

WF-2830 Series

Kasutusjuhend

Sisukord

Teave juhendi kohta

Juhendite tutvustus.	7
Juhendist teabe otsimine.	7
Märgid ja sümbolid.	8
Selles juhendis kasutatavad kirjeldused.	9
Opsüsteemide viited.	9

Olulised juhised

Ohutusjuhised.	10
Ohutusjuhised tindi kasutamiseks.	10
Soovitused ja hoiatused printeri kasutamise kohta.	11
Nõuanded ja hoiatused printeri häälestamise kohta.	11
Nõuanded ja hoiatused printeri kasutamise kohta.	11
Nõuanded ja hoiatused printeri transportimise või hoiustamise kohta.	12
Nõuanded ja hoiatused printeri kasutamisel juhtmeta ühendusega.	12
Nõuanded ja hoiatused LCD-ekraani kasutamise kohta.	12
Teie isikliku teabe kaitsmine.	12

Printeri põhidetailid

Osade nimetused ja funktsioonid.	13
Juhtpaneeli juhised.	16
Juhtpaneel.	16
Avakuva juhend.	17
Märkide sisestamine.	18
Animatsioonide vaatamine.	18

Võrgusätted

Võrguühenduse tüübid.	20
Wi-Fi ühendus.	20
Wi-Fi Direct (lihtne AP) ühendus.	20
Ühendamine arvutiga.	21
Ühendamine nutiseadmega.	22
Nutiseadmega ühendamine läbi ruuteri.	22
Ühendamine iPhone, iPad või iPod touch seadmetega Wi-Fi Direct abil.	23
Android-seadmete ühendamine ühendusega Wi-Fi Direct.	26
Kui kasutate Wi-Fi Direct funktsiooniga teisi seadmeid, kui iOS või Android.	28

Wi-Fi-sätete valimine printerist.	31
Wi-Fi-sätete tegemine, sisestades SSID ja parooli.	31
Wi-Fi sätete tegemine nupuga seadistades.	32
Wi-Fi sätete tegemine PIN-koodiga seadistades (WPS).	33
Võrguühenduse oleku kontrollimine.	34
Võrguikoon.	34
Võrguühenduse aruande printimine.	34
Võrgu olekulehe printimine.	40
Ruuterite vahetamine või uute ruuterite lisamine.	40
Arvutiga ühendamise meetodi muutmine.	41
Ühenduse Wi-Fi Direct (lihtne AP) sätete muutmine.	41
Wi-Fi keelamine juhtpaneelilt.	42
Ühenduse Wi-Fi Direct (lihtne AP) katkestamine juhtpaneelilt.	43
Võrgusätete taastamine printeri juhtpaneelilt.	43

Printeri ettevalmistamine

Paberi laadimine.	44
Kasutatav paber ja mahud.	44
Kuidas täita Tagumine paberisöötja paberiga.	47
Ümbrike laadimine ja ettevaatusabinõud.	49
Pikkade paberite laadimine.	50
Paberitüüpide loend.	50
Algdokumentide paigutamine.	50
ADF-i jaoks kasutatavad originaalid.	50
Originaalide paigutamine ADF-i.	51
Algdokumentide asetamine Skanneri klaasile.	53
Kontaktide haldamine.	55
Kontaktide registreerimine või redigeerimine.	55
Rühmitatud kontaktide registreerimine või redigeerimine.	56
Registreerige kontaktid arvutis.	56
Menüüsuvandid režiimis Sätted.	57
Menüüsuvandid režiimis Toite olek.	57
Menüüsuvandid režiimis Hooldus.	58
Menüüsuvandid režiimis Printeri häälestus.	58
Menüüsuvandid režiimis kõik Wi-Fi/võrgu sätted.	61
Menüüsuvandid režiimis Epson Connect teenused.	61
Menüüsuvandid režiimis Google Cloud printiteenused.	62
Menüüsuvandid režiimis Kontaktide haldur.	62

Sisukord

Menüüsuvandid režiimis Faksi sätted.	63
Menüüsuvandid režiimis Printimisoleku leht.	63
Menüüsuvandid režiimis Prinditööde loendur.	63
Menüüsuvandid režiimis Kliendiuring.	63
Menüüsuvandid režiimis Taasta vaikesätted.	64
Menüüsuvandid režiimis Püsivara uuendus.	64
Energia säästmine.	64
Energia säästmine — juhtpaneel.	64

Faksi sätted

Enne faksi funktsioonide kasutamist.	66
Telefoniliiniga ühendamine.	66
Ühilduvad telefoniliinid.	66
Printeri ühendamine telefoniliiniga.	67
Telefoniseadme ühendamine printeriga.	68
Printeri ettevalmistamine fakside saatmiseks ja vastu võtmiseks (Kasutades funktsiooni Faksisätete viisard).	69
Printeri faksisätete seadistamine eraldiseisvalt.	71
Režiimi Vastuvõtturežiim seadistamine.	71
Välise telefoniseadme ühendamise ajal sätete määramine.	73
Sätete tegemine rämpsfaxide blokeerimiseks.	74
Sätted fakside saatmiseks ja vastuvõtmiseks arvutiga.	74
Menüüsuvandid režiimis Faksi sätted.	75
Kontrolli faksi ühendust.	75
Faksisätete viisard.	75
Menüü Põhisätted.	76
Vastuvõtmise sätted Menüü.	77
Menüü Aruande sätted.	78
Turvasätted Menüü.	78
Kasutaja vaikesätted Menüü.	79

Printimine

Printimine printeridraiverist operatsioonisüsteemis Windows.	80
Printeridraiveri avamine.	80
Printimise alused.	80
Lehe kahele poolele printimine.	82
Mitme lehekülje printimine ühele lehele.	83
Lehekülgede järjestuses printimine ja virnastamine (vastupidises järjekorras printimine).	84
Vähendatud või suurendatud dokumendi printimine.	84
Ühe pildi suurenduseks mitmele lehele printimine (plakati loomine).	85
Päise ja jaluse printimine.	91

Vesimärgi printimine.	92
Mitme faili printimine korraga.	93
Universaalvärvi prindifunktsiooniga printimine.	93
Prindivärvi reguleerimine.	94
Printimine peente joonte rõhutamiseks.	95
Selgete vötkoodide printimine.	95
Printimise tühistamine.	96
Printeridraiveri Menüüsuvandid.	96

Printimine printeridraiverist

operatsioonisüsteemis Mac OS.	98
Printimise alused.	98
Lehe kahele poolele printimine.	100
Mitme lehekülje printimine ühele lehele.	101
Lehekülgede järjestuses printimine ja virnastamine (vastupidises järjekorras printimine).	101
Vähendatud või suurendatud dokumendi printimine.	102
Prindivärvi reguleerimine.	103
Printimise tühistamine.	103
Printeridraiveri Menüüsuvandid.	103
Operatsioonisüsteemi Mac OS printeridraiveri töösätete määramine.	105
Printimine nutiseadmetest.	106
Funktsiooni Epson iPrint kasutamine.	106
Epson Print Enabler plugina kasutamine.	107
Funktsiooni AirPrint kasutamine.	108
Poolelioleva töö tühistamine.	109

Kopeerimine

Kopeerimine.	110
Kahepoolne kopeerimine.	111
Mitme originaali kopeerimine ühele lehele.	111
Menüüsuvandid kopeerimiseks.	111

Skannimine

Juhtpaneelilt skannimine.	114
Arvutisse skannimine.	114
WSD-skannimine.	118
Arvutist skannimine.	120
Skannimine tarkvaraga Epson Scan 2.	120
Skannimine nutiseadmetest.	123
Rakenduse Epson iPrint installimine.	123
Skannimine tarkvaraga Epson iPrint.	123

Faksimine

Enne faksi funktsioonide kasutamist.	125
Printeriga fakside saatmine.	125

Juhtpaneelilt fakside saatmine.	125
Erinevad fakside saatmise viisid.	127
Printeriga fakside vastuvõtmine.	130
Sissetulevate fakside vastuvõtmine.	130
Telefonikõne abil fakside vastuvõtmine.	131
Faksimise menüüsuvandid.	132
Faks.	132
Skan.sätted.	133
Saatmissätted.	133
Veel.	134
Kontaktide haldur.	135
Faksi saatmine arvutist.	135
Rakendusega (Windows) koostatud dokumentide saatmine.	135
Rakendusega (Mac OS) koostatud dokumentide saatmine.	138
Fakside vastuvõtmine arvutisse.	139
Sissetulevate fakside arvutisse salvestamine.	139
Arvutisse sissetulevaid fakse salvestava funktsiooni tühistamine.	140
Uute fakside saabumise kontrollimine (Windows).	140
Uute fakside saabumise kontrollimine (Mac OS).	141
Muude faksifunktsioonide kasutamine.	142
Faksiaruande käsitsi printimine.	142
Tindikassettide ja muude kulutarvikute vahetamine	
Järelejäänud tindi ja hooldekarbi oleku kontrollimine.	143
Järelejäänud tindi ja hooldekarbi oleku vaatamine — juhtpaneel.	143
Järelejäänud tindi ja hooldekarbi oleku vaatamine – Windows.	143
Järelejäänud tindi ja hooldekarbi oleku vaatamine – Mac OS X.	143
Tindikasseti koodid.	144
Ettevaatusabinõud tindikasseti käsitlemisel.	145
Tindikassettide vahetamine.	147
Hooldekarbi kood.	147
Hooldekarbi käsitlemise ettevaatusabinõud.	147
Hooldekarbi asendamine.	148
Ajutine printimine musta tindiga.	149
Ajutine printimine musta tindiga — juhtpaneel	149
Ajutine printimine musta tindiga — Windows.	150
Ajutine printimine musta tindiga — Mac OS.	151

Musta tindi säästmise, kui tint on lõppemas (ainult Windows).	151
---	-----

Printeri hooldamine

Prindipea kaitsemise kuivamise eest.	153
Prindipea kontrollimine ja puhastamine.	153
Prindipea kontrollimine ja puhastamine — juhtpaneel.	153
Prindipea kontrollimine ja puhastamine – Windows.	154
Prindipea kontrollimine ja puhastamine — Mac OS.	154
Prindipea joondamine.	155
Prindipea joondamine — juhtpaneel.	155
Paberitee puhastamine tindiplekkidest.	155
ADF-i puhastamine.	156
Komponendi Skanneri klaas puhastamine.	158
Poolläbipaistva kile puhastamine.	159

Teave võrguteenuse ja tarkvara kohta

Rakendus printeritoimingute konfigureerimiseks (Web Config).	162
Utiliidi Web Config käivitamine veebibrauseris.	162
Utiliidi Web Config käivitamine Windowsis.	163
Utiliidi Web Config käivitamine Mac OSis.	163
Rakendus dokumentide ja kujutiste skannimiseks (Epson Scan 2).	163
Võrguskanneri lisamine.	164
Skannimistoimingu juhtpaneelilt konfigureerimise rakendus (Epson Event Manager).	164
Rakendus faksitoimingute konfigureerimiseks ja fakside saatmiseks (FAX Utility).	165
Rakendus fakside saatmiseks (PC-FAX-draiver).	166
Rakendus kujutiste printimiseks (Epson Photo+).	166
Tarkvara värskendamise tööriistad (EPSON Software Updater).	167
Rakendus mitme seadme konfigureerimiseks (EpsonNet Config).	167
Uusimate rakenduste installimine.	168
Rakenduste ja püsivara värskendamine.	169
Rakenduste desinstallimine.	169
Rakenduste desinstallimine — Windows.	169
Rakenduste desinstallimine — Mac OS.	170
Võrguteenusega printimine.	171

Probleemide lahendamine

Printeri oleku kontrollimine.	172
Törkekoodide vaatamine LCD-ekraanilt.	172
Printeri oleku kontrollimine — Windows.	173
Printeri oleku kontrollimine — Mac OS.	173
Tarkvara oleku kontrollimine.	174
Kinni jäänud paberi eemaldamine.	174
Kinni jäänud paberi eemaldamine	
komponendist Tagumine paberisöötle.	174
Kinni jäänud paberi eemaldamine printeri seest	174
Eemaldage ummistunud paber	
komponendist Tagumine kaas.	176
Kinni jäänud paberi eemaldamine	
komponendist ADF.	177
Paberit ei söödeta õigesti.	179
Paberiummistused.	179
Paber siseneb nurga all.	179
Samaaegselt söödetakse mitu paberilehte.	180
Ilmneb tõrge Paber puudub.	180
Paber väljastatakse printimise ajal.	180
Originaaldokumenti ei söödeta ADF-i.	180
Toite ja juhtpaneeli probleemid.	181
Printer ei lülitu sisse.	181
Printer ei lülitu välja.	181
Toide lülitub automaatselt välja.	181
LCD-ekraan kustub.	181
Arvutist ei saa printida.	181
Ühenduse kontrollimine (USB).	181
Ühenduse kontrollimine (võrk).	182
Tarkvara ja andmete kontrollimine.	183
Printeri oleku kontrollimine arvutist	
(Windows).	185
Printeri oleku kontrollimine arvutist (Mac OS).	185
Kui te ei saa võrgusätteid teha.	186
Seadmetest ei saa ühendust, ehkki	
võrgusätetega ei ole probleeme.	186
Printeriga ühendatud SSID-i kontrollimine.	188
SSID kontrollimine arvutis.	188
Traadita kohtvõrgu (Wi-Fi) ühendused	
muutuvad ebastabiilseks, kui kasutate USB	
3.0 seadmeid Mac arvutiga.	189
Ei saa printida seadmest iPhone, iPad või iPod	
touch.	189
Probleemid printitud kujutisega.	190
Väljaprindil on tint hõõrdunud või värvid	
puuduvad.	190
Ilmuvad triibud või ootamatud värvid.	190
Värvilised triibud ilmuvad ligikaudu iga 2.5	
cm tagant.	190

Hägasad väljaprindid, vertikaalsed jooned	
või vale joondus.	191
Prindikvaliteet on halb.	191
Paber on määrdunud või kulunud välimusega.	192
Paber on automaatsel kahepoolisel printimisel	
määrdunud.	193
Prinditud fotod on kleepuvad.	193
Kujutised või fotod printitakse ootamatute	
värvidega.	193
Veeristeta ei saa printida.	193
Pildi servad kärbitakse ääristeta printimisel.	194
Väljaprindi asukoht, formaat või veerised on	
valed.	194
Prinditud tähemärgid on valed või moonutatud	194
Prinditud kujutis on ümberpööratud.	195
Mosaiigilaadsed mustrid väljaprintidel.	195
Kopeeritud kujutisel on ebaühtlased värvid,	
plekid, täpid või jooned.	195
Kopeeritud kujutisel on muaree (võrgumuster).	195
Kopeeritud pildil on originaaldokumendi	
vastaskülje pilt.	195
ADF-ist kopeerimisel esinevad triibud.	196
Väljaprindi probleemi ei õnnestunud lahendada	196
Muud printimisprobleemid.	196
Printimine on liiga aeglane.	196
Printimine või kopeerimine muutub pideva	
printimise jooksul väga aeglaseks.	197
Printimist ei saa katkestada arvutist, millel on	
operatsioonisüsteem Mac OS X v10.6.8.	197
Ei õnnestu alustada skannimist.	197
Juhtpaneelilt ei saa skannimist alustada.	198
Probleemid skannitud pildiga.	198
Klaasilt skannimisel ilmneb värvi ebaühtlus,	
on näha mustust, punkte jne.	198
Skannimisel ADF-ist ilmuvad sirgjooned.	198
Kujutise kvaliteet on halb.	198
Piltide taustale tekib varikujutis.	199
Tekst on ähmane.	199
Tekib muaree (kangalõime taolised kaldvarjud)	199
Ei suuda skaneerida õiget ala skanneriklaasil.	199
Teksti ei tuvastata õigesti, kui see on	
salvestatud vormingus Otsitav PDF.	200
Ei suuda lahendada skaneeritud pildil olevaid	
probleeme.	200
Muud skannimisprobleemid.	201
Skannimine on liiga aeglane.	201
Skannimine muutub pideva skannimise	
jooksul väga aeglaseks.	201
Skannimine katkeb skannimisel vormingusse	
PDF/Multi-TIFF.	201
Probleemid fakside saatmise ja vastuvõtuga.	202

Fakse ei saa saata või vastu võtta.	202
Faksi ei saa saata.	203
Fakse ei saa määratud adressaadile saata.	204
Faksi ei saa saata määratud ajal.	204
Faksi ei saa vastu võtta.	204
Ilmneb mälu täissaamise tõrge.	205
Saadetud faksi kvaliteet on halb.	205
Fakse saadetakse vales formaadis.	205
Vastuvõetud faksi kvaliteet on halb.	205
Vastuvõetud fakse ei prindita välja.	206
Lehed on tühjad või prinditakse vastuvõetud fakside teisele lehele ainult väike kogus teksti. . .	206
Muud faksiprobleemid.	206
Ühendatud telefonile ei saa helistada.	206
Automaatvastaja ei saa häälkõnesid vastu võtta.	206
Saatja faksinumbrit ei trükita vastuvõetud faksidele või number on vale.	206
Muud probleemid.	207
Kerge elektrilöök printerit puudutades.	207
Printer tekitab valju müra.	207
Kuupäev ja kellaeg on vale.	207
Tulemüür blokeerib rakendust (ainult Windows).	207

Lisa

Tehnilised andmed.	208
Printeri spetsifikatsioonid.	208
Skanneri spetsifikatsioonid.	209
Liideste spetsifikatsioonid.	209
Faksi spetsifikatsioonid.	209
Võrgufunktsioonide loend.	210
Wi-Fi tehnilised andmed.	211
Turvaprotokoll.	211
Toetatud kolmanda osapoole teenused.	211
Möödud.	212
Elektritoite spetsifikatsioonid.	212
Keskkonnateave.	213
Süsteeminõuded.	213
Õiguslik teave.	214
Standardid ja heakskiidud.	214
Saksamaa Sinine ingel.	215
Pirangud kopeerimisel.	215
Printeri transportimine ning hoiustamine.	216
Autoriõigus.	218
Kaubamärgid.	219
Kust saada abi?.	219
Tehnilise toe veebisait.	219
Epsoni klienditoega kontakteerumine.	220

Teave juhendi kohta

Juhendite tutvustus

Teie Epsoni printeriga kaasnevad järgmised juhendid. Peale juhendite on printeris või Epsoni tarkvararakendustes saadaval ka mitmesugust abiteavet.

Alusta siit (paberjuhend)

Sisaldab suuniseid printeri seadistamise, tarkvara installimise, printeri kasutamise, probleemide lahendamise jms kohta.

Kasutusjuhend (digitaalne juhend)

Käesolev juhend. Sisaldab üldteavet ja juhiseid printeri kasutamise, võrgku ühendatud printeri võrgusätete ja probleemide lahendamise kohta.

Saate hankida ülalnimetatud juhendite uusimad versioonid järgmistel viisidel.

Paberjuhend

Külastage Epson Europe'i toe veebisaiti aadressil <http://www.epson.eu/Support> või Epsoni globaalse toe veebisaiti aadressil <http://support.epson.net/>.

Digitaalne juhend

Käivitage arvutis utiliit EPSON Software Updater. Utiliit EPSON Software Updater kontrollib Epsoni tarkvararakenduste ja digitaalsete juhendite saadavalolekut ja võimaldab alla laadida neist kõige uuemad.

Seotud teave

➔ „Tarkvara värskendamise tööriistad (EPSON Software Updater)” lk 167

Juhendist teabe otsimine

PDF-juhend võimaldab otsida vajalikku teavet otsingusõnade järgi või liikudes järjehoidjate abil otse kindlatesse jaotistesse. Samuti on võimalik printida ainult neid lehekülgi, mida teil on vaja. Selles jaotises on kirjeldatud, kuidas kasutada PDF-juhendit, mis on arvutis avatud rakendusega Adobe Reader X.

Otsimine otsingusõna järgi

Klõpsake valikut **Redigeeri** > **Täpsem otsing**. Sisestage otsingusõna (tekst) teabe kohta, mida soovite leida, otsinguaknasse ja seejärel klõpsake valikut **Otsi**. Tabamused kuvatakse loendina. Klõpsake ühte kuvatut tabamustest, et minna vastavale leheküljele.

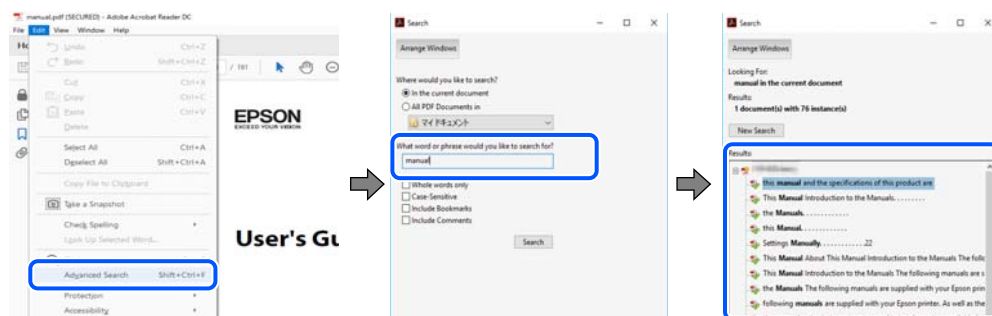

Teave juhendi kohta

Järjehoidjate abil otse jaotisse liikumine

Klõpsake pealkirja, et minna otse vastavale leheküljele. Klõpsake nuppu + või >, et kuvada vastava jaotise alampealkirjad. Tagasi elmisele leheküljele naasmiseks tehke klaviatuuril alljärgnev toiming.

- Windows: hoidke all klahvi **Alt** ja seejärel vajutage klahvi ←.
- Mac OS: hoidke all käsuklahvi ja seejärel vajutage klahvi ←.

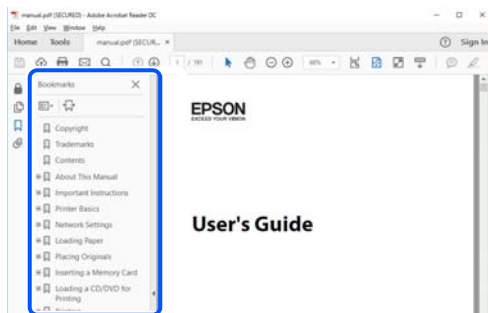

Ainult vajalike lehekülgede printimine

Saate eraldada ja printida ainult need leheküljed, mida teil on vaja. Klõpsake valikut **Prindi** menüüs **Fail** ja seejärel täpsustage, milliseid lehekülgi soovite printida suvandis **Leheküljed** valiku **Prinditavad leheküljed** all.

- Järjestikuste lehekülgede valimiseks pange alguslehekülje ja lõpplehekülje vahele sidekriips.

Näide: 20–25

- Kui valite lehekülgi, mis ei ole järjestikused, eraldage need komadega.

Näide: 5, 10, 15

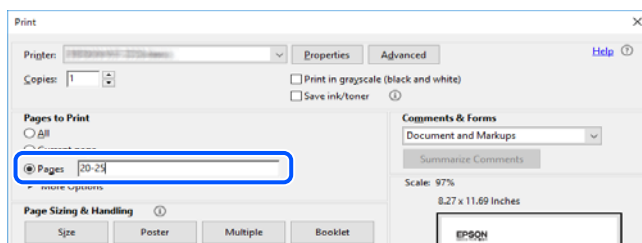

Märgid ja sümbolid

Ettevaatust!

Juhised, mida tuleb hoolega jälgida, et vältida kehavigastuse ohtu.

Oluline teave:

Juhised, mida tuleb hoolega jälgida, et hoida ära seadmete kahjustamist.

Märkus.

Täiendav teatmematerjal.

Seotud teave

➔ Lingid seotud osadele.

Selles juhendis kasutatavad kirjeldused

- Printeridraiveri ja skanneridraiveri Epson Scan 2 ekraanipildid on tehtud opsüsteemis Windows 10 või macOS Mojave. Ekraanipiltide sisu on mudelist ja olukorrast olenevalt erinev.
- Selles juhendis kujutatud joonised on toodud vaid näiteks. Ehkki sõltuvalt mudelist võivad need olla pisut erinevad, on nende töömeetod sama.
- Mõned LCD-ekraani menüükirjed erinevad olenevalt mudelist ja sätetest.
- Kasutage QR koodi lugemiseks selleks mõeldud rakendust.

Opsüsteemide viited

Windows

Selles juhendis olevad terminid „Windows 10”, „Windows 8.1”, „Windows 8”, „Windows 7”, „Windows Vista”, „Windows XP”, „Windows Server 2016”, „Windows Server 2012 R2”, „Windows Server 2012”, „Windows Server 2008 R2”, „Windows Server 2008”, „Windows Server 2003 R2” ja „Windows Server 2003” viitavad järgmistele operatsioonisüsteemidele. Terminit „Windows” kasutatakse kõikide versioonide puhul.

- Microsoft® Windows® 10 opsüsteem
- Microsoft® Windows® 8.1 opsüsteem
- Microsoft® Windows® 8 opsüsteem
- Microsoft® Windows® 7 opsüsteem
- Microsoft® Windows Vista® opsüsteem
- Microsoft® Windows® XP opsüsteem
- Microsoft® Windows® XP Professional x64 Edition opsüsteem
- Microsoft® Windows Server® 2016 opsüsteem
- Microsoft® Windows Server® 2012 R2 opsüsteem
- Microsoft® Windows Server® 2012 opsüsteem
- Microsoft® Windows Server® 2008 R2 opsüsteem
- Microsoft® Windows Server® 2008 opsüsteem
- Microsoft® Windows Server® 2003 R2 opsüsteem
- Microsoft® Windows Server® 2003 opsüsteem

Mac OS

Selles juhendis kasutatakse terminit „Mac OS” selleks, et viidata opsüsteemidele macOS Mojave, macOS High Sierra, macOS Sierra, OS X El Capitan, OS X Yosemite, OS X Mavericks, OS X Mountain Lion, Mac OS X v10.7.x ja Mac OS X v10.6.8.

Olulised juhised

Ohutusjuhised

Lugege ja järgige neid juhiseid, et printeri kasutamine oleks ohutu. Hoidke kindlasti see juhend printeri läheduses. Järgige kindlasti ka kõiki hoiatusi ja juhiseid, mis on printerile märgitud.

- Osa printeril olevatest sümbolitest on vajalikud printeri ohutuse ja nõuetekohase kasutamise tagamiseks. Vaadake nende sümbolite tähendust järgmisest veebisaidist.
<http://support.epson.net/symbols>
- Kasutage ainult printeriga kaasas olevat toitejuhet ja ärge kasutage seda juhet muudeks otstarveteks. Muude juhete kasutamine printeriga või kaasa pandud toitejuhtme kasutamine teiste seadmetega võib põhjustada tulekahju või elektrilöögi.
- Veenduge, et teie vahelduvvoolu toitejuhe vastaks kehtivatele kohalikele ohutusnormidele.
- Ärge proovige toitejuhet, pistikut, printerit, skannerit ega lisaseadmeid ise lahti võtta, muuta ega parandada, välja arvatud juhul, kui selleks on esitatud täpsed juhised printeri juhendites.
- Ühendage printer vooluvõrgust lahti ja toimetage teenindustöödeks kvalifitseeritud tehniku kätte järgmistel juhtudel:
Toitejuhe või pistik on saanud viga; printerisse on sattunud vedelikku; printer on maha kukkunud või selle korpus on vigastatud; printer ei tööta normaalselt või selle tööomadused on märgatavalt muutunud. Ärge kohandage nuppe, mida see kasutusjuhend ei käsitle.
- Paigutage printer pistikupesa lähedale, et pistikut saaks hõlpsalt vooluvõrgust eemaldada.
- Ärge kasutage ega hoidke printerit välitingimustes ja kohtades, kus see võib kokku puutuda mustuse või tolmu, vee või ülemäärase kuumusega. Ärge paigutage printerit kohtadesse, kus see võib saada lööke, puutuda kokku vibratsiooni, kõrge temperatuuri või niiskusega.
- Hoiduge printerile vedelike ajamisest ja ärge kasutage printerit märgade kätega.
- Hoidke printer südamestimulaatoritest vähemalt 22 cm kaugusel. Printerist lähtuvad raadiolained võivad südamestimulaatori tööle halvasti mõjuda.
- Kui vedelkristallekraan on vigastatud, pöörduge printeri müüja poole. Kui vedelkristallekraanist lekitab vedelkristallilahust ja see satub kätele, peske käsi hoolikalt vee ning seebiga. Kui vedelkristallilahus satub silma, loputage silmi kohe veega. Kui ebamugavustunne ja nägemisprobleemid püsivad ka pärast põhjalikku loputamist, pöörduge kohe arsti poole.
- Vältige telefoni kasutamist elektritormi ajal. Võib esineda väike risk saada välgust elektrilööki.
- Ärge kasutage telefoni gaasilekkest teatamiseks lekke läheduses.

Ohutusjuhised tindi kasutamiseks

- Olge kasutatud tindikassettide käsitsemisel ettevaatlik, sest tindiväljastusava ümber võib olla tindijääke.
 - Kui tinti satub nahale, peske seda kohta põhjalikult vee ja seebiga.
 - Kui tinti satub silma, loputage silmi kohe veega. Kui ebamugavustunne ja nägemisprobleemid püsivad ka pärast põhjalikku loputamist, pöörduge kohe arsti poole.
 - Kui tint satub suhu, pöörduge kohe arsti poole.
- Ärge võtke tindikassetti ega hoolduskarpi lahti — nii võib tint silma või nahale sattuda.

Olulised juhised

- Ärge raputage tindikassette liiga järsult ega pillake neid maha. Samuti ärge pigistage kassette ega rebige silte ära. Nii võib tint välja lekkida.
- Hoidke tindikassette ja hooldekarpi lastele kättesaamatus kohas.

Soovitused ja hoiatused printeri kasutamise kohta

Lugege ja järgige neid juhiseid, et vältida printeri ja oma vara kahjustamist. Hoidke see juhend tuleviku tarbeks kindlasti alles.



Nõuanded ja hoiatused printeri häälestamise kohta

- Ärge sulgege ega katke kinni printeri ventilatsiooniavasid ega muid avasid.
- Kasutage ainult printeri tagaküljel olevale sildile märgitud toiteallikatüüpi.
- Ühendage seade pistikupessa, mis kasutab regulaarselt välja ja sisse lülituvatest paljundusmasinatest või ventilatsioonisüsteemidest erinevat vooluahelat.
- Vältige seinalülitite või aegreleede kontrollitavate pistikupesade kasutamist.
- Paigutage kogu arvutisüsteem eemale võimalikest elektromagnetiliste häiringute allikatest, nagu kõlarid ja juhtmeta telefonide alused.
- Paigutage toitejuhtmed nii, et nende vigastamine, keerdumine ja sõlme minek oleks vähetõenäoline. Ärge asetage toitejuhtmete peale esemeid ning vältige toitejuhtmetele astumist ja nendest üle sõitmist. Eriti suure hoolega jälgige seda, toitejuhtmete otsad oleksid sirged, k.a trafosse sisenevate ja sealt väljuvate toitejuhtmete otsad.
- Kui printer on ühendatud pikendusjuhtmega, veenduge, et pikendusjuhtmega ühendatud seadmete koguvoolutugevus ei ületaks pikendusjuhtme nimivoolutugevust. Samuti veenduge, et pistikupessa ühendatud seadmete koguvoolutugevus ei ületaks seinapistikupesa nimivoolutugevust.
- Kui kasutate printerit Saksamaal, peavad kõik vooluringid olema kaitstud 10- või 16-ampriste kaitselülititega, et printer oleks piisavalt kaitstud lühiühenduste ja liigvoolu eest.
- Kui ühendate printeri arvuti või muu seadmega kaabli abil, veenduge pistikute õiges asendis. Igal pistikul on ainult üks õige asend. Pistiku valesti ühendamise võib kahjustada mõlemat juhtmega ühendatud seadet.
- Paigutage printer tasasele kindlale pinnale, mis on igas suunas printeri põhjast laiem. Kaldasendis ei tööta printer korralikult.
- Jätke printeri kohale ruumi, et saaksite dokumendikatte täielikult üles tõsta.
- Jätke printeri ette piisavalt vaba ruumi, et paber saaks täielikult välja tulla.
- Vältige kohti, kus temperatuuri või õhuniiskuse kõikumine on liiga suur. Samuti paigutage printer eemale otsesest päikesevalgusest ning tugevatest valgus- ja soojusallikatest.

Nõuanded ja hoiatused printeri kasutamise kohta

- Ärge pange esemeid printeri piludesse.
- Ärge pange kätt printimise ajal printerisse.
- Ärge puudutage printeri sees olevat valget lintkaablit.
- Ärge kasutage printeri sees ega ümbruses aerosooltooteid, mis sisaldavad kergestisüttivaid gaase. Muidu võib tekkida tuleoht.

Olulised juhised

- Ärge liigutage prindipead käega; muidu võite printerit kahjustada.
- Skanneri sulgemisel ärge jätke selle vahele oma sõrmi.
- Originaaldokumentide skanneri klaasile asetamisel ärge vajutage liiga tugevasti.
- Lülitage printer alati välja nupuga . Ärge ühendage printerit vooluvõrgust lahti ega lülitage pistikupesast voolu välja, enne kui tuli  lõpetab vilkumise.
- Kui te ei kasuta printerit pikema aja jooksul, eemaldage toitejuhe pistikupesast.

Nõuanded ja hoiatused printeri transportimise või hoiustamise kohta

- Vältige printerit hoiustades ja transportides selle kallutamist, küljele asetamist ja tagurpidi pööramist, sest vastasel juhul võib kassetidest tinti lekkida.
- Enne printeri transportimist veenduge, et prindipea on algasendis (paremas servas).

Nõuanded ja hoiatused printeri kasutamisel juhtmeta ühendusega

- Printerist väljastatavad raadiolained võivad mõjuda halvasti elektroonilistele meditsiiniseadmetele, põhjustades nende töös tõrkeid. Kui kasutate seda printerit meditsiiniuasutuses või meditsiiniseadmete läheduses, järgige meditsiiniuasutuse volitatud esindaja suuniseid ning kõiki meditsiiniseadmele kantud hoiatusi ja juhtnööre.
- Printerist väljastatavad raadiolained võivad mõjuda halvasti automaatjuhtimisega seadmetele, nagu automaatsed või tulekahjalarmid, ning põhjustada tõrgete korral õnnetusi. Kui kasutate seda printerit automaatjuhtimisega seadmete lähedal, järgige kõiki neile seadmetele kantud hoiatusi ja juhtnööre.

Nõuanded ja hoiatused LCD-ekraani kasutamise kohta

- Vedelkristallekraanil võib olla üksikuid väikeseid heledaid või tumedaid laike ja oma omaduste tõttu võib see olla ebahühtlase heledusega. See on tavapärane ja ei tähenda, et ekraan on kahjustatud.
- Puhastage ekraani vaid kuiva pehme lapiga. Ärge kasutage vedelikke ega keemilisi puhastusvahendeid.
- LCD-ekraani väliskate võib tugeva löögi tagajärjel puruneda. Kui ekraani pinnale tekib tükkeid või mõrasid, pöörduge edasimüüja poole. Ärge püüdke purunenud tükke eemaldada.

Teie isikliku teabe kaitsmine

Kui annate printeri kellelegi teisele või kõrvaldate selle kasutuselt, kustutage kogu printeri mällu salvestatud isiklik teave, valides juhtpaneelil suvandid **Sätted > Taasta vaikesätted > Kustuta kõik andmed ja sätted**.

Printeri põhidetailid

Osade nimetused ja funktsioonid

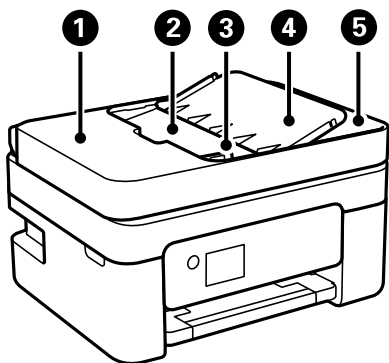

1	ADF-i (automaatse dokumendisööteri) kaas	Avage ADF-i kinni jäänud originaalide eemaldamiseks.
2	ADF-i sisestussalv	Söödab originaale automaatselt.
3	ADF-i servajuhik	Söödab originaalid otse printerisse. Nihutage originaalide servani.
4	ADF dokumenditugi	Toetab originaale.
5	ADF-i väljastussalv	Hoiab ADF-ist väljastatud originaale.

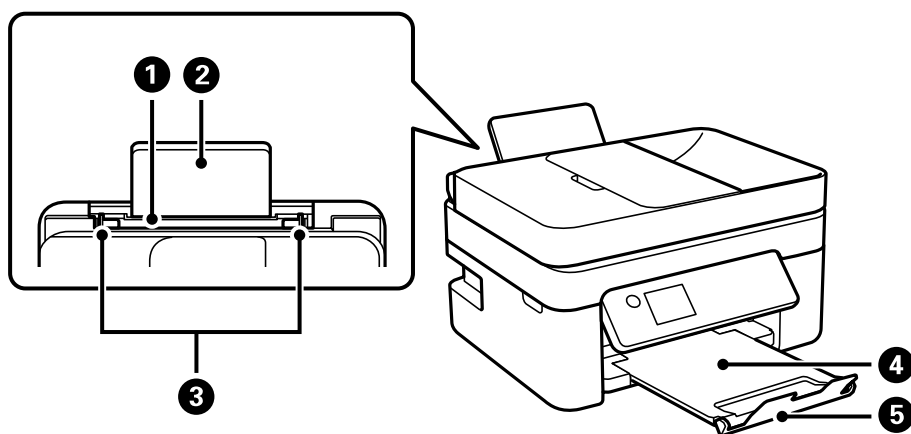

1	Tagumine paberisöötja	Laadib paberi.
2	Paberitugi	Toetab printerisse laaditud paberit.
3	Servajuhik	Söödab paberi otse printerisse. Nihutage paberi servadeni.
4	Väljastussalv	Hoiab väljastatud paberit.
5	Tõkesti	Väldib prinditööde väljastussalvest alla kukkumist.

Printeri põhidetailid

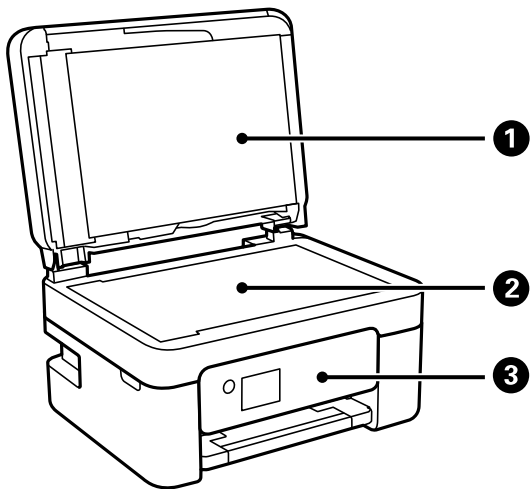

1	Dokumendikate	Blokeerib skannimise ajal välisvalguse.
2	Skanneriklaas	Asetage algdokumendid seadmesse.
3	Juhtpaneel	Näitab printeri olekut ja võimaldab teil määrata prindisätteid.

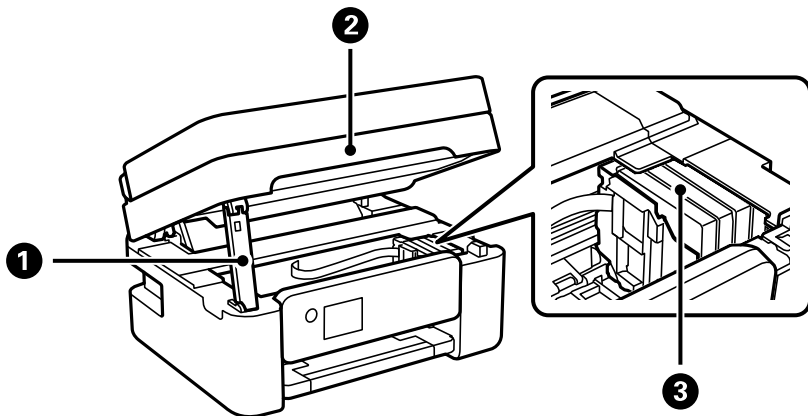

1	Skanneriosa tugi	Toetab skannerit.
2	Skanner	Skannib kohale asetatud algdokumendid. Avage kate tindikassettide vahetamiseks või printerisse ummistunud paberi eemaldamiseks.
3	Tindikasseti hoidik	Paigaldage tindikassetid. Tint väljub prindipea pihustitest.

Printeri põhidetailid

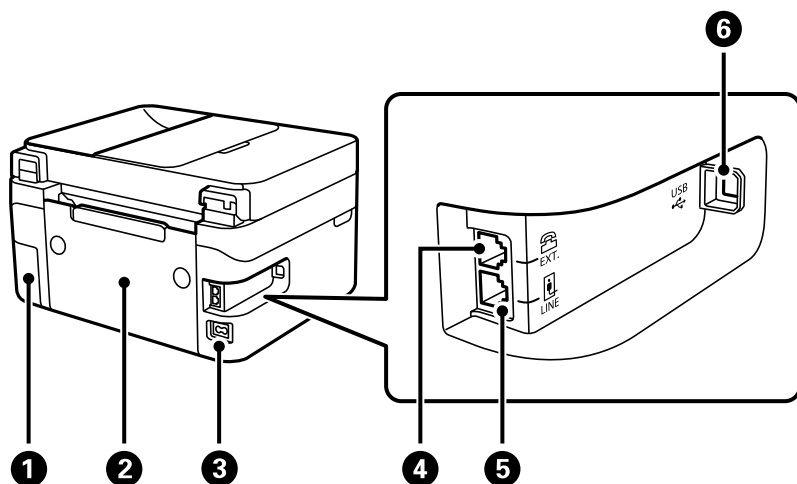

1	Hoolduskarbi kate	Eemaldage hoolduskarbi väljavahetamiseks. Hooldekarp on anum, kuhu koguneb puhastamise või printimise ajal väga väikeses koguses liigset tinti.
2	Tagumine kate	Eemaldage, kui eemaldate ummistunud paberi.
3	Vahelduvvoolusisend	Toitekaabli ühendamiseks.
4	EXT.-port	Väliste telefonide ühendamiseks.
5	LINE-port	Telefoniliini ühendamiseks.
6	USB-port	Ühendab USB-kaabli arvutiga ühenduse loomiseks.

Seotud teave

➔ „Juhtpaneel” lk 16

Juhtpaneeli juhised

Juhtpaneel

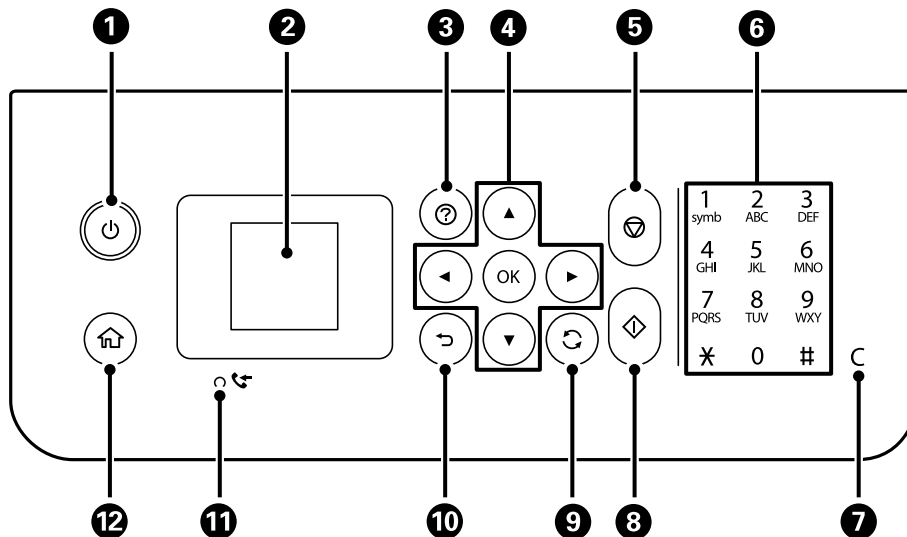

1	Lülitab printeri sisse või välja. Tõmmake toitekaabel pistikupesast välja siis, kui olete veendunud, et toitetuli ei põle.
2	Kuvab menüüd ja teated. Kasutage juhtpaneelil olevaid nuppe menüü valimiseks või sätete tegemiseks.
3	Kuvab lahendusi, kui teil on probleeme.
4	Kasutage nuppe ▲ ▼ ◀ ▶, et valida menüü, ja vajutage valitud menüü avamiseks nuppu OK.
5	Peatab hetketoimingut.
6	Numbrite, tähemärkide ja sümbolite sisestamiseks.
7	Kustutab numbrisätteid, näiteks koopiate arvu.
8	Käivitab toimingut (näiteks printimise või kopeerimine).
9	Kohaldub olukorrast olenevalt erinevatele funktsioonidele.
10	Viib tagasi eelmisele kuvale.
11	Lülitub sisse, kui vastuvõetud dokumendid, mida pole veel printitud ega salvestatud, salvestatakse printeri mälus.
12	Kuvab avakuva.

Printeri põhidetailid

Avakuva juhend



1	Kuvatakse ikoonid, mis näitavad võrguolekut.	
		Viitab sellele, et juhtmeta (Wi-Fi) võrk on keelatud või printer ühendub juhtmeta võrku.
		Viitab printeri juhtmeta (Wi-Fi) võrguühenduse probleemile või näitab, et printer otsib juhtmeta (Wi-Fi) võrguühendust.
		Lülitub sisse, kui printer on ühendatud juhtmeta (Wi-Fi) võrguga. Pulkade arv näitab ühenduse signaalitugevust. Mida rohkem pulki, seda tugevam on ühendus.
		Näitab, et Wi-Fi Direct (Simple AP) on lubatud.
		Näitab, et Wi-Fi Direct (Simple AP) on keelatud.
2	Kui kuvatakse ◀ ja ▶, saate kerida paremale või vasakule, vajutades nuppu ▶ või ▶.	
3	Funktsioonide ikoonid ja nimed kuvatakse menüüikoonidena. Valige ikoon, vajutades ▲ ▼ ◀▶ nuppe ning vajutage menüüsse sisenemiseks OK nuppu.	
	Skanni	Võimaldab dokumenti või fotot skannida.
	Kopeeri	Võimaldab dokumenti kopeerida.
	Wi-Fi häälestus	Võimaldab seadistada printerit juhtmevabas võrgus kasutamiseks. See on otsetee järgmisesse menüüsse. Sätted > kõik Wi-Fi/võrgu sätted > Wi-Fi häälestus
	Faks	Võimaldab fakside saatmist.
	Vaikne režiim	Kuvab sätte Vaikne režiim , mis võimaldab vähendada printeri tekitatavat müra. Selle lubamine võib aga printimist aeglustada. Olenevalt paberi tüübist ja valitud prindikvaliteedi sätetest ei pruugi printeri müratasemes erinevust olla. See on otsetee järgmisesse menüüsse. Sätted > Printeri häälestus > Vaikne režiim
	Sätted	Võimaldab teha hoolduse, printeri seadistuse ja võrguga seotud sätteid.
	Hooldus	Kuvab menüüd, mis pakuvad soovitatavaid funktsioone väljaprintide kvaliteedi parandamiseks, nagu pihustite ummistuse likvideerimine pihustite kontrollmusteri printimise ja prindipea puhastuse abil, hägususe ja triipude kõrvaldamine prindipea joonduse abil. See on otsetee järgmisesse menüüsse. Sätted > Hooldus
4	Kuvatakse kasutatavad nupud. Selles näites pääsete valitud menüüsse, vajutades nuppu OK.	

Printeri põhidetailid

Märkide sisestamine

Juhtpaneelilt võrgusätete jaoks ja kontaktide registreerimiseks vajalike märkide ja sümbolite sisestamiseks kasutage nuppe ▲, ▼, ◀ ja ▶ ning tarkvaraklaviatuuri LCD-ekraanil. Klaviatuuril märgi või funktsiooninupu valimiseks vajutage nuppu ▲, ▼, ◀, või ▶ ja vajutage seejärel kinnitamiseks nuppu OK. Kui olete märkide sisestamise lõpetanud, valige OK ja vajutage seejärel nuppu OK.



Funktsiooninupud	Kirjeldused
◀▶	Liigutab kursorit vasakule või paremale.
A 1 #	Muudab tähemärgi tüüpi. Saate sisestada tärke või sümboleid. Lisaks saate nende vahel lülitada nupuga ↻.
↵	Sisestab tühiku.
✕	Kustutab vasakul oleva märgi (tagasilüke).
OK	Valitud tähemärkide sisestamine.

Animatsioonide vaatamine

Saate LCD-ekraanil vaadata kasutusjuhiste animatsioone näiteks paberi laadimise või kinnijäänud paberi eemaldamise kohta.

- Vajutage nuppu ? : kuvatakse spikri ekraan. Valige **Õpetus** ja seejärel valige üksused, mida soovite vaadata.

Printeri põhidetailid

- ☐ Valige toiminguekraani allosal **Vt Kirjeldus**: kuvatakse kontekstist sõltuv animatsioon.

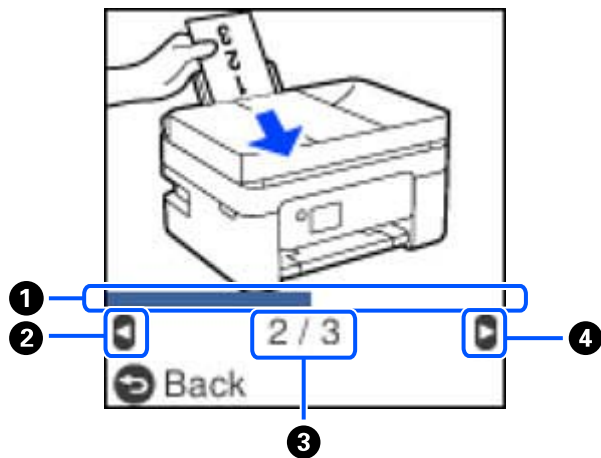

①	Näitab teie edenemist praeguses sammus. Kui edenemisriba jõuab lõppu, korratakse animatsiooni.
②	Vajutage nuppu ◀, et naasta eelmise sammu juurde.
③	Näitab, mitu sammu on kokku ja praeguse sammu numbrit. Ülalpool toodud näites on toodud samm 2/3.
④	Vajutage nuppu ▶, et minna järgmise sammu juurde.

Võrgusätted

Võrguühenduse tüübid

Saate kasutada järgmisi ühendusmeetodeid.

Wi-Fi ühendus

Ühendage printer ja nutiseade ruuteriga. See on tüüpiline ühendusmeetod kodu- või kontorivõrgu jaoks, kus arvutid on Wi-Figa ühenduses läbi ruuteri.

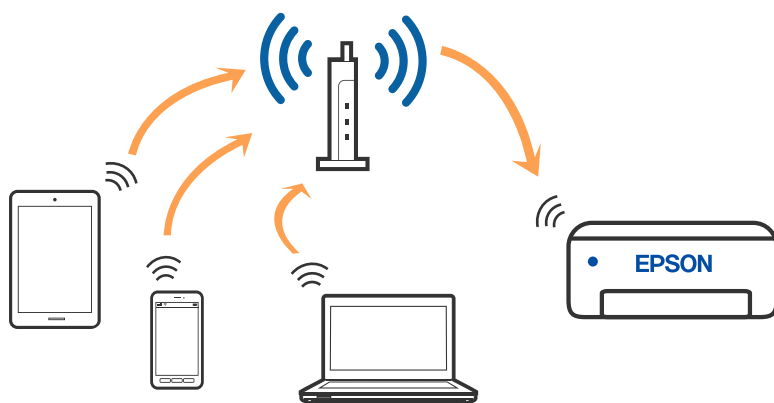

Seotud teave

- ➔ „Ühendamine arvutiga” lk 21
- ➔ „Nutiseadmega ühendamine läbi ruuteri” lk 22
- ➔ „Wi-Fi-sätete valimine printerist” lk 31

Wi-Fi Directi (lihtne AP) ühendus

Kasutage seda meetodit, kui te ei kasuta kodus või kontoris Wi-Fit või kui soovite otseühendust printeri ja arvuti või nutiseadme vahel. Selles režiimis toimib printer ruuterina ja te saate standardset juhtmevaba ruuterit

Võrgusätted

kasutamata ühendada printeriga kuni neli seadet. Printeriga ühendatud seadmeid ei saa siiski üksteisega printeri kaudu andmeid vahetada.

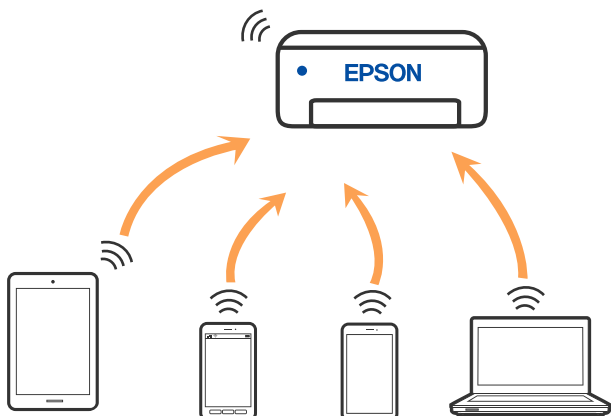

Printer võib samaaegselt olla ühendatud Wi-Fi ja Wi-Fi Directi (lihtne AP) ühenduse abil. Siiski on nii, et kui te käivitate võrguühenduse Wi-Fi Directi (lihtne AP) abil ja printer on ühendatud Wi-Fi kaudu, siis Wi-Fi-ühendus ajutiselt katkestatakse.

Seotud teave

- ➔ „Ühendamine iPhone, iPad või iPod touch seadmetega Wi-Fi Direct abil” lk 23
- ➔ „Android-seadmete ühendamine ühendusega Wi-Fi Direct” lk 26
- ➔ „Kui kasutate Wi-Fi Direct funktsiooniga teisi seadmeid, kui iOS või Android” lk 28

Ühendamine arvutiga

Soovitame printeri ühendamiseks arvutiga kasutada installerit. Saate installeri käivitada, kasutades ühte alljärgnevatest meetoditest.

- Seadistamine veebisaidilt

Minge alljärgnevale veebisaidile ja sisestage toote nimi. Valige **Häälestus** ja alustage seadistamist.

<http://epson.sn>

- Seadistamine tarkvaraketta abil (ainult mudelid, millega on kaasas tarkvaraketas, ja Windows arvutid, millel on kettadraiv).

Sisestage tarkvaraketas arvutisse ja seejärel järgige ekraanil kuvatud juhiseid.

Ühendusmeetodite valimine

Järgige ekraanil kuvatud juhiseid, kuni kuvatakse alljärgnev ekraan, seejärel valige printeri ja arvuti ühendamise meetod.

Võrgusätted

Valige ühendustüüp ja seejärel klõpsake valikut **Edasi**.

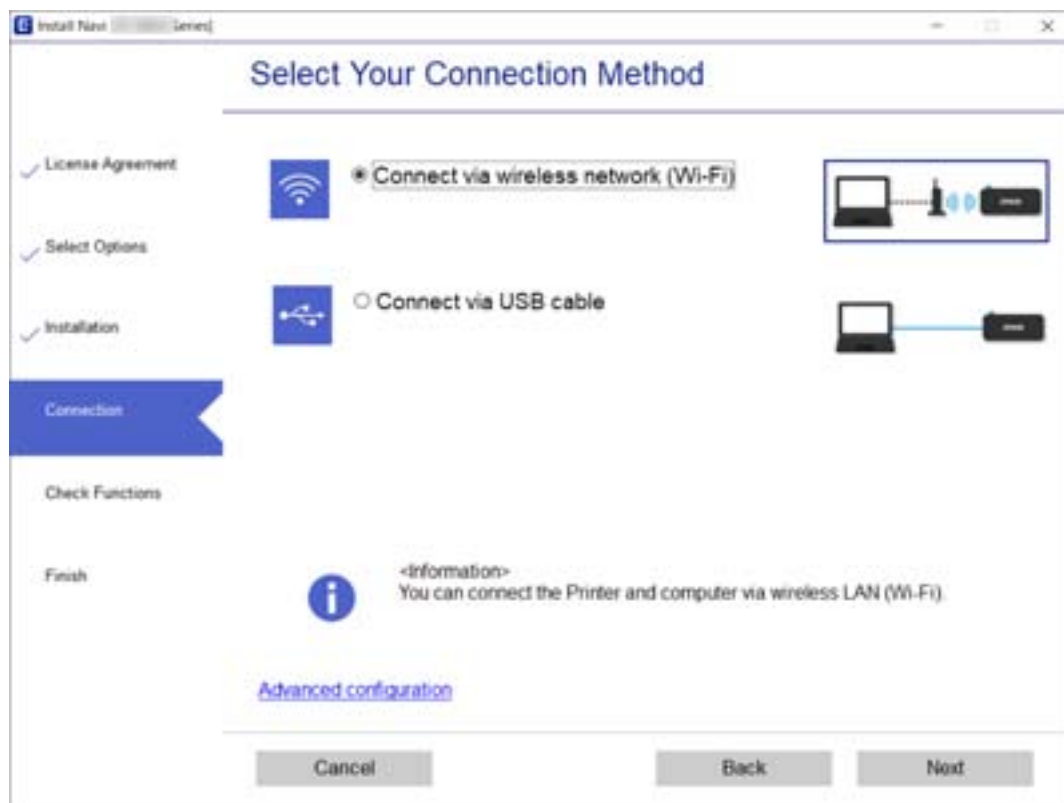

Järgige ekraanil kuvatud juhiseid.

Ühendamine nutiseadmega

Nutiseadmega ühendamine läbi ruuteri

Te saate printerit kasutada nutiseadmest, kui ühendate printeri nutiseadmega samasse Wi-Fi võrku (SSID). Printeri kasutamiseks nutiseadmest seadistage see järgmisel veebisaidil. Minge veebisaidile nutiseadmest, mida soovite printeriga ühendada.

<http://epson.sn> > Häälestus

Märkus.

Kui soovite arvuti ja nutiseadme ühendada printeriga samal ajal, soovitame kõigepealt ühendada installeri abil arvuti.

Seotud teave

➔ „Printimine nutiseadmetest” lk 106

Ühendamine iPhone, iPad või iPod touch seadmetega Wi-Fi Direct abil

See meetod võimaldab teil ühendada printeri iPhone, iPad või iPod touch seadmetega otse ilma juhtmevaba ruuterita. Selle meetodiga ühendamiseks peavad olema täidetud järgmised tingimused. Kui keskkond ei vasta nendele nõuetele, valige ühendamiseks **Muu opsüsteem**. Üksikasju vaadake allpool jaotisest „Seotud teave”.

- iOS 11 või uuem
- Kasutage QR koodi skannimiseks tavalist kaamerarakendust
- Epson iPrint versioon 7.0 või uuem

Epson iPrint rakendust kasutatakse nutiseadmest printimisel. Installige kõigepealt nutiseadmesse Epson iPrint.

Märkus.

Määrake ainult need printeri ja nutiseadme sätted, mida kasutate seadmete ühekordsel ühendamisel. Kui te ei lülita funktsiooni Wi-Fi Direct välja ning ei lähtesta võrgusätteid, ei pea neid sätteid uuesti tegema.

1. Valige avakuval **Wi-Fi häälestus**.

Kasutage kirje valimiseks nuppe ▲ ▼ ◀ ▶ ja seejärel vajutage nuppu OK.

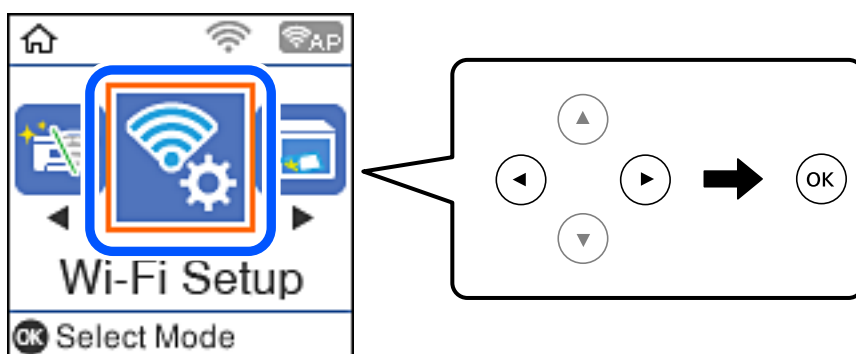

2. Valige **Wi-Fi Direct**.
3. Lugege teadet ja seejärel vajutage jätkamiseks nuppu OK.
4. Lugege teadet ja seejärel vajutage jätkamiseks nuppu OK.
5. Valige **iOS**.

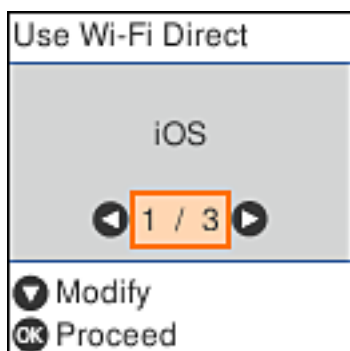

Võrgusätted

6. Lugege teadet ja seejärel vajutage jätkamiseks nuppu OK.
QR koodi kuvatakse printeri juhtpaneelil.



7. Käivitage seadmel iPhone, iPad või iPod touch standardne kaamerarakendus ning skannige juhtpaneelil FOTO režiimis kuvatud QR koodi.



Kasutage kaamerarakendust iOS 11 või uuemat. Operatsioonisüsteemi iOS 10 või vanema kaamerarakenduse kasutamisel ei saa printerit ühendada. Samuti ei saa te ühendamiseks kasutada QR koodi skannimise rakendust. Kui ühendamine ei õnnestu, vajutage nuppu ◀. Üksikasju vaadake allpool jaotisest „Seotud teave”.

8. Puudutage seadmete iPhone, iPad või iPod touch ekraanile ilmuvat teavitust.

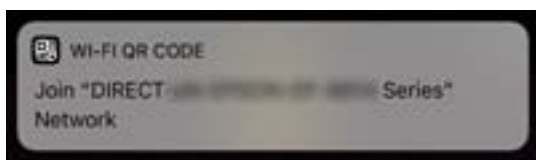

9. Puudutage **Join**.

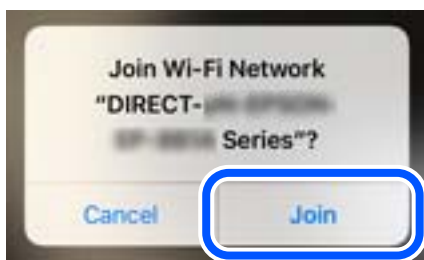

Võrgusätted

10. Vajutage printeri juhtpaneelil nuppu OK.
11. Käivitage seadmes iPhone, iPad või iPod touch Epsoni printimise rakendus.
Epsoni printimise rakenduse näited



Epson iPrint



Epson Creative
Print

12. Epsoni printimise rakenduse ekraanil puudutage **Printer is not selected.**
13. Valige printeri nimi, millega soovite ühendust luua.



Printeri valimiseks jälgige printeri juhtpaneelile kuvatud teavet.

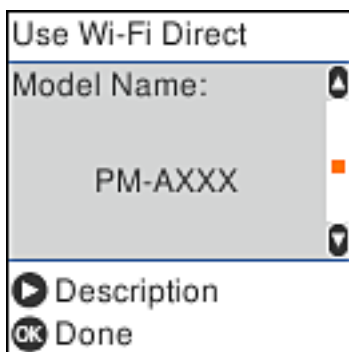

14. Vajutage printeri juhtpaneelil nuppu OK.

Eelnevalt printeriga ühendatud nutiseadmete ühenduse taastamiseks valige nutitelefoni Wi-Fi ekraanil uuesti võrgunimi (SSID).

Seotud teave

- ➔ „Kui kasutate Wi-Fi Direct funktsiooniga teisi seadmeid, kui iOS või Android” lk 28
- ➔ „Printimine nutiseadmetest” lk 106

Android-seadmete ühendamise ühendusega Wi-Fi Direct

See meetod võimaldab teil ühendada printeri Android-seadmega otse ilma ruuterita. Selle funktsiooni kasutamiseks peavad olema täidetud järgmised tingimused.

- Android 4.4 või uuem
- Epson iPrint, versioon 7.0 või uuem

Rakendust Epson iPrint kasutatakse nutiseadmest printimiseks. Installige Epson iPrint eelnevalt nutiseadmesse.

Märkus.

Need sätted tuleb ühendatavas printeris ja nutiseadmest määrata ainult ühe korra. Kui te ühendust Wi-Fi Direct ei inaktiveeri ega taasta võrgusätete vaikesätteid, pole neid sätteid uuesti vaja määrata.

1. Valige avakuval **Wi-Fi häälestus**.

Kasutage kirje valimiseks nuppe ▲ ▼ ◀ ▶ ja seejärel vajutage nuppu OK.

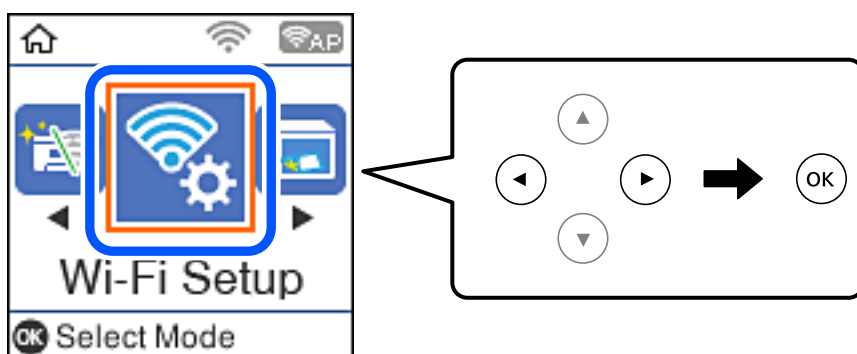

2. Valige **Wi-Fi Direct**.
3. Lugege teadet ja seejärel vajutage jätkamiseks nuppu OK.
4. Lugege teadet ja seejärel vajutage jätkamiseks nuppu OK.
5. Valige **Android**.



Võrgusätted

6. Käivitage nutiseadmes Epson iPrint.



7. Puudutage ekraanil Epson iPrint valikut **Printer is not selected**.
8. Valige printer, millega soovite ühendust luua.

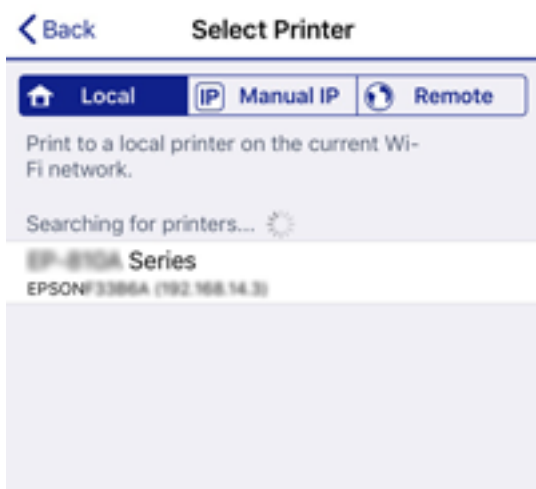

Printeri valimiseks vaadake printeri juhtpaneelil kuvatud teavet.

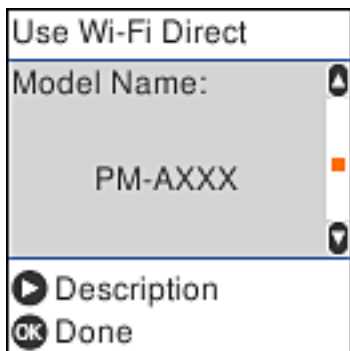
**Märkus.**

Olenevalt Android-seadmest ei pruugi printerid olla kuvatud. Kui printerid ei ole kuvatud, kasutage ühendamiseks valikut **Muu opsüsteem**. Üksikasju ühendamise kohta vaadake allpool jaotisest „Seotud teave“.

9. Kui kuvatakse seadme ühendamise kinnitusaken, valige **Kinnita**.
10. Vajutage printeri juhtpaneelil nuppu OK.

Kui nutiseade on juba varem printeriga ühendatud olnud, valige nutiseadme Wi-Fi-ekraanil võrgu nimi (SSID), et ühendus uuesti luua.

Seotud teave

➔ „Kui kasutate Wi-Fi Direct funktsiooniga teisi seadmeid, kui iOS või Android” lk 28

➔ „Printimine nutiseadmetest” lk 106

Kui kasutate Wi-Fi Direct funktsiooniga teisi seadmeid, kui iOS või Android

See meetod võimaldab teil ühendada printerit seadmetega otse ilma juhtmevaba ruuterita.

Märkus.

Määrake ainult need printeri ja nutiseadme sätteid, mida kasutate seadmete ühekordsel ühendamisel. Kui te ei lülita funktsiooni Wi-Fi Direct välja ning ei lähtesta võrgusätteid, ei pea neid sätteid uuesti tegema.

1. Valige avakuval **Wi-Fi häälestus**.

Kasutage kirje valimiseks nuppe ▲ ▼ ◀ ▶ ja seejärel vajutage nuppu OK.

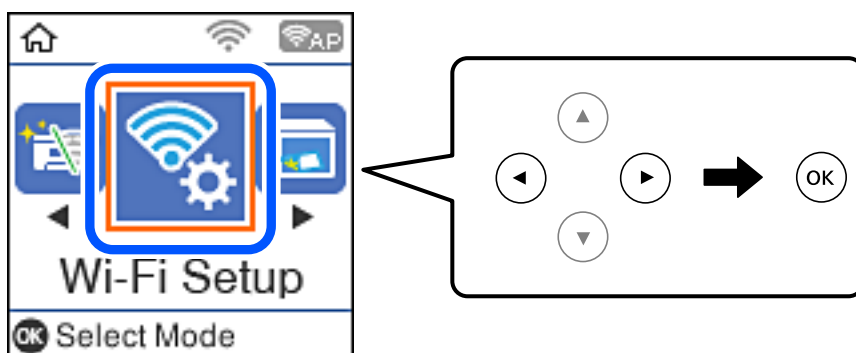

2. Valige **Wi-Fi Direct**.
3. Lugege teadet ja seejärel vajutage jätkamiseks nuppu OK.
4. Lugege teadet ja seejärel vajutage jätkamiseks nuppu OK.
5. Valige **Muu opsüsteem**.

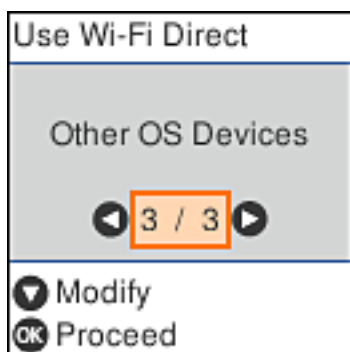

Kuvatakse printeri Wi-Fi Direct võrgunime Võrgu nimi ning parooli Parool.

Võrgusätted

6. Ühendamiseks valige nutiseadme Wi-Fi-ekraanilt SSID, mis on kuvatud printeri juhtpaneelil ning sisestage parool.

See kuvatõmmis on seadme iPhone näide.

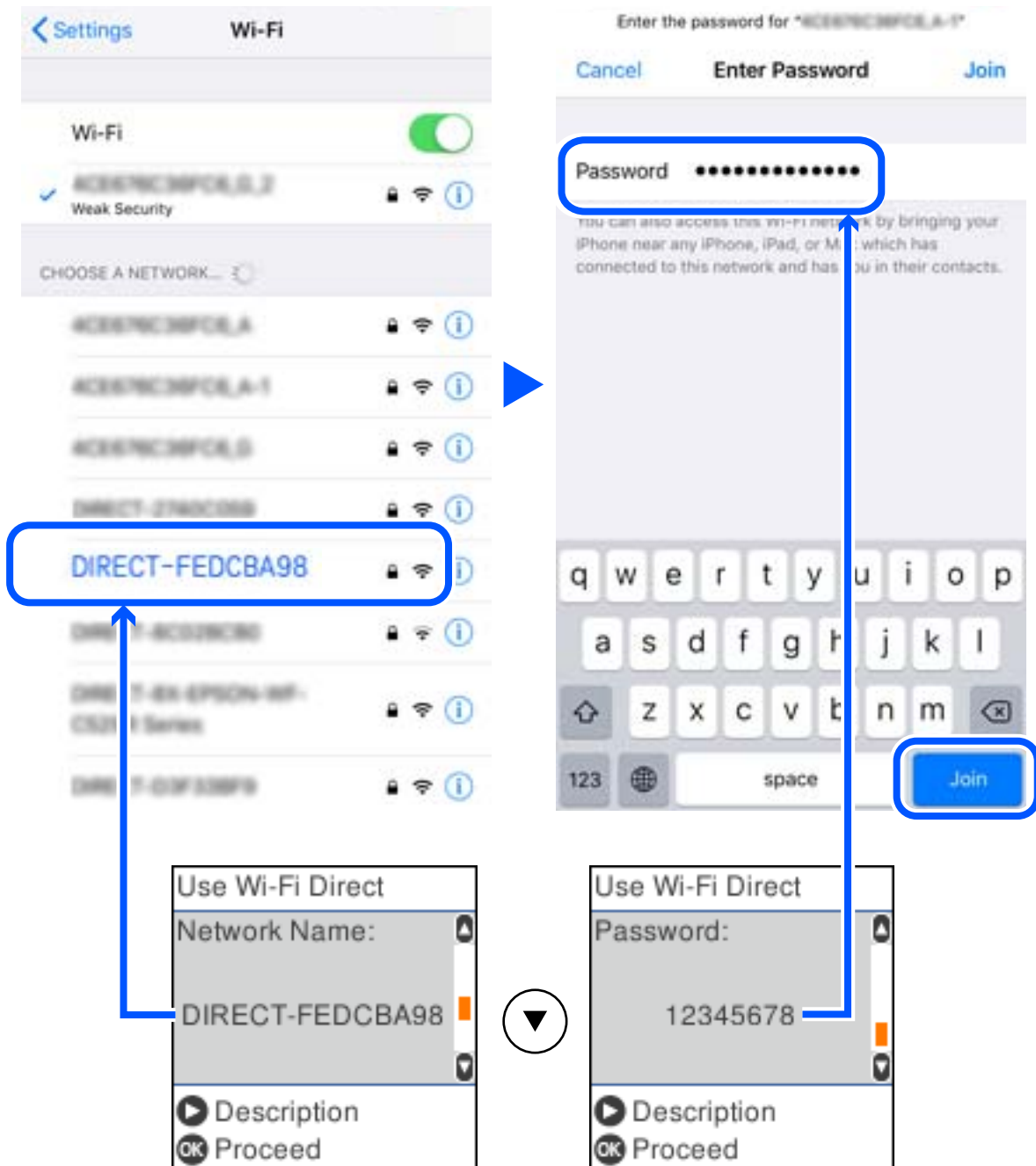

7. Vajutage printeri juhtpaneelil nuppu OK.

Võrgusätted

8. Käivitage nutiseadmel Epsoni printimise rakendus.

Epsoni printimise rakenduse näited



Epson iPrint



Epson Creative
Print

9. Epsoni printimise rakenduse ekraanil puudutage **Printer is not selected.**
10. Valige printeri nimi, millega soovite ühendust luua.



Printeri valimiseks jälgige printeri juhtpaneelile kuvatud teavet.

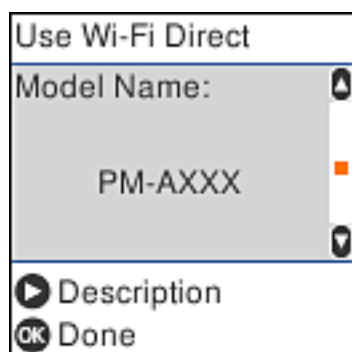

11. Vajutage printeri juhtpaneelil nuppu OK.

Eelnevalt printeriga ühendatud nutiseadmete ühenduse taastamiseks valige nutitelefoni Wi-Fi ekraanil uuesti võrgunimi (SSID).

Seotud teave

➔ „Printimine nutiseadmetest” lk 106

Wi-Fi-sätete valimine printerist

Võrgusätteid saab juhtpaneelilt määrata mitmel viisil. Valige ühendusmeetod, mis vastab kasutatavale keskkonnale ja tingimustele.

Kui teile on teada ruuteri teave, nagu SSID ja parool, saate sätteid määrata käsitsi.

Kui ruuter toetab ainult WPS-i, saate sätteid määrata surunupuga seadistamise abil.

Pärast printeri ühendamist võrku looge printeriga ühendus seadmest, mida soovite kasutada (arvuti, nutiseade, tahvelarvuti jne).

Seotud teave

➔ „Wi-Fi-sätete tegemine, sisestades SSID ja parooli” lk 31

➔ „Wi-Fi sätete tegemine nupuga seadistades” lk 32

➔ „Wi-Fi sätete tegemine PIN-koodiga seadistades (WPS)” lk 33

Wi-Fi-sätete tegemine, sisestades SSID ja parooli

Saate seadistada Wi-Fi-võrgu, sisestades vajalikud andmed ruuteriga ühendamiseks printeri juhtpaneelilt. Selle meetodiga seadistamiseks vajate ruuteri SSID-d ja parooli.

Märkus.

Kui kasutate ruuterit vaikesätetega, on SSID ja parool andmesildil. Kui te SSID-d ja parooli ei tea, võtke ühendust ruuteri seadistanud isikuga või lugege ruuteriga kaasnenud dokumentatsiooni.

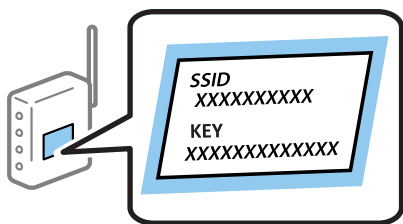

1. Valige avakuval **Wi-Fi häälestus**.

Kasutage kirje valimiseks nuppe ▲ ▼ ◀ ▶ ja seejärel vajutage nuppu OK.

2. Valige **Wi-Fi (soovitav)**.

3. Vajutage jätkamiseks nuppu OK.

4. Valige **Wi-Fi häälestusviisard**.

Võrgusätted

5. Valige printeri juhtpaneelil ruuteri SSID ja vajutage seejärel nuppu OK.

Märkus.

- Kui SSID, millega soovite ühendust luua, ei ole printeri juhtpaneelil kuvatud, vajutage loendi värskendamiseks nuppu . Kui seda ikka ei kuvata, valige **Muud SSID-id** ja sisestage seejärel SSID otse.
- Kui te SSID-d ei tea, kontrollige, kas see on kirjutatud ruuteri andmesildile. Kui kasutate ruuterit vaikesätetega, kasutage andmesildile kirjutatud SSID-d.

6. Sisestage parool.

Valige, kas pärast sätete tegemise lõpetamist prinditakse võrguühenduse aruanne või mitte.

Märkus.

- Parool on tõstutundlik.
- Kui te võrgu nime (SSID) ei tea, kontrollige, kas see on kirjutatud ruuteri andmesildile. Kui kasutate ruuterit vaikesätetega, kasutage andmesildil olevat SSID-d. Kui te vajalikku teavet ei leia, lugege ruuteriga kaasnenud dokumentatsiooni.

7. Kui olete seadistamise lõpetanud, vajutage nuppu .

Märkus.

Kui ühenduse loomine nurjub, laadige paber ja vajutage seejärel võrguühenduse aruande printimiseks nuppu .

Seotud teave

- ➔ „Märkide sisestamine” lk 18
- ➔ „Võrguühenduse oleku kontrollimine” lk 34
- ➔ „Kui te ei saa võrgusätteid teha” lk 186

Wi-Fi sätete tegemine nupuga seadistades

Saate Wi-Fi-võrgu automaatselt seadistada ruuteri nuppu vajutades. Kui alljärgnevad tingimused on täidetud, saate seadistamiseks kasutada seda meetodit.

- Ruuter ühildub WPS-iga (Wi-Fi Protected Setup).
- Hetkel toimiv Wi-Fi-ühendus on loodud ruuteri nuppu vajutades.

1. Valige avakuval **Wi-Fi häälestus**.

Kasutage kirje valimiseks nuppe     ja seejärel vajutage nuppu OK.

2. Valige **Wi-Fi (soovitatav)**.

3. Vajutage jätkamiseks nuppu OK.

4. Valige **Vajutage nuppu Setup (WPS)**.

Võrgusätted

- Hoidke ruuteril all nuppu [WPS], kuni turvatuli hakkab vilkuma.

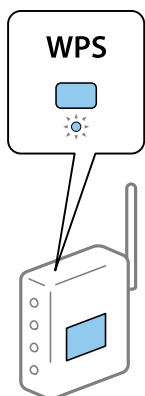

Kui te ei tea, kus nupp [WPS] asub, või ruuteril pole nuppe, lugege ruuteriga kaasnenud dokumentatsiooni.

- Vajutage printeri juhtpaneelil nuppu OK. Järgige seejärel ekraanil kuvatud juhiseid.

Märkus.

Kui ühenduse loomine ei õnnestu, lähtestage ruuter, viige see printerile lähemale ja proovige uuesti. Kui ka see ei toimi, printige võrguühenduse aruanne ja otsige lahendust.

Seotud teave

- ➔ „Võrguühenduse oleku kontrollimine” lk 34
- ➔ „Kui te ei saa võrgusätteid teha” lk 186

Wi-Fi sätete tegemine PIN-koodiga seadistades (WPS)

PIN-koodi kasutades saate ruuteriga ühenduse luua automaatselt. Saate seda meetodit häälestamiseks kasutada, kui ruuteril on olemas WPS (Wi-Fi Protected Setup). Kasutage arvutit, et sisestada ruuterisse PIN-kood.

- Valige avakuval **Wi-Fi häälestus**.

Kasutage kirje valimiseks nuppe ▲ ▼ ◀ ▶ ja seejärel vajutage nuppu OK.

- Valige **Wi-Fi (soovitav)**.

- Vajutage jätkamiseks nuppu OK.

- Valige **Muud**.

- Valige **PIN-kood (WPS)**.

- Kasutage arvutit printeri juhtpaneelil näidatava PIN-koodi (kaheksakohaline arv) sisestamiseks ruuterisse kahe minuti jooksul.

Märkus.

Lugege üksikasju PIN-koodi sisestamise kohta ruuteriga kaasnenud dokumentatsioonist.

- Vajutage printeril nuppu OK.

Seadistamine on lõpetatud, kui kuvatakse teade seadistamise lõpetamise kohta.

Märkus.

Kui ühenduse loomine ei õnnestu, lähtestage ruuter, viige see printerile lähemale ja proovige uuesti. Kui ka see ei toimi, printige ühenduse aruanne ja otsige lahendust.

Seotud teave

- ➔ „Võrguühenduse oleku kontrollimine” lk 34
- ➔ „Kui te ei saa võrgusätteid teha” lk 186

Võrguühenduse oleku kontrollimine

Saate kontrollida võrguühenduse olekut allpool toodud viisil.

Võrguikoon

Saate kontrollida võrguühenduse olekut ja raadiolaine tugevust printeri avakuval oleva võrguikooni abil.

**Seotud teave**

- ➔ „Avakuva juhend” lk 17

Võrguühenduse aruande printimine

Printeri ja ruuteri vahelise oleku kontrollimiseks saate printida võrguühenduse aruande.

1. Laadige paberid.
2. Valige avakuval **Sätted** ja vajutage seejärel nuppu OK.
Kasutage kirje valimiseks nuppe ▲ ▼ ◀ ▶ ja seejärel vajutage nuppu OK.
3. Valige **Võrgusätted** > **Ühenduse kontrollimine**.
Algab ühenduse kontrollimine.
4. Võrguühenduse aruande printimiseks vajutage nuppu ◊.
Kui on tekkinud tõrge, lugege võrguühenduse aruannet ja järgige prinditud lahendusi.

Seotud teave

- ➔ „Teated ja lahendused võrguühenduse aruandel” lk 35

Võrgusätted

Teated ja lahendused võrguühenduse aruandel

Kontrollige võrguühenduse aruandel esitatud teateid ja veakoode ning tegutsege vastavalt esitatud lahendustele.

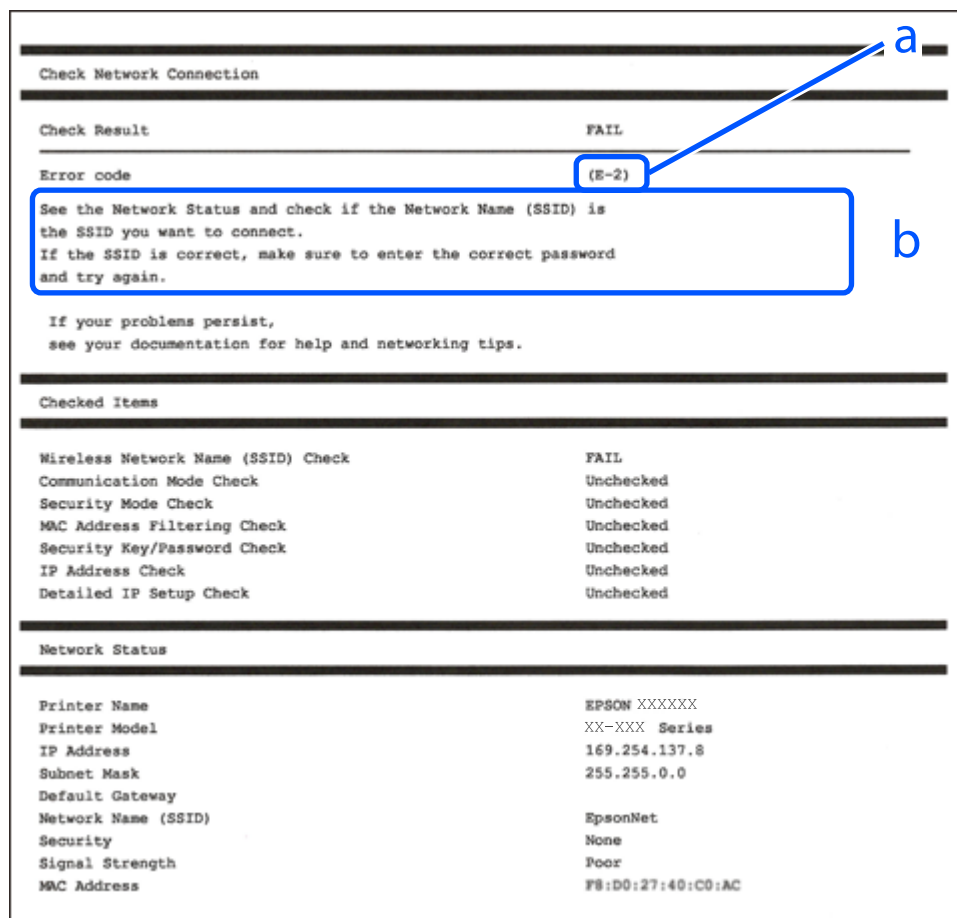

a. Veakood

b. Teated võrgukeskkonna kohta

Seotud teave

- ➔ „E-1” lk 36
- ➔ „E-2, E-3, E-7” lk 36
- ➔ „E-5” lk 37
- ➔ „E-6” lk 37
- ➔ „E-8” lk 37
- ➔ „E-9” lk 38
- ➔ „E-10” lk 38
- ➔ „E-11” lk 38
- ➔ „E-12” lk 39
- ➔ „E-13” lk 39
- ➔ „Teade võrgukeskkonna kohta” lk 40

Võrgusätted

E-1

Lahendused

- Veenduge, et Etherneti kaabel on ühendatud kindlalt printeri, jaoturi või muu võrguseadmega.
- Veenduge, et jaotur või muu võrguseade on sisse lülitatud.
- Kui soovite printeri ühendada üle Wi-Fi, häälestage printeri Wi-Fi-sätted uuesti, kuna funktsioon on keelatud.

E-2, E-3, E-7

Lahendused

- Veenduge, et juhtmeta ruuter on sisse lülitatud.
- Kontrollige, kas arvuti või seade on juhtmeta ruuteriga õigesti ühendatud.
- Lülitage juhtmeta ruuter välja. Oodake umbes 10 sekundit ja lülitage ruuter sisse.
- Paigutage printer juhtmeta ruuterile lähemale ja eemaldage seadmete vahelt takistused.
- Kui sisestasite SSID-i käsitsi, kontrollige, kas see on õige. Kontrollige SSID-d võrguühenduse aruande osast **Network Status**.
- Kui juhtmeta ruuteril on mitu SSID-d, valige SSID, mis on kuvatud. Kui SSID toimib sagedusel, millega printer ei ühildu, siis printer seda ei kuva.
- Kui kasutate võrguühenduse loomiseks nupplülitiga häälestust, veenduge, et juhtmeta ruuter toetab WPS-i. Nupplülitiga häälestust ei saa kasutada, kui juhtmeta ruuter WPS-i ei toeta.
- Veenduge, et SSID-s on kasutusel ainult ASCII märgid (tähed, numbrid ja kirjavahemärgid). Printer ei saa kuvada SSID-i, mis sisaldab muid märke peale ASCII märkide.
- Enne ühenduse loomist juhtmeta ruuteriga peate teadma SSID-d ja parooli. Kui te kasutate juhtmeta ruuterit vaikesätetega, kasutage juhtmeta ruuteri sildile kirjutatud SSID-d ja parooli. Kui te ei tea SSID-d ja parooli, küsige neid juhtmeta ruuteri häälestanud inimeselt või vaadake juhtmeta ruuteri dokumentatsioonist.
- Kui soovite ühenduse luua SSID-iga, mille on genereerinud nutiseadme jagamisfunktsioon, kontrollige SSID-i ja parooli nutiseadme dokumentatsioonist.
- Kui Wi-Fi-ühendus katkeb ootamatult, siis kontrollige järgmist. Kui mõni nendest tingimustest on täidetud, lähtestage võrgusätted, laadides ja käivitades tarkvara, mis on saadaval järgmisel veebisaidil.
<http://epson.sn> > **Häälestus**
 - Võrku lisati teine nutiseade, kasutades nupplülitiga häälestust.
 - Wi-Fi võrk häälestati, kasutades mis tahes muud häälestusmeetodit kui nupplülitiga häälestust.

Seotud teave

- ➔ „Ühendamise arvutiga” lk 21
- ➔ „Wi-Fi-sätete valimine printerist” lk 31

Võrgusätted

E-5

Lahendused

Veenduge, et pääsupunkti turvalisuse tüübiks on seatud üks järgmistest. Vastasel juhul muutke turvalisuse tüüpi juhtmeta ruuteril ja seejärel lähtestage printeri võrgusätted.

- WEP-64 bit (40 bit)
- WEP-128 bit (104 bit)
- WPA PSK (TKIP/AES)*
- WPA2 PSK (TKIP/AES)*
- WPA (TKIP/AES)
- WPA2 (TKIP/AES)

* WPA PSK on tuntud ka kui WPA Personal. WPA2 PSK on tuntud ka kui WPA2 Personal.

E-6

Lahendused

- Kontrollige, kas MAC-aadresside filtrimine on keelatud. Kui see on lubatud, registreerige printeri MAC-aadress, et seda ei filtritaks. Vaadake üksikasju juhtmeta ruuteriga kaasnenud dokumentatsioonist. Võite printeri MAC aadressi kontrollida võrguühenduse aruande osast **Network Status**.
- Kui juhtmeta ruuteris kasutatakse WEP-ga jagatud autentimist, veenduge, et autentimisvõti ja indeks on õiged.
- Kui juhtmeta ruuter võimaldab ühendada väiksema arvu võrguseadmeid, kui teie soovite võrguga ühendada, suurendage juhtmeta ruuteris ühendatavate seadmete arvu seadistamisega. Vaadake teavet sätete muutmise kohta juhtmeta ruuteriga kaasnenud dokumentatsioonist.

Seotud teave

➔ [„Ühendamine arvutiga” lk 21](#)

E-8

Lahendused

- Aktiveerige raadiovõrgu ruuteris DHCP, kui printeri funktsiooni Hangi IP aadress väärtuseks on seatud **Automaatne**.
- Kui printeri funktsiooni Hangi IP -aadress väärtuseks on seatud Käsitsi, pole IP-aadress, mille käsitsi seadsite, ettenähtud vahemikus (näiteks: 0.0.0.0). Seadke õige IP-aadress, kasutades printeri juhtpaneeli või utiliiti Web Config.

Seotud teave

➔ [„Võrgu olekulehe printimine” lk 40](#)

Võrgusätted

E-9

Lahendused

Kontrollige järgmist.

- Seadmed on sisse lülitatud.
- Te saate kasutada Internetti ja teisi arvuteid või võrguseadmeid samasse võrku kuuluvatelt seadmetelt, mida te soovite printeriga ühendada.

Kui printerit ja võrguseadet ei õnnestu ka pärast kõige eelneva kontrollimist ühendada, lülitage juhtmeta ruuter välja. Oodake umbes 10 sekundit ja lülitage ruuter sisse. Seejärel lähtestage võrgusätted, laadides ja käivitades installirakenduse, mis on saadaval järgmisel veebisaidil.

<http://epson.sn> > **Häälestus**

Seotud teave

➔ „Ühendamine arvutiga” lk 21

E-10

Lahendused

Kontrollige järgmist.

- Teised seadmed võrgus on sisse lülitatud.
- Võrguaadressid (IP-aadress, alamvõrgumask ja vaikelüüs) on õiged, kui olete seadnud printeri funktsiooni Hangi IP aadress väärtuseks Käsitsi.

Lähtestage võrguaadress, kui need väärtused on valed. Võite IP-aadressi, alamvõrgumaski ja vaikelüüsi kontrollida võrguühenduse aruande osast **Network Status**.

Kui DHCP on lubatud, seadke printeri funktsiooni Hangi IP-aadress väärtuseks **Automaatne**. Kui soovite IP-aadressi seada käsitsi, kontrollige printeri IP-aadressi võrguühenduse aruande osast **Network Status** ja seejärel valige selle seadeks võrgusätete kuval Käsitsi. Seadke alamvõrgu maski väärtuseks [255.255.255.0].

Kui printerit ja võrguseadet ei õnnestu ikkagi ühendada, lülitage juhtmeta ruuter välja. Oodake umbes 10 sekundit ja lülitage ruuter sisse.

Seotud teave

➔ „Võrgu olekulehe printimine” lk 40

E-11

Lahendused

Kontrollige järgmist.

- Vaikelüüsi aadress on õige, kui printeri funktsiooni TCP/IP väärtuseks on seatud Käsitsi.
- Seade, mis on seatud vaikelüüsiks, on sisse lülitatud.

Seadke õige vaikelüüsi aadress. Võite kontrollida vaikelüüsi aadressi kontrollida võrguühenduse aruande osast **Network Status**.

Võrgusätted

Seotud teave

➔ „Võrgu olekulehe printimine” lk 40

E-12

Lahendused

Kontrollige järgmist.

- Teised seadmed võrgus on sisse lülitatud.
- Võrguaadressid (IP-aadress, alamvõrgumask ja vaikelüüs) on õiged, kui sisestate need käsitsi.
- Teiste seadmete võrguaadressid (alamvõrgu mask ja vaikelüüs) on samad.
- IP-aadress ei ole konfliktis teiste seadmetega.

Kui printerit ja võrguseadet ei õnnestu ka pärast eelneva kontrollimist ühendada, proovige järgmist.

- Lülitage juhtmeta ruuter välja. Oodake umbes 10 sekundit ja lülitage ruuter sisse.
- Häälstage võrk installirakendust kasutades uuesti. Võite rakenduse käivitada järgmiselt veebisaidilt.
<http://epson.sn> > **Häälestus**
- Saate registreerida mitu parooli juhtmeta ruuteris, mis kasutab turvalisustüüpi WEP. Kui registreeritud on mitu parooli, siis kontrollige, kas esimene registreeritud parool on printeril seatud.

Seotud teave

➔ „Võrgu olekulehe printimine” lk 40

➔ „Ühendamine arvutiga” lk 21

E-13

Lahendused

Kontrollige järgmist.

- Võrguseadmed nagu juhtmetar ruuter, jaotur ja ruuter on sisse lülitatud.
- Funktsiooni TCP/IP häälestus pole võrguseadmetel häälestatud käsitsi. (Kui printeri TCP/IP häälestus seatud automaatseks ja samal ajal on teistel võrguseadmetel TCP/IP käsitsi häälestatav, võib printeri võrk teiste seadmete võrgust erineda.)

Kui see ei toimi ikkagi pärast ülaltoodu kontrollimist, proovige järgmist.

- Lülitage juhtmeta ruuter välja. Oodake umbes 10 sekundit ja lülitage ruuter sisse.
- Seadke võrgusätted arvutis, mis on samas võrgus kui printer, kasutades installitarkvara. Võite rakenduse käivitada järgmiselt veebisaidilt.
<http://epson.sn> > **Häälestus**
- Saate registreerida mitu parooli juhtmeta ruuteris, mis kasutab turvalisustüüpi WEP. Kui registreeritud on mitu parooli, siis kontrollige, kas esimene registreeritud parool on printeril seatud.

Seotud teave

➔ „Võrgu olekulehe printimine” lk 40

Võrgusätted

➔ „Ühendamine arvutiga” lk 21

Teade võrgukeskkonna kohta

Teade	Lahendus
The Wi-Fi environment needs to be improved. Turn the wireless router off and then turn it on. If the connection does not improve, see the documentation for the wireless router.	Pärast printeri ruuterile lähemale viimist ja nendevaheliste takistuste eemaldamist lülitage ruuter välja. Oodake umbes 10 sekundit ja seejärel lülitage see uuesti sisse. Kui ikka ei õnnestu ühendust luua, lugege ruuteriga kaasnenud dokumentatsiooni.
*No more devices can be connected. Disconnect one of the connected devices if you want to add another one.	Samaaegselt ühendatavad arvutid ja nutiseadmed ühendatakse kõik ühendusega Wi-Fi Direct (lihtne AP). Täiendava arvuti või nutiseadme lisamiseks katkestage esmalt ühendus ühe ühendatud seadmega või ühendage see esmalt muu võrguga. Saate vaadata, mitu raadioseadet saab samaaegselt ühendada ja mitu seadet on juba ühendatud võrgu olekulehelt printeri juhtpaneelil.
The same SSID as Wi-Fi Direct exists in the environment. Change the Wi-Fi Direct SSID if you cannot connect a smart device to the printer.	Minge printeri juhtpaneelil ühenduse Wi-Fi Direct häälestusekraanile ja valige sätte muutmise menüü. Saate muuta võrgu nime, mille ees on DIRECT-XX-. Sisestage kuni 32 tärki.

Võrgu olekulehe printimine

Te saate üksikasjaliku võrguteabe kontrollimiseks selle välja printida.

1. Laadige paberit.

2. Valige avakuval **Sätted**.

Kasutage kirje valimiseks nuppe ▲ ▼ ◀ ▶ ja seejärel vajutage nuppu OK.

3. Valige **Võrgusätted** > **Prindi olekuleht**.

4. Vajutage nuppu ◊.

Prinditakse võrgu olekuleht.

Ruuterite vahetamine või uute ruuterite lisamine

Kui SSID muutub ruuteri vahetamise tõttu või lisatakse uus ruuter ning luuakse uus võrgukeskkond, lähtestage Wi-Fi-sätted.

Seotud teave

➔ „Arvutiga ühendamise meetodi muutmine” lk 41

Arvutiga ühendamise meetodi muutmine

Installeri kasutamine ja ümberseadistamine erineva ühendusmeetodiga.

Seadistamine veebisaidilt

Minge alljärgnevale veebisaidile ja sisestage toote nimi. Valige **Häälestus** ja alustage seadistamist.

<http://epson.sn>

Seadistamine tarkvaraketta abil (ainult mudelid, millega on kaasas tarkvaraketas, ja Windows arvutid, millel on kettadraiv).

Sisestage tarkvaraketas arvutisse ja seejärel järgige ekraanil kuvatud juhiseid.

Ühendusmeetodite vahetamise valimine

Järgige ekraanil kuvatud juhiseid, kuni kuvatakse järgmine ekraan.

Valige **Häälesta Printer ühendus uuesti (uue marsruuteri jaoks, üleminekul USB-lt võrguühendusele jne)** ekraanilt Installi tarkvara ja seejärel klõpsake valikut **Edasi**.

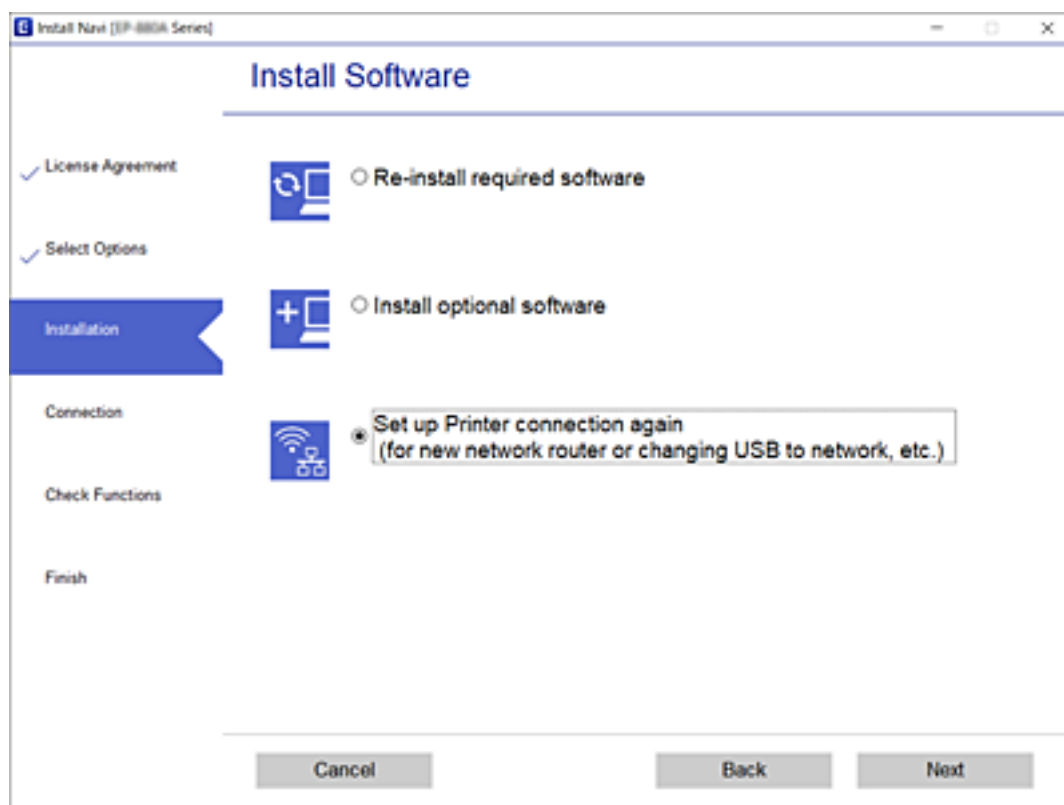

Ühenduse Wi-Fi Direct (lihtne AP) sätete muutmine

Kui ühendus Wi-Fi Direct (lihtne AP) on aktiveeritud, saate muuta ühenduse Wi-Fi Direct sätteid, näiteks võrgu nime ja parooli.

1. Valige avakuval **Wi-Fi häälestus**.

Kasutage kirje valimiseks nuppe ▲ ▼ ◀ ▶ ja seejärel vajutage nuppu OK.

Võrgusätted

2. Valige **Wi-Fi Direct**.
3. Vajutage jätkamiseks nuppu OK.
4. Vajutage jätkamiseks nuppu OK.
5. Vajutage sätete ekraani kuvamiseks nuppu ▼.
6. Valige menüükirje, mida soovite muuta.
Saate valida järgmisi menüükirjeid.

Muuda võrgu nime

Muutke oma valikul ühenduse Wi-Fi Direct (lihtne AP) võrgu nime (SSID), mida kasutatakse ühendamiseks printeriga. Saate juhtpaneelil tarkvaraklaviatuuriga valida ASCII-tärgidest koosneva kuvatava võrgu nime (SSID).

Võrgu nime (SSID) muutmise korral lahutatakse kõik ühendatud seadmed. Kasutage uut võrgu nime (SSID), kui soovite seadme uuesti ühendada.

Muuda parooli

Muutke oma valikul ühenduse Wi-Fi Direct (lihtne AP) parooli, mida kasutatakse ühendamiseks printeriga. Saate juhtpaneelil tarkvaraklaviatuuriga valida ASCII-tärgidest koosneva parooli.

Parooli muutmise korral lahutatakse kõik ühendatud seadmed. Kasutage uut parooli, kui soovite seadme uuesti ühendada.

Wi-Fi Directi keelamine

Inaktiveerige printeris ühenduse Wi-Fi Direct (lihtne AP) sätteid. Inaktiveerimise korral lahutatakse printerist kõik seadmed, mis on sellega ühendatud ühendusega Wi-Fi Direct (lihtne AP).

Taasta vaikesätted

Taastage kõik ühenduse Wi-Fi Direct (lihtne AP) vaikesätted.

Printeris salvestatud nutiseadme ühenduse Wi-Fi Direct (lihtne AP) teave kustutatakse.

7. Järgige ekraanil kuvatud juhiseid.

Wi-Fi keelamine juhtpaneelilt

Kui Wi-Fi on keelatud, siis Wi-Fi-ühendus katkestatakse.

1. Valige avakuval **Wi-Fi häälestus**.
Kasutage kirje valimiseks nuppe ▲ ▼ ◀ ▶ ja seejärel vajutage nuppu OK.
2. Valige **Wi-Fi (soovitav)**.
3. Vajutage jätkamiseks nuppu OK.
4. Valige **Muud**.
5. Valige **Keela Wi-Fi**.
6. Lugege teadet ja seejärel vajutage nuppu OK.

Ühenduse Wi-Fi Direct (lihtne AP) katkestamine juhtpaneelilt

Ühendust Wi-Fi Direct (lihtne AP) saab katkestada kahel meetodil; saate keelata kõik ühendused printeri juhtpaneelilt või keelata iga ühenduse eraldi arvutist või nutiseadmest. Selles jaotises on kirjeldatud, kuidas keelata kõik ühendused.

**Oluline teave:**

Kui ühendus Wi-Fi Direct (lihtne AP) on keelatud, katkestatakse ühendus kõigi arvutite ja nutiseadmetega, mis on printeriga ühendatud ühendusega Wi-Fi Direct (lihtne AP) abil.

Märkus.

Kui soovite katkestada ühenduse konkreetse seadmega, katkestage ühendus printeri asemel seadmest. Ühenduse Wi-Fi Direct (lihtne AP) katkestamiseks seadmest kasutage ühte järgmistest meetoditest.

- Lahutage Wi-Fi-ühendus printeri võrgu nimega (SSID).
- Looge ühendus muu võrgu nimega (SSID).

1. Valige avakuval **Wi-Fi häälestus**.

Kasutage kirje valimiseks nuppe ▲ ▼ ◀▶ ja seejärel vajutage nuppu OK.

2. Valige **Wi-Fi Direct**.
3. Vajutage jätkamiseks nuppu OK.
4. Vajutage jätkamiseks nuppu OK.
5. Vajutage sätete ekraani kuvamiseks nuppu ▼.
6. Valige **Wi-Fi Directi keelamine**.
7. Lugege teadet ja seejärel vajutage nuppu OK.

Võrgusätete taastamine printeri juhtpaneelilt

Saate taastada kõikide võrgusätete vaikeväärtused.

1. Valige avakuval **Sätted**.

Kasutage kirje valimiseks nuppe ▲ ▼ ◀▶ ja seejärel vajutage nuppu OK.

2. Valige **Taasta vaikesätted > Võrgusätted**.
3. Lugege teadet ja seejärel vajutage nuppu OK.

Printeri ettevalmistamine

Paberi laadimine

Kasutatav paber ja mahud

Märkus.

Kuvatav paberi suurus võib sõltuvalt draiverist olla erinev.

Epsoni originaalpaber

Epson soovib väljaprintide kvaliteedi tagamiseks kasutada Epsoni originaalpaberit.

Märkus.

Paberi kättesaadavus erineb piirkonniti. Pöörduge Epsoni toe poole, et saada uusimat teavet teie piirkonnas kättesaadava paberi kohta.

Dokumentide printimiseks sobiv paber

Kandja nimetus	Formaat	Laadimismaht (lehed)
Epson Bright White Ink Jet Paper	A4	Kuni külgjuhikul kolmnurga sümboliga näidatud jooneni.

Dokumentide ja fotode printimiseks sobiv paber

Kandja nimetus	Formaat	Laadimismaht (lehed)
Epson Matte Paper-Heavyweight	A4	20
Epson Photo Quality Ink Jet Paper	A4	80

Fotode printimiseks sobiv paber

Kandja nimetus	Formaat	Laadimismaht (lehed)
Epson Ultra Glossy Photo Paper	A4, 13×18 cm (5×7 tolli), 10×15 cm (4×6 tolli)	20*
Epson Premium Glossy Photo Paper	A4, 13×18 cm (5×7 tolli), 10×15 cm (4×6 tolli)	20*
Epson Premium Semigloss Photo Paper	A4, 13×18 cm (5×7 tolli), 10×15 cm (4×6 tolli)	20*
Epson Photo Paper Glossy	A4, 13×18 cm (5×7 tolli), 10×15 cm (4×6 tolli)	20*

* Laadige üks paberileht korraga, kui paberit ei söödeta korrektselt või kui väljaprintidil on ebaühtlased värvid või plekid.

Printeri ettevalmistamine

Seotud teave

- ➔ „Paber äärteta printimiseks” lk 45
- ➔ „Paber kahepoolseks printimiseks” lk 46

Müügil olev paber

Tavapaberid

Kandja nimetus	Formaat	Laadimismaht (lehed)
Tavapaber Koopiapaber Kirjaplang ^{*2}	Letter, A4, B5, 16K (195×270 mm), A5, A6, B6	Kuni külgjuhikul kolmnurga sümboliga näidatud jooneni. ^{*1}
	Legal, 8,5×13 tolli, Indian-Legal	1
	Kasutaja määratud (mm) 54×86 kuni 215,9×1200	1

*1 Laadige üks paberileht korraga, kui paberit ei söödeta korrektselt või kui väljaprintidil on ebaühtlased värvid või plekid.

*2 Paber, mille päisesse on eelnevalt trükitud teave nagu saatja nimi või ettevõtte nimi. Paberi ülaosasse peab jääma vahemik 3 mm või rohkem. Kahepoolset ja ääristeta printimist ei saa kirjaplangiga kasutada.

Ümbrikud

Kandja nimetus	Formaat	Laadimismaht (ümbrikud)
Ümbrik	Ümbrik #10, Ümbrik DL, Ümbrik C6	10

Seotud teave

- ➔ „Paber äärteta printimiseks” lk 45
- ➔ „Paber kahepoolseks printimiseks” lk 46

Paber äärteta printimiseks

Epsoni originaalpaber

- Epson Bright White Ink Jet Paper
- Epson Photo Quality Ink Jet Paper
- Epson Matte Paper-Heavyweight
- Epson Ultra Glossy Photo Paper
- Epson Premium Glossy Photo Paper
- Epson Premium Semigloss Photo Paper
- Epson Photo Paper Glossy

Printeri ettevalmistamine

Müügil olev paber

Tavapaber, koopia-paber (A4, Letter)

Paber kahepoolseks printimiseks

Epsoni originaalpaber

Epson Bright White Ink Jet Paper

Müügil olev paber

Tavapaber, koopia-paber*

* Automaatseks kahepoolseks printimiseks saate kasutada Letter, A4, B5, 16K ja kasutaja poolt määratud (182×257 kuni 215,9×297 mm) paberisuurust.

Ettevaatusabinõud paberi käsitlemisel

- Lugege paberiga kaasnenud juhiseid.
- Epsoni originaalpaberit kasutades kvaliteetsete väljaprintide saamiseks kasutage paberit keskkonnas, mis on toodud paberiga kaasas olevatel lehtedel.
- Enne laadimist lehvitage paberiservasid ja joondage need siis. Ärge lehvitage ega painutage fotopaberit. See võib prinditavat külge kahjustada.

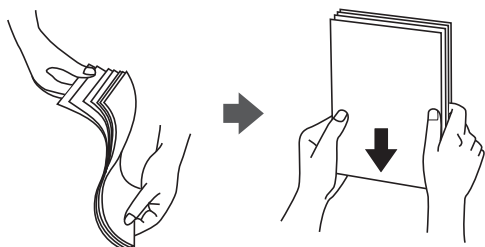

- Kui paber on kaardus, tasandage see või painutage seda pisut vastassuunas, enne kui selle laadite. Kaardus paberile printimine võib põhjustada paberiummistust või väljaprinti määrdumist.

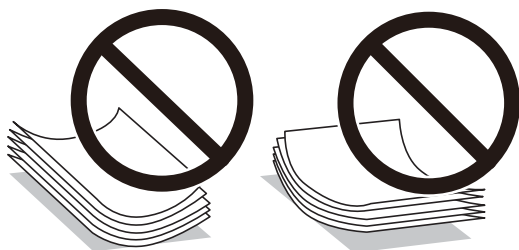

- Ärge kasutage paberit, mis on laineline, rebenenud, lõigatud, volditud, niiske, liiga paks või õhuke või mille küljes on klepsusid. Sellise paberi kasutamine võib põhjustada paberiummistust või väljaprinti määrdumist.
- Veenduge, et kasutate pikakiulist paberit. Kui te pole kindel, millist tüüpi paberit kasutate, vaadake paberi pakendit või küsige paberi kohta teavet selle tootjalt.

Seotud teave

➔ „Printeri spetsifikatsioonid” lk 208

Kuidas täita Tagumine paberisöötja paberiga

1. Tõmmake välja paberitugi.

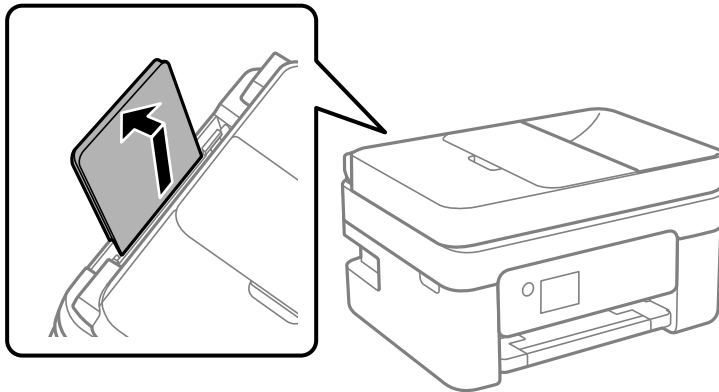

2. Nihutage äärejuhikuid.

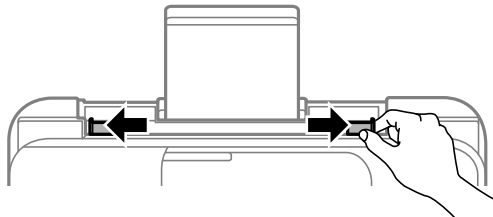

3. Laadige paber paberitoe keskele nii, et prinditav külg jääb ülespoole.

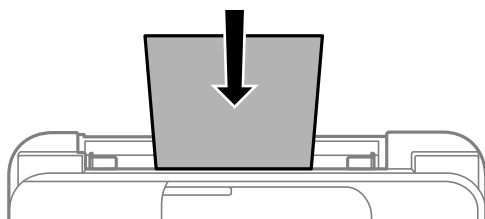

! Oluline teave:

- ❑ Ärge laadige rohkem lehti, kui konkreetse paberi puhul maksimaalselt lubatud. Ärge laadige tavapaberit servajuhiku siseküljel oleva sümboli ▼ all olevast joonest kõrgemale.
- ❑ Laadige paber nii, et lühike serv on eespool. Kui olete aga seadistanud kasutaja määratud formaadi suvandis paberi laiuseks pikema serva, laadige paber pika servaga eespool.

Printeri ettevalmistamine

- Eelperforeeritud paber

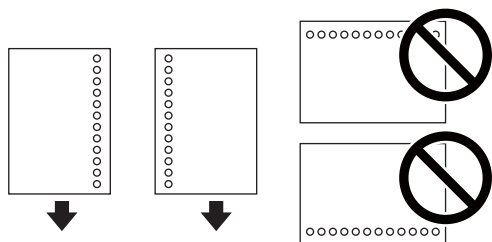

Märkus.

- Laadige üks leht ettenähtud suurusega tavapaberit, mille kõiteaugud on vasakul või paremal.
- Kohandage failis printimisasendit, et vältida avade kohale printimist.
- Automaatne kahepoolne printimine pole eelnevalt augustatud paberi puhul võimalik.

- Lükake äärehüügid vastu paberi serva.

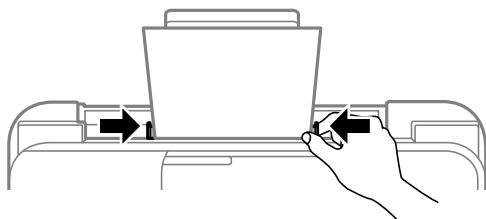

- Määrake juhtpaneelil komponenti tagumine paberisöötja pandud paberi formaat ja tüüp.

Kasutage kirje valimiseks nuppe ▲ ▼ ◀ ▶ ja seejärel vajutage nuppu OK.

Märkus.

- Saate ka kuvada iga paberilähteka jaoks paberiformaadi ja -tüübi sätete kuval, valides suvandid **Sätted > Printeri häälestus > Paberilähte sätted > Paberi säte**.
- Kirjaplangi kasutamisel valige paberi tüübiks **Letterhead**.
- Kirjaplangi kasutamisel ning juhul kui paber on väiksem kui printeri draiveri sätetes on määratud, võib printer printida paberi servadest väljapoole ja see võib põhjustada väljatrükkide tindiga määrdumist ja tindi kogunemist printeri sisse. Valige kindlasti õige paberi suurus.
- Kahepoolset ja ääristeta printimist ei saa kirjaplangiga kasutada. Printimine võib samuti aeglasem olla.

- Lükake väljastussalv välja.

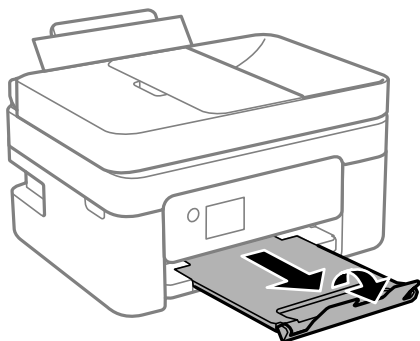

Printeri ettevalmistamine

Märkus.

Pange ülejäänud paber tagasi pakendisse. Kui te jätate selle printerisse, võib paber kaarduda või prindikvaliteet langeda.

Seotud teave

- ➔ „Ettevaatusabinõud paberi käsitsemisel” lk 46
- ➔ „Kasutatav paber ja mahud” lk 44
- ➔ „Ümbrike laadimine ja ettevaatusabinõud” lk 49
- ➔ „Pikkade paberite laadimine” lk 50

Ümbrike laadimine ja ettevaatusabinõud

Ümbrikute laadimine peab toimuma nii, et lühem serv oleks eespool keskel ja avamisserv allpool, ning libistage külghüükid ümbriku servadeni.

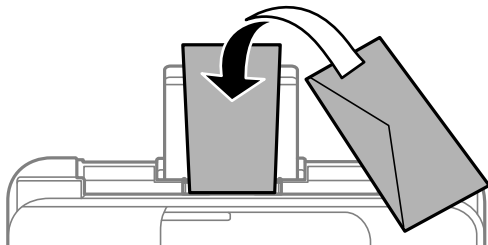

- Enne laadimist lehvitage ümbrikuservasid ja joondage need. Kui virnastatud ümbrikud on õhku täis, suruge neid enne laadimist tasandamiseks alla.

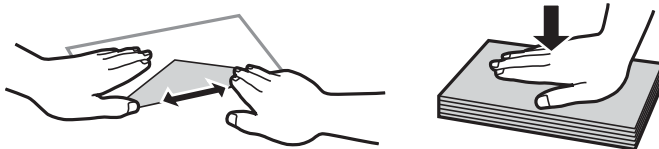

- Ärge kasutage kaardus ega volditud ümbrike. Selliste ümbrike kasutamine võib põhjustada paberiummistust või väljaprindi määrdumist.
- Ärge kasutage kleepuvate klappide või aknaga ümbrikke.
- Vältige liiga õhukeste ümbrike kasutamist, sest need võivad printimise ajal kaarduda.

Seotud teave

- ➔ „Kasutatav paber ja mahud” lk 44
- ➔ „Kuidas täita Tagumine paberisöötja paberiga” lk 47

Pikkade paberite laadimine

Kui laadite Legal suurusest pikemat paberit, siis pange paberitugi hoiule ja seejärel tasandage paberi esiserva.

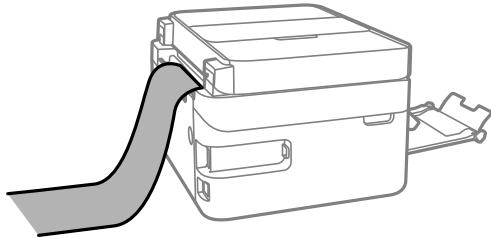

Seotud teave

- ➔ „Kasutatav paber ja mahud” lk 44
- ➔ „Kuidas täita Tagumine paberisöötja paberiga” lk 47

Paberitüüpide loend

Parimate printimistulemuste saavutamiseks valige kasutatava paberi tüübile vastav säte.

Kandja nimetus	Kandja tüüp	
	Juhtpaneel	Printeridraiver
Epson Bright White Ink Jet Paper	tavapaber	Tavapaber
Epson Ultra Glossy Photo Paper	Ultra Glossy	Epson Ultra Glossy
Epson Premium Glossy Photo Paper	Prem. Glossy	Epson Premium Glossy
Epson Premium Semigloss Photo Paper	Kõrgkvalit. poolläikiv	Epson Premium Semigloss
Epson Photo Paper Glossy	Glossy	Photo Paper Glossy
Epson Matte Paper-Heavyweight	Matt	Epson Matte
Epson Photo Quality Ink Jet Paper	Photo Quality Ink Jet	Epson Photo Quality Ink Jet

Algdokumentide paigutamine

Paigutage originaalid skanneri klaasile või ADF-i.

ADF-iga saate skannida mitu originaali korraga.

ADF-i jaoks kasutatavad originaalid

Kasutatavad paberiformaadid	A4, Letter, 8,5×13 tolli, Legal
Paberi tüüp	Tavapaber
Paberi paksus (paberi kaal)	64–95 g/m ²

Printeri ettevalmistamine

Laadimismaht	A4, Letter: 30 lehte või 3.3 mm 8,5×13 tolli, Legal: 10 lehte
--------------	--

Isegi kui originaal vastab ADF-i paigaldatavate kandjate spetsifikatsioonidele, ei pruugita seda ADF-ist sööta või võib skannimiskvaliteet olenevalt paberi omadustest või kvaliteedist langeda.



Oluline teave:

Ärge söötk ADF-i fotosid ega väärtuslikke originaalteoseid. Väärsöötmine võib originaali kortsutada või kahjustada. Skannige selliseid dokumente komponendiga skanneri klaasi.

Paberiummistuste vältimiseks vältige järgmiste originaalide sisestamist ADF-i. Nende tüüpide puhul kasutage skanneri klaasi.

- Originaalid on rebitud, volditud, kortsus, kahjustatud või kaardus
- Originaalid, millel on köitmisaukud
- Originaalid, mida on klammerdatud või hoitud koos teibi või klambrite abil.
- Originaalid, millele on kinnitatud kleebiseid või silte
- Originaalid, mis on ebahühtlaselt lõigatud või vale nurga all
- Originaalid, mis on köidetud
- OHP-d, termosirdepaberid või koopiapaberite tagaküljed

Originaalide paigutamine ADF-i

1. Joondage originaalide servad.
2. Avage ADF-i sisendsalv.

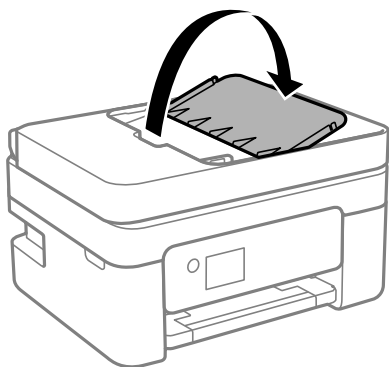

Printeri ettevalmistamine

3. Nihutage ADF-i äärejuhikut väljapoole.

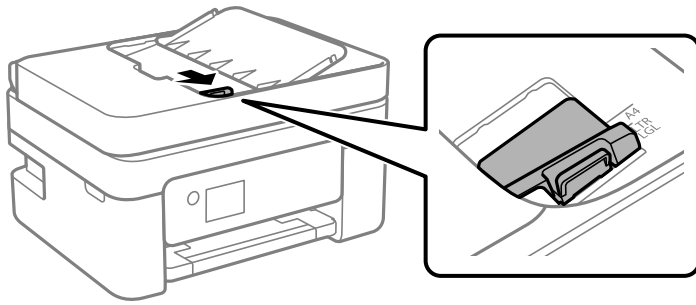

4. Paigutage originaalid ülespidi ning lühem külg espool ADF-i ja seejärel libistage ADF-i servajuhik originaalide serva juurde.

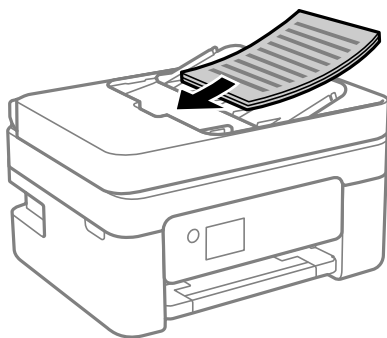

! Oluline teave:

- Ärge laadige originaale ADF-i siseküljel oleva kolmnurga sümbolil olevast joonest kõrgemale.

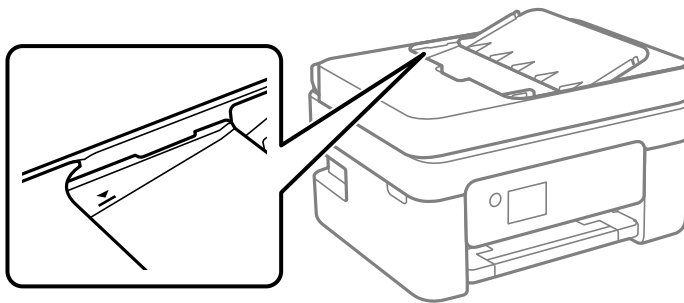

- Ärge lisage originaale skannimise ajal.

Originaalide paigutamine ADF-ile 2 lehte lehele kopeerimiseks

Asetage originaalid joonisel näidatud suunas ja seejärel valige suuna säte.

Printeri ettevalmistamine

- ❑ Vertikaalpaigutusega originaalid: valige juhtpaneelil suvand **Vertikaalpaigutus**, nagu on kirjeldatud allpool.

Mitu lk > 2 lehel > Originaali suund > Vertikaalpaigutus

Asetage originaalid ADF-i noolega näidatud suunas.



- ❑ Horisontaalpaigutusega originaalid: valige juhtpaneelil suvand **Horisontaalpaigutus**, nagu on kirjeldatud allpool.

Mitu lk > 2 lehel > Originaali suund > Horisontaalpaigutus

Asetage originaalid ADF-i noolega näidatud suunas.

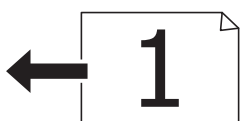

Algdokumentide asetamine Skanneri klaasile

Ettevaatus!

Dokumentikaane avamisel või sulgemisel ärge jätke oma kätt või sõrmi selle vahele. Vastasel juhul võite viga saada.

Oluline teave:

Kui paigutate kogukaid algdokumente (nt raamat), ärge laske välisvalgusel paista otse skanneri klaasile.

1. Avage dokumendikaas.

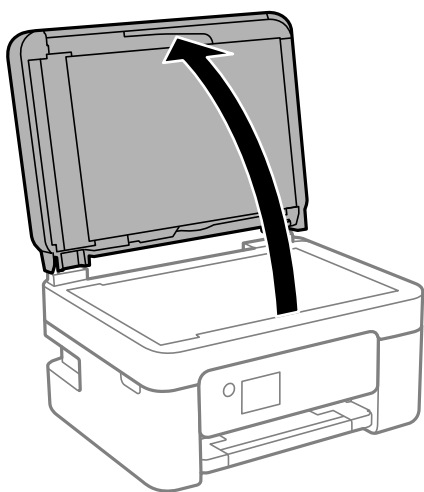

Printeri ettevalmistamine

2. Kasutage skanneri klaasi pinnalt tolmu ja plekkide eemaldamiseks pehmet, kuiva ja pehmet lappi.

Märkus.

Kui skanneri klaas on kaetud tolmu või plekkidega, võivad need skannimisel pilti mõjutada nii, et originaalpilt võib olla nihutatud või udusem.

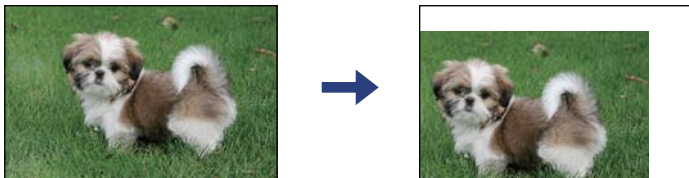

3. Asetage algdokument seadmesse, peamine külg allpool, ja nihutage see nurgatähiseni.

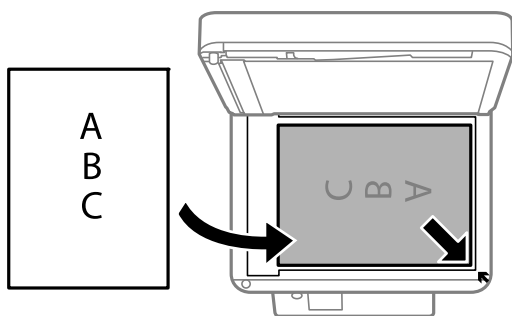

Märkus.

- 1,5 mm suurust vahemikku skanneri klaasi nurkadest ei skannita.
- Kui algdokumendid on asetatud nii ADF-i kui ka skanneri klaasile, on prioriteetsed ADF-is olevad algdokumendid.

4. Sulgege kaas õrnalt.



Oluline teave:

Ärge rakendage liiga suurt jõudu komponendile skanneri klaas ega dokumendikaanele. Vastasel korral võib see saada kahjustada.

5. Eemaldage algdokumendid pärast skannimist.

Märkus.

Kui jätate algdokumendid pikaks ajaks skanneri klaasile, võivad need klaasi külge kinni jääda.

Kopeerimiseks ID-kaardi õigesti paigutamine

Asetage ID-kaart skanneri klaasi nurgatähisest 5 mm kaugusele.

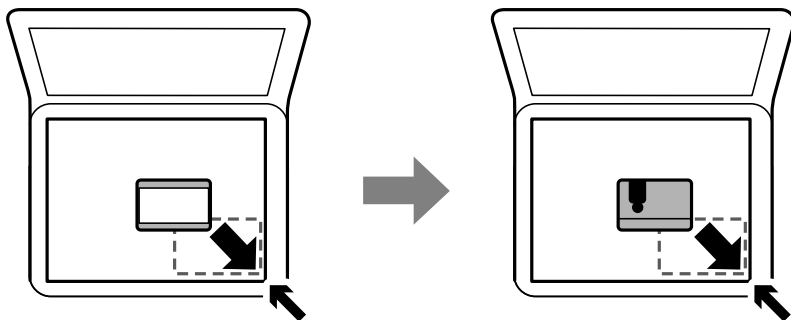

Kontaktide haldamine

Kontaktloendi registreerimine võimaldab hõlpsalt sihtkohti sisestada. Saate registreerida kuni 100 kirjet ja kasutada kontaktloendit faksinumbri sisestamise ajal.

Kontaktide registreerimine või redigeerimine

1. Valige avakuval **Sätted**.

Kasutage kirje valimiseks nuppe ▲ ▼ ◀ ▶ ja seejärel vajutage nuppu OK.

2. Valige **Kontaktide haldur**.

3. Valige üks alljärgnevatest tegevustest.

- Uue kontakti registreerimiseks valige **Lisa kirje** ja seejärel registrinumber.
- Kontakti redigeerimiseks valige **Redigeeri** ja seejärel sihtkontakt.
- Kontakti kustutamiseks valige **Kustuta**, valige sihtkontakt ja seejärel valige **Jah**. Täiendavaid samme pole vaja läbida.

4. Valige vajalikud sätted.

Märkus.

Faksinumbri sisestamisel sisestage faksinumbri algusse välissuunakood, kui kasutate kodukeskjaama telefonisüsteemi ja teil on välisliini jaoks suunakoodi tarvis. Kui suunakood on sättes **Sideliini tüüp** määratud, sisestage tegeliku suunakoodi asemel numbriosund (#). Pausi lisamiseks (kolmesekundiline paus valimise ajal) vajutage sidekriipsu (-) sisestamiseks nuppu ▼.

5. Valige registreerimise või muudatuste kinnitamiseks **Lisa kirje**.

Seotud teave

➔ „Märkide sisestamine” lk 18

Rühmitatud kontaktide registreerimine või redigeerimine

Kontaktide lisamine rühma võimaldab teil faksi korraga mitmesse sihtkohta saata.

1. Valige avakuval **Sätted**.
Kasutage kirje valimiseks nuppe ▲ ▼ ◀▶ ja seejärel vajutage nuppu OK.
2. Valige **Kontaktide haldur**.
3. Valige üks alljärgnevatest tegevustest.
 - Uue kontaktigrupi registreerimiseks valige **Lisa rühm** ja seejärel registrinumber.
 - Kontaktigrupi redigeerimiseks valige **Redigeeri** ja seejärel sihtgrupp.
 - Kontaktigrupi kustutamiseks valige **Kustuta**, valige sihtgrupp ja seejärel valige **Jah**. Täiendavaid samme pole vaja läbida.
4. Sisestage **Rühma nimi** või redigeerige seda ja seejärel valige **OK**.
5. Sisestage **Indekssõna** või redigeerige seda ja seejärel valige **OK**.
6. Valige kontaktid, mida soovite rühmas registreerida.
Iga kord, kui vajutate nuppu ▶, valitakse kontakt või tühistatakse kontakti valik.
Märkus.
Võite registreerida kuni 99 kontakti.
7. Valige registreerimise või muudatuste kinnitamiseks **Lisa kirje**.

Seotud teave

➔ „Märkide sisestamine” lk 18

Registreerige kontaktid arvutis

Kasutades rakendust Web Config saate luua arvutis kontaktide loendi ja importida selle printerisse.

1. Avage Web Config.
2. Valige akna üleval paremal nurgas kuvatavast loendist **Advanced Settings**.
3. Valige **Contacts**.
4. Valige number, mida soovite registreerida, ja seejärel klõpsake valikut **Edit**.
5. Sisestage **Name**, **Index Word**, **Fax Number** ja **Fax Speed**.
6. Klõpsake nuppu **Apply**.

Printeri ettevalmistamine

Sihtkoha sätteüksused

Üksused	Sätted ja selgitused
Name	Sisestage kontaktides kuvatav nimi pikkusega kuni 30 tärki vormingus Unicode (UTF-8).Kui te seda ei täpsusta, jätke see tühjaks.
Index Word	Sisestage otsitavad sõnad pikkusega kuni 30 tärki vormingus Unicode (UTF-8).Kui te seda ei täpsusta, jätke see tühjaks.
Type	Selleks sätteks on fikseeritud Fax .Seda sätet ei saa muuta.
Fax Number	Sisestage 1–64 tärki, kasutades tärke „0–9“, „-“, „*“, „#“ ja tühik.
Fax Speed	Valige sihtkoha jaoks sidekiirus.

Sihtkohtade registreerimine rühmana

1. Avage Web Config.
2. Valige akna üleval paremal nurgas kuvatavast loendist **Advanced Settings**.
3. Valige **Contacts**.
4. Valige number, mida soovite registreerida, ja seejärel klõpsake valikut **Edit**.
5. Sisestage **Name** ja **Index Word**.
6. Valige rühm suvandist **Type**.
7. Klõpsake valikut **Select** suvandi **Contact(s) for Group** jaoks.
Kuvatakse saadaval sihtkohad.
8. Valige sihtkoht, mida soovite registreerida rühma, ja seejärel klõpsake valikut **Select**.
Märkus.
Sihtkohti saab registreerida mitmesse rühma.
9. Klõpsake nuppu **Apply**.

Menüüsuvandid režiimis Sätted

Valige erinevate sätete tegemiseks printeri avakuval suvand **Sätted**.



Menüüsuvandid režiimis Toite olek

Valige juhtpaneelil menüü allpool kirjeldatud viisil.

Sätted > Toite olek

Printeri ettevalmistamine

Tinditase:

Kuvab tindikassettide ligikaudse taseme. Kui kuvatakse ikoon , hakkab tindikassett tühjaks saama. Kui kuvatakse , on tindikassett tühjaks saanud. See ekraan võimaldab tindikassettide vahetamist.

Hoolduskarbi tööaeg:

Kuvab hooldekarbi ligikaudse kasutusaja. Märki  kuvamine tähendab, et hooldekarp on peaaegu täis. Märki  kuvamine tähendab, et hooldekarp on täis.

Menüüsuvandid režiimis Hooldus

Valige juhtpaneelil menüüd allpool kirjeldatud viisil.

Sätted > Hooldus

Pihusti kontrollimine:

Valige see funktsioon, et kontrollida, kas prindipea pihustid on ummistunud. Printer prindin pihustite kontrollmusteri.

Prindipea puhastamine:

Valige see funktsioon, et puhastada prindipeas ummistunud pihustid.

Prindipea joondamine:

Valige see funktsiooni prindipea reguleerimiseks, et prindikvaliteeti parandada.

Vertikaalne joondamine

Valige see funktsioon, kui väljaprintid on hägused või tekst ja jooned on joondamata.

Horisontaalne joendus

Valige see funktsioon, kui väljaprintidel on korrapärase intervalliga horisontaalsed triibud.

Tindikasseti (kassettide) vahetus:

Kasutage seda funktsiooni tindikasseti vahetamiseks enne tindi otsa lõppemist.

Paberijuhiku puhastus:

Valige see funktsioon, kui sisemistel rullikutel on tindiplekke. Printer söötab paberit, et puhastada sisemisi rullikuid.

Seotud teave

- ➔ „Prindipea kontrollimine ja puhastamine” lk 153
- ➔ „Tindikassettide vahetamine” lk 147
- ➔ „Paberitee puhastamine tindiplekkidest” lk 155

Menüüsuvandid režiimis Printeri häälustus

Valige juhtpaneelil menüüd allpool kirjeldatud viisil.

Printeri ettevalmistamine

Sätted > Printeri häälestus

Paberilähte sätted:

Paberi säte:

Valige paberilähtesse laaditud paberi formaat ja tüüp.

A4/Letter aut.lül.:

Valige **Sees**, et sõõta paberit A4-formaadi paberilähtest, kui ühegi paberilähtega formaadiks pole määratud Letter, või Letter-formaadi paberilähtest, kui ühegi paberilähtega formaadiks pole määratud A4.

Tõrketeade:

Valige **Sees**, et kuvada tõrketeade, kui valitud paberiformaat või -tüüp ei vasta laaditud paberile.

Pab.hääl.aut.kuv.:

Valige **Sees**, et kuvada ekraan **Paberi säte**, kui laadite paberit paberilähtesse. Kui te keelate selle funktsiooni, ei saa te seadmest iPhone, iPad või iPod touch rakendusega AirPrint printida.

Heli:

Reguleerige helitugevust.

Vaigista

Kõigi helide vaigistamiseks valige **Sees**.

Tavarežiim

Valige helitugevus, nagu **Nupuvajutus**.

Vaikne režiim

Valige helitugevus, nagu **Nupuvajutus**, suvandis **Vaikne režiim**.

Vaikne režiim:

Võimalik, et teie tootel pole seda funktsiooni, sõltuvalt ostu sooritamise kohast.

Valige **Sees**, et vähendada printimise ajal müra, see aga võib vähendada printimiskiirust. Olenevalt paberi tüübist ja valitud prindikvaliteedi sätetest ei pruugi printeri müratasemes erinevust olla.

Väljalülitustaimer:

Ostu sooritamise kohast olenevalt võib teie tootel olla see funktsioon või funktsioon **Välja lülit. säte**.

Valige see säte, et lülitada printer automaatselt välja, kui seda määratud ajavahemiku jooksul ei kasutata. Saate kohandada aega, mille järel rakendub toitehaldus. Aja mis tahes suurenemine mõjutab toote energiasäästlikkust. Arvestage enne muudatuste tegemist keskkonnaga.

Välja lülit. säte:

Ostu sooritamise kohast olenevalt võib teie tootel olla see funktsioon või funktsioon **Väljalülitustaimer**.

Printeri ettevalmistamine

- Välja lülitatud kui on inaktiveeritud

Valige see säte, et lülitada printer automaatselt välja, kui seda määratud ajavahemiku jooksul ei kasutata. Aja mis tahes suurenemine mõjutab toote energiasäästlikkust. Arvestage enne muudatuste tegemist keskkonnaga.

- Välja lülitatud kui ühendus on lahutatud

Valige see säte, et lülitada printer välja 30 minuti pärast, kui katkeb ühendus kõigi portidega, kaasa arvatud LINE-pordiga. Olenevalt regioonist on võimalik, et see funktsioon ei ole saadaval.

Kuupäeva/kellaaja sätted:

- Kuupäev/kellaeg

Sisestage praegune kuupäev ja kellaeg.

- Suveaeg

Valige teie piirkonnas kehtiv suveaja säte.

- Ajavahe

Sisestage kohaliku aja ja UTC (koordineeritud maailmaaja) vaheline erinevus.

Riik/piirkond:

Valige riik või regioon, kus te printerit kasutate. Kui te muudate riiki või regiooni, taastatakse faksi vaikesätted ja te peate need uuesti määrama.

Keel/Language:

Valige LCD-ekraanil kasutatav keel.

Klaviatuur

Muutke LCD-ekraanil klaviatuuri paigutust.

Unetaimer:

Reguleerige unerežiimi (energiasäästurežiim) sisenemise aega, kui printer ei ole teinud ühtegi toimingut. Sättega määratud aja möödudes läheb LCD-ekraan mustaks.

Automaatne veaparandaja:

Valige kahepoolse printimise tõrke või mälu täitumise tõrke korral tehtav toiming.

- Sees

Kuvab hoiatuse ja prindib ühepoolses režiimis, kui esineb kahepoolse printimise tõrge, või prindib ainult printeril töödelda õnnestunud andmed, kui esineb mälu täitumise tõrge.

- Väljas

Kuvab tõrketeate ja katkestab printimise.

Tindi kuivamisaeg:

Valige tindi kuivamisaeg kahepoolse printimise jaoks. Printer prindib teisele poole pärast esimese poole printimist. Kui väljaprintidid on määrdunud, muutke ajasätet suuremaks.

Avuti ühendamise USB kaudu:

Valige **Luba**, et anda USB-ga ühendatud arvutile printerile juurdepääs. Valiku **Keela** korral on piiratud printimine ja skannimine, mida ei ole saadetud üle võrgu.

Printeri ettevalmistamine

Seotud teave

- ➔ „Energia säästmine — juhtpaneel” lk 64
- ➔ „Märkide sisestamine” lk 18

Menüüsuvandid režiimis kõik Wi-Fi/võrgu sätted

Valige juhtpaneelil menüüd allpool kirjeldatud viisil.

Sätted > kõik Wi-Fi/võrgu sätted

Prindi olekuleht:

Prindib võrgu olekulehe.

Wi-Fi häälestus:

Seadistage või muutke raadiovõrgu sätteid. Valige allpool toodud valikutest ühendusmeetod ja seejärel järgige juhtpaneelil kuvatud juhiseid.

- Wi-Fi (soovitatav)
- Wi-Fi Direct

Ühenduse kontrollimine:

Kontrollib võrguühenduse olekut ja prindib võrguühenduse aruande. Kui ühendusega on probleeme, vaadake probleemide lahendamiseks kontrollaruannet.

Seotud teave

- ➔ „Wi-Fi-sätete tegemine, sisestades SSID ja parooli” lk 31
- ➔ „Wi-Fi sätete tegemine nupuga seadistades” lk 32
- ➔ „Wi-Fi sätete tegemine PIN-koodiga seadistades (WPS)” lk 33
- ➔ „Wi-Fi Directi (lihtne AP) ühendus” lk 20
- ➔ „Võrgu olekulehe printimine” lk 40
- ➔ „Võrguühenduse oleku kontrollimine” lk 34

Menüüsuvandid režiimis Epson Connect teenused

Valige juhtpaneelil menüüd allpool kirjeldatud viisil.

Sätted > Epson Connect teenused

Registreeri/ kustuta:

Registreerige printeri teenuse Epson Connect kasutajaks või tühistage registreering.

Kasutusjuhendeid saate lugeda portaali veebisaidil.

<https://www.epsonconnect.com/>

<http://www.epsonconnect.eu> (ainult Euroopa)

Printeri ettevalmistamine

Peata/Jätka:

Valige, kas teenuse Epson Connect kasutamine peatatakse või seda jätkatakse.

E-posti aadress:

Kontrollige printeri e-posti aadressi, mis on teenuse Epson Connect kasutamiseks registreeritud.

Olek:

Kontrollige, kas printer on registreeritud teenuse Epson Connect kasutajaks ja sellega ühendatud.

Seotud teave

➔ „Võrguteenusega printimine” lk 171

Menüüsuvandid režiimis Google Cloud prinditeenused

Valige juhtpaneelil menüüd allpool kirjeldatud viisil.

Sätted > Google Cloud prinditeenused

Peata/Jätka:

Valige, kas teenuse Google Cloud Print kasutamine peatatakse või seda jätkatakse.

Tühista registreer:

Tühistage teenuse Google Cloud Print registreering.

Olek:

Kontrollige, kas printer on registreeritud teenuse Google Cloud Print kasutajaks ja sellega ühendatud.

Registreerida ja kasutusjuhendeid lugeda saate portaali veebisaidil.

<https://www.epsonconnect.com/>

<http://www.epsonconnect.eu> (ainult Euroopa)

Menüüsuvandid režiimis Kontaktide haldur

Valige juhtpaneelil menüüd allpool kirjeldatud viisil.

Sätted > Kontaktide haldur

Lisa kirje:

registreerige fakside jaoks kasutatav kirje kontaktides.

Lisa rühm:

registreerige grupifakside jaoks kasutatav kirje kontaktides.

Redigeeri:

redigeerige kontaktides registreeritud kirjeid ja gruppe.

Printeri ettevalmistamine

Kustuta:

kustutage kontaktides registreeritud kirje või grupp.

Prindi kontaktid:

printige kirje- ja grupiteave loendis olevate kontaktide kohta.

Menüüsuvandid režiimis Faksi sätted

Valige juhtpaneelil menüü allpool kirjeldatud viisil.

Sätted > Faksi sätted

Vaadake allpool seotud teavet.

Seotud teave

➔ [„Menüüsuvandid režiimis Faksi sätted” lk 75](#)

Menüüsuvandid režiimis Printimisoleku leht

Valige juhtpaneelil menüüd allpool kirjeldatud viisil.

Sätted > Printimisoleku leht

Häälestusoleku leht:

Printige teabelehti, mis näitavad printeri praegust olekut ja sätteid.

Tarvikute oleku leht:

Printige teabelehti, millel on näidatud tarvikute olek.

Kasutusajaloo leht:

Printige teabelehti, mis näitavad printeri kasutusajalugu.

Menüüsuvandid režiimis Prinditööde loendur

Valige juhtpaneelil menüüd allpool kirjeldatud viisil.

Sätted > Prinditööde loendur

Kuvab väljaprintide, mustvalgete väljaprintide ja värviliste väljaprintide koguarvu (kaasa arvatud väljaprintid nagu olekuleht) alates printeri ostmise hetkest.

Menüüsuvandid režiimis Kliendiuring

Valige juhtpaneelil menüüd allpool kirjeldatud viisil.

Sätted > Kliendiuring

Printeri ettevalmistamine

Valige toote kasutamise info, nagu Seiko Epson Corporation printimiste arvu edastamiseks **Kinnita**.

Menüüsuvandid režiimis Taasta vaikesätted

Valige juhtpaneelil menüüd allpool kirjeldatud viisil.

Sätted > Taasta vaikesätted

Lähtestab alljärgnevad menüüd vaikeväärtustele.

- Võrgusätted
- Kopeerimissätted
- Skannimise sätted
- Faksi sätted
- Kustuta kõik andmed ja sätted

Menüüsuvandid režiimis Püsivara uuendus

Valige juhtpaneelil menüüd allpool kirjeldatud viisil.

Sätted > Püsivara uuendus

Värskenda:

Kontrollib, kas võrguserverisse on üles laaditud uusim püsivara versioon. Kui värskendus on saadaval, saate valida, kas alustada värskendamist või mitte.

Praegune versioon:

Kuvab printeris hetkel kasutatava püsivara versiooni.

Teade:

Kontrollib regulaarselt püsivara värskenduste olemasolu ja teavitab teid, kui värskendus on saadaval.

Energia säästmine

Kui määratud aja jooksul ei tehta ühtegi toimingut, lülitub printer unerežiimi või automaatselt välja. Saate kohandada aega, mille järel rakendub toitehaldus. Aja mistahes suurenemine mõjutab toote energiasäästlikkust. Arvestage enne muudatuste tegemist keskkonnaga.

Olenevalt ostu sooritamise kohast võib printeril olla funktsioon, mis lülitab selle automaatselt välja, kui printer ei ole võrguga 30 minutit järjest ühendatud.

Energia säästmine — juhtpaneel

1. Valige avakuval **Sätted**.

Kasutage kirje valimiseks nuppe ▲ ▼ ◀ ▶ ja seejärel vajutage nuppu OK.

Printeri ettevalmistamine

2. Valige **Printeri häälestus**.
3. Valige üks alljärgnevatest tegevustest.

Märkus.

*Ostu sooritamise kohast olenevalt võib teie tootel olla funktsioon **Välja lülit. säte** või funktsioon **Väljalülitustaimer**.*

- Valige suvand **Unetaimer** või valige **Välja lülit. säte** > **Välja lülitatud kui on inaktiveeritud** või valige suvand **Välja lülitatud kui ühendus on lahutatud** ja seejärel seadke sätteid.
- Valige **Unetaimer** või **Väljalülitustaimer** ja määrake seejärel sätteid.

Faksi sätted

Enne faksi funktsioonide kasutamist

Tehke faksi funktsioonide kasutamiseks järgmised seadistused.

- Ühendage printer õigesti telefoniliiniga ja vajaduse korral ka telefoniga
- Läbige **Faksisätete viisard**, mis on vajalik põhisätete määramiseks.

Seadistage vajaduse kohaselt järgmine.

- Kontaktid** — registreerimine
- Kasutaja vaikesätted** — määratlevad suvandi **Faks** menüükirjete vaikeväärtused
- Aruande sätted** — aruannete printimiseks fakside saatmisel või vastuvõtmisel

Seotud teave

- ➔ „[Telefoniliiniga ühendamine](#)” lk 66
- ➔ „[Printeri ettevalmistamine fakside saatmiseks ja vastu võtmiseks \(Kasutades funktsiooni Faksisätete viisard\)](#)” lk 69
- ➔ „[Printeri faksisätete seadistamine eraldiseisvalt](#)” lk 71
- ➔ „[Menüüsuvandid režiimis Faksi sätted](#)” lk 75
- ➔ „[Võrgusätted](#)” lk 20
- ➔ „[Kontaktide haldamine](#)” lk 55
- ➔ „[Kasutaja vaikesätted Menüü](#)” lk 79
- ➔ „[Menüü Aruande sätted](#)” lk 78

Telefoniliiniga ühendamine

Ühilduvad telefoniliinid

Võite printerit kasutada standardsete analoogtelefoniliinidega (PSTN ehk kanalikommutatsiooniga avalik telefonivõrk) ja kodukeskjaama telefonisüsteemides.

Printerit ei pruugi olla võimalik kasutada järgmiste telefoniliinide või -süsteemidega.

- VoIP-telefoniliin, nagu DSL või kiudoptika digitaalteenus
- Digitaaltelefoniliin (ISDN)
- Mõned kodukeskjaama telefonisüsteemid
- Kui telefonikontakti ja printeri vahele on ühendatud adapterid, nagu terminaliadapterid, VoIP-adapterid, jagurid või DSL-marsruuter.

Printeri ühendamine telefoniliiniga

Ühendage printer telefonipesaga, kasutades RJ-11 (6P2C) telefonikaablit. Ühendades telefoni printeriga, kasutage teist RJ-11 (6P2C) telefonikaablit.

Olenevalt piirkonnast võib telefonikaabel printeriga kaasas olla. Kui kaabel on printeriga kaasas, kasutage seda.

Võimalik, et teil tuleb telefonikaabel konkreetses riigis või piirkonnas ettenähtud adapteriga ühendada.

Märkus.

Eemaldage printeri pordilt EXT. kate üksnes siis, kui ühendate telefoni printeriga. Ärge eemaldage katet, kui te telefoni ei ühenda.

Piirkondades, kus esineb sageli äikest, soovitame teil voolukaitset kasutada.

Standardse telefoniliini (PSTN) või kodukeskjaamaga ühendamine

Ühendage telefonikontaktist või kodukeskjaamast tulev telefonikaabel printeri tagaküljel asuva pordiga LINE.

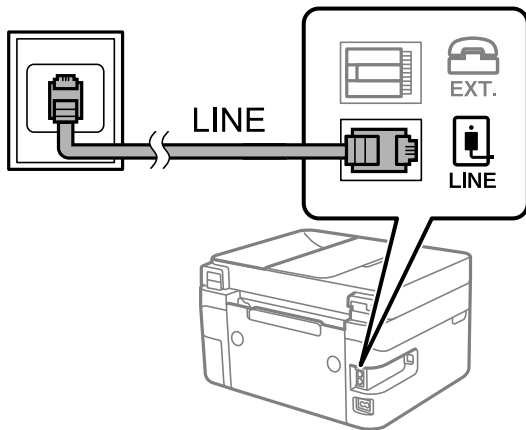

DSL-i või ISDN-i ühendamine

Ühendage DSL-modemist või ISDN-i ühendusterminalist tulev telefonikaabel printeri tagaküljel asuva pordiga LINE. Vaadake üksikasju modemi või adapteri dokumentatsioonist.

Märkus.

Kui DSL-modemil pole sisseehitatud DSL-filtrit, ühendage eraldi DSL-filtrit.

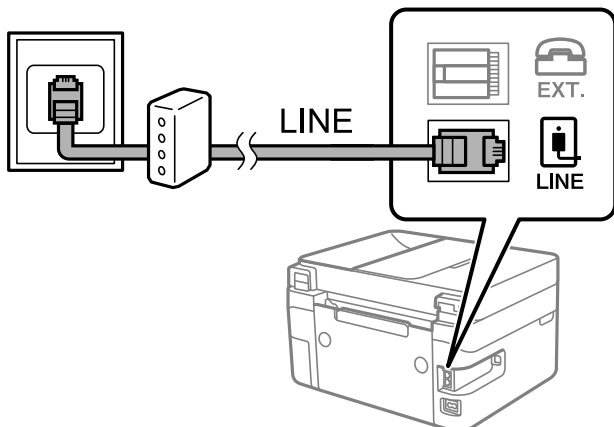

Telefoniseadme ühendamine printeriga

Kui kasutate printerit ja telefoni ühel telefoniliinil, ühendage telefon printeriga.

Märkus.

- ❑ Kui telefoniseadmel on faksifunktsioon, keelake see enne ühendamist. Vaadake üksikasju telefoniseadme juhenditest.
- ❑ Kui ühendate automaatvastaja, siis veenduge, et printeri sätte **Helinaid vastamiseni** väärtus oleks suurem kui automaatvastaja vastamiseni kuluvate helinate arv.

1. Eemaldage printeri tagaküljel olevalt pordilt EXT. kate.

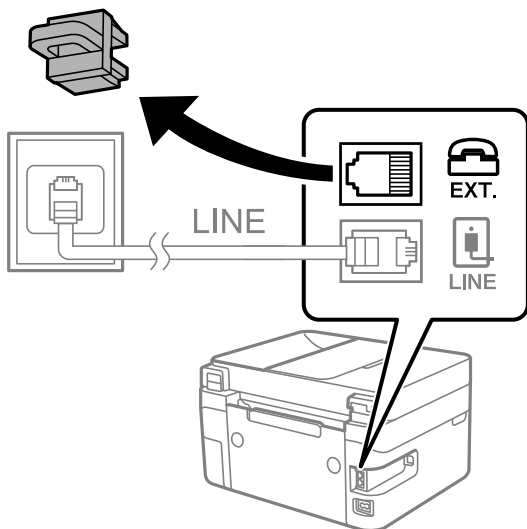

2. Ühendage telefoniseade ja port EXT. telefonikaabli abil.

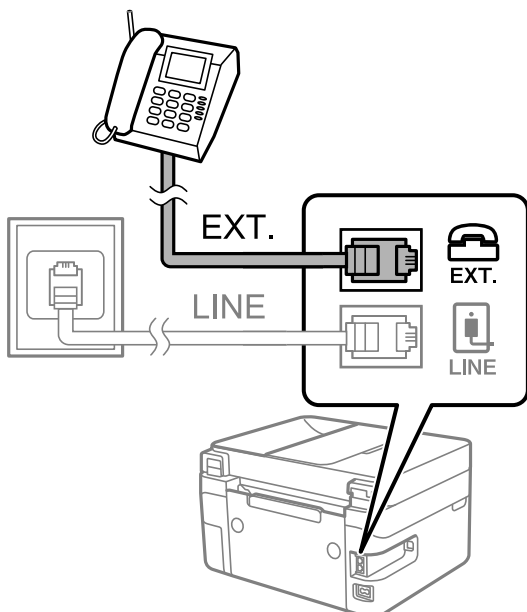

Märkus.

Kui seadmed jagavad üht telefoniliini, veenduge, et telefoniseade on printeri pordiga EXT. ühendatud. Kui jaotate liini kaheks ning ühendate telefoniseadme ja printeri eraldi, ei tööta telefon ja printer õigesti.

Faksi sätted

3. Valige avakuval **Faks**.

Kasutage kirje valimiseks nuppe ▲ ▼ ◀ ▶ ja seejärel vajutage nuppu OK.

4. Võtke toru hargilt.

Ühendus on loodud, kui ekraanil kuvatakse teade vajutada nuppu ◊, et alustada faksi saatmist või vastuvõtmist.



Seotud teave

- ➔ „Printeri ettevalmistamine fakside saatmiseks ja vastu võtmiseks (Kasutades funktsiooni Faksisätete viisard)” lk 69
- ➔ „Automaatvastaja kasutamise seadistamine” lk 73
- ➔ „Seadistamine fakside vastuvõtmiseks ainult ühendatud telefoni kasutades (Kaugvastuvõtt)” lk 73
- ➔ „Režiimi Vastuvõturrežiim seadistamine” lk 71

Printeri ettevalmistamine fakside saatmiseks ja vastu võtmiseks (Kasutades funktsiooni Faksisätete viisard)

Faksisätete viisard konfigureerib faksi põhifunktsioonid, et valmistada printer ette fakside saatmiseks ja vastuvõtmiseks.

Kui printer esimest korda sisse lülitatakse, kuvatakse viisard automaatselt. Viisardi saate kuvada ka käsitsi printeri juhtpaneelilt. Teil on vaja viisard uuesti käivitada, kui see on esimesel käivitamisel kõrvale jäetud või siis, kui ühenduskeskkonda on muudetud.

- Allpool on esitatud funktsioonid, mida te saate viisardi abil seadistada.
 - Päis** (Teie telefoninumber ja Faksi päis)
 - Vastuvõturrežiim** (Auto või Käsitsi)
- Allpool loetletud funktsioonid seadistatakse vastavalt ühenduskeskkonnale automaatselt.
 - Valimisrežiim** (näiteks **Toon** või **Impulss**)
 - Sideliini tüüp** (PSTN või PBX)
 - Valimistooni tuvastus**
 - DRD säte**
- Muud funktsioonid jaotises **Põhisätted** jäävad endiseks.

Faksi sätted

Käivitage **Faksisätete viisard**, et häälestada **Põhisätted**, vastavalt aknal esitatud juhistele.

1. Veenduge, et printer on telefoniliiniga ühendatud.

Märkus.

Veenduge enne viisardi käivitamist, et printer on telefoniliiniga ühendatud, kuna viisardi lõpus algab automaatne faksiühenduse kontroll.

2. Valige printeri juhtpaneeli avakuval **Sätted**.

Kasutage kirje valimiseks nuppe ▲ ▼ ◀▶ ja seejärel vajutage nuppu OK.

3. Valige **Faksi sätted** > **Faksisätete viisard**.

4. Lugege ekraanil kuvatud teadet ja seejärel valige **Jätka**.

Viisard käivitub.

5. Sisestage faksi päise sisestamise ekraanil saatja nimi (nt ettevõtte nimi) ja seejärel valige **OK**.

Märkus.

Saatja nimi ja faksinumber kuvatakse saadetavate fakside päisena.

6. Sisestage telefoninumbri sisestamise ekraanil oma faksinumber ja seejärel valige **Jätka**

7. Määrake ekraanil **DRD säte** järgmised sätted.

Kui olete telefonifirmalt eristuva helina teenuse tellinud: valige **Sätted** ja seejärel valige sissetulevate fakside jaoks kasutatav helin.

- Kui teete valiku **Kõik**, minge sammu 8 juurde.

- Kui valite ükskõik millise muu sätte, määratakse suvandi **Vastuvõtturežiim** sätteks automaatselt **Auto**. Minge sammule 10.

Kui te ei vaja seda suvandit: valige **Jäta vahele** ja jätkake sammust 8.

Märkus.

*Paljude telefonifirmade pakutav eristuva helina teenus (teenuse nimi erineb olenevalt ettevõttest) võimaldab teil ühel telefoniliinil mitut telefoninumbrit kasutada. Igale numbrile määratakse erinev helin. Võite kasutada üht numbrit häälkõnede ja teist faksikõnede jaoks. Valige suvandis **DRD** faksikõnede helin.*

*Olenevalt piirkonnast kuvatakse sätted **Sees** ja **Väljas** suvandi **DRD** valikutena. Valige eristuva helina funktsiooni kasutamiseks säte **Sees**.*

8. Valige ekraanil **Vastuvõtturežiimi sätted**, kas kasutate printeriga ühendatud telefoniseadet.

Kui ühendus on loodud: valige **Jah** ja minge järgmise sammu juurde.

Kui ühendust pole loodud: valige **Ei** ja minge sammu 10 juurde. **Vastuvõtturežiim** sätteks määratakse **Auto**.

9. Valige ekraanil **Vastuvõtturežiimi sätted**, kas soovite fakse automaatselt vastu võtta.

Automaatseks vastuvõtmiseks: valige **Jah**. **Vastuvõtturežiim** sätteks määratakse **Auto**.

Käsitsi vastuvõtmiseks: valige **Ei**. **Vastuvõtturežiim** sätteks määratakse **Käsitsi**.

10. Kontrollige tehtud sätteid kuvatud kinnitusekraanil ja seejärel valige **Jätka**.

Sätete parandamiseks või muutmiseks vajutage nuppu ↩.

Faksi sätted

11. Valige ekraanil **Kontrolli faksi ühendust Alusta kontrollimist**, et käivitada faksiühenduse kontrollimine, ja kui seejärel pakutakse ekraanil kontrollitulemuste printimist, siis valige **Prindi**.

Seade prindib kontrolli tulemuste aruande, millel on kirjas ühenduse olek.

Märkus.

- Kui aruandes on välja toodud tõrked, järgige nende lahendamiseks aruandes antud juhiseid.
- Ekraani **Valige Liini tüüp** kuvamisel valige liinitüüp.
 - Kui ühendate printeri kodukeskjaama telefonisüsteemi või terminaliadapteriga, valige **PBX**.
 - Kui ühendate printeri tavalise telefoniliiniga, valige **PSTN**. Kui ekraanil kuvatakse teade valimistooni tuvastamise keelamiseks, vajutage nuppu OK. Valimistooni tuvastamise keelamise korral võib aga printer numbrit valides faksinumbri esimese numbri ära jätta ja faksi valele numbrile saata.

Seotud teave

- ➔ „Printeri ühendamine telefoniliiniga” lk 67
- ➔ „Režiimi Vastuvõtorežiim seadistamine” lk 71
- ➔ „Automaatvastaja kasutamise seadistamine” lk 73
- ➔ „Seadistamine fakside vastuvõtmiseks ainult ühendatud telefoni kasutades (Kaugvastuvõtt)” lk 73
- ➔ „Menüü Põhisätted” lk 76

Printeri faxisätete seadistamine eraldiseisvalt

Printeri faksifunktsioone saab printeri juhtpaneelil konfigurida eraldiseisvalt. Muuta saab ka utiliidiga **Faxisätete viisard** tehtud sätteid. Lugege lisateavet menüü **Faksi sätted** kirjeldustest.

Seotud teave

- ➔ „Menüüsuvandid režiimis Faksi sätted” lk 75

Režiimi Vastuvõtorežiim seadistamine

Suvandis **Vastuvõtorežiim** on sissetulevate fakside vastuvõtmiseks kaks valikut. Saate sätteid valida allpool toodud menüüs.

Sätted > Faksi sätted > Põhisätted > Vastuvõtorežiim

Vastuvõtorežiim	Telefoniliini kasutamine
Käsitsi	Peamiselt helistamiseks, aga ka faksimiseks
Auto	Ainult faksimiseks (välist telefoniaparaati ei ole vaja)
	Peamiselt faksimiseks, aga vahel ka helistamiseks

Seotud teave

- ➔ „Auto režiimi kasutamine” lk 72
- ➔ „Režiimi Käsitsi kasutamine” lk 72
- ➔ „Menüü Põhisätted” lk 76

Režiimi Käsitsi kasutamine

Fakside vastuvõtmine

Kui telefon heliseb, võite kõne vastu võtta, selleks võtke toru hargilt.

- Kui kuulete faksitooni (andmeside toon), toimige järgmiselt.

Valige printeri avakuval **Faks**, vajutage faksi vastuvõtmise valimiseks nuppu # ja seejärel valige . Seejärel pange toru hargile.

- Kui helin teavitab häälkõnest, siis vastake kõnele tavalisel viisil.

Fakside vastuvõtmine ainult ühendatud telefoniga

Kui valitud on **Kaugvastuvõtt**, saate fakse vastu võtta lihtsalt käivituskoodi sisestamise teel.

Kui telefon heliseb, võtke toru hargilt. Kui kuulete faksitooni (andmeside toon), sisestage kahekohaline käivituskood ja pange toru hargile.

Seotud teave

- ➔ [„Seadistamine fakside vastuvõtmiseks ainult ühendatud telefoni kasutades \(Kaugvastuvõtt\)” lk 73](#)

Auto režiimi kasutamine

Fakside vastuvõtmine ilma välise telefonita

Printer lülitub automaatselt fakside vastuvõtmisele, kui täitub suvandis **Helinaid vastamiseni** määratud helinate arv.

Märkus.

Soovitame suvandi **Helinaid vastamiseni** väärtuseks valida võimalikult madala arvu.

Fakside vastuvõtmine välise telefoniga

Printer töötab välise telefoniga alljärgnevalt.

- Kui telefonil on aktiveeritud automaatvastaja funktsioon ning te soovite määrata automaatseks vastamiseks vajalike kutsungite arvu, kasutage valikut **Helinaid vastamiseni**:
 - Kui helin teavitab faksist, lülitub printer automaatselt fakside vastuvõtmisele.
 - Kui helin teavitab häälkõnest: Automaatvastaja saab häälkõnesid vastu võtta ja häälteateid salvestada.
- Kui võtate toru hargilt suvandis **Helinaid vastamiseni** määratud helinate arvu piires:
 - Kui helin teavitab faksist: Te saate faksi vastu võtta samade toimingutega nagu **Käsitsi** puhul.
 - Kui helin teavitab häälkõnest: Saate kõne tavapärasel viisil vastu võtta.
- Kui printer lülitub automaatselt fakside vastuvõtmisele:
 - Kui helin teavitab faksist: Printer alustab fakside vastu võtmist.
 - Kui helin teavitab häälkõnest: Te ei saa kõnet vastu võtta. Paluge helistajal uuesti helistada.

Märkus.

Määrake printeri režiimi **Helinaid vastamiseni** säteteks suurem arv kui automaatvastaja helinate oma. Vastasel juhul ei saa automaatvastaja häälkõnesid vastu võtta, et häälteateid salvestada. Automaatvastaja seadistamise kohta leiate rohkem teavet automaatvastajaga kaasasolevast juhendist.

Faksi sätted

Seotud teave

- ➔ „Automaatvastaja kasutamise seadistamine” lk 73
- ➔ „Režiimi Käsitsi kasutamine” lk 72

Välise telefoniseadme ühendamise ajal sätete määramine

Automaatvastaja kasutamise seadistamine

Automaatvastaja kasutamiseks tuleb sätted määrata.

1. Valige printeri juhtpaneeli avakuval **Sätted**.
Kasutage kirje valimiseks nuppe ▲ ▼ ◀▶ ja seejärel vajutage nuppu OK.
2. Valige **Faksi sätted** > **Põhisätted**.
3. Valige suvandi **Vastuvõtturežiim** sätteks **Auto**.
4. Määrake printeri suvandi **Helinaid vastamiseni** sätteks suurem arv kui automaatvastaja helinate oma.
Kui suvandi **Helinaid vastamiseni** säte on madalam kui automaatvastaja helinate arv, ei saa automaatvastaja helisõnumite salvestamiseks kõnesid vastu võtta. Vaadake automaatvastaja sätteid selle juhenditest.

Printeri sätet **Helinaid vastamiseni** ei pruugita olenevalt piirkonnast kuvada.

Seotud teave

- ➔ „Auto režiimi kasutamine” lk 72
- ➔ „Menüü Põhisätted” lk 76

Seadistamine fakside vastuvõtmiseks ainult ühendatud telefoni kasutades (Kaugvastuvõtt)

Sissetulevaid fakse on võimalik vastu võtta lihtsalt telefonitoru hargilt tõstes ja telefoni kasutades, ilma et printeriga oleks vaja midagi teha.

Funktsiooni **Kaugvastuvõtt** saab kasutada toonvalimist toetavate telefonide puhul.

1. Valige printeri juhtpaneeli avakuval **Sätted**.
Kasutage kirje valimiseks nuppe ▲ ▼ ◀▶ ja seejärel vajutage nuppu OK.
2. Valige **Faksi sätted** > **Põhisätted** > **Kaugvastuvõtt**.
3. Valige **Sees**.
4. Sisestage käivituskoodiks kahekohaline kood (0–9, * ja #) ja seejärel vajutage sätete rakendamiseks nuppu OK.

Seotud teave

- ➔ „Režiimi Käsitsi kasutamine” lk 72

➔ „Menüü Põhisätted” lk 76

Sätete tegemine rämpsfaxide blokeerimiseks

Saate rämpsfakse blokeerida.

1. Valige printeri juhtpaneeli avakuval **Sätted**.
Kasutage kirje valimiseks nuppe ▲ ▼ ◀ ▶ ja seejärel vajutage nuppu OK.
2. Valige **Faksi sätted** > **Põhisätted** > **Keeldun faksist**.
3. Määrake tingimus rämpsfaxide blokeerimiseks.
Valige **Keeldun faksist** ja lubage järgmised suvandid.
 - Keel. numbrite loend: blokeerib faksid, mis asuvad keelatud numbrite loendis.
 - Tühi faksipäis: blokeerib faksid, mille päiseteave on tühi.
 - Nr pole kontaktides: blokeerib faksid, mida ei ole lisatud kontaktiloendisse.
4. Vajutage nuppu ↶, et naasta ekraanile **Keeldun faksist**.
5. Kui kasutate funktsiooni **Keel. numbrite loend**, valige **Muuda blokitud numbrite loendit** ja seejärel redigeerige loendit.

Seotud teave

➔ „Menüü Põhisätted” lk 76

Sätted faxide saatmiseks ja vastuvõtmiseks arvutiga

Faxide saatmiseks ja vastuvõtmiseks arvutiga peab FAX Utility olema installitud arvutisse, mis on ühendatud võrgu või USB-kaabliga.

Suvandi Salvesta arvutisse fakse vastu võtma seadistamine

Saate fakse arvutiga vastu võtta, kasutades utiliiti FAX Utility. Installige FAX Utility klientarvutisse ja valige vastav säte. Üksikasjalikuma teabe saamiseks lugege FAX Utility spikrist jaotist Basic Operations (kuvatakse peaknas).

Allpool toodud printeri juhtpaneeli säte peab olema **Jah**, et vastuvõetud fakse saaks salvestada arvutisse.

Sätted > **Faksi sätted** > **Vastuvõtmise sätted** > **Salvesta arvutisse**

Seotud teave

➔ „Vastuvõtmise sätted Menüü” lk 77

Suvandi Salvesta arvutisse seadistamine vastuvõetud fakse printima

Saate seadistada vastuvõetud faxide printimise ja arvutisse salvestamise samaaegselt.

Faksi sätted

1. Valige printeri juhtpaneeli avakuval **Sätted**.

Kasutage kirje valimiseks nuppe ▲ ▼ ◀▶ ja seejärel vajutage nuppu OK.

2. Valige **Faksi sätted** > **Vastuvõtmise sätted**.

3. Valige **Salvesta arvutisse** > **Jah ja prindi**.

Seotud teave

➔ „Vastuvõtmise sätted Menüü” lk 77

Suvandi Salvesta arvutisse fakse mitte vastu võtma seadistamine

Et seadistada printer vastuvõetud fakse mitte arvutisse salvestama, muutke printeris sätteid.

Märkus.

Sätteid saate muuta ka utiliidiga FAX Utility. Kui printeris on aga fakse, mis ei ole arvutisse salvestatud, siis see funktsioon ei tööta.

1. Valige printeri juhtpaneeli avakuval **Sätted**.

Kasutage kirje valimiseks nuppe ▲ ▼ ◀▶ ja seejärel vajutage nuppu OK.

2. Valige **Faksi sätted** > **Vastuvõtmise sätted**.

3. Valige **Salvesta arvutisse** > **Ei**.

Seotud teave

➔ „Vastuvõtmise sätted Menüü” lk 77

Menüüsuvandid režiimis Faksi sätted

See menüü kuvatakse, kui teete printeri juhtpaneelil valiku **Sätted** > **Faksi sätted**.

Kontrolli faksi ühendust

Printeri juhtpaneelilt leiate alljärgnevad menüüd:

Sätted > **Faksi sätted** > **Kontrolli faksi ühendust**

Valikuga **Kontrolli faksi ühendust** kontrollitakse, kas printer on ühendatud telefoniliiniga ja fakside edastamiseks valmis. Saate kontrollitulemuse printida A4-formaadis tavapaberile.

Faksisätete viisard

Leiate selle menüü printeri juhtpaneelil asukohast:

Sätted > **Faksi sätted** > **Faksisätete viisard**

Valiku **Faksisätete viisard** korral määratakse faksi põhisätted. Järgige ekraanil kuvatud juhiseid.

Faksi sätted

Seotud teave

➔ „Printeri ettevalmistamine fakside saatmiseks ja vastu võtmiseks (Kasutades funktsiooni Faksisätete viisard)” lk 69

Menüü Põhisätted

Leiate selle menüü printeri juhtpaneelil asukohast:

Sätted > Faksi sätted > Põhisätted

Üksus	Kirjeldus
Faksi kiirus	Valige faksi saatmise kiirus. Soovitame valida sätte Aeglane(9600 bit/s) , kui faksi välismaale saatmisel/välismaalt saamisel või IP-telefoniteenuse (VoIP) kasutamisel esineb tihti sidetõrge.
ECM	Parandab automaatselt faksi saatmisel esinevad tõrked (tõrkeparanduse režiim), mille põhjuseks on enamasti telefoniliinide müra. Kui see funktsioon on keelatud, ei saa te värvilisi dokumente saata ega vastu võtta.
Valimistooni tuvastus	Tuvastab enne valima hakkamist tooni. Kui printer on ühendatud kodukeskjaama või digitaaltelefoniliiniga, ei pruugi seade valima hakata. Sellisel juhul seadke Sideliini tüüp väärtuseks PBX . Kui see ei toimi, keelake funktsioon. Kuid selle funktsiooni keelamisel on võimalik, et faksinumbri esimene number kaob ära ja faks saadetakse valele numbrile.
Valimisrežiim	Valige selle telefonisüsteemi tüüp, millega olete printeri ühendanud. Kui sätteks on määratud Impulss , võite valimisrežiimi ajutiselt impulssvalimisest toonivalimiseks muuta, vajutades nuppu * (sisestatakse „T”), sisestades samal ajal faksiseadme ülemisel kuval numbreid. Olenevalt regioonist või riigist on võimalik, et seda sätet ei kuvata.
Sideliini tüüp	Valige liini tüüp, millega olete printeri ühendanud. Printeri kasutamiseks keskkonnas, kus on kasutusel laiendid ja välisliini jaoks välissuunakoodid, nagu 0 ja 9; et kasutada välisliini, valige sätte PBX ja registreerige pääsukood. Kui olete pääsukoodi registreerinud, sisestage pääsukoodi asemel märk # (numbriosund), kui saadate faksi välisele numbrile. Keskkonna jaoks, kus on kasutusel DSL-modem või terminaliadapter, on samuti soovitatav kasutada sätet PBX . Te ei saa saata fakse loendis Kontaktid olevatele adressaatidele sellise välissuunakoodiga nagu 0 või 9. Kui olete lisanud adressaate loendisse Kontaktid , kasutades sellist välissuunakoodi nagu 0 või 9, määrake suunakoodi sätteks Ära kasuta . Vastasel juhul peate muutma koodi loendis Kontaktid sümboliks „#“.
Päis	Sisestage saatja nimi ja faksinumber. Need trükitakse saadetavate fakside päisesse. <input type="checkbox"/> Teie telefoninumber: saate sisestada kuni 20 tärki, kasutades numbreid 0–9 + või tühikut. <input type="checkbox"/> Faksi päis: saate registreerida kuni 21 saatja nime. Iga saatja nimeks saate sisestada kuni 40 tärki.
Vastuvõturrežiim	Valige vastuvõturrežiim. Lugege lisateavet allpool toodud seotud teabest.
DRD	Kui olete telefonifirmalt eristuva helina teenuse tellinud, valige sissetulevate fakside jaoks kasutatav helin. Paljude telefonifirmade pakutav eristuva helina teenus (teenuse nimi olenevalt ettevõttest) võimaldab teil ühel telefoniliinil mitut telefoninumbrit kasutada. Igale numbrile määratakse erinev helin. Võite kasutada üht numbrit häälkõnede ja teist faksikõnede jaoks. Olenevalt piirkonnast võib selleks sätteks olla Sees või Väljas .
Helinaid vastamiseni	Valige helinate arv, mille järel printer automaatselt faksi vastu võtab.

Faksi sätted

Üksus	Kirjeldus
Kaugvastuvõtt	Kui vastate sissetulevale faksikõnele printeriga ühendatud telefonist, võite alustada faksi vastuvõtmist, sisestades telefoni teel koodi. Käivituskoodi seadmiseks või muutmiseks määrake suvandi Kaugvastuvõtt sätteks Sees ja sisestage kaks tärki (0–9, *, #).
Keeldun faksist	<input type="checkbox"/> Keeldun faksist: valige suvandid rämpsfaaside blokeerimiseks. <ul style="list-style-type: none"> <input type="checkbox"/> Keel. numbrite loend: määrake, kas blokeerida sissetulevad faksid, kui teise poole telefoninumber on blokeeritud numbrite loendis. <input type="checkbox"/> Tühi faksipäis: määrake, kas blokeerida sissetulevad faksid, kui teise poole telefoninumber on blokeeritud. <input type="checkbox"/> Nr pole kontaktides: määrake, kas blokeerida sissetulevad faksid, kui teise poole telefoninumber ei ole kontaktide hulgas. <input type="checkbox"/> Muuda blokitud numbrite loendit: faksid ja kõned blokeerimiseks saate registreerida kuni 30 faksinumbrit. Sisestage kuni 20 tärki (0–9, *, #, tühik).

Seotud teave

- ➔ „Printeri ettevalmistamine faksid saamiseks ja vastu võtmiseks (Kasutades funktsiooni Faksisätete viisard)” lk 69
- ➔ „Režiimi Vastuvõturrežiim seadistamine” lk 71
- ➔ „Seadistamine faksid vastuvõtmiseks ainult ühendatud telefoni kasutades (Kaugvastuvõtt)” lk 73
- ➔ „Sätete tegemine rämpsfaaside blokeerimiseks” lk 74

Vastuvõtmise sätted Menüü

Printeri juhtpaneelilt leiate alljärgnevad menüüd:

Sätted > Faksi sätted > Vastuvõtmise sätted

Üksus	Kirjeldus
Salvesta arvutisse	Salvestab vastu võetud faksid printeriga ühendatud arvutisse PDF failina. Valikuks saab määrata Jah , kui kasutate ainult rakendust FAX Utility. Installige FAX Utility eelnevalt arvutisse. Kui olete valikuks määranud Jah , saate seda muuta valikuks Jah ja prindi .
Autom. vähendus	Suureformaadiliste dokumentidena vastu võetud faksid printitakse nii, et see sobiks printerisse laaditud paberiga. Vähendamine ei pruugi olenevalt vastuvõetud andmetest alati võimalik olla. Kui see funktsioon on välja lülitatud, printitakse suured dokumendid originaalformaadis mitmele lehele või seade väljastab tühja lisalehe.
Jagat. lehe sätted	Vastu võetud faksi printimisel kasutatakse jagatud lehe sätted, kui vastuvõetud dokumendi formaat on suurem kui printerisse laaditud paberi formaat.
Autom. pööramine	Pöörab horisontaalpaigutusega, A5-formaadis dokumentidena vastuvõetud fakse nii, et need printitakse A5-formaadis paberile. Seda sätet rakendatakse, kui suvandis Sätted > Printeri häälestus > Paberilähte sätted > Paberi säte > Paberi formaat on valitud A5-formaat. Kui valite sätte Väljas , siis käsitletakse ja printitakse fakse mis on vastu võetud A5 horisontaalpaigutusega ning mis on sama laiusega kui A4 vertikaalpaigutuse suurus, A4 suuruse faksina.

Faksi sätted

Üksus	Kirjeldus
Lisa vastuvõtja andmed	Prindib vastuvõetud faksile vastuvõtmise teabe, isegi kui saatja päise teavet ei määra. Vastuvõtmise teabes sisalduvad vastuvõtmise kuupäev ja kellaeg, saatja ID ja lehekülje number (nt „P1“). Kui Jagat. lehe sätted on lubatud, lisatakse ka jagatud lehekülje number.
2-poolne	Prindib mitu faksiga vastu võetud dokumendi lehekülge paberi mõlemale poolele.
Print. alg. ajastus	Valige suvandid vastuvõetud fakside printimise alustamiseks. <ul style="list-style-type: none"> <input type="checkbox"/> Kõik lk vastu võetud: printimist alustatakse pärast kõikide lehekülgede vastu võtmist. Seda, kas printimist alustatakse esimesest lehest või viimasest lehest, määrab Sortimisreeglid funktsioon. Lugege Sortimisreeglid selgitust. <input type="checkbox"/> Esimene leht vastu võetud: alustab printimist, kui esimene lehekülg on vastu võetud, ja seejärel prindib lehekülgede vastuvõtmise järjekorras. Kui printer ei saa alustada printimist (näiteks siis, kui see prindib muid töid), alustab printer vastuvõetud lehekülgede printimist paketine, kui see on saadaval.
Sortimisreeglid	Kuna esimene leht prinditakse viimasena (väljastatakse pealmisena), on prinditud dokumendid paigutatud õigesse järjekorda. Kui printeri mälu hakkab täis saama, ei pruugi see funktsioon olla kasutatav.
Print. peatam. aeg	Aja jooksul, mis on määratud vahemikus Peat. kellaeg kuni Taaskäivita , salvestab printer vastuvõetud dokumendid printeri mälu neid välja printimata. Funktsiooni võib kasutada selleks, et öösel printimise korral müra vähendada või teie äraolekul vastu võetud konfidentsiaalseid dokumente varjata. Veenduge enne selle funktsiooni kasutamist, et mälu on piisavalt ruumi. Kui määrate selleks sätteks Väljas , saate printida vastuvõetud dokumendid enne taaskäivituse aega.
Vaikne režiim	Vähendab müra, mida printer tekitab fakside printimisel, aga printimiskiirus võib väheneda.

Menüü Aruande sätted

Leiate selle menüü printeri juhtpaneelil asukohast:

Sätted > Faksi sätted > Aruande sätted

Üksus	Kirjeldus
Faksilogi aut.printim.	Prindib automaatselt faksilogi. Valige suvand Sees(30 järel) , et printida logi iga kord, kui 30 faksitööd on lõpule viidud. Valige suvand Sees(Aeg) , et printida logi määratud kellaajal. Kui faksitööde arv ületab 30, prinditakse logi siiski enne määratud aega.
Manusta pilt aruandele	Prindib aruande Ülekandearuanne koos saadetud dokumendi esilehe pildiga. Valige suvand Sees (suur pilt) , et printida lehe ülemine osa seda vähendamata. Valige suvand Sees (väike pilt) , et printida kogu leht, vähendades seda nii, et see mahub aruandele.
Aruande vorming	Valige faksiaruannete jaoks vorming asukohas Faks > Menüü > Veel > Faksiaruanne (välja arvatud Protokolli jälitamine). Printimiseks koos tõrkekoodidega valige Üksikasjalik .

Turvasätted Menüü

Printeri juhtpaneelilt leiate alljärgnevad menüüd:

Sätted > Faksi sätted > Turvasätted

Faksi sätted

Üksus	Kirjeldus
Otsevalimise piirangud	<p>Valik Sees keelab adressaadi faksinumbrite käsitsi sisestamise, võimaldades kasutajal valida adressaate ainult kontaktiloendist või saadetud fakside ajaloost.</p> <p>Valik Sisestada kaks korda nõuab, et kasutaja sisestaks faksinumbri uuesti, kui see sisestati käsitsi.</p> <p>Valik Väljas lubab adressaadi faksinumbreid käsitsi sisestada.</p>
Kinnita aadresside loend	Valik Sees kuvab enne faksi saatmist adressaadi kinnituskuva.
Varund. andmete autom. tühjendus	<p>Valik Sees kustutab automaatselt varukoopiaid, kui dokumendi saatmine või vastuvõtmine on edukalt lõpule viidud ja varukoopiaid pole enam vaja.</p> <p>Valik Väljas salvestab ajutiselt saadetud ja vastuvõetud dokumentide varukoopiaid mälus, et olla valmis ootamatuks toitekatkestuseks, kui elekter kaob, või seadme tõrkeks.</p>
Tühj. varund. andmed	Kustutab kõik varukoopiaid, mis on ajutiselt printeri mälus salvestatud. Käivitage see funktsioon enne, kui printeri kellelegi annate või seadme kõrvaldate.

Kasutaja vaikesätted Menüü

Printeri juhtpaneelilt leiate alljärgnevad menüüd:

Sätted > Faksi sätted > Kasutaja vaikesätted

Selles menüüs määratud sätetest saavad vaikesätted menüüs **Faks > Menüü**. Lisainfot leiate altpoolt.

Seotud teave

- ➔ „Skan.sätted” lk 133
- ➔ „Saatmissätted” lk 133

Printimine

Printimine printeridraiverist operatsioonisüsteemis Windows

Printeridraiveri avamine

Printeridraiveri avamisel arvuti juhtpaneelilt rakendatakse sätteid kõigile rakendustele.

Juurdepäas printeridraiverile juhtpaneelilt

- Windows 10/Windows Server 2016

Klõpsake nuppu Start ja valige **Riistvara ja heli** alt **Windows süsteem > Juhtpaneel > Kuva seadmed ja printerid**. Tehke printeril paremklõps või klõpsake seda ja hoidke klahvi all ning seejärel valige suvand **Printimiseelistused**.

- Windows 8.1/Windows 8/Windows Server 2012 R2/Windows Server 2012

Valige jaotisest **Riistvara ja heli** suvandid **Töölaud > Sätted > Juhtpaneel > Kuva seadmed ja printerid**. Tehke printeril paremklõps või klõpsake seda ja hoidke klahvi all ning seejärel valige suvand **Printimiseelistused**.

- Windows 7/Windows Server 2008 R2

Klõpsake nuppu Start ja valige **Riistvara ja heli** alt **Juhtpaneel > Kuva seadmed ja printerid**. Tehke printeril paremklõps ja valige suvand **Printimiseelistused**.

- Windows Vista/Windows Server 2008

Klõpsake nuppu Start ja valige **Riistvara ja heli** alt **Juhtpaneel > Printerid**. Tehke printeril paremklõps ja valige suvand **Printimiseelistused**.

- Windows XP/Windows Server 2003 R2/Windows Server 2003

Klõpsake nuppu Start ja valige suvandid **Juhtpaneel > Printerid ja muu riistvara > Printerid ja faksid**. Tehke printeril paremklõps ja valige suvand **Printimiseelistused**.

Printeridraiveri avamine tegumiribal printeri ikooni abil

Printeri ikoon töölaual tegumiribal on otseteeikoon, mis võimaldab kiiret juurdepääsu printeridraiverile.

Kui klõpsate printeri ikoonil ja valite **Printeri sätted**, pääsete samasse printerisätete aknasse, mida kuvatakse juhtpaneelil. Kui teete sellel ikoonil topeltklõpsu, saate kontrollida printeri olekut.

Märkus.

*Kui printeri ikooni pole tegumiribal kuvatud, avage printeridraiveri aken, klõpsake **Seire-elistused** vahekaardil **Hooldus** ja valige **Registreerige tegumireale otseteeikoon**.*

Printimise alused

Märkus.

Toimingud võivad olenevalt rakendusest erineda. Lisateabe saamiseks lugege rakenduse spikrit.

Printimine

1. Avage fail, mida soovite printida.
Laadige paber printerisse, kui seda ei ole veel laaditud.
2. Valige menüüst **Fail** kas **Prindi** või **Lehekülje häälestus**.
3. Valige printer.
4. Valige printeridraiveri akna avamiseks suvand **Eelistused** või **Atribuudid**.

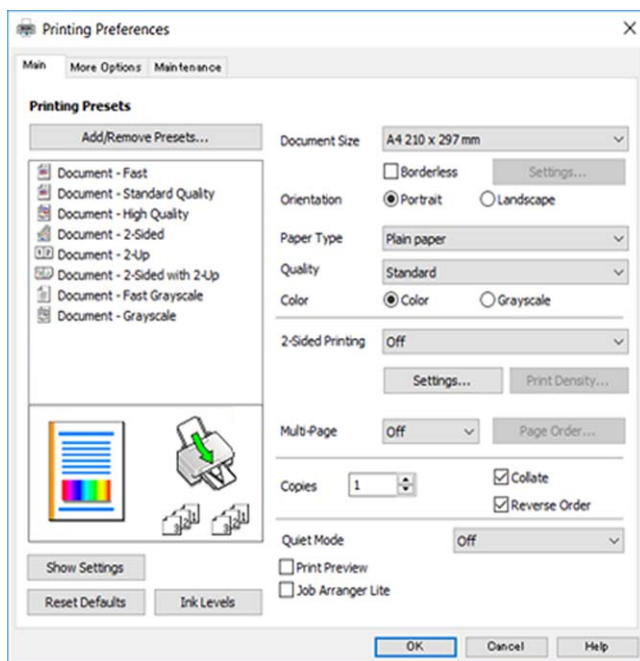

5. Muutke vastavalt vajadusele sätteid.
Lisateabe saamiseks vaadake printeridraiveri menüüsuvandeid.

Märkus.

- Sätete kohta võite lisateavet vaadata ka võrguspikrist. Üksusel paremklõpsu tegemisel kuvatakse **Spikker**.
- Kui teete valiku **Prindivaade**, saate enne printimist vaadata eelvaadet oma dokumendist.

6. Printeridraiveri akna sulgemiseks klõpsake nuppu **OK**.
7. Klõpsake **Prindi**.

Märkus.

Kui teete valiku **Prindivaade**, kuvatakse eelvaateaken. Sätete muutmiseks klõpsake nuppu **Loobu** ja seejärel korrake protseduuri alates sammust 2.

Seotud teave

- ➔ „Kasutatav paber ja mahud” lk 44
- ➔ „Kuidas täita Tagumine paberisöötja paberiga” lk 47
- ➔ „Vahekaart Pealeht” lk 96

Lehe kahele poolele printimine

Te saate printida paberilehe mõlemale küljele. Võite printida ka voldiku, mille saate koostada lehekülgi ümber paigutades, voltides selle väljaprintidist kokku.

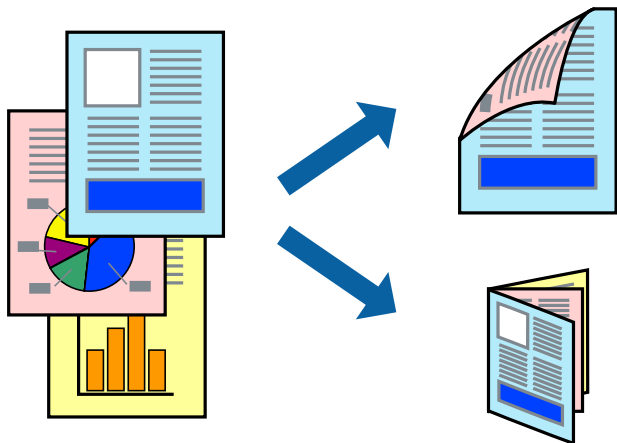

Märkus.

- Seda suvandit ei saa kasutada ääristeta printimisel.
- Võite kasutada nii automaatset kui käsitsijuhitavat kahepoolset printimist. Käsitsijuhitava kahepoolse printimise korral pöörake paberileht ümber, kui printer on lõpetanud ühele poolele printimise, et printida ka teisele poolele.
- Kui te ei kasuta kahepoolseks printimiseks sobilikku paberit, võib printikvaliteet olla halvem ja esineda paberiummistust.
- Olenevalt paberist ja andmetest võib tint valguda läbi paberi.

Seotud teave

➔ „Kasutatav paber ja mahud” lk 44

Prindisätted

Käsitsijuhitav kahele poolele printimine on saadaval, kui funktsioon EPSON Status Monitor 3 on aktiveeritud. Kui see ei pruugi olla saadaval, kui printerit kasutatakse võrgu kaudu või ühiskasutuses.

Märkus.

EPSON Status Monitor 3 aktiveerimiseks klõpsake suvandit **Lisasätted** vahekaardil **Hooldus** ja seejärel valige suvand **Lubage EPSON Status Monitor 3**.

1. Valige printeridraiveri vahekaardil **Pealeht** üks suvand **2-poolne printimine** hulgast.
2. Klõpsake **Sätted**, tehke soovitud seadistused ja klõpsake seejärel nuppu **OK**.

Vajaduse korral määrake **Printimistihedus** sätteid. See säte ei ole saadaval, kui valite käsitsi kahepoolse printimise.

Märkus.

- Voldiku printimiseks valige suvand **Voldik**.
- Printimistihedus** sätte määramisega saate reguleerida printimistihedust dokumentitüübi järgi.
- Printimine võib funktsiooni **Valige dokumendi tüüp** (aknas **Printimistiheduse reguleerimine**) ja **Kvaliteet** (vahekaardil **Pealeht**) suvanditest olenevalt aeglane olla.

Printimine

3. Klõpsake **Prindi**.

Käsitsijuhtimisega kahele poolele printides kuvatakse arvutis hüpikaken, kui esimesele poolele printimine on valmis. Järgige ekraanil kuvatud juhiseid.

Seotud teave

- ➔ „Printimise alused” lk 80
- ➔ „Vahekaart Pealeht” lk 96

Mitme lehekülje printimine ühele lehele

Võite printida ühele paberilehele kaks või neli andmelehekülge.

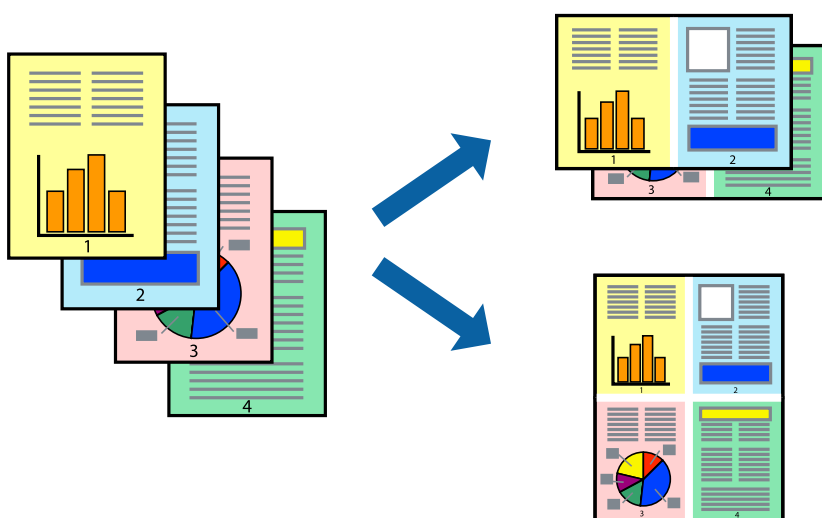

Prindisätted

Valige printeridraiveri vahekaardil **Pealeht** kas **2 lehte lehel** või **4 lehte lehel** suvandi **Mitu lehekülge** sätteks.

Märkus.

Seda suvandit ei saa kasutada ääristeta printimisel.

Seotud teave

- ➔ „Printimise alused” lk 80
- ➔ „Vahekaart Pealeht” lk 96

Lehekülgede järjestuses printimine ja virnastamine (vastupidises järjekorras printimine)

Kui alustate printimist viimasest leheküljest, virnastatakse dokumendid lehekülgede järjestuses.

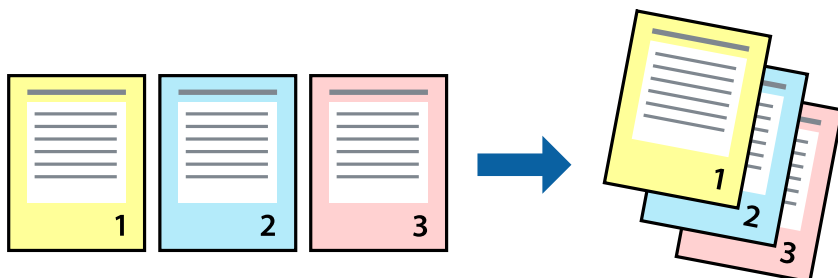

Prindisätted

Valige printeridraiveri vahekaardil **Pealeht** suvand **Pöördjärjestus**.

Seotud teave

- ➔ „Printimise alused” lk 80
- ➔ „Vahekaart Pealeht” lk 96

Vähendatud või suurendatud dokumendi printimine

Saate dokumendi formaati vähendada või suurendada kindla protsendimäära võrra või nii, et see sobituks printerisse laaditud paberi formaadiga.



Prindisätted

Valige printeridraiveri vahekaardil **Veel suvandeid** sätte **Dokumendi formaat** alt dokumendi formaat. Valige sätte **Väljastatav paber** alt paberi formaat, millele soovite printida. Valige suvand **Vähenda/suurenda dokumenti** ja seejärel sätte **Mahuta lehele** või **Suurenda**. Kui valite suvandi **Suurenda**, sisestage protsent.

Valige **Keskel**, et printida kujutisi lehekülje keskele.

Märkus.

Seda suvandit ei saa kasutada ääristeta printimisel.

Seotud teave

- ➔ „Printimise alused” lk 80
- ➔ „Vahekaart Veel suvandeid” lk 97

Ühe pildi suurenduseks mitmele lehele printimine (plakati loomine)

See funktsioon võimaldab ühe pildi printida mitmele lehele. Seejärel võite valmistada plakati, kleepides pildid teibiga kokku.

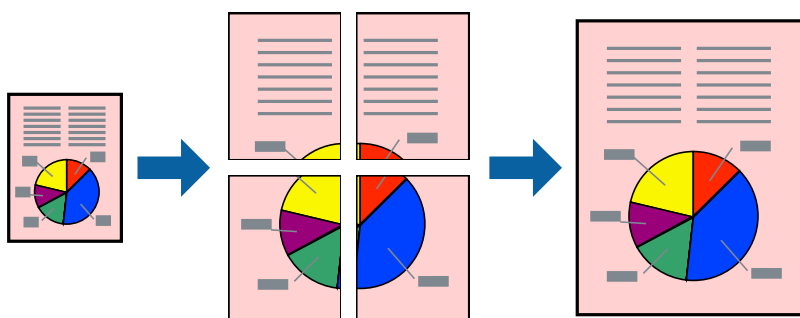
**Märkus.**

Seda suvandit ei saa kasutada ääristeta printimisel.

Prindisätted

Valige printeridraiveri vahekaardil **Pealeht 2x1 plakat**, **2x2 plakat**, **3x3 plakat** või **4x4 plakat** suvandi **Mitu lehekülge** sätteks. Kui klõpsate valikut **Sätted**, saate valida paneelid, mida te ei soovi printida. Samuti saate valida lõikejuhiku suvandid.

Seotud teave

- ➔ „Printimise alused” lk 80
- ➔ „Vahekaart Pealeht” lk 96

Postrite printimine funktsiooniga Vaheliti joondusmärgised

Järgnevalt on toodud näide postri printimisest, kui valitud on suvand **2x2 plakat** ja jaotises **Vaheliti joondusmärgised** asuv suvand **Prindi lõikejooned**.

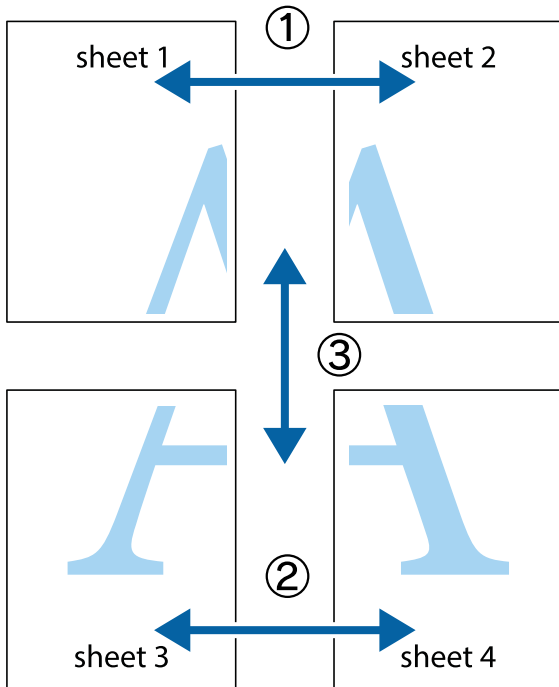

1. Valmistage ette Sheet 1 ja Sheet 2. Lõigake mööda alumise ja ülemise risti vahelist sinist vertikaalset joont ära Sheet 1 veerisid.

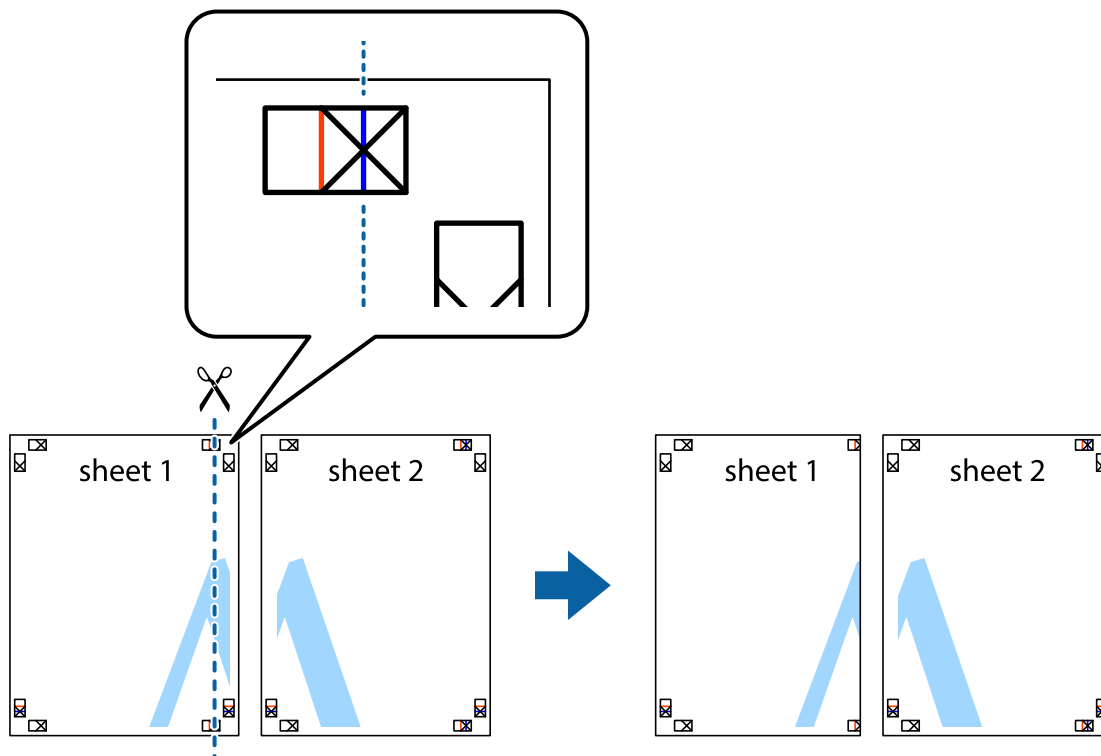

Printimine

2. Asetage Sheet 1 Sheet 2 peale ja joondage ristid. Seejärel kleepige kaks lehte tagaküljelt ajutiselt kokku.

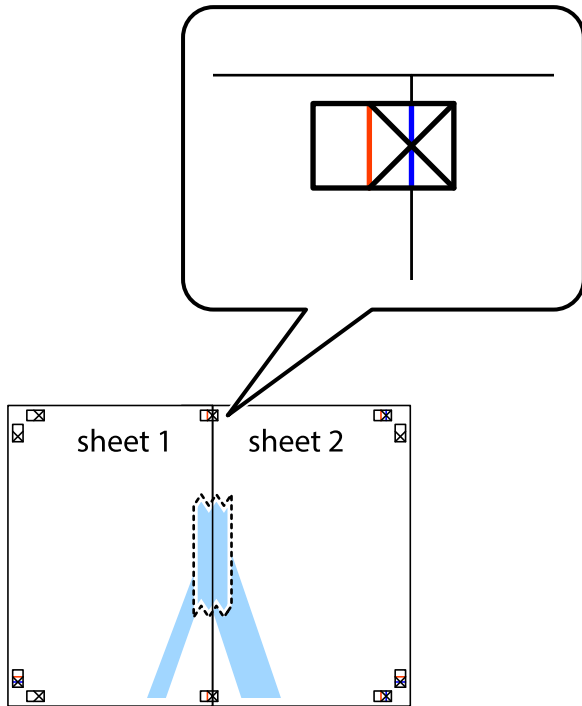

3. Lõigake kleebitud lehed mööda joendusmärkide vahelist vertikaalset punast joont pooleks (järgige ristidest vasakul olevat joont).

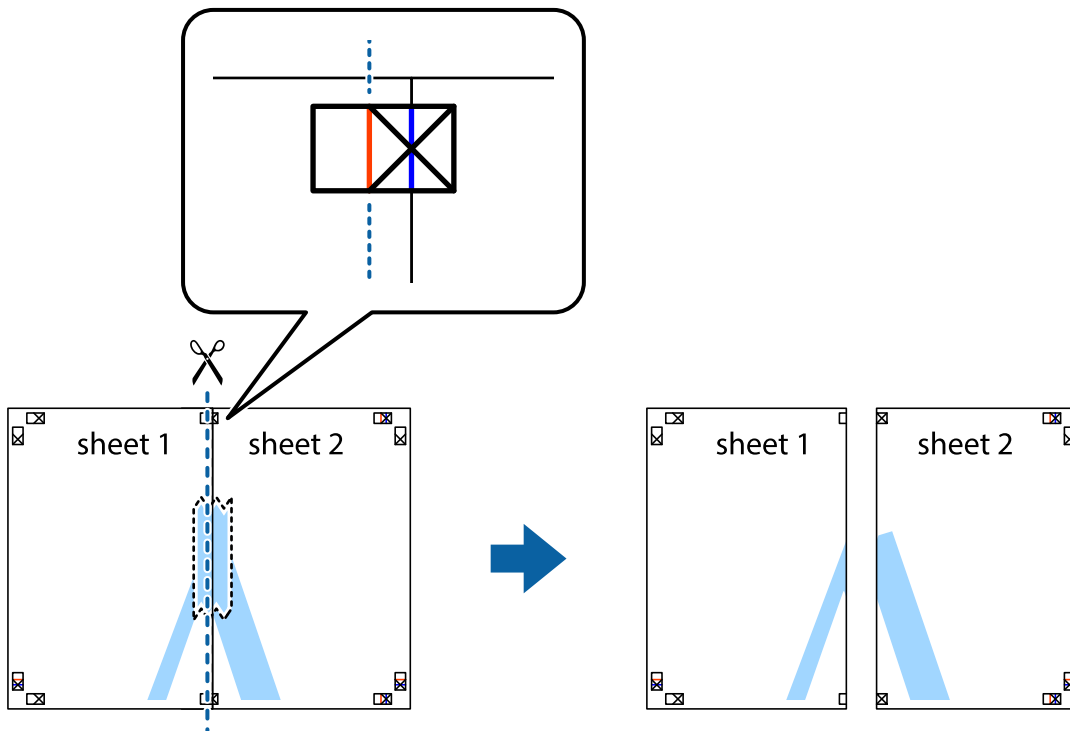

Printimine

4. Kleepige lehed tagaküljelt kokku.

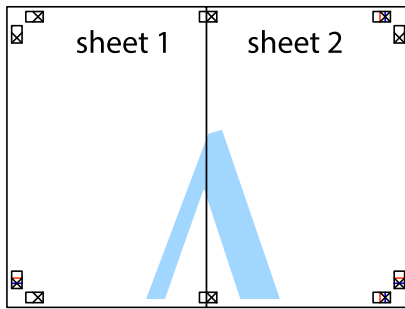

5. Sheet 3 ja Sheet 4 kokkukleepimiseks korrake toiminguid 1–4.

6. Lõigake mööda vasakpoolse ja parempoolse risti vahelist sinist horisontaalset joont Sheet 1 ja Sheet 2 veerised ära.

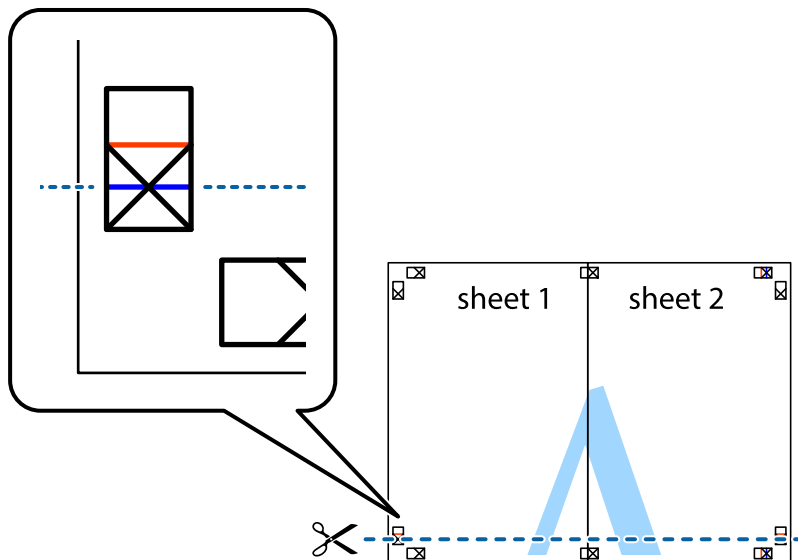

Printimine

7. Asetage Sheet 1 ja Sheet 2 serv Sheet 3 ja Sheet 4 peale ning joondage ristid. Seejärel kleepige lehed tagaküljelt ajutiselt kokku.

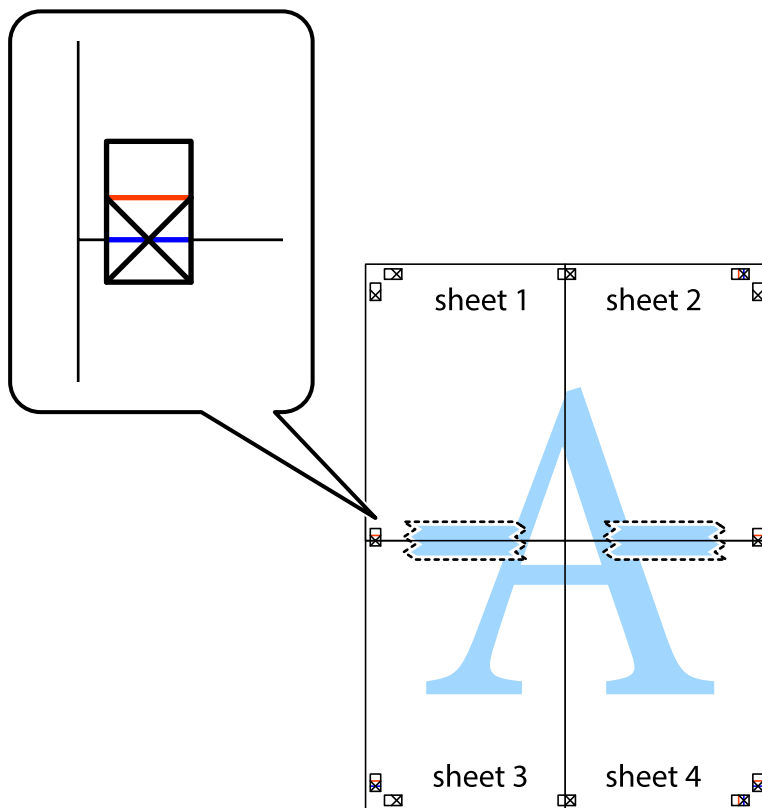

Printimine

- Lõigake kleebitud lehed mööda joendusmärkide vahelist horisontaalset punast joont pooleks (järgige ristidest ülalpool olevat joont).

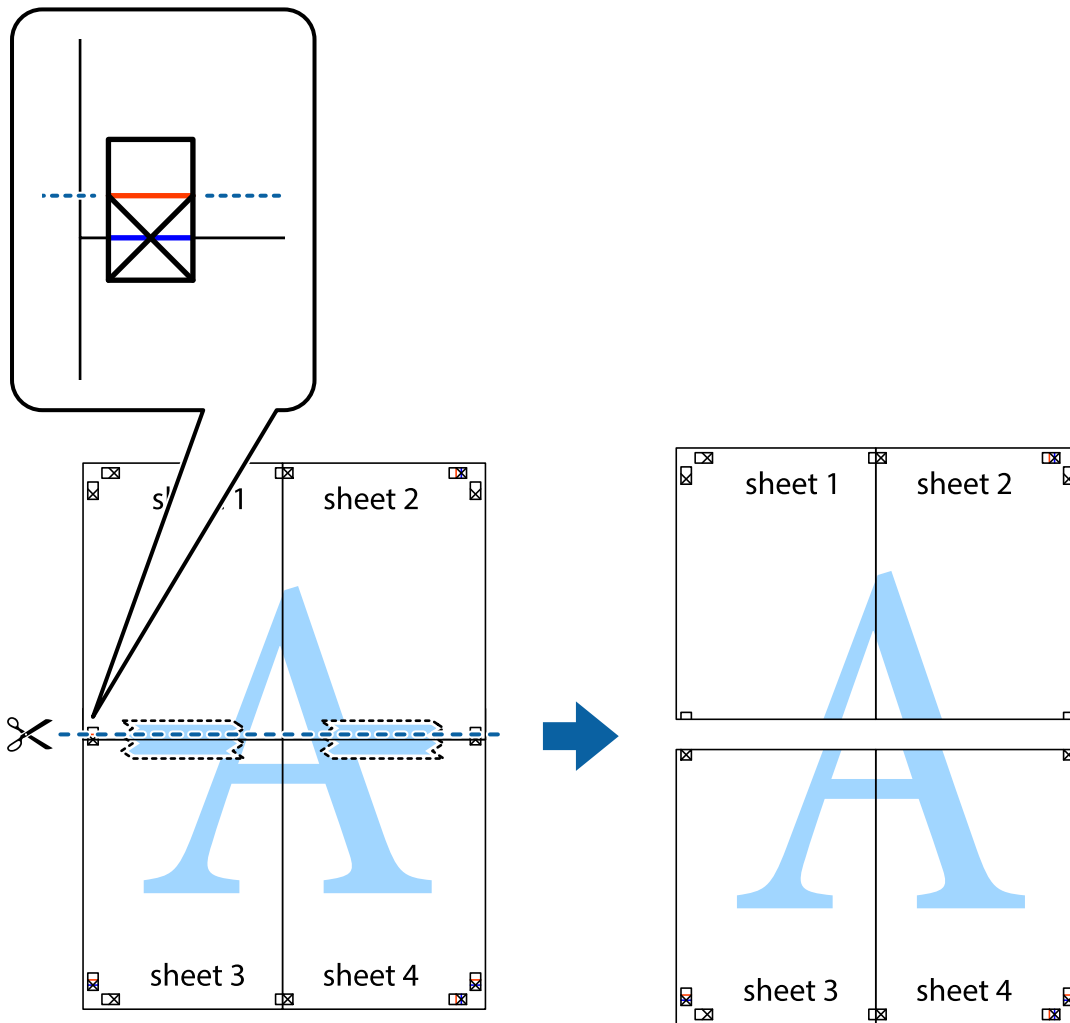

- Kleepige lehed tagaküljelt kokku.

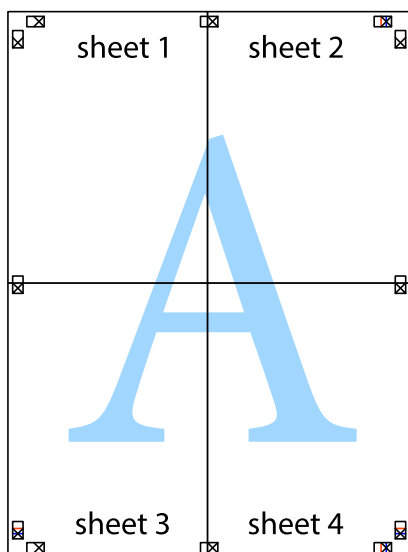

10. Lõigake piki välisjuhikut ära ka ülejäänud veerised.

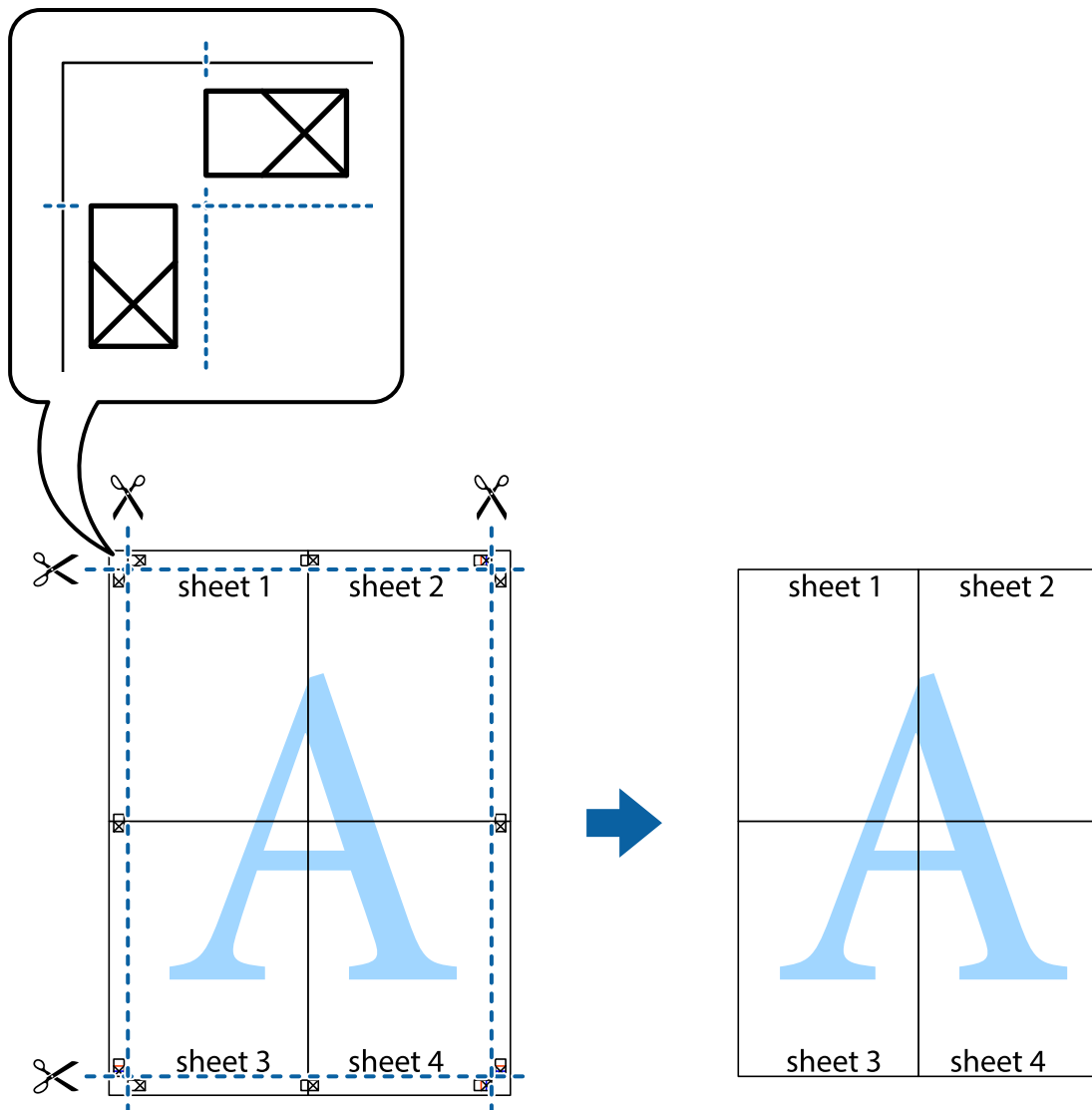

Päise ja jaluse printimine

Saate päistes ja jalustes printida teavet nagu kasutajanimi ja printimiskuupäev.

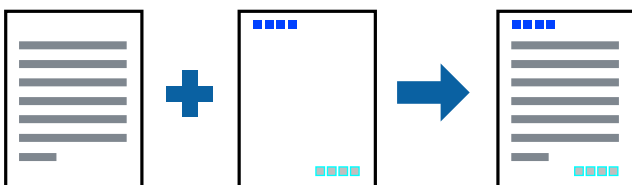

Prindisätted

Klõpsake printeridraiveri vahekaardil **Veel suvandeid** suvandit **Vesimärgi omadused** ja seejärel valige **Päis/jalus**. Klõpsake valikut **Sätted** ja seejärel valige üksused, mida soovite printida.

Seotud teave

- ➔ „Printimise alused” lk 80
- ➔ „Vahekaart Veel suvandeid” lk 97

Vesimärgi printimine

Võite lisada printitud lehtedele vesimärgi (nt „salajane”) või kopeerimisvastase mustri. Kui printite kopeerimisvastase mustriga, ilmuvad varjatud tähed nähtavale paljundamisel, et eristada koopiaid originaalist.



Kopeerimisvastane muster on saadaval järgmistel tingimustel:

- Paber: tavapaber, koopiapaber
- Ääristeta: ei ole valitud
- Kvaliteet: Standard
- Automaatne kahele poolele printimine: ei ole valitud
- Värvikorrektsioon: Automaatne

Märkus.

Võite ka oma vesimärgi või kopeerimisvastase mustri lisada.

Prindisätted

Klõpsake printeridraiveri vahekaardil **Veel suvandeid** valikut **Vesimärgi omadused** ja seejärel valige Kopeerimisvastane mall või Vesimärk. Klõpsake valikut **Sätted**, et muuta üksikasju, nagu mustri või märgi suurust, tihedust või asukohta.

Seotud teave

- ➔ „Printimise alused” lk 80
- ➔ „Vahekaart Veel suvandeid” lk 97

Mitme faili printimine korraga

Valik Töökorraldaja võimaldab kombineerida mitu erinevates rakendustes loodud faili ja printida need ühe printitööna. Saate määrata kombineeritud failide printisätteid, nagu mitme lehekülje paigutus ja kahepoolne printimine.

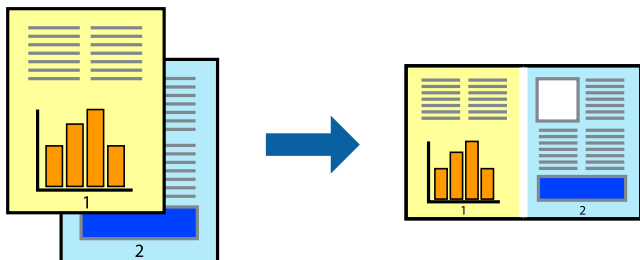

Printisätteid

Valige printeridraiveri vahekaardil **Pealeht** suvand **Töökorraldaja**. Kui alustate printimist, kuvatakse aken Töökorraldaja. Jätke aken Töökorraldaja avatuks ja avage fail, mida soovite praeguse failiga kombineerida, seejärel korrake ülalpool toodud samme.

Kui valite printitöö, mis on lisatud suvandisse Prindiprojekt aknas Töökorraldaja, saate redigeerida lehekülje küljendust.

Printimise alustamiseks klõpsake valikut **Prindi** menüüs **Fail**.

Märkus.

*Kui te sulgete akna Töökorraldaja enne kõigi printianndmete lisamist suvandisse Prindiprojekt, tühistatakse printitöö, mis teil hetkel pooleli on. Praeguse töö salvestamiseks klõpsake valikut **Salvesta** menüüs **Fail**. Salvestatud failide laiend on „.ecl”.*

*Suvandi Prindiprojekt avamiseks klõpsake valikut **Töökorraldaja** printeridraiveri vahekaardil **Hooldus**, et avada aken Töökorraldaja. Seejärel klõpsake faili valimiseks käsku **Ava** menüüst **Fail**.*

Seotud teave

- ➔ „Printimise alused” lk 80
- ➔ „Vahekaart Pealeht” lk 96

Universaalvärvi printifunktsiooniga printimine

Te saate parandada väljaprintidel olevate tekstide ja kujutiste nähtavust.

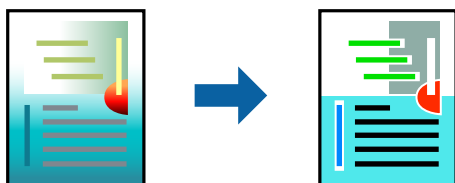

Universaalne värviprintimine on saadaval vaid siis, kui valitud on järgmised sätted.

- Paberi tüüp: tavapaber
- Kvaliteet: **Standard** või kõrgem kvaliteet
- Printivärv: **Värviline**

Printimine

- Rakendused: Microsoft® Office 2007 või uuem
- Teksti suurus: 96 punkti või väiksem

Prindisätted

Klõpsake printeridraiveri vahekaardil **Veel suvandeid** valikut **Kujutise sätted** suvandi **Värvikorrektsioon** sättes. Valige suvandi **Universaalne värviprintimine** säte. Klõpsake täiendavate sätete valimiseks valikut **Parendussuvandid**.

Märkus.

- Teatud tärke võidakse mustrite poolt muuta, näiteks võib „+” muutuda sümboliks „±”.
- Rakendusele omased mustrid ja allakriipsutused võivad nende sätete kasutamisel printitud sisu muuta.
- Fotode ja muude piltide prindikvaliteet võib halveneda, kui kasutatakse suvandit **Universaalne värviprintimine**.
- Printimine on suvandi **Universaalne värviprintimine** kasutamise korral aeglasem.

Seotud teave

- ➔ „Printimise alused” lk 80
- ➔ „Vahekaart Veel suvandeid” lk 97

Prindivärvi reguleerimine

Saate prinditööks kasutatavaid värve reguleerida. Neid kohandusi ei rakendata originaalandmetele.

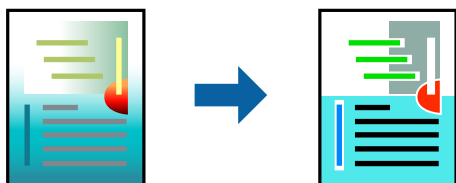

Prindisätted

Valige printeridraiveri vahekaardil **Veel suvandeid Kohandatud** suvandi **Värvikorrektsioon** sätteks. Klõpsake akna **Värvikorrektsioon** avamiseks valikul **Täpsemalt** ja seejärel valige värviparandusmeetod.

Märkus.

- Säte **Automaatne** on vahekaardil **Veel suvandeid** valitud vaikimisi. Selle sättega reguleeritakse värve automaatselt, et need vastaksid paberi tüübi ja prindikvaliteedi sätetele.
- Funktsioon **PhotoEnhance** aknas **Värvikorrektsioon** reguleerib värve, analüüsides objekti asukohta. Kui olete pilti vähendades, suurendades, kärpides või pöörates objekti asukohta muutnud, võib värv ootamatult muutuda. Ääristeta printimise valimisel muudetakse samuti pildistatava asukohta, mistõttu muutuvad ka värvid. Kui pilt on fookusest väljas, võib selle toon olla ebaloosulik. Kui värvid muutuvad või mõjuvad ebaloosulikult, printige mõne muu režiimiga, mitte funktsiooniga **PhotoEnhance**.

Seotud teave

- ➔ „Printimise alused” lk 80
- ➔ „Vahekaart Veel suvandeid” lk 97

Printimine peente joonte rõhutamiseks

Saate printimiseks liiga peeneid jooni jämedamaks muuta.

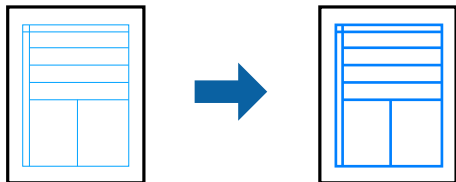

Prindisätted

Klõpsake printeridraiveri vahekaardil **Veel suvandeid** valikut **Kujutise sätted** suvandi **Värvikorrektsioon** sättes. Valige **Rõhuta õhukesi jooni**.

Seotud teave

- ➔ „Printimise alused” lk 80
- ➔ „Vahekaart Veel suvandeid” lk 97

Selgete vötkoodide printimine

Saate printida vötkoodi selgelt ja muuta selle skannimise lihtsaks. Lubage see funktsioon ainult siis, kui printitud vötkoodi ei saa skannida.

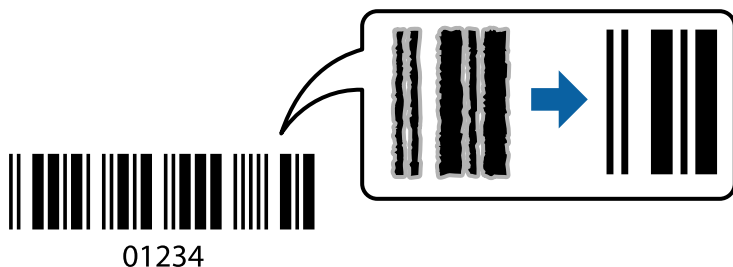

Seda funktsiooni saate kasutada järgmistel tingimustel.

- Paber: tavapaber, koopiapaber, kirjapäis või ümbrik
- Kvaliteet: **Standard**

Printimise ajal võib printimise kvaliteet muutuda. Printimiskiirus võib väheneda ning trükkimistihedus võib suurened.

Märkus.

Hägususe eemaldamine ei pruugi oludest olenevalt alati võimalik olla.

Prindisätted

Klõpsake printeridraiveri vahekaardil **Hooldus** valikut **Lisasätted** ja seejärel valige **Joonkoodi režiim**.

Printimine

Seotud teave

- ➔ „Printimise alused” lk 80
- ➔ „Vahekaart Hooldus” lk 98

Printimise tühistamine

Printitöö saate tühistada arvutist. Te ei saa aga printitööd arvutist tühistada, kui see on juba täielikult printerisse saadetud. Sel juhul katkestage printitöö printeri juhtpaneelilt.

Tühistamine

Paremklõpsake arvutis prineri nime asukohas **Seadmed ja printerid, Printer** või **Printerid ja faksid**. Klõpsake valikut **Näita, mida prinditakse**, paremklõpsake tööd, mida soovite tühistada ja seejärel valige **Tühista**.

Printeridraiveri menüüsuvandid

Avage rakenduses printimisaken, valige printer ja seejärel avage printeridraiveri aken.

Märkus.

Menüüid erinevad olenevalt valitud suvandist.

Vahekaart Pealeht

Printimise eelmäärangud	Lisa/eemalda eelseaded	Saate lisada või eemaldada oma sageli kasutatavate prindisätete eelsätteid. Valige loendist eelsäte, mida soovite kasutada.
Kuva sätted	Kuvab üksuste loendi, mis on hetkel valitud vahekaartidel Pealeht ja Veel suvandeid .	
Lähtesta vaikesätetele	Taastage kõigi sätete tehase vaikeväärtused. Ka vahekaardi Veel suvandeid sätted lähtestatakse vaikeväärtustele.	
Tinditasemed	Kuvab ligikaudseid tinditasemeid.	
Paberiallikas	Valige paberiallikas, kust paberit söödetakse. Valige Automaatne valimine , et valida automaatselt printeri juhtpaneelil prindisäteteks valitud paberiallikas. Kui printeril on vaid üks paberiallikas, siis seda kirjet ei kuvata.	
Dokumendi formaat	Valige paberiformaat, millele soovite printida. Kui valite Kasutaja poolt määratud , siis sisestage paberi laius ja pikkus.	
Ääristeta	Teeb prindiandmed paberi formaadist natuke suuremaks, et paberi äärtele ei jääks printimisel veeriseid. Klõpsake Sätted , et valida suurendamise määr.	
Suund	Valige suund, mida soovite printimiseks kasutada.	
Paberitüüp	Valige paberi tüüp, millele hakkate printima.	
Kvaliteet	Valige prindikvaliteet, mida soovite printimiseks kasutada. Saadaoleval sätted olenevad teie valitavast paberi tüübist. Klõpsake Veel seadistusi , et teha täiendavaid sätteid.	
Värviline	Valige oma printitööle värv.	

Printimine

2-poolne printimine	Võimaldab teha kahepoolset printimist.	
	Sätted	Saate määrata köitmisserva ja köitmisveerised. Kui printite mitmelehelisi dokumente, saate valida printimise alustamiseks kas paberi esi- või tagakülje.
	Printimistihedus	Valige dokumendi tüüp, et reguleerida printimistihedust. Sobiva printimistiheduse valimisega saate vältida kujutiste läbi paberi valgumist. Valige Kasutaja poolt määratud , et reguleerida printimistihedust käsitsi.
Mitu lehekülge	Võimaldab teil printida ühele paberilehele mitu lehekülge või printida postreid. Klõpsake Lehek. järjestus , et määrata lehekülgede printimise järjekord.	
Koopiad	Määrake prinditavate koopiade arv.	
	Eks. haaval	Prindib mitmelehelisi dokumente eksemplarhaaval järjekorda seatult ja komplektidesse sorditult.
	Pöördjärjestus	Võimaldab teil alustada printimist viimasest leheküljest, et leheküljed oleksid virnastatud pärast printimist õiges järjekorras.
Vaikne režiim	Vähendab printeri tekitatavat müra. Selle lubamine võib aga printimist aeglustada.	
Prindivaade	Kuvab enne printimist teie dokumendi eelvaate.	
Töökorraldaja	Valige funktsiooniga Töökorraldaja printimiseks.	

Vahekaart Veel suvandeid

Printimise eelmäärangud	Lisa/eemalda eelseaded	Te saate lisada või eemaldada oma sageli kasutatavate prindisätete eelseadistusi. Valige loendist eelseadistus, mida soovite kasutada.
Kuva sätted	Kuvab üksuste loendi, mis on praegu seatud vahekaardil Pealeht ja Veel suvandeid .	
Lähtesta vaikesätetele	Taastage kõigi sätete tehase vaikeväärtused. Lisaks taastatakse vahekaardil Pealeht olevate sätete vaikeväärtused.	
Dokumendi formaat	Valige oma dokumendi formaat.	
Väljastatav paber	Valige paberi formaat, millele soovite printida. Kui Väljastatav paber erineb väärtusest Dokumendi formaat , siis valitakse automaatselt Vähenda/suurenda dokumenti . Te ei pea seda valida, kui printite ilma dokumendi formaati vähendamata või suurendamata.	
Vähenda/suurenda dokumenti	Võimaldab teil vähendada või suurendada dokumendi formaati.	
	Mahuta lehele	Vähendage või suurendage dokumenti automaatselt, et see mahuks suvandis Väljastatav paber valitud paberi formaadile.
	Suurenda	Prindib kindla protsendiga.
	Keskel	Prindib kujutisi paberi keskele.
Värvikorreksioon	Automaatne	Reguleerib automaatselt kujutiste värve.
	Kohandatud	Võimaldab teil värve käsitsi korrigeerida. Täiendavate sätete kasutamiseks klõpsake suvandil Täpsemalt .
	Kujutise sätted	Lubab prindikvaliteedi suvandeid nagu Universaalne värviprintimine või Vähenda punasilmsust. Lisaks saate peeni jooni paksemaks teha, et nad oleksid väljaprintidel näha.

Printimine

Vesimärgi omadused	Võimaldab teil määrata kopeerimisvastase mustri või vesimärkide sätteid.	
Täiendavad sätted	Pööra 180°	Pöörab lehekülgi enne printimist 180 kraadi. See funktsioon on kasulik siis, kui printite paberilehtedele nagu ümbrikud, mida laaditakse printerisse fikseeritud suunas.
	Kiire	printitakse nii, et printipea liigub mõlemas suunas. Printimine on kiirem, kuid kvaliteet võib olla halvem.
	Peegelpilt	Pöörab printitava kujutise selle peegelpildiks.

Vahekaart Hooldus

Pihustikontroll	Printib printipea pihustite ummistumise kontrollimiseks pihustite kontrollmusteri.
Printipea puhastus	Puhastab printipea ummistunud pihusteid. Kuna see funktsioon kulutab pisut tinti, puhastage printipead vaid siis, kui pihustid on ummistunud.
Töökorraldaja	Avab akna Töökorraldaja. Saate andmeid salvestada ja redigeerida.
EPSON Status Monitor 3	Avab akna EPSON Status Monitor 3. Siin saate kontrollida printeri ja kulutarvikute olekut.
Seire-eelistused	Laseb teil määrata üksuste sätteid aknas EPSON Status Monitor 3.
Lisasätted	Laseb teil määrata erinevaid sätteid. Paremklopsake igat üksust, et kuvada lisateabe nägemiseks Spikker.
Printimisjärjek.	Kuvab printimist ootavad tööd. Saate printitöid vaadata, peatada ja jätkata.
Keel	Muudab keelt, mida kasutatakse printeridraiveri aknas. Sätete rakendamiseks sulgege printeridraiver ja seejärel avage see uuesti.
Tarkvara uuendamine	Käivitab rakenduse EPSON Software Updater, et kontrollida Internetist, kas installitud on rakenduste uusimad versioonid.
Internetitellimus	Annab juurdepääsu saidile, kust saate osta Epsoni tindikassette.
Tehniline tugi	Annab juurdepääsu Epsoni tehnilise toe veebisaidile.

Printimine printeridraiverist operatsioonisüsteemis Mac OS

Printimise alused

Märkus.

Toimingud erinevad rakendusest olenevalt. Lisateabe saamiseks lugege rakenduse spikrit.

1. Avage fail, mida soovite printida.

Laadige paber printerisse, kui seda ei ole veel tehtud.

Printimine

- Valige menüüst **Fail** suvand **Prindi** või mõni muu käsk, millega avada printimisdialog.
- Vajaduse korral klõpsake printimisakna laiendamiseks nuppu **Kuva üksikasjad** või ikooni ▼.
- Valige printer.
- Valige hüpikmenüüst suvand **Printeri sätted**.

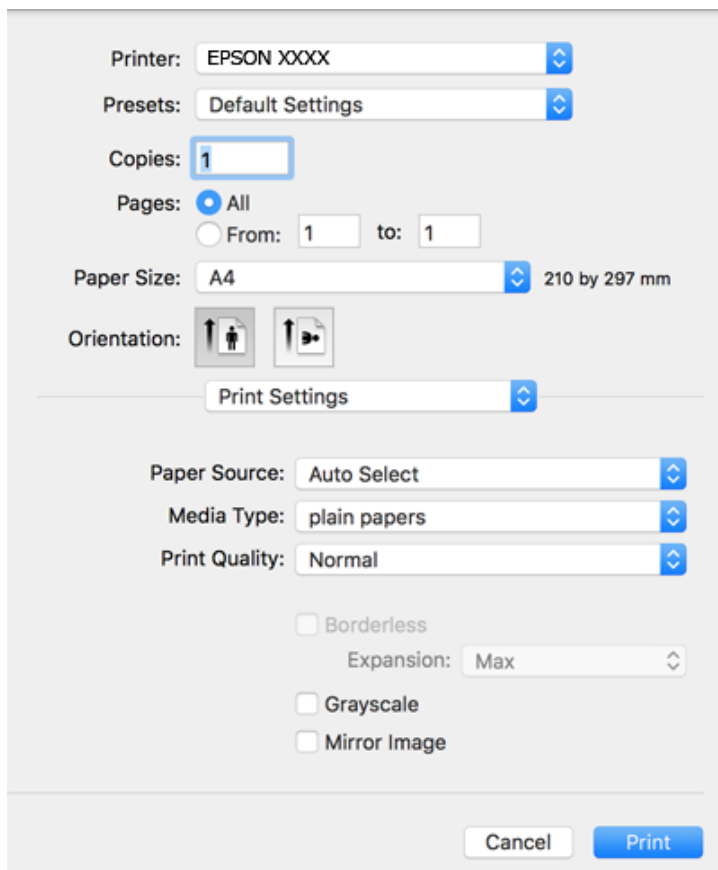

Märkus.

Kui opsüsteemi OS X Mountain Lion või uuema puhul ei kuvata menüüd **Printeri sätted**, ei ole Epsoni printeridraiver õigesti installitud.

Valige **Süsteemi eelistused** menüüst  > **Printerid ja skannerid** (või **Prindi ja skaneeri**, **Prindi ja faks**), eemaldage printer ja lisage siis printer uuesti. Printeri lisamise kohta lugege altpoolt.

<http://epson.sn>

- Muutke vastavalt vajadusele sätteid.
- Lisateabe saamiseks vaadake printeridraiveri menüüsuvandeid.
- Klõpsake **Prindi**.

Seotud teave

- ➔ „Kasutatav paber ja mahud” lk 44
- ➔ „Kuidas täita Tagumine paberisöötja paberiga” lk 47
- ➔ „Menüüsuvandid režiimis Printeri sätted” lk 104

Lehe kahele poolele printimine

Saate printida paberi mõlemale poolele.

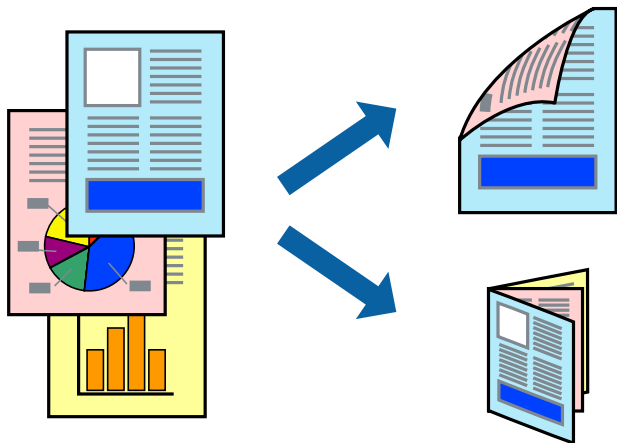

Märkus.

- Seda suvandit ei saa kasutada ääristeta printimisel.
- Kui te ei kasuta kahepoolseks printimiseks sobilikku paberi, võib printikvaliteet olla halvem ja esineda paberiummistust.
- Olenevalt paberist ja andmetest võib tint valguda läbi paberi.

Seotud teave

➔ „Kasutatav paber ja mahud” lk 44

Prindisätted

Valige hüpikmenüüst suvand **Two-sided Printing Settings**. Valige kahele poolele printimise meetod ja seejärel määrake **Document Type** sätted.

Märkus.

- Printimiskiirus võib olenevalt dokumentitüübist väheneda.
- Tihedalt andmeid sisaldavaid fotosid printides valige sätte **Document Type** alt **Text & Graphics** või **Text & Photos**. Kui väljaprintid on määrdunud või tint imbub läbi lehe teisele küljele, siis reguleerige **Adjustments** alt suvandeid **Printimistihedus** ja **Increased Ink Drying Time**.

Seotud teave

➔ „Printimise alused” lk 98

➔ „Menüüsuvandid režiimis **Two-sided Printing Settings**” lk 105

Mitme lehekülje printimine ühele lehele

Võite printida ühele paberilehele kaks või neli andmelehekülge.

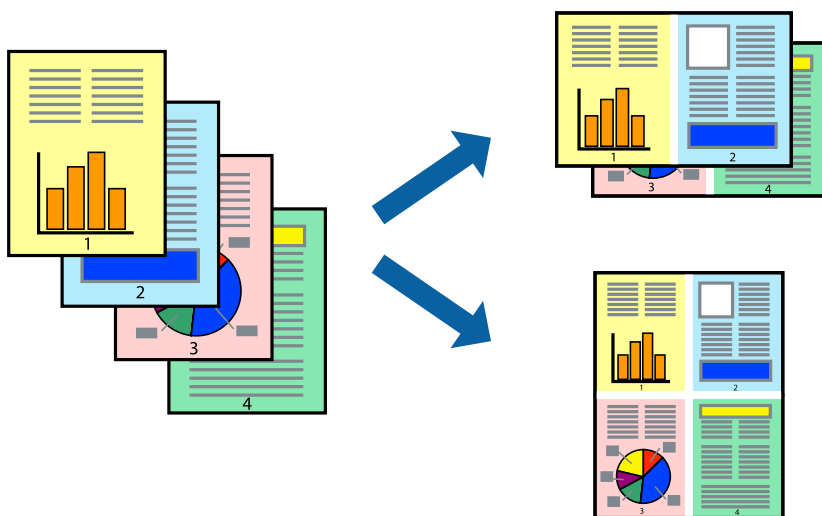

Prindisätted

Valige hüpikmenüüst suvand **Paigutus**. Määrake lehekülgede arv jaotistes **Lehekülgi paberilehe kohta**, **Paigutuse suund** (lehekülgede järjestus) ja **Äärised**.

Seotud teave

- ➔ „Printimise alused” lk 98
- ➔ „Paigutuse menüüsuvandid” lk 104

Lehekülgede järjestuses printimine ja virnastamine (vastupidises järjekorras printimine)

Kui alustate printimist viimasest leheküljest, virnastatakse dokumendid lehekülgede järjestuses.

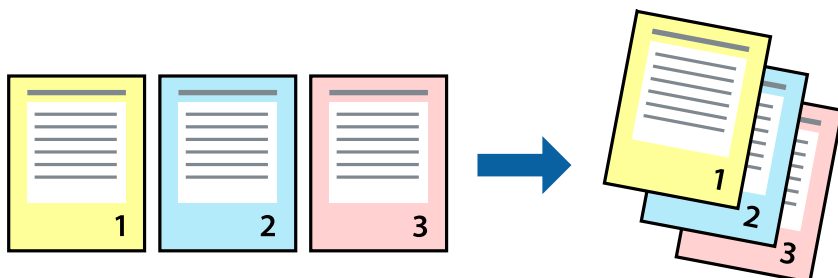

Prindisätted

Valige hüpikmenüüst **Paberihaldus**. Valige **Vastupidi** suvandi **Leheküljejärjestus** sätteks.

Seotud teave

- ➔ „Printimise alused” lk 98
- ➔ „Paberi käsitlemise menüüsuvandid” lk 104

Vähendatud või suurendatud dokumendi printimine

Saate dokumendi formaati vähendada või suurendada kindla protsendimäära võrra või nii, et see sobituks printerisse laaditud paberi formaadiga.

**Prindisätted**

Kui soovite printida paberi formaadile vastavas suuruses, siis valige hüpikmenüüst **Paberihaldus** ja seejärel valige **Sobita paberiformaadiga**. Valige suvandis **Sihtpaberi formaat** printerisse laaditud paberi formaat. Kui soovite vähendada dokumendi formaati, siis valige **Ainult vähenda**.

Kui soovite printida kindla protsendiga, siis tehke ühte alljärgmistest.

- Valige rakenduse menüüst **Fail** suvand **Prindi**. Valige **Printer**, sisestage protsendimäär väljale **Mastaap** ja seejärel klõpsake suvandil **Prindi**.
- Valige rakenduse menüüst **Fail** suvand **Lehe häälestus**. Valige oma printer jaotises **Vorminda seadme jaoks**, sisestage protsendimäär väljale **Mastaap** ja seejärel klõpsake **OK**.

Märkus.

Valige rakenduses suvandi **Paberi formaat** sätteks määratud paberi formaat.

Seotud teave

- ➔ „Printimise alused” lk 98
- ➔ „Paberi käsitlemise menüüsuvandid” lk 104

Prindivärvi reguleerimine

Saate prinditööks kasutatavaid värve reguleerida. Neid kohandusi ei rakendata originaalandmetele.

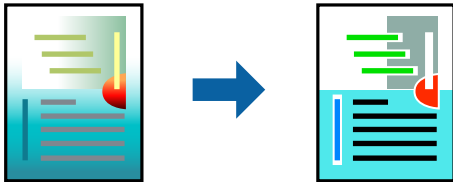

Prindisätted

Valige hüpikmenüüst **Värvide vastendus** ja seejärel **EPSON Color Controls**. Valige hüpikmenüüst **Color Options** ja seejärel valige üks võimalikest suvanditest. Klõpsake noolt suvandi **Täpsemad sätted** kõrval ja määrake üksikasjalikud sätted.

Seotud teave

- ➔ „Printimise alused” lk 98
- ➔ „Värvide sobitamise menüüsuvandid” lk 104
- ➔ „Menüüsuvandid režiimis Color Options” lk 105

Printimise tühistamine

Prinditöö saate tühistada arvutist. Te ei saa aga prinditööd arvutist tühistada, kui see on juba täielikult printerisse saadetud. Sel juhul katkestage prinditöö printeri juhtpaneelilt.

Tühistamine

Klõpsake **dokil** olevat printeriikooni. Valige töö, mida soovite tühistada, ja seejärel tehke üks alljärgnevatest toimingutest.

- OS X Mountain Lion või uuem

Klõpsake edenemisnäidiku kõrval olevat ikooni .

- Mac OS X v10.6.8 kuni v10.7.x

Klõpsake nuppu **Kustuta**.

Printeridraiveri menüüsuvandid

Avage rakenduses printimisaken, valige printer ja seejärel avage printeridraiveri aken.

Märkus.

Menüüd erinevad olenevalt valitud suvandist.

Printimine

Paigutuse menüüsuvandid

Lehekülgi paberilehe kohta	Valige ühele paberilehele printitavate lehekülgede arv.
Paigutuse suund	Määrake, millises järjekorras hakatakse lehekülgi printima.
Äärised	Prindib lehekülgede ümber äärised.
Lehekülje suuna ümberpööramine	Pöörab lehekülgi enne printimist 180 kraadi. Valige see üksus, kui printite paberilehtedele nagu ümbrikud, mida laaditakse printerisse fikseeritud suunas.
Horizontaalsuunaline pööramine	Pöörab printitava kujutise selle peegelpildiks.

Värvide sobitamise menüüsuvandid

ColorSync	Valige värvide reguleerimise meetod. Nende suvanditega reguleeritakse värvide erinevus printeri ja arvutiekraani vahel võimalikult väikeseks.
EPSON Color Controls	

Paberi käsitlemise menüüsuvandid

Eksemplarhaaval	Prindib mitmest leheküljest koosnevaid dokumente eksemplarhaaval järjekorda seatult ja komplektidesse sortitult.	
Printitavad leheküljed	Valige printimiseks ainult paaris või paaritud leheküljed.	
Leheküljejärjestus	Valige, et printida viimase lehekülje ülaosast alates.	
Sobita paberi formaadiga	Prindib laaditud paberi formaadile sobituvalt.	
	Sihtpaberi formaat	Valige paberi formaat, millele printitakse.
	Ainult allapoole mastaapimine	Valige, kui dokumendi formaati on vaja vähendada.

Tiitellehe menüüsuvandid

Tiitellehe printimine	Valige, kas tiitelleht printida või mitte. Kui soovite lisada tagakaane, valige Pärast dokumenti .
Tiitellehe tüüp	Valige tiitellehe sisu.

Menüüsuvandid režiimis Printeri sätted

Paper Source	Valige paberiallikas, kust paberit söödetakse. Kui printeril on vaid üks paberiallikas, siis seda kirjet ei kuvata. Valides Automaatne valimine , valitakse automaatselt paberiallikas, mis ühtib printeri paberisättega.
Meediumitüüp	Valige paberi tüüp, millele hakkate printima.

Printimine

Prindikvaliteet	Valige prindikvaliteet, mida soovite printimiseks kasutada. Suvandid olenevad paberi tüübist.	
Ääristeta	See märkeruut valitakse siis, kui valite ääristeta paberi formaadi.	
	Laiendus	Ääristeta printimise puhul prindiandmeid suurendatakse paberi formaadist natuke suuremaks, et paberi äärtele ei jääks printimisel veeriseid. Valige suurendamise aste.
Halliskaala	Valige, kui soovite printida mustaga või halltoonides.	
Mirror Image	Pöörab printitava kujutise selle peegelpildiks.	

Menüüsuvandid režiimis Color Options

Käsitsi sätted	Värvide reguleerimine käsitsi. Suvandis Täpsemad sätted saate valida täpsemad sätted.
PhotoEnhance	Muudab kujutised teravamaks ja värvid erksamaks, reguleerides automaatselt originaalkujutiseandmete kontrastsust, küllastust ja heledust.
Off (No Color Adjustment)	Printige värve parendamata ja reguleerimata.

Menüüsuvandid režiimis Two-sided Printing Settings

Two-sided Printing	Prindib paberilehe mõlemale küljele.
--------------------	--------------------------------------

Operatsioonisüsteemi Mac OS printeridraiveri töösätete määramine

Operatsioonisüsteemi Mac OS printeridraiveri töösätete akna avamine

Valige menüüst  **Süsteemi eelistused > Printerid ja skannerid** (või **Printimine ja skannimine, Printimine ja faksimine**) ja seejärel valige printer. Valige **Suvandid ja tarvikud > Suvandid** (või **Draiver**).

Operatsioonisüsteemi Mac OS printeridraiveri töösätted

- Jäta tühi leht vahele: takistab tühjade lehtede printimist.
- Vaikne režiim: prindib vaikselt. Printimine võib aga aeglasem olla.
- Permit temporary black printing: ajutiselt prinditakse vaid musta tindiga.
- High Speed Printing: prinditakse nii, et prindipea liigub mõlemas suunas. Printimine on kiirem, kuid kvaliteet võib olla halvem.
- Dokumentide väljastamine kausta panekuks: söötke paber nii, et seda oleks lihtne arhiivida, kui prindite andmeid horisontaalpaigutuses või kahepoolselt. Ümbrike printimine ei ole toetatud.
- Eemalda valged ääristed: ääristeta printimisel eemaldatakse ebavajalikud veerised.
- Warning Notifications: võimaldab printeridraiveril esitada hoiatusteateid.

Printimine

- Establish bidirectional communication: tavaliselt peaks olema selle säte **On**. Valige säte **Off**, kui printeri teabe hankimine on võimatu, kuna printerit jagatakse võrgus operatsioonisüsteemi Windows kasutavate arvutitega vms.

Printimine nutiseadmetest

Funktsiooni Epson iPrint kasutamine

Epson iPrint on rakendus, millega saate printida fotosid, dokumente ja veebilehti nutiseadmest (nt nutitelefon või tahvelarvuti). Saate kasutada kohalikku printimist, printimist nutiseadmest, mis on ühendatud printeriga samasse juhtmeta võrku, või kaugprintimist (kaugasukohast Interneti kaudu). Kaugprintimise kasutamiseks registreerige printer teenuses Epson Connect.

Kui käivitate Epson iPrint rakenduse ning printeril puudub võrguühendus, kuvatakse juhiseid printeri ühendamiseks. Järgige ühendamiseks juhiseid. Kasutustingimuste kohta leiate infot lingilt.

<http://epson.sn>



Seotud teave

➔ „Võrguteenusega printimine” lk 171

Rakenduse Epson iPrint installimine

Rakenduse Epson iPrint saate oma nutiseadmesse installida järgmist URL-i või QR-koodi kasutades.

<http://ipr.to/c>



Printimine rakendusega Epson iPrint

Käivitage nutiseadmes Epson iPrint ja valige avakuvalt üksus, mida soovite kasutada.

Printimine

Järgmisi kuvasid võidakse ilma ette teatamata muuta. Sisu võib olenevalt tootest varieeruda.

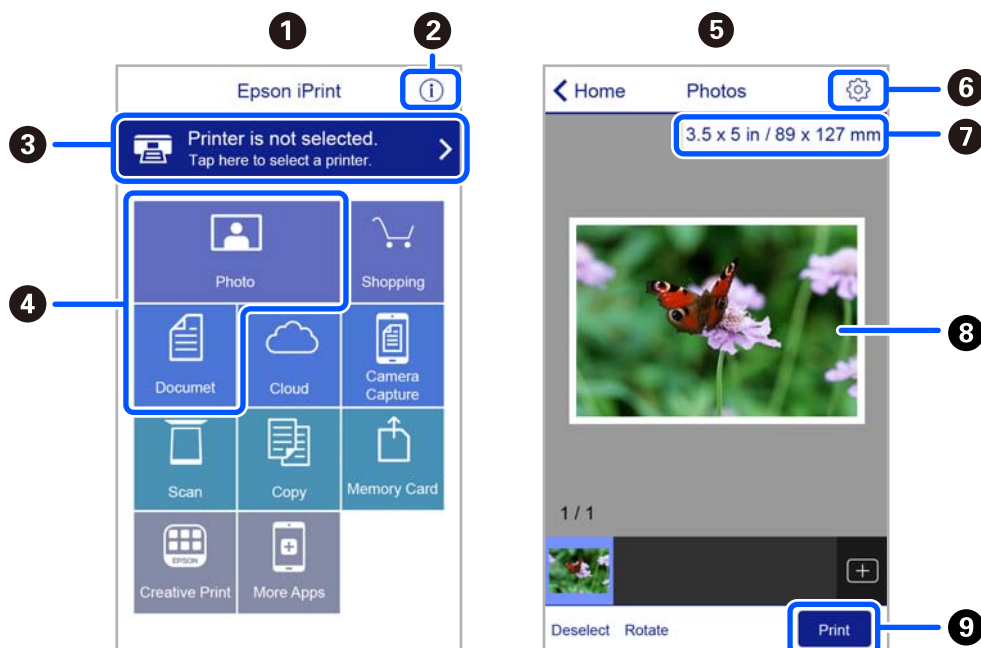

1	Avakuva rakenduse käivitamisel.
2	Kuvab teavet printeri seadistamise kohta ja KKK.
3	Kuvab näidu, kus saate valida printeri ja selle sätteid. Kui olete printeri juba valinud, ei pea te seda järgmisel korral enam uuesti valima.
4	Valige, mida soovite printida, nagu fotod ja dokumendid.
5	Fotode printimise ekraan kuvatakse fotomenüü valimise korral.
6	Kuvab ekraani prindisätete, nagu paberiformaat ja -tüüp, valimiseks.
7	Kuvab paberi formaadi. Kui see on kuvatud nupuna, vajutage seda, et kuvada praegu printeris seatud paberisätteid.
8	Kuvab valitud fotod ja dokumendid.
9	Alustab printimist.

Märkus.

Dokumendimenüüst printimiseks, kasutades seadmeid iPhone, iPad ja iPod touch, mis töötavad platvormil iOS, käivitage Epson iPrint pärast prinditava dokumendi edastamist, kasutades rakenduse iTunes failijagamisfunktsiooni.

Epson Print Enabler plugina kasutamine

Te saate dokumente, e-kirju, fotosid ja veebilehekülgi traadita printida otse oma Android-telefonist või tahvelarvutist (Android v4.4 või uuem). Paari puudutusega tuvastab teie Android-seade samasse raadiovõrku ühendatud Epsoni printeri.

Märkus.

Toimingud võivad olenevalt seadmest erineda.

1. Laadige paber printerisse.

Printimine

2. Seadistage printer juhtmeta printimiseks.
3. Installige oma Android-seadmesse Google Play poest lisandmoodul Epson Print Enabler.
4. Ühendage oma Android-seade samasse raadiovõrku, mida kasutab teie printer.
5. Valige **Seaded** oma Android-seadmes, valige **Ühendatud seadmed** > **Printimine** ja lubage Epson Print Enabler.
6. Puudutage Android-rakenduses, näiteks Chrome, menüü ikooni ja printige ekraanil kujutatav sisu.

Märkus.

Kui te ei näe oma printerit, puudutage valikut **Kõik printerid** ja valige oma printer.

Seotud teave

- ➔ „Kuidas täita Tagumine paberisöötja paberiga” lk 47
- ➔ „Ühendamine nutiseadmega” lk 22

Funktsiooni AirPrint kasutamine

AirPrint võimaldab kiiret juhtmeta printimist viimase iOS versiooniga iPhone'ist, iPadist ja iPod touchist ning viimase OS X-i versiooniga Macist või macOS-ist.



Märkus.

Kui keelasite seadme juhtpaneelil paberi seadistusteadet, ei saa te funktsiooni AirPrint kasutada. Teadete lubamiseks vaadake vajaduse korral allpool olevat linki.

1. Laadige paber seadmesse.
2. Seadistage seade juhtmeta printimiseks. Vt allpool olevat linki.
<http://epson.sn>
3. Ühendage Apple'i seade sama traadita võrguga, mida kasutab printer.
4. Printige seadmest printerisse.

Märkus.

Lisateavet leate Apple'i veebisaidilt lehelt *AirPrint*.

Seotud teave

- ➔ „Menüüsuvandid režiimis Printeri häälestus” lk 58

Poolelioleva töö tühistamine

Vajutage printeri juhtpaneelil nuppu , et tühistada pooleliolev prinditöö.

Kopeerimine

Kopeerimine

1. Laadige paber printerisse.
2. Asetage originaalid seadmesse.

Märkus.

Kui originaalid asetatakse ADF-i, kuvatakse juhtpaneelil **ADF**. Kui alustate kopeerimist, kopeeritakse ADF-is olevaid originaale, isegi kui skanneri klaasil on originaal.

3. Valige avakuval **Kopeeri**.

Kasutage kirje valimiseks nuppe ▲ ▼ ◀ ▶ ja seejärel vajutage nuppu OK.

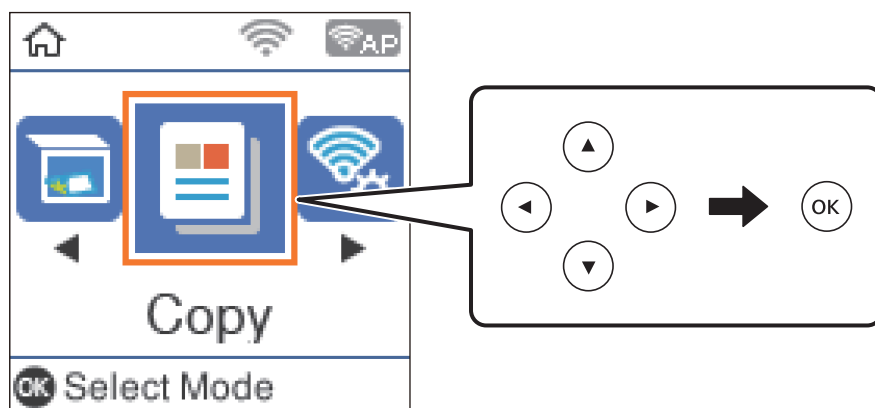

4. Määrake koopiate arv.
5. Valige värviline või mustvalge koopia.
6. Printimissätete kuvamiseks ja kontrollimiseks vajutage nuppu OK. Sätete muutmiseks vajutage nuppu ▼, valige sätteüksused ja muutke sätteid. Kui olete lõpetanud, vajutage nuppu OK.

Märkus.

Kui soovite kopeerida dokumendi suurust kindla protsendi võrra vähendades või suurendades, valige ükskõik milline kirje, välja arvatud **Automaatne sobitamine**, suvandi **Vähenda/Suurenda** sätteks. Määrake protsendimäär menüüs **Kohandatud suurus**.

7. Vajutage nuppu ◊.

Seotud teave

- ➔ „Paberi laadimine” lk 44
- ➔ „Algdokumentide paigutamine” lk 50
- ➔ „Menüüsuvandid kopeerimiseks” lk 111

Kahepoolne kopeerimine

1. Valige avakuval **Kopeeri**.
Kasutage kirje valimiseks nuppe ▲ ▼ ◀ ▶ ja seejärel vajutage nuppu OK.
2. Vajutage prindisätete kuvamiseks nuppu OK ja seejärel vajutage nuppu ▼.
3. Valige **1>2-poolne 2-poolne** sättena ja seejärel vajutage nuppu OK.
4. Valige originaali orientatsiooni sätete muutmiseks **Originaali suund** ning vajutage OK nuppu.
5. Valige köitmissuuna sätete muutmiseks **Köitm(koopia)** ning vajutage OK nuppu.
6. Kontrollige teisi prindisätteid, muutke neid vajadusel ning vajutage seejärel nuppu OK.
7. Vajutage nuppu ◊.

Mitme originaali kopeerimine ühele lehele

1. Valige avakuval **Kopeeri**.
Kasutage kirje valimiseks nuppe ▲ ▼ ◀ ▶ ja seejärel vajutage nuppu OK.
2. Vajutage prindisätete kuvamiseks nuppu OK ja seejärel vajutage nuppu ▼.
3. Valige **2 lehel Mitu lk** sättena ja seejärel vajutage nuppu OK.
4. Valige paigutuse järjekorra sätete muutmiseks **Paigutusjärjest.** ning vajutage OK nuppu.
5. Valige originaali orientatsiooni sätete muutmiseks **Originaali suund** ning vajutage OK nuppu.
6. Kontrollige teisi prindisätteid, muutke neid vajadusel ning vajutage seejärel nuppu OK.
7. Vajutage nuppu ◊.

Menüüsuvandid kopeerimiseks

Märkus.

Kuvatavad menüüd on erinevad, olenevalt valitud küljendusest.

Koopiate arv:

Sisestage koopiate arv.

Värviline:

Algdokumendi värvilise koopiad.

Kopeerimine

MV:

Algdokumendi mustvalged (monokroomsed) koopiad.

2-poolne:

- 1>1-poolne

Kopeerib originaali ühe külje paberi ühele küljele.

- 1>2-poolne

Kopeerib kaks ühepoolset originaali ühe paberilehe mõlemale küljele. Valige originaali suund ja paberi köitmiskoht.

Tihedus:

Suurendage tihedust, kui kopeeritud tulemus on hägune. Vähendage tihedust, kui tint hakkab määrima.

Pab-sätted:

Määrake printerisse pandud paberi suurus ja tüüp.

Vähenda/Suurenda:

Suurendab või vähendab algdokumente.

- Tegelik suurus

100% suurendusega koopiad.

- Automaatne sobitamine

Tuvastab skannimispiirkonna ning suurendab või vähendab automaatselt algdokumendi valitud paberiformaadiga sobivaks. Kui algdokumendi ümber on veerised, tuvastatakse valged veerised skanneri klaas-i nurgatähisest alates skannimispiirkonnana, kuid vastasküljel olevad valged veerised võidakse kärpida.

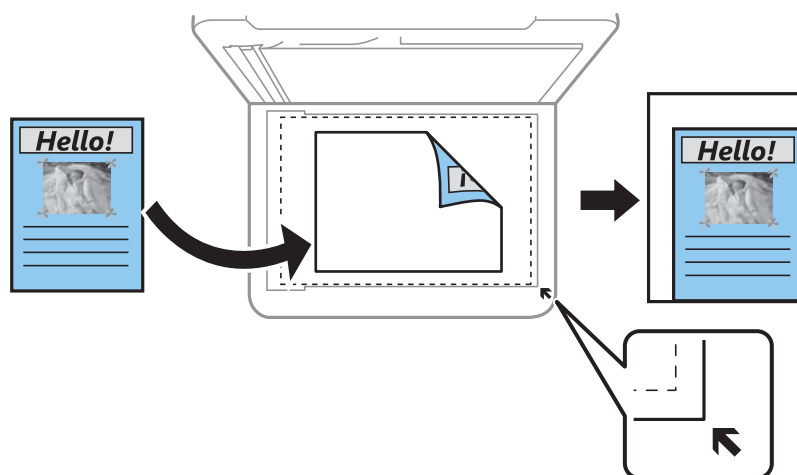

- Kohandatud

Valige, et täpsustada suurendus algdokumendi suurendamiseks või vähendamiseks.

Kohandatud suurus:

Täpsustab algdokumendi suurendamiseks või vähendamiseks kasutatavat suurendust vahemikus 25–400%.

Kopeerimine

Orig suu:

Valige originaali formaat. Kui kopeerite ebastandardse formaadiga originaale, valige formaat, mis on originaali formaadile lähim.

Mitu lk:

Üks lk

Kopeerib ühepoolse originaali ühele lehele.

2 lehel

Kopeerib küljendusega 2-ühes kaks ühepoolset originaali ühele lehele. Valige originaali paigutuse järjekord ja suund.

Kvaliteet:

Valige prindikvaliteet. **Mustand** võimaldab kiiremini printida, kuid väljaprindid võivad ähmased olla. **Parim** võimaldab parema kvaliteediga printida, kuid printimiskiirus võib väiksem olla.

Lääne-Euroopas asuvatele kasutajatele pole mustandirežiim saadaval.

ID-kaardi koopia:

Skannib ID-kaardi mõlemat poolt ja kopeerib need A4-formaadis paberi ühele küljele.

Ääristeta koopia:

Veeristeta koopiad. Kujutist on pisut suurendatud, et eemaldada paberi servadest veerised. Valige suurenduse määr suvandi **Laiendamine** sättega.

Laiendamine:

Ääristeta printimisel suurendatakse kujutist veidi, et paberi servadest äärised kaotada. Valige, kui palju soovite pilti suurendada.

Skannimine

Juhtpaneelilt skannimine

Saate printeri juhtpaneelilt saata skannitud kujutisi järgmistesse sihtkohtadesse.

Arvutisse (JPEG)/Arvutisse (PDF)/Arvutisse (e-post)/Arvutisse (kohandatud)

Saate skannitud kujutise salvestada printeriga ühendatud arvutisse. Enne skannimist installige oma arvutisse Epson Scan 2 ja Epson Event Manager.

WSD-sse

Saate skannitud kujutise salvestada printeriga ühendatud arvutisse, kasutades WSD-funktsiooni. Kui kasutate operatsioonisüsteemi Windows 7/Windows Vista, peate enne skannimist määrama arvutis WSD-sätteid.

Seotud teave

- ➔ „Arvutisse skannimine” lk 114
- ➔ „WSD-skannimine” lk 118

Arvutisse skannimine

Märkus.

Enne skannimist installige oma arvutisse Epson Scan 2 ja Epson Event Manager.

1. Asetage algdokumendid seadmesse.
2. Valige avakuval **Skanni**.

Kasutage kirje valimiseks nuppe ▲ ▼ ◀ ▶ ja seejärel vajutage nuppu OK.

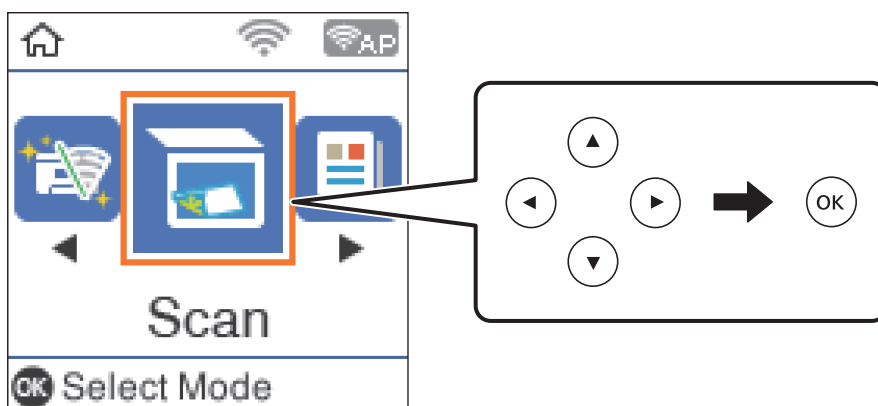

3. Valige järgmistest menüüdest, kuidas salvestatud kujutist arvutisse salvestada, ja vajutage seejärel nuppu OK.
 - Arvutisse (JPEG)**: Salvestab skannitud kujutise JPEG-vormingus.
 - Arvutisse (PDF)**: Salvestab skannitud kujutise PDF-vormingus.

Skannimine

- Arvutisse (e-post):** Käivitab meilikliendi arvutis ja manustab selle seejärel automaatselt meilile.
- Arvutisse (kohandatud):** Salvestab skannitud kujutise, kasutades sätteid rakenduses Epson Event Manager. Saate muuta skannimise sätteid, nagu skannimisformaati, salvestamise sihtkaust või salvestusvorming.

4. Valige arvuti, kuhu soovite skannitud kujutised salvestada.

Märkus.

- Kasutades rakendust Epson Event Manager, saate muuta skannimissätteid, nagu skannimisformaati, salvestamise sihtkaust või salvestusvorming.
- Kui printer on võrku ühendatud, saate valida arvuti, kuhu soovite skannitud kujutise salvestada. Printeri juhtpaneelil saate kuvada kuni 20 arvutit. Kui määrate **Network Scan Name (Alphanumeric)** rakenduses Epson Event Manager, kuvatakse see juhtpaneelil.

5. Vajutage nuppu .

Seotud teave

➔ „Algdokumentide paigutamine” lk 50

Kohandatud sätete valimine rakenduses Epson Event Manager

Saate määrata skannimise sätteid suvandile **Arvutisse (kohandatud)** rakenduses Epson Event Manager.

Lisateabe saamiseks lugege funktsiooni Epson Event Manager spikrit.

1. Käivitage Epson Event Manager.
2. Veenduge, et teie skanner oleks valitud peakraanil suvandis **Scanner** vahekaardil **Button Settings**.

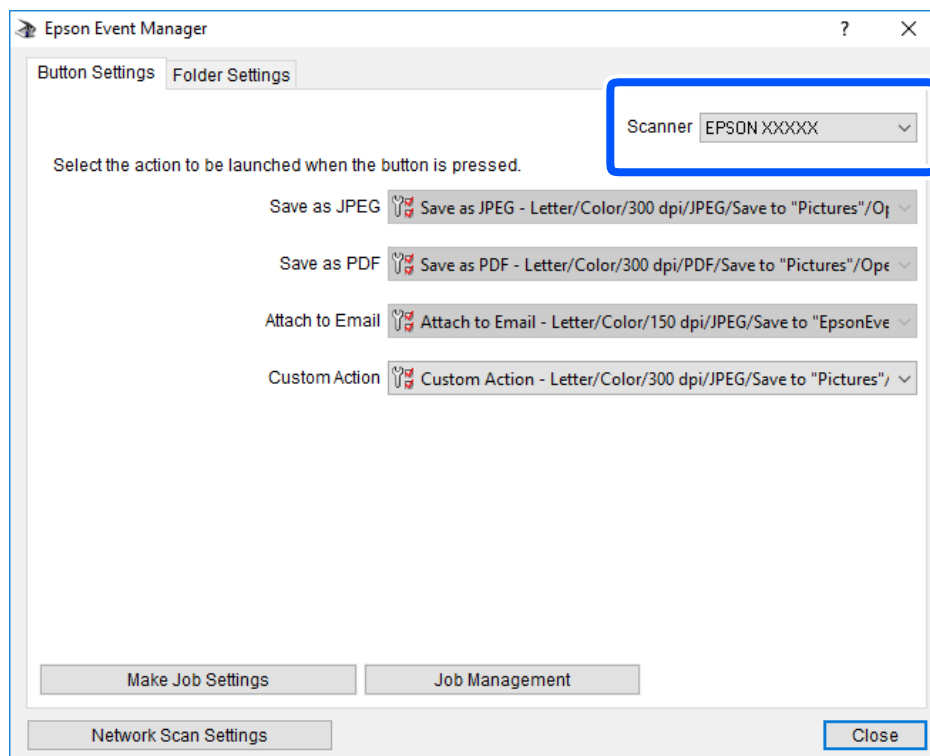

Skannimine

3. Klõpsake nuppu **Make Job Settings**.

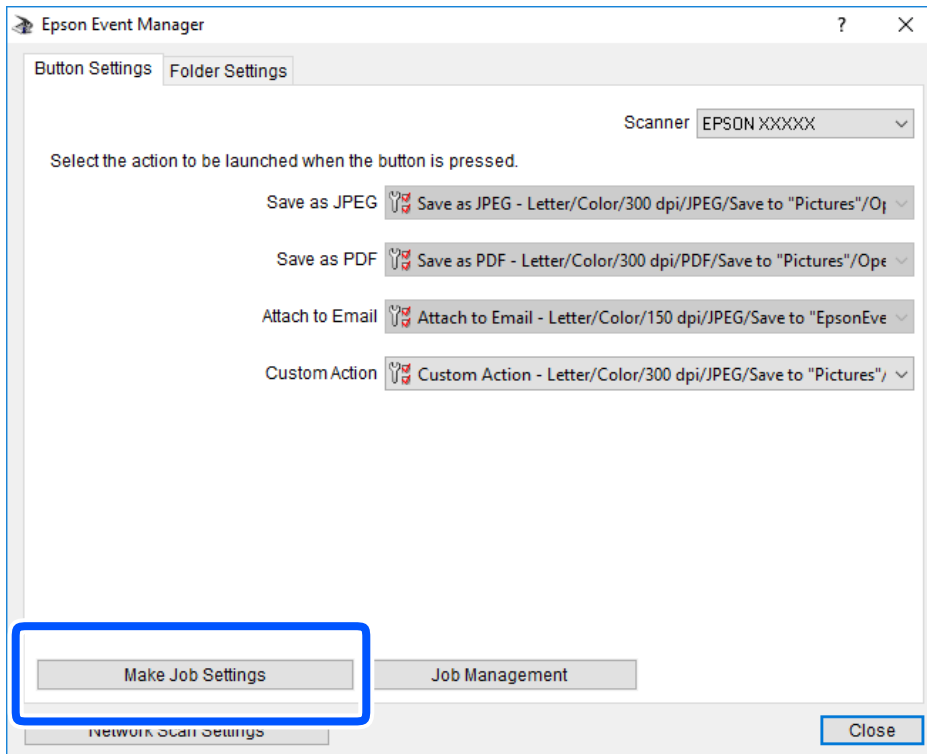

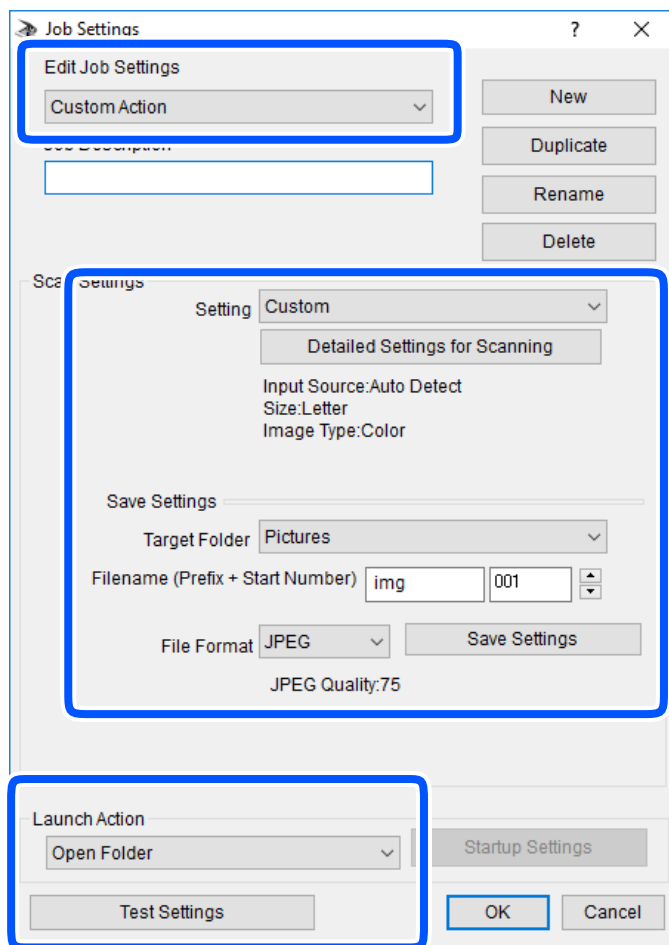
4. Valige skannimise sätted ekraanil **Job Settings**.

- Edit Job Settings: Valige **Custom Action**.
- Setting: Skannige parimate sätetega valitud tüüpi originaali jaoks. Klõpsake valikut **Detailed Settings for Scanning**, et määrata sellised üksused nagu skannitud kujutise salvestamise eraldusvõime või värv.
- Target Folder: Valige skannitud kujutise salvestuskaust.
- Filename (Prefix + Start Number): Muutke salvestatava faili nime sätteid.
- File Format: Valige salvestusvorming.
- Launch Action: Valige skannimisel käivitav toiming.
- Test Settings: Käivitab valitud sätetega testskannimise.

5. Peaekraanile naasmiseks klõpsake valikut **OK**.

Skannimine

6. Veenduge, et **Custom Action** oleks loendis **Custom Action** valitud.

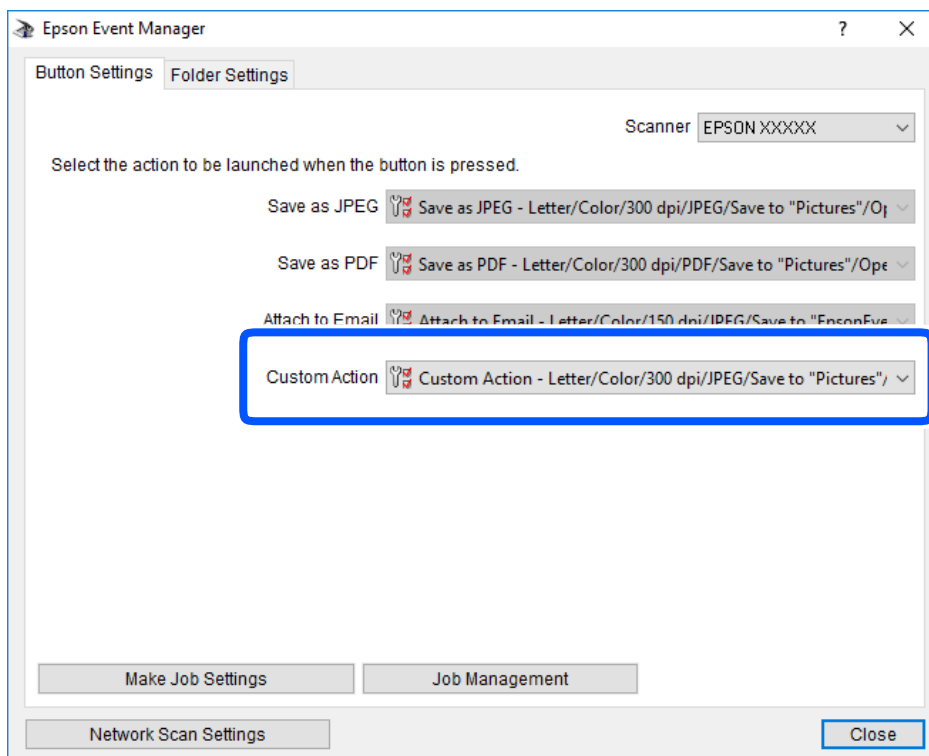

7. Klõpsake valikut **Close**, et sulgeda rakendus Epson Event Manager.

WSD-skannimine

Märkus.

- See funktsioon on kasutatav üksnes arvutites, mis töötavad platvormil Windows 10/Windows 8.1/Windows 8/Windows 7/Windows Vista.
- Kui kasutate opsüsteemi Windows 7/Windows Vista, peate selle funktsiooni jaoks arvuti esmalt häälestama.

1. Asetage algdokumendid seadmesse.
2. Valige avakuval **Skanni**.

Kasutage kirje valimiseks nuppe ▲ ▼ ◀ ▶ ja seejärel vajutage nuppu OK.

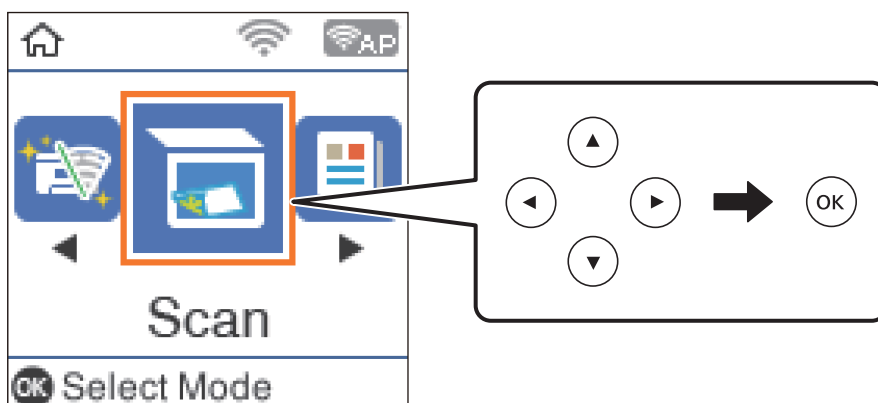

Skannimine

3. Valige **WSD-sse**.
4. Valige arvuti.
5. Vajutage nuppu .

Seotud teave

➔ „Algdokumentide paigutamine” lk 50

WSD-pordi seadistamine

Selles jaotises on selgitatud, kuidas seadistada WSD-porti opsüsteemis Windows 7/Windows Vista.

Märkus.

Opsüsteemis Windows 10/Windows 8.1/Windows 8 seadistatakse WSD-port automaatselt.

Alljärgnev on vajalik WSD-pordi seadistamiseks.

- Printer ja arvuti on võrku ühendatud.
- Printeridraiver on arvutisse installitud.

1. Lülitage printer sisse.
2. Klõpsake arvutis nuppu Start ja seejärel **Võrk**.
3. Paremklõpsake printerit ja seejärel klõpsake **Installi**.
Klõpsake **Jätka**, kui kuvatakse aken **Kasutajakonto kontroll**.
Klõpsake **Desinstalli** ja alustage uuesti, kui kuvatakse aken **Desinstalli**.

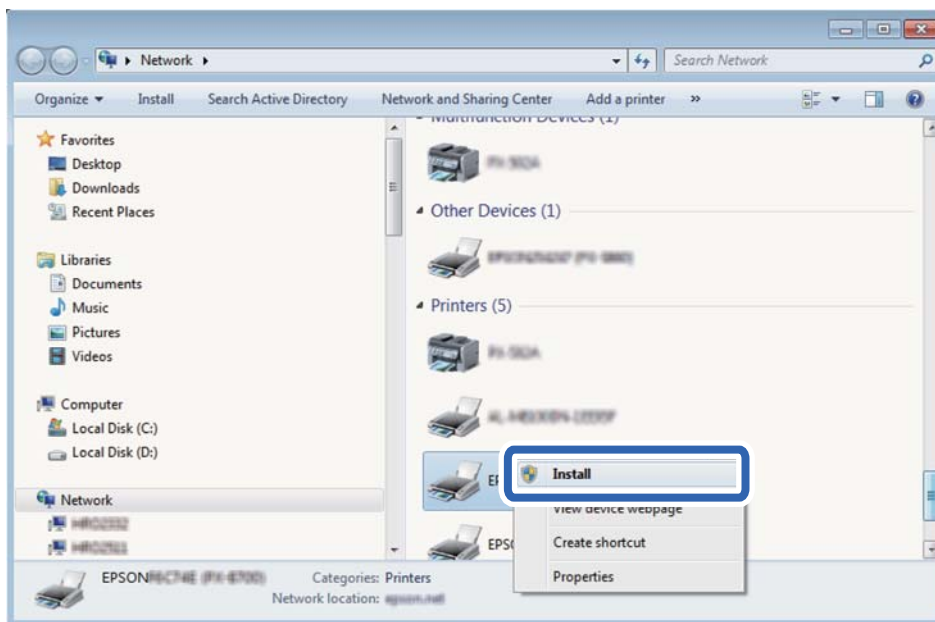

Märkus.

Võrguaknas kuvatakse võrgule seatud printeri nimi ja mudeli nimi (EPSON XXXXXX (XX-XXXX)). Saate võrgule seatud printeri nime kontrollida printeri juhtpaneelilt või printides võrgu olekulehe.

4. Klõpsake **Teie seade on kasutusvalmis**.

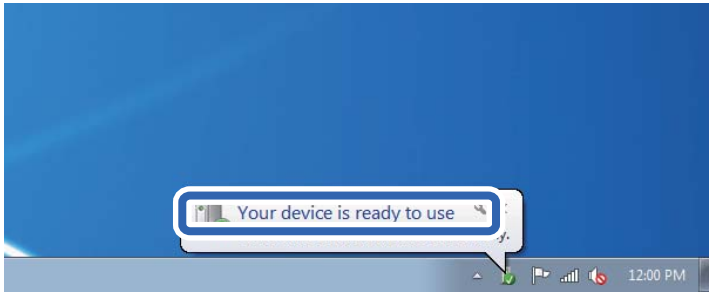

5. Lugege teadet ja seejärel klõpsake **Sulge**.

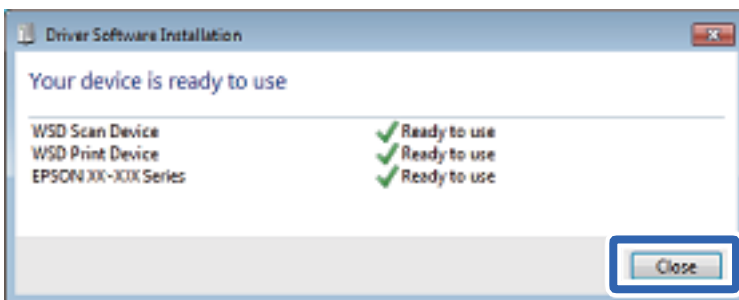

6. Avage aken **Seadmed ja printerid**.

- Windows 7

Klõpsake Start > **Juhtpaneel** > **Riistvara ja heli** (või **Riistvara**) > **Seadmed ja printerid**.

- Windows Vista

Klõpsake Start > **Juhtpaneel** > **Riistvara ja heli** > **Printerid**.

7. Kontrollige, kas kuvatud on ikoon võrgule seatud printeri nimega.

Kui kasutate WSD-d, valige printeri nimi.

Arvutist skannimine

Skannimine tarkvaraga Epson Scan 2

Saate skannida, kasutades skanneridraiverit „Epson Scan 2”. Saate skannida originaale, kasutades üksikasjalikke sätteid, mis sobivad tekstidokumentidele.

Vaadake sätete seletusi utiliidi Epson Scan 2 spikrist.

1. Paigutage originaalid seadmesse.

Märkus.

Kui soovite skannida mitut originaali, paigutage need ADF-ile.

2. Käivitage Epson Scan 2.

Skannimine

3. Valige vahekaardil **Põhiseaded** järgmised sätted.

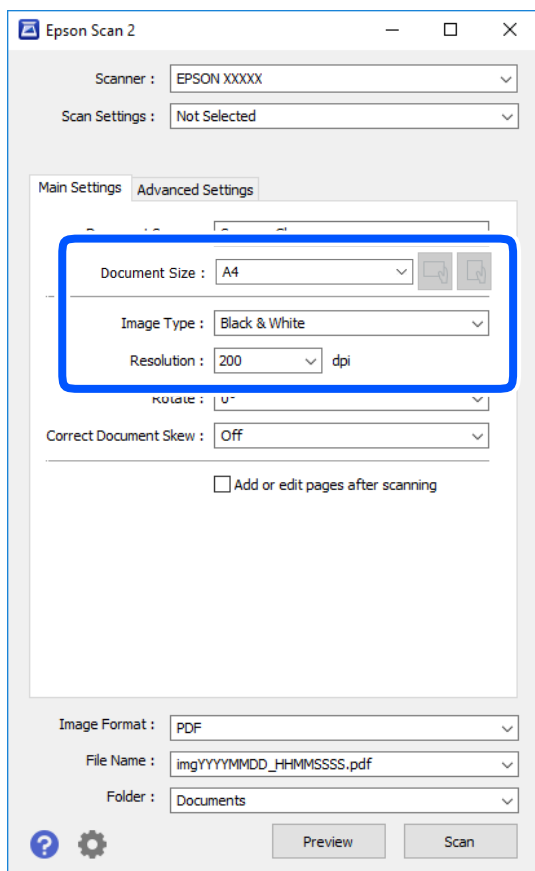

Dokumendi allikas: valige allikas, kuhu algdokumendid pannakse.

Dokumendi formaat: valige seadmesse pandud algdokumendi suurus.

 (algdokumendi paigutuse) nupud: valige seadmesse pandud algdokumendi seadistatud paigutus. Olenevalt algdokumendi suuruselt võidakse see üksus seadistada automaatselt ja seda ei pruugi olla võimalik muuta.

Pildi tüüp: valige värv skannitud pildi salvestamiseks.

Resolutsioon: valige eraldusvõime.

4. Tehke vajadusel ka muid skannimissätteid.

Skannitud kujutise eelvaate kuvamiseks klõpsake nuppu **Eelvaade**. Avaneb eelvaate aken ja kuvatakse kujutise eelvaade.

Kui te kuvate eelvaate, kasutades ADF-i, väljutatakse originaal ADF-ist. Pange väljutatud algdokument uuesti sisse.

Skannimine

- Vahekaardil **Täpsemad seaded** saate muuta üksikasjalikke, tekstidokumentidega sobivaid kujutise kohandamissätteid, näiteks järgmisi sätteid.
 - Eemalda taust: eemaldage originaalide taust.
 - Teksti täiustamine: saate muuta algdokumendi ähmase kirja selgemaks ja teravamaks.
 - Autom.ala lõikudeks jaotamine: saate muuta tähed selgeks ja pildid sujuvaks, kui skannite mustvalget dokumenti, mis sisaldab pilte.
 - Värviparandus: saate parandada skannitud kujutisele määratud värvi ja seejärel salvestada selle halliskaalas või must-valgena.
 - Künnis: saate reguleerida ühevärviliste binaarsete (must-valgete) kujutiste äärist.
 - Ebaterav maskeerimine: saate rõhutada ja teravdada kujutise kontuure.
 - Mahendus: saate kõrvaldada muaree-efektid (võrgutaolised varjud), mis tekivad trükitud paberite, näiteks ajakirjade, skannimisel.
 - Servatäide: saate eemaldada skannitud kujutise ümber jäävad varjud.
 - Topeltpildi väljastamine (ainult Windows): saate skannida ühe korra ja salvestada korraga kaks erinevate väljundsätetega kujutist.

Märkus.

Üksused võivad olla saadaval olenevalt teistest tehtud sätetest.

5. Määrake faili salvestussätteid.

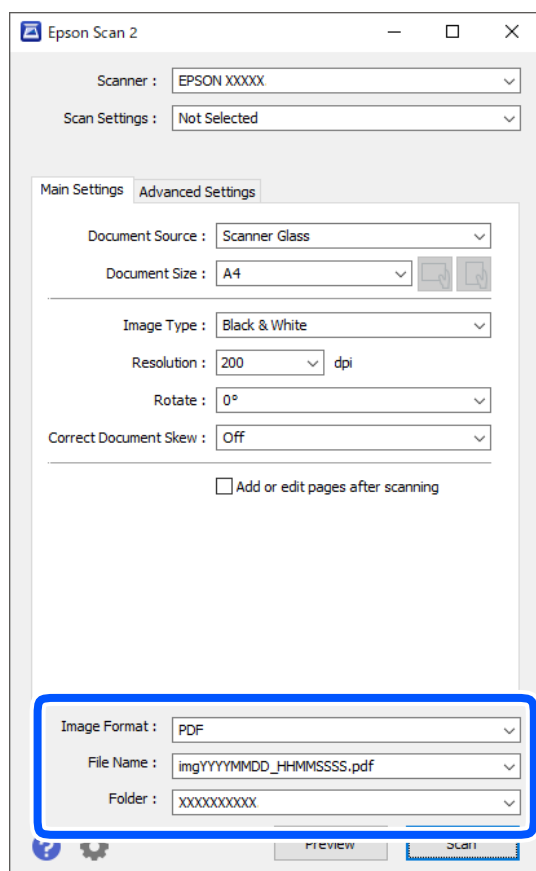

Skannimine

- Pildivorming: valige loendist salvestusvorming.
Iga salvestusvormingu, välja arvatud BITMAP ja PNG jaoks saate määrata üksikasjalikud sätted. Pärast salvestusvormingu valimist valige loendist **Suvandid**.
- Faili nimi: kinnitage kuvatav salvestusfaili nimi.
Failinime sätete muutmiseks valige loendist **Seaded**.
- Kaust: valige loendist skannitud kujutise salvestuskaust.
Saate valida teise kausta või luua uue kausta, valides loendist **Vali**.

6. Klõpsake nuppu **Skanni**.

Seotud teave

➔ „Algdokumentide paigutamine” lk 50

Skannimine nutiseadmetest

Epson iPrint on rakendus, mis võimaldab skannida fotosid ja dokumente nutiseadmest, nagu nutitelefon või tahvelarvuti, mis on ühendatud printeriga samasse juhtmeta võrku. Saate salvestada skannitud andmed nutiseadmesse või pilveteenustesse, saata neid meiliga või välja printida.

Kui käivitatakse Epsoni iPrint rakenduse ning printeril puudub võrguühendus, kuvatakse juhiseid printeri ühendamiseks. Järgige ühendamiseks juhiseid. Kasutustingimuste kohta leiate infot lingilt.

<http://epson.sn>



Rakenduse Epson iPrint installimine

Rakenduse Epson iPrint saate oma nutiseadmesse installida järgmist URL-i või QR-koodi kasutades.

<http://ipr.to/c>



Skannimine tarkvaraga Epson iPrint

Käivitage nutiseadmes Epson iPrint ja valige avakuvalt üksus, mida soovite kasutada.

Skannimine

Järgmisi kuvasid võidakse ilma ette teatamata muuta.

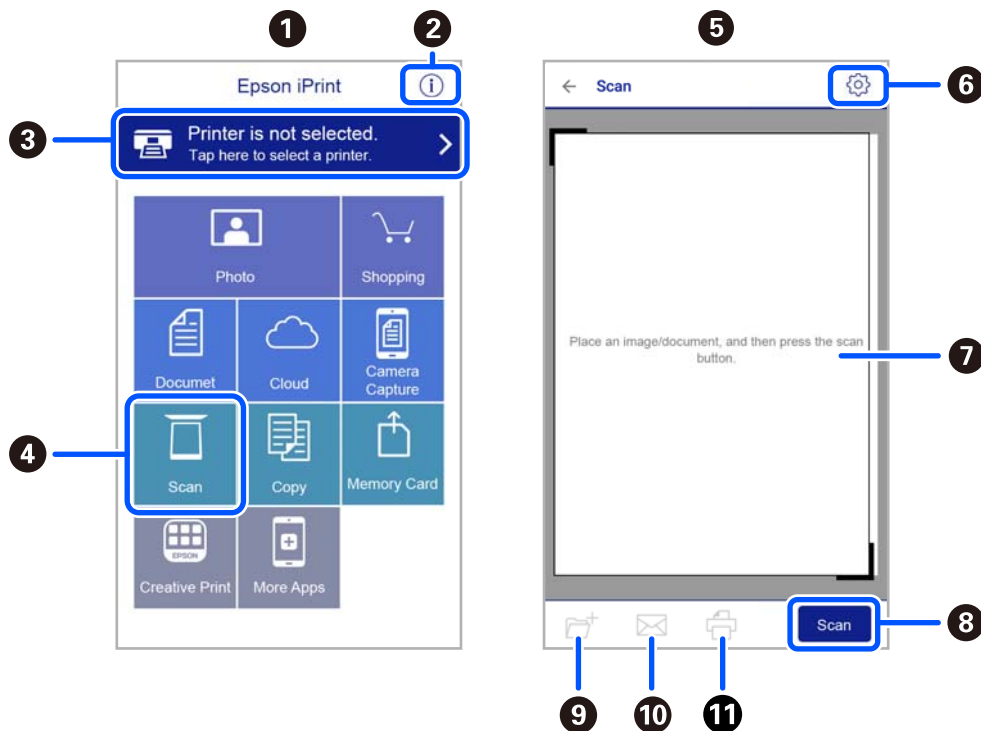

1	Avakuva rakenduse käivitamisel.
2	Kuvab teabe printeri seadistamise kohta ja KKK.
3	Kuvab ekraani, kus saate valida printeri ja selle sätteid. Kui olete printeri juba valinud, ei pea te seda järgmisel korral enam uuesti valima.
4	Kuvab skannimisinäidu.
5	Skannimise ekraan kuvatakse skannimismenüü valimise korral.
6	Kuvab ekraani, kus saate valida skannimissätteid, näiteks resolutsioon.
7	Kuvab skannitud pildid.
8	Alustab skannimist.
9	Kuvab näidu, kus saate salvestada skannitud andmed nutiseadmesse või pilveteenustesse.
10	Kuvab näidu, kus saate skannitud andmeid meili teel saata.
11	Kuvab näidu, kus saate skannitud andmeid printida.

Faksimine

Enne faksi funktsioonide kasutamist

Enne faksi funktsioonide kasutamist kontrollige järgmist.

- Printer ja telefoniliin ning (vajaduse korral) telefoniaparaat on õigesti ühendatud
- Faksi põhisätted (Faksisätete viisard) on tehtud
- Muud vajalikud menüü Faksi sätted sätted on tehtud

Üksikasju sätete tegemise kohta vaadake allpool jaotisest „Seotud teave“.

Seotud teave

➔ [„Faksi sätted” lk 66](#)

Printeriga fakside saatmine

Juhtpaneelilt fakside saatmine

Seotud teave

➔ [„Juhtpaneelilt fakside automaatselt saatmine” lk 125](#)

Juhtpaneelilt fakside automaatselt saatmine

Saate fakse saata, sisestades juhtpaneeliga adressaatide faksinumbreid.

1. Asetage algdokumendid seadmesse.

Võite ühe saatmiskorraga saata kuni 100 lehekülge, kuigi olenevalt järelejäänud mälumahust ei pruugi teil olla võimalik saata fakse, mis sisaldavad isegi vähem kui 100 lehekülge.

Faksimine

2. Valige avakuval **Faks**.

Kasutage kirje valimiseks nuppe ▲ ▼ ◀ ▶ ja seejärel vajutage nuppu OK.

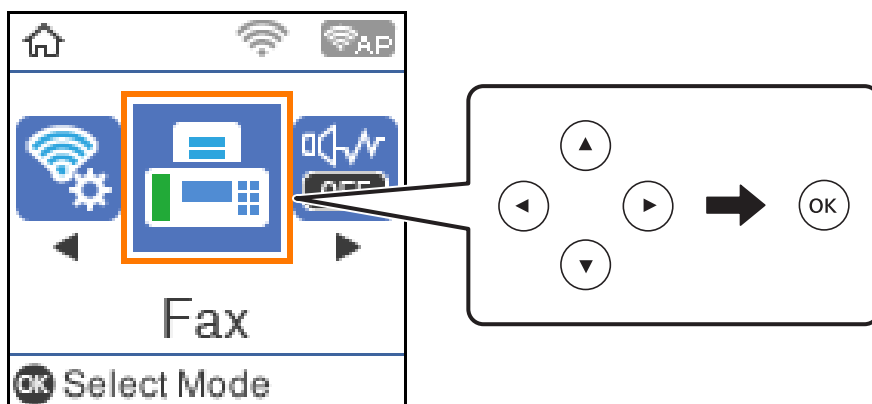

3. Määrake adressaat.

Saate sama ühevärvilist faksi saata kuni 100 saajale. Värvilist faksi saab korraga saata ainult ühele adressaadile.

- Käsitsi sisestamine: sisestage numbriklahvidega faksinumber ja seejärel vajutage nuppu OK.

- Pausi lisamiseks (kolmesekundiline paus valimise ajal) vajutage nuppu ▼.

- Kui olete määranud suvandis **Sideliini tüüp** välissuunakoodi, sisestage faksinumbri ette välissuunakoodi asemel „#” (numbriosundit).

Märkus:

Kui te ei saa faksinumbrit käsitsi sisestada, siis on **Otsevalimise piirangud** suvandis **Turvasätted** seadistatud olekusse **Sees**. Valige faksi adressaate kontaktiloendist või saadetud fakside ajaloost.

- Valimiseks kontaktiloendist: vajutage nuppu ▲ ja valige saatmiseks adressaadid. Kui adressaat, millele tahate saata, ei ole loendis **Kontaktid** registreeritud, registreerige see suvandis **Kontaktide haldur**.

Faks > Menüü > Kontaktide haldur

- Saadetud fakside ajaloost valimine: vajutage nuppu ▼ ja seejärel valige adressaat.

Märkus.

Sisestatud adressaatide kustutamiseks vajutage nuppu ▶ ekraanil **Faks**, valige adressaat ja seejärel vajutage nuppu OK. Lõpetamiseks vajutage nuppu ↶, et naasta ekraanile **Faks**.

4. Vajutage nuppu OK ja seejärel valige **Skan.sätted** või **Saatmissätted**, et vajaduse korral määrata sätteid nagu resolutsioon saatmismeetod.

5. Vajutage nuppu ↶, kuni jõuate tagasi ekraanile **Faks**, seejärel vajutage faksi saatmiseks nuppu ◊.

6. Kui saatmine on lõppenud, eemaldage originaalid.

Märkus.

- Kui faksinumber on hõivatud või esineb probleeme, valib printer ühe minuti möödudes numbri automaatselt uuesti.

- Saatmise katkestamiseks vajutage nuppu Ⓞ.

- Värvilise faksi saatmine võtab kauem aega, kuna printer skannib ja saadab faksi korraga. Kui printer saadab värvilist faksi, ei saa muid funktsioone kasutada.

Faksimine

Seotud teave

- ➔ „Kontaktide haldamine” lk 55
- ➔ „Algdokumentide paigutamine” lk 50
- ➔ „Faksimise menüüsuvandid” lk 132

Fakside saatmine välisest telefoniseadmest valimise teel

Võite saata faksi ühendatud telefonist valimise teel, kui soovite enne faksi saatmist telefoniga rääkida või kui adressaadi faksiseade ei lülitu automaatselt faksirežiimile.

1. Asetage originaalid seadmesse.

Võite ühe saatmiskorraga kuni 100 lehekülge saata.

2. Võtke ühendatud telefoniseadme toru hargilt ja valige seejärel telefonis adressaadi faksinumber.

Märkus.

Kui adressaat võtab kõne vastu, saate temaga rääkida.

3. Valige avakuval **Faks**.

Kasutage kirje valimiseks nuppe ▲ ▼ ◀ ▶ ja seejärel vajutage nuppu OK.

4. Vajutage nuppu OK ja seejärel valige **Skan.sätted** või **Saatmissätted**, et vajaduse korral määrata sätteid nagu resolutsioon saatmismeetod.

5. Faksitooni kuulmisel vajutage nuppu ◊ ja pange seejärel toru hargile.

Märkus.

Numbri ühendatud telefoni teel valimise korral võtab faksi saatmine kauem aega, kuna printer skannib ja saadab faksi korraga. Faksi saatmise ajal ei saa muid funktsioone kasutada.

6. Kui saatmine on lõppenud, eemaldage originaalid.

Seotud teave

- ➔ „Algdokumentide paigutamine” lk 50
- ➔ „Saatmissätted” lk 133

Erinevad fakside saatmise viisid

Seotud teave

- ➔ „Ühevärvilise dokumendi mitme lehekülje saatmine (Otsesaatmine)” lk 128
- ➔ „Ühevärviliste fakside saatmine määratud ajal (Saada faks hiljem)” lk 128
- ➔ „Erineva suurusega dokumentide saatmine ADF-i kasutades (Pidevskannimine (ADF))” lk 129

Ühevärvilise dokumendi mitme lehekülje saatmine (Otsesaatmine)

Kui saadate ühevärvilist faksi, salvestatakse skannitud dokument ajutiselt printeri mällu. Seega võib paljude lehekülgede saatmisel printeri mälu täis saada ja faksi saatmine katkeda. Saate seda vältida, lubades funktsiooni **Otsesaatmine**. Samas võtab faksi saatmine kauem aega, kuna printer skannib ja saadab faksi samaaegselt. Võite seda funktsiooni kasutada vaid siis, kui adressaate on ainult üks.

1. Asetage algdokumendid seadmesse.
2. Valige avakuval **Faks**.
Kasutage kirje valimiseks nuppe ▲ ▼ ◀▶ ja seejärel vajutage nuppu OK.
3. Määrake adressaat.
4. Vajutage nuppu OK ja seejärel valige **Saatmissätted**.
5. Valige **Otsesaatmine** ja seejärel **Sees**.
Vajaduse korral saate määrata ka sätteid nagu resolutsioon ja saatmismeetod asukohas **Skan.sätted** või **Saatmissätted**.
6. Vajutage nuppu ↶, kuni jõuate tagasi ekraanile **Faks**, seejärel vajutage faksi saatmiseks nuppu ◊.
7. Kui saatmine on lõppenud, eemaldage originaalid.

Seotud teave



- ➔ „Algdokumentide paigutamine” lk 50
- ➔ „Juhtpaneelilt fakside automaatselt saatmine” lk 125
- ➔ „Saatmissätted” lk 133

Ühevärviliste fakside saatmine määratud ajal (Saada faks hiljem)

Saate määrata sätte, millega saadetakse faks kindlaksmääratud ajal. Kindlaksmääratud saatmisajal saab saata ainult ühevärvilisi fakse.

1. Asetage originaalid seadmesse.
2. Valige avakuval **Faks**.
Kasutage kirje valimiseks nuppe ▲ ▼ ◀▶ ja seejärel vajutage nuppu OK.
3. Määrake adressaat.
4. Määrake sätted, millega saadetakse fakse kindlaksmääratud ajal.
 - ➊ Vajutage nuppu OK ja seejärel valige **Saatmissätted**.
 - ➋ Valige **Saada faks hiljem** ja seejärel **Sees**.
 - ➌ Sisestage faksi saatmise aeg ja seejärel vajutage nuppu OK.
 Vajaduse korral saate määrata ka sätteid nagu resolutsioon ja saatmismeetod asukohas **Skan.sätted** või **Saatmissätted**.

Faksimine

5. Vajutage nuppu , kuni jõuate tagasi ekraanile **Faks**, seejärel vajutage nuppu .
6. Kui saatmine on lõppenud, eemaldage originaalid.

Märkus.

Saate faksimise katkestada ekraanil **Faks**.







Seotud teave

- ➔ „Algdokumentide paigutamine” lk 50
- ➔ „Juhtpaneelilt fakside automaatselt saatmine” lk 125
- ➔ „Saatmissätted” lk 133

Erineva suurusega dokumentide saatmine ADF-i kasutades (Pidevskannimine (ADF))

Kui soovite saata fakse, paigutades originaale ükshaaval või formaadi järgi, saate neid saata algses formaadis ühe dokumendina.

Kui asetate ADF-i erineva suurusega originaalid, saadetakse kõik originaalid neist suurima originaali suurusega. Originaalide saatmiseks algses formaadis ärge asetage seadmesse erineva formaadiga originaale.

1. Asetage seadmesse esimene samas formaadis olevate originaalide rühm.
2. Valige avakuval **Faks**.
Kasutage kirje valimiseks nuppe     ja seejärel vajutage nuppu OK.
3. Määrake adressaat.
4. Vajutage nuppu OK ja seejärel valige **Skann.sätted**.
5. Valige **Pidevskannimine (ADF)** ja seejärel **Sees**.
Vajaduse korral saate määrata ka sätteid nagu resolutsioon ja saاتمismeetod asukohas **Skann.sätted** või **Saatmissätted**.
6. Vajutage nuppu , kuni jõuate tagasi ekraanile **Faks**, seejärel vajutage nuppu .
7. Kui esimeste originaalide skannimine on lõpetatud ja juhtpaneelil kuvatakse teade **Saadand järgmise lehe?**, valige **Jah**, laadige järgmised originaalid ja seejärel vajutage nuppu .

Märkus.

Kui te ei tee printeriga ühtki toimingut 20 sekundi jooksul pärast seda, kui seade palub teil järgmised originaalid seadmesse asetada, lõpetab printer salvestamise ja hakkab dokumenti saatma.

8. Kui saatmine on lõppenud, eemaldage originaalid.

Seotud teave

- ➔ „Algdokumentide paigutamine” lk 50
- ➔ „Juhtpaneelilt fakside automaatselt saatmine” lk 125
- ➔ „Saatmissätted” lk 133

Printeriga fakside vastuvõtmine

Kui printer on ühendatud telefoniliiniga ja põhisätted on Faksisätete viisard rakendusega lõpule viidud, saate fakse vastu võtta.

Fakse saab vastu võtta kahel viisil.

- Sissetuleva faksi vastuvõtmine
- Faksi vastuvõtmine helistamise teel (pollimise vastuvõtmine)

Vastuvõetud fakse prinditakse printeri algsete sätetega.

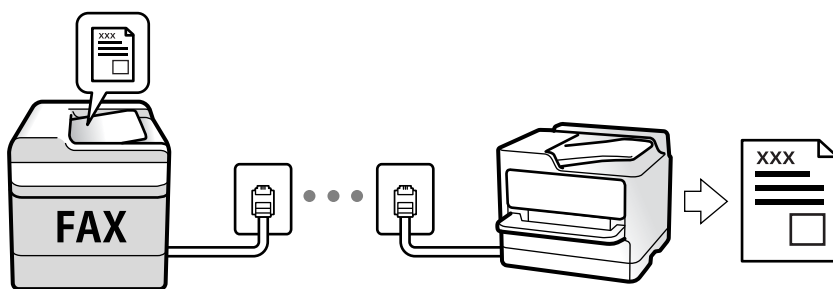

Faksi sätete vaatamiseks saate printida loendi **Faksisätete loend**, tehes valiku **Faks > Menüü > Veel > Faksiaruanne > Faksisätete loend**.

Üksikasju sätete tegemise kohta vaadake allpool jaotisest „Seotud teave“.

Seotud teave

➔ [„Printeri faksisätete seadistamine eraldiseisvalt” lk 71](#)

Sissetulevate fakside vastuvõtmine

Vastuvõturežiim režiimis on kaks suvandit.

Seotud teave

- ➔ [„Auto režiimi kasutamine” lk 130](#)
- ➔ [„Režiimi Käsitsi kasutamine” lk 131](#)

Auto režiimi kasutamine

Selle režiimiga saate kasutada liini järgmistel eesmärkidel.

- Liini kasutamine ainult faksimiseks (väline telefon ei ole vajalik)
- Liini kasutamine peamiselt faksimiseks, kui mõnikord ka helistamiseks

Fakside vastuvõtmine ilma välise telefonita

Printer lülitub automaatselt fakside vastuvõtmisele, kui täitub suvandis **Helinaid vastamiseni** määratud helinate arv.

Faksimine

Fakside vastuvõtmine välise telefoniga

Printer töötab välise telefoniga alljärgnevalt.

- Kui automaatvastaja vastab suvandis **Helinaid vastamiseni** määratud helinate arvu piires:
 - Kui helin teavitab faksist, lülitub printer automaatselt fakside vastuvõtmisele.
 - Kui helin teavitab häälkõnest, saab automaatvastaja häälkõnesid vastu võtta ja häälteateid salvestada.
- Kui võtate toru hargilt suvandis **Helinaid vastamiseni** määratud helinate arvu piires:
 - Kui helin teavitab faksist, saate faksi vastu võtta samade toimingutega nagu **Käsitsi** puhul. Valige printeri avakuval **Faks**, vajutage faksi vastuvõtmise valimiseks nuppu # ja seejärel vajutage nuppu **◇**. Seejärel pange toru hargile.
 - Kui helin teavitab häälkõnest: saate kõne tavapärasel viisil vastu võtta.
- Kui helin peatub ning printer lülitub automaatselt fakside vastuvõtmisele:
 - Kui helin teavitab faksist: printer alustab fakside vastu võtmist.
 - Kui helin teavitab häälkõnest: te ei saa kõnet vastu võtta. Paluge helistajal uuesti helistada.

Märkus.

Määrake automaatvastaja vastuvõtmiseks vajalik helinate arv väiksemaks kui suvandis **Helinaid vastamiseni** määratud helinate arv. Vastasel juhul ei saa automaatvastaja häälkõnesid vastu võtta, et häälteateid salvestada. Automaatvastaja seadistamise kohta leiate rohkem teavet automaatvastajaga kaasasolevast juhendist.

Seotud teave

➔ [„Režiimi Käsitsi kasutamine” lk 131](#)

Režiimi Käsitsi kasutamine

See režiim on peamiselt ette nähtud helistamiseks, kuid seda saab kasutada ka faksimiseks.

Fakside vastuvõtmine

Kui telefon heliseb, võite kõne vastu võtta, selleks võtke toru hargilt.

- Kui kuulete faksitooni (andmeside toon), toimige järgmiselt.
 - Valige printeri avakuval **Faks**, vajutage faksi vastuvõtmise valimiseks nuppu # ja seejärel vajutage nuppu **◇**. Seejärel pange toru hargile.
- Kui helin teavitab häälkõnest, siis vastake kõnele tavalisel viisil.

Ühendatud telefoniga fakside vastuvõtmine

Kui valitud on **Kaugvastuvõtt**, saate fakse vastu võtta lihtsalt käivituskoodi sisestamise teel.

Kui telefon heliseb, võtke toru hargilt. Kui kuulete faksitooni (andmeside toon), sisestage kahekohaline käivituskood ja pange toru hargile.

Telefonikõne abil fakside vastuvõtmine

Saate vastu võtta fakse, mis on mõnda teise faksiseadmesse salvestatud, valides faksinumbri.

Faksimine

Seotud teave

➔ „Fakside vastuvõtmine pollimise teel (Vastuvõtu pollimine)” lk 132

Fakside vastuvõtmine pollimise teel (Vastuvõtu pollimine)

Saate vastu võtta fakse, mis on mõnda teise faksiseadmesse salvestatud, valides faksinumbri. Kasutage seda funktsiooni, et võtta vastu faks infoteenusest.

Märkus.

- Kui fakside infoteenus on varustatud audiojuhistega, mida te peate dokumendi vastuvõtmiseks jälgima, ei saa seda funktsiooni kasutada.
- Dokumendi vastuvõtmiseks helisuuniseid kasutavast faksiteabeteenusest valige ühendatud telefoni abil lihtsalt faksinumber ning kasutage telefoni ja printerit helisuuniste kohaselt.

1. Valige avakuval **Faks**.

Kasutage kirje valimiseks nuppe ▲ ▼ ◀ ▶ ja seejärel vajutage nuppu OK.

2. Vajutage nuppu OK ja seejärel valige **Veel**.
3. Valige **Vastuvõtu pollimine** ja seejärel **Sees**.

4. Määrake adressaat.

Märkus.

Kui te ei saa faksinumbrit käsitsi sisestada, siis on **Otsevalimise piirangud** suvandis **Turvasätted** seadistatud olekusse **Sees**. Valige faksi adressaate kontaktiloendist või saadetud fakside ajaloost.

5. Vajutage nuppu ◊, et käivitada **Vastuvõtu pollimine**.

Seotud teave

➔ „Fakside saatmine välisest telefoniseadmest valimise teel” lk 127

➔ „Veel” lk 134

Faksimise menüüsuvandid

Faks

Valige juhtpaneeli avaekraanil menüüd valikust **Faks**.

Kontaktid	Valige kontaktide loendist adressaat.
Viimatine	Valige adressaat saadetud fakside ajaloost.

Faksimine

Menüü	Saate valida järgmisi menüüsid. <input type="checkbox"/> Skan.sätted <input type="checkbox"/> Saatmissätted <input type="checkbox"/> Veel <input type="checkbox"/> Kontaktide haldur Üksikasju lugege allpool jaotisest „Seotud teave“.
Saada faks	Faksi saatmiseks vajutage nuppu  .



Seotud teave

- ➔ [„Skan.sätted” lk 133](#)
- ➔ [„Saatmissätted” lk 133](#)
- ➔ [„Veel” lk 134](#)
- ➔ [„Kontaktide haldur” lk 135](#)

Skan.sätted

Valige juhtpaneelil menüüd allpool kirjeldatud viisil:

Faks > Menüü > Skan.sätted

Eraldusvõime	Valige saadetava faksi resolutsioon. Kui valite kõrgema eraldusvõime, muutub andmemaht suuremaks ja faksi saatmisele kulub rohkem aega.
Tihedus	Seab saadetava faksi tiheduse. Vajutage nuppu  , et tihedus tumedamaks muuta, või nuppu  , et see heledamaks muuta.
Pidevskannimine (ADF)	Kui soovite saata fakse, paigutades originaale ükshaaval või formaadi järgi, saate neid saata algses formaadis ühe dokumendina. Lugege teema kohta lähemalt allpool jaotisest „Seotud teave“.
Algsuurus (klaas)	Valige skanneri klaas-ile asetatud originaali formaat ja suund.
Värvirežiim	Valige, kas skannida värviliselt või ühevärviliselt.

Seotud teave

- ➔ [„Erineva suurusega dokumentide saatmine ADF-i kasutades \(Pidevskannimine \(ADF\)\)” lk 129](#)

Saatmissätted

Valige juhtpaneelil menüüd allpool kirjeldatud viisil:

Faks > Menüü > Saatmissätted

Faksimine

Otsesaatmine	<p>Saadab originaalide skannimise ajal ühevärvilise faksi. Kuna skannitud originaale ei salvestata printeri mälu ajutiselt isegi siis, kui saadetakse suures mahus lehekülgi, saate vältida mälu puudusest tulenevaid printeritõrkeid. Pöörake tähelepanu asjaolule, et selle funktsiooniga saatmiseks kulub kauem aega kui funktsiooni mittekasutamise korral. Lugege teema kohta lähemalt allpool jaotisest „Seotud teave“.</p> <p>Te ei saa seda funktsiooni kasutada, kui saadate faksi mitmele adressaadile.</p>
Saada faks hiljem	<p>Saadab faksi teie määratud ajal. Selle suvandi kasutamisel on valitav ainult ühevärviline faks. Lugege teema kohta lähemalt allpool jaotisest „Seotud teave“.</p>
Lisa saatja andmed	<p>Valige koht, kuhu soovite väljuval faksil lisada päise teabe (saatja nimi ja faksinumber) või ärge lisage teavet.</p> <p><input type="checkbox"/> Väljas: saadab faksi ilma päise teabeta.</p> <p><input type="checkbox"/> Pildilt väljas: saadab faksi päise teabega faksi ülemisel valgel veerisel. See takistab päise katmist skannitud kujutisega, kuid adressaadi poolt vastu võetud faks võidakse printida kahele lehele, kui originaalide suurus seda nõuab.</p> <p><input type="checkbox"/> Pildi sees: saadab faksi päise teabega ligikaudu 7 mm madalamal kui skannitud kujutise ülaosa. Päis võidakse kujutisega katta, kuid adressaadi poolt vastu võetud faksi ei jagata kaheks dokumendiks.</p>
Faksi päis	<p>Valige päis adressaadi jaoks. Selle funktsiooni kasutamiseks peate eelnevalt registreerima mitu päist.</p>
Lisapäise info	<p>Valige teave, mida soovite lisada. Saate valikutest Teie telefoninumber ja Sihtkohaloend valida ühe.</p>
Ülekandearuanne	<p>Prindib pärast faksi saatmist saatmisaruande.</p> <p>Prindi tõrke korral prindib aruande ainult tõrke esinemise korral.</p>

Seotud teave

- ➔ [„Ühevärvilise dokumendi mitme lehekülje saatmine \(Otsesaatmine\)“ lk 128](#)
- ➔ [„Ühevärviliste fakside saatmine määratud ajal \(Saada faks hiljem\)“ lk 128](#)

Veel

Valige juhtpaneelil menüüd allpool kirjeldatud viisil:

Faks > Menüü > Veel

Saatmislogi	Saate saadetud või vastuvõetud faksitööde ajalugu vaadata.
Faksiaruanne	<p><input type="checkbox"/> Viimane edastus Prindib aruande eelmise faksi kohta, mis pollimise teel saadeti või vastu võeti.</p> <p><input type="checkbox"/> Faksilogi Prindib saatmisaruande. Saate järgmise menüü kaudu selle aruande automaatset printimist seadistada. Sätted > Faksi sätted > Aruande sätted > Faksilogi aut.printim.</p> <p><input type="checkbox"/> Faksisätete loend Prindib praegused faksisätted.</p> <p><input type="checkbox"/> Protokolli jälitamine Prindib üksikasjaliku aruande eelmise faksi kohta, mis saadeti või vastu võeti.</p>

Faksimine

Prindi faksid uuesti	Saate vastuvõetud faksi uuesti printida.
Vastuvõtu pollimine	Te saate dokumente vastu võtta saatja faksiseadmest, kui selleks sätteks on määratud Sees ja te helistate saatja faksinumbrile. Suvandi Vastuvõtu pollimine abil fakside vastuvõtmise üksikasjade kohta lugege allpool jaotisest „Seotud teave“. Menüüst Faks lahkumise korral naaseb see säte olekusse Väljas (vaikesäte).
Faksi sätted	Avage Sätted > Faksi sätted .

Seotud teave

➔ [„Fakside vastuvõtmine pollimise teel \(Vastuvõtu pollimine\)” lk 132](#)

Kontaktide haldur

Valige juhtpaneelil menüüd allpool kirjeldatud viisil:

Faks > Menüü > Kontaktide haldur

Avage **Sätted > Kontaktide haldur**.

Saate kontakte lisada või redigeerida.

Seotud teave

➔ [„Menüüsuvandid režiimis Kontaktide haldur” lk 62](#)

➔ [„Kontaktide haldamine” lk 55](#)

Faksi saatmine arvutist

Saate fakse arvutist saata, kasutades utiliiti FAX Utility ja draiverit PC-FAX.

Märkus.

Kasutage FAX Utility installimiseks rakendust EPSON Software Updater. Üksikasju vaadake allpool seotud teabest. Operatsioonisüsteemi Windows kasutajad võivad installimiseks kasutada printeriga komplektis olevat tarkvaraketast.

Seotud teave

➔ [„Tarkvara värskendamise tööriistad \(EPSON Software Updater\)” lk 167](#)

➔ [„Uusimate rakenduste installimine” lk 168](#)

Rakendusega (Windows) koostatud dokumentide saatmine

Valides printeri faksi rakenduse nagu Microsofti Wordi või Exceli **Prindi** menüüst, saate koos tiitellehega otse saata andmeid nagu dokumendid, joonised ja tabelid, mida olete ise koostanud.

Märkus.

Järgmises selgituses on näitena kasutatud Microsoft Wordi. Tegelik toiming võib sellest erineda olenevalt teie kasutatavast rakendusest. Lisateabe saamiseks lugege rakenduse spikrit.

1. Koostage rakendusega dokument, mida soovite faksiga saata.

Faksimine

2. Klõpsake menüüs **Fail** suvandil **Prindi**.
Ekraanile ilmub rakenduse **Prindi** aken.
3. Valige jaotisest **Printer XXXXX (FAX)** (XXXXX on teie printeri nimi) ja kontrollige faksi saatmise sätteid.
 - Määrake välja **Koopiate arv** väärtuseks **1**. Faksi saatmine ei pruugi korralikult õnnestuda, kui määrate väärtuseks **2** või rohkem.
 - Te ei saa kasutada funktsioone nagu **Prindi failile**, mis muudavad väljundpesa.
 - Ühe saatmiskorraga saate edastada kuni 100 lehekülge, sealhulgas tiitellehe.
4. Klõpsake suvandil **Printeri atribuudid** või **Printeri atribuudid**, kui soovite määrata parameetreid **Paper Size, Orientation, Color, Image Quality** või **Character Density**.
Lisateabe saamiseks lugege PC-FAX draiveri spikrit.
5. Klõpsake **Prindi**.

Märkus.

*Kui kasutate valikut FAX Utility esimest korda, kuvatakse teie teabe registreerimise aken. Sisestage vajalik teave ja seejärel klõpsake nuppu **OK**. FAX Utility kasutab faksitööde seesmiseks haldamiseks **Nickname**. Muu teave lisatakse tiitellehele automaatselt.*

Recipient Settings kuvatakse FAX Utility ekraani.

6. Määrake adressaat ja klõpsake suvandil **Edasi**.
 - Määrake adressaat (nimi, faksinumber jms) valikust **PC-FAX Phone Book**:
Kui adressaat on salvestatud telefoniraamatusse, järgige allpool toodud juhiseid.
 - ➊ Klõpsake vahekaarti **PC-FAX Phone Book**.
 - ➋ Valige loendist adressaat ja klõpsake nuppu **Add**.
 - Adressaadi (nimi, faksinumber jms) valimine printeri kontaktiloendist:
Kui adressaat on salvestatud printeri kontaktiloendisse, järgige allpool toodud juhiseid.
 - ➊ Klõpsake vahekaarti **Contacts on Printer**.
 - ➋ Valige loendist kontaktid ning klõpsake nuppu **Add**, et avada aken **Add to Recipient**.
 - ➌ Valige loendist adressaat ja klõpsake suvandil **Edit**.
 - ➍ Lisage vajadusel personaalandmed nagu **Company/Corp.** ja **Title** ning klõpsake suvandil **OK** selleks, et pöörduda tagasi kuvale **Add to Recipient**.
 - ➎ Vajadusel tehke märge märkeruutu **Register in the PC-FAX Phone Book** selleks, et kontaktandmed salvestuksid kontaktiloendisse **PC-FAX Phone Book**.
 - ➏ Klõpsake nuppu **OK**.

Faksimine

- Määrake adressaat (nimi, faksinumber jms) otse:

Järgige allpool toodud juhiseid.

- ❶ Klõpsake vahekaarti **Manual Dial**.
- ❷ Sisestage vajalik teave.
- ❸ Klõpsake nuppu **Add**.

Lisaks saate **Save to Phone Book** klõpsamisel lisada adressaadi kontaktiloendi aknasse **PC-FAX Phone Book**.

Märkus.

- Kui teie printeri suvandi Sideliiini tüüp sätteks on määratud **PBX** ja suunakood on seadistatud kasutama täpse prefiks-koodi sisestamise asemel märki # (numbriosund), siis sisestage # (numbriosund). Üksikasjade vaatamiseks kasutage allpool olevat seotud teabe linki jaotisesse Sideliiini tüüp peatükis Põhisätted.
- Kui olete valinud sätte **Enter fax number twice** suvandis **Optional Settings** rakenduse FAX Utility põhiekraanil, peate sama numbri uuesti sisestama, kui klõpsate nuppu **Add** või **Edasi**.

Adressaat lisatakse loendisse **Recipient List**, mida kuvatakse akna ülaosas.

7. Määrake tiitellehe sisu.

- ❶ Tiitellehe lisamiseks valige üks näidetest jaotisest **Cover Sheet**. Sisestage **Subject** ja **Message**. Arvestage, et te ei saa luua ega loendisse lisada originaalset tiitellehte.

Kui te ei soovi tiitellehte lisada, valige **Cover Sheet** alt **No cover sheet**.

- ❷ Klõpsake suvandil **Cover Sheet Formatting**, kui soovite muuta tiitellehel olevate üksuste järjekorda. Tiitellehe formaati saate valida suvandist **Paper Size**. Lisaks saate valida edastatava dokumendi formaadist erineva formaadiga tiitellehe.

- ❸ Klõpsake suvandil **Font**, kui soovite muuta tiitellehel oleva teksti fonti või fondi suurust.

- ❹ Klõpsake suvandil **Sender Settings**, kui soovite muuta saatja teavet.

- ❺ Klõpsake suvandil **Detailed Preview**, kui soovite kontrollida tiitellehte koos teemaga ja teie sisestatud teatega.

- ❻ Klõpsake **Edasi**.

8. Kontrollige saadetavat sisu ja klõpsake suvandil **Send**.

Enne saatmist veenduge, et adressaadi nimi ja faksinumber on õiged. Klõpsake suvandil **Preview**, et näha saadetava tiitellehe ja dokumendi eelvaadet.

Kui saatmine on alanud, ilmub ekraanile saatmise olekut kuvav aken.

Märkus.

- Saatmise peatamiseks valige vastavad andmed ja klõpsake suvandil **Tühista** . Tühistada saate ka printeri juhtpaneelilt.
- Kui saatmise ajal ilmneb tõrge, ilmub ekraanile **Communication error** aken. Kontrollige tõrketeavet ja saatke faks uuesti.
- Ekraani Fax Status Monitor (eespool nimetatud ekraan, millelt saate kontrollida saatmise olekut) ei kuvata, kui FAX Utility põhiekraani **Optional Settings** ekraani alt ei ole valitud **Display Fax Status Monitor During Transmission**.

Seotud teave

➔ „Menüü Põhisätted” lk 76

Rakendusega (Mac OS) koostatud dokumentide saatmine

Kui valite rakenduse menüüst **Prindi** faksivõimalusega printeri, saate saata andmeid, näiteks enda loodud dokumente, jooniseid ja tabelleid.



Märkus.

Alljärgnevas kirjelduses on näitena kasutatud rakendust *TextEdit*, mis on operatsioonisüsteemi Mac OS standardrakendus.

1. Looge rakenduses dokument, mida soovite faksiga saata.
2. Klõpsake menüüs **Fail** suvandil **Prindi**.
Kuvatakse rakenduse aken **Prindi**.
3. Valige oma printer (faksi nimi) suvandis **Nimi**, klõpsake üksikasjalike sätete kuvamiseks ikooni ▼, kontrollige printisätteid ja seejärel klõpsake valikut **OK**.
4. Määrake iga üksuse sätteid.
 - Määrake välja **Koopiate arv** väärtuseks **1**. Isegi kui määrate sätteks **2** või rohkem, saadetakse ainult 1 koopia.
 - Võite ühe faksi saatmiskorraga kuni 100 lehekülge saata.

Märkus.

Saadetavate dokumentide leheformaad on sama, mis printerist saadetava faksi paberi formaad.

5. Valige hüpikmenüüst Fax Settings ja määrake iga üksuse sätteid.
Lugege iga sätteüksuse kohta selgitust PC-FAX-draiveri spikrist.
Klõpsake akas all vasakul olevat ikooni , et avada PC-FAX-draiveri spikker.
6. Valige menüü Recipient Settings ja määrake seejärel adressaat.
 - Adressaadi (nimi, faksinumber jne) määramine otse.
Klõpsake valikut **Add**, sisestage vajalik teave ja seejärel klõpsake ikooni . Adressaat lisatakse loendisse Recipient List, mida kuvatakse akna ülaosas.
Kui olete teinud valiku „Enter fax number twice” PC-FAX-draiveri sätetes, peate sama numbri sisestama uuesti, kui klõpsate ikooni .
 - Kui teie faksi ühendusliin nõuab prefiksit, sisestage External Access Prefix.

Märkus.

Kui teie printeri Sideliini tüüp sätteks on määratud **PBX** ja suunakood on seadistatud kasutama täpse prefiksikoodi sisestamise asemel märki # (numbriosund), siis sisestage # (numbriosund). Üksikasjade vaatamiseks kasutage allpool olevat seotud teabe linki jaotisese Sideliini tüüp menüüs Põhisätteid.

- Adressaadi (nimi, faksinumber jne) valimine telefoniraamatust.
Kui adressaat on salvestatud telefoniraamatusse, klõpsake ikooni . Valige loendist adressaat ja klõpsake valikut **Add** > **OK**.
Kui teie faksi ühendusliin nõuab prefiksit, sisestage External Access Prefix.

Märkus.

Kui teie printeri Sideliini tüüp sätteks on määratud **PBX** ja suunakood on seadistatud kasutama täpse prefiksikoodi sisestamise asemel märki # (numbriosund), siis sisestage # (numbriosund). Üksikasjade vaatamiseks kasutage allpool olevat seotud teabe linki jaotisese Sideliini tüüp menüüs Põhisätteid.

Faksimine

7. Kontrollige adressaadi sätteid ja seejärel klõpsake valikut **Fax**.

Saatmine algab.

Enne saatmist veenduge, et adressaadi nimi ja faksinumber on õiged.

Märkus.

- Kui klõpsate Dockil printeri ikooni, kuvatakse saatmise oleku kontrollaken. Saatmise peatamiseks klõpsake andmeid ja seejärel valikut **Delete**.
- Kui saatmise ajal esineb tõrge, kuvatakse teade **Sending failed**. Kontrollige ekraanil **Fax Transmission Record** saatmise andmeid.
- Erinevates formaatides paberitest koosnevaid dokumente ei pruugita korralikult saata.

Seotud teave

➔ „Menüü Põhisätteid” lk 76

Fakside vastuvõtmine arvutisse

Saate fakse vastu võtta ja salvestada need PDF-failidena printeriga ühendatud arvutisse. FAX Utility on varustatud funktsioonidega, mis muu hulgas võimaldavad valida kausta, kuhu faksid salvestatakse. Enne selle funktsiooni kasutamist installige FAX Utility.

Märkus.

FAX Utility installimiseks saate kasutada ühte alljärgnevatest meetoditest.

- Rakenduse EPSON Software Updater (rakendus tarkvara värskendamiseks) abil
- Printeriga komplektis olevalt kettalt. (Ainult operatsioonisüsteemi Windows kasutajad.)



Oluline teave:

- Arvutis fakside vastuvõtmiseks peab printeri juhtpaneelil suvandi **Vastuvõtturežiim** säte olema **Auto**.
- Fakse vastu võtma seatud arvuti peab alati olema sisse lülitatud. Vastuvõetud dokumendid salvestatakse kuni dokumentide arvutisse salvestamiseni ajutiselt printeri mällu. Kui te arvuti välja lülitate, võib printeri mälu täis saada, sest see ei saa enam dokumente arvutisse saata.
- Kui vastuvõetud faksid on ajutiselt printeri mällu salvestatud, süttib tuli .
- Vastuvõetud fakside lugemiseks peate arvutisse installima PDF-i vaatori, näiteks rakenduse Adobe Reader.

Seotud teave

➔ „Režiimi Vastuvõtturežiim seadistamine” lk 71

➔ „Tarkvara värskendamise tööriistad (EPSON Software Updater)” lk 167

➔ „Uusimate rakenduste installimine” lk 168

Sissetulevate fakside arvutisse salvestamine

Sissetulevate fakside arvutisse salvestamise sätteid saate määrata rakendusega FAX Utility. Installige FAX Utility eelnevalt arvutisse.

Üksikasjalikuma teabe saamiseks lugege FAX Utility spikrist jaotist Basic Operations (kuvatakse peaaaknas). Kui sätete määramise ajal kuvatakse arvuti ekraanil parooli sisestamise ekraani, siis sisestage parool.

Faksimine

Märkus.

Te saate fakse arvutis vastu võtta ja samal ajal printeriga printida. Üksikasju sätete tegemise kohta vaadake allpool jaotisest „Seotud teave“.

Seotud teave

- ➔ „Suvandi Salvesta arvutisse seadistamine vastuvõetud fakse printima” lk 74
- ➔ „Rakendus faksitoimingute konfigureerimiseks ja fakside saatmiseks (FAX Utility)” lk 165

Arvutisse sissetulevaid fakse salvestava funktsiooni tühistamine

Arvutisse fakside salvestamise tühistamiseks kasutage utiliiti FAX Utility.

Üksikasjalikuma teabe saamiseks lugege FAX Utility spikrist jaotist Basic Operations (kuvatakse peaaknas).

Märkus.

- Kui leidub fakse, mida ei ole arvutisse salvestatud, siis ei saa te tühistada funktsiooni, mis salvestab fakse arvutisse.
- Sätteid saate muuta ka printerist. Sätete muutmise üksikasju vaadake allpool jaotisest „Seotud teave“.

Seotud teave

- ➔ „Suvandi Salvesta arvutisse fakse mitte vastu võtma seadistamine” lk 75
- ➔ „Rakendus faksitoimingute konfigureerimiseks ja fakside saatmiseks (FAX Utility)” lk 165

Uute fakside saabumise kontrollimine (Windows)

Kui seadistate arvuti salvestama printeri poolt vastu võetud fakse, saate kontrollida vastuvõetud fakside töötlemist ja seda, kas saabunud on uusi fakse, kasutades Windowsi tegumiribal olevat faksi ikooni. Kui seadistate arvuti kuvama teavitusi fakside vastuvõtmise kohta, kuvatakse faksi saabumisel Windowsi süsteemisalve lähedal teavitusekraan ja te saate uusi fakse vaadata.



Märkus.

- Arvutisse salvestatud vastuvõetud faksi andmed eemaldatakse printeri mälust.
- Vastuvõetud fakside vaatamiseks vajate rakendust Adobe Reader, sest need salvestatakse PDF-failidena.

Tegumiribal oleva faksi ikooni kasutamine (Windows)

Saate kontrollida, kas saabunud on uusi fakse ja toimingute olekut, kasutades faksi ikooni, mis on kuvatud operatsioonisüsteemi Windows tegumiribal.

1. Vaadake ikooni.

-  : ootel.
-  : kontrollitakse, kas on uusi fakse.
-  : uute fakside importimine on lõpetatud.

2. Paremklopsake ikooni ja seejärel klõpsake valikut **Open the received fax folder**.

Kuvatakse vastuvõetud faksi kaust. Kontrollige failinimest kuupäeva ja saatjat, seejärel avage PDF-fail.

Faksimine

Kui faksi ikoon näitab, et see on ootel, saate kohe kontrollida, kas saabunud on uusi fakse, tehes valiku **Check new faxes now**.

Märkus.

Vastuvõetud faksid nimetatakse automaatselt ümber, kasutades allpool toodud nimevormingut.

AAAAKKPPTTMMSS_XXXXXXXXXX_nnnnn (aasta/kuu/päev/tund/minut/sekund_saatja number)

Teavitusakna kasutamine (Windows)

Kui valite uutest faksidest teavitamise, kuvatakse iga uue faksi saabumise korral tegumiriba lähedal teavitusaken.

1. Vaadake arvuti ekraanil kuvatud teavitusakent.

Märkus.

Teavitusaken kaob, kui kindla aja jooksul ei tehta ühtegi toimingut. Saate muuta teavitamise sätteid, näiteks kuvamisega.

2. Klõpsake teavitusaknas ükskõik kuhu, välja arvatud nuppu .

Avaneb kaust, mille olete valinud uute fakside salvestamiseks. Kontrollige failinimest kuupäeva ja saatjat, seejärel avage PDF-fail.

Märkus.

Vastuvõetud faksid nimetatakse automaatselt ümber, kasutades allpool toodud nimevormingut.

AAAAKKPPTTMMSS_XXXXXXXXXX_nnnnn (aasta/kuu/päev/tund/minut/sekund_saatja number)

Uute fakside saabumise kontrollimine (Mac OS)

Saate kontrollida, kas on uusi fakse, kasutades ühte alljärgnevatest meetoditest. See on saadaval ainult arvutites, milles on valitud säte "Save" (save faxes on this computer).

- Avage vastuvõetud fakside kaust (valitud suvandis **Received Fax Output Settings**.)
- Avage Fax Receive Monitor ja klõpsake valikut **Check new faxes now**.
- Teatis uue faksi vastuvõtmise kohta

Valige **Notify me of new faxes via a dock icon** suvandis **Fax Receive Monitor > Preferences** rakenduses FAX Utility, saabunud faksi jälgimise ikoon dokil annab teile teada, et saabunud on uus faks.

Vastuvõetud fakside kausta avamine saabuvate fakside jälgijast (Mac OS)

Saate salvestuskausta avada arvutist, mis on määratud fakse vastu võtma, kui teete valiku "Save" (save faxes on this computer).

1. Klõpsake saabuvate fakside jälgija ikooni asukohas Dock, et avada **Fax Receive Monitor**.
2. Valige printer ja klõpsake valikul **Open folder** või topelklõpsake printeri nimel.

Faksimine

3. Kontrollige failinimest kuupäeva ja saatjat, seejärel avage PDF-fail.

Märkus.

Vastuvõetud faksid nimetatakse automaatselt ümber, kasutades allpool toodud nimevormingut.

AAAAKKPPTTMMSS_xxxxxxxxxx_nnnnn (aasta/kuu/päev/tund/minut/sekund_saatja number)

Saatja saadetud teave kuvatakse saatja numbrina. Olenevalt saatjast ei pruugita seda numbrit kuvada.

Muude faksifunktsioonide kasutamine

Faksiaruande käsitsi printimine

1. Valige avakuval **Faks**.

Kasutage kirje valimiseks nuppe ▲ ▼ ◀▶ ja seejärel vajutage nuppu OK.

2. Vajutage nuppu OK ja seejärel valige **Veel**.

3. Valige **Faksiaruanne**.

4. Valige printitav aruanne ja järgige seejärel ekraanil kuvatavaid juhiseid.

Märkus.

Saate aruande vormingut muuta. Valige avakuvalt **Sätted** > **Faksi sätted** > **Aruande sätted** ja muutke seejärel **Manusta pilt aruandele** või **Aruande vorming** sätteid.

Seotud teave

➔ „Veel” lk 134

➔ „Menüü Aruande sätted” lk 78

Tindikassettide ja muude kulutarvikute vahetamine

Järelejäänud tindi ja hooldekarbi oleku kontrollimine

Ligikaudset tinditaset ja hoolduskarbi kasutusaega saate kontrollida juhtpaneelilt või arvutist.

Märkus.

Kui kuvatakse vähese tindikoguse teade, saate printimist siiski jätkata. Vajadusel vahetage tindikassetid välja.

Järelejäänud tindi ja hooldekarbi oleku vaatamine — juhtpaneel

1. Valige avakuval **Sätted > Toite olek**.

Kasutage kirje valimiseks nuppe ▲ ▼ ◀▶ ja seejärel vajutage nuppu OK.

2. Valige üks alljärgnevatest tegevustest.

- Tinditaseme vaatamiseks valige **Tinditase**.
- Hooldekarbi ligikaudse kasutusea vaatamiseks valige **Hoolduskarbi tööaeg**.

Järelejäänud tindi ja hooldekarbi oleku vaatamine – Windows

1. Avage printeridraiveri aken.
2. Klõpsake suvandit **EPSON Status Monitor 3** vahekaardil **Hooldus**.

Märkus.

Kui funktsioon **EPSON Status Monitor 3** pole aktiveeritud, klõpsake nuppu **Lisasätted** vahekaardil **Hooldus** ja seejärel valige suvand **Lubage EPSON Status Monitor 3**.

Järelejäänud tindi ja hooldekarbi oleku vaatamine – Mac OS X

1. Käivitage printeridraiveri utiliit:

- Mac OS X v10.6.x kuni v10.9.x

Valige **Süsteemi eelistused**  menüüst > **Printerid ja skannerid** (või **Printimine ja skannimine, Printimine ja faksimine**) ja seejärel valige printer. Valige **Options & Supplies, Utility** ning seejärel **Open Printer Utility**.

- Mac OS X v10.5.8

Valige **Süsteemi eelistused**  menüüst > **Printimine ja faksimine** ja seejärel valige printer. Klõpsake **Ava printimisjärjekord > Utiliit**.

2. Klõpsake **EPSON Status Monitor**.

Tindikassettide ja muude kulutarvikute vahetamine

Tindikasseti koodid

Allpool on toodud Epsoni originaaltindikassettide koodid.

Märkus.

- Tindikassettide koodid võivad piirkonniti erineda. Teie asukohas kehtivad koodid saate Epsoni toelt.
- Kuigi tindikassettid võivad sisaldada taaskasutatud materjale, ei mõjuta see kuidagi printeri talitlust ega tehnilisi omadusi.
- Tindikasseti spetsifikatsioonid ja välimus võivad ilma ette teatamiseta parandamise eesmärgil muutuda.

Euroopa

Ikoon	BK: Black (Must)	C: Cyan (Tsüaan)	M: Magenta	Y: Yellow (Kollane)
Meritähnt 	603 603XL*	603 603XL*	603 603XL*	603 603XL*

* „XL” viitab suurele kassetile.

Märkus.

Euroopa kasutajad võivad Epsoni tindikassettide printimismahtude kohta infot saada järgmiselt veebisaidilt.

<http://www.epson.eu/pageyield>

Austraalia ja Uus-Meremaa

BK: Black (Must)	C: Cyan (Tsüaan)	M: Magenta	Y: Yellow (Kollane)
212 212XL*	212 212XL*	212 212XL*	212 212XL*

* „XL” viitab suurele kassetile.

Aasia

BK: Black (Must)	C: Cyan (Tsüaan)	M: Magenta	Y: Yellow (Kollane)
04E	04E	04E	04E

Epson soovib kasutada Epsoni originaaltindikassette. Epson ei garanteeri mitteoriginaalse tindi kvaliteeti ega töökindlust. Mitteoriginaalse tindi kasutamine võib põhjustada kahjustusi, mida Epsoni garantiid ei kata, ning teatud olukordades printeri talitlushäireid. Teavet mitteoriginaalse tindi tasemetete kohta ei pruugita kuvada.

Seotud teave

➔ „Tehnilise toe veebisait” lk 219

Ettevaatusabinõud tindikasseti käsitlemisel

Enne tindikassettide vahetamist lugege järgmisi juhiseid.

Ettevaatusabinõud tindipudelite hoiustamisel

- Kaitske tindikassetti otsese päikesevalguse eest.
- Ärge hoidke tindikassetti kõrge ega väga madala temperatuuri käes.
- Epson soovib tindikassetti kasutada enne pakendile märgitud kuupäeva.
- Kasutage parimate tulemuste saavutamiseks tindikassettid ära kuue kuu jooksul pärast pakendi avamist.
- Parima tulemuse saavutamiseks hoidke tindikassettide pakendite alumine osa allpool.
- Kui olete hoidnud tindikassetti külmas, laske sel vähemalt kolm tundi enne kasutamist toatemperatuurini soojeneda.
- Ärge avage tindikasseti pakendit enne, kui olete valmis seda printerisse paigaldama. Kassett on töökindluse säilitamiseks pakitud vaakumpakendisse. Kui te jätate kasseti pakendamata kujul pikalt seisma, ei pruugi printimine sellega enam võimalik olla.

Ettevaatusabinõud kassettide vahetamisel

- Olge ettevaatlik, et tindikasseti pakendist eemaldamise ajal mitte lõhkuda konkse selle küljel.
- Te peate kassetilt enne paigaldamist eemaldama kollase teibi; muidu võib printikvaliteet langeda või printimine olla võimatu. Ärge eemaldage ega rebige kassetil olevat silti; see võib põhjustada lekkimist.

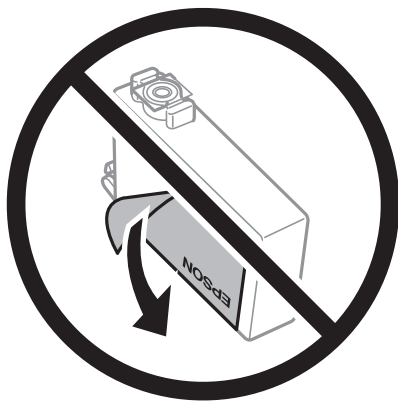

- Ärge eemaldage läbipaistvat sulgurit kasseti alt; muidu võib kassett muutuda kasutuskõlbmatuks.

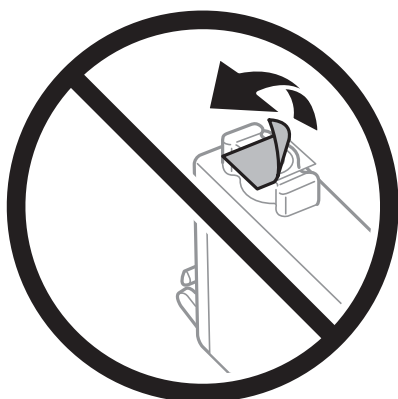

Tindikassettide ja muude kulutarvikute vahetamine

- ❑ Ärge puudutage joonisel näidatud kohti. Sellega võite kahjustada normaalset töötamist ja printimist.

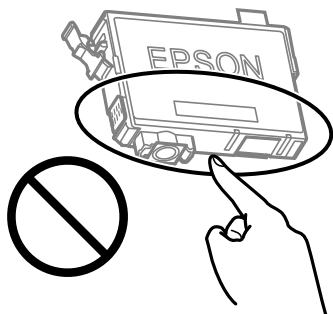

- ❑ Paigaldage kõik tindikassetid; vastasel juhul ei saa te printida.
- ❑ Ärge vahetage tindikassette väljalülitatud toitega. Ärge liigutage printipead käega; muidu võite printerit kahjustada.
- ❑ Ärge lülitage tindi laadimise ajal printerit välja. Kui tindi laadimine ei ole lõpetatud, ei pruugi printimine võimalik olla.
- ❑ Ärge jätke printerit seisma eemaldatud tindikassettidega ega lülitage seda välja kassettide vahetamise ajal. Vastasel korral hakkab printipea pihustitesse jäänud tint kuivama ja printimine võib muutuda võimatuks.
- ❑ Kui teil on vaja tindikassetti ajutiselt eemaldada, kaitske kindlasti tindivarustuse ala mustuse ja tolmu eest. Hoidke tindikassetti samas keskkonnas printeriga, tindivarustusava alla või küljele suunatult. Ärge hoidke tindikassettide tindivarustusava üles suunatult. Kuna tindivarustusavas on klapp, mis kontrollib ülearuse tindi väljumist, ei ole rohkem katteid ega korke vaja kasutada.
- ❑ Eemaldatud tindikassettide tindiväljastusava ümber võib olla tinti, seega olge kassettide eemaldamisel ettevaatlik, et ümbrusse ei satuks tinti.
- ❑ Printer kasutab tindikassette, millel on roheline kiip info jälgimiseks (nt allesolev tindikogus igas kassetis). See tähendab, et isegi kui kassett printerist enne tühjenemist eemaldatakse, saab seda hiljem tagasi printerisse pannes edasi kasutada. Kasseti tagasi panemisel võib pisut tinti printeri töö kvaliteedi tagamisele kuluda.
- ❑ Maksimaalse efektiivsuse tagamiseks eemaldage tindikassett alles siis, kui olete valmis seda vahetama. Vähesed tindid tindikassette ei saa tagasi pannes enam kasutada.
- ❑ Kõrge printimiskvaliteedi tagamiseks ning printipea kaitsmiseks säilib kassetis reservina väike kogus tinti ka siis, kui printer teatab, et kassetti tuleks vahetada. Viidatud printimismahud ei arvesta seda reservi.
- ❑ Ärge võtke tindikassetti koost lahti ega tehke sellele muudatusi, sest sel juhul ei pruugi normaalne printimine enam võimalik olla.
- ❑ Ärge asendage kassette printeriga kaasas olnud kassettidega.

Tindikulu

- ❑ Printipea optimaalse töö kvaliteedi hoidmiseks kulutatakse kõigist tindikassettidest pisut tinti ka printeri hooldustoimingute ajal. Tinti võidakse kulutada ka tindikasseti vahetamise või printeri sisselülitamise ajal.
- ❑ Ühevärviselt või hallskaalas printimisel võidakse musta tindi asemel kasutada värvilisi tinte, olenevalt paberi tüübist või printikvaliteedi sätetest. See toimub seetõttu, et musta loomiseks kasutatakse värvitintide segu.
- ❑ Printeriga kaasas olevate tindikassettide tinti kasutatakse osaliselt esmase häälestamise ajal. Kvaliteetsete väljaprintide tegemiseks täidetakse printipea printeris täielikult tindiga. See ühekordne protsess tarbib teatud koguses tinti ning seetõttu võivad need kassetid tühjaks saada natuke kiiremini kui täiesti uued tindikassetid.
- ❑ Toodud kogused võivad varieeruda sõltuvalt printitavatest kujutistest, kasutatava paberi tüübist, printimise sagedusest ning keskkonningimustest, näiteks temperatuurist.

Tindikassettide vahetamine

**Ettevaatust!**

Skanneri avamisel või sulgemisel ärge jätke oma kätt ega sõrmi selle vahele. Vastasel juhul võite viga saada.

Valige üks alljärgnevatest tegevustest.

Kasutage kirje valimiseks nuppe ▲ ▼ ◀▶ ja seejärel vajutage nuppu OK.

Kui nõutakse tindikassettide vahetamist

Kontrollige, milline tindikassett vahetamist vajab ning vajutage seejärel nuppu OK. Kinnitage teade ja valige kodulekraanil **Asenda kohe**.

Valige **Vt Kirjeldus** ja vaadake juhtpaneelil kuvatavaid animatsioone, mis juhendavad, kuidas vahetada tindikassette.

Kui vahetate tindikassette enne nende tühjenemist

Valige avakuval **Hooldus > Tindikasseti (kassettide) vahetus**.

Valige **Vt Kirjeldus** ja vaadake juhtpaneelil kuvatavaid animatsioone, mis juhendavad, kuidas vahetada tindikassette.

Seotud teave

➔ „Tindikasseti koodid” lk 144

➔ „Ettevaatusabinõud tindikasseti käsitlemisel” lk 145

Hooldekarbi kood

Epson soovib kasutada Epsoni originaalhoolduskarpi.

Hooldekarbi kood: C9344

**Oluline teave:**

Kui hooldekarp on printerisse paigaldatud, ei saa seda teistes printerites kasutada.

Hoolduskarbi käsitlemise ettevaatusabinõud

Enne hoolduskarbi vahetamist lugege järgmisi juhiseid.

Tindikassettide ja muude kulutarvikute vahetamine

- ❑ Ärge puudutage joonisel näidatud kohti. See võib põhjustada talitlushäireid ja te võite tindiga kokku saada.

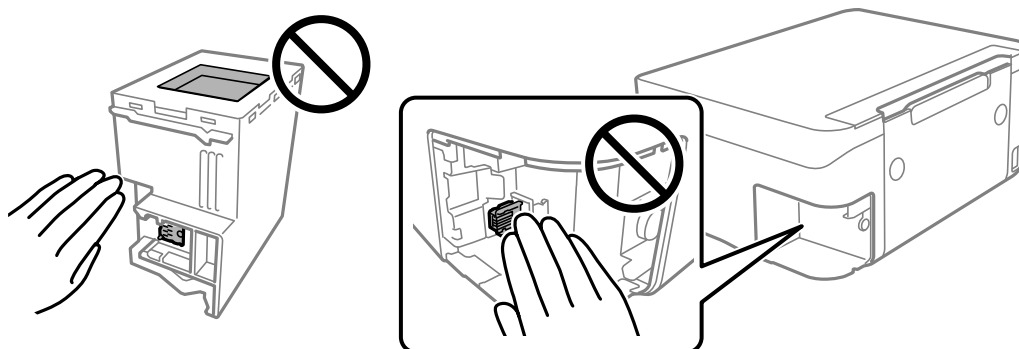

- ❑ Ärge pillake hooldekarpi maha ega laske sellele osaks saada lööke.
- ❑ Ärge vahetage hoolduskarp printimise ajal. Nii võib tint lekkida.
- ❑ Ärge eemaldage hooldekarpi ja selle kaant muuks kui vahetamiseks; muidu võib tinti lekkida.
- ❑ Kui hoolduskarbi kaant ei ole võimalik tagasi kinnitada, võib see olla valesti paigaldatud. Eemaldage hooldekarp ja paigaldage see uuesti.
- ❑ Ärge kallutage kasutatud hoolduskarpi enne, kui see on suletud kilekotti pandud. Vastasel juhul võib tint lekkida.
- ❑ Ärge puudutage hoolduskarbi avasid, muidu võite ennast tindiga määrada.
- ❑ Ärge kasutage uuesti hoolduskarpi, mis on välja võetud ning pikemaks ajaks seadmest eraldi olnud. Karbis olev tint on kuivanud ja karp ei suuda enam tinti imada.
- ❑ Kaitske hoolduskarpi otsese päikesevalguse eest.
- ❑ Ärge hoidke hooldekarpi kõrge ega väga madala temperatuuri käes.

Hooldekarbi asendamine

Mõne printimistsükliga võib hooldekarpi koguneda väga väike kogus tinti. Tindi hooldekarbist väljalekkimise takistamiseks peatab printer printimise, kui hooldekarpi on määratud piirini täitunud. Kas ja kui tihti see vajalikuks osutub, oleneb printitavate lehekülgede arvust, materjalist, millele te printidite, ja printeri puhastustsüklite arvust.

Kui kuvatakse teade, mis käseb hooldekarbi välja vahetada, vaadake juhtpaneelil kuvatavaid animatsioone. Karbi vahetamise vajadus ei tähenda, et printer ei tööta enam tehnilistele nõuetele vastavalt. Epsoni garantii ei kata selle detaili vahetamise kulusid. Tegemist on kasutaja hooldatava detailiga.

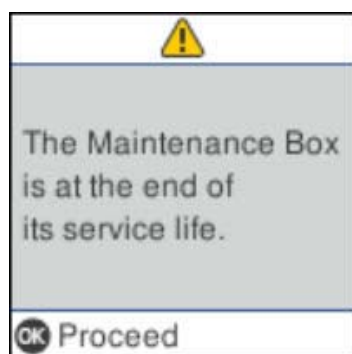

Tindikassettide ja muude kulutarvikute vahetamine

Märkus.

- Kui hooldekarp on täis, ei saa te tindi lekkimise vältimiseks printida ja puhastada prindipead. Funktsioonid, mis ei tindi ei vaja (nt skannimine) on endiselt kasutatavad.
- Kui kuvatakse järgmist ekraaniteadet, ei saa kasutaja seda osa asendada. Pöörduge Epsoni klienditoe poole.

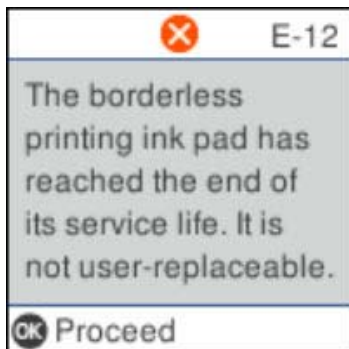

Ajutine printimine musta tindiga

Kui värviline tint on otsa saanud ja musta tindi on veel järel, saate kasutada järgmisi sätteid, et jätkata lühiajaliselt printimist musta tindiga.

- Paberitüüp: tavapaberid, Ümbrik
- Värv: mustvalge või Halliskaala
- Ääristeta: ei ole valitud
- EPSON Status Monitor 3: lubatud (kui prinditakse printeridraiverist operatsioonisüsteemis Windows)

Kuna see funktsioon on kasutatav ainult ligikaudu viis päeva, vahetage tühjenenud tindikassett võimalikult kiiresti välja.

Märkus.

- Kui **EPSON Status Monitor 3** on keelatud, avage printeridraiver, klõpsake **Lisasätted** kaardil **Hooldus** ja valige **Lubage EPSON Status Monitor 3**.
- Kasutatav periood varieerub, olenevalt kasutustingimustest.

Ajutine printimine musta tindiga — juhtpaneel

1. Kui kuvatakse teade, mis palub tindikassetid välja vahetada, puudutage valikut **Jätka**.
Kuvatakse teade, mis annab teada, et saate ajutiselt printida musta tindiga.
2. Lugege teadet ja seejärel valige **Jätka**.
3. Kui soovite printida ühevärviselt, valige **Ei, meenuta hiljem**.
Pooleliolev töö tühistatakse.
4. Nüüd saate originaale kopeerida või printida ühevärviselt tavapaberile. Valige avakuval funktsioon, mida soovite kasutada.

Märkus.

Ääristeta kopeerimine ei ole saadaval.

Ajutine printimine musta tindiga — Windows

Valige üks alljärgnevatest tegevustest.

- Järgmise akna kuvamisel valige **Prindi mustvalgelt**.

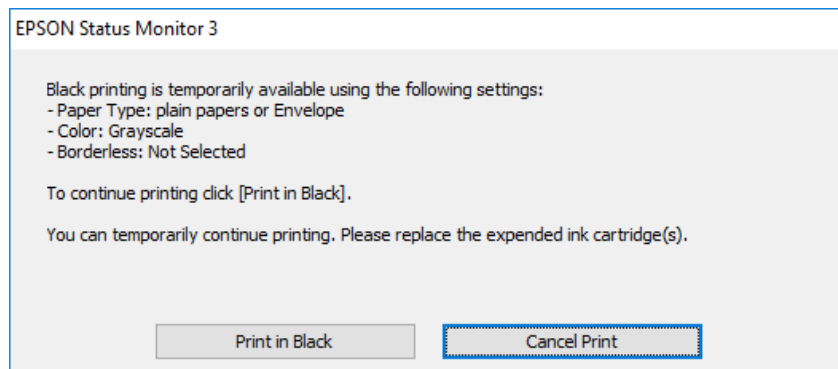

- Järgmise akna kuvamisel katkestage printimine. Seejärel printige uuesti.

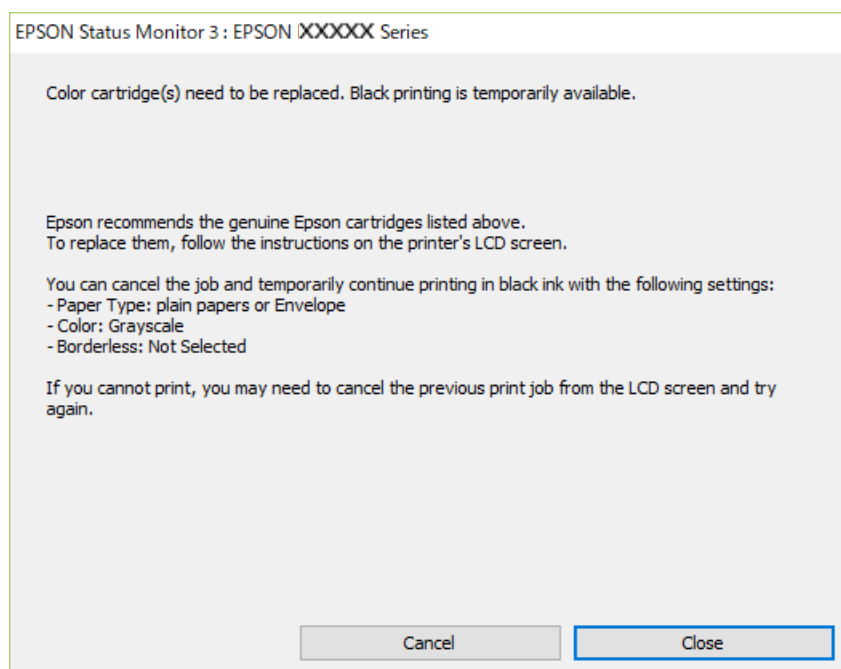

Märkus.

Kui te ei saa printimist arvutist tühistada, tühistage see printeri juhtpaneelilt.

Uuesti printimisel järgige allpool toodud juhiseid.

1. Avage printeridraiveri aken.
2. Tühjendage ruut **Ääristeta** vahekaardil **Pealeht**.
3. Valige vahekaardil **Pealeht** suvandi **Paberitüüp** sätteks **tavapaberid** või **Ümbrik**.
4. Valige **Halliskaala**.
5. Vajaduse korral tehke vahekaartidel **Pealeht** ja **Veel suvandeid** veel sätteid ning klõpsake seejärel **OK**.

Tindikassettide ja muude kulutarvikute vahetamine

6. Klõpsake **Prindi**.
7. Klõpsake kuvatud aknas **Prindi mustvalgelt**.

Ajutine printimine musta tindiga — Mac OS

Märkus.

Selle funktsiooni võrgu kaudu kasutamiseks looge ühendus rakendusega **Bonjour**.

1. Klõpsake **Dokil** olevat printeriikooni.
2. Tühistage töö.

Märkus.

Kui te ei saa printimist arvutist tühistada, tühistage see printeri juhtpaneelilt.

3. Valige menüüst  **Süsteemi eelistused > Printerid ja skannerid** (või **Printimine ja skannimine, Printimine ja faksimine**) ja seejärel valige printer. Valige **Suvandid ja tarvikud > Suvandid** (või **Draiver**).
4. Valige **Permit temporary black printing** sätteks **On**.
5. Avage printimisdialoog.
6. Valige hüpikmenüüst suvand **Printeri sätted**.
7. Valige suvandi **Paberiformaat** sätteks mis tahes paberiformaat (v.a ääristeta).
8. Valige **tavapaberid** või **Ümbrik** suvandi **Meediumitüüp** sätteks.
9. Valige **Halliskaala**.
10. Vajaduse korral seadistage ka muid sätteid.
11. Klõpsake **Prindi**.

Musta tindi säästmine, kui tint on lõppemas (ainult Windows)

Kui must tint on lõppemas ja värvilist tinti on veel piisavalt, võite luua musta värvi värvilisi tinte segades. Võite uue musta tindi kasseti ettevalmistamise vältel printimist jätkata.

Seda funktsiooni saab kasutada üksnes siis, kui valite printeridraiveris järgmised sätted.

- Paberitüüp: **tavapaberid**
- Kvaliteet: **Standard**
- EPSON Status Monitor 3: Lubatud

Tindikassettide ja muude kulutarvikute vahetamine

Märkus.

- Kui funktsioon **EPSON Status Monitor 3** pole aktiveeritud, avage printeridraiveri aken, klõpsake nuppu **Lisasätted** vahekaardil **Hooldus** ja seejärel valige suvand **Lubage EPSON Status Monitor 3**.
- Värvide kombineerides loodud must näeb välja mõnevõrra erinev kui puhas must. Lisaks on printimine ka aeglasem.
- Prindipea kvaliteedi säilitamiseks kulutatakse samuti musta tinti.

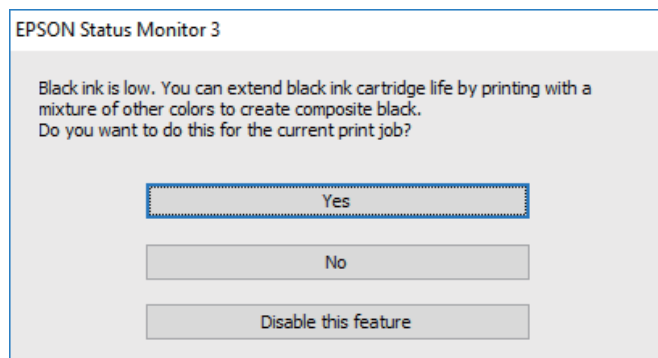

Suvandid	Kirjeldus
Jah	Valige see, et luua must värviliste tintide segust. See aken kuvatakse järgmisel korral, kui prindite sarnast printimistööd.
Ei	Valige see, et jätkata järelejäänud musta tindi kasutamist. See aken kuvatakse järgmisel korral, kui prindite sarnast printimistööd.
Keela see funktsioon	Valige see, et jätkata järelejäänud musta tindi kasutamist. Seda akent ei kuvata enne, kui olete musta tindikasseti vahetanud ja see uuesti tühjeneb.

Printeri hooldamine

Prindipea kaitsemine kuivamise eest

Kasutage alati printeri sisse ning välja lülitamiseks toitenuppu.

Veenduge, et enne toitejuhtme lahti ühendamist oleks printeri toite märgutuli kustunud.

Kui tint ei ole kaetud, võib see kuivada. Asetage kuivamise vältimiseks avale pastapliiatsi või sulepea kattedekork ning veenduge, et prindipea oleks korralikult kaetud ja tint ei kuiva.

Kui toitejuhe on pistikupesast eemaldatud või printeri kasutamisel ilmneb elektrikatkestus, ei pruugi prindipea korralikult suletuks jääda. Kui prindipead jäävad sellisesse olukorda, võivad need (tindi väljumisavad) ummistuda.

Sellisel juhul tuleb prindipea läbilaskevõime taastamiseks printer võimalikult kiiresti sisse ning välja lülitada.

Prindipea kontrollimine ja puhastamine

Kui pihustid on ummistunud, on prinditud kujutis kahvatu, kujutisel on triibud või ootamatud värvid. Kui printimiskvaliteet on halvenenud, kasutage pihusti kontrollimise funktsiooni ja kontrollige, kas pihustid on ummistunud. Kui pihustid on ummistunud, puhastage prindipead.



Oluline teave:

- Ärge prindipea puhastamise ajal avage skannerit ega lülitage printerit välja. Kui prindipea puhastamine ei ole lõpetatud, ei pruugi printimine võimalik olla.
- Kuna prindipea puhastamisel kasutatakse mõnevõrra tinti, puhastage tindipead ainult siis, kui prindikvaliteet halveneb.
- Kui tinti on vähe, ei pruugi prindipea puhastamine võimalik olla.
- Kui prindikvaliteet ei parane pärast seda, kui olete neli korda otsakuid kontrollinud ja prindipead puhastanud, ärge vähemalt kuus tundi printige ning kontrollige seejärel vajadusel uuesti otsakuid ja puhastage prindipead. Soovitav on printer välja lülitada. Kui prindikvaliteet pole endiselt paranenud, võtke ühendust Epsoni toega.
- Prindipea kuivamise vältimiseks ärge eemaldage printeri toitejuhet vooluvõrgust, kui seade on sisse lülitatud.

Prindipea kontrollimine ja puhastamine — juhtpaneel

1. Pange printerisse A4-formaadis tavapaberit.
2. Valige avakuval **Hooldus**.
Kasutage kirje valimiseks nuppe ▲ ▼ ◀ ▶ ja seejärel vajutage nuppu OK.
3. Valige **Pihusti kontrollimine**.
4. Järgige pihustite kontroll-lehe printimiseks ekraanil kuvatavaid juhiseid.

Printeri hooldamine

- Uurige prinditud mustrit.
 - Kui te ei näe katkenud jooni ega puuduvaid segmente, nagu allpool toodud muustril „OK“, ei ole pihustid ummistunud. Valige pihustite kontrolli funktsiooni sulgemiseks **Ei**. Rohkem pole midagi vaja teha.
 - Kui muustris „NG“ esineb katkenud jooni või puuduvaid segmente, võivad prindipea pihustid olla ummistunud. Jätkake järgmise toiminguga.

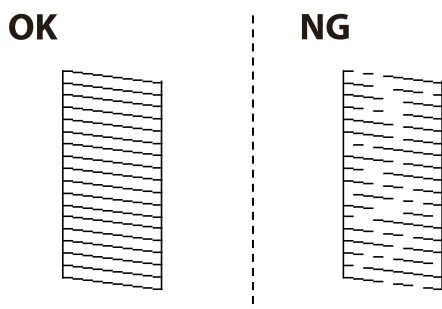

- Valige prindipea puhastamiseks **Jah** ja järgige ekraanil kuvatavaid juhiseid.
- Kui puhastamine on lõppenud, printige pihustite kontrollmuster uuesti. Korrake puhastamise ja kontroll-lehe printimise toimingut, kuni kõik read prinditakse täielikult välja.

Seotud teave

➔ „Kuidas täita Tagumine paberisöötja paberiga” lk 47

Prindipea kontrollimine ja puhastamine – Windows

- Laadige printerisse A4-formaadis tavapaberit.
- Avage printeridraiveri aken.
- Klõpsake suvandit **Pihustikontroll** vahekaardil **Hooldus**.
- Järgige ekraanil olevaid juhiseid.

Seotud teave

➔ „Kuidas täita Tagumine paberisöötja paberiga” lk 47

➔ „Printeridraiveri avamine” lk 80

Prindipea kontrollimine ja puhastamine — Mac OS

- Pange printerisse A4-formaadis tavapaberit.
- Valige menüüst  **Süsteemi eelistused** > **Printerid ja skannerid** (või **Printimine ja skannimine, Printimine ja faksimine**) ja seejärel valige printer.
- Klõpsake nuppu **Suvandid ja tarvikud** > **Suvandid** > **Ava printeriutiliit**.
- Klõpsake nuppu **Pihustikontroll**.

Printeri hooldamine

- Järgige ekraanil kuvatud juhiseid.

Seotud teave

➔ „Kuidas täita Tagumine paberisöötja paberiga” lk 47

Prindipea joondamine

Kui prinditulemused sisaldavad järgmisi probleeme, joondage prindipead väljatrükkide parandamiseks.

- Vertikaaljooned tunduvad paigast ära või printimistulemus on udune
- Horisontaalsed jooned ilmuvad regulaarselt

Prindipea joondamine — juhtpaneel

- Valige avakuval **Hooldus**.
Kasutage kirje valimiseks nuppe ▲ ▼ ◀▶ ja seejärel vajutage nuppu OK.
- Valige **Prindipea joondamine**.
- Valige prinditulemuste seisundi järgi väljatrüki parandamiseks kohandamise menüü, mida soovite reguleerida.
 - Vertikaaljooned tunduvad paigast ära või printimistulemus on udune: valige **Vertikaalne joondamine**.
 - Horisontaalsed jooned ilmuvad regulaarselt: valige **Horisontaalne joondus**.
- Järgige ekraanil kuvatud juhiseid.

Seotud teave

➔ „Kuidas täita Tagumine paberisöötja paberiga” lk 47

Paberitee puhastamine tindiplekkidest

Kui väljaprintid on tindiga määrdunud või tint on hõõrdunud, puhastage sisemist rullikut.



Oluline teave:

Ärge puhastage printeri sisemust paberiga. Prindipea pihustid võivad ebemete tõttu ummistuda.

- Laadige printerisse A4-formaadis tavapaberit.
- Valige avakuval **Hooldus**.
Kasutage kirje valimiseks nuppe ▲ ▼ ◀▶ ja seejärel vajutage nuppu OK.
- Valige **Paberijuhiku puhastus**.

Printeri hooldamine

- Järgige paberitee puhastamiseks ekraanil kuvatavaid suuniseid.

Märkus.

Korrake seda toimingut, kuni tint enam paberit ei määri.

Seotud teave

- ➔ [„Kuidas täita Tagumine paberisöötja paberiga” lk 47](#)

ADF-i puhastamine

Kui ADF-ist kopeeritud või skannitud kujutised on määrdunud või originaale ei söodeta ADF-ist korralikult, puhastage ADF.



Oluline teave:

Ärge kasutage printeri puhastamiseks alkoholi ega lahustit. Need kemikaalid võivad printerit kahjustada.

- Avage ADF-i kaas.

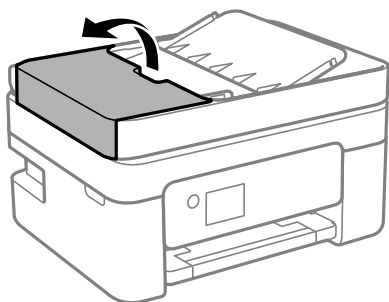

- Puhastage rullikut ja ADF-i sisemust pehme niiske lapiga.

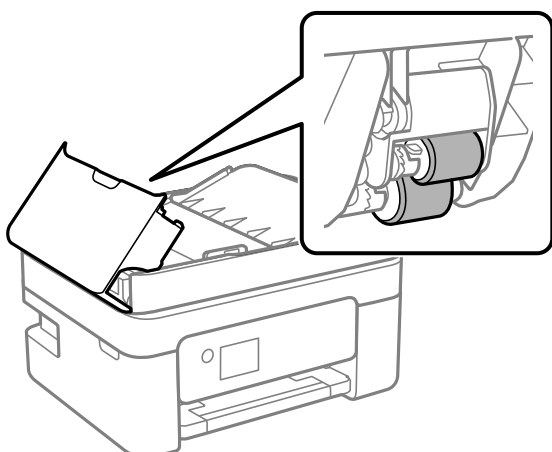

Oluline teave:

Kuiva lapi kasutamine võib rulliku pinda kahjustada. Kasutage ADF-i pärast rulliku kuivamist.

Printeri hooldamine

3. Sulgege ADF-i kaas ja seejärel avage dokumendikaas.

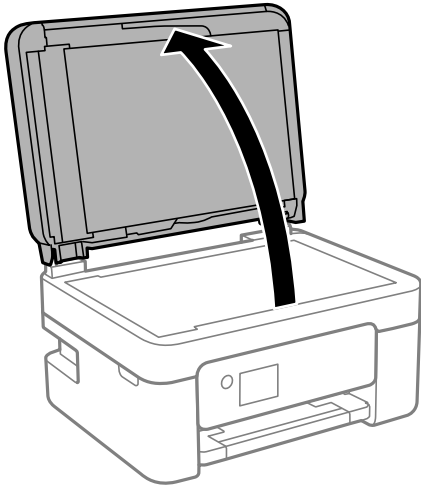

4. Puhastage joonisel näidatud osa.

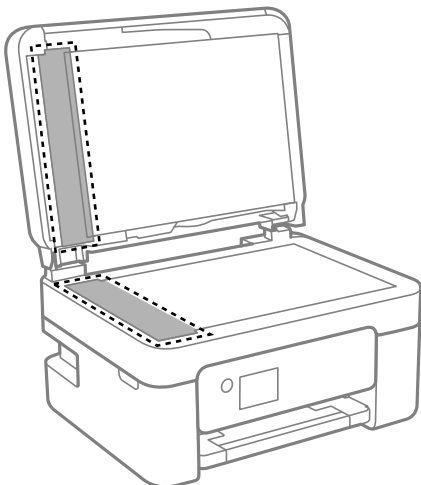

! *Oluline teave:*

- Kui klaaspind on muutunud rasvaseks või sellele on sattunud mõni muu raskesti eemaldatav aine, kasutage puhastamiseks väikeses koguses klaasipuhastusvahendit ja pehmet lappi. Kuivatage klaaspind.
- Ärge suruge liiga tugevalt klaasi pinnale.
- Olge ettevaatlik, et te klaasi pinda ei kriimustaks või kahjustaks. Klaaspinna kahjustamine võib vähendada skannimise kvaliteeti.

Printeri hooldamine

5. Kui probleemi ei anna lahendada, lülitage printer nuppu  vajutades välja, avage ADF-i kaas ja seejärel tõstke ADF-i sisendsalv üles.

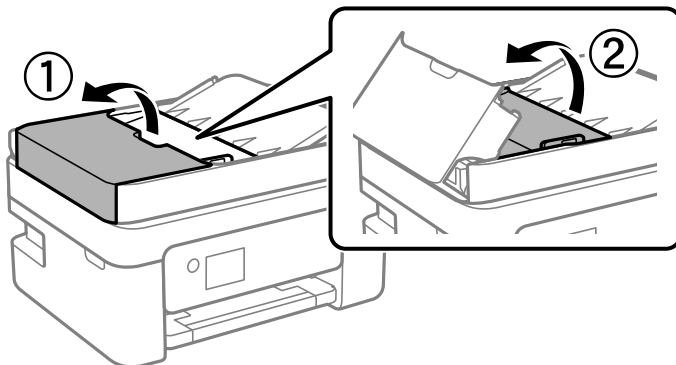

6. Puhastage joonisel näidatud osa.

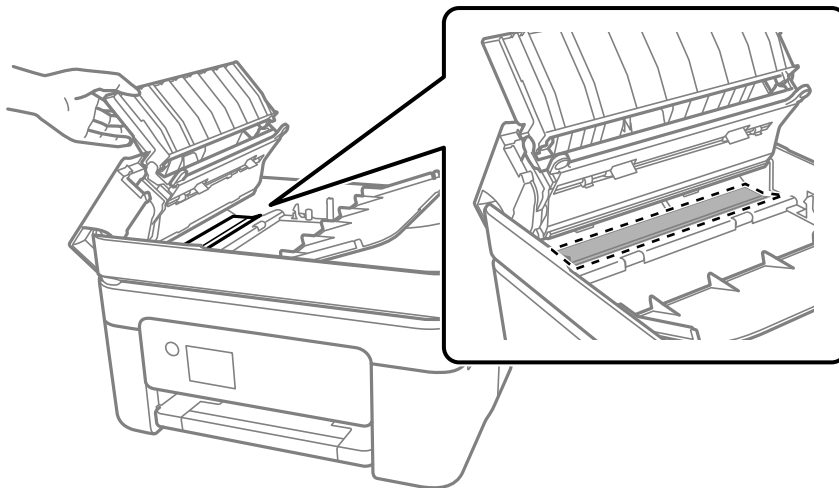

Komponendi Skanneri klaas puhastamine

Kui koopiad või skannitud kujutised on määrdunud, puhastage komponenti skanneri klaas.

 **Ettevaatust!**

Dokumendikaane avamisel või sulgemisel ärge jätke oma kätt või sõrmi selle vahele. Vastasel juhul võite vigastada.

 **Oluline teave:**

Ärge kasutage printeri puhastamiseks alkoholi või lahustit. Need kemikaalid võivad printerit kahjustada.

Printeri hooldamine

1. Avage dokumendikaas.

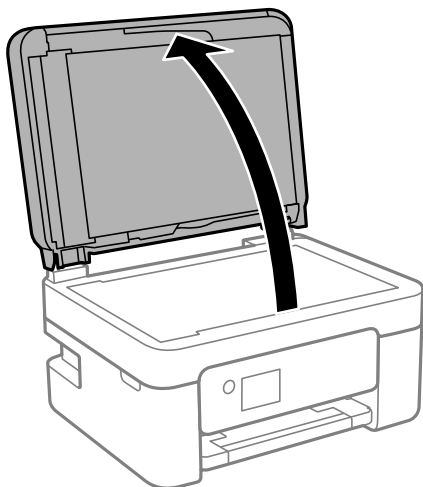

2. Puhastage skanneri klaasi pinda pehme, kuiva ja puhta lapiga.

! *Oluline teave:*

- Kui klaaspind on muutunud rasvaseks või sellele on sattunud mõni muu raskesti eemaldatav aine, kasutage puhastamiseks väikeses koguses klaasipuhastusvahendit ja pehmet lappi. Kuivatage klaaspind.
- Ärge suruge liiga tugevalt klaasi pinnale.
- Olge ettevaatlik, et te klaasi pinda ei kriimustaks või kahjustaks. Klaaspinna kahjustamine võib vähendada skannimise kvaliteeti.

Poolläbipaistva kile puhastamine

Kui väljaprint ei parane pärast prindipea joondamist või paberitee puhastamist, siis võib olla printeris asuv poolläbipaistev kile määrdunud.

Selle puhastamiseks vajate järgmist:

- Vatitikud (mitu)
- Vesi, mis sisaldab paar tilka pesuainet (2 kuni 3 tilka pesuainet 60 ml vees)
- Valgusti plekkide kontrollimiseks

! *Oluline teave:*

Ärge kasutage muid puhastusvedelikke peale vee, mis sisaldab paar tilka pesuainet.

1. Lülitage printer välja, vajutades nuppu .

Printeri hooldamine

2. Avage skanner.

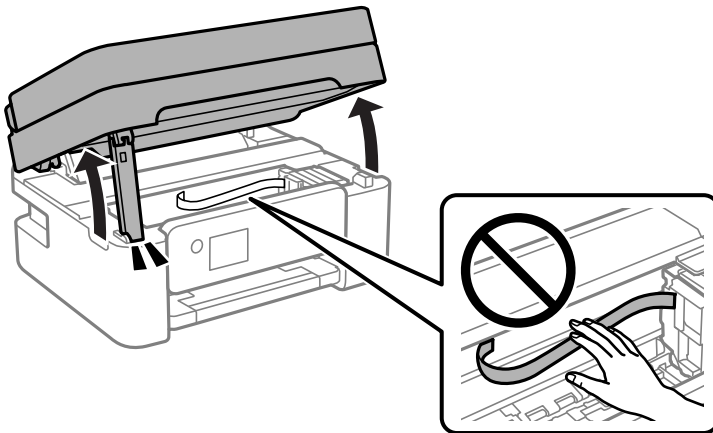

3. Kontrollige, kas poolläbipaistev kile on määrdunud. Valgustiga vaadates on plekke parem näha. Kui leiate poolläbipaistvalt kilelt (A) plekke (nagu sõrmejäljed või rasv), siis jätkake järgmise sammuga.

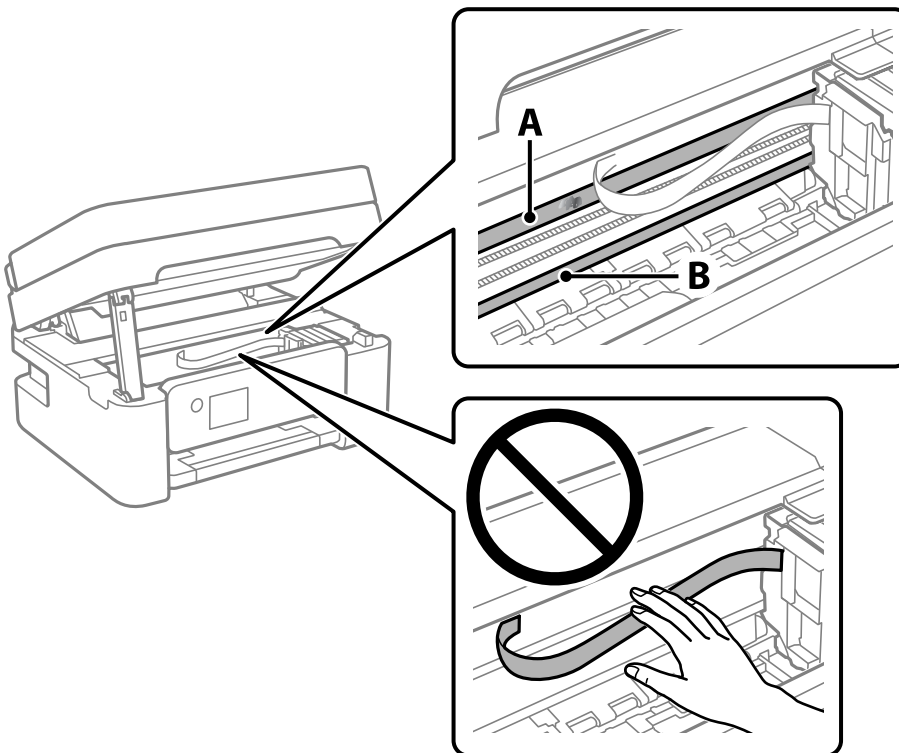

A: poolläbipaistev kile

B: juhik



Oluline teave:

Ärge puudutage juhikut (B). Vastasel korral ei pruugi olla printimine võimalik. Ärge eemaldage juhikult rasva, sest see on vajalik seadme töötamiseks.

Printeri hooldamine

4. Niisutage vatitikku veega, millele on lisatud paar tilka pesuainet, selliselt, et vatitikk ei tilguks, ja seejärel pühkige määratud kohta.

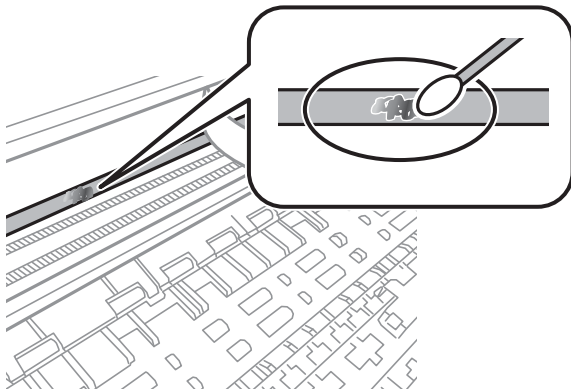

! *Oluline teave:*

Pühkige plekk õrnalt ära. Kui surute vatitikuga liiga kõvasti kilele, võivad kile vedrud paigast nihkuda ja printer võib saada kahjustada.

5. Kasutage kile pühkimiseks uut kuiva vatitikku.

! *Oluline teave:*

Veenduge, et kilele ei ole jäänud kiudusid.

Märkus.

Pleki suuremaks minemise vältimiseks vahetage vatitikku sageli.

6. Korrake samme 4 ja 5 seni, kuni kile saab puhtaks.
7. Kontrollige visuaalselt, kas kile on puhas.

Teave võrguteenuse ja tarkvara kohta

Selles jaotises tutvustatakse võrguteenuseid ja tarkvaratooteid, mis on printeri jaoks saadaval Epsoni veebisaidil või komplekti kuuluval tarkvarakettal.

Rakendus printeritoimingute konfigureerimiseks (Web Config)

Web Config on rakendus, mis töötab arvuti või nutiseadme veebibrauseris, nagu Internet Explorer ja Safari. Saate kontrollida printeri olekut või muuta võrguteenuse ja printeri sätteid. Rakenduse Web Config kasutamiseks ühendage printer ja arvuti või seade samasse võrku.

Toetatud on järgmised brauserid.

OS	Brauser
Windows XP SP3 või uuem	Microsoft Edge, Internet Explorer 8 või uuem, Firefox*, Chrome*
Mac OS X v10.6.8 või uuem	Safari*, Firefox*, Chrome*
iOS*	Safari*
Android 2.3 või uuem	Vaikebrauser
Chrome OS*	Vaikebrauser

* Kasutage uusimat versiooni.

Utiliidi Web Config käivitamine veebibrauseris

1. Kontrollige printeri IP-aadressi.

Ühenduse kontrollimise käivitamiseks valige juhtpaneelil **Sätted > kõik Wi-Fi/võrgu sätted > Ühenduse kontrollimine**. Võrguühenduse aruande printimiseks vajutage nuppu  või nuppu OK. Vaadake prinditud võrguühenduse aruandelt printeri IP-aadressi.

2. Käivitage veebibrauser arvutist või nutiseadmest ja sisestage seejärel printeri IP-aadress.

Vorming:

IPv4: http://printeri IP-aadress/

IPv6: http://[printeri IP-aadress]/

Näited:

IPv4: http://192.168.100.201/

IPv6: http://[2001:db8::1000:1]/

Märkus.

Nutiseadet kasutades saate käivitada ka utiliidi Web Config rakenduse Epson iPrint hoolduskuvalt.

Seotud teave

- ➔ „Võrguühenduse aruande printimine” lk 34
- ➔ „Funktsiooni Epson iPrint kasutamine” lk 106

Utiliidi Web Config käivitamine Windowsis

Kui ühendate arvuti printeriga, kasutades WSD-d, järgige alltoodud samme utiliidi Web Config käivitamiseks.

1. Avage arvutis printerite loend.
 - Windows 10/Windows Server 2016
Klõpsake nuppu Start ja valige **Riistvara ja heli** alt **Windows süsteem > Juhtpaneel > Kuva seadmed ja printerid**.
 - Windows 8.1/Windows 8/Windows Server 2012 R2/Windows Server 2012
Valige **Riistvara ja heli** (või **Riistvara**) alt **Töölaud > Sätted > Juhtpaneel > Kuva seadmed ja printerid**.
 - Windows 7/Windows Server 2008 R2
Klõpsake nuppu Start ja valige **Riistvara ja heli** alt **Juhtpaneel > Kuva seadmed ja printerid**.
 - Windows Vista/Windows Server 2008
Klõpsake nuppu Start ja valige **Riistvara ja heli** alt **Juhtpaneel > Printerid**.
2. Tehke printeril paremklops ja valige **Atribuudid**.
3. Valige kaart **Veebiteenus** ja klõpsake URL-i.

Utiliidi Web Config käivitamine Mac OSis

1. Valige menüüst  **Süsteemi eelistused > Printerid ja skannerid** (või **Printimine ja skannimine, Printimine ja faksimine**) ja seejärel valige printer.
2. Klõpsake suvanditel **Options & Supplies > Show Printer Webpage**.

Rakendus dokumentide ja kujutiste skannimiseks (Epson Scan 2)

Epson Scan 2 on skannimise juhtimisrakendus. Võite reguleerida skannitud kujutise suurust, eraldusvõimet, eredust, kontrastsust ja kvaliteeti. Võite rakenduse Epson Scan 2 käivitada ka TWAIN-iga ühilduvast skannimisrakendusest. Lisateabe saamiseks lugege rakenduse spikrit.

Käivitamine opsüsteemis Windows**Märkus.**

*Windows Serveri operatsioonisüsteemide kasutamisel peab olema installitud funktsioon **Töölauakogemus**.*

- Windows 10/Windows Server 2016
Klõpsake nuppu Start ja valige seejärel **EPSON > Epson Scan 2**.

Teave võrguteenuse ja tarkvara kohta

- Windows 8.1/Windows 8/Windows Server 2012 R2/Windows Server 2012
Sisestage rakenduse nimi otsimise tuumnuppu ja valige seejärel kuvatud ikoon.
- Windows 7/Windows Vista/Windows XP/Windows Server 2008 R2/Windows Server 2008/Windows Server 2003 R2/Windows Server 2003
Klõpsake nuppu Start ja valige seejärel **Kõik programmid** või **Programmid** > **EPSON** > **Epson Scan 2** > **Epson Scan 2**.

Käivitamine opsüsteemis Mac OS

Märkus.

Epson Scan 2 ei toeta Mac OS-i kiiret kasutaja vahetamise funktsiooni. Lülitage kasutaja kiirvahetus välja.

Valige **Mine** > **Rakendused** > **Epson Software** > **Epson Scan 2**.

Seotud teave

- ➔ „Skannimine tarkvaraga Epson Scan 2” lk 120
- ➔ „Uusimate rakenduste installimine” lk 168

Võrguskanneri lisamine

Enne rakenduse Epson Scan 2 kasutamist peate lisama võrguskanneri.

1. Käivitage tarkvara ja seejärel klõpsake valikut **Lisa** ekraanil **Skanneri seaded**.

Märkus.

- Kui **Lisa** on halliks toonitud, klõpsake valikut **Luba redigeerimine**.
 - Kui kuvatakse rakenduse Epson Scan 2 peaekraan, on see juba skanneriga ühendatud. Kui soovite luua ühenduse muu võrguga, valige **Skanner** > **Seaded**, et avada ekraan **Skanneri seaded**.
2. Lisage võrguskanner. Sisestage alljärgnevad sätted ja seejärel klõpsake valikut **Lisa**.
 - Mudel:** valige skanner, millega soovite ühenduse luua.
 - Nimi:** sisestage skanneri nimeks maksimaalselt 32 tärki.
 - Võrguotsing:** kui arvuti ja skanner on samas võrgus, kuvatakse IP-aadress. Kui seda ei kuvata, klõpsake nuppu . Kui IP-aadressi ei kuvata endiselt, klõpsake valikut **Sisestage aadress** ja seejärel sisestage IP-aadress otse.
 3. Valige ekraanil **Skanneri seaded** skanner ja seejärel klõpsake valikut **OK**.

Skannimistoimingu juhtpaneelilt konfigureerimise rakendus (Epson Event Manager)

Epson Event Manager on rakendus, mis võimaldab hallata skannimist juhtpaneelilt ja salvestada kujutised arvutisse. Saate lisada isiklikke sätteid eelseadistustena (nt dokumendi tüüp, salvestuskausta asukoht, kujutisevorming). Lisateabe saamiseks lugege rakenduse spikrit.

Märkus.

Windows Serveri opsüsteeme ei toetata.

Teave võrguteenuse ja tarkvara kohta

Käivitamine opsüsteemis Windows

- Windows 10

Klõpsake nuppu Start ja valige seejärel **Epson Software > Event Manager**.

- Windows 8.1/Windows 8

Sisestage rakenduse nimi otsimise tuumnuppu ja valige seejärel kuvatud ikoon.

- Windows 7/Windows Vista/Windows XP

Klõpsake nuppu Start ja seejärel valige **Kõik programmid** või **Programmid > Epson Software > Event Manager**.

Käivitamine opsüsteemis Mac OS

Mine > Rakendused > Epson Software > Event Manager.

Seotud teave

➔ „Uusimate rakenduste installimine” lk 168

Rakendus faksitoimingute konfigureerimiseks ja fakside saatmiseks (FAX Utility)

FAX Utility on rakendus, mis võimaldab teil arvutist fakside saatmise sätteid konfigureerida. Saate faksi saatmiseks kasutatava kontaktiloendi luua või seda muuta, sätteid konfigureerida, nii et vastuvõetud faksid salvestatakse arvutisse PDF-vormingus jne. Lisateabe saamiseks lugege rakenduse spikrit.

Märkus.

- Windows Serveri opsüsteeme ei toetata.

- Veenduge enne utiliidi FAX Utility installimist, et printeridraiver on installitud.

Käivitamine opsüsteemis Windows

- Windows 10

Klõpsake nuppu Start ja valige **Epson Software > FAX Utility**.

- Windows 8.1/Windows 8

Sisestage rakenduse nimi otsimise tuumnuppu ja valige seejärel kuvatud ikoon.

- Windows 7/Windows Vista/Windows XP

Klõpsake Start ja valige **Kõik programmid** (või **Programmid**) > **Epson Software > FAX Utility**.

Käivitamine opsüsteemis Mac OS

Valige **Süsteemi eelistused** menüüst  > **Printerid ja skannerid** (või **Printimine ja skannimine, Printimine ja faksimine**) ja seejärel valige printer (FAKS). Klõpsake nuppu **Suvandid ja tarvikud > Suvandid > Ava printeriutiliit**.

Seotud teave

➔ „Fakside vastuvõtmine arvutisse” lk 139

➔ „Uusimate rakenduste installimine” lk 168

Rakendus fakside saatmiseks (PC-FAX-draiver)

PC-FAX-i draiver on rakendus, millega saate saata muus rakenduses loodud dokumendi faksina otse arvutist. PC-FAX-i draiver installitakse koos utiliidiga FAX Utility. Lisateabe saamiseks lugege rakenduse spikrit.

Märkus.

- Windows Serveri opsüsteeme ei toetata.
- Toiming erineb olenevalt dokumendi loomiseks kasutatavast rakendusest. Lisateabe saamiseks lugege rakenduse spikrit.

Juurdepääs Windows-ist

Valige rakenduse menüüst **Fail** suvand **Prindi** või **Prindihäälestus**. Valige printer (faks) ja seejärel klõpsake nuppu **Eelistused** või **Atribuudid**.

Juurdepääs Mac OS-ist

Valige rakenduses menüüst **Fail** suvand **Prindi**. Valige sättega **Printer** oma printer (faks) ja seejärel hüpikmenüüst suvand **Fax Settings** või **Recipient Settings**.

Seotud teave

- ➔ „Faksi saatmine arvutist” lk 135
- ➔ „Rakendus faksitoimingute konfigureerimiseks ja fakside saatmiseks (FAX Utility)” lk 165

Rakendus kujutiste printimiseks (Epson Photo+)

Epson Photo+ on rakendus, mis võimaldab mugavalt erinevate küljendustega kujutisi printida. Samuti on võimalik kujutise parandus ja asukoha reguleerimine dokumendi eelvaates. Saate lisaks kujutisi põnevamaks muuta, lisades neile oma valitud kohtadele tekste ja kleepse. Kui printite originaalsele Epsoni fotopaberile, kasutatakse tinti võimalikult optimaalselt ja tulemus on kaunis ning erksate värvidega.

Lisateabe saamiseks lugege rakenduse spikrit.

Märkus.

- Windows Server opsüsteeme ei toetata.
- Selle rakenduse kasutamiseks peab olema installitud selle printeri printeridraiver.

Käivitamine

- Windows 10/Windows Server 2016
Klõpsake nuppu Start ja valige seejärel **Epson Software > Epson Photo+**.
- Windows 8.1/Windows 8/Windows Server 2012 R2/Windows Server 2012
Sisestage rakenduse nimi otsimise tuumnuppu ja valige seejärel kuvatud ikoon.
- Windows 7/Windows Vista/Windows XP/Windows Server 2008 R2/Windows Server 2008/Windows Server 2003 R2/Windows Server 2003
Klõpsake nuppu Start ja valige suvandid **Kõik programmid** või **Programmid > Epson Software > Epson Photo+**.

Käivitamine opsüsteemis Mac OS

Valige **Mine > Rakendused > Epson Software > Epson Photo+**.

Seotud teave

➔ „Uusimate rakenduste installimine” lk 168

Tarkvara värskendamise tööriistad (EPSON Software Updater)

EPSON Software Updater on rakendus, mis otsib Internetist uut või värskendatud tarkvara ja installib selle. Võite värskendada ka printeri püsivara ja kasutusjuhendit.

Märkus.

Windows Serveri opsüsteeme ei toetata.

Installimismeetod

Laadige Epsoni veebisaidilt alla EPSON Software Updater.

Kui kasutate opsüsteemiga Windows arvutit ja ei saa seda veebisaidilt alla laadida, võite selle installida komplektis olevalt tarkvarakettalt.

<http://www.epson.com>

Käivitamine opsüsteemis Windows Windows 10

Klõpsake nuppu Start ja valige seejärel **Epson Software > EPSON Software Updater**.

 Windows 8.1/Windows 8

Sisestage rakenduse nimi otsimise tuumnuppu ja valige seejärel kuvatud ikoon.

 Windows 7/Windows Vista/Windows XP

Klõpsake nuppu Start ja valige seejärel **Kõik programmid või Programmid > Epson Software > EPSON Software Updater**.

Märkus.

Samuti saate rakenduse EPSON Software Updater käivitada, kui klõpsate töölaua tegumiribal printeri ikoonil ja valite **Tarkvara uuendamine**.

Käivitamine opsüsteemis Mac OS

Valige **Mine > Rakendused > Epson Software > EPSON Software Updater**.

Rakendus mitme seadme konfigureerimiseks (EpsonNet Config)

EpsonNet Config on rakendus, mis võimaldab teil võrguliidese aadresse ja protokolle seadistada. Vaadake lisateavet rakenduse EpsonNet Config kasutusjuhendist või rakenduse spikrist.

Käivitamine opsüsteemis Windows Windows 10/Windows Server 2016

Klõpsake nuppu Start ja valige seejärel **EpsonNet > EpsonNet Config**.

Teave võrguteenuse ja tarkvara kohta

- ❑ Windows 8.1/Windows 8/Windows Server 2012 R2/Windows Server 2012
Sisestage rakenduse nimi otsimise tuumnuppu ja valige seejärel kuvatud ikoon.
- ❑ Windows 7/Windows Vista/Windows XP/Windows Server 2008 R2/Windows Server 2008/Windows Server 2003 R2/Windows Server 2003
Klõpsake nuppu Start ja valige suvandid **Kõik programmid** või **Programmid > EpsonNet > EpsonNet Config SE > EpsonNet Config**.

Käivitamine opsüsteemis Mac OS

Mine > Rakendused > Epson Software > EpsonNet > EpsonNet Config SE > EpsonNet Config.

Uusimate rakenduste installimine

Märkus.

Rakenduse uuesti installimiseks peate selle esmalt desinstallima.

1. Veenduge, et printer ja arvuti on ühendatud ja printeril on internetiühendus.
2. Käivitage EPSON Software Updater.

See ekraanitõmmis on näide operatsioonisüsteemist Windows.

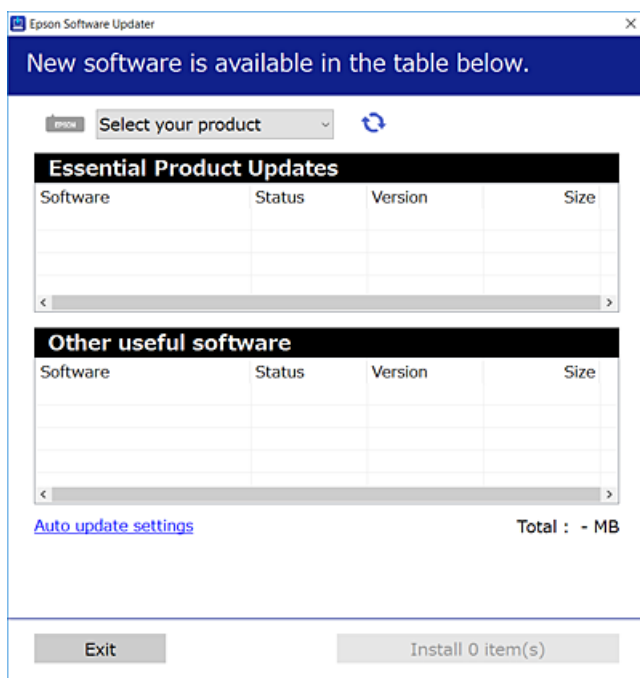

3. Operatsioonisüsteemi Windows puhul valige oma printer ja seejärel klõpsake , et kontrollida uusimaid saadaolevaid rakendusi.
4. Valige üksused, mida soovite installida või värskendada, ja seejärel klõpsake installimisnupul.

Oluline teave:

Ärge lülitage printerit välja ega eemaldage seda vooluvõrgust enne, kui värskendamine on lõppenud, vastasel korral võib printeri töös esineda tõrkeid.

Teave võrguteenuse ja tarkvara kohta

Märkus.

- Uusimad rakendused saate alla laadida Epsoni veebisaidilt.

<http://www.epson.com>

- Kui kasutate Windows Server operatsioonisüsteeme, siis ei saa te EPSON Software Updater rakendust kasutada. Laadige uusimad rakendused alla Epsoni veebisaidilt.

Seotud teave

- ➔ „Tarkvara värskendamise tööriistad (EPSON Software Updater)” lk 167
- ➔ „Rakenduste desinstallimine” lk 169

Rakenduste ja püsivara värskendamine

Võib-olla saate rakendusi ja püsivara värskendades teatud probleeme lahendada ning funktsioone parandada või lisada. Kasutage kindlasti rakenduste ja püsivara uusimat versiooni.

1. Veenduge, et printer ja arvuti oleks ühendatud ja arvutil oleks Interneti-ühendus.
2. Käivitage EPSON Software Updater ja värskendage rakendusi või püsivara.



Oluline teave:

Ärge lülitage arvutit ega printerit välja enne, kui värskendamine on lõppenud, vastasel korral võib printeri töös esineda tõrkeid.

Märkus.

Kui te ei leia värskendatavat rakendust rakenduste loendist, ei saa te seda EPSON Software Updateriga värskendada. Otsige rakenduse uusimat versiooni kohalikult Epsoni veebisaidilt.

<http://www.epson.com>

Rakenduste desinstallimine

Logige arvutisse sisse administraatorina. Kui arvuti kuvab parooli sisestamise välja, sisestage administraatori parool.

Rakenduste desinstallimine — Windows

1. Vajutage printeri väljalülitamiseks nuppu .
2. Sulgege kõik töötavad rakendused.
3. Avage jaotis **Juhtpaneel**:
 - Windows 10/Windows Server 2016
Klõpsake nuppu Start ja seejärel valige **Windows süsteem > Juhtpaneel**.
 - Windows 8.1/Windows 8/Windows Server 2012 R2/Windows Server 2012
Valige **Töölaud > Sätted > Juhtpaneel**.

Teave võrguteenuse ja tarkvara kohta

- Windows 7/Windows Vista/Windows XP/Windows Server 2008 R2/Windows Server 2008/Windows Server 2003 R2/Windows Server 2003

Klõpsake nuppu Start ja valige **Juhtpaneel**.

4. Avage **Desinstalli programm** (või **Programmide lisamine või eemaldamine**):

- Windows 10/Windows 8.1/Windows 8/Windows 7/Windows Vista/Windows Server 2016/Windows Server 2012 R2/Windows Server 2012/Windows Server 2008 R2/Windows Server 2008

Valige jaotises **Programmid** suvand **Desinstalli programm**.

- Windows XP/Windows Server 2003 R2/Windows Server 2003

Klõpsake **Programmide lisamine või eemaldamine**.

5. Valige rakendus, mida soovite desinstallida.

Printeridraiverit ei saa desinstallida, kui mõni prinditöö on pooleli. Enne desinstallimist kustutage prinditööd või oodake nende printimise lõpetamiseni.

6. Desinstallige rakendus:

- Windows 10/Windows 8.1/Windows 8/Windows 7/Windows Vista/Windows Server 2016/Windows Server 2012 R2/Windows Server 2012/Windows Server 2008 R2/Windows Server 2008

klõpsake **Desinstalli/muuda** või **Desinstalli**.

- Windows XP/Windows Server 2003 R2/Windows Server 2003

Klõpsake **Muuda/eemalda** või **Eemalda**.

Märkus.

Kui kuvatakse aken **Kasutajakonto kontroll**, klõpsake **Jätka**.

7. Järgige ekraanil kuvatud juhiseid.

Rakenduste desinstallimine — Mac OS

1. Laadige alla rakendus UninstallerEPSON Software Updateriga.

Kui olete rakenduse Uninstaller alla laadinud, ei pea te seda edaspidi rakendusi desinstallides uuesti alla laadima.

2. Vajutage printeri väljalülitamiseks nuppu .

3. Printeridraiveri või PC-FAX-draiveri desinstallimiseks valige **Süsteemi eelistused** menüüst > **Süsteemi eelistused** (või **Printimine ja skannimine**, **Printimine ja faksimine**) ja seejärel eemaldage printer aktiveeritud printerite loendist.

4. Sulgege kõik töötavad rakendused.

5. Valige **Mine** > **Rakendused** > **Epson Software** > **Uninstaller**.

Teave võrguteenuse ja tarkvara kohta

6. Valige rakendus, mille soovite desinstallida, ja klõpsake seejärel nuppu **Uninstall**.



Oluline teave:

Uninstaller eemaldab arvutist kõik Epsoni tindiprinterite draiverid. Kui kasutate mitut Epsoni tindiprinterit ja soovite kustutada ainult mõned draiverid, kustutage esmalt kõik ja installige seejärel vajalik printeridraiver uuesti.

Märkus.

*Kui te ei leia desinstallitavat rakendust rakenduste loendist, ei saa te seda Uninstalleriga desinstallida. Sellisel juhul valige suvandid **Mine > Rakendused > Epson Software**, valige rakendus, mida soovite desinstallida, ja lohistage see prügikasti ikoonile.*

Seotud teave

- ➔ „Tarkvara värskendamise tööriistad (EPSON Software Updater)” lk 167

Võrguteenusega printimine

Interneti kaudu kasutatava teenusega Epson Connect saate nutitelefonist, tahvelarvutist või sülearvutist ükskõik millal ja kus printida. Selle teenuse kasutamiseks peate registreerima kasutaja ja printeri teenuses Epson Connect.

Internetis saadaolevad funktsioonid on järgmised.

Email Print

Kui saadate printerile määratud e-posti aadressile e-kirja koos manustega, näiteks dokumentide või kujutistega, siis saate printida seda e-kirja ja manuseid kaugasukohast, näiteks teie kodu või kontori printeriga.

Epson iPrint

Seda rakendust saab kasutada iOS-il ja Androidil ning see võimaldab teil printida nutitelefonist või tahvelarvutist. Saate printida dokumente, kujutisi ja veebisaitte, saates need otse samas raadiovõrgus olevale printerile.

Remote Print Driver

Tegemist on jagatud draiveriga, mida toetab kaugprinteridraiver. Kui printite kaugasukohas oleva printeriga, saate printimiseks tavapärasel rakenduste aknas oleva printeri ära muuta.

Teavet saate teenuse Epson Connect veebisaidilt.

<https://www.epsonconnect.com/>

<http://www.epsonconnect.eu> (ainult Euroopa)

Probleemide lahendamine

Printeri oleku kontrollimine

Tõrkekoodide vaatamine LCD-ekraanilt

Kui esineb tõrge või antakse teie tähelepanu vajavat teavet, kuvatakse LCD-ekraanile kood. Koodi kuvamise korral järgige probleemi lahendamiseks allpool toodud lahendusi.

Kood	Olukord	Lahendused
E-01	Tekkis printeritõrge.	Avage skanneriseade ja eemaldage printerist kogu paber või kaitsev materjal. Lülitage toide välja ja uuesti sisse.
E-02	Tekkis skanneritõrge.	Lülitage toide välja ja uuesti sisse.
E-12	Ääristeta printimise tindipadi tuleb välja vahetada.	Ääristeta printimise tindipadja vahetamiseks võtke ühendust Epsoni või volitatud Epsoni teenusepakkujaga*. Tegemist ei ole kasutaja hooldatava detailiga. Äärteta printimine ei ole võimalik, kuid äärtega printimine on lubatud.
W-01	Tekkis paberiummistus.	Eemaldage printerist paber ja vajutage tõrge kõrvaldamiseks LCD-ekraani alaservas kuvatavat nuppu. Mõnikord on vaja toide välja ja uuesti sisse lülitada.
W-12	Tindikassetid on valesti paigaldatud.	Vajutage tindikassett kindlalt allapoole.
W-13	LCD-ekraanil kuvatud tindikassetti ei ole tuvastatud.	Vahetage tindikassett. Epson soovib kasutada Epsoni originaaltindikassette.
W-14	Ääristeta printimise tindipadja kasutamisega hakkab lõppema või on lõppenud.	Ääristeta printimise tindipadja vahetamiseks võtke ühendust Epsoni või volitatud Epsoni teenusepakkujaga*. Tegemist ei ole kasutaja hooldatava detailiga. Teade jääb kuvatuks kuni tindipadja vahetamiseni. Printimise jätkamiseks vajutage nuppu  .
I-22	Seadistage Wi-Fi meetodi Surunupp (WPS) abil.	Vajutage pääsupunkti nuppu. Kui pääsupunktil nuppu ei ole, avage pääsupunkti seadete aken ja klõpsake tarkvaras kuvataval nupul.
I-23	Seadistage Wi-Fi meetodi PIN-kood (WPS) abil.	Sisestage LCD-ekraanil kuvatav PIN-kood kahe minuti jooksul pääsupunkti või arvutisse.
I-31	Seadistage Wi-Fi meetodi Wi-Fi autom.ühen. abil.	Installige tarkvara arvutisse ja vajutage seejärel nuppu OK, kui Wi-Fi seadistamine algab.
I-41	Pab.hääl.aut.kuv. on välja lülitatud. Mõnda funktsiooni ei saa kasutada.	Kui Pab.hääl.aut.kuv. on keelatud, ei saa te kasutada funktsiooni AirPrint.
I-60	Teie arvuti ei pruugi WSD-d (veebiteenused seadmetele) toetada.	Arvutisse skannimise (WSD) funktsioon on kasutatav vaid arvutitega, millel on opsüsteemi Windows 10, Windows 8.1, Windows 8, Windows 7 või Windows Vista ingliskeelne versioon. Kontrollige, kas printer on arvutiga õigesti ühendatud.

Probleemide lahendamine

Kood	Olukord	Lahendused
Recovery Mode	Printer käivitus taasterežiimis, sest püsivara värskendamine nurjus.	Järgige alltoodud juhiseid, et püüda püsivara uuesti värskendada. 1. Ühendage arvuti ja printer USB-kaabliga. (Taasterežiimis ei saa püsivara võrguühenduse kaudu värskendada.) 2. Lisateavet saate kohalikult Epsoni veebisaidilt.

* Mõne printimistsükli käigus võib koguneda tindipadjale vähene kogus liigset tinti. Vältimaks tindi padjalt lekkimist on printer seadistatud nii, et see katkestab printimise enne tindipadja täitumist. Selle toiminguga sagedus oleneb sellest, kui sageli te ääristeta printimise funktsiooni kasutate. Padja vahetamise vajadus ei tähenda, et printer ei tööta enam tehnilistele nõuetele vastavalt. Printer teatab, kui patja peab vahetama. Seda saab teha vaid volitatud Epsoni teenusepakkuja. Epsoni garantii ei kata selle detaili vahetamise kulusid.

Seotud teave

- ➔ „Kinni jäänud paberi eemaldamine” lk 174
- ➔ „Epsoni klienditoega kontakteerumine” lk 220
- ➔ „Uusimate rakenduste installimine” lk 168

Printeri oleku kontrollimine — Windows

1. Avage printeridraiveri aken.
2. Klõpsake suvandit **EPSON Status Monitor 3** vahekaardil **Hooldus** ja seejärel suvandit **Üksikasjad**.
Saate kontrollida printeri olekut, tinditasemeid ja tõrketeavet.

Märkus.

Kui funktsioon **EPSON Status Monitor 3** pole aktiveeritud, klõpsake nuppu **Lisasätted** vahekaardil **Hooldus** ja seejärel valige suvand **Lubage EPSON Status Monitor 3**.

Seotud teave

- ➔ „Printeridraiveri avamine” lk 80

Printeri oleku kontrollimine — Mac OS

1. Valige menüüst  **Süsteemi eelistused > Printerid ja skannerid** (või **Printimine ja skannimine, Printimine ja faksimine**) ja seejärel valige printer.
2. Klõpsake nuppu **Suvandid ja tarvikud > Suvandid > Ava printeriutiliit**.
3. Klõpsake nuppu **EPSON Status Monitor**.
Saate kontrollida printeri olekut, tinditasemeid ja tõrketeavet.

Tarkvara oleku kontrollimine

Probleemi võib õnnestuda kõrvaldada, kui värskendate tarkvara uusimale versioonile. Tarkvara oleku kontrollimiseks kasutage tarkvara värskendamise tööriista.

Seotud teave

- ➔ „Tarkvara värskendamise tööriistad (EPSON Software Updater)” lk 167
- ➔ „Uusimate rakenduste installimine” lk 168

Kinni jäänud paberi eemaldamine

Kontrollige juhtpaneelile kuvatud tõrget ja järgige juhiseid kinni jäänud paberi ja selle tükide eemaldamiseks. Seejärel kustutage tõrge.



Oluline teave:

Eemaldage ettevaatlikult kinni jäänud paber. Paberi jõuliselt eemaldamine võib printeri kahjustada.

Kinni jäänud paberi eemaldamine komponendist Tagumine paberisöötja

Eemaldage ummistunud paber.

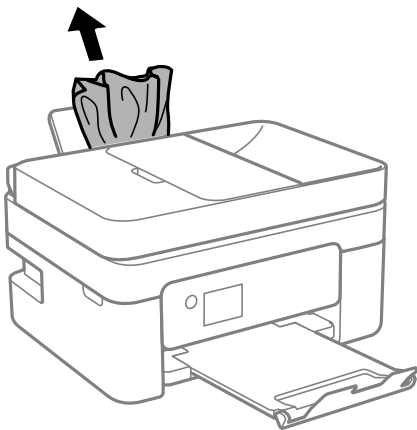

Kinni jäänud paberi eemaldamine printeri seest



Ettevaatust!

- Skanneri avamisel või sulgemisel ärge jätke oma kätt ega sõrmi selle vahele. Vastasel juhul võite viga saada.
- Ärge kunagi puudutage juhtpaneeli nuppe, kui teie käsi on printeri sees. Kui printer hakkab tööle, võib see põhjustada vigastusi. Hoiduge puudutamast väljaulatuvaid osi, et vältida vigastusi.

Probleemide lahendamine

1. Avage skanner suletud dokumendikaanega.

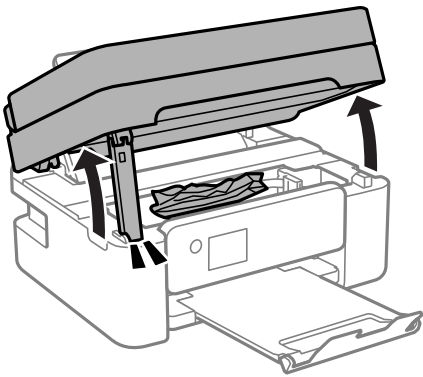

2. Eemaldage ummistunud paber.

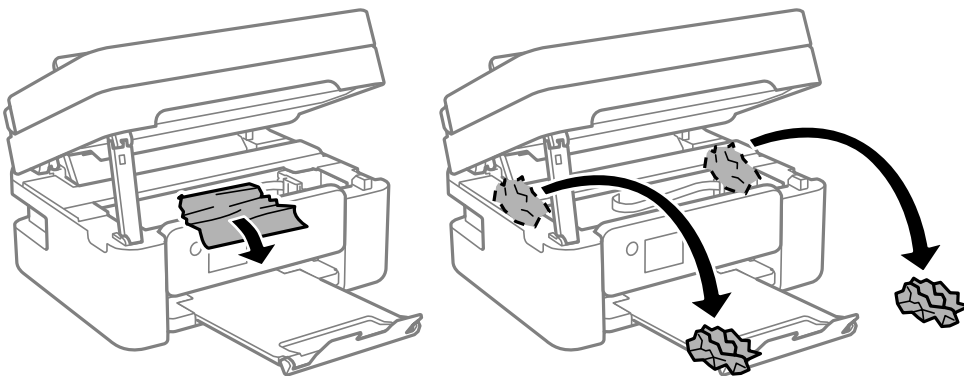

! Oluline teave:

Ärge puudutage valget lintkaablit ega poolläbipaistvat kile printeri sees. See võib põhjustada talitlushäireid.

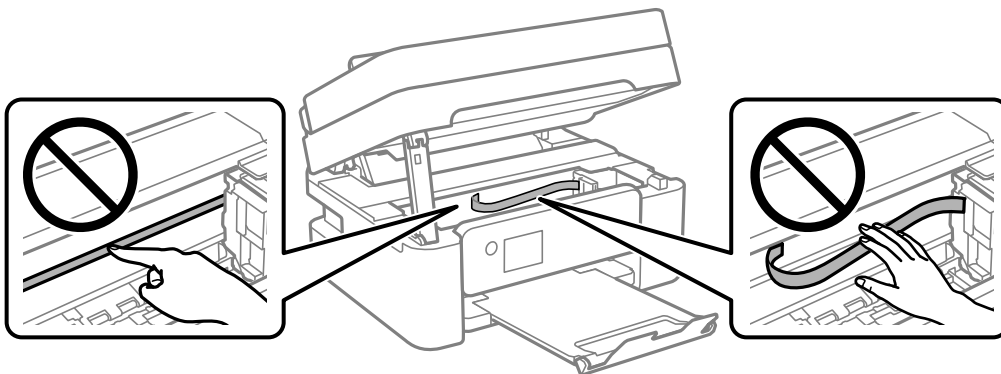

Probleemide lahendamine

3. Sulgege skanner.

Ohutuse tagamiseks tuleb skanneri sulgemiseks läbida kaks sammu.

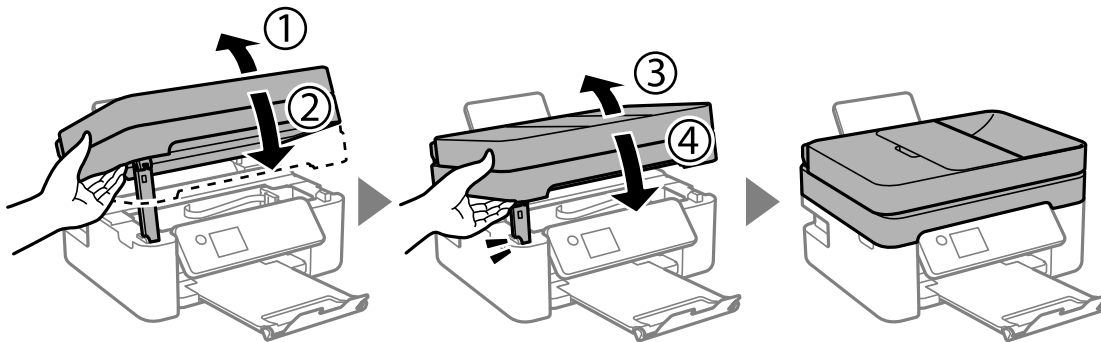

Märkus.

Skannerit ei saa avada allpool kuvatud asendis. Enne avamist tuleb see täielikult sulgeda.

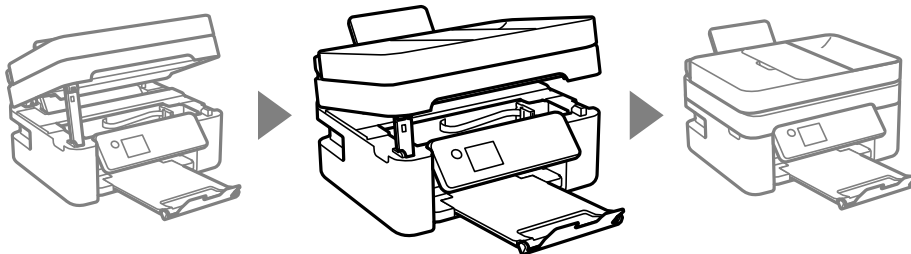

Eemaldage ummistunud paber komponendist Tagumine kaas

1. Eemaldage tagumine kaas.

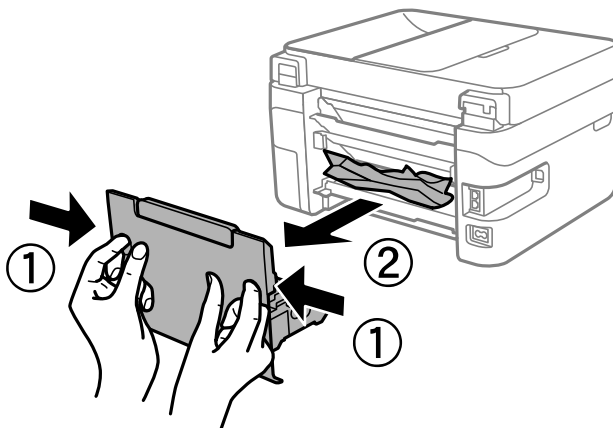

Probleemide lahendamine

2. Eemaldage ummistunud paber.

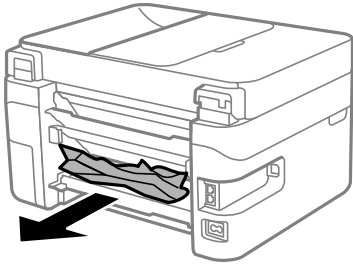

3. Eemaldage ummistunud paber komponendist tagumine kaas.

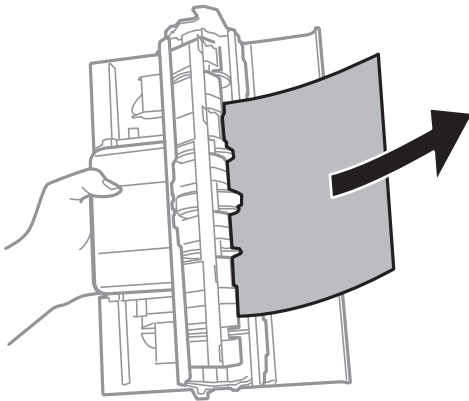

4. Sisestage tagumine kaas printerisse.

Kinni jäänud paberi eemaldamine komponendist ADF

1. Avage ADF-i kaas.

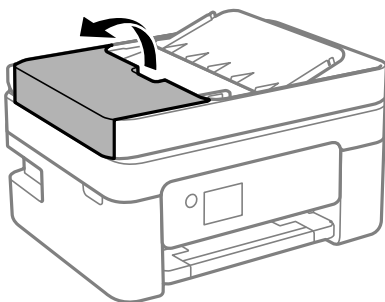

Probleemide lahendamine

2. Eemaldage ummistunud paber.

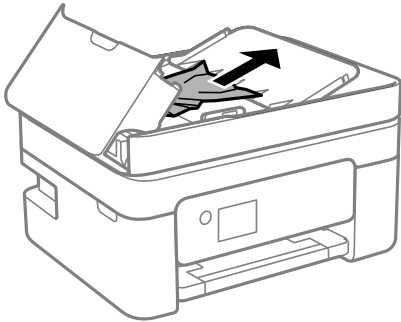

3. Tõstke ADF-i sisendsalv üles.



Oluline teave:

Enne kui tõstate üles ADF-i sisendsalve, avage kindlasti ADF-i kaas. Vastasel korral võib ADF viga saada.

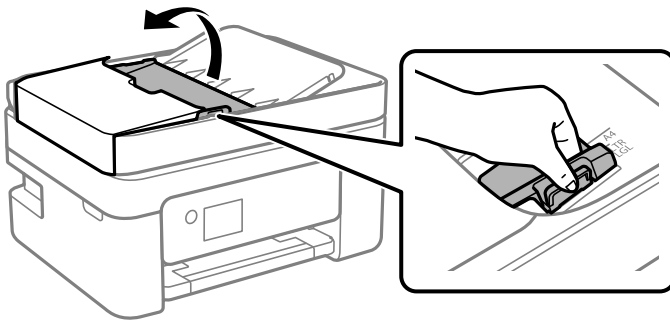

4. Eemaldage ummistunud paber.

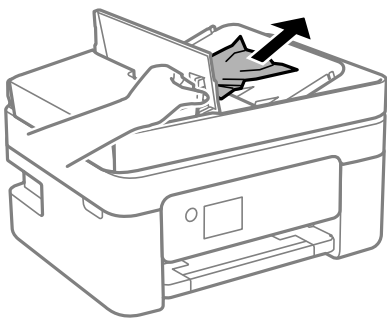

5. Langetage ADF-i sisendsalv.

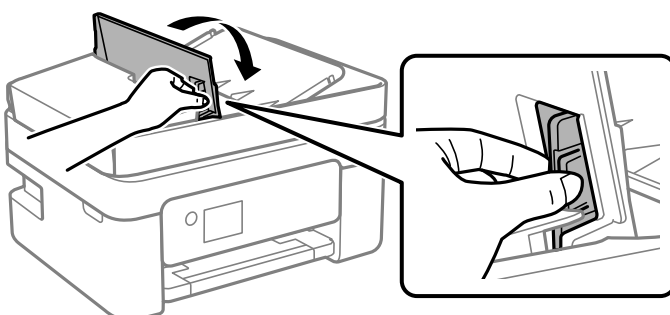

6. Sulgege klõpsuga ADF-i kaas.

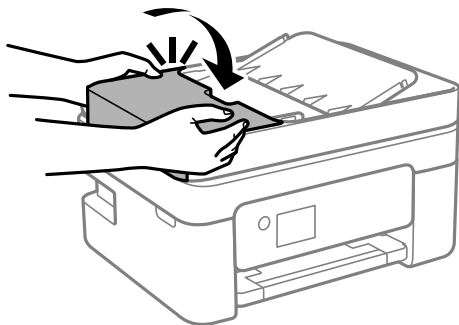

Paberit ei söödeta õigesti

Kontrollige järgmisi punkte ja seejärel tehke vajalikud toimingud probleemi lahendamiseks.

- Asetage printer tasasele pinnale ja kasutage seda soovitatud keskkonnatingimustel.
- Kasutage printeri toetatud paberit.
- Järgige ettevaatusabinõusid paberi käsitlemisel.
- Ärge laadige rohkem lehti, kui konkreetse paberi puhul maksimaalselt lubatud. Tavapaberit ärge laadi üle kolmnurgasümboliga tähistatud joone küljühikul.
- Veenduge, et paberi formaadi ja tüübi sätted vastavad printerisse laaditud paberi tegelikule formaadile ja tüübile.

Seotud teave

- ➔ [„Keskkonnateave” lk 213](#)
- ➔ [„Ettevaatusabinõud paberi käsitlemisel” lk 46](#)
- ➔ [„Kasutatav paber ja mahud” lk 44](#)
- ➔ [„Paberitüüpide loend” lk 50](#)

Paberiummistused

- Laadige paber õiges suunas ja lükake servajuhikud vastu paberi servi.
- Mitme paberilehe puhul laadige korraga üks leht.

Seotud teave

- ➔ [„Kinni jäänud paberi eemaldamine” lk 174](#)
- ➔ [„Kuidas täita Tagumine paberisöötja paberiga” lk 47](#)

Paber siseneb nurga all

Laadige paber õiges suunas ja lükake servajuhikud vastu paberi servi.

Seotud teave

➔ „Kuidas täita Tagumine paberisöötja paberiga” lk 47

Samaaegselt söödetakse mitu paberilehte

- Laadige üks paberileht korraga.
- Kui käsitsi juhitava kahepoolse printimise ajal söödetakse mitu paberilehte korraga, eemaldage enne paberi uuesti sisestamist printerisse laaditud paber.

Ilmneb tõrge Paber puudub

Kui ilmneb paberi puudumise tõrge, kuigi paber on laaditud komponenti tagumine paberisöötja, laadige paber uuesti komponendi tagumine paberisöötja keskele.

Paber väljastatakse printimise ajal

Kirjaplangi (paber, mille päisesse on eelnevalt trükitud teave nagu saatja nimi või ettevõtte nimi) laadimisel valige paberi tüübiks **Letterhead**.

Originaaldokumenti ei söödeta ADF-i

- Kasutage ADF-i jaoks sobilikke originaale.
- Laadige originaalid õiges suunas ja lükake ADF-i äärehühikud vastu originaalide servi.
- Puhastage ADF-i sisemust.
- Ärge laadige originaale ADF-i siseküljel oleva kolmnurga sümbolil olevast joonest kõrgemale.

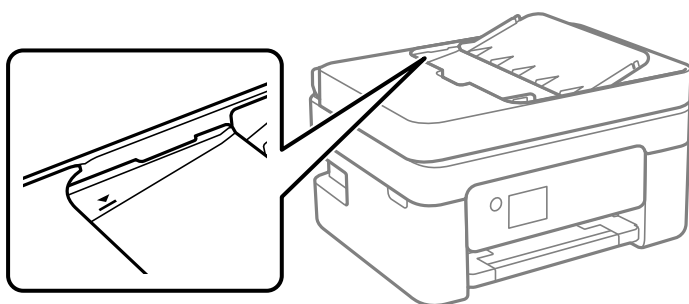

- Kontrollige, kas kopeerimise, skannimise või faksimise ekraanil on kuvatud ADF-i ikoon. Kui ei põle, paigutage originaalid uuesti.
- Veenduge, et originaal ei ole asetatud skanneri klaasile.

Seotud teave



- ➔ „ADF-i jaoks kasutatavad originaalid” lk 50
- ➔ „Originaalide paigutamine ADF-i” lk 51
- ➔ „ADF-i puhastamine” lk 156

Toite ja juhtpaneeli probleemid

Printer ei lülitu sisse

- Veenduge, et toitejuhe oleks kindlalt pistikupesas.
- Hoidke nuppu  pisut kauem all.

Printer ei lülitu välja

Hoidke nuppu  pisut kauem all. Kui printer ikka välja ei lülitu, ühendage toitejuhe lahti. Prindipea kuivamise vältimiseks lülitage printer uuesti sisse ja seejärel nuppu  vajutades välja.

Toide lülitub automaatselt välja

- Valige **Välja lülit. säte** menüüst **Sätted** ja inaktiveerige sätted **Välja lülitatud kui on inaktiveeritud** ja **Välja lülitatud kui ühendus on lahutatud**.
- Inaktiveerige säte **Väljalülitustaimer** menüüst **Sätted**.

Märkus.

*Ostu sooritamise kohast olenevalt võib teie tootel olla funktsioon **Välja lülit. säte** või funktsioon **Väljalülitustaimer**.*

LCD-ekraan kustub

Printer on unerežiimis. Vajutage mis tahes nuppu juhtpaneelil, et LCD-ekraani varasem olek taastada.

Arvutist ei saa printida

Ühenduse kontrollimine (USB)

- Ühendage USB-kaabel kindlalt printeri ja arvutiga.
- Kui kasutate USB-jaoturit, püüdke printer otse arvutiga ühendada.
- Kui USB-kaablit ei õnnestu tuvastada, siis vahetage porti või USB-kaablit.

Probleemide lahendamine

- ❑ Kui printer ei suuda printida USB-ühendusega, siis proovige järgmist.

Ühendage USB-kaabel arvuti küljest lahti. Paremklõpsake arvutis kuvataval printeriikoonil ja valige seejärel **Eemalda seade**. Järgmiseks ühendage USB-kaabel arvutiga ja katsetage printimist.

Lähtestage USB-ühendus, järgides selles juhendis arvutiga ühendamise meetodi muutmise jaotises esitatud samme. Üksikasjalikumat teavet leiate allpool toodud seotud teabe lingi alt.

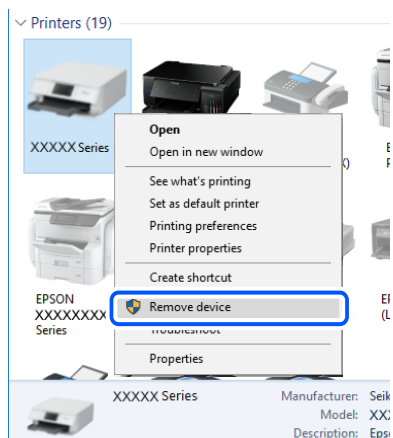

Seotud teave

- ➔ [„Arvutiga ühendamise meetodi muutmine” lk 41](#)

Ühenduse kontrollimine (võrk)

- ❑ Kui olete vahetanud ruuterit või teenusepakkujat, proovige uuesti määrata printeri võrgusätteid. Ühendage arvuti või nutiseade printeriga sama SSID-ga.
- ❑ Lülitage välja seadmed, mida soovite võrku ühendada. Oodake ligikaudu 10 sekundit ja seejärel lülitage seadme järgmises järjekorras sisse: ruuter, arvuti või nutiseade ja printer. Viige printer ja arvuti või nutiseade ruuterile lähemale, et soodustada raadiosidet, ning proovige seejärel uuesti võrgusätteid teha.
- ❑ Printige võrguühenduse aruanne. Üksikasjalikumat teavet leiate allpool toodud seotud teabe lingi alt. Kui aruanne näitab, et võrguühenduse loomine nurjus, lugege võrguühenduse aruannet ja järgige väljaprintidil pakutud lahendusi.
- ❑ Kui printerile määratud IP-aadress on 169.254.XXX.XXX ja alamvõrgumask on 255.255.0.0, siis ei pruugi olla IP-aadress määratud õigesti. Lähtestage ruuter või lähtestage printeri võrgusätteid. Kui see probleemi ei lahenda, lugege ruuteri dokumentatsiooni.
- ❑ Proovige arvutist pääseda mis tahes veebisaidile veendumaks, kas arvuti võrgusätteid on õiged. Kui te ei pääse ühelegi veebisaidile, on probleem arvutis. Kontrollige arvuti võrguühendust.

Seotud teave

- ➔ [„Ühendamine arvutiga” lk 21](#)
- ➔ [„Võrguühenduse aruande printimine” lk 34](#)

Tarkvara ja andmete kontrollimine

- Veenduge, et installitud on originaalne Epsoni printeridraiver. Kui installitud ei ole originaalset Epsoni printeridraiverit, on saadaolevad funktsioonid piiratud. Soovitame kasutada originaalset Epsoni printeridraiverit. Üksikasjalikumate teavete leiate allpool toodud seotud teabe lingi alt.
- Kui printide suure andmemahuga kujutist, võib arvuti mälust puudu tulla. Printige kujutist madalama resolutsiooniga või väiksemas formaadis.

Seotud teave

- ➔ „Epsoni originaalprinteridraiverite kontrollimine” lk 183
- ➔ „Uusimate rakenduste installimine” lk 168

Epsoni originaalprinteridraiverite kontrollimine

Te saate kontrollida, kas teie arvutisse on installitud ehtne Epsoni printeridraiver, kasutades ühte järgmistest meetoditest.

Windows

Valige **Juhtpaneel > Kuva seadmed ja printerid (Printerid, Printerid ja faksid)** ja seejärel toimige printimisserveri atribuutide akna avamiseks järgmiselt.

- Windows 10/Windows 8.1/Windows 8/Windows 7/Windows Server 2016/Windows Server 2012 R2/Windows Server 2012/Windows Server 2008 R2
Klõpsake printeri ikooni ja seejärel klõpsake akna ülaosas valikut **Prindiserveri atribuudid**.
- Windows Vista/Windows Server 2008
Tehke paremklõps kaustal **Printerid** ja seejärel klõpsake suvandil **Käivita administraatorina > Serveri atribuudid**.
- Windows XP/Windows Server 2003 R2/Windows Server 2003
Valige menüüst **Fail** suvand **Serveri atribuudid**.

Probleemide lahendamine

Klõpsake vahekaarti **Driver**. Kui loendis kuvatakse teie printeri nime, on teie arvutile installitud ehtne Epsoni printeridraiver.

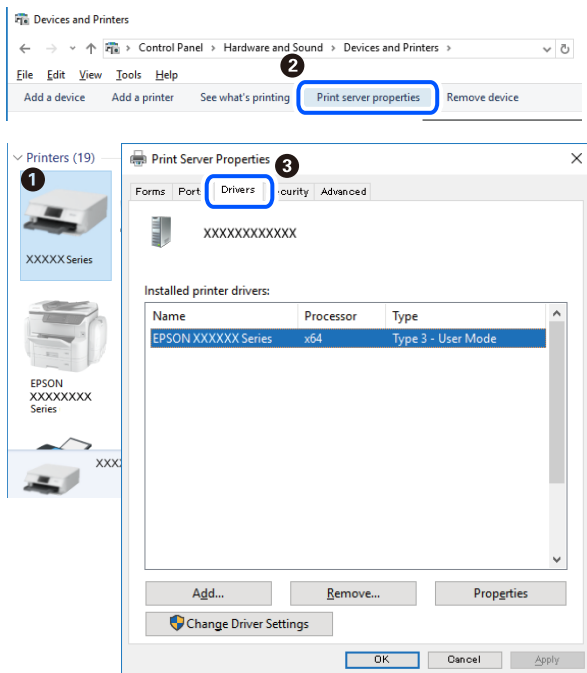

Mac OS

Valige menüüst **Süsteemi eelistused > Printerid ja skannerid** (või **Printimine ja skannimine, Printimine ja faksimine**) ja seejärel valige printer. Klõpsake suvandil **Suvandid ja tarvikud** ja kui aknas kuvatakse vahekaarti **Suvandid** ja vahekaarti **Utiliit**, on teie arvutile installitud ehtne Epsoni printeridraiver.

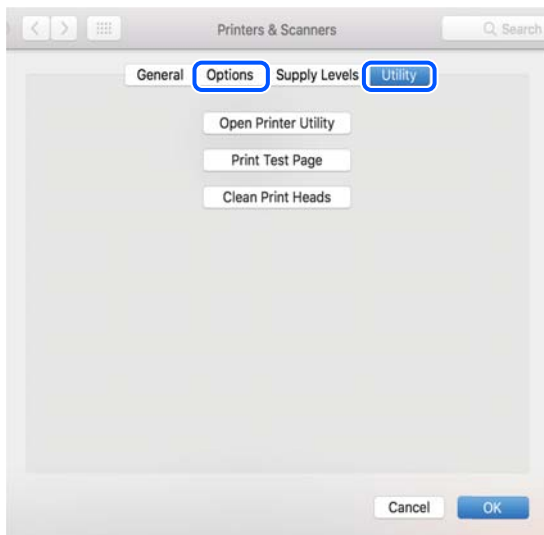

Seotud teave

➔ „Uusimate rakenduste installimine” lk 168

Printeri oleku kontrollimine arvutist (Windows)

Klõpsake valikut **Printimisjärjek**, printeridraiveri vahekaardil **Hooldus** ja kontrollige alljärgnevat.

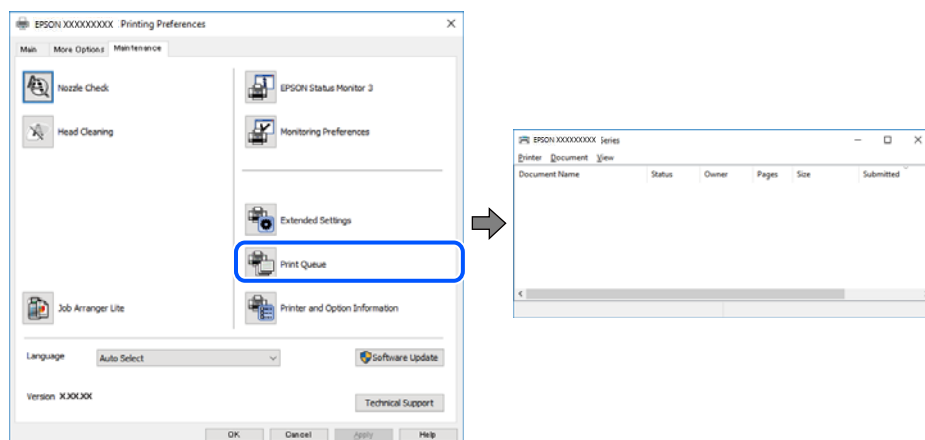

- Kontrollige, kas on peatatud printimistoiminguid.

Kui ebavajalikud andmed püsivad alles, siis valige menüüst **Printer** suvand **Loobu kõigi dokumentide printimisest**.

- Veenduge, et printer ei ole võrguühenduseta ega ootel.

Kui printer on võrguühenduseta või ootel, tühistage vastav olek menüüst **Printer**.

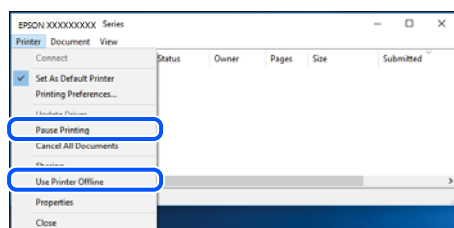

- Veenduge, et printer on valitud menüüs **Printer** vaikeprinteriks (vastava menüü-üksuse kõrval peab olema märg).

Kui printer pole seatud vaikeprinteriks, määrake see vaikeprinteriks. Kui suvandis **Juhtpaneel > Kuva printerid ja seadmed (Printerid, Printerid ja faksid)** kuvatakse mitut ikooni, siis lähtuge ikooni valimisel alljärgnevast.

Näide)

USB-ühendus: EPSON XXXX seeria

Võrguühendus: EPSON XXXX seeria (võrk)

Kui installite printeridraiverit mitu korda, võidakse luua printeridraiveri koopiad. Kui loodud on koopiad, näiteks „EPSON XXXX seeria (koopia 1)“, siis tehke kopeeritud draiveri ikoonil paremklõps ja seejärel klõpsake suvandil **Eemalda seade**.

- Veenduge, et printeri port oleks asukohast **Atribuut > Port** menüüs **Printer** valitud õigesti, nagu allpool kirjeldatud.

Valige USB-ühenduseks „USBXXX“ või võrguühenduseks „EpsonNet Print Port“.

Printeri oleku kontrollimine arvutist (Mac OS)

Veenduge, et printeri olek ei oleks **Paus**.

Valige **Süsteemi eelistused** menüüst  > **Printerid ja skannerid** (või **Printimine ja skannimine, Printimine ja faksimine**) ja topeltkõpsake siis printeril. Kui printeri töö on peatatud, klõpsake **Jätka** (või **Jätka printeri tööd**).

Kui te ei saa võrgusätteid teha

- Lülitage välja seadmed, mida soovite võrku ühendada. Oodake ligikaudu 10 sekundit ja seejärel lülitage seadme järgmises järjekorras sisse: ruuter, arvuti või nutiseade ja printer. Viige printer ja arvuti või nutiseade ruuterile lähemale, et soodustada raadiosidet, ning proovige seejärel uuesti võrgusätteid teha.
- Valige **Sätted** > **Võrgusätted** > **Ühenduse kontrollimine** ja printige seejärel võrguühenduse aruanne. Kui on tekkinud tõrge, lugege võrguühenduse aruannet ja järgige printitud lahendusi.

Seotud teave

- ➔ „Võrguühenduse aruande printimine” lk 34
- ➔ „Teated ja lahendused võrguühenduse aruandel” lk 35

Seadmetest ei saa ühendust, ehkki võrgusätetega ei ole probleeme

Kui te ei saa arvutist või nutiseadmest printeriga ühendust, ehkki võrguühenduse aruanne ei näita probleeme, lugege alljärgnevat.

- Kui kasutate samaaegselt mitut juhtmevaba ruuterit, ei pruugi olenevalt ruuteri sätetest arvutist või nutiseadmest printeri kasutamine õnnestuda. Ühendage arvuti või nutiseade sama ruuteriga, mis on printeriga ühendatud.

Keelake nutiseadmes lõastamine, kui see on lubatud.

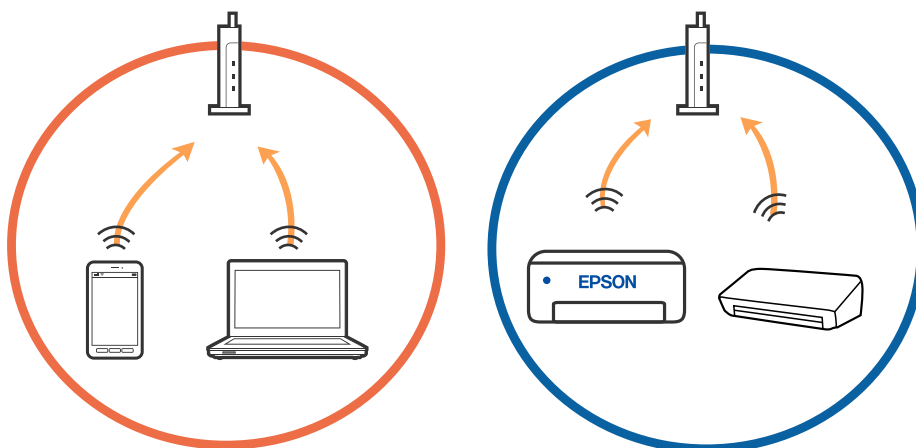

Probleemide lahendamine

- Teil ei pruugi õnnestuda ruuteriga ühendust luua siis, kui sellel on mitu SSID-d ja seadmed on ühendatud sama ruuteri erinevate SSID-dega. Ühendage arvuti või nutiseade printeriga sama SSID-ga.

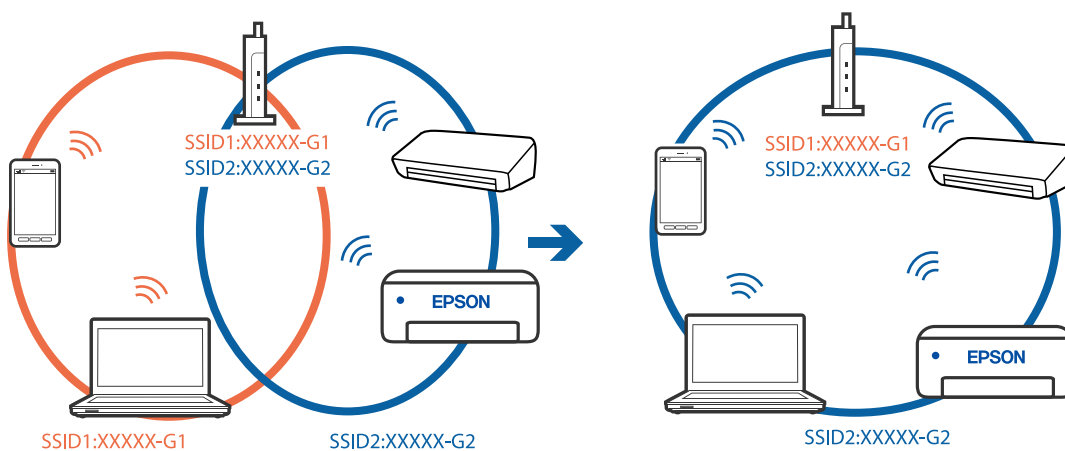

- Juhtmevaba ruuter, mis ühildub standarditega IEEE 802.11a ja IEEE 802.11g, omab SSID-sid sagedustega 2,4 GHz ja 5 GHz. Kui ühendate arvuti või nutiseadme SSID-ga sagedusel 5 GHz, ei saa te printeriga ühendust luua, sest printer toetab sidet ainult sagedusel 2,4 GHz. Ühendage arvuti või nutiseade printeriga sama SSID-ga.

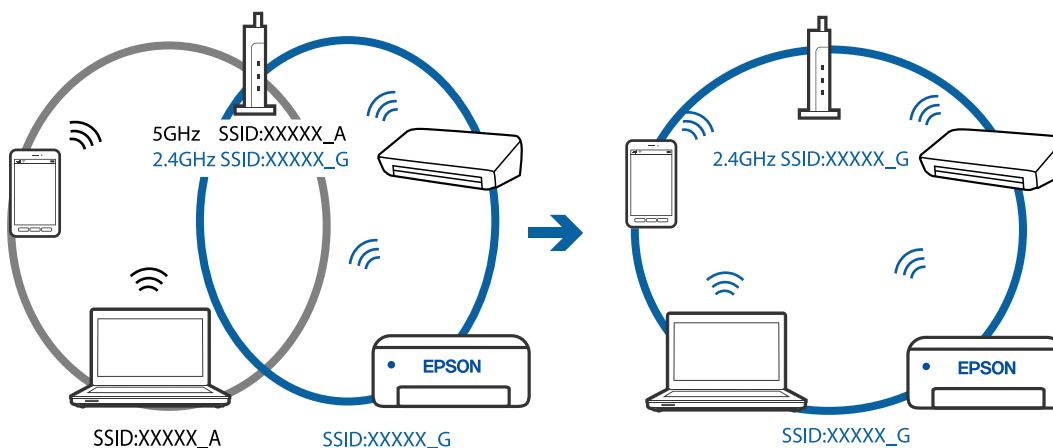

- Enamik ruutereid on privaatsuseraldaja funktsiooniga, mis blokeerib sidet ühendatud seadmete vahel. Kui te ei saa luua ühendust printeri ja arvuti või nutiseadme vahel, ehkki need on ühendatud samasse võrku, inaktiveerige ruuteri privaatsuseraldaja. Lugege üksikasju juhtmevaba ruuteriga kaasnenud juhendist.

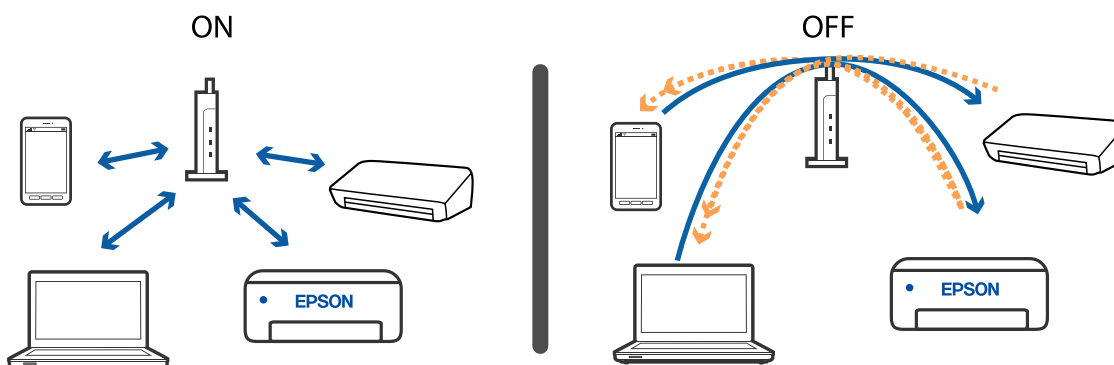

Seotud teave

- ➔ „Printeriga ühendatud SSID-i kontrollimine” lk 188

➔ „SSID kontrollimine arvutis” lk 188

Printeriga ühendatud SSID-i kontrollimine

SSID-i saate kontrollida, kui printidite võrguühenduse aruande või võrgu olekulehe või liigute asukohta Web Config.

Seotud teave

➔ „Võrguühenduse aruande printimine” lk 34

➔ „Võrgu olekulehe printimine” lk 40

SSID kontrollimine arvutis

Windows

Klõpsake töölaua tegumiribal ikooni . Vaadake kuvatud loendist järele ühendatud SSID nimi.



Mac OS

Klõpsake arvutiekraani ülaosas Wi-Fi ikooni. Kuvatakse SSID-de loend ja ühendatud SSID-d näitab märke.



Traadita kohtvõrgu (Wi-Fi) ühendused muutuvad ebastabiilseks, kui kasutate USB 3.0 seadmeid Mac arvutiga

Kui ühendate seadme Mac arvuti USB 3.0 liidesega, võib esineda raadiosagedushäireid. Kui te ei saa ühendust traadita kohtvõrguga (Wi-Fi) või kui toimingud muutuvad ebastabiilseks, proovige alljärgnevat.

- Asetage USB 3.0 liidesega ühendatud seade arvutist kaugemale.
- Kui printer toetab 5 GHz sagedusala, ühendage SSID 5 GHz vahemikus.

Seotud teave

➔ [„Wi-Fi tehnilised andmed” lk 211](#)

Ei saa printida seadmest iPhone, iPad või iPod touch

- Ühendage iPhone, iPad või iPod touch printeriga samasse võrku (SSID).
- Aktiveerige **Pab.hääl.aut.kuv.** järgmistes menüüdes.
Sätted > Printeri häälestus > Paberi allika sätted > **Pab.hääl.aut.kuv.**
- Aktiveerige seade AirPrint kohas Web Config.

Seotud teave

- ➔ [„Ühendamine nutiseadmega” lk 22](#)
- ➔ [„Rakendus printeritoimingute konfigureerimiseks \(Web Config\)” lk 162](#)

Probleemid prinditud kujutisega

Väljaprintidil on tint hõõrdunud või värvid puuduvad

Kui te ei ole printerit pikka aega kasutanud, siis on võimalik, et prindipea pihustid on ummistunud ja tinditilgad ei saa väljuda. Kui mõni prindipea pihustitest on ummistunud, käivitage pihustite kontroll ja seejärel puhastage prindipead.

Seotud teave

➔ „Prindipea kontrollimine ja puhastamine” lk 153

Ilmuvad triibud või ootamatud värvid

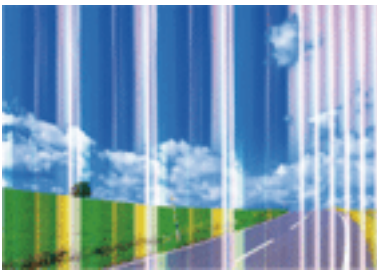

Prindipea pihustid võivad olla ummistunud. Prindipea pihustite ummistumise kontrollimiseks tehke pihustite kontroll. Kui mõni prindipea pihustitest on ummistunud, puhastage prindipead.

Seotud teave

➔ „Prindipea kontrollimine ja puhastamine” lk 153

Värvilised triibud ilmuvad ligikaudu iga 2.5 cm tagant

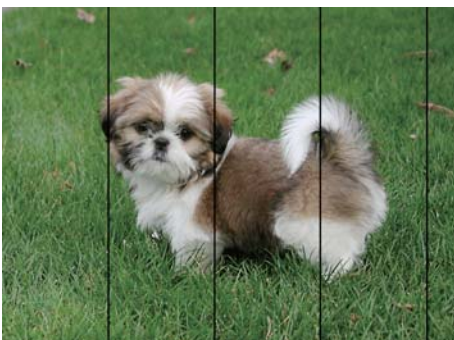

- Valige paberitüübi säte vastavalt printerisse laaditud paberile.
- Joondage prindipea, kasutades funktsiooni **Horisontaalne joendus**.
- Tavapaberile printides kasutage kõrgema kvaliteedi sätet.

Seotud teave

- ➔ „Paberitüüpide loend” lk 50
- ➔ „Prindipea joondamine” lk 155

Hägusad väljaprintid, vertikaalsed jooned või vale joondus

enthalten alle
Aufdruck. W
↓ 5008 "Regel

Joondage prindipea, kasutades funktsiooni **Vertikaalne joondamine**.

Seotud teave

- ➔ „Prindipea joondamine” lk 155

Prindikvaliteet ei parane isegi pärast prindipea joondamist

Kui mõlemas suunas (või suurel kiirusel) printimine on lubatud, prindib prindipea mõlemas suunas liikudes ja vertikaalsed jooned ei pruugi olla õigesti joondatud. Kui prindikvaliteet ei parane, siis keelake mõlemas suunas (või suurel kiirusel) printimine. Selle sätte keelamine võib vähendada printimiskiirust.

- Windows

Tühistage säte **Kiire** printeridraiveri vahekaardil **Veel suvandeid**.

- Mac OS

Valige menüüst  **Süsteemi eelistused > Printerid ja skannerid** (või **Printimine ja skannimine, Printimine ja faksimine**) ja seejärel valige printer. Valige **Suvandid ja tarvikud > Suvandid** (või **Draiver**). Valige **High Speed Printing** sätteks **Off**.

Prindikvaliteet on halb

Kui prindikvaliteet on halb, sest väljaprintid on hägused, triibulised, puuduvate värvidega, tuhmide värvidega või valesti joondatud, kontrollige järgmist.

Printeri kontrollimine

- Kui mõni prindipea pihustitest on ummistunud, käivitage pihustite kontroll ja seejärel puhastage prindipead.
- Joondage prindipea.

Paberi kontrollimine

- Kasutage printeri toetatud paberit.
- Ärge printige paberile, mis on niiske, kahjustatud või liiga vana.

Probleemide lahendamine

- Kui paber on kaardus või ümbrik on õhku täis, siis siluge seda.
- Ärge virnastage paberit kohe pärast printimist.
- Laske väljaprintidel täielikult kuivada, enne kui need kasutusele võtate. Ärge laske väljaprintidele kuivamise ajal paista otsest päikesevalgust, ärge kasutage kuivatit ega puudutage paberi prinditud külge.
- Epson soovib kujutiste või fotode printimiseks kasutada tavapaberi asemel Epsoni originaalpaberit. Printige Epsoni originaalpaberi prinditavale küljele.

Prindisätete kontrollimine

- Valige paberitüübi säte vastavalt printerisse laaditud paberile.
- Printige kõrgema kvaliteedi sätet kasutades.

Tindikasseti kontrollimine

- Epson soovib tindikassetti kasutada enne pakendile märgitud kuupäeva.
- Kasutage parimate tulemuste saavutamiseks tindikassetid ära kuue kuu jooksul pärast pakendi avamist.
- Proovige kasutada originaalseid Epsoni tindikassette. See toode on seadistatud printima värve ehtsate Epsoni tindikassettide alusel. Muude tootjate tindikassetid võivad prindikvaliteeti halvendada.

Seotud teave

- ➔ „Prindipea kontrollimine ja puhastamine” lk 153
- ➔ „Prindipea joondamine” lk 155
- ➔ „Kasutatav paber ja mahud” lk 44
- ➔ „Paberitüüpide loend” lk 50
- ➔ „Ettevaatusabinõud paberi käsitsemisel” lk 46

Paber on määrdunud või kulunud välimusega

- Kui ilmneb horisontaalseid triipe või paberi üla- või alaosa on määrdunud, laadige paber õiges suunas ja lükake servajuhikud vastu paberi servi.

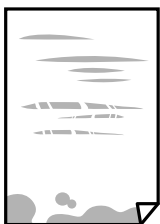

- Kui ilmneb vertikaalseid triipe või paber on määrdunud, puhastage paberiteed.



Probleemide lahendamine

- Pange paber tasapinnale kontrollimaks, kas see on kaardus. Kui jah, siis tasandage seda.
- Kui prindite käsitsi kahepoolset, veenduge, et tint oleks enne paberi uuesti laadimist täielikult kuivanud.

Seotud teave

- ➔ „Kuidas täita Tagumine paberisöötja paberiga” lk 47
- ➔ „Paberitee puhastamine tindiplekkidest” lk 155

Paber on automaatsel kahepoolsel printimisel määrdunud

Kui kasutate automaatset kahepoolset printimist ja prindite suure tihedusega andmeid nagu pilte ja graafikuid, seadke printimistihendus madalamale sättele ja kuivamisae pikemaks.

Seotud teave

- ➔ „Menüüsuvandid režiimis Printeri häälestus” lk 58

Prinditud fotod on kleepuvad

Võimalik, et prindite fotopaberi valele küljele. Veenduge, et prindiksite prinditavale küljele.

Kui printisite fotopaberi valele küljele, peate paberitee puhastama.

Seotud teave

- ➔ „Paberitee puhastamine tindiplekkidest” lk 155

Kujutised või fotod prinditakse ootamatute värvidega

Kui prinditeopsüsteemi Windows printeridraiveriga, rakendatakse paberi tüübist olenevalt vaikimisi Epsoni foto kohandamise automaatsätet. Proovige sätet muuta.

Valige kaardil **Veel suvandeid** asukohas **Värvikorrektsioon Kohandatud** ja klõpsake seejärel **Täpsemalt**. Asendage **Vaate korrektsoon** suvand **Automaatkorrektsioon** mis tahes muu suvandiga. Kui sätte muutmine ei toimi, kasutage asukohas **Värvihaldus** mis tahes muud värviparandusfunktsiooni kui **PhotoEnhance**.

Seotud teave

- ➔ „Prindivärvi reguleerimine” lk 94

Veeristeta ei saa printida

Valige prindisätetest ääristeta säte. Kui valite paberitüübi, mis ei toeta ääristeta printimist, ei saa teha valikut **Ääristeta**. Valige paberitüüp, mis toetab ääristeta printimist.

Seotud teave

- ➔ „Menüüsuvandid kopeerimiseks” lk 111
- ➔ „Printimise alused” lk 80

➔ „Printimise alused” lk 98

Pildi servad kärbitakse ääristeta printimisel

Ääristeta printimisel kujutist suurendatakse natuke ja üleulatuv osa kärbitakse. Valige väiksem suurendamise aste.

Juhtpaneel

Muutke suvandi **Laiendamine** sätet.

Windows

Klõpsake nuppu **Sätted** märkeruudu **Ääristeta** kõrval (printeridraiveri vahekaardil **Pealeht**) ja muutke sätteid.

Mac OS

Muutke sätet **Laiendus** printimisdiálogoi menüüst **Printeri sätted**.

Seotud teave

➔ „Menüüsuvandid kopeerimiseks” lk 111

Väljaprinti asukoht, formaat või veerised on valed

- Laadige paber õiges suunas ja lükake servajuhikud vastu paberi servi.
- Kui originaale skanneri klaasile asetate, joondage originaali nurk skanneri klaasi raami nurgaga, mille juures on sümbol. Kui koopias servad on kärbitud, liigutage algdokumendi veidi nurgast eemale.
- Kui paigutate algdokumente skanneri klaasile, puhastage skanneri klaasi ja dokumendikaant. Kui klaasil on tolmu või plekke, võib kopeeritav ala ka tolmulle või plekkidele laieneda, muutes kopeerimiskoha valeks või pildid väikeseks.
- Valige kopeerimise sätetes sobiv funktsiooni **Orig suu** säte.
- Valige õige paberiformaadi säte.
- Reguleerige rakendusest veerise sätet, et see jääks printitavasse alasse.

Seotud teave

➔ „Kuidas täita Tagumine paberisöötja paberiga” lk 47

➔ „Algdokumentide asetamine Skanneri klaasile” lk 53

➔ „Komponendi Skanneri klaas puhastamine” lk 158

➔ „Printitav ala” lk 208

Prinditud tähemärgid on valed või moonutatud

- Ühendage USB-kaabel kindlalt printeri ja arvutiga.
- Tühistage kõik peatatud printimistööd.
- Ärge seadke arvutit printimise ajal käsitsi **Talveunerežiimi** või **Unerežiimi**. Moonutatud tekstiga leheküljed saate välja printida järgmine kord, kui arvuti käivitata.

Probleemide lahendamine

- Kui kasutate printeridraiverit, mida olete eelnevalt kasutanud, võivad prinditud märgid olla moonutatud. Veenduge, et kasutatav printeridraiver oleks ette nähtud selle printeri jaoks. Kontrollige printeri nime printeridraiveri akna ülaosas.

Prinditud kujutis on ümberpööratud

Tühistage rakenduses või printeridraiveris peegelpildis printimise sätted.

- Windows

Tühistage säte **Peegelpilt** printeridraiveri kaardil **Veel suvandeid**.

- Mac OS

Eemaldage **Mirror Image** printimisdialoogi menüüst **Printeri sätted**.

Mosaiigilaadsed mustrid väljaprintidel

Kujutiste või fotode printimisel kasutage kõrget resolutsiooni. Veebisaitidel olevad kujutised on tihti liiga madala resolutsiooniga, isegi kui need näevad kuvamiseks piisavalt head välja, mistõttu prindikvaliteet võib halveneda.

Kopeeritud kujutisel on ebaühtlased värvid, plekid, täpid või jooned

- Puhastage paberiteed.
- Puhastage skanneri klaas.
- Puhastage ADF.
- Ärge vajutage algdokumendile ega dokumendikaanele liiga kõvasti, kui asetate algdokumente skanneri klaasile.
- Kui paber on määrdunud, vähendage kopeerimistiheduse sätet.

Seotud teave

- ➔ „Paberitee puhastamine tindiplekkidest” lk 155
- ➔ „Komponendi Skanneri klaas puhastamine” lk 158
- ➔ „ADF-i puhastamine” lk 156
- ➔ „Menüüsuvandid kopeerimiseks” lk 111

Kopeeritud kujutisel on muaree (võrgumuster)

Muutke vähendus- või suurendussätet või asetage algdokument seadmesse veidi teise nurga all.

Kopeeritud pildil on originaaldokumendi vastaskülje pilt

- Kui originaaldokument on õhuke, pange see skanneri klaasile ja seejärel pange selle peale must paber.
- Vähendage juhtpaneelilt kopeerimistiheduse sätet.

Seotud teave

➔ „Menüüsuvandid kopeerimiseks” lk 111

ADF-ist kopeerimisel esinevad triibud

Olenevalt originaalist võib ADF-ist kopeerimisel esineda triipe.



- Kopeerige skanneri klaasilt.
- Kopeerige kõrgema kvaliteedisättega.

Väljaprindi probleemi ei õnnestunud lahendada

Kui olete katsetanud kõiki lahendusi ja pole endiselt probleemi lahendanud, desinstallige printeridraiver ja installige seejärel uuesti.

Muud printimisprobleemid

Printimine on liiga aeglane

- Sulgege kõik ebavajalikud rakendused.
- Määrake madalama kvaliteedi säte. Kõrge kvaliteediga printimine vähendab printimiskiirust.
- Aktiveerige kahesuunaline (või suure kiiruse) säte. Kui see säte on lubatud, prindib prindipea mõlemas suunas liikudes ja printimiskiirus on suurem.
 - Windows
Valige printeridraiveri kaardilt **Veel suvandeid Kiire**.
 - Mac OS
Valige menüüst  **Süsteemi eelistused > Printerid ja skannerid** (või **Printimine ja skannimine, Printimine ja faksimine**) ja seejärel valige printer. Valige **Suvandid ja tarvikud > Suvandid** (või **Draiver**). Valige **High Speed Printing** sätteks **On**.
- Keelake vaikne režiim. See funktsioon vähendab printimiskiirust.
 - Juhtpaneel
Valige avakuval  ja seejärel keelake **Vaikne režiim**.
 - Windows
Valige printeridraiveri kaardil **Pealeht** suvandi **Vaikne režiim** sätteks **Väljas**.
 - Mac OS
Valige menüüst  **Süsteemi eelistused > Printerid ja skannerid** (või **Printimine ja skannimine, Printimine ja faksimine**) ja seejärel valige printer. Valige **Suvandid ja tarvikud > Suvandid** (või **Draiver**). Valige **Vaikne režiim** sätteks **Off**.

Printimine või kopeerimine muutub pideva printimise jooksul väga aeglaseks

Printimine või kopeerimine aeglustub, et vältida printeri mehhanismi ülekuumenemist ja kahjustumist. Võite siiski toiminguid jätkata. Tavalise kiiruse taastamiseks jätke printer vähemalt 30 minutiks jõudeolekusse. Tavaline kiirus ei taastu, kui toide välja lülitatakse.

Printimist ei saa katkestada arvutist, millel on operatsioonisüsteem Mac OS X v10.6.8

Kui soovite peatada printimise arvutist, tehke alljärgnevad sätted.

Käivitage Web Config ja valige **Port9100** suvandi **Kõrgeima prioriteediga protokoll** sätteks **AirPrinti häälestus**.

Valige **Süsteemi eelistused** menüüst  > **Printerid ja skannerid** (või **Printimine ja skannimine**, **Printimine ja faksimine**), eemaldage printer ja lisage siis printer uuesti.

Ei õnnestu alustada skannimist

- Kui skannite ADF-iga, siis kontrollige, kas dokumendikaas ja ADF-i kaas on suletud.
- Ühendage USB-kaabel kindlalt printeri ja arvutiga. Kui kasutate USB-jaoturit, püüdke printer otse arvutiga ühendada.
- Kui skannite võrgu kaudu kõrge resolutsiooniga, võib tekkida sidetõrge. Vähendage resolutsiooni.
- Veenduge, et utiliidis Epson Scan 2 oleks valitud õige printer (skanner).

Kontrollige, kas printer on tuvastatud, kui kasutate operatsioonisüsteemi Windows

Kontrollige operatsioonisüsteemis Windows, kas printerit (skannerit) kuvatakse loendis **Skanner ja kaamera**. Printerit (skanneri) nimetus peab olema „EPSON XXXXX (printeri nimi)“. Kui printerit (skannerit) ei kuvata, siis desinstallige Epson Scan 2 ja seejärel installige see uuesti. Loendisse **Skanner ja kaamera** pääsete järgmiselt.

- Windows 10
Klõpsake nuppu Start ja valige suvand **Windows süsteem > Juhtpaneel**, sisestage otsimise tuumnuppu tekst „Skanner ja kaamera“, klõpsake suvandit **Kuva skannerid ja kaamerad** ning kontrollige seejärel, kas printer kuvatakse.
- Windows 8.1/Windows 8/Windows Server 2012 R2/Windows Server 2012
Valige **Töölaud > Sätted > Juhtpaneel**, sisestage otsimise tuumnuppu „Skanner ja kaamera“, klõpsake suvandit **Kuva skanner ja kaamera** ning kontrollige seejärel, kas printer kuvatakse.
- Windows 7/Windows Server 2008 R2
Klõpsake nuppu Start ja valige suvand **Juhtpaneel**, sisestage otsimise tuumnuppu tekst „Skanner ja kaamera“, klõpsake suvandit **Kuva skannerid ja kaamerad** ning kontrollige seejärel, kas printer kuvatakse.
- Windows Vista/Windows Server 2008
Klõpsake nuppu Start, valige **Juhtpaneel > Riistvara ja heli > Skannerid ja kaamerad** ja kontrollige, kas printer kuvatakse.
- Windows XP/Windows Server 2003 R2/Windows Server 2003
Klõpsake nuppu Start, valige **Juhtpaneel > Printerid ja muu riistvara > Skannerid ja kaamerad** ning kontrollige seejärel, kas printer kuvatakse.

Seotud teave

- ➔ „Rakenduste desinstallimine” lk 169
- ➔ „Uusimate rakenduste installimine” lk 168

Juhtpaneelilt ei saa skannimist alustada

- Veenduge, et Epson Scan 2 ja Epson Event Manager on õigesti installitud.
- Kontrollige Epson Event Manageris määratud skannimissätteid.

Probleemid skannitud pildiga

Klaasilt skannimisel ilmneb värvi ebaühtlus, on näga mustust, punkte jne

- Puhastage skanneri klaas.
- Eemaldage originaalile kogunenud mustus ja muu praht.
- Ärge rakendage originaalile ega dokumendi kaanele liigset jõudu. Kui rakendate liigset jõudu, siis tekivad ähmasus, plekid ja täpid.

Seotud teave

- ➔ „Komponendi Skanneri klaas puhastamine” lk 158

Skannimisel ADF-ist ilmuvad sirgjooned

- Puhastage ADF.
Sirgjooned tekivad pildile, kui praht või mustus on kogunenud ADF-i.
- Eemaldage originaalile kogunenud mustus ja muu praht.

Seotud teave

- ➔ „ADF-i puhastamine” lk 156

Kujutise kvaliteet on halb

- Tarkvara Epson Scan 2 kasutades kohandage kujutist, kasutades vahekaardil **Täpsemad seaded** esitatud üksusi ja skannige seejärel.
- Kui eraldusvõime on väike, proovige eraldusvõimet tõsta ja seejärel skannida.

Seotud teave

- ➔ „Skannimine tarkvaraga Epson Scan 2” lk 120

Piltide taustale tekib varikujutis

Algdokumendi tagaküljel olevad kujutised võivad olla jäänud skaneeritud pildile.

- Valige rakenduses Epson Scan 2 vahekaart **Täpsemad seaded**, seejärel reguleerige funktsiooni **Heledus**.
See funktsioon ei pruugi olla saadaval olenevalt seadistustest vahekaardil **Põhiseaded** > **Pildi tüüp** või teistest seadistustest vahekaardil **Täpsemad seaded**.
- Valige rakenduses Epson Scan 2 vahekaart **Täpsemad seaded**, seejärel valige **Pildi suvand** > **Teksti täiustamine**.
- Skanneriklaasilt skaneerimise korral asetage algdokumendile musta värvi paber või lauamatt.

Seotud teave

➔ [„Algdokumentide paigutamine” lk 50](#)

Tekst on ähmane

- Valige rakenduses Epson Scan 2 vahekaart **Täpsemad seaded**, seejärel valige **Pildi suvand** > **Teksti täiustamine**.
- Kui, olles rakenduses Epson Scan 2, vahekaardil **Põhiseaded** on seade **Pildi tüüp** väärtuseks **Mustvalge**, siis reguleerige seadet **Künnis** vahekaardil **Täpsemad seaded**. Kui suurendate seadet **Künnis**, muutub must tugevamaks.
- Kui eraldusvõime on madal, püüdke eraldusvõimet suurendada ja siis skaneerida.

Seotud teave

➔ [„Skannimine tarkvaraga Epson Scan 2” lk 120](#)

Tekib muaree (kangalõime taolised kaldvarjud)

Kui originaaliks on prinditud dokument, võib skannitud pildil tekkida muaree (kangalõime taolised kaldvarjud).

- Vahekaardil **Täpsemad seaded** rakenduses Epson Scan 2 valige suvand **Mahendus**.



- Muutke resolutsiooni ja skannige uuesti.

Seotud teave

➔ [„Skannimine tarkvaraga Epson Scan 2” lk 120](#)

Ei suuda skaneerida õiget ala skanneriklaasil

- Veenduge, et originaaldokument on õigesti vastu joondamismärke pandud.

Probleemide lahendamine

- Kui skaneeritud pildil puudub serv, siis liigutage algdokumenti skanneriklaasi servast pisut eemale.
- Kui skaneerite juhtpaneelilt ja valite automaatse skaneerimisala kärpimise funktsiooni, siis eemaldage skaneeriklaasilt ja dokumenti kaanelt võimalik mustus või praht. Kui algdokumendi ümber leidub prahti või mustust, siis laieneb skaneerimisala ka sellele.

Seotud teave

- ➔ „Algdokumentide paigutamine” lk 50
- ➔ „Komponendi Skanneri klaas puhastamine” lk 158

Teksti ei tuvastata õigesti, kui see on salvestatud vormingus Otsitav PDF

- Kontrollige rakenduse Epson Scan 2 aknas **Pildivormingu suvandid**, et vahekaardil **Tekst** on seade **Tekstikeel** õigesti seadistatud.
- Kontrollige, kas algdokument asetseb otse.
- Kasutage selge tekstiga algdokumenti. Järgmiste algdokumentide korral võib teksti olla raske tuvastada.
 - Algdokumentide korral, mida on juba mitu korda kopeeritud
 - Faksiga saadud (madala lahutusega) algdokumentide korral
 - Algdokumentide korral, mille märkide vahe või reavahe on liiga väike
 - Algdokumentide korral, millel on joonestik/ruudustik või tekstialune joon
 - Käsitsi kirjutatud algdokumentide korral
 - Murdejoontega algdokumentide korral
- Kui, olles rakenduses Epson Scan 2, vahekaardil **Pildi tüüp** on seade **Põhiseaded** väärtuseks **Mustvalge**, siis reguleerige seadet **Künnis** vahekaardil **Täpsemad seaded**. Suurendades seadet **Künnis** muutub musta värvi ala suuremaks.
- Valige rakenduses Epson Scan 2 vahekaart **Täpsemad seaded**, seejärel valige **Pildi suvand** > **Teksti täiustamine**.

Seotud teave

- ➔ „Skannimine tarkvaraga Epson Scan 2” lk 120

Ei suuda lahendada skaneeritud pildil olevaid probleeme

Kui olete proovinud kõiki lahendusi ja probleem püsib, siis initialsiseerige tarkvara Epson Scan 2 sättes, kasutades utiliiti Epson Scan 2 Utility.

Märkus.

Epson Scan 2 Utility on tarkvaraga Epson Scan 2 kaasa tulev rakendus.

1. Käivitage Epson Scan 2 Utility.
 - Windows 10/Windows Server 2016
Vajutage nuppu Start ja valige seejärel **EPSON** > **Epson Scan 2 Utility**.
 - Windows 8.1/Windows 8/Windows Server 2012 R2/Windows Server 2012
Sisestage rakenduse nimi otsingu tuumnuppu ja valige seejärel kuvatud ikoon.

Probleemide lahendamine

- Windows 7/Windows Vista/Windows XP/Windows Server 2008 R2/Windows Server 2008/Windows Server 2003 R2/Windows Server 2003

Vajutage nuppu Start ja valige seejärel **Kõik programmid** või **Programmid** > **EPSON** > **Epson Scan 2** > **Epson Scan 2 Utility**.

- Mac OS

Valige **Mine** > **Rakendused** > **Epson Software** > **Epson Scan 2 Utility**.

2. Valige vahekaart **Veel**.

3. Klõpsake nuppu **Lähtesta**.

Märkus.

Kui initsialiseerimine probleemi ei lahenda, siis eemaldage tarkvara Epson Scan 2 ja installige see uuesti.

Seotud teave

➔ [„Rakenduste desinstallimine” lk 169](#)

➔ [„Uusimate rakenduste installimine” lk 168](#)

Muud skannimisprobleemid

Skannimine on liiga aeglane

Vähendage resolutsiooni.

Seotud teave

➔ [„Skannimine tarkvaraga Epson Scan 2” lk 120](#)

Skannimine muutub pideva skannimise jooksul väga aeglaseks

Skannimine aeglustub, et vältida printeri mehhanismi ülekuumenemist ja kahjustumist. Võite siiski skannimist jätkata. Tavalise skannimiskiiruse taastamiseks jätke printer vähemalt 30 minutiks jõudeolekusse. Tavaline skannimiskiirus ei taastu, kui toide välja lülitatakse.

Skannimine katkeb skannimisel vormingusse PDF/Multi-TIFF

- Rakendusega Epson Scan 2 võite järjest skannida kuni 999 lehte PDF-vormingus ja kuni 200 lehte Multi-TIFF-vormingus.
- Suurte mahtude skannimisel soovitage skannida halliskaalas.
- Vabastage arvuti kõvakettal rohkem ruumi. Kui pole piisavalt vaba ruumi, võib skannimine katkeda.
- Proovige skannida madalama resolutsiooniga. Skannimine katkeb, kui andmehulk jõuab limiidini.

Seotud teave

➔ [„Skannimine tarkvaraga Epson Scan 2” lk 120](#)

Probleemid fakside saatmise ja vastuvõtuga



Seotud teave

- ➔ „Fakse ei saa saata või vastu võtta” lk 202
- ➔ „Faksi ei saa saata” lk 203
- ➔ „Fakse ei saa määratud adressaadile saata” lk 204
- ➔ „Faksi ei saa saata määratud ajal” lk 204
- ➔ „Faksi ei saa vastu võtta” lk 204
- ➔ „Saadetud faksi kvaliteet on halb” lk 205
- ➔ „Fakse saadetakse vales formaadis” lk 205
- ➔ „Vastuvõetud faksi kvaliteet on halb” lk 205
- ➔ „Vastuvõetud fakse ei prindita välja” lk 206

Fakse ei saa saata või vastu võtta

- Kasutage juhtpaneelil olevat suvandit **Kontrolli faksi ühendust**, et automaatne faksiühenduse kontroll käivitada. Proovige aruandes trükitud lahendusi.
- Kontrollige sätet **Sideliini tüüp**. Sätte **PBX** määramine võib probleemi lahendada. Kui telefonisüsteem nõuab välisliini jaoks välissuunakoodi, registreerige printeris suunakood ja sisestage faksi saatmisel faksinumbri algusesse märk # (numbriosund).
- Sidetörke ilmnemisel muutke juhtpaneelil sätte **Faksi kiirus** väärtuseks **Aeglane(9600 bit/s)**.
- Veenduge, et telefonikontakt töötab, ühendades sellega telefoni ja proovides seda. Kui te ei saa kõnesid teha ega vastu võtta, võtke ühendust oma sideettevõttega.
- DSL-telefoniliini ühendamiseks tuleb kasutada sisseehitatud DSL-filtriga DSL-modemit või paigaldada liinile eraldi DSL-filter. Võtke ühendust DSL-i pakkujaga.
- Kui loote ühenduse DSL-telefoniliini kaudu, ühendage printer otse telefonikontakti, et kontrollida, kas printer saab fakse saata. Kui see toimib, võib probleemi põhjuseks olla DSL-filter. Võtke ühendust DSL-i pakkujaga.
- Lubage juhtpaneelil sätte **ECM**. Kui **ECM** on välja lülitatud, ei saa värvilisi fakse saata ega vastu võtta.
- Arvutiga faksi saatmiseks või vastuvõtmiseks veenduge, et printer oleks ühendatud USB-kaabliga või võrgu kaudu ning arvutisse oleks installitud PC-FAX-draiver. PC-FAX-draiver installitakse koos utiliidiga FAX Utility.

Probleemide lahendamine

- ❑ Operatsioonisüsteemis Windows veenduge, et printer (faks) oleks kuvatud loendis **Seadmed ja printerid**, **Printer** või **Printerid ja muu riistvara**. Printeri (faksiseadme) nimetus on EPSON XXXXX (FAX). Kui printerit (faksi) ei kuvata, siis desinstallige FAX Utility ja seejärel installige see uuesti. Loendi **Seadmed ja printerid**, **Printer** või **Printerid ja muu riistvara** avamiseks tehke järgmist.
 - ❑ Windows 10/Windows Server 2016
Klõpsake nuppu Start ja valige **Windowsi süsteem > Juhtpaneel > Kuva seadmed ja printerid** jaotisest **Riistvara ja heli**.
 - ❑ Windows 8.1/Windows 8
Valige jaotisest **Riistvara ja heli** või **Riistvara** suvandid **Töölaud > Sätted > Juhtpaneel > Kuva seadmed ja printerid**.
 - ❑ Windows 7
Klõpsake nuppu Start ja valige **Juhtpaneel > Kuva seadmed ja printerid** jaotises **Riistvara ja heli** või **Riistvara**.
 - ❑ Windows Vista
Klõpsake nuppu Start ja valige **Riistvara ja heli** alt **Juhtpaneel > Printerid**.
 - ❑ Windows XP
Klõpsake Start ja valige **Sätted > Juhtpaneel > Printerid ja riistvara > Printerid ja faksid**.
- ❑ Mac OS-is kontrollige järgmist.
 - ❑ Valige **System Preferences** menüüst  > **Printers & Scanners** (või **Print & Scan**, **Print & Fax**) ja seejärel veenduge, et printer (faks) oleks kuvatud. Printeri (faksi) nimetus on „FAX XXXX (USB)“ või „FAX XXXX (IP)“. Kui printerit (faksi) ei kuvata, siis klõpsake [+] ja registreerige seejärel printer (faks).
 - ❑ Valige **System Preferences** menüüst  > **Printers & Scanners** (või **Print & Scan**, **Print & Fax**) ja seejärel topeltklõpsake printerit (faksi). Kui printeri töö on peatatud, klõpsake nuppu **Resume** (või **Resume Printer**).

Seotud teave

- ➔ [„Telefoniliiniga ühendamine” lk 66](#)
- ➔ [„Menüü Põhisätted” lk 76](#)
- ➔ [„Rakenduste desinstallimine” lk 169](#)
- ➔ [„Uusimate rakenduste installimine” lk 168](#)

Faksi ei saa saata

- ❑ Määrake väljaminevatele faksidele juhtpaneelil päise teave. Mõned faksiseadmed lükkavad päise teabeta sissetulevad faksid automaatselt tagasi.
- ❑ Kui olete helistaja ID blokeeritud, tühistage blokeering. Mõned telefonid või faksiseadmed lükkavad anonüümsed kõned automaatselt tagasi.
- ❑ Küsige adressaadilt, kas faksinumber on õige ja kas adressaadi faksiseade on faksi vastuvõtmiseks valmis.

Seotud teave

- ➔ [„Fakse ei saa saata või vastu võtta” lk 202](#)

Fakse ei saa määratud adressaadile saata

Kui te ei saa tõrke tõttu konkreetsele adressaadile fakse saata, kontrollige järgmist.

- Kui adressaadi seade ei võta teie kõnet vastu 50 sekundi jooksul pärast seda, kui printer on numbri valinud, lõpeb kõne tõrkega. Valige ühendatud telefoni abil number, et kontrollida, kui kaua faksitoooni kõlamiseks aega kulub. Kui selleks kulub üle 50 sekundi, lisage faksi saatmiseks faksinumbri järele pause. Pausimärgina sisestatakse sidekriips. Üks paus kestab umbes kolm sekundit. Lisage vajadusel mitu pausi.
- Kui olete adressaadi kontaktiloendist valinud, veenduge, et registreeritud teave on õige. Kui teave on õige, valige adressaat asukohast **Kontaktide haldur** > **Redigeeri** ja seejärel muutke suvandi **Faksi siderežiim** sätteks **Aeglane(9600 bit/s)**.

Seotud teave

- ➔ [„Fakside saatmine välisest telefoniseadmest valimise teel” lk 127](#)
- ➔ [„Kontaktide haldamine” lk 55](#)
- ➔ [„Fakse ei saa saata või vastu võtta” lk 202](#)

Faksi ei saa saata määratud ajal

Määrake juhtpaneelil õige kuupäev ja kellaaeg.

Seotud teave

- ➔ [„Ühevärviliste fakside saatmine määratud ajal \(Saada faks hiljem\)” lk 128](#)
- ➔ [„Menüü Põhisätted” lk 76](#)

Faksi ei saa vastu võtta

- Kui olete tellinud kõne edasisaatmise teenuse, ei pruugi printer fakse vastu võtta. Võtke ühendust teenusepakkujaga.
- Kui te pole telefoni printeriga ühendanud, määrake juhtpaneelil sätte **Vastuvõtorežiim** väärtuseks **Auto**.
- Järgmiste tingimuste korral saab printeri mälu täis ja fakse ei saa vastu võtta. Otsige mälu täitumise tõrke kohta infot tõrkeotsingust.
 - Vastuvõetud dokumentide arv on jõudnud maksimaalse 100 dokumendini.
 - Printeri mälu on täis (100%).
- Kontrollige, kas saatja faksinumber on registreeritud loendis **Keel. numbrite loend**. Sellesse loendisse lisatud numbritelt tulevad faksid blokeeritakse, kui **Keel. numbrite loend** on suvandis **Keeldun faksist** lubatud.
- Küsige saatjalt, kas päise teave on tema faksiseadmes seadistatud. Ilma päise teabeta faksid blokeeritakse, kui **Tühi faksipäis** on suvandis **Keeldun faksist** lubatud.
- Kontrollige, kas saatja faksinumber on registreeritud kontaktiloendis. Selles loendis registreeritud numbritelt tulevad faksid blokeeritakse, kui **Nr pole kontaktides** on suvandis **Keeldun faksist** lubatud.

Seotud teave

- ➔ [„Fakse ei saa saata või vastu võtta” lk 202](#)

Ilmneb mälu täissaamise tõrge

- Kui printerit on seadistatud nii, et see salvestab vastuvõetud faksid arvutisse, lülitage see arvuti, millesse faksid salvestatakse, sisse. Kui faksid on arvutisse salvestatud, kustutatakse need printeri mälust.
- Ka siis, kui mälu on täis, saate funktsiooni **Otsesaatmine** kasutades ühevärvilise faksi saata. Või jagage originaalid kahte või enamasse ossa, et need eraldi rühmadena saata.
- Kui printer ei saa vastuvõetud faksi printeri tõrke (nt paberiummistus) tõttu välja printida, võib tekkida täis mälu tõrge. Lahendage printeri probleem ning võtke seejärel ühendust saatjaga ja paluge tal faks uuesti saata.

Saadetud faksi kvaliteet on halb

- Puhastage skanneri klaas.
- Puhastage ADF.
- Muutke juhtpaneelil sätet **Tihedus**.
- Kui te ei ole kindel, millised on adressaadi faksiseadme võimalused, lubage funktsioon **Otsesaatmine** või valige **Peen** suvandi **Eraldusvõime** sätteks.
- Lubage juhtpaneelil säte **ECM**.

Seotud teave

- ➔ [„Saatmissätted” lk 133](#)
- ➔ [„Komponendi Skanneri klaas puhastamine” lk 158](#)
- ➔ [„ADF-i puhastamine” lk 156](#)

Fakse saadetakse vales formaadis

- Kui kasutate faksi saatmisel skanneri klaasi, asetage originaal seadmesse nii, et originaali nurk on vastava märgiga õigesti joondatud. Valige juhtpaneelil originaali formaat.
- Puhastage skanneri klaasi ja dokumendikatet. Kui klaasil on tolmu või plekke, võib skannitav ala ka tolmule või plekkidele laieneda, muutes skannimiskoha valeks või pildid väikeseks.

Seotud teave

- ➔ [„Saatmissätted” lk 133](#)
- ➔ [„Algdokumentide paigutamine” lk 50](#)
- ➔ [„Komponendi Skanneri klaas puhastamine” lk 158](#)

Vastuvõetud faksi kvaliteet on halb

- Lubage juhtpaneelil säte **ECM**.
- Võtke saatjaga ühendust ja paluge tal saata faks kõrgema kvaliteediga saatmisrežiimis.
- Printige vastuvõetud faks uuesti välja. Faksi uuesti printimiseks valige **Faks > Menüü > Veel > Printi faksid uuesti**.

Seotud teave

- ➔ „Veel” lk 134
- ➔ „Menüü Põhisätted” lk 76

Vastuvõetud fakse ei prindita välja

Kui printeris on ilmnenu tõrge, näiteks on tekkinud paberiummistus, ei saa printer vastuvõetud fakse printida. Kontrollige printerit.

Seotud teave

- ➔ „Printeri oleku kontrollimine” lk 172
- ➔ „Kinni jäänud paberi eemaldamine” lk 174

Lehed on tühjad või prinditakse vastuvõetud fakside teisele lehele ainult väike kogus teksti

Saate printida ühele lehele, kasutades funktsiooni **Kustuta prindiandmed pärast tükeldamist** suvandis **Jagat. lehe sätteid**.

Valige **Kustuta ülemine** või **Kustuta alumine** suvandis **Kustuta prindiandmed pärast tükeldamist** ja reguleerige suvandi **Lävi** sätet. Läve suurendamine suurendab kustutatavat osa, kõrgem lävi annab suurema võimaluse ühele lehele printimiseks.

Seotud teave

- ➔ „Vastuvõtmise sätted Menüü” lk 77

Muud faksiprobleemid

Ühendatud telefonile ei saa helistada

Ühendage telefon printeri pordiga EXT. ja võtke telefonitoru hargilt. Kui te telefonitorus tooni ei kuule, ühendage telefonikaabel õigesti.

Automaatvastaja ei saa häälkõnesid vastu võtta

Määrake juhtpaneelil printeri sätete **Helinaid vastamiseni** väärtuseks suurem arv kui automaatvastaja helinate oma.

Saatja faksinumbrit ei trükita vastuvõetud faksidele või number on vale

Saatjal ei pruugi faksi päise teavet olla või ta on selle valesti määranud. Võtke saatjaga ühendust.

Muud probleemid

Kerge elektrilöök printerit puudutades

Kui arvutiga on ühendatud palju välisseadmeid, võite printerit puudutades kergelt elektrilööki tunda. Ühendage printeriga ühendatud arvutiga maandusjuhe.

Printer tekitab valju müra

Kui printerimüra on liiga vali, aktiveerige **Vaikne režiim**. Selle funktsiooni valimine võib muuta printimise aeglasemaks.

- Juhtpaneel

Valige avakuval  ja seejärel lubage **Vaikne režiim**.

- Windowsi printeridraiver

Lubage **Vaikne režiim** vahekaardil **Pealeht**.

- Mac OSi printeridraiver

Valige menüüst  **Süsteemi eelistused > Printerid ja skannerid** (või **Printimine ja skannimine, Printimine ja faksimine**) ja seejärel valige printer. Valige **Suvandid ja tarvikud > Suvandid** (või **Draiver**). Valige **Vaikne režiim** sätteks **On**.

Kuupäev ja kellaeg on vale

Määrake juhtpaneelil õige kuupäev ja kellaeg. Pärast pikselöögi tõttu tekkinud toitekatkestust või kui toide on väga kaua välja lülitatud olnud, võib kell olla vale.

Seotud teave

➔ [„Menüüsuvandid režiimis Printeri häälestus” lk 58](#)

Tulemüür blokeerib rakendust (ainult Windows)

Lisage rakendus **juhtpaneeli** turvasätetest operatsioonisüsteemi Windows tulemüüri lubatud programmide loendisse.

Lisa

Tehnilised andmed

Printeri spetsifikatsioonid

Prindipea pihusti paigutus		Musta tindi pihustid: 180 Värvilise tindi pihustid: 59 igale värvile
Paberi kaal*	Tavapaber	64 kuni 90 g/m ² (17 kuni 24 naela)
	Ümbrikud	Ümbrik #10, DL, C6: 75 kuni 90 g/m ² (20 kuni 24 naela)

* Isegi kui paberi paksus on selles vahemikus, ei pruugita olenevalt paberi omadustest või kvaliteedist paberit printerisse sööta või võib printimiskvaliteet langeda.

Prinditav ala

Üksikute lehtede prinditav ala

Prindikvaliteet võib varjustatud aladel printeri mehhanismi tõttu langeda.

Printimine ääristega

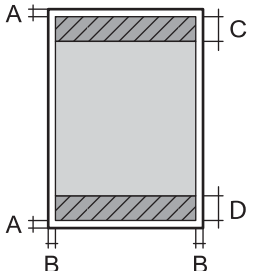
	A	3.0 mm (0.12 tolli)
	B	3.0 mm (0.12 tolli)
	C	41.0 mm (1.61 tolli)
	D	37.0 mm (1.46 tolli)

Ääristeta printimine

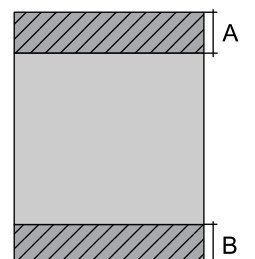
	A	44.0 mm (1.73 tolli)
	B	40.0 mm (1.57 tolli)

Lisa

Ümbrike prinditav ala

Prindikvaliteet võib varjastatud aladel printeri mehhanismi tõttu langeda.

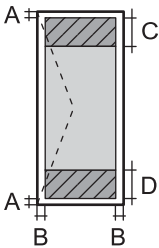
	A	3.0 mm (0.12 tolli)
	B	5.0 mm (0.20 tolli)
	C	18.0 mm (0.71 tolli)
	D	41.0 mm (1.61 tolli)

Skanneri spetsifikatsioonid

Skanneri tüüp	Lameskanner
Fotoelektriline seade	CIS
Efektiiused pikslid	10200×14040 pikslit (1200 dpi)
Maksimaalne dokumendi formaat	216×297 mm (8.5×11.7 tolli) A4, Letter
Resolutsioon skannimisel	1200 dpi (primaarne skannimine) 2400 dpi (sekundaarne skannimine)
Väljundresolutsioon	50–9600 dpi, 1 dpi suuruste sammudega
Värvisügavus	Värviline <input type="checkbox"/> 48 bitti piksli kohta sisemine (16 bitti piksli kohta värvi kohta sisemine) <input type="checkbox"/> 24 bitti piksli kohta välimine (8 bitti piksli kohta värvi kohta välimine) Halliskaala <input type="checkbox"/> 16 bitti piksli kohta sisemine <input type="checkbox"/> 8 bitti piksli kohta välimine Mustvalge <input type="checkbox"/> 16 bitti piksli kohta sisemine <input type="checkbox"/> 1 bitti piksli kohta välimine
Tuled	LED

Liideste spetsifikatsioonid

Arvuti	Hi-Speed USB
--------	--------------

Faksi spetsifikatsioonid

Faksi tüüp	Mustvalge ja värvilise faksi saatmise võimalus (ITU-T Super Group 3)
------------	--

Lisa

Toetatavad liinid	Standardised analoogtelefoniliinid, kodukeskjaamaga telefonisüsteemid
Kiirus	Kuni 33.6 kbit/s
Resolutsioon	<p>Mustvalge</p> <p><input type="checkbox"/> Standardne: 8 pel/mm×3,85 rida/mm (203 pel/toll×98 rida/toll)</p> <p><input type="checkbox"/> Peen: 8 pel/mm×7,7 rida/mm (203 pel/toll×196 rida/toll)</p> <p><input type="checkbox"/> Foto: 8 pel/mm×7,7 rida/mm (203 pel/toll×196 rida/toll)</p> <p>Värviline</p> <p>200×200 dpi</p>
Leheküljemälu	Kuni 100 lehekülge (ITU-T kaardi nr 1 vastuvõtmisel ühevärvilise mustandi režiimis)
Kordusvalimine *	2 korda (1-minutilise intervalliga)
Liides	RJ-11 telefoniliin, RJ-11 telefoniühendus

* Tehnilised nõuded võivad riigiti või regiooniti erineda.

Võrgufunktsioonide loend

Võrgufunktsioonid ja IPv4/IPv6

Funktsioonid		Toetatud	Märkused	
Võrguprintimine	EpsonNet Print (Windows)	IPv4	✓	-
	Standard TCP/IP (Windows)	IPv4, IPv6	✓	-
	WSD-Printimine (Windows)	IPv4, IPv6	✓	Windows Vista või uuem
	Bonjour-Printimine (Mac OS)	IPv4, IPv6	✓	-
	IPP-Printimine (Windows, Mac OS)	IPv4, IPv6	✓	-
	UPnP-Printimine	IPv4	-	Infoseade
	PictBridge-Printimine (Wi-Fi)	IPv4	-	Digikaamera
	Epson Connect (e-posti printimine, kaugprintimine)	IPv4	✓	-
	AirPrint (iOS, Mac OS)	IPv4, IPv6	✓	iOS 5 või hilisem, Mac OS X v10.7 või hilisem
Google Cloud Print	IPv4, IPv6	✓	-	

Lisa

Funktsioonid		Toetatud	Märkused	
Võrguskannimine	Epson Scan 2	IPv4, IPv6	✓	-
	Event Manager	IPv4	✓	-
	Epson Connect (skannimine pilve)	IPv4	-	-
	AirPrint (skannimine)	IPv4, IPv6	✓	OS X Mavericks või uuem
Faksimine	Faksi saatmine	IPv4	✓	-
	Faksi vastuvõtt	IPv4	✓	-
	AirPrint (Faxout)	IPv4, IPv6	✓	OS X Mountain Lion või uuem

Wi-Fi tehnilised andmed

Standardid	IEEE 802.11b/g/n* ¹
Sagedusvahemik	2,4 GHz
Maksimaalne edastatav raadiosageduslik võimsus	20 dBm (EIRP)
Koordinatsioonirežiimid	Infrastruktuur, Wi-Fi Direct (lihtne AP)* ^{2*3}
Juhtmevaba ühenduse turvalisus* ⁴	WEP (64/128bit), WPA2-PSK (AES)* ⁵

*1 IEEE 802.11n on saadaval ainult HT20 korral.

*2 Ei toetata IEEE 802.11b korral.

*3 Lihtne AP-režiim ühildub Wi-Fi-ühendusega (infrastruktuur).

*4 Wi-Fi Direct toetab ainult režiimi WPA2-PSK (AES).

*5 Vastab WPA2 standarditele ja toetab režiimi WPA/WPA2 Personal.

Turvaprotokoll

SSL/TLS	HTTPS-server/-klient, IPPS
---------	----------------------------

Toetatud kolmanda osapoole teenused

AirPrint	Printimine	iOS 5 või hilisem/Mac OS X v10.7.x või hilisem
	Skannimine	OS X Mavericks või uuem
	Faksimine	OS X Mountain Lion või uuem

Google Cloud Print

Mõõdud

Mõõdud	Hoiundamisel <input type="checkbox"/> Laius: 375 mm (14.8 tolli) <input type="checkbox"/> Sügavus: 300 mm (11.8 tolli) <input type="checkbox"/> Kõrgus: 218 mm (8.6 tolli) Printimisel <input type="checkbox"/> Laius: 375 mm (14.8 tolli) <input type="checkbox"/> Sügavus: 578 mm (22.8 tolli) <input type="checkbox"/> Kõrgus: 242 mm (9.5 tolli)
Kaal*	Ligikaudu 5.2 kg (11.5 naela)

* Tindikassetide ja toitekaablita.

Elektritoite spetsifikatsioonid

Mudel	100–240 V mudel	220–240 V mudel
Nimisageduse vahemik	50 kuni 60 Hz	50 kuni 60 Hz
Nimivool	0.4 kuni 0.2 A	0.2 A
Energiatarbimine (USB-ühendusega)	Iseseisev kopeerimine: ligikaudu 12.0 W (ISO/IEC24712) Valmisoleku režiim: ligikaudu 4.6 W Unerežiim: ligikaudu 0.7 W Väljalülitatud: ligikaudu 0.2 W	Iseseisev kopeerimine: ligikaudu 12.0 W (ISO/IEC24712) Valmisoleku režiim: ligikaudu 4.6 W Unerežiim: ligikaudu 0.7 W Väljalülitatud: ligikaudu 0.3 W

Märkus.

- Kontrollige printeril olevalt sildilt selle pinget.
- Euroopa kasutajad saavad üksikasjalikku teavet võimsustarbe kohta järgmiselt veebisaidilt.
<http://www.epson.eu/energy-consumption>

Keskkonnateave

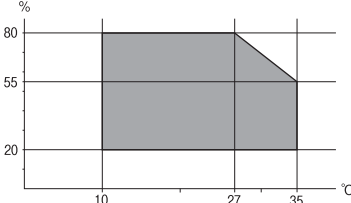
Töötamisel	<p>Kasutage printereid graafikul näidatud vahemikus.</p>  <p>Temperatuur: 10 kuni 35 °C (50 kuni 95 °F) Õhuniiskus: 20 kuni 80% suhtelist niiskust (kondensatsioonita)</p>
Säilitamine	<p>Temperatuur: -20 kuni 40 °C (-4 kuni 104 °F)* Õhuniiskus: 5 kuni 85% suhtelist õhuniiskust (kondensatsioonita)</p>

* Võite ladustada ühe kuu vältel temperatuuril kuni 40 °C (104 °F).

Tindikassettide keskkonnaandmed

Säilitustemperatuur	-30 kuni 40°C (-22 kuni 104°F)*
Külmumistemperatuur	-16°C (3.2°F) Tint sulab kasutuskõlblikuks ligikaudu 3 tunniga, kui seda hoida temperatuuril 25°C (77°F).

* Võite säilitada ühe kuu vältel temperatuuril kuni 40°C (104°F).

Süsteeminõuded

- Windows 10 (32-bit, 64-bit)/Windows 8.1 (32-bit, 64-bit)/Windows 8 (32-bit, 64-bit)/Windows 7 (32-bit, 64-bit)/Windows Vista (32-bit, 64-bit)/Windows XP SP3 või uuem (32-bit)/Windows XP Professional x64 Edition SP2 või uuem/Windows Server 2016/Windows Server 2012 R2/Windows Server 2012/Windows Server 2008 R2/Windows Server 2008/Windows Server 2003 R2/Windows Server 2003 SP2 või uuem
- macOS Mojave/macOS High Sierra/macOS Sierra/OS X El Capitan/OS X Yosemite/OS X Mavericks/OS X Mountain Lion/Mac OS X v10.7.x/Mac OS X v10.6.8

Märkus.

- Mac OS ei pruugi kõiki rakendusi ja funktsioone toetada.
- UNIX-i failisüsteemi (UFS) platvormil Mac OS ei toetata.

Õiguslik teave

Standardid ja heakskiidud

USA mudeli standardid ja heakskiitmine

Ohutus	UL60950-1 CAN/CSA-C22.2 No.60950-1
Elektromagnetiline ühilduvus (EMC)	FCC Part 15 Subpart B Class B CAN/CSA-CEI/IEC CISPR 22 Class B

See seade sisaldab järgmist raadiosidemoodulit.

Tootja: Seiko Epson Corporation

Tüüp: J26H006

See seade vastab FCC (USA Föderaalsete Sidekomisjoni) eeskirjade 15. osas ja IC (Industry Canada) standardis RSS-210 toodud nõuetele. Epson ei võta endale vastutust, kui toote mittesoovitavast muutmisest tulenevalt ei suuda seade enam kaitsenõudeid rahuldada. Kasutamisel peab arvestama järgmise kahe tingimusega: (1) seade ei tohi põhjustada kahjulikke häireid ja (2) seade peab taluma sellele mõjuvaid mis tahes häireid, sealhulgas häiret, mis võib põhjustada seadme soovimatut talitlust.

Litsentsitud teenuste raadiohäirete vältimiseks on see seade mõeldud kasutamiseks siseruumides ja eemal akendest, et pakkuda maksimaalset kaitset. Seadme (või selle saateantenni) paigutamiseks välitingimustes tuleb taotleda luba.

See seade vastab kontrollimata keskkonnale sätestatud FCC/IC kiirgusnormidele ja FCC raadiosagedusliku (RF) kiirguse juhtnõuetele vastavalt määruse OET65 lisale C ja IC raadiosageduse (RF) kiirgusnormidele vastavalt määrusele RSS-102. See seade tuleb paigaldada ja seda tuleb kasutada nii, et selle radiaator jääb vähemalt 7,9 tolli (20 cm) kaugusele inimese kehast (välja arvatud jäsemed: käed, randmed, jalad ja pahklud).

Euroopa mudeli standardid ja heakskiit

Euroopa kasutajatele

Käesoleva deklareerib Seiko Epson Corporation, et järgmine raadioseadme mudel on vastavuses direktiiviga 2014/53/EU. ELi vastavusdeklaratsiooni täistekst on saadaval järgmisel veebisaidil.

<http://www.epson.eu/conformity>

C624A

Kasutamiseks ainult Iirimaal, Ühendkuningriigis, Austrias, Saksamaal, Liechtensteinis, Šveitsis, Prantsusmaal, Belgias, Luksemburgis, Hollandis, Itaalias, Portugalis, Hispaanias, Taanis, Soomes, Norras, Rootsis, Islandil, Horvaatias, Küprosel, Kreekas, Sloveenias, Maltal, Bulgaarias, Tšehhis, Eestis, Ungaris, Lätis, Leedus, Poolas, Rumeenias ja Slovakkias.

Epson ei võta endale vastutust, kui toote mittesoovitavast muutmisest tulenevalt ei suuda seade enam kaitsenõudeid rahuldada.



Austraalia mudeli standardid ja heakskiit

Elektromagnetiline ühilduvus (EMC)	AS/NZS CISPR32 Class B
------------------------------------	------------------------

Epson teatab käesolevaga, et järgmised seadmemudelid vastavad standardis AS/NZS4268 esitatud põhinõuetele ja muudele asjakohastele sätetele.

C624A

Epson ei võta endale vastutust, kui toote mittesoovitavast muutmisest tulenevalt ei suuda seade enam kaitsenõudeid rahuldada.

Uus-Meremaa mudeli standardid ja heakskiit

General Warning

The grant of a Telepermit for any item of terminal equipment indicates only that Telecom has accepted that the item complies with minimum conditions for connection to its network. It indicates no endorsement of the product by Telecom, nor does it provide any sort of warranty. Above all, it provides no assurance that any item will work correctly in all respects with another item of Telepermitted equipment of a different make or model, nor does it imply that any product is compatible with all of Telecom's network services.

Telepermitted equipment only may be connected to the EXT telephone port. This port is not specifically designed for 3-wire-connected equipment. 3-wire-connected equipment might not respond to incoming ringing when attached to this port.

Important Notice

Under power failure conditions, this telephone may not operate. Please ensure that a separate telephone, not dependent on local power, is available for emergency use.

This equipment is not capable, under all operating conditions, of correct operation at the higher speeds for which it is designed. Telecom will accept no responsibility should difficulties arise in such circumstances.

This equipment shall not be set up to make automatic calls to the Telecom '111' Emergency Service.

Saksamaa Sinine ingel

Külastage alljärgnevat veebisaiti, et kontrollida, kas see printer vastab Saksamaa Sinise ingli normidele.

<http://www.epson.de/blauerengel>

Piirangud kopeerimisel

Toote vastutustundlikuks ja õiguspäraseks kasutamiseks lähtuge järgmistest juhistest.

Seadusega on keelatud koopiategemine:

- pangatähtedest, müntidest, riigiväärtpaberitest, riigivõlakirjadest ja munitsipaalväärtpaberitest;
- kasutamata postmarkidest, eelnevalt tembeldatud postkaartidest ja muudest ametlikest postisaadetistest, millel on kehtiv postmark;
- riiklikest maksumärkidest ja õiguslikul alusel välja antud väärtpaberitest.

Eriti ettevaatlik olge koopiategemisel:

- likviidsetest väärtpaberitest (aktsiatähed, müüdavad vekslid, tšekid jne), kuupiletitest, sooduspiletitest jne;

- passidest, juhilubadest, sõidukite tehnilise ülevaatusse tõenditest, teekasutuslubadest, toidutalongidest, piletitest jne.

Märkus.

Eelmainitud esemete kopeerimine võib samuti olla seadusega keelatud.

Autoriõigusega kaitstud materjalide vastutustundlik kasutamine.

Printereid võidakse kasutada valel eesmärgil, kopeerides autoriõigusega materjale. Kui te ei tegutse just asjatundliku juristi nõuannete kohaselt, olge vastutustundlik ja lugupidav ning hankige enne avaldatud materjali kopeerimist autoriõiguse valdaja luba.

Printeri transportimine ning hoiustamine

Kui teil on vaja printerit kolimiseks või parandamiseks transportida, järgige alltoodud juhiseid printeri pakkimiseks.

**Ettevaatust!**

Skanneri avamisel või sulgemisel ärge jätke oma kätt ega sõrmi selle vahele. Vastasel juhul võite viga saada.

**Oluline teave:**

- Vältige printerit hoiustades ja transportides selle kallutamist, küljele asetamist ja tagurpidi pööramist, sest vastasel juhul võib kassettidest tinti lekkida.

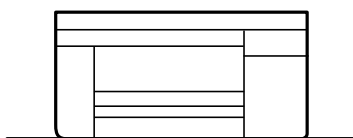

- Jätke tindikassetid seadmesse. Kassettide eemaldamisel võib prindipea kuivada ja printimine võib osutuda võimatuks.

- Lülitage printer välja, vajutades nuppu .
- Veenduge, et toitetuli lülitub välja ja seejärel võtke toitekaabel lahti.

**Oluline teave:**

Tõmmake toitekaabel pistikupesast välja, kui toitetuli ei põle. Muidu ei lähe prindipea algasendisse ning tint hakkab kuivama, mis võib printimise võimatuks muuta.

- Võtke kõik kaablid lahti (nt toitekaabel ja USB-kaabel).
- Eemaldage printerist kogu paber.

Lisa

5. Veenduge, et printeris ei ole originaale.
6. Avage skanner suletud dokumendikaanega. Kinnitage tindikasseti hoidik teibiga korpuse külge.

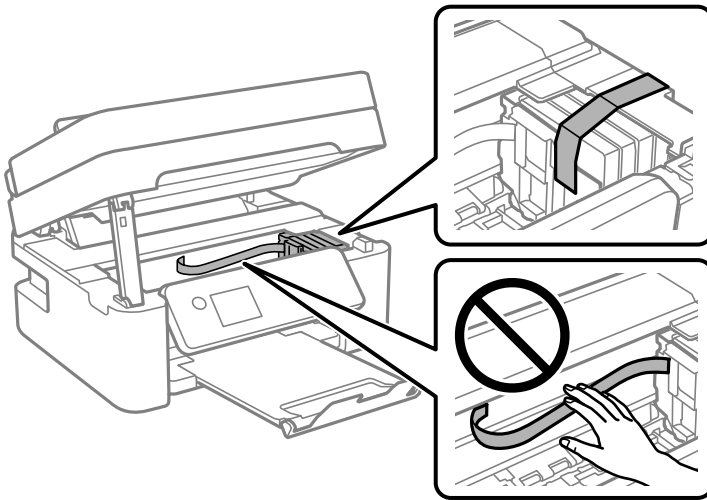

7. Sulgege skanner.
Ohutuse tagamiseks tuleb skanneri sulgemiseks läbida kaks sammu.

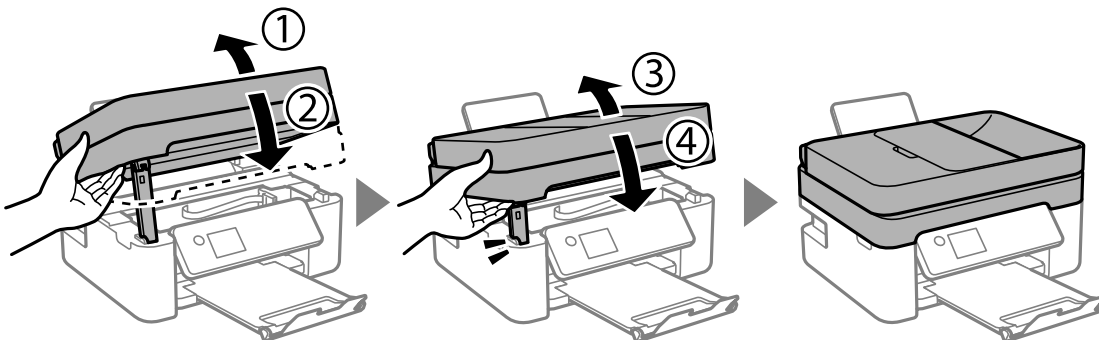

Märkus.

Skannerit ei saa avada allpool kuvatud asendis. Enne avamist tuleb see täielikult sulgeda.

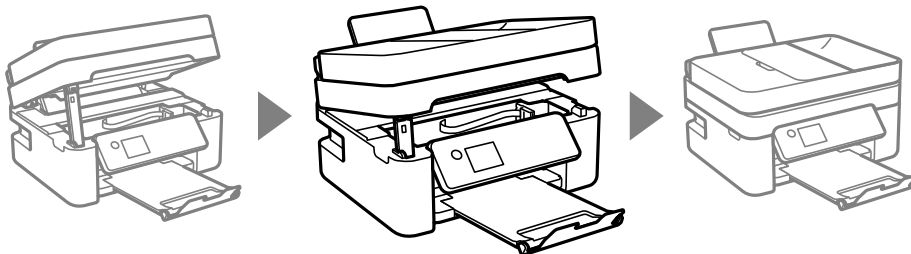

8. Valmistage printer pakkimiseks allnäidatud viisil ette.

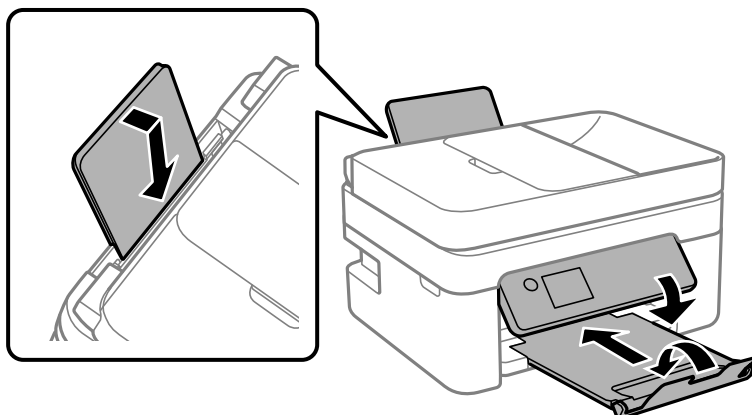

9. Pakkige printer oma kasti, kasutades kaitsematerjale.

Kui te printerit uuesti kasutate, eemaldage tingimata tindikasseti hoidikut hoidev teip. Kui prindikvaliteet on järgmisel printimiskorral langenud, puhastage prindipead ja joondage see.

Seotud teave

- ➔ „Osade nimetused ja funktsioonid” lk 13
- ➔ „Prindipea kontrollimine ja puhastamine” lk 153
- ➔ „Prindipea joondamine” lk 155

Autoriõigus

Ühtki käesoleva trükise osa ei tohi paljundada, salvestada otsingusüsteemis ega edastada üheski vormis ega viisil elektrooniliselt, mehaaniliselt, fotokopeerimise, salvestamise ega muul teel ilma ettevõtte Seiko Epson Corporation eelneva kirjaliku loata. Selles esitatud teabe kasutamise suhtes ei võeta vastutust patendiõiguste rikkumise eest. Vastutust ei võeta ka esitatud teabe kasutamisega põhjustatud kahju eest. Käesolevas dokumendis sisalduv teave on mõeldud kasutamiseks ainult koos selle Epsoni tootega. Epson ei vastuta selle teabe kasutamise eest muude toodete jaoks.

Seiko Epson Corporation ega selle sidusettevõtted ei vastuta selle toote ostja ega kolmanda osapoole ees ostjal või kolmandal osapoolel tootega juhtunud õnnetuse, väärust kasutamisest või kuritarvitamisest või loata tehtud muudatustest või remondist või (v.a USA-s) ettevõtte Seiko Epson Corporation kasutus- ja hooldusjuhiste mittejärgimise tagajärjel tekkinud kahju või kulude eest.

Seiko Epson Corporation ega selle sidusettevõtted ei vastuta kahjude ega probleemide eest, mis tulenevad lisaseadmete või kulumaterjalide kasutamisest, mis ei ole Epsoni originaaltooted või ei ole heaks kiidetud ettevõtte Seiko Epson Corporation poolt.

Seiko Epson Corporation ei vastuta mitte heaks kiidetud liideskaablite kasutamisest tulenevate elektromagnetiliste häiringute põhjustatud kahju eest.

© 2018 Seiko Epson Corporation

Selle kasutusjuhendi sisu ja toote tehnilisi andmeid võidakse ette teatamata muuta.

Kaubamärgid

❑ EPSON® on registreeritud kaubamärk ja EPSON EXCEED YOUR VISION või EXCEED YOUR VISION on ettevõtte Seiko Epson Corporation kaubamärk.

❑ Epson Scan 2 software is based in part on the work of the Independent JPEG Group.

❑ libtiff

Copyright © 1988-1997 Sam Leffler

Copyright © 1991-1997 Silicon Graphics, Inc.

Permission to use, copy, modify, distribute, and sell this software and its documentation for any purpose is hereby granted without fee, provided that (i) the above copyright notices and this permission notice appear in all copies of the software and related documentation, and (ii) the names of Sam Leffler and Silicon Graphics may not be used in any advertising or publicity relating to the software without the specific, prior written permission of Sam Leffler and Silicon Graphics.

THE SOFTWARE IS PROVIDED "AS-IS" AND WITHOUT WARRANTY OF ANY KIND, EXPRESS, IMPLIED OR OTHERWISE, INCLUDING WITHOUT LIMITATION, ANY WARRANTY OF MERCHANTABILITY OR FITNESS FOR A PARTICULAR PURPOSE.

IN NO EVENT SHALL SAM LEFFLER OR SILICON GRAPHICS BE LIABLE FOR ANY SPECIAL, INCIDENTAL, INDIRECT OR CONSEQUENTIAL DAMAGES OF ANY KIND, OR ANY DAMAGES WHATSOEVER RESULTING FROM LOSS OF USE, DATA OR PROFITS, WHETHER OR NOT ADVISED OF THE POSSIBILITY OF DAMAGE, AND ON ANY THEORY OF LIABILITY, ARISING OUT OF OR IN CONNECTION WITH THE USE OR PERFORMANCE OF THIS SOFTWARE.

❑ QR Code is a registered trademark of DENSO WAVE INCORPORATED in Japan and other countries.

❑ Intel® is a registered trademark of Intel Corporation.

❑ Microsoft®, Windows®, Windows Server®, and Windows Vista® are registered trademarks of Microsoft Corporation.

❑ Apple, Macintosh, macOS, OS X, Bonjour, ColorSync, Safari, AirPrint, the AirPrint Logo, iPad, iPhone, iPod touch, and iTunes are trademarks of Apple Inc., registered in the U.S. and other countries.

❑ Google Cloud Print, Chrome, Chrome OS, Google Play and Android are trademarks of Google LLC.

❑ Adobe and Adobe Reader are either registered trademarks or trademarks of Adobe Systems Incorporated in the United States and/or other countries.

❑ Üldteatis: muid tootenimesid on selles trükises kasutatud ainult tuvastamise eesmärgil ja need võivad olla vastavate omanike kaubamärgid. Epson ütleb lahti kõigist õigustest neilekaubamärkidele.

Kust saada abi?

Tehnilise toe veebisait

Kui vajate veel abi, külastage alltoodud Epsoni klienditoe veebisaiti. Valige oma riik või piirkond ja avage kohaliku Epsoni veebisaidi klienditoe jaotis. Veebisaidil on saadaval ka uusimad draiverid, KKK-d, juhendid ja muud allalaaditavad materjalid.

<http://support.epson.net/>

<http://www.epson.eu/Support> (Euroopa)

Kui teie Epsoni seade ei tööta korralikult ja teil ei õnnestu probleemi lahendada, pöörduge abi saamiseks Epsoni tugiteenuste poole.

Epsoni klienditoe kontakteerumine

Enne Epsoni klienditoe poole pöördumist

Kui teie Epsoni seade ei tööta korralikult ja teil ei õnnestu probleemi lahendada seadme juhendites sisalduva tõrkeotsinguteabe abil, pöörduge abi saamiseks Epsoni tugiteenuste poole. Kui allpool ei ole esitatud teie piirkonna Epsoni klienditoe kontaktandmeid, pöörduge edasimüüja poole, kelle käest seadme ostsite.

Epsoni klienditugi saab teid aidata palju kiiremini, kui saate neile anda alljärgneva informatsiooni.

- Seadme seerianumber
(seerianumber asub tavaliselt seadme taga)
- Seadme mudel
- Seadme tarkvara versioon
(Klõpsake nuppu **Teave, Versiooniteave** või muud sarnast nuppu toote tarkvaras.)
- Teie arvuti mark ja mudel
- Teie arvuti operatsioonisüsteemi nimi ja versioon
- Koos seadmega tavaliselt kasutatavate programmide nimed ja versioonid

Märkus.

Olenevalt tootest võidakse faksi valimisloendi andmed ja/või võrgusätted salvestada toote mällu. Seadmerikke või toote parandamise tagajärjel võivad andmed ja/või sätted kaotsi minna. Epson ei vastuta mingisuguste andmete kadumise, andmete ja/või sätete varundamise ega taastamise eest isegi garantiiajal. Soovitame andmed ise varundada või teha vajalikud märkmed.

Kasutajad Euroopas

Leiate teavet Epsoni klienditoe ühenduse võtmise kohta oma üleeuroopalisest garantiidokumendist.

Kasutajad Taiwanis

Teave, kasutajatugi ja teenused.

Veebisait

<http://www.epson.com.tw>

Saadaval tootekirjeldused, draiverid ja tootepäringud.

Epsoni klienditugi

Telefon: +886-2-80242008

Meie klienditoe meeskond suudab teid telefoni teel aidata järgmistes küsimustes.

- Hinnapäringud ja tooteteave
- Küsimused toodete kasutamise või probleemide kohta

- Päringud remondi ja garantii kohta

Remondikeskus

<http://www.tekcare.com.tw/branchMap.page>

TekCare on Epson Taiwan Technology & Trading Ltd volitatud hooldekeskus.

Abi kasutajatele Austraalias

Epson Australia soovib teile pakkuda kõrgetasemelist teenindust. Peale seadme dokumentatsiooni saate lisateavet järgmistest kohtadest.

Interneti-URL

<http://www.epson.com.au>

Külastage Epson Australia veebisaiti. Siia tasub aeg-ajalt vaadata. Saidilt saate draivereid alla laadida, vaadata Epsoni esinduste asukohti, teavet uute toodete kohta ja võtta ühendust tehnilise toega (e-posti teel).

Epsoni klienditugi

Telefon: 1300-361-054

Epsoni klienditugi tagab klientidele viimase võimalusena abi. Klienditoe operaatorid aitavad teid Epsoni toodete paigaldamisel, seadistamisel ja kasutamisel. Meie müügieelse klienditoe töötajad jagavad kirjandust uute Epsoni toodete ning teavet lähimate edasimüüjate või teenindusagentide kohta. Siit saate vastuse paljudele oma küsimustele.

Helistades hoidke kogu oluline teave käepärast. Mida paremini olete ette valmistunud, seda kiiremini suudame probleemi lahendada. Eelmainitud teave hõlmab teie Epsoni toote dokumentatsiooni, arvuti tüüpi, operatsioonisüsteemi nime, rakendusprogrammide nimesid ning muud teavet, mida peate vajalikuks.

Toote transportimine

Epson soovib toote pakendi hilisema transportimise jaoks alles hoida.

Teave Uus-Meremaa kasutajatele

Epson New Zealand soovib teile pakkuda kõrgetasemelist teenindust. Lisaks seadme dokumentatsioonile saate täiendavat teavet järgmistest kohtadest.

Veebisait

<http://www.epson.co.nz>

Külastage Epson New Zealand veebisaiti. Siia tasub aeg-ajalt vaadata. Saidilt saate draivereid alla laadida, vaadata Epsoni esinduste asukohti, teavet uute toodete kohta ja võtta ühendust tehnilise toega (e-posti teel).

Epsoni klienditugi

Telefon: 0800 237 766

Epsoni klienditugi on meie klientide jaoks viimane võimalus abi saada. Klienditoe operaatorid aitavad teid Epsoni toodete paigaldamisel, seadistamisel ja kasutamisel. Meie müügieelse klienditoe töötajad jagavad kirjandust uute Epsoni toodete ning teavet lähimate edasimüüjate või teenindusagentide kohta. Siit saate vastuse paljudele oma küsimustele.

Lisa

Helistades hoidke kogu oluline teave käepärast. Mida paremini olete ette valmistunud, seda kiiremini suudame probleemi lahendada. Eelmainitud teave hõlmab teie Epsoni tootedokumentatsiooni, arvuti tüüpi, operatsioonisüsteemi nime, rakendusprogrammide nimesid ning muud teavet, mida peate vajalikuks.

Toote transport

Epson soovib toote pakendi hilisema transportimise jaoks alles hoida.