

WF-2830 Series

راهنمای کاربر

محتوا

درباره این راهنما

- 7. معرفی دفترچه‌های راهنما.
- 7. استفاده از راهنما برای جستجوی اطلاعات.
- 8. علائم و نشان‌ها.
- 9. توضیحات استفاده شده در این دفترچه راهنما.
- 9. مراجع سیستم عامل.

دستورالعمل‌های مهم

- 10. دستورالعمل‌های ایمنی.
- 10. دستورالعمل‌های ایمنی مربوط به پیوند.
- 11. توصیه‌ها و هشدارها در مورد چاپگر.
- 11. مشاوره‌ها و هشدارها برای تنظیم چاپگر.
- 11. مشاوره‌ها و هشدارها برای استفاده از چاپگر.
- 12. مشاوره‌ها و هشدارها برای انتقال یا نگهداری چاپگر.
- 12. توصیه‌ها و هشدارها برای استفاده از چاپگر از طریق اتصال بی‌سیم.
- 12. توصیه‌ها و هشدارها برای استفاده از صفحه LCD.
- 12. محافظت از اطلاعات شخصی خود.

قسمت‌های اصلی چاپگر

- 13. نام و عملکرد قطعات.
- 16. راهنمای پانل کنترل.
- 16. پانل کنترل.
- 17. راهنمای صفحه اصلی.
- 18. وارد کردن نویسه‌ها.
- 18. مشاهده پویانمایی.

تنظیمات شبکه

- 20. انواع اتصال شبکه.
- 20. اتصال وای-فای.
- 20. اتصال Wi-Fi Direct (نقطه دسترسی ساده).
- 21. وصل شدن به رایانه.
- 22. اتصال به یک دستگاه هوشمند.
- 22. اتصال به یک دستگاه هوشمند از طریق یک روتر بی‌سیم.
- 22. وصل کردن یک iPhone، iPad یا iPod touch با استفاده از Wi-Fi Direct.
- 23. اتصال به دستگاه‌های Android از طریق Wi-Fi Direct.
- 26. اتصال به دستگاه‌هایی غیر از iOS و Android از طریق Wi-Fi Direct.
- 28. تنظیم کردن Wi-Fi از چاپگر.
- 31. انجام تنظیمات Wi-Fi با وارد کردن SSID و رمز عبور.
- 31. ذخیره نیرو.

- 32. انجام تنظیمات Wi-Fi توسط راه‌اندازی دکمه فشاری.
- 32. انجام تنظیمات Wi-Fi توسط راه‌اندازی پین کد (WPS).
- 33. بررسی وضعیت اتصال شبکه.
- 34. نماد شبکه.
- 34. چاپ یک گزارش اتصال شبکه.
- 40. چاپ کردن برگه وضعیت شبکه.
- 40. تعویض یا افزودن روترهای بی‌سیم جدید.
- 41. تغییر دادن روش اتصال به رایانه.
- 41. تغییر تنظیمات (Simple APWi-Fi Direct).
- 42. غیرفعال کردن Wi-Fi از پانل کنترل.
- 43. قطع اتصال (Wi-Fi Direct (Simple APWi-Fi Direct) از پانل کنترل.
- 43. بازگردانی تنظیمات شبکه از صفحه کنترل.

آماده‌سازی چاپگر

- 44. قرار دادن کاغذ.
- 44. ظرفیت‌ها و کاغذ موجود.
- 47. بارگذاری کاغذ در ورودی کاغذ از عقب.
- 49. قرار دادن پاکت نامه و موارد احتیاطی.
- 50. بارگذاری کاغذ بلند.
- 50. لیست انواع کاغذ.
- 50. قرار دادن اسناد.
- 51. اوراق موجود برای ADF.
- 51. قرار دادن اوراق در ADF.
- 53. قرار دادن اوراق در شیشه اسکنر.
- 55. مدیریت اطلاعات تماس.
- 55. ثبت یا ویرایش مخاطبان.
- 56. ثبت یا ویرایش مخاطبان گروهی.
- 56. ثبت مخاطب در رایانه.
- 57. گزینه‌های منو برای تنظیم.
- 57. گزینه‌های منو برای وضعیت ارائه.
- 58. گزینه‌های منو برای سرویس و نگهداری.
- 58. گزینه‌های منو برای راه‌اندازی چاپگر.
- 61. گزینه‌های منو برای همه تنظیمات Wi-Fi/شبکه.
- 61. گزینه‌های منو برای سرویس‌های Epson Connect.
- 61. گزینه‌های منو برای سرویس‌های Google Cloud چاپ.
- 62. گزینه‌های منو برای مدیر مخاطبان.
- 63. گزینه‌های منو برای تنظیمات فکس.
- 63. گزینه‌های منو برای برگه وضعیت چاپ.
- 63. گزینه‌های منو برای شمارشگر چاپ.
- 63. گزینه‌های منو برای تحقیق مشتری.
- 64. گزینه‌های منو برای بازگشت به تنظیمات پیش فرض.
- 64. گزینه‌های منو برای به روز رسانی نرم‌افزار.
- 64. ذخیره نیرو.

محتوا

100. چاپ 2 طرفه.
- 101 چاپ چندین صفحه بر روی یک صفحه.
- 101 چاپ کردن و انباشت به ترتیب صفحه (چاپ به ترتیب معکوس).
- 102 چاپ یک سند کوچک یا بزرگ شده.
- 102 تنظیم رنگ چاپ.
- 103 لغو کردن چاپ.
- 103 گزینه‌های منو مربوط به درایور چاپگر.
- 105 انجام تنظیمات کارکرد برای درایور چاپگر Mac OS.
- 105 چاپ کردن از دستگاه‌های هوشمند.
- 105 استفاده از Epson iPrint.
- 107 استفاده از Epson Print Enabler.
- 108 استفاده از AirPrint.
- 108 لغو کردن کار چاپ.

کپی کردن

- 109 کپی کردن.
- 110 کپی کردن دورو.
- 110 کپی کردن چند سند در یک برگه.
- 110 گزینه‌های منو برای کپی کردن.

اسکن

- 113 اسکن با استفاده از پانل کنترل.
- 113 اسکن کردن در رایانه.
- 117 اسکن کردن با استفاده از WSD.
- 119 اسکن از رایانه.
- 119 اسکن کردن با استفاده از Epson Scan 2.
- 122 اسکن کردن از دستگاه‌های هوشمند.
- 122 نصب Epson iPrint.
- 122 اسکن کردن با استفاده از Epson iPrint.

ارسال فایبر

- 124 قبل از استفاده قابلیت‌های فایبر.
- 124 فرستادن فایبر با چاپگر.
- 124 ارسال فایبرها با استفاده از پانل کنترل.
- 126 روش‌های مختلف ارسال فایبر.
- 128 دریافت فایبر روی چاپگر.
- 129 دریافت فایبرهای ورودی.
- 130 دریافت کردن فایبرها از طریق برقراری تماس تلفنی.
- 131 گزینه‌های منوی کار با فایبر.
- 131 فکس.
- 132 تنظیمات اسکن.
- 132 تنظیمات ارسال فکس.
- 133 بیشتر.
- 134 مدیر مخاطبان.
- 134 ارسال فایبر از رایانه.

64. صرفه جویی در مصرف برق — پانل کنترل.

تنظیمات فایبر

66. قبل از استفاده قابلیت‌های فایبر.
66. اتصال به خط تلفن.
66. خطوط تلفن سازگار.
67. اتصال چاپگر به خط تلفن.
68. وصل کردن دستگاه تلفن به چاپگر.
- آماده سازی چاپگر برای ارسال و دریافت فایبر (با استفاده از برنامه تنظیم فکس).
69. اعمال تنظیمات به صورت جداگانه برای قابلیت‌های فایبر چاپگر.
71. تنظیمات حالت دریافت.
71. اعمال تنظیمات مربوط به حالت اتصال به یک دستگاه تلفن خارجی.
73. تنظیمات مربوط به مسدود کردن فایبر مزاحم.
74. اعمال تنظیمات برای ارسال و دریافت فایبرها در یک رایانه.
74. گزینه‌های منو برای تنظیمات فکس.
75. بررسی اتصال فکس.
76. برنامه تنظیم فکس.
76. منوی تنظیمات اصلی.
77. منوی تنظیمات دریافت.
78. منوی تنظیمات گزارش.
78. منوی تنظیمات ایمنی.
79. منوی تنظیمات پیش‌فرض کاربر.

چاپ

80. چاپ کردن از درایور چاپگر در Windows.
80. دسترسی به درایور چاپگر.
80. اصول اولیه چاپ.
82. چاپ دو طرفه.
83. چاپ چندین صفحه بر روی یک صفحه.
- چاپ کردن و انباشت به ترتیب صفحه (چاپ به ترتیب معکوس).
84. چاپ یک سند کوچک یا بزرگ شده.
- چاپ کردن یک تصویر بر روی چندین برگ برای بزرگنمایی (ایجاد پوستر).
85. چاپ کردن با سربرگ و ته‌برگ.
91. چاپ کردن ته‌نقش.
92. چاپ کردن همزمان چندین فایل.
93. چاپ با استفاده از قابلیت Color Universal Print.
94. تنظیم رنگ چاپ.
95. چاپ کردن برای تاکید بر خطوط باریک.
95. چاپ کردن بارکد خوانا.
96. لغو کردن چاپ.
96. گزینه‌های منو مربوط به درایور چاپگر.
98. چاپ کردن از درایور چاپگر در Mac OS.
98. قسمت‌های اصلی چاپگر.

خدمات شبکه و اطلاعات نرم افزاری

162. برنامه پیکربندی عملیات چاپگر (Web Config)
162. اجرای Web Config در یک مرورگر وب.
163. اجرای Web Config در Windows.
163. اجرای Web Config در Mac OS.
163. برنامه اسکن اسناد و تصاویر (Epson Scan 2).
164. افزودن اسکنر شبکه.
- برنامه پیکربندی عملیات اسکن از پانل کنترل (Epson Event Manager).
164. برنامه ویژه پیکربندی عملیات نمابر و فرستادن نمابر (FAX Utility).
165. برنامه فرستادن نمابر (دراپور PC-FAX).
166. برنامه‌ای برای چاپ عکس‌ها (Epson Photo+).
- ابزارهای به‌روز رسانی نرم‌افزار (EPSON Software Updater).
167. برنامه پیکربندی چندین دستگاه (EpsonNet Config).
168. نصب کردن آخرین برنامه‌ها.
169. بروزرسانی برنامه‌ها و میان افزار.
169. حذف برنامه‌ها.
169. حذف برنامه‌ها — Windows.
170. حذف برنامه‌ها — Mac OS.
171. چاپ کردن با سرویس شبکه.

برطرف کردن مشکلات

172. بررسی وضعیت چاپگر.
172. بررسی کدهای خطا بر روی صفحه LCD.
173. بررسی وضعیت چاپگر — Windows.
173. بررسی وضعیت چاپگر — Mac OS.
173. بررسی وضعیت نرم‌افزار.
174. خارج کردن کاغذ گیر کرده.
174. خارج کردن کاغذ گیر کرده از ورودی کاغذ از عقب.
174. خارج کردن کاغذ گیر کرده از داخل چاپگر.
176. خارج کردن کاغذ گیر کرده از درپوش عقب.
177. خارج کردن کاغذ گیر کرده از ADF.
179. کاغذ به درستی تغذیه نمی‌شود.
179. گیر کردن کاغذ.
179. کاغذ به صورت کج تغذیه می‌شود.
- چندین برگه کاغذ به طور همزمان وارد دستگاه شده اند
180. خطای تمام شدن کاغذ.
180. حین چاپ کاغذ خارج می‌شود.
180. اسناد در ADF تغذیه نمی‌شود.
181. مشکلات مربوط به برق و پانل کنترل.
181. دستگاه روشن نمی‌شود.
181. دستگاه خاموش نمی‌شود.
181. دستگاه به صورت خودکار خاموش می‌شود.
181. صفحه LCD تاریک می‌شود.

134. فرستادن اسناد ایجاد شده با برنامه (Windows).
136. فرستادن اسناد ایجاد شده با برنامه (Mac OS).
137. دریافت نمابر در رایانه.
138. ذخیره نمابره‌های ورودی در رایانه.
- لغو قابلیت‌هایی که نمابره‌های ورودی را در رایانه ذخیره می‌کند.
138. بررسی نمابره‌های جدید (Windows).
139. بررسی نمابره‌های جدید (Mac OS).
140. استفاده از دیگر ویژگی‌های نمابر.
140. چاپ گزارش نمابر به صورت دستی.

تعویض کارتریج‌های جوهر و سایر مواد مصرفی

- بررسی وضعیت جوهر باقیمانده و جعبه مراقبت و نگهداری
142. بررسی وضعیت جوهر باقیمانده و جعبه نگهداری — پانل کنترل.
142. بررسی وضعیت جوهر باقیمانده و جعبه نگهداری — Windows.
- بررسی وضعیت جوهر باقیمانده و جعبه نگهداری — Mac OS X.
142. کدهای کارتریج جوهر.
143. احتیاط‌های مربوط به استفاده از کارتریج جوهر.
144. تعویض کارتریج‌های جوهر.
146. کد جعبه نگهداری.
147. احتیاط‌های مربوط به استفاده از جعبه نگهداری.
147. تعویض جعبه نگهداری.
148. چاپ موقت با جوهر سیاه.
148. چاپ موقتی با جوهر سیاه — پانل کنترل.
149. چاپ موقت با جوهر سیاه — Windows.
149. چاپ موقت با جوهر سیاه — Mac OS.
150. صرفه جویی در جوهر سیاه زمانی مقدار آن کم است (فقط Windows).
- 151.

نگهداری از چاپگر

153. جلوگیری از خشک شدن هد چاپ.
153. بررسی و تمیز کردن هد چاپ.
153. بررسی و تمیز کردن هد چاپ — پانل کنترل.
154. بررسی و تمیز کردن هد چاپ — Windows.
154. بررسی و تمیز کردن هد چاپ — Mac OS.
155. تراز کردن هد چاپ.
155. تراز کردن هد چاپ — پانل کنترل.
155. پاک کردن مسیر کاغذ از لکه‌های جوهر.
156. تمیز کردن ADF.
158. تمیز کردن شیشه اسکنر.
159. تمیز کردن ورقه نیمه-شفاف.

محتوا

197. دستگاه اسکن نمی‌کند.
 هنگام استفاده از پانل کنترل نمی‌توان از اسکن استفاده کرد. 198.
 مشکلات مربوط به تصویر اسکن شده. 198.
 رنگ‌های ناهموار، کثیفی، لکه و دیگر موارد هنگام اسکن از شیشه اسکنر نمایش داده می‌شوند. 198.
 خطوط صاف در هنگام اسکن از ADF نمایش داده می‌شوند. 198.
 کیفیت تصویر مناسب نیست. 198.
 افسست در پس‌زمینه تصویر نمایان می‌شود. 198.
 متن تار می‌شود. 199.
 الگوهای موج دار (سایه‌های شبکه‌ای) نمایش داده می‌شوند. 199.
 ناحیه درست را نمی‌توان در شیشه اسکنر اسکن نمود. 199.
 هنگامی که به عنوان PDF قابل جستجو ذخیره می‌شود، متن به صورت صحیح شناسایی نمی‌شود. 200.
 برطرف کردن اشکالات در تصویر اسکن شده امکان‌پذیر نیست. 200.
 سایر مشکلات مربوط به اسکن. 201.
 اسکن بسیار آهسته است. 201.
 درحین اسکن پیوسته، سرعت اسکن به شدت کاهش می‌یابد. 201.
 هنگام اسکن کردن PDF/Multi-TIFF اسکن متوقف می‌شود. 201.
 مشکلات مربوط به ارسال و دریافت نمابرها. 202.
 نمابرها ارسال یا دریافت نمی‌شوند. 202.
 نمابرها ارسال نمی‌شوند. 203.
 نمابرها به گیرنده خاصی ارسال نمی‌شوند. 204.
 در زمان‌های خاصی نمابرها ارسال نمی‌شوند. 204.
 نمابرها دریافت نمی‌شوند. 204.
 خطای حافظه پر است، رخ می‌دهد. 205.
 کیفیت نمابر ضعیف است. 205.
 نمابرها با اندازه نادرست ارسال می‌شوند. 205.
 کیفیت نمابر دریافتی ضعیف است. 205.
 نمابره‌های دریافتی چاپ نمی‌شوند. 206.
 صفحات خالی هستند یا فقط مقدار کمی متن در صفحه دوم نمابره‌های دریافتی چاپ شده است. 206.
 سایر مشکلات مربوط به نمابر. 206.
 برقراری تماس از طریق تلفن وصل شده ممکن نیست. 206.
 دستگاه پاسخگویی نمی‌تواند به تماس‌های صوتی پاسخ دهد. 206.
 شماره نمابر فرستنده در نمابره‌های دریافتی شده نمایش داده نمی‌شود یا شماره اشتباه است. 206.
 سایر مشکلات. 207.
 زمان لمس چاپگر شوک الکتریکی خفیفی ایجاد می‌شود. 207.
 صدای کارکرد بسیار زیاد است. 207.
 تاریخ و زمان نادرست هستند. 207.
 برنامه با فایروال مسدود شده است (فقط برای Windows). 207.
 چاپ از رایانه امکان‌پذیر نیست. 181.
 بررسی اتصال (USB). 181.
 بررسی اتصال (شبکه). 182.
 بررسی نرم‌افزار و داده‌ها. 182.
 بررسی وضعیت چاپگر از طریق رایانه (Windows). 184.
 بررسی وضعیت چاپگر از طریق رایانه (Mac OS). 185.
 هنگامی که نمی‌توانید تنظیمات شبکه را انجام دهید. 185.
 با وجود اینکه تنظیمات شبکه مشکلی ندارد، نمی‌توان از دستگاه‌های دیگر به آن وصل شد. 186.
 بررسی SSID متصل به چاپگر. 187.
 بررسی SSID رایانه. 188.
 اتصالات LAN بی‌سیم (Wi-Fi) هنگام استفاده از دستگاه‌های USB 3.0 در سیستم عامل Mac دچار اختلال می‌شوند. 189.
 چاپ از طریق یک iPhone، iPad یا iPod touch امکان‌پذیر نیست. 189.
 مشکلات مربوط به کار چاپی. 189.
 نسخه چاپی دارای خط افتادگی است یا بدون رنگ است. 189.
 خطوط اضافه یا رنگ‌های غیرمنتظره ظاهر می‌شود. 190.
 خطوط اضافه رنگی در فواصل حدود 2.5 سانتی‌متر ظاهر می‌شود. 190.
 چاپ‌های تار، خطوط اضافه عمودی، یا عدم ترازبندی. 190.
 کیفیت چاپ پایین است. 191.
 کاغذ لکه یا خط افتادگی دارد. 192.
 کاغذ در حین چاپ خودکار دو طرفه کمرنگ است. 193.
 عکس‌های چاپ شده چسبناک هستند. 193.
 تصاویر یا عکس‌ها با رنگ‌های غیرمنتظره چاپ می‌شوند. 193.
 چاپ بدون حاشیه امکان‌پذیر نیست. 193.
 درحین چاپ بدون حاشیه، لبه‌های تصویر برش داده می‌شود. 194.
 محل، اندازه، یا حاشیه‌های کار چاپی درست نیست. 194.
 نویسه‌های چاپ شده نادرست و درهم هستند. 194.
 تصویر چاپ شده معکوس است. 195.
 وجود الگوهای موزاییک شکل در چاپ‌ها. 195.
 رنگ‌ها یکدست نیستند، لکه، نقطه یا خطوط مستقیم در تصویر کپی شده ظاهر می‌شود. 195.
 الگوی هاشور خورده در تصویر کپی شده ظاهر می‌شود. 195.
 تصویری از پشت اسناد در تصویر کپی شده ظاهر می‌شود. 195.
 هنگام کپی کردن از ADF، نواربندی ظاهر می‌شود. 196.
 مشکل کار چاپی برطرف نمی‌شود. 196.
 سایر مشکلات مربوط به چاپ. 196.
 چاپ بسیار آهسته است. 196.
 در حین چاپ یا کپی کردن پیوسته، سرعت عملیات به شدت کاهش می‌یابد. 196.
 لغو چاپ در رایانه دارای سیستم عامل Mac OS X v10.6.8 امکان‌پذیر نیست. 197.

ضمیمه

208	مشخصات فنی.
208	مشخصات چاپگر.
209	مشخصات اسکنر.
209	مشخصات رابط.
210	مشخصات نامبر.
210	لیست عملکرد شبکه.
211	مشخصات Wi-Fi.
211	پروتکل امنیتی.
211	سرویس های شخص ثالث پشتیبانی شده.
212	ابعاد.
212	مشخصات الکتریکی.
213	مشخصات محیطی.
213	نیازمندی های سیستم.
214	اطلاعات تنظیمی.
214	استانداردها و آیین نامه ها.
215	German Blue Angel.
215	محدودیت های کپی کردن.
216	حمل و نقل و نگهداری چاپگر.
218	حق نسخه برداری.
218	علایم تجاری.
219	جایی که می توانید راهنما را دریافت کنید.
219	وب سایت پشتیبانی فنی.
220	تماس با پشتیبانی Epson.

درباره این راهنما

معرفی دفترچه‌های راهنما

کتابچه‌های راهنمای زیر همراه با چاپگر Epson شما عرضه می‌شوند. همانند دفترچه‌های راهنما می‌توانید انواع مختلف اطلاعات راهنما را که روی چاپگر یا برنامه کاربردی Epson موجود هستند بررسی کنید.

□ از اینجا شروع کنید (دفترچه راهنمای کاغذی)

اطلاعاتی درباره راه‌اندازی چاپگر، نصب نرم‌افزار، استفاده از چاپگر، رفع مشکلات و غیره ارائه می‌دهد.

□ راهنمای کاربر (دفترچه راهنمای دیجیتالی)

این دفترچه راهنما، اطلاعات کلی و دستورالعمل‌هایی درباره استفاده از چاپگر، تنظیمات شبکه در زمان استفاده از چاپگر در یک شبکه و درباره برطرف کردن اشکالات ارائه می‌کند.

شما می‌توانید آخرین نسخه‌های کتابچه‌های راهنمای فوق را به اشکال زیر دریافت کنید.

□ راهنمای کاغذی

به وب سایت پشتیبانی Epson Europe به آدرس <http://www.epson.eu/Support> یا وب سایت پشتیبانی جهانی Epson به آدرس <http://support.epson.net/> بروید.

□ راهنمای دیجیتالی

EPSON Software Updater را روی کامپیوتر خود راه‌اندازی کنید. EPSON Software Updater به روزرسانی‌های موجود برنامه‌های نرم‌افزاری و راهنماهای دیجیتالی Epson را بررسی می‌کند و به شما امکان می‌دهد آخرین نسخه‌ها را دانلود کنید.

اطلاعات مرتبط

◀ "ابزارهای به‌روز رسانی نرم‌افزار (EPSON Software Updater)" در صفحه 167

استفاده از راهنما برای جستجوی اطلاعات

راهنمای PDF امکان جستجوی اطلاعات بر اساس کلیدواژه یا پریدن مستقیم به بخش‌های خاص با استفاده از نشانه را فراهم می‌کند. می‌توانید فقط صفحات مورد نیاز را چاپ کنید. این بخش روش استفاده از راهنمای PDF باز شده در Adobe Reader X رایانه شما را شرح می‌دهد.

جستجو بر اساس کلیدواژه

بر روی ویرایش < پیشرفته جستجو کلیک کنید. کلیدواژه (متن) مربوط به اطلاعات مورد نظر را در پنجره جستجو وارد و بر روی جستجو کلیک کنید. نتایج به صورت فهرست نشان داده می‌شود. بر روی یکی از نتایج ظاهر شده کلیک کنید یا به صفحه مرتبط بروید.

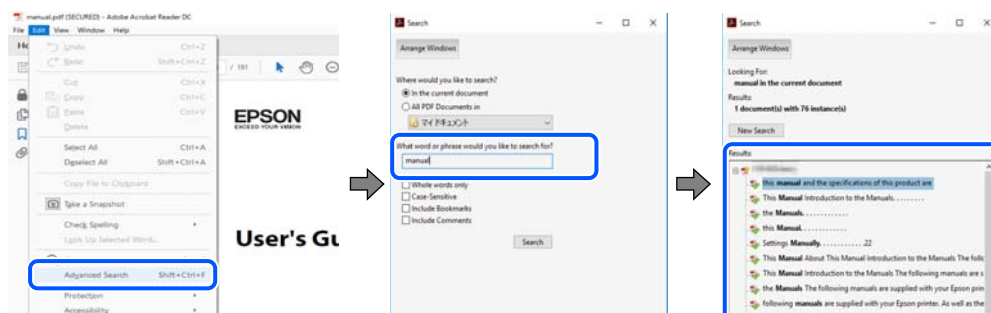

درباره این راهنما

پریدن مستقیم از نشانه‌ها

برای رفتن به صفحه مرتبط بر روی یکی از عنوان‌ها کلیک کنید. برای مشاهده عنوان‌های سطح پایین در آن بخش بر روی + یا < کلیک کنید. برای بازگشت به صفحه پیشین، کارهای زیر را با صفحه کلید انجام دهید.

Windows: کلید **Alt** را فشرده نگه دارید و کلید < را فشار دهید.

Mac OS: کلید فرمان را فشرده نگه دارید و کلید < را فشار دهید.

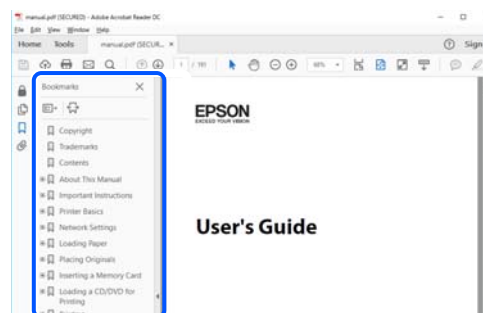

چاپ کردن فقط صفحات مورد نیاز

می‌توانید فقط صفحات مورد نیاز را استخراج و چاپ کنید. بر روی چاپ در منو فایل کلیک کنید و صفحات مورد نظر خود را از قسمت **صفحات** در **صفحاتی که باید چاپ شود** مشخص کنید.

برای مشخص کردن دنباله‌ای از صفحات، بین صفحه آغازین و پایانی خط تیره بگذارید.

مثال: 20-25

برای مشخص کردن صفحات غیر منظم، آنها را با ویرگول جدا کنید.

مثال: 5، 10، 15

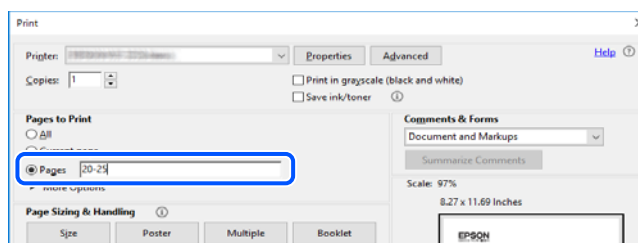

علائم و نشان‌ها

احتیاط! ⚠️

دستورالعمل‌هایی که باید با دقت دنبال شود تا از آسیب بدنی جلوگیری شود.

مهم! ⚠️

دستورالعمل‌هایی که باید مورد توجه قرار گیرد تا از آسیب به تجهیزات جلوگیری شود.

نکته:

اطلاعات تکمیلی و مرجع ارائه می‌دهد.

اطلاعات مرتبط

← به بخش های مربوطه پیوند می دهد.

توضیحات استفاده شده در این دفترچه راهنما

- تصاویر گرفته شده از درایور چاپگر و صفحات Epson Scan 2 (درایور اسکن) از Windows 10 یا macOS Mojave هستند. محتوای نشان داده شده در صفحات بسته به مدل و موقعیت متفاوت هستند.
- تصاویر استفاده شده در این دفترچه راهنما فقط مثال هستند. ممکن است بسته به مدل تفاوت های جزئی وجود داشته باشد، ولی روش راه اندازی مشابه است.
- برخی از موارد منوی روی صفحه LCD بسته به مدل و تنظیمات متفاوت است.
- کد QR را می توانید با استفاده از برنامه اختصاصی بخوانید.

مراجع سیستم عامل

Windows

در این دفترچه راهنما، عباراتی نظیر «Windows 10»، «Windows 8.1»، «Windows 8»، «Windows 7»، «Windows Vista»، «Windows XP»، «Windows Server 2016»، «Windows Server 2012 R2»، «Windows Server 2012»، «Windows Server 2008 R2»، «Windows Server 2008»، «Windows Server 2003 R2» و «Windows Server 2003» به این سیستم عامل ها اشاره دارند. به علاوه «Windows» برای رجوع به تمامی نسخه ها استفاده شده است.

- سیستم عامل Microsoft® Windows® 10
- سیستم عامل Microsoft® Windows® 8.1
- سیستم عامل Microsoft® Windows® 8
- سیستم عامل Microsoft® Windows® 7
- سیستم عامل Microsoft® Windows Vista®
- سیستم عامل Microsoft® Windows® XP
- سیستم عامل Microsoft® Windows® XP Professional x64 Edition
- سیستم عامل Microsoft® Windows Server® 2016
- سیستم عامل Microsoft® Windows Server® 2012 R2
- سیستم عامل Microsoft® Windows Server® 2012
- سیستم عامل Microsoft® Windows Server® 2008 R2
- سیستم عامل Microsoft® Windows Server® 2008
- سیستم عامل Microsoft® Windows Server® 2003 R2
- سیستم عامل Microsoft® Windows Server® 2003

Mac OS

در این راهنما، از گزینه «Mac OS» برای اشاره به macOS Mojave، macOS High Sierra، macOS Sierra، OS X El Capitan، OS X Yosemite، OS X Mavericks، OS X Mountain Lion، OS X v10.7.x و Mac OS X v10.6.8 استفاده می شود.

دستورالعمل های مهم

دستورالعمل های ایمنی

برای استفاده ایمن از این چاپگر این دستورالعمل ها را مطالعه و دنبال کنید. این دفترچه راهنما را برای مراجعه بعدی نگه دارید. همینطور، همه دستورالعمل ها و هشدارهای علامت گذاری شده در این چاپگر را دنبال کنید.

□ بعضی از نمادهای به کار رفته در چاپگر برای اطمینان از حفظ ایمنی و استفاده صحیح از چاپگر هستند. برای اطلاع از مفهوم این نمادها از سایت زیر دیدن کنید.

<http://support.epson.net/symbols>

□ فقط از سیم برقی که به همراه چاپگر ارائه شده استفاده کنید و از سیم سایر دستگاه ها استفاده نکنید. استفاده از سایر سیم ها برای این چاپگر یا استفاده از سیم برق ارائه شده با سایر تجهیزات می تواند منجر به شوک الکتریکی یا آتش سوزی شود.

□ مطمئن شوید سیم برق متناوب استاندارد ایمنی محلی مربوطه را دارا باشد.

□ هرگز سیم برق، دوشاخه، چاپگر، دستگاه اسکن را باز نکنید، تغییر ندهید یا سعی نکنید آنها را تعمیر کنید یا خودتان تغییراتی در آنها ایجاد نمایید مگر اینکه بطور خاص در دفترچه های راهنمای چاپگر توضیح داده شده باشد.

□ در شرایط زیر چاپگر را از برق جدا کرده و برای سرویس به نزد پرسنل مجرب سرویس بروید:

سیم برق یا دوشاخه آسیب دیده باشد؛ مایعی وارد چاپگر شده باشد؛ چاپگر افتاده باشد یا محفظه آسیب دیده باشد؛ چاپگر بطور عادی کار نکند یا تغییر مشخصی در عملکرد آن دیده شود. کنترل هایی که در دستورالعمل های راه اندازی نیستند را انجام ندهید.

□ چاپگر را نزدیک پرینت دیواری قرار دهید تا بتوانید به راحتی دوشاخه را جدا کنید.

□ چاپگر را در محیط خارج از ساختمان، نزدیک به محل پرگرد و غبار و کثیف، آب، منابع گرمازا، یا در مکانی که در معرض تکان ها، لرزش ها، دما یا رطوبت بالاست قرار ندهید.

□ مراقب باشید مایع درون چاپگر ریخته نشود و با دست مرطوب به چاپگر دست نزنید.

□ حداقل 22 سانتی متر چاپگر را از ضربان ساز قلب دور نگه دارید. امواج رادیویی این چاپگر ممکن است تاثیر منفی بر عملکرد ضربان ساز قلب داشته باشد.

□ اگر صفحه LCD آسیب دیده است، با فروشنده خود تماس بگیرید. اگر محلول کریستال مایع با دست شما تماس پیدا کرد، آنها را بطور کامل با آب و صابون بشویید. اگر محلول کریستال مایع با چشمان شما تماس پیدا کرد، فوراً آنها را با آب بشویید. اگر بعد از شستنی کامل، چشمتان ناراحت است یا مشکل دید دارید فوراً به پزشک مراجعه کنید.

□ در طول طوفان الکتریکی از تلفن استفاده نکنید. ممکن است از نور ایجاد شده خطر راه دور شوک الکتریکی وجود داشته باشد.

□ برای گزارش دادن نشت گاز در نزدیکی نشت از تلفن استفاده نکنید.

دستورالعمل های ایمنی مربوط به پیوند

□ هنگام کار کردن با کارتریج های جوهر استفاده شده مراقب باشید چون ممکن است اطراف پورت تغذیه جوهر، جوهر ریخته شده باشد.

□ اگر پوستتان جوهری شد، آن را با آب و صابون کاملاً بشویید.

□ اگر جوهر وارد چشمتان شد، سریعاً با آب فراوان شستشو دهید. اگر بعد از شستشوی کامل، هنوز احساس ناراحتی می کنید یا مشکلات چشمی دارید، سریعاً با پزشک مشورت کنید.

□ اگر جوهر وارد دهانتان شد، سریعاً با پزشک مشورت کنید.

دستورالعمل های مهم

- کارتريج روغن و جعبه نگهداری را باز نکنید؛ در غیر این صورت احتمال ورود جوهر به چشمان شما یا برخورد با پوستتان وجود دارد.
- کارتريج های جوهر را شدیداً تکان ندهید و آنها را زمین نیندازید. همچنین، مراقب باشید آنها را فشار ندهید یا برچسب های آن را پاره نکنید. انجام چنین کاری ممکن است موجب نشت جوهر شود.
- کارتريج های جوهر و جعبه نگهداری را دور از دسترس کودکان نگهداری کنید.

توصیه ها و هشدارها در مورد چاپگر

برای اجتناب از آسیب وارد شدن به چاپگر یا اموال خود این دستورالعمل ها را بخوانید و دنبال کنید. این دفترچه راهنما را برای مراجعه بعدی نگه دارید.



مشاوره ها و هشدارها برای تنظیم چاپگر

- روزنه ها و منافذ چاپگر را نپوشانید و مسدود نکنید.
- فقط از منبع برقی استفاده کنید که در برچسب چاپگر نشان داده شده است.
- از پریزهایی که در مدار مشابه قرار دارند مانند دستگاه فتوکپی یا سیستم های کنترل هوا که مرتباً روشن و خاموش می شوند استفاده نکنید.
- از پریزهای الکتریکی که با سویچ های دیوار یا تایمرهای خودکار کنترل می شوند استفاده نکنید.
- کل سیستم رایانه را از منابعی که بصورت بالقوه دارای تداخل الکترومغناطیسی هستند مانند بلندگوها یا جایگاه تلفن های بی سیم دور نگه دارید.
- سیم های منبع برق باید بگونه ای قرار بگیرند که از خراش، بریدگی، ساییده شدن، چین خوردگی و پیچ خوردگی جلوگیری شود. اشیا را بر روی سیم های منبع برق قرار ندهید و مراقب باشید بر روی سیم های منبع برق قدم نگذارید و روی آن راه نروید. بخصوص مراقب باشید همه سیم های منبع برق در پایانه ها و نقاطی که وارد می شوند و از ترانسفورمر خارج می شوند صاف باشند.
- اگر برای چاپگر از یک سیم اضافی استفاده می کنید، مطمئن شوید که میزان کل آمپر دستگاه های متصل به سیم اضافی از میزان آمپر سیم بیشتر نباشد. همینطور مطمئن شوید که میزان کل آمپر همه دستگاه های متصل به پریز دیواری از میزان آمپر پریز دیواری بیشتر نباشد.
- اگر می خواهید از چاپگر در آلمان استفاده کنید، نصب داخلی باید با یک مدار شکن با 10 یا 16 آمپر محافظت شود تا محافظت کافی از مدار کوتاه و محافظت بیشتر از جریان وجود داشته باشد.
- زمانی که با کابل چاپگر را به رایانه یا دستگاه دیگری وصل می کنید، مطمئن شوید جهت رابطها صحیح باشد. هر رابطی فقط یک جهت صحیح دارد. وارد کردن رابط در جهت نادرست می تواند به هر دو دستگاهی که با کابل به هم وصل شده اند آسیب برساند.
- چاپگر را بر روی یک سطح صاف، پایدار که نسبت به زیر چاپگر از همه جهت بزرگتر است قرار دهید. اگر چاپگر در یک زاویه کج شود به درستی کار نمی کند.
- فضایی را هم برای بالای چاپگر در نظر بگیرید تا بتوانید بطور کامل درپوش اسناد را بالا بیاورید.
- در جلوی چاپگر هم فضای کافی در نظر بگیرید تا کاغذ بطور کامل خارج شود.
- از قرار دادن دستگاه در مکان هایی که در معرض تغییرات سریع دما و رطوبت است خودداری کنید. همینطور، چاپگر را از نور مستقیم آفتاب، نور شدید یا منبع گرمازا دور نگه دارید.

مشاوره ها و هشدارها برای استفاده از چاپگر

- چیزی را از شکافها به درون چاپگر وارد نکنید.

دستورالعمل های مهم

- ❑ در زمان چاپ دست خود را درون چاپگر نکنید.
- ❑ به کابل صاف سفید داخل چاپگر دست نزنید.
- ❑ از محصولات اسپری که گاز قابل اشتعال دارند درون یا اطراف چاپگر استفاده نکنید. اینکار می تواند منجر به آتش سوزی شود.
- ❑ هد چاپ را با دست حرکت ندهید، در غیر این صورت ممکن است چاپگر آسیب ببیند.
- ❑ هنگام بستن دستگاه اسکنر مراقب باشید انگشتان شما گیر نکند.
- ❑ هنگام قرار دادن اوراق بر روی شیشه اسکنر فشار زیاد وارد نکنید.
- ❑ همیشه هنگام استفاده از دکمه  چاپگر را خاموش کنید. تا زمانی که چراغ  چشمک می زند چاپگر را از برق جدا نکنید یا از طریق پریز آن را خاموش نکنید.
- ❑ اگر نمی خواهید برای مدت زمان طولانی از چاپگر استفاده کنید حتما سیم برق را از پریز الکتریکی جدا کنید.

مشاوره ها و هشدارها برای انتقال یا نگهداری چاپگر

- ❑ هنگام نگهداری یا انتقال چاپگر، آن را کج نکنید، آن را بصورت عمودی نگه دارید یا آن را وارونه کنید در غیر این صورت ممکن است جوهر نشت کند.
- ❑ قبل از انتقال چاپگر، مطمئن شوید هد چاپ در موقعیت اصلی (کاملاً راست) خود قرار داشته باشد.

توصیه ها و هشدارها برای استفاده از چاپگر از طریق اتصال بی سیم

- ❑ ممکن است امواج رادیویی این چاپگر تأثیر منفی بر روی کارکرد تجهیزات الکترونیکی پزشکی بگذارد و باعث بروز نقص عملکرد آنها گردد. هنگام استفاده از این چاپگر در بیمارستان ها یا نزدیک تجهیزات پزشکی، دستورات پرسنل مجاز بیمارستان را اجرا کنید و همه هشدارهای نصب شده و دستورات روی تجهیزات پزشکی را رعایت نمایید.
- ❑ ممکن است امواج رادیویی این چاپگر تأثیر منفی بر روی کارکرد دستگاه های خودکار نظیر درهای خودکار یا هشدارهای آتش بگذارد و باعث بروز حوادث به دلیل بروز نقص در عملکرد آنها گردد. هنگام استفاده از این چاپگر در نزدیکی دستگاه های خودکار، همه هشدارهای نصب شده و دستورات روی این دستگاه ها را رعایت نمایید.

توصیه ها و هشدارها برای استفاده از صفحه LCD

- ❑ ممکن است صفحه LCD تعدادی نقاط روشن و تاریک داشته باشد و به دلیل عملکردهای خود روشنایی ناهمواری داشته باشد. این موارد عادی است و نشان دهنده این نیست که دستگاه آسیب دیده است.
- ❑ برای تمیز کردن فقط از یک پارچه خشک و نرم استفاده کنید. از تمیزکننده های شیمیایی یا مایعات استفاده نکنید.
- ❑ درپوش جلوی صفحه LCD در صورت فشار سنگین روی آن می شکند. اگر سطح صفحه حالت ترک یا ورقه شدن دارد با فروشنده خود تماس بگیرید و سعی نکنید قطعات شکسته را خارج کنید یا به آنها دست بزنید.

محافظت از اطلاعات شخصی خود

اگر چاپگر را به فرد دیگری می دهید یا آن را دور می اندازید، با انتخاب تنظیم < بازگردانی تنظیمات پیش فرض > پاک کردن تمامی داده ها و تنظیمات اپنل کنترل، همه اطلاعات شخص که در حافظه چاپگر ذخیره شده است را پاک کنید.

قسمت های اصلی چاپگر

نام و عملکرد قطعات

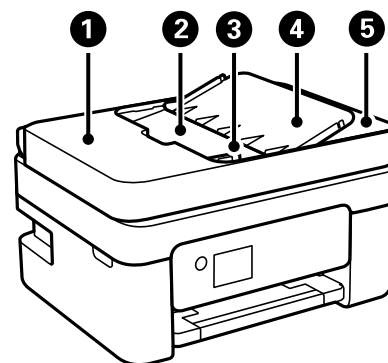

1	درپوش ADF (تغذیه کننده خودکار سند)	هنگام خارج کردن اسناد گیر کرده در ADF آن را باز کنید.
2	سینی ورودی ADF	اوراق را بطور خودکار تغذیه می کند.
3	گیرنده نگهدارنده لبه ADF	اسناد را بطور مستقیم در چاپگر نگه می دارد. به طرف لبه های اسناد بلغزانید.
4	نگهدارنده سند ADF	اسناد را نگه می دارد.
5	سینی خروجی ADF	اسناد خارج شده از ADF را نگه می دارد.

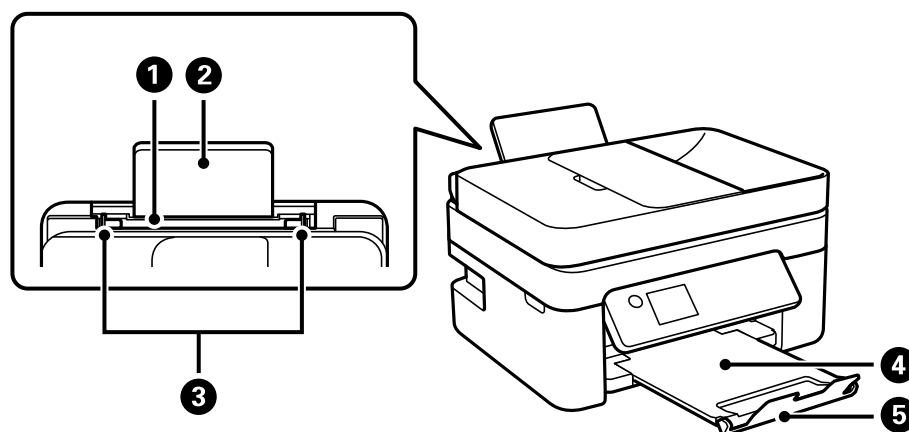

1	تغذیه کاغذ پشتی	کاغذ را بارگذاری می کند.
2	نگهدارنده کاغذ	کاغذهای قرار گرفته در دستگاه را نگه می دارد.
3	گیرنده نگهدارنده لبه	کاغذ را بطور مستقیم در چاپگر نگه می دارد. به طرف لبه های کاغذ بلغزانید.
4	سینی خروجی	کاغذ خارج شده را نگه می دارد.
5	متوقف کننده	اجازه نمی دهد کارهای چاپی از سینی خروجی زمین بیفتند.

قسمت های اصلی چاپگر

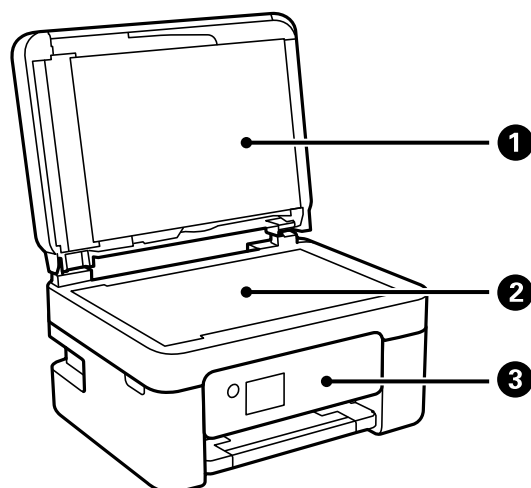

درپوش اسناد	1	زمان اسکن کردن چراغ بیرونی را مسدود می‌کند.
شیشه اسکنر	2	اوراق را وارد کنید.
پانل کنترل	3	حالت چاپگر را نشان می‌دهد و اجازه می‌دهد تنظیمات چاپ را اعمال کنید.

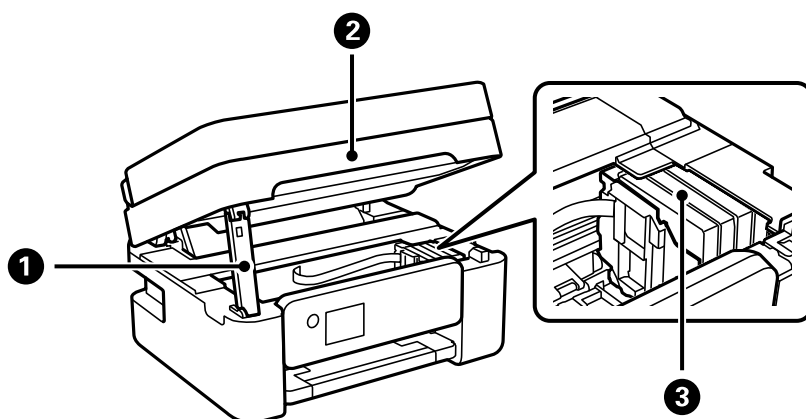

نگهدارنده واحد اسکنر	1	واحد اسکنر را نگه می‌دارد.
واحد اسکنر	2	اوراق قرار گرفته را اسکن می‌کند. هنگام تعویض کارتریج‌های جوهر یا خارج کردن کاغذ گیر کرده درون چاپگر آن را باز کنید.
نگهدارنده کاتریج جوهر	3	کاتریج‌های جوهر را نصب کنید. جوهر از نازل‌های هد چاپ خارج می‌شود.

قسمت های اصلی چاپگر

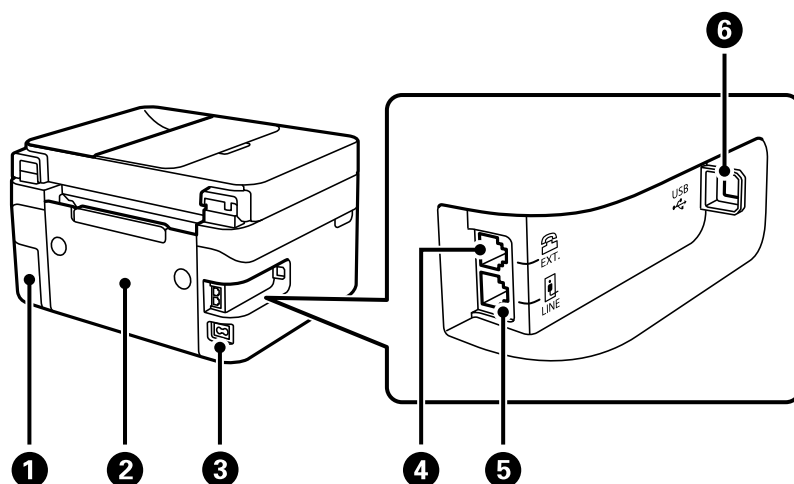

پوشش جعبه نگهداری	1	برای تعویض جعبه نگهداری بردارید. جعبه نگهداری نحفظه‌ای است که ذرات جوهر باقی‌مانده از فرآیند تمیز کردن یا چاپ را جمع‌آوری می‌کند.
کاور عقب	2	هنگام برداشتن کاغذ گیر کرده، آن را بردارید.
ورودی AC	3	سیم برق را متصل می‌کند.
درگاه EXT.	4	دستگاه‌های تلفن خارجی را وصل می‌کند.
درگاه LINE	5	خط تلفن را وصل می‌کند.
درگاه USB	6	کابل USB را برای اتصال به کامپیوتر وصل می‌کند.

اطلاعات مرتبط

← "پانل کنترل" در صفحه 16

راهنمای پانل کنترل

پانل کنترل

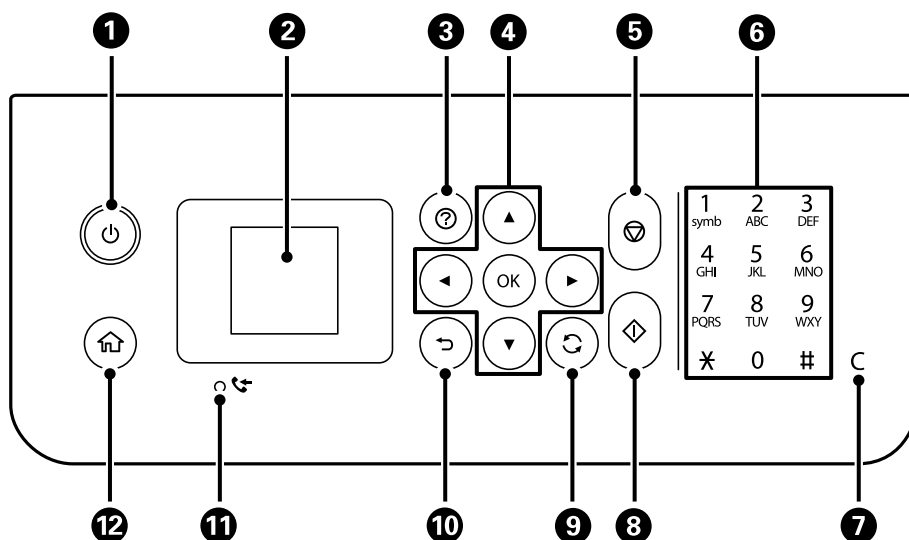

1	چاپگر را روشن و خاموش می‌کند. پس از بررسی اینکه چراغ روشن-خاموش در حالت خاموش است، سیم برق را از پریز جدا کنید.
2	منوها و پیامها را نشان می‌دهد. برای انتخاب منو یا اعمال تنظیمات از دکمه‌های روی پنل کنترل استفاده کنید.
3	در صورت بروز مشکل راهکارهای پیش رو را نمایش می‌دهد.
4	از دکمه‌های ▲ ▼ ◀ ▶ برای انتخاب یک منو استفاده کنید و دکمه OK را فشار دهید تا به منوی انتخاب‌شده وارد شوید.
5	عملکرد فعلی را متوقف می‌کند.
6	اعداد، نویسه‌ها و نمادها را وارد می‌کند.
7	تنظیمات تعداد مانند تعداد کپی‌ها را پاک می‌کند.
8	عملکردی نظیر چاپ کردن یا کپی کردن را شروع می‌کند.
9	بسته به موقعیت، بر روی برخی عملکردها اعمال می‌شود.
10	به صفحه قبلی باز می‌گردد.
11	هنگامی که اسناد دریافتی چاپ یا ذخیره نشده در حافظه رایانه ذخیره می‌شوند، روشن می‌شود.
12	صفحه اصلی را نشان می‌دهد.

قسمت های اصلی چاپگر

راهنمای صفحه اصلی



<p>آیکن‌هایی که حالت شبکه را نشان می‌دهند نمایش داده می‌شوند.</p>	<p>1</p>
<p>نشانی این است که یک شبکه بی‌سیم (Wi-Fi) غیرفعال شده است، یا اینکه چاپگر در حال پردازش اتصال شبکه بی‌سیم است.</p>	
<p>بروز اشکال در اتصال شبکه بی‌سیم (Wi-Fi) چاپگر را نشان می‌دهد یا اینکه چاپگر در حال جستجوی اتصال شبکه بی‌سیم (Wi-Fi) است.</p>	
<p>نشان می‌دهد که چاپگر به یک شبکه بی‌سیم (Wi-Fi) متصل شده است. تعداد نوارها، قدرت سیگنال اتصال را نشان می‌دهند. هرچه تعداد نوارها بیشتر باشد، اتصال قوی‌تر خواهد بود.</p>	
<p>نشانی این است که Wi-Fi Direct (Simple AP) فعال شده است.</p>	
<p>نشانی این است که Wi-Fi Direct (Simple AP) غیرفعال شده است.</p>	
<p>2 هنگامی که ◀ و ▶ نمایش داده می‌شود، می‌توانید با فشار دادن دکمه ◀ یا ▶ به سمت راست یا چپ بروید.</p>	
<p>3 آیکن‌های عملکرد و نام‌ها به عنوان آیکن‌های منو نمایش داده می‌شود. با فشار دادن دکمه‌های ▲ ▼ ◀ ▶ و سپس فشار دادن دکمه OK برای ورود به منوی آیکن را انتخاب کنید.</p>	
<p>اجازه می‌دهد یک سند یا عکس را اسکن کنید.</p>	<p>اسکن</p>
<p>اجازه می‌دهد یک سند را کپی کنید.</p>	<p>کپی</p>
<p>اجازه می‌دهد چاپگر را برای استفاده در یک شبکه بی‌سیم تنظیم کنید. این یک میانبر به منوی زیر است.</p>	<p>نصب Wi-Fi</p>
<p>تنظیم < همه تنظیمات Wi-Fi/شبکه > نصب Wi-Fi</p>	
<p>اجازه می‌دهد نمابرها را ارسال کنید.</p>	<p>فکس</p>
<p>تنظیم حالت بیدار را نشان می‌دهد که به شما امکان می‌دهد نویز ناشی از چاپگر را کاهش دهید. با این وجود، ممکن است فعال کردن این گزینه سرعت چاپ را کاهش دهد. بسته به تنظیمات نوع کاغذ و کیفیت چاپ انتخابی شما، ممکن است هیچ اختلافی در سطح نویز چاپگر وجود نداشته باشد. این یک میانبر به منوی زیر است.</p>	<p>حالت بیدار</p>
<p>تنظیم < راه‌اندازی چاپگر > حالت بیدار</p>	
<p>اجازه می‌دهد تنظیمات مربوط به سرویس و نگهداری، راه‌اندازی چاپگر و تنظیمات شبکه را اعمال کنید.</p>	<p>تنظیم</p>
<p>منوهای توصیه شده برای بهبود کیفیت نتایج چاپ از قبیل رفع کردن انسداد نازل با چاپ الگوی بررسی نازل، تمیزکاری هد و بهبود تارشدگی یا نواربندی در نتایج چاپ با تراز کردن هد چاپ را نمایش می‌دهد. این یک میانبر به منوی زیر است.</p>	<p>سرویس و نگهداری</p>
<p>تنظیم < سرویس و نگهداری</p>	
<p>4 دکمه‌های موجود نمایش داده می‌شود. در این مثال، می‌توانید با فشار دادن دکمه OK به منوی انتخابی بروید.</p>	

قسمت های اصلی چاپگر

وارد کردن نویسه‌ها

برای وارد کردن نویسه‌ها و نمادهای مربوط به تنظیمات شبکه و ثبت مخاطبین از پانل کنترل، از دکمه‌های ▲, ▼, ◀, ▶ و صفحه کلید نرم‌افزاری روی صفحه LCD استفاده کنید. دکمه ▲, ▼, ▶ یا ◀ را فشار دهید تا دکمه یک نویسه یا عملکرد روی صفحه کلید را فشار دهید و سپس دکمه OK را برای تأیید فشار دهید. پس از اتمام وارد کردن نویسه‌ها، گزینه OK را انتخاب کرده و سپس دکمه OK را فشار دهید.

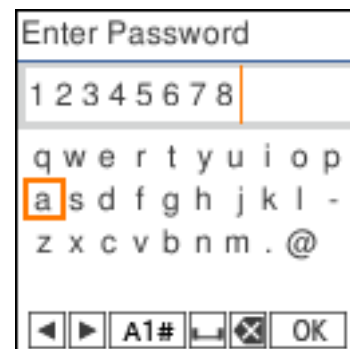

توضیحات	دکمه عملکرد
مکان نما را به سمت چپ یا راست حرکت می‌دهد.	◀ ▶
نوع نویسه را تغییر می‌دهد. می‌توانید نویسه‌های الفبایی-عددی یا نمادها را وارد کنید. با دکمه ↻ نیز می‌توانید بین آنها جابجا شوید.	A 1 #
یک فاصله وارد می‌کند.	␣
یک نویسه موجود در سمت چپ را حذف می‌کند (برگشت به عقب).	✖
نویسه‌های انتخابی را وارد می‌کند.	OK

مشاهده پویانمایی

می‌توانید پویانمایی دستورالعمل‌های بهره‌برداری مانند بارگذاری کاغذ یا رفع گیر کاغذ را در صفحه LCD مشاهده کنید. فشردن دکمه (?): صفحه راهنما را نشان می‌دهد. چگونه و موارد مورد نظر برای مشاهده را انتخاب کنید.

قسمت های اصلی چاپگر

توضیح را در پایین صفحه بهره‌برداری انتخاب کنید: پویانمایی حساس به زمینه را نشان می‌دهد.

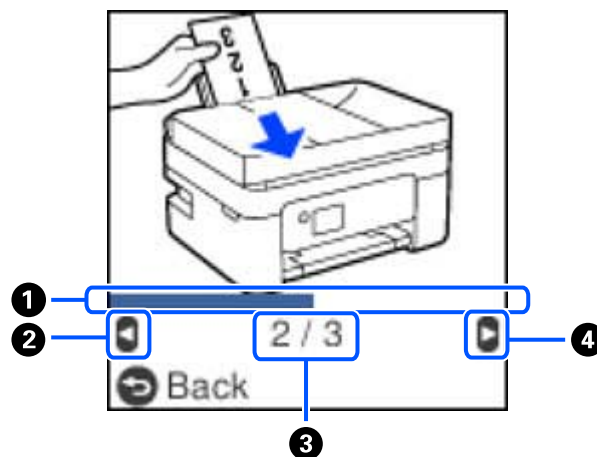

میزان پیشرفت در مرحله جاری را نشان می‌دهد. پس از رسیدن نوار پیشرفت به انتها، پویانمایی تکرار می‌شود.	1
برای بازگشت به مرحله قبلی دکمه ◀ را فشار دهید.	2
تعداد کل مراحل و شماره مرحله جاری را نشان می‌دهد. مثال بالا، مرحله 2 از 3 را نشان می‌دهد.	3
برای رفتن به مرحله بعدی دکمه ▶ را فشار دهید.	4

تنظیمات شبکه

انواع اتصال شبکه

می‌توانید از روش‌های اتصال زیر استفاده کنید.

اتصال وای-فای

چاپگر و کامپیوتر و دستگاه هوشمند را به یک روتر بی سیم متصل کنید. این روش اتصال معمول برای شبکه‌های خانگی یا اداره‌ای توصیه می‌شود که در آنها رایانه‌ها از طریق Wi-Fi به روتر بی سیم متصل می‌شوند.

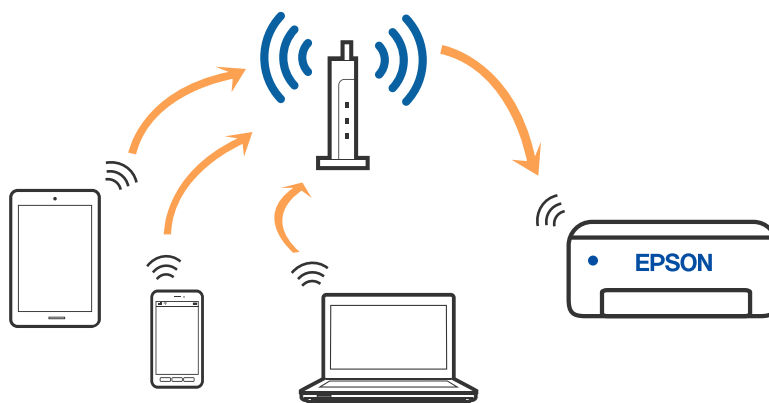

اطلاعات مرتبط

- ◀ "وصل شدن به رایانه" در صفحه 21
- ◀ "اتصال به یک دستگاه هوشمند از طریق یک روتر بی‌سیم" در صفحه 22
- ◀ "تنظیم کردن Wi-Fi از چاپگر" در صفحه 31

اتصال Wi-Fi Direct (نقطه دسترسی ساده)

از این روش اتصال زمانی استفاده کنید که از Wi-Fi در خانه یا محل کار استفاده نمی‌کنید، یا زمانی که می‌خواهید چاپگر و رایانه یا دستگاه هوشمند را به صورت مستقیم به هم وصل کنید. در این حالت، چاپگر به عنوان یک روتر بی سیم عمل می‌کند و شما می‌توانید دستگاه‌ها را بدون

تنظیمات شبکه

نیاز به استفاده از روتر بی سیم استاندارد، به چاپگر وصل کنید. با این وجود، دستگاه‌هایی که به صورت مستقیم به چاپگر متصل می‌شوند نمی‌توانند از طریق چاپگر با یکدیگر ارتباط برقرار کنند.

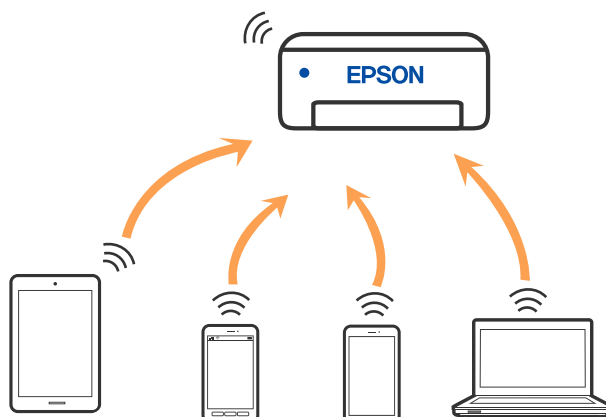

چاپگر توانایی اتصال به Wi-Fi و Wi-Fi Direct (نقطه دسترسی ساده) را به صورت همزمان دارد. با این وجود، اگر اتصال شبکه به اتصال Wi-Fi Direct (نقطه دسترسی ساده) را زمانی برقرار کرده باشید که چاپگر به Wi-Fi متصل است؛ اتصال Wi-Fi به طور موقت قطع می‌شود.

اطلاعات مرتبط

- ◀ "وصل کردن یک iPhone، iPad یا iPod touch با استفاده از Wi-Fi Direct" در صفحه 23
- ◀ "اتصال به دستگاه‌های Android از طریق Wi-Fi Direct" در صفحه 26
- ◀ "اتصال به دستگاه‌هایی غیر از iOS و Android از طریق Wi-Fi Direct" در صفحه 28

وصل شدن به رایانه

برای وصل کردن چاپگر به رایانه بهتر است از برنامه نصب‌کننده استفاده کنید. می‌توانید برنامه نصب‌کننده را به یکی از روش‌های زیر اجرا کنید.

☐ راه‌اندازی از وبسایت

به وبسایت زیر دسترسی پیدا کنید و سپس نام محصول را وارد نمایید. به تنظیم بروید و راه‌اندازی را شروع کنید.

<http://epson.sn>

☐ راه‌اندازی به وسیله دیسک نرم‌افزار (فقط برای مدل‌های دارای دیسک نرم‌افزار و کاربران دارای کامپیوترهای Windows با درایوهای دیسک).

دیسک نرم‌افزار را در رایانه قرار دهید و سپس دستورالعمل‌های روی صفحه را دنبال کنید.

انتخاب روش اتصال

دستورالعمل‌های روی صفحه را دنبال کنید تا صفحه زیر ظاهر شود. سپس روش اتصال چاپگر به رایانه را انتخاب کنید.

تنظیمات شبکه

نوع اتصال را انتخاب کنید و بر روی **بعدي** کلیک کنید.

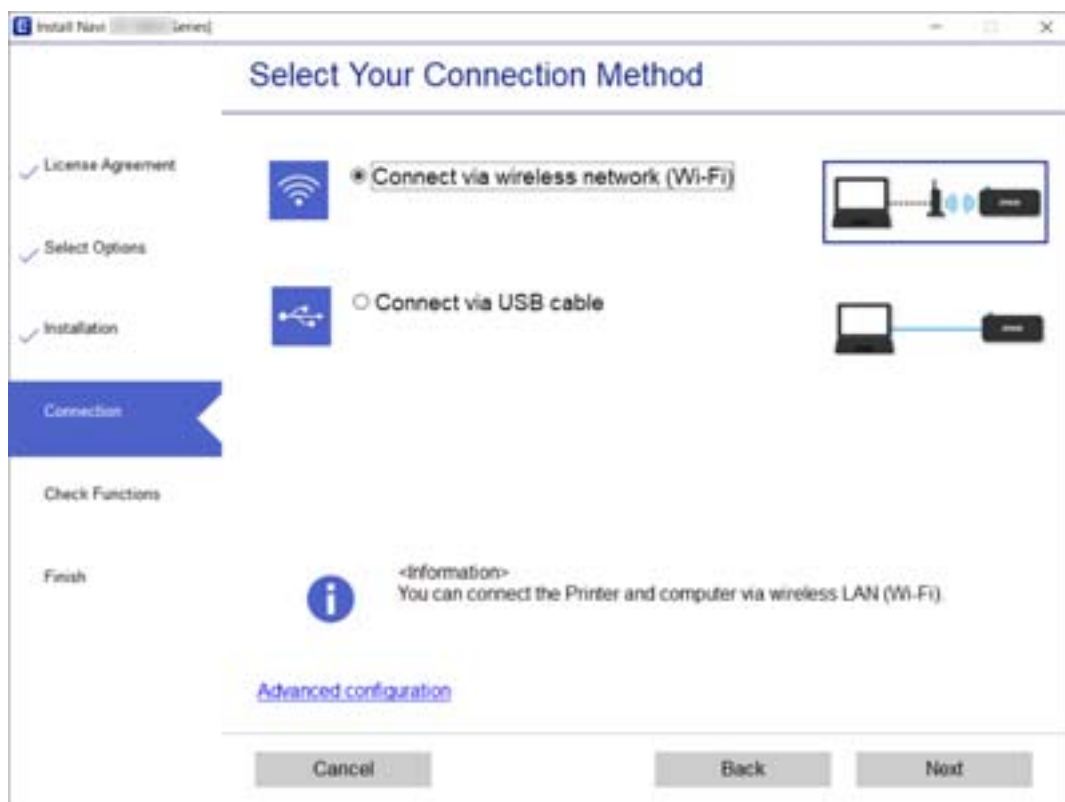

دستورالعمل‌های روی صفحه را دنبال کنید.

اتصال به یک دستگاه هوشمند

اتصال به یک دستگاه هوشمند از طریق یک روتر بی‌سیم

زمانی که چاپگر را به همان شبکه Wi-Fi (SSID) که دستگاه هوشمند متصل است وصل می‌کنید، می‌توانید از طریق یک دستگاه هوشمند از چاپگر استفاده کنید. برای استفاده از چاپگر از یک دستگاه هوشمند، از طریق وب‌سایت زیر راه‌اندازی کنید. از دستگاه هوشمند مورد نظر برای اتصال به چاپگر، به وب‌سایت دسترسی پیدا کنید.

<http://epson.sn> < تنظیم

نکته:

اگر می‌خواهید یک رایانه و یک دستگاه هوشمند را به صورت هم‌زمان به چاپگر متصل کنید، توصیه می‌کنیم ابتدا تنظیمات را از طریق فایل نصب کننده در رایانه انجام دهید.

اطلاعات مرتبط

← "چاپ کردن از دستگاه‌های هوشمند" در صفحه 105

تنظیمات شبکه

وصل کردن یک iPhone، iPad یا iPod touch با استفاده از Wi-Fi Direct

این روش به شما امکان می‌دهد که چاپگر را به صورت مستقیم بدون روتر بی‌سیم به یک iPhone، iPad یا iPod touch متصل کنید. شرایط زیر برای اتصال به این روش ضروری می‌باشند. چنانچه محیط شما با این شرایط مطابقت نداشته باشد، برای اتصال می‌توانید گزینه سایر دستگاه‌های سیستم عامل را انتخاب کنید. برای کسب اطلاعات در خصوص نحوه اتصال، بخش «اطلاعات مرتبط» را در زیر مشاهده کنید.

□ iOS 11 یا نسخه جدیدتر

□ استفاده از برنامه دوربین استاندارد جهت اسکن کد QR

□ Epson iPrint نسخه 7.0 یا جدیدتر

Epson iPrint برای چاپ از یک دستگاه هوشمند استفاده می‌شود. Epson iPrint را از قبل در دستگاه هوشمند خود نصب کنید.

نکته:

لازم است این تنظیمات را تنها یک بار برای چاپگر و دستگاه هوشمند مورد نظر جهت اتصال انجام دهید. بجز در صورتی که ویژگی Wi-Fi Direct را غیرفعال کنید یا تنظیمات شبکه را به حالت پیش‌فرض بازمی‌کنید، نیازی به انجام مجدد این تنظیمات نخواهید داشت.

1. در صفحه اصلی، نصب Wi-Fi را انتخاب کنید.

برای انتخاب یک مورد، از دکمه‌های ▲ ▼ ◀ ▶ استفاده کنید و سپس دکمه OK را فشار دهید.

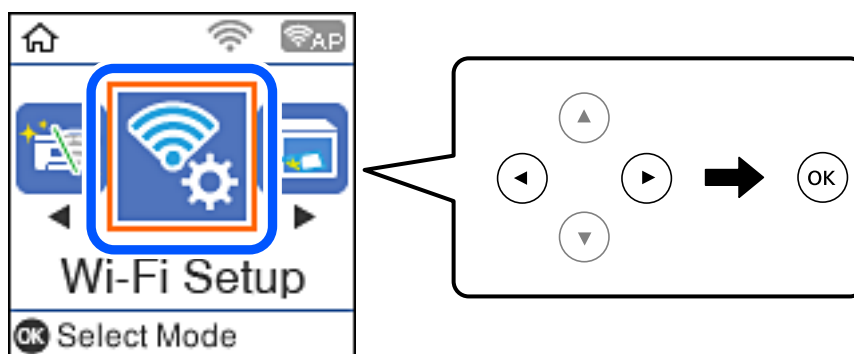

2. گزینه Wi-Fi Direct را انتخاب کنید.

3. پیام را بررسی کنید و سپس برای ادامه، دکمه تأیید را فشار دهید.

4. پیام را بررسی کنید و سپس برای ادامه، دکمه تأیید را فشار دهید.

5. گزینه iOS را انتخاب کنید.

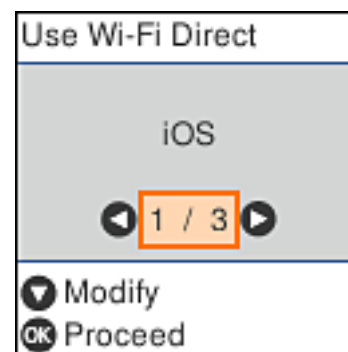

تنظیمات شبکه

6. پیام را بررسی کنید و سپس برای ادامه، دکمه تأیید را فشار دهید.
 کد QR بر روی پانل کنترل چاپگر را وارد کنید.



7. در iPhone، iPad یا iPod touch، برنامه دوربین استاندارد را اجرا نموده و سپس کد QR نمایش یافته بر روی پانل کنترل چاپگر را در حالت عکس اسکن کنید.



از برنامه دوربین (Camera) مخصوص iOS 11 یا نسخه جدیدتر استفاده کنید. با استفاده از برنامه دوربین مخصوص iOS 10 یا نسخه قدیمی‌تر نمی‌توانید متصل شوید. همچنین، با استفاده از یک برنامه مخصوص اسکن کدهای QR نیز نمی‌توانید متصل شوید. در صورتی که برقراری اتصال مقدور نیست، دکمه ◀ را فشار دهید. برای کسب اطلاعات در خصوص نحوه اتصال، بخش «اطلاعات مرتبط» را در زیر مشاهده کنید.

8. روی اعلان نمایش یافته در صفحه iPhone، iPad یا iPod touch ضربه بزنید.

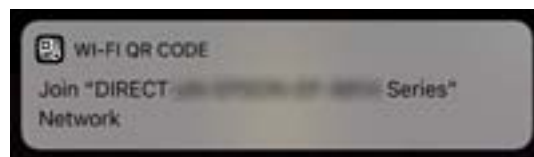

9. روی پیوستن ضربه بزنید.

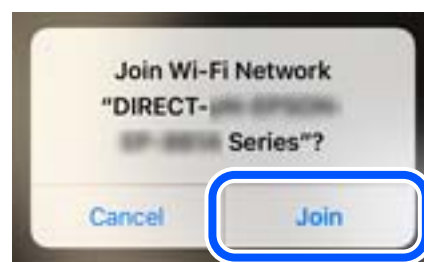

تنظیمات شبکه

10. در پانل کنترل چاپگر، دکمه تأیید را فشار دهید.

11. در iPhone، iPad یا iPod touch، برنامه چاپ Epson را راه‌اندازی کنید.

نمونه برنامه‌های چاپ Epson



Epson iPrint



Epson Creative Print

12. در صفحه برنامه چاپ Epson، روی گزینه **Printer is not selected.** ضربه بزنید.

13. چاپگری که می‌خواهید به آن وصل شوید را انتخاب کنید.



برای انتخاب چاپگر، اطلاعاتی که در پانل کنترل چاپگر نمایش داده می‌شوند را ملاحظه کنید.

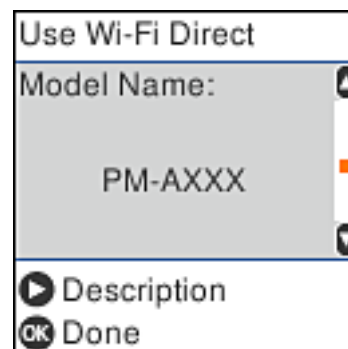

14. در پانل کنترل چاپگر، دکمه تأیید را فشار دهید.

در رابطه با دستگاه‌های هوشمندی که قبلاً به چاپگر متصل شده‌اند، به منظور اتصال مجدد، نام شبکه (SSID) را در صفحه Wi-Fi دستگاه هوشمند انتخاب کنید.

تنظیمات شبکه

اطلاعات مرتبط

- ◀ "اتصال به دستگاه‌هایی غیر از iOS و Android از طریق Wi-Fi Direct" در صفحه 28
- ◀ "چاپ کردن از دستگاه‌های هوشمند" در صفحه 105

اتصال به دستگاه‌های Android از طریق Wi-Fi Direct

این روش به شما امکان می‌دهد که چاپگر را به صورت مستقیم بدون روتر بی‌سیم به دستگاه Android خود متصل کنید. شرایط زیر برای استفاده از این عملکرد ضروری می‌باشند.

☐ Android 4.4 یا نسخه جدیدتر

☐ Epson iPrint نسخه 7.0 یا نسخه جدیدتر

Epson iPrint برای چاپ از یک دستگاه هوشمند استفاده می‌شود. Epson iPrint را از قبل در دستگاه هوشمند خود نصب کنید.

نکته:

لازم است این تنظیمات را تنها یک بار برای چاپگر و دستگاه هوشمند مورد نظر جهت اتصال انجام دهید. بجز در صورتی که ویژگی *Wi-Fi Direct* را غیرفعال کنید یا تنظیمات شبکه را به حالت پیش فرض بازمی‌گردانید، نیازی به انجام مجدد این تنظیمات نخواهید داشت.

1. از صفحه اصلی، **نصب Wi-Fi** را انتخاب کنید.

برای انتخاب یک مورد، از دکمه‌های ▲ ▼ ◀ ▶ استفاده کنید و سپس دکمه OK را فشار دهید.

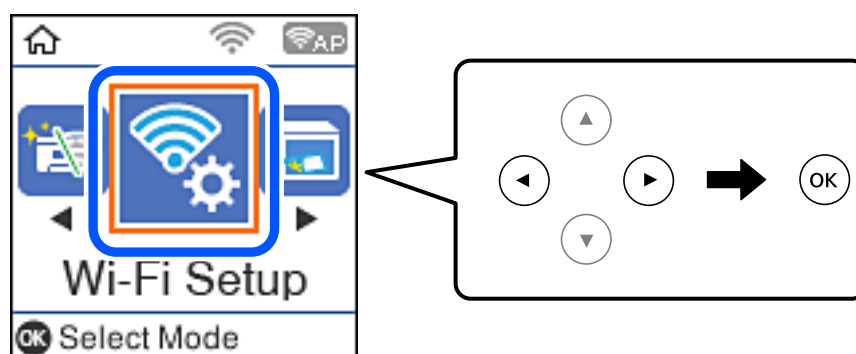

2. گزینه **Wi-Fi Direct** را انتخاب کنید.

3. پیام را بررسی کنید و سپس برای ادامه، دکمه تأیید را فشار دهید.

4. پیام را بررسی کنید و سپس برای ادامه، دکمه تأیید را فشار دهید.

5. گزینه **Android** را انتخاب کنید.



تنظیمات شبکه

6. در دستگاه هوشمند، برنامه Epson iPrint را اجرا کنید.



7. در صفحه Epson iPrint، روی گزینه **Printer is not selected.** ضربه بزنید.

8. چاپگری که می‌خواهید به آن وصل شوید را انتخاب کنید.



برای انتخاب چاپگر، اطلاعاتی که در پانل کنترل چاپگر نمایش داده می‌شوند را ملاحظه کنید.

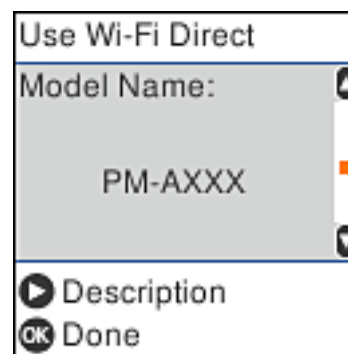

نکته:

بسته به دستگاه *Android* ممکن است چاپگرها نمایش داده نشوند. در صورت عدم نمایش چاپگرها، آنها را با انتخاب گزینه سایر دستگاه‌های سیستم عامل متصل نمایید. برای کسب اطلاعات در خصوص نحوه اتصال، بخش «اطلاعات مرتبط» را در زیر ببینید.

9. هنگام نمایش صفحه تأیید اتصال دستگاه، گزینه تأیید را انتخاب کنید.

10. در پانل کنترل چاپگر، دکمه تأیید را فشار دهید.

در رابطه با دستگاه‌های هوشمندی که قبلاً به چاپگر متصل شده‌اند، به منظور اتصال مجدد، نام شبکه (SSID) را در صفحه Wi-Fi دستگاه هوشمند انتخاب کنید.

اطلاعات مرتبط

◀ "اتصال به دستگاه‌هایی غیر از iOS و Android از طریق Wi-Fi Direct" در صفحه 28

تنظیمات شبکه

← "چاپ کردن از دستگاه‌های هوشمند" در صفحه 105

اتصال به دستگاه‌هایی غیر از iOS و Android از طریق Wi-Fi Direct

این روش به شما امکان می‌دهد که چاپگر را به صورت مستقیم بدون روتر بی‌سیم به دستگاه‌های هوشمند متصل کنید.

نکته:

لازم است این تنظیمات را تنها یک بار برای چاپگر و دستگاه هوشمند مورد نظر جهت اتصال انجام دهید. بجز در صورتی که ویژگی *Wi-Fi Direct* را غیرفعال کنید یا تنظیمات شبکه را به حالت پیش‌فرض بازمی‌کنید، نیازی به انجام مجدد این تنظیمات نخواهید داشت.

1. در صفحه اصلی، نصب **Wi-Fi** را انتخاب کنید.

برای انتخاب یک مورد، از دکمه‌های ▲ ▼ ◀ ▶ استفاده کنید و سپس دکمه OK را فشار دهید.

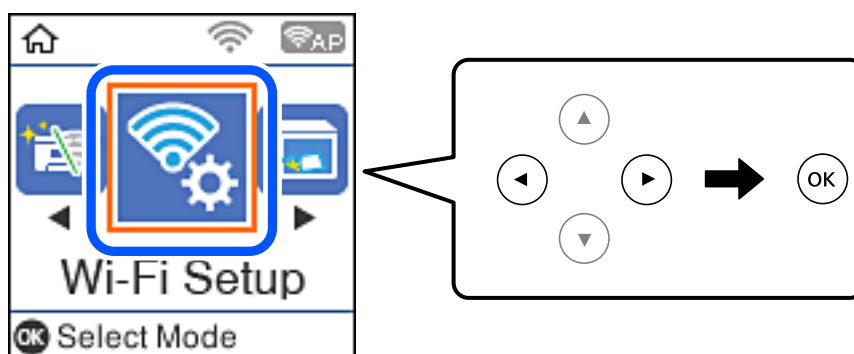

2. گزینه **Wi-Fi Direct** را انتخاب کنید.

3. پیام را بررسی کنید و سپس برای ادامه، دکمه تأیید را فشار دهید.

4. پیام را بررسی کنید و سپس برای ادامه، دکمه تأیید را فشار دهید.

5. گزینه سایر دستگاه‌های سیستم عامل را انتخاب کنید.

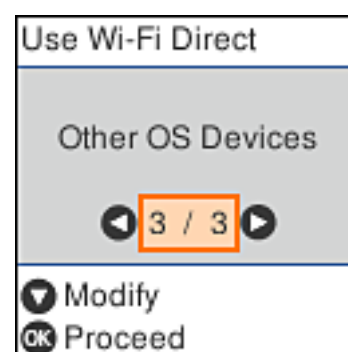

گزینه‌های نام شبکه و رمز عبور برای Wi-Fi Direct چاپگر نمایش داده می‌شوند.

تنظیمات شبکه

6. در صفحه Wi-Fi دستگاه هوشمند، SSID را که در پانل کنترل چاپگر نشان داده شده است انتخاب نمایید و سپس رمز عبور را وارد کنید.

این عکس صفحه، یک نمونه iPhone است.

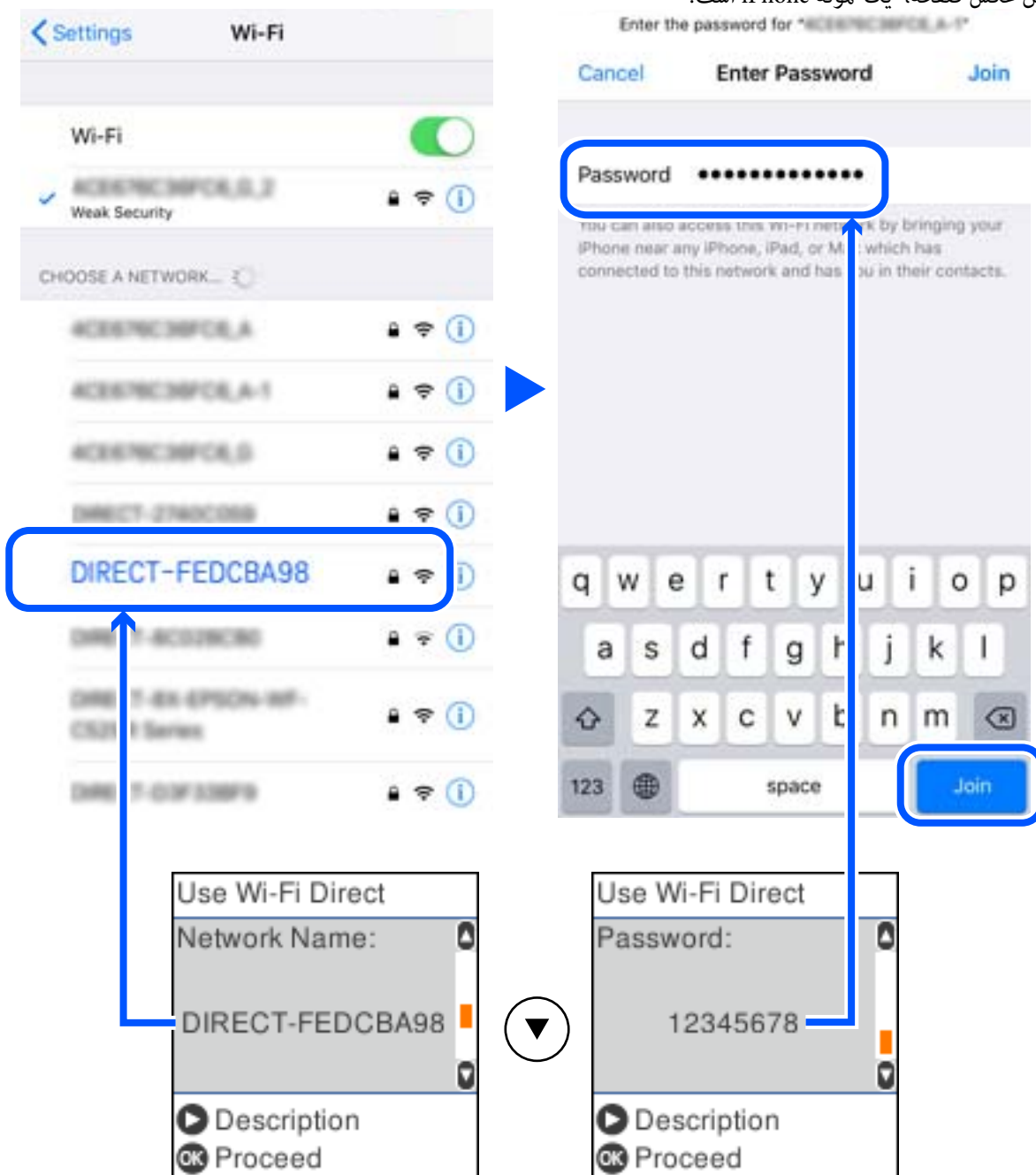

7. در پانل کنترل چاپگر، دکمه تأیید را فشار دهید.

تنظیمات شبکه

8. در دستگاه هوشمند، برنامه چاپ Epson را راه اندازی کنید.
فونه برنامه های چاپ Epson



Epson iPrint



Epson Creative Print

9. در صفحه برنامه چاپ Epson، روی گزینه **Printer is not selected.** ضربه بزنید.

10. چاپگری که می خواهید به آن وصل شوید را انتخاب کنید.



برای انتخاب چاپگر، اطلاعاتی که در پانل کنترل چاپگر نمایش داده می شوند را ملاحظه کنید.

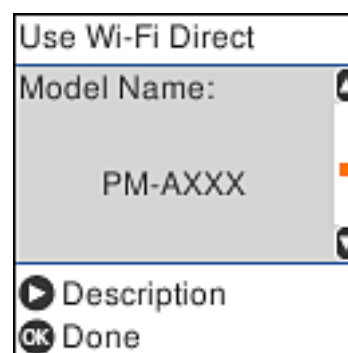

11. در پانل کنترل چاپگر، دکمه تأیید را فشار دهید.

در رابطه با دستگاه های هوشمندی که قبلاً به چاپگر متصل شده اند، به منظور اتصال مجدد، نام شبکه (SSID) را در صفحه Wi-Fi دستگاه هوشمند انتخاب کنید.

تنظیمات شبکه

اطلاعات مرتبط

◀ "چاپ کردن از دستگاه‌های هوشمند" در صفحه 105

تنظیم کردن Wi-Fi از چاپگر

می‌توانید تنظیمات شبکه را به چندین روش از پانل کنترل چاپگر انجام دهید. روش اتصال سازگار با محیط و شرایط استفاده را انتخاب کنید.

اگر اطلاعات روتر بی سیم مانند SSID و رمز عبور را در اختیار داشته باشید، می‌توانید تنظیمات را به صورت دستی انجام دهید.

اگر روتر بی سیم از WPS پشتیبانی کند، می‌توانید تنظیمات را با راه‌اندازی دکمه فشاری انجام دهید.

پس از متصل کردن چاپگر به شبکه، از دستگاه مورد نظر (رایانه، دستگاه هوشمند، تبلت و غیره) به چاپگر وصل شوید.

اطلاعات مرتبط

◀ "انجام تنظیمات Wi-Fi با وارد کردن SSID و رمز عبور" در صفحه 31

◀ "انجام تنظیمات Wi-Fi توسط راه‌اندازی دکمه فشاری" در صفحه 32

◀ "انجام تنظیمات Wi-Fi توسط راه‌اندازی پین کد (WPS)" در صفحه 33

انجام تنظیمات Wi-Fi با وارد کردن SSID و رمز عبور

با وارد کردن اطلاعات لازم برای اتصال به یک روتر بی‌سیم از طریق پانل کنترل چاپگر می‌توانید شبکه Wi-Fi را تنظیم کنید. برای انجام تنظیم به این روش، به SSID و رمز عبور روتر بی‌سیم نیاز دارید.

نکته:

اگر از یک روتر بی‌سیم با تنظیمات پیش‌فرض آن استفاده می‌کنید، SSID و کلمه عبور بر روی برچسب قرار دارد. اگر SSID و رمز عبور را نمی‌دانید، با فردی تماس بگیرید که روتر بی‌سیم را تنظیم کرده است یا به مستندات ارائه شده همراه روتر بی‌سیم مراجعه کنید.

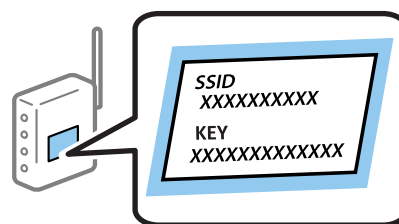

1. از صفحه اصلی، نصب Wi-Fi را انتخاب کنید.

برای انتخاب یک مورد، از دکمه‌های ▲ ▼ ◀ ▶ استفاده کنید و سپس دکمه OK را فشار دهید.

2. گزینه Wi-Fi (توصیه می‌شود) را انتخاب کنید.

3. برای ادامه دادن دکمه OK را فشار دهید.

4. گزینه راهنمای گام به گام تنظیم Wi-Fi را انتخاب کنید.

تنظیمات شبکه

5. SSID روتر بی سیم را از پانل کنترل چاپگر انتخاب کرده و سپس دکمه OK را فشار دهید.

نکته:

اگر SSID که می خواهید به آن متصل شوید، در پانل کنترل چاپگر نمایش داده نمی شود، برای به روزرسانی لیست دکمه  را فشار دهید. اگر باز هم نمایش داده نمی شود، سایر SSID ها را انتخاب کنید و سپس SSID را به صورت مستقیم وارد کنید.

اگر SSID را نمی دانید، بررسی کنید آیا روی برچسب روتر بی سیم نوشته شده است یا خیر. اگر از روتر بی سیم با تنظیمات پیش فرض آن استفاده می کنید، از SSID درج شده بر روی برچسب استفاده نمایید.

6. رمز عبور را وارد کنید.

انتخاب کنید که آیا یک گزارش اتصال شبکه پس از انجام تنظیمات چاپ شود یا خیر.

نکته:

رمز عبور به بزرگ و کوچک بودن حروف حساس است.

اگر نام شبکه (SSID) را نمی دانید، بررسی کنید آیا اطلاعات روی برچسب روتر بی سیم درج شده است یا خیر. اگر از روتر بی سیم با تنظیمات پیش فرض آن استفاده می کنید، از SSID واقع بر روی برچسب استفاده نمایید. اگر هیچ اطلاعاتی پیدا نکردید، به اسناد ارائه شده همراه با روتر بی سیم مراجعه کنید.

7. در پایان کار تنظیم، دکمه  را فشار دهید.

نکته:

اگر نتوانستید متصل شوید، کاغذ را قرار داده و سپس دکمه  را فشار دهید تا یک گزارش اتصال شبکه چاپ شود.

اطلاعات مرتبط

◀ "وارد کردن نویسه ها" در صفحه 18

◀ "بررسی وضعیت اتصال شبکه" در صفحه 34

◀ "هنگامی که نمی توانید تنظیمات شبکه را انجام دهید" در صفحه 185

انجام تنظیمات Wi-Fi توسط راه اندازی دکمه فشاری

با فشار دادن یک دکمه روی روتر بی سیم می توانید شبکه Wi-Fi را بطور خودکار تنظیم کنید. اگر شرایط زیر برقرار بود، می توانید از این روش برای تنظیم کردن استفاده کنید.

روتر بی سیم با WPS سازگار باشد (تنظیم محافظت شده Wi-Fi).

اتصال Wi-Fi فعلی با فشار دادن یک دکمه روی روتر بی سیم برقرار شده است.

1. از صفحه اصلی، نصب Wi-Fi را انتخاب کنید.

برای انتخاب یک مورد، از دکمه های  استفاده کنید و سپس دکمه OK را فشار دهید.

2. گزینه Wi-Fi (توصیه می شود) را انتخاب کنید.

3. برای ادامه دادن دکمه OK را فشار دهید.

4. گزینه دکمه تنظیم را فشار دهید (WPS) را انتخاب کنید.

تنظیمات شبکه

5. دکمه [WPS] روی روتر بی‌سیم را فشار داده و نگه دارید تا چراغ امنیتی چشمک بزند.

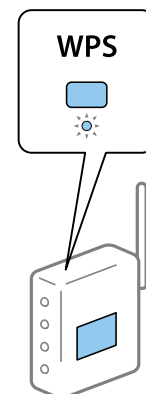

اگر محل دکمه [WPS] را نمی‌دانید یا اینکه هیچ دکمه‌ای روی روتر بی‌سیم وجود ندارد، برای اطلاع از جزئیات به مستندات عرضه‌شده همراه روتر بی‌سیم مراجعه کنید.

6. دکمه OK را در پانل کنترل چاپگر فشار دهید. از این به بعد دستورالعمل‌های نشان داده شده بر روی صفحه را دنبال کنید.

نکته:

اگر اتصال برقرار نشد، روتر بی‌سیم را دوباره راه‌اندازی کنید، آن را به چاپگر نزدیکتر کنید و دوباره تلاش کنید. اگر باز هم کار نکرد، یک گزارش اتصال شبکه چاپ کنید و راهکار را بررسی نمایید.

اطلاعات مرتبط

◀ "بررسی وضعیت اتصال شبکه" در صفحه 34

◀ "هنگامی که نمی‌توانید تنظیمات شبکه را انجام دهید" در صفحه 185

انجام تنظیمات Wi-Fi توسط راه‌اندازی پین کد (WPS)

با استفاده از یک پین کد می‌توانید به طور خودکار به یک روتر بی‌سیم متصل شوید. در صورتی که روتر بی‌سیم مجهز به WPS (تنظیم محافظت شده Wi-Fi) باشد، می‌توانید از این روش برای تنظیم اتصال استفاده کنید. از یک رایانه برای وارد کردن PIN به روتر بی‌سیم استفاده کنید.

1. از صفحه اصلی، نصب Wi-Fi را انتخاب کنید.

برای انتخاب یک مورد، از دکمه‌های ▲ ▼ ◀ ▶ استفاده کنید و سپس دکمه OK را فشار دهید.

2. گزینه Wi-Fi (توصیه می‌شود) را انتخاب کنید.

3. برای ادامه دادن دکمه OK را فشار دهید.

4. گزینه سایر موارد را انتخاب کنید.

5. گزینه PIN کد (WPS) را انتخاب کنید.

6. از یک رایانه برای وارد کردن پین کد (یک عدد هشت رقمی) که روی پانل کنترل چاپگر وجود دارد در روتر بی‌سیم در عرض دو دقیقه استفاده کنید.

نکته:

برای جزئیات بیشتر درباره وارد کردن PIN کد به مستندات عرضه شده همراه روتر بی‌سیم مراجعه کنید.

تنظیمات شبکه

7. دکمه OK را روی چاپگر فشار دهید.

هنگامی که پیام «تنظیم انجام شد» نمایش داده شد، تنظیم به اتمام می‌رسد.

نکته:

اگر اتصال برقرار نشد، روتر بی‌سیم را دوباره راه‌اندازی کنید، آن را به چاپگر نزدیکتر کنید و دوباره تلاش کنید. اگر باز هم کار نکرد، یک گزارش اتصال چاپ کنید و راه حل را بررسی نمایید.

اطلاعات مرتبط

◀ "بررسی وضعیت اتصال شبکه" در صفحه 34

◀ "هنگامی که نمی‌توانید تنظیمات شبکه را انجام دهید" در صفحه 185

بررسی وضعیت اتصال شبکه

به روش زیر می‌توانید وضعیت اتصال شبکه را بررسی کنید.

نماد شبکه

با استفاده از آیکن شبکه روی صفحه اصلی چاپگر می‌توانید وضعیت اتصال شبکه و قوت موج رادیویی را بررسی کنید.



اطلاعات مرتبط

◀ "راهنمای صفحه اصلی" در صفحه 17

چاپ یک گزارش اتصال شبکه

می‌توانید یک گزارش اتصال شبکه برای بررسی وضعیت بین چاپگر و روتر بی‌سیم چاپ نمایید.

1. کاغذها را بارگیری کنید.

2. در صفحه اصلی، تنظیم را انتخاب کنید و سپس دکمه OK را فشار دهید.

برای انتخاب یک مورد، از دکمه‌های ▲ ▼ ◀ ▶ استفاده کنید و سپس دکمه OK را فشار دهید.

3. مسیر تنظیمات شبکه > بررسی اتصال را انتخاب کنید.

بررسی اتصال آغاز می‌شود.

4. دکمه 1 را فشار دهید تا گزارش اتصال شبکه چاپ شود.

اگر خطایی رخ داده است، گزارش اتصال شبکه را بررسی کنید و سپس راه‌های چاپ شده را دنبال کنید.

تنظیمات شبکه

اطلاعات مرتبط

← "پیام ها و راه حل های موجود در گزارش اتصال شبکه" در صفحه 35

پیام ها و راه حل های موجود در گزارش اتصال شبکه

پیامها و کدهای خطای موجود در گزارش اتصال شبکه را بررسی کنید و سپس راه حل ها را دنبال نمایید.

Check Network Connection

Check Result: FAIL

Error code: (E-2)

See the Network Status and check if the Network Name (SSID) is the SSID you want to connect. If the SSID is correct, make sure to enter the correct password and try again.

If your problems persist, see your documentation for help and networking tips.

Checked Items

Wireless Network Name (SSID) Check	FAIL
Communication Mode Check	Unchecked
Security Mode Check	Unchecked
MAC Address Filtering Check	Unchecked
Security Key/Password Check	Unchecked
IP Address Check	Unchecked
Detailed IP Setup Check	Unchecked

Network Status

Printer Name	EPSON XXXXXX
Printer Model	XX-XXX Series
IP Address	169.254.137.8
Subnet Mask	255.255.0.0
Default Gateway	
Network Name (SSID)	EpsonNet
Security	None
Signal Strength	Poor
MAC Address	F8:D0:27:40:C0:AC

a. کد خطا

b. پیام های داخل محیط شبکه

اطلاعات مرتبط

← "E-1" در صفحه 36

← "E-2 ، E-3 ، E-7" در صفحه 36

← "E-5" در صفحه 37

← "E-6" در صفحه 37

← "E-8" در صفحه 37

← "E-9" در صفحه 38

← "E-10" در صفحه 38

← "E-11" در صفحه 38

← "E-12" در صفحه 39

← "E-13" در صفحه 39

← "پیام های داخل محیط شبکه" در صفحه 40

تنظیمات شبکه

E-1

راه حل:

- بررسی کنید کابل اترنت به چاپگر، هاب یا سایر دستگاه‌های شبکه متصل باشد.
- بررسی کنید هاب یا دیگر دستگاه‌های شبکه روشن باشند.
- اگر می‌خواهید چاپگر را از طریق Wi-Fi متصل کنید، تنظیمات Wi-Fi را دوباره برای چاپگر اجرا کنید زیرا غیرفعال شده اند.

E-2، E-3، E-7

راه حل:

- بررسی کنید روتر بی سیم فعال باشد.
- بررسی کنید کامپیوتر یا دستگاه به درستی به روتر بی سیم متصل باشند.
- روتر بی سیم را خاموش کنید. به مدت تقریبی 10 ثانیه صبر کنید و سپس آن را روشن کنید.
- چاپگر را به روتر بی سیم نزدیک تر کنید و هرگونه مانع را از بین آنها بردارید.
- اگر SSID را به صورت دستی وارد کرده اید، بررسی کنید صحیح باشد. SSID را از قسمت **Network Status** در گزارش اتصال شبکه بررسی کنید.
- اگر روتر بی سیم دارای چند SSID است، SSID نمایش داده شده را انتخاب کنید. اگر SSID از فرکانس ناسازگار استفاده می‌کند، چاپگر آنها را نمایش نمی‌دهد.
- اگر برای برقراری اتصال شبکه از راه اندازی از طریق دکمه فشاری استفاده می‌کنید، بررسی کنید روتر بی سیم از WPS پشتیبانی کند. اگر روتر بی سیم از WPS پشتیبانی نکند نمی‌توانید از راه اندازی از طریق دکمه فشاری استفاده کنید.
- بررسی کنید SSID فقط از نویسه‌های ASCII (نویسه‌های حرفی عددی و نماد) باشد. چاپگر نمی‌تواند SSID حاوی نویسه‌های غیر ASCII را نمایش دهد.
- قبل از اتصال به روتر بی سیم، حتماً SSID و رمز عبور را بدانید. اگر از روتر با تنظیمات پیش فرض آن استفاده می‌کنید، SSID و رمز عبور بر روی پرچسب روتر بی سیم نوشته شده است. اگر SSID و رمز عبور را نمی‌دانید، با فردی تماس بگیرید که روتر بی سیم را تنظیم کرده است یا به اسناد ارائه شده همراه با روتر بی سیم مراجعه کنید.
- اگر به SSID ایجاد شده از دستگاه هوشمند اتصال به اینترنت دستگاه همراه وصل می‌شوید، SSID و رمز عبور را در اسناد ارائه شده همراه با دستگاه هوشمند بررسی کنید.
- اگر اتصال Wi-Fi به طور ناگهانی قطع می‌شود، شرایط زیر را بررسی کنید. اگر همه این شرایط قابل اجرا هستند، نرم افزار را از وبسایت زیر دانلود کرده و اجرا کنید و از این طریق تنظیمات شبکه را بازنشانی کنید.
<http://epson.sn> < تنظیم
- یک دستگاه هوشمند دیگر با استفاده از راه اندازی دکمه فشاری به شبکه اضافه شده است.
- تنظیم شبکه Wi-Fi با استفاده از هر روش دیگری بجز تنظیم نقطه فشاری انجام شده است.

اطلاعات مرتبط

◀ "وصل شدن به رایانه" در صفحه 21

◀ "تنظیم کردن Wi-Fi از چاپگر" در صفحه 31

تنظیمات شبکه

E-5

راه حل:

بررسی کنید نوع تنظیم امنیتی روتر بی سیم بر روی یکی از موارد زیر تنظیم شده باشد. در غیر این صورت نوع تنظیم امنیتی روتر بی سیم را تغییر داده و سپس تنظیمات شبکه چاپگر را تنظیم مجدد نمایید.

WEP-64 بیتی (40 بیتی)

WEP-128 بیتی (104 بیتی)

(WPA PSK (TKIP/AES *

(WPA2 PSK (TKIP/AES *

(WPA (TKIP/AES

(WPA2 (TKIP/AES

* WPA PSK که به آن WPA شخصی نیز گفته می شود. به WPA2 PSK عنوان WPA2 شخصی نیز اطلاق می شود.

E-6

راه حل:

بررسی کنید آیا فیلترینگ آدرس MAC غیر فعال است. اگر فعال است، آدرس MAC چاپگر را ثبت کنید تا فیلتر نشود. برای مشاهده جزئیات بیشتر به مستندات ارائه شده همراه با روتر بی سیم مراجعه کنید. آدرس MAC چاپگر را می توانید از قسمت **Network Status** در گزارش اتصال شبکه بررسی کنید.

اگر روتر بی سیم از روش تأیید اعتبار مشترک با امنیت WEP استفاده می کند، بررسی کنید کلید تأیید اعتبار و شاخص آن صحیح باشند.

اگر تعداد دستگاه های قابل اتصال در روتر بی سیم کمتر از تعداد دستگاه های شبکه ای هستند که می خواهید به آن متصل شوید، روتر بی سیم را تنظیم کنید تا تعداد دستگاه های قابل اتصال بیشتر شود. برای انجام تنظیمات به مستندات ارائه شده همراه با روتر بی سیم مراجعه کنید.

اطلاعات مرتبط

← "وصل شدن به رایانه" در صفحه 21

E-8

راه حل:

اگر دریافت آدرس IP چاپگر روی خودکار تنظیم شده است، DHCP را در روتر بی سیم فعال کنید.

اگر دریافت آدرس IP چاپگر روی "دستی" تنظیم شده است، آدرس IP تنظیم شده نامعتبر است زیرا خارج از محدوده است (مثلاً 0.0.0.0). یک آدرس IP معتبر از صفحه کنترل چاپگر تنظیم کنید یا از Web Config استفاده کنید.

اطلاعات مرتبط

← "چاپ کردن برگه وضعیت شبکه" در صفحه 40

تنظیمات شبکه

E-9

راه حل:

مورد زیر را بررسی کنید.

☐ دستگاه‌ها روشن هستند.

☐ می‌توانید از دستگاهی که می‌خواهید با آن به چاپگر متصل شوید، به اینترنت و سایر کامپیوترها یا دستگاه‌های شبکه در همان شبکه دسترسی داشته باشید.

اگر بعد از اجرای کارهای عنوان شده در بالا همچنان به چاپگر و دستگاه‌های شبکه وصل نمی‌شوید، روتر بی سیم را خاموش کنید. به مدت تقریبی 10 ثانیه صبر کنید و سپس آن را روشن کنید. سپس با دانلود و اجرای نصب کننده از وب سایت زیر، تنظیمات شبکه را دوباره اجرا کنید.

<http://epson.sn> < تنظیم

اطلاعات مرتبط

← "وصل شدن به رایانه" در صفحه 21

E-10

راه حل:

مورد زیر را بررسی کنید.

☐ سایر دستگاه‌های روی شبکه روشن باشند.

☐ اگر چاپگر را طوری تنظیم کرده اید که دریافت آدرس IP آن بر روی دستی تنظیم شده است، آدرس شبکه (آدرس IP، ماسک فرعی شبکه و دروازه پیش فرض) صحیح است.

اگر این موارد اشتباه هستند، آدرس شبکه را مجدداً تنظیم کنید. می‌توانید آدرس IP، ماسک شبکه فرعی و دروازه پیش فرض را از قسمت **Network Status** در گزارش اتصال شبکه بررسی کنید.

هنگامی که DHCP فعال است، تنظیم دریافت آدرس IP چاپگر را به خودکار تغییر دهید. اگر می‌خواهید آدرس IP را به صورت دستی تنظیم کنید، آدرس IP چاپگر را از قسمت **Network Status** در گزارش اتصال شبکه بررسی کنید و سپس "دستی" را در صفحه تنظیمات شبکه انتخاب کنید. ماسک فرعی شبکه را بر روی [255.255.255.0] تنظیم کنید.

اگر بعد از این مراحل همچنان به چاپگر و دستگاه‌های شبکه وصل نمی‌شوید، روتر بی سیم را خاموش کنید. به مدت تقریبی 10 ثانیه صبر کنید و سپس آن را روشن کنید.

اطلاعات مرتبط

← "چاپ کردن برگه وضعیت شبکه" در صفحه 40

E-11

راه حل:

مورد زیر را بررسی کنید.

☐ وقتی تنظیم TCP/IP چاپگر را بر روی دستی تنظیم کرده اید، آدرس دروازه پیش فرض صحیح است.

☐ دستگاهی که به عنوان دروازه پیش فرض مشخص شده، روشن است.

تنظیمات شبکه

آدرس دروازه پیش‌فرض صحیح را تنظیم کنید. آدرس دروازه پیش‌فرض را می‌توانید از قسمت **Network Status** در گزارش اتصال شبکه بررسی کنید.

اطلاعات مرتبط

◀ "چاپ کردن برگه وضعیت شبکه" در صفحه 40

E-12

راه حل:

مورد زیر را بررسی کنید.

□ سایر دستگاه‌های روی شبکه روشن باشند.

□ آدرس شبکه (آدرس IP، ماسک فرعی شبکه و دروازه پیش‌فرض) در صورتی که آنها را به‌طور دستی تنظیم کرده‌اید، صحیح است.

□ آدرس شبکه برای دستگاه‌های دیگر (ماسک فرعی شبکه و دروازه پیش‌فرض) یکسان است.

□ آدرس IP با دستگاه‌های دیگر تداخل ندارد.

اگر بعد از اجرای کارهای عنوان شده در بالا همچنان به چاپگر و دستگاه‌های شبکه وصل نمی‌شوید، کارهای زیر را انجام دهید.

□ روتر بی‌سیم را خاموش کنید. به مدت تقریبی 10 ثانیه صبر کنید و سپس آن را روشن کنید.

□ دوباره با استفاده از نصب‌کننده، تنظیمات شبکه را اجرا کنید. از وب‌سایت زیر می‌توانید آن را اجرا کنید.

<http://epson.sn> < تنظیم

□ می‌توانید چندین رمز عبور را بر روی روتر بی‌سیم که از نوع امنیتی WEP استفاده می‌کند، ثبت نمایید. اگر چندین رمز عبور ثبت شده است، بررسی کنید که آیا اولین رمز عبور ثبت شده بر روی چاپگر تنظیم شده است یا خیر.

اطلاعات مرتبط

◀ "چاپ کردن برگه وضعیت شبکه" در صفحه 40

◀ "وصل شدن به رایانه" در صفحه 21

E-13

راه حل:

مورد زیر را بررسی کنید.

□ دستگاه‌های شبکه مانند روتر بی‌سیم، هاب و روتر روشن باشند.

□ تنظیم TCP/IP دستگاه‌های شبکه به‌صورت دستی تنظیم نشده است. (اگر تنظیم TCP/IP چاپگر به‌صورت خودکار تنظیم شده باشد در حالی که تنظیم TCP/IP سایر دستگاه‌های شبکه به‌صورت دستی انجام شده باشد، ممکن است شبکه چاپگر با شبکه دستگاه‌های دیگر متفاوت باشد.)

اگر پس از بررسی موارد بالا باز هم کار نکرد، مورد زیر را امتحان کنید.

□ روتر بی‌سیم را خاموش کنید. به مدت تقریبی 10 ثانیه صبر کنید و سپس آن را روشن کنید.

□ تنظیمات شبکه کامپیوتر را مشابه شبکه‌ای تنظیم کنید که چاپگر در آن از نصب‌کننده استفاده می‌کند. از وب‌سایت زیر می‌توانید آن را اجرا کنید.

<http://epson.sn> < تنظیم

تنظیمات شبکه

می‌توانید چندین رمز عبور را بر روی روتر بی‌سیم که از نوع امنیتی WEP استفاده می‌کند، ثبت نمایید. اگر چندین رمز عبور ثبت شده است، بررسی کنید که آیا اولین رمز عبور ثبت شده بر روی چاپگر تنظیم شده است یا خیر.

اطلاعات مرتبط

← "چاپ کردن برگه وضعیت شبکه" در صفحه 40

← "وصل شدن به رایانه" در صفحه 21

پیام‌های داخل محیط شبکه

پیام	راهکار
The Wi-Fi environment needs to be improved. Turn the wireless router off and then turn it on. If the connection does not improve, see the documentation for the wireless router.	بعد از اینکه چاپگر را به نقطه دسترسی نزدیک‌تر کردید و موانع بین آنها را برداشتید، روتر بی‌سیم را خاموش کنید. حدود 10 ثانیه صبر کنید و سپس آن را روشن کنید. اگر هنوز متصل نمی‌شوید، به اسناد ارائه شده همراه با روتر بی‌سیم مراجعه کنید.
*No more devices can be connected. Disconnect one of the connected devices if you want to add another one.	رایانه و دستگاه‌های همراهی که به صورت همزمان قابل اتصال هستند به صورت کامل در اتصال (Wi-Fi Direct ساده) وصل می‌شوند. برای افزودن یک رایانه یا دستگاه هوشمند دیگر، ابتدا اتصال یکی از دستگاه‌های متصل را قطع کنید یا آن را ابتدا به یک شبکه دیگر متصل کنید. می‌توانید تعداد دستگاه‌های بی‌سیم قابل اتصال همزمان و تعداد دستگاه‌های متصل را با بررسی برگه وضعیت شبکه یا پانل کنترل چاپگر تأیید کنید.
The same SSID as Wi-Fi Direct exists in the environment. Change the Wi-Fi Direct SSID if you cannot connect a smart device to the printer.	در پانل کنترل چاپگر، به صفحه «راه‌اندازی Wi-Fi Direct» بروید و منوی مربوط به تغییر تنظیمات را انتخاب کنید. شما می‌توانید نام شبکه متعاقب DIRECT-XX را تغییر دهید. نامی وارد کنید که در نهایت تعداد نویسه‌ها کمتر از 32 مورد باشد.

چاپ کردن برگه وضعیت شبکه

با چاپ کردن اطلاعات شبکه می‌توانید آنها را به صورت مفصل بررسی کنید.

1. کاغذ را بارگذاری کنید.

2. از صفحه اصلی، تنظیم را انتخاب کنید.

برای انتخاب یک مورد، از دکمه‌های ▲ ▼ ◀ ▶ استفاده کنید و سپس دکمه OK را فشار دهید.

3. گزینه تنظیمات شبکه < برگه وضعیت چاپ را انتخاب کنید.

4. دکمه  را فشار دهید.

برگه وضعیت شبکه چاپ می‌شود.

تعویض یا افزودن روترهای بی‌سیم جدید

در صورت تغییر SSID به دلیل تعویض روتر بی‌سیم یا اضافه شدن روتر بی‌سیم جدید و ایجاد یک محیط شبکه جدید، تنظیمات وای-فای را بازنشانی کنید.

تنظیمات شبکه

اطلاعات مرتبط

← "تغییر دادن روش اتصال به رایانه" در صفحه 41

تغییر دادن روش اتصال به رایانه

استفاده از برنامه تصب‌کننده و راه‌اندازی دوباره با روش اتصال متفاوت.

☐ راه‌اندازی از وبسایت

به وبسایت زیر دسترسی پیدا کنید و سپس نام محصول را وارد نمایید. به تنظیم بروید و راه‌اندازی را شروع کنید.

<http://epson.sn>

☐ راه‌اندازی به وسیله دیسک نرم‌افزار (فقط برای مدل‌های دارای دیسک نرم‌افزار و کاربران دارای کامپیوترهای Windows با درایوهای دیسک).

دیسک نرم‌افزار را در رایانه قرار دهید و سپس دستورالعمل‌های روی صفحه را دنبال کنید.

انتخاب تغییر روش اتصال

دستورالعمل‌های روی صفحه را دنبال کنید تا صفحه بعدی نمایش داده شود.

دوباره اتصال چاپگر را برقرار کنید (برای روتر شبکه جدید یا تغییر USB به شبکه و دیگر موارد) را از صفحه نصب نرم‌افزار انتخاب کنید و بر روی بعدی کلیک کنید.

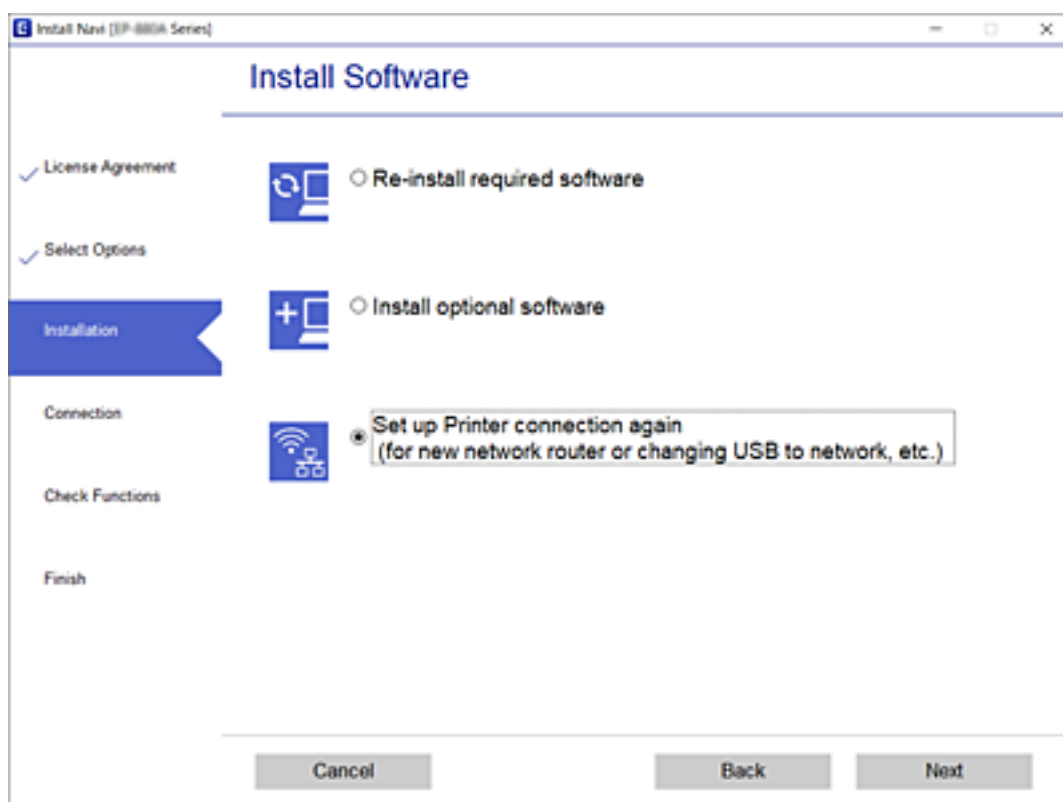

تغییر تنظیمات (Simple APWi-Fi Direct)

وقتی یک اتصال (Simple APWi-Fi Direct) فعال است، می‌توانید تنظیمات Wi-Fi Direct از قبیل نام و رمز عبور شبکه را تغییر دهید.

تنظیمات شبکه

1. از صفحه اصلی، **نصب Wi-Fi** را انتخاب کنید.
- برای انتخاب یک مورد، از دکمه‌های ▲ ▼ ◀ ▶ استفاده کنید و سپس دکمه OK را فشار دهید.
2. گزینه **Wi-Fi Direct** را انتخاب کنید.
3. برای ادامه دادن دکمه تأیید را فشار دهید.
4. برای ادامه دادن دکمه تأیید را فشار دهید.
5. برای نمایش صفحه تنظیمات، دکمه ▼ را فشار دهید.
6. گزینه منوی مورد نظر برای تغییر را انتخاب کنید.
گزینه‌های منوی زیر را می‌توانید انتخاب کنید.

□ تغییر نام شبکه

نام شبکه (SSID) مربوط به (Simple APWi-Fi Direct) مورد استفاده برای اتصال به چاپگر را به نام مدنظر خود تغییر دهید. نام شبکه (SSID) را به صورت نویسه‌های ASCII وارد کنید که در صفحه کلید نرم‌افزاری پانل کنترل نمایش داده می‌شوند. هنگام تغییر نام شبکه (SSID)، ارتباط همه دستگاه‌های متصل قطع خواهد شد. در صورت تمایل به اتصال مجدد دستگاه، از نام شبکه (SSID) جدید استفاده کنید.

□ تغییر گذرواژه

رمز عبور (Simple APWi-Fi Direct) برای اتصال دادن چاپگر را به مقدار اختیاری تغییر دهید. شما می‌توانید رمز عبور را به صورت نویسه‌های ASCII وارد کنید که در صفحه کلید نرم‌افزاری پانل کنترل نمایش داده می‌شوند. هنگام تغییر رمز عبور، ارتباط همه دستگاه‌های متصل قطع خواهد شد. در صورت تمایل به اتصال مجدد دستگاه، از رمز عبور جدید استفاده کنید.

□ Wi-Fi Direct را غیرفعال کنید

تنظیمات (Simple APWi-Fi Direct) چاپگر را غیرفعال کنید. هنگام غیرفعال کردن این تنظیمات، ارتباط همه دستگاه‌های متصل به چاپگر از طریق اتصال (Wi-Fi Direct (Simple AP قطع می‌شود.

□ بازگشت به تنظیمات پیش فرض

همه تنظیمات (Simple APWi-Fi Direct) را به مقادیر پیش‌فرض باز می‌گرداند.
اطلاعات اتصال (Wi-Fi Direct (Simple AP) دستگاه هوشمند ذخیره‌شده در چاپگر حذف می‌شوند.

7. دستورالعمل روی صفحه را دنبال کنید.

غیرفعال کردن Wi-Fi از پانل کنترل

هنگامی که Wi-Fi غیر فعال می‌شود، اتصال Wi-Fi قطع می‌گردد.

1. از صفحه اصلی، **نصب Wi-Fi** را انتخاب کنید.
- برای انتخاب یک مورد، از دکمه‌های ▲ ▼ ◀ ▶ استفاده کنید و سپس دکمه OK را فشار دهید.
2. گزینه **Wi-Fi (توصیه می‌شود)** را انتخاب کنید.
3. برای ادامه دادن دکمه OK را فشار دهید.
4. گزینه **سایر موارد** را انتخاب کنید.

تنظیمات شبکه

5. گزینه غیر فعال سازی Wi-Fi را انتخاب کنید.

6. پیام را بررسی کنید و سپس دکمه OK را فشار دهید.

قطع اتصال (Wi-Fi Direct (Simple APWi-Fi Direct) از پانل کنترل

دو روش برای غیر فعال کردن اتصال (Simple APWi-Fi Direct) وجود دارد؛ می توانید همه اتصالات را از طریق پانل کنترل چاپگر غیر فعال کنید یا هر اتصال را از طریق رایانه یا دستگاه هوشمند غیر فعال کنید. این بخش نحوه غیر فعال کردن همه اتصالات را شرح می دهد.



مهم: هنگامی که اتصال (Simple APWi-Fi Direct) قطع می شود، اتصال همه رایانه ها و دستگاه های هوشمند متصل به چاپگر در اتصال Wi-Fi (Simple APDirect) قطع می شود.

نکته:

اگر می خواهید اتصال دستگاه خاصی را قطع کنید، اتصال را به جای چاپگر، از دستگاه قطع کنید. یکی از روش های زیر را برای قطع اتصال Wi-Fi Direct (Simple AP) از دستگاه استفاده کنید.

□ اتصال Wi-Fi به نام شبکه (SSID) چاپگر را قطع کنید.

□ به یک نام شبکه (SSID) دیگر وصل شوید.

1. از صفحه اصلی، نصب Wi-Fi را انتخاب کنید.

برای انتخاب یک مورد، از دکمه های ▲ ▼ ◀ ▶ استفاده کنید و سپس دکمه OK را فشار دهید.

2. گزینه Wi-Fi Direct را انتخاب کنید.

3. برای ادامه دادن دکمه تأیید را فشار دهید.

4. برای ادامه دادن دکمه تأیید را فشار دهید.

5. برای نمایش صفحه تنظیمات، دکمه ▼ را فشار دهید.

6. گزینه Wi-Fi Direct را غیر فعال کنید را انتخاب کنید.

7. پیام را بررسی کنید و سپس دکمه OK را فشار دهید.

بازگردانی تنظیمات شبکه از صفحه کنترل

می توانید همه تنظیمات شبکه را به حالت پیش فرض بازگردانید.

1. از صفحه اصلی، تنظیم را انتخاب کنید.

برای انتخاب یک مورد، از دکمه های ▲ ▼ ◀ ▶ استفاده کنید و سپس دکمه OK را فشار دهید.

2. گزینه بازگردانی تنظیمات پیش فرض < تنظیمات شبکه را انتخاب کنید.

3. پیام را بررسی کنید و سپس دکمه OK را فشار دهید.

آماده‌سازی چاپگر

قرار دادن کاغذ

ظرفیت‌ها و کاغذ موجود

نکته:

اندازه کاغذ نمایش یافته بسته به درایور متفاوت خواهد بود.

کاغذ اصلی Epson

Epson توصیه می‌کند از کاغذ اصلی Epson استفاده کنید تا از کیفیت بالای چاپ اطمینان حاصل کنید.

نکته:

موجود بودن کاغذ بر اساس مکان فرق دارد. برای کسب آخرین اطلاعات مربوط به کاغذ موجود در ناحیه خود، با مرکز پشتیبانی Epson تماس بگیرید.



کاغذ مناسب برای چاپ اسناد

نام رسانه	اندازه	ظرفیت بارگذاری (صفحات)
Epson Bright White Ink Jet Paper	A4	تا خطی که توسط نماد مثلث در گیره نگهدارنده لبه نشان داده شده است.



کاغذ مناسب برای چاپ اسناد و عکس‌ها

نام رسانه	اندازه	ظرفیت بارگذاری (صفحات)
Epson Matte Paper-Heavyweight	A4	20
Epson Photo Quality Ink Jet Paper	A4	80



کاغذ مناسب برای چاپ عکس‌ها

نام رسانه	اندازه	ظرفیت بارگذاری (صفحات)
Epson Ultra Glossy Photo Paper	A4، 13 18 × سانتی‌متر (57 × اینچ)، 10 15 × سانتی‌متر (46 × اینچ)	*20
Epson Premium Glossy Photo Paper	A4، 13 18 × سانتی‌متر (57 × اینچ)، 10 15 × سانتی‌متر (46 × اینچ)	*20
Epson Premium Semigloss Photo Paper	A4، 13 18 × سانتی‌متر (57 × اینچ)، 10 15 × سانتی‌متر (46 × اینچ)	*20
Epson Photo Paper Glossy	A4، 13 18 × سانتی‌متر (57 × اینچ)، 10 15 × سانتی‌متر (46 × اینچ)	*20

آماده‌سازی چاپگر

* اگر کاغذ به درستی تغذیه نمی‌شود یا اگر چاپ روی کاغذ دارای رنگ‌های نابرابر یا لکه است، هر بار فقط یک برگه کاغذ را در محفظه قرار دهید.

اطلاعات مرتبط

← "کاغذ برای چاپ بدون حاشیه" در صفحه 45

← "کاغذ برای چاپ دو رو" در صفحه 46

کاغذ موجود در بازار

کاغذهای ساده

نام رسانه	اندازه	ظرفیت بارگذاری (صفحات)
کاغذ ساده کاغذ کپی سربرگ ^{2*}	نامه، A4، B5، 16K (270×195 میلی‌متر)، A5، A6، B6	تا خطی که توسط نماد مثلث در گیره نگهدارنده لبه نشان داده شده است. ^{1*}
	قانونی، 8.5×13 اینچ، Indian-Legal	1
	تعیین توسط کاربر (میلیمتر) 54×86 تا 215.9×1200	1

1* اگر کاغذ به درستی تغذیه نمی‌شود یا اگر چاپ روی کاغذ دارای رنگ‌های نابرابر یا لکه است، هر بار فقط یک برگه کاغذ را در محفظه قرار دهید.

2* کاغذی که اطلاعاتی از قبیل نام فرستنده یا نام شرکت از قبل در سرصفحه آن چاپ شده باشند. لازم است یک حاشیه 3 میلی‌متری یا بیشتر در بالای برگه وجود داشته باشد. چاپ 2 طرفه و چاپ بدون حاشیه برای کاغذ نامه قابل استفاده نیست.

پاکت نامه‌ها

نام رسانه	اندازه	ظرفیت بارگذاری (پاکت نامه‌ها)
پاکت نامه	پاکت نامه شماره 10، پاکت نامه DL، پاکت نامه C6	10

اطلاعات مرتبط

← "کاغذ برای چاپ بدون حاشیه" در صفحه 45

← "کاغذ برای چاپ دو رو" در صفحه 46

کاغذ برای چاپ بدون حاشیه

کاغذ اصلی Epson

Epson Bright White Ink Jet Paper

Epson Photo Quality Ink Jet Paper

Epson Matte Paper-Heavyweight

Epson Ultra Glossy Photo Paper

Epson Premium Glossy Photo Paper

Epson Premium Semigloss Photo Paper

آماده‌سازی چاپگر

Epson Photo Paper Glossy

کاغذ موجود در بازار

کاغذ ساده، کاغذ کپی (A4، نامه)

کاغذ برای چاپ دو رو

کاغذ اصلی Epson

Epson Bright White Ink Jet Paper

کاغذ موجود در بازار

کاغذ ساده، کاغذ کپی*

* برای چاپ دو روی خودکار می‌توانید از کاغذهای با اندازه نامه، A4، B5، 16K و تعریف‌شده توسط کاربر (257 x 182 تا 297 x 215.9 میلی‌متر) استفاده کنید.

احتیاط‌های مربوط به استفاده از کاغذ

دستورالعمل‌های ارائه شده با کاغذ را مطالعه کنید.

برای اینکه اسناد چاپ شده با استفاده از کاغذ اصلی Epson حداکثر کیفیت را داشته باشند، آنها را مطابق با شرایطی که در برگه‌های ارائه شده به همراه بسته کاغذ شرح داده شده است، استفاده کنید.

قبل از قرار دادن کاغذ لبه‌های آن را باد داده و تراز کنید. کاغذ عکس را باد ندهید و لوله نکنید. اینکار می‌تواند به طرف قابل چاپ آن آسیب برساند.

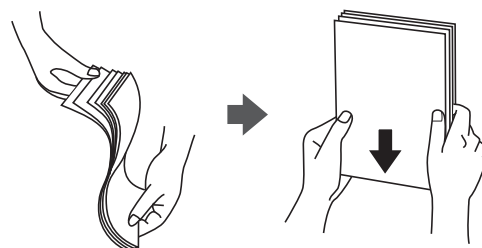

اگر کاغذ لوله شد قبل از قرار دادن در دستگاه آن را صاف کرده یا به آرامی در جهت مخالف لوله کنید. چاپ روی کاغذ لوله شده موجب گیر کردن کاغذ می‌شود و اثر لکه آن بر روی کاغذ چاپ شده ظاهر می‌شود.

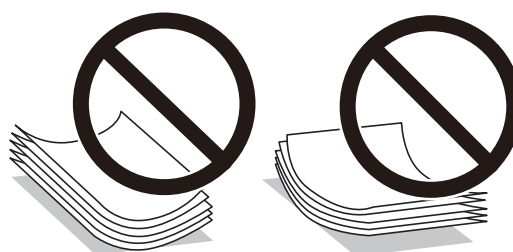

آماده‌سازی چاپگر

- ❑ از کاغذ موج دار، پاره شده، برش داده شده، خم شده، مرطوب، بسیار ضخیم، بسیار نازک یا کاغذی که برچسب دارد استفاده نکنید. استفاده از این کاغذها موجب گیر کردن کاغذ می‌شود و اثر لکه آن بر روی کاغذ چاپ شده ظاهر می‌شود.
- ❑ مطمئن شوید که از کاغذ رگه بلند استفاده می‌کنید. اگر از نوع کاغذ مورد استفاده مطمئن نیستید، بسته بندی کاغذ را بررسی کنید یا با تولیدکننده کاغذ تماس بگیرید تا از مشخصات کاغذ اطلاع یابید.

اطلاعات مرتبط

← "مشخصات چاپگر" در صفحه 208

بارگذاری کاغذ در ورودی کاغذ از عقب

1. نگهدارنده کاغذ را بیرون بکشید.

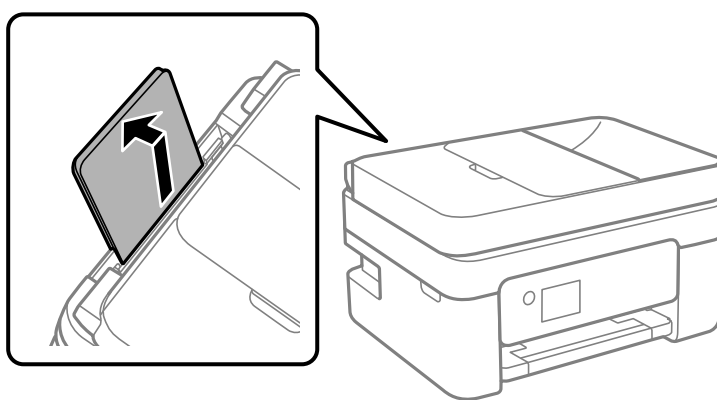

2. گیره‌های نگهدارنده لبه را حرکت دهید.

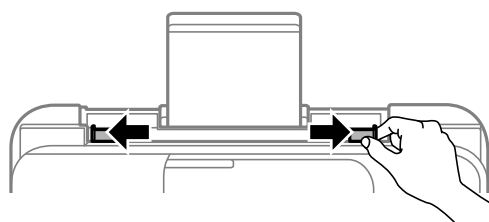

3. کاغذ را در مرکز نگهدارنده کاغذ طوری قرار دهید که طرف قابل چاپ آن رو به بالا باشد.

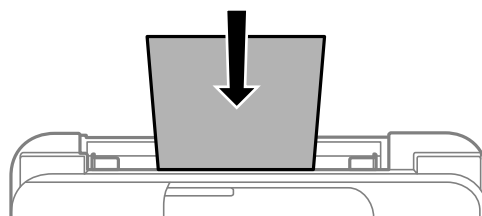

آماده‌سازی چاپگر

مهم: 

- ❑ بیشتر از حداکثر تعداد برگه‌های مشخص شده برای کاغذ قرار ندهید. در مورد کاغذ ساده، بالاتر از خطی که درست زیر نماد ▼ داخل راهنمای لبه قرار دارد کاغذ قرار ندهید.
- ❑ ابتدا لبه کوتاه کاغذ را وارد کنید. اما اگر طرف بلند را به عنوان عرض در بخش اندازه تعیین شده توسط کاربر تنظیم کرده‌اید، ابتدا طرف بلند کاغذ را وارد کنید.

❑ کاغذ از قبل پانچ شده

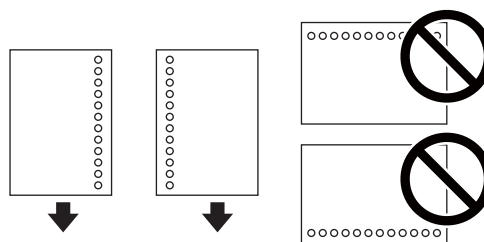

نکته:

- ❑ یک برگ کاغذ ساده با اندازه معین را طوری قرار دهید که سوراخ‌های آن در چپ یا راست قرار بگیرد.
 - ❑ موقعیت چاپ فایل خود را تنظیم کنید تا از چاپ بر روی سوراخ‌ها جلوگیری شود.
 - ❑ چاپ خودکار دورو برای کاغذ پانچ شده موجود نیست.
4. گیره‌های نگهدارنده لبه را به سمت لبه کاغذ بلغزانید.

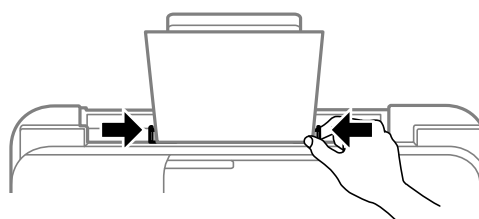

5. از پانل کنترل، اندازه و نوع کاغذی که در ورودی کاغذ از عقب قرار می‌دهید را تنظیم کنید.
- برای انتخاب یک مورد، از دکمه‌های ▲ ▼ ◀ ▶ استفاده کنید و سپس دکمه OK را فشار دهید.

نکته:

- ❑ همچنین با انتخاب تنظیم < راه‌اندازی چاپگر > تنظیمات منبع کاغذ < تنظیم کاغذ > می‌توانید صفحه تنظیمات اندازه و نوع کاغذ را نمایش دهید.
- ❑ در رابطه با کاغذ سربگردار، گزینه **Letterhead** را به عنوان نوع کاغذ انتخاب کنید.
- ❑ در رابطه با کاغذ سربگردار، اگر در کاغذی چاپ کنید که کوچکتر از تنظیمات اعمال شده در درایور چاپگر می‌باشد، ممکن است چاپگر فراتر از لبه‌های کاغذ چاپ کند و لکه‌های جوهر روی نتایج چاپ شما ظاهر شوند و جوهر اضافی درون چاپگر جمع شود. مطمئن شوید که تنظیمات اندازه کاغذ صحیح را انتخاب کرده‌اید.
- ❑ چاپ 2 طرفه و چاپ بدون حاشیه برای کاغذ نامه قابل استفاده نیست. همچنین، ممکن است سرعت چاپ کندتر باشد.

آماده‌سازی چاپگر

6. سینی خروجی را به بیرون بلغزانید.

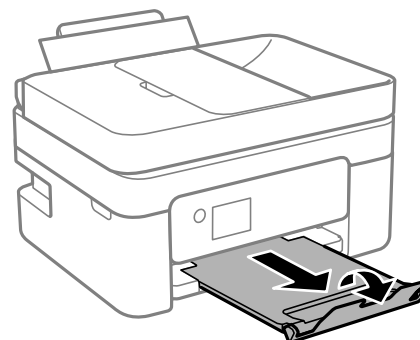

نکته:

کاغذ باقیمانده را در بسته آن قرار دهید. اگر کاغذ باقیمانده را در چاپگر رها کنید، ممکن است کاغذ لوله شده یا کیفیت چاپ کاهش یابد.

اطلاعات مرتبط

- ◀ "احتیاط‌های مربوط به استفاده از کاغذ" در صفحه 46
- ◀ "ظرفیت‌ها و کاغذ موجود" در صفحه 44
- ◀ "قرار دادن پاکت نامه و موارد احتیاطی" در صفحه 49
- ◀ "بارگذاری کاغذ بلند" در صفحه 50

قرار دادن پاکت نامه و موارد احتیاطی

ابتدا لبه کوتاه پاکت نامه‌ها را در وسط قرار دهید به طوری که درب پاکت رو به پایین باشد، و راهنمای لبه را به لبه‌های پاکت نامه برسانید.

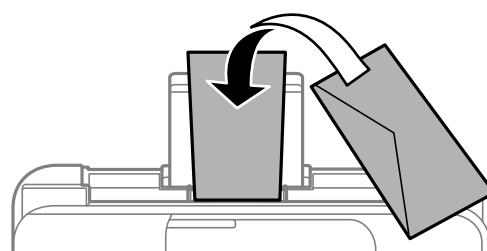

□ قبل از قرار دادن پاکت نامه‌ها لبه‌های آن را باد داده و تراز کنید. زمانی که پاکت نامه‌های دسته شده باد داده شدند، قبل از قرار دادن برای یکدست کردن آنها را به طرف پایین فشار دهید.



□ از پاکت نامه‌های تا خورده و لوله شده استفاده نکنید. استفاده از این پاکت نامه‌ها موجب گیر کردن کاغذ می‌شود و اثر لکه آن بر روی کاغذ چاپ شده ظاهر می‌شود.

□ از پاکت نامه‌های دارای سطوح چسبناک در لبه‌ها یا پاکت‌های پنجره استفاده نکنید.

□ از پاکت نامه‌هایی که بسیار نازک هستند استفاده نکنید زیرا ممکن است در طول چاپ لوله شوند.

آماده‌سازی چاپگر

اطلاعات مرتبط

- ◀ "ظرفیت‌ها و کاغذ موجود" در صفحه 44
- ◀ "بارگذاری کاغذ در ورودی کاغذ از عقب" در صفحه 47

بارگذاری کاغذ بلند

در هنگام بارگذاری کاغذ بلندتر از اندازه قانونی، نگهدارنده کاغذ را جمع کنید و سپس لبه برجسته کاغذ را صاف کنید.

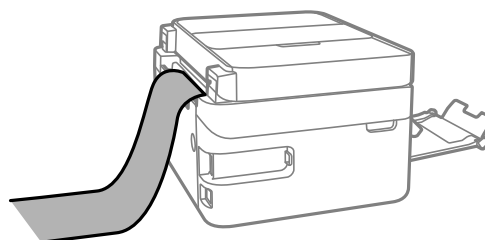

اطلاعات مرتبط

- ◀ "ظرفیت‌ها و کاغذ موجود" در صفحه 44
- ◀ "بارگذاری کاغذ در ورودی کاغذ از عقب" در صفحه 47

لیست انواع کاغذ

برای رسیدن به بهترین نتیجه چاپ، نوع کاغذی را که مناسب کاغذ است انتخاب کنید.

نوع رسانه		نام رسانه
پانل کنترل	درایور چاپگر	
کاغذ ساده	کاغذ ساده	Epson Bright White Ink Jet Paper
Ultra Glossy	Epson Ultra Glossy	Epson Ultra Glossy Photo Paper
Prem. Glossy	Epson Premium Glossy	Epson Premium Glossy Photo Paper
پرمیوم نیمه براق	Epson Premium Semigloss	Epson Premium Semigloss Photo Paper
Glossy	Photo Paper Glossy	Epson Photo Paper Glossy
Matte	Epson Matte	Epson Matte Paper-Heavyweight
Photo Quality Ink Jet	Epson Photo Quality Ink Jet	Epson Photo Quality Ink Jet Paper

قرار دادن اسناد

اسناد را روی شیشه اسکنر یا ADF قرار دهید.
با ADF می‌توانید چندین سند را همزمان اسکن کنید.

آماده‌سازی چاپگر

اوراق موجود برای ADF

اندازه کاغذهای موجود	A4، نامه، 8.5×13 اینچ، قانونی
نوع کاغذ	کاغذ ساده
ضخامت کاغذ (وزن کاغذ)	64 تا 95 گرم بر مترمربع
ظرفیت بارگذاری	A4، نامه: برگه‌های 30 یا 3.3 میلی‌متری 8.5×13 اینچ، قانونی: 10 برگ

حتی وقتی اوراق مورد استفاده با مشخصاتی که قابلیت استفاده در ADF (تغذیه کننده خودکار سند) را دارند مطابقت می‌نمایند، ممکن است از ADF تغذیه نشوند یا اینکه ممکن است کیفیت اسکن بسته به خصوصیات یا کیفیت کاغذ کاهش یابد.

مهم!

از قرار دادن عکس‌ها یا سایر اوراق ارزشمند هنری در ADF (تغذیه کننده خودکار سند) خودداری نمایید. علاوه بر این، عدم تغذیه صحیح توسط دستگاه ممکن است به مجاله شدن یا صدمه اوراق منجر شود. این قبیل اسناد را می‌توانید بر روی شیشه اسکنر کنید.

برای جلوگیری از گیر کردن کاغذ در دستگاه، این اوراق را در ADF (تغذیه کننده خودکار سند) قرار ندهید. برای این موارد از شیشه اسکنر استفاده کنید.

اسنادی که پاره، خم، مجاله، پوسیده یا لوله شده اند

اوراق دارای سوراخ کلاسور

اوراقی که با نوار چسب، منگنه، گیره و موارد دیگر به هم چسبیده اند.

اوراقی که کاغذ چسبان یا برچسب به آنها چسبیده است

اوراقی که نامنظم بریده شده اند یا زوایای آنها صاف نیست

اوراق صحافی شده

OHP، کاغذهای هادی گرما یا کاغذ کاربن

قرار دادن اوراق در ADF

1. لبه‌های اوراق را تراز کنید.

2. سینی ورودی ADF را باز کنید.

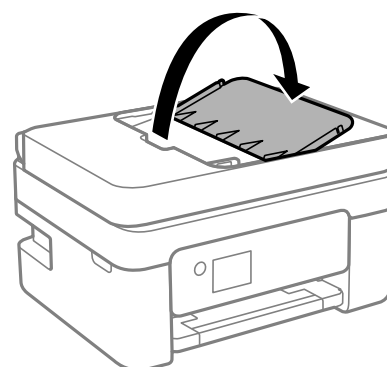

آماده‌سازی چاپگر

3. گیره نگهدارنده لبه ADF را بیرون بیاورید.

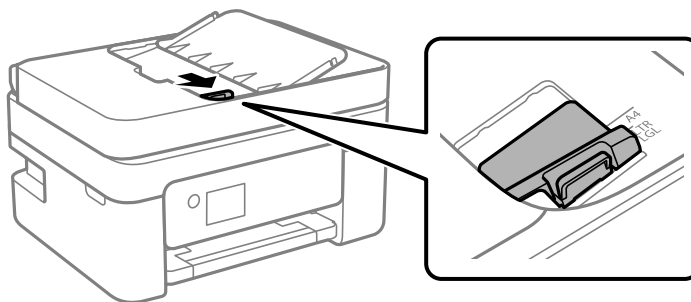

4. اسناد را رو به بالا و طوری که ابتدا لبه کوتاه قرار گیرد در ADF قرار دهید و سپس گیره نگهدارنده لبه را به سمت لبه اسناد بلغزانید.

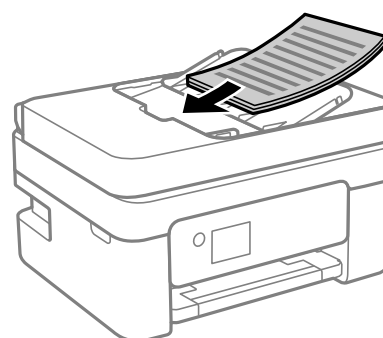

مهم!

اسناد را در بالای خط مشخص شده توسط علامت مثلث در ADF قرار ندهید.

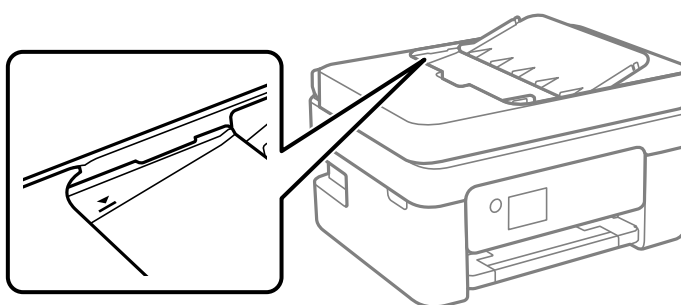

اوراق را در زمان اسکن کردن اضافه نکنید.

قرار دادن اسناد روی ADF برای کپی 2 طرفه

اسناد را در جهت نشان داده شده در شکل قرار دهید و تنظیم جهت را انتخاب کنید.

آماده‌سازی چاپگر

- چاپ اسناد: عمودی را همانطور که در زیر توصیف شده است بر روی پانل کنترل انتخاب کنید.
چند صفحه < 2 به بالا < جهت سند < عمودی
اسناد را در جهت پیکان در ADF قرار دهید.



- چاپ صفحه افقی: افقی را همانطور که در زیر توصیف شده است بر روی پانل کنترل انتخاب کنید.
چند صفحه < 2 به بالا < جهت سند < افقی
اسناد را در جهت پیکان در ADF قرار دهید.

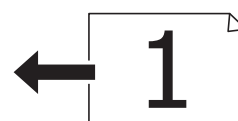

قرار دادن اوراق در شیشه اسکنر

احتیاط: ⚠

هنگام باز و بسته کردن درپوش اسناد مراقب دست یا انگشتان خود باشید که گیر نکنند. در غیر این صورت ممکن است صدمه ببینید.

مهم: ⚠

هنگام قرار دادن اوراق انبوه مانند کتاب، مراقب باشید نور خارجی به طور مستقیم روی شیشه اسکنر نتابد.

1. درپوش اسناد را باز کنید.

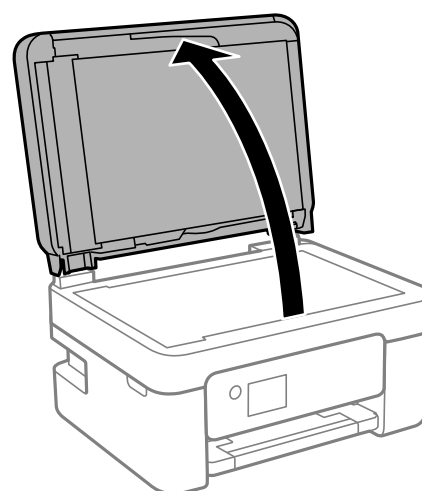

آماده‌سازی چاپگر

2. هر گونه گردوغبار یا لکه روی سطح شیشه اسکنر را با استفاده از یک دستمال نرم، خشک و تمیز پاک کنید.

نکته:

اگر تکه‌های آشغال یا چرک روی شیشه اسکنر وجود دارد، محدوده اسکن را می‌توان گسترش داد تا آن را در بر گیرد، در نتیجه تصویر اصلی را می‌توان جایگزین کرد یا کاهش داد.

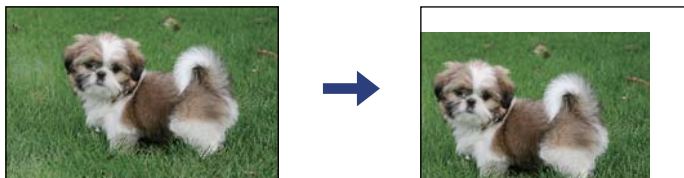

3. سند را به صورت رو به پایین قرار دهید و آن را به سمت علامت گوشه بلغزانید.

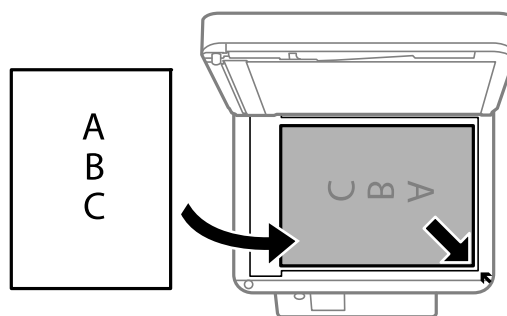

نکته:

به میزان 1.5 میلی‌متر از گوشه شیشه اسکنر اسکن نمی‌شود.

هنگامی که اوراق هم در *ADF* و هم در شیشه اسکنر قرار گرفته باشند، اولویت با *ADF* است.

4. درپوش را آرام ببندید.

مهم!

از وارد آوردن فشار بیشتر بر روی شیشه اسکنر یا درپوش سند خودداری کنید. در غیر این صورت، ممکن است صدمه ببینند.

5. پس از اسکن کردن، اوراق را از دستگاه خارج کنید.

نکته:

اگر اوراق را برای مدت طولانی روی شیشه اسکنر قرار دهید، ممکن است به سطح شیشه بچسبند.

آماده‌سازی چاپگر

قرار دادن کارت شناسایی برای کپی کردن

کارت شناسایی را با فاصله 5 میلی‌متری از نشان گوشه شیشه اسکنر قرار دهید.

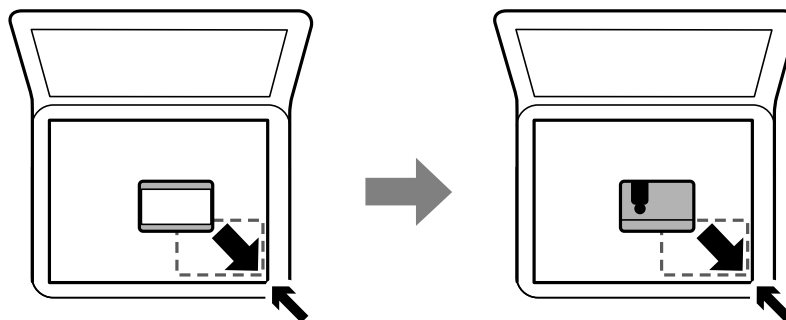

مدیریت اطلاعات تماس

ثبت لیست اطلاعات تماس به شما امکان می‌دهد که شماره مقصد را به راحتی وارد کنید. می‌توانید تا 100 مدخل ثبت کنید و برای وارد کردن شماره نمابر از فهرست مخاطبان استفاده کنید.

ثبت یا ویرایش مخاطبان

1. در صفحه اصلی، تنظیم را انتخاب کنید.
 2. برای انتخاب یک مورد، از دکمه‌های ▲ ▼ ◀ ▶ استفاده کنید و سپس دکمه OK را فشار دهید.
 3. گزینه مدیر مخاطبان را انتخاب کنید.
 3. یکی از کارهای زیر را انجام دهید.
 - برای ثبت کردن یک مخاطب جدید، گزینه افزودن ورودی و سپس شماره ثبت را انتخاب کنید.
 - برای ویرایش یک مخاطب، گزینه ویرایش و سپس مخاطب مورد نظر را انتخاب کنید.
 - برای حذف یک مخاطب، گزینه حذف و سپس مخاطب مورد نظر و در نهایت، گزینه بله را انتخاب کنید. هیچ مرحله دیگری لازم نمی‌باشد.
 4. تنظیمات ضروری را انجام دهید.
- نکته:**
 هنگام وارد کردن شماره نمابر، اگر سیستم تلفن شما یک PBX است و به کد دسترسی برای دریافت خط بیرونی نیاز دارید، یک کد دسترسی خارجی در ابتدای شماره نمابر وارد کنید. اگر کد دسترسی در تنظیمات نوع خط تنظیم شده است، یک هشتمگ (#) به جای کد دسترسی واقعی وارد نمایید. برای افزودن وقفه (به مدت سه ثانیه) در حین شماره‌گیری، با فشار دادن دکمه ▼ یک خط تیره (-) وارد کنید.
5. برای تکمیل ثبت یا ویرایش، گزینه افزودن ورودی را انتخاب کنید.

اطلاعات مرتبط

◀ "وارد کردن نویسه‌ها" در صفحه 18

آماده‌سازی چاپگر

ثبت یا ویرایش مخاطبان گروهی

افزودن اطلاعات تماس به یک گروه به شما امکان می‌دهد که یک نامبر را به صورت هم‌زمان به چندین مقصد ارسال کنید.

1. در صفحه اصلی، تنظیم را انتخاب کنید.
2. گزینه مدیر مخاطبان را انتخاب کنید.
3. یکی از کارهای زیر را انجام دهید.
 - برای ثبت کردن یک گروه جدید از مخاطبین، گزینه افزودن گروه و سپس شماره ثبت را انتخاب کنید.
 - برای ویرایش یک گروه از مخاطبین، گزینه ویرایش و سپس گروه مورد نظر را انتخاب کنید.
 - برای حذف یک گروه از مخاطبین، گزینه حذف، سپس گروه مورد نظر و در نهایت بله را انتخاب کنید. هیچ مرحله دیگری لازم نمی‌باشد.
4. نام گروه را وارد کنید یا ویرایش نمایید و سپس گزینه OK را انتخاب کنید.
5. کلمه شاخص را وارد کنید یا ویرایش نمایید و سپس گزینه OK را انتخاب کنید.
6. مخاطبانی را که می‌خواهید در گروه ثبت شوند انتخاب کنید.
 - هر بار که دکمه  را فشار می‌دهید، مخاطب به ترتیب انتخاب و لغو انتخاب می‌شود.

نکته:
می‌توانید تا 99 مخاطب را ثبت کنید.
7. برای تکمیل ثبت یا ویرایش، گزینه افزودن ورودی را انتخاب کنید.

اطلاعات مرتبط

◀ "وارد کردن نویسه‌ها" در صفحه 18

ثبت مخاطب در رایانه

با استفاده از Web Config، شما می‌توانید یک فهرست اطلاعات تماس روی کامپیوتر خود ایجاد کرده و آن را به چاپگر منتقل کنید.

1. وارد پوشه Web Config شوید.
2. **Advanced Settings** را از فهرست گوشه بالای سمت راست پنجره انتخاب کنید.
3. گزینه **Contacts** را انتخاب کنید.
4. عددی را که می‌خواهید ثبت کنید انتخاب نمایید و سپس روی **Edit** کلیک کنید.
5. **Name**، **Index Word**، **Fax Number** و **Fax Speed** را وارد کنید.
6. روی **Apply** کلیک کنید.

آماده‌سازی چاپگر

گزینه‌های تنظیم مقصد

تنظیمات و توضیحات	موارد
نامی را که باید در مخاطبان ظاهر شود با حداکثر 30 نویسه یونیکد (UTF-8) وارد کنید. اگر نمی‌خواهید این را مشخص کنید، خالی بگذارید.	Name
واژه‌های مورد نظر برای جستجو را با حداکثر 30 نویسه یونیکد (UTF-8) وارد کنید. اگر نمی‌خواهید این را مشخص کنید، خالی بگذارید.	Index Word
این گزینه بر روی Fax ثابت است. نمی‌توانید این تنظیمات را تغییر دهید.	Type
1 تا 64 نویسه را با 0-9 - * # و فاصله وارد کنید.	Fax Number
سرعت ارتباط با مقصد را انتخاب کنید.	Fax Speed

ثبت مقصدها به عنوان گروه

1. وارد پوشه Web Config شوید.
2. **Advanced Settings** را از فهرست گوشه بالای سمت راست پنجره انتخاب کنید.
3. گزینه **Contacts** را انتخاب کنید.
4. عددی را که می‌خواهید ثبت کنید انتخاب نمایید و سپس روی **Edit** کلیک کنید.
5. **Name** و **Index Word** را وارد کنید.
6. از **Type** یک گروه انتخاب کنید.
7. بر روی **Select** مربوط به **Contact(s) for Group** کلیک کنید.
مقصدهای موجود نمایش داده می‌شود.
8. مقصدهایی را که می‌خواهید در گروه ثبت شوند انتخاب کنید و بر روی **Select** کلیک کنید.
نکته:
مقصدها را می‌توان در چندین گروه ثبت کرد.
9. روی **Apply** کلیک کنید.

گزینه‌های منو برای تنظیم

برای انجام دادن تنظیمات گوناگون تنظیم را از صفحه اصلی انتخاب کنید.



گزینه‌های منو برای وضعیت ارائه

منو را به صورتی که در زیر شرح داده شده است از پانل کنترل انتخاب کنید.



تنظیم < وضعیت ارائه

آماده‌سازی چاپگر

سطح جوهر:

تخمینی از میزان کارتریج جوهر باقیمانده را نشان می‌دهد. هنگامی که یک آیکن  نمایش داده می‌شود، کارتریج جوهر در حال تمام شدن است. هنگامی که  نمایش داده می‌شود، کارتریج جوهر مصرف شده است. از طریق این صفحه می‌توانید کارتریج‌های جوهر را تعویض کنید.

ظرفیت باقیمانده جعبه نگهداری:

طول عمر تقریبی سرویس را برای جعبه نگهداری نمایش می‌دهد. علامت  نشان می‌دهد که جعبه نگهداری تقریباً پر است. علامت  نشان می‌دهد که جعبه نگهداری پر است.

گزینه‌های منو برای سرویس و نگهداری

منوها را به صورتی که در زیر شرح داده شده است از پانل کنترل انتخاب کنید.

تنظیم < سرویس و نگهداری

بررسی نازل:

با انتخاب این ویژگی می‌توانید بررسی کنید که آیا نازل‌های هد چاپ مسدود شده‌اند یا خیر. چاپگر الگوی بررسی نازل را چاپ می‌کند.

تمیزکاری هد:

برای تمیز کردن نازل مسدود در هد چاپ این ویژگی را انتخاب کنید.

تراز کردن هد:

این ویژگی را برای تنظیم هد چاپ و افزایش کیفیت چاپ انتخاب کنید.

 ترازبندی عمودی

اگر نسخه‌های چاپی تار هستند یا متن و خطوط تراز نیستند، این ویژگی را انتخاب کنید.

 چیدمان افقی

اگر نوار افقی در فواصل منظم در نسخه چاپی ظاهر می‌شود، این ویژگی را انتخاب کنید.

تعویض کارتریج (های) جوهر:

پیش از مصرف شدن جوهر، از این ویژگی برای تعویض کارتریج جوهر استفاده کنید.

تمیز کردن هادی کاغذ:

اگر روی غلتک‌های داخلی لکه جوهر می‌بینید، این ویژگی را انتخاب کنید. چاپگر کاغذ را برای تمیز کردن غلتک‌های داخلی وارد می‌کند.

اطلاعات مرتبط

- ◀ "بررسی و تمیز کردن هد چاپ" در صفحه 153
- ◀ "تعویض کارتریج‌های جوهر" در صفحه 146
- ◀ "پاک کردن مسیر کاغذ از لکه‌های جوهر" در صفحه 155

گزینه‌های منو برای راه‌اندازی چاپگر

منوها را به صورتی که در زیر شرح داده شده است از پانل کنترل انتخاب کنید.

آماده‌سازی چاپگر

تنظیم < راه‌اندازی چاپگر

تنظیمات منبع کاغذ:

تنظیم کاغذ:

اندازه و نوع کاغذ قرار داده شده در منبع کاغذ را انتخاب کنید.

جابجایی خودکار A4/نامه:

اگر روشن را انتخاب کنید، هنگامی که منبع کاغذ با اندازه Letter وجود نداشته باشد، از منبع کاغذ A4 تغذیه می‌کند یا هنگامی که منبع کاغذ A4 وجود نداشته باشد، از منبع کاغذ Letter تغذیه می‌کند.

اعلان خطا:

برای نمایش دادن پیام خطا در صورت ناسازگار بودن اندازه یا نوع کاغذ با کاغذ وارد شده، روشن را انتخاب کنید.

نمایش خودکار:

با انتخاب کردن گزینه روشن صفحه تنظیم کاغذ هنگام بارگذاری کاغذ در منبع کاغذ نمایش داده می‌شود. اگر این قابلیت را غیرفعال کنید، نمی‌توانید اسناد موجود در iPhone، iPad یا iPod touch را با استفاده از AirPrint چاپ کنید.

صدا:

حجم صدا را تنظیم کنید.

□ بیصدا

برای قطع کردن همه صداها، گزینه روشن را انتخاب کنید.

□ حالت عادی

حجم صدای دلخواه خود مانند فشردن دکمه را انتخاب کنید.

□ حالت سکوت

حجم صدای دلخواه خود مانند فشردن دکمه را در حالت بیصدا انتخاب کنید.

حالت بیصدا:

بسته به محل خرید ممکن است محصولات این ویژگی را نداشته باشد.

برای کاهش نویز در حین چاپ، گزینه روشن را انتخاب کنید، با این حال، ممکن است سرعت چاپ تان کاهش داده شود. بسته به تنظیمات نوع کاغذ و کیفیت چاپ انتخابی شما، ممکن است هیچ اختلافی در سطح نویز چاپگر وجود نداشته باشد.

زمان خاموش شدن:

بسته به تاریخ تولید و محل خرید، ممکن است دستگاه این ویژگی یا ویژگی تنظیم خاموش کردن را داشته باشد.

با انتخاب این تنظیم، اگر از چاپگر به مدت معینی استفاده نشود، به طور خودکار خاموش می‌شود. زمان مورد نظر پیش از اعمال مدیریت نیرو را می‌توانید تنظیم کنید. هرگونه افزایش می‌تواند بر کارایی انرژی محصول تأثیر بگذارد. پیش از انجام هرگونه تغییر، لطفاً محیط زیست را در نظر بگیرید.

تنظیم خاموش کردن:

بسته به تاریخ تولید و محل خرید، ممکن است دستگاه این ویژگی یا ویژگی زمان خاموش شدن را داشته باشد.

□ خاموش شدن در صورت غیرفعال بودن

با انتخاب این تنظیم، اگر از چاپگر به مدت معینی استفاده نشود، به طور خودکار خاموش می‌شود. هرگونه افزایش می‌تواند بر بازده انرژی محصول تأثیر بگذارد. پیش از انجام هرگونه تغییر، لطفاً محیط زیست را در نظر بگیرید.

آماده‌سازی چاپگر

❑ خاموش شدن در صورت قطع اتصال

اگر این تنظیم را انتخاب کنید، هر وقت همه پورت‌ها شامل پورت LINE قطع باشند، چاپگر بعد از 30 دقیقه خاموش می‌شود. ممکن است بسته به منطقه این ویژگی وجود نداشته باشد.

تاریخ / تنظیمات زمان:

❑ تاریخ / زمان

زمان و تاریخ کنونی را وارد کنید.

❑ ساعت تابستانی

تنظیم ساعت تابستانی که در منطقه شما اعمال می‌شود را انتخاب کنید.

❑ اختلاف زمان

اختلاف زمانی بین زمان محلی خود و UTC (زمان هماهنگ جهانی) را وارد کنید.

کشور/منطقه:

کشور یا منطقه‌ای را که در آن از چاپگر استفاده می‌کنید، انتخاب نمایید. اگر کشور یا منطقه را تغییر دهید، تنظیمات نما بر به مقادیر پیش‌فرض باز می‌گردد و شما باید آنها را دوباره انتخاب کنید.

زبان/Language:

زبان صفحه LCD را انتخاب کنید.

صفحه کلید

آرایش صفحه کلید را در صفحه LCD تغییر دهید.

زمان سنج خواب:

وقتی چاپگر برای مدت زمانی معین کار نمی‌کند، بازه زمانی برای وارد شدن دستگاه به حالت خواب (حالت صرفه جویی انرژی) را تنظیم کنید. پس از گذشت زمان تنظیمی، صفحه LCD سیاه می‌شود.

نادیده گرفتن خطا:

یک عملکرد را برای انجام در هنگام خطای چاپ ۲ طرفه یا خطای پر بودن حافظه انتخاب کنید.

❑ روشن

در صورت رخ دادن خطای چاپ دو-طرفه، یک پیام هشدار نمایش می‌دهد و کار چاپ را در حالت یک-طرفه انجام می‌دهد. همچنین در صورت رخ دادن خطای پر شدن حافظه آنچه را که چاپگر می‌تواند پردازش کند، چاپ می‌کند.

❑ خاموش

یک پیام خطا نشان می‌دهد و کار چاپ را لغو می‌کند.

زمان خشک شدن جوهر:

زمان خشک شدن جوهر برای چاپ 2 طرفه را انتخاب کنید. چاپگر ابتدا یک طرف و سپس طرف دیگر را چاپ می‌کند. اگر نسخه چاپ شده کثیف باشد، باید مقدار زمان را افزایش دهید.

اتصال رایانه از طریق USB:

برای اجازه دادن به یک رایانه جهت دسترسی به چاپگر در هنگام اتصال از طریق USB، گزینه فعال کردن را انتخاب کنید. وقتی گزینه غیرفعال کردن انتخاب شده باشد، چاپ کردن و اسکن مواردی که از طریق یک اتصال شبکه ارسال نمی‌شوند محدود می‌باشند.

اطلاعات مرتبط

◀ "صرفه جویی در مصرف برق — پانل کنترل" در صفحه 64

آماده‌سازی چاپگر

← "وارد کردن نویسه‌ها" در صفحه 18

گزینه‌های منو برای همه تنظیمات Wi-Fi/شبکه

منوها را به صورتی که در زیر شرح داده شده است از پانل کنترل انتخاب کنید.

تنظیم < همه تنظیمات Wi-Fi/شبکه

برگه وضعیت چاپ:

یک برگه حالت شبکه چاپ می‌کند.

نصب Wi-Fi:

تنظیمات شبکه بی‌سیم را تنظیم کنید یا تغییر دهید. روش اتصال را از میان گزینه‌های زیر انتخاب کرده و دستورالعمل‌هایی که در پانل کنترل نمایش داده می‌شوند را دنبال کنید.

Wi-Fi (توصیه می‌شود)

Wi-Fi Direct

بررسی اتصال:

حالت اتصال شبکه را بررسی می‌کند و گزارش اتصال شبکه را چاپ می‌کند. در صورت وجود هرگونه مشکل در اتصال، به گزارش بررسی مراجعه کنید تا بتوانید مشکل را برطرف نمایید.

اطلاعات مرتبط

← "انجام تنظیمات Wi-Fi با وارد کردن SSID و رمز عبور" در صفحه 31

← "انجام تنظیمات Wi-Fi توسط راه‌اندازی دکمه فشاری" در صفحه 32

← "انجام تنظیمات Wi-Fi توسط راه‌اندازی پین کد (WPS)" در صفحه 33

← "اتصال Wi-Fi Direct (نقطه دسترسی ساده)" در صفحه 20

← "چاپ کردن برگه وضعیت شبکه" در صفحه 40

← "بررسی وضعیت اتصال شبکه" در صفحه 34

گزینه‌های منو برای سرویس های Epson Connect

منوها را به صورتی که در زیر شرح داده شده است از پانل کنترل انتخاب کنید.

تنظیم < سرویس های Epson Connect

ثبت/حذف:

چاپگر را از در سرویس های Epson Connect ثبت کرده یا حذف نمایید.

راهنمای استفاده در وبسایت زیر ارائه شده است.

<https://www.epsonconnect.com/>

<http://www.epsonconnect.eu> (فقط اروپا)

تعلیق/ادامه:

انتخاب کنید که سرویس های Epson Connect معلق شده یا ادامه یابند.

آماده‌سازی چاپگر

آدرس ایمیل:

آدرس ایمیل چاپگر که در سرویس های Epson Connect ثبت شده است را بررسی کنید.

وضعیت:

بررسی کنید که آیا چاپگر به سرویس های Epson Connect وصل است و در آنها ثبت شده است یا خیر.

اطلاعات مرتبط

◀ "چاپ کردن با سرویس شبکه" در صفحه 171

گزینه‌های منو برای سرویس های Google Cloud چاپ

منوها را به صورتی که در زیر شرح داده شده است از پانل کنترل انتخاب کنید.

تنظیم < سرویس های Google Cloud چاپ

تعلیق/ادامه:

انتخاب کنید که سرویس‌های Google Cloud Print معلق شوند یا ادامه یابند.

لغو ثبت:

سرویس‌های Google Cloud Print را از ثبت خارج کنید.

وضعیت:

بررسی کنید که آیا چاپگر به سرویس‌های Google Cloud Print وصل است و در آنها ثبت شده است یا خیر.

برای دریافت راهنما در خصوص ثبت و استفاده، به وبسایت پورتال زیر مراجعه کنید.

<https://www.epsonconnect.com/><http://www.epsonconnect.eu> (فقط اروپا)

گزینه‌های منو برای مدیر مخاطبان

منوها را به صورتی که در زیر شرح داده شده است از پانل کنترل انتخاب کنید.

تنظیم < مدیر مخاطبان

افزودن ورودی:

ثبت ورودی مورد نظر برای استفاده جهت نمایها در مخاطبین.

افزودن گروه:

ثبت ورودی مورد نظر برای نمایهای گروهی در مخاطبین.

ویرایش:

ویرایش ورودی‌ها و گروه‌های ثبت شده در مخاطبین.

حذف:

ورودی یا گروه ثبت شده در مخاطبین را حذف کنید.

آماده‌سازی چاپگر

چاپ مخاطبین:

چاپ اطلاعات ورودی و اطلاعات گروه برای مخاطبین در لیست.

گزینه‌های منو برای تنظیمات فکس

منو را به صورتی که در زیر شرح داده شده است از پانل کنترل انتخاب کنید.

تنظیم > تنظیمات فکس

اطلاعات مرتبط در ادامه ارائه شده است.

اطلاعات مرتبط

← "گزینه‌های منو برای تنظیمات فکس" در صفحه 75

گزینه‌های منو برای برگه وضعیت چاپ

منوها را به صورتی که در زیر شرح داده شده است از پانل کنترل انتخاب کنید.

تنظیم > برگه وضعیت چاپ

صفحه وضعیت پیکربندی:

برگه های اطلاعاتی را که وضعیت و تنظیمات فعلی چاپگر را نشان می دهند، چاپ کنید.

برگه وضعیت موجودی:

برگه های اطلاعاتی را که نشانگر وضعیت کنونی موارد مصرفی است، چاپ کنید.

برگه تاریخچه استفاده:

برگه های اطلاعاتی را که سابقه مصرف چاپگر را نشان می دهند، چاپ کنید.

گزینه‌های منو برای شمارشگر چاپ

منوها را به صورتی که در زیر شرح داده شده است از پانل کنترل انتخاب کنید.

تنظیم > شمارشگر چاپ

مجموع تعداد نسخه‌های چاپ، نسخه‌های چاپ سیاه و سفید و چاپ‌های رنگی شامل برگه وضعیت از زمان خریداری چاپگر را نشان می‌دهد.

گزینه‌های منو برای تحقیق مشتری

منوها را به صورتی که در زیر شرح داده شده است از پانل کنترل انتخاب کنید.

تنظیم > تحقیق مشتری

برای ارائه اطلاعات مصرف دستگاه از قبیل تعداد چاپ‌ها به Seiko Epson Corporation. گزینه تأیید را انتخاب کنید.

آماده‌سازی چاپگر

گزینه‌های منو برای بازگشت به تنظیمات پیش فرض

منوها را به صورتی که در زیر شرح داده شده است از پانل کنترل انتخاب کنید.

تنظیم < بازگشت به تنظیمات پیش فرض

منوهای زیر را به مقادیر پیش فرض بازنشانی می‌کند.

تنظیمات شبکه

تنظیمات کپی

تنظیمات اسکن

تنظیمات فکس

پاک کردن تمامی داده ها و تنظیمات

گزینه‌های منو برای به روز رسانی نرم افزار

منوها را به صورتی که در زیر شرح داده شده است از پانل کنترل انتخاب کنید.

تنظیم < به روز رسانی نرم افزار

به روز رسانی:

بررسی می‌کند که آیا آخرین نسخه نرم افزار داخلی در سرور شبکه آپلود شده است یا خیر. اگر به روزرسانی در دسترس باشد، می‌توانید انتخاب کنید که به روزرسانی شروع شود یا خیر.

نسخه فعلی:

نسخه فعلی نرم افزار داخلی چاپگر را نشان می‌دهد.

اعلان:

به روزرسانی‌های نرم افزار داخلی را به صورت دوره‌ای بررسی می‌کند و در صورت وجود به روزرسانی، به شما اطلاع می‌دهد.

ذخیره نیرو

اگر هیچ عملیاتی در زمان مشخصی انجام نشود، چاپگر به صورت خودکار وارد حالت خواب می‌شود یا خاموش می‌گردد. زمان مورد نظر پیش از اعمال مدیریت نیرو را می‌توانید تنظیم کنید. هرگونه افزایش می‌تواند بر کارایی انرژی محصول تأثیر بگذارد. پیش از انجام هرگونه تغییر، لطفاً محیط زیست را در نظر بگیرید.

بسته به محل خرید، چاپگر ممکن است ویژگی داشته باشد که اگر به مدت 30 دقیقه به شبکه وصل نباشد به صورت خودکار خاموش می‌شود.

صرفه جویی در مصرف برق — پانل کنترل

1. از صفحه اصلی، تنظیم را انتخاب کنید.

برای انتخاب یک مورد، از دکمه‌های ▲ ▼ ◀ ▶ استفاده کنید و سپس دکمه OK را فشار دهید.

آماده‌سازی چاپگر

2. گزینه راه‌اندازی چاپگر را انتخاب کنید.

3. یکی از کارهای زیر را انجام دهید.

نکته:

بسته به محل خرید ممکن است دستگاه‌تان ویژگی تنظیم خاموش کردن یا زمان خاموش شدن را داشته باشد.

زمان‌سنج خواب یا تنظیم خاموش کردن < خاموش شدن در صورت غیرفعال بودن یا خاموش شدن در صورت قطع اتصال را انتخاب کنید و سپس تنظیمات را انجام دهید.

گزینه زمان‌سنج خواب یا زمان خاموش شدن را انتخاب کنید و سپس تنظیمات را انجام دهید.

تنظیمات نمابر

قبل از استفاده قابلیت‌های نمابر

برای استفاده از قابلیت‌های نمابر، موارد زیر را تنظیم کنید.

- چاپگر را به طور صحیح به خط تلفن و در صورت لزوم، دستگاه تلفن وصل کنید
- سپس برنامه تنظیم فکس که برای اعمال تنظیمات اولیه مورد نیاز است را تکمیل کنید.
- در صورت نیاز، موارد زیر را تنظیم کنید.
- مخاطبین ثبت نام
- تنظیمات پیش فرض کاربر که مقادیر پیش فرض برای گزینه‌های منوی فکس را تعریف می‌کند
- تنظیمات گزارش برای چاپ گزارش‌ها هنگامی که نمابرها ارسال یا دریافت می‌شوند

اطلاعات مرتبط

- ← "اتصال به خط تلفن" در صفحه 66
- ← "آماده سازی چاپگر برای ارسال و دریافت نمابر (با استفاده از برنامه تنظیم فکس)" در صفحه 69
- ← "اعمال تنظیمات به صورت جداگانه برای قابلیت‌های نمابر چاپگر" در صفحه 71
- ← "گزینه‌های منو برای تنظیمات فکس" در صفحه 75
- ← "تنظیمات شبکه" در صفحه 20
- ← "مدیریت اطلاعات تماس" در صفحه 55
- ← "منوی تنظیمات پیش فرض کاربر" در صفحه 79
- ← "منوی تنظیمات گزارش" در صفحه 78

اتصال به خط تلفن

خطوط تلفن سازگار

می‌توانید از چاپگر در خطوط تلفن آنالوگ استاندارد (PSTN = Public Switched Telephone Network) و سیستم‌های تلفن PBX (تلفن مرکزی) استفاده کنید.

ممکن است نتوانید از چاپگر در این خطوط تلفن یا سیستم‌ها استفاده کنید.

- خطوط تلفن VoIP مانند DSL یا خطوط فیبر نوری
- خطوط تلفن دیجیتال (ISDN)
- برخی سیستم‌های تلفن PBX
- زمانی که مبدل‌های مانند مبدل پایانه، مبدل VoIP، اسپلیتر یا مسیریاب DSL بین فیش دیواری تلفن و چاپگر باشد.

تنظیمات ماب

اتصال چاپگر به خط تلفن

با استفاده از یک کابل تلفن RJ-11 (6P2C) چاپگر را به یک سوکت دیواری تلفن وصل کنید. هنگام اتصال یک تلفن به چاپگر، از یک کابل تلفن RJ-11 (6P2C) دوم استفاده کنید.

بسته به منطقه، کابل تلفن ممکن است همراه چاپگر باشد. اگر اینگونه است، از همان کابل استفاده کنید.

ممکن است نیاز باشد کابل تلفن را به یک مبدل ارائه شده برای کشور یا منطقه خود متصل کنید.

نکته:

درپوش درگاه EXT. چاپگر را فقط در هنگام اتصال تلفن به چاپگر بردارید. اگر در حال متصل کردن تلفن نیستید، درپوش را بر ندارید.

در مناطقی که رعد و برق می دهد، توصیه می کنیم از محافظ نوسان استفاده کنید.

اتصال خط تلفن استاندارد (PSTN) یا PBX

یک کابل تلفن را از فیش دیواری یا درگاه PBX به درگاه LINE در پشت چاپگر وصل کنید.

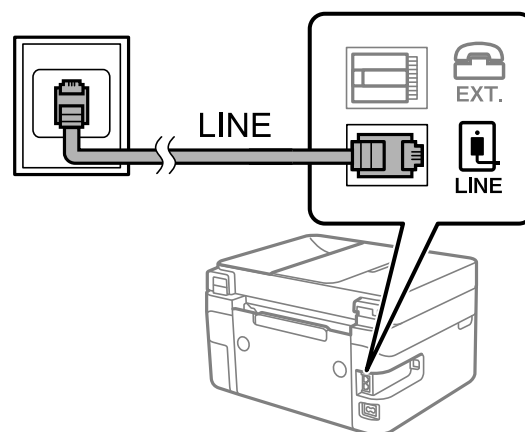

اتصال به DSL یا ISDN

کابل تلفن مودم DSL یا آداپتور ترمینال ISDN را به پورت LINE که در پشت چاپگر قرار دارد وصل کنید. برای کسب اطلاعات بیشتر، به مدارک عرضه شده همراه مودم یا آداپتور مراجعه کنید.

نکته:

اگر مودم DSL دارای فیلتر داخلی نیست، یک فیلتر DSL جداگانه نصب کنید.

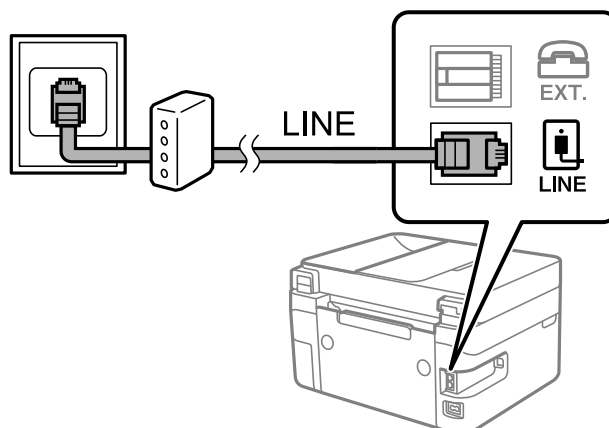

تنظیمات نمابر

وصل کردن دستگاه تلفن به چاپگر

هنگامی که از چاپگر و تلفن بر روی یک خط تلفن استفاده می‌کنید، تلفن را به چاپگر وصل کنید.

نکته:

❑ اگر دستگاه تلفن شما دارای عملکرد نمابر است، پیش از اتصال، این عملکرد را غیرفعال کنید. برای جزئیات بیشتر، راهنمای دستگاه تلفن را ببینید.

❑ اگر دستگاه پیغام‌گیر را متصل کرده‌اید بررسی کنید تنظیمات زنگ برای پاسخگویی چاپگر بیشتر از تعداد زنگ‌هایی باشد که چاپگر برای پاسخگویی به آنها تنظیم شده است.

1. درپوش پورت EXT. که در پشت چاپگر قرار دارد را باز کنید.

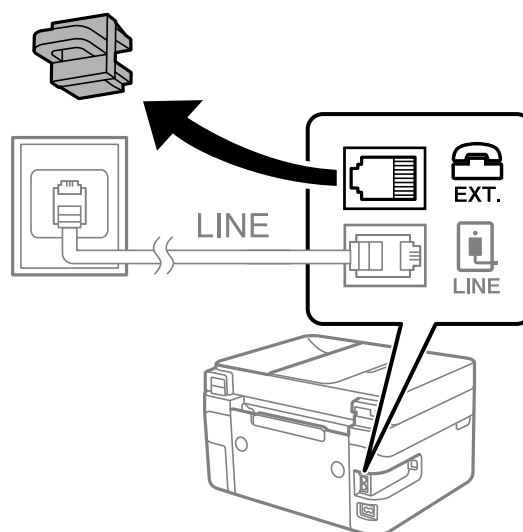

2. دستگاه تلفن را توسط یک کابل به پورت EXT. وصل کنید.

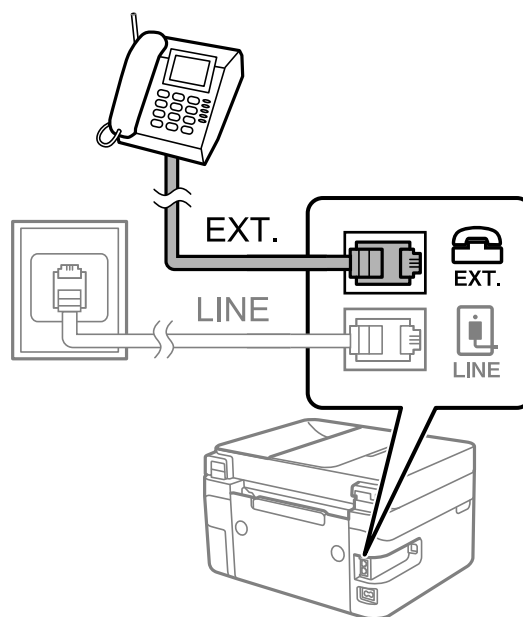

نکته:

هنگامی که از یک خط تلفن به صورت مشترک استفاده می‌کنید، اطمینان حاصل کنید که دستگاه تلفن به پورت EXT. چاپگر وصل شده باشد. اگر برای وصل کردن دستگاه تلفن و چاپگر به صورت جداگانه، خط را تقسیم کنید، چاپگر و تلفن به درستی عمل نخواهند کرد.

تنظیمات نمابر

3. از صفحه اصلی، فکس را انتخاب کنید.

برای انتخاب یک مورد، از دکمه‌های ▲ ▼ ◀ ▶ استفاده کنید و سپس دکمه OK را فشار دهید.

4. گوشی را بردارید.

وقتی پیام  برای شروع ارسال یا دریافت نمابر در صفحه نمایش داده می‌شود، اتصال برقرار شده است.



اطلاعات مرتبط

- ◀ "آماده سازی چاپگر برای ارسال و دریافت نمابر (با استفاده از برنامه تنظیم فکس)" در صفحه 69
- ◀ "اعمال تنظیمات برای استفاده از پیغام گیر" در صفحه 73
- ◀ "اعمال تنظیمات برای دریافت نمابرها صرفاً از طریق راه اندازی تلفن متصل (دریافت از راه دور)" در صفحه 73
- ◀ "تنظیمات حالت دریافت" در صفحه 71

آماده سازی چاپگر برای ارسال و دریافت نمابر (با استفاده از برنامه تنظیم فکس)

برنامه تنظیم فکس قابلیت‌های اولیه نمابر را برای آماده کردن چاپگر جهت ارسال و دریافت نمابرها پیکربندی می‌کند.

وقتی چاپگر را برای اولین بار روشن می‌کنید، برنامه تنظیمات به صورت خودکار نمایش داده می‌شود. همچنین به صورت دستی از صفحه کنترل چاپگر می‌توانید برنامه تنظیم را نمایش دهید. اگر هنگامی که چاپگر را برای اولین بار روشن می‌کنید یا زمانی که اتصال تغییر می‌کند، برنامه تنظیم رد شود، لازم است دوباره برنامه تنظیم را اجرا کنید.

موارد زیر را می‌توانید از طریق برنامه تنظیم، تنظیم کنید.

سربرگ (شماره تلفن شما و عنوان فکس)

حالت دریافت (خودکار یا دستی)

موارد زیر به صورت خودکار با توجه به محیط اتصال تنظیم می‌شوند.

کلید شماره گیری (مانند بوق یا نبض)

نوع خط (PSTN یا PBX)

تشخیص بوق

تنظیم DRD

سایر موارد در تنظیمات اصلی بدون تغییر باقی می‌مانند.

برنامه تنظیم فکس را راه اندازی کنید تا تنظیمات اصلی را بر اساس دستورالعمل‌های روی صفحه انجام دهید.

تنظیمات نمابر

1. بررسی کنید چاپگر به خط تلفن وصل باشد.
نکته:
 به دلیل اینکه بررسی اتصال نمابر خودکار در انتهای برنامه انجام می‌شود، چاپگر باید قبل از شروع برنامه تنظیم به خط تلفن وصل باشد.
2. در صفحه اصلی پانل کنترل چاپگر، گزینه تنظیم را انتخاب کنید.
 برای انتخاب یک مورد، از دکمه‌های ▲ ▼ ◀ ▶ استفاده کنید و سپس دکمه OK را فشار دهید.
3. تنظیمات فکس < برنامه تنظیم فکس را انتخاب کنید.
 پیام نمایش داده شده بر روی صفحه را بررسی کنید و سپس پیش رفتن را انتخاب کنید.
 ویزارد راهنما شروع می‌شود.
5. در صفحه وارد کردن سرصفحه نمابر، نام فرستنده مانند نام شرکت خود را وارد کنید و سپس گزینه OK را انتخاب کنید.
نکته:
 نام فرستنده و شماره نمابر شما روی سرصفحه نمابره‌های خروجی درج می‌شود.
6. در صفحه ورود شماره تلفن، شماره نمابر خود را وارد کنید و سپس گزینه پیش رفتن را انتخاب کنید.
7. در صفحه تنظیم DRD، این تنظیمات را انجام دهید.
 اگر مشترک سرویس زنگ خاص شرکت مخابرات هستید: گزینه تنظیمات را انتخاب کنید و سپس الگوی زنگ مورد نظر برای نمابره‌های دریافتی را انتخاب کنید.
 - اگر همه را انتخاب کنید، باید به مرحله 8 بروید.
 - اگر تنظیم دیگری را انتخاب کنید، حالت دریافت به طور خودکار بر روی خودکار تنظیم می‌شود. به مرحله 10 بروید.
 اگر نمی‌خواهید این گزینه را تنظیم کنید: نادیده بگیر را انتخاب کنید و به مرحله 8 بروید.
- نکته:**
 سرویس‌های زنگ خاص که توسط بسیاری از شرکت‌های مخابراتی ارائه می‌شود (نام سرویس در هر شرکت فرق می‌کند)، به شما امکان می‌دهد از چندین شماره تلفن در یک خط تلفن استفاده نمایید. هر شماره به یک الگوی زنگ متفاوت اختصاص داده می‌شود. می‌توانید از یک شماره برای تماس‌های صوتی و از یک شماره دیگر برای تماس‌های نمابر استفاده کنید. الگوی زنگ که برای تماس‌های نمابر در DRD اختصاص یافته است را انتخاب کنید.
- بسته به منطقه، روشن و خاموش به عنوان گزینه‌های DRD نمایش داده می‌شود. برای استفاده از ویژگی زنگ خاص، روشن را انتخاب کنید.
8. در صفحه دریافت تنظیم حالت، تعیین کنید که از دستگاه تلفن متصل به چاپگر استفاده می‌کنید یا خیر.
 بعد از برقراری اتصال: گزینه بله را انتخاب کنید و به مرحله بعد بروید.
 اگر متصل نیستید: گزینه خیر را انتخاب کنید و به مرحله 10 بروید. حالت دریافت روی خودکار تنظیم می‌شود.
9. در صفحه دریافت تنظیم حالت، تعیین کنید که نمابرها به طور خودکار دریافت شوند.
 برای دریافت خودکار: بله را انتخاب کنید. حالت دریافت روی خودکار تنظیم می‌شود.
 برای دریافت دستی: خیر را انتخاب کنید. حالت دریافت روی دستی تنظیم می‌شود.
10. تنظیماتی که اعمال کرده‌اید را در صفحه تأیید نمایش یافته بررسی کنید و سپس پیش رفتن را انتخاب کنید.
 برای تصحیح یا تغییر تنظیمات، دکمه ← را فشار دهید.
11. برای اجرای بررسی اتصال نمابر، در صفحه بررسی اتصال فکس، گزینه شروع بررسی را انتخاب کنید و زمانی که پیام چاپ نتایج بررسی نمایش یافت، گزینه چاپ را انتخاب کنید.
 گزارشی از نتیجه بررسی که وضعیت اتصال را نمایش می‌دهد، چاپ می‌شود.

تنظیمات نمابر

نکته:

❑ اگر وجود خطاهایی گزارش شد، دستورالعمل‌های داخل گزارش را برای رفع مشکل دنبال کنید.

❑ اگر صفحه انتخاب نوع خط نشان داده شد، نوع خط را انتخاب کنید.

- هنگامی که چاپگر را به سیستم تلفنی *PBX* یا آداپتور ترمینال متصل می‌کنید، *PBX* را انتخاب کنید.

- هنگامی که چاپگر را به خط تلفن استاندارد متصل می‌کنید، گزینه *PSTN* را انتخاب نمایید. وقتی پیام غیرفعال کردن تشخیص بوق شماره‌گیری در صفحه نمایش داده می‌شود، دکمه *OK* را فشار دهید. با این وجود، ممکن است غیرفعال کردن تشخیص بوق شماره‌گیری باعث شود چاپگر اولین رقم شماره نمابر را در هنگام شماره‌گیری حذف کند و نمابر را به شماره نادرست ارسال کند.

اطلاعات مرتبط

← "اتصال چاپگر به خط تلفن" در صفحه 67

← "تنظیمات حالت دریافت" در صفحه 71

← "اعمال تنظیمات برای استفاده از پیغام‌گیر" در صفحه 73

← "اعمال تنظیمات برای دریافت نمابرها صرفاً از طریق راه‌اندازی تلفن متصل (دریافت از راه دور)" در صفحه 73

← "منوی تنظیمات اصلی" در صفحه 76

اعمال تنظیمات به صورت جداگانه برای قابلیت‌های نمابر چاپگر

شما می‌توانید تنظیمات نمابر چاپگر را به صورت جداگانه با استفاده از پانل کنترل چاپگر پیکربندی کنید. تنظیمات اعمال شده با استفاده از برنامه تنظیم فکس را نیز می‌توانید تغییر دهید. جهت کسب اطلاعات بیشتر، توضیحات ارائه شده در منوی تنظیمات فکس را ملاحظه نمایید.

اطلاعات مرتبط

← "گزینه‌های منو برای تنظیمات فکس" در صفحه 75

تنظیمات حالت دریافت

در حالت دریافت دو گزینه برای دریافت کردن نمابره‌های ورودی وجود دارد. از طریق منوی زیر می‌توانید تنظیمات موردنظرتان را اعمال کنید.

تنظیم < تنظیمات فکس < تنظیمات اصلی < حالت دریافت

حالت دریافت	استفاده از خط تلفن
دستی	در اصل برای تماس تلفنی، اما برای تبادل نمابر نیز استفاده می‌شود
خودکار	تنها برای تبادل نمابر (دستگاه تلفن خارجی نیاز نیست)
	در اصل برای تبادل نمابر، اما برای تماس تلفنی نیز استفاده می‌شود

اطلاعات مرتبط

← "استفاده از حالت خودکار" در صفحه 72

← "استفاده از حالت دستی" در صفحه 72

← "منوی تنظیمات اصلی" در صفحه 76

تنظیمات نمابر

استفاده از حالت دستی

دریافت نمابر

وقتی تلفن زنگ می‌خورد، می‌توانید به صورت دستی با برداشتن گوشی به تلفن پاسخ دهید.

وقتی صدای بوق نمابر (باود) را می‌شنوید:

گزینه فکس را در صفحه اصلی چاپگر انتخاب کنید، سپس دکمه # را فشار دهید تا دریافت یک نمابر را انتخاب کنید و در نهایت  را انتخاب نمایید. سپس، گوشی را قطع کنید.

اگر صدای زنگ برای تماس صوتی است:

می‌توانید به صورت معمول به تلفن پاسخ دهید.

دریافت کردن نمابرها تنها با استفاده از یک تلفن وصل شده

وقتی گزینه دریافت از راه دور تنظیم شده باشد، می‌توانید نمابرها را به راحتی با وارد کردن رمز شروع دریافت کنید.

هنگامی که تلفن زنگ می‌خورد، گوشی را بردارید. با شنیدن بوق نمابر (باود)، دو عدد رمز شروع را شماره‌گیری کنید و سپس گوشی را قطع کنید.

اطلاعات مرتبط

← "اعمال تنظیمات برای دریافت نمابرها صرفاً از طریق راه‌اندازی تلفن متصل (دریافت از راه دور)" در صفحه 73

استفاده از حالت خودکار

دریافت نمابرها بدون دستگاه تلفن خارجی

وقتی به تعداد دفعاتی که در زنگ برای پاسخگویی تنظیم کرده‌اید نمابر زنگ بخورد، چاپگر به طور خودکار به حالت دریافت نمابرها تغییر می‌یابد.

نکته:

توصیه می‌کنیم گزینه زنگ برای پاسخگویی را بر روی کوچکترین عدد ممکن تنظیم کنید.

دریافت نمابرها با دستگاه تلفن خارجی

چاپگری متصل به دستگاه تلفن خارجی به این صورت عمل می‌کند.

وقتی گزینه پاسخ‌گویی را روی پیام‌گیر تنظیم کرده‌اید و در بازه تعداد دفعات زنگ زدن که در قسمت زنگ برای پاسخگویی مشخص کردید، پاسخ می‌دهد:

- اگر زنگ‌های دریافتی مربوط به نمابر باشند: چاپگر به طور خودکار به حالت دریافت نمابرها تغییر می‌کند.

- اگر زنگ‌های دریافتی مربوط به مکالمه تلفنی باشند: پیام‌گیر می‌تواند تماس‌های صوتی را دریافت کرده و ذخیره نماید.

وقتی در بازه تعداد دفعات زنگ زدن که در قسمت زنگ برای پاسخگویی تنظیم کرده‌اید، گوشی را بردارید:

- اگر زنگ‌های دریافتی مربوط به نمابر باشند: می‌توانید نمابر مذکور را از طریق همان مراحل که در روند دستی استفاده می‌کردید، دریافت نمایید.

- اگر زنگ‌های دریافتی مربوط به مکالمه تلفنی باشند: می‌توانید به شیوه معمول با تماس گیرنده صحبت کنید.

وقتی چاپگر به طور خودکار به حالت دریافت نمابرها تغییر می‌یابد:

- اگر زنگ‌های دریافتی مربوط به نمابر باشند: چاپگر شروع به دریافت نمابرها می‌کند.

- اگر زنگ‌های دریافتی مربوط به مکالمه تلفنی باشند: می‌توانید به تماس گیرنده جواب دهید. از تماس گیرنده درخواست کنید مجدداً با شما تماس بگیرد.

تنظیمات مابری

نکته:

تنظیمات مربوط به زنگ برای پاسخگویی را روی تعداد زنگ بیشتری نسبت به پیام گیر قرار دهید. در غیر این صورت، منشی تلفنی نمی تواند تماس های صوتی را جهت ضبط پیام های صوتی دریافت کند. جهت کسب اطلاعات بیشتر درباره تنظیم منشی تلفنی، راهنمای ارائه شده به همراه منشی تلفنی را مطالعه کنید.

اطلاعات مرتبط

← "اعمال تنظیمات برای استفاده از پیام گیر" در صفحه 73

← "استفاده از حالت دستی" در صفحه 72

اعمال تنظیمات مربوط به حالت اتصال به یک دستگاه تلفن خارجی

اعمال تنظیمات برای استفاده از پیام گیر

برای استفاده از پیام گیر نیاز است که تنظیمات آن انجام شود.

1. منوی تنظیم در صفحه اصلی پانل کنترل چاپگر را انتخاب کنید.
2. برای انتخاب یک مورد، از دکمه های ▲ ▼ ◀ ▶ استفاده کنید و سپس دکمه OK را فشار دهید.
3. تنظیمات فکس < تنظیمات اصلی را انتخاب کنید.
4. حالت دریافت را روی خودکار تنظیم کنید.
5. تنظیمات مربوط به زنگ برای پاسخگویی را بر روی تعداد زنگ بیشتری نسبت به پیام گیر قرار دهید.
6. اگر تنظیم زنگ برای پاسخگویی روی مقدار کمتری نسبت به تعداد زنگ های پیام گیر تنظیم شده باشد، پیام گیر نمی تواند تماس های صوتی را دریافت یا پیام های صوتی را ضبط کند. برای تنظیمات پیام گیر به راهنمای آن مراجعه کنید.
7. تنظیمات زنگ برای پاسخگویی چاپگر ممکن است بسته به منطقه استفاده، نمایش داده نشوند.

اطلاعات مرتبط

← "استفاده از حالت خودکار" در صفحه 72

← "منوی تنظیمات اصلی" در صفحه 76

اعمال تنظیمات برای دریافت مابرها صرفاً از طریق راه اندازی تلفن متصل (دریافت از راه دور)

شما می توانید مابرها را دریافتی را بدون کار با چاپگر، صرفاً از طریق برداشتن گوشی یا کار با تلفن دریافت کنید. ویژگی دریافت از راه دور برای تلفن هایی موجود است که از شماره گیری آهنگی پشتیبانی کند.

1. تنظیم را در صفحه اصلی در پانل کنترل چاپگر انتخاب کنید.
2. برای انتخاب یک مورد، از دکمه های ▲ ▼ ◀ ▶ استفاده کنید و سپس دکمه OK را فشار دهید.
3. تنظیمات فکس < تنظیمات اصلی < دریافت از راه دور را انتخاب کنید.
4. گزینه روشن را انتخاب کنید.
5. یک کد دو رقمی (از بین اعداد 0 تا 9، * و #) به عنوان رمز شروع وارد کنید و سپس برای اعمال تنظیمات، دکمه OK را فشار دهید.

تنظیمات نمابر

اطلاعات مرتبط

← "استفاده از حالت دستی" در صفحه 72

← "منوی تنظیمات اصلی" در صفحه 76

تنظیمات مربوط به مسدود کردن نمابر مزاحم

می‌توانید نمابر مزاحم را مسدود کنید.

1. تنظیم را در صفحه اصلی در پانل کنترل چاپگر انتخاب کنید.

برای انتخاب یک مورد، از دکمه‌های ▲ ▼ ◀ ▶ استفاده کنید و سپس دکمه OK را فشار دهید.

2. تنظیمات فکس < تنظیمات اصلی > رد کردن نمابر را انتخاب کنید.

3. شرط موردنظر برای مسدود کردن نمابره‌های ناخواسته را تنظیم کنید.

گزینه رد کردن نمابر را انتخاب کنید و گزینه‌های زیر را فعال کنید.

فهرست شماره رد کردن: نمابره‌های موجود در «لیست شماره‌های مسدود» را رد می‌کند.

سربرگ خالی: نمابره‌های دارای اطلاعات سربرگ خالی را رد کنید.

در مخاطبان نیست: نمابره‌های اضافه نشده به لیست مخاطبین را رد می‌کند.

4. دکمه ⏪ را فشار دهید تا به صفحه رد کردن نمابر برگردید.

5. در صورت استفاده از قابلیت فهرست شماره رد کردن، گزینه ویرایش لیست شماره انسدادی را انتخاب کرده و سپس لیست را ویرایش کنید.

اطلاعات مرتبط

← "منوی تنظیمات اصلی" در صفحه 76

اعمال تنظیمات برای ارسال و دریافت نمابرها در یک رایانه

برای ارسال و دریافت نمابرها در یک رایانه، لازم است برنامه FAX Utility در رایانه متصل به دستگاه از طریق شبکه یا کابل USB نصب باشد.

اعمال تنظیمات ذخیره در کامپیوتر برای دریافت نمابرها

با استفاده از قابلیت FAX Utility می‌توانید نمابرها را در یک رایانه دریافت کنید. برنامه FAX Utility را در رایانه سرویس‌گیرنده نصب کرده و تنظیمات موردنظر را اعمال کنید. برای مشاهده جزئیات به Basic Operations در راهنمای FAX Utility (در پنجره اصلی) مراجعه کنید.

گزینه زیر در پانل کنترل چاپگر روی حالت بله تنظیم شده است و ذخیره نمابره‌های دریافتی در رایانه امکان‌پذیر می‌باشد.

تنظیم < تنظیمات فکس > تنظیمات دریافت < ذخیره در کامپیوتر

اطلاعات مرتبط

← "منوی تنظیمات دریافت" در صفحه 77

تنظیمات نمابر

اعمال تنظیمات ذخیره در کامپیوتر برای اینکه در چاپگر مورد استفاده برای دریافت نمابرها، چاپ اسناد نیز انجام شود

می‌توانید تنظیمات را به نحوی اعمال کنید که نمابرهای دریافتی در چاپگر چاپ شده و همچنین در یک رایانه ذخیره شوند.

1. تنظیم را در صفحه اصلی در پانل کنترل چاپگر انتخاب کنید.

برای انتخاب یک مورد، از دکمه‌های ▲ ▼ ◀ ▶ استفاده کنید و سپس دکمه OK را فشار دهید.

2. تنظیمات فکس < تنظیمات دریافت را انتخاب کنید.

3. ذخیره در کامپیوتر < بله و چاپ را انتخاب کنید.

اطلاعات مرتبط

◀ "منوی تنظیمات دریافت" در صفحه 77

اعمال تنظیمات ذخیره در کامپیوتر برای عدم دریافت نمابرها

برای تنظیم چاپگر به نحوی که نمابرهای دریافتی در رایانه ذخیره نشوند، تنظیمات را در چاپگر تغییر دهید.

نکته:

با استفاده از FAX Utility نیز می‌توانید تنظیمات را تغییر دهید. با این حال، اگر نمابر ذخیره نشده در رایانه شما وجود داشته باشد، این قابلیت کار نمی‌کند.

1. تنظیم را در صفحه اصلی در پانل کنترل چاپگر انتخاب کنید.

برای انتخاب یک مورد، از دکمه‌های ▲ ▼ ◀ ▶ استفاده کنید و سپس دکمه OK را فشار دهید.

2. تنظیمات فکس < تنظیمات دریافت را انتخاب کنید.

3. مسیر ذخیره در کامپیوتر < خیر را انتخاب کنید.

اطلاعات مرتبط

◀ "منوی تنظیمات دریافت" در صفحه 77

گزینه‌های منو برای تنظیمات فکس

با انتخاب گزینه‌های تنظیم < تنظیمات فکس از طریق پانل کنترل چاپگر، این منو نمایش داده می‌شود.

بررسی اتصال فکس

این منو را می‌توانید در پانل کنترل چاپگر در زیر دسترسی نمایید:

تنظیم < تنظیمات فکس < بررسی اتصال فکس

با انتخاب گزینه بررسی اتصال فکس اتصال چاپگر به خط تلفن و آمادگی آن برای تبادل نمابر بررسی می‌شود. شما می‌توانید نتیجه را بر روی کاغذ معمولی اندازه A4 چاپ کنید.

تنظیمات فابری

برنامه تنظیم فکس

این منو را می‌توانید در پانل کنترل چاپگر در زیر دسترسی نمایید:

تنظیم < تنظیمات فکس > برنامه تنظیم فکس

با انتخاب گزینه برنامه تنظیم فکس تعیین تنظیمات اولیه فابری امکان‌پذیر می‌گردد. دستورالعمل‌های روی صفحه را دنبال کنید.

اطلاعات مرتبط

← "آماده سازی چاپگر برای ارسال و دریافت فابری (با استفاده از برنامه تنظیم فکس)" در صفحه 69

منوی تنظیمات اصلی

این منو را می‌توانید در پانل کنترل چاپگر در زیر دسترسی نمایید:

تنظیم < تنظیمات فکس > تنظیمات اصلی

مورد	توضیحات
سرعت فکس	سرعت ارسال فابری را انتخاب کنید. اگر خطای ارتباطی به طور مرتب رخ می‌دهد، هنگام ارسال/دریافت فابری به/از خارج کشور، هنگام استفاده از سرویس تلفن (VoIP)، توصیه می‌شود آهسته (9600bps) را انتخاب کنید.
ECM	این حالت، خطاهای به وجود آمده در ارسال فابری (حالت تصحیح خطا) را که اغلب در اثر پارازیت خط تلفن به وجود می‌آیند، به طور خودکار اصلاح می‌کند. اگر این حالت غیر فعال شود، نمی‌توانید اسناد را به صورت رنگی ارسال یا دریافت نمایید.
تشخیص بوق	یک آهنگ شماره‌گیری را پیش از شروع به شماره‌گیری شناسایی می‌کند. اگر چاپگر به یک PBX (تبادل انشعاب خصوصی) یا خط تلفن دیجیتال متصل است، ممکن است چاپگر نتواند شروع به شماره‌گیری کند. در این حالت، تنظیم نوع خط را به PBX تغییر دهید. اگر این کار مؤثر نبود، این ویژگی را غیرفعال کنید. با این وجود، ممکن است غیرفعال کردن این ویژگی باعث حذف شدن اولین رقم شماره فابری و ارسال فابری به شماره نادرست گردد.
کلید شماره گیری	نوع تلفنی که به چاپگر متصل کرده‌اید را انتخاب کنید. اگر بر روی نبض تنظیم شود، می‌توانید در حالی که شماره‌ها را در صفحه بالایی فابری وارد می‌کنید، با فشار دادن * (T) درج می‌شود) به طور موقت حالت شماره‌گیری را از پالس به تن تعویض کنید. این تنظیم ممکن است بسته به منطقه یا کشور شما نمایش داده نشود.
نوع خط	نوع خطی که به چاپگر متصل کرده‌اید را انتخاب کنید. وقتی از چاپگر در محیطی استفاده می‌کنید که از پیش شماره استفاده شده است و از کد دسترسی خارجی مثل 0 و 9 استفاده می‌شود، برای اینکه به خط خارجی تماس برقرار کنید، PBX را انتخاب کنید و کد دسترسی را ثبت کنید. بعد از ثبت رمز دسترسی، هنگام ارسال فابری به شماره فابری خارجی، # (هشتگ) را به جای رمز دسترسی وارد کنید. برای مکان‌هایی که از مودم DSL یا آداپتور پایانه استفاده می‌کنند، توصیه می‌شود تنظیم را روی PBX بگذارید. فرستادن فابری به گیرندگان در مخاطبین که دارای رمز دسترسی خارجی مانند 0 یا 9 هستند ممکن نیست. اگر گیرندگان را با رمز دسترسی خارجی مانند 0 یا 9 در مخاطبین اضافه کرده‌اید، رمز دسترسی را روی استفاده نشود تنظیم کنید. در غیر این صورت، باید کد را در مخاطبین به # تغییر دهید.
سربرگ	نام فرستنده و شماره فابری را وارد کنید. این موارد به صورت سرصفحه در فابری‌های خروجی ظاهر می‌شوند. <input type="checkbox"/> شماره تلفن شما: می‌توانید تا حداکثر 20 نویسه شامل 0-9، + یا فاصله وارد کنید. <input type="checkbox"/> عنوان فکس: تا حداکثر 21 نام نویسنده را می‌توانید حسب نیاز ثبت کنید. می‌توانید تا حداکثر 40 نویسه برای نام هر فرستنده وارد کنید.
حالت دریافت	حالت دریافت را انتخاب کنید. برای مشاهده جزئیات، به اطلاعات مرتبط در زیر مراجعه کنید.
DRD	اگر مشترک سرویس زنگ خاص شرکت مخابرات هستید، الگوی زنگ مورد نظر برای فابری‌های دریافتی را انتخاب کنید. سرویس زنگ خاص که توسط بسیاری از شرکت‌های مخابراتی ارائه می‌شود (نام سرویس در هر شرکت فرق می‌کند)، به شما امکان می‌دهد از چندین شماره تلفن در یک خط تلفن استفاده نمایید. برای هر شماره یک الگوی زنگ متفاوت اختصاص داده می‌شود. می‌توانید از یک شماره برای تماس‌های صوتی و از یک شماره دیگر برای تماس‌های فابری استفاده کنید. این گزینه بسته به منطقه ممکن است روشن یا خاموش باشد.

تنظیمات نمابر

مورد	توضیحات
زنگ برای پاسخگویی	تعداد زنگ‌هایی که چاپگر باید پیش از دریافت خودکار نمابر بخورد را انتخاب کنید.
دریافت از راه دور	هنگامی که به تماس نمابر دریافتی توسط یک تلفن متصل به چاپگر پاسخ می‌دهید، می‌توانید با وارد کردن کد توسط تلفن، شروع به دریافت نمابر کنید. برای تنظیم یا تغییر رمز شروع، گزینه دریافت از راه دور را روی حالت روشن تنظیم کنید و دو نویسه از بین اعداد 0-9، * و # وارد کنید.
رد کردن نمابر	<input type="checkbox"/> رد کردن نمابر: گزینه‌های رد کردن نمابرها را خواسته دریافتی را انتخاب کنید. <input type="checkbox"/> فهرست شماره رد کردن: اگر شماره تلفن طرف دیگر در لیست شماره‌های ممنوع است، مشخص کنید که آیا نمابر دریافتی باید رد شود یا خیر. <input type="checkbox"/> سربرگ خالی: اگر شماره تلفن طرف دیگر مسدود است، مشخص کنید که آیا دریافت نمابرها رد شود یا خیر. <input type="checkbox"/> در مخاطبان نیست: اگر شماره تلفن طرف دیگر در لیست مخاطبین نیست، مشخص کنید که آیا دریافت نمابر باید رد شود یا خیر. <input type="checkbox"/> ویرایش لیست شماره انسدادی: تا حداکثر 30 شماره نمابر را می‌توانید ثبت کنید تا نمابرها و تماس‌های دریافتی از طرف آنها رد شود. تا حداکثر 20 نویسه شامل 0-9، *، # یا فاصله وارد کنید.

اطلاعات مرتبط

- ◀ "آماده سازی چاپگر برای ارسال و دریافت نمابر (با استفاده از برنامه تنظیم فکس)" در صفحه 69
- ◀ "تنظیمات حالت دریافت" در صفحه 71
- ◀ "اعمال تنظیمات برای دریافت نمابرها صرفاً از طریق راه‌اندازی تلفن متصل (دریافت از راه دور)" در صفحه 73
- ◀ "تنظیمات مربوط به مسدود کردن نمابر مزاحم" در صفحه 74

منوی تنظیمات دریافت

این منو را می‌توانید در پانل کنترل چاپگر در زیر دسترسی نمایید:

تنظیم < تنظیمات فکس > تنظیمات دریافت

مورد	توضیحات
ذخیره در کامپیوتر	نمابرها را به صورت فایل‌های PDF در رایانه متصل به چاپگر ذخیره می‌کند. این قابلیت را می‌توانید روی گزینه بله تنظیم کنید که تنها از طریق FAX Utility مقدور می‌باشد. FAX Utility را روی رایانه خود نصب کنید. پس از تنظیم آن روی گزینه بله می‌توانید آن را به بله و چاپ تغییر دهید.
کاهش خودکار	نمابرها را با کاهش اندازه اسناد بزرگ به نحوی که در کاغذ موجود در منبع کاغذ جای بگیرند، به شکل مطلوب چاپ می‌کند. بسته به داده‌های دریافتی ممکن است نتوان همیشه کاهش داد. اگر این گزینه خاموش شود، اسناد بزرگ با اندازه اصلی و در چندین برگه چاپ می‌شود یا اینکه ممکن است صفحه دوم به صورت سفید خارج شود.
تنظیمات تقسیم صفحه	وقتی اندازه سند دریافت شده بزرگتر از اندازه کاغذ بارگذاری شده در چاپگر باشد، نمابرها را در چند صفحه مجزا چاپ می‌کند.
چرخش خودکار	نمابرها را به جهت‌گیری افقی و اندازه A5 را می‌چرخاند تا به درستی روی کاغذ A5 چاپ شوند. این تنظیم در مواردی اعمال می‌گردد که اندازه A5 در تنظیم < راه‌اندازی چاپگر > تنظیمات منبع کاغذ < تنظیم کاغذ > اندازه کاغذ تنظیم شده باشد. با انتخاب گزینه خاموش، نمابرها را دریافتی به صورت افقی و در ابعاد A5 که عرض آنها هم اندازه اسناد A4 عمودی است، در مجموع با اندازه A4 تشخیص داده شده و چاپ می‌گردند.

تنظیمات مابَر

مورد	توضیحات
افزودن اطلاعات دریافت	اطلاعات دریافت را در مابَر دریافتی چاپ می‌کند، حتی اگر فرستنده، اطلاعات سرصفحه را تنظیم نکرده باشد. اطلاعات دریافت شامل تاریخ و زمان دریافت، شناسه فرستنده و شماره صفحه (مانند «P1») باشند. هنگام فعال بودن گزینه تنظیمات تقسیم صفحه، شماره صفحه تقسیم شده نیز درج خواهد شد.
2 طرفه	صفحات متعدد مابَرهای دریافتی را به صورت دو رو چاپ می‌کند.
زمان شروع چاپ	گزینه‌های مربوطه را برای آغاز چاپ مابَرهای دریافتی انتخاب کنید. <input type="checkbox"/> همه صفحه‌ها دریافت شدند: فرآیند چاپ پس از دریافت تمامی صفحات آغاز می‌شود. شروع چاپ از صفحه اول یا صفحه آخر از طریق تنظیمات ویژگی تلفیق ترتیب دریافت مشخص می‌شود. توضیحات ارائه شده برای تلفیق ترتیب دریافت را ملاحظه کنید. <input type="checkbox"/> صفحه اول دریافت شد: به محض دریافت صفحه اول فرآیند چاپ شروع می‌شود و سپس همه صفحات دریافتی به ترتیب چاپ می‌شوند. در صورتی که چاپگر قادر به شروع چاپ نباشد، به طور مثال وقتی کارهای دیگری را چاپ می‌کند، چاپگر پس از مهیا شدن مجدد همه صفحات دریافت شده را به صورت دسته‌ای چاپ می‌کند.
تلفیق ترتیب دریافت	از آنجا که نخستین صفحه در انتها چاپ می‌شود (در قسمت خروجی بالای همه قرار می‌گیرد)، اسناد چاپ شده با ترتیب صفحات صحیح روی هم قرار می‌گیرند. هنگامی که حافظه چاپگر کم است، ممکن است این ویژگی در دسترس نباشد.
زمان تعلیق چاپ	در طول بازه زمانی معین که در کادرهای زمان توقف تا بازنشانی وارد کرده‌اید، چاپگر اسناد دریافت شده را بدون چاپ کردن در حافظه چاپگر ذخیره می‌کند. از این ویژگی می‌توان برای جلوگیری از ایجاد سروصدا در شب یا جلوگیری از افشای اسناد محرمانه در زمانی که حضور ندارید، استفاده نمود. قبل از استفاده از این ویژگی، مطمئن شوید که حافظه خالی کافی وجود دارد. وقتی این را روی خاموش تنظیم کنید، قادر خواهید بود اسناد دریافت شده را حتی قبل از تاریخ شروع مجدد چاپ نمایید.
حالت بیصدا	نویزی را که چاپگر ایجاد می‌کند، کاهش می‌دهد، هر چند ممکن است سرعت چاپ را کاهش دهد.

منوی تنظیمات گزارش

این منو را می‌توانید در پانل کنترل چاپگر در زیر دسترسی نمایید:

تنظیم < تنظیمات فکس > تنظیمات گزارش

مورد	توضیحات
چاپ خودکار	سابقه مابَر را به صورت خودکار چاپ می‌کند. روشن (هر 30) را انتخاب کنید تا هر بار که 30 کار مابَر کامل می‌شود، یک گزارش چاپ شود. روشن (زمان) را انتخاب کنید تا گزارش در زمانی خاص چاپ شود. با این وجود اگر تعداد کارهای مابَر بیش از 30 باشد، سابقه پیش از زمان مشخص چاپ می‌شود.
پیوست کردن تصویر به گزارش	یک گزارش انتقال به همراه تصویری از صفحه اول سند ارسالی چاپ می‌کند. روشن (تصویر بزرگ) را انتخاب کنید تا قسمت بالای صفحه بدون کوچک شدن چاپ شود. روشن (تصویر کوچک) را انتخاب کنید تا کل صفحه چاپ شود و اندازه آن کوچک شود تا متناسب با اندازه گزارش باشد.
فرمت گزارش	یک قالب برای گزارش‌های مابَر در مسیر فکس < منو > بیشتر < گزارش فکس غیر از جستجوی پروتکل انتخاب می‌کند. برای چاپ همراه با کدهای خطا، جزئیات را انتخاب کنید.

منوی تنظیمات ایمنی

این منو را می‌توانید در پانل کنترل چاپگر در زیر دسترسی نمایید:

تنظیم < تنظیمات فکس > تنظیمات ایمنی

تنظیمات نمابر

مورد	توضیحات
محدودیت های شماره گیری مستقیم	با انتخاب گزینه روشن وارد کردن دستی شماره های نمابر گیرنده غیرفعال می شود و به اپراتور اجازه می دهد گیرنده ها را تنها از لیست مخاطبین یا تاریخچه ارسال انتخاب نماید. با انتخاب گزینه دو بار وارد شود اپراتور می بایست هر جا شماره نمابر به صورت دستی وارد شده بود، آن را دوباره وارد کند. انتخاب گزینه خاموش وارد کردن دستی شماره های نمابر گیرنده را امکان پذیر می کند.
تأیید لیست آدرس	با انتخاب گزینه روشن، قبل از شروع انتقال، صفحه تأیید گیرنده نمایش داده می شود.
پشتیبان گیری از داده ها پاک کردن خودکار	با انتخاب گزینه روشن پس از ارسال یا دریافت کامل اسناد و زمانی که دیگر لازم نیست نسخه پشتیبان داشته باشید، نسخه های پشتیبان به صورت خودکار پاک می شوند. با انتخاب گزینه خاموش برای اینکه در موارد قطع برق یا عملکرد اشتباه دستگاه آمادگی قطعی ناگهانی برق را داشته باشد، چاپگر موقتاً کپی پشتیبان اسناد ارسال و دریافت شده را در حافظه خود ذخیره می کند.
پاک کردن داده پشتیبان	همه نسخه های پشتیبانی را که به صورت موقت در حافظه چاپگر ذخیره شده اند پاک می کند. پیش از تحویل چاپگر به فرد دیگر یا دور ریختن آن، این برنامه را اجرا کنید.

منوی تنظیمات پیش فرض کاربر

این منو را می توانید در پانل کنترل چاپگر در زیر دسترسی نمایید:

تنظیم < تنظیمات فکس > تنظیمات پیش فرض کاربر

تنظیماتی که در این منو انجام می شود، جزء تنظیمات پیش فرض شما برای فکس < منو قرار می گیرند. برای مشاهده جزئیات، به اطلاعات مرتبط در زیر مراجعه کنید.

اطلاعات مرتبط

◀ "تنظیمات اسکن" در صفحه 132

◀ "تنظیمات ارسال فکس" در صفحه 132

چاپ

چاپ کردن از درایور چاپگر در Windows

دسترسی به درایور چاپگر

هنگام دسترسی به درایور چاپگر از پانل کنترل رایانه، تنظیمات بر همه برنامه‌ها اعمال گردند.

دسترسی به درایور چاپگر از پانل کنترل

Windows 10/Windows Server 2016

روی دکمه شروع کلیک کنید و سپس سیستم < Windows پانل کنترل > مشاهده دستگاه‌ها و چاپگرها از سخت‌افزار و صدا را انتخاب کنید. روی چاپگر کلیک راست کنید یا فشار داده و نگه دارید و سپس موارد برگزیده چاپ را انتخاب کنید.

Windows 8.1/Windows 8/Windows Server 2012 R2/Windows Server 2012

دسک تاپ < تنظیمات > پانل کنترل < مشاهده دستگاه‌ها و چاپگرها از سخت‌افزار و صدا را انتخاب کنید. روی چاپگر کلیک راست کنید یا فشار داده و نگه دارید و سپس موارد برگزیده چاپ را انتخاب کنید.

Windows 7/Windows Server 2008 R2

روی دکمه شروع کلیک کنید و پانل کنترل < مشاهده دستگاه‌ها و چاپگرها از سخت‌افزار و صدا را انتخاب کنید. روی چاپگر کلیک راست کرده و موارد برگزیده چاپ را انتخاب کنید.

Windows Vista/Windows Server 2008

روی دکمه شروع کلیک کرده و پانل کنترل < چاپگرها از سخت‌افزار و صدا را انتخاب کنید. روی چاپگر کلیک راست کرده و موارد برگزیده چاپ را انتخاب کنید.

Windows XP/Windows Server 2003 R2/Windows Server 2003

روی دکمه شروع کلیک کرده و پانل کنترل < چاپگرها و سایر سخت‌افزار > چاپگرها و نمابرها را انتخاب کنید. روی چاپگر کلیک راست کرده و موارد برگزیده چاپ را انتخاب کنید.

دسترسی به درایور چاپگر از نماد چاپگر موجود در نوار وظیفه

نماد چاپگر موجود در نوار وظیفه یک نماد میانبر است که به شما امکان می‌دهد به سرعت به درایور چاپگر دسترسی پیدا کنید.

اگر روی نماد چاپگر کلیک کنید و تنظیم چاپگر را انتخاب نمایید، می‌توانید به یک پنجره تنظیمات چاپگر مشابه پانل کنترل دسترسی پیدا کنید. اگر روی این نماد دو بار کلیک کنید، می‌توانید وضعیت چاپگر را بررسی نمایید.

نکته:

اگر نماد چاپگر در نوار وظیفه نشان داده نشد، به پنجره درایور چاپگر دسترسی پیدا کنید، روی تنظیم برگزیده کنترل در زبانه نگهداری کلیک کنید و سپس ثبت نماد میانبر در نوار وظیفه را انتخاب نمایید.

اصول اولیه چاپ

نکته:

بسته به برنامه ممکن است عملکردها فرق داشته باشد. برای اطلاعات بیشتر به راهنمای برنامه مراجعه کنید.

1. فایل را که می‌خواهید چاپ کنید باز نمایید.

در صورتی که از قبل کاغذ در چاپگر بارگذاری نشده است، آن را بارگذاری کنید.

چاپ

2. چاپ یا تنظیم صفحه را از منوی فایل انتخاب کنید.
3. چاپگر خود را انتخاب کنید.
4. موارد برگزیده یا ویژگی‌ها را برای دسترسی به پنجره درایور چاپگر انتخاب کنید.

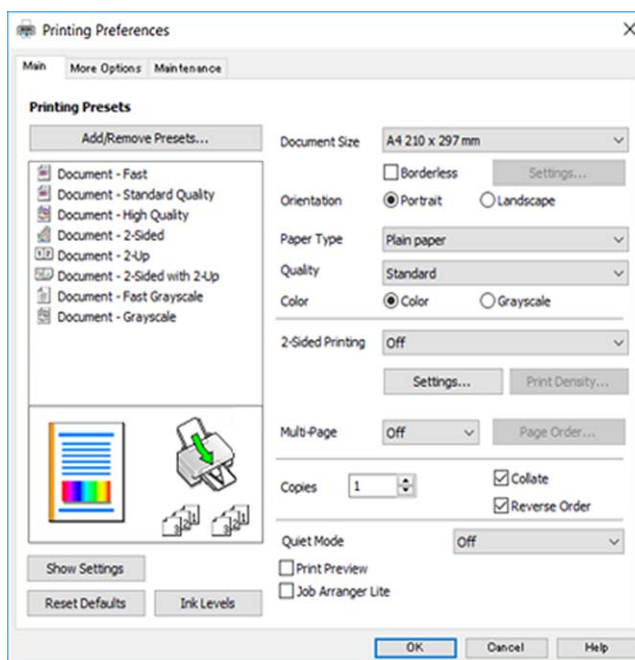

5. در صورت نیاز، تنظیمات را تغییر دهید.
- برای دسترسی به جزئیات، گزینه‌های منو برای درایور چاپگر را مشاهده کنید.

نکته:

همچنین می‌توانید برای دریافت توضیحات موارد تنظیم به راهنمای آنلاین مراجعه کنید. با کلیک راست کردن روی یک مورد، صفحه راهنما را نمایش می‌دهد.

وقتی پیش نمایش را انتخاب کنید، می‌توانید پیش نمایش سند خود را پیش از چاپ مشاهده کنید.

6. برای بستن پنجره درایور چاپگر روی تایید کلیک کنید.

7. روی چاپ کلیک کنید.

نکته:

وقتی پیش نمایش را انتخاب کنید، پنجره پیش نمایش چاپ نشان داده می‌شود. برای تغییر تنظیمات، روی گزینه لغو کلیک کنید و سپس رویه را از مرحله 2 تکرار کنید.

اطلاعات مرتبط

- ◀ "ظرفیت‌ها و کاغذ موجود" در صفحه 44
- ◀ "بارگذاری کاغذ در ورودی کاغذ از عقب" در صفحه 47
- ◀ "زبان اندازه" در صفحه 96

چاپ

چاپ دو طرفه

می‌توانید بر روی هر دو طرف کاغذ چاپ کنید. با تغییر دادن ترتیب صفحات و تا کردن صفحات چاپ شده می‌توانید کتابچه چاپ کنید.

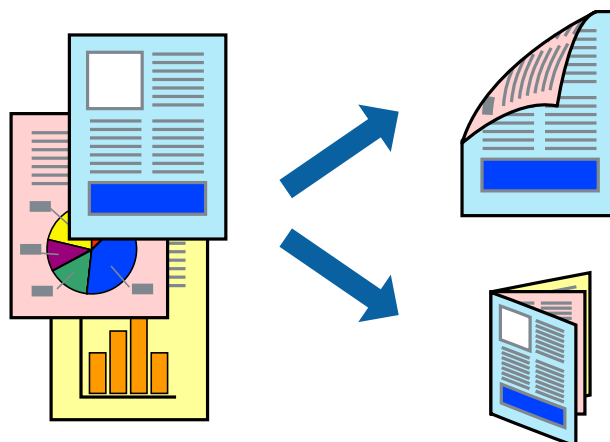

نکته:

- این ویژگی برای چاپ بدون حاشیه موجود نیست.
- می‌توانید از چاپ خودکار و دستی دو-رو استفاده کنید. در مدت چاپ دستی دو-رو، پس از این که چاپگر کار چاپ بر روی یک طرف را به پایان رساند، کاغذ را برگردانید و طرف دیگر را چاپ کنید.
- اگر از کاغذی استفاده می‌کنید که برای چاپ دو طرفه مناسب نباشد، ممکن است کیفیت چاپ کاهش یابد و کاغذ گیر کند.
- بسته به کاغذ و داده ها، ممکن است جوهر به طرف دیگر کاغذ نشت کند.

اطلاعات مرتبط

← "ظرفیت‌ها و کاغذ موجود" در صفحه 44

تنظیمات چاپ

چاپ دو طرفه دستی زمانی موجود است که EPSON Status Monitor 3 فعال باشد. هر چند، چاپ دو طرفه در صورتی که چاپگر از طریق شبکه قابل دسترسی است یا بعنوان یک چاپگر مشترک استفاده می‌شود قابل استفاده نیست.

نکته:

برای فعال کردن EPSON Status Monitor 3، بر روی تنظیم گسترش یافته در زبانه نگهداری کلیک کرده، و سپس EPSON Status Monitor 3 را فعال کنید.

1. در زبانه اندازه درایور چاپگر، گزینه‌ای را از چاپ 2 طرفه انتخاب کنید.
 2. روی Settings کلیک کنید، تنظیمات مربوطه را انجام دهید و سپس روی تأیید کلیک کنید.
- تنظیمات مربوط به تراکم چاپ را در صورت لزوم اعمال کنید. این تنظیم برای چاپ دستی 2-رو وجود ندارد.

نکته:

- برای چاپ یک کتابچه تاشو، کتابچه را انتخاب کنید.
- در هنگام تراکم چاپ می‌توانید تراکم چاپ را بر اساس نوع سند تنظیم کنید.
- بسته به ترکیب تنظیمات انتخاب شده برای انتخاب نوع سند در پنجره تنظیم تراکم چاپ و برای کیفیت در زبانه اندازه، سرعت چاپ ممکن است کاهش یابد.

چاپ

3. روی چاپ کلیک کنید.

برای چاپ دو طرفه دستی، زمانی که چاپ یک طرف تمام شده است، یک پنجره باز شو بر روی رایانه نشان داده می شود. دستورالعمل های روی صفحه را دنبال کنید.

اطلاعات مرتبط

← "اصول اولیه چاپ" در صفحه 80

← "زبان اندازه" در صفحه 96

چاپ چندین صفحه بر روی یک صفحه

می توانید دو یا چهار صفحه از اسناد را روی یک صفحه کاغذ چاپ کنید.

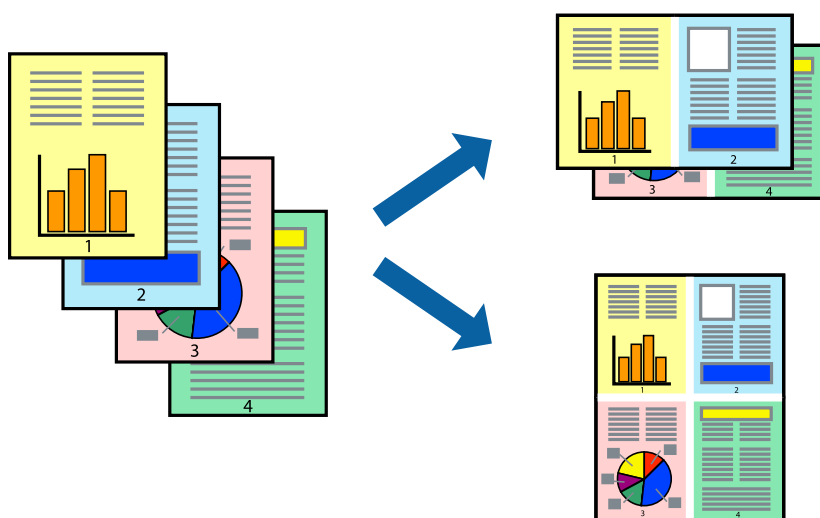

تنظیمات چاپ

در زبانه اندازه درایور چاپگر، 2تایی یا 4تایی را به عنوان تنظیم چند صفحه انتخاب کنید.

نکته:

این ویژگی برای چاپ بدون حاشیه موجود نیست.

اطلاعات مرتبط

← "اصول اولیه چاپ" در صفحه 80

← "زبان اندازه" در صفحه 96

چاپ

چاپ کردن و انباشت به ترتیب صفحه (چاپ به ترتیب معکوس)

می‌توانید کار چاپ را از صفحه آخر انجام دهید تا اسناد به ترتیب صفحه انباشته شود.

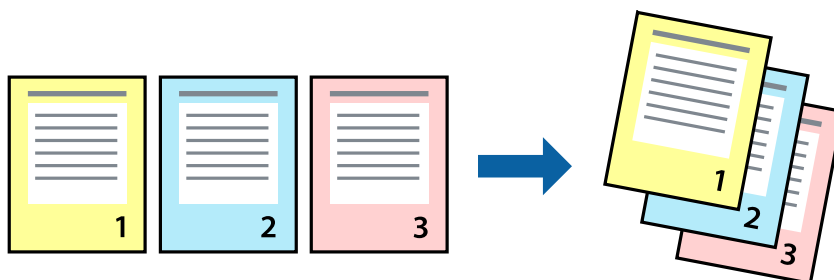

تنظیمات چاپ

در زبانه اندازه درایور چاپگر، ترتیب معکوس را انتخاب کنید.

اطلاعات مرتبط

← "اصول اولیه چاپ" در صفحه 80

← "زبانه اندازه" در صفحه 96

چاپ یک سند کوچک یا بزرگ شده

می‌توانید اندازه سند را با درصد خاصی یا برای سازگار کردن با اندازه کاغذ بارگذاری شده در چاپگر کاهش یا افزایش دهید.



تنظیمات چاپ

در زبانه گزینه بیشتر درایور چاپگر، اندازه سند را از تنظیم اندازه سند انتخاب کنید. اندازه کاغذ مورد نظر را از تنظیم کاغذ خروجی انتخاب کنید. کوچک کردن/بزرگ کردن را انتخاب و سپس متناسب با اندازه صفحه یا زوم روی را انتخاب کنید. اگر زوم روی را انتخاب کنید باید درصد را وارد کنید.

برای چاپ کردن تصاویر در مرکز صفحه وسط را انتخاب کنید.

نکته:

این ویژگی برای چاپ بدون حاشیه موجود نیست.

چاپ

اطلاعات مرتبط

← "اصول اولیه چاپ" در صفحه 80

← "زبانه گزینه بیشتر" در صفحه 97

چاپ کردن یک تصویر بر روی چندین برگ برای بزرگنمایی (ایجاد پوستر)

این قابلیت به شما امکان می دهد تا یک تصویر را روی چندین برگه کاغذ چاپ کنید. شما می توانید یک پوستر بزرگ را از طریق چسباندن آنها به یکدیگر ایجاد کنید.

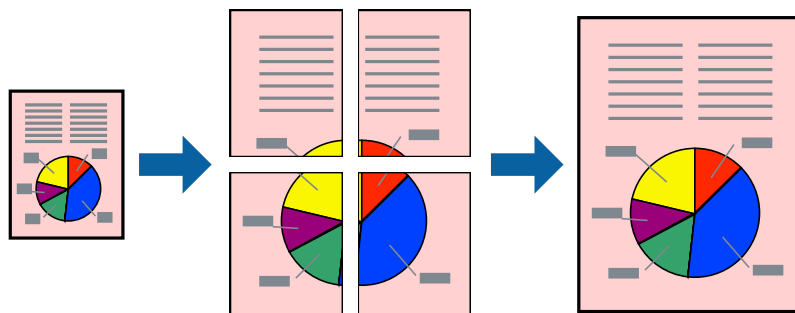

نکته:

این ویژگی برای چاپ بدون حاشیه موجود نیست.

تنظیمات چاپ

در زبانه اندازه درایور چاپگر، گزینه 2x1 پوستر، 2x2 پوستر، 3x3 پوستر یا 4x4 پوستر را به عنوان تنظیم چند صفحه انتخاب کنید. با کلیک کردن بر روی تنظیم می توانید پانلهایی را که نمی خواهید چاپ شود انتخاب کنید. همچنین می توانید گزینه های راهنمای برش را انتخاب کنید.

اطلاعات مرتبط

← "اصول اولیه چاپ" در صفحه 80

← "زبانه اندازه" در صفحه 96

چاپ

ساخت پوستر با استفاده از روی هم قرار گرفتن علائم تراز

این نمونه ای از روش ساخت پوستر با انتخاب 2x2 پوستر و انتخاب روی هم قرار گرفتن علائم تراز در راهنمای برش چاپ است.

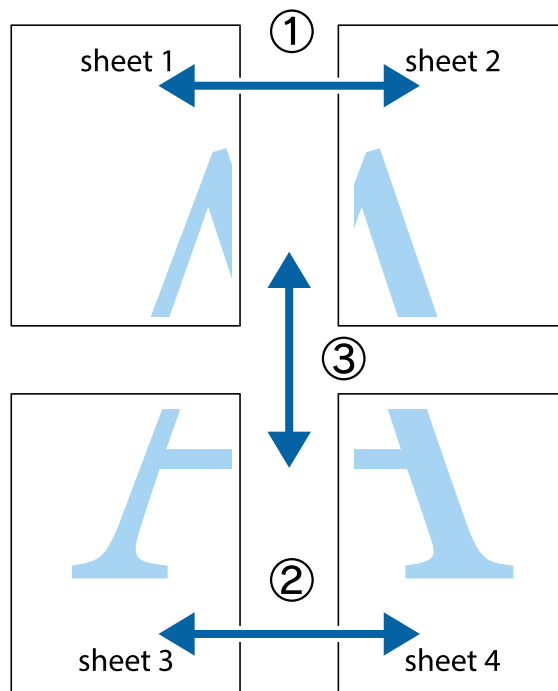

1. Sheet 1 و Sheet 2 را آماده کنید. حاشیه‌های Sheet 1 را از روی خط عمودی آبی که از مرکز تقاطع‌های بالا و پایین می‌گذرد، ببرید.

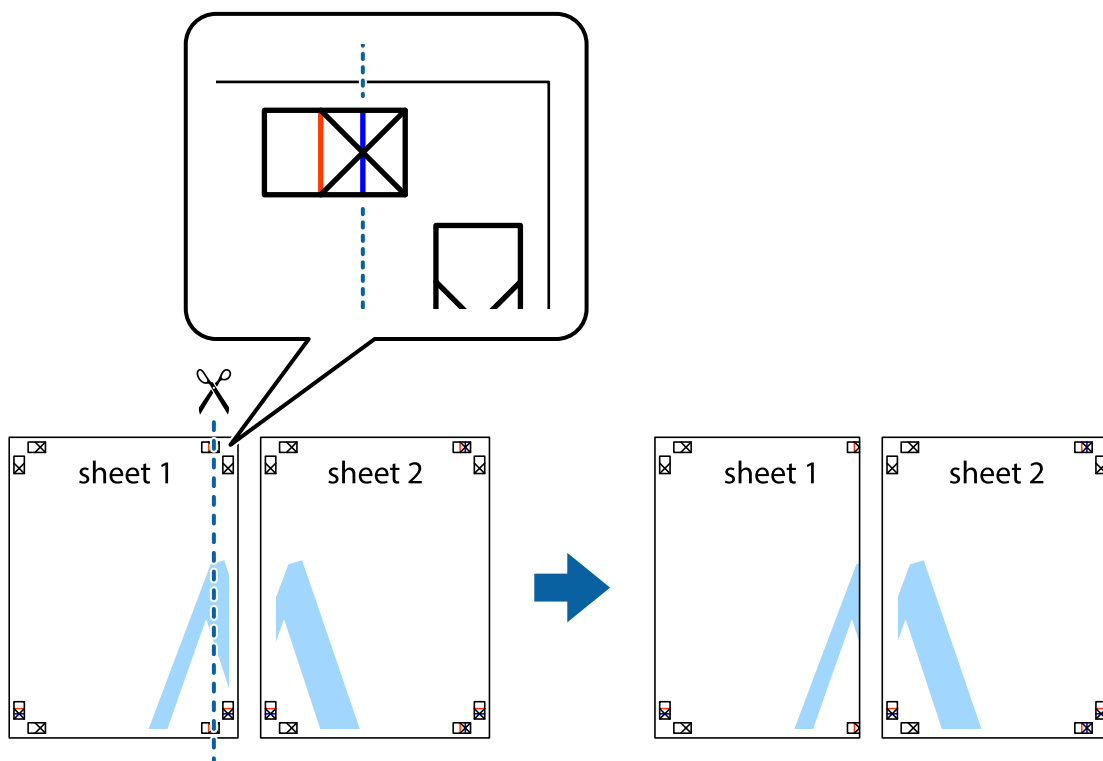

چاپ

2. لبه Sheet 1 را در بالای Sheet 2 قرار دهید و علامت‌های تقاطع را تراز کنید، سپس موقتاً دو صفحه را از پشت بهم وصل کنید.

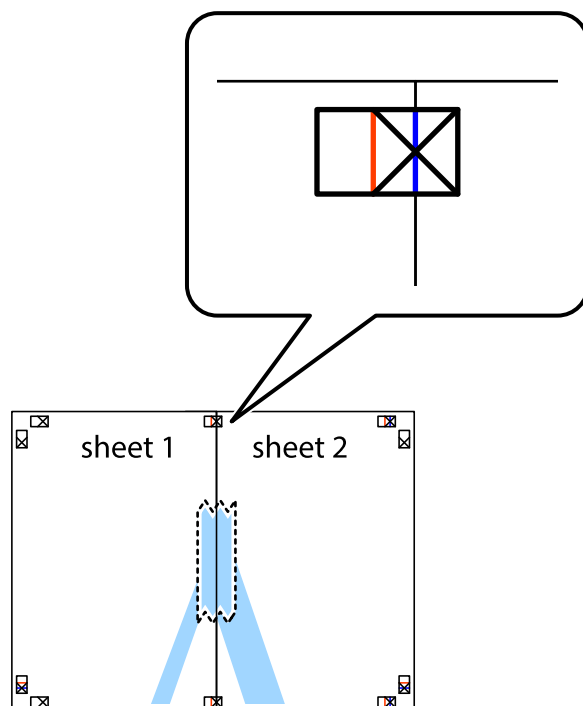

3. صفحات بهم وصل شده را در طول خط قرمز عمودی از علامت‌های تراز ببرید (این بار، خط سمت چپ علامت‌های باضافه).

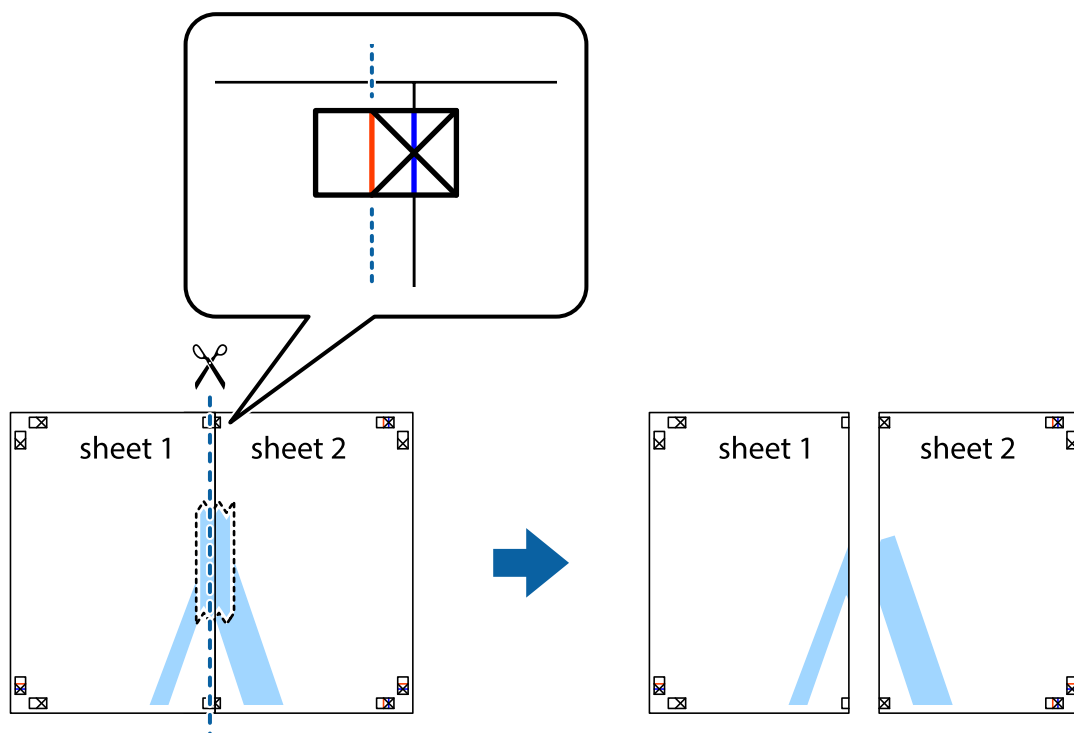

چاپ

4. صفحات را از پشت به هم وصل کنید.

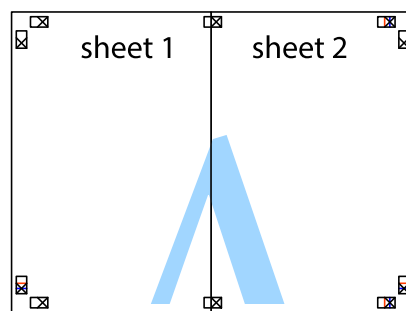

5. مراحل ۱ تا ۴ را برای وصل کردن Sheet 3 و Sheet 4 تکرار کنید.

6. حاشیه‌های Sheet 1 و Sheet 2 را در طول خط آبی افقی از قسمت مرکز علامت‌های تقاطع راست و چپ ببرید.

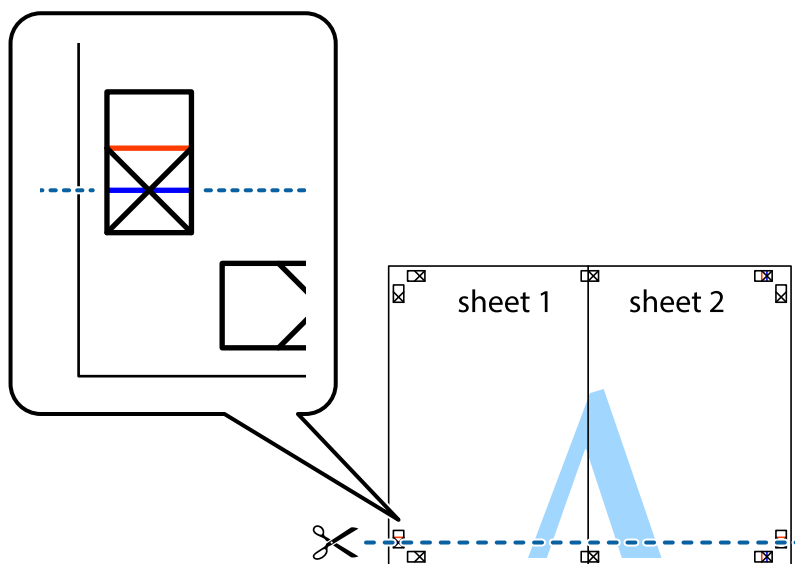

چاپ

7. لپه Sheet 1 و Sheet 2 را در بالای Sheet 3 و Sheet 4 قرار داده علامت‌های تقاطع را تراز کنید، و سپس موقتاً آنها را پشت به هم وصل کنید.

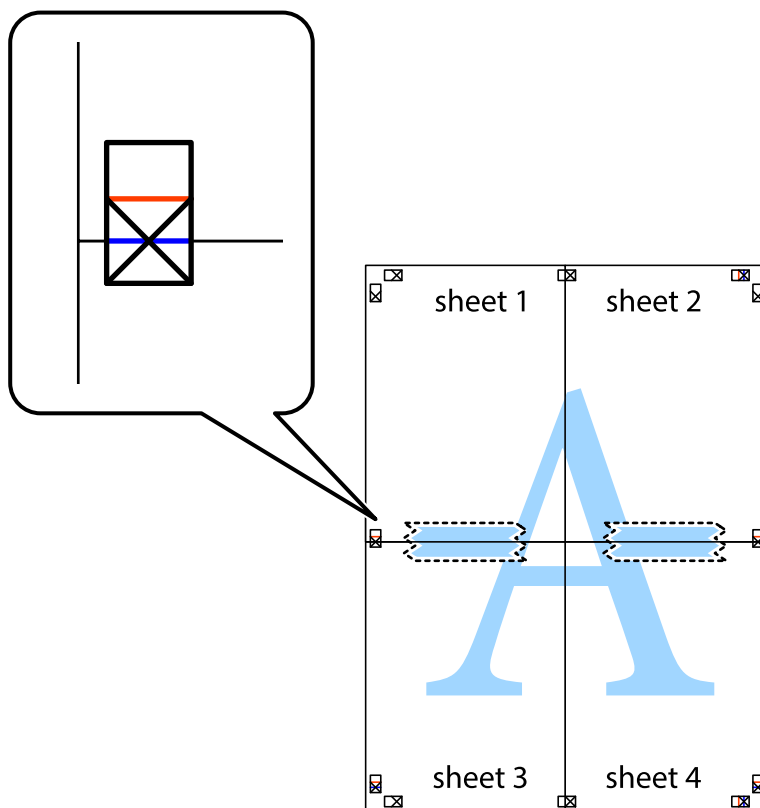

چاپ

8. صفحات بهم وصل شده را در طول خط قرمز افقی از علامت‌های تراز ببرید (این بار، خط بالای علامت‌های باضافه).

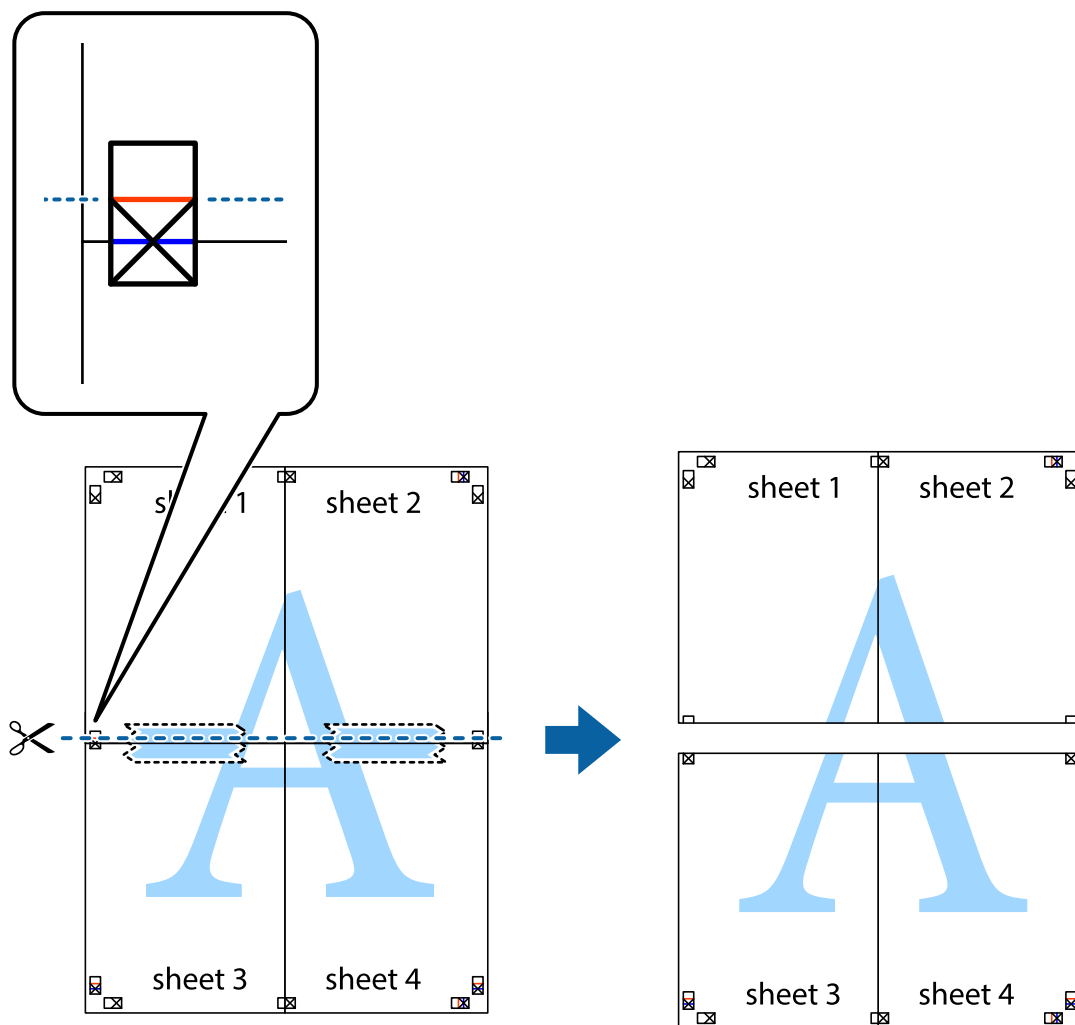

9. صفحات را از پشت به هم وصل کنید.

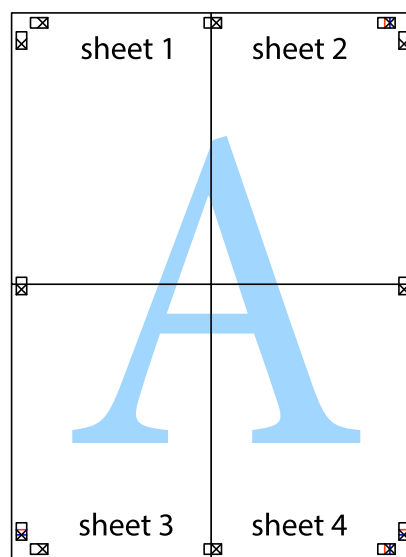

چاپ

10. حاشیه‌های باقیمانده را در طول راهنمای بیرونی ببرید.

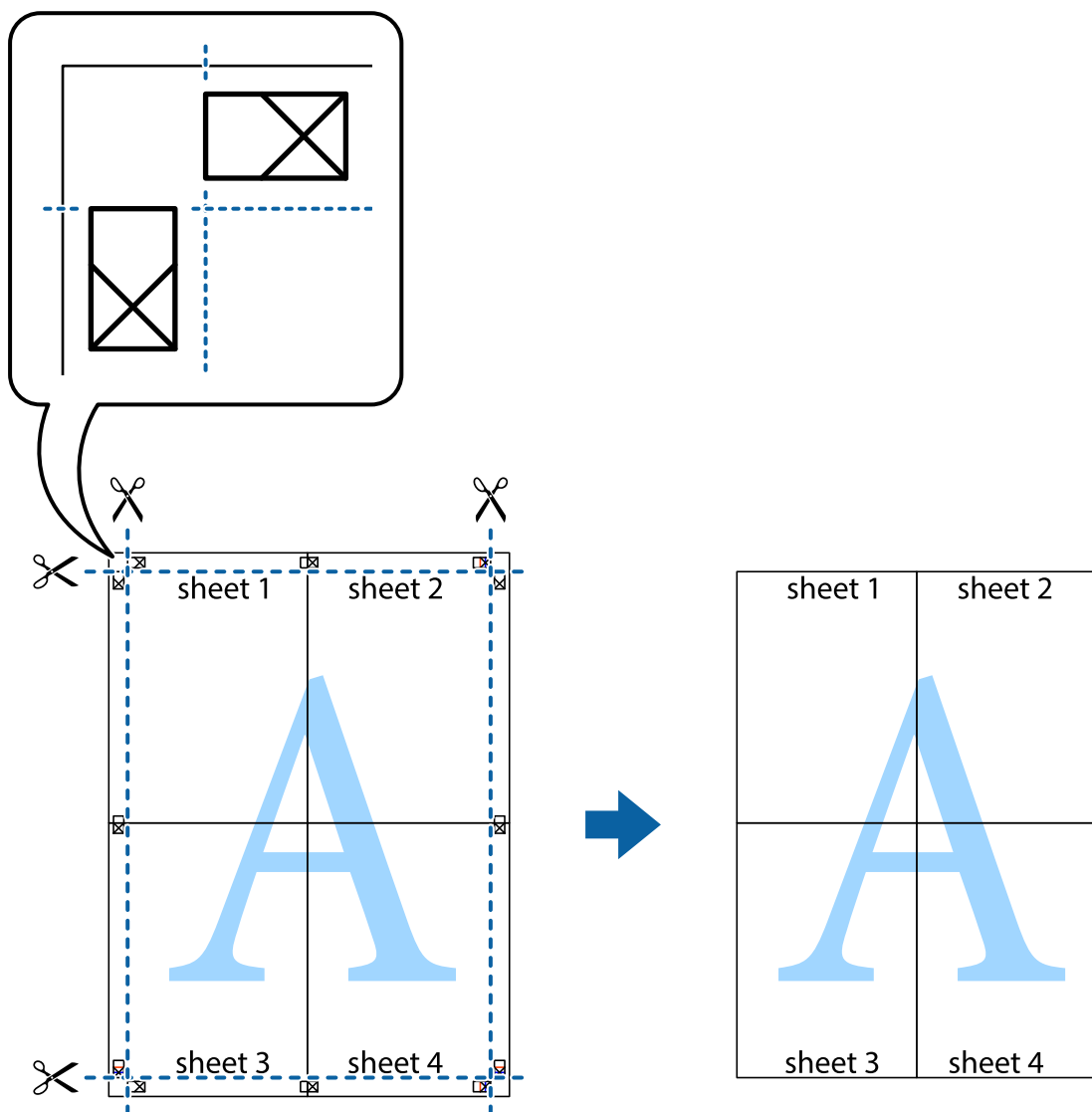

چاپ کردن با سربرگ و ته‌برگ

می‌توانید اطلاعاتی مانند نام کاربری و تاریخ چاپ را به عنوان سربرگ و ته‌برگ چاپ کنید.

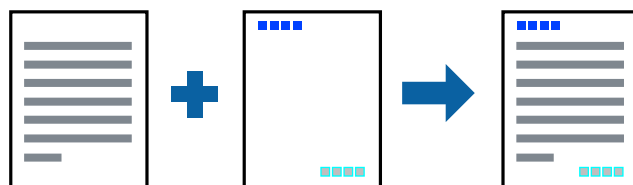

تنظیمات چاپ

در زبانه گزینه بیشتر درایور چاپگر، روی ویژگی‌های ته‌نقش کلیک و سپس سرصفحه/پاصفحه را انتخاب کنید. بر روی تنظیم کلیک و سپس موارد مورد نظر برای چاپ را انتخاب کنید.

چاپ

اطلاعات مرتبط

← "اصول اولیه چاپ" در صفحه 80

← "زبانه گزینه بیشتر" در صفحه 97

چاپ کردن ته نقش

می توانید یک ته نقش مانند "محرمانه" یا الگوی ضد کپی را بر روی کار چاپی چاپ کنید. اگر کار چاپ را با الگوی ضد چاپ انجام دهید، حروف مخفی در هنگام تکثیر با دستگاه فتوکپی آشکار می شود تا نسخه اصلی از رونوشت مشخص شود.



الگوی ضد کپی در شرایط زیر وجود دارد:

کاغذ: ساده، کاغذ کپی

بدون حاشیه: انتخاب نشده است

کیفیت: استاندارد

چاپ دو طرفه خودکار: انتخاب نشده است

تصحیح رنگ: خودکار

نکته:

می توانید ته نقش یا الگوی ضد کپی خود را نیز اضافه کنید.

تنظیمات چاپ

در زبانه گزینه بیشتر درایور چاپگر، بر روی ویژگی های ته نقش کلیک و الگوی ضد کپی یا طرح آب انتخاب کنید. برای تغییر دادن جزئیاتی مانند اندازه، تراکم یا موقعیت الگو یا نشانه بر روی تنظیم کلیک کنید.

اطلاعات مرتبط

← "اصول اولیه چاپ" در صفحه 80

← "زبانه گزینه بیشتر" در صفحه 97

چاپ

چاپ کردن همزمان چندین فایل

Job Arranger Lite به شما اجازه می دهد چند فایل را که با برنامه مختلفی ایجاد شده اند ترکیب کرده و آنها را بعنوان یک کار چاپی تکی چاپ کنید. می توانید تنظیمات چاپ فایل های ترکیبی، مانند چیدمان چند-صفحه ای و چاپ دو رو را تعیین کنید.

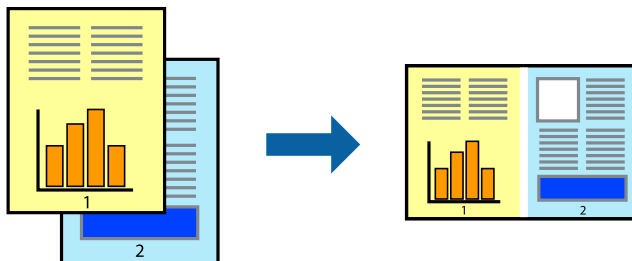

تنظیمات چاپ

در زبانه اندازه درایور چاپگر، Job Arranger Lite را انتخاب کنید. با شروع کار چاپ، پنجره Job Arranger Lite ظاهر می شود. در پنجره Job Arranger Lite باز شده، فایلی را که می خواهید با فایل فعلی ترکیب کنید باز کنید و سپس مراحل بالا را تکرار نمایید.

اگر کار چاپ افزوده شده به چاپ پروژه در پنجره Job Arranger Lite را انتخاب می کنید، می توانید آرایش صفحه را ویرایش کنید. برای شروع کار چاپ، بر روی چاپ کردن از منو فایل کلیک کنید.

نکته:

اگر پنجره Job Arranger Lite را پیش از افزودن همه داده های چاپ به چاپ پروژه ببندید، کار چاپ جاری لغو می شود. بر روی ذخیره کردن از منو فایل کلیک کنید تا کار جاری ذخیره شود. پسوند فایل ذخیره شده "ecl" است.

برای باز کردن چاپ پروژه، بر روی Job Arranger Lite در زبانه نگهداری درایور کلیک کنید تا پنجره Job Arranger Lite باز شود. سپس، باز کردن را از منوی فایل برای انتخاب فایل انتخاب کنید.

اطلاعات مرتبط

← "اصول اولیه چاپ" در صفحه 80

← "زبانه اندازه" در صفحه 96

چاپ با استفاده از قابلیت Color Universal Print

می توانید رویت پذیری متنها و تصاویر را در نسخه های چاپی تقویت کنید.

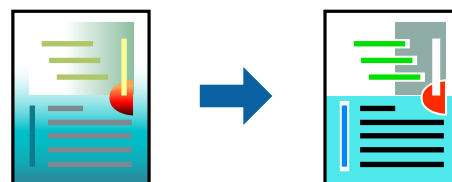

چاپ با رنگ استاندارد فقط در صورتی قابل استفاده است که تنظیمات زیر انتخاب شود.

نوع کاغذ: ساده

کیفیت: استاندارد یا کیفیت بالاتر

چاپ رنگی: رنگ

برنامه ها: Microsoft® Office 2007 یا بالاتر

چاپ

اندازه متن: 96 pts یا کمتر

تنظیمات چاپ

در زبانه **گزینه بیشتر** درایور چاپگر بر روی **گزینه های تصویر** در تنظیم **تصحیح رنگ** کلیک کنید. یکی از گزینه‌ها را از تنظیم **چاپ با رنگ** استاندارد انتخاب کنید. برای اعمال تنظیمات دیگر بر روی **گزینه های ارتقا** کلیک کنید.

نکته:

- ☐ نویسه‌های خاص را می‌توان با الگو تغییر داد؛ مثلاً "+" به صورت "±" نمایش داده شود.
- ☐ الگوهای مختص برنامه و خط زیر می‌تواند محتوای چاپ شده را با این تنظیمات تغییر دهد.
- ☐ در صورت استفاده از تنظیمات چاپ با رنگ استاندارد، کیفیت چاپ ممکن است در عکسها و دیگر تصاویر کاهش یابد.
- ☐ استفاده از تنظیمات چاپ با رنگ استاندارد سرعت چاپ را کاهش می‌دهد.

اطلاعات مرتبط

← "اصول اولیه چاپ" در صفحه 80

← "زبانه گزینه بیشتر" در صفحه 97

تنظیم رنگ چاپ

می‌توانید رنگ‌های استفاده شده در کار چاپ را تنظیم کنید. این تنظیمات برای همه داده‌های اسناد قابل استفاده نیست.

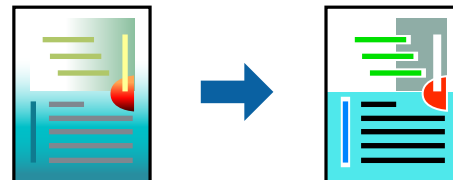

تنظیمات چاپ

در زبانه **گزینه بیشتر** درایور چاپگر، **گزینه سفارشی** را به عنوان تنظیم **تصحیح رنگ** انتخاب کنید. بر روی **پیشرفته** کلیک کنید تا پنجره **تصحیح رنگ** باز شود و سپس روش اصلاح رنگ را انتخاب کنید.

نکته:

- ☐ **گزینه خودکار** به عنوان پیش فرض در زبانه **گزینه بیشتر** انتخاب می‌شود. با این تنظیم، رنگ‌ها به صورت خودکار تنظیم می‌شوند تا با تنظیمات نوع کاغذ و کیفیت چاپ مطابق باشند.
- ☐ **PhotoEnhance** در پنجره **تصحیح رنگ** رنگ را با تحلیل کردن مکان سوژه تنظیم می‌کند. بنابراین، اگر مکان سوژه را با کوچک کردن، بزرگ کردن، برش یا چرخاندن تصویر تغییر دهید، ممکن است بطور غیرمنتظره تغییر کند. انتخاب تنظیم بدون حاشیه نیز مکان سوژه را تغییر می‌دهد که می‌تواند منجر به ایجاد تغییر در رنگ شود. اگر تصویر خارج از فوکوس است، ممکن است رنگ غیرطبیعی باشد. اگر رنگ تغییر کند یا غیرطبیعی شود، در حالی که جز **PhotoEnhance** چاپ کنید.

اطلاعات مرتبط

← "اصول اولیه چاپ" در صفحه 80

← "زبانه گزینه بیشتر" در صفحه 97

چاپ

چاپ کردن برای تاکید بر خطوط باریک

می‌توانید خطوط باریکی را که چاپ نمی‌شوند، ضخیم کنید.

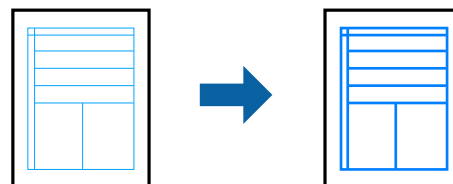

تنظیمات چاپ

در زبانه گزینه بیشتر درایور چاپگر بر روی گزینه های تصویر در تنظیم تصحیح رنگ کلیک کنید. گزینه درشت کردن خطوط نازک را انتخاب کنید.

اطلاعات مرتبط

← "اصول اولیه چاپ" در صفحه 80

← "زبانه گزینه بیشتر" در صفحه 97

چاپ کردن بارکد خوانا

می‌توانید بارکد خوانا چاپ کنید تا به آسانی اسکن شود. این قابلیت را فقط در صورتی فعال کنید که بارکد چاپ شده قابل اسکن نباشد.

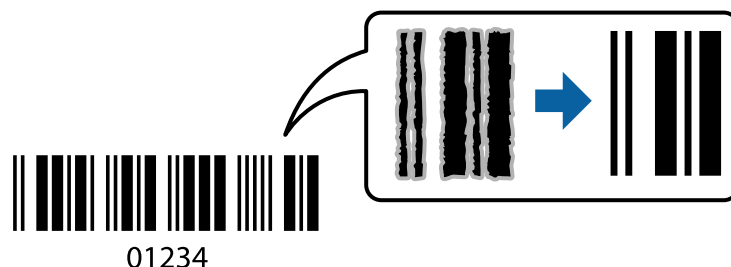

می‌توانید از این قابلیت در شرایط زیر استفاده کنید.

نوع کاغذ: کاغذ ساده، کاغذ کپی، کاغذ سربرگ‌دار یا پاکت نامه

کیفیت: استاندارد

ممکن است کیفیت چاپ در هنگام چاپ کردن تغییر یابد. ممکن است سرعت چاپ کاهش یابد و تراکم چاپ نیز بیشتر شود.

نکته:

رفع تاری کاغذ ممکن است گاهی وقت‌ها بسته به شرایط ممکن نباشد.

تنظیمات چاپ

در زبانه نگهداری درایور چاپگر، بر روی تنظیم گسترش یافته کلیک و حالت بارکد را انتخاب کنید.

اطلاعات مرتبط

← "اصول اولیه چاپ" در صفحه 80

← "زبانه نگهداری" در صفحه 98

چاپ

لغو کردن چاپ

می‌توانید کار چاپ را از رایانه لغو کنید. هر چند، اگر یک کار چاپ به‌طور کامل به چاپگر ارسال شده باشد نمی‌توانید آن را از رایانه لغو کنید. در این حالت، با استفاده از پانل کنترل چاپگر کار چاپ را لغو کنید.

لغو کردن

در رایانه خود، بر روی چاپگر خود در دستگاه‌ها و چاپگرها، چاپگر یا در چاپگرها و نمابرها راست-کلیک کنید. بر روی مشاهده چیزی که چاپ می‌شود کلیک کنید، بر روی کار مورد نظر برای لغو کلیک کنید و لغو را انتخاب نمایید.

گزینه‌های منو مربوط به درایور چاپگر

پنجره چاپ را در برنامه دلخواه خود باز کنید و پس از انتخاب چاپگر وارد پنجره درایور چاپگر شوید.

نکته:

منوها، بسته به گزینه‌ای که انتخاب می‌کنید فرق می‌کنند.

زبان اندازه

پیش تنظیم های چاپ	افزودن/حذف موارد از قبل تنظیم شده	شما می‌توانید تنظیمات پیش‌فرض خود را برای تنظیمات چاپ پرکاربرد اضافه یا حذف کنید. گزینه پیش‌تنظیم مدنظر خود را از فهرست انتخاب کنید.
نمایش تنظیم	لیست مواردی که اخیراً در زبان‌های اندازه و گزینه بیشتر تنظیم شده‌اند را نمایش می‌دهد.	
تنظیم مجدد پیش فرض	تمامی تنظیمات را به مقادیر پیش‌فرض کارخانه بر می‌گرداند. تنظیمات گزینه‌های زبانه گزینه بیشتر نیز به مقادیر پیش‌فرض بازنشانی می‌شوند.	
سطوح	سطوح تقریبی جوهر را نمایش می‌دهد.	
منبع کاغذ	منبع تغذیه کاغذ را انتخاب کنید. برای انتخاب خودکار منبع کاغذ انتخاب شده در تنظیمات چاپ پانل کنترل چاپگر، گزینه انتخاب خودکار را انتخاب کنید. اگر چاپگر دارای فقط یک منبع کاغذ باشد، این مورد نمایش داده نمی‌شود.	
اندازه سند	اندازه کاغذی که مایلید بر روی آن چاپ کنید را انتخاب نمایید. اگر تعریف شده کاربر را انتخاب کنید، باید عرض و ارتفاع کاغذ را وارد کنید.	
بدون حاشیه	اطلاعات چاپ کمی بزرگ تر از اندازه کاغذ می‌شود، بنابراین هیچ حاشیه‌ای در اطراف لبه‌های کاغذ چاپ نمی‌شود. برای انتخاب مقدار بزرگنمایی، روی تنظیم کلیک کنید.	
جهت	جهت مورد نظر برای چاپ را انتخاب کنید.	
نوع کاغذ	نوع کاغذ مقصد چاپ را انتخاب کنید.	
کیفیت	کیفیت چاپ مورد نظر برای چاپ را انتخاب کنید. تنظیمات قابل استفاده به نوع کاغذ انتخاب شده بستگی دارد. برای اعمال تنظیمات دیگر بر روی تنظیم بیشتر کلیک کنید.	
رنگ	رنگ کار چاپ را انتخاب کنید.	
چاپ 2 طرفه	امکان چاپ 2 رو را فراهم می‌کند.	
	Settings	می‌توانید لبه صحافی و حاشیه‌های صحافی را مشخص کنید. در هنگام چاپ کردن اسناد چند-صفحه‌ای، می‌توانید انتخاب کنید که کار چاپ از جلو یا عقب صفحه آغاز شود.
	تراکم چاپ	نوع سند را برای تنظیم تراکم چاپ انتخاب کنید. اگر تراکم چاپ مناسب را انتخاب کنید، می‌توانید از نشت کردن جوهر به سمت دیگر کاغذ جلوگیری کنید. برای تنظیم دستی تراکم چاپ User Defined را انتخاب کنید.

چاپ

چند صفحه	امکان چاپ کردن چندین صفحه در یک برگه یا چاپ کردن پوستر را فراهم می‌کند. برای مشخص کردن ترتیب چاپ شدن صفحات بر روی ترتیب صفحه کلیک کنید.
کپی	تعداد نسخه‌های مدنظر خود برای چاپ را تنظیم کنید.
شماره بندی	اسناد چند-صفحه‌ای دسته‌بندی و مرتب شده را چاپ می‌کند.
ترتیب معکوس	امکان چاپ کردن از صفحه آخر را به شما می‌دهد تا صفحات پس از چاپ شدن به ترتیب درست انباشته شود.
ببصدا	صدای چاپگر را کاهش می‌دهد. با این وجود، ممکن است فعال کردن این گزینه سرعت چاپ را کاهش دهد.
پیش‌نمایش	پیش‌نمایشی از سند را پیش از چاپ شدن نشان می‌دهد.
Job Arranger Lite	کار چاپ را با قابلیت Job Arranger Lite انتخاب کنید.

زبانه گزینه بیشتر

پیش تنظیم های چاپ	افزودن/حذف موارد از قبل تنظیم شده	می‌توانید پیش-تنظیم‌های خود را برای تنظیمات پرکاربرد چاپ اضافه یا حذف کنید. پیش-تنظیم مورد نظر برای استفاده را از فهرست انتخاب کنید.
نمایش تنظیم	فهرستی از موارد تنظیم شده در زبان‌های اندازه و گزینه بیشتر نشان می‌دهد.	
تنظیم مجدد پیش فرض	همه تنظیمات را به مقادیر پیش فرض کارخانه بازگردانید. تنظیمات زبانه اندازه به مقادیر پیش فرض باز می‌گردند.	
اندازه سند	اندازه سند خود را انتخاب کنید.	
کاغذ خروجی	اندازه کاغذی که مایلید بر روی آن چاپ کنید را انتخاب نمایید. اگر کاغذ خروجی با اندازه سند متفاوت باشد، کوچک کردن/بزرگ کردن و به طور خودکار انتخاب می‌شود. در هنگام چاپ کردن بدون کاهش یا افزایش اندازه سند، نیازی به انتخاب آن ندارید.	
کوچک کردن/بزرگ کردن	امکان بزرگ یا کوچک کردن اندازه سند را فراهم می‌کند.	
	متناسب با اندازه صفحه	سند را برای متناسب کردن با اندازه کاغذ در کاغذ خروجی به طور خودکار کوچک یا بزرگ می‌کند.
	زوم روی	با درصد خاصی چاپ می‌کند.
	وسط	تصاویر را در مرکز کاغذ چاپ می‌کند.
تصحیح رنگ	خودکار	رنگهای تصویر را به طور خودکار تنظیم می‌کند.
	سفارشی	امکان اصلاح دستی رنگ را فراهم می‌کند. تنظیمات بیشتر با کلیک کردن بر روی پیشرفته ظاهر می‌شود.
	گزینه های تصویر	گزینه‌های کیفیت چاپ مانند چاپ با رنگ استاندارد یا تصحیح قرمزی چشم را فعال می‌کند. می‌توانید خطوط نازک را ضخیم کنید تا در نسخه‌های چاپی دیده شود.
ویژگی های ته نقش	می‌توانید تنظیمات مربوط به الگوی ضد چاپ یا ته‌نقش را انجام دهید.	
تنظیم اضافی	چرخش 180 درجه	صفحه را پیش از چاپ 180 درجه می‌چرخاند. این قابلیت برای چاپ بر روی کاغذهایی مانند پاکت که در جهت ثابت وارد چاپگر می‌شود، سودمند است.
	سرعت زیاد	زمانی که هد چاپ در هر دو جهت حرکت می‌کند چاپ می‌کند. سرعت چاپ سریع تر است، اما ممکن است کیفیت کاهش یابد.
	تصویر آینه	تصویر را طوری می‌چرخاند تا به گونه‌ای که در آینه دیده می‌شود چاپ شود.

چاپ

زبانه نگهداری

بررسی نازل	برای بررسی انسداد نازل‌های هد چاپ یک الگوی بررسی نازل چاپ می‌کند.
تمیز کردن هد	نازل‌های مسدود در هد چاپ را تمیز می‌کند. از آنجا که این ویژگی مقداری جوهر استفاده می‌کند، تنها در صورتیکه نازل‌ها مسدود هستند، هد چاپ را پاک کنید.
Job Arranger Lite	پنجره Job Arranger Lite را باز می‌کند. می‌توانید داده‌ها را ذخیره و ویرایش کنید.
EPSON Status Monitor 3	پنجره EPSON Status Monitor 3 را باز می‌کند. در اینجا می‌توانید وضعیت چاپگر و اقلام مصرفی را تایید کنید.
تنظیم برگزیده کنترل	اجازه می‌دهد تنظیمات مربوط به موارد موجود در پنجره EPSON Status Monitor 3 را تعیین کنید.
تنظیم گسترش یافته	اجازه می‌دهد طیف متنوعی از تنظیمات را تعیین کنید. برای مشاهده راهنما مربوط به جزئیات، بر روی هر مورد راست-کلیک کنید.
صف چاپ	کارهای در انتظار چاپ را نمایش می‌دهد. می‌توانید کارهای چاپی را بررسی کنید، مکث دهید یا از سر بگیرید.
زبان	زبان مورد استفاده در پنجره درایور چاپگر را تغییر می‌دهد. برای اعمال این تنظیمات، درایور چاپگر را ببندید و مجدداً باز کنید.
بروزرسانی نرم افزار	برای بررسی وجود جدیدترین نسخه برنامه‌ها در اینترنت، قابلیت EPSON Software Updater را راه‌اندازی می‌کند.
سفارش آنلاین	امکان دسترسی به سایت فروش کارت‌ریج‌های جوهر Epson را برای شما فراهم می‌سازد.
پشتیبانی فنی	دسترسی شما به وب‌سایت پشتیبانی فنی Epson را فراهم می‌سازد.

چاپ کردن از درایور چاپگر در Mac OS

قسمت های اصلی چاپگر

نکته:

بسته به برنامه، عملکردها فرق دارند. برای اطلاعات بیشتر به راهنمای برنامه مراجعه کنید.

1. فایلی را که می‌خواهید چاپ کنید باز نمایید.
اگر چاپگر کاغذ ندارد، کاغذ درون آن بارگذاری کنید.
2. چاپ را از منوی فایل انتخاب کنید یا از فرمان دیگری به کادر چاپ بروید.
در صورت نیاز، بر روی **نمایش جزئیات** یا **▼** برای گسترده کردن پنجره چاپ کلیک کنید.
3. چاپگر خود را انتخاب کنید.

چاپ

4. از منوی باز شو تنظیمات چاپ را انتخاب کنید.

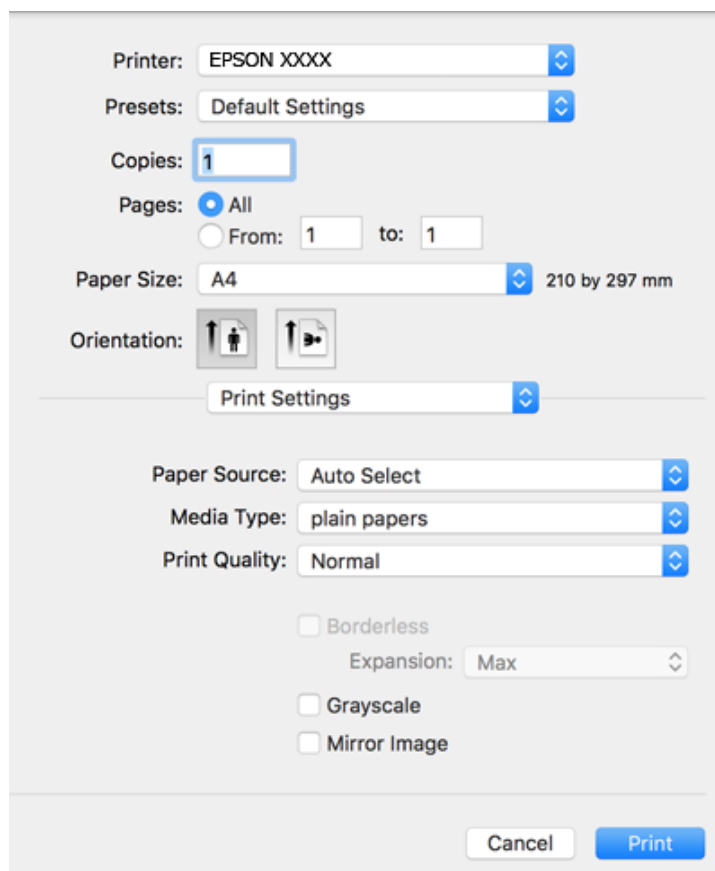

نکته:

در *OS X Mountain Lion* یا جدیدتر، اگر منوی تنظیمات چاپ نشان داده نشد، درایور چاپگر *Epson* به درستی نصب نشده است. موارد برگزیده سیستم را از منوی چاپگرها و اسکنرها (یا چاپ و اسکن، چاپ و فایبر) انتخاب کنید، چاپگر را حذف کنید و سپس دوباره چاپگر را اضافه نمایید. برای افزودن چاپگر، به مطلب زیر مراجعه کنید.

<http://epson.sn>

5. در صورت لزوم تنظیمات را تغییر دهید.

برای مشاهده جزئیات به گزینه‌های منو درایور چاپگر مراجعه کنید.

6. روی چاپ کلیک کنید.

اطلاعات مرتبط

- ◀ "ظرفیت‌ها و کاغذ موجود" در صفحه 44
- ◀ "بارگذاری کاغذ در ورودی کاغذ از عقب" در صفحه 47
- ◀ "گزینه‌های منو برای تنظیمات چاپ" در صفحه 104

چاپ

چاپ 2 طرفه

می‌توانید بر روی هر دو طرف کاغذ چاپ کنید.

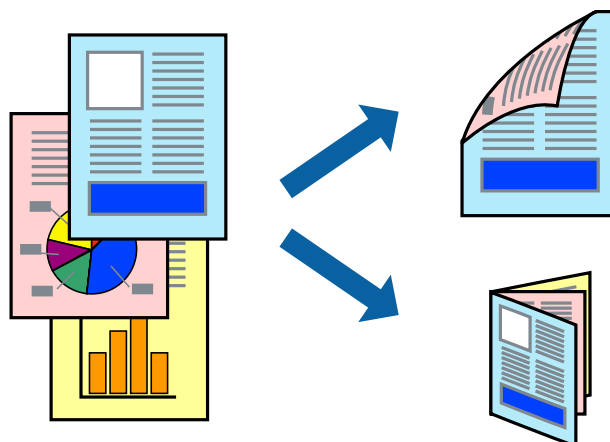

نکته:

- این ویژگی برای چاپ بدون حاشیه موجود نیست.
- اگر از کاغذی استفاده می‌کنید که برای چاپ دو طرفه مناسب نباشد، ممکن است کیفیت چاپ کاهش یابد و کاغذ گیر کند.
- بسته به کاغذ و داده‌ها، ممکن است جوهر به طرف دیگر کاغذ نشت کند.

اطلاعات مرتبط

← "ظرفیت‌ها و کاغذ موجود" در صفحه 44

تنظیمات چاپ

از منوی بازشو **Two-sided Printing Settings** را انتخاب کنید. روش چاپ 2-رو را انتخاب کنید و سپس تنظیمات **Document Type** را انجام دهید.

نکته:

- سرعت چاپ بسته به نوع سند ممکن است کاهش یابد.
- در هنگام چاپ کردن عکس با داده متراکم، **Text & Graphics** یا **Text & Photos** را از تنظیمات **Document Type** انتخاب کنید. اگر کاغذ چاپ شده آلوده باشد یا جوهر به سمت دیگر کاغذ نشت کرده باشد، باید تراکم چاپ و **Increased Ink Drying Time** را در **Adjustments** تنظیم کنید.

اطلاعات مرتبط

← "قسمت‌های اصلی چاپگر" در صفحه 98

← "گزینه‌های منو برای **Two-sided Printing Settings**" در صفحه 105

چاپ

چاپ چندین صفحه بر روی یک صفحه

می توانید دو یا چهار صفحه از اسناد را روی یک صفحه کاغذ چاپ کنید.

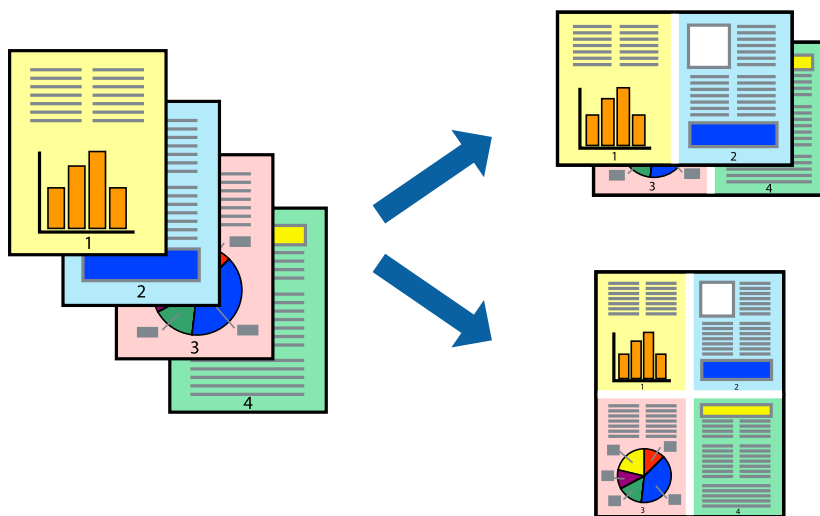

تنظیمات چاپ

از منوی بازشو چیدمان را انتخاب کنید. تعداد صفحات را در کاغذهای هر صفحه، جهت چیدمان (ترتیب صفحه) و حاشیه ها تنظیم کنید.

اطلاعات مرتبط

← "قسمت های اصلی چاپگر" در صفحه 98

← "گزینه های منو برای چیدمان" در صفحه 103

چاپ کردن و انباشت به ترتیب صفحه (چاپ به ترتیب معکوس)

می توانید کار چاپ را از صفحه آخر انجام دهید تا اسناد به ترتیب صفحه انباشته شود.

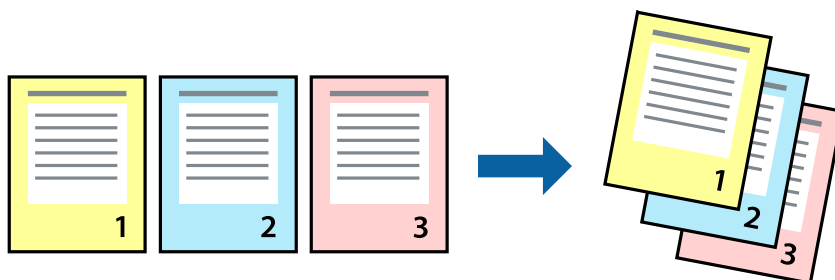

تنظیمات چاپ

از منوی بازشو استفاده از کاغذ را انتخاب کنید. مقدار ترتیب صفحه را بر روی معکوس تنظیم کنید.

اطلاعات مرتبط

← "قسمت های اصلی چاپگر" در صفحه 98

چاپ

← "گزینه‌های منو برای مدیریت کاغذ" در صفحه 104

چاپ یک سند کوچک یا بزرگ شده

می‌توانید اندازه سند را با درصد خاصی یا برای سازگار کردن با اندازه کاغذ بارگذاری شده در چاپگر کاهش یا افزایش دهید.



تنظیمات چاپ

در هنگام چاپ کردن سازگار با اندازه کاغذ، مدیریت کاغذ را از منو شناور و سپس مقیاس‌بندی برای سازگار کردن اندازه کاغذ را انتخاب کنید. اندازه کاغذی را که در چاپگر به عنوان اندازه کاغذ مقصد قرار داده‌اید انتخاب کنید. در هنگام کاستن از اندازه سند، فقط کاهش اندازه را انتخاب کنید.

برای چاپ کردن با درصد مشخص، یکی از روش‌های زیر را دنبال کنید.

□ چاپ را از منو فایل برنامه انتخاب کنید. گزینه چاپگر را انتخاب کنید، درصد را در مقیاس وارد کنید و بر روی تایید کلیک کنید.

□ تنظیم صفحه را از منو فایل برنامه انتخاب کنید. چاپگر خود را از قالب‌بندی برای انتخاب کنید و پس از وارد کردن درصد در مقیاس بر روی تایید کلیک کنید.

نکته:

اندازه کاغذی را که در برنامه به عنوان اندازه کاغذ قرار داده‌اید انتخاب کنید.

اطلاعات مرتبط

← "قسمت‌های اصلی چاپگر" در صفحه 98

← "گزینه‌های منو برای مدیریت کاغذ" در صفحه 104

تنظیم رنگ چاپ

می‌توانید رنگ‌های استفاده شده در کار چاپ را تنظیم کنید. این تنظیمات برای همه داده‌های اسناد قابل استفاده نیست.

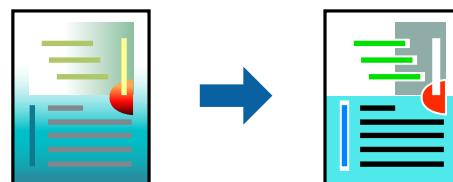

چاپ

تنظیمات چاپ

تطبیق رنگ را از منوی باز شو انتخاب کنید، و سپس EPSON Color Controls را انتخاب نمایید. Color Options را از منوی باز شو انتخاب کرده، و سپس یکی از گزینه های موجود را انتخاب کنید. بر روی پیکان کنار تنظیمات پیشرفته کلیک کنید و تنظیمات دقیق را انجام دهید.

اطلاعات مرتبط

- ◀ "قسمت های اصلی چاپگر" در صفحه 98
- ◀ "گزینه های منو برای تطابق رنگ" در صفحه 104
- ◀ "گزینه های منو برای Color Options" در صفحه 104

لغو کردن چاپ

می توانید کار چاپ را از رایانه لغو کنید. هر چند، اگر یک کار چاپ به طور کامل به چاپگر ارسال شده باشد نمی توانید آن را از رایانه لغو کنید. در این حالت، با استفاده از پانل کنترل چاپگر کار چاپ را لغو کنید.

لغو کردن

روی نماد چاپگر در جایگاه کلیک کنید. کار مورد نظر برای لغو را انتخاب و یکی از کارهای زیر را انجام دهید.

☐ OS X Mountain Lion یا بالاتر

بر روی  در نوار پیشرفت کلیک کنید.

☐ Mac OS X v10.6.8 تا v10.7.x

روی حذف کلیک کنید.

گزینه های منو مربوط به درایور چاپگر

پنجره چاپ را در برنامه دلخواه خود باز کنید و پس از انتخاب چاپگر وارد پنجره درایور چاپگر شوید.

نکته:

منوها، بسته به گزینه ای که انتخاب می کنید فرق می کنند.

گزینه های منو برای چیدمان

تعداد صفحاتی که را که قرار است بر روی یک برگه چاپ شود انتخاب کنید.	صفحه در هر برگه
ترتیب چاپ صفحات را مشخص کنید.	جهت چیدمان
در اطراف صفحات حاشیه چاپ می کند.	حاشیه
صفحه را پیش از چاپ 180 درجه می چرخاند. این گزینه برای چاپ بر روی کاغذهایی مانند پاکت که در جهت ثابت وارد چاپگر می شود، سودمند است.	جهت معکوس صفحه
تصویر را طوری می چرخاند تا به گونه ای که در آینه دیده می شود چاپ شود.	برگرداندن افقی

چاپ

گزینه‌های منو برای تطابق رنگ

روش تنظیم رنگ را انتخاب کنید. این گزینه‌ها رنگها را بین چاپگر و نمایشگر رایانه تنظیم می‌کند تا اختلاف رنگ به حداقل برسد.	ColorSync
	EPSON Color Controls

گزینه‌های منو برای مدیریت کاغذ

دسته‌بندی صفحات	اسناد چند-صفحه‌ای دسته‌بندی و مرتب شده را چاپ می‌کند.	
صفحاتی که باید چاپ شود	فقط برای چاپ کردن صفحات زوج یا صفحات فرد انتخاب کنید.	
ترتیب صفحه	برای چاپ کردن از بالا یا از آخرین صفحه این گزینه را انتخاب کنید.	
مقیاس‌بندی برای سازگار کردن اندازه کاغذ	چاپ را بر اساس اندازه کاغذ بارگذاری شده انجام می‌دهد.	
	اندازه کاغذ مقصد	اندازه کاغذی را که مقصد چاپ است انتخاب کنید.
	فقط کاهش اندازه	برای کاهش اندازه سند انتخاب کنید.

گزینه‌های منو برای صفحه پوشش

چاپ کردن صفحه پوشش	تعیین کنید صفحه پوشش چاپ شود یا خیر. اگر می‌خواهید صفحه پوشش اضافه کنید، پس از سند را انتخاب نمایید.
نوع صفحه پوشش	محتویات صفحه پوشش را انتخاب کنید.

گزینه‌های منو برای تنظیمات چاپ

Paper Source	منبع تغذیه کاغذ را انتخاب کنید. اگر چاپگر دارای فقط یک منبع کاغذ باشد، این مورد نمایش داده نمی‌شود. با انتخاب انتخاب خودکار ، منبع کاغذ سازگار با تنظیم کاغذ چاپگر به طور خودکار انتخاب می‌شود.
نوع رسانه	نوع کاغذ مقصد چاپ را انتخاب کنید.
Print Quality	کیفیت چاپ مورد نظر برای چاپ را انتخاب کنید. گزینه‌ها بسته به نوع کاغذ متغیر است.
بدون حاشیه	اگر اندازه کاغذ بدون حاشیه را انتخاب کنید، این کادر علامت می‌خورد.
مقیاس خاکستری	زمانی که می‌خواهید به رنگ سیاه یا در سایه ای از رنگ خاکستری چاپ کنید، این گزینه را انتخاب نمایید.
Mirror Image	تصویر را طوری می‌چرخاند تا به گونه‌ای که در آینه دیده می‌شود چاپ شود.
گسترش	در چاپ بی حاشیه، اطلاعات چاپ کمی بزرگ تر از اندازه کاغذ می‌شود، بنابراین هیچ حاشیه ای در اطراف لبه های کاغذ چاپ نمی‌شود. مقدار بزرگنمایی را انتخاب کنید.

گزینه‌های منو برای Color Options

تنظیمات دستی	رنگ را به طور دستی تنظیم می‌کند. در تنظیمات پیشرفته می‌توانید تنظیمات دقیق را انتخاب کنید.
PhotoEnhance	با تنظیم خودکار کنتراست، اشباع و روشنایی داده تصویر اسناد، تصاویری واضح تر با رنگ های درخشان تر تولید می‌کند.

چاپ

بدون هیچ گونه تقویت یا تنظیم رنگ چاپ کنید.	Off (No Color Adjustment)
--	---------------------------

گزینه‌های منو برای Two-sided Printing Settings

بر روی هر دو روی کاغذ چاپ می‌کند.	Two-sided Printing
-----------------------------------	--------------------

انجام تنظیمات کارکرد برای درایور چاپگر Mac OS

دسترسی به پنجره تنظیمات عملیات درایور چاپگر Mac OS

موارد برگزیده سیستم را از منوی  < چاپگرها و اسکنرها (یا چاپ و اسکن، چاپ و نمابر) و سپس چاپگر را انتخاب کنید. روی گزینه‌ها و لوازم < گزینه‌ها (یا درایور) کلیک کنید.

تنظیمات عملیات درایور چاپگر Mac OS

- عبور از صفحه خالی: از چاپ صفحات خالی اجتناب می‌کند.
- بیصدا: به آرامی چاپ می‌کند. اما ممکن است سرعت چاپ کندتر باشد.
- Permit temporary black printing: به طور موقت فقط با جوهر سیاه چاپ می‌کند.
- High Speed Printing: زمانی که هد چاپ در هر دو جهت حرکت می‌کند چاپ می‌کند. سرعت چاپ سریع‌تر است، اما ممکن است کیفیت کاهش یابد.
- اسناد خروجی برای بایگانی: کاغذ را تغذیه می‌کند در نتیجه بایگانی داده‌هایی که با جهت صفحه افقی تهیه شده‌اند یا چاپ دورو به راحتی میسر می‌گردد. چاپ پاکت نامه پشتیبانی نمی‌شود.
- حذف حاشیه‌های سفید: حاشیه‌های غیرضروری را در مدت چاپ بدون حاشیه حذف می‌کند.
- Warning Notifications: به درایور چاپگر اجازه می‌دهد اعلان‌های هشدار را نشان دهد.
- Establish bidirectional communication: معمولاً باید روی On تنظیم شود. Off را انتخاب کنید اگر دریافت اطلاعات چاپگر به علت اشتراک‌گذاری آن روی رایانه‌های Windows در یک شبکه یا به هر دلیل دیگری ممکن نیست.

چاپ کردن از دستگاه‌های هوشمند

استفاده از Epson iPrint

Epson iPrint یک برنامه است که به شما امکان می‌دهد عکس‌ها، اسناد و صفحات وب را از یک دستگاه هوشمند به عنوان مثال یک گوشی هوشمند یا تبلت چاپ کنید. شما می‌توانید از چاپ محلی، چاپ از یک دستگاه هوشمند که به همان شبکه بی‌سیم متصل است که چاپگر شما به آن وصل است، یا چاپ از راه دور، چاپ از یک مکان دور از طریق اینترنت، استفاده کنید. برای استفاده از چاپ از راه دور، چاپگر خود را در سرویس Epson Connect ثبت کنید.

چنانچه در حالتی که چاپگر به شبکه متصل نیست Epson iPrint را اجرا کنید، پیامی نمایش داده می‌شود که از شما می‌خواهد به چاپگر وصل شوید. دستورالعمل‌ها را برای تکمیل اتصال دنبال کنید. برای مشاهده شرایط عملیاتی، URL زیر را ببینید.

چاپ

<http://epson.sn>



اطلاعات مرتبط

← "چاپ کردن با سرویس شبکه" در صفحه 171

نصب Epson iPrint

می‌توانید Epson iPrint را از طریق URL یا کد QR زیر، در دستگاه هوشمند خود نصب کنید.

<http://ipr.to/c>



چاپ با استفاده از Epson iPrint

Epson iPrint را از دستگاه هوشمند خود اجرا کنید و گزینه مورد نظر برای استفاده را از صفحه اصلی انتخاب کنید. صفحه‌های زیر ممکن است بدون اطلاع قبلی تغییر کند. ممکن است محتویات بسته به نوع محصول خریداری شده متفاوت باشند.

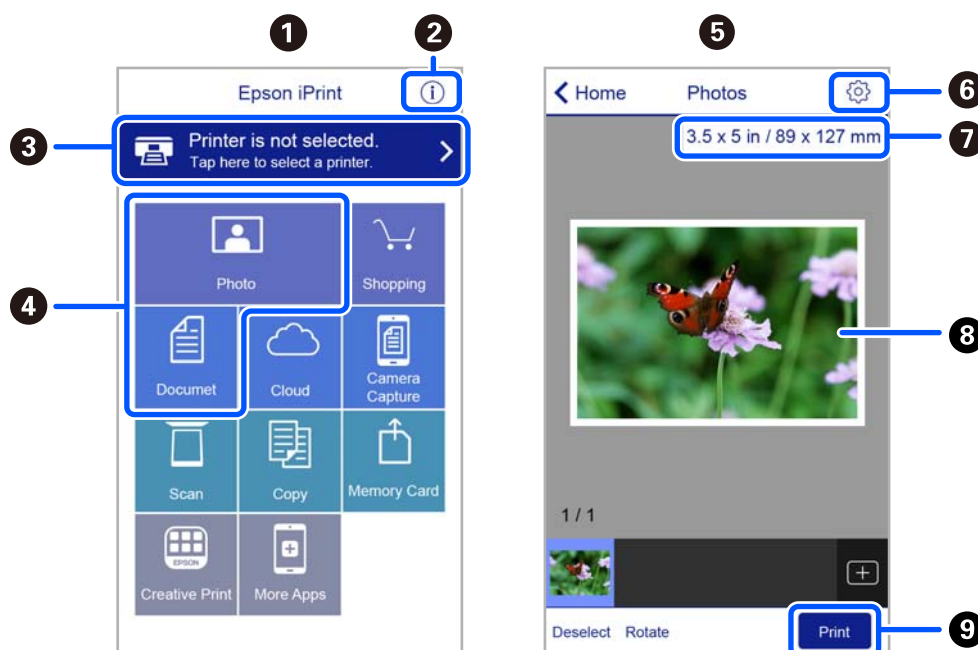

هنگامی که برنامه اجرا شود، صفحه اصلی نمایش داده می‌شود.

1

چاپ

اطلاعاتی درباره چگونگی راه‌اندازی چاپگر و سؤالات متداول را نشان می‌دهد.	2
صفحه‌ای را نشان می‌دهد که در آن می‌توانید چاپگر را انتخاب کنید و تنظیمات چاپگر را انجام دهید. پس از اینکه چاپگر را انتخاب کردید، نیازی به انتخاب مجدد آن در زمان بعدی نخواهد بود.	3
آنچه که مایلید چاپ کنید نظیر عکس‌ها و اسناد را انتخاب کنید.	4
وقتی منوی عکس انتخاب شود، صفحه چاپ عکس‌ها نمایش داده می‌شود.	5
صفحه‌ای را برای انجام تنظیمات چاپ نظیر اندازه و نوع کاغذ نشان می‌دهد.	6
اندازه کاغذ را نشان می‌دهد. وقتی این گزینه به صورت یک دکمه نشان داده می‌شود، برای نمایش تنظیماتی که در حال حاضر روی چاپگر انجام شده اند، روی آن ضربه بزنید.	7
عکس‌ها و اسناد انتخابی شما را نشان می‌دهد.	8
شروع به چاپ می‌کند.	9

نکته:

برای چاپ کردن از منوی سند با استفاده از *iPad*، *iPhone*، *iPod touch*، *iOS*، برنامه *Epson iPrint* را پس از انتقال سند مورد نظر برای چاپ با استفاده از عملکرد اشتراک‌گذاری فایل در *iTunes* اجرا کنید.

استفاده از Epson Print Enabler

می‌توانید سند، ایمیل، عکس و صفحات وب را مستقیماً از تلفن Android یا تبلت (Android نسخه 4.4 یا بالاتر) به صورت بی‌سیم چاپ کنید. با طی کردن چندین مرحله، دستگاه شما چاپگر Epson متصل به شبکه بی‌سیم را شناسایی می‌کند.

نکته:

بسته به دستگاه ممکن است عملکردها متفاوت باشند.

1. کاغذ را در چاپگر قرار دهید.
2. چاپگر خود را برای چاپ بی‌سیم راه‌اندازی کنید.
3. در دستگاه Android، افزونه Epson Print Enabler را از Google Play نصب کنید.
4. دستگاه Android خود را به همان شبکه بی‌سیم که چاپگر متصل است، وصل کنید.
5. به تنظیمات دستگاه Android خود بروید و پس از انتخاب دستگاه‌های متصل < چاپ کردن > Epson Print Enabler را فعال کنید.
6. از برنامه Android مانند Chrome بر روی آیکن منو ضربه بزنید و همه محتویات صفحه را چاپ کنید.

نکته:

اگر چاپگر خود را مشاهده نمی‌کنید، بر روی همه چاپگرها ضربه بزنید و چاپگر خود را انتخاب کنید.

اطلاعات مرتبط

← "بارگذاری کاغذ در ورودی کاغذ از عقب" در صفحه 47

← "اتصال به یک دستگاه هوشمند" در صفحه 22

چاپ

استفاده از AirPrint

AirPrint توانایی چاپ بی‌سیم سریع را از iPhone, iPad, و iPod touch با جدیدترین نسخه iOS, و Mac با جدیدترین نسخه از OS X یا macOS فراهم می‌کند.



نکته:

اگر پیام‌های پیکربندی کاغذ را در پانل کنترل محصول خود غیرفعال کرده اید، نمی‌توانید از AirPrint استفاده کنید. برای فعال‌سازی پیام‌ها، در صورت لزوم، به لینک زیر مراجعه کنید.

1. کاغذ را در محصول خود قرار دهید.
2. محصول خود را برای چاپ بی‌سیم راه‌اندازی کنید. لینک زیر را مشاهده کنید.
<http://epson.sn>
3. دستگاه اپل خود را به همان شبکه بی‌سیم وصل کنید که محصول شما متصل است.
4. از دستگاه خود در محصول خود اقدام به چاپ نمایید.

نکته:

برای اطلاع از جزئیات، به صفحه AirPrint در وب سایت اپل مراجعه کنید.

اطلاعات مرتبط

← "گزینه‌های منو برای راه‌اندازی چاپگر" در صفحه 58

لغو کردن کار چاپ

ⓧ را در پانل کنترل فشار دهید تا کار چاپ در جریان لغو شود.

کپی کردن

کپی کردن

کپی کردن

1. کاغذ را در چاپگر قرار دهید.

2. اوراق را وارد کنید.

نکته:

وقتی اوراق را در ADF قرار می‌دهید، ADF در پانل کنترل نمایش داده می‌شود. وقتی شروع به کپی می‌کنید، اوراق از ADF کپی می‌شود، حتی اگر یک ورق بر روی شیشه اسکنر وجود داشته باشد.

3. از صفحه اصلی، کپی را انتخاب کنید.

برای انتخاب یک مورد، از دکمه‌های ▲ ▼ ◀ ▶ استفاده کنید و سپس دکمه OK را فشار دهید.

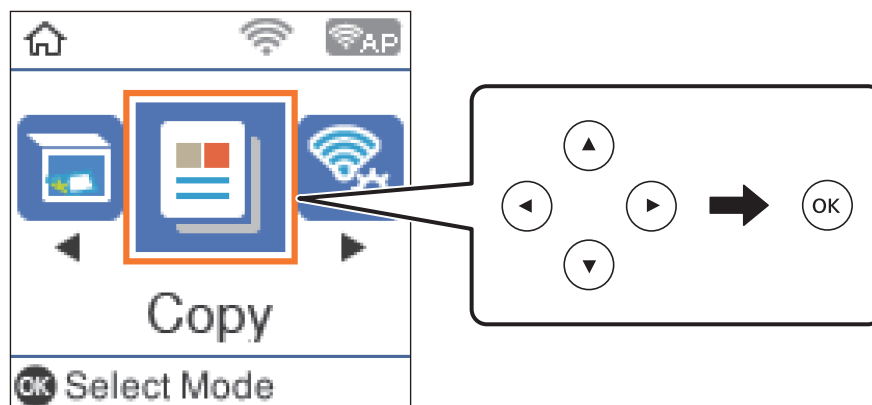

4. تعداد کپی را وارد کنید.

5. کپی رنگی یا کپی تک‌رنگ را انتخاب کنید.

6. برای نمایش و بررسی تنظیمات چاپ، دکمه OK را فشار دهید. برای تغییر دادن تنظیمات، دکمه ▼ را فشار دهید، گزینه‌های تنظیم را انتخاب کنید و تنظیمات را تغییر دهید. پس از اتمام کار، دکمه OK را فشار دهید.

نکته:

اگر می‌خواهید حین کپی، کاهش یا افزایش اندازه یک سند با یک درصد مشخص را انجام دهید، باید هر گزینه دیگری غیر از تناسب خودکار را به عنوان تنظیمات بزرگ/کوچک کردن انتخاب کنید. یک درصد را در اندازه سفارشی مشخص کنید.

7. دکمه ◊ را فشار دهید.

اطلاعات مرتبط

◀ "قرار دادن کاغذ" در صفحه 44

◀ "قرار دادن اسناد" در صفحه 50

◀ "گزینه‌های منو برای کپی کردن" در صفحه 110

کپی کردن

کپی کردن دورو

1. از صفحه اصلی، کپی را انتخاب کنید.
- برای انتخاب یک مورد، از دکمه‌های ▲ ▼ ◀ ▶ استفاده کنید و سپس دکمه OK را فشار دهید.
2. دکمه OK را فشار دهید تا تنظیمات چاپ نمایش داده شود، سپس دکمه ▼ را فشار دهید.
3. 1<2 طرفه را به عنوان تنظیم 2 طرفه انتخاب کنید و سپس دکمه OK را فشار دهید.
4. جهت‌گیری ورق را با استفاده از تنظیم جهت سند انتخاب کنید و سپس دکمه OK را فشار دهید.
5. جهت شیرازه را برای تنظیم شیرازه (کپی) انتخاب کنید و سپس دکمه OK را فشار دهید.
6. سایر موارد تنظیمات چاپ را بررسی کنید و در صورت نیاز تغییر دهید و سپس دکمه OK را فشار دهید.
7. دکمه ◊ را فشار دهید.

کپی کردن چند سند در یک برگه

1. از صفحه اصلی، کپی را انتخاب کنید.
- برای انتخاب یک مورد، از دکمه‌های ▲ ▼ ◀ ▶ استفاده کنید و سپس دکمه OK را فشار دهید.
2. دکمه OK را فشار دهید تا تنظیمات چاپ نمایش داده شود، سپس دکمه ▼ را فشار دهید.
3. 2 به بالا را به عنوان تنظیم چند صفحه انتخاب کنید و سپس دکمه OK را فشار دهید.
4. ترتیب چیدمان را برای تنظیم ترتیب طرح کلی انتخاب کنید و سپس دکمه OK را فشار دهید.
5. جهت‌گیری ورق را با استفاده از تنظیم جهت سند انتخاب کنید و سپس دکمه OK را فشار دهید.
6. سایر موارد تنظیمات چاپ را بررسی کنید، در صورت نیاز تغییر دهید و سپس دکمه OK را فشار دهید.
7. دکمه ◊ را فشار دهید.

گزینه‌های منو برای کپی کردن

نکته:

منوهای موجود، بسته به چیدمانی که انتخاب می‌کنید فرق می‌کنند.

تعداد کپی‌ها:

تعداد نسخه‌ها را وارد کنید.

رنگی:

سند را به صورت رنگی کپی میکند.

کپی کردن

خاکستری:

سند را به صورت سیاه و سفید (تک‌رنگ) کپی می‌کند.

2 طرفه:

>1- یک رو

یک سمت سند را روی یک برگه یک رو کپی می‌کند.

<2- طرفه

دو سند یک رو را روی دو سمت یک کاغذ تکی کپی می‌کند. جهت سند و موقعیت صحافی کاغذ را انتخاب کنید.

تراکم:

وقتی صفحه کپی شده کم رنگ است، سطح تراکم را افزایش می‌دهد. وقتی جوهر لکه ایجاد می‌کند، سطح تراکم را کاهش می‌دهد.

تنظیم کاغذ:

اندازه و نوع کاغذی که در چاپگر قرار می‌دهید را تنظیم چاپ کنید.

بزرگ/کوچک کردن:

اندازه سندها را افزایش یا کاهش می‌دهد.

اندازه واقعی

با بزرگنمایی 100% کپی می‌کند.

تناسب خودکار

ناحیه اسکن را شناسایی می‌کند و به صورت خودکار سند را بزرگ یا کوچک می‌کند تا مناسب اندازه کاغذ انتخابی شما شود. زمانی که حاشیه‌ها سفید در اطراف سند وجود دارد، حاشیه‌های سفید از علامت گوشه شیشه اسکنر به عنوان ناحیه اسکن شناسایی می‌شود، ولی حاشیه‌های طرف دیگر ممکن است بریده شود.

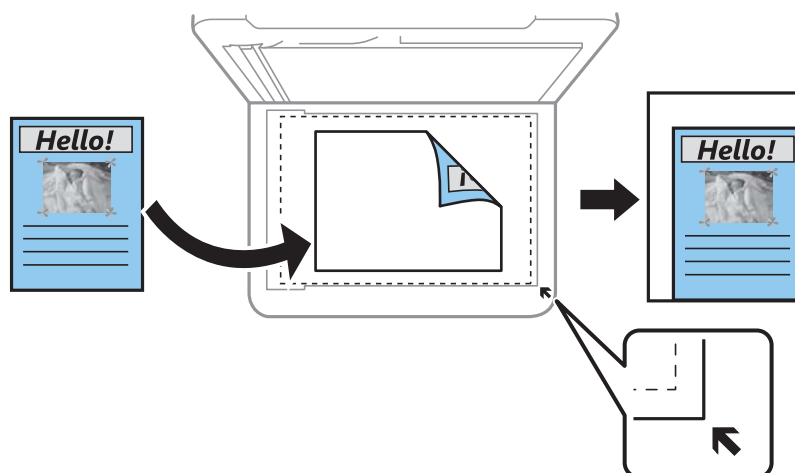

سفارشی

انتخاب کنید تا بزرگنمایی برای بزرگ کردن یا کوچک کردن سند را مشخص کنید.

اندازه سفارشی:

بزرگنمایی مورد استفاده برای بزرگ کردن یا کوچک کردن سند را در محدوده 25 تا 400% مشخص می‌کند.

کپی کردن

اندازه اصلی:

اندازه سند خود را انتخاب کنید. در هنگام کپی کردن اسنادی با اندازه غیر استاندارد، نزدیکترین اندازه به سند را انتخاب کنید.

چند صفحه:

☐ صفحه تک

یک ورق یک رو را روی یک تک برگ کپی می‌کند.

☐ 2 به بالا

دو سند یک رو را روی یک برگه یک رو با چیدمان دوتایی کپی می‌کند. ترتیب آرایش و جهت سند را انتخاب کنید.

کیفیت:

کیفیت چاپ را انتخاب کنید. پیش نویس چاپ سریع‌تر را فراهم می‌کند ولی ممکن است نتایج چاپ کم‌رنگ شوند. بهترین چاپ با کیفیتی بالاتر را ارائه می‌دهد، اما سرعت چاپ ممکن است آهسته‌تر شود.

حالت پیش‌نویس برای کاربران اروپای غربی وجود ندارد.

کارت شناسایی کپی:

هر دو طرف کارت شناسایی را اسکن می‌کند و در یک طرف یک کاغذ اندازه A4 کپی می‌کند.

کپی بدون حاشیه:

بدون ایجاد حاشیه در اطراف لبه‌ها کپی می‌کند. تصویر کمی بزرگ می‌شود تا حاشیه‌ها از لبه کاغذ حذف شوند. مقدار بزرگ‌نمایی را در تنظیم گسترش انتخاب کنید.

گسترش:

با کپی بدون حاشیه، تصویر کمی بزرگ می‌شود تا حاشیه‌ها از لبه کاغذ حذف شوند. میزان بزرگ‌نمایی تصویر را انتخاب کنید.

اسکن

اسکن با استفاده از پانل کنترل

می‌توانید تصاویر اسکن شده را از پانل کنترل چاپگر به مقاصد زیر ارسال نمایید.

به کامپیوتر (JPEG)/به کامپیوتر (PDF)/به کامپیوتر (ایمیل)/به کامپیوتر (سفارشی)

می‌توانید تصویر اسکن شده را در رایانه متصل به چاپگر ذخیره کنید. پیش از اسکن کردن، Epson Event و Epson Scan 2 Manager را در رایانه خود نصب کنید.

به WSD

می‌توانید تصویر اسکن شده را با استفاده از قابلیت WSD در رایانه متصل به چاپگر ذخیره کنید. در صورتی که سیستم عامل Windows 7/Windows Vista استفاده می‌کنید، نیاز خواهد بود قبل از اسکن کردن، تنظیمات WSD را در رایانه خود تعیین نمایید.

اطلاعات مرتبط

◀ "اسکن کردن در رایانه" در صفحه 113

◀ "اسکن کردن با استفاده از WSD" در صفحه 117

اسکن کردن در رایانه

نکته:

پیش از اسکن کردن، Epson Scan 2 و Epson Event Manager را در رایانه خود نصب کنید.

1. اوراق را وارد کنید.

2. از صفحه اصلی، اسکن را انتخاب کنید.

برای انتخاب یک مورد، از دکمه‌های ▲ ▼ ◀ ▶ استفاده کنید و سپس دکمه OK را فشار دهید.

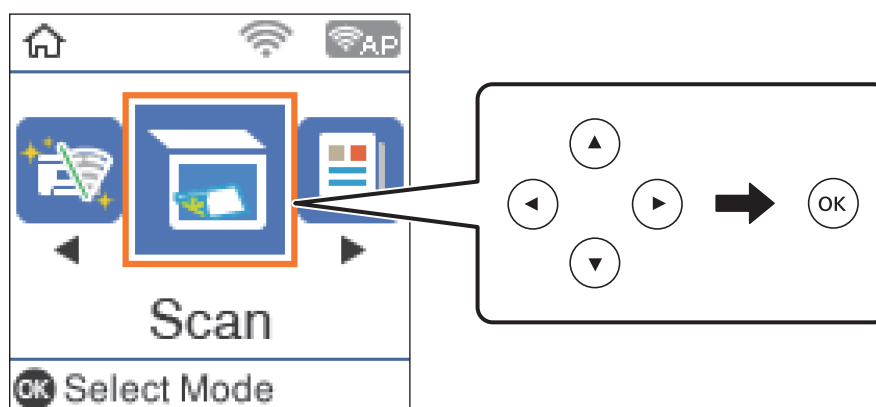

3. از منوهای زیر نحوه ذخیره تصویر اسکن شده را در یک کامپیوتر انتخاب کنید و سپس دکمه OK را فشار دهید.

☐ به کامپیوتر (JPEG): تصویر اسکن شده را با فرمت JPEG ذخیره می‌کند.

☐ به کامپیوتر (PDF): تصویر اسکن شده را با فرمت PDF ذخیره می‌کند.

اسکن

☐ به کامپیوتر (ایمیل): سرویس گیرنده ایمیل را روی کامپیوتر شما راه اندازی کرده، و سپس به طور خودکار آن به یک ایمیل ضمیمه می کند.

☐ به کامپیوتر (سفارشی): تصویر اسکن شده را با تنظیمات Epson Event Manager ذخیره می کند. می توانید تنظیمات اسکن نظیر اندازه سند، پوشه ذخیره سازی یا قالب ذخیره سازی را تغییر دهید.

4. رایانه مورد نظر برای ذخیره تصاویر اسکن شده را انتخاب کنید.

نکته:

☐ می توانید تنظیمات اسکن نظیر اندازه سند، پوشه ذخیره سازی یا فرمت ذخیره سازی، با استفاده از *Epson Event Manager* را تغییر دهید.

☐ هنگامی که چاپگر به یک شبکه متصل است، می توانید رایانه مورد نظر برای ذخیره تصویر اسکن شده را انتخاب کنید. می توانید تا 20 رایانه را در پانل کنترل چاپگر نمایش دهید. اگر *Network Scan Name (Alphanumeric)* را در *Epson Event Manager* تنظیم کنید، در پانل کنترل نمایش داده می شود.

5. دکمه  را فشار دهید.

اطلاعات مرتبط

◀ "قرار دادن اسناد" در صفحه 50

انجام دادن تنظیمات سفارشی در Epson Event Manager

می توانید تنظیمات اسکن را برای به کامپیوتر (سفارشی) در Epson Event Manager انجام دهید.

برای اطلاعات بیشتر به راهنمای Epson Event Manager مراجعه کنید.

1. Epson Event Manager را راه اندازی کنید.

2. مطمئن شوید که اسکنر به عنوان **Scanner** در زبانه **Button Settings** از صفحه اصلی انتخاب شده است.

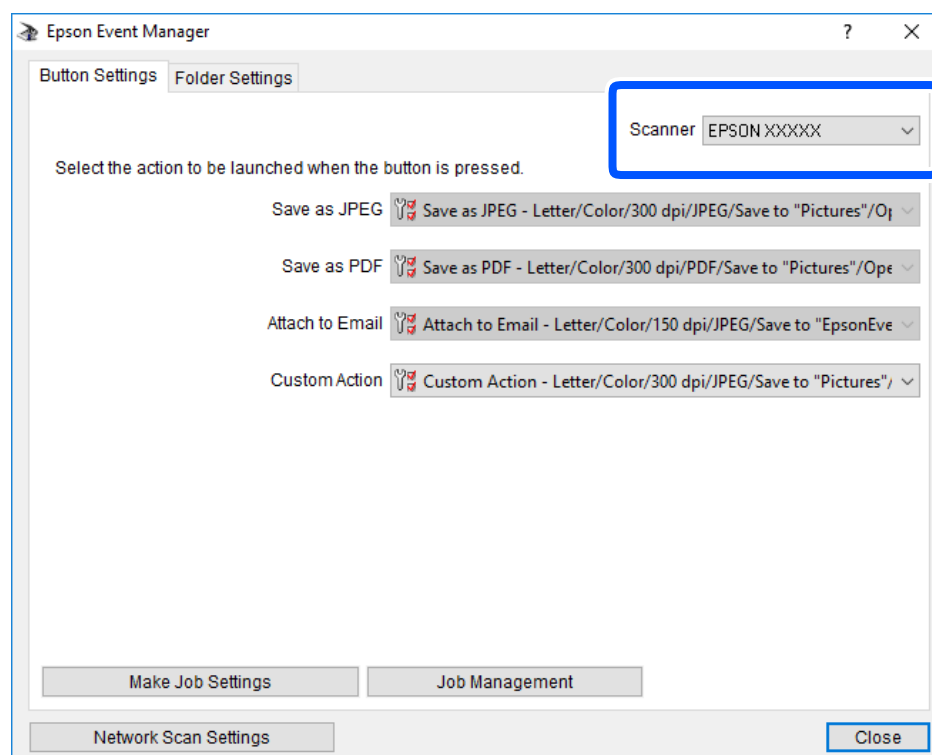

اسکن

3. روی **Make Job Settings** کلیک کنید.

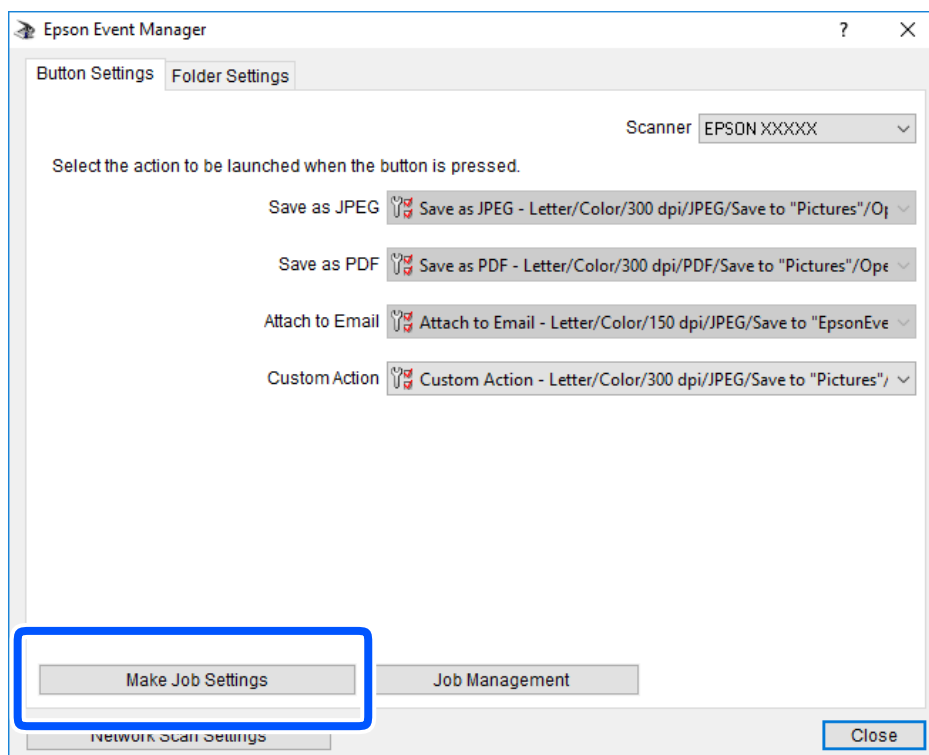

اسکن

4. تنظیمات اسکن را در صفحه **Job Settings** انجام دهید.

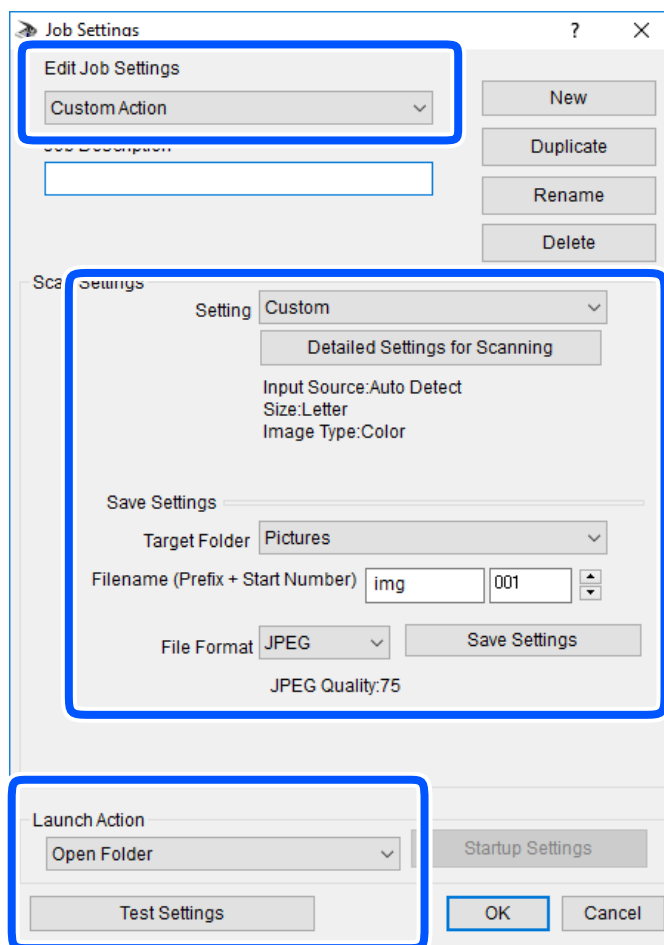

□ Edit Job Settings: گزینه **Custom Action** را انتخاب کنید.

□ Setting: با بهترین تنظیمات مربوط به نوع سند انتخاب شده اسکن کنید. برای تنظیم کردن مواردی مانند وضوح یا رنگ برای ذخیره کردن تصویر اسکن شده، بر روی **Detailed Settings for Scanning** کلیک کنید.

□ Target Folder: پوشه ذخیره‌سازی را برای تصویر اسکن شده انتخاب کنید.

□ Filename (Prefix + Start Number): تنظیمات مربوط به نام فایل مورد نظر را تغییر دهید.

□ File Format: قالب ذخیره‌سازی را انتخاب کنید.

□ Launch Action: عملی را که باید در هنگام اسکن کردن انجام بگیرد انتخاب کنید.

□ Test Settings: اسکن آزمایشی را با تنظیمات جاری آغاز می‌کند.

5. برای بازگشت به صفحه اصلی بر روی **OK** کلیک کنید.

اسکن

6. مطمئن شوید که Custom Action در فهرست Custom Action انتخاب شده است.

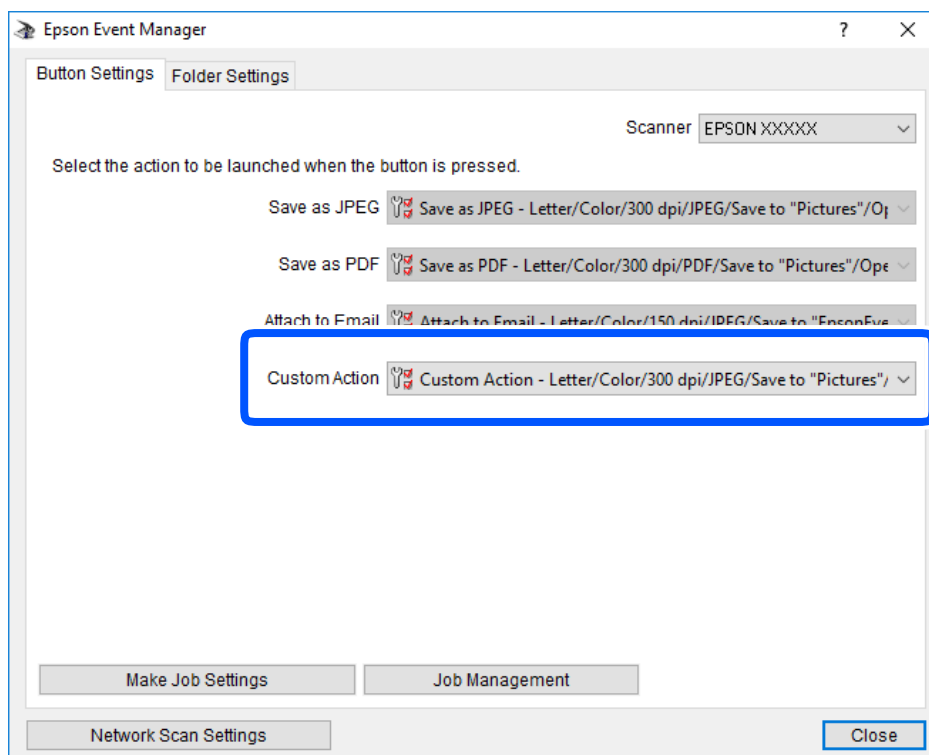

7. بر روی Close کلیک کنید تا Epson Event Manager بسته شود.

اسکن کردن با استفاده از WSD

نکته:

این قابلیت فقط برای رایانه‌هایی که Windows 10/Windows 8.1/Windows 8/Windows 7/Windows Vista را اجرا می‌کنند، در دسترس است.

اگر از Windows 7/Windows Vista استفاده می‌کنید، باید از قبل با استفاده از این قابلیت رایانه خود را تنظیم کنید.

1. اوراق را وارد کنید.

2. از صفحه اصلی، اسکن را انتخاب کنید.

برای انتخاب یک مورد، از دکمه‌های ▲ ▼ ◀ ▶ استفاده کنید و سپس دکمه OK را فشار دهید.

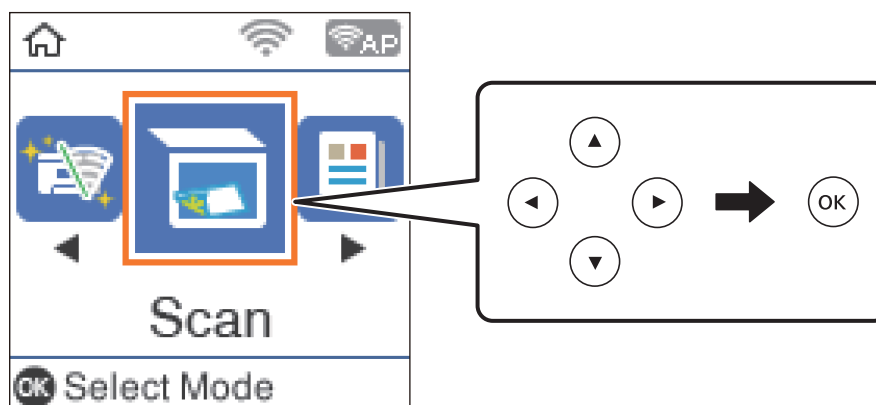

اسکن

3. گزینه به WSD را انتخاب کنید.

4. يك رایانه را انتخاب کنید.

5. دکمه  را فشار دهید.

اطلاعات مرتبط

← "قرار دادن اسناد" در صفحه 50

تنظیم یک درگاه WSD

این بخش چگونگی تنظیم درگاه WSD برای Windows 7/Windows Vista را شرح می دهد.
نکته:

در Windows 10/Windows 8.1/Windows 8، درگاه WSD بطور خودکار تنظیم می شود.

موارد زیر برای تنظیم درگاه WSD ضروری است.

رایانه و چاپگر به شبکه وصل باشند.

راه انداز چاپگر روی رایانه نصب شده باشد.

1. چاپگر را روشن کنید.

2. روی شروع کلیک کنید و سپس روی شبکه در رایانه کلیک کنید.

3. روی چاپگر کلیک راست کرده و سپس روی نصب کلیک کنید.

روی ادامه کلیک کنید وقتی صفحه کنترل دسترسی کاربر نمایش داده می شود.

روی لغو نصب کلیک کنید و در صورتی که صفحه لغو نصب نشان داده شد، دوباره شروع کنید.

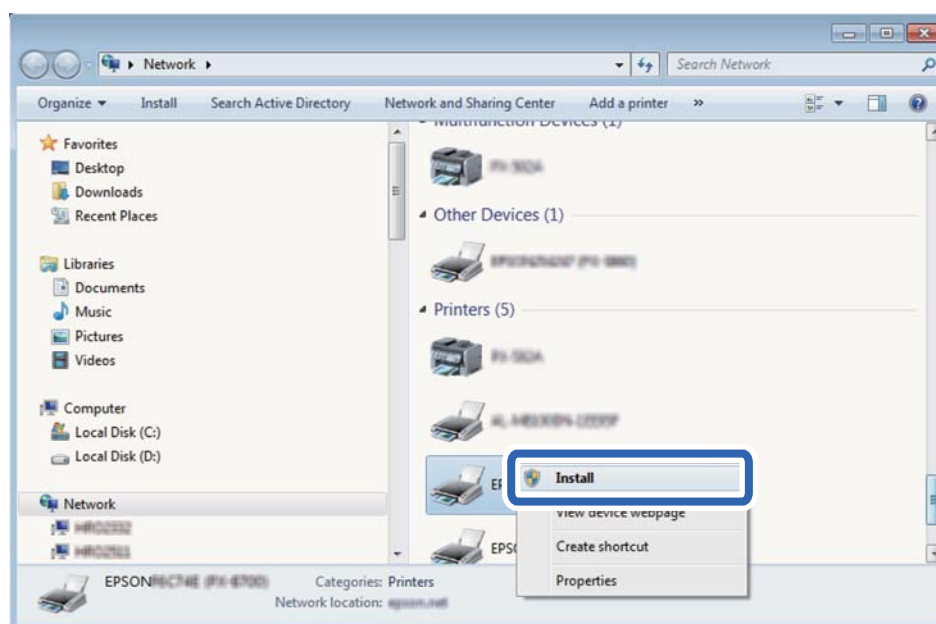

نکته:

نام چاپگری که در شبکه تنظیم می کنید و نام مدل (EPSON XXXXXX (XX-XXXX)) در صفحه شبکه نشان داده می شوند. نام تنظیم شده چاپگر در شبکه را از پانل کنترل چاپگر یا چاپ کردن برگه وضعیت شبکه می توانید بررسی کنید.

اسکن

4. روی دستگاه شما آماده استفاده است کلیک کنید.

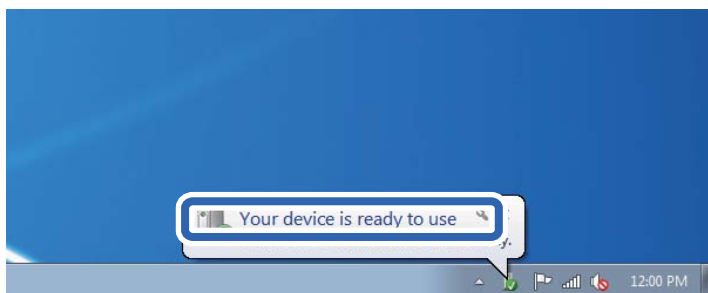

5. پیام را بررسی کرده و سپس بستن را کلیک کنید.

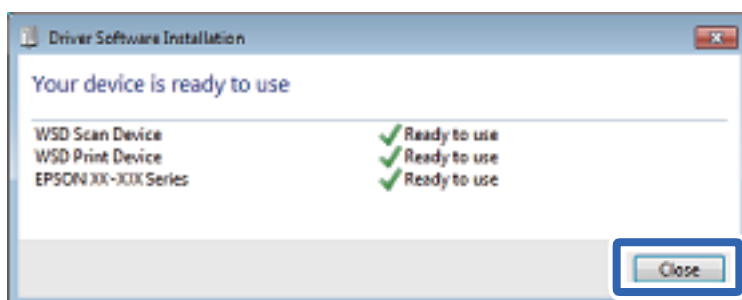

6. صفحه دستگاه ها و چاپگرها را باز کنید.

Windows 7

روی شروع > پانل کنترل > سخت افزار و صدا (یا سخت افزار) > دستگاه ها و چاپگرها کلیک کنید.

Windows Vista

بر روی شروع > پانل کنترل > سخت افزار و صدا > چاپگرها کلیک کنید.

7. آیکون دارای نام چاپگر در شبکه نشان داده را بررسی کنید.

هنگام استفاده از WSD نام چاپگر را انتخاب کنید.

اسکن از رایانه

اسکن کردن با استفاده از Epson Scan 2

با استفاده از درایور «Epson Scan 2» می توانید اسکن کنید. با استفاده از تنظیمات دقیق و مناسب برای اسناد متنی، می توانید اسناد را اسکن کنید.

برای دریافت توضیح هر یک از موارد تنظیم، به راهنمای Epson Scan 2 مراجعه کنید.

1. سندها را قرار دهید.

نکته:

اگر می خواهید چندین سند اسکن کنید، آنها را در ADF بگذارید.

2. Epson Scan 2 را راه اندازی کنید.

اسکن

3. تنظیمات زیر را در زبانه تنظیمات اصلی انجام دهید.

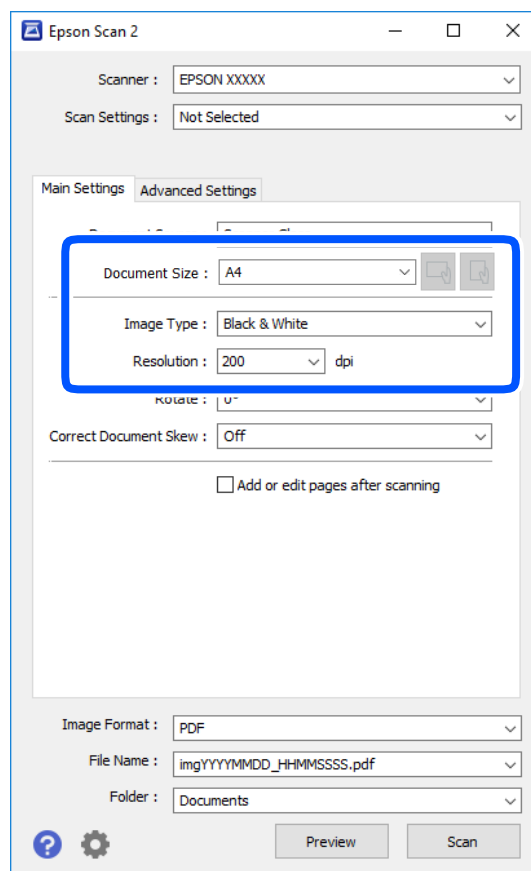

منبع سند: منبعی که سند در آن قرار داده شده است را انتخاب کنید.

اندازه سند: اندازه سندی که قرار داده اید را انتخاب کنید.

دکمه‌های (جهت‌گیری اصلی): جهت‌گیری مجموعه اوراقی که قرار داده‌اید را انتخاب کنید. بسته به اندازه ورق چاپ، این گزینه ممکن است به طور خودکار تنظیم شود و تغییر آن امکان‌پذیر نباشد.

نوع تصویر: رنگ مربوط به ذخیره سازی تصویر اسکن شده را انتخاب کنید.

دقت تصویر: وضوح تصویر را انتخاب کنید.

4. سایر تنظیمات اسکن را در صورت لزوم انجام دهید.

می‌توانید پیش‌نمایش تصویر اسکن شده را با کلیک کردن روی دکمه پیش‌نمایش مشاهده نمایید. پنجره پیش‌نمایش باز می‌شود و پیش‌نمایش تصویر نشان داده می‌شود.

وقتی پیش‌نمایش را با استفاده از ADF مشاهده می‌کنید، سند اصلی از ADF خارج می‌شود. سند خارج شده را دوباره قرار دهید.

اسکن

- در زبانه **تنظیمات پیشرفته** می‌توانید تنظیمات دقیق تصویر را که برای سندهای متنی مناسبند، انجام دهید. مانند موارد زیر.
- حذف پس زمینه: پس‌زمینه اسناد اصلی را حذف کنید.
- ارتقای متن: می‌توانید حروف تار در سند را واضح و خوانا کنید.
- تقسیم بندی خودکار بخش‌ها: می‌توانید در زمان اجرای اسکن سیاه و سفید برای سندی که حاوی تصاویر است، حروف را واضح تر کرده و تصاویر را صاف تر کنید.
- تقویت رنگ: شما می‌توانید رنگ مشخص شده برای تصویر اسکن شده را تقویت و آن را به صورت خاکستری یا سیاه و سفید ذخیره کنید.
- آستانه: می‌توانید مرز دو-دویی تک‌رنگ (سیاه و سفید) را تنظیم کنید.
- محو کردن ماسک: می‌توانید طرح کلی تصویر را بهبود دهید و آن را واضح تر کنید.
- حذف طرح مویر: می‌توانید الگوهای شطرنجی (سایه های شبکه ای) که در زمان اسکن کردن کاغذهای چاپی نظیر مجله نمایان می‌شود را برطرف کنید.
- پر کردن لبه: شما می‌توانید سایه ایجاد شده دور تصویر اسکن شده را حذف کنید.
- خروجی دوتایی تصویر (فقط Windows): می‌توانید یک بار اسکن کنید و دو تصویر با تنظیمات خروجی متفاوت را همزمان ذخیره کنید.

نکته:

موارد ممکن است بسته به سایر تنظیماتی که انجام داده‌اید در دسترس نباشند.

5. تنظیمات ذخیره فایل را انجام دهید.

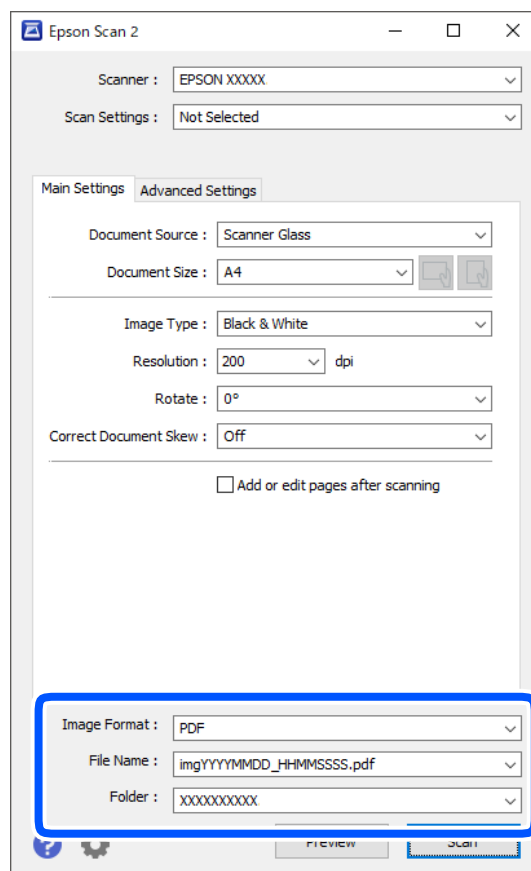

اسکن

□ قالب تصویر: فرمت ذخیره‌سازی را از فهرست انتخاب کنید.
تنظیمات مفصل مربوط به هر فرمت ذخیره‌سازی به غیر از PNG و BITMAP را انجام دهید. پس از انتخاب فرمت ذخیره‌سازی، گزینه‌ها را از فهرست انتخاب کنید.

□ نام فایل: تأیید نام فایل ذخیره‌سازی نشان داده می‌شود.
می‌توانید تنظیمات مربوط به نام فایل را با انتخاب تنظیمات از فهرست، تغییر دهید.

□ پوشه: پوشه ذخیره‌سازی برای تصویر اسکن شده را از فهرست انتخاب کنید.
با انتخاب انتخاب از فهرست می‌توانید پوشه دیگری را انتخاب کنید یا یک پوشه جدید ایجاد کنید.

6. روی اسکن کلیک کنید.

اطلاعات مرتبط

← "قرار دادن اسناد" در صفحه 50

اسکن کردن از دستگاه‌های هوشمند

Epson iPrint برنامه‌ای است که به شما امکان می‌دهد عکس‌ها و اسناد را از یک دستگاه هوشمند نظیر تلفن هوشمند یا تبلت که به همان شبکه بی‌سیم متصل اند که چاپگر متصل است، اسکن کنید. اطلاعات اسکن شده را می‌توانید در دستگاه هوشمند یا سرویس‌های ابری ذخیره کنید، توسط ایمیل ارسال نمایید یا آنها را چاپ کنید.

چنانچه در حالتی که چاپگر به شبکه متصل نیست Epson iPrint را اجرا کنید، پیامی نمایش داده می‌شود که از شما می‌خواهد به چاپگر وصل شوید. دستورالعمل‌ها را برای تکمیل اتصال دنبال کنید. برای مشاهده شرایط عملیاتی، URL زیر را ببینید.

<http://epson.sn>



نصب Epson iPrint

می‌توانید Epson iPrint را از طریق URL یا کد QR زیر، در دستگاه هوشمند خود نصب کنید.

<http://ipr.to/c>



اسکن کردن با استفاده از Epson iPrint

Epson iPrint را از دستگاه هوشمند خود اجرا کنید و گزینه مورد نظر برای استفاده را از صفحه اصلی انتخاب کنید.

اسکن

صفحه‌های زیر ممکن است بدون اطلاع قبلی تغییر کند.

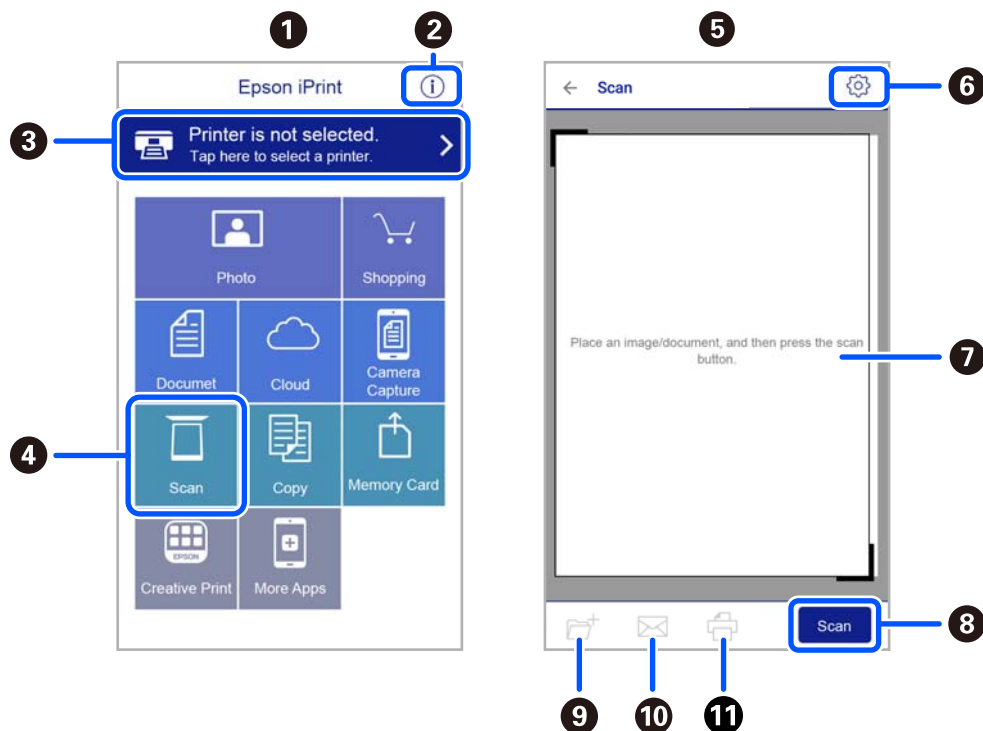

صفحه‌ای که برنامه اجرا شود، صفحه اصلی نمایش داده می‌شود.	1
اطلاعاتی درباره چگونگی راه‌اندازی چاپگر و سؤالات متداول را نشان می‌دهد.	2
صفحه‌ای را نشان می‌دهد که در آن می‌توانید چاپگر را انتخاب کنید و تنظیمات چاپگر را انجام دهید. پس از اینکه چاپگر را انتخاب کردید، نیازی به انتخاب مجدد آن در زمان بعدی نخواهد بود.	3
صفحه اسکن کردن را نشان می‌دهد.	4
وقتی منوی اسکن انتخاب شود، صفحه اسکن کردن نمایش داده می‌شود.	5
صفحه‌ای را نشان می‌دهد که در آن می‌توانید تنظیمات اسکن نظیر وضوح را انجام دهید.	6
تصاویر اسکن شده را نشان می‌دهد.	7
شروع به اسکن می‌کند.	8
صفحه‌ای را نشان می‌دهد که در آن می‌توانید اطلاعات اسکن شده را در یک دستگاه هوشمند یا در سرویس‌های ابری ذخیره نمایید.	9
صفحه‌ای را نشان می‌دهد که در آن می‌توانید اطلاعات اسکن را توسط ایمیل ارسال نمایید.	10
صفحه‌ای را نشان می‌دهد که در آن می‌توانید اطلاعات اسکن را چاپ نمایید.	11

ارسال نمابر

قبل از استفاده قابلیت‌های نمابر

قبل از شروع استفاده از قابلیت‌های نمابر موارد زیر را بررسی کنید.

چاپگر و خط تلفن و (در صورت نیاز) دستگاه تلفن به طور صحیح متصل هستند

تنظیمات ساده نمابر (برنامه تنظیم فکس) کامل هستند

سایر تنظیمات فکس ضروری کامل هستند

برای اعمال تنظیمات، بخش «اطلاعات مرتبط» را در پایین مشاهده کنید.

اطلاعات مرتبط

← "تنظیمات نمابر" در صفحه 66

فرستادن نمابر با چاپگر

ارسال نمابرها با استفاده از پانل کنترل

اطلاعات مرتبط

← "ارسال خودکار نمابرها با استفاده از پانل کنترل" در صفحه 124

ارسال خودکار نمابرها با استفاده از پانل کنترل

شما می‌توانید نمابرها را با وارد کردن شماره‌های نمابر برای گیرنده‌ها در پانل کنترل ارسال کنید.

1. اوراق را وارد کنید.

شما می‌توانید حداکثر 100 صفحه را در یک انتقال ارسال کنید؛ با این حال بسته به مقدار حافظه باقیمانده، ممکن است نتوانید نمابرهایی را با کمتر از 100 صفحه ارسال کنید.

ارسال فاب

2. در صفحه اصلی، فکس را انتخاب کنید.

برای انتخاب یک مورد، از دکمه‌های ▲ ▼ ◀ ▶ استفاده کنید و سپس دکمه OK را فشار دهید.

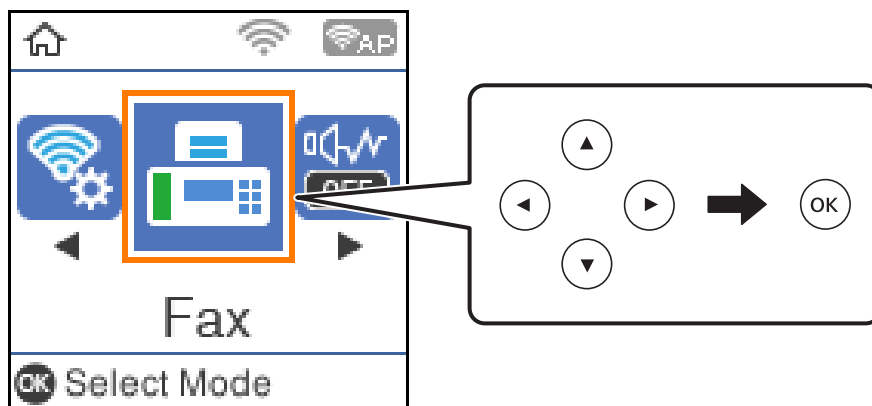

3. گیرنده را مشخص کنید.

می‌توانید فاب تک‌رنگ مشابهی را به حداکثر 100 گیرنده ارسال نمایید. با این حال، هر دفعه می‌توان یک فاب رنگی را فقط به یک گیرنده ارسال نمود.

□ برای وارد کردن دستی: شماره فاب را با استفاده از دکمه‌های عددی وارد کنید و سپس دکمه تأیید را فشار دهید.

- برای افزودن یک وقفه (وقفه به مدت سه ثانیه در حین شماره‌گیری)، دکمه ▼ را فشار دهید.

- اگر یک کد دسترسی خارجی در نوع خط تنظیم کردید، «#» (هشتگ) را به جای کد دسترسی واقعی در ابتدای شماره فاب وارد کنید.
توجه:

اگر نمی‌توانید یک شماره فاب را به طور دستی وارد کنید، محدودیت‌های شماره‌گیری مستقیم در تنظیمات ایمنی روی گزینه روشن تنظیم شده است. گیرنده‌های فاب گیرنده را از لیست مخاطبین یا تاریخچه فاب‌های ارسالی انتخاب کنید.

□ برای انتخاب از لیست مخاطبین: دکمه ▲ را فشار دهید و سپس گیرنده‌های مورد نظر برای فاب ارسالی را انتخاب کنید. اگر گیرنده مورد نظر شما در مخاطبین ثبت نشده است، آن را از طریق مدیر مخاطبان ثبت نمایید.

فکس < منو > مدیر مخاطبان

□ برای انتخاب از تاریخچه فاب‌های ارسالی: دکمه ▼ را فشار دهید و سپس یک گیرنده را انتخاب کنید.

نکته:

برای حذف گیرندگانی که وارد کرده‌اید، دکمه ▶ را در صفحه فکس فشار دهید، سپس گیرنده را انتخاب کنید و دکمه تأیید را فشار دهید. دکمه ◀ را فشار دهید تا فرآیند پایان یافته و به صفحه فکس برگردید.

4. دکمه تأیید را فشار دهید و سپس گزینه تنظیمات اسکن یا تنظیمات ارسال فکس را انتخاب کنید و سپس تنظیماتی نظیر وضوح و روش ارسال را در صورت لزوم انجام دهید.

5. دکمه ◀ را فشار دهید تا وقتی که به صفحه فکس باز گردانده شوید و سپس برای ارسال فاب، دکمه 1 را فشار دهید.

6. وقتی ارسال انجام شد، ورق‌ها را بردارید.

نکته:

□ اگر شماره فاب مشغول بود یا مشکل دیگری وجود داشت، چاپگر پس از یک دقیقه دوباره شماره‌گیری می‌کند.

□ برای لغو ارسال، دکمه 7 را فشار دهید.

□ ارسال فاب رنگی زمان بیشتری طول می‌کشد زیرا چاپگر، عمل اسکن کردن و ارسال را به صورت همزمان انجام می‌دهد. هنگام ارسال یک فاب رنگی توسط چاپگر، می‌توانید از سایر ویژگی‌ها استفاده کنید.

ارسال فابری

اطلاعات مرتبط

- ◀ "مدیریت اطلاعات تماس" در صفحه 55
- ◀ "قرار دادن اسناد" در صفحه 50
- ◀ "گزینه های منوی کار با فابری" در صفحه 131

ارسال فابریها با شمارهگیری از یک دستگاه تلفن خارجی

از طریق یک تلفن متصل در زمان صحبت کردن توسط تلفن و پیش از ارسال فابری یا زمانی که دستگاه فابری گیرنده به صورت خودکار به حالت فابری جابجا می شود، می توانید یک فابری را از طریق شمارهگیری ارسال نمایید.

1. اوراق را وارد کنید.

در یک انتقال می توانید حداکثر 100 صفحه را ارسال کنید.

2. گوشی تلفن متصل را بردارید و شماره گیرنده فابری را بگیرید.

نکته:

وقتی گیرنده تلفن را جواب بدهد قادر خواهید بود با وی صحبت کنید.

3. از صفحه اصلی، فکس را انتخاب کنید.

برای انتخاب یک مورد، از دکمه های ▲ ▼ ◀ ▶ استفاده کنید و سپس دکمه OK را فشار دهید.

4. دکمه تأیید را فشار دهید و سپس گزینه تنظیمات اسکن یا تنظیمات ارسال فکس را انتخاب کنید و سپس تنظیماتی نظیر وضوح و روش ارسال را در صورت لزوم انجام دهید.

5. با شنیدن آهنگ فابری، دکمه 1 را فشار دهید و سپس گوشی را در انتظار قرار دهید.

نکته:

هنگامی که یک شماره توسط تلفن متصل شمارهگیری می شود، زمان بیشتری برای ارسال یک فابری طول می کشد زیرا چاپگر، عمل اسکن کردن و ارسال را به صورت همزمان انجام می دهد. هنگام ارسال یک فابری، می توانید از سایر ویژگی ها استفاده کنید.

6. وقتی ارسال انجام شد، ورقها را بردارید.

اطلاعات مرتبط

- ◀ "قرار دادن اسناد" در صفحه 50
- ◀ "تنظیمات ارسال فکس" در صفحه 132

روش های مختلف ارسال فابری

اطلاعات مرتبط

- ◀ "ارسال چندین صفحه از یک سند تک رنگ (ارسال مستقیم)" در صفحه 126
- ◀ "ارسال فابریها در حالت تک رنگ در زمان مشخص (ارسال فکس بعداً)" در صفحه 127
- ◀ "ارسال اسناد با استفاده از ADF در اندازه مختلف (اسکن متوالی (ADF))" در صفحه 128

ارسال چندین صفحه از یک سند تک رنگ (ارسال مستقیم)

هنگام ارسال یک سند تک رنگ، سند اسکن شده به طور موقت در حافظه چاپگر ذخیره می گردد. بنابراین، ارسال تعداد زیادی صفحه ممکن است باعث کم شدن حافظه چاپگر و متوقف شدن ارسال فابری گردد. با فعال ویژگی ارسال مستقیم می توانید از این موضوع اجتناب کنید، با این

ارسال نمابر

وجود، زمان بیشتری برای ارسال یک نمابر طول می‌کشد زیرا چاپگر، عمل اسکن کردن و ارسال را به صورت همزمان انجام می‌دهد. می‌توانید از این ویژگی زمانی استفاده کنید که فقط یک گیرنده وجود دارد.

1. اوراق را وارد کنید.
2. در صفحه اصلی، فکس را انتخاب کنید.
- برای انتخاب یک مورد، از دکمه‌های ▲ ▼ ◀ ▶ استفاده کنید و سپس دکمه OK را فشار دهید.
3. گیرنده را مشخص کنید.
4. دکمه تأیید را فشار دهید و سپس تنظیمات ارسال فکس را انتخاب کنید.
5. ابتدا ارسال مستقیم و سپس روشن را انتخاب کنید.
- همچنین می‌توانید تنظیماتی نظیر وضوح و روش ارسال را در صورت لزوم در تنظیمات اسکن یا تنظیمات ارسال فکس انجام دهید.
6. دکمه ↵ را فشار دهید تا وقتی که به صفحه فکس باز گردانده شوید و سپس برای ارسال نمابر، دکمه ⏏ را فشار دهید.
7. وقتی ارسال انجام شد، ورق‌ها را بردارید.

اطلاعات مرتبط

- ◀ "قرار دادن اسناد" در صفحه 50
- ◀ "ارسال خودکار نمابرها با استفاده از پانل کنترل" در صفحه 124
- ◀ "تنظیمات ارسال فکس" در صفحه 132

ارسال نمابرها در حالت تکرنگ در زمان مشخص (ارسال فکس بعداً)

می‌توانید تنظیم کنید که یک نمابر در زمان مشخصی ارسال شود. فقط نمابره‌های تکرنگ را می‌توان در زمان مشخص ارسال نمود.

1. اوراق را وارد کنید.
 2. از صفحه اصلی، فکس را انتخاب کنید.
 - برای انتخاب یک مورد، از دکمه‌های ▲ ▼ ◀ ▶ استفاده کنید و سپس دکمه OK را فشار دهید.
 3. گیرنده را مشخص کنید.
 4. تنظیمات را به گونه‌ای اعمال کنید تا نمابرها در زمان معینی ارسال شوند.
 - 1 دکمه تأیید را فشار دهید و سپس تنظیمات ارسال فکس را انتخاب کنید.
 - 2 ابتدا ارسال فکس بعداً و سپس روشن را انتخاب کنید.
 - 3 زمان مورد نظر برای ارسال نمابر را وارد کنید و سپس دکمه تأیید را فشار دهید.
 همچنین می‌توانید تنظیماتی نظیر وضوح و روش ارسال را در صورت لزوم در تنظیمات اسکن یا تنظیمات ارسال فکس انجام دهید.
 5. دکمه ↵ را فشار دهید تا به صفحه فکس باز گردید و سپس دکمه ⏏ را فشار دهید.
 6. وقتی ارسال انجام شد، ورق‌ها را بردارید.
- نکته:**
فرآیند ارسال نمابر را می‌توانید از طریق صفحه فکس لغو کنید.

ارسال نمابر

اطلاعات مرتبط

- ◀ "قرار دادن اسناد" در صفحه 50
- ◀ "ارسال خودکار نمابرها با استفاده از پانل کنترل" در صفحه 124
- ◀ "تنظیمات ارسال فکس" در صفحه 132

ارسال اسناد با استفاده از ADF در اندازه مختلف (اسکن متوالی (ADF))

شما می‌توانید با قرار دادن ورق‌ها به صورت یکی یکی یا قرار دادن ورق‌ها بر اساس اندازه، آنها را با اندازه اصلی خود به صورت یک سند واحد ارسال کنید.

اگر اوراقی با اندازه‌های مختلف در ADF قرار دهید، تمام اوراق با اندازه بزرگترین آنها ارسال خواهد شد. برای ارسال ورق‌ها با همان اندازه اصلی آنها از قرار دادن همزمان ورق‌های با اندازه‌های مختلف خودداری کنید.

1. نخستین دسته اوراق که اندازه یکسان دارند را با هم قرار دهید.
2. در صفحه اصلی، فکس را انتخاب کنید.
- برای انتخاب یک مورد، از دکمه‌های ▲ ▼ ◀ ▶ استفاده کنید و سپس دکمه OK را فشار دهید.
3. گیرنده را مشخص کنید.
4. دکمه تأیید را فشار دهید و سپس تنظیمات اسکن را انتخاب کنید.
5. ابتدا اسکن متوالی (ADF) و سپس روشن را انتخاب کنید.
- همچنین می‌توانید تنظیماتی نظیر وضوح و روش ارسال را در صورت لزوم در تنظیمات اسکن یا تنظیمات ارسال فکس انجام دهید.
6. دکمه ↵ را فشار دهید تا وقتی که به صفحه فکس باز گردانده شوید و سپس دکمه ⏏ را فشار دهید.
7. وقتی نخستین اوراق اسکن شوند و پیام صفحه دیگری می‌فرستید؟ در پانل کنترل نمایش داده شود، گزینه بله را انتخاب کنید و اوراق بعدی را بارگذاری کنید و سپس دکمه ⏏ را فشار دهید.
- نکته:**
اگر چاپگر را برای مدت 20 ثانیه رها کنید، چاپگر بعد از فرمان به شما جهت قرار دادن اوراق بعدی، ذخیره سازی را متوقف و شروع به ارسال اوراق می‌کند.
8. وقتی ارسال انجام شد، ورق‌ها را بردارید.

اطلاعات مرتبط

- ◀ "قرار دادن اسناد" در صفحه 50
- ◀ "ارسال خودکار نمابرها با استفاده از پانل کنترل" در صفحه 124
- ◀ "تنظیمات ارسال فکس" در صفحه 132

دریافت نمابر روی چاپگر

اگر چاپگر به خط تلفن متصل است و تنظیمات اولیه با استفاده از برنامه تنظیم فکس اعمال شده‌اند، قادر به دریافت نمابرها خواهید بود.

دو شیوه برای دریافت نمابرها وجود دارد.

□ دریافت نمابر ورودی

ارسال فاب

□ دریافت فاب با برقراری تماس (دریافت حسب درخواست)
فابهای دریافت شده مطابق با تنظیمات اولیه چاپگر چاپ می‌شوند.

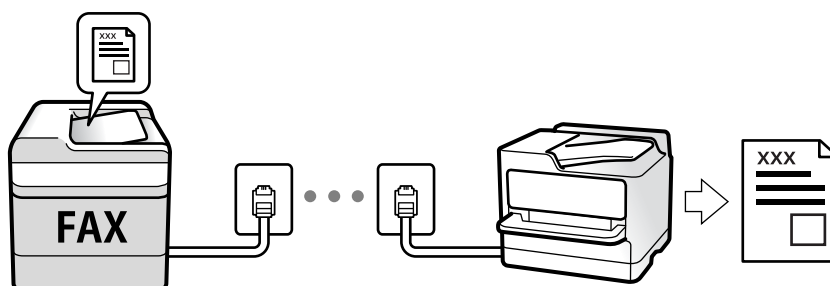

برای بررسی وضعیت تنظیمات فاب می‌توانید لیست تنظیمات فکس را با انتخاب مسیر فکس < منو > بیشتر < گزارش فکس > لیست تنظیمات فکس چاپ کنید.

برای اعمال تنظیمات، بخش «اطلاعات مرتبط» را در پایین مشاهده کنید.

اطلاعات مرتبط

← «اعمال تنظیمات به صورت جداگانه برای قابلیت‌های فاب چاپگر» در صفحه 71

دریافت فابهای ورودی

دو گزینه در حالت دریافت وجود دارد.

اطلاعات مرتبط

← «استفاده از حالت خودکار» در صفحه 129

← «استفاده از حالت دستی» در صفحه 130

استفاده از حالت خودکار

با انتخاب این حالت قادر خواهید بود از خط تلفن برای موارد زیر استفاده کنید.

□ استفاده از خط تلفن تنها برای کار با فاب (نیازی به تلفن خارجی نخواهید داشت)

□ استفاده از خط تلفن عمدتاً برای کار با فاب و در برخی موارد، تماس‌های تلفنی

دریافت فابها بدون دستگاه تلفن خارجی

وقتی به تعداد دفعاتی که در زنگ برای پاسخگویی تنظیم کرده‌اید فاب زنگ بخورد، چاپگر به طور خودکار به حالت دریافت فابها تغییر می‌یابد.

دریافت فابها با دستگاه تلفن خارجی

چاپگری متصل به دستگاه تلفن خارجی به این صورت عمل می‌کند.

□ وقتی منشی تلفنی در بازه تعداد دفعات زنگ زدن که در قسمت زنگ برای پاسخگویی تنظیم کرده‌اید، پاسخ دهد:

- اگر زنگ‌های دریافتی مربوط به فاب باشند؛ چاپگر به طور خودکار به حالت دریافت فابها تغییر می‌کند.

- اگر زنگ‌های دریافتی مربوط به مکالمه تلفنی باشند؛ پیغام‌گیر می‌تواند تماس‌های صوتی را دریافت کرده و ذخیره نماید.

ارسال نمابر

- وقتی در بازه تعداد دفعات زنگ زدن که در قسمت زنگ برای پاسخگویی تنظیم کرده‌اید، گوشی را بردارید:
 - اگر زنگ‌های دریافتی مربوط به نمابر باشند: می‌توانید نمابر مذکور را از طریق همان مراحل که در روند دستی استفاده می‌کردید، دریافت نمایید. گزینه فکس را در صفحه اصلی چاپگر انتخاب کنید، دکمه # را فشار دهید تا دریافت یک نمابر را انتخاب کنید و در نهایت  را فشار دهید. سپس گوشی را قطع کنید.
 - اگر زنگ‌های دریافتی مربوط به مکالمه تلفنی باشند: می‌توانید به شیوه معمول با تماس گیرنده صحبت کنید.
- وقتی زنگ متوقف می‌شود و چاپگر به طور خودکار به حالت دریافت نمابرها تغییر می‌کند:
 - اگر زنگ‌های دریافتی مربوط به نمابر باشند: چاپگر شروع به دریافت نمابرها می‌کند.
 - اگر زنگ‌های دریافتی مربوط به مکالمه تلفنی باشند: نمی‌توانید به تماس گیرنده جواب دهید. از تماس گیرنده درخواست کنید مجدداً با شما تماس بگیرد.

نکته:

دفعات زنگ زدن موردنظر برای پاسخ دادن منشی تلفنی را بر روی عدد کمتری از دفعات تعیین شده در زنگ برای پاسخگویی تنظیم کنید. در غیر این صورت، منشی تلفنی نمی‌تواند تماس‌های صوتی را جهت ضبط پیام‌های صوتی دریافت کند. جهت کسب اطلاعات بیشتر درباره تنظیم منشی تلفنی، راهنمای ارائه شده به همراه منشی تلفنی را مطالعه کنید.

اطلاعات مرتبط

← "استفاده از حالت دستی" در صفحه 130

استفاده از حالت دستی

این حالت عمدتاً برای برقراری تماس‌های تلفنی می‌باشد اما به منظور کار با نمابر نیز استفاده می‌شود.

دریافت نمابر

وقتی تلفن زنگ می‌خورد، می‌توانید به صورت دستی با برداشتن گوشی به تلفن پاسخ دهید.

□ وقتی صدای بوق نمابر (باود) را می‌شنوید:

گزینه فکس را در صفحه اصلی چاپگر انتخاب کنید، سپس دکمه # را فشار دهید تا دریافت یک نمابر را انتخاب کنید و در نهایت  را فشار دهید. سپس، گوشی را قطع کنید.

□ اگر صدای زنگ برای تماس صوتی است:

می‌توانید به صورت معمول به تلفن پاسخ دهید.

دریافت کردن نمابرها تنها با استفاده تلفن وصل شده

وقتی گزینه دریافت از راه دور تنظیم شده باشد، می‌توانید نمابرها را به راحتی با وارد کردن رمز شروع دریافت کنید.

هنگامی که تلفن زنگ می‌خورد، گوشی را بردارید. با شنیدن بوق نمابر (باود)، دو عدد رمز شروع را شماره‌گیری کنید و سپس گوشی را قطع کنید.

دریافت کردن نمابرها از طریق برقراری تماس تلفنی

شما می‌توانید نمابری که در یک دستگاه نمابر دیگر ذخیره شده است را با شماره‌گیری نمابر دریافت نمایید.

اطلاعات مرتبط

← "دریافت نمابرها (دریافت سند)" در صفحه 131

ارسال فابری

دریافت فابرها (دریافت سند)

شما می‌توانید فابری که در یک دستگاه فابری دیگر ذخیره شده است را با شماره‌گیری فابری دریافت نمایید. از این ویژگی برای دریافت سند از سرویس اطلاعات فابری استفاده کنید.

نکته:

- اگر سرویس اطلاعات فابری دارای ویژگی راهنمای صوتی است که باید برای دریافت سند دنبال شود، می‌توانید از این ویژگی استفاده کنید.
- برای دریافت یک سند از سرویس اطلاعات فابری که از راهنمای صوتی استفاده می‌کند، شماره فابری را با استفاده از تلفن متصل شماره‌گیری کنید و تلفن و چاپگر را با دنبال کردن راهنمای صوتی به کار بگیرید.

1. از صفحه اصلی، فکس را انتخاب کنید.

برای انتخاب یک مورد، از دکمه‌های ▲ ▼ ◀ ▶ استفاده کنید و سپس دکمه OK را فشار دهید.

2. دکمه تأیید را فشار دهید و سپس بیشتر را انتخاب کنید.

3. ابتدا دریافت سند و سپس روشن را انتخاب کنید.

4. گیرنده را مشخص کنید.

نکته:

اگر می‌توانید یک شماره فابری را به طور دستی وارد کنید، محدودیت های شماره گیری مستقیم در تنظیمات ایمنی روی گزینه روشن تنظیم شده است. گیرنده‌های فابری گیرنده را از لیست مخاطبین یا تاریخچه فابری ارسالی انتخاب کنید.

5. با فشار دادن دکمه ، فرآیند دریافت سند را شروع کنید.

اطلاعات مرتبط

◀ "ارسال فابرها با شماره‌گیری از یک دستگاه تلفن خارجی" در صفحه 126

◀ "بیشتر" در صفحه 133

گزینه های منوی کار با فابری

فکس

منوهای فکس را از صفحه اصلی در پانل کنترل انتخاب کنید.

مخاطبین	یک گیرنده را از لیست مخاطبین انتخاب کنید.
اخیر	گیرنده‌ای را از سابقه فابری انتخاب کنید.
منو	<p>منوهای زیر را می‌توانید انتخاب کنید.</p> <ul style="list-style-type: none"> <input type="checkbox"/> تنظیمات اسکن <input type="checkbox"/> تنظیمات ارسال فکس <input type="checkbox"/> بیشتر <input type="checkbox"/> مدیر مخاطبان <p>جزئیات بیشتر را در بخش «اطلاعات مرتبط» در زیر ببینید.</p>

ارسال نمابر

ارسال نمابر	برای ارسال نمابر، دکمه  را فشار دهید.
-------------	--



اطلاعات مرتبط

- ◀ "تنظیمات اسکن" در صفحه 132
- ◀ "تنظیمات ارسال فکس" در صفحه 132
- ◀ "بیشتر" در صفحه 133
- ◀ "مدیر مخاطبان" در صفحه 134

تنظیمات اسکن

منوها را به صورتی که در زیر شرح داده شده است از پانل کنترل انتخاب کنید:

فکس < منو < تنظیمات اسکن

وضوح	وضوح نمابر خروجی را انتخاب کنید. در صورتی که وضوح بالاتر را انتخاب کنید، حجم داده‌ها افزایش می‌یابد و ارسال نمابر مدت زمان بیشتری طول می‌کشد.
تراکم	تراکم نمابر خروجی را تنظیم می‌کند. برای تیره‌تر کردن تراکم، دکمه  و برای روشن‌تر کردن آن، دکمه  را فشار دهید.
اسکن متوالی (ADF)	شما می‌توانید با قرار دادن ورق‌ها به صورت یکی یکی یا قرار دادن ورق‌ها بر اساس اندازه، آنها را با اندازه اصلی خود به صورت یک سند واحد ارسال کنید. بخش «اطلاعات مرتبط» مربوط به این موضوع را در زیر ببینید.
اندازه اصلی (شیشه)	اندازه و جهت سند قرار داده شده روی شیشه اسکن را انتخاب کنید.
حالت رنگی	رنگی یا تکرنگ بودن اسکن را تعیین کنید.

اطلاعات مرتبط

- ◀ "ارسال اسناد با استفاده از ADF در اندازه مختلف (اسکن متوالی (ADF))" در صفحه 128

تنظیمات ارسال فکس

منوها را به صورتی که در زیر شرح داده شده است از پانل کنترل انتخاب کنید:

فکس < منو < تنظیمات ارسال فکس

ارسال مستقیم	یک نمابر تکرنگ را حین اسکن کردن اوراق اصلی ارسال می‌کند. از آنجا که اوراق اسکن شده حتی هنگام ارسال حجم قابل توجهی از صفحات به طور موقتی در حافظه چاپگر ذخیره می‌شوند، از بروز خطاهایی که ناشی از کمبود حافظه آزاد هستند، جلوگیری به عمل می‌آید. توجه داشته باشید که ارسال اسناد با استفاده از این قابلیت مدت زمان بیشتری نسبت به زمان عدم استفاده از این قابلیت به طول می‌انجامد. بخش «اطلاعات مرتبط» مربوط به این موضوع را در زیر ببینید. هنگام ارسال نمابر به چند گیرنده می‌توانید از این قابلیت استفاده کنید.
ارسال فکس بعداً	در زمانی که مشخص می‌کنید نمابری را ارسال می‌کند. وقتی از این گزینه استفاده می‌کنید، فقط یک نمابر تکرنگ موجود است. بخش «اطلاعات مرتبط» مربوط به این موضوع را در زیر ببینید.

ارسال نمابر

اطلاعات فرستنده	محل مدنظر خود برای درج اطلاعات سرصفحه (نام و شماره نمابر فرستنده) در نمابر در حال ارسال را انتخاب کنید یا تعیین کنید که هیچ اطلاعات سرصفحه درج نشود. <input type="checkbox"/> خاموش: نمابر را بدون درج اطلاعات سرصفحه ارسال می‌کند. <input type="checkbox"/> خارج از تصویر: اطلاعات سرصفحه در نمابر ارسالی را در بالای حاشیه سفید نمابر درج می‌کند. بدین ترتیب سرصفحه بر روی محتوای تصویر اسکن شده قرار نمی‌گیرد، با این حال، ممکن است نمابر دریافت شده توسط گیرنده بسته به اندازه کاغذ در دو ورق چاپ شود. <input type="checkbox"/> داخل تصویر: اطلاعات سرصفحه را در فاصله تقریبی 7 میلی‌متری پایین‌تر از لبه فوقانی تصویر اسکن شده درج می‌کند. ممکن است سرصفحه بر روی تصویر بیفتد، با این حال، نمابر دریافت شده توسط گیرنده در دو سند مجزا چاپ نخواهد شد.
عنوان فکس	هدر گیرنده را انتخاب کنید. جهت استفاده از این قابلیت لازم است چندین سرصفحه را از قبل ثبت کنید.
اطلاعات اضافی سربرگ	اطلاعاتی که می‌خواهید اضافه کنید را انتخاب نمایید. می‌توانید یک مورد را از شماره تلفن شما و فهرست مقصد انتخاب کنید.
گزارش انتقال	پس از ارسال نمابر، یک گزارش ارسال را چاپ می‌کند. چاپ در هنگام بروز خطا تنها هنگام بروز خطا گزارش را چاپ می‌کند.

اطلاعات مرتبط

- ◀ "ارسال چندین صفحه از یک سند تکرنگ (ارسال مستقیم)" در صفحه 126
 ◀ "ارسال نمابرها در حالت تکرنگ در زمان مشخص (ارسال فکس بعداً)" در صفحه 127

بیشتر

منوها را به صورتی که در زیر شرح داده شده است از پانل کنترل انتخاب کنید:

فکس < منو < بیشتر

گزارش انتقال	شما می‌توانید تاریخچه دریافت یا ارسال کارهای نمابر را بررسی کنید.
گزارش فکس	<input type="checkbox"/> آخرین مخابره یک گزارش برای نمابر قبلی که از طریق دریافت، ارسال یا دریافت شده بود را چاپ می‌کند. <input type="checkbox"/> گزارش فکس یک گزارش انتقالی را چاپ می‌کند. با استفاده از منوی زیر می‌توانید تنظیم کنید که این گزارش به صورت خودکار چاپ شود. تنظیم < تنظیمات فکس < تنظیمات گزارش < چاپ خودکار <input type="checkbox"/> لیست تنظیمات فکس تنظیمات فعلی نمابر را چاپ می‌کند. <input type="checkbox"/> جستجوی پروتکل یک گزارش مفصل برای نمابر قبلی که ارسال یا دریافت شده بود را چاپ می‌کند.
چاپ مجدد فکس ها	شما می‌توانید نمابر دریافت شده را دوباره چاپ کنید.
دریافت سند	وقتی این گزینه روی روشن تنظیم شده است و می‌توانید با شماره نمابر فرستنده تماس بگیرید، قادر خواهید بود اسناد را از دستگاه نمابر فرستنده دریافت کنید. برای کسب اطلاعات بیشتر درباره شیوه دریافت نمابرهای دریافتی با استفاده از قابلیت دریافت سند، بخش «اطلاعات مرتبط» را ببینید. وقتی از منوی فکس خارج شوید، تنظیمات به حالت خاموش (پیش فرض) باز می‌گردد.
تنظیمات فکس	دسترسی به تنظیم < تنظیمات فکس را ممکن می‌سازد.

ارسال فاب

اطلاعات مرتبط

← "دریافت فابرها (دریافت سند)" در صفحه 131

مدیر مخاطبان

منوها را به صورتی که در زیر شرح داده شده است از پانل کنترل انتخاب کنید:

فکس < منو < مدیر مخاطبان

دستوری به تنظیم < مدیر مخاطبان را ممکن می‌سازد.

شما می‌توانید مخاطبین خود را اضافه کرده یا ویرایش کنید.

اطلاعات مرتبط

← "گزینه‌های منو برای مدیر مخاطبان" در صفحه 62

← "مدیریت اطلاعات فاس" در صفحه 55

ارسال فاب از رایانه

شما می‌توانید با استفاده از FAX Utility و درایور PC-FAX از طریق رایانه فاب ارسال کنید.

نکته:

برای نصب کردن FAX Utility، از EPSON Software Updater استفاده کنید. جزئیات در قالب اطلاعات زیر ارائه شده است. کاربران Windows می‌توانند کار نصب را با لوح فشرده نرم‌افزار همراه چاپگر انجام دهند.

اطلاعات مرتبط

← "ابزارهای به‌روز رسانی نرم‌افزار (EPSON Software Updater)" در صفحه 167

← "نصب کردن آخرین برنامه‌ها" در صفحه 168

فرستادن اسناد ایجاد شده با برنامه (Windows)

با انتخاب فاب چاپگر از منو چاپ برنامه‌ای مانند Microsoft Word یا Excel، می‌توانید داده‌هایی مانند سند، تصویر و جدول ایجاد شده را با برگه پوشش منتقل کنید.

نکته:

در توضیحات زیر از برنامه Microsoft Word به عنوان نمونه استفاده شده است. عملکرد واقعی ممکن است بر اساس برنامه مورد استفاده شما متفاوت باشد. برای کسب اطلاعات بیشتر به راهنمای برنامه مراجعه کنید.

1. با استفاده از برنامه، سندی برای انتقال با فاب ایجاد کنید.

2. بر روی چاپ در منو فایل کلیک کنید.

پنجره چاپ برنامه نمایش داده می‌شود.

3. XXXXXXXXXXXX (FAX) نام چاپگرتان است) را از قسمت چاپگر انتخاب و سپس تنظیمات ارسال فاب را بررسی کنید.

عدد 1 را در قسمت تعداد نسخه‌ها وارد کنید. اگر عدد 2 یا بیشتر را مشخص کنید، فاب ممکن است به درستی فرستاده نشود.

نمی‌توانید از عملکردهایی مانند چاپ و ذخیره در فایل که درگاه خروجی را تغییر می‌دهد استفاده کنید.

در یک انتقال فاب می‌توانید حداکثر 100 صفحه شامل برگه پوشش را ارسال کنید.

ارسال نمابر

4. با کلیک کردن روی گزینه **مشخصات چاپگر** یا **مشخصات** می‌توانید **Image Quality**، **Color**، **Orientation**، **Paper Size** یا **Character Density** را تعیین کنید.

اطلاعات بیشتر را می‌توانید از راهنمای درایور PC-FAX کسب کنید.

5. روی **چاپ** کلیک کنید.

نکته:

هنگام استفاده از قابلیت **FAX Utility** در نخستین نوبت، پنجره‌ای برای ثبت اطلاعات نمایش داده می‌شود. اطلاعات ضروری را وارد کنید و سپس روی **OK** کلیک کنید. **FAX Utility** از **Nickname** برای مدیریت داخلی کارهای نمابر استفاده می‌کند. سایر اطلاعات به طور خودکار به برگه معرفی اضافه می‌شوند.

Recipient Settings صفحه **FAX Utility** نمایش داده می‌شود.

6. گیرنده را مشخص کرده و روی **بعدي** کلیک کنید.

مشخص کردن گیرنده (نام، شماره نمابر و غیره) از طریق **PC-FAX Phone Book**:

اگر اطلاعات گیرنده در دفترچه تلفن ذخیره شده است، مراحل زیر را انجام دهید.

1 روی زبانه **PC-FAX Phone Book** کلیک کنید.

2 گیرنده را از لیست انتخاب نمایید و بر روی **Add** کلیک کنید.

انتخاب کردن گیرنده (نام، شماره نمابر و غیره) از لیست مخاطبین چاپگر:

اگر اطلاعات گیرنده در لیست مخاطبین چاپگر ذخیره شده است، مراحل زیر را انجام دهید.

1 روی زبانه **Contacts on Printer** کلیک کنید.

2 مخاطبین را از لیست موجود برگزینید و با انتخاب **Add** به پنجره **Add to Recipient** بروید.

3 گزینه مخاطبین را از لیست انتخاب نمایید و سپس بر روی **Edit** کلیک کنید.

4 اکنون اطلاعات شخصی از قبیل **Company/Corp.** و **Title** را حسب ضرورت وارد کنید و با کلیک کردن بر روی گزینه **OK** به پنجره **Add to Recipient** بازگردید.

5 در صورت نیاز، کادر علامت‌گذاری **Register in the PC-FAX Phone Book** را برای ذخیره کردن مخاطبین در **PC-FAX Phone Book** علامت بزنید.

6 روی **OK** کلیک کنید.

مشخص کردن گیرنده (نام، شماره نمابر و...) به صورت مستقیم:

مراحل زیر را انجام دهید.

1 روی زبانه **Manual Dial** کلیک کنید.

2 اطلاعات ضروری را وارد کنید.

3 روی **Add** کلیک کنید.

علاوه بر این، با کلیک کردن بر روی گزینه **Save to Phone Book** می‌توانید نام گیرنده را در لیست موجود در زیر زبانه **PC-FAX Phone Book** ذخیره کنید.

نکته:

اگر نوع خط چاپگر بر روی **PBX** تنظیم شده باشد و کد دسترسی طوری تنظیم شده باشد که از # (هشتگ) به جای وارد کردن کد پیشوند دقیق استفاده کند، باید # (هشتگ) را وارد کنید. برای کسب اطلاعات بیشتر به نوع خط در تنظیمات اصلی از پیوند "اطلاعات مرتبط" زیر کلیک کنید.

اگر **Enter fax number twice** را در **Optional Settings** در صفحه اصلی **FAX Utility** انتخاب کرده باشید، باید همان شماره را دوباره در هنگام کلیک کردن بر روی **Add** یا **بعدي** وارد کنید.

گیرنده به **Recipient List** در قسمت بالای پنجره افزوده می‌شود.

7. محتوای برگه پوشش را مشخص کنید.

1 برای پیوست کردن برگه معرفی، یکی از نمونه‌ها را از **Cover Sheet** انتخاب کنید. گزینه‌های **Subject** و **Message** را وارد کنید. توجه داشته باشید که عملکردی برای ایجاد برگه پوشش اصلی یا افزودن برگه پوشش اصلی به فهرست وجود ندارد.

ارسال فابری

اگر نمی‌خواهید برگه پوشش پیوست کنید، **No cover sheet** را از **Cover Sheet** انتخاب نمایید.

2 اگر می‌خواهید ترتیب موارد را در برگه پوشش تغییر دهید، بر روی **Cover Sheet Formatting** کلیک کنید. می‌توانید اندازه برگه پوشش را در **Paper Size** انتخاب کنید. می‌توانید برگه معرفی با اندازه متفاوت از سند در حال انتقال انتخاب کنید.

3 اگر می‌خواهید فونت متن برگه معرفی را تغییر دهید، بر روی **Font** کلیک کنید.

4 اگر می‌خواهید اطلاعات فرستنده را تغییر دهید، بر روی **Sender Settings** کلیک کنید.

5 اگر می‌خواهید موضوع و پیام وارد شده در برگه معرفی را بررسی کنید، بر روی **Detailed Preview** کلیک کنید.

6 روی گزینه **بعدي** کلیک کنید.

8. محتوای انتقال را بررسی و بر روی **Send** کلیک کنید.

پیش از فرستادن فابری نام و شماره فابری گیرنده مطمئن شوید. برای مشاهده پیش-نمایش برگه پوشش و سندی که قرار است فرستاده شود، بر روی **Preview** کلیک کنید.

با شروع فرآیند ارسال، پنجره نشان دهنده وضعیت انتقال ظاهر می‌شود.

نکته:

برای متوقف کردن فرآیند انتقال، داده را انتخاب و بر روی **لغو**  کلیک کنید. می‌توانید کار لغو را از پانل کنترل چاپگر نیز انجام دهید.

اگر در جریان انتقال خطایی رخ دهد، پنجره **Communication error** ظاهر می‌شود. اطلاعات خطا را بررسی و برای ارسال دوباره اقدام کنید.

صفحه **Fax Status Monitor** (صفحه‌ای که در آن می‌توانید وضعیت انتقال را بررسی کنید) نمایش داده نمی‌شود، اگر **Display Fax Status Monitor During Transmission** در صفحه **Optional Settings** مربوط به صفحه اصلی **FAX Utility** انتخاب نشده باشد.

اطلاعات مرتبط

← "منوی تنظیمات اصلی" در صفحه 76

فرستادن اسناد ایجاد شده با برنامه (Mac OS)

با انتخاب چاپگر دارای قابلیت چاپ از منو چاپ نرم‌افزارهای موجود در بازار، می‌توانید داده‌هایی مانند سند، تصویر و جدول ایجاد شده را بفرستید.

نکته:

در توضیحات زیر، از **Text Edit**، برنامه استاندارد **Mac OS** به عنوان نمونه استفاده شده است.

1. سندی را که می‌خواهید با فابری بفرستید، در برنامه ایجاد کنید.

2. بر روی **چاپ** در منو **فایل** کلیک کنید.

پنجره **چاپ** برنامه نمایش داده می‌شود.

3. چاپگر (نام فابری) را در قسمت نام انتخاب کنید، بر روی  کلیک کنید تا تنظیمات کامل نمایش داده شود، تنظیمات چاپ را بررسی کنید و بر روی **تایید** کلیک کنید.

4. تنظیمات مربوط به هر مورد را انجام دهید.

عدد 1 را در قسمت **تعداد نسخه‌ها** وارد کنید. حتی در صورت وارد کردن عدد 2 یا بیشتر، فقط 1 نسخه فرستاده می‌شود.

در یک انتقال فابری می‌توانید حداکثر 100 صفحه را ارسال کنید.

نکته:

اندازه صفحه سند قابل ارسال مشابه اندازه کاغذی است که می‌توانید با استفاده از قابلیت فابری چاپگر بفرستید.

ارسال فاب

5. Fax Settings را از منو شناور انتخاب کنید و تنظیمات مربوط به هر مورد را انجام دهید. برای مشاهده توضیحات مربوط به هر مورد تنظیم به راهنمای درایور PC-FAX مراجعه کنید. بر روی  در گوشه پایین سمت چپ پنجره کلیک کنید تا راهنمای درایور PC-FAX باز شود.

6. منو Recipient Settings را انتخاب و سپس گیرنده را مشخص کنید.

مشخص کردن گیرنده (نام، شماره فاب و...) به صورت مستقیم:

بر روی **Add** کلیک کنید و پس از وارد کردن اطلاعات لازم بر روی  کلیک کنید. گیرنده به Recipient List در قسمت بالای پنجره افزوده می‌شود.

اگر «Enter fax number twice» را در تنظیمات درایور PC-FAX انتخاب کرده باشید، باید همان شماره را دوباره در هنگام کلیک کردن بر روی  وارد کنید.

اگر خط اتصال فاب به کد پیشوند نیاز داشته باشد، باید External Access Prefix را وارد کنید.

نکته:

اگر نوع خط چاپگر بر روی **PBX** تنظیم شده باشد و کد دسترسی طوری تنظیم شده باشد که از # (هشتگ) به جای وارد کردن کد پیشوند دقیق استفاده کند، باید # (هشتگ) را وارد کنید. برای کسب اطلاعات بیشتر به نوع خط در تنظیمات اصلی از پیوند «اطلاعات مرتبط» زیر کلیک کنید.

انتخاب کردن گیرنده (نام، شماره فاب و...) از دفترچه تلفن:

اگر گیرنده در دفترچه تلفن ذخیره شده است، بر روی  کلیک کنید. گیرنده را از فهرست انتخاب و بر روی **OK < Add** کلیک کنید.

اگر خط اتصال فاب به کد پیشوند نیاز داشته باشد، باید External Access Prefix را وارد کنید.

نکته:

اگر نوع خط چاپگر بر روی **PBX** تنظیم شده باشد و کد دسترسی طوری تنظیم شده باشد که از # (هشتگ) به جای وارد کردن کد پیشوند دقیق استفاده کند، باید # (هشتگ) را وارد کنید. برای کسب اطلاعات بیشتر به نوع خط در تنظیمات اصلی از پیوند «اطلاعات مرتبط» زیر کلیک کنید.

7. تنظیمات گیرنده را بررسی و بر روی **Fax** کلیک کنید.

کار ارسال آغاز می‌شود.

پیش از فرستادن فاب نام و شماره فاب گیرنده مطمئن شوید.

نکته:

اگر بر روی فاب چاپگر در **Dock** کلیک کنید، صفحه بررسی وضعیت انتقال نمایش داده می‌شود. برای متوقف کردن فرآیند ارسال، بر روی داده و سپس بر روی **Delete** کلیک کنید.

اگر در جریان انتقال خطایی رخ دهد، پیام **Sending failed** نمایش داده می‌شود. سابقه انتقال در صفحه **Fax Transmission Record** را بررسی کنید.

سند با اندازه کاغذ مختلط ممکن است به درستی فرستاده نشود.

اطلاعات مرتبط

← «منوی تنظیمات اصلی» در صفحه 76

دریافت فاب در رایانه

می‌توانید فاب را به کمک رایانه متصل به چاپگر دریافت و در قالب PDF ذخیره کنید. FAX Utility قابلیت‌هایی مانند تعیین پوشه ذخیره فاب دارد. برای استفاده از این قابلیت باید FAX Utility را نصب کنید.

ارسال فابری

نکته:

برای نصب کردن FAX Utility می‌توانید از یکی از روش‌های زیر استفاده کنید.

استفاده از EPSON Software Updater (برنامه به‌روز رسانی نرم‌افزار)

استفاده از لوح فشرده همراه چاپگر. (فقط کاربران Windows)

مهم!

برای دریافت فابرها در یک رایانه دیگر، گزینه حالت دریافت در پانل کنترل چاپگر باید روی گزینه خودکار تنظیم شود.

رایانه تنظیم شده برای دریافت فابری باید همواره روشن باشد. قبل از ذخیره شدن اسناد در رایانه، اسناد دریافتی موقتاً در حافظه چاپگر ذخیره می‌شوند. اگر رایانه را خاموش کنید، حافظه چاپگر ممکن است پر شود زیرا می‌تواند اسناد را به رایانه بفرستد.

وقتی فابری دریافت شده به طور موقت در حافظه چاپگر ذخیره شده باشند، چراغ روشن می‌شود.

برای خواندن فابری دریافتی، باید یک نرم‌افزار نمایش فایل PDF، مانند Adobe Reader در رایانه شما نصب باشد.

اطلاعات مرتبط

← "تنظیمات حالت دریافت" در صفحه 71

← "ابزارهای به‌روز رسانی نرم‌افزار (EPSON Software Updater)" در صفحه 167

← "نصب کردن آخرین برنامه‌ها" در صفحه 168

ذخیره فابری و ورودی در رایانه

شما می‌توانید تنظیمات را به نحوی اعمال کنید تا فابری و ورودی با استفاده از قابلیت FAX Utility در رایانه ذخیره شوند. ابتدا FAX Utility را روی رایانه خود نصب کنید.

برای مشاهده جزئیات به Basic Operations در راهنمای FAX Utility (در پنجره اصلی) مراجعه کنید. اگر هنگام اعمال تنظیمات، صفحه ورودی رمز عبور در نمایشگر رایانه نمایش داده می‌شود، رمز عبور را وارد کنید.

نکته:

شما می‌توانید فابرها را در رایانه دریافت کنید و همزمان آنها را در چاپگر چاپ کنید. برای اعمال تنظیمات، بخش «اطلاعات مرتبط» را در پایین مشاهده کنید.

اطلاعات مرتبط

← "اعمال تنظیمات ذخیره در کامپیوتر برای اینکه در چاپگر مورد استفاده برای دریافت فابرها، چاپ اسناد نیز انجام شود" در صفحه 75

← "برنامه ویژه پیکربندی عملیات فابری و فرستادن فابری (FAX Utility)" در صفحه 165

لغو قابلیت که فابری و ورودی را در رایانه ذخیره می‌کند

شما می‌توانید ذخیره فابری را با استفاده از FAX Utility لغو کنید.

برای مشاهده جزئیات به Basic Operations در راهنمای FAX Utility (در پنجره اصلی) مراجعه کنید.

نکته:

اگر فابری وجود داشته باشد که در رایانه ذخیره نشده باشد، می‌توانید قابلیت ذخیره فابری را لغو کنید.

شما می‌توانید تنظیمات چاپگر را تغییر دهید. برای تغییر تنظیمات، بخش "اطلاعات مرتبط" را در پایین مشاهده کنید.

ارسال فاب

اطلاعات مرتبط

- ← "اعمال تنظیمات ذخیره در کامپیوتر برای عدم دریافت فابها" در صفحه 75
- ← "برنامه ویژه پیکربندی عملیات فاب و فرستادن فاب (FAX Utility)" در صفحه 165

بررسی فابهای جدید (Windows)

با تنظیم رایانه برای ذخیره کردن فابهای دریافت شده به وسیله چاپگر، می‌توانید وضعیت پردازش فابهای دریافتی و دریافت شدن یا نشدن فاب جدید را با فاب فاب روی نوار وظیفه Windows بررسی کنید. با تنظیم رایانه برای نمایش اعلان در هنگام دریافت فاب جدید، صفحه شناور اعلان نزدیک سینی سیستم Windows ظاهر می‌شود و شما می‌توانید فابهای جدید را بررسی کنید.

نکته:

- داده‌های فاب دریافتی ذخیره شده در رایانه از حافظه چاپگر حذف می‌شود.
- برای مشاهده فابهای دریافتی به Adobe Reader نیاز دارید زیرا آنها در قالب فایل PDF ذخیره می‌شود.

استفاده از فاب فاب بر روی نوار وظیفه (Windows)

با استفاده از فاب فاب روی نوار وظیفه Windows می‌توانید فابهای جدید و وضعیت عملکرد را بررسی کنید.

1. فاب را بررسی کنید.

□ آماده به کار: 

□ بررسی فابهای جدید: 

□ وارد کردن فابهای جدید پایان یافت: 

2. روی فاب راست-کلیک و سپس روی **Open the received fax folder** کلیک کنید.

پوشه فاب دریافتی نمایش داده می‌شود. تاریخ و فرستنده را در نام فایل بررسی و سپس فایل PDF را باز کنید.

در مدتی که فاب فاب وضعیت آماده به کار را نشان می‌دهد، می‌توانید فابهای جدید را فوری با انتخاب **Check new faxes now** بررسی کنید.

نکته:

نام فابهای دریافتی به طور خودکار با قالب نامگذاری زیر تغییر می‌کند.

YYYYMMDDHHMMSS_xxxxxxxxxx_mnnnn (سال/ماه/روز/ساعت/دقیقه/ثانیه_شماره فرستنده)

استفاده از پنجره اعلان (Windows)

وقتی تنظیم می‌کنید که وجود فاب جدید به شما اعلام شود، پنجره اعلان نزدیک نوار وظیفه مربوط به هر فاب ظاهر می‌شود.

1. صفحه اعلان ظاهر شده روی صفحه رایانه خود را بررسی کنید.

نکته:

اگر در مدت معینی هیچ کاری انجام نگیرد، صفحه اعلان ناپدید می‌شود. می‌توانید تنظیمات اعلان مانند زمان نمایش را تغییر دهید.

2. بر روی نقطه‌ای از صفحه اعلان، به جز دکمه  کلیک کنید.

پوشه‌ای که برای ذخیره کردن فاب جدید تعیین کرده بودید باز می‌شود. تاریخ و فرستنده را در نام فایل بررسی و سپس فایل PDF را باز کنید.

ارسال فاب

نکته:

نام فاب‌های دریافتی به طور خودکار با قالب نامگذاری زیر تغییر می‌کند.

YYYYMMDDHHMMSS_XXXXXXXXXX_nnnnn (سال/ماه/روز/ساعت/دقیقه/ثانیه_شماره فرستنده)

بررسی فاب‌های جدید (Mac OS)

می‌توانید فاب‌های جدید را به یکی از روش‌های زیر بررسی کنید. این قابلیت زمانی در دسترس است که رایانه بر روی (save faxes on this computer) "Save" تنظیم شده باشد.

پوشه فاب‌های دریافتی (مشخص شده در **Received Fax Output Settings**) را باز کنید.

Fax Receive Monitor را باز و بر روی **Check new faxes now** کلیک کنید.

اعلان دریافت فاب‌های جدید

گزینه **Notify me of new faxes via a dock icon** را از **Preferences < Fax Receive Monitor** در FAX Utility انتخاب کنید تا نماد نمایشگر دریافت فاب‌ها در جایگاه دریافت فاب‌های جدید را به شما اعلام کند.

پوشه فاب‌های دریافتی را از نمایشگر فاب‌های دریافتی (Mac OS) باز کنید

می‌توانید پوشه ذخیره را از رایانه مشخص شده برای دریافت فاب‌ها در هنگام انتخاب (save faxes on this computer) "Save" باز کنید.

1. بر روی نمایشگر فاب‌های دریافتی در Dock کلیک کنید تا **Fax Receive Monitor** باز شود.
2. چاپگر را انتخاب و روی **Open folder** کلیک کنید یا بر روی چاپگر دو بار متوالی کلیک کنید.
3. تاریخ و فرستنده را در نام فایل بررسی و سپس فایل PDF را باز کنید.

نکته:

نام فاب‌های دریافتی به طور خودکار با قالب نامگذاری زیر تغییر می‌کند.

YYYYMMDDHHMMSS_XXXXXXXXXX_nnnnn (سال/ماه/روز/ساعت/دقیقه/ثانیه_شماره فرستنده)

اطلاعات رسیده از فرستنده به عنوان شماره فرستنده نمایش داده می‌شود. این شماره ممکن است برای برخی فرستنده‌ها نمایش داده نشود.

استفاده از دیگر ویژگی‌های فاب‌ها

چاپ گزارش فاب‌ها به صورت دستی

1. از صفحه اصلی، فکس را انتخاب کنید.
2. برای انتخاب یک مورد، از دکمه‌های  استفاده کنید و سپس دکمه OK را فشار دهید.
3. گزینه گزارش فکس را انتخاب کنید.

ارسال فایر

4. گزارشی را برای چاپ کردن انتخاب کنید و سپس دستورالعمل روی صفحه را دنبال کنید.

نکته:

می توانید قالب گزارش را تغییر دهید. از صفحه اصلی، تنظیم < تنظیمات فکس > تنظیمات گزارش را انتخاب کنید و سپس تنظیمات پیوست کردن تصویر به گزارش یا فرمت گزارش را تغییر دهید.

اطلاعات مرتبط

◀ "بیشتر" در صفحه 133

◀ "منوی تنظیمات گزارش" در صفحه 78

تعویض کارتریج های جوهر و سایر مواد مصرفی

بررسی وضعیت جوهر باقیمانده و جعبه مراقبت و نگهداری

از طریق پانل کنترل یا رایانه می‌توانید سطوح تقریبی جوهر و عمر تقریبی سرویس جعبه نگهداری را بررسی کنید.

نکته:

وقتی پیام کم بودن جوهر نمایش داده می‌شود می‌توانید چاپ را ادامه دهید. هنگام نیاز، کارتریج‌های جوهر را تعویض کنید.

بررسی وضعیت جوهر باقیمانده و جعبه نگهداری — پانل کنترل

1. در صفحه اصلی، گزینه تنظیم < وضعیت ارائه را انتخاب کنید.

برای انتخاب یک مورد، از دکمه‌های ▲ ▼ ◀ ▶ استفاده کنید و سپس دکمه OK را فشار دهید.

2. یکی از کارهای زیر را انجام دهید.

برای تغییر سطح جوهر، گزینه سطح جوهر را انتخاب کنید.

برای بررسی عمر تقریبی سرویس جعبه نگهداری، گزینه ظرفیت باقیمانده جعبه نگهداری را انتخاب کنید.

بررسی وضعیت جوهر باقیمانده و جعبه نگهداری - Windows

1. به پنجره درایور چاپگر بروید.

2. روی EPSON Status Monitor 3 از زبانه نگهداری کلیک کنید.

نکته:

اگر EPSON Status Monitor غیرفعال باشد، روی تنظیم گسترش یافته از زبانه نگهداری کلیک کنید و سپس EPSON Status Monitor 3 را فعال کنید تا انتخاب نمایید.

بررسی وضعیت جوهر باقیمانده و جعبه نگهداری — Mac OS X

1. برنامه درایور چاپگر را راه اندازی کنید:

Mac OS X v10.6.x تا v10.9.x

گزینه ترجیحات سیستم را از منوی  > چاپگرها و اسکنرها (یا چاپ و اسکن، چاپ و فابری) و سپس چاپگر را انتخاب کنید. روی گزینه‌ها و لوازم < برنامه > باز کردن برنامه چاپگر کلیک کنید.

Mac OS X v10.5.8

ترجیحات سیستم را از منوی  > چاپ و فابری انتخاب کرده و سپس چاپگر را انتخاب کنید. روی باز کردن صف چاپ < برنامه کلیک کنید.

2. روی EPSON Status Monitor کلیک کنید.

کدهای کارتریج جوهر

کدهای زیر مربوط به کارتریج های اصلی جوهر Epson است.

نکته:

□ بسته به مکان ممکن است کدهای کارتریج جوهر متفاوت باشند. برای دریافت کدهای صحیح در ناحیه خود، با پشتیبانی Epson تماس بگیرید.

□ با اینکه کارتریج های جوهر ممکن است حاوی مواد بازیافت شده باشد، این مواد بر عملکرد یا کارایی چاپگر تأثیری نمی گذارد.

□ مشخصات و شکل ظاهری کارتریج جوهر، ممکن است بدون اطلاع قبلی جهت بهبود تغییر کند.

برای اروپا

آیکن	Black :BK (سیاه)	Cyan :C (فیروزه ای)	Magenta :M (زرشکی)	Yellow :Y (زرد)
ستاره دریایی 	603 *603XL	603 *603XL	603 *603XL	603 *603XL

* «XL» یک کارتریج بزرگ را نشان می دهد.

نکته:

در خصوص کاربران در اروپا، برای کسب اطلاعات بیشتر درباره بازده کارتریج جوهر Epson از وب سایت زیر دیدن نمایید.

<http://www.epson.eu/pageyield>

برای استرالیا و زلاندنو

Black :BK (سیاه)	Cyan :C (فیروزه ای)	Magenta :M (زرشکی)	Yellow :Y (زرد)
212 *212XL	212 *212XL	212 *212XL	212 *212XL

* «XL» یک کارتریج بزرگ را نشان می دهد.

برای آسیا

Black :BK (سیاه)	Cyan :C (فیروزه ای)	Magenta :M (زرشکی)	Yellow :Y (زرد)
04E	04E	04E	04E

Epson استفاده از کارتریج های اصلی جوهر Epson را توصیه می کند. Epson نمی تواند کیفیت یا قابلیت اعتماد به جوهر غیر اصل را ضمانت کند. استفاده از جوهر غیر اصل ممکن است موجب آسیب هایی شود که تحت پوشش ضمانت نامه Epson نیست و در چنین موقعیت هایی ممکن است موجب بروز رفتارهای نامنظم چاپگر شود. اطلاعات سطوح جوهر غیر اصلی نمایش داده نمی شود.

اطلاعات مرتبط

← "وب سایت پشتیبانی فنی" در صفحه 219

احتیاط‌های مربوط به استفاده از کارتریج جوهر

قبل از تعویض کارتریج‌های جوهر دستورالعمل‌های زیر را مطالعه کنید.

نکات احتیاطی نگهداری جوهر

- کارتریج‌های جوهر را دور از تماس مستقیم نور خورشید نگهدارید.
- کارتریج‌های جوهر را در دماهای بالا یا انجماد نگه ندارید.
- Epson توصیه می‌کند که از کارتریج جوهر تا قبل از تاریخ چاپ شده بر روی بسته استفاده کنید.
- برای کسب بهترین نتیجه، از کارتریج جوهر پر که دارای شش ماه تاریخ مصرف پس از باز شدن بسته‌بندی هستند استفاده کنید.
- برای کسب بهترین نتایج، بسته‌بندی‌های کارتریج جوهر را طوری نگهداری کنید که انتهای آنها پایین باشد.
- بعد از آوردن کارتریج جوهر از یک مکان نگهداری سرد، اجازه دهید حداقل سه ساعت قبل از استفاده در دمای اتاق گرم شود.
- تا زمانی که برای نصب کارتریج در چاپگر آماده نیستید، بسته‌بندی کارتریج را باز نکنید. کارتریج به صورت وکیوم بسته‌بندی شده است تا قابلیت اطمینان آن حفظ شود. اگر پیش از استفاده از کارتریج، بسته‌بندی آن را باز کرده و برای مدت طولانی نگه دارید، ممکن است عمل چاپ به صورت عادی انجام نشود.

نکات احتیاطی تعویض کارتریج‌های جوهر

- هنگام باز کردن کارتریج از بسته‌بندی مراقب باشید قلاب‌های کناری کارتریج نشکنند.
- پیش از نصب کارتریج باید نوار زرد رنگ آن را باز کنید؛ در غیر این صورت ممکن است کیفیت چاپ کاهش یابد یا اینکه نتوانید چاپ کنید. برچسب کارتریج را پاره یا جدا نکنید؛ ممکن است این کار باعث نشی شود.

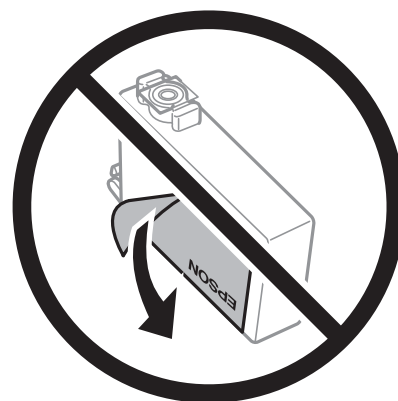

تعویض کارتریج های جوهر و سایر مواد مصرفی

❑ برجسب شفاف انتهای کارتریج را جدا نکنید، ممکن است کارتریج ناپایدار شود.



❑ به بخش هایی که در تصویر نشان داده شده اند دست نزنید. در صورت تماس با این قسمت ها ممکن است موجب عدم کارکرد عادی و چاپ شود.

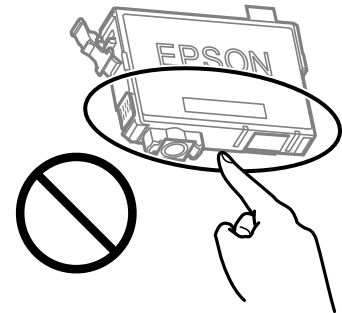

❑ همه کارتریج های جوهر را نصب کنید در غیر این صورت نمی توانید چاپ کنید.

❑ هنگامی که چاپگر خاموش است، کارتریج ها را تعویض نکنید. هد چاپ را با دست حرکت ندهید، در غیر این صورت ممکن است چاپگر آسیب ببیند.

❑ در حین پر کردن جوهر، چاپگر را خاموش نکنید. اگر پر کردن جوهر کامل نشود، ممکن است نتوانید چاپ کنید.

❑ چاپگر را در حالی که کارتریج های جوهر را جدا کرده اید رها نکنید، یا چاپگر را در حین تعویض کارتریج خاموش نکنید. زیرا در این صورت جوهر باقیمانده در نازل های هد چاپ ممکن است خشک شود و نتوانید چاپ کنید.

❑ اگر لازم است موقتاً کارتریج جوهر را بیرون بیاورید، اطمینان حاصل نمایید که منطقه تغذیه را از هر گونه گرد و غبار و آلودگی محافظت نموده اید. کارتریج جوهر را در همان محل چاپگر نگهداری کنید، طوری که پورت منبع جوهر به سمت پایین یا اطراف باشد. کارتریج های جوهر را طوری نگهداری نکنید که پورت منبع جوهر به سمت بالا باشد. چون پورت تغذیه جوهر مجهز به یک سوپاپ طراحی شده برای نگهداشتن جوهر اضافی است، لازم نیست از روکش و درپوش های خود استفاده کنید.

❑ کارتریج های جوهر بیرون آورده شده ممکن است موجب ریختن جوهر در اطراف پورت تغذیه جوهر شوند، بنابراین مراقب باشید هنگام بیرون آوردن کارتریج، جوهر در محیط اطراف نریزد.

❑ این چاپگر از کارتریج های جوهر مجهز به تراشه سبز که اطلاعاتی از قبیل مقدار جوهر باقیمانده برای هر کارتریج را کنترل می کند استفاده می نماید. این بدین معنی است که حتی اگر کارتریج از چاپگر بیرون آورده شده باشد، قبل از باز شدن، هنوز می توانید بعد از وارد کردن مجدد آن به چاپگر، از آن استفاده کنید. با این وجود، هنگام قرار دادن مجدد کارتریج، ممکن است قدری جوهر مصرف شود تا کارایی چاپگر تضمین گردد.

❑ برای حصول حداکثر کارایی جوهر، کارتریج جوهر را فقط زمانی خارج کنید که آماده تعویض آن هستید. هنگام قرار دادن مجدد، نباید از کارتریج های با وضعیت جوهر کم استفاده نمود.

تعویض کارتریج های جوهر و سایر مواد مصرفی

□ برای اطمینان از اینکه چاپ با کیفیت بهینه دریافت می کنید و جهت کمک به محافظت از هد چاپ خود، زمانیکه چاپگر شما نیاز به تعویض کارتریج را نشان می دهد، ذخیره ایمنی جوهر متغیر در کارتریج باقی می ماند. بازده ذکر شده برای شما شامل این جوهر ذخیره شده نمی شود.

□ کارتریج جوهر را باز نکنید یا شکل آن را تغییر ندهید، در غیر این صورت ممکن است نتوانید بصورت عادی چاپ کنید.

□ از کارتریج های ارائه شده به همراه چاپگر جهت تعویض نمی توان استفاده نمود.

مصرف جوهر

□ برای حفظ عملکرد بهینه هد چاپ، مقداری جوهر از همه کارتریج ها در طول عملیات نگهداری مصرف می شود. ممکن است جوهر در هنگام تعویض کارتریج جوهر یا روشن کردن چاپگر نیز مصرف شود.

□ وقتی چاپ در حالت تک رنگ یا مقیاس خاکستری انجام می شود، بسته به نوع کاغذ یا تنظیمات کیفیت چاپ، جوهرهای رنگی به جای جوهر مشکی ممکن است استفاده شوند. چون ترکیبی از جوهرهای رنگی برای ساخت جوهر مشکی استفاده می شود.

□ جوهر کارتریج های جوهر ارائه شده به همراه چاپگر شما تا حدی در مراحل اولیه نصب استفاده می شود. به منظور تولید چاپ با کیفیت بالا، هد چاپ چاپگر شما ممکن است کاملاً با جوهر پر شود. این فرآیند خاموش-روشن مقداری جوهر مصرف می کند و بنابراین این کارتریج ها ممکن است موجب چاپ صفحات کمتر نسبت به کارتریج های جوهر بعدی شوند.

□ بازده ذکر شده ممکن است بسته به تصاویری که چاپ می کنید، نوع کاغذ، تعداد چاپ و شرایط محیطی از قبیل دما بستگی داشته باشد.

تعویض کارتریج های جوهر

⚠ احتیاط:

هنگام باز و بسته کردن واحد اسکر مراقب دست یا انگشتان خود باشید که گیر نکنند. در غیر این صورت ممکن است صدمه ببینید.

یکی از کارهای زیر را انجام دهید.

برای انتخاب یک مورد، از دکمه های ▲ ▼ ◀ ▶ استفاده کنید و سپس دکمه OK را فشار دهید.

□ هنگامی که از شما خواسته شد، کارتریج های جوهر را تعویض کنید

بررسی کنید که کدام کارتریج جوهر نیاز به تعویض دارد و سپس دکمه OK را فشار دهید. پیام را تأیید کنید و گزینه **حالا تعویض کنید** را در صفحه اصلی انتخاب نمایید.

برای اطلاع از روش تعویض کارتریج جوهر، گزینه **توضیح** را انتخاب کنید و انیمیشن های روی پانل کنترل را ببینید.

□ هنگام تعویض کارتریج های جوهر پیش از مصرف شدن آنها

در صفحه اصلی، گزینه **سرویس و نگهداری > تعویض کارتریج (های) جوهر** را انتخاب کنید.

برای اطلاع از روش تعویض کارتریج جوهر، گزینه **توضیح** را انتخاب کنید و انیمیشن های روی پانل کنترل را ببینید.

اطلاعات مرتبط

◀ "کدهای کارتریج جوهر" در صفحه 143

◀ "احتیاط های مربوط به استفاده از کارتریج جوهر" در صفحه 144

کد جعبه نگهداری

Epson استفاده از جعبه نگهداری اصلی Epson را توصیه می کند.

کد جعبه نگهداری: C9344



مهم: وقتی جعبه نگهداری در یک چاپگر نصب شود، استفاده آن در سایر چاپگرها امکان پذیر نخواهد بود.

احتیاطهای مربوط به استفاده از جعبه نگهداری

قبل از تعویض جعبه نگهداری دستورالعملهای زیر را مطالعه نمایید.

به بخشهایی که در تصویر نشان داده شده اند دست نزنید. انجام این کار ممکن است باعث جلوگیری از کارکرد عادی شده و باعث ترشح جوهر گردد.

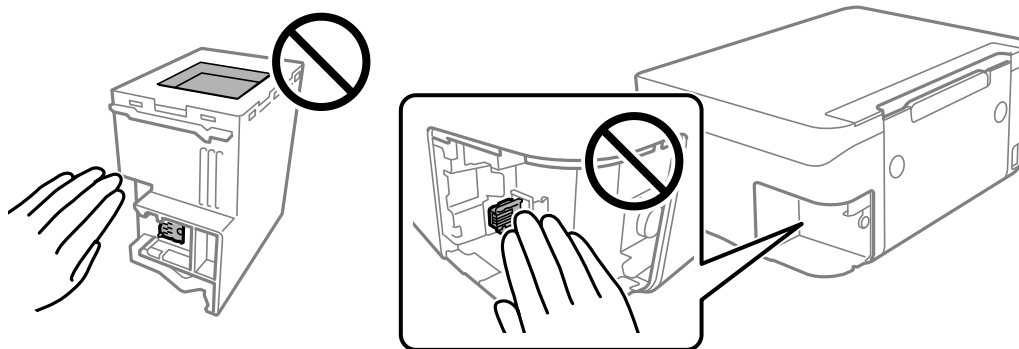

مراقب باشید جعبه نگهداری زمین نیفتد یا تحت فشارهای زیاد/ضربه های شدید قرار نگیرد.

جعبه نگهداری را در حین چاپ تعویض نکنید، در غیر این صورت، ممکن است جوهر نشت کند.

جعبه نگهداری و درپوش آن را باز نکنید مگر در هنگام تعویض جعبه نگهداری؛ در غیر این صورت ممکن است جوهر نشت کند.

وقتی جازدن مجدد درپوش امکان پذیر نمی باشد، ممکن است جعبه نگهداری به درستی نصب نشود. جعبه نگهداری را باز کنید و مجدداً نصب نمایید.

تا زمانی که جعبه نگهداری استفاده شده را در کیسه پلاستیکی نگذاشته اید، آن را کج نکنید؛ در غیر این صورت ممکن است جوهر نشت کند.

از تماس با خروجی های جوهر در جعبه نگهداری خودداری کنید زیرا ممکن است به جوهر آغشته شوید.

از جعبه نگهداری که مدت زیادی جدا شده است و وصل نیست مجدداً استفاده نکنید. جوهر داخل جعبه سفت می شود و جوهر بیشتری جذب می شود.

جعبه نگهداری را دور از تماس مستقیم نور خورشید قرار دهید.

جعبه نگهداری را در دماهای بالا یا انجماد قرار ندهید.

تعویض جعبه نگهداری

در برخی از چرخه های چاپ مقدار بسیار کمی از جوهر اضافی در جعبه نگهداری جمع می شود. برای جلوگیری از نشت جوهر از جعبه نگهداری، چاپگر به گونه ای طراحی شده است که زمانی که ظرفیت جذب جعبه نگهداری به محدوده آن برسد چاپ را متوقف می کند. وقوع یا عدم وقوع و دفعات وقوع این امر به تعداد صفحاتی که چاپ می کنید، نوع موادی که چاپ می کنید و تعداد چرخه های تمیز کردن که چاپگر انجام می دهد بستگی دارد.

وقتی پیامی مبنی بر توصیه تعویض جعبه نگهداری نمایش داده می شود، به انیمیشن هایی که در پانل کنترل نمایش داده می شوند، مراجعه کنید. نیاز به تعویض جعبه بدین معنی نیست که کارایی چاپگر شما بر اساس مشخصاتش متوقف شده است. ضمانت نامه Epson هزینه های این تعویض را پوشش نمی دهد. این یک قطعه قابل سرویس توسط کاربر است.

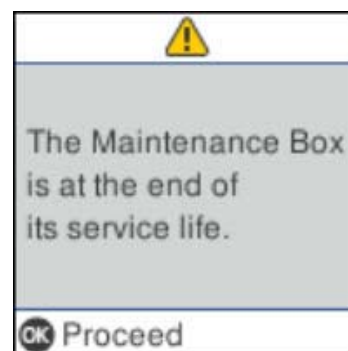

نکته:

- هنگامی که جعبه نگهداری پر است، تا زمانی که هد چاپ را برای جلوگیری از نشتی جوهر تعویض نکنید قادر نخواهید بود چاپ کنید و هد چاپ را تمیز نمایید. اما می توانید کارهایی را انجام دهید که از جوهر استفاده نمی کنند مثل اسکن کردن.
- وقتی صفحه زیر نمایش داده می شود، کاربران قادر به تعویض قطعه نمی باشند. با پشتیبانی Epson تماس بگیرید.

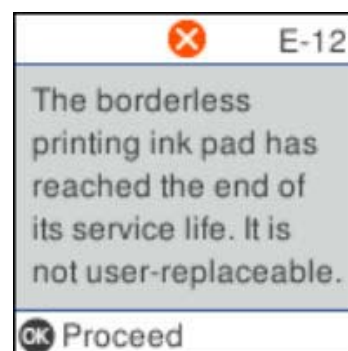

چاپ موقت با جوهر سیاه

زمانی که جوهر رنگی مصرف شده ولی هنوز جوهر سیاه باقی است، می توانید با استفاده از تنظیمات زیر برای یک مدت کوتاه و فقط با استفاده از جوهر سیاه به چاپ ادامه دهید.

نوع کاغذ: کاغذ ساده، Envelope

رنگ: سیاه و سفید یا مقیاس خاکستری

بدون حاشیه: انتخاب نشده است

EPSON Status Monitor 3: فعال (هنگام چاپ از طریق درایور چاپگر در Windows).

از آنجا که این ویژگی فقط برای مدت تقریباً پنج روز موجود است، کارتریج جوهر مصرف شده را در اسرع وقت تعویض کنید.

تعویض کارتریج های جوهر و سایر مواد مصرفی

نکته:

□ اگر **EPSON Status Monitor 3** غیرفعال باشد، دسترسی به درایور چاپگر، بر روی تنظیم گسترش یافته در زبانه نگهداری کلیک کنید و سپس **EPSON Status Monitor 3** را فعال کنید را انتخاب کنید.

□ مدت زمان موجود، بستگی به شرایط استفاده متغیر است.

چاپ موقتی با جوهر سیاه — پانل کنترل

1. هنگامی که پیامی مبنی بر تعویض کارتریج های جوهر نمایش داده می شود، گزینه پیش رفتن را انتخاب کنید. پیامی نمایش داده می شود مبنی بر اینکه قادر خواهید بود به طور موقتی با جوهر سیاه چاپ کنید.
2. پیام را بررسی کرده و سپس پیش رفتن را انتخاب کنید.
3. در صورتی که مایلید چاپ تکرنگ انجام دهید، گزینه بعداً یادآوری شود را انتخاب کنید. کار در حال انجام لغو می شود.
4. اکنون می توانید اسناد را بر روی کاغذ ساده در حالت تکرنگ کپی کنید. قابلیت مدنظر خود را در صفحه اصلی انتخاب کنید.

نکته:

کپی بدون حاشیه در دسترس نیست.

چاپ موقت با جوهر سیاه — Windows

یکی از کارهای زیر را انجام دهید.

□ هنگام نمایش پنجره زیر، گزینه چاپ سیاه را انتخاب کنید.

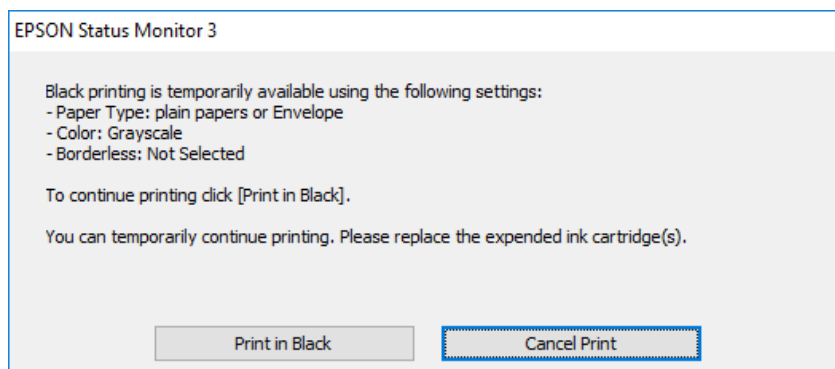

تعویض کارتریج های جوهر و سایر مواد مصرفی

□ در صورتی که پنجره زیر نمایش داده شد، چاپ را لغو کنید. و سپس، دوباره چاپ کنید.

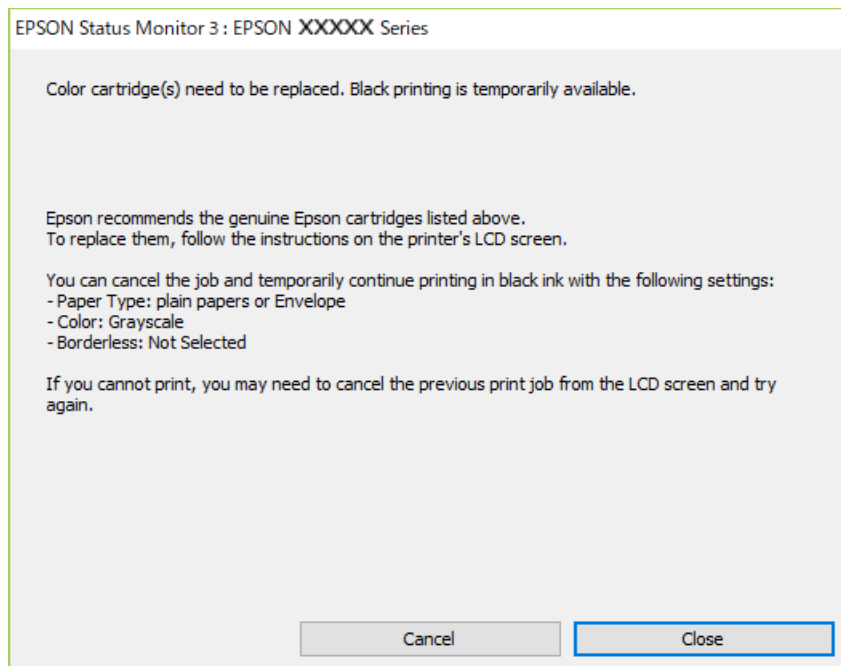
**نکته:**

اگر می‌توانید از رایانه چاپ را لغو کنید، با استفاده از پانل کنترل چاپگر لغو کنید.

هنگام چاپ مجدد، مراحل زیر را دنبال کنید.

1. به پنجره درایور چاپگر بروید.
2. علامت بدون حاشیه از زبانه اندازه را بردارید.
3. کاغذ ساده یا Envelope را بعنوان تنظیم نوع کاغذ در زبانه انتخاب کنید.
4. گزینه مقیاس خاکستری را انتخاب کنید.
5. سایر موارد را از زبانه‌های اندازه و گزینه بیشتر در صورت نیاز تنظیم کرده و سپس روی تأیید کلیک کنید.
6. روی چاپ کلیک کنید.
7. روی چاپ سیاه در پنجره نشان داده شده کلیک کنید.

چاپ موقت با جوهر سیاه — Mac OS**نکته:**

برای استفاده از این ویژگی از طریق شبکه، با Bonjour وصل شوید.

1. روی نماد چاپگر در جایگاه کلیک کنید.
2. کار را لغو کنید.

نکته:

اگر می‌توانید از رایانه چاپ را لغو کنید، با استفاده از پانل کنترل چاپگر لغو کنید.

تعویض کارتریج های جوهر و سایر مواد مصرفی

3. موارد برگزیده سیستم را از منوی  < چاپگرها و اسکرها (یا چاپ و اسکن، چاپ و نمابر) و سپس چاپگر را انتخاب کنید. روی گزینه ها و لوازم < گزینه ها (یا درایور) کلیک کنید.
4. On را بعنوان تنظیم **Permit temporary black printing** انتخاب کنید.
5. به کادر محاوره چاپ دسترسی پیدا کنید.
6. از منوی باز شو تنظیمات چاپ را انتخاب کنید.
7. هر نوع اندازه کاغذ به جز یک اندازه بدون حاشیه را بعنوان تنظیم اندازه کاغذ انتخاب کنید.
8. کاغذ ساده یا **Envelope** را بعنوان تنظیم نوع رسانه انتخاب کنید.
9. گزینه مقیاس خاکستری را انتخاب کنید.
10. در صورت نیاز سایر موارد را تنظیم کنید.
11. روی چاپ کلیک کنید.

صرفه جویی در جوهر سیاه زمانی مقدار آن کم است (فقط Windows)

زمانی که مقدار جوهر سیاه کم است ولی مقدار جوهر رنگی باقیمانده کافی باشد، می توانید از ترکیب جوهرهای رنگی برای ایجاد رنگ سیاه استفاده کنید. هنگام تعویض کارتریج جوهر سیاه می توانید به چاپ ادامه دهید. این ویژگی فقط زمانی موجود است که تنظیمات زیر را در درایور چاپگر انتخاب کنید.

نوع کاغذ: کاغذ ساده

کیفیت: استاندارد

EPSON Status Monitor 3: فعال شده

نکته:

اگر **EPSON Status Monitor 3** غیرفعال باشد، دسترسی به درایور چاپگر، بر روی تنظیم گسترش یافته در زبانه نگهداری کلیک کنید و سپس **EPSON Status Monitor 3** را فعال کنید را انتخاب کنید.

رنگ سیاه ترکیبی کمی با رنگ سیاه خالص فرق می کند. علاوه بر این، سرعت چاپ کاهش می یابد.

برای حفظ کیفیت هد چاپ، جوهر سیاه نیز مصرف می شود.

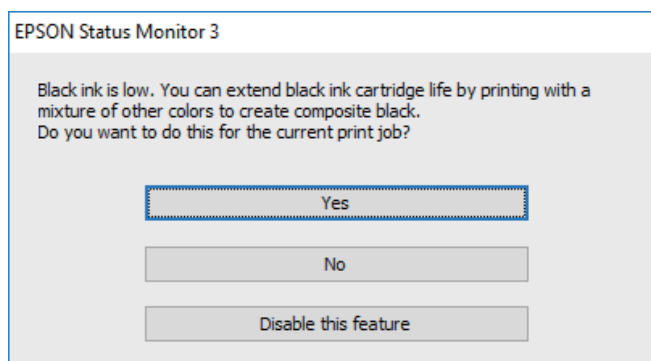

تعویض کارتریج های جوهر و سایر مواد مصرفی

گزینه ها	توضیحات
بله	استفاده از ترکیب جوهرهای رنگی برای ایجاد رنگ سیاه را انتخاب کنید. این پنجره مرتبه دیگری که کار مشابهی را چاپ می کنید نشان داده می شود.
خیر	ادامه کار با استفاده از جوهر سیاه باقیمانده را انتخاب کنید. این پنجره مرتبه دیگری که کار مشابهی را چاپ می کنید نشان داده می شود.
غیرفعال کردن این ویژگی	ادامه کار با استفاده از جوهر سیاه باقیمانده را انتخاب کنید. این پنجره نشان داده نمی شود تا اینکه کارتریج جوهر سیاه را تعویض کنید و دوباره مقدار آن کم شود.

نگهداری از چاپگر

جلوگیری از خشک شدن هد چاپ

هنگام روشن یا خاموش کردن دستگاه همیشه از دکمه روشن/خاموش استفاده کنید. قبل از کشیدن دوشاخه مطمئن شوید چراغ روشن/خاموش دستگاه خاموش است. در صورتی که درپوش باز مانده باشد ممکن است جوهر خشک شود. مشابه حالتی که لازم است درپوش خودنویس یا روان نویس گذاشته شود تا خشک نشوند، مطمئن شوید هد چاپ به درستی گذاشته شده است تا جوهر خشک نشود. چنانچه حین کار کردن چاپگر، دوشاخه کشیده شود یا برق قطع شود، ممکن است درپوش هد چاپ به درستی گذاشته نشده باشد. اگر هد چاپ به همان صورت باقی گذاشته شود، خشک خواهد شد و سبب انسداد نازلها (خروجیهای جوهر) می شود. در این موارد، در اسرع وقت چاپگر را روشن و خاموش کنید تا درپوش هد چاپ را ببندید.





بررسی و تمیز کردن هد چاپ

اگر نازلها مسدود شده باشند، کار چاپ شده کم رنگ می شود، نوارهای قابل مشاهده ایجاد یا رنگ های غیرمنتظره ای ظاهر می شود. زمانی که کیفیت چاپ کاهش می یابد، از ویژگی بررسی نازل استفاده کرده و بررسی کنید آیا نازلها مسدود شده اند. اگر نازلها مسدود شده اند، هد چاپ را تمیز کنید.

مهم!

- در حین تمیز کردن هد، از باز کردن بخش اسکتر یا خاموش کردن چاپگر خودداری کنید. اگر تمیز کردن هد کامل انجام نشود، ممکن است نتوانید چاپ کنید.
- چون تمیز کردن هد چاپ از مقداری جوهر استفاده می کند، تنها در صورتی که کیفیت چاپ کاهش یافته است، فقط هد چاپ را تمیز کنید.
- وقتی جوهر کم است، نمی توانید هد چاپ را تمیز کنید.
- اگر بعد از چهار بار تکرار بررسی نازل و تمیز کردن سر آن کیفیت چاپ بهتر نشد، حداقل شش ساعت صبر کنید و با دستگاه کار نکنید و سپس دوباره سر نازل را بررسی کنید و اگر نیاز بود آن را تمیز کنید. توصیه می شود که چاپگر را خاموش کنید. اگر کیفیت چاپ هنوز بهبود نیافته است، با پشتیبانی Epson تماس بگیرید.
- برای جلوگیری از خشک شدن هد چاپ، هنگامی که چاپگر روشن است، آن را از پرینت نکشید.

بررسی و تمیز کردن هد چاپ — پانل کنترل

1. کاغذ ساده اندازه A4 را در چاپگر قرار دهید.
2. از صفحه اصلی، سرویس و نگهداری را انتخاب کنید.
- برای انتخاب یک مورد، از دکمه های     استفاده کنید و سپس دکمه OK را فشار دهید.
3. گزینه بررسی نازل را انتخاب کنید.
4. دستورالعمل های روی صفحه را برای چاپ الگوهای بررسی نازل، دنبال نمایید.

نگهداری از چاپگر

5. الگوی چاپ شده را بررسی کنید.

- اگر خطوط بریده یا قسمت‌های حذف شده همان طور که در الگوی «OK» نشان داده شده است وجود ندارد، نازل‌ها مسدود نشده‌اند. برای بستن ویژگی بررسی نازل گزینه خیر را انتخاب کنید. هیچ مرحله دیگری لازم نمی‌باشد.
- در صورت وجود خطوط بریده یا قسمت‌های حذف شده همان طور که در الگوی «NG» نشان داده شده است، ممکن است نازل‌های هد چاپ مسدود شده باشند. به مرحله بعدی بروید.

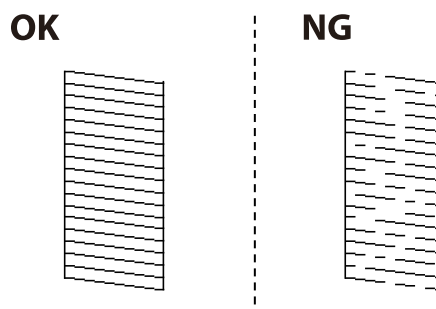

6. برای تمیز کردن هد چاپ بله را انتخاب کنید و از دستورالعمل‌های روی صفحه پیروی کنید.

7. پس از پایان تمیزکاری، الگوی بررسی نازل را دوباره چاپ کنید. تمیز کردن و چاپ الگو را تکرار کنید تا همه خطوط به طور کامل چاپ شوند.

اطلاعات مرتبط

◀ "بارگذاری کاغذ در ورودی کاغذ از عقب" در صفحه 47

بررسی و تمیز کردن هد چاپ - Windows

1. کاغذ ساده اندازه A4 را در چاپگر قرار دهید.
2. به پنجره درایور چاپگر بروید.
3. روی بررسی نازل از زبانه نگهداری کلیک کنید.
4. دستورالعمل‌های روی صفحه را دنبال کنید.

اطلاعات مرتبط

◀ "بارگذاری کاغذ در ورودی کاغذ از عقب" در صفحه 47

◀ "دسترس به درایور چاپگر" در صفحه 80

بررسی و تمیز کردن هد چاپ - Mac OS

1. کاغذ ساده اندازه A4 را در چاپگر قرار دهید.
2. موارد برگزیده سیستم را از منوی  > چاپگرها و اسکنرها (یا چاپ و اسکن، چاپ و فابریک) و سپس چاپگر را انتخاب کنید.
3. روی گزینه‌ها و لوازم > برنامه > باز کردن برنامه چاپگر کلیک کنید.
4. روی بررسی نازل کلیک کنید.

نگهداری از چاپگر

5. دستورالعمل‌های روی صفحه را دنبال کنید.

اطلاعات مرتبط

◀ "بارگذاری کاغذ در ورودی کاغذ از عقب" در صفحه 47

تراز کردن هد چاپ

اگر نتایج چاپ حاوی مشکلات زیر می‌باشند، برای بهبود نتایج، هد چاپ را تراز کنید.

❑ خطوط عمودی ناهمراستا به نظر می‌رسند یا نتایج چاپ تار به نظر می‌رسند

❑ نوارهای افقی با فواصل منظم مشاهده می‌شوند

تراز کردن هد چاپ – پانل کنترل

1. از صفحه اصلی، سرویس و نگهداری را انتخاب کنید.

برای انتخاب یک مورد، از دکمه‌های ▲ ▼ ◀ ▶ استفاده کنید و سپس دکمه OK را فشار دهید.

2. گزینه تراز کردن هد را انتخاب کنید.

3. منوی تنظیمات موردنظر برای اعمال تنظیمات جهت بهبود کیفیت نتایج چاپ مطابق با وضعیت نتایج چاپگر را انتخاب کنید.

❑ در صورتی که خطوط عمودی ناهمراستا به نظر می‌رسند یا نتایج چاپ تار به نظر می‌رسند: گزینه ترازبندی عمودی را انتخاب کنید.

❑ در صورت مشاهده نوارهای افقی با فواصل منظم: گزینه چیدمان افقی را انتخاب کنید.

4. دستورالعمل‌های روی صفحه را دنبال کنید.

اطلاعات مرتبط

◀ "بارگذاری کاغذ در ورودی کاغذ از عقب" در صفحه 47

پاک کردن مسیر کاغذ از لکه های جوهر

اگر در کار چاپ شده خط افتادگی یا لکه دیده شود، داخل غلتک را تمیز کنید.

مهم!

برای تمیز کردن داخل چاپگر از دستمال کاغذی استفاده نکنید. ممکن است نازل های هد چاپ با پرز مسدود شوند.

1. کاغذ ساده اندازه A4 را در چاپگر قرار دهید.

2. از صفحه اصلی، سرویس و نگهداری را انتخاب کنید.

برای انتخاب یک مورد، از دکمه‌های ▲ ▼ ◀ ▶ استفاده کنید و سپس دکمه OK را فشار دهید.

3. گزینه تمیز کردن هادی کاغذ را انتخاب کنید.

نگهداری از چاپگر

4. برای تمیز کردن مسیر کاغذ از دستورالعمل های روی صفحه پیروی کنید.

نکته:

این روش را ادامه دهید تا لکه ای از جوهر روی کاغذ دیده نشود.

اطلاعات مرتبط

← "بارگذاری کاغذ در ورودی کاغذ از عقب" در صفحه 47

تمیز کردن ADF

زمانی که تصاویر کپی شده یا اسکن شده از ADF دارای لکه هستند یا اسناد به درستی در ADF تغذیه نمی شوند، ADF را تمیز کنید.

مهم!

هرگز از الکل یا تینر برای تمیز کردن چاپگر استفاده نکنید. این مواد شیمیایی به چاپگر آسیب می رسانند.

1. درپوش ADF را باز کنید.

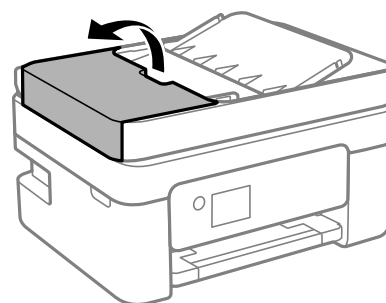

2. از دستمال نرم و مرطوب برای تمیز کردن غلتک و قسمت داخلی ADF استفاده کنید.

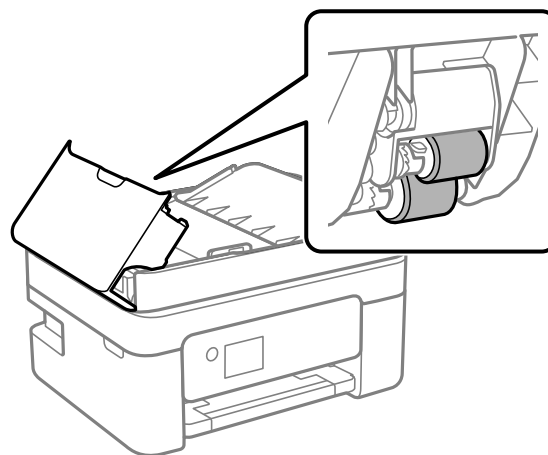

مهم!

در صورت استفاده از دستمال خشک ممکن است سطح غلطک آسیب ببیند. پس از خشک شدن غلتک از ADF استفاده کنید.

نگهداری از چاپگر

3. درپوش ADF را ببندید و سپس درپوش سند را باز کنید.

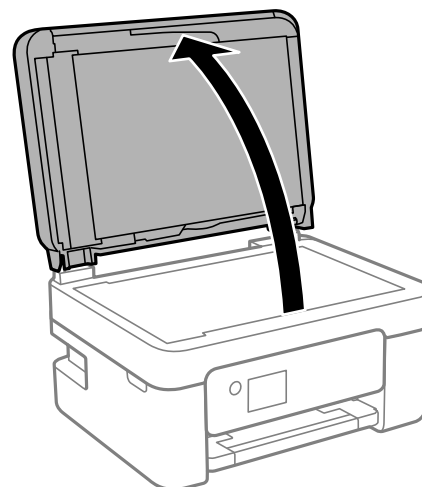

4. قسمتی که در تصویر نشان داده شده را تمیز کنید.

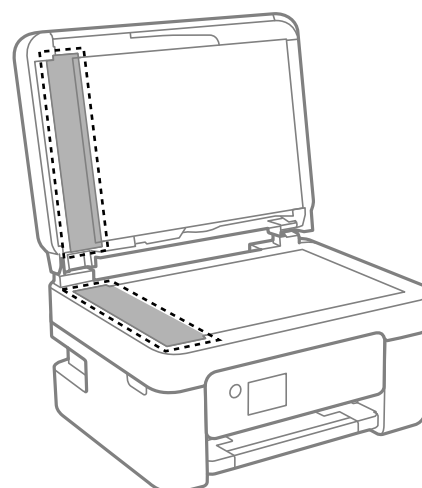

مهم: 

- اگر سطح شیشه با چربی یا مواد سخت دیگری آلوده شده، از مقدار کمی تمیزکننده شیشه و یک دستمال نرم برای خارج کردن آنها استفاده کنید. مایع باقیمانده را پاک کنید.
- از وارد آوردن نیروی بیش از حد به سطح شیشه‌ای بپرهیزید.
- مراقب باشید سطح شیشه را خراش ندهید یا به آن آسیب نرسانید. سطح شیشه آسیب دیده کیفیت اسکن را کاهش می‌دهد.

نگهداری از چاپگر

5. اگر مشکل برطرف نشد، با فشار دادن دکمه  چاپگر را خاموش کنید، درپوش ADF را باز کنید و سپس سینی ورودی ADF را بالا بیاورید.

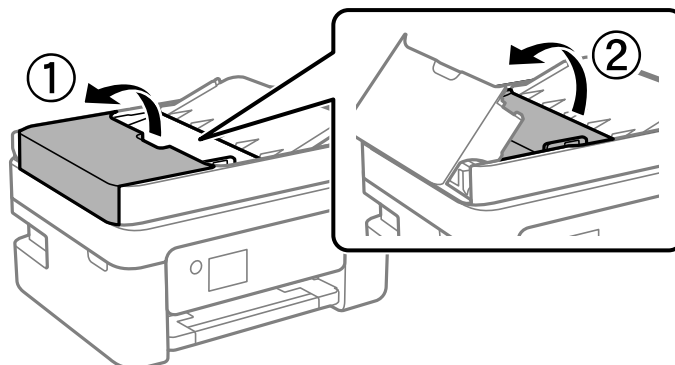

6. قسمتی که در تصویر نشان داده شده را تمیز کنید.

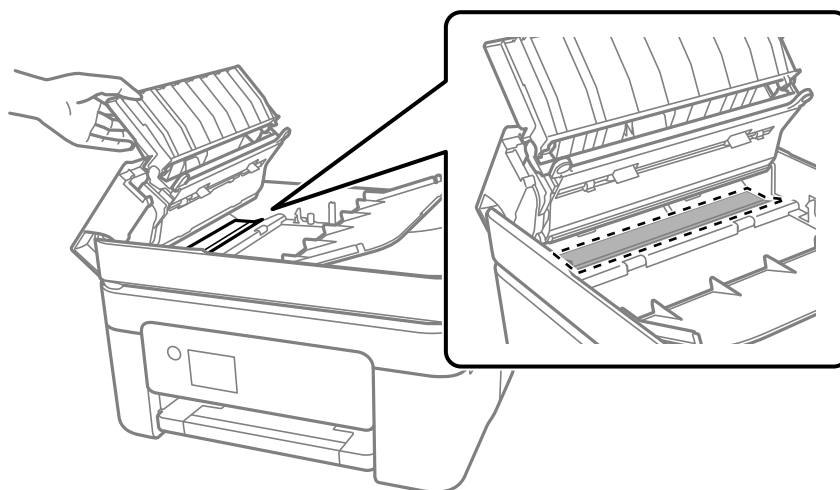

تمیز کردن شیشه اسکنر

زمانی که نسخه های چاپ شده یا تصاویر اسکن شده لکه دارند، شیشه اسکنر را تمیز کنید.

احتیاط: 

هنگام باز و بسته کردن درپوش اسناد مراقب دست یا انگشتان خود باشید که گیر نکنند. در غیر این صورت ممکن است صدمه ببینید.

مهم: 

هرگز از الکل یا تینر برای تمیز کردن چاپگر استفاده نکنید. این مواد شیمیایی به چاپگر آسیب می رسانند.

نگهداری از چاپگر

1. درپوش اسناد را باز کنید.

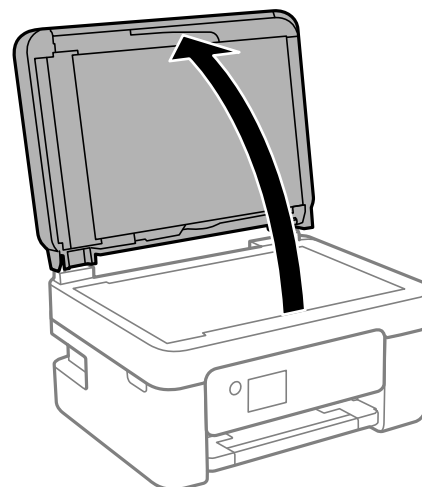

2. از یک پارچه نرم و خشک و تمیز برای تمیز کردن سطح شیشه اسکنر استفاده کنید.

مهم!

اگر سطح شیشه با چربی یا مواد سخت دیگری آلوده شده، از مقدار کمی تمیزکننده شیشه و یک پارچه نرم برای خارج کردن آنها استفاده کنید. مایع باقیمانده را پاک کنید.

از وارد آوردن نیروی بیش از حد به سطح شیشه ای بپرهیزید.

مراقب باشید سطح شیشه را خراش ندهید یا به آن آسیب نرسانید. سطح شیشه آسیب دیده کیفیت اسکن را کاهش می دهد.

تمیز کردن ورقه نیمه-شفاف

اگر کیفیت خروجی چاپ پس از تراز کردن هد چاپ یا تمیز کردن مسیر کاغذ بهبود نیابد، یعنی ورقه نیمه-شفاف درون چاپگر احتمالاً آلوده شده است.

وسایل لازم:

گلوله پنبه (چندین)

آب با چند قطره ماده شوینده (2 تا 3 قطره ماده شوینده در 1/4 فنجان آب شیر)

چراغ بررسی لکه

مهم!

از مایع شوینده غیر از ترکیب آب و چند قطره ماده شوینده استفاده نکنید.

1. با فشار دادن دکمه  چاپگر را خاموش کنید.

نگهداری از چاپگر

2. قسمت اسکنر را باز کنید.

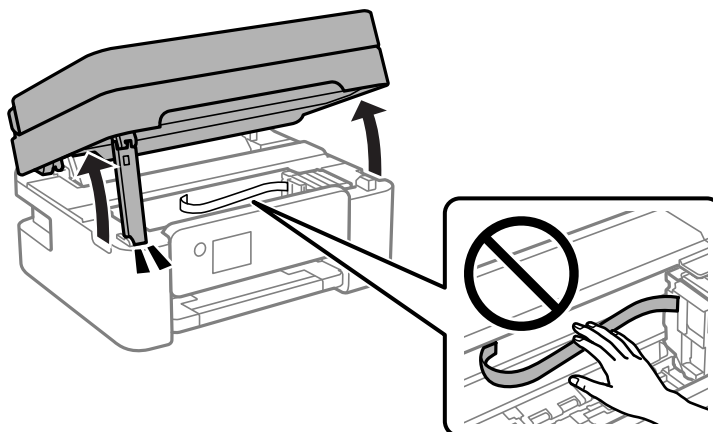

3. آلوده بودن ورقه نیمه-شفاف را بررسی کنید. در صورت استفاده از چراغ دیدن لکه آسان تر می‌شود. در صورت وجود لکه (مانند اثر انگشت یا چربی) بر روی ورقه نیمه-شفاف (A)، به مرحله بعد بروید.

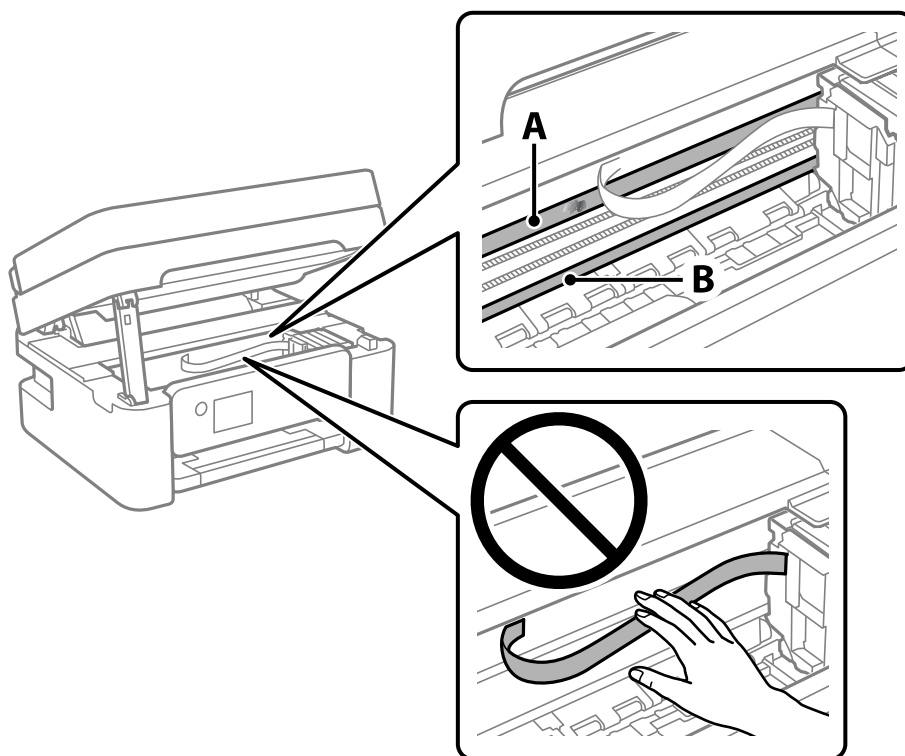

A: ورقه نیمه-شفاف

B: ریل

مهم!

مراقب باشید که ریل (B) را لمس نکنید. در غیر این صورت، ممکن است قابلیت چاپ مختل شود. روغن روی ریل را پاک نکنید زیرا عملکرد ریل مختل می‌شود.

نگهداری از چاپگر

4. گلوله پنبه را به ترکیب آب و چند قطره ماده شوینده آغشته کنید، طوری که آب از آن نچکد، سپس قطعه کثیف را تمیز کنید.

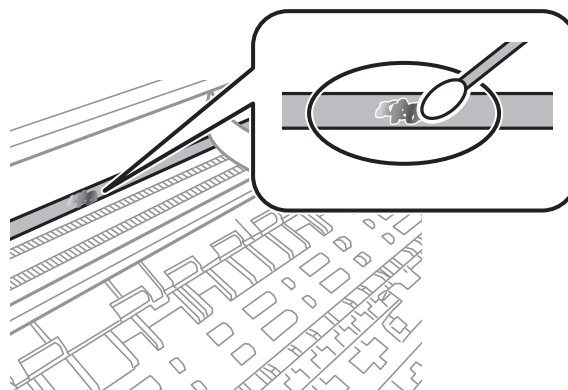

مهم: !

لکه را به آرامی تمیز کنید. اگر گلوله پنبه را روی ورقه فشار دهید، ممکن است فنرهای ورقه جابجا شود و چاپگر از کار بیفتد.

5. برای تمیز کردن ورقه از گلوله پنبه خشک استفاده کنید.

مهم: !

مراقب باشید که الیاف پنبه روی ورقه نماند.

نکته:

برای جلوگیری از انتشار آلودگی، مرتباً گلوله پنبه را تعویض کنید.

6. مراحل 4 و 5 را تکرار کنید تا آلودگی ورقه برطرف شود.

7. با چشم بررسی کنید که ورقه آلوده نباشد.

خدمات شبکه و اطلاعات نرم افزاری

این بخش خدمات شبکه و محصولات نرم افزاری موجود برای چاپگر شما را از وب سایت Epson یا دیسک نرم افزار ارائه شده شرح می دهد.

برنامه پیکربندی عملیات چاپگر (Web Config)

Web Config برنامه ای است که در مرورگر وب نظیر Internet Explorer و Safari بر روی رایانه یا دستگاه هوشمند اجرا می شود. می توانید وضعیت چاپگر را تأیید کنید یا سرویس شبکه و تنظیمات چاپگر را تغییر دهید. برای استفاده از Web Config، چاپگر و رایانه یا دستگاه را به یک شبکه متصل کنید.

از مرورگرهای زیر پشتیبانی می شود.

سیستم عامل	مرورگر
Windows XP SP3 یا بالاتر	Microsoft Edge, Internet Explorer 8 یا جدیدتر, *Firefox, *Chrome
Mac OS X v10.6.8 یا بالاتر	*Safari, *Firefox, *Chrome
*iOS	*Safari
Android 2.3 یا بالاتر	مرورگر پیش فرض
*Chrome OS	مرورگر پیش فرض

* از جدیدترین نسخه استفاده کنید.

اجرای Web Config در یک مرورگر وب

1. آدرس IP چاپگر را بررسی کنید.

برای شروع بررسی اتصال، مسیر تنظیم < همه تنظیمات Wi-Fi/شبکه > بررسی اتصال را از پانل کنترل انتخاب نمایید. دکمه  یا OK را فشار دهید تا گزارش اتصال شبکه چاپ شود. آدرس IP چاپگر را در گزارش اتصال شبکه چاپ شده بررسی کنید.

2. یک مرورگر وب را در رایانه یا دستگاه هوشمند اجرا کنید و سپس آدرس IP چاپگر را وارد نمایید.

قالب:

http://:IPv4 آدرس IP چاپگر/

http://:IPv6 آدرس IP چاپگر/

مثالها:

http://192.168.100.201/:IPv4

http://[2001:db8::1000:1]/:IPv6

نکته:

با استفاده از دستگاه هوشمند، همچنین می توانید Web Config را از صفحه سرویس و نگهداری Epson iPrint اجرا کنید.

اطلاعات مرتبط

← "چاپ یک گزارش اتصال شبکه" در صفحه 34

← "استفاده از Epson iPrint" در صفحه 105

اجرای Web Config در Windows

هنگام وصل کردن رایانه به چاپگر توسط WSD، مراحل زیر را برای اجرای Web Config دنبال کنید.

1. فهرست چاپگر را در کامپیوتر را باز کنید.

Windows 10/Windows Server 2016 

روی دکمه شروع کلیک کنید و سپس سیستم ویندوز < پنل کنترل > مشاهده دستگاهها و چاپگرها از سخت افزار و صدا را انتخاب کنید.

Windows 8.1/Windows 8/Windows Server 2012 R2/Windows Server 2012 

دسک تاپ < تنظیمات > پانل کنترل < مشاهده دستگاهها و چاپگرها از سخت افزار و صدا (یا سخت افزار) را انتخاب کنید.

Windows 7/Windows Server 2008 R2 

روی دکمه شروع کلیک کنید و پانل کنترل < مشاهده دستگاهها و چاپگرها از سخت افزار و صدا را انتخاب کنید.

Windows Vista/Windows Server 2008 

روی دکمه شروع کلیک کرده و پانل کنترل < چاپگرها از سخت افزار و صدا را انتخاب کنید.

2. روی چاپگر کلیک راست کرده و ویژگی ها را انتخاب کنید.

3. زبانه سرویس وب را انتخاب کرده و روی URL کلیک کنید.

اجرای Web Config در Mac OS

1. موارد برگزیده سیستم را از منوی  < چاپگرها و اسکنرها (یا چاپ و اسکن، چاپ و هاب) و سپس چاپگر را انتخاب کنید.

2. روی گزینهها و لوازم < نمایش صفحه وب چاپگر کلیک کنید.

برنامه اسکن اسناد و تصاویر (Epson Scan 2)

Epson Scan 2 یک برنامه برای کنترل کردن اسکن است. می توانید اندازه، وضوح، روشنایی، کنتراست و کیفیت تصویر اسکن شده را تنظیم کنید. شما می توانید برنامه Epson Scan 2 را از یک برنامه اسکن سازگار با TWAIN شروع کنید. برای اطلاعات بیشتر به راهنمای برنامه مراجعه کنید.

شروع در Windows

نکته:

برای سیستم های عامل Windows Server، اطمینان حاصل کنید ویژگی تجربه دستکاپ را نصب می کنید.

Windows 10/Windows Server 2016 

روی دکمه شروع کلیک کنید و سپس EPSON < Epson Scan 2 را انتخاب کنید.

Windows 8.1/Windows 8/Windows Server 2012 R2/Windows Server 2012 

نام برنامه را در قسمت جستجو وارد کنید و سپس آیکن نشان داده شده را انتخاب نمایید.

خدمات شبکه و اطلاعات نرم افزاری

Windows 7/Windows Vista/Windows XP/Windows Server 2008 R2/Windows Server 2008/Windows Server 2003 R2/Windows Server 2003

روی دکمه شروع کلیک کنید و سپس همه برنامه ها یا برنامه ها < Epson Scan 2 < Epson Scan 2 را انتخاب کنید.

شروع در Mac OS

نکته:

Epson Scan 2 از ویژگی تعویض کاربر سریع Mac OS پشتیبانی نمی کند. تعویض کاربر سریع را خاموش کنید.

برو < برنامه ها < Epson Software < Epson Scan 2 را انتخاب کنید.

اطلاعات مرتبط

← "اسکن کردن با استفاده از Epson Scan 2" در صفحه 119

← "نصب کردن آخرین برنامه ها" در صفحه 168

افزودن اسکنر شبکه

پیش از استفاده از Epson Scan 2، باید اسکنر شبکه را اضافه کنید.

1. نرم افزار را اجرا و بر روی افزودن در صفحه تنظیمات اسکنر کلیک کنید.

نکته:

در صورت خاکستری بودن افزودن، بر روی فعال کردن ویرایش کلیک کنید.

ظاهر شدن صفحه اصلی Epson Scan 2 به این معنی است که قبلاً به اسکنر وصل شده است. اگر می خواهید به شبکه دیگری وصل شوید، اسکنر < تنظیمات را برای باز کردن صفحه تنظیمات اسکنر انتخاب کنید.

2. اسکنر شبکه را اضافه کنید. موارد زیر را وارد و بر روی افزودن کلیک کنید.

مدل: اسکنری را که می خواهید به آن وصل شوید انتخاب کنید.

نام: نام اسکنر را حداکثر با 32 نویسه وارد کنید.

جستجوی شبکه: اگر رایانه و اسکنر به یک شبکه واحد متصل باشند، نشانی IP نمایش داده می شود. اگر نمایش داده نشد، بر روی دکمه  کلیک کنید. اگر نشانی IP باز هم نمایش داده نشد، آدرس را وارد کنید و سپس نشانی IP را به صورت مستقیم وارد کنید.

3. اسکنر را از صفحه تنظیمات اسکنر انتخاب و بر روی تأیید کلیک کنید.

برنامه پیکربندی عملیات اسکن از پانل کنترل (Epson Event Manager)

Epson Event Manager برنامه ای است که به شما امکان می دهد عمل اسکن کردن را از طریق پانل کنترل مدیریت نمایید و تصاویر را در رایانه ذخیره کنید. می توانید تنظیمات خودتان را به عنوان تنظیمات از پیش تعیین شده اضافه نمایید، نظیر نوع سند، محل پوشه ذخیره سازی و قالب تصویر. برای اطلاعات بیشتر به راهنمای برنامه مراجعه کنید.

نکته:

از سیستم عامل Windows Server پشتیبانی نمی شود.

خدمات شبکه و اطلاعات نرم افزاری

شروع در Windows

Windows 10

روی دکمه شروع کلیک کنید و سپس گزینه های **Event Manager < Epson Software** را انتخاب کنید.

Windows 8.1/Windows 8

نام برنامه را در قسمت جستجو وارد کنید و سپس آیکن نشان داده شده را انتخاب نمایید.

Windows 7/Windows Vista/Windows XP

روی دکمه شروع کلیک و سپس همه برنامه ها یا برنامه ها **Event Manager < Epson Software** را انتخاب کنید.

شروع در Mac OS

برو < برنامه ها < **Event Manager < Epson Software** را انتخاب کنید.

اطلاعات مرتبط

◀ "نصب کردن آخرین برنامه ها" در صفحه 168

برنامه ویژه پیکربندی عملیات فابری و فرستادن فابری (FAX Utility)

FAX Utility برنامه ای است که به شما امکان می دهد تنظیمات متعدد مربوط به ارسال فابرها از رایانه را پیکربندی کنید. شما می توانید لیست اطلاعات تماس که برای ارسال فابری استفاده می شود را ایجاد یا ویرایش نمایید، تنظیم کنید که فابرها در قالب PDF در رایانه ذخیره شوند و غیره. برای اطلاعات بیشتر به راهنمای برنامه مراجعه کنید.

نکته:

از سیستم عامل *Windows Server* پشتیبانی نمی شود.

اطمینان حاصل کنید که قبل از نصب *FAX Utility*، درایور چاپگر را نصب کرده اید.

شروع در Windows

Windows 10

روی دکمه شروع کلیک و **FAX Utility < Epson Software** را انتخاب کنید.

Windows 8.1/Windows 8

نام برنامه را در قسمت جستجو وارد کنید و سپس آیکن نشان داده شده را انتخاب نمایید.

Windows 7/Windows Vista/Windows XP

روی دکمه شروع کلیک و همه برنامه ها (یا برنامه ها) **FAX Utility < Epson Software** را انتخاب کنید.

شروع در Mac OS

تنظیمات برگزیده سیستم را از منوی  < چاپگرها و اسکرها (یا چاپ و اسکن، چاپ و فکس) انتخاب کنید و سپس چاپگر (فکس) را انتخاب کنید. روی گزینه ها و لوازم < برنامه < باز کردن برنامه چاپگر کلیک کنید.

اطلاعات مرتبط

◀ "دریافت فابری در رایانه" در صفحه 137

◀ "نصب کردن آخرین برنامه ها" در صفحه 168

برنامه فرستادن نمابر (درایور PC-FAX)

PC-FAX درایور برنامه ای است که به شما اجازه می دهد یک سند، که در برنامه مجزای دیگری ایجاد شده است، را بعنوان یک نمابر بطور مستقیم از رایانه ارسال کنید. درایور PC-FAX در زمان نصب برنامه FAX (نمبر) نصب می شود. برای اطلاعات بیشتر به راهنمای برنامه مراجعه کنید.

نکته:

از سیستم عامل *Windows Server* پشتیبانی نمی شود.

عملیات بستگی به برنامه ای که برای ساختن سند از آن استفاده کرده اید، متفاوت است. برای اطلاعات بیشتر به راهنمای برنامه مراجعه کنید.

دسترسی از Windows

در برنامه، چاپ یا تنظیم چاپ را از منوی فایل انتخاب کنید. چاپگر خود (نمبر) را انتخاب کنید سپس روی موارد برگزیده یا ویژگی ها کلیک کنید.

دسترسی از Mac OS

در برنامه، چاپ را از منوی فایل انتخاب کنید. چاپگر خود (نمبر) را بعنوان تنظیم چاپگر انتخاب کرده و سپس **Fax Settings** یا **Recipient Settings** را از منوی بازشو انتخاب کنید.

اطلاعات مرتبط

◀ "ارسال نمابر از رایانه" در صفحه 134

◀ "برنامه ویژه پیکربندی عملیات نمابر و فرستادن نمابر (FAX Utility)" در صفحه 165

برنامه ای برای چاپ عکسها (Epson Photo+)

Epson Photo+ برنامه ای است که به شما اجازه می دهد عکسها را به سادگی و با چیدمانهای مختلف چاپ کنید. حین تماشای پیش نمایش سند خود می توانید تصویر را تصحیح کنید و موقعیت آن را تنظیم نمایید. همچنین می توانید با افزودن متن و تمبرها در موارد دلخواه، تصاویر خود را برجسته تر نمایید. هنگام چاپ کردن بر روی کاغذ عکس اصلی Epson، عملکرد جوهر به حداکثر می رسد و یک نتیجه عالی با رنگ فوق العاده حاصل می شود.

برای اطلاعات بیشتر به راهنمای برنامه مراجعه کنید.

نکته:

از سیستم عامل *Windows Server* پشتیبانی نمی شود.

برای استفاده از این برنامه، باید درایور چاپگر مخصوص این چاپگر نصب شود.

شروع

Windows 10/Windows Server 2016

روی دکمه شروع کلیک کنید و سپس گزینه های **Epson Photo+ < Epson Software** را انتخاب کنید.

Windows 8.1/Windows 8/Windows Server 2012 R2/Windows Server 2012

نام برنامه را در قسمت جستجو وارد کنید و سپس آیکن نشان داده شده را انتخاب نمایید.

Windows 7/Windows Vista/Windows XP/Windows Server 2008 R2/Windows Server 2008/Windows Server 2003 R2/

Windows Server 2003

دکمه شروع را فشار دهید و همه برنامه ها یا برنامه ها **Epson Photo+ < Epson Software** را انتخاب کنید.

شروع در Mac OS

برو < برنامه‌ها < Epson Software < Epson Photo+ را انتخاب کنید.

اطلاعات مرتبط

← "نصب کردن آخرین برنامه‌ها" در صفحه 168

ابزارهای به‌روز رسانی نرم‌افزار (EPSON Software Updater)

EPSON Software Updater برنامه‌ای است که نرم‌افزار جدید یا به‌روز شده را در اینترنت بررسی و آن را نصب می‌کند. همینطور می‌توانید میان‌افزار و دفترچه راهنمای چاپگر را بروزرسانی کنید.

نکته:

از سیستم عامل *Windows Server* پشتیبانی نمی‌شود.

روش نصب

EPSON Software Updater را از وبسایت Epson دانلود کنید.

اگر از رایانه *Windows* استفاده می‌کنید و نمی‌توانید برنامه‌ها را از وبسایت دانلود کنید، می‌توانید آنها را از لوح فشرده نرم‌افزار همراه نصب کنید.

<http://www.epson.com>

شروع در Windows

Windows 10

روی دکمه شروع کلیک کنید و سپس **EPSON Software Updater < Epson Software** را انتخاب کنید.

Windows 8.1/Windows 8

نام برنامه را در قسمت جستجو وارد کنید و سپس آیکن نشان داده شده را انتخاب نمایید.

Windows 7/Windows Vista/Windows XP

روی دکمه شروع کلیک کنید و سپس **همه برنامه‌ها یا برنامه‌ها < Epson Software < EPSON Software Updater** را انتخاب کنید.

نکته:

همچنین می‌توانید برنامه *EPSON Software Updater* را با کلیک کردن روی نماد چاپگر از نوار وظیفه دسکتاپ و سپس انتخاب بروزرسانی نرم‌افزار اجرا کنید.

شروع در Mac OS

برو < برنامه‌ها < Epson Software < EPSON Software Updater را انتخاب کنید.

برنامه پیکربندی چندین دستگاه (EpsonNet Config)

EpsonNet Config برنامه‌ای است که به شما امکان می‌دهد آدرس‌ها و پروتکل‌های رابط شبکه را تنظیم کنید. برای کسب اطلاعات بیشتر، به راهنمای عملکردهای EpsonNet Config یا راهنمای برنامه مراجعه کنید.

خدمات شبکه و اطلاعات نرم افزاری

شروع در Windows

Windows 10/Windows Server 2016 روی دکمه شروع کلیک کنید و سپس **EpsonNet Config < EpsonNet** را انتخاب کنید.Windows 8.1/Windows 8/Windows Server 2012 R2/Windows Server 2012

نام برنامه را در قسمت جستجو وارد کنید و سپس آیکن نشان داده شده را انتخاب نمایید.

Windows 7/Windows Vista/Windows XP/Windows Server 2008 R2/Windows Server 2008/Windows Server 2003 R2/
Windows Server 2003 دکمه شروع را فشار دهید و همه برنامه‌ها یا برنامه‌ها **EpsonNet < EpsonNet Config SE < EpsonNet Config** را انتخاب کنید.

شروع در Mac OS

مسیر برو < برنامه‌ها < Epson Software < EpsonNet < EpsonNet Config SE < EpsonNet Config را انتخاب کنید.

نصب کردن آخرین برنامه‌ها



نکته:

زمان نصب مجدد برنامه، لازم است ابتدا آن را حذف کنید.

1. مطمئن شوید چاپگر و رایانه آماده اتصال باشند و چاپگر به اینترنت وصل باشد.

2. EPSON Software Updater را راه اندازی کنید.

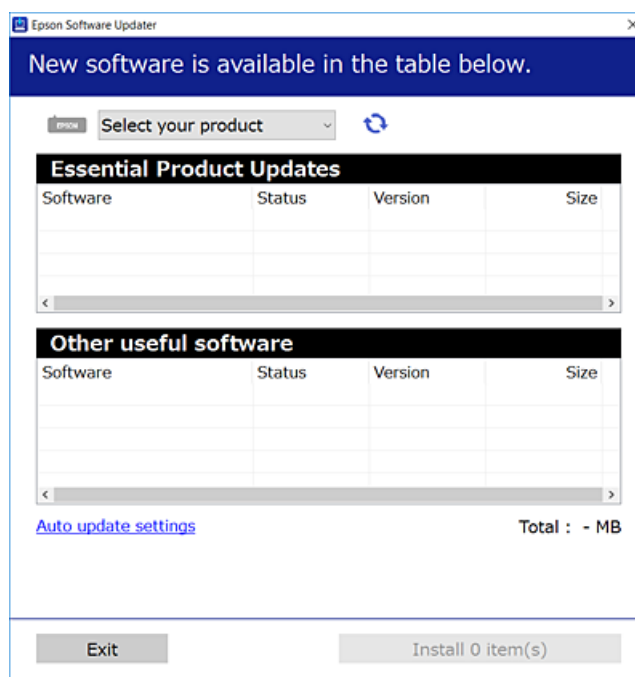
این عکس مثالی برای Windows است.

3. برای Windows، چاپگر خود را انتخاب و برای مشاهده آخرین برنامه‌های موجود بر روی  کلیک کنید.

خدمات شبکه و اطلاعات نرم افزاری

4. مواردی را که می‌خواهید نصب یا به‌روز کنید، انتخاب و بر روی دکمه «نصب» کلیک کنید.

مهم!

تا پایان به‌روزرسانی، چاپگر را خاموش نکرده یا آن را از پریز برق نکشید؛ در غیر این صورت ممکن است چاپگر دچار نقص عملکرد شود.

نکته:

می‌توانید آخرین برنامه‌ها را از وب‌سایت Epson دانلود کنید.

<http://www.epson.com>

اگر از سیستم عامل Windows Server استفاده کنید، می‌توانید از EPSON Software Updater استفاده کنید. آخرین برنامه‌ها را از وب‌سایت Epson دانلود کنید.

اطلاعات مرتبط

◀ "ابزارهای به‌روز رسانی نرم‌افزار (EPSON Software Updater)" در صفحه 167

◀ "حذف برنامه‌ها" در صفحه 169

بروزرسانی برنامه‌ها و میان‌افزار

می‌توانید جهت رفع مشکلات خاص و بهبود یا اضافه کردن عملکردها، برنامه‌ها و میان‌افزار را بروزرسانی کنید. از آخرین نسخه برنامه‌ها و میان‌افزار استفاده کنید.

1. مطمئن شوید چاپگر و رایانه به هم وصل باشند و رایانه به اینترنت وصل باشد.

2. EPSON Software Updater را شروع کرده و برنامه‌ها یا میان‌افزار را به روز کنید.

مهم!

تا پایان به‌روزرسانی، رایانه را خاموش کنید یا دوشاخه چاپگر را از پریز نکشید؛ در غیر این صورت ممکن است چاپگر دچار نقص عملکرد شود.

نکته:

اگر برنامه‌ای را که می‌خواهید از لیست برنامه حذف کنید پیدا نمی‌کنید، می‌توانید با استفاده از EPSON Software Updater بروزرسانی کنید. آخرین نسخه‌های برنامه‌ها را از وب‌سایت Epson محلی خود بررسی کنید.

<http://www.epson.com>

حذف برنامه‌ها

به عنوان سرپرست وارد رایانه شوید. رمز عبور سرپرست را وارد کنید اگر رایانه به شما فرمان داد.

حذف برنامه‌ها — Windows

1. دکمه  را برای خاموش کردن چاپگر فشار دهید.

2. همه برنامه‌های فعال را ببندید.

خدمات شبکه و اطلاعات نرم افزاری

3. پانل کنترل را باز کنید:

Windows 10/Windows Server 2016

روی دکمه شروع کلیک کنید و سپس سیستم ویندوز > پنل کنترل را انتخاب کنید.

Windows 8.1/Windows 8/Windows Server 2012 R2/Windows Server 2012

دسک تاپ > تنظیمات > پانل کنترل را انتخاب کنید.

Windows 7/Windows Vista/Windows XP/Windows Server 2008 R2/Windows Server 2008/Windows Server 2003 R2/Windows Server 2003

روی دکمه شروع کلیک و پانل کنترل را انتخاب کنید.

4. حذف برنامه (یا افزودن یا حذف برنامه ها) را باز کنید:

Windows 10/Windows 8.1/Windows 8/Windows 7/Windows Vista/Windows Server 2016/Windows Server 2012 R2/Windows Server 2012/Windows Server 2008 R2/Windows Server 2008

حذف برنامه از برنامه ها را انتخاب کنید.

Windows XP/Windows Server 2003 R2/Windows Server 2003

روی افزودن یا حذف برنامه ها کلیک کنید.

5. نرم افزاری مورد نظر را جهت حذف انتخاب نمایید.

در صورت وجود کار چاپ، نمی توانید درایور چاپگر را حذف کنید. پیش از حذف کردن، کارهای چاپ را حذف کنید یا منتظر پایان یافتن آنها بمانید.

6. حذف برنامه ها:

Windows 10/Windows 8.1/Windows 8/Windows 7/Windows Vista/Windows Server 2016/Windows Server 2012 R2/Windows Server 2012/Windows Server 2008 R2/Windows Server 2008

روی حذف/تغییر یا حذف کلیک کنید.

Windows XP/Windows Server 2003 R2/Windows Server 2003

روی تغییر/حذف یا حذف کلیک کنید.

نکته:

اگر پنجره کنترل حساب کاربر نشان داده شد، روی ادامه کلیک کنید.

7. دستورالعمل های روی صفحه را دنبال کنید.

حذف برنامه ها — Mac OS

1. Uninstaller را با استفاده از EPSON Software Updater دانلود کنید.

وقتی که Uninstaller را دانلود کنید، لازم نیست هر بار که برنامه را حذف می کنید مجدداً آن را دانلود کنید.

2. دکمه  را برای خاموش کردن چاپگر فشار دهید.

3. برای حذف درایور چاپگر یا درایور PC-FAX، موارد برگزیده سیستم را از  منو > چاپگرها و اسکنرها (یا چاپ و اسکن، چاپ و فابری) انتخاب کرده و سپس چاپگر را از فهرست چاپگرهای فعال حذف نمایید.

4. همه برنامه های فعال را ببندید.

5. برو > برنامه ها < Epson Software < Uninstaller را انتخاب کنید.

خدمات شبکه و اطلاعات نرم افزاری

6. برنامه ای که می خواهید حذف کنید را انتخاب کرده و سپس روی **Uninstall** کلیک کنید.



مهم:

Uninstaller همه درایورهای چاپگرهای جوهرافشان *Epson* روی رایانه را حذف می کند. اگر از چندین چاپگر جوهرافشان *Epson* استفاده می کنید و فقط می خواهید برخی از درایورها را حذف کنید، ابتدا همه آنها را حذف کنید و سپس درایور چاپگر لازم را دوباره نصب نمایید.

نکته:

اگر برنامه ای را که می خواهید از لیست برنامه حذف کنید پیدا نمی کنید، می توانید با استفاده از *Uninstaller* حذف کنید. در این صورت، برو < برنامه ها > *Epson Software* را انتخاب کنید، برنامه ای را که می خواهید حذف کنید انتخاب کرده و سپس آن را به سطل زباله بکشید.

اطلاعات مرتبط

← "ابزارهای به روز رسانی نرم افزار (EPSON Software Updater)" در صفحه 167

چاپ کردن با سرویس شبکه

با استفاده از سرویس *Epson Connect* که در اینترنت موجود است می توانید از طریق تلفن هوشمند، تبلت یا لپ تاپ، در هر زمان و مکانی اقدام به چاپ نمایید. برای استفاده از این سرویس، باید کاربر و چاپگر را در *Epson Connect* ثبت کنید.

ویژگی های موجود در اینترنت به شرح زیر می باشند.

Email Print

در هنگام فرستادن ایمیل دارای پیوست هایی مانند سند یا تصویر به نشانی ایمیل تخصیص یافته به چاپگر، می توانید آن ایمیل و پیوست ها را از مکان های دور مانند چاپگر منزل یا اداره چاپ کنید.

Epson iPrint

این برنامه کاربردی برای *iOS* و اندروید است و امکان چاپ کردن از تلفن هوشمند یا تبلت را فراهم می کند. می توانید سند، تصویر و وبسایت را با فرستادن مستقیم آن به چاپگر متصل به LAN بی سیم چاپ کنید.

Remote Print Driver

این درایور مشتری است که *Remote Print Driver* آن را پشتیبانی می کند. در هنگام چاپ کردن با چاپگر در مکانی دور، می توانید چاپگر را در پنجره معمول برنامه ها تغییر دهید.

برای اطلاعات بیشتر به وبسایت پورتال *Epson Connect* مراجعه کنید.

<https://www.epsonconnect.com/>

<http://www.epsonconnect.eu> (فقط اروپا)

برطرف کردن مشکلات

بررسی وضعیت چاپگر

بررسی کدهای خطا بر روی صفحه LCD

اگر خطا یا اطلاعات وجود داشته باشد که نیازمند توجه شما باشد، یک کد بر روی صفحه LCD نمایش داده می‌شود. در صورت نمایش کد، برای حل مشکل راهکارهای زیر را دنبال کنید.

کد	وضعیت	راهکارها
E-01	یک خطای چاپگر رخ داده است.	واحد اسکنر را باز کنید و هر گونه کاغذ یا مواد محافظ داخل چاپگر را بردارید. دستگاه را خاموش کرده و دوباره روشن کنید.
E-02	یک خطای اسکنر رخ داده است.	دستگاه را خاموش کرده و دوباره روشن کنید.
E-12	بالمشک جوهر چاپ بدون حاشیه می‌بایست تعویض شود.	برای تعویض بالمشک جوهر چاپ بدون حاشیه، با Epson یا ارائه دهنده خدمات مجاز Epson تماس بگیرید*. این بخش قابل سرویس توسط کاربر نیست. چاپ بدون حاشیه موجود نیست، ولی چاپ با یک حاشیه موجود است.
W-01	کاغذ گیر کرده است.	کاغذ را از چاپگر خارج کرده و دکمه نمایش داده شده در انتهای صفحه نمایش LCD را فشار دهید تا خطا پاک شود. در برخی موارد باید دستگاه را خاموش و دوباره روشن کنید.
W-12	کارت‌ریج‌های جوهر به صورت نادرست نصب شده اند.	کارت‌ریج جوهر را محکم به پایین فشار دهید.
W-13	کارت‌ریج جوهر که بر روی صفحه LCD نمایش داده شده است، شناسایی نشده است.	کارت‌ریج جوهر را تعویض کنید. Epson استفاده از کارت‌ریج‌های اصلی جوهر Epson را توصیه می‌کند.
W-14	عمر بالمشک جوهر چاپ بدون حاشیه، به پایان خود نزدیک شده است.	برای تعویض بالمشک جوهر چاپ بدون حاشیه، با Epson یا ارائه دهنده خدمات مجاز Epson تماس بگیرید*. این بخش قابل سرویس توسط کاربر نیست. تا زمانیکه بالمشک جوهر تعویض نشود، این پیام نمایش داده می‌شود. برای ازسرگیری چاپ، دکمه  را فشار دهید.
I-22	Wi-Fi از دکمه فشاری (WPS) تنظیم کنید.	دکمه نقطه دسترسی را فشار دهید. اگر هیچ دکمه‌ای روی نقطه دسترسی وجود ندارد، پنجره تنظیمات نقطه دسترسی را باز کنید و سپس روی دکمه‌ای که در نرم‌افزار نشان داده می‌شود کلیک کنید.
I-23	Wi-Fi از PIN کد (WPS) تنظیم کنید.	پین کد نشان داده شده بر روی صفحه LCD را در عرض دو دقیقه در نقطه دسترسی یا رایانه وارد کنید.
I-31	Wi-Fi از اتصال خودکار Wi-Fi تنظیم کنید.	نرم‌افزار را در رایانه خود نصب کنید و سپس دکمه OK را در زمان شروع راه اندازی Wi-Fi فشار دهید.
I-41	نمایش خودکار غیرفعال است. برخی از عملکردها قابل استفاده نمی‌باشد.	اگر نمایش خودکار غیرفعال باشد، قادر نخواهید بود از AirPrint استفاده کنید.
I-60	ممکن است رایانه شما از WSD (سرویس وب برای دستگاه‌ها) پشتیبانی نکند.	ویژگی اسکن در رایانه (WSD) فقط در رایانه‌های دارای نسخه انگلیسی، Windows 10، Windows 7، Windows 8، Windows 8.1 یا Windows Vista وجود دارد. مطمئن شوید که چاپگر به درستی به رایانه متصل می‌باشد.

برطرف کردن مشکلات

کد	وضعیت	راهکارها
Recovery Mode	چاپگر در حالت بازیابی راه اندازی شده است زیرا به روزرسانی ثابت افزار انجام نشد.	<p>مراحل زیر را دنبال کنید تا دوباره ثابت افزار به روزرسانی شود.</p> <p>1. رایانه و چاپگر را با استفاده از یک کابل USB به یکدیگر وصل کنید. (در حالت بازیابی، نمی توانید ثابت افزار را از طریق اتصال شبکه به روزرسانی کنید).</p> <p>2. برای دستورالعمل های بیشتر به وبسایت Epson محلی مراجعه کنید.</p>

* در برخی چرخه های چاپ، مقدار کمی جوهر اضافی ممکن است در بالشتک جوهر جمع شود. برای جلوگیری از نشستی جوهر از بالشتک، چاپگر طوری طراحی شده است که با پایان یافتن قدرت جذب بالشتک، چاپ متوقف می شود. دلیل و مدت زمان لازم بر اساس تعداد صفحات چاپ شده با استفاده از گزینه چاپ بدون حاشیه متفاوت خواهد بود. نیاز به تعویض بالشتک بدین معنی نیست که کارایی چاپگر شما بر اساس مشخصاتش متوقف شده است. زمانی که بالشتک نیاز به تعویض دارد چاپگر اطلاع می دهد و این کار تنها توسط ارائه دهنده خدمات مجاز Epson باید انجام شود. ضمانت نامه Epson هزینه های این تعویض را پوشش نمی دهد.

اطلاعات مرتبط

- ◀ "خارج کردن کاغذ گیر کرده" در صفحه 174
- ◀ "تماس با پشتیبانی Epson" در صفحه 220
- ◀ "نصب کردن آخرین برنامه ها" در صفحه 168

بررسی وضعیت چاپگر — Windows

1. به پنجره درایور چاپگر بروید.

2. روی **EPSON Status Monitor 3** از زبانه **نگهداری** کلیک کرده و سپس **جزئیات** را انتخاب کنید. می توانید وضعیت چاپگر، سطح جوهر و وضعیت خطا را بررسی کنید.

نکته:

اگر **EPSON Status Monitor 3** غیرفعال باشد، روی تنظیم گسترش یافته از زبانه **نگهداری** کلیک کنید و سپس **EPSON Status Monitor 3** را فعال کنید تا انتخاب نمایید.

اطلاعات مرتبط

- ◀ "دسترسی به درایور چاپگر" در صفحه 80

بررسی وضعیت چاپگر — Mac OS

1. موارد برگزیده سیستم را از منوی  > چاپگرها و اسکنرها (یا چاپ و اسکن، چاپ و فایبر) و سپس چاپگر را انتخاب کنید.

2. روی گزینه ها و لوازم > برنامه > باز کردن برنامه چاپگر کلیک کنید.

3. روی **EPSON Status Monitor** کلیک کنید.

می توانید وضعیت چاپگر، سطح جوهر و وضعیت خطا را بررسی کنید.

بررسی وضعیت نرم افزار

می توانید مشکل را با به روز رسانی نرم افزار به آخرین نسخه برطرف کنید. برای بررسی وضعیت نرم افزار، از ابزار به روز رسانی نرم افزار استفاده کنید.

برطرف کردن مشکلات

اطلاعات مرتبط

← "ابزارهای به روز رسانی نرم افزار (EPSON Software Updater)" در صفحه 167

← "نصب کردن آخرین برنامه‌ها" در صفحه 168

خارج کردن کاغذ گیر کرده

خطای نشان داده شده در پانل کنترل را بررسی کنید و دستورالعمل‌ها را دنبال نمایید تا کاغذ گیر کرده و تکه های پاره شده را بردارید. سپس خطا را پاک کنید.

مهم!

با دقت کاغذ گیر کرده را خارج کنید. خارج کردن ناگهانی و تند کاغذ می تواند به چاپگر آسیب برساند.

خارج کردن کاغذ گیر کرده از ورودی کاغذ از عقب

کاغذ گیر کرده را خارج کنید.

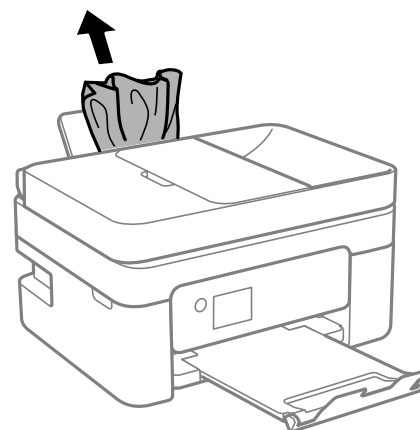

خارج کردن کاغذ گیر کرده از داخل چاپگر

احتیاط!

- هنگام باز و بسته کردن واحد اسکنر مراقب دست یا انگشتان خود باشید که گیر نکنند. در غیر این صورت ممکن است صدمه ببینید.
- زمانی که دست شما داخل چاپگر است هرگز دکمه‌های روی پانل کنترل را لمس نکنید. اگر چاپگر شروع به کار کند، می تواند منجر به آسیب شود. مراقب باشید به قسمت‌های بیرون زده شده دست نزنید زیرا موجب آسیب می شود.

برطرف کردن مشکلات

1. در حالی که درپوش اسناد بسته است، واحد اسکنر را باز کنید.

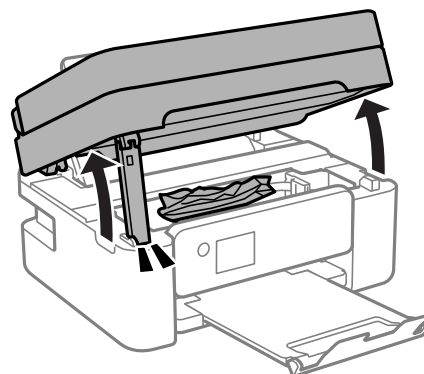

2. کاغذ گیر کرده را خارج کنید.

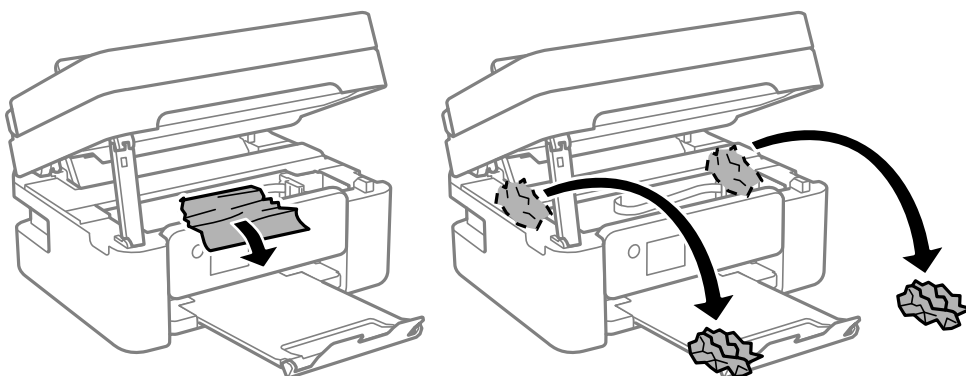

مهم!

به کابل صاف سفید یا ورقه نیمه شفاف داخل چاپگر دست نزنید. اینکار می تواند منجر به عملکرد نامناسب دستگاه شود.

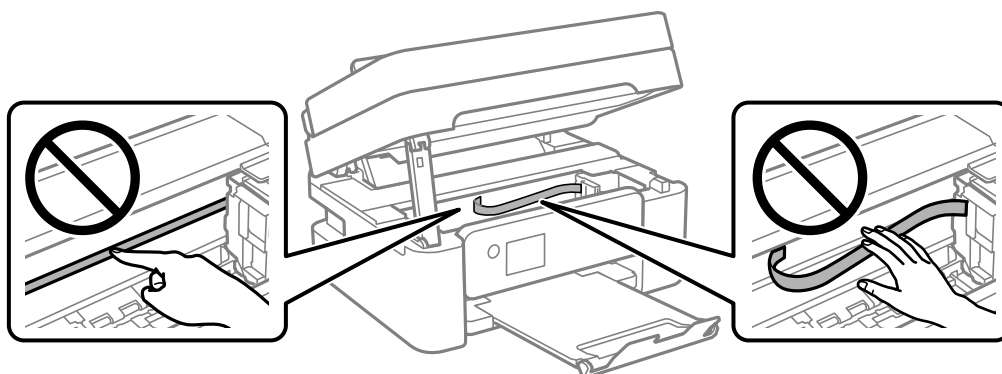

برطرف کردن مشکلات

3. واحد اسکنر را ببندید.

برای حفظ ایمنی، واحد اسکنر در دو مرحله بسته می‌شود.

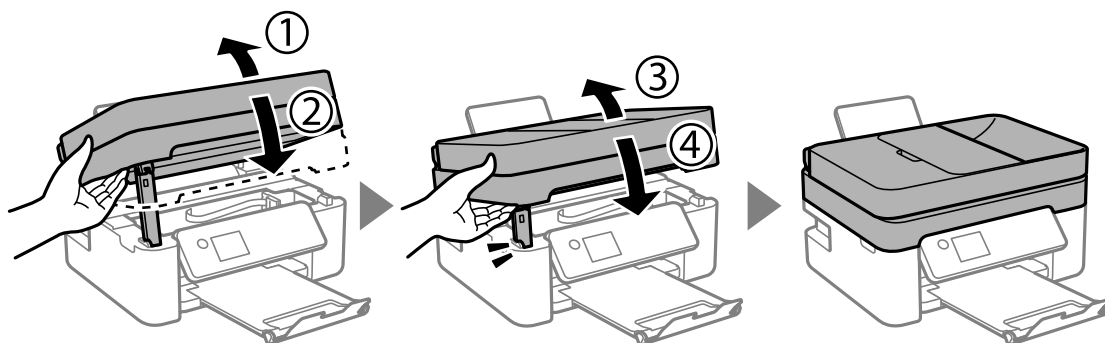

نکته:

واحد اسکنر را نمی‌توان از طریق موقعیت نمایش یافته در پایین باز کرد. قبل از باز کردن، آن را به طور کامل ببندید.

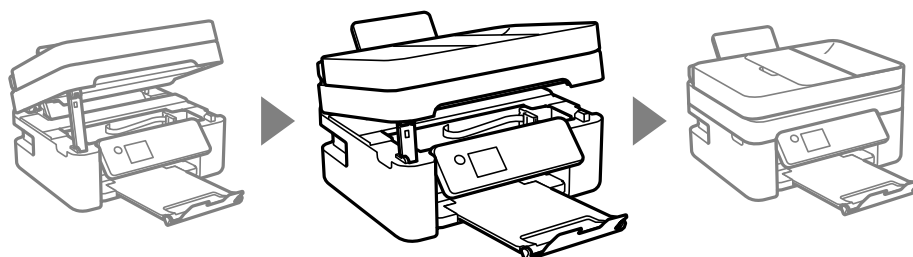

خارج کردن کاغذ گیر کرده از درپوش عقب

1. درپوش عقب را خارج کنید.

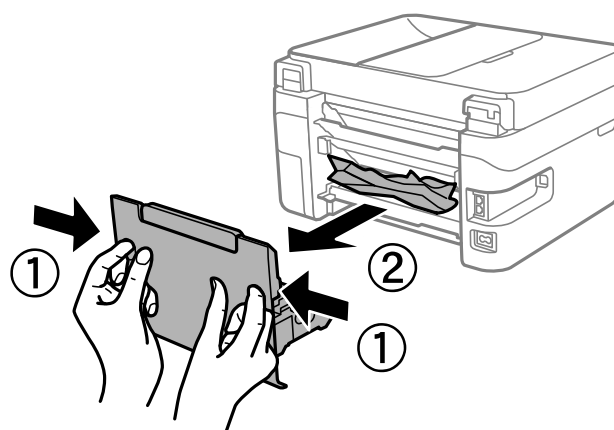

برطرف کردن مشکلات

2. کاغذ گیر کرده را خارج کنید.

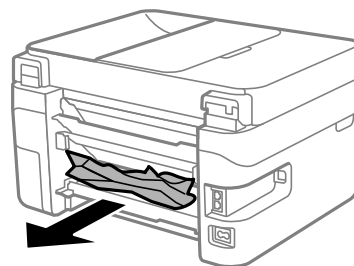

3. کاغذ گیر کرده را درپوش عقب خارج کنید.

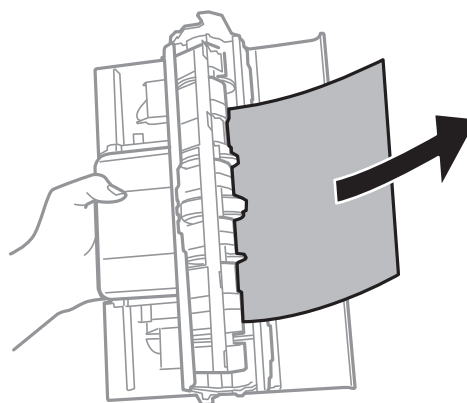

4. درپوش عقب را در چاپگر وارد کنید.

خارج کردن کاغذ گیر کرده از ADF

1. درپوش ADF را باز کنید.

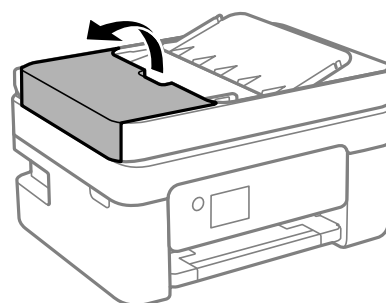

برطرف کردن مشکلات

2. کاغذ گیر کرده را خارج کنید.

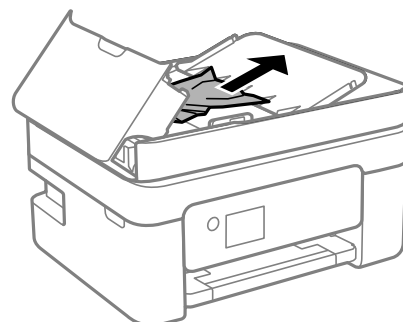

3. سینی ورودی ADF را بالا بیاورید.

مهم! قبل از بالا بردن سینی ورودی ADF، مطمئن شوید درپوش ADF را باز می‌کنید. در غیر این صورت، ممکن است ADF آسیب ببینند.

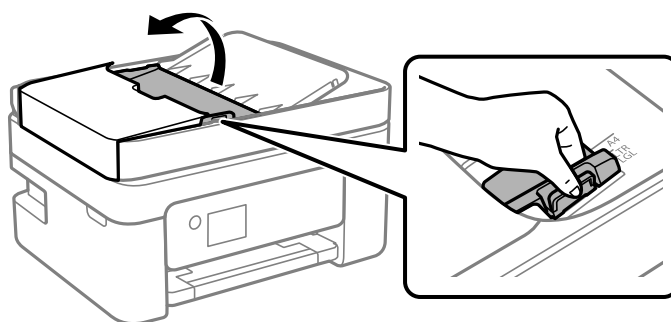

4. کاغذ گیر کرده را خارج کنید.

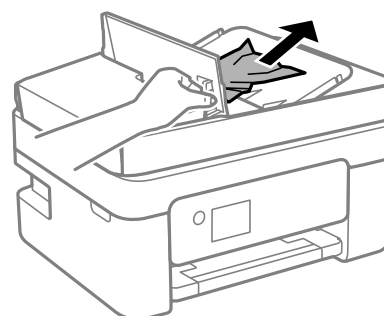

5. سینی ورودی ADF را پایین بیاورید.

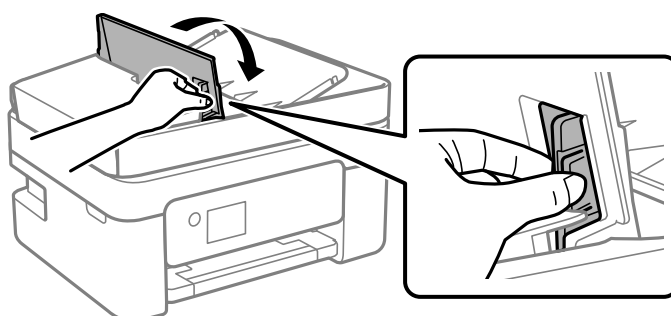

برطرف کردن مشکلات

6. درپوش ADF را ببندید تا صدای کلیک شنیده شود.

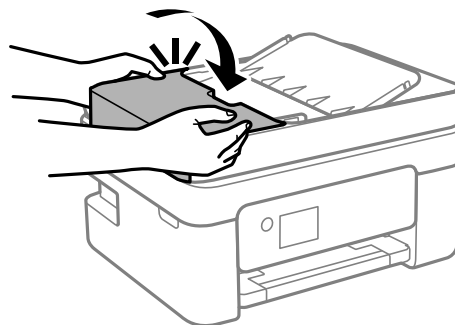

کاغذ به درستی تغذیه نمی شود

نکات زیر را بررسی کنید، و سپس برای حل مشکل اقدامات مناسب را انجام دهید.

- ❑ چاپگر را روی یک سطح صاف قرار دهید و در شرایط محیطی توصیه شده راه اندازی کنید.
- ❑ از کاغذی که توسط این چاپگر پشتیبانی می شود استفاده کنید.
- ❑ به موارد احتیاطی مربوط به استفاده از کاغذ مراجعه کنید.
- ❑ بیشتر از حداکثر تعداد برگه های مشخص شده برای کاغذ قرار ندهید. در مورد کاغذ ساده، بالاتر از خطی که توسط نماد مثلث روی راهنمای لبه قرار دارد کاغذ قرار ندهید.
- ❑ مطمئن شوید که تنظیمات اندازه کاغذ و نوع کاغذ با اندازه واقعی کاغذ و نوع کاغذ موجود در چاپگر مطابقت دارد.

اطلاعات مرتبط

- ← "مشخصات محیطی" در صفحه 213
- ← "احتیاط‌های مربوط به استفاده از کاغذ" در صفحه 46
- ← "ظرفیت‌ها و کاغذ موجود" در صفحه 44
- ← "لیست انواع کاغذ" در صفحه 50

گیر کردن کاغذ

- ❑ کاغذ را در جهت صحیح قرار دهید و راهنماهای لبه را مقابل لبه های کاغذ بلغزانید.
- ❑ اگر شما چندین برگه کاغذ را در چاپگر قرار داده اید، باید هر بار فقط یک برگه کاغذ را قرار دهید.

اطلاعات مرتبط

- ← "خارج کردن کاغذ گیر کرده" در صفحه 174
- ← "بارگذاری کاغذ در ورودی کاغذ از عقب" در صفحه 47

کاغذ به صورت کج تغذیه می شود

کاغذ را در جهت صحیح قرار دهید و راهنماهای لبه را مقابل لبه های کاغذ بلغزانید.

برطرف کردن مشکلات

اطلاعات مرتبط

← "بارگذاری کاغذ در ورودی کاغذ از عقب" در صفحه 47

چندین برگه کاغذ به طور همزمان وارد دستگاه شده اند

- هر بار یک برگه کاغذ را در دستگاه قرار دهید.
- وقتی در طول چاپ دستی 2 طرفه چندین برگه کاغذ به طور همزمان وارد دستگاه می شوند، قبل از قرار دادن مجدد کاغذ هر یک از کاغذهای موجود در چاپگر را خارج کنید.

خطای تمام شدن کاغذ

وقتی یک خطای تمام شدن کاغذ نمایش داده شود در صورتیکه کاغذ در ورودی کاغذ از عقب وجود دارد، کاغذ را مجدداً در ورودی کاغذ از عقب بارگذاری کنید.

حین چاپ کاغذ خارج می شود

وقتی کاغذ سربرگ دار (کاغذی که اطلاعاتی از قبیل نام فرستنده یا نام شرکت از قبل در سرصفحه آن چاپ شده اند) بارگذاری می کنید، گزینه Letterhead را به عنوان تنظیم نوع کاغذ انتخاب کنید.

اسناد در ADF تغذیه نمی شود

- از اسنادی که توسط ADF پشتیبانی می شود استفاده کنید.
- اسناد را در جهت صحیح قرار دهید و راهنماهای لبه ADF را مقابل لبه اسناد بلغزانید.
- داخل ADF را تمیز کنید.
- اسناد را در بالای خط مشخص شده توسط علامت مثلث در ADF قرار ندهید.

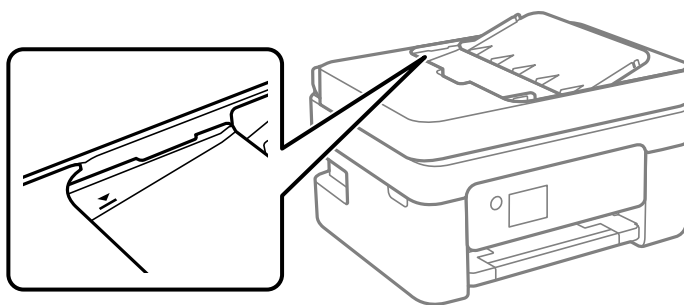

- در صفحه مورد نظر برای کپی، اسکن یا فاکس، بررسی کنید آیاکن ADF فعال است. اگر ظاهر نشد، اسناد را دوباره قرار دهید.
- مطمئن شوید یک ورق روی شیشه اسکنر قرار داده نشده است.

اطلاعات مرتبط

← "اوراق موجود برای ADF" در صفحه 51

← "قرار دادن اوراق در ADF" در صفحه 51

← "تمیز کردن ADF" در صفحه 156



مشکلات مربوط به برق و پانل کنترل

دستگاه روشن نمی شود

❑ مطمئن شوید سیم برق با ایمنی درون پریز قرار گرفته است.

❑ دکمه  را کمی بیشتر پایین نگه دارید.

دستگاه خاموش نمی شود

❑ دکمه  را کمی بیشتر پایین نگه دارید. اگر هنوز هم نمی توانید چاپگر را خاموش کنید، سیم برق را به پریز نزنید. برای جلوگیری از خشک شدن هد چاپ، دوباره چاپگر را با فشار دادن دکمه  روشن و خاموش کنید.

دستگاه به صورت خودکار خاموش می شود

❑ تنظیم خاموش کردن را در تنظیم انتخاب کنید و سپس تنظیمات خاموش شدن در صورت غیرفعال بودن و خاموش شدن در صورت قطع اتصال را غیرفعال کنید.

❑ تنظیم زمان خاموش شدن را در تنظیم غیرفعال کنید.

نکته:

بسته به محل خرید ممکن است دستگاهتان ویژگی تنظیم خاموش کردن یا زمان خاموش شدن را داشته باشد.

صفحه LCD تاریک می شود

چاپگر در حالت خواب است. دکمه ای از پانل کنترل را برای برگرداندن صفحه LCD به وضعیت قبلی خود فشار دهید.

چاپ از رایانه امکان پذیر نیست

بررسی اتصال (USB)

❑ کابل USB را به طور ایمن به چاپگر و رایانه وصل کنید.

❑ اگر از هاب USB استفاده می کنید، سعی کنید چاپگر را بطور مستقیم به رایانه وصل کنید.

❑ اگر کابل USB شناسایی نشد، درگاه یا کابل USB را تغییر دهید.

برطرف کردن مشکلات

- ❑ اگر چاپگر نتواند کار چاپ را با اتصال USB انجام دهد، باید مراحل زیر را طی کنید. کابل USB را از رایانه جدا کنید. روی آیکون چاپگر که در رایانه نشان داده شده است راست کلیک کنید و سپس **قطع دستگاه** را انتخاب کنید. سپس کابل USB را به رایانه متصل کرده و یک چاپ آزمایشی انجام دهید. اتصال USB را با طی کردن مراحل تغییر روش اتصال به رایانه که در این راهنما ذکر شده است، بازنشانی کنید. برای مشاهده جزئیات به پیوند اطلاعات مرتبط مراجعه کنید.

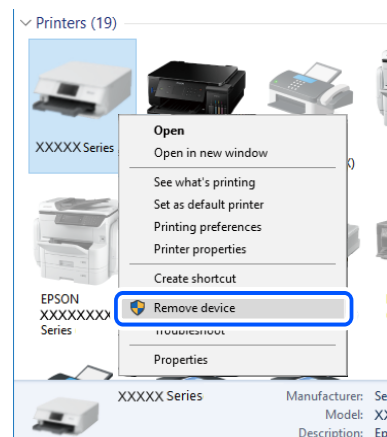

اطلاعات مرتبط

← "تغییر دادن روش اتصال به رایانه" در صفحه 41

بررسی اتصال (شبکه)

- ❑ هنگامی که روتر بی سیم یا ارائه دهنده خود را تغییر می دهید، سعی کنید تنظیمات شبکه مربوط به چاپگر را دوباره انجام دهید. رایانه یا دستگاه هوشمند را به همان SSID که چاپگر متصل است وصل کنید.
- ❑ دستگاه هایی که می خواهید به شبکه متصل کنید را خاموش کنید. حدود 10 ثانیه صبر کنید و سپس دستگاه ها را به این ترتیب روشن کنید: روتر بی سیم، رایانه یا دستگاه هوشمند و سپس چاپگر. چاپگر و رایانه یا دستگاه هوشمند را به روتر بی سیم نزدیک کنید تا ارتباط امواج رادیویی بهتر شود و سپس سعی کنید تنظیمات شبکه را دوباره انجام دهید.
- ❑ گزارش اتصال شبکه را چاپ کنید. برای مشاهده جزئیات به پیوند اطلاعات مرتبط مراجعه کنید. اگر گزارش نشان دهد که اتصال شبکه قطع شده است، گزارش اتصال شبکه را بررسی کنید و سپس راه حل های چاپ شده را دنبال کنید.
- ❑ اگر نشانی IP چاپگر XXX.XXX.169.254 و ماسک شبکه فرعی 255.255.0.0 باشد، نشانی IP را نمی توان به درستی تخصیص داد. روتر بی سیم را دوباره راه اندازی کنید یا تنظیمات شبکه چاپگر را بازنشانی کنید. اگر مشکل بدین ترتیب برطرف نشد، به مستندات روتر بی سیم مراجعه کنید.
- ❑ سعی کنید از طریق رایانه به یک وبسایت دسترسی پیدا کنید تا اطمینان حاصل کنید که تنظیمات شبکه رایانه شما صحیح است. اگر نمی توانید به هیچ وبسایتی دسترسی پیدا کنید، اشکالی در رایانه وجود دارد. اتصال شبکه رایانه را بررسی کنید.

اطلاعات مرتبط

← "وصل شدن به رایانه" در صفحه 21

← "چاپ یک گزارش اتصال شبکه" در صفحه 34

بررسی نرم افزار و داده ها

- ❑ حتماً درایور چاپگر اصل Epson را نصب کنید. اگر درایور چاپگر اصل Epson نصب نشود، قابلیت ها محدود می شود. بهتر است از درایور چاپگر اصل Epson استفاده کنید. برای مشاهده جزئیات به پیوند اطلاعات مرتبط مراجعه کنید.

برطرف کردن مشکلات

❑ اگر تصویر بزرگی را چاپ می‌کنید، ممکن است رایانه حافظه کافی نداشته باشد. تصویر را با وضوح کمتر و اندازه کوچکتر چاپ کنید.

اطلاعات مرتبط

◀ "بررسی درایور چاپگر اصل Epson" در صفحه 183

◀ "نصب کردن آخرین برنامه‌ها" در صفحه 168

بررسی درایور چاپگر اصل Epson

با روش‌های زیر می‌توانید بفهمید که آیا درایور چاپگر نصب شده بر روی رایانه شما اصل است یا خیر.

Windows

پانل کنترل < مشاهده دستگاه‌ها و چاپگرها (چاپگرها، چاپگرها و نمابرها) را انتخاب کنید و برای باز کردن پنجره ویژگی‌های سرور چاپ مراحل زیر را طی کنید.

Windows 10/Windows 8.1/Windows 8/Windows 7/Windows Server 2016/Windows Server 2012 R2/Windows Server 2012/Windows Server 2008 R2

بر روی نماد چاپگر و سپس بر روی ویژگی‌های سرور چاپ در بالای پنجره کلیک کنید.

Windows Vista/Windows Server 2008

بر روی نماد پوشه چاپگرها راست-کلیک و سپس بر روی اجرا به عنوان مدیر < ویژگی‌های سرور کلیک کنید.

Windows XP/Windows Server 2003 R2/Windows Server 2003

از منو فایل گزینه ویژگی‌های سرور را انتخاب کنید.

بر روی زبانه درایور کلیک کنید. ظاهر شدن نام چاپگر شما در فهرست به این معنی است که درایور چاپگر اصل Epson روی رایانه شما نصب شده است.

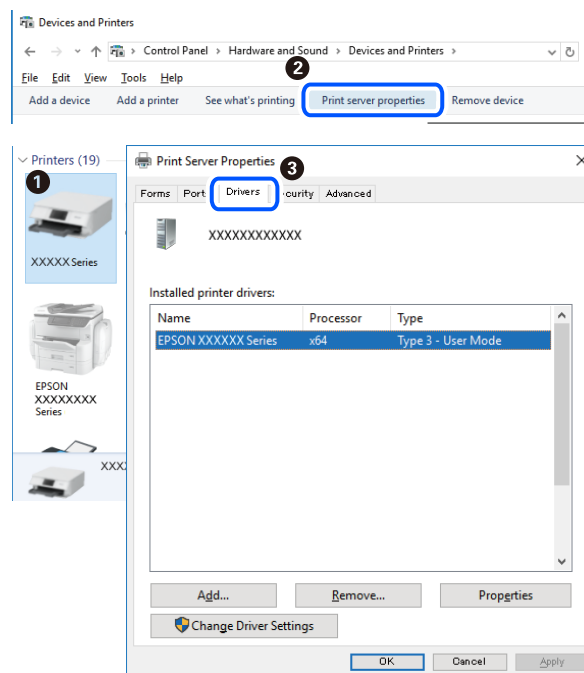

برطرف کردن مشکلات

Mac OS

موارد برگزیده سیستم را از منوی  چاپگرها و اسکنرها (یا چاپ و اسکن، چاپ و نماز) و سپس چاپگر را انتخاب کنید. بر روی گزینه‌ها و لوازم کلیک کنید. ظاهر شدن زبانه گزینه‌ها و برنامه در پنجره به این معنی است که درایور چاپگر اصل Epson روی رایانه شما نصب شده است.





اطلاعات مرتبط

← "نصب کردن آخرین برنامه‌ها" در صفحه 168

بررسی وضعیت چاپگر از طریق رایانه (Windows)

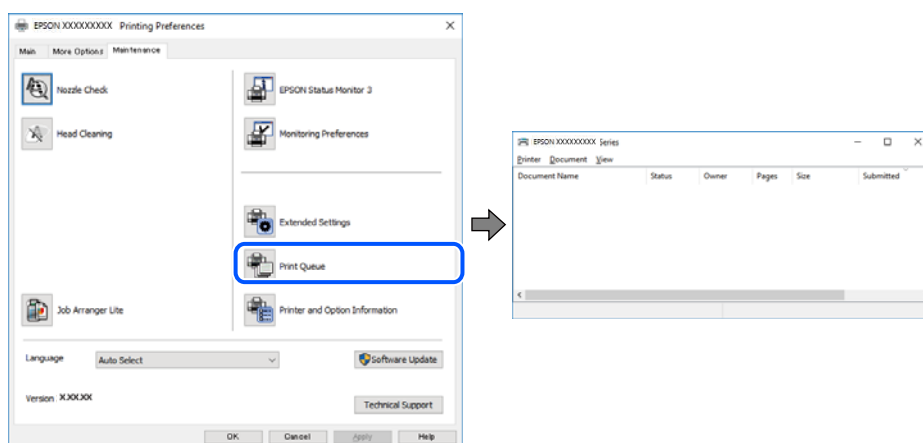
بر روی گزینه صف چاپ در زبانه نگهداری کلیک کنید.



 بررسی کنید آیا کار چاپی متوقف شده‌ای موجود است.

در صورت باقی ماندن داده غیرضروری، لغو همه اسناد را از منو چاپگر انتخاب کنید.

برطرف کردن مشکلات

- مطمئن شوید چاپگر آفلاین نیست یا در حالت تعلیق قرار ندارد.
- اگر چاپگر آفلاین است یا در حالت تعلیق قرار دارد، علامت تنظیم آفلاین یا حالت تعلیق را از منوی چاپگر بردارید.

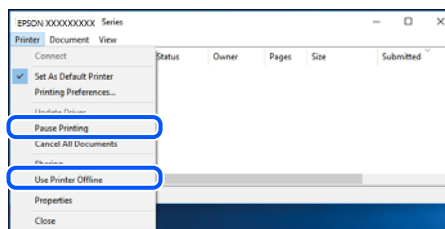

- مطمئن شوید که چاپگر از منوی چاپگر بعنوان چاپگر پیش فرض انتخاب شده است (باید یک علامت تیک در مورد منو وجود داشته باشد).

اگر چاپگر بعنوان چاپگر پیش فرض انتخاب نشده است، آن را بعنوان چاپگر پیش فرض تنظیم کنید. اگر چندین نماد در پنل کنترل مشاهده دستگاه‌ها و چاپگرها (چاپگر، چاپگر و نمابر) وجود داشته باشد، برای انتخاب نماد باید به روش زیر عمل کنید.

(مثال)

اتصال USB: سری EPSON XXXX

اتصال شبکه: سری EPSON XXXX (شبکه)

اگر درایور چاپگر را چندین بار نصب کنید، نسخه‌هایی از درایور چاپگر ممکن است ایجاد شود. اگر نسخه‌هایی مانند «سری EPSON XXXX (نسخه 1)» ایجاد شده باشد، باید بر روی نماد درایور کپی شده راست-کلیک و سپس بر روی حذف دستگاه کلیک کنید.

- اطمینان حاصل کنید که پورت چاپگر همانند ذیل به درستی در مشخصات < پورت از منوی چاپگر انتخاب شده باشد.
- «USBXXX» را برای یک اتصال USB یا «EpsonNet Print Port» را برای یک اتصال شبکه انتخاب کنید.

بررسی وضعیت چاپگر از طریق رایانه (Mac OS)

مطمئن شوید که وضعیت چاپگر روی مکث تنظیم نشده باشد.

موارد برگزیده سیستم را از منوی < چاپگرها و اسکنرها (یا چاپ و اسکن، چاپ و نمابر) و سپس روی چاپگر دو بار کلیک کنید. اگر چاپگر متوقف شده است، روی از سرگیری (یا از سرگیری چاپگر) کلیک کنید.

هنگامی که نمی‌توانید تنظیمات شبکه را انجام دهید

- دستگاه‌هایی که می‌خواهید به شبکه متصل کنید را خاموش کنید. حدود 10 ثانیه صبر کنید و سپس دستگاه‌ها را به این ترتیب روشن کنید: روتر بی سیم، رایانه یا دستگاه هوشمند و سپس چاپگر. چاپگر و رایانه یا دستگاه هوشمند را به روتر بی سیم نزدیک کنید تا ارتباط امواج رادیویی بهتر شود و سپس سعی کنید تنظیمات شبکه را دوباره انجام دهید.
- تنظیم < تنظیمات شبکه > بررسی اتصال را انتخاب کنید و سپس گزارش اتصال شبکه را چاپ کنید. اگر خطایی رخ داده است، گزارش اتصال شبکه را بررسی نمایید و سپس راهکارهای چاپ شده را دنبال کنید.

اطلاعات مرتبط

- «چاپ یک گزارش اتصال شبکه» در صفحه 34
- «پیام‌ها و راه حل‌های موجود در گزارش اتصال شبکه» در صفحه 35

برطرف کردن مشکلات

با وجود اینکه تنظیمات شبکه مشکلی ندارد، نمی‌توان از دستگاه‌های دیگر به آن وصل شد

اگر با وجود اینکه گزارش وضعیت اتصال شبکه هیچ مشکلی را نشان نمی‌دهد ولی باز از روی رایانه یا دستگاه هوشمند نمی‌توانید به چاپگر وصل شوید، به موارد زیر مراجعه کنید.

□ وقتی بطور همزمان از چند روتر بی‌سیم استفاده می‌کنید، ممکن است بسته به تنظیمات روترهای بی‌سیم نتوانید از روی رایانه یا دستگاه هوشمند به چاپگر وصل شده و از آن استفاده کنید. رایانه یا دستگاه هوشمند را به همان روتر بی‌سیم که چاپگر متصل است وصل کنید.

چنانچه عملکرد تترینگ در دستگاه هوشمند فعال شده است، آن را غیرفعال کنید.

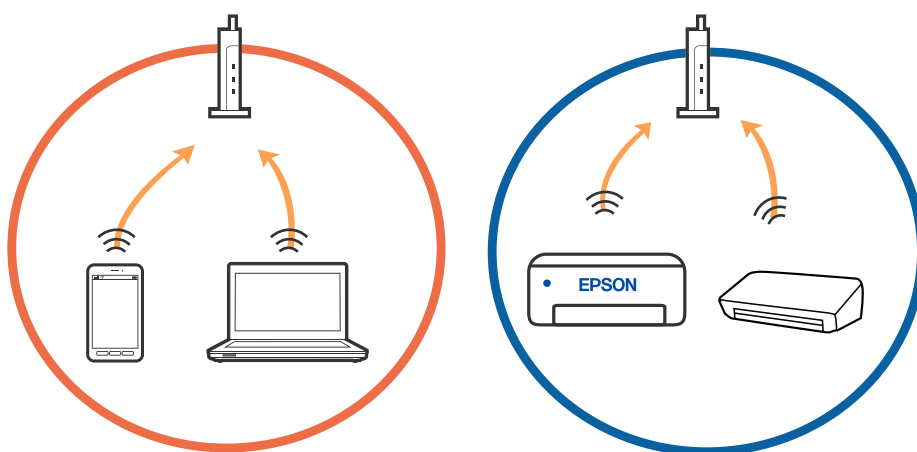

□ وقتی روتر بی‌سیم چندین SSID داشته باشد و دستگاه‌ها به SSIDهای مختلف یک روتر بی‌سیم وصل باشند، ممکن است نتوانید به نقطه دسترسی وصل شوید. رایانه یا دستگاه هوشمند را به همان SSID که چاپگر متصل است وصل کنید.

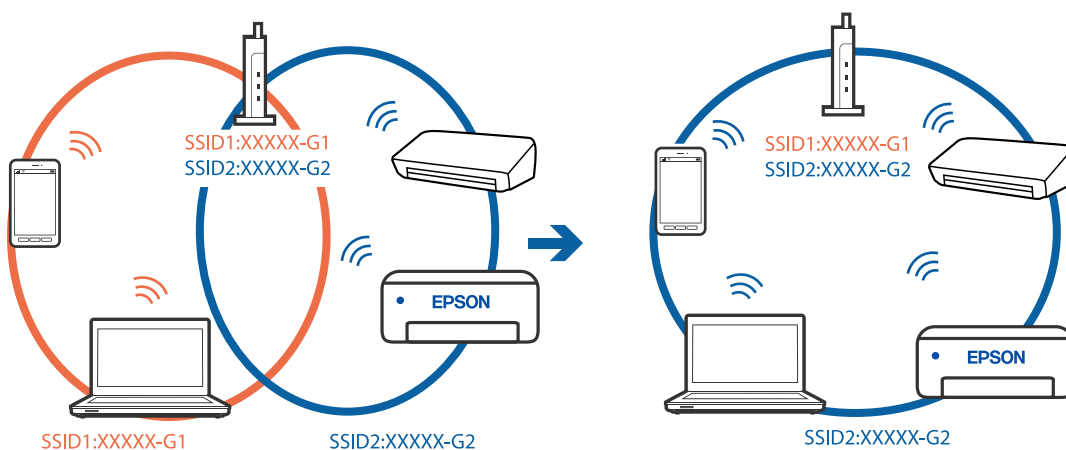

برطرف کردن مشکلات

یک روتر بی سیم که هم با IEEE 802.11g و IEEE 802.11a وصل باشد SSID هایی دارد که 2.4 گیگاهرتز و 5 گیگاهرتز هستند. اگر رایانه یا دستگاه هوشمند را به SSID گیگاهرتزی وصل کنید نمی توانید به چاپگر وصل شوید زیرا چاپگر فقط ارتباطات بر روی 2.4 گیگاهرتز را پشتیبانی می کند. رایانه یا دستگاه هوشمند را به همان SSID که چاپگر متصل است وصل کنید.

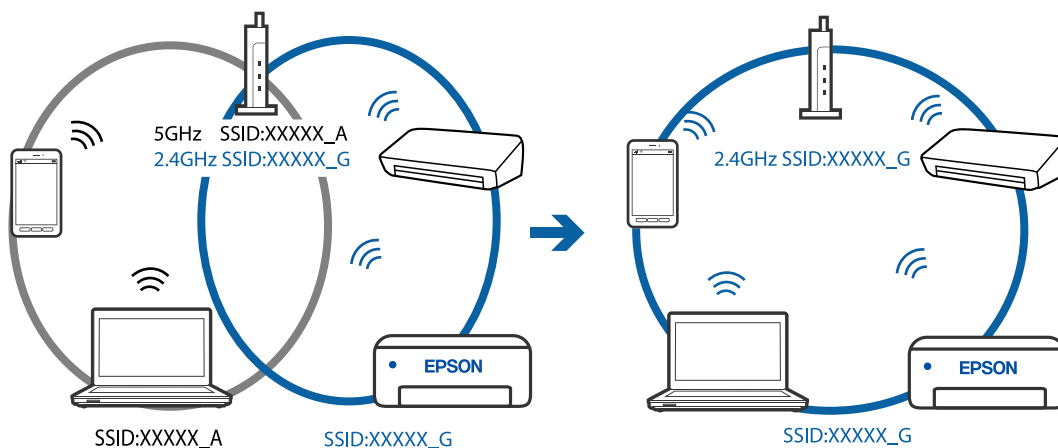

اغلب روترهای بی سیم یک ویژگی جداکننده حریم خصوصی دارند که ارتباط بین دستگاه متصل را مسدود می کند. اگر با وجود وصل بودن به یک شبکه یکسان، نمی توانید بین چاپگر و رایانه یا دستگاه هوشمند ارتباط برقرار کنید، جداکننده حریم خصوصی را بر روی روتر بی سیم غیرفعال کنید. برای جزئیات بیشتر به مستندات عرضه شده با روتر بی سیم مراجعه کنید.

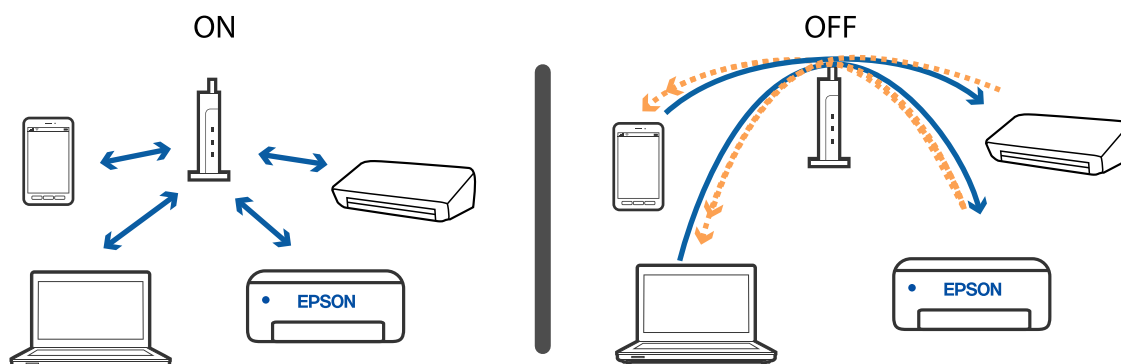

اطلاعات مرتبط

← "بررسی SSID متصل به چاپگر" در صفحه 187

← "بررسی SSID رایانه" در صفحه 188

بررسی SSID متصل به چاپگر

شما می توانید SSID را به وسیله چاپ یک گزارش اتصال شبکه، برگه وضعیت شبکه، یا روی Web Config بررسی کنید.

اطلاعات مرتبط

← "چاپ یک گزارش اتصال شبکه" در صفحه 34

← "چاپ کردن برگه وضعیت شبکه" در صفحه 40

برطرف کردن مشکلات

بررسی SSID رایانه

Windows

بر روی  در سینی وظیفه دسکتاپ کلیک کنید. نام SSID متصل را از فهرست نمایش داده شده علامت بزینید.



Mac OS

بر روی آیکن Wi-Fi در بالای صفحه رایانه کلیک کنید. فهرست SSIDها ظاهر می شود و SSID متصل با علامت تیک مشخص می شود.



برطرف کردن مشکلات

اتصالات LAN بی‌سیم (Wi-Fi) هنگام استفاده از دستگاه‌های USB 3.0 در سیستم عامل Mac دچار اختلال می‌شوند

وقتی یک دستگاه را به درگاه USB 3.0 سیستم عامل Mac متصل می‌کنید، ممکن است اختلال فرکانس رادیویی رخ دهد. اگر قادر نیستید به یک LAN بی‌سیم (Wi-Fi) متصل شوید یا عملکردها دچار اختلال می‌شوند، رویه زیر را دنبال کنید.

☐ دستگاهی که به درگاه USB 3.0 متصل می‌شود را در فاصله دورتری از رایانه قرار دهید.

☐ اگر چاپگر از دامنه فرکانس 5 گیگاهرتز پشتیبانی می‌کند، به SSID مربوط به دامنه فرکانس 5 گیگاهرتز وصل شوید.

اطلاعات مرتبط

← "مشخصات Wi-Fi" در صفحه 211

چاپ از طریق یک iPhone، iPad یا iPod touch امکان‌پذیر نیست

☐ iPhone، iPad یا iPod touch را به همان شبکه (SSID) که چاپگر وصل شده، متصل کنید.

☐ نمایش خودکار را در منوهای زیر فعال کنید.

تنظیم < راه‌اندازی چاپگر > تنظیمات منبع کاغذ < نمایش خودکار

☐ تنظیمات AirPrint را در Web Config فعال کنید.

اطلاعات مرتبط

← "اتصال به یک دستگاه هوشمند" در صفحه 22

← "برنامه پیکربندی عملیات چاپگر (Web Config)" در صفحه 162

مشکلات مربوط به کار چاپی

نسخه چاپی دارای خط افتادگی است یا بدون رنگ است

اگر شما برای یک مدت طولانی از چاپگر استفاده نکرده‌اید، ممکن است نازل‌های سر چاپگر مسدود شده باشند و قطره‌های جوهر خارج نشوند. بررسی نازل را انجام دهید، و سپس اگر هر کدام از نازل‌های هد چاپ مسدود شده‌اند، هد چاپ را تمیز کنید.

اطلاعات مرتبط

← "بررسی و تمیز کردن هد چاپ" در صفحه 153

برطرف کردن مشکلات

خطوط اضافه یا رنگ های غیرمنتظره ظاهر می شود

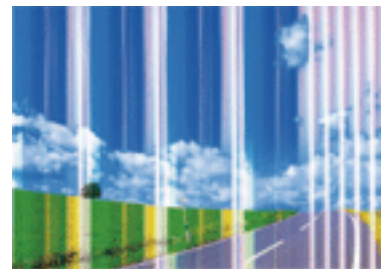

ممکن است نازل های هد چاپ مسدود شده باشند. یک بررسی نازل برای بررسی انسداد نازل های هد چاپ، انجام دهید. اگر هر کدام از نازل های هد چاپ مسدود شده اند، هد چاپ را تمیز کنید.

اطلاعات مرتبط

◀ "بررسی و تمیز کردن هد چاپ" در صفحه 153

خطوط اضافه رنگی در فواصل حدود 2.5 سانتی متر ظاهر می شود

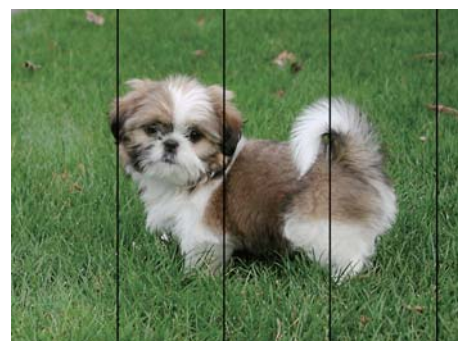

- تنظیمات نوع کاغذ مناسب را برای نوع کاغذ موجود در چاپگر انتخاب کنید.
- هد چاپ را با استفاده از ویژگی **چیدمان افقی** تراز کنید.
- هنگام چاپ بر روی کاغذ ساده، با استفاده از تنظیمات کیفیت بالاتر چاپ کنید.

اطلاعات مرتبط

◀ "لیست انواع کاغذ" در صفحه 50

◀ "تراز کردن هد چاپ" در صفحه 155

برطرف کردن مشکلات

چاپ های تار، خطوط اضافه عمودی، یا عدم ترازبندی



enthalten alle
Aufdruck. W
↓ 5008 "Regel

هد چاپ را با استفاده از ویژگی ترازبندی عمودی تراز کنید.

اطلاعات مرتبط

← "تراز کردن هد چاپ" در صفحه 155

حتی بعد از تراز کردن سر چاپگر، کیفیت چاپ بهتر نمی شود

در طول چاپ دو طرفه (یا با سرعت بالا)، سر چاپگر همزمان با چاپ به هر دو جهت حرکت می کند، و ممکن است خطوط عمودی تراز نشوند. اگر کیفیت چاپ بهتر نشده است، تنظیمات چاپ دو طرفه (یا با سرعت بالا) را غیرفعال کنید. غیرفعال کردن این تنظیمات می تواند سرعت چاپ را کاهش دهد.

Windows

سرعت زیاد را در زبانه گزینه بیشتر درایور چاپگر پاک کنید.

Mac OS

موارد برگزیده سیستم را از منوی  < چاپگرها و اسکنرها (یا چاپ و اسکن، چاپ و نمابر) و سپس چاپگر را انتخاب کنید. روی گزینه ها و لوازم < گزینه ها (یا درایور) کلیک کنید. Off را بعنوان تنظیم High Speed Printing انتخاب کنید.

کیفیت چاپ پایین است

اگر کیفیت چاپ به دلیل چاپ های تار، وجود نوار در چاپ، رنگ های چاپ نشده، رنگ های کم رنگ، الگوهای موزاییک شکل و عدم ترازبندی در چاپ ها پایین است موارد زیر را بررسی کنید.

بررسی چاپگر

بررسی نازل را انجام دهید و سپس اگر هر کدام از نازل های هد چاپ مسدود شده اند، هد چاپ را تمیز کنید.

هد چاپ را تراز کنید.

بررسی کاغذ

از کاغذی که توسط این چاپگر پشتیبانی می شود استفاده کنید.

بر روی کاغذی که مرطوب، آسیب دیده یا بسیار کهنه است چاپ نکنید.

اگر کاغذ لوله شده یا پاکت نامه پف کرده، آن را یکدست و صاف کنید.

بعد از چاپ کاغذ را فوراً دسته نکنید.

قبل از بایگانی یا نمایش کارهای چاپی، آنها را بطور کامل خشک کنید. هنگام خشک کردن کارهای چاپی، از نور مستقیم آفتاب اجتناب کنید، از خشک کن استفاده نکنید و طرف چاپ شده کاغذ را لمس نکنید.

برطرف کردن مشکلات

❑ هنگام چاپ تصاویر و عکس‌ها، Epson توصیه می‌کند از کاغذ اصلی Epson به جای کاغذ ساده استفاده کنید. بر روی طرف قابل چاپ کاغذ اصلی Epson چاپ کنید.

بررسی تنظیمات چاپگر

❑ تنظیمات نوع کاغذ مناسب را برای نوع کاغذ موجود در چاپگر انتخاب کنید.

❑ با استفاده از تنظیمات کیفیت بیشتر، چاپ کنید.

بررسی کارتریج جوهر

❑ Epson توصیه می‌کند که از کارتریج جوهر تا قبل از تاریخ چاپ شده بر روی بسته استفاده کنید.

❑ برای کسب بهترین نتیجه، از کارتریج جوهر پر که دارای شش ماه تاریخ مصرف پس از باز شدن بسته‌بندی هستند استفاده کنید.

❑ سعی کنید از کارتریج‌های اصلی جوهر Epson استفاده کنید. این محصول طوری طراحی شده است که رنگ‌ها را بر اساس استفاده کارتریج‌های اصلی جوهر Epson تنظیم می‌کند. استفاده از کارتریج‌های جوهر غیر اصل ممکن است کیفیت چاپ را کاهش دهند.

اطلاعات مرتبط

- ❑ «بررسی و تمیز کردن هد چاپ» در صفحه 153
- ❑ «تراز کردن هد چاپ» در صفحه 155
- ❑ «ظرفیت‌ها و کاغذ موجود» در صفحه 44
- ❑ «لیست انواع کاغذ» در صفحه 50
- ❑ «احتیاط‌های مربوط به استفاده از کاغذ» در صفحه 46

کاغذ لکه یا خط افتادگی دارد

❑ زمانی که نوار افقی نمایان می‌شود یا در بالا یا پایین کاغذ لکه ایجاد می‌شود، کاغذ را در جهت صحیح قرار دهید و راهنماهای لبه را به سمت لبه‌های کاغذ بلغزانید.

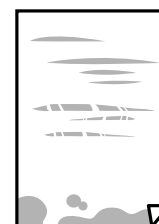

❑ زمانی که نوار عمودی نمایان می‌شود یا روی کاغذ لکه ایجاد می‌شود، مسیر کاغذ را تمیز کنید.

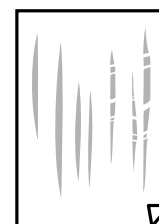

❑ کاغذ را روی یک سطح صاف قرار دهید تا بررسی کنید که دارای تاخوردگی است یا خیر. اگر دارای تاخوردگی است، آن را صاف کنید.

❑ هنگام چاپ 2 طرفه دستی، مطمئن شوید قبل از قرار دادن دوباره کاغذ، جوهر بطور کامل خشک شده باشد.

برطرف کردن مشکلات

اطلاعات مرتبط

- ◀ "بارگذاری کاغذ در ورودی کاغذ از عقب" در صفحه 47
- ◀ "پاک کردن مسیر کاغذ از لکه های جوهر" در صفحه 155

کاغذ در حین چاپ خودکار دو طرفه کمرنگ است

وقتی از ویژگی چاپ دو طرفه خودکار استفاده می کنید و داده هایی با تراکم بالا را چاپ می کنید مثل تصاویر و نمودار، تراکم چاپ را روی مقدار کمتر و مدت زمان خشک شدن را روی مدت بیشتر تنظیم کنید.

اطلاعات مرتبط

- ◀ "گزینه های منو برای راه اندازی چاپگر" در صفحه 58

عکس های چاپ شده چسبناک هستند

ممکن است روی سمت نادرست کاغذ عکس چاپ کرده باشید. اطمینان حاصل کنید که چاپ را روی سمت قابل چاپ انجام دهید. هنگام چاپ بر روی پشت کاغذ عکس، باید مسیر کاغذ را تمیز کنید.

اطلاعات مرتبط

- ◀ "پاک کردن مسیر کاغذ از لکه های جوهر" در صفحه 155

تصاویر یا عکسها با رنگ های غیرمنتظره چاپ می شوند

هنگام چاپ کردن از درایور چاپگر Windows، بسته به نوع کاغذ، تنظیم خودکار عکس Epson به صورت پیش فرض اعمال می گردد. سعی کنید تنظیمات را تغییر دهید.

در زبانه گزینه بیشتر گزینه سفارشی را در **تصحیح رنگ** انتخاب کنید و سپس روی **پیشرفته** کلیک کنید. تنظیم **تصحیح رنگ** را از **تصحیح** به سایر گزینه ها تغییر دهید. اگر ایجاد تغییر هم اثری نداشت، از یک روش **تصحیح رنگ** دیگر به غیر **PhotoEnhance** در **مدیریت رنگ** استفاده کنید.

اطلاعات مرتبط

- ◀ "تنظیم رنگ چاپ" در صفحه 94

چاپ بدون حاشیه امکان پذیر نیست

تنظیم بدون حاشیه را در تنظیمات چاپ انجام دهید. اگر نوع کاغذی را انتخاب کنید که از چاپ بدون حاشیه پشتیبانی نمی کند، نمی توانید بدون حاشیه را انتخاب کنید. نوع کاغذی را انتخاب کنید که از چاپ بدون حاشیه پشتیبانی کند.

اطلاعات مرتبط

- ◀ "گزینه های منو برای کپی کردن" در صفحه 110
- ◀ "اصول اولیه چاپ" در صفحه 80
- ◀ "قسمت های اصلی چاپگر" در صفحه 98

برطرف کردن مشکلات

درحین چاپ بدون حاشیه، لبه های تصویر برش داده می شود

در طول چاپ بدون حاشیه، تصویر تا حدی بزرگ می شود و قسمت های بیرون زده برش داده می شوند. یک تنظیم بزرگنمایی کمتر انتخاب کنید.

پائل کنترل

تنظیم گسترش را تغییر دهید.

Windows

روی تنظیم در کنار کادر انتخاب بدون حاشیه در زبانه اندازه از درایور چاپگر کلیک کنید و سپس تنظیمات را تغییر دهید.

Mac OS

تنظیم گسترش از منوی تنظیمات چاپ کادر چاپ را تغییر دهید.

اطلاعات مرتبط

← "گزینه های منو برای کپی کردن" در صفحه 110

محل، اندازه، یا حاشیه های کار چاپی درست نیست

کاغذ را در جهت صحیح قرار دهید و راهنماهای لبه را مقابل لبه های کاغذ بلغزانید.

هنگام قرار دادن اسناد در شیشه اسکنر، گوشه سند را با گوشه ای که توسط نماد روی قاب شیشه اسکنر نشان داده شده است تراز کنید. اگر لبه های کپی از بین رفته، اسناد را کمی از مرکز دور کنید.

هنگام قرار دادن اسناد در شیشه اسکنر، شیشه اسکنر و درپوش سند را تمیز کنید. اگر گرد و غبار یا لکه هایی بر روی شیشه وجود داشته باشد، ممکن است قسمت کپی گسترش یابد تا گرد و غبار یا لکه را نیز دربرگیرد، در نتیجه محل کپی نادرستی ایجاد کند یا تصویر کوچک شود.

اندازه اصلی صحیح را در تنظیمات کپی انتخاب کنید.

تنظیم اندازه کاغذ مناسب را انتخاب کنید.

تنظیم حاشیه را در برنامه انجام دهید تا در ناحیه قابل چاپ اعمال شود.

اطلاعات مرتبط

← "بارگذاری کاغذ در ورودی کاغذ از عقب" در صفحه 47

← "قرار دادن اوراق در شیشه اسکنر" در صفحه 53

← "تمیز کردن شیشه اسکنر" در صفحه 158

← "ناحیه قابل چاپ" در صفحه 208

نویسه های چاپ شده نادرست و درهم هستند

کابل USB را به طور ایمن به چاپگر و رایانه وصل کنید.

کارهای چاپی را لغو کنید.

هنگام چاپ، رایانه را به طور دستی در حالت هایپرنت یا در حالت خواب قرار دهید. بار دیگر که رایانه را روشن کنید ممکن است صفحات متن درهم چاپ شوند.

اگر درایور چاپگر قبلاً استفاده شده را به کار بگیرید، نویسه های چاپ شده ممکن است ناخوانا باشند. مطمئن شوید که درایور چاپگر مورد استفاده مربوط به این چاپگر است. نام چاپگر را در بالای پنجره درایور چاپگر بررسی کنید.

برطرف کردن مشکلات

تصویر چاپ شده معکوس است

علامت تنظیمات تصویر آینه ای را در درایور چاپگر یا برنامه بردارید.

Windows

علامت تصویر آینه را از زبانه گزینه بیشتر درایور چاپگر بردارید.

Mac OS

علامت **Mirror Image** را از منوی تنظیمات چاپ کادر چاپ بردارید.

وجود الگوهای موزاییک شکل در چاپ ها

هنگام چاپ تصاویر و عکس ها، با داده وضوح بالا چاپ کنید. تصاویر روی وب سایت اغلب وضوح پایینی دارند با اینکه در حالت نمایش خوب به نظر می رسند و به همین دلیل ممکن است کیفیت چاپ کاهش یابد.

رنگ ها یکدست نیستند، لکه، نقطه یا خطوط مستقیم در تصویر کپی شده ظاهر می شود

مسیر کاغذ را تمیز کنید.

شیشه اسکنر را تمیز کنید.

ADF را تمیز کنید.

هنگام قرار دادن اسناد بر روی شیشه اسکنر فشار زیادی به اسناد وارد نکنید.

وقتی کاغذ لکه دار شده است، باید تنظیمات تراکم کپی را کمتر کنید.

اطلاعات مرتبط

← "پاک کردن مسیر کاغذ از لکه های جوهر" در صفحه 155

← "تمیز کردن شیشه اسکنر" در صفحه 158

← "تمیز کردن ADF" در صفحه 156

← "گزینه های منو برای کپی کردن" در صفحه 110

الگوی هاشور خورده در تصویر کپی شده ظاهر می شود.

تنظیمات کوچک یا بزرگ کردن را تغییر دهید یا اسناد را با کمی زاویه متفاوت قرار دهید.

تصویری از پشت اسناد در تصویر کپی شده ظاهر می شود.

در مورد یک سند نازک، سند را بر روی شیشه اسکنر قرار داده و سپس یک قطعه کاغذ سیاه روی آن قرار دهید.

تنظیم تراکم کپی را از پانل کنترل کم کنید.

اطلاعات مرتبط

← "گزینه های منو برای کپی کردن" در صفحه 110

برطرف کردن مشکلات

هنگام کپی کردن از ADF، نواربندی ظاهر می‌شود

بسته به ورق مورد استفاده ممکن است هنگام کپی کردن از ADF، نواربندی ظاهر شود.

از شیشه اسکنر کپی کنید.

با استفاده از تنظیمات کیفیت بیشتر، کپی کنید.

مشکل کار چاپی برطرف نمی‌شود

اگر همه راه حل‌ها را امتحان کرده‌اید و مشکل هنوز حل نشده است، درایور چاپگر را حذف و دوباره نصب کنید.

سایر مشکلات مربوط به چاپ

چاپ بسیار آهسته است

برنامه‌های غیرضروری را ببندید.

تنظیمات کیفیت را پایین‌تر بیاورید. چاپ با کیفیت بالا سرعت چاپ را کاهش می‌دهد.

تنظیم دو رو (یا سرعت بالا) را فعال کنید. زمانی که این تنظیم فعال می‌شود، هد چاپ زمانی که در هر دو جهت حرکت می‌کند چاپ انجام می‌دهد و سرعت چاپ افزایش می‌یابد.

Windows

علامت سرعت زیاد را از زبانه گزینه بیشتر درایور چاپگر انتخاب کنید.

Mac OS

ترجیحات سیستم را از منوی  < چاپگرها و اسکنرها (یا چاپ و اسکن، چاپ و فابریک) و سپس چاپگر را انتخاب کنید. روی گزینه‌ها و لوازم < گزینه‌ها (یا درایور) کلیک کنید. On را بعنوان تنظیم High Speed Printing انتخاب کنید.

حالت بیصدا را غیرفعال کنید. این ویژگی سرعت چاپگر را کاهش می‌دهد.

پانل کنترل

از صفحه اصلی را  انتخاب و سپس حالت بیصدا را غیرفعال کنید.

Windows

خاموش را بعنوان تنظیم بیصدا در زبانه اندازه درایور چاپگر انتخاب کنید.

Mac OS

ترجیحات سیستم را از منوی  < چاپگرها و اسکنرها (یا چاپ و اسکن، چاپ و فابریک) و سپس چاپگر را انتخاب کنید. روی گزینه‌ها و لوازم < گزینه‌ها (یا درایور) کلیک کنید. Off را بعنوان تنظیم بیصدا انتخاب کنید.

در حین چاپ یا کپی کردن پیوسته، سرعت عملیات به شدت کاهش می‌یابد

سرعت چاپ یا کپی کردن کاهش می‌یابد تا از گرم شدن بیش از حد و آسیب دیدن مکانیزم چاپگر جلوگیری شود. با این حال، شما می‌توانید به عملیات ادامه دهید. برای بازگشت به سرعت عادی، اجازه دهید چاپگر به مدت حداقل 30 دقیقه بدون کارکرد باشد. اگر چاپگر خاموش شود سرعت به حالت عادی باز نمی‌گردد.

برطرف کردن مشکلات

لغو چاپ در رایانه دارای سیستم عامل Mac OS X v10.6.8 امکان پذیر نیست

اگر می خواهید چاپ را از طریق رایانه خود متوقف کنید، تنظیمات زیر را انجام دهید.

Web Config را اجرا کنید و سپس Port9100 را به عنوان تنظیمات پروتکل با اولویت زیاد در AirPrint راه اندازی انتخاب کنید. موارد برگزیده سیستم را از منوی  چاپگرها و اسکنرها (یا چاپ و اسکن، چاپ و نمابر) انتخاب کنید، چاپگر را حذف کنید و سپس دوباره چاپگر را اضافه نمایید.

دستگاه اسکن نمی کند

اگر با ADF اسکن می کنید، بررسی کنید درپوش اسناد و درپوش ADF بسته باشند.

کابل USB را به طور ایمن به چاپگر و رایانه وصل کنید. اگر از هاب USB استفاده می کنید، سعی کنید چاپگر را بطور مستقیم به رایانه وصل کنید.

اگر شما از طریق یک شبکه و با وضوح بالا اسکن می کنید، ممکن است خطا در ارتباط رخ دهد. وضوح را کم کنید.

اطمینان حاصل کنید که چاپگر صحیح (اسکنر) در Epson Scan 2 انتخاب شده است.

بررسی کنید که هنگام استفاده از Windows چاپگر شناخته شده باشد

در Windows، دقت کنید چاپگر (اسکنر) در اسکنر و دوربین نشان داده شود. چاپگر (اسکنر) باید با عنوان «EPSON XXXXX (نام چاپگر)» نمایش داده شده باشد. اگر چاپگر (اسکنر) نشان داده نشد، Epson Scan 2 را حذف و دوباره نصب کنید. برای دسترسی به اسکنر و دوربین به موارد زیر مراجعه کنید.

Windows 10

روی دکمه شروع کلیک کنید و سپس گزینه سیستم < Windows پانل کنترل را انتخاب کنید، در قسمت جستجو عبارت «اسکنر و دوربین» را وارد کرده، روی مشاهده اسکنرها و دوربینها کلیک کنید و سپس بررسی کنید چاپگر نشان داده شود.

Windows 8.1/Windows 8/Windows Server 2012 R2/Windows Server 2012

دسک تاپ < تنظیمات < پانل کنترل را انتخاب کنید، در قسمت جستجو «اسکنر و دوربین» را وارد کنید، روی نمایش اسکنر و دوربین کلیک کرده و سپس بررسی کنید چاپگر نشان داده شود.

Windows 7/Windows Server 2008 R2

روی دکمه شروع کلیک کنید و پانل کنترل را انتخاب کنید، در قسمت جستجو «اسکنر و دوربین» را وارد کرده، روی مشاهده اسکنرها و دوربینها کلیک کنید و سپس بررسی کنید چاپگر نشان داده شود.

Windows Vista/Windows Server 2008

روی دکمه شروع کلیک کرده، پانل کنترل < سخت افزار و صدا < اسکنرها و دوربینها را انتخاب کرده و سپس بررسی کنید چاپگر نشان داده شود.

Windows XP/Windows Server 2003 R2/Windows Server 2003

روی دکمه شروع کلیک کرده، پانل کنترل < چاپگرها و سایر سخت افزار < اسکنر و دوربینها را انتخاب کرده و سپس بررسی کنید چاپگر نشان داده شود.

اطلاعات مرتبط

← "حذف برنامه ها" در صفحه 169

← "نصب کردن آخرین برنامه ها" در صفحه 168

برطرف کردن مشکلات

هنگام استفاده از پانل کنترل نمی توان از اسکن استفاده کرد

□ مطمئن شوید Epson Scan 2 و Epson Event Manager بطور صحیح نصب شده باشند.

□ تنظیم اسکن تخصیص داده شده در Epson Event Manager را بررسی کنید.

مشکلات مربوط به تصویر اسکن شده

رنگ های ناهموار، کثیفی، لکه و دیگر موارد هنگام اسکن از شیشه اسکنر نمایش داده می شوند.

□ شیشه اسکنر را تمیز کنید.

□ هرگونه کثیفی یا خاشاک را از روی سند پاک کنید.

□ روی سند یا پوشش سند زیاد فشار وارد نکنید. اگر زیاد فشار وارد کنید، ممکن است تصویر مات شود. کثیف یا لکه دار به نظر بیاید.

اطلاعات مرتبط

◀ "تمیز کردن شیشه اسکنر" در صفحه 158

خطوط صاف در هنگام اسکن از ADF نمایش داده می شوند.

□ ADF را تمیز کنید.

خطوط صاف ممکن است هنگام وارد شدن خاشاک یا کثیفی به ADF بر روی تصویر نمایش داده شوند.

□ هرگونه کثیفی یا خاشاک را از روی سند پاک کنید.

اطلاعات مرتبط

◀ "تمیز کردن ADF" در صفحه 156

کیفیت تصویر مناسب نیست

□ در Epson Scan 2، تصویر را با استفاده از زبانه تنظیمات پیشرفته تنظیم کنید و سپس اسکن نمایید.

□ اگر وضوح تصویر پایین است، سعی کنید وضوح را افزایش دهید و سپس اسکن نمایید.

اطلاعات مرتبط

◀ "اسکن کردن با استفاده از Epson Scan 2" در صفحه 119

افست در پس زمینه تصویر نمایان می شود

ممکن است تصاویر موجود در پشت سند در تصویر اسکن شده نمایان شود.

برطرف کردن مشکلات

□ در Epson Scan 2، زبانه تنظیمات پیشرفته را انتخاب کنید و سپس درخشندگی را تنظیم کنید. بسته به تنظیمات موجود در زبانه تنظیمات اصلی < نوع تصویر یا سایر تنظیمات موجود در زبانه تنظیمات پیشرفته ممکن است این ویژگی در دسترس نباشد.

□ در Epson Scan 2، زبانه تنظیمات پیشرفته و سپس گزینه تصویر < ارتقای متن را انتخاب کنید.

□ هنگام اسکن کردن از شیشه اسکنر، یک کاغذ سیاه یا یک پد رومیزی روی سند قرار دهید.

اطلاعات مرتبط

← "قرار دادن اسناد" در صفحه 50

متن تار می شود

□ در Epson Scan 2، زبانه تنظیمات پیشرفته و سپس گزینه تصویر < ارتقای متن را انتخاب کنید.

□ در Epson Scan 2، هنگامی که نوع تصویر در زبانه تنظیمات اصلی بر روی سیاه و سفید تنظیم شده است، آستانه را در زبانه تنظیمات پیشرفته تنظیم کنید. هنگامی که آستانه را افزایش می دهید، سیاه قوی تر می شود.

□ اگر وضوح تصویر پایین است، سعی کنید وضوح را افزایش دهید و سپس اسکن نمایید.

اطلاعات مرتبط

← "اسکن کردن با استفاده از Epson Scan 2" در صفحه 119

الگوهای موج دار (سایه های شبکه ای) نمایش داده می شوند

اگر سند یک سند چاپ شده است، الگوهای موج دار (سایه های شبکه ای) ممکن است بر روی تصویر اسکن شده نمایش داده شوند.

□ در زبانه تنظیمات پیشرفته در Epson Scan 2، حذف طرح مویر را تنظیم کنید.



□ وضوح را تغییر دهید و سپس دوباره اسکن کنید.

اطلاعات مرتبط

← "اسکن کردن با استفاده از Epson Scan 2" در صفحه 119

ناحیه درست را نمی توان در شیشه اسکنر اسکن نمود

□ اطمینان حاصل کنید که سند به صورت درست در مقابل علائم ترازبندی قرار گرفته باشد.

□ اگر لبه تصویر اسکن شده از بین رفته، سند را کمی از لبه شیشه اسکنر دور کنید.

برطرف کردن مشکلات

□ هنگام اسکن کردن از طریق صفحه کنترل و انتخاب عملکرد برش خودکار ناحیه اسکن، هرگونه مواد زائد یا آلودگی را از روی شیشه اسکن و روکش سند برطرف کنید. در صورتی که هرگونه مواد زائد یا آلودگی در اطراف سند وجود دارد، محدوده اسکن گسترش می یابد تا آن را شامل شود.

اطلاعات مرتبط

← "قرار دادن اسناد" در صفحه 50

← "تمیز کردن شیشه اسکنر" در صفحه 158

هنگامی که به عنوان PDF قابل جستجو ذخیره می شود، متن به صورت صحیح شناسایی نمی شود

□ در پنجره گزینه های فرمت تصویر در Epson Scan 2، بررسی کنید که زبان متن به صورت صحیح در زبانه متن تنظیم شده باشد.

□ بررسی کنید که سند به صورت مستقیم قرار داده شده باشد.

□ از سندی استفاده کنید که دارای متن واضح باشد. ممکن است شناسایی متن برای انواع سندهای زیر انجام نشود.

□ سندهایی که چندین دفعه کپی شده اند

□ سندهایی که توسط فکس دریافت شده اند (با وضوح پایین)

□ سندهایی که در آنها فاصله حروف یا فاصله خطوط بسیار کم است

□ سندهای دارای خطوط یا زیرخط در متن

□ سندهای دارای متن دست نویس

□ سندهای دارای چین و چروک یا انحنا

□ در Epson Scan 2، هنگامی که نوع تصویر در زبانه تنظیمات اصلی بر روی سیاه و سفید تنظیم شده است، آستانه را در زبانه تنظیمات پیشرفته تنظیم کنید. هنگامی که آستانه را افزایش می دهید، ناحیه رنگ سیاه بزرگتر می شود.

□ در Epson Scan 2، زبانه تنظیمات پیشرفته و سپس گزینه تصویر < ارتقای متن را انتخاب کنید.

اطلاعات مرتبط

← "اسکن کردن با استفاده از Epson Scan 2" در صفحه 119

برطرف کردن اشکالات در تصویر اسکن شده امکان پذیر نیست

اگر همه راه حل ها را امتحان کرده اید و مشکل هنوز برطرف نشده است، تنظیمات Epson Scan 2 را با استفاده از Epson Scan 2 Utility راه اندازی کنید.

نکته:

Epson Scan 2 Utility برنامه ای است که همراه Epson Scan 2 عرضه می شود.

1. Epson Scan 2 Utility را آغاز کنید.

□ Windows 10/Windows Server 2016

روی دکمه شروع کلیک کنید و سپس EPSON < Epson Scan 2 Utility را انتخاب کنید.

□ Windows 8.1/Windows 8/Windows Server 2012 R2/Windows Server 2012

نام برنامه را در قسمت جستجو وارد کنید و سپس نماد نشان داده شده را انتخاب نمایید.

برطرف کردن مشکلات

Windows 7/Windows Vista/Windows XP/Windows Server 2008 R2/Windows Server 2008/Windows Server 2003 R2/Windows Server 2003

روی دکمه شروع کلیک کنید و سپس همه برنامه‌ها یا برنامه‌ها < EPSON < Epson Scan 2 < Epson Scan 2 Utility را انتخاب کنید.

Mac OS

برو < برنامه‌ها < Epson Software < Epson Scan 2 Utility را انتخاب کنید.

2. زبانه سایر موارد را انتخاب کنید.

3. روی تنظیم مجدد کلیک کنید.

نکته:

اگر راه اندازی مشکل را حل نکرد، Epson Scan 2 را حذف و دوباره نصب کنید.

اطلاعات مرتبط

← "حذف برنامه‌ها" در صفحه 169

← "نصب کردن آخرین برنامه‌ها" در صفحه 168

سایر مشکلات مربوط به اسکن

اسکن بسیار آهسته است

وضوح را کم کنید.

اطلاعات مرتبط

← "اسکن کردن با استفاده از Epson Scan 2" در صفحه 119

در حین اسکن پیوسته، سرعت اسکن به شدت کاهش می یابد

سرعت اسکن کاهش می یابد تا از گرم شدن بیش از حد و آسیب دیدن مکانیزم چاپگر جلوگیری شود. با این حال، شما می توانید به اسکن ادامه دهید. برای بازگشت به سرعت عادی اسکن، اجازه دهید چاپگر به مدت حداقل 30 دقیقه بدون کارکرد باشد. اگر چاپگر خاموش شود سرعت اسکن به حالت عادی باز نمی گردد.

هنگام اسکن کردن PDF/Multi-TIFF اسکن متوقف می شود

هنگام اسکن کردن با استفاده از Epson Scan 2، می توانید به صورت پیوسته تا 999 صفحه را با فرمت PDF و تا 200 صفحه را با فرمت Multi-TIFF اسکن کنید.

هنگام اسکن کردن مقادیر زیاد، توصیه می کنیم در مقیاس خاکستری اسکن کنید.

فضای آزاد روی دیسک سخت رایانه را افزایش دهید. اگر فضای آزادی موجود نباشد ممکن است اسکن متوقف شود.

سعی کنید با وضوح کمتری اسکن کنید. اگر اندازه کل اسناد به محدوده آن برسد اسکن متوقف می شود.

اطلاعات مرتبط

← "اسکن کردن با استفاده از Epson Scan 2" در صفحه 119

مشکلات مربوط به ارسال و دریافت نمابرها

اطلاعات مرتبط

- ◀ "نمبرها ارسال یا دریافت نمی‌شوند" در صفحه 202
- ◀ "نمبرها ارسال نمی‌شوند" در صفحه 203
- ◀ "نمبرها به گیرنده خاصی ارسال نمی‌شوند" در صفحه 204
- ◀ "در زمان های خاصی نمابرها ارسال نمی‌شوند" در صفحه 204
- ◀ "نمبرها دریافت نمی‌شوند" در صفحه 204
- ◀ "کیفیت نمابر ضعیف است" در صفحه 205
- ◀ "نمبرها با اندازه نادرست ارسال می‌شوند" در صفحه 205
- ◀ "کیفیت نمابر دریافتی ضعیف است" در صفحه 205
- ◀ "نمبرهای دریافتی چاپ نمی‌شوند" در صفحه 206

نمبرها ارسال یا دریافت نمی‌شوند

- برای اجرای بررسی اتصال خودکار نمابر، از بررسی اتصال فکس در پانل کنترل استفاده نمایید. راهکارهایی که در گزارش چاپ شده است را امتحان کنید.
- تنظیمات نوع خط را بررسی کنید. با تنظیم بر روی PBX ممکن است مشکل برطرف شود. اگر سیستم شما برای دریافت یک خط خارجی نیاز به کد دسترسی خارجی دارد، کد دسترسی را در چاپگر ثبت کنید و # (هشتگ) را در ابتدای شماره نمابر در هنگام ارسال وارد کنید.
- اگر خطای ارتباطی رخ داد، تنظیم سرعت فکس را در پانل کنترل به آهسته (9600bps) تغییر دهید.
- با وصل کردن یک تلفن به فیش دیواری تلفن و آزمایش آن بررسی کنید که تلفن کار می‌کند یا خیر. اگر نمی‌توانید تماس برقرار کرده یا دریافت نمایید، با شرکت مخابرات تماس بگیرید.
- برای وصل کردن یک خط تلفن DSL، باید از یک مودم DSL دارای فیلتر DSL داخلی استفاده کنید یا یک فیلتر DSL جداگانه روی خط نصب کنید. با ارائه دهنده DSL خود تماس بگیرید.
- اگر به یک خط تلفن DSL وصل هستید، چاپگر را بطور مستقیم به یک فیش دیواری تلفن وصل کنید تا بررسی کنید که آیا چاپگر می‌تواند نمابر ارسال کند یا خیر. اگر کار می‌کند، ممکن است مشکل از فیلتر DSL باشد. با ارائه دهنده DSL خود تماس بگیرید.
- تنظیم ECM را در پانل کنترل فعال کنید. زمانی که ECM خاموش است نمی‌توانید نمابرهای رنگی ارسال یا دریافت کنید.
- برای ارسال یا دریافت نمابر با استفاده از رایانه، مطمئن شوید چاپگر از طریق یک کابل USB یا یک شبکه وصل است و اینکه درایور PC-FAX بر روی رایانه نصب باشد. درایور PC-FAX همراه با برنامه FAX Utility نصب می‌شود.

برطرف کردن مشکلات

در Windows، مطمئن شوید چاپگر (نمبر) در دستگاه‌ها و چاپگرها، چاپگر یا چاپگرها و سخت‌افزار دیگر نشان داده می‌شود. چاپگر (نمبر) بصورت "EPSON XXXXX (FAX)" نشان داده می‌شود. اگر چاپگر (نمبر) نشان داده نشد، FAX Utility را حذف و دوباره نصب کنید. برای دسترسی به دستگاه‌ها و چاپگرها، چاپگر یا چاپگرها و سخت‌افزار دیگر به موارد زیر مراجعه کنید.

Windows 10/Windows Server 2016

روی دکمه شروع کلیک کنید و سپس سیستم < Windows پانل کنترل < مشاهده دستگاه‌ها و چاپگرها از سخت‌افزار و صدا را انتخاب کنید.

Windows 8.1/Windows 8

دسک‌تاپ < تنظیمات < پانل کنترل < مشاهده دستگاه‌ها و چاپگرها از سخت‌افزار و صدا یا سخت‌افزار را انتخاب کنید.

Windows 7

روی دکمه شروع کلیک کنید و پانل کنترل < مشاهده دستگاه‌ها و چاپگرها را از سخت‌افزار و صدا یا سخت‌افزار انتخاب کنید.

Windows Vista

روی دکمه شروع کلیک کرده و پانل کنترل < چاپگرها از سخت‌افزار و صدا را انتخاب کنید.

Windows XP

روی دکمه شروع کلیک کنید و تنظیمات < پانل کنترل < چاپگرها و سایر سخت‌افزارها < چاپگرها و نمابرها را انتخاب کنید.

در Mac OS موارد زیر را بررسی کنید.

تنظیمات برگزیده سیستم را از منو  < چاپگرها و اسکنرها (یا چاپ و اسکن، چاپ و نمابر) انتخاب کنید و سپس بررسی کنید چاپگر (نمبر) نمایش داده شود. چاپگر (نمبر) به صورت "FAX XXXX (USB)" یا "FAX XXXX (IP)" نمایش داده می‌شود. اگر چاپگر (نمبر) نشان داده نشد، بر روی [+] کلیک کنید و سپس چاپگر (نمبر) را ثبت نمایید.

تنظیمات برگزیده سیستم را از منو  < چاپگرها و اسکنرها (یا چاپ و اسکن، چاپ و نمابر) انتخاب کنید و سپس روی چاپگر (نمبر) دو بار کلیک کنید. اگر چاپگر متوقف شده است، روی ازسرگیری (یا ازسرگیری چاپگر) کلیک کنید.

اطلاعات مرتبط

← "اتصال به خط تلفن" در صفحه 66

← "منوی تنظیمات اصلی" در صفحه 76

← "حذف برنامه‌ها" در صفحه 169

← "نصب کردن آخرین برنامه‌ها" در صفحه 168

نمبرها ارسال نمی‌شوند

اطلاعات سرصفحه را برای نمابرهای خروجی در پانل کنترل تنظیم کنید. برخی از دستگاه‌های نمابر به طور خودکار نمابرهای ورودی که دارای اطلاعات سرصفحه نیستند را رد می‌کنند.

اگر شناسه تماس گیرنده خود را مسدود کرده اید انسداد آن را لغو کنید. برخی از تلفن‌ها یا دستگاه‌های نمابر به طور خودکار تماس‌های ناشناس را رد می‌کنند.

از گیرنده سوال کنید که آیا شماره نمابر صحیح است و اینکه دستگاه نمابر گیرنده آماده دریافت نمابر است یا خیر.

اطلاعات مرتبط

← "نمبرها ارسال یا دریافت نمی‌شوند" در صفحه 202

برطرف کردن مشکلات

نمابرها به گیرنده خاصی ارسال نمی شوند

اگر نمی توانید نمابرها را به دلیل بروز خطا به گیرنده خاصی ارسال کنید، موارد زیر را دنبال نمایید.

□ اگر پس از اتمام شماره گیری توسط چاپگر، دستگاه گیرنده نتوانست تماس شما را در عرض 50 ثانیه پاسخ دهد، تماس با یک خط پایان می یابد. شماره گیری را توسط یک تلفن متصل انجام دهید تا بتوانید بررسی کنید که چه مدت طول می کشد تا صدای نمابر را بشنوید. اگر بیش از 50 ثانیه طول می کشد، برای ارسال نمابر، وقفه هایی پس از شماره نمابر اضافه کنید. یک خط فاصله به عنوان علامت وقفه درج می شود. هر وقفه حدود سه ثانیه است. چندین وقفه بر حسب نیاز اضافه کنید.

□ اگر گیرنده را از لیست اطلاعات تماس انتخاب کرده اید، بررسی کنید که اطلاعات ثبت شده درست باشد. اگر اطلاعات صحیح هستند، گیرنده را از مدیر مخاطبان < ویرایش انتخاب کنید و سپس حالت ارتباط نمابر را به آهسته (9600bps) تغییر دهید.

اطلاعات مرتبط

◀ "ارسال نمابرها با شماره گیری از یک دستگاه تلفن خارجی" در صفحه 126

◀ "مدیریت اطلاعات تماس" در صفحه 55

◀ "نمابرها ارسال یا دریافت نمی شوند" در صفحه 202

در زمان های خاصی نمابرها ارسال نمی شوند

تاریخ و زمان صحیح را از پانل کنترل تنظیم کنید.

اطلاعات مرتبط

◀ "ارسال نمابرها در حالت تکرنگ در زمان مشخص (ارسال فکس بعداً)" در صفحه 127

◀ "منوی تنظیمات اصلی" در صفحه 76

نمابرها دریافت نمی شوند

□ اگر در سرویس باز-ارسال تماس مشترک شده اید، ممکن است چاپگر نمابرها را دریافت نکند. با ارائه دهنده سرویس تماس بگیرید.

□ اگر تلفن را به چاپگر وصل نکرده اید، در پانل کنترل، تنظیم حالت دریافت را روی خودکار قرار دهید.

□ در شرایط زیر، حافظه چاپگر تمام می شود و نمی تواند نمابر دریافت کند. برای کسب اطلاعات بیشتر درباره اقدام در هنگام بروز خطای پر بودن حافظه، به بخش عیب یابی مراجعه کنید.

□ تعداد اسناد دریافتی به حداکثر 100 سند رسیده است.

□ حافظه چاپگر پر است (100%).

□ بررسی کنید که آیا شماره نمابر فرستنده در فهرست شماره رد کردن ثبت شده است یا خیر. نمابرهایی که از شماره های اضافه شده به این لیست ارسال شده باشند، در صورتی که گزینه فهرست شماره رد کردن در تنظیمات رد کردن نمابر فعال شده باشد، مسدود خواهند شد.

□ از فرستنده بپرسید که آیا اطلاعات هدر بر روی دستگاه نمابر آنها تنظیم شده است یا خیر. نمابرهایی که فاقد اطلاعات سرصفحه باشند، در صورتی که گزینه سربرگ خالی در تنظیمات رد کردن نمابر فعال شده باشد، مسدود خواهند شد.

□ بررسی کنید که آیا شماره نمابر فرستنده در فهرست مخاطبان ثبت شده است یا خیر. نمابرهایی که از شماره های ثبت نشده در این لیست ارسال شده باشند، در صورتی که گزینه در مخاطبان نیست در تنظیمات رد کردن نمابر فعال شده باشد، مسدود خواهند شد.

اطلاعات مرتبط

◀ "نمابرها ارسال یا دریافت نمی شوند" در صفحه 202

برطرف کردن مشکلات

خطای حافظه پر است، رخ می دهد

- اگر چاپگر طوری تنظیم شده است که نمابرهای دریافتی را در رایانه ذخیره کند، رایانه مورد نظر برای ذخیره نمابرها را روشن کنید. با ذخیره نمابرها در رایانه، آنها از حافظه چاپگر حذف می شوند.
- حتی اگر حافظه پر باشد، می توانید با استفاده از ویژگی ارسال مستقیم، یک نمابر تک رنگ ارسال نمایید. یا اینکه سندهای خود را به دو یا چند قسمت تقسیم کنید تا در چندین دسته ارسال شوند.
- اگر به دلیل بروز خطاهایی نظیر گیر کردن کاغذ در چاپگر، نمابر دریافت نگردد ممکن است خطای حافظه پر است رخ دهد. مشکل چاپگر را رفع کنید و سپس با فرستنده تماس بگیرید و از او بخواهید که نمابر را دوباره ارسال کند.

کیفیت نمابر ضعیف است

- شیشه اسکنر را تمیز کنید.
- ADF را تمیز کنید.
- تنظیم تراکم را در پانل کنترل تغییر دهید.
- اگر در مورد قابلیت‌های دستگاه نمابر گیرنده مطمئن نیستید، قابلیت ارسال مستقیم را فعال کنید یا خوب را به عنوان تنظیم وضوح انتخاب نمایید.
- تنظیم ECM را در پانل کنترل فعال کنید.

اطلاعات مرتبط

- ← "تنظیمات ارسال فکس" در صفحه 132
- ← "تمیز کردن شیشه اسکنر" در صفحه 158
- ← "تمیز کردن ADF" در صفحه 156

نمبرها با اندازه نادرست ارسال می شوند

- هنگام ارسال یک نمابر با استفاده از شیشه اسکنر، گوشه های سند را به درستی با علامت سند تراز کنید. اندازه سند را در پانل کنترل انتخاب کنید.
- شیشه اسکنر و درپوش اسناد را تمیز کنید. اگر گرد و غبار یا لکه هایی بر روی شیشه وجود داشته باشد، ممکن است قسمت اسکن گسترش یابد تا گرد و غبار یا لکه را نیز دربرگیرد، در نتیجه محل اسکن نادرستی ایجاد کند یا تصویر کوچک شود.

اطلاعات مرتبط

- ← "تنظیمات ارسال فکس" در صفحه 132
- ← "قرار دادن اسناد" در صفحه 50
- ← "تمیز کردن شیشه اسکنر" در صفحه 158

کیفیت نمابر دریافتی ضعیف است

- تنظیم ECM را در پانل کنترل فعال کنید.
- با فرستنده تماس بگیرید و از او بخواهید با استفاده از یک حالت با کیفیت بالاتر ارسال کند.
- نمابر دریافتی را دوباره چاپ کنید. برای چاپ کردن دوباره نمابر، مسیر فکس < منو > بیشتر < چاپ مجدد فکس ها را انتخاب کنید.

برطرف کردن مشکلات

اطلاعات مرتبط

← "بیشتر" در صفحه 133

← "منوی تنظیمات اصلی" در صفحه 76

نمابره‌های دریافتی چاپ نمی شوند

اگر خطایی در چاپگر رخ داده است، نظیر گیر کردن کاغذ، چاپگر نمی تواند نمابره‌های دریافتی را چاپ کند. چاپگر را بررسی کنید.

اطلاعات مرتبط

← "بررسی وضعیت چاپگر" در صفحه 172

← "خارج کردن کاغذ گیر کرده" در صفحه 174

صفحات خالی هستند یا فقط مقدار کمی متن در صفحه دوم نمابره‌های دریافتی چاپ شده است

با استفاده از ویژگی حذف داده چاپ بعد از تقسیم در تنظیمات تقسیم صفحه می‌توانید یک صفحه چاپ کنید.

حذف بالا یا دکمه حذف را در حذف داده چاپ بعد از تقسیم انتخاب کنید و سپس آستانه را تنظیم کنید. در صورت افزایش سطح آستانه مقداری که حذف می شود افزایش خواهد یافت؛ هر چه سطح آستانه بالاتر باشد، احتمال چاپ بر روی یک صفحه واحد افزایش پیدا می کند.

اطلاعات مرتبط

← "منوی تنظیمات دریافت" در صفحه 77

سایر مشکلات مربوط به نمابر

برقراری تماس از طریق تلفن وصل شده ممکن نیست

تلفن را به درگاه EXT در چاپگر متصل کنید و گیرنده را شماره گیری کنید. اگر نمی‌توانید آهنگ شماره گیری گیرنده را بشنوید، کابل تلفن را به درستی وصل کنید.

دستگاه پاسخگویی نمی تواند به تماس های صوتی پاسخ دهد

در پانل کنترل، تنظیم زنگ برای پاسخگویی چاپگر را روی تعدادی بیشتر از تعداد زنگ های مربوط به دستگاه پاسخگو تنظیم کنید.

شماره نمابر فرستنده در نمابره‌های دریافت شده نمایش داده نمی شود یا شماره اشتباه است

ممکن است فرستنده اطلاعات سرصفحه نمابر را تنظیم نکرده باشد یا آن را صحیح تنظیم نکرده باشد. با فرستنده تماس بگیرید.

سایر مشکلات

زمان لمس چاپگر شوک الکتریکی خفیفی ایجاد می شود

اگر لوازم جانبی زیادی به رایانه وصل باشد، ممکن است زمان لمس چاپگر شوک الکتریکی خفیفی را احساس کنید. برای رایانه ای که به چاپگر وصل شده یک سیم زمینی نصب کنید.

صدای کارکرد بسیار زیاد است

اگر صدای دستگاه بیش از حد بلند است، بیصدا را فعال کنید. فعالسازی این قابلیت می تواند سرعت چاپ را کاهش دهد.

پانل کنترل

از صفحه اصلی را  انتخاب و سپس حالت بیصدا را فعال کنید.

Windows درایور چاپگر

بیصدا را در زبانه اندازه فعال کنید.

Mac OS درایور چاپگر

ترجیحات سیستم را از منوی  < چاپگرها و اسکنرها (یا چاپ و اسکن، چاپ و مابزر) و سپس چاپگر را انتخاب کنید. روی گزینه ها و لوازم < گزینه ها (یا درایور) کلیک کنید. On را بعنوان تنظیم بیصدا انتخاب کنید.

تاریخ و زمان نادرست هستند

تاریخ و زمان صحیح را از پانل کنترل تنظیم کنید. بعد از قطع شدن برق در اثر رعد و برق یا زمانی که مدتها برق وصل نبوده باشد، ممکن است ساعت زمان نادرستی را نشان دهد.

اطلاعات مرتبط

← "گزینه های منو برای راه اندازی چاپگر" در صفحه 58

برنامه با فایروال مسدود شده است (فقط برای Windows)

برنامه را به لیست برنامه های مجاز در فایروال Windows در قسمت تنظیمات امنیتی در پانل کنترل اضافه نمایید.

ضمیمه

ضمیمه

مشخصات فنی

مشخصات چاپگر

نازل های جوهر سیاه: 180 نازل های جوهر رنگی: 59 برای هر رنگ	قرار دادن نازل هد چاپ	
64 تا 90 گرم/متر مربع (17 تا 24 پوند)	کاغذ ساده	وزن کاغذ*
پاکت نامه شماره 10، DL، C6: 75 تا 90 گرم/متر مربع (20 تا 24 پوند)	پاکت نامه ها	

* حتی وقتی ضخامت کاغذ در محدوده مجاز است، ممکن است بسته به خصوصیات یا کیفیت کاغذ، تغذیه دستگاه انجام نشود یا کیفیت چاپ کاهش پیدا کند.

ناحیه قابل چاپ

ناحیه قابل چاپ برای برگه های تک

ممکن است به دلیل مکانیسم چاپگر، کیفیت چاپ در نواحی سایه دار کاهش یابد.

چاپ با حاشیه

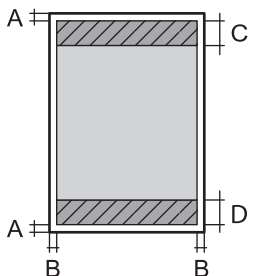
3.0 میلی متر (0.12 اینچ)	A	
3.0 میلی متر (0.12 اینچ)	B	
41.0 میلی متر (1.61 اینچ)	C	
37.0 میلی متر (1.46 اینچ)	D	

چاپ بدون حاشیه

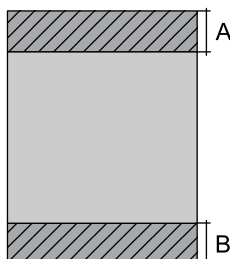
44.0 میلی متر (1.73 اینچ)	A	
40.0 میلی متر (1.57 اینچ)	B	

ضمیمه

ناحیه قابل چاپ برای پاکت نامه

ممکن است به دلیل مکانیسم چاپگر، کیفیت چاپ در نواحی سایه دار کاهش یابد.

3.0 میلی متر (0.12 اینچ)	A	
5.0 میلی متر (0.20 اینچ)	B	
18.0 میلی متر (0.71 اینچ)	C	
41.0 میلی متر (1.61 اینچ)	D	

مشخصات اسکنر

تخت	نوع اسکنر
CIS	دستگاه فتوالکتریک
10200×14040 پیکسل (1200 نقطه در اینچ)	پیکسل های موثر
216×297 میلی متر (8.5×11.7 اینچ) Letter ,A4	حداکثر اندازه سند
1200 نقطه در اینچ (اسکن اصلی) 2400 نقطه در اینچ (اسکن فرعی)	وضوح اسکن
50 تا 9600 نقطه در اینچ در 1 نقطه در اینچ افزایش	وضوح خروجی
رنگ <input type="checkbox"/> 48 بیت در هر پیکسل داخلی (16 بیت در هر پیکسل در هر رنگ داخلی) <input type="checkbox"/> 24 بیت در هر پیکسل خارجی (8 بیت در هر پیکسل در هر رنگ خارجی) مقیاس خاکستری <input type="checkbox"/> 16 بیت در هر پیکسل داخلی <input type="checkbox"/> 8 بیت در هر پیکسل خارجی سیاه و سفید <input type="checkbox"/> 16 بیت در هر پیکسل داخلی <input type="checkbox"/> 1 بیت در هر پیکسل خارجی	عمق رنگ
LED	منبع نور

مشخصات رابط

برای رایانه	USB با سرعت بالا
-------------	------------------

ضمیمه

مشخصات نمابر

نوع نمابر	توانایی ارسال و دریافت نمابر رنگی و سیاه و سفید (سوپر گروه ITU-T شماره 3)
خط‌های پشتیبانی شده	خط‌های تلفنی آنالوگ استاندارد، سیستم‌های تلفنی PBX (تبادل انشعاب خصوصی)
سرعت	تا 33.6 کیلوبیت در ثانیه
وضوح	تک‌رنگ <input type="checkbox"/> استاندارد: 8 حد پرتودهی مجاز/میلی‌متر 3.85 × خط/میلی‌متر (203 حد پرتودهی مجاز/اینچ 98 × خط/اینچ) <input type="checkbox"/> خوب: 8 حد پرتودهی مجاز/میلی‌متر 7.7 × خط/میلی‌متر (203 حد پرتودهی مجاز/اینچ 196 × خط/اینچ) <input type="checkbox"/> عکس: 8 حد پرتودهی مجاز/میلی‌متر 7.7 × خط/میلی‌متر (203 حد پرتودهی مجاز/اینچ 196 × خط/اینچ) رنگ 200×200 نقطه در اینچ
حافظه صفحه	تا 100 صفحه (هنگام دریافت نمودار شماره 1 ITU-T در حالت پیش نویس تک رنگ)
شماره‌گیری مجدد*	2 مرتبه (با 1 دقیقه فاصله زمانی)
رابط	خط تلفن RJ-11، اتصال تلفن RJ-11

* مشخصات ممکن است بر حسب کشور یا منطقه متفاوت باشد.

لیست عملکرد شبکه

عملکردهای شبکه و IPv4/IPv6

ملاحظات	پشتیبانی شده	عملکردها	
-	✓	IPv4	چاپ شبکه‌ای (WindowsEpsonNet Print)
-	✓	IPv6، IPv4	(WindowsStandard TCP/IP)
یا Windows Vista بالاتر	✓	IPv6، IPv4	چاپ (WSD (Windows
-	✓	IPv6، IPv4	چاپ (Mac OSBonjour)
-	✓	IPv6، IPv4	چاپ (WindowsIPP، Mac OS)
وسیله اطلاعاتی	-	IPv4	چاپ UPnP
دوربین دیجیتالی	-	IPv4	چاپ (Wi-FiPictBridge)
-	✓	IPv4	Epson Connect (چاپ ایمیل، چاپ از راه دور)
Mac یا جدیدتر iOS 5 یا OS X v10.7 یا جدیدتر	✓	IPv6، IPv4	(Mac OS، iOSAirPrint)
-	✓	IPv6، IPv4	Google Cloud Print

ضمیمه

ملاحظات	پشتیبانی شده	عملکردها	
-	✓	IPv6 ,IPv4	Epson Scan 2
-	✓	IPv4	Event Manager
-	-	IPv4	Epson Connect (اسکن به حافظه ابری)
یا OS X Mavericks یا بالاتر	✓	IPv6 ,IPv4	AirPrint (اسکن)
-	✓	IPv4	ارسال یک نمابر
-	✓	IPv4	دریافت یک نمابر
OS X Mountain Lion یا بالاتر	✓	IPv6 ,IPv4	AirPrint (نمبر خروجی)

مشخصات Wi-Fi

استانداردها	IEEE 802.11b/g/n ^{1*}
دامنه فرکانس	2.4 گیگاهرتز
حداکثر نیروی فرکانس رادیویی ارسال شده	20 dBm (EIRP)
حالت‌های هماهنگی	زیرساخت، Wi-Fi Direct ساده ^{2*3*}
امنیت اتصال بی‌سیم ^{4*}	WPA2-PSK (AES) ,WEP (64/128bit) ^{5*}

1* IEEE 802.11n تنها برای HT20 در دسترس می‌باشد.

2* برای IEEE 802.11b پشتیبانی نمی‌شود.

3* حالت AP ساده با یک اتصال Wi-Fi (زیرساخت) مطابقت دارد.

4* قابلیت Wi-Fi Direct تنها از WPA2-PSK (AES) پشتیبانی می‌کند.

5* با استانداردهای WPA2 با پشتیبانی برای WPA/WPA2 Personal مطابقت دارد.

پروتکل امنیتی

SSL/TLS	IPPS ,HTTPS Server/Client
---------	---------------------------

سرویس‌های شخص ثالث پشتیبانی شده

AirPrint	چاپ	iOS 5 یا بالاتر/ Mac OS X v10.7.x یا بالاتر
	اسکن	OS X Mavericks یا بالاتر
	نمبر	OS X Mountain Lion یا بالاتر
Google Cloud Print		

ضمیمه

ابعاد

ابعاد	ذخیره <input type="checkbox"/> عرض: 375 میلی متر (14.8 اینچ) <input type="checkbox"/> طول: 300 میلی متر (11.8 اینچ) <input type="checkbox"/> ارتفاع: 218 میلی متر (8.6 اینچ) چاپ <input type="checkbox"/> عرض: 375 میلی متر (14.8 اینچ) <input type="checkbox"/> طول: 578 میلی متر (22.8 اینچ) <input type="checkbox"/> ارتفاع: 242 میلی متر (9.5 اینچ)
عرض*	تقریباً 5.2 کیلوگرم (11.5 پوند)

* بدون کارتریج های جوهر و سیم برق.

مشخصات الکتریکی

مدل	مدل 100 تا 240 ولت	مدل 220 تا 240 ولت
دامنه فرکانس ارزیابی شده	50 تا 60 هرتز	50 تا 60 هرتز
جریان ارزیابی شده	0.2 تا 0.4 آمپر	0.2 آمپر
مصرف برق (با اتصال USB)	کپی های تکی: حدود 12.0 وات (ISO/ IEC24712) حالت آماده: حدود 4.6 وات حالت خواب: حدود 0.7 وات خاموش: حدود 0.2 وات	کپی های تکی: حدود 12.0 وات (ISO/ IEC24712) حالت آماده: حدود 4.6 وات حالت خواب: حدود 0.7 وات خاموش: حدود 0.3 وات

نکته:

برای بررسی ولتاژ به برچسب روی چاپگر مراجعه کنید.

کاربران اروپایی برای اطلاع از جزئیات مربوط به مصرف برق، به وب سایت زیر مراجعه نمایند.

<http://www.epson.eu/energy-consumption>

ضمیمه

مشخصات محیطی

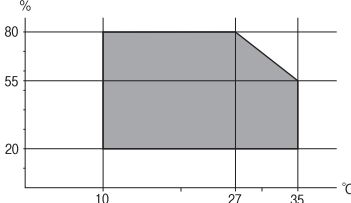
<p>از این چاپگر در محدوده ای که در نمودار زیر نشان داده شده است استفاده کنید.</p>  <p>دما: 10 تا 35°C (50 تا 95°F) رطوبت: 20 تا 80% رطوبت نسبی (بدون تغلیظ)</p>	<p>کارکرد</p>
<p>دما: -20 تا 40°C (-4 تا 104°F)* رطوبت: 5 تا 85 درصد RH (بدون تراکم)</p>	<p>ذخیره</p>

* می توانید برای یک ماه در دمای 40 درجه سانتی گراد (104 درجه فارنهایت) نگهدارید.

مشخصات محیطی برای کارتریج های جوهر

<p>-30 تا 40°C (-22 تا 104°F)*</p>	<p>دمای نگهداری</p>
<p>-16°C (3.2°F) یخ جوهر آب می شود و پس از حدود 3 ساعت در دمای 25°C (77°F) قابل استفاده می گردد.</p>	<p>دمای انجماد</p>

* می توانید برای یک ماه در دمای 40°C (104°F) نگهداری کنید.

نیازمندی های سیستم

Windows 10 (32-bit، 64-bit) / Windows 8.1 (32-bit، 64-bit) / Windows 8 (32-bit، 64-bit) / Windows 7 (32-bit، 64-bit)،
 Windows XP Professional x64 Edition / Windows XP SP3 (32-bit، 64-bit) یا جدیدتر (32-bit) / Windows Vista (32-bit، 64-bit) /
 SP2 یا جدیدتر / Windows Server 2012 R2 / Windows Server 2012 / Windows Server 2008 R2 / Windows Server 2016 /
 Windows Server 2008 / Windows Server 2003 R2 / Windows Server 2003 SP2 یا جدیدتر
 macOS Mojave / macOS High Sierra / macOS Sierra / OS X El Capitan / OS X Yosemite / OS X Mavericks / OS X Mountain Lion / Mac OS X v10.7.x / Mac OS X v10.6.8

نکته:

Mac OS ممکن است از برخی از برنامه ها و ویژگی ها پشتیبانی نکند.

از فایل سیستم (UFS) UNIX برای Mac OS پشتیبانی نمی شود.

اطلاعات تنظیمی

استانداردها و آیین نامه ها

استانداردها و توافق ها برای مدل آمریکایی

ایمنی	UL60950-1 CAN/CSA-C22.2 No.60950-1
EMC	FCC Part 15 Subpart B Class B CAN/CSA-CEI/IEC CISPR 22 Class B

این تجهیزات شامل مدول بی سیم زیر می شود.

سازنده: Seiko Epson Corporation

نوع: J26H006

این محصول با بخش 15 از قوانین FCC و RSS-210 از قوانین IC مطابقت دارد. Epson می تواند در قبال هر نوع عدم رضایت از نیازمندی های محافظتی که در اثر تغییرات غیر توصیه شده محصول ایجاد می شود مسئولیتی را بپذیرد. عملکرد دستگاه تحت دو شرط زیر است: (1) این دستگاه تداخل مضر ایجاد نمی کند، و (2) این دستگاه باید هر نوع تداخل دریافتی را بپذیرد از جمله تداخلی که می تواند منجر به کارکرد نامناسب دستگاه شود.

برای جلوگیری از تداخل رادیویی تحت سرویس مجوزدار، این دستگاه برای کارکرد در داخل ساختمان و دور از پنجره ها در نظر گرفته شده تا حداکثر حالت محافظت ارائه شود. تجهیزاتی (یا آنتن انتقال) که در بیرون از ساختمان نصب شده تحت این مجوز قرار دارد.

این دستگاه از محدودیت های قرارگیری در معرض تابش FCC/IC تبعیت می کند که برای محیط های بدون کنترل در نظر گرفته شده است، همچنین از دستورالعمل های قرارگیری در برابر تابش امواج رادیویی FCC و بخش مکمل C از قوانین قرارگیری در معرض تابش امواج رادیویی IC از OET65 و RSS-102 تبعیت می کند. این دستگاه باید طوری نصب شده و مورد استفاده قرار بگیرد تا رادیاتور حداقل 7.9 اینچ (20 سانتی متر) یا بیشتر از بدن انسان دور باشد (بجز بخش های بیرونی بدن مثل دست، مچ، پاها و زانو).

استانداردها و تأییدیه های مربوط به مدل اروپایی

برای کاربران اروپایی

بدین وسیله، Seiko Epson Corporation اعلام می دارد که مدل بی سیم زیر با آیین نامه 2014/53/EU انطباق دارد. متن کامل بیانیه EU در مورد انطباق در وب سایت زیر وجود دارد.

<http://www.epson.eu/conformity>

C624A

برای استفاده فقط در ایرلند، انگلستان، اتریش، آلمان، لیختن اشتاین، سوئیس، فرانسه، بلژیک، لوکزامبورگ، هلند، ایتالیا، پرتغال، اسپانیا، دانمارک، فنلاند، نروژ، سوئد، ایسلند، کرواسی، قبرس، یونان، اسلوانی، مالت، بلغارستان، چک، استونی، مجارستان، لتونی، لیتوانی، لهستان، رومانی و اسلواکی.

Epson می تواند در قبال هر نوع عدم رضایت از نیازمندی های محافظتی که در اثر تغییرات غیر توصیه شده محصولات ایجاد می شود مسئولیتی را بپذیرد.



ضمیمه

استانداردها و تأییدیه های مربوط به مدل استرالیایی

AS/NZS CISPR32 Class B	EMC
------------------------	-----

Epson بدینوسیله اعلام می کند که مدل های تجهیزات زیر با نیازمندی های ضروری و سایر مقررات مربوطه AS/NZS4268 مطابقت دارند:

C624A

Epson نمی تواند در قبال هر نوع عدم رضایت از نیازمندی های محافظتی که در اثر تغییرات غیر توصیه شده محصولات ایجاد می شود مسئولیتی را بپذیرد.

استانداردها و تأییدیه های مربوط به مدل نیوزلندی

General Warning

The grant of a Telepermit for any item of terminal equipment indicates only that Telecom has accepted that the item complies with minimum conditions for connection to its network. It indicates no endorsement of the product by Telecom, nor does it provide any sort of warranty. Above all, it provides no assurance that any item will work correctly in all respects with another item of Telepermitted equipment of a different make or model, nor does it imply that any product is compatible with all of Telecom's network services.

Telepermitted equipment only may be connected to the EXT telephone port. This port is not specifically designed for 3-wire-connected equipment. 3-wire-connected equipment might not respond to incoming ringing when attached to this port.

Important Notice

Under power failure conditions, this telephone may not operate. Please ensure that a separate telephone, not dependent on local power, is available for emergency use.

This equipment is not capable, under all operating conditions, of correct operation at the higher speeds for which it is designed. Telecom will accept no responsibility should difficulties arise in such circumstances.

This equipment shall not be set up to make automatic calls to the Telecom '111' Emergency Service.

German Blue Angel

برای بررسی این که آیا این چاپگر استانداردهای German Blue Angel را برآورده می کند یا خیر، به وبسایت زیر مراجعه کنید.

<http://www.epson.de/blauerengel>

محدودیت های کپی کردن

برای اطمینان از استفاده قانونی و مسئولانه چاپگر محدودیت های زیر را رعایت کنید.

کپی موارد زیر طبق قانون ممنوع است:

صورتحساب های بانکی، مسکوکات، اوراق بهادار قابل عرضه در بازار صادر شده از طرف دولت، اوراق بهادار ضمانتی دولتی، و اوراق بهادار شهرداری

تمبر های پستی استفاده نشده، کارت پستال های از پیش مهر شده، و دیگر اقلام پستی رسمی پستی معتبر

تمبرهای درآمد صادر شده از طرف دولت، و اوراق بهادار صادر شده طبق روال قانونی

هنگام کپی کردن موارد زیر احتیاط کنید:

ضمیمه

□ اوراق بهادار قابل عرضه در بازار خصوصی، (گواهی سهام، یادداشت های مذاکره، چک ها و سایر موارد)، بلیط های ماهانه، بلیط های امتیازی و سایر موارد.

□ گذرنامه ها، گواهی نامه های رانندگی، ضمانت های تناسب، کارت تردد در جاده، کوپن غذا، بلیط ها و سایر موارد.

نکته:

ممکن است کپی این موارد نیز طبق قانون ممنوع شده باشد.

استفاده مسئولانه از محتوای دارای حق چاپ:

ممکن است با کپی نامناسب از محتوای دارای حق چاپ از چاپگرها سواستفاده شود. به جز مواردی که با یک وکیل آگاه مشورت کرده اید، قبل از کپی کردن محتوای منتشر شده، در قبال گرفتن اجازه از دارنده حق کپی مسئول بوده و به آن احترام بگذارید.

حمل و نقل و نگهداری چاپگر

هنگامی که نیاز به حمل و نقل چاپگر به منظور جابجایی یا انجام تعمیرات دارید، مراحل زیر را برای بسته بندی چاپگر دنبال کنید.

احتیاط! 

هنگام باز و بسته کردن واحد اسکرین مراقب دست یا انگشتان خود باشید که گیر نکنند. در غیر این صورت ممکن است صدمه ببینید.

مهم! 

□ هنگام نگهداری یا انتقال چاپگر، آن را کج نکنید، آن را بصورت عمودی نگه دارید یا آن را وارونه کنید در غیر این صورت ممکن است جوهر نشت کند.

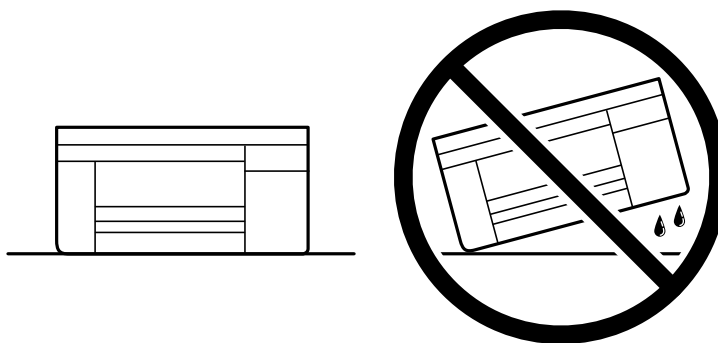

□ کارتریج های جوهر را جدا نکنید. با جدا کردن کارتریج ها، هد چاپ خشک می شود و مانع چاپ چاپگر می شود.

1. با فشار دادن دکمه  چاپگر را خاموش کنید.

2. اطمینان حاصل کنید که چراغ روشن-خاموش در حالت خاموش قرار گیرد و سپس سیم برق را از پریز بکشید.

مهم! 

هنگامی که چراغ روشن-خاموش در حالت خاموش است، سیم برق را از پریز جدا کنید. در غیر این صورت چاپگر به وضعیت اولیه خود باز نمی گردد و باعث خشک شدن جوهر شده و ممکن است انجام چاپ غیرممکن گردد.

3. اتصال همه کابل ها نظیر سیم برق و کابل USB را قطع کنید.

4. همه کاغذها را از چاپگر خارج کنید.

ضمیمه

5. مطمئن شوید هیچ سندی در چاپگر نباشد.

6. در حالی که درپوش اسناد بسته است، واحد اسکنر را باز کنید. نگهدارنده کارت‌تریج جوهر را توسط نوار چسب به بدنه محکم ببندید.

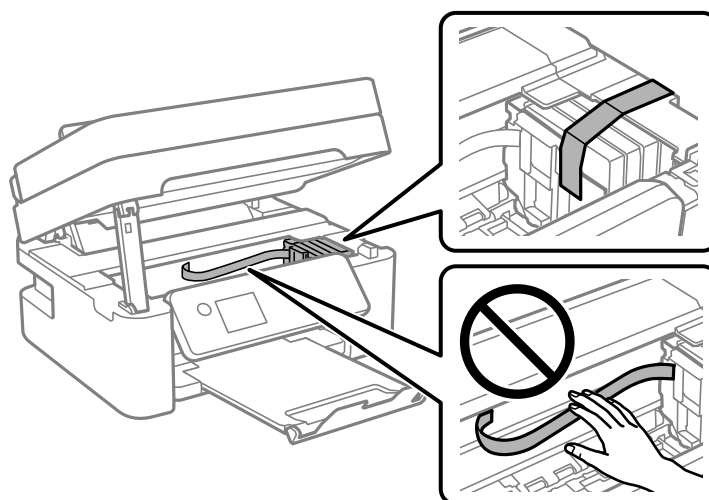

7. واحد اسکنر را ببندید.

برای حفظ ایمنی، واحد اسکنر در دو مرحله بسته می‌شود.

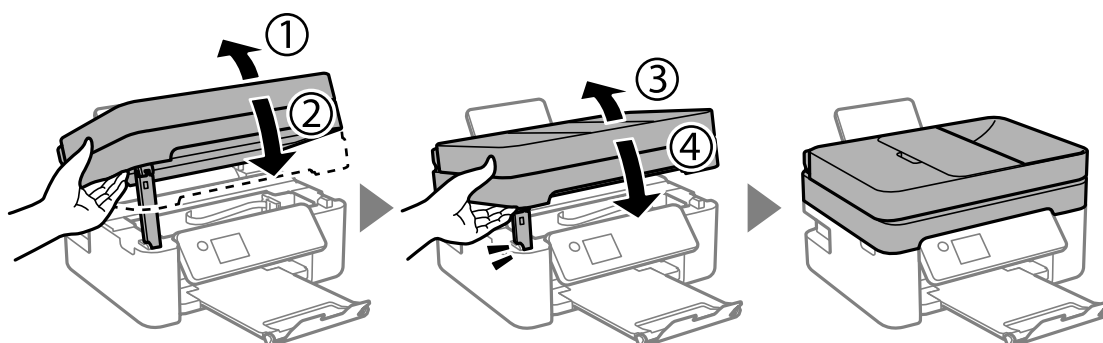

نکته:

واحد اسکنر را نمی‌توان از طریق موقعیت نمایش یافته در پایین باز کرد. قبل از باز کردن، آن را به طور کامل ببندید.

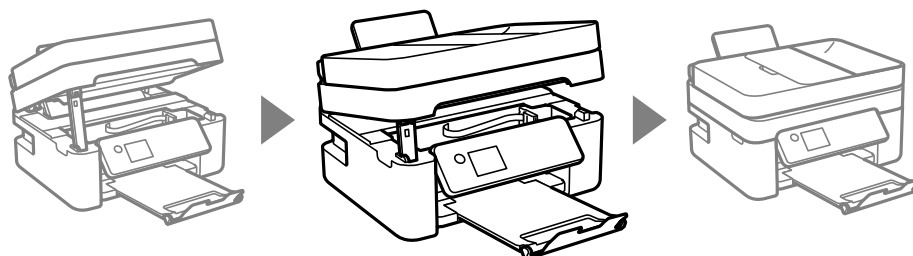

ضمیمه

8. جهت بسته‌بندی زیر همانند شکل زیر آماده شوید.

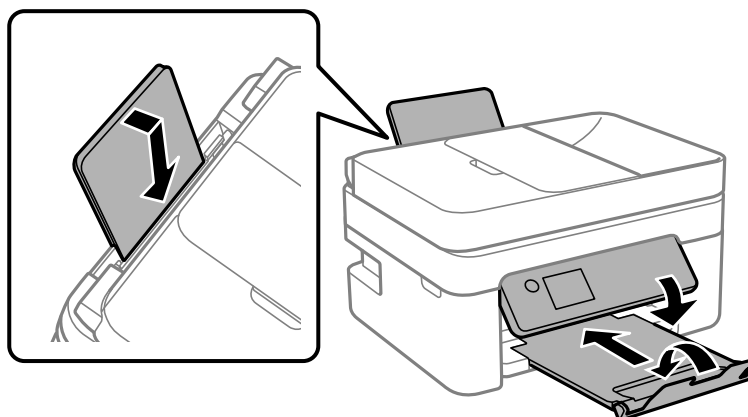

9. با استفاده از لوازم محافظتی، چاپگر را در جعبه بسته‌بندی کنید.

هنگام استفاده مجدد از چاپگر، حتماً نوار چسب روی کارت‌ریج جوهر را باز کنید. اگر کیفیت چاپ در چاپ‌های بعدی کاهش یافت هد چاپ را تمیز و تراز کنید.

اطلاعات مرتبط

- ← "نام و عملکرد قطعات" در صفحه 13
- ← "بررسی و تمیز کردن هد چاپ" در صفحه 153
- ← "تراز کردن هد چاپ" در صفحه 155

حق نسخه‌برداری

تکثیر و نگهداری این نشریه در سیستم‌های بازبایی یا انتقال هر بخش از آن به روش‌های مختلف الکترونیکی، مکانیکی، فتوکپی، ضبط یا جز آن بدون کسب مجوز کتبی از شرکت Seiko Epson ممنوع است. استفاده از اطلاعات مندرج در اینجا مشمول مسئولیت حق اختراع نیست. بابت خسارات ناشی از استفاده اطلاعات در اینجا هیچ مسئولیتی پذیرفته نمی‌شود. اطلاعات مندرج در اینجا فقط برای محصولات Epson طراحی شده است. Epson بابت استفاده از این اطلاعات برای محصولات دیگر مسئولیتی نمی‌پذیرد.

نه شرکت Seiko Epson و نه شرکت‌های وابسته آن در قبال خسارت، زیان، هزینه یا مخارج تحمیل شده به خریدار یا اشخاص ثالث در نتیجه تصادف، سوءاستفاده یا استفاده نادرست از این محصول یا اصلاحات، تعمیرات یا تغییرات غیرمجاز محصول یا (به استثنای ایالات متحده) کوتاهی در رعایت دستورالعمل‌های بهره‌برداری و نگهداری شرکت Seiko Epson در برابر خریدار این محصول یا اشخاص ثالث مسئولیتی نخواهد داشت.

شرکت Seiko Epson و شرکت‌های وابسته به آن در قبال خسارات یا مشکلات ناشی از استفاده از گزینه‌ها یا محصولات مصرفی غیر از مواردی که شرکت Seiko Epson "محصولات اصل Epson" یا "محصولات مورد تایید Epson" اعلام کرده است، مسئولیتی نخواهند داشت.

شرکت Seiko Epson بابت خسارات ناشی از تداخل الکترومغناطیسی بر اثر مصرف کابل‌های رابط غیر از آنهایی که شرکت Seiko Epson "محصولات مورد تایید Epson" اعلام کرده است، مسئولیتی ندارد.

© Seiko Epson Corporation 2018

محتوای این راهنما و مشخصات این محصول ممکن است بدون اعلام قبلی تغییر کند.

علایم تجاری

□ EPSON® یک علامت تجاری ثبت شده است، و EPSON EXCEED YOUR VISION یا EXCEED YOUR VISION علامت تجاری شرکت Seiko Epson است.

ضمیمه

Epson Scan 2 software is based in part on the work of the Independent JPEG Group.

libtiff

Copyright © 1988-1997 Sam Leffler

Copyright © 1991-1997 Silicon Graphics, Inc.

Permission to use, copy, modify, distribute, and sell this software and its documentation for any purpose is hereby granted without fee, provided that (i) the above copyright notices and this permission notice appear in all copies of the software and related documentation, and (ii) the names of Sam Leffler and Silicon Graphics may not be used in any advertising or publicity relating to the software without the specific, prior written permission of Sam Leffler and Silicon Graphics.

THE SOFTWARE IS PROVIDED "AS-IS" AND WITHOUT WARRANTY OF ANY KIND, EXPRESS, IMPLIED OR OTHERWISE, INCLUDING WITHOUT LIMITATION, ANY WARRANTY OF MERCHANTABILITY OR FITNESS FOR A PARTICULAR PURPOSE.

IN NO EVENT SHALL SAM LEFFLER OR SILICON GRAPHICS BE LIABLE FOR ANY SPECIAL, INCIDENTAL, INDIRECT OR CONSEQUENTIAL DAMAGES OF ANY KIND, OR ANY DAMAGES WHATSOEVER RESULTING FROM LOSS OF USE, DATA OR PROFITS, WHETHER OR NOT ADVISED OF THE POSSIBILITY OF DAMAGE, AND ON ANY THEORY OF LIABILITY, ARISING OUT OF OR IN CONNECTION WITH THE USE OR PERFORMANCE OF THIS SOFTWARE.

QR Code is a registered trademark of DENSO WAVE INCORPORATED in Japan and other countries.

Intel® is a registered trademark of Intel Corporation.

Microsoft®, Windows®, Windows Server®, and Windows Vista® are registered trademarks of Microsoft Corporation.

Apple, Macintosh, macOS, OS X, Bonjour, ColorSync, Safari, AirPrint, the AirPrint Logo, iPad, iPhone, iPod touch, and iTunes are trademarks of Apple Inc., registered in the U.S. and other countries.

Google Cloud Print, Chrome, Chrome OS, Google Play and Android are trademarks of Google LLC.

Adobe and Adobe Reader are either registered trademarks or trademarks of Adobe Systems Incorporated in the United States and/or other countries.

اطلاعیه عمومی: سایر نام های محصول که در اینجا استفاده می شود فقط برای اهداف شناسایی بوده و ممکن است علامت های تجاری مالکان مربوطه آنها باشند. Epson حقوق مربوط به این مارک ها را از خود سلب می کند.

جایی که می توانید راهنما را دریافت کنید

وب سایت پشتیبانی فنی

اگر به راهنمایی بیشتری نیاز داشتید، به وب سایت پشتیبانی Epson نشان داده شده در زیر مراجعه کنید. کشور یا منطقه خود را انتخاب کنید و به بخش پشتیبانی وب سایت Epson محلی خود بروید. آخرین درایورها، سوالات متداول، دفترچه های راهنما یا سایر موارد قابل دانلود نیز در سایت موجودند.

<http://support.epson.net/>

<http://www.epson.eu/Support> (اروپا)

اگر محصول Epson شما به درستی کار نمی کند و نمی توانید مشکل را حل کنید، برای راهنمایی با سرویس های پشتیبانی Epson تماس بگیرید.

ضمیمه

تماس با پشتیبانی Epson

قبل از تماس با Epson

اگر محصول Epson شما به درستی کار نمی کند و نمی توانید با استفاده از اطلاعات عیب یابی موجود در دفترچه های راهنمای محصول خود مشکل را حل کنید، برای راهنمایی با سرویس های پشتیبانی Epson تماس بگیرید. اگر پشتیبانی Epson برای ناحیه شما در لیست زیر قرار ندارد، با فروشنده ای که محصول خود را از آنجا خریداری کردید تماس بگیرید.

اگر اطلاعات زیر را در اختیار پشتیبانی Epson قرار دهید می توانند سریع تر به شما کمک کنند:

شماره سریال محصول

(برچسب شماره سریال معمولاً در پشت محصول است.)

مدل محصول

نسخه نرم افزار محصول

(روی **About**، **Version Info** یا دکمه مشابه در نرم افزار محصول کلیک کنید.)

مارک و مدل رایانه خود

نام و نسخه سیستم عامل رایانه

نام ها و نسخه های برنامه های نرم افزار که بطور معمول با محصول خود استفاده می کنید.

نکته:

بسته به محصول، داده لیست شماره گیری برای نمابر و یا تنظیمات شبکه ممکن است در حافظه محصول ذخیره شود. ممکن است به دلیل خرابی یا تعمیر محصول، داده ها و یا تنظیمات از دست بروند. *Epson* در مورد از دست دادن هر نوع داده، برای پشتیبان گیری یا بازیابی داده و یا تنظیمات حتی در طول دوره ضمانت مسئولیتی ندارد. توصیه می کنیم نسخه پشتیبان خود را ایجاد کرده و یادداشت هایی بردارید.

راهنما برای کاربران در اروپا

برای اطلاع از نحوه تماس با پشتیبانی Epson، سند ضمانت شناسه اروپایی خود را بررسی کنید.

راهنما برای کاربران در تایوان

اطلاعات تماس برای اطلاعات، پشتیبانی و سرویس ها:

وب جهانی

<http://www.epson.com.tw>

اطلاعات مربوط به مشخصات محصول، درایورها برای دانلود، و درخواست های مربوط به محصولات نیز موجودند.

بخش راهنمایی Epson

تلفن: +886-2-80242008

تیم راهنمای ما می توانند از طریق تلفن در موارد زیر به شما کمک کنند:

درخواست فروش و اطلاعات محصول

سوالات یا مشکلات مربوط به استفاده از محصول

درخواست های مربوط به ضمانت و سرویس تعمیر

ضمیمه

مرکز سرویس تعمیر:

<http://www.tekcare.com.tw/branchMap.page>

شرکت TekCare یک مرکز خدمات مجاز Epson Taiwan Technology & Trading Ltd است.

راهنما برای کاربران در استرالیا

Epson استرالیا در صدد است سطح بالایی از سرویس مشتری را در اختیار شما قرار دهد. علاوه بر دفترچه های راهنمای محصول، ما منابع زیر را برای دریافت اطلاعات در اختیار شما قرار می دهیم:

URL اینترنت

<http://www.epson.com.au>

به صفحات وب جهانی Epson استرالیا بروید. برای جستجوی هر از گاهی در وب مودم خود را از اینجا دریافت کنید! سایت یک بخش دانلود برای درایورها، محل های تماس با Epson، اطلاعات محصولات جدید و پشتیبانی فنی (ایمیل) ارائه می دهد.

بخش راهنمایی Epson

تلفن: 1300-361-054

بخش راهنمایی Epson بعنوان یک نسخه پشتیبان نهایی ارائه می شود تا مطمئن شویم مشتریان ما به دستگاه ها دسترسی دارند. اپراتورهای بخش راهنما می توانند به شما در نصب، پیکربندی، و راه اندازی محصول Epson به شما کمک کنند. کارکنان بخش پیش فروش ما می توانند در مورد محصولات جدید توضیحاتی ارائه دهند و اینکه محل نزدیک ترین فروشنده یا نمایندگی سرویس را به شما ارائه دهند. بسیاری از سؤالات در اینجا پاسخ داده شده است.

زمانی که تماس می گیرید همه اطلاعات مربوطه را آماده کنید. هر چه اطلاعات بیشتری آماده کنید، ما سریع تر می توانیم مشکل را حل کنیم. این اطلاعات شامل دفترچه های راهنمای محصول Epson، نوع رایانه، سیستم عامل، برنامه ها، و هر نوع اطلاعاتی که لازم است می شود.

جابجایی محصول

Epson توصیه می کند برای جابجایی های بعدی، بسته بندی محصول را نزد خود نگهدارید.

راهنمایی برای کاربران در نیوزلند

Epson نیوزلند امیدوار است سطح بالایی از خدمات مشتریان را به شما ارائه دهد. علاوه بر مدارک محصول، ما برای کسب اطلاعات منابع زیر را ارائه می دهیم:

URL اینترنت

<http://www.epson.co.nz>

به صفحات وب Epson نیوزلند دسترسی پیدا کنید. برای جستجوی هر از گاهی در وب مودم خود را از اینجا دریافت کنید! سایت یک بخش دانلود برای درایورها، محل های تماس با Epson، اطلاعات محصولات جدید و پشتیبانی فنی (ایمیل) ارائه می دهد.

بخش راهنمایی Epson

تلفن: 0800 237 766

بخش راهنمایی Epson بعنوان یک نسخه پشتیبان نهایی ارائه می شود تا مطمئن شویم مشتریان ما به دستگاه ها دسترسی دارند. اپراتورهای بخش راهنما می توانند به شما در نصب، پیکربندی، و راه اندازی محصول Epson به شما کمک کنند. کارکنان بخش پیش فروش ما می توانند در مورد محصولات جدید توضیحاتی ارائه دهند و اینکه محل نزدیک ترین فروشنده یا نمایندگی سرویس را به شما ارائه دهند. بسیاری از سؤالات در اینجا پاسخ داده شده است.

زمانی که تماس می گیرید همه اطلاعات مربوطه را آماده کنید. هر چه اطلاعات بیشتری آماده کنید، ما سریع تر می توانیم مشکل را حل کنیم. این اطلاعات شامل موارد زیر است: مدارک محصول Epson شما، نوع کامپیوتر، سیستم عامل، برنامه های کاربردی، و هر اطلاعاتی که شما احساس می کنید ضروری هستند.

ضمیمه

جابجایی محصول

Epson توصیه می کند برای جابجایی های بعدی، بسته بندی محصول را نزد خود نگهدارید.