

WF-2830 Series

Korisnički vodič

Sadržaj

Kratak opis ovog priručnika

Uvod u priručnike.	7
Uporaba Priručnika za pretraživanje informacija.	7
Oznake i simboli.	8
Opisi korišteni u ovom priručniku.	9
Oznake operativnih sustava.	9

Važne upute

Sigurnosne upute.	10
Sigurnosne upute za tintu.	10
Savjeti i upozorenja u vezi s pisačem.	11
Savjeti i upozorenja u svezi s postavljanjem i uporabom pisača.	11
Savjeti i upozorenja u svezi s uporabom pisača.	11
Savjeti i upozorenja u svezi s transportiranjem i čuvanjem pisača.	12
Savjeti i upozorenja u svezi s uporabom pisača s bežičnom vezom.	12
Savjeti i upozorenja u vezi s uporabom LCD zaslona.	12
Zaštita osobnih podataka.	12

Predstavljanje pisača

Nazivi dijelova i funkcije.	13
Vodič za upravljačku ploču.	16
Upravljačka ploča.	16
Vodič za početni zaslon.	17
Unos znakova.	18
Pregledavanje animacija.	18

Mrežne postavke

Vrste mrežnih veza.	20
Wi-Fi veza.	20
Veza Wi-Fi Direct (jednostavni način rada AP).	20
Povezivanje s računalom.	21
Spajanje na pametni uređaj.	22
Spajanje na pametni uređaj preko bežičnog usmjernika.	22
Spajanje na iPhone, iPad ili iPod touch koristeći Wi-Fi Direct.	22
Spajanje na uređaje Android koristeći Wi-Fi Direct.	26
Spajanje na uređaje koji nisu iOS i Android koristeći Wi-Fi Direct.	28

Odabir Wi-Fi postavki na pisaču.	31
Odabir Wi-Fi postavki unosom SSID i lozinke.	31
Odabir Wi-Fi postavki gumbom.	32
Odabir Wi-Fi postavki preko postavljanja PIN-koda (WPS).	33
Provjera statusa mrežne veze.	34
Ikona mreže.	34
Ispisivanje izvješća o mrežnoj vezi.	34
Ispis lista mrežnog statusa.	40
Zamjena ili dodavanje novih bežičnih usmjernika.	40
Promjena načina povezivanja s računalom.	41
Promjena postavki Wi-Fi Direct (jednostavan način rada AP).	42
Onemogućavanje Wi-Fi veze preko upravljačke ploče.	42
Prekidanje veze Wi-Fi Direct (jednostavan način rada AP) preko upravljačke ploče.	43
Oporavak mrežnih postavki s upravljačke ploče pisača.	44

Pripreme pisača

Umetanje papira.	45
Dostupni papiri i kapaciteti.	45
Umetanje papira u Uvlačenje papira straga.	48
Napomene u vezi s umetanjem omotnica.	50
Umetanje dugog papira.	51
Popis vrsta papira.	51
Postavljanje izvornika.	52
Dostupni izvornici za automatski ulagač dokumenata (ADF).	52
Postavljanje izvornika u automatski ulagač dokumenata (ADF).	53
Stavljanje izvornika na Staklo skenera.	54
Upravljanje kontaktima.	56
Registriranje ili uređivanje kontakata.	56
Registriranje ili uređivanje skupina kontakata.	57
Registracija kontakata na računalu.	57
Opcije izbornika za Postavke.	58
Opcije izbornika za Status opskrbe.	58
Opcije izbornika za Održavanje.	59
Opcije izbornika za Podešavanje pisača.	60
Opcije izbornika za sve Wi-Fi/mrežne postavke.	62
Opcije izbornika za Usluge Epson Connect.	62
Opcije izbornika za Usluge ispisa za Google Cloud.	63
Opcije izbornika za Upravitelj Kontaktima.	63

Sadržaj

Opcije izbornika za Postavke faksa.	64
Opcije izbornika za Ispiši list stanja.	64
Opcije izbornika za Brojač ispisa.	64
Opcije izbornika za Istraživanje kupaca.	65
Opcije izbornika za Vрати zadane postavke.	65
Opcije izbornika za Ažuriranje firmvera.	65
Štednja energije.	65
Štednja energije — upravljačka ploča.	66

Postavke faksa

Prije uporabe značajki faksa.	67
Spajanje na telefonsku liniju.	67
Kompatibilne telefonske linije.	67
Priključivanje pisača na telefonsku liniju.	68
Priključivanje Vašeg telefona na pisač.	69
Priprema pisača za slanje i primanje faksova (koristeći Čarob. post. faksa).	71
Odabir individualnih postavki za značajke faksa pisača.	72
Postavljanje opcije Način primanja.	73
Odabir postavki kod spajanja vanjskog telefona.	74
Namještanje postavki za blokiranje bezvrijednih faksova.	75
Odaberite postavke slanja i primanja faksova na računalo.	76
Opcije izbornika za Postavke faksa.	77
Provjeri priključak telefaksa.	77
Čarob. post. faksa.	77
Izbornik Osnovne postavke.	77
Izbornik Postavke primanja.	79
Izbornik Postavke izvješća.	80
Izbornik Sigurnosne postavke.	80
Izbornik Zadane post. korisn.. . . .	81

Ispis

Ispisivanje preko upravljačkog programa pisača na sustavu Windows.	82
Pristupanje upravljačkom programu pisača.	82
Osnove ispisivanja.	82
Obostrano ispisivanje.	84
Ispisivanje nekoliko stranica na jednom listu papira.	85
Ispis i slaganje prema rasporedu stranica (obrnuti ispis).	86
Ispisivanje dokumenta smanjene ili povećane veličine.	86
Ispis jedne slike na više listova za povećavanje (izrada postera).	87
Ispisivanje sa zaglavljem i podnožjem.	93

Ispis vodenog žiga.	94
Zajednički ispis višestrukih datoteka.	95
Ispis s pomoću značajke univerzalnog prikaza boja.	95
Prilagodba boje ispisivanja.	96
Ispis za naglašavanje tankih linija.	97
Jasan ispis crtičnih kodova.	97
Otkazivanje ispisa.	98
Opcije izbornika upravljačkog programa pisača.	98
Ispisivanje preko upravljačkog programa pisača na sustavu Mac OS.	101
Osnove ispisivanja.	101
Obostrano ispisivanje.	102
Ispisivanje nekoliko stranica na jednom listu papira.	103
Ispis i slaganje prema rasporedu stranica (obrnuti ispis).	104
Ispisivanje dokumenta smanjene ili povećane veličine.	104
Prilagodba boje ispisivanja.	105
Otkazivanje ispisa.	105
Opcije izbornika upravljačkog programa pisača	106
Podešavanje postavki rada upravljačkog programa pisača u sustavu Mac OS.	107
Ispisivanje s pametnih uređaja.	108
Uporaba opcije Epson iPrint.	108
Korištenje aplikacije Epson Print Enabler.	109
Uporaba opcije AirPrint.	110
Otkazivanje zadataka u tijeku.	111

Kopiranje

Kopiranje.	112
Dvostrano kopiranje.	113
Kopiranje višestrukih izvornika na jedan list papira.	113
Opcije izbornika za kopiranje.	113

Skeniranje

Skeniranje preko upravljačke ploče.	116
Skeniranje na računalo.	116
Skeniranje koristeći WSD.	120
Skeniranje putem računala.	122
Skeniranje koristeći Epson Scan 2.	122
Skeniranje s pametnih uređaja.	125
Instaliranje Epson iPrint.	125
Skeniranje koristeći Epson iPrint.	125

Sadržaj

Faksiranje

Prije uporabe značajki faksa.	127
Slanje faksova preko pisača.	127
Slanje faksova putem upravljačke ploče.	127
Različiti načini slanja faksa.	129
Primanje faksova na pisač.	132
Primanje dolaznih faksova.	132
Primanje faksova upućivanjem telefonskog poziva.	133
Opcije izbornika za faksiranje.	134
Faksiranje.	134
Post. sken.	135
Post. slanja faksa.	135
Više.	136
Upravitelj Kontaktima.	137
Slanje faksa putem računala.	137
Slanje dokumenata kreiranih aplikacijom (Windows).	137
Slanje dokumenata kreiranih aplikacijom (Mac OS).	140
Primanje faksova na računalu.	141
Spremanje dolaznih faksova na računalu.	141
Otkazivanje značajke koja sprema dolazne faksove na računalo.	142
Provjera novih fakseva (Windows).	142
Provjera novih fakseva (Mac OS).	143
Uporaba drugih značajki faksa.	144
Ručni ispis izvješća faksa.	144

Zamjena spremnika s tintom i ostalog potrošnog materijala

Provjera stanja spremnika s tintom i kutije za održavanje.	145
Provjera stanja spremnika s tintom i kutije za održavanje — Upravljačka ploča.	145
Provjera stanja spremnika s tintom i kutije za održavanje - Windows.	145
Provjera stanja spremnika s tintom i kutije za održavanje — Mac OS X.	145
Serijski brojevi spremnika s tintom.	146
Mjere opreza kod rukovanja spremnikom tinte.	147
Zamjena spremnika s tintom.	149
Šifra kutije za održavanje.	150
Mjere opreza pri zamjeni kutija za održavanje.	150
Zamjena kutije za održavanje.	150
Privremeni ispis sa spremnikom crne tinte.	151

Privremeni ispis sa spremnikom crne tinte — upravljačka ploča.	152
Privremeni ispis sa spremnikom crne tinte — Windows.	152
Privremeni ispis sa spremnikom crne tinte - Mac OS.	153
Čuvanje crne tinte kada je spremnik skoro prazan (samo za Windows).	154

Održavanje pisača

Sprječavanje sušenja ispisne glave.	156
Pregledavanje i čišćenje ispisne glave.	156
Pregledavanje i čišćenje ispisne glave — upravljačka ploča.	156
Pregledavanje i čišćenje ispisne glave - Windows.	157
Pregledavanje i čišćenje ispisne glave - Mac OS.	157
Poravnavanje ispisne glave.	158
Poravnavanje ispisne glave — upravljačka ploča	158
Čišćenje putanje papira zbog mrlja od tinte.	158
Čišćenje automatskog ulagača dokumenta (ADF).	159
Čišćenje Staklo skenera.	161
Čišćenje prozirne folije.	162

Mrežna usluga i podaci o softveru

Aplikacija za konfiguriranje radnji pisača (Web Config).	165
Pokretanje usluge Web Config u web-pregledniku.	165
Pokretanje usluge Web Config u sustavu Windows.	166
Pokretanje usluge Web Config u sustavu Mac OS.	166
Aplikacija za skeniranje dokumenata i slika (Epson Scan 2).	166
Dodavanje mrežnog skenera.	167
Aplikacija za upravljanje skeniranjem iz upravljačke ploče (Epson Event Manager).	167
Aplikacija za konfiguriranje zadataka faksiranja i slanja fakseva (FAX Utility).	168
Aplikacija za slanje fakseva (PC-FAX upravljački program).	169
Aplikacija za ispis slika (Epson Photo+).	169
Alati za ažuriranje softvera (EPSON Software Updater).	170
Aplikacija za konfiguriranje višestrukih uređaja (EpsonNet Config).	170
Instalacija najnovijih aplikacija.	171

Sadržaj

Ažuriranje aplikacija i upravljačkog programa.	172	Razni problemi s ispisom.	193
Deinstaliranje aplikacija.	172	Pohabani list ili nedostaje boja.	193
Deinstaliranje aplikacija — Windows.	172	Trake ili neočekivane nijanse.	193
Deinstaliranje aplikacija — Mac OS.	173	Trake se pojavljuju u razmacima od približno 2.5 cm.	193
Ispis s pomoću mrežne usluge.	174	Mutni ispisi, okomite trake ili pogrešno centriranje.	194
Rješavanje problema		Kvaliteta ispisa je loša.	194
Provjeravanje statusa pisača.	175	Papir je zamrljan ili izguljen.	195
Provjera kodova greške na LCD zaslonu.	175	Papir se zamrljao tijekom automatskog dvostranog ispisa.	196
Provjeravanje statusa pisača – Windows.	176	Ispisane fotografije su ljepljive.	196
Provjera statusa pisača – Mac OS.	176	Slike ili fotografije ispisuju se u neočekivanim bojama.	196
Provjera statusa softvera.	177	Nije moguć ispis bez obruba.	197
Uklanjanje zaglavljenog papira.	177	Rubovi slike su izrezani tijekom ispisa bez obrubu.	197
Uklanjanje zaglavljenog papira iz Uvlačenje papira straga.	177	Položaj, veličina ili margine ispisa su neispravni	197
Uklanjanje zaglavljenog papira iz unutrašnjosti pisača.	177	Znakovi su neispravni ili iskrivljeni.	198
Uklanjanje zaglavljenog papira iz Stražnji poklopac.	179	Slika je izvrnuta.	198
Uklanjanje zaglavljenog papira iz ADF.	180	Mozaični uzorci na ispisima.	198
Papir se neispravno uvlači.	182	Neujednačene boje, razmazivanje, točkice ili ravne pruge na kopiranoj slici.	198
Zaglavio se papir.	182	Valovite šare (moiré) pojavljuju se na ispisanoj slici.	198
Papir se uvlači nakošeno.	182	Slika koja je prikazana na poleđini izvornika pojavljuje se na kopiranoj slici.	199
Istodobno se uvlači više listova papira.	183	Pojava pruga kod kopiranja iz automatskog ulagača dokumenata (ADF).	199
Pojavljuje se greška koja javlja da nema papira.	183	Problem s ispisom se ne može riješiti.	199
Papir se izbacuje tijekom ispisa.	183	Ostali problemi s ispisivanjem.	199
Izvornik se ne uvlači u automatski ulagač dokumenata (ADF).	183	Ispisivanje je presporo.	199
Problemi u radu pisača i upravljačke ploče.	184	Ispisivanje ili kopiranje znatno se uspori tijekom neprekidnog ispisa.	200
Pisač se ne uključuje.	184	Nije moguć ispis s računala na kojem je pokrenut sustav Mac OS X v10.6.8.	200
Pisač se ne isključuje.	184	Skeniranje se ne pokreće.	200
Napajanje se automatski isključuje.	184	Postupak skeniranja nije moguće pokrenuti na upravljačkoj ploči.	201
LCD zaslon se zacrnio.	184	Problemi sa skeniranim slikama.	201
Nije moguć ispis s računala.	184	Prilikom skeniranja na staklu skenera pojavljuju se neravnomjerne boje, prljavština, točke i sl.	201
Provjera veze (USB).	184	Pojavljuju se ravne crte prilikom skeniranja s ADF.	202
Provjera veze (mreža).	185	Loša kvaliteta slike.	202
Provjera softvera i podataka.	186	Pomak u pozadini slika.	202
Provjera statusa pisača s računala (Windows).	188	Tekst je zamagljen.	202
Provjera statusa pisača s računala (Mac OS).	188	Pojavljuju se moiré uzorci (mrežaste sjene).	203
Kada ne možete izvršiti mrežne postavke.	189	Nije moguć ispis odgovarajućeg područja na staklu skenera.	203
Nije moguće povezivanje s uređaja iako nema problema s mrežnim postavkama.	189		
Provjera SSID-a spojenog na pisač.	191		
Provjera SSID-a za računalo.	191		
Bežični LAN (Wi-Fi) priključci postaju nestabilni kod uporabe USB 3.0 uređaja na računalu Mac.	192		
Ne može se ispisati s uređaja iPhone, iPad ili iPod touch.	192		

Sadržaj

Tekst nije pravilno prepoznat kod spremanja u formatu Pretraživi PDF.	203	Informacije o propisima.	218
Ne mogu se riješiti problemi na skeniranoj slici.	204	Standardi i odobrenja.	218
Drugi problemi koji se mogu javiti pri skeniranju.	204	Njemačka oznaka Blue Angel.	219
Skeniranje je presporo.	204	Ograničenja kopiranja.	219
Skeniranje se značajno uspori tijekom neprekidnog skeniranja.	205	Transportiranje i pohrana pisača.	220
Skeniranje u format PDF/Multi-TIFF se prekida.	205	Autorska prava.	222
Problemi pri slanju/primanju faksa.	205	Trgovačke marke.	223
Ne mogu se slati ili primiti faksovi.	205	Gdje potražiti pomoć.	224
Slanje faksova nije moguće.	207	Web-mjesto tehničke podrške.	224
Slanje faksa određenom primatelju nije moguće	207	Kontaktiranje Epsonove korisničke podrške.	224
Slanje faksa u odabrano vrijeme nije moguće.	207		
Primanje faksova nije moguće.	207		
Pogreška zbog prepune memorije.	208		
Kvaliteta poslanog faksa je loša.	208		
Faksovi su poslani u pogrešnoj veličini.	209		
Kvaliteta primljenog faksa je loša.	209		
Primljeni faksovi se ne ispisuju.	209		
Stranice su prazne ili je ispisan samo mali dio teksta na drugoj stranici primljenih faksova.	209		
Drugi problemi koji se mogu javiti pri faksiranju.	210		
Upućivanje poziva sa spojenog telefona nije moguće.	210		
Telefonska sekretarica ne može odgovoriti na govorne pozive.	210		
Pošiljateljev broj faksa nije prikazan na primljenom faksu ili je broj pogrešan.	210		
Drugi problemi.	210		
Lagani struni udar prilikom doticanja pisača.	210		
Bučan rad pisača.	210		
Datum i vrijeme su netočni.	211		
Vatrozid je blokirao aplikaciju (samo za Windows).	211		
Dodatak			
Tehničke specifikacije.	212		
Svojstva pisača.	212		
Specifikacije skenera.	213		
Specifikacije sučelja.	213		
Specifikacije faksa.	214		
Popis mrežnih funkcija.	214		
Wi-Fi specifikacije.	215		
Sigurnosni protokol.	215		
Podržane usluge treće strane.	215		
Dimenzije.	216		
Električne specifikacije.	216		
Specifikacije okruženja.	217		
Zahtjevi sustava.	217		

Kratak opis ovog priručnika

Uvod u priručnike

S Epson pisačem dolaze sljedeći priručnici. Osim u navedenih priručnicima, različite vrste informacija za pomoć možete pronaći i na samom pisaču ili u Epsonovim aplikacijama.

❑ Počnite ovdje (papirni priručnik)

Pružuje informacije o postavljanju pisača, instaliranju softvera, uporabi pisača, rješavanju problema i dr.

❑ Korisnički vodič (digitalni priručnik)

Ovaj priručnik. Pruža opće informacije i upute o načinu uporabe pisača, mrežnim postavkama pri korištenju pisača na mreži i rješavanju problema.

Najnovije verzije gornjih priručnika možete nabaviti na sljedeći način.

❑ Priručnik na papiru

Posjetite web-mjesto Epson Europe za podršku na <http://www.epson.eu/Support> ili Epson svjetsku web-mjesto na <http://support.epson.net/>.

❑ Digitalni priručnik

Pokrenite EPSON Software Updater na računalo. EPSON Software Updater traži dostupna ažuriranja Epson softverskih aplikacija i digitalnih priručnika i omogućava preuzimanje najnovijih verzija.

Povezane informacije

➔ “Alati za ažuriranje softvera (EPSON Software Updater)” na strani 170

Uporaba Priručnika za pretraživanje informacija

Priručnici u PDF obliku omogućavaju vam da pretražujete informacije koje tražite pomoću ključne riječi ili tako da direktno odete na određeni dio koristeći knjižne oznake. Također možete ispisati samo stranice koje vam trebaju. Ovaj dio objašnjava kako koristiti priručnik u PDF obliku koji ste na svom računalo otvorili u programu Adobe Reader X.

Pretraživanje ključne riječi

Kliknite na **Uredi > Napredno pretraživanje**. U okviru za pretraživanje unesite ključnu riječ (tekst) za informaciju koju želite pronaći i zatim kliknite na **Pretraži**. Rezultati su prikazani kao popis. Kliknite na prikazani rezultat kako biste skočili na tu stranicu.

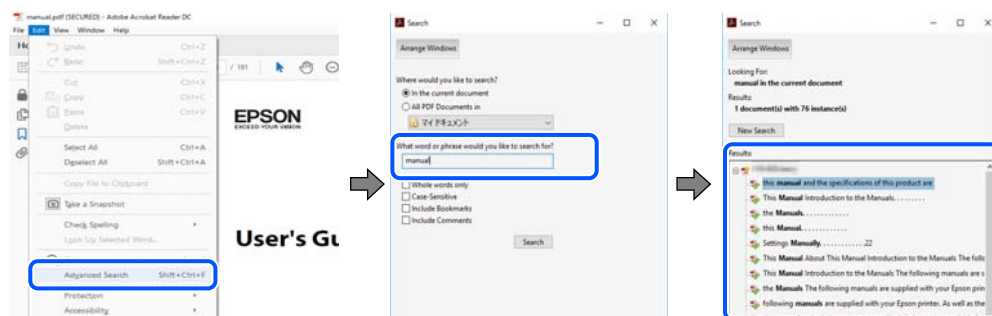

Kratak opis ovog priručnika

Direktni skok preko knjižnih oznaka

Kliknite na naslov kako biste skočili na tu stranicu. Kliknite na + ili > kako biste pogledali podnaslove u tom dijelu. Za povratak na prethodnu stranicu na vašoj tipkovnici učinite sljedeće.

- Windows: Držite pritisnutu tipku **Alt** i zatim pritisnite ←.
- Mac OS: Držite pritisnutu tipku naredbe i zatim pritisnite ←.

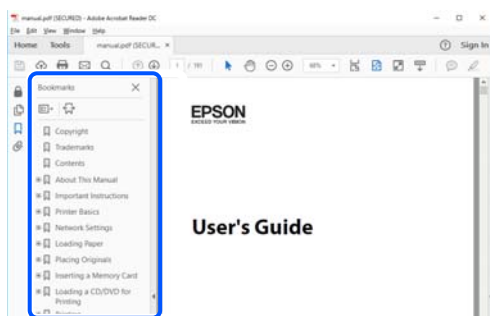

Ispisivanje samo stranica koje vam trebaju

Možete izvući i ispisati samo stranice koje vam trebaju. Kliknite na **Ispis** u izborniku **Datoteka** i naznačite stranice koje želite ispisati u **Stranice** u **Stranice za ispis**.

- Za naznačavanje serije stranica, unesite crticu između početne i zadnje stranice.

Primjerice: 20–25

- Za naznačavanje stranica koje nisu u seriji, odvojite stranice zarezom.

Primjerice: 5, 10, 15

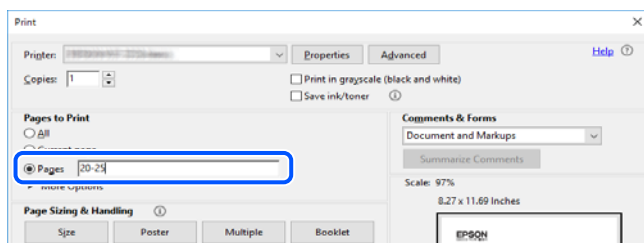

Oznake i simboli



Pozor:

Upute koje treba pažljivo slijediti kako bi se izbjegle tjelesne ozljede.



Važno:

Upute koje treba poštivati kako bi se izbjegla oštećenja na opremi.

Napomena:

Pružaju dodatne i referentne informacije.

Povezane informacije

➔ Poveznice s povezanim dijelovima.

Opisi korišteni u ovom priručniku

- Snimke zaslona dijaloškog okvira upravljačkog programa pisača i upravljačkog programa skenera Epson Scan 2 potječu iz sustava Windows 10 ili macOS Mojave. Sadržaj prikazan na zaslonima ovisi o modelu i situaciji.
- Ilustracije korištene u ovom priručniku samo su primjeri. Iako među modelima mogu postojati neznatne razlike, njihov način rada je isti.
- Neke stavke izbornika na LCD zaslonu variraju ovisno o modelu i postavkama.
- Možete pročitati QR kod koristeći odgovarajuću aplikaciju.

Oznake operativnih sustava

Windows

Pojmovi „Windows 10”, „Windows 8.1”, „Windows 8”, „Windows 7”, „Windows Vista”, „Windows XP”, „Windows Server 2016”, „Windows Server 2012 R2”, „Windows Server 2012”, „Windows Server 2008 R2”, „Windows Server 2008”, „Windows Server 2003 R2”, i „Windows Server 2003” korišteni u ovom priručniku odnose se na sljedeće operativne sustave. Osim toga, pojam „Windows” odnosi se na sve verzije.

- Operativni sustav Microsoft® Windows® 10
- Operativni sustav Microsoft® Windows® 8.1
- Operativni sustav Microsoft® Windows® 8
- Operativni sustav Microsoft® Windows® 7
- Operativni sustav Microsoft® Windows Vista®
- Operativni sustav Microsoft® Windows® XP
- Operativni sustav Microsoft® Windows® XP Professional x64 Edition
- Operativni sustav Microsoft® Windows Server® 2016
- Operativni sustav Microsoft® Windows Server® 2012 R2
- Operativni sustav Microsoft® Windows Server® 2012
- Operativni sustav Microsoft® Windows Server® 2008 R2
- Operativni sustav Microsoft® Windows Server® 2008
- Operativni sustav Microsoft® Windows Server® 2003 R2
- Operativni sustav Microsoft® Windows Server® 2003

Mac OS

U ovom priručniku se izraz „Mac OS” primjenjuje za macOS Mojave, macOS High Sierra, macOS Sierra, OS X El Capitan, OS X Yosemite, OS X Mavericks, OS X Mountain Lion, Mac OS X v10.7.x i Mac OS X v10.6.8.

Važne upute

Sigurnosne upute

Pročitajte i slijedite ove upute kako biste osigurali sigurnu uporabu ovog pisača. Čuvajte ovaj priručnik za kasnije potrebe. Također, slijedite sva upozorenja i upute označene na pisaču.

- Neki simboli na vašem pisaču služe poštivanju sigurnosnih pravila i pravilnoj upotrebi pisača. Posjetite sljedeću internetsku stranicu gdje ćete se upoznati sa značenjima simbola.
<http://support.epson.net/symbols>
- Koristite isključivo kabel za napajanje isporučen uz pisač i ne koristite ga s drugom opremom. Korištenje drugih kabela s ovim pisačem i korištenje isporučenog kabela za napajanje s drugom opremom može prouzročiti požar ili električni udar.
- Provjerite udovoljava li vaš AC kabel za napajanje odgovarajućim lokalnim sigurnosnim standardima.
- Nemojte sami rastavljati, mijenjati ni pokušavati popraviti kabel za napajanje, utikač, pisač, skener ili dodatke, osim ako to nije izričito navedeno u priručniku pisača.
- U sljedećim situacijama isključite pisač i servisiranje prepustite kvalificiranom servisnom osoblju:
Kabel za napajanje ili utikač je oštećen; u pisač je prodrla voda; pisač je pao na pod ili je oštećeno kućište; pisač ne radi kako treba ili radi bitno drugačije. Ne podešavajte kontrole koje nisu obuhvaćene uputama za rad.
- Pisač stavite u blizinu zidne utičnice iz koje možete lako izvući utikač.
- Pisač ne stavljajte niti ga ne pohranjujte na vanjskoj površini, u blizini izvora prljavštine, prašine, vode ili topline ili na mjestima koja su izložena udarcima, vibracijama, visokoj temperaturi ili vlazi.
- Ni u kojem slučaju ne dopustite da se tekućina prolije po pisaču i ne rukujte njime mokrim rukama.
- Pisač držite na udaljenosti od najmanje 22 cm dalje od srčanih stimulatora. Radio valovi ovog pisača mogu nepovoljno djelovati na rad srčanih stimulatora.
- Ako je zaslon LCD oštećen, obratite se dobavljaču. Ako otopina tekućih kristala dođe u dodir s vašom kožom, temeljito je operite sapunom i vodom. Ako vam otopina tekućih kristala uđe u oči, odmah ih isperite vodom. Ako i nakon ispiranja osjećate nelagodu ili imate problema s vidom, odmah posjetite liječnika.
- Izbjegavajte korištenje telefona tijekom pražnjenja električnih oluja. Može postojati rizik od pojave električnog udara na daljinu kao posljedice munje.
- Nemojte se koristiti telefonom kako biste prijavili curenje plina u blizini mjesta curenja.

Sigurnosne upute za tintu

- Budite pažljivi kada rukujete s korištenim spremnicima tinte budući da se određena količina tinte može nalaziti oko priključka za opskrbu.
 - Ako vam tinta dođe u doticaj s kožom, dobro operite zahvaćeno područje sapunom i vodom.
 - Ako vam tinta dođe u doticaj s očima, odmah ih isperite vodom. Ako se nelagoda ili problemi s vidom nastave i nakon temeljitog ispiranja, odmah se obratite liječniku.
 - Ako vam tinta dospije u usta, odmah se obratite liječniku.
- Ne rastavljajte spremnike s tintom i kutiju za održavanje jer bi u protivnom tinta mogla doći u doticaj s vašim očima i kožom.

Važne upute

- ❑ Nemojte prejako tresti spremnike s tintom i pazite da vam ne ispadnu iz ruke. Također pripazite da ne stišćete spremnike ili da ne otrgnute naljepnice koje se nalaze na njima. To može prouzročiti curenje tinte.
- ❑ Spremnike s tintom i kutiju za održavanje držite izvan dohvata djece.

Savjeti i upozorenja u vezi s pisačem

Pročitajte i slijedite ove upute kako biste izbjegli oštećenje pisača ili ostale imovine. Sačuvajte ovaj priručnik za buduću uporabu.



Savjeti i upozorenja u svezi s postavljanjem i uporabom pisača

- ❑ Nemojte zatvarati ni pokrivati izlaze i otvore pisača.
- ❑ Koristite jedino vrstu napajanja navedenu na naljepnici pisača.
- ❑ Izbjegavajte upotrebu utičnica koje su na istom strujnom krugu kao fotokopirni uređaji ili sustavi za kontrolu zraka koji se redovito uključuju i isključuju.
- ❑ Izbjegavajte električne utičnice kojima se upravljaju pomoću zidnih sklopki ili automatskih mjerača vremena.
- ❑ Računalo držite podalje od potencijalnih izvora elektromagnetskih smetnji poput zvučnika ili baze bežičnog telefona.
- ❑ Kabeli za napajanje trebali bi biti položeni tako da se izbjegne njihovo habanje, rezanje, trošenje, savijanje ili uvijanje. Ne stavljajte druge predmete na kabele za napajanje i ne polazite ih tako da se po njima hoda ili gazi. Posebno pazite da dijelovi kabela za napajanje na samom kraju i na ulazu u pretvarač budu ravni.
- ❑ Ako za pisač koristite produžni kabel, uvjerite se da ukupna amperaža uređaja uključenih u produžni kabel ne prelazi dozvoljenu amperažu produžnog kabela. Pobrinite se i da ukupna amperaža svih uređaja uključenih u zidnu utičnicu ne prelazi dozvoljenu amperažu zidne utičnice.
- ❑ Ako pisač namjeravate koristiti u Njemačkoj, instalacija zgrade mora biti zaštićena osiguračem od 10 ili 16 A kako bi se osigurala odgovarajuća zaštita pisača od kratkog spoja i prejake struje.
- ❑ Kada priključujete pisač na računalo ili drugi uređaj pomoću kabela, pripazite na pravilno usmjerenje priključaka. Za svaki od priključaka postoji samo jedan ispravan način povezivanja. Umetanjem priključka u pogrešan utor mogu se oštetiti oba uređaja koja povezujete pomoću kabela.
- ❑ Pisač postavite na ravnu, stabilnu površinu koja je sa svih strana veća od samog proizvoda. Pisač neće ispravno raditi ako je nagnut.
- ❑ Ostavite dovoljno prostora iznad pisača kako biste mogli do kraja podignuti poklopac za dokumente.
- ❑ Ostavite dovoljno prostora ispred pisača kako bi papir bio u potpunosti izbačen.
- ❑ Izbjegavajte mjesta na kojima dolazi do brzih promjena temperature i vlažnosti. Pisač također držite podalje od izravne sunčeve svjetlosti, snažnog svjetla ili izvora topline.

Savjeti i upozorenja u svezi s uporabom pisača

- ❑ Ne stavljajte predmete u utore pisača.
- ❑ Ne stavljajte ruku u pisač tijekom ispisivanja.
- ❑ Ne dirajte plosnati bijeli kabel u pisaču.
- ❑ Unutar pisača ili oko njega nemojte koristiti proizvode za raspršivanje koji sadrže zapaljive plinove. Možete uzrokovati nastanak požara.

Važne upute

- Nemojte pomicati glavu pisača rukom; u protivnom možete oštetiti pisač.
- Pazite da ne priključite prste prilikom zatvaranja skenera.
- Ne pritišćite prejako staklo skenera prilikom postavljanja izvornika.
- Pisač uvijek isključuje pomoću gumba za napajanje . Ne isključujte pisač iz utičnice i ne isključujte dovod struje u utičnicu dok lampica napajanja  ne prestane bljeskati.
- Ako pisač ne namjeravate koristiti dulje vrijeme, svakako isključite kabel za napajanje iz električne utičnice.

Savjeti i upozorenja u svezi s transportiranjem i čuvanjem pisača

- Prilikom spremanja ili prijenosa pisača, nemojte ga naginjati, stavljati na bok ni okretati naopačke jer u protivnom može doći do curenja tinte iz spremnika.
- Prije prenošenja pisača provjerite je li glava pisača u početnom (krajnjem desnom) položaju.

Savjeti i upozorenja u svezi s uporabom pisača s bežičnom vezom

- Radio valovi potekli iz ovog pisača mogu narušiti rad medicinske elektroničke opreme te prouzročiti njen kvar. Pri uporabi ovog pisača unutar zdravstvenih objekata ili u blizini medicinskih uređaja slijedite upute dobivene od ovlaštenog osoblja koje zastupa te zdravstvene objekte i pridržavajte se svih objavljenih upozorenja i upute za uporabu medicinske opreme.
- Radio valovi potekli iz ovog pisača mogu narušiti rad automatski kontroliranih uređaja kao što su automatska vrata ili protupožarni alarmi te mogu prouzročiti nezgode uslijed kvara uređaja. Pri uporabi ovog pisača u blizini automatski kontroliranih uređaja slijedite sva objavljena upozorenja i upute za uporabu tih uređaja.

Savjeti i upozorenja u vezi s uporabom LCD zaslona

- Na LCD zaslonu može se nalaziti nekoliko malih tamnijih ili svjetlijih točaka, a zbog svojih značajki on može posjedovati nejednaku svjetlinu. To je normalno i ne ukazuje na oštećenja zaslona.
- Za čišćenje koristite isključivo suhu, meku krpu. Za čišćenje ne koristite tekućine ili kemijska sredstva.
- Vanjska površina LCD zaslona može pući ako se jako udari. Obratite se distributeru ako se površina zaslona ljušta ili je napukla te ne dotičite i ne pokušavajte ukloniti slomljene dijelove.

Zaštita osobnih podataka

Prije nego što pisač ustupite nekome ili ga zbrinete, izbrišite iz memorije sve osobne podatke biranjem **Postavke > Vraćanje zadanih postavki > Obriši sve podatke i postavke** na upravljačkoj ploči.

Predstavljanje pisača

Nazivi dijelova i funkcije

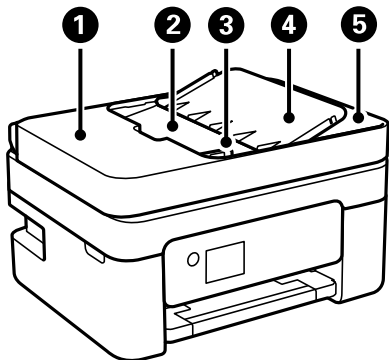

1	Poklopac automatskog ulagača dokumenata (ADF)	Otvorite prilikom uklanjanja izvornika zaglavljenih unutar ADF-a.
2	Ulazna ladica ADF-a	Automatski uvlači izvornike.
3	Rubna vodilica ADF-a	Usmjeravaju izvornike izravno u pisač. Pomiče se do ruba izvornika.
4	Potpora dokumenta na automatskom ulagaču dokumenta (ADF)	Podržava izvornike.
5	Izlazni pretinac ADF	Prihvaća izvornike izbačene iz ADF-a.

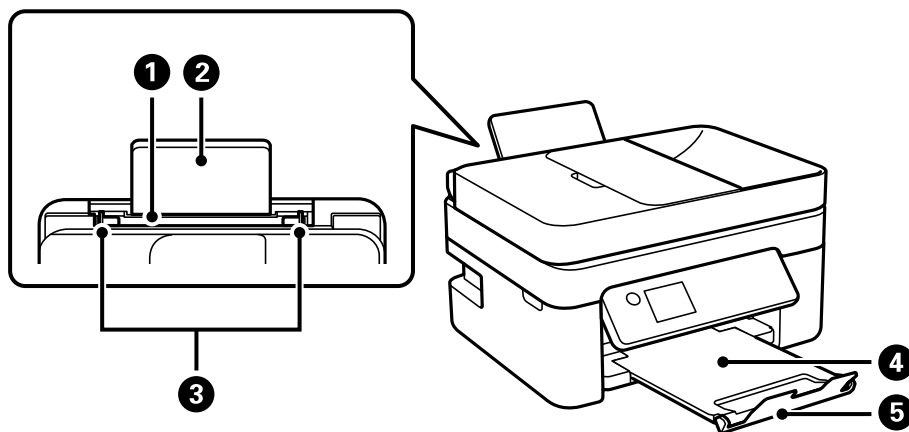

1	Stražnji ulagač papira	Uvlači papir.
2	Oslonac za papir	Pridržava umetnuti papir.
3	Rubna vodilica	Usmjerava papir izravno u pisač. Pomaknite je do rubova papira.
4	Izlazni pretinac	Pridržava izbačeni papir.

Predstavljanje pisača

5	Graničnik	Sprječava ispadanje ispisanih stranica iz izlaznog pretinca.
---	-----------	--

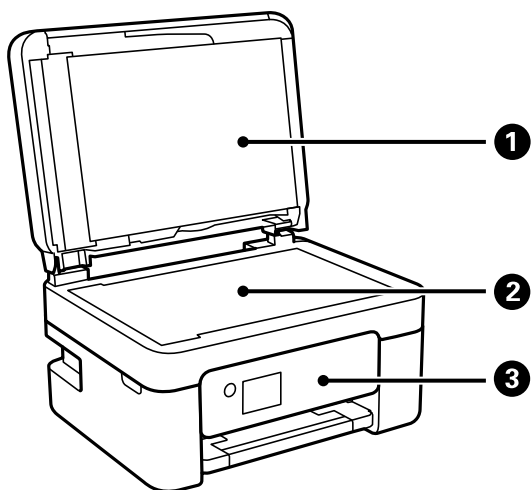

1	Poklopac za dokumente	Blokira vanjsko svjetlo pri skeniranju.
2	Staklo skenera	Postavite izvornike.
3	Upravljačka ploča	Označava status pisača i omogućava odabir postavki ispisa.

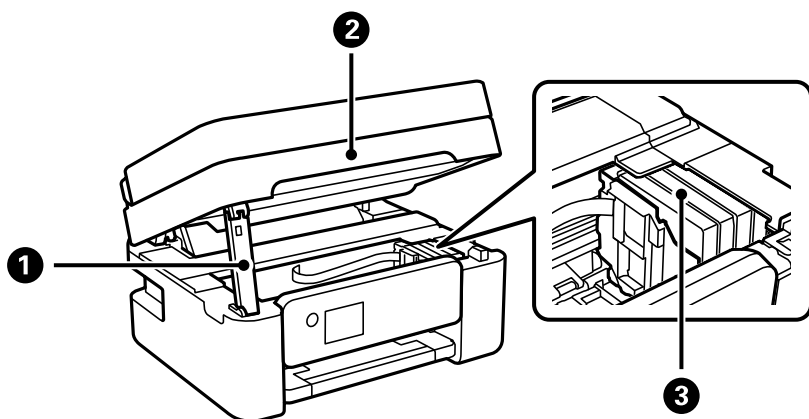

1	Oslonac jedinice skenera	Podupire jedinicu skenera.
2	Jedinica skenera	Skenira postavljene izvornike. Otvorite prilikom zamjene spremnika s tintom ili kada želite ukloniti zaglavljene papir unutar pisača.
3	Držač spremnika s tintom	Instalirajte spremnike s tintom. Tintu izbacuju mlaznice ispisne glave.

Predstavljanje pisača

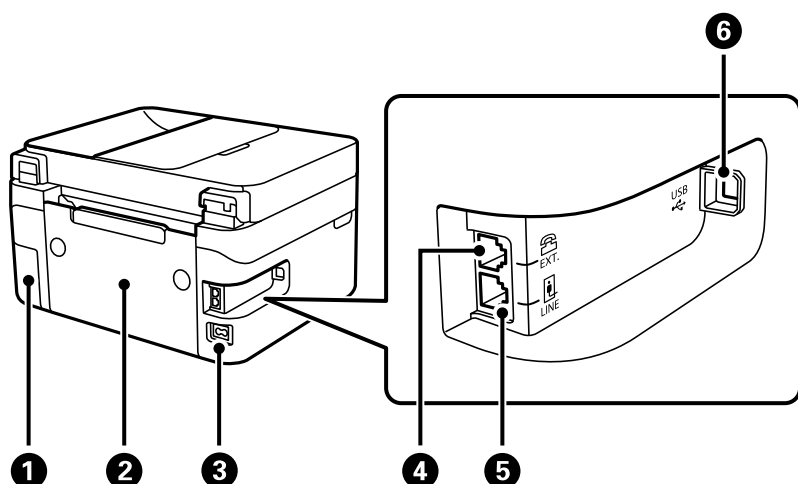

1	Poklopac kutije za održavanje	Uklonite kod zamjene kutije za održavanje. Kutija za održavanje je spremnik u kojem se prikuplja vrlo mala količina viška tinte tijekom čišćenja ili ispisivanja.
2	Stražnji poklopac	Uklonite prilikom uklanjanja zaglavljenog papira.
3	AC ulaz	Služi kao priključak za kabel za napajanje.
4	Ulaz EXT.	Služi za spajanje s vanjskim telefonskim uređajima.
5	Ulaz LINE	Služi za spajanje s telefonskom linijom.
6	USB ulaz	Povezuje USB kabel radi spajanja s računalom.

Povezane informacije

➔ [“Upravljačka ploča” na strani 16](#)

Vodič za upravljačku ploču

Upravljačka ploča

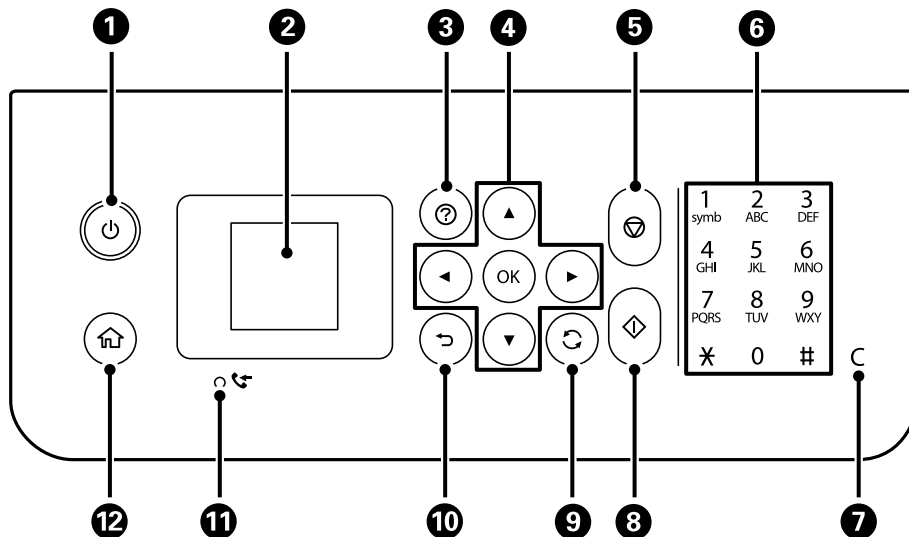

1	Uključivanje ili isključivanje pisača. Iskopčajte kabel za napajanje kada lampica napajanja prestane svijetliti.
2	Prikaz izbornika i poruka. Birajte izbornike i prilagođavajte postavke s pomoću gumba na upravljačkoj ploči.
3	Prikaz rješenja kada imate poteškoća.
4	Gumbima ▲▼◀▶ odaberite izbornik i zatim pritisnite gumb OK za pristup odabranom izborniku.
5	Zaustavljanje trenutačne radnje.
6	Unosi brojke, znakove i simbole.
7	Brisanje unesenog broja, na primjer broja kopija.
8	Započinje neku radnju poput ispisivanja ili kopiranja.
9	Primjenjuje se na razne funkcije, ovisno o situaciji.
10	Povratak na prethodni zaslon.
11	Uključuje se ako primljeni dokumenti još nisu ispisani ili pohranjeni u memoriju pisača.
12	Prikaz početnog zaslona.

Vodič za početni zaslon



❶	Prikazane su ikone mrežnog statusa.	
		Pokazuje da je onemogućena bežična (Wi-Fi) mreža ili da pisač obrađuje bežičnu mrežnu vezu.
		Upozorava na problem s bežičnom (Wi-Fi) mrežnom na koju je pisač povezan ili da pisač traži bežičnu (Wi-Fi) mrežu.
		Pokazuje da je pisač povezan na bežičnu (Wi-Fi) mrežu. Broj crtica označava jačinu mrežnog signala. Veći broj crtica znači i bolji mrežni signal.
		Ukazuje na to da je omogućen Wi-Fi Direct (Simple AP).
		Ukazuje na to da je onemogućen Wi-Fi Direct (Simple AP).
❷	Kada se prikažu ◀ i ▶, možete prelaziti desno ili lijevo pritiskom na gumb ◀ ili ▶.	
❸	Ikone i nazivi funkcija prikazani su kao ikone izbornika. Odaberite ikonu pritiskom na gumbе ▲ ▼ ◀ ▶, a zatim pritisnite gumb OK za unos izbornika.	
	Skeniranje	Omogućava skeniranje dokumenta ili fotografije.
	Kopiranje	Omogućava kopiranje dokumenta.
	Postavljanje Wi-Fi veze	Omogućava konfiguriranje pisača za primjenu u bežičnoj mreži. To je prečac na sljedeći izbornik. Postavke > sve Wi-Fi/mrežne postavke > Postavljanje Wi-Fi veze
	Faksiranje	Omogućava slanje faksova.
	Tih način rada	Prikazuje postavku Tih način rada koja omogućava smanjivanje buke pisača. No, aktiviranje te funkcije može smanjiti brzinu ispisa. Ovisno o vrsti papira i postavkama kvalitete ispisa, možda neće biti razlika u razini buke pisača. To je prečac na sljedeći izbornik. Postavke > Podešavanje pisača > Tih način rada
	Postavke	Omogućava odabir postavke povezane s održavanjem, postavkama pisača i mrežnim postavkama.
	Održavanje	Prikazuje izbornike preporučene za poboljšanje kvalitete vaših ispisanih stranica, npr. otčeppljivanje mlaznica ispisom uzorka za provjeru mlaznica i provođenje čišćenja glave, te otklanjanje zamagljivanja ili pruga na ispisanim stranicama poravnanjem ispisne glave. To je prečac na sljedeći izbornik. Postavke > Održavanje

Predstavljanje pisača

4

Prikazuju se dostupni gumbi. U ovom primjeru možete prijeći na odabrani izbornik pritiskom gumba OK.

Unos znakova

Kako biste unijeli znakove i simbole mrežnih postavki i zabilježili kontakte, na upravljačkoj ploči pritisnite gumb ▲, ▼, ◀ i ▶ i softversku tipkovnicu na LCD zaslonu. Pritisnite gumb ▲, ▼, ◀ ili ▶ kako biste odabrali znak ili funkcijski gumb na tipkovnici i zatim pritisnite gumb OK. Kada završite unositi znakove, odaberite **OK** i zatim pritisnite gumb OK.



Gumb funkcije	Opisi
◀▶	Pomiče pokazivač lijevo ili desno.
A 1 #	Odabir vrste znaka. Možete unijeti slova, brojke ili simbole. Također možete prebacivati između velikih i malih slova s pomoću gumba ↻.
␣	Služi za unos razmaka.
✕	Brisanje znakova ulijevo (brisanje ulijevo).
OK	Unosi odabrane znakove.

Pregledavanje animacija

Možete pregledati animacije uputa za uporabu poput uputa za umetanje papira ili uklanjanje zaglavljene papira na LCD zaslonu.

- Pritisnite gumb (?): prikazuje se prozor pomoći. Odaberite **Upute** i zatim odaberite stavke koje želite pregledati.

Predstavljanje pisača

- ☐ Odaberite **Pogledajte opis** na dnu radnog zaslona: prikazat će se animacija ovisno o kontekstu.

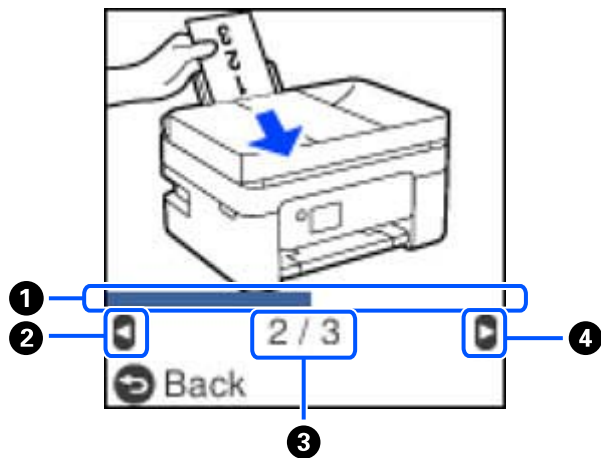

①	Označava vaš napredak u trenutnom koraku. Animacija se ponavlja kada traka napretka dođe do kraja.
②	Pritisnite gumb ◀ za povratak na prethodni korak.
③	Označava ukupni broj koraka i broj trenutnog koraka. Gornji primjer prikazuje korak 2 od 3 koraka.
④	Pritisnite gumb ▶ za prelazak na sljedeći korak.

Mrežne postavke

Vrste mrežnih veza

Možete koristiti sljedeće načine povezivanja.

Wi-Fi veza

Priključite pisač i računalo ili pametni uređaj na bežični usmjernik. Ovo je standardni način spajanja preporučen je za kućne ili uredske mreže u kojima su računala Wi-Fi vezom povezana putem bežičnog usmjernika.

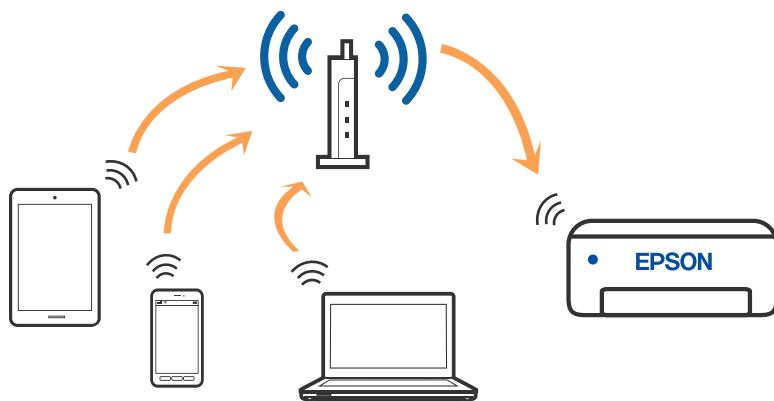

Povezane informacije

- ➔ [“Povezivanje s računalom” na strani 21](#)
- ➔ [“Spajanje na pametni uređaj preko bežičnog usmjernika” na strani 22](#)
- ➔ [“Odabir Wi-Fi postavki na pisaču” na strani 31](#)

Veza Wi-Fi Direct (jednostavni način rada AP)

Upotrijebite ovaj način povezivanja kada ne koristite Wi-Fi kod kuće ili u uredu ili kada želite izravno povezati pisač i računalo. U ovom načinu rada pisač djeluje kao bežični usmjernik i možete spojiti uređaje na pisač bez

Mrežne postavke

korištenja standardnog bežičnog usmjernika. Međutim, uređaji koji su izravno povezani na pisač ne mogu međusobno komunicirati preko pisača.

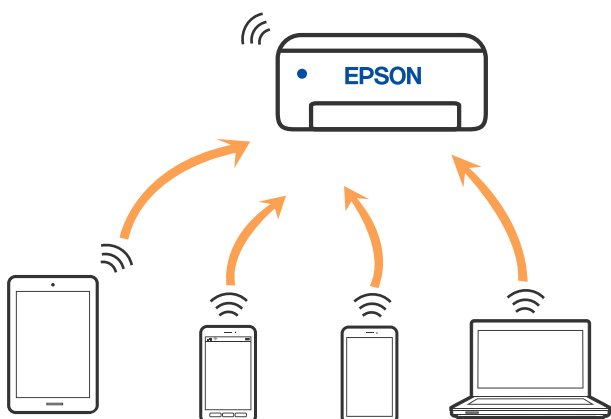

Pisač se istovremeno može povezati Wi-Fi vezom i Wi-Fi Direct (jednostavni način rada AP). Međutim, ako pokrenete mrežnu vezu u Wi-Fi Direct (jednostavni način rada AP) kada je pisač povezan pomoću Wi-Fi mreže, Wi-Fi će privremeno biti isključen.

Povezane informacije

- ➔ “Spajanje na iPhone, iPad ili iPod touch koristeći Wi-Fi Direct” na strani 22
- ➔ “Spajanje na uređaje Android koristeći Wi-Fi Direct” na strani 26
- ➔ “Spajanje na uređaje koji nisu iOS i Android koristeći Wi-Fi Direct” na strani 28

Povezivanje s računalom

Preporučujemo povezivanje pisača s računalom pomoću instalacijskog programa. Instalacijski program možete pokrenuti na jedan od sljedećih načina.

- Postavljanje preko web-mjesta
Pristupite sljedećem web-mjestu i unesite naziv proizvoda. Idite na **Postavljanje** i započnite s postavljanjem.
<http://epson.sn>
- Postavljanje pomoću softverskog diska (samo za modele uz koje se isporučuje softverski disk i korisnike koji imaju Windows računala s diskovnim pogonom.)
Umetnite softverski disk u računalo i zatim slijedite upute prikazane na zaslonu.

Odabiranje načina povezivanja

Slijedite upute sa zaslona dok se prikazuje sljedeći zaslon, a zatim odaberite način povezivanja pisača s računalom.

Mrežne postavke

Odaberite vrstu veze i zatim kliknite na **Dalje**.

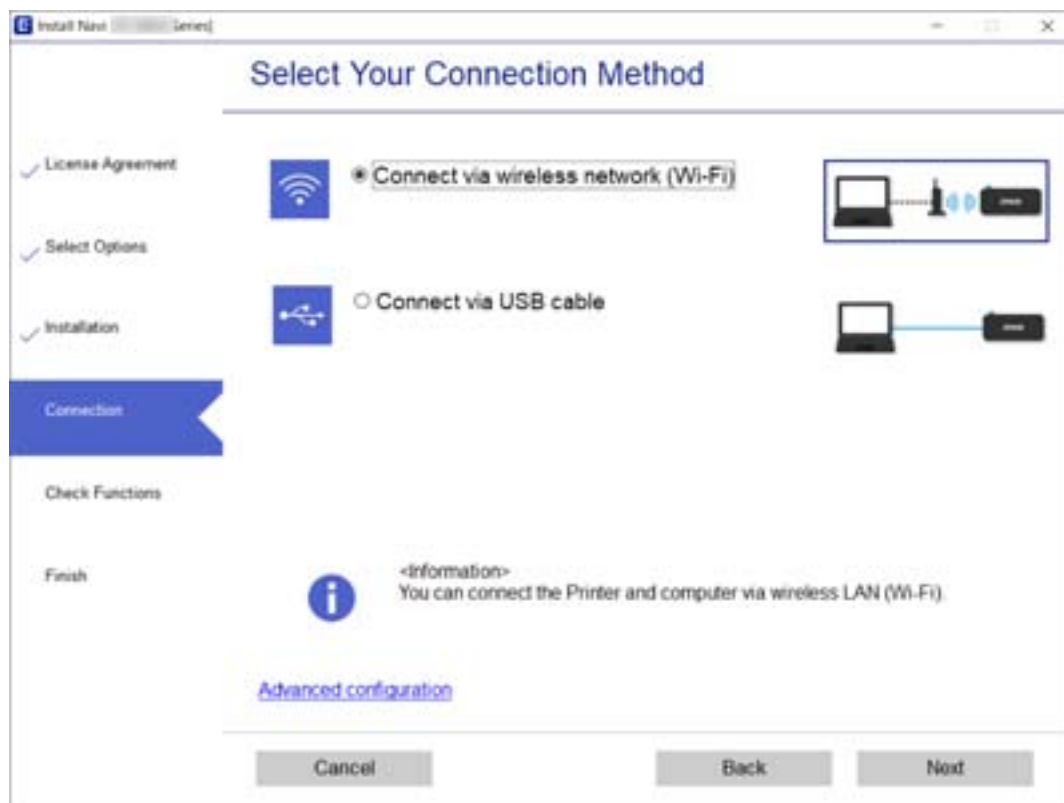

Sljedite upute na zaslону.

Spajanje na pametni uređaj

Spajanje na pametni uređaj preko bežičnog usmjernika

Možete koristiti pisač preko pametnog uređaja kada spojite pisač na istu Wi-Fi mrežu (SSID) kao i pametni uređaj. Kako biste koristili pisač preko pametnog uređaja, postavite sljedeću web-stranicu. Pristupite web-stranici preko pametnog uređaja koji želite spojiti na pisač.

<http://epson.sn> > Postavljanje

Napomena:

Ako želite istovremeno spojiti računalo i pametni uređaj na pisač, preporučujemo da najprije odaberete postavke preko računala koristeći program za instaliranje.

Povezane informacije

➔ “Ispisivanje s pametnih uređaja” na strani 108

Spajanje na iPhone, iPad ili iPod touch koristeći Wi-Fi Direct

Ovaj način omogućava vam izravno spajanje pisača na iPhone, iPad ili iPod touch bez bežičnog usmjernika. Sljedeći uvjeti potrebni su za povezivanje na ovaj način. Ako vaše okruženje ne odgovara ovim uvjetima, možete

Mrežne postavke

spojiti odabirom **Uređaji s drugim operacijskim sustavima**. Upute za povezivanje potražite dolje u dijelu „Povezane informacije”.

- iOS 11 ili noviji
- Uporaba standardne aplikacije kamere za skeniranje QR koda
- Epson iPrint verzija 7.0 ili novija

Epson iPrint se koristi za ispis iz pametnog uređaja. Unaprijed instalirajte Epson iPrint na pametnom uređaju.

Napomena:

Samo trebate odabrati ove postavke pisača i pametnog uređaja na koje se želite jednom spojiti. Ako ne deaktivirate funkciju Wi-Fi Direct ili vratite mrežne postavke na njihove zadane vrijednosti, ne trebate ponovno odabrati te postavke.

1. Odaberite **Postavljanje Wi-Fi veze** na početnom zaslonu.

Za odabir stavke pritisnite gumbе ▲ ▼ ◀ ▶, a zatim pritisnite gumb OK.

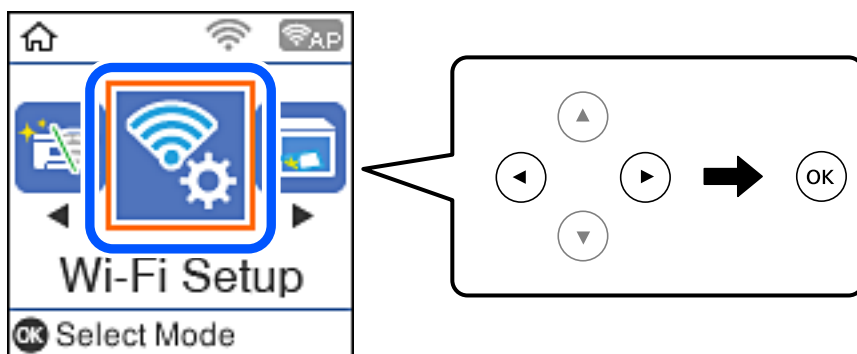

2. Odaberite **Wi-Fi Direct**.
3. Provjerite poruku, a zatim pritisnite gumb U redu za nastavak.
4. Provjerite poruku, a zatim pritisnite gumb U redu za nastavak.
5. Odaberite **iOS**.

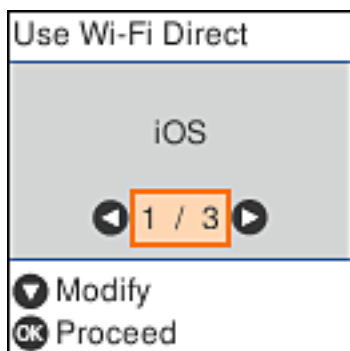

Mrežne postavke

6. Provjerite poruku, a zatim pritisnite gumb U redu za nastavak.
QR kod je prikazan na upravljačkoj ploči pisača.



7. Na vašem uređaju iPhone, iPad ili iPod touch, pokrenite standardnu aplikaciju kamere, a zatim skenirajte QR kod prikazan na upravljačkoj ploči pisača u načinu rada za FOTOGRAFIJE.



Upotrijebite aplikaciju kamere za iOS 11 ili noviju. Ne možete se spojiti na pisač koristeći aplikaciju kamere za iOS 10 ili stariju. Također se ne možete spojiti koristeći aplikaciju za skeniranje QR kodova. Ako se ne možete spojiti, pritisnite gumb ◀. Upute za povezivanje potražite dolje u dijelu „Povezane informacije”.

8. Dodirnite obavijest prikazanu na zaslonu uređaja iPhone, iPad ili iPod touch.

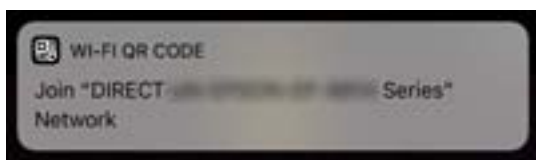

9. Dodirnite **Pridruži se**.

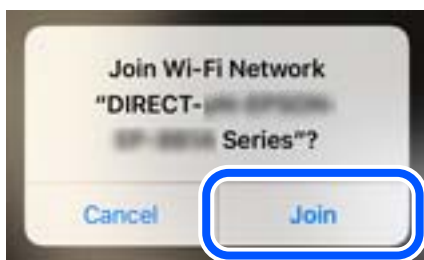

Mrežne postavke

- Na upravljačkoj ploči pisača pritisnite gumb U redu.
- Na uređaju iPhone, iPad ili iPod touch pokrenite Epson aplikaciju za ispis.

Primjeri Epson aplikacija za ispis



Epson iPrint



Epson Creative
Print

- Na zaslonu Epson aplikacije za ispis dodirnite **Printer is not selected.**
- Odaberite pisač na koji se želite spojiti.



Pogledajte informacije prikazane na upravljačkoj ploči pisača da biste odabrali pisač.

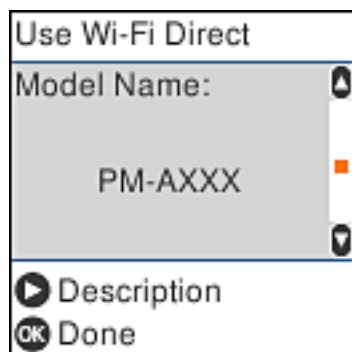

- Na upravljačkoj ploči pisača pritisnite gumb U redu.
- Kod pametnih uređaja koji su prethodno spojeni na pisač odaberite mrežni naziv (SSID) na Wi-Fi zaslonu pametnog uređaja da biste ih ponovno spojili.

Mrežne postavke

Povezane informacije

- ➔ “Spajanje na uređaje koji nisu iOS i Android koristeći Wi-Fi Direct” na strani 28
- ➔ “Ispisivanje s pametnih uređaja” na strani 108

Spajanje na uređaje Android koristeći Wi-Fi Direct

Ova vam metoda omogućava spajanje pisača izravno na vaš Android uređaj bez bežičnog usmjernika. Sljedeći uvjeti potrebni su za uporabu ove funkcije.

- Android 4.4 ili noviji
- Epson iPrint verzija 7.0 ili novija

Epson iPrint se koristi za ispis iz pametnog uređaja. Unaprijed instalirajte Epson iPrint na pametnom uređaju.

Napomena:

Samo trebate odabrati ove postavke pisača i pametnog uređaja na koje se želite jednom spojiti. Ako ne deaktivirate funkciju Wi-Fi Direct ili vratite mrežne postavke na njihove zadane vrijednosti, ne trebate ponovno odabrati te postavke.

1. Odaberite **Postavljanje Wi-Fi veze** na početnom zaslonu.

Za odabir stavke pritisnite gumbе ▲ ▼ ◀ ▶, a zatim pritisnite gumb OK.

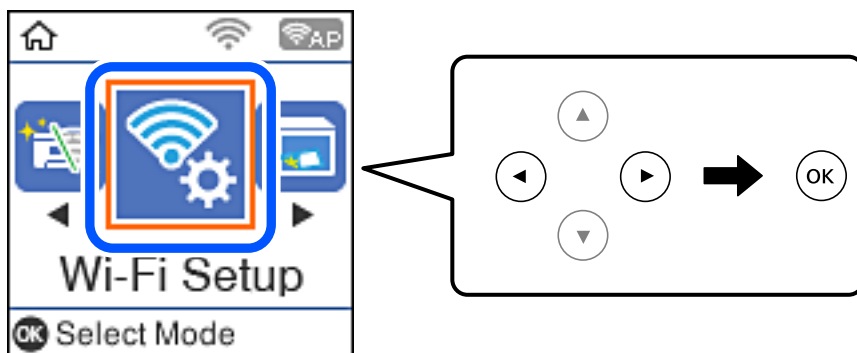

2. Odaberite **Wi-Fi Direct**.
3. Provjerite poruku, a zatim pritisnite gumb OK nastavak.
4. Provjerite poruku, a zatim pritisnite gumb OK nastavak.
5. Odaberite **Android**.



Mrežne postavke

6. Na pametnom uređaju pokrenite Epson iPrint.



7. Na zaslonu Epson iPrint, dodirnite **Printer is not selected.**
8. Odaberite pisac na koji se želite spojiti.

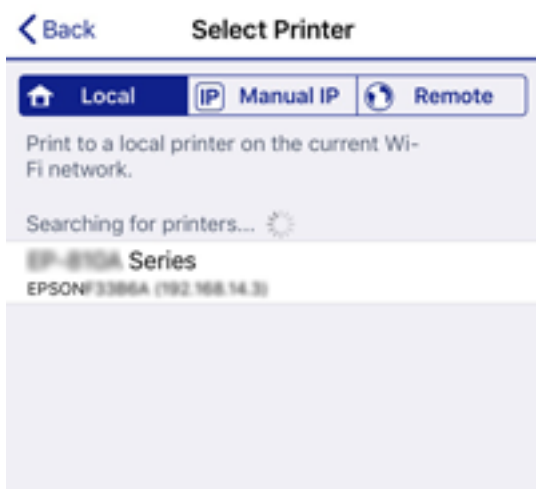

Pogledajte informacije prikazane na upravljačkoj ploči pisaa da biste odabrali pisac.

**Napomena:**

Pisači možda neće biti prikazani ovisno o Android uređaju. Ako nisu prikazani pisači, spojite odabirom **Uređaji s drugim operacijskim sustavima**. Za povezivanje pogledajte dolje dio „Povezane informacije”.

9. Kada se prikaže zaslon s odobrenjem povezivanja uređaja, odaberite **Odobri**.
10. Na upravljačkoj ploči pisaa pritisnite gumb OK.

Kod pametnih uređaja koji su prethodno spojeni na pisac odaberite mrežni naziv (SSID) na Wi-Fi zaslonu pametnog uređaja da biste ih ponovno spojili.

Povezane informacije

➔ [“Spajanje na uređaje koji nisu iOS i Android koristeći Wi-Fi Direct” na strani 28](#)

Mrežne postavke

➔ “Ispisivanje s pametnih uređaja” na strani 108

Spajanje na uređaje koji nisu iOS i Android koristeći Wi-Fi Direct

Ova vam metoda omogućava spajanje pisača izravno na pametne uređaje bez bežičnog usmjernika.

Napomena:

Samo trebate odabrati ove postavke pisača i pametnog uređaja na koje se želite jednom spojiti. Ako ne deaktivirate funkciju Wi-Fi Direct ili vratite mrežne postavke na njihove zadane vrijednosti, ne trebate ponovno odabrati te postavke.

1. Odaberite **Postavljanje Wi-Fi veze** na početnom zaslonu.

Za odabir stavke pritisnite gumbе ▲ ▼ ◀ ▶, a zatim pritisnite gumb OK.

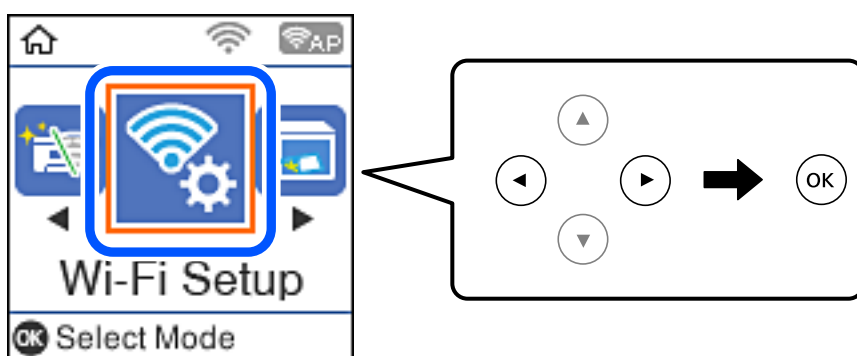

2. Odaberite **Wi-Fi Direct**.
3. Provjerite poruku, a zatim pritisnite gumb U redu za nastavak.
4. Provjerite poruku, a zatim pritisnite gumb U redu za nastavak.
5. Odaberite **Uređaji s drugim operacijskim sustavima**.

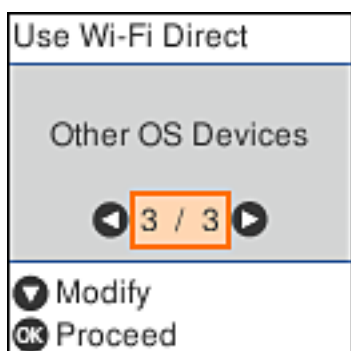

Prikazani su Naziv mreže i Lozinka za Wi-Fi Direct za pisač.

Mrežne postavke

6. Na Wi-Fi zaslonu pametnog uređaja odaberite SSID prikazan na upravljačkoj ploči pisača i zatim unesite lozinku.

Primjer na snimci zaslona odnosi se na iPhone.

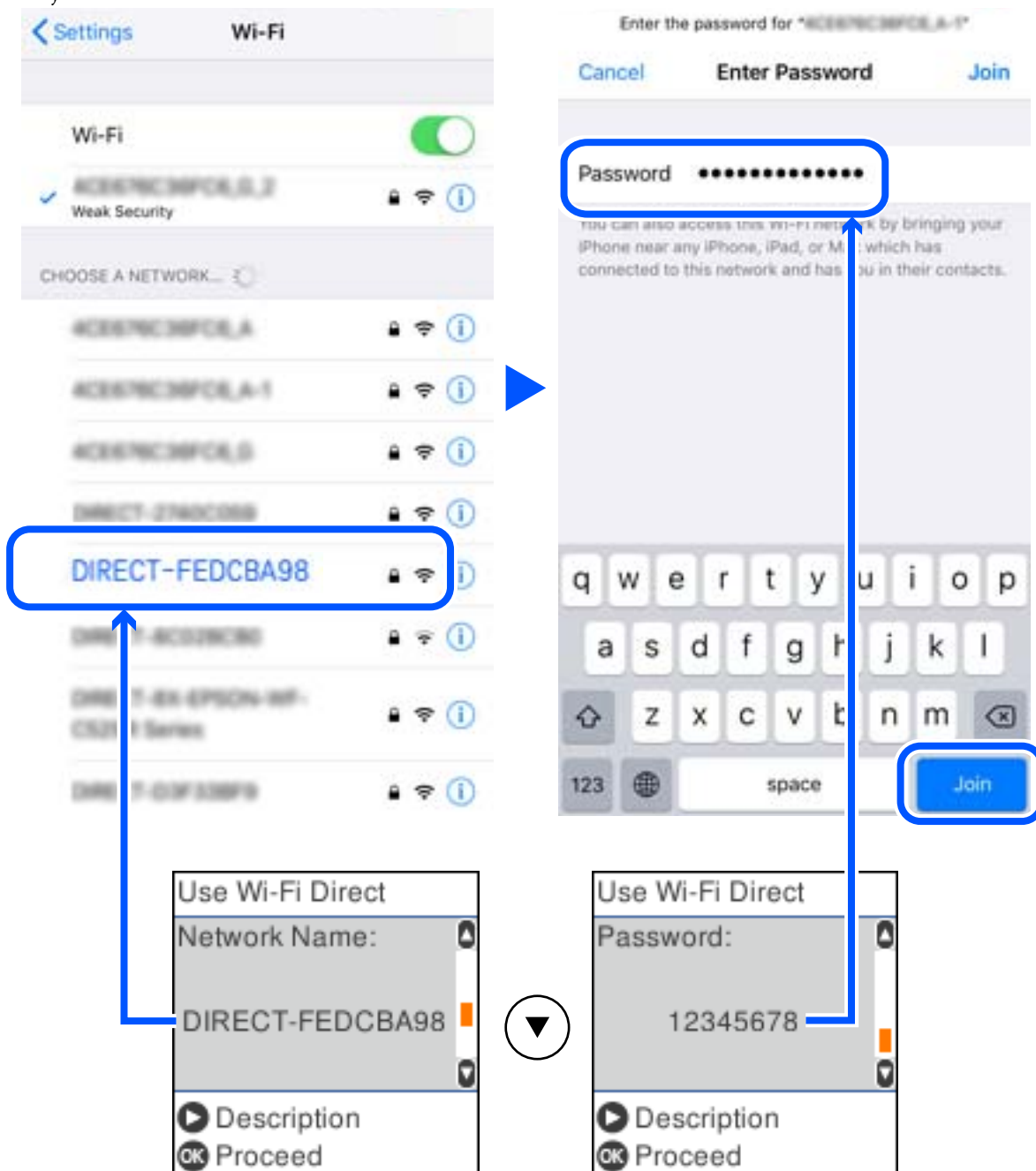

7. Na upravljačkoj ploči pisača pritisnite gumb U redu.

Mrežne postavke

8. Na pametnom uređaju pokrenite Epson aplikaciju za ispis.

Primjeri Epson aplikacija za ispis



Epson iPrint



Epson Creative
Print

9. Na zaslonu Epson aplikacije za ispis dodirnite **Printer is not selected.**
10. Odaberite pisač na koji se želite spojiti.



Pogledajte informacije prikazane na upravljačkoj ploči pisača da biste odabrali pisač.

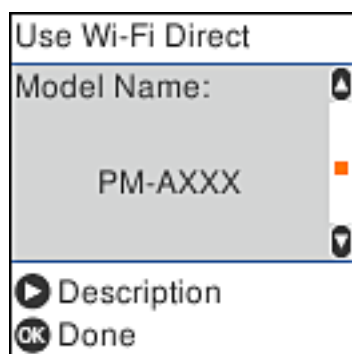

11. Na upravljačkoj ploči pisača pritisnite gumb U redu.
- Kod pametnih uređaja koji su prethodno spojeni na pisač odaberite mrežni naziv (SSID) na Wi-Fi zaslonu pametnog uređaja da biste ih ponovno spojili.

Povezane informacije

➔ “Ispisivanje s pametnih uređaja” na strani 108

Odabir Wi-Fi postavki na pisaču

Pomoću upravljačke ploče pisača mrežne postavke možete odabrati na nekoliko načina. Odaberite način povezivanja koji odgovara okruženju i uvjetima koje koristite.

Ako su vam poznati podaci za bežični usmjernik kao što su SSID i lozinka, postavke možete namjestiti ručno.

Ako bežični usmjernik podržava WPS, postavke možete namjestiti pomoću postavljanja gumba.

Nakon spajanja pisača na mrežu, povežite se s pisačem s uređaja koji želite koristiti (računala, pametnog uređaja, tableta i sl.)

Povezane informacije

➔ “Odabir Wi-Fi postavki unosom SSID i lozinke” na strani 31

➔ “Odabir Wi-Fi postavki gumbom” na strani 32

➔ “Odabir Wi-Fi postavki preko postavljanja PIN-koda (WPS)” na strani 33

Odabir Wi-Fi postavki unosom SSID i lozinke

Možete postaviti Wi-Fi mrežu unosom informacija potrebnih za spajanje na bežični usmjernik preko upravljačke ploče pisača. Za postavljanje ovog načina treba vam SSID i lozinka za bežični usmjernik.

Napomena:

Ako koristite bežični usmjernik s njegovim zadanim postavkama, SSID i lozinka zapisani su na naljepnici. Ako ne znate SSID i lozinku, obratite se osobi koja je postavila bežični usmjernik ili provjerite dokumentaciju isporučenu uz bežični usmjernik.

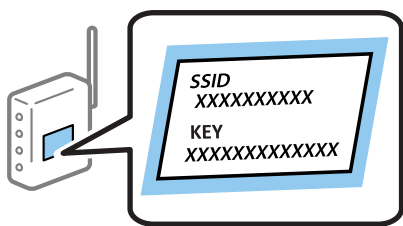

1. Odaberite **Postavljanje Wi-Fi veze** na početnom zaslonu.
Za odabir stavke pritisnite gumbе ▲ ▼ ◀ ▶, a zatim pritisnite gumb OK.
2. Odaberite **Wi-Fi (Preporučeno)**.
3. Pritisnite gumb OK za nastavak.
4. Odaberite **Čarobnjak za postavljanje Wi-Fi mreže**.

Mrežne postavke

5. Odaberite SSID za bežični usmjernik preko upravljačke ploče pisača i zatim pritisnite gumb OK.

Napomena:

- Ako SSID koji želite povezati nije prikazan na upravljačkoj ploči pisača, pritisnite gumb  kako biste ažurirali popis. Ako i dalje nije prikazano, odaberite **Drugi SSID**, a potom unesite ispravan SSID.
- Ako ne znate SSID, provjerite je li zapisan na naljepnici bežičnog usmjernika. Ako koristite bežični usmjernik s njegovim zadanim postavkama, koristite SSID zapisan na naljepnici.

6. Unesite lozinku.

Odaberite želite li ispisati izvješće o mrežnoj vezi nakon odabira postavki.

Napomena:

- Lozinka razlikuje mala i velika slova.
- Ako ne znate mrežni naziv (SSID), provjerite jesu li informacije zapisane na naljepnici bežičnog usmjernika. Ako koristite bežični usmjernik s njegovim zadanim postavkama, koristite SSID na naljepnici. Ako ne možete pronaći informacije, provjerite dokumentaciju isporučenu uz bežični usmjernik.

7. Nakon završetka postavljanja pritisnite gumb .

Napomena:

Ako ne uspije povezivanje, umetnite papir i pritisnite gumb  kako bi se ispisalo izvješće o mrežnoj vezi.

Povezane informacije

- ➔ [“Unos znakova” na strani 18](#)
- ➔ [“Provjera statusa mrežne veze” na strani 34](#)
- ➔ [“Kada ne možete izvršiti mrežne postavke” na strani 189](#)

Odabir Wi-Fi postavki gumbom

Možete automatski postaviti Wi-Fi mrežu tako da pritisnete gumb na bežičnom usmjerniku. Ako se ispune sljedeći uvjeti, možete izvršiti postavljanje koristeći se ovom metodom.

- Bežični usmjernik kompatibilan je s WPS-om (Wi-Fi zaštićene postavke).
- Aktualna Wi-Fi veza uspostavljena je pritiskom na gumb na bežičnom usmjerniku.

1. Odaberite **Postavljanje Wi-Fi veze** na početnom zaslonu.

Za odabir stavke pritisnite gumbе    , a zatim pritisnite gumb OK.

2. Odaberite **Wi-Fi (Preporučeno)**.
3. Pritisnite gumb OK za nastavak.
4. Odaberite **Postava dodirrom tipke (WPS)**.

Mrežne postavke

5. Držite pritisnut gumb [WPS] na bežičnom usmjerniku dok bljeska sigurnosna lampica.

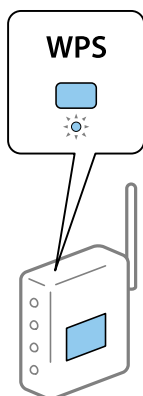

Ako ne znate gdje se nalazi gumb WPS ili nema gumba na bežičnom usmjerniku, za više informacija pogledajte dokumentaciju isporučenu uz vaš bežični usmjernik.

6. Pritisnite gumb OK na upravljačkoj ploči pisača. Slijedite upute na zaslону.

Napomena:

Ako ne uspije povezivanje, ponovno pokrenite bežični usmjernik, približite ga pisaču i pokušajte ponovno. Ako i dalje ne funkcionira, ispišite izvješće o mrežnoj vezi i provjerite rješenje.

Povezane informacije

- ➔ [“Provjera statusa mrežne veze” na strani 34](#)
- ➔ [“Kada ne možete izvršiti mrežne postavke” na strani 189](#)

Odabir Wi-Fi postavki preko postavljanja PIN-koda (WPS)

Možete se automatski spojiti na bežični usmjernik koristeći PIN kod. Na ovaj način možete odrediti je li bežični usmjernik kompatibilan s WPS-om (Wi-Fi zaštićene postavke). Upotrijebite računalo kako biste unijeli PIN-kod u bežični usmjernik.

1. Odaberite **Postavljanje Wi-Fi veze** na početnom zaslónu.

Za odabir stavke pritisnite gumbе ▲ ▼ ◀ ▶, a zatim pritisnite gumb OK.

2. Odaberite **Wi-Fi (Preporučeno)**.
3. Pritisnite gumb OK za nastavak.
4. Odaberite **Ostalo**.
5. Odaberite **PIN (WPS)**.
6. Pomoću računala unesite PIN-kod (osmeroznamenasti broj) prikazan na upravljačkoj ploči pisača u bežični usmjernik u roku od dvije minute.

Napomena:

Provjerite dokumentaciju isporučenu uz bežični usmjernik kako biste saznali više informacija o unosu PIN-koda.

Mrežne postavke

7. Pritisnite gumb OK na pisaču.

Postavljanje je izvršeno kada se prikaže poruka izvršenog postavljanja.

Napomena:

Ako ne uspije povezivanje, ponovno pokrenite bežični usmjernik, približite ga pisaču i pokušajte ponovno. Ako i dalje ne funkcionira, ispišite izvješće o vezi i provjerite rješenje.

Povezane informacije

- ➔ [“Provjera statusa mrežne veze” na strani 34](#)
- ➔ [“Kada ne možete izvršiti mrežne postavke” na strani 189](#)

Provjera statusa mrežne veze

Status mrežne veze možete provjeriti na sljedeći način.

Ikona mreže

Pomoću ikone mreže na početnom zaslonu pisača možete provjeriti status mrežnog povezivanja i jačinu radiovala.



Povezane informacije

- ➔ [“Vodič za početni zaslon” na strani 17](#)

Ispisivanje izvješća o mrežnoj vezi

Možete ispisati izvješće o mrežnoj vezi kako biste provjerili status između pisača i bežičnog usmjernika.

1. Umetnite papire.
2. Odaberite **Postavke** na početnom zaslonu, a zatim pritisnite gumb OK.
Za odabir stavke pritisnite gumbе ▲ ▼ ◀ ▶, a zatim pritisnite gumb OK.
3. Odaberite **Postavke mreže > Provjera veze**.
Pokreće se provjera veze.
4. Pritisnite gumb ◊ kako biste ispisali izvješće o mrežnoj vezi.
Ako se pojavi greška, provjerite izvješće o mrežnoj greški i zatim slijedite ispisana rješenja.

Mrežne postavke

Povezane informacije

➔ “Poruke i rješenja na izvješću mrežne veze” na strani 35

Poruke i rješenja na izvješću mrežne veze

Provjerite poruke i kodove greške na izvješću mrežne veze i slijedite korake rješenja.

Check Network Connection

Check Result FAIL

Error code (E-2)

See the Network Status and check if the Network Name (SSID) is the SSID you want to connect.
If the SSID is correct, make sure to enter the correct password and try again.

If your problems persist,
see your documentation for help and networking tips.

Checked Items

Wireless Network Name (SSID) Check	FAIL
Communication Mode Check	Unchecked
Security Mode Check	Unchecked
MAC Address Filtering Check	Unchecked
Security Key/Password Check	Unchecked
IP Address Check	Unchecked
Detailed IP Setup Check	Unchecked

Network Status

Printer Name	EPSON XXXXXX
Printer Model	XX-XXX Series
IP Address	169.254.137.8
Subnet Mask	255.255.0.0
Default Gateway	
Network Name (SSID)	EpsonNet
Security	None
Signal Strength	Poor
MAC Address	F8:D0:27:40:C0:AC

a. Kod greške

b. Poruke na mrežnom okruženju

Povezane informacije

➔ “E-1” na strani 36

➔ “E-2, E-3, E-7” na strani 36

➔ “E-5” na strani 37

➔ “E-6” na strani 37

➔ “E-8” na strani 37

➔ “E-9” na strani 38

➔ “E-10” na strani 38

➔ “E-11” na strani 38

➔ “E-12” na strani 39

Mrežne postavke

- ➔ “E-13” na strani 39
- ➔ “Poruke u mrežnom okruženju” na strani 40

E-1

Rješenja:

- Provjerite je li kabel za Ethernet priključen u pisač, koncentrator ili drugi mrežni uređaj.
- Provjerite je li uključen koncentrator ili drugi mrežni uređaj.
- Ako pisač želite povezati putem Wi-Fi veze, ponovno namjestite postavke za Wi-Fi za pisač, jer je ta značajka onemogućena.

E-2, E-3, E-7

Rješenja:

- Uključite bežični usmjerivač.
- Provjerite jesu li računalo ili uređaj pravilno priključeni na bežični usmjerivač.
- Isključite bežični usmjerivač. Pričekajte oko 10 sekundi pa ga uključite.
- Približite pisač bežičnom usmjerivaču i uklonite sve prepreke između njih.
- Ako ste SSID upisali ručno, provjerite je li točan. Provjerite SSID u području **Network Status** u izvješću o vezi s mrežom.
- Ako bežični usmjerivač ima više SSID-a, odaberite SSID se prikazuje. Kada SSID koristi neusklađenu frekvenciju, pisač ih neće prikazati.
- Ako koristite postavljanje gumbom kako biste uspostavili vezu s mrežom, pobrinite se da bežični usmjerivač podržava WPS. Postavljanje gumbom ne možete koristiti ako bežični usmjerivač ne podržava WPS.
- Pobrinite se da SSID koristi samo ASCII znakove (alfanumeričke znakove i simbole). Pisač ne može prikazati SSID koji sadrži znakove koji nisu ASCII znakovi.
- Saznajte vaš SSID i lozinku prije povezivanja s bežičnim usmjerivačem. Ako koristite bežični usmjerivač sa zadanim postavkama, SSID i lozinka su istaknuti na naljepnici na bežičnom usmjerivaču. Ako ne znate SSID i lozinku, obratite se osobi koja je postavila bežični usmjerivač ili pogledajte dokumentaciju dobivenu uz bežični usmjerivač.
- Kada se želite spojiti na sa SSID-om generiranim na pametnom uređaju koji dijeli internetsku vezu, provjerite SSID i lozinku u dokumentaciji dobivenoj uz pametni uređaj.
- Ako se Wi-Fi veza iznenada prekine, provjerite sljedeće. Ako vrijede neki od sljedećih uvjeta, ponovno postavite sve postavke mreže tako da preuzmete i pokrenete softver sa sljedeće internetske stranice.
<http://epson.sn> > **Postavljanje**
 - Drugi pametni uređaj je dodan na mrežu pomoću postavljanja gumbom.
 - Wi-Fi mreža postavljena je na bilo koji način osim postavljanjem gumbima.

Povezane informacije

- ➔ “Povezivanje s računalom” na strani 21
- ➔ “Odabir Wi-Fi postavki na pisaču” na strani 31

Mrežne postavke

E-5

Rješenja:

Provjerite je li vrsta sigurnosti bežičnog usmjerivača postavljena na nešto od sljedećeg. Ako nije, promijenite vrstu sigurnosti na bežičnom usmjerivaču i zatim vratite izvorne mrežne postavke pisača.

- WEP-64-bitni (40-bitni)
- WEP 128-bitni (104-bitni)
- WPA PSK (TKIP/AES)*
- WPA2 PSK (TKIP/AES)*
- WPA (TKIP/AES)
- WPA2 (TKIP/AES)

* WPA PSK je poznat i kao WPA Personal. WPA2 PSK je poznat i kao WPA2 Personal.

E-6

Rješenja:

- Provjerite je li onemogućeno filtriranje MAC adrese. Ako je omogućeno, registrirajte MAC adresu pisača tako da ne bude filtrirana. Više pojedinosti pronaći ćete u dokumentaciji isporučenoj s bežičnim usmjerivačem. MAC adresu pisača možete pronaći u području **Network Status** u izvješću o mrežnoj vezi.
- Ako bežični usmjerivač koristi zajedničku provjeru valjanosti s WEP sigurnosti, provjerite jesu li točni ključ za potvrdu valjanosti i indeks.
- Ako je broj uređaja dostupnih za povezivanje na bežičnom usmjerivaču manji od broja mrežnih uređaja s kojima se želite povezati, namjestite postavite na bežičnom usmjerivaču tako da povećate broj uređaja dostupnih za povezivanje. Više pojedinosti o podešavanju postavki pronaći ćete u isporučenoj dokumentaciji.

Povezane informacije

➔ [“Povezivanje s računalom” na strani 21](#)

E-8

Rješenja:

- Omogućite DHCP na bežičnom usmjerivaču ako je postavka pisača Dohvati IP adresu namještena na **Automatski**.
- Ako je postavka pisača Dohvati IP adresu namještena na **Ručno**, IP adresa koju ručno postavite bit će nevažeća jer će biti izvan raspona (npr.: 0.0.0.0). Postavite ispravnu IP adresu pomoću upravljačke ploče pisača ili softvera Web Config.

Povezane informacije

➔ [“Ispis lista mrežnog statusa” na strani 40](#)

Mrežne postavke

E-9

Rješenja:

Provjerite vrijedi li sljedeće.

- Uređaji su uključeni.
- Internetu i drugim računalima ili mrežnim uređajima na istoj mreži možete pristupiti s uređaja koje želite povezati s pisačem.

Ako i dalje ne dođe do uspostavljanja veze između pisača i mrežnih uređaja, isključite bežični usmjerivač. Pričekajte oko 10 sekundi pa ga uključite. Zatim ponovno postavite postavke mreže tako da preuzmete i pokrenete softver sa sljedeće internetske stranice.

<http://epson.sn> > Postavljanje

Povezane informacije

➔ “Povezivanje s računalom” na strani 21

E-10

Rješenja:

Provjerite vrijedi li sljedeće.

- Ostali su uređaji na mreži uključeni.
- Mrežne adrese (IP adresa, maska podmreže i zadani pristupnik) ispravne su ako ste postavku pisača Dohvati IP adresu namjestili na Ručno.

Ponovno postavite mrežne adrese ako su one neispravne. IP adresu, masku podmreže i zadani pristupnik možete provjeriti u području **Network Status** u izvješću o mrežnoj vezi.

Kada je omogućena funkcija DHCP, promijenite postavku pisača Dohvati IP adresu na **Automatski**. Ako želite ručno postaviti IP adresu, provjerite IP adresu pisača u području **Network Status** u izvješću o mrežnoj vezi, a zatim odaberite Ručno na zaslonu s postavkama mreže. Postavite masku podmreže na [255.255.255.0].

Ako i dalje ne dođe do povezivanja pisača i mrežnih uređaja, isključite bežični usmjerivač. Pričekajte oko 10 sekundi pa ga uključite.

Povezane informacije

➔ “Ispis lista mrežnog statusa” na strani 40

E-11

Rješenja:

Provjerite vrijedi li sljedeće.

- Adresa zadanog pristupnika bit će točna ako postavke pisača za TCP/IP podesite na Ručno.
- Uključuje se uređaj koji je postavljen kao zadani pristupnik.

Postavite točnu adresu zadanog pristupnika. Adresu zadanog pristupnika možete pronaći u području **Network Status** izvješću o mrežnoj vezi.

Mrežne postavke

Povezane informacije

➔ “Ispis lista mrežnog statusa” na strani 40

E-12

Rješenja:

Provjerite vrijedi li sljedeće.

- Ostali su uređaji na mreži uključeni.
- Mrežne adrese (IP adresa, maska podmreže i zadani pristupnik) ispravne su ako ih unosite ručno.
- Mrežne su adrese za ostale uređaje (maska podmreže i zadani pristupnik) jednake.
- IP adresa nije u sukobu s drugim uređajima.

Ako i dalje ne dođe do uspostave veze između pisača i mrežnih uređaja, pokušajte sljedeće.

- Isključite bežični usmjerivač. Pričekajte oko 10 sekundi pa ga uključite.
- Ponovno namjestite postavke mreže koristeći program za instalaciju. Možete ga pokrenuti na sljedećoj internetskoj stranici.
<http://epson.sn> > **Postavljanje**
- Na bežičnom usmjerivaču koji koristi WEP vrstu sigurnosti možete registrirati nekoliko lozinki. Ako je registrirano više lozinki, provjerite je li prva registrirana lozinka postavljena na pisaču.

Povezane informacije

➔ “Ispis lista mrežnog statusa” na strani 40

➔ “Povezivanje s računalom” na strani 21

E-13

Rješenja:

Provjerite vrijedi li sljedeće.

- Uključeni su mrežni uređaji kao što su bežični usmjerivač, koncentrator i usmjerivač.
- Postavke za TCP/IP za mrežne uređaje nisu ručno namještene. (Ako se postavke pisača za TCP/IP postavljaju automatski dok postavke za TCP/IP za druge mrežne uređaje namještate ručno, mreža pisača mogla bi se razlikovati od mreže za druge uređaje.)

Ako ne radi ni nakon provjere gore navedenog, pokušajte sljedeće.

- Isključite bežični usmjerivač. Pričekajte oko 10 sekundi pa ga uključite.
- Namjestite mrežne postavke na računalu koje je na istoj mreži kao pisač koristeći instalacijski program. Možete ga pokrenuti na sljedećoj internetskoj stranici.
<http://epson.sn> > **Postavljanje**
- Na bežičnom usmjerivaču koji koristi WEP vrstu sigurnosti možete registrirati nekoliko lozinki. Ako je registrirano više lozinki, provjerite je li prva registrirana lozinka postavljena na pisaču.

Mrežne postavke

Povezane informacije

- ➔ “Ispis lista mrežnog statusa” na strani 40
- ➔ “Povezivanje s računalom” na strani 21

Poruke u mrežnom okruženju

Poruka	Rješenje
The Wi-Fi environment needs to be improved. Turn the wireless router off and then turn it on. If the connection does not improve, see the documentation for the wireless router.	Nakon približavanja pisača bežičnom pristupniku i uklanjanja svih prepreka između njih, isključite bežični pristupnik. Pričekajte 10 sekundi i ponovno je uključite. Ako se i dalje ne povezuje, pogledajte dokumentaciju isporučenu uz bežični pristupnik.
*No more devices can be connected. Disconnect one of the connected devices if you want to add another one.	Računalo i pametni uređaji koji se mogu istovremeno povezati spojeni su potpuno na vezu Wi-Fi Direct (jednostavan način rada AP). Kako biste dodali računalo ili pametni uređaj, najprije odspojite jedan spojeni uređaj ili ga spojite na drugu mrežu. Možete potvrditi broj bežičnih uređaja koji se mogu istovremeno spojiti i broj spojenih uređaja tako da provjerite list mrežnog statusa na upravljačkoj ploči pisača.
The same SSID as Wi-Fi Direct exists in the environment. Change the Wi-Fi Direct SSID if you cannot connect a smart device to the printer.	Na upravljačkoj ploči pisača idite na zaslon Wi-Fi Direct Setup i odaberite izbornik za promjenu postavke. Možete promijeniti naziv mreže iza DIRECT-XX-. Unesite najviše 32 znakova.

Ispis lista mrežnog statusa

Možete provjeriti detaljne mrežne informacije tako da ih ispišete.

1. Umetnite papire.
2. Odaberite **Postavke** na početnom zaslonu.
Za odabir stavke pritisnite gumbе ▲ ▼ ◀ ▶, a zatim pritisnite gumb OK.
3. Odaberite **Postavke mreže > Ispis lista sa stanjem**.
4. Pritisnite gumb ◊.
Ispisan je list mrežnog statusa.

Zamjena ili dodavanje novih bežičnih usmjernika

Ako se SSID promijeni zbog zamjene pristupne točke bežičnog usmjernika ili se doda bežični usmjernik i uspostavi se novo mrežno okruženje, ponovno odaberite Wi-Fi postavke.

Povezane informacije

➔ “Promjena načina povezivanja s računalom” na strani 41

Promjena načina povezivanja s računalom

Pomoću programa za instaliranje i ponovnog postavljanja u različitim načinima povezivanja.

 Postavljanje preko web-mjesta

Pristupite sljedećem web-mjestu i unesite naziv proizvoda. Idite na **Postavljanje** i započnite s postavljanjem.

<http://epson.sn>

 Postavljanje pomoću softverskog diska (samo za modele uz koje se isporučuje softverski disk i korisnike koji imaju Windows računala s diskovnim pogonom.)

Umetnite softverski disk u računalo i zatim slijedite upute prikazane na zaslonu.

Odobiranje opcije promjene načina povezivanja

Slijedite upute sa zaslona dok se prikazuje sljedeći zaslon.

Odaberite **Ponovno postavljanje veze s Pisač (za novi mrežni usmjerivač ili promjenu USB-a na mrežu itd.)** na zaslonu Instaliranje softvera, a zatim kliknite na **Dalje**.

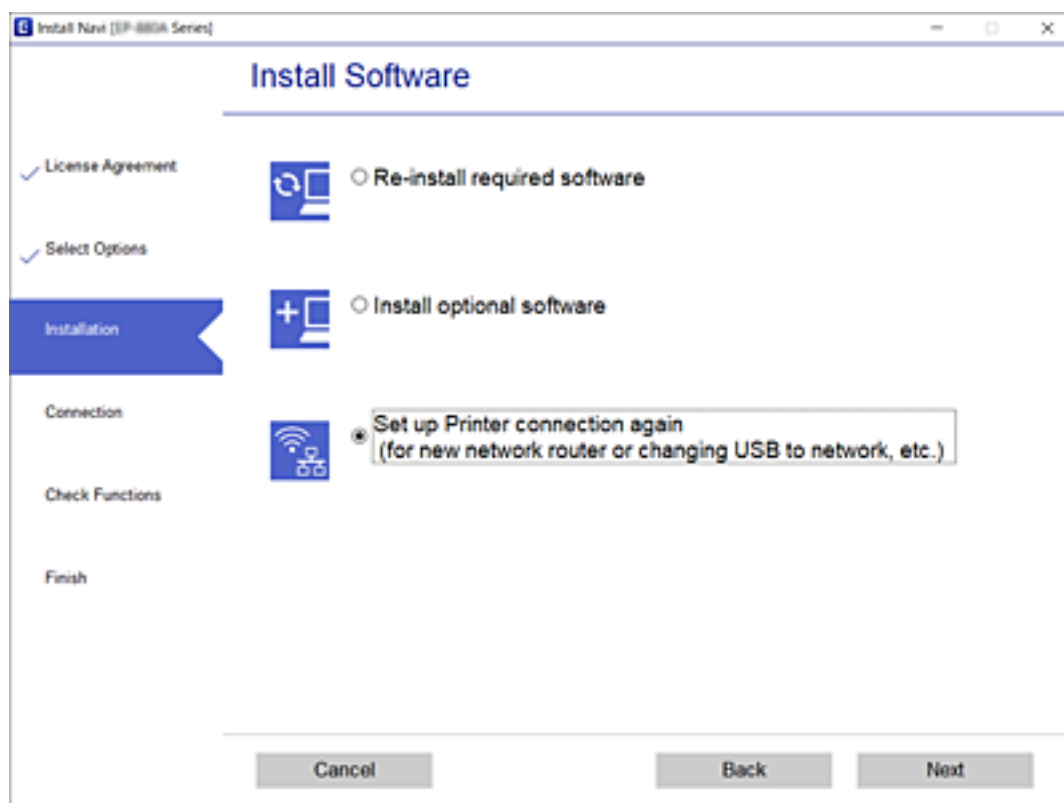

Promjena postavki Wi-Fi Direct (jednostavan način rada AP)

Kada se omogući veza Wi-Fi Direct (jednostavan način rada AP), možete promijeniti postavke Wi-Fi Direct poput naziva mreže i lozinke.

1. Odaberite **Postavljanje Wi-Fi veze** na početnom zaslonu.

Za odabir stavke pritisnite gumbе ▲ ▼ ◀ ▶, a zatim pritisnite gumb OK.

2. Odaberite **Wi-Fi Direct**.
3. Pritisnite gumb OK za nastavak.
4. Pritisnite gumb OK za nastavak.
5. Pritisnite gumb ▼ za prikaz zaslona postavke.
6. Odaberite stavku izbornika koju želite promijeniti.

Možete odabrati sljedeće stavke izbornika.

Promijeni naziv mreže

Promijenite Wi-Fi Direct (jednostavan način rada AP) mrežni naziv (SSID) korišten za spajanje na pisač s vašim arbitražnim imenom. Možete postaviti mrežni naziv (SSID) u ASCII znakovima koji su prikazani na tipkovnici softvera na upravljačkoj ploči.

Kad mijenjate mrežni naziv (SSID), isključit će se svi povezani uređaji. Koristite novi mrežni naziv (SSID) želite li ponovno povezati uređaje koristite novu lozinku.

Promijeni lozinku

Promijenite Wi-Fi Direct (jednostavan način rada AP) lozinku za spajanje na pisač s vašom arbitražnom vrijednosti. Možete postaviti lozinku u ASCII znakovima koji su prikazani na tipkovnici softvera na upravljačkoj ploči.

Kad mijenjate lozinku, isključit će se svi povezani uređaji. Koristite novu lozinku ako želite ponovno povezati uređaje.

Onemogući Wi-Fi Direct

Onemogućite Wi-Fi Direct (jednostavan način rada AP) postavke pisača. Kada ga onemogućite, svi uređaji spojeni na pisač vezom Wi-Fi Direct (jednostavan način rada AP) bit će isključeni.

Vrati zadane postavke

Vratite sve Wi-Fi Direct (jednostavan način rada AP) postavke na njihove zadane vrijednosti.

Izbrisane su Wi-Fi Direct (jednostavan način rada AP) informacije spajanja pametnog uređaja spremljene na pisač.

7. Slijedite upute na zaslonu.

Onemogućavanje Wi-Fi veze preko upravljačke ploče

Kada se onemogući Wi-Fi, isključit će se Wi-Fi veza.

Mrežne postavke

1. Odaberite **Postavljanje Wi-Fi veze** na početnom zaslonu.
Za odabir stavke pritisnite gumbе ▲ ▼ ◀▶, a zatim pritisnite gumb OK.
2. Odaberite **Wi-Fi (Preporučeno)**.
3. Pritisnite gumb OK za nastavak.
4. Odaberite **Ostalo**.
5. Odaberite **Deaktiviraj Wi-Fi**.
6. Provjerite poruku, a zatim pritisnite gumb OK.

Prekidanje veze Wi-Fi Direct (jednostavan način rada AP) preko upravljačke ploče

Dostupna su dva načina deaktivacije veze Wi-Fi Direct (jednostavni način rada AP); možete deaktivirati sve veze koristeći upravljačku ploču pisača ili deaktivirajte svaku vezu iz računala ili pametnog telefona. Ovaj dio objašnjava način deaktivacije svih veza.

**Važno:**

Kada se onemogući Wi-Fi Direct (jednostavan način rada AP) veza, sva računala i pametni uređaji spojeni na pisač Wi-Fi Direct (jednostavan način rada AP) vezom bit će odspojeni.

Napomena:

Ako želite odspojiti određeni uređaj, odspojite ga s uređaja umjesto pisača. Jednim od sljedećih načina isključite vezu Wi-Fi Direct (jednostavan način rada AP) iz uređaja.

- Isključite Wi-Fi vezu s mrežnim nazivom pisača (SSID).
- Spojite s drugim mrežnim nazivom (SSID).

1. Odaberite **Postavljanje Wi-Fi veze** na početnom zaslonu.
Za odabir stavke pritisnite gumbе ▲ ▼ ◀▶, a zatim pritisnite gumb OK.
2. Odaberite **Wi-Fi Direct**.
3. Pritisnite gumb OK za nastavak.
4. Pritisnite gumb OK za nastavak.
5. Pritisnite gumb ▼ za prikaz zaslona postavke.
6. Odaberite **Onemogućí Wi-Fi Direct**.
7. Provjerite poruku, a zatim pritisnite gumb OK.

Oporavak mrežnih postavki s upravljačke ploče pisača

Možete vratiti sve mrežne postavke na njihove zadane vrijednosti.

1. Odaberite **Postavke** na početnom zaslonu.

Za odabir stavke pritisnite gumbе ▲ ▼ ◀ ▶, a zatim pritisnite gumb OK.

2. Odaberite **Vraćanje zadanih postavki > Postavke mreže**.

3. Provjerite poruku, a zatim pritisnite gumb OK.

Pripreme pisača

Umetanje papira

Dostupni papiri i kapaciteti

Napomena:

Prikazana veličina papira razlikuje se ovisno o upravljačkom programu.

Originalni Epson papir

Epson preporučuje korištenje originalnog Epson papira kako bi se osigurao ispis visoke kvalitete.

Napomena:

Raspoloživost papira razlikuje se ovisno o lokaciji. Za najnovije informacije o papirima dostupnim u vašem području kontaktirajte s Epsonovom službom podrške.

Papir prikladan za ispis dokumenata

Naziv medija	Veličina	Kapacitet umetanja (listova)
Epson Bright White Ink Jet Paper	A4	Do crte označene trokutom na rubnoj vodilici.

Papir prikladan za ispis dokumenata i fotografija

Naziv medija	Veličina	Kapacitet umetanja (listova)
Epson Matte Paper-Heavyweight	A4	20
Epson Photo Quality Ink Jet Paper	A4	80

Papir prikladan za ispis fotografija

Naziv medija	Veličina	Kapacitet umetanja (listova)
Epson Ultra Glossy Photo Paper	A4, 13 × 18 cm (5 × 7 inča), 10 × 15 cm (4 × 6 inča)	20*
Epson Premium Glossy Photo Paper	A4, 13 × 18 cm (5 × 7 inča), 10 × 15 cm (4 × 6 inča)	20*
Epson Premium Semigloss Photo Paper	A4, 13 × 18 cm (5 × 7 inča), 10 × 15 cm (4 × 6 inča)	20*

Pripreme pisača

Naziv medija	Veličina	Kapacitet umetanja (listova)
Epson Photo Paper Glossy	A4, 13 × 18 cm (5 × 7 inča), 10 × 15 cm (4 × 6 inča)	20*

* Stavljajte jedan po jedan list papira ako se papir ne uvlači kako treba ili ako boja ispisa nije ravnomjerna ili ako se razmazuje.

Povezane informacije

➔ [“Papir za ispis bez obruba” na strani 47](#)

➔ [“Papir za 2-strani ispis” na strani 47](#)

Vrste papira dostupne u trgovinama

Običan papir

Naziv medija	Veličina	Kapacitet umetanja (listova)
Obični papir	Letter, A4, B5, 16K (195×270 mm), A5, A6, B6	Do crte označene trokutom na rubnoj vodilici.*1
Kopirni papir		
Letterhead*2	Legal, 8,5×13 inča, Indian-Legal	1
	Korisnički definirana (mm) 54 × 86 do 215,9 × 1200	1

*1 Stavljajte jedan po jedan list papira ako se papir ne uvlači kako treba ili ako boja ispisa nije ravnomjerna ili ako se razmazuje.

*2 Papir na kojem su prethodno ispisane informacije poput imena pošiljatelja ili naziva tvrtke u zaglavlju. Mora postojati margina od najmanje 3 mm na vrhu papira. Dvostrano ispisivanje i ispisivanje bez obruba nije dostupno kod Letterhead papira.

Omotnice

Naziv medija	Veličina	Kapacitet umetanja (omotnice)
Omotnica	Omotnica #10, Omotnica DL, Omotnica C6	10

Povezane informacije

➔ [“Papir za ispis bez obruba” na strani 47](#)

➔ [“Papir za 2-strani ispis” na strani 47](#)

Papir za ispis bez obruba

Originalni Epson papir

- Epson Bright White Ink Jet Paper
- Epson Photo Quality Ink Jet Paper
- Epson Matte Paper-Heavyweight
- Epson Ultra Glossy Photo Paper
- Epson Premium Glossy Photo Paper
- Epson Premium Semigloss Photo Paper
- Epson Photo Paper Glossy

Vrste papira dostupne u trgovinama

Običan papir, papir za kopiranje (A4, Letter)

Papir za 2-strani ispis

Originalni Epson papir

Epson Bright White Ink Jet Paper

Vrste papira dostupne u trgovinama

Običan papir, papir za kopiranje*

* Za automatski dvostrani ispis, možete upotrijebiti veličine papira Letter, A4, B5, 16K i korisnički definirano (182×257 do 215,9×297 mm).

Mjere opreza pri rukovanju papirom

- Pročitajte upute priložene uz papir.
- Kako biste dobili ispis visoke kvalitete na originalnom Epson papiru, koristite papir u okruženju navedenom na uputama priloženima uz papir.
- Razlistajte papir i poravnajte rubove prije umetanja. Ne razlistavajte i ne uvijajte fotografski papir. To može oštetiti stranu za ispis.

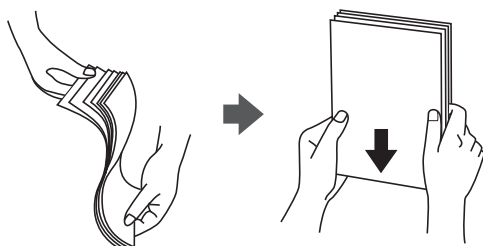

Pripreme pisača

- ❑ Ako je papir uvijen, izravnajte ga ili blago uvijte u suprotnom smjeru prije umetanja. Ispisivanje na uvijenom papiru može uzrokovati zaglavljivanje papira i razmazivanje tinte na ispisu.



- ❑ Ne koristite papir koji je valovit, iskidan, izrezan, presavijen, vlažan, predebeo, pretanak ili na sebi ima naljepnice. Uporaba ovih vrsta papira uzrokuje zaglavljivanje papira i razmazivanje tinte na ispisu.
- ❑ Upotrebljavajte isključivo papir s uzdužnim vlaknima. Ako niste sigurni koju vrstu papira koristite, pogledajte njegovo pakiranje ili se obratite proizvođaču papira kako biste saznali njegove karakteristike.

Povezane informacije

- ➔ [“Svojstva pisača” na strani 212](#)

Umetanje papira u Uvlačenje papira straga

1. Izvucite potporu papira.

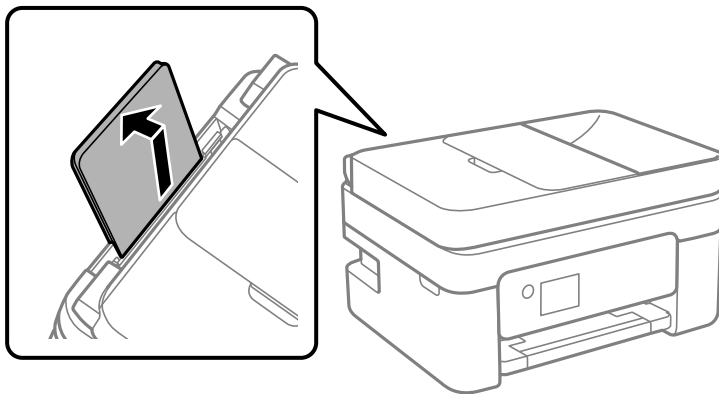

2. Raširite vodilice za rubove.

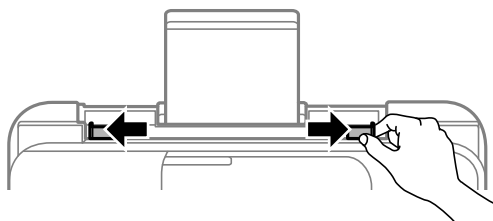

Pripreme pisača

3. Umetnite papir u središte držača papira tako da je strana za ispis okrenuta prema gore.

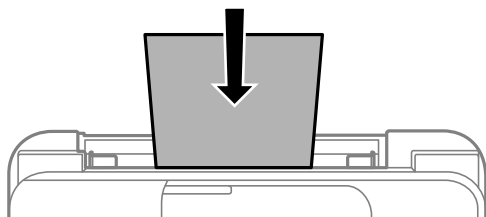

! **Važno:**

- Nemojte umetati veći broj listova od onog preporučenog za odabranu vrstu papira. Običan papir ne stavljate iznad crte koja se nalazi ispod oznake ▼ unutar bočne vodilice.
- Prvo umetnite papir s kraćim rubom. Međutim, ako ste unutar korisnički zadane postavke odabrali veličinu papira s dužim rubom kao zadanu značajku, tada prvo morate umetnuti u pisač papir s dužim rubom.

- Prethodno izbušeni papir

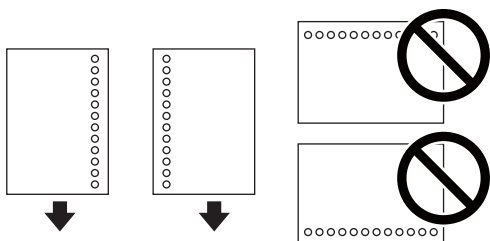

Napomena:

- Umetnite jedan list ili papir definirane veličine s rupama za spajanje lijevo il desno.
- Prilagodite područje ispisa odabrane datoteke kako ne bi došlo do njezinog ispisivanja preko rupica.
- Dvostrano ispisivanje na prethodno izbušenom papiru nije dostupno u automatskom načinu rada.

4. Vodilice ruba dovucite do rubova papira.

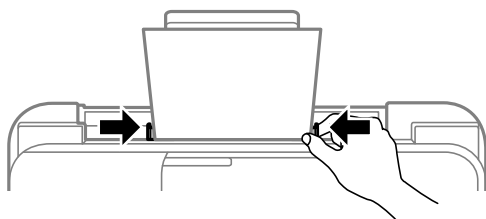

5. Na upravljačkoj ploči odaberite veličinu i vrstu papira koji ste umetnuli u uvlačenje papira straga.
Za odabir stavke pritisnite gumbе ▲ ▼ ◀ ▶, a zatim pritisnite gumb OK.

Pripreme pisača

Napomena:

- ❑ Zaslona s postavkama veličine i vrste papira možete prikazati i odabirom opcije **Postavke > Podešavanje pisača > Postavke izvora papira > Postavka papira**.
- ❑ Kod Letterhead papira odaberite **Letterhead** kao vrstu papira.
- ❑ Kod Letterhead papira, želite li ispisivati na papiru koji je manji od postavke u upravljačkom programu pisača, pisač može ispisivati izvan rubova papira, što može dovesti do mrlja na ispisanim listovima i viška tinte koja se nakuplja unutar pisača. Obvezno odaberite ispravnu postavku veličine papira.
- ❑ Dvostrano ispisivanje i ispisivanje bez obruba nije dostupno kod Letterhead papira. Također, brzina ispisivanja može biti smanjena.

6. Izvucite izlaznu ladicu.

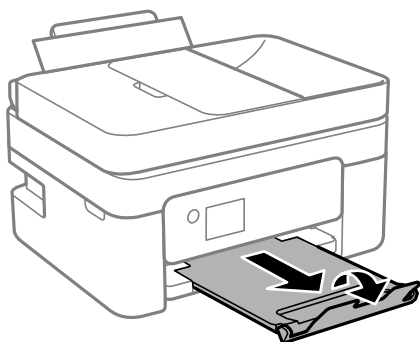

Napomena:

Vratite preostali papir u njegovu ambalažu. Ostavite li ga u pisaču, papir se može uviti ili može opasti kvaliteta ispisa.

Povezane informacije

- ➔ [“Mjere opreza pri rukovanju papirom” na strani 47](#)
- ➔ [“Dostupni papiri i kapaciteti” na strani 45](#)
- ➔ [“Napomene u vezi s umetanjem omotnica” na strani 50](#)
- ➔ [“Umetanje dugog papira” na strani 51](#)

Napomene u vezi s umetanjem omotnica

Omotnice umetnite tako da kraći rub omotnice postavite u sredinu, a preklopku prema dolje te zatim pomaknite rubne vodilice do rubova omotnica.

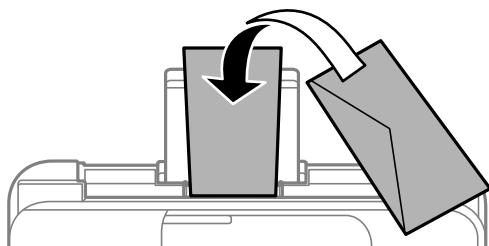

Pripreme pisača

- ❑ Razlistajte omotnice i poravnajte rubove prije umetanja. Ako su naslagane omotnice pune zraka, pritisnite ih nadolje kako biste ih spljoštili prije umetanja.

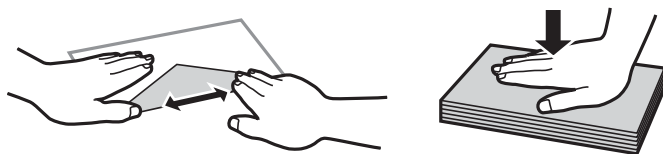

- ❑ Ne upotrebljavajte uvijene ili presavijene omotnice. Uporaba ovih omotnica uzrokuje zaglavljivanje papira i razmazivanje tinte na ispisu.
- ❑ Ne upotrebljavajte omotnice s preklopom čija je površina ljepljiva ili omotnice s prozorčićem.
- ❑ Izbjegavajte korištenje previše tankih omotnica, jer se mogu uviti tijekom ispisa.

Povezane informacije

- ➔ [“Dostupni papiri i kapaciteti” na strani 45](#)
- ➔ [“Umetanje papira u Uvlačenje papira straga” na strani 48](#)

Umetanje dugog papira

Kod umetanja papira koji je dulji od papira veličine Legal, uklonite držač papira, a zatim izravnajte vodeći rub papira.

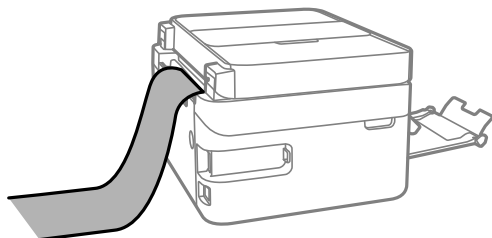

Povezane informacije

- ➔ [“Dostupni papiri i kapaciteti” na strani 45](#)
- ➔ [“Umetanje papira u Uvlačenje papira straga” na strani 48](#)

Popis vrsta papira

Kako biste postigli zadovoljavajuće rezultate ispisa, odaberite vrstu umetnutog papira.

Naziv medija	Vrsta medija	
	Upravljačka ploča	Upravljački program pisača
Epson Bright White Ink Jet Paper	Obični papir	Obični papiri
Epson Ultra Glossy Photo Paper	Ultra Glossy	Epson Ultra sjajni papir
Epson Premium Glossy Photo Paper	Prem. Glossy	Epson premium sjajni fotografski papir

Pripreme pisača

Naziv medija	Vrsta medija	
	Upravljačka ploča	Upravljački program pisača
Epson Premium Semigloss Photo Paper	Prem. Polusjajni	Epson premium polusjajni fotografski papir
Epson Photo Paper Glossy	Glossy	Photo Paper Glossy
Epson Matte Paper-Heavyweight	Matte	Epson matirani papir
Epson Photo Quality Ink Jet Paper	Photo Quality Ink Jet	Epson papir za tintne pisače fotografske kvalitete

Postavljanje izvornika

Stavite izvornike na staklo skenera ili u automatski ulagač dokumenata.

Pomoću automatskog ulagača dokumenata možete istodobno skenirati veći broj izvornika.

Dostupni izvornici za automatski ulagač dokumenata (ADF)

Podržana veličina papira	A4, Letter, 21,6×33 cm (8,5×13 inča), Legal
Vrsta papira	Obični papir
Debljina papira (težina papira)	64 do 95 g/m ²
Kapacitet umetanja	A4, Letter: 30 listova ili 3.3 mm 21,6×33 cm (8,5×13 inča), Legal: 10 listova

Čak i kada izvornici udovoljavaju specifikacijama za izvornike koji se mogu staviti u automatski ulagač dokumenata (ADF), možda se neće dovesti iz ADF-a ili se kvaliteta skeniranja može smanjiti ovisno o svojstvima ili kvaliteti papira.



Važno:

Ne umećite fotografije ili dragocjene originalne umjetničke slike u automatski ulagač dokumenata (ADF). Pogrešno ulaganje moglo bi zgužvati ili oštetiti izvornik. Ove dokumente skenirajte na staklo skenera.

Kako biste spriječili zaglavljivanje papira, izbjegavajte stavljanje sljedećih vrsta izvornika u automatski ulagač dokumenata (ADF). Za ove vrste koristite staklo skenera.

- Izvornici koji su poderani, presavijeni, naborani, oštećeni ili uvijeni
- Izvornici s rupama za stavljanje u mapu
- Izvornici spojeni ljepljivom vrpcom, klamficama, spajalicama i sl.
- Izvornici s naljepnicama
- Izvornici koji su nepravilno izrezani ili nisu pravokutni
- Međusobno spojeni izvornici
- Folije za projektore, termički papir ili indigo

Postavljanje izvornika u automatski ulagač dokumenata (ADF)

1. Poravnajte rubove izvornika.
2. Podignite ulazni pretinac automatskog ulagača dokumenata (ADF).

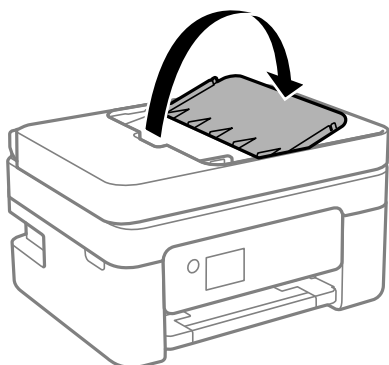

3. Izvucite rubnu vodilicu automatskog ulagača dokumenata (ADF).

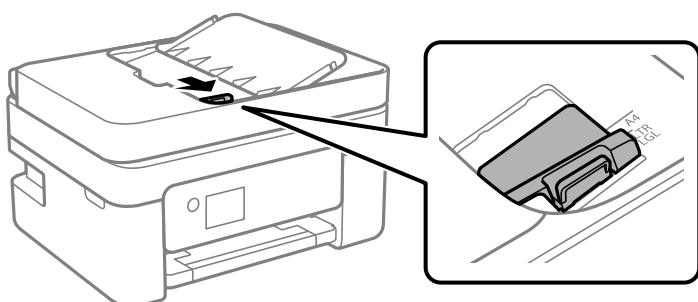

4. Izvornike postavite u automatski ulagač dokumenata (ADF) tako da je prednja strana okrenuta prema gore i da kratki rub prvi ulazi, a zatim gurnite rubne vodilice do ruba izvornika.

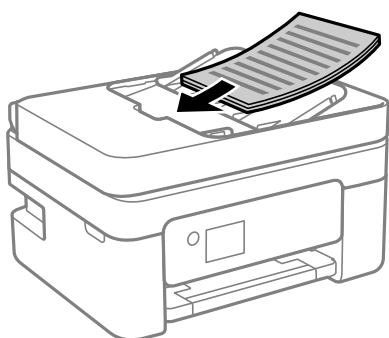

Pripreme pisača

! Važno:

- ❑ Izvornike ne stavljate iznad crte koju označava simbol trokuta na automatskom ulagaču dokumenata (ADF).

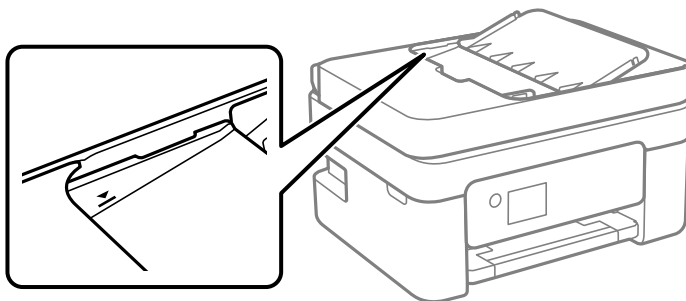

- ❑ Tijekom skeniranja ne umećite nove izvornike.

Postavite izvornike u ADF za kopiranje 2 stranice na jednom listu

Postavite izvornike u smjeru prikazanom na ilustraciji i odaberite postavku orijentacije.

- ❑ Izvornici s okomitim usmjerenjem: prema uputama u nastavku odaberite **Uspravno** na upravljačkoj ploči.

Više stranica > 2-struko > Usmjerenje izvornika > Uspravno

Postavite izvornike u automatski ulagač dokumenata (ADF) u smjeru strelice.



- ❑ Izvornici s vodoravnim usmjerenjem: prema uputama u nastavku odaberite **Vodoravno** na upravljačkoj ploči.

Više stranica > 2-struko > Usmjerenje izvornika > Vodoravno

Postavite izvornike u automatski ulagač dokumenata (ADF) u smjeru strelice.



Stavljanje izvornika na Staklo skenera

! Pozor:

Pazite da ne priklješćite ruku ili prste prilikom otvaranja i zatvaranja poklopca dokumenta. U protivnom se možete ozlijediti.

! Važno:

Ako stavljate glomazne izvornike poput knjiga, spriječite da vanjsko svjetlo izravno obasjava staklo skenera.

Pripreme pisača

1. Otvorite poklopac za dokumente.

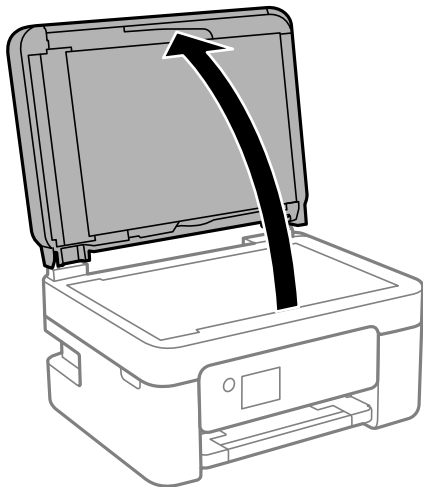

2. Uklonite prašinu ili mrlje s površine staklo skenera koristeći mekanu, suhu i čistu krpku.

Napomena:

Ako ima bilo kojeg smeća ili prljavštine na staklo skenera, raspon skeniranja može se proširiti da bi ga obuhvatio, pa će slika izvornika možda biti pomaknuta ili smanjena.

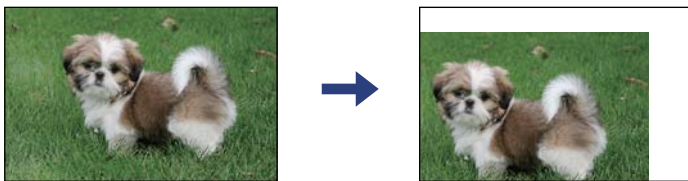

3. Položite izvornik licem okrenut prema dolje i povucite ga do oznake kuta.

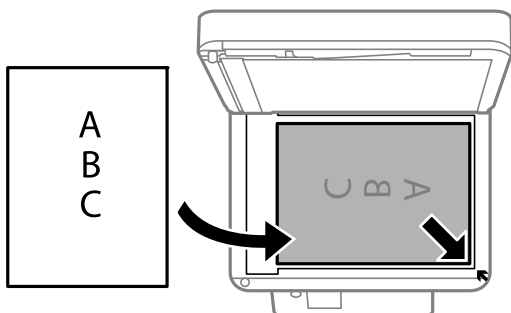

Napomena:

- Prostor koji se nalazi 1,5 mm od kutova staklo skenera se ne skenira.
- Kad se izvornici postave u automatski ulagač dokumenata i na staklo skenera, prioritet imaju izvornici u automatskom ulagaču dokumenata.

4. Oprezno zatvorite poklopac.



Važno:

Nemojte prejako pritiskati staklo skenera ili poklopac dokumenta. U protivnom se može oštetiti.

Pripreme pisača

- Uklonite izvornike nakon skeniranja.

Napomena:

Ako izvornike dugo ostavite na staklu, mogu se zalijepiti za staklo skenera.

Stavljanje službenog dokumenta radi kopiranja

Službeni identifikacijski dokument stavite na 5 mm od kutne oznake staklo skenera.

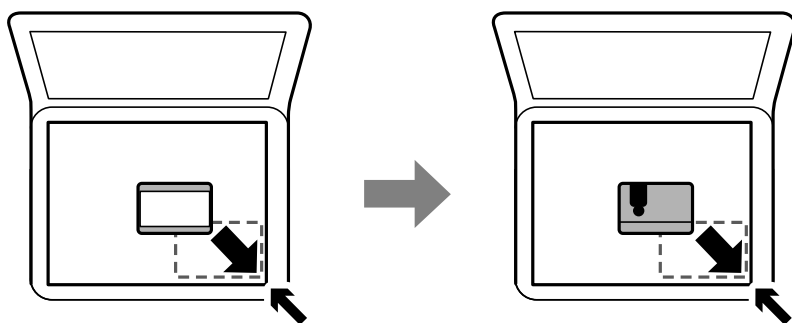

Upravljanje kontaktima

Kreiranjem popisa kontakata jednostavnije ćete odabrati primatelje. Možete prijaviti do 100 unosa i upotrebljavati popis kontakata kada unosite broj faksa.

Registriranje ili uređivanje kontakata

- Odaberite **Postavke** na početnom zaslonu.

Za odabir stavke pritisnite gumbе ▲ ▼ ◀ ▶, a zatim pritisnite gumb OK.

- Odaberite **Upravitelj Kontaktima**.

- Napravite jedno od sljedećeg.

Za registriranje kontakta odaberite **Dodaj unos**, a zatim odaberite broj registra.

Za uređivanje kontakta odaberite **Uredi**, a zatim odaberite ciljni kontakt.

Za brisanje kontakta odaberite **Izbriši**, odaberite ciljni kontakt i zatim odaberite **Da**. Nisu potrebni daljnji koraci.

- Odaberite potrebne postavke.

Napomena:

Prilikom unosa telefonskog broja faksa, unesite pristupni broj za vanjsku liniju ispred telefonskog broja faksa ako upotrebljavate telefonsku liniju PBX jer vam je pristupni broj potreban kako biste mogli koristiti vanjsku liniju. Ako je pristupni broj naveden unutar postavke **Vrsta linije**, unesite ljestve (#) umjesto pristupnog broja. Kako biste dodali stanku (stanku u trajanju od tri sekunde) tijekom pozivanja pritisnite gumb ▼ da biste unijeli crtu (-).

- Odaberite **Dodaj unos** za dovršetak registracije ili uređivanje.

Povezane informacije

➔ [“Unos znakova” na strani 18](#)

Registriranje ili uređivanje skupina kontakata

Dodavanje kontakata u skupine omogućuje vam slanje faksa na više odredišta u isto vrijeme.

1. Odaberite **Postavke** na početnom zaslonu.

Za odabir stavke pritisnite gumbе ▲ ▼ ◀ ▶, a zatim pritisnite gumb OK.

2. Odaberite **Upravitelj Kontaktima**.

3. Napravite jedno od sljedećeg.

Za registriranje nove skupine kontakata odaberite **Dodaj grupu**, a zatim odaberite broj registra.

Za uređivanje skupine kontakata odaberite **Uredi**, a zatim odaberite ciljnu skupinu.

Za brisanje skupine kontakata odaberite **Izbriši**, zatim odaberite ciljnu skupinu i zatim odaberite **Da**. Nisu potrebni daljnji koraci.

4. Unesite ili uredite **Naziv grupe**, a zatim odaberite OK.

5. Unesite ili uredite **Riječ iz kazala**, a zatim odaberite OK.

6. Odaberite kontakte koje želite dodati skupini.

Kod svakog pritiska gumba ► kontakt se odabire i poništava se njegov odabir.

Napomena:

Možete registrirati do 99 kontakata.

7. Odaberite **Dodaj unos** za dovršetak registracije ili uređivanje.

Povezane informacije

➔ [“Unos znakova” na strani 18](#)

Registracija kontakata na računalu

Uz pomoć Web Config možete izraditi popis kontakata na računalu i uvesti ga u pisač.

1. Pristupite prozoru Web Config.

2. Odaberite **Advanced Settings** s popisa u gornjem desnom dijelu prozora.

3. Odaberite **Contacts**.

4. Odaberite broj koji želite registrirati i kliknite **Edit**.

5. Unesite **Name**, **Index Word**, **Fax Number** i **Fax Speed**.

6. Kliknite na **Apply**.

Pripreme pisača

Postavke odredišta

Stavke	Postavke i pojašnjenja
Name	Unesite naziv prikazan u kontaktima koristeći najviše 30 znakova Unicode (UTF-8).Ako to ne navedete, ostavite prazno polje.
Index Word	Unesite riječi za pretraživanje koristeći najviše 30 znakova Unicode (UTF-8).Ako to ne navedete, ostavite prazno polje.
Type	Ova stavka je odabrana kao Fax .Ne možete promijeniti ovu postavku.
Fax Number	Unesite između 1 i 64 znakova koristeći 0–9 - * # i prazno mjesto.
Fax Speed	Odaberite brzinu komunikacije za odredište.

Registriranje odredišta kao skupine

1. Pristupite prozoru Web Config.
2. Odaberite **Advanced Settings** s popisa u gornjem desnom dijelu prozora.
3. Odaberite **Contacts**.
4. Odaberite broj koji želite registrirati i kliknite **Edit**.
5. Unesite **Name** i **Index Word**.
6. Odaberite skupinu pod stavkom **Type**.
7. Kliknite **Select** za **Contact(s) for Group**.
Prikazana su dostupna odredišta.
8. Odaberite odredište koje želite registrirati za skupinu i zatim kliknite **Select**.
Napomena:
Odredišta se mogu registrirati za više skupina.
9. Kliknite na **Apply**.

Opcije izbornika za Postavke

Odaberite **Postavke** na početnom zaslonu pisača kako biste podesili različite postavke.



Opcije izbornika za Status opskrbe

Odaberite izbornik na upravljačkoj ploči na način opisan u nastavku.

Postavke > Status opskrbe



Pripreme pisača

Razina tinte:

Prikaz približne razine tinte u spremnicima. Kada je prikazano , spremnik s tintom je gotovo prazan. Kada je prikazano , proširit će se spremnik s tintom.

Možete zamijeniti spremnike tinte iz ovog zaslona.

Preostali kapacit. kutije za održav.:

Prikazuje približan vijek trajanja kutije za održavanje. Kada je prikazano , kutija za održavanje gotovo je puna. Kada je prikazano , kutija za održavanje je puna.

Opcije izbornika za Održavanje

Odaberite izbornike na upravljačkoj ploči na način opisan u nastavku.

Postavke > Održavanje

Provjera mlaznice:

Pomoću ove značajke možete provjeriti jesu li mlaznice ispisne glave začepljene. Pisač ispisuje predložak za provjeru mlaznica.

Čišćenje glave:

Odaberite ovu značajku kako biste očistili začepljene mlaznice ispisne glave.

Centriranje glave:

Odaberite ovu značajku za namještanje ispisne glave kako biste postigli bolju kvalitetu ispisa.

Vertikalno poravnanje

Odaberite značajke ako je ispis mutan ili tekst i linije nisu poravnati.

Vodoravno poravnanje

Odaberite ovu značajku ako se na vašim ispisanim stranicama pojavljuju vodoravne pruge u pravilnim intervalima.

Zamjena tintnih uložaka:

Upotrijebite ovu značajku kako biste zamijenili spremnik s tintom prije nego se potroši tinta.

Čišćenje vodilice papira:

Odaberite ovu značajku ako na unutarnjim valjcima postoje mrlje od tinte. Pisač uzima papir kako bi očistio unutarnje valjke.

Povezane informacije

- ➔ [“Pregledavanje i čišćenje ispisne glave” na strani 156](#)
- ➔ [“Zamjena spremnika s tintom” na strani 149](#)
- ➔ [“Čišćenje putanje papira zbog mrlja od tinte” na strani 158](#)

Opcije izbornika za Podešavanje pisača

Odaberite izbornike na upravljačkoj ploči na način opisan u nastavku.

Postavke > Podešavanje pisača

Postavke izvora papira:

Postavka papira:

Odabir veličine i vrste papira koji ste umetnuli u izvor papira.

A4/Letter – aut. zam.:

Odaberite **Uključi** za uvlačenje papira iz izvora papira postavljenog kao format A4 kada nema izvora papira postavljenog kao format Letter ili za uvlačenje papira iz izvora papira postavljenog kao format Letter kada nema izvora papira postavljenog kao A4.

Obavijest o grešci:

Odaberite **Uključi** kako bi se prikazala poruka o pogrešci kada odabrana veličina ili vrsta papira ne odgovaraju umetnutom papiru.

Aut. pr. pos. pap.:

Odaberite opciju **Uključi** kako bi se prikazao zaslon **Postavka papira** kod umetanja papira u izvor papira. Ako onemogućite ovu značajku, nećete moći ispisivati preko uređaja iPhone, iPad ili iPod touch koristeći program AirPrint.

Zvuk:

Namjestite glasnoću.

Isključi zvuk

Odaberite **Uključi** za potpuno stišavanje zvuka.

Normalan način rada

Odaberite glasnoću kao **Pritisak gumba**.

Tihi način rada

Odaberite glasnoću kao **Pritisak gumba u Tihi način rada**.

Tihi način rada:

Vaš proizvod možda nema ovu značajku, to ovisi o mjestu kupnje.

Odaberite **Uključi** kako biste smanjili buku tijekom ispisivanja, pri čemu će se smanjiti brzina ispisa. Ovisno o vrsti papira i postavkama kvalitete ispisa, možda neće biti razlika u razini buke pisača.

Tajmer za isključivanje:

Vaš proizvod može imati ovu značajku ili značajku **Postavke za isklj.**, što ovisi o mjestu kupnje.

Odaberite ovu postavku kako bi se pisač automatski isključio ako se ne koristi tijekom određenog vremena. Možete prilagoditi trajanje prije primjene upravljanja napajanjem. Svako povećanje utjecat će na učinak energije proizvoda. Pazite na okoliš prije provedbe promjene.

Postavke za isklj.:

Vaš proizvod može imati ovu značajku ili značajku **Tajmer za isključivanje**, što ovisi o mjestu kupnje.

Pripreme pisača

Isključivanje pri neaktivnosti

Odaberite ovu postavku kako bi se pisač automatski isključio ako se ne koristi tijekom određenog vremena. Svako povećanje utjecat će na učinak energije proizvoda. Pazite na okoliš prije provedbe promjene.

Isključi nakon odvajanja

Odaberite ovu postavku kako bi se pisač isključio nakon 30 minuta kada su isključeni svi priključci, uključujući priključak LINE. Ova značajka možda neće biti dostupna u vašoj regiji.

Postavke Datum/vrijeme:

Datum/Sat

Postavljanje vremena i datuma.

Ljetno račun. vremena

Odabir postavke za ljetno računanje vremena koja se koristi u vašoj vremenskoj zoni.

Vremenska razlika

Unos vremenske razlike između vašeg lokalnog vremena i UTC-a (Koordiniranog svjetskog vremena).

Zemlja/regija:

Odaberite državu ili regiju u kojoj će se pisač koristiti. Ako promijenite državu ili regiju, postavke vašeg faksa će se promijeniti na zadane i morat ćete ih ponovno odabrati.

Jezik/Language:

Odaberite jezik koji će se koristiti na LCD zaslonu.

Tipkovnica

Promijenite izgled tipkovnice na LCD zaslonu.

Tajmer za spavanje:

Postavite vrijeme nakon kojeg će pisač prijeći u stanje mirovanja (način za uštedu energije) kada se na pisaču ne izvrše nikakve radnje. Po isteku postavljenog vremena LCD zaslon će se zacrniti.

Autom. nastavak rada iza greške:

Odabir značajke radnje koja će se izvršiti kada dođe do pogreške u postupku izvedbe obostranog ispisivanja ili kada je memorija puna.

Uključi

Prikazuje upozorenje i jednostrano ispisuje kada dođe do pogreške obostranog ispisa ili ispisuje samo ono što obradi oblak pisač kada dođe do pogreške popunjene memorije.

Isključi

Prikazuje poruku o pogrešci i otkazuje ispisivanje.

Vrijeme sušenja tinte:

Odaberite vrijeme sušenja tinte kod obostranog ispisivanja. Pisač ispisuje drugu stranu nakon ispisivanja prve. Ako je vaš ispis zamrljan, povećajte postavljeno vrijeme sušenja.

Pripreme pisača

Povezivanje s računalom preko USB:

Odaberite opciju **Omogući** kako biste omogućili računalu pristup pisaču kada je priključen putem USB ulaza. Kada je odabrana opcija **Onemogući**, ispisivanje i skeniranje koje nije zadano preko mrežne veze je ograničeno.

Povezane informacije

- ➔ [“Štednja energije — upravljačka ploča” na strani 66](#)
- ➔ [“Unos znakova” na strani 18](#)

Opcije izbornika za sve Wi-Fi/mrežne postavke

Odaberite izbornike na upravljačkoj ploči na način opisan u nastavku.

Postavke > sve Wi-Fi/mrežne postavke

Ispis lista sa stanjem:

Ispisuje list mrežnog statusa.

Postavljanje Wi-Fi veze:

Postavite ili promijenite postavke bežične mreže. Odaberite način povezivanja između ponuđenih i slijedite upute na upravljačkoj ploči.

- Wi-Fi (Preporučeno)
- Wi-Fi Direct

Provjera veze:

Provjeravanje stanja veze i ispisivanje izvješća o mrežnoj vezi. Pogledajte izvješće provjere kako biste riješili problem s povezivanjem.

Povezane informacije

- ➔ [“Odabir Wi-Fi postavki unosom SSID i lozinke” na strani 31](#)
- ➔ [“Odabir Wi-Fi postavki gumbom” na strani 32](#)
- ➔ [“Odabir Wi-Fi postavki preko postavljanja PIN-koda \(WPS\)” na strani 33](#)
- ➔ [“Veza Wi-Fi Direct \(jednostavni način rada AP\)” na strani 20](#)
- ➔ [“Ispis lista mrežnog statusa” na strani 40](#)
- ➔ [“Provjera statusa mrežne veze” na strani 34](#)

Opcije izbornika za Usluge Epson Connect

Odaberite izbornike na upravljačkoj ploči na način opisan u nastavku.

Postavke > Usluge Epson Connect

Registriraj/izbriši:

Prijavite ili uklonite pisač iz usluga Epson Connect.

Smjernice za uporabu navedene su na sljedećoj web-stranici portala.

Pripreme pisača

<https://www.epsonconnect.com/>

<http://www.epsonconnect.eu> (samo za Europu)

Obustavi/Nastavi:

Odaberite treba li obustaviti ili nastaviti usluge Epson Connect.

Adresa e-pošte:

Provjerite adresu e-pošte pisača prijavljenog na usluge Epson Connect.

Stanje:

Provjerite je li pisač registriran ili spojen na usluge Epson Connect.

Povezane informacije

➔ “Ispis s pomoću mrežne usluge” na strani 174

Opcije izbornika za Usluge ispisa za Google Cloud

Odaberite izbornike na upravljačkoj ploči na način opisan u nastavku.

Postavke > Usluge ispisa za Google Cloud

Obustavi/Nastavi:

Odaberite treba li obustaviti ili nastaviti usluge Google Cloud Print.

Poništi registraciju:

Odjavite usluge Google Cloud Print.

Stanje:

Provjerite je li pisač registriran ili spojen na usluge Google Cloud Print.

Smjernice za prijavu i uporabu navedene su na sljedećoj web-stranici portala.

<https://www.epsonconnect.com/>

<http://www.epsonconnect.eu> (samo za Europu)

Opcije izbornika za Upravitelj Kontaktima

Odaberite izbornike na upravljačkoj ploči na način opisan u nastavku.

Postavke > Upravitelj Kontaktima

Dodaj unos:

Registrirajte unos koji će se koristiti za faksove u kontaktima.

Dodaj grupu:

Registrirajte unos za grupne faksove u kontaktima.

Pripreme pisača

Uredi:

Uredite unose i grupe registrirane u kontaktima.

Izbriši:

Izbrišite unos ili grupu registriranu u kontaktima.

Ispis imenika:

Ispišite informacije unosa i grupe za kontakte na popisu.

Opcije izbornika za Postavke faksa

Odaberite izbornik na upravljačkoj ploči na način opisan u nastavku.

Postavke > Postavke faksa

Pogledajte povezane informacije u nastavku.

Povezane informacije

➔ [“Opcije izbornika za Postavke faksa” na strani 77](#)

Opcije izbornika za Ispiši list stanja

Odaberite izbornike na upravljačkoj ploči na način opisan u nastavku.

Postavke > Ispiši list stanja

List stanja konfiguracije:

Ispišite listove s podacima koji prikazuju trenutni status pisača i njegove postavke.

List stanja opskrbe:

Ispišite listove s informacijama koji navode stanje potrošnog materijala.

List s poviješću uporabe:

Ispišite listove s podacima koji prikazuju povijest upotrebe pisača.

Opcije izbornika za Brojač ispisa

Odaberite izbornike na upravljačkoj ploči na način opisan u nastavku.

Postavke > Brojač ispisa

Prikazuje se ukupni broj otisaka, crno-bijelih otisaka i otisaka u boji, uključujući stavke poput statusnog lista od vremena kupnje pisača.

Opcije izbornika za Istraživanje kupaca

Odaberite izbornike na upravljačkoj ploči na način opisan u nastavku.

Postavke > Istraživanje kupaca

Odaberite **Odobri** da bi se informacije o uporabi proizvoda poput broja ispisa pružile tvrtki Seiko Epson Corporation.

Opcije izbornika za Vрати zadane postavke

Odaberite izbornike na upravljačkoj ploči na način opisan u nastavku.

Postavke > Vрати zadane postavke

Resetira sljedeće izbornike na njihove početne vrijednosti.

- Postavke mreže
- Postavke kopiranja
- Postavke skeniranja
- Postavke faksa
- Obriši sve podatke i postavke

Opcije izbornika za Ažuriranje firmvera

Odaberite izbornike na upravljačkoj ploči na način opisan u nastavku.

Postavke > Ažuriranje firmvera

Ažuriraj:

Provjerite je li najnovija verzija upravljačkog softvera učitana na mrežni poslužitelj. Ako je dostupno ažuriranje, možete odabrati želite li pokrenuti učitavanje ili ne.

Trenutna verzija:

Prikazuje aktualnu verziju upravljačkog softvera vašeg pisača.

Obavijest:

Povremeno provjerava ažuriranja upravljačkog softvera i obavještava vas o dostupnom ažuriranju.

Štednja energije

Pisač ulazi u način mirovanja ili se isključuje automatski ako se nijedna operacija ne obavi u zadanom roku. Možete prilagoditi trajanje prije primjene upravljanja napajanjem. Svako povećanje utjecat će na učinak energije proizvoda. Pazite na okoliš prije provedbe promjene.

Ovisno o mjestu kupnje, pisač može imati značajku koja će ga automatski isključiti ako nije bio povezan s mrežom u trajanju od 30 minuta.

Štednja energije — upravljačka ploča

1. Odaberite **Postavke** na početnom zaslonu.

Za odabir stavke pritisnite gumbе ▲ ▼ ◀ ▶, a zatim pritisnite gumb OK.

2. Odaberite **Podešavanje pisača**.

3. Napravite jedno od sljedećeg.

Napomena:

Vaš uređaj možda je opremljen značajkom **Postavke za isklj.** ili **Tajmer za isključivanje**, što ovisi o mjestu kupnje.

- Odaberite **Tajmer za spavanje** ili **Postavke za isklj. > Isključivanje pri neaktivnosti** ili **Isključi nakon odvajanja** pa podesite postavke.
- Odaberite **Tajmer za spavanje** ili **Tajmer za isključivanje** i podesite postavke.

Postavke faksa

Prije uporabe značajki faksa

Postavite sljedeće za korištenje značajki faksa.

- Ispravno spojite pisac na telefonsku liniju i po potrebi na telefon
- Završite **Čarob. post. faksa**, koji zahtijeva odabir osnovnih postavki.

Odaberite sljedeće ako je potrebno.

- Imenik** registracija
- Zadane post. korisn.** koji određuje zadane vrijednosti za stavke izbornika **Faksiranje**
- Postavke izvješća** za ispis izvješća kod poslanih ili primljenih faksova

Povezane informacije

- ➔ [“Spajanje na telefonsku liniju” na strani 67](#)
- ➔ [“Priprema pisaa za slanje i primanje faksova \(koristeći Čarob. post. faksa\)” na strani 71](#)
- ➔ [“Odabir individualnih postavki za značajke faksa pisaa” na strani 72](#)
- ➔ [“Opcije izbornika za Postavke faksa” na strani 77](#)
- ➔ [“Mrežne postavke” na strani 20](#)
- ➔ [“Upravljanje kontaktima” na strani 56](#)
- ➔ [“Izbornik Zadane post. korisn.” na strani 81](#)
- ➔ [“Izbornik Postavke izvješća” na strani 80](#)

Spajanje na telefonsku liniju

Kompatibilne telefonske linije

Pisač možete priključiti na standardnu analognu telefonsku liniju (PSTN=Javna komutirana telefonska mreža) ili telefonski sustav PBX (Privatni telefonski prekidač).

Pisač možda nećete moći koristiti sa sljedećim telefonskim linijama ili sustavima:

- Telefonske linije VoIP kao što su DSL ili linije s digitalnim optičkim vlaknima
- Digitalne telefonske linije (ISDN)
- Određeni telefonski sustavi PBX
- Kada je pisac spojen na zidnu telefonsku utičnicu preko prilagodnika priključka, adaptera VoIP, razdjelnika ili usmjerivača DSL

Priključivanje pisača na telefonsku liniju

Spojite pisač u telefonsku zidnu utičnicu koristeći telefonski kabel RJ-11 (6P2C). Prilikom spajanja telefona s pisačem, koristite drugi telefonski kabel RJ-11 (6P2C).

Ovisno o području, telefonski kabel može biti isporučen s pisačem. Upotrijebite kabel koji je isporučen s pisačem.

Možda ćete trebati priključiti telefonski kabel na isporučeni prilagodnik koji odgovara standardu u Vašoj zemlji ili regiji.

Napomena:

Uklonite kapicu s ulaza EXT. koji se nalazi na pisaču kako biste priključili Vaš pisač na telefonsku liniju. Ostavite kapicu na ulazu ako ne želite priključiti pisač na telefonsku liniju.

Preporučujemo korištenje prenaponske zaštite pisača u područjima koja su izložena čestim pojavama munja.

Priključivanje pisača na standardnu telefonsku liniju (PSTN) ili sustav PBX

Jedan kraj telefonskog kabela umetnite u zidnu telefonsku utičnicu ili u ulaz PBX, a drugi kraj priključite na ulaz LINE koji se nalazi na stražnjoj strani pisača.

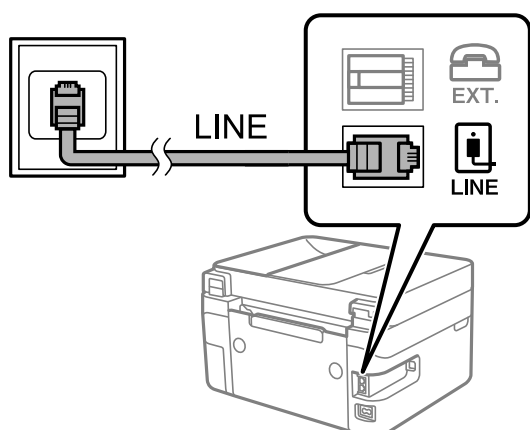

Priključivanje pisača na telefonsku liniju DSL ili ISDN

Jedan kraj telefonskog kabela umetnite u modem DSL ili u terminalni priključak ISDN, a drugi kraj priključite na ulaz LINE koji se nalazi na stražnjoj strani pisača. Za više pojedinosti pogledajte dokumentaciju isporučenu s modemom ili prilagodnikom.

Postavke faksa

Napomena:

Ako Vaš modem DSL nije opremljen s ugrađenim DSL filtrom, instalirajte zaseban DSL filter na liniju.

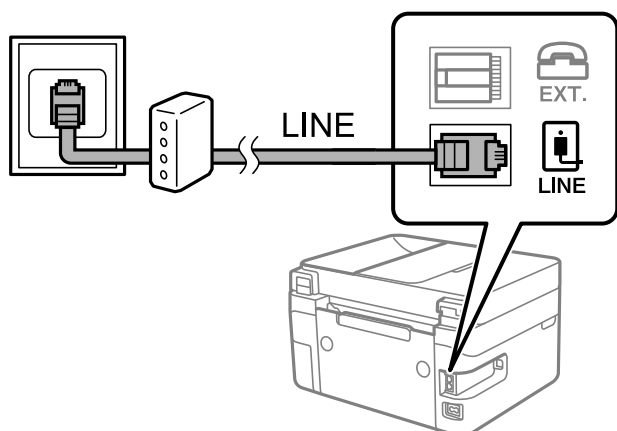

Priključivanje Vašeg telefona na pisač

Priključite telefon na pisač kada koristite samo jednu telefonsku liniju na koju su priključeni telefon i pisač.

Napomena:

- ❑ Onemogućite mogućnost faksiranja prije nego što priključite telefon na pisač ako Vaš telefon ima navedenu mogućnost. Pogledajte priručnike koji su isporučeni s telefonskim uređajem kako biste saznali pojedinosti korisne za spajanje.
- ❑ Ako ste povezali telefonsku sekretaricu, pobrinite se da postavka **Zvona za odgovor** za pisač ima veću vrijednost od vrijednosti za postavke broja zvonjenja telefonske sekretarice prije odgovaranja na poziv.

1. Uklonite kapicu s ulaza EXT. koji se nalazi na stražnjem dijelu pisača.

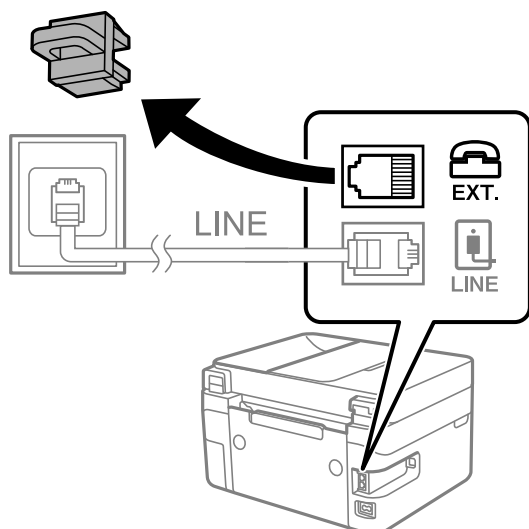

Postavke faksa

2. Priključite telefon na ulaz EXT. pomoću telefonskog kabela.

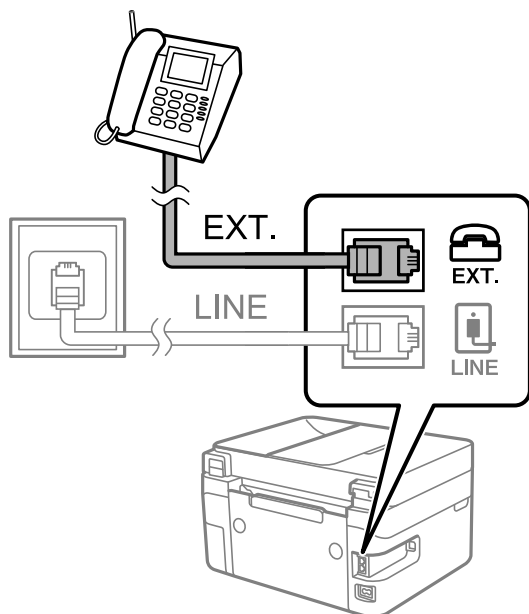

Napomena:

Priključite telefon na ulaz EXT. koji se nalazi na pisaču kada koristite samo jednu telefonsku liniju na koju su priključeni telefon i pisač. Telefon i pisač možda neće ispravno raditi ako razdijelite telefonsku liniju kako biste ih zasebno priključili.

3. Odaberite **Faksiranje** na početnom zaslonu.

Za odabir stavke pritisnite gumbе ▲ ▼ ◀ ▶, a zatim pritisnite gumb OK.

4. Podignite slušalicu.

Uspostavljena je veza kada se na zaslonu pojavi poruka za pritisnjanje gumba ◊ za početak slanja ili primanja faksa.



Povezane informacije

- ➔ “Priprema pisača za slanje i primanje faksova (koristeći Čarob. post. faksa)” na strani 71
- ➔ “Odabir postavki za uporabu automatske sekretarice” na strani 74
- ➔ “Odabir postavki za primanje faksova koji rade samo s povezanim telefonom (Daljinsko primanje)” na strani 75
- ➔ “Postavljanje opcije Način primanja” na strani 73

Priprema pisača za slanje i primanje faksova (koristeći Čarob. post. faksa)

Čarob. post. faksa konfigurira osnovne funkcije faksa kako bi pisač bio spreman za slanje i primanje faksova.

Čarobnjak se automatski prikazuje pri prvom uključivanju pisača. Čarobnjak možete i ručno prikazati na upravljačkoj ploči pisača. Ponovno pokrenite čarobnjak u slučaju da se njegovo pokretanje preskoči pri prvom uključivanja pisača ili u slučaju promjene okoline povezivanja.

- U nastavku su navedene stavke koje možete postaviti putem čarobnjaka.
 - Zaglavlje (Vaš broj telefona i Zaglavlje faksa)**
 - Način primanja (Auto ili Ručno)**
- Stavke u nastavku postavljaju se automatski, ovisno o okolini povezivanja.
 - Način biranja** (npr. **Ton** ili **Puls**)
 - Vrsta linije** (PSTN ili PBX)
 - Otkr. tona biranja**
 - Postavke za DRD**
- Ostale stavke u **Osnovne postavke** ostaju nepromijenjene.

Pokrenite **Čarob. post. faksa** kako biste namjestili **Osnovne postavke** prateći upute na zaslonu.

1. Provjerite je li pisač povezan s telefonskom linijom.

Napomena:

Pisač mora biti povezan s telefonskom linijom prije pokretanja čarobnjaka, zato što se na kraju čarobnjaka izvodi automatska provjera faksa.

2. Odaberite **Postavke** na početnom zaslonu na upravljačkoj ploči pisača.

Za odabir stavke pritisnite gumbе ▲ ▼ ◀ ▶, a zatim pritisnite gumb OK.

3. Odaberite **Postavke faksa > Čarob. post. faksa**.

4. Provjerite poruku na zaslonu i odaberite **Nastavak**.

Čarobnjak je pokrenut.

5. Na zaslonu za unos zaglavlja faksa unesite ime pošiljatelja (npr. naziv tvrtke) i zatim odaberite **OK**.

Napomena:

Vaše ime pošiljatelja i Vaš telefonski broj faksa će biti navedeni u zaglavlju odlaznih faksova.

6. Na zaslonu za unos telefonskog broja unesite broj svog faksa i zatim odaberite **Nastavak**

7. Na zaslonu **Postavke za DRD** podesite sljedeće postavke.

- Ako ste ugovorili korištenje usluge razlikovnog zvona kod telefonskog operatera: odaberite **Postavke** i odaberite uzorak zvona za dolazne faksove.

- Ako odaberete **Sve**, prijedite na korak 8.

- Ako odaberete bilo koju drugu postavku, **Način primanja** automatski se postavlja na **Auto**. Idite na korak 10.

Postavke faksa

- Ako ne želite postaviti ovu opciju: odaberite **Preskoči** i prijedite na korak 8.

Napomena:

- Usluga razlikovnog zvona koju nude brojni telefonski operateri (naziv usluge se razlikuje od operatera do operatera) omogućuje vam korištenje jedne telefonske linije s više telefonskih brojeva. Svaki telefonski broj ima drugačiji uzorak zvona. Jedan telefonski broj možete koristiti za glasovne pozive, a drugi za pozive faksa. Odaberite uzorak zvona za pozive faksa unutar značajke **DRD**.*
- Ovisno o regiji, **Uključi** i **Isključi** se prikazuju kao mogućnosti unutar značajke **DRD**. Odaberite **Uključi** kako biste mogli koristiti mogućnost razlikovnog zvona.*

8. Na zaslonu **Post. za Način prim.** navedite upotrebljavate li telefon priključen na pisač.
 - Kada ste povezani: odaberite **Da** i prijedite na sljedeći korak.
 - Kada niste povezani: odaberite **Ne** i prijedite na korak 10. **Način primanja** postavljeno je na **Auto**.
9. Na zaslonu **Post. za Način prim.** odaberite želite li automatski primati faksove.
 - Za automatsko primanje faksova: odaberite **Da**. **Način primanja** postavljeno je na **Auto**.
 - Za ručno primanje faksova: odaberite **Ne**. **Način primanja** postavljeno je na **Ručno**.
10. Provjerite postavke koje ste odabrali na prikazanom potvrdnom zaslonu i zatim odaberite **Nastavak**. Pritisnite gumb  kako biste ispravili ili izmijenili postavke.
11. Na zaslonu **Provjeri priključak telefaksa** odaberite **Pokreni provjeru** kako biste pokrenuli provjeru veze faksa, a kada se na zaslonu prikaže upit za ispis rezultata provjere, odaberite **Ispis**.
Ispisuje se izvješće s rezultatima provjere veze u kojem je navedeno stanje veze.

Napomena:

- Slijedite upute koje su navedene na izvješću kako biste riješili prijavljene pogreške.*
- Kada se prikazuje zaslon **Odaberi vrstu linije**, odaberite vrstu linije.*
 - *Kod priključivanja pisača na telefonski sustav PBX ili terminalni priključak odaberite **PBX**.*
 - *Kod priključivanja pisača na standardnu telefonsku liniju, odaberite **PSTN**. Kada se na zaslonu pokaže poruka za deaktivaciju zvuka biranja, pritisnite gumb OK. Međutim, onemogućavanjem otkrivanja zvuka slobodne linije može doći do ispuštanja prve znamenke broja faksa te slanja faksa na pogrešan broj.*

Povezane informacije

- ➔ [“Priključivanje pisača na telefonsku liniju” na strani 68](#)
- ➔ [“Postavljanje opcije Način primanja” na strani 73](#)
- ➔ [“Odabir postavki za uporabu automatske sekretarice” na strani 74](#)
- ➔ [“Odabir postavki za primanje faksova koji rade samo s povezanim telefonom \(Daljinsko primanje\)” na strani 75](#)
- ➔ [“Izbornik Osnovne postavke” na strani 77](#)

Odabir individualnih postavki za značajke faksa pisača

Možete konfigurirati individualne značajke faksa pisača preko upravljačke ploče pisača. Postavke odabrane koristeći **Čarob. post. faksa** također se mogu promijeniti. Za više pojedinosti pogledajte opis izbornika **Postavke faksa**.

Povezane informacije

➔ [“Opcije izbornika za Postavke faksa” na strani 77](#)

Postavljanje opcije Način primanja

Postoje dvije opcije pod **Način primanja** za primanje dolaznih faksova. Možete odabrati postavke u donjem izborniku.

Postavke > Postavke faksa > Osnovne postavke > Način primanja

Način primanja	Korištenje telefonske linije
Ručno	Uglavnom za telefoniranje, no i za faksiranje
Auto	Samo za faksiranje (nije potreban vanjski telefonski uređaj)
	Uglavnom za faksiranje, a ponekad telefoniranje

Povezane informacije

- ➔ [“Korištenje Auto načina rada” na strani 74](#)
- ➔ [“Korištenje načina rada Ručno” na strani 73](#)
- ➔ [“Izbornik Osnovne postavke” na strani 77](#)

Korištenje načina rada Ručno**Primanje faksova**

Kada telefon zvoniti, možete se ručno javiti podizanjem slušalice.

- Kada začujete signal faksa (baud):

Odaberite **Faksiranje** na početnom zaslonu pisača, pritisnite gumb # za odabir primanja faksa, a zatim odaberite . Zatim poklopite slušalicu.

- Ako zvoniti za glasovni poziv:

Možete odgovoriti na poziv na uobičajeni način.

Primanje faksova samo pomoću spojenog telefona

Kad je postavljen **Daljinsko primanje**, možete primiti faksove tako da unesete kod za pokretanje.

Podignite slušalicu kad telefon zazvoni. Kad čujete ton faksa (baud), birajte dvoznamenkasti kod, a zatim poklopite slušalicu.

Povezane informacije

➔ [“Odabir postavki za primanje faksova koji rade samo s povezanim telefonom \(Daljinsko primanje\)” na strani 75](#)

Korištenje Auto načina rada

Primanje faksova bez vanjskog telefonskog uređaja

Pisač automatski prebacuje na primanje faksova kada se izvrši broj zvonjenja koji ste postavili u **Zvona za odgovor**.

Napomena:

Preporučujemo postavljanje Zvona za odgovor na najniži mogući broj.

Primanje faksova pomoću vanjskog telefonskog uređaja

Pisač s vanjskim telefonskim uređajem funkcionira na sljedeći način.

- Ako je vaš telefonski uređaj telefonska sekretarica te ako uzvratí poziv unutar određenog broja zvonjenja zadanog pod **Zvona za odgovor**:
 - ako zvoni za faks, pisač se automatski prebacuje na primanje faksova.
 - ako zvoni za glasovni poziv, automatska sekretarica će primiti glasovni poziv i zabilježiti glasovnu poruku.
- Kada podignete slušalicu unutar broja zvonjenja koji ste postavili u **Zvona za odgovor**:
 - ako zvoni za faks, možete primiti faks na isti način kao za **Ručno**.
 - ako zvoni za glasovni poziv, možete odgovoriti na poziv na uobičajeni način.
- Kada pisač automatski prebacuje na primanje faksova:
 - ako zvoni za faks, pisač počinje primiti faksove.
 - ako zvoni za glasovni poziv, ne možete odgovoriti na poziv. Zamolite osobu da vas ponovo nazove.

Napomena:

Podesite postavku pisača Zvona za odgovor na veći broj od broja zvonjenja za telefonsku sekretaricu. U suprotnom telefonska sekretarica ne može primiti glasovne pozive za snimanje glasovnih poruka. Detalje o postavljanju automatske sekretarice potražite u priručniku dostavljenom uz automatsku sekretaricu.

Povezane informacije

- ➔ [“Odabir postavki za uporabu automatske sekretarice” na strani 74](#)
- ➔ [“Korištenje načina rada Ručno” na strani 73](#)

Odabir postavki kod spajanja vanjskog telefona

Odabir postavki za uporabu automatske sekretarice

Potrebno je podesiti postavke kako biste mogli koristiti telefonsku sekretaricu.

1. Odaberite **Postavke** na početnom zaslonu na upravljačkoj ploči pisača.
Za odabir stavke pritisnite gumbе ▲ ▼ ◀ ▶, a zatim pritisnite gumb OK.
2. Odaberite **Postavke faksa > Osnovne postavke**.
3. Postavite **Način primanja** na **Auto**.

Postavke faksa

4. Podesite postavku pisača **Zvona za odgovor** na veći broj od broja zvonjenja za telefonsku sekretaricu.

Ako je za **Zvona za odgovor** zadan niži broj u odnosu na broj zvonjenja telefonske sekretarice, telefonska sekretarica neće moći primati glasovne pozive kako bi snimila glasovne poruke. Pogledajte priručnike koje ste dobili uz telefonsku sekretaricu za njeno podešavanje.

Postavka pisača **Zvona za odgovor** možda nije prikazana ovisno o regiji.

Povezane informacije

- ➔ [“Korištenje Auto načina rada” na strani 74](#)
- ➔ [“Izbornik Osnovne postavke” na strani 77](#)

Odabir postavki za primanje faksova koji rade samo s povezanim telefonom (Daljinsko primanje)

Možete početi primati dolazne faksove samo odabirom slušalice i korištenjem telefona, bez ikakvog korištenja pisača.

Značajka **Daljinsko primanje** dostupna je za telefone koji podržavaju opciju tonskog biranja.

1. Odaberite **Postavke** na početnom zaslonu na upravljačkoj ploči pisača.
Za odabir stavke pritisnite gumbе ▲ ▼ ◀▶, a zatim pritisnite gumb OK.
2. Odaberite **Postavke faksa > Osnovne postavke > Daljinsko primanje**.
3. Odaberite **Uključi**.
4. Unesite dvoznamenkasti kod (možete unijeti 0 do 9, * i #) kao početni kod, a zatim pritisnite gumb OK da biste primijenili postavke.

Povezane informacije

- ➔ [“Korištenje načina rada Ručno” na strani 73](#)
- ➔ [“Izbornik Osnovne postavke” na strani 77](#)

Namještanje postavki za blokiranje bezvrijednih faksova

Možete blokirati bezvrijedne faksove.

1. Odaberite **Postavke** na početnom zaslonu na upravljačkoj ploči pisača.
Za odabir stavke pritisnite gumbе ▲ ▼ ◀▶, a zatim pritisnite gumb OK.
2. Odaberite **Postavke faksa > Osnovne postavke > Faks odbijanja**.
3. Odredite uvjet za blokiranje bezvrijednih faksova.
Odaberite **Faks odbijanja**, a zatim omogućite sljedeće opcije.
 - Popis brojeva odbijanja: odbacuje faksove koji se nalaze na popisu brojeva za odbacivanje.
 - Zagl. faksa je praz.: odbacuje faksove koji imaju prazne informacije zaglavlja.

Postavke faksa

Poz. nije u stav. Kont.: odbacuje faksove koji nisu dodani na popis kontakata.

4. Pritisnite  za povratak na zaslon **Faks odbijanja**.
5. Ako koristite **Popis brojeva odbijanja**, dodirnite **Uredi popis blokiranih brojeva**, a zatim uredite popis.

Povezane informacije

➔ [“Izbornik Osnovne postavke” na strani 77](#)

Odaberite postavke slanja i primanja faksova na računalu

Za slanje i primanje faksova na računalu, FAX Utility mora biti instaliran na računalu spojenom preko mreže ili USB kabela.

Odabir postavki Spremi na računalo za primanje faksova

Možete primati faksove na računalu koristeći FAX Utility. Instalirajte FAX Utility na klijentsko računalo i odaberite postavku. Više informacija o instalaciji možete pronaći u Basic Operations u pomoći uslužnog programa FAX Utility (prikazane u glavnom prozoru).

Postavka dolje na upravljačkoj ploči pisača postavljena je na **Da**, a primljeni faksovi mogu se spremiti na računalo.

Postavke > Postavke faksa > Postavke primanja > Spremi na računalo

Povezane informacije

➔ [“Izbornik Postavke primanja” na strani 79](#)

Odabir postavke Spremi na računalo za dodatni ispis na pisaču zbog primanja faksova

Možete odabrati postavku za ispis primljenih faksova na pisaču te njihovo spremanje na računalo.

1. Odaberite **Postavke** na početnom zaslonu na upravljačkoj ploči pisača.

Za odabir stavke pritisnite gumbе    , a zatim pritisnite gumb OK.

2. Odaberite **Postavke faksa > Postavke primanja**.
3. Odaberite **Spremi na računalo > Da, uz ispis**.

Povezane informacije

➔ [“Izbornik Postavke primanja” na strani 79](#)

Odabir postavke Spremi na računalo za neprimanje faksova

Za postavljanje pisača tako da ne prima primljene faksove na računalo, promijenite postavke na pisaču.

Postavke faksa

Napomena:

Postavke možete promijeniti i preko programa FAX Utility. Međutim, ako postoje faksovi koji nisu spremljeni na računalo, značajka neće raditi.

1. Odaberite **Postavke** na početnom zaslonu na upravljačkoj ploči pisača.

Za odabir stavke pritisnite gumbе ▲ ▼ ◀ ▶, a zatim pritisnite gumb OK.

2. Odaberite **Postavke faksa > Postavke primanja**.
3. Odaberite **Spremi na računalo > Ne**.

Povezane informacije

➔ [“Izbornik Postavke primanja” na strani 79](#)

Opcije izbornika za Postavke faksa

Odabir **Postavke > Postavke faksa** preko upravljačke ploče pisača prikazuje ovaj izbornik.

Provjeri priključak telefaksa

Možete pronaći izbornik upravljačke ploče pisača u nastavku:

Postavke > Postavke faksa > Provjeri priključak telefaksa

Opcija **Provjeri priključak telefaksa** provjerava je li pisač spojen na telefonsku liniju i spreman za prijenos faksa. Možete ispisati rezultate provjere na običnom papiru veličine A4.

Čarob. post. faksa

Možete pronaći izbornik upravljačke ploče pisača u nastavku:

Postavke > Postavke faksa > Čarob. post. faksa

Odabir opcije **Čarob. post. faksa** zadaje osnovne postavke faksa. Slijedite upute na zaslonu.

Povezane informacije

➔ [“Priprema pisača za slanje i primanje faksova \(koristeći Čarob. post. faksa\)” na strani 71](#)

Izbornik Osnovne postavke

Možete pronaći izbornik upravljačke ploče pisača u nastavku:

Postavke > Postavke faksa > Osnovne postavke

Postavke faksa

Stavka	Opis
Brzina faksa	Odabir brzine prijenosa faksa. Preporučujemo vam odabir brzine Sporo (9.600 b/s) kada se poruka o pogrešci u komunikaciji često prikazuje ili prilikom slanja/primanja faksa u/iz inozemstva ili kod korištenja telefonske usluge IP (VoIP).
ECM	Automatsko ispravljanje pogrešaka u prijenosu faksa (Način ispravljanja pogrešaka) koje se javljaju uglavnom zbog buke u telefonskoj liniji. Ne možete slati ni primati faksove u boji ako je ova značajka onemogućena.
Otkr. tona biranja	Otkrivanje zvuka slobodne linije prije početka pozivanja. Ako je pisač spojen na telefonsku liniju PBX (Privatni telefonski prekidač) ili digitalnu telefonsku liniju, on možda neće moći izvršiti postupak pozivanja. U ovom slučaju, unutar postavke Vrsta linije odaberite PBX . Onemogućite ovu značajku ako pisač ne može izvršiti postupak pozivanja i nakon što promijenite stavku unutar navedene postavke. Međutim, ako onemogućite ovu značajku, može doći do ispuštanja prve znamenke telefonskog broja i faks će biti poslan na krivi broj.
Način biranja	Odabir vrstu telefonskog sustava na koji ste priključili pisač. Ako je biranje podešeno na Puls , privremenu promjenu načina biranja (prijelaz s pulsnog na tonsko biranje) možete izvršiti pritiskom * (slovo „T“ se prikazuje) prilikom unosa telefonskog broja na početnom zaslonu izbornika za slanje faksa. Postavka se možda neće prikazati ovisno o vašoj regiji ili zemlji.
Vrsta linije	Odabir vrste telefonske linije na koju ste priključili pisač. Kada pisač koristite u okolini koja koristi ekstenzije i za koju je potreban vanjski pristupni kod za pristup vanjskoj liniji, recimo 0 i 9, odaberite PBX i registrirajte pristupni kod. Nakon registracije pristupnog koda, unesite # (ljestve) umjesto pristupnog koda prilikom slanja faksa na vanjski broj faksa. Za okolinu koja koristi DSL modem ili prilagodnik priključka, također se preporučuje postavljanje na PBX . Ne možete slati faksove primateljima u dijelu Imenik u koji su postavljeni vanjski pristupni kodovi kao što su 0 ili 9. Ako ste dodali primatelje u dijelu Imenik koristeći vanjski pristupni kod kao što je 0 ili 9, zadajte pristupni kod na Ne koristiti . U protivnom ćete morati promijeniti kod na # u dijelu Imenik .
Zaglavlje	Unos imena pošiljatelja faksa i telefonskog broja faksa. Navedeni podaci vidljivi su u zaglavlju odlaznih faksova. <input type="checkbox"/> Vaš broj telefona: možete unijeti do 20 znakova koristeći 0–9, + ili prazno mjesto. <input type="checkbox"/> Zaglavlje faksa: prema potrebi možete registrirati do 21 ime pošiljatelja. Možete unijeti do 40 znakova za svako ime pošiljatelja.
Način primanja	Odabir načina primanja. Pojedini potražite u odgovarajućim informacijama u nastavku.
DRD	Ako ste ugovorili korištenje usluge razlikovnog zvona kod telefonskog operatera, odaberite uzorak zvona za dolazne faksove. Usluga razlikovnog zvona koju nude brojni telefonski operateri (naziv usluge se razlikuje od operatera do operatera) omogućuje vam korištenje jedne telefonske linije s više telefonskih brojeva. Svaki telefonski broj ima drugačiji uzorak zvona. Jedan telefonski broj možete koristiti za glasovne pozive, a drugi za pozive faksa. Ovisno o regiji, ovaj mogućnost može biti postavljena na Uključi ili Isključi .
Zvona za odgovor	Podešavanje broja zvonjenja koji prethode automatskom primanju faksa na pisač.
Daljinsko primanje	Kada primite dolazni poziv faksa na telefon koji je priključen na pisač, unesite kod putem telefona kako biste započeli s primanjem faksa. Za postavljanje ili promjenu koda za pokretanje, postavite Daljinsko primanje na Uključi i unesite dva znaka koristeći 0–9, *, #.

Postavke faksa

Stavka	Opis
Faks odbijanja	<input type="checkbox"/> Faks odbijanja: odaberite opcije za odbacivanje primanja bezvrijednih faksova. <ul style="list-style-type: none"> <input type="checkbox"/> Popis brojeva odbijanja: ako se telefonski broj druge strane nalazi na popisu odbijenog broja, odredite želite li odbiti dolazne faksove. <input type="checkbox"/> Zagl. faksa je praz.: ako je blokiran telefonski broj druge strane, odredite želite li odbiti primanje faksova. <input type="checkbox"/> Poz. nije u stav. Kont.: ako telefonski broj druge strane nije u kontaktima, odredite želite li odbiti primanje faksova. <input type="checkbox"/> Uredi popis blokiranih brojeva: možete registrirati maksimalno 30 faks brojeva čije faksove i pozive odbijate. Unesite najviše 20 znakova koristeći 0-9, * ili prazno mjesto.

Povezane informacije

- ➔ [“Priprema pisača za slanje i primanje faksova \(koristeći Čarob. post. faksa\)” na strani 71](#)
- ➔ [“Postavljanje opcije Način primanja” na strani 73](#)
- ➔ [“Odabir postavki za primanje faksova koji rade samo s povezanim telefonom \(Daljinsko primanje\)” na strani 75](#)
- ➔ [“Namještanje postavki za blokiranje bezvrijednih faksova” na strani 75](#)

Izbornik Postavke primanja

Možete pronaći izbornik upravljačke ploče pisača u nastavku:

Postavke > Postavke faksa > Postavke primanja

Stavka	Opis
Spremi na računalo	Sprema primljene faksove kao PDF datoteke na računalo spojeno na pisač. Možete zadati na Da koristeći samo program FAX Utility. Unaprijed instalirajte FAX Utility na računalo. Nakon postavljanja na Da , možete promijeniti na Da, uz ispis .
Autom. redukcija	Ispisuje primljene faksove s dokumentima velike veličine smanjenima tako da odgovaraju papiru u izvoru papira. Smanjivanje dokumenata neće uvijek biti moguće jer ovisi o primljenim podacima. Ako je ova značajka onemogućena, dokumenti velikog formata će biti ispisani u izvornoj veličini na više listova ili će pisač tijekom ispisivanja izbacivati svaku drugu stranicu praznu.
Post. odv. stranica	Ispisuje primljene faksove s dijeljenjem stranice kada veličina primljenog dokumenta prelazi veličinu papira umetnutog u pisač.
Automatska rotacija	Rotira faksova primljene kao dokumenti formata A5 u vodoravnom položaju kako biste ih ispisali na papiru formata A5. Ova postavka primijenjena je kada je odabran format A5 pod stavkom Postavke > Podešavanje pisača > Postavke izvora papira > Postavka papira > Veličina papira . Odabirom Isključi smatrat će se da su faksovi primljeni u veličini A5 u vodoravnom položaju iste širine kao A4 dokumenti u okomitom položaju te će biti ispisani ka faksovi veličine A4.
Dodaj informacije o prijemu	Ispisuje podatke o primljenom faksu, čak i ako pošiljatelj nije postavio podatke u zaglavlju. Podaci o primanju uključuju datum i vrijeme primanja, ID pošiljatelja i broj stranice (npr. „P1”). Kada je omogućena opcija Post. odv. stranica , uključen je i broj podijeljene stranice.
Obostrano	Ispisuje više stranica primljenih faksova na obje strane papira.

Postavke faksa

Stavka	Opis
Vrijeme pokr. ispisa	<p>Odabire opciju za početak ispisivanja primljenih faksova.</p> <ul style="list-style-type: none"> <input type="checkbox"/> Primljene su sve stranice: ispisivanje započinje nakon primanja svih stranica. Za početak ispisa s prve ili zadnje stranice ovisi o postavci značajke Stog za slaganje. Pogledajte objašnjenje za Stog za slaganje. <input type="checkbox"/> Prva stranica je primljena: Ispisivanje se započinje kada se primi prva stranica, a zatim se ispisuje redosljedom primanja stranica. Ako pisač ne može započeti ispisivati, npr. kada ispisuje druge zadatke, pisač će započeti s ispisivanjem primljenih stranica u slijedu kada bude moguće.
Stog za slaganje	S obzirom da se prva stranica ispisuje zadnja (izlaz na vrh) ispisani dokumenti se slažu u pravilnom redosljedu stranica. Ova značajka možda neće biti dostupna kada pisač nema dovoljno memorije.
Vrijeme zaus. ispisa	Tijekom razdoblja koje ste naveli od Vrij. zaust. do Vr. po. pok. , pisač će spremati dokumente primljene u memoriju pisača bez njihova ispisa. Ovu značajku možete koristiti kako biste smanjili razinu buke tijekom noći ili kako biste spriječili ustupanje povjerljivih dokumenata tijekom vaše odsutnosti. Prije nego što omogućite ovu značajku, provjerite raspolaže li pisač s dovoljno slobodne memorije. Kada to postavite na Isključi , možete ispisati primljene dokumente čak i prije vremena ponovnog pokretanja.
Tih način rada	Smanjuje se buka pisača kod ispisivanja faksova, no može se smanjiti i brzina ispisa.

Izbornik Postavke izvješća

Možete pronaći izbornik upravljačke ploče pisača u nastavku:

Postavke > Postavke faksa > Postavke izvješća

Stavka	Opis
Aut. isp. zap. fak.	Automatsko ispisivanje zapisnika faksova. Odaberite Uključeno (svakih 30) za ispis dnevnika po završetku svakih 30 zadataka faksiranja. Odaberite Uključeno (vrijeme) za ispis dnevnika u zadano vrijeme. Zapisnik se ispisuje prije određenog vremena ako broj dovršenih zadataka faksiranja prijeđe brojku 30.
Priloži sliku u izvješće	Ispisivanje Izvješće prijenosa s preslikom prve stranice poslanog dokumenta. Odaberite Uključeno (velika slika) za ispis gornjeg dijela stranice bez smanjivanja. Odaberite Uključeno (mala slika) za ispis cijele stranice smanjene tako da stane u izvješće.
Format izvješća	Odabire format izvješća faksa u Faksiranje > Izbornik > Više > Izvješće o faksiranju koji nije Trag protokola . Odaberite Pojednosti kako biste ispisali kodove pogreške.

Izbornik Sigurnosne postavke

Možete pronaći izbornik upravljačke ploče pisača u nastavku:

Postavke > Postavke faksa > Sigurnosne postavke

Postavke faksa

Stavka	Opis
Ograničenja izravnog biranja	<p>Odabir Uključi onemogućava ručni unos brojeva faksa primatelja, što pošiljatelju faksa omogućuje odabir primatelja samo s popisa kontakata ili povijesti poslanih faksova.</p> <p>Odabir Unesi dvaput zahtijeva da operator ponovno unese broj faksa ako je unesen ručno.</p> <p>Odabir Isključi omogućava ručni unos broja faksa primatelja.</p>
Potvrdite popis adresa	Odabir Uključi prikazuje zaslon za potvrdu primatelja prije početka prijensa.
Automatsko brisanje sig. kopija podataka	<p>Odabir Uključi automatski briše sigurnosne kopije nakon uspješnog završetka slanja i primanja dokumenta, kada sigurnosne kopije više nisu potrebne.</p> <p>Odabir Isključi, da bi se pripremio za neočekivani prekid napajanja zbog nestanka struje ili pogreške u radu, u svoju memoriju privremeno pohranjuje sigurnosne kopije poslanih i primljenih dokumenata.</p>
Izbriši sigurnosne kopije podataka	Briše sve sigurnosne kopije privremeno pohranjene u memoriju pisača. Obrišite sve kopije prije nego što pisač ustupite nekome ili ga zbrinete.

Izbornik Zadane post. korisn.

Možete pronaći izbornik upravljačke ploče pisača u nastavku:

Postavke > Postavke faksa > Zadane post. korisn.

Postavke odabrane u ovom izborniku postaju vaše zadane postavke za **Faksiranje > Izbornik**. Pojednosti potražite u odgovarajućim informacijama u nastavku.

Povezane informacije

- ➔ [“Post. sken.” na strani 135](#)
- ➔ [“Post. slanja faksa” na strani 135](#)

Ispis

Ispisivanje preko upravljačkog programa pisača na sustavu Windows

Pristupanje upravljačkom programu pisača

Prilikom pristupanja upravljačkom programu pisača s upravljačke ploče računala, postavke se odnose na sve aplikacije.

Pristupanje upravljačkom programu pisača putem upravljačke ploče

Windows 10/Windows Server 2016

Kliknite na gumb Start i zatim odaberite **Windows sustav > Upravljačka ploča > Prikaz uređaja i pisača** pod stavkom **Hardver i zvuk**. Desnom tipkom miša kliknite na ikonu pisača ili je pritisnite i zadržite te zatim odaberite **Postavke ispisa**.

Windows 8.1/Windows 8/Windows Server 2012 R2/Windows Server 2012

Odaberite **Radna površina > Postavke > Upravljačka ploča > Prikaz uređaja i pisača** pod postavkom **Hardver i zvuk**. Desnom tipkom miša kliknite na ikonu pisača ili je pritisnite i zadržite te zatim odaberite **Postavke ispisa**.

Windows 7/Windows Server 2008 R2

Kliknite na gumb Start i odaberite **Upravljačka ploča > Prikaz uređaja i pisača** u postavci **Hardver i zvuk**. Desnom tipkom miša kliknite na ikonu pisača i odaberite **Postavke ispisa**.

Windows Vista/Windows Server 2008

Kliknite na gumb Start i odaberite **Upravljačka ploča > Pisači** unutar **Hardver i zvuk**. Desnom tipkom miša kliknite na ikonu pisača i odaberite **Postavke ispisa**.

Windows XP/Windows Server 2003 R2/Windows Server 2003

Kliknite na gumb Start i odaberite **Upravljačka ploča > Pisači i drugi hardver > Pisači i faksovi**. Desnom tipkom miša kliknite na ikonu pisača i odaberite **Postavke ispisa**.

Pristupanje upravljačkom programu pisača putem ikone pisača na programskoj traci

Ikona pisača na programskoj traci radne površine je ikona prečaca koja vam omogućuje da brzo pristupite upravljačkom programu pisača.

Ako kliknete na ikonu pisača i odaberete **Postavke pisača**, možete pristupiti istom prozoru s postavkama pisača koji se prikazuje i putem upravljačke ploče. Ako dvaput kliknete na ovu ikonu, možete provjeriti stanje pisača.

Napomena:

*Ako se ikona pisača ne prikazuje na programskoj traci, pristupite prozoru upravljačkog programa pisača, kliknite na **Postavke nadzora ispisa** na kartici **Održavanje**, a zatim odaberite **Registracija ikone prečaca na programskoj traci**.*

Osnove ispisivanja

Napomena:

Operacije mogu biti različite ovisno o aplikaciji. Pogledajte korisničku pomoć aplikacije kako biste saznali pojedinosti.

Ispis

1. Otvorite datoteku koju želite ispisati.
Ako već niste, umetnite papir u pisač.
2. Odaberite **Ispis** ili **Postava stranice** u izborniku **Datoteka**.
3. Odaberite svoj pisač.
4. Odaberite **Značajke** ili **Svojstva** kako biste otvorili dijaloški okvir upravljačkog programa pisača.

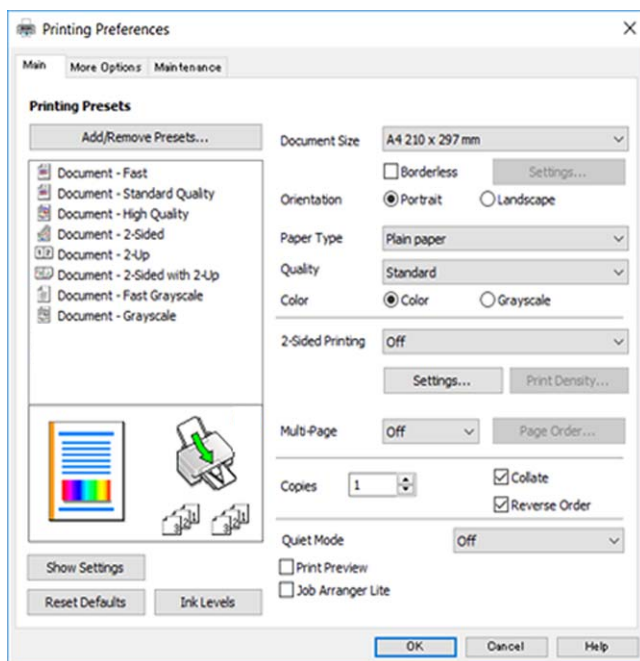

5. Ako je potrebno, promijenite postavke.
Za pojedinih pogledajte opcije izbornika upravljačkog programa pisača.
6. Kliknite na **U redu** da biste zatvorili prozor upravljačkog programa pisača.
7. Kliknite na **Ispis**.

Napomena:

- Pogledajte i mrežnu pomoć za objašnjenje stavki postavljanja. Desni klik mišem na stavku prikazuje **Pomoć**.
- Kad odaberete **Pregled ispisa**, možete vidjeti pretpregled dokumenta prije ispisa.

Napomena:

Kad odaberete **Pregled ispisa**, prikazuje se prozor pretpregleda. Za promjenu postavki kliknite na **Odustani**, a zatim ponovite postupak od 2.koraka.

Povezane informacije

- ➔ “Dostupni papiri i kapaciteti” na strani 45
- ➔ “Umetanje papira u Uvlačenje papira straga” na strani 48
- ➔ “Kartica Glavna” na strani 98

Obostrano ispisivanje

Možete ispisivati na obje strane papira. Također možete ispisati knjigu tako da promijenite redoslijed stranica i savijete ih na odgovarajući način.

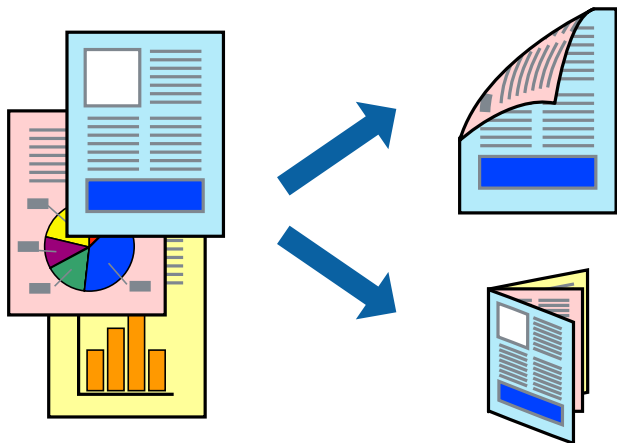

Napomena:

- Ta mogućnost nije dostupna kod ispisa bez obruba.
- Možete odabrati automatsko ili ručno dvostrano ispisivanje. Kod ručnog dvostranog ispisivanja, nakon što se dovrši ispisivanje na jednu stranu papira, okrenite ga na drugu stranu.
- Ako ne koristite papir pogodan za dvostrani ispis, kvaliteta ispisa mogla bi se pogoršati i može doći do zaglavlivanja papira.
- Ovisno o papiru i podacima, tinta može procuriti na drugu stranu papira.

Povezane informacije

➔ “Dostupni papiri i kapaciteti” na strani 45

Postavke ispisa

Ručni dvostrani ispis dostupan je kada je omogućena aplikacija EPSON Status Monitor 3. Međutim, dvostrani ispis može biti nedostupan kada se pisaču pristupa putem mreže ili kada je korišten kao dijeljeni pisac.

Napomena:

Kako biste omogućili EPSON Status Monitor 3, kliknite na **Proširene postavke** na kartici **Održavanje** i zatim odaberite **Omogući EPSON Status Monitor 3**.

1. Na kartici **Glavna** upravljačkog programa pisaa odaberite opciju **dvostrani ispis**.
2. Kliknite na **Settings**, podesite odgovarajuće postavke i zatim kliknite na **OK**.

Prilagodite postavku **Gustoća ispisa** ako je potrebno. Navedena postavka nije dostupna kada je odabran dvostrani ispis.

Napomena:

- Kako biste ispisali preklaplenu brošuru, odaberite **Brošura**.
- Kod odabira postavke **Gustoća ispisa** možete prilagoditi gustoću ispisa ovisno o vrsti dokumenta.
- Ispisivanje može biti jako sporo ovisno o kombinaciji opcija odabranih za **Odaberite vrstu dokumenta** u prozoru **Podešavanje gustoće ispisa** i za **Kvaliteta** na kartici **Glavna**.

Ispis

3. Kliknite na **Ispis**.

Kod ručnog dvostranog ispisa, kada je ispis na jednoj strani papira završen, prikazat će se skočni prozor na zaslonu računala. Slijedite upute na zaslonu.

Povezane informacije

- ➔ “Osnove ispisivanja” na strani 82
- ➔ “Kartica Glavna” na strani 98

Ispisivanje nekoliko stranica na jednom listu papira

Možete ispisati dvije ili četiri stranice na jednom listu papira.

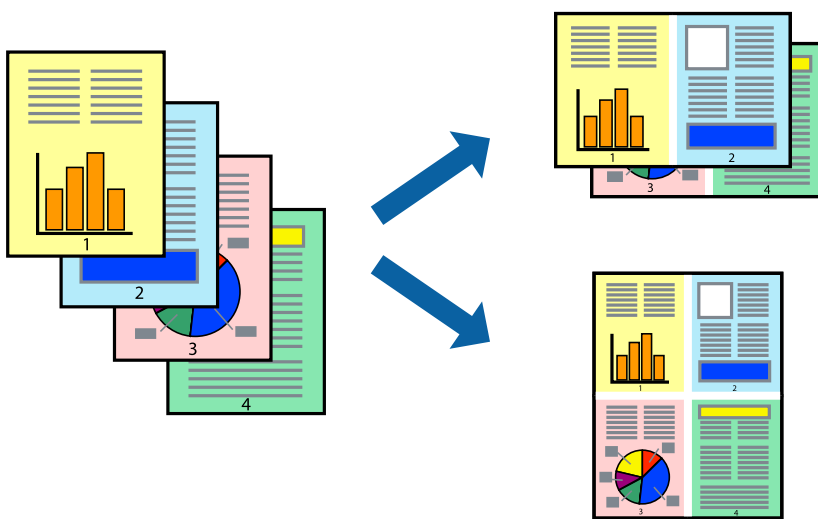

Postavke ispisa

Na kartici **Glavna** upravljačkog programa pisača, odaberite **2 stranice** ili **4 stranice** kao **Više stranica** postavku.

Napomena:

Ta mogućnost nije dostupna kod ispisa bez obruba.

Povezane informacije

- ➔ “Osnove ispisivanja” na strani 82
- ➔ “Kartica Glavna” na strani 98

Ispis i slaganje prema rasporedu stranica (obrnuti ispis)

Možete ispisivati od zadnje stranice kako bi stranice bile posložene ispravnim redoslijedom.

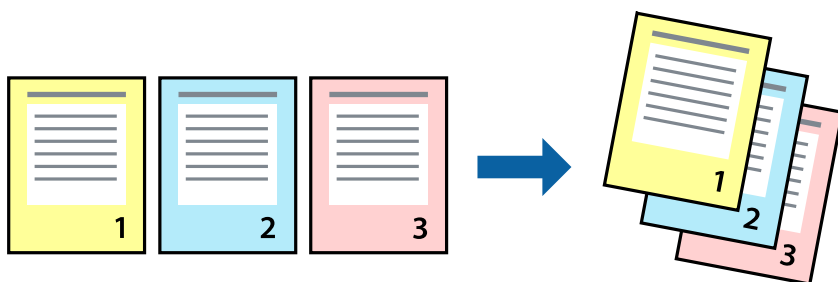

Postavke ispisa

Na kartici **Glavna** upravljačkog programa pisača odaberite **Obrnuti redoslijed**.

Povezane informacije

- ➔ “Osnove ispisivanja” na strani 82
- ➔ “Kartica Glavna” na strani 98

Ispisivanje dokumenta smanjene ili povećane veličine

Možete smanjiti ili povećati veličinu dokumenta prema određenom postotku ili da odgovara veličini umetnutog papira.



Postavke ispisa

U kartici **Više opcija** upravljačkog programa pisača odaberite veličinu dokumenta u postavci **Veličina dokumenta**. Veličinu papira na koji želite ispisivati odaberite u postavci **Izlaz papira**. Odaberite **Smanji/povećaj dokument**, a zatim odaberite **Prilagodi veličini stranice** ili **Zumiraj na**. Kada odaberete **Zumiraj na**, unesite postotak.

Odaberite **Sredina** kako biste ispisivali slike u središtu stranice.

Ispis

Napomena:

Ta mogućnost nije dostupna kod ispisa bez obruba.

Povezane informacije

- ➔ “Osnove ispisivanja” na strani 82
- ➔ “Kartica Više opcija” na strani 99

Ispis jedne slike na više listova za povećavanje (izrada postera)

Ova značajka omogućava ispis jedne slike na više listova papira. Veći plakat izradit ćete tako da listove zajedno zalijepite.

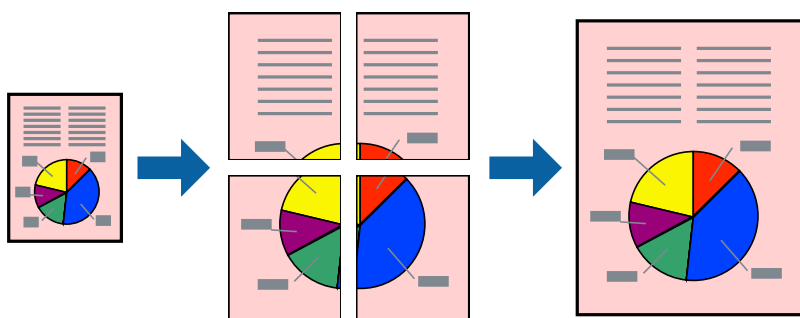
**Napomena:**

Ta mogućnost nije dostupna kod ispisa bez obruba.

Postavke ispisa

Na kartici **Glavna** upravljačkog programa pisača, odaberite **2x1 Poster**, **2x2 Poster**, **3x3 Poster** ili **4x4 Poster** kao postavku **Više stranica**. Ako kliknete na **Postavke**, možete odabrati ploče koje ne želite ispisivati. Možete odabrati i opciju crte za izrezivanje.

Povezane informacije

- ➔ “Osnove ispisivanja” na strani 82
- ➔ “Kartica Glavna” na strani 98

Izrada plakata pomoću mogućnosti Oznake za poravnanje preklapanja

Navodimo primjer izrade plakata odabirom mogućnosti **2x2 Poster** uz označenu značajku **Oznake za poravnanje preklapanja** unutar postavke **Vodilice za rezanje ispisa**.

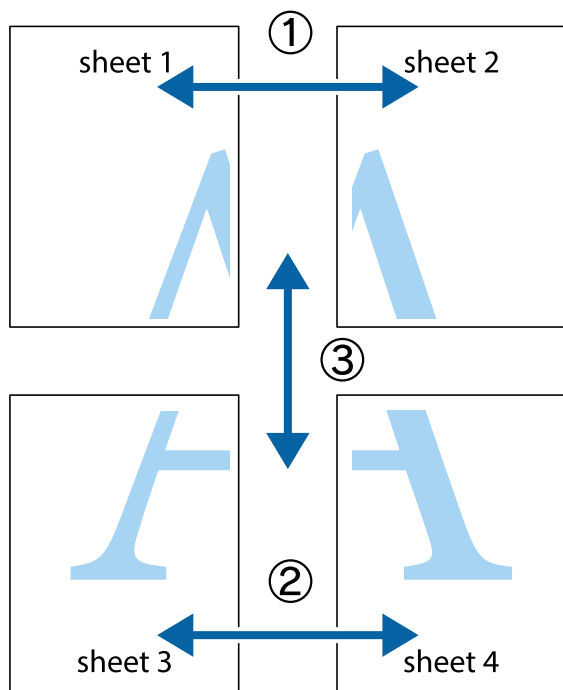

1. Pripremite Sheet 1 i Sheet 2. Odrežite marginu Sheet 1 duž uspravne plave crte kroz središta oznaka križića na vrhu i na dnu.

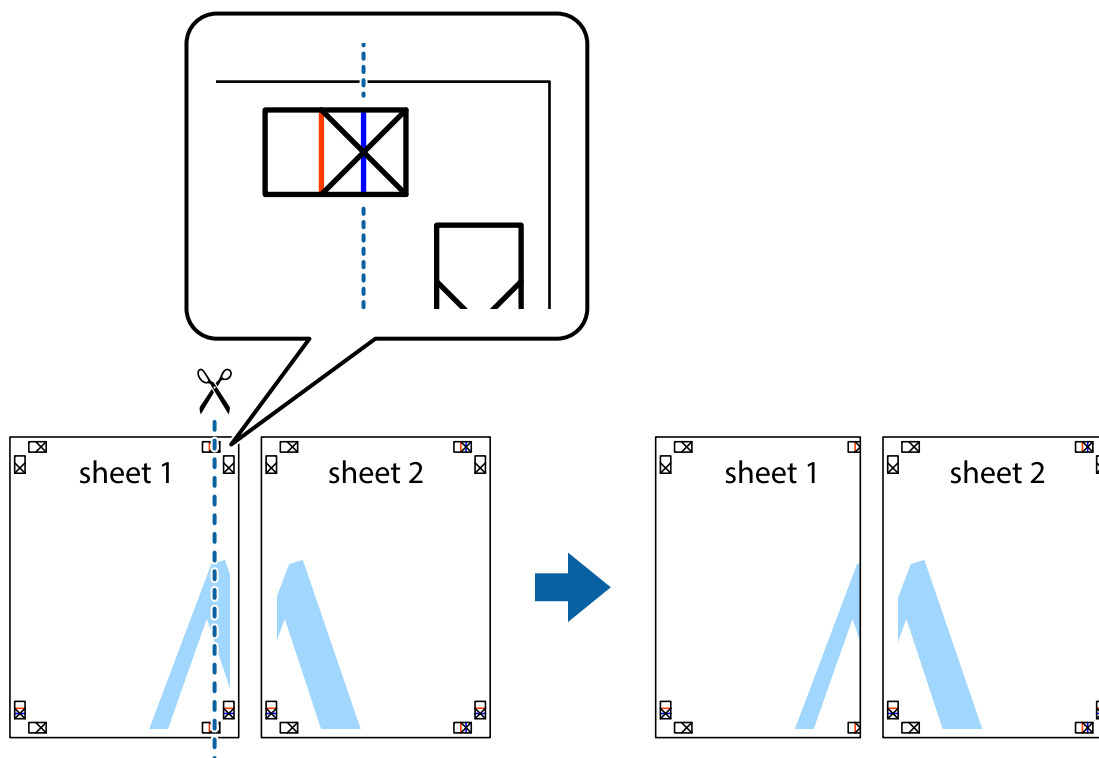

Ispis

- Postavite rub Sheet 1 povrh Sheet 2 i poravnajte oznake križića, a zatim privremeno spojite ta dva lista ljepljivom trakom na poleđini.

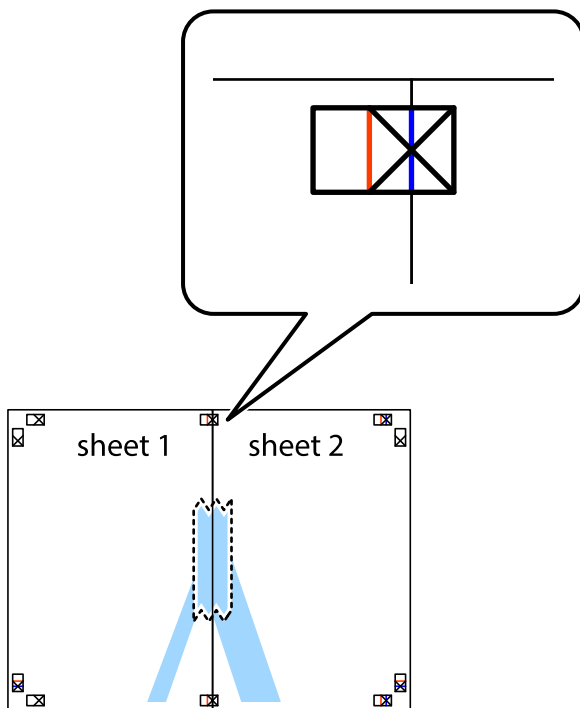

- Prerežite zalijepljene listove na dva dijela duž crvene uspravne crte kroz oznake za poravnavanje (ovaj put crte s lijeve strane oznaka križića).

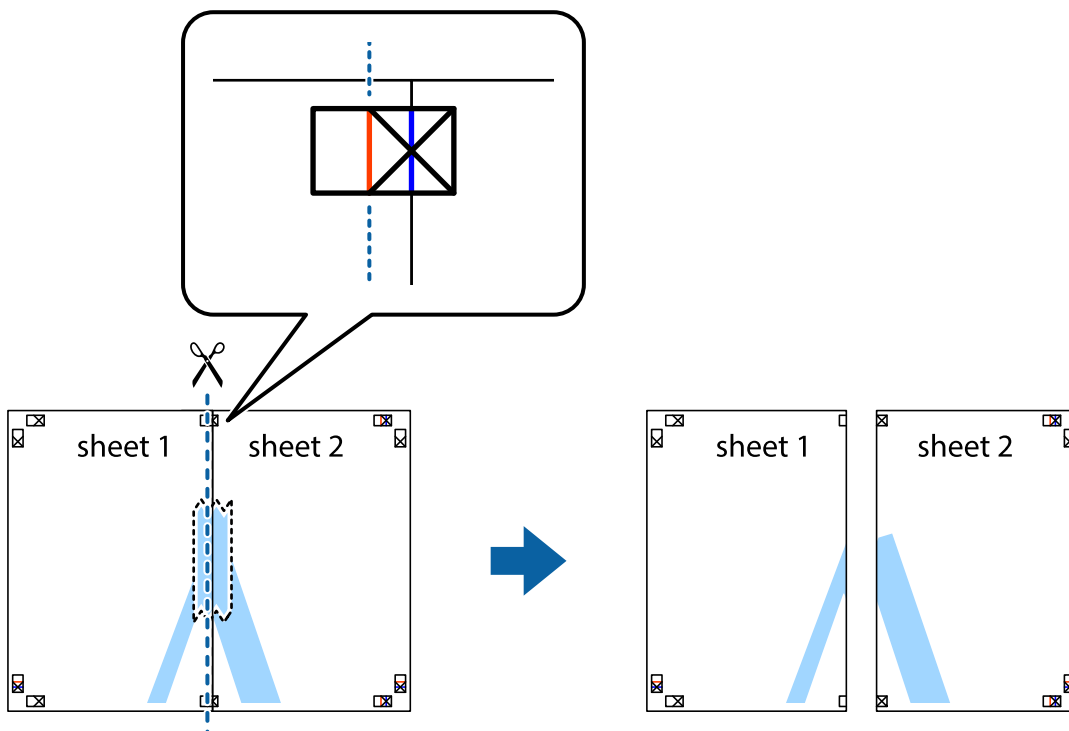

Ispis

4. Listove spojite ljepljivom trakom na poledini.

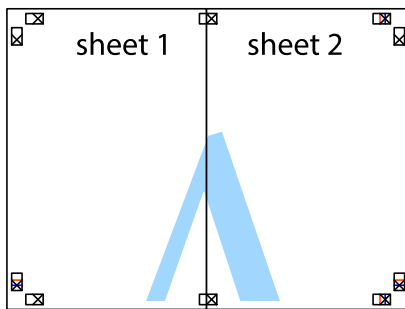

5. Ponovite upute od koraka 1 do koraka 4 kako biste Sheet 3 i Sheet 4 spojili ljepljivom trakom.
6. Odrežite marginu Sheet 1 i Sheet 2 duž uspravne plave crte kroz središta oznaka križića koji se nalaze s lijeve i desne strane.

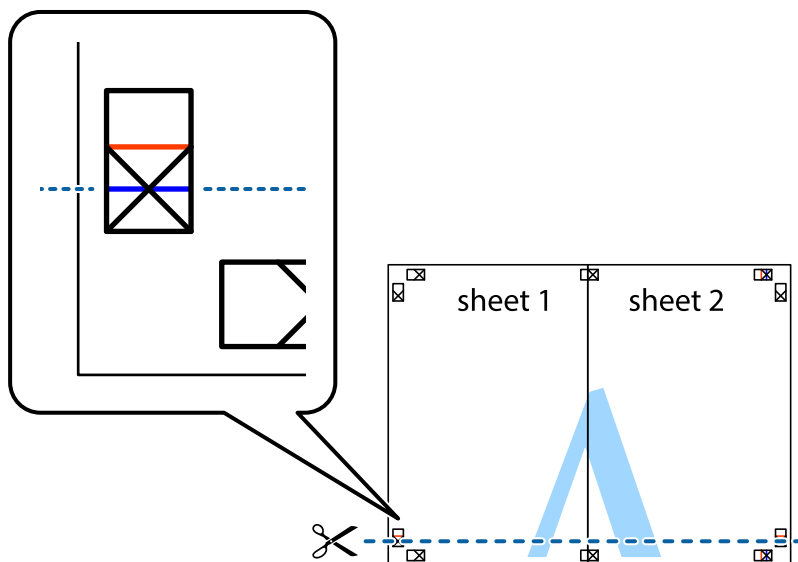

Ispis

7. Postavite rub Sheet 1 i Sheet 2 povrh Sheet 3 i Sheet 4 te poravnajte oznake križića, a zatim privremeno ih spojite ljepljivom trakom na poleđini.

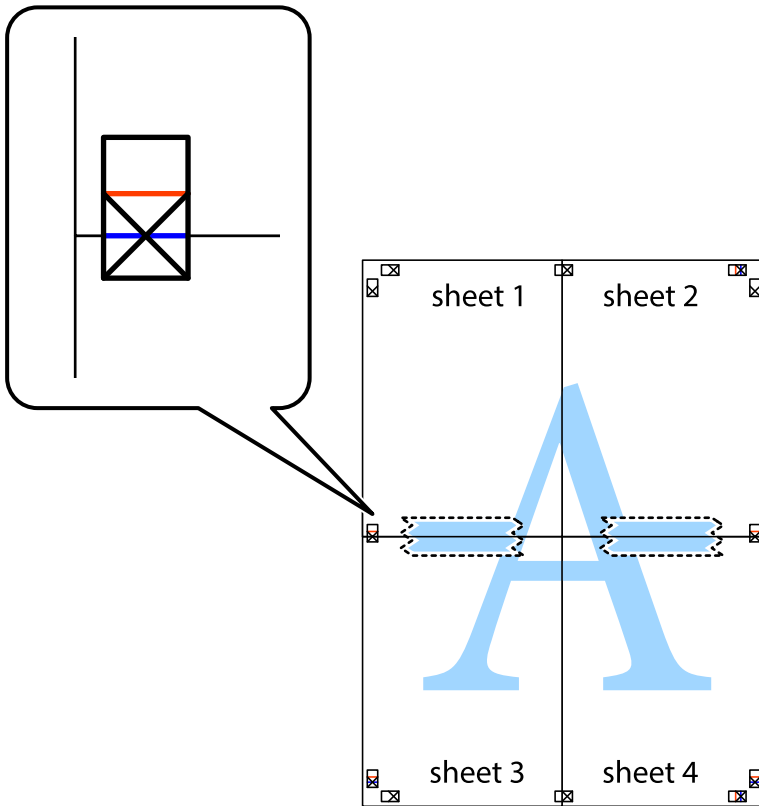

Ispis

8. Prerežite zalijepljene listove na dva dijela duž crvene položene crte kroz oznake za poravnavanje (ovaj put crte s lijeve strane oznaka križića).

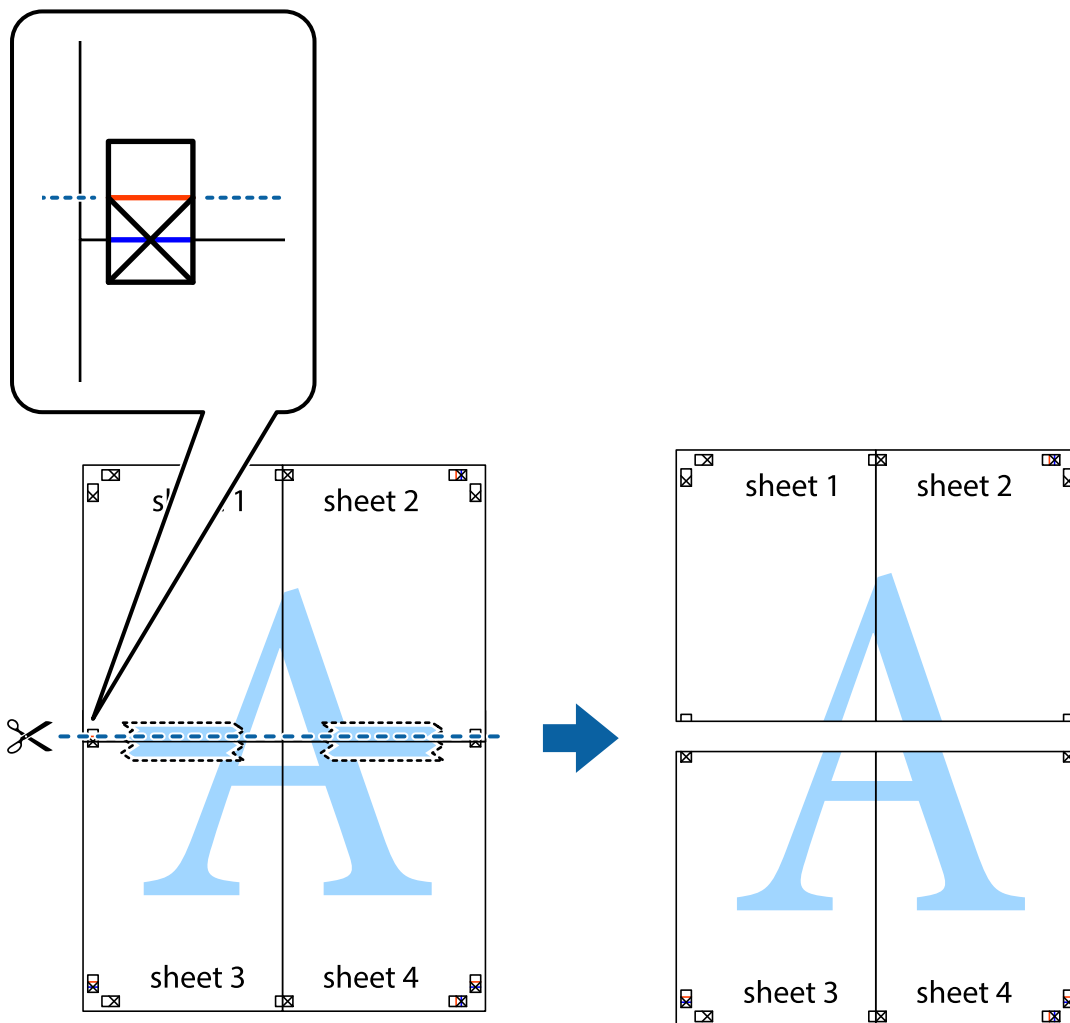

9. Listove spojite ljepljivom trakom na poleđini.

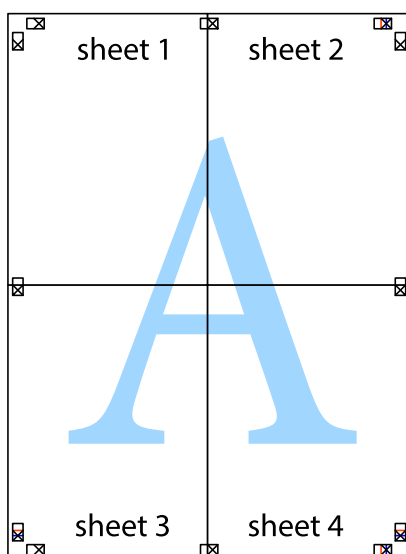

10. Odrežite preostale margine duž vanjske vodilice.

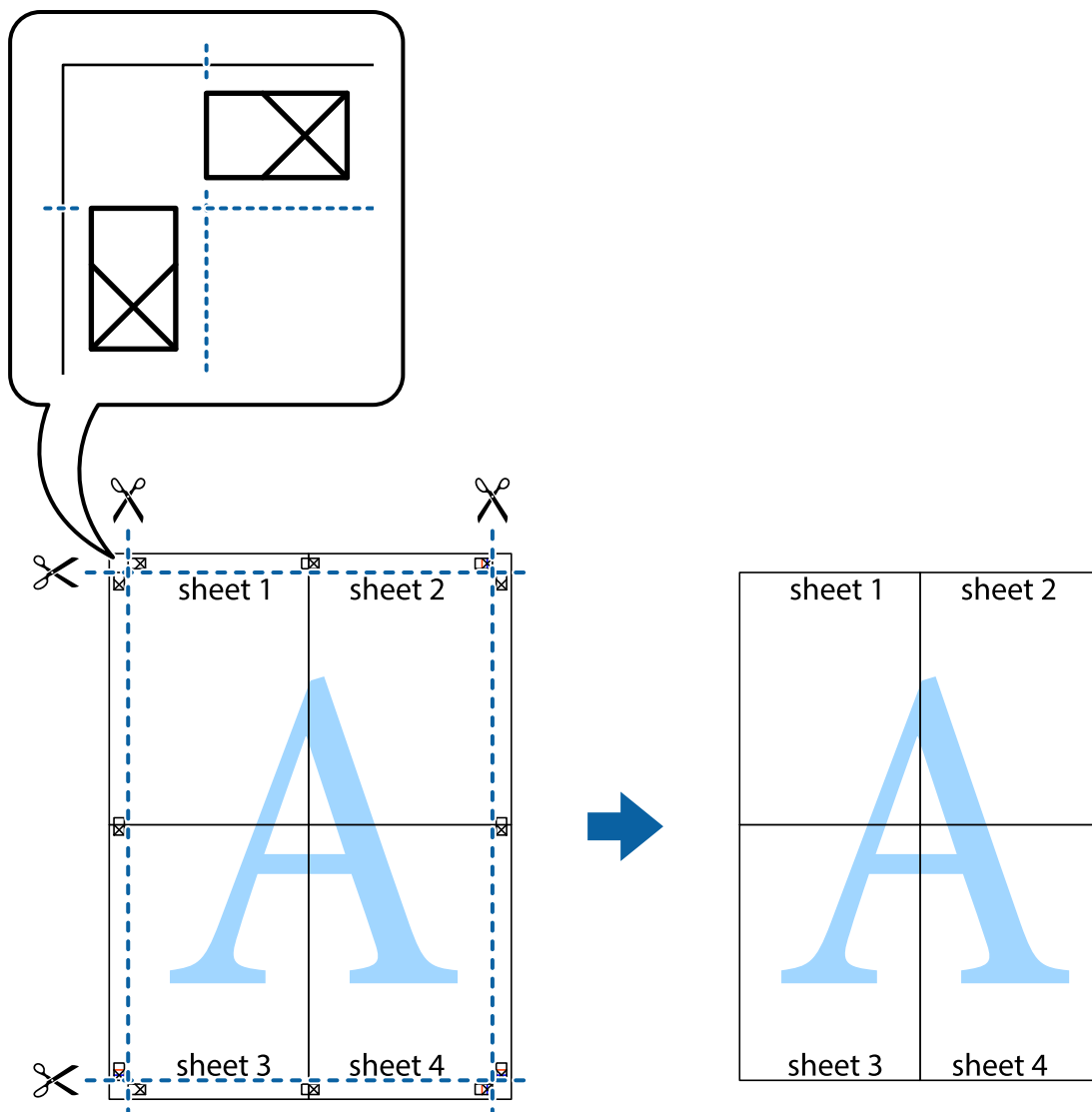

Ispisivanje sa zaglavljem i podnožjem

Možete ispisati podatke kao što su korisničko ime i datum ispisivanja unutar zaglavlja ili podnožja.

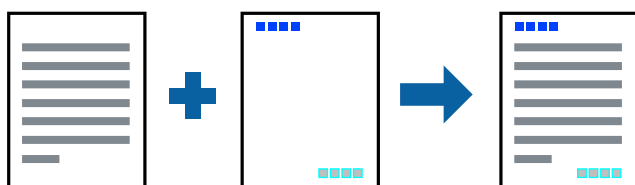

Postavke ispisa

Na kartici **Više opcija** upravljačkog programa pisača, kliknite na **Značajke vodenog žiga** i odaberite **Zaglavlje/ podnožje**. Kliknite na **Postavke** i odaberite stavke koje želite ispisati.

Povezane informacije

- ➔ [“Osnove ispisivanja” na strani 82](#)
- ➔ [“Kartica Više opcija” na strani 99](#)

Ispis vodenog žiga

Na vašim ispisima možete dodati vodeni žig u obliku naziva „Povjerljivo” ili uzorka za zaštitu od kopiranja. Ako ispisujete uzorak za zaštitu od kopiranja, prilikom kopiranja pojavljuju se skrivena slova kako bi izvornik izgledao drugačije od kopija.



Uzorak za zaštitu od kopiranja dostupan je u sljedećim oblicima:

- Papir: običan papir, papir za kopiranje
- Bez obruba: nije odabrano
- Kvaliteta: Standardno
- Automatski dvostrani ispis: nije odabrano
- Korekcija boja: Automatski

Napomena:

Također možete dodati i vlastiti vodeni žig ili zaštitu od kopiranja.

Postavke ispisa

Na kartici upravljačkog programa pisača **Više opcija** kliknite na **Značajke vodenog žiga** i odaberite Anti-Kopiraj Uzorak ili Vodeni žig. Kliknite na **Postavke** kako biste promijenili pojedinosti kao što su veličina, gustoća ili položaj zaštite od kopiranja ili vodenog žiga.

Povezane informacije

- ➔ [“Osnove ispisivanja” na strani 82](#)
- ➔ [“Kartica Više opcija” na strani 99](#)

Zajednički ispis višestrukih datoteka

Uređivač poslova Lite omogućava kombiniranje nekoliko različitih datoteka stvorenih u različitim aplikacijama i njihovo ispisivanje unutar jednog zadatka ispisa. Za kombinirane datoteke možete podesiti postavke ispisivanja, kao što su višestranični prikaz i dvostrano ispisivanje.

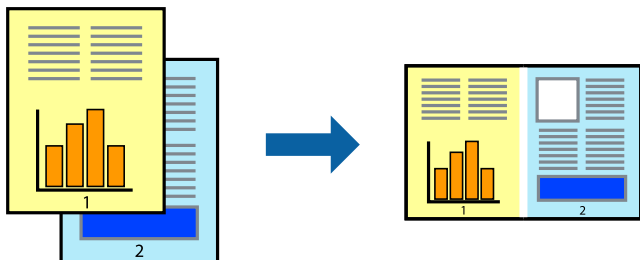

Postavke ispisa

Na kartici **Glavna** upravljačkog programa pisača odaberite **Uređivač poslova Lite**. Kad započnete s ispisom, prikazuje se prozor Uređivač poslova Lite. Kada se prikaže dijaloški okvir aplikacije Uređivač poslova Lite, otvorite datoteku koju želite kombinirati s trenutnom datotekom i ponovite gore navedene korake.

Kad odaberete zadatak ispisa koje je dodan Projekt ispisa u prozoru Uređivač poslova Lite, možete urediti prikaz stranice.

Kako biste započeli s ispisom, kliknite na **Ispiši** u izborniku **Datoteka**.

Napomena:

*Ako zatvorite prozor Uređivač poslova Lite prije dodavanja svih podataka ispisa na Projekt ispisa, zadatak ispisa na kojem trenutno radite bit će otkazan. Kliknite na **Spremi** u izborniku **Datoteka** kako biste spremili trenutni zadatak. Datotečni nastavak pohranjenih datoteka je „ecl”.*

*Za otvaranje Projekt ispisa, kliknite na **Uređivač poslova Lite** u kartici **Održavanje** na upravljačkom programu pisača, kako biste otvorili prozor Uređivač poslova Lite. Zatim odaberite **Otvori** u izborniku **Datoteka** kako biste odabrali datoteku.*

Povezane informacije

- ➔ [“Osnove ispisivanja” na strani 82](#)
- ➔ [“Kartica Glavna” na strani 98](#)

Ispis s pomoću značajke univerzalnog prikaza boja

Možete poboljšati vidljivost teksta i slika na ispisima.

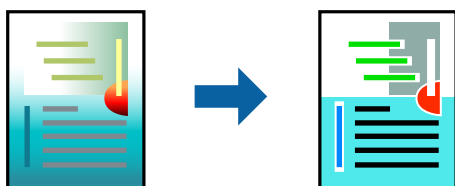

Značajka Ispis univerzalnim bojama dostupna je kada su postavke navedene u nastavku odabrane.

- Vrsta papira: običan papir
- Kvaliteta: **Standardno** ili bolja kvaliteta

Ispis

- Boja ispisa: **Boja**
- Aplikacije: Microsoft® Office 2007 ili novija verzija
- Veličina teksta: 96 ili manji

Postavke ispisa

Na kartici **Više opcija** upravljačkog programa pisača kliknite na **Opcije slike** u postavci **Korekcija boja**. Odaberite opciju u postavci **Ispis univerzalnim bojama**. Kliknite na **Opcije poboljšanja** za postavljanje daljnjih postavki.

Napomena:

- Određene znakove obrasci mogu zamijeniti, primjerice da se „+” prikaže kao „±”.*
- Uporabom ovih postavki, uzorci i podcrtavanja određena aplikacijom mogu promijeniti sadržaj ispisa.*
- Može se smanjiti kvaliteta ispisa fotografija i drugih slika ako koristite postavke Ispis univerzalnim bojama.*
- Pri korištenju postavki Ispis univerzalnim bojama ispis je sporiji.*

Povezane informacije

- ➔ [“Osnove ispisivanja” na strani 82](#)
- ➔ [“Kartica Više opcija” na strani 99](#)

Prilagodba boje ispisivanja

Možete prilagoditi boje korištene u zadatku ispisa. Ove prilagodbe se ne primjenjuju na izvorne podatke.

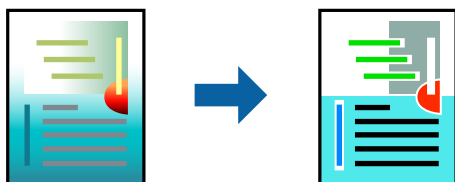

Postavke ispisa

Na kartici **Više opcija** upravljačkog programa pisača odaberite **Korisnički** kao postavku **Korekcija boja**. Kliknite na **Napredno** kako biste otvorili prozor **Korekcija boja** i odaberite način ispravke boje.

Napomena:

- Automatski** je odabrano kao zadano na kartici **Više opcija**. Ovom opcijom boje se automatski prilagođavaju postavkama vrste papira i kvalitete ispisa.
- PhotoEnhance** na prozoru **Korekcija boja** prilagođava boju analizirajući položaj glavnog motiva. Stoga, ako ste promijenili položaj glavnog motiva smanjivanjem, uvećavanjem, izrezivanjem, odnosno rotiranjem slike, boje se mogu neočekivano promijeniti tijekom ispisivanja. Odabirom ispisa bez obruba također se mijenja položaj glavnog motiva, što će prouzročiti promjene boje. Ako slika nije postavljena u žarište, ispisani sadržaj može poprimiti neprirodan izgled. Ako se boja promijeni i ispisani sadržaj poprimi neprirodan izgled, ispišite odabrani sadržaj bez omogućavanja postavke **PhotoEnhance**.

Povezane informacije

- ➔ [“Osnove ispisivanja” na strani 82](#)
- ➔ [“Kartica Više opcija” na strani 99](#)

Ispis za naglašavanje tankih linija

Možete podebljati tanke linije koje su pretanke za ispis.

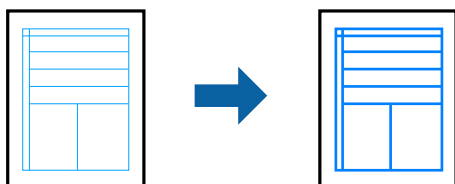

Postavke ispisa

Na kartici **Više opcija** upravljačkog programa pisača kliknite na **Opcije slike** u postavci **Korekcija boja**. Odaberite **Naglasni tanke crte**.

Povezane informacije

- ➔ [“Osnove ispisivanja” na strani 82](#)
- ➔ [“Kartica Više opcija” na strani 99](#)

Jasan ispis crtičnih kodova

Možete jasno ispisati crtične kodove i lako ih skenirati. Samo omogućite ovu značajku ako se crtični kod kojeg ste ispisali ne može skenirati.

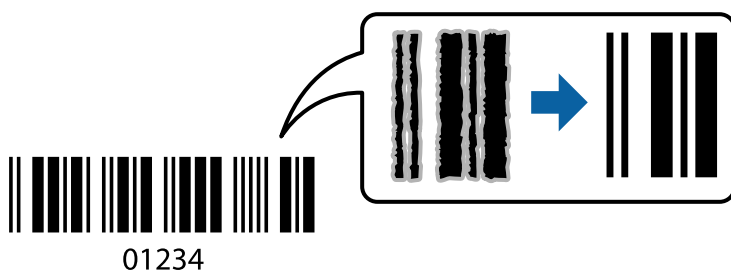

Ovu značajku možete koristiti pod sljedećim uvjetima.

- Papir: običan papir, papir za kopiranje, Letterhead ili omotnica
- Kvaliteta: **Standardno**

Kvaliteta ispisa može se promijeniti kod ispisa. Ispis bi se mogao usporiti i postati gušći.

Napomena:

Izoštravanje možda neće biti moguće u svim okolnostima.

Postavke ispisa

Na kartici **Održavanje** upravljačkog programa pisača, kliknite na **Proširene postavke** i odaberite **Način crtičnog koda**.

Ispis

Povezane informacije

- ➔ “Osnove ispisivanja” na strani 82
- ➔ “Kartica Održavanje” na strani 100

Otkazivanje ispisa

Možete otkazati zadatak ispisa putem računala. Međutim, ne možete otkazati zadatak ispisa koji je u cijelosti poslan s računala na pisač. U tom slučaju otkazivanje zadatka ispisa izvršite putem upravljačke ploče pisača.

Otkazivanje

Na vašem računalu, desni klik na pisač u **Uređaji i pisači, Pisač** ili u **Pisači i faksevi**. Kliknite na **Pogledajte što se ispisuje**, desnim klikom na zadatak koji želite otkazati i odaberite **Otkazi**.

Opcije izbornika upravljačkog programa pisača

Otvorite prozor pisača u aplikaciji, odaberite pisač i pristupite prozoru upravljačkog programa pisača.

Napomena:

Izbornici se razlikuju ovisno o odabranoj opciji.

Kartica Glavna

Zadane postavke ispisa	Dodaj/ukloni zadane postavke	Možete dodavati ili uklanjati vaše zadane postavke za često korištene postavke ispisa. Odaberite zadane postavke s popisa koji želite koristiti.
Prikaži postavke	Prikazuje popis stavki trenutno postavljenih na karticama Glavna i Više opcija .	
Vrati zadano	Vraća sve postavke na tvornički zadane postavke. Postavke na kartici Više opcija također su vraćene na njihove zadane vrijednosti.	
Razine tinte	Prikazuje približne razine tinte.	
Izvor papira	Odaberite izvor s kojeg se uvlači papir. Odaberite Automatski odabir za automatski odabir izvora papira koji je odabran u postavkama ispisa u upravljačkoj ploči pisača. Ako pisač ima samo jedan izvor papira, ova stavka nije prikazana.	
Veličina dokumenta	Odaberite veličinu papira na koji želite ispisivati. Ako ste odabrali Korisnički definirano , unesite širinu i visinu papira.	
Bez ruba	Podaci za ispis se povećavaju više od veličine papira, tako da se na rubovima papira ne ispisuju margine. Kliknite na Postavke da biste odabrali stupanj povećanja.	
Orijentacija	Odaberite usmjerenje ispisa.	
Vrsta papira	Odaberite vrstu papira na koji želite ispisivati.	
Kvaliteta	Odaberite kvalitetu papira na koji želite ispisivati. Dostupne postavke ovise o odabranoj kvaliteti papira. Kliknite na Više postavki kako biste podesili dodatne postavke.	
Boja	Odaberite boju za ispis.	

Ispis

dvostrani ispis	Omogućuje dvostrani ispis.	
	Settings	Možete odrediti obrub i margine za uvezivanje. Kod ispisivanja dokumenata s većim brojem stranica, možete odabrati želite li početi ispisivati od prednje ili stražnje strane stranice.
	Gustoća ispisa	Odaberite vrstu dokumenta kako biste prilagodili gustoću ispisa. Odabirom odgovarajuće gustoće ispisa možete spriječiti probijanje slika na suprotnu stranu papira. Odaberite Korisnički definirano za ručno prilagođavanje gustoće ispisa.
Više stranica	Omogućuje ispisivanje većeg broja stranica na jedan list papira ili ispisivanje plakata. Kliknite na Redoslijed str kako biste odredili redoslijed ispisivanja stranica.	
Copies	Postavite broj primjeraka koje želite ispisati.	
	Razvrstaj	Ispis dokumenata s većim brojem stranica koji su prethodno posloženi i razvrstani u komplete.
	Obrnuti redoslijed	Omogućuje ispisivanje od zadnje stranice kako bi stranice bile posložene ispravnim redoslijedom nakon završetka ispisa.
Tihi način rada	Smanjuje razinu glasnoće pisača. No, aktiviranje te funkcije može smanjiti brzinu ispisa.	
Pregled ispisa	Prikazuje pretpregled dokumenta prije ispisa.	
Uređivač poslova Lite	Odaberite ispisivanje s pomoću značajke Uređivač poslova Lite.	

Kartica Više opcija

Zadane postavke ispisa	Dodaj/ukloni zadane postavke	Možete dodati ili ukloniti vlastite zadane postavke koje možete kasnije upotrebljavati kao često korištene postavke ispisa. Odaberite zadanu postavku s popisa.
Prikaži postavke	Prikazuje popis stavki koje su trenutačno odabrane u karticama Glavna i Više opcija .	
Vrati zadano	Vratite sve postavke na tvornički postavljene vrijednosti. Postavke u kartici Glavna također se vraćaju na zadane vrijednosti.	
Veličina dokumenta	Odaberite veličinu dokumenta.	
Izlaz papira	Odaberite veličinu papira na koji želite ispisivati. Ako se Izlaz papira razlikuje od Veličina dokumenta , Smanji/povećaj dokument se odabire automatski. Ne trebate odabrati navedenu opciju pri ispisivanju bez smanjivanja ili povećanja veličine dokumenta.	
Smanji/povećaj dokument	Omogućuje smanjenje ili povećanje veličine dokumenta.	
	Prilagodi veličini stranice	Automatski smanjite ili povećajte dokument kako bi odgovarao veličini dokumenta koja je odabrana u Izlaz papira .
	Zumiraj na	Ispisivanje s odgovarajućim postotkom.
	Sredina	Ispisuje slike u središtu papira.

Ispis

Korekcija boja	Automatski	Automatski prilagođava boje na slici.
	Korisnički	Omogućuje ručno ispravljanje boja. Kliknite na Napredno kako biste pristupili dodatnim postavkama.
	Opcije slike	Omogućuje opcije kvalitete ispisa, primjerice Ispis univerzalnim bojama ili Popravi crvene oči. Također možete podebljati tanke crte kako bi bile vidljivije na ispisanom dokumentu.
Značajke vodenog žiga	Omogućuje podešavanje uzorka ili vodenih žigova za zaštitu od kopiranja.	
Dodatne postavke	Rotiraj za 180°	Zakreće stranice za 180 stupnjeva prije ispisivanja. Ova je značajka korisna kod ispisivanja na papir koji se umeće u odgovarajućem smjeru u pisač, kao što su omotnice.
	Velika brzina	Ispisivanje se vrši pomicanjem ispisne glave u oba smjera. Brzina ispisivanja je veća, što može utjecati na smanjenje kvalitete ispisa.
	Zrcalna slika	Izvrće sliku kako bi se ispivala kao da se radi o odrazu u ogledalu.

Kartica Održavanje

Provjera mlaznica	Ispisuje uzorak za provjeru mlaznice kako biste provjerili jesu li začepljene mlaznice ispisne glave.
Čišćenje glave	Čisti začepljene mlaznice ispisne glave. Budući da ova značajka troši nešto tinte, ispisnu glavu očistite samo ako su mlaznice začepljene.
Uređivač poslova Lite	Otvora prozor Uređivač poslova Lite. Možete spremati i uređivati podatke.
EPSON Status Monitor 3	Otvora prozor EPSON Status Monitor 3. Ovdje možete potvrditi status pisača i potrošnog materijala.
Postavke nadzora ispisa	Omogućava postavljanje postavki za stavke u prozoru EPSON Status Monitor 3.
Proširene postavke	Omogućava vam postavljanje raznih postavki. Desni klik na svaku stavku prikazuje Pomoć s više pojedinosti.
Red za ispis	Prikazuje zadatke koje čekaju na ispis. Možete provjeriti, pauzirati ili nastaviti zadatke ispisa.
Jezik	Mijenja jezik koji će se koristiti na prozoru upravljačkog programa pisača. Kako bi se prihvatila promjena, zatvorite upravljački program pisača i zatim ponovno otvorite.
Ažuriranje softvera	Pokreće EPSON Software Updater koji na internetu provjerava najnoviju verziju aplikacije.
Online narudžba	Omogućuje vam pristup internetskoj stranici na kojoj možete kupiti Epsonove spremnike s tintom.
Tehnička podrška	Omogućuje vam pristup internetskoj stranici Epson tehničke podrške.

Ispisivanje preko upravljačkog programa pisača na sustavu Mac OS

Osnove ispisivanja

Napomena:

Operacije se razlikuju ovisno o aplikaciji. Pogledajte korisničku pomoć aplikacije kako biste saznali pojedinosti.

1. Otvorite datoteku koju želite ispisati.
Ako već niste, umetnite papir u pišač.
2. Odaberite **Ispis** u izborniku **Datoteka** ili neku drugu naredbu kako biste otvorili dijaloški okvir ispisa.
Ako je potrebno, kliknite na **Prikaži detalje** ili ▼ kako biste proširili ovaj dijaloški okvir.
3. Odaberite svoj pišač.
4. Odaberite **Postavke ispisa** u skočnom izborniku.

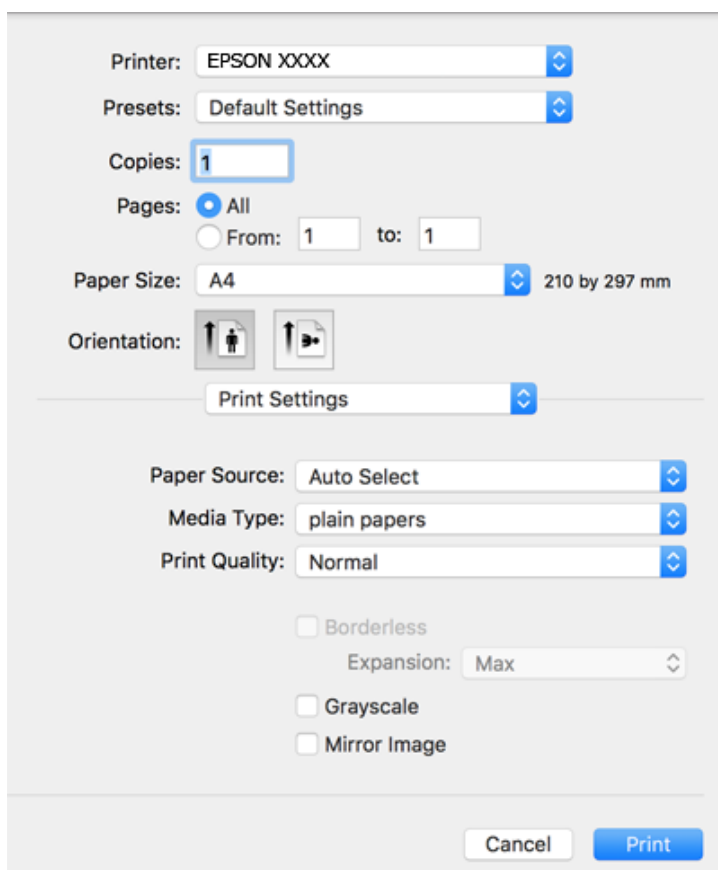

Ispis

Napomena:

Ako u sustavu OS X Mountain Lion ili novijem nije prikazan izbornik **Postavke ispisa**, tada Epson upravljački program pisača nije pravilno instaliran.

Odaberite **Postavke sustava** u izborniku  > **Pisači i skeneri** (ili **Ispis i skeniranje**, **Ispiši i faksiraj**), uklonite pisač te ga ponovno dodajte. Da biste dodali pisač, pogledajte sljedeće.

<http://epson.sn>

5. Ako je potrebno, promijenite postavke.
Za pojedinosti pogledajte opcije izbornika upravljačkog programa pisača.
6. Kliknite na **Ispis**.

Povezane informacije

- ➔ “Dostupni papiri i kapaciteti” na strani 45
- ➔ “Umetanje papira u Uvlačenje papira straga” na strani 48
- ➔ “Opcije izbornika za Postavke ispisa” na strani 107

Obostrano ispisivanje

Možete ispisivati na obje strane papira.

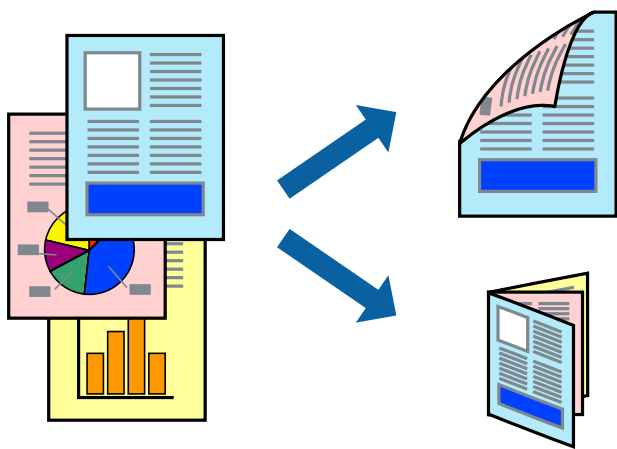

Napomena:

- Ta mogućnost nije dostupna kod ispisa bez obruba.
- Ako ne koristite papir pogodan za dvostrani ispis, kvaliteta ispisa može opasti i može doći do zaglavlivanja papira.
- Ovisno o papiru i podacima, tinta može procuriti na drugu stranu papira.

Povezane informacije

- ➔ “Dostupni papiri i kapaciteti” na strani 45

Postavke ispisa

Odaberite **Two-sided Printing Settings** u skočnom izborniku. Odaberite dvostrani ispis i prilagodite postavku **Document Type**.

Ispis

Napomena:

- Brzina ispisa može biti smanjena ovisno o vrsti dokumenta.
- Kod ispisa složenih fotografija odaberite **Text & Graphics** ili **Text & Photos** u postavci **Document Type**. Ako su ispisane stranice zamrljane ili tinta probija na suprotnu stranu papira, prilagodite **Gustoća ispisa** i **Increased Ink Drying Time** u **Adjustments**.

Povezane informacije

- ➔ “Osnove ispisivanja” na strani 101
- ➔ “Opcije izbornika za Two-sided Printing Settings” na strani 107

Ispisivanje nekoliko stranica na jednom listu papira

Možete ispisati dvije ili četiri stranice na jednom listu papira.

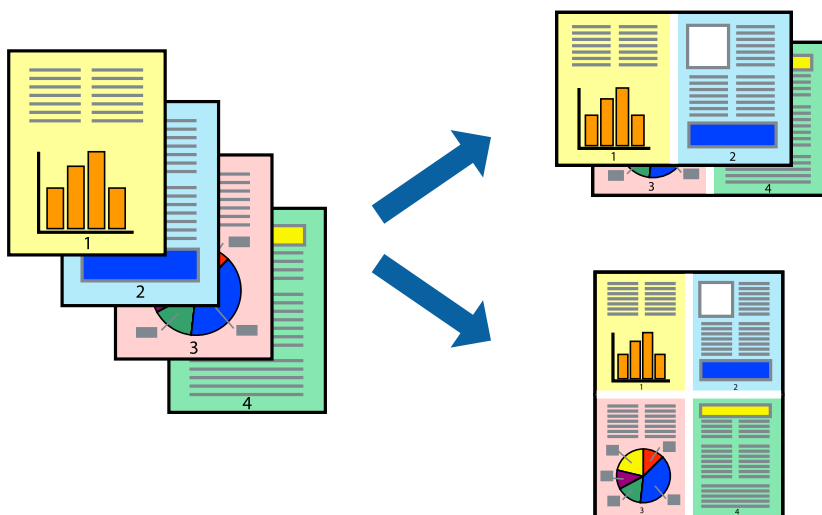
**Postavke ispisa**

Odaberite **Redosljed** u skočnom izborniku. Odredite broj stranica pod stavkom **Stranice po listu**, **Redosljed stranica** (raspored stranica) i **Rubovi**.

Povezane informacije

- ➔ “Osnove ispisivanja” na strani 101
- ➔ “Opcije izbornika za prikaz datoteke” na strani 106

Ispis i slaganje prema rasporedu stranica (obrnuti ispis)

Možete ispisivati od zadnje stranice kako bi stranice bile posložene ispravnim redoslijedom.

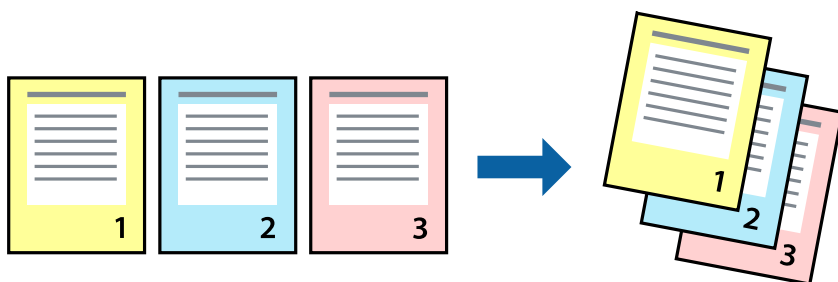

Postavke ispisa

Odaberite **Rukovanje papirom** u skočnom izborniku. Odaberite **Obrnuto** kao postavku za **Redoslijed stranica**.

Povezane informacije

- ➔ [“Osnove ispisivanja” na strani 101](#)
- ➔ [“Opcije izbornika za rukovanje papirom” na strani 106](#)

Ispisivanje dokumenta smanjene ili povećane veličine

Možete smanjiti ili povećati veličinu dokumenta prema određenom postotku ili da odgovara veličini umetnutog papira.



Postavke ispisa

Kod ispisa koji je određen veličinom papira, odaberite **Upravljanje papirom** sa skočnog izbornika, a zatim odaberite **Prilagodi veličini papira**. Odaberite veličinu umetnutog papira pod stavkom **Ciljna veličina papira**. Ako želite smanjiti veličinu dokumenta, odaberite **Samo smanjivanje**.

Kod ispisa u skladu s određenim postotkom postupite kako slijedi.

Ispis

- Odaberite **Ispis** u izborniku **Datoteka** aplikacije. Odaberite **Pisač**, unesite postotak u **Mjerilo** i zatim kliknite na **Ispis**.
- Odaberite **Postavljanje stranice** u izborniku **Datoteka** aplikacije. Odaberite pisač u stavci **Format za**, unesite postotak u **Mjerilo** i zatim kliknite na **U redu**.

Napomena:

Odaberite veličinu papira koju ste postavili u aplikaciji u postavci **Veličina papira**.

Povezane informacije

- ➔ [“Osnove ispisivanja” na strani 101](#)
- ➔ [“Opcije izbornika za rukovanje papirom” na strani 106](#)

Prilagodba boje ispisivanja

Možete prilagoditi boje korištene u zadatku ispisa. Ove prilagodbe se ne primjenjuju na izvorne podatke.

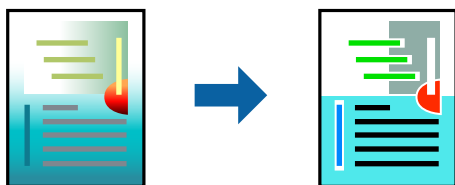

Postavke ispisa

Odaberite **Usklađivanje boje** u skočnom izborniku i zatim odaberite **EPSON Color Controls**. Odaberite **Color Options** u skočnom izborniku, a zatim odaberite neku od dostupnih opcija. Kliknite na strjelicu pored **Napredne postavke** i podesite detaljnije postavke.

Povezane informacije

- ➔ [“Osnove ispisivanja” na strani 101](#)
- ➔ [“Opcije izbornika za usklađivanje boja” na strani 106](#)
- ➔ [“Opcije izbornika za Color Options” na strani 107](#)

Otkazivanje ispisa

Možete otkazati zadatak ispisa putem računala. Međutim, ne možete otkazati zadatak ispisa koji je u cijelosti poslan s računala na pisač. U tom slučaju otkazivanje zadatka ispisa izvršite putem upravljačke ploče pisača.

Otkazivanje

Kliknite na ikonu pisača na traci **Dock**. Odaberite zadatak koji želite otkazati i učinite sljedeće.

- OS X Mountain Lion ili noviji

Kliknite na  koja se nalazi pokraj mjerača napretka.

Ispis

Mac OS X v10.6.8 na v10.7.x

Kliknite na **Izbriši**.

Opcije izbornika upravljačkog programa pisača

Otvorite prozor pisača u aplikaciji, odaberite pisač i pristupite prozoru upravljačkog programa pisača.

Napomena:

Izbornici se razlikuju ovisno o odabranoj opciji.

Opcije izbornika za prikaz datoteke

Stranica po listu	Odaberite broj stranica koje će se ispisati na jednom listu.
Smjer prikaza datoteke	Odredite redoslijed ispisa stranica.
Obrub	Ispisuje obrub oko stranica.
Obrnuto usmjerenje stranice	Zakreće stranice za 180 stupnjeva prije ispisivanja. Odaberite ovu stavku kod ispisivanja na papir koji se umeće u odgovarajućem smjeru u pisač, kao što su omotnice.
Vodoravno okretanje	Izvrće sliku kako bi se ispisala kao da se radi o odrazu u ogledalu.

Opcije izbornika za usklađivanje boja

ColorSync	Odaberite način prilagođavanja boja. Ove opcije prilagođavaju boje između pisača i računala kako bi se smanjila razlika u boji.
EPSON Color Controls	

Opcije izbornika za rukovanje papirom

Posložene stranice	Ispisuje dokumente s više stranica prethodno posložene i razvrstane u komplete.	
Stranice za ispis	Odabir samo neparnih ili parnih stranica za ispis.	
Redoslijed stranica	Odaberite ispis od prve ili zadnje stranice.	
Prilagodi veličini papira	Ispisuje tako da odgovara veličini papira koji ste umetnuli.	
	Ciljna veličina papira	Odabir veličine papira na koji želite ispisivati.
	Samo smanji veličinu	Odaberite kad želite smanjiti veličinu dokumenta.

Opcije izbornika za naslovnu stranicu

Ispis naslovne stranice	Odaberite želite li ispis naslovne stranice ili ne. Kad želite dodati zadnju stranicu, odaberite Nakon dokumenta .
Tip naslovne stranice	Odaberite sadržaj naslovne stranice.

Ispis

Opcije izbornika za Postavke ispisa

Paper Source	Odaberite izvor s kojeg se uvlači papir. Ako pisač ima samo jedan izvor papira, ova stavka nije prikazana. Odabirom funkcije Automatski odabir automatski se odabire izvor papira koji odgovara postavkama papira spremljenim u pisaču.	
Media Type	Odaberite vrstu papira na koji želite ispisivati.	
Print Quality	Odaberite kvalitetu papira na koji želite ispisivati. Opcije ovise o vrsti papira.	
Bez ruba	Ovaj se potvrđni okvir označava kada odaberete veličinu papira bez obruba.	
	Proširenje	Kod ispisa bez obruba, podaci za ispis se povećavaju nešto više od veličine papira, tako da se na rubovima papira ne ispisuju margine. Odaberite stupanj povećanja.
Sivi tonovi	Odaberite ako želite ispisivati u crnoj boji ili sivim tonovima.	
Mirror Image	Izvrće sliku kako bi se ispisala kao da se radi o odrazu u ogledalu.	

Opcije izbornika za Color Options

Ručne postavke	Ručno prilagodite boje. U postavci Napredne postavke , možete odabrati detaljne postavke.
PhotoEnhance	Stvara oštrije slike i življe boje pomoću automatskog podešavanja kontrasta, zasićenja i svjetline izvornih podataka slike.
Isključeno (bez podešavanja boje)	Ispis bez ikakvog poboljšanja ili prilagođavanja boje.

Opcije izbornika za Two-sided Printing Settings

Two-sided Printing	Ispis na obje strane papira.
--------------------	------------------------------

Podešavanje postavki rada upravljačkog programa pisača u sustavu Mac OS

Pristup prozoru s radnim postavkama na upravljačkom programu pisača na sustavu Mac OS

Odaberite **Postavke sustava** u izborniku  > **Pisači i skeneri** (ili **Ispis i skeniranje, Ispiši i faksiraj**) i zatim odaberite pisač. Kliknite na **Opcije i zalihe** > **Opcije** (ili **Upravljački program**).

Postavke rada upravljačkog programa pisača u sustavu Mac OS

- Preskoči praznu stranicu: Preskače se ispisivanje praznih stranica.
- Tihi način rada: Tiho ispisivanje. Međutim, brzina ispisivanja može biti smanjena.

Ispis

- Permit temporary black printing: Privremeno ispisivanje samo sa spremnikom crne tinte.
- High Speed Printing: Ispisivanje se vrši pomicanjem ispisne glave u oba smjera. Brzina ispisivanja je veća, što može utjecati na smanjenje kvalitete ispisa.
- Izlazni dokumenti za arhiviranje: Umetnite papir tako da se lako odlaže kod ispisivanja podataka u položenoj orijentaciji ili kod obostranog ispisivanja. Ispisivanje omotnica nije podržano.
- Ukloni bijele rubove: Uklanjanje se nepotrebne margine prilikom ispisivanja bez obruba.
- Obavijesti s upozorenjima: Upravljački program pisača može prikazivati poruke s upozorenjima.
- Uspostavi dvosmjernu komunikaciju: Obično ova postavka treba biti namještena na **On**. Odaberite **Off** ako je dobivanje informacija o pisaču nemoguće jer se pisač dijeli s Windows računalima na mreži ili iz bilo kojeg drugog razloga.

Ispisivanje s pametnih uređaja

Uporaba opcije Epson iPrint

Aplikacija Epson iPrint omogućuje ispis fotografija, dokumenata i web-stranica s pametnih uređaja kao što su pametni telefoni ili tableti. Možete koristiti lokalni ispis, ispisivanje s pametnog uređaja spojenog s istom bežičnom mrežom kao i pisač ili daljinski ispis, tj. ispisivanje s udaljene lokacije putem interneta. Da biste koristili daljinski ispis, registrirajte pisač u usluzi Epson Connect.

Ako pokrenete Epson iPrint kada pisač nije spojen na mrežu, prikazat će se poruka s uputom da se spojite na pisač. Slijedite upute na zaslonu kako biste završili povezivanje. Pogledajte donji URL u vezi s uvjetima rada.

<http://epson.sn>



Povezane informacije

➔ “Ispis s pomoću mrežne usluge” na strani 174

Instaliranje Epson iPrint

Možete instalirati program Epson iPrint na pametni uređaj koristeći slijedeći URL ili QR kod.

<http://ipr.to/c>



Ispis pomoću aplikacije Epson iPrint

Pokrenite Epson iPrint s pametnog uređaja i odaberite stavku koju želite koristiti s početnog zaslona.

Slijedeći zasloni se mogu promijeniti bez prethodne najave. Sadržaj se može razlikovati ovisno o proizvodu.

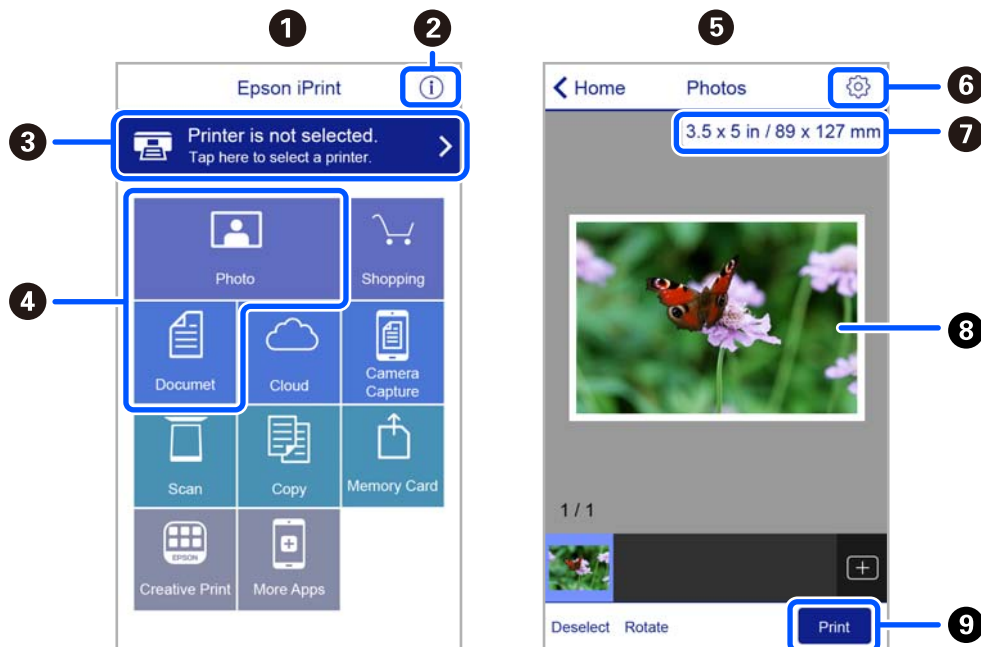

1	Početni zaslon prikazan pri pokretanju aplikacije.
2	Prikazuje upute za postavljanje pisača te odgovore na najčešća pitanja.
3	Prikazuje zaslon na kome možete odabrati pisač i podesiti njegove postavke. Nakon što odaberete pisač, više ga nećete morati ponovno odabirati.
4	Odaberite što želite ispisati, npr. fotografije i dokumente.
5	Zaslon za ispis fotografija prikazan je kada se odabere izbornik fotografija.
6	Prikaz zaslona za podešavanje postavki, kao što su veličina i vrsta papira.
7	Prikaz veličine papira. Kada se to prikazuje kao gumb, dodirnite ga radi prikaza trenutnih postavki papira pisača.
8	Prikaz odabranih fotografija i dokumenata.
9	Pokretanje ispisa.

Napomena:

Za ispis iz izbornika dokumenta s pomoću iPhone, iPad i iPod touch s operativnim sustavom iOS, pokrenite Epson iPrint nakon prijenosa dokumenta kojeg želite ispisati, koristeći funkciju dijeljenja datoteka u iTunes.

Korištenje aplikacije Epson Print Enabler

Dokumente, poruke e-pošte, fotografije i web-mjesta možete jednostavno i bežično ispisivati putem svojeg Android pametnog telefona ili tableta (Android 4.4 ili novija verzija). Sa samo par dodira vaš Android uređaj pronaći će Epsonov pisač koji se nalazi na istoj bežičnoj mreži.

Ispis

Napomena:

Radnje mogu biti različite ovisno o uređaju.

1. Umetnite papir u pisač.
2. Pripremite pisač za bežični ispis.
3. Na svoj Android uređaj instalirajte pomoćni program Epson Print Enabler iz trgovine Google Play.
4. Priključite Android uređaj na istu bežičnu mrežu na kojoj je i pisač.
5. Otvorite **Postavke** na Android uređaju, odaberite **Spojeni uređaji** > **Ispis**, a zatim aktivirajte Epson Print Enabler.
6. U aplikaciji koja se nalazi na vašem Android uređaju, primjerice pregledniku Chrome, dodirnite ikonu izbornika i ispišite sadržaj zaslona.

Napomena:

*Ako ne vidite pisač na popisu, dodirnite **Svi pisači** i odaberite svoj pisač.*

Povezane informacije

- ➔ “Umetanje papira u Uvlačenje papira straga” na strani 48
- ➔ “Spajanje na pametni uređaj” na strani 22

Uporaba opcije AirPrint

AirPrint omogućuje trenutni bežični ispis s uređaja iPhone, iPad i iPod touch s najnovijom verzijom sustava iOS, i Mac uređaja s najnovijom verzijom sustava OS X ili macOS.



Napomena:

Ako ste onemogućili poruke konfiguracije papira na upravljačkoj ploči vašeg proizvoda, ne možete koristiti AirPrint. Prema potrebi, pogledajte donju poveznicu kako biste omogućili poruke.

1. Umetnite papir u proizvod.
2. Postavite proizvod za bežični ispis. Pogledajte donju poveznicu.
<http://epson.sn>
3. Priključite Apple uređaj na istu bežičnu mrežu kojom se koristi vaš proizvod.

Ispis

4. Ispisujte s vašeg uređaja na vaš proizvod.

Napomena:

Više informacija potražite na stranici AirPrint Apple web-mjesta.

Povezane informacije

- ➔ [“Opcije izbornika za Podešavanje pisača” na strani 60](#)

Otkazivanje zadatka u tijeku

Pritisnite gumb  na upravljačkoj ploči pisača kako biste otkazali pokrenuti zadatak ispisa.

Kopiranje

Kopiranje

1. Umetnite papir u pislač.
2. Postavite izvornike.

Napomena:

Kada se izvornici stave u automatski ulagač dokumenata (ADF), ADF će biti prikazan na upravljačkoj ploči. Kada počnete kopirati, izvornici se kopiraju koristeći ADF čak i kada na staklu skenera postoji izvornik.

3. Odaberite **Kopiranje** na početnom zaslonu.

Za odabir stavke pritisnite gume ▲ ▼ ◀ ▶, a zatim pritisnite gumb OK.

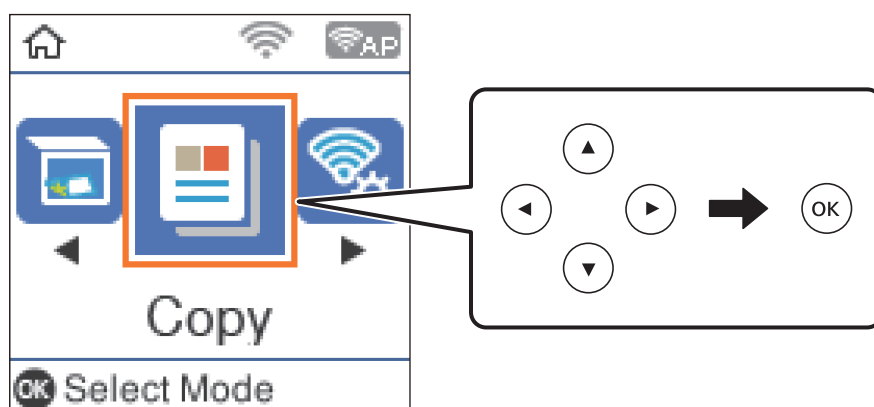

4. Određivanje broja kopija.
5. Odaberite kopiranje u boji ili crno-bijeloj tehnici.
6. Pritisnite gumb OK kako biste prikazali i provjerili postavke ispisa. Kako biste promijenili postavku, pritisnite gumb ▼, odaberite stavke postavke i promijenite postavke. Na kraju pritisnite gumb OK.

Napomena:

Želite li kopirati smanjivanjem ili povećavanjem veličine određenim postotkom, odaberite bilo koju stavku koja nije **Automatski prilagodi** kao postavku **Povećaj/smanji**. Navedite postotak u **Prilagođena veličina**.

7. Pritisnite gumb ◊.

Povezane informacije

- ➔ [“Umetanje papira” na strani 45](#)
- ➔ [“Postavljanje izvornika” na strani 52](#)
- ➔ [“Opcije izbornika za kopiranje” na strani 113](#)

Dvostrano kopiranje

1. Odaberite **Kopiranje** na početnom zaslonu.
Za odabir stavke pritisnite gumbе ▲ ▼ ◀ ▶, a zatim pritisnite gumb OK.
2. Pritisnite gumb OK kako biste prikazali postavke ispisa i zatim pritisnite gumb ▼.
3. Odaberite **1>obostrano** za postavku **Obostrano** i zatim pritisnite gumb OK.
4. Odaberite usmjerenje izvornika za postavku **Usmjerenje izvornika**, a zatim pritisnite gumb OK.
5. Odaberite smjer spajanja kod postavke **Uvez(Kopija)**, a zatim pritisnite gumb OK.
6. Provjerite druge stavke ispisa te ih po potrebi promijenite, a zatim pritisnite gumb OK.
7. Pritisnite gumb ◊.

Kopiranje višestrukih izvornika na jedan list papira

1. Odaberite **Kopiranje** na početnom zaslonu.
Za odabir stavke pritisnite gumbе ▲ ▼ ◀ ▶, a zatim pritisnite gumb OK.
2. Pritisnite gumb OK kako biste prikazali postavke ispisa i zatim pritisnite gumb ▼.
3. Odaberite **2-struko** za postavku **Više stranica** i zatim pritisnite gumb OK.
4. Odaberite redosljed formata za postavku **Red. izgleda**, a zatim pritisnite gumb OK.
5. Odaberite usmjerenje izvornika za postavku **Usmjerenje izvornika**, a zatim pritisnite gumb OK.
6. Provjerite druge stavke ispisa te ih po potrebi promijenite, a zatim pritisnite gumb OK.
7. Pritisnite gumb ◊.

Opcije izbornika za kopiranje

Napomena:

Dostupnost izbornika može ovisiti o odabranom formatu.

Broj kopija:

Unos broja kopija.

Boja:

Kopira izvornik u boji.

Kopiranje

C/B:

Kopira izvornik crno-bijelo (tzv. monochrome).

Obostrano:

- 1-strani

Jednu stranu izvornika kopira na jednu stranu papira.

- 1>obostrano

Dva jednostrana izvornika kopira na obje strane jednog lista papira. Odaberite usmjerenje izvornika i položaj spajanja papira.

Gustoća:

Povećajte gustoću ako su rezultati kopiranja blijedi. Smanjite gustoću ako se tinta razlijeva.

Postavka papira:

Postavite veličinu i tip papira koji ste umetnuli u pisač.

Povećaj/smanji:

Povećava ili smanjuje izvornike.

- Stvarna veličina

Kopira pri povećanju od 100%.

- Automatski prilagodi

Otkriva područje skeniranja i automatski povećava ili smanjuje izvornik kako bi odgovarao veličini papira koju ste odabrali. Kada postoje bijeli obrubi oko izvornika, bijeli obrubi od kutne oznake staklo skenera bit će prepoznati kao područje skeniranja, no obrubi na suprotnoj strani mogli bi biti odsječeni.

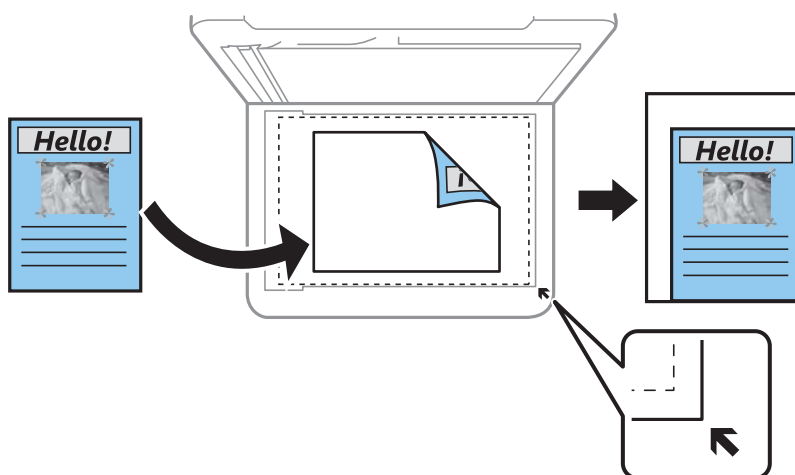

- Prilagođeno

Odaberite kako biste odredili stupanj povećanja ili smanjenja izvornika.

Prilagođena veličina:

Određuje stupanj uvećanja korišten kod povećavanja ili smanjivanja izvornika unutar raspona od 25 do 400%.

Kopiranje

Originalna veličina:

Odabir veličine izvornika. Kod kopiranja izvornika nestandardne veličine, odaberite veličinu najbližu izvorniku.

Više stranica:

Jednostrano

Kopiranje jednostranog izvornika na jedan list papira.

2-struko

Kopiranje dva jednostrana izvornika na jedan list papira u ispisu 2 stranice na jednom listu. Odaberite redoslijed formata i usmjerenje izvornika.

Kvaliteta:

Odabir kvalitete ispisa. **Skica** omogućava brže ispisivanje, ali ispisi mogu biti blijedi. **Najbolja** omogućava bolju kvalitetu ispisa uz sporije ispisivanje.

Korisnicima u zapadnoj Europi način radne verzije nije dostupan.

ID kartica Kopiranje:

Dvostrano skeniranje osobne iskaznice i kopiranje na jednu stranu papira veličine A4.

Kopiranje bez obruba:

Kopiranje bez margina oko rubova. Slika je malo uvećana kako bi se uklonile margine s rubova papira. Odaberite omjer povećanja u postavci **Proširenje**.

Proširenje:

Kod kopiranja bez obruba, slika je malo uvećana kako bi se uklonile margine s rubova papira. Odabir omjera povećanja slike.

Skeniranje

Skeniranje preko upravljačke ploče

Možete slati skenirane slike na sljedeća odredišta preko upravljačke ploče pisača.

Na računalo (JPEG)/Na računalo (PDF)/Na računalo (za e-poštu)/Na računalo (prilagođeno)

Možete spremiti skeniranu sliku na računalo spojeno na pisač. Prije skeniranja, instalirajte Epson Scan 2 i Epson Event Manager na vaše računalo.

Na WSD

Možete spremiti skeniranu sliku na računalo spojeno na pisač koristeći značajku WSD. Ako koristite Windows 7/Windows Vista, prije skeniranja trebate odabrati WSD postavke na vašem računalo.

Povezane informacije

- ➔ “Skeniranje na računalo” na strani 116
- ➔ “Skeniranje koristeći WSD” na strani 120

Skeniranje na računalo

Napomena:

Prije skeniranja, instalirajte Epson Scan 2 i Epson Event Manager na vaše računalo.

1. Postavite izvornike.
2. Odaberite **Skeniranje** na početnom zaslonu.

Za odabir stavke pritisnite gumbе ▲ ▼ ◀ ▶, a zatim pritisnite gumb OK.

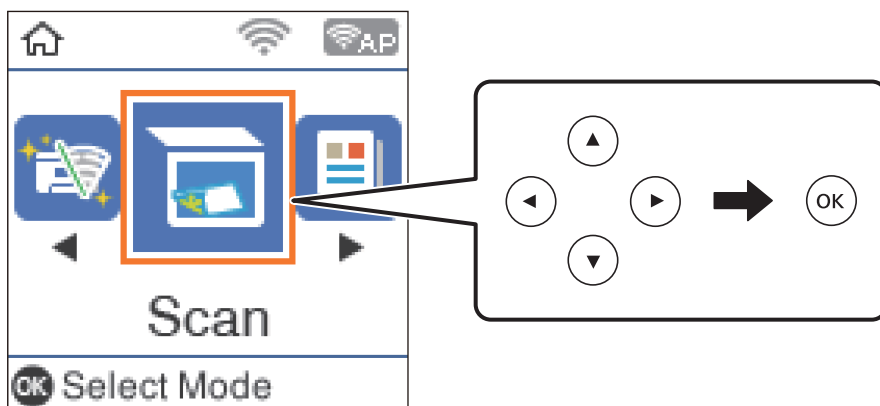

3. Odaberite način spremanja skenirane slike na računalo u sljedećim izbornicima i zatim pritisnite gumb OK.
 - Na računalo (JPEG): spremanje skenirane slike u formatu JPEG.
 - Na računalo (PDF): spremanje skenirane slike u formatu PDF.

Skeniranje

- Na računalo (za e-poštu):** pokreće se klijent za e-poštu na računalu i zatim se automatski prilaže poruci e-pošte.
- Na računalo (prilagođeno):** sprema skeniranu sliku koristeći postavke programa Epson Event Manager. Možete prijeći na postavke skeniranja kao što su veličina dokumenta, mapa u koju se sprema ili format spremanja.

4. Odaberite računalo na koje želite pohraniti skenirane slike.

Napomena:

- Možete prijeći na postavke skeniranja kao što su veličina dokumenta, mapa za pohranu ili format spremanja pomoću aplikacije Epson Event Manager.
- Kada je pisač spojen na mrežu, možete odabrati računalo na koje želite spremiti skeniranu sliku. Možete prikazati do 20 računala na upravljačkoj ploči pisača. Ako ste podesili **Network Scan Name (Alphanumeric)** na Epson Event Manager, prikazuje se na upravljačkoj ploči.

5. Pritisnite gumb .

Povezane informacije

➔ [“Postavljanje izvornika” na strani 52](#)

Odabir prilagođenih postavki u programu Epson Event Manager

Možete odabrati postavke skeniranja za **Na računalo (prilagođeno)** u Epson Event Manager.

Pogledajte pomoć za aplikaciju Epson Event Manager kako biste saznali pojedinosti.

1. Pokrenite Epson Event Manager.
2. Pobrinite se da je vaš skener odabran kao **Scanner** na kartici **Button Settings** glavnog zaslona.

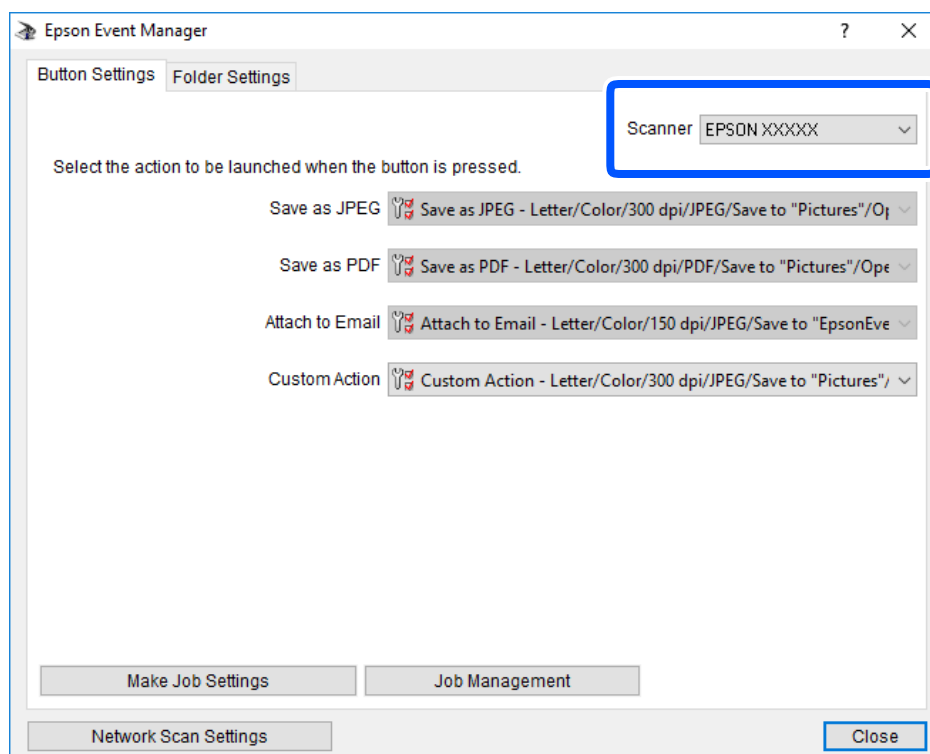

Skeniranje

3. Kliknite na **Make Job Settings**.

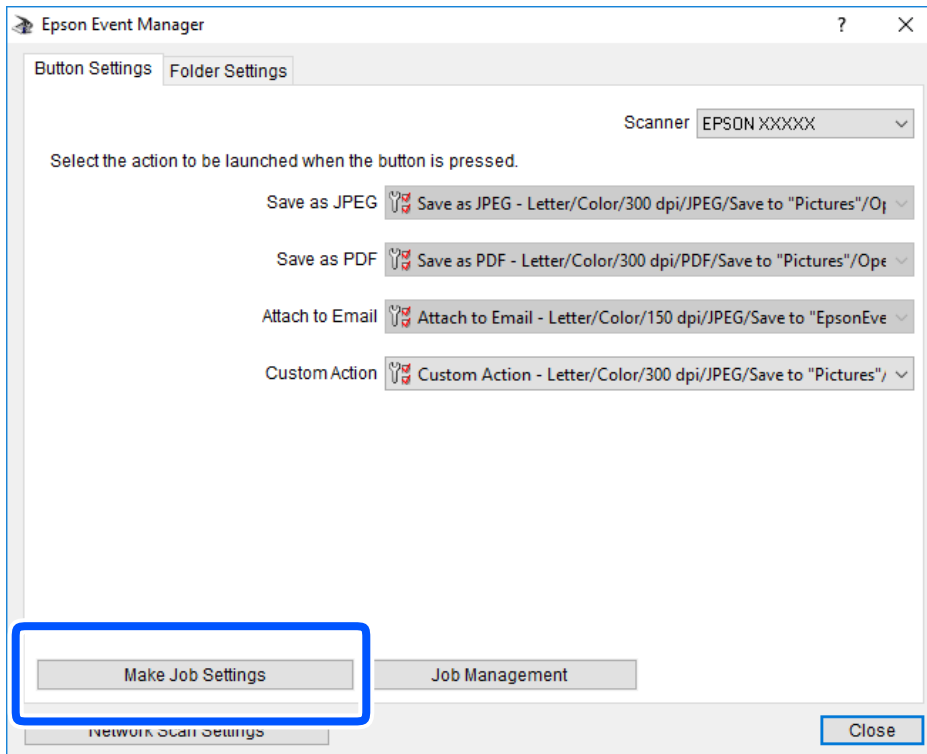

Skeniranje

4. Izvršite postavke skeniranja na zaslonu **Job Settings**.

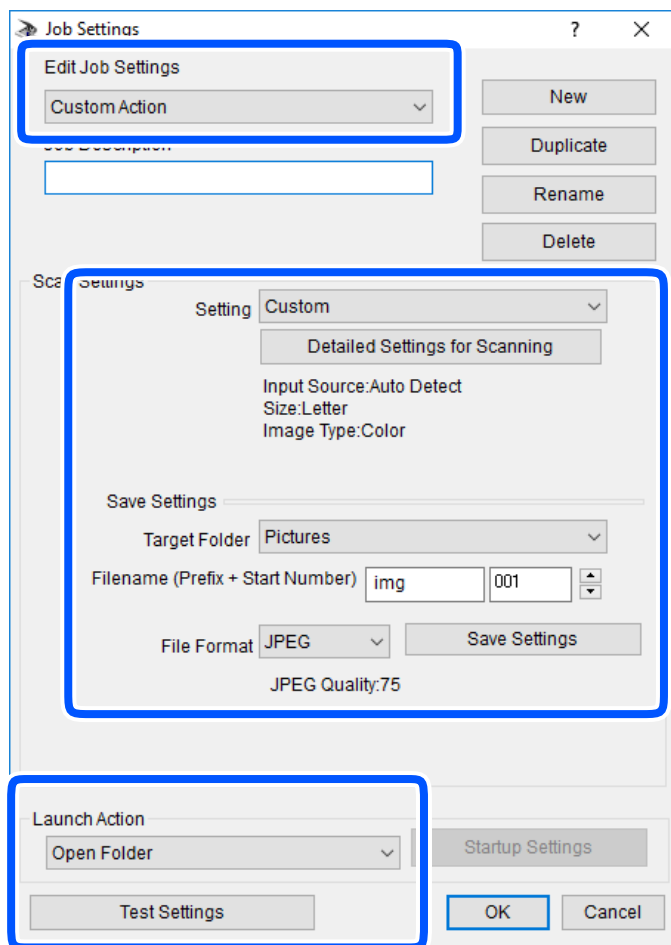

- Edit Job Settings: odaberite **Custom Action**.
- Setting: skenirajte koristeći idealne postavke za odabranu vrstu izvornika. Kliknite **Detailed Settings for Scanning** kako biste odabrali postavke kao što je razlučivost boje pri spremanju skenirane slike.
- Target Folder: odaberite mapu za spremanje skenirane slike.
- Filename (Prefix + Start Number): promijenite postavke naziva datoteke koju želite spremiti.
- File Format: odaberite format spremanja.
- Launch Action: odaberite radnju pri skeniranju.
- Test Settings: pokreće probno skeniranje koristeći aktualne postavke.

5. Kliknite **OK** kako biste se vratili na glavni zaslon.

Skeniranje

6. Uvjerite se da je odabrano **Custom Action** na popisu **Custom Action**.

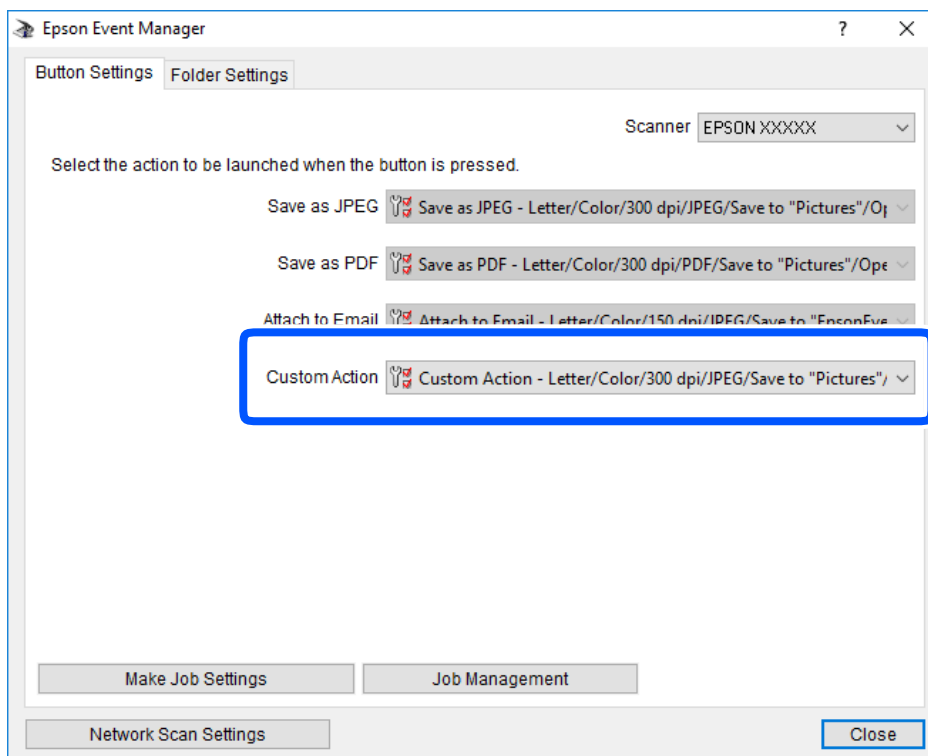

7. Kliknite **Close** kako biste zatvorili Epson Event Manager.

Skeniranje koristeći WSD

Napomena:

- Ovu značajku možete koristiti samo na računalima s operacijskim sustavom Windows 10/Windows 8.1/Windows 8/Windows 7/Windows Vista.
- Ako koristite Windows 7/Windows Vista, računalo treba unaprijed podesiti za korištenje te funkcije.

1. Postavite izvornike.
2. Odaberite **Skeniranje** na početnom zaslonu.

Za odabir stavke pritisnite gumbе ▲ ▼ ◀ ▶, a zatim pritisnite gumb OK.

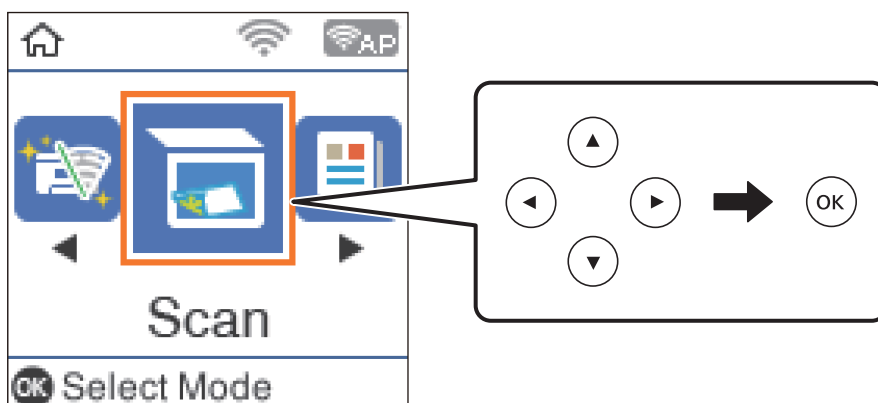

Skeniranje

3. Odaberite **Na WSD**.
4. Odaberite računalo.
5. Pritisnite gumb .

Povezane informacije

➔ [“Postavljanje izvornika” na strani 52](#)

Postavljanje WSD ulaza

Ovaj dio objašnjava način postavljanja WSD ulaza za Windows 7/Windows Vista.

Napomena:

Kod sustava Windows 10/Windows 8.1/Windows 8 WSD ulaz se postavlja automatski.

Za postavljanje WSD ulaza potrebno je učiniti sljedeće korake.

- Pisač i računalo povezani su s mrežom.
- Upravljački program pisača instaliran je na računalo.

1. Uključite pisač.
2. Kliknite Start, a potom kliknite **Mreža** na računalo.
3. Desnim klikom kliknite na pisač i zatim kliknite **Instaliraj**.

Kliknite **Nastavi** kada se prikaže zaslon **Upravljanje korisničkim računom**.

Kliknite **Deinstaliraj** i ponovno pokrenite ako se prikaže zaslon **Deinstaliraj**.

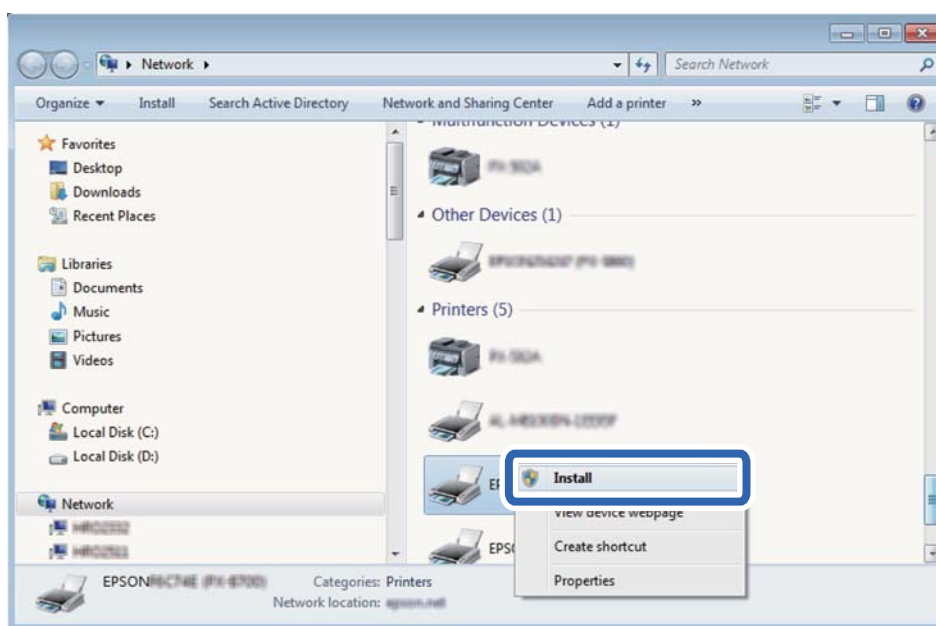

Skeniranje

Napomena:

Naziv pisača koji ste postavili na mreži i naziv modela (EPSON XXXXXX (XX-XXXX)) prikazani su na zaslonu mreže. Možete provjeriti naziv pisača koji je preko upravljačke ploče pisača postavljen na mreži ili ispisom lista mrežnog statusa.

4. Kliknite **Vaš uređaj je spreman za korištenje**.

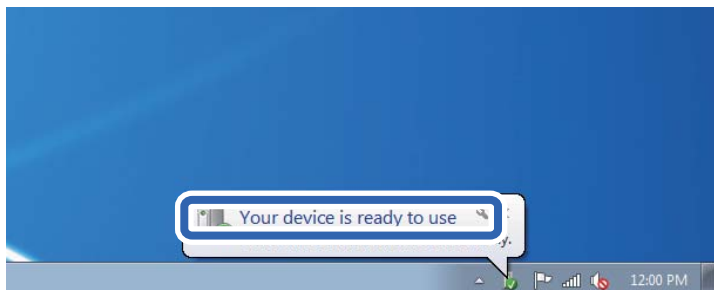

5. Provjerite poruku i zatim kliknite **Zatvori**.

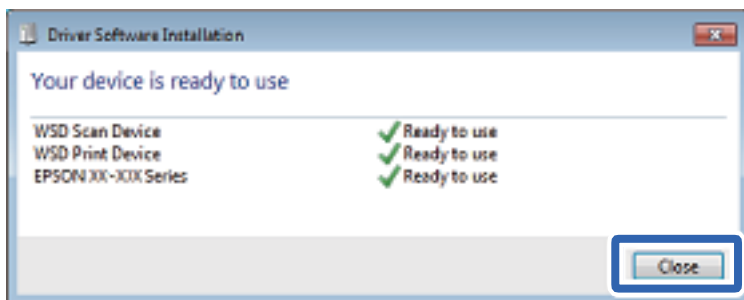

6. Otvorite zaslon **Uređaji i pisači**.

- Windows 7

Kliknite Start > **Upravljačka ploča** > **Hardver i zvuk** (ili **Hardver**) > **Uređaji i pisači**.

- Windows Vista

Kliknite Start > **Upravljačka ploča** > **Hardver i zvuk** > **Pisači**.

7. Provjerite je li prikazana ikona s nazivom pisača na mreži.

Odaberite naziv pisača kod korištenja WSD-a.

Skeniranje putem računala

Skeniranje koristeći Epson Scan 2

Možete skenirati koristeći upravljački program skenera „Epson Scan 2“. Izvornike možete skenirati koristeći detaljne postavke koje su prilagođene tekstualni dokumentima.

Pogledajte pomoć unutar aplikacije Epson Scan 2 za objašnjenja svake pojedine postavke.

Skeniranje

1. Postavite izvornik.

Napomena:

Ako želite skenirati više izvornika, postavite ih u ADF.

2. Pokrenite Epson Scan 2.
3. Podesite sljedeće stavke unutar kartice **Glavne postavke**.

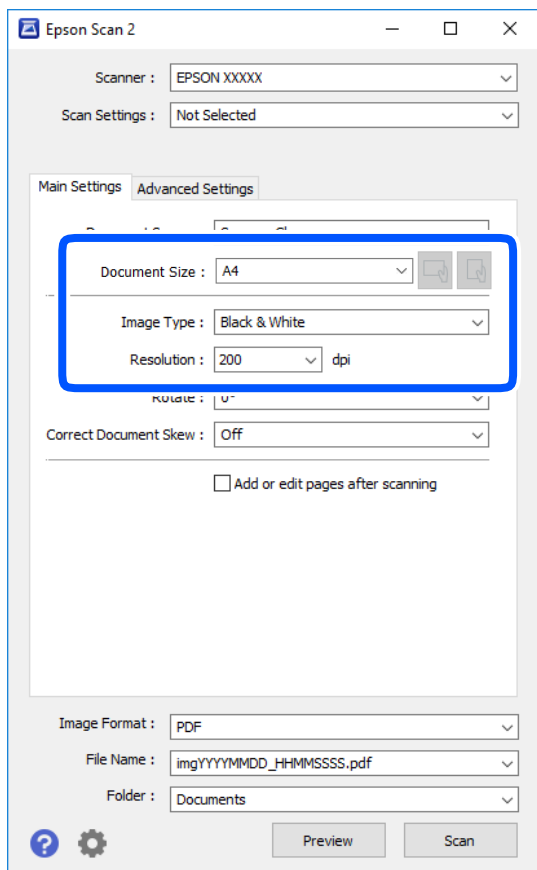

- Izvor dokumenta: odaberite izvor u kojem se nalaze izvornici.
 - Veličina dokumenta: odaberite veličinu izvornika koji ste stavili.
 -  (usmjerenje izvornika) gumbi: odaberite kako biste postavili usmjerenje izvornika koji ste postavili. Ovisno o veličini izvornika, ova stavka može postaviti automatski i ne može se mijenjati.
 - Vrsta slike: odaberite boju za spremanje skenirane slike.
 - Razlučivost: odaberite razlučivost.
4. Po potrebi izvršite postavke skeniranja.
 - Možete pregledati skeniranu sliku klikanjem gumba **Pregled**. Otvara se prozor pretpregleda i prikazana je pregledana slika.
Ako pregledavate koristeći ADF, izvornik će se izbaciti iz ADF-a. Ponovno stavite izbačeni izvornik.

Skeniranje

- Na kartici **Napredne postavke** možete izvršiti detaljne prilagodbe slike koje su prikladne za tekstne dokumente, primjerice sljedeće.
 - Ukloni pozadinu: uklonite pozadinu izvornika.
 - Poboljšanje teksta: možete pojasniti i pooštriti zamagljena slova u izvorniku.
 - Automats. segmentiranje područja: možete pojasniti i izglatiti slova slike kod provođenja crno-bijelog skena dokumenta sa slikama.
 - Poboljšanje boje: možete pojačati intenzitet odgovarajuće boje na skeniranoj slici, a zatim je spremiti u sivim nijansama ili crno-bijeloj tehnici.
 - Prag: možete prilagoditi granice za monokromatske binarne slike (crno-bijela tehnika).
 - Zamagljeni okvir: možete poboljšati i izoštriti obrise slike.
 - Uklanjanje dvost. Redova: možete ukloniti valovite uzorke (mrežaste sjenke) koji se pojavljuju prilikom skeniranja ispisanih papira, primjerice iz časopisa.
 - Punjenje rubova: možete prilagoditi sjenu oko skenirane slike.
 - Prikaz dvojne slike (samo za operativni sustav Windows): možete jednom skenirati dokument i istovremeno spremiti dvije slike s različitim izlaznim postavkama.

Napomena:

Stavke možda neće biti dostupne, ovisno o drugim postavkama koje ste odabrali.

5. Odaberite postavke za spremanje datoteke.

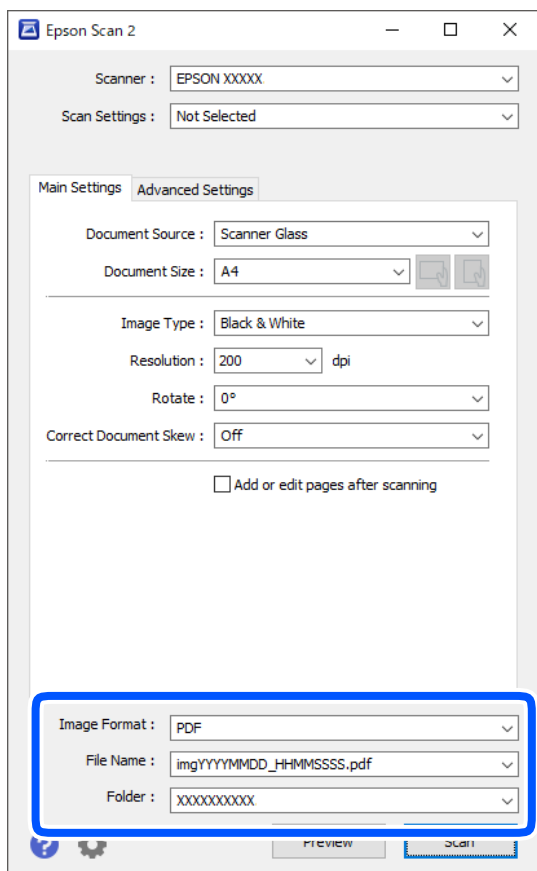

Skeniranje

- Format slike: odaberite format za spremanje datoteke s popisa.
Ožete izvršiti detaljnije postavke za svaki format spremanja osim BITMAP i PNG. Odaberite **Mogućnosti** s popisa nakon odabira formata spremanja.
- Naziv datoteke: provjerite prikazani naziv spremljene datoteke.
Možete promijeniti postavke naziva datoteke odabirom **Postavke** s popisa.
- Mapa: odaberite opciju za spremanje mape za skeniranu sliku s popisa.
Možete odabrati drugu mapu ili izraditi novu odabirom **Odabir** s popisa.

6. Kliknite na **Skeniraj**.

Povezane informacije

➔ “Postavljanje izvornika” na strani 52

Skeniranje s pametnih uređaja

Aplikacija Epson iPrint omogućuje skeniranje fotografija i dokumenata s pametnog uređaja, kao što je pametni telefon ili tablet, koji je spojen s istom bežičnom mrežom kao pišač. Skenirane podatke možete pohraniti na pametni uređaj ili u računalni oblak, poslati e-poštom ili ispisati.

Ako pokrenete Epson iPrint kada pišač nije spojen na mrežu, prikazat će se poruka s uputom da se spojite na pišač. Slijedite upute na zaslonu kako biste završili povezivanje. Pogledajte donji URL u vezi s uvjetima rada.

<http://epson.sn>



Instaliranje Epson iPrint

Možete instalirati program Epson iPrint na pametni uređaj koristeći slijedeći URL ili QR kod.

<http://ipr.to/c>



Skeniranje koristeći Epson iPrint

Pokrenite Epson iPrint s pametnog uređaja i odaberite stavku koju želite koristiti s početnog zaslona.

Skeniranje

Slijedeći zasloni se mogu promijeniti bez prethodne najave.

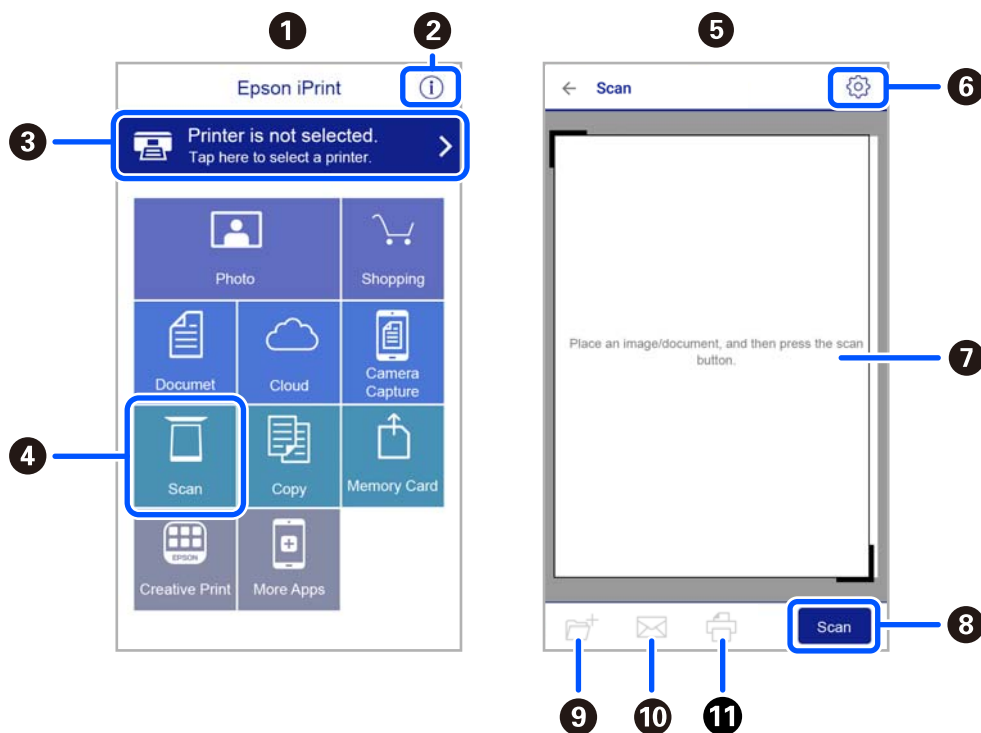

1	Početni zaslon prikazan pri pokretanju aplikacije.
2	Prikazuje upute za postavljanje pisača te odgovore na najčešća pitanja.
3	Prikazuje zaslon na kome možete odabrati pisač i podesiti njegove postavke. Nakon što odaberete pisač, više ga nećete morati ponovno odabirati.
4	Prikazuje zaslon za skeniranje.
5	Zaslon skeniranja prikazan je kada se odabere izbornik skeniranja.
6	Prikazuje zaslon na kojemu možete podesiti postavke skeniranja, kao što je razlučivost.
7	Prikazuje skenirane slike.
8	Započinje skeniranje.
9	Prikazuje zaslon putem kojega skenirane podatke možete pohraniti na pametni uređaj ili u računalni oblak.
10	Prikazuje zaslon putem kojega skenirane podatke možete poslati e-poštom.
11	Prikazuje zaslon putem kojega skenirane podatke možete ispisati.

Faksiranje

Prije uporabe značajki faksa

Provjerite sljedeće prije nego počnete koristiti značajke faksa.

- Pisač i telefonska linija, i (ako je potrebno) telefonska sekretarica su spojeni ispravno
- Osnovne postavke faksa (Čarob. post. faksa) su dovršene
- Druge potrebne Postavke faksa su dovršene

Pogledajte donji dio „Povezane informacije” i odaberite postavke.

Povezane informacije

➔ [“Postavke faksa” na strani 67](#)

Slanje faksova preko pisača

Slanje faksova putem upravljačke ploče

Povezane informacije

➔ [“Automatsko slanje faksova putem upravljačke ploče” na strani 127](#)

Automatsko slanje faksova putem upravljačke ploče

Možete slati faksove unosom brojeva faksa za primatelje preko upravljačke ploče.

1. Postavite izvornike.

Možete poslati do 100 stranica u jednom prijenosu; ovisno o preostaloj količini memorije možda nećete moći slati faksove koji sadrže manje od 100 stranica.

Faksiranje

2. Odaberite **Faksiranje** na početnom zaslonu.

Za odabir stavke pritisnite gumbе ▲ ▼ ◀ ▶, a zatim pritisnite gumb OK.

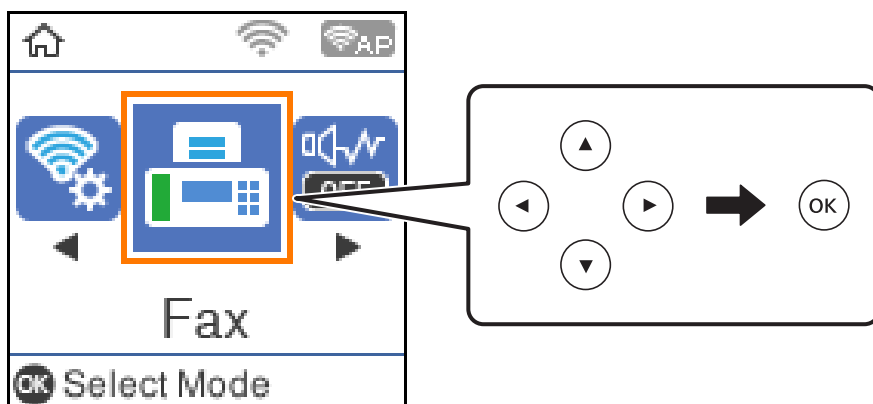

3. Odaberite primatelja.

Isti crno-bijeli faks možete poslati najviše 100 primatelja. No faks u boji može se slati isključivo jednom primatelju odjednom.

- Ručni unos: pritisnite broj faksa numeričkim gumbima, a zatim pritisnite gumb U redu.

- Kako biste dodali stanku (stanku u trajanju od tri sekunde), pritisnite gumb ▼.

- Ako ste postavili vanjsku pristupnu šifru u **Vrsta linije**, na početku broja faksa unesite „#” (ljestve) umjesto stvarne vanjske pristupne šifre.

Napomena:

Ako ne možete ručno unijeti broj faksa, **Ograničenja izravnog biranja** u **Sigurnosne postavke** namješteno je na **Uklj.**. Odaberite primatelje faksa iz popisa kontakata ili povijesti poslanih faksova.

- Za odabir iz popisa kontakata: pritisnite gumb ▲ i odaberite primatelje kojima želite poslati. Ako primatelj kojem želite slati nije registriran u dijelu **Imenik**, prijavite ga na **Upravitelj Kontaktima**.

Faksiranje > Izbornik > Upravitelj Kontaktima

- Za odabir iz povijesti slanja faksa: pritisnite gumb ▼, a zatim odaberite primatelja.

Napomena:

Za brisanje primatelja kojeg ste unijeli pritisnite gumb ▶ na zaslonu **Faksiranje**, odaberite primatelja i pritisnite gumb U redu. Pritisnite gumb ↶ za završetak i povratak na zaslon **Faksiranje**.

4. Pritisnite gumb U redu i odaberite **Post. sken.** ili **Post. slanja faksa**, a zatim po potrebi namjestite postavke poput razlučivosti i načina slanja.

5. Pritisnite gumb ↶ dok se ne vratite na zaslon **Faksiranje**, a zatim pritisnite gumb ◇ i pošaljite faks.

6. Nakon što se slanje dovrši, uklonite izvornike.

Napomena:

- Ako je broj faksa zauzet ili postoji nekakav problem, pišač automatski ponovno bira broj nakon jedne minute.

- Kako biste otkazali slanje, pritisnite gumb ⊗.

- Slanje faksa u boji duže traje jer pišač istovremeno skenira i šalje. Tijekom slanja faksa u boji ne možete koristiti druge značajke.

Faksiranje

Povezane informacije

- ➔ [“Upravljanje kontaktima” na strani 56](#)
- ➔ [“Postavljanje izvornika” na strani 52](#)
- ➔ [“Opcije izbornika za faksiranje” na strani 134](#)

Slanje faksova biranjem broja s vanjskog telefonskog uređaja

Možete slati faks biranjem broja korištenjem priključenog telefona kada želite razgovarati putem telefona prije slanja faksa ili ako se primateljev stroj za faksiranje ne prebacuje automatski na opciju faksa.

1. Postavite izvornike.

Možete poslati do 100 stranica u jednom prijenosu.

2. Podignite slušalicu priključenog telefona i birajte telefonski broj faksa primatelja koristeći telefon.

Napomena:

Kada primatelj odgovori na telefonski poziv, možete razgovarati s primateljem.

3. Odaberite **Faksiranje** na početnom zaslonu.

Za odabir stavke pritisnite gumbе ▲ ▼ ◀ ▶, a zatim pritisnite gumb OK.

4. Pritisnite gumb OK i odaberite **Post. sken.** ili **Post. slanja faksa**, a zatim po potrebi namjestite postavke poput razlučivosti i načina slanja.

5. Kad čujete ton faksa, pritisnite ◊, a zatim poklopite slušalicu.

Napomena:

Slanje faksa traje duže jer pisac istovremeno skenira i šalje kad se broj bira putem priključenog telefona. Tijekom slanja faksa ne možete koristiti druge mogućnosti.

6. Nakon što se slanje dovrši, uklonite izvornike.

Povezane informacije

- ➔ [“Postavljanje izvornika” na strani 52](#)
- ➔ [“Post. slanja faksa” na strani 135](#)

Različiti načini slanja faksa

Povezane informacije

- ➔ [“Slanje mnogo stranica monokromatskog dokumenta \(Izravno slanje\)” na strani 130](#)
- ➔ [“Slanje faksova u crno-bijeloj varijanti u zadano vrijeme \(Naknadno faksiranje\)” na strani 130](#)
- ➔ [“Slanje dokumenata različitih veličina pomoću automatskog ulagača dokumenata \(ADF\) \(Neprek. sken. \(ADF\)\)” na strani 131](#)

Faksiranje

Slanje mnogo stranica monokromatskog dokumenta (Izravno slanje)

Prilikom slanja monokromatskog faksa skenirani dokument se privremeno pohranjuje u memoriju pisača. Stoga tijekom slanja mnogo stranica pisač može prestati slati faks zbog manjka memorije. Ovo možete izbjeći omogućavanjem značajke **Izravno slanje**, međutim slanje faksa traje duže jer pisač istovremeno skenira i šalje. Ovu mogućnost možete koristiti samo za jednog primatelja.

1. Postavite izvornike.
2. Odaberite **Faksiranje** na početnom zaslonu.
Za odabir stavke pritisnite gumbе ▲ ▼ ◀▶, a zatim pritisnite gumb OK.
3. Odaberite primatelja.
4. Pritisnite gumb U redu, a zatim odaberite **Post. slanja faksa**.
5. Odaberite **Izravno slanje**, a zatim odaberite **Uklj.**
Ako je potrebno možete namjestiti postavke poput razlučivosti i po potrebi načina slanja **Post. sken.** ili **Post. slanja faksa**.
6. Pritisnite gumb ↶ dok se ne vratite na zaslon **Faksiranje**, a zatim pritisnite gumb ◊ i pošaljite faks.
7. Nakon što se slanje dovrši, uklonite izvornike.

Povezane informacije

- ➔ [“Postavljanje izvornika” na strani 52](#)
- ➔ [“Automatsko slanje faksova putem upravljačke ploče” na strani 127](#)
- ➔ [“Post. slanja faksa” na strani 135](#)

Slanje faksova u crno-bijeloj varijanti u zadano vrijeme (Naknadno faksiranje)

Možete namjestiti slanje faksa na određeno vrijeme. Samo se crno-bijeli faksovi mogu slati u određeno vrijeme.

1. Postavite izvornike.
2. Odaberite **Faksiranje** na početnom zaslonu.
Za odabir stavke pritisnite gumbе ▲ ▼ ◀▶, a zatim pritisnite gumb OK.
3. Odaberite primatelja.
4. Namještanje postavki slanja faksa u određeno vrijeme.
 - ❶ Pritisnite gumb OK, a zatim odaberite **Post. slanja faksa**.
 - ❷ Odaberite **Naknadno faksiranje**, a zatim odaberite **Uključi**.
 - ❸ Unesite vrijeme slanja faksa, a zatim pritisnite gumb OK.
 Ako je potrebno možete namjestiti postavke poput razlučivosti i po potrebi načina slanja **Post. sken.** ili **Post. slanja faksa**.

Faksiranje

5. Pritisnite gumb ↶ do povratka na zaslon **Faksiranje**, a zatim pritisnite gumb ◇.
6. Nakon što se slanje dovrši, uklonite izvornike.

Napomena:

*Možete otkazati faksiranje preko zaslona **Faksiranje**.*

Povezane informacije

- ➔ [“Postavljanje izvornika” na strani 52](#)
- ➔ [“Automatsko slanje faksova putem upravljačke ploče” na strani 127](#)
- ➔ [“Post. slanja faksa” na strani 135](#)

Slanje dokumenata različitih veličina pomoću automatskog ulagača dokumenata (ADF) (Neprek. sken. (ADF))

Kad šaljete faksove tako da slažete izvornike jedan po jedan ili ih postavljate po veličini, možete ih slati kao jedan dokument u njihovoj originalnoj veličini.

Ako umetnete izvornike različitih veličina u automatski ulagač dokumenata (ADF), svi izvornici šalju se u veličini onog dokumenta koji je najveći. Ako želite slati izvornike u originalnoj veličini, nemojte stavljati izvornike različitih veličina.

1. Postavite prvi snop izvornika iste veličine.
2. Odaberite **Faksiranje** na početnom zaslonu.
Za odabir stavke pritisnite gumbе ▲ ▼ ◀ ▶, a zatim pritisnite gumb OK.
3. Odaberite primatelja.
4. Pritisnite gumb U redu, a zatim odaberite **Post. sken.**.
5. Odaberite **Neprek. sken. (ADF)**, a zatim odaberite **Uklj.**.
Ako je potrebno možete namjestiti postavke poput razlučivosti i po potrebi načina slanja **Post. sken.** ili **Post. slanja faksa**.
6. Pritisnite gumb ↶ dok se ne vratite na zaslon **Faksiranje**, a zatim pritisnite gumb ◇.
7. Kad je skeniranje prvih izvornika dovršeno i na upravljačkoj ploči se prikaže poruka **Poslati drugu stranicu?**, odaberite **Da**, umetnite sljedeće izvornike i zatim pritisnite gumb ◇.

Napomena:

Pisač prestaje pohranjivati i počinje slati dokument ako ga ne dotaknete u trajanju od 20 sekunda od trenutka kada ste trebali umetnuti sljedeći izvornik.

8. Nakon što se slanje dovrši, uklonite izvornike.

Povezane informacije

- ➔ [“Postavljanje izvornika” na strani 52](#)
- ➔ [“Automatsko slanje faksova putem upravljačke ploče” na strani 127](#)
- ➔ [“Post. slanja faksa” na strani 135](#)

Primanje faksova na pisač

Ako je pisač spojen na telefonsku liniju i postavljene su osnovne postavke pomoću usluge Čarob. post. faksa, možete primiti faksove.

Faks možete primiti na dva načina.

- Primanje dolaznog faksa
- Primanje faksa pozivanjem (primanje pozvanog dokumenta)

Primljeni faksovi ispisuju u početnim postavkama pisača.

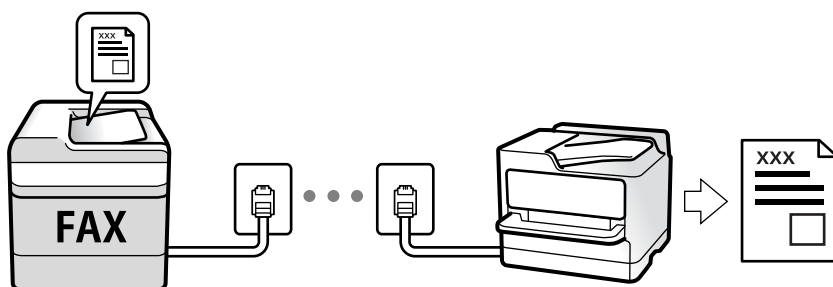

Za provjeru statusa postavki faksa možete ispisati **Popis postavki telefaksa** odabirom **Faksiranje > Izbornik > Više > Izveštće o faksiranju > Popis postavki telefaksa**.

Pogledajte donji dio „Povezane informacije” i odaberite postavke.

Povezane informacije

- ➔ [“Odabir individualnih postavki za značajke faksa pisača” na strani 72](#)

Primanje dolaznih faksova

Postoje dvije opcije u dijelu **Način primanja**.

Povezane informacije

- ➔ [“Korištenje Auto načina rada” na strani 132](#)
- ➔ [“Korištenje načina rada Ručno” na strani 133](#)

Korištenje Auto načina rada

Ovaj način rada omogućava vam uporabu linije za sljedeće potrebe.

- Uporaba linije samo za faksiranje (vanjski telefon nije potreban)
- Uporaba linije uglavnom za faksiranje i ponekad za telefoniranje

Primanje faksova bez vanjskog telefonskog uređaja

Pisač automatski prebacuje na primanje faksova kada se izvrši broj zvonjenja koji ste postavili u **Zvona za odgovor**.

Faksiranje

Primanje faksova pomoću vanjskog telefonskog uređaja

Pisač s vanjskim telefonskim uređajem funkcionira na sljedeći način.

- Kada automatska sekretarica odgovara unutar broja zvonjenja koji ste postavili u **Zvona za odgovor**:
 - Ako zvoni za faks, pisač se automatski prebacuje na primanje faksova.
 - Ako zvoni za glasovni poziv, automatska sekretarica će primiti glasovni poziv i zabilježiti glasovnu poruku.
- Kada podignete slušalicu unutar broja zvonjenja koji ste postavili u **Zvona za odgovor**:
 - Ako zvoni za faks, možete primiti faks na isti način kao za **Ručno**. Odaberite **Faksiranje** na početnom zaslonu pisača, pritisnite gumb # za odabir primanja faksa, a zatim pritisnite gumb . Zatim poklopite slušalicu.
 - Ako zvoni za glasovni poziv, možete odgovoriti na poziv na uobičajeni način.
- Kada se zvono prestane oglašavati i pisač se automatski prebaci na primanje faksova:
 - Ako zvoni za faks, pisač počinje primiti faksove.
 - Ako zvoni za glasovni poziv, ne možete odgovoriti na poziv. Zamolite osobu da vas ponovo nazove.

Napomena:

Postavite broj zvonjenja za odgovaranje automatske sekretarice na manji broj u opciji **Zvona za odgovor**. U suprotnom telefonska sekretarica ne može primiti glasovne pozive za snimanje glasovnih poruka. Detalje o postavljanju automatske sekretarice potražite u priručniku dostavljenom uz automatsku sekretaricu.

Povezane informacije

➔ [“Korištenje načina rada Ručno” na strani 133](#)

Korištenje načina rada Ručno

Ovaj način rada uglavnom se koristi za telefonske pozive ali i za faksiranje.

Primanje faksova

Kada telefon zvoni, možete se ručno javiti podizanjem slušalice.

- Kada začujete signal faksa (baud):
 - Odaberite **Faksiranje** na početnom zaslonu pisača, pritisnite gumb # za odabir primanja faksa, a zatim pritisnite . Zatim poklopite slušalicu.
- Ako zvoni za glasovni poziv:
 - Možete odgovoriti na poziv na uobičajeni način.

Primanje faksova samo pomoću spojenog telefona

Kad je postavljen **Daljinsko primanje**, možete primiti faksove tako da unesete kod za pokretanje.

Podignite slušalicu kad telefon zazvoni. Kad čujete ton faksa (baud), birajte dvoznamenkasti kod, a zatim poklopite slušalicu.

Primanje faksova upućivanjem telefonskog poziva

Možete primiti faks koji je pohranjen na drugom stroju za faksiranje birajući broj faksa.

Faksiranje

Povezane informacije

➔ [“Primanje faksova na zahtjev \(Primanje prozivanja\)” na strani 134](#)

Primanje faksova na zahtjev (Primanje prozivanja)

Možete primiti faks koji je pohranjen na drugom stroju za faksiranje birajući broj faksa. Koristite ovu značajku kako biste primili dokument od informacijske usluge faksa.

Napomena:

- Ako informacijska usluga faksa posjeduje glasovni sustav s uputama koje morate slijediti kako biste primili dokument, tu značajku ne možete koristiti.
- Da biste primili dokument od informacijske usluge faksa koja koristi glasovni sustav s uputama, pozovite broj faksa pomoću priključenog telefona te upotrijebite telefon i pisac u skladu s dobivenim uputama.

1. Odaberite **Faksiranje** na početnom zaslonu.

Za odabir stavke pritisnite gumbе ▲ ▼ ◀ ▶, a zatim pritisnite gumb OK.

2. Pritisnite gumb OK, a zatim odaberite **Više**.

3. Odaberite **Primanje prozivanja**, a zatim odaberite **Uklj.**.

4. Odaberite primatelja.

Napomena:

Ako ne možete ručno unijeti broj faksa, **Ograničenja izravnog biranja** u **Sigurnosne postavke** namješteno je na **Uklj.**. Odaberite primatelje faksa iz popisa kontakata ili povijesti poslanih faksova.

5. Pritisnite gumb ◊ za pokretanje **Primanje prozivanja**.

Povezane informacije

➔ [“Slanje faksova biranjem broja s vanjskog telefonskog uređaja” na strani 129](#)

➔ [“Više” na strani 136](#)

Opcije izbornika za faksiranje

Faksiranje

Odaberite izbornike u dijelu **Faksiranje** preko početnog zaslona na upravljačkoj ploči.

Imenik	Odaberite primatelja s popisa kontakata.
Nedavno	Odaberite primatelja iz povijesti poslanih faksova.

Faksiranje

Izbornik	<p>Možete odabrati sljedeće izbornike.</p> <ul style="list-style-type: none"> <input type="checkbox"/> Post. sken. <input type="checkbox"/> Post. slanja faksa <input type="checkbox"/> Više <input type="checkbox"/> Upravitelj Kontaktima <p>Za pojedinosti pogledajte dio dolje „Povezane informacije“.</p>
Slanje telefaksa	Pritisnite gumb  za slanje faksa.



Povezane informacije

- ➔ [“Post. sken.” na strani 135](#)
- ➔ [“Post. slanja faksa” na strani 135](#)
- ➔ [“Više” na strani 136](#)
- ➔ [“Upravitelj Kontaktima” na strani 137](#)

Post. sken.

Odaberite izbornike na upravljačkoj ploči na način opisan u nastavku:

Faksiranje > Izbornik > Post. sken.

Razlučivost	Podešavanje razlučivosti odlaznog faksa. Ako odaberete višu rezoluciju, veličina podataka će se povećati i trebat će više vremena za slanje faksom.
Gustoća	Postavlja gustoću odlaznog faksa. Pritisnite  da biste zatamnili gustoću, a zatim pritisnite  da biste posvijetlili.
Neprek. sken. (ADF)	Kad šaljete faksove tako da slažete izvornike jedan po jedan ili ih postavljate po veličini, možete ih slati kao jedan dokument u njihovoj originalnoj veličini. Informacije o toj temi potražite dolje u dijelu „Povezane informacije“.
Origin. velič. (stakla)	Odaberite veličinu i usmjerenost izvornika koji ste postavili na staklo skenera.
Rad u boji	Odaberite želite li skenirati u boji ili u crno-bijeloj tehnici.

Povezane informacije

- ➔ [“Slanje dokumenata različitih veličina pomoću automatskog ulagača dokumenata \(ADF\) \(Neprek. sken. \(ADF\)\)” na strani 131](#)

Post. slanja faksa

Odaberite izbornik na upravljačkoj ploči na način opisan u nastavku:

Faksiranje > Izbornik > Post. slanja faksa

Faksiranje

Izravno slanje	<p>Šalje crno-bijele faksove dok skenira izvornike. S obzirom da skenirani izvornici nisu privremeno spremljeni na memoriju pisača čak i pri slanju velikih količina stranica izbjeći ćete greške pisača povezane s nedostatkom memorije. Imajte na umu da slanje pomoću ove značajke traje dulje nego bez korištenja značajke. Informacije o toj temi potražite dolje u dijelu „Povezane informacije“.</p> <p>Ovu značajku ne možete koristiti kod slanja faksa većem broju primatelja.</p>
Naknadno faksiranje	<p>Šalje faks u vrijeme koje ste zadali. Ako ste odabrali ovu mogućnost, dostupan je samo crno-bijeli faks. Informacije o toj temi potražite dolje u dijelu „Povezane informacije“.</p>
Dod. inf. o pošilj.	<p>Odaberite položaj u koji želite postaviti podatke u zaglavlju (ime i prezime pošiljatelja i broj faksa) odlaznog faksa ili odaberite izostavljanje podataka.</p> <p><input type="checkbox"/> Isključi: šalje faks bez podataka u zaglavlju.</p> <p><input type="checkbox"/> Izvan slike: šalje faks s podacima u zaglavlju na vrhu bijele margine faksa. To će spriječiti preklapanje zaglavlja sa skeniranom slikom, no faks koji primi primatelj možda će se ispisati na dvije stranice ovisno o veličini izvornika.</p> <p><input type="checkbox"/> Unutar slike: šalje faks s podacima u zaglavlju na približno 7 mm ispod vrha skenirane slike. Zaglavlje se može preklapati sa slikom, no faks koji primatelj primi neće biti podijeljen u dva dokumenta.</p>
Zaglavlje faksa	<p>Odaberite zaglavlje za primatelja. Kako biste koristili ovu značajku, trebate unaprijed registrirati više zaglavlja.</p>
Dod. info. o Zaglavlje	<p>Odaberite informacije koje želite dodati. Možete izabrati jednu između Vaš broj telefona i Odredišni popis.</p>
Izvešće prijenosa	<p>Ispisivanje izvješća o prijenosu nakon dovršetka slanja faksa.</p> <p>Ispiši uz pogrešku ispisuje izvješće samo kada dođe do pogreške.</p>

Povezane informacije

- ➔ [“Slanje mnogo stranica monokromatskog dokumenta \(Izravno slanje\)” na strani 130](#)
- ➔ [“Slanje faksova u crno-bijeloj varijanti u zadano vrijeme \(Naknadno faksiranje\)” na strani 130](#)

Više

Odaberite izbornik na upravljačkoj ploči na način opisan u nastavku:

Faksiranje > Izbornik > Više

Zapisnik prijenosa	<p>Provjerite povijest poslanih ili primljenih zadataka faksa.</p>
Izvešće o faksiranju	<p><input type="checkbox"/> Zadnji prijenos Ispisivanje izvješća o prethodno poslanom ili primljenom faksu pozivanjem dokumenta.</p> <p><input type="checkbox"/> Zapisnik faksiranja Ispisuje se izvješće o prijenosu. Ispisivanje ovog izvješća možete podesiti unutar sljedećeg izbornika. Postavke > Postavke faksa > Postavke izvješća > Aut. isp. zap. fak.</p> <p><input type="checkbox"/> Popis postavki telefaksa Ispisivanje trenutnih postavki faksa.</p> <p><input type="checkbox"/> Trag protokola Ispisivanje detaljnog izvješća o prethodno poslanom ili primljenom faksu.</p>

Faksiranje

Ponovno ispiši faksove	Možete ponovno ispisati primljeni faks.
Primanje prozivanja	Kad je postavljeno na Uključi a pozivate broj faksa pošiljatelja, možete primati dokumente iz faks uređaja pošiljatelja. Više pojedinosti o primanju faksova pomoću značajke Primanje prozivanja potražite dolje u dijelu „Povezane informacije”. Kad napustite izbornik Faksiranje, postavka se vraća na Isključi (zadano).
Postavke faksa	Pristupite Postavke > Postavke faksa .

Povezane informacije

➔ [“Primanje faksova na zahtjev \(Primanje prozivanja\)” na strani 134](#)

Upravitelj Kontaktima

Odaberite izbornik na upravljačkoj ploči na način opisan u nastavku:

Faksiranje > Izbornik > Upravitelj Kontaktima

Pristupite **Postavke > Upravitelj Kontaktima**.

Možete dodati ili urediti svoje kontakte.

Povezane informacije

➔ [“Opcije izbornika za Upravitelj Kontaktima” na strani 63](#)

➔ [“Upravljanje kontaktima” na strani 56](#)

Slanje faksa putem računala

Možete slati faksove pomoću računala koristeći FAX Utility i PC-FAX upravljački program.

Napomena:

Za instalaciju programa FAX Utility, koristite aplikaciju EPSON Software Updater. Za pojedinosti pogledajte povezane informacije u nastavku. Korisnici sustava Windows mogu instalirati pomoću diska sa softverima koji je dostavljen uz pisač.

Povezane informacije

➔ [“Alati za ažuriranje softvera \(EPSON Software Updater\)” na strani 170](#)

➔ [“Instalacija najnovijih aplikacija” na strani 171](#)

Slanje dokumenata kreiranih aplikacijom (Windows)

Odabirom pisača ili faksa u izborniku **Ispis** aplikacije kao što je, primjerice, Microsoft Word ili Excel, zajedno s naslovnom stranicom možete izravno prenijeti dokumente, crteže i tablice koje ste kreirali.

Napomena:

U sljedećem objašnjenju za primjer se upotrebljava aplikacija Microsoft Word. Stvarna uporaba i koraci mogu se razlikovati ovisno o korištenoj aplikaciji. Pogledajte pomoć za aplikaciju kako biste saznali pojedinosti.

1. Najprije s pomoću aplikacije kreirajte dokument koji želite prenijeti faksom.

Faksiranje

2. Kliknite na **Ispis** u izborniku **Datoteka**.

Prikazat će se prozor **Ispis** aplikacije.

3. Odaberite **XXXXX (FAX)** (gdje je XXXXX zamijenjeno nazivom vašeg pisača) u **Pisač** i zatim provjerite postavke za slanje faksa.

- Odaberite **1** pod opcijom **Broj primjeraka**. Ako odaberete **2** ili više primjeraka, faks se možda neće ispravno prenijeti.
- Prilikom slanja faksa ne možete upotrebljavati funkcije koje mijenjaju izlazni priključak, primjerice **Ispis u datoteku**.
- Tijekom jedne radnje faksiranja možete prenijeti do 100 stranica, uključujući naslovnu stranicu.

4. Kliknite na **Svojstva pisača** ili **Svojstva** ako želite odrediti stavke **Paper Size, Orientation, Color, Image Quality** ili **Character Density**.

Više pojedinosti potražite u pomoći za uporabu upravljačkog programa pisača PC-FAX.

5. Kliknite na **Ispis**.

Napomena:

Prilikom prvog korištenja značajke FAX Utility prikazat će se prozor za registraciju vaših osobnih informacija. Unesite potrebne informacije i zatim kliknite **OK**. Uslužni program FAX Utility koristi **Nickname** za interno upravljanje zadacima faksiranja. Druge informacije automatski se dodaju u naslovnu stranicu.

Recipient Settings prikazan je zaslon FAX Utility.

6. Odredite primatelja i kliknite na **Dalje**.

- Odabir primatelja (ime, broj faksa itd.) iz dijela **PC-FAX Phone Book**:

Ako je primatelj spremljen u telefonskom imeniku, učinite sljedeće korake.

- ➊ Kliknite na karticu **PC-FAX Phone Book**.
- ➋ Odaberite primatelja s popisa i kliknite na **Add**.

- Biranje primatelja (ime, broj faksa itd.) iz kontakata na pisaču:

Ako je primatelj spremljen u kontaktima na pisaču, učinite sljedeće korake.

- ➊ Kliknite na karticu **Contacts on Printer**.
- ➋ Odaberite kontakte s popisa i kliknite **Add** za prijelaz na prozor **Add to Recipient**.
- ➌ Odaberite kontakte s prikazanog popisa i kliknite na **Edit**.
- ➍ Dodajte osobne podatke poput **Company/Corp.** i **Title** prema potrebi, a zatim kliknite **OK** za povratak na prozor **Add to Recipient**.
- ➎ Prema potrebi, odaberite potvrdni okvir za **Register in the PC-FAX Phone Book** kako biste spremili kontakte u **PC-FAX Phone Book**.
- ➏ Kliknite na **OK**.

Faksiranje

- Izravno određivanje primatelja (ime, broj faksa itd.):

Izvršite donje korake.

- ➊ Kliknite na karticu **Manual Dial**.
- ➋ Unesite potrebne informacije.
- ➌ Kliknite na **Add**.

Zatim klikom na **Save to Phone Book** možete spremi primatelja na popis pod karticom **PC-FAX Phone Book**.

Napomena:

- Ako je opcija *Vrsta linije pisaača postavljena na PBX i pristupna šifra može sadržavati # (ljestve) umjesto odgovarajućeg predbroja, unesite # (ljestve). Za pojedinosti pogledajte Vrsta linije u Osnovne postavke na pripadajućoj poveznici s informacijama u nastavku.*
- Ako ste odabrali **Enter fax number twice** pod **Optional Settings** na glavnom zaslonu *FAX Utility*, trebate ponovno unijeti isti broj kada kliknete **Add** ili **Sljedeće**.

Primatelj je dodan na popis **Recipient List** prikazan u gornjem dijelu prozora.

7. Odredite sadržaj naslovne stranice.

➊ Kako biste priložili naslovnu stranicu, odaberite jedan od predložaka navedenih u **Cover Sheet**. Unesite **Subject** i **Message**. Imajte na umu da ne postoji funkcija za stvaranje nove naslovne stranice ili dodavanje nove naslovne stranice na popis.

Ako ne želite priložiti naslovnu stranicu, odaberite **No cover sheet** u **Cover Sheet**.

➋ Kliknite na funkciju **Cover Sheet Formatting** ako želite promijeniti redoslijed stavki na naslovnoj stranici. Veličinu naslovne stranice možete odabrati s pomoću funkcije **Paper Size**. Također možete odabrati veličinu naslovne stranice koja se razlikuje od veličine dokumenta koji prenosite.

➌ Kliknite na **Font** ako želite promijeniti font ili veličinu fonta teksta na naslovnoj stranici.

➍ Ako želite promijeniti informacije o pošiljatelju, kliknite na **Sender Settings**.

➎ Kliknite na **Detailed Preview** kako biste pregledali naslovnu stranicu s unesenim predmetom i porukom.

➏ Kliknite na **Dalje**.

8. Provjerite sadržaj prijenaosa i kliknite na **Send**.

Prije prijenaosa provjerite jesu li ispravno uneseni ime i broj faksa primatelja. Kliknite na **Preview** kako biste pregledali naslovnu stranicu i dokument koje želite prenijeti.

Nakon početka prijenaosa prikazat će se prozor s informacijama o statusu prijenaosa.

Napomena:

- Za zaustavljanje prijenaosa, odaberite željene podatke i kliknite na **Otkazi** . Prijenos također možete otkazati s pomoću upravljačke ploče pisaača.
- Dođe li do pogreške tijekom prijenaosa prikazat će se prozor **Communication error**. Provjerite informacije o pogrešci i pokušajte ponovno.
- Zaslona *Fax Status Monitor* (prethodno navedeni zaslon u kojem možete provjeriti status prijenaosa) neće se prikazati ako nije odabrana funkcija *Display Fax Status Monitor During Transmission* u zaslonu **Optional Settings** glavnog zaslona uslužnog programa *FAX Utility*.

Povezane informacije

➔ “Izbornik Osnovne postavke” na strani 77

Slanje dokumenata kreiranih aplikacijom (Mac OS)

Ako u izborniku **Ispis** u komercijalnoj aplikaciji, odaberete pisac koji može primati faks, možete slati podatke kao što su dokumenti, crteži i tablice koje ste izradili.

Napomena:

Sljedeće objašnjenje kao primjer koristi *Text Edit*, standardnu Mac OS aplikaciju.

1. Izradite dokument koji želite poslati faksom iz aplikacije.
2. Kliknite na **Ispis** u izborniku **Datoteka**.
U aplikaciji se prikazuje se prozor **Ispis**.
3. Odaberite pisac (Naziv faksa) u opciji **Naziv**, kliknite ▼ kako biste prikazali pojedinosti postavki, provjerite postavke pisaca i kliknite **OK**.
4. Podesite postavke za svaku stavku.
 - Odaberite **1** pod opcijom **Broj primjeraka**. Ako i naznačite **2** ili više, bit će poslana samo jedna kopija.
 - Možete poslati do 100 stranica u jednom prijenosu faksa.

Napomena:

Veličina stranice dokumenta koju možete poslati je ista veličina koju možete poslati preko pisaca.

5. U skočnom izborniku odaberite Fax Settings i odredite postavke za svaku stavku.
Za objašnjenje svake stavke postavki pogledajte PC-FAX korisničku pomoć upravljačkog programa.

Kliknite  na donjem lijevom dijelu prozora kako biste otvorili PC-FAX korisničku pomoć upravljačkog programa.

6. Odaberite izbornik Recipient Settings i naznačite primatelja.

- Direktno naznačavanje primatelja (ime, broj faksa, itd.):

Kliknite stavku **Add**, unesite potrebne informacije i kliknite . Primatelj je dodan na Recipient List prikazan u gornjem dijelu prozora.

Ako ste odabrali „Enter fax number twice” u PC-FAX postavkama upravljačkog programa, morate ponovno unijeti isti broj kad kliknete na .

Ako linija priključka faksa traži prefiksni kod, unesite External Access Prefix.

Napomena:

Ako je opcija Vrsta linije pisaca postavljena na **PBX** i pristupna šifra može sadržavati # (ljestve) umjesto odgovarajućeg predbroja, unesite # (ljestve). Za pojedinosti pogledajte Vrsta linije u Osnovne postavke na pripadajućoj poveznici s informacijama u nastavku.

- Odabiranje primatelja (ime, broj faksa, itd.) iz telefonskog imenika:

Ako je primatelj spremljen u telefonskom imeniku kliknite . Odaberite primatelja iz popisa i kliknite **Add > OK**.

Ako linija priključka faksa traži prefiksni kod, unesite External Access Prefix.

Napomena:

Ako je opcija Vrsta linije pisaca postavljena na **PBX** i pristupna šifra može sadržavati # (ljestve) umjesto odgovarajućeg predbroja, unesite # (ljestve). Za pojedinosti pogledajte Vrsta linije u Osnovne postavke na pripadajućoj poveznici s informacijama u nastavku.

Faksiranje

7. Podesite postavke primatelja i kliknite **Fax**.

Započinje slanje.

Prije prijenosa provjerite jesu li ispravno uneseni ime i broj faksa primatelja.

Napomena:

- Ako kliknete na ikonu pisača u Dock, prikazuje se zaslon provjere statusa. Za zaustavljanje slanja kliknite na podatke i zatim **Delete**.
- Ako prilikom slanja dođe do greške, prikazat će se poruka **Sending failed**. Zapise o slanju provjerite na zaslonu **Fax Transmission Record**.
- Dokumenti koji imaju različite veličine papira možda neće biti ispravno poslani.

Povezane informacije

- ➔ [“Izbornik Osnovne postavke” na strani 77](#)

Primanje faksova na računalu

Faksove možete primiti i spremati kao PDF datoteke na računalu koji je spojen s pisačem. Program FAX Utility ima značajku kojom naznačujete mapu u koju spremate faksove. Prije uporabe ove značajke instalirajte FAX Utility.

Napomena:

Za instalaciju programa FAX Utility koristite jednu od sljedećih metoda.

- Pomoću aplikacije EPSON Software Updater (aplikacija za ažuriranje softvera)
- Pomoću diska koji je dostavljen s pisačem. (samo za korisnike sustava Windows)



Važno:

- Za primanje faksova na računalo, **Način primanja** na upravljačkoj ploči pisača treba biti postavljen na **Auto**.
- Računalo koje je postavljeno za primanje faksova treba uvijek biti uključeno. Primljeni dokumenti privremeno se spremaju u memoriju pisača prije nego se spremaju na računalo. Ako isključite računalo, memorija pisača bi se mogla popuniti jer ne može slati dokumente na računalo.
- Ako se primljeni faksovi privremeno spremaju u memoriju pisača, početak će svijetliti lampica .
- Za čitanje primljenih fakseva na računalo trebaju biti instalirani preglednik PDF-a kao što je program Adobe Reader.

Povezane informacije

- ➔ [“Postavljanje opcije Način primanja” na strani 73](#)
- ➔ [“Alati za ažuriranje softvera \(EPSON Software Updater\)” na strani 170](#)
- ➔ [“Instalacija najnovijih aplikacija” na strani 171](#)

Spremanje dolaznih faksova na računalu

Možete odabrati postavke za spremanje dolaznih faksova na računalo uporabom opcije FAX Utility. Prvo instalirajte uslužni program FAX Utility na računalo.

Faksiranje

Više informacija o instalaciji možete pronaći u Basic Operations u pomoći uslužnog programa FAX Utility (prikazane u glavnom prozoru). Ako se zaslon za unos lozinke prikaže na zaslonu računala dok odabirete postavke, unesite lozinku.

Napomena:

Istovremeno možete primati faksove na računalo i ispisivati faksove na pisaču. Pogledajte donji dio „Povezane informacije” i odaberite postavke.

Povezane informacije

- ➔ “Odabir postavke Spremi na računalo za dodatni ispis na pisaču zbog primanja faksova” na strani 76
- ➔ “Aplikacija za konfiguriranje zadataka faksiranja i slanja fakseva (FAX Utility)” na strani 168

Otkazivanje značajke koja sprema dolazne faksove na računalo

Spremanje faksova na računalo možete otkazati uporabom opcije FAX Utility.

Više informacija o instalaciji možete pronaći u Basic Operations u pomoći uslužnog programa FAX Utility (prikazane u glavnom prozoru).

Napomena:

- Ako postoje faksovi koji nisu spremljeni na računalo, ne možete otkazati značajku koja sprema faksove na računalo.
- Možete promijeniti i postavke na pisaču. Pogledajte donji dio „Povezane informacije” i promijenite postavke.

Povezane informacije

- ➔ “Odabir postavke Spremi na računalo za neprimanje faksova” na strani 76
- ➔ “Aplikacija za konfiguriranje zadataka faksiranja i slanja fakseva (FAX Utility)” na strani 168

Provjera novih fakseva (Windows)

Kada postavite da računalo sprema fakseve koje prima pisač, možete provjeriti status obrade primljenih fakseva i provjeriti ima li novih fakseva pomoću ikone faksa na alatnoj traci sustava Windows. Kada postavite da računalo prikaže obavijest kada zaprimi novi faks, pokraj palete sustava Windows iskočit će zaslon obavijesti i moći ćete provjeriti nove fakseve.



Napomena:

- Podaci o primljenom faksu koji su spremljeni na računalo uklanjaju se s memorije pisača.
- Potreban vam je program Adobe Reader kako biste pregledali primljene fakseve jer su spremljeni kao PDF datoteka.

Uporaba ikone Faks na alatnoj traci sustava (Windows)

Možete provjeriti nove faksove i radni status pomoću ikone faksa prikazane u alatnoj traci sustava Windows.

1. Provjerite ikonu.

-  : Na čekanju.
-  : Provjera novih faksova.
-  : Uvoz novih faksova je dovršen.

Faksiranje

- Desnim klikom na ikonu i zatim kliknite na **Open the received fax folder**.

Prikazuje se mapa s primljenim faksovima. Provjerite datum i pošiljatelja u nazivu datoteke, a zatim otvorite PDF datoteku.

Dok ikona faksa prikazuje da je na čekanju, nove faksove odmah možete provjeriti odabirom **Check new faxes now**.

Napomena:

Primljenim faksovima automatski će se promijeniti naziv prema sljedećem formatu davanja naziva.

GGGGMMDDSSMMSS_XXXXXXXXXX_bbbbb (Godina/Mjesec/Dan/Sat/Minuta/Sekunda_broj pošiljatelja)

Uporaba prozora za obavijesti (Windows)

Ako ste postavili da dobivate obavijest kad se pojavi novi faks, pokraj programske trake pojavit će se okvir za obavijesti za svaki faks.

- Provjerite zaslon za obavijesti prikazan na zaslonu računala.

Napomena:

Zaslon za obavijesti nestat će ako u zadanom vremenskom razdoblju ne bude nikakvih radnji. Postavke za obavijesti, kao što su vrijeme prikazivanja, možete promijeniti.

- Kliknite negdje na zaslonu za obavijesti osim na gumb .

Otvora se mapa koju ste naznačili za spremanje novih faksova. Provjerite datum i pošiljatelja u nazivu datoteke, a zatim otvorite PDF datoteku.

Napomena:

Primljenim faksovima automatski će se promijeniti naziv prema sljedećem formatu davanja naziva.

GGGGMMDDSSMMSS_XXXXXXXXXX_bbbbb (Godina/Mjesec/Dan/Sat/Minuta/Sekunda_broj pošiljatelja)

Provjera novih fakseva (Mac OS)

Nove fakseve možete provjeriti na jedan od sljedećih načina. Ovo je dostupno samo na računalu koje je postavljeno za "Save" (save faxes on this computer).

- Otvorite mapu s primljenim faksevima (naznačena u **Received Fax Output Settings**.)

- Otvorite Fax Receive Monitor i kliknite na **Check new faxes now**.

- Primit ćete obavijest o primljenim novim faksevima

Odaberite **Notify me of new faxes via a dock icon** u **Fax Receive Monitor > Preferences** u programu FAX Utility, ikona monitora primljenog faksa iskače na bazi kako biste primili obavijest o dolasku novih fakseva.

Otvaranje mape primljenih faksova preko monitora primljenih faksova (Mac OS)

Možete otvoriti mapu za spremanje preko računala koji postavljate za primanje faksova tako da odaberete "Save" (save faxes on this computer).

- Kliknite na ikonu monitora primljenih faksova na Dock kako biste otvorili **Fax Receive Monitor**.
- Odaberite pisac i kliknite na **Open folder** ili dvaput kliknite na naziv pisaca.

Faksiranje

3. Provjerite datum i pošiljatelja u nazivu datoteke, a zatim otvorite PDF datoteku.

Napomena:

Primljenim faksovima automatski će se promijeniti naziv prema sljedećem formatu davanja naziva.

GGGGMMDDSSMMSS_XXXXXXXXXX_bbbbb (Godina/Mjesec/Dan/Sat/Minuta/Sekunda_broj pošiljatelja)

Informacije koje je poslao pošiljatelj prikazane su kao broj pošiljatelja. Ovisno o pošiljatelju taj broj možda nije prikazan.

Uporaba drugih značajki faksa

Ručni ispis izvješća faksa

1. Odaberite **Faksiranje** na početnom zaslonu.
Za odabir stavke pritisnite gumbе ▲ ▼ ◀ ▶, a zatim pritisnite gumb OK.
2. Pritisnite gumb OK i odaberite **Više**.
3. Odaberite **Izvješće o faksiranju**.
4. Odaberite izvješće koje želite ispisati, a zatim slijedite upute na zaslonu.

Napomena:

*Možete promijeniti format izvješća. Na početnom zaslonu odaberite **Postavke** > **Postavke faksa** > **Postavke izvješća**, a zatim promijenite postavke za **Priloži sliku u izvješće** ili **Format izvješća**.*

Povezane informacije

- ➔ [“Više” na strani 136](#)
- ➔ [“Izbornik Postavke izvješća” na strani 80](#)

Zamjena spremnika s tintom i ostalog potrošnog materijala

Provjera stanja spremnika s tintom i kutije za održavanje

Približnu raznu tinte u spremnicima kao i preostali vijek trajanja kutije za održavanje možete provjeriti putem upravljačke ploče na računalu.

Napomena:

Možete nastaviti ispisivati dok je prikazana poruka niske razine tinte. Zamijenite spremnike tinte kada to bude potrebno.

Provjera stanja spremnika s tintom i kutije za održavanje — Upravljačka ploča

1. Odaberite **Postavke > Status opskrbe** na početnom zaslonu.

Za odabir stavke pritisnite gumbе ▲ ▼ ◀ ▶, a zatim pritisnite gumb OK.

2. Napravite jedno od sljedećeg.

- Za provjeru razine tinte odaberite **Razina tinte**.
- Za promjenu preostalog uporabnog vijeka kutije za održavanje odaberite **Preostali kapacit. kutije za održav..**

Provjera stanja spremnika s tintom i kutije za održavanje - Windows

1. Otvorite dijaloški okvir upravljačkog programa pisača.
2. Kliknite na **EPSON Status Monitor 3** na kartici **Održavanje**.

Napomena:

Ako je aplikacija **EPSON Status Monitor 3** onemogućena, kliknite na **Proširene postavke** na kartici **Održavanje** i zatim odaberite **Omogući EPSON Status Monitor 3**.

Provjera stanja spremnika s tintom i kutije za održavanje — Mac OS X

1. Pokrenite uslužnu aplikaciju upravljačkog programa pisača:

- Mac OS X v10.6.x na v10.9.x

Odaberite **Postavke sustava** u  izbornik > **Pisači i skeneri** (ili **Ispiši i skeniraj**, **Ispiši i faksiraj**) i zatim odaberite pisač. Kliknite na **Opcije i zalihe** > **Uslužni program** > **Otvori uslužni program pisača**.

Zamjena spremnika s tintom i ostalog potrošnog materijala

- Mac OS X v10.5.8

Odaberite **Postavke sustava** u izborniku  > **Ispiši i faksiraj** te zatim odaberite pisač. Kliknite na **Otvori red za ispis** > **Uslužni program**.

- Kliknite na **EPSON Status Monitor**.

Serijski brojevi spremnika s tintom

Slijede šifre za originalne Epsonove spremnike s tintom.

Napomena:

- Kodovi spremnika tinte ovise o lokaciji. Ispravne kodove u vašem području provjerite s Epsonovom službom podrške.*
- Iako spremnici s tintom mogu sadržavati reciklirane materijale, to ne utječe na rad ili učinkovitost ovog pisača.*
- Specifikacije i izgled spremnika tinte podliježu promjeni bez prethodne najave poboljšanja.*

Za Europu

Ikona	BK: Black (Crna)	C: Cyan (Azurna)	M: Magenta (Purpurna)	Y: Yellow (Žuta)
Zvezdača 	603 603XL*	603 603XL*	603 603XL*	603 603XL*

* „XL” ukazuje najveći spremnik.

Napomena:

Korisnici u Europi za informacije o kapacitetima Epsonovih spremnika s tintom mogu posjetiti sljedeću internetsku stranicu.

<http://www.epson.eu/pageyield>

Za Australiju i Novi Zeland

BK: Black (Crna)	C: Cyan (Azurna)	M: Magenta (Purpurna)	Y: Yellow (Žuta)
212 212XL*	212 212XL*	212 212XL*	212 212XL*

* „XL” ukazuje najveći spremnik.

Za Aziju

BK: Black (Crna)	C: Cyan (Azurna)	M: Magenta (Purpurna)	Y: Yellow (Žuta)
04E	04E	04E	04E

Zamjena spremnika s tintom i ostalog potrošnog materijala

Epson preporučuje upotrebu originalnih Epsonovih spremnika. Epson ne može jamčiti kvalitetu ili pouzdanost tinte koja nije originalna. Upotreba tinte koja nije originalna može prouzročiti oštećenje koje nije pokriveno Epsonovim jamstvima i, pod određenim okolnostima, može prouzročiti nepravilan rad pisača. Informacija o razinama tinte koja nije originalna možda neće biti prikazana.

Povezane informacije

➔ [“Web-mjesto tehničke podrške” na strani 224](#)

Mjere opreza kod rukovanja spremnikom tinte

Pročitajte ove upute prije zamjene spremnika s tintom.

Mjere opreza kod skladištenja tinte

- Spremnike tinte ne izlažite izravnoj sunčevoj svjetlosti.
- Ne držite spremnike tinte na visokim ili pre niskim temperaturama.
- Epson preporučuje da spremnik za tintu iskoristite prije datuma navedenog na pakovanju.
- Kako biste stalno imali najbolju kvalitetu ispisa, spremnik s tintom potrošite unutar šest mjeseci od otvaranja pakovanja.
- Radi postizanja najboljih rezultata, pakiranja spremnika s tintom spremajte dnom naniže.
- Ako ste spremnik s tintom izvadili s hladnog mjesta na kojem ste ga čuvali, držite ga najmanje tri sata na sobnoj temperaturi prije upotrebe.
- Nemojte otvarati pakiranje spremnika tinte dok ga ne budete spremni instalirati u pisač. Spremnik je u vakuumiranom pakiranju radi očuvanja njegove pouzdanosti. Ako spremnik ostavite otvoren duže vrijeme prije upotrebe, možda nećete moći normalno ispisivati.

Mjere opreza pri zamjeni spremnika tinte

- Pažljivo izvadite spremnik iz pakiranja kako ne biste potrgali kukice koje se nalaze s njegove obje strane.
- Morate ukloniti žutu traku sa spremnika za tintu prije nego što ga instalirate jer bi u suprotnom kakvoća ispisa mogla biti niska ili možda uopće nećete moći ispisivati. Nemojte uklanjati ili trgati naljepnicu na spremniku, možete uzrokovati istjecanje tinte.

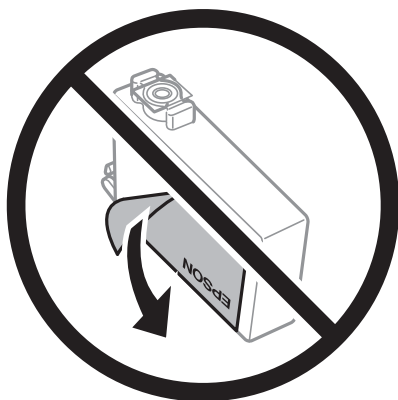

Zamjena spremnika s tintom i ostalog potrošnog materijala

- ❑ Nemojte uklanjati prozirnu naljepnicu s donje strane spremnika, jer bi u suprotnom on mogao postati neupotrebljiv.

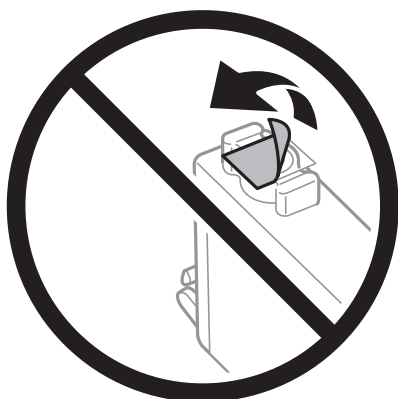

- ❑ Nemojte dirati dijelove prikazane na ilustraciji. Time biste onemogućili normalan način rada i ispisa.

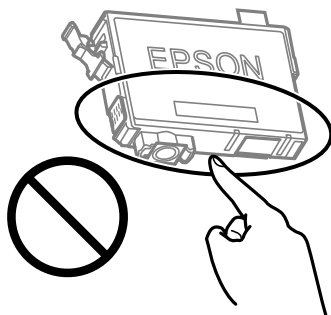

- ❑ Umetnite sve spremnike s tintom jer u protivnom neće biti moguće izvršiti zadatak ispisa.
- ❑ Ne zamjenjujte spremnike s tintom dok je uređaj isključen. Nemojte pomicati glavu pisača rukom; u protivnom možete oštetiti pisač.
- ❑ Nemojte isključivati pisač tijekom punjenja tintom. Ako punjenje tintom nije dovršeno, možda nećete moći ispisivati.
- ❑ Nemojte ostavljati pisač s uklonjenim spremnikom s tintom i nemojte ga isključivati tijekom zamjene spremnika s tintom. U protivnom, preostala tinta u mlaznicama ispisne glave će se osušiti i možda nećete moći ispisivati.
- ❑ Ako imate potrebu privremeno ukloniti spremnik tinte, osigurajte zaštitu dijela za opskrbu tintom od prljavštine i prašine. Spremnik tinte pohranite u istom okruženju kao pisač, tako da ulaz opskrbe tintom bude okrenut naniže ili bočno. Ne pohranjujte spremnike tinte tako da ulaz opskrbe tintom bude okrenut naviše. Pošto je ulaz opskrbe tintom opremljen ventilom namijenjenim za zadržavanje ispuštanja prekomjerne tinte, nema potrebe za opskrbom vlastitih poklopaca ili čepova.
- ❑ Uklonjeni spremnici tinte mogu sadržavati tintu oko priključka za opskrbu, pa stoga pripazite da tinta ne bi dospjela u okolno područje prilikom zamjene spremnika.
- ❑ Ovaj pisač upotrebljava spremnike tinte opremljene zelenim čipom koji nadgleda informacije kao što je količina preostale tinte u svakom spremniku. To znači da čak i ako se spremnik izvadi iz pisača prije nego je potrošen, još uvijek možete koristiti spremnik nakon što ga vratite u pisač. Međutim, kada ponovo umetnete spremnik, dio tinte će se možda potrošiti kako bi se zajamčio pravilan rad pisača.
- ❑ Za maksimalnu djelotvornost tinte, uklonite spremnik tinte samo kada ste ga spremni zamijeniti. Spremnici tinte s niskim stanjem tinte možda neće moći biti korišteni kada se ponovno umetnu.

Zamjena spremnika s tintom i ostalog potrošnog materijala

- Kako biste bili sigurni da ćete dobiti najbolju kvalitetu ispisa i kako biste zaštitili ispisnu glavu pisača, pisač će vas upozoriti da je potrebno zamijeniti spremnike kada razina tinte u njima dosegne sigurnosno ograničenje. Navedene količine ne uključuju ovu rezervu.
- Nemojte rastavljati ili vršiti preinake na spremniku s tintom jer u protivnom nećete moći ispisivati na uobičajeni način.
- Spremnike s tintom koji su isporučeni s pisačem umetnite u pisač.

Potrošnja tinte

- Da bi se održao optimalan učinak ispisne glave, dio tinte troši se iz svih spremnika tijekom održavanja. Tinta se može trošiti i kod zamjene spremnici tinte ili uključivanja pisača.
- Kada ispisujete sadržaje u crno-bijeloj varijanti ili u nijansama sive, moguće je da će se prilikom izvedbe tog zadatka ispisa koristiti tinta u boji umjesto crne tinte, ovisno o vrsti papira ili postavkama kvalitete ispisa. Razlog tome je što se crna boja dobiva miješanjem tinte u boji.
- Spremnici s tintom koji su isporučeni s pisačem djelomično se troše prilikom početnog postavljanja pisača. Kako bi proizvela ispis visoke kvalitete, glava vašeg pisača bit će potpuno ispunjena tintom. Ovim se jednokratnim postupkom troši određena količina tinte, stoga ćete s ovim spremnicima možda ispisati nešto manji broj stranica nego sa sljedećim spremnicima.
- Navedene količine mogu se razlikovati ovisno o sadržajima koje ispisujete, vrsti papira koju koristite, učestalosti ispisa i uvjetima u okruženju kao što je temperatura.

Zamjena spremnika s tintom



Pozor:

Pazite da ne priključite ruku ili prste prilikom otvaranja ili zatvaranja jedinice skenera. U protivnom se možete ozlijediti.

Napravite jedno od sljedećeg.

Za odabir stavke pritisnite gumbе ▲ ▼ ◀ ▶, a zatim pritisnite gumb OK.

- Kada primite uputu, zamijenite spremnike s tintom

Provjerite treba li zamijeniti spremnik s tintom i zatim pritisnite gumb OK. Potvrdite poruku, odaberite **Nadomjesti sada** na početnom zaslonu.

Odaberite **Pogledajte opis** i potom pregledajte animacije prikazane na upravljačkoj ploči kako biste saznali kako zamijeniti spremnike.

- Zamjena spremnika s tintom prije nego se potroše

Odaberite **Održavanje > Zamjena tintnih uložaka** na početnom zaslonu.

Odaberite **Pogledajte opis** i potom pregledajte animacije prikazane na upravljačkoj ploči kako biste saznali kako zamijeniti spremnike.

Povezane informacije

- ➔ [“Serijski brojevi spremnika s tintom” na strani 146](#)
- ➔ [“Mjere opreza kod rukovanja spremnikom tinte” na strani 147](#)

Šifra kutije za održavanje

Epson preporučuje upotrebu originalne Epsonove kutije za održavanje.

Šifra kutije za održavanje: C9344



Važno:

Kada se u pisač postavi kutija za održavanje, ne može se koristiti s nijednim drugim pisačem.

Mjere opreza pri zamjeni kutija za održavanje

Pročitajte ove upute prije zamjene kutija za održavanje.

- Nemojte dirati dijelove prikazane na ilustraciji. To može spriječiti normalan rad, a vi se možete umrljati tintom.

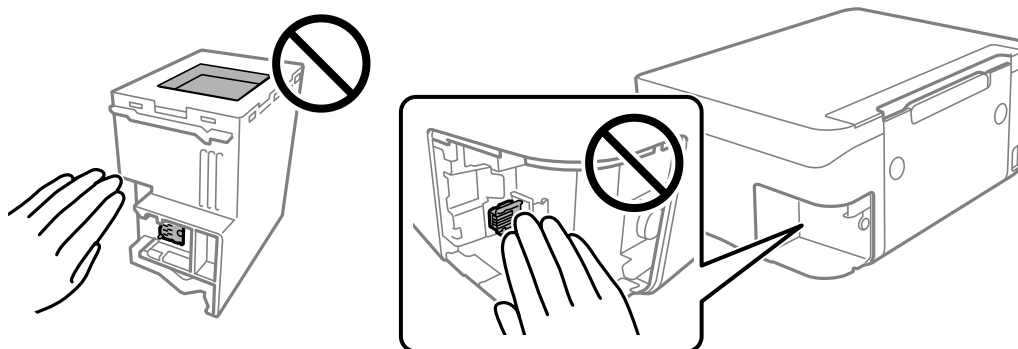

- Ne ispuštajte kutiju za održavanje niti je izlažite jakim udarcima.
- Zamjenu kutije za održavanje obavite kada pisač ne izvršava zadatak ispisa jer bi u protivnom moglo doći do curenja tinte.
- Ne uklanjajte kutiju za održavanje i njen poklopac osim ako zamjenjujete kutiju za održavanje; u protivnom tinta može procuriti.
- Ako se poklopac ne može ponovno staviti, možda nije pravilno ugrađena kutija za održavanje. Uklonite kutiju za održavanje i ponovno je ugradite.
- Ne nagnjite istrošenu kutiju za održavanje dok je ne zatvorite u plastičnu vrećicu jer bi u protivnom moglo doći do curenja tinte.
- Ne dodirujte otvore u kutiji za održavanje jer biste se mogli zaprljati tintom.
- Nemojte ponovno upotrebljavati kutiju za održavanje koju ste izvadili i koja nije bila korištena dulje vrijeme. Tinta u kutiji za održavanje će se stvrdnuti čime će kutija izgubiti sposobnost daljnjeg upijanja.
- Ne izlažite kutiju za održavanje izravnoj sunčevoj svjetlosti.
- Ne držite kutiju za održavanje na visokim ili preniskim temperaturama.

Zamjena kutije za održavanje

Tijekom ciklusa ispisivanja vrlo mala količina suvišne tinte može se nakupiti u kutiji za održavanje. Kako bi se spriječilo curenje tinte iz kutije za održavanje, pisač je dizajniran da zaustavi postupak ispisivanja kada se dosegne

Zamjena spremnika s tintom i ostalog potrošnog materijala

granična razina kapaciteta kutije za održavanje. Hoće li i koliko često to biti potrebno, ovisit će o broju stranica i vrsti materijala koji ispisujete te broju ciklusa čišćenja koji provodi pisač.

Kada se pojavi poruka koja upućuje na zamjenu kutije za održavanje, pregledajte animacije prikazane na upravljačkoj ploči. Ako je potrebno izvršiti zamjenu kutije, to ne znači da je vaš proizvod prestao raditi u skladu sa svojim specifikacijama. Epsonovo jamstvo stoga ne pokriva troškove ove zamjene. To je dio koji korisnik može samostalno zamijeniti.

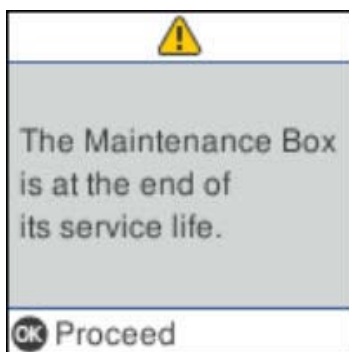

Napomena:

- Ako je puna kutija za održavanje, ne možete ispisati ni očistiti ispisnu glavu dok ne bude zamijenjena kako biste izbjegli curenje tinte. Međutim, moći ćete obavljati radnje za koje nije potrebna tinta kao što je skeniranje.
- Kada se prikaže sljedeći zaslon, korisnici ne mogu zamijeniti dio. Obratite se Epsonovoj korisničkoj podršci.

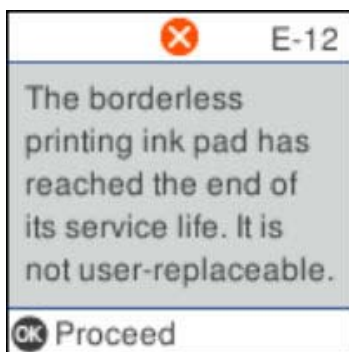

Privremeni ispis sa spremnikom crne tinte

Kada se tinta u boji potroši, a crne tinte još ima, možete kratko vrijeme nastaviti ispisivanje koristeći samo crnu tintu.

- Vrsta papira: obični papiri, Omotnica
- Boja: crno-bijelo ili Sivi tonovi
- Bez obruba: nije odabrano
- EPSON Status Monitor 3: omogućeno (kod ispisa preko upravljačkog programa pisača u sustavu Windows.)

U što kraćem roku izvršite zamjenu istrošenog spremnika budući da je ova mogućnost dostupna samo tijekom pet dana.

Zamjena spremnika s tintom i ostalog potrošnog materijala

Napomena:

- Ako je aplikacija **EPSON Status Monitor 3** onemogućena, pokrenite upravljački program pisača, kliknite na **Proširene postavke** na kartici **Održavanje**, a zatim odaberite **Omogući EPSON Status Monitor 3**.
- Razdoblje dostupnosti ovisi o uvjetima uporabe.

Privremeni ispis sa spremnikom crne tinte — upravljačka ploča

1. Kada je prikazana poruka s uputom da zamijenite spremnike s tintom, odaberite **Nastavak**.
Prikazana je poruka koja navodi da možete privremeno ispisivati crnom tintom.
2. Provjerite poruku i odaberite **Nastavak**.
3. Želite li ispisivati crno-bijelo, odaberite **Ne, pods. kasnije**.
Otkazan je pokrenuti zadatak.
4. Sada možete kopirati izvornike na običnom papiru u crno-bijeloj varijanti. Odaberite značajku koju želite koristiti na početnom zaslonu.

Napomena:

Nije dostupno kopiranje bez rubova.

Privremeni ispis sa spremnikom crne tinte — Windows

Napravite jedno od sljedećeg.

- Kada se prikaže sljedeći prozor, odaberite **Ispis crnom bojom**.

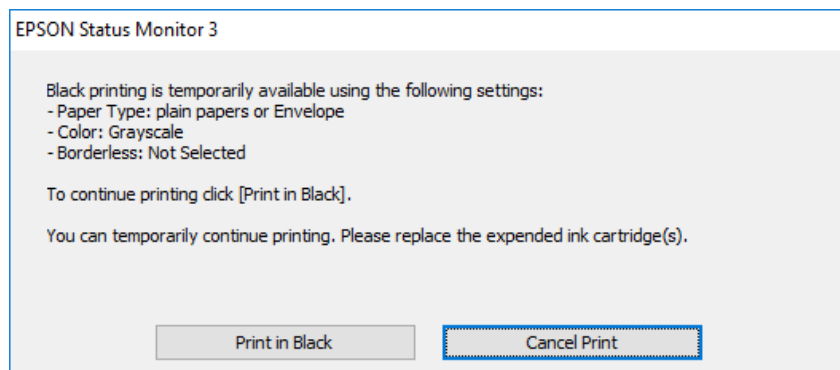

Zamjena spremnika s tintom i ostalog potrošnog materijala

- Otkazite ispisivanje kad se prikaže sljedeći prozor. Zatim ponovno ispišite.

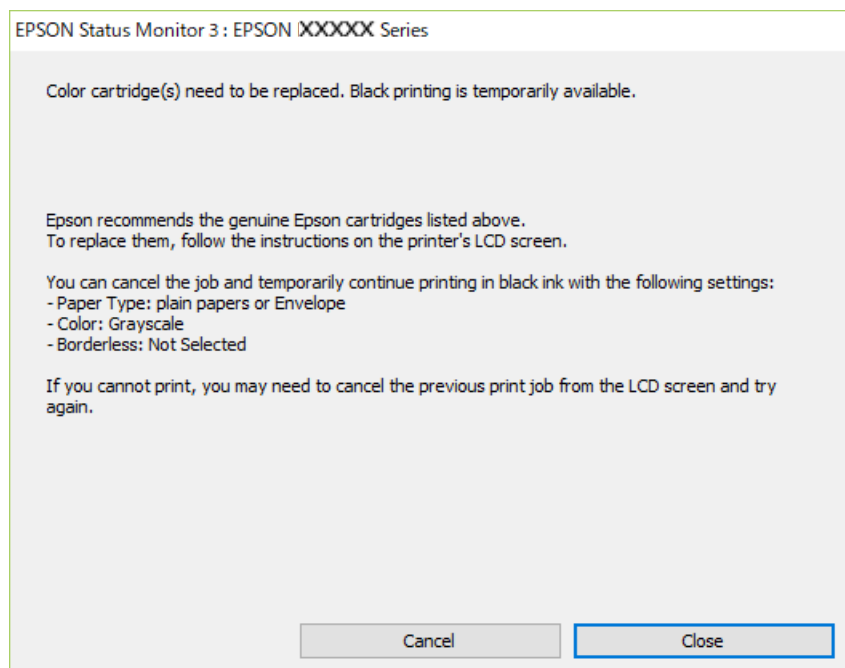

Napomena:

Ako ne možete otkazati zadatak ispisa na računalu, otkazite ga putem upravljačke ploče na pisaču.

Slijedite dolje navedene korake kod ponovnog ispisa.

1. Otvorite dijaloški okvir upravljačkog programa pisača.
2. Poništite oznaku stavke **Bez ruba** na kartici **Glavna**.
3. Odaberite **obični papiri** ili **Omotnica** kao postavku za **Vrsta papira** na kartici **Glavna**.
4. Odaberite **Sivi tonovi**.
5. Podesite ostale stavke na karticama **Glavna** i **Više opcija** te zatim kliknite na **OK**.
6. Kliknite na **Ispis**.
7. Kliknite na **Ispis crnom bojom** u prikazanom dijaloškom okviru.

Privremeni ispis sa spremnikom crne tinte - Mac OS

Napomena:

*Kako biste mogli koristiti ovu mogućnost putem mreže, spojite se putem aplikacije **Bonjour**.*

1. Kliknite na ikonu pisača na traci **Sidrenje**.
2. Otkazite zadatak ispisa.

Napomena:

Ako ne možete otkazati zadatak ispisa na računalu, otkazite ga putem upravljačke ploče na pisaču.

Zamjena spremnika s tintom i ostalog potrošnog materijala

3. Odaberite **Postavke sustava** u izborniku  > **Pisači i skeneri** (ili **Ispis i skeniranje, Ispis i faksiranje**) i zatim odaberite pisač. Kliknite na **Mogućnosti i zalihe** > **Mogućnosti** (ili **Upravljački program**).
4. Odaberite **On** u postavci **Permit temporary black printing**.
5. Pokrenite dijaloški okvir za ispis.
6. Odaberite **Postavke ispisa** u skočnom izborniku.
7. Odaberite veličinu papira, osim u slučaju ispisa bez obruba, u postavci **Veličina papira**.
8. Odaberite **obični papiri** ili **Omotnica** u postavci **Media Type**.
9. Odaberite **Sivi tonovi**.
10. Ako je potrebno, podesite ostale stavke.
11. Kliknite na **Ispis**.

Čuvanje crne tinte kada je spremnik skoro prazan (samo za Windows)

Kada je crna tinta pri kraju i ima više tinte u boji nego crne tinte, možete upotrijebiti mješavinu tinta u boji za kreiranje crne. Možete nastaviti s ispisivanjem dok pripremate zamjenski spremnik s crnom tintom.

Ova mogućnost dostupna je samo u slučaju kada odaberete sljedeće postavke u upravljačkom programu pisača.

- Vrsta papira: **obični papiri**
- Kvaliteta: **Standardno**
- EPSON Status Monitor 3: Omogućena

Napomena:

- Ako je aplikacija EPSON Status Monitor 3 onemogućena, pokrenite upravljački program pisača, kliknite na **Proširene postavke** na kartici **Održavanje** i zatim odaberite **Omogući EPSON Status Monitor 3**.*
- Crna boja, nastala mješavinom tinte u boji, izgleda nešto drugačije od čiste crne boje. Osim toga, brzina ispisa je smanjena.*
- Kako bi se održao kvalitetan rad ispisne glave, crna tinta se također troši.*

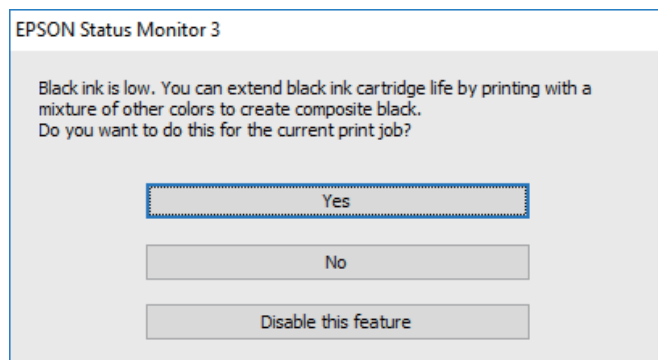

Zamjena spremnika s tintom i ostalog potrošnog materijala

Mogućnosti	Opis
Da	Koristite mješavinu tinte u boji za stvaranje crne. Ovaj dijaloški okvir prikazat će se pri sljedećem ispisu sličnog zadatka.
Ne	Nastavite koristiti preostalu crnu tintu. Ovaj dijaloški okvir prikazat će se pri sljedećem ispisu sličnog zadatka.
Onemogućí ovu funkciju	Nastavite koristiti preostalu crnu tintu. Ovaj dijaloški okvir prikazat će se kada izvršite zamjenu spremnika s crnom tintom ili kada spremnik s istom tintom bude opet skoro prazan.

Održavanje pisača

Sprečavanje sušenja ispisne glave

Uvijek koristite gumb za napajanje kada uključite i isključite pisač.

Provjerite je li lampica napajanja isključena prije isključivanja kabela za napajanje.

Sama tinta može se isušiti ako ne bude pokrivena. Kao kada stavljate kapicu na nalivpero ili uljnu olovku kako biste spriječili njihovo sušenje, pobrinite se da ispisna glava bude pravilno zatvorena kako ne bi došlo do sušenja tinte.

Kada se iskopča kabel za napajanje ili dođe do prekida napajanja tijekom rada pisača, možda nije pravilno zatvorena ispisna glava. Ako je ispisna glava ostavljena u postojećem stanju, osušit će se uzrokujući začepljenje mlaznica (izlaze tinte).

U tim slučajevima, uključite i što prije ponovno isključite pisač da biste zatvorili ispisnu glavu.

Pregledavanje i čišćenje ispisne glave

Ako su mlaznice začepljene, ispisi će postati blijedi te će sadržavati vidljive pruge ili neočekivane boje. Kada se kvaliteta ispisa pogorša, upotrijebite uslužni program za provjeru mlaznica kako biste provjerili jesu li začepljene. Ako su mlaznice začepljene, očistite ispisnu glavu.

**Važno:**

- Nemojte otvarati jedinicu skenera niti isključivati pisač tijekom čišćenja glave. Ako čišćenje glave nije dovršeno, možda nećete moći ispisivati.*
- Budući da se prilikom čišćenja glave pisača troši manja količina tinte, čišćenje glave izvršite samo ako se kvaliteta ispisa pogorša.*
- Možda nećete moći očistiti glavu pisača kada je tinta pri kraju.*
- Ako se kvaliteta ispisa ne poboljša i nakon što po šesti put izvršite provjeru mlaznica i čišćenje ispisne glave, ne ispisujte nove zadatke tijekom najmanje šest sati, a zatim ponovno pokrenite postupak provjere mlaznice i čišćenje ispisne glave ako je potrebno. Preporučujemo vam da isključite pisač. Ako se kvaliteta ispisa i nakon toga ne poboljša, kontaktirajte Epsonovu korisničku podršku.*
- Da biste spriječili isušivanje ispisne glave, nemojte odspajati kabel iz struje dok je pisač uključen.*

Pregledavanje i čišćenje ispisne glave — upravljačka ploča

1. U pisač umetnite obični papir veličine A4.

2. Odaberite **Održavanje** na početnom zaslonu.

Za odabir stavke pritisnite gumbе ▲ ▼ ◀ ▶, a zatim pritisnite gumb OK.

3. Odaberite **Provjera mlaznice**.

4. Slijedite upute na zaslonu za ispis predloška za provjeru mlaznica.

Održavanje pisača

- Provjerite ispisani uzorak.
 - Ako ne možete vidjeti prekinute redove ni nedostajuće segmente kako je prikazano na uzorku „OK”, mlaznice nisu začepljene. Odaberite **Ne** kako biste zatvorili značajku provjere mlaznica. Nisu potrebni daljnji koraci.
 - Ako postoje prekinuti redovi ili nedostaju segmenti kako je prikazano na uzorku „NG”, možda su začepljene mlaznice ispisne glave. Prijedite na sljedeći korak.

OK

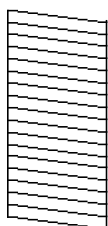

NG

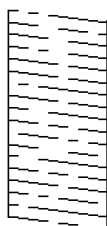

- Odaberite **Da** i slijedite upute na zaslonu kako biste očistili ispisnu glavu.
- Kad se čišćenje završi, ponovno ispišite predložak za provjeru mlaznica. Ponavljajte postupak čišćenja i ispisa uzorka dok sve linije ne budu u potpunosti ispisane.

Povezane informacije

➔ [“Umetanje papira u Uvlačenje papira straga” na strani 48](#)

Pregledavanje i čišćenje ispisne glave - Windows

- U pisač umetnite obični papir veličine A4.
- Otvorite dijaloški okvir upravljačkog programa pisača.
- Kliknite na **Provjera mlaznica** na kartici **Održavanje**.
- Slijedite upute na zaslonu.

Povezane informacije

➔ [“Umetanje papira u Uvlačenje papira straga” na strani 48](#)

➔ [“Pristupanje upravljačkom programu pisača” na strani 82](#)

Pregledavanje i čišćenje ispisne glave - Mac OS

- U pisač umetnite obični papir veličine A4.
- Odaberite **Postavke sustava** u izborniku  > **Pisači i skeneri** (ili **Ispis i skeniranje**, **Ispis i faksiranje**) i zatim odaberite pisač.
- Kliknite na **Mogućnosti i zalihe** > **Uslužni program** > **Otvori uslužni program pisača**.

Održavanje pisača

4. Kliknite na **Provjera mlaznica**.
5. Slijedite upute na zaslonu.

Povezane informacije

➔ [“Umetanje papira u Uvlačenje papira straga” na strani 48](#)

Poravnavanje ispisne glave

Ako rezultati ispisa imaju sljedeće probleme, poravnajte ispisnu glavu da biste poboljšali ispise.

- Okomite linije izgledaju nepravilno ili ispisi izgledaju zamagljeno
- Vodoravne pruge pojavljuju se u pravilnim razmacima

Poravnavanje ispisne glave — upravljačka ploča

1. Odaberite **Održavanje** na početnom zaslonu.
Za odabir stavke pritisnite gumbе ▲ ▼ ◀ ▶, a zatim pritisnite gumb OK.
2. Odaberite **Centriranje glave**.
3. Odaberite izbornik za prilagođavanje koji želite prilagoditi da biste poboljšali ispise u skladu sa statusom rezultata ispisa.
 - Okomite linije izgledaju nepravilno ili ispisi izgledaju zamagljeno: odaberite **Vertikalno poravnanje**.
 - Vodoravne pruge pojavljuju se u pravilnim razmacima: odaberite **Vodoravno poravnanje**.
4. Slijedite upute na zaslonu.

Povezane informacije

➔ [“Umetanje papira u Uvlačenje papira straga” na strani 48](#)

Čišćenje putanje papira zbog mrlja od tinte

Očistite valjak unutar pisača ako su ispisi zamrljani ili istrošeni.

**Važno:**

Ne koristite toaletni papir za čišćenje unutrašnjeg dijela pisača. Pamučna vlakna mogu začepiti mlaznice glave pisača.

1. U pisač umetnite obični papir veličine A4.
2. Odaberite **Održavanje** na početnom zaslonu.
Za odabir stavke pritisnite gumbе ▲ ▼ ◀ ▶, a zatim pritisnite gumb OK.

Održavanje pisača

3. Odaberite **Čišćenje vodilice papira**.
4. Slijedite upute na zaslonu kako biste očistili stazu papira.

Napomena:

Ponavljajte postupak dok papir ne bude zamrljan tintom.

Povezane informacije

➔ [“Umetanje papira u Uvlačenje papira straga” na strani 48](#)

Čišćenje automatskog ulagača dokumenta (ADF)

Ako su kopirane ili skenirane slike iz automatskog ulagača dokumenata zamrljane ili se izvornici ne uvlače pravilno u automatski ulagač dokumenta (ADF), očistite ga.



Važno:

Nikad ne čistite pisač alkoholom ili razrjeđivačem. Navedene kemikalije mogu oštetiti pisač.

1. Otvorite poklopac automatskog ulagača dokumenta (ADF).

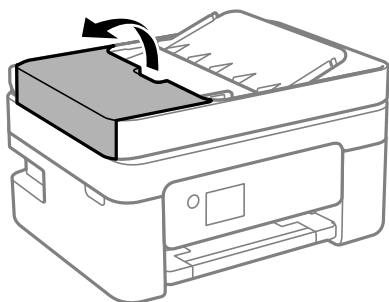

2. Upotrijebite mekanu vlažnu krpicu za čišćenje valjka i unutrašnjeg dijela automatskog ulagača dokumenta (ADF).

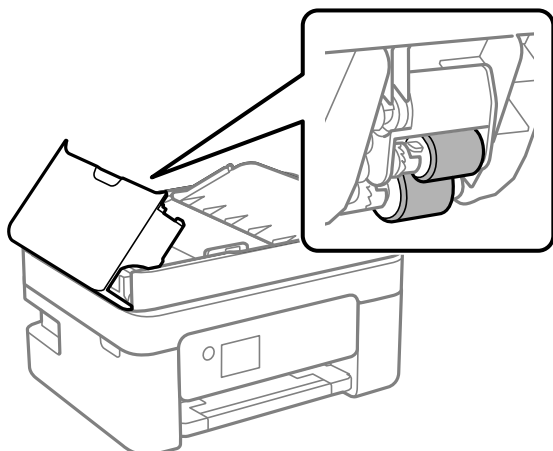

Održavanje pisača



Važno:

Uporaba suhe krpe može oštetiti površinu valjka. Koristite automatski ulagač dokumenta (ADF) tek nakon što se valjak osuši.

3. Zatvorite poklopac automatskog ulagača dokumenta (ADF) i zatim zatvorite poklopac dokumenta.

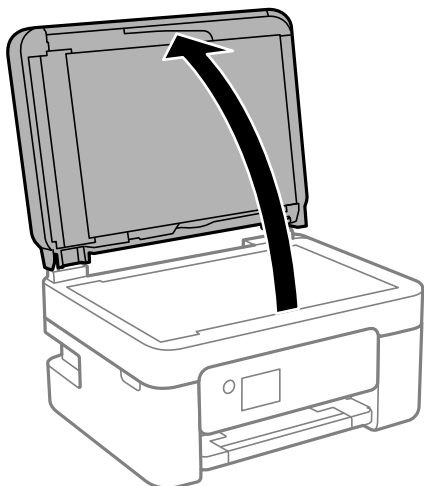

4. Očistite dio koji je prikazan na slici.

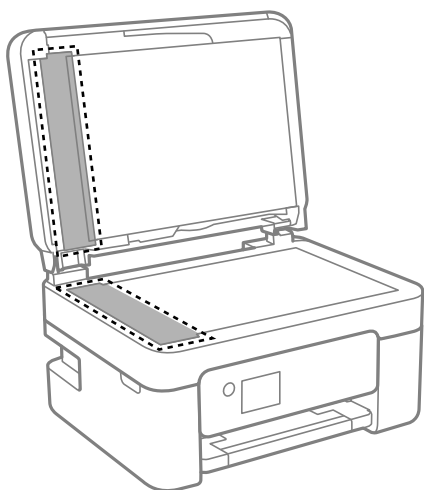

Važno:

- Ako na staklenoj površini ima masnih mrlja ili drugih teško uklonjivih materijala, upotrijebite malu količinu sredstva za čišćenje stakla i uklonite mrlju mekom krpom. Obrišite svu zaostalu tekućinu.
- Nemojte previše pritiskati staklenu površinu.
- Pripazite da ne ogrebete ili oštetite površinu stakla. Oštećenja na staklenoj površini mogu umanjiti kvalitetu skeniranja.

Održavanje pisača

5. Ako se problem ne ukloni, isključite pišač pritiskanjem gumba , otvorite automatskog ulagača dokumenta (ADF) poklopac, a zatim podignite ulazni pretinac automatskog ulagača dokumenta (ADF).

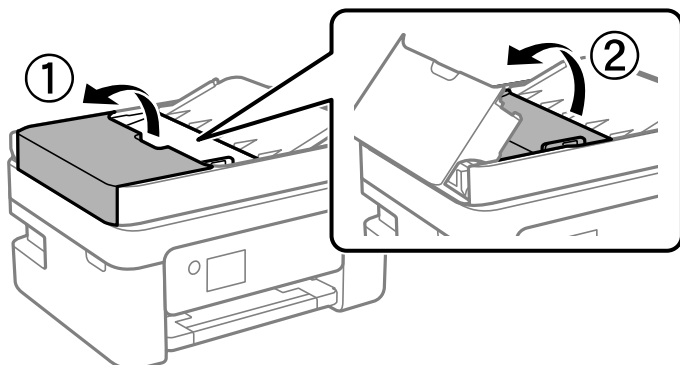

6. Očistite dio koji je prikazan na slici.

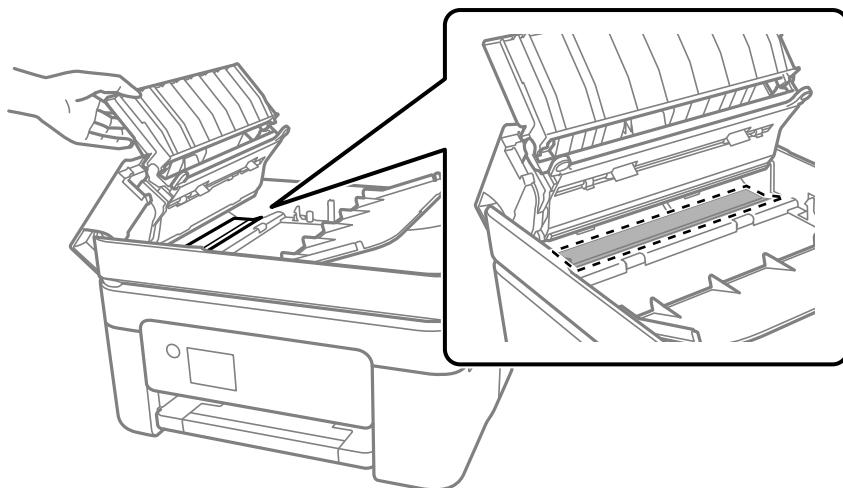

Čišćenje Staklo skenera

Kada su ispisi ili skenirane slike zamrljane, očistite staklo skenera.



Pozor:

Pazite da ne priklješćite ruku ili prste prilikom otvaranja i zatvaranja poklopca dokumenta. U protivnom se možete ozlijediti.



Važno:

Nikad ne čistite pišač alkoholom ili razrjeđivačem. Navedene kemikalije mogu oštetiti pišač.

Održavanje pisača

1. Otvorite poklopac za dokumente.

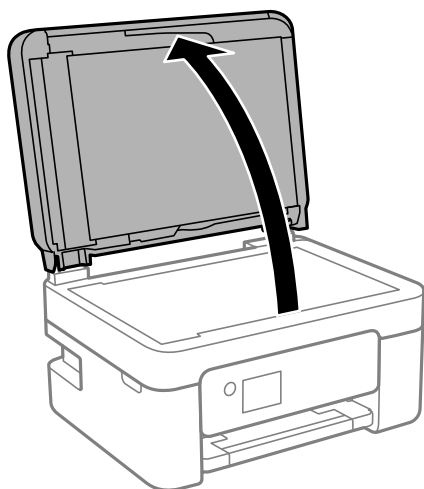

2. Upotrijebite mekanu, suhu i čistu krpicu za čišćenje površine staklo skenera.



Važno:

- Ako na staklenoj površini ima masnih mrlja ili drugih teško uklonjivih materijala, upotrijebite malu količinu sredstva za čišćenje stakla i uklonite mrlju mekom krpom. Obrišite svu zaostalu tekućinu.
- Nemojte previše pritiskati staklenu površinu.
- Pripazite da ne ogrebeti ili oštetite površinu stakla. Oštećenja na staklenoj površini mogu umanjiti kvalitetu skeniranja.

Čišćenje prozirne folije

Ako se kvaliteta ispisa ne poboljša nakon poravnjanja ispisne glave ili čišćenja puta prolaska papira, vjerojatno je zaprljana prozirna folija u pisaču.

Potrebni predmeti:

- Pamučni štapići (nekoliko komada)
- Voda s nekoliko kapi deterdženta (2 do 3 kapi deterdženta na 1/4 čaše vode iz slavine)
- Izvor svjetlosti radi provjere mrlja



Važno:

Nemojte upotrebljavati nikakva sredstva za čišćenje osim vode s nekoliko kapi deterdženta.

1. Isključite pisač pritiskanjem gumba .

Održavanje pisača

2. Otvorite jedinicu skenera.

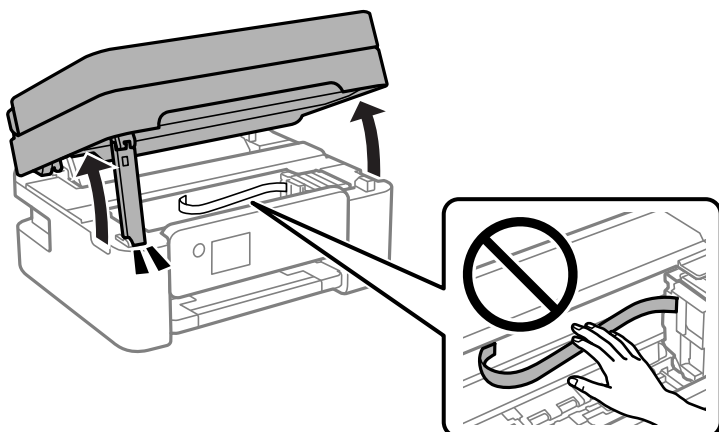

3. Provjerite postoje li mrlje na prozirnoj foliji. Mrlje možete lakše uočiti s pomoću svjetiljke. Ako postoje mrlje (kao što su otisci prstiju ili masnoća) na prozirnoj foliji (A), prijedite na sljedeći korak.

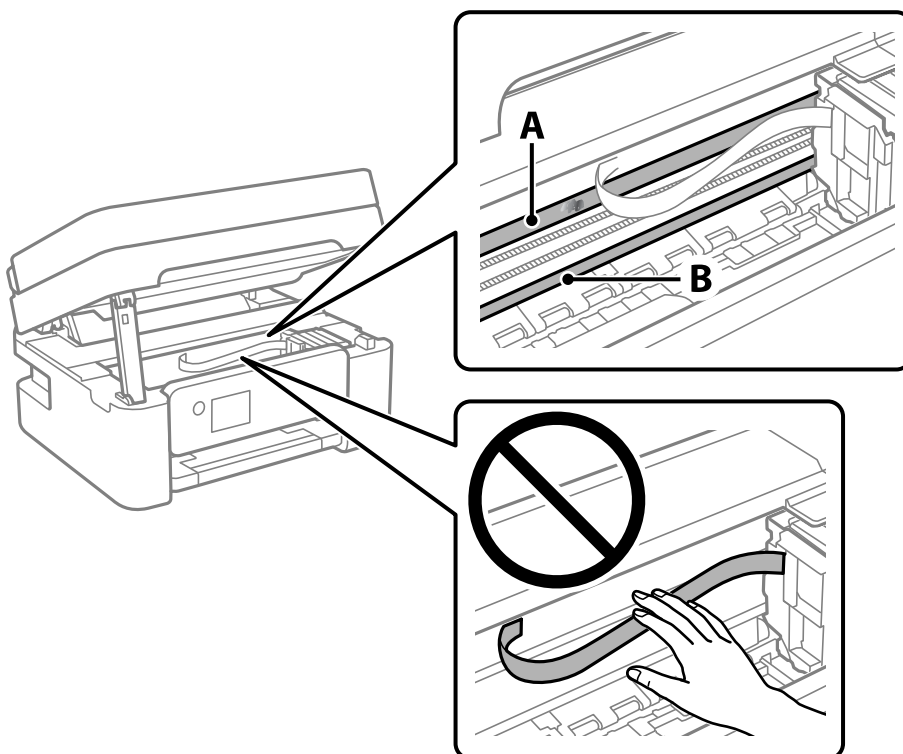

A: prozirna folija

B: vodilica



Važno:

Pazite da ne dodirnete vodilicu (B). U suprotnom može doći do poteškoća s ispisivanjem. Nemojte brisati masnoću na vodilici jer je ona potrebna za pravilan rad uređaja.

Održavanje pisača

4. Navlažite pamučni štapić vodom s nekoliko kapi deterdženta, pazeći pritom da višak vode ne kaplje sa štapića, i zatim obrišite zaprljani dio folije.

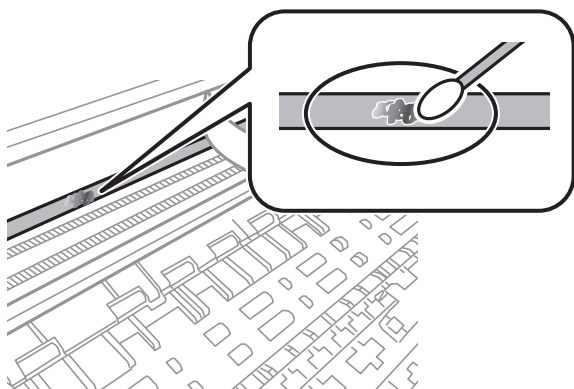

Važno:

Pažljivo uklonite mrlju. Ako prejako pritisnete pamučni štapić na foliju, možete izbaciti opruge folije iz ravnoteže i oštetiti pisač.

5. Ponovno obrišite foliju s pomoću suhog pamučnog štapića.



Važno:

Pazite da na foliji ne ostanu pamučne niti sa štapića.

Napomena:

Učestalo mijenjajte pamučne štapiće kako biste spriječili širenje mrlje.

6. Ponavljajte 4. i 5. korak dok mrlja ne bude potpuno uklonjena s folije.
7. Prije nastavka rada provjerite je li folija čista.

Mrežna usluga i podaci o softveru

U ovom odjeljku predstavljene su mrežne usluge i softverski proizvodi koji su dostupni za pisač na web-mjestu tvrtke Epson ili isporučenom softverskom disku.

Aplikacija za konfiguriranje radnji pisača (Web Config)

Aplikacija Web Config se izvršava u web-pregledniku, kao što su Internet Explorer i Safari, na računalu ili pametnom uređaju. Možete potvrditi stanje pisača ili promijeniti postavke mrežne usluge i pisača. Da biste koristili Web Config, spojite pisač i računalo ili uređaj na istu mrežu.

Podržani su slijedeći preglednici.

OS	Preglednik
Windows XP SP3 ili noviji	Microsoft Edge, Internet Explorer 8 ili noviji, Firefox*, Chrome*
Mac OS X v10.6.8 ili noviji	Safari*, Firefox*, Chrome*
iOS*	Safari*
Android 2.3 ili noviji	Zadani preglednik
Chrome OS*	Zadani preglednik

* Koristite najnoviju inačicu.

Pokretanje usluge Web Config u web-pregledniku

1. Provjerite IP-adresu pisača.

Odaberite **Postavke > sve Wi-Fi/mrežne postavke > Provjera veze** preko upravljačke ploče za početak provjere veze. Pritisnite gumb  ili OK za ispis izvješća mrežne veze. Provjerite IP adresu pisača na ispisanom izvješću mrežne veze.

2. Pokrenite web-preglednik na računalu ili pametnom uređaju, a zatim unesite IP adresu pisača.

Format:

IPv4: http://IP adresa pisača/

IPv6: http://[IP adresa pisača]/

Primjeri:

IPv4: http://192.168.100.201/

IPv6: http://[2001:db8::1000:1]/

Napomena:

Pomoću pametnog uređaja Web Config možete pokrenuti i putem zaslona za održavanje u usluzi Epson iPrint.

Povezane informacije

- ➔ “Ispisivanje izvješća o mrežnoj vezi” na strani 34
- ➔ “Uporaba opcije Epson iPrint” na strani 108

Pokretanje usluge Web Config u sustavu Windows

Kod spajanja računala na pisač pomoću WSD-a slijedite donje korake kako biste pokrenuli Web Config.

1. Otvorite popis pisača na računalu.
 - Windows 10/Windows Server 2016
Kliknite na gumb Start i zatim odaberite **Windows sustav > Upravljačka ploča > Prikaz uređaja i pisača** pod stavkom **Hardver i zvuk**.
 - Windows 8.1/Windows 8/Windows Server 2012 R2/Windows Server 2012
Odaberite **Radna površina > Postavke > Upravljačka ploča > Prikaz uređaja i pisača** pod stavkom **Hardver i zvuk** (ili **Hardver**).
 - Windows 7/Windows Server 2008 R2
Kliknite na gumb Start i odaberite **Upravljačka ploča > Prikaz uređaja i pisača** u postavci **Hardver i zvuk**.
 - Windows Vista/Windows Server 2008
Kliknite na gumb Start i odaberite **Upravljačka ploča > Pisači unutar Hardver i zvuk**.
2. Desnom tipkom miša kliknite na ikonu pisača te odaberite **Svojstva**.
3. Odaberite karticu **Web-servis** i kliknite na URL.

Pokretanje usluge Web Config u sustavu Mac OS

1. Odaberite **Postavke sustava** u izborniku  > **Pisači i skeneri** (ili **Ispis i skeniranje, Ispiši i faksiraj**) i zatim odaberite pisač.
2. Kliknite na **Opcije i zalihe > Prikaži internetsku stranicu pisača**.

Aplikacija za skeniranje dokumenata i slika (Epson Scan 2)

Epson Scan 2 je aplikacija kojom se upravlja radom skenera. Možete podesiti veličinu, rezoluciju, svjetlinu, kontrast i kvalitetu skenirane slike. Aplikaciju možete pokrenuti iz kompatibilnog sučelja TWAIN. Pogledajte korisničku pomoć aplikacije kako biste saznali pojedinosti.

Pokretanje u sustavu Windows

Napomena:

Za operativni sustav Windows Server, pobrinite se da je instalirana značajka **Doživljaj radne površine**.

- Windows 10/Windows Server 2016
Kliknite na gumb Start i odaberite **EPSON > Epson Scan 2**.

Mrežna usluga i podaci o softveru

- Windows 8.1/Windows 8/Windows Server 2012 R2/Windows Server 2012

Unesite naziv aplikacije u gumbić za pretraživanje i zatim odaberite prikazanu ikonu.

- Windows 7/Windows Vista/Windows XP/Windows Server 2008 R2/Windows Server 2008/Windows Server 2003 R2/Windows Server 2003

Kliknite na gumb Start i odaberite **Svi programi** ili **Programi** > **EPSON** > **Epson Scan 2** > **Epson Scan 2**.

Pokretanje u sustavu Mac OS

Napomena:

Aplikacija Epson Scan 2 ne podržava značajku brze promjene korisnika u sustavu Mac OS. Isključite značajku brze promjene korisnika.

Odaberite **Idi** > **Aplikacije** > **Epson Software** > **Epson Scan 2**.

Povezane informacije

- ➔ [“Skeniranje koristeći Epson Scan 2” na strani 122](#)
- ➔ [“Instalacija najnovijih aplikacija” na strani 171](#)

Dodavanje mrežnog skenera

Prije uporabe Epson Scan 2, morate dodati mrežni skener.

1. Pokrenite softver i kliknite na **Dodaj** na zaslonu **Postavke skenera**.

Napomena:

- Ako je **Dodaj** posivljen, kliknite na **Omogući uređivanje**.
- Ako je prikazan glavni zaslon Epson Scan 2, već je spojen sa skenerom. Ako se želite spojiti na drugu mrežu, odaberite **Skener** > **Postavke** za otvaranje zaslona **Postavke skenera**.

2. Dodajte mrežni skener. Unesite sljedeće stavke i kliknite **Dodaj**.

- Model:** Odaberite skener na koji se želite spojiti.
- Ime:** Unesite naziv skenera koristeći najviše 32 znakova.
- Traži mrežu:** Kad su računalo i skener na istoj mreži, prikazuje se IP adresa. Ako nije prikazana, kliknite na gumb . Ako IP adresa dalje nije prikazana, kliknite na **Unesite adresu** i potom unesite ispravnu IP adresu.

3. Na zaslonu **Postavke skenera** odaberite skener i zatim kliknite na **U redu**.

Aplikacija za upravljanje skeniranjem iz upravljačke ploče (Epson Event Manager)

Epson Event Manager je aplikacija koja vam omogućuje da upravljate skeniranjem putem upravljačke ploče i spremate slike na računalo. Možete dodavati vlastite postavke u vidu zadanih postavki, kao što su vrsta dokumenta, lokacija mape za pohranu i format slike. Pogledajte korisničku pomoć aplikacije kako biste saznali pojedinosti.

Napomena:

Operativni sustavi Windows Server nisu podržani.

Pokretanje u sustavu Windows

- Windows 10

Kliknite na gumb Start i odaberite **Epson Software > Event Manager**.

- Windows 8.1/Windows 8

Unesite naziv aplikacije u gumbić za pretraživanje i zatim odaberite prikazanu ikonu.

- Windows 7/Windows Vista/Windows XP

Kliknite na gumb Start i odaberite **Svi programi ili Programi > Epson Software > Event Manager**.

Pokretanje u sustavu Mac OS

Odaberite **Idi > Aplikacije > Epson Software > Event Manager**.

Povezane informacije

➔ [“Instalacija najnovijih aplikacija” na strani 171](#)

Aplikacija za konfiguriranje zadataka faksiranja i slanja fakseva (FAX Utility)

FAX Utility je aplikacija koja vam omogućava konfiguraciju različitih postavki za slanje faksova s računala. Možete stvoriti ili urediti popis kontakata koji će se koristiti prilikom slanja faksa, podesiti spremanje primljenih faksova na računalo u formatu PDF, i tako dalje. Pogledajte korisničku pomoć aplikacije kako biste saznali pojedinosti.

Napomena:

- Operativni sustavi Windows Server nisu podržani.
- Provjerite jeste li instalirali upravljački program pisača prije instaliranja FAX Utility.

Pokretanje u sustavu Windows

- Windows 10

Kliknite na gumb Start i odaberite **Epson Software > FAX Utility**.

- Windows 8.1/Windows 8

Unesite naziv aplikacije u gumbić za pretraživanje i zatim odaberite prikazanu ikonu.

- Windows 7/Windows Vista/Windows XP

Kliknite na gumb Start i odaberite **Svi programi (ili Programi) > Epson Software > FAX Utility**.

Pokretanje u sustavu Mac OS

Odaberite **Postavke sustava** u izborniku  > **Pisači i skeneri** (ili **Ispis i skeniranje, Ispis i faksiranje**), a zatim odaberite pisač (FAX). Kliknite na **Opcije i zalihe > Uslužni program > Otvori uslužni program pisača**.

Povezane informacije

- ➔ [“Primanje faksova na računalu” na strani 141](#)
- ➔ [“Instalacija najnovijih aplikacija” na strani 171](#)

Aplikacija za slanje fakseva (PC-FAX upravljački program)

Upravljački program PC-FAX je aplikacija pomoću koje možete poslati dokument koji ste napravili u drugoj aplikaciji u obliku faksa izravno s računala. Upravljački program PC-FAX se instalira prilikom instalacije programa FAX Utility. Pogledajte korisničku pomoć aplikacije kako biste saznali pojedinosti.

Napomena:

- Operativni sustavi Windows Server nisu podržani.
- Proces rada se razlikuje s obzirom na aplikaciju koju ste koristili za stvaranje dokumenta. Pogledajte korisničku pomoć aplikacije kako biste saznali pojedinosti.

Pristupanje u sustavu Windows

U aplikaciji odaberite **Ispis** ili **Postava ispisa** u izborniku **Datoteka**. Odaberite svoj pisač (FAKS) i zatim kliknite na **Značajke** ili **Svojstva**.

Pristupanje u sustavu Mac OS

U aplikaciji odaberite **Ispis** u izborniku **Datoteka**. Odaberite svoj pisač (FAKS) u postavci **Pisač** i zatim odaberite **Fax Settings** ili **Recipient Settings** u skočnom izborniku.

Povezane informacije

- ➔ [“Slanje faksa putem računala” na strani 137](#)
- ➔ [“Aplikacija za konfiguriranje zadataka faksiranja i slanja fakseva \(FAX Utility\)” na strani 168](#)

Aplikacija za ispis slika (Epson Photo+)

Epson Photo+ je aplikacija koja vam omogućuje da lako ispisujete slike različitih formata. Također možete izvršiti ispravku slike i podesiti položaj dok pregledavate vaš dokument. Također možete uljepšati svoje slike dodavanjem teksta i žiga kad god to želite. Kod ispisa na originalnom Epson fotografskom papiru povećane su performanse tinte koje stvaraju prekrasan završni sloj izvanrednih boja.

Pogledajte korisničku pomoć aplikacije kako biste saznali pojedinosti.

Napomena:

- Operativni sustavi Windows Server nisu podržani.
- Da biste mogli koristiti ovu aplikaciju za ovaj pisač mora biti instaliran upravljački program pisača.

Pokretanje aplikacije

- Windows 10/Windows Server 2016
Kliknite na gumb Start i odaberite **Epson Software > Epson Photo+**.
- Windows 8.1/Windows 8/Windows Server 2012 R2/Windows Server 2012
Unesite naziv aplikacije u gumbić za pretraživanje i zatim odaberite prikazanu ikonu.
- Windows 7/Windows Vista/Windows XP/Windows Server 2008 R2/Windows Server 2008/Windows Server 2003 R2/Windows Server 2003
Kliknite na gumb Start i odaberite **Svi programi** ili **Programi > Epson Software > Epson Photo+**.

Pokretanje u sustavu Mac OS

Odaberite **Idi > Aplikacije > Epson Software > Epson Photo+**.

Povezane informacije

➔ [“Instalacija najnovijih aplikacija” na strani 171](#)

Alati za ažuriranje softvera (EPSON Software Updater)

Aplikacija EPSON Software Updater traži na internetu nove inačice softvera ili ažuriranja za postojeći softver koje po pronalasku instalira. Također možete ažurirati upravljački program pisača i priručnik.

Napomena:

Operativni sustavi Windows Server nisu podržani.

Instalacijski postupak

Preuzmite EPSON Software Updater s web-mjesta tvrtke Epson.

Ako upotrebljavate računalo s operativnim sustavom Windows i ne možete preuzeti aplikaciju s web-mjesta, možete je instalirati izravno s isporučenog softverskog CD-a.

<http://www.epson.com>

Pokretanje u sustavu Windows

Windows 10

Kliknite na gumb Start i odaberite **Epson Software > EPSON Software Updater**.

Windows 8.1/Windows 8

Unesite naziv aplikacije u gumbić za pretraživanje i zatim odaberite prikazanu ikonu.

Windows 7/Windows Vista/Windows XP

Kliknite na gumb Start i odaberite **Svi programi** ili **Programi > Epson Software > EPSON Software Updater**.

Napomena:

*Također, možete pokrenuti EPSON Software Updater klikom na ikonu pisača na programskoj traci radne površine, a zatim odabirom opcije **Ažuriranje softvera**.*

Pokretanje u sustavu Mac OS

Odaberite **Idi > Aplikacije > Epson Software > EPSON Software Updater**.

Aplikacija za konfiguriranje višestrukih uređaja (EpsonNet Config)

EpsonNet Config je aplikacija koja vam omogućava postavljanje adresa i protokola mrežnog sučelja. Pogledajte radne upute za EpsonNet Config ili pomoć unutar aplikacije s više pojedinosti.

Mrežna usluga i podaci o softveru

Pokretanje u sustavu Windows

- Windows 10/Windows Server 2016

Kliknite na gumb Start i odaberite **EpsonNet > EpsonNet Config**.

- Windows 8.1/Windows 8/Windows Server 2012 R2/Windows Server 2012

Unesite naziv aplikacije u gumbić za pretraživanje i zatim odaberite prikazanu ikonu.

- Windows 7/Windows Vista/Windows XP/Windows Server 2008 R2/Windows Server 2008/Windows Server 2003 R2/Windows Server 2003

Kliknite na gumb Start i odaberite **Svi programi ili Programi > EpsonNet > EpsonNet Config SE > EpsonNet Config**.

Pokretanje u sustavu Mac OS

Idi > Aplikacije > Epson Software > EpsonNet > EpsonNet Config SE > EpsonNet Config.

Instalacija najnovijih aplikacija

Napomena:

Da biste ponovo instalirali neku aplikaciju, morate je najprije deinstalirati.

1. Provjerite jesu li pisač i računalo spremni za komunikaciju te je li pisač povezan na internet.
2. Pokrenite EPSON Software Updater.

Primjer na snimci zaslona odnosi se na operativni sustav Windows.

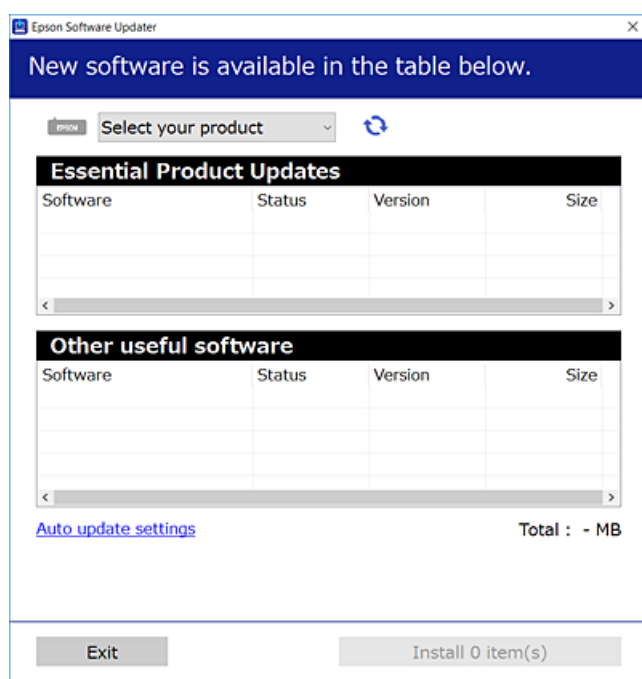

3. Na operativnom sustavu Windows odaberite pisač i kliknite na  kako biste provjerili postoje li novije verzije aplikacija.

Mrežna usluga i podaci o softveru

4. Odaberite stavke koje želite instalirati ili ažurirati i kliknite na gumb za pokretanje instalacije.

**Važno:**

Nemojte isključivati ni odspajati pisač dok se ne izvrši ažuriranje, jer bi moglo doći do kvara pisača.

Napomena:

- Najnovije aplikacije možete preuzeti s web-mjesta tvrtke Epson.
<http://www.epson.com>
- Ako se koristite operativnim sustavom Windows Server, ne možete upotrebljavati aplikaciju EPSON Software Updater. Preuzmite najnovije aplikacije s web-mjesta tvrtke Epson.

Povezane informacije

- ➔ “Alati za ažuriranje softvera (EPSON Software Updater)” na strani 170
- ➔ “Deinstaliranje aplikacija” na strani 172

Ažuriranje aplikacija i upravljačkog programa

Riješite određene probleme i poboljšajte ili dodajte funkcije ažuriranjem aplikacija ili upravljačkog programa. Koristite najnoviju verziju aplikacija i upravljačkog programa.

1. Provjerite jesu li pisač i računalo povezani te je li računalo spojeno na internet.
2. Pokrenite EPSON Software Updater kako biste ažurirali aplikacije ili upravljački program.

**Važno:**

Nemojte isključivati računalo ni pisač dok se ne izvrši ažuriranje jer bi moglo doći do kvara pisača.

Napomena:

Ako ne možete pronaći aplikaciju koju želite ažurirati na popisu aplikacija, tada postupak ažuriranja ne možete izvršiti korištenjem programa EPSON Software Updater. Posjetite Epsonove lokalne mrežne stranice kako biste provjerili dostupnost najnovijih verzija aplikacija.

<http://www.epson.com>

Deinstaliranje aplikacija

Prijavite se u administratorski račun na vašem računalu. Unesite administratorsku lozinku ako je računalo od vas zatraži.

Deinstaliranje aplikacija — Windows

1. Pritisnite gumb  da biste isključili pisač.
2. Izadite iz svih pokrenutih programa.

Mrežna usluga i podaci o softveru

3. Otvorite **Upravljačku ploču**:

- Windows 10/Windows Server 2016

Kliknite na gumb Start i odaberite **Windows sustav > Upravljačka ploča**.

- Windows 8.1/Windows 8/Windows Server 2012 R2/Windows Server 2012

Odaberite **Radna površina > Postavke > Upravljačka ploča**.

- Windows 7/Windows Vista/Windows XP/Windows Server 2008 R2/Windows Server 2008/Windows Server 2003 R2/Windows Server 2003

Kliknite na gumb Start i odaberite **Upravljačka ploča**.

4. Otvorite **Deinstaliranje programa** (ili **Dodaj ili ukloni programe**):

- Windows 10/Windows 8.1/Windows 8/Windows 7/Windows Vista/Windows Server 2016/Windows Server 2012 R2/Windows Server 2012/Windows Server 2008 R2/Windows Server 2008

Odaberite **Deinstaliraj program** u postavci **Programi**.

- Windows XP/Windows Server 2003 R2/Windows Server 2003

Kliknite na **Dodaj ili ukloni programe**.

5. Odaberite aplikaciju koju želite ukloniti.

Ne možete deinstalirati upravljački program pisača ako postoji zadatak ispisa. Obrišite ili čekajte da se ispis izvrši prije deinstalacije.

6. Deinstaliranje aplikacija:

- Windows 10/Windows 8.1/Windows 8/Windows 7/Windows Vista/Windows Server 2016/Windows Server 2012 R2/Windows Server 2012/Windows Server 2008 R2/Windows Server 2008

Kliknite na **Deinstaliraj/promijeni** ili **Deinstaliraj**.

- Windows XP/Windows Server 2003 R2/Windows Server 2003

Kliknite na **Promijeni/ukloni** ili **Ukloni**.

Napomena:

*Ako se prikaže dijaloški okvir **Kontrola korisničkog računa**, kliknite na **Nastavi**.*

7. Slijedite upute na zaslonu.

Deinstaliranje aplikacija — Mac OS

1. Preuzmite Uninstaller putem alata EPSON Software Updater.

Nakon što jednom preuzmete Uninstaller, ne trebate ga preuzimati svaki puta kada želite izbrisati aplikaciju s računala.

2. Pritisnite gumb da biste isključili pisač.

3. Da biste deinstalirali upravljački program pisača ili PC-FAX, odaberite **Postavke sustava** u izborniku > **Pisači i skeneri** (ili **Ispis i skeniranje**, **Ispis i faksiranje**), a zatim uklonite pisač s popisa omogućenih pisača.

4. Izadite iz svih pokrenutih programa.

5. Odaberite **Idi > Aplikacije > Epson Software > Uninstaller**.

Mrežna usluga i podaci o softveru

6. Odaberite aplikaciju koju želite ukloniti s računala i zatim kliknite na **Uninstall**.

**Važno:**

Program Uninstaller će ukloniti sve upravljačke programe za tintni pisač Epson s vašeg računala. Ako koristite više Epsonovih tintnih pisaa, i želite izbrisati samo neke upravljačke programe, prvo izbrišite sve, a zatim ponovno instalirajte upravljački program pisaa koji vam je potreban.

Napomena:

*Ako ne možete pronaći aplikaciju koju želite ukloniti s računala na popisu aplikacija, tada postupak deinstalacije ne možete izvršiti korištenjem programa Uninstaller. U tom slučaju, odaberite **Idi na** > **Aplikacije** > **Epson Software** i odaberite aplikaciju koju želite deinstalirati te dovedite njezinu ikonu u ikonu Smeće.*

Povezane informacije

- ➔ “Alati za ažuriranje softvera (EPSON Software Updater)” na strani 170

Ispis s pomoću mrežne usluge

Koristeći uslugu Epson Connect dostupnu putem interneta, možete ispisivati sa svog pametnog telefona, tableta, osobnog računala ili prijenosnog računala, bilo kada i bilo gdje. Kako biste upotrebljavali navedenu uslugu, morate registrirati korisnika i pisač u usluzi Epson Connect.

U nastavku se navode značajke dostupne putem interneta.

 Email Print

Ako šaljete poruku e-pošte koja sadrži privitke, kao što su dokumenti ili slike, na adresu e-pošte koja je dodijeljena pisaču, možete ispisati tu poruku i privitke s udaljenih lokacija, primjerice na kućnom ili uredskom pisaču.

 Epson iPrint

Ova aplikacija dostupna je za iOS i Android i omogućuje vam ispisivanje s pametnog telefona ili tableta. Možete ispisivati dokumente, slike i web-mjesta izravnim slanjem na pisač koji se nalazi na istoj bežičnoj lokalnoj mreži.

 Remote Print Driver

Ispisivanje se odvija putem dijeljenog upravljačkog programa čiju uporabu podržava upravljački program za ispisivanje na daljinu. Kod ispisivanja putem pisaa na udaljenoj lokaciji, možete se koristiti uobičajenim prozorima aplikacije za ispis.

Pojedinosti vezane uz uslugu Epson Connect pronađite na mrežnim stranicama portala.

<https://www.epsonconnect.com/>

<http://www.epsonconnect.eu> (samo za Europu)

Rješavanje problema

Provjeravanje statusa pisača

Provjera kodova greške na LCD zaslonu

Kod je prikazan na LCD zaslonu ako se pojavila greška ili informacija koja zahtijeva vašu pažnju. Ako je prikazan kod, slijedite donje korake da biste riješili problem.

Kod	Situacija	Rješenja
E-01	Došlo je do pogreške pisača.	Otvorite jedinicu skenera i izvadite papir ili zaštitni materijal iz pisača. Isključite i ponovo uključite napajanje.
E-02	Pojavila se greška skenera.	Isključite i ponovo uključite napajanje.
E-12	Mora se zamijeniti jastučić za tintu za ispis bez obruba.	Obratite se Epsonu ili ovlaštenom Epsonovom pružatelju usluga radi zamjene jastučića za tintu bez obruba*. To nije dio koji može servisirati korisnik. Nije dostupno ispisivanje bez obruba, no dostupno je ispisivanje s obrubom.
W-01	Došlo je do zaglavlivanja papira.	Uklonite papir iz pisača i pritisnite gumb prikazan pri dnu LCD zaslona kako biste uklonili grešku. U nekim slučajevima trebat ćete isključiti uređaj i ponovno ga uključiti.
W-12	Spremnici za tintu nisu pravilno instalirani.	Čvrsto pritisnite spremnik s tintom.
W-13	Nije prepoznat spremnik s tintom prikazan na LCD zaslonu.	Zamijenite spremnik s tintom. Epson preporučuje upotrebu originalnih Epsonovih spremnika.
W-14	Jastučić za tintu za ispis bez obruba je pri kraju radnog vijeka ili ga je već dostigao.	Obratite se Epsonu ili ovlaštenom Epsonovom pružatelju usluga radi zamjene jastučića za tintu bez obruba*. To nije dio koji može servisirati korisnik. Poruka će biti prikazana tijekom zamjene jastučića za tintu. Za nastavak ispisa pritisnite gumb  .
I-22	Postavite Wi-Fi koristeći Tipka (WPS) .	Pritisnite gumb pristupne točke. Ako nema gumba na pristupnoj točki, otvorite prozor postavke pristupne točke i kliknite gumb prikazan u softveru.
I-23	Postavite Wi-Fi koristeći PIN (WPS) .	Unesite PIN kod prikazan na LCD zaslonu u pristupnu točku ili računali u roku od dvije minute.
I-31	Postavite Wi-Fi koristeći Wi-Fi Auto. povez..	Instalirajte softver na vaše računalo i pritisnite gumb OK kada se pokrene postavljanje Wi-Fi veze.
I-41	Aut. pr. pos. pap. je onemogućeno. Neke funkcije ne mogu se koristiti.	Ako je onemogućena postavka Aut. pr. pos. pap. , ne možete upotrebljavati značajku AirPrint.
I-60	Vaše računalo možda ne podržava WSD (web-usluge za uređaje).	Značajku skeniranja na računalo (WSD) dostupna je samo kod računala s engleskom verzijom sustava Windows 10, Windows 8.1, Windows 8, Windows 7 ili Windows Vista. Provjerite je li pisač pravilno spojen na računalo.

Rješavanje problema

Kod	Situacija	Rješenja
Recovery Mode	Pisač se pokrenuo u načinu rada za oporavak, jer ažuriranje upravljačkog programa nije uspješno izvedeno.	<p>Slijedite ove korake prilikom ponovnog pokušaja ažuriranja upravljačkog programa.</p> <ol style="list-style-type: none"> 1. Povežite računalo i pisač putem USB kabela. (Kada se pisač nalazi u načinu rada za oporavak, ažuriranje upravljačkog programa se ne može izvršiti putem mrežne veze.) 2. Posjetite Epsonove lokalne mrežne stranice kako biste pročitali daljnje upute.

* Tijekom ciklusa ispisivanja vrlo mala količina tinte koja je višak može se nakupiti u jastučiću za tintu. Kako bi se spriječilo curenje tinte iz jastučića, pisač je dizajniran da zaustavi postupak ispisivanja kada se dosegne granična razina kapaciteta jastučića. Kada i koliko često će biti potrebno mijenjati jastučić za tintu ovisi o broju stranica koje ćete ispisati korištenjem mogućnosti ispisivanja bez obruba. Ako je potrebno izvršiti zamjenu jastučića, to ne znači da je vaš pisač prestao raditi u skladu sa svojim specifikacijama. Pisač će vas upozoriti kada je potrebno zamijeniti jastučić. Njegovu zamjenu smije izvršiti samo ovlašten Epsonov pružatelj usluga. Epsonovo jamstvo stoga ne pokriva troškove ove zamjene.

Povezane informacije

- ➔ [“Uklanjanje zaglavljenog papira” na strani 177](#)
- ➔ [“Kontaktiranje Epsonove korisničke podrške” na strani 224](#)
- ➔ [“Instalacija najnovijih aplikacija” na strani 171](#)

Provjeravanje statusa pisača – Windows

1. Otvorite dijaloški okvir upravljačkog programa pisača.
2. Kliknite na **EPSON Status Monitor 3** na kartici **Održavanje**, a zatim kliknite **Pojedinosti**.

Možete provjeriti status pisača, razine tinte i status pogreške.

Napomena:

*Ako je aplikacija EPSON Status Monitor 3 onemogućena, kliknite na **Proširene postavke** na kartici **Održavanje** i zatim odaberite **Omogući EPSON Status Monitor 3**.*

Povezane informacije

- ➔ [“Pristupanje upravljačkom programu pisača” na strani 82](#)

Provjera statusa pisača - Mac OS

1. Odaberite **Postavke sustava** u izborniku  > **Pisači i skeneri** (ili **Ispis i skeniranje**, **Ispis i faksiranje**) i zatim odaberite pisač.
2. Kliknite na **Mogućnosti i zalihe** > **Uslužni program** > **Otvori uslužni program pisača**.
3. Kliknite na **EPSON Status Monitor**.

Možete provjeriti status pisača, razine tinte i status pogreške.

Provjera statusa softvera

Problem možete razriješiti ažuriranjem softvera na najnoviju verziju. Za provjeru statusa softvera koristite alat za ažuriranje softvera.

Povezane informacije

- ➔ [“Alati za ažuriranje softvera \(EPSON Software Updater\)” na strani 170](#)
- ➔ [“Instalacija najnovijih aplikacija” na strani 171](#)

Uklanjanje zaglavljene papira

Pogledajte pogrešku prikazanu na upravljačkoj ploči i slijedite upute za uklanjanje zaglavljene papira, uključujući i eventualne otcepljene komadiće papira. Zatim obrišite pogrešku.

**Važno:**

Pažljivo uklonite zaglavljenu papir. Uklanjanje papira silom može prouzročiti oštećenje pisača.

Uklanjanje zaglavljene papira iz Uvlačenje papira straga

Uklonite zaglavljenu papir.

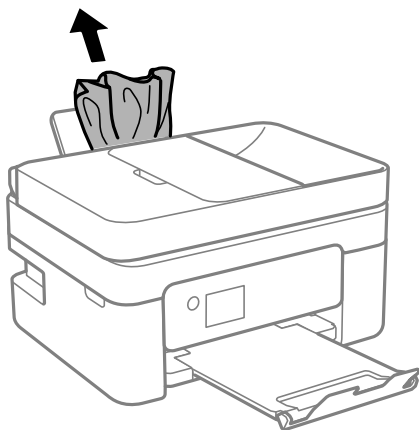

Uklanjanje zaglavljene papira iz unutrašnjosti pisača

**Pozor:**

- Pazite da ne priklješćite ruku ili prste prilikom otvaranja ili zatvaranja jedinice skenera. U protivnom se možete ozlijediti.
- Nikada nemojte pritiskati tipke na upravljačkoj ploči dok držite ruku unutar pisača. Ako pisač počne raditi, može vas ozlijediti. Da biste spriječili ozljede, pazite da ne dotičete isturene dijelove.

Rješavanje problema

1. Otvorite jedinicu skenera tako da bude zatvoren poklopac za dokumente.

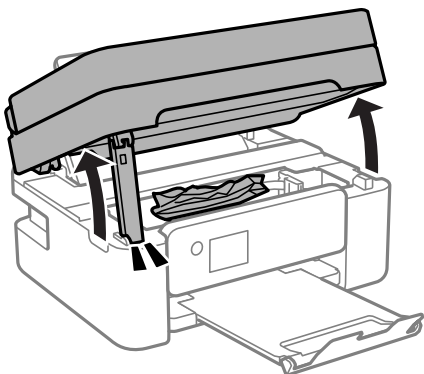

2. Uklonite zaglavljene papir.

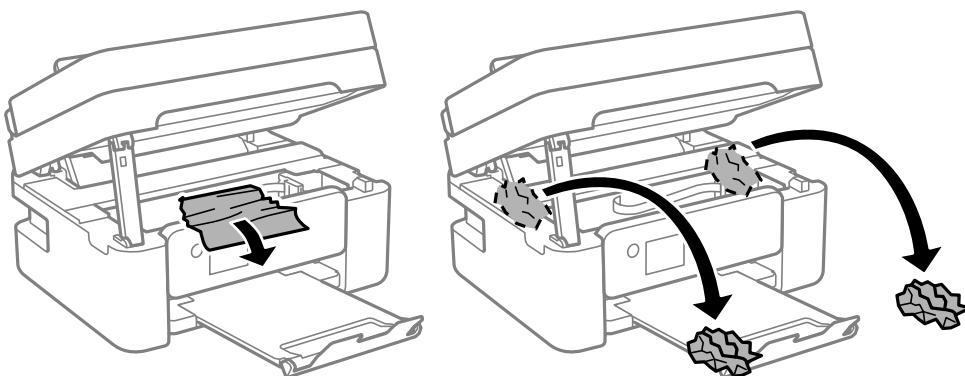

Važno:

Ne dirajte plosnati bijeli kabel ili prozirnu foliju unutar pisača. To može prouzročiti kvar.

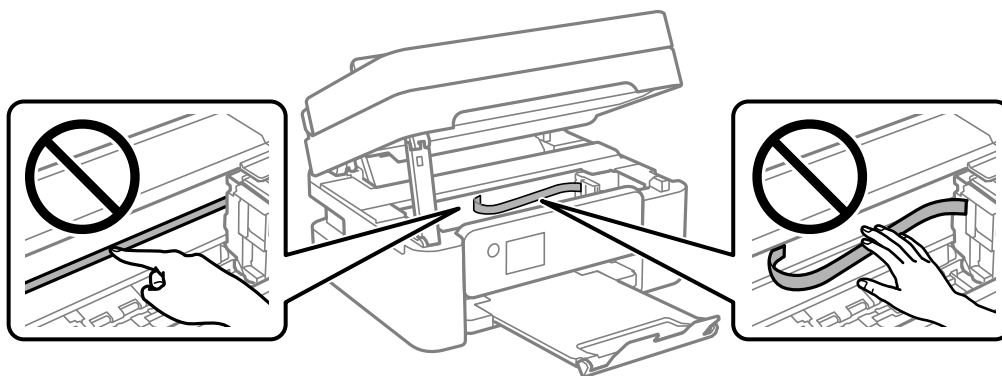

Rješavanje problema

3. Zatvorite jedinicu skenera.

Radi sigurnosti se jedinica skenera zatvara u dva koraka.

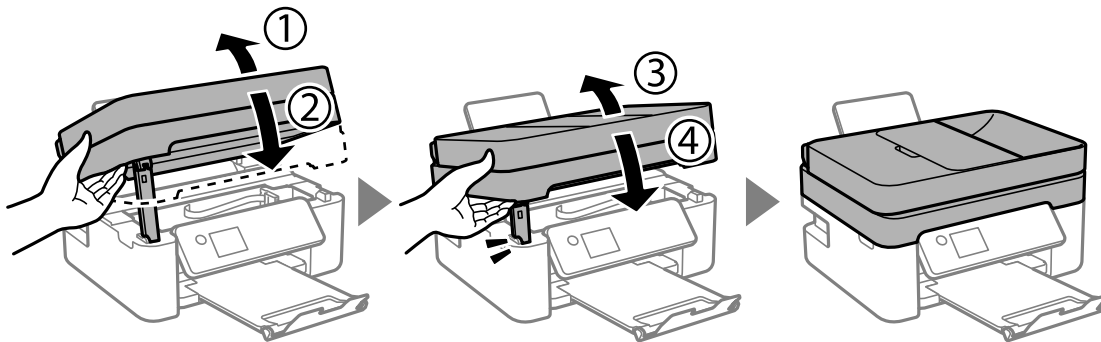

Napomena:

Jedinica skenera ne može se otvoriti s položaja prikazanog u nastavku. Potpuno je zatvorite prije otvaranja.

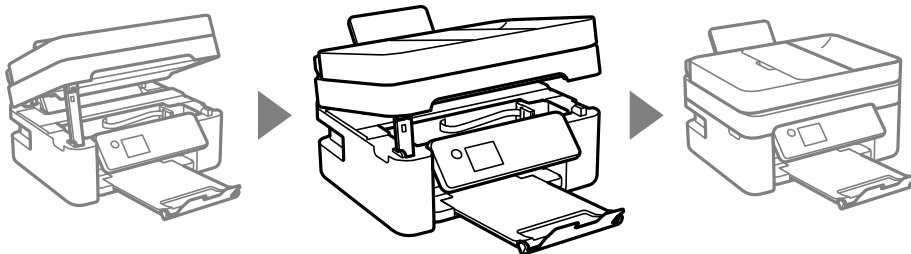

Uklanjanje zaglavljenog papira iz Stražnji poklopac

1. Skinite stražnji poklopac.

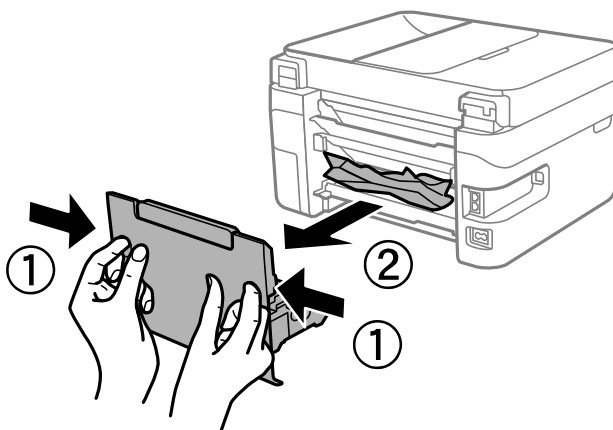

Rješavanje problema

2. Uklonite zaglavljenu papir.

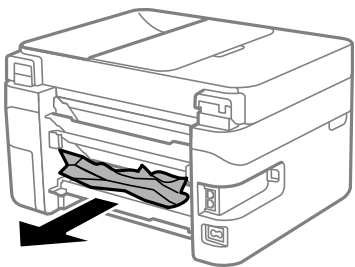

3. Uklanjanje zaglavljeneog papira iz stražnji poklopac.

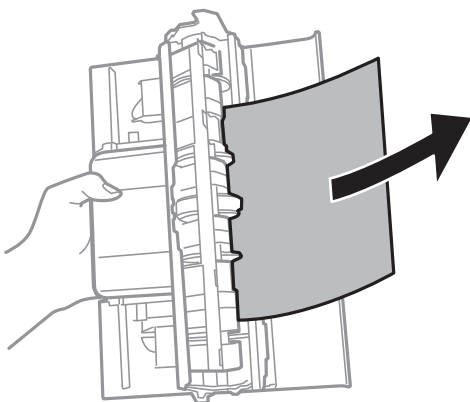

4. Stavite stražnji poklopac u pisač.

Uklanjanje zaglavljeneog papira iz ADF

1. Otvorite poklopac ADF-a.

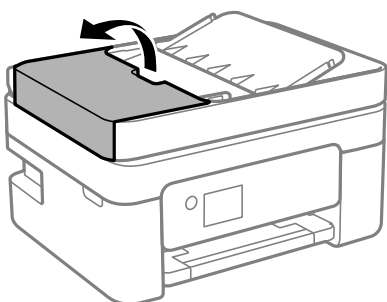

Rješavanje problema

2. Uklonite zaglavljene papir.

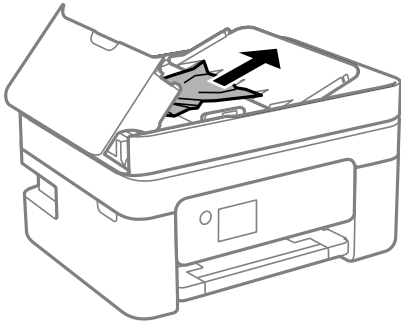

3. Podignite ulazni pretinac automatskog ulagača dokumenta (ADF).



Važno:

Obvezno otvorite poklopac za ADF prije podizanja ulaznog pretinca automatskog ulagača dokumenta (ADF). U protivnom se automatski ulagač dokumenta (ADF) može oštetiti.

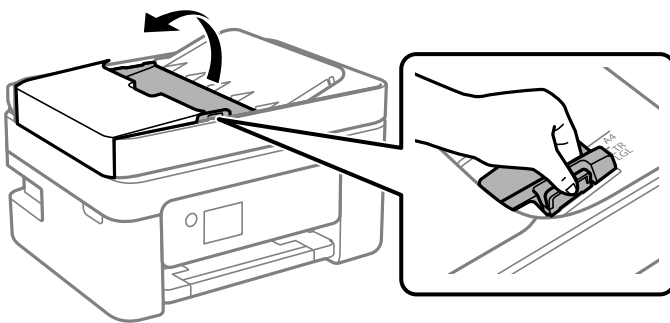

4. Uklonite zaglavljene papir.

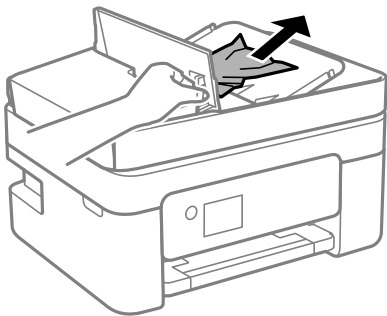

5. Spustite ulazni pretinac automatskog ulagača dokumenta (ADF).

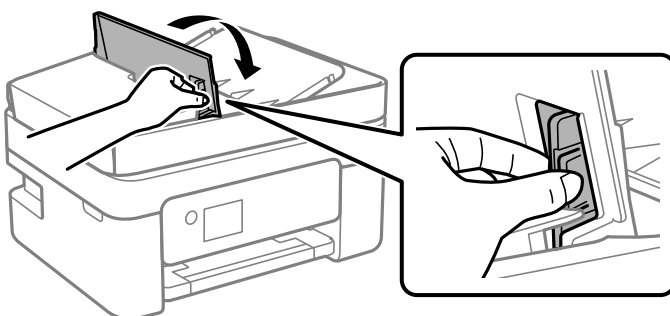

Rješavanje problema

6. Zatvorite poklopac automatskog ulagača dokumenta (ADF) tako da se uglati.

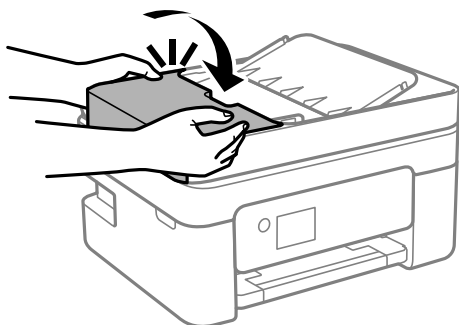

Papir se neispravno uvlači

Provjerite sljedeće i zatim poduzmite odgovarajuće radnje za rješenje problema.

- Postavite pišač na ravnu površinu i koristite ga u preporučenim radnim uvjetima.
- Koristite papir namijenjen ovom pišaču.
- Slijedite mjere opreza pri rukovanju papirom.
- Ne umećite veći broj listova od onog preporučenog za odabranu vrstu papira. Običan papir ne stavljajte iznad crte označene trokutom na rubnoj vodilici.
- Pazite se postavke veličine i vrste papira podudaraju sa stvarnom veličinom i vrstom papira koji se nalazi u pišaču.

Povezane informacije

- ➔ [“Specifikacije okruženja” na strani 217](#)
- ➔ [“Mjere opreza pri rukovanju papirom” na strani 47](#)
- ➔ [“Dostupni papiri i kapaciteti” na strani 45](#)
- ➔ [“Popis vrsta papira” na strani 51](#)

Zaglavio se papir

- Umetnite papir u pravom smjeru i pomaknite rubne vodilice do rubova papira.
- Umećite jedan po jedan list papira ako ste stavili više listova odjednom.

Povezane informacije

- ➔ [“Uklanjanje zaglavljenog papira” na strani 177](#)
- ➔ [“Umetanje papira u Uvlačenje papira straga” na strani 48](#)

Papir se uvlači nakošeno

Umetnite papir u pravom smjeru i pomaknite rubne vodilice do rubova papira.

Povezane informacije

➔ [“Umetanje papira u Uvlačenje papira straga” na strani 48](#)

Istodobno se uvlači više listova papira

- Umetnite jedan list papira u bilo kojem trenutku.
- Ako u slučaju ručnog dvostranog ispisa u izvor papira bude uvučeno više listova odjednom, izvadite sav papir prije nego što ga ponovno stavite.

Pojavljuje se greška koja javlja da nema papira

Kada se dogodi pogreška koja javlja da nema papira iako je papir uložen u uvlačenje papira straga, ponovno umetnite papir na sredinu otvora uvlačenje papira straga.

Papir se izbacuje tijekom ispisa

da umetnete Letterhead papir (sadrži informacije poput imena pošiljatelja ili naziv tvrtke prethodno otisnute na papiru), odaberite **Letterhead** kao postavku vrste papira.

Izvornik se ne uvlači u automatski ulagač dokumenata (ADF)

- Upotrebljavajte izvornike koje podržava automatski ulagač dokumenata (ADF).
- Umetnite izvornike u pravom smjeru i pomaknite rubne vodilice automatskog ulagača dokumenata (ADF) do rubova izvornika.
- Očistite unutrašnjost automatskog ulagača dokumenata (ADF).
- Izvornike ne stavljate iznad crte koju označava simbol trokuta na automatskom ulagaču dokumenata (ADF-u).

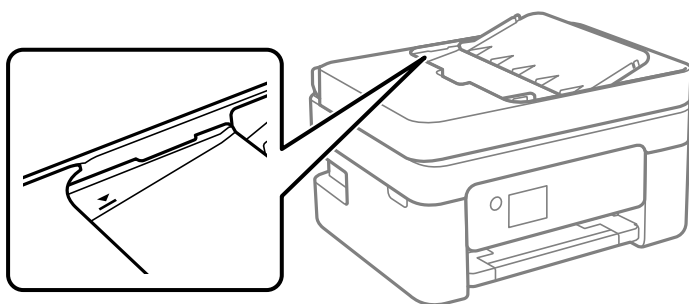

- Na zaslonu za kopiranje, skeniranje ili faksiranje provjerite je li aktivirana ikona automatskog ulagača dokumenta (ADF). Ako je isključen, ponovno stavite izvornike.
- Uvjerite se da izvornik nije stavljen na staklo skenera.

Povezane informacije



- ➔ [“Dostupni izvornici za automatski ulagač dokumenata \(ADF\)” na strani 52](#)
- ➔ [“Postavljanje izvornika u automatski ulagač dokumenata \(ADF\)” na strani 53](#)
- ➔ [“Čišćenje automatskog ulagača dokumenta \(ADF\)” na strani 159](#)

Problemi u radu pisača i upravljačke ploče

Pisač se ne uključuje

- Provjerite je li kabel za napajanje sigurno umetnut u utičnicu.
- Pritisnite gumb  i zadržite ga malo duže.

Pisač se ne isključuje

Pritisnite gumb  i zadržite ga malo duže. Ako još uvijek ne možete ugasiti pisač, izvucite kabel za napajanje iz utičnice. Kako biste spriječili sušenje tinte u mlaznicama ispisne glave, pisač uključujte i isključujte pritiskom na gumb .

Napajanje se automatski isključuje

- Odaberite **Postavke za isklj.** u **Postavke**, a zatim onemogućite postavke **Isključivanje pri neaktivnosti i Isključi nakon odvajanja**.
- Onemogućite postavke **Tajmer za isključivanje** u **Postavke**.

Napomena:

Vaš uređaj možda je opremljen značajkom **Postavke za isklj.** ili **Tajmer za isključivanje**, što ovisi o mjestu kupnje.

LCD zaslon se zacrnio

Pisač se nalazi u načinu mirovanja. Pritisnite bilo koji gumb na upravljačkoj ploči kako biste ponovno uključili LCD zaslon,

Nije moguć ispis s računala

Provjera veze (USB)

- Priključite čvrsto USB kabel na pisač i računalo.
- Ako upotrebljavate USB konzentrator, pokušajte pisač povezati izravno s računalom.
- Ako pisač ne prepoznaje USB kabel, zamijenite priključak ili USB kabel.

Rješavanje problema

- ❑ Ako pišač ne može ispisivati putem USB priključka, pokušajte sljedeće.

Isključite USB kabel iz računala. Kliknite desnom tipkom na ikonu pišača prikazanu na računalu i odaberite **Ukloni uređaj**. Nadalje, spojite USB kabel na računalo i izvršite probni ispis.

Ponovno postavite USB vezu prema uputama za promjenu načina povezivanja s računalom koje su navedene u ovom priručniku. Za više pojedinosti provjerite donju odgovarajuću poveznicu s informacijama.

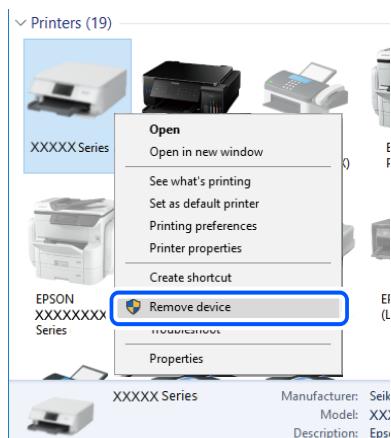

Povezane informacije

- ➔ [“Promjena načina povezivanja s računalom” na strani 41](#)

Provjera veze (mreža)

- ❑ Kada ste promijenili vaš bežični pristupnik ili pružatelja usluge, pokušajte ponovno odabrati mrežne postavke vašeg pišača. Spojite računalo ili pametni uređaj na isti SSID na koji je spojen i pišač.
- ❑ Isključite uređaje koje želite povezati s mrežom. Pričekajte otprilike 10 sekundi i potom uključite uređaje sljedećim redom: bežični usmjernik, računalo ili pametni uređaj i zatim pišač. Približite pišač i računalo ili pametni uređaj bežičnom usmjerniku kako biste pospješili komunikaciju radiovalovima i zatim ponovno pokušajte odabrati mrežne postavke.
- ❑ Ispišite izvješće mrežne veze. Za više pojedinosti provjerite donju odgovarajuću poveznicu s informacijama. Ako izvješće pokaže da nije uspjelo mrežno povezivanje, provjerite izvješće o mrežnoj vezi i slijedite ispisane korake rješenja.
- ❑ Pišaču je dodijeljena IP adresa 169.254.XXX.XXX uz podmrežnu masku 255.255.0.0; IP adresa možda nije ispravno dodijeljena. Ponovno pokrenite bežični pristupnik ili vratite mrežne postavke pišača na početne vrijednosti. Ako i dalje postoji problem, provjerite dokumentaciju bežičnog pristupnika.
- ❑ Pokušajte pristupiti web-stranici s vašeg računala kako biste se uvjerali da su ispravne mrežne postavke vašeg računala. Ako ne možete pristupiti web-stranicama, postoji problem s računalom. Provjerite mrežnu vezu na računalu.

Povezane informacije

- ➔ [“Povezivanje s računalom” na strani 21](#)
- ➔ [“Ispisivanje izvješća o mrežnoj vezi” na strani 34](#)

Provjera softvera i podataka

- Provjerite je li na računalu instaliran originalan upravljački program tvrtke Epson. Dostupne funkcije mogu biti ograničene ako na računalu nije instaliran originalan upravljački program tvrtke Epson. Preporučujemo da se koristite originalnim upravljačkim programom tvrtke Epson. Za više pojedinosti provjerite donju odgovarajuću poveznicu s informacijama.
- Ako pokušavate ispisati veliku sliku, možda vaše računalo nema dovoljno memorije. Ispišite sliku manje razlučivosti ili manje veličine.

Povezane informacije

- ➔ [“Provjera originalnih upravljačkih programa pisača tvrtke Epson” na strani 186](#)
- ➔ [“Instalacija najnovijih aplikacija” na strani 171](#)

Provjera originalnih upravljačkih programa pisača tvrtke Epson

Možete provjeriti jesu li na vašem računalu instalirani originalni upravljački programi tvrtke Epson na jedan od sljedećih načina.

Windows

Odaberite **Upravljačka ploča > Prikaz uređaja i pisača (Pisači, Pisači i faksovi)** i zatim postupite kako slijedi ako želite otvoriti prozor sa svojstvima ispisnog poslužitelja.

- Windows 10/Windows 8.1/Windows 8/Windows 7/Windows Server 2016/Windows Server 2012 R2/Windows Server 2012/Windows Server 2008 R2
Kliknite na ikonu pisača i zatim kliknite na **Svojstva ispisnog poslužitelja** pri vrhu prozora.
- Windows Vista/Windows Server 2008
Desnom tipkom kliknite na mapu **Pisači** i zatim kliknite na **Pokreni kao administrator > Svojstva poslužitelja**.
- Windows XP/Windows Server 2003 R2/Windows Server 2003
U izborniku **Datoteka** odaberite **Svojstva poslužitelja**.

Rješavanje problema

Kliknite na karticu **Upravljački program**. Ako se na popisu nalazi naziv vašeg pisača, na računalu imate instaliran originalni upravljački program tvrtke Epson.

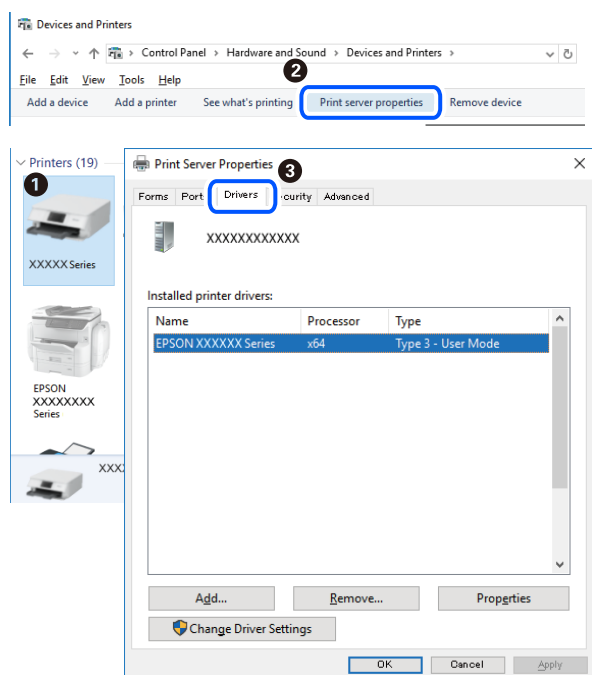

Mac OS

Odaberite **Postavke sustava** u izborniku  > **Pisači i skeneri** (ili **Ispis i skeniranje**, **Ispis i faksiranje**) i zatim odaberite pisač. Kliknite na **Mogućnosti i zalihe** i ako se u prozoru prikazuju kartice **Mogućnosti** i **Uslužni program**, na računalu imate instaliran originalni upravljački program tvrtke Epson.

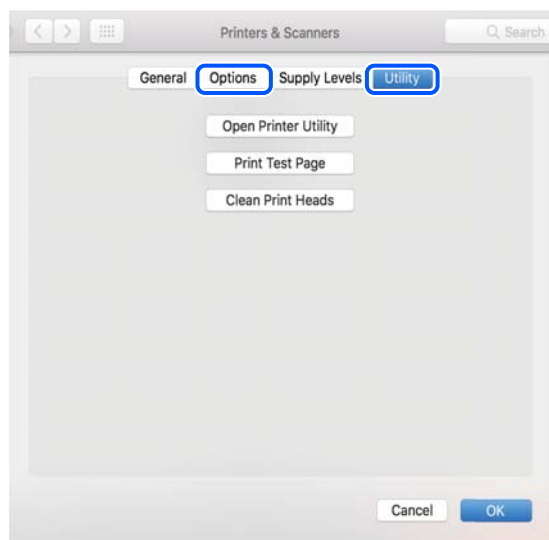

Povezane informacije

➔ ["Instalacija najnovijih aplikacija" na strani 171](#)

Rješavanje problema

Provjera statusa pisača s računala (Windows)

Kliknite na **Red za ispisa** u kartici **Održavanje** upravljačkog programa pisača, a zatim provjerite sljedeće.

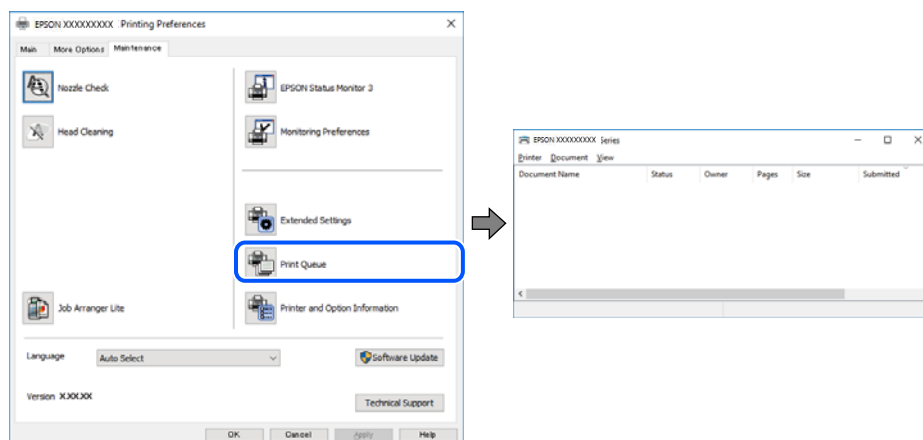

- ❑ Provjerite ima li zaustavljenih zadataka ispisa.

Ako ostanu nepotrebni podaci, odaberite **Poništi sve dokumente** u izborniku **Pisač**.

- ❑ Provjerite je li pisač isključen ili u stanju čekanja.

Ako je pisač isključen ili u stanju čekanja, izbrišite postavke za stanje isključenosti ili čekanja u izborniku **Pisač**.

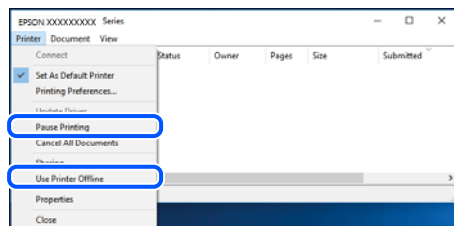

- ❑ Provjerite je li pisač odabran kao zadani pisač u izborniku **Pisač** (na ikoni bi se trebala nalaziti kvačica).

Ako pisač nije postavljen kao zadani pisač, postavite ga kao zadani pisač. Ako postoji veći broj ikona u stavci **Upravljačka ploča > Prikaz uređaja i pisača (Pisači, Pisači i faksovi)**, pročitajte upute u nastavku kako biste odabrali ikonu.

Primjer)

USB priključak: EPSON XXXX Series

Mrežna veza: EPSON XXXX Series (mreža)

Ako instalirate upravljački program pisača više puta, može doći do stvaranja kopija upravljačkog programa. Ako se kreiraju kopije upravljačkog programa, primjerice „EPSON XXXX Series (kopija 1)”, kliknite desnom tipkom miša na ikonu kopije upravljačkog programa i zatim kliknite na **Ukloni uređaj**.

- ❑ Pobrinite se da je ulaz pisača ispravno odabran u **Svojtvo > Ulaz** u izborniku **Pisač** na sljedeći način.

Odaberite „USBXXX” za USB vezu, ili „EpsonNet Print Port” za mrežnu vezu.

Provjera statusa pisača s računala (Mac OS)

Provjerite je li pisač u statusu **Stanka**.

Odaberite **Postavke sustava** u izborniku  > **Pisači i skeneri** (ili **Ispis i skeniranje**, **Ispis i faksiranje**), a zatim dvaput kliknite na pisač. Ako je pisač zaustavljen, kliknite na **Nastavi** (ili **Nastavi ispisivanje**).

Kada ne možete izvršiti mrežne postavke

- Isključite uređaje koje želite povezati s mrežom. Pričekajte otprilike 10 sekundi i potom uključite uređaje sljedećim redom: bežični usmjernik, računalo ili pametni uređaj i zatim pisač. Približite pisač i računalo ili pametni uređaj bežičnom usmjerniku kako biste pospješili komunikaciju radiovalovima i zatim ponovno pokušajte odabrati mrežne postavke.
- Odaberite **Postavke** > **Postavke mreže** > **Provjera veze** i zatim izvješće o mrežnoj vezi. Ako se pojavi greška, provjerite izvješće o mrežnoj greški i zatim slijedite ispisana rješenja.

Povezane informacije

- ➔ [“Ispisivanje izvješća o mrežnoj vezi” na strani 34](#)
- ➔ [“Poruke i rješenja na izvješću mrežne veze” na strani 35](#)

Nije moguće povezivanje s uređaja iako nema problema s mrežnim postavkama

Ako ne možete izvršiti povezivanje s pisačem preko računala ili pametnog uređaja čak i kada izvješće mrežnog povezivanja ne pokazuje probleme, provjerite sljedeće.

- Ako koristite više bežičnih usmjernika istovremeno, možda nećete moći koristiti pisač preko računala ili pametnog telefona ovisno o postavkama bežičnog usmjernika. Spojite računalo ili pametni uređaj na isti bežični usmjernik na koji je spojen i pisač.

Onemogućite funkciju povezivanja na pametnom uređaj ako je onemogućena.

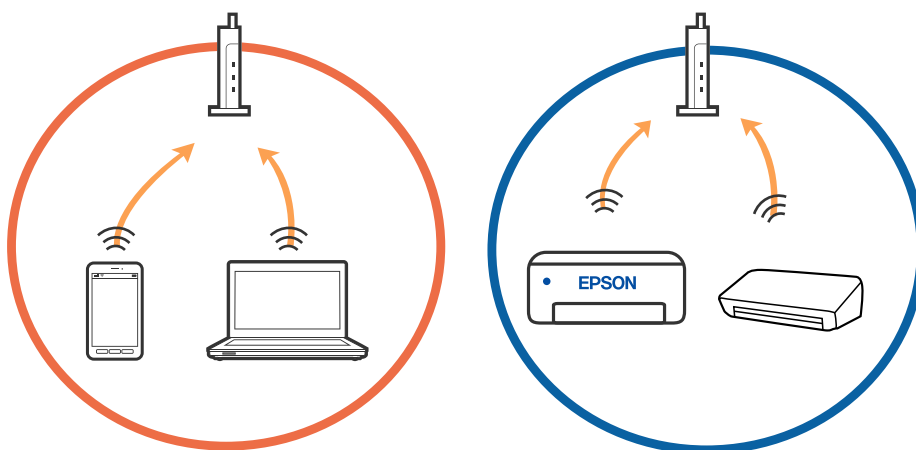

Rješavanje problema

- Možda nećete moći izvršiti povezivanje na bežični usmjernik ako bežični usmjernik ima više SSID-ova i uređaji su povezani na različite SSID-ovog istog bežičnog usmjernika. Spojite računalo ili pametni uređaj na isti SSID na koji je spojen i pislač.

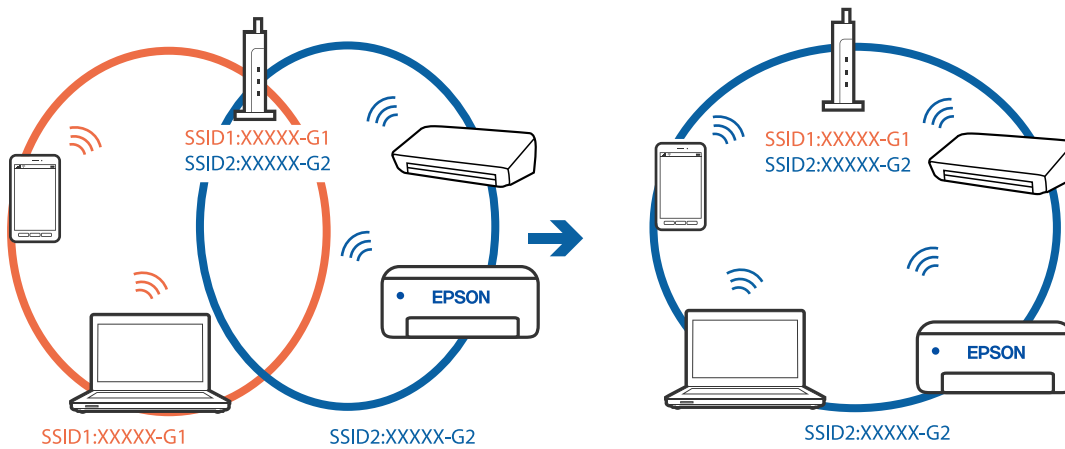

- Bežični usmjernik kompatibilan sa standardima IEEE 802.11a i IEEE 802.11g ima SSID-ove od 2,4 GHz i 5 GHz. Ako spojite računalo ili pametni uređaj na SSID od 5 GHz, ne možete izvršiti povezivanje na pislač jer podržava samo komunikaciju preko 2,4 GHz. Spojite računalo ili pametni uređaj na isti SSID na koji je spojen i pislač.

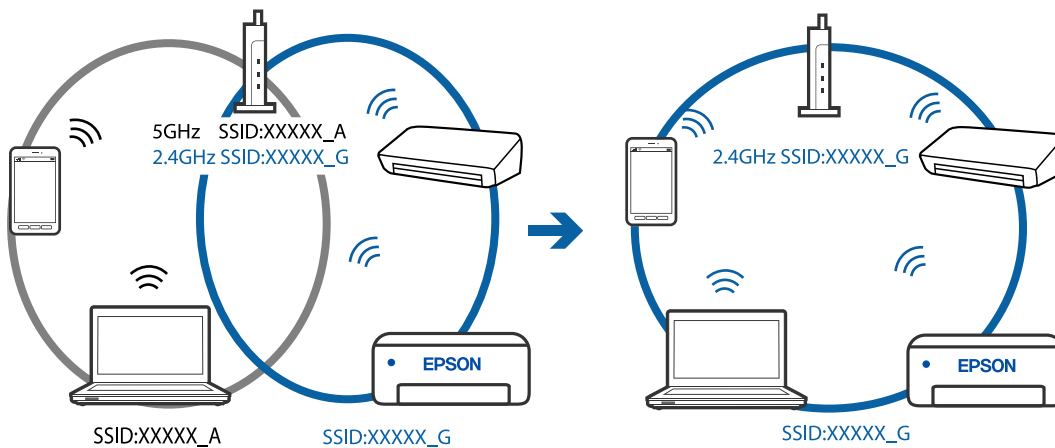

- Većina bežičnih usmjernika ima značajku zaštite privatnosti koja blokira komunikaciju između povezanih uređaja. Ako ne možete komunicirati između pislača i računala ili pametnog uređaja čak i kada su spojeni na istu mrežu, onemogućite zaštitu privatnosti na bežičnom usmjerniku. Provjerite priručnik isporučen uz bežične usmjernike kako biste saznali više informacija.

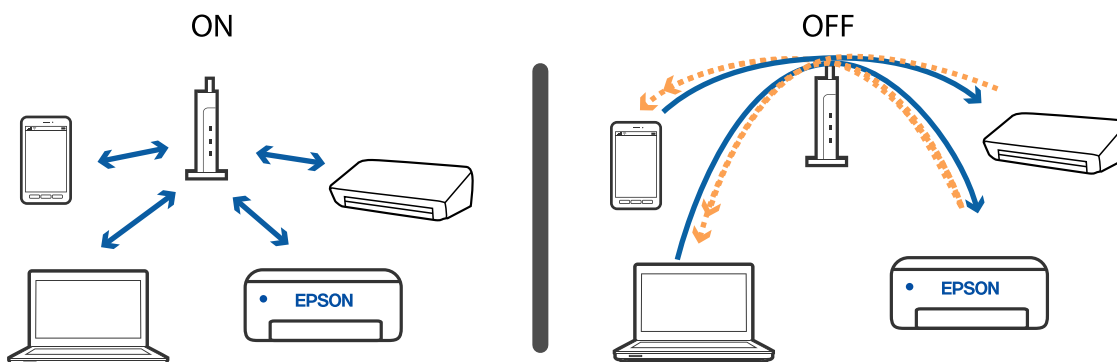

Rješavanje problema

Povezane informacije

- ➔ [“Provjera SSID-a spojenog na pisač” na strani 191](#)
- ➔ [“Provjera SSID-a za računalo” na strani 191](#)

Provjera SSID-a spojenog na pisač

Možete provjeriti SSID ispisom izvješća mrežne veze, lista mrežnog statusa ili u programu Web Config.

Povezane informacije

- ➔ [“Ispisivanje izvješća o mrežnoj vezi” na strani 34](#)
- ➔ [“Ispis lista mrežnog statusa” na strani 40](#)

Provjera SSID-a za računalo

Windows

Kliknite na  na traci zadataka na radnoj površini. Provjerite naziv spojenog SSID-a s prikazanog popisa.



Mac OS

Kliknite na ikonu za Wi-Fi na vrhu zaslona računala. Prikazat će se popis SSID-ova, a spojeni SSID bit će označen kvačicom.



Bežični LAN (Wi-Fi) priključci postaju nestabilni kod uporabe USB 3.0 uređaja na računalu Mac

Kada spojite uređaj na USB 3.0 ulaz na računalu Mac, može doći do radiofrekvencijskih smetnji. Isprobajte sljedeće ako ne možete spojiti na bežični LAN (Wi-Fi) ili ako radnje postanu nestabilne.

- Uređaj spojen na USB 3.0 ulaz odmaknite od računala.
- Ako pisač podržava 5 GHz frekvencijski raspon, spojite se na SSID za raspon od 5 GHz.

Povezane informacije

➔ [“Wi-Fi specifikacije” na strani 215](#)

Ne može se ispisati s uređaja iPhone, iPad ili iPod touch

- Priključite iPhone, iPad ili iPod touch na istu mrežu (SSID) na kojoj je i pisač.
- Omogućite **Aut. pr. pos. pap.** u sljedećim izbornicima.
Postavke > Podešavanje pisača > Postavke izvora papira > Aut. pr. pos. pap.
- Omogućite postavku AirPrint u programu Web Config.

Povezane informacije

- ➔ [“Spajanje na pametni uređaj” na strani 22](#)
- ➔ [“Aplikacija za konfiguriranje radnji pisača \(Web Config\)” na strani 165](#)

Razni problemi s ispisom

Pohabani list ili nedostaje boja

Ako pisač niste koristili duže vrijeme, mlaznice glave za ispis mogu se začepiti i neće biti moguće ispuštanje kapljice tinte. Pokrenite provjeru mlaznica i zatim očistite ispisnu glavu ako je neka od mlaznica začepljena.

Povezane informacije

➔ [“Pregledavanje i čišćenje ispisne glave” na strani 156](#)

Trake ili neočekivane nijanse

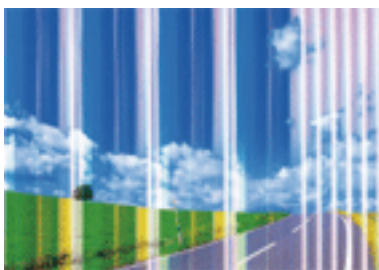

Mlaznice ispisne glave možda su začepljene. Izvršite provjeru mlaznice kako biste provjerili jesu li začepljene mlaznice ispisne glave. Očistite ispisnu glavu ako je neka od mlaznica začepljena.

Povezane informacije

➔ [“Pregledavanje i čišćenje ispisne glave” na strani 156](#)

Trake se pojavljuju u razmacima od približno 2.5 cm



- Odaberite onu postavku vrste papira koja odgovara vrsti papira umetnutoj u pisač.
- Poravnajte glavu za ispis koristeći značajku **Vodoravno poravnanje**.
- Kod ispisa na običnom papiru, ispisujte koristeći postavku više kvalitete.

Povezane informacije

- ➔ [“Popis vrsta papira” na strani 51](#)
- ➔ [“Poravnavanje ispisne glave” na strani 158](#)

Mutni ispisi, okomite trake ili pogrešno centriranje

enthalten alle
Aufdruck. W
↓ 5008 "Regel

Poravnajte glavu za ispis koristeći značajku **Vertikalno poravnanje**.

Povezane informacije

- ➔ [“Poravnavanje ispisne glave” na strani 158](#)

Kvaliteta ispisa ne poboljšava se ni nakon poravnavanja ispisne glave

Za vrijeme dvosmjernog ispisa (ili na visokoj brzini), glava za ispis pomiče se u oba smjera i okomite linije možda neće biti poravnate. Ako se kvaliteta ispisa ne poboljša, onemogućite podešavanje za dvosmjerne postavke (ili visoku brzinu). Onemogućavanje te postavke može usporiti brzinu ispisa.

 Windows

Poništite postavku **Velika brzina** na kartici **Više opcija** upravljačkog programa pisača.

 Mac OS

Odaberite **Postavke sustava** u izborniku  > **Pisači i skeneri** (ili **Ispis i skeniranje**, **Ispis i faksiranje**) i zatim odaberite pisač. Kliknite na **Mogućnosti i zalihe** > **Mogućnosti** (ili **Upravljački program**). Odaberite **Off** u postavci **High Speed Printing**.

Kvaliteta ispisa je loša

Ako je kvaliteta ispisa loša, npr. u slučaju zamućenog ispisa, pruga, nedostajućih ili izbledjelih boja i neporavnosti na ispisu.

Provjera pisača

- Pokrenite provjeru mlaznica i zatim očistite ispisnu glavu ako je neka od mlaznica začepljena.
- Poravnajte ispisnu glavu.

Provjera papira

- Koristite papir namijenjen ovom pisaču.
- Ne ispisujte na vlažnom, oštećenom ili prestarom papiru.

Rješavanje problema

- Ako je papir uvijen ili omotnica napuhana, izravnajte ih.
- Ne slažite papire jedan na drugi odmah nakon ispisivanja.
- Potpuno osušite ispise prije njihovog arhiviranja ili prikazivanja. Prilikom sušenja ispisa izbjegavajte izravnu sunčevu svjetlost, ne koristite fen i ne dotičite ispisanu stranu papira.
- Kada ispisujete slike ili fotografije, Epson preporučuje korištenje originalnog Epson papira prije nego običnog papira. U slučaju originalnog Epson papira, ispisujte na strani za ispis.

Provjera postavki za ispis

- Odaberite onu postavku vrste papira koja odgovara vrsti papira umetnutoj u pisač.
- Ispis uz postavke više kvalitete.

Provjera spremnika s tintom

- Epson preporučuje da spremnik za tintu iskoristite prije datuma navedenog na pakovanju.
- Kako biste stalno imali najbolju kvalitetu ispisa, spremnik s tintom potrošite unutar šest mjeseci od otvaranja pakovanja.
- Upotrebljavajte isključivo originalne Epsonove spremnike. Na ovom se pisaču može podesiti postavka boja prilikom korištenja originalnih Epsonovih spremnika. Kvaliteta ispisa može biti slabija zbog upotrebe neoriginalnih spremnika.

Povezane informacije

- ➔ [“Pregledavanje i čišćenje ispisne glave” na strani 156](#)
- ➔ [“Poravnavanje ispisne glave” na strani 158](#)
- ➔ [“Dostupni papiri i kapaciteti” na strani 45](#)
- ➔ [“Popis vrsta papira” na strani 51](#)
- ➔ [“Mjere opreza pri rukovanju papirom” na strani 47](#)

Papir je zamrljan ili izguljen

- Ako se pojave vodoravne trake ili se zamrlja vrh ili dno papira, umetnite papir u ispravan smjer i povucite rubne vodilice do rubova papira.

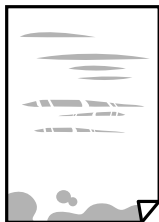

Rješavanje problema

- ❑ Ako se pojave okomite trake ili se papir zamrlja, očistite prolaz papira.



- ❑ Stavite papir na ravnu površinu kako biste provjerili je li zakrivljen. U tom slučaju ga izravnajte.
- ❑ Kod ručnog dvostranog ispisivanja pazite da se tinta sasvim osuši prije ponovnog umetanja papira.

Povezane informacije

- ➔ [“Umetanje papira u Uvlačenje papira straga” na strani 48](#)
- ➔ [“Čišćenje putanje papira zbog mrlja od tinte” na strani 158](#)

Papir se zamrljao tijekom automatskog dvostranog ispisa

Pri korištenju značajke automatskog dvostranog ispisa i ispisivanja podataka velike gustoće, kao što su slike i grafovi, podesite gustoću ispisa na nižu vrijednost, a vrijeme sušenja na veću vrijednost.

Povezane informacije

- ➔ [“Opcije izbornika za Podešavanje pisača” na strani 60](#)

Ispisane fotografije su ljepljive

Možda ispisujete na pogrešnoj strani fotografskog papira. Pobrinite se da ispisujete na strani koja je namijenjena ispisu.

Kod ispisa na pogrešnoj strani fotografskog papira, trebate očistiti prolaz papira.

Povezane informacije

- ➔ [“Čišćenje putanje papira zbog mrlja od tinte” na strani 158](#)

Slike ili fotografije ispisuju se u neočekivanim bojama

Kod ispisa preko Windows upravljačkog programa pisača, po zadanoj postavci koristi se Epson automatsko prilagođavanje fotografije vrsti papira. Pokušajte promijeniti postavku.

Na kartici **Više opcija** odaberite **Korisnički** u dijelu **Korekcija boja**, a zatim kliknite **Napredno**. Promijenite postavku **Korekcija scene** iz **Automatska korekcija** u bilo koju drugu opciju. Ako ne uspije promjena postavke, upotrijebite bilo koji drugi način ispravke boje osim **PhotoEnhance** pod stavkom **Upravljanje bojama**.

Povezane informacije

- ➔ [“Prilagodba boje ispisivanja” na strani 96](#)

Nije moguć ispis bez obruba

Odaberite postavku ispisa bez obruba u postavkama pisača. Ako odaberete vrstu papira koja ne podržava ispisivanje bez obruba, nećete moći odabrati **Bez ruba**. Odaberite vrstu papira koja podržava ispisivanje bez obruba.

Povezane informacije

- ➔ [“Opcije izbornika za kopiranje” na strani 113](#)
- ➔ [“Osnove ispisivanja” na strani 82](#)
- ➔ [“Osnove ispisivanja” na strani 101](#)

Rubovi slike su izrezani tijekom ispisa bez obruba

Tijekom ispisivanja bez obruba slika se neznatno uvećava, a višak slike se odrezuje. Odaberite postavku za manje povećanje.

Upravljačka ploča

Promijenite postavku **Proširenje**.

Windows

Odaberite **Postavke** uz potvrdni okvir **Bez ruba** na kartici upravljačkog programa pisača **Glavna** i potom promijenite postavke.

Mac OS

Promijenite postavku **Proširenje** u izborniku **Postavke ispisa** dijaloškog okvira ispisivanja.

Povezane informacije

- ➔ [“Opcije izbornika za kopiranje” na strani 113](#)

Položaj, veličina ili margine ispisa su neispravni

- Umetnite papir u pravom smjeru i pomaknite rubne vodilice do rubova papira.
- Prilikom postavljanja izvornika na staklo skenera poravnajte kut izvornika s kutom označenim simbolom na okviru staklo skenera. Ako su rubovi kopije odsječeni, malo pomaknite izvornik od kuta.
- Kod stavljanja originala na staklo skenera, očistite staklo skenera i poklopac dokumenta. Ako na staklenoj površini ima prašine ili mrlja, područje kopiranja može obuhvatiti i prašinu ili mrlje, uslijed čega može doći do pogrešnog položaja kopiranja ili slika može postati mala.
- Odaberite odgovarajuću **Originalna veličina** u postavkama kopiranja.
- Odaberite postavku odgovarajuće veličine papira.
- Prilagodite postavku margine u aplikaciji tako da se uklopi u područje ispisa.

Povezane informacije

- ➔ [“Umetanje papira u Uvlačenje papira straga” na strani 48](#)
- ➔ [“Stavljanje izvornika na Staklo skenera” na strani 54](#)
- ➔ [“Čišćenje Staklo skenera” na strani 161](#)
- ➔ [“Površina za ispis” na strani 212](#)

Znakovi su neispravni ili iskrivljeni

- Priključite čvrsto USB kabel na pisač i računalo.
- Izbrišite sve zaustavljene zadatke ispisa.
- Nemojte ručno postavljati računalo u načine **Hibernacija** ili **Mirovanje** dok traje ispisivanje. Stranice iskrivljenog teksta mogu biti ispisane nakon što idući put pokrenete računalo.
- Ako koristite upravljački program pisača koji ste i ranije koristili, ispisani znakovi mogu biti iskrivljeni. Pobrinite se da koristite ispravan upravljački program za pisač. Provjerite naziv pisača na vrhu prozora upravljačkog programa pisača.

Slika je izvrnuta

Poništite oznaku postavke zrcalne slike u upravljačkom programu pisača ili aplikaciji.

- Windows
Poništite postavku **Zrcalna slika** na kartici **Više opcija** upravljačkog programa pisača.
- Mac OS
Poništite postavku **Mirror Image** u izborniku **Postavke ispisa** dijaloškog okvira ispisivanja.

Mozaični uzorci na ispisima

Pri ispisivanju slika ili fotografija ispisujte koristeći podatke visoke razlučivosti. Slike na web-mjestima su često premale razlučivosti iako na zaslonu djeluju dovoljno dobro, pa kvaliteta ispisa može biti smanjena.

Neujednačene boje, razmazivanje, točkice ili ravne pruge na kopiranoj slici

- Očistite put prolaska papira.
- Očistite staklo skenera.
- Očistite automatski ulagač dokumenata (ADF).
- Ne pritišćite prejako izvornik ili poklopac za dokumente kada postavljate izvornike na staklo skenera.
- Kada je papir zamrljan, smanjite postavku gustoće kopiranja.

Povezane informacije

- ➔ [“Čišćenje putanje papira zbog mrlja od tinte” na strani 158](#)
- ➔ [“Čišćenje Staklo skenera” na strani 161](#)
- ➔ [“Čišćenje automatskog ulagača dokumenta \(ADF\)” na strani 159](#)
- ➔ [“Opcije izbornika za kopiranje” na strani 113](#)

Valovite šare (moiré) pojavljuju se na ispisanoj slici

Promijenite postavku smanjenja ili povećanja izvornika ili namjestite izvornik pod malo drugačijim kutom.

Slika koja je prikazana na poledini izvornika pojavljuje se na kopiranoj slici

- Ako je izvornik tanak, postavite ga na staklo skenera i zatim ga prekrijte komadom crnog papira.
- Smanjite postavku gustoće zadatka ispisa na upravljačkoj ploči.

Povezane informacije

➔ [“Opcije izbornika za kopiranje” na strani 113](#)

Pojava pruga kod kopiranja iz automatskog ulagača dokumenata (ADF)

Ovisno o izvorniku, pruge se mogu pojaviti kod kopiranja iz automatskog ulagača dokumenta (ADF).

- Kopirajte sa stakla skenera.
- Kopirajte korsiću postavku više kvalitete.

Problem s ispisom se ne može riješiti

Ako i nakon što ste isprobali sva rješenja niste uspjeli razriješiti problem, pokušajte deinstalirati i ponovno instalirati upravljački program pisača.

Ostali problemi s ispisivanjem

Ispisivanje je presporo

- Zatvorite sve aplikacije koje nisu neophodne.
- Postavka niže kvalitete. Visoka kvaliteta ispisa usporava ispisivanje.
- Omogućite postavku za dvosmjerno (ili jako brzo) ispisivanje. Kada je ova postavka omogućena, glava pisača pomiče se u oba smjera, a brzina ispisivanja se povećava.
 - Windows
Odaberite **Velika brzina** na kartici **Više opcija** upravljačkog programa pisača.
 - Mac OS

Odaberite **Postavke sustava** u izborniku  > **Pisači i skeneri** (ili **Ispis i skeniranje**, **Ispiši i faksiraj**) i zatim odaberite pisač. Kliknite na **Opcije i zalihe** > **Opcije** (ili **Upravljački program**). Odaberite **On** u postavci **High Speed Printing**.

Rješavanje problema

Onemogućite tihi način. Ako je tihi način rada uključen, brzina ispisivanja se smanjuje.

Upravljačka ploča

Odaberite  na početnom zaslonu i zatim onemogućite **Tihi način rada**.

Windows

Odaberite **Isključeno** u postavci **Tihi način rada** na kartici **Glavna**.

Mac OS

Odaberite **Postavke sustava** u izborniku  > **Pisači i skeneri** (ili **Ispis i skeniranje**, **Ispiši i faksiraj**) i zatim odaberite pisač. Kliknite na **Opcije i zalihe** > **Opcije** (ili **Upravljački program**). Odaberite **Off** u postavci **Tihi način rada**.

Ispisivanje ili kopiranje znatno se uspori tijekom neprekidnog ispisa

Ispisivanje ili kopiranje usporava se kako bi se spriječilo pregrijavanje i oštećivanje mehanizma pisača. Ipak, možete nastaviti s radom. Za povratak na normalnu brzinu, ostavite pisač da miruje najmanje 30 minuta. Brzina se neće vratiti na normalnu ako se napajanje isključi.

Nije moguć ispis s računala na kojem je pokrenut sustav Mac OS X v10.6.8

Želite li prekinuti ispis s vašeg računala, izvršite sljedeće postavke.

Pokrenite Web Config i odaberite **Port9100** kao postavku **Najvažniji protokol** u **AirPrint postavljanje**. Odaberite **Postavke sustava** u izborniku  > **Pisači i skeneri** (ili **Ispis i skeniranje**, **Ispiši i faksiraj**), uklonite pisač te ga ponovno dodajte.

Skeniranje se ne pokreće

Ako skenirate pomoću automatskog ulagača dokumenata (ADF), provjerite jesu li poklopac za dokumente i poklopac automatskog ulagača dokumenata (ADF) zatvoreni.

Priključite čvrsto USB kabel na pisač i računalo. Ako upotrebljavate USB koncentrator, pokušajte pisač povezati izravno s računalom.

Ako vršite skeniranje u visokoj razlučivosti preko mreže, može se pojaviti greška u komunikaciji. Smanjite razlučivost.

Pobrinite se da je odabran odgovarajući pisač (skener) u programu Epson Scan 2.

Provjerite otkriva li se pisač ili ne pri korištenju sustava Windows

U sustavu Windows provjerite je li pisač (skener) prikazan u postavci **Skener i kamera**. Pisač (skener) trebao se prikazivati pod nazivom „EPSON XXXXX (naziv pisača)”. Ako pisač (skener) nije prikazan u navedenoj postavci, deinstalirajte i ponovno instalirajte aplikaciju Epson Scan 2. Pročitajte sljedeće upute za pristupanje stavci **Skener i kamera**.

Rješavanje problema

Windows 10

Kliknite na gumb Start i odaberite **Windows System > Upravljačka ploča**, upišite „Skener i kamera” u okvir za pretraživanje te zatim kliknite na **Prikaži skenere i kamere** i provjerite je li pisač prikazan.

Windows 8.1/Windows 8/Windows Server 2012 R2/Windows Server 2012

Odaberite **Radna površina > Postavke > Upravljačka ploča**, upišite „Skener i kamera” u okvir za pretraživanje te zatim kliknite na **Prikaži skener i kameru** i provjerite je li pisač prikazan.

Windows 7/Windows Server 2008 R2

Kliknite na gumb Start i odaberite **Upravljačka ploča**, upišite „Skener i kamera” u okvir za pretraživanje te zatim kliknite na **Prikaži skenere i kamere** i provjerite je li pisač prikazan.

Windows Vista/Windows Server 2008

Kliknite na gumb Start i odaberite **Upravljačka ploča > Hardver i zvuk > Skeneri i kamere** i provjerite je li pisač prikazan.

Windows XP/Windows Server 2003 R2/Windows Server 2003

Kliknite na gumb Start i odaberite **Upravljačka ploča > Pisači i drugi hardver > Skeneri i kamere** i provjerite je li pisač prikazan.

Povezane informacije

➔ [“Deinstaliranje aplikacija” na strani 172](#)

➔ [“Instalacija najnovijih aplikacija” na strani 171](#)

Postupak skeniranja nije moguće pokrenuti na upravljačkoj ploči

Pobrinite se da aplikacije Epson Scan 2 i Epson Event Manager budu pravilno instalirane.

Provjerite podešene postavke skeniranja u aplikaciji Epson Event Manager.

Problemi sa skeniranim slikama

Prilikom skeniranja na staklu skenera pojavljuju se neravnomjerne boje, prljavština, točke i sl.

Očistite staklo skenera.

Uklonite smeće i prljavštinu s izvornika.

Ne pritišćite snažno izvornik ili poklopac dokumenta. Ako primijenite preveliku silu, mogle bi se pojaviti mrlje, točke i mutan prikaz.

Povezane informacije

➔ [“Čišćenje Staklo skenera” na strani 161](#)

Pojavljaju se ravne crte prilikom skeniranja s ADF

- Očistite ADF.

Na slici se pojavljuju ravne crte ako u ADF uđe smeće ili prljavština.

- Uklonite smeće i prljavštinu s izvornika.

Povezane informacije

- ➔ [“Čišćenje automatskog ulagača dokumenta \(ADF\)” na strani 159](#)

Loša kvaliteta slike

- U programu Epson Scan 2 namjestite sliku koristeći stavke kartice **Napredne postavke** i potom skenirajte.
- Ako je rezolucija slaba, pokušajte je povećati i ponovno skenirajte.

Povezane informacije

- ➔ [“Skeniranje koristeći Epson Scan 2” na strani 122](#)

Pomak u pozadini slika

Slike na poledini izvornika mogu se pojaviti na skeniranoj slici.

- U programu Epson Scan 2 odaberite karticu **Napredne postavke** i zatim prilagodite **Svjetlina**.
Ova značajka možda neće biti dostupna, ovisno o postavkama na kartici **Glavne postavke > Vrsta slike** ili drugim postavkama na kartici **Napredne postavke**.
- U programu Epson Scan 2 odaberite karticu **Napredne postavke** i zatim **Opcija slike > Poboljšanje teksta**.
- Kod skeniranja sa stakla skenera namjestite crni papir ili stolni podmetač preko izvornika.

Povezane informacije

- ➔ [“Postavljanje izvornika” na strani 52](#)

Tekst je zamagljen

- U programu Epson Scan 2 odaberite karticu **Napredne postavke** i zatim **Opcija slike > Poboljšanje teksta**.
- U programu Epson Scan 2, kada je opcija **Vrsta slike** na kartici **Glavne postavke** postavljena na **Crno-bijelo**, prilagodite **Prag** na kartici **Napredne postavke**. Kada povećate **Prag**, crno se proširuje.
- Kada je razlučivost niska, pokušajte je povećati i zatim ponovno skenirajte.

Povezane informacije

- ➔ [“Skeniranje koristeći Epson Scan 2” na strani 122](#)

Pojavljaju se moiré uzorci (mrežaste sjene)

Ako je izvornik ispisani dokument, na skeniranoj slici mogli bi se pojaviti moiré uzorci (mrežaste sjene).

- Na kartici **Napredne postavke** u sklopu Epson Scan 2 odaberite **Uklanj. dvost. Redova**.



- Promijenite razlučivost i ponovno skenirajte.

Povezane informacije

- ➔ [“Skeniranje koristeći Epson Scan 2” na strani 122](#)

Nije moguć ispis odgovarajućeg područja na staklu skenera

- Pobrinite se da je izvornik namješten pravilno na oznakama za centriranje.
- Ako nedostaje rub skenirane slike, lagano odmaknite izvornik od ruba skeniranog stakla.
- Kod skeniranja iz upravljačke ploče i odabira funkcije automatskog obrezivanja skeniranog područja, uklonite sav otpad ili prljavštinu sa stakla skenera i poklopca dokumenta. Ako nema otpada ni prljavštine oko izvornika, raspon skeniranja se širi kako bi ga obuhvatio.

Povezane informacije

- ➔ [“Postavljanje izvornika” na strani 52](#)
- ➔ [“Čišćenje Staklo skenera” na strani 161](#)

Tekst nije pravilno prepoznat kod spremanja u formatu Pretraživi PDF

- U prozoru **Mogućnosti formata slike** u programu Epson Scan 2 provjerite je li **Tekstualni jezik** pravilno postavljen na kartici **Tekst**.
- Provjerite je li izvornik pravilno namješten.
- Upotrijebite izvornik s jasnim tekstom. Prepoznavanje teksta može biti slabije kod sljedećih tipova izvornika.
 - Izvornici koji su nekoliko puta kopirani
 - Izvornici primljeni faksom (pri niskoj razlučivosti)
 - Izvornici s nedovoljnim razmakom slova ili redova
 - Izvornici s poravnatim redovima ili potcrtano preko teksta
 - Izvornici s rukom napisanim tekstom
 - Izvornici s naborima ili zgužvanim dijelovima

Rješavanje problema

- U programu Epson Scan 2, kada je opcija **Vrsta slike** na kartici **Glavne postavke** postavljena na **Crno-bijelo**, prilagodite **Prag** na kartici **Napredne postavke**. Kada povećate **Prag**, proširit će se crno područje.
- U programu Epson Scan 2 odaberite karticu **Napredne postavke** i zatim **Opcija slike > Poboljšanje teksta**.

Povezane informacije

➔ [“Skeniranje koristeći Epson Scan 2” na strani 122](#)

Ne mogu se riješiti problemi na skeniranoj slici

Ako ste isprobali sva rješenja i niste riješili problem, inicijalizirajte postavke Epson Scan 2 koristeći Epson Scan 2 Utility.

Napomena:

Epson Scan 2 Utility je aplikacija koja se isporučuje uz Epson Scan 2.

1. Pokrenite Epson Scan 2 Utility.
 - Windows 10/Windows Server 2016
Kliknite gumb Start i odaberite **EPSON > Epson Scan 2 Utility**.
 - Windows 8.1/Windows 8/Windows Server 2012 R2/Windows Server 2012
Unesite naziv aplikacije u gumbić za pretraživanje i zatim odaberite prikazanu ikonu.
 - Windows 7/Windows Vista/Windows XP/Windows Server 2008 R2/Windows Server 2008/Windows Server 2003 R2/Windows Server 2003
Kliknite gumb Start i odaberite **Svi programi ili Programi > EPSON > Epson Scan 2 > Epson Scan 2 Utility**.
 - Mac OS
Odaberite **Idi > Aplikacije > Epson Software > Epson Scan 2 Utility**.
2. Odaberite karticu **Ostalo**.
3. Kliknite na **Resetiraj**.

Napomena:

Ako inicijalizacija ne riješi problem, deinstalirajte i ponovno instalirajte Epson Scan 2.

Povezane informacije

- ➔ [“Deinstaliranje aplikacija” na strani 172](#)
- ➔ [“Instalacija najnovijih aplikacija” na strani 171](#)

Drugi problemi koji se mogu javiti pri skeniranju

Skeniranje je presporo

Smanjite razlučivost.

Povezane informacije

- ➔ [“Skeniranje koristeći Epson Scan 2” na strani 122](#)

Skeniranje se značajno uspori tijekom neprekidnog skeniranja

Skeniranje usporava kako bi se spriječilo pregrijavanje i oštećivanje mehanizma pisača. Ipak, možete nastaviti s ispisivanjem. Za povratak na normalnu brzinu skeniranja, ostavite pisač da miruje najmanje 30 minuta. Brzina skeniranja neće se vratiti na normalnu ako se napajanje isključi.

Skeniranje u format PDF/Multi-TIFF se prekida

- Kod skeniranja pomoću programa Epson Scan 2 kontinuirano možete skenirati do 999 stranica u format PDF i do 200 stranica u format Multi-TIFF.
- Prilikom skeniranja velikih količina materijala, preporučujemo skeniranje u sivim tonovima.
- Povećajte slobodan prostor na tvrdom disku računala. Skeniranje se može prekinuti ako nema dovoljno slobodnog prostora.
- Pokušajte skenirati u nižoj razlučivosti. Skeniranje se prekida kad ukupna količina podataka dostigne određenu granicu.

Povezane informacije

- ➔ [“Skeniranje koristeći Epson Scan 2” na strani 122](#)

Problemi pri slanju/primanju faksa



Povezane informacije

- ➔ [“Ne mogu se slati ili primiti faksovi” na strani 205](#)
- ➔ [“Slanje faksova nije moguće” na strani 207](#)
- ➔ [“Slanje faksa određenom primatelju nije moguće” na strani 207](#)
- ➔ [“Slanje faksa u odabrano vrijeme nije moguće” na strani 207](#)
- ➔ [“Primanje faksova nije moguće” na strani 207](#)
- ➔ [“Kvaliteta poslanog faksa je loša” na strani 208](#)
- ➔ [“Faksovi su poslani u pogrešnoj veličini” na strani 209](#)
- ➔ [“Kvaliteta primljenog faksa je loša” na strani 209](#)
- ➔ [“Primljeni faksovi se ne ispisuju” na strani 209](#)

Ne mogu se slati ili primiti faksovi

- Upotrijebite **Provjeri priključak telefaksa** na upravljačkoj ploči za pokretanje automatske provjere veze faksa. Isprobajte rješenja ispisana na izvješću.
- Provjerite postavku **Vrsta linije**. Postavljanje na **PBX** moglo bi riješiti problem. Ako vaš telefonski sustav zahtijeva vanjski pristupni broj kako biste dobili vanjsku liniju, pohranite pristupni broj na pisaču, i unesite # (ljestve) na početku broja faksa prilikom slanja.

Rješavanje problema

- Ako dođe do pogreške u komunikaciji promijenite postavku **Brzina faksa** na **Sporo (9.600 b/s)** na upravljačkoj ploči.
- Provjerite radi li zidna telefonska utičnica tako što ćete uključiti telefon i testirati ga. Ako ne možete pozivati ili primati pozive obratite se vašoj telekomunikacijskoj tvrtki.
- Za spajanje na telefonsku liniju DSL, morate koristiti modem DSL opremljen s ugrađenim filtrom DSL, ili instalirati zaseban filter DSL na liniju. Obratite se svojem pružatelju usluga digitalne pretplatničke linije.
- Ako koristite digitalnu pretplatničku liniju (DSL), priključite pisač izravno u zidnu telefonsku utičnicu i provjerite možete li slati faksove s pisača. Ako radi, problem je možda u filtru DSL. Obratite se svojem pružatelju usluga digitalne pretplatničke linije.
- Omogućite postavku **ECM** na upravljačkoj ploči. Faksovi u boji ne mogu se slati niti primati kada je isključen **ECM**.
- Kako biste mogli slati ili primati faksove putem računala, pisač mora biti povezan putem USB kabela ili mreže i upravljački program za PC-FAX mora biti instaliran na računalo. Upravljački program PC-FAX se instalira zajedno s programom FAX Utility.
- U sustavu Windows provjerite je li pisač (faks) prikazan u mogućnostima **Uređaji i pisači, Pisač ili Pisači i ostali hardver**. Pisač (faks) je prikazan pod nazivom „EPSON XXXXX (FAX)”. Ako pisač (faks) nije prikazan u navedenoj postavci, deinstalirajte i ponovno instalirajte aplikaciju FAX Utility. Pročitajte sljedeće upute za pristupanje stavci **Uređaji i pisači, Pisač ili Pisači i ostali hardver**.
 - Windows 10/Windows Server 2016
Kliknite na gumb Start i zatim odaberite **Windows sustav > Upravljačka ploča > Prikaz uređaja i pisača** pod stavkom **Hardver i zvuk**.
 - Windows 8.1/Windows 8
Odaberite **Radna površina > Postavke > Upravljačka ploča > Prikaz uređaja i pisača** pod stavkom **Hardver i zvuk** ili **Hardver**.
 - Windows 7
Kliknite na gumb Start i odaberite **Upravljačka ploča > Prikaz uređaja i pisača** pod postavkom **Hardver i zvuk** ili **Hardver**.
 - Windows Vista
Kliknite na gumb Start i odaberite **Upravljačka ploča > Pisači unutar Hardver i zvuk**.
 - Windows XP
Kliknite na gumb Start i odaberite **Postavke > Upravljačka ploča > Pisači i drugi hardver > Pisači i faksovi**.
- U sustavu Mac OS, provjerite sljedeće.
 - Odaberite **Postavke sustava** u izborniku  > **Pisači i skeneri (ili Ispis i skeniranje, Ispis i faks)** te provjerite je li prikazan pisač (faks). Pisač (faks) je prikazan pod nazivom „FAX XXXX (USB)” ili „FAX XXXX (IP)”. Ako pisač (faks) nije prikazan, kliknite +, a zatim registrirajte pisač (faks).
 - Odaberite **Postavke sustava** u izborniku  > **Pisači i skeneri (ili Ispis i skeniranje, Ispis i faks)** i dvaput kliknite na pisač (faks). Ako je pisač zaustavljen, kliknite na **Nastavi** (ili **Nastavi ispisivanje**).

Povezane informacije

- ➔ [“Spajanje na telefonsku liniju” na strani 67](#)
- ➔ [“Izbornik Osnovne postavke” na strani 77](#)
- ➔ [“Deinstaliranje aplikacija” na strani 172](#)
- ➔ [“Instalacija najnovijih aplikacija” na strani 171](#)

Rješavanje problema

Slanje faksova nije moguće

- Postavite informacije o zaglavlju odlaznih faksova na kontrolnoj ploči. Neki strojevi za faksiranje automatski odbacuju dolazne faksove koji ne uključuju informacije u zaglavlju.
- Ako ste blokirali vaš ID pozivatelja, deblokirajte ga. Neki telefoni ili uređaji za faksiranje automatski odbijaju anonimne pozive.
- Upitajte primatelja je li broj faksa ispravan i je li njegov uređaj za faksiranje spreman primiti faks.

Povezane informacije

- ➔ [“Ne mogu se slati ili primiti faksovi” na strani 205](#)

Slanje faksa određenom primatelju nije moguće

Ako ne možete poslati faks određenom primatelju zbog pogreške, provjerite sljedeće.

- Ako uređaj primatelja ne prihvati vaš poziv unutar 50 sekundi nakon što je pisač završio s biranjem broja, poziv se završava s javljanjem pogreške. Birajte broj koristeći priključeni telefon kako biste provjerili koliko je vremena potrebno dok začujete ton za faks. Ako traje više od 50 sekundi, dodajte stanke nakon broja faksa kako biste poslali faks. Crtica se upisuje kao znak stanke. Jedna stanika traje otprilike tri sekunde. Po potrebi dodajte više stanke.
- Ako ste odabrali primatelja s popisa kontakata, provjerite jesu li pohranjeni podaci točni. Ako su informacije točne, odaberite primatelja u dijelu **Upravitelj Kontaktima** > **Uredi**, a zatim promijenite **Način komunikacije** na **Sporo (9.600 b/s)**.

Povezane informacije

- ➔ [“Slanje faksova biranjem broja s vanjskog telefonskog uređaja” na strani 129](#)
- ➔ [“Upravljanje kontaktima” na strani 56](#)
- ➔ [“Ne mogu se slati ili primiti faksovi” na strani 205](#)

Slanje faksa u odabrano vrijeme nije moguće

Ispravno namjestite datum i vrijeme na upravljačkoj ploči.

Povezane informacije

- ➔ [“Slanje faksova u crno-bijeloj varijanti u zadano vrijeme \(Naknadno faksiranje\)” na strani 130](#)
- ➔ [“Izbornik Osnovne postavke” na strani 77](#)

Primanje faksova nije moguće

- Ako ste se pretplatili na uslugu za prosljeđivanje poziva, pisač možda neće moći primiti faksove. Obratite se pružatelju usluge.
- Ako niste povezali telefon s pisačem, postavite **Način primanja** na **Auto** na upravljačkoj ploči.

Rješavanje problema

- ❑ U sljedećim uvjetima ponestat će prostora u memoriji pisača i on neće moći primiti faksove. U odjeljku za rješavanje problema pronaći ćete informacije za uklanjanje greške u vezi pune memorije.
 - ❑ Broj primljenih dokumenata dostigao je maksimalan broj od 100 dokumenata.
 - ❑ Memorija pisača je puna (100%).
- ❑ Provjerite je li broj faksa pošiljatelja registriran na popisu **Popis brojeva odbijanja**. Faksovi poslani s brojeva koji su dodani ovom popisu blokirani su kada je omogućena stavka **Popis brojeva odbijanja** u odjeljku **Faks odbijanja**.
- ❑ Upitajte pošiljatelja jesu li informacije zaglavljaja postavljene na njegovom uređaju za faksiranje. Faksovi koji ne sadrže informacije zaglavljaja blokirani su kada je opcija **Zagl. faksa je praz.** u odjeljku **Faks odbijanja** omogućena.
- ❑ Provjerite je li broj faksa pošiljatelja registriran u popisu kontakata. Faksovi poslani s brojeva koji nisu dodani ovom popisu blokirani su kada je omogućena stavka **Poz. nije u stav. Kont.** u odjeljku **Faks odbijanja**.

Povezane informacije

- ➔ [“Ne mogu se slati ili primiti faksovi” na strani 205](#)

Pogreška zbog prepune memorije

- ❑ Ako je pisač postavljen na spremanje primljenih faksova u računalo, uključite računalo koje je podešeno za primanje faksova. Nakon što se faksovi pohrane na računalo, brišu se iz memorije pisača.
- ❑ Čak i ako je memorija puna možete slati monokromatske faksove korištenjem mogućnosti **Izravno slanje**. Ili podijelite izvornike u dva ili više dijelova kako biste ih poslali u nekoliko sljedova.
- ❑ Ako pisač ne može ispisati primljeni faks zbog pogreške s pisačem, npr. zaglavljivanja papira, može se javiti pogreška prepune memorije. Riješite problem s pisačem, a zatim se obratite pošiljatelju i zamolite da vam se faks ponovno pošalje.

Kvaliteta poslanog faksa je loša

- ❑ Očistite staklo skenera.
- ❑ Očistite automatski ulagač dokumenata (ADF).
- ❑ Promijenite postavku **Gustoća** na upravljačkoj ploči.
- ❑ Ako niste sigurni kakve su mogućnosti primateljeva uređaja za faksiranje, omogućite značajku **Izravno slanje** ili odaberite **Fino** kao postavku stavke **Razlučivost**.
- ❑ Omogućite postavku ECM na upravljačkoj ploči.

Povezane informacije

- ➔ [“Post. slanja faksa” na strani 135](#)
- ➔ [“Čišćenje Staklo skenera” na strani 161](#)
- ➔ [“Čišćenje automatskog ulagača dokumenta \(ADF\)” na strani 159](#)

Faksovi su poslani u pogrešnoj veličini

- ❑ Prilikom slanja faksa upotrebom staklo skenera, postavite izvornik tako da kut papira poravnate s oznakom kuta. Odaberite veličinu svog izvornika na upravljačkoj ploči.
- ❑ Očistite staklo skenera i poklopac za dokumente. Ako na staklenoj površini ima prašine ili mrlja, područje skeniranja može obuhvatiti i prašinu ili mrlje, uslijed čega može doći do pogrešnog položaja skeniranja ili slika može postati mala.

Povezane informacije

- ➔ [“Post. slanja faksa” na strani 135](#)
- ➔ [“Postavljanje izvornika” na strani 52](#)
- ➔ [“Čišćenje Staklo skenera” na strani 161](#)

Kvaliteta primljenog faksa je loša

- ❑ Omogućite postavku ECM na upravljačkoj ploči.
- ❑ Obratite se pošiljatelju da vam pošalje faks koristeći pritom način rada visoke kvalitete.
- ❑ Ponovno ispišite primljeni faks. Odaberite **Faksiranje > Izbornik > Više > Ponovno ispiši faksove** za ponovni ispis faksa.

Povezane informacije

- ➔ [“Više” na strani 136](#)
- ➔ [“Izbornik Osnovne postavke” na strani 77](#)

Primljeni faksovi se ne ispisuju

Ako je došlo do pogreške u radu pisača, npr. zaglavljivanja papira, pisač ne može ispisivati primljene faksove. Provjerite pisač.

Povezane informacije

- ➔ [“Provjeravanje statusa pisača” na strani 175](#)
- ➔ [“Uklanjanje zaglavljenog papira” na strani 177](#)

Stranice su prazne ili je ispisan samo mali dio teksta na drugoj stranici primljenih faksova

Možete izvršiti ispis na jednoj stranici pomoću značajke **Izbriši podatke ispisa nakon razdvajanja** u **Post. odv. stranica**.

Odaberite **Izbriši vrh** ili **Izbriši dno** u **Izbriši podatke ispisa nakon razdvajanja**, a zatim prilagodite **Prag**. Povećanje praga povećava izbrisani iznos, a viši prag pruža vam veću mogućnost ispisivanja na jednoj stranici.

Povezane informacije

- ➔ [“Izbornik Postavke primanja” na strani 79](#)

Drugi problemi koji se mogu javiti pri faksiranju

Upućivanje poziva sa spojenog telefona nije moguće

Povežite telefon na ulaz EXT. na pisaču i podignite slušalicu. Ako ne čujete signal tonskog biranja kroz slušalicu, pravilno spojite telefonski kabel.

Telefonska sekretarica ne može odgovoriti na govorne pozive

Na upravljačkoj ploči postavite **Zvona za odgovor** opciju pisača na veći broj od broja zvonjenja postavljenog za telefonsku sekretaricu.

Pošiljatelj broj faksa nije prikazan na primljenom faksu ili je broj pogrešan

Pošiljatelj možda nije podesio informacije u zaglavlju faksa ili ih je možda pogrešno podesio. Obratite se pošiljatelju.

Drugi problemi

Lagani struni udar prilikom doticanja pisača

Ako je mnogo perifernih jedinica spojeno na računalo, prilikom doticanja pisača možete osjetiti lagani strujni udar. Spojite žicu za uzemljenje na računalo na koje je priključen pisač.

Bučan rad pisača

Ako su zvukovi rada pisača preglasni, omogućite **Tihi način rada**. Omogućavanje ove funkcije može smanjiti brzinu ispisa.

- Upravljačka ploča

Odaberite  na početnom zaslonu i zatim omogućite **Tihi način rada**.

- Upravljački program pisača za sustav Windows

Omogućite **Tihi način rada** u kartici **Glavna**.

- Upravljački program pisača za sustav Mac OS

Odaberite **Postavke sustava** u izborniku  > **Pisači i skeneri** (ili **Ispis i skeniranje**, **Ispiši i faksiraj**) i zatim odaberite pisač. Kliknite na **Opcije i zalihe** > **Opcije** (ili **Upravljački program**). Odaberite **On** u postavci **Tihi način rada**.

Datum i vrijeme su netočni

Ispravno namjestite datum i vrijeme na upravljačkoj ploči. Nakon nestanka električne energije uslijed udara munje ili dužeg nekorištenja pisača koji je ugašen, sat može pokazivati pogrešno vrijeme.

Povezane informacije

➔ [“Opcije izbornika za Podešavanje pisača” na strani 60](#)

Vatrozid je blokirao aplikaciju (samo za Windows)

Dodajte aplikaciju u popis dozvoljenih programa Vatrozida za Windows u sigurnosnim postavkama **Upravljačka ploča**.

Dodatak

Tehničke specifikacije

Svojstva pisača

Položaj mlaznica glave pisača		Mlaznice za crnu tintu: 180 Mlaznice za tintu u boji: 59 za svaku boju
Težina papira*	Obični papir	64 do 90 g/m ² (17 do 24 lb)
	Omotnice	Omotnica 10, DL, C6: 75 do 90 g/m ² (20 do 24 lb)

* Čak i kada je debljina papira u tom rasponu, papir se možda neće moći umetnuti u pisač ili bi kvaliteta ispisa mogla biti lošija ovisno o svojstvima ili kvaliteti papira.

Površina za ispis

Područje ispisa jednog lista

Kvaliteta ispisa može opasti na zasjenjenim površinama uslijed svojstava mehanizma pisača.

Ispis s obrubima

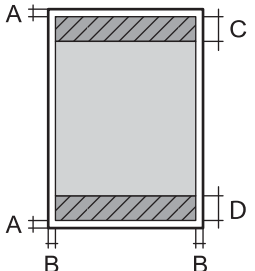
	A	3.0 mm (0.12 inča)
	B	3.0 mm (0.12 inča)
	C	41.0 mm (1.61 inča)
	D	37.0 mm (1.46 inča)

Ispis bez obruba

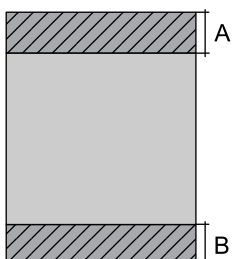
	A	44.0 mm (1.73 inča)
	B	40.0 mm (1.57 inča)

Dodatak**Područje ispisa omotnica**

Kvaliteta ispisa može opasti na zasjenjenim površinama uslijed svojstava mehanizma pisača.

	A	3.0 mm (0.12 inča)
	B	5.0 mm (0.20 inča)
	C	18.0 mm (0.71 inča)
	D	41.0 mm (1.61 inča)

Specifikacije skenera

Vrsta skenera	Plošni
Fotoelektrični uređaj	CIS
Efektivni pikseli	10200×14040 piksela (1200 dpi)
Maksimalna veličina dokumenta	216×297 mm (8.5×11.7 inča) A4, Letter
Razlučivost skeniranja	1200 dpi (glavni skener) 2400 dpi (podskener)
Izlazna razlučivost	(50 do 9600 dpi uz porast od po 1 dpi)
Dubina boje	Boja <input type="checkbox"/> 48 bita po pikselu interno (16 bita po pikselu po boji interno) <input type="checkbox"/> 24 bita po pikselu eksterno (8 bita po pikselu po boji eksterno) Sivi tonovi <input type="checkbox"/> 16 bita po pikselu interno <input type="checkbox"/> 8 bit po pikselu eksterno Crno-bijelo <input type="checkbox"/> 16 bita po pikselu interno <input type="checkbox"/> 1 bit po pikselu eksterno
Izvor svjetlosti	LED

Specifikacije sučelja

Za računalo	Hi-Speed USB
-------------	--------------

Dodatak

Specifikacije faksa

Vrsta faksa	Mogućnost neovisnog faksiranja u crno-bijelom načinu ili u boji (ITU-T Super skupina 3)
Podržane linije	Standardna analogna telefonska linija, PBX (Privatni telefonski prekidač) telefonski sustavi
Brzina	Do 33.6 kbit/s
Razlučivost	Monokromatska <input type="checkbox"/> Standardno: 8 pel/mm×3,85 linija/mm (203 pel/inč×98 linija/inč) <input type="checkbox"/> Fino: 8 pel/mm×7,7 linija/mm (203 pel/inč×196 linija/inč) <input type="checkbox"/> Fotografije: 8 pel/mm×7,7 linija/mm (203 pel/inč×196 linija/inč) Boja 200×200 dpi
Memorija stranica	Do 100 stranica (kada je primljen ITU-T No.1 grafikon u crno-bijelom načinu skice)
Ponovno biranje*	2 puta (uz intervale od 1 minute)
Sučelje	Telefonski kabel RJ-11 i telefonska utičnica RJ-11

* Specifikacije se mogu razlikovati ovisno o državi ili regiji.

Popis mrežnih funkcija

Mrežne funkcije i IPv4/IPv6

Funkcije		Podržano	Napomene	
Mrežni ispis	EpsonNet Print (Windows)	IPv4	✓	-
	Standard TCP/IP (Windows)	IPv4, IPv6	✓	-
	WSD ispis (Windows)	IPv4, IPv6	✓	Windows Vista ili noviji
	Bonjour ispis (Mac OS)	IPv4, IPv6	✓	-
	IPP ispis (Windows, Mac OS)	IPv4, IPv6	✓	-
	UPnP ispis	IPv4	-	Uređaj za prijenos informacija
	PictBridge ispis (Wi-Fi)	IPv4	-	Digitalna kamera
	Epson Connect (ispis e-pošte, ispis na daljinu)	IPv4	✓	-
	AirPrint (iOS, Mac OS)	IPv4, IPv6	✓	iOS 5 ili noviji Mac OS X v10.7 ili noviji
	Google Cloud Print	IPv4, IPv6	✓	-

Dodatak

Funkcije		Podržano	Napomene	
Mrežno skeniranje	Epson Scan 2	IPv4, IPv6	✓	-
	Event Manager	IPv4	✓	-
	Epson Connect (skeniranje u oblaku)	IPv4	-	-
	AirPrint (skeniranje)	IPv4, IPv6	✓	OS X Mavericks ili noviji
Faks	Slanje faksa	IPv4	✓	-
	Primanje faksa	IPv4	✓	-
	AirPrint (Faxout)	IPv4, IPv6	✓	OS X Mountain Lion ili noviji

Wi-Fi specifikacije

Standardi	IEEE 802.11b/g/n* ¹
Raspon frekvencije	2,4 GHz
Maksimalna prenesena radiofrekvencijska snaga	20 dBm (EIRP)
Načini koordinacije	Infrastruktura, Wi-Fi Direct (jednostavni AP)* ^{2*3}
Bežična sigurnost* ⁴	WEP (64/128bit), WPA2-PSK (AES)* ⁵

*1 Specifikacija IEEE 802.11n dostupna je samo za HT20.

*2 Ne podržava IEEE 802.11b.

*3 Jednostavni AP način rada je kompatibilan s Wi-Fi vezom (infrastruktura).

*4 Wi-Fi Direct podržava samo WPA2-PSK (AES).

*5 Udovoljava odredbi WPA2 s podrškom za WPA/WPA2 Personal.

Sigurnosni protokol

SSL/TLS	Poslužitelj/klijent HTTPS, IPPS
---------	---------------------------------

Podržane usluge treće strane

AirPrint	Ispis	iOS 5 ili novija verzija/Mac OS X v10.7.x ili novija verzija
	Skeniranje	OS X Mavericks ili novija verzija
	Faks	OS X Mountain Lion ili novija verzija

Dodatak

Google Cloud Print

Dimenzije

Dimenzije	<p>Pohrana</p> <ul style="list-style-type: none"> <input type="checkbox"/> Širina: 375 mm (14.8 inča) <input type="checkbox"/> Dubina: 300 mm (11.8 inča) <input type="checkbox"/> Visina: 218 mm (8.6 inča) <p>Ispis</p> <ul style="list-style-type: none"> <input type="checkbox"/> Širina: 375 mm (14.8 inča) <input type="checkbox"/> Dubina: 578 mm (22.8 inča) <input type="checkbox"/> Visina: 242 mm (9.5 inča)
Težina*	Približno 5.2 kg (11.5 lb)

* Bez spremnika s tintom i kabela za napajanje.

Električne specifikacije

Model	Model od 100 do 240 V	Model od 220 do 240 V
Raspon nazivne frekvencije	50 do 60 Hz	50 do 60 Hz
Nazivna struja	0.4 do 0.2 A	0.2 A
Potrošnja električne energije (s USB priključkom)	<p>Samostalno kopiranje: približno 12.0 W (ISO/IEC24712)</p> <p>Način pripravnosti: približno 4.6 W</p> <p>Način mirovanja: približno 0.7 W</p> <p>Isključeno: približno 0.2 W</p>	<p>Samostalno kopiranje: približno 12.0 W (ISO/IEC24712)</p> <p>Način pripravnosti: približno 4.6 W</p> <p>Način mirovanja: približno 0.7 W</p> <p>Isključeno: približno 0.3 W</p>

Napomena:

- Radni napon potražite na naljepnici pisača.
- Korisnici u Europskoj uniji za informacije o potrošnji električne energije trebaju pogledati sljedeće web-mjesto.
<http://www.epson.eu/energy-consumption>

Dodatak

Specifikacije okruženja

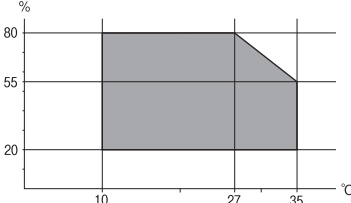
Rad:	<p>Pisač koristite unutar raspona prikazanog na sljedećem grafikonu.</p>  <p>Temperatura: 10 do 35°C (50 do 95°F) Vlažnost: 20 do 80% relativne vlažnosti (bez kondenzacije)</p>
Pohrana	<p>Temperatura: -20 do 40°C (-4 do 104°F)* Vlažnost: 5 do 85% relativne vlažnosti (bez kondenzacije)</p>

* Može se čuvati mjesec dana na temperaturi od 40°C (104°F).

Radne specifikacije spremnika s tintom

Temperatura pohrane	-30 do 40 °C (-22 do 104 °F)*
Temperatura smrzavanja	<p>-16 °C (3.2 °F) Tinta se odmrzava i može se koristiti nakon otprilike 3 sata na temperaturi od 25 °C (77 °F).</p>

* Može se čuvati mjesec dana na temperaturi od 40 °C (104 °F).

Zahtjevi sustava

- Windows 10 (32-bitni, 64-bitni)/Windows 8.1 (32-bitni, 64-bitni)/Windows 8 (32-bitni, 64-bitni)/Windows 7 (32-bitni, 64-bitni)/Windows Vista (32-bitni, 64-bitni)/Windows XP SP3 ili novija verzija (32-bitni)/Windows XP Professional x64 Edition SP2 ili novija verzija/Windows Server 2016/Windows Server 2012 R2/Windows Server 2012/Windows Server 2008 R2/Windows Server 2008/Windows Server 2003 R2/Windows Server 2003 SP2 ili novija verzija
- macOS Mojave/macOS High Sierra/macOS Sierra/OS X El Capitan/OS X Yosemite/OS X Mavericks/OS X Mountain Lion/Mac OS X v10.7.x/Mac OS X v10.6.8

Napomena:

- Mac OS možda ne podržava neke aplikacije i značajke.
- UNIX datotečni sustav (UFS) za Mac OS nije podržan.

Informacije o propisima

Standardi i odobrenja

Standardi i odobrenja za američki model

Sigurnost	UL60950-1 CAN/CSA-C22.2 No.60950-1
EMC	FCC Part 15 Subpart B Class B CAN/CSA-CEI/IEC CISPR 22 Class B

Ova oprema sadrži sljedeći bežični modul.

Proizvođač: Seiko Epson Corporation

Vrsta: J26H006

Proizvod je usklađen s odjeljkom 15 pravila FCC-a i odjeljkom RSS-210 pravila IC-a. Epson ne preuzima nikakvu odgovornost za bilo kakvo nepoštivanje sigurnosnih zahtjeva koje je nastalo kao rezultat nepreporučene modifikacije proizvoda. Uređaj prilikom rada mora ispunjavati sljedeća dva uvjeta: (1) ovaj uređaj ne smije uzrokovati štetne smetnje i (2) ovaj uređaj mora prihvatiti sve primljene smetnje, uključujući i smetnje koje može uzrokovati neželjen rad uređaja.

Kako bi se spriječile radijske smetnje licenciranog uređaja, on je predviđen za korištenje u zatvorenom prostoru i podalje od prozora kako bi se osigurala maksimalna zaštita. Oprema (ili njena antena odašiljača) koja se instalira na otvorenom podliježe licenci.

Ova oprema usklađena je s FCC/IC ograničenjima u smislu izlaganja zračenju koja su postavljena za nekontroliranu okolinu te sa smjernicama FCC-a u svezi izlaganja radio frekvencijskoj energiji (RF) iz dodatka C dokumenata OET65 i RSS-102 u sklopu IC propisa o izlaganju radio frekvencijskoj energiji (RF). Ova oprema mora se ugraditi i koristiti tako da je hladnjak udaljen najmanje 20 cm (7,9 inča) od tijela ljudi (ne uključujući ekstremitete: udove, zapešća, stopala i gležnjeve).

Standardi i odobrenja za europski model

Za europske korisnike

Ovim putem tvrtka Seiko Epson Corporation izjavljuje da je sljedeći model radijske opreme u skladu sa zahtjevima direktive 2014/53/EU. Puni tekst EU-izjave o sukladnosti dostupan je na sljedećoj web-stranici.

<http://www.epson.eu/conformity>

C624A

Za uporabu samo u Irskoj, Ujedinjenoj Kraljevini, Austriji, Njemačkoj, Lihtenštajnu, Švicarskoj, Francuskoj, Belgiji, Luksemburgu, Nizozemskoj, Italiji, Portugalu, Španjolskoj, Danskoj, Finskoj, Norveškoj, Švedskoj, Islandu, Hrvatskoj, Cipru, Grčkoj, Sloveniji, Malti, Bugarskoj, Češkoj, Estoniji, Mađarskoj, Latviji, Litvi, Poljskoj, Rumunjskoj i Slovačkoj.

Dodatak

Epson ne preuzima nikakvu odgovornost za bilo kakvo nepoštivanje sigurnosnih zahtjeva koje je nastalo kao rezultat nepreporučene modifikacije proizvoda.

**Standardi i odobrenja za australski model**

EMC	AS/NZS CISPR32 Class B
-----	------------------------

Epson ovime izjavljuje da sljedeći modeli opreme zadovoljavaju osnovne zahtjeve i druge relevantne naputke standarda AS/NZS4268:

C624A

Epson ne preuzima nikakvu odgovornost za bilo kakvo nepoštivanje sigurnosnih zahtjeva koje je nastalo kao rezultat nepreporučene modifikacije proizvoda.

Standardi i odobrenja za novozelandski model**General Warning**

The grant of a Telepermit for any item of terminal equipment indicates only that Telecom has accepted that the item complies with minimum conditions for connection to its network. It indicates no endorsement of the product by Telecom, nor does it provide any sort of warranty. Above all, it provides no assurance that any item will work correctly in all respects with another item of Telepermitted equipment of a different make or model, nor does it imply that any product is compatible with all of Telecom's network services.

Telepermitted equipment only may be connected to the EXT telephone port. This port is not specifically designed for 3-wire-connected equipment. 3-wire-connected equipment might not respond to incoming ringing when attached to this port.

Important Notice

Under power failure conditions, this telephone may not operate. Please ensure that a separate telephone, not dependent on local power, is available for emergency use.

This equipment is not capable, under all operating conditions, of correct operation at the higher speeds for which it is designed. Telecom will accept no responsibility should difficulties arise in such circumstances.

This equipment shall not be set up to make automatic calls to the Telecom '111' Emergency Service.

Njemačka oznaka Blue Angel

Pogledajte sljedeće web-mjesto kako biste provjerili udovoljava li ovaj pisač zahtjevima standarda za njemačku oznaku Blue Angel.

<http://www.epson.de/blauerengel>

Ograničenja kopiranja

Obratite pozornost na sljedeća ograničenja kako biste svoj pisač koristili na odgovoran i zakonit način.

Kopiranje sljedećih stavki zabranjeno je zakonom:

Dodatak

- novčanica, kovanica, vladinih trgovačkih obveznica, vladinih obveznica i županijskih obveznica
- neiskorištenih poštanskih maraka, pečatiranih razglednica i drugih službenih poštanskih stavki s valjanom poštarinom
- vladinih biljega i obveznica izdanih u skladu sa zakonskom procedurom

Budite oprezni prilikom kopiranja sljedećih stavaka:

- Privatnih utrživih obveznica (dioničkih potvrda, prenosivih vrijednosnica, čekova itd.), mjesečnih propusnica, koncesijskih kartica itd.
- putovnica, vozačkih dozvola, liječničkih potvrda, cestovnih propusnica, bonova za hranu, karata itd.

Napomena:

Kopiranje navedenih stavaka također je možda zabranjeno zakonom.

Odgovorna upotreba materijala s autorskim pravima:

Pisači se mogu zloupotrijebiti neprikladnim kopiranjem materijala s autorskim pravima. Ako ne djelujete prema uputama iskusnog odvjetnika, budete odgovorni i djelujte s poštovanjem te zatražite dopuštenje vlasnika autorskih prava prije kopiranja objavljenog materijala.

Transportiranje i pohrana pisača

Trebate li pisač transportirati uslijed preseljenja ili radi popravka, slijedite donje korake za pakiranje pisača.

**Pozor:**

Pazite da ne priklješćite ruku ili prste prilikom otvaranja ili zatvaranja jedinice skenera. U protivnom se možete ozlijediti.

**Važno:**

- Prilikom spremanja ili prijenosa pisača, nemojte ga naginjati, stavljati na bok ni okretati naopačke jer u protivnom može doći do curenja tinte iz spremnika.*

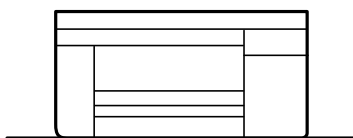

- Spremnike s tintom ostavite u pisaču. Uklanjanje spremnika može izazvati sušenje glave pisača i spriječiti daljnji ispis.*

1. Isključite pisač pritiskanjem gumba .

Dodatak

- Uvjerite se da se lampica napajanja isključila, a zatim iskopčajte kabel za napajanje.

**Važno:**

Kabel za napajanje izvucite iz zidne utičnice kada lampica napajanja ne svijetli. U protivnom, ispisna glava se neće vratiti u početni položaj, što može prouzročiti sušenje tinte, a ispisivanje može postati nemoguće.

- Iskopčajte sve kabele kao što su kabel za napajanje i USB kabel.
- Uklonite sav papir iz pisača.
- Pobrinite se da na pisaču nema nikakvih izvornika.
- Otvorite jedinicu skenera tako da bude zatvoren poklopac za dokumente. Pričvrstite držač spremnika s tintom za kućište ljepljivom vrpcom.

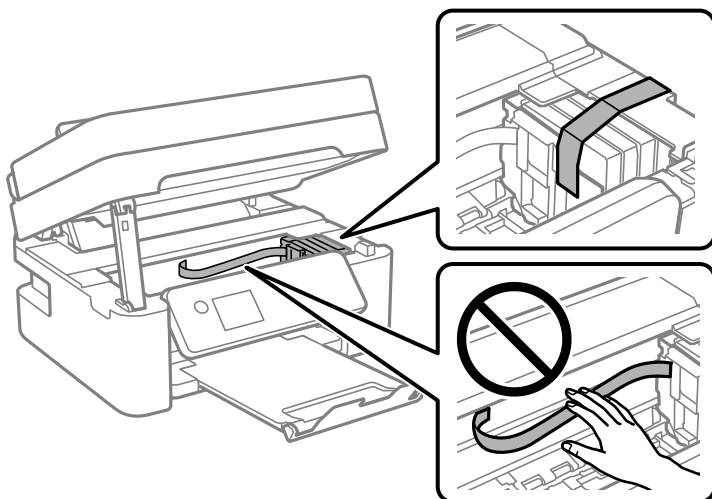

- Zatvorite jedinicu skenera.
Radi sigurnosti se jedinica skenera zatvara u dva koraka.

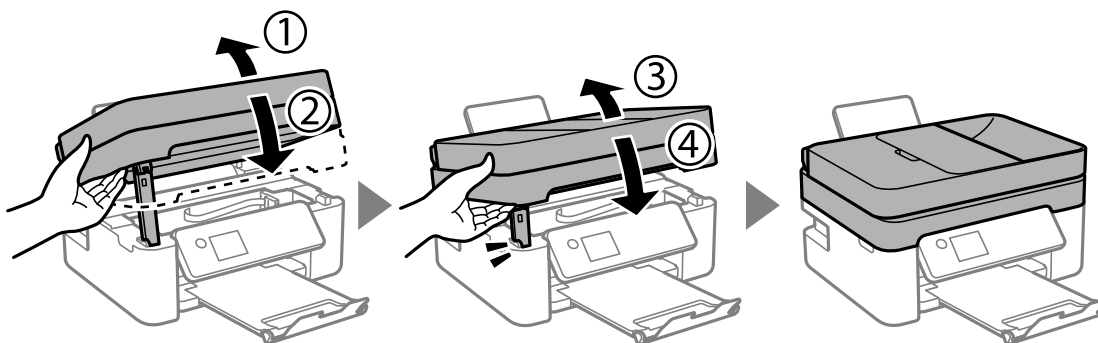

Dodatak

Napomena:

Jedinica skenera ne može se otvoriti s položaja prikazanog u nastavku. Potpuno je zatvorite prije otvaranja.

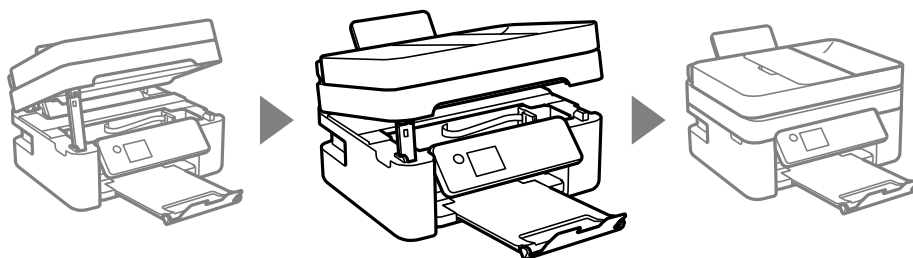

8. Pripremite pisac̄ za pakiranje na naēin prikazan dolje.

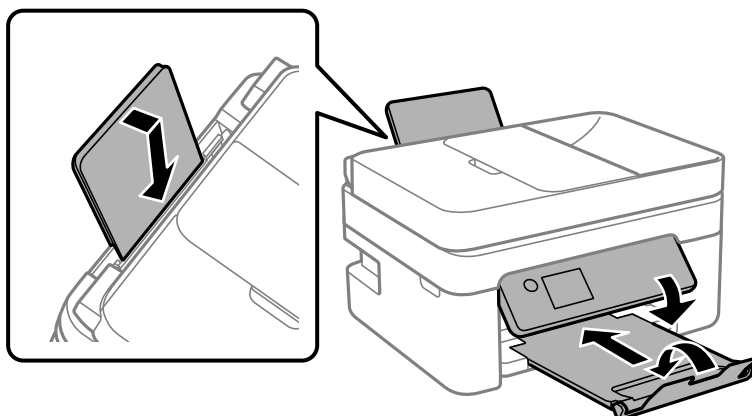

9. Zapakirajte pisac̄ u kutiju koristeēi pritom zaštitni materijal.

Kada budete ponovo koristili pisac̄, pazite da uklonite vrpce koje priēvrēuju držaē spremnika s tintom. Ako je prilikom sljedeēeg ispisivanja kvaliteta ispisa lošija, oēistite i poravnajte ispisnu glavu.

Povezane informacije

- ➔ [“Nazivi dijelova i funkcije” na strani 13](#)
- ➔ [“Pregledavanje i ēišēenje ispisne glave” na strani 156](#)
- ➔ [“Poravnavanje ispisne glave” na strani 158](#)

AutorksaAutorska prava

Nije dopušteno reproducirati, pohraniti u sustavu za ponovno korištenje ili prenositi u bilo kojem obliku ili bilo kojim putem, elektroniēkim ili mehaniēkim, fotokopirano, snimljeno ili na bilo koji drugi naēin nijedan dio ovog izdanja bez prethodnog pismenog dopuštenja Seiko Epson Corporation. Ne podrazumijeva se nikakva odgovornost za patent u pogledu upotrebe ovdje sadržanih informacija. Ne prihvaēa se nikakva odgovornost za štetu proizašle iz upotrebe ovdje sadržanih informacija. Ovdje sadržane informacije namijenjene su iskljuēivo za upotrebu s proizvodom Epson. Epson nije odgovoran za upotrebu ovih informacija i primjenu na drugim proizvodima.

Ni Seiko Epson Corporation, ni njezine pridruēene tvrtke nisu odgovorne prema kupcu ovog proizvoda ili treēim stranama za štetu, gubitke, troškove ili izdatke kupca ili treēe strane kao posljedica nezgode, neispravne upotrebe ili zloupotrebe proizvoda ili izvođenja neovlaštenih promjena, popravaka ili izmjena na proizvodu, ili (što iskljuēuje SAD) uslijed nepoštivanja uputa za upotrebu i odrēavanje koje navodi Seiko Epson Corporation.

Dodatak

Seiko Epson Corporation i njezine pridružene tvrtke nisu odgovorne za štete ili probleme nastale uslijed upotrebe bilo koje mogućnosti ili potrošačkog proizvoda koji nije označen kao originalan Epson proizvod ili odobreni Epson proizvod od strane Seiko Epson Corporation.

Seiko Epson Corporation nije odgovorna za bilo kakve štete nastale uslijed elektromagnetske interferencije koja se pojavljuje zbog upotrebe kabela koje Seiko Epson Corporation nije označila kao odobrene Epson proizvode.

© 2018 Seiko Epson Corporation

Sadržaj ovog priručnika i specifikacije proizvoda podliježu izmjenama bez prethodne najave.

Trgovačke marke

❑ EPSON® je registriran trgovački znak, a EPSON EXCEED YOUR VISION ili EXCEED YOUR VISION trgovački su znakovi tvrtke Seiko Epson.

❑ Epson Scan 2 software is based in part on the work of the Independent JPEG Group.

❑ libtiff

Copyright © 1988-1997 Sam Leffler

Copyright © 1991-1997 Silicon Graphics, Inc.

Permission to use, copy, modify, distribute, and sell this software and its documentation for any purpose is hereby granted without fee, provided that (i) the above copyright notices and this permission notice appear in all copies of the software and related documentation, and (ii) the names of Sam Leffler and Silicon Graphics may not be used in any advertising or publicity relating to the software without the specific, prior written permission of Sam Leffler and Silicon Graphics.

THE SOFTWARE IS PROVIDED "AS-IS" AND WITHOUT WARRANTY OF ANY KIND, EXPRESS, IMPLIED OR OTHERWISE, INCLUDING WITHOUT LIMITATION, ANY WARRANTY OF MERCHANTABILITY OR FITNESS FOR A PARTICULAR PURPOSE.

IN NO EVENT SHALL SAM LEFFLER OR SILICON GRAPHICS BE LIABLE FOR ANY SPECIAL, INCIDENTAL, INDIRECT OR CONSEQUENTIAL DAMAGES OF ANY KIND, OR ANY DAMAGES WHATSOEVER RESULTING FROM LOSS OF USE, DATA OR PROFITS, WHETHER OR NOT ADVISED OF THE POSSIBILITY OF DAMAGE, AND ON ANY THEORY OF LIABILITY, ARISING OUT OF OR IN CONNECTION WITH THE USE OR PERFORMANCE OF THIS SOFTWARE.

❑ QR Code is a registered trademark of DENSO WAVE INCORPORATED in Japan and other countries.

❑ Intel® is a registered trademark of Intel Corporation.

❑ Microsoft®, Windows®, Windows Server®, and Windows Vista® are registered trademarks of Microsoft Corporation.

❑ Apple, Macintosh, macOS, OS X, Bonjour, ColorSync, Safari, AirPrint, the AirPrint Logo, iPad, iPhone, iPod touch, and iTunes are trademarks of Apple Inc., registered in the U.S. and other countries.

❑ Google Cloud Print, Chrome, Chrome OS, Google Play and Android are trademarks of Google LLC.

❑ Adobe and Adobe Reader are either registered trademarks or trademarks of Adobe Systems Incorporated in the United States and/or other countries.

❑ Opća napomena: svi ostali nazivi proizvoda iz vodiča koriste se samo za potrebe identifikacije i mogu biti trgovački znakovi svojih vlasnika. Epson se odriče bilo kakvih i svih prava na te znakove.

Gdje potražiti pomoć

Web-mjesto tehničke podrške

Ako trebate dodatnu pomoć, posjetite Epsonovo web-mjesto tehničke podrške. Odaberite zemlju ili regiju i posjetite odjeljak tehničke podrške na lokalnim Epsonovim mrežnim stranicama. Na ovim stranicama pročitajte Česta pitanja (FAQ) i preuzmite najnovije verzije upravljačkih programa, priručnike te brojne druge sadržaje.

<http://support.epson.net/>

<http://www.epson.eu/Support> (Europa)

Ako vaš proizvod tvrtke Epson ne radi ispravno, a ne možete riješiti problem, obratite se korisničkoj podršci za pomoć.

Kontaktiranje Epsonove korisničke podrške

Prije obraćanja Epsonu

Ako vaš proizvod Epson ne radi ispravno, a problem ne možete riješiti pomoću informacija za rješavanje problema koje su navedene u priručnicima, obratite se korisničkoj podršci za pomoć. Ako Epsonova korisnička podrška za vaše područje nije navedena u nastavku, obratite se dobavljaču od kojega ste kupili proizvod.

Epsonova korisnička podrška brže će vam moći pomoći ako budete imali pri ruci sljedeće podatke:

- Serijski broj proizvoda
(naljepnica sa serijskim brojem obično se nalazi na stražnjoj strani proizvoda)
- Model proizvoda
- Verziju softvera proizvoda
(Kliknite na **Podaci, o verziji** ili sličan gumb u softveru proizvoda)
- Marku i model računala
- Naziv i verziju operacijskog sustava računala
- Nazive i verzije softverskih programa koje koristite sa svojim proizvodom

Napomena:

Ovisno o proizvodu, podaci o popisu poziva za postavke faksa i/ili mreže mogu biti pohranjeni u memoriji uređaja. Podaci i/ili postavke se mogu izgubiti kao posljedica kvara ili popravka uređaja. Epson ne preuzima nikakvu odgovornost za gubitak podataka niti za izradu sigurnosne kopije podataka i/ili postavki, čak ni tijekom jamstvenog roka. Preporučujemo izradu vlastite sigurnosne kopije podataka ili bilježenje podataka.

Pomoć za korisnike u Europi

U Dokumentu o paneuropskom jamstvu potražite informacije o tome kako se obratiti Epsonovoj korisničkoj podršci.

Pomoć za korisnike na Tajvanu

Kontakti za informacije, podršku i usluge servisa su:

Globalne mreže stranice

<http://www.epson.com.tw>

Dostupne su informacije o specifikacijama proizvoda, upravljačkim programima za preuzimanje i proizvodima.

Epsonova služba za podršku

Telefon: +886-2-80242008

Operateri službe za podršku telefonskim putem mogu vam pomoći:

- u vezi s upitima o prodaji i informacijama o proizvodima
- u vezi s pitanjima o upotrebi ili problemima
- u vezi s upitima o popravcima i jamstvu

Servisni centar za popravke:

<http://www.tekcare.com.tw/branchMap.page>

Korporacija TekCare ovlašteni je servisni centar za tvrtku Epson Taiwan Technology & Trading Ltd.

Pomoć za korisnike u Australiji

Podružnica tvrtke Epson u Australiji želi vam ponuditi visoku razinu korisničke usluge. Osim priručnika priloženih uz proizvod nudimo i sljedeće izvore informacija:

Internetsku adresu

<http://www.epson.com.au>

Pristup mrežnim stranicama podružnice tvrtke Epson u Australiji putem globalne mrežne stranice. Doista se isplati povremeno uputiti na ove stranice! Na ovim ćete mrežnim stranicama pronaći odjeljak za preuzimanje upravljačkih programa, Epsonova mjesta za kontakt, informacije o novim proizvodima i tehničku podršku (elektronička pošta).

Epsonovu službu za podršku

Telefon: 1300-361-054

Epsonova služba za podršku služi kao krajnja instanca za pristup savjetima za sve naše klijente. Operateri pri službi za podršku mogu vam pomoći s instalacijom, konfiguracijom i radom vašeg proizvoda Epson. Osoblje za ponude službe za podršku može vam ponuditi literaturu o novim Epsonovim proizvodima i uputiti vas najbližem prodavaču ili servisu. Ovdje je moguće dobiti odgovore na mnoge upite.

Preporučamo da uz sebe imate sve potrebne podatke kada zovete službu za podršku. Što više informacija imate pri ruci, to ćemo vam lakše pomoći riješiti problem. Navedene informacije uključuju priručnik za proizvod Epson, vrstu računala, operativni sustav, programe i sve druge informacije koje smatrate potrebnima.

Transport proizvoda

Epson preporuča da sačuvate ambalažu proizvoda zbog potreba budućeg transporta.

Pomoć za korisnike na Novom Zelandu

Podružnica tvrtke Epson na Novom Zelandu želi vam ponuditi visoku razinu usluge za korisnike. Uz dokumentaciju o proizvodu, mi pružamo i sljedeće izvore za pribavljanje informacija:

Internetsku adresu

<http://www.epson.co.nz>

Pristup mrežnim stranicama podružnice tvrtke Epson na Novom Zelandu putem stranica globalne mreže. Doista se isplati povremeno uputiti na ove stranice! Na ovim ćete mrežnim stranicama pronaći odjeljak za preuzimanje upravljačkih programa, Epsonova mjesta za kontakt, informacije o novim proizvodima i tehničku podršku (elektronička pošta).

Epsonovu službu za podršku

Telefon: 0800 237 766

Epsonova služba za podršku služi kao krajnja instanca za pristup savjetima za sve naše klijente. Operateri pri službi za podršku mogu vam pomoći s instalacijom, konfiguracijom i radom vašeg proizvoda Epson. Osoblje za ponude službe za podršku može vam ponuditi literaturu o novim Epsonovim proizvodima i uputiti vas najbližem prodavaču ili servisu. Ovdje je moguće dobiti odgovore na mnoge upite.

Preporučamo da uz sebe imate sve potrebne podatke kada zovete službu za podršku. Što više informacija imate pri ruci, to ćemo vam lakše pomoći riješiti problem. Te informacije uključuju dokumentaciju vašeg Epson proizvoda, vrstu računala, operacijski sustav, dodatne programe i sve druge informacije koje smatrate da su potrebne.

Transport proizvoda

Epson preporuča da sačuvate ambalažu proizvoda zbog potreba budućeg transporta.