

WF-2830 Series

Ghidul utilizatorului

Cuprins

Despre acest manual

Introducere	7
Utilizarea manualului pentru căutarea informațiilor	7
Marcaje și simboluri	9
Figurile utilizate în acest manual	9
Referințe la sisteme de operare	9

Instrucțiuni importante

Instrucțiuni de securitate	11
Instrucțiuni de siguranță privind cerneala	12
Sfaturi și avertismente legate de imprimantă	12
Sfaturi și avertismente pentru configurarea imprimantei	12
Sfaturi și avertismente pentru utilizarea imprimantei	13
Sfaturi și avertismente pentru transportul sau depozitarea imprimantei	13
Sfaturi și avertismente pentru utilizarea imprimantei cu o conexiune wireless	13
Sfaturi și avertismente pentru utilizarea ecranului LCD	13
Protejarea informațiilor personale	14

Informații de bază despre imprimantă

Denumirea și funcțiile componentelor	15
Ghid pentru panoul de comandă	18
Panou de comandă	18
Ghid pentru ecranul principal	19
Introducere caracterelor	20
Vizualizarea animațiilor	21

Setări de rețea

Tipuri de conexiune în rețea	22
Conexiune Wi-Fi	22
Conexiune Wi-Fi Direct (Simple AP)	22
Conectarea la un computer	23
Conectarea la un dispozitiv inteligent	24
Conectarea la un dispozitiv inteligent printr-un router wireless	24
Conectarea la un iPhone, iPad, sau iPod touch folosind Wi-Fi Direct	25
Conectarea la dispozitive Android utilizând Wi-Fi Direct	28

Conectarea dispozitivelor, altele decât iOS și Android folosind Wi-Fi Direct	30
Efectuarea setărilor Wi-Fi de la imprimantă	33
Efectuarea setărilor Wi-Fi prin introducerea SSID și a parolei	33
Efectuarea setărilor Wi-Fi prin Push Button Setup (Configurare prin apăsarea unui buton)	34
Efectuarea setărilor prin PIN Code Setup (Configurare cod PIN) (WPS)	35
Verificarea stării conexiunii la rețea	36
Pictogramă de rețea	36
Tipărirea unui raport de conexiune la rețea	36
Tipărirea unei fișe de stare a rețelei	42
Înlocuirea sau adăugarea unor noi routere wireless	42
Schimbarea metodei de conectare la un computer	43
Modificarea setărilor Wi-Fi Direct (Simple AP)	43
Dezactivarea Wi-Fi de la panoul de comandă	44
Deconectarea conexiunii Wi-Fi Direct (Simple AP) de la panoul de comandă	45
Restabilirea setărilor de rețea de la panoul de control	45

Pregătirea imprimantei

Încărcarea tipurilor de hârtie	46
Hârtia disponibilă și capacitățile	46
Încărcarea hârtiei în suportul de Alimentare hârtie spate	49
Încărcarea plicurilor și măsurile de precauție	51
Încărcarea hârtiei de format lung	52
Lista tipurilor de hârtie	52
Așezarea originalelor	52
Originale disponibile pentru ADF	53
Așezarea originalelor pe unitatea ADF	53
Așezarea originalelor pe Geamul scannerului	55
Gestionarea contactelor	57
Înregistrarea sau editarea contactelor	57
Înregistrarea sau editarea contactelor grupate	58
Înregistrarea contactelor pe un computer	58
Opțiunile meniului Setări	59
Opțiunile meniului Stare alimentare	59
Opțiunile meniului Întreținere	60
Opțiunile meniului Config imprimare	61
Opțiunile meniului toate setările Wi-Fi / de rețea	63
Opțiunile meniului Servicii Epson Connect	63
Opțiunile meniului Servicii Google Cloud Print	64

Cuprins

Opțiunile meniului Administrator Contacte.	64	Tipărirea cu antet și subsol.	94
Opțiunile meniului Setări fax.	65	Tipărirea unei inscripții.	95
Opțiunile meniului Imprimare foaie stare.	65	Tipărirea mai multor fișiere simultan.	96
Opțiunile meniului Contor imprimare.	65	Tipărirea utilizând funcția Color Universal Print.	96
Opțiunile meniului Cercetare clienți.	66	Ajustarea culorii de tipărire.	97
Opțiunile meniului Restaurare setări implicite.	66	Tipărirea pentru scoaterea în evidență a liniilor subțiri.	98
Opțiunile meniului Actualiz. firmware.	66	Tipărirea codurilor de bare clare.	98
Economisirea energiei.	66	Anularea tipăririi.	99
Economisirea energiei — Panou de comandă.	67	Opțiuni de meniu pentru driverul de imprimantă.	99
Setări Fax		Tipărirea de la driverul de imprimantă pe Mac OS	102
Înainte de utilizarea funcțiilor de fax.	68	Informații de bază despre tipărire.	102
Conectarea la o linie telefonică.	68	Tipărirea pe 2 fețe.	103
Linii telefonice compatibile.	68	Tipărirea mai multor pagini pe o singură coală.	104
Conectarea imprimantei la o linie telefonică.	69	Tipărirea și stivuirea în ordinea paginilor (Tipărirea în ordine inversă).	105
Conectarea unui dispozitiv telefonic la imprimantă.	70	Tipărirea unui document micșorat sau mărit.	105
Pregătirea imprimantei pentru a trimite și a primi faxuri (utilizând Expert config. fax).	71	Ajustarea culorii de tipărire.	106
Efectuarea setărilor individual pentru funcțiile de fax ale imprimantei.	73	Anularea tipăririi.	106
Configurarea Mod primire.	73	Opțiuni de meniu pentru driverul de imprimantă.	107
Efectuarea setărilor atunci când conectați un dispozitiv telefonic extern.	75	Realizarea setărilor operaționale din driver-ul imprimantei pentru Mac OS.	108
Efectuarea setărilor pentru blocarea faxurilor nedorite.	76	Imprimarea de pe dispozitivele inteligente.	109
Realizarea setărilor pentru trimiterea și recepționarea faxurilor într-un computer.	77	Utilizarea caracteristicii Epson iPrint.	109
Opțiunile meniului Setări fax.	78	Utilizarea Epson Print Enabler.	111
Verif conexiune fax.	78	Utilizarea caracteristicii AirPrint.	111
Expert config. fax.	78	Anularea operațiunii în curs.	112
Meniu Setări de bază.	78	Copierea	
Meniul Setări primite.	80	Copierea.	113
Meniu Setări raport.	81	Copierea pe 2 fețe.	114
Meniul Setări securitate.	81	Copierea mai multor originale pe aceeași pagină.	114
Meniul Set. impl. utiliz..	82	Opțiuni de meniu pentru copiere.	114
Tipărirea		Scanarea	
Tipărirea de la driverul de imprimantă pe Windows.	83	Scanarea de la panoul de comandă.	117
Accesarea driverului de imprimantă.	83	Scanarea pe calculator.	117
Informații de bază despre tipărire.	83	Scanarea folosind WSD.	121
Tipărirea pe 2 fețe.	85	Tipărirea de pe un computer.	123
Tipărirea mai multor pagini pe o singură coală.	86	Efectuarea scanării utilizând Epson Scan 2.	123
Tipărirea și stivuirea în ordinea paginilor (Tipărirea în ordine inversă).	87	Scanarea de pe dispozitivele inteligente.	126
Tipărirea unui document micșorat sau mărit.	87	Instalarea Epson iPrint.	126
Tipărirea unei imagini pe mai multe coli pentru mărire (crearea unui poster).	88	Efectuarea scanării utilizând Epson iPrint.	126

Cuprins

Primirea și trimiterea faxurilor

Înainte de utilizarea funcțiilor de fax.	128
Trimiterea faxurilor de la imprimantă.	128
Trimiterea faxurilor de la panoul de control.	128
Diverse moduri de a trimite faxuri.	130
Recepționarea faxurilor la imprimantă.	133
Primirea faxurilor de intrare.	133
Recepționarea faxurilor prin efectuarea unui apel telefonic.	135
Opțiuni de meniu pentru faxuri.	136
Fax.	136
Set. scan.	136
Setări trimitere fax.	137
Mai multe.	137
Administrator Contacte.	138
Trimiterea unui fax de la computer.	138
Trimiterea documentelor create cu ajutorul unei aplicații (Windows).	139
Trimiterea documentelor create cu ajutorul unei aplicații (Mac OS).	141
Recepționarea faxurilor la un computer.	142
Salvarea faxurilor de intrare într-un computer.	143
Anularea funcției de salvare a faxurilor de intrare în computer.	143
Verificarea faxurilor noi (Windows).	144
Verificarea faxurilor noi (Mac OS).	145
Utilizarea altor caracteristici ale faxului.	145
Tipărirea manuală a unui raport de fax.	145

Schimbarea cartușelor de cerneală și a altor consumabile

Verificarea stării cernelii rămase și a casetei de întreținere.	147
Verificarea stării cernelii rămase și a cutiei de întreținere — de la panoul de comandă.	147
Verificarea stării cernelii rămase și a casetei de întreținere - Windows.	147
Verificarea stării cernelii rămase și a casetei de întreținere - Mac OS X.	148
Codurile cartușelor de cerneală.	148
Măsuri de precauție la manipularea cartușelor de cerneală.	149
Înlocuirea cartușelor de cerneală.	151
Codul casetei de întreținere.	152
Precauții pentru manipularea cutiei de întreținere.	152
Înlocuirea unei cutii de întreținere.	153
Tipărirea temporară cu cerneală neagră.	154

Tipărirea temporară cu cerneală neagră — Panou de comandă.	154
Tipărirea temporară cu cerneală neagră — Windows.	154
Tipărirea temporară cu cerneală neagră — Mac OS.	155
Economisirea cernelii negre atunci când nivelul acesteia este scăzut (numai pentru Windows).	156

Întreținerea imprimantei

Prevenirea uscării capului de imprimare.	158
Verificarea și curățarea capului de tipărire.	158
Verificarea și curățarea capului de tipărire — Panou de comandă.	158
Verificarea și curățarea capului de imprimare - Windows.	159
Verificarea și curățarea capului de tipărire — Mac OS.	159
Alinierea capului de tipărire.	160
Alinierea capului de tipărire — Panoul de control.	160
Curățarea traseului hârtiei pentru evitarea petelor de cerneală.	160
Curățarea ADF (Alimentatorul automat de documente).	161
Curățarea Geamului scannerului.	163
Curățarea filmului translucid.	164

Informații despre serviciul de rețea și despre software

Aplicație pentru configurarea operațiilor imprimantei (Web Config).	167
Executarea aplicației Web Config pe un browser web.	167
Executarea utilitarului Web Config în Windows	168
Executarea utilitarului Web Config în Mac OS.	168
Aplicație pentru scanarea documentelor și imajinilor (Epson Scan 2).	168
Adăugarea scannerului de rețea.	169
Aplicație pentru configurarea operațiilor de scanare de la panoul de control (Epson Event Manager).	170
Aplicație pentru configurarea operațiilor de fax și trimiterea faxurilor (FAX Utility).	170
Aplicație pentru transmiterea faxurilor (driver PC-FAX).	171
Aplicație pentru tipărirea imaginilor (Epson Photo+).	171

Cuprins

Instrumente de actualizare software (EPSON Software Updater).	172	Conexiune imposibilă de la dispozitive, deși setările de rețea sunt corecte.	192
Aplicație pentru configurarea dispozitivelor multiple (EpsonNet Config).	173	Verificarea SSID conectată la imprimantă.	194
Instalarea celor mai recente aplicații.	173	Verificarea SSID pentru computer.	194
Actualizarea aplicațiilor și a firmware-ului.	174	Conexiunile Wireless LAN (Wi-Fi) devin instabile când utilizați dispozitive USB 3.0 pe Mac.	195
Dezinstalarea aplicațiilor.	175	Nu se poate tipări de la un iPhone, iPad, sau iPod touch.	195
Dezinstalarea aplicațiilor — Windows.	175	Probleme de tipărire.	196
Dezinstalarea aplicațiilor — Mac OS.	176	Apar urme de uzură din cauza frecării pe hârtie sau lipsesc culori.	196
Imprimarea utilizând un serviciu de rețea.	177	Apar benzi sau culori neașteptate.	196
		Apar benzi colorate la intervale de aproximativ 2.5 cm.	196
Soluționarea problemelor		Tipăriri neclare, benzi verticale sau aliniere incorectă.	197
Verificarea stării imprimantei.	178	Calitatea tipăririi este slabă.	197
Verificarea codurilor de eroare pe ecranul LCD	178	Hârtia este pătată sau zgâriată.	198
Verificarea stării imprimantei – Windows.	179	Hârtia se pătează în timpul tipăririi automate față-verso.	199
Verificarea stării imprimantei — Mac OS.	179	Fotografiile tipărite sunt lipicioase.	199
Verificarea stării software-ului.	180	Imaginile sau fotografiile sunt imprimate în culori neașteptate.	199
Scoaterea hârtiei blocate.	180	Tipărirea fără margini nu poate fi efectuată.	200
Scoaterea hârtiei blocate din Alimentare hârtie spate.	180	Marginile imaginii sunt tăiate în timpul tipăririi fără margini.	200
Scoaterea hârtiei blocate din interiorul imprimantei.	181	Pozitia, formatul sau marginile materialului tipărit sunt incorecte.	200
Îndepărtarea hârtiei blocate din Capacul din spate.	183	Caracterele tipărite sunt incorecte sau corupte.	201
Scoaterea hârtiei blocate din ADF.	184	Imaginea tipărită este inversată.	201
Hârtia nu este alimentată corect.	185	Modele tip mozaic în imaginile tipărite.	201
Hârtia se blochează.	186	Culori neuniforme, pete, puncte sau linii drepte apar în imaginea copiată.	201
Hârtia este alimentată oblic.	186	Pe imaginea copiată apar modele neclare (de tip hașură).	201
Sunt alimentate mai multe coli de hârtie în același timp.	186	Pe imaginea copiată apare o imagine de pe verso-ul originalului.	202
Apare o eroare la ieșirea hârtiei.	186	Apar benzi în timpul copierii din ADF.	202
Hârtia este ejectată în timpul tipăririi.	186	Problema de tipărire nu a putut fi soluționată.	202
Originalele nu sunt alimentate în ADF.	186	Alte probleme de imprimare.	202
Probleme cu privire la alimentarea cu energie și panoul de control.	187	Tipărirea se face prea încet.	202
Imprimanta nu pornește.	187	Viteza de imprimare sau copiere scade foarte mult în timpul funcționării continue.	203
Imprimanta nu se oprește.	187	Nu se poate anula tipărirea de la un computer care rulează Mac OS X v10.6.8.	203
Alimentarea se oprește automat.	187	Scanarea nu începe.	203
Ecranul LCD se întunecă.	188	Nu este posibilă scanarea de la panoul de control.	204
Nu se poate efectua tipărirea de la un computer.	188	Probleme cu privire la imaginile scanate.	204
Verificarea conexiunii (USB).	188		
Verificarea conexiunii (rețea).	188		
Verificarea software-ului și a datelor.	189		
Verificarea stării imprimantei de la computer (Windows).	191		
Verificarea stării imprimantei de la computer (Mac OS).	192		
Când nu se pot realiza setările de rețea.	192		

Cuprins

Culori lipsite de omogenitate, murdărie, pete etc. apar la scanarea de pe geamul scannerului.	204	Specificațiile imprimantei.	215
Apar linii drepte la scanarea din ADF.	204	Specificațiile scannerului.	216
Calitatea imaginii lasă de dorit.	205	Specificațiile interfeței.	216
Fundalul imaginilor prezintă ofset.	205	Specificațiile faxului.	216
Textul este neclar.	205	Listă cu funcții de rețea.	217
Apar modele moiré (umbre sub formă de plasă)	205	Specificații Wi-Fi.	218
Nu se poate scana suprafața corectă pe geamul scannerului.	206	Protocol de securitate.	218
Textul nu este corect recunoscut la salvarea în formatul PDF căutabil.	206	Servicii compatibile oferite de terți.	218
Nu se pot rezolva problemele imaginii scanate.	207	Dimensiuni.	219
Alte probleme de scanare.	207	Specificații electrice.	219
Scanarea se face prea încet.	207	Specificații de mediu.	220
Viteza de scanare scade foarte mult la scanarea continuă.	208	Cerințele sistemului.	220
Scanarea se oprește dacă scanați în format PDF/Multi-TIFF.	208	Informații de reglementare.	221
Probleme la trimiterea și primirea de faxuri.	208	Standarde și aprobări.	221
Primirea sau trimiterea faxurilor nu este posibilă.	208	German Blue Angel.	222
Imposibil de trimis faxuri.	210	Restricții la copiere.	222
Nu pot fi trimise faxuri către un anumit destinatar.	210	Transportarea și depozitarea imprimantei.	223
Imposibil de trimis faxuri la o anumită oră.	210	Drept de proprietate intelectuală.	225
Imposibil de primit faxuri.	210	Mărci înregistrate.	226
Eroarea de memorie plină.	211	Unde puteți obține ajutor.	227
Calitatea faxurilor trimise este redusă.	211	Site-ul web de asistență tehnică.	227
Faxurile trimise au dimensiuni incorecte.	212	Contactarea serviciului de asistență clienți.	227
Calitatea faxurilor primite este redusă.	212		
Faxurile primite nu sunt tipărite.	212		
Paginile sunt goale sau doar o cantitate mică de text este imprimantă pe cea de-a doua pagină în cazul faxurilor recepționate.	212		
Alte probleme cu privire la faxuri.	213		
Nu pot fi efectuate apeluri de pe telefonul conectat.	213		
Robotul telefonic nu poate răspunde la apelurile vocale.	213		
Numărul de fax al expeditorului nu este afișat pe faxurile primite sau este incorect.	213		
Alte probleme.	213		
Un ușor șoc electric la atingerea imprimantei.	213		
Funcționarea imprimantei este zgomotoasă.	213		
Data și ora sunt incorecte.	214		
Aplicația este blocată de un firewall (numai Windows).	214		
Anexă			
Specificații tehnice.	215		

Despre acest manual

Introducere

Următoarele manuale sunt livrate împreună cu imprimanta dvs. Epson. În afara manualelor, consultați diversele tipuri de informații de ajutor disponibile de pe imprimantă sau din cadrul aplicațiilor software Epson.

Începeți aici (manual tipărit pe hârtie)

Include informații referitoare la configurarea imprimantei, instalarea programelor software, utilizarea imprimantei, soluții pentru rezolvarea problemelor etc.

Ghidul utilizatorului (manual digital)

Acest manual. Oferă informații generale și instrucțiuni privind utilizarea imprimantei, setările de rețea la utilizarea imprimantei într-o rețea, precum și instrucțiuni privind rezolvarea problemelor.

Puteți obține cele mai recente versiuni ale manualelor enumerate mai sus folosind metodele următoare.

Manual pe hârtie

Vizitați site-ul web de asistență Epson pentru Europa la adresa <http://www.epson.eu/Support> sau site-ul web de asistență Epson global la adresa <http://support.epson.net/>.

Manual digital

Lansați EPSON Software Updater pe computer. EPSON Software Updater verifică dacă există actualizări disponibile ale aplicațiilor software Epson și ale manualelor digitale, permițându-vă să descărcați cele mai recente versiuni.

Informații conexe

➔ „Instrumente de actualizare software (EPSON Software Updater)” la pagina 172

Utilizarea manualului pentru căutarea informațiilor

Manualul PDF permite căutarea de informații în funcție de cuvinte cheie sau puteți accesa direct anumite secțiuni cu ajutorul marcajelor. De asemenea, puteți tipări numai paginile de care aveți nevoie. În această secțiune se explică modul de utilizare a unui manual PDF deschis în Adobe Reader X pe un computer.

Despre acest manual

Căutarea după cuvinte cheie

Faceți clic pe **Editare** > **Căutare avansată**. Introduceți cuvântul cheie (textul) pentru informațiile pe care doriți să le găsiți în fereastra de căutare, apoi faceți clic pe **Căutare**. Corespondențele sunt marcate sub forma unei liste. Faceți clic pe una dintre corespondențe pentru a accesa pagina respectivă.

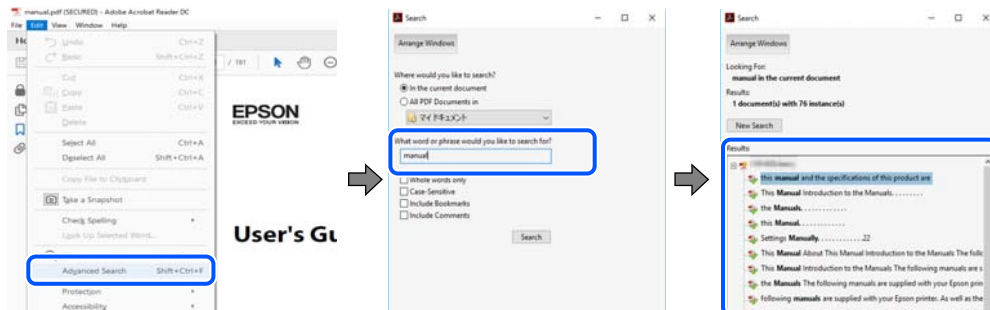

Accesul direct de la marcaje

Faceți clic pe un titlu pentru a accesa pagina respectivă. Faceți clic pe + sau > pentru a vizualiza titlurile de nivel inferior din secțiunea respectivă. Pentru a reveni la pagina precedentă, efectuați următoarea operație la tastatură.

- Windows: Mențineți apăsată tasta **Alt**, apoi apăsați pe <.
- Mac OS: Mențineți apăsată tasta **Command**, apoi apăsați pe <.

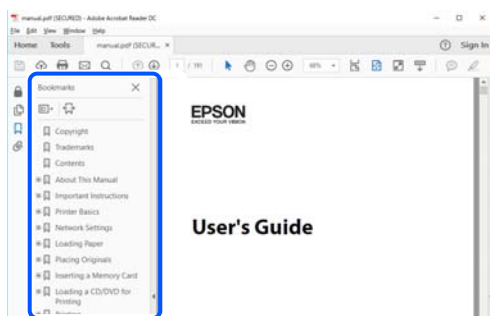

Imprimarea numai a paginilor necesare

Puteți extrage și tipări numai paginile de care aveți nevoie. Faceți clic pe **Tipărire** în meniul **Fișier**, apoi specificați paginile pe care doriți să le imprimați în opțiunea **Pagini** din **Pagini de tipărit**.

- Pentru a specifica o serie de pagini, introduceți o cratimă între pagina de început și cea de sfârșit.
Exemplu: 20 – 25
- Pentru a specifica pagini care nu se află într-o serie, separați paginile prin virgule.
Exemplu: 5, 10, 15

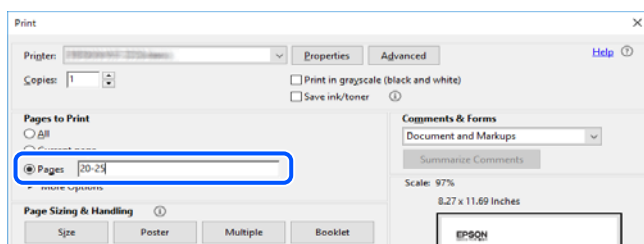

Marcaje și simboluri

**Atenție:**

Instrucțiuni care trebuie respectate cu atenție, pentru evitarea vătămarilor corporale.

**Important:**

Instrucțiuni care trebuie respectate pentru evitarea deteriorării echipamentului.

Notă:

Furnizează informații complementare și de referință.

Informații conexe

➔ Asigură legătura cu secțiunile aferente.

Figurile utilizate în acest manual

- Capturile de ecran cu driver-ul imprimantei și Epson Scan 2 (driver-ul scannerului) sunt efectuate în Windows 10 sau macOS Mojave. Conținutul afișat pe ecran diferă în funcție de model și situație.
- Ilustrațiile utilizate în acest manual sunt doar exemple. Cu toate că în funcție de model pot exista mici diferențe, modul de funcționare este același.
- Unele elemente din meniul afișat pe ecranul LCD diferă în funcție de model și de setările definite.
- Puteți citi codul QR utilizând aplicația dedicată.

Referințe la sisteme de operare

Windows

În acest manual, termeni precum „Windows 10”, „Windows 8.1”, „Windows 8”, „Windows 7”, „Windows Vista”, „Windows XP”, „Windows Server 2016”, „Windows Server 2012 R2”, „Windows Server 2012”, „Windows Server 2008 R2”, „Windows Server 2008”, „Windows Server 2003 R2” și „Windows Server 2003” se referă la următoarele sisteme de operare. În plus, termenul „Windows” este utilizat cu referire la toate versiunile.

- Sistem de operare Microsoft® Windows® 10
- Sistem de operare Microsoft® Windows® 8.1
- Sistem de operare Microsoft® Windows® 8
- Sistem de operare Microsoft® Windows® 7
- Sistem de operare Microsoft® Windows Vista®
- Sistem de operare Microsoft® Windows® XP
- Sistem de operare Microsoft® Windows® XP Professional x64 Edition
- Sistem de operare Microsoft® Windows Server® 2016
- Sistem de operare Microsoft® Windows Server® 2012 R2

Despre acest manual

- Sistem de operare Microsoft® Windows Server® 2012
- Sistem de operare Microsoft® Windows Server® 2008 R2
- Sistem de operare Microsoft® Windows Server® 2008
- Sistem de operare Microsoft® Windows Server® 2003 R2
- Sistem de operare Microsoft® Windows Server® 2003

Mac OS

În acest manual, termenul „Mac OS” este utilizat cu referire la macOS Mojave, macOS High Sierra, macOS Sierra, OS X El Capitan, OS X Yosemite, OS X Mavericks, OS X Mountain Lion, Mac OS X v10.7.x, și Mac OS X v10.6.8.

Instrucțiuni importante

Instrucțiuni de securitate

Citiți și respectați aceste instrucțiuni pentru a asigura utilizarea în siguranță a acestei imprimante. Păstrați acest manual pentru a-l putea consulta ulterior. De asemenea, trebuie să respectați toate avertismentele și instrucțiunile afișate pe imprimantă.

- Unele simboluri folosite pe imprimanta dvs. au rolul de a asigura utilizarea în siguranță și corespunzătoare a imprimantei. Vizitați următorul site web pentru a afla mai multe despre semnificația simbolurilor.
<http://support.epson.net/symbols>
- Folosiți doar cablul de alimentare furnizat împreună cu imprimanta și nu folosiți cablul cu niciun alt echipament. În urma folosirii altor cabluri cu această imprimantă sau a folosirii cablului livrat cu alte echipamente, există pericolul de incendiu sau de electrocutare.
- Asigurați-vă de conformitatea cablului de alimentare cu c.a. cu standardele de siguranță locale.
- Nu dezamblați, modificați sau încercați să reparați cablul de alimentare, priza, imprimanta, scanerul sau alte componente, cu excepția cazurilor explicate expres în manualele imprimantei.
- Deconectați imprimanta de la priză și apelați la personal de service autorizat pentru reparații în următoarele condiții:
Cablul de alimentare sau priza sunt deteriorate; în imprimantă a pătruns lichid; imprimanta a fost supusă șocurilor mecanice sau carcasa este deteriorată; imprimanta nu funcționează normal sau prezintă modificări clare în funcționare. Nu reglați butoanele care nu sunt incluse în instrucțiunile de funcționare.
- Amplasați imprimanta în apropierea unei prize de rețea de unde fișa poate fi deconectată cu ușurință.
- Nu amplasați sau depozitați imprimanta afară, lângă surse excesive de mizerie sau praf, apă, sau lângă surse de încălzire, sau în locații în care se produc șocuri, vibrații, valori mari de temperatură și umiditate.
- Nu vărsați lichide pe imprimantă și nu manevrați imprimanta cu mâinile ude.
- Țineți imprimanta la o distanță de cel puțin 22 cm față de stimulatoarele cardiace. Este posibil ca undele radio generate de imprimantă să afecteze în mod negativ funcționarea stimulatoarelor cardiace.
- În cazul în care ecranul LCD este defect, contactați furnizorul. Dacă soluția cu cristale lichide ajunge pe mâinile dumneavoastră, spălați-le cu atenție cu apă și săpun. Dacă soluția cu cristale lichide vă intră în ochi, spălați imediat cu jet de apă. Dacă starea de disconfort sau problemele de vedere persistă după o clătire temeinică, solicitați imediat asistență medicală.
- Evitați folosirea telefonului în timpul unei furtuni cu descărcări electrice. Există riscul electrocutării în urma acțiunii fulgerului.
- Nu folosiți telefonul pentru a raporta scurgeri de gaze, dacă acesta se află în apropierea locului de scurgere.

Instrucțiuni importante

Instrucțiuni de siguranță privind cerneala

- Procedați cu atenție la manipularea cartușelor uzate deoarece poate exista cerneală rămasă în portul de alimentare cu cerneală.
 - Dacă cerneala intră în contact cu pielea, spălați temeinic zona afectată cu apă și săpun.
 - Dacă cerneala intră în contact cu ochii, clătiți imediat cu apă. Dacă starea de disconfort sau problemele de vedere persistă după o clătire temeinică, solicitați imediat asistență medicală.
 - Dacă cerneala vă pătrunde în gură, consultați imediat un medic.
- Nu dezamblați cartușul de cerneală și caseta de întreținere, deoarece există riscul ca cerneala să intre în contact cu ochii sau cu pielea.
- Nu agitați prea tare cartușele de cerneală și nu le scăpați din mână. De asemenea, aveți grijă să nu le striviți și să nu le rupeți etichetele. Aceste acțiuni pot provoca scurgeri de cerneală.
- Nu lăsați cartușele de cerneală și caseta de întreținere la îndemâna copiilor.

Sfaturi și avertismente legate de imprimantă

Citiți și urmați aceste instrucțiuni, pentru a evita deteriorarea imprimantei sau a altor echipamente personale. Păstrați acest manual pentru referințe ulterioare.



Sfaturi și avertismente pentru configurarea imprimantei

- Nu blocați și nu acoperiți orificiile de ventilație și deschiderile imprimantei.
- Folosiți numai tipul de sursă de alimentare indicat pe eticheta imprimantei.
- Evitați utilizarea prizelor pe același circuit cu fotocopiatoarele sau sistemele de climatizare ce pornesc și se opresc periodic.
- Evitați prizele electrice controlate prin comutatoare de perete sau temporizatoare automate.
- Mențineți întregul computer departe de sursele potențiale de interferențe electromagnetice cum ar fi difuzoarele sau unitățile de bază ale telefoanelor fără fir.
- Cablurile de alimentare trebuie amplasate astfel încât să se evite frecările, tăieturile, rosăturile, îndoirile și răsucirile. Nu așezați obiecte peste cablurile de alimentare cu curent și nu permiteți amplasarea cablurilor în zonele în care se circulă. Fiți foarte atenți și păstrați toate cablurile de alimentare drepte la capete și în punctele în care intră și ies din transformator.
- Dacă folosiți un prelungitor cu imprimanta, verificați dacă intensitatea nominală totală a aparatelor conectate la acesta nu depășește intensitatea nominală a prelungitorului respectiv. De asemenea, verificați dacă intensitatea nominală totală a tuturor aparatelor conectate la priză nu depășește intensitatea nominală a prizei respective.
- Dacă intenționați să utilizați imprimanta în Germania, instalația electrică a clădirii trebuie protejată de un disjuncteur de 10 sau 16 A pentru asigurarea unei protecții adecvate la scurtcircuit și supraintensitate pentru produs.
- Atunci când conectați imprimanta la un computer sau la un alt dispozitiv cu ajutorul unui cablu, asigurați-vă de orientarea corectă a conectorilor. Fiecare conector are o singură orientare corectă. Introducerea unui conector cu orientare incorectă poate cauza deteriorarea ambelor dispozitive conectate prin cablu.
- Amplasați imprimanta pe o suprafață orizontală stabilă ce depășește perimetrul bazei în toate direcțiile. Imprimanta nu va funcționa corect dacă este înclinată.
- Lăsați un spațiu deasupra imprimantei, pentru a putea deschide complet capacul pentru documente.

Instrucțiuni importante

- Lăsați spațiu suficient în fața imprimantei pentru evacuarea completă a hârtiei.
- Evitați locurile expuse modificărilor bruște de temperatură și umiditate. De asemenea, păstrați imprimanta departe de lumina solară directă, sursele de lumină puternică și de căldură.

Sfaturi și avertismente pentru utilizarea imprimantei

- Nu introduceți obiecte prin fantele imprimantei.
- Nu introduceți mâinile în interiorul imprimantei în timpul tipăririi.
- Nu atingeți cablul plat de culoare albă din interiorul imprimantei.
- Nu folosiți în interiorul sau în exteriorul imprimantei produse cu aerosoli care conțin gaze inflamabile. Asemenea acțiuni pot cauza incendii.
- Nu mutați capul de tipărire cu mâna; în caz contrar imprimanta se poate defecta.
- Atenție să nu vă prindeți degetele atunci când închideți unitatea de scanare.
- La așezarea originalului, nu apăsați prea tare pe geamul scannerului.
- Opriti întotdeauna imprimanta folosind butonul . Nu scoateți imprimanta din priză și nu opriți alimentarea de la sursă decât după ce indicatorul  nu mai pâlpâie.
- Dacă urmează să nu folosiți imprimanta pentru o perioadă lungă de timp, deconectați cablul de alimentare din priza de curent.

Sfaturi și avertismente pentru transportul sau depozitarea imprimantei

- Dacă depozitați sau transportați imprimanta, încercați să nu o înclinați, să nu o așezați vertical sau să nu o răsuciți; în caz contrar cerneala se poate scurge din cartușe.
- Înainte de a transporta imprimanta, capul de tipărire trebuie să se afle în poziția de repaus (extremă dreapta); verificați.

Sfaturi și avertismente pentru utilizarea imprimantei cu o conexiune wireless

- Undele radio emise de această imprimantă pot afecta negativ funcționarea echipamentelor electronice medicale, determinând funcționarea incorectă a acestora. Dacă utilizați această imprimantă într-o unitate medicală sau în apropierea unui echipament medical, respectați instrucțiunile primite de la personalul autorizat de respectiva unitate medicală și respectați toate avertizările și instrucțiunile afișate pe echipamentul medical.
- Undele radio emise de această imprimantă pot afecta negativ funcționarea dispozitivelor cu control automat precum ușile automate sau alarmele de incendiu și pot determina producerea unor accidente datorită funcționării defectuoase a acestora. Dacă utilizați această imprimantă în apropierea unor dispozitive cu control automat, respectați toate avertizările și instrucțiunile afișate pe aceste dispozitive.

Sfaturi și avertismente pentru utilizarea ecranului LCD

- Ecranul LCD poate conține câteva mici puncte strălucitoare sau negre și datorită caracteristicilor sale poate avea o strălucire inegală. Acestea fenomene sunt normale și nu înseamnă că ecranul este defect.

Instrucțiuni importante

- Utilizați o laveta uscată, moale pentru curățare. Nu folosiți substanțe de curățat lichide sau chimice.
- Capacul exterior al ecranului LCD se poate rupe în cazul unui impact puternic. Contactați distribuitorul dacă suprafața ecranului se ciobește sau se crapă și nu atingeți și nu încercați să scoateți bucățile sparte.

Protejarea informațiilor personale

Dacă dați imprimanta unei alte persoane sau dacă o aruncați, ștergeți toate informațiile personale stocate în memoria imprimantei selectând **Setări > Restaurare setări implicite > Ștergeți toate datele și setările** de pe panoul de comandă.

Informații de bază despre imprimantă

Denumirea și funcțiile componentelor

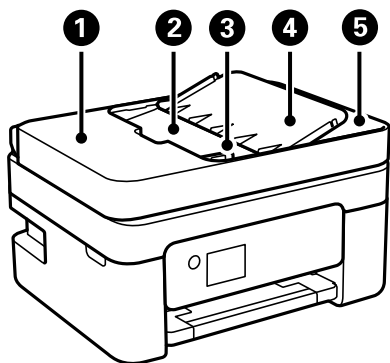

❶	Capac ADF (alimentator automat documente)	Deschideți pentru a scoate originalele blocate în unitatea ADF.
❷	Tavă de intrare ADF	Alimentează automat originalele.
❸	Ghidaj de margine ADF	Alimentează imprimanta cu originale. Împingeți până la marginile originalelor.
❹	Suport document ADF	Asigură suportul originalelor.
❺	Tavă de ieșire ADF	Reține originalele evacuate din unitatea ADF.

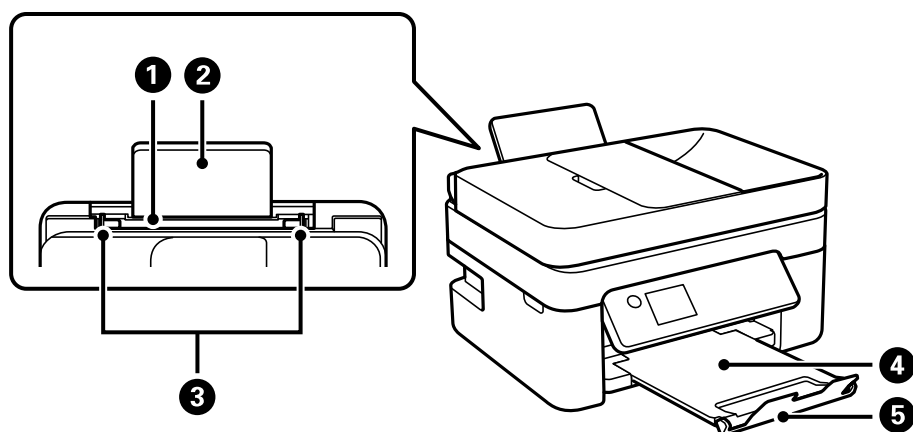

❶	Alimentare hârtie spate	Asigură încărcarea hârtiei.
❷	Suport hârtie	Susține hârtia încărcată.
❸	Ghidaj de margine	Alimentează hârtia direct în imprimantă. Împingeți până la marginile hârtiei.
❹	Tavă de ieșire	Ține hârtia evacuată.
❺	Opritor	Previne căderea tipăriturilor din tava de ieșire.

Informații de bază despre imprimantă

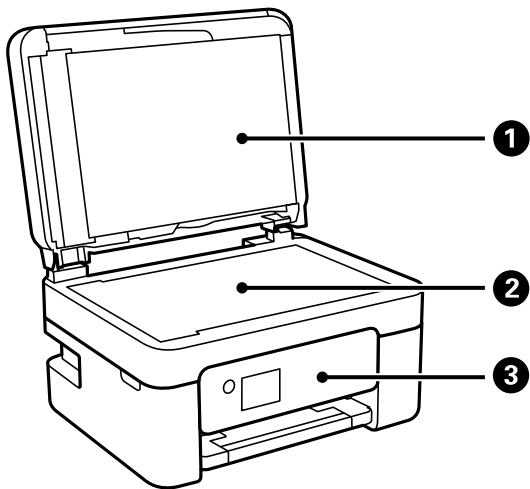

1	Capac pentru documente	Blochează accesul luminii din exterior în timpul scanării.
2	Geamul scannerului	Așezați originalele.
3	Panou de comandă	Indică starea imprimantei și vă permite să efectuați setările de tipărire.

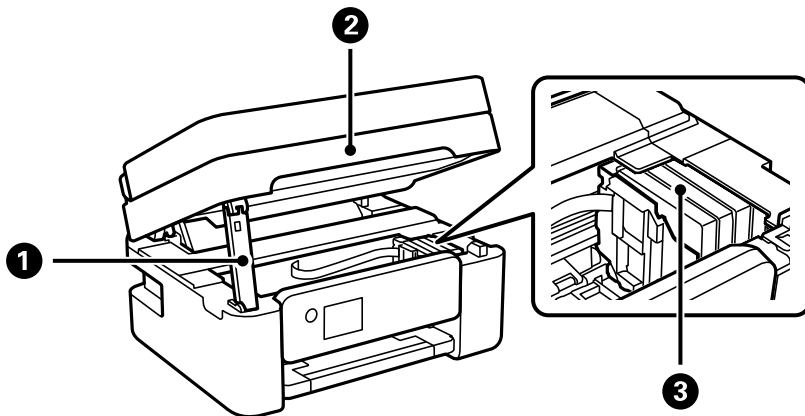

1	Suport scanner	Susține unitatea de scanare.
2	Scanner	Scanează originalele încărcate. Deschideți pentru înlocuirea cartușelor de cerneală sau îndepărtarea hârtiei blocate în interiorul imprimantei.
3	Suport pentru cartușele de cerneală	Instalați cartușele de cerneală. Cerneala iese din duzele capului de imprimare.

Informații de bază despre imprimantă

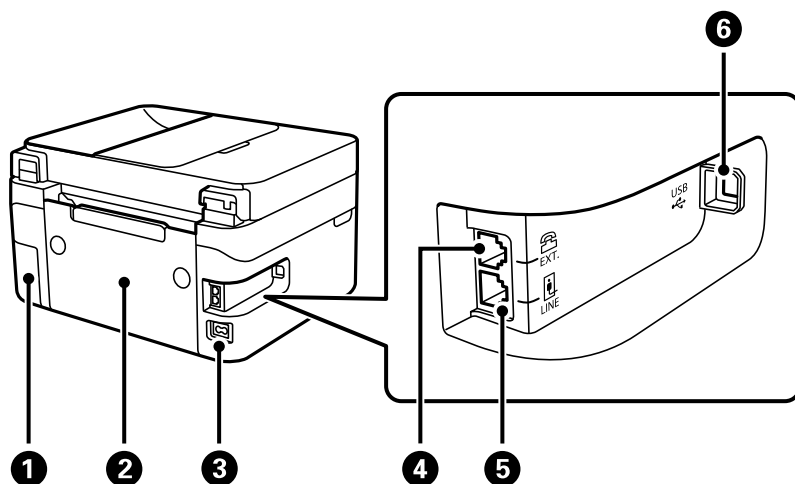

1	Capacul cutiei de întreținere	Scoateți-l pentru a înlocui cutia de întreținere. Cutia de întreținere este un recipient care colectează o cantitate foarte redusă de cerneală în exces în timpul curățării sau al imprimării.
2	Capac spate	Îndepărtați înainte de a scoate hârtia blocată.
3	Intrare c.a.	Permite conectarea cablului de alimentare.
4	Port EXT.	Permite conectarea telefoanelor externe.
5	Port LINE	Permite conectarea unei linii telefonice.
6	Port USB	Pentru conectarea la un computer, utilizați un cablu USB.

Informații conexe

➔ „Panou de comandă” la pagina 18

Ghid pentru panoul de comandă

Panou de comandă

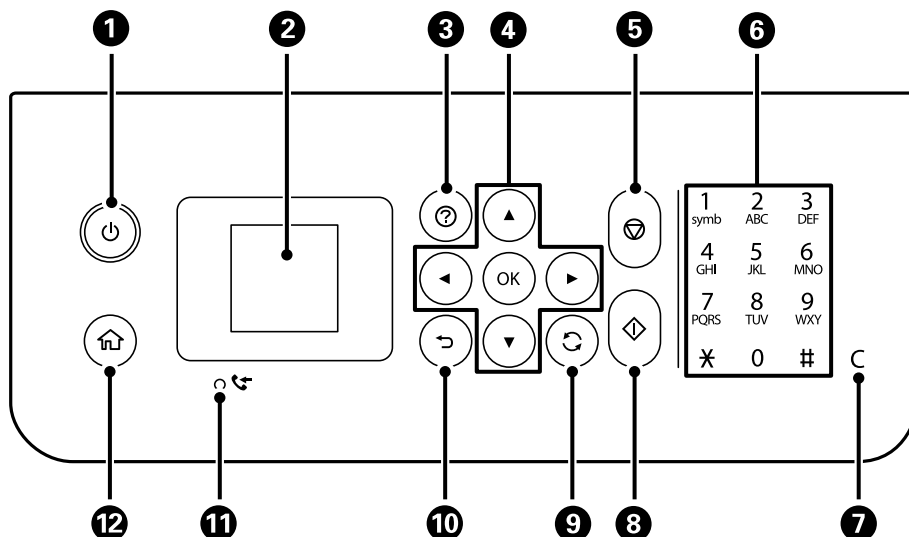

1	Pornește sau oprește imprimanta. Deconectați cablul de alimentare după ce verificați că indicatorul de alimentare s-a stins.
2	Determină afișarea meniurilor și mesajelor. Utilizați butoanele de la panoul de comandă pentru a selecta un meniu sau pentru a face setări.
3	Afișează soluții atunci când întâmpinați probleme.
4	Utilizați butoanele ▲ ▼ ◀ ▶ pentru a selecta meniul și apoi apăsați pe butonul OK pentru a intra în meniul selectat.
5	Oprește operația curentă.
6	Introduceți numerele, caracterele și simbolurile.
7	Șterge setările numerice, cum ar fi numărul de exemplare.
8	Începe o operație, de exemplu, tipărirea sau copierea.
9	Este aplicabilă unei varietăți de funcții, în funcție de situație.
10	Determină revenirea la ecranul anterior.
11	Se aprinde atunci când în memoria imprimantei există documente recepționate care nu au fost încă tipărite sau salvate.
12	Afișează ecranul inițial.

Ghid pentru ecranul principal



1	Sunt afișate pictograme care indică starea rețelei.	
		Indică faptul că o rețea fără fir (Wi-Fi) este dezactivată sau că imprimanta procesează o conexiune la o rețea fără fir.
		Indică o problemă cu conexiunea fără fir la rețea a imprimantei (Wi-Fi) sau faptul că imprimanta caută o rețea fără fir (Wi-Fi).
		Indică faptul că imprimanta este conectată la o rețea fără fir (Wi-Fi). Numărul de bare indică puterea semnalului conexiunii. Cu cât sunt afișate mai multe bare, cu atât mai puternică este conexiunea.
		Indică activarea conexiunii Wi-Fi Direct (Simple AP).
		Indică dezactivarea conexiunii Wi-Fi Direct (Simple AP).
2	Când sunt afișate ◀ și ▶, puteți derula la dreapta sau la stânga apăsând pe butonul ▶ sau ▶.	

Informații de bază despre imprimantă

③	Pictogramele și numele funcțiilor sunt afișate sub forma unor pictograme de meniu. Selectați o pictogramă apăsând butoanele ▲ ▼ ◀ ▶ și apoi apăsați butonul OK pentru a intra în meniu.	
	Scanare	Vă permite scanarea unui document sau a unei fotografii.
	Copiere	Vă permite să copiați un document.
	Configurare Wi-Fi	Vă permite configurarea imprimantei în vederea utilizării într-o rețea fără fir. Aceasta este o comandă rapidă pentru meniul următor. Setări > toate setările Wi-Fi /de rețea > Configurare Wi-Fi
	Fax	Vă permite trimiterea faxurilor.
	Modul silențios	Afișează setarea Modul Silențios , care permite reducerea zgomotelor emise de imprimantă. Totuși, activarea acestei opțiuni poate duce la reducerea vitezei. În funcție de setările selectate pentru tipul de hârtie și calitate a tipăririi, este posibil să nu existe variații ale nivelului de zgomot al imprimantei. Aceasta este o comandă rapidă pentru meniul următor. Setări > Configurare imprimare > Modul Silențios
	Setări	Vă permite efectuarea setărilor de întreținere, configurarea imprimantei și setările de rețea.
	Întreținere	Afișează meniurile recomandate pentru îmbunătățirea calității tipăririlor, precum desfundarea duzelor prin tipărirea unui model de verificare a duzelor și efectuarea curățării capului și reducerea estompărilor și benzilor în tipărire prin alinierea capului de imprimare. Aceasta este o comandă rapidă pentru meniul următor. Setări > Întreținere
④	Pe ecran sunt afișate butoanele disponibile. În acest exemplu, puteți accesa meniul selectat apăsând pe butonul OK.	



Introducerea caracterelor

Pentru a introduce caractere și simboluri pentru setările de rețea și a înregistra contactele de la panoul de comandă, utilizați butoanele ▲, ▼, ◀ și ▶ și tastatura software de pe ecranul LCD. Apăsați pe butonul ▲, ▼, ◀ sau ▶ pentru a selecta un buton caracter sau funcție de pe tastatură, apoi apăsați pe butonul OK. Când ați terminat de introdus caracterele, selectați **OK**, apoi apăsați pe butonul OK.



Buton funcție	Descrieri
◀ ▶	Deplasează cursorul la stânga sau la dreapta.

Informații de bază despre imprimantă

Buton funcție	Descrieri
A 1 #	Comută între tipurile de caractere. Puteți introduce caractere alfanumerice sau simboluri. De asemenea, puteți comuta utilizând butonul  .
	Introduce un spațiu.
	Șterge un caracter spre stânga (backspace).
OK	Introduceți caracterele selectate.

Vizualizarea animațiilor

Puteți vizualiza animații ale instrucțiunilor de operare, precum încărcarea hârtiei sau eliminarea hârtiei blocate, pe ecranul LCD.

- Apăsați pe butonul : afișează ecranul de ajutor. Selectați **Modul de a** și selectați elementele pe care doriți să le vizualizați.
- Selectați **Ved. descr.** în partea de jos a ecranului de operare: sunt afișate animații în funcție de context.

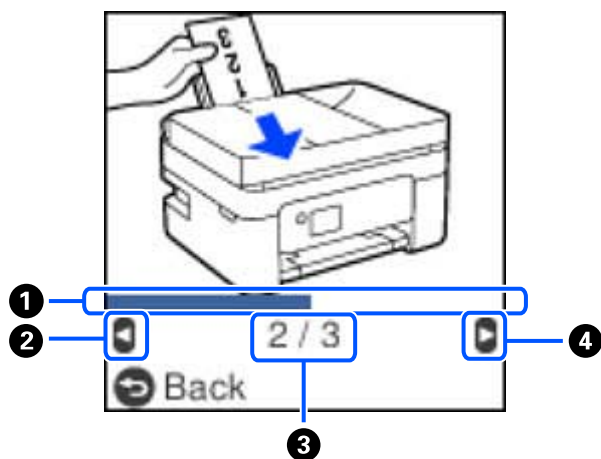

①	Indică progresul în cadrul pasului curent. Animația se repetă când bara de progres ajunge în capăt.
②	Apăsați pe butonul ◀ pentru a reveni la pasul anterior.
③	Indică numărul total de pași și numărul pasului curent. În exemplul de mai sus este prezentat pasul 2 din 3 pași.
④	Apăsați pe butonul ▶ pentru a trece la pasul următor.

Setări de rețea

Tipuri de conexiune în rețea

Puteți utiliza următoarele metode de conectare.

Conexiune Wi-Fi

Conectați imprimanta și computerul sau dispozitivul inteligent la routerul wireless. Aceasta este metoda de conectare obișnuită pentru rețele de la domiciliu sau de la birou, unde computerele sunt conectate la Wi-Fi prin routerul wireless.

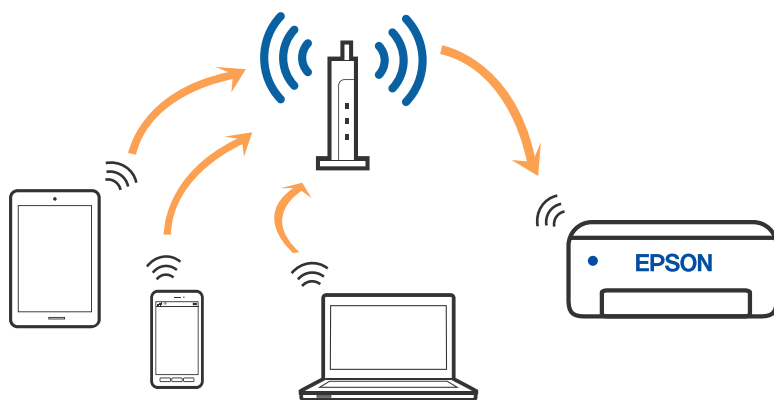

Informații conexe

- ➔ „Conectarea la un computer” la pagina 23
- ➔ „Conectarea la un dispozitiv inteligent printr-un router wireless” la pagina 24
- ➔ „Efectuarea setărilor Wi-Fi de la imprimantă” la pagina 33

Conexiune Wi-Fi Direct (Simple AP)

Utilizați această metodă de conectare atunci când nu utilizați Wi-Fi la domiciliu sau la birou sau atunci când doriți să conectați direct imprimanta și dispozitivul inteligent. În acest mod, imprimanta acționează ca router wireless și

Setări de rețea

puteți conecta dispozitivul la imprimantă, fără a fi necesară utilizarea unui router wireless standard. Totuși, dispozitivele conectate direct la imprimantă nu pot comunica între ele prin intermediul imprimantei.

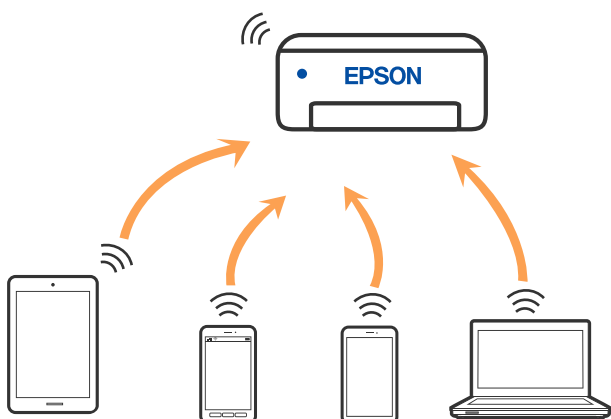

Imprimanta poate fi conectată prin Wi-Fi și conexiune Wi-Fi Direct (Simple AP) simultan. Totuși, dacă inițiați o conexiune la rețea în modul Wi-Fi Direct (Simple AP) atunci când imprimanta este conectată prin Wi-Fi, Wi-Fi va fi deconectat temporar.

Informații conexe

- ➔ „Conectarea la un iPhone, iPad, sau iPod touch folosind Wi-Fi Direct” la pagina 25
- ➔ „Conectarea la dispozitive Android utilizând Wi-Fi Direct” la pagina 28
- ➔ „Conectarea dispozitivelor, altele decât iOS și Android folosind Wi-Fi Direct” la pagina 30

Conectarea la un computer

Recomandăm utilizarea programului de instalare pentru conectarea imprimantei la un computer. Puteți rula programul de instalare utilizând una dintre următoarele metode.

- Configurarea de pe site-ul web
 - Accesați următorul site web și introduceți numele produsului. Mergeți la **Configurarea** și apoi începeți configurarea.
 - <http://epson.sn>
- Configurarea utilizând discul cu software (numai pentru modelele prevăzute cu un disc cu software și utilizatorii cu computere Windows cu unități de disc).
 - Introduceți discul cu software în computer și urmați instrucțiunile de pe ecran.

Selectarea metodelor de conectare

Urmați instrucțiunile de pe ecran până la afișarea ecranului următor, apoi selectați metoda de conectare a imprimantei la computer.

Setări de rețea

Selectați tipul de conexiune și faceți clic pe **Înainte**.

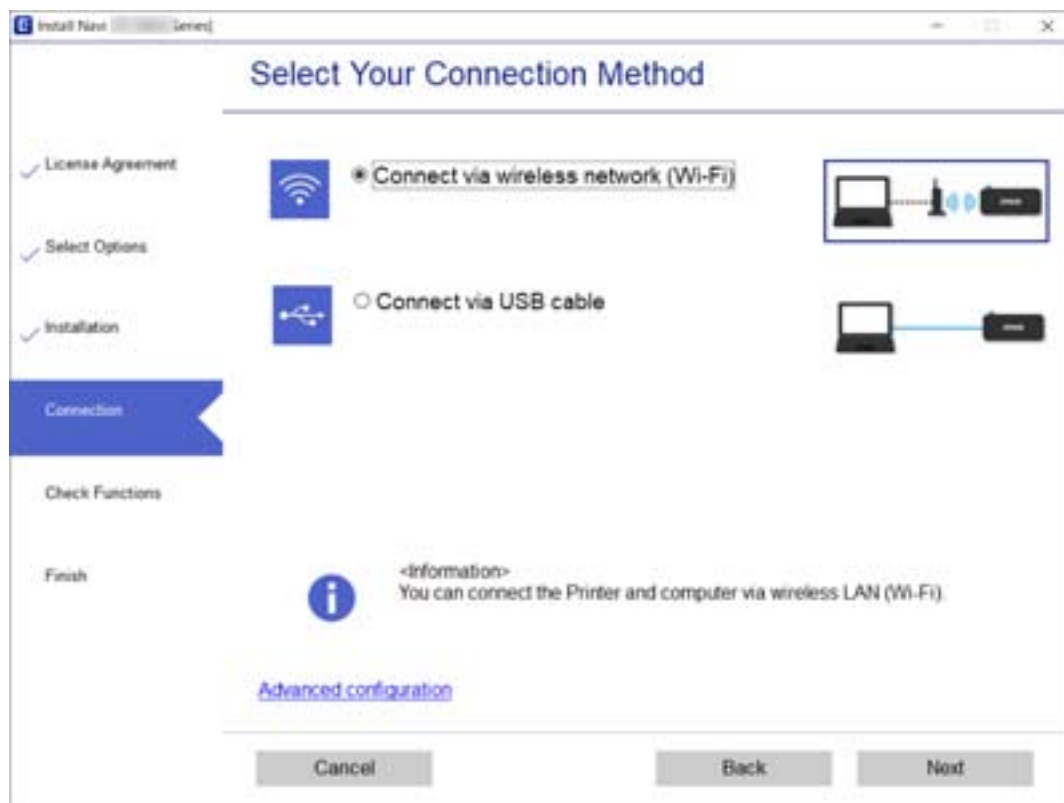

Urmați instrucțiunile afișate pe ecran.

Conectarea la un dispozitiv inteligent

Conectarea la un dispozitiv inteligent printr-un router wireless

Puteți utiliza imprimanta de la un dispozitiv inteligent atunci când conectați imprimanta la aceeași rețea Wi-Fi (SSID) ca dispozitivul inteligent. Pentru a utiliza imprimanta de la un dispozitiv inteligent, efectuați configurarea respectând indicațiile de pe următorul website. Accesați website-ul de pe dispozitivul inteligent pe care doriți să-l conectați la imprimantă.

<http://epson.sn> > Configurarea

Notă:

Dacă doriți să conectați un computer și un dispozitiv smart la imprimantă în același timp, recomandăm configurarea mai întâi de la computer utilizând aplicația de instalare.

Informații conexe

➔ „Imprimarea de pe dispozitivele inteligente” la pagina 109

Conectarea la un iPhone, iPad, sau iPod touch folosind Wi-Fi Direct

Această metodă vă permite să conectați imprimanta direct la un iPhone, iPad, sau iPod touch fără un router wireless. Este necesar să se întrunească următoarele condiții pentru a efectua conectarea utilizând această metodă. Dacă mediul dumneavoastră nu corespunde acestor condiții, vă puteți conecta selectând **Dispozitive cu alt SO**. Consultați „Informații conexe” de mai jos pentru detalii privind conectarea.

- iOS 11 sau mai recent
- Folosirea aplicației de cameră standard pentru scanarea codului QR
- Epson iPrint versiunea 7.0 sau mai recentă

Epson iPrint este utilizat pentru tipărirea de pe un dispozitiv inteligent. Instalați în prealabil Epson iPrint pe dispozitivul inteligent.

Notă:

Va trebui să faceți aceste setări pentru imprimanta și dispozitivul inteligent la care doriți să vă conectați doar o singură dată. Nu trebuie să faceți din nou aceste setări, cu excepția cazului în care doriți să dezactivați Wi-Fi Direct sau să restabiliți setările de rețea la valorile implicite.

1. Selectați **Configurare Wi-Fi** pe ecranul de pornire.

Pentru a selecta un element, utilizați butoanele ▲ ▼ ◀ ▶ și apoi apăsați butonul OK.

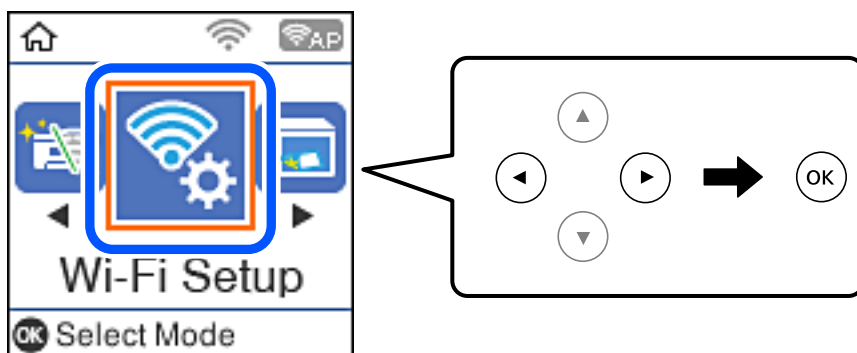

2. Selectați **Wi-Fi Direct**.
3. Verificați mesajul și apăsați pe butonul OK pentru a continua.
4. Verificați mesajul și apăsați pe butonul OK pentru a continua.
5. Selectați **iOS**.

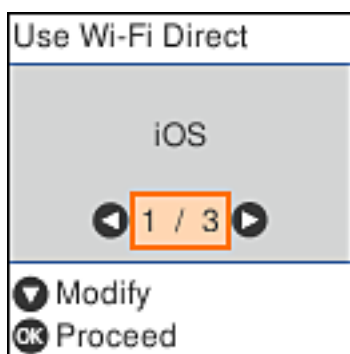

Setări de rețea

6. Verificați mesajul și apăsați pe butonul OK pentru a continua.
Codul QR este afișat pe panoul de comandă al imprimantei.



7. Pe iPhone, iPad, sau iPod touch, porniți aplicația de cameră standard, și apoi scanați codul QR afișat pe panoul de comandă al imprimantei în modul Foto.



Folosiți aplicația Cameră pentru iOS 11 sau mai recent. Nu vă puteți conecta la imprimantă folosind aplicația Cameră pentru iOS 10 sau o versiune mai veche. De asemenea, nu vă puteți conecta folosind o aplicație pentru scanarea codurilor QR. Dacă nu vă puteți conecta, apăsați pe butonul ◀. Consultați „Informații conexe” de mai jos pentru detalii privind conectarea.

8. Apăsați notificarea afișată pe ecranul iPhone, iPad, sau iPod touch.

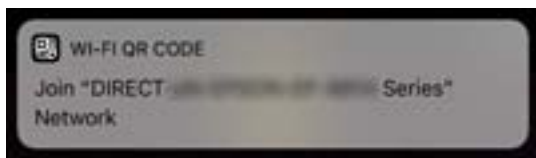

9. Apăsați **Alăturare**.

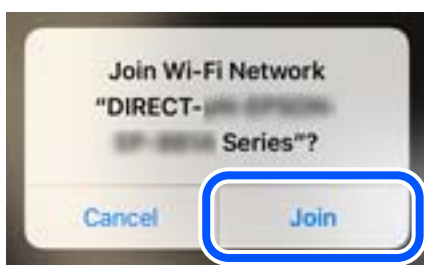

Setări de rețea

- Pe panoul de comandă al imprimantei, apăsați butonul OK.
- Pe iPhone, iPad sau iPod touch, porniți aplicația de tipărire Epson.

Exemple de aplicații de tipărire Epson



Epson iPrint



Epson Creative
Print

- Pe ecranul aplicației de tipărire Epson, atingeți **Printer is not selected.**
- Selectați imprimanta la care doriți să vă conectați.



Consultați informațiile afișate pe panoul de comandă al imprimantei pentru a selecta imprimanta.

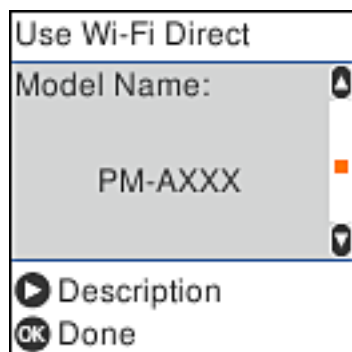

- Pe panoul de comandă al imprimantei, apăsați butonul OK.

Pentru dispozitivele inteligente care au mai fost conectate la imprimantă, selectați numele rețelei (SSID) de pe ecranul Wi-Fi al dispozitivului, pentru a le reconecta.

Setări de rețea

Informații conexe

- ➔ „Conectarea dispozitivelor, altele decât iOS și Android folosind Wi-Fi Direct” la pagina 30
- ➔ „Imprimarea de pe dispozitivele inteligente” la pagina 109

Conectarea la dispozitive Android utilizând Wi-Fi Direct

Această metodă permite conectarea imprimantei direct la dispozitivul Android fără un router wireless. Următoarele condiții sunt necesare pentru utilizarea acestei funcții.

- Android 4.4 sau o versiune mai recentă
- Epson iPrint versiunea 7.0 sau o versiune mai recentă

Epson iPrint se utilizează pentru a imprima documente prin intermediul unei comenzi trimise de la un dispozitiv inteligent. Instalați Epson iPrint pe dispozitivul inteligent în prealabil.

Notă:

Trebuie să efectuați aceste setări pentru imprimantă și dispozitivul inteligent la care doriți să vă conectați o singură dată. Cu excepția cazului în care dezactivați Wi-Fi Direct sau restabiliți setările de rețea la valorile implicite, nu trebuie să efectuați din nou aceste setări.

1. Selectați **Configurare Wi-Fi** pe ecranul de pornire.

Pentru a selecta un element, utilizați butoanele ▲ ▼ ◀ ▶ și apoi apăsați butonul OK.

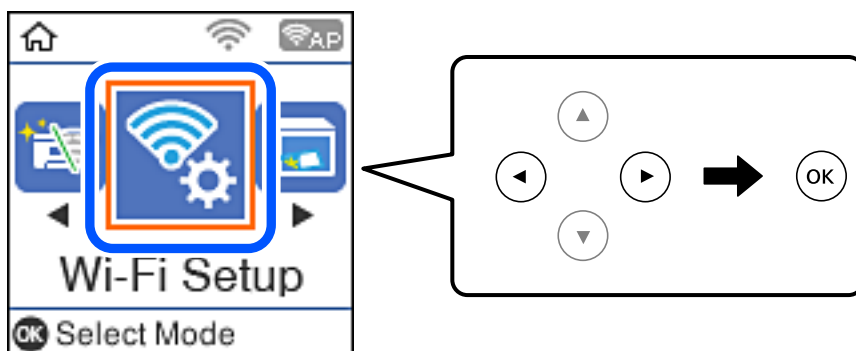

2. Selectați **Wi-Fi Direct**.
3. Verificați mesajul și apăsați pe butonul OK pentru a continua.
4. Verificați mesajul și apăsați pe butonul OK pentru a continua.
5. Selectați **Android**.



Setări de rețea

- Pe dispozitivul inteligent, porniți Epson iPrint.



- Pe ecranul Epson iPrint, atingeți **Printer is not selected..**
- Selectați imprimanta la care doriți să vă conectați.



Consultați informațiile afișate pe panoul de comandă al imprimantei pentru a selecta imprimanta.

**Notă:**

*Este posibil ca imprimantele să nu fie afișate, acest lucru depinzând de dispozitivul Android. Dacă imprimantele nu sunt afișate, conectați selectând **Dispozitive cu alt SO**. Consultați „Informații conexe” de mai jos pentru detalii privind conectarea.*

- Când este afișat ecranul de aprobare a conexiunii dispozitivului, selectați **Aprob.**
- Pe panoul de comandă al imprimantei, apăsați butonul OK.

Pentru dispozitive inteligente care au mai fost conectate la imprimantă, selectați numele rețelei (SSID) pe ecranul Wi-Fi al dispozitivului inteligent pentru a efectua conectarea din nou.

Setări de rețea

Informații conexe

- ➔ „Conectarea dispozitivelor, altele decât iOS și Android folosind Wi-Fi Direct” la pagina 30
- ➔ „Imprimarea de pe dispozitivele inteligente” la pagina 109

Conectarea dispozitivelor, altele decât iOS și Android folosind Wi-Fi Direct

Această metodă vă permite conectarea imprimantei direct la dispozitivele inteligente fără un router wireless.

Notă:

Va trebui să faceți aceste setări pentru imprimanta și dispozitivul inteligent la care doriți să vă conectați doar o singură dată. Nu trebuie să faceți din nou aceste setări, cu excepția cazului în care doriți să dezactivați Wi-Fi Direct sau să restabiliți setările de rețea la valorile implicite.

1. Selectați **Configurare Wi-Fi** pe ecranul de pornire.

Pentru a selecta un element, utilizați butoanele ▲ ▼ ◀ ▶ și apoi apăsați butonul OK.

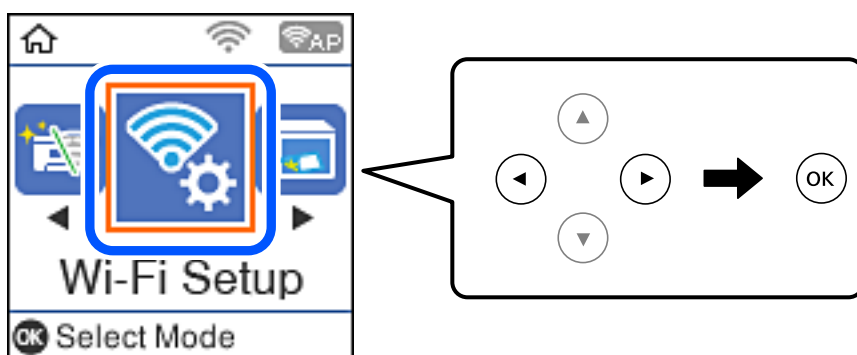

2. Selectați **Wi-Fi Direct**.
3. Verificați mesajul și apăsați pe butonul OK pentru a continua.
4. Verificați mesajul și apăsați pe butonul OK pentru a continua.
5. Selectați **Dispozitive cu alt SO**.

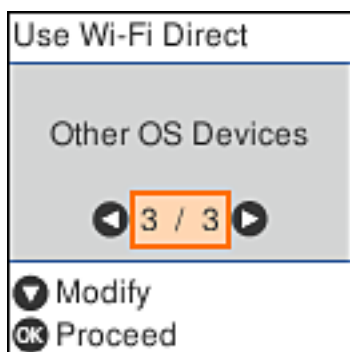

Sunt afișate Nume rețea și Parolă pentru Wi-Fi Direct pentru imprimantă.

Setări de rețea

- Pe ecranul Wi-Fi al dispozitivului inteligent, selectați SSID afișat pe panoul de comandă al imprimantei, și apoi introduceți parola.

Captura de ecran este un exemplu pe iPhone.

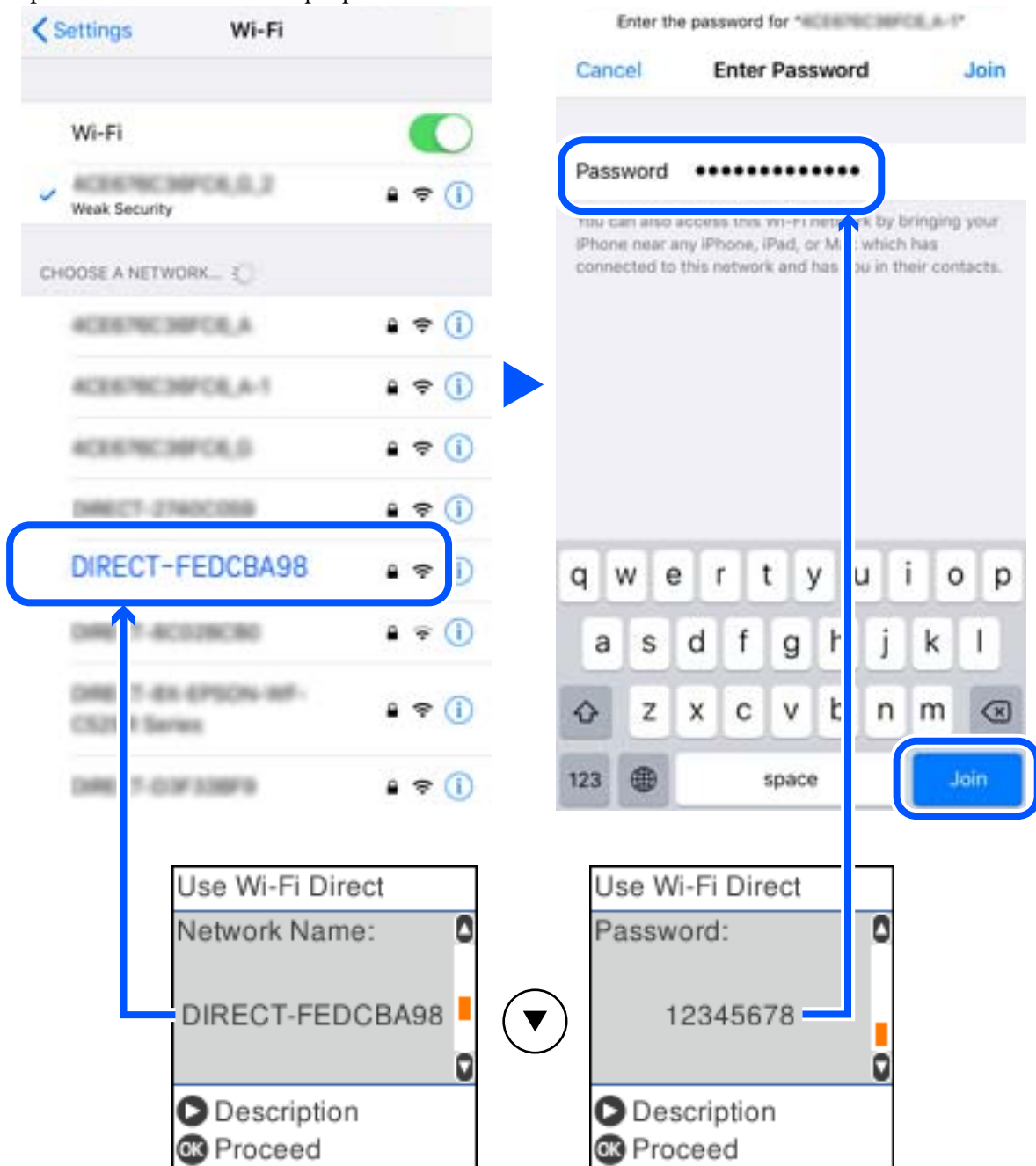

- Pe panoul de comandă al imprimantei, apăsați butonul OK.

Setări de rețea

8. Pe dispozitivul inteligent, porniți aplicația de tipărire Epson.

Exemple de aplicații de tipărire Epson



Epson iPrint

Epson Creative
Print

9. Pe ecranul aplicației de tipărire Epson, atingeți **Printer is not selected.**

10. Selectați imprimanta la care doriți să vă conectați.



Consultați informațiile afișate pe panoul de comandă al imprimantei pentru a selecta imprimanta.

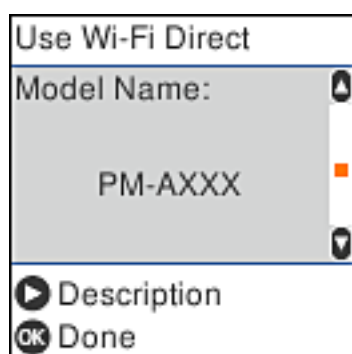

11. Pe panoul de comandă al imprimantei, apăsați butonul OK.

Pentru dispozitivele inteligente care au mai fost conectate la imprimantă, selectați numele rețelei (SSID) de pe ecranul Wi-Fi al dispozitivului, pentru a le reconecta.

Informații conexe

➔ „Imprimarea de pe dispozitivele inteligente” la pagina 109

Efectuarea setărilor Wi-Fi de la imprimantă

Puteți efectua setări de rețea de la panoul de comandă al imprimantei, în mai multe moduri. Alegeți metoda de conexiune care corespunde mediului și condițiilor de utilizare.

În cazul în care cunoașteți informațiile legate de routerul wireless, precum SSID și parola, puteți efectua setările manual.

Dacă routerul wireless acceptă WPS, puteți efectua setările folosind configurarea prin apăsarea unui buton.

După conectarea imprimantei la rețea, conectați-vă la imprimantă de la dispozitivul pe care doriți să îl utilizați (computer, dispozitiv inteligent, tabletă etc.)

Informații conexe

➔ „Efectuarea setărilor Wi-Fi prin introducerea SSID și a parolei” la pagina 33

➔ „Efectuarea setărilor Wi-Fi prin Push Button Setup (Configurare prin apăsarea unui buton)” la pagina 34

➔ „Efectuarea setărilor prin PIN Code Setup (Configurare cod PIN) (WPS)” la pagina 35

Efectuarea setărilor Wi-Fi prin introducerea SSID și a parolei

Puteți configura o rețea Wi-Fi introducând informațiile necesare pentru conectarea la un router wireless de la panoul de comandă al imprimantei. Pentru configurare utilizând această metodă, aveți nevoie de SSID-ul și parola pentru un router wireless.

Notă:

Dacă utilizați un router wireless cu setările implicite, SSID-ul și parola se află pe etichetă. Dacă nu cunoașteți identificatorul SSID și parola, contactați persoana care a configurat routerul fără fir sau consultați documentația furnizată împreună cu acesta.

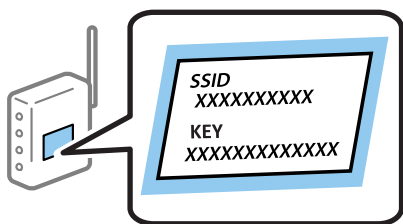

1. Selectați **Configurare Wi-Fi** pe ecranul de pornire.

Pentru a selecta un element, utilizați butoanele ▲ ▼ ◀ ▶ și apoi apăsați butonul OK.

2. Selectați **Wi-Fi (Recomandat)**.

3. Apăsați butonul OK pentru a continua.

4. Selectați **Expert Config Wi-Fi**.

Setări de rețea

5. Selectați identificatorul SSID pentru routerul wireless de la panoul de comandă al imprimantei și apăsați butonul OK.

Notă:

- Dacă SSID la care doriți să vă conectați nu este afișat pe panoul de comandă al imprimantei, apăsați butonul  pentru a actualiza lista. Dacă acesta tot nu este afișat, selectați **Alte rețele SSID** și apoi introduceți SSID direct.
- Dacă nu cunoașteți identificatorul SSID, verificați dacă acesta este scris pe eticheta routerului fără fir. Dacă folosiți routerul wireless cu setările predefinite, folosiți SSID scrisă pe etichetă.

6. Introduceți parola.

Selectați dacă veți tipări sau nu un raport de conexiune la rețea după finalizarea setărilor.

Notă:

- Parola este sensibilă la utilizarea majusculilor și minusculilor.
- Dacă nu cunoașteți numele rețelei (SSID), verificați dacă această informație este scrisă pe eticheta routerului wireless. Dacă folosiți routerul fără fir cu setările predefinite, folosiți identificatorul SSID scris pe etichetă. Dacă nu puteți găsi nicio informație, consultați documentația furnizată împreună cu routerul fără fir.

7. Când ați finalizat configurarea, apăsați pe butonul .

Notă:

În cazul în care conectarea nu reușește, încărcați hârtia și apoi apăsați pe butonul  pentru a tipări un raport de conexiune la rețea.

Informații conexe





- ➔ „Introducerea caracterelor” la pagina 20
- ➔ „Verificarea stării conexiunii la rețea” la pagina 36
- ➔ „Când nu se pot realiza setările de rețea” la pagina 192

Efectuarea setărilor Wi-Fi prin Push Button Setup (Configurare prin apăsarea unui buton)

Puteți configura automat o rețea Wi-Fi prin apăsarea unui buton pe routerul wireless. Dacă sunt îndeplinite următoarele condiții, puteți efectua configurarea utilizând această metodă.

- Routerul wireless este compatibil cu WPS (Configurare protejată Wi-Fi).
- Conexiunea Wi-Fi curentă a fost stabilită prin apăsarea unui buton pe routerul wireless.

1. Selectați **Configurare Wi-Fi** pe ecranul de pornire.

Pentru a selecta un element, utilizați butoanele     și apoi apăsați butonul OK.

2. Selectați **Wi-Fi (Recomandat)**.
3. Apăsați butonul OK pentru a continua.
4. Selectați **Configurare cu buton (WPS)**.

Setări de rețea

5. Mențineți apăsat butonul [WPS] de pe routerul wireless până când indicatorul de securitate luminează intermitent.

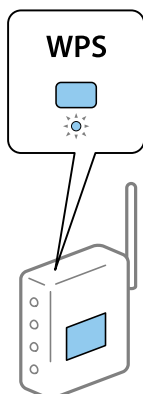

Dacă nu știți unde este butonul [WPS] sau nu există butoane pe routerul wireless, consultați documentația furnizată cu routerul wireless pentru detalii.

6. Apăsați butonul OK de pe panoul de comandă al imprimantei. Urmați instrucțiunile afișate pe ecran.

Notă:

În caz de întrerupere a conexiunii, reporniți routerul wireless, apropiați-l de imprimantă și încercați din nou. Dacă problema nu poate fi remediată, tipăriți un raport de conexiune la rețea și verificați soluția.

Informații conexe

- ➔ „Verificarea stării conexiunii la rețea” la pagina 36
- ➔ „Când nu se pot realiza setările de rețea” la pagina 192

Efectuarea setărilor prin PIN Code Setup (Configurare cod PIN) (WPS)

Vă puteți conecta automat la un router wireless utilizând un cod PIN. Puteți utiliza această metodă pentru a configura dacă un router wireless este capabil de WPS (Configurare protejată Wi-Fi). Utilizați un computer pentru a introduce un cod PIN în routerul wireless.

1. Selectați **Configurare Wi-Fi** pe ecranul de pornire.
Pentru a selecta un element, utilizați butoanele ▲ ▼ ◀ ▶ și apoi apăsați butonul OK.
2. Selectați **Wi-Fi (Recomandat)**.
3. Apăsați butonul OK pentru a continua.
4. Selectați **Altele**.
5. Selectați **Cod PIN (WPS)**.
6. Utilizați computerul pentru a introduce codul PIN (un număr format din opt cifre) afișat pe panoul de comandă al imprimantei în routerul wireless în interval de două minute.

Notă:

Consultați documentația furnizată cu routerul wireless pentru detalii privind introducerea unui cod PIN.

Setări de rețea

7. Apăsați butonul OK pe imprimantă.

Configurarea este completă la afișarea mesajului de finalizare a configurării.

Notă:

În caz de întrerupere a conexiunii, reporniți routerul wireless, apropiați-l de imprimantă și încercați din nou. Dacă problema nu poate fi remediată, tipăriți un raport de conexiune și verificați soluția.

Informații conexe

- ➔ „Verificarea stării conexiunii la rețea” la pagina 36
- ➔ „Când nu se pot realiza setările de rețea” la pagina 192

Verificarea stării conexiunii la rețea

Puteți verifica starea conexiunii la rețea în următorul mod.

Pictogramă de rețea

Puteți verifica starea conexiunii la rețea și intensitatea undei radio utilizând pictograma de rețea de pe ecranul de pornire al imprimantei.



Informații conexe

- ➔ „Ghid pentru ecranul principal” la pagina 19

Tipărirea unui raport de conexiune la rețea

Puteți tipări un raport de conexiune la rețea pentru a verifica starea dintre imprimantă și routerul wireless.

1. Încărcați hârtia.
2. Selectați **Setări** pe ecranul de pornire și apăsați pe butonul OK.
Pentru a selecta un element, utilizați butoanele ▲ ▼ ◀ ▶ și apoi apăsați butonul OK.
3. Selectați **Setări de rețea > Verificare conexiune**.
Începe verificarea conexiunii.
4. Apăsați pe butonul ◊ pentru a tipări raportul de conexiune la rețea.
Dacă a intervenit o eroare, verificați raportul de conexiune la rețea, apoi urmați soluțiile tipărite.

Setări de rețea

Informații conexe

➔ „Mesaje și soluții în raportul de conexiune la rețea” la pagina 37

Mesaje și soluții în raportul de conexiune la rețea

Citiți mesajele și codurile de eroare din raportul de conexiune la rețea, apoi urmați soluțiile oferite.

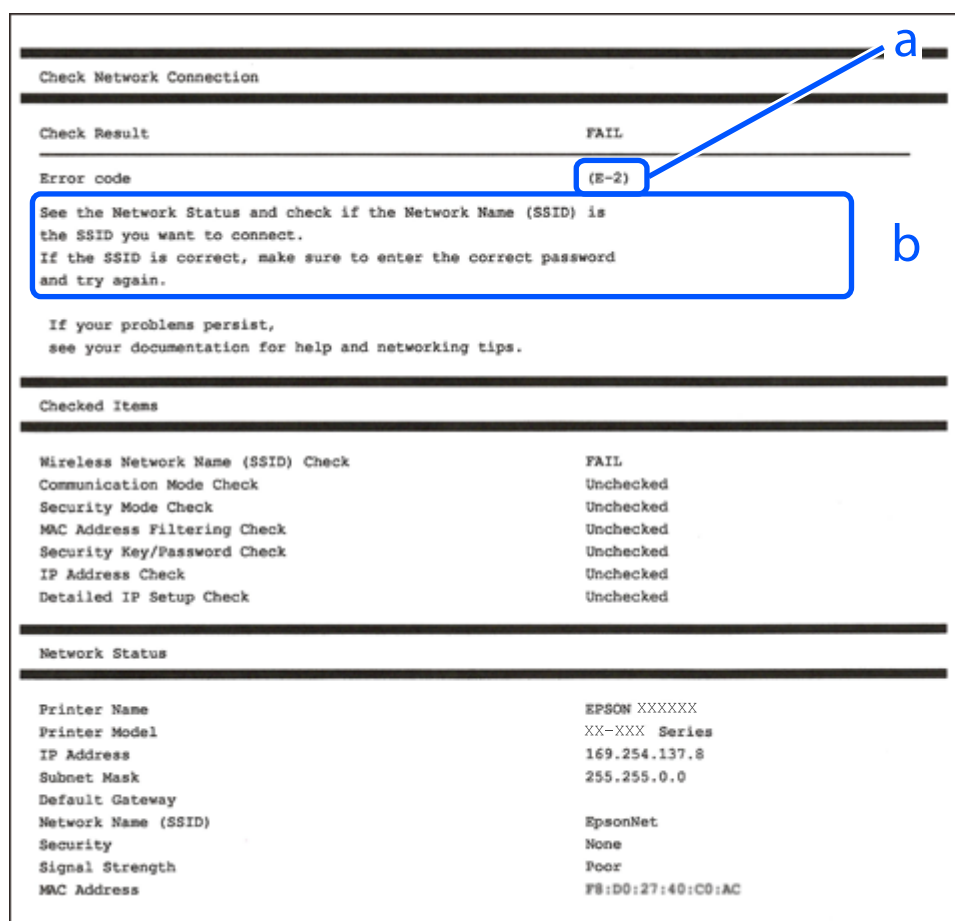

a. Cod de eroare

b. Mesaje în mediul de rețea

Informații conexe

➔ „E-1” la pagina 38

➔ „E-2, E-3, E-7” la pagina 38

➔ „E-5” la pagina 39

➔ „E-6” la pagina 39

➔ „E-8” la pagina 39

➔ „E-9” la pagina 40

➔ „E-10” la pagina 40

➔ „E-11” la pagina 40

➔ „E-12” la pagina 41

Setări de rețea

- ➔ „E-13” la pagina 41
- ➔ „Mesaj în mediul de rețea” la pagina 42

E-1

Soluții:

- Cablul Ethernet trebuie să fie conectat la imprimantă, la un hub sau alt dispozitiv de rețea.
- Hubul sau celălalt dispozitiv de rețea trebuie să fie pornite.
- Dacă vreți să conectați imprimanta prin Wi-Fi, configurați din nou setările Wi-Fi pentru imprimantă deoarece este dezactivată.

E-2, E-3, E-7

Soluții:

- Verificați dacă routerul fără fir este pornit.
- Confirmați conectarea corectă a computerului sau a dispozitivului la routerul fără fir.
- Dezactivați routerul fără fir. Așteptați aproximativ 10 secunde și apoi porniți-l.
- Puneți imprimanta mai aproape de routerul fără fir și eliminați toate obstacolele dintre ele.
- Dacă ați introdus SSID manual, verificați dacă acesta este corect. Verificați identificatorul SSID din secțiunea **Starea rețelei** din raportul privind conectarea la rețea.
- Dacă un router fără fir are mai multe identificatoare SSID, selectați-l pe cel afișat. Când identificatorul SSID folosește o frecvență care nu este compatibilă, imprimanta nu îl afișează.
- Dacă folosiți configurarea prin apăsarea de buton pentru stabilirea unei conexiuni de rețea, asigurați-vă că routerul fără fir acceptă WPS. Nu puteți folosi funcția de configurare prin apăsarea de buton dacă routerul fără fir nu acceptă WPS.
- Asigurați-vă că identificatorul SSID folosește numai caractere ASCII (caractere alfanumerice și simboluri). Imprimanta nu poate afișa un identificator SSID care conține caractere non-ASCII.
- Asigurați-vă că vă cunoașteți identificatorul SSID și parola înainte de conectarea la routerul fără fir. Dacă folosiți un router fără fir cu setările predefinite, identificatorul SSID și parola sunt scrise pe etichetă de pe routerul fără fir. Dacă nu cunoașteți identificatorul SSID și parola, contactați persoana care a configurat routerul fără fir sau consultați documentația furnizată împreună cu acesta.
- Când vă conectați la un identificator SSID generat de un dispozitiv inteligent cu funcție tethering, verificați identificatorul SSID și parola pe documentația furnizată împreună cu dispozitivul inteligent.
- În cazul în care conexiunea Wi-Fi se întrerupe brusc, consultați condițiile afișate mai jos. Dacă aceste condiții sunt aplicabile, resetați condițiile rețelei descărcând și executând programul software din următorul site web.
<http://epson.sn> > **Configurarea**
 - A fost adăugat la rețea alt dispozitiv inteligent folosindu-se configurarea prin apăsare de buton.
 - Rețeaua Wi-Fi a fost configurată prin altă metodă decât configurarea prin apăsare de buton.

Informații conexe

- ➔ „Conectarea la un computer” la pagina 23
- ➔ „Efectuarea setărilor Wi-Fi de la imprimantă” la pagina 33

Setări de rețea**E-5****Soluții:**

Verificați dacă tipul de securitate pentru routerul fără fir este setat la unul dintre următoarele. În caz contrar, schimbați tipul de securitate al routerului fără fir, după care resetați setările de rețea ale imprimantei.

- WEP pe 64 de biți (40 de biți)
- WEP pe 128 de biți (104 de biți)
- WPA PSK (TKIP/AES)*
- WPA2 PSK (TKIP/AES)*
- WPA (TKIP/AES)
- WPA2 (TKIP/AES)

* WPA PSK este cunoscut și ca WPA Personal. WPA2 PSK este cunoscut și ca WPA2 Personal.

E-6**Soluții:**

- Verificați dacă filtrarea adreselor MAC este dezactivată. Dacă filtrarea este activată, înregistrați adresa MAC a imprimantei, pentru ca aceasta să nu fie filtrată. Pentru detalii, consultați documentația furnizată împreună cu routerul fără fir. Puteți verifica adresa MAC a imprimantei din **Starea rețelei** din raportul privind conexiunea de rețea.
- Dacă routerul fără fir folosește autentificarea partajată cu metoda de securitate WEP, asigurați-vă că cheia și indexul de autentificare sunt corecte.
- Dacă numărul de dispozitive care se pot conecta la routerul fără fir este mai mic decât numărul de dispozitive de rețea pe care vreți să le conectați, efectuați setările pe routerul fără fir pentru a mări numărul de dispozitive care se pot conecta. Consultați documentația furnizată împreună cu routerul fără fir pentru efectuarea setărilor.

Informații conexe

➔ [„Conectarea la un computer” la pagina 23](#)

E-8**Soluții:**

- Activați DHCP pe routerul fără fir dacă opțiunea Obținere adresă IP a imprimantei este setată la **Automat**.
- Dacă opțiunea Obținere adresă IP a imprimantei este setată la Manual, adresa IP setată manual este invalidă deoarece se află în afara intervalului (de exemplu: 0.0.0.0). Setati o valoare validă pentru adresa IP din panoul de control al imprimantei sau folosind Web Config.

Informații conexe

➔ [„Tipărirea unei fișe de stare a rețelei” la pagina 42](#)

Setări de rețea

E-9

Soluții:

Verificați următoarele.

- Dispozitivele sunt pornite.
- Puteți accesa internetul și alte calculatoare sau dispozitive din aceeași rețea de pe dispozitivele pe care doriți să le conectați la imprimantă.

Dacă imprimanta și dispozitivele de rețea tot nu se conectează după confirmarea celor de mai sus, dezactivați routerul fără fir. Așteptați aproximativ 10 secunde și apoi porniți-l. Resetați condițiile rețelei descărcând și executând programul software din următorul site web.

<http://epson.sn> > **Configurarea**

Informații conexe

➔ „Conectarea la un computer” la pagina 23

E-10

Soluții:

Verificați următoarele.

- Celelalte dispozitive din rețea sunt pornite.
- Adresele de rețea (adresa IP, masca de subrețea și gateway-ul implicit) sunt corecte dacă ați setat opțiunea Obținere adresă IP a imprimantei la Manual.

Resetați adresa de rețea dacă acestea sunt incorecte. Puteți verifica adresa IP, masca de subrețea și gateway-ul implicit din **Starea rețelei** din raportul privind conexiunea de rețea.

Dacă protocolul DHCP este activat, schimbați opțiunea Obținere adresă IP a imprimantei la **Automat**. Dacă vreți să setați adresa IP manual, verificați adresa IP a imprimantei din secțiunea **Starea rețelei** din raportul privind conexiunea de rețea, apoi selectați Manual pe ecranul setărilor de rețea. Setați masca de subrețea la [255.255.255.0].

Dacă imprimanta și dispozitivele de rețea tot nu se conectează, dezactivați routerul fără fir. Așteptați aproximativ 10 secunde și apoi porniți-l.

Informații conexe

➔ „Tipărirea unei fișe de stare a rețelei” la pagina 42

E-11

Soluții:

Verificați următoarele.

- Adresa gateway-ului implicit este corectă când setați opțiunea Configurare TCP/IP a imprimantei la Manual.
- Dispozitivul care este setat ca gateway implicit este pornit.

Setați adresa corectă a gateway-ului implicit. Puteți verifica adresa gateway-ului implicit din secțiunea **Starea rețelei** din raportul privind conexiunea de rețea.

Setări de rețea

Informații conexe

➔ „Tipărirea unei fișe de stare a rețelei” la pagina 42

E-12

Soluții:

Verificați următoarele.

- Celelalte dispozitive din rețea sunt pornite.
- Adresele de rețea (adresa IP, masca de subrețea și gateway-ul implicit) sunt corecte dacă le introduceți manual.
- Adresele de rețea pentru celelalte dispozitive (masca de subrețea și gateway-ul implicit) sunt identice.
- Adresa IP nu este în conflict cu adresele IP ale celorlalte dispozitive.

Dacă imprimanta și dispozitivele de rețea tot nu se conectează după confirmarea celor de mai sus, încercați următorii pași.

- Dezactivați routerul fără fir. Așteptați aproximativ 10 secunde și apoi porniți-l.
- Efectuați din nou setările de rețea folosind utilitarul de instalare. Îl puteți rula de pe următorul site web.
<http://epson.sn> > **Configurarea**
- Puteți înregistra mai multe parole pe un router fără fir care folosește securitate de tipul WEP. Dacă sunt înregistrate mai multe parole, verificați dacă prima parolă înregistrată este setată pe imprimantă.

Informații conexe

➔ „Tipărirea unei fișe de stare a rețelei” la pagina 42

➔ „Conectarea la un computer” la pagina 23

E-13

Soluții:

Verificați următoarele.

- Dispozitivele de rețea, cum ar fi routerul fără fir, hubul și routerul, sunt pornite.
- Opțiunea Configurare TCP/IP pentru dispozitivele de rețea nu a fost configurată manual. (Dacă opțiunea Configurare TCP/IP a imprimantei este setată automat, în timp ce Configurarea TCP/IP pentru celelalte dispozitive de rețea este efectuată manual, rețeaua imprimantei poate diferi de rețeaua celorlalte dispozitive.)

Dacă după verificarea celor de mai sus întâmpinați în continuare probleme, încercați următoarele.

- Dezactivați routerul fără fir. Așteptați aproximativ 10 secunde și apoi porniți-l.
- Efectuați setările de rețea pe computerul care se află în aceeași rețea ca și imprimanta, folosind utilitarul de instalare. Îl puteți rula de pe următorul site web.
<http://epson.sn> > **Configurarea**
- Puteți înregistra mai multe parole pe un router fără fir care folosește securitate de tipul WEP. Dacă sunt înregistrate mai multe parole, verificați dacă prima parolă înregistrată este setată pe imprimantă.

Setări de rețea

Informații conexe

- ➔ „Tipărirea unei fișe de stare a rețelei” la pagina 42
- ➔ „Conectarea la un computer” la pagina 23

Mesaj în mediul de rețea

Mesaj	Soluție
Mediul Wi-Fi necesită îmbunătățire. Opriți ruterul fără fir și apoi reporniți-l. Dacă nu se îmbunătățește conexiunea, consultați documentația ruterului fără fir.	După ce apropiați imprimanta de routerul fără fir și după ce eliminați toate obstacolele dintre ele, opriți routerul fără fir. Așteptați circa 10 secunde, apoi porniți-l. Dacă în continuare nu se poate realiza conexiunea, consultați documentația furnizată împreună cu routerul fără fir.
*Nu se mai pot conecta alte dispozitive. Deconectați unul din dispozitivele conectate dacă doriți să adăugați un altul.	Computerul și dispozitivele inteligente care pot fi conectate simultan sunt conectate complet în conexiunea Wi-Fi Direct (Simple AP). Pentru a adăuga alt computer sau dispozitiv inteligent, deconectați mai întâi unul dintre dispozitivele conectate sau conectați-l la cealaltă rețea. Puteți confirma numărul de dispozitive wireless care pot fi conectate simultan și numărul de dispozitive conectate verificând fișa de stare rețea sau panoul de comandă al imprimantei.
În mediu există același SSID ca și Wi-Fi Direct. Schimbați SSID-ul pentru Wi-Fi Direct dacă nu puteți conecta un dispozitiv inteligent la imprimantă.	Pe panoul de comandă al imprimantei, mergeți la ecranul Wi-Fi Direct Setup (Configurare directă Wi-Fi) și selectați meniul pentru a modifica setarea. Puteți modifica numele de rețea care urmează după DIRECT-XX-. Introduceți maximum 32 de caractere.

Tipărirea unei fișe de stare a rețelei

Puteți verifica informațiile detaliate despre rețea prin tipărirea acestora.

1. Încărcați hârtii.
2. Selectați **Setări** pe ecranul de pornire.
Pentru a selecta un element, utilizați butoanele ▲ ▼ ◀ ▶ și apoi apăsați butonul OK.
3. Selectați **Setări de rețea** > **Impr.foaie stare**.
4. Apăsați pe butonul ◇.
Este tipărită fișa de stare a rețelei.

Înlocuirea sau adăugarea unor noi routere wireless

Dacă SSID se schimbă ca urmare a înlocuirii unui router wireless, sau este adăugat un router wireless și este stabilit un nou mediu de rețea, resetați setările Wi-Fi.

Informații conexe

- ➔ „Schimbarea metodei de conectare la un computer” la pagina 43

Schimbarea metodei de conectare la un computer

Utilizați programul de instalare și reconfigurați cu o altă metodă de conectare.

Configurarea de pe site-ul web

Accesați următorul site web și introduceți numele produsului. Mergeți la **Configurarea** și apoi începeți configurarea.

<http://epson.sn>

Configurarea utilizând discul cu software (numai pentru modelele prevăzute cu un disc cu software și utilizatorii cu computere Windows cu unități de disc).

Introduceți discul cu software în computer și urmați instrucțiunile de pe ecran.

Selectarea opțiunii de modificare a metodelor de conectare

Urmați instrucțiunile de pe ecran până la afișarea ecranului următor.

Selectați opțiunea **Configurați din nou conexiunea pentru Imprimantă** (în cazul folosirii unui nou router de rețea, în cazul schimbării conexiunii de la USB la rețea etc.) în ecranul Instalare software, apoi faceți clic pe **Înainte**.

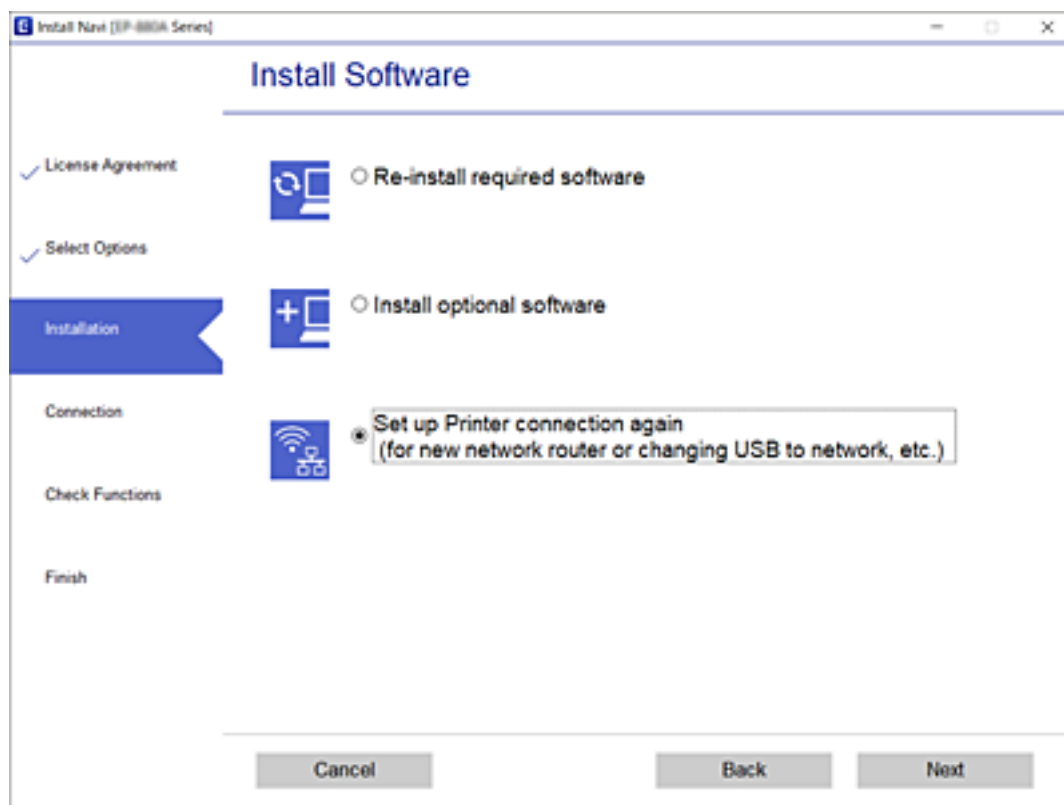

Modificarea setărilor Wi-Fi Direct (Simple AP)

Când se activează conexiunea Wi-Fi Direct (Simple AP), puteți modifica setările Wi-Fi Direct, precum denumirea rețelei și parola.

Setări de rețea

1. Selectați **Configurare Wi-Fi** pe ecranul de pornire.

Pentru a selecta un element, utilizați butoanele ▲ ▼ ◀▶ și apoi apăsați butonul OK.

2. Selectați **Wi-Fi Direct**.
3. Apăsați pe butonul OK pentru a continua.
4. Apăsați pe butonul OK pentru a continua.
5. Apăsați pe butonul ▼ pentru a afișa ecranul cu setări.
6. Selectați elementul din meniu pe care doriți să îl modificați.

Puteți selecta următoarele elemente din meniu.

Schimbare nume rețea

Modificați denumirea rețelei Wi-Fi Direct (Simple AP) (SSID) utilizată pentru conectarea la imprimantă la o denumire aleasă arbitrar. Puteți seta denumirea rețelei (SSID) în caractere ASCII care sunt afișate pe tastatura software de pe panoul de comandă.

Când se modifică denumirea rețelei (SSID), toate dispozitivele conectate sunt deconectate. Utilizați noua denumire a rețelei (SSID), dacă doriți să reconectați dispozitivul.

Modificare parolă

Modificați parola Wi-Fi Direct (Simple AP) pentru conectarea la imprimantă la o valoare aleasă arbitrar. Puteți seta parola în caractere ASCII care sunt afișate pe tastatura software de pe panoul de comandă.

Când se modifică parola, toate dispozitivele conectate sunt deconectate. Utilizați noua parolă, dacă doriți să reconectați dispozitivul.

Dezactivare Wi-Fi Direct

Dezactivați setările Wi-Fi Direct (Simple AP) ale imprimantei. Când dezactivați setările, toate dispozitivele conectate la imprimantă prin intermediul conexiunii Wi-Fi Direct (Simple AP) sunt deconectate.

Restaurare setări implicite

Restabiliți toate setările Wi-Fi Direct (Simple AP) la valorile implicite.

Informațiile despre conexiunea Wi-Fi Direct (Simple AP) ale dispozitivului inteligent salvate în memoria imprimantei se șterg.

7. Urmați instrucțiunea afișată pe ecran.

Dezactivarea Wi-Fi de la panoul de comandă

Când Wi-Fi este dezactivat, conexiunea Wi-Fi este întreruptă.

1. Selectați **Configurare Wi-Fi** pe ecranul de pornire.

Pentru a selecta un element, utilizați butoanele ▲ ▼ ◀▶ și apoi apăsați butonul OK.

2. Selectați **Wi-Fi (Recomandat)**.
3. Apăsați butonul OK pentru a continua.
4. Selectați **Altele**.

5. Selectați **Dezactivare Wi-Fi**.
6. Citiți mesajul și apăsați pe butonul OK.

Deconectarea conexiunii Wi-Fi Direct (Simple AP) de la panoul de comandă

Există două metode disponibile pentru a dezactiva o conexiune Wi-Fi Direct (Simple AP); puteți dezactiva toate conexiunile utilizând panoul de comandă al imprimantei sau puteți dezactiva fiecare conexiune de la computer sau dispozitivul inteligent. Această secțiune explică modul de dezactivare a tuturor conexiunilor.

 **Important:**

Când conexiunea Wi-Fi Direct (Simple AP) este dezactivată, toate computerele și dispozitivele inteligente conectate la imprimantă în conexiunea Wi-Fi Direct (Simple AP) sunt deconectate.

Notă:

Dacă doriți să deconectați un anumit dispozitiv, deconectați-vă de la dispozitiv, nu de la imprimantă. Utilizați una dintre următoarele metode pentru a deconecta conexiunea Wi-Fi Direct (Simple AP) de la dispozitiv.

- Deconectați conexiunea Wi-Fi de la numele de rețea al imprimantei (SSID).
- Conectați la un alt nume de rețea (SSID).

1. Selectați **Configurare Wi-Fi** pe ecranul de pornire.

Pentru a selecta un element, utilizați butoanele ▲ ▼ ◀▶ și apoi apăsați butonul OK.

2. Selectați **Wi-Fi Direct**.
3. Apăsați pe butonul OK pentru a continua.
4. Apăsați pe butonul OK pentru a continua.
5. Apăsați pe butonul ▼ pentru a afișa ecranul cu setări.
6. Selectați **Dezactivare Wi-Fi Direct**.
7. Verificați mesajul și apăsați pe butonul OK.

Restabilirea setărilor de rețea de la panoul de control

Puteți restabili toate setările rețelei la setările implicite.

1. Selectați **Setări** pe ecranul de pornire.

Pentru a selecta un element, utilizați butoanele ▲ ▼ ◀▶ și apoi apăsați butonul OK.

2. Selectați **Restaurare setări implicite > Setări de rețea**.
3. Citiți mesajul și apăsați pe butonul OK.

Pregătirea imprimantei

Încărcarea tipurilor de hârtie

Hârtia disponibilă și capacitățile

Notă:

Dimensiunea afișată a hârtiei diferă în funcție de driver.

Hârtia originală Epson

Epson vă recomandă să utilizați hârtie originală Epson pentru a obține tipărituri de foarte bună calitate.

Notă:

Disponibilitatea hârtiei diferă în funcție de localizarea dumneavoastră. Pentru a afla cele mai recente informații referitoare la hârtia disponibilă în zona dumneavoastră, contactați serviciul de asistență Epson.

Hârtie adecvată pentru tipărirea documentelor

Nume suport de tipărire	Dimensiune	Capacitate de încărcare (foi)
Epson Bright White Ink Jet Paper	A4	Până la nivelul indicat de simbolul triunghiular de pe ghidajul de margine.

Hârtie adecvată pentru tipărirea documentelor și fotografiilor

Nume suport de tipărire	Dimensiune	Capacitate de încărcare (foi)
Epson Matte Paper-Heavyweight	A4	20
Epson Photo Quality Ink Jet Paper	A4	80

Hârtie adecvată pentru tipărirea fotografiilor

Nume suport de tipărire	Dimensiune	Capacitate de încărcare (foi)
Epson Ultra Glossy Photo Paper	A4, 13×18 cm (5×7 in.), 10×15 cm (4×6 in.)	20*
Epson Premium Glossy Photo Paper	A4, 13×18 cm (5×7 in.), 10×15 cm (4×6 in.)	20*
Epson Premium Semigloss Photo Paper	A4, 13×18 cm (5×7 in.), 10×15 cm (4×6 in.)	20*
Epson Photo Paper Glossy	A4, 13×18 cm (5×7 in.), 10×15 cm (4×6 in.)	20*

Pregătirea imprimantei

- * Încărcați o coală de hârtie odată în cazul în care hârtia nu este alimentată corect sau în cazul în care rezultatul tipăririi are culori neuniforme sau pete.

Informații conexe

- ➔ „Hârtie pentru tipărire fără margini” la pagina 47
- ➔ „Hârtie pentru tipărire pe ambele părți” la pagina 48

Hârtie disponibilă în comerț

Hârtie normală

Nume suport de tipărire	Dimensiune	Capacitate de încărcare (foi)
Hârtie normală Hârtie de copiator	Letter, A4, B5, 16K (195×270 mm), A5, A6, B6	Până la nivelul indicat de simbolul triunghiular de pe ghidajul de margine.*1
Hârtie cu antet*2	Legal, 8,5×13 in., Indian-Legal	1
	Definit de utilizator (mm) Între 54×86 și 215,9×1200	1

- *1 Încărcați o coală de hârtie odată în cazul în care hârtia nu este alimentată corect sau în cazul în care rezultatul tipăririi are culori neuniforme sau pete.

- *2 Hârtie pe care informații precum numele expeditorului sau numele corporației sunt pre-tipărite în antet. Trebuie să existe o margine de 3 mm sau mai mult în partea de sus a hârtiei. Tipărirea pe ambele părți și tipărirea fără margini nu sunt posibile pentru hârtia cu antet.

Plicuri

Nume suport de tipărire	Dimensiune	Capacitate de încărcare (plicuri)
Plic	Plic #10, Plic DL, Plic C6	10

Informații conexe

- ➔ „Hârtie pentru tipărire fără margini” la pagina 47
- ➔ „Hârtie pentru tipărire pe ambele părți” la pagina 48

Hârtie pentru tipărire fără margini

Hârtia originală Epson

- Epson Bright White Ink Jet Paper
- Epson Photo Quality Ink Jet Paper
- Epson Matte Paper-Heavyweight
- Epson Ultra Glossy Photo Paper

Pregătirea imprimantei

- Epson Premium Glossy Photo Paper
- Epson Premium Semigloss Photo Paper
- Epson Photo Paper Glossy

Hârtie disponibilă în comerț

Hârtie obișnuită, hârtie de copiere, (A4, Letter)

Hârtie pentru tipărire pe ambele părți

Hârtia originală Epson

Epson Bright White Ink Jet Paper

Hârtie disponibilă în comerț

Hârtie obișnuită, hârtie de copiere *

* Pentru tipărirea automată pe ambele părți, puteți utiliza formatele de hârtie Letter, A4, B5, 16K și Definit de utilizator (de la 182×257 la 215,9×297 mm).

Precauții la manevrarea hârtiei

- Citiți fișa cu instrucțiuni primită cu hârtia.
- Pentru a obține tipăriri de înaltă calitate cu hârtie Epson originală, utilizați hârtia în mediul specificat pe fișele livrate cu hârtia.
- Răsfoiți și aliniați marginile hârtiei înainte de a o încărca. Nu răsfoiți și nu îndoiți hârtia foto. În caz contrar, fața pe care se face tipărirea poate fi afectată.

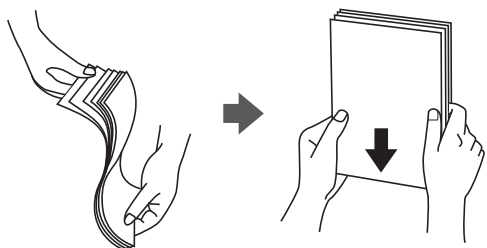

- Dacă hârtia este îndoită, aplatizați-o sau îndoiți-o ușor în direcția opusă înainte de a o încărca. Dacă tipăriți pe hârtia îndoită pot apărea blocaje de hârtie și pete pe documentul tipărit.



Pregătirea imprimantei

- ❑ Nu utilizați hârtie ondulată, șifonată, tăiată, pliată, umedă, prea groasă, prea subțire sau hârtie pe care sunt lipite etichete. Dacă utilizați aceste tipuri de hârtie, pot apărea blocaje de hârtie și pete pe documentul tipărit.
- ❑ Utilizați doar hârtie long-grain. Dacă nu sunteți sigur în privința tipului de hârtie utilizat, verificați ambalajul acesteia sau contactați producătorul pentru a confirma specificațiile hârtiei.

Informații conexe

➔ „Specificațiile imprimantei” la pagina 215

Încărcarea hârtiei în suportul de Alimentare hârtie spate

1. Trageți în afară suportul pentru hârtie.

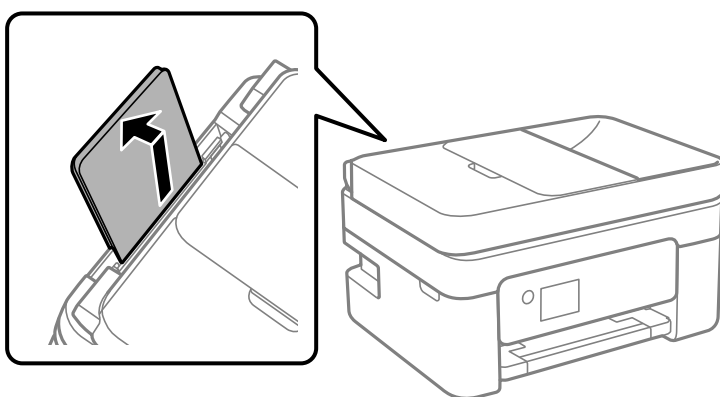

2. Împingeți ghidajele de margine.

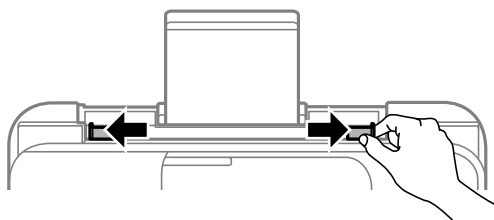

3. Încărcați hârtia în centrul suportului pentru hârtie, cu fața pentru tipărit orientată în sus.

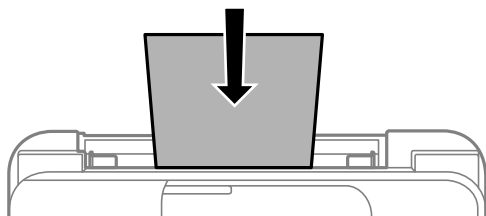

Pregătirea imprimantei

! Important:

- ❑ Nu încărcați mai multă hârtie decât numărul maxim de coli specificat pentru hârtia respectivă. Dacă folosiți hârtie obișnuită, aceasta nu trebuie să depășească linia de sub simbolul ▼ aflat în interiorul ghidajului de margine.
- ❑ Încărcați hârtia cu marginea scurtă înainte. Totuși, dacă ați setat marginea lungă drept lățime a unui tip definit de utilizator, încărcați hârtia cu marginea lungă înainte.

❑ Hârtie pre-perforată

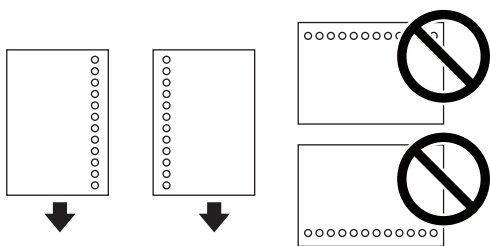

Notă:

- ❑ Încărcați o singură coală de hârtie simplă cu un format predefinit, cu găuri de legare în partea dreaptă sau stângă.
- ❑ Ajustați poziția de tipărire a fișierului astfel încât să evitați tipărirea peste găuri.
- ❑ Tipărirea pe ambele părți nu este posibilă pentru hârtia pre-perforată.

4. Împingeți ghidajele de margine până la marginile hârtiei.

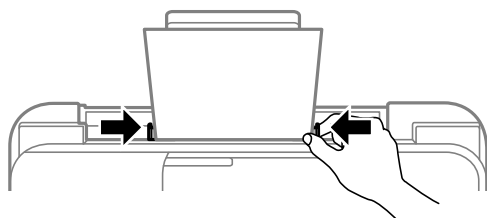

5. De la panoul de comandă, setați dimensiunea și tipul hârtiei încărcate în alimentare hârtie spate.

Pentru a selecta un element, utilizați butoanele ▲ ▼ ◀ ▶ și apoi apăsați butonul OK.

Notă:

- ❑ De asemenea, puteți afișa setările privind dimensiunea paginii și tipul de hârtie selectând **Setări > Configurare imprimare > Setări sursă hârtie > Setare hârtie**.
- ❑ Pentru hârtie cu antet, selectați **Letterhead** ca tip de hârtie.
- ❑ Pentru hârtia cu antet, dacă tipăriți pe hârtie mai mică decât setarea din driverul imprimantei, imprimanta poate tipări dincolo de marginile hârtiei, ceea ce poate duce la urme de cerneală pe tipăriri și la exces de cerneală în interiorul imprimantei. Asigurați-vă că selectați setarea corectă pentru formatul hârtiei.
- ❑ Tipărirea pe ambele părți și tipărirea fără margini nu sunt posibile pentru hârtia cu antet. De asemenea, viteza de tipărire ar putea fi mai lentă.

Pregătirea imprimantei

6. Glisați în exterior tava de ieșire.

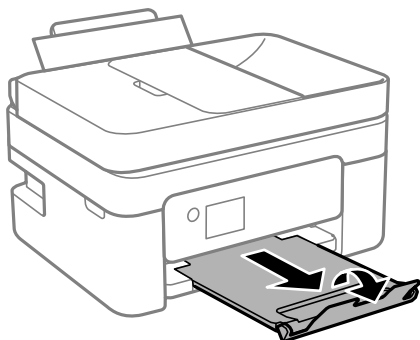

Notă:

Puneți hârtia rămasă înapoi în ambalaj. Dacă o lăsați în imprimantă, hârtia se poate ondula sau calitatea tipăririi poate scădea.

Informații conexe

- ➔ „Precauții la manevrarea hârtiei” la pagina 48
- ➔ „Hârtia disponibilă și capacitățile” la pagina 46
- ➔ „Încărcarea plicurilor și măsurile de precauție” la pagina 51
- ➔ „Încărcarea hârtiei de format lung” la pagina 52

Încărcarea plicurilor și măsurile de precauție

Încărcați plicurile cu marginea scurtă înainte, în poziție centrală, cu clapa în jos, și glisați ghidajele de margine până la marginile plicurilor.

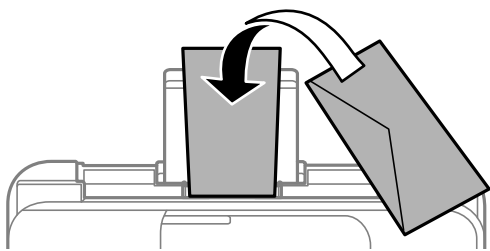

- Răsfoiți și aliniați marginile plicurilor înainte de a le încărca. Dacă în plicurile stivuite este aer, apăsați-le pentru a le aplatiza înainte de a le încărca.



- Nu utilizați plicuri ondulate sau îndoite. Dacă utilizați astfel de plicuri, pot apărea blocaje de hârtie și pete pe documentul tipărit.
- Nu utilizați plicuri cu adeziv pe clapă și nici plicuri cu fereastră.
- Evitați să utilizați plicuri prea subțiri, deoarece acestea se pot ondula la tipărire.

Pregătirea imprimantei

Informații conexe

- ➔ „Hârtia disponibilă și capacitățile” la pagina 46
- ➔ „Încărcarea hârtiei în suportul de Alimentare hârtie spate” la pagina 49

Încărcarea hârtiei de format lung

Când încărcați hârtie de un format mai lung decât cel al formatului legal, depozitați suportul de hârtie și aplatizați marginea frontală a hârtiei.

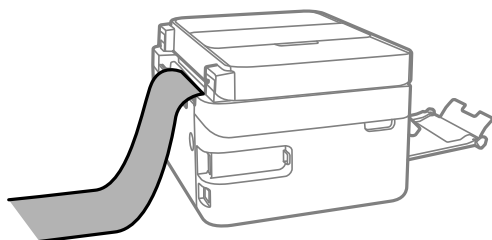

Informații conexe

- ➔ „Hârtia disponibilă și capacitățile” la pagina 46
- ➔ „Încărcarea hârtiei în suportul de Alimentare hârtie spate” la pagina 49

Lista tipurilor de hârtie

Pentru a obține rezultate de tipărire optime, selectați tipul de hârtie corespunzător hârtiei.

Nume suport de tipărire	Tip suport	
	Panou de comandă	Driver imprimantă
Epson Bright White Ink Jet Paper	hârtii normale	hârtii normale
Epson Ultra Glossy Photo Paper	Ultra Glossy	Epson Ultra Glossy
Epson Premium Glossy Photo Paper	Prem. Glossy	Epson Premium Glossy
Epson Premium Semigloss Photo Paper	Premium Semigloss	Epson Premium Semigloss
Epson Photo Paper Glossy	Lucioasă	Photo Paper Glossy
Epson Matte Paper-Heavyweight	Matte	Epson Matte
Epson Photo Quality Ink Jet Paper	Photo Quality Ink Jet	Epson Photo Quality Ink Jet

Așezarea originalelor

Amplasați originalele pe geamul scannerului sau în alimentatorul automat de documente (ADF).

Puteți scana mai multe originale în același timp folosind unitatea ADF.

Pregătirea imprimantei

Originale disponibile pentru ADF

Dimensiuni de hârtie disponibile	A4, Letter, 8,5×13 in., Legal
Tip hârtie	Hârtie normală
Grosime a hârtiei (Greutatea hârtiei)	Între 64 și 95 g/m ²
Capacitate de încărcare	A4, Letter: 30 de coli sau 3.3 mm 8,5×13 in., Legal: 10 coli

Chiar dacă documentul original îndeplinește specificațiile pentru suporturi media care pot fi amplasate în ADF, este posibil ca alimentarea din ADF să nu poată fi realizată sau calitatea scanării să se reducă în funcție de proprietățile sau calitatea hârtiei.



Important:

Nu alimentați fotografii sau lucrări de artă valoroase în ADF. Alimentarea incorectă poate încetini sau distruge originalul. În loc de aceasta, scanați aceste documente pe geamul scannerului.

Pentru a preveni blocarea hârtiei, evitați să introduceți următoarele originale în ADF. Pentru aceste tipuri, utilizați geamul scannerului.

- Originale care sunt rupte, pliate, cu încrêțituri, deteriorate sau îndoite
- Originale cu găuri pentru îndosariere
- Originale prinse împreună cu bandă adezivă, capse, agrafe etc.
- Originale pe care sunt lipite autocolante sau etichete
- Originale care sunt tăiate într-o formă neregulată sau care nu au unghiuri drepte
- Originale care sunt legate
- OHP-uri, hârtie cu transfer termic sau cu spate din carbon

Așezarea originalelor pe unitatea ADF

1. Aliniați marginile originalelor.
2. Deschideți tava de intrare ADF.

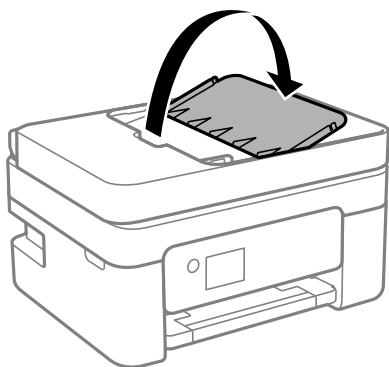

Pregătirea imprimantei

3. Împingeți în afară ghidajul pentru margini al unității ADF.

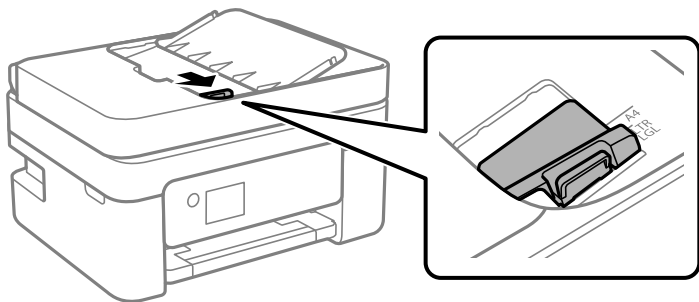

4. Amplasați originalele cu fața în sus, începând cu marginea scurtă în ADF, apoi glisați ghidajul de margine ADF la marginea originalilor.

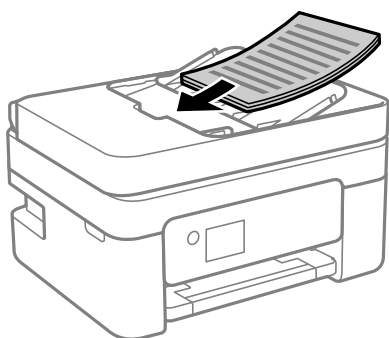

! Important:

- Nu încărcați originale deasupra liniei indicate prin simbolul triunghiular de pe ADF.

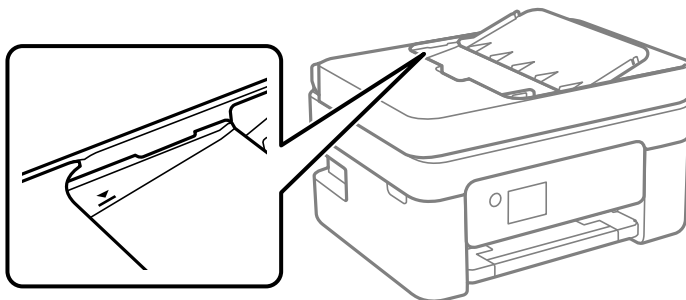

- Nu adăugați originale în timp ce scanați.

Așezarea originalilor pe ADF pentru copierea 2-sus

Așezați originalele în direcția indicată în imagine și selectați setarea privind orientarea.

Pregătirea imprimantei

- ❑ Originale în direcția portret: Selectați **Portret** pe panoul de comandă, după cum se descrie mai jos.

Pg. mlt. > 2-sus > Orientare original > Portret

Amplasați originalele pe ADF în direcția săgeții.



- ❑ Originale în direcția peisaj: Selectați **Peisaj** pe panoul de comandă, după cum se descrie mai jos.

Pg. mlt. > 2-sus > Orientare original > Peisaj

Amplasați originalele pe ADF în direcția săgeții.

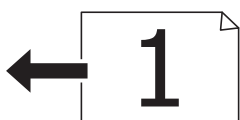

Așezarea originalelor pe Geamul scannerului

Atenție:

Aveți grijă să nu vă prindeți degetele atunci când deschideți sau închideți capacul pentru documente. În caz contrar, riscați să vă răniți.

Important:

La așezarea unor originale voluminoase, de exemplu a cărților, încercați să nu permiteți luminii exterioare să cadă direct pe geamul scannerului.

1. Deschideți capacul pentru documente.

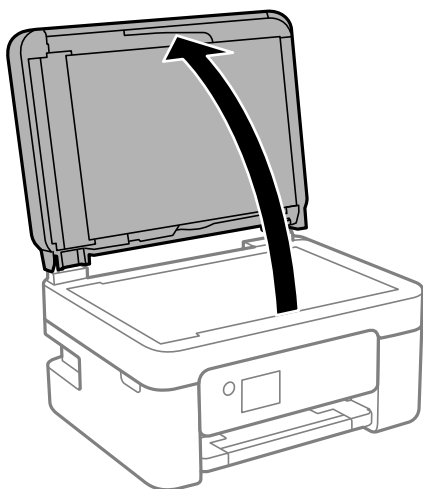

Pregătirea imprimantei

2. Îndepărtați orice urme de praf sau pete de pe suprafața geamului scannerului utilizând o cârpă moale, uscată și curată.

Notă:

Dacă există reziduuri sau murdărie pe geamul scannerului, intervalul de scanare se poate extinde pentru a include astfel de materii, iar imaginea originalului poate fi deplasată sau redusă.

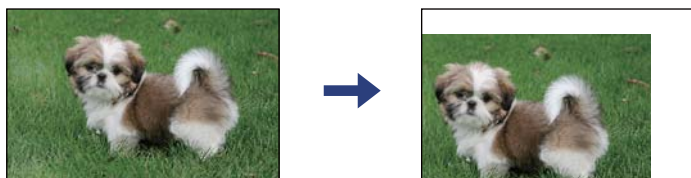

3. Așezați originalul cu fața în jos și glisați-l către marcajul din colț.

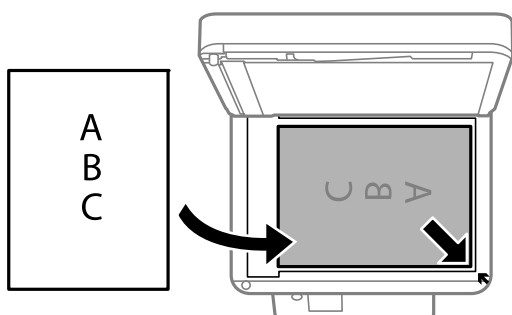

Notă:

- ❑ Un interval de 1,5 mm din colțul geamului scannerului nu este scanat.
- ❑ Dacă ați așezat originale în unitatea ADF și pe geamul scannerului, vor avea prioritate originalele din unitatea ADF.

4. Închideți capacul cu grijă.



Important:

Nu aplicați prea multă forță pe geamul scannerului sau pe capacul de document. În caz contrar, acestea se pot deteriora.

5. Îndepărtați originalele după scanare.

Notă:

Dacă lăsați un document original pe geamul scannerului o perioadă de timp mai lungă, este posibil ca acesta să se lipească de suprafața sticlei.

Pregătirea imprimantei

Amplasarea unui card de identitate pentru copiere

Amplasați un card de identitate la 5 mm distanță de marcajul de colț al geamului scannerului.

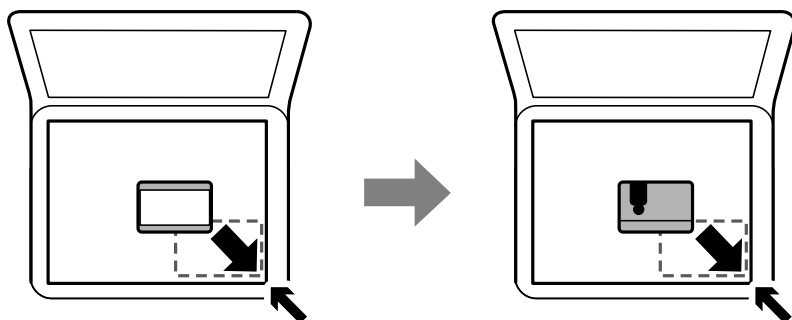

Gestionarea contactelor

Înregistrarea unei liste de contacte vă permite să introduceți destinațiile cu ușurință. Puteți înregistra până la 100 de intrări și puteți utiliza lista de contacte atunci când introduceți un număr de fax.

Înregistrarea sau editarea contactelor

1. Selectați **Setări** pe ecranul de pornire.

Pentru a selecta un element, utilizați butoanele ▲ ▼ ◀ ▶ și apoi apăsați butonul OK.

2. Selectați **Administrator Contacte**.

3. Procedați în unul dintre următoarele moduri.

- Pentru a înregistra un contact nou, selectați **Adăug. intr.**, apoi selectați numărul de registru.
- Pentru a înregistra un contact, selectați **Editare**, apoi selectați contactul țintă.
- Pentru a șterge un contact, selectați **Ștergere**, selectați contactul țintă, apoi selectați **Da**. Nu sunt necesari pași suplimentari.

4. Efectuați setările necesare.

Notă:

La introducerea unui număr de fax, introduceți codul de acces extern la începutul numărului de fax, dacă aveți o centrală PBX și aveți nevoie de un cod de acces pentru a apela în exterior. Dacă codul de acces a fost configurat în setarea **Tip linie**, introduceți caracterul diez (#) în locul codului de acces real. Pentru a adăuga o pauză (de trei secunde) în timpul apelării, apăsați butonul ▼ pentru a introduce o cratimă (-).

5. Selectați **Adăug. intr.** pentru a efectua înregistrarea sau editarea.

Informații conexe

➔ „Introducerea caracterelor” la pagina 20

Pregătirea imprimantei

Înregistrarea sau editarea contactelor grupate

Adăugarea contactelor la un grup vă permite să trimiteți faxuri către mai multe destinații în același timp.

1. Selectați **Setări** pe ecranul de pornire.

Pentru a selecta un element, utilizați butoanele ▲ ▼ ◀ ▶ și apoi apăsați butonul OK.

2. Selectați **Administrator Contacte**.

3. Procedați în unul dintre următoarele moduri.

Pentru a înregistra un nou grup de contacte, selectați **Adăugare grup**, apoi selectați numărul de registru.

Pentru a edita un grup de contacte, selectați **Editare**, apoi selectați grupul țintă.

Pentru a șterge un grup de contacte, selectați **Ștergere**, selectați grupul țintă, apoi selectați **Da**. Nu sunt necesari pași suplimentari.

4. Introduceți sau editați **Nume grup** și apoi selectați **OK**.

5. Introduceți sau editați **Indexare cuvânt** și apoi selectați **OK**.

6. Selectați contactele pe care doriți să le înregistrați în cadrul grupului.

De fiecare dată când apăsați butonul ▶, contactul este selectat și deselectat alternativ.

Notă:

Puteți înregistra până la 99 de contacte.

7. Selectați **Adăug. intr.** pentru a efectua înregistrarea sau editarea.

Informații conexe

➔ [„Introducerea caracterelor” la pagina 20](#)

Înregistrarea contactelor pe un computer

Utilizând Web Config, puteți să creați o listă de contacte pe computer și puteți importa această listă în imprimantă.

1. Accesați Web Config.
2. Selectați **Setări avansate** din lista situată în partea din dreapta sus a ferestrei.
3. Selectați **Persoane de contact**.
4. Selectați numărul pe care doriți să-l înregistrați și apoi faceți clic pe **Editare**.
5. Introduceți **Nume**, **Termen index**, **Număr fax** și **Viteză fax**.
6. Faceți clic pe **Aplicare**.

Pregătirea imprimantei

Setarea elementelor destinației

Elemente	Setări și explicație
Nume	Introduceți un nume afișat în contacte, cu 30 de caractere sau mai puțin, în Unicode (UTF-8). Dacă nu specificați acest element, lăsați-l necompletat.
Termen index	Introduceți cuvinte de căutat cu 30 de caractere sau mai puțin, în Unicode (UTF-8). Dacă nu specificați acest element, lăsați-l necompletat.
Tip	Acest element este fixat ca Fax . Nu puteți modifica această setare.
Număr fax	Introduceți între 1 și 64 de caractere utilizând 0 – 9, -, *, # și spații.
Viteză fax	Selecționați o viteză de comunicație ca destinație.

Înregistrarea destinațiilor ca un grup

1. Accesați Web Config.
2. Selectați **Setări avansate** din lista situată în partea din dreapta sus a ferestrei.
3. Selectați **Persoane de contact**.
4. Selectați numărul pe care doriți să-l înregistrați și apoi faceți clic pe **Editare**.
5. Introduceți un **Nume** și **Termen index**.
6. Selectați un grup din **Tip**.
7. Faceți clic pe **Selectare** pentru **Contact(e) pt Grup**.
Sunt afișate destinațiile disponibile.
8. Selectați destinația pe care doriți să o înregistrați în grup și apoi faceți clic pe **Selectare**.
Notă:
Destinațiile pot fi înregistrate pe mai multe grupuri.
9. Faceți clic pe **Aplicare**.

Opțiunile meniului Setări

Selectați **Setări** pe ecranul de pornire al imprimantei pentru a efectua diverse setări.



Opțiunile meniului Stare alimentare

Selectați meniul din panoul de comandă conform descrierii de mai jos.

Setări > Stare alimentare



Pregătirea imprimantei

Nivel Cerneală:

Afișează nivelurile aproximative ale cartușelor de cerneală. Când se afișează , înseamnă că nivelul cartușului de cerneală este redus. Când se afișează , înseamnă că ați consumat complet cartușul de cerneală.

Puteți înlocui cartușul de cerneală din acest ecran.

Capacitatea rămasă a cut. de întreț.:

Afișează durata de funcționare aproximativă a casetei de întreținere. Când se afișează , caseta de întreținere este aproape plină. Când se afișează , caseta de întreținere este plină.

Opțiunile meniului Întreținere

Selectați meniurile din panoul de control conform descrierii de mai jos.

Setări > Întreținere

Verificare duză:

Selectați această funcție pentru a verifica dacă duzele capului de tipărire sunt înfundate. Imprimanta tipărește un model de verificare a duzelor.

Curățare:

Selectați această funcție pentru a curăța duzele înfundate ale capului de tipărire.

Alinierea capetelor:

Selectați această caracteristică pentru a ajusta capul de tipărire pentru a îmbunătăți calitatea tipăririi.

Aliniere pe verticală

Selectați această caracteristică dacă materialele tipărite sunt neclare sau dacă textul și liniile nu sunt aliniate corect.

Aliniere pe orizontală

Selectați această caracteristică dacă în materialele tipărite apar benzi orizontale la intervale regulate.

Înlocuire Cartușe de Cerneală:

Utilizați această caracteristică pentru a înlocui cartușul de cerneală înainte de consumarea acestuia.

Curățare marcaj hârtie:

Selectați această funcție dacă există pete de cerneală pe rolele interne. Imprimanta alimentează hârtie pentru a curăța rolele interne.

Informații conexe

- ➔ „Verificarea și curățarea capului de tipărire” la pagina 158
- ➔ „Înlocuirea cartușelor de cerneală” la pagina 151
- ➔ „Curățarea traseului hârtiei pentru evitarea petelor de cerneală” la pagina 160

Opțiunile meniului Config imprimare

Selectați meniurile din panoul de control conform descrierii de mai jos.

Setări > Config imprimare

Setări sursă hârtie:

Setare hârtie:

Selectați dimensiunea paginii și tipul hârtiei pe care ați încărcat-o în sursa de hârtie.

Comut. auto. A4/Letter:

Selectați **Activat** pentru a alimenta hârtie din sursa de hârtie pentru formatul A4, dacă nu mai există hârtie în sursa pentru Letter, sau din sursa pentru formatul Letter, dacă nu există hârtie în sursa pentru A4.

Notificare de eroare:

Selectați **Activat** pentru a afișa un mesaj de eroare atunci când formatul de hârtie selectat sau tipul nu corespund hârtiei încărcate.

Afiș. auto. conf. hârt.:

Selectați **Activat** pentru a afișa ecranul **Setare hârtie** la încărcarea hârtiei în sursa de hârtie. Dacă dezactivați această funcție, nu puteți tipări de la un iPhone, iPad sau iPod touch utilizând AirPrint.

Sunet:

Reglați volumul.

Mut

Selectați **Activat** pentru a dezactiva toate sunetele.

Mod normal

Selectați volumul, cum ar fi **Apăsare buton**.

Mod silențios

Selectați volumul, cum ar fi **Apăsare buton** în **Modul Silențios**.

Modul Silențios:

În funcție de locul în care ați achiziționat produsul, este posibil ca acesta să nu aibă această caracteristică.

Selectați **Activat** pentru a reduce zgomotul în timpul tipăririi, însă acest lucru va reduce viteza de tipărire. În funcție de setările selectate pentru tipul de hârtie și calitate a tipăririi, este posibil să nu existe variații ale nivelului de zgomot al imprimantei.

Oprire cronometru:

Produsul dvs. ar putea avea această funcție sau funcția **Setări oprire**, în funcție de locația de achiziționare.

Selectați această setare pentru a opri imprimanta automat când aceasta nu este utilizată într-o perioadă specificată de timp. Puteți regla timpul înainte de aplicarea modului de gestionare a energiei. Orice creștere va afecta eficiența energetică a produsului. Luați în considerare mediul înconjurător înainte de a efectua vreo modificare.

Pregătirea imprimantei

Setări oprire:

Produsul dvs. ar putea avea această funcție sau funcția **Oprire cronometru**, în funcție de locația de achiziționare.

Oprire în caz de inactivitate

Selectați această setare pentru a opri imprimanta automat dacă această nu este utilizată într-o perioadă specificată de timp. Orice creștere va afecta eficiența energetică a produsului. Luați în considerare mediul înconjurător înainte de a efectua vreo modificare.

Oprire în caz de deconectare

Selectați această setare pentru a opri imprimanta după 30 de minute dacă au fost deconectate toate porturile, inclusiv portul LINE. În funcție de regiune, este posibil ca această caracteristică să nu fie inclusă.

Setări dată/oră:

Dată/oră

Introduceți data și ora curentă.

Oră de vară

Selectați setarea pentru ora de vară, aplicabilă zonei dvs.

Diferență de timp

Introduceți diferența de fus orar dintre zona dvs. și UTC (ora universală coordonată).

Țară/regiune:

Selectați țara sau regiunea în care utilizați imprimanta. Dacă schimbați țara sau regiunea, setările de fax revin la setările implicite și va trebui să le selectați din nou.

Limbă/Language:

Selectați limba utilizată pe ecranul LCD.

Tastatură

Modificați aspectul tastaturii pe ecranul LCD.

Temporizare oprire:

Ajustați perioada de timp pentru intrare în modul inactiv (mod de economisire energie) atunci când imprimanta nu a mai efectuat nicio operațiune. Ecranul LCD se va închide după ce timpul setat s-a scurs.

Util. soluț. autom. prob.:

Selectați o acțiune de efectuat la apariția unei erori de tipărire pe ambele părți sau de memorie plină.

Activat

Afișează un avertisment și tipărește în modul cu o singură față atunci când apare o eroare la tipărirea față-verso, sau tipărește doar datele care au putut fi procesate de imprimantă atunci când apare o eroare de memorie plină.

Dezactivat

Afișează un mesaj de eroare și anulează tipărirea.

Pregătirea imprimantei

Timp de uscare cerneală:

Selectați timpul de uscare cerneală pe care doriți să îl utilizați atunci când tipăriți pe ambele fețe. Imprimanta tipărește cealaltă față după ce o tipărește pe prima. Dacă tipărirea este murdară, măriți setarea de timp.

Conexiune PC prin USB:

Selectați **Activare** pentru a permite unui computer să acceseze imprimanta atunci când este conectat prin USB. Când se selectează **Dezactivare**, tipărirea și scanarea care nu sunt trimise prin rețea sunt restricționate.

Informații conexe

- ➔ „Economisirea energiei — Panou de comandă” la pagina 67
- ➔ „Introducerea caracterelor” la pagina 20

Opțiunile meniului toate setările Wi-Fi /de rețea

Selectați meniurile din panoul de comandă conform descrierii de mai jos.

Setări > toate setările Wi-Fi /de rețea

Impr.foaie stare:

Tipărește o fișă de stare a rețelei.

Configurare Wi-Fi:

Configurați sau modificați setările de rețea fără fir. Alegeți metoda de conexiune dintre următoarele și urmați instrucțiunile afișate pe panoul de comandă.

- Wi-Fi (Recomandat)
- Wi-Fi Direct

Verificare conexiune:

Verifică starea conexiunii la rețea și tipărește un raport privind conexiunea la rețea. Dacă există probleme cu conexiunea, consultați raportul de verificare pentru a rezolva problema.

Informații conexe

- ➔ „Efectuarea setărilor Wi-Fi prin introducerea SSID și a parolei” la pagina 33
- ➔ „Efectuarea setărilor Wi-Fi prin Push Button Setup (Configurare prin apăsarea unui buton)” la pagina 34
- ➔ „Efectuarea setărilor Wi-Fi prin PIN Code Setup (Configurare cod PIN) (WPS)” la pagina 35
- ➔ „Conexiune Wi-Fi Direct (Simple AP)” la pagina 22
- ➔ „Tipărirea unei fișe de stare a rețelei” la pagina 42
- ➔ „Verificarea stării conexiunii la rețea” la pagina 36

Opțiunile meniului Servicii Epson Connect

Selectați meniurile din panoul de control conform descrierii de mai jos.

Setări > Servicii Epson Connect

Pregătirea imprimantei

Înregistrare/ Ștergere:

Înregistrați sau ștergeți imprimanta la sau din serviciile Epson Connect.

Pentru ghiduri de utilizare, consultați următorul website de portal.

<https://www.epsonconnect.com/>

<http://www.epsonconnect.eu> (doar Europa)

Suspendare/Reluare:

Selectați suspendarea sau reluarea serviciilor Epson Connect.

Adresă email:

Verificați adresa de e-mail a imprimantei înregistrată la serviciile Epson Connect.

Stare:

Verificați dacă imprimanta este sau nu înregistrată sau conectată la serviciile Epson Connect.

Informații conexe

➔ „Imprimarea utilizând un serviciu de rețea” la pagina 177

Opțiunile meniului Servicii Google Cloud Print

Selectați meniurile din panoul de comandă conform descrierii de mai jos.

Setări > Servicii Google Cloud Print

Suspendare/Reluare:

Selectați suspendarea sau reluarea serviciilor Google Cloud Print.

Anulare înregistr.:

Anulați înregistrarea la serviciile Google Cloud Print.

Stare:

Verificați dacă imprimanta este sau nu înregistrată sau conectată la serviciile Google Cloud Print.

Pentru înregistrare și ghiduri de utilizare, consultați următorul website de portal.

<https://www.epsonconnect.com/>

<http://www.epsonconnect.eu> (doar Europa)

Opțiunile meniului Administrator Contacte

Selectați meniurile din panoul de comandă conform descrierii de mai jos.

Setări > Administrator Contacte

Adăug. intr.:

Înregistrați intrarea care se va utiliza pentru faxuri în contacte.

Pregătirea imprimantei

Adăugare grup:

Înregistrați intrarea pentru faxuri de grup în contacte.

Editare:

Editați intrările și grupurile înregistrate în contacte.

Ștergere:

Ștergeți intrarea sau grupul înregistrat în contacte.

Imprimare contacte:

Tipăriți informațiile de intrare și informațiile de grup pentru contactele din listă.

Opțiunile meniului Setări fax

Selectați meniul din panoul de comandă conform descrierii de mai jos.

Setări > Setări fax

Consultați Informații conexe de mai jos.

Informații conexe

➔ [„Opțiunile meniului Setări fax” la pagina 78](#)

Opțiunile meniului Imprimare foaie stare

Selectați meniurile din panoul de control conform descrierii de mai jos.

Setări > Imprimare foaie stare

Foaie stare config.:

Imprimă o pagină cu informații care indică starea și setările curente ale imprimantei.

Foaie stare aprovizionare:

Tipărește coli cu informații care indică starea consumabilelor.

Foaie istoric utilizare:

Imprimă o pagină cu informații care indică istoricul de utilizare al imprimantei.

Opțiunile meniului Contor imprimare

Selectați meniurile din panoul de comandă conform descrierii de mai jos.

Setări > Contor imprimare

Afișează numărul total de tipăriri, tipăriri alb-negru și tipăriri color efectuate, incluzând elemente precum fișa de stare, din momentul în care ați achiziționat imprimanta.

Pregătirea imprimantei

Opțiunile meniului Cercetare clienți

Selectați meniurile din panoul de comandă conform descrierii de mai jos.

Setări > Cercetare clienți

Selectați **Aprob** pentru a furniza informații privind utilizarea produsului, cum ar fi numărul de materiale tipărite, către Seiko Epson Corporation.

Opțiunile meniului Restaurare setări implicite

Selectați meniurile din panoul de comandă conform descrierii de mai jos.

Setări > Restaurare setări implicite

Resetează următoarele meniuri la valorile implicite.

- Setări de rețea
- Setări copiere
- Setări scanare
- Setări fax
- Ștergeți toate datele și setările

Opțiunile meniului Actualiz. firmware

Selectați meniurile din panoul de control conform descrierii de mai jos.

Setări > Actualiz. firmware

Actualizare:

Verifică dacă în serverul de rețea a fost încărcată versiunea cea mai recentă a programului firmware. Dacă este disponibilă o actualizare, puteți selecta dacă să inițiați sau nu actualizarea.

Versiunea curentă:

Afișează versiunea firmware curentă a imprimantei dvs.

Notificare:

Verifică periodic actualizările firmware și vă notifică dacă există o actualizare.

Economisirea energiei

Imprimanta va intra în modul inactiv sau se va închide automat dacă nu efectuați nicio operație într-un anumit interval de timp. Puteți regla timpul înainte de aplicarea modului de gestionare a energiei. Orice creștere va afecta eficiența energetică a produsului. Luați în considerare mediul înconjurător înainte de a efectua vreo modificare.

În funcție de locul de achiziționare, imprimanta poate avea o caracteristică prin care se oprește în mod automat dacă nu este conectată la rețea timp de 30 de minute.

Pregătirea imprimantei

Economisirea energiei — Panou de comandă

1. Selectați **Setări** pe ecranul de pornire.

Pentru a selecta un element, utilizați butoanele ▲ ▼ ◀ ▶ și apoi apăsați butonul OK.

2. Selectați **Config imprimare**.

3. Procedați în unul dintre următoarele moduri.

Notă:

*Produsul dvs. ar putea avea caracteristica **Setări oprire** sau caracteristica **Oprire cronometru**, în funcție de locația de achiziționare.*

- Selectați **Temporizare oprire** sau **Setări oprire > Oprire în caz de inactivitate** sau **Oprire în caz de deconectare**, apoi realizați setările.
- Selectați **Temporizare oprire** sau **Oprire cronometru**, apoi realizați setările.

Setări Fax

Înainte de utilizarea funcțiilor de fax

Configurați următoarele utilizând funcțiile de fax.

- Conectați imprimanta corect cu linia telefonică și, dacă este necesar, cu un telefon
- Completați **Expert config. fax**, care este necesar pentru a efectua setările de bază.

Configurați următoarele, după cum este necesar.

- Contacte** înregistrare
- Set. impl. utiliz.** definire valori implicite pentru elementele de meniu **Fax**
- Setări raport** tipărire rapoarte la trimiterea sau recepționarea faxurilor

Informații conexe

- ➔ [„Conectarea la o linie telefonică” la pagina 68](#)
- ➔ [„Pregătirea imprimantei pentru a trimite și a primi faxuri \(utilizând Expert config. fax\)” la pagina 71](#)
- ➔ [„Efectuarea setărilor individual pentru funcțiile de fax ale imprimantei” la pagina 73](#)
- ➔ [„Opțiunile meniului Setări fax” la pagina 78](#)
- ➔ [„Setări de rețea” la pagina 22](#)
- ➔ [„Gestionarea contactelor” la pagina 57](#)
- ➔ [„Meniul Set. impl. utiliz.” la pagina 82](#)
- ➔ [„Meniu Setări raport” la pagina 81](#)

Conectarea la o linie telefonică

Linii telefonice compatibile

Puteți conecta imprimanta la linii telefonice analogice standard (PSTN = Public Switched Telephone Network) și la sisteme PBX (Private Branch Exchange).

Există posibilitatea să nu puteți utiliza imprimanta cu următoarele linii sau sisteme telefonice.

- Linii telefonice VoIP, cum ar fi DSL, sau servicii digitale prin fibră optică.
- Linii telefonice digitale (ISDN)
- Anumite sisteme telefonice PBX
- Atunci când sunt interpuși anumite adaptoare (adaptoare terminale, adaptoare VoIP, splitter sau routere DSL) între priza telefonică și imprimantă.

Conectarea imprimantei la o linie telefonică

Conectați imprimanta la o mufă telefonică de perete utilizând un cablu telefonic RJ-11 (6P2C). Atunci când conectați un telefon la imprimantă, utilizați un al doilea cablu telefonic RJ-11 (6P2C).

În funcție de zonă, cutia imprimantei poate conține și un cablu telefonic. Dacă este cazul, utilizați cablul respectiv.

Poate fi necesar să conectați cablul telefonic la un adaptor furnizat pentru țara sau regiunea dvs.

Notă:

Scoateți capacul portului EXT. al imprimantei doar atunci când conectați telefonul la imprimantă. Nu scoateți capacul dacă nu intenționați să conectați un telefon.

În zonele cu furtuni cu descărcări electrice frecvente, vă recomandăm să utilizați un protector de suprasarcină.

Conectarea la o linie telefonică standard (PSTN) sau la un sistem PBX

Conectați un cablu telefonic de la priză sau de la portul centralei PBX la portul LINE din spatele imprimantei.

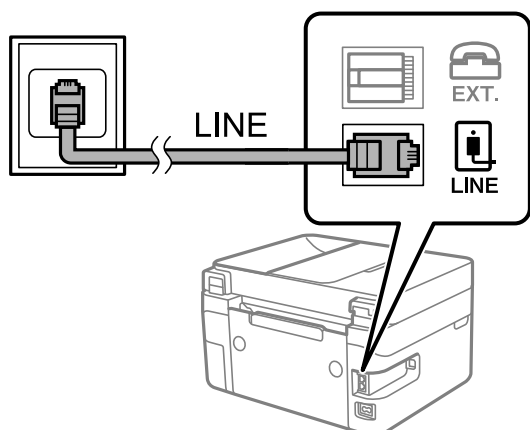

Conectarea la o centrală DSL sau ISDN

Conectați un cablu telefonic de la modemul DSL sau de la adaptorul ISDN la portul LINE din spatele imprimantei. Pentru informații suplimentare, consultați documentația modemului sau a adaptorului.

Notă:

Dacă modemul dvs. DSL nu este echipat cu un filtru DSL, conectați un filtru DSL separat.

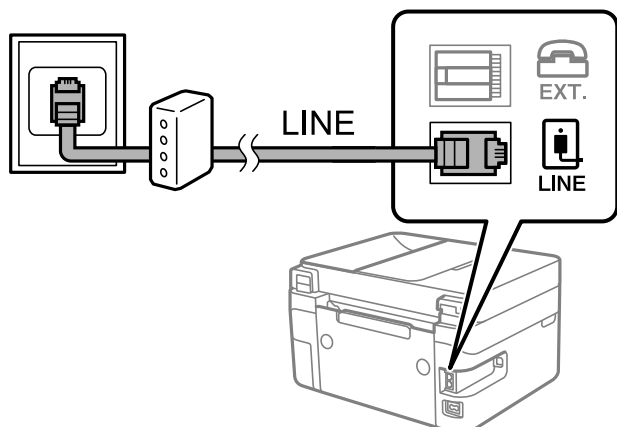

Conectarea unui dispozitiv telefonic la imprimantă

Atunci când utilizați telefonul și imprimanta pe aceeași linie telefonică, conectați telefonul la imprimantă.

Notă:

- ❑ Dacă dispozitivul telefonic are funcție fax, dezactivați-o înainte de a-l conecta la imprimantă. Pentru informații suplimentare, consultați manualul furnizat cu dispozitivul telefonic.
- ❑ În cazul în care conectați un robot telefonic, asigurați-vă că setarea **Sonerii răspuns** a imprimantei este setată la un număr mai mare decât numărul de tonuri de apel emise de robotul telefonic pentru preluarea unui apel.

1. Îndepărtați capacul de pe portul EXT. din spatele imprimantei.

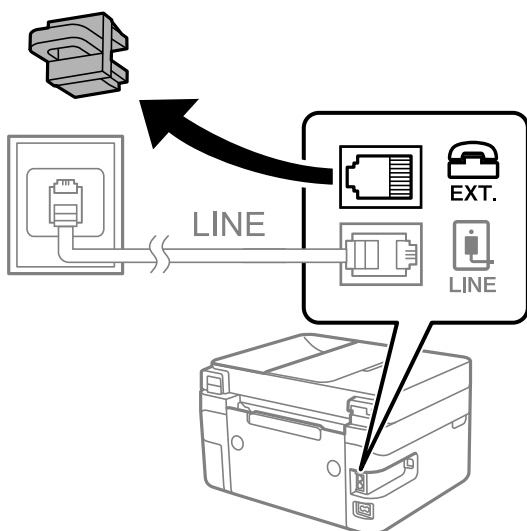

2. Conectați dispozitivul telefonic la portul EXT. cu ajutorul unui cablu telefonic.

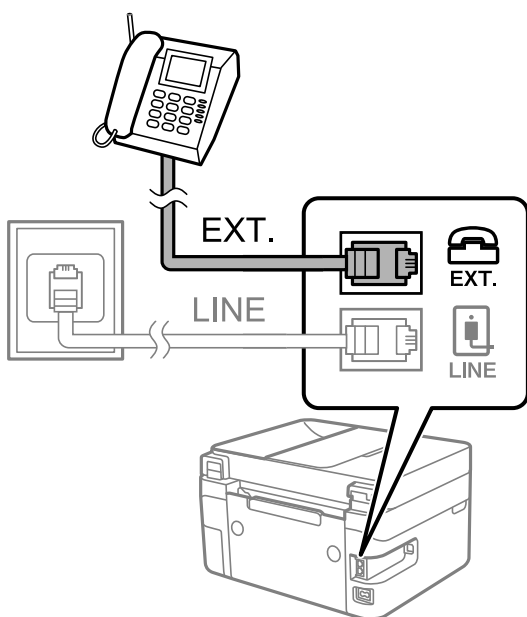

Notă:

Atunci când partajați o singură linie telefonică, conectați dispozitivul telefonic la portul EXT. al telefonului. Dacă utilizați un splitter pentru a conecta dispozitivul telefonic și imprimanta separat, acestea nu vor funcționa corect.

Setări Fax

3. Selectați **Fax** pe ecranul de pornire.

Pentru a selecta un element, utilizați butoanele ▲ ▼ ◀ ▶ și apoi apăsați butonul OK.

4. Ridicați receptorul din furcă.

O conexiune a fost stabilită când este afișat mesajul prin care vi se solicită să apăsați ◊ pentru a începe să trimiteți sau să primiți un fax pe ecran.



Informații conexe

- ➔ „Pregătirea imprimantei pentru a trimite și a primi faxuri (utilizând Expert config. fax)” la pagina 71
- ➔ „Efectuarea setărilor pentru a utiliza un robot telefonic” la pagina 75
- ➔ „Efectuarea setărilor pentru a recepționa faxuri folosind doar un telefon conectat (Primire la distanță)” la pagina 76
- ➔ „Configurarea Mod primire” la pagina 73

Pregătirea imprimantei pentru a trimite și a primi faxuri (utilizând Expert config. fax)

Expert config. fax configurează caracteristicile de fax de bază pentru a pregăti imprimanta să trimită și să primească faxuri.

Expertul se va afișa automat la prima pornire a imprimantei. De asemenea, puteți afișa manual expertul din panoul de comandă al imprimantei. Trebuie să executați expertul din nou în cazul în care acesta este omis la prima pornire a imprimantei sau la schimbarea mediului de conectare.

- Elementele de mai jos sunt cele care pot fi setate prin expert.
 - Antet (Nr. dvs. de telefon și Antet fax)**
 - Mod primire (Auto sau Manual)**
- Elementele de mai jos sunt setate automat în funcție de mediul de conectare.
 - Mod apelare (precum Ton sau Puls)**
 - Tip linie (PSTN sau PBX)**
 - Detectie ton apel**
 - Setare DRD**
- Alte elemente din **Setări de bază** rămân neschimbate.

Setări Fax

Lansați **Expert config. fax** pentru a realiza **Setări de bază**, urmând instrucțiunile de pe ecran.

1. Asigurați-vă că imprimanta este conectată la linia telefonică.

Notă:

Deoarece la finalul expertului va fi rulată o verificare automată a conexiunii faxului, imprimanta trebuie conectată la linia telefonică înainte de a porni expertul.

2. Selectați **Setări** pe ecranul de pornire de pe panoul de comandă al imprimantei.

Pentru a selecta un element, utilizați butoanele ▲ ▼ ◀ ▶ și apoi apăsați butonul OK.

3. Selectați **Setări fax > Expert config. fax**.

4. Citiți mesajul afișat pe ecran și apoi selectați **Continuare**.

Va porni expertul.

5. În ecranul de introducere a antetului faxului, introduceți numele expeditorului, de ex. numele companiei și apoi selectați **OK**.

Notă:

Numele dvs. de expeditor și numărul de fax vor apărea în antetul faxurilor trimise.

6. Pe ecranul de introducere a numărului de telefon, introduceți numărul dvs. de fax și apoi selectați **Continuare**

7. În ecranul **Setare DRD**, realizați următoarele setări.

- Dacă v-ați abonat la un serviciu de tip „ton de apel distinctiv” de la compania dvs. de telefonie: selectați **Setări**, apoi selectați modelul de sonerie care va fi utilizat la primirea faxurilor.

- Dacă selectați **Toate**, treceți la pasul 8.

- Dacă selectați orice altă setare, **Mod primire** este setat automat la **Auto**. Treceți la pasul 10.

- Dacă nu este necesară setarea acestei opțiuni: selectați **Omitere**, apoi treceți la pasul 8.

Notă:

- Serviciile de tip „ton de apel distinctiv”, oferite de numeroase companii telefonice (numele serviciului diferă de la o companie la alta), vă permit să aveți mai multe numere de telefon pe aceeași linie. Fiecare număr are un ton de apel distinctiv. Puteți utiliza un număr pentru apeluri vocale și alt număr pentru faxuri. Selectați tonul de apel alocat pentru fax în setarea **DRD**.*

- În funcție de regiune, opțiunile **Activat** și **Dezactivat** pot fi afișate ca opțiuni **DRD**. Selectați **Activat** pentru a utiliza caracteristica „ton de apel distinctiv”.*

8. În ecranul **Setare mod primire**, specificați dacă utilizați un dispozitiv telefonic conectat la imprimantă.

- Dacă este conectat: selectați **Da**, apoi treceți la pasul următor.

- Dacă nu este conectat: selectați **Nu**, apoi treceți la pasul 10. **Mod primire** este setat la **Auto**.

9. În ecranul **Setare mod primire**, specificați dacă doriți sau nu să primiți faxurile automat.

- Pentru a le primi automat: selectați **Da**. **Mod primire** este setat la **Auto**.

- Pentru a le primi manual: selectați **Nu**. **Mod primire** este setat la **Manual**.

10. Verificați setările efectuate pe ecranul de confirmare afișat și apoi selectați **Contin..**

Pentru a corecta sau modifica setările, apăsați pe butonul ↶.

Setări Fax

11. În ecranul **Verif conexiune fax**, selectați **Pornire verificare** pentru a executa verificarea conexiunii faxului, apoi, când vi se solicită să imprimați rezultatul verificării, selectați **Imprimare**.

Va fi tipărit un raport cu rezultatul verificării, în care va fi indicată starea conexiunii.

Notă:

- Dacă sunt raportate erori, urmați instrucțiunile din raport pentru a le soluționa.
- Dacă este afișat ecranul **Selectare tip linie**, selectați tipul liniei.
 - Atunci când conectați imprimanta la un sistem telefonic PBX sau la un adaptor de terminal, selectați **PBX**.
 - Atunci când conectați imprimanta la o linie telefonică standard, selectați **PSTN**. Când mesajul de dezactivare a detectării tonului de apel este afișat pe ecran, apăsați butonul OK. Totuși, dezactivarea funcției de detectare a tonului de apel ar putea determina omiterea primei cifre a numărului de fax la formare și trimiterea faxului la un număr greșit.

Informații conexe

- ➔ „Conectarea imprimantei la o linie telefonică” la pagina 69
- ➔ „Configurarea Mod primire” la pagina 73
- ➔ „Efectuarea setărilor pentru a utiliza un robot telefonic” la pagina 75
- ➔ „Efectuarea setărilor pentru a recepționa faxuri folosind doar un telefon conectat (Primire la distanță)” la pagina 76
- ➔ „Meniu Setări de bază” la pagina 78

Efectuarea setărilor individual pentru funcțiile de fax ale imprimantei

Puteți configura funcțiile de fax ale imprimantei individual utilizând panoul de comandă al imprimantei. Setările efectuate utilizând **Expert config. fax** pot fi, de asemenea, modificate. Pentru mai multe detalii, consultați descrierile meniului **Setări fax**.

Informații conexe

- ➔ „Opțiunile meniului Setări fax” la pagina 78

Configurarea Mod primire

Există două opțiuni în **Mod primire** pentru recepționarea faxurilor. Puteți efectua setările în meniul de mai jos.

Setări > Setări fax > Setări de bază > Mod primire

Mod primire	Utilizarea liniei telefonice
Manual	În special pentru apeluri telefonice, dar și pentru fax
Auto	Doar pentru fax (nu este necesar un telefon extern)
	În principal pentru fax, însă uneori și pentru apeluri telefonice

Informații conexe

- ➔ „Folosirea modului Auto” la pagina 74
- ➔ „Utilizarea modului Manual” la pagina 74
- ➔ „Meniu Setări de bază” la pagina 78

Utilizarea modului Manual

Primirea faxurilor

Atunci când sună telefonul, puteți răspunde manual ridicând receptorul.

- Atunci când auziți un semnal de fax (baud):

Selectați **Fax** pe ecranul de pornire al imprimantei, apăsați butonul # pentru a selecta recepționarea unui fax și apoi selectați \diamond . Apoi, puneți telefonul în furcă.

- Dacă soneria solicită un apel vocal:

Puteți răspunde la telefon în mod obișnuit.

Recepționarea faxurilor utilizând doar un telefon conectat

Când funcția **Primire la distanță** este setată, puteți recepționa faxurile introducând codul de pornire.

Când sună telefonul, ridicați receptorul. Când auziți un ton de fax (baud), formați codul de pornire din două cifre, apoi puneți receptorul în furcă.

Informații conexe

- ➔ „Efectuarea setărilor pentru a recepționa faxuri folosind doar un telefon conectat (Primire la distanță)” la pagina 76

Folosirea modului Auto

Recepționarea faxurilor fără un aparat telefonic extern

Imprimanta comută automat la recepția de faxuri atunci când numărul de apeluri de sonerie corespunde cu valoarea setată în **Sonerii răspuns**.

Notă:

*Recomandăm setarea opțiunii **Sonerii răspuns** la o valoare cât mai redusă posibil.*

Recepționarea faxurilor cu un aparat telefonic extern

Imprimanta cu un aparat telefonic extern funcționează în modul următor.

- Dacă aparatul dumneavoastră telefonic este robotul telefonic și răspunde înainte ca numărul de apeluri de sonerie să corespundă valorii setate în **Sonerii răspuns**:

- Dacă soneria solicită un fax: Imprimanta comută automat la recepția de faxuri.

- Dacă soneria solicită un apel vocal: Robotul telefonic poate primi apeluri vocale și poate înregistra mesaje vocale.

Setări Fax

- ❑ Când dumneavoastră ridicați receptorul înainte ca numărul de apeluri de sonerie să corespundă valorii setate în **Sonerii răspuns**:
 - Dacă soneria solicită un fax: Puteți recepționa faxul utilizând aceiași pași ca și pentru **Manual**.
 - Dacă soneria solicită un apel vocal: Puteți răspunde la telefon ca de obicei.
- ❑ Când imprimanta comută automat la primirea de faxuri:
 - Dacă soneria solicită un fax: Imprimanta începe să recepționeze faxuri.
 - Dacă soneria solicită un apel vocal: Nu puteți răspunde la telefon. Cereți persoanei să vă sune înapoi.

Notă:

Setați opțiunea **Sonerii răspuns** la un număr mai mare decât numărul de apeluri al robotului telefonic. În caz contrar, robotul nu va putea primi apeluri vocale, deci nu va putea înregistra mesaje. Pentru detalii privind configurarea robotului, consultați manualul furnizat cu robotul.

Informații conexe

- ➔ „Efectuarea setărilor pentru a utiliza un robot telefonic” la pagina 75
- ➔ „Utilizarea modului Manual” la pagina 74

Efectuarea setărilor atunci când conectați un dispozitiv telefonic extern

Efectuarea setărilor pentru a utiliza un robot telefonic

Pentru a utiliza un robot telefonic, acesta trebuie setat în prealabil.

1. Selectați **Setări** pe ecranul de pornire de pe panoul de comandă al imprimantei.
Pentru a selecta un element, utilizați butoanele ▲ ▼ ◀ ▶ și apoi apăsați butonul OK.
2. Selectați **Setări fax > Setări de bază**.
3. Selectați pentru **Mod primire** opțiunea **Auto**.
4. Setați opțiunea **Sonerii răspuns** la un număr mai mare decât numărul de apeluri al robotului telefonic.
Dacă **Sonerii răspuns** este setat la un număr mai mic decât numărul de apeluri pentru robotul telefonic, robotul telefonic nu poate primi apeluri vocale pentru a înregistra mesajele vocale. Pentru informații suplimentare, consultați manualul furnizat cu robotul telefonic.

În funcție de regiune, este posibil ca setarea **Sonerii răspuns** a imprimantei să nu poată fi afișată.

Informații conexe

- ➔ „Folosirea modului Auto” la pagina 74
- ➔ „Meniu Setări de bază” la pagina 78

Efectuarea setărilor pentru a recepționa faxuri folosind doar un telefon conectat (Primire la distanță)

Puteți începe recepționarea faxurilor prin simpla ridicare a receptorului și folosirea telefonului, fără a folosi deloc imprimanta.

Caracteristica **Primire la distanță** este disponibilă doar pentru telefoanele care acceptă apelarea pe bază de tonuri.

1. Selectați **Setări** pe ecranul de pornire de pe panoul de comandă al imprimantei.
Pentru a selecta un element, utilizați butoanele ▲ ▼ ◀▶ și apoi apăsați butonul OK.
2. Selectați **Setări fax > Setări de bază > Primire la distanță**.
3. Selectați **Activat**.
4. Introduceți un cod din două cifre (puteți introduce de la 0 la 9, * și #) ca un cod de pornire și apoi apăsați butonul OK pentru a aplica setările.

Informații conexe

- ➔ „Utilizarea modului Manual” la pagina 74
- ➔ „Meniu Setări de bază” la pagina 78

Efectuarea setărilor pentru blocarea faxurilor nedorite

Puteți bloca faxurile nedorite.

1. Selectați **Setări** pe ecranul de pornire de pe panoul de comandă al imprimantei.
Pentru a selecta un element, utilizați butoanele ▲ ▼ ◀▶ și apoi apăsați butonul OK.
2. Selectați **Setări fax > Setări de bază > Fax de respingere**.
3. Setati condiția de blocare a faxurilor nedorite.
Selectați **Fax de respingere** și apoi activați următoarele opțiuni.
 - Listă numere refuzare: Respinge faxurile aflate pe Lista cu numere respinse.
 - Antet fax gol: Respinge faxurile care nu conțin informații în antet.
 - Ap. nu e în Contacte: Respinge faxurile care nu au fost adăugate în lista de contacte.
4. Apăsați ↶ pentru a reveni la ecranul **Fax de respingere**.
5. Dacă utilizați **Listă numere refuzare**, selectați **Editare listă de numere blocate** și apoi editați lista.

Informații conexe

- ➔ „Meniu Setări de bază” la pagina 78

Realizarea setărilor pentru trimiterea și recepționarea faxurilor într-un computer

Pentru a trimite și recepționa faxuri pe un computer, FAX Utility trebuie instalat la computerul conectat prin rețea sau cablu USB.

Efectuarea setării Salvare în computer pentru a recepționa faxuri

Puteți salva faxurile primite într-un computer, prin utilizarea FAX Utility. Instalați FAX Utility pe un computer client și efectuați setarea. Pentru detalii, consultați Operațiunile de bază din sistemul de asistență pentru FAX Utility (afișat în fereastra principală).

Elementul de setare de mai jos, de pe panoul de comandă al imprimantei, este setat la **Da**, iar faxurile primite pot fi salvate la computer.

Setări > Setări fax > Setări primite > Salvare în computer

Informații conexe

➔ „Meniul Setări primite” la pagina 80

Efectuarea setării Salvare în computer pentru a tipări faxurile recepționate pe imprimantă

Puteți seta tipărirea faxurilor recepționate pe imprimantă, concomitent cu salvarea lor pe un computer.

1. Selectați **Setări** pe ecranul de pornire de pe panoul de comandă al imprimantei.

Pentru a selecta un element, utilizați butoanele ▲ ▼ ◀▶ și apoi apăsați butonul OK.

2. Selectați **Setări fax > Setări primite**.
3. Selectați **Salvare în computer > Da și imprimare**.

Informații conexe

➔ „Meniul Setări primite” la pagina 80

Efectuarea setării Salvare în computer pentru a nu primi faxuri

Pentru a seta ca imprimanta să nu salveze faxurile recepționate pe computer, modificați setările pe imprimantă.

Notă:

De asemenea, puteți modifica setările utilizând FAX Utility. Totuși, dacă există faxuri care nu au fost salvate pe computer, funcționalitatea nu este operațională.

1. Selectați **Setări** pe ecranul de pornire de pe panoul de comandă al imprimantei.

Pentru a selecta un element, utilizați butoanele ▲ ▼ ◀▶ și apoi apăsați butonul OK.

2. Selectați **Setări fax > Setări primite**.

3. Selectați **Salvare în computer** > **Nu**.

Informații conexe

➔ „Meniul Setări primite” la pagina 80

Opțiunile meniului Setări fax

Selectarea **Setări** > **Setări fax** de la panoul de comandă al imprimantei afișează acest meniu.

Verif conexiune fax

Puteți găsi meniul pe panoul de comandă al imprimantei de mai jos:

Setări > **Setări fax** > **Verif conexiune fax**

Selectarea **Verif conexiune fax** verifică dacă imprimanta este conectată la linia telefonică și pregătită pentru transmiterea faxului. Puteți tipări rezultatul verificării pe hârtie simplă în format A4.

Expert config. fax

Puteți găsi meniul pe panoul de comandă al imprimantei de mai jos:

Setări > **Setări fax** > **Expert config. fax**

Selectarea **Expert config. fax** efectuează setările de bază pentru fax. Urmăți instrucțiunile afișate pe ecran.

Informații conexe

➔ „Pregătirea imprimantei pentru a trimite și a primi faxuri (utilizând Expert config. fax)” la pagina 71

Meniu Setări de bază

Puteți găsi meniul pe panoul de comandă al imprimantei de mai jos:

Setări > **Setări fax** > **Setări de bază**

Element	Descriere
Viteză fax	Selectați viteza de transmisie a faxurilor. Vă recomandăm să selectați Lent (96.00bps) , dacă întâmpinați frecvent erori de comunicare, la trimiterea/primirea unui fax în/din străinătate, sau dacă utilizați un serviciu de telefonie de tip IP (VoIP).
ECM	Corectează automat erorile din transmisiile faxurilor (modul de corectare a erorilor), majoritatea fiind cauzate de zgomotul de pe linia telefonică. Dacă această opțiune este dezactivată, nu veți putea trimite sau primi documente color.
Detecție ton apel	Detectează un ton de apel înainte de a iniția apelarea. Dacă imprimanta este conectată la o centrală PBX (Centrală telefonică privată) sau la o linie telefonică digitală, este posibil ca apelarea să nu pornească. În această situație, schimbați setarea Tip linie la PBX . Dacă această soluție nu funcționează, dezactivați această caracteristică. Totuși, dezactivarea acestei caracteristici ar putea duce la pierderea primei cifre a numărului de fax și la trimiterea faxului la un număr incorrect.

Setări Fax

Element	Descriere
Mod apelare	<p>Selecționați tipul sistemului telefonic la care ați conectat imprimanta. Dacă setați sistemul la Puls, puteți comuta temporar modul de formare de la impuls la ton, apăsând * (va apărea litera „T”) în timpul introducerii cifrelor în partea superioară a ecranului faxului. În funcție de regiune sau țară, este posibil ca această setare să nu fie afișată.</p>
Tip linie	<p>Selecționați tipul liniei telefonice la care ați conectat imprimanta.</p> <p>Când utilizați imprimanta într-un mediu în care se utilizează interioare și în care este necesar un cod de acces din exterior, cum ar fi 0 și 9, pentru a apela o linie externă selecționați PBX și înregistrați codul de acces. După înregistrarea codului de acces, introduceți # (diez) în locul codului de acces atunci când trimiteți un fax către un număr de fax din exterior. Pentru un mediu în care se utilizează un modem DSL sau un adaptor pentru terminal, se recomandă și setarea la PBX.</p> <p>Nu puteți trimite faxuri destinatarilor din Contacte în cadrul căruia este setat un cod de acces extern precum 0 sau 9. Dacă ați adăugat destinatari în Contacte utilizând un cod de acces extern precum 0 sau 9, setați codul de acces la Nu se utilizează. În caz contrar, trebuie să modificați codul la # în Contacte.</p>
Antet	<p>Introduceți numele dvs. de expeditor și numărul de fax. Acestea vor apărea ca antet în cazul faxurilor trimise.</p> <p><input type="checkbox"/> Nr. dvs. de telefon: Puteți introduce până la 20 de caractere utilizând 0–9 + sau spațiu.</p> <p><input type="checkbox"/> Antet fax: Puteți înregistra până la 21 de nume de expeditori, după cum este necesar. Puteți introduce până la 40 de caractere pentru fiecare nume de expeditor.</p>
Mod primire	<p>Selecționați modul de primire. Pentru detalii, consultați informațiile aferente de mai jos.</p>
DRD	<p>Dacă v-ați abonat la un serviciu de tip „ton de apel distinctiv” de la furnizorul dvs. de servicii de telefonie, selecționați tonul care va fi utilizat la primirea faxurilor. Serviciul de tip „ton de apel distinctiv”, oferit de numeroase companii telefonice (numele serviciului diferă de la o companie la alta), vă permite să aveți mai multe numere de telefon pe aceeași linie. Fiecare număr are un ton de apel distinctiv. Puteți utiliza un număr pentru apeluri vocale și alt număr pentru faxuri. În funcție de regiune, această opțiune poate fi setată la Activat sau la Dezactivat.</p>
Sonerii răspuns	<p>Selecționați numărul de apeluri după care imprimanta va primi automat un fax.</p>
Primire la distanță	<p>Când preluați un fax de la un telefon conectat la imprimantă, puteți începe să primiți faxul introducând codul.</p> <p>Pentru a seta sau schimba codul de pornire, setați Primire la distanță la Activat și introduceți două caractere utilizând 0–9, *, #.</p>
Fax de respingere	<p><input type="checkbox"/> Fax de respingere: Selecționați opțiunile pentru respingerea faxurilor nedorite.</p> <p><input type="checkbox"/> Listă numere refuzare: Dacă numărul de telefon al celeilalte părți se află în lista cu numere de respins, setați dacă doriți să respingeți sau nu faxurile care sosesc.</p> <p><input type="checkbox"/> Antet fax gol: Dacă numărul de telefon al celeilalte părți este blocat, setați dacă doriți să respingeți sau nu recepționarea faxurilor.</p> <p><input type="checkbox"/> Ap. nu e în Contacte: Dacă numărul de telefon al celeilalte părți nu se află în lista de contacte, setați dacă doriți să respingeți sau nu recepționarea faxurilor.</p> <p><input type="checkbox"/> Editare listă de numere blocate: Puteți înregistra până la 30 de numere de fax pentru a respinge faxurile și apelurile. Introduceți până la 20 de caractere utilizând 0–9, *, #, sau spațiu.</p>

Informații conexe

➔ „Pregătirea imprimantei pentru a trimite și a primi faxuri (utilizând Expert config. fax)” la pagina 71

Setări Fax

- ➔ „Configurarea Mod primire” la pagina 73
- ➔ „Efectuarea setărilor pentru a recepționa faxuri folosind doar un telefon conectat (Primire la distanță)” la pagina 76
- ➔ „Efectuarea setărilor pentru blocarea faxurilor nedorite” la pagina 76

Meniul Setări primite

Puteți găsi meniul pe panoul de comandă al imprimantei de mai jos:

Setări > Setări fax > Setări primite

Element	Descriere
Salvare în computer	Salvează faxurile recepționate ca fișiere PDF la un computer conectat la imprimantă. Puteți seta la Da folosind doar FAX Utility. Instalați în prealabil FAX Utility pe computer. După setarea la Da , puteți schimba la Da și imprimare .
Reducere automată	Tipărește faxurile recepționate cu documentele de mari dimensiuni reduse pentru a se încadra pe hârtie, în sursa de hârtie. Reducerea ar putea să nu fie posibilă, în funcție de datele primite. Dacă această caracteristică este dezactivată, documentele mari vor fi tipărite la dimensiunea originală, pe mai multe pagini, sau ar putea fi tipărită și o a doua pagină, albă.
Set. diviz. pag.	Tipărește faxurile recepționate cu divizare pagină atunci când dimensiunea documentului recepționat este mai mare decât dimensiunea hârtiei încărcate în imprimantă.
Rotire automată	Rotește faxurile recepționate ca documente A5 în format Peisaj astfel încât să fie tipărite pe hârtie A5. Această setare este aplicată atunci când formatul A5 este setat în Setări > Config imprimare > Setări sursă hârtie > Setare hârtie > Dim hârtie . Selectând opțiunea Dezactivat , faxurile recepționate documente A5 în format Peisaj, cu aceeași lățime ca documentele portret A4, sunt preconizate ca fiind faxuri de dimensiune A4 și tipărite ca atare.
Adăugare informații recepție	Tipărește informații privind recepția în faxurile recepționate, chiar dacă expeditorul nu a setat informații de antet. Informațiile de recepționare includ data și ora recepționării, ID-ul expeditorului și numărul paginii (cum ar fi „P1”). Când se activează Set. diviz. pag. , numărul de divizare pagină este, de asemenea, inclus.
2 fețe	Tipărește mai multe pagini ale faxurilor recepționate pe ambele fețe ale colii de hârtie.
Oră înc. impr.	Selectați opțiunile pentru începerea tipăririi faxurilor care urmează să fie recepționate. <input type="checkbox"/> Toate paginile primite: tipărirea începe după recepționarea tuturor paginilor. Începerea tipăririi de pe prima pagină sau ultima pagină depinde de setarea funcției Stivuire colaj . Consultați explicația pentru Stivuire colaj . <input type="checkbox"/> Prima pagină primită: începe tipărirea când este recepționată prima pagină și apoi tipărește în ordinea în care paginile sunt recepționate. Dacă imprimanta nu poate începe tipărirea, de exemplu atunci când sunt efectuate alte sarcini de tipărire, imprimanta începe tipărirea paginilor recepționate sub formă de lot atunci când este disponibilă.
Stivuire colaj	Din moment ce prima pagină este tipărită ultima (ieșire în partea de sus), documentele tipărite sunt așezate în ordinea corectă a paginilor. Dacă imprimanta are memorie insuficientă, această caracteristică ar putea să nu fie disponibilă.
Dur. susp. impr.	În perioada de timp specificată de la Oră oprire la Oră repornire , imprimanta salvează documentele recepționate în memoria imprimantei fără a le tipări. Această caracteristică poate fi utilizată pentru prevenirea zgomotului în timpul nopții sau pentru prevenirea dezvăluirii documentelor confidențiale în timp ce sunteți plecat. Dacă utilizați această funcție, asigurați-vă că dispuneți de suficientă memorie liberă. Când setați aceasta la Dezactivat , puteți tipări documentele recepționate chiar și înaintea momentului de repornire.

Setări Fax

Element	Descriere
Modul Silențios	Reduce zgomotul generat de imprimantă la tipărirea faxurilor, însă viteza de tipărire se poate reduce.

Meniu Setări raport

Puteți găsi meniul pe panoul de comandă al imprimantei de mai jos:

Setări > Setări fax > Setări raport

Element	Descriere
Impr. auto jurn. fax	Tipărește automat jurnalul de faxuri. Selectați Activat (fiecare 30) pentru a tipări un jurnal după finalizarea a 30 de activități ale mașinii fax. Selectați Activat (timp) pentru a tipări jurnalul la intervalul de timp specificat. Totuși, dacă numărul de faxuri depășește 30, jurnalul va fi tipărit înaintea momentului specificat.
Atașare imagine la raport	Tipărește un Raport transmitere cu o imagine a primei pagini a documentului trimis. Selectați Activ (imag. mare) pentru a tipări partea superioară a paginii, fără a o reduce. Selectați Activ (imag. mică) pentru a tipări pagina integral, reducând-o pentru a se încadra în raport.
Format raport	Selectați un format pentru rapoartele despre faxuri în Fax > Meniu > Mai multe > Raport fax , altul decât Protocol urmărire . Selectați Detaliu pentru a tipări și codurile de erori.

Meniul Setări securitate

Puteți găsi meniul pe panoul de comandă al imprimantei de mai jos:

Setări > Setări fax > Setări securitate

Element	Descriere
Restricții apelare directă	Selectarea Activat dezactivează introducerea manuală a numerelor de fax ale destinatarilor, pentru a permite operatorului să selecteze destinatarii doar din lista de contacte sau din istoricul faxurilor trimise. Selectarea Introduceți de 2 ori necesită ca operatorul să introducă numărul de fax din nou, atunci când un număr este introdus manual. Selectarea Dezactivat permite introducerea manuală a numerelor de fax ale destinatarilor.
Confirmare listă adrese	Selectarea Activat afișează un ecran de confirmare a destinatarului, înainte de a începe transmisia.
Golire automată date backup	Selectarea Activat șterge în mod automat copiile de rezervă atunci când trimiterea sau primirea unui document se finalizează cu succes și copiile de rezervă devin inutile. Selectați Dezactivat în vederea pregătirii pentru o cădere de tensiune neașteptată cauzată de probleme la alimentarea cu electricitate sau de o operațiune incorectă; imprimanta stochează temporar în memorie copii de rezervă ale documentelor trimise și primite.
Golire date backup	Șterge toate copiile de rezervă stocate temporar în memoria imprimantei. Rulați acest program înainte de a înstrăina sau casa imprimanta.

Meniul Set. impl. utiliz.

Puteți găsi meniul pe panoul de comandă al imprimantei de mai jos:

Setări > Setări fax > Set. impl. utiliz.

Setările realizate în acest meniu vor deveni setările dumneavoastră implicite în **Fax > Meniu**. Pentru detalii, consultați informațiile aferente de mai jos.

Informații conexe

- ➔ [„Set. scan.” la pagina 136](#)
- ➔ [„Setări trimitere fax” la pagina 137](#)

Tipărirea

Tipărirea de la driverul de imprimantă pe Windows

Accesarea driverului de imprimantă

La accesarea driverului de imprimantă de la panoul de control al computerului, setările sunt aplicate tuturor aplicațiilor.

Accesarea driver-ului imprimantei de la panoul de control

Windows 10/Windows Server 2016

Faceți clic pe butonul Start și apoi selectați **Sistem Windows > Panou de control > Vizualizare dispozitive și imprimante** în **Hardware și sunet**. Faceți clic dreapta pe imprimantă sau apăsați și țineți apăsat și apoi selectați **Preferințe imprimare**.

Windows 8.1/Windows 8/Windows Server 2012 R2/Windows Server 2012

Selectați **Desktop > Setări > Panou de control > Vizualizare dispozitive și imprimante** din **Hardware și sunete**. Faceți clic dreapta pe imprimantă sau apăsați și țineți apăsat și apoi selectați **Preferințe imprimare**.

Windows 7/Windows Server 2008 R2

Faceți clic pe butonul Start și selectați **Panou de control > Vizualizare dispozitive și imprimante** din **Hardware și sunete**. Faceți clic dreapta pe imprimantă și selectați **Preferințe imprimare**.

Windows Vista/Windows Server 2008

Faceți clic pe butonul Start și selectați **Panou de control > Imprimante** din **Hardware și sunete**. Faceți clic dreapta pe imprimantă și selectați **Preferințe imprimare**.

Windows XP/Windows Server 2003 R2/Windows Server 2003

Faceți clic pe butonul Start și selectați **Panou de control > Imprimante și alte dispozitive hardware > Imprimante și faxuri**. Faceți clic dreapta pe imprimantă și selectați **Preferințe imprimare**.

Accesarea driverului de imprimantă folosind pictograma imprimantei din bara de activități

Pictograma imprimantei din bara de activități de pe desktop este pictograma unei comenzi rapide care permite accesarea rapidă a driverului imprimantei.

Dacă faceți clic pe pictograma imprimantei și selectați **Setări imprimantă**, puteți accesa aceeași fereastră cu setările imprimantei ca și cea afișată pe panoul de control. Dacă faceți dublu clic pe această pictogramă, puteți verifica starea imprimantei.

Notă:

*Dacă pictograma imprimantei nu este afișată în bara de activități, accesați fereastra driverului imprimantei, faceți clic pe **Preferințe de monitorizare** din fila **Întreținere** și apoi selectați **Înregistrați pictograma comenzii rapide în bara de activități**.*

Informații de bază despre tipărire

Notă:

Operațiunile pot să difere în funcție de aplicație. Consultați secțiunea de ajutor a aplicației pentru detalii.

Tipărirea

1. Deschideți fișierul pe care doriți să-l tipăriți.
Încărcați hârtie în imprimantă, dacă aceasta nu a fost încărcată deja.
2. Selectați **Tipărire** sau **Configurare pagină** din meniul **Fișier**.
3. Selectați imprimanta.
4. Selectați **Preferințe** sau **Proprietăți** pentru a accesa fereastra driver-ului de imprimantă.

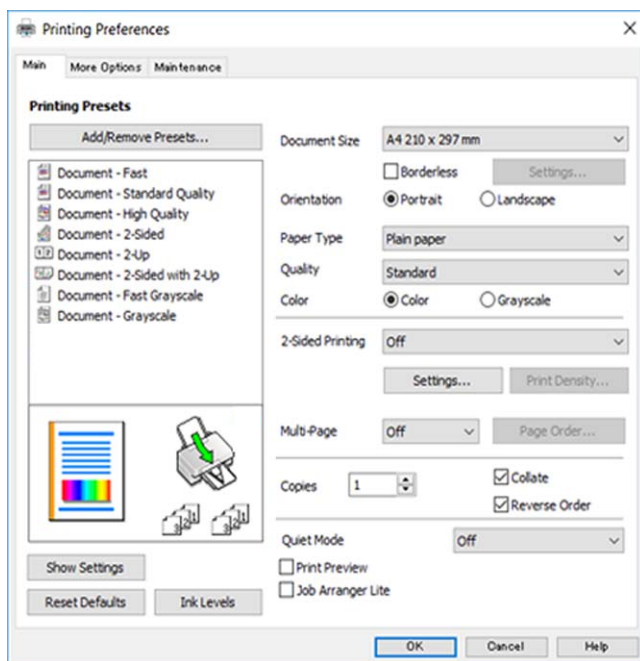

5. Modificați setările după cum este necesar.
Consultați opțiunile de meniu ale driverului de imprimantă pentru detalii.

Notă:

- Puteți consultați și asistența online pentru explicații cu privire la setarea elementelor. Prin efectuarea clic dreapta pe un element se afișează **Ajutor**.
- Când selectați **Vizualizare**, puteți vedea o previzualizare a documentului înainte de tipărire.

6. Faceți clic pe **OK** pentru a închide fereastra driverului de imprimantă.
7. Faceți clic pe **Tipărire**.

Notă:

Când selectați **Vizualizare**, se afișează o fereastră de previzualizare. Pentru a modifica setările, faceți clic pe **Anulare** și repetați procedura de la pasul 2.

Informații conexe

- ➔ „Hârtia disponibilă și capacitățile” la pagina 46
- ➔ „Încărcarea hârtiei în suportul de Alimentare hârtie spate” la pagina 49
- ➔ „Fila Principal” la pagina 99

Tipărirea pe 2 fețe

Puteți tipări pe ambele părți ale hârtiei. Puteți tipări, de asemenea, o broșură care poate fi creată prin reordonarea paginilor și plierea paginilor tipărite.

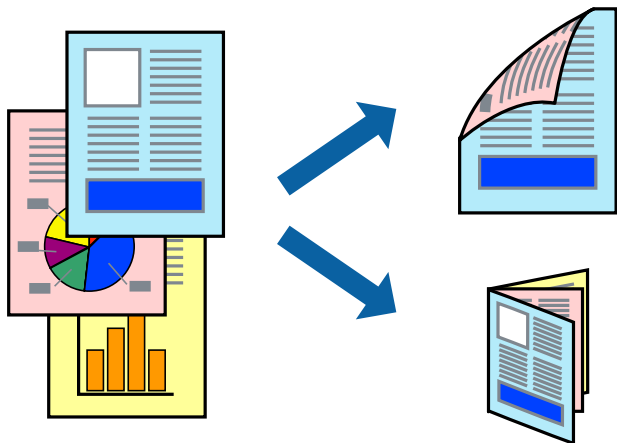

Notă:

- Această caracteristică nu este disponibilă pentru tipărirea fără margini.
- Puteți utiliza tipărirea pe 2 fețe manuală și automată. În timpul tipăririi manuale pe 2 fețe, întoarceți hârtia pentru tipărirea pe cealaltă parte atunci când imprimanta a terminat de tipărit pe prima față.
- Dacă nu utilizați hârtie adecvată pentru tipărirea față-verso, calitatea tipăririi se poate reduce și hârtia se poate bloca.
- În funcție de hârtia folosită și de datele tipărite, cerneala poate trece pe cealaltă parte a hârtiei.

Informații conexe

➔ „Hârtia disponibilă și capacitățile” la pagina 46

Setări de imprimare

Tipărirea manuală pe 2 fețe este disponibilă atunci când este activată aplicația EPSON Status Monitor 3. Totuși, este posibil ca această funcție să nu fie disponibilă dacă imprimanta este accesată prin rețea sau dacă este utilizată ca imprimantă partajată.

Notă:

Pentru a activa EPSON Status Monitor 3, faceți clic pe **Setări extinse** în fila **Întreținere**, apoi selectați **Activare EPSON Status Monitor 3**.

1. În fila **Principal** a driverului de imprimantă, selectați o opțiune **Tipărire duplex**.
2. Faceți clic pe **Parametrii**, realizați setările corespunzătoare, apoi faceți clic pe **OK**.

Efectuați setările din **Densitate tipărire**, dacă este necesar. Această setare nu este disponibilă atunci când selectați tipărirea manuală pe 2 fețe.

Notă:

- Pentru a tipări o broșură pliată, selectați **Broșură**.
- Când setați **Densitate tipărire**, puteți ajusta densitatea de imprimare în funcție de tipul documentului.
- S-ar putea ca tipărirea să fie mai lentă în funcție de combinația de opțiuni selectată pentru **Selectați tipul documentului** din fereastra **Reglarea densității de tipărire** și pentru **Calitate** din fila **Principal**.

Tipărirea

3. Faceți clic pe **Tipărire**.

Pentru tipărirea manuală pe 2 fețe, după tipărirea primei fețe, pe computer este afișată o fereastră contextuală (pop-up). Urmați instrucțiunile afișate pe ecran.

Informații conexe

➔ „Informații de bază despre tipărire” la pagina 83

➔ „Fila Principal” la pagina 99

Tipărirea mai multor pagini pe o singură coală

Puteți tipări două sau patru pagini de date pe o singură coală de hârtie.

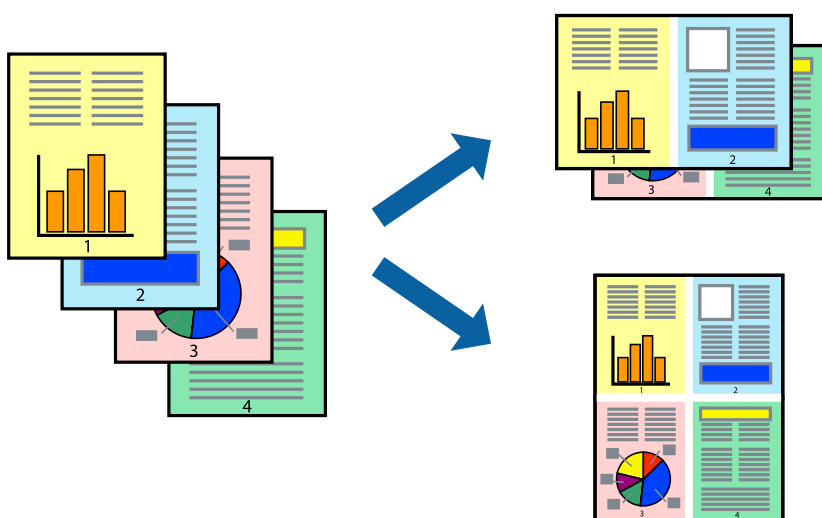

Setări de tipărire

În fila **Principal** a driverului de imprimantă, selectați **2 pe o foaie** sau **4 pe o foaie** ca setare pentru opțiunea **Pagini multiple**.

Notă:

Această caracteristică nu este disponibilă pentru tipărirea fără margini.

Informații conexe

➔ „Informații de bază despre tipărire” la pagina 83

➔ „Fila Principal” la pagina 99

Tipărirea și stivuirea în ordinea paginilor (Tipărirea în ordine inversă)

Puteți tipări începând de la ultima pagină, astfel încât documentele să fie stivuite în ordinea paginilor.

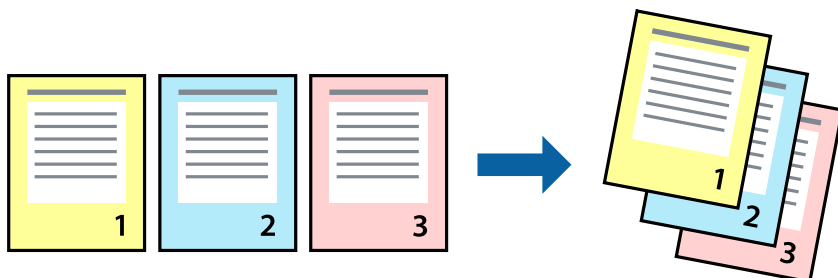

Setări de tipărire

În fila **Principal** a driverului de imprimantă, selectați **Ordine inversă**.

Informații conexe

- ➔ „Informații de bază despre tipărire” la pagina 83
- ➔ „Fila Principal” la pagina 99

Tipărirea unui document micșorat sau mărit

Puteți micșora sau mări cu un anumit procent dimensiunea unui document sau astfel încât acesta să corespundă formatului de hârtie încărcat în imprimantă.



Setări de imprimare

În fila **Mai multe opțiuni** a driverului de imprimantă, selectați formatul documentului din setarea **Dimensiuni document**. Selectați formatul de hârtie pe care doriți să imprimați din setarea **Rezultat tipărire**. Selectați **Micșorare/Mărire document**, apoi selectați **Adaptare la format pagină** sau **Mărire la**. Când selectați **Mărire la**, introduceți un procent.

Tipărirea

Selecționați **Centru** pentru a tipări imaginile din centrul paginii.

Notă:

Această caracteristică nu este disponibilă pentru tipărirea fără margini.

Informații conexe

- ➔ „Informații de bază despre tipărire” la pagina 83
- ➔ „Fila Mai multe opțiuni” la pagina 100

Tipărirea unei imagini pe mai multe coli pentru mărire (crearea unui poster)

Această caracteristică vă permite să tipăriți o imagine pe mai multe coli de hârtie. Puteți să creați un poster mai mare prin lipirea acestor coli.

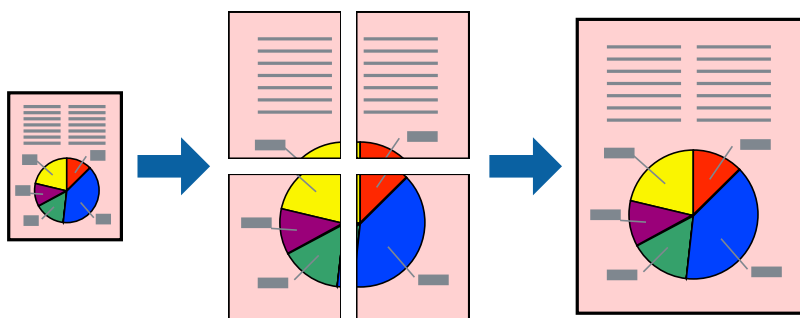

Notă:

Această caracteristică nu este disponibilă pentru tipărirea fără margini.

Setări de tipărire

În fila **Principal** a driverului de imprimantă, selecționați **2x1 Poster**, **2x2 Poster**, **3x3 Poster** sau **4x4 Poster** ca setare pentru **Pagini multiple**. Dacă faceți clic pe **Parametrii**, puteți selecta panourile pe care nu doriți să le tipăriți. De asemenea, puteți selecta opțiunile pentru ghidajul de tăiere.

Informații conexe

- ➔ „Informații de bază despre tipărire” la pagina 83
- ➔ „Fila Principal” la pagina 99

Crearea de afișe utilizând Suprapunere repere de aliniere

Iată un exemplu despre cum puteți crea un afiș cu opțiunea **2x2 Poster** selectată, și opțiunea **Suprapunere repere de aliniere** selectată în **Tipărire ghidaje de tăiere**.

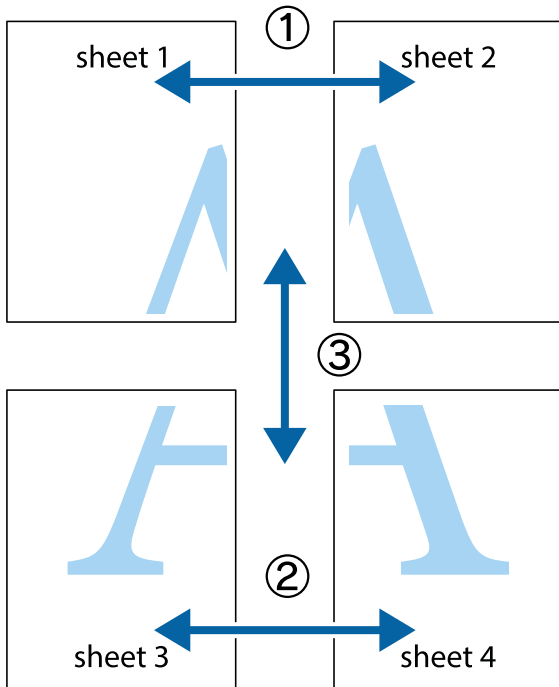

1. Pregătiți Sheet 1 și Sheet 2. Tăiați marginile Sheet 1 de-a lungul liniei verticale albastre, prin mijlocul marcajelor în cruce de sus și de jos.

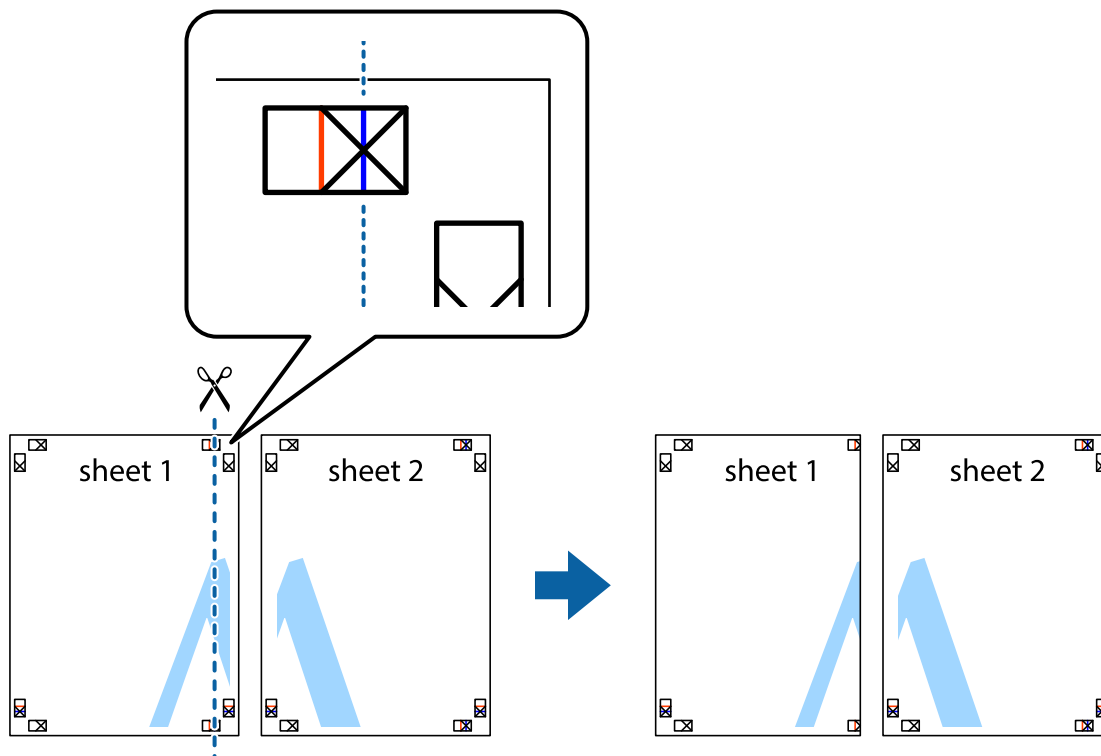

Tipărirea

2. Așezați Sheet 1 peste Sheet 2 și aliniați marcajele în cruce, apoi lipiți temporar cele două coli cu bandă adezivă pe spate.

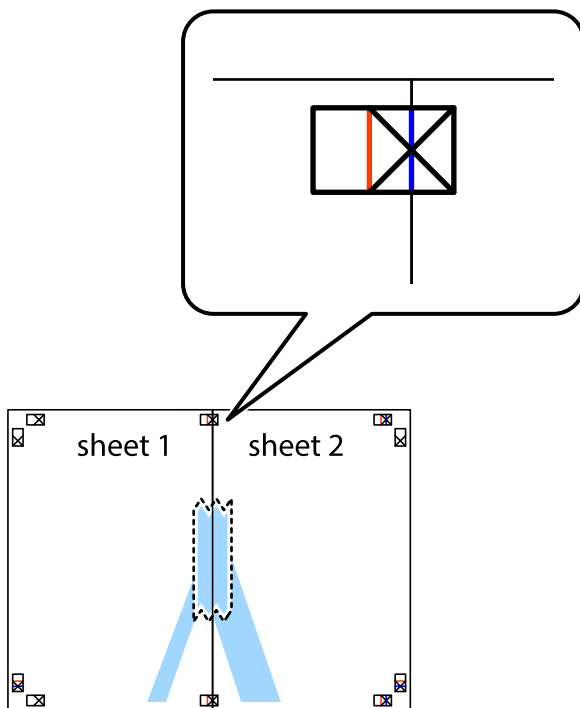

3. Taiiați colile lipite în două, de-a lungul liniei verticale roșii, prin marcajele de aliniere (de această dată, linia din partea stângă a marcajelor în cruce).

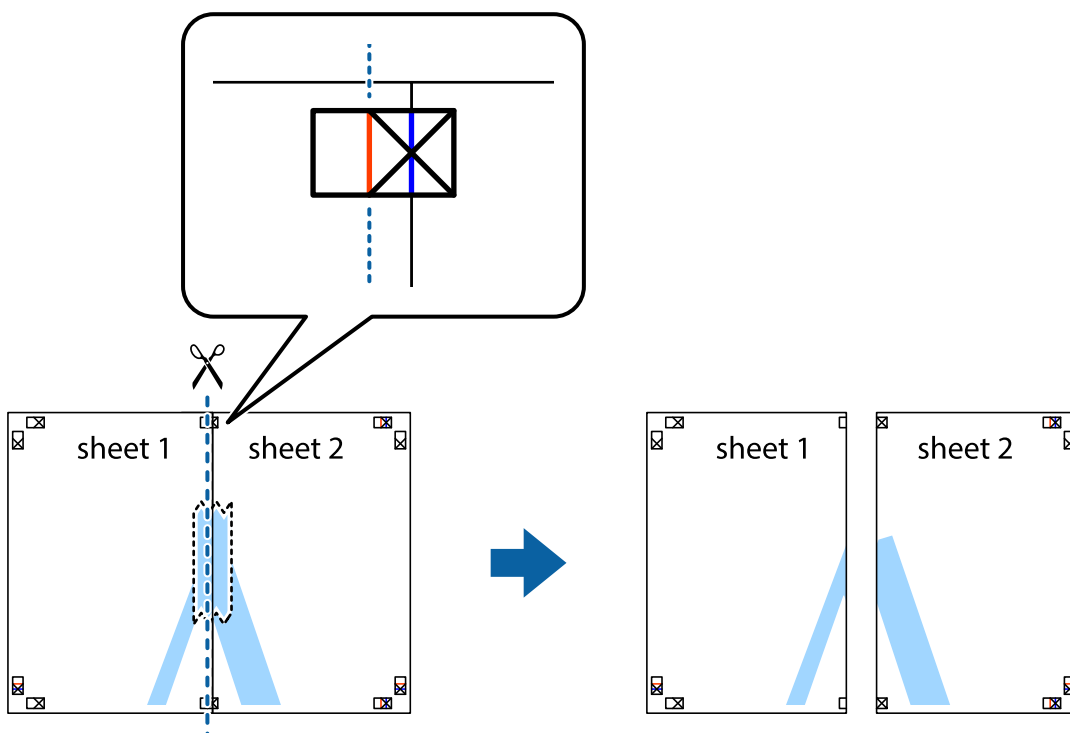

Tipărirea

4. Lipiți colile cu bandă adezivă pe spate.

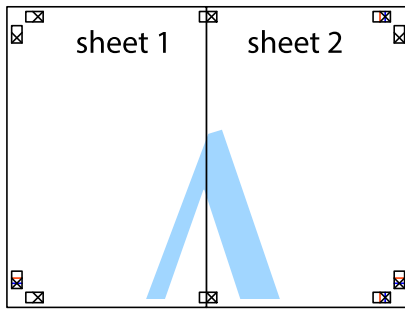

5. Repetați pașii 1-4 pentru a lipi Sheet 3 și Sheet 4.
6. Tăiați marginile Sheet 1 și Sheet 2 de-a lungul liniei verticale albastre, prin mijlocul marcajelor în cruce din stânga și din dreapta.

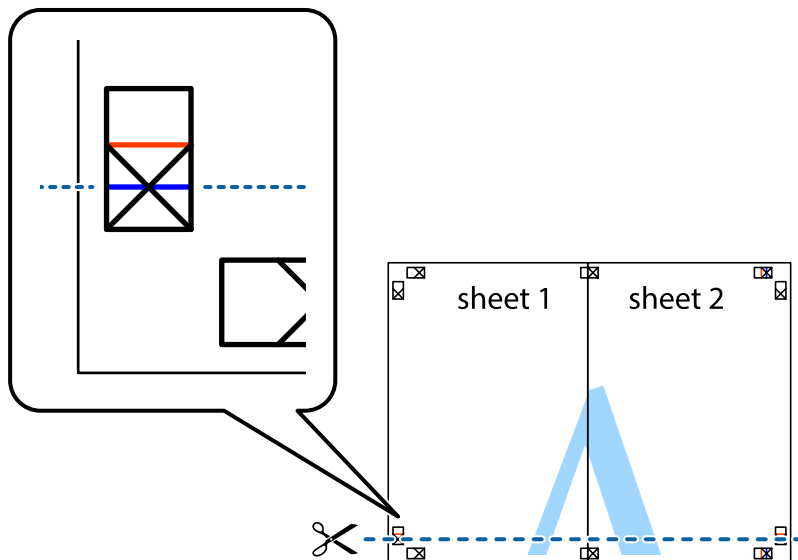

Tipărirea

7. Așezați Sheet 1 și Sheet 2 peste Sheet 3 și Sheet 4 și aliniați marcajele în cruce, apoi lipiți temporar cele două coli cu bandă adezivă pe spate.

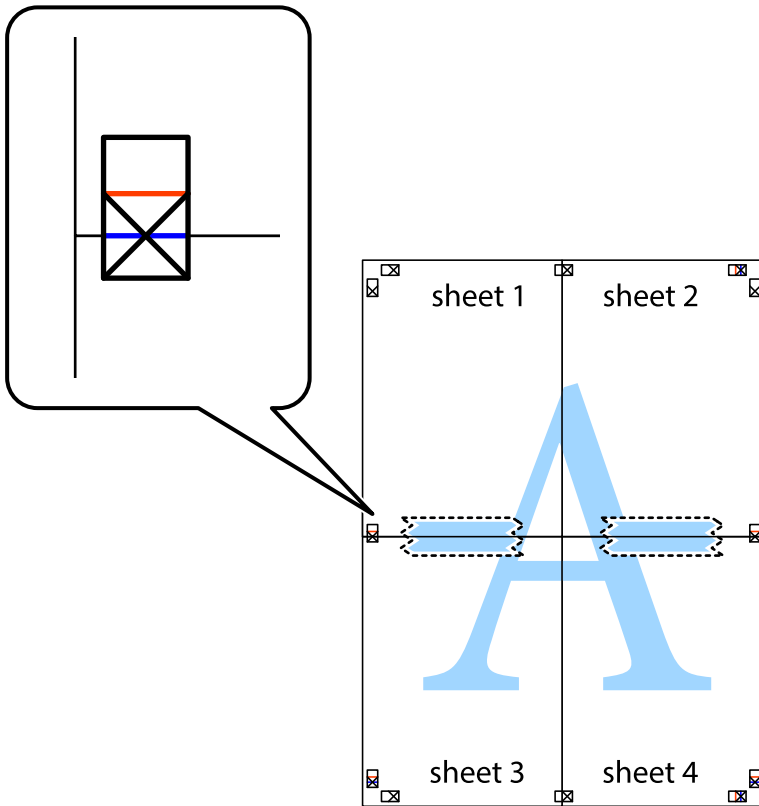

Tipărirea

8. Tăiați colile lipite în două, de-a lungul liniei orizontale roșii, prin marcajele de aliniere (de această dată, linia de deasupra marcajelor în cruce).

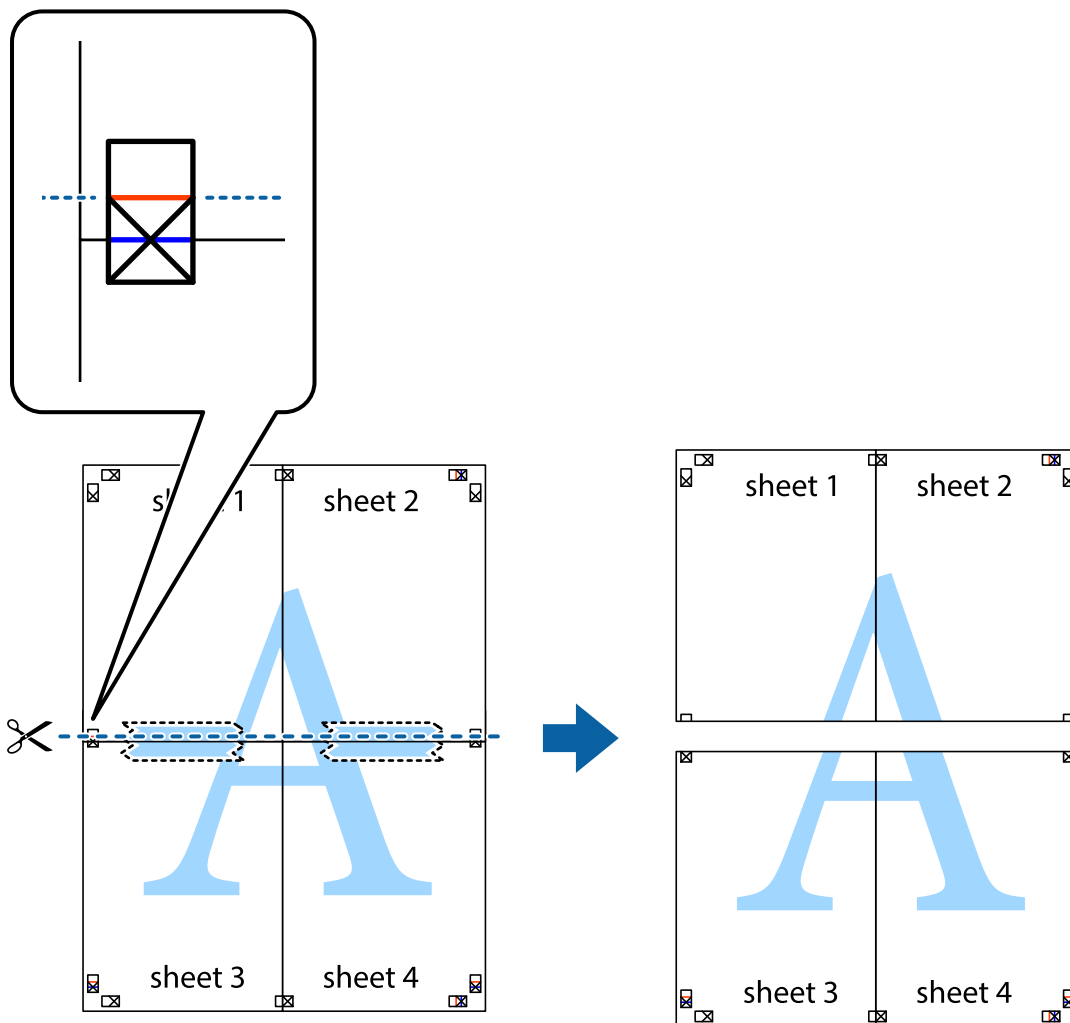

9. Lipiți colile cu bandă adezivă pe spate.

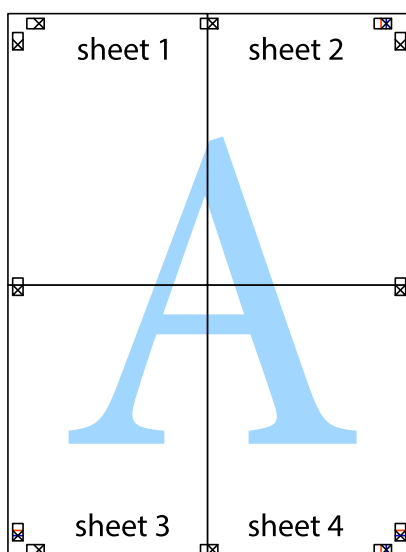

Tipărirea

10. Tăiați marginile rămase de-a lungul ghidajului extern.

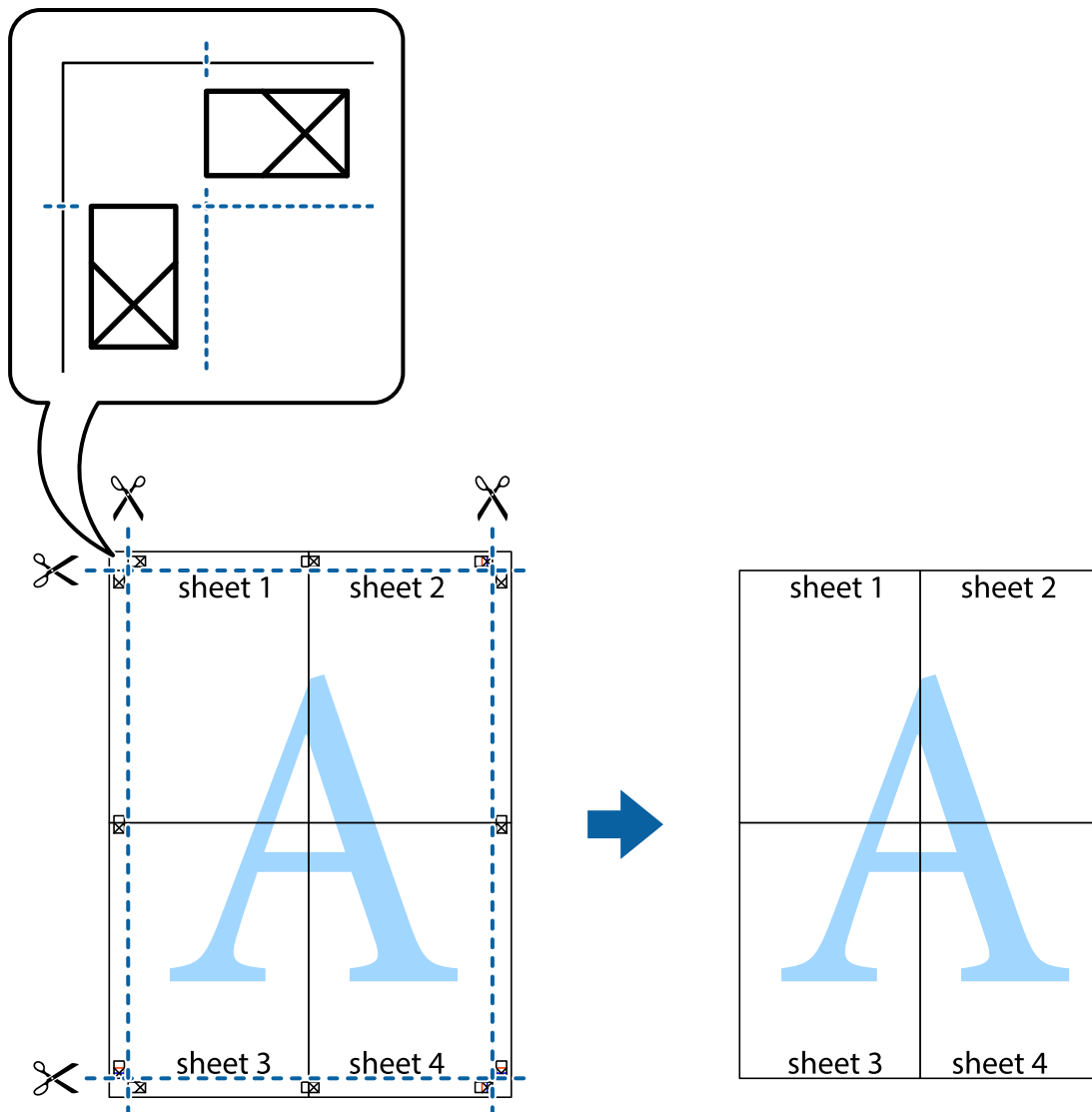

Tipărirea cu antet și subsol

Puteți tipări informații precum numele de utilizator și data tipării în antete sau subsoluri.

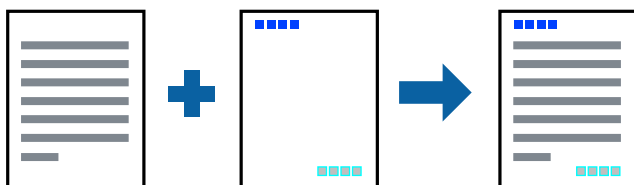

Setări de tipărire

În fila **Mai multe opțiuni** a driverului de imprimantă, faceți clic pe **Funcțiile de inscripționare**, apoi selectați **Antet/Subsol**. Faceți clic pe **Parametrii**, apoi selectați elementele pe care doriți să le imprimați.

Tipărirea

Informații conexe

- ➔ „Informații de bază despre tipărire” la pagina 83
- ➔ „Fila Mai multe opțiuni” la pagina 100

Tipărirea unei inscripții

Puteți tipări o inscripție, precum „Confidențial”, sau un model anticopiere pe materialele tipărite. Dacă tipăriți cu un model anticopiere, literele ascunse apar atunci când sunt fotocopiate, pentru a distinge originalul de copii.



Modelul anticopiere este disponibil în următoarele condiții:

- Hârtie: hârtie obișnuită, hârtie de copiere
- Fără margini: nu este selectată
- Calitate: Standard
- Tipărire automată pe 2 fețe: Nu este selectată
- Corectare culoare: Automat

Notă:

De asemenea puteți adăuga propria inscripție sau propriul model anti-copiere.

Setări de tipărire

În fila **Mai multe opțiuni** a driverului de imprimantă, faceți clic pe **Funcțiile de inscripționare**, apoi selectați Șablon anticopiere sau Inscripționare. Faceți clic pe **Parametrii** pentru a schimba detaliile precum dimensiunea, densitatea sau poziție modelului sau a marcajului.

Informații conexe

- ➔ „Informații de bază despre tipărire” la pagina 83
- ➔ „Fila Mai multe opțiuni” la pagina 100

Tipărirea mai multor fișiere simultan

Organizator comenzi vers. lite vă permite să combinați mai multe fișiere create de diferite aplicații și să le tipăriți sub forma unei singure sarcini de tipărire. Puteți specifica setările de imprimare pentru fișiere combinate, de ex. aspectul cu pagini multiple și tipărirea față-verso.

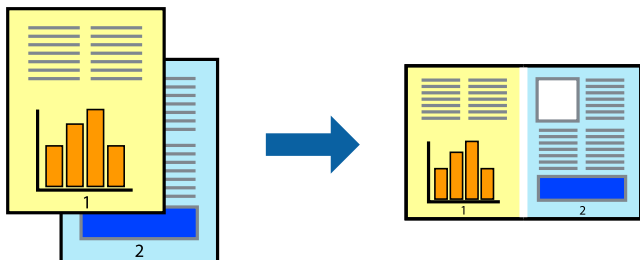

Setări de tipărire

În fila **Principal** a driverului de imprimantă, selectați **Organizator comenzi vers. lite**. Când începeți tipărirea, se afișează fereastra Organizator comenzi vers. lite. Cu fereastra Organizator comenzi vers. lite deschisă, deschideți fișierul pe care doriți să îl combinați cu fișierul curent și apoi repetați pașii de mai sus.

Când selectați o sarcină de tipărire adăugată la Tipărire proiect în fereastra Organizator comenzi vers. lite, puteți edita aspectul paginii.

Faceți clic pe **Tipărire** din meniul **Fișier** pentru a începe tipărirea.

Notă:

*Dacă închideți fereastra Organizator comenzi vers. lite înainte de a adăuga toate datele de tipărit la Tipărire proiect, sarcina de tipărire la care lucrați este anulată. Faceți clic pe **Salvare** din meniul **Fișier** pentru a salva sarcina curentă. Extensia fișierelor salvate este „.ecl”.*

*Pentru a deschide un Tipărire proiect, faceți clic pe **Organizator comenzi vers. lite** din fila **Întreținere** a driverului de imprimantă pentru a deschide fereastra Organizator comenzi vers. lite. Apoi, selectați **Deschidere** din meniul **Fișier** pentru a selecta un fișier.*

Informații conexe

- ➔ [„Informații de bază despre tipărire” la pagina 83](#)
- ➔ [„Fila Principal” la pagina 99](#)

Tipărirea utilizând funcția Color Universal Print

Puteți îmbunătăți vizibilitatea textelor și a imaginilor din exemplarele imprimate.

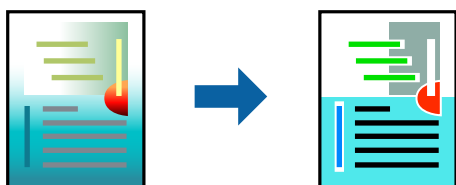

Tipărire culori universale este disponibilă doar la selectarea următoarelor setări.

- Tip hârtie: Hârtie simplă

Tipărirea

- Calitate: **Standard** sau o calitate mai ridicată
- Culoare imprimare: **Color**
- Aplicații: Microsoft® Office 2007 sau ulterior
- Dimensiune text: 96 puncte sau mai puțin

Setări de tipărire

În fila **Mai multe opțiuni** a driverului de imprimare, faceți clic pe **Opțiuni imagine** în setarea **Corectare culoare**. Selectați o opțiune din setarea **Tipărire culori universale**. Faceți clic pe **Opțiuni de îmbunătățire** pentru a efectua și alte setări.

Notă:

- Anumite caractere pot fi modificate de modele, precum „+” care apare ca „±”.
- Modelele specifice aplicațiilor și sublinierile pot modifica conținutul tipărit cu ajutorul acestor setări.
- Calitatea tipăririi se poate reduce la fotografii și alte imagini atunci când utilizați setările **Tipărire culori universale**.
- Tipărirea este mai lentă atunci când utilizați setările **Tipărire culori universale**.

Informații conexe

- ➔ [„Informații de bază despre tipărire” la pagina 83](#)
- ➔ [„Fila Mai multe opțiuni” la pagina 100](#)

Ajustarea culorii de tipărire

Puteți ajusta culorile utilizate în comanda de tipărire. Aceste ajustări nu vor fi aplicate datelor originale.

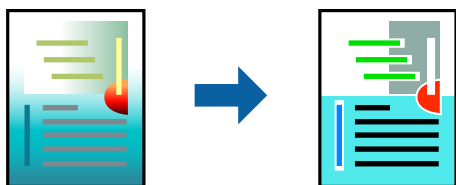

Setări de tipărire

În fila **Mai multe opțiuni** a driverului de imprimantă, selectați **Personalizat** ca setare pentru opțiunea **Corectare culoare**. Faceți clic pe **Avansat** pentru a deschide fereastra **Corectare culoare**, apoi selectați metoda de corecție a culorii.

Notă:

- Opțiunea **Automat** este selectată ca implicită în fila **Mai multe opțiuni**. Prin această setare, culorile sunt automat ajustate în funcție de tipul de hârtie folosit și de setările de calitate a tipăririi.
- Opțiunea **PhotoEnhance** din fereastra **Corectare culoare** ajustează culoarea analizând locația subiectului. Ca urmare, dacă ați modificat locația subiectului micșorând, măbind, tăind sau rotind imaginea, culoarea se poate modifica în mod neașteptat. Selectarea setării pentru tipărirea fără margini modifică de asemenea locația subiectului și determină schimbări de culoare. Dacă imaginea este defocalizată, tonurile ar putea fi nenaturale. În cazul schimbării culorii sau dacă aceasta devine nenaturală, tipăriți într-un mod diferit de **PhotoEnhance**.

Tipărirea

Informații conexe

- ➔ „Informații de bază despre tipărire” la pagina 83
- ➔ „Fila Mai multe opțiuni” la pagina 100

Tipărirea pentru scoaterea în evidență a liniilor subțiri

Puteți îngroșa liniile prea subțiri pentru a fi tipărite.

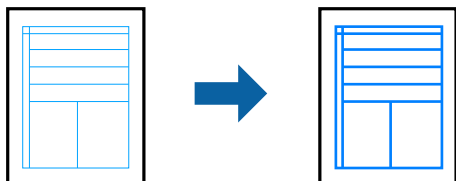

Setări de tipărire

În fila **Mai multe opțiuni** a driverului de imprimare, faceți clic pe **Opțiuni imagine** în setarea **Corectare culoare**. Selectați **Accentuare linii fine**.

Informații conexe

- ➔ „Informații de bază despre tipărire” la pagina 83
- ➔ „Fila Mai multe opțiuni” la pagina 100

Tipărirea codurilor de bare clare

Puteți tipări un cod de bare în mod clar, pentru a fi ușor de scanat. Activați această funcție doar dacă nu puteți scana codul de bare tipărit.

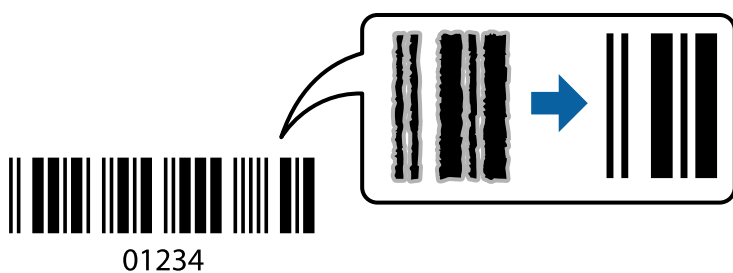

Puteți utiliza această funcție în următoarele condiții.

- Hârtie: hârtie obișnuită, hârtie de copiere, hârtie cu antet sau plic
- Calitate: **Standard**

Calitatea tipăririi se poate modifica în timp ce tipăriți. Viteza de tipărire se poate reduce, iar densitatea de tipărire va deveni mai ridicată.

Notă:

Eliminarea neclarității ar putea să nu fie posibilă întotdeauna, în funcție de circumstanțe.

Tipărirea

Setări de tipărire

În fila **Întreținere** a driverului de imprimantă, faceți clic pe **Setări extinse**, apoi selectați **Mod cod de bare**.

Informații conexe

- ➔ „Informații de bază despre tipărire” la pagina 83
- ➔ „Fila Întreținere” la pagina 101

Anularea tipăririi

Puteți anula o sarcină de tipărire de la computer. Nu puteți anula o sarcină de tipărire de la computer, odată ce aceasta a fost complet trimisă către imprimantă. În acest caz, anulați operația de tipărire de la panoul de control de pe imprimantă.

Anulare

La computer, faceți clic dreapta pe imprimantă în **Dispozitive și imprimante**, **Imprimantă** sau în **Imprimante și faxuri**. Faceți clic pe **Vizualizați ce se tipărește**, faceți clic dreapta pe sarcina pe care doriți să o anulați și apoi selectați **Anulare**.

Opțiuni de meniu pentru driverul de imprimantă

Deschideți fereastra de tipărire într-o aplicație, selectați imprimanta și apoi accesați fereastra driverului de imprimantă.

Notă:

Meniurile diferă în funcție de opțiunea selectată.

Fila Principal

Presetări tipărire	Ad./eliminare presetări	Puteți adăuga sau elimina propriile presetări pentru setările de tipărire frecvent utilizate. Selectați presetarea pe care doriți să o utilizați din listă.
Afișare parametrii	Afișează o listă de elemente setate curent în filele Principal și Mai multe opțiuni .	
Rev. param impliciți	Reduceți toate setările la valorile implicite din fabrică. Setările din fila Mai multe opțiuni sunt, de asemenea, resetate la valorile implicite.	
Nivele de cerneală	Afișează nivelurile aproximative de cerneală.	
Sursă hârtie	<p>Selectați sursa de hârtie din care imprimanta se alimentează cu hârtie. Selectați Selectare automată pentru a selecta automat sursa de hârtie selectată în setările de imprimare de la panoul de comandă al imprimantei.</p> <p>Dacă imprimanta are o singură sursă de hârtie, atunci această opțiune nu va fi afișată.</p>	
Dimensiuni document	Specificați formatul de hârtie pe care doriți să tipăriți. Dacă selectați Personalizată , introduceți lungimea și lățimea hârtiei.	
Fără margini	Datele de tipărire sunt mărite puțin dincolo de formatul hârtiei, astfel încât pe hârtie să nu fie tipărite margini. Faceți clic pe Parametrii pentru a selecta valoarea cu care imaginea va fi mărită.	

Tipărirea

Orientare	Selectați orientarea pe care doriți să o utilizați la tipărire.	
Tip hârtie	Selectați tipul de hârtie pe care tipăriți.	
Calitate	Selectați calitatea la care doriți să tipăriți. Setările disponibile sunt dependente de tipul de hârtie selectat. Faceți clic pe Mai multe setări pentru a efectua și alte setări.	
Color	Selectați culoarea pentru sarcina de tipărire.	
Tipărire duplex	Permite efectuarea tipăririi pe ambele fețe.	
	Parametrii	Puteți specifica muchia de legare și marginile de legare. La tipărirea de documente cu mai multe pagini, puteți alege să tipăriți începând de pe fața paginii sau de pe verso.
	Densitate tipărire	Selectați tipul documentului pentru a regla densitatea de tipărire. Dacă se selectează densitatea corespunzătoare de tipărire, puteți preveni deplasarea imaginii pe cealaltă față a colii de hârtie. Selectați Personalizată pentru a regla manual densitatea de tipărire.
Pagini multiple	Vă permite să tipăriți mai multe pagini pe o coală sau să efectuați o tipărire de tip poster. Faceți clic pe Ordine pagini pentru a specifica ordinea de tipărire a paginilor.	
Copii	Setați numărul de copii pe care doriți să le tipăriți.	
	Asamblare	Tipăriți documente formate din mai multe pagini, colaționate în ordine și sortate pe seturi.
	Ordine inversă	Permite tipărirea de la ultima pagină, astfel încât paginile să fie stivuite în ordinea corectă după tipărire.
Modul silențios	Reduce zgomotul produs de imprimantă. Totuși, activarea acestei opțiuni poate duce la reducerea vitezei.	
Vizualizare	Afișează o previzualizare a documentului înainte de tipărire.	
Organizator comenzi vers. lite	Selectați să tipăriți utilizând funcția Organizator comenzi vers. lite.	

Fila Mai multe opțiuni

Presetări tipărire	Ad./eliminare presetări	Puteți adăuga sau elimina propriile presetări pentru setări de tipărire frecvent utilizate. Selectați presetarea pe care doriți să o utilizați din listă.
Afișare parametrii	Afișează o listă cu elemente setate în prezent din filele Principal și Mai multe opțiuni .	
Rev. param impliciți	Readuceți toate setările la valorile implicite din fabrică. Setările din fila Principal sunt, de asemenea, readuse la valorile implicite.	
Dimensiuni document	Selectați formatul documentului.	
Rezultat tipărire	Selectați formatul de hârtie pe care doriți să tipăriți. Dacă Rezultat tipărire diferă de Dimensiuni document , opțiunea Micșorare/Mărire document este selectată automat. Nu trebuie să selectați această opțiune atunci când tipăriți fără a reduce sau a mări formatul unui document.	

Tipărirea

Micșorare/Mărire document	Permite reducerea sau mărirea formatului unui document.	
	Adaptare la format pagină	Reduce sau mărește automat documentul astfel încât să se adapteze la formatul de hârtie selectat în Rezultat tipărire .
	Mărire la	Tipărește cu un anumit procent.
	Centru	Tipărește imaginile în centrul hârtiei.
Corectare culoare	Automat	Reglează automat culorile imaginilor.
	Personalizat	Permite efectuarea corecției manuale a culorilor. Faceți clic pe Avansat pentru alte setări.
	Opțiuni imagine	Activează opțiuni de calitate a imprimării precum Tipărire culori universale sau Elim.ef.ochi roșii. De asemenea, puteți îngroșa liniile subțiri pentru a le face vizibile în materialele tipărite.
Funcțiile de inscripționare	Permite efectuarea de setări pentru modelele anti-copiere sau filigrane.	
Setări suplimentare	Rotație cu 180°	Rotește paginile cu 180 de grade înainte de a le tipări. Această funcție este utilă atunci când tipăriți pe hârtie precum plicurile, care sunt încărcate într-o direcție fixă în imprimantă.
	Rapid	Tipărește atunci când capul de imprimare se deplasează în ambele direcții. Viteza de tipărire este mai mare, dar calitatea poate scădea.
	Imagine în oglindă	Inversează o imagine, astfel încât să se tipărească așa cum ar apărea într-o oglindă.

Fila Întreținere

Curățare duză	Tipărește un model de verificare a duzelor pentru a verifica dacă duzele capului de tipărire sunt înfundate.
Curățare cap	Curăță duzele înfundate ale capului de tipărire. Deoarece această funcție utilizează o anumită cantitate de cerneală, curățați capul de tipărire doar dacă duzele sunt înfundate.
Organizator comenzi vers. lite	Deschide fereastra Organizator comenzi vers. lite. Puteți salva și edita date.
EPSON Status Monitor 3	Deschide fereastra EPSON Status Monitor 3. Aici puteți verifica starea imprimantei și consumabilele.
Preferințe de monitorizare	Permite efectuarea de setări pentru elementele din fereastra EPSON Status Monitor 3.
Setări extinse	Permite efectuarea unei varietăți de setări. Faceți clic dreapta pe fiecare element pentru a vizualiza Ajutor pentru mai multe detalii.
Coadă tipărire	Afișează sarcinile care așteaptă să fie tipărite. Puteți verifica, întrerupe sau relua sarcinile de tipărire.
Limbă	Modifică limba utilizată în fereastra driverului de imprimantă. Pentru aplicarea setărilor, închideți driverul de imprimantă și redeschideți-l.
Actualizare software	Inițiază EPSON Software Updater pentru verificarea celei mai recente versiuni a aplicațiilor pe internet.
Comandă online	Vă permite să accesați site-ul de unde puteți achiziționa cartușele de cerneală Epson.

Tipărirea

Asistență tehnică

Vă permite să accesați site-ul web de asistență tehnică Epson.

Tipărirea de la driverul de imprimantă pe Mac OS

Informații de bază despre tipărire

Notă:

Operațiunile diferă în funcție de aplicație. Consultați secțiunea de ajutor a aplicației pentru detalii.

1. Deschideți fișierul pe care doriți să-l tipăriți.
Încărcați hârtie în imprimantă, dacă aceasta nu a fost încărcată deja.
2. Selectați **Tipărește** din meniul **Fișier** sau o altă comandă pentru a accesa caseta de dialog pentru tipărire.
Dacă este cazul, faceți clic pe **Afișare detalii** sau ▼ pentru a extinde fereastra de tipărire.
3. Selectați imprimanta.
4. Selectați **Setări tipărire** din meniul contextual.

The screenshot displays the Epson printer driver's print settings dialog. At the top, the printer is identified as 'EPSON XXXX'. Below this, the 'Presets' are set to 'Default Settings'. The 'Copies' field is set to 1. Under 'Pages', the 'All' radio button is selected. The 'Paper Size' is set to 'A4' (210 by 297 mm). The 'Orientation' section shows two icons: a portrait orientation icon (selected) and a landscape orientation icon. Below these is a 'Print Settings' dropdown menu. Further down, 'Paper Source' is set to 'Auto Select', 'Media Type' is 'plain papers', and 'Print Quality' is 'Normal'. There are also checkboxes for 'Borderless' (unchecked), 'Grayscale' (unchecked), and 'Mirror Image' (unchecked). The 'Expansion' dropdown is set to 'Max'. At the bottom, there are 'Cancel' and 'Print' buttons.

Tipărirea

Notă:

Pe OS X Mountain Lion sau versiuni ulterioare, dacă meniul **Setări tipărire** nu este afișat, driverul imprimantei Epson nu a fost instalat corect.

Selectați **Preferințe sistem** din meniul  > **Imprimante și scanere** (sau **Tipărire și scanare**, **Tipărire și fax**), ștergeți driverul imprimantei și apoi adăugați din nou imprimanta. Pentru a adăuga imprimanta urmați instrucțiunile de mai jos.

<http://epson.sn>

5. Modificați setările după cum este necesar.
Consultați opțiunile de meniu ale driverului de imprimantă pentru detalii.
6. Faceți clic pe **Tipărire**.

Informații conexe

- ➔ „Hârtia disponibilă și capacitățile” la pagina 46
- ➔ „Încărcarea hârtiei în suportul de Alimentare hârtie spate” la pagina 49
- ➔ „Opțiunile meniului Setări tipărire” la pagina 108

Tipărirea pe 2 fețe

Puteți tipări pe ambele fețe ale hârtiei.

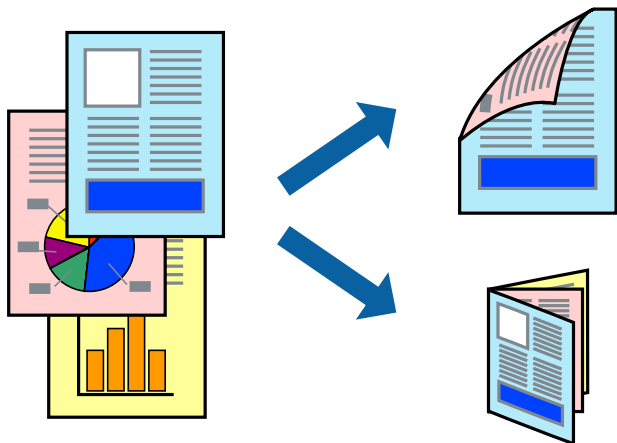

Notă:

- Această caracteristică nu este disponibilă pentru tipărirea fără margini.
- Dacă nu utilizați hârtie adecvată pentru tipărirea față-verso, calitatea tipăririi se poate reduce și hârtia se poate bloca.
- În funcție de hârtia folosită și de datele tipărite, cerneala poate trece pe cealaltă parte a hârtiei.

Informații conexe

- ➔ „Hârtia disponibilă și capacitățile” la pagina 46

Tipărirea

Setări de imprimare

Selectați **Setări tipărire față-verso** din meniul contextual. Selectați metoda de tipărire pe 2 fețe, apoi efectuați setările **Tip document**.

Notă:

- Este posibil ca viteza de tipărire să se reducă, în funcție de tipul documentului.
- La tipărirea fotografiilor cu date dense, selectați **Text și grafice** sau **Text și fotografii** în setarea **Tip document**. Dacă materialele tipărite sunt pătate sau cerneala se întinde pe cealaltă parte a hârtiei, reglați **Densitate tipărire** și **Timp de uscare a cernelei** crescut în **Reglări**.

Informații conexe

- ➔ „Informații de bază despre tipărire” la pagina 102
- ➔ „Opțiunile meniului Setări tipărire față-verso” la pagina 108

Tipărirea mai multor pagini pe o singură coală

Puteți tipări două sau patru pagini de date pe o singură coală de hârtie.

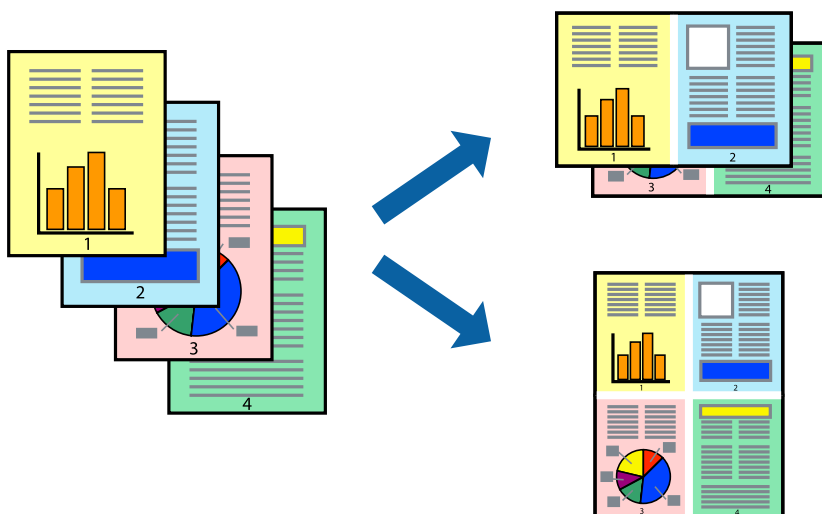

Setări de tipărire

Selectați **Aspect** din meniul contextual (pop-up). Setăți numărul de pagini din **Pagini pe coală**, **Direcție aspect** (ordine pagini) și **Margine**.

Informații conexe

- ➔ „Informații de bază despre tipărire” la pagina 102
- ➔ „Opțiuni de meniu pentru aspect” la pagina 107

Tipărirea și stivuirea în ordinea paginilor (Tipărirea în ordine inversă)

Puteți tipări începând de la ultima pagină, astfel încât documentele să fie stivuite în ordinea paginilor.

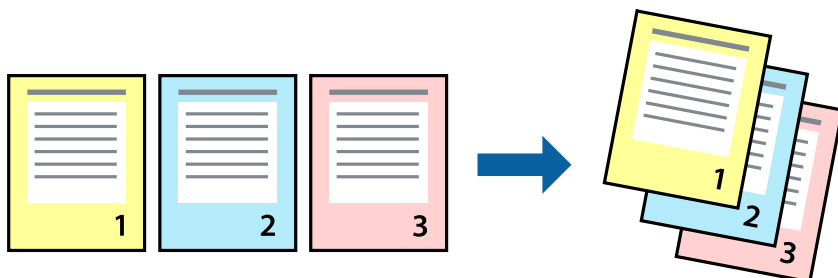

Setări de tipărire

Selectați **Manipulare hârtie** din meniul contextual (pop-up). Selectați **Invers** ca setare pentru **Ordine pagini**.

Informații conexe

- ➔ „Informații de bază despre tipărire” la pagina 102
- ➔ „Opțiuni de meniu pentru manipularea hârtiei” la pagina 107

Tipărirea unui document micșorat sau mărit

Puteți micșora sau mări cu un anumit procent dimensiunea unui document sau astfel încât acesta să corespundă formatului de hârtie încărcat în imprimantă.



Setări de imprimare

Când tipăriți cu adaptare la formatul hârtiei, selectați **Manipulare hârtie** din meniul pop-up, apoi selectați **Scalare la formatul hârtiei**. Selectați formatul hârtiei încărcate în imprimantă în **Format hârtie destinație**. Când reduceți dimensiunea documentului, selectați **Numai reducere proporțională**.

Când imprimați la un anumit procentaj, efectuați una din următoarele operații.

Tipărirea

- Selectați **Tipărire** din meniul **Fișier** al aplicației. Selectați **Imprimantă**, introduceți un procent în **Scală**, apoi faceți clic pe **Imprimare**.
- Selectați **Configurare pagină** din meniul **Fișier** al aplicației. Selectați imprimanta în **Format pentru**, introduceți un procent în **Scală**, apoi faceți clic pe **OK**.

Notă:

Selectați *formatul hârtiei setat în aplicație ca setare pentru Format hârtie*.

Informații conexe

- ➔ „Informații de bază despre tipărire” la pagina 102
- ➔ „Opțiuni de meniu pentru manipularea hârtiei” la pagina 107

Ajustarea culorii de tipărire

Puteți ajusta culorile utilizate în comanda de tipărire. Aceste ajustări nu vor fi aplicate datelor originale.

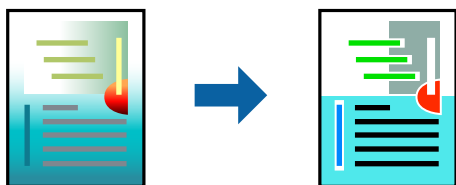

Setări de tipărire

Selectați **Potrivire culoare** din meniul pop-up al driver-ului imprimantei și apoi selectați **EPSON Color Controls**. Selectați **Opțiuni culoare** din meniul pop-up și apoi selectați una dintre opțiunile disponibile. Faceți clic pe săgeata din dreptul opțiunii **Setări avansate** și definiți setările mai detaliate.

Informații conexe

- ➔ „Informații de bază despre tipărire” la pagina 102
- ➔ „Opțiuni de meniu pentru potrivirea de culoare” la pagina 107
- ➔ „Opțiunile meniului Opțiuni culoare” la pagina 108

Anularea tipăririi

Puteți anula o sarcină de tipărire de la computer. Nu puteți anula o sarcină de tipărire de la computer, odată ce aceasta a fost complet trimisă către imprimantă. În acest caz, anulați operația de tipărire de la panoul de control de pe imprimantă.

Anulare

Faceți clic pe pictograma imprimantei din **Andocare**. Selectați sarcina pe care doriți să o anulați, apoi efectuați una dintre următoarele operații.

- OS X Mountain Lion sau superior

Faceți clic pe  de lângă contorul de progres.

Tipărirea

Mac OS X v10.6.8 — v10.7.x

Faceți clic pe **Ștergere**.

Opțiuni de meniu pentru driverul de imprimantă

Deschideți fereastra de tipărire într-o aplicație, selectați imprimanta și apoi accesați fereastra driverului de imprimantă.

Notă:

Meniurile diferă în funcție de opțiunea selectată.

Opțiuni de meniu pentru aspect

Pagini per coală	Selectați numărul de pagini care va fi tipărit pe o coală.
Direcție aspect	Specifică ordinea în care se vor tipări paginile.
Margine	Tipărește o margine în jurul paginilor.
Inversare orientare pagină	Rotește paginile cu 180 de grade înainte de a le tipări. Selectați acest element atunci când tipăriți pe hârtie precum plicurile, care sunt încărcate într-o direcție fixă în imprimantă.
Întoarcere pe orizontală	Inversează o imagine, astfel încât să se tipărească așa cum ar apărea într-o oglindă.

Opțiuni de meniu pentru potrivirea de culoare

ColorSync	Selectați metoda pentru ajustarea culorilor. Aceste opțiuni ajustează culorile între imprimantă și afișajul computerului, pentru a reduce diferența de culori.
EPSON Color Controls	

Opțiuni de meniu pentru manipularea hârtiei

Colaționare pagini	Tipăriți documente formate din mai multe pagini, colaționate în ordine și sortate pe seturi.	
Pagini de tipărit	Selectați să tipăriți numai paginile pare sau pe cele impare.	
Ordine pagini	Selectați să tipăriți de la prima sau de la ultima pagină.	
Scalare la formatul hârtiei	Tipărește în funcție de formatul hârtiei încărcate.	
	Format hârtie destinație	Selectați formatul de hârtie pe care se va tipări.
	Numai reducere	Selectați la reducerea formatului documentului.

Opțiuni de meniu pentru copertă

Tipărire copertă	Selectați dacă doriți sau nu tipărirea unei coperti. Când doriți să adăugați o copertă spate, selectați După document .
------------------	--

Tipărirea

Tip copertă	Selectați conținutul copertei.
-------------	--------------------------------

Opțiunile meniului Setări tipărire

Sursă hârtie	Selectați sursa de hârtie din care se alimentează imprimanta. Dacă imprimanta are o singură sursă de hârtie, atunci această opțiune nu va fi afișată. Opțiunea Selectare automată selectează sursa de hârtie care corespunde automat setării hârtiei de la imprimantă.	
Tip media	Selectați tipul de hârtie pe care se tipărește.	
Calitate tipărire	Selectați calitatea de tipărire pe care doriți să o utilizați. Opțiunile variază în funcție de tipul hârtiei.	
Fără margini	Această casetă de selectare este bifată atunci când selectați un format de hârtie fără margini.	
	Expansiune	La tipărirea fără margini, datele de tipărire sunt puțin mărite, depășind dimensiunile paginii astfel încât pe hârtie să nu fie tipărite margini. Selectați valoarea cu care imaginea va fi mărită.
Scală de gri	Selectați când doriți să tipăriți cu negru sau în nuanțe de gri.	
Imag în oglindă	Inversează o imagine, astfel încât să se tipărească așa cum ar apărea într-o oglindă.	

Opțiunile meniului Opțiuni culoare

Setări manuale	Reglează manual culorile. În Setări avansate , puteți selecta setări detaliate.
PhotoEnhance	Obțineți imagini mai clare și culori mai vii prin ajustarea automată a contrastului, saturației și a luminozității datelor imaginii originale.
Dezactivat (Fără ajustarea culorii)	Tipăriți fără îmbunătățirea sau ajustarea culorilor.

Opțiunile meniului Setări tipărire față-verso

Tipărire față-verso	Tipărește pe ambele părți ale hârtiei.
---------------------	--

Realizarea setărilor operaționale din driver-ul imprimantei pentru Mac OS

Accesarea ferestrei cu setări operaționale din driverul de imprimantă Mac OS

Selectați **Preferințe sistem** din meniul  > **Imprimante și scanere** (sau **Tipărire și scanare**, **Tipărire și fax**) și apoi selectați imprimanta. Faceți clic pe **Opțiuni și consumabile** > **Opțiuni** (sau **Driver**).

Setările operaționale din driverul imprimantei Mac OS

Omite pagina albă: Evită tipărirea paginilor goale.

Tipărirea

- Modul silențios: Tipărește fără zgomot. Totuși, viteza de tipărire ar putea fi mai lentă.
- Tipărire temp. cu negru: Tipărește temporar numai cu cerneală neagră.
- Tipărire rapidă: Tipărește atunci când capul de tipărire se deplasează în ambele direcții. Viteza de tipărire este mai mare, dar calitatea poate scădea.
- Evacuare documente pentru îndosariere: Alimentează hârtia astfel încât îndosarierea este ușoară la tipărirea peisajelor sau la tipărirea față-verso. Tipărirea pe plic nu este acceptată.
- Eliminare margini albe: Elimină marginile inutile în cadrul tipăririi fără margini.
- Notificări de avertizare: Permite driver-ului imprimantei să afișeze notificări de avertizare.
- Stabilire comunicare bidirecțională: De obicei, această opțiune trebuie setată la **Activat**. Selectați **Dezactivat** atunci când obținerea informațiilor de la imprimantă este imposibilă, deoarece imprimanta este partajată cu alte computere Windows dintr-o rețea, sau din orice alt motiv.

Imprimarea de pe dispozitivele inteligente

Utilizarea caracteristicii Epson iPrint

Epson iPrint este o aplicație care permite imprimarea fotografiilor, a documentelor și a paginilor web de pe dispozitive inteligente precum un smartphone sau o tabletă. Puteți utiliza imprimarea locală, imprimarea de pe un dispozitiv inteligent conectat la aceeași rețea fără fir ca și imprimanta sau imprimarea la distanță, imprimând prin rețeaua internet. Pentru a utiliza imprimarea la distanță, înregistrați imprimanta la serviciul Epson Connect.

Dacă începeți să folosiți Epson iPrint când imprimanta nu este conectată la rețea, este afișat un mesaj care vă instruește să vă conectați la imprimantă. Urmați instrucțiunile pentru a finaliza conexiunea. Consultați URL-ul de mai jos pentru condițiile de funcționare.

<http://epson.sn>



Informații conexe

➔ „Imprimarea utilizând un serviciu de rețea” la pagina 177

Instalarea Epson iPrint

Puteți instala Epson iPrint pe dispozitivul inteligent de la adresa URL sau folosind codul QR de mai jos.

<http://ipr.to/c>



Tipărirea

Imprimarea folosind Epson iPrint

Deschideți Epson iPrint de pe dispozitivul inteligent și selectați din ecranul de pornire elementul pe care doriți să îl utilizați.

Următoarele ecrane se pot modifica fără notificare prealabilă. Conținutul poate varia în funcție de produs.

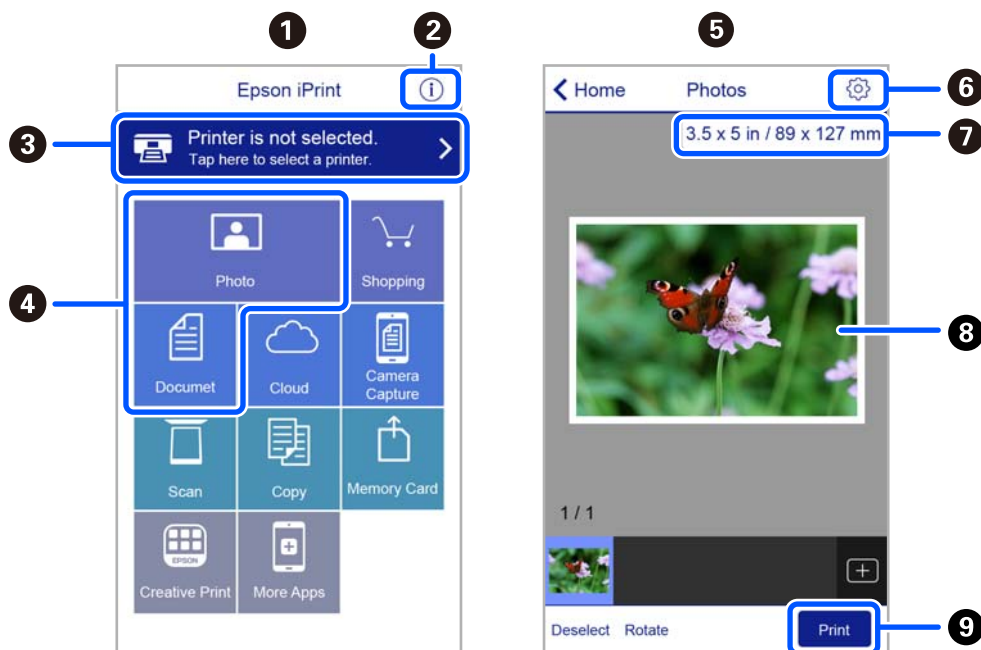

1	Ecranul de pornire afișat la deschiderea aplicației.
2	Sunt afișate informații referitoare la configurarea imprimantei și răspunsuri la întrebări frecvente.
3	Este afișat ecranul din care puteți selecta imprimanta și puteți defini setările imprimantei. După selectarea imprimantei, aceasta nu va trebui să fie reselectată la următoarea utilizare.
4	Selectați ce doriți să imprimați, de exemplu fotografii și documente.
5	Ecranul de tipărire fotografii afișat când este selectat meniul foto.
6	Este afișat ecranul pentru definirea setărilor imprimantei de exemplu formatul de hârtie sau tipul de hârtie.
7	Afișează dimensiunea hârtiei. Atunci când aceasta este afișată sub forma unui buton, apăsați butonul pentru a afișa setarea de hârtie configurată în acel moment pe imprimantă.
8	Sunt afișate fotografiile sau documentele selectate.
9	Imprimarea începe.

Notă:

Pentru a imprima din meniul documentului folosind iPhone, iPad și iPod touch pe care rulează iOS, deschideți Epson iPrint după ce ați transferat documentul pe care doriți să îl imprimați folosind funcția de partajare a fișierelor din iTunes.

Tipărirea

Utilizarea Epson Print Enabler

Puteți tipări fără fir documentele, mesajele e-mail, fotografiile și paginile web de pe telefonul sau tableta Android (Android v4.4 sau ulterioară). Din câteva atingeri, dispozitivul Android va descoperi o imprimantă Epson conectată la aceeași rețea fără fir.

Notă:

Operațiunile pot să difere în funcție de dispozitiv.

1. Încărcați hârtie în imprimantă.
2. Configurați imprimanta pentru tipărirea fără fir.
3. La dispozitivul Android, instalați modulul plugin Epson Print Enabler din Google Play.
4. Conectați dispozitivul Android la aceeași rețea fără fir pe care o utilizează imprimanta.
5. Accesați **Setări** pe dispozitivul Android, selectați **Dispozitive conectate** > **Tipărire**, apoi activați Epson Print Enabler.
6. De la o aplicație Android precum Chrome, atingeți pictograma de meniu și tipăriți întreg conținutul ecranului.

Notă:

*Dacă nu vedeți imprimanta, atingeți **Toate imprimantele** și selectați imprimanta.*

Informații conexe

- ➔ „Încărcarea hârtiei în suportul de Alimentare hârtie spate” la pagina 49
- ➔ „Conectarea la un dispozitiv inteligent” la pagina 24

Utilizarea caracteristicii AirPrint

AirPrint permite tipărirea fără fir instantanee de pe iPhone, iPad și iPod touch cu cea mai recentă versiune a sistemului de operare iOS, precum și de la computere Mac cu cea mai recentă versiune a sistemului de operare OS X sau macOS.



Notă:

Dacă ați dezactivat mesajele de configurare a hârtiei la panoul de control al produsului dvs., nu puteți utiliza funcția AirPrint. Consultați linkul de mai jos pentru a activa mesajele, dacă este necesar.

1. Încărcați hârtie în produs.

Tipărirea

2. Configurați produsul pentru tipărirea wireless. Consultați linkul de mai jos.
<http://epson.sn>
3. Conectați dispozitivul Apple la aceeași rețea wireless pe care o utilizează produsul dvs.
4. Tipăriți de pe dispozitivul dvs. pe produsul dvs.

Notă:

Pentru detalii, consultați pagina AirPrint de pe site-ul web Apple.

Informații conexe

➔ „Opțiunile meniului Config imprimare” la pagina 61

Anularea operațiunii în curs

Apăsați pe butonul  pe panoul de control al imprimantei pentru a anula operațiunea de tipărire în curs.

Copierea

Copierea

1. Încărcați hârtie în imprimantă.
2. Așezați originalele.

Notă:

Când sunt amplasate originale în ADF, ADF se afișează pe panoul de comandă. Când începeți copierea, originalele sunt copiate din ADF chiar dacă există un original pe geamul scannerului.

3. Selectați **Copiere** pe ecranul de pornire.

Pentru a selecta un element, utilizați butoanele ▲ ▼ ◀ ▶ și apoi apăsați butonul OK.

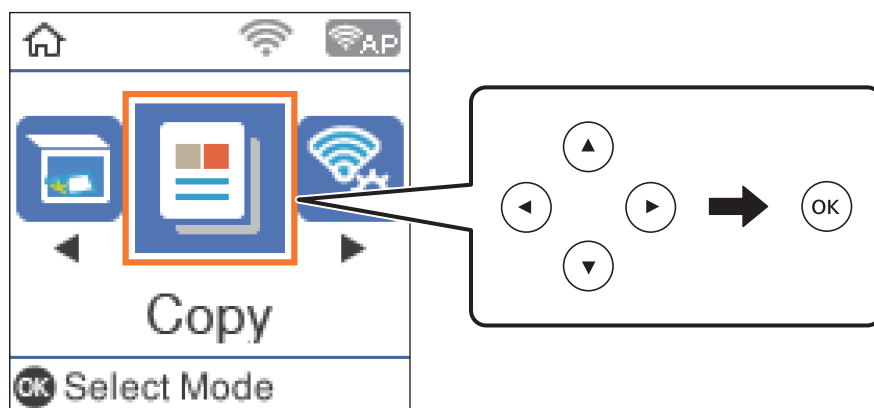

4. Setați numărul de exemplare.
5. Selectați copie color sau copie monocromă.
6. Apăsați butonul OK pentru a afișa și verifica setările imprimantei. Pentru a modifica setările, apăsați pe butonul ▼, selectați elementele de setare și modificați setările. Dacă ați terminat, apăsați pe butonul OK.

Notă:

Dacă doriți să copiați prin reducerea sau mărirea dimensiunii unui document cu un anumit procent, selectați orice articol în afară de **Potrivire automată** drept setare pentru **Micșorare/Mărire**. Specificați un procent în **Dimens. partic.**.

7. Apăsați butonul ◊.

Informații conexe

- ➔ „Încărcarea tipurilor de hârtie” la pagina 46
- ➔ „Așezarea originalelor” la pagina 52
- ➔ „Opțiuni de meniu pentru copiere” la pagina 114

Copierea pe 2 fețe

1. Selectați **Copiere** pe ecranul de pornire.
Pentru a selecta un element, utilizați butoanele ▲ ▼ ◀ ▶ și apoi apăsați butonul OK.
2. Apăsați pe butonul OK pentru a afișa setările de imprimare, apoi apăsați pe butonul ▼.
3. Selectați **1>2-fețe** ca setare **2 fețe**, apoi apăsați pe butonul OK.
4. Selectați orientarea originalului pentru setarea **Orientare original** și apoi apăsați butonul OK.
5. Selectați direcția de legare pentru setarea **Legare (copie)** și apoi apăsați butonul OK.
6. Verificați alte elemente de setare tipărire și modificați-le dacă este necesar, apoi apăsați butonul OK.
7. Apăsați butonul ◇.

Copierea mai multor originale pe aceeași pagină

1. Selectați **Copiere** pe ecranul de pornire.
Pentru a selecta un element, utilizați butoanele ▲ ▼ ◀ ▶ și apoi apăsați butonul OK.
2. Apăsați pe butonul OK pentru a afișa setările de imprimare, apoi apăsați pe butonul ▼.
3. Selectați **2-sus** ca setare **Pg. mlt.**, apoi apăsați pe butonul OK.
4. Selectați ordinea formatului pentru setarea **Ordine aspect** și apoi apăsați butonul OK.
5. Selectați orientarea originalului pentru setarea **Orientare original** și apoi apăsați butonul OK.
6. Verificați alte elemente de setare tipărire, modificați-le dacă este necesar, apoi apăsați butonul OK.
7. Apăsați butonul ◇.

Opțiuni de meniu pentru copiere

Notă:

Meniurile disponibile diferă în funcție de configurația selectată.

Numărul de exemplare:

Introduceți numărul de exemplare.

Culoare:

Copiază originalul în culori.

Copierea

A&N:

Copiază originalul în alb și negru (monocrom).

2 fețe:

- 1>1-fețe

Copiază o parte a unui original pe o singură coală de hârtie.

- 1>2-fețe

Copiază două originale pe o singură pagină pe ambele fețe ale unei coli de hârtie individuale. Selectați orientarea originalului și poziția de legare a hârtiei.

Densitate:

Dacă rezultatul obținut la copiere este prea estompat, măriți densitatea. Reduceți nivelul densității dacă cerneala pătează.

Setare hârtie:

Setați dimensiunea și tipul hârtiei încărcate în imprimantă.

Micșorare/Mărire:

Mărește sau micșorează originalele.

- Dimens. reală

Copiază la o mărire de 100%.

- Potrivire automată

Detectează zona de scanare și mărește sau micșorează automat originalul pentru a se adapta la formatul de hârtie selectat. Acolo unde există margini albe în jurul originalului, marginile albe de la marcajul de colț al geamului scannerului sunt detectate ca zonă de scanare, dar este posibil ca marginile de pe partea opusă să fie tăiate.

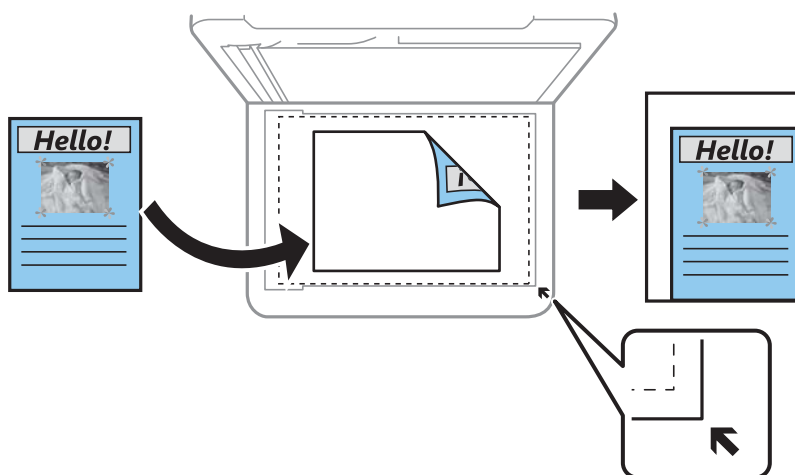

- Particularizat

Selectați pentru a specifica nivelul de mărire sau de micșorare al originalului.

Dimens. partic.:

Specifică mărimea utilizată pentru a mări sau a micșora originalul într-un interval cuprins între 25 și 400%.

Copierea

Mărime original:

Selectați dimensiunea originalului. La copierea unor originale de dimensiune atipică, selectați dimensiunea cea mai apropiată de original.

Pg. mlt.:

Pagină individuală

Copiază un original cu două fețe pe o singură coală.

2-sus

Copiază două originale de o singură pagină pe o singură foaie de hârtie folosind aspectul 2 copii pe pagină. Selectați ordinea formatului și orientarea originalului.

Calitate:

Selectați calitatea tipăririi. **Ciornă** permite tipărirea mai rapidă, dar materialele tipărite pot avea contrastul mai scăzut. **Cea mai bună** permite tipărirea la o calitate mai ridicată, dar viteza de tipărire ar putea fi mai mică.

Pentru utilizatorii din Europa de Vest, modul draft nu este disponibil.

Cop. carte ident.:

Scanează ambele fețe ale unui act de identitate și le copiază pe aceeași parte a unei coli A4.

Copiere fr. marg.:

Copiază fără să adauge margini în jurul muchiilor. Imaginea este puțin mărită pentru a elimina marginile de pe muchiile hârtiei. Selectați mărirea în setarea **Extindere**.

Extindere:

Folosind copierea fără margini, imaginea este puțin mărită pentru a elimina marginile de pe muchiile hârtiei. Selectați cât de mult trebuie mărită imaginea.

Scanarea

Scanarea de la panoul de comandă

Puteți trimite imagini scanate de la panoul de comandă al imprimantei către următoarele destinații.

La computer (ca JPEG)/La computer (ca PDF)/La computer (ca e-mail)/La computer (personalizat)

Puteți salva imaginea scanată pe un calculator conectat la imprimantă. Înainte de scanare, instalați Epson Scan 2 și Epson Event Manager în computer.

Spre WSD

Puteți salva imaginea scanată pe un calculator conectat la imprimantă, folosind funcția WSD. Dacă utilizați Windows 7/Windows Vista, trebuie să realizați setări WSD pe computerul dumneavoastră înainte de a scana.

Informații conexe

- ➔ „Scanarea pe calculator” la pagina 117
- ➔ „Scanarea folosind WSD” la pagina 121

Scanarea pe calculator

Notă:

Înainte de scanare, instalați Epson Scan 2 și Epson Event Manager în computer.

1. Așezați originalele.
2. Selectați **Scanare** pe ecranul de pornire.

Pentru a selecta un element, utilizați butoanele ▲ ▼ ◀ ▶ și apoi apăsați butonul OK.

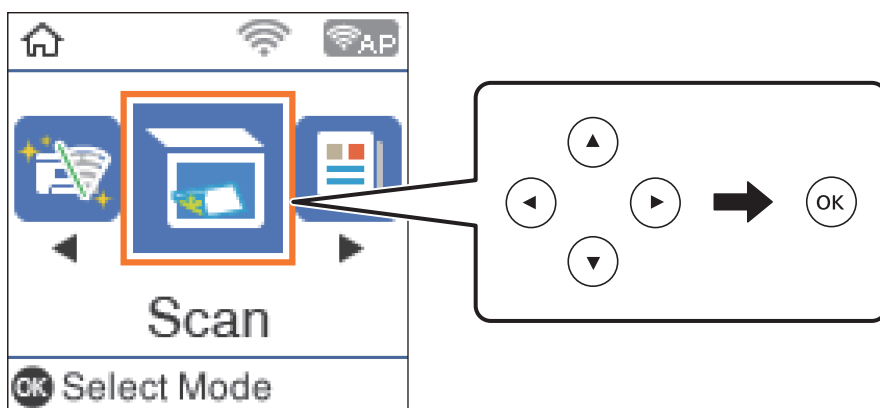

3. Selectați modul în care doriți să salvați imaginea scanată într-un computer din următoarele meniuri, apoi apăsați butonul OK.
 - La computer (ca JPEG):** Salvează imaginea scanată în format JPEG.
 - La computer (ca PDF):** Salvează imaginea scanată în format PDF.

Scanarea

- La computer (ca e-mail):** Lansează clientul de e-mail pe computer, după care atașează în mod automat conținutul la un mesaj e-mail.
- La computer (personalizat)** Salvează imaginea scanată utilizând setările din Epson Event Manager. Puteți modifica setările de scanare, precum formatul de scanare, folderul în care se face salvarea sau formatul de salvare.

4. Selectați computerul pe care doriți să salvați imaginile scanate.

Notă:

- Puteți modifica setările de scanare, precum formatul de scanare, folderul în care se face salvarea sau formatul de salvare folosind programul Epson Event Manager.
- Când imprimanta este conectată la o rețea, puteți selecta computerul pe care doriți să salvați imaginea scanată. Puteți afișa până la 20 de computere în panoul de control al imprimantei. Dacă setați **Denumire scanner în rețea (alfanumerică)** în Epson Event Manager, acesta va fi afișat pe panoul de control.

5. Apăsați butonul .

Informații conexe

➔ „Așezarea originalelor” la pagina 52

Efectuarea setărilor personalizate în Epson Event Manager

Puteți stabili setările de scanare pentru **La computer (personalizat)** în Epson Event Manager.

Consultați secțiunea de ajutor Epson Event Manager pentru detalii.

1. Porniți Epson Event Manager.
2. Asigurați-vă că scannerul este selectat ca **Scanner** în fila **Configurare buton** de pe ecranul principal.

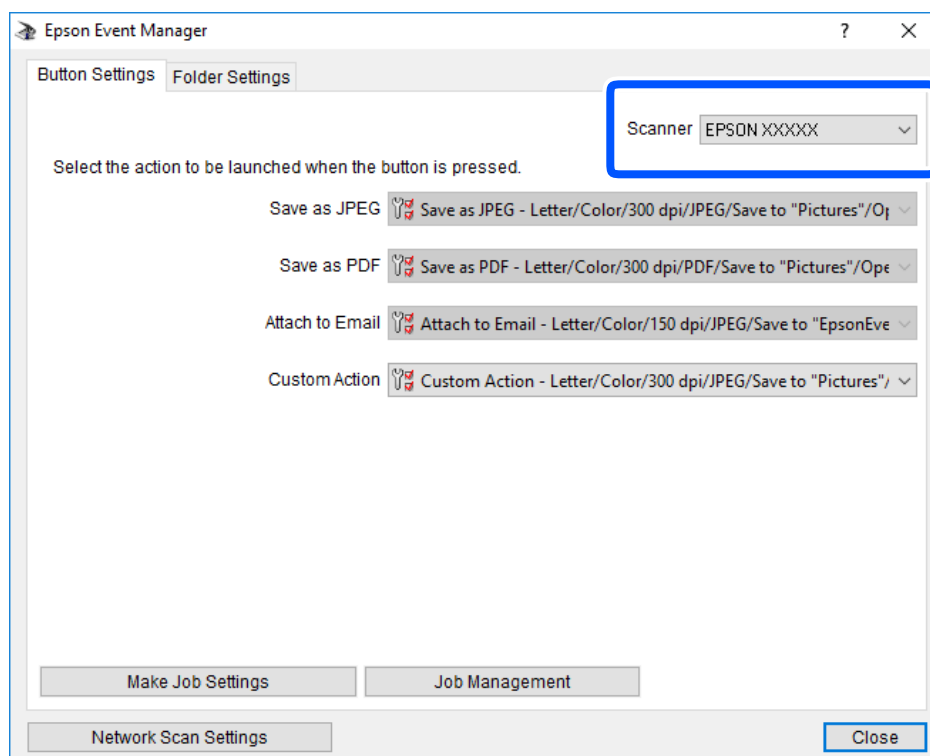

Scanarea

3. Faceți clic pe **Configurare parametrii comandă**.

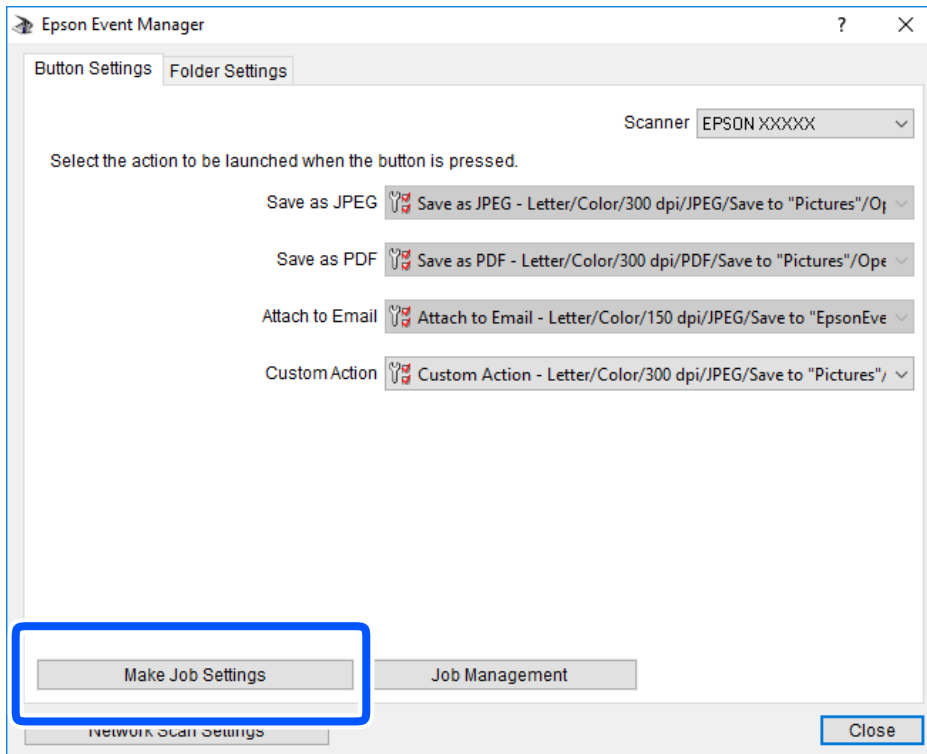

Scanarea

4. Efectuați setările de scanare pe ecranul **Configurare comandă**.

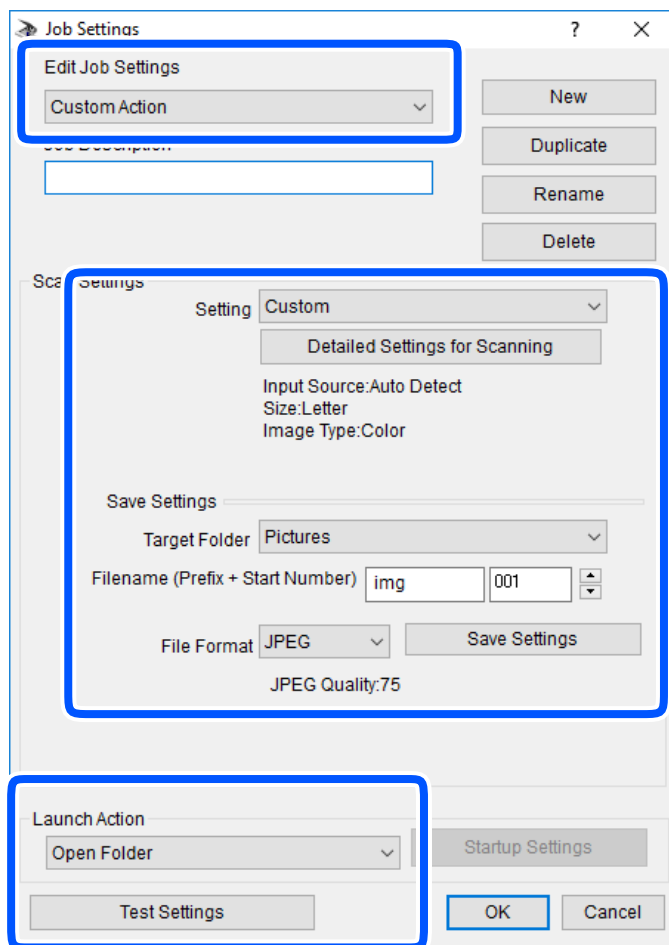

- Editare parametrii de configurare comandă: Selectați **Acțiune personalizată**.
- Configurare: Scanați utilizând cele mai bune setări pentru tipul de original selectat. Faceți clic pe **Configurare detaliată pentru scanare** pentru a seta elemente precum rezoluția sau culoarea pentru salvarea imaginii scanate.
- Director țintă: Selectați folderul de salvare pentru imaginea scanată.
- Denumire fișier (prefix + număr inițial): Modificați setările pentru numele de fișier pe care doriți să îl salvați.
- Format fișier: Selectați formatul de salvare.
- Lansare acțiune: Selectați operația efectuată la scanare.
- Configurare parametrii de test: Începe scanarea de test utilizând setările curente.

5. Faceți clic pe **OK** pentru a reveni la ecranul principal.

Scanarea

6. Asigurați-vă că **Acțiune personalizată** este selectată în lista **Acțiune personalizată**.

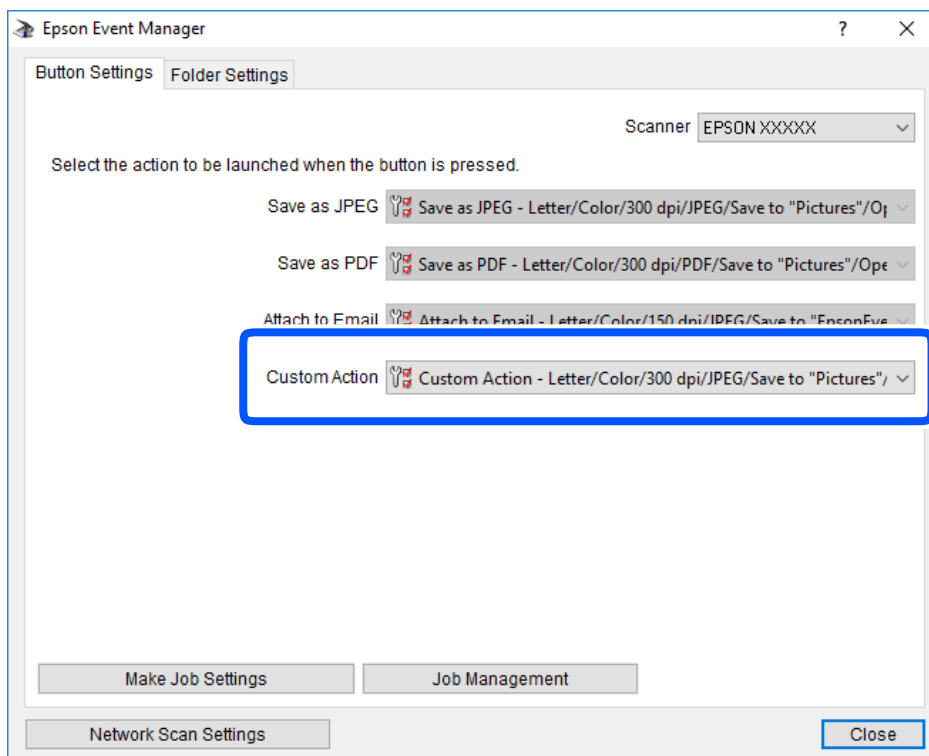

7. Faceți clic pe **Închidere** pentru a închide Epson Event Manager.

Scanarea folosind WSD

Notă:

- Această caracteristică este disponibilă doar pentru computerele care rulează Windows 10/Windows 8.1/Windows 8/Windows 7/Windows Vista.
- Dacă utilizați Windows 7/Windows Vista, va trebui să configurați computerul în avans utilizând această caracteristică.

1. Așezați originalele.
2. Selectați **Scanare** pe ecranul de pornire.

Pentru a selecta un element, utilizați butoanele ▲ ▼ ◀ ▶ și apoi apăsați butonul OK.

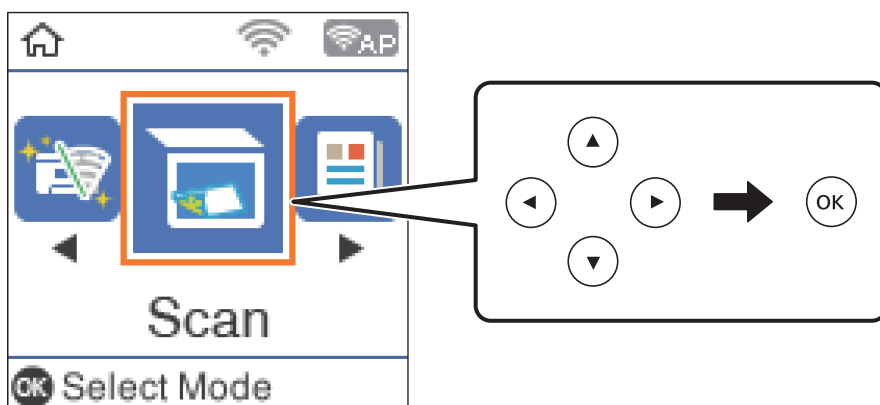

Scanarea

3. Selectați **Spre WSD**.
4. Selectați un computer.
5. Apăsați butonul .

Informații conexe

➔ „Așezarea originalelor” la pagina 52

Configurarea unui port WSD

Această secțiune explică modul de configurare a unui port WSD pentru Windows 7/Windows Vista.

Notă:

Pentru Windows 10/Windows 8.1/Windows 8, portul WSD este configurat automat.

Următoarele sunt necesare pentru configurarea unui port WSD.

- Imprimanta și computerul sunt conectate la rețea.
- Driverul imprimantei este instalat pe computer.

1. Porniți imprimanta.
2. Executați clic pe Start și apoi clic pe **Rețea** pe computer.
3. Executați clic-dreapta pe imprimantă și apoi clic pe **Instalare**.

Executați clic pe **Continuare** când este afișat ecranul **Control cont utilizator**.

Executați clic pe **Dezinstalare** și începeți din nou dacă ecranul **Dezinstalare** este afișat.

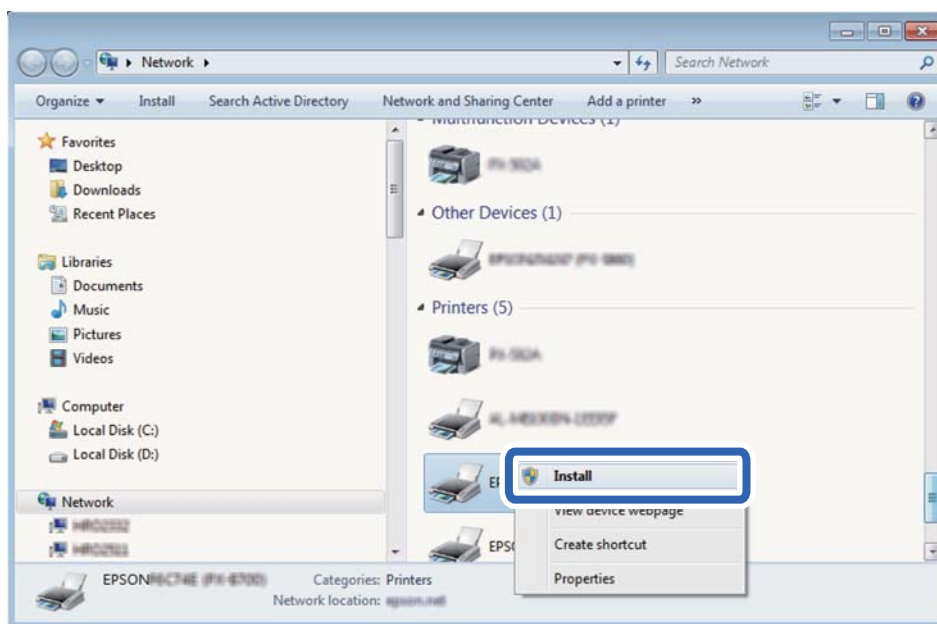

Scanarea

Notă:

Numele imprimantei setat în rețea și numele modelului (EPSON XXXXXX (XX-XXXX)) sunt afișate pe ecranul de rețea. Puteți verifica numele de imprimantă setat în rețea pe panoul de control al imprimantei sau prin tipărirea unei fișe de stare a rețelei.

- Executați clic pe **Dispozitivul este pregătit pentru a fi utilizat**.

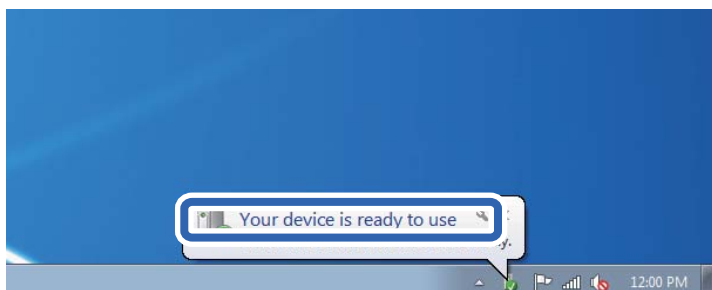

- Verificați mesajul și apoi executați clic pe **Închidere**.

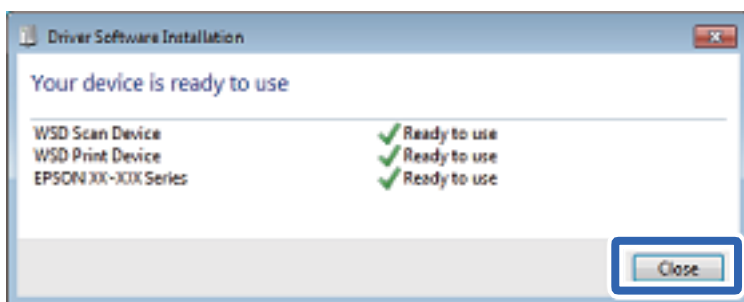

- Deschideți ecranul **Dispozitive și imprimante**.

Windows 7

Executați clic pe Start > **Panou de control** > **Hardware și sunete** (sau **Hardware**) > **Dispozitive și imprimante**.

Windows Vista

Executați clic pe Start > **Panou de control** > **Hardware și sunete** > **Imprimante**.

- Verificați dacă este afișată o pictogramă cu numele imprimantei în rețea.

Selectați numele imprimantei atunci când utilizați WSD.

Tipărirea de pe un computer

Efectuarea scanării utilizând Epson Scan 2

Puteți scana folosind driverul scannerului „Epson Scan 2”. Puteți scana originale folosind setări detaliate care sunt adecvate pentru documentele text.

Consultați meniul de ajutor al programului Epson Scan 2 pentru informații despre fiecare opțiune care poate fi definită.

Scanarea

1. Așezați originalul.

Notă:

Dacă doriți să scanați mai multe originale, plasați-le pe ADF.

2. Porniți Epson Scan 2.
3. Efectuați următoarele setări din fila **Setări principale**.

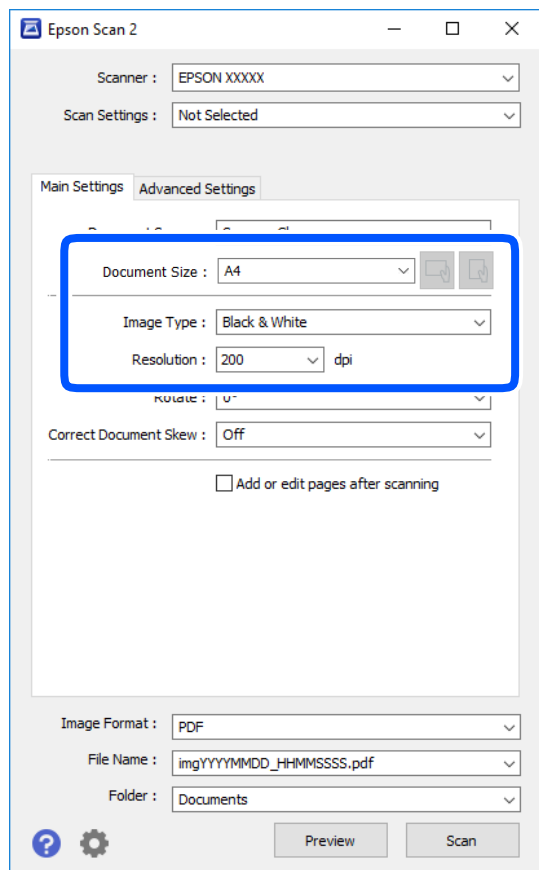

- Sursă document: Selectați sursa unde este poziționat originalul.
- Dimensiune document: Selectați formatul originalului poziționat.

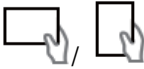
- Butoane  (Orientare original): Selectați orientarea setată a originalului poziționat. În funcție de formatul originalului, este posibil ca acest element să fie setat automat, fără posibilitate de modificare.
- Tip imagine: Selectați culoarea pentru a salva imaginea scanată.
- Rezoluție: Selectați rezoluția.

4. Efectuați alte setări de scanare, dacă este necesar.

- Puteți previzualiza imaginea scanată, executând clic pe butonul **Examinare**. Se deschide fereastra de previzualizare, iar imaginea previzualizată este afișată.
Atunci când examinați folosind ADF, originalul este scos din ADF. Amplasați originalul ejectat din nou.

Scanarea

- Pe fila **Setări avansate**, puteți efectua ajustările de imagine detaliate folosind setări adecvate pentru documente cu text, precum următoarele.
 - Eliminare fundal:** Eliminați fundalul originalelor.
 - Îmbunătățire text:** Selectați pentru a spori claritatea și precizia literelor neclare din original.
 - Segmentarea automată a ariei:** Puteți obține litere mai clare și imagini mai uniforme atunci când efectuați scanarea alb-negru a unui document care conține imagini.
 - Intensificare culoare:** Selectați pentru a îmbunătăți culoarea specificată pentru imaginea scanată, apoi salvați-o în nuanțe de gri sau în alb-negru.
 - Prag:** Puteți regla chenarul pentru imagine binară monocromă (alb și negru).
 - Unsharp Mask:** Puteți îmbunătăți și accentua claritatea conturilor din imagine.
 - Filtrare descreen:** Puteți elimina modelele de tip moar (umbre similare unei pânze) care apar la scanarea hârtiei tipărite, precum o revistă.
 - Umplere margine:** Puteți elimina umbra creată în jurul imaginii scanate.
 - Ieșire Dual Image (numai Windows):** Puteți scana o dată și salva simultan două imagini cu setări de ieșire diferite.

Notă:

Este posibil ca elementele să nu fie disponibile, în funcție de alte setări efectuate.

5. Setări setările de salvare fișier.

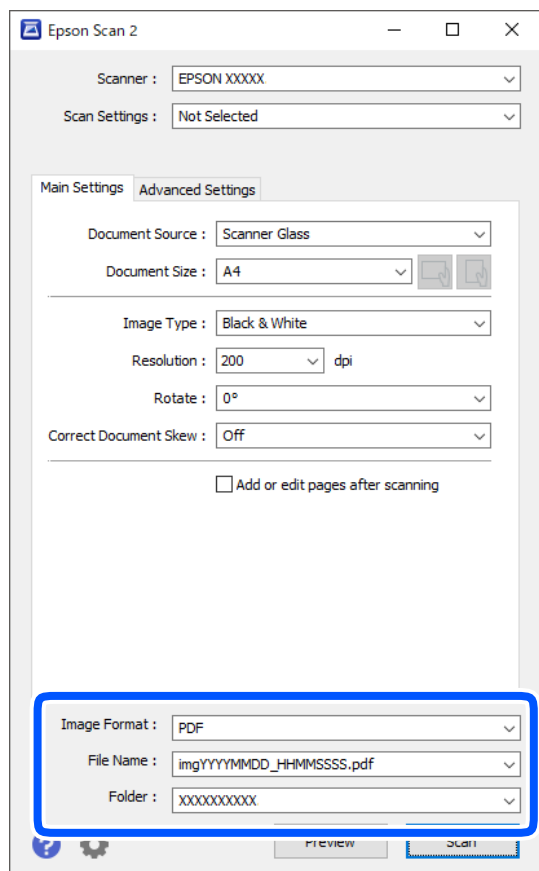

Scanarea

- Format imagine:** Selectați formatul de salvare din listă.
Puteți efectua setări detaliate pentru fiecare format de salvare, cu excepția BITMAP și PNG. Selectați **Opțiuni** din listă, după selectarea formatului de salvare.
- Nume fișier:** Confirmați numele fișierului de salvare afișat.
Puteți modifica setările pentru numele fișierului, selectând **Setări** din listă.
- Folder:** Selectați folderul de salvare pentru imaginea scanată din listă.
Puteți selecta un alt folder sau crea un folder nou, selectând **Selectare** din listă.

6. Faceți clic pe **Scanare**.

Informații conexe

➔ „Așezarea originalelor” la pagina 52

Scanarea de pe dispozitivele inteligente

Epson iPrint este o aplicație care permite scanarea fotografiilor și a documentelor de pe un dispozitiv inteligent, precum un smartphone sau o tabletă, conectat la aceeași rețea fără fir ca și imprimanta. Puteți salva datele scanate pe un dispozitiv inteligent sau pe serviciile Cloud, le puteți trimite prin email sau le puteți imprima.

Dacă începeți să folosiți Epson iPrint când imprimanta nu este conectată la rețea, este afișat un mesaj care vă instruește să vă conectați la imprimantă. Urmați instrucțiunile pentru a finaliza conexiunea. Consultați URL-ul de mai jos pentru condițiile de funcționare.

<http://epson.sn>



Instalarea Epson iPrint

Puteți instala Epson iPrint pe dispozitivul inteligent de la adresa URL sau folosind codul QR de mai jos.

<http://iپر.to/c>



Efectuarea scanării utilizând Epson iPrint

Deschideți Epson iPrint de pe dispozitivul inteligent și selectați din ecranul de pornire elementul pe care doriți să îl utilizați.

Scanarea

Următoarele ecrane se pot modifica fără notificare prealabilă.

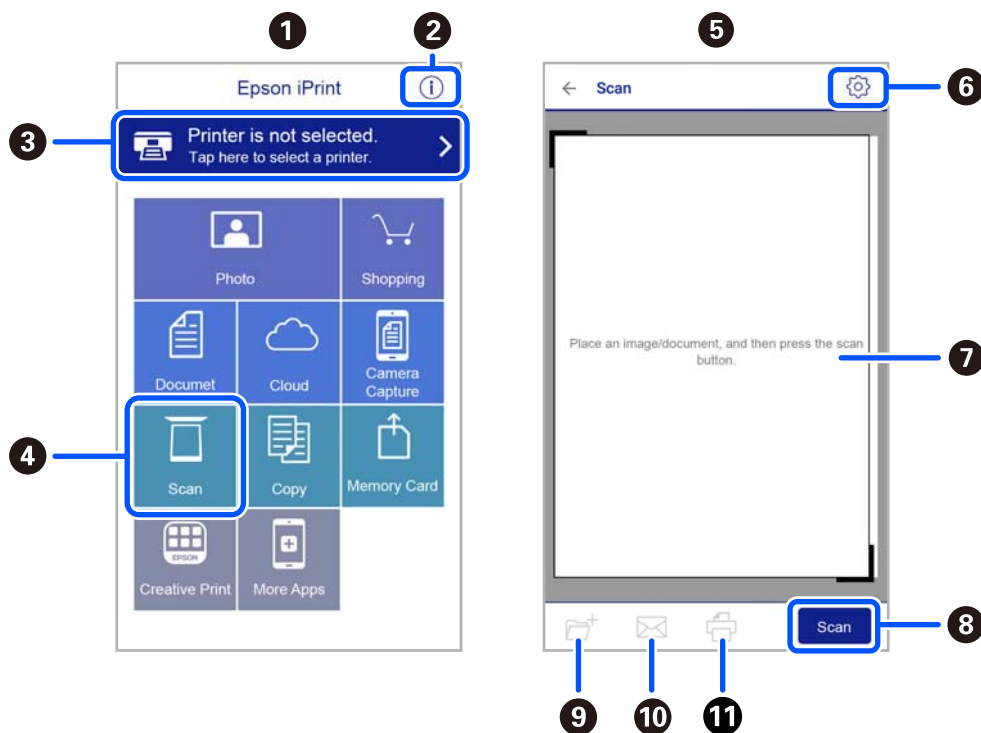

1	Ecranul de pornire afișat la deschiderea aplicației.
2	Sunt afișate informații referitoare la configurarea imprimantei și răspunsuri la întrebări frecvente.
3	Este afișat ecranul din care puteți selecta imprimanta și puteți defini setările imprimantei. După selectarea imprimantei, aceasta nu va trebui să fie reselectată la următoarea utilizare.
4	Afișează ecranul de scanare.
5	Ecranul de scanare afișat când este selectat meniul de scanare.
6	Afișează ecranul din care puteți defini setările de scanare, de exemplu rezoluția.
7	Afișează imaginile scanate.
8	Scanarea începe.
9	Afișează ecranul din care puteți salva datele scanate pe un dispozitiv inteligent sau pe serviciile Cloud.
10	Afișează ecranul din care puteți trimite datele scanate prin email.
11	Afișează ecranul din care puteți imprima datele scanate.

Primirea și trimiterea faxurilor

Înainte de utilizarea funcțiilor de fax

Verificați următoarele înainte de a începe utilizarea funcțiilor de fax.

- Asigurați-vă că imprimanta și linia telefonică și (dacă este necesar) telefonul sunt conectate corect
- Setările de bază ale faxului (Expert config. fax) sunt finalizate
- Alte Setări fax necesare sunt efectuate

Consultați „Informații conexe” de mai jos pentru detalii privind efectuarea setărilor.

Informații conexe

➔ [„Setări Fax” la pagina 68](#)

Trimiterea faxurilor de la imprimantă

Trimiterea faxurilor de la panoul de control

Informații conexe

➔ [„Trimiterea automată a faxurilor de la panoul de comandă” la pagina 128](#)

Trimiterea automată a faxurilor de la panoul de comandă

Puteți trimite faxuri prin introducerea numerelor de fax ale destinatarilor utilizând panoul de comandă.

1. Așezați originalele.

Puteți trimite până la 100 de pagini într-o singură transmisie; totuși, în funcție de memoria disponibilă, poate apărea situația în care nu veți putea trimite faxuri, chiar dacă acestea au mai puțin de 100 de pagini.

Primirea și trimiterea faxurilor

2. Selectați **Fax** pe ecranul de pornire.

Pentru a selecta un element, utilizați butoanele ▲ ▼ ◀ ▶ și apoi apăsați butonul OK.

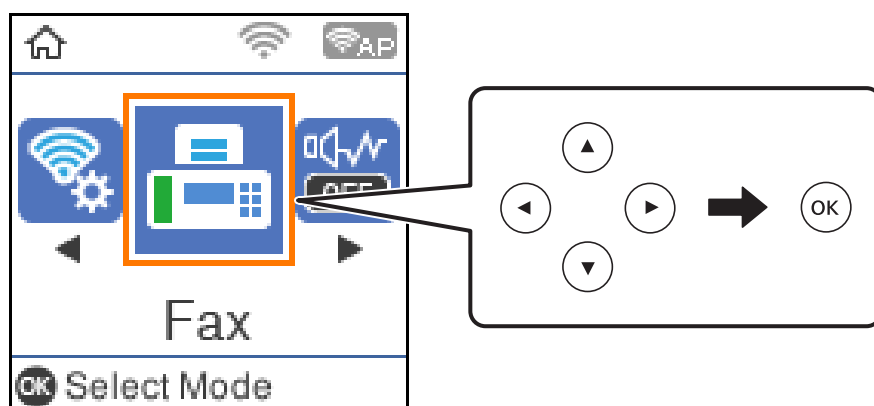

3. Specificați destinatarul.

Puteți trimite același fax monocrom către până la 100 de destinatari. Totuși, un fax color poate fi trimis doar către un singur destinatar o dată.

- Pentru a introduce manual: tastați numărul de fax folosind butoanele numerice și apoi apăsați butonul OK.

- Pentru a adăuga o pauză (pauză de trei secunde în timpul apelării), apăsați butonul ▼.

- Dacă setați un cod de acces pentru exterior în meniul **Tip linie**, introduceți caracterul „#” (diez) în locul codului de acces, la începutul numărului de fax.

Notă:

Dacă nu puteți introduce manual un număr de fax, opțiunea **Restricții apelare directă** din **Setări securitate** este setată la **Act.**. Selectați destinatarul faxului din lista de contacte sau din istoricul faxurilor trimise.

- Pentru a selecta din lista de contacte: apăsați butonul ▲ și selectați destinatarul căruia doriți să trimiteți. Dacă destinatarul la care doriți să trimiteți nu a fost înregistrat încă în **Contacte**, înregistrați-l din **Administrator Contacte**.

Fax > Meniu > Administrator Contacte

- Pentru a selecta din istoricul faxurilor trimise: apăsați butonul ▼ și apoi selectați un destinatar.

Notă:

Pentru a șterge destinatarul introdus, apăsați butonul ▶ pe ecranul **Fax**, selectați destinatarul și apoi apăsați butonul OK. Apăsați butonul ↶ pentru a finaliza și a reveni la ecranul **Fax**.

4. Apăsați butonul OK și apoi selectați **Set. scan.** sau **Setări trimitere fax** pentru a seta rezoluția și metoda de trimitere, dacă este necesar.
5. Apăsați butonul ↶ până când ați revenit la ecranul **Fax** și apoi apăsați butonul ◊ pentru a trimite un fax.
6. După expediere, scoateți originalele.

Primirea și trimiterea faxurilor

Notă:

- ❑ Dacă numărul de fax este ocupat sau prezintă orice altă problemă, imprimanta va încerca din nou apelarea peste un minut.
- ❑ Pentru a anula trimiterea, apăsați butonul .
- ❑ Trimiterea unui fax color durează mai mult, deoarece imprimanta realizează simultan scanarea și trimiterea. La trimiterea unui fax color, nu puteți utiliza alte funcții ale imprimantei.

Informații conexe

- ➔ „Gestionarea contactelor” la pagina 57
- ➔ „Așezarea originalelor” la pagina 52
- ➔ „Opțiuni de meniu pentru faxuri” la pagina 136





Trimiterea faxurilor cu formarea numărului de la telefonul extern

Puteți trimite un fax formând numărul de la telefonul extern conectat la imprimantă atunci când doriți să vorbiți la telefon înainte de a trimite faxul sau atunci când aparatul destinatarului nu comută automat pe funcția de fax.

1. Așezați originalele.
Puteți trimite până la 100 de pagini în cadrul unei singure transmisii.
2. Ridicați receptorul telefonului conectat și formați numărul destinatarului, de pe telefon.

Notă:

Când destinatarul răspunde la telefon, puteți discuta cu acesta.

3. Selectați **Fax** pe ecranul de pornire.
Pentru a selecta un element, utilizați butoanele     și apoi apăsați butonul OK.
4. Apăsați butonul OK și apoi selectați **Set. scan.** sau **Setări trimitere fax** pentru a seta rezoluția și metoda de trimitere, dacă este necesar.
5. Când auziți tonul de fax, apăsați pe butonul , apoi puneți receptorul în furcă.

Notă:

Atunci când formați un număr de la telefonul conectat, trimiterea faxului durează mai mult, deoarece imprimanta scanează și trimite faxul simultan. La trimiterea unui fax, nu puteți utiliza celelalte caracteristici ale imprimantei.

6. După expediere, scoateți originalele.

Informații conexe

- ➔ „Așezarea originalelor” la pagina 52
- ➔ „Setări trimitere fax” la pagina 137

Diverse moduri de a trimite faxuri

Informații conexe

- ➔ „Trimiterea mai multor pagini ale unui document monocrom (Trimitere directă)” la pagina 131

Primirea și trimiterea faxurilor

- ➔ „Trimiterea unor faxuri în monocrom la o anumită oră (Trimitere fax mai târziu)” la pagina 131
- ➔ „Trimiterea unor documente de dimensiuni diferite din ADF (Scanare continuă(ADF))” la pagina 132

Trimiterea mai multor pagini ale unui document monocrom (Trimitere directă)

Atunci când trimiteți un fax monocrom, documentul scanat este stocat temporar în memoria imprimantei. În consecință, trimiterea mai multor pagini poate cauza umplerea memoriei imprimantei și întreruperea trimiterii faxului. Puteți evita acest lucru activând caracteristica **Trimitere directă**; totuși, în acest caz, trimiterea faxului durează mai mult, deoarece imprimanta scanează și trimite faxul simultan. Puteți utiliza această caracteristică doar atunci când există un singur destinatar.

1. Așezați originalele.
2. Selectați **Fax** pe ecranul de pornire.
Pentru a selecta un element, utilizați butoanele ▲ ▼ ◀ ▶ și apoi apăsați butonul OK.
3. Specificați destinatarul.
4. Apăsați butonul OK și apoi selectați **Setări trimitere fax**.
5. Selectați **Trimitere directă**, apoi selectați **Act.**.
De asemenea, puteți seta rezoluția și metoda de trimitere în **Set. scan.** sau **Setări trimitere fax**, dacă este necesar.
6. Apăsați butonul ↶ până când ați revenit la ecranul **Fax** și apoi apăsați butonul ◊ pentru a trimite un fax.
7. După expediere, scoateți originalele.

Informații conexe

- ➔ „Așezarea originalelor” la pagina 52
- ➔ „Trimiterea automată a faxurilor de la panoul de comandă” la pagina 128
- ➔ „Setări trimitere fax” la pagina 137

Trimiterea unor faxuri în monocrom la o anumită oră (Trimitere fax mai târziu)

Puteți seta imprimanta pentru a trimite faxuri la o anumită oră. Doar faxurile monocrome pot fi trimise cu întârziere.

1. Așezați originalele.
2. Selectați **Fax** pe ecranul de pornire.
Pentru a selecta un element, utilizați butoanele ▲ ▼ ◀ ▶ și apoi apăsați butonul OK.
3. Specificați destinatarul.

Primirea și trimiterea faxurilor



4. Realizați setări pentru a trimite faxuri la o anumită oră.

① Apăsați butonul OK și apoi selectați **Setări trimitere fax**.

② Selectați **Trimitere fax mai târziu**, apoi selectați **Activat**.

③ Introduceți ora la care doriți să trimiteți faxul și apoi apăsați butonul OK.

De asemenea, puteți seta rezoluția și metoda de trimitere în **Set. scan.** sau **Setări trimitere fax**, dacă este necesar.

5. Apăsați butonul  până când reveniți la ecranul **Fax** și apoi apăsați butonul .

6. După expediere, scoateți originalele.

Notă:

*Puteți anula trimiterea faxului din ecranul **Fax**.*

Informații conexe

➔ „Așezarea originalelor” la pagina 52

➔ „Trimiterea automată a faxurilor de la panoul de comandă” la pagina 128

➔ „Setări trimitere fax” la pagina 137





Trimiterea unor documente de dimensiuni diferite din ADF (Scanare continuă(ADF))

Trimițând faxurile prin introducerea originalelor unul câte unul sau prin poziționarea originalelor după dimensiune, le puteți trimite sub forma unui singur document, la dimensiunile originale.

Dacă introduceți originale de dimensiuni diferite în ADF, toate originalele sunt trimise la dimensiunea celui mai mare dintre ele. Pentru a trimite originale în formatul inițial, nu poziționați originale cu formate mixte.

1. Poziționați primul lot de originale cu aceeași dimensiune.

2. Selectați **Fax** pe ecranul de pornire.



Pentru a selecta un element, utilizați butoanele     și apoi apăsați butonul OK.

3. Specificați destinatarul.

4. Apăsați butonul OK și apoi selectați **Set. scan.**

5. Selectați **Scanare continuă(ADF)**, apoi selectați **Act.**

De asemenea, puteți seta rezoluția și metoda de trimitere în **Set. scan.** sau **Setări trimitere fax**, dacă este necesar.

6. Apăsați butonul  până când ați revenit la ecranul **Fax** și apoi apăsați butonul .

7. După finalizarea scanării primelor originale și la afișarea mesajului **Trimiteți o altă pagină?** pe panoul de comandă, selectați **Da**, încărcați următoarele originale, apoi apăsați butonul .

Notă:

Dacă lăsați imprimanta neatinsă timp de 20 de secunde după ce vi se solicită introducerea următoarelor originale, imprimanta va întrerupe stocarea și va începe să trimită documentul.

Primirea și trimiterea faxurilor

8. După expediere, scoateți originalele.

Informații conexe

- ➔ „Așezarea originalelor” la pagina 52
- ➔ „Trimiterea automată a faxurilor de la panoul de comandă” la pagina 128
- ➔ „Setări trimitere fax” la pagina 137

Recepționarea faxurilor la imprimantă

Dacă imprimanta este conectată la linia telefonică și setările de bază au fost efectuate utilizând Expert config. fax, puteți primi faxuri.

Există două metode de primire a faxurilor.

- Primirea unui fax de intrare
- Primirea unui fax prin efectuarea unui apel (recepționare cu interogare)

Faxurile recepționate sunt imprimate cu setările inițiale ale imprimantei.

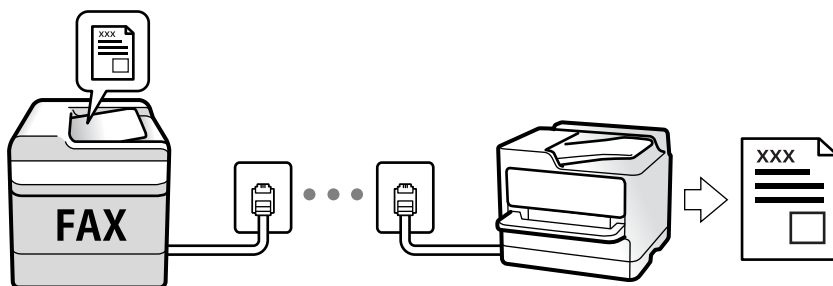

Pentru a verifica starea setărilor faxului, puteți tipări o **Listă setări fax** selectând **Fax > Meniu > Mai multe > Raport fax > Listă setări fax**.

Consultați „Informații conexe” de mai jos pentru detalii privind efectuarea setărilor.

Informații conexe

- ➔ „Efectuarea setărilor individual pentru funcțiile de fax ale imprimantei” la pagina 73

Primirea faxurilor de intrare

Există două opțiuni în **Mod primire**.

Informații conexe

- ➔ „Folosirea modului Auto” la pagina 133
- ➔ „Utilizarea modului Manual” la pagina 134

Folosirea modului Auto

Acest mod permite utilizarea liniei în următoarele scopuri.

Primirea și trimiterea faxurilor

- Utilizarea liniei numai pentru fax (nu este necesar un aparat telefonic extern)
- Utilizarea liniei în principal pentru fax, uneori pentru a telefona

Recepționarea faxurilor fără un aparat telefonic extern

Imprimanta comută automat la recepția de faxuri atunci când numărul de apeluri de sonerie corespunde cu valoarea setată în **Sonerii răspuns**.

Recepționarea faxurilor cu un aparat telefonic extern

Imprimanta cu un aparat telefonic extern funcționează în modul următor.

- Când robotul telefonic răspunde înainte ca numărul de apeluri de sonerie să corespundă valorii setate în **Sonerii răspuns**:
 - Dacă soneria solicită un fax: imprimanta comută automat la recepția de faxuri.
 - Dacă soneria solicită un apel vocal; robotul telefonic poate primi apeluri vocale și poate înregistra mesaje vocale.
- Când dumneavoastră ridicați receptorul înainte ca numărul de apeluri de sonerie să corespundă valorii setate în **Sonerii răspuns**:
 - Dacă soneria solicită un fax: puteți recepționa faxul utilizând aceiași pași ca și pentru **Manual**. Selectați **Fax** pe ecranul de pornire al imprimantei, apăsați butonul # pentru a selecta recepționarea unui fax și apoi apăsați butonul \diamond . Apoi, puneți telefonul în furcă.
 - Dacă soneria solicită un apel vocal: puteți răspunde la telefon ca de obicei.
- Când se oprește soneria și imprimanta comută automat la recepția de faxuri:
 - Dacă soneria solicită un fax: imprimanta începe să recepționeze faxuri.
 - Dacă soneria solicită un apel vocal: nu puteți răspunde la telefon. Cereți persoanei să vă sune înapoi.

Notă:

Setați numărul de sonerii pentru intrarea în funcțiune a robotului telefonic la o valoare mai redusă decât **Sonerii răspuns**. În caz contrar, robotul nu va putea primi apeluri vocale, deci nu va putea înregistra mesaje. Pentru detalii privind configurarea robotului, consultați manualul furnizat cu robotul.

Informații conexe

➔ [„Utilizarea modului Manual” la pagina 134](#)

Utilizarea modului Manual

Acest mod este destinat în principal apelurilor telefonice, dar se poate utiliza și pentru faxuri.

Primirea faxurilor

Atunci când sună telefonul, puteți răspunde manual ridicând receptorul.

- Atunci când auziți un semnal de fax (baud):
 - Selectați **Fax** pe ecranul de pornire al imprimantei, apăsați butonul # pentru a selecta recepționarea unui fax și apoi apăsați \diamond . Apoi, puneți telefonul în furcă.
- Dacă soneria solicită un apel vocal:
 - Puteți răspunde la telefon în mod obișnuit.

Primirea și trimiterea faxurilor

Recepționarea faxurilor utilizând numai telefonul conectat

Când funcția **Primire la distanță** este setată, puteți recepționa faxurile introducând codul de pornire.

Când sună telefonul, ridicați receptorul. Când auziți un ton de fax (baud), formați codul de pornire din două cifre, apoi puneți receptorul în furcă.

Recepționarea faxurilor prin efectuarea unui apel telefonic

Puteți primi un fax stocat pe un alt fax, apelând numărul acestuia.

Informații conexe

➔ „Primirea faxurilor la cerere (Se interog. prim.)” la pagina 135

Primirea faxurilor la cerere (Se interog. prim.)

Puteți primi un fax stocat pe un alt fax, apelând numărul acestuia. Utilizați această caracteristică pentru a primi un document de la un serviciu de informații prin fax.

Notă:

- Dacă serviciul de informații prin fax are o funcție de ghidare audio pe care trebuie să o urmați pentru a primi un document, nu puteți utiliza această funcție.
- Pentru a primi un document de la un serviciu de informare pentru faxuri care utilizează instrucțiuni audio, formați numărul de fax de la telefonul conectat și operați telefonul și imprimanta urmând instrucțiunile audio.

1. Selectați **Fax** pe ecranul de pornire.

Pentru a selecta un element, utilizați butoanele ▲ ▼ ◀ ▶ și apoi apăsați butonul OK.

2. Apăsați butonul OK și apoi selectați **Mai multe**.

3. Selectați **Se interog. prim.**, apoi selectați **Act.**.

4. Specificați destinatarul.

Notă:

Dacă nu puteți introduce manual un număr de fax, opțiunea **Restricții apelare directă** din **Setări securitate** este setată la **Act.**. Selectați destinatarul faxului din lista de contacte sau din istoricul faxurilor trimise.

5. Apăsați butonul ◊ pentru a începe **Se interog. prim.**.

Informații conexe

➔ „Trimiterea faxurilor cu formarea numărului de la telefonul extern” la pagina 130

➔ „Mai multe” la pagina 137

Opțiuni de meniu pentru faxuri

Fax

Selectați meniurile în **Fax** din ecranul de pornire de pe panoul de comandă.

Contacte	Selectați un destinatar din lista de contacte.
Recent	Selectați un destinatar din istoricul de faxuri trimise.
Meniu	Puteți selecta următoarele meniuri. <input type="checkbox"/> Set. scan. <input type="checkbox"/> Setări trimitere fax <input type="checkbox"/> Mai multe <input type="checkbox"/> Administrator Contacte Consultați „Informații conexe” de mai jos pentru mai multe detalii.
Trimitere fax	Apăsați pe butonul  pentru a trimite faxul.



Informații conexe

- ➔ „Set. scan.” la pagina 136
- ➔ „Setări trimitere fax” la pagina 137
- ➔ „Mai multe” la pagina 137
- ➔ „Administrator Contacte” la pagina 138

Set. scan.

Selectați meniurile din panoul de comandă conform descrierii de mai jos:

Fax > Meniu > Set. scan.

Rezoluție	Selectați rezoluția faxului trimis. Dacă selectați o rezoluție mai înaltă, dimensiunea datelor crește și trimiterea faxului necesită timp.
Densitate	Setează densitatea faxului trimis. Apăsați  pentru o densitate mai închisă, sau apăsați  pentru o densitate mai deschisă.
Scanare continuă(ADF)	Trimițând faxurile prin introducerea originalelor unul câte unul sau prin poziționarea originalelor după dimensiune, le puteți trimite sub forma unui singur document, la dimensiunile originale. Consultați „Informații conexe” mai jos.
Măr. orig. (sticlă)	Selectați dimensiunea și orientarea originalului plasat pe geamul scannerului.
Mod culoare	Selectați dacă scanarea se va efectua în culori sau monocrom.

Informații conexe

- ➔ „Trimiterea unor documente de dimensiuni diferite din ADF (Scanare continuă(ADF))” la pagina 132

Primirea și trimiterea faxurilor

Setări trimitere fax

Selectați meniurile din panoul de comandă conform descrierii de mai jos:

Fax > Meniu > Setări trimitere fax

Trimitere directă	<p>Trimite un fax monocrom în timpul scanării originalelor. Deoarece originalele scanate nu sunt stocate temporar în memoria imprimantei nici chiar atunci când se trimite un volum mare de pagini, puteți evita erorile care apar la imprimantă din cauza lipsei de memorie. Rețineți că trimiterea prin utilizarea acestei funcții necesită mai mult timp decât dacă nu se utilizează funcția respectivă. Consultați „Informații conexe” mai jos.</p> <p>Nu puteți utiliza această funcție atunci când trimiteți un fax către mai mulți destinatari.</p>
Trimitere fax mai târziu	<p>Trimite un fax la ora specificată de dvs. Când se utilizează această opțiune, este disponibilă numai funcția de fax monocrom. Consultați „Informații conexe” mai jos.</p>
Ad. inf. exp.	<p>Selectați poziția la care doriți să includeți informațiile de antet (nume expeditor și număr de fax) în faxul de trimis sau puteți alege să nu includeți informațiile.</p> <p><input type="checkbox"/> Dezactivat: Pentru a trimite un fax fără informații de antet.</p> <p><input type="checkbox"/> Exteriorul imaginii: Pentru a trimite un fax cu informații de antet, în marginea albă de sus a faxului. În acest fel, antetul nu se va suprapune cu imaginea scanată, însă faxul recepționat de destinatar poate fi tipărit pe două coli de hârtie, în funcție de dimensiunea originalelor.</p> <p><input type="checkbox"/> Interiorul imaginii: Pentru a trimite un fax cu informații de antet poziționate cu aproximativ 7 mm mai jos față de partea de sus a imaginii scanate. Antetul se poate suprapune cu imaginea, însă faxul recepționat de destinatar nu va fi împărțit în două documente.</p>
Antet fax	<p>Selectați antetul pentru destinatar. Pentru a utiliza această funcție, trebuie să înregistrați mai multe antete în prealabil.</p>
Info. supl. Antet	<p>Selectați informațiile pe care doriți să le adăugați. Puteți selecta una din Nr. dvs. de telefon și Listă destinație.</p>
Raport transmitere	<p>Tipărește un raport de transmisie după trimiterea unui fax.</p> <p>Eroare imprimare tipărește un raport doar în cazul apariției unei erori.</p>

Informații conexe

- ➔ „Trimiterea mai multor pagini ale unui document monocrom (Trimitere directă)” la pagina 131
- ➔ „Trimiterea unor faxuri în monocrom la o anumită oră (Trimitere fax mai târziu)” la pagina 131

Mai multe

Selectați meniurile din panoul de comandă conform descrierii de mai jos:

Fax > Meniu > Mai multe

Jurnal transmitere	Puteți verifica istoricul faxurilor trimise sau primite.
--------------------	--

Primirea și trimiterea faxurilor

Raport fax	<input type="checkbox"/> Ultima transmitere Determină tipărirea unui raport pentru ultimul fax trimis sau primit prin sondaj. <input type="checkbox"/> Jurnal fax Tipărește un raport de transmisie. Puteți seta imprimanta pentru a tipări în mod automat acest raport, utilizând următorul meniu. Setări > Setări fax > Setări raport > Impr. auto jurn. fax <input type="checkbox"/> Listă setări fax Determină tipărirea setărilor curente ale faxului. <input type="checkbox"/> Protocol urmărire Determină tipărirea unui raport detaliat pentru ultimul fax trimis sau primit prin sondaj.
Retipărire faxuri	Puteți retipări faxul recepționat.
Se interog. prim.	Când această opțiune este setată la Activat și sunați la numărul de fax al expeditorului, puteți primi documente de la aparatul de fax al acestuia. Consultați „Informații conexe” de mai jos pentru detalii privind recepționarea faxurilor utilizând Se interog. prim. Când părăsiți meniul Fax, setarea revine la Dezactivat (implicit).
Setări fax	Accesează Setări > Setări fax.

Informații conexe

➔ [„Primirea faxurilor la cerere \(Se interog. prim.\)” la pagina 135](#)

Administrator Contacte

Selectați meniurile din panoul de comandă conform descrierii de mai jos:

Fax > Meniu > Administrator Contacte

Accesează **Setări > Administrator Contacte.**

Puteți adăuga sau edita contacte.

Informații conexe

➔ [„Opțiunile meniului Administrator Contacte” la pagina 64](#)

➔ [„Gestionarea contactelor” la pagina 57](#)

Trimiterea unui fax de la computer

Puteți trimite faxuri direct de la computer utilizând FAX Utility și driver-ul PC-FAX.

Notă:

Pentru a instala FAX Utility, utilizați EPSON Software Updater. Consultați Informații conexe de mai jos pentru detalii.
 Pentru utilizatorii Windows: puteți instala utilizând discul software furnizat cu imprimanta.

Informații conexe

➔ [„Instrumente de actualizare software \(EPSON Software Updater\)” la pagina 172](#)

Primirea și trimiterea faxurilor

➔ „Instalarea celor mai recente aplicații” la pagina 173

Trimiterea documentelor create cu ajutorul unei aplicații (Windows)

Prin selectarea unei imprimante cu fax din meniul **Tipărire** al unei aplicații precum Microsoft Word sau Excel, puteți transmite direct date precum documente, desene și tabele, pe care le-ați creat, alături de o pagină de însoțire.

Notă:

În explicația care urmează, vom utiliza Microsoft Word ca exemplu. Operația propriu-zisă poate diferi în funcție de aplicația pe care o utilizați. Pentru detalii, consultați secțiunea de ajutor a aplicației.

1. Utilizând o aplicație, creați un document de transmis prin fax.
2. Faceți clic pe **Tipărire** din meniul **Fișier**.
Apare fereastra **Tipărire** a aplicației.
3. Selectați **XXXXX (FAX)** (unde XXXXX este numele imprimantei) în **Imprimantă**, apoi verificați setările de trimitere ale faxurilor.
 - Specificați **1** pentru **Număr de copii**. Este posibil ca faxul să nu fie transmis corect dacă specificați **2** sau mai mult.
 - Nu se pot utiliza funcții precum **Imprimare în fișier** care modifică portul de ieșire.
 - Puteți trimite până la 100 de pagini, inclusiv pagina de însoțire, în cadrul unei singure transmisii fax.
4. Faceți clic pe **Proprietăți imprimantă** sau **Proprietăți** dacă doriți să specificați **Format hârtie**, **Orientare**, **Color**, **Calitate imagine**, sau **Densitate caractere**.
Pentru detalii, consultați sistemul de asistență al driverului PC-FAX.
5. Faceți clic pe **Tipărire**.

Notă:

*La utilizarea FAX Utility pentru prima dată, se afișează o fereastră pentru înregistrarea informațiilor dvs. Introduceți informațiile necesare, apoi faceți clic pe **OK**. FAX Utility utilizează **Supranume** pentru gestionarea internă a sarcinilor de fax. Alte informații sunt adăugate automat în pagina de însoțire.*

Setări destinatar se afișează ecranul FAX Utility.

6. Specificați un destinatar și faceți clic pe **Următorul**.
 - Specificarea în mod direct a unui destinatar (nume, număr de fax etc.) din **Agendă PC-FAX**:
Dacă destinatarul este salvat în agenda telefonică, efectuați pașii de mai jos.
 - ➊ Executați clic pe fila **Agendă PC-FAX**.
 - ➋ Selectați destinatarul din listă, apoi faceți clic pe **Adăugare**.

Primirea și trimiterea faxurilor

- ❑ Selectarea unui destinatar (nume, număr de fax, etc.) din lista de contacte a imprimantei:
Dacă destinatarul este salvat în lista de contacte a imprimantei, efectuați pașii de mai jos.
 - ❶ Executați clic pe fila **Persoane de contact pe imprimantă**.
 - ❷ Selectați contactele din listă și executați clic pe **Adăugare** pentru a trece la fereastra **Adăugare la destinatar**.
 - ❸ Selectați contactele din lista afișată și apoi executați clic pe **Editare**.
 - ❹ Adăugați date personale, precum **Companie/Corp.** și **Titlu** după cum este necesar și apoi executați clic pe **OK** pentru a reveni la fereastra **Adăugare la destinatar**.
 - ❺ Dacă este necesar, selectați caseta de validare **Înregistrare în Agendă PC-FAX** pentru a salva contactele în **Agendă PC-FAX**.
 - ❻ Faceți clic pe **OK**.

- ❑ Specificarea în mod direct a unui destinatar (nume, număr de fax etc.):

Efectuați pașii de mai jos.

- ❶ Executați clic pe fila **Apelare manuală**.
- ❷ Introduceți informațiile necesare.
- ❸ Faceți clic pe **Adăugare**.

În plus, executând clic pe **Salvare în agendă**, puteți salva destinatarul în listă sub caseta tab **Agendă PC-FAX**.

Notă:

- ❑ Dacă parametrul **Tip linie al imprimantei** este setat la **PBX** și codul de acces a fost setat să utilizeze simbolul # (diez) în loc de introducerea codului de prefix exact, introduceți # (diez). Pentru detalii, consultați **Tip linie** în **Setări de bază** din linkul de informații conexe de mai jos.
- ❑ Dacă ați selectat **Introducere număr de fax de două ori** în **Setări opționale** din ecranul principal FAX Utility, trebuie să introduceți din nou același număr atunci când faceți clic pe **Adăugare** sau **Următorul**.

Destinatarul este adăugat la **Listă destinatar** afișată în partea superioară a ferestrei.

7. Selectați conținutul paginii de însoțire.

- ❶ Pentru a atașa o pagină de însoțire, selectați una dintre mostrele din **Foaie de însoțire**. Completați câmpurile **Subiect** și **Mesaj**. Rețineți că nu există funcții pentru crearea unei pagini de însoțire originale sau pentru adăugarea unei pagini de însoțire originale pe listă.

Dacă nu doriți să atașați o pagină de însoțire, selectați **Fără foaie de însoțire** din **Foaie de însoțire**.

- ❷ Faceți clic pe **Formatare foaie de însoțire** dacă doriți să schimbați ordinea elementelor din pagina de însoțire. Puteți selecta formatul paginii de însoțire în **Format hârtie**. De asemenea, puteți selecta o pagină de însoțire de alt format decât documentul transmis.
- ❸ Faceți clic pe **Font** dacă doriți să schimbați fontul sau dimensiunea fontului utilizat pentru textul din pagina de însoțire.
- ❹ Faceți clic pe **Setări expeditor** dacă doriți să modificați informațiile expeditorului.
- ❺ Faceți clic pe **Examinare detaliată** dacă doriți să verificați dacă pagina de însoțire conține subiectul și mesajul introduse.
- ❻ Executați clic pe **Următorul**.

8. Verificați conținutul transmisiei și faceți clic pe **Trimitere**.

Asigurați-vă că numele și numărul de fax ale destinatarului sunt corecte înainte de a transmite. Faceți clic pe **Examinare** pentru a previzualiza pagina de însoțire și documentul de transmis.

Primirea și trimiterea faxurilor

Odată transmisia începută, apare o fereastră care conține starea transmisiei.

Notă:

- Pentru a opri transmisia, selectați datele și faceți clic pe **Revocare** . Puteți revoca și utilizând panoul de comandă al imprimantei.
- Dacă se produce o eroare în timpul transmisiei, apare fereastra **Eroare comunicare**. Verificați informațiile de eroare și retransmiteți.
- Ecranul Monitor stare fax (ecranul menționat mai sus, unde puteți verifica starea transmisiei) nu este afișat dacă opțiunea Afișare monitor stare fax în timpul transmisiei nu este selectată în ecranul **Setări opționale** al ecranului principal FAX Utility.

Informații conexe

➔ „Meniu Setări de bază” la pagina 78

Trimiterea documentelor create cu ajutorul unei aplicații (Mac OS)

Prin selectarea unei imprimante cu funcții de fax din meniul **Tipărire** al unei aplicații disponibile comercial, puteți trimite date, precum documente, desene și tabele, pe care le-ați creat.

Notă:

În explicația care urmează vom utiliza ca exemplu Text Edit, o aplicație Mac OS standard.

1. Realizați, într-o aplicație, documentul pe care doriți să-l trimiteți prin fax.
2. Faceți clic pe **Tipărire** din meniul **Fișier**.
Se afișează fereastra **Tipărire** a aplicației.
3. Selectați imprimanta (numele faxului) în **Nume**, faceți clic pe ▼ pentru a afișa setările detaliate, verificați setările de tipărire, apoi faceți clic pe **OK**.
4. Definiți setări pentru fiecare element.
 - Specificați **1** pentru **Număr de copii**. Chiar dacă specificați **2** sau mai multe, se va trimite o singură copie.
 - Puteți trimite până la 100 de pagini în cadrul unei singure transmisii fax.

Notă:

Formatul de pagină al documentelor pe care le puteți trimite este același cu formatul de hârtie pe care puteți trimite faxuri de la imprimantă.

5. Selectați Setări fax din meniul pop-up, apoi efectuați setări pentru fiecare element.
Consultați ajutorul aferent driverului PC-FAX pentru explicații privind setarea fiecărui element.
Faceți clic pe  în partea din stânga jos a ferestrei pentru a deschide sistemul de ajutor pentru PC-FAX.

Primirea și trimiterea faxurilor

6. Selectați meniul Setări destinatari, apoi specificați destinatarul.

- Specificarea directă a unui destinatar (nume, număr de fax etc.):

Faceți clic pe elementul **Adăugare**, introduceți informațiile necesare și faceți clic pe . Destinatarul este adăugat la Listă destinatari afișată în partea superioară a ferestrei.

Dacă ați selectat „Introduceți numărul de fax de două ori” în setările driverului PC-FAX, trebuie să introduceți din nou același număr atunci când faceți clic pe .

În cazul în care linia de conexiune cu faxul necesită un cod de prefix, introduceți Prefix acces extern.

Notă:

Dacă parametrul *Tip linie al imprimantei* este setat la **PBX** și codul de acces a fost setat să utilizeze simbolul # (diez) în loc de introducerea codului de prefix exact, introduceți # (diez). Pentru detalii, consultați *Tip linie* în *Setări de bază* din linkul de *Informații conexe* de mai jos.

- Selectarea unui destinatar (nume, număr de fax etc.) din agenda telefonică:

Dacă destinatarul este salvat în agenda telefonică, faceți clic pe . Selectați destinatarul din listă, apoi faceți clic pe **Adăugare** > **OK**.

În cazul în care linia de conexiune cu faxul necesită un cod de prefix, introduceți Prefix acces extern.

Notă:

Dacă parametrul *Tip linie al imprimantei* este setat la **PBX** și codul de acces a fost setat să utilizeze simbolul # (diez) în loc de introducerea codului de prefix exact, introduceți # (diez). Pentru detalii, consultați *Tip linie* în *Setări de bază* din linkul de *Informații conexe* de mai jos.

7. Verificați setările destinatarului și faceți clic pe **Fax**.

Trimiterea începe.

Asigurați-vă că numele și numărul de fax ale destinatarului sunt corecte înainte de a transmite.

Notă:

- Dacă faceți clic pe pictograma imprimantei în Dock, se afișează ecranul de verificare a stării transmisiei. Pentru a opri trimiterea, faceți clic pe **date**, apoi faceți clic pe **Ștergere**.
- Dacă se produce o eroare în timpul transmisiei, se afișează mesajul **Trimitere eșuată**. Verificați datele transmisiei în ecranul **Înregistrare transmisie fax**.
- Este posibil ca documentele cu mai multe formate de hârtie să nu fie trimise corespunzător.

Informații conexe

➔ [„Meniu Setări de bază” la pagina 78](#)

Recepționarea faxurilor la un computer

Puteți recepționa faxuri și le puteți salva ca fișiere PDF la computerul conectat la imprimantă. Programul FAX Utility include funcții care includ modul de specificare a unui folder pentru salvarea faxurilor. Instalați FAX Utility înainte de a utiliza această funcție.

Notă:

Puteți utiliza una dintre următoarele metode pentru a instala FAX Utility.

- Utilizarea *EPSON Software Updater* (aplicație de actualizare software)
- Utilizând discul furnizat cu imprimanta. (numai pentru utilizatorii Windows)

Primirea și trimiterea faxurilor

Important:

- Pentru a primi faxuri la un computer, **Mod primire** de la panoul de comandă al imprimantei trebuie să fie setat la **Auto**.
- Computerul setat să recepționeze faxuri trebuie să fie mereu pornit. Documentele recepționate sunt salvate temporar în memoria imprimantei înainte de a fi salvate pe computer. Dacă opriți computerul, memoria imprimantei se poate ocupa la capacitate maximă, deoarece nu poate trimite documentele la computer.
- Când faxurile recepționate au fost salvate temporar în memoria imprimantei, indicatorul luminos  se aprinde.
- Pentru a citi faxurile recepționate, trebuie să instalați în computer un program de vizualizare a fișierelor PDF, precum Adobe Reader.

Informații conexe

- ➔ „Configurarea Mod primire” la pagina 73
- ➔ „Instrumente de actualizare software (EPSON Software Updater)” la pagina 172
- ➔ „Instalarea celor mai recente aplicații” la pagina 173

Salvarea faxurilor de intrare într-un computer

Puteți efectua setări pentru salvarea faxurilor de intrare într-un computer utilizând FAX Utility. Instalați în prealabil FAX Utility pe computer.

Pentru detalii, consultați Operațiuni de bază din sistemul de asistență pentru FAX Utility (afișat în fereastra principală). Dacă în timpul efectuării setărilor se afișează ecranul de introducere a parolei pe monitorul computerului, introduceți parola.

Notă:

Puteți recepționa faxuri pe un computer și imprima simultan de la imprimantă. Consultați „Informații conexe” de mai jos pentru detalii privind efectuarea setărilor.

Informații conexe

- ➔ „Efectuarea setării Salvare în computer pentru a tipări faxurile recepționate pe imprimantă” la pagina 77
- ➔ „Aplicație pentru configurarea operațiilor de fax și trimiterea faxurilor (FAX Utility)” la pagina 170

Anularea funcției de salvare a faxurilor de intrare în computer

Puteți anula salvarea faxurilor în computer utilizând FAX Utility.

Pentru detalii, consultați Operațiuni de bază din sistemul de asistență pentru FAX Utility (afișat în fereastra principală).

Notă:

- Dacă există faxuri care nu au fost salvate în computer, nu puteți anula funcția de salvare a faxurilor în computer.
- De asemenea, puteți modifica setările imprimantei. Consultați „Informații aferente” de mai jos pentru a modifica setările.

Informații conexe

- ➔ „Efectuarea setării Salvare în computer pentru a nu primi faxuri” la pagina 77

Primirea și trimiterea faxurilor

➔ „Aplicație pentru configurarea operațiilor de fax și trimiterea faxurilor (FAX Utility)” la pagina 170

Verificarea faxurilor noi (Windows)

Prin configurarea unui computer astfel încât să salveze faxuri recepționate de imprimantă, puteți verifica starea de procesare a faxurilor recepționate, precum și existența faxurilor noi, utilizând pictograma fax din bara de sarcini Windows. Prin configurarea unui computer astfel încât să afișeze o notificare la recepționarea de faxuri noi, un ecran de notificare apare în apropierea tăvii de sistem Windows, iar dumneavoastră puteți verifica faxurile noi.



Notă:

- Datele faxurilor recepționate salvate în computer sunt eliminate din memoria imprimantei.*
- Aveți nevoie de Adobe Reader pentru a vizualiza faxurile recepționate, deoarece acestea sunt salvate ca fișiere PDF.*

Utilizarea pictogramei Fax din bara de sarcini (Windows)

Puteți verifica faxurile noi și starea operațională utilizând pictograma fax afișată în bara de sarcini Windows.

1. Verificați pictograma.

-  : În așteptare.
-  : Se verifică faxurile noi.
-  : Importul faxurilor noi s-a finalizat.

2. Faceți clic dreapta pe pictogramă și apoi clic pe **Deschidere director faxuri primite**.

Se afișează folderul de faxuri recepționate. Verificați data și expeditorul în numele fișierului, apoi deschideți fișierul PDF.

Când pictograma fax indică starea În așteptare, puteți verifica instantaneu faxurile noi selectând **Verificare faxuri noi acum**.

Notă:

Faxurile recepționate sunt redenumite automat utilizând următorul format de nume.

AAAALLZZHHMMSS_xxxxxxxxxx_nnnnn (An/Lună/Zi/Oră/Minut/Secundă_număr expeditor)

Utilizarea ferestrei de notificare (Windows)

Când stabiliți să primiți notificări cu privire la faxurile noi, o fereastră de notificare este afișată lângă bara de sarcini aferentă fiecărui fax.

1. Verificați ecranul de notificare afișat pe ecranul computerului.

Notă:

Ecranul de notificare dispare dacă nu se efectuează operații pentru o perioadă de timp dată. Puteți modifica setările de notificare, precum durata de afișare.

2. Faceți clic oriunde în ecranul de notificare, cu excepția butonului .

Se deschide folderul specificat pentru salvarea de faxuri noi. Verificați data și expeditorul în numele fișierului, apoi deschideți fișierul PDF.

Primirea și trimiterea faxurilor

Notă:

Faxurile recepționate sunt redenumite automat utilizând următorul format de nume.

AAAALLZZHHMMSS_XXXXXXXXXX_nnnnn (An/Lună/Zi/Oră/Minut/Secundă_număr expeditor)

Verificarea faxurilor noi (Mac OS)

Puteți verifica faxurile noi utilizând una dintre următoarele metode. Această funcție este disponibilă numai pe computere cu setarea "**Salvare**" (salvează faxurile pe acest calculator).

Deschideți folderul de faxuri recepționate (specificat în **Setări ieșire fax primite**.)

Deschideți Monitor primire faxuri și faceți clic pe **Verificare faxuri noi acum**.

Notificarea de recepționare a unor faxuri noi

Selectați opțiunea **Informează-mă despre noile faxurile printr-o pictograma pe dock din Monitor primire faxuri** > **Preferințe** din FAX Utility, iar pictograma Fax Receive Monitor execută un salt, pentru a vă informa că au sosit faxuri noi.

Deschiderea folderului de faxuri recepționate din Received Fax Monitor (Mac OS)

Puteți deschide folderul de salvare din computer care a fost specificat pentru recepționarea faxurilor atunci când selectați "**Salvare**" (salvează faxurile pe acest calculator).

1. Faceți clic pe pictograma Fax Receive Monitor din Dock pentru a deschide **Monitor primire faxuri**.
2. Selectați imprimanta și faceți clic pe **Deschidere director** sau faceți dublu clic pe numele imprimantei.
3. Verificați data și expeditorul în numele fișierului, apoi deschideți fișierul PDF.

Notă:

Faxurile recepționate sunt redenumite automat utilizând următorul format de nume.

AAAALLZZHHMMSS_XXXXXXXXXX_nnnnn (An/Lună/Zi/Oră/Minut/Secundă_număr expeditor)

Informațiile trimise de la expeditor sunt afișate ca numărul expeditorului. În funcție de expeditor, este posibil ca acest număr să nu fie afișat.

Utilizarea altor caracteristici ale faxului

Tipărirea manuală a unui raport de fax

1. Selectați **Fax** pe ecranul de pornire.

Pentru a selecta un element, utilizați butoanele ▲ ▼ ◀ ▶ și apoi apăsați butonul OK.

2. Apăsați butonul OK și selectați **Mai multe**.
3. Selectați **Raport fax**.

Primirea și trimiterea faxurilor

4. Selectați raportul pe care doriți să-l tipăriți, apoi urmați instrucțiunile de pe ecran.

Notă:

*Puteți schimba formatul raportului. Din ecranul inițial, selectați **Setări** > **Setări fax** > **Setări raport** și modificați setarea **Atașare imagine la raport** sau **Format raport**.*

Informații conexe

- ➔ „Mai multe” la pagina 137
- ➔ „Meniu Setări raport” la pagina 81

Schimbarea cartușelor de cerneală și a altor consumabile

Verificarea stării cernelii rămase și a casetei de întreținere

Puteți verifica nivelul aproximativ de cerneală și nivelul de uzură al casetei de service din panoul de control al calculatorului.

Notă:

Puteți continua tipărirea în timp ce mesajul de cerneală aproape consumată este afișat. Înlocuiți cartușele de cerneală dacă este necesar.

Verificarea stării cernelii rămase și cutiei de întreținere — de la panoul de comandă

1. Selectați **Setări > Stare alimentare** pe ecranul de pornire.

Pentru a selecta un element, utilizați butoanele ▲ ▼ ◀ ▶ și apoi apăsați butonul OK.

2. Procedați în unul dintre următoarele moduri.

Pentru a verifica nivelul de cerneală, selectați **Nivel Cerneală**.

Pentru a verifica durata de service rămasă a cutiei de întreținere, selectați **Capacitatea rămasă a cut. de întreț..**

Verificarea stării cernelii rămase și a casetei de întreținere - Windows

1. Accesați fereastra pentru driver-ul imprimantei.
2. Faceți clic pe **EPSON Status Monitor 3** din fila **Întreținere**.

Notă:

Dacă **EPSON Status Monitor 3** este dezactivată, faceți clic pe **Setări extinse** din fila **Întreținere** și apoi selectați **Activare EPSON Status Monitor 3**.

Verificarea stării cernelii rămase și a casetei de întreținere - Mac OS X

1. Porniți utilitarul pentru driver-ul imprimantei.

- Mac OS X v10.6.x - v10.9.x

Selectați **Preferințe sistem** din meniul  > **Imprimante și scanere** (sau **Tipărire și scanare, Tipărire și fax**) și apoi selectați imprimanta. Faceți clic pe **Opțiuni și consumabile > Utilitar > Deschide utilitar imprimantă**.

- Mac OS X v10.5.8

Selectați **Preferințe sistem** din meniul  > **Imprimante și fax** și apoi selectați imprimanta. Faceți clic pe **Deschidere coadă imprimare > Utilitar**.

2. Faceți clic pe **EPSON Status Monitor**.

Codurile cartușelor de cerneală

În continuare aveți codurile cartușelor de cerneală originale Epson.

Notă:

- Codurile cartușelor de cerneală pot varia în funcție de locație. Pentru codurile corecte în zona dumneavoastră, contactați serviciul de asistență Epson.
- Cu toate că în componența cartușelor de cerneală sunt incluse materiale reciclabile, acest lucru nu afectează funcționarea sau performanțele imprimantei.
- Specificațiile și aspectul cartușului de cerneală pot fi modificate fără notificare prealabilă, pentru a fi îmbunătățite.

Pentru Europa

Pictogramă	BK: Black (Negru)	C: Cyan	M: Magenta	Y: Yellow (Galben)
Stea de mare 	603 603XL*	603 603XL*	603 603XL*	603 603XL*

* „XL” indică un cartuș mare.

Notă:

Pentru utilizatorii din Europa, pentru informații despre randamentul cartușelor de cerneală Epson vizitați următorul site web.

<http://www.epson.eu/pageyield>

Schimbarea cartușelor de cerneală și a altor consumabile

Pentru Australia și Noua Zeelandă

BK: Black (Negru)	C: Cyan	M: Magenta	Y: Yellow (Galben)
212	212	212	212
212XL*	212XL*	212XL*	212XL*

* „XL” indică un cartuș mare.

Pentru Asia

BK: Black (Negru)	C: Cyan	M: Magenta	Y: Yellow (Galben)
04E	04E	04E	04E

Epson recomandă utilizarea cartușelor de cerneală Epson originale. Epson nu poate garanta calitatea sau fiabilitatea cernelilor neoriginale. Utilizarea cernelii neoriginale poate produce defecțiuni care nu sunt acoperite de garanțiile oferite de Epson, și în anumite condiții, poate determina funcționarea aleatorie a imprimantei Epson. Nu pot fi afișate informațiile despre nivelurile cernelii neoriginale.

Informații conexe

➔ [„Site-ul web de asistență tehnică” la pagina 227](#)

Măsuri de precauție la manipularea cartușelor de cerneală

Citiți următoarele instrucțiuni înainte de a înlocui cartușele de cerneală.

Precauții la depozitare pentru cerneală

- Țineți cartușele de cerneală departe de lumina directă a soarelui.
- Nu depozitați cartușul de cerneală la temperaturi ridicate sau de îngheț.
- Epson recomandă utilizarea cartușelor de cerneală înainte de data imprimată pe ambalaj.
- Pentru a obține rezultate optime, utilizați cartușul în interval de șase luni de la deschiderea ambalajului.
- Pentru a obține cele mai bune rezultate, depozitați ambalajele în care se găsesc cartușele de cerneală cu partea inferioară a cartușului în jos.
- După aducerea unui cartuș de cerneală în interior dintr-un loc de depozitare rece, permiteți încălzirea cartușului la temperatura camerei timp de minim trei ore înainte de utilizarea acestuia.
- Nu deschideți ambalajul cartușului de cerneală decât în momentul în care sunteți pregătit să îl instalați în imprimantă. Cartușul este ambalat în vid pentru a-și păstra caracteristicile. Dacă lăsați cartușul desfăcut mai mult timp înainte de a îl utiliza, este posibil să nu puteți tipări normal.

Precauții la manevrare pentru înlocuirea cartușelor cu cerneală

- Fiți atenți să nu rupeți cârligele de pe laterala cartușului de cerneală în timp ce îl scoateți din ambalaj.

Schimbarea cartușelor de cerneală și a altor consumabile

- ❑ Trebuie să scoateți banda de culoare galbenă de pe cartuș înainte de a-l instala; în caz contrar, calitatea tipăririi poate scădea sau nu veți putea tipări. Nu scoateți și nu rupeți eticheta de pe cartuș, căci din cartuș se poate scurge cerneală.

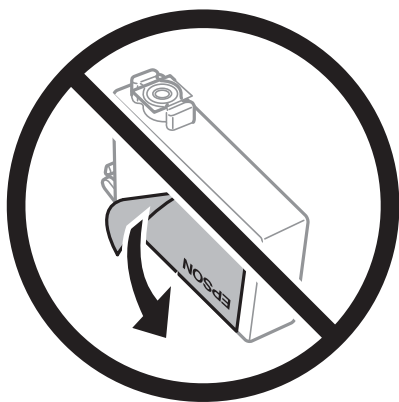

- ❑ Nu scoateți sigiliul transparent de la partea de jos a cartușului; în caz contrar, este posibil să nu mai puteți utiliza cartușul.

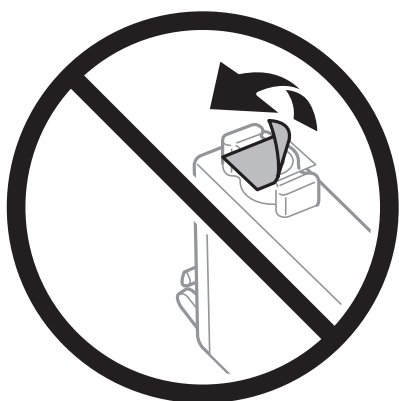

- ❑ Nu atingeți secțiunile indicate în figură. Această acțiune poate împiedica funcționarea și tipărirea normală.

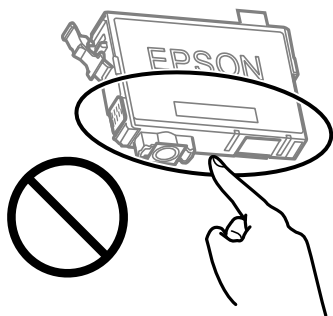

- ❑ Instalați toate cartușele de cerneală; în caz contrar nu puteți tipări.
- ❑ Nu înlocuiți cartușele de cerneală dacă imprimanta este oprită. Nu mutați capul de tipărire cu mâna; în caz contrar imprimanta se poate defecta.
- ❑ Nu opriți imprimanta în timpul efectuării operației de încărcare cu cerneală. Dacă operația de încărcare cu cerneală nu s-a terminat, nu veți putea tipări.
- ❑ Nu lăsați imprimanta cu cartușele scoase și nu opriți imprimanta în timp ce efectuați operația de înlocuire a cartușelor. În caz contrar, cerneala rămasă pe duzele capului de tipărire se poate usca și nu veți putea tipări.

Schimbarea cartușelor de cerneală și a altor consumabile

- ❑ Dacă trebuie să scoateți temporar un cartuș de cerneală, protejați zona de alimentare cu cerneală de mizerie și praf. Depozitați cartușul în același mediu cu imprimanta, ținând portul de alimentare cu cerneală în jos sau pe laterale. Nu depozitați cartușele de cerneală cu portul de alimentare a cernelii în sus. Deoarece portul de alimentare a cernelii este prevăzut cu o valvă proiectată pentru a păstra excesul de cerneală scurs, nu trebuie să folosiți propriile dumneavoastră capace sau ștehere.
- ❑ Scoateți cartușele de cerneală care au cerneală în jurul portului de alimentare, având grijă să nu lăsați cerneală pe zona din jur când scoateți cartușele.
- ❑ Această imprimantă utilizează cartușe de cerneală prevăzute cu un cip verde care monitorizează informații precum cantitatea de cerneală rămasă în fiecare cartuș. Deci, chiar dacă respectivul cartuș este scos din imprimantă înainte de a se goli, puteți utiliza cartușul după ce îl reintroduceți în imprimantă. Totuși, la reintroducerea în imprimantă, se va consuma o cantitate de cerneală pentru a garanta performanțele imprimantei.
- ❑ Pentru o eficiență maximă a cernelii, scoateți cartușul de cerneală numai dacă acesta trebuie înlocuit. Este posibil ca la reintroducerea unui cartuș în care mai este puțină cerneală, acesta să nu poată fi utilizat.
- ❑ Pentru a obține o calitate optimă la tipărire și pentru a proteja capul de tipărire, în cartuș se păstrează o rezervă de siguranță de cerneală, având o cantitate variabilă, chiar și atunci când imprimanta indică necesitatea înlocuirii cartușului de cerneală. Randamentul indicat pentru dumneavoastră nu include această rezervă.
- ❑ Nu dezasamblați și nu remodelați cartușul de cerneală; în caz contrar, este posibil să nu puteți tipări în condiții normale.
- ❑ Cartușele livrate împreună cu imprimanta nu pot fi reîncărcate.

Consumul de cerneală

- ❑ Pentru a păstra în condiții optime performanțele capului de imprimare, din toate cartușele se consumă o anumită cantitate de cerneală în timpul operațiilor de întreținere. De asemenea, consumul de cerneală este posibil și atunci când înlocuiți cartușul de cerneală sau la pornirea imprimantei.
- ❑ La tipărirea monocromă sau în tonuri de gri, se pot utiliza cernelurile colorate în locul cernelii negre, în funcție de tipul de hârtie sau de setările calității de imprimare. Asta deoarece se utilizează un amestec de cerneluri colorate pentru a crea culoarea neagră.
- ❑ Cartușele de cerneală livrate împreună cu imprimanta sunt utilizate parțial în timpul configurării inițiale. Pentru a produce documente tipărite de foarte bună calitate, capul de tipărire al imprimantei trebuie să fie complet încărcat cu cerneală. Acest proces consumă o cantitate de cerneală și, ca urmare, aceste cartușe pot tipări mai puține pagini în comparație cu cartușele de cerneală ulterioare.
- ❑ Consumurile indicate pot varia în funcție de imaginile pe care le tipăriți, tipul de hârtie folosit, frecvența tipăririi și condițiile de mediu, precum temperatura.

Înlocuirea cartușelor de cerneală



Atenție:

Aveți grijă să nu vă prindeți degetele atunci când deschideți sau închideți scannerul. În caz contrar, riscați să vă răniți.

Procedați în unul dintre următoarele moduri.

Pentru a selecta un element, utilizați butoanele ▲ ▼ ◀ ▶ și apoi apăsați butonul OK.

- ❑ Când vi se solicită să înlocuiți cartușele de cerneală

Schimbarea cartușelor de cerneală și a altor consumabile

Verificați care cartuș de cerneală necesită înlocuire, după care apăsați pe butonul OK. Confirmați mesajul, selectați **Înlocuiți-le acum** de pe ecranul de pornire.

Selectați **Ved. descr.** și apoi vizualizați animațiile afișate pe panoul de comandă pentru a afla cum să înlocuiți cartușele de cerneală.

Atunci când înlocuiți cartușe de cerneală înainte ca acestea să fie epuizate

Selectați **Întreținere > Înlocuire Cartușe de Cerneală** pe ecranul de pornire.

Selectați **Ved. descr.** și apoi vizualizați animațiile afișate pe panoul de comandă pentru a afla cum să înlocuiți cartușele de cerneală.

Informații conexe

➔ „Codurile cartușelor de cerneală” la pagina 148

➔ „Măsuri de precauție la manipularea cartușelor de cerneală” la pagina 149

Codul casetei de întreținere

Epson recomandă utilizarea unei casete de întreținere originale Epson.

Codul casetei de întreținere: C9344



Important:

După ce caseta de întreținere a fost instalată într-o imprimantă, aceasta nu mai poate fi utilizată cu alte imprimante.

Precauții pentru manipularea cutiei de întreținere

Citiți următoarele instrucțiuni înainte de a înlocui cutia de întreținere.

Nu atingeți secțiunile indicate în figură. În caz contrar, poate fi afectată funcționarea normală a imprimantei și vă puteți păta cu cerneală.

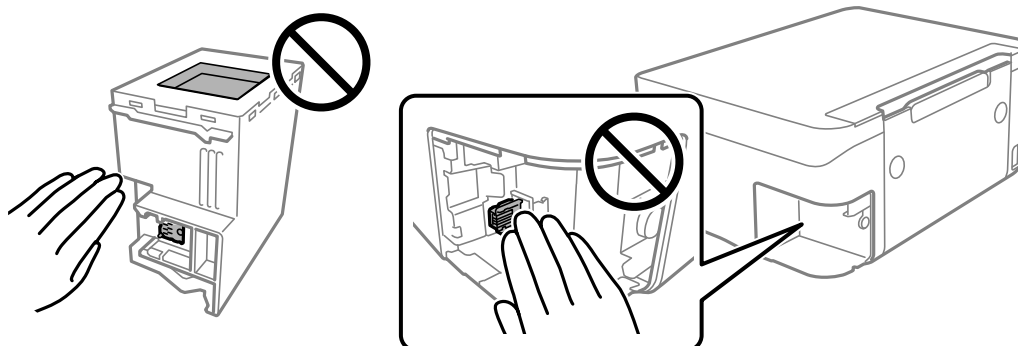

Nu scăpați caseta de întreținere și nu o supuneți la șocuri puternice.

Nu înlocuiți caseta de întreținere în timpul tipăririi; în caz contrar pot apărea scurgeri.

Nu scoateți caseta de întreținere și capacul acesteia cu excepția cazului în care înlocuiți caseta de întreținere; în caz contrar, cerneala se poate scurge.

Schimbarea cartușelor de cerneală și a altor consumabile

- În cazul în care capacul nu poate fi atașat la loc, caseta de întreținere nu poate fi instalată incorect. Scoateți caseta de întreținere și apoi instalați-o din nou.
- Nu înclinați caseta de întreținere uzată până când nu este sigilată în pungă de plastic; în caz contrar pot apărea scurgeri.
- Nu atingeți deschiderile din caseta de întreținere deoarece vă puteți păta cu cerneală.
- Nu reutilizați o casetă de întreținere care a fost demontată și lăsată deconectată pe o perioadă îndelungată de timp. Este posibil ca cerneala din caseta de întreținere să se fi întărit și nu mai poate fi absorbită cerneală.
- Țineți caseta de întreținere departe de lumina directă a soarelui.
- Nu depozitați caseta de întreținere la temperaturi ridicate sau de îngheț.

Înlocuirea unei cutii de întreținere

În unele cicluri de tipărire, în cutia de întreținere se poate aduna o cantitate mică de cerneală în exces. Pentru a preveni scurgerea cernelii din cutia de întreținere, imprimanta este proiectată astfel încât să oprească tipărirea la atingerea limitei pentru capacitatea de absorbție a cutiei de întreținere. Dacă și cât de des este necesară înlocuirea, depinde de numărul de pagini tipărite, tipul materialului de tipărit și numărul ciclurilor de curățare pe care le execută imprimanta.

Când este afișat un mesaj care vă solicită să înlocuiți cutia de întreținere, consultați animațiile afișate pe panoul de comandă. Necesitatea de a înlocui cutia de întreținere nu înseamnă că imprimanta nu mai funcționează în conformitate cu specificațiile sale. Garanția Epson nu acoperă cheltuielile acestei înlocuiri. Este o componentă ce poate fi întreținută de către utilizator.

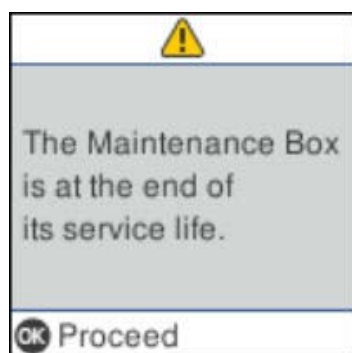

Notă:

- Când cutia de întreținere este plină, nu mai puteți tipări și curăța capul de imprimare decât după înlocuirea acesteia, pentru a evita scurgerile de cerneală. Totuși, puteți să efectuați operații care nu necesită cerneală, cum ar fi scanarea.
- La afișarea următorului ecran, componenta nu poate fi înlocuită de utilizatori. Contactați serviciul de asistență Epson.

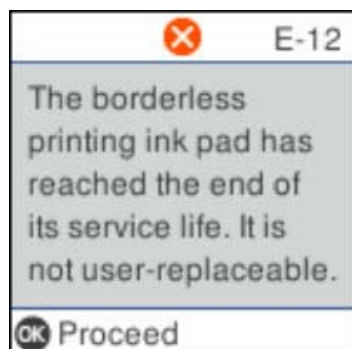

Tipărirea temporară cu cerneală neagră

Atunci când cerneala colorată se consumă și rămâne cerneală neagră, puteți utiliza următoarele setări pentru a continua imprimarea pentru o perioadă scurtă de timp utilizând cerneală neagră.

- Tip de hârtie: hârtii normale, Plic
- Culoare: alb-negru sau Scală de gri
- Fără margini: nu este selectată
- EPSON Status Monitor 3: Activat (La tipărirea din driverul de imprimantă în Windows.)

Deoarece această caracteristică este disponibilă doar temporar, pentru aproximativ cinci zile, înlocuiți cartușul gol de cerneală cât mai curând posibil.

Notă:

- Dacă **EPSON Status Monitor 3** este dezactivat, deschideți driverul imprimantei, faceți clic pe **Setări extinse** din fila **Întreținere** și apoi selectați **Activare EPSON Status Monitor 3**.
- Disponibilitatea acestei caracteristici variază în funcție de condițiile de utilizare.

Tipărirea temporară cu cerneală neagră — Panou de comandă

1. Când este afișat un mesaj care vă solicită să înlocuiți cartușele de cerneală, selectați **Contin..**.
Se afișează un mesaj care vă informează că puteți tipări temporar cu cerneală neagră.
2. Verificați mesajul și apoi selectați **Contin..**
3. Dacă doriți să tipăriți în monocrom, selectați **Reamintește-mi**.
Operațiunea în desfășurare este anulată.
4. Acum puteți copia originale pe hârtie simplă în monocrom. Selectați caracteristica pe care doriți să o utilizați de pe ecranul principal.

Notă:

Copierea fără margini nu este disponibilă.

Tipărirea temporară cu cerneală neagră — Windows

Procedați în unul dintre următoarele moduri.

- La apariția următoarei ferestre, selectați **Tipărire în negru**.

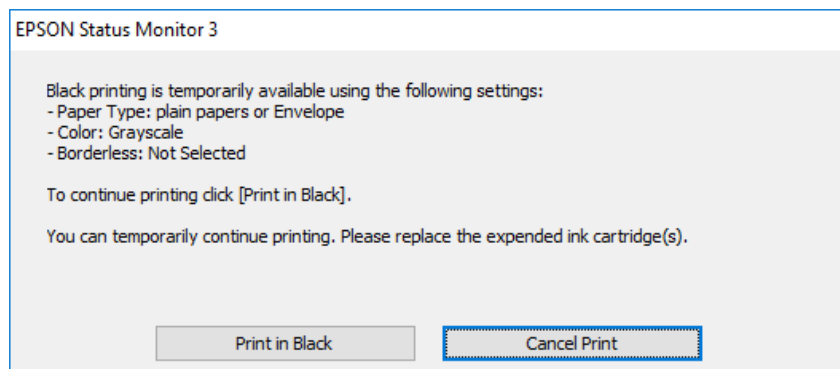

Schimbarea cartușelor de cerneală și a altor consumabile

- La apariția următoarei ferestre, anulați tipărirea. Și apoi tipăriți din nou.

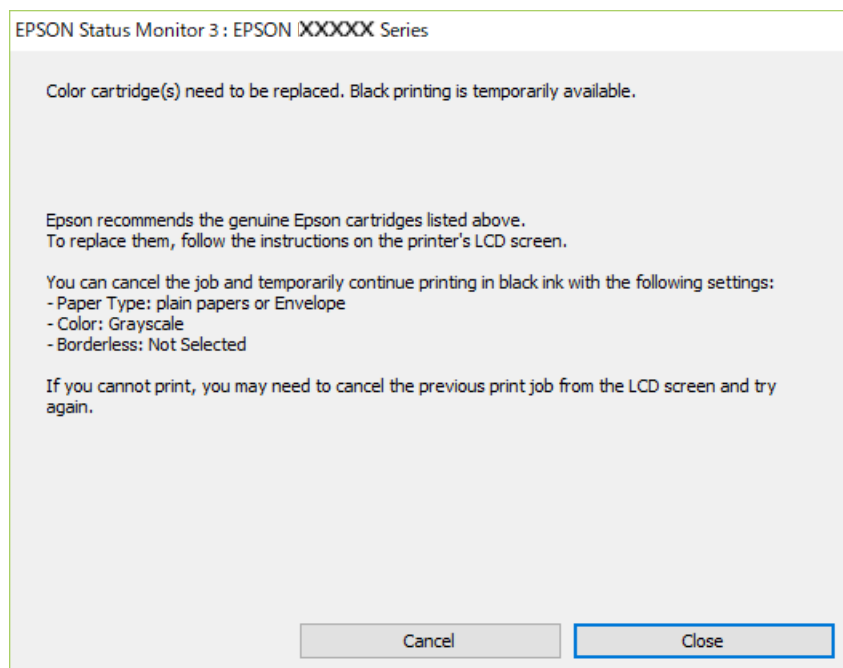

Notă:

Dacă nu puteți anula tipărirea de pe computer, anulați utilizând panoul de comandă al imprimantei.

Urmați pașii de mai jos atunci când tipăriți din nou.

1. Accesați fereastra pentru driver-ul imprimantei.
2. Deselectați opțiunea **Fără margini** din fila **Principal**.
3. Selectați **hârtii normale** sau **Plic** pentru a defini opțiunea **Tip hârtie** din fila **Principal**.
4. Selectați **Scală de gri**.
5. Setați celelalte elemente din filele **Principal** și **Mai multe opțiuni** în funcție de caz și faceți clic pe **OK**.
6. Faceți clic pe **Tipărire**.
7. Faceți clic pe **Tipărire în negru** din fereastra afișată.

Tipărirea temporară cu cerneală neagră — Mac OS

Notă:

*Pentru a utiliza această caracteristică în rețea, conectați-vă la serviciul **Bonjour**.*

1. Faceți clic pe pictograma imprimantei din **Dock**.
2. Anulați activitatea.

Notă:

Dacă nu puteți anula tipărirea de pe computer, anulați utilizând panoul de control al imprimantei.

Schimbarea cartușelor de cerneală și a altor consumabile

3. Selectați **Preferințe sistem** din meniul  > **Imprimante și scanere** (sau **Tipărire și scanare, Tipărire și fax**) și apoi selectați imprimanta. Faceți clic pe **Opțiuni și consumabile** > **Opțiuni** (sau **Driver**).
4. Selectați **Activat** ca setare pentru **Tipărire temp. cu negru**.
5. Deschideți caseta de dialog de tipărire.
6. Selectați **Setări tipărire** din meniul contextual.
7. Selectați orice format de hârtie cu excepția unui format fără margini ca setare pentru **Format hârtie**.
8. Selectați **hârtii normale** sau **Plic** ca setare pentru **Tip media**.
9. Selectați **Scală de gri**.
10. Setati celelalte elemente în funcție de caz.
11. Faceți clic pe **Tipărire**.

Economisirea cernelii negre atunci când nivelul acesteia este scăzut (numai pentru Windows)

Atunci când nivelul cernelii negre este redus și mai există suficientă cerneală colorată, puteți utiliza un amestec de cerneluri colorate pentru a crea culoarea neagră. Puteți continua tipărirea în timp ce pregătiți un cartuș de cerneală neagră de schimb.

Această caracteristică este disponibilă numai atunci când selectați următoarele setări din driver-ul imprimantei.

- Tip hârtie: **hârtii normale**
- Calitate: **Standard**
- EPSON Status Monitor 3: Activat

Notă:

- Dacă **EPSON Status Monitor 3** este dezactivată, accesați driver-ul imprimantei, faceți clic pe **Setări extinse** din fila **Întreținere** și apoi selectați **Activare EPSON Status Monitor 3**.
- Culoarea neagră compusă are un aspect ușor diferit de culoarea neagră pură. În plus, viteza de tipărire este redusă.
- Pentru a păstra calitatea capului de imprimare, este consumată și cerneală neagră.

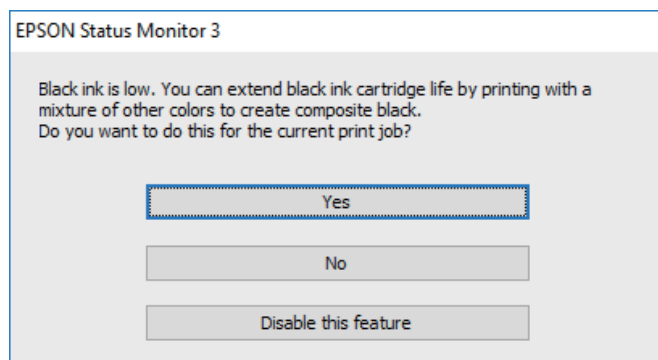

Schimbarea cartușelor de cerneală și a altor consumabile

Opțiuni	Descriere
Da	Selectați pentru a utiliza un amestec de cerneluri color pentru obținerea culorii negre. Această fereastră este afișată data următoare când tipăriți o comandă similară.
Nu	Selectați să continuați utilizând cerneala neagră rămasă. Această fereastră este afișată data următoare când tipăriți o comandă similară.
Dezactivează această caracteristică	Selectați să continuați utilizând cerneala neagră rămasă. Această fereastră nu este afișată până când nu înlocuiți cartușul cu cerneală neagră și acesta se consumă din nou.

Întreținerea imprimantei

Prevenirea uscării capului de imprimare

Când porniți sau opriți imprimanta, utilizați întotdeauna butonul de alimentare.

Verificați ca indicatorul luminos de alimentare să fie stins înainte de a deconecta cablul de alimentare.

Cerneala se poate evapora dacă nu este acoperită. Exact ca în cazul punerii unui capac la un stilou sau la un dispozitiv de ungere cu ulei pentru a preveni uscarea acestora, asigurați-vă de acoperirea corespunzătoare a capului de imprimare pentru a preveni uscarea cernelii.

Când cablul de alimentare este deconectat sau survine o cădere de tensiune în timp ce imprimanta funcționează, capul de imprimare poate să nu fie acoperit corespunzător. În cazul în care capul de imprimare este lăsat ca atare, acesta se va evapora cauzând înfundarea duzelor (ieșirilor cernelii).

În aceste cazuri porniți și opriți imprimanta din nou pentru a acoperi capul de imprimare.

Verificarea și curățarea capului de tipărire

Dacă duzele sunt înfundate, rezultatul tipăririi este estompat, apar benzi vizibile sau culori neașteptate. În cazul reducerii calității de tipărire, utilizați caracteristica de verificare a duzelor pentru a verifica dacă sunt înfundate duzele. Dacă sunt înfundate, curățați capul de imprimare.

Important:

- Nu deschideți unitatea de scanare și nu închideți imprimanta în timpul efectuării operației de curățare a capului de tipărire. Dacă operația de curățare a capului de tipărire nu s-a terminat, nu veți putea tipări.
- Deoarece la curățarea capului este folosită cerneală, se recomandă curățarea capului de tipărire numai când scade calitatea materialelor tipărite.
- Dacă nivelul cernelii este scăzut, probabil nu veți putea curăța capul de tipărire.
- Dacă nu observați o îmbunătățire a calității imprimării după verificarea duzelor și curățarea repetată (de cca. 4 ori) a capului de imprimare, așteptați 6 ore fără a tipări, apoi rulați din nou verificarea duzelor și repetați curățarea capului, dacă este necesar. Vă recomandăm să opriți imprimanta. Dacă nu s-a îmbunătățit calitatea, contactați serviciul de asistență Epson.
- Pentru a preveni uscarea capului de imprimare, nu scoateți imprimanta din priză în timp ce este pornită.

Verificarea și curățarea capului de tipărire — Panou de comandă

1. Încărcați hârtie simplă A4 în imprimantă.
2. Selectați **Întreținere** pe ecranul de pornire.
Pentru a selecta un element, utilizați butoanele ▲ ▼ ◀ ▶ și apoi apăsați butonul OK.
3. Selectați **Verificare duză**.
4. Urmați instrucțiunile de pe ecran pentru a tipări un model de verificare a duzelor.

Întreținerea imprimantei

5. Verificați modelul tipărit.

- Dacă nu observați linii întrerupte sau segmente lipsă, așa cum este indicat în modelul „OK”, duzele nu sunt înfundate. Selectați **Nu** pentru a închide funcția de verificare a duzei. Nu sunt necesari pași suplimentari.
- Dacă există linii întrerupte sau segmente lipsă, așa cum este indicat în modelul „NG”, duzele capului de tipărire pot fi înfundate. Treceți la pasul următor.

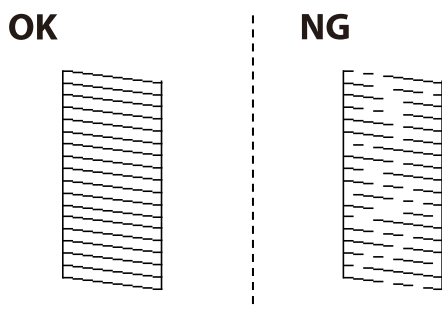

6. Selectați **Da** și urmați instrucțiunile de pe ecran pentru a curăța capul de imprimare.

7. La finalizarea operației de curățare, imprimați din nou modelul de verificare a duzelor. Repetați operația de curățare și tipărirea modelului până la tipărirea completă a tuturor liniilor.

Informații conexe

➔ „Încărcarea hârtiei în suportul de Alimentare hârtie spate” la pagina 49

Verificarea și curățarea capului de imprimare - Windows

1. Încărcați hârtie normală A4 în imprimantă.
2. Accesați fereastra pentru driver-ul imprimantei.
3. Faceți clic pe **Curățare duză** din fila **Întreținere**.
4. Urmăriți instrucțiunile afișate pe ecran.

Informații conexe

➔ „Încărcarea hârtiei în suportul de Alimentare hârtie spate” la pagina 49

➔ „Accesarea driverului de imprimantă” la pagina 83

Verificarea și curățarea capului de tipărire — Mac OS

1. Încărcați hârtie normală A4 în imprimantă.
2. Selectați **Preferințe sistem** din meniul  > **Imprimante și scanere** (sau **Tipărire și scanare**, **Tipărire și fax**) și apoi selectați imprimanta.
3. Faceți clic pe **Opțiuni și consumabile** > **Utilitar** > **Deschidere utilitar imprimantă**.
4. Faceți clic pe **Curățare duză**.

Întreținerea imprimantei

5. Urmați instrucțiunile afișate pe ecran.

Informații conexe

➔ „Încărcarea hârtiei în suportul de Alimentare hârtie spate” la pagina 49

Alinierea capului de tipărire

Dacă rezultatele tipăririi conțin următoarele probleme, aliniați capul de tipărire pentru a îmbunătăți tipăririle.

- Liniile verticale arată nealiniat sau tipăririle sunt neclare
- Apar benzi orizontale la intervale regulate

Alinierea capului de tipărire — Panoul de control

1. Selectați **Întreținere** pe ecranul de pornire.
Pentru a selecta un element, utilizați butoanele ▲ ▼ ◀ ▶ și apoi apăsați butonul OK.
2. Selectați **Alinierea capetelor**.
3. Selectați meniul de ajustare în care doriți să efectuați ajustările pentru a îmbunătăți tipăririle în funcție de starea rezultatelor tipăririi.
 - Liniile verticale arată nealiniat sau tipăririle sunt neclare: Selectați **Aliniere pe verticală**.
 - Apar benzi orizontale la intervale regulate: Selectați **Aliniere pe orizontală**.
4. Urmați instrucțiunile afișate pe ecran.

Informații conexe

➔ „Încărcarea hârtiei în suportul de Alimentare hârtie spate” la pagina 49

Curățarea traseului hârtiei pentru evitarea petelor de cerneală

Atunci când materialele tipărite prezintă cerneală întinsă sau ștersă, curățați rola din interior.



Important:

Nu utilizați șervețele de hârtie pentru a curăța interiorul imprimantei. Duzele capului de imprimare ar putea fi înfundate cu scame.

1. Încărcați hârtie normală format A4 în imprimantă.
2. Selectați **Întreținere** pe ecranul de pornire.
Pentru a selecta un element, utilizați butoanele ▲ ▼ ◀ ▶ și apoi apăsați butonul OK.

Întreținerea imprimantei

3. Selectați **Curățare marcaj hârtie**.
4. Pentru a curăța traseul hârtiei, urmați instrucțiunile de pe ecran.

Notă:

Repeți această procedură până când hârtia nu mai este pătată cu cerneală.

Informații conexe

➔ „Încărcarea hârtiei în suportul de Alimentare hârtie spate” la pagina 49

Curățarea ADF (Alimentatorul automat de documente)

Dacă imaginile copiate sau scanate folosind unitatea ADF sunt pătate sau dacă originalele nu sunt alimentate corect în unitatea ADF, curățați unitatea ADF.



Important:

Nu utilizați niciodată alcool sau solvenți pentru a curăța imprimanta. Aceste substanțe chimice pot deteriora imprimanta.

1. Deschideți capacul ADF.

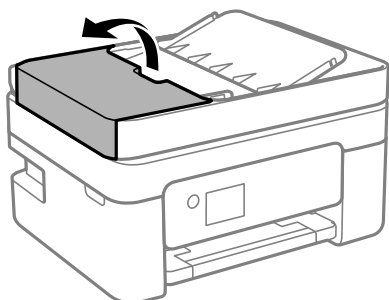

2. Folosiți o cârpă moale, ușor umezită pentru a curăța rola și interiorul ADF.

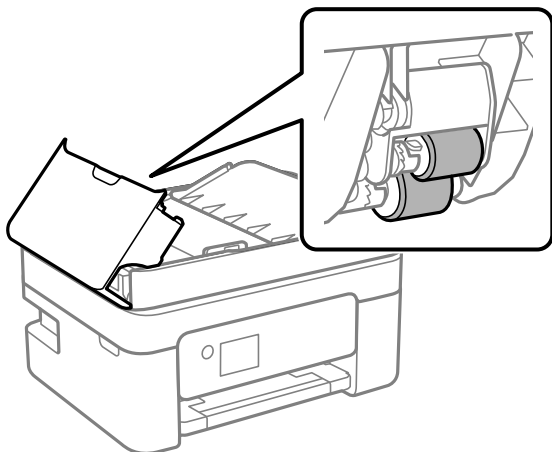

Întreținerea imprimantei

! **Important:**

Folosirea unei cârpe uscate ar putea duce la deteriorarea suprafeței rolei. Utilizați ADF doar după ce rola s-a uscat.

3. Închideți capacul ADF și apoi deschideți capacul pentru documente.

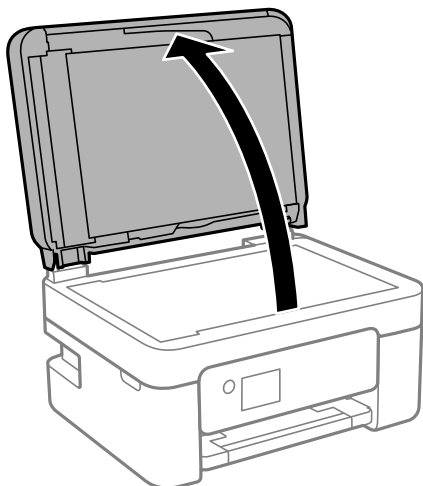

4. Curățați piesa indicată în ilustrație.

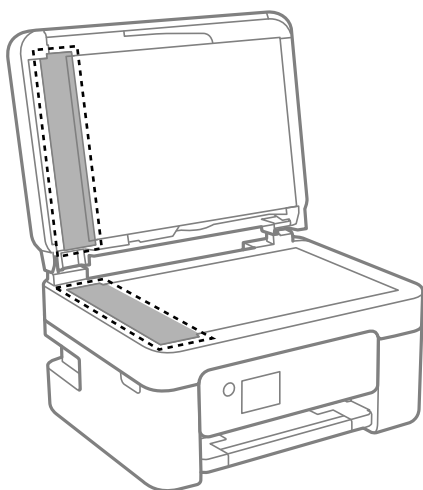

! **Important:**

- Dacă suprafața de sticlă este pătată cu grăsimi sau cu un alt material greu de îndepărtat, folosiți o cantitate mică de soluție pentru curățat sticla și o cârpă moale. Îndepărtați tot lichidul.
- Nu apăsați prea tare pe suprafața de sticlă.
- Aveți grijă să nu zgâriați și să nu deteriorați suprafața de sticlă. Dacă suprafața de sticlă este deteriorată, poate scădea calitatea scanării.

Întreținerea imprimantei

5. Dacă problema nu poate fi eliminată, opriți imprimanta apăsând butonul , deschideți capacul ADF și apoi ridicați tava de intrare ADF.

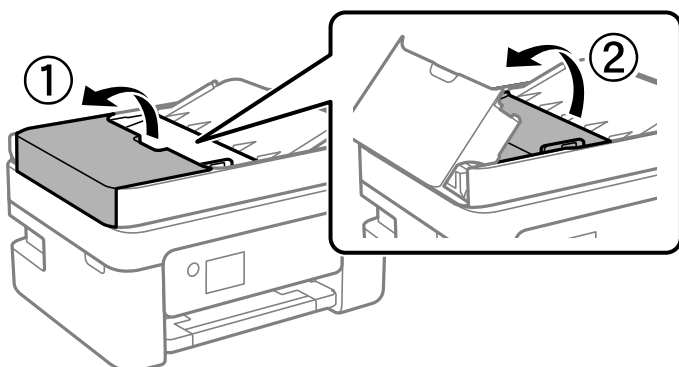

6. Curățați piesa indicată în ilustrație.

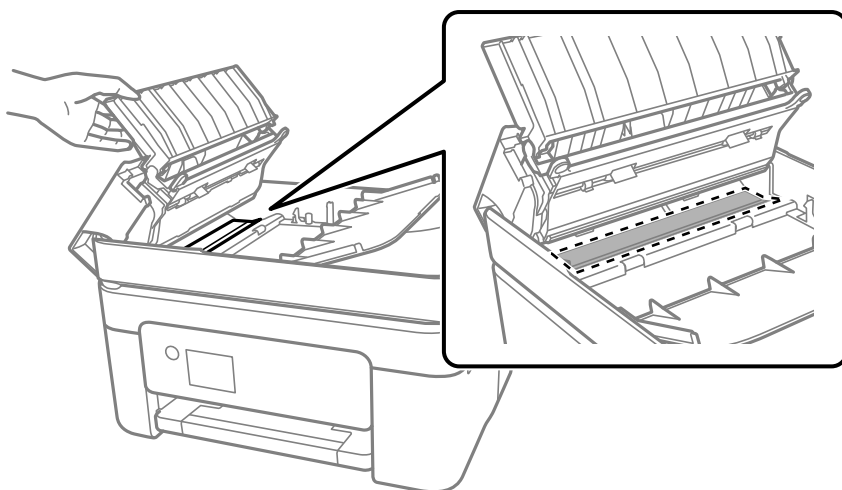

Curățarea Geamul scannerului

În cazul în care copiile sau imaginile scanate sunt pătate, curățați geamul scannerului.



Atenție:

Aveți grijă să nu vă prindeți degetele atunci când deschideți sau închideți capacul pentru documente. În caz contrar, riscați să vă răniți.



Important:

Nu utilizați niciodată alcool sau solvenți pentru a curăța imprimanta. Aceste substanțe chimice pot deteriora imprimanta.

Întreținerea imprimantei

1. Deschideți capacul pentru documente.

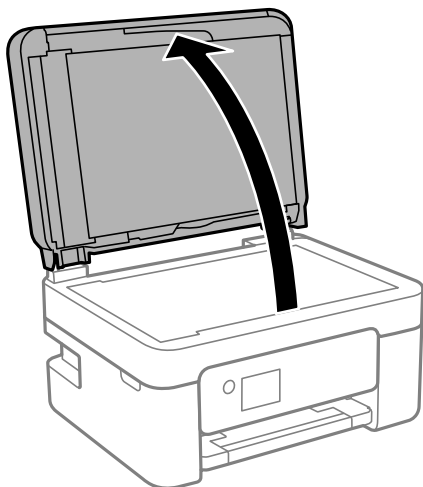

2. Folosiți o cârpă curată, moale și uscată pentru a curăța suprafața geamului scannerului.

! *Important:*

- Dacă suprafața de sticlă este pătată cu grăsimi sau cu un alt material greu de îndepărtat, folosiți o cantitate mică de soluție pentru curățat sticla și o cârpă moale. Îndepărtați tot lichidul.
- Nu apăsați prea tare pe suprafața de sticlă.
- Aveți grijă să nu zgâriați și să nu deteriorați suprafața de sticlă. Dacă suprafața de sticlă este deteriorată, poate scădea calitatea scanării.

Curățarea filmului translucid

Când calitatea imprimării nu se îmbunătățește după alinierea capului de tipărire sau curățarea traseului hârtiei, este posibil ca filmul translucid din interiorul imprimantei să se deterioreze.

Articole necesare:

- Bețișoare igienice (mai multe)
- Apă cu câteva picături de detergent (2 sau 3 picături de detergent în 1/4 ceașcă de apă de la robinet)
- Lumină pentru verificarea petelor

! *Important:*

Nu utilizați alt lichid de curățare în afara apei cu câteva picături de detergent.

1. Opriți imprimanta apăsând pe butonul .

Întreținerea imprimantei

2. Deschideți unitatea de scanare.

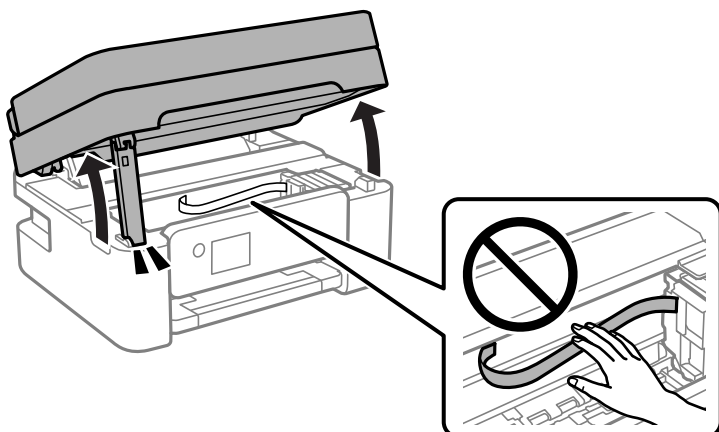

3. Verificați dacă filmul translucid este pătat. Petele sunt mai ușor vizibile dacă utilizați o sursă de lumină. Dacă există pete (de ex., urme de degete sau grăsime) pe filmul translucid (A), treceți la pasul următor.

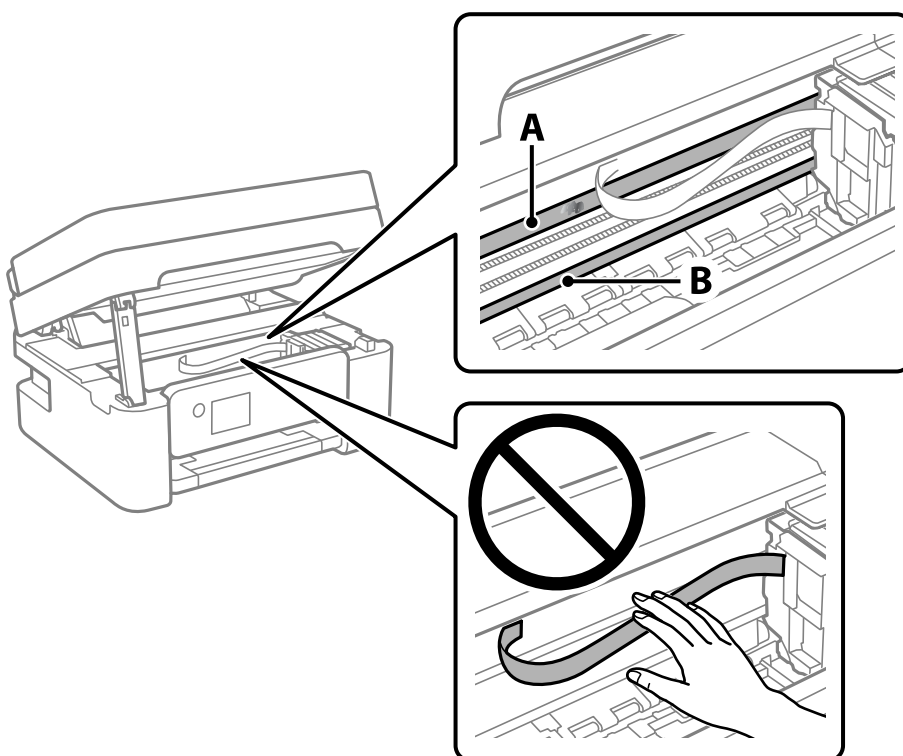

A: Film translucid

B: Șină

! *Important:*

Aveți grijă să nu atingeți șina (B). În caz contrar, este posibil să nu puteți tipări. Nu ștergeți unsoarea de pe șină, deoarece aceasta este necesară pentru funcționare.

Întreținerea imprimantei

4. Umeziți un bețișor igienic cu apă cu câteva picături de detergent, astfel încât să nu picure apă, apoi ștergeți partea pătată.

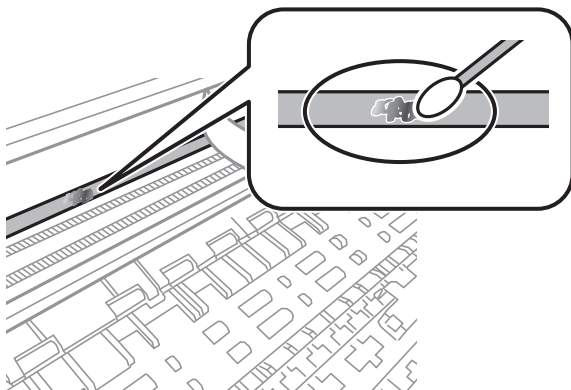

! Important:

Ștergeți ușor pata. Dacă apăsați prea puternic bețișorul pe film, arcurile filmului se pot disloca, iar imprimanta se poate deteriora.

5. Utilizați un bețișor igienic nou, uscat, pentru a șterge filmul.

! Important:

Nu lăsați fibre pe film.

Notă:

Pentru a preveni întinderea petei, înlocuiți frecvent bețișorul igienic cu unul nou.

6. Repetați pașii 4 și 5 până la eliminarea petelor de pe film.
7. Verificați vizual ca filmul să nu prezinte pete.

Informații despre serviciul de rețea și despre software

Această secțiune prezintă serviciile de rețea și produsele software disponibile pentru imprimanta dvs. de pe site-ul web Epson sau CD-ul cu software furnizat.

Aplicație pentru configurarea operațiilor imprimantei (Web Config)

Web Config este o aplicație care rulează într-un browser web, de exemplu în Internet Explorer și Safari, pe un computer sau pe un dispozitiv inteligent. Puteți confirma starea imprimantei sau puteți modifica serviciul de rețea și setările imprimantei. Pentru a utiliza aplicația Web Config, conectați imprimanta și computerul sau dispozitivul inteligent în aceeași rețea.

Sunt acceptate următoarele browsere.

Sistem de operare	Browser
Windows XP SP3 sau superior	Microsoft Edge, Internet Explorer 8 sau superior, Firefox*, Chrome*
Mac OS X v10.6.8 sau superior	Safari*, Firefox*, Chrome*
iOS*	Safari*
Android 2.3 sau superior	Browser implicit
Chrome OS*	Browser implicit

* Utilizați cea mai recentă versiune.

Executarea aplicației Web Config pe un browser web

1. Verificați adresa IP a imprimantei.

Selectați **Setări** > **toate setările Wi-Fi /de rețea** > **Verificare conexiune** pe panoul de comandă pentru a începe verificarea conexiunii. Apăsăți pe butonul  sau OK pentru a tipări raportul de conexiune la rețea. Verificați adresa IP a imprimantei pe raportul de conexiune la rețea tipărit.

2. Lansați un browser web de pe un computer sau un dispozitiv inteligent și apoi introduceți adresa IP a imprimantei.

Format:

IPv4: http://adresa IP a imprimantei/

IPv6: http://[adresa IP a imprimantei]/

Exemple:

IPv4: http://192.168.100.201/

IPv6: http://[2001:db8::1000:1]/

Informații despre serviciul de rețea și despre software

Notă:

Utilizând dispozitivul inteligent, puteți executa aplicația Web Config din ecranul de întreținere al Epson iPrint.

Informații conexe

- ➔ „Tipărirea unui raport de conexiune la rețea” la pagina 36
- ➔ „Utilizarea caracteristicii Epson iPrint” la pagina 109

Executarea utilitarului Web Config în Windows

Atunci când conectați un computer la imprimantă prin utilizarea WSD, urmați pașii de mai jos pentru a executa utilitarul Web Config.

1. Deschideți lista de imprimante din computer.

- Windows 10/Windows Server 2016

Faceți clic pe butonul Start și apoi selectați **Sistem Windows > Panou de control > Vizualizare dispozitive și imprimante în Hardware și sunet**.

- Windows 8.1/Windows 8/Windows Server 2012 R2/Windows Server 2012

Selectați **Desktop > Setări > Panou de control > Vizualizare dispozitive și imprimante din Hardware și sunete** (sau din **Hardware**).

- Windows 7/Windows Server 2008 R2

Faceți clic pe butonul Start și selectați **Panou de control > Vizualizare dispozitive și imprimante din Hardware și sunete**.

- Windows Vista/Windows Server 2008

Faceți clic pe butonul Start și selectați **Panou de control > Imprimante din Hardware și sunete**.

2. Faceți clic dreapta pe imprimantă și selectați **Proprietăți**.

3. Selectați fila **Serviciu web** și faceți clic pe adresa URL.

Executarea utilitarului Web Config în Mac OS

1. Selectați **Preferințe sistem** din meniul  > **Imprimante și scanere** (sau **Tipărire și scanare, Tipărire și fax**) și apoi selectați imprimanta.
2. Faceți clic pe **Opțiuni și consumabile > Pagina web Afișare imprimantă**.

Aplicație pentru scanarea documentelor și imaginilor (Epson Scan 2)

Epson Scan 2 este o aplicație pentru controlul operației de scanare. Puteți regla formatul, rezoluția, luminozitatea, contrastul și calitatea imaginii scanate. De asemenea, puteți porni Epson Scan 2 și dintr-o aplicație de scanare compatibilă TWAIN. Consultați secțiunea de ajutor a aplicației pentru detalii.

Informații despre serviciul de rețea și despre software

Pornirea în Windows

Notă:

Pentru sistemele de operare Windows Server, asigurați-vă că funcția **Experiență desktop** este instalată.

- Windows 10/Windows Server 2016

Executați clic pe butonul Start și apoi selectați **EPSON > Epson Scan 2**.

- Windows 8.1/Windows 8/Windows Server 2012 R2/Windows Server 2012

Introduceți numele aplicației în câmpul de căutare, apoi selectați pictograma afișată.

- Windows 7/Windows Vista/Windows XP/Windows Server 2008 R2/Windows Server 2008/Windows Server 2003 R2/Windows Server 2003

Faceți clic pe butonul Start și apoi selectați **Toate programele** sau **Programe > EPSON > Epson Scan 2 > Epson Scan 2**.

Pornirea în Mac OS

Notă:

Epson Scan 2 nu acceptă caracteristica de schimbare rapidă a utilizatorului din Mac OS. Dezactivați caracteristica de schimbare rapidă a utilizatorului.

Selectați **Start > Aplicații > Epson Software > Epson Scan 2**.

Informații conexe

- ➔ „Efectuarea scanării utilizând Epson Scan 2” la pagina 123
- ➔ „Instalarea celor mai recente aplicații” la pagina 173

Adăugarea scannerului de rețea

Înainte de a utiliza Epson Scan 2, trebuie să adăugați scannerul de rețea.

- Inițializați software-ul și faceți clic pe **Adăugare** de pe ecranul **Setări scanner**.

Notă:

- Dacă opțiunea **Adăugare** este estompată, faceți clic pe **Activare editare**.

- Dacă este afișat ecranul principal al Epson Scan 2, conectarea cu scannerul a fost deja realizată. Dacă doriți să vă conectați la o altă rețea, selectați **Scanner > Setări** pentru a deschide ecranul **Setări scanner**.

- Adăugați scannerul de rețea. Introduceți elementele următoare și faceți clic pe **Adăugare**.

- Model:** Selectați scannerul la care doriți să vă conectați.

- Nume:** Introduceți numele scannerului, utilizând maximum 32 de caractere.

- Căutare rețea:** Când computerul și scannerul se află în aceeași rețea, se afișează adresa IP. Dacă nu se afișează, faceți clic pe butonul . Dacă adresa IP tot nu se afișează, faceți clic pe **Introduceți adresa** și apoi introduceți adresa IP direct.

- Selectați scannerul pe ecranul **Setări scanner**, apoi faceți clic **OK**.

Aplicație pentru configurarea operațiilor de scanare de la panoul de control (Epson Event Manager)

Epson Event Manager este o aplicație care permite gestionarea scanării de la panoul de control și salvarea imaginilor pe un calculator. Puteți adăuga propriile dumneavoastră setări ca setări prestabilite, de exemplu tipul de document, calea către directorul în care se face salvarea și formatul imaginii. Consultați secțiunea de ajutor a aplicației pentru detalii.

Notă:

Sistemele de operare Windows Server nu sunt acceptate.

Pornirea în Windows Windows 10

Executați clic pe butonul Start și apoi selectați **Epson Software > Event Manager**.

 Windows 8.1/Windows 8

Introduceți numele aplicației în câmpul de căutare, apoi selectați pictograma afișată.

 Windows 7/Windows Vista/Windows XP

Faceți clic pe butonul Start, apoi selectați **Toate programele** sau **Programe > Epson Software > Event Manager**.

Pornirea în Mac OS

Start > Aplicații > Epson Software > Event Manager.

Informații conexe

➔ [„Instalarea celor mai recente aplicații” la pagina 173](#)

Aplicație pentru configurarea operațiilor de fax și trimiterea faxurilor (FAX Utility)

FAX Utility este o aplicație care vă permite să configurați diverse setări pentru trimiterea faxurilor de pe computer. Puteți crea sau edita liste de contacte de utilizat la trimiterea faxurilor, puteți opta pentru salvarea faxurilor în format PDF pe computer, etc. Consultați secțiunea de ajutor a aplicației pentru detalii.

Notă:

Sistemele de operare Windows Server nu sunt acceptate.

Asigurați-vă că ați instalat driver-ul imprimantei înainte de a instala FAX Utility.

Pornirea în Windows Windows 10

Executați clic pe butonul Start și apoi selectați **Epson Software > FAX Utility**.

 Windows 8.1/Windows 8

Introduceți numele aplicației în câmpul de căutare, apoi selectați pictograma afișată.

 Windows 7/Windows Vista/Windows XP

Faceți clic pe butonul Start și selectați **Toate programele** (sau **Programe**) > **Epson Software > FAX Utility**.

Informații despre serviciul de rețea și despre software

Pornirea în Mac OS

Selecționați **Preferințe sistem** din meniul  > **Imprimante și scanere** (sau **Tipărire și scanare**, **Tipărire și fax**) și apoi selecționați imprimanta (FAX). Faceți clic pe **Opțiuni și consumabile** > **Utilitar** > **Deschide utilitar imprimantă**.

Informații conexe

- ➔ „Recepționarea faxurilor la un computer” la pagina 142
- ➔ „Instalarea celor mai recente aplicații” la pagina 173

Aplicație pentru transmiterea faxurilor (driver PC-FAX)

Driver-ul PC-FAX este o aplicație care vă permite să trimiteți un document creat într-o altă aplicație, sub formă de fax, direct de pe computer. Driver-ul PC-FAX este instalat la instalarea FAX Utility. Consultați secțiunea de ajutor a aplicației pentru detalii.

Notă:

- Sistemele de operare Windows Server nu sunt acceptate.
- Funcționarea reală depinde de aplicația pe care ați utilizat-o la crearea documentului. Consultați secțiunea de ajutor a aplicației pentru detalii.

Accesarea din Windows

În aplicație, selecționați **Tipărire** sau **Configurare tipărire** din meniul **Fișier**. Selecționați imprimanta (FAX) și apoi faceți clic pe **Preferințe** sau **Proprietăți**.

Accesarea din Mac OS

În aplicație, selecționați **Tipărire** din meniul **Fișier**. Selecționați imprimanta (FAX) ca setare pentru **Imprimantă** și apoi selecționați **Setări fax** sau **Setări destinatari** din meniul contextual (pop-up).

Informații conexe

- ➔ „Trimiterea unui fax de la computer” la pagina 138
- ➔ „Aplicație pentru configurarea operațiilor de fax și trimiterea faxurilor (FAX Utility)” la pagina 170

Aplicație pentru tipărirea imaginilor (Epson Photo+)

Epson Photo+ este o aplicație care permite tipărirea cu ușurință a imaginilor folosind diferite aspecte. De asemenea, puteți efectua corecția imaginilor și ajusta poziția în timpul ce vizualizați o previzualizare a documentului. De asemenea, puteți adăuga text și marcate pe imagini oriunde doriți pentru un aspect mai plăcut. Când tipăriți pe hârtie foto Epson originală, performanța cernelii este maximizată, creându-se un finisaj frumos cu colorit excelent.

Consultați secțiunea de ajutor a aplicației pentru detalii.

Notă:

- Sistemele de operare Windows Server nu sunt acceptate.
- Pentru a utiliza această aplicație, driverul de imprimantă trebuie să fie instalat.

Informații despre serviciul de rețea și despre software

Pornirea

- Windows 10/Windows Server 2016

Executați clic pe butonul Start și apoi selectați **Epson Software > Epson Photo+**.

- Windows 8.1/Windows 8/Windows Server 2012 R2/Windows Server 2012

Introduceți numele aplicației în câmpul de căutare, apoi selectați pictograma afișată.

- Windows 7/Windows Vista/Windows XP/Windows Server 2008 R2/Windows Server 2008/Windows Server 2003 R2/Windows Server 2003

Faceți clic pe butonul Start și selectați **Toate programele** sau **Programe > Epson Software > Epson Photo+**.

Pornirea în Mac OS

Selectați **Start > Aplicații > Epson Software > Epson Photo+**.

Informații conexe

➔ „Instalarea celor mai recente aplicații” la pagina 173

Instrumente de actualizare software (EPSON Software Updater)

EPSON Software Updater este o aplicație care caută versiuni software noi sau actualizate pe Internet și le instalează. De asemenea, puteți actualiza firmware-ul și manualul imprimantei.

Notă:

Sistemele de operare Windows Server nu sunt acceptate.

Metodă de instalare

Descărcați EPSON Software Updater de pe site-ul web Epson.

Dacă folosiți un computer cu Windows și nu puteți descărca aplicația de pe website, o puteți instala de pe discul cu software furnizat.

<http://www.epson.com>

Pornirea în Windows

- Windows 10

Executați clic pe butonul Start și apoi selectați **Epson Software > EPSON Software Updater**.

- Windows 8.1/Windows 8

Introduceți numele aplicației în câmpul de căutare, apoi selectați pictograma afișată.

- Windows 7/Windows Vista/Windows XP

Faceți clic pe butonul Start și apoi selectați **Toate programele** sau **Programe > Epson Software > EPSON Software Updater**.

Notă:

*De asemenea, puteți porni EPSON Software Updater făcând clic pe pictograma imprimantei din bara de activități de pe desktop și apoi selectați **Actualizare software**.*

Pornirea în Mac OS

Selecționați **Start > Aplicații > Epson Software > EPSON Software Updater**.

Aplicație pentru configurarea dispozitivelor multiple (EpsonNet Config)

EpsonNet Config este o aplicație care vă permite să setați protocoale și adrese ale interfețelor de rețea. Pentru detalii suplimentare, consultați ghidul de utilizare pentru EpsonNet Config sau secțiunea de ajutor a aplicației.

Pornirea în Windows

- Windows 10/Windows Server 2016

Executați clic pe butonul Start și apoi selecționați **EpsonNet > EpsonNet Config**.

- Windows 8.1/Windows 8/Windows Server 2012 R2/Windows Server 2012

Introduceți numele aplicației în câmpul de căutare, apoi selecționați pictograma afișată.

- Windows 7/Windows Vista/Windows XP/Windows Server 2008 R2/Windows Server 2008/Windows Server 2003 R2/Windows Server 2003

Faceți clic pe butonul Start și selecționați **Toate programele** sau **Programe > EpsonNet > EpsonNet Config SE > EpsonNet Config**.

Pornirea în Mac OS

Start > Aplicații > Epson Software > EpsonNet > EpsonNet Config SE > EpsonNet Config.

Instalarea celor mai recente aplicații

Notă:

Pentru a reinstala o aplicație, aceasta trebuie să fie mai întâi dezinstalată.

1. Asigurați-vă că imprimanta și computerul sunt disponibile pentru comunicații și că imprimanta este conectată la internet.

Informații despre serviciul de rețea și despre software

2. Porniți EPSON Software Updater.

Captura de ecran este Windows.

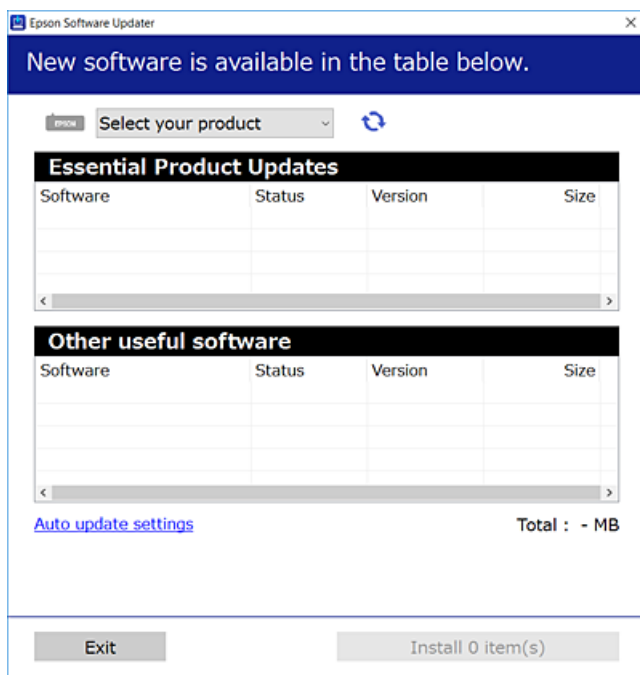

3. Pentru Windows, selectați imprimanta, apoi faceți clic pe  pentru cele mai recente aplicații disponibile.
4. Selectați elementele pe care doriți să le instalați sau să le actualizați, apoi faceți clic pe butonul de instalare.

Important:

Nu opriți și nu deconectați imprimanta de la sursa de alimentare electrică înainte de finalizarea actualizării; în caz contrar, imprimanta poate suferi o defecțiune.

Notă:

- Puteți descărca aplicațiile cele mai recente de pe site-ul web Epson.
<http://www.epson.com>
- Dacă utilizați sistemele de operare Windows Server, nu puteți utiliza EPSON Software Updater. Descărcați aplicațiile cele mai recente de pe site-ul web Epson.

Informații conexe

- ➔ „Instrumente de actualizare software (EPSON Software Updater)” la pagina 172
- ➔ „Dezinstalarea aplicațiilor” la pagina 175

Actualizarea aplicațiilor și a firmware-ului

Anumite probleme ar putea fi soluționate prin actualizarea aplicațiilor și a firmware-ului. Totodată, ați putea beneficia de funcții suplimentare sau îmbunătățite. Asigurați-vă că utilizați cea mai recentă versiune a aplicațiilor și firmware-ului.

1. Asigurați-vă că imprimanta și computerul sunt conectate și că aveți computerul conectat la internet.

Informații despre serviciul de rețea și despre software

2. Porniți EPSON Software Updater și actualizați aplicațiile sau firmware-ul.



Important:

Nu opriți și nu deconectați computerul sau imprimanta de la sursa de alimentare electrică înainte de finalizarea actualizării; în caz contrar, imprimanta poate suferi o defecțiune.

Notă:

Dacă nu găsiți aplicația pe care doriți să o actualizați în lista de aplicații, nu o puteți actualiza utilizând EPSON Software Updater. Căutați cele mai recente versiuni ale aplicațiilor pe site-ul web Epson local.

<http://www.epson.com>

Dezinstalarea aplicațiilor

Conectați-vă la computer ca administrator. Introduceți parola de administrator dacă vă este solicitat acest lucru.

Dezinstalarea aplicațiilor — Windows

1. Apăsați pe butonul  pentru a închide imprimanta.
2. Închideți toate aplicațiile care rulează.
3. Deschideți **Panou de control**:
 - Windows 10/Windows Server 2016
Faceți clic pe butonul start și apoi selectați **Sistem Windows > Panou de control**.
 - Windows 8.1/Windows 8/Windows Server 2012 R2/Windows Server 2012
Selectați **Desktop > Setări > Panou de control**.
 - Windows 7/Windows Vista/Windows XP/Windows Server 2008 R2/Windows Server 2008/Windows Server 2003 R2/Windows Server 2003
Faceți clic pe butonul Start și selectați **Panou de control**.
4. Deschideți **Dezinstalare program** (sau **Adăugare sau eliminare programe**):
 - Windows 10/Windows 8.1/Windows 8/Windows 7/Windows Vista/Windows Server 2016/Windows Server 2012 R2/Windows Server 2012/Windows Server 2008 R2/Windows Server 2008
Selectați **Dezinstalare program** din **Programe**.
 - Windows XP/Windows Server 2003 R2/Windows Server 2003
Faceți clic pe **Adăugare sau eliminare programe**.
5. Selectați aplicația pe care doriți să o dezinstalați.
Dezinstalarea driverului de imprimantă nu este posibilă dacă există sarcini de tipărire. Ștergeți sarcinile de tipărire sau așteptați tipărirea acestora înainte de a dezinstala.

Informații despre serviciul de rețea și despre software

6. Dezinstalați aplicațiile:

- Windows 10/Windows 8.1/Windows 8/Windows 7/Windows Vista/Windows Server 2016/Windows Server 2012 R2/Windows Server 2012/Windows Server 2008 R2/Windows Server 2008

Faceți clic pe **Dezinstalare/Modificare** sau pe **Dezinstalare**.

- Windows XP/Windows Server 2003 R2/Windows Server 2003

Faceți clic pe **Modificare/Eliminare** sau pe **Eliminare**.

Notă:

*Dacă este afișată fereastra **Control cont utilizator**, faceți clic pe **Continuare**.*

7. Urmați instrucțiunile afișate pe ecran.

Dezinstalarea aplicațiilor — Mac OS

1. Descărcați Uninstaller utilizând EPSON Software Updater.

După ce ați descărcat Uninstaller, nu mai trebuie să îl descărcați din nou de fiecare dată când dezinstalați aplicația.

2. Apăsați pe butonul  pentru a închide imprimanta.

3. Pentru a dezinstala driverul de imprimantă sau driverul PC-FAX, selectați **Preferințe sistem** din meniul  > **Imprimante și scanere** (sau **Tipărire și scanare**, **Tipărire și fax**), apoi eliminați imprimanta din lista cu imprimante activate.

4. Închideți toate aplicațiile care rulează.

5. Selectați **Start > Aplicații > Epson Software > Uninstaller**.

6. Selectați aplicația pe care doriți să o dezinstalați și apoi faceți clic pe **Uninstall**.

 **Important:**

Uninstaller elimină toate driver-ele de imprimante Epson inkjet de pe computer. Dacă utilizați mai multe imprimante Epson și doriți să ștergeți doar anumite drivere, ștergeți-le mai întâi pe toate și apoi reinstalați-le pe cele necesare.

Notă:

*Dacă nu găsiți aplicația pe care doriți să o dezinstalați în lista de aplicații, nu o puteți dezinstala utilizând Uninstaller. În acest caz, selectați **Salt > Aplicații > Epson Software**, selectați aplicația pe care doriți să o dezinstalați și apoi trageți-o peste pictograma pentru coșul de gunoi.*

Informații conexe

➔ „Instrumente de actualizare software (EPSON Software Updater)” la pagina 172

Imprimarea utilizând un serviciu de rețea

Utilizând serviciul Epson Connect disponibil prin internet, puteți tipări de pe smartphone, tabletă sau laptop oricând și practic oriunde. Pentru a utiliza acest serviciu, trebuie să înregistrați utilizatorul și imprimanta în Epson Connect.

Caracteristicile disponibile prin internet sunt enumerate mai jos.

Email Print

Când trimiteți un mesaj e-mail cu fișiere atașate, precum documente sau imagini, la o adresă de e-mail atribuită imprimantei, puteți imprima mesajul e-mail respectiv și fișierele atașate din locații aflate la distanță, precum imprimanta de acasă sau de la birou.

Epson iPrint

Această aplicație se poate utiliza în iOS și Android și permite tipărirea de la un smartphone sau o tabletă. Puteți imprima documente, imagini și site-uri web trimițându-le direct la o imprimantă din aceeași rețea LAN fără fir.

Remote Print Driver

Acesta este un driver partajat, acceptat de Remote Print Driver. Când tipăriți utilizând o imprimantă dintr-o locație aflată la distanță, puteți tipări modificând imprimanta în fereastra aplicațiilor uzuale.

Consultați site-ul web al portalului Epson Connect pentru detalii.

<https://www.epsonconnect.com/>

<http://www.epsonconnect.eu> (doar Europa)

Soluționarea problemelor

Verificarea stării imprimantei

Verificarea codurilor de eroare pe ecranul LCD

Pe ecranul LCD este afișat un cod în cazul în care există erori sau informații care necesită atenția dvs. Dacă este afișat un cod, urmați soluțiile de mai jos pentru a rezolva problema.

Cod	Situație	Soluții
E-01	A survenit o eroare la imprimantă.	Deschideți unitatea de scanare și scoateți toate colile de hârtie sau materialele de protecție din interiorul imprimantei. Opriți și apoi reporniți imprimanta.
E-02	A survenit o eroare la scanner.	Opriți și apoi reporniți imprimanta.
E-12	Un tampon de cerneală pentru tipărire fără margini trebuie înlocuit.	Contactați Epson sau un furnizor de service Epson autorizat pentru înlocuirea tamponului de cerneală pentru tipărire fără margini*. Această componentă nu poate fi înlocuită de utilizator. Imprimarea fără margini nu este disponibilă, însă imprimarea cu margini este disponibilă.
W-01	Hârtia s-a blocat.	Extrageți hârtia din imprimantă și apăsați pe butonul afișat în partea de jos a ecranului LCD pentru a elimina eroarea. În unele cazuri, este nevoie să opriți și să reporniți imprimanta.
W-12	Cartușele de cerneală sunt instalate incorect.	Apăsați ferm în jos cartușul de cerneală.
W-13	Cartușul de cerneală afișat pe ecranul LCD nu a fost recunoscut.	Înlocuiți cartușul de cerneală. Epson recomandă utilizarea cartușelor de cerneală Epson originale.
W-14	Un tampon de cerneală pentru tipărire fără margini se apropie de sfârșitul duratei sale de utilizare.	Contactați Epson sau un furnizor de service Epson autorizat pentru înlocuirea tamponului de cerneală pentru tipărire fără margini*. Această componentă nu poate fi înlocuită de utilizator. Mesajul va fi afișat până la înlocuirea tamponului de cerneală. Apăsați pe butonul  pentru a continua tipărirea.
I-22	Setați Wi-Fi de la Apăsați pe butonul de conectare (WPS) .	Apăsați butonul punctului de acces. Dacă nu există niciun buton la punctul de acces, deschideți fereastra de configurare a punctului de acces și apoi faceți clic pe butonul afișat în programul software.
I-23	Setați Wi-Fi de la Cod PIN (WPS) .	Introduceți codul PIN afișat pe ecranul LCD în punctul de acces sau computer, în decurs de două minute.
I-31	Setați Wi-Fi de la Conectare auto Wi-Fi .	Instalați programul software pe computer, după care apăsați pe butonul OK când începe configurarea funcției Wi-Fi.
I-41	Afiș. auto. conf. hârt. este dezactivată. Unele funcții nu pot fi utilizate.	Dacă funcția Afiș. auto. conf. hârt. este dezactivată, nu puteți utiliza AirPrint.

Soluționarea problemelor

Cod	Situație	Soluții
I-60	Este posibil să existe o incompatibilitate între computerul dvs. și WSD (Servicii Web pentru dispozitive).	Funcția de scanare la computer (WSD) este disponibilă numai pentru computerele care rulează versiunile în limba engleză ale sistemelor de operare Windows 10, Windows 8.1, Windows 8, Windows 7 sau Windows Vista. Asigurați-vă că imprimanta este conectată în mod corespunzător la computer.
Recovery Mode	Imprimanta a pornit în modul de recuperare deoarece actualizarea firmware-ului a eșuat.	<p>Urmați pașii de mai jos pentru a încerca din nou să actualizați firmware-ul.</p> <ol style="list-style-type: none"> 1. Conectați computerul și imprimanta utilizând un cablu USB. (În cadrul modului de recuperare nu puteți actualiza firmware-ul printr-o conexiune de rețea.) 2. Vizitați site-ul web Epson local pentru instrucțiuni suplimentare.

* În cadrul anumitor cicluri de tipărire, este posibil ca pe tamponul de cerneală să se acumuleze un mic surplus de cerneală. Pentru a împiedica scurgerile de cerneală din tampon, imprimanta se va opri când a fost atinsă limita de uzură a tamponului. Momentul și frecvența de înlocuire a acestuia variază în funcție de numărul de pagini tipărite cu opțiunea de tipărire fără margini. Necesitatea de a înlocui tamponul nu înseamnă că imprimanta nu mai funcționează în conformitate cu specificațiile sale. Imprimanta va afișa un mesaj când trebuie înlocuit tamponul de cerneală, iar această operație poate fi executată numai la un furnizor de servicii autorizat Epson. Garanția Epson nu acoperă cheltuielile acestei înlocuiri.

Informații conexe

- ➔ „Scoaterea hârtiei blocate” la pagina 180
- ➔ „Contactarea serviciului de asistență clienți” la pagina 227
- ➔ „Instalarea celor mai recente aplicații” la pagina 173

Verificarea stării imprimantei – Windows

1. Accesați fereastra pentru driver-ul imprimantei.
2. Faceți clic pe **EPSON Status Monitor 3**, în fila **Întreținere**, apoi faceți clic pe **Detalii**.

Puteți verifica starea imprimantei, nivelurile de cerneală și starea erorilor.

Notă:

*Dacă EPSON Status Monitor 3 este dezactivată, faceți clic pe **Setări extinse** din fila **Întreținere** și apoi selectați **Activare EPSON Status Monitor 3**.*

Informații conexe

- ➔ „Accesarea driverului de imprimantă” la pagina 83

Verificarea stării imprimantei — Mac OS

1. Selectați **Preferințe sistem** din meniul  > **Imprimante și scanere** (sau **Tipărire și scanare**, **Tipărire și fax**) și apoi selectați imprimanta.
2. Faceți clic pe **Opțiuni și consumabile** > **Utilitar** > **Deschidere utilitar imprimantă**.

Soluționarea problemelor

3. Faceți clic pe **EPSON Status Monitor**.

Puteți verifica starea imprimantei, nivelurile de cerneală și starea erorilor.

Verificarea stării software-ului

Anumite probleme ar putea fi soluționate prin actualizarea software-ului la ultima versiune. Pentru a verifica starea software-ului, folosiți instrumentul de actualizare software.

Informații conexe

- ➔ „Instrumente de actualizare software (EPSON Software Updater)” la pagina 172
- ➔ „Instalarea celor mai recente aplicații” la pagina 173

Scoaterea hârtiei blocate

Verificați eroarea afișată pe panoul de control și urmați instrucțiunile pentru a scoate hârtia blocată, inclusiv bucățile rupte. Apoi anulați eroarea.



Important:

Scoateți cu atenție hârtia blocată. Dacă scoateți hârtia forțat, imprimanta se poate defecta.

Scoaterea hârtiei blocate din Alimentare hârtie spate

Scoateți hârtia blocată.

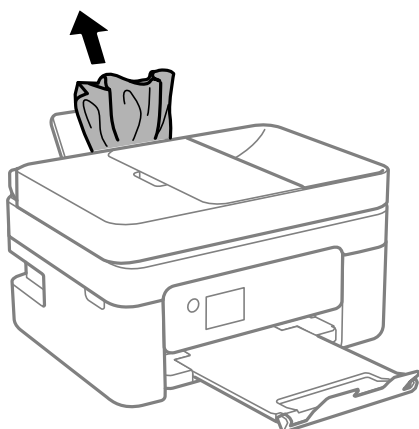

Scoaterea hârtiei blocate din interiorul imprimantei

⚠ Atenție:

- ❑ Aveți grijă să nu vă prindeți degetele atunci când deschideți sau închideți scannerul. În caz contrar, riscați să vă răniți.
- ❑ Nu atingeți butoanele de pe panoul de comandă în timp ce mâna dumneavoastră este în interiorul imprimantei. Dacă imprimanta începe să funcționeze, vă puteți răni. Aveți grijă să nu atingeți părțile proeminente pentru a nu vă răni.

1. Deschideți scannerul cu capacul pentru documente închis.

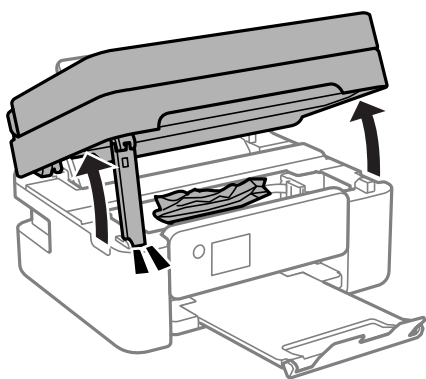

2. Scoateți hârtia blocată.

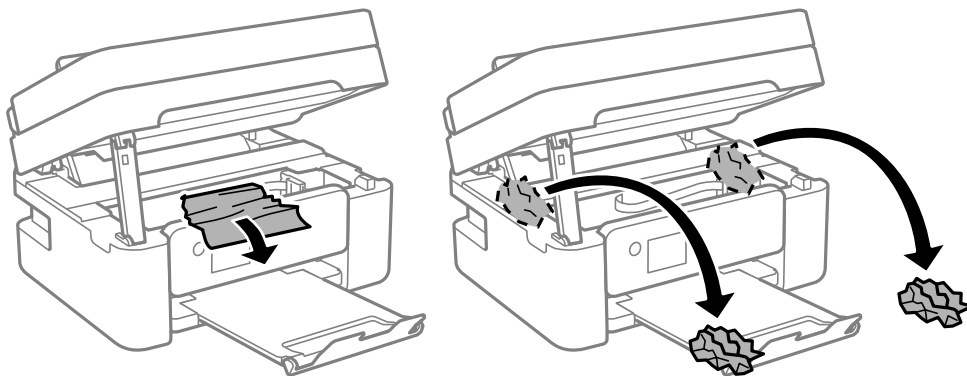

Soluționarea problemelor

! Important:

Nu atingeți cablul alb plat sau filmul translucid din interiorul imprimantei. În caz contrar se poate produce o defecțiune.

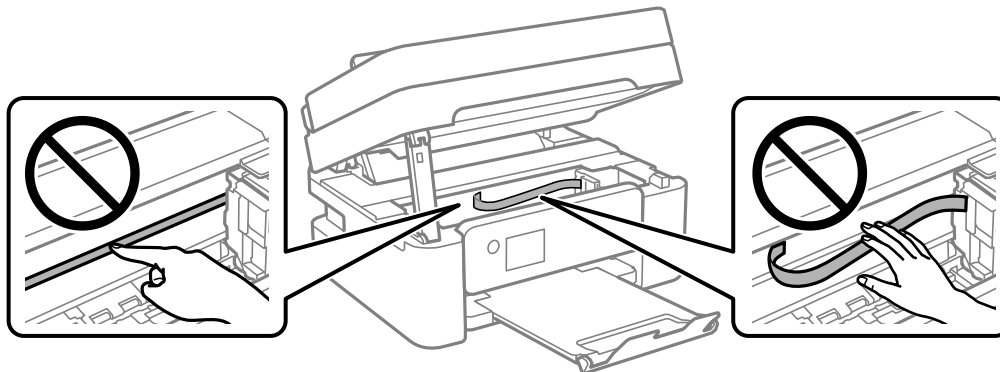

3. Închideți scannerul.

Pentru siguranță, scannerul este închis în doi pași.

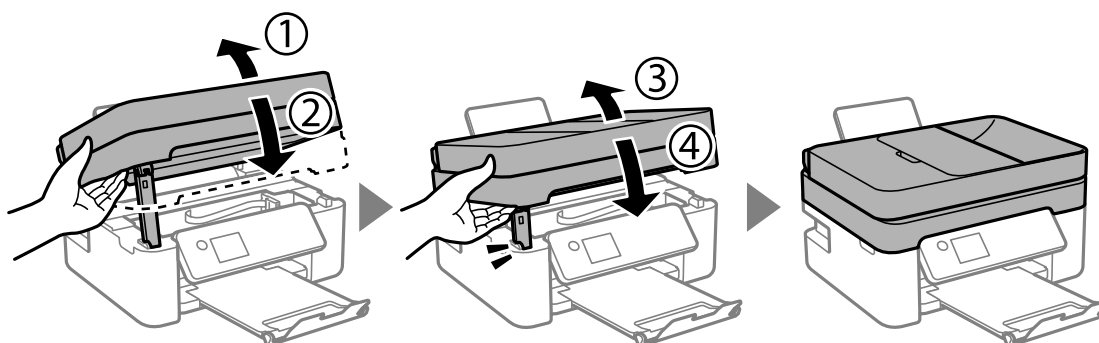
**Notă:**

Scannerul nu poate fi deschis din poziția afișată mai jos. Închideți-l complet înainte de a-l deschide.

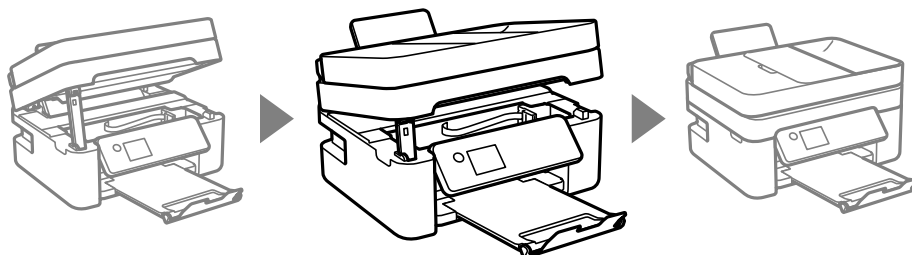

Îndepărtarea hârtiei blocate din Capacul din spate

1. Îndepărtați capac spate.

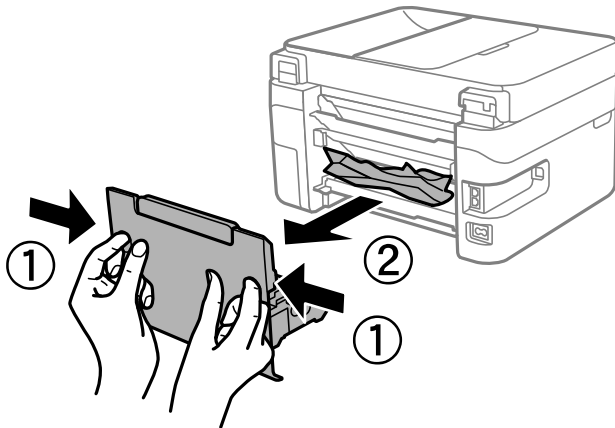

2. Scoateți hârtia blocată.

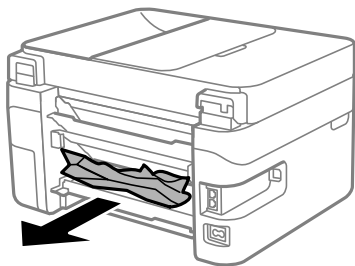

3. Scoateți hârtia blocată din capac spate.

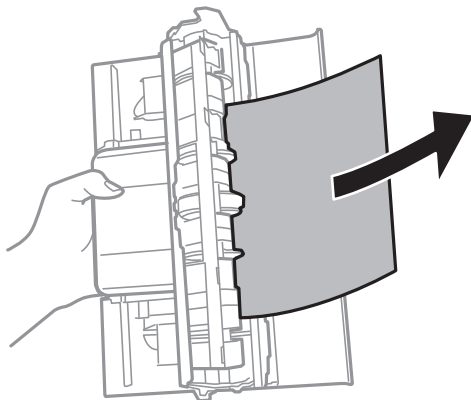

4. Introduceți capac spate în imprimantă.

Scoaterea hârtiei blocate din ADF

1. Deschideți capacul ADF.

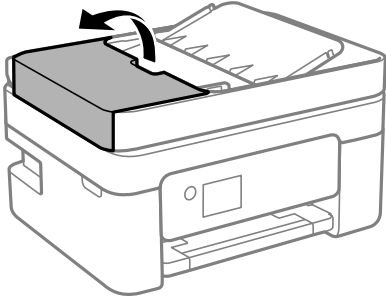

2. Scoateți hârtia blocată.

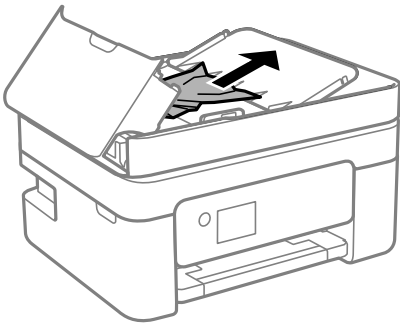

3. Ridicați tava de intrare ADF.

! *Important:*

Nu uitați să deschideți capacul ADF înainte de a ridica tava de intrare ADF. În caz contrar, ADF se poate deteriora.

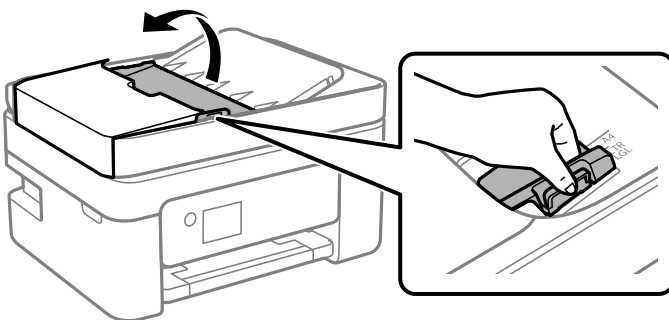

Soluționarea problemelor

4. Scoateți hârtia blocată.

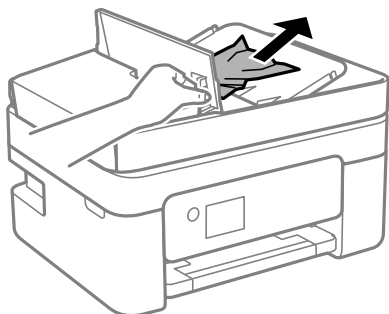

5. Coborâți tava de intrare ADF.

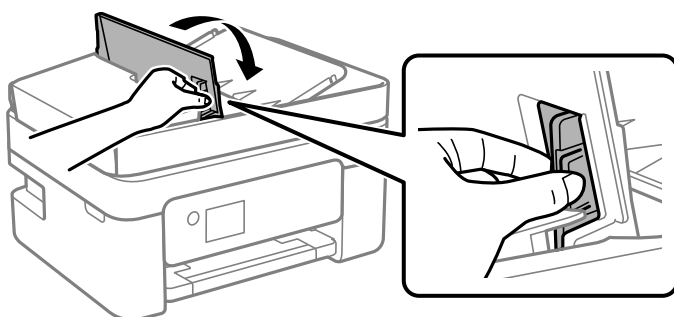

6. Închideți capacul ADF până la auzirea unui clic.

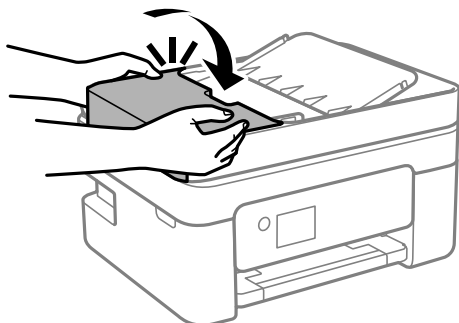

Hârtia nu este alimentată corect

Verificați următoarele aspecte și luați măsurile corespunzătoare pentru a rezolva problema.

- Așezați imprimanta pe o suprafață plană și utilizați imprimanta în condițiile de mediu recomandate.
- Utilizați hârtie compatibilă cu această imprimantă.
- Respectați precauțiile de manevrare a hârtiei.
- Nu încărcați mai multă hârtie decât numărul maxim de coli specificat pentru hârtia respectivă. Dacă folosiți hârtie normală, aceasta nu trebuie să depășească nivelul indicat de simbolul triunghiular de pe ghidajul de margine.
- Asigurați-vă că setările pentru dimensiunea hârtiei și tipul hârtiei corespund dimensiunii și tipului hârtiei introduse în imprimantă.

Soluționarea problemelor

Informații conexe

- ➔ „Specificații de mediu” la pagina 220
- ➔ „Precauții la manevrarea hârtiei” la pagina 48
- ➔ „Hârtia disponibilă și capacitățile” la pagina 46
- ➔ „Lista tipurilor de hârtie” la pagina 52

Hârtia se blochează

- Încărcați hârtia în direcția corectă și împingeți ghidajele de margine spre marginile hârtiei.
- Încărcați pe rând câte o coală de hârtie dacă încărcați mai multe coli de hârtie.

Informații conexe

- ➔ „Scoaterea hârtiei blocate” la pagina 180
- ➔ „Încărcarea hârtiei în suportul de Alimentare hârtie spate” la pagina 49

Hârtia este alimentată oblic

Încărcați hârtia în direcția corectă și împingeți ghidajele de margine spre marginile hârtiei.

Informații conexe

- ➔ „Încărcarea hârtiei în suportul de Alimentare hârtie spate” la pagina 49

Sunt alimentate mai multe coli de hârtie în același timp

- Încărcați o coală de hârtie în același timp.
- Atunci când sunt alimentate simultan mai multe coli de hârtie în timpul tipăririi manuale pe ambele părți, scoateți toate colile din imprimantă înainte de a reîncărca hârtia.

Apare o eroare la ieșirea hârtiei

Când apare o eroare de hârtie consumată, chiar dacă în alimentare hârtie spate este încărcată hârtie, reîncărcați hârtia în centrul alimentare hârtie spate.

Hârtia este ejectată în timpul tipăririi

Când încărcați hârtie cu antet (hârtie pe care informații cum ar fi numele expeditorului sau numele corporației sunt pre-tipărite în antet), selectați **Letterhead** ca setare a tipului de hârtie.

Originalele nu sunt alimentare în ADF.

- Utilizați originale acceptate de ADF.

Soluționarea problemelor

- Încărcați originalele în direcția corectă și împingeți ghidajele de margine ale unității ADF spre marginile originalelor.
- Curățați interiorul ADF.
- Nu încărcați originale deasupra liniei indicate prin simbolul triunghiular de pe ADF.

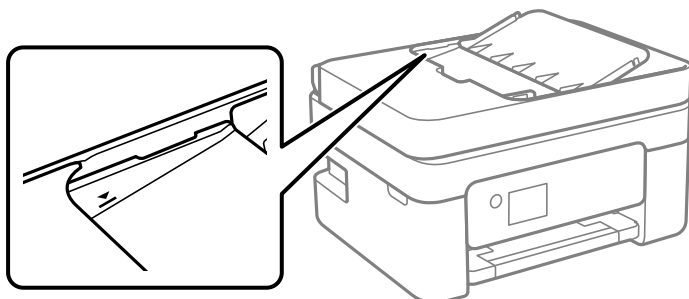

- Pe ecranul pentru copiere, scanare sau fax, verificați dacă pictograma ADF este activată. Dacă nu este afișată, re poziționați originalele.
- Asigurați-vă că pe geamul scannerului nu a fost plasat un original.

Informații conexe



- ➔ „Originale disponibile pentru ADF” la pagina 53
- ➔ „Așezarea originalilor pe unitatea ADF” la pagina 53
- ➔ „Curățarea ADF (Alimentatorul automat de documente)” la pagina 161

Probleme cu privire la alimentarea cu energie și panoul de control

Imprimanta nu pornește

- Verificați dacă ați conectat bine cablul de alimentare.
- Țineți apăsat mai mult timp butonul .

Imprimanta nu se oprește

Țineți apăsat mai mult timp butonul . Dacă tot nu puteți opri imprimanta, deconectați cablul de alimentare. Pentru a preveni uscarea capului de imprimare, reporniți imprimanta și opriți-o din nou apăsând butonul .

Alimentarea se oprește automat

- Selectați **Setări oprire** din **Setări**, după care dezactivați setările **Oprire în caz de inactivitate** și **Oprire în caz de deconectare**.
- Dezactivați setarea **Oprire cronometru** din **Setări**.

Notă:

Produsul dvs. ar putea avea caracteristica **Setări oprire** sau caracteristica **Oprire cronometru**, în funcție de locația de achiziționare.

Ecranul LCD se întunecă

Imprimanta este în modul de repaus. Apăsați orice buton de pe panoul de control pentru a reactiva ecranul LCD.

Nu se poate efectua tipărirea de la un computer

Verificarea conexiunii (USB)

- Conectați corect cablul USB dintre imprimantă și computer.
- Dacă utilizați un hub USB, încercați să conectați imprimanta direct la computer.
- În cazul în care cablul USB nu poate fi recunoscut, modificați portul sau schimbați cablul USB.
- Dacă imprimanta nu poate să tipărească utilizând o conexiune USB, încercați următoarele.

Deconectați cablul USB de la computer. Faceți clic dreapta pe pictograma de imprimantă afișată pe computer, apoi selectați **Eliminare dispozitiv**. Apoi, conectați cablul USB la computer și încercați o tipărire de test.

Resetați conexiunea USB parcurgând pașii din acest manual pentru modificarea metodei de conectare la un computer. Consultați linkul de informații corelat de mai jos pentru detalii.

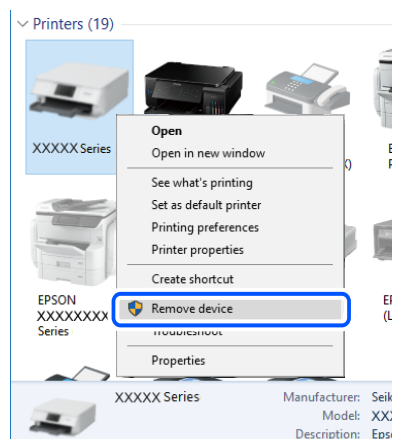

Informații conexe

➔ [„Schimbarea metodei de conectare la un computer” la pagina 43](#)

Verificarea conexiunii (rețea)

- La modificarea routerului wireless sau a furnizorului, încercați să refaceți setările de rețea pentru imprimantă. Conectați computerul sau dispozitivul inteligent la același SSID ca imprimanta.

Soluționarea problemelor

- ❑ Opriți dispozitivele pe care doriți să le conectați la rețea. Așteptați circa 10 secunde și apoi porniți dispozitivele în următoarea ordine: routerul wireless, computerul sau dispozitivul inteligent și apoi imprimanta. Reduceți distanța dintre imprimantă, computer sau dispozitivul inteligent față de routerul wireless pentru a facilita comunicațiile prin undă radio, apoi încercați să realizați din nou setările de rețea.
- ❑ Tipăriți raportul de conexiune la rețea. Consultați linkul de informații corelat de mai jos pentru detalii. Dacă raportul indică faptul că respectiva conexiune la rețea a eșuat, verificați raportul de conexiune la rețea și apoi urmați soluțiile tipărite.
- ❑ Dacă adresa IP atribuită imprimantei este 169.254.XXX.XXX, iar masca de subrețea este 255.255.0.0, este posibil ca adresa IP să nu fie atribuită corespunzător. Reporniți routerul wireless sau resetați setările de rețea ale imprimantei. Dacă nu rezolvați problema în acest mod, consultați documentația aferentă routerului wireless.
- ❑ Încercați să accesați orice site web de la computer, pentru a vă asigura că setările de rețea ale computerului sunt corecte. Dacă nu puteți accesa niciun site web, există o problemă cu computerul. Verificați conexiunea computerului la rețea.

Informații conexe

- ➔ [„Conectarea la un computer” la pagina 23](#)
- ➔ [„Tipărirea unui raport de conexiune la rețea” la pagina 36](#)

Verificarea software-ului și a datelor

- ❑ Asigurați-vă că este instalat un driver de imprimantă Epson original. Dacă nu este instalat un driver de imprimantă Epson original, funcțiile disponibile sunt limitate. Recomandăm utilizarea unui driver de imprimantă Epson original. Consultați linkul de informații corelat de mai jos pentru detalii.
- ❑ Dacă imprimați o imagine de mari dimensiuni, este posibil ca respectivul computer să nu aibă suficientă memorie. Tipăriți imaginea la o rezoluție mai mică sau la dimensiuni mai mici.

Informații conexe

- ➔ [„Verificarea autenticității driverelor de imprimantă Epson” la pagina 189](#)
- ➔ [„Instalarea celor mai recente aplicații” la pagina 173](#)

Verificarea autenticității driverelor de imprimantă Epson

Puteți verifica dacă în computerul dumneavoastră este instalat un driver Epson original utilizând una dintre următoarele metode.

Windows

Selectați **Panou de control > Vizualizare dispozitive și imprimante (Imprimante, Imprimante și faxuri)**, apoi efectuați următoarele pentru a deschide fereastra de proprietăți a serverului de imprimantă.

- ❑ Windows 10/Windows 8.1/Windows 8/Windows 7/Windows Server 2016/Windows Server 2012 R2/Windows Server 2012/Windows Server 2008 R2
Faceți clic pe pictograma imprimantei, apoi faceți clic pe **Proprietăți server tipărire** în partea de sus a ferestrei.
- ❑ Windows Vista/Windows Server 2008
Faceți clic dreapta pe folderul **Imprimante**, apoi faceți clic pe **Executare ca administrator > Proprietăți server**.
- ❑ Windows XP/Windows Server 2003 R2/Windows Server 2003
Din meniul **Fișier**, selectați **Proprietăți server**.

Soluționarea problemelor

Faceți clic pe fila **Driver**. Dacă numele imprimantei este afișat în listă, în computer este instalat un driver de imprimantă Epson original.

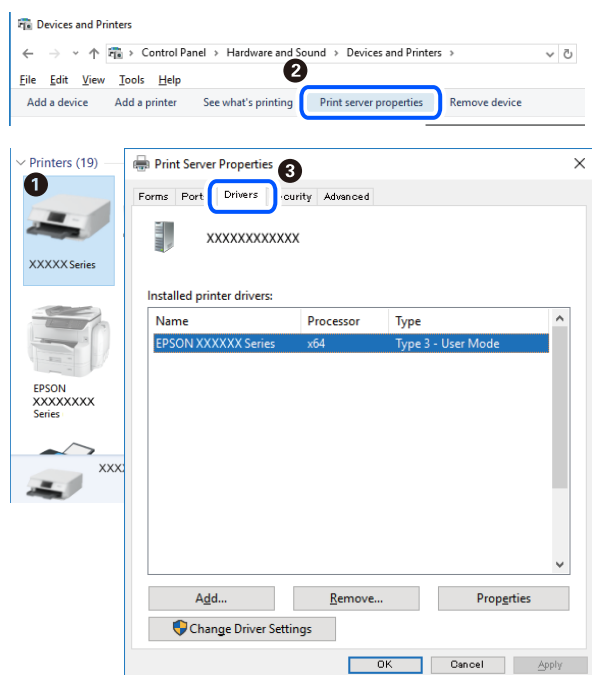

Mac OS

Selecționați **Preferințe sistem** din meniul  > **Imprimante și scanere** (sau **Tipărire și scanare**, **Tipărire și fax**) și apoi selecționați imprimanta. Faceți **Opțiuni și consumabile** și, dacă fila **Opțiuni** și fila **Utilitar** sunt afișate în fereastră, în computer este instalat un driver de imprimantă Epson original.

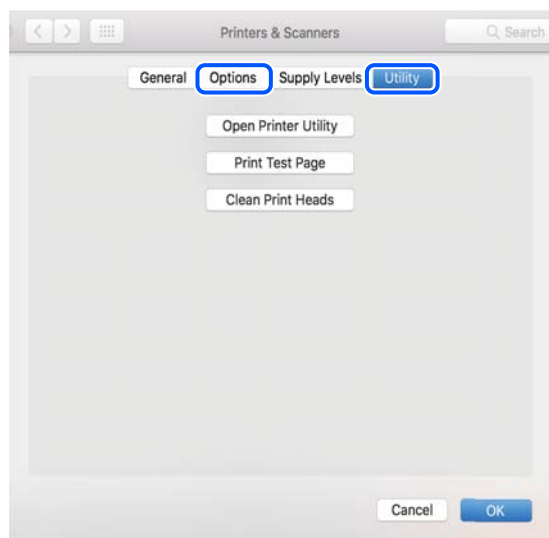

Informații conexe

➔ „Instalarea celor mai recente aplicații” la pagina 173

Verificarea stării imprimantei de la computer (Windows)

Executați clic pe **Coadă tipărire** din fila de driver imprimantă **Întreținere** și apoi verificați următoarele.

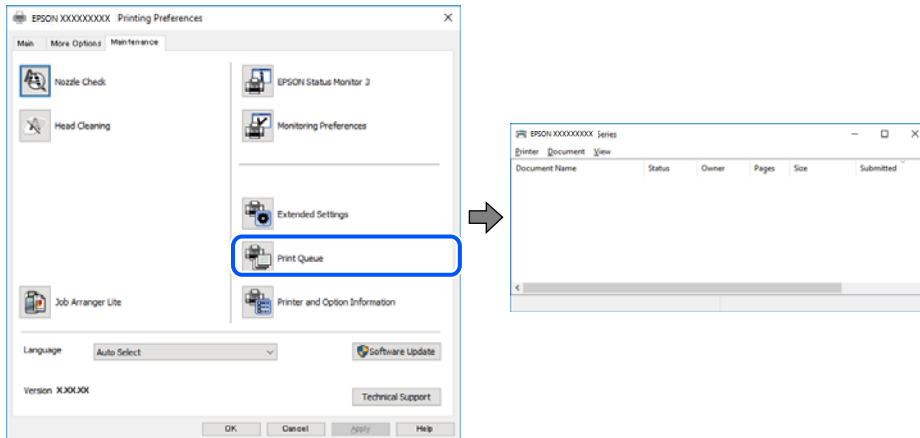

- ❑ Verificați dacă există comenzi de tipărire întrerupte.

Dacă au rămas date care nu sunt necesare, selectați **Anulare toate documentele** din meniul **Imprimantă**.

- ❑ Asigurați-vă că imprimanta nu este offline sau în așteptare.

Dacă imprimanta este offline sau în așteptare, deselectați setarea offline sau în așteptare din meniul **Imprimantă**.

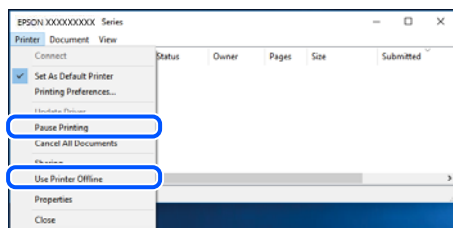

- ❑ Asigurați-vă că imprimanta este selectată ca imprimantă implicită din meniul **Imprimantă** (ar trebui să existe o bifă pe elementul de meniu).

Dacă imprimanta nu este selectată ca implicită, setați-o ca imprimantă implicită. Dacă există mai multe pictograme în **Panou de control > Vizualizare dispozitive și imprimante (Imprimante, Imprimante și faxuri)**, citiți instrucțiunile de mai jos pentru a selecta pictograma.

Exemplu)

Conexiune USB: EPSON XXXX Series

Conexiune de rețea: EPSON XXXX Series (rețea)

Dacă instalați driverul de imprimantă de mai multe ori, este posibilă crearea de copii ale driverului de imprimantă. Dacă se creează copii precum „EPSON XXXX Series (copie 1)”, faceți clic dreapta pe pictograma driverului copiat și faceți clic pe **Eliminare dispozitiv**.

- ❑ Asigurați-vă că portul de imprimantă este selectat corect în **Proprietate > Port** din meniul **Imprimantă** în modul următor.

Selectați „**USBXXX**” pentru o conexiune USB, sau „**EpsonNet Print Port**” pentru o conexiune prin rețea.

Verificarea stării imprimantei de la computer (Mac OS)

Asigurați-vă că starea imprimantei nu este **Pauză**.

Selectați **Preferințe sistem** din meniul  > **Imprimante și scanere** (sau **Tipărire și scanare**, **Tipărire și fax**) și apoi faceți dublu clic pe imprimantă. Dacă imprimanta este în pauză, faceți clic pe **Reluare** (sau **Reluare imprimantă**).

Când nu se pot realiza setările de rețea

- Opriți dispozitivele pe care doriți să le conectați la rețea. Așteptați circa 10 secunde și apoi porniți dispozitivele în următoarea ordine: routerul wireless, computerul sau dispozitivul inteligent și apoi imprimanta. Reduceți distanța dintre imprimantă, computer sau dispozitivul inteligent față de routerul wireless pentru a facilita comunicațiile prin undă radio, apoi încercați să realizați din nou setările de rețea.
- Selectați **Setări** > **Setări de rețea** > **Verificare conexiune** și apoi tipăriți raportul de conexiune la rețea. Dacă a intervenit o eroare, verificați raportul de conexiune la rețea, apoi urmați soluțiile tipărite.

Informații conexe

- ➔ „Tipărirea unui raport de conexiune la rețea” la pagina 36
- ➔ „Mesaje și soluții în raportul de conexiune la rețea” la pagina 37

Conexiune imposibilă de la dispozitive, deși setările de rețea sunt corecte

Dacă nu vă puteți conecta de la computer sau de la un dispozitiv inteligent deși raportul de conexiune la rețea nu indică probleme, consultați următoarele.

- Dacă utilizați mai multe routere wireless simultan, este posibil să nu puteți utiliza imprimanta de la computer sau de la dispozitivul inteligent, în funcție de setările rutelor wireless. Conectați computerul sau dispozitivul inteligent la același router wireless ca imprimanta.

Dezactivați funcția de tethering pe dispozitivul inteligent dacă este activată.

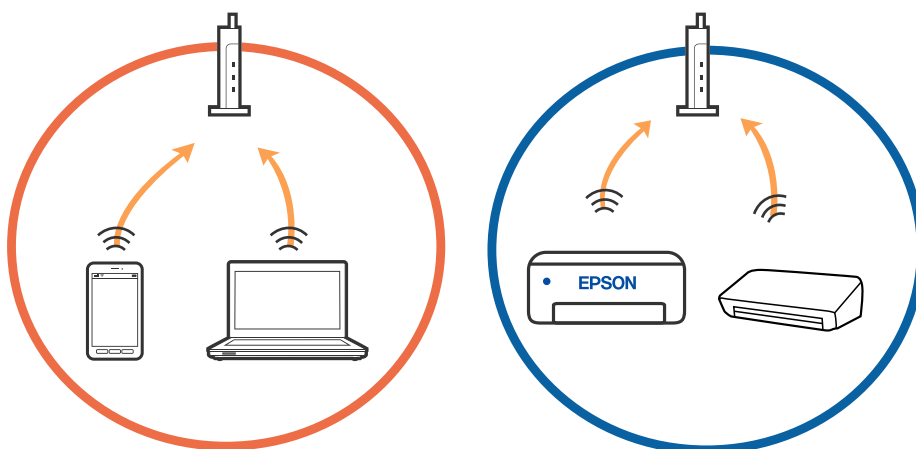

Soluționarea problemelor

- ❑ Este posibil să nu vă puteți conecta la routerul wireless atunci când acesta are SSID-uri multiple, iar dispozitivele sunt conectate la SSID-uri diferite la același router wireless. Conectați computerul sau dispozitivul inteligent la același SSID ca imprimanta.

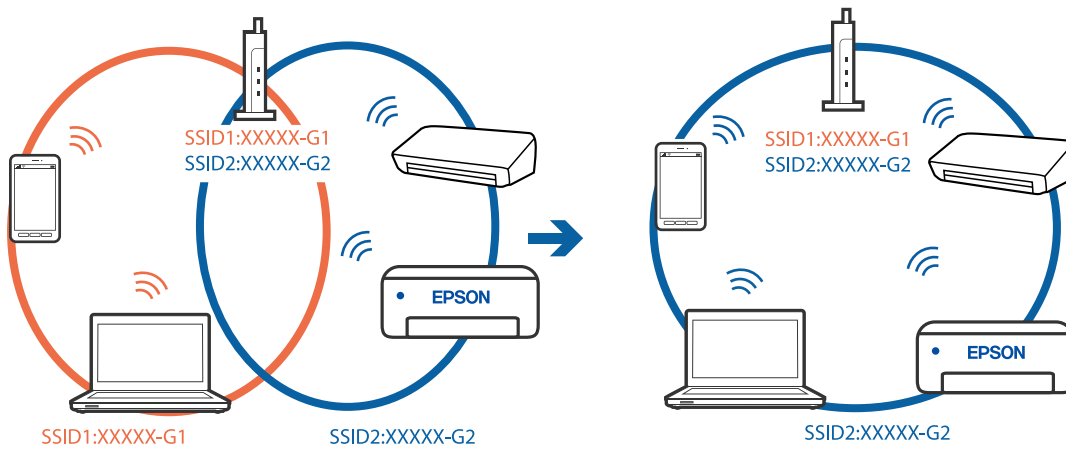

- ❑ Un router wireless compatibil atât cu IEEE 802.11a, cât și cu IEEE 802.11g are SSID-uri de 2,4 GHz și 5 GHz. În cazul în care conectați computerul sau dispozitivul inteligent la un SSID de 5 GHz, nu vă veți putea conecta la imprimantă deoarece aceasta acceptă comunicații doar prin 2,4 GHz. Conectați computerul sau dispozitivul inteligent la același SSID ca imprimanta.

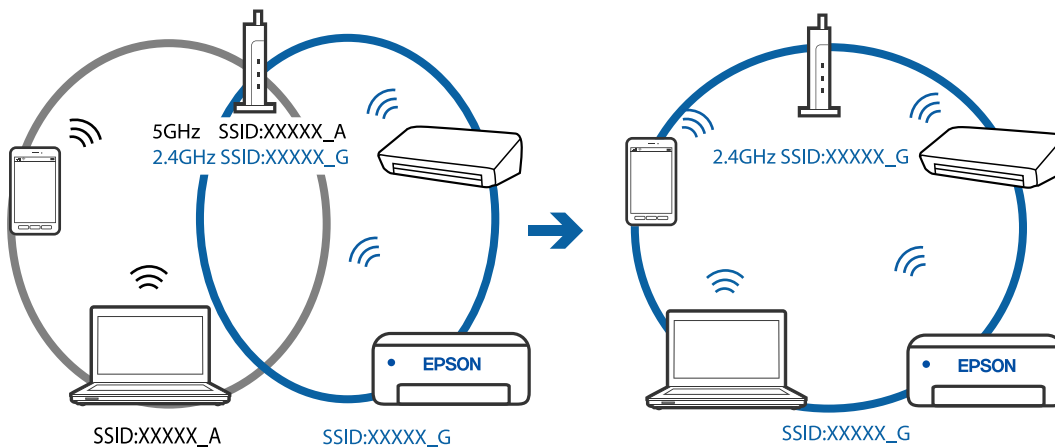

- ❑ Majoritatea routerelor wireless au o funcție de separare de confidențialitate care blochează comunicarea între dispozitivele conectate. Dacă nu puteți efectua comunicarea între imprimantă și computer sau dispozitivul inteligent, chiar dacă acestea sunt conectate la aceeași rețea, dezactivați separatorul de confidențialitate de la routerul wireless. Consultați manualul furnizat cu routerul wireless pentru detalii.

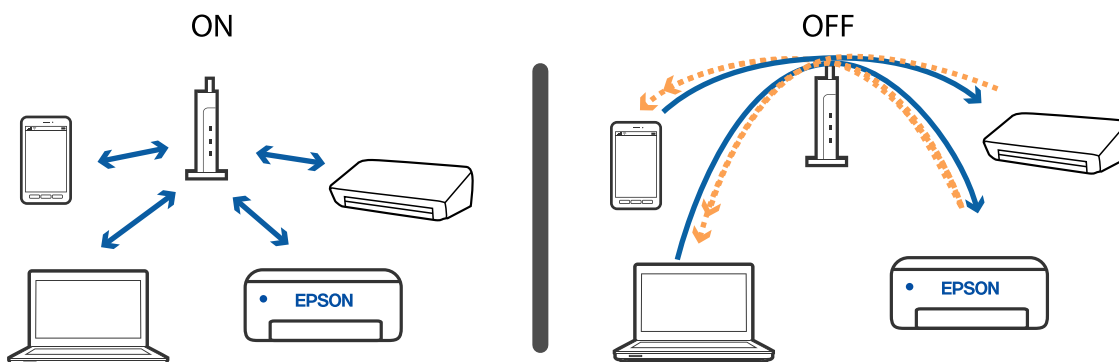

Soluționarea problemelor

Informații conexe

- ➔ „Verificarea SSID conectată la imprimantă” la pagina 194
- ➔ „Verificarea SSID pentru computer” la pagina 194

Verificarea SSID conectată la imprimantă

Puteți verifica SSID tipărint un raport de conexiune la rețea, o fișă de stare a rețelei sau în Web Config.

Informații conexe

- ➔ „Tipărirea unui raport de conexiune la rețea” la pagina 36
- ➔ „Tipărirea unei fișe de stare a rețelei” la pagina 42

Verificarea SSID pentru computer

Windows

Executați clic pe  în bara de activități de pe desktop. Verificați numele SSID conectat din lista afișată.



Mac OS

Faceți clic pe pictograma Wi-Fi din partea de sus a ecranului computerului. O listă de SSID-uri este afișată, iar SSID-ul conectat este indicat cu un marcaj de validare.



Conexiunile Wireless LAN (Wi-Fi) devin instabile când utilizați dispozitive USB 3.0 pe Mac

Când conectați un dispozitiv la portul USB 3.0 pe Mac, poate surveni interferența frecvenței radio. Încercați următoarele dacă nu puteți să vă conectați la wireless LAN (Wi-Fi) sau dacă operațiile devin instabile.

- Plasați dispozitivul care este conectat la portul USB 3.0 mai departe de computer.
- Dacă imprimanta este compatibilă cu domeniul de frecvență de 5 GHz, conectați-vă la SSID pentru domeniul de 5 GHz.

Informații conexe

➔ [„Specificații Wi-Fi” la pagina 218](#)

Nu se poate tipări de la un iPhone, iPad, sau iPod touch

- Conectați iPhone, iPad, sau iPod touch la aceeași rețea (SSID) ca imprimanta.
- Activați **Afiș. auto. conf. hârt.** în următoarele meniuri:
Setări > Config imprimare > Setări sursă hârtie > Afiș. auto. conf. hârt.
- Activați setarea AirPrint în Web Config.

Informații conexe

- ➔ [„Conectarea la un dispozitiv inteligent” la pagina 24](#)
- ➔ [„Aplicație pentru configurarea operațiilor imprimantei \(Web Config\)” la pagina 167](#)

Probleme de tipărire

Apar urme de uzură din cauza frecării pe hârtie sau lipsesc culori

Dacă nu ați utilizat imprimanta o perioadă îndelungată, este posibil ca duzele capului de tipărire să se fi astupat, ceea ce poate face ca picăturile de cerneală să nu poată ieși. Efectuați o verificare a duzelor și apoi curățați capul de tipărire dacă vreuna dintre duzele capului de tipărire este înfundată.

Informații conexe

➔ „Verificarea și curățarea capului de tipărire” la pagina 158

Apar benzi sau culori neașteptate

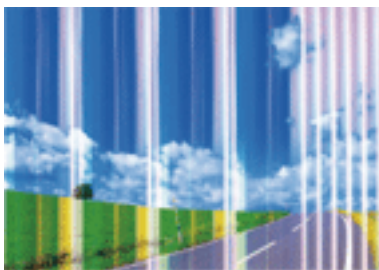

Duzele capului de tipărire ar putea fi înfundate. Efectuați o verificare a duzei pentru a verifica dacă duzele capului de tipărire sunt înfundate. Curățați capul de tipărire dacă vreuna dintre duzele capului de tipărire este înfundată.

Informații conexe

➔ „Verificarea și curățarea capului de tipărire” la pagina 158

Apar benzi colorate la intervale de aproximativ 2.5 cm

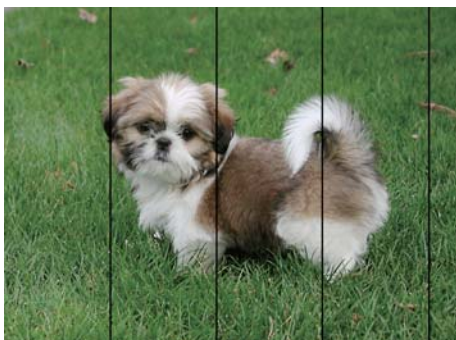

- Selectați setarea adecvată pentru tipul de hârtie în funcție de tipul de hârtie încărcat în imprimantă.
- Aliniați capul de tipărire utilizând caracteristica **Aliniere pe orizontală**.
- La tipărirea pe hârtie simplă, tipăriți folosind o setare de calitate mai ridicată.

Informații conexe

- ➔ „Lista tipurilor de hârtie” la pagina 52
- ➔ „Alinierea capului de tipărire” la pagina 160

Tipăriri neclare, benzi verticale sau aliniere incorectă

enthalten alle
Aufdruck. W
↓ 5008 "Regel

Aliniați capul de tipărire utilizând caracteristica **Aliniere pe verticală**.

Informații conexe

- ➔ „Alinierea capului de tipărire” la pagina 160

Calitatea imprimării nu se îmbunătățește nici după alinierea capului de imprimare

În timpul imprimării bidirecționale (sau de mare viteză), capul de imprimare imprimă când se deplasează în ambele direcții, iar liniile verticale ar putea fi alinate incorect. În cazul în care calitatea imprimării nu se îmbunătățește, dezactivați setarea bidirecțională (sau de mare viteză). Dezactivarea acestei setări ar putea determina reducerea vitezei de imprimare.

 Windows

Dezactivați opțiunea **Rapid** din driverul de imprimantă, din fila **Mai multe opțiuni**.

 Mac OS

Selectați **Preferințe sistem** din meniul  > **Imprimante și scanere** (sau **Tipărire și scanare, Tipărire și fax**) și apoi selectați imprimanta. Faceți clic pe **Opțiuni și consumabile** > **Opțiuni** (sau **Driver**). Selectați **Dezactivat** ca setare pentru **Tipărire rapidă**.

Calitatea tipăririi este slabă

Verificați următoarele în cazul în care calitatea tipăririi este proastă, iar pe documentele tipărite apar zone neclare, benzi, culori lipsă, culori estompate și alinieri incorecte.

Verificarea imprimantei

- Efectuați o verificare a duzelor și apoi curățați capul de tipărire dacă vreuna dintre duzele capului de tipărire este înfundată.
- Aliniați capul de tipărire.

Soluționarea problemelor

Verificarea hârtiei

- Utilizați hârtie compatibilă cu această imprimantă.
- Nu tipăriți pe hârtie umedă, cu defecțiuni sau prea veche.
- Dacă hârtia este îndoită sau plicurile sunt umflate, aplatizați-le.
- Nu stivuiți hârtia imediat după tipărire.
- Uscați complet documentele tipărite înainte de a le îndosaria sau de a le afișa. La uscarea documentelor tipărite, nu le expuneți la soare, nu utilizați un uscător și nu atingeți fața tipărită a hârtiei.
- La tipărirea imaginilor și a fotografiilor, Epson recomandă utilizarea hârtiei originale Epson, nu a hârtiei normale. Tipăriți pe fața de tipărit a hârtiei originale Epson.

Verificarea setărilor de tipărire

- Selectați setarea adecvată pentru tipul de hârtie în funcție de tipul de hârtie încărcat în imprimantă.
- Imprimați folosind o setare de calitate superioară.

Verificarea cartușului de cerneală

- Epson recomandă utilizarea cartușelor de cerneală înainte de data imprimată pe ambalaj.
- Pentru a obține rezultate optime, utilizați cartușul în interval de șase luni de la deschiderea ambalajului.
- Utilizați cartușe de cerneală Epson originale. Acest produs ajustează culorile în funcție pe baza cartușelor de cerneală Epson originale. Utilizarea cartușelor de cerneală neoriginale poate afecta calitatea materialelor tipărite.

Informații conexe

- ➔ [„Verificarea și curățarea capului de tipărire” la pagina 158](#)
- ➔ [„Alinierea capului de tipărire” la pagina 160](#)
- ➔ [„Hârtia disponibilă și capacitățile” la pagina 46](#)
- ➔ [„Lista tipurilor de hârtie” la pagina 52](#)
- ➔ [„Precauții la manevrarea hârtiei” la pagina 48](#)

Hârtia este pătată sau zgâriată

- Când apar benzi orizontale sau când partea de sus sau de jos a hârtiei se murdărește, încărcați hârtia în direcția corectă și glisați ghidajele de margine la marginile hârtiei.

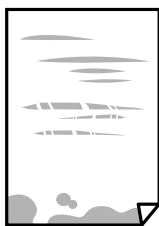

Soluționarea problemelor

- ❑ Când apar benzi verticale sau hârtia se murdărește, curățați calea de hârtie.



- ❑ Amplasați hârtia pe o suprafață plană pentru a verifica dacă este ondulată. Dacă da, îndreptați-o.
- ❑ Dacă efectuați o tipărire manuală pe ambele fețe ale hârtiei, asigurați-vă că cerneala s-a uscat complet înainte de a reîncărca hârtia.

Informații conexe

- ➔ „Încărcarea hârtiei în suportul de Alimentare hârtie spate” la pagina 49
- ➔ „Curățarea traseului hârtiei pentru evitarea petelor de cerneală” la pagina 160

Hârtia se pătează în timpul tipăririi automate față-verso

Când utilizați caracteristica de tipărire automată față-verso și tipăriți date de mare densitate, precum imagini și grafice, reduceți densitatea de tipărire și măriți durata de uscare.

Informații conexe

- ➔ „Opțiunile meniului Config imprimare” la pagina 61

Fotografiile tipărite sunt lipicioase

Probabil ați tipărit pe partea greșită a hârtiei foto. Asigurați-vă că tipăriți pe partea tipăribilă.

La tipărirea pe partea incorectă a hârtiei foto, trebuie să curățați traseul hârtiei.

Informații conexe

- ➔ „Curățarea traseului hârtiei pentru evitarea petelor de cerneală” la pagina 160

Imaginile sau fotografiile sunt imprimate în culori neașteptate

La tipărirea din driverul de imprimantă Windows, setarea de ajustare automată a fotografiei Epson este aplicată în mod implicit în funcție de tipul hârtiei. Încercați să modificați setarea.

Pe fila **Mai multe opțiuni**, selectați **Personalizat** în **Corectare culoare** și apoi executați clic pe **Avansat**. Modificați setarea **Corecție scenă** din **Autocorectare** la orice altă opțiune. Dacă modificarea setării nu are niciun efect, utilizați orice altă metodă de corectare a culorilor în afară de **PhotoEnhance** din **Management culori**.

Informații conexe

- ➔ „Ajustarea culorii de tipărire” la pagina 97

Tipărirea fără margini nu poate fi efectuată

Efectuați setarea de tipărire fără margini în setările de tipărire. Dacă selectați un tip de hârtie care nu poate fi folosit la tipărirea fără margini, nu puteți selecta **Fără margini**. Selectați un tip de hârtie compatibil cu tipărirea fără margini.

Informații conexe

- ➔ „Opțiuni de meniu pentru copiere” la pagina 114
- ➔ „Informații de bază despre tipărire” la pagina 83
- ➔ „Informații de bază despre tipărire” la pagina 102

Marginile imaginii sunt tăiate în timpul tipăririi fără margini

La tipărirea fără margini, imaginea este ușor mărită, iar zona care iese în afară este tăiată. Selectați o setare de mărire mai mică.

- Panou de control
Modificați setarea **Extindere**.
- Windows
Executați clic pe **Parametrii** de lângă caseta de validare **Fără margini** din fila **Principal** a driverului imprimantei și apoi schimbați setările.
- Mac OS
Schimbați setarea **Expansiune** din meniul **Setări tipărire** al casetei de dialog pentru tipărire.

Informații conexe

- ➔ „Opțiuni de meniu pentru copiere” la pagina 114

Poziția, formatul sau marginile materialului tipărit sunt incorecte

- Încărcați hârtia în direcția corectă și împingeți ghidajele de margine spre marginile hârtiei.
- La așezarea originalelor pe geamul scannerului, aliniați colțul originalului cu colțul marcat cu un simbol pe rama de pe geamul scannerului. Dacă marginile unei copii sunt trunchiate, deplasați ușor originalul dinspre colț.
- La așezarea documentelor originale pe geamul scannerului, curățați geamul scannerului și capacul pentru documente. Dacă există praf sau pete pe suprafața de sticlă, zona de copiere ar putea fi extinsă pentru a include praful sau petele, creând o poziție de copiere incorectă, sau imaginea ar putea fi micșorată.
- Selectați opțiunea corespunzătoare pentru **Mărime original** în setările de copiere.
- Selectați setarea corectă pentru formatul hârtiei.
- Din aplicație, ajustați valoarea definită pentru margine, astfel încât aceasta să se găsească în zona tipăribilă.

Informații conexe

- ➔ „Încărcarea hârtiei în suportul de Alimentare hârtie spate” la pagina 49
- ➔ „Așezarea originalelor pe Geamul scannerului” la pagina 55
- ➔ „Curățarea Geamul scannerului” la pagina 163
- ➔ „Zona tipăribilă” la pagina 215

Soluționarea problemelor

Caracterele tipărite sunt incorecte sau corupte

- Conectați corect cablul USB dintre imprimantă și computer.
- Anulați comenzile de tipărire întrerupte.
- Nu treceți computerul manual în modul **Hibernare** sau **Repaus** în timpul tipăririi. Riscați să se tipărească automat pagini cu text corupt la următoarea pornire a computerului.
- Dacă utilizați driverul de imprimantă pe care l-ați utilizat anterior, caracterele tipărite pot fi deformatate. Asigurați-vă că driverul de imprimantă utilizat este adecvat acestei imprimante. Verificați numele imprimantei în partea de sus a ferestrei driverului de imprimantă.

Imaginea tipărită este inversată

Deselectați toate setările pentru imagini în oglindă din driver-ul imprimantei sau aplicație.

- Windows
Deselectați opțiunea **Imagine în oglindă** din driverul de imprimantă, din fila **Mai multe opțiuni**.
- Mac OS
Deselectați opțiunea **Imag în oglindă** din caseta de dialog a meniului **Setări tipărire**.

Modele tip mozaic în imaginile tipărite

La tipărirea imaginilor sau a fotografiilor, tipăriți folosind date cu rezoluție înaltă. Imaginile de pe site-urile web au în general o rezoluție scăzută, totuși acestea pot fi afișate bine pe ecran, la tipărire calitatea poate scădea.

Culori neuniforme, pete, puncte sau linii drepte apar în imaginea copiată

- Curățați traseul hârtiei.
- Curățați geamul scannerului.
- Curățați ADF.
- Nu apăsați prea tare pe original sau pe capacul pentru documente când așezați originalele pe geamul scannerului.
- Când pe hârtie apar pete, reduceți setarea referitoare la densitatea pentru copiere.

Informații conexe

- ➔ [„Curățarea traseului hârtiei pentru evitarea petelor de cerneală” la pagina 160](#)
- ➔ [„Curățarea Geamul scannerului” la pagina 163](#)
- ➔ [„Curățarea ADF \(Alimentatorul automat de documente\)” la pagina 161](#)
- ➔ [„Opțiuni de meniu pentru copiere” la pagina 114](#)

Pe imaginea copiată apar modele neclare (de tip hașură)

Schimbați setarea de micșorare/mărire sau așezați originalul la un unghi ușor diferit.

Pe imaginea copiată apare o imagine de pe verso-ul originalului

- În cazul unui original subțire, așezați originalul pe geamul scannerului și apoi așezați o hârtie neagră peste acesta.
- Micșorați setarea pentru densitatea de copiere de pe panoul de control.

Informații conexe

➔ „Opțiuni de meniu pentru copiere” la pagina 114

Apar benzi în timpul copierii din ADF

În funcție de original, pot să apară benzi în timpul copierii de la ADF.

- Copiați de pe geamul scannerului.
- Copiați folosind o setare de calitate superioară.

Problema de tipărire nu a putut fi soluționată

Dacă ați încercat toate soluțiile de mai jos și nu ați rezolvat problema, încercați să dezinstalați și apoi să reinstalați driver-ul imprimantei.

Alte probleme de imprimare

Tipărirea se face prea încet

- Închideți toate aplicațiile de care nu aveți nevoie.
- Reduceți setarea referitoare la calitate. Dacă selectați o calitate înaltă a tipăririi, viteza de tipărire se va reduce.
- Activați opțiunea de tipărirea bidirecțională (sau viteză ridicată). Dacă această setare este activată, capul de tipărire va tipări în ambele direcții, iar viteza de tipărire va crește.

- Windows

Selectați **Rapid** din fila **Mai multe opțiuni** a driverului imprimantei.

- Mac OS

Selectați **Preferințe sistem** din meniul  > **Imprimante și scanere** (sau **Tipărire și scanare**, **Tipărire și fax**) și apoi selectați imprimanta. Faceți clic pe **Opțiuni și consumabile** > **Opțiuni** (sau **Driver**). Selectați **Activat** ca setare pentru **Tipărire rapidă**.

Soluționarea problemelor

Dezactivați modul silențios. Această caracteristică încetinește viteza de tipărire.

Panou de control

Selecționați  pe ecranul de pornire și dezactivați **Modul Silențios**.

Windows

Selecționați **Oprit** ca setare pentru **Modul silențios** din fila **Principal** a driver-ului imprimantei.

Mac OS

Selecționați **Preferințe sistem** din meniul  > **Imprimante și scanere** (sau **Tipărire și scanare**, **Tipărire și fax**) și apoi selecționați imprimanta. Faceți clic pe **Opțiuni și consumabile** > **Opțiuni** (sau **Driver**). Selecționați **Dezactivat** ca setare pentru **Modul silențios**.

Viteza de imprimare sau copiere scade foarte mult în timpul funcționării continue.

Viteza de imprimare sau copiere scade pentru a preveni supraîncălzirea mecanismului imprimantei și defectarea acestuia. Cu toate acestea, puteți continua operațiunea. Pentru a reveni la viteza normală, lăsați imprimanta inactivă timp de cel puțin 30 de minute. Viteza nu va reveni la normal dacă întrerupeți alimentarea.

Nu se poate anula tipărirea de la un computer care rulează Mac OS X v10.6.8

Dacă doriți să opriți tipărirea de la computer, efectuați următoarele setări.

Executați Web Config și apoi selecționați **Port9100** ca setare **Protocol cu prioritate principală** în **Configurare AirPrint**. Selecționați **Preferințe sistem** din meniul  > **Imprimante și scanere** (sau **Tipărire și scanare**, **Tipărire și fax**), ștergeți driverul imprimantei și apoi adăugați din nou imprimanta.

Scanarea nu începe

Dacă scanați folosind unitatea ADF, verificați dacă ați închis capacul pentru documente și capacul unității ADF.

Conectați corect cablul USB dintre imprimantă și computer. Dacă utilizați un hub USB, încercați să conectați imprimanta direct la computer.

Dacă scanați la rezoluție înaltă printr-o rețea, poate avea loc o eroare de comunicare. Micșorați rezoluția.

Asigurați-vă că ați selectat imprimanta (scannerul) corectă în Epson Scan 2.

Verificați dacă imprimanta este recunoscută sau nu atunci când utilizați Windows

În Windows, asigurați-vă că imprimanta (scannerul) este afișat(ă) în **Scanner și aparat foto**. Imprimanta (scannerul) ar trebui să fie afișat(ă) ca „EPSON XXXXX (numele imprimantei)”. Dacă imprimanta (scannerul) nu este afișat(ă), dezinstalați și apoi reinstalați Epson Scan 2. Consultați următoarele pentru a accesa **Scanner și aparat foto**.

Windows 10

Executați clic pe butonul Start și apoi selecționați **Sistem Windows** > **Panou de control**, introduceți „Scanner și Cameră” în bara de căutare, executați clic pe **Vizualizare scanere și camere** și apoi verificați dacă imprimanta este afișată.

Soluționarea problemelor

- Windows 8.1/Windows 8/Windows Server 2012 R2/Windows Server 2012

Selectați **Desktop > Setări > Panou de control**, introduceți „Scanner și aparat foto” în caseta de căutare, faceți clic pe **Afișare scanner și aparat foto** și apoi verificați dacă este afișată imprimanta.

- Windows 7/Windows Server 2008 R2

Faceți clic pe butonul Start și selectați **Panou de control**, introduceți „Scanner și aparat foto” în caseta de căutare, faceți clic pe **Vizualizare scanere și aparate foto** și apoi verificați dacă este afișată imprimanta.

- Windows Vista/Windows Server 2008

Faceți clic pe butonul Start, selectați **Panou de control > Hardware și sunete > Scanere și aparate foto** și apoi verificați dacă imprimanta este afișată.

- Windows XP/Windows Server 2003 R2/Windows Server 2003

Faceți clic pe butonul Start, selectați **Panou de control > Imprimante și alte dispozitive hardware > Scanere și aparate foto** și apoi verificați dacă este afișată imprimanta.

Informații conexe

- ➔ [„Dezinstalarea aplicațiilor” la pagina 175](#)
- ➔ [„Instalarea celor mai recente aplicații” la pagina 173](#)

Nu este posibilă scanarea de la panoul de control

- Asigurați-vă că Epson Scan 2 și Epson Event Manager sunt instalate corespunzător.
- Verificați setarea de scanare alocată în Epson Event Manager.

Probleme cu privire la imaginile scanate

Culori lipsite de omogenitate, murdărie, pete etc. apar la scanarea de pe geamul scannerului

- Curățați geamul scannerului.
- Îndepărtați resturile sau murdăria care aderă la original.
- Nu apăsați cu prea multă forță pe original sau pe capacul pentru document. Dacă apăsați cu prea multă forță, pot apărea neclarități, mazălături sau pete.

Informații conexe

- ➔ [„Curățarea Geamul scannerului” la pagina 163](#)

Apar linii drepte la scanarea din ADF

- Curățați ADF.
Pot apărea linii drepte în imagine când pătrund resturi sau murdărie în ADF.
- Îndepărtați resturile sau murdăria care aderă la original.

Soluționarea problemelor

Informații conexe

➔ „Curățarea ADF (Alimentatorul automat de documente)” la pagina 161

Calitatea imaginii lasă de dorit

- În Epson Scan 2, reglați imaginea utilizând elementele din fila **Setări avansate**, apoi scanați.
- Dacă rezoluția este redusă, încercați să măriți rezoluția și apoi să scanați.

Informații conexe

➔ „Efectuarea scanării utilizând Epson Scan 2” la pagina 123

Fundalul imaginilor prezintă offset

Este posibil ca imaginile situate pe verso-ul originalului să apară pe imaginea scanată.

- În Epson Scan 2, selectați fila **Setări avansate**, apoi reglați opțiunea **Luminoz..**
Este posibil ca această caracteristică să nu fie disponibilă, în funcție de setările din fila **Setări principale > Tip imagine** sau alte setări din fila **Setări avansate**.
- În Epson Scan 2, selectați fila **Setări avansate**, apoi **Opțiune imagine > Îmbunătățire text**.
- La scanarea de pe geamul scannerului, așezați o coală de hârtie neagră sau o folie de protecție pentru birou peste original.

Informații conexe

➔ „Așezarea originalelor” la pagina 52

Textul este neclar

- În Epson Scan 2, selectați fila **Setări avansate**, apoi **Opțiune imagine > Îmbunătățire text**.
- În Epson Scan 2, când opțiunea **Tip imagine** din fila **Setări principale** este setată la **Alb negru**, reglați **Prag** din fila **Setări avansate**. La mărirea valorii **Prag**, negrul devine mai intens.
- Dacă rezoluția este redusă, încercați să măriți rezoluția și apoi să scanați.

Informații conexe

➔ „Efectuarea scanării utilizând Epson Scan 2” la pagina 123

Apar modele moiré (umbre sub formă de plasă)

Dacă originalul este un document imprimat, este posibil să apară modele moiré (umbre sub formă de plasă) în imaginea scanată.

Soluționarea problemelor

- ❑ În fila **Setări avansate** din Epson Scan 2, selectați **Filtrare descreen**.



- ❑ Modificați rezoluția și încercați să scanați din nou.

Informații conexe

- ➔ [„Efectuarea scanării utilizând Epson Scan 2” la pagina 123](#)

Nu se poate scana suprafața corectă pe geamul scannerului

- ❑ Asigurați-vă că originalul este poziționat corect în raport cu marcajele de aliniere.
- ❑ Dacă marginea imaginii scanate lipsește, îndepărtați ușor originalul de marginea geamului scannerului.
- ❑ La scanarea de la panoul de control și selectarea funcției de trunchiere automată la suprafața de scanare, eliminați reziduurile sau murdăria de la geamul scannerului și de pe capacul pentru documente. Dacă există reziduuri sau murdărie în jurul originalului, domeniul de scanare se va extinde, pentru a le include.

Informații conexe

- ➔ [„Așezarea originalelor” la pagina 52](#)
- ➔ [„Curățarea Geamul scannerului” la pagina 163](#)

Textul nu este corect recunoscut la salvarea în formatul PDF căutabil

- ❑ În fereastra **Opțiuni format imagine** din Epson Scan 2, verificați că opțiunea **Limbă text** este setată corect în fila **Text**.
- ❑ Verificați dacă originalul este amplasat drept.
- ❑ Utilizați un original cu text clar. Este posibil ca recunoașterea textului să nu fie posibilă pentru următoarele tipuri de originale.
 - ❑ Originale care au fost copiate de mai multe ori
 - ❑ Originale primite prin fax (la rezoluții reduse)
 - ❑ Originale la care spațierea dintre litere, respectiv dintre rânduri, este prea redusă
 - ❑ Originale cu linii trase cu rigla sau subliniere pe deasupra textului
 - ❑ Originale cu text scris de mână
 - ❑ Originale cu încrețituri sau cute
- ❑ În Epson Scan 2, când opțiunea **Tip imagine** din fila **Setări principale** este setată la **Alb negru**, reglați **Prag** din fila **Setări avansate**. La creșterea valorii **Prag**, zona culorii negre devine mai mare.
- ❑ În Epson Scan 2, selectați fila **Setări avansate**, apoi **Opțiune imagine > Îmbunătățire text**.

Informații conexe

➔ „Efectuarea scanării utilizând Epson Scan 2” la pagina 123

Nu se pot rezolva problemele imaginii scanate

Dacă ați încercat toate soluțiile și nu ați rezolvat problema, inițializați setările Epson Scan 2 utilizând Epson Scan 2 Utility.

Notă:

Epson Scan 2 Utility este o aplicație livrată cu Epson Scan 2.

1. Deschideți Epson Scan 2 Utility.

Windows 10/Windows Server 2016

Faceți clic pe butonul Start și apoi selectați **EPSON > Epson Scan 2 Utility**.

Windows 8.1/Windows 8/Windows Server 2012 R2/Windows Server 2012

Introduceți numele aplicației în câmpul de căutare, apoi selectați pictograma afișată.

Windows 7/Windows Vista/Windows XP/Windows Server 2008 R2/Windows Server 2008/Windows Server 2003 R2/Windows Server 2003

Faceți clic pe butonul Start, apoi selectați **Toate programele sau Programe > EPSON > Epson Scan 2 Utility > Epson Scan 2**.

Mac OS

Selectați **Start > Aplicații > Epson Software > Epson Scan 2 Utility**.

2. Selectați fila **Altul**.

3. Faceți clic pe **Reinițializ..**

Notă:

Dacă inițializarea nu rezolvă problema, dezinstalați și reinstalați Epson Scan 2.

Informații conexe

➔ „Dezinstalarea aplicațiilor” la pagina 175

➔ „Instalarea celor mai recente aplicații” la pagina 173

Alte probleme de scanare

Scanarea se face prea încet

Micșorați rezoluția.

Informații conexe

➔ „Efectuarea scanării utilizând Epson Scan 2” la pagina 123

Viteza de scanare scade foarte mult la scanarea continuă

Viteza de scanare scade pentru a preveni supraîncălzirea mecanismului imprimantei și defectarea acestuia. Cu toate acestea, puteți continua scanarea. Pentru a reveni la viteza normală de scanare, lăsați imprimanta inactivă timp de cel puțin 30 de minute. Viteza de scanare nu va reveni la normal dacă întrerupeți alimentarea.

Scanarea se oprește dacă scanați în format PDF/Multi-TIFF

- Când scanați utilizând Epson Scan 2, puteți scana continuu până la 999 de pagini în format PDF și până la 200 de pagini în format Multi-TIFF.
- Dacă scanați volume mari, vă recomandăm să scanați în tonuri de gri.
- Eliberați cât mai mult spațiu pe hard discul calculatorului. Scanarea se poate opri dacă nu este suficient spațiu disponibil.
- Încercați să reduceți rezoluția de scanare. Scanarea se oprește dacă dimensiunea totală a datelor a ajuns la valoarea limită.

Informații conexe

- ➔ [„Efectuarea scanării utilizând Epson Scan 2” la pagina 123](#)

Probleme la trimiterea și primirea de faxuri



Informații conexe

- ➔ [„Primirea sau trimiterea faxurilor nu este posibilă” la pagina 208](#)
- ➔ [„Imposibil de trimis faxuri” la pagina 210](#)
- ➔ [„Nu pot fi trimise faxuri către un anumit destinatar” la pagina 210](#)
- ➔ [„Imposibil de trimis faxuri la o anumită oră” la pagina 210](#)
- ➔ [„Imposibil de primit faxuri” la pagina 210](#)
- ➔ [„Calitatea faxurilor trimise este redusă” la pagina 211](#)
- ➔ [„Faxurile trimise au dimensiuni incorecte” la pagina 212](#)
- ➔ [„Calitatea faxurilor primite este redusă” la pagina 212](#)
- ➔ [„Faxurile primite nu sunt tipărite” la pagina 212](#)

Primirea sau trimiterea faxurilor nu este posibilă

- Utilizați opțiunea **Verif conexiune fax** de la panoul de comandă pentru a rula verificarea automată a conexiunii faxului. Încercați soluțiile descrise în raport.
- Verificați opțiunea **Tip linie**. Setând această opțiune la **PBX**, este posibil să rezolvați problema. Dacă sistemul telefonic necesită un cod de acces pentru a obține o linie către exterior, înregistrați codul respectiv în imprimantă și introduceți caracterul # (diez) la începutul numărului, atunci când trimiteți un fax.
- Dacă survine o eroare de comunicare, schimbați setarea **Viteză fax** la valoarea **Lent (96.00bps)**, de la panoul de comandă.

Soluționarea problemelor

- Verificați dacă priza telefonică funcționează, conectând un telefon la aceasta și testând-o. Dacă nu puteți realiza sau primi apeluri, contactați compania de telecomunicații.
- Pentru a conecta imprimanta la o linie telefonică DSL, trebuie să utilizați un modem DSL echipat cu filtru DSL incorporat sau să instalați un filtru DSL separat pe linie. Contactați furnizorul de servicii DSL.
- În cazul conectării la o linie telefonică DSL, conectați imprimanta direct la o priză telefonică de perete, pentru a verifica dacă puteți trimite faxuri. Dacă puteți trimite, problema ar putea fi cauzată de filtrul DSL. Contactați furnizorul de servicii DSL.
- Activați setarea **ECM** de la panoul de comandă. Faxurile color nu se pot trimite sau primi când este dezactivată funcția **ECM**.
- Pentru a trimite sau primi faxuri utilizând computerul, asigurați-vă că imprimanta este conectată printr-un cablu USB sau o rețea și că driver-ul PC-FAX a fost instalat pe computer. Driverul PC-FAX este instalat împreună cu FAX Utility.
- În Windows, asigurați-vă că imprimanta (faxul) este afișat(ă) în **Dispozitive și imprimante, Imprimantă** sau **Imprimante și alte tipuri de hardware**. Imprimanta (faxul) ar trebui să fie afișat(ă) ca „EPSON XXXXX (FAX)”. Dacă imprimanta (faxul) nu este afișat(ă), deinstalați și apoi reinstalați FAX Utility. Consultați următoarele pentru a accesa **Dispozitive și imprimante, Imprimantă** sau **Imprimante și alte tipuri de hardware**.
 - Windows 10/Windows Server 2016
Faceți clic pe butonul Start și apoi selectați **Sistem Windows > Panou de comandă > Vizualizare dispozitive și imprimante în Hardware și sunet**.
 - Windows 8.1/Windows 8
Selectați **Desktop > Setări > Panou de comandă > Vizualizare dispozitive și imprimante din Hardware și sunete sau Hardware**.
 - Windows 7
Faceți clic pe butonul Start și selectați **Panou de comandă > Vizualizare dispozitive și imprimante din Hardware și sunete sau Hardware**.
 - Windows Vista
Faceți clic pe butonul Start și selectați **Panou de comandă > Imprimante din Hardware și sunete**.
 - Windows XP
Faceți clic pe butonul Start și selectați **Setări > Panou de comandă > Imprimante și alt hardware > Imprimante și faxuri**.
- În Mac OS, verificați următoarele.
 - Selectați **Preferințe sistem** din meniul  > **Imprimante și scanere** (sau **Tipărire și scanare, Tipărire și fax**) și apoi asigurați-vă că se afișează imprimanta (faxul). Imprimanta (faxul) ar trebui să fie afișat(ă) ca „FAX XXXX (USB)” sau „FAX XXXX (IP)”. Dacă nu se afișează imprimanta (faxul), faceți clic pe [+], apoi înregistrați imprimanta.
 - Selectați **Preferințe sistem** din meniul  > **Imprimante și scanere** (sau **Tipărire și scanare, Tipărire și fax**) și apoi faceți dublu clic pe imprimantă (fax). Dacă imprimanta este în pauză, faceți clic pe **Reluare** (sau **Reluare imprimantă**).

Informații conexe

- ➔ [„Conectarea la o linie telefonică” la pagina 68](#)
- ➔ [„Meniu Setări de bază” la pagina 78](#)
- ➔ [„Dezinstalarea aplicațiilor” la pagina 175](#)

Soluționarea problemelor

➔ „Instalarea celor mai recente aplicații” la pagina 173

Imposibil de trimis faxuri

- Puteți configura informațiile din antet pentru faxurile trimise de la panoul de control. Unele faxuri resping automat faxurile primite care nu conțin informații în antet.
- Dacă ați blocat funcția de identificare a apelantului (Caller ID), deblocați-o. Unele telefoane și faxuri resping automat apelurile anonime.
- Solicitați destinatarului să vă confirme dacă numărul de fax este corect și dacă aparatul său este pregătit să primească un fax.

Informații conexe

➔ „Primirea sau trimiterea faxurilor nu este posibilă” la pagina 208

Nu pot fi trimise faxuri către un anumit destinatar

Verificați următoarele dacă nu puteți trimite faxuri către un anumit destinatar din cauza unei erori.

- Dacă aparatul destinatarului nu preia apelul în decurs de 50 de secunde după ce imprimanta a terminat de format, apelul se încheie cu eroare. Formați numărul utilizând telefonul conectat, pentru a constata cât durează până când auziți tonul de fax. Dacă durează mai mult de 50 de secunde, adăugați pauze după numărul de fax, pentru a trimite faxul. Va fi introdusă o cratimă, indicând o pauză. O pauză durează aproximativ trei secunde. Adăugați mai multe pauze, dacă este necesar.
- Dacă ați selectat destinatarul din lista de contacte, verificați dacă informațiile înregistrate sunt corecte. Dacă informațiile sunt corecte, selectați destinatarul în **Administrator Contacte > Editare** și apoi schimbați **Viteză fax** la **Lent (96.00bps)**.

Informații conexe

➔ „Trimiterea faxurilor cu formarea numărului de la telefonul extern” la pagina 130

➔ „Gestionarea contactelor” la pagina 57

➔ „Primirea sau trimiterea faxurilor nu este posibilă” la pagina 208

Imposibil de trimis faxuri la o anumită oră

Setați corect data și ora de pe panoul de control.

Informații conexe

➔ „Trimiterea unor faxuri în monocrom la o anumită oră (Trimitere fax mai târziu)” la pagina 131

➔ „Meniu Setări de bază” la pagina 78

Imposibil de primit faxuri

- Dacă sunteți abonat la un serviciu de redirectionare a apelurilor, este posibil ca imprimanta să nu poată primi faxuri. Contactați furnizorul de servicii.

Soluționarea problemelor

- Dacă nu ați conectat un telefon la imprimantă, setați opțiunea **Mod primire** la valoarea **Auto**, de la panoul de control.
- În următoarele condiții, imprimanta rămâne fără memorie și nu poate primi faxuri. Consultați secțiunea de depanare pentru a obține informații referitoare la gestionarea unei erori legate de umplerea memoriei.
 - Numărul documentelor recepționate a atins valoarea maximă de 100.
 - Memoria imprimantei este plină (100%).
- Verificați dacă numărul de fax al expeditorului a fost înregistrat în **Listă numere refuzare**. Faxurile trimise de la numere care au fost adăugate în această listă sunt blocate când se activează **Listă numere refuzare** în **Fax de respingere**.
- Întrebați expeditorul dacă informațiile de antet sunt configurate pe aparatul său de fax. Faxurile care nu includ informații de antet sunt blocate când se activează **Antet fax gol** în **Fax de respingere**.
- Verificați dacă numărul de fax al expeditorului este înregistrat în lista de contacte. Faxurile trimise de la numere care nu au fost înregistrate în această listă sunt blocate când se activează **Ap. nu e în Contacte** în **Fax de respingere**.

Informații conexe

- ➔ [„Primirea sau trimiterea faxurilor nu este posibilă” la pagina 208](#)

Eroarea de memorie plină

- Dacă imprimanta a fost setată pentru a salva faxurile primite pe un computer, porniți computerul setat în acest scop. După salvarea faxurilor primite pe computer, acestea vor fi șterse din imprimantă.
- Chiar dacă memoria este plină, puteți trimite un fax monocrom utilizând caracteristica **Trimitere directă**. Alternativ, puteți despărți originalele în două sau mai multe seturi, pentru a le trimite separat.
- Dacă imprimanta nu poate tipări faxurile primite din cauza unei erori de imprimantă, cum ar fi un blocaj de hârtie, poate apărea eroarea de memorie plină. Remediați problema imprimantei, apoi contactați expeditorul și solicitați-i să trimită faxul din nou.

Calitatea faxurilor trimise este redusă

- Curățați geamul scannerului.
- Curățați ADF.
- Schimbați setarea **Densitate** de la panoul de comandă.
- Dacă nu sunteți siguri de caracteristicile aparatului fax al destinatarului, activați funcția **Trimitere directă** sau selectați **Bun** ca setare **Rezoluție**.
- Activați setarea **ECM** de la panoul de comandă.

Informații conexe

- ➔ [„Setări trimitere fax” la pagina 137](#)
- ➔ [„Curățarea Geamul scannerului” la pagina 163](#)
- ➔ [„Curățarea ADF \(Alimentatorul automat de documente\)” la pagina 161](#)

Soluționarea problemelor

Faxurile trimise au dimensiuni incorecte

- ❑ La trimiterea unui fax utilizând geamul scannerului, așezați originalul corect, aliniind colțul paginii cu marcajul de origine. Selectați dimensiunea originalului de la panoul de control.
- ❑ Curățați geamul scannerului și capacul de documente. Dacă există praf sau pete pe suprafața de sticlă, zona de scanare ar putea fi extinsă pentru a include praful sau petele, creând o poziție de scanare incorectă sau imaginea ar putea fi micșorată.

Informații conexe

- ➔ „Setări trimitere fax” la pagina 137
- ➔ „Așezarea originalelor” la pagina 52
- ➔ „Curățarea Geamul scannerului” la pagina 163

Calitatea faxurilor primite este redusă

- ❑ Activați setarea ECM de la panoul de comandă.
- ❑ Solicitați expeditorului să trimită utilizând un mod de calitate superior.
- ❑ Tipăriți din nou faxul primit. Selectați **Fax > Meniu > Mai multe > Retipărire faxuri** pentru a retipări faxul.

Informații conexe

- ➔ „Mai multe” la pagina 137
- ➔ „Meniu Setări de bază” la pagina 78

Faxurile primite nu sunt tipărite

Dacă a survenit o eroare de imprimantă, cum ar fi un blocaj de hârtie, imprimanta nu poate tipări faxurile primite. Verificați imprimanta.

Informații conexe

- ➔ „Verificarea stării imprimantei” la pagina 178
- ➔ „Scoaterea hârtiei blocate” la pagina 180

Paginile sunt goale sau doar o cantitate mică de text este imprimantă pe cea de-a doua pagină în cazul faxurilor recepționate

Puteți imprima pe o pagină utilizând funcția **Ștergere date de imprimare după divizare** din **Set. diviz. pag.**.

Selectați **Ștergere sus** sau **Ștergere parte jos** în **Ștergere date de imprimare după divizare** și apoi ajustați **Prag**. Mărirea pragului crește cantitatea ștersă; un prag mai ridicat vă oferă o posibilitate mai mare de a tipări pe o pagină.

Informații conexe

- ➔ „Meniul Setări primite” la pagina 80

Alte probleme cu privire la faxuri

Nu pot fi efectuate apeluri de pe telefonul conectat

Conectați un telefon la portul EXT. al imprimantei și ridicați receptorul. Dacă nu puteți auzi un ton de apel, conectați corect cablul telefonic.

Robotul telefonic nu poate răspunde la apelurile vocale

De la panoul de control, setați opțiunea **Sonerii răspuns** la un număr de apeluri mai mare decât cel la care ați setat robotul telefonic.

Numărul de fax al expeditorului nu este afișat pe faxurile primite sau este incorect

Este posibil ca expeditorul să nu fi setat informațiile din antet, sau să le fi setat incorect. Contactați expeditorul.

Alte probleme

Un ușor șoc electric la atingerea imprimantei

Dacă există multe periferice conectate la computer, s-ar putea să simțiți un ușor șoc electric atunci când atingeți imprimanta. Instalați un cablu de împământare la computerul conectat la imprimantă.

Funcționarea imprimantei este zgomotoasă

Dacă imprimanta este prea zgomotoasă, activați **Modul silențios**. Este posibil ca activarea acestei caracteristici să determine reducerea vitezei de tipărire.

Panou de control

Selectați  pe ecranul de pornire și activați **Modul Silențios**.

Driverul de imprimantă pentru Windows

Activați **Modul silențios** din fila **Principal**.

Driverul de imprimantă pentru Mac OS

Selectați **Preferințe sistem** din meniul  > **Imprimante și scanere** (sau **Tipărire și scanare**, **Tipărire și fax**) și apoi selectați imprimanta. Faceți clic pe **Opțiuni și consumabile** > **Opțiuni** (sau **Driver**). Selectați **Activat** ca setare pentru **Modul silențios**.

Data și ora sunt incorecte

Setați corect data și ora de pe panoul de control. După o pană de curent determinată de un fulger sau dacă alimentarea cu energie este întreruptă pentru o perioadă lungă de timp, s-ar putea ca ceasul să indice ora greșită.

Informații conexe

➔ [„Opțiunile meniului Config imprimare” la pagina 61](#)

Aplicația este blocată de un firewall (numai Windows)

Adăugați aplicația în lista cu programe permise de Windows în setările de securitate din fereastra **Panou de control**.

Anexă

Specificații tehnice

Specificațiile imprimantei

Amplasarea duzelor capului de imprimare		Duze pentru cerneală neagră: 180 Duze pentru cerneală color: 59 pentru fiecare culoare
Densitate hârtie*	Hârtie normală	64 – 90 g/m ² (17 – 24 lv)
	Plicuri	Plic #10, DL, C6: de la 75 la 90 g/m ² (de la 20 la 24 lv)

* Chiar și când grosimea hârtiei se încadrează în acest interval, hârtia nu poate fi alimentată în imprimantă sau calitatea tipăririi se poate reduce în funcție de proprietățile sau calitatea hârtiei.

Zona tipăribilă

Zona tipăribilă pentru coli individuale

Calitatea tipăririi poate să scadă în zonele umbrite datorită mecanismului imprimantei.

Tipărire cu margini

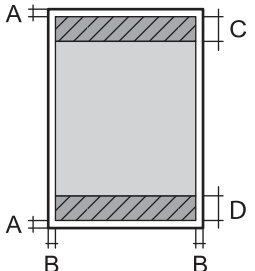
	A	3.0 mm (0.12 in.)
	B	3.0 mm (0.12 in.)
	C	41.0 mm (1.61 in.)
	D	37.0 mm (1.46 in.)

Tipărire fără margini

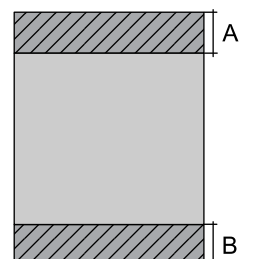
	A	44.0 mm (1.73 in.)
	B	40.0 mm (1.57 in.)

Anexă

Zonă tipăribilă pentru plicuri

Calitatea tipăririi poate să scadă în zonele umbrite datorită mecanismului imprimantei.

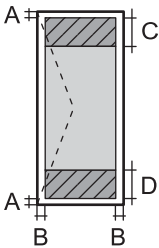
	A	3.0 mm (0.12 in.)
	B	5.0 mm (0.20 in.)
	C	18.0 mm (0.71 in.)
	D	41.0 mm (1.61 in.)

Specificațiile scannerului

Tip scanner	Flatbed
Dispozitiv fotoelectric	CIS
Număr de pixeli efectiv	10200×14040 de pixeli (1200 dpi)
Dimensiune maximă document	216×297 mm (8.5×11.7 in.) A4, Letter
Rezoluție de scanare	1200 dpi (scanare principală) 2400 dpi (scanare secundară)
Rezoluție de ieșire	50 – 9600 dpi în incrementuri de 1 dpi.
Profundzime de culoare	Color <input type="checkbox"/> 48 biți pe pixel intern (16 biți pe pixel pe culoare intern) <input type="checkbox"/> 24 biți pe pixel extern (8 biți pe pixel pe culoare extern) Tonuri de gri <input type="checkbox"/> 16 biți pe pixel intern <input type="checkbox"/> 8 biți pe pixel extern Alb-negru <input type="checkbox"/> 16 biți pe pixel intern <input type="checkbox"/> 1 biți pe pixel extern
Sursă de lumină	LED

Specificațiile interfeței

Pentru computer	USB de viteză ridicată
-----------------	------------------------

Specificațiile faxului

Tip fax	Fax walk-up alb-negru și color (ITU-T Super Grup 3)
---------	---

Anexă

Linii telefonice acceptate	Linii telefonice analogice standard, sisteme telefonice PBX (Centrală telefonică privată)
Viteză	Până la 33.6 kbps
Rezoluție	Monocrom <input type="checkbox"/> Standard: 8 pel/mm×3,85 linii/mm (203 pel/in.×98 linii/in.) <input type="checkbox"/> Bun: 8 pel/mm×7,7 linii/mm (203 pel/in.×196 linii/in.) <input type="checkbox"/> Fotografie: 8 pel/mm×7,7 linii/mm (203 pel/in.×196 linii/in.) Color 200×200 dpi
Memorie pagini	Până la 100 pagini (la primire, în modul draft monocrom, ITU-T No.1)
Reapelare*	De 2 ori (la interval de 1 minut)
Interfață	Linie telefonică RJ-11, conectare telefon RJ-11

* Specificațiile pot diferi în funcție de țară sau regiune.

Listă cu funcții de rețea

Funcții de rețea și IPv4/IPv6

Funcții			Acceptată	Observații
Tipărire în rețea	EpsonNet Print (Windows)	IPv4	✓	-
	Standard TCP/IP (Windows)	IPv4, IPv6	✓	-
	Tipărire WSD (Windows)	IPv4, IPv6	✓	Windows Vista sau superior
	Tipărire Bonjour (Mac OS)	IPv4, IPv6	✓	-
	Tipărire IPP (Windows, Mac OS)	IPv4, IPv6	✓	-
	Tipărire UPnP	IPv4	-	Informații despre dispozitiv
	PictBridge tipărire (Wi-Fi)	IPv4	-	Cameră digitală
	Epson Connect (Tipărire e-mail, Tipărire de la distanță)	IPv4	✓	-
	AirPrint (iOS, Mac OS)	IPv4, IPv6	✓	iOS 5 sau mai nou, Mac OS X v10.7 sau mai nou
	Google Cloud Print	IPv4, IPv6	✓	-

Anexă

Funcții		Acceptată	Observații	
Scanare în rețea	Epson Scan 2	IPv4, IPv6	✓	-
	Event Manager	IPv4	✓	-
	Epson Connect (Scanare în Cloud)	IPv4	-	-
	AirPrint (Scanare)	IPv4, IPv6	✓	OS X Mavericks sau superior
Fax	Trimitere fax	IPv4	✓	-
	Primire fax	IPv4	✓	-
	AirPrint (leșire fax)	IPv4, IPv6	✓	OS X Mountain Lion sau superior

Specificații Wi-Fi

Standarde	IEEE 802.11b/g/n*1
Interval de frecvențe	2,4 GHz
Putere de radiofrecvență maximă transmisă	20 dBm (EIRP)
Moduri coordonare	Infrastructură, Wi-Fi Direct (Simple AP)*2*3
Protocoale de securitate wireless*4	WEP (64/128bit), WPA2-PSK (AES)*5

*1 IEEE 802.11n este disponibilă doar pentru HT20.

*2 Nu este acceptat pentru IEEE 802.11b.

*3 Modul Simple AP este compatibil cu conexiunile Ethernet (infrastructură).

*4 Wi-Fi Direct este compatibil numai cu WPA2-PSK (AES).

*5 Compatibilitate cu standardele WPA2, acceptă WPA/WPA2 Personal.

Protocol de securitate

SSL/TLS	HTTPS Server/Client, IPPS
---------	---------------------------

Servicii compatibile oferite de terți

AirPrint	Tipărire	iOS 5 sau superior/Mac OS X v10.7.x sau superior
	Scanare	OS X Mavericks sau superior
	Fax	OS X Mountain Lion sau superior

Anexă

Google Cloud Print

Dimensiuni

Dimensiuni	<p>Stocare</p> <ul style="list-style-type: none"> <input type="checkbox"/> Lățime: 375 mm (14.8 in.) <input type="checkbox"/> Adâncime: 300 mm (11.8 in.) <input type="checkbox"/> Înălțime: 218 mm (8.6 in.) <p>Tipărire</p> <ul style="list-style-type: none"> <input type="checkbox"/> Lățime: 375 mm (14.8 in.) <input type="checkbox"/> Adâncime: 578 mm (22.8 in.) <input type="checkbox"/> Înălțime: 242 mm (9.5 in.)
Greutate*	Aprox. 5.2 kg (11.5 lb.)

* Fără cartușe de cerneală și cablul de alimentare.

Specificații electrice

Model	Model cu 100 – 240 V	Model cu 220 – 240 V
Interval de frecvențe nominal	50 – 60 Hz	50 – 60 Hz
Intensitate nominală	0.4 – 0.2 A	0.2 A
Putere consumată (cu conectare USB)	<p>Copiere autonomă: Aprox. 12.0 W (ISO/IEC24712)</p> <p>Mod de pregătire: Aprox. 4.6 W</p> <p>Mod inactiv: Aprox. 0.7 W</p> <p>Oprire: Aprox. 0.2 W</p>	<p>Copiere autonomă: Aprox. 12.0 W (ISO/IEC24712)</p> <p>Mod de pregătire: Aprox. 4.6 W</p> <p>Mod inactiv: Aprox. 0.7 W</p> <p>Oprire: Aprox. 0.3 W</p>

Notă:

- Pentru a afla tensiunea de funcționare, verificați eticheta imprimantei.
- Pentru utilizatorii din Europa, consultați site-ul web următor pentru a obține detalii referitoare la consumul de energie electrică.

<http://www.epson.eu/energy-consumption>

Anexă

Specificații de mediu

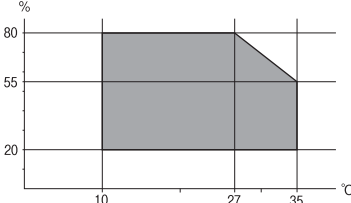
Funcționare	<p>Utilizați imprimanta în intervalul indicat în graficul de mai jos.</p>  <p>Temperatură: de la 10 până la 35°C (de la 50 până la 95°F) Umiditate: de la 20 la 80% umiditate relativă (fără condens)</p>
Stocare	<p>Temperatură: de la -20 până la 40°C (de la -4 până la 104°F)* Umiditate: 5 – 85% umiditate relativă (fără condens)</p>

* Puteți depozita timp de o lună la 40°C (104°F).

Specificații de mediu pentru cartușele de cerneală

Temperatură de depozitare	-30 – 40 °C (-22 – 104 °F)*
Temperatură de îngheț	<p>-16 °C (3.2 °F) Cerneala se dezgheață și poate fi utilizată după aproximativ 3 ore la 25 °C (77 °F).</p>

* Se poate depozita timp de o lună la 40 °C (104 °F).

Cerințele sistemului

- Windows 10 (32 biți, 64 biți)/Windows 8.1 (32 biți, 64 biți)/Windows 8 (32 biți, 64 biți)/Windows 7 (32 biți, 64 biți)/Windows Vista (32 biți, 64 biți)/Windows XP SP3 sau mai nou (32 biți)/Windows XP Professional x64 Edition SP2 sau mai nou/Windows Server 2016/Windows Server 2012 R2/Windows Server 2012/Windows Server 2008 R2/Windows Server 2008/Windows Server 2003 R2/Windows Server 2003 SP2 sau mai nou
- macOS Mojave/macOS High Sierra/macOS Sierra/OS X El Capitan/OS X Yosemite/OS X Mavericks/OS X Mountain Lion/Mac OS X v10.7.x/Mac OS X v10.6.8

Notă:

- Este posibil ca Mac OS să nu fie compatibil cu anumite aplicații și funcții.
- Sistemul de fișiere UNIX (UFS) pentru Mac OS nu este suportat.

Informații de reglementare

Standarde și aprobări

Standarde și aprobări pentru modelul comercializat în S.U.A.

Siguranță	UL60950-1 CAN/CSA-C22.2 No.60950-1
EMC	FCC Part 15 Subpart B Class B CAN/CSA-CEI/IEC CISPR 22 Class B

Acest echipament conține următorul modul wireless.

Producător: Seiko Epson Corporation

Tip: J26H006

Acest produs este în conformitate cu prevederile din secțiunea 15 a reglementărilor FCC și cu secțiunea RSS-210 a reglementărilor IC. Compania Epson nu își asumă responsabilitatea în cazul nerespectării cerințelor de protecție cauzate de o modificare nerecomandată a produsului. Înainte de utilizare, trebuie respectate următoarele două condiții: (1) acest dispozitiv probabil nu produce interferențe periculoase și (2) acest dispozitiv trebuie să accepte orice interferențe permise, inclusiv interferențele care pot avea ca efect funcționarea incorectă a aparatului.

Pentru a preîntâmpina interferențele radio cu serviciul licențiat, acest dispozitiv este destinat utilizării în spații închise și departe de ferestre pentru a asigura o protecție maximă. Echipamentul (sau antena de transmisie a acestuia) care este instalat în exterior este supus licențierii.

Acest echipament respectă limitele FCC/IC privind expunerea la radiații stabilite pentru un mediu necontrolat și respectă orientările FCC privind expunerea la radiofrecvență (RF) din Anexa C la OET65 și specificațiile RSS-102 din regulamentul IC privind expunerea la radiofrecvență (RF). Acest echipament trebuie instalat și utilizat astfel încât radiatorul să se afle la o distanță de cel puțin 7,9 in. (20 cm) față de corpul unei persoane (cu excepția extremităților: mâini, încheieturile mâinilor, picioare și glezne).

Standarde și aprobări pentru modelul comercializat în U.E.

Pentru utilizatorii din Europa

Prin prezenta, Seiko Epson Corporation declară că următorul model cu echipament radio este în conformitate cu Directiva 2014/53/EU. Textul complet al declarației de conformitate UE este disponibil pe următorul site web.

<http://www.epson.eu/conformity>

C624A

Se utilizează numai în Irlanda, Marea Britanie, Austria, Germania, Liechtenstein, Elveția, Franța, Belgia, Luxemburg, Olanda, Italia, Portugalia, Spania, Danemarca, Finlanda, Norvegia, Suedia, Islanda, Croația, Cipru, Grecia, Slovenia, Malta, Bulgaria, Cehia, Estonia, Ungaria, Letonia, Lituania, Polonia, România și în Slovacia.

Compania Epson nu își asumă responsabilitatea în cazul nerespectării cerințelor de protecție cauzate de o modificare nerecomandată a produsului.



Anexă

Standarde și aprobări pentru modelul comercializat în Australia

EMC	AS/NZS CISPR32 Class B
-----	------------------------

Epson declară prin prezenta că următoarele modele ale echipamentului respectă cerințele principale și alte prevederi importante ale AS/NZS4268:

C624A

Compania Epson nu își asumă responsabilitatea în cazul nerespectării cerințelor de protecție cauzate de o modificare nerecomandată a produsului.

Standarde și aprobări pentru modelul comercializat în Noua Zeelandă

General Warning

The grant of a Telepermit for any item of terminal equipment indicates only that Telecom has accepted that the item complies with minimum conditions for connection to its network. It indicates no endorsement of the product by Telecom, nor does it provide any sort of warranty. Above all, it provides no assurance that any item will work correctly in all respects with another item of Telepermitted equipment of a different make or model, nor does it imply that any product is compatible with all of Telecom's network services.

Telepermitted equipment only may be connected to the EXT telephone port. This port is not specifically designed for 3-wire-connected equipment. 3-wire-connected equipment might not respond to incoming ringing when attached to this port.

Important Notice

Under power failure conditions, this telephone may not operate. Please ensure that a separate telephone, not dependent on local power, is available for emergency use.

This equipment is not capable, under all operating conditions, of correct operation at the higher speeds for which it is designed. Telecom will accept no responsibility should difficulties arise in such circumstances.

This equipment shall not be set up to make automatic calls to the Telecom '111' Emergency Service.

German Blue Angel

Consultați următorul website pentru a verifica dacă această imprimantă este compatibilă sau nu cu standardele pentru German Blue Angel.

<http://www.epson.de/blauerengel>

Restricții la copiere

Urmăriți restricțiile de mai jos pentru a asigura o utilizare responsabilă și legală a imprimantei.

Copierea următoarelor articole este interzisă prin lege:

- Bilete de bancă, monede, titluri de plasament emise de guvern, obligațiuni emise de guvern titluri de garanție emise de o municipalitate
- Timbre poștale nefolosite, cărți poștale pretimbrate și alte articole oficiale poștale care poartă o valoare valabilă
- Timbre fiscale emise de guvern și obligațiuni emise în conformitate cu procedurile legale

Copiați cu atenție următoarele articole:

Anexă

- Titluri private de plasamente (certIFICATE de acțiuni, obligațiuni negociabile, cecuri, etc.), abonamente lunare, permise de concesiune, etc.
- Pașapoarte, carnet de conducere, garanții de bună funcționare, permise de drum, tichete de masă, tichete etc.

Notă:

Copierea acestor articole poate fi interzisă și prin lege.

Utilizarea responsabilă a materialelor cu drepturi de autor:

Imprimantele pot fi întrebuințate greșit prin copierea neautorizată de materiale sub incidența legislației privind drepturile de proprietate intelectuală. În cazul în care nu acționați în urma unui sfat primit de la un avocat, folosiți documentele în mod responsabil și cu respect prin obținerea acordului titularului dreptului de proprietate înainte de copierea materialului publicat.

Transportarea și depozitarea imprimantei

Dacă trebuie să mutați imprimanta pentru a o muta sau pentru reparații, urmați instrucțiunile de mai jos pentru ambalarea imprimantei.

 **Atenție:**

Aveți grijă să nu vă prindeți degetele atunci când deschideți sau închideți scannerul. În caz contrar, riscați să vă răniți.

 **Important:**

- Dacă depozitați sau transportați imprimanta, încercați să nu o înclinați, să nu o așezați vertical sau să nu o răsuciți; în caz contrar cerneala se poate scurge din cartușe.

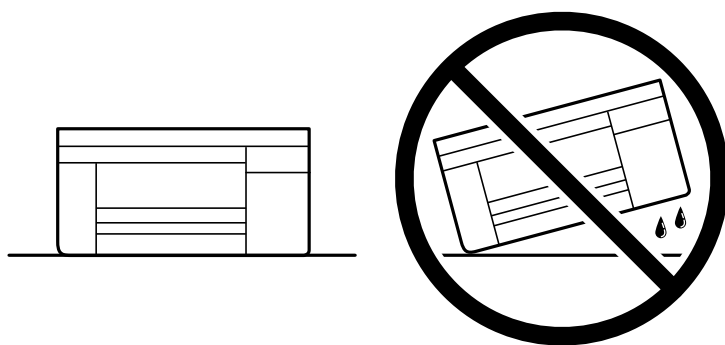

- Lăsați cartușele de cerneală instalate. Prin scoaterea cartușelor, capul de tipărire se poate usca și împiedica astfel imprimanta să tipărească.

1. Opriți imprimanta apăsând pe butonul .

Anexă

2. Verificați dacă indicatorul de alimentare s-a stins și apoi scoateți cablul de alimentare.

! Important:

Deconectați cablul de alimentare după stingerea indicatorului de alimentare. În caz contrar, capul de imprimare nu va reveni în poziția inițială, iar cerneala se va usca; în acest caz este posibil să nu mai puteți tipări.

3. Deconectați toate cablurile, de exemplu cablul de alimentare și cablul USB.
4. Scoateți toată hârtia din imprimantă.
5. Asigurați-vă că în imprimantă nu au rămas documente originale.
6. Deschideți scannerul cu capacul pentru documente închis. Fixați suportul cartușului de cerneală de carcasă cu bandă adezivă.

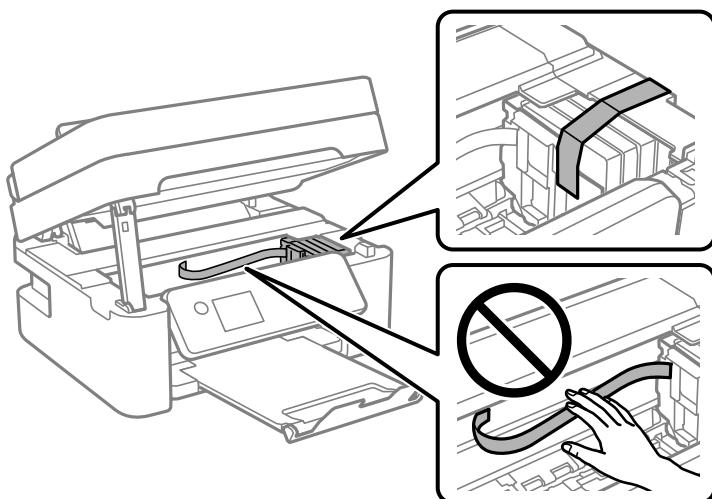

7. Închideți scannerul.

Pentru siguranță, scannerul este închis în doi pași.

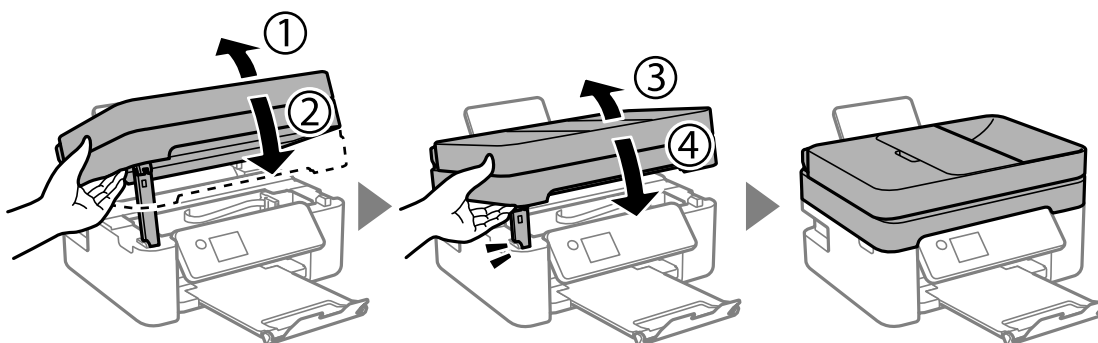

Anexă

Notă:

Scannerul nu poate fi deschis din poziția afișată mai jos. Închideți-l complet înainte de a-l deschide.

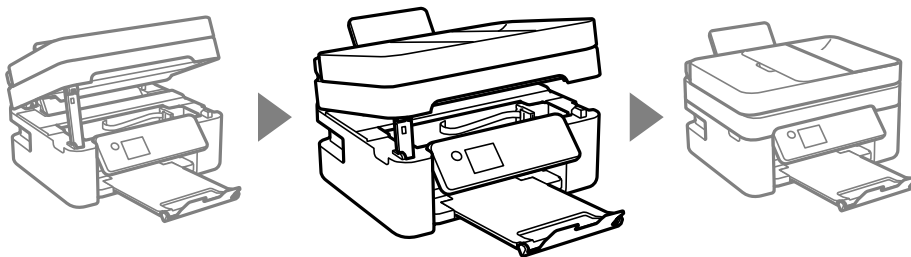

8. Pregătiți-vă să ambalați imprimanta urmând instrucțiunile de mai jos.

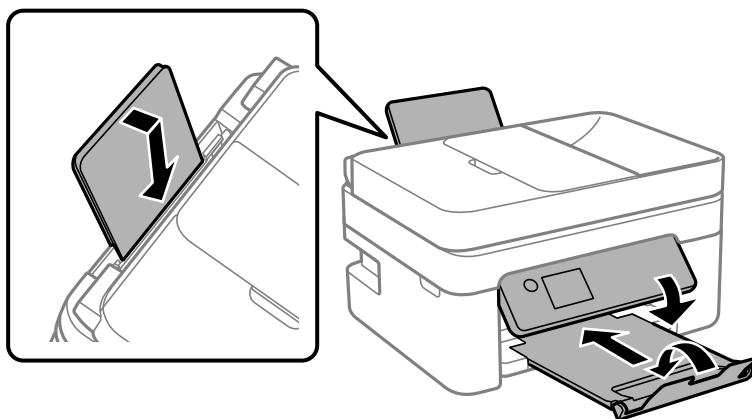

9. Ambalați imprimanta în cutia acesteia folosind materialele de protecție.

Când veți utiliza din nou imprimanta, nu uitați să scoateți banda adezivă care fixează suportul cartușului de cerneală. În cazul în care calitatea tipăririi a scăzut la următoarea tipărire, curățați și aliniați capul de imprimare.

Informații conexe

- ➔ „Denumirea și funcțiile componentelor” la pagina 15
- ➔ „Verificarea și curățarea capului de tipărire” la pagina 158
- ➔ „Alinierea capului de tipărire” la pagina 160

Drept de proprietate intelectuală

Nicio parte a acestei publicații nu poate fi reprodusă, stocată pe un sistem de preluare sau transmisă în orice formă sau prin orice mijloc electronic, mecanic, prin fotocopiere, înregistrare sau în alt mod, fără permisiunea scrisă prealabilă a Seiko Epson Corporation. Nu se presupune nicio responsabilitate în ceea ce privește brevetele relativ la utilizarea informațiilor incluse în prezentul manual. De asemenea, nu se presupune nicio responsabilitate pentru daune rezultând din utilizarea informațiilor incluse în prezentul manual. Informațiile incluse în prezentul manual sunt destinate a fi utilizate numai cu acest produs Epson. Epson nu este responsabilă de utilizarea acestor informații prin aplicarea la alte produse.

Nici Seiko Epson Corporation și nici filialele sale nu vor fi responsabile față de persoana care a achiziționat acest produs sau față de terți pentru daune, pierderi, costuri sau cheltuieli suportate de achizitor sau de terți ca rezultat al unui accident, utilizări eronate sau abuzive a acestui produs sau a unor modificări sau reparații neautorizate ale acestui produs sau (exclusiv teritoriul S.U.A.) nerespectarea strictă a instrucțiunilor de operare și de întreținere ale Seiko Epson Corporation.

Anexă

Seiko Epson Corporation și filialele sale nu vor fi responsabile pentru nicio daună sau problemă apărută ca urmare a utilizării opțiunilor sau a altor produse consumabile altele decât cele desemnate de către Seiko Epson Corporation ca fiind produse originale Epson sau produse aprobate Epson.

Seiko Epson Corporation nu va fi responsabilă pentru nicio daună rezultată ca urmare a interferențelor electromagnetice care survine în urma utilizării oricăror cabluri de interfață altele decât cele desemnate ca produse aprobate Epson de către Seiko Epson Corporation.

© 2018 Seiko Epson Corporation

Conținutul acestui manual și specificațiile acestui produs se pot modifica fără notificare prealabilă.

Mărci înregistrate

❑ EPSON® este o marcă comercială înregistrată, iar EPSON EXCEED YOUR VISION sau EXCEED YOUR VISION este o marcă comercială a Seiko Epson Corporation.

❑ Epson Scan 2 software is based in part on the work of the Independent JPEG Group.

❑ libtiff

Copyright © 1988-1997 Sam Leffler

Copyright © 1991-1997 Silicon Graphics, Inc.

Permission to use, copy, modify, distribute, and sell this software and its documentation for any purpose is hereby granted without fee, provided that (i) the above copyright notices and this permission notice appear in all copies of the software and related documentation, and (ii) the names of Sam Leffler and Silicon Graphics may not be used in any advertising or publicity relating to the software without the specific, prior written permission of Sam Leffler and Silicon Graphics.

THE SOFTWARE IS PROVIDED "AS-IS" AND WITHOUT WARRANTY OF ANY KIND, EXPRESS, IMPLIED OR OTHERWISE, INCLUDING WITHOUT LIMITATION, ANY WARRANTY OF MERCHANTABILITY OR FITNESS FOR A PARTICULAR PURPOSE.

IN NO EVENT SHALL SAM LEFFLER OR SILICON GRAPHICS BE LIABLE FOR ANY SPECIAL, INCIDENTAL, INDIRECT OR CONSEQUENTIAL DAMAGES OF ANY KIND, OR ANY DAMAGES WHATSOEVER RESULTING FROM LOSS OF USE, DATA OR PROFITS, WHETHER OR NOT ADVISED OF THE POSSIBILITY OF DAMAGE, AND ON ANY THEORY OF LIABILITY, ARISING OUT OF OR IN CONNECTION WITH THE USE OR PERFORMANCE OF THIS SOFTWARE.

❑ QR Code is a registered trademark of DENSO WAVE INCORPORATED in Japan and other countries.

❑ Intel® is a registered trademark of Intel Corporation.

❑ Microsoft®, Windows®, Windows Server®, and Windows Vista® are registered trademarks of Microsoft Corporation.

❑ Apple, Macintosh, macOS, OS X, Bonjour, ColorSync, Safari, AirPrint, the AirPrint Logo, iPad, iPhone, iPod touch, and iTunes are trademarks of Apple Inc., registered in the U.S. and other countries.

❑ Google Cloud Print, Chrome, Chrome OS, Google Play and Android are trademarks of Google LLC.

❑ Adobe and Adobe Reader are either registered trademarks or trademarks of Adobe Systems Incorporated in the United States and/or other countries.

❑ Notă generală: În publicația de față sunt utilizate alte nume de produse doar în scopuri de identificare și acestea pot fi mărci comerciale ale proprietarilor respectivi. Epson își declină orice drepturi asupra acestor mărci.

Unde puteți obține ajutor

Site-ul web de asistență tehnică

Dacă aveți nevoie de ajutor suplimentare, vizitați site-ul web de asistență al Epson de mai jos. Selectați țara sau regiunea dumneavoastră și accesați secțiunea de asistență a site-ului web Epson local. Pe acest site sunt disponibile și cele mai recente drivere, întrebări frecvente, manuale și alte materiale care pot fi descărcate.

<http://support.epson.net/>

<http://www.epson.eu/Support> (Europa)

Dacă produsul dumneavoastră Epson nu funcționează corect și nu puteți rezolva problema, contactați serviciul de asistență clienți de la Epson.

Contactarea serviciului de asistență clienți

Înainte de a contacta Epson

Dacă produsul dumneavoastră Epson nu funcționează corect și nu puteți rezolva problema folosind informațiile de depanare din manualele produsului, contactați serviciul de asistență clienți de la Epson. Dacă serviciul de asistență din regiunea dumneavoastră nu este precizat mai jos, contactați reprezentantul de la care ați achiziționat produsul.

Serviciul de asistență vă va putea ajuta mult mai rapid dacă le oferiți următoarele informații:

- Numărul de serie al produsului
(Eticheta cu numărul de serie se află de obicei pe fața posterioară a produsului.)
- Modelul produsului
- Versiunea software a produsului
(Faceți clic pe **Despre**, **Informații despre versiune**, sau pe un buton similar din software-ul produsului.)
- Marca și modelul computerului dumneavoastră
- Numele și versiunea sistemului de operare al computerului dumneavoastră
- Numele și versiunile aplicațiilor software pe care le utilizați în mod normal împreună cu produsul

Notă:

În funcție de produs, datele din lista de apelare pentru fax și/sau setările de rețea se pot stoca în memoria produsului. Din cauza defectării sau reparării produsului, datele și/sau setările se pot pierde. Epson nu își asumă responsabilitatea pentru pierderea datelor, pentru copierea de rezervă sau recuperarea datelor și/sau a setărilor, nici chiar în perioada de garanție. Vă recomandăm să creați propria copie de rezervă a datelor sau să le notați.

Ajutor pentru utilizatorii din Europa

Verificați Documentul de garanție pan-europeană pentru informații referitoare la modul în care puteți contacta serviciul de asistență Epson.

Anexă

Ajutor pentru utilizatorii din Taiwan

Datele de contact pentru informații, asistență și servicii sunt:

World Wide Web

<http://www.epson.com.tw>

Sunt disponibile informații asupra specificațiilor produselor, drivere pentru descărcare și solicitări despre produse.

Serviciul de asistență Epson

Telefon: +886-2-80242008

Serviciul nostru de asistență vă poate ajuta în următoarele privințe la telefon:

- Solicitări cu privire la vânzări și informații despre produse
- Întrebări sau probleme legate de utilizarea produselor
- Solicitări privind activitățile de service și garanția

Centru de asistență pentru reparații:

<http://www.tekcare.com.tw/branchMap.page>

TekCare este un centru de service autorizat pentru Epson Taiwan Technology & Trading Ltd.

Ajutor pentru utilizatorii din Australia

Epson Australia dorește să vă ofere un nivel înalt de service pentru clienți. În plus față de manualele produsului dumneavoastră, noi vă oferim următoarele surse de informații:

Adresa URL

<http://www.epson.com.au>

Accesați paginile web ale Epson Australia. Merită să accesați ocazional site-ul! Acesta oferă o zonă de descărcare pentru drivere, puncte de contact Epson, informații asupra produselor noi și asistență tehnică (e-mail).

Serviciul de asistență Epson

Telefon: 1300-361-054

Serviciul de asistență Epson este furnizat ca un o soluție finală pentru a ne asigura că toți clienții noștri au acces la consultanță. Operatorii Serviciului de asistență vă pot ajuta la instalarea, configurarea și utilizarea produsului Epson. Personalul de asistență pre-vânzări vă poate pune la dispoziție documentație despre produsele Epson noi și vă poate oferi consultanță în privința adresei celui mai apropiat reprezentant sau agent de service. Multe tipuri de solicitări sunt rezolvate aici.

În momentul în care sunați, vă recomandăm să aveți la îndemână toate informațiile necesare. Cu cât puneți la dispoziție mai multe informații, cu atât vă putem ajuta mai rapid să rezolvați problema. Aceste informații includ manualele aferente produsului Epson, tipul de computer, sistemul de operare, aplicațiile instalate și orice informații pe care le considerați necesare.

Transportul produsului

Epson recomandă păstrarea ambalajului produsului în vederea transporturilor ulterioare.

Anexă

Ajutor pentru utilizatorii din Noua Zeelandă

Epson Noua Zeelandă dorește să vă ofere servicii pentru clienți la nivel înalt. În plus față de documentația produsului dvs., vă oferim următoarele surse de informații:

Adresa URL

<http://www.epson.co.nz>

Accesați paginile web ale Epson Noua Zeelandă. Merită să accesați ocazional site-ul! Acesta oferă o zonă de descărcare pentru drivere, puncte de contact Epson, informații asupra produselor noi și asistență tehnică (e-mail).

Serviciul de asistență Epson

Telefon: 0800 237 766

Serviciul de asistență Epson este furnizat ca un mijloc final pentru a asigura accesul clienților noștri la consultanță. Operatorii Serviciului de asistență vă pot ajuta la instalarea, configurarea și utilizarea produsului Epson. Personalul de asistență pre-vânzări vă poate pune la dispoziție documentație despre produsele Epson noi și vă poate oferi consultanță în privința adresei celui mai apropiat reprezentant sau agent de service. Multe tipuri de solicitări sunt rezolvate aici.

Este recomandat să dispuneți de toate informațiile relevante când apelați. Cu cât puneți la dispoziție mai multe informații, cu atât vă putem ajuta mai rapid să rezolvați problema. Aceste informații includ documentația aferentă produsului Epson, tipul de computer, sistemul de operare, aplicațiile instalate și orice informații pe care le considerați necesare.

Transportul produsului

Epson recomandă păstrarea ambalajului produsului în vederea transporturilor ulterioare.