

WF-2830 Series

Navodila za uporabo

Vsebina

O priročniku

Uvod k navodilom za uporabo.	7
Uporaba priročnika za iskanje informacij.	7
Oznake in simboli.	9
Opisi, uporabljeni v tem priročniku.	9
Omembe operacijskih sistemov.	9

Pomembna navodila

Varnostna navodila.	11
Varnostna navodila v povezavi s črnilom.	11
Nasveti za uporabo tiskalnika in opozorila.	12
Nasveti in opozorila za nastavitve tiskalnika.	12
Nasveti in opozorila za uporabo tiskalnika.	12
Nasveti in opozorila za transport ali skladiščenje tiskalnika.	13
Nasveti in opozorila za uporabo tiskalnika z brezžično povezavo.	13
Nasveti in opozorila za uporabo zaslona LCD.	13
Zaščita vaših osebnih podatkov.	13

Osnove tiskalnika

Imena delov in funkcije.	14
Vodnik za nadzorno ploščo.	17
Nadzorna plošča.	17
Vodnik po začetnem zaslonu.	18
Vnašanje znakov.	19
Ogled animacij.	19

Nastavitve omrežja

Vrste omrežnih povezav.	21
Povezava Wi-Fi.	21
Povezava Wi-Fi Direct (preprosta dostopna točka).	21
Povezovanje z računalnikom.	22
Vzpostavljanje povezave s pametno napravo.	23
Vzpostavljanje pametne naprave prek brezžičnega usmerjevalnika.	23
Vzpostavljanje povezave z napravo iPhone, iPad ali iPod touch s funkcijo Wi-Fi Direct.	24
Vzpostavljanje povezave z napravami, ki imajo nameščen sistem Android, prek povezave Wi-Fi Direct.	27

Vzpostavljanje povezave z napravami, v katerih ni nameščen sistem iOS in Android, s funkcijo Wi-Fi Direct.	29
Določanje nastavitev za Wi-Fi prek tiskalnika.	33
Konfiguriranje nastavitev Wi-Fi z vnašanjem imena SSID in gesla.	33
Konfiguriranje nastavitev omrežja Wi-Fi s potisnim gumbom.	34
Konfiguriranje nastavitev omrežja Wi-Fi z vnosom kode PIN (WPS).	35
Preverjanje stanja povezave z omrežjem.	36
Ikona omrežja.	36
Tiskanje poročila o omrežni povezavi.	36
Tiskanje lista s stanjem omrežja.	42
Zamenjava ali dodajanje novih brezžičnih usmerjevalnikov.	43
Spreminjanje načina povezave računalnika.	43
Spreminjanje nastavitev Wi-Fi Direct (preprosta dostopna točka).	44
Onemogočanje omrežja Wi-Fi na nadzorni plošči.	45
Prekinitev povezave Wi-Fi Direct (preprosta dostopna točka) na nadzorni plošči.	45
Obnavljanje nastavitev omrežja na nadzorni plošči.	46

Priprava tiskalnika

Nalaganje papirja.	47
Papir, ki je na voljo, in njegove zmogljivosti.	47
Nalaganje papirja v Zadnji pladenj za papir.	50
Nalaganje ovojnic in previdnostni ukrepi.	52
Nalaganje dolgega papirja.	53
Seznam vrst papirja.	53
Polaganje izvornikov.	54
Izvorniki, ki so na voljo za samodejni podajalnik dokumentov.	54
Vstavljanje izvornikov v samodejni podajalnik papirja.	55
Polaganje izvornikov na Steklo optičnega bralnika.	56
Upravljanje stikov.	58
Registriranje ali urejanje stikov.	58
Registriranje ali urejanje skupine stikov.	59
Registriranje stikov v računalniku.	59
Menijske možnosti za Nastavitve.	60
Menijske možnosti za Stanje vira.	60
Menijske možnosti za Vzdrževanje.	61
Menijske možnosti za Nastavitve tiskalnika.	61

Vsebina

Menijske možnosti za vse nastavitve za Wi-Fi/ omrežje.	64	Tiskanje in zlaganje v vrstnem redu strani (tiskanje v obratnem vrstnem redu).	87
Menijske možnosti za Storitve Epson Connect. . .	64	Tiskanje pomanjšanega ali povečanega dokumenta.	87
Menijske možnosti za Storitve Google Cloud Print.	65	Tiskanje ene slike na več listih za povečavo (ustvarjanje plakata).	88
Menijske možnosti za Upravitelj Kontaktov. . . .	65	Tiskanje z glavo in nogo.	94
Menijske možnosti za Nastavitve faksa.	66	Tiskanje vodnega žiga.	95
Menijske možnosti za Poro. o stanju tiska. . . .	66	Tiskanje več datotek hkrati.	96
Menijske možnosti za Števec natisnjenih kopij. . .	66	Tiskanje s funkcijo tiskanja v univerzalnih barvah.	96
Menijske možnosti za Raziskava strank.	66	Prilagoditev barve tiska.	97
Menijske možnosti za Ponastavitev privzetih nastavitvev.	67	Tiskanje s poudarkom tankih črt.	98
Menijske možnosti za Pos. vd. prog. opr.	67	Tiskanje jasnih črtnih kod.	98
Varčevanje z energijo.	67	Preklic tiskanja.	99
Varčevanje z energijo — nadzorna plošča.	68	Menijske možnosti za gonilnik tiskalnika.	99
Nastavitve faksa		Tiskanje iz gonilnika tiskalnika v računalniku Mac OS.	102
Pred uporabo funkcij faksa.	69	Osnove tiskanja.	102
Priključitev na telefonsko linijo.	69	Dvostransko tiskanje.	103
Združljive telefonske linije.	69	Tiskanje več strani na en list.	104
Priključitev tiskalnika na telefonsko linijo.	70	Tiskanje in zlaganje v vrstnem redu strani (tiskanje v obratnem vrstnem redu).	104
Priključitev telefonske naprave na tiskalnik.	71	Tiskanje pomanjšanega ali povečanega dokumenta.	105
Priprava tiskalnika na pošiljanje in prejemanje faksov (s pripomočkom Čar. za nast. faksa).	72	Prilagoditev barve tiska.	106
Konfiguriranje posameznih nastavitvev za funkcije faksa tiskalnika.	74	Preklic tiskanja.	106
Nastavitev Način sprejemanja.	74	Menijske možnosti za gonilnik tiskalnika.	106
Opravljanje nastavitvev pri povezavi zunanje telefonske naprave.	76	Nastavljanje postopkov za gonilnik tiskalnika Mac OS.	108
Nastavitve za blokiranje neželenih faksov.	77	Tiskanje iz pametnih naprav.	109
Izbiranje nastavitvev za pošiljanje in prejemanje faksov v računalniku.	77	Uporaba funkcije Epson iPrint.	109
Menijske možnosti za Nastavitve faksa.	79	Uporaba vtičnika Epson Print Enabler.	110
Preveri povezavo faksa.	79	Uporaba funkcije AirPrint.	111
Čar. za nast. faksa.	79	PPPreklic opravlja v teku.	112
Meni Osnovne nastavitve.	79	Kopiranje	
Meni Nastav. za sprejem.	81	Kopiranje.	113
Meni Nastavitve poročanja.	81	Dvostransko kopiranje.	114
Meni Varnost.	82	Kopiranje več izvornikov na en list.	114
Meni Privz. upor. nast.	82	Menijske možnosti za kopiranje.	114
Tiskanje		Optično branje	
Tiskanje iz gonilnika tiskalnika v računalniku Windows.	83	Optično branje prek upravljalne plošče.	117
Dostop do gonilnika tiskalnika.	83	Optično branje v računalnik.	117
Osnove tiskanja.	83	Optično branje s programskim vmesnikom WSD.	121
Obojestransko tiskanje.	85		
Tiskanje več strani na en list.	86		

Vsebina

Optično branje z računalnika.	123	Zamenjava kartuš s črnilom.	150
Optično branje s programom Epson Scan 2.	123	Koda vzdrževalnega zaboja.	151
Optično branje iz pametnih naprav.	126	Previdnostni ukrepi pri ravnanju z	
Nameščanje programa Epson iPrint.	126	vzdrževalnim zabojem.	151
Optično branje s programom Epson iPrint.	126	Zamenjava vzdrževalne škatlice.	152
Pošiljanje faksov		Začasno tiskanje s črnim črnilom.	152
Pred uporabo funkcij faksa.	128	Začasno tiskanje s črnim črnilom —	
Pošiljanje faksov s tiskalnikom.	128	nadzorna plošča.	153
Pošiljanje faksa z uporabo nadzorne plošče.	128	Začasno tiskanje s črnim črnilom — Windows.	153
Različni načini pošiljanja faksov.	130	Začasno tiskanje s črnim črnilom — Mac OS.	154
Prejemanje faksov v tiskalniku.	133	Varčevanje s črno barvo, ko je kartuša skoraj	
Sprejemanje dohodnih faksov.	133	prazna (samo v sistemu Windows).	155
Sprejemanje faksov z vzpostavitevijo klica.	134	Vzdrževanje tiskalnika	
Možnosti menija za pošiljanje faksov.	135	Preprečevanje zasušitve tiskalne glave.	157
Faks.	135	Preverjanje in čiščenje tiskalne glave.	157
Nas. op. branja.	136	Preverjanje in čiščenje tiskalne glave —	
Nast. pošilj. faksa.	136	nadzorna plošča.	157
Več.	137	Preverjanje in čiščenje tiskalne glave - Windows	158
Upravitelj Kontaktov.	138	Preverjanje in čiščenje tiskalne glave — Mac OS	158
Pošiljanje faksa iz računalnika.	138	Poravnava tiskalne glave.	159
Pošiljanje dokumentov, ustvarjenih s		Poravnava tiskalne glave — nadzorna plošča.	159
programom (Windows).	138	Čiščenje poti papirja zaradi madežev črnila.	159
Pošiljanje dokumentov, ustvarjenih s		Čiščenje samodejnega podajalnika papirja.	160
programom (Mac OS).	141	Čiščenje Steklo optičnega bralnika.	162
Prejemanje faksov v računalniku.	142	Čiščenje prozornega filma.	163
Shranjevanje prejetih faksov v računalnik.	142	Informacije o omrežnih storitvah in	
Preklik funkcije za shranjevanje dohodnih		programski opremi	
faksov v računalnik.	143	Program za konfiguriranje postopkov tiskalnika	
Preverjanje, ali so na voljo novi faksi		(Web Config).	166
(Windows).	143	Zagon programa Web Config v spletnem	
Preverjanje, ali so na voljo novi faksi (Mac OS).	144	brskalniku.	166
Uporaba drugih funkcij faksa.	145	Zagon programa Web Config v sistemu	
Ročno tiskanje poročila faksa.	145	Windows.	167
Zamenjava kartuš s črnilom in		Zagon programa Web Config v sistemu Mac OS	167
ostalega potrošnega materiala		Program za optično branje dokumentov in slik	
Preverjanje stanja preostale količine črnila in		(Epson Scan 2).	167
vzdrževalnega zaboja.	146	Dodajanje omrežnega optičnega bralnika.	168
Preverjanje stanja preostale količine črnila in		Program za konfiguriranje postopkov optičnega	
vzdrževalne škatlice — nadzorna plošča.	146	branja na nadzorni plošči (Epson Event Manager).	169
Preverjanje stanja preostale količine črnila in		Program za konfiguracijo postopkov, povezanih	
vzdrževalnega zaboja – Windows.	146	s faksom, in pošiljanja faksov (FAX Utility).	169
Preverjanje stanja preostale količine črnila in		Program za pošiljanje faksov (gonilnik PC-FAX).	170
vzdrževalne škatlice — Mac OS X.	147	Aplikacija za tiskanje slik (Epson Photo+).	170
Kode kartuš s črnilom.	147	Orodja za posodobitev programske opreme	
Previdnostni ukrepi pri ravnanju s kartušami s		(EPSON Software Updater).	171
črnilom.	148		

Vsebina

Program za konfiguracijo več naprav (EpsonNet Config).	172	Preverjanje imena omrežja (SSID), s katerim ima tiskalnik vzpostavljeno povezavo.	193
Namestitev najnovejših različic programov.	172	Preverjanje imena SSID za računalnik.	193
Posodabljanje programov in vdelane programske opreme.	174	Povezave z brezžičnimi (Wi-Fi) omrežji LAN so nestabilne v napravah USB 3.0 v računalniku s sistemom Mac.	194
Odstranjevanje programov.	174	Tiskanje iz naprave iPhone, iPad ali iPod touch ni mogoče.	194
Odstranjevanje programov — Windows.	174	Druge težave pri tiskanju.	195
Odstranjevanje programov — Mac OS.	175	Natis je opraskan ali pa manjka barva.	195
Tiskanje z omrežno storitvijo.	176	Pojavijo se pasovi ali nepričakovane barve.	195
		Pojavljajo se barvni pasovi v približno 2.5-centimetrskih intervalih.	195
Odpravljanje težav		Nejasni natisi, vodoravni pasovi ali neporavnano.	196
Preverjanje stanja tiskalnika.	177	Nizka kakovost tiskanja.	196
Ogled kod napak na zaslonu LCD.	177	Papir je zamazan ali popraskan.	197
Preverjanje stanja tiskalnika – Windows.	178	Med samodejnim dvostranskim tiskanjem se papir zamaže.	198
Preverjanje stanja tiskalnika — Mac OS.	178	Natisnjene fotografije so lepljive.	198
Preverjanje stanja programske opreme.	179	Slike in fotografije so natisnjene v nepričakovanih barvah.	198
Odstranjevanje zataknenega papirja.	179	Tisk brez robov ni mogoč.	198
Odstranjevanje zataknenega papirja iz Zadnji pladenj za papir.	179	Med tiskanjem brez obrob so robovi slike odrezani.	199
Odstranjevanje zagozdenega papirja iz notranjosti tiskalnika.	180	Položaj, velikost ali robovi na natisnjem papirju so nepravilni.	199
Odstranjevanje zagozdenega papirja iz Zadnji pokrov.	182	Natisnjeni znaki so nepravilni ali popačeni.	199
Odstranjevanje zagozdenega papirja iz ADF.	183	Natisnjena slika je preobrnjena.	200
Papir se ne podaja pravilno.	184	Na natisih se pojavijo vzorci, podobni mozaiku.	200
Papir se zatika.	185	Na kopirani sliki se pojavijo neenakomerne ali razmazane barve, pike ali ravne črte.	200
Papir se podaja poševno.	185	Na kopirani sliki se pojavi vzorec moiré (križni vzorec).	200
Hkrati je podanih več listov papirja.	185	Na kopirani sliki so sledi zadnje strani originalnega dokumenta.	201
Napaka, ker ni papirja.	185	Pri kopiranju iz samodejnega podajalnika dokumentov se pojavljajo pasovi.	201
Papir je izvržen med tiskanjem.	185	Težave z izpisom ni mogoče odpraviti.	201
Izvirnik ne podaja v avtomatskem podajalniku dokumentov.	185	Druge težave s tiskanjem.	201
Težave pri napajanju in nadzorni plošči.	186	Tiskanje je prepočasno.	201
Tiskalnik se ne vklopi.	186	Tiskanje ali kopiranje se pri neprekinjeni uporabi znatno upočasni.	202
Tiskalnik se ne izklopi.	186	Tiskanja ni mogoče prekiniti iz delujočega računalnika z operacijskim sistemom Mac OS X v10.6.8.	202
Napajanje se samodejno izklopi.	186	Optičnega branja ni mogoče začeti.	202
Zaslon LCD potemni.	187	Optično branje ni možno z uporabo nadzorne plošče.	203
Tiskanje iz računalnika ni mogoče.	187	Težave pri optično prebrani sliki.	203
Preverjanje povezave (USB).	187		
Preverjanje povezave (omrežje).	187		
Preverjanje programske opreme in podatkov.	188		
Preverjanje stanja tiskalnika v računalniku (Windows).	190		
Preverjanje stanja tiskalnika v računalniku (Mac OS).	190		
Če ne morete konfigurirati nastavitve omrežja.	191		
Povezave iz naprav ni mogoče vzpostaviti, čeprav so nastavitve omrežja pravilne.	191		

Pri optičnem branju s steklene plošče optičnega bralnika se pojavijo neenakomerne barve, umazanija, madeži in drugo.	203
Pri optičnem branju iz ADF se pojavijo ravne črte.	203
Kakovost slike je groba.	204
V ozadju slik se pojavlja odmik.	204
Besedilo je zamegljeno.	204
Pojavijo se vzorci moiré (sence, podobne mreži).	204
Na stekleni plošči optičnega bralnika ni mogoče optično prebrati pravilnega območja.	205
Besedilo ni prepoznano pravilno pri shranjevanju v obliki zapisa PDF, ki omogoča preiskovanje.	205
Težave z optično prebrano sliko ni mogoče odpraviti.	206
Druge težave pri optičnem branju.	206
Optično branje je prepočasno.	206
Optično branje se pri neprekinjenem optičnem branju znatno upočasni.	207
Optično branje se ustavi, ko berete v format PDF/Multi-TIFF.	207
Težave pri pošiljanju in sprejemanju faksov.	207
Pošiljanje in prejemanje faksov ni mogoče.	207
Pošiljanje faksov ne deluje.	209
Pošiljanje faksa določenemu prejemniku ne deluje.	209
Pošiljanje faksa ob določenem času ne deluje.	209
Prejemanje faksov ne deluje.	210
Napaka zaradi polnega pomnilnika.	210
Kakovost poslanega faksa je slaba.	210
Faksi se pošljejo v napačni velikosti.	211
Kakovost prejetega faksa je slaba.	211
Prejeti faksi se ne natisnejo.	211
Strani so prazne ali pa je na drugi strani prejetih faksov natisnjene le nekaj besedila.	211
Druge težave pri faksiranju.	212
Telefonski klici na povezanem telefonu niso možni.	212
Odzivnik ne more sprejemati glasovnih sporočil.	212
Pošiljaljeva številka faksa se ne prikaže na prejetih faksih ali pa je napačna.	212
Druge težave.	212
Rahel električni šok pri dotiku tiskalnika.	212
Glasnost med delovanjem je visoka.	212
Nepravilna čas in datum.	213
Požarni zid blokira programsko opremo (samo v sistemu Windows).	213

Dodatek

Tehnični podatki.	214
Specifikacije tiskalnika.	214
Specifikacije optičnega bralnika.	215
Specifikacije vmesnikov.	215
Specifikacije faksa.	215
Seznam omrežnih funkcij.	216
Tehnični podatki povezave Wi-Fi.	217
Varnostni protokol.	217
Podprte storitve tretjih oseb.	218
Mere.	218
Električne specifikacije.	218
Okoljski tehnični podatki.	219
Sistemske zahteve.	219
Informacije pravnega značaja.	220
Standardi in odobritve.	220
German Blue Angel.	221
Omejitve pri kopiranju.	221
Prevoz in shranjevanje tiskalnika.	222
Avtorske pravice.	224
Blagovne znamke.	225
Kje lahko dobite pomoč.	226
Spletno mesto s tehnično podporo.	226
Posvetovanje z Epsonovo službo za podporo.	226

O priročniku

Uvod k navodilom za uporabo

Tiskalniku družbe Epson so priloženi ti priročniki. Poleg informacij v teh navedenih priročnikih si oglejte tudi različne vrste informacij za pomoč, ki so na voljo v samem tiskalniku ali programih družbe Epson.

Začnite tukaj (tiskana navodila)

Nudijo informacije o pripravi tiskalnika za uporabo, namestitvi programske opreme, uporabi tiskalnika, reševanju težav itd.

Navodila za uporabo (digitalna navodila za uporabo)

Ta navodila za uporabo. Zagotavljajo splošne informacije in navodila o uporabi tiskalnika, nastavitvah omrežja, če uporabljate tiskalnik v omrežju, in odpravljanju težav.

Najnovejše različice zgoraj navedenih navodil za uporabo lahko pridobite na spodaj opisane načine.

Priročnik v tiskani obliki

Obiščite spletno mesto za podporo družbe Epson v Evropi na <http://www.epson.eu/Support> ali spletno mesto družbe Epson za podporo po vsem svetu na <http://support.epson.net/>.

Digitalni priročnik

Zaženite EPSON Software Updater v računalniku. EPSON Software Updater preveri, ali so na voljo posodobitve programske opreme družbe Epson in digitalnih priročnikov ter omogoči prenos najnovejših različic.

Povezane informacije

➔ [“Orodja za posodobitev programske opreme \(EPSON Software Updater\)” na strani 171](#)

Uporaba priročnika za iskanje informacij

V priročniku PDF lahko zelene informacije poiščete tako, da za iskanje uporabite ključno besedo, lahko pa uporabite zaznamke, da neposredno odprete določena poglavja. Natisnete lahko tudi samo strani, ki jih potrebujete. V tem poglavju je opisana uporaba priročnika PDF, ki ga odprete v programu Adobe Reader X v računalniku.

O priročniku

Iskanje po ključni besedi

Kliknite **Uredi > Napredno iskanje**. V okno za iskanje vnesite ključno besedo (besedilo) za informacije, ki jih želite poiskati, in nato kliknite **Išči**. Rezultati se prikažejo v obliki seznama. Kliknite enega od rezultatov, da odprete to stran.

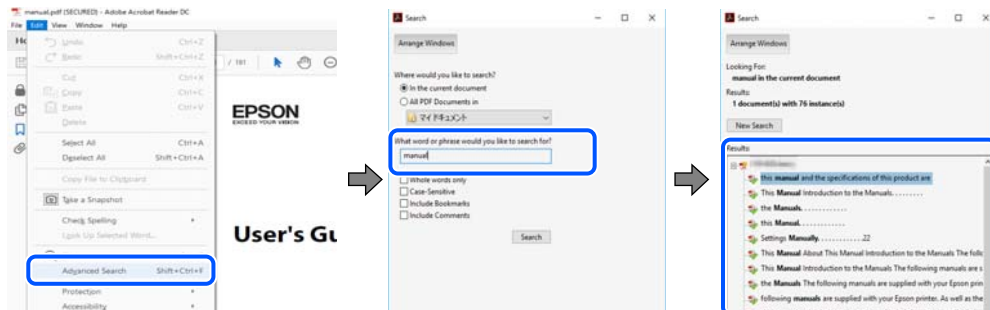

Neposredno odpiranje iz zaznamkov

Kliknite naslov, da odprete to stran. Kliknite **+** ali **>** za ogled naslovov na nižjih ravneh v tem poglavju. Če se želite vrniti na prejšnjo stran, izvedite ta postopek s tipkovnico.

- Windows: pritisnite in pridržite tipko **Alt** ter nato pritisnite tipko **<**.
- Mac OS: pritisnite in pridržite tipko **Command** ter nato pritisnite tipko **<**.

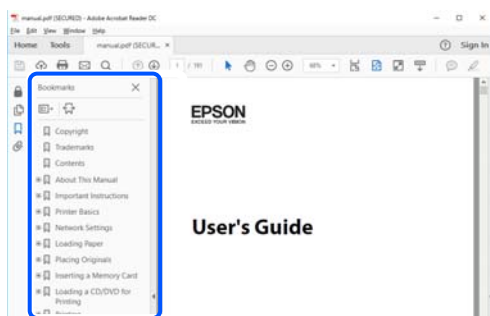

Tiskanje samo strani, ki jih potrebujete

Izvlčete in natisnete lahko samo strani, ki jih potrebujete. Kliknite **Natisni** v meniju **Datoteka** in nato v polju **Strani** v razdelku **Strani za tiskanje** določite strani, ki jih želite natisniti.

- Če želite določiti niz strani, vnesite vezaj med začetno in končno stran.
Primer: 20–25
- Če želite določiti strani, ki niso v nizu, razdelite strani z vejicami.
Primer: 5, 10, 15

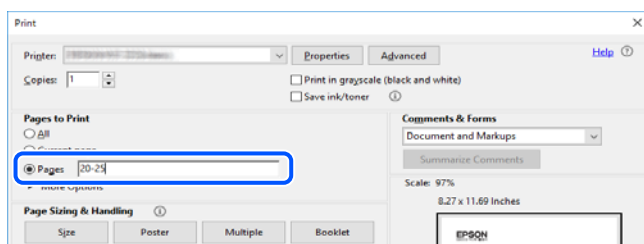

Oznake in simboli

**Pozor:**

Navodila, ki jih morate dosledno upoštevati, da preprečite telesne poškodbe.

**Pomembno:**

Navodila, ki jih morate upoštevati, da preprečite poškodbe opreme.

Opomba:

Navaja dodatne in referenčne informacije.

Povezane informacije

➔ Povezave do sorodnih poglavij.

Opisi, uporabljeni v tem priročniku

- Posnetki zaslonov z gonilnikom tiskalnika in gonilnikom Epson Scan 2 (gonilnik optičnega bralnika) so iz sistema Windows 10 ali macOS Mojave. Na zaslonih prikazana vsebina se razlikuje glede na model in situacijo.
- Slike, uporabljene v tem priročniku, so samo primeri. Čeprav obstajajo manjše razlike med posameznimi modeli, je način delovanja identičen.
- Nekateri elementi menijev na LCD-zaslonu se razlikujejo glede na model in nastavitve.
- Kodo QR lahko optično preberete z ustrezno aplikacijo.

Omembe operacijskih sistemov

Windows

V tem priročniku se izrazi, kot so »Windows 10«, »Windows 8.1«, »Windows 8«, »Windows 7«, »Windows Vista«, »Windows XP«, »Windows Server 2016«, »Windows Server 2012 R2«, »Windows Server 2012«, »Windows Server 2008 R2«, »Windows Server 2008«, »Windows Server 2003 R2« in »Windows Server 2003« nanašajo na te operacijske sisteme. Izraz »Windows« se uporablja za vse različice.

- Operacijski sistem Microsoft® Windows® 10
- Operacijski sistem Microsoft® Windows® 8.1
- Operacijski sistem Microsoft® Windows® 8
- Operacijski sistem Microsoft® Windows® 7
- Operacijski sistem Microsoft® Windows Vista®
- Operacijski sistem Microsoft® Windows® XP
- Operacijski sistem Microsoft® Windows® XP Professional x64 Edition
- Operacijski sistem Microsoft® Windows Server® 2016
- Operacijski sistem Microsoft® Windows Server® 2012 R2

O priročniku

- Operacijski sistem Microsoft® Windows Server® 2012
- Operacijski sistem Microsoft® Windows Server® 2008 R2
- Operacijski sistem Microsoft® Windows Server® 2008
- Operacijski sistem Microsoft® Windows Server® 2003 R2
- Operacijski sistem Microsoft® Windows Server® 2003

Mac OS

Izraz »Mac OS« se v tem priročniku nanaša na macOS Mojave, macOS High Sierra, macOS Sierra, OS X El Capitan, OS X Yosemite, OS X Mavericks, OS X Mountain Lion, Mac OS X v10.7.x in Mac OS X v10.6.8.

Pomembna navodila

Varnostna navodila

Preberite in upoštevajte naslednja navodila, da zagotovite varno uporabo tiskalnika. Ta navodila shranite za poznejšo uporabo. Poleg tega upoštevajte vsa opozorila in navodila na samem tiskalniku.

- Nekateri simboli na tiskalniku so namenjeni zagotavljanju varnosti in pravilne uporabe tiskalnika. Če želite izvedeti več o pomenu simbolov, obiščite to spletno mesto.
<http://support.epson.net/symbols>
- Uporabite samo napajalni kabel, ki je bil priložen tiskalniku, in ne uporabljajte tega kabla z nobeno drugo opremo. Z uporabo drugih kablov s tem tiskalnikom ali z uporabo priloženega napajalnega kabla z drugo opremo lahko povzročite požar ali električni udar.
- Prepričajte se, ali napajalni kabel ustreza vsem pomembnim lokalnim varnostnim standardom.
- Napajalnega kabla, vtiča, tiskalne enote, enote za optično branje ali dodatnih delov nikoli ne razstavljajte, spreminjajte in jih ne poskušajte popraviti sami, razen kot je natančno opisano v priročnikih tiskalnika.
- V naslednjih primerih iztaknite napajalni kabel tiskalnika in se za popravilo obrnite na ustrezno usposobljenega serviserja:
Napajalni kabel ali vtič je poškodovan; tekočina je vstopila v tiskalnik; tiskalnik je padel na tla ali je poškodovano ohišje; tiskalnik ne deluje pravilno ali se je delovanje bistveno spremenilo. Kontrolnikov, ki niso razloženi v navodilih za uporabo, ne spreminjajte.
- Tiskalnik postavite blizu zidne vtičnice, kjer lahko zlahka iztaknete napajalni kabel.
- Tiskalnika ne hranite na prostem, umazanem ali prašnem prostoru, blizu vode, virov toplote in na mestih, ki so izpostavljeni udarcem, tresljajem, visokim temperaturam in vlažnosti.
- Pazite, da po tiskalniku ne razlijete tekočine, in ne uporabljajte tiskalnika z mokrimi rokami.
- Ta tiskalnik mora biti vsaj 22 cm oddaljen od srčnih spodbujevalnikov. Radijski valovi, ki jih oddaja ta tiskalnik, lahko škodljivo vplivajo na delovanje srčnih spodbujevalnikov.
- Če je zaslon LCD poškodovan, se obrnite na prodajalca. Če pride raztopina tekočih kristalov v stik z rokami, jih temeljito sperite z milom in vodo. Če pride raztopina tekočih kristalov v stik z očmi, jih nemudoma sperite z vodo. Če po temeljitem spiranju še vedno čutite neugodje ali imate težave z vidom, nemudoma obiščite zdravnika.
- Telefona ne uporabljajte med nevihtami. Saj lahko pride do električnega udara zaradi bliskanja.
- Telefona ne uporabljajte za prijavo puščanja plina v bližini mesta, kjer pušča plin.

Varnostna navodila v povezavi s črnilom

- Pri rokovanju z rabljenimi kartušami bodite previdni, saj je lahko okrog vrat za dovajanje črnila ostanek črnila.
 - Če pride črnilo v stik s kožo, območje temeljito sperite z milom in vodo.
 - Če pride črnilo v stik z očmi, jih nemudoma sperite z vodo. Če po temeljitem spiranju še vedno čutite neugodje ali imate težave z vidom, nemudoma obiščite zdravnika.
 - Če črnilo pride v stik z usti, takoj obiščite zdravnika.
- Ne razstavljajte kartuše s črnilom in vzdrževalnega zaboja; v nasprotnem primeru lahko črnilo pride v stik z vašimi očmi ali vašo kožo.

Pomembna navodila

- Kartuš s črnilom ne stresite preveč ter jih ne pustite, da padejo na tla. Prav tako bodite pozorni, da jih ne stisnete ali raztrgate oznak. S tem lahko pride do uhajanja črnila.
- Kartuše s črnilom in vzdrževalni zaboj hranite izven dosega otrok.

Nasveti za uporabo tiskalnika in opozorila

Preberite in upoštevajte ta navodila, da preprečite poškodbe tiskalnika ali vaše lastnine. Shranite ta priročnik za prihodnjo uporabo.



Nasveti in opozorila za nastavitve tiskalnika

- Ne ovirajte in ne pokrivajte prezračevalnih rež in odprtih na tiskalniku.
- Uporabite samo vrsto napajanja, ki je navedena na oznaki tiskalnika.
- Izogibajte se uporabi vtičnic, ki so na istem omrežju kot fotokopirni stroji ali sistemi za nadzor zraka, ki se redno vklapljajo in izklapljajo.
- Izogibajte se električnih vtičnic, ki so povezane s stenskimi stikali ali samodejnimi časovniki.
- Celotnega računalnika ne hranite blizu morebitnih virov elektromagnetnih motenj, npr. zvočnikov ali osnovnih enot za brezžične telefone.
- Napajalne kable napeljite tako, da se ne bodo odrgnili, prerezali, obrabili, prepogibali in vozali. Na napajalne kable ne polagajte nobenih predmetov in ne dovolite, da se po njih hodi ali vozi. Bodite posebej pozorni, da so vsi napajalni kabli na koncu in na točkah, kjer vstopajo in izstopajo iz pretvornika, ravni.
- Če pri tiskalniku uporabljate podaljšek, se prepričajte, da skupna nazivna obremenitev naprav, ki so priključene na podaljšek, ne presega nazivne obremenitve kabla. Prepričajte se tudi, da skupna nazivna obremenitev naprav, ki so priključene na zidno vtičnico, ne presega nazivne obremenitve zidne vtičnice.
- Če boste tiskalnik uporabljali v Nemčiji, mora biti električna napeljava v zgradbi, v kateri je priključen izdelek, zaščiten z 10- ali 16-ampersko varovalko, da se zagotovi ustrezna zaščita izdelka pred kratkimi stiki in poškodbami zaradi čezmernega toka.
- Ko tiskalnik s kablom priključujete v računalnik ali drugo napravo pazite na pravilno usmerjenost priključkov. Vsak priključek je pravilno obrnjen samo v eno smer. Če priključek obrnete napačno, lahko poškodujete obe napravi, ki ju povezujete s kablom.
- Tiskalnik postavite na ravno, stabilno površino, ki je v vseh smereh širša od spodnje ploskve izdelka. Tiskalnik ne bo deloval pravilno, če je postavljen pod kotom.
- Nad tiskalnikom pustite dovolj prostora, da boste lahko popolnoma dvignili pokrov optičnega bralnika.
- Na sprednji strani tiskalnika pustite dovolj prostora, da bo lahko papir v celoti izvržen.
- Izogibajte se prostorom, ki so izpostavljeni hitrim temperaturnim spremembam in vlažnosti. Tiskalnik zavarujte pred neposredno sončno svetlobo, močno svetlobo in viri toplote.

Nasveti in opozorila za uporabo tiskalnika

- Skozi reže tiskalnika ne vstavljajte predmetov.
- Med tiskanjem ne segajte z rokami v tiskalnik.
- Ne dotikajte se belega ploščatega kabla v notranjosti tiskalnika.

Pomembna navodila

- Znotraj in okrog tiskalnika ne uporabljajte razpršilnikov, ki vsebujejo vnetljive pline. S tem lahko povzročite požar.
- Tiskalne glave ne premikajte ročno, sicer lahko tiskalnik poškodujete.
- Pazite, da si pri zapiranju enote za optično branje ne pripravite prstov.
- Pri vstavljanju izvornikov ne pritiskate premočno na stekleno ploščo optičnega bralnika steklo optičnega bralnika.
- Tiskalnik vedno izklopite z gumbom . Tiskalnika ne izključite ali prekinite napajanja, dokler lučka  utripa.
- Če tiskalnika ne nameravate uporabljati dalj časa izvalcite napajalni kabel iz električne vtičnice.

Nasveti in opozorila za transport ali skladiščenje tiskalnika

- Med shranjevanjem ali prevozom tiskalnika ne nagibajte, postavljajte navpično ali obračajte, ker lahko izteče črnilo.
- Pred prevozom tiskalnika se prepričajte, da je tiskalna glava v osnovnem položaju (skrajno desno).

Nasveti in opozorila za uporabo tiskalnika z brezžično povezavo

- Radijski valovi, ki jih oddaja ta tiskalnik, lahko negativno vplivajo na delovanje medicinske elektronske opreme, kar lahko privede do okvare. Če tiskalnik uporabljate v zdravstvenih ustanovah ali v bližini medicinske opreme, upoštevajte navodila pooblaščenega oseba, ki predstavlja zdravstvene ustanove, in upoštevajte vsa opozorila in smernice, nameščene na medicinski opremi.
- Radijski valovi, ki jih oddaja ta tiskalnik, lahko negativno vplivajo na delovanje naprav s samodejnim upravljanjem, kot so samodejna vrata ali požarni alarmi, kar lahko privede do nezgod zaradi napačnega delovanja. Če tiskalnik uporabljate v bližini naprav s samodejnim upravljanjem, upoštevajte opozorila in smernice, nameščene na teh napravah.

Nasveti in opozorila za uporabo zaslona LCD

- Zaslona LCD lahko vsebuje nekaj drobnih svetlih ali temnih točk in ima lahko zaradi svojih lastnosti neenakomerno svetlost. To je običajno in ne pomeni, da je zaslon kakor koli poškodovan.
- Za čiščenje uporabite samo suhi, mehko krpo. Ne uporabljajte tekočih ali kemičnih čistil.
- Zunanji pokrov zaslona LCD se lahko ob močnem udarcu zlomi. Če površina zaslona razpoka ali se okruši, se obrnite na prodajalca in se ne dotikajte oz. ne poskušajte odstraniti polomljenih delov.

Zaščita vaših osebnih podatkov

Če tiskalnik posredujete drugi osebi ali ga odstranite, izbrišite vse osebne podatke, ki so shranjeni v pomnilniku tiskalnika, tako da na upravljalni plošči izberete **Nastavitve > Obnovitev privzetih nastavitvev > Počisti vse podatke in nastavitve**.

Osnove tiskalnika

Imena delov in funkcije

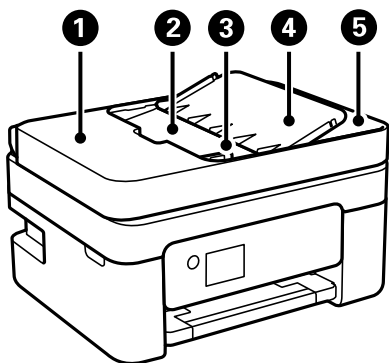

1	Pokrov samodejnega podajalnika dokumentov (ADF)	Odprite pri odstranjevanju zagozdenih izvornikov v ADF.
2	Vhodni pladenj ADF	Samodejno podaja izvornike.
3	Vodilo za rob samodejnega podajalnika dokumentov ADF	Podaja izvornike neposredno v tiskalnik. Prilagodite ga robovom izvornikov.
4	Podpora za dokumente samodejnega podajalnika dokumentov ADF	Za podporo izvornikov.
5	Izhodni pladenj samodejnega podajalnika dokumentov ADF	Pridrži izvornike, izvržene iz ADF.

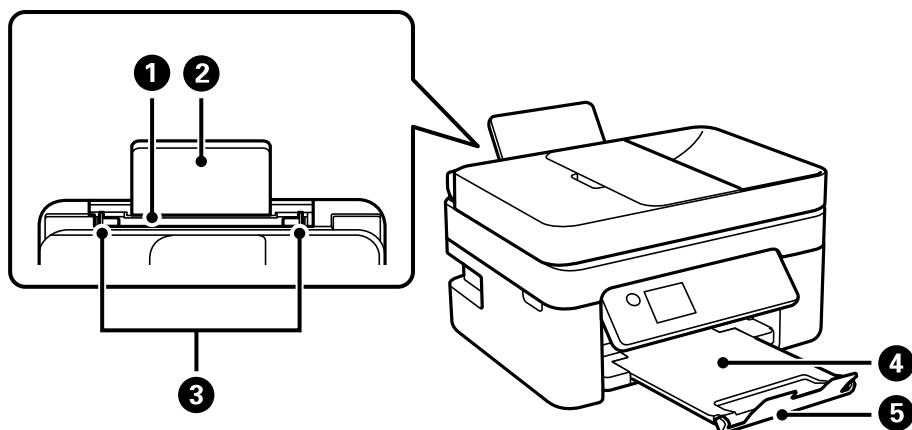

1	Zadnji pladenj za papir	Za nalaganje papirja.
2	Podprt papir	Podpira naložen papir.
3	Vodilo za rob	Papir poda neposredno v tiskalnik. Prilagodite ga robovom papirja.

Osnove tiskalnika

4	Izhodni pladenj	Pridrži izvržen papir.
5	Zapora	Preprečuje, da bi natisi padli iz izhodnega pladnja.

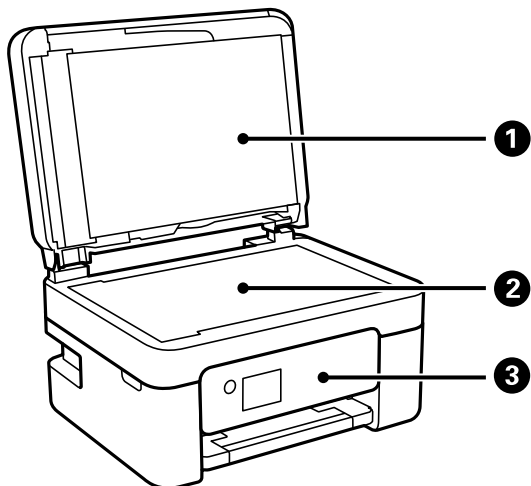

1	Pokrov optičnega bralnika	Preprečuje vdor zunanje svetlobe med optičnim branjem.
2	Steklo optičnega bralnika	Za nalaganje izvornikov.
3	Nadzorna plošča	Prikazuje stanje tiskalnika in omogoča izvajanje nastavitve tiskanja.

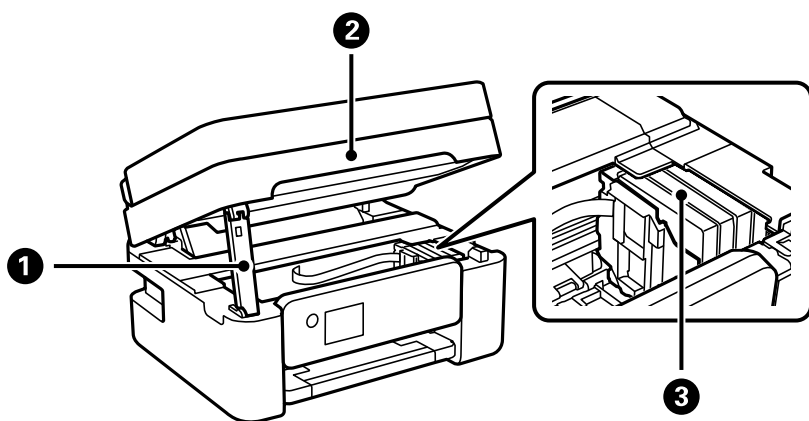

1	Podpora optičnega bralnika	Zagotavlja oporo za enoto za optično branje.
2	Optični bralnik	Optično prebere vstavljene izvornike. Odprite pri zamenjavi kartuš s črnilom ali odstranjevanju zagozdenih papirjev v tiskalniku.
3	Nosilec kartuše s črnilom	Vanj namestite kartušo s črnilom. Črnilo je izbrizgano iz šob tiskalne glave.

Osnove tiskalnika

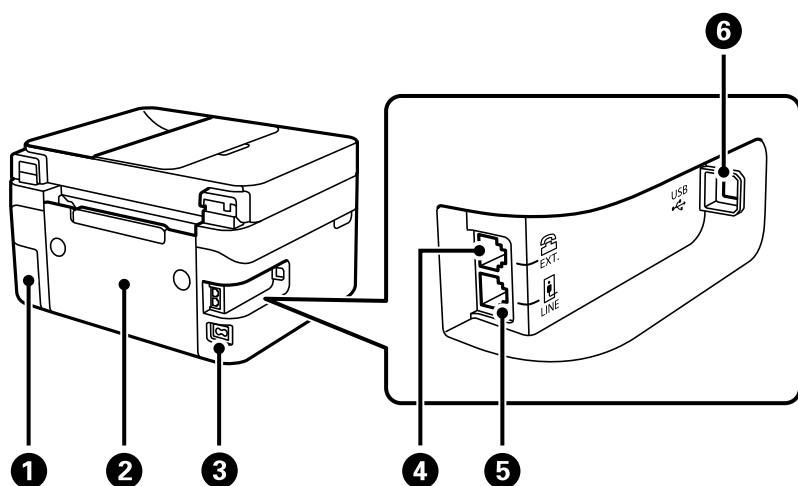

1	Pokrov vzdrževalne škatlice	Odstranite ga pri zamenjavi vzdrževalne škatlice. Vzdrževalni zaboj je vsebnik za zbiranje zelo majhne količine odvečnega črnila med čiščenjem ali tiskanjem.
2	Zadnji pokrov	Odstranite pri odstranjevanju zagozdenega papirja.
3	Priključek za elektriko	Za priključitev napajalnega kabla.
4	Vrata EXT.	Priklop zunanjih telefonskih naprav.
5	Vrata LINE	Priklop na telefonsko linijo.
6	Vrata USB	Za priključitev kabla USB, s katerim lahko tiskalnik priključite na računalnik.

Povezane informacije

➔ [“Nadzorna plošča” na strani 17](#)

Vodnik za nadzorno ploščo

Nadzorna plošča

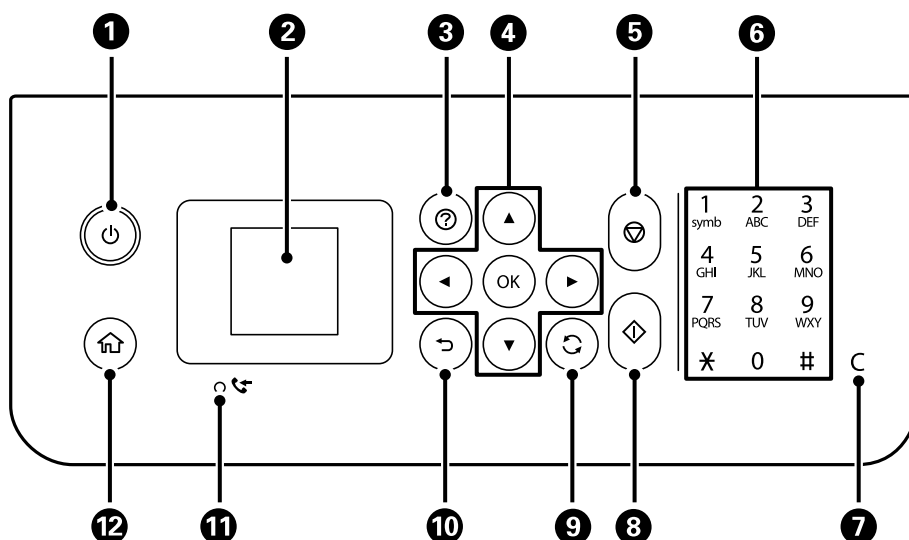

1	Vklopi ali izklopi tiskalnik. Napajalni kabel izključite, ko se prepričate, da je lučka napajanja izklopljena.
2	Prikaže menije in sporočila. Uporabite gumbе na nadzorni plošči, da izberete meni ali konfigurirate nastavitve.
3	Prikaže možne rešitve težav.
4	Z gumbi ▲ ▼ ◀ ▶ izberite meni in nato pritisnite gumb OK, da odprete izbrani meni.
5	Zaustavi postopek, ki je trenutno v teku.
6	Vnesite številke, znake in simbole.
7	Počisti številske nastavitve, kot je število kopij.
8	Začne postopek, npr. tiskanje ali kopiranje.
9	Velja za različne funkcije, odvisno od primera.
10	Omogoča vrnitev na prejšnji zaslon.
11	Se vklopi, ko so v pomnilniku tiskalnika shranjeni prejeti dokumenti, ki še niso bili natisnjeni oz. shranjeni.
12	Prikaže začetni zaslon.

Vodnik po začetnem zaslonu



1	Prikazane so ikone, ki prikazujejo stanje omrežja.	
		Označuje, da je brezžično omrežje (Wi-Fi) onemogočeno ali da tiskalnik še vedno obdeluje brezžično omrežno povezavo.
		Označuje, da je prišlo do težave pri povezavi tiskalnika z brezžičnim omrežjem (Wi-Fi) ali da tiskalnik išče povezavo z brezžičnim omrežjem (Wi-Fi).
		Označuje, da ima tiskalnik vzpostavljeno povezavo z brezžičnim omrežjem (Wi-Fi). Število črtic označuje jakost signala povezave. Več črtic pomeni močnejšo povezavo.
		Označuje, da je povezava Wi-Fi Direct (Simple AP) omogočena.
		Označuje, da je povezava Wi-Fi Direct (Simple AP) onemogočena.
2	Ko sta prikazana ◀ in ▶, se lahko pomaknete desno ali levo tako, da pritisnete gumb ◀ ali ▶.	
3	Ikone in imena funkcij so prikazani kot ikone menijev. Pritisnite gumb ▲ ▼ ◀ ▶, da izberete ikono, in nato še gumb OK, da prikažete meni.	
	Optično preberi	Omogoča optično branje dokumenta ali fotografije.
	Kopiraj	Omogoča kopiranje dokumenta.
	Namestitev Wi-Fi	Omogoča nastavitve tiskalnika za uporabo v brezžičnem omrežju. To je bližnjica do tega menija. Nastavitve > vse nastavitve za Wi-Fi/omrežje > Namestitev Wi-Fi
	Faks	Omogoča pošiljanje faksov.
	Tihi način	Prikaže nastavitve Tihi način , s katero lahko zmanjšate hrup, ki ga proizvaja tiskalnik. Vendar če omogočite to funkcijo, boste morda upočasnili hitrost tiskanja. Morda ne boste opazili nobene razlike med ravno hrupa tiskalnika, kar je odvisno od nastavitve vrste papirja in kakovosti tiskanja. To je bližnjica do tega menija. Nastavitve > Nastavitve tiskalnika > Tihi način
	Nastavitve	Omogoča konfiguriranje nastavitvev za vzdrževanje, nastavitvev tiskalnika in nastavitvev omrežja.
Vzdrževanje	Prikaže menije, priporočene za izboljšanje kakovosti natisov, kot je postopek odmaševanja šob s tiskanjem vzorca za preverjanje šob in čiščenje glave ter izboljšanje zamegljenosti oz. odprava trakov v natisih s poravnavo tiskalne glave. To je bližnjica do tega menija. Nastavitve > Vzdrževanje	

Osnove tiskalnika

4

Prikazani so gumbi, ki so na voljo. V tem primeru lahko odprete izbrani meni tako, da pritisnete gumb OK.

Vnašanje znakov

Če želite vnesti znake in simbole za nastavitve omrežja ter registrirati stike na nadzorni plošči, uporabite gumb ▲, ▼, ◀ in ▶ ter programsko tipkovnico na zaslonu LCD. Pritisnite gumb ▲, ▼, ◀ ali ▶, da izberete znak ali funkcijski gumb na tipkovnici, in nato pritisnite gumb OK. Ko končate vnašanje znakov, izberite možnost **OK** in pritisnite gumb OK.



Funkcijski gumb	Opisi
◀▶	Premakne kazalec v levo ali desno.
A 1 #	Preklaplja med vrstami znakov. Vnesete lahko alfanumerične znake ali simbole. Med velikimi in malimi črkami lahko preklopite tudi z gumbom ↻.
↵	Vnese presledek.
✕	Izbriše znak v levo (vračalka).
OK	Vnese izbrane znake.

Ogled animacij

Na zaslonu LCD si lahko ogledujete animacije navodil za različne postopke, kot je nalaganje papirja ali odstranjevanje zagodenega papirja.

- Pritisnite gumb (?), da prikažete zaslon s pomočjo. Izberite **Navodila za uporabo** in nato izberite elemente, ki si jih želite ogledati.

Osnove tiskalnika

- Izberite **Prikaži opis** na dnu zaslona s postopki: prikaže se animacija, ki ustreza primeru.

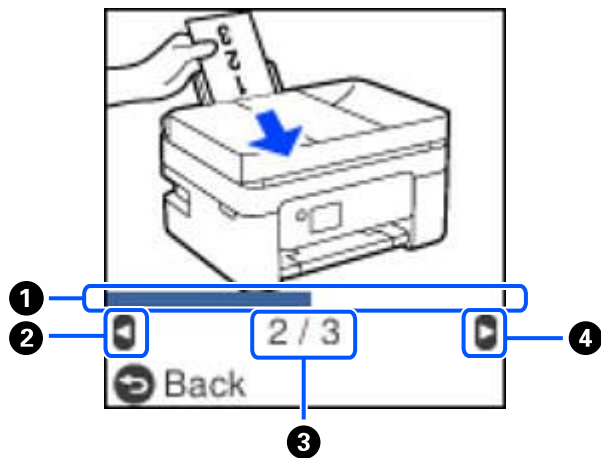

1	Prikazuje napredek skozi trenutni korak. Animacija se ponovi, ko vrstica z napredkom pride do konca.
2	Pritisnite ◀, da se vrnete na prejšnji korak.
3	Prikaže skupno število korakov in številko trenutnega koraka. V zgornjem primeru je prikazan korak 2 od 3 korakov.
4	Pritisnite ▶, da nadaljujete z naslednjim korakom.

Nastavitve omrežja

Vrste omrežnih povezav

Uporabite lahko naslednje načine povezave.

Povezava Wi-Fi

V tiskalniku in računalniku ali pametni napravi vzpostavite povezavo z brezžičnim usmerjevalnikom. To je običajen način vzpostavitve povezave za domača omrežja ali omrežja v podjetju, v katerih imajo računalniki vzpostavljeno povezavo z omrežjem Wi-Fi prek brezžičnega usmerjevalnika.

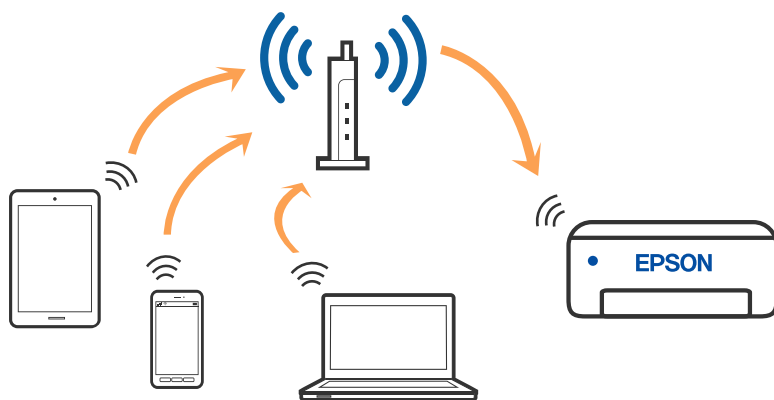

Povezane informacije

- ➔ [“Povezovanje z računalnikom” na strani 22](#)
- ➔ [“Vzpostavljanje pametne naprave prek brezžičnega usmerjevalnika” na strani 23](#)
- ➔ [“Določanje nastavitvev za Wi-Fi prek tiskalnika” na strani 33](#)

Povezava Wi-Fi Direct (preprosta dostopna točka)

Ta način povezave uporabite, če ne uporabljate omrežja Wi-Fi doma ali v službi oziroma če želite vzpostaviti neposredno povezavo med tiskalnikom in računalnikom ali pametno napravo. Tiskalnik v tem načinu deluje kot brezžični usmerjevalnik, s tiskalnikom pa lahko povežete največ štiri naprave brez uporabe standardnega

Nastavitve omrežja

brežžičnega usmerjevalnika. Vendar pa naprave, ki so neposredno povezane s tiskalnikom, ne morejo medsebojno komunicirati prek tiskalnika.

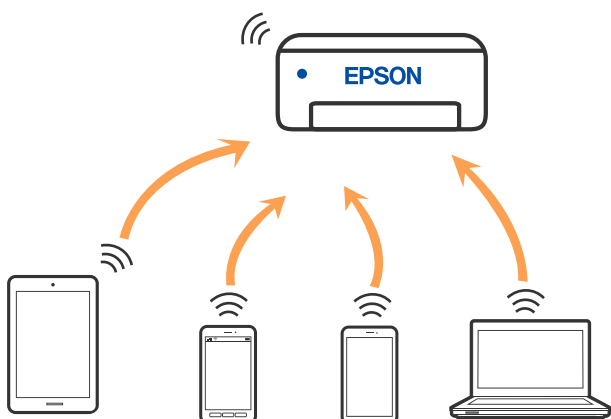

Tiskalnik ima lahko vzpostavljeno povezavo z omrežjem Wi-Fi in omrežjem Wi-Fi Direct (preprosto dostopno točko) hkrati. Če pa omrežno povezavo zaženete v načinu Wi-Fi Direct (preprosta dostopna točka), ko ima tiskalnik vzpostavljeno povezavo z omrežjem Wi-Fi, je povezava z omrežjem Wi-Fi začasno prekinjena.

Povezane informacije

- ➔ “Vzpostavljanje povezave z napravo iPhone, iPad ali iPod touch s funkcijo Wi-Fi Direct” na strani 24
- ➔ “Vzpostavljanje povezave z napravami, ki imajo nameščen sistem Android, prek povezave Wi-Fi Direct” na strani 27
- ➔ “Vzpostavljanje povezave z napravami, v katerih ni nameščen sistem iOS in Android, s funkcijo Wi-Fi Direct” na strani 29

Povezovanje z računalnikom

Za povezavo tiskalnika z računalnikom priporočamo uporabo programa za namestitev. Program za namestitev lahko zaženete na enega od teh načinov.

- Nastavitev s spletnega mesta
Obiščite spodnje spletno mesto in vnesite ime izdelka. Izberite **Namestitev** in začnite nastavitev.
<http://epson.sn>
- Nastavitev z diskom s programsko opremo (velja le za modele, ki jim je bil priložen disk s programsko opremo, in uporabnike, ki uporabljajo računalnike s sistemom Windows z diskovnimi pogoni).
Disk s programsko opremo vstavite v računalnik in sledite navodilom na zaslonu.

Izbiranje načinov namestitve

Sledite navodilom na zaslonu, dokler se ne prikaže naslednji zaslon, in nato izberite način povezave tiskalnika z računalnikom.

Nastavitve omrežja

Izberite vrsto povezave in kliknite **Naprej**.

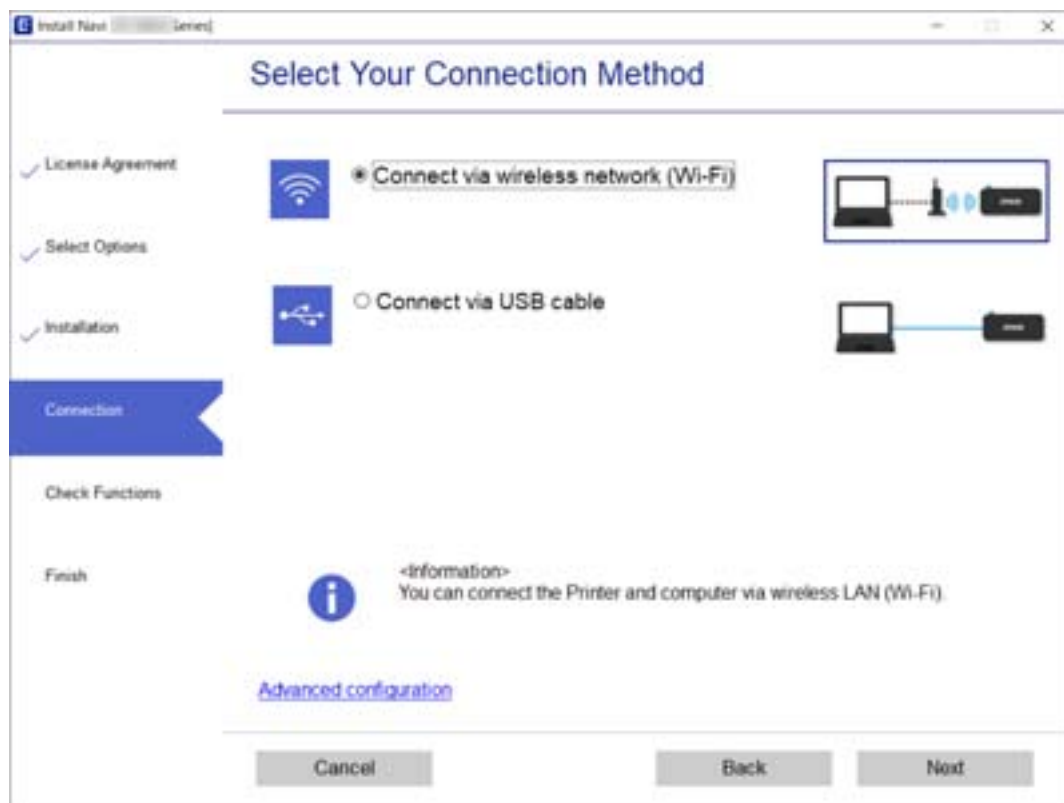

Upošteвайте navodila na zaslону.

Vzpostavljanje povezave s pametno napravo

Vzpostavljanje pametne naprave prek brezžičnega usmerjevalnika

Tiskalnik lahko uporabljate v pametni napravi, če v tiskalniku vzpostavite povezavo z isti omrežjem Wi-Fi (SSID) kot v pametni napravi. Če želite tiskalnik uporabljati v pametni napravi, ga nastavite na tem spletnem mestu. Spletno mesto obiščite v napravi, v kateri želite vzpostaviti povezavo s tiskalnikom.

<http://epson.sn> > Namestitvev

Opomba:

Če želite vzpostaviti povezavo med tiskalnikom ter računalnikom in pametno napravo hkrati, priporočamo, da najprej konfigurirate nastavitve računalnika z namestitvenim programom.

Povezane informacije

➔ “Tiskanje iz pametnih naprav” na strani 109

Vzpostavljanje povezave z napravo iPhone, iPad ali iPod touch s funkcijo Wi-Fi Direct

V tem načinu lahko tiskalnik povežete neposredno z napravo iPhone, iPad ali iPod touch brez brezžičnega usmerjevalnika. Pri tem načinu morate za vzpostavitev povezave izpolniti te pogoje. Če vaše okolje ne izpolnjuje teh pogojev, lahko vzpostavite povezavo tako, da izberete možnost **Drugi sistemi**. Podrobnosti o vzpostavljanju povezave najdete v spodnjem razdelku »Sorodne informacije«.

- iOS 11 ali novejši
- Uporaba standardne aplikacije kamere za optično branje kode QR
- Epson iPrint različice 7.0 ali novejši

Epson iPrint se uporablja za tiskanje iz pametne naprave. Epson iPrint vnaprej namestite v pametno napravo.

Opomba:

Te nastavitve morate konfigurirati samo enkrat za tiskalnik in pametno napravo, s katero se želite povezati. Teh nastavitve vam ne bo treba ponovno konfigurirati, razen če ne onemogočite povezave Wi-Fi Direct ali nastavitve omrežja ne obnovite na njihove privzete vrednosti.

1. Na začetnem zaslonu izberite **Namestitev Wi-Fi**.

Element izberite z gumbi ▲ ▼ ◀ ▶, nato pa pritisnite gumb OK.

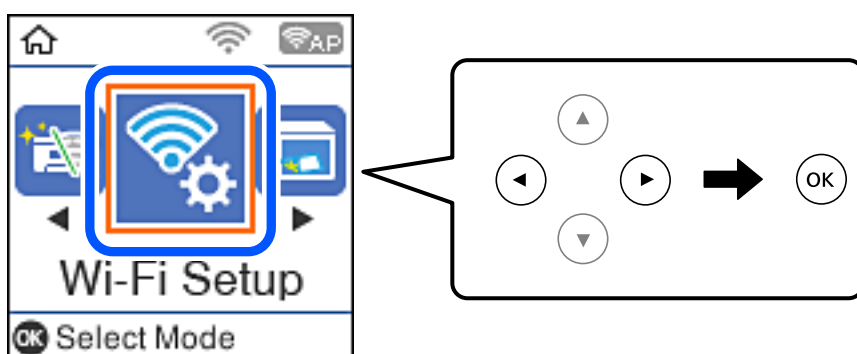

2. Izberite **Wi-Fi Direct**.
3. Preverite sporočilo in za nadaljevanje pritisnite gumb OK.
4. Preverite sporočilo in za nadaljevanje pritisnite gumb OK.
5. Izberite **iOS**.

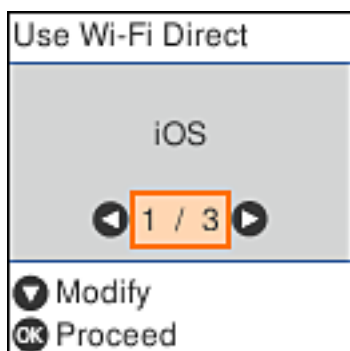

Nastavitve omrežja

- Preverite sporočilo in za nadaljevanje pritisnite gumb OK.
Koda QR je prikazana na nadzorni plošči tiskalnika.



- V napravi iPhone, iPad ali iPod touch zaženite standardno aplikacijo kamere in nato optično preberite kodo QR, prikazano na nadzorni plošči tiskalnika v načinu FOTOGRAFIJA.



Aplikacijo kamera uporabite, če imate nameščen operacijski sistem iOS 11 ali novejši. Če uporabljate operacijski sistem iOS 10 ali starejši, ne boste mogli vzpostaviti povezave s tiskalnikom z aplikacijo kamere. Prav tako ne boste mogli vzpostaviti povezave z aplikacijo za optično branje kod QR. Če povezave ne morete vzpostaviti, pritisnite gumb ◀. Podrobnosti o vzpostavljanju povezave najdete v spodnjem razdelku »Sorodne informacije«.

- Tapnite obvestilo, prikazano na zaslonu naprave iPhone, iPad ali iPod touch.

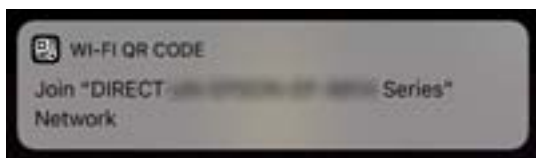

Nastavitve omrežja

9. Tapnite **Pridruži se**.

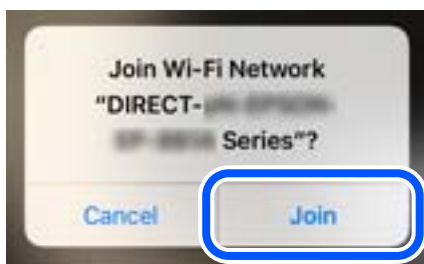

10. Pritisnite gumb OK na nadzorni plošči tiskalnika.

11. V napravi iPhone, iPad ali iPod touch zaženite aplikacijo za tiskanje družbe Epson.

Primeri aplikacij za tiskanje družbe Epson



Epson iPrint



Epson Creative
Print

12. Na zaslonu aplikacije za tiskanje družbe Epson tapnite **Printer is not selected**.

13. Izberite tiskalnik, s katerim želite vzpostaviti povezavo.



Nastavitve omrežja

Oglejte si informacije, prikazane na nadzorni plošči tiskalnika, in izberite tiskalnik.



14. Pritisnite gumb OK na nadzorni plošči tiskalnika.

Za pametne naprave, ki so bile v preteklosti že povezane s tiskalnikom, izberite ime omrežja (SSID) na zaslonu Wi-Fi pametne naprave, da znova vzpostavite povezavo.

Povezane informacije

- ➔ [“Vzpostavljanje povezave z napravami, v katerih ni nameščen sistem iOS in Android, s funkcijo Wi-Fi Direct” na strani 29](#)
- ➔ [“Tiskanje iz pametnih naprav” na strani 109](#)

Vzpostavljanje povezave z napravami, ki imajo nameščen sistem Android, prek povezave Wi-Fi Direct

V tem načinu lahko tiskalnik povežete neposredno z napravo z nameščenim sistemom Android brez brezžičnega usmerjevalnika. Če želite uporabiti to funkcijo, izpolnite te pogoje.

- Android 4.4 ali novejši
- Aplikacija Epson iPrint različice 7.0 ali novejša

Epson iPrint se uporablja za tiskanje iz pametne naprave. V pametno napravo vnaprej namestite Epson iPrint.

Opomba:

Na začetku morate konfigurirati te nastavitve za tiskalnik in pametno napravo, med katerima želite vzpostaviti povezavo. Teh nastavitvev vam ne bo treba znova konfigurirati, razen če ne onemogočite povezave Wi-Fi Direct ali omrežnih nastavitvev ne obnovite na privzete nastavitve.

Nastavitve omrežja

1. Na začetnem zaslonu izberite **Namestitev Wi-Fi**.

Element izberite z gumbi ▲ ▼ ◀ ▶, nato pa pritisnite gumb OK.

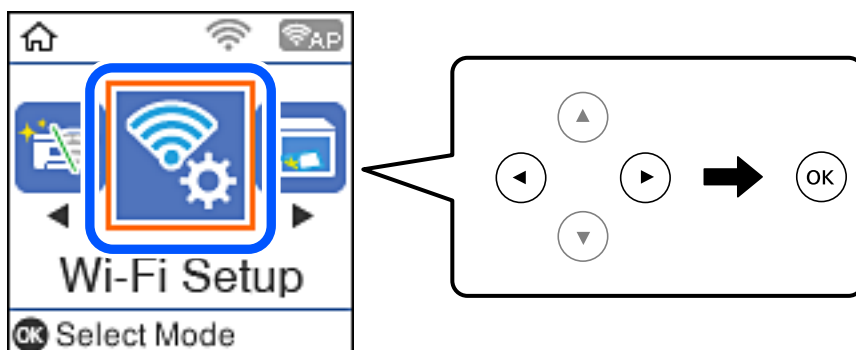

2. Izberite **Wi-Fi Direct**.
3. Preverite sporočilo in za nadaljevanje pritisnite gumb »V redu«.
4. Preverite sporočilo in za nadaljevanje pritisnite gumb »V redu«.
5. Izberite **Android**.



6. V pametni napravi zaženite aplikacijo Epson iPrint.



7. Na zaslonu aplikacije Epson iPrint tapnite **Printer is not selected.**

Nastavitve omrežja

8. Izberite tiskalnik, s katerim želite vzpostaviti povezavo.



Oglejte si informacije, prikazane na nadzorni plošči tiskalnika, za izbor tiskalnika.

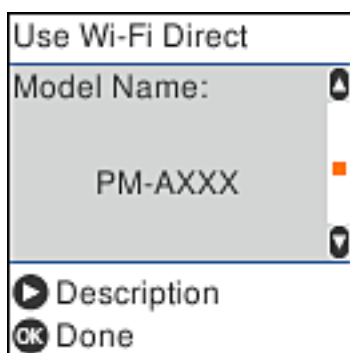

Opomba:

Tiskalniki morda niso prikazani, kar je odvisno od naprave s sistemom Android. Če tiskalniki niso prikazani, vzpostavite povezavo tako, da izberete možnost **Drugi sistemi**. Podrobnosti o vzpostavitvi povezave najdete v spodnjem razdelku »Sorodne informacije«.

9. Ko se prikaže zaslon za potrditev vzpostavitve povezave z napravo, izberite **Odobri**.
10. Pritisnite gumb »V redu« na nadzorni plošči tiskalnika.

Za pametne naprave, ki so že imele vzpostavljeno povezavo s tiskalnikom, izberite ime omrežja (SSID) na zaslonu Wi-Fi pametne naprave, da znova vzpostavite povezavo.

Povezane informacije

- ➔ ["Vzpostavljanje povezave z napravami, v katerih ni nameščen sistem iOS in Android, s funkcijo Wi-Fi Direct" na strani 29](#)
- ➔ ["Tiskanje iz pametnih naprav" na strani 109](#)

Vzpostavljanje povezave z napravami, v katerih ni nameščen sistem iOS in Android, s funkcijo Wi-Fi Direct

V tem načinu lahko tiskalnik povežete neposredno s pametnimi napravami brez brezžičnega usmerjevalnika.

Nastavitve omrežja

Opomba:

Te nastavitve morate konfigurirati samo enkrat za tiskalnik in pametno napravo, s katero se želite povezati. Teh nastavitvev vam ne bo treba ponovno konfigurirati, razen če ne onemogočite povezave Wi-Fi Direct ali nastavitvev omrežja ne obnovite na njihove privzete vrednosti.

1. Na začetnem zaslonu izberite **Namestitev Wi-Fi**.

Element izberite z gumbi ▲ ▼ ◀ ▶, nato pa pritisnite gumb OK.

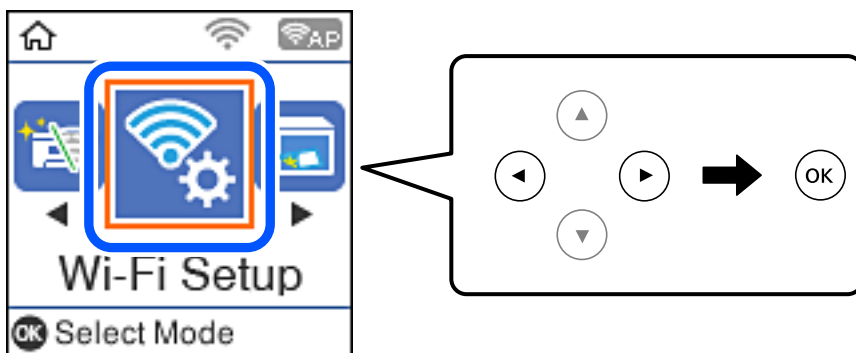

2. Izberite **Wi-Fi Direct**.
3. Preverite sporočilo in za nadaljevanje pritisnite gumb OK.
4. Preverite sporočilo in za nadaljevanje pritisnite gumb OK.
5. Izberite **Drugi sistemi**.

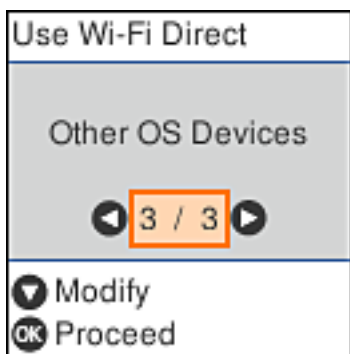

Prikazana sta Ime omrežja in Geslo za Wi-Fi Direct tiskalnika.

Nastavitve omrežja

- Na zaslону Wi-Fi pametne naprave izberite možnost SSID, ki je prikazana na nadzorni plošči tiskalnika, in vnesite geslo.

Posnetek zaslona je primer iz telefona iPhone.



- Pritisnite gumb OK na nadzorni plošči tiskalnika.

Nastavitve omrežja

8. V pametni napravi zaženite aplikacijo za tiskanje družbe Epson.

Primeri aplikacij za tiskanje družbe Epson



Epson iPrint



Epson Creative
Print

9. Na zaslonu aplikacije za tiskanje družbe Epson tapnite **Printer is not selected.**
10. Izberite tiskalnik, s katerim želite vzpostaviti povezavo.



Oglejte si informacije, prikazane na nadzorni plošči tiskalnika, in izberite tiskalnik.

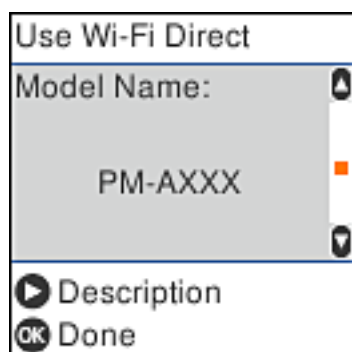

11. Pritisnite gumb OK na nadzorni plošči tiskalnika.

Za pametne naprave, ki so bile v preteklosti že povezane s tiskalnikom, izberite ime omrežja (SSID) na zaslonu Wi-Fi pametne naprave, da znova vzpostavite povezavo.

Povezane informacije

➔ “Tiskanje iz pametnih naprav” na strani 109

Določanje nastavitev za Wi-Fi prek tiskalnika

Omrežne nastavitve lahko z nadzorne plošče tiskalnika določite na več načinov. Izberite način povezave, ki ustreza okolju in pogojem, v katerih vzpostavljate povezavo.

Če poznate podatke za brezžični usmerjevalnik, kot sta SSID in geslo, lahko nastavitve določite ročno.

Če brezžični usmerjevalnik podpira WPS, lahko nastavitve določite s potisnim gumbom.

Ko tiskalnik povežete z omrežjem, s tiskalnikom povežite z napravo, ki jo želite uporabiti (računalnik, pametna naprava, tablica itd.).

Povezane informacije

➔ “Konfiguriranje nastavitev Wi-Fi z vnašanjem imena SSID in gesla” na strani 33

➔ “Konfiguriranje nastavitev omrežja Wi-Fi s potisnim gumbom” na strani 34

➔ “Konfiguriranje nastavitev omrežja Wi-Fi z vnosom kode PIN (WPS)” na strani 35

Konfiguriranje nastavitev Wi-Fi z vnašanjem imena SSID in gesla

Omrežje Wi-Fi lahko nastavite tako, da na nadzorni plošči tiskalnika vnesete informacije, ki so zahtevane za vzpostavitev povezave z brezžičnim usmerjevalnikom. Če želite izvesti nastavitve s tem načinom, potrebujete SSID in geslo brezžičnega usmerjevalnika.

Opomba:

Če brezžični usmerjevalnik uporabljate s privzetimi nastavitvami, sta SSID in geslo navedena na nalepki. Če ne poznate imena SSID in gesla, se obrnite na osebo, ki je nastavila brezžični usmerjevalnik, ali si oglejte dokumentacijo, ki je bila priložena brezžičnemu usmerjevalniku.

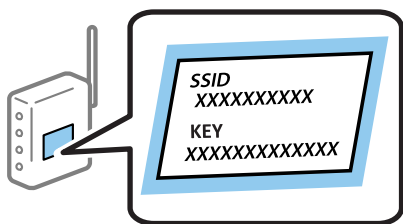

1. Na začetnem zaslonu izberite **Namestitev Wi-Fi**.
Element izberite z gumbi ▲ ▼ ◀ ▶, nato pa pritisnite gumb OK.
2. Izberite **Wi-Fi (priporočeno)**.
3. Pritisnite gumb OK, da nadaljujete.
4. Izberite **Čarovnik za nast. Wi-Fi**.

Nastavitve omrežja

- Na nadzorni plošči tiskalnika izberite SSID brezžičnega usmerjevalnika in pritisnite gumb OK.

Opomba:

- Če ime omrežja SSID, s katerim želite vzpostaviti povezavo, ni prikazano na nadzorni plošči tiskalnika, pritisnite gumb , da posodobite seznam. Če ime še vedno ni prikazano, izberite **Drugi SSID-ji** in vnesite SSID neposredno.
- Če imena SSID ne poznate, preverite, ali je naveden na nalepki brezžičnega usmerjevalnika. Če brezžični usmerjevalnik uporabljate s privzetimi nastavitvami, uporabite SSID, ki je naveden na nalepki.

- Vnesite geslo.

Po dokončani konfiguraciji nastavitvev izberite, ali želite natisniti poročilo o omrežni povezavi.

Opomba:

- Geslo razlikuje med velikimi in malimi črkami.
- Če imena omrežja (SSID) ne poznate, preverite, ali so informacije navedene na nalepki brezžičnega usmerjevalnika. Če brezžični usmerjevalnik uporabljate s privzetimi nastavitvami, uporabite SSID, ki je naveden na nalepki. Če informacij ne najdete, preberite dokumentacijo, priloženo brezžičnemu usmerjevalniku.

- Ko končate nastavitvev, pritisnite gumb .

Opomba:

Če povezave ne morete vzpostaviti, naložite papir in pritisnite gumb , da natisnete poročilo o omrežni povezavi.

Povezane informacije

- ➔ [“Vnašanje znakov” na strani 19](#)
- ➔ [“Preverjanje stanja povezave z omrežjem” na strani 36](#)
- ➔ [“Če ne morete konfigurirati nastavitvev omrežja” na strani 191](#)

Konfiguriranje nastavitvev omrežja Wi-Fi s potisnim gumbom

Omrežje Wi-Fi lahko nastavite samodejno tako, da pritisnete gumb na brezžičnem usmerjevalniku. Če so izpolnjeni spodnji pogoji, lahko povezavo nastavite na ta način.

- Brezžični usmerjevalnik je združljiva z WPS-jem (zaščitena nastavitvev omrežja Wi-Fi).
- Trenutna povezava Wi-Fi je bila vzpostavljena z gumbom na brezžičnem usmerjevalniku.

- Na začetnem zaslonu izberite **Namestitev Wi-Fi**.

Element izberite z gumbi    , nato pa pritisnite gumb OK.

- Izberite **Wi-Fi (priporočeno)**.
- Pritisnite gumb OK, da nadaljujete.
- Izberite **Nast. z gumbom (WPS)**.

Nastavitve omrežja

5. Pridržite gumb [WPS] na brezžičnem usmerjevalniku, dokler ne začne utripati varnostna lučka.

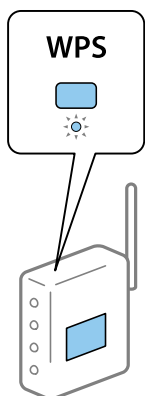

Če ne veste, kje je gumb [WPS], ali če na brezžičnem usmerjevalniku ni nobenega gumba, poiščite podrobnosti v dokumentaciji, priloženi brezžičnemu usmerjevalniku.

6. Na nadzorni plošči tiskalnika pritisnite gumb OK. Nato upoštevajte navodila na zaslonu.

Opomba:

Če povezave ni mogoče vzpostaviti, znova zaženite brezžični usmerjevalnik, premaknite ga bližje tiskalniku in poskusite znova. Če povezave še vedno ne morete vzpostaviti, natisnite poročilo o omrežni povezavi in si oglejte rešitev.

Povezane informacije

- ➔ [“Preverjanje stanja povezave z omrežjem” na strani 36](#)
- ➔ [“Če ne morete konfigurirati nastavitve omrežja” na strani 191](#)

Konfiguriranje nastavitve omrežja Wi-Fi z vnosom kode PIN (WPS)

Povezavo z brezžičnim usmerjevalnikom lahko samodejno vzpostavite tako, da uporabite kodo PIN. Ta način nastavitve lahko uporabite, če brezžični usmerjevalnik podpira WPS (zaščiten nastavev omrežja Wi-Fi). Kodo PIN v brezžični usmerjevalnik vnesite v računalniku.

1. Na začetnem zaslonu izberite **Namestitev Wi-Fi**.
Element izberite z gumbi ▲ ▼ ◀ ▶, nato pa pritisnite gumb OK.
2. Izberite **Wi-Fi (priporočeno)**.
3. Pritisnite gumb OK, da nadaljujete.
4. Izberite **Druge funkcije**.
5. Izberite **Koda PIN (WPS)**.
6. V računalniku v dveh minutah vnesite kodo PIN (osemmestno številko), ki je prikazana na nadzorni plošči tiskalnika, v brezžični usmerjevalnik.

Opomba:

Podrobnosti o vnosu kode PIN najdete v dokumentaciji, ki je bila priložena brezžičnemu usmerjevalniku.

Nastavitve omrežja

7. Pritisnite gumb OK na tiskalniku.

Nastavitev je dokončana, ko se prikaže sporočilo od dokončanju.

Opomba:

Če povezave ni mogoče vzpostaviti, znova zaženite brezžični usmerjevalnik, premaknite ga bližje tiskalniku in poskusite znova. Če povezave še vedno ne morete vzpostaviti, natisnite poročilo o povezavi in si oglejte rešitev.

Povezane informacije

- ➔ “Preverjanje stanja povezave z omrežjem” na strani 36
- ➔ “Če ne morete konfigurirati nastavitve omrežja” na strani 191

Preverjanje stanja povezave z omrežjem

Stanje omrežne povezave lahko preverite na naslednji način.

Ikona omrežja

Stanje povezave z omrežjem in jakost radijskih valov lahko preverite prek ikone omrežja na začetnem zaslonu tiskalnika.



Povezane informacije

- ➔ “Vodnik po začetnem zaslonu” na strani 18

Tiskanje poročila o omrežni povezavi

Če želite preveriti stanje povezave med tiskalnikom in brezžičnim usmerjevalnikom, natisnite poročilo o omrežni povezavi.

1. Naložite papir.
2. Na začetnem zaslonu izberite **Nastavitve** in pritisnite gumb OK.
Element izberite z gumbi ▲ ▼ ◀ ▶, nato pa pritisnite gumb OK.
3. Izberite **Nastavitve omrežja > Preverjanje povezave**.
Začne se vzpostavljanje povezave.

Nastavitve omrežja

4. Pritisnite gumb , da natisnete poročilo o omrežni povezavi.

Če je prišlo do napake, si oglejte poročilo o omrežni povezavi in upoštevajte natisnjena navodila za odpravo težave.

Povezane informacije

- ➔ “Sporočila in rešitve v poročilu o omrežni povezavi” na strani 37

Sporočila in rešitve v poročilu o omrežni povezavi

Oglejte si sporočila in kode napak v poročilu o omrežni povezavi ter upoštevajte rešitve.

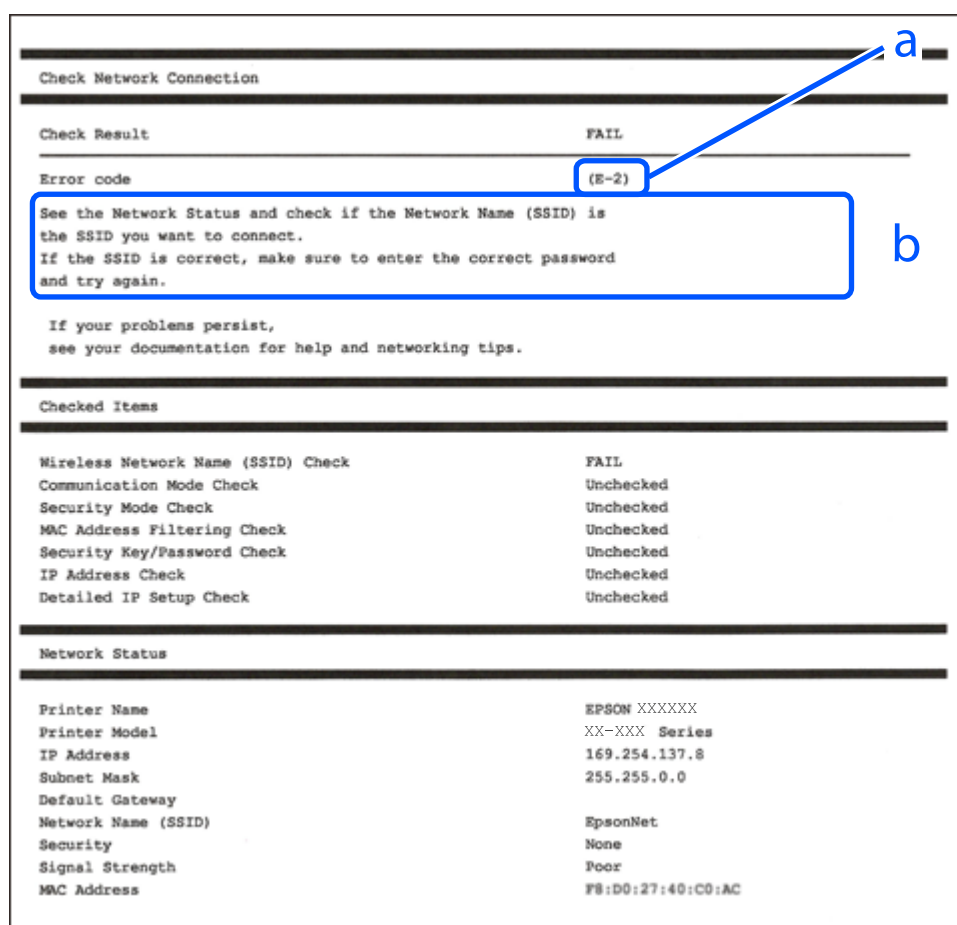

Check Network Connection	
Check Result	FAIL
Error code	(E-2)
See the Network Status and check if the Network Name (SSID) is the SSID you want to connect. If the SSID is correct, make sure to enter the correct password and try again.	
If your problems persist, see your documentation for help and networking tips.	
Checked Items	
Wireless Network Name (SSID) Check	FAIL
Communication Mode Check	Unchecked
Security Mode Check	Unchecked
MAC Address Filtering Check	Unchecked
Security Key/Password Check	Unchecked
IP Address Check	Unchecked
Detailed IP Setup Check	Unchecked
Network Status	
Printer Name	EPSON XXXXXX
Printer Model	XX-XXX Series
IP Address	169.254.137.8
Subnet Mask	255.255.0.0
Default Gateway	
Network Name (SSID)	EpsonNet
Security	None
Signal Strength	Poor
MAC Address	F8:D0:27:40:C0:AC

a. Koda napake

b. Sporočila, povezana z omrežnim okoljem

Povezane informacije

- ➔ “E-1” na strani 38
- ➔ “E-2, E-3, E-7” na strani 38
- ➔ “E-5” na strani 39
- ➔ “E-6” na strani 39
- ➔ “E-8” na strani 39

Nastavitve omrežja

- ➔ “E-9” na strani 40
- ➔ “E-10” na strani 40
- ➔ “E-11” na strani 40
- ➔ “E-12” na strani 41
- ➔ “E-13” na strani 41
- ➔ “Sporočilo, povezano z omrežnim okoljem” na strani 42

E-1

Rešitve:

- Preverite, ali je ethernetni kabel čvrsto priključen na tiskalnik in zvezdišče ali drugo omrežno napravo.
- Preverite, ali sta zvezdišče ali druga omrežna naprava vklopljena.
- Če želite povezavo s tiskalnikom vzpostaviti prek omrežja Wi-Fi, znova določite nastavitve za Wi-Fi za tiskalnik, ker je onemogočen.

E-2, E-3, E-7

Rešitve:

- Prepričajte se, da je brezžični usmerjevalnik vklopljen.
- Preverite, ali je računalnik ali druga naprava pravilno priključena na brezžični usmerjevalnik.
- Izklopite brezžični usmerjevalnik. Počakajte 10 sekund in ga znova vklopite.
- Tiskalnik prestavite bližje brezžičnemu usmerjevalniku in odstranite morebitne ovire med njima.
- Če ste SSID vnesli ročno, preverite, ali je pravičen. Preverite SSID v razdelku **Network Status** na poročilu o stanju omrežne povezave.
- Če ima brezžični usmerjevalnik več SSID-jev, izberite prikazanega. Če SSID uporablja nepodprto frekvenco, ga tiskalnik ne prikaže.
- Če želite za vzpostavitev omrežne povezave uporabiti nastavev s potisnim gumbom, preverite, ali brezžični usmerjevalnik podpira funkcijo WPS. Nastavitve s potisnim gumbom ne morete uporabiti, če brezžični usmerjevalnik ne podpira funkcije WPS.
- Preverite, ali SSID vsebuje le znake ASCII (alfanumerične znake in simbole). V tiskalniku ni mogoče prikazati imena SSID, v katerem so znaki, ki niso znaki ASCII.
- Pred vzpostavitvijo povezave z brezžičnim usmerjevalnikom se prepričajte, da poznate SSID in geslo. Če uporabljate brezžični usmerjevalnik s privzetimi nastavitvami, sta SSID in geslo navedena na nalepki brezžičnega usmerjevalnika. Če ne poznate SSID-ja in gesla, se obrnite na osebo, ki je nastavila brezžični usmerjevalnik, ali pa preberite dokumentacijo, priloženo brezžičnemu usmerjevalniku.
- Če vzpostavljate povezavo z omrežjem SSID, ki je bilo ustvarjeno s funkcijo souporabe povezave v pametni napravi, SSID in geslo poiščite v dokumentaciji, ki je bila priložena pametni napravi.
- Če se povezava Wi-Fi nenadoma prekine, preverite spodnje pogoje. Če je kateri koli od teh pogojev izpolnjen, ponastavite nastavitve omrežja tako, da prenesete in zaženete programsko opremo s tega spletnega mesta.
<http://epson.sn> > **Namestitev**
- V omrežje je bila prek nastavitve s potisnim gumbom dodana druga pametna naprava.
- Za nastavev omrežja Wi-Fi ni bil uporabljen potisni gumb, ampak drug način nastavitve.

Nastavitve omrežja

Povezane informacije

- ➔ [“Povezovanje z računalnikom” na strani 22](#)
- ➔ [“Določanje nastavitve za Wi-Fi prek tiskalnika” na strani 33](#)

E-5

Rešitve:

Preverite, ali je vrsta varnosti v brezžičnem usmerjevalniku nastavljena na eno od spodaj navedenih možnosti. Če ni, spremenite vrsto varnosti v brezžičnem usmerjevalniku in nato ponastavite nastavitve omrežja v tiskalniku.

- WEP-64 bit (40-bitno)
- WEP-128 bit (104-bitno)
- WPA PSK (TKIP/AES)*
- WPA2 PSK (TKIP/AES)*
- WPA (TKIP/AES)
- WPA2 (TKIP/AES)

* WPA PSK se imenuje tudi »Osebni WPA«. WPA2 PSK se imenuje tudi »Osebni WPA2«.

E-6

Rešitve:

- Preverite, ali je filtriranje naslovov MAC onemogočeno. Če je omogočeno, registrirajte naslov MAC tiskalnika, da ne bo filtriran. Podrobnosti najdete v dokumentaciji, priloženi brezžičnemu usmerjevalniku. Naslov MAC tiskalnika najdete v razdelku **Network Status** v poročilu o omrežni povezavi.
- Če brezžični usmerjevalnik uporablja vrsto varnosti WEP s preverjanjem pristnosti ključa v skupni rabi, preverite, ali sta ključ za preverjanje pristnosti in indeks pravilna.
- Če je število povezljivih naprav v brezžičnem usmerjevalniku manjše od števila omrežnih naprav, ki jih želite povezati, konfigurirajte nastavitve v brezžičnem usmerjevalniku, da povečate število povezljivih naprav. Navodila za konfiguracijo nastavitve najdete v dokumentaciji, priloženi brezžičnemu usmerjevalniku.

Povezane informacije

- ➔ [“Povezovanje z računalnikom” na strani 22](#)

E-8

Rešitve:

- V omrežnem usmerjevalniku omogočite DHCP, če je nastavitev za pridobivanje naslova IP v tiskalniku nastavljena na **Samodejno**.
- Če je nastavitev za pridobivanje naslova IP v tiskalniku nastavljena na »Ročno«, je ročno nastavljen naslov IP neveljaven, ker je zunaj dovoljenega razpona (na primer: 0.0.0.0). Nastavite veljavni naslov IP na nadzorni plošči tiskalnika ali v programu Web Config.

Nastavitve omrežja

Povezane informacije

➔ “Tiskanje lista s stanjem omrežja” na strani 42

E-9

Rešitve:

Preverite naslednje.

- Naprave so vklopljene.
- V napravah, v katerih želite vzpostaviti povezavo s tiskalnikom, lahko dostopate do interneta in drugih računalnikov ali omrežnih naprav v istem omrežju.

Če po tem še vedno ne morete vzpostaviti povezave s tiskalnikom in omrežnimi napravami, izklopite brezžični usmerjevalnik. Počakajte 10 sekund in ga znova vklopite. Nato ponastavite nastavitve omrežja tako, da prenesete in zaženete namestitveni program s tega spletnega mesta:

<http://epson.sn> > Namestitvev

Povezane informacije

➔ “Povezovanje z računalnikom” na strani 22

E-10

Rešitve:

Preverite naslednje.

- Druge naprave v omrežju so vklopljene.
- Omrežni naslovi (naslov IP, maska podomrežja in privzeti prehod) so pravilni, če ste pridobivanje naslova IP v tiskalniku nastavili na »Ročno«.

Če niso pravilni, ponastavite omrežni naslov. Naslov IP tiskalnika, masko podomrežja in privzeti prehod najdete v razdelku **Network Status** v poročilu o omrežni povezavi.

Če je omogočen DHCP, nastavev za pridobivanje naslova IP tiskalnika nastavite na **Samodejno**. Če želite naslov IP nastaviti ročno, poiščite naslov IP tiskalnika v razdelku **Network Status** v poročilu o omrežni povezavi in nato izberite »Ročno« na zaslonu z nastavitvami omrežja. Masko podomrežja nastavite na [255.255.255.0].

Če še vedno ne morete vzpostaviti povezave s tiskalnikom in omrežnimi napravami, izklopite brezžični usmerjevalnik. Počakajte 10 sekund in ga znova vklopite.

Povezane informacije

➔ “Tiskanje lista s stanjem omrežja” na strani 42

E-11

Rešitve:

Preverite naslednje.

Nastavitve omrežja

- Naslov privzetega prehoda je pravilen, če je nastavev protokola TCP/IP v tiskalniku nastavljen na »Ročno«.
- Naprava, ki je nastavljena kot privzeti prehod, je vklopljena.

Nastavite pravilen naslov privzetega prehoda. Naslov privzetega prehoda najdete v razdelku **Network Status** v poročilu o omrežni povezavi.

Povezane informacije

- ➔ ["Tiskanje lista s stanjem omrežja" na strani 42](#)

E-12

Rešitve:

Preverite naslednje.

- Druge naprave v omrežju so vklopljene.
- Omrežni naslovi (naslov IP, maska podomrežja in privzeti prehod) morajo biti pravilni, če jih vnašate ročno.
- Omrežni naslovi drugih naprav (maska podomrežja in privzeti prehod) so enaki.
- Naslov IP ni v navzkrižju z drugimi napravami.

Če po tem še vedno ne morete vzpostaviti povezave s tiskalnikom in omrežnimi napravami, upoštevajte spodnja navodila.

- Izklopite brezžični usmerjevalnik. Počakajte 10 sekund in ga znova vklopite.
- Znova konfigurirajte nastavitve omrežja z namestitvenim programom. Zaženete ga lahko na tem spletnem mestu:
<http://epson.sn> > Namestitev
- V brezžičnem usmerjevalniku, ki uporablja vrsto varnosti WEP, lahko registrirate več gesel. Če je registriranih več gesel, preverite, ali je prvo registrirano geslo nastavljeno v tiskalniku.

Povezane informacije

- ➔ ["Tiskanje lista s stanjem omrežja" na strani 42](#)
- ➔ ["Povezovanje z računalnikom" na strani 22](#)

E-13

Rešitve:

Preverite naslednje.

- Omrežne naprave, na primer brezžični usmerjevalnik, zvezdišče in usmerjevalnik, so vklopljene.
- Nastavitve protokola TCP/IP za omrežne naprave niso bile določene ročno. (Če so bile nastavitve protokola TCP/IP v tiskalniku določene samodejno, nastavitve protokola TCP/IP v drugih omrežnih napravah pa so izbrane ročno, je lahko omrežje tiskalnika drugačno od omrežja drugih naprav.)

Če težave še vedno ne morete odpraviti, poskusite naslednje.

- Izklopite brezžični usmerjevalnik. Počakajte 10 sekund in ga znova vklopite.

Nastavitve omrežja

- ❑ Nastavitve omrežja določajte v računalniku, ki je v istem omrežju kot tiskalnik, za katerega uporabljate namestitveni program. Zažene ga lahko na tem spletnem mestu:
<http://epson.sn> > **Namestitvev**
- ❑ V brezžičnem usmerjevalniku, ki uporablja vrsto varnosti WEP, lahko registrirate več gesel. Če je registriranih več gesel, preverite, ali je prvo registrirano geslo nastavljeno v tiskalniku.

Povezane informacije

- ➔ “Tiskanje lista s stanjem omrežja” na strani 42
- ➔ “Povezovanje z računalnikom” na strani 22

Sporočilo, povezano z omrežnim okoljem

Sporočilo	Rešitev
The Wi-Fi environment needs to be improved. Turn the wireless router off and then turn it on. If the connection does not improve, see the documentation for the wireless router.	Ko tiskalnik premaknete bližje brezžičnemu usmerjevalniku in odstranite morebitne ovire med njima, izklopite brezžični usmerjevalnik. Počakajte približno 10 sekund in nato znova vklopite dostopno točko. Če povezave še vedno ne morete vzpostaviti, preberite dokumentacijo, ki je bila priložena brezžičnemu usmerjevalniku.
*No more devices can be connected. Disconnect one of the connected devices if you want to add another one.	Računalnik in pametne naprave, ki jih lahko hkrati povežejo, so v celoti povezani prek povezave Wi-Fi Direct (preprosta dostopna točka). Če želite dodati drug računalnik ali pametno napravo, najprej prekinite povezavo v eni od povezanih naprav ali vzpostavite povezavo z drugim omrežjem. Preverite zavihek s stanjem omrežja na nadzorni plošči tiskalnika in potrdite število brezžičnih naprav, ki jih je mogoče hkrati povezati, ter število povezanih naprav.
The same SSID as Wi-Fi Direct exists in the environment. Change the Wi-Fi Direct SSID if you cannot connect a smart device to the printer.	Na nadzorni plošči tiskalnika prikažite zaslon za nastavev povezave Wi-Fi Direct in izberite meni, da spremenite nastavev. Ime omrežja lahko spremenite za črkami DIRECT-XX-. Vnesete lahko največ 32 znakov.

Tiskanje lista s stanjem omrežja

Podrobne informacije o omrežju si lahko ogledate tako, da jih natisnete.

1. Naložite papir.
2. Na začetnem zaslonu izberite **Nastavitve**.
Element izberite z gumbi ▲ ▼ ◀ ▶, nato pa pritisnite gumb OK.
3. Izberite **Nastavitve omrežja > Natisni list s stanjem**.
4. Pritisnite gumb ◊.
Tiskalnik natisne list s stanjem omrežja.

Zamenjava ali dodajanje novih brezžičnih usmerjevalnikov

Če se SSID omrežja spremeni zaradi zamenjave brezžičnega usmerjevalnika ali če dodate brezžični usmerjevalnik in nastavite novo omrežno okolje, ponastavite nastavitve omrežja Wi-Fi.

Povezane informacije

➔ [“Spreminjanje načina povezave računalnika” na strani 43](#)

Spreminjanje načina povezave računalnika

Uporaba orodja za namestitev in ponovno namestitev v drugačnem načinu povezave.

Nastavitev s spletnega mesta

Obiščite spodnje spletno mesto in vnesite ime izdelka. Izberite **Namestitev** in začnite nastavitve.

<http://epson.sn>

Nastavitev z diskom s programsko opremo (velja le za modele, ki jim je bil priložen disk s programsko opremo, in uporabnike, ki uporabljajo računalnike s sistemom Windows z diskovnimi pogoni).

Disk s programsko opremo vstavite v računalnik in sledite navodilom na zaslonu.

Spreminjanje načina povezave

Upoštevajte navodila na zaslonu, dokler se ne prikaže naslednji zaslon.

Nastavitve omrežja

Izberite **Ponovno nastavite povezavo s/z Tiskalnik** (za nov omrežni usmerjevalnik ali spremembo USB v omrežje itd.) na zaslonu Namesti programsko opremo, nato kliknite **Naprej**.

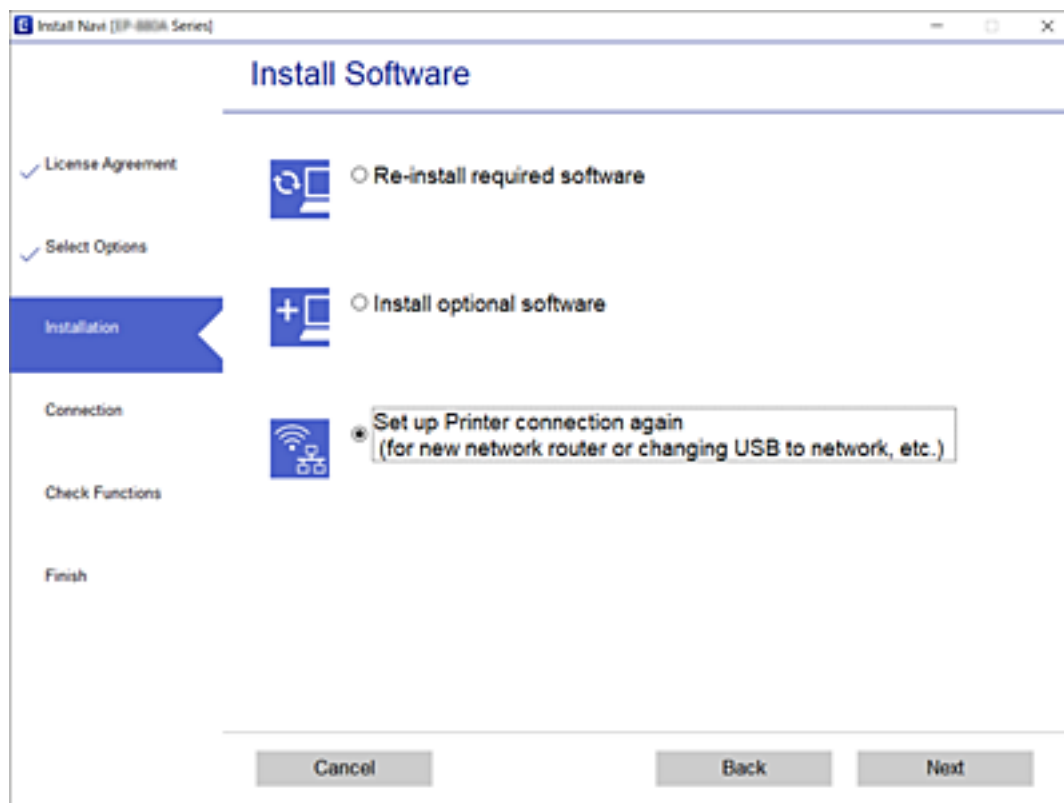

Spreminjanje nastavitve Wi-Fi Direct (preprosta dostopna točka)

Če je omogočena povezava Wi-Fi Direct (preprosta dostopna točka), lahko spremenite nastavitve Wi-Fi Direct, kot sta ime in geslo omrežja.

1. Na začetnem zaslonu izberite **Namestitev Wi-Fi**.
Element izberite z gumbi ▲ ▼ ◀ ▶, nato pa pritisnite gumb OK.
2. Izberite **Wi-Fi Direct**.
3. Pritisnite gumb »V redu«, da nadaljujete.
4. Pritisnite gumb »V redu«, da nadaljujete.
5. Če želite prikazati nastavitveni zaslon, pritisnite gumb ▼.
6. Izberite element menija, ki ga želite spremeniti.
Izberete lahko te elemente menijev.

Nastavitve omrežja

Sprememba imena omrežja

Spremenite ime omrežja (SSID) za Wi-Fi Direct (preprosto dostopno točko), ki se uporablja za vzpostavljanje povezave s tiskalnikom. Ime omrežja (SSID), prikazano na tipkovnici programske opreme nadzorne plošče, lahko nastavite v znakih ASCII.

Ko spremenite ime omrežja (SSID), prekinete povezavo z vsemi povezanimi napravami. Uporabite novo ime omrežja (SSID), če želite ponovno vzpostaviti povezavo z napravo.

Zamenjaj geslo

Spremenite geslo za Wi-Fi Direct (preprosto dostopno točko), ki se uporablja za vzpostavljanje povezave s tiskalnikom, na želeno vrednost. Geslo, ki je prikazano na tipkovnici programske opreme nadzorne plošče, lahko nastavite v znakih ASCII.

Ko spremenite geslo, prekinete povezavo z vsemi povezanimi napravami. Uporabite novo geslo, če želite ponovno vzpostaviti povezavo z napravo.

Onemogoči Wi-Fi Direct

Onemogočite nastavitve za Wi-Fi Direct (preprosto dostopno točko) tiskalnika. Če to možnost onemogočite, prekinete povezavo Wi-Fi Direct (preprosta dostopna točka) vseh naprav, povezanih s tiskalnikom.

Ponastavitev privzetih nastavitvev

Obnovite vse nastavitve za Wi-Fi Direct (preprosto dostopno točko) na privzete nastavitve.

Informacije o povezavi Wi-Fi Direct (preprosta dostopna točka) pametne naprave, ki je shranjena v tiskalniku, se izbrišejo.

7. Upoštevajte navodila na zaslonu.

Onemogočanje omrežja Wi-Fi na nadzorni plošči

Če onemogočite omrežje Wi-Fi, je povezava z omrežjem Wi-Fi prekinjena.

1. Na začetnem zaslonu izberite **Namestitev Wi-Fi**.

Element izberite z gumbi ▲ ▼ ◀ ▶, nato pa pritisnite gumb OK.

2. Izberite **Wi-Fi (priporočeno)**.

3. Pritisnite gumb OK, da nadaljujete.

4. Izberite **Druge funkcije**.

5. Izberite **Onemogoči Wi-Fi**.

6. Potrdite sporočilo in pritisnite gumb OK.

Prekinitev povezave Wi-Fi Direct (preprosta dostopna točka) na nadzorni plošči

Na voljo imate dva načina za onemogočanje povezave Wi-Fi Direct (preproste dostopne točke); vse povezave lahko onemogočite na nadzorni plošči tiskalnika, ali onemogočite posamezno povezavo iz računalnika ali pametne naprave. V tem razdelku boste izvedeli več informacij o tem, kako onemogočiti vse povezave.

Nastavitve omrežja



Pomembno:

Če je povezava Wi-Fi Direct (preprosta dostopna točka) onemogočena, je prekinjena povezava z vsemi pametnimi napravami, ki imajo vzpostavljeno povezavo s tiskalnikom prek povezave Wi-Fi Direct (preprosta dostopna točka).

Opomba:

Če želite prekiniti povezavo z določeno napravo, povezave ne prekinite v tiskalniku, ampak v napravi. Izberite enega od teh načinov za prekinitev povezave Wi-Fi Direct (preproste dostopne točke) v napravi.

Prekinite povezavo Wi-Fi z imenom omrežja tiskalnika (SSID).

Vzpostavite povezavo z drugim imenom omrežja (SSID).

1. Na začetnem zaslonu izberite **Namestitev Wi-Fi**.

Element izberite z gumbi ▲ ▼ ◀▶, nato pa pritisnite gumb OK.

2. Izberite **Wi-Fi Direct**.

3. Pritisnite gumb »V redu«, da nadaljujete.

4. Pritisnite gumb »V redu«, da nadaljujete.

5. Če želite prikazati nastavitveni zaslon, pritisnite gumb ▼.

6. Izberite **Onemogoči Wi-Fi Direct**.

7. Preverite sporočilo in pritisnite gumb »V redu«.

Obnavljanje nastavitv omrežja na nadzorni plošči

Vse nastavitve omrežja lahko ponastavite na privzete nastavitve.

1. Na začetnem zaslonu izberite **Nastavitve**.

Element izberite z gumbi ▲ ▼ ◀▶, nato pa pritisnite gumb OK.

2. Izberite **Obnovitev privzetih nastavitv > Nastavitve omrežja**.

3. Preverite sporočilo in pritisnite gumb OK.

Priprava tiskalnikaPriprava tiskalnika

Nalaganje papirja

Papir, ki je na voljo, in njegove zmogljivosti

Opomba:

Prikazana velikost papirja se razlikuje glede na gonilnik.

Originalni papir Epson

Epson priporoča originalni papir Epson, ki zagotavlja visokokakovosten tisk.

Opomba:

Razpoložljivost papirja je odvisna od lokacije. Za zadnje informacije o razpoložljivih vrstah papirja v vaši okolici se obrnite na Epsonovo službo za podporo.

Papir, ustrezen za tiskanje dokumentov

Ime medija	Velikost	Zmogljivost nalaganja (listi)
Epson Bright White Ink Jet Paper	A4	Do črte, ki jo označuje simbol trikotnika na vodilu za rob.

Papir, ustrezen za tiskanje dokumentov in fotografij

Ime medija	Velikost	Zmogljivost nalaganja (listi)
Epson Matte Paper-Heavyweight	A4	20
Epson Photo Quality Ink Jet Paper	A4	80

Papir, ustrezen za tiskanje fotografij

Ime medija	Velikost	Zmogljivost nalaganja (listi)
Epson Ultra Glossy Photo Paper	A4, 13×18 cm (5×7 palcev), 10×15 cm (4×6 palcev)	20*
Epson Premium Glossy Photo Paper	A4, 13×18 cm (5×7 palcev), 10×15 cm (4×6 palcev)	20*
Epson Premium Semigloss Photo Paper	A4, 13×18 cm (5×7 palcev), 10×15 cm (4×6 palcev)	20*

Priprava tiskalnika

Ime medija	Velikost	Zmogljivost nalaganja (listi)
Epson Photo Paper Glossy	A4, 13×18 cm (5×7 palcev), 10×15 cm (4×6 palcev)	20*

* Če papir ni podan pravilno ali če so na natisu neenakomerne ali razmazane barve, vstavite en list papirja hkrati.

Povezane informacije

- ➔ [“Papir za tiskanje brez obrob” na strani 48](#)
- ➔ [“Papir za dvostransko tiskanje” na strani 49](#)

Papir, ki je na voljo na trgu**Navaden papir**

Ime medija	Velikost	Zmogljivost nalaganja (listi)
Navaden papir Papir za kopiranje S pisemsko glavo*2	Letter, A4, B5, 16K (195×270 mm), A5, A6, B6	Do črte, ki jo označuje simbol trikotnika na vodilu za rob.*1
	Legal, 8,5×13 palcev, Indian-Legal	1
	Uporabniško določeno (mm) Od 54×86 do 215,9×1200	1

*1 Če papir ni podan pravilno ali če so na natisu neenakomerne ali razmazane barve, vstavite en list papirja hkrati.

*2 Papir, na katerem so podatki, kot je ime pošiljatelja ali organizacije, vnaprej natisnjeni v glavi. Na vrhu papirja mora biti 3-milimetrski rob. Dvostransko tiskanje in tiskanje brez obrob nista na voljo za papir s pisemsko glavo.

Ovojnice

Ime medija	Velikost	Zmogljivost nalaganja (ovojnice)
Ovojnica	Ovojnica #10, ovojnica DL, ovojnica C6	10

Povezane informacije

- ➔ [“Papir za tiskanje brez obrob” na strani 48](#)
- ➔ [“Papir za dvostransko tiskanje” na strani 49](#)

Papir za tiskanje brez obrob**Originalni papir Epson**

- Epson Bright White Ink Jet Paper
- Epson Photo Quality Ink Jet Paper

Priprava tiskalnikaPriprava tiskalnika

- Epson Matte Paper-Heavyweight
- Epson Ultra Glossy Photo Paper
- Epson Premium Glossy Photo Paper
- Epson Premium Semigloss Photo Paper
- Epson Photo Paper Glossy

Papir, ki je na voljo na trgu

Navadni papir, kopirni papir (A4, Letter)

Papir za dvostransko tiskanje

Originalni papir Epson

Epson Bright White Ink Jet Paper

Papir, ki je na voljo na trgu

Navadni papir, kopirni papir*

* Za samodejno dvostransko tiskanje lahko uporabite velikosti papirja Letter, A4, B5, 16K in uporabniško določene velikosti (182×257 do 215,9×297 mm).

Opozorila pri delu s papirjem

- Preberite navodila, ki ste jih dobili s papirjem.
- Za tiskanje visoke kakovosti z originalnim papirjem Epson uporabite papir v okolju, navedenem na listih, ki so priloženi papirju.
- Paket papirja s prstom preberite in poravnajte njegove robove, preden ga vložite. Foto papirja ne prebirajte ali zvijajte. To lahko poškoduje stran za tisk.

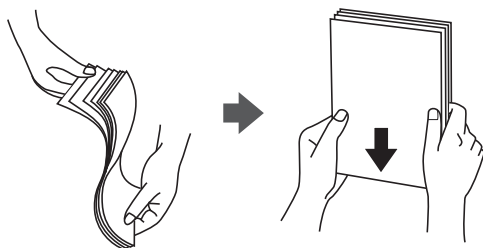

Priprava tiskalnika

- ❑ Če je papir zvit, ga zravnajte ali rahlo zvijte v nasprotno smer, preden ga naložite. Tiskanje na zvit papir lahko povzroči zatikanje papirja in razmazano črnilo na natisnjeni kopiji.

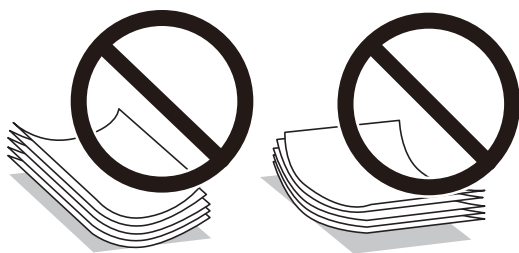

- ❑ Ne uporabljajte papirja, ki je valovit, raztrgan, razrezan, zložen, vlažen, predebel, pretanek ali papirja, na katerega so nalepljene nalepke. Uporaba teh vrst papirja povzroča zatikanje papirja in razmazano črnilo na natisnjeni kopiji.
- ❑ Obvezno uporabite papir z vzdolžnimi vlakni. Če niste prepričani, katero vrsto papirja uporabljate, preverite ovojnino papirja ali pa se s proizvajalcem posvetujte o specifikacijah papirja.

Povezane informacije

- ➔ [“Specifikacije tiskalnika” na strani 214](#)

Nalaganje papirja v Zadnji pladenj za papir

1. Izvlecite podprt papir.

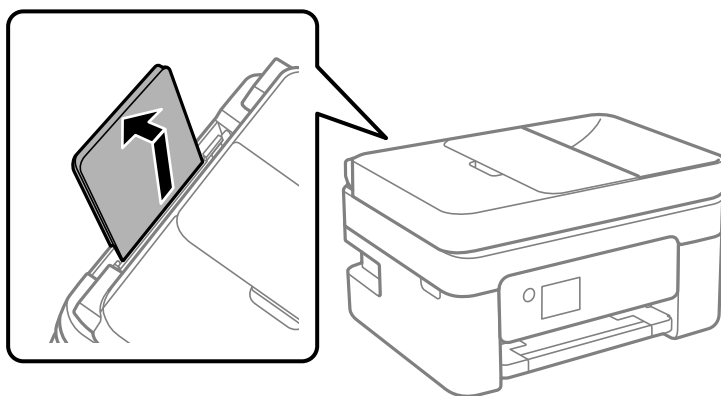

2. Potisnite vodila robov.

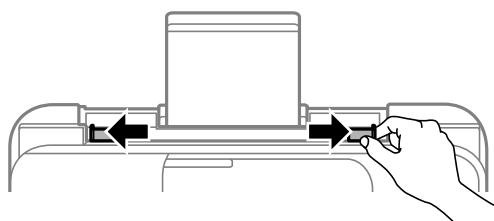

Priprava tiskalnika

3. Papir naložite na sredino opore za papir tako, da je stran za tiskanje obrnjena navzgor.

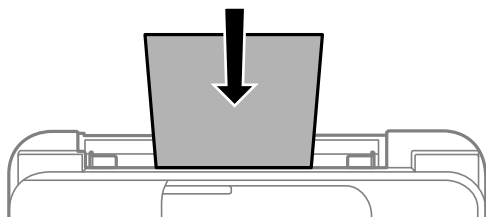

! Pomembno:

- Ne nalagajte več kot največje število listov, določeno za papir. Pri uporabi navadnega papirja ga ne vstavljajte nad črto tik pod simbolom ▼ na vodilu za rob.
- Papir naložite tako, da najprej vstavite krajši rob. Toda, če ste za širino uporabniške velikosti nastavili daljši rob, najprej vstavite daljši rob.

- Preluknjan papir

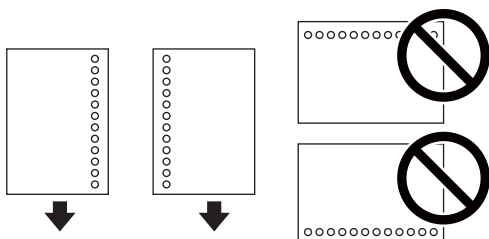

Opomba:

- Vstavite en list navadnega papirja določene velikosti z luknjami za vezavo na levi ali desni strani.
- Nastavite položaj tiskanja vaše datoteke, da preprečite tiskanje prek lukenj.
- Samodejno dvostransko tiskanje ni na voljo za vnaprej preluknjan papir.

4. Vodila robov nastavite ob rob papirja.

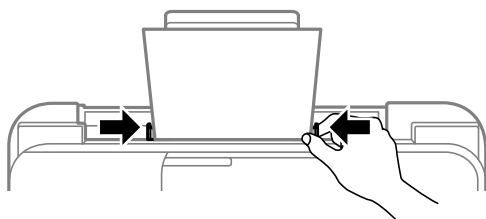

5. Na upravljalni plošči nastavite velikost in vrsto papirja, ki ste ga naložili v zadnji pladenj za papir.

Element izberite z gumbi ▲ ▼ ◀ ▶, nato pa pritisnite gumb OK.

Priprava tiskalnika

Opomba:

- ❑ Velikost in vrsto papirja lahko prikažete tudi tako, da izberete **Nastavitve > Nastavitve tiskalnika > Nastavitve vira papirja > Nastavitve papirja**.
- ❑ Za papir s pisemsko glavo izberite **Letterhead** za vrsto papirja.
- ❑ Če uporabite papir s pisemsko glavo in tiskate na papir, ki je manjši od papirja, nastavljenega v gonilniku tiskalnika, bo tiskalnik morda tiskal prek robov papirja, kar lahko povzroči madeže črnila na natisih in kopičenje prekomerne količine črnila v tiskalniku. Izbrati morate pravo nastavitve velikosti papirja.
- ❑ Dvostransko tiskanje in tiskanje brez obrob nista na voljo za papir s pisemsko glavo. Tudi hitrost tiskanja se lahko zmanjša.

6. Izvlecite izhodni pladenj.

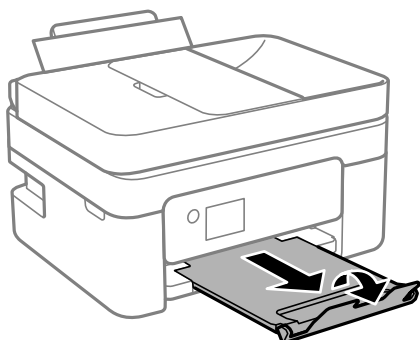

Opomba:

Preostanek papirja pospravite nazaj v paket. Če ga pustite v tiskalniku, se lahko papir zvije ali zniža kakovost tiskanja.

Povezane informacije

- ➔ [“Opozorila pri delu s papirjem” na strani 49](#)
- ➔ [“Papir, ki je na voljo, in njegove zmogljivosti” na strani 47](#)
- ➔ [“Nalaganje ovojnic in previdnostni ukrepi” na strani 52](#)
- ➔ [“Nalaganje dolgega papirja” na strani 53](#)

Nalaganje ovojnic in previdnostni ukrepi

Najprej naložite kratki rob ovojnic z zavihkom obrnjenim navzdol na sredino ter potisnite vodila robov do robov ovojnice.

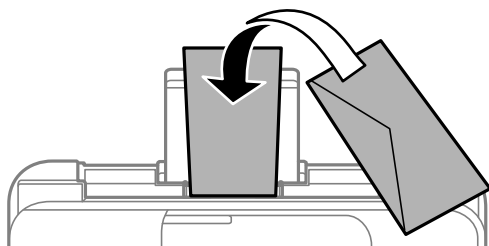

Priprava tiskalnika

- ❑ Paket pisemskih ovojnic s prstom preberite in poravnajte njegove robove, preden ga vložite. Če so zložene ovojnice napihnjene, jih stisnite, preden jih vložite.

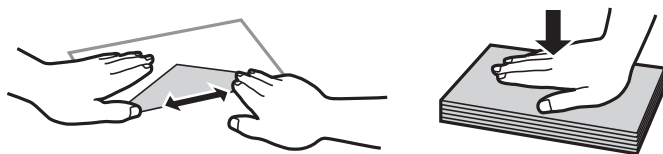

- ❑ Ne uporabljajte zvitih ali zloženih ovojnic. Uporaba takih ovojnic povzroča zatikanje papirja in razmazano črnilo na natisnjeni kopiji.
- ❑ Ne uporabljajte ovojnic z lepilnimi površinami na zavihkih ali ovojnic z okni.
- ❑ Izogibajte se ovojnicam, ki so pretanke, saj se lahko med tiskanjem zvijejo.

Povezane informacije

- ➔ [“Papir, ki je na voljo, in njegove zmogljivosti” na strani 47](#)
- ➔ [“Nalaganje papirja v Zadnji pladenj za papir” na strani 50](#)

Nalaganje dolgega papirja

Pri nalaganju papirja, ki je daljši od velikosti Legal, shranite podporo za papir in nato poravnajte vodilni rob papirja.

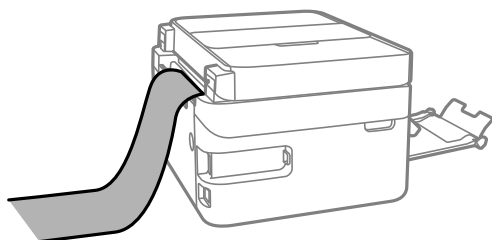

Povezane informacije

- ➔ [“Papir, ki je na voljo, in njegove zmogljivosti” na strani 47](#)
- ➔ [“Nalaganje papirja v Zadnji pladenj za papir” na strani 50](#)

Seznam vrst papirja

Za optimalne rezultate tiskanja izberite vrsto papirja, ki ustreza papirju.

Ime medija	Vrsta medija	
	Nadzorna plošča	Gonilnik tiskalnika
Epson Bright White Ink Jet Paper	navaden papir	Navaden papir
Epson Ultra Glossy Photo Paper	Ultra Glossy	Papir z izredno svetlečim premazom Epson

Priprava tiskalnika

Ime medija	Vrsta medija	
	Nadzorna plošča	Gonilnik tiskalnika
Epson Premium Glossy Photo Paper	Prem. Glossy	Prvovrstni papir s svetlečim premazom Epson
Epson Premium Semigloss Photo Paper	Prem. Polsijajni	Prvovrstni papir s polsvetlečim premazom Epson
Epson Photo Paper Glossy	Glossy	Photo Paper Glossy
Epson Matte Paper-Heavyweight	Matte	Matiran papir Epson
Epson Photo Quality Ink Jet Paper	Photo Quality Ink Jet	Papir za fotografije za brizgalne tiskalnike Epson

Polaganje izvornikov

Izvirnike položite na steklo optičnega bralnika ali v samodejni podajalnik dokumentov.

Optični bralnik lahko uporabite za več izvornikov hkrati s samodejnim podajalnikom dokumentov.

Izvirniki, ki so na voljo za samodejni podajalnik dokumentov

Razpoložljive velikosti papirja	A4, Letter, 8,5×13 palcev, Legal
Vrsta papirja	Navaden papir
Debelina papirja (teža papirja)	Od 64 do 95 g/m ²
Zmogljivost nalaganja	A4, Letter: 30 listov ali 3.3 mm 8,5×13 palcev, Legal: 10 listov

Tudi če izvirnik ustreza tehničnim podatkom za medije, ki jih lahko naložite v samodejni podajalnik dokumentov, ga morda ne bo mogoče podati iz samodejnega podajalnika ali pa bo kakovost optično prebrane slike poslabšala, odvisno od lastnosti in kakovosti papirja.



Pomembno:

V samodejno podajalnik dokumentov ne vstavljajte fotografij ali vrednih originalnih umetnin. Napačno podajanje lahko naguba izvirnik ali ga poškoduje. Takšne dokumenta raje optično preberite iz steklo optičnega bralnika.

Izvirnikov ne naložite v samodejni podajalnik dokumentov, da preprečite zagozdenje papirja. Za te vrste papirja uporabite steklo optičnega bralnika.

- Izvirniki, ki so raztrgani, zloženi, nagubani, slabše kakovosti ali zviti
- Izvirniki z luknjicami za vezavo
- Izvirniki, ki so zlepljeni z lepilnim trakom, speti, spojeni s sponkami itd.
- Izvirniki, na katere so nalepljene nalepke ali etikete
- Izvirniki, ki so neenakomerno odrezani ali niso pravokotni

- Izvirniki, ki so vezani
- Prosojnice, papir s toplotnim nanosom ali karbonski papir

Vstavljanje izvirkov v samodejni podajalnik papirja

1. Poravnajte robove izvirkov.
2. Odprite vhodni pladenj samodejnega podajalca papirja.

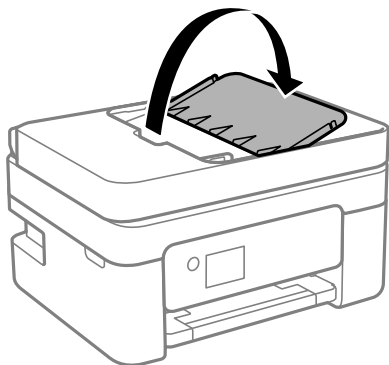

3. Izvlecite vodilo za rob samodejnega podajalnika papirja.

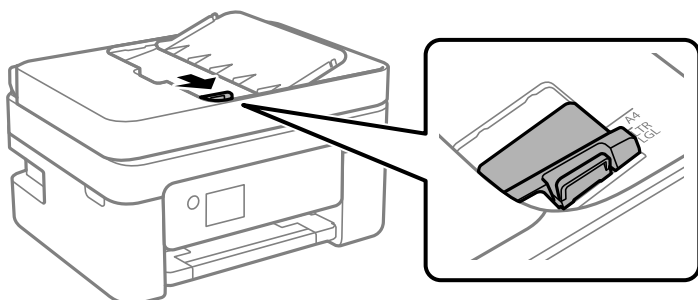

4. Izvirnike naložite v samodejni podajalnik papirja tako, da so z licem obrnjeni navzgor in s kratkim robom naprej proti samodejnemu podajalniku papirja, in nato potisnite vodilo za rob samodejnega podajalnika papirja do roba izvirkov.

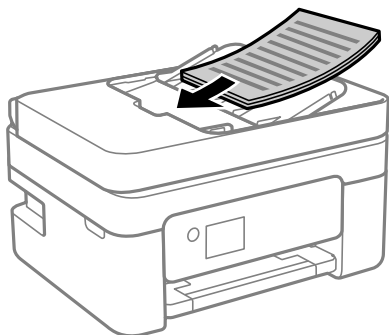

Priprava tiskalnika

! Pomembno:

- Izvirnikov ne naložite nad črto, označeno s simbolom trikotnika na samodejnem podajalniku papirja.

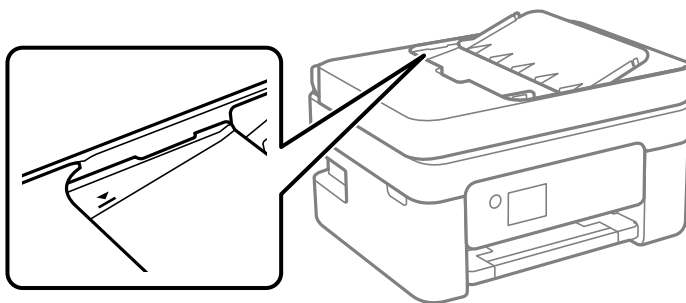

- Izvirnikov ne dodajajte med optičnim branjem.

Nameščanje izvornikov na podajalnik ADF za kopiranje »2 pokončno«

Izvirnike usmerite, kot prikazuje ilustracija, in izberite nastavev za usmerjenost.

- Pokončni izvorniki: Na nadzorni plošči izberite **Pokončno**, kot je prikazano spodaj.

Več str. > 2/list > Usmerjenost izvornika > Pokončno

Izvirnike namestite na samodejni podajalnik dokumentov v smeri puščice.



- Ležeči izvorniki: Na nadzorni plošči izberite **Ležeče**, kot je prikazano spodaj.

Več str. > 2/list > Usmerjenost izvornika > Ležeče

Izvirnike namestite na samodejni podajalnik dokumentov v smeri puščice.

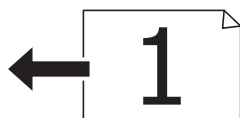

Polaganje izvornikov na Steklo optičnega bralnika

! Pozor:

Pazite, da si pri odpiranju ali zapiranju pokrova optičnega bralnika ne priprete roke ali prstov. V nasprotnem se lahko poškodujete.

! Pomembno:

Ko nameščate debelejšje originale, kot so npr. knjige, preprečite, da zunanja svetloba sveti neposredno na steklo optičnega bralnika.

Priprava tiskalnika

1. Dvignite pokrov optičnega bralnika.

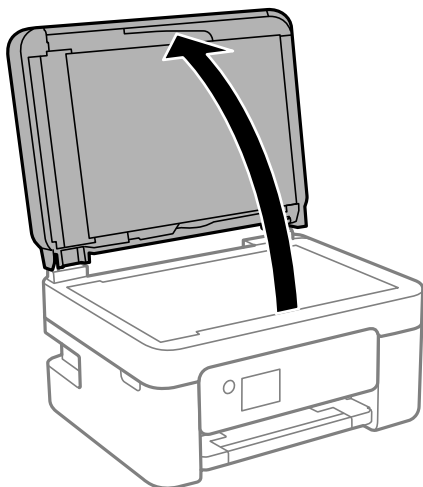

2. Z mehko, suho in čisto krpo odstranite ves prah ali madeže s površine stekla optičnega bralnika.

Opomba:

Če so na steklo optičnega bralnika kakršne koli smeti ali umazanija, je obseg optičnega branja razširjen tako, da vključuje te smeti ali umazanijo, zato bo slika izvornika morda zamaknjena ali pomanjšana.

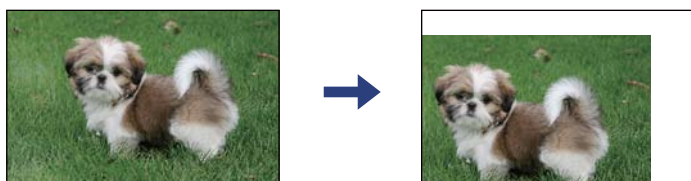

3. Izvirnik položite obrnjen navzdol in ga potisnite do oznake vogala.

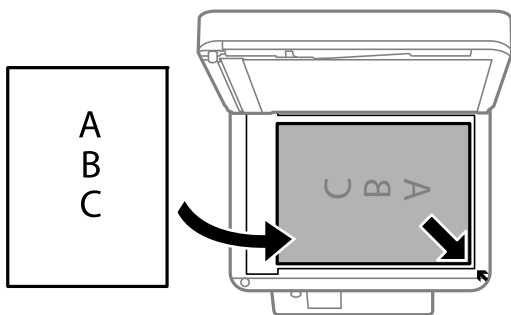

Opomba:

- Območje 1,5 mm od roba stekla optičnega bralnika ni optično prebrano.
- Ko so izvorniki položeni v samodejni podajalnik dokumentov in na steklo optičnega bralnika, imajo prednost izvorniki v samodejnem podajalniku dokumentov.

4. Nežno zaprite pokrov optičnega bralnika.



Pomembno:

Na steklo optičnega bralnika ali pokrov dokumenta ne pritiskajte preveč. Kajti ta del lahko poškodujete.

Priprava tiskalnikaPriprava tiskalnika

- Po optičnem branju odstranite izvornike.

Opomba:

Če izvornike pustite na steklo optičnega bralnika dalj časa, se lahko zalepijo na površino stekla.

Nalaganje osebne izkaznice za kopiranje

Osebno izkaznico naložite 5 mm od kotne oznake na steklo optičnega bralnika.

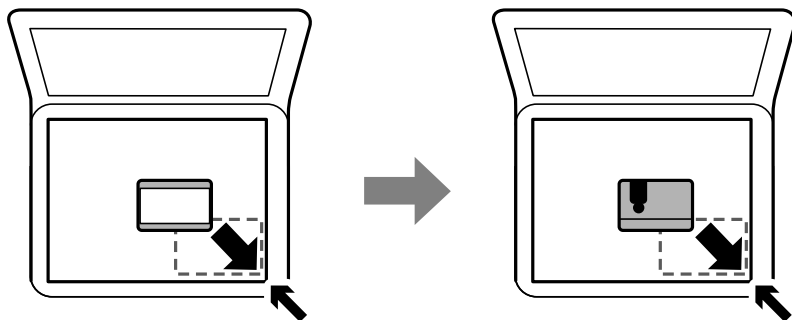

Upravljanje stikov

Če registrirate seznam stikov, lahko preprosto vnesete prejemnike. Registrirate lahko največ 100 vnosov, seznam stikov pa lahko uporabite pri vnašanju številke faksa.

Registriranje ali urejanje stikov

- Na začetnem zaslonu izberite **Nastavitve**.

Element izberite z gumbi ▲ ▼ ◀ ▶, nato pa pritisnite gumb OK.

- Izberite **Upravitelj Kontaktov**.

- Izvedite eno od spodnjih dejanj.

- Če želite registrirati nov stik, izberite **Dodaj vnos** in nato še številko, ki jo želite registrirati.
- Če želite urediti stik, izberite **Uredi** in nato izberite ciljni stik.
- Če želite izbrisati stik, izberite **Izbriši**, ciljni stik in nato še **Da**. Izvesti vam ni treba nobenega nadaljnega koraka.

- Izberite ustrezne nastavitve.

Opomba:

Ko vnašate številko faksa, vnesite kodo za zunanji dostop na začetku številke faksa, če uporabljate telefonski sistem PBX in potrebujete kodo za dostop za klicanje zunanje linije. Če je pri nastavitvi **Vrsta linije** določena koda za dostop, vnesite lojtro (#) namesto dejanske kode za dostop. Če želite dodati premor (tri sekunde premora) med klicanjem, pritisnite gumb ▼, da vnesete vezaj (-).

- Izberite **Dodaj vnos**, da dokončate registracijo oziroma urejanje.

Povezane informacije

➔ [“Vnašanje znakov” na strani 19](#)

Registriranje ali urejanje skupine stikov

Dodajanje stikov v skupino vam omogoča sočasno pošiljanje faksov na več naslovov.

1. Na začetnem zaslonu izberite **Nastavitve**.
Element izberite z gumbi ▲ ▼ ◀ ▶, nato pa pritisnite gumb OK.
2. Izberite **Upravitelj Kontaktov**.
3. Izvedite eno od spodnjih dejanj.
 - Če želite registrirati novo skupino stikov, izberite **Dodaj skupino** in nato še številko, ki jo želite registrirati.
 - Če želite urediti skupino stikov, izberite **Uredi** in nato še ciljno skupino.
 - Če želite izbrisati skupino stikov, izberite **Izbriši**, ciljno skupino stikov in nato še **Da**. Izvesti vam ni treba nobenega nadaljnjega koraka.
4. Vnesite ali uredite **Ime skupine** in nato izberite **OK**.
5. Vnesite ali uredite **Beseda za indeksiranje** in nato izberite **OK**.
6. Izberite stike, ki jih želite registrirati v skupino.
Vsakič, ko pritisnete gumb ▶, izberete stik oz. prekličete izbiro stika.
Opomba:
Registrirate lahko največ 99 stikov.
7. Izberite **Dodaj vnosi**, da dokončate registracijo oziroma urejanje.

Povezane informacije

➔ [“Vnašanje znakov” na strani 19](#)

Registriranje stikov v računalniku

S pripomočkom Web Config lahko ustvarite seznam stikov v računalniku in ga uvozite v tiskalnik.

1. Odprite Web Config.
2. Na seznamu v zgornjem desnem kotu okna izberite **Advanced Settings**.
3. Izberite **Contacts**.
4. Izberite številko, ki jo želite registrirati, in kliknite **Edit**.
5. Izpolnite polja **Name**, **Index Word**, **Fax Number** in **Fax Speed**.
6. Kliknite **Apply**.

Elementi nastavitvev prejemnika

Elementi	Nastavitve in razlaga
Name	Vnesite ime, ki je prikazano med stiki in ki vsebuje največ 30 znakov iz nabora znakov Unicode (UTF-8).Če tega ne želite nastaviti, ne izpolnite polja.
Index Word	Vnesite besede za iskanje, ki vsebujejo največ 30 znakov iz nabora znakov Unicode (UTF-8).Če tega ne želite nastaviti, ne izpolnite polja.
Type	Ta element je privzeto nastavljen na Fax .Te nastavitve ne smete spremeniti.
Fax Number	Vnesite od 1 do 64 znakov 0–9 - * # in presledek.
Fax Speed	Izberite hitrost komunikacije za prejemnika.

Registracija prejemnikov kot skupine

1. Odprite Web Config.
2. Na seznamu v zgornjem desnem kotu okna izberite **Advanced Settings**.
3. Izberite **Contacts**.
4. Izberite številko, ki jo želite registrirati, in kliknite **Edit**.
5. Izpolnite polji **Name** in **Index Word**.
6. Izberite skupino v razdelku **Type**.
7. Kliknite **Select** za **Contact(s) for Group**.
Prikažejo se prejemniki, ki so na voljo.
8. Izberite Prejemnika, ki ga želite registrirati v skupino, in nato tapnite **Select**.
Opomba:
Prejemnike lahko registrirate v več skupin.
9. Kliknite **Apply**.

Menijske možnosti za Nastavitve

Na začetnem zaslonu tiskalnika izberite **Nastavitve**, da določite različne nastavitve.



Menijske možnosti za Stanje vira

Izberite meni na nadzorni plošči, kot je opisano spodaj.

Nastavitve > Stanje vira



Priprava tiskalnika

Nivo črnila:

Prikaže približne ravni kartuš s črnilom. Če je prikazana ikona , bo v kartuši s črnilom kmalu zmanjkalo črnila. Če se prikaže oznaka , je kartuša s črnilom prazna.

Kartuše s črnilom lahko zamenjate na tem zaslonu.

Preostala zmog. vzdrž. škatlice:

Prikaže približno servisno dobo vzdrževalnega zaboja. Če je prikazana oznaka , je vzdrževalni zaboj skoraj poln. Če je prikazana oznaka , je vzdrževalni zaboj poln.

Menijske možnosti za Vzdrževanje

Izberite menije na nadzorni plošči, kot je opisano spodaj.

Nastavitve > Vzdrževanje

Preverjanje šob:

To funkcijo izberite, če želite preveriti, ali so šobe tiskalne glave zamašene. Tiskalnik natisne vzorec za preverjanje šob.

Čiščenje glave:

To funkcijo izberite, če želite očistiti zamašene šobe tiskalne glave.

Poravnava glave:

to funkcijo izberite za nastavitve tiskalne glave, da izboljšate kakovost tiskanja.

Navpična poravnava

To funkcijo izberite, če so natisnjene kopije motne ali besedilo in črte niso poravnani.

Vodoravna poravnava

To funkcijo izberite, če se na natisih redno pojavljajo vodoravne proge.

Menjava kartuš s črnilom:

To funkcijo izberite, če želite zamenjati kartuši s črnilom, preden zmanjka črnila.

Navodila za čiščenje:

To funkcijo izberite, če so na notranjih valjih madeži črnila. Tiskalnik podaja papir za čiščenje notranjih valjev.

Povezane informacije

- ➔ [“Preverjanje in čiščenje tiskalne glave” na strani 157](#)
- ➔ [“Zamenjava kartuš s črnilom” na strani 150](#)
- ➔ [“Čiščenje poti papirja zaradi madežev črnila” na strani 159](#)

Menijske možnosti za Nastavitve tiskalnika

Izberite menije na nadzorni plošči, kot je opisano spodaj.

Nastavitve > Nastavitve tiskalnika

Nastavitve vira papirja:

Nastavitve papirja:

Izberite velikost in vrsto papirja, ki ste ga naložili v vir papirja.

Sam.pr.A4/Letter:

Izberite **Vklopi** za podajanje papirja iz vira papirja, ki je nastavljen na velikost A4, če noben vir papirja ni nastavljen na velikost Pismo, ali za podajanje papirja iz vira, ki je nastavljen na velikost Pismo, če noben vir papirja ni nastavljen na velikost A4.

Obvestilo o napaki:

Izberite **Vklopi** za prikaz sporočila o napaki, ko naloženi papir ne ustreza izbrani velikosti ali vrsti papirja.

Sam. prik. nas. p.:

Izberite **Vklopi** za prikaz zaslona **Nastavitve papirja**, ko nalagate papir v vir papirja. Če onemogočite to funkcijo, s funkcijo AirPrint ne boste mogli tiskati iz naprave iPhone, iPad ali iPod touch.

Zvok:

Prilagodite glasnost.

Izklopi zvok

Izberite **Vklopi**, da izklopite zvok.

Normalni način

Izberite glasnost, kot je **Pritisk gumba**.

Tihi način

Izberite glasnost, kot sta **Pritisk gumba** in **Tihi način**.

Tihi način:

Odvisno od kraja nakupa vaša naprava morda nima te funkcije.

Izberite **Vklopi**, da zmanjšate raven hrupa med tiskanjem, vendar to lahko upočasni tiskanje. Morda ne boste opazili nobene razlike med ravno hrupa tiskalnika, kar je odvisno od nastavitve vrste papirja in kakovosti tiskanja.

Časomer izklopa:

Vaš izdelek je morda opremljen s to funkcijo ali funkcijo **Nastavitve izklopa**, odvisno od lokacije nakupa.

To možnost izberite za samodejni izklop tiskalnika, če ga določen čas ne uporabljate. Čas, po katerem je uporabljeno upravljanje porabe energije, lahko prilagodite. Kakršno koli povečanje bo vplivalo na energijsko učinkovitost izdelka. Pred kakršnim koli spreminjanjem upoštevajte okoljske razmere.

Nastavitve izklopa:

Vaš izdelek je morda opremljen s to funkcijo ali funkcijo **Časomer izklopa**, odvisno od lokacije nakupa.

Priprava tiskalnika

Izklop ob neaktivnosti

Izberite to možnost za samodejni izklop tiskalnika, če ga določen čas ne uporabljate. Kakršno koli povečanje bo vplivalo na energijsko učinkovitost izdelka. Pred kakršnim koli spreminjanjem upoštevajte okoljske razmere.

Izklop ob prekinjeni povezavi

To nastavitev izberite, če želite izklopiti tiskalnik po 30 minutah, če so odklopljena vsa omrežna vrata, vključno z vrati LINE. Ta funkcija morda ne bo na voljo, kar je odvisno od regije.

Nastavitev datum/čas:

Datum/čas

Vnesite tekoči datum in čas.

Poletni čas

Izberite nastavitve poletnega časa, ki velja za vaše območje.

Časovni zamik

Vnesite časovno razliko med lokalnim časom in UTC (usklajenim univerzalnim časom).

Država/regija:

Izberite državo ali regijo, v kateri uporabljate tiskalnik. Če spremenite državo ali regijo, se nastavitve faksa ponastavijo na privzete možnosti in jih morate ponovno izbrati.

Jezik/Language:

Izberite jezik zaslona LCD.

Tipkovnica

Spremenite postavitev tipkovnice na zaslonu LCD.

Časomer spanja:

Nastavite časovno obdobje, po katerem naj tiskalnik preide v stanje pripravljenosti (način varčevanja z energijo), če ni izvedel nobenega opravila. Po izteku nastavljenega časa se zaslon LCD zatemni.

Samodejno sprošč. napak:

Izberite dejanje, ki se izvede, ko pride do napake pri dvostranskem tiskanju ali napake zaradi polnega pomnilnika.

Vklopi

Prikaže obvestilo in tiska v enostranskem načinu, ko pride do napake pri dvostranskem tiskanju, ali tiska samo tisto, kar tiskalnik lahko obdela, ko pride do napake zaradi polnega pomnilnika.

Izklopi

Prikaže sporočilo o napaki in prekliče tiskanje.

Čas za sušenje črnila:

Izberite čas sušenja črnila pri dvostranskem tiskanju. Po tiskanju ene strani tiskalnik natisne še drugo. Če je natisnjeni dokument razmazan, podaljšajte čas sušenja.

Povezava z računal. preko USB:

Izberite **Omogoči**, da računalniku omogočite dostop do tiskalnika prek kabla USB. Ko je izbrana možnost **Onemogoči**, je tiskanje in optično branje, ki ni poslano prek omrežne povezave, omejeno.

Povezane informacije

- ➔ “Varčevanje z energijo — nadzorna plošča” na strani 68
- ➔ “Vnašanje znakov” na strani 19

Menijske možnosti za vse nastavitve za Wi-Fi/omrežje

Izberite menije na nadzorni plošči, kot je opisano spodaj.

Nastavitve > vse nastavitve za Wi-Fi/omrežje

Natisni list s stanjem:

Natisne list s stanjem omrežja.

Namestitev Wi-Fi:

Določite ali spremenite nastavitve brezžičnega omrežja. Med spodnjimi možnostmi izberite način povezave in upoštevajte navodila na nadzorni plošči.

- Wi-Fi (priporočeno)
- Wi-Fi Direct

Preverjanje povezave:

Preveri stanje omrežne povezave in natisne poročilo o omrežni povezavi. V primeru težav s povezavo si pri odpravi pomagajte s poročilom o preverjanju povezave.

Povezane informacije

- ➔ “Konfiguriranje nastavitve Wi-Fi z vnašanjem imena SSID in gesla” na strani 33
- ➔ “Konfiguriranje nastavitve omrežja Wi-Fi s potisnim gumbom” na strani 34
- ➔ “Konfiguriranje nastavitve omrežja Wi-Fi z vnosom kode PIN (WPS)” na strani 35
- ➔ “Povezava Wi-Fi Direct (preprosta dostopna točka)” na strani 21
- ➔ “Tiskanje lista s stanjem omrežja” na strani 42
- ➔ “Preverjanje stanja povezave z omrežjem” na strani 36

Menijske možnosti za Storitve Epson Connect

Izberite menije na nadzorni plošči, kot je opisano spodaj.

Nastavitve > Storitve Epson Connect

Registriraj/izbriši:

registrirajte tiskalnik v storitvah Epson Connect ali ga izbrišite iz storitev.

Navodila za uporabo najdete na tem spletnem mestu.

<https://www.epsonconnect.com/>

<http://www.epsonconnect.eu> (samo Evropa)

Priprava tiskalnikaPriprava tiskalnika

Zaustavi/Nadaljaj:

Izberite, ali želite začasno ustaviti oziroma nadaljevati uporabo storitve Epson Connect.

E-poštni naslov:

preverite e-poštni naslov tiskalnika, ki je registriran v storitvah Epson Connect.

Stanje:

preverite, ali je tiskalnik registriran v storitvah Epson Connect in ima vzpostavljeno povezavo z njimi.

Povezane informacije

➔ [“Tiskanje z omrežno storitvijo” na strani 176](#)

Menijske možnosti za Storitve Google Cloud Print

Izberite menije na nadzorni plošči, kot je opisano spodaj.

Nastavitve > Storitve Google Cloud Print

Zaustavi/Nadaljaj:

Izberite, ali želite začasno ustaviti oziroma nadaljevati uporabo storitev Google Cloud Print.

Odjava:

Prekličite registracijo storitev Google Cloud Print.

Stanje:

Preverite, ali je tiskalnik registriran v storitvah Google Cloud Print in ima vzpostavljeno povezavo z njimi.

Navodila za registracijo in uporabo najdete na tem spletnem mestu.

<https://www.epsonconnect.com/>

<http://www.epsonconnect.eu> (samo Evropa)

Menijske možnosti za Upravitelj Kontaktov

Izberite menije na nadzorni plošči, kot je opisano spodaj.

Nastavitve > Upravitelj Kontaktov

Dodaj vnos:

Registrirajte vnos, ki ga želite uporabiti za fakse v stikih.

Dodaj skupino:

Registrirajte vnos za skupine faksov v stikih.

Uredi:

Uredite vnose in skupine, registrirane v stikih.

Priprava tiskalnikaPriprava tiskalnika

Izbriši:

Izbrišite vnos ali skupino, registrirano v stikih.

Natisni stike:

Natisnite informacije o vnosu in skupini za stike na seznamu.

Menijske možnosti za Nastavitve faksa

Izberite meni na nadzorni plošči, kot je opisano spodaj.

Nastavitve > Nastavitve faksa

Oglejte si spodnji razdelek »Sorodne informacije«.

Povezane informacije

➔ [“Menijske možnosti za Nastavitve faksa” na strani 79](#)

Menijske možnosti za Poro. o stanju tiska.

Izberite menije na nadzorni plošči, kot je opisano spodaj.

Nastavitve > Poro. o stanju tiska.

Poročilo o konfiguraciji:

Tiskanje listov z informacijami o trenutnem stanju tiskalnika in njegovih nastavitvah.

Poročilo o stanju črnila:

Tiskanje listov z informacijami o stanju potrošnih delov.

Poročilo o uporabi:

Tiskanje listov z informacijami o zgodovini uporabe tiskalnika.

Menijske možnosti za Števec natisnjenih kopij

Izberite menije na nadzorni plošči, kot je opisano spodaj.

Nastavitve > Števec natisnjenih kopij

Prikaže skupno število iztisov, črno-belih iztisov in barvnih iztisov, vključno z elementi, kot je list stanja, od časa, ko ste kupili tiskalnik.

Menijske možnosti za Raziskava strank

Izberite menije na nadzorni plošči, kot je opisano spodaj.

Nastavitve > Raziskava strank

Izberite **Odobri**, da družbi Seiko Epson Corporation posredujete informacije o uporabi izdelka, kot je število tiskanj.

Menijske možnosti za Ponastavitev privzetih nastavitev

Izberite menije na nadzorni plošči, kot je opisano spodaj.

Nastavitve > Ponastavitev privzetih nastavitev

Ponastavi te menije na privzete vrednosti.

- Nastavitve omrežja
- Nastavitve kopiranja
- Nast. opt. branja
- Nastavitve faksa
- Počisti vse podatke in nastavitve

Menijske možnosti za Pos. vd. prog. opr.

Izberite menije na nadzorni plošči, kot je opisano spodaj.

Nastavitve > Pos. vd. prog. opr.

Posodobitev:

Preveri, ali je v omrežnem strežniku naložena najnovejša različica vdelane programske opreme. Če je na voljo posodobitev, lahko izberete, ali želite začeti posodobitev.

Trenutna različica:

Prikaže trenutno različico vdelane programske opreme, ki je nameščena v tiskalniku.

Obvestilo:

Redno preverja, ali so na voljo posodobitve vdelane programske opreme, in vas obvesti, če je na voljo posodobitev.

Varčevanje z energijo

Tiskalnik preide v stanje spanja ali se samodejno izklopi, če v določenem obdobju ne izvedete nobenega dejanja. Čas, po katerem je uporabljeno upravljanje porabe energije, lahko prilagodite. Kakršno koli povečanje bo vplivalo na energijsko učinkovitost izdelka. Pred kakršnim koli spreminjanjem upoštevajte okoljske razmere.

Glede na mesto nakupa je tiskalnik morda opremljen s funkcijo, ki ga samodejno izklopi, če 30 minut ni povezan v omrežje.

Varčevanje z energijo — nadzorna plošča

1. Na začetnem zaslonu izberite **Nastavitve**.

Element izberite z gumbi ▲ ▼ ◀ ▶, nato pa pritisnite gumb OK.

2. Izberite **Nastavitve tiskalnika**.

3. Izvedite eno od spodnjih dejanj.

Opomba:

*Vaš izdelek ima morda funkcijo **Nastavitve izklopa** ali **Časomer izklopa**, odvisno od kraja nakupa.*

- Izberite **Časomer spanja** ali **Nastavitve izklopa > Izklop ob neaktivnosti** ali **Izklop ob prekinjeni povezavi** in nato določite nastavitve.
- Izberite **Časomer spanja** ali **Časomer izklopa** in nato določite nastavitve.

Nastavitve faksa

Pred uporabo funkcij faksa

Če želite uporabljati funkcije faksa, izvedite naslednja opravila.

- Tiskalnik pravilno povežite s telefonsko linijo in po potrebi s telefonom
- Dokončajte orodje **Čar. za nast. faksa**, ki je zahtevano za konfiguriranje osnovnih nastavitvev.

Po potrebi nastavite naslednje elemente.

- Stiki** — registracija
- Privz. upor. nast.** — določajo privzete vrednosti za elemente menija **Faks**
- Nastavitve poročanja** — tiskanje poročil pri pošiljanju ali prejemanju faksov

Povezane informacije

- ➔ [“Priključitev na telefonsko linijo” na strani 69](#)
- ➔ [“Priprava tiskalnika na pošiljanje in prejemanje faksov \(s pripomočkom Čar. za nast. faksa\)” na strani 72](#)
- ➔ [“Konfiguriranje posameznih nastavitvev za funkcije faksa tiskalnika” na strani 74](#)
- ➔ [“Menijske možnosti za Nastavitve faksa” na strani 79](#)
- ➔ [“Nastavitve omrežja” na strani 21](#)
- ➔ [“Upravljanje stikov” na strani 58](#)
- ➔ [“Meni Privz. upor. nast.” na strani 82](#)
- ➔ [“Meni Nastavitve poročanja” na strani 81](#)

Priključitev na telefonsko linijo

Združljive telefonske linije

Tiskalnik lahko uporabljate prek standardnih analognih telefonskih linij (PSTN = javno komutirano telefonsko omrežje) in telefonskih sistemov PBX (zasebna naročniška centrala).

Tiskalnika morda ne boste mogli uporabljati z naslednjimi telefonskimi linijami ali sistemi.

- Telefonska linija VoIP, kot je DSL ali digitalna storitev prek optičnih vlaken
- Digitalna telefonska linija (ISDN)
- Nekateri telefonski sistemi PBX
- Če so med telefonsko stensko vtičnico in tiskalnik priključeni vmesniki, kot so vmesniki VoIP, razdelilniki ali usmerjevalnik DSL

Priključitev tiskalnika na telefonsko linijo

Tiskalnik priključite v zidno telefonsko vtičnico s telefonskim kablom RJ-11 (6P2C). Za povezavo telefona s tiskalnikom uporabite drugi telefonski kabel RJ-11 (6P2C).

Na nekaterih območjih je tiskalniku morda priložen telefonski kabel. V takšnem primeru uporabite priloženi kabel.

Telefonski kabel boste morda morali priključiti na vmesnik, ki je na voljo za vašo državo ali regijo.

Opomba:

Pokrov na vratih EXT. na tiskalniku odstranite samo, ko priključujete svoj telefon na tiskalnik. Če telefona ne priključujete, ne odstranjajte pokrova.

Na mestih, na katerih pogosto prihaja do udara strele, priporočamo, da uporabljate prenapetostno zaščito.

Priključitev na standardno telefonsko linijo (PSTN) ali PBX

Priključite telefonski kabel iz telefonske stenske vtičnice ali vrat PBX v vrata LINE na zadnji strani tiskalnika.

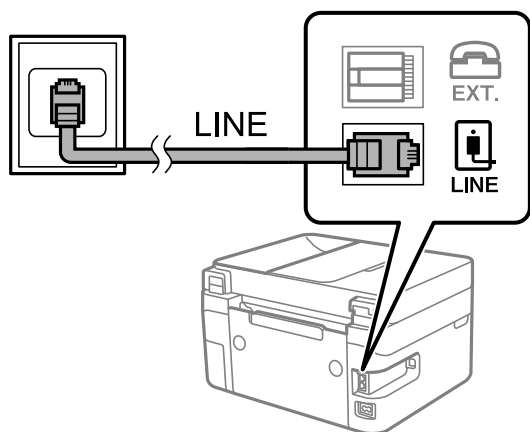

Priključitev na DSL ali ISDN

Priključite telefonski kabel iz modema DSL ali vmesnika ISDN v vrata LINE na zadnji strani tiskalnika. Za podrobnosti glejte dokumentacijo, ki ste jo prejeli z modemom ali vmesnikom.

Opomba:

Če vaš modem DSL ni opremljen z vgrajenim filtrom DSL, priključite ločen filter DSL.

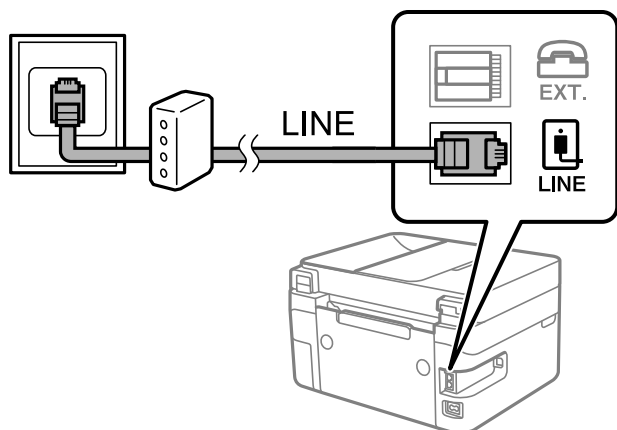

Priključitev telefonske naprave na tiskalnik

Če uporabljate tiskalnik in telefon na eni telefonski liniji, priključite telefon na tiskalnik.

Opomba:

- ❑ Če ima vaša telefonska naprava funkcijo faksa, jo pred priklopom onemogočite. Za podrobnosti glejte priročnike, ki ste jih prejeli s telefonsko napravo.
- ❑ Če priključite odzivnik, preverite, ali je število zvonjenj v polju **Dolžina zvonj.** za tiskalnik večje od števila zvonjenj, ki je nastavljeno, da odzivnik sprejme klic.

1. Odstranite pokrov z vrat EXT. na zadnji strani tiskalnika.

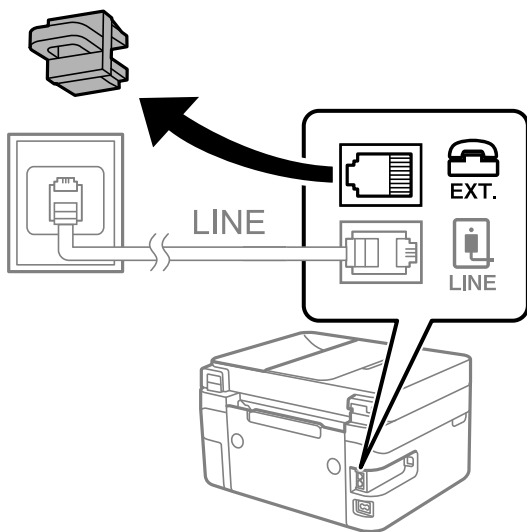

2. Povežite telefonsko napravo in vrata EXT. s telefonskim kablom.

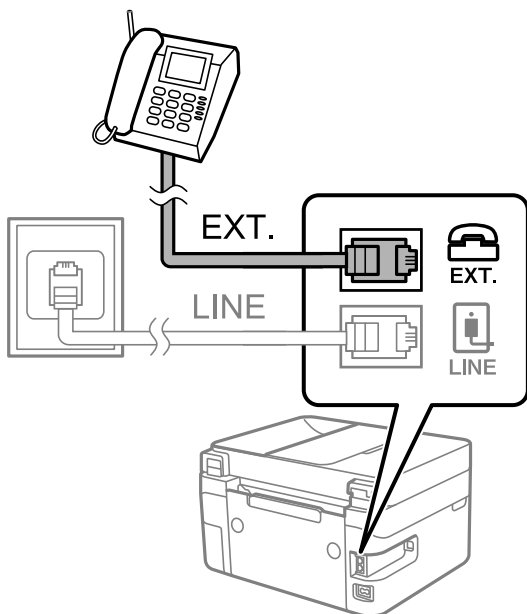

Opomba:

Če si napravi delita eno telefonsko linijo, morate telefonsko napravo priključiti v vrata EXT. na tiskalniku. Če linijo razdelite in ločeno priključite telefonsko napravo in tiskalnik, telefon in tiskalnik ne delujeta pravilno.

Nastavitve faksa

3. Na začetnem zaslonu izberite **Faks**.

Element izberite z gumbi ▲ ▼ ◀ ▶, nato pa pritisnite gumb OK.

4. Dvignite slušalko.

Povezava je vzpostavljena, ko se na zaslonu prikaže sporočilo, da pritisnete gumb ◊ za začetek pošiljanja ali prejemanja faksa.



Povezane informacije

- ➔ [“Priprava tiskalnika na pošiljanje in prejemanje faksov \(s pripomočkom Čar. za nast. faksa\)”](#) na strani 72
- ➔ [“Konfiguriranje nastavitve za uporabo telefonskega odzivnika”](#) na strani 76
- ➔ [“Konfiguriranje nastavitve za sprejem faksov samo v povezanem telefonu \(Oddalj. sprejem.\)”](#) na strani 76
- ➔ [“Nastavitev Način sprejemanja”](#) na strani 74

Priprava tiskalnika na pošiljanje in prejemanje faksov (s pripomočkom Čar. za nast. faksa)

Čar. za nast. faksa konfigurira osnovne funkcije faksa in tako tiskalnik pripravi na pošiljanje in prejemanje faksov.

Čarovnik se samodejno prikaže, ko prvič vklopite tiskalnik. Čarovnik lahko prikažete tudi ročno na nadzorni plošči tiskalnika. Če ste ob prvem vklopu tiskalnika čarovnika preskočili ali se je spremenilo okolje povezave, boste morali čarovnik ponovno zagnati.

- S čarovnikom lahko nastavite naslednje elemente.
 - Glava (Vaša telefonska št. in Glava faksa)**
 - Način sprejemanja (Sam. ali Ročno)**
- Naslednji elementi se nastavijo samodejno glede na okolje povezave.
 - Način klicanja (kot sta Ton ali Pulzno)**
 - Vrsta linije (PSTN ali PBX)**
 - Zazn. znaka centrale**
 - Nastavitev DRD**
- Ostali elementi v razdelku **Osnovne nastavitve** so nespremenjeni.

Zaženite pripomoček **Čar. za nast. faksa** in upoštevajte navodila na zaslonu za **Osnovne nastavitve**.

Nastavitve faksa

1. Prepričajte se, da ima tiskalnik vzpostavljeno povezavo s telefonsko linijo.

Opomba:

Samodejno preverjanje povezave faksa se izvede ob koncu čarovnika, zato pred zagonom čarovnika najprej priključite tiskalnik na telefonsko linijo.

2. Na začetnem zaslonu nadzorne plošče tiskalnika izberite **Nastavitve**.

Element izberite z gumbi ▲ ▼ ◀ ▶, nato pa pritisnite gumb OK.

3. Izberite **Nastavitve faksa > Čar. za nast. faksa**.

4. Oglejte si sporočilo, prikazano na zaslonu, in nato izberite **Nadaljuj**.

Čarovnik se zažene.

5. Na zaslonu za vnos glave faksa vnesite ime pošiljatelja, na primer ime vašega podjetja, in nato izberite **OK**.

Opomba:

Ime pošiljatelja in številka faksa se prikažeta v glavi izhodnih faksov.

6. Na zaslonu za vnos telefonske številke vnesite svojo številko faksa in nato izberite **Nadaljuj**

7. Na zaslonu **Nastavitev DRD** uredite naslednje nastavitve.

- Če ste se pri ponudniku telekomunikacijskih storitev naročili na storitev razločevalnega zvoka zvonjenja: izberite **Nastavitve** in nato izberite vzorec zvonjenja, ki bo uporabljen za dohodne fakse.

- Če izberete **Vse**, nadaljujte z 8. korakom.

- Če izberete katero koli drugo nastavitev, je možnost **Način sprejemanja** samodejno nastavljena na **Sam..** Nadaljujte s 10. korakom.

- Če te možnosti ni treba nastaviti: izberite **Preskoči** in nadaljujte z 8. korakom.

Opomba:

*Storitve razločevalnega zvonjenja, ki jih ponujajo številna telekomunikacijska podjetja (ime storitve je pri različnih ponudnikih različno), omogoča več telefonskih števil na eni telefonski liniji. Vsaki številki je dodeljen drug vzorec zvonjenja. Eno številko lahko uporabite za glasovne klice, drugo pa za faks. Izberite vzorec zvonjenja, dodeljen klicem na faks v **DRD**.*

*Odvisno od regije se možnosti **Vklopi** in **Izklopi** prikažeta kot možnosti **DRD**. Če želite uporabiti funkcijo razločevalnega zvonjenja, izberite **Vklopi**.*

8. Na zaslonu **Nast. načina sprej.** izberite, ali uporabljate telefonsko napravo, ki je priključena na tiskalnik.

Če je povezava vzpostavljena: izberite **Da** in nato nadaljujte z naslednjim korakom.

Če povezava ni vzpostavljena: izberite **Ne** in nadaljujte z 10. korakom. **Način sprejemanja** je nastavljen na **Sam..**

9. Na zaslonu **Nast. načina sprej.** izberite, ali želite samodejno sprejemati fakse.

Za samodejno sprejemanje: izberite **Da**. **Način sprejemanja** je nastavljen na **Sam..**

Za ročno sprejemanje: izberite **Ne**. **Način sprejemanja** je nastavljen na **Ročno**.

10. Preverite opravljene nastavitve na potrditvenem zaslonu in nato izberite **Nadaljuj**.

Če želite popraviti ali spremeniti nastavitve, pritisnite gumb ↶.

Nastavitve faksa

11. Na zaslonu **Preveri povezavo faksa** izberite **Začni preverjanje**, da zaženete preverjanje povezave faksa. Ko se na zaslonu prikaže poziv, da natisnete rezultat preverjanja, izberite **Natisni**.

Natisne se poročilo o rezultatih preverjanja, v katerem je prikazano stanje povezave.

Opomba:

Če so v poročilo vključene napake, sledite navodilom na poročilu, da jih odpravite.

Če se prikaže zaslon **Izberi vrsto linije**, izberite vrsto linije.

- Kadar tiskalnik priključujete na telefonski sistem PBX ali vmesnik, izberite **PBX**.

- Kadar tiskalnik priključujete na standardno telefonsko linijo, izberite **PSTN**. Ko se na zaslonu prikaže sporočilo za onemogočanje zaznavanja tona izbiranja, pritisnite gumb OK. Toda če onemogočite zaznavanje tona izbiranja, lahko to povzroči izpustitev prve številke iz številke faksa pri izbiranju in pošiljanje faksa na napačno številko.

Povezane informacije

- ➔ [“Priključitev tiskalnika na telefonsko linijo”](#) na strani 70
- ➔ [“Nastavitev Način sprejemanja”](#) na strani 74
- ➔ [“Konfiguriranje nastavitve za uporabo telefonskega odzivnika”](#) na strani 76
- ➔ [“Konfiguriranje nastavitve za sprejem faksov samo v povezanem telefonu \(Oddalj. sprejem.\)”](#) na strani 76
- ➔ [“Meni Osnovne nastavitve”](#) na strani 79

Konfiguriranje posameznih nastavitvev za funkcije faksa tiskalnika

Funkcije faksa tiskalnika lahko konfigurirate posamezno na nadzorni plošči tiskalnika. Prav tako lahko spremenite nastavitve, ki ste jih opravili z orodjem **Čar. za nast. faksa**. Več podrobnosti je navedenih v opisih menija **Nastavitve faksa**.

Povezane informacije

- ➔ [“Menijske možnosti za Nastavitve faksa”](#) na strani 79

Nastavitev Način sprejemanja

V razdelku **Način sprejemanja** sta na voljo dve možnosti za sprejem dohodnih faksov. Nastavitve lahko konfigurirate v meniju spodaj.

Nastavitve > Nastavitve faksa > Osnovne nastavitve > Način sprejemanja

Način sprejemanja	Uporaba telefonske linije
Ročno	V glavnem za telefoniranje, vendar tudi za pošiljanje faksov
Sam.	Samo za pošiljanje faksov (zunanji telefon ni zahtevan)
	V glavnem za pošiljanje faksov in včasih za telefoniranje

Povezane informacije

- ➔ [“Uporaba načina Sam.”](#) na strani 75

Nastavitve faksa

- ➔ [“Uporaba načina Ročno” na strani 75](#)
- ➔ [“Meni Osnovne nastavitve” na strani 79](#)

Uporaba načina Ročno

Sprejemanje faksov

Ko zazvoni telefon, se lahko oglasite tako, da dvignete slušalko.

- Ko zaslišite signal faksa (baud):

Na začetnem zaslonu tiskalnika izberite možnost **Faks** in pritisnite gumb #, da izberete možnost za prejemanje faksa, ter nato še \diamond . Nato odložite slušalko.

- Če je zvonjenje namenjeno glasovnemu klicu:

Običajno odgovorite na klic.

Sprejemanje faksov samo s povezanim telefonom

Če imate izbrano možnost **Oddalj. sprejem.**, lahko sprejemate fakse tako, da enostavno vnesete začetno kodo.

Ko telefon pozvoni, dvignite slušalko. Ko zaslišite ton faksa, vnesite dvomestno začetno kodo in nato odložite slušalko.

Povezane informacije

- ➔ [“Konfiguriranje nastavitvev za sprejem faksov samo v povezanem telefonu \(Oddalj. sprejem.\)” na strani 76](#)

Uporaba načina Sam.

Sprejemanje faksov brez zunanjega telefona

Tiskalnik samodejno preklopi na način sprejemanja faksov, ko tiskalnik doseže število zvonjenj, ki ste jih nastavili v razdelku **Dolžina zvonj.**.

Opomba:

*Priporočamo, da **Dolžina zvonj.** nastavite na čim nižjo vrednost.*

Sprejemanje faksov z zunanjim telefonom

V nadaljevanju je opisan način delovanja tiskalnika z zunanjim telefonom.

- Če je odzivnik vaš telefon in sprejme klic po številu zvonjenj, nastavljenih v razdelku **Dolžina zvonj.:**

- Če je zvonjenje namenjeno faksu, tiskalnik samodejno preklopi v način za sprejemanje faksov.
- Če je zvonjenje namenjeno glasovnemu klicu, odzivnik lahko sprejme glasovne klice in snema glasovna sporočila.

- Ko dvignete slušalko med številom zvonjenj, nastavljenim v razdelku **Dolžina zvonj.:**

- Če je zvonjenje namenjeno faksu, lahko faks sprejmete na enak način, kot to velja za način **Ročno**.
- Če je zvonjenje namenjeno glasovnemu klicu, lahko običajno sprejmete klic.

Nastavitve faksa

Če tiskalnik samodejno preklopi v način za sprejemanje faksov:

- Če je zvonjenje namenjeno faksu, tiskalnik začne sprejemati fakse.
- Če je zvonjenje namenjeno glasovnemu klicu, sprejem klica ni mogoč. Osebo, ki vas kliče, prosite, naj vas pokliče nazaj.

Opomba:

Za nastavitev **Dolžina zvonj.** tiskalnika določite številko, ki je večje od števila zvonjenj za telefonski odzivnik. V nasprotnem telefonski odzivnik ne more sprejeti glasovnih klicev, da bi posnel glasovna sporočila. Če želite izvedeti več o nastavljanju odzivnika, preberite priročnik, ki je bil priložen odzivniku.

Povezane informacije

- ➔ [“Konfiguriranje nastavitve za uporabo telefonskega odzivnika” na strani 76](#)
- ➔ [“Uporaba načina Ročno” na strani 75](#)

Opravljanje nastavitve pri povezavi zunanje telefonske naprave

Konfiguriranje nastavitve za uporabo telefonskega odzivnika

Za uporabo telefonskega odzivnika morate urediti nastavitve.

1. Na začetnem zaslonu nadzorne plošče tiskalnika izberite **Nastavitve**.
Element izberite z gumbi ▲ ▼ ◀ ▶, nato pa pritisnite gumb OK.
2. Izberite **Nastavitve faksa > Osnovne nastavitve**.
3. Nastavite **Način sprejemanja** na **Sam..**
4. Za nastavitev **Dolžina zvonj.** tiskalnika določite številko, ki je večja od števila zvonjenj za telefonski odzivnik.
Če je možnost **Dolžina zvonj.** nižja od števila zvonjenj telefonskega odzivnika, telefonski odzivnik ne more prejeti glasovnih klicev za snemanje glasovnih sporočil. Če želite izvedeti več o nastavitvah, glejte priročnike, ki ste jih prejeli s telefonskim odzivnikom.

Nastavitev **Dolžina zvonj.** tiskalnika morda ne bo prikazana, kar je odvisno od regije.

Povezane informacije

- ➔ [“Uporaba načina Sam.” na strani 75](#)
- ➔ [“Meni Osnovne nastavitve” na strani 79](#)

Konfiguriranje nastavitve za sprejem faksov samo v povezanem telefonu (Oddalj. sprejem.)

Začetek sprejema faksov lahko aktivirate tako, da dvignete slušalko in upravljate telefon (upravljanje tiskalnika ni potrebno).

Funkcija **Oddalj. sprejem.** je na voljo za telefone, ki podpirajo tonsko izbiranje.

Nastavitve faksa

1. Na začetnem zaslonu ali nadzorni plošči tiskalnika izberite **Nastavitve**.
Element izberite z gumbi ▲ ▼ ◀ ▶, nato pa pritisnite gumb OK.
2. Izberite **Nastavitve faksa > Osnovne nastavitve > Oddalj. sprejem..**
3. Izberite **Vklopi**.
4. Vnesite dvomestno kodo (vnesete lahko številke od 0 do 9 in znaka * ter #) za začetno kodo in pritisnite gumb OK, da uporabite nastavitve.

Povezane informacije

- ➔ [“Uporaba načina Ročno” na strani 75](#)
- ➔ [“Meni Osnovne nastavitve” na strani 79](#)

Nastavitve za blokiranje neželenih faksov

Neželene fakse lahko blokirate.

1. Na začetnem zaslonu ali nadzorni plošči tiskalnika izberite **Nastavitve**.
Element izberite z gumbi ▲ ▼ ◀ ▶, nato pa pritisnite gumb OK.
2. Izberite **Nastavitve faksa > Osnovne nastavitve > Zavrjnjeni faks**.
3. Za pogoj nastavite blokiranje neželenih faksov.
Izberite **Zavrjnjeni faks** in nato omogočite naslednje možnosti.
 - Seznam št. za zavrjn.: Zavrne fakse, ki so na seznamu številke zavrnitve.
 - Glava faksa prazna: Zavrne fakse, ki nimajo podatkov v glavi.
 - Klic. ni med kontak.: Zavrne fakse, ki niso bili dodani na seznam stikov.
4. Pritisnite ↶, da znova prikažete zaslon **Zavrjnjeni faks**.
5. Če uporabljate **Seznam št. za zavrjn.**, izberite **Uredi seznam blokiranih številke** in uredite seznam.

Povezane informacije

- ➔ [“Meni Osnovne nastavitve” na strani 79](#)

Izbiranje nastavitvev za pošiljanje in prejemanje faksov v računalniku

Če želite fakse pošiljati in prejemati v računalniku, morate v računalnik, ki je povezan prek omrežja ali s kablom USB, namestiti FAX Utility.

Nastavitve faksa

Konfiguriranje nastavitve Shrani v računalnik, ki omogoča prejemanje faksov

Fakse lahko prejemate v računalnik s pripomočkom FAX Utility. Namestite FAX Utility v odjemalski računalnik in konfigurirajte ustrezno nastavitvev. Za podrobnosti si oglejte Basic Operations v pomoči za FAX Utility (ki je prikazana v glavnem oknu).

Spodnji element nastavitve na nadzorni plošči tiskalnika je nastavljen na **Da**, prejete fakse pa lahko shranjujete v računalnik.

Nastavitve > Nastavitve faksa > Nastav. za sprejem > Shrani v računalnik

Povezane informacije

➔ [“Meni Nastav. za sprejem” na strani 81](#)

Konfiguriranje nastavitve Shrani v računalnik, ki prav tako omogoča tiskanje prejetih faksov v tiskalniku

Konfigurirajte nastavitvev, ki omogoča tiskanje prejetih faksov v tiskalniku in shranjevanje v računalnik.

1. Na začetnem zaslonu ali nadzorni plošči tiskalnika izberite **Nastavitve**.
Element izberite z gumbi ▲ ▼ ◀▶, nato pa pritisnite gumb OK.
2. Izberite **Nastavitve faksa > Nastav. za sprejem**.
3. Izberite **Shrani v računalnik > Da in natisni**.

Povezane informacije

➔ [“Meni Nastav. za sprejem” na strani 81](#)

Konfiguriranje nastavitve Shrani v računalnik, ki onemogoča prejemanje faksov

Če želite nastaviti tiskalnik tako, da ne shranjuje prejetih faksov v računalnik, spremenite nastavitve tiskalniku.

Opomba:

Prav tako lahko spremenite nastavitve s pripomočkom FAX Utility. Če obstajajo faksi, ki niso bili shranjeni v računalnik, funkcija ne deluje.

1. Na začetnem zaslonu ali nadzorni plošči tiskalnika izberite **Nastavitve**.
Element izberite z gumbi ▲ ▼ ◀▶, nato pa pritisnite gumb OK.
2. Izberite **Nastavitve faksa > Nastav. za sprejem**.
3. Izberite **Shrani v računalnik > Ne**.

Povezane informacije

➔ [“Meni Nastav. za sprejem” na strani 81](#)

Menijske možnosti za Nastavitve faksa

Izberite **Nastavitve > Nastavitve faksa** na nadzorni plošči tiskalnika, da prikazete ta meni.

Preveri povezavo faksa

Meni lahko priključete na nadzorni plošči tiskalnika:

Nastavitve > Nastavitve faksa > Preveri povezavo faksa

Izberite možnost **Preveri povezavo faksa**, da preverite, ali ima tiskalnik vzpostavljeno telefonsko linijo in je pripravljen na sprejem faksa. Rezultat preverjanja lahko natisnete na navaden papir velikosti A4.

Čar. za nast. faksa

Meni najdete na nadzorni plošči tiskalnika spodaj:

Nastavitve > Nastavitve faksa > Čar. za nast. faksa

Izberite orodje **Čar. za nast. faksa**, če želite konfigurirati osnovne nastavitve faksa. Upoštevajte navodila na zaslonu.

Povezane informacije

➔ [“Priprava tiskalnika na pošiljanje in prejemanje faksov \(s pripomočkom Čar. za nast. faksa\)” na strani 72](#)

Meni Osnovne nastavitve

Meni najdete na nadzorni plošči tiskalnika spodaj:

Nastavitve > Nastavitve faksa > Osnovne nastavitve

Element	Opis
Hitrost faksa	Izberite hitrost prenosa faksa. Če se pri pošiljanju/prejemanju faksa v tujino/iz nje ali pri uporabi storitev IP-telefona (VoIP) pogosto pojavljajo napake v komunikaciji, priporočamo, da izberete Počasi (9.600 bps) .
ECM	Samodejno popravi napake v prenosu faksa (način popravljanja napak), ki jih največkrat povzročijo šumi na telefonskih linijah. Če je ta funkcija onemogočena, ne morete pošiljati ali prejemati barvnih dokumentov.
Zazn. znaka centrale	Pred začetkom izbiranja zazna znak izbiranja. Če je tiskalnik priključen na centralo PBX (zasebna naročniška centrala) ali digitalno telefonsko linijo, izbiranje morda ne bo mogoče. V takšnem primeru spremenite nastavitve Vrsta linije v PBX . Če to ne deluje, onemogočite to funkcijo. Onemogočanje te funkcije lahko povzroči izpustitev prve številke iz številke faksa in pošiljanje faksa na napačno številko.
Način klicanja	Izberite vrsto telefonskega sistema, na katerega je priključen računalnik. Pri nastavitvi Pulzno lahko začasno preklopite način izbiranja iz impulznega v tonskega tako, da pritisnete * (vnese se »T«), medtem ko vnašate številke na zaslonu na vrhu faksa. Ta nastavev morda ne bo prikazana, kar je odvisno od regije ali države.

Nastavitve faksa

Element	Opis
Vrsta linije	<p>Izberite vrsto linije, na katero je priključen računalnik.</p> <p>Če uporabljate tiskalnik v okolju, kjer so v uporabi interne številke in potrebujete kodo za dostop do zunanje linije, na primer 0 ali 9, izberite PBX in registrirajte kodo za dostop. Ko ste registrirali kodo za dostop, pri pošiljanju faksov na zunanjo številko faksa namesto kode za dostop vnesite znak # (lojtro). V okolju, kjer je v uporabi modem DSL ali terminalski vmesnik, priporočamo tudi nastavitve na PBX.</p> <p>Faksov ne morete poslati prejemnikom, ki so na seznamu Stiki in imajo dodeljeno kodo za zunanji dostop, kot je 0 ali 9. Če ste dodali prejemnike na seznamu Stiki s kodo za zunanji dostop, kot sta 0 ali 9, kodo dostopa nastavite na Ne upor.. V nasprotnem primeru morate kodo spremeniti v znak # na seznamu Stiki.</p>
Glava	<p>Vnesite svoje ime pošiljatelja in številko faksa. Podatka se pojavita v glavi izhodnih faksov.</p> <p><input type="checkbox"/> Vaša telefonska št.: Vnesete lahko največ 20 znakov s tipkami 0–9 + ali presledkom.</p> <p><input type="checkbox"/> Glava faksa: Po potrebi lahko registrirate največ 21 imen pošiljateljev. Za vsako ime pošiljatelja lahko vnesete največ 40 znakov.</p>
Način sprejemanja	Izberite način sprejemanja. Če želite izvedeti več, preberite spodnji razdelek »Sorodne informacije«.
DRD	Če ste se pri ponudniku telekomunikacijskih storitev naročili na storitev razločevalnega zvoka zvonjenja, izberite vzorec zvonjenja, ki se bo uporabljal za vhodne fakse. Storitve razločevalnega zvonjenja, ki jih ponujajo številna telekomunikacijska podjetja (ime storitve je pri različnih ponudnikih različno), omogočajo več telefonskih števil na eni telefonski liniji. Vsaki številki je dodeljen drug vzorec zvonjenja. Eno številko lahko uporabite za glasovne klice, drugo pa za faks. Glede na regijo je ta možnost morda Vklopi ali Izklopi .
Dolžina zvonj.	Izberite število zvonjenj, po katerem tiskalnik samodejno sprejme faks.
Oddalj. sprejem.	<p>Ko sprejmete vhodni klic na faks prek telefona, ki je priključen na tiskalnik, lahko sprejemanje faksa sprožite tako, da prek telefona vnesete kodo.</p> <p>Če želite nastaviti ali spremeniti kodo začetka, Oddalj. sprejem. nastavite na Vklopi in vnesite dva znaka s številkami 0–9 ali znakoma * in #.</p>
Zavrtni faks	<p><input type="checkbox"/> Zavrtni faks: Izberite možnosti za zavrtnitev prejetih neželenih faksov.</p> <p><input type="checkbox"/> Seznam št. za zavrtn.: Če je telefonska številka pošiljatelja navedena na seznamu zavrtnjenih števil, nastavite, ali želite zavrniti dohodne fakse te osebe.</p> <p><input type="checkbox"/> Glava faksa prazna: Če je telefonska številka pošiljatelja blokirana, nastavite, ali želite zavrniti dohodne fakse te osebe.</p> <p><input type="checkbox"/> Klic. ni med kontak.: Če telefonska številka pošiljatelja ni navedena na seznamu stikov, nastavite, ali želite zavrniti dohodne fakse te osebe.</p> <p><input type="checkbox"/> Uredi seznam blokiranih števil: Registrirate lahko največ 30 števil faksov, iz katerih ne želite prejemati faksov in klicev. Vnesete lahko največ 20 znakov s številkami 0–9 ali tipkami *, # oz. presledkom.</p>

Povezane informacije

- ➔ [“Priprava tiskalnika na pošiljanje in prejemanje faksov \(s pripomočkom Čar. za nast. faksa\)” na strani 72](#)
- ➔ [“Nastavitev Način sprejemanja” na strani 74](#)
- ➔ [“Konfiguriranje nastavitve za sprejem faksov samo v povezanem telefonu \(Oddalj. sprejem.\)” na strani 76](#)
- ➔ [“Nastavitve za blokiranje neželenih faksov” na strani 77](#)

Nastavitve faksa

Meni Nastav. za sprejem

Meni lahko priključite na nadzorni plošči tiskalnika:

Nastavitve > Nastavitve faksa > Nastav. za sprejem

Element	Opis
Shrani v računalnik	Prejete fakse shrani kot datoteke PDF v računalnik, ki je povezan s tiskalnikom. To možnost lahko nastavite na Da samo s pripomočkom FAX Utility. FAX Utility vnaprej namestite v računalnik. Ko to možnost nastavite na Da , jo lahko spremenite v Da in natisni .
Samod. zmanj.	Natisne prejete fakse z velikimi dokumenti, ki so zmanjšani glede na velikost papirja v razdelku za vir papirja. Zmanjšanje morda ne bo vedno mogoče, odvisno od prejetih podatkov. Če to funkcijo izklopite, se veliki dokumenti natisnejo v izvorni velikosti na več listih ali pa se izvrže prazen drugi list.
Nast. razd. strani	Natisne prejete fakse tako, da so strani razdeljene, če je velikost prejetih dokumentov večja od velikosti papirja, naloženega v tiskalniku.
Samodejno obračanje	Zavrti ležeče usmerjene prejete fakse velikosti A5 tako, da so natisnjeni na papirju velikosti A5. Ta nastavek je uporabljena, če je na zaslonu Nastavitve > Nastavitve tiskalnika > Nastavitve vira papirja > Nastavitve papirja > Velikost papirja nastavljena velikost A5. Če izberete možnost Izklopi , bodo ležeče usmerjeni prejeti faksi velikosti A5, ki imajo enako širino kot pokončni dokumenti A4, obravnavani in natisnjeni kot faksi velikosti A4.
Dodaj podatke o sprejemu	Natisne informacije o prejemu prejetega faksa, tudi če pošiljatelj ni nastavil informacij v glavi. Informacije o prejemu vključujejo datum in uro prejema, ID pošiljatelja in številko strani (npr. str. 1). Ko je omogočena nastavek Nast. razd. strani , je vključena tudi številka razdeljene strani.
Obojestransko	Natisne več strani prejetih faksov na obe strani papirja.
Čas začetka tiskanja	Izberite možnosti, da začnete tiskati fakse, ki jih boste prejeli. <input type="checkbox"/> Vse strani prejete: tiskanje se začne po prejemu vseh strani. Funkcija Razvršč. po str. določa, ali se bo tiskanje začelo s prvo oziroma z zadnjo stranjo. Preberite razlago funkcije Razvršč. po str. <input type="checkbox"/> Prva stran prejeta: tiskanje se začne, ko je prejeta prva stran, in poteka po vrstnem redu, po katerem so strani prejete. Če tiskalnik ne more začeti tiskati, npr. ko tiska druga tiskalna opravila, začne tiskati prejete strani v paketu, ko je na voljo.
Razvršč. po str.	Ker je prva stran natisnjena zadnja (stran je izvržena na zgornjo stran), so natisnjeni dokumenti naloženi v pravem vrstnem redu. Če zmanjkuje razpoložljivega prostora pomnilnika, ta funkcija morda ne bo na voljo.
Čas zamrz. tiskanja	V časovnem obdobju, ki ste ga določili z možnostma Čas prek. in Čas začetka tiskalnik shranjuje dokumente, prejete v pomnilnik tiskalnika, a jih ne natisne. To funkcijo lahko uporabite za preprečevanje šumov ponoči ali za preprečevanje razkritja zaupnih dokumentov, medtem ko ste odsotni. Pred uporabo te funkcije se prepričajte, ali je v pomnilniku dovolj razpoložljivega prostora. Če to možnost nastavite na Izklopi , lahko prejete dokumente natisnete še pred vnovičnim začetkom.
Tihi način	Zmanjša raven hrupa tiskalnika med tiskanjem faksov, vendar to lahko upočasni tiskanje.

Meni Nastavitve poročanja

Meni najdete na nadzorni plošči tiskalnika spodaj:

Nastavitve > Nastavitve faksa > Nastavitve poročanja

Nastavitve faksa

Element	Opis
Sam. tisk dn. faksa	Samodejno natisne dnevnik faksa. Izberite Vklop (vsakih 30) , če želite natisniti dnevnik po vsakih 30 dokončanih opravilih faksa. Izberite Vklop (čas) , če želite natisniti dnevnik ob izbranem času. Če število opravil faksa presega 30, se dnevnik natisne pred določenim časom.
Poročilu priloži sliko	Natisne Poročilo o prenosu s sliko prve strani poslanega dokumenta. Izberite Vklop (velika slika) , če želite natisniti zgornji del strani brez pomanjšanja. Izberite Vklop (majhna slika) če želite natisniti celo stran, ustrezno pomanjšano, da jo je mogoče spraviti na poročilo.
Oblika poročila	Izbere obliko za poročila o faksih v meniju Faks > Meni > Več > Poročilo o faksih , ki ni Sledenje protokolu . Če želite natisniti kode napak, izberite Podrobno .

Meni Varnost

Meni lahko priključete na nadzorni plošči tiskalnika:

Nastavitve > Nastavitve faksa > Varnost

Element	Opis
Omejitev neposr. klicanja	Če izberete možnost Vklopi , onemogočite ročni vnos številke prejemnikovega faksa in uporabniku omogočite izbiro prejemnikov samo s seznama stikov ali zgodovine poslanih faksov. Če izberete možnost Ponovi vnos , mora uporabnik po ročnem vnosu številke znova vnesti številko faksa. Če izberete možnost Izklopi , omogočite ročni vnos številke prejemnikovega faksa.
Potrdi seznam naslovov	Če izberete možnost Vklopi , prikažete zaslon za potrditev prejemnika, preden se začne prenos.
Samodejno brisanje rezervnih podatkov	Če izberete možnost Vklopi , se po uspešno dokončanem pošiljanju ali prejemanju dokumenta varnostne kopije samodejno izbrišejo, ker niso več potrebne. Če izberete možnost Izklopi , tiskalnik v svojem pomnilniku začasno shrani varnostne kopije poslanih in prejetih dokumentov za primer nenadnega izklopa zaradi prekinitve električnega napajanja ali nepravilnosti v delovanju.
Izbrisi rez. podat.	Izbríše vse varnostne kopije, začasno shranjene v pomnilniku tiskalnika. To funkcijo zaženite, preden tiskalnik izročite drugi osebi ali odstranite.

Meni Privz. upor. nast.

Meni lahko priključete na nadzorni plošči tiskalnika:

Nastavitve > Nastavitve faksa > Privz. upor. nast.

Nastavitve, določene v tem meniju, postanejo privzete nastavitve za **Faks > Meni**. Za podrobnosti si spodaj oglejte sorodne informacije.

Povezane informacije

- ➔ [“Nas. op. branja” na strani 136](#)
- ➔ [“Nast. pošilj. faksa” na strani 136](#)

Tiskanje

Tiskanje iz gonilnika tiskalnika v računalniku Windows

Dostop do gonilnika tiskalnika

Kadar do gonilnika tiskalnika dostopate preko nadzorne plošče računalnika se nastavitve uveljavijo za vse aplikacije.

Dostop do gonilnika tiskalnika prek nadzorne plošče

Windows 10/Windows Server 2016

Kliknite gumb »Start« in izberite **Sistem Windows > Nadzorna plošča > Ogled naprav in tiskalnikov** v razdelku **Strojna oprema in zvok**. Kliknite desni miškin gumb na vašem tiskalniku ali kliknite in držite, nato pa izberite **Nastavitve tiskanja**.

Windows 8.1/Windows 8/Windows Server 2012 R2/Windows Server 2012

Izberite **Namizje > Nastavitve > Nadzorna plošča > Ogled naprav in tiskalnikov** in **Strojna oprema in zvok**. Kliknite desni miškin gumb na vašem tiskalniku ali kliknite in držite, nato pa izberite **Nastavitve tiskanja**.

Windows 7/Windows Server 2008 R2

Kliknite gumb »Start«, izberite **Nadzorna plošča > Ogled naprav in tiskalnikov** in **Strojna oprema in zvok**. Kliknite desni miškin gumb na vašem tiskalniku in izberite **Nastavitve tiskanja**.

Windows Vista/Windows Server 2008

Kliknite gumb »Start« in izberite **Nadzorna plošča > Tiskalniki** v možnosti **Strojna oprema in zvok**. Kliknite desni miškin gumb na vašem tiskalniku in izberite **Nastavitve tiskanja**.

Windows XP/Windows Server 2003 R2/Windows Server 2003

Kliknite gumb »Start« in izberite **Nadzorna plošča > Tiskalniki in druga strojna oprema > Tiskalniki in faksi**. Kliknite desni miškin gumb na vašem tiskalniku in izberite **Nastavitve tiskanja**.

Dostop do gonilnika tiskalnika prek ikone tiskalnika v opravilni vrstici

Ikona tiskalnika v opravilni vrstici namizja je ikona bližnjice, ki omogoča hiter dostop do gonilnika tiskalnika.

Če kliknete na ikono tiskalnika in izberete **Nastavitve tiskalnika**, boste odprli isto okno z nastavitvami tiskalnika, kot če do njega dostopate preko upravljalne plošče. Če dvokliknete na to ikono, lahko preverite stanje tiskalnika.

Opomba:

Če ikona tiskalnika ni prikazana v opravilni vrstici, odprite okno gonilnika tiskalnika, kliknite **Nastavitve nadzorovanja** na zavihku **Vzdrževanje** in nato izberite **Registriraj ikono bližnjice v opravilni vrstici**.

Osnove tiskanja

Opomba:

Postopki se lahko razlikujejo glede na aplikacijo. Podrobnosti najdete v pomoči za program.

Tiskanje

1. Odprite datoteko, ki jo želite natisniti.
V tiskalnik vstavite papir, če že ni naložen.
2. Izberite **Natisni** ali **Priprava strani** v meniju **Datoteka**.
3. Izberite tiskalnik.
4. Izberite **Prednosti** ali **Lastnosti** za dostop do okna gonilnika tiskalnika.

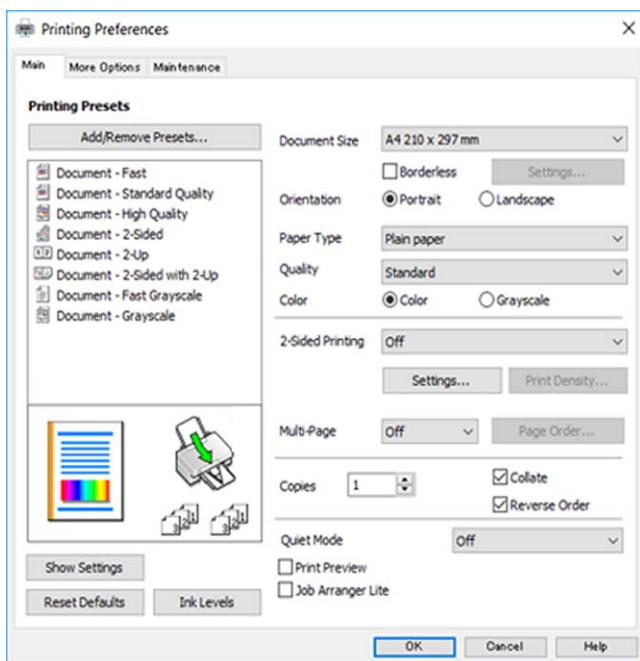

5. Po potrebi spremenite nastavitve.
Za podrobnosti glejte možnosti menija za gonilnik tiskalnika.

Opomba:

- Ogledate si lahko tudi spletno pomoč za razlage nastavitvev. Če element kliknete z desno tipko miške, prikažete **Pomoč**.
- Če izberete **Predogled tiskanja**, si lahko ogledate predogled svojega dokumenta pred tiskanjem.

6. Kliknite **V r**edu, da zaprete okno za gonilnik tiskalnika.
7. Kliknite **Natisni**.

Opomba:

Če izberete **Predogled tiskanja**, se prikaže okno za predogled. Za spreminjanje nastavitvev kliknite **Prekliči** in nato postopek ponovite od 2. koraka.

Povezane informacije

- ➔ “Papir, ki je na voljo, in njegove zmogljivosti” na strani 47
- ➔ “Nalaganje papirja v Zadnji pladenj za papir” na strani 50
- ➔ “Zavihek Glavno” na strani 99

Obojestransko tiskanje

Tiskate lahko na obe strani papirja. Natisnete lahko tudi knjižico, ki jo natisnete z razvrščanjem strani ali zgibanjem natisa.

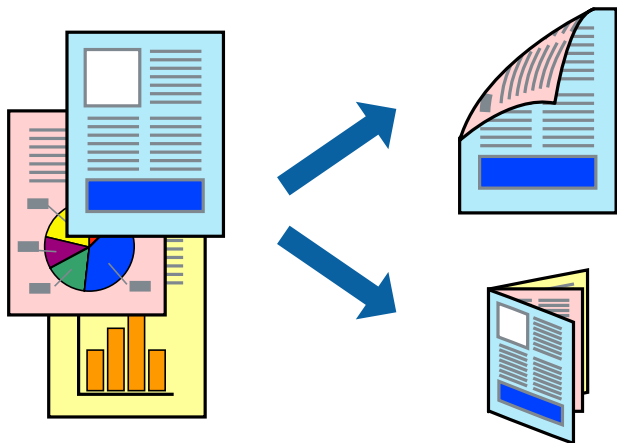

Opomba:

- Ta funkcija ni na voljo za tiskanje brez obrob.
- Uporabite lahko samodejno in ročno obojestransko tiskanje. Pri ročno obojestranskem tiskanju obrnite papir in ga natisnite na drugi strani, ko tiskalnik natisne prvo stran.
- Če ne uporabljate papirja, ki je primeren za obojestransko tiskanje, se lahko kakovost tiskanja poslabša in papir se lahko zagozdi.
- Glede na vrsto papirja in podatkov je mogoče, da bo črnilo pronicalo na drugo stran papirja.

Povezane informacije

➔ [“Papir, ki je na voljo, in njegove zmogljivosti” na strani 47](#)

Nastavitve tiskanja

Ročno obojestransko tiskanje je na voljo, če je omogočen EPSON Status Monitor 3. Vendar pa morda ne bo na voljo, če do tiskalnika dostopate prek omrežja ali ga uporabljate kot tiskalnik v skupni rabi.

Opomba:

Če želite omogočiti EPSON Status Monitor 3, kliknite **Razširjene nastavitve** na zavihku **Vzdrževanje** in nato izberite **Omogoči EPSON Status Monitor 3**.

1. V gonilniku tiskalnika na zavihku **Glavno** izberite možnost v nastavitvi **Dvostransko tiskanje**.
2. Kliknite **Settings**, izberite ustrezno nastavitvev in kliknite **V redu**.

Po potrebi konfigurirajte nastavitve za **Gostota tiskanja**. Ta nastavitvev ni na voljo, če izberete ročno obojestransko tiskanje.

Opomba:

- Za tiskanje zložene knjižice, izberite **Knjižica**.
- Pri nastavitvi možnosti **Gostota tiskanja** lahko prilagodite gostoto tiskanja glede na vrsto dokumenta.
- Tiskanje bo morda počasno, odvisno od kombinacije možnosti, ki ste jih izbrali za **Izberi tip dokumenta** v oknu **Nastavitvev gostote tiska** in za **Kakovost** na zavihku **Glavno**.

Tiskanje

3. Kliknite **Natisni**.

Za ročno obojestransko tiskanje, se potem, ko je prva stran natisnjena, na računalniku prikaže pojavno okno. Upoštevajte navodila na zaslonu.

Povezane informacije

➔ “Osnove tiskanja” na strani 83

➔ “Zavihek Glavno” na strani 99

Tiskanje več strani na en list

Na eno stran papirja lahko natisnete dve ali štiri strani podatkov.

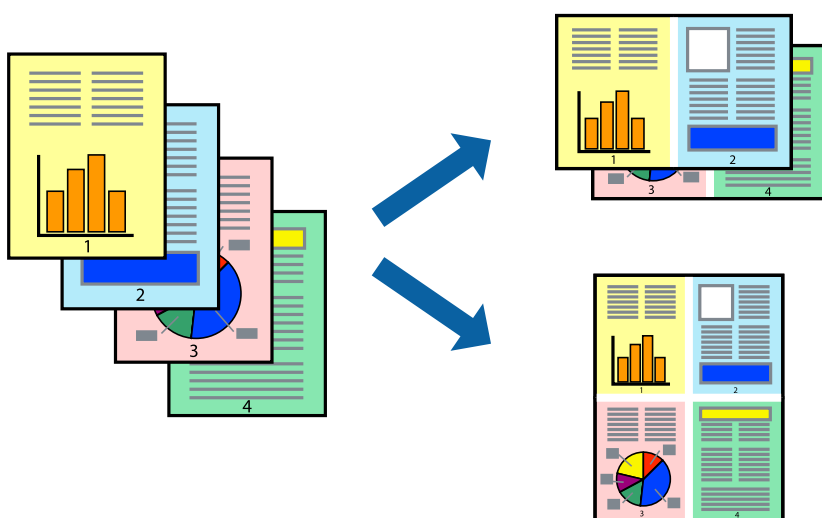

Nastavitve tiskanja

V gonilniku tiskalnika na zavihku **Glavno** izberite **2-gor** ali **4-gor** za nastavitev **Več strani**.

Opomba:

Ta funkcija ni na voljo za tiskanje brez obrob.

Povezane informacije

➔ “Osnove tiskanja” na strani 83

➔ “Zavihek Glavno” na strani 99

Tiskanje in zlaganje v vrstnem redu strani (tiskanje v obratnem vrstnem redu)

Tiskanja lahko začnete pri zadnji strani, da bodo dokumenti naloženi v vrstnem redu strani.

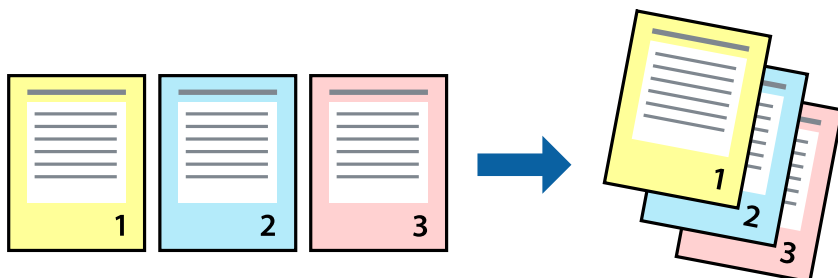

Nastavitve tiskanja

V gonilniku tiskalnika na zavihku **Glavno** izberite **Obratni vrstni red**.

Povezane informacije

- ➔ “Osnove tiskanja” na strani 83
- ➔ “Zavihek Glavno” na strani 99

Tiskanje pomanjšanega ali povečanega dokumenta

Dokument lahko pomanjšate ali povečate za določen odstotek ali tako, da bo prilagojen velikosti naloženega papirja.



Nastavitve tiskanja

V gonilniku tiskalnika na zavihku **Več možnosti** izberite velikost dokumenta v nastavitvi **Velikost dokumenta**. V nastavitvi **Izhodni papir** izberite velikost papirja, na katerega želite tiskati. Izberite **Zmanjšaj/povečaj dokument** in nato izberite **Prilagodi strani** ali **Povečaj na**. Če izberete **Povečaj na**, vnesite odstotek.

Izberite **Na sredini**, če želite natisniti slike na sredini strani.

Tiskanje

Opomba:

Ta funkcija ni na voljo za tiskanje brez obrob.

Povezane informacije

- ➔ “Osnove tiskanja” na strani 83
- ➔ “Zavihek Več možnosti” na strani 100

Tiskanje ene slike na več listih za povečavo (ustvarjanje plakata)

S to funkcijo lahko natisnete eno sliko na več listov papirja. Ustvarite lahko večji plakat, tako da zlepite slike.

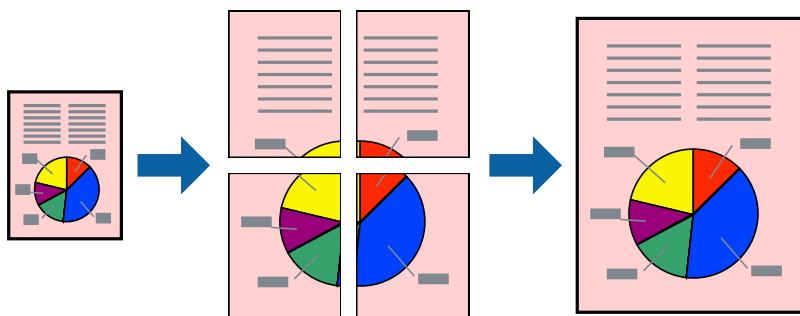

Opomba:

Ta funkcija ni na voljo za tiskanje brez obrob.

Nastavitve tiskanja

V gonilniku tiskalnika na zavihku **Glavno** izberite **2x1 plakat**, **2x2 plakat**, **3x3 plakat** ali **4x4 plakat** za nastavitve **Več strani**. Če kliknete **Nastavitve**, lahko izberete območja, ki jih ne želite natisniti. Izberete lahko tudi možnosti vodnika za rezanje.

Povezane informacije

- ➔ “Osnove tiskanja” na strani 83
- ➔ “Zavihek Glavno” na strani 99

Ustvarjanje posterjev z Oznake poravnave prekrivanja

Tukaj je primer, kako ustvariti plakat, ko izberete 2x2 plakat in Oznake poravnave prekrivanja za Navodila za izrezovanje tiskanja.

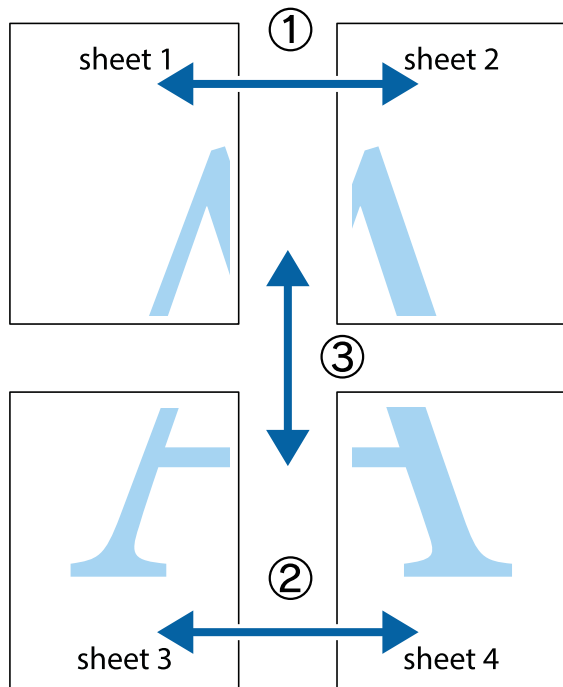

1. Pripravite Sheet 1 in Sheet 2. Obrežite robove Sheet 1 vzdolž navpične modre linije, skozi središče zgornje in spodnje prečne oznake.

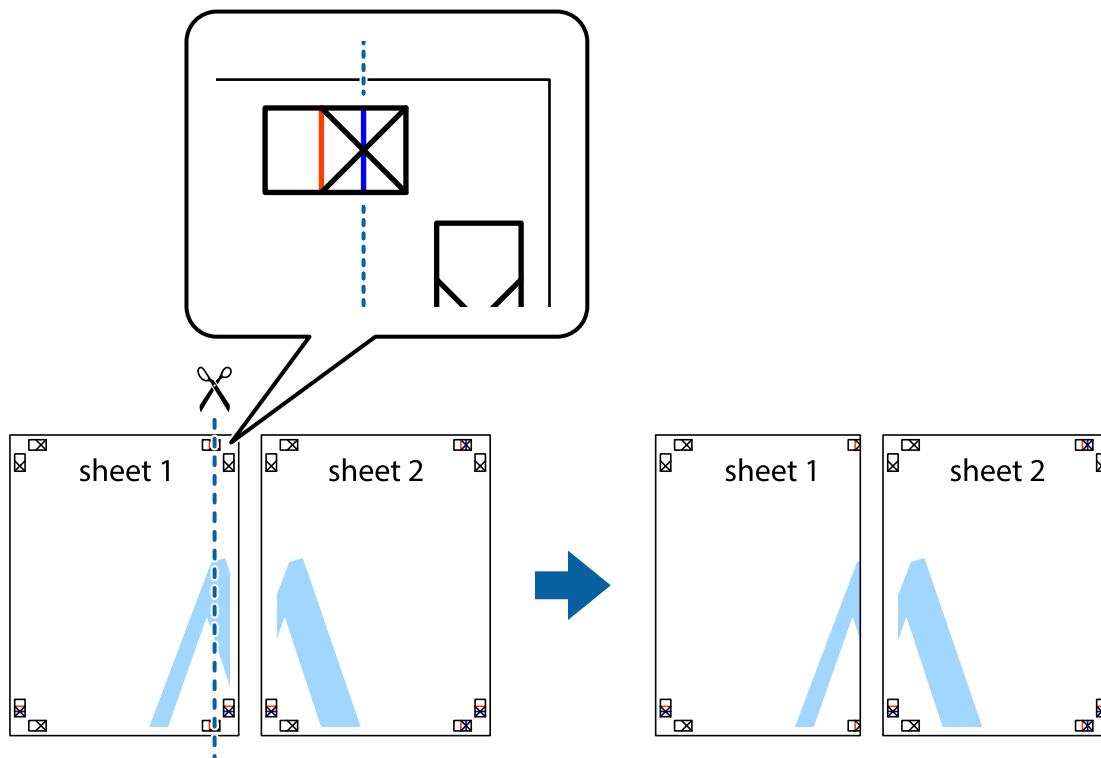

Tiskanje

2. Položite rob lista Sheet 1 na Sheet 2 in poravnajte prečni oznaki, nato pa oba lista papirja na hrbtni strani začasno zlepite.

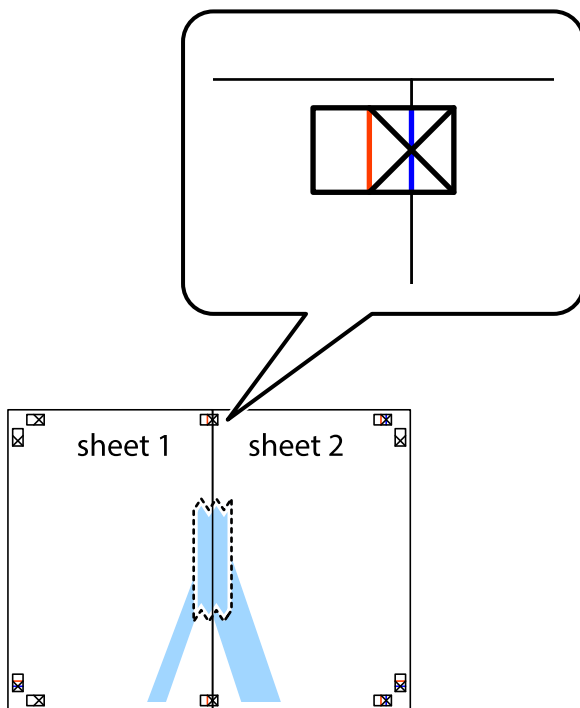

3. Zlepljena lista narežite na dva dela vzdolž navpične rdeče linije skozi oznake za poravnavo (tokrat linija na levi strani prečnih oznak).

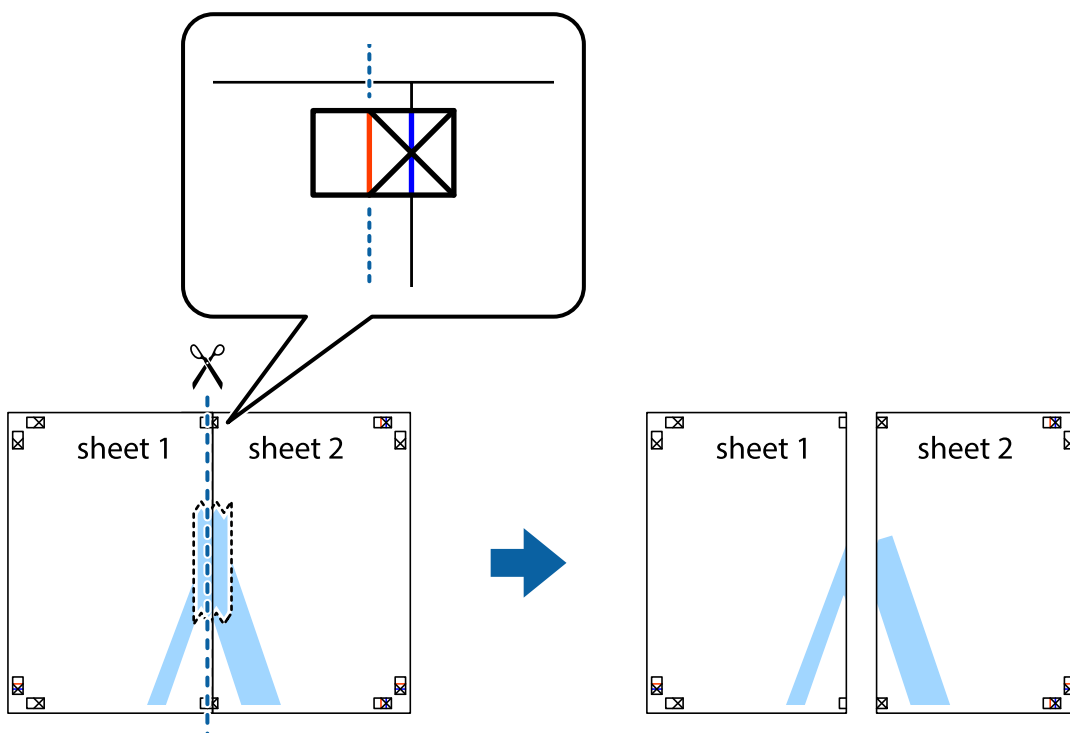

Tiskanje

- Liste zlepite skupaj na hrbtni strani.

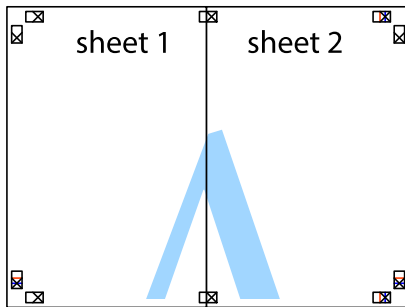

- Ponovite korake 1 do 4, da zlepite lista Sheet 3 in Sheet 4.
- Odrežite robove lista Sheet 1 in Sheet 2 vzdolž vodoravne modre linije, skozi središče leve in desne prečne oznake.

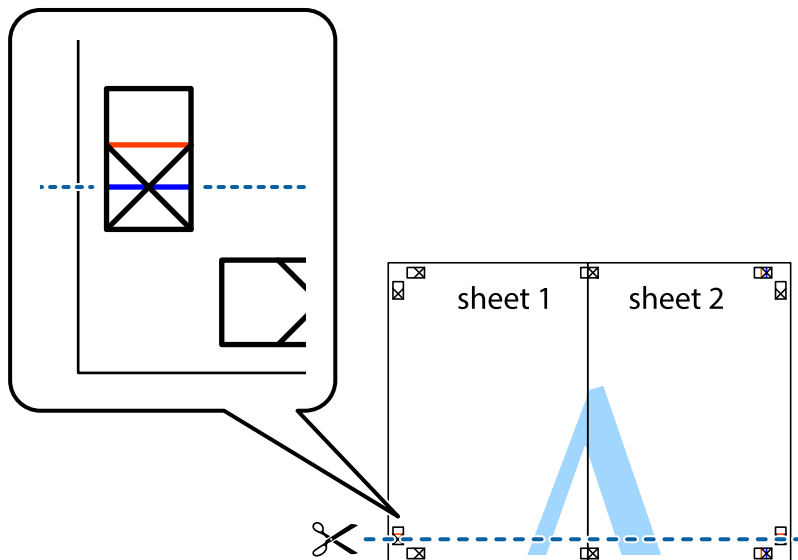

Tiskanje

7. Rob lista Sheet 1 in Sheet 2 položite na Sheet 3 in Sheet 4 in poravnajte prečne oznake ter jih začasno zlepite na hrbtni strani.

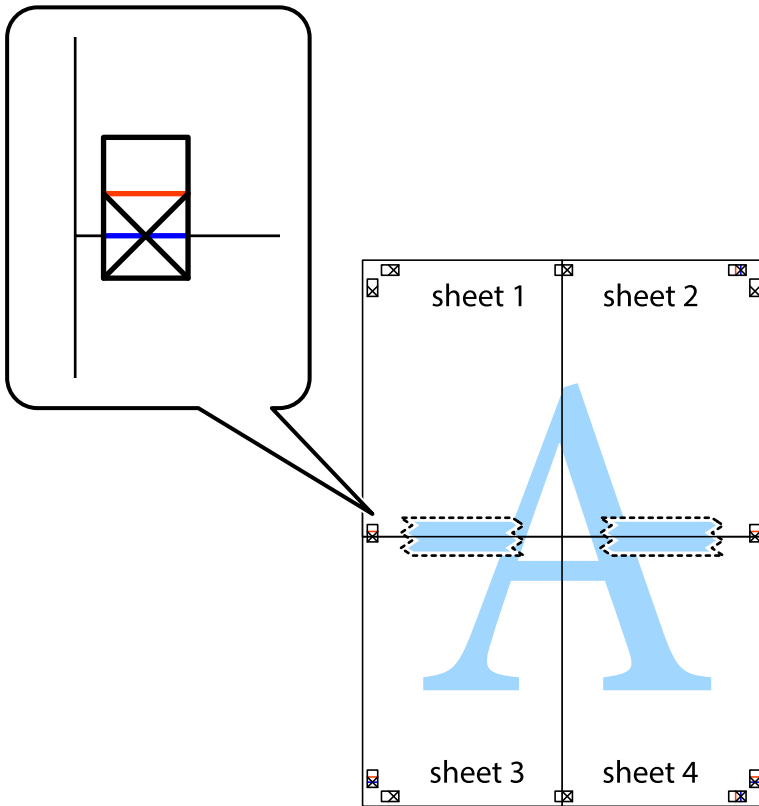

Tiskanje

8. Zlepljena lista razrežite na dva dela vzdolž vodoravne rdeče črte skozi oznake za poravnavo (tokrat črta nad prečnimi oznakami).

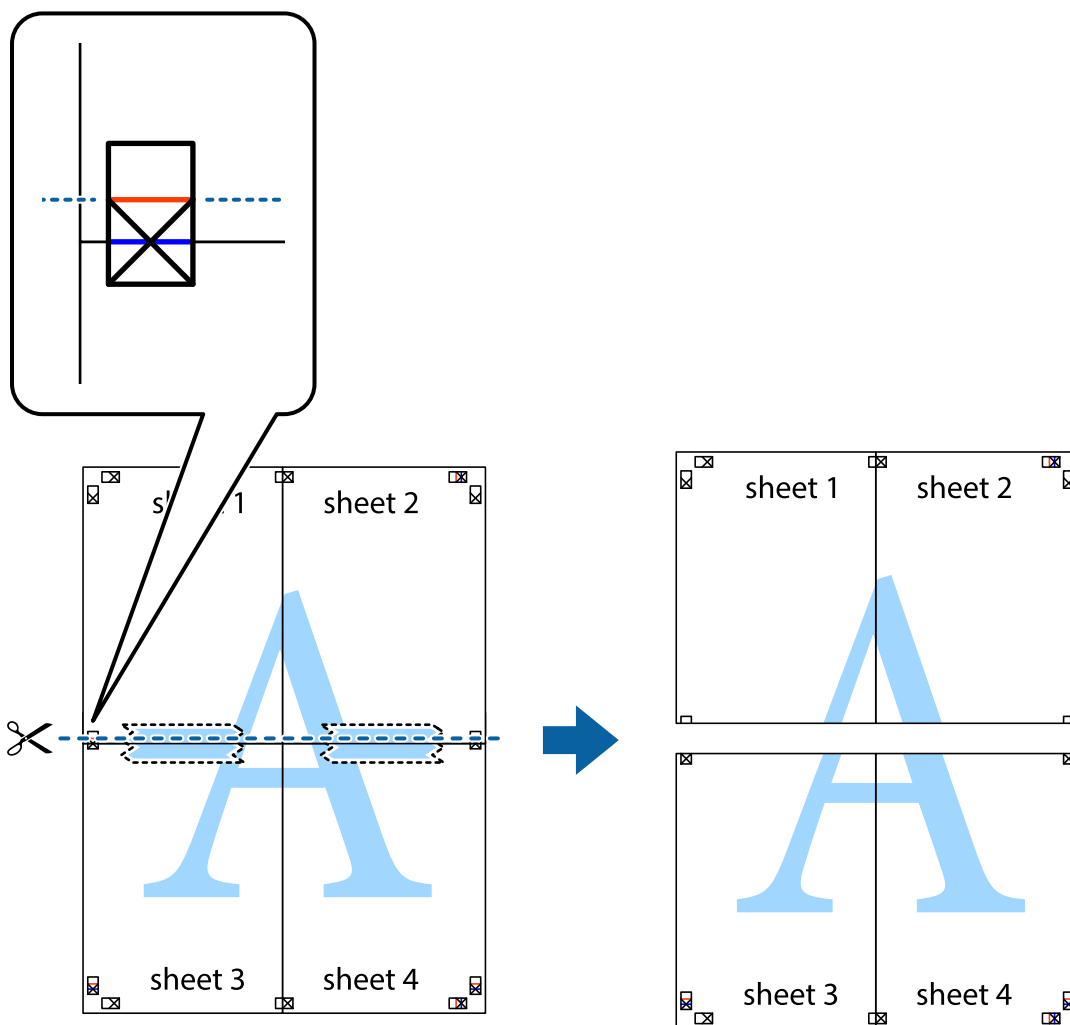

9. Liste zlepite skupaj na hrbtni strani.

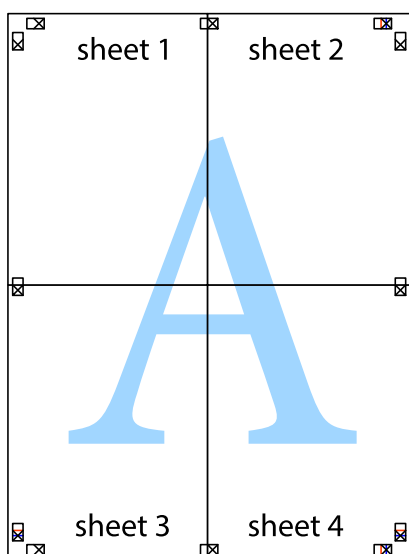

Tiskanje

10. Izrežite ostale robove vzdolž zunanega vodila

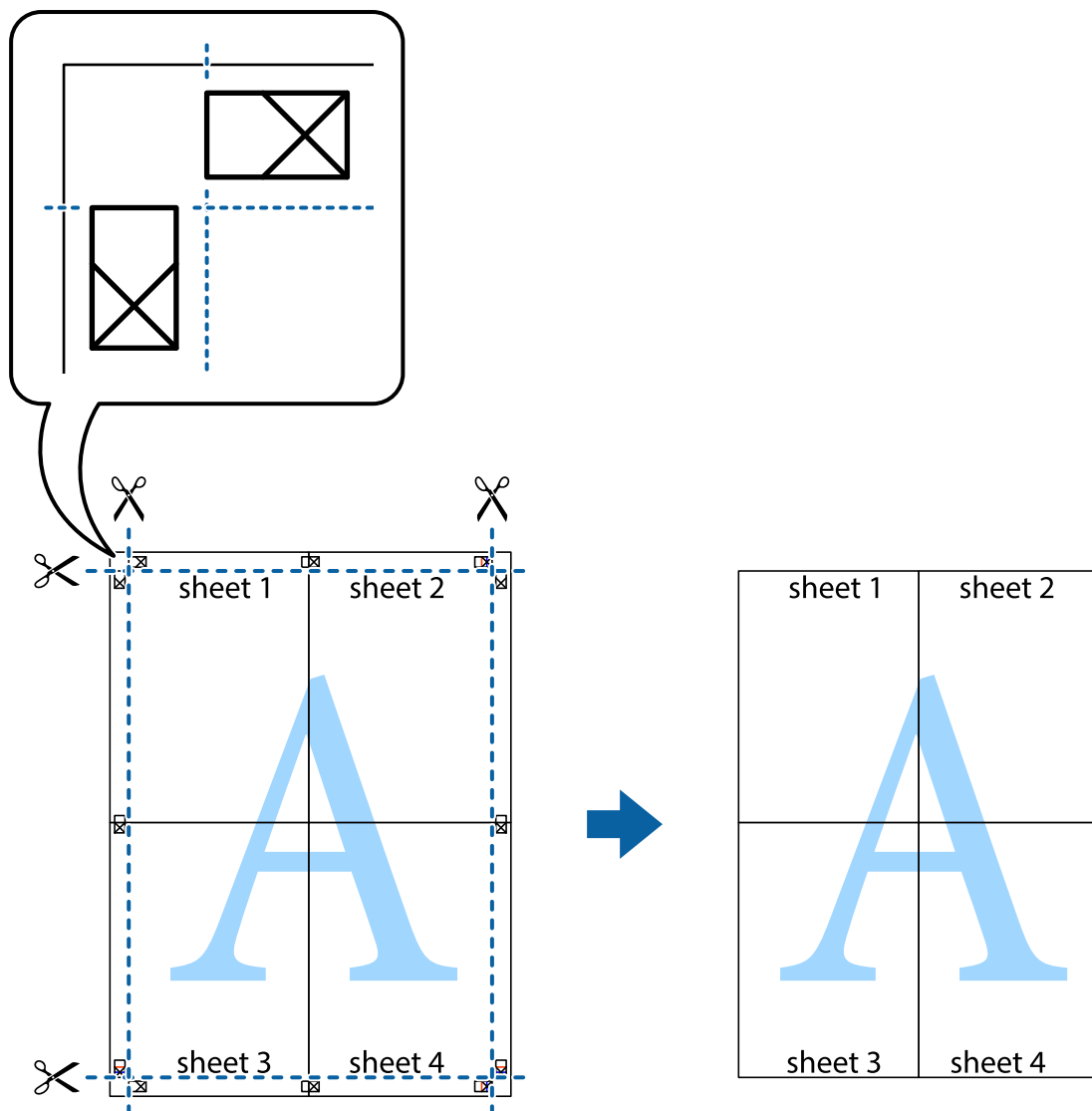

Tiskanje z glavo in nogo

Podatke, kot sta uporabniško ime in datum tiskanja, lahko natisnete v glavah ali nogah.

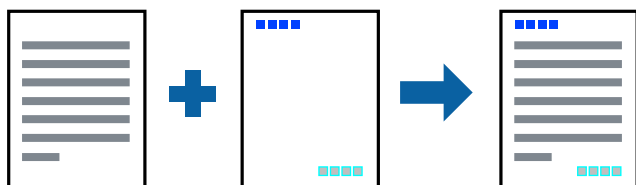

Nastavitve tiskanja

V gonilniku tiskalnika na zavihku **Več možnosti** kliknite **Funkcije vodnega žiga** in izberite **Glava/noga**. Kliknite **Nastavitve** in izberite elemente, ki jih želite natisniti.

Tiskanje

Povezane informacije

- ➔ [“Osnove tiskanja” na strani 83](#)
- ➔ [“Zavihek Več možnosti” na strani 100](#)

Tiskanje vodnega žiga

Na natise lahko natisnete vodni žig, na primer »Zaupno«, ali vzorec za zaščito pred kopiranjem. Če tiskati z vzorcem za zaščito pred kopiranjem, se lahko pri fotokopiranju prikažejo skrite črke, po katerih lahko izvirnik ločite od kopij.



Vzorec za zaščito pred kopiranjem je na voljo, če so izpolnjeni ti pogoji:

- Papir: navaden papir, papir za kopiranje
- Brez obrob: ni izbrano
- Kakovost: Standarden
- Samodejno dvostransko tiskanje: ni izbrano
- Prilagojene barve: Samodejno

Opomba:

Dodate lahko tudi svoj vodni žig ali vzorec za zaščito pred kopiranjem.

Nastavitve tiskanja

V gonilniku tiskalnika na zavihku **Več možnosti** kliknite **Funkcije vodnega žiga** in nato izberite Anti-Kopiraj Pattern ali Vodni žig. Kliknite **Nastavitve**, če želite spremeniti podrobnosti, kot so velikost, gostota ali mesto vzorca ali vodnega žiga.

Povezane informacije

- ➔ [“Osnove tiskanja” na strani 83](#)
- ➔ [“Zavihek Več možnosti” na strani 100](#)

Tiskanje več datotek hkrati

Z aplikacijo Urejevalec nalog lahko združite več datotek, ki so bile ustvarjene z različnimi programi, in jih natisnete kot eno tiskalno opravilo. Določite lahko nastavitve tiskanja za združene datoteke, kot so večstranska postavitve in 2-stransko tiskanje.

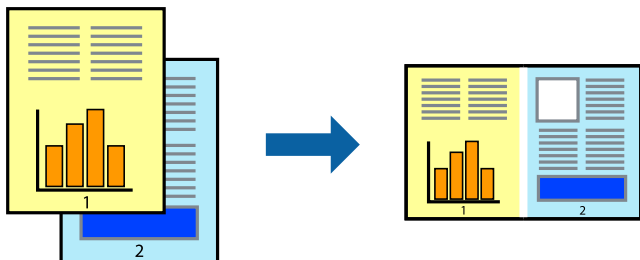

Nastavitve tiskanja

V gonilniku tiskalnika na zavihku **Glavno** izberite **Urejevalec nalog**. Ob začetku tiskanja se odpre okno Urejevalec nalog. Ko je okno Urejevalec nalog odprto, odprite datoteko, ki jo želite združiti s trenutno datoteko, in ponovite zgornje korake.

Če izberete tiskalno opravilo, dodano v razdelek Natisni projekt v oknu Urejevalec nalog, lahko uredite postavitev strani.

Kliknite **Natisni** v meniju **Datoteka**, da začnete tiskanje.

Opomba:

Če zaprete okno Urejevalec nalog, preden dodate vse podatke za tiskanje v razdelek Natisni projekt, je tiskalno opravilo, ki ga trenutno urejate, preklicano. Kliknite **Shrani** v meniju **Datoteka**, da shranite trenutno opravilo. Pripona shranjenih datotek je »ecl«.

Če želite odpreti Natisni projekt, kliknite **Urejevalec nalog** na zavihku **Vzdrževanje** v gonilniku tiskalnika, da odprete okno Urejevalec nalog. Nato izberite **Odpri** v meniju **Datoteka**, da izberete datoteko.

Povezane informacije

- ➔ [“Osnove tiskanja” na strani 83](#)
- ➔ [“Zavihek Glavno” na strani 99](#)

Tiskanje s funkcijo tiskanja v univerzalnih barvah

Vidljivost besedila in slik na natisih lahko izboljšate.

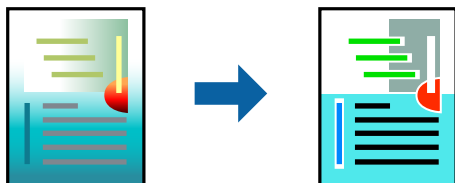

Funkcija Tiskanje v univerzalnih barvah je na voljo le, če so izbrane te nastavitve.

- Vrsta papirja: navaden papir
- Kakovost: **Standarden** ali višja kakovost

Tiskanje

- Barvno tiskanje: **Barva**
- Programi: Microsoft® Office 2007 ali novejša različica
- Velikost besedila: 96 pik ali manjše

Nastavitve tiskanja

V gonilniku tiskalnika na zavihku **Več možnosti** kliknite **Možnosti slike** v nastavitvi **Prilagojene barve**. Izberite eno od možnosti v nastavitvi **Tiskanje v univerzalnih barvah**. Kliknite **Možnosti izboljšav**, če želite konfigurirati dodatne nastavitve.

Opomba:

- Nekateri znaki bodo morda spremenjeni z vzorci, na primer znak »+« bo morda prikazan kot »±«.
- Vzorci in podčrte, ki veljajo za določene programe, lahko spremenijo vsebino, ki je natisnjena s temi nastavitvami.
- Če uporabite nastavitve za *Tiskanje v univerzalnih barvah*, se kakovost tiskanja lahko zmanjša pri fotografijah in drugih slikah.
- Če uporabite nastavitve za *Tiskanje v univerzalnih barvah*, je tiskanje počasnejše.

Povezane informacije

- ➔ [“Osnove tiskanja” na strani 83](#)
- ➔ [“Zavihek Več možnosti” na strani 100](#)

Prilagoditev barve tiska

Nastavite lahko barve, ki bodo uporabljene za tiskanje. Te prilagoditve ne vplivajo na izvirne podatke.

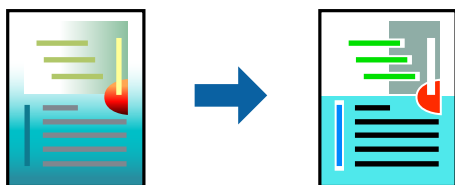

Nastavitve tiskanja

V gonilniku tiskalnika na zavihku **Več možnosti** izberite **Po meri** za nastavev **Prilagojene barve**. Kliknite **Napredno**, da odprete okno **Prilagojene barve**, in izberite način popravljanja barv.

Opomba:

- Možnost **Samodejno** je privzeto izbrana na zavihku **Več možnosti**. Če izberete to nastavev, bodo barve samodejno prilagojene glede na vrsto papirja in nastavitve kakovosti tiska.
- Z možnostjo **PhotoEnhance** v oknu **Prilagojene barve** prilagodite barvo z analiziranjem mesta predmeta. Če ste torej spremenili lokacijo zadeve z zmanjšanjem, povečanjem, obrezovanjem ali rotiranjem slike, se lahko barva nepričakovano spremeni. Izbira nastavitve »Brez obrob« prav tako spremeni lokacijo zadeve, kar povzroči spremembe barve. Če je slika neostra, barva morda ne bo naravna. Če se barva spremeni ali postane nenaravna, tiskajte v drugem načinu kot **PhotoEnhance**.

Povezane informacije

- ➔ [“Osnove tiskanja” na strani 83](#)

➔ “Zavihek Več možnosti” na strani 100

TiskTiskanje s poudarkom tankih črt

Tanke črte, ki so pretanke za tiskanje, lahko odebelite.

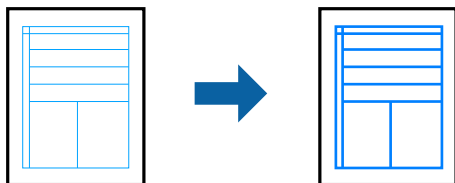

Nastavitve tiskanja

V gonilniku tiskalnika na zavihku **Več možnosti** kliknite **Možnosti slike** v nastavitvi **Prilagojene barve**. Izberite **Poudari tanke črte**.

Povezane informacije

- ➔ “Osnove tiskanja” na strani 83
- ➔ “Zavihek Več možnosti” na strani 100

Tiskanje jasnih črtnih kod

Črtno kodo lahko natisnete jasno, da jo boste lahko lažje optično prebrali. To funkcijo uporabite samo, če črtno kodo, ki ste jo natisnili, ni mogoče optično prebrati.

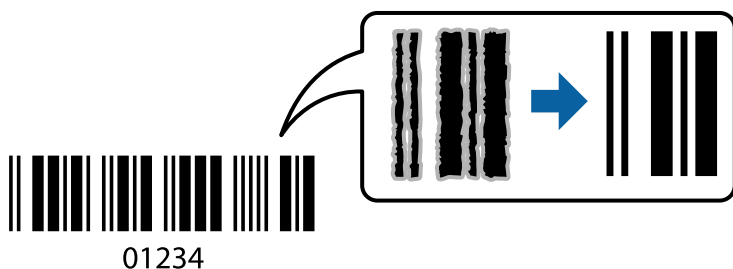

To funkcijo lahko uporabite v teh primerih.

- Papir: navaden papir, papir za kopiranje, papir s pismensko glavo ali ovojnica
- Kakovost: **Standarden**

Kakovost tiskanja se lahko pri tiskanju spremeni. Tiskanje bo morda počasnejše, gostota tiskanja pa večja.

Opomba:

Zmanjšanje motnosti morda ne bo vedno mogoče, odvisno od okoliščin.

Nastavitve tiskanja

V gonilniku tiskalnika na zavihku **Vzdrževanje** kliknite **Razširjene nastavitve** in izberite **Način črtno kode**.

Tiskanje

Povezane informacije

- ➔ “Osnove tiskanja” na strani 83
- ➔ “Zavihek Vzdrževanje” na strani 101

Preklic tiskanja

Tiskalno opravilo lahko prekličete v računalniku. Tiskalnega opravila v računalniku ne morete preklicati, če je bilo opravilo že v celoti poslano tiskalniku. V tem primeru prekličite tiskalno opravilo na nadzorni plošči tiskalnika.

Preklic

V računalniku z desno tipko miške kliknite tiskalnik v pogovornem oknu **Naprave in tiskalniki**, **Tiskalnik** ali **Tiskalniki in faksi**. Kliknite **Prikaži, kaj se tiska**, z desno tipko miške kliknite opravilo, ki ga želite preklicati, in izberite **Prekliči**.

Menijske možnosti za gonilnik tiskalnika

Odprite okno za tiskanje v programu, izberite tiskalnik in nato odprite okno gonilnika tiskalnika.

Opomba:

Meniji so odvisni od izbrane možnosti.

Zavihek Glavno

Prednastavitve tiskanja	Dodajte/odstranite prednastavitve	Dodate ali odstranite lahko svoje vnaprejšnje nastavitve za pogosto uporabljene nastavitve tiskanja. Na seznamu izberite vnaprejšnjo nastavitvev, ki jo želite uporabiti.
Prikaži nastavitve	Prikaže seznam elementov, ki so trenutno nastavljeni na zavihkih Glavno in Več možnosti .	
Ponastavi privzeto	Vse nastavitve vrnite na privzete tovarniške vrednosti. Nastavitve v zavihku Več možnosti se prav tako ponastavijo na privzete.	
Ravni črnila	Prikazuje približne ravni črnila.	
Vir papirja	Izberite vir papirja, iz katerega bo podan papir. Izberite Samodejna izbira , če želite samodejno izbrati vir papirja, ki je izbran v nastavitvah tiskanja na nadzorni plošči tiskalnika. Če ima tiskalnik le en vir papirja, ta izbira ni prikazana.	
Velikost dokumenta	Izberite velikost papirja, na katerega želite tiskati. Če izberete Uporabniško določen , vnesite širino in višino papirja.	
Brez obrob	Podatke za tiskanje poveča na velikost, ki je rahlo večja od velikosti papirja, tako da ob robovih papirja niso natisnjeni robovi. Kliknite Nastavitve , da izberete velikost povečave.	
Usmerjenost	Izberite usmerjenost, ki jo želite uporabiti za tiskanje.	
Tip papirja	Izberite vrsto papirja, na katerega želite tiskati.	
Kakovost	Izberite kakovost tiskanja, ki jo želite uporabiti za tiskanje. Nastavitve, ki so na voljo, so odvisne od izbrane vrste papirja. Kliknite Več nastavitev , če želite konfigurirati dodatne nastavitve.	

Tiskanje

Barva	Izberite barvo za tiskalno opravilo.	
Dvostransko tiskanje	Omogoča, da izvedete dvostransko tiskanje.	
	Settings	Določite lahko rob za vezavo in robove vezave. Pri tiskanju večstranskih dokumentov lahko nastavite, da se tiskanje začne pri prvi ali zadnji strani.
	Gostota tiskanja	Izberite vrsto dokumenta, za katerega želite prilagoditi gostoto tiskanja. Če izberete ustrezno gostoto tiskanja, lahko preprečite prikaz slik na hrbtne strani papirja. Izberite Uporabniško določen , če želite ročno prilagoditi gostoto tiskanja.
Več strani	Omogoča, da natisnete več strani na en list ali da izvedete tiskanja plakata. Kliknite Vrstni red strani , da določite vrsti red tiskanja strani.	
Copies	Nastavite število kopij, ki jih želite natisniti.	
	Zbiranje	Natisne večstranske dokumente tako, da so strani zbrane v vrstnem redu in razvrščene v nabore.
	Obratni vrstni red	Omogoča začetek tiskanja pri zadnji strani, da bodo strani po tiskanju naložene v pravilnem vrstnem redu.
Tihi način	Zmanjša hrup tiskalnika. Vendar če omogočite to funkcijo, boste morda upočasnili hitrost tiskanja.	
Predogled tiskanja	Prikaže predogled dokumentov pred tiskanjem.	
Urejevalec nalog	Izberite, če želite za tiskanje uporabiti funkcijo Urejevalec nalog.	

Zavihek Več možnosti

Prednastavitve tiskanja	Dodajte/odstranite prednastavitve	Dodate ali odstranite lahko svoje vnaprejšnje nastavitve za pogosto uporabljene nastavitve tiskanja. Na seznamu izberite vnaprejšnjo nastavitvev, ki jo želite uporabiti.
Prikaži nastavitve	Prikaže seznam elementov, ki so trenutno nastavljeni na zavihkih Glavno in Več možnosti .	
Ponastavi privzeto	Ponastavite vse nastavitve na tovarniško privzete vrednosti. Na privzete vrednosti so ponastavljene tudi nastavitve na zavihku Glavno .	
Velikost dokumenta	Izberite velikost dokumenta.	
Izhodni papir	Izberite velikost papirja, na katerega želite tiskati. Če se nastavitvev Izhodni papir razlikuje od nastavitve Velikost dokumenta , je samodejno izbrana možnost Zmanjšaj/povečaj dokument . Te možnosti vam ni treba izbrati pri tiskanju brez pomanjšave ali povečave velikosti dokumenta.	
Zmanjšaj/povečaj dokument	Omogoča, da pomanjšate ali povečate velikost dokumenta.	
	Prilagodi strani	Samodejno zmanjšajte ali povečajte dokument tako, da se prilaga velikosti papirja, ki je izbrana v polju Izhodni papir .
	Povečaj na	Tiska z določenim odstotkom.
	Na sredini	Natisne slike na sredini papirja.

Tiskanje

Prilagojene barve	Samodejno	Samodejno prilagodi barvo slik.
	Po meri	Omogoča, da ročno popravite barve. Kliknite Napredno za dodatne nastavitve.
	Možnosti slike	Omogoča, a uporabite možnosti za kakovost tiskanja, kot je Tiskanje v univerzalnih barvah ali Popravi rdeče oči. Tanke črte lahko tudi odebelite, da bodo vidne na natisih.
Funkcije vodnega žiga	Omogoča, da konfigurirate nastavitve za vzorec za zaščito pred kopiranjem ali vodne žige.	
Dodatne nastavitve	Zasuk 180°	Pred tiskanjem zavrti strani za 180 stopinj. Ta funkcija je uporabna pri tiskanju na papir, kot so ovojnice, ki jih v tiskalnik naložite v nespremenljivi usmerjenosti.
	Visoka hitrost	Tiska s premikanjem tiskalne glave v obe smeri. Tiskanje je hitrejše, vendar pa kakovost lahko poslabša.
	Zrcalna slika	Prezrcali sliko tako, da je natisnjena, kot bi bila prikazana v zrcalu.

Zavihek Vzdrževanje

Preverjanje šob	Natisne vzorec preverjanja šob, da lahko preverite, ali so šobe tiskalne glave zamašene.
Čiščenje glave	Očisti zamašene šobe v tiskalni glavi. Ker se pri čiščenju tiskalne glave uporabi nekaj črnila, očistite tiskalno glavo samo, če so šobe zamašene.
Urejevalec nalog	Odpre se okno Urejevalec nalog. Lahko shranjujete in urejate podatke.
EPSON Status Monitor 3	Odpre se okno EPSON Status Monitor 3. Lahko preverite stanje tiskalnika in potrošnega materiala.
Nastavitve nadzovanja	Tu lahko opravite nastavitve za elemente v oknu EPSON Status Monitor 3.
Razširjene nastavitve	Opravite lahko različne nastavitve. Za več podatkov z desno miškino tipko kliknite vsak element, kjer si želite ogledati Pomoč.
Natisni vrsto	Prikazuje opravila, ki čakajo na tiskanje. Tiskalna opravila lahko preverite, začasno prekinete ali z njimi nadaljujete.
Jezik	Spremeni jezik, ki se uporablja v oknu gonilnika tiskalnika. Za uveljavitev sprememb zaprite gonilnik tiskalnika in ga znova odprite.
Posodobitev programske opreme	Zažene EPSON Software Updater za iskanje najnovejše različice aplikacij na internetu.
Spletno naročilo	Omogoča dostop do strani, kjer lahko kupite kartuše s črnilom Epson.
Tehnična podpora	Omogoča dostop do strani s tehnično podporo Epson.

Tiskanje iz gonilnika tiskalnika v računalniku Mac OS

Osnove tiskanja

Opomba:

Postopki se razlikujejo glede na aplikacijo. Podrobnosti najdete v pomoči za program.

1. Odprite datoteko, ki jo želite natisniti.
Naložite papir v tiskalnik, če tega še niste naredili.
2. Izberite **Natisni** v meniju **Datoteka** ali drug ukaz za dostop do okna za tiskanje.
Po potrebi kliknite **Pokaži podrobnosti** ali ▼, da razširite okno tiskanja.
3. Izberite tiskalnik.
4. V pojavnem meniju izberite **Nastavitve tiskanja**.

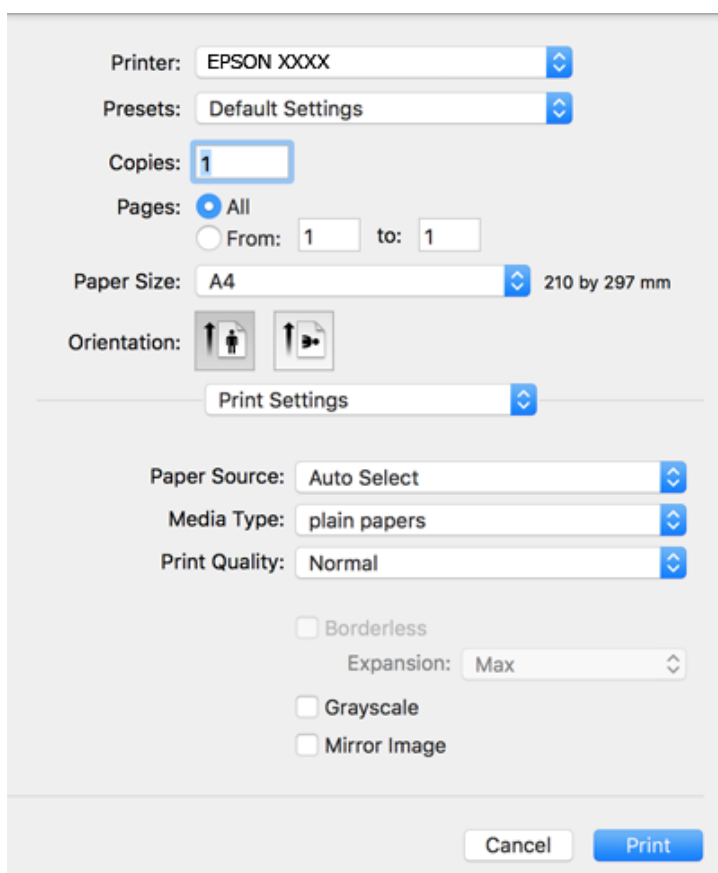

Opomba:

Če v različici OS X Mountain Lion ali novejši različici meni **Nastavitve tiskanja** ni prikazan, gonilnik tiskalnika Epson ni bil pravilno nameščen.

Izberite **Nastavitve sistema** v meniju  > **Tiskalniki in optični bralniki** (ali **Tiskanje in optično branje**, **Tiskanje in faks**), tiskalnik odstranite in ga ponovno dodajte. Navodila za dodajanje tiskalnika najdete na tem spletnem mestu.

<http://epson.sn>

Tiskanje

- Po potrebi spremenite nastavitve.
Za podrobnosti si oglejte menijske možnosti za gonilnika tiskalnika.
- Kliknite **Natisni**.

Povezane informacije

- ➔ “Papir, ki je na voljo, in njegove zmogljivosti” na strani 47
- ➔ “Nalaganje papirja v Zadnji pladenj za papir” na strani 50
- ➔ “Menijske možnosti za Nastavitve tiskanja” na strani 107

Dvostransko tiskanje

Tiskate lahko na obe strani papirja.

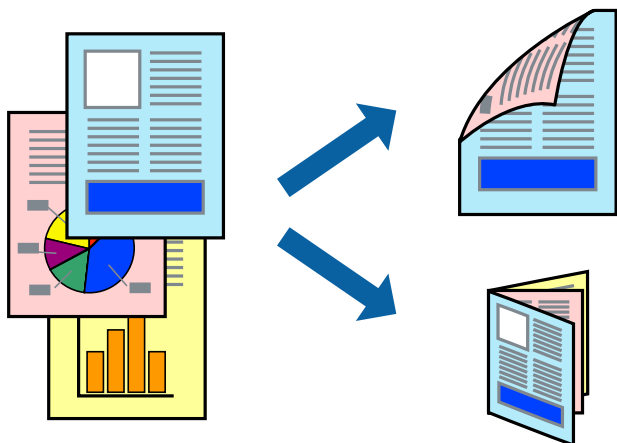

Opomba:

- Ta funkcija ni na voljo za tiskanje brez obrob.
- Če ne uporabljate papirja, ki je primeren za dvostransko tiskanje, lahko pride do upada kakovosti tiska in do zataknitve papirja.
- Glede na vrsto papirja in podatkov je mogoče, da bo črnilo pronicalo na drugo stran papirja.

Povezane informacije

- ➔ “Papir, ki je na voljo, in njegove zmogljivosti” na strani 47

Nastavitve tiskanja

V pojavnem meniju izberite **Two-sided Printing Settings**. Izberite način obojestranskega tiskanja in konfigurirajte nastavitve za **Document Type**.

Opomba:

- Tiskanje bo morda počasnejše, odvisno od vrste dokumenta.
- Pri tiskanju fotografij z zgoščenimi podatki izberite **Text & Graphics** ali **Text & Photos** za nastavitve **Document Type**. Če so natisi razmazani ali če črnilo pronica na drugo stran papirja, prilagodite nastavitvi **Gostota tiskanja** in **Increased Ink Drying Time** v razdelku **Adjustments**.

Tiskanje

Povezane informacije

- ➔ “Osnove tiskanja” na strani 102
- ➔ “Menijske možnosti za Two-sided Printing Settings” na strani 108

Tiskanje več strani na en list

Na eno stran papirja lahko natisnete dve ali štiri strani podatkov.

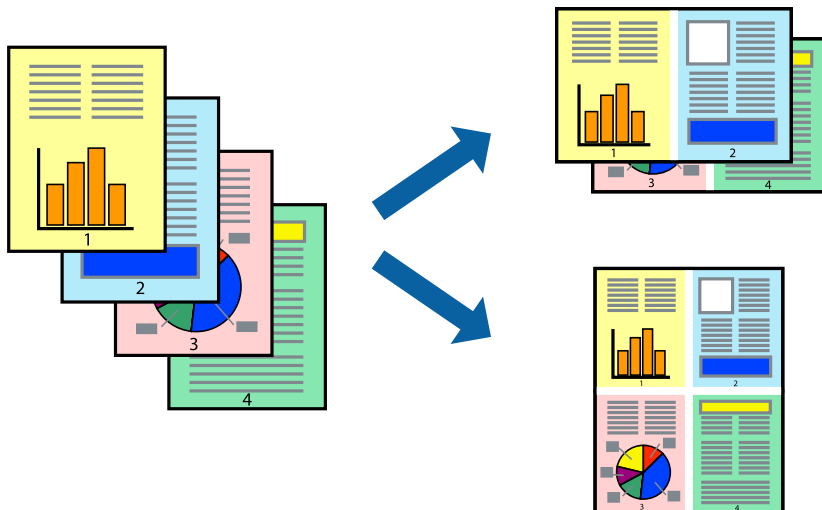

Nastavitve tiskanja

V pojavnem oknu izberite **Postavitev**. Nastavite število strani pri možnosti **Strani na list**, **Smer postavitve** (vrstni red strani) in **Obrobo**.

Povezane informacije

- ➔ “Osnove tiskanja” na strani 102
- ➔ “Menijske možnosti za postavitev” na strani 107

Tiskanje in zlaganje v vrstnem redu strani (tiskanje v obratnem vrstnem redu)

Tiskanja lahko začnete pri zadnji strani, da bodo dokumenti naloženi v vrstnem redu strani.

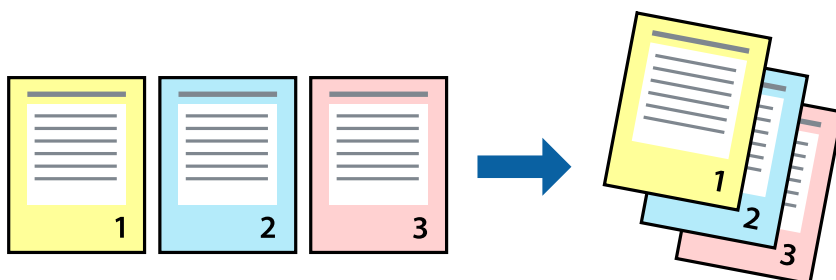

Nastavitve tiskanja

V pojavnem meniju izberite **Ravnanje s papirjem**. Izberite **Obratno** za nastavitev **Vrstni red strani**.

Povezane informacije

- ➔ “Osnove tiskanja” na strani 102
- ➔ “Menijske možnosti za ravnanje s papirjem” na strani 107

Tiskanje pomanjšanega ali povečanega dokumenta

Dokument lahko pomanjšate ali povečate za določen odstotek ali tako, da bo prilagojen velikosti naloženega papirja.



Nastavitve tiskanja

Pri tiskanju z nastavitvijo za prilagoditev velikosti papirja v pojavnem meniju izberite **Ravnanje s papirjem** in nato izberite **Prilagodi velikost, da ustreza velikosti papirja**. V polju **Ciljna velikost papirja** izberite velikost papirja, ki ste ga naložili v tiskalnik. Če želite zmanjšati velikost dokumenta, izberite **Samo pomanjšaj velikost**.

Pri tiskanju z določenim odstotkom naredite neka od tega.

- V aplikaciji v meniju **Datoteka** izberite **Natisni**. Izberite **Tiskalnik**, vnesite odstotek v polje **Merilo** in kliknite **Natisni**.
- V aplikaciji v meniju **Datoteka** izberite **Priprava strani**. Izberite tiskalnik v polju **Oblika za**, vnesite odstotek v polje **Merilo** in kliknite **V redu**.

Opomba:

Izberite velikost papirja, ki ste ga nastavili v programu, kot nastavitev **Velikost papirja**.

Povezane informacije

- ➔ “Osnove tiskanja” na strani 102
- ➔ “Menijske možnosti za ravnanje s papirjem” na strani 107

Tiskanje

Prilagoditev barve tiska

Nastavite lahko barve, ki bodo uporabljene za tiskanje. Te prilagoditve ne vplivajo na izvirne podatke.

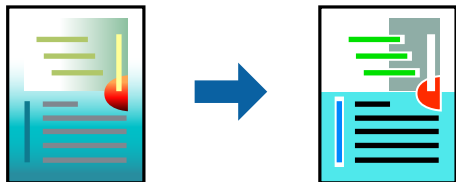

Nastavitve tiskanja

V pojavnem meniju izberite **Barvno ujemanje** in nato izberite **EPSON Color Controls**. V pojavnem meniju izberite **Color Options** in nato izberite eno od možnosti, ki so na voljo. Kliknite puščico ob možnosti **Napredne nastavitve** in nastavite podrobnejše nastavitve.

Povezane informacije

- ➔ [“Osnove tiskanja” na strani 102](#)
- ➔ [“Menijske možnosti za ujemanje barv” na strani 107](#)
- ➔ [“Menijske možnosti za Color Options” na strani 108](#)

Preklic tiskanja

Tiskalno opravilo lahko prekličete v računalniku. Tiskalnega opravila v računalniku ne morete preklicati, če je bilo opravilo že v celoti poslano tiskalniku. V tem primeru prekličite tiskalno opravilo na nadzorni plošči tiskalnika.

Preklic

Kliknite ikono tiskalnika v vrstici **Sistemska vrstica**. Izberite opravilo, ki ga želite preklicati, in nato naredite nekaj od tega.

- OS X Mountain Lion ali novejša različica

Kliknite  ob merilniku napredka.

- Od Mac OS X v10.6.8 do v10.7.x

Kliknite **Izbriši**.

Menijske možnosti za gonilnik tiskalnika

Odprite okno za tiskanje v programu, izberite tiskalnik in nato odprite okno gonilnika tiskalnika.

Opomba:

Meniji so odvisni od izbrane možnosti.

Tiskanje

Menijske možnosti za postavitvev

Strani na list	Izberite število strani, ki jih želite natisniti na en list.
Smer postavitve	Določite vrstni red tiskanja strani.
Obroba	Natisne obrobo okrog strani.
Obratna usmerjenost strani	Pred tiskanjem zavrti strani za 180 stopinj. Ta element izberite pri tiskanju na papir, kot so ovojnice, ki jih v tiskalnik naložite v nespremenljivi usmerjenosti.
Zrcali vodoravno	Prezrcali sliko tako, da je natisnjena, kot bi bila prikazana v zrcalu.

Menijske možnosti za ujemanje barv

ColorSync	Izberite način za prilagajanje barv. S temi možnostmi prilagodite barve med tiskalnikom in zaslonom računalnika tako, da zmanjšate razliko v barvah.
EPSON Color Controls	

Menijske možnosti za ravnanje s papirjem

Zberi strani	Natisne večstranske dokumente tako, da so strani zbrane v vrstnem redu in razvrščene v nabore.	
Strani za tiskanje	Izberite, če želite natisni samo lihe oziroma sode strani.	
Vrstni red strani	Izberite, če želite tiskati od vrha zadnje strani.	
Prilagodi velikost, da ustreza velikosti papirja	Natisi bodo natisnjeni tako, da se bodo prilegali velikosti naloženega papirja.	
	Ciljna velikost papirja	Izberite velikost papirja, na katerega želite tiskati.
	Samo pomanjšaj velikost	Izberite, če želite pomanjšati velikost dokumenta.

Menijske možnosti za naslovnico

Natisni naslovnico	Izberite, ali želite natisniti naslovnico. Če želite dodati hrbtno stran, izberite Za dokumentom .
Vrsta naslovnice	Izberite vsebino naslovnice.

Menijske možnosti za Nastavitve tiskanja

Paper Source	Izberite vir papirja, iz katerega bo podan papir. Če ima tiskalnik le en vir papirja, ta izbira ni prikazana. Če izberete Samodejna izbira , tiskalnik samodejno izbere vir papirja, ki se ujema z nastavitvijo v tiskalniku.
Media Type	Izberite vrsto papirja, na katerega želite tiskati.
Print Quality	Izberite kakovost tiskanja, ki jo želite uporabiti za tiskanje. Možnosti se razlikujejo glede na vrsto papirja.

Tiskanje

Brez obrob	To polje je potrjeno, če izberete velikost papirja brez obrob.	
	Razširitev	V načinu tiskanja brez obrob, so podatki za tisk povečani na velikost, ki je rahlo večja od velikosti papirja, tako da ob robovih papirja niso natisnjeni robovi. Izberite velikost povečave.
Sivina	Izberite, ali želite tiskati s črno barvo oz. odtenki sivine.	
Mirror Image	Prezrcali sliko tako, da je natisnjena, kot bi bila prikazana v zrcalu.	

Menijske možnosti za Color Options

Ročne nastavitve	Ročno prilagodite barvo. V oknu Napredne nastavitve lahko izberete podrobne nastavitve.
PhotoEnhance	Ustvari ostrejše slike in bolj žive barve s samodejno prilagoditvijo kontrasta, nasičenja in svetlosti podatkov izvirne slike.
Off (No Color Adjustment)	Natisnite dokument brez kakršnega koli izboljšanja ali prilagajanja barve.

Menijske možnosti za Two-sided Printing Settings

Two-sided Printing	Omogoča tiskanje na obeh straneh papirja.
--------------------	---

Nastavljanje postopkov za gonilnik tiskalnika Mac OS

Odpiranje okna z nastavitvami delovanja v gonilniku tiskalnika sistema Mac OS

Izberite **Nastavitve sistema** v meniju  > **Tiskalniki in optični bralniki** (ali **Tiskanje in optično branje, Tiskanje in faks**) in nato izberite tiskalnik. Kliknite **Možnosti in materiali** > **Možnosti** (ali **Gonilnik**).

Nastavitve delovanja v gonilniku tiskalnika sistema Mac OS

- Preskoči prazno stran: Pri tiskanju preskoči prazne strani.
- Tihi način: Tiho tiskanje. Hitrost tiskanja se lahko zmanjša.
- Permit temporary black printing: Začasno tiskanje samo s črnim črnilom.
- High Speed Printing: Tiska s premikanjem tiskalne glave v obe smeri. Hitrost tiskanja je višja, kakovost pa utegne biti manjša.
- Izpis dokumentov za vlaganje: Papir naložite tako, da ga boste med tiskanjem ležečih podatkov ali dvostranskim tiskanjem zlahka poravnali. Tisknje na ovojnice ni podprto.
- Odstranite bele obrobe: Odstrani nepotrebne obrobe med tiskanjem brez obrob.
- Obvestila o opozorilih: Gonilnik tiskalnika prikazuje opozorila.

Tiskanje

- Vzpostavi dvosmerno komunikacijo: Običajno bi za to funkcijo morala biti izbrana možnost **On**. Izberite **Off**, če pridobivanje informacij tiskalnika ni mogoče, ker je tiskalnik v skupni rabi računalnikov Windows v omrežju ali iz katerega koli drugega razloga.

Tiskanje iz pametnih naprav

Uporaba funkcije Epson iPrint

Epson iPrint je program, ki omogoča tiskanje fotografij, dokumentov in spletnih strani iz pametne naprave, kot je pametni telefon ali tablični računalnik. Uporabite lahko lokalno tiskanje, tj. tiskanje iz pametne naprave, ki ima vzpostavljeno povezavo z istim brezžičnim omrežjem kot tiskalnik, ali oddaljeno tiskanje, tj. tiskanje z oddaljene lokacije prek interneta. Če želite uporabiti oddaljeno tiskanje, registrirajte tiskalnik v storitev Epson Connect.

Če zaženete Epson iPrint, ko tiskalnik ni povezan z omrežjem, se prikaže sporočilo, da vzpostavite povezavo s tiskalnikom. Sledite navodilom, da končate vzpostavljanje povezave. Če želite izvedeti več o pogojih delovanja, kliknite spodnjo povezavo.

<http://epson.sn>



Povezane informacije

➔ “Tiskanje z omrežno storitvijo” na strani 176

Nameščanje programa Epson iPrint

Program Epson iPrint lahko namestite na svojo pametno napravo na spodnjem spletnem naslovu ali s spodnjo kodo QR.

<http://ipr.to/c>



Tiskanje s programom Epson iPrint

Zaženite Epson iPrint v pametni napravi in izberite element na začetnem zaslonu, ki ga želite uporabiti.

Tiskanje

Spodnji zasloni se lahko spremenijo brez predhodnega obvestila. Vsebina zaslona se lahko razlikuje in je odvisna od izdelka.

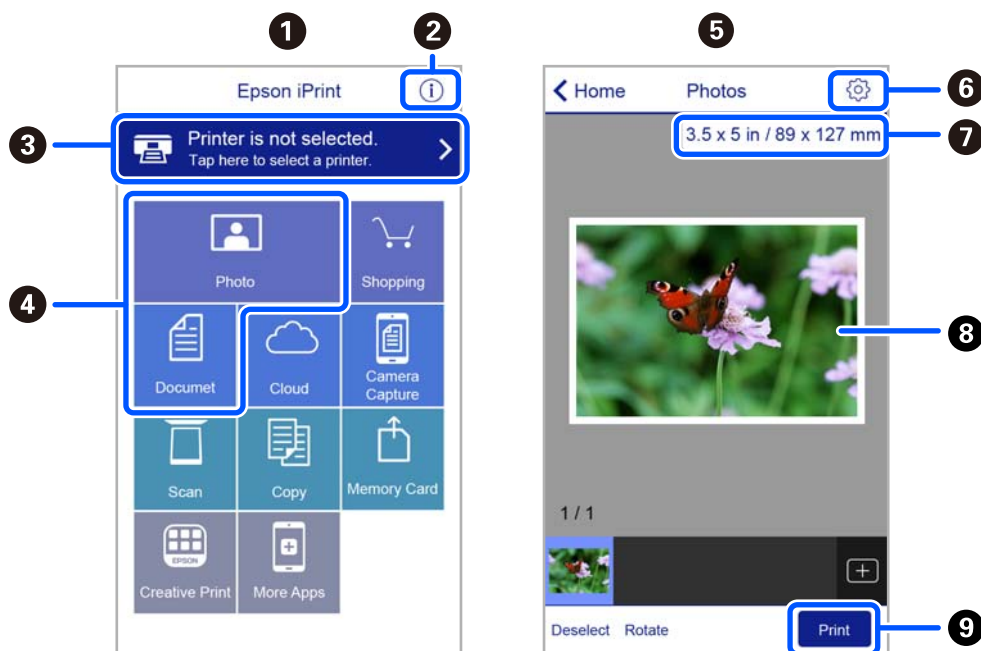

1	Začetni zaslon, ki se prikaže ob zagonu programa.
2	Prikazuje informacije o nastavitvi tiskalnika in pogosta vprašanja.
3	Prikazuje zaslon, na katerem lahko izberete tiskalnik in prilagodite nastavitve tiskalnika. Ko ste izbrali tiskalnik, vam ga naslednjič ni treba znova izbrati.
4	Izberite, kaj želite natisniti, npr. fotografije in dokumente.
5	Zaslon za tiskanje fotografij se prikaže, ko izberete meni fotografije.
6	Prikazuje zaslon, na katerem lahko prilagodite nastavitve tiskanja, npr. velikost papirja in vrsto papirja.
7	Prikaže velikost papirja. Če je to prikazano kot gumb, ga tapnite, da prikazete nastavitve papirja, ki so trenutno nastavljene v tiskalniku.
8	Prikazuje fotografije in dokumente, ki ste jih izbrali.
9	Zažene tiskanje.

Opomba:

Če želite tiskati v meniju dokumenta z napravami iPhone, iPad in iPod touch z operacijskim sistemom iOS, zaženite program Epson iPrint, ko s funkcijo skupne rabe datotek v programu iTunes prenesete dokument, ki ga želite natisniti.

Uporaba vtičnika Epson Print Enabler

Dokumente, e-poštna sporočila, fotografije in spletne strani lahko prek brezžične povezave natisnete neposredno v telefonu ali tabličnem računalniku s sistemom Android (Android v4.4 ali novejša različica). Naprava s sistemom Android bo z nekaj dotiki odkrila tiskalnik Epson, ki ima vzpostavljeno povezavo z istim brezžičnim omrežjem.

Opomba:

Postopki se lahko razlikujejo glede na napravo.

Tiskanje

1. V tiskalnik vstavite papir.
2. Nastavite tiskalnik za tiskanje prek brezžične povezave.
3. V napravo s sistemom Android namestite vtičnik Epson Print Enabler iz trgovine Google Play.
4. V napravi s sistemom Android vzpostavite povezavo z istim brezžičnim omrežjem kot v tiskalniku.
5. Odprite meni **Nastavitve** v napravi z nameščenim sistemom Android, izberite **Povezane naprave > Tiskanje** in omogočite Epson Print Enabler.
6. V aplikaciji sistema Android, kot je Chrome, tapnite ikono menija in natisnite poljubno vsebino, ki je prikazana na zaslonu.

Opomba:

Če vaš tiskalnik ni prikazan, tapnite **Vsi tiskalniki** in izberite tiskalnik.

Povezane informacije

- ➔ “Nalaganje papirja v Zadnji pladenj za papir” na strani 50
- ➔ “Vzpostavljanje povezave s pametno napravo” na strani 23

Uporaba funkcije AirPrint

AirPrint omogoča takojšnje tiskanje prek brezžične povezave v napravah iPhone, iPad in iPod touch, v katerih je nameščena najnovejša različica sistema iOS, in računalniku Mac, v katerem je nameščena najnovejša različica sistema OS X ali macOS.



Opomba:

Če ste v izdelku na nadzorni plošči onemogočili sporočila o konfiguraciji papirja, funkcije AirPrint ne morete uporabljati. Po potrebi obiščite spodnje spletno mesto, kjer boste našli navodila za omogočanje sporočil.

1. Naložite papir v izdelek.
2. Nastavite izdelek za tiskanje prek brezžične povezave. Obiščite spodnje spletno mesto.
<http://epson.sn>
3. V napravi Apple vzpostavite povezavo z istim brezžičnim omrežjem kot v izdelku.
4. Zaženite v izdelku iz naprave.

Opomba:

Podrobnosti najdete na strani AirPrint na spletnem mestu družbe Apple.

Povezane informacije

➔ [“Menijske možnosti za Nastavitve tiskalnika”](#) na strani 61

PPPreklic opravlja v teku

Pritisnite gumb  na nadzorni plošči tiskalnika, če želite preklicati tiskalno opravilo v teku.

Kopiranje

Kopiranje

1. V tiskalnik vstavite papir.
2. Postavite izvornike.

Opomba:

Če v samodejni podajalnik dokumentov vstavite izvornike, se na nadzorni plošči prikaže možnost **ADF**. Ko začnete kopirati, se izvorniki kopirajo iz enote ADF, tudi če je na steklo optičnega bralnika postavljen dokument.

3. Na začetnem zaslonu izberite **Kopiraj**.

Element izberite z gumbi ▲ ▼ ◀ ▶, nato pa pritisnite gumb OK.

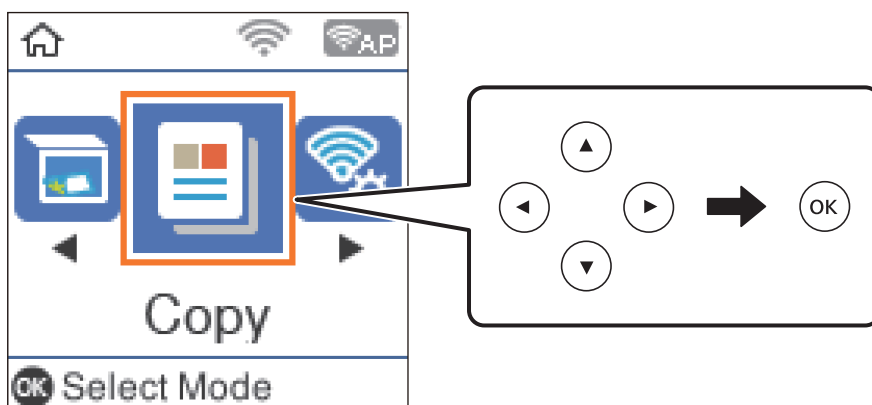

4. Nastavite število kopij.
5. Izberite barvno ali enobarvno kopiranje.
6. Pritisnite gumb OK, da prikažete in si ogledate nastavitve tiskanja. Če želite spremeniti nastavitve, pritisnite gumb ▼, izberite elemente nastavitve in spremenite nastavitve. Ko ste končali, pritisnite gumb OK.

Opomba:

Če želite kopirati s pomanjšanjem ali povečanjem dokumenta za določen odstotek, izberite katero koli možnost razen **Samodejno prilagodi** kot nastavitve za **Pomanjšaj/povečaj**. Določite odstotek v polju **Velikost po meri**.

7. Pritisnite gumb ◊.

Povezane informacije

- ➔ “Nalaganje papirja” na strani 47
- ➔ “Polaganje izvornikov” na strani 54
- ➔ “Menijske možnosti za kopiranje” na strani 114

Dvotransko kopiranje

1. Na začetnem zaslonu izberite **Kopiraj**.
Element izberite z gumbi ▲ ▼ ◀ ▶, nato pa pritisnite gumb OK.
2. Pritisnite gumb OK, da prikažete nastavitve tiskanja, in nato pritisnite gumb ▼.
3. Izberite **1>Obojestransko** za nastavev **Obojestransko** in nato pritisnite gumb OK.
4. Izberite usmerjenost izvirnika za nastavev **Usmerjenost izvirnika** in pritisnite gumb OK.
5. Izberite smer vezave za nastavev **Vezava (kop.)** in pritisnite gumb OK.
6. Preverite druge elemente nastavitve tiskanja in jih po potrebi spremenite ter nato pritisnite gumb OK.
7. Pritisnite gumb ◊.

Kopiranje več izvirnikov na en list

1. Na začetnem zaslonu izberite **Kopiraj**.
Element izberite z gumbi ▲ ▼ ◀ ▶, nato pa pritisnite gumb OK.
2. Pritisnite gumb OK, da prikažete nastavitve tiskanja, in nato pritisnite gumb ▼.
3. Izberite **2/list** za nastavev **Več str.** in nato pritisnite gumb OK.
4. Izberite vrstni red postavitve za nastavev **Zapor. post.** in pritisnite gumb OK.
5. Izberite usmerjenost izvirnika za nastavev **Usmerjenost izvirnika** in pritisnite gumb OK.
6. Preverite druge elemente nastavitve tiskanja in jih po potrebi spremenite ter nato pritisnite gumb OK.
7. Pritisnite gumb ◊.

Menijske možnosti za kopiranje

Opomba:

Razpoložljivi meniji so odvisni od izbrane postavitve.

Število kopij:

Vnesite število kopij.

Barvni:

Kopira izvirnik v barvah.

Kopiranje

Č-B:

Kopira izvornik v črno-beli barvi (enobarvni).

Obojstransko:

- 1>enostransko

Kopira eno stran izvornika na eno stran papirja.

- 1>Obojstransko

Kopira dva enostranska izvornika na obe strani enega lista papirja. Izberite usmerjenost izvornika in položaj vezave papirja.

Gostota:

Povečajte gostoto tiska, ko so kopije preveč blede. Znižajte raven gostote, ko se črnilo razmazuje.

Nas. pap.:

Nastavite velikost in vrsto papirja, ki ste ga naložili v tiskalnik.

Pomanjšaj/povečaj:

Poveča ali pomanjša izvornike.

- Dejanska velikost

Kopira s 100 % povečavo.

- Samodejno prilagodi

Zazna območje optičnega branja in samodejno poveča ali pomanjša izvornik tako, da se prilega izbrani velikosti papirja. Če so okrog izvornika beli robovi, so beli robovi od kotne oznake steklo optičnega bralnika zaznani kot območje optičnega branja, vendar pa bodo robovi na nasprotni strani morda obrezani.

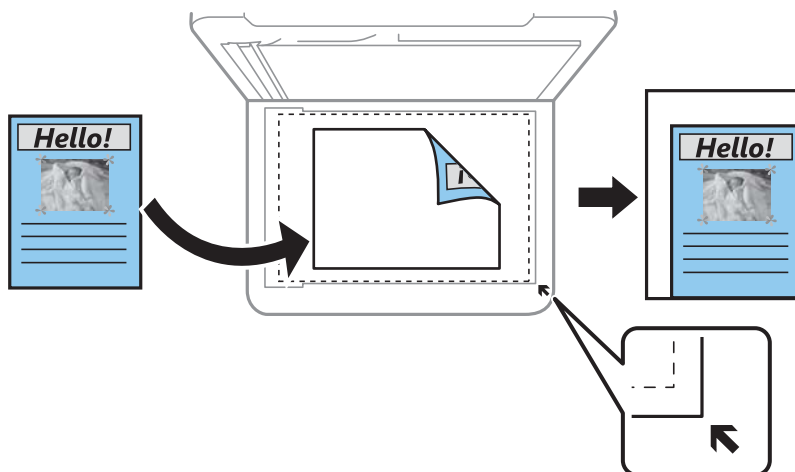

- Po meri

Izberite, da nastavite faktor za povečanje ali pomanjšanje izvornika.

Velikost po meri:

Določi faktor, uporabljen za povečanje ali pomanjšanje izvornika v razponu od 25 do 400 %.

Kopiranje

Vel. iz.:

Izberite velikost izvirnika. Pri tiskanji izvirkov, ki niso standardne velikosti, izberite velikost, ki je najbliže vašemu izvirku.

Več str.:

Ena st.

Kopira enostranski izvirk na en list.

2/list

Kopira dva enostranska izvirk na en list papirja v postavitvi »2 pokončno«. Izberite postavitev in usmerjenost izvirk.

Kakovost:

Izberite kakovost tiskanja. **Osnutek** tiskanje bo hitrejše, vendar bodo natisi morda blede. **Najboljša** kakovost tiskanja je večja, vendar bo tiskanje morda počasnejše.

Način osnutka ni na voljo za uporabnike v Zahodni Evropi.

Kop. Os. izk.:

Obe strani osebne izkaznice se optično prebereta in kopirata na eno stran papirja v velikosti A4.

Kopiranje brez robov:

Kopije brez robov. Slika bo rahlo povečana, da bodo odstranjeni robovi na papirju. Stopnjo povečave izberite z nastavitvijo **Razširitev**.

Razširitev:

Pri kopiranju brez obrob bo slika rahlo povečana, da se odstranijo robovi na papirju. Izberite stopnjo povečave slike.

Optično branje

Optično branje prek upravljalne plošče

Optično prebrane slike lahko z nadzorne plošče tiskalnika pošljete na naslednja ciljna mesta.

V računalnik (JPEG)/V računalnik (PDF)/V računalnik (e-pošta)/V računalnik (po meri)

Optično prebrano sliko lahko shranite v računalnik, ki je povezan s tiskalnikom. Pred optičnim branjem v računalnik namestite Epson Scan 2 in Epson Event Manager.

Za WSD

Optično prebrano sliko lahko s pomočjo funkcije WSD shranite v računalnik, ki je povezan s tiskalnikom. Če uporabljate Windows 7/Windows Vista, morate pred optičnim branjem opraviti nastavitve WSD na svojem računalniku.

Povezane informacije

- ➔ [“Optično branje v računalnik” na strani 117](#)
- ➔ [“Optično branje s programskim vmesnikom WSD” na strani 121](#)

Optično branje v računalnik

Opomba:

Pred optičnim branjem v računalnik namestite Epson Scan 2 in Epson Event Manager.

1. Postavite izvornike.
2. Na začetnem zaslonu izberite **Optično preberi**.

Element izberite z gumbi ▲ ▼ ◀ ▶, nato pa pritisnite gumb OK.

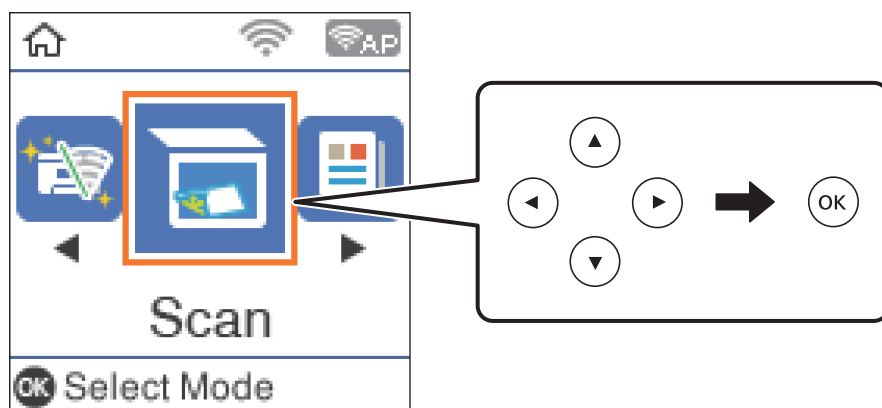

3. V spodnjih menijih izberite način shranjevanja optično prebranih slik v računalnik in nato pritisnite gumb OK.
 - V računalnik (JPEG): optično prebrano sliko shrani v obliki zapisa JPEG.
 - V računalnik (PDF): optično prebrano sliko shrani v obliki zapisa PDF.

Optično branje

- V računalnik (e-pošta):** zažene e-poštnega odjemalca v računalniku in samodejno priloži datoteko e-poštnemu sporočilu.
- V računalnik (po meri):** optično prebrano sliko shrani z nastavitvami, določenimi v aplikaciji Epson Event Manager. Spremenite lahko nastavitve optičnega branja, kot je velikost optičnega branja, mapa ali oblika zapisa za shranjevanje.

4. Izberite računalnik, v katerega želite shraniti optično prebrane slike.

Opomba:

- Nastavitve optičnega branja, kot so velikost optičnega branja, mapa ali oblika zapisa za shranjevanje, lahko spreminjate s programom Epson Event Manager.
- Če ima tiskalnik vzpostavljeno povezavo z omrežjem, lahko izberete računalnik, v katerega želite shraniti optično prebrano sliko. Na nadzorni plošči tiskalnika lahko prikazete največ 20 računalnikov. Če nastavite **Network Scan Name (Alphanumeric)** v programu Epson Event Manager, se to ime prikaže na nadzorni plošči.

5. Pritisnite gumb .

Povezane informacije

➔ [“Polaganje izvornikov” na strani 54](#)

Konfiguriranje nastavitv po meri v aplikaciji Epson Event Manager

Nastavitve optičnega branja za **V računalnik (po meri)** lahko nastavite v aplikaciji Epson Event Manager.

Podrobnosti najdete v Epson Event Manager.

1. Zaženite Epson Event Manager.
2. Preverite, ali je vaš optični bralnik izbran kot **Scanner** na zavihku **Button Settings** na glavnem zaslonu.

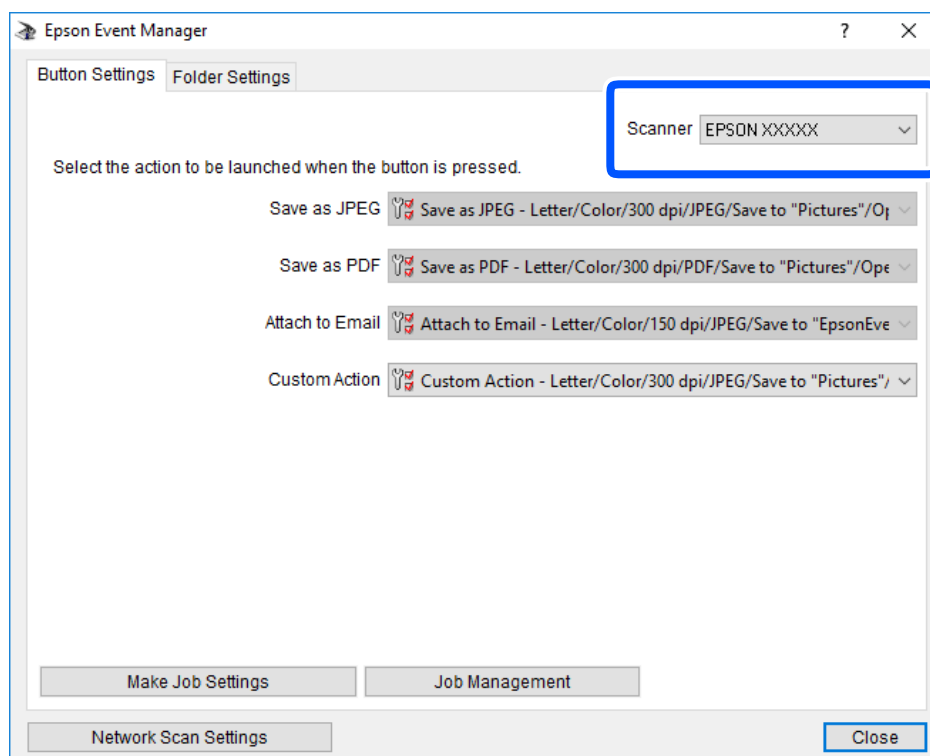

Optično branje

3. Kliknite **Make Job Settings**.

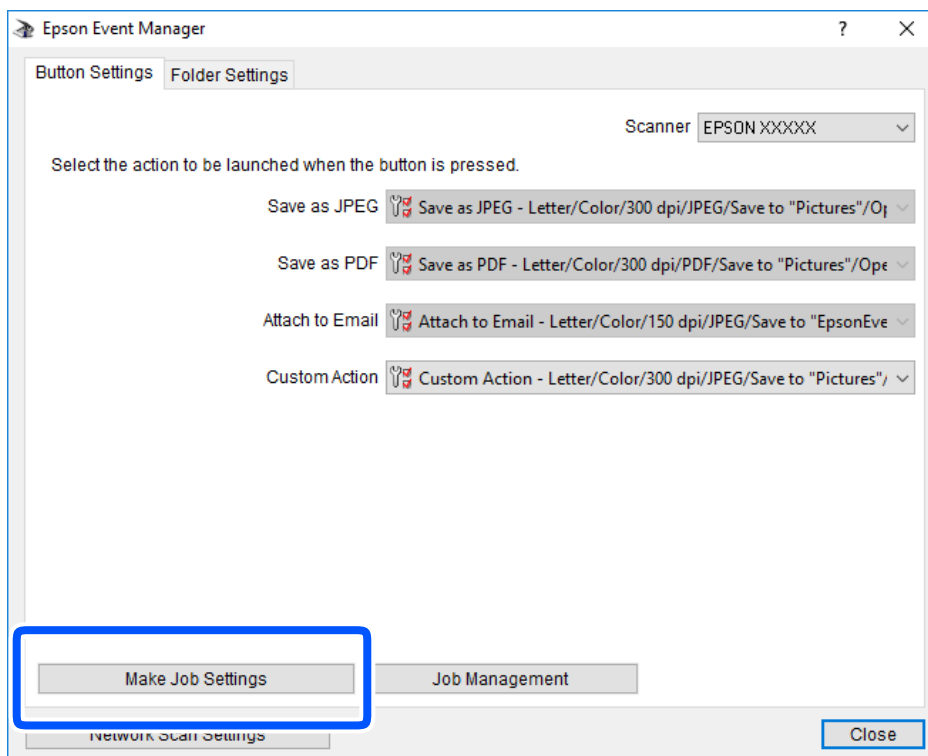

Optično branje

4. Na zaslonu **Job Settings** konfigurirajte nastavitve optičnega branja.

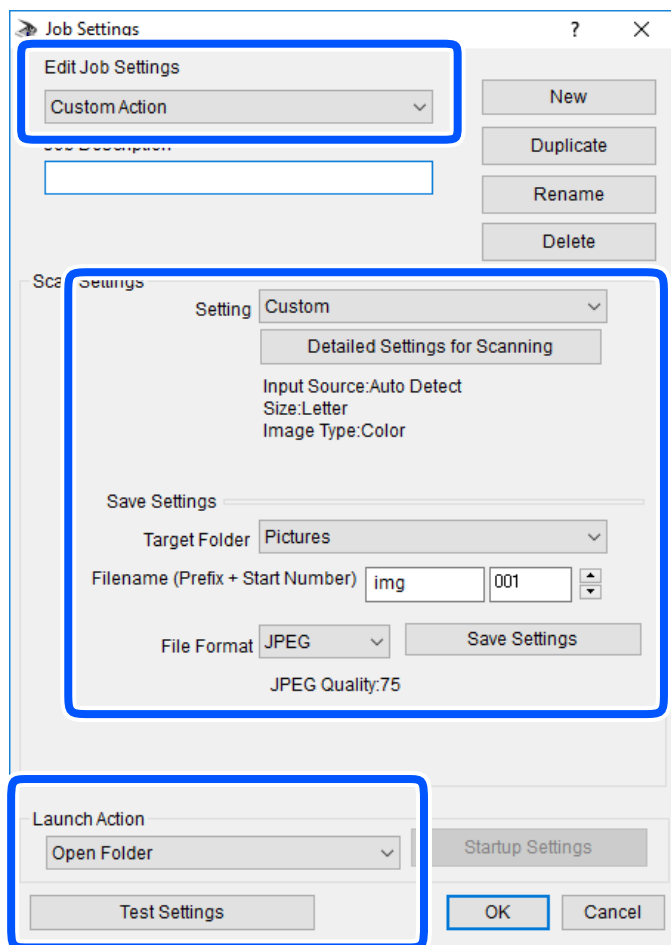

- Edit Job Settings: izberite **Custom Action**.
- Setting: zaženite optično branje z najboljšimi nastavitvami za izbrano vrsto izvornika. Kliknite **Detailed Settings for Scanning**, da nastavite elemente, kot je ločljivost ali barva za shranjevanje optično prebrane slike.
- Target Folder: izberite mapo za shranjevanje optično prebrane slike.
- Filename (Prefix + Start Number): spremenite nastavitve za ime datoteke, ki jo želite shraniti.
- File Format: izberite obliko zapisa za shranjevanje.
- Launch Action: izberite dejanje ob začetku optičnega branja.
- Test Settings: zažene preskusno optično branje s trenutnimi nastavitvami.

5. Kliknite **OK**, da se vrnete na glavni zaslon.

Optično branje

6. Preverite, ali je možnost **Custom Action** izbrana na seznamu **Custom Action**.

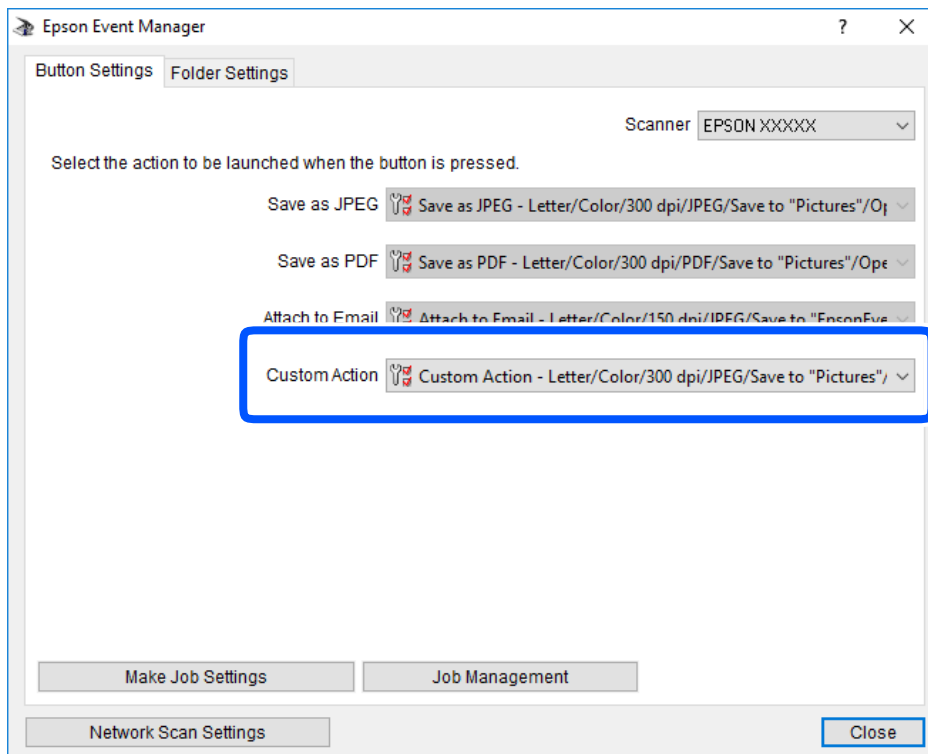

7. Kliknite **Close**, da zaprete Epson Event Manager.

Optično branje s programskim vmesnikom WSD

Opomba:

- Ta funkcija je na voljo samo v računalnikih z operacijskim sistemom Windows 10/Windows 8.1/Windows 8/Windows 7/Windows Vista.
- Če uporabljate Windows 7/Windows Vista, morate računalnik nastaviti vnaprej s to funkcijo.

1. Postavite izvornike.
2. Na začetnem zaslonu izberite **Optično preberi**.

Element izberite z gumbi ▲ ▼ ◀ ▶, nato pa pritisnite gumb OK.

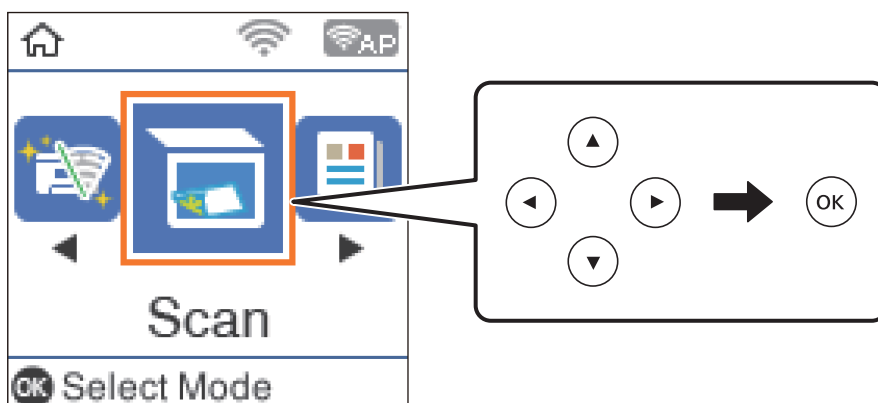

Optično branje

3. Izberite **Za WSD**.
4. Izberite računalnik.
5. Pritisnite gumb .

Povezane informacije

➔ [“Polaganje izvornikov” na strani 54](#)

Nastavitev vrat WSD

V tem razdelku najdete navodila za nastavitev vrat WSD za sistem Windows 7/Windows Vista.

Opomba:

V sistemu Windows 10/Windows 8.1/Windows 8 so vrata WSD nastavljena samodejno.

Za nastavitev vrat WSD morate zagotoviti, da.

- Imata tiskalnik in računalnik vzpostavljeno povezavo z omrežjem in.
- Je v računalniku nameščen gonilnik tiskalnika.

1. Vključite tiskalnik.
2. V računalniku kliknite »Start« in nato **Omrežje**.
3. Z desno tipko miške kliknite tiskalnik in nato kliknite **Namesti**.

Kliknite **Nadaljuj**, ko se prikaže zaslon **Nadzor uporabniškega računa**.

Kliknite **Odstrani** in nato znova »Start«, če se prikaže zaslon **Odstrani**.

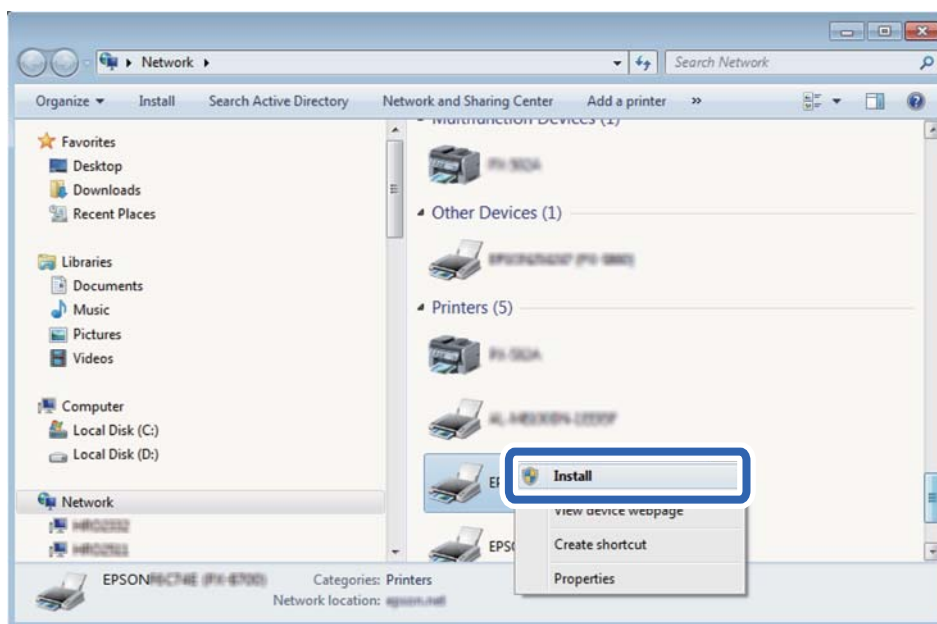

Optično branje

Opomba:

Ime tiskalnika, ki ga nastavite v omrežju, in ime modela (EPSON XXXXXX (XX-XXXX)) sta prikazana na zaslonu z lastnostmi omrežja. Ime tiskalnika, ki je nastavljeno v omrežju, lahko preverite na nadzorni plošči tiskalnika ali tako, da natisnete list s stanjem omrežja.

4. Kliknite **Vaša naprava je pripravljena za uporabo**.

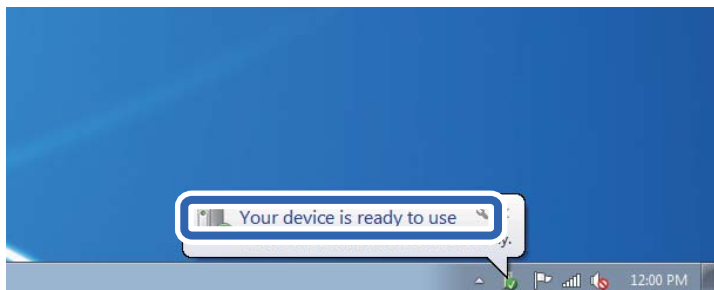

5. Oglejte si sporočilo in kliknite **Zapri**.

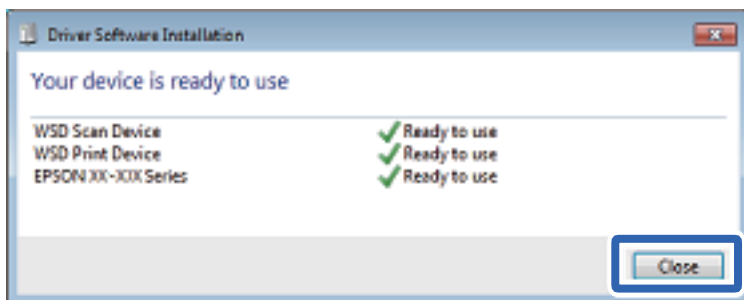

6. Odprite zaslon **Naprave in tiskalniki**.

- Windows 7

Kliknite »Start« > **Nadzorna plošča** > **Strojna oprema in zvok** (ali **Strojna oprema**) > **Naprave in tiskalniki**.

- Windows Vista

Kliknite »Start« > **Nadzorna plošča** > **Strojna oprema in zvok** > **Tiskalniki**.

7. Preverite, ali je v omrežju prikazana ikona z imenom tiskalnika.

Izberite ime tiskalnika, kadar uporabljate vrata WSD.

Optično branje z računalnika

Optično branje s programom Epson Scan 2

Optično branje lahko opravite z gonilnikom optičnega bralnika »Epson Scan 2«. Izvirnike lahko optično preberete z uporabo podrobnih nastavitev za besedilne dokumente.

Glejte pomoč Epson Scan 2 za razlago posameznega elementa nastavitvev.

Optično branje

1. Namestite izvirnik.

Opomba:

Če želite optično prebrati več izvirkov, jih namestite v podajalnik ADF.

2. Zaženite Epson Scan 2.
3. Na zavihku **Glavne nastavitve** konfigurirajte te nastavitve.

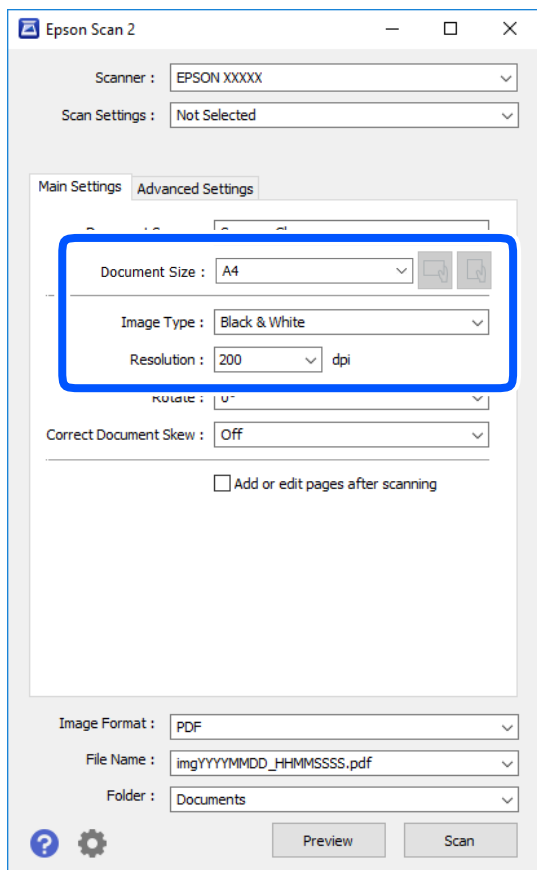

- Vir dokumenta: izberite vir, kamor je vstavljen izvirk.
 - Velikost dokumenta: izberite velikost vstavljenega izvirkov.
 - Gumba  (prvotna usmerjenost): izberite nastavljen usmerjenost vstavljenega izvirkov. Element je morda nastavljen samodejno in ga ni mogoče spremeniti, kar je odvisno od velikosti izvirkov.
 - Vrsta slike: izberite barvo za shranjevanje optično prebrane slike.
 - Ločljivost: izberite ločljivost.
4. Po potrebi konfigurirajte druge nastavitve optičnega branja.
 - Predogled optično prebrane slike si lahko ogledate tako, da kliknete gumb **Predogled**. Odpre se okno za predogled, v katerem se prikaže slika za predogled. Pri predogledu z uporabo podajalnika ADF je izvirkov izvržen s podajalnika ADF. Znova vstavite izvrženi izvirkov.

Optično branje

- Na zavihku **Napredne nastavitve** lahko prilagodite sliko s podrobnimi nastavitvami, ki so primerne za besedilne dokumente, kot so te nastavitve.
 - Odstrani ozadje: odstranite ozadje izvornikov.
 - Izboljšanje besedila: zamegljene črke na izvirniku lahko popravite tako, da so jasne in ostre.
 - Samodejna segmentacija območja: pri optičnem branju črno-belega dokumenta, ki vsebuje slike, lahko naredite črke jasne in slike gladke.
 - Izboljšanje barv: barvo, določeno za optično prebrano sliko, lahko izboljšate in nato optično prebrano sliko shranite v sivinah ali črno-beli barvi.
 - Prag: obrobo dvojiške enobarvne barve (črno-belo) lahko prilagodite.
 - Ostrenje robov: robove slik lahko izboljšate in izostrite.
 - Odstran. Filtriranja: odstranite lahko vzorce moiré (sence, podobne mreži), ki se pojavijo pri optičnem branju natisnjenih papirjev, kot je revija.
 - Zapolnitev robov: odstranite lahko senco, ustvarjeno okrog optično prebrane slike.
 - Izhod dveh slik: izvornik lahko optično preberete enkrat in shranite dve sliki z drugačnimi nastavitvami izhoda hkrati.

Opomba:

Elementi morda ne bodo na voljo, kar je odvisno od drugih izbranih nastavitvev.

5. Konfigurirajte nastavitve za shranjevanje datoteke.

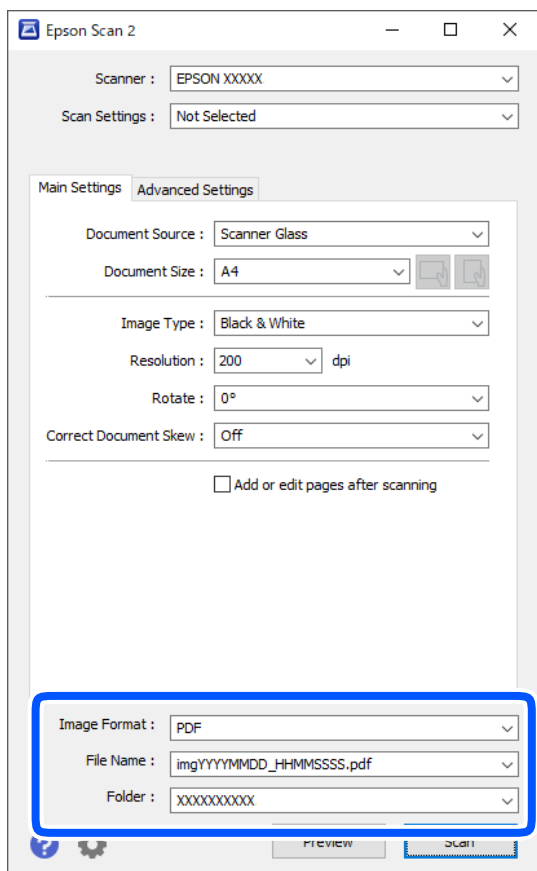

Optično branje

- Oblika zapisa slike: izberite obliko zapisa za shranjevanje na seznamu.
Za vsako obliko zapisa za shranjevanje lahko konfigurirate podrobne nastavitve, razen za BITMAP in PNG.
Ko izberete obliko zapisa za shranjevanje, na seznamu izberite **Možnosti**.
- Ime datoteke: potrdite prikazano ime datoteke za shranjevanje.
Če želite spremeniti nastavitve za ime datoteke, izberite **Nastavitve** na seznamu.
- Mapa: izberite mapo za shranjevanje optično prebrane slike na seznamu.
Če želite izbrati drugo mapo ali ustvariti novo, izberite **Izberi** na seznamu.

6. Kliknite **Opt. preb.**.

Povezane informacije

➔ "Polaganje izvornikov" na strani 54

Optično branje iz pametnih naprav

Epson iPrint je program, ki omogoča optično branje fotografij in dokumentov iz pametne naprave, npr. pametnega telefona ali tabličnega računalnika, ki je povezana z enakim brezžičnim omrežjem kot vaš tiskalnik. Optično prebrane podatke lahko shranite v pametno napravo ali storitve v oblaku, jih pošljete po elektronski pošti ali natisnete.

Če zaženete Epson iPrint, ko tiskalnik ni povezan z omrežjem, se prikaže sporočilo, da vzpostavite povezavo s tiskalnikom. Sledite navodilom, da končate vzpostavljanje povezave. Če želite izvedeti več o pogojih delovanja, kliknite spodnjo povezavo.

<http://epson.sn>



Nameščanje programa Epson iPrint

Program Epson iPrint lahko namestite na svojo pametno napravo na spodnjem spletnem naslovu ali s spodnjo kodo QR.

<http://ipr.to/c>



Optično branje s programom Epson iPrint

Zaženite Epson iPrint v pametni napravi in izberite element na začetnem zaslonu, ki ga želite uporabiti.

Optično branje

Spodnji zaslani se lahko spremenijo brez predhodnega obvestila.



1	Začetni zaslon, ki se prikaže ob zagonu programa.
2	Prikazuje informacije o nastavitvi tiskalnika in pogosta vprašanja.
3	Prikazuje zaslon, na katerem lahko izberete tiskalnik in prilagodite nastavitve tiskalnika. Ko ste izbrali tiskalnik, vam ga naslednjič ni treba znova izbrati.
4	Prikazuje zaslon za optično branje.
5	Zaslon za optično branje se prikaže, ko izberete meni optičnega branja.
6	Prikazuje zaslon, na katerem lahko prilagodite nastavitve optičnega branja, npr. ločljivost.
7	Prikazuje optično prebrane slike.
8	Zažene optično branje.
9	Prikazuje zaslon, na katerem lahko shranite optično prebrane podatke v pametno napravo ali storitve v oblaku.
10	Prikazuje zaslon, na katerem lahko optično prebrane podatke pošljete po elektronski pošti.
11	Prikazuje zaslon, na katerem lahko natisnete optično prebrane podatke.

Pošiljanje faksov

Pred uporabo funkcij faksa

Preden začnete uporabljati funkcije faksa, preverite naslednje.

- Tiskalnik in telefonska linija ter telefon (če je to zahtevano) so pravilno priključeni
- Osnovne nastavitve faksa (Čar. za nast. faksa) so dokončane
- Druge zahtevane Nastavitve faksa so dokončane

Podrobnosti o konfiguriranju nastavitve najdete v spodnjem razdelku »Sorodne informacije«.

Povezane informacije

➔ [“Nastavitve faksa” na strani 69](#)

Pošiljanje faksov s tiskalnikom

Pošiljanje faksa z uporabo nadzorne plošče

Povezane informacije

➔ [“Pošiljanje faksov prek nadzorne plošče” na strani 128](#)

Pošiljanje faksov prek nadzorne plošče

Fakse lahko pošiljate tako, da številko prejemnikovega faksa vnesete na nadzorni plošči.

1. Za nalaganje izvornikov.

V enem prenosu lahko pošljete največ 100 strani; odvisno od preostalega razpoložljivega prostora v pomnilniku pa morda ne boste mogli poslati niti faksa z manj kot 100 stranmi.

Pošiljanje faksov

2. Na začetnem zaslonu izberite **Faks**.

Element izberite z gumbi ▲ ▼ ◀ ▶, nato pa pritisnite gumb OK.

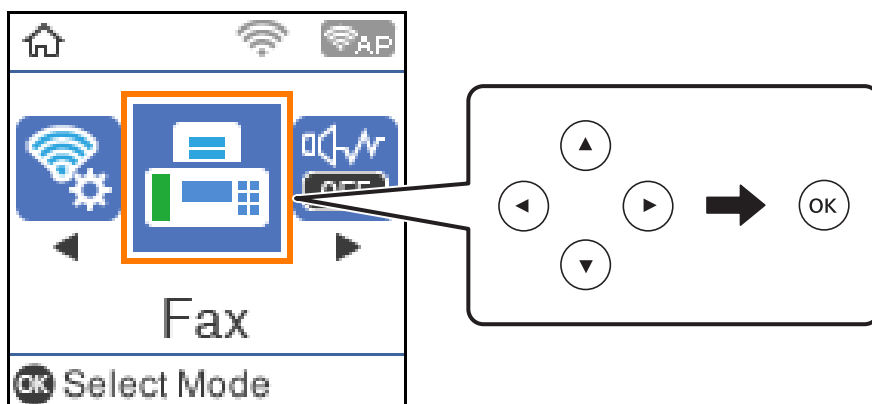

3. Določite prejemnika.

Isti črno-beli faks lahko pošljete do 100 prejemnikom. Vendar lahko barvni faks pošljete samo enemu prejemniku sočasno.

- Ročni vnos: pritisnite številko faksa s številskimi gumbi in nato pritisnite gumb OK.
 - Če želite dodati premor (tri sekunde premora med klicanjem), pritisnite gumb ▼.
 - Če ste v **Vrsta linije** določili kodo za dostop do zunanje linije, na začetek številke faksa vnesite »#« (lojtro) namesto dejanske kode za dostop do zunanje linije.

Opomba:

Če številke faksa ni mogoče vnesti ročno, je možnost **Omejitve neposr. klicanja** v razdelku **Varnost** nastavljena na **Vklop**. S seznam stikov ali iz zgodovine poslanih faksov izberite prejemnike faksa.

- Izbiranje s seznama stikov: pritisnite gumb ▲ in izberite prejemnike, ki jim želite poslati faks. Če prejemnik, ki mu želite poslati faks, ni registriran na seznamu **Stiki**, ga registrirajte v razdelku **Upravitelj Kontaktov**.

Faks > Meni > Upravitelj Kontaktov

- Če želite izbrati s seznama zgodovine poslanih faksov: pritisnite gumb ▼ in izberite prejemnika.

Opomba:

Če želite izbrisati prejemnike, ki ste jih vnesli, pritisnite gumb ▶ na zaslonu **Faks**, izberite prejemnika in nato pritisnite gumb OK. Pritisnite gumb ↶, da dokončate in znova prikažete zaslon **Faks**.

4. Po potrebi pritisnite gumb OK in izberite **Nas. op. branja** ali **Nast. pošilj. faksa**, da konfigurirate nastavitve, kot sta ločljivost in način pošiljanja.
5. Pridržite gumb ↶, dokler se ponovno ne prikaže zaslon **Faks**, nato pritisnite gumb ◊, da pošljete faks.
6. Ko je pošiljanje končano, odstranite izvornike.

Opomba:

- Če je številka faksa zasedena ali če je prišlo do težave, tiskalnik po eni minuti samodejno ponovi klicanje.
- Za preklic pošiljanja pritisnite gumb Ⓞ.
- Pošiljanje barvnega faksa traja dlje, saj tiskalnik sočasno izvaja optično branje in pošiljanje. Dokler tiskalnik pošilja barvni faks, ne morete uporabljati drugih funkcij.

Pošiljanje faksov

Povezane informacije

- ➔ “Upravljanje stikov” na strani 58
- ➔ “Polaganje izvornikov” na strani 54
- ➔ “Možnosti menija za pošiljanje faksov” na strani 135

Pošiljanje faksov s klicanjem z zunanje telefonske naprave

Faks lahko pošljete tako, da pokličete s priključenim telefonom, če želite pred pošiljanjem faksa opraviti glasovni klic, ali če prejemnikova naprava ne preklopi samodejno na faks.

1. Postavite izvornike.
Pri enem prenosu lahko pošljete do 100 strani.
2. Dvignite slušalko priključenega telefona in pokličite prejemnikovo številko faksa prek telefona.

Opomba:

Ko prejemnik prevzame klic, se z njim lahko pogovarjate.

3. Na začetnem zaslonu izberite **Faks**.
Element izberite z gumbi ▲ ▼ ◀ ▶, nato pa pritisnite gumb OK.
4. Po potrebi pritisnite gumb »V redu« in izberite **Nas. op. branja** ali **Nast. pošilj. faksa**, da konfigurirate nastavitve, kot sta ločljivost in način pošiljanja.
5. Ko zaslišite zvok faksa, pritisnite gumb ◊ in odložite slušalko.

Opomba:

Če kličete številko prek priključenega telefona, traja pošiljanje faksa dlje, saj tiskalnik sočasno izvaja optično branje in pošiljanje. Med pošiljanjem faksa ne morete uporabljati drugih funkcij.

6. Ko je pošiljanje končano, odstranite izvornike.

Povezane informacije

- ➔ “Polaganje izvornikov” na strani 54
- ➔ “Nast. pošilj. faksa” na strani 136

Različni načini pošiljanja faksov

Povezane informacije

- ➔ “Pošiljanje več strani črno-belega dokumenta (Neposr. pošiljanje)” na strani 131
- ➔ “Pošiljanje črno-belih faksov ob določenem času (Zamik pošiljanja faksa)” na strani 131
- ➔ “Pošiljanje dokumentov različnih velikosti v avtomatski podajalnik dokumentov (Nep.opt.br.(sa.po.pa.))” na strani 132

Pošiljanje faksov

Pošiljanje več strani črno-belega dokumenta (Neposr. pošiljanje)

Pri pošiljanju črno-belega faksa se optično prebrani dokument začasno shrani v pomnilniku tiskalnika. Pošiljanje večjega števila strani zato lahko povzroči, da se pomnilnik zapolni, to pa bi ustavilo pošiljanje faksa. Temu se lahko izognete, če omogočite funkcijo **Neposr. pošiljanje**; toda v tem primeru traja pošiljanje faksa dlje, saj tiskalnik sočasno izvaja optično branje in pošiljanje. To funkcijo lahko uporabite, če je prejemnik samo en.

1. Za nalaganje izvornikov.
2. Na začetnem zaslonu izberite **Faks**.
Element izberite z gumbi ▲ ▼ ◀ ▶, nato pa pritisnite gumb OK.
3. Določite prejemnika.
4. Pritisnite gumb OK in izberite **Nast. pošilj. faksa**.
5. Izberite **Neposr. pošiljanje**, in nato **Vklop**.
Po potrebi lahko prilagodite tudi nastavitve, kot sta ločljivosti in način pošiljanja v menijih **Nas. op. branja** ali **Nast. pošilj. faksa**.
6. Pridržite gumb ↶, dokler se ponovno ne prikaže zaslon **Faks**, nato pritisnite gumb ◊, da pošljete faks.
7. Ko je pošiljanje končano, odstranite izvornike.

Povezane informacije

- ➔ ["Polaganje izvornikov" na strani 54](#)
- ➔ ["Pošiljanje faksov prek nadzorne plošče" na strani 128](#)
- ➔ ["Nast. pošilj. faksa" na strani 136](#)



Pošiljanje črno-belih faksov ob določenem času (Zamik pošiljanja faksa)

Faks lahko pošljete ob določenem času. Samo črno-bele fakse je mogoče poslati ob določenem času.

1. Postavite izvornike.
2. Na začetnem zaslonu izberite **Faks**.
Element izberite z gumbi ▲ ▼ ◀ ▶, nato pa pritisnite gumb OK.
3. Določite prejemnika.
4. Konfigurirajte nastavitve za pošiljanje faksov ob določeni uri.
 - ➊ Pritisnite gumb »V redu« in izberite **Nast. pošilj. faksa**.
 - ➋ Izberite **Zamik pošiljanja faksa** in nato **Vklopi**.
 - ➌ Vnesite čas pošiljanja faksa in pritisnite gumb »V redu«.

Po potrebi lahko prilagodite tudi nastavitve, kot sta ločljivosti in način pošiljanja v menijih **Nas. op. branja** ali **Nast. pošilj. faksa**.

Pošiljanje faksov

5. Pridržite gumb , dokler se ponovno ne prikaže zaslon **Faks**, nato pritisnite gumb .
6. Ko je pošiljanje končano, odstranite izvornike.

Opomba:

Pošiljanje faksa lahko prekličete na zaslonu **Faks**.







Povezane informacije

- ➔ [“Polaganje izvornikov” na strani 54](#)
- ➔ [“Pošiljanje faksov prek nadzorne plošče” na strani 128](#)
- ➔ [“Nast. pošilj. faksa” na strani 136](#)

Pošiljanje dokumentov različnih velikosti v avtomatski podajalnik dokumentov (Nep.opt.br.(sa.po.pa.))

Fakse lahko pošljete kot en dokument v izvorni velikosti, če fakse pošiljate glede na izvornike ali po velikosti.

Če v avtomatski podajalnik dokumentov vstavite izvornike različnih velikosti, se vsi izvorniki pošljejo v največji velikosti med njimi. Če želite poslati izvornika v njihovi izvorni velikosti, vstavite samo izvornike enake velikosti.

1. Vstavite prvi komplet izvornikov enake velikosti.
2. Na začetnem zaslonu izberite **Faks**.
Element izberite z gumbi    , nato pa pritisnite gumb OK.
3. Določite prejemnika.
4. Pritisnite gumb OK in izberite **Nas. op. branja**.
5. Izberite **Nep.opt.br.(sa.po.pa.)**, in nato **Vklop**.
Po potrebi lahko prilagodite tudi nastavitve, kot sta ločljivosti in način pošiljanja v menijih **Nas. op. branja** ali **Nast. pošilj. faksa**.
6. Pridržite gumb , dokler se ponovno ne prikaže zaslon **Faks**, nato pritisnite gumb .
7. Ko se dokončana optično branje prvih izvornikov in se na nadzorni plošči prikaže sporočilo **Želite poslati še eno stran?**, izberite **Da**, vstavite naslednje izvornike in pritisnite gumb .

Opomba:

Če po pozivu, da nastavite naslednje izvornike, na tiskalniku 20 sekund ne storite ničesar, tiskalnik prekine shranjevanje in začne pošiljati dokument.

8. Ko je pošiljanje končano, odstranite izvornike.

Povezane informacije

- ➔ [“Polaganje izvornikov” na strani 54](#)
- ➔ [“Pošiljanje faksov prek nadzorne plošče” na strani 128](#)
- ➔ [“Nast. pošilj. faksa” na strani 136](#)

Prejemanje faksov v tiskalniku

Če je tiskalnik povezan s telefonsko linijo in ste v čarovniku Čar. za nast. faksa opravili osnovne nastavitve, lahko sprejemate fakse.

Za sprejem faksov imate na voljo dva načina.

- Sprejemanje dohodnega faksa
- Sprejemanje faksa s telefonskim klicem (sprejemanje s pozivanjem)

Prejeti faksi se natisnejo v začetnih nastavitvah tiskalnika.

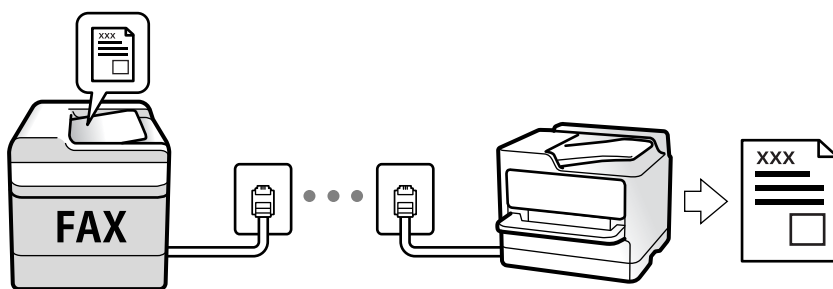

Če želite preveriti stanje nastavitve faksa, natisnite **Sez. nastav. faksa** tako, da izberete **Faks > Meni > Več > Poročilo o faksih > Sez. nastav. faksa**.

Podrobnosti o konfiguriranju nastavitve najdete v spodnjem razdelku »Sorodne informacije«.

Povezane informacije

- ➔ ["Konfiguriranje posameznih nastavitve za funkcije faksa tiskalnika" na strani 74](#)

Sprejemanje dohodnih faksov

V načinu **Način sprejemanja** sta na voljo dve možnosti.

Povezane informacije

- ➔ ["Uporaba načina Sam." na strani 133](#)
- ➔ ["Uporaba načina Ročno" na strani 134](#)

Uporaba načina Sam.

V tem načinu linijo uporabljate za naslednje namene.

- Uporaba linije samo za pošiljanje faksov (zunanji telefon ni potreben)
- Uporaba linije večinoma za pošiljanje faksov in občasno telefoniranje

Sprejemanje faksov brez zunanjega telefona

Tiskalnik samodejno preklopi na način sprejemanja faksov, ko tiskalnik doseže število zvonjenj, ki ste jih nastavili v razdelku **Dolžina zvonj.**

Pošiljanje faksov

Sprejemanje faksov z zunanjim telefonom

V nadaljevanju je opisan način delovanja tiskalnika z zunanjim telefonom.

- Ko odzivnik med številom zvonjenj, nastavljenim v razdelku **Dolžina zvonj.**, sprejme klic:
 - Če je zvonjenje namenjeno faksu, tiskalnik samodejno preklopi v način za sprejemanje faksov.
 - Če je zvonjenje namenjeno glasovnemu klicu, odzivnik lahko sprejme glasovne klice in snema glasovna sporočila.
- Ko dvignete slušalko med številom zvonjenj, nastavljenim v razdelku **Dolžina zvonj.:**
 - Če je zvonjenje namenjeno faksu, lahko faks sprejmete na enak način, kot velja za način **Ročno**. Na začetnem zaslonu tiskalnika izberite možnost **Faks** in pritisnite gumb #, da izberete možnost za prejemanje faksa, ter nato še gumb **◊**. Nato odložite slušalko.
 - Če je zvonjenje namenjeno glasovnemu klicu, lahko običajno sprejmete klic.
- Ko preneha zvoniti in tiskalnik samodejno preklopi v način za sprejemanje faksov:
 - Če je zvonjenje namenjeno faksu, tiskalnik začne sprejemati fakse.
 - Če je zvonjenje namenjeno glasovnemu klicu, sprejem klica ni mogoč. Osebo, ki vas kliče, prosite, naj vas pokliče nazaj.

Opomba:

Število zvonjenj, potrebnih za sprejem odzivnika, nastavite na število, ki je nižje od števila, nastavljenega v razdelku **Dolžina zvonj.**. V nasprotnem telefonski odzivnik ne more sprejeti glasovnih klicev, da bi posnel glasovna sporočila. Če želite izvedeti več o nastavljanju odzivnika, preberite priročnik, ki je bil priložen odzivniku.

Povezane informacije

➔ [“Uporaba načina Ročno” na strani 134](#)

Uporaba načina Ročno

Ta način je primeren predvsem za telefoniranje, vendar tudi za pošiljanje faksov.

Sprejemanje faksov

Ko zazvoni telefon, se lahko oglasite tako, da dvignete slušalko.

- Ko zaslišite signal faksa (baud):
 - Na začetnem zaslonu tiskalnika izberite možnost **Faks** in pritisnite gumb #, da izberete možnost za prejemanje faksa, ter nato še **◊**. Nato odložite slušalko.
- Če je zvonjenje namenjeno glasovnemu klicu:
 - Običajno odgovorite na klic.

Sprejemanje faksov samo s povezanim telefonom

Če imate izbrano možnost **Oddalj. sprejem.**, lahko sprejmete fakse tako, da enostavno vnesete začetno kodo.

Ko telefon pozvoni, dvignite slušalko. Ko zaslišite ton faksa, vnesite dvomestno začetno kodo in nato odložite slušalko.

Sprejemanje faksov z vzpostavitvijo klica

Faks, shranjen v drugi napravi za faksiranje, lahko sprejmete tako, da pokličete številko faksa.

Pošiljanje faksov

Povezane informacije

➔ [“Sprejemanje faksov s pozivanjem \(Prejem na zahtevo\)”](#) na strani 135

Sprejemanje faksov s pozivanjem (Prejem na zahtevo)

Faks, shranjen v drugi napravi za faksiranje, lahko sprejmete tako, da pokličete številko faksa. To funkcijo uporabite za prejemanje dokumenta iz informacijske storitve faksa.

Opomba:

- Če ima informacijska storitev faksa funkcijo glasovnih navodil, ki jih morate upoštevati za prejemanje dokumenta, te funkcije ne morete uporabiti.
- Če želite prejeti dokument iz informacijske storitve faksa, ki uporablja glasovna navodila, preprosto pokličite številko s priključenim telefonom in upravljajte telefon in tiskalnik na podlagi zvočnih navodil.

1. Na začetnem zaslonu izberite **Faks**.

Element izberite z gumbi ▲ ▼ ◀ ▶, nato pa pritisnite gumb OK.

2. Pritisnite gumb »V redu« in izberite **Več**.

3. Izberite **Prejem na zahtevo** in nato **Vklop**.

4. Določite prejemnika.

Opomba:

Če številke faksa ni mogoče vnesti ročno, je možnost **Omejitev neposr. klicanja** v razdelku **Varnost** nastavljena na **Vklop**. S seznam stikov ali iz zgodovine poslanih faksov izberite prejemnike faksa.

5. Pritisnite gumb ◊, da zaženete postopek **Prejem na zahtevo**.

Povezane informacije

➔ [“Pošiljanje faksov s klicanjem z zunanje telefonske naprave”](#) na strani 130

➔ [“Več”](#) na strani 137

Možnosti menija za pošiljanje faksov

Faks

Izberite menije v razdelku **Faks** z začetnega zaslona nadzorne plošče.

Stiki	Izberite prejemnika na seznamu stikov.
Nedavni	Izberite prejemnika v zgodovini poslanih faksov.

Pošiljanje faksov

Meni	<p>Izberete lahko te menije.</p> <ul style="list-style-type: none"> <input type="checkbox"/> Nas. op. branja <input type="checkbox"/> Nast. pošilj. faksa <input type="checkbox"/> Več <input type="checkbox"/> Upravitelj Kontaktov <p>Podrobnosti najdete v spodnjem razdelku »Sorodne informacije«.</p>
Pošlji faks	Pritisnite gumb  , da pošljete faks.



Povezane informacije

- ➔ [“Nas. op. branja” na strani 136](#)
- ➔ [“Nast. pošilj. faksa” na strani 136](#)
- ➔ [“Več” na strani 137](#)
- ➔ [“Upravitelj Kontaktov” na strani 138](#)

Nas. op. branja

Izberite menije na nadzorni plošči, kot je opisano spodaj:

Faks > Meni > Nas. op. branja

Ločljivost	Izberite ločljivost izhodnega faksa. Če izberete višjo ločljivost, se velikost podatkov poveča, zato pošiljanje faksa vzame več časa.
Gostota	Nastavi gostoto tiskanja za izhodni faks. Pritisnite  , da bo gostota temnejša, in pritisnite  , da bo svetlejša.
Nep.opt.br.(sa.po.pa.)	Fakse lahko pošljete kot en dokument v izvorni velikosti, če fakse pošiljate glede na izvornike ali po velikosti. Več o tej temi si lahko preberete v razdelku »Sorodne informacije«.
Izv. velikost (steklo)	Izberite velikost in usmerjenost izvornika, ki ste ga postavili na steklo optičnega bralnika.
Barvni način	Izberite barvno ali črno-belo optično branje.

Povezane informacije

- ➔ [“Pošiljanje dokumentov različnih velikosti v avtomatski podajalnik dokumentov \(Nep.opt.br.\(sa.po.pa.\)\)” na strani 132](#)

Nast. pošilj. faksa

Upošteva spodnja navodila za izbiro menijev:

Faks > Meni > Nast. pošilj. faksa

Pošiljanje faksov

Neposr. pošiljanje	Optično prebere izvornike in pošlje enobarvni faks. Ker se optično prebrani izvorniki ne shranijo trajno v pomnilnik tiskalnika, tudi če pošiljate večje količine strani, se lahko izognete napakam tiskalnika zaradi pomanjkanja pomnilnika. Če imate to funkcijo omogočeno, pošiljanje traja dlje. Več o tej temi si lahko preberete v razdelku »Sorodne informacije«. Te funkcije ne morete uporabiti pri pošiljanju faksa več prejemnikom.
Zamik pošiljanja faksa	Pošlje faks ob določenem času. S to možnostjo je mogoče pošiljati le črno-bele fakse. Več o tej temi si lahko preberete v razdelku »Sorodne informacije«.
Podat. pošilj.	Če želite vključiti informacije v glavi, izberite mesto v izhodnem faksu, kamor jih želite vključiti (ime pošiljatelja in številka faksa). <input type="checkbox"/> Izklopi: Faks je poslan brez informacij v glavi. <input type="checkbox"/> Izven slike: Pošlje faks z informacijami v glavi na zgornjem belem robu faksa. To bo preprečilo, da bi se glava prekrivala z optično prebrano sliko, vendar bo faks, ki ga prejme prejemnik, morda natisnjen na dva lista, odvisno od velikosti izvornikov. <input type="checkbox"/> Znotraj slike: Pošlje faks, na katerem bodo informacije v glavi približno 7 mm nižje od vrha optično prebrane slike. Glava se bo morda prekrivala s sliko, vendar faks, ki ga prejme prejemnik, ne bo razdeljen na dva dokumenta.
Glava faksa	Izberite glavo za prejemnika. Za uporabo te funkcije morate vnaprej registrirati več glav.
Dodatni pod. v glava	Izberite podatke, ki jih želite dodati. Izberete lahko en podatek v Vaša telefonska št. in Ciljni seznam .
Poročilo o prenosu	Po pošiljanju faksa natisne poročilo o prenosu. Ob napaki natisni Natisne poročilo le, ko pride do napake.

Povezane informacije

- ➔ ["Pošiljanje več strani črno-belega dokumenta \(Neposr. pošiljanje\)" na strani 131](#)
- ➔ ["Pošiljanje črno-belih faksov ob določenem času \(Zamik pošiljanja faksa\)" na strani 131](#)

Več

Upošteva je spodnja navodila za izbiro menijev:

Faks > Meni > Več

Dnevnik prenosa	Zgodovino poslanih ali prejetih faksov lahko preverite.
Poročilo o faksih	<input type="checkbox"/> Zadnji prenos Natisne poročilo za prejšnji prek pozivanja poslani ali prejeti faks. <input type="checkbox"/> Dnevnik faksov Natisne poročilo o prenosu. V naslednjem meniju lahko nastavite samodejno tiskanje tega poročila. Nastavitve > Nastavitve faksa > Nastavitve poročanja > Sam. tisk dn. faksa <input type="checkbox"/> Sez. nastav. faksa Natisne trenutne nastavitve faksa. <input type="checkbox"/> Sledenje protokolu Natisne podrobno poročilo za prejšnji poslani ali prejeti faks.
Znova natisni fakse	Prejeti faks lahko ponovno natisnete.

Pošiljanje faksov

Prejem na zahtevo	Če je možnost nastavljena na Vklopi in pokličete pošiljateljjevo številko faksa, lahko prejmete dokumente iz pošiljateljjevega faksa. Podrobnosti o tem, kako prejeti faks z možnostjo Prejem na zahtevo , najdete v spodnjem razdelku »Sorodne informacije«. Ko zaprete meni Faks, se nastavitve povrne na možnost Izklopi (privzeta možnost).
Nastavitve faksa	Odprite Nastavitve > Nastavitve faksa .

Povezane informacije

➔ ["Sprejemanje faksov s pozivanjem \(Prejem na zahtevo\)"](#) na strani 135

Upravitelj Kontaktov

Upoštevajte spodnja navodila za izbiro menijev:

Faks > Meni > Upravitelj Kontaktov

Odprite **Nastavitve > Upravitelj Kontaktov**.

Stike lahko dodate ali jih uredite.

Povezane informacije

➔ ["Menijske možnosti za Upravitelj Kontaktov"](#) na strani 65

➔ ["Upravljanje stikov"](#) na strani 58

Pošiljanje faksa iz računalnika

Fakse lahko iz računalnika pošljete s pomočjo pripomočka FAX Utility in gonilnika PC-FAX.

Opomba:

Pripomoček FAX Utility namestite z aplikacijo EPSON Software Updater. Podrobnosti najdete v spodnjem razdelku »Sorodne informacije«. Uporabniki sistema Windows lahko pripomoček namestijo z diska s programsko opremo, ki je priložen tiskalniku.

Povezane informacije

➔ ["Orodja za posodobitev programske opreme \(EPSON Software Updater\)"](#) na strani 171

➔ ["Namestitev najnovejših različic programov"](#) na strani 172

Pošiljanje dokumentov, ustvarjenih s programom (Windows)

Če v programu, kot je Microsoft Word ali Excel, v meniju **Natisni** izberete faks tiskalnika, lahko podatke, kot so dokumenti, risbe in tabele, ki ste jih ustvarili, pošljete neposredno z naslovnico.

Opomba:

V spodnji razlagi je za primer uporabljen Microsoft Word. Dejanski postopek se lahko razlikuje glede na program, ki ga uporabljate. Podrobnosti najdete v pomoči za program.

1. V programu ustvarite dokument, ki ga boste poslali po faksu.

Pošiljanje faksov

2. V meniju **Datoteka** kliknite **Natisni**.
V programu se odpre okno **Natisni**.
3. Izberite **XXXXXX (FAX)** (XXXXXX predstavlja ime tiskalnika) v razdelku **Tiskalnik** in nato preverite nastavitve za pošiljanje faksov.
 - V polje **Število kopij** vnesite **1**. Če vnesete **2** ali več, faks morda ne bo pravilno prenesen.
 - Uporabite lahko funkcije, kot je **Natisni v datoteko**, ki spremeni izhodna vrata.
 - V enem prenosu faksa lahko presnete največ 100 strani, vključno z naslovnico.
4. Kliknite **Lastnosti tiskalnika** ali **Lastnosti**, če želite določiti **Paper Size, Orientation, Color, Image Quality**, ali **Character Density**.

Podrobnosti najdete v pomoči za gonilnik PC-FAX.

5. Kliknite **Natisni**.

Opomba:

*Ob prvi uporabi aplikacije FAX Utility se odpre okno za registracijo podatkov. Vnesite potrebne podatke in nato kliknite **OK**. FAX Utility uporablja **Nickname** za interno upravljanje opravil pošiljanja faksov. Drugi podatki so samodejno dodani na naslovnico.*

Recipient Settings prikaže se zaslon FAX Utility.

6. Navedite prejemnika in kliknite **Naprej**.
 - Izbiranje prejemnika (imena, številke faksa in drugih podatkov) v imeniku **PC-FAX Phone Book**:
Če je prejemnik shranjen v imeniku, upoštevajte spodnja navodila.
 - ➊ Kliknite zavihek **PC-FAX Phone Book**.
 - ➋ Izberite prejemnika na seznamu in kliknite **Add**.
 - Izbiranje prejemnika (imena, številke faksa in drugih podatkov) med stiki v tiskalniku:
Če je prejemnik shranjen med stiki v tiskalniku, upoštevajte spodnja navodila.
 - ➊ Kliknite zavihek **Contacts on Printer**.
 - ➋ Izberite stike na seznamu in kliknite **Add**, da odprete okno **Add to Recipient**.
 - ➌ Izberite stike na seznamu, ki se prikaže, in nato kliknite **Edit**.
 - ➍ Po potrebi dodajte osebne podatke, na primer **Company/Corp.** in **Title**, in kliknite **OK**, da se vrnete v okno **Add to Recipient**.
 - ➎ Po potrebi potrdite polje **Register in the PC-FAX Phone Book**, da shranite stike v imenik **PC-FAX Phone Book**.
 - ➏ Kliknite **OK**.

Pošiljanje faksov

- Neposredna navedba prejemnika (imena, številke faksa in drugih podatkov):

Upoštevajte spodnja navodila.

- 1 Kliknite zavihek **Manual Dial**.
- 2 Vnesite ustrezne podatke.
- 3 Kliknite **Add**.

Če kliknete **Save to Phone Book**, lahko shranite prejemnika na seznam na zavihku **PC-FAX Phone Book**.

Opomba:

- Če je v tiskalniku možnost *Vrsta linije* nastavljena na **PBX** in je koda za dostop nastavljena tako, da namesto točne kode predpone uporablja # (lojtro), vnesite # (lojtro). Za podrobnosti si oglejte *Vrsta linije* v poglavju *Osnovne nastavitve*. Povezavo do tega poglavja najdete v spodnjem razdelku »Sorodne informacije«.
- Če ste izbrali možnost **Enter fax number twice** v razdelku **Optional Settings** na glavnem zaslonu pripomočka **FAX Utility**, morate znova vnesti isto številko, ko kliknete **Add** ali **Naprej**.

Prejemnik je dodan na **Recipient List**, ki je prikazan v zgornjem delu okna.

7. Navedite vsebino naslovnice.

- 1 Če želite priložiti naslovnico, izberite enega od vzorcev v razdelku **Cover Sheet**. Vnesite **Subject** in **Message**. Upoštevajte, da ni na voljo nobena funkcija za ustvarjanje prvotne naslovnice ali dodajanje prvotne naslovnice na seznam.

Če ne želite priložiti naslovnice, izberite **No cover sheet** v razdelku **Cover Sheet**.

- 2 Kliknite **Cover Sheet Formatting**, če želite spremeniti vrstni red elementov na naslovnici. V razdelku **Paper Size** lahko izberete velikost naslovnice. Izberete lahko tudi velikost naslovnice, ki se razlikuje od naslovnice prenesenega dokumenta.
- 3 Kliknite **Font**, če želite spremeniti pisavo ali njeno velikost, uporabljeno na naslovnici.
- 4 Kliknite **Sender Settings**, če želite spremeniti podatke o pošiljatelju.
- 5 Kliknite **Detailed Preview**, če si želite ogledati naslovnico z vneseno zadevo in sporočilom.
- 6 Kliknite **Naprej**.

8. Oglejte si vsebino prenosa in kliknite **Send**.

Pred prenosom se prepričajte, da sta ime in številka faksa prejemnika pravilna. Kliknite **Preview** za predogled naslovnice in dokumenta za prenos.

Ko se prenos začne, se odpre okno, v katerem je prikazano stanje prenosa.

Opomba:

- Če želite ustaviti prenos, izberite podatke in kliknite **Prekliči** . Prenos lahko prekličete tudi na nadzorni plošči tiskalnika.
- Če med prenosom pride do napake, se odpre okno **Communication error**. Preverite napako in znova prenesite dokument.
- Zaslonski Fax Status Monitor (zgoraj omenjeni zaslon, v katerem je prikazano stanje prenosa) se ne prikaže, če na glavnem zaslonu pripomočka **FAX Utility** na zaslonu **Optional Settings** ne izberete možnosti **Display Fax Status Monitor During Transmission**.

Povezane informacije

- ➔ [“Meni Osnovne nastavitve” na strani 79](#)

Pošiljanje dokumentov, ustvarjenih s programom (Mac OS)

Če v programu, ki je na voljo na trgu, v meniju **Natisni** izberete tiskalnik, ki podpira funkcijo faksa, lahko pošljete podatke, kot so dokumenti, risbe in tabele, ki ste jih ustvarili.



Opomba:

V spodnji razlagi je za primer uporabljen *Text Edit*, standardna aplikacija sistema Mac OS.

1. V programu ustvarite dokument, ki ga želite poslati po faksu.
2. V meniju **Datoteka** kliknite **Natisni**.
V programu se prikaže okno **Natisni**.
3. Izberite tiskalnik (ime faksa) v polju **Ime**, kliknite ▼, da prikažete podrobne nastavitve, preverite nastavitve tiskanja, in nato kliknite **V redu**.
4. Konfigurirajte nastavitve za vsak element.
 - V polje **Število kopij** vnesite **1**. Poslana je samo 1 kopija, tudi če določite **2** ali več kopij.
 - V enem prenosu faksa lahko pošljete največ 100 strani.

Opomba:

Velikost strani dokumentov, ki jo lahko pošljete, je enaka velikosti papirja, ki ga lahko v tiskalniku pošljete po faksu.

5. V pojavnem meniju izberite **Fax Settings** in konfigurirajte nastavitve za vsak element.
Opise posameznega elementa nastavitve najdete v pomoči za gonilnik PC-FAX.
Kliknite  v spodnjem levem kotu okna, da odprete pomoč za gonilnik PC-FAX.
6. Izberite meni **Recipient Settings** in nato navedite prejemnika.
 - Neposredna navedba prejemnika (imena, številke faksa in drugih podatkov):
Kliknite element **Add**, vnesite potrebne podatke in kliknite . Prejemnik je dodan na **Recipient List**, ki je prikazan v zgornjem delu okna.
Če ste v nastavitvah gonilnika PC-FAX izbrali »Enter fax number twice«, morate znova vnesti isto številko, ko kliknete .
 - Če vaša linija za povezavo faksa zahteva kodo predpone, izpolnite polje **External Access Prefix**.

Opomba:

Če je v tiskalniku možnost **Vrsta linije** nastavljena na **PBX** in je koda za dostop nastavljena tako, da namesto točne kode predpone uporablja # (lojtro), vnesite # (lojtro). Za podrobnosti si oglejte **Vrsta linije** v poglavju **Osnovne nastavitve**. Povezavo do tega poglavja najdete v spodnjem razdelku »Sorodne informacije«.

- Izbiranje prejemnika (imena, številke faksa in drugih podatkov) v imeniku:
Če je prejemnik shranjen v imeniku, kliknite zavihek . Izberite prejemnika na seznamu in kliknite **Add > OK**.
Če vaša linija za povezavo faksa zahteva kodo predpone, izpolnite polje **External Access Prefix**.

Opomba:

Če je v tiskalniku možnost **Vrsta linije** nastavljena na **PBX** in je koda za dostop nastavljena tako, da namesto točne kode predpone uporablja # (lojtro), vnesite # (lojtro). Za podrobnosti si oglejte **Vrsta linije** v poglavju **Osnovne nastavitve**. Povezavo do tega poglavja najdete v spodnjem razdelku »Sorodne informacije«.

Pošiljanje faksov

7. Izberite nastavitve prejemnika in kliknite **Fax**.

Pošiljanje se začne.

Pred prenosom se prepričajte, da sta ime in številka faksa prejemnika pravilna.

Opomba:

- Če kliknete ikono tiskalnika v vrstici Dock, se odpre zaslon za preverjanje stanja prenosa. Če želite ustaviti pošiljanje, kliknite podatke in nato še **Delete**.
- Če med prenosom pride do napake, se prikaže sporočilo **Sending failed**. Oglejte si zapise prenosa na zaslonu **Fax Transmission Record**.
- Dokumenti z mešano velikostjo papirja morda ne bodo poslani pravilno.

Povezane informacije

- ➔ [“Meni Osnovne nastavitve” na strani 79](#)

Prejemanje faksov v računalniku

Prejete fakse lahko sprejmete in jih shranite kot datoteke PDF v računalnik, ki je priključen na tiskalnik. V pripomočku FAX Utility so na voljo funkcije, na primer funkcija za določanje mape za shranjevanje faksov. Pred uporabo te funkcije morate namestiti FAX Utility.

Opomba:

FAX Utility lahko namestite na enega od teh načinov.

- Z aplikacijo EPSON Software Updater (aplikacija za posodabljanje programske opreme)
- Z diskom, ki je priložen tiskalniku. (Samo uporabniki sistema Windows)



Pomembno:

- Če želite prejemati fakse v računalnik, morate na nadzorni plošči način **Način sprejemanja** nastaviti na **Sam..**
- Računalnik, ki je nastavljen za prejemanje faksov, mora biti vedno vklopljen. Prejeti dokumenti so začasno shranjeni v pomnilnik tiskalnika, nato pa so shranjeni v računalnik. Če izklopite računalnik, lahko zmanjka pomnilnika v tiskalniku, ker tiskalnik ne more pošiljati dokumentov v računalnik.
- Lučka  se vklopi, ko so prejeti faksi začasno shranjeni v pomnilnik tiskalnika.
- Če želite prebrati prejete fakse, morate v računalnik namestiti pregledovalnik datotek PDF, kot je Adobe Reader.

Povezane informacije

- ➔ [“Nastavitev Način sprejemanja” na strani 74](#)
- ➔ [“Orodja za posodobitev programske opreme \(EPSON Software Updater\)” na strani 171](#)
- ➔ [“Namestitev najnovjših različic programov” na strani 172](#)

Shranjevanje prejetih faksov v računalnik

Nastavitve za shranjevanje dohodnih faksov v računalnik lahko konfigurirate s pripomočkom FAX Utility. Pripomoček FAX Utility morate vnaprej namestiti v računalnik.

Za podrobnosti si oglejte Basic Operations v pomoči za FAX Utility (ki je prikazana v glavnem oknu). Če se med konfiguriranjem nastavitve v računalniku prikaže zaslon za vnos gesla, vnesite geslo.

Pošiljanje faksov

Opomba:

Fakse lahko prejmete v računalnik in jih hkrati tiskate s tiskalnikom. Podrobnosti o konfiguriranju nastavitve najdete v spodnjem razdelku »Sorodne informacije«.

Povezane informacije

- ➔ [“Konfiguriranje nastavitve Shrani v računalnik, ki prav tako omogoča tiskanje prejetih faksov v tiskalniku” na strani 78](#)
- ➔ [“Program za konfiguracijo postopkov, povezanih s faksom, in pošiljanja faksov \(FAX Utility\)” na strani 169](#)

Preklic funkcije za shranjevanje dohodnih faksov v računalnik

Shranjevanje faksov v računalnik lahko prekličete s pripomočkom FAX Utility.

Za podrobnosti si oglejte Basic Operations v pomoči za FAX Utility (ki je prikazana v glavnem oknu).

Opomba:

- Če so na voljo faksi, ki še niso bili shranjeni v računalnik, funkcije za shranjevanje faksov v računalnik ni mogoče preklicati.
- Spremenite lahko tudi nastavitve tiskalnika. Podrobnosti o spreminjanju nastavitve najdete v spodnjem razdelku »Sorodne informacije«.

Povezane informacije

- ➔ [“Konfiguriranje nastavitve Shrani v računalnik, ki onemogoča prejemanje faksov” na strani 78](#)
- ➔ [“Program za konfiguracijo postopkov, povezanih s faksom, in pošiljanja faksov \(FAX Utility\)” na strani 169](#)

Preverjanje, ali so na voljo novi faksi (Windows)

Če računalnik nastavite tako, da shranjuje fakse, ki ste jih prejeli s tiskalnikom, lahko uporabite ikono faksa v opravilni vrstici sistema Windows za ogled stanja obdelave prejetih faksov in preverjanje, ali so na voljo novi faksi. Če računalnik nastavite tako, da prikaže obvestilo, ko prejmete nove fakse, se blizu sistemske vrstice sistema Windows prikaže pojavni zaslon z obvestilom, v katerem si lahko ogledate nove fakse.



Opomba:

- Podatki prejetih faksov, shranjeni v računalniku, so odstranjeni iz pomnilnika tiskalnika.
- Za ogled prejetih faksov potrebujete Adobe Reader, ker so shranjeni kot datoteke PDF.

Uporaba ikone faksa v opravilni vrstici (Windows)

Prek ikone faksa, ki je prikazana v opravilni vrstici sistema Windows, lahko preverite, ali ste prejeli nove fakse, in si ogledate stanje delovanja.

1. Preverite ikono.

-  : v pripravljenosti.
-  : preverjanje, ali so na voljo novi faksi.
-  : uvažanje novih faksov je končano.

Pošiljanje faksov

2. Z desno tipko miške kliknite ikono in nato kliknite **Open the received fax folder**.

Prikaže se mapa s prejetimi faksi. Oglejte si datum in pošiljatelja v imenu datoteke ter nato odprite datoteko PDF.

Če ikona faksa označuje, da je faks v pripravljenosti, lahko takoj preverite, ali ste prejeli nove fakse tako, da izberete **Check new faxes now**.

Opomba:

Prejeti faksi so samodejno preimenovani s to obliko zapisa imena.

LLLLMMDDHHMMSS_XXXXXXXXXX_nnnnn (leto/mesec/dan/ura/minuta/sekunda_števila pošiljatelja)

Uporaba okna z obvestili (Windows)

Če nastavite, da želite prejemati obvestila o novih faksih, se blizu vrstice z opravili odpre okno z obvestilom za vsak faks.

1. Oglejte si zaslon z obvestilom, ki je prikazan na zaslonu računalnika.

Opomba:

Zaslon z obvestilom izgone, če določen čas ne izvedete nobenega dejanja. Nastavitve obvestil, kot je čas prikaza, lahko spremenite.

2. Kliknite kjer koli na zaslonu z obvestilom, razen gumba .

Odpre se mapa, ki ste jo določili za shranjevanje novih faksov. Oglejte si datum in pošiljatelja v imenu datoteke ter nato odprite datoteko PDF.

Opomba:

Prejeti faksi so samodejno preimenovani s to obliko zapisa imena.

LLLLMMDDHHMMSS_XXXXXXXXXX_nnnnn (leto/mesec/dan/ura/minuta/sekunda_števila pošiljatelja)

Preverjanje, ali so na voljo novi faksi (Mac OS)

Uporabite enega od teh načinov, da preverite, ali ste prejeli nove fakse. Ta možnost je na voljo samo v računalnikih, v katerih je nastavljena možnost "Save" (save faxes on this computer).

Odprite mapo s prejetimi faksi (določena v razdelku **Received Fax Output Settings**.)

Odprite Fax Receive Monitor in kliknite **Check new faxes now**.

Obvestilo, da ste prejeli nove fakse

Če v pripomočku FAX Utility v razdelku **Fax Receive Monitor > Preferences** izberete **Notify me of new faxes via a dock icon**, se v vrstici Dock prikaže ikona nadzornika prejetih faksov in vas obvesti, da ste prejeli nove fakse.

Odpiranje mape s prejetimi faksi v nadzorniku prejetih faksov (Mac OS)

Če izberete "Save" (save faxes on this computer), lahko v računalniku odprete mapo za shranjevanje, ki ste jo določili za shranjevanje faksov.

1. Kliknite ikono nadzornika prejetih faksov Dock, da odprete **Fax Receive Monitor**.

2. Izberite tiskalnik in kliknite **Open folder** ali pa dvokliknite ime tiskalnika.

Pošiljanje faksov

3. Oglejte si datum in pošiljatelja v imenu datoteke ter nato odprite datoteko PDF.

Opomba:

Prejeti faksi so samodejno preimenovani s to obliko zapisa imena.

LLLLMMDDHHMMSS_XXXXXXXXXX_NNNNN (leto/mesec/dan/ura/minuta/sekunda_števila pošiljatelja)

Informacije, ki jih je poslal pošiljatelj, so prikazane kot številka pošiljatelja. Ta številka morda ne bo prikazana, kar je odvisno od pošiljatelja.

Uporaba drugih funkcij faksa

Ročno tiskanje poročila faksa

1. Na začetnem zaslonu izberite **Faks**.
Element izberite z gumbi ▲ ▼ ◀ ▶, nato pa pritisnite gumb OK.
2. Pritisnite gumb »V redu« in izberite **Več**.
3. Izberite **Poročilo o faksih**.
4. Izberite poročilo, ki ga želite natisniti in nato sledite navodilom na zaslonu.

Opomba:

Obliko poročila lahko spremenite. Na začetnem zaslonu izberite **Nastavitve > Nastavitve faksa > Nastavitve poročanja** in nato spremenite nastavitve **Poročilu priloži sliko** ali **Oblika poročila**.

Povezane informacije

- ➔ "Več" na strani 137
- ➔ "Meni Nastavitve poročanja" na strani 81

Zamenjava kartuš s črnilom in ostalega potrošnega materiala

Preverjanje stanja preostale količine črnila in vzdrževalnega zaboja

Približne ravni črnila in približno servisno dobo vzdrževalnega zaboja lahko preverite na upravljalni plošči ali računalniku.

Opomba:

Tiskanje lahko nadaljujete, ko je prikazano sporočilo o nizki ravni črnila. Po potrebi zamenjajte kartuše s črnilom.

Preverjanje stanja preostale količine črnila in vzdrževalne škatlice — nadzorna plošča

1. Na začetnem zaslonu izberite **Nastavitve > Stanje vira**.
Element izberite z gumbi ▲ ▼ ◀ ▶, nato pa pritisnite gumb OK.
2. Izvedite eno od spodnjih dejanj.
 - Če želite preveriti raven črnila, izberite **Nivo črnila**.
 - Če želite preveriti preostalo življenjsko dobo vzdrževalne škatlice, izberite možnost **Preostala zmog. vzdrž. škatlice**.

Preverjanje stanja preostale količine črnila in vzdrževalnega zaboja – Windows

1. Odprite okno gonilnika tiskalnika.
2. Kliknite **EPSON Status Monitor 3** v zavihku **Vzdrževanje**.

Opomba:

Če je **EPSON Status Monitor 3** onemogočen, kliknite **Razširjene nastavitve** v zavihku **Vzdrževanje** nato pa izberite **Omogoči EPSON Status Monitor 3**.

Zamenjava kartuš s črnilom in ostalega potrošnega materiala

Preverjanje stanja preostale količine črnila in vzdrževalne škatlice — Mac OS X

1. Zaženite pripomoček gonilnika tiskalnika.

- Od Mac OS X v10.6.x do v10.9.x

Izberite **Nastavitve sistema** v meniju  > **Tiskalniki in optični bralniki** (ali **Tiskanje in optično branje, Tiskanje in faks**) in nato izberite tiskalnik. Kliknite **Možnosti in materiali** > **Pripomoček** > **Odpri pripomoček tiskalnika**.

- Mac OS X v10.5.8

Izberite **Prednosti sistema** v meniju  > **Tiskanje in faks** in nato izberite tiskalnik. Kliknite **Odpri čakalni seznam tiskanja** > **Pripomoček**.

2. Kliknite **EPSON Status Monitor**.

Kode kartuš s črnilom

Spodaj so prikazane kode originalnih kartuš s črnilom Epson.

Opomba:

- Kode kartuš s črnilom se lahko razlikujejo glede na lokacijo. Za pravilne kode kartuše na vašem območju se obrnite na podporo družbe Epson.
- Čeprav kartuše s črnilom lahko vsebujejo reciklirane materiale, to ne vpliva na delovanje ali zmogljivost tiskalnika.
- Specifikacije in videz kartuš se lahko zaradi izboljšav kadarkoli, brez predhodnega obvestila spremenijo.

Za Evropo

Ikona	BK: Black (Črna)	C: Cyan (Ciano modra)	M: Magenta (Vijolična)	Y: Yellow (Rumena)
Morska zvezda 	603 603XL*	603 603XL*	603 603XL*	603 603XL*

* »XL« označuje veliko kartušo.

Opomba:

Uporabniki v Evropi lahko na tem spletnem mestu najdejo podatke o zmogljivosti kartuš s črnilom Epson.

<http://www.epson.eu/pageyield>

Zamenjava kartuš s črnilom in ostalega potrošnega materiala

Za Avstralijo in Novo Zelandijo

BK: Black (Črna)	C: Cyan (Ciano modra)	M: Magenta (Vijolična)	Y: Yellow (Rumena)
212	212	212	212
212XL*	212XL*	212XL*	212XL*

* »XL« označuje veliko kartušo.

Za Azijo

BK: Black (Črna)	C: Cyan (Ciano modra)	M: Magenta (Vijolična)	Y: Yellow (Rumena)
04E	04E	04E	04E

Epson priporoča uporabo originalnih kartuš s črnilom Epson. Epson ne more jamčiti za kakovost ali zanesljivost neoriginalnega črnila. Uporaba neoriginalnega črnila lahko povzroči škodo, ki je Epsonova garancija ne krije, in pod določenimi pogoji lahko povzroči nepredvidljivo delovanje tiskalnika. Informacij o ravni neoriginalnega črnila morda ne bo mogoče prikazati.

Povezane informacije

➔ ["Spletno mesto s tehnično podporo" na strani 226](#)

Previdnostni ukrepi pri ravnanju s kartušami s črnilom

Pred zamenjavo kartuš s črnilom si preberite naslednja navodila.

Previdnostni ukrepi pri shranjevanju črnila

- Kartuše s črnilom hranite na mestu, ki ni izpostavljeno neposredni sončni svetlobi.
- Kartuš s črnilom ne hranite v prostoru z visoko ali zelo nizko temperaturo.
- Epson priporoča, da kartušo s črnilom porabite pred iztekom datuma na embalaži.
- Za najboljše rezultate kartušo s črnilom porabite v šestih mesecih od odprtja.
- Za najboljše rezultate hranite stekleničke s črnilom s spodnjo stranjo navzdol.
- Po tem, ko kartušo prinesete iz hladnega skladišča, pred uporabo počakajte vsaj tri ure, da se ogreje na sobno temperaturo.
- Paketa s kartušo ne odpirajte, dokler niste pripravljeni, da jo vstavite v tiskalnik. Kartuša je vakuumsko pakirana, da se ohrani njena zanesljivost. Če kartušo pred uporabo pustite dlje časa odpakirano, normalno tiskanje morda ne bo mogoče.

Previdnostni ukrepi pri zamenjavi kartuš s črnilom

- Bodite previdni, da ne zlomite kaveljčkov na straneh kartuše, ko jo odstranite iz embalaže.

Zamenjava kartuš s črnilom in ostalega potrošnega materiala

- ❑ Preden kartušo vstavite v tiskalnik, morate odstraniti rumen trak, sicer bo morda kakovost tiskanja slabša, ali pa tiskanje ne bo mogoče. Ne odstranite ali trgajte oznake na kartuši, saj lahko to povzroči puščanje.



- ❑ Ne odstranite prozornega pečata s spodnje strani kartuše, sicer lahko postane neuporabna.

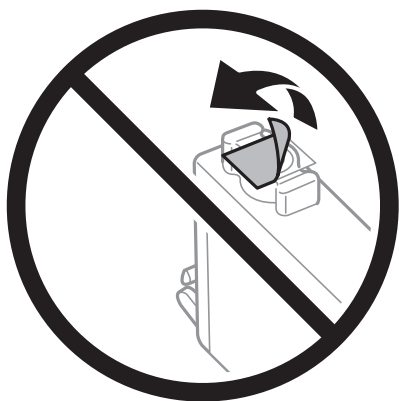

- ❑ Ne dotikajte se območij, prikazanih na ilustraciji. Sicer lahko onemogočite normalno delovanje in tiskanje.

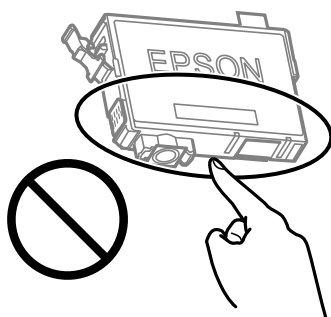

- ❑ Namestite vse kartuše s črnilom, sicer tiskanje z izdelkom ne bo mogoče.
- ❑ Kartuš ne zamenjajte, ko je tiskalnik ugasnjen. Tiskalne glave ne premikajte ročno, sicer lahko tiskalnik poškodujete.
- ❑ Med polnjenjem s črnilom tiskalnika ne ugašajte. Če je polnjenje s črnilom nedokončano, morda ne boste mogli tiskati.
- ❑ Ne puščajte tiskalnika z odstranjenimi kartušami oziroma tiskalnika med menjavanjem kartuš ne ugasnite. V nasprotnem primeru se bo črnilo, ki bo ostalo v šobah tiskalne glave, posušilo in morda ne boste mogli več tiskati.

Zamenjava kartuš s črnilom in ostalega potrošnega materiala

- Če morate kartušo začasno odstraniti, zagotovite, da v območje dovajanja črnila ne prodreta umazanija in prah. Kartušo shranjujte v enakem okolju kot tiskalnik, pri čemer naj je dovod črnila obrnjen navzdol ali postrani. Kartuš ne shranjujte obrnjenih z dovodom črnila navzgor. Ker je dovod črnila opremljen z ventilom, ki preprečuje izpust viška črnila, ni potrebe po dodatnih pokrovih ali zamaških.
- Odstranjena kartuša s črnilom lahko vsebuje črnilo v okolici vratc za dovajanje črnila zato bodite previdni, da črnilo ne prenesete na okolico, ko odstranjujete kartuše.
- Ta tiskalnik uporablja kartuše, opremljene z zelenim čipom, ki nadzoruje informacije, kot je količina preostalega črnila v vsaki kartuši. To pomeni, da tudi v primeru, da kartušo iz tiskalnika odstranite, preden je porabljena, jo še zmeraj lahko uporabljate, ko jo ponovno vstavite v tiskalnik. Pri ponovni vstavitvi bo morda porabljena določena količina črnila, ki bo zagotovila učinkovitost delovanja tiskalnika.
- Za najvišjo učinkovitost kartušo odstranite le, ko jo nameravate zamenjati. Kartuš z nizko ravnijo črnila po ponovni vstavitvi ni mogoče uporabljati.
- Za zagotovitev vrhunske kakovosti natisov in zaščito tiskalne glave v kartuši ostane nekaj varnostne rezervne količine črnila, ko tiskalnik javi, da je kartušo treba zamenjati. Naveden zmožljivost ne vključuje te rezerve.
- Kartuše s črnilom ne smete razstavljati ali vanjo kakorkoli posegati, sicer morda ne boste mogli tiskati.
- Kartuš, ki so priložene tiskalniku, ne morete uporabljati kot nadomestilo.

Poraba črnila

- Za ohranjanje optimalnega delovanja tiskalne glave je nekaj črnila porabljenega iz vseh kartuš med vzdrževanjem. Črnilo je lahko porabljeno tudi pri zamenjavi kartuše s črnilom ali vklopu tiskalnika.
- Ko tiskate črno-belo ali sivine, bo lahko uporabljeno barvno črnilo namesto črnega, odvisno od vrste papirja ali nastavitve kvalitete papirja. To je zaradi tega, ker mešanica barvnega črnila ustvari črno.
- Črnilo v kartušah s črnilom, ki so priložene tiskalniku, se delno uporablja pri prvi namestitvi. Za zagotavljanje visokokakovostnih natisov bo tiskalna glava vašega tiskalnika popolnoma napolnjena s črnilom. V tem postopku, ki se izvede samo enkrat, se porabi določena količina črnila, zato bodo te kartuše morda natisnile manj strani kot kasneje uporabljene kartuše.
- Donos je odvisen od slik, ki jih tiskate, vrste papirja, ki ga uporabljate, hitrosti izpisov in okoljskih pogojev, kot npr. temperature.

Zamenjava kartuš s črnilom



Pozor:

Pazite, da si pri odpiranju ali zapiranju optičnega bralnika ne pripravite roke ali prstov. V nasprotnem se lahko poškodujete.

Izvedite eno od spodnjih dejanj.

Element izberite z gumbi ▲ ▼ ◀ ▶, nato pa pritisnite gumb OK.

- Ko ste pozvani k zamenjavi kartuš s črnilom

Preverite, katero kartušo s črnilom je treba zamenjati, in nato pritisnite gumb OK. Potrdite sporočilo in na začetnem zaslonu izberite **Zamenjaj zdaj**.

Izberite **Prikaži opis** in si oglejte animacije na nadzorni plošči, da se naučite zamenjati kartuše s črnilom.

- Če kartuše s črnilom zamenjate, preden v njih zmanjka črnila

Na začetnem zaslonu izberite **Vzdrževanje > Menjava kartuš s črnilom**.

Zamenjava kartuš s črnilom in ostalega potrošnega materiala

Izberite **Prikaži opis** in si oglejte animacije na nadzorni plošči, da se naučite zamenjati kartuše s črnilom.

Povezane informacije

- ➔ [“Kode kartuš s črnilom” na strani 147](#)
- ➔ [“Previdnostni ukrepi pri ravnanju s kartušami s črnilom” na strani 148](#)

Koda vzdrževalnega zaboja

Epson priporoča uporabo originalnega vzdrževalnega zaboja Epson.

Koda vzdrževalnega zaboja: C9344



Pomembno:

Ko vzdrževalni zaboj namestite v tiskalnik, ga ni mogoče uporabljati z drugimi tiskalniki.

Previdnostni ukrepi pri ravnanju z vzdrževalnim zabojem

Pred zamenjavo vzdrževalnega zaboja si preberite naslednja navodila.

- Ne dotikajte se območij, prikazanih na ilustraciji. Dotikanje teh območij lahko prepreči normalno delovanje, vi pa se lahko umažete s črnilom.

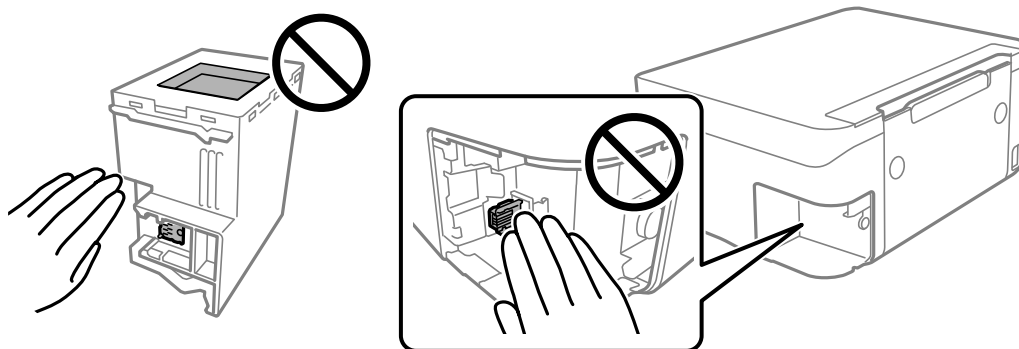

- Pazite, da vam vzdrževalni zaboj ne pade na tla. Prav tako ga ne izpostavljajte močnim udarcem.
- Vzdrževalnega zaboja ne zamenjajte med tiskanjem, saj lahko črnilo izteče.
- Vzdrževalnega zaboja in njegovega pokrova ne odstranjujte, razen ko ga menjavate, sicer lahko pride do puščanja črnila.
- Če pokrova ni mogoče ponovno namestiti, vzdrževalni zaboj morda ni pravilno nameščen. Odstranite vzdrževalni zaboj in ga nato ponovno namestite.
- Ne nagibajte rabljenega vzdrževalnega zaboja dokler ga ne zatesnite v priloženo plastično vrečko, saj lahko v nasprotnem primeru črnilo izteče.
- Ne dotikajte se odprtih v vzdrževalnem zaboju, saj se lahko umažete s črnilom.
- Ne uporabljajte vzdrževalnega zaboja, ki je bil odstranjen in je stal dlje časa. Črnilo v zaboju se bo strdilo in črnila ne bo več mogoče vpiti.

Zamenjava kartuš s črnilom in ostalega potrošnega materiala

- Vzdrževalni zaboj hranite proč od neposredne sončne svetlobe.
- Vzdrževalnega zaboja ne hranite v prostoru z visoko ali zelo nizko temperaturo.

Zamenjava vzdrževalne škatlice

Pri nekaterih tiskalniških ciklih se lahko v vzdrževalnem zaboju zbere majhna količina presežka kartuše. Da ne bi prišlo do uhajanja črnila iz vzdrževalnega zaboja, je tiskalnik zasnovan tako, da zaustavi tiskanje, ko je vpojna zmogljivost vzdrževalnega zaboja dosegla svoje meje. Ali je zamenjava potrebna in kako pogosto, je odvisno od števila natisnjenih strani, vrste gradiva, ki ga tiskate, in števila ciklov čiščenja, ki jih izvede tiskalnik.

Ko se pojavi sporočilo, ki vas poziva k menjavi vzdrževalnega zaboja, si oglejte animacije na nadzorni plošči. Potreba po zamenjavi zaboja ne pomeni, da je tiskalnik prenehal delovati v skladu v svojimi specifikacijami. Garancija družbe Epson ne krije stroškov zamenjave tega dela. Ta del spada med dele, ki bi jih lahko uporabnik popravil sam.

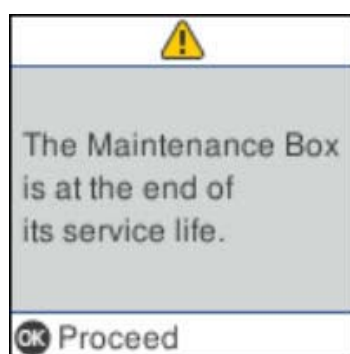

Opomba:

- Če je vzdrževalna škatlica polna, tiskanje in čiščenje tiskalne glave ni mogoče, dokler ne zamenjate vzdrževalne škatlice in tako preprečite iztekanje črnila. Še vedno lahko izvajate postopke, ki ne uporabljajo črnila, kot je na primer optično branje.
- Če se prikaže spodnji zaslon, uporabniki ne morejo sami zamenjati dela. Obrnite se na Epsonovo službo za podporo.

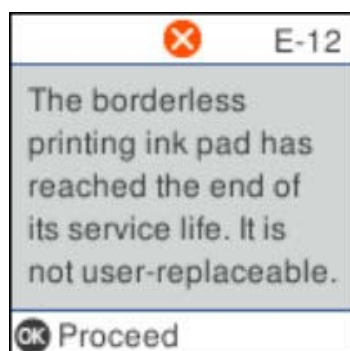

Začasno tiskanje s črnim črnilom

Če se barvna kartuša porabi, črna pa je še polna, lahko z naslednjimi nastavitvami za kratek čas nadaljujete tiskanje le s črno.

- Vrsta papirja: navadni papir, Ovojnica

Zamenjava kartuš s črnilom in ostalega potrošnega materiala

- Barva: črno-bela ali Sivina
- Brez obrob: ni izbrano
- EPSON Status Monitor 3: Omogočeno (pri tiskanju z gonilnika tiskalnika v sistemu Windows.)

Ker je ta funkcija na voljo samo za približno pet dni, zamenjajte poteklo kartušo s črnilom kakor hitro je mogoče.

Opomba:

- Če je **EPSON Status Monitor 3** onemogočen, odprite gonilnik tiskalnika, kliknite **Razširjene nastavitve** na zavihku **Vzdrževanje** in nato izberite **Omogoči EPSON Status Monitor 3**.
- Obdobje razpoložljivosti je odvisno od pogojev uporabe.*

Začasno tiskanje s črnim črnilom — nadzorna plošča

1. Ko se pokaže sporočilo, ki vas poziva k zamenjavi kartuš s črnilom, izberite **Nadaljuj**.
Pokaže se sporočilo, da začasno lahko tiskate s črnim črnilom.
2. Oglejte si sporočilo in izberite **Nadaljuj**.
3. Če želite tiskati črno-belo, izberite **Opomni me pozneje**.
Opravi v izvajanju je prekinjeno.
4. Zdaj lahko kopirate izvornike na navaden papir v črno-beli barvi. Iz seznama izberite funkcijo, ki jo želite uporabiti na domačem zaslonu.

Opomba:

Kopiranje brez obrob ni na voljo.

Začasno tiskanje s črnim črnilom — Windows

Izvedite eno od spodnjih dejanj.

- Ko se prikaže naslednje okno, izberite **Natisni v črnem**.

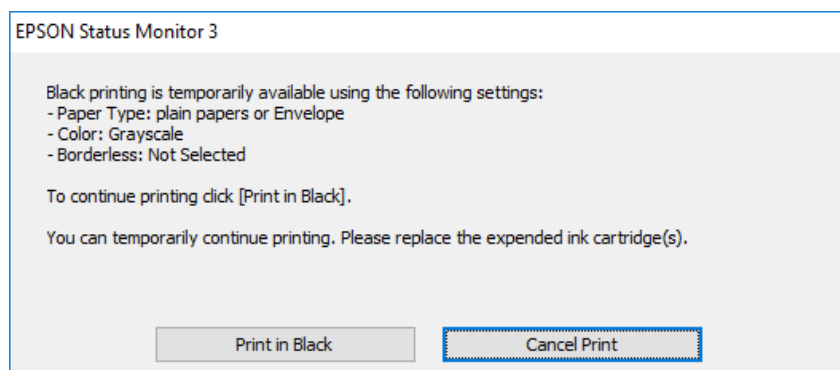

Zamenjava kartuš s črnilom in ostalega potrošnega materiala

- Ko se prikaže naslednje okno, prekličite tiskanje. Nato znova zaženite tiskanje.

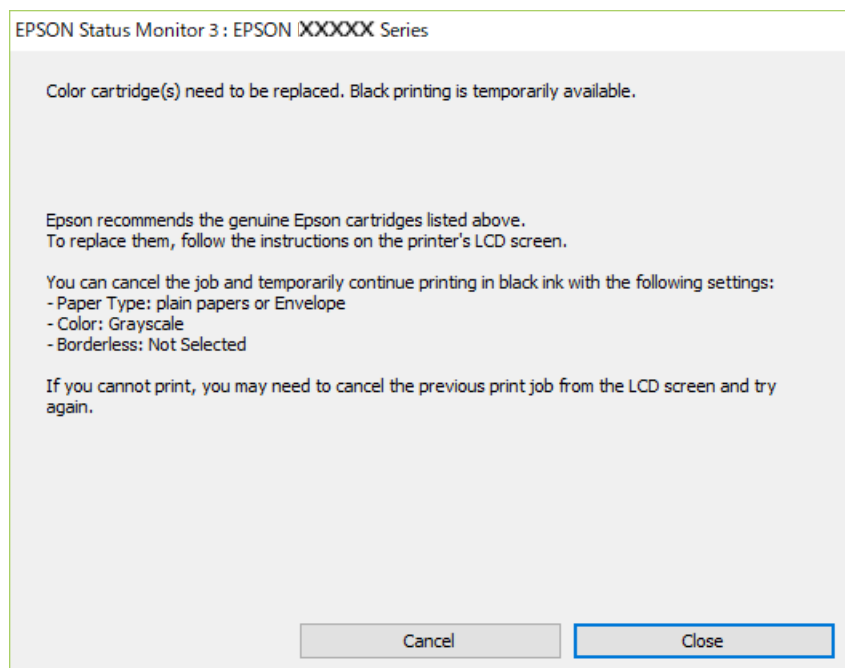

Opomba:

Če tiskanja iz računalnika ni mogoče preklicati, preklic opravite prek nadzorne plošče tiskalnika.

Pri vnovičnem tiskanju upoštevajte naslednja navodila.

1. Odprite okno gonilnika tiskalnika.
2. Počistite **Brez obrob** v zavihku **Glavno**.
3. Izberite **navadni papir** ali **Ovojnica** kot nastavev **Tip papirja** na zavihku **Glavno**.
4. Izberite **Sivina**.
5. Nastavite druge elemente v zavihkih **Glavno** in **Več možnosti** kot je potrebno in nato kliknite **V redu**.
6. Kliknite **Natisni**.
7. V prikazanem oknu kliknite **Natisni v črnem**.

Začasno tiskanje s črnim črnilom — Mac OS

Opomba:

Če želite uporabiti to funkcijo prek omrežja, vzpostavite povezavo z **Bonjour**.

1. Kliknite ikono tiskalnika v vrstici **Sistemska vrstica**.
2. Prekličite opravilo.

Opomba:

Če tiskanja iz računalnika ni mogoče preklicati, preklic opravite prek nadzorne plošče tiskalnika.

Zamenjava kartuš s črnilom in ostalega potrošnega materiala

- Izberite **Nastavitve sistema** v meniju  > **Tiskalniki in optični bralniki** (ali **Tiskanje in optično branje, Tiskanje in faks**) in nato izberite tiskalnik. Kliknite **Možnosti in materiali** > **Možnosti** (ali **Gonilnik**).
- Izberite **On** za nastavev **Permit temporary black printing**.
- Odprite okno za tiskanje.
- V pojavnem meniju izberite **Nastavitve tiskanja**.
- Izberite katero koli velikost papirja, razen velikosti brez robov, kot je nastavev **Velikost papir**.
- Izberite **navadni papir** ali **Ovojnica** za nastavev **Media Type**.
- Izberite **Sivina**.
- Ostale elemente nastavite kot potrebno.
- Kliknite **Natisni**.

Varčevanje s črno barvo, ko je kartuša skoraj prazna (samo v sistemu Windows)

Ko zmanjkuje črne barve in imate dovolj barvnega črnila, lahko za ustvarjanje črne brave uporabite mešanico barvnih črnil. Tiskanje lahko nadaljujete, medtem ko pripravljate črno kartušo za zamenjavo.

Funkcija je na voljo samo, ko izberete naslednje nastavitve v gonilniku tiskalnika.

- Tip papirja: **navadni papir**
- Kakovost: **Standarden**
- EPSON Status Monitor 3: Omogočeno

Opomba:

- Če je **EPSON Status Monitor 3** onemogočen, dostopajte do gonilnika tiskalnika, kliknite **Razširjene nastavitve** v zavihku **Vzdrževanje** in nato izberite **Omogoči EPSON Status Monitor 3**.
- Sestavljena črna barva se nekoliko razlikuje od čiste črne barve. Poleg tega pa se zmanjša tudi hitrost tiskanja.
- Za vzdrževanje kakovosti tiskalne glave, se prav tako porabi črna barva.

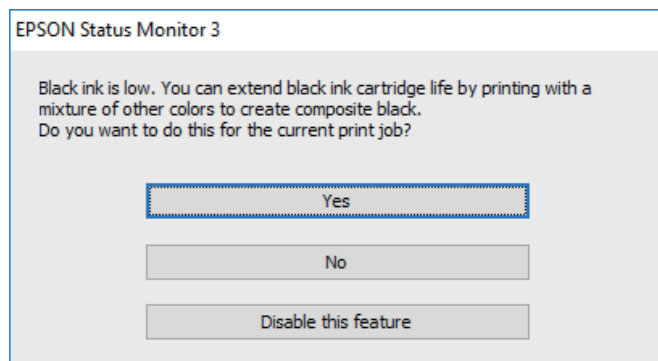

Zamenjava kartuš s črnilom in ostalega potrošnega materiala

Možnosti	Opis
Da	Izberite, če želite uporabiti mešanico barvnih črnil, da ustvarite črno. To okno se prikaže naslednjič, ko boste tiskali podoben tiskalniški posel.
Ne	Izberite, če želite še naprej uporabljati preostalo črno črnilo. To okno se prikaže naslednjič, ko boste tiskali podoben tiskalniški posel.
Onemogoči to funkcijo	Izberite, če želite še naprej uporabljati preostalo črno črnilo. To okno se ne prikaže, dokler ne izberete črne kartuše in je ponovno prične primanjkovati.

Vzdrževanje tiskalnika

Preprečevanje zasušitve tiskalne glave

Za vklop in izklop tiskalnika vedno uporabite gumb za vklop/izklop.

Predem izključite napajalni kabel, se prepričajte, da je lučka za napajanje izklopljena.

Samo črnilo se lahko izsuši, če ni pokrito. Tako kot morate nataktni pokrovček na nalivno ali oljno pero, da se ne posuši, morate tudi ustrezno zapreti tiskalno glavo, da preprečite zasušitev črnila.

Če napajalni kabel ni priključen ali če pride do izpada električne energije med delovanjem tiskalnika, tiskalna glava morda ne bo pravilno zaprta. Če tiskalno glavo pustite v takem stanju, se lahko zasuši in povzroči zamašitev šob (izhodnih odprtih za črnilo).

V takih primerih čim prej izklopite in znova vklopite tiskalnik, da zaprete tiskalno glavo.

Preverjanje in čiščenje tiskalne glave

Če so šobe zamašene, izpisi postanejo bledi, pojavijo pa se vidni pasovi ali nepričakovane barve. Če kakovost tiskanja upade, s funkcijo za preverjanje šob preverite, ali so šobe zamašene. Če so šobe zamašene, očistite tiskalno glavo.



Pomembno:

- Med čiščenjem glave ne odpirajte enote za optično branje in ne ugašajte tiskalnika. Če je čiščenje glave nedokončano, morda ne boste mogli tiskati.
- Ker se pri čiščenju tiskalne glave uporabi nekaj črnila, očistite tiskalno glavo samo, če kakovost upade.
- Ko je raven črnila nizka, morda ne boste mogli očistiti tiskalne glave.
- Če se kakovost tiskanja ni izboljšala niti po približno štirikratnem preverjanju šob in čiščenju glave, pred tiskanjem počakajte najmanj šest ur in nato po potrebi znova zaženite preverjanje šob ter ponovite čiščenje glav. Priporočeno je, da tiskalnik izklopite. Če se kakovost tiskanja še vedno ne izboljša, se obrnite na podporo družbe Epson.
- Da preprečite zasušitev tiskalne glave, ne iztaknite napajalnega kabla, medtem ko je tiskalnik prižgan.

Preverjanje in čiščenje tiskalne glave — nadzorna plošča

1. V tiskalnik vstavite navaden papir velikosti A4.
2. Na začetnem zaslonu izberite **Vzdrževanje**.
Element izberite z gumbi ▲ ▼ ◀ ▶, nato pa pritisnite gumb OK.
3. Izberite **Preverjanje šob**.
4. Upoštevajte navodila na zaslonu, da natisnete vzorec za preverjanje šob.

Vzdrževanje tiskalnika

5. Preverite natisnjeni vzorec.

- Če ne morete videti prekinjenih črt ali manjkajočih segmentov, kot je prikazano na naslednjem vzorcu »OK«, šobe niso zamašene. Izberite **Ne**, da zaprete funkcijo preverjanja šob. Izvesti vam ni treba nobenega dodatnega koraka.
- Če so črte prekinjene ali segmenti manjkajo, kot je prikazano na vzorcu »NG«, so šobe tiskalne glave lahko zamašene. Nadaljujte z naslednjim korakom.

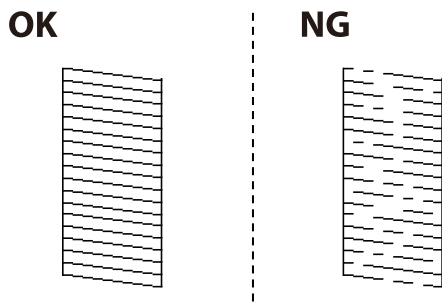

6. Izberite **Da** in upoštevajte navodila na zaslону za čiščenje tiskalne glave.

7. Ko se čiščenje zaključi, znova natisnite vzorec za preverjanje šob. Ponavljajte čiščenje in tiskanje vzorca, dokler se ne natisnejo vse črte v celoti.

Povezane informacije

➔ [“Nalaganje papirja v Zadnji pladenj za papir” na strani 50](#)

Preverjanje in čiščenje tiskalne glave - Windows

1. V tiskalnik vstavite navaden papir A4.
2. Dostopajte do okna gonilnika tiskalnika.
3. Kliknite **Preverjanje šob** v zavihku **Vzdrževanje**.
4. Sledite navodilom na zaslону.

Povezane informacije

➔ [“Nalaganje papirja v Zadnji pladenj za papir” na strani 50](#)

➔ [“Dostop do gonilnika tiskalnika” na strani 83](#)

Preverjanje in čiščenje tiskalne glave — Mac OS

1. V tiskalnik vstavite navaden papir velikosti A4.
2. Izberite **Nastavitve sistema** v meniju  > **Tiskalniki in optični bralniki** (ali **Tiskanje in optično branje, Tiskanje in faks**) in nato izberite tiskalnik.
3. Kliknite **Možnosti in materiali** > **Pripomoček** > **Odpri pripomoček tiskalnika**.

Vzdrževanje tiskalnika

4. Kliknite **Preverjanje šob**.
5. Upoštevajte navodila na zaslonu.

Povezane informacije

➔ [“Nalaganje papirja v Zadnji pladenj za papir” na strani 50](#)

Poravnava tiskalne glave

Če se na natisih pojavljajo spodaj navedene težave, poravnajte tiskalno glavo, da izboljšate natise.

- Navpične črte so navidez neporavnane ali pa so natisi zamegljeni
- Redno se pojavljajo vodoravni pasovi

Poravnava tiskalne glave — nadzorna plošča

1. Na začetnem zaslonu izberite **Vzdrževanje**.
Element izberite z gumbi ▲ ▼ ◀▶, nato pa pritisnite gumb OK.
2. Izberite **Poravnava glave**.
3. Izberite meni za prilagajanje, ki ga želite prilagoditi, da izboljšate natise glede na stanje rezultatov tiskanja.
 - Navpične črte so navidez neporavnane ali pa so natisi zamegljeni: izberite **Navpična poravnava**.
 - Redno se pojavljajo vodoravni pasovi: izberite **Vodoravna poravnava**.
4. Upoštevajte navodila na zaslonu.

Povezane informacije

➔ [“Nalaganje papirja v Zadnji pladenj za papir” na strani 50](#)

Čiščenje poti papirja zaradi madežev črnila

Če so natisnjene kopije še vedno razmazane ali opraskane, očistite valj v notranjosti tiskalnika.



Pomembno:

Notranjosti tiskalnika ne čistite s papirnatimi brisačami. Vlakna lahko zamašijo šobe tiskalne glave.

1. V tiskalnik vstavite navaden papir velikosti A4.
2. Na začetnem zaslonu izberite **Vzdrževanje**.
Element izberite z gumbi ▲ ▼ ◀▶, nato pa pritisnite gumb OK.
3. Izberite **Navodila za čiščenje**.

Vzdrževanje tiskalnika

4. Za čiščenje poti papirja upoštevajte navodila na zaslonu.

Opomba:

Ponavljajte ta postopek, dokler na papirju ne bo več razmazanega črnila.

Povezane informacije

- ➔ [“Nalaganje papirja v Zadnji pladenj za papir” na strani 50](#)

Čiščenje samodejnega podajalnika papirja

Če so kopirane ali optično prebrane slike iz samodejnega podajalnika papirja razmazane ali opraskane ali če se izvirniki v samodejnem podajalniku papirja ne podajajo pravilno, očistite samodejni podajalnik papirja.



Pomembno:

Za čiščenje tiskalnika nikoli ne uporabljajte alkohola ali razredčil. Te kemikalije lahko poškodujejo tiskalnik.

1. Odprite pokrov za samodejni podajalnik papirja.

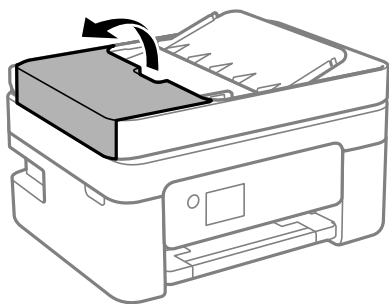

2. Valj in notranjost samodejnega podajalnika papirja očistite z mehko in vlažno krpo.

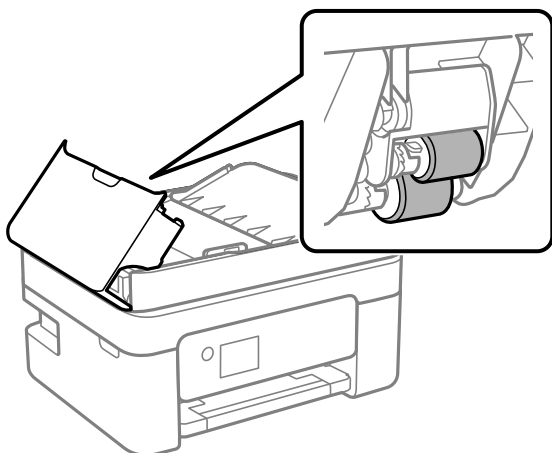

Pomembno:

Suha krpa lahko poškoduje površino valja. Samodejni podajalnik papirja lahko uporabljate, ko se valj posuši.

Vzdrževanje tiskalnika

3. Zaprite pokrov za samodejni podajalnik papirja in pokrov optičnega bralnika.

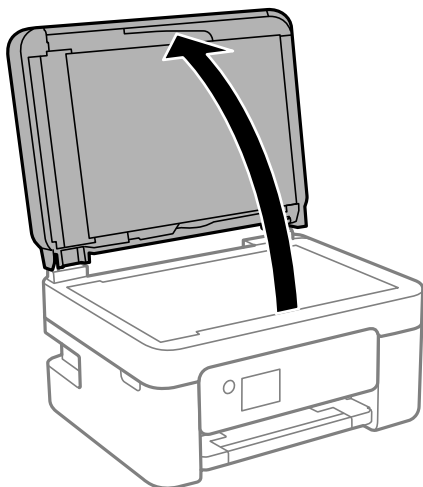

4. Očistite del, ki je prikazan na sliki.

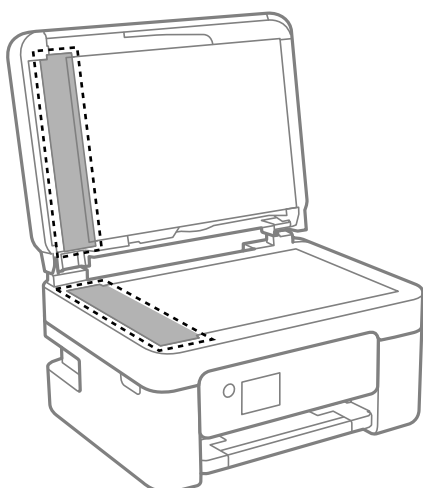

! **Pomembno:**

- Če je steklena površina umazana z maščobami ali drugimi težko odstranljivimi materiali, uporabite majhno količino čistila za stekla in mehko krpo. Obrišite vso preostalo tekočino.
- Ne pritiskajte premočno na stekleno površino.
- Pazite, da ne boste popraskali ali drugače poškodovali površine stekla. Poškodovana steklena površina lahko zmanjša kakovost optičnega branja.

Vzdrževanje tiskalnika

5. Če težave ne morete odpraviti, pritisnite gumb , da izklopite tiskalnik, odprite pokrov za samodejni podajalnik papirja in nato dvignite vhodni pladenj samodejnega podajalca papirja.

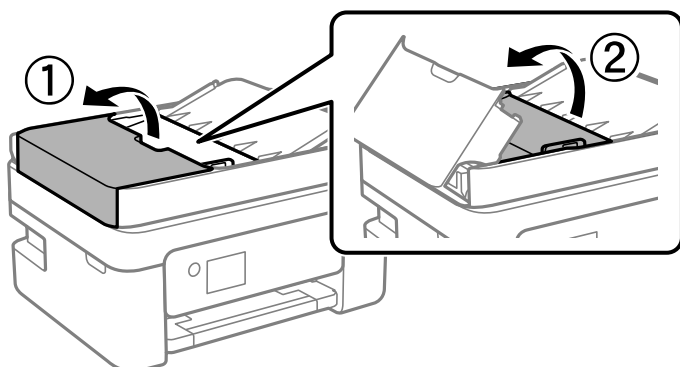

6. Očistite del, ki je prikazan na sliki.

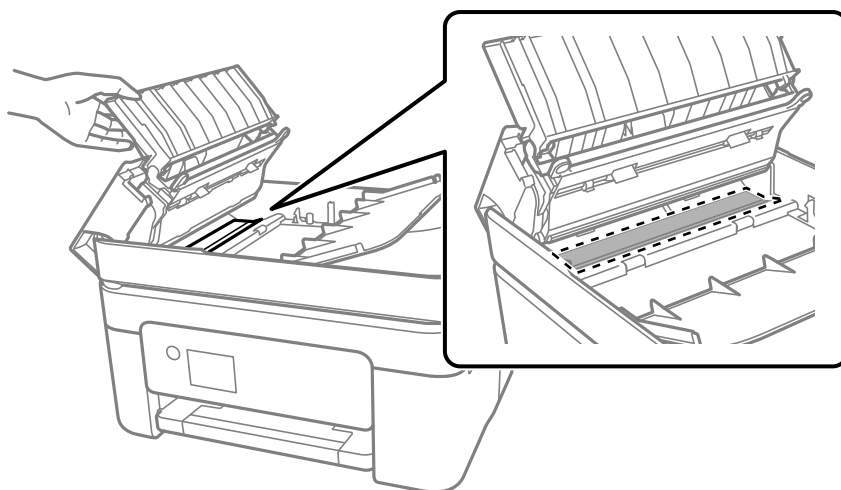

Čiščenje stekla optičnega bralnika

Ko so kopije optično prebranih slik razmazane, očistite steklo optičnega bralnika.



Pozor:

Pazite, da si pri odpiranju ali zapiranju pokrova optičnega bralnika ne priprete roke ali prstov. V nasprotnem se lahko poškodujete.



Pomembno:

Za čiščenje tiskalnika nikoli ne uporabljajte alkohola ali razredčil. Te kemikalije lahko poškodujejo tiskalnik.

Vzdrževanje tiskalnika

1. Dvignite pokrov optičnega bralnika.

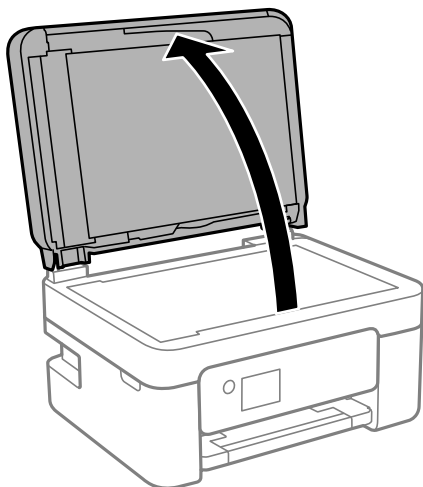

2. Za čiščenje stekla optičnega bralnika uporabite mehko, suho in čisto krpo.



Pomembno:

- Če je steklena površina umazana z maščobami ali drugimi težko odstranljivimi materiali, uporabite majhno količino čistila za stekla in mehko krpo. Obrišite vso preostalo tekočino.
- Ne pritiskajte premočno na stekleno površino.
- Pazite, da ne boste popraskali ali drugače poškodovali površine stekla. Poškodovana steklena površina lahko zmanjša kakovost optičnega branja.

Čiščenje prozornega filma

Če se natisi ne izboljšajo, ko poravnate tiskalno glavo ali očistite pot papirja, je morda umazan prozorni film v notranjosti tiskalnika.

Predmeti, ki jih potrebujete:

- Vatirane palčke (več)
- Voda z nekaj kapljicami detergenta (od 2 do 3 kapljice detergenta v 1/4 skodelice vode)
- Svetilko za preverjanje madežev



Pomembno:

Ne uporabljajte čistilnih sredstev, razen vode z nekaj kapljicami detergenta.

1. Tiskalnik izklopite s pritiskom na gumb .

Vzdrževanje tiskalnika

2. Odprite enoto za optično branje.

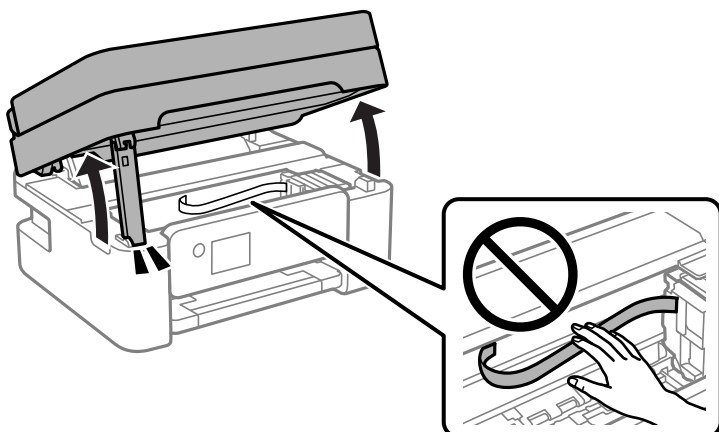

3. Preverite, ali je prozorni film umazan. Madeže boste zlahka opazili, če uporabite svetilko. Če opazite madeže (na primer prstne odtise ali mast) na prozornem filmu (A), nadaljujte z naslednjim korakom.

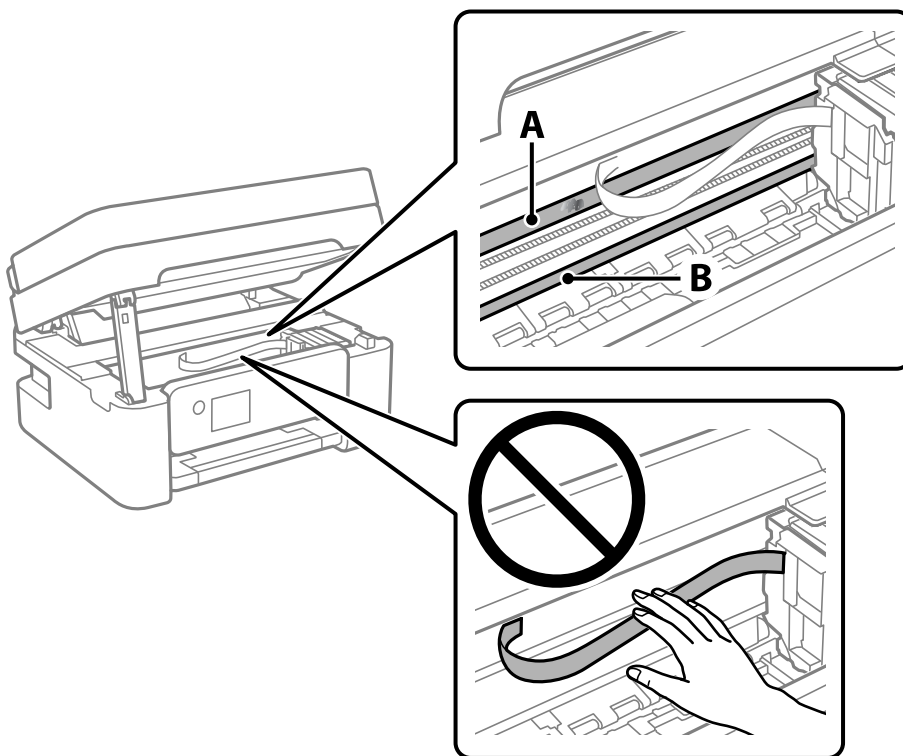

A: prozorni film

B: vodilo



Pomembno:

Ne dotikajte se vodila (B). V nasprotnem primeru morda ne boste mogli tiskati. Ne obrišite masti na vodilu, ker je potrebna za delovanje.

Vzdrževanje tiskalnika

4. Vatrano palčko navlažite v vodi z nekaj kapljicami detergenta tako, da z nje ne kaplja voda, in nato obrišite umazan del.

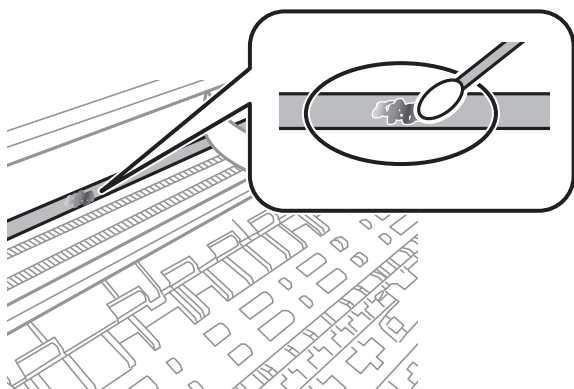

Pomembno:

Madež obrišite nežno. Če z vatrano palčko premočno pritisnete na prozorni film, se vzmeti na filmu lahko snamejo, kar lahko povzroči poškodbe tiskalnika.

5. Z novo suho vatrano palčko obrišite film.



Pomembno:

Pazite, da na filmu ne pustite nobenih vlaken.

Opomba:

Če želite preprečiti širjenje madeža, pogosto zamenjajte vatrano palčko z novo.

6. 4. in 5. korak ponovite tolikokrat, da film ne bo več umazan.
7. Vizualno preglejte film in se prepričajte, da ni umazan.

Informacije o omrežnih storitvah in programski opremi

V tem razdelku so predstavljene omrežne storitve in programska oprema, ki so na voljo za vaš tiskalnik na spletnem mestu družbe Epson ali priloženem disku s programsko opremo.

Program za konfiguriranje postopkov tiskalnika (Web Config)

Web Config je program, ki se izvaja v spletnem brskalniku, npr. Internet Explorer in Safari, računalniku ali pametni napravi. Stanje tiskalnika lahko potrdite ali pa spremenite omrežno storitev in nastavitve tiskalnika. Če želite uporabljati Web Config, povežite tiskalnik in računalnik ali napravo z istim omrežjem.

Podprti so naslednji brskalniki.

Operacijski sistem	Brskalnik
Windows XP SP3 ali novejša različica	Microsoft Edge, Internet Explorer 8 ali novejša različica, Firefox*, Chrome*
Mac OS X v10.6.8 ali novejša različica	Safari*, Firefox*, Chrome*
iOS*	Safari*
Android 2.3 ali novejša različica	Privzeti brskalnik
Chrome OS*	Privzeti brskalnik

* Uporabite najnovejšo različico.

Zagon programa Web Config v spletnem brskalniku

1. Preverite naslov IP tiskalnika.

Na nadzorni plošči izberite **Nastavitve > vse nastavitve za Wi-Fi/omrežje > Preverjanje povezave**, da zaženete preverjanje povezave. Pritisnite gumb  ali OK, da natisnete poročilo o omrežni povezavi. Na natisnjem poročilu o omrežni povezavi preverite naslov IP tiskalnika.

2. V računalniku ali pametni napravi zaženite spletni brskalnik in nato vnesite naslov IP tiskalnika.

Oblika:

IPv4: http://naslov IP tiskalnika/

IPv6: http://[naslov IP tiskalnika]/

Primeri:

IPv4: http://192.168.100.201/

IPv6: http://[2001:db8::1000:1]/

Informacije o omrežnih storitvah in programski opremi

Opomba:

V pametni napravi lahko Web Config zaženete tudi na zaslonu za vzdrževanje v programu Epson iPrint.

Povezane informacije

- ➔ [“Tiskanje poročila o omrežni povezavi” na strani 36](#)
- ➔ [“Uporaba funkcije Epson iPrint” na strani 109](#)

Zagon programa Web Config v sistemu Windows

Med povezovanjem računalnika s tiskalnikom z WSD-jem upoštevajte spodnja navodila za zagon programa Web Config.

1. Odprite seznam tiskalnikov v računalniku.
 - Windows 10/Windows Server 2016
Kliknite gumb »Start« in izberite **Sistem Windows > Nadzorna plošča > Ogled naprav in tiskalnikov** v razdelku **Strojna oprema in zvok**.
 - Windows 8.1/Windows 8/Windows Server 2012 R2/Windows Server 2012
Izberite **Namizje > Nastavitve > Nadzorna plošča > Ogled naprav in tiskalnikov** v **Strojna oprema in zvok** (ali **Strojna oprema**).
 - Windows 7/Windows Server 2008 R2
Kliknite gumb Start, izberite **Nadzorna plošča > Ogled naprav in tiskalnikov** in **Strojna oprema in zvok**.
 - Windows Vista/Windows Server 2008
Kliknite gumb Start in izberite **Nadzorna plošča > Tiskalniki** v možnosti **Strojna oprema in zvok**.
2. Z desno miškino tipko kliknite vaš tiskalnik in izberite **Lastnosti**.
3. Izberite zavihek **Spletna storitev** in kliknite spletni naslov.

Zagon programa Web Config v sistemu Mac OS

1. Izberite **Nastavitve sistema** v meniju  > **Tiskalniki in optični bralniki** (ali **Tiskanje in optično branje, Tiskanje in faks**) in nato izberite tiskalnik.
2. Kliknite **Možnosti in potrošni material > Pokaži spletni stran tiskalnika**.

Program za optično branje dokumentov in slik (Epson Scan 2)

Epson Scan 2 je program za nadzor nad optičnim branjem. Nastavljate lahko velikost, ločljivost, svetlost, kontrast in kakovost optično prebrane slike. Lahko zažene tudi Epson Scan 2 iz programa za optično branje, ki je združljiv s tehnologijo TWAIN. Podrobnosti najdete v pomoči za program.

Informacije o omrežnih storitvah in programski opremi

Zagon v sistemu Windows

Opomba:

V operacijskih sistemih Windows Server mora biti nameščena funkcija **Izkušnja uporabe računalnika**.

- Windows 10/Windows Server 2016

Kliknite gumb »Start« in izberite **EPSON > Epson Scan 2**.

- Windows 8.1/Windows 8/Windows Server 2012 R2/Windows Server 2012

Vnesite ime programa v iskalno vrstico in nato izberite prikazano ikono.

- Windows 7/Windows Vista/Windows XP/Windows Server 2008 R2/Windows Server 2008/Windows Server 2003 R2/Windows Server 2003

Kliknite gumb »Start« in izberite **Vsi programi** ali **Programi > EPSON > Epson Scan 2 > Epson Scan 2**.

Zagon v sistemu Mac OS

Opomba:

Epson Scan 2 ne podpira funkcije Mac OS hitrega preklopa med uporabniki. Izklopite hitro preklapljanje med uporabniki.

Izberite **Pojdi > Programi > Epson Software > Epson Scan 2**.

Povezane informacije

- ➔ ["Optično branje s programom Epson Scan 2" na strani 123](#)
- ➔ ["Namestitev najnovjših različic programov" na strani 172](#)

Dodajanje omrežnega optičnega bralnika

Pred uporabo aplikacije Epson Scan 2 morate dodati omrežni optični bralnik.

1. Zaženite programsko opremo in kliknite **Dodaj** na zaslonu **Nastavitve optičnega bralnika**.

Opomba:

- Če je možnost **Dodaj** zatemnjena, kliknite **Omogoči urejanje**.

- Če se prikaže glavni zaslon aplikacije Epson Scan 2, je aplikacija že povezana z optičnim bralnikom. Če želite vzpostaviti povezavo z drugim omrežjem, izberite **Opt. bralnik > Nastavitve**, da odprete zaslon **Nastavitve optičnega bralnika**.

2. Dodajte omrežni optični bralnik. Vnesite te elemente in kliknite **Dodaj**.

- Model:** izberite optični bralnik, s katerim želite vzpostaviti povezavo.

- Ime:** vnesite ime optičnega bralnika, ki lahko vsebuje največ 32 znakov.

- Poišči omrežje:** ko imata računalnik in optični bralnik vzpostavljeno povezavo z istim omrežjem, se prikaže naslov IP. Če se ne prikaže, kliknite gumb . Če se naslov še vedno ne prikaže, izberite **Vnesite naslov** in vnesite naslov IP neposredno.

3. Izberite optični bralnik na zaslonu **Nastavitve optičnega bralnika** in kliknite **V redu**.

Program za konfiguriranje postopkov optičnega branja na nadzorni plošči (Epson Event Manager)

Epson Event Manager je program, ki omogoča upravljanje optičnega branja prek nadzorne plošče in shranjevanje slik v računalnik. V obliki vnaprejšnjih nastavitve lahko dodate lastne nastavitve, npr. vrsto dokumenta, mesto mape za shranjevanje in obliko zapisa slike. Podrobnosti najdete v pomoči za program.

Opomba:

Operacijski sistemi Windows Server niso podprti.

Zagon v sistemu Windows

Windows 10

Kliknite gumb »Start« in izberite **Epson Software > Event Manager**.

Windows 8.1/Windows 8

Vnesite ime programa v iskalno vrstico in nato izberite prikazano ikono.

Windows 7/Windows Vista/Windows XP

Kliknite gumb »Start« in izberite **Vsi programi** ali **Programi > Epson Software > Event Manager**.

Zagon v sistemu Mac OS

Pojdi > Aplikacije > Epson Software > Event Manager.

Povezane informacije

➔ ["Namestitev najnovjših različic programov" na strani 172](#)

Program za konfiguracijo postopkov, povezanih s faksom, in pošiljanja faksov (FAX Utility)

FAX Utility je program, ki vam omogoča konfiguracijo različnih nastavitvev za pošiljanje faksov iz računalnika. Ustvarite ali uredite lahko seznam stikov, ki se bodo uporabljali pri pošiljanju faksov, konfigurirate shranjevanje prejetih faksov v obliki zapisa PDF v računalniku ipd. Podrobnosti najdete v pomoči za program.

Opomba:

Operacijski sistemi Windows Server niso podprti.

Preden namestite FAX Utility, se prepričajte, da je gonilnik tiskalnika nameščen.

Zagon v sistemu Windows

Windows 10

Kliknite gumb start in izberite **Epson Software > FAX Utility**.

Windows 8.1/Windows 8

Vnesite ime programa v iskalno vrstico in nato izberite prikazano ikono.

Windows 7/Windows Vista/Windows XP

Kliknite gumb Start in izberite **Vsi programi** (ali **Programi**) > **Epson Software > FAX Utility**.

Informacije o omrežnih storitvah in programski opremi

Zagon v sistemu Mac OS

Izberite **Nastavitve sistema** v meniju  > **Tiskalniki in optični bralniki** (ali **Tiskanje in optično branje, Tiskanje in faks**) in nato izberite tiskalnik (FAKS). Kliknite **Možnosti in materiali** > **Pripomoček** > **Odprti pripomoček tiskalnika**.

Povezane informacije

- ➔ [“Prejemanje faksov v računalniku” na strani 142](#)
- ➔ [“Namestitev najnovjših različic programov” na strani 172](#)

Program za pošiljanje faksov (gonilnik PC-FAX)

Gonilnik PC-FAX je program, ki vam omogoča pošiljanje dokumentov, ustvarjenih z drugim programom, v obliki faksa neposredno z računalnika. Gonilnik PC-FAX se namesti, ko namestite pripomoček FAX Utility. Podrobnosti najdete v pomoči za program.

Opomba:

- Operacijski sistemi Windows Server niso podprti.
- Delovanje se razlikuje glede na program, ki ste ga uporabili za ustvarjanje dokumenta. Podrobnosti najdete v pomoči za program.

Dostop iz Windows

V programu izberite **Natisni** ali **Nastavitve tiskanja** v meniju **Datoteka**. Izberite vaš tiskalnik (FAKS) in kliknite **Nastavitve** ali **Lastnosti**.

Dostop iz Mac OS

V programu izberite **Natisni** v meniju **Datoteka**. Izberite vaš tiskalnik (FAKS) kot nastavitev **Tiskalnik** in nato izberite **Fax Settings** ali **Recipient Settings** v pojavnem meniju.

Povezane informacije

- ➔ [“Pošiljanje faksa iz računalnika” na strani 138](#)
- ➔ [“Program za konfiguracijo postopkov, povezanih s faksom, in pošiljanja faksov \(FAX Utility\)” na strani 169](#)

Aplikacija za tiskanje slik (Epson Photo+)

Epson Photo+ je aplikacija, s katero lahko preprosto tiskate slike z različnimi postavitvami. Prav tako lahko popravite sliko in prilagodite njen položaj, ko imate prikazan predogled dokumenta. Slike lahko tudi poudarite tudi z besedilom in oznakami, ki jih postavljate na poljubna mesta. Pri tiskanju na originalni papir za tiskanje fotografij Epson, je zmogljivost črnila nastavljena na najvišjo možno mero, tako da bodo vaše fotografije izgledale naravnost odlično.

Podrobnosti najdete v pomoči za program.

Opomba:

- Operacijski sistemi Windows Server niso podprti.
- Če želite uporabljati to aplikacijo, morate namestiti gonilnik tiskalnika za ta tiskalnik.

Informacije o omrežnih storitvah in programski opremi

Zagon storitve

- Windows 10/Windows Server 2016

Kliknite gumb »Start« in izberite **Epson Software > Epson Photo+**.

- Windows 8.1/Windows 8/Windows Server 2012 R2/Windows Server 2012

Vnesite ime programa v iskalno vrstico in nato izberite prikazano ikono.

- Windows 7/Windows Vista/Windows XP/Windows Server 2008 R2/Windows Server 2008/Windows Server 2003 R2/Windows Server 2003

Kliknite gumb Start in izberite **Vsi programi** ali **Programi > Epson Software > Epson Photo+**.

Zagon v sistemu Mac OS

Izberite **Pojdi > Programi > Epson Software > Epson Photo+**.

Povezane informacije

➔ ["Namestitev najnovjših različic programov" na strani 172](#)

Orodja za posodobitev programske opreme (EPSON Software Updater)

EPSON Software Updater je program, ki v spletu poišče novo ali posodobljeno programsko opremo in jo namesti. Posodobite lahko tudi vdetano programsko opremo tiskalnika in priročnik.

Opomba:

Operacijski sistemi Windows Server niso podprti.

Način namestitve

Prenesite EPSON Software Updater s spletnega mesta družbe Epson.

Če uporabljate računalnik s sistemom Windows in ne morete prenesti program s spletnega mesta, ga lahko namestite s priloženega diska s programsko opremo.

<http://www.epson.com>

Zagon v sistemu Windows

- Windows 10

Kliknite gumb »Start« in izberite **Epson Software > EPSON Software Updater**.

- Windows 8.1/Windows 8

Vnesite ime programa v iskalno vrstico in nato izberite prikazano ikono.

- Windows 7/Windows Vista/Windows XP

Kliknite gumb »Start« in izberite **Vsi programi** ali **Programi > Epson Software > EPSON Software Updater**.

Opomba:

*EPSON Software Updater lahko zaženete tudi s klikom na ikono tiskalnika v opravilni vrstici na namizju in nato z izbiro **Posodobitev programske opreme**.*

Zagon v sistemu Mac OS

Izberite **Pojdi > Programi > Epson Software > EPSON Software Updater**.

Program za konfiguracijo več naprav (EpsonNet Config)

EpsonNet Config je program, ki omogoča nastavitve naslovov in protokolov omrežnega vmesnika. Več podrobnosti poiščite v navodilih za uporabo programa EpsonNet Config ali v pomoči programa.

Zagon v sistemu Windows

- Windows 10/Windows Server 2016

Kliknite gumb »Start« in izberite **EpsonNet > EpsonNet Config**.

- Windows 8.1/Windows 8/Windows Server 2012 R2/Windows Server 2012

Vnesite ime programa v iskalno vrstico in nato izberite prikazano ikono.

- Windows 7/Windows Vista/Windows XP/Windows Server 2008 R2/Windows Server 2008/Windows Server 2003 R2/Windows Server 2003

Kliknite gumb Start in izberite **Vsi programi** ali **Programi > EpsonNet > EpsonNet Config SE > EpsonNet Config**.

Zagon v sistemu Mac OS

Izberite **Pojdi > Programi > Epson Software > EpsonNet > EpsonNet Config SE > EpsonNet Config**.

Namestitev najnovejših različic programov

Opomba:

Če program ponovno nameščate, ga morate najprej odstraniti.

1. Prepričajte se, da sta tiskalnik in računalnik na voljo za komunikacijo ter da ima tiskalnik vzpostavljeno povezavo z internetom.

Informacije o omrežnih storitvah in programski opremi

2. Zaženite EPSON Software Updater.

Posnetek zaslona je primer iz sistema Windows.

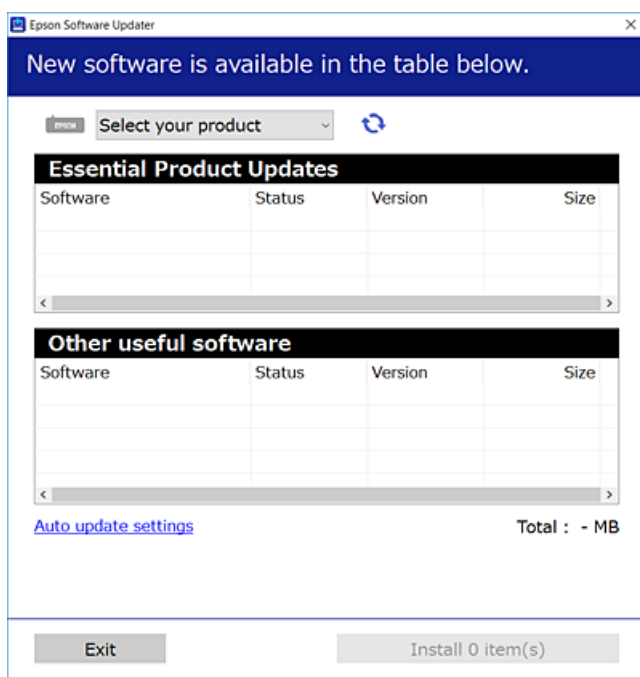

3. V sistemu Windows izberite tiskalnik in kliknite , da preverite, ali so na voljo najnovejše različice programov.
4. Izberite elemente, ki jih želite namestiti ali posodobiti, in nato kliknite gumb za namestitev.



Pomembno:

Tiskalnika ne izklopite ali izključite, dokler posodobitev ne bo dokončana, saj lahko v nasprotnem primeru povzročite okvaro tiskalnika.

Opomba:

- Najnovejše različice programov lahko prenesete s spletnega mesta družbe Epson.
<http://www.epson.com>
- Če uporabljate operacijski sistem Windows Server, ne morete uporabljati programa EPSON Software Updater. Najnovejše različice programov prenesite s spletnega mesta družbe Epson.

Povezane informacije

- ➔ “Orodje za posodobitev programske opreme (EPSON Software Updater)” na strani 171
- ➔ “Odstranjevanje programov” na strani 174

Posodabljanje programov in vdelane programske opreme

S posodobitvijo programov in vdelane programske opreme boste morda lahko odpravili nekatere težave in izboljšali ali dodali funkcije. Pazite, da boste uporabili najnovejšo različico programov ali vdelane programske opreme.

1. Prepričajte se, da sta tiskalnik in računalnik povezana ter da je računalnik povezan z internetom.
2. Zaženite EPSON Software Updater in posodobite programe ali vdelano programsko opremo.

**Pomembno:**

Računalnika ali tiskalnika ne izklopite, dokler posodobitev ne bo dokončana, saj lahko v nasprotnem primeru povzročite okvaro tiskalnika.

Opomba:

Če na seznamu ne najdete programa, ki ga želite posodobiti, tega ne boste mogli storiti z EPSON Software Updater. Preverite, ali so najnovejše različice programov na Epsonovi spletni strani.

<http://www.epson.com>

Odstranjevanje programov

V računalnik se prijavite kot skrbnik. Ko vas računalnik pozove, vnesite geslo skrbniškega računa.

Odstranjevanje programov — Windows

1. Pritisnite gumb , da izklopite tiskalnik.
2. Zaprite vse zagnane programe.
3. Odprite **Nadzorno ploščo**:
 - Windows 10/Windows Server 2016
Kliknite gumb »Start« in izberite **Sistem Windows > Nadzorna plošča**.
 - Windows 8.1/Windows 8/Windows Server 2012 R2/Windows Server 2012
Izberite **Namizje > Nastavitve > Nadzorna plošča**.
 - Windows 7/Windows Vista/Windows XP/Windows Server 2008 R2/Windows Server 2008/Windows Server 2003 R2/Windows Server 2003
Kliknite gumb Start in izberite **Računalnik**.
4. Odprite **Odstranitev programa** (ali **Dodaj ali odstrani programe**):
 - Windows 10/Windows 8.1/Windows 8/Windows 7/Windows Vista/Windows Server 2016/Windows Server 2012 R2/Windows Server 2012/Windows Server 2008 R2/Windows Server 2008
Izberite **Odstranitev programa** v **Programi**.

Informacije o omrežnih storitvah in programski opremi

- Windows XP/Windows Server 2003 R2/Windows Server 2003

Kliknite **Dodaj ali odstrani programe**.

- Izberite program, ki ga želite odstraniti.

Gonilnika tiskalnika ne morete odstraniti, če so v njem kakršna koli tiskalna opravila. Pred odstranjevanjem programa izbrišite opravila ali počakajte, da jih tiskalnik natisne.

- Odstranite program:

- Windows 10/Windows 8.1/Windows 8/Windows 7/Windows Vista/Windows Server 2016/Windows Server 2012 R2/Windows Server 2012/Windows Server 2008 R2/Windows Server 2008

Kliknite **Odstrani/spremeni** ali **Odstrani**.

- Windows XP/Windows Server 2003 R2/Windows Server 2003

Kliknite **Spremeni/odstrani** ali **Odstrani**.

Opomba:

Če se vam prikaže *Nadzor uporabniškega računa*, kliknite *Naprej*.

- Upoštevajte navodila na zaslону.

Odstranjevanje programov — Mac OS

- Prenesite Uninstaller s programom EPSON Software Updater.

Ko program Uninstaller prenesete v svoj računalnik, ga ni treba ponovno prenesti vsakokrat, ko odstranite program.

- Pritisnite gumb , da izklopite tiskalnik.

- Če želite odstraniti gonilnik tiskalnika ali gonilnik PC-FAX, v meniju  izberite **Sistemske nastavitve > Tiskalniki in optični bralniki** (ali **Tiskanje in optično branje, Tiskanje in faksiranje**) in nato odstranite tiskalnik s seznama omogočenih tiskalnikov.

- Zaprite vse zagnane programe.

- Izberite **Pojdi > Aplikacije > Epson Software > Uninstaller**.

- Izberite program, ki ga želite odstraniti, in kliknite **Uninstall**.



Pomembno:

Uninstaller odstrani vse gonilnike za brizgalne tiskalnike Epson iz računalnika. Če uporabljate več brizgalnih tiskalnikov Epson in želite samo izbrisati nekatere gonilnike, jih najprej izbrišite in nato znova namestite potrebni gonilnik tiskalnika.

Opomba:

Če programa, ki ga želite odstraniti, ne najdete na seznamu programov, ga ne boste mogli odstraniti s programom Uninstaller. V tem primeru izberite **Iskalnik > Aplikacije > Epson Software**, izberite aplikacijo, ki jo želite odstraniti, in jo povlecite do ikone koša.

Povezane informacije

➔ “Orodja za posodobitev programske opreme (EPSON Software Updater)” na strani 171

Tiskanje z omrežno storitvijo

S storitvijo Epson Connect, ki je na voljo na internetu, lahko natisnete dokumente iz pametnega telefona, tabličnega ali prenosnega računalnika — kadar koli in kjer koli. Če želite uporabljati to funkcijo, morate uporabnika in tiskalnik registrirati v storitvi Epson Connect.

Funkcije, ki so na voljo na internetu, so.

Email Print

Če e-poštno sporočilo s prilogami, kot so dokumenti ali slike, pošljete na e-poštni naslov, ki je dodeljen tiskalniku, lahko to e-poštno sporočilo in priloge natisnete z oddaljenih mest, na primer od doma ali s tiskalnikom v službi.

Epson iPrint

Ta aplikacija je za iOS in Android, uporabljate pa jo lahko za tiskanje v pametnem telefonu ali tabličnem računalniku. Dokumente, slike in spletna mesta lahko natisnete tako, da jih pošljete neposredno v tiskalnik v istem brezžičnem omrežju LAN.

Remote Print Driver

To je gonilnik tiskalnika v skupni rabi, ki ga podpira oddaljen gonilnik tiskalnika. Pri tiskanju s tiskalnikom na oddaljenem mestu ne morete tiskati tako, da v običajnem oknu programa izberete drug tiskalnik.

Podrobnosti najdete v na spletnem portalu Epson Connect.

<https://www.epsonconnect.com/>

<http://www.epsonconnect.eu> (samo Evropa)

Odpravljanje težav

Preverjanje stanja tiskalnika

Ogled kod napak na zaslonu LCD

Na zaslonu LCD se prikaže koda, če pride do napake ali morate ukrepati v zvezi z določenimi informacijami. Če je koda prikazana, upoštevajte spodnja navodila za odpravljanje te težave.

Koda	Primer	Rešitve
E-01	Prišlo je do napake tiskalnika.	Odprite optični bralnik in odstranite ves papir ali zaščitni material iz notranjosti tiskalnika. Izklopite in znova vklopite tiskalnik.
E-02	Prišlo je do napake optičnega bralnika.	Izklopite in znova vklopite tiskalnik.
E-12	Zamenjajte blazinico za črnilo za tiskanje brez obrob.	Za zamenjavo blazinice za črnilo za tiskanje brez obrob se obrnite na Epson ali na pooblaščenega ponudnika storitev Epson*. To ni del, ki ga lahko servisira uporabnik. Tiskanje brez obrob ni na voljo, vendar pa je tiskanje z obrobami na voljo.
W-01	Papir se je zagozdil.	Odstranite papir iz tiskalnika in pritisnite gumb, ki je prikazan na dnu zaslona LCD, da odstranite napako. V nekaterih primerih morate izklopiti in znova vklopiti napajanje.
W-12	Kartuše s črnilom niso pravilno nameščene.	Kartuše s črnilom čvrsto pritisnite navzdol.
W-13	Kartuše s črnilom, ki je prikazana na zaslonu LCD, ni bilo mogoče prepoznati.	Zamenjajte kartušo s črnilom. Epson priporoča uporabo originalnih kartuš s črnilom Epson.
W-14	Življenjska doba blazinice za črnilo za tiskanje brez obrob bo kmalu potekla.	Za zamenjavo blazinice za črnilo za tiskanje brez obrob se obrnite na Epson ali na pooblaščenega ponudnika storitev Epson*. To ni del, ki ga lahko servisira uporabnik. Sporočilo bo prikazano, dokler blazinica za črnilo ne bo zamenjana. Za nadaljevanje tiskanja pritisnite gumb  .
I-22	Nastavite Wi-Fi v meniju Potisni gumb (WPS) .	Pritisnite gumbna dostopni točki. Če na dostopni točki ni nobenega gumba, odprite okno z nastavitvami dostopne točke in kliknite gumb, ki je prikazan v programski opremi.
I-23	Nastavite Wi-Fi v meniju Koda PIN (WPS) .	Kodo PIN, ki je prikazana na zaslonu LCD, morate v dveh minutah vnesti v dostopno točko ali računalnik.
I-31	Nastavite Wi-Fi v meniju Sam. povez. Wi-Fi .	Namestite programsko opremo v računalnik in nato pritisnite gumb OK, ko se začne nastavev povezave Wi-Fi.
I-41	Sam. prik. nas. p. je onemogočen. Nekaterih funkcije ni mogoče uporabiti.	Če je nastavev Sam. prik. nas. p. onemogočena, storitve AirPrint ne morete uporabljati.

Odpravljanje težav

Koda	Primer	Rešitve
I-60	Vaš računalnik morda ne podpira standarda WSD (spletne storitve za naprave).	Funkcija optičnega branja v računalnik (WSD) je na voljo le za računalnike, v katerih je nameščena angleška različica sistema Windows 10, Windows 8.1, Windows 8, Windows 7 ali Windows Vista. Preverite, ali je tiskalnik pravilno priključen na računalnik.
Recovery Mode	Tiskalnik se je zagnal v načinu obnovitve, ker vdelane programske opreme ni bilo mogoče posodobiti.	Upoštevajte spodnja navodila, da poskusite znova posodobiti vdelano programsko opremo. 1. S kablom USB priključite tiskalnik na računalnik. (V načinu obnovitve vdelane programske opreme ne morete posodobiti prek omrežne povezave.) 2. Za nadaljnja navodila obiščite lokalno spletno mesto družbe Epson.

* V nekaterih ciklih tiskanja se lahko v blazinici za črnilo zbere zelo majhna količina odvečnega črnila. Da bi preprečili uhajanje črnila iz blazinice, bo tiskalnik nehal tiskati, ko bo blazinica dosegla svoje omejitve. Ali je to potrebno in kako pogosto, je odvisno od števila strani, ki jih natisnete s funkcijo brezrobne tiskanja. Potreba po zamenjavi blazinice ne pomeni, da je tiskalnik prenehal delovati v skladu v svojimi specifikacijami. Tiskalnik vas bo obvestil, kdaj je treba blazinico zamenjati, kar pa lahko opravi samo pooblaščen ponudnik storitev družbe Epson. Garancija družbe Epson ne krije stroškov zamenjave tega dela.

Povezane informacije

- ➔ [“Odstranjevanje zataknjenega papirja” na strani 179](#)
- ➔ [“Posvetovanje z Epsonovo službo za podporo” na strani 226](#)
- ➔ [“Namestitev najnovjših različic programov” na strani 172](#)

Preverjanje stanja tiskalnika – Windows

1. Odprite okno gonilnika tiskalnika.
2. Kliknite **EPSON Status Monitor 3** v zavihku **Vzdrževanje** in nato kliknite **Podrobnosti**.

Preverite lahko stanje tiskalnika, ravni črnila in stanje napak.

Opomba:

Če je **EPSON Status Monitor 3** onemogočen, kliknite **Razširjene nastavitve** v zavihku **Vzdrževanje** nato pa izberite **Omogoči EPSON Status Monitor 3**.

Povezane informacije

- ➔ [“Dostop do gonilnika tiskalnika” na strani 83](#)

Preverjanje stanja tiskalnika — Mac OS

1. Izberite **Nastavitve sistema** v meniju  > **Tiskalniki in optični bralniki** (ali **Tiskanje in optično branje, Tiskanje in faks**) in nato izberite tiskalnik.
2. Kliknite **Možnosti in materiali** > **Pripomoček** > **Odpri pripomoček tiskalnika**.

Odpravljanje težav

3. Kliknite **EPSON Status Monitor**.

Preverite lahko stanje tiskalnika, ravni črnila in stanje napak.

Preverjanje stanja programske opreme

Težavo morda lahko rešite s tem, da posodobite programsko opremo na najnovejšo različico. Za preverjanje stanja programske opreme uporabite orodje za posodabljanje programske opreme.

Povezane informacije

- ➔ [“Orodja za posodobitev programske opreme \(EPSON Software Updater\)”](#) na strani 171
- ➔ [“Namestitev najnovejših različic programov”](#) na strani 172

Odstranjevanje zataknjenega papirja

Preverite, katero napako naprava javlja na upravljalni plošči, in sledite navodilom za odstranitev zataknjenega papirja, vključno z morebitnimi odtrganimi delci. Nato odstranite napako.



Pomembno:

Previdno odstranite zataknjen papir. Odstranjevanje papirja na silo lahko tiskalnik poškoduje.

Odstranjevanje zataknjenega papirja iz Zadnji pladenj za papir

Odstranite zagozdeni papir.

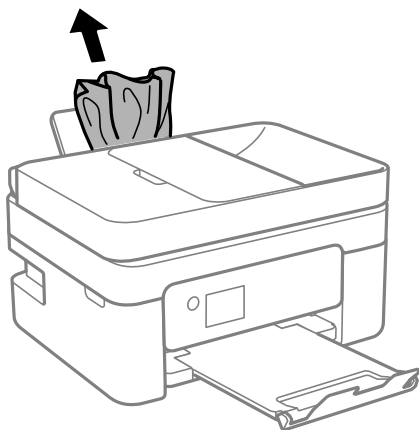

Odstranjevanje zagozdenega papirja iz notranjosti tiskalnika

 **Pozor:**

- ❑ Pazite, da si pri odpiranju ali zapiranju optičnega bralnika ne priprete roke ali prstov. V nasprotnem se lahko poškodujete.
- ❑ Ko je vaša roka v notranjosti tiskalnika, se nikoli ne dotikajte gumbov na upravljalni plošči. Če tiskalnik začne delati, lahko pride do poškodb. Pazite, da se ne dotaknete štrlečih delov, da se izognete poškodbam.

1. Celotno enoto za optično branje odprite ob zaprtem pokrovu.

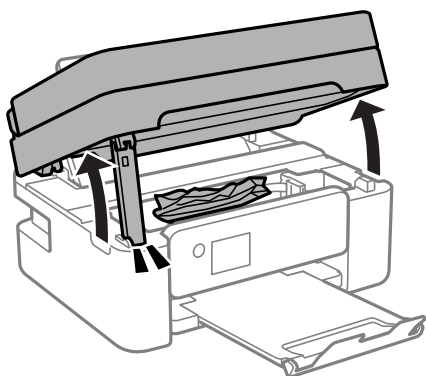

2. Odstranite zagozdeni papir.

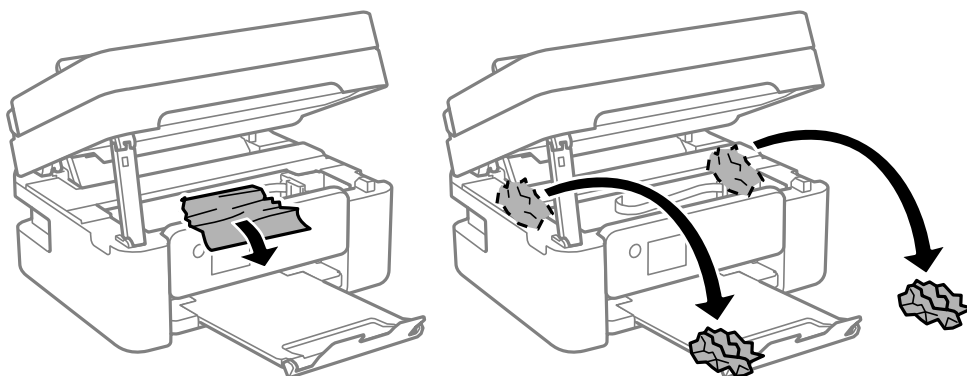

Odpravljanje težav

! *Pomembno:*

Ne dotikajte se belega ploščatega kabla in prozornega filma v notranjosti tiskalnika. V nasprotnem primeru lahko pride do okvare.

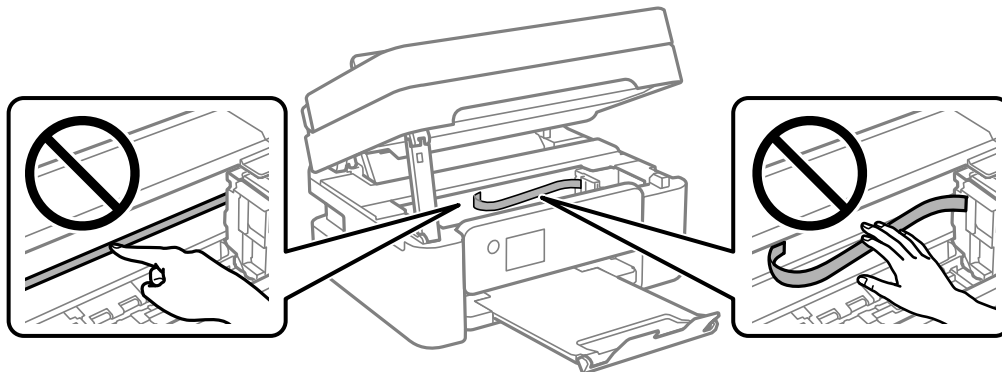

3. Zaprite enoto za optično branje.

Zaradi varnostnih razlogov se optični bralnik zapre v dveh korakih.

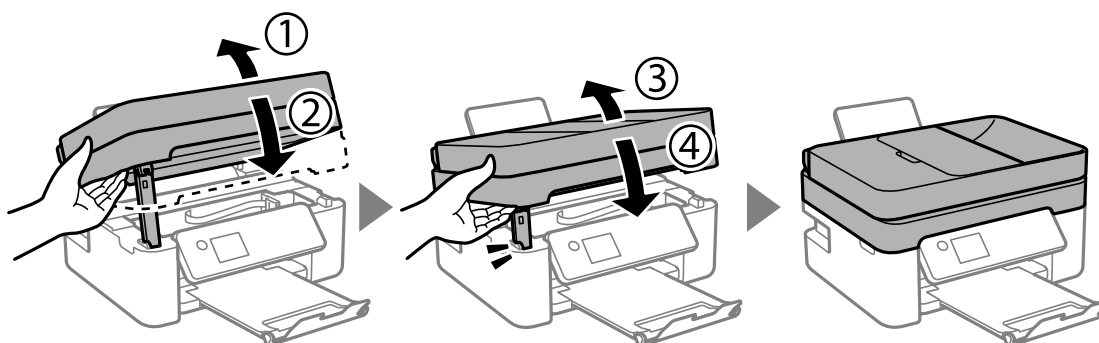

Opomba:

Optičnega bralnika ni mogoče odpreti iz spodnjega položaja. Preden bralnik odprete, ga v celoti zaprite.

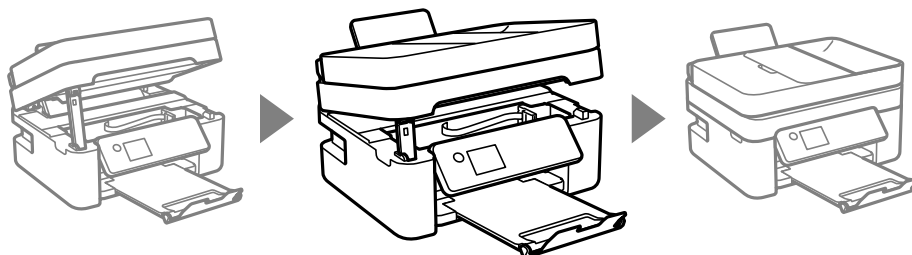

Odstranjevanje zagozdenega papirja iz Zadnji pokrov

1. Odstranite zadnji pokrov.

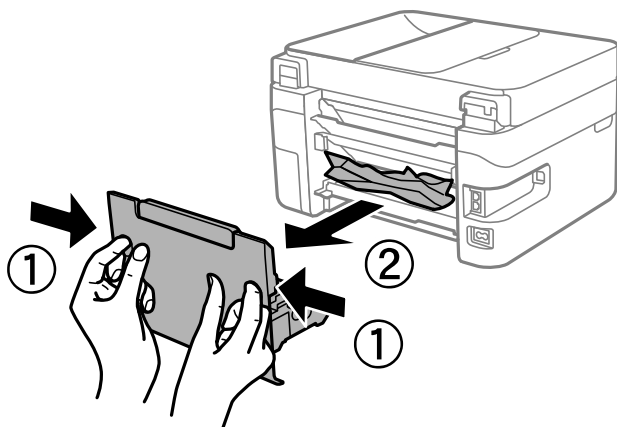

2. Odstranite zagozdeni papir.

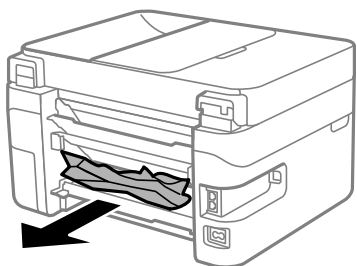

3. Odstranite zagozdeni papir iz zadnji pokrov.

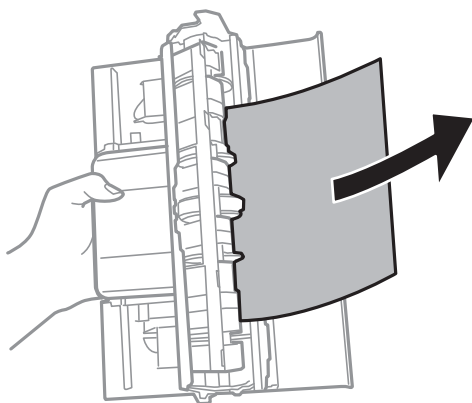

4. Vstavite zadnji pokrov v tiskalnik.

Odstranjevanje zagozdenega papirja iz ADF

1. Odprite pokrov za samodejni podajalnik papirja (ADF).

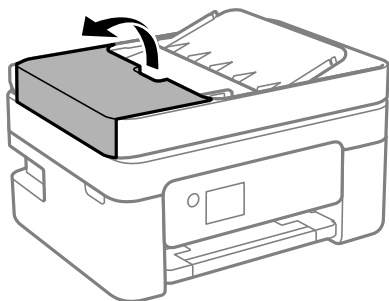

2. Odstranite zagozdeni papir.

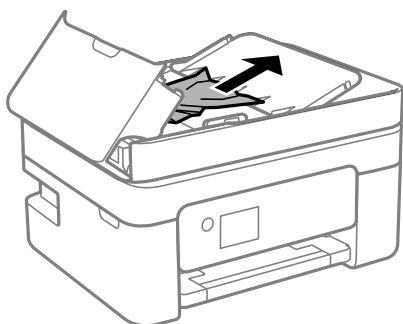

3. Dvignite vhodni pladenj samodejnega podajalca papirja (ADF).



Pomembno:

Pokrov za samodejni podajalnik papirja (ADF) morate obvezno odpreti, preden dvignete vhodni pladenj samodejnega podajalca papirja (ADF). V nasprotnem primeru lahko poškodujete ADF.

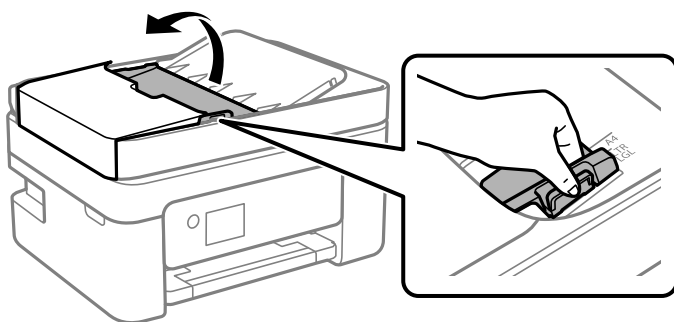

Odpravljanje težav

4. Odstranite zagozdeni papir.

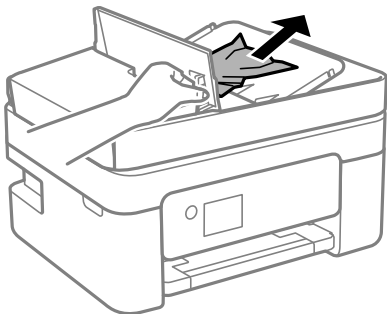

5. Spustite vhodni pladenj samodejnega podajalca papirja (ADF).

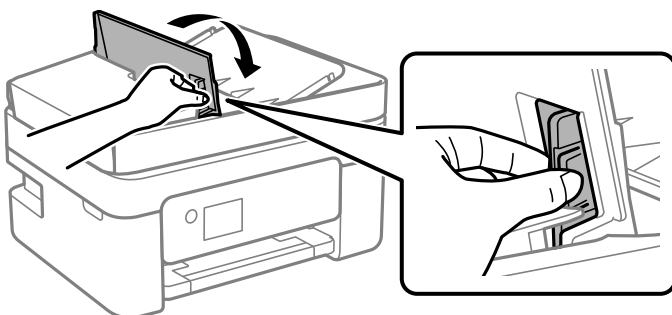

6. Zaprite pokrov za samodejni podajalnik papirja (ADF) tako, da se zaskoči na mestu.

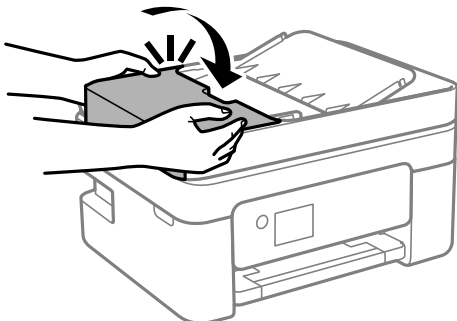

Papir se ne podaja pravilno

Preverite naslednje točke in ustrezno ukrepajte, da odpravite težavo.

- Tiskalnik namestite na ravno površino in delajte v priporočenih okoljskih pogojih.
- Uporabljajte papir, ki ga ta tiskalnik podpira.
- Upoštevajte opozorila glede dela s papirjem.
- Ne nalagajte več kot največje število listov, določeno za papir. Navadnega papirja ne vložite nad linijo, ki jo označuje trikotni simbol na vodilu robov.
- Prepričajte se, da velikost in vrsta papirja ustrezata dejanski velikosti in vrsti papirja, vstavljenega v tiskalnik.

Odpravljanje težav

Povezane informacije

- ➔ [“Okoljski tehnični podatki” na strani 219](#)
- ➔ [“Opozorila pri delu s papirjem” na strani 49](#)
- ➔ [“Papir, ki je na voljo, in njegove zmogljivosti” na strani 47](#)
- ➔ [“Seznam vrst papirja” na strani 53](#)

Papir se zatika

- Papir vložite obrnjen v pravilno smer in vodilo roba premaknite do roba papirja.
- Če ste vstavili več listov papirja naenkrat, ga vstavljajte enega po enega.

Povezane informacije

- ➔ [“Odstranjevanje zataknjenega papirja” na strani 179](#)
- ➔ [“Nalaganje papirja v Zadnji pladenj za papir” na strani 50](#)

Papir se podaja poševno

Papir vložite obrnjen v pravilno smer in vodilo roba premaknite do roba papirja.

Povezane informacije

- ➔ [“Nalaganje papirja v Zadnji pladenj za papir” na strani 50](#)

Hkrati je podanih več listov papirja

- Naložite po en list papirja naenkrat.
- Če je pri ročnem 2-stranskem tiskanju podanih več listov papirja hkrati, odstranite papir, naložen v tiskalnik, preden znova naložite papir.

Napaka, ker ni papirja

Če tiskalnik javi napako, da ni papirja, čeprav je papir naložen v zadnji pladenj za papir, znova naložite papir v sredino rob zadnji pladenj za papir.

Papir je izvržen med tiskanjem

Če naložite papir s pisemsko glavo (papir, na katerem so podatki, kot je ime pošiljatelja ali organizacije, vnaprej natisnjeni v glavi), izberite **Letterhead** za nastavev vrste papirja.

Izvirnik ne podaja v avtomatskem podajalniku dokumentov

- Uporabljajte izvornike, ki jih avtomatski podajalnik dokumentov podpira.

Odpravljanje težav

- Izvirnike vložite obrnjene v pravilno smer in vodila robov avtomatskega podajalnika dokumentov premaknite do robov izvornikov.
- Očistite notranjost avtomatskega podajalnika dokumentov.
- Izvirnikov ne naložite nad črto, označeno s simbolom trikotnika na avtomatskem podajalniku dokumentov.

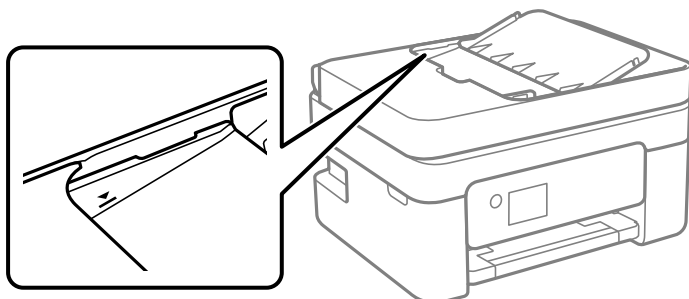

- Na zaslonu za kopiranje, optično branje ali pošiljanje faksov preverite, ali je prikazana ikona avtomatskega podajalnika dokumentov. Če ni prikazana, ponovno naložite izvornike.
- Prepričajte se, da na steklo optičnega bralnika niste postavili izvornika.

Povezane informacije



- ➔ [“Izvirniki, ki so na voljo za samodejni podajalnik dokumentov” na strani 54](#)
- ➔ [“Vstavljanje izvornikov v samodejni podajalnik papirja” na strani 55](#)
- ➔ [“Čiščenje samodejnega podajalnika papirja” na strani 160](#)

Težave pri napajanju in nadzorni plošči

Tiskalnik se ne vklopi

- Preverite, ali je napajalni kabel čvrsto priključen.
- Držite gumb  malce dlje.

Tiskalnik se ne izklopi

Držite gumb  malce dlje. Če se tiskalnik še vedno ne izklopi, odklopite napajalni kabel iz vtičnice. Da preprečite izsuševanje tiskalne glave, vklopite tiskalnik nazaj in ga nato izklopite z gumbom .

Napajanje se samodejno izklopi

- Izberite **Nastavitve izklopa** v **Nastavitve** in nato onemogočite nastavitvi **Izklop ob neaktivnosti** in **Izklop ob prekinjeni povezavi**.
- Onemogočite nastavev **Časomer izklopa** v **Nastavitve**.

Opomba:

Vaš izdelek ima morda funkcijo **Nastavitve izklopa** ali **Časomer izklopa**, odvisno od kraja nakupa.

Zaslon LCD potemni

Tiskalnik je v načinu spanja. Pritisnite katerikoli gumb na nadzorni plošči, da se zaslon povrne v svoje prejšnje stanje.

Tiskanje iz računalnika ni mogoče

Preverjanje povezave (USB)

- Čvrsto priključite kabel USB na tiskalnik in računalnik.
- Če uporabljate zvezdišče USB, poskusite tiskalnik priključiti neposredno na računalnik.
- Če kabla USB ni mogoče prepoznati, zamenjajte vrata ali kabel USB.
- Če tiskalnik ne more tiskati prek povezave USB, upoštevajte ta navodila.

Iz računalnika izključite kabel USB. Z desno tipko miške kliknite ikono tiskalnika, ki je prikazana v računalniku, in nato izberite **Odstrani napravo**. Nato priključite kabel USB na računalnik in izvedite preskusno tiskanje.

Znova nastavite povezavo USB tako, da upoštevate navodila v tem priročniku za spreminjanje načina povezave z računalnikom. Podrobnosti najdete na spodnji povezavi »Sorodne informacije«.

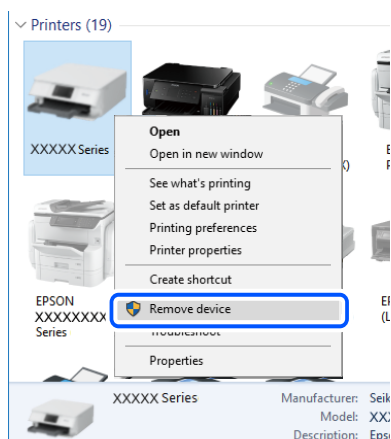

Povezane informacije

➔ ["Spreminjanje načina povezave računalnika" na strani 43](#)

Preverjanje povezave (omrežje)

- Če ste zamenjali brezžični usmerjevalnik ali ponudnika, poskusite znova konfigurirati nastavitve omrežja za tiskalnik. V računalniku ali pametni napravi vzpostavite povezavo z istim omrežjem (SSID) kot v tiskalniku.
- Izklopite naprave, v katerih želite vzpostaviti povezavo z omrežjem. Počakajte približno 10 sekund in nato vklopite naprave v tem vrstnem redu: brezžični usmerjevalnik, računalnik ali pametna naprava in tiskalnik. Tiskalnik in računalnik ali pametno napravo premaknite bližje brezžičnemu usmerjevalniku, da omogočite boljšo radijsko komunikacijo, in nato poskusite znova konfigurirati nastavitve omrežja.
- Natisnite poročilo o omrežni povezavi. Podrobnosti najdete na spodnji povezavi »Sorodne informacije«. Če je v poročilu navedeno, da povezave z omrežjem ni bilo mogoče vzpostaviti, si oglejte poročilo o omrežni povezavi in upoštevajte natisnjene rešitve.

Odpravljanje težav

- Če je tiskalniku dodeljen naslov IP 169.254.XXX.XXX in če je maska podomrežja 255.255.0.0, naslov IP morda ni pravilno dodeljen. Znova zaženite brezžični usmerjevalnik ali ponastavite nastavitve omrežja za tiskalnik. Če težave s tem ne odpravite, si oglejte dokumentacijo za brezžični usmerjevalnik.
- V računalniku poskusite obiskati poljubno spletno mesto, da preverite, ali so nastavitve omrežja v računalniku pravilne. Če ne morete obiskati nobenega spletnega mesta, do težave prihaja v računalniku. Preverite omrežno povezavo računalnika.

Povezane informacije

- ➔ [“Povezovanje z računalnikom” na strani 22](#)
- ➔ [“Tiskanje poročila o omrežni povezavi” na strani 36](#)

Preverjanje programske opreme in podatkov

- Preverite, ali je nameščen izvirni gonilnik tiskalnika Epson. Če izvirni gonilnik tiskalnika Epson ni nameščen, so funkcije, ki so na voljo, omejene. Priporočamo, da uporabite izvirni gonilnik tiskalnika Epson. Podrobnosti najdete na spodnji povezavi »Sorodne informacije«.
- Če tiskate veliko sliko, računalnik morda ne bo imel dovolj pomnilnika. Natisnite sliko v nižji ločljivosti ali manjši velikosti.

Povezane informacije

- ➔ [“Iskanje izvirnih gonilnikov tiskalnika Epson” na strani 188](#)
- ➔ [“Namestitev najnovjših različic programov” na strani 172](#)

Iskanje izvirnih gonilnikov tiskalnika Epson

Na enega od spodnjih načinov lahko preverite, ali je v računalniku nameščen izvirni gonilnik tiskalnika Epson.

Windows

Izberite **Nadzorna plošča > Ogled naprav in tiskalnikov (Tiskalniki, Tiskalniki in faksi)** in nato naredite nekaj od tega, da odprete okno z lastnostmi tiskalnega strežnika.

- Windows 10/Windows 8.1/Windows 8/Windows 7/Windows Server 2016/Windows Server 2012 R2/Windows Server 2012/Windows Server 2008 R2

Kliknite ikono tiskalnika in nato na vrhu okna kliknite **Lastnosti tiskalnega strežnika**.

- Windows Vista/Windows Server 2008

Z desno tipko miške kliknite mapo **Tiskalniki** in nato kliknite **Zaženi kot skrbnik > Lastnosti strežnika**.

- Windows XP/Windows Server 2003 R2/Windows Server 2003

V meniju **Datoteka** izberite **Lastnosti strežnika**.

Odpravljanje težav

Kliknite zavihek **Gonilnik**. Če je ime vašega tiskalnika prikazano na seznamu, je v računalniku nameščen izvirni gonilnik tiskalnika Epson.

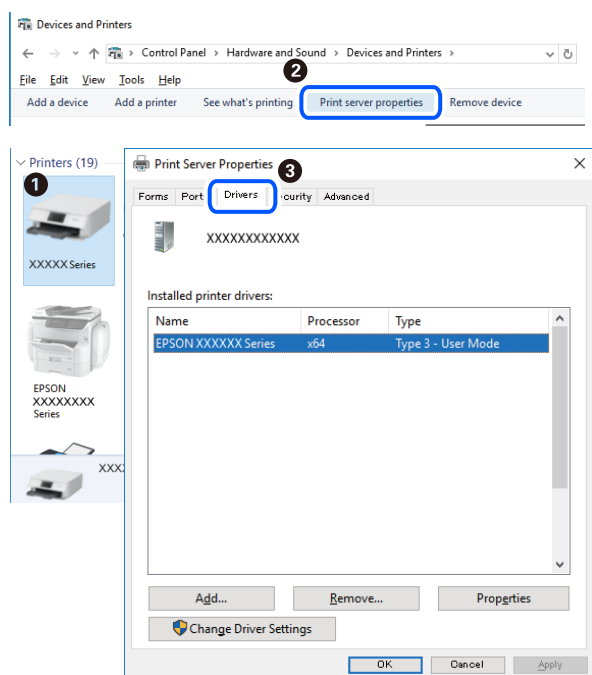

Mac OS

Izberite **Nastavitve sistema** v meniju  > **Tiskalniki in optični bralniki** (ali **Tiskanje in optično branje**, **Tiskanje in faks**) in nato izberite tiskalnik. Kliknite **Možnosti in material** in če sta v oknu prikazana zavihka **Možnosti** ter **Pripomoček**, je v računalniku nameščen izvirni gonilnik tiskalnika Epson.

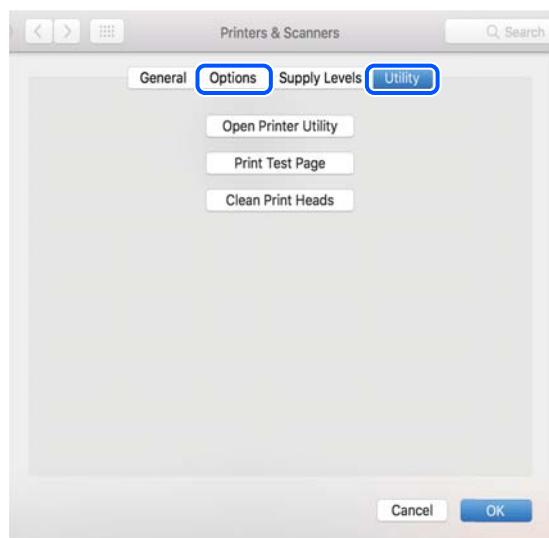

Povezane informacije

➔ [“Namestitev najnovjših različic programov” na strani 172](#)

Odpravljanje težav

Preverjanje stanja tiskalnika v računalniku (Windows)

Kliknite **Natisni vrsto** na zavihku **Vzdrževanje gonilnika tiskalnika** in nato preverite naslednje.

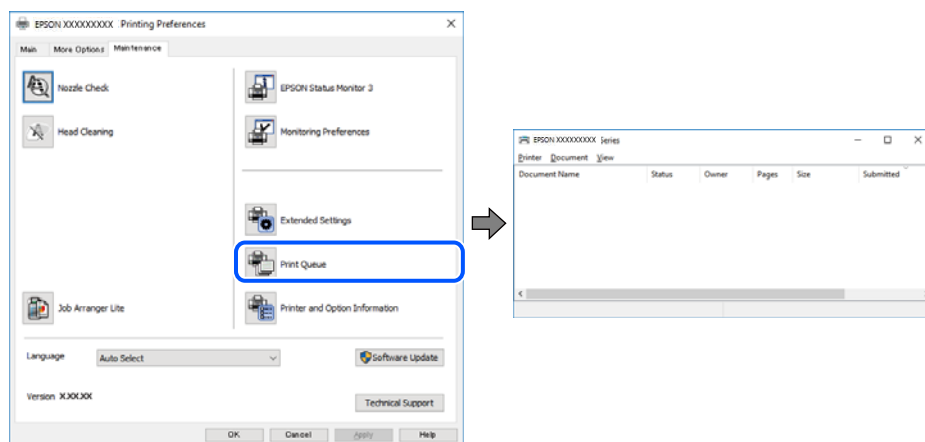

- Preverite, če so kakšni čakajoči tiskalni posli.

Če so ostali nepotrebni podatki, izberite **Prekliči vse dokumente** v meniju **Tiskalnik**.

- Prepričajte se, da ima tiskalnik povezavo in da ni v čakanju.

Če tiskalnik nima povezave ali je v čakanju, odstranite to nastavitev v meniju **Tiskalnik**.

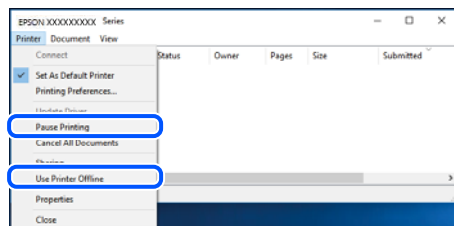

- Prepričajte se, da je tiskalnik nastavljen kot privzeti v meniju **Tiskalnik** (pred elementom menija mora biti kljukica).

Če tiskalnik ni nastavljen kot privzeti, ga kot takega nastavite. Če je v oknu **Nadzorna plošča > Ogled naprav in tiskalnikov (Tiskalniki, Tiskalnik in faksi)** več ikon, si oglejte spodnja navodila, da izberete ikono.

Primer:

Povezava USB: EPSON XXXX Series

Omrežna povezava: EPSON XXXX Series (omrežje)

Če gonilnik tiskalnika namestite večkrat, bodo morda ustvarjene kopije gonilnika tiskalnika. Če so ustvarjene kopije, na primer »EPSON XXXX Series (kopija 1)«, z desno tipko miške kliknite ikono kopiranega gonilnika in nato kliknite **Odstrani napravo**.

- Prepričajte se, da so tiskalniška vrata ustrezno izbrana pod **Lastnost > Vrata** iz menija **Tiskalnik** kot sledi.

Izberite »USBXXX« za povezavo USB, ali »EpsonNet Print Port« za omrežno povezavo.

Preverjanje stanja tiskalnika v računalniku (Mac OS)

Prepričajte se, da tiskalnik ni v načinu **Premor**.

Izberite **Nastavitve sistema** v meniju  > **Tiskalniki in optični bralniki** (ali **Tiskanje in optično branje, Tiskanje in faks**) in nato dvokliknite tiskalnik. Če je tiskalnik v načinu premora, kliknite **Nadaljuj** (ali **Nadaljuj s tiskalnikom**).

Če ne morete konfigurirati nastavitve omrežja

- Izklopite naprave, v katerih želite vzpostaviti povezavo z omrežjem. Počakajte približno 10 sekund in nato vklopite naprave v tem vrstnem redu: brezžični usmerjevalnik, računalnik ali pametna naprava in tiskalnik. Tiskalnik in računalnik ali pametno napravo premaknite bližje brezžičnemu usmerjevalniku, da omogočite boljšo radijsko komunikacijo, in nato poskusite znova konfigurirati nastavitve omrežja.
- Izberite **Nastavitve > Nastavitve omrežja > Preverjanje povezave** in natisnite poročilo o omrežni povezavi. Če je prišlo do napake, si oglejte poročilo o omrežni povezavi in upoštevajte natisnjena navodila za odpravo težave.

Povezane informacije

- ➔ [“Tiskanje poročila o omrežni povezavi” na strani 36](#)
- ➔ [“Sporočila in rešitve v poročilu o omrežni povezavi” na strani 37](#)

Povezave iz naprav ni mogoče vzpostaviti, čeprav so nastavitve omrežja pravilne

Če ne morete vzpostaviti povezave z računalnikom ali s pametno napravo in tiskalnikom, čeprav v poročilu omrežne povezave ni navedena nobena težava, preberite naslednje.

- Če hkrati uporabljate več brezžičnih usmerjevalnikov, do tiskalnika morda ne boste mogli dostopati iz računalnika ali pametne naprave, kar je odvisno od nastavitve brezžičnih usmerjevalnikov. V računalniku ali pametni napravi vzpostavite povezavo z istim brezžičnim usmerjevalnikom kot v tiskalniku.

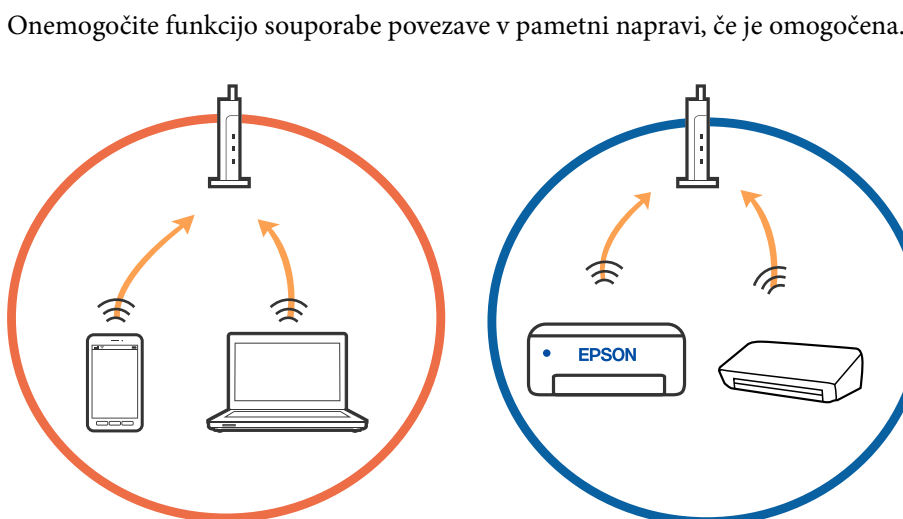

Odpravljanje težav

- ❑ Povezave z brezžičnim usmerjevalnikom morda ne bo mogoče vzpostaviti, če ima brezžični usmerjevalnik več SSID-jev in so naprave povezane z različnimi SSID-ji v istem brezžičnem usmerjevalniku. V računalniku ali pametni napravi vzpostavite povezavo z istim omrežjem (SSID) kot v tiskalniku.

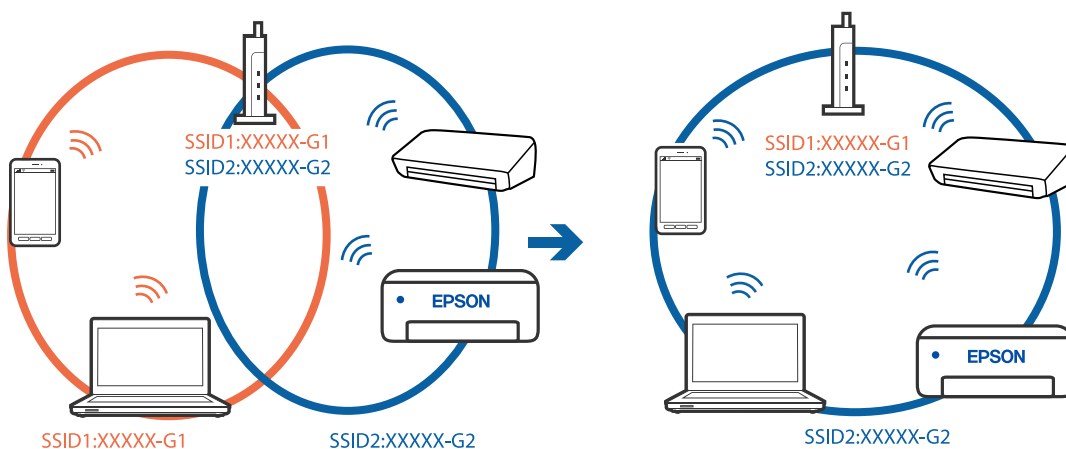

- ❑ Brezžični usmerjevalnik, ki je združljiv s standardoma IEEE 802.11a in IEEE 802.11g, ima omrežja (SSID), ki delujejo v 2,4 GHz in 5 GHz frekvenčnih pasovih. Če v računalniku ali pametni napravi vzpostavite povezavo z omrežjem (SSID), ki deluje v 5 GHz frekvenčnem pasu, ne morete vzpostaviti povezave s tiskalnikom, ker tiskalnik podpira samo komunikacijo prek 2,4 GHz frekvenčnega pasa. V računalniku ali pametni napravi vzpostavite povezavo z istim omrežjem (SSID) kot v tiskalniku.

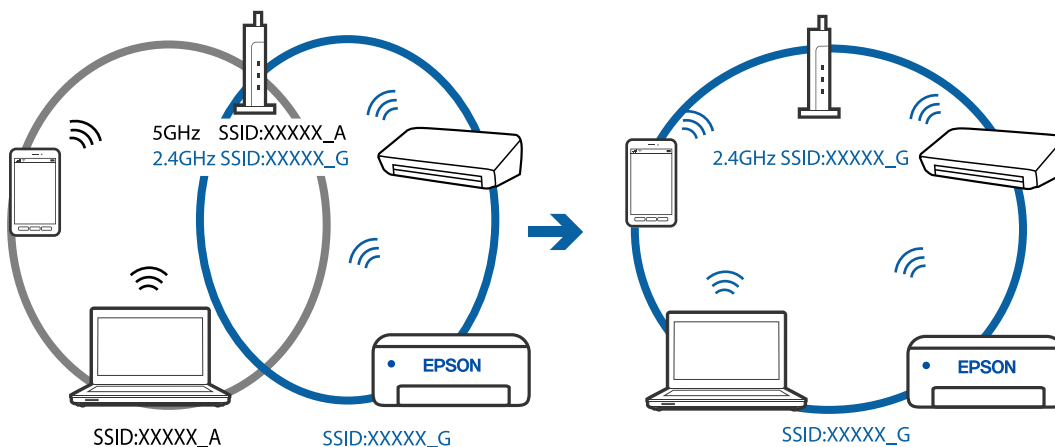

- ❑ Večina brezžičnih usmerjevalnikov uporablja funkcijo za ločevanje zasebnosti, ki preprečuje komunikacijo med povezanimi napravami. Če komunikacija med tiskalnikom in računalnikom ali pametno napravo ni mogoča, tudi če imajo vzpostavljeno povezavo z istim omrežjem, onemogočite funkcijo za ločevanje zasebnosti v brezžičnem usmerjevalniku. Podrobnosti najdete v priloženi priročniku, priloženem brezžičnemu usmerjevalniku.

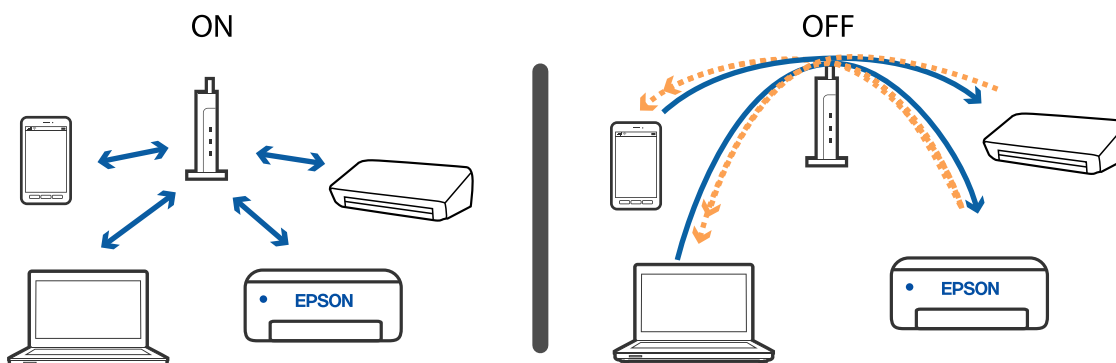

Povezane informacije

- ➔ “Preverjanje imena omrežja (SSID), s katerim ima tiskalnik vzpostavljeno povezavo” na strani 193
- ➔ “Preverjanje imena SSID za računalnik” na strani 193

Preverjanje imena omrežja (SSID), s katerim ima tiskalnik vzpostavljeno povezavo

Ime omrežja (SSID) lahko preverite tako, da natisnete poročilo o omrežnih povezavah ali list s stanjem omrežja oziroma zaženete Web Config.

Povezane informacije

- ➔ “Tiskanje poročila o omrežni povezavi” na strani 36
- ➔ “Tiskanje lista s stanjem omrežja” na strani 42

Preverjanje imena SSID za računalnik

Windows

Kliknite  v opravilni vrstici na namizju. Na prikazanem seznamu preverite ime povezanega SSID.



Odpravljanje težav

Mac OS

Kliknite ikono Wi-Fi na vrhu zaslona računalnika. Prikazan je seznam SSID, povezan SSID pa je obkljukan.



Povezave z brezžičnimi (Wi-Fi) omrežji LAN so nestabilne v napravah USB 3.0 v računalniku s sistemom Mac

Ko vzpostavite povezavo v računalniku s sistemom Mac prek vrat USB 3.0, se lahko pojavijo radijske motnje frekvenc. Izvedite naslednja postopka, če povezave ni mogoče vzpostaviti z brezžičnim (Wi-Fi) omrežjem LAN ali če je delovanje nestabilno.

- Napravo, ki je priključena v vrata USB 3.0, oddaljite od računalnika.
- Če tiskalnik podpira frekvenčni razpon 5 GHz, se povežite s točko SSID za razpon 5 GHz.

Povezane informacije

➔ [“Tehnični podatki povezave Wi-Fi” na strani 217](#)

Tiskanje iz naprave iPhone, iPad ali iPod touch ni mogoče

- V napravi iPhone, iPad ali iPod touch vzpostavite povezavo z istim omrežjem (SSID) kot v tiskalniku.
- Omogočite možnost **Sam. prik. nas. p.** v teh menijih.
Nastavitve > Nastavitve tiskalnika > Nastavitve vira papirja > **Sam. prik. nas. p.**
- Omogočite nastavev AirPrint v programu Web Config.

Povezane informacije

- ➔ [“Vzpostavljanje povezave s pametno napravo” na strani 23](#)
- ➔ [“Program za konfiguriranje postopkov tiskalnika \(Web Config\)” na strani 166](#)

Druge težave pri tiskanju

Natis je opraskan ali pa manjka barva

Če tiskalnika dalj časa niste uporabljali, so šobe v tiskalni glavi morda zamašene in kapljice črnila ne morejo skozi. Zaženite preverjanje šob in očistite tiskalno glavo, če je katera od šob tiskalne glave zamašena.

Povezane informacije

➔ [“Preverjanje in čiščenje tiskalne glave” na strani 157](#)

Pojavijo se pasovi ali nepričakovane barve

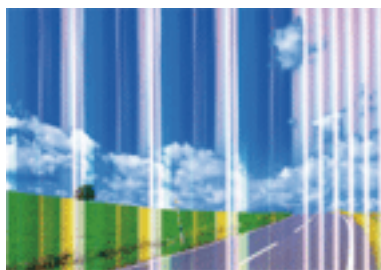

Šobe tiskalne glave so morda zamašene. Izvedite preverjanje šob, da preverite, ali so šobe tiskalne glave zamašene. Očistite tiskalno glavo, če je katera od šob tiskalne glave zamašena.

Povezane informacije

➔ [“Preverjanje in čiščenje tiskalne glave” na strani 157](#)

Pojavljajo se barvni pasovi v približno 2.5-centimetrskih intervalih

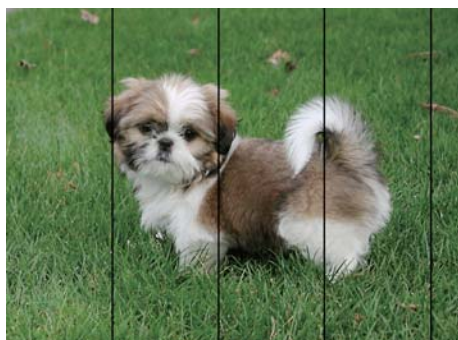

- Izberite ustrezen nastavev za vrsto papirja, naloženega v tiskalnik.
- Poravnajte tiskalno glavo s funkcijo **Vodoravna poravnava**.
- Za tiskanje na navaden papir izberite nastavev višje kakovosti.

Povezane informacije

- ➔ “Seznam vrst papirja” na strani 53
- ➔ “Poravnava tiskalne glave” na strani 159

Nejasni natisi, vodoravni pasovi ali neporavnana



enthalten alle
Aufdruck. W
↓ 5008 "Regel

Poravnajte tiskalno glavo s funkcijo **Navpična poravnava**.

Povezane informacije

- ➔ “Poravnava tiskalne glave” na strani 159

Kakovost tiskanja se tudi po poravnavi tiskalne glave ne izboljša

Med dvosmernim (ali visokohitrošnim) tiskanjem tiskalna glava tiska s premikanjem v obe smeri, zato so lahko navpične črte neporavnane. Če se kakovost tiskanja ne izboljša, onemogočite dvosmerno (ali visokohitrošno) tiskanje. Če onemogočite to nastavitvev, se lahko tiskanje upočasni.

- Windows

V gonilniku tiskalnika počistite polje **Visoka hitrost** na zavihku **Več možnosti**.

- Mac OS

Izberite **Nastavitve sistema** v meniju  > **Tiskalniki in optični bralniki** (ali **Tiskanje in optično branje, Tiskanje in faks**) in nato izberite tiskalnik. Kliknite **Možnosti in materiali** > **Možnosti** (ali **Gonilnik**). Izberite **Off** za nastavitvev **High Speed Printing**.

Nizka kakovost tiskanja

Če je kakovost tiskanja nizka zaradi nejasnih natisov, pasov, manjkajočih barv, zbledelih barv in neporavnosti na natisih, preverite naslednje.

Preverjanje tiskalnika

- Zaženite preverjanje šob in očistite tiskalno glavo, če je katera od šob tiskalne glave zamašena.
- Poravnajte tiskalno glavo.

Preverjanje papirja

- Uporabljajte papir, ki ga ta tiskalnik podpira.
- Ne tiskajte na papir, ki je vlažen, poškodovan ali prestar.

Odpravljanje težav

- Če je papir zvit ali ovojnica napihnjena, ju zravnajte.
- Papirja ne zložite na kup takoj po tiskanju.
- Natisnjene liste popolnoma posušite, preden jih spravite ali pokažete drugim. Pri sušenju tiskovin se izogibajte neposredni sončni svetlobi, ne uporabljajte sušilca in se ne dotikajte potiskane strani papirja.
- Za tisk slik ali fotografij Epson priporoča uporabo originalnega papirja Epson namesto navadnega papirja. Tiskajte na stran za tisk originalnega papirja Epson.

Preverjanje nastavitev tiskanja

- Izberite ustrezno nastavev za vrsto papirja, naloženega v tiskalnik.
- Tiskajte z nastavljeno višjo kakovostjo.

Preverjanje kartuš s črnilom

- Epson priporoča, da kartušo s črnilom porabite pred iztekom datuma na embalaži.
- Za najboljše rezultate kartušo s črnilom porabite v šestih mesecih od odprtja.
- Poskusite z uporabo pristnih Epson kartuš. Izdelek je zasnovan za nastavev barv na osnovi pristnih Epsonovih kartuš s črnilom. Uporaba nepristnih kartuš s črnilom lahko zmanjša kakovost tiskanja.

Povezane informacije

- ➔ [“Preverjanje in čiščenje tiskalne glave” na strani 157](#)
- ➔ [“Poravnava tiskalne glave” na strani 159](#)
- ➔ [“Papir, ki je na voljo, in njegove zmogljivosti” na strani 47](#)
- ➔ [“Seznam vrst papirja” na strani 53](#)
- ➔ [“Opozorila pri delu s papirjem” na strani 49](#)

Papir je zamazan ali popraskan

- Če se pojavijo vodoravni pasovi ali je papir na vrhu ali dnu zamazan, papir vstavite v pravi smeri in vodila robov potisnite do robov papirja.

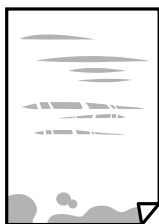

- Če se pojavijo navpični pasovi ali je papir zamazan, očistite pot papirja.



Odpravljanje težav

- Papir položite na ravno površino, da preverite, ali je zvit. Če je zvit, ga poravnajte.
- Ko izvajate ročno dvostransko tiskanje se prepričajte, da je črnilo popolnoma suho, preden papir znova vstavite.

Povezane informacije

- ➔ [“Nalaganje papirja v Zadnji pladenj za papir” na strani 50](#)
- ➔ [“Čiščenje poti papirja zaradi madežev črnila” na strani 159](#)

Med samodejnim dvostranskim tiskanjem se papir zamaže

Ko tiskate podatke z visoko gostoto, kot so slike ali grafikoni, s funkcijo samodejnega dvostranskega tiskanja, zmanjšajte gostoto tiskanja in nastavite daljši čas sušenja.

Povezane informacije

- ➔ [“Menijske možnosti za Nastavitve tiskalnika” na strani 61](#)

Natisnjene fotografije so lepljive

Morda tiskate na napačno stran fotografskega papirja. Prepričajte se, da tiskate na stran, ki je namenjena za tiskanje.

Če tiskate na napačno stran fotografskega papirja, morate očistiti pot papirja.

Povezane informacije

- ➔ [“Čiščenje poti papirja zaradi madežev črnila” na strani 159](#)

Slike in fotografije so natisnjene v nepričakovanih barvah

Pri tiskanju z gonilnikom tiskalnika sistema Windows je privzeto uporabljena Epsonova nastavitve za samodejno prilagajanje fotografij, odvisno od vrste papirja. Poskusite spremeniti nastavitve.

Na zavihku **Več možnosti** izberite **Po meri** v razdelku **Prilagojene barve** in kliknite **Napredno**. Nastavitve **Popravljanje prizorov** spremenite iz možnosti **Samodejno popravi** na katero koli drugo možnost. Če težave ne odpravite s spremembo nastavitve, namesto nastavitve **PhotoEnhance** v razdelku **Upravljanje barve** izberite kateri koli drug način popravljanja barv.

Povezane informacije

- ➔ [“Prilagoditev barve tiska” na strani 97](#)

Tisk brez robov ni mogoč

V nastavitvah za tiskanje izberite nastavitve tisk brez obrob. Če izberete vrsto papirja, ki ne podpira tiska brez obrob, ne morete izbrati **Brez obrob**. Izberite vrsto papirja, ki podpira tisk brez obrob.

Odpravljanje težav

Povezane informacije

- ➔ [“Menijske možnosti za kopiranje” na strani 114](#)
- ➔ [“Osnove tiskanja” na strani 83](#)
- ➔ [“Osnove tiskanja” na strani 102](#)

Med tiskanjem brez obrob so robovi slike odrezani

Med tiskanjem brez obrob se slika rahlo poveča, izstopajoče območje pa je odrezano. Izberite nastavitve za manjše povečanje.

- Nadzorna plošča

Spremenite nastavitve **Razširitev**.

- Windows

Kliknite **Nastavitve** zraven **Brez obrob** v zavihku **Glavno** gonilnika tiskalnika in nato spremenite nastavitve.

- Mac OS

Prilagodite nastavitve **Razširitev** v meniju **Nastavitve tiskanja** okna za tiskanje.

Povezane informacije

- ➔ [“Menijske možnosti za kopiranje” na strani 114](#)

Položaj, velikost ali robovi na natisnjemem papirju so nepravilni

- Papir vložite obrnjen v pravilno smer in vodilo roba premaknite do roba papirja.
- Pri postavljanju izvornikov na steklo optičnega bralnika, poravnajte vogal izvornika z oznako vogala na okvirju steklo optičnega bralnika. Če so robovi kopije odrezani, premaknite izvornik rahlo stran od roba.
- Pri postavljanju izvornikov na steklo optičnega bralnika, očistite steklo optičnega bralnika in pokrov optičnega bralnika. Če je na steklu prah ali umazanija, se lahko območje kopije razširi, da zajame tudi to, kar bo povzročilo napačen položaj za tiskanje ali manjše slike.
- V nastavitvah kopiranja izberite ustrezno nastavitve **Vel. iz..**
- Izberite ustrezno nastavitve velikosti papirja.
- Prilagodite nastavitve robov v programu, da bodo znotraj območja za tisk.

Povezane informacije

- ➔ [“Nalaganje papirja v Zadnji pladenj za papir” na strani 50](#)
- ➔ [“Polaganje izvornikov na Steklo optičnega bralnika” na strani 56](#)
- ➔ [“Čiščenje Steklo optičnega bralnika” na strani 162](#)
- ➔ [“Območje za tisk” na strani 214](#)

Natisnjeni znaki so nepravilni ali popačeni

- Čvrsto priključite kabel USB na tiskalnik in računalnik.
- Prekličite kakršnekoli zaustavljene tiskalniške posle.

Odpravljanje težav

- Med tiskanjem ne preklopite računalnika ročno v stanje **Mirovanje** ali **Spanje**. Strani popačenega besedila se bodo morda natisnile ob naslednjem zagonu računalnika.
- Če uporabljate gonilnik tiskalnika, ki ste ga pred tem že uporabili, bodo natisnjeni znaki morda popačeni. Prepričajte se, da je gonilnik tiskalnika, ki ga uporabljate, primeren za ta tiskalnik. Preverite ime tiskalnika na vrhu okna gonilnika tiskalnika.

Natisnjena slika je preobrnjena

Odstranite morebitne nastavitve zrcaljenja v gonilniku tiskalnika ali programu.

- Windows
Onemogočite **Zrcalna slika** na zavihku **Več možnosti** gonilnika tiskalnika.
- Mac OS
Onemogočite **Mirror Image** v meniju **Nastavitve tiskanja** okna za tiskanje.

Na natisih se pojavijo vzorci, podobni mozaiku

Za tiskanje slik ali fotografij uporabite podatke z visoko ločljivostjo. Slike na spletnih straneh so pogosto v nizki ločljivosti in čeprav je njihov videz na zaslonih zadovoljiv, pa bo kakovost teh natisnjenih slik lahko slabša.

Na kopirani sliki se pojavijo neenakomerne ali razmazane barve, pike ali ravne črte

- Očistite pot papirja.
- Očistite steklo optičnega bralnika.
- Očistite SPD.
- Ne pritiskajte preveč močno na izvornik ali na pokrov optičnega bralnika, ko polagate izvornike na steklo optičnega bralnika.
- Če se papir zamaže, znižajte nastavitev gostote kopiranja.

Povezane informacije

- ➔ [“Čiščenje poti papirja zaradi madežev črnila” na strani 159](#)
- ➔ [“Čiščenje Steklo optičnega bralnika” na strani 162](#)
- ➔ [“Čiščenje samodejnega podajalnika papirja” na strani 160](#)
- ➔ [“Menijske možnosti za kopiranje” na strani 114](#)

Na kopirani sliki se pojavi vzorec moiré (križni vzorec)

Spremenite nastavitve pomanjšanja in povečanja ali pa vstavite izvornik pod nekoliko drugačnim kotom.

Na kopirani sliki so sledi zadnje strani originalnega dokumenta

- Če kopirate tanek originalni dokument, ga namestite na steklo optičnega bralnika in položite čezenj kos črnega papirja.
- Zmanjšajte nastavitev gostote kopiranje na nadzorni plošči.

Povezane informacije

- ➔ [“Menijske možnosti za kopiranje” na strani 114](#)

Pri kopiranju iz samodejnega podajalnika dokumentov se pojavljajo pasovi

Pri kopiranju iz samodejnega podajalnika dokumentov se lahko pojavijo pasovi, kar je odvisno od izvirnega dokumenta.

- Kopirajte iz stekla optičnega bralnika.
- Kopirajte z nastavljeno višjo kakovostjo.

Težave z izpisom ni mogoče odpraviti

Če ste preizkusili vse spodaj navedene možne rešitve in težave niste mogli odpraviti, poskusite odstraniti in ponovno namestiti gonilnik tiskalnika.

Druge težave s tiskanjem

Tiskanje je prepočasno

- Zaprite programe, ki jih ne potrebujete.
- Izberite nižjo kakovost tiskanja. Visokokakovostno tiskanje zniža hitrost tiskanja.
- Omogočite dvosmerno (ali visokohitrostno) nastavitev. Če je ta nastavitev omogočena, tiska tiskalna glava s premikanjem v obe smeri, kar poveča hitrost tiska.

- Windows

Izberite **Visoka hitrost** na zavihku **Več možnosti** gonilnika tiskalnika.

- Mac OS

Izberite **Nastavitve sistema** v meniju  > **Tiskalniki in optični bralniki** (ali **Tiskanje in optično branje, Tiskanje in faks**) in nato izberite tiskalnik. Kliknite **Možnosti in materiali** > **Možnosti** (ali **Gonilnik**). Izberite **On** za nastavitev **High Speed Printing**.

Odpravljanje težav

Onemogočite tihi način. Ta funkcija upočasni hitrost tiskanja.

Nadzorna plošča

Na začetnem zaslonu izberite  in nato onemogočite **Tihi način**.

Windows

Izberite **Izklop** kot nastavitev **Tihi način** v zavihku **Glavno** gonilnika tiskalnika.

Mac OS

Izberite **Nastavitve sistema** v meniju  > **Tiskalniki in optični bralniki** (ali **Tiskanje in optično branje**, **Tiskanje in faks**) in nato izberite tiskalnik. Kliknite **Možnosti in materiali** > **Možnosti** (ali **Gonilnik**). Izberite **Off** za nastavitev **Tihi način**.

Tiskanje ali kopiranje se pri neprekinjeni uporabi znatno upočasni

Tiskanje ali kopiranje se upočasni zaradi preprečitve pregrevanja in okvare mehanizma tiskalnika. Vendar pa lahko tiskalnik še vedno uporabljate. Tiskalnika ne uporabljajte vsaj 30 minut, da se vrne na običajno hitrost. Hitrost se ne vrne na običajno, če je tiskalnik izklopljen.

Tiskanja ni mogoče prekiniti iz delujočega računalnika z operacijskim sistemom Mac OS X v10.6.8

Če želite prekiniti tiskanje iz računalnika, izvedite naslednje nastavitve.

Zaženite Web Config in potem izberite **Port9100** kot nastavitev **Prednostni protokol** v **Namestitve AirPrint**.

Izberite **Nastavitve sistema** v meniju  > **Tiskalniki in optični bralniki** (ali **Tiskanje in optično branje**, **Tiskanje in faks**), tiskalnik odstranite in ga ponovno dodajte.

Optičnega branja ni mogoče začeti

Če izvajate optično branje s ADF, preverite, ali sta pokrova optičnega bralnika in ADF zaprta.

Čvrsto priključite kabel USB na tiskalnik in računalnik. Če uporabljate zvezdišče USB, poskusite tiskalnik priključiti neposredno na računalnik.

Pri optičnem branju v visoki ločljivosti prek omrežja lahko pride do napake v komunikaciji. Zmanjšajte ločljivost.

Preverite, ali ste v programu Epson Scan 2 izbrali pravi tiskalnik (optični bralnik).

Če uporabljate Windows, preverite ali sistem zazna tiskalnik

V sistemu Windows se prepričajte, da je tiskalnik (optični bralnik) prikazan v razdelku **Optični bralnik in fotoaparati**. Tiskalnik (optični bralnik) bi moral biti prikazan kot »EPSON XXXXX (ime tiskalnika)«. Če tiskalnik (optični bralnik) ni prikazan, odstranite in znova namestite Epson Scan 2. Upoštevajte spodnja navodila, a odprete razdelek **Optični bralnik in fotoaparati**.

Windows 10

Kliknite gumb »Start«, izberite **Sistem Windows** > **Nadzorna plošča**, vnesite »Optični bralnik in fotoaparati« v čarobni gumb za iskanje, kliknite **Ogled optičnih bralnikov in fotoaparatorov** in preverite, ali je tiskalnik prikazan.

Odpravljanje težav

- Windows 8.1/Windows 8/Windows Server 2012 R2/Windows Server 2012

Izberite **Namizje > Nastavitve > Nadzorna plošča**, vnesite »Optični bralnik in fotoaparati« v čarobni gumb za iskanje, kliknite **Pokaži optični bralnik in fotoaparati** in preverite, ali je tiskalnik prikazan.

- Windows 7/Windows Server 2008 R2

Kliknite gumb »Start«, izberite **Nadzorna plošča**, vnesite »Optični bralnik in fotoaparati« v čarobni gumb za iskanje, kliknite **Ogled optičnih bralnikov in fotoaparatorov** in preverite, ali je tiskalnik prikazan.

- Windows Vista/Windows Server 2008

Kliknite gumb »Start«, izberite **Nadzorna plošča > Strojna oprema in zvok > Optični bralniki in fotoaparati** in preverite, ali je tiskalnik prikazan.

- Windows XP/Windows Server 2003 R2/Windows Server 2003

Kliknite gumb »Start«, izberite **Nadzorna plošča > Tiskalniki in druga strojna oprema > Optični bralniki in fotoaparati** in preverite, ali je tiskalnik prikazan.

Povezane informacije

- ➔ ["Odstranjevanje programov" na strani 174](#)
- ➔ ["Namestitev najnovjših različic programov" na strani 172](#)

Optično branje ni možno z uporabo nadzorne plošče

- Prepričajte se, da sta programa Epson Scan 2 in Epson Event Manager pravilno nameščena.
- Preverite nastavitve optičnega branja v programu Epson Event Manager.

Težave pri optično prebrani sliki

Pri optičnem branju s steklene plošče optičnega bralnika se pojavijo neenakomerne barve, umazanija, madeži in drugo

- Očistite stekleno ploščo optičnega bralnika.
- Odstranite vse smeti ali umazanijo, ki se prilepi na izvornik.
- Na izvornik ali pokrov optičnega bralnika ne pritiskajte s preveliko silo. Če ga pritisnete s preveliko silo, se lahko pojavijo obrisi, madeži in pike.

Povezane informacije

- ➔ ["Čiščenje stekla optičnega bralnika" na strani 162](#)

Pri optičnem branju iz ADF se pojavijo ravne črte

- Očistite ADF.
Ravne črte se lahko na sliki pojavijo, če v ADF pridejo smeti ali umazanija.
- Odstranite vse smeti ali umazanijo, ki se prilepi na izvornik.

Odpravljanje težav

Povezane informacije

➔ [“Čiščenje samodejnega podajalnika papirja” na strani 160](#)

Kakovost slike je groba

- V aplikaciji Epson Scan 2 prilagodite sliko z elementi na zavihku **Napredne nastavitve** in nato optično preberite izvirnik.
- Če je ločljivost nizka, poskusite povečati ločljivost in nato optično prebrati izvirnik.

Povezane informacije

➔ [“Optično branje s programom Epson Scan 2” na strani 123](#)

V ozadju slik se pojavlja odmik

Na optično prebrani sliki so morda prikazane slike na hrbtni strani izvirnika.

- V aplikaciji Epson Scan 2 izberite zavihek **Napredne nastavitve** in nato prilagodite možnost **Svetlost**.
Ta funkcija morda ne bo na voljo, kar je odvisno od nastavitve na zavihku **Glavne nastavitve** > **Vrsta slike** ali drugih nastavitvah na zavihku **Napredne nastavitve**.
- V aplikaciji Epson Scan 2 izberite zavihek **Napredne nastavitve** in nato **Možnost slike** > **Izboljšanje besedila**.
- Pri optičnem branju s steklene plošče optičnega bralnika položite črn papir ali namizno podlogo čez izvirnik.

Povezane informacije

➔ [“Polaganje izvirnikov” na strani 54](#)

Besedilo je zamegljeno

- V aplikaciji Epson Scan 2 izberite zavihek **Napredne nastavitve** in nato **Možnost slike** > **Izboljšanje besedila**.
- Če v aplikaciji Epson Scan 2 možnost **Vrsta slike** na zavihku **Glavne nastavitve** nastavite na **Črno-belo**, prilagodite možnost **Prag** na zavihku **Napredne nastavitve**. Če povečate vrednost v polju **Prag**, črna barva postane močnejša.
- Če je ločljivost nizka, poskusite povečati ločljivost in nato optično prebrati izvirnik.

Povezane informacije

➔ [“Optično branje s programom Epson Scan 2” na strani 123](#)

Pojavijo se vzorci moiré (sence, podobne mreži)

Če je izvirnik natisnjeni dokument, se na optično prebrani sliki lahko pojavijo vzorci moiré (sence, podobne mreži).

Odpravljanje težav

- Na zavihku **Napredne nastavitve** v programu Epson Scan 2 izberite **Odstran. Filtriranja**.



- Spremenite ločljivost in znova optično preberite izvirnik.

Povezane informacije

- ➔ [“Optično branje s programom Epson Scan 2” na strani 123](#)

Na stekleni plošči optičnega bralnika ni mogoče optično prebrati pravega območja

- Preverite, ali je izvirnik pravilno nameščen glede na oznake za poravnavo.
- Če manjka rob optično prebrane slike, izvirnik rahlo odmaknite od roba steklene plošče optičnega bralnika.
- Če boste izvirnik optično prebrali na nadzorni plošči in izbrali funkcijo za samodejno obrezovanje območja optičnega branja, odstranite vse smeti in umazanijo s steklene plošče ali pokrova optičnega bralnika. Če so okrog izvirnika kakršne koli smeti ali umazanija, je obseg optičnega branja razširjen tako, da vključuje te smeti ali umazanijo.

Povezane informacije

- ➔ [“Polaganje izvirnikov” na strani 54](#)
- ➔ [“Čiščenje Steklo optičnega bralnika” na strani 162](#)

Besedilo ni prepoznano pravilno pri shranjevanju v obliki zapisa PDF, ki omogoča preiskovanje

- Na zaslonu **Možnosti formata slikovnih datotek** v aplikaciji Epson Scan 2 preverite, ali je možnost **Jezik besedila** na zavihku **Besedilo** nastavljena pravilno.
- Preverite, ali je izvirnik nameščen naravnost.
- Uporabite izvirnik z jasnim besedilom. Prepoznavanje besedila bo morda slabše pri teh vrstah dokumentov.
 - Izvirniki, ki so bili že večkrat kopirani
 - Izvirniki, prejeti po faksu (pri nizki ločljivosti)
 - Izvirniki, a katerih je razmik med znaki ali vrsticami premajhen
 - Izvirniki s črtovjem ali podčrtanim besedilom
 - Izvirniki z rokopisom
 - Zmečkani ali nagubani izvirniki

Odpravljanje težav

- Če v aplikaciji Epson Scan 2 možnost **Vrsta slike** na zavihku **Glavne nastavitve** nastavite na **Črno-belo**, prilagodite možnost **Prag** na zavihku **Napredne nastavitve**. Če povečate vrednost v polju **Prag**, se poveča črno območje.
- V aplikaciji Epson Scan 2 izberite zavihek **Napredne nastavitve** in nato **Možnost slike > Izboljšanje besedila**.

Povezane informacije

➔ [“Optično branje s programom Epson Scan 2” na strani 123](#)

Težave z optično prebrano sliko ni mogoče odpraviti

Če ste uporabili vse rešitve, vendar težave niste odpravili, ponastavite nastavitve za Epson Scan 2 z aplikacijo Epson Scan 2 Utility.

Opomba:

Epson Scan 2 Utility je aplikacija, ki je na voljo v gonilniku Epson Scan 2.

1. Zaženite Epson Scan 2 Utility.
 - Windows 10/Windows Server 2016
Kliknite gumb »Start« in izberite **EPSON > Epson Scan 2 Utility**.
 - Windows 8.1/Windows 8/Windows Server 2012 R2/Windows Server 2012
V čarobni gumb »Iskanje« vnesite ime programa in nato izberite prikazano ikono.
 - Windows 7/Windows Vista/Windows XP/Windows Server 2008 R2/Windows Server 2008/Windows Server 2003 R2/Windows Server 2003
Kliknite gumb »Start« in izberite **Vsi programi** ali **Programi > EPSON > Epson Scan 2 Utility > Epson Scan 2**.
 - Mac OS
Izberite **Pojdi > Aplikacije > Epson Software > Epson Scan 2 Utility**.
2. Izberite zavihek **Drugo**.
3. Kliknite **Ponastavi**.

Opomba:

Če težave ne odpravite s ponastavitvijo, odstranite in znova namestite Epson Scan 2.

Povezane informacije

- ➔ [“Odstranjevanje programov” na strani 174](#)
- ➔ [“Namestitev najnovjših različic programov” na strani 172](#)

Druge težave pri optičnem branju

Optično branje je prepočasno

Zmanjšajte ločljivost.

Odpravljanje težav

Povezane informacije

- ➔ [“Optično branje s programom Epson Scan 2” na strani 123](#)

Optično branje se pri neprekinjenem optičnem branju znatno upočasni

Optično branje se upočasni zaradi preprečitve pregrevanja in okvare mehanizma tiskalnika. Vseeno lahko nadaljujete z optičnim branjem. Tiskalnika ne uporabljajte vsaj 30 minut, da se vrne na običajno hitrost optičnega branja. Hitrost optičnega branja se ne vrne na običajno, če je tiskalnik izklopljen.

Optično branje se ustavi, ko berete v format PDF/Multi-TIFF

- Če za optično branje uporabite Epson Scan 2, lahko zaporedoma optično preberete do 999 strani v obliki zapisa PDF in do 200 strani v obliki zapisa Multi-TIFF.
- Ko optično prebirate velike količine, priporočamo branje v odtenkih sive.
- Povečajte količino prostega prostora na trdem disku svojega računalnika. Optično branje se bo morda ustavilo, če ne bo na voljo dovolj prostega prostora.
- Poskušajte izvesti optično branje pri nižji ločljivosti. Optično branje se ustavi, če skupna velikost podatkov doseže omejitvev.

Povezane informacije

- ➔ [“Optično branje s programom Epson Scan 2” na strani 123](#)

Težave pri pošiljanju in sprejemanju faksov



Povezane informacije

- ➔ [“Pošiljanje in prejemanje faksov ni mogoče” na strani 207](#)
- ➔ [“Pošiljanje faksov ne deluje” na strani 209](#)
- ➔ [“Pošiljanje faksa določenemu prejemniku ne deluje” na strani 209](#)
- ➔ [“Pošiljanje faksa ob določenem času ne deluje” na strani 209](#)
- ➔ [“Prejemanje faksov ne deluje” na strani 210](#)
- ➔ [“Kakovost poslanega faksa je slaba” na strani 210](#)
- ➔ [“Faksi se pošljejo v napačni velikosti” na strani 211](#)
- ➔ [“Kakovost prejetega faksa je slaba” na strani 211](#)
- ➔ [“Prejeti faksi se ne natisnejo” na strani 211](#)

Pošiljanje in prejemanje faksov ni mogoče

- Uporabite funkcijo **Preveri povezavo faksa** na nadzorni plošči, da se izvede samodejno preverjanje povezave faksa. Poskusite z rešitvami, natisnjenimi v poročilu.

Odpravljanje težav

- Preverite nastavev **Vrsta linije**. Težavo bo morda odpravila izbira nastavitve **PBX**. Če zahteva vaš telefon kodo za dostop do zunanje linije, registrirajte kodo za dostop v tiskalniku in vnesite # (lojtro) na začetku številke faksa, na katero pošiljate.
- Če pride do napake v komunikaciji, na nadzorni plošči spremenite nastavev **Hitrost faksa na Počasi (9.600 bps)**.
- Preverite, ali telefonska stenska vtičnica deluje, pri čemer vanjo priključite telefon in ga preizkusite. Če ne morete opraviti ali sprejeti klica, se obrnite na svojega ponudnika telekomunikacijskih storitev.
- Če se želite povezati na telefonsko linijo DSL, morate uporabiti modem DSL, opremljen z vgrajenim filtrom DSL, ali na linijo namestiti ločen filter DSL. Posvetuje se z vašim ponudnikom linije DSL.
- Če se povezuje na telefonsko linijo DSL, priključite tiskalnik neposredno v telefonski stenski priključek in preverite, ali tiskalnik lahko pošlje faks. Če povezava deluje, težavo morda povzroča filter DSL. Posvetuje se z vašim ponudnikom linije DSL.
- Na nadzorni plošči omogočite nastavev **ECM**. Če je način **ECM** izklopljen, barvnih faksov ni mogoče poslati in prejeti.
- Če želite pošiljati in prejemati fakse z računalnikom, preverite, ali je tiskalnik priključen s kablom USB ali povezan prek omrežja in ali je v računalniku nameščen gonilnik PC-FAX. Gonilnik PC-FAX je nameščen skupaj s pripomočkom FAX Utility.
- V Windows se prepričajte, da je tiskalnik (faks) prikazan v **Naprave in tiskalniki, Tiskalnik ali Tiskalniki in druga strojna oprema**. Tiskalnik (faks) se prikaže kot »EPSON XXXXX (FAX)«. Če tiskalnik (faks) ni prikazan, odstranite in ponovno namestite FAX Utility. Za dostop do **Naprave in tiskalniki, Tiskalnik ali Tiskalniki in druga strojna oprema** sledite naslednjemu postopku.
 - Windows 10/Windows Server 2016
Kliknite gumb »Start« in izberite **Sistem Windows > Nadzorna plošča > Ogled naprav in tiskalnikov** v razdelku **Strojna oprema in zvok**.
 - Windows 8.1/Windows 8
Izberite **Namizje > Nastavitve > Nadzorna plošča > Ogled naprav in tiskalnikov** v **Strojna oprema in zvok** ali **Strojna oprema**.
 - Windows 7
Kliknite gumb Start in izberite **Nadzorna plošča > Ogled naprav in tiskalnikov** in **Strojna oprema in zvok** ali **Strojna oprema**.
 - Windows Vista
Kliknite gumb Start in izberite **Nadzorna plošča > Tiskalniki** v možnosti **Strojna oprema in zvok**.
 - Windows XP
Kliknite gumb »Start« in izberite **Nastavitve > Nadzorna plošča > Tiskalniki in druga strojna oprema > Tiskalniki in faksi**.
- V sistemu Mac OS preverite naslednje.
 - Izberite **Nastavitve sistema** v meniju  > **Tiskalniki in optični bralniki** (ali **Tiskanje in optično branje, Tiskanje in faks**) in nato preverite, ali se je tiskalnik (faks) prikazal. Tiskalnik (faks) se prikaže kot »FAX XXXX (USB)« ali »FAX XXXX (IP)«. Če tiskalnik (faks) ni prikazan, kliknite [+] in nato registrirajte tiskalnik (faks).
 - Izberite **Nastavitve sistema** v meniju  > **Tiskalniki in optični bralniki** (ali **Tiskanje in optično branje, Tiskanje in faks**) in nato dvokliknite tiskalnik (faks). Če je tiskalnik v načinu premora, kliknite **Nadaljuj** (ali **Nadaljuj s tiskalnikom**).

Odpravljanje težav

Povezane informacije

- ➔ [“Priključitev na telefonsko linijo” na strani 69](#)
- ➔ [“Meni Osnovne nastavitve” na strani 79](#)
- ➔ [“Odstranjevanje programov” na strani 174](#)
- ➔ [“Namestitev najnovjših različic programov” na strani 172](#)

Pošiljanje faksov ne deluje

- Na nadzorni plošči nastavite podatke glave za izhodne fakse. Nekateri faksi samodejno zavrnejo vhodne fakse, ki nimajo podatkov glave.
- Če ste onemogočili prikaz številke klicatelja, ga omogočite. Nekateri telefoni ali faksi samodejno zavrnejo anonimne klice.
- Prejemnika vprašajte, ali je številka faksa pravilna in ali je prejemnikov faks pripravljen za sprejem faksa.

Povezane informacije

- ➔ [“Pošiljanje in prejetanje faksov ni mogoče” na strani 207](#)

Pošiljanje faksa določenemu prejemniku ne deluje

Če zaradi napake ne morete poslati faksa določenemu prejemniku, preverite naslednje.

- Če prejemnikova naprava ne prevzame vašega klica v roku 50 sekund po zaključenem klicanju, se klic zaključi z napako. Pokličite prek priključenega telefona, da preverite, kako dolgo traja, da zaslišite ton faksa. Če traja več kot 50 sekund, dodajte premore po številki faksa, da pošljete faks. Kot oznaka premora se vnese vezaj. En premor traja približno tri sekunde. Po potrebi dodajte več premorov.
- Če ste prejemnika izbrali iz seznama stikov, preverite, ali so registrirani podatki pravilni. Če so podatki pravilni, izberite prejemnika v razdelku **Upravitelj Kontaktov > Uredi** in nato **način komunikacije faksa** spremenite na **Počasi (9.600 bps)**.

Povezane informacije

- ➔ [“Pošiljanje faksov s klicanjem z zunanje telefonske naprave” na strani 130](#)
- ➔ [“Upravljanje stikov” na strani 58](#)
- ➔ [“Pošiljanje in prejetanje faksov ni mogoče” na strani 207](#)

Pošiljanje faksa ob določenem času ne deluje

Na nadzorni plošči nastavite pravilen čas in datum.

Povezane informacije

- ➔ [“Pošiljanje črno-belih faksov ob določenem času \(Zamik pošiljanja faksa\)” na strani 131](#)
- ➔ [“Meni Osnovne nastavitve” na strani 79](#)

Prejemanje faksov ne deluje

- Če ste naročeni na storitev posredovanja klicev, tiskalnik morda ne bo mogel sprejeti faksov. Obrnite se na ponudnika storitev.
- Če na tiskalnik niste priključili telefona, na nadzorni plošči nastavite **Način sprejemanja** na **Sam..**
- V spodaj navedenih primerih v tiskalniku zmanjka pomnilnika, zato ne more prejemati faksov. Informacije o odpravi napake, povezane s polnim pomnilnikom, najdete v razdelku z informacijami o odpravljanju težav.
 - Število prejetih dokumentov je doseglo največje število 100 dokumentov.
 - Pomnilnik tiskalnika je poln (100 %).
- Preverite, ali je številka faksa pošiljatelja registrirana v **Seznam št. za zavrn..** Ko je omogočena možnost **Seznam št. za zavrn.** v meniju **Zavrjnjeni faks**, so faksi, poslani s številki, ki so bile dodane v ta seznam, blokirani.
- Vprašajte pošiljatelja, ali so v njihovi napravi nastavljene informacije v glavi. Ko je omogočena možnost **Glava faksa prazna** v meniju **Zavrjnjeni faks**, so faksi, ki ne vključujejo informacij v glavi, blokirani.
- Preverite, ali je številka faksa pošiljatelja registrirana na seznamu stikov. Ko je omogočena možnost **Klic. ni med kontak.** v meniju **Zavrjnjeni faks**, so faksi, poslani s številki, ki niso bile registrirane v ta seznam, blokirani.

Povezane informacije

- ➔ [“Pošiljanje in prejemanje faksov ni mogoče” na strani 207](#)

Napaka zaradi polnega pomnilnika

- Če je tiskalnik nastavljen za shranjevanje prejetih faksov v računalnik, vklopite računalnik, ki je nastavljen za shranjevanje faksov. Ko se faksi shranijo v računalnik, se izbrišejo iz pomnilnika tiskalnika.
- Tudi če je pomnilnik poln, lahko s funkcijo **Neposr. pošiljanje** pošiljate črno-bele fakse. Ali pa izvornike razdelite na dva ali več delov, da jih pošljete v več paketih.
- Če tiskalnik ne more natisniti prejetega faksa zaradi napake tiskalnika, kot je zagozdenje papirja, lahko pride do napake zaradi polnega pomnilnika. Odpravite težavo tiskalnika in nato pokličite pošiljatelja ter ga prosite, da ponovno pošlje faks.

Kakovost poslanega faksa je slaba

- Očistite steklo optičnega bralnika.
- Očistite avtomatski podajalnik dokumentov.
- Na nadzorni plošči spremenite nastavev **Gostota**.
- Če niste prepričani o zmogljivosti prejemnikovega faksa, omogočite funkcijo **Neposr. pošiljanje** ali izberite možnost **Fino** za nastavev **Ločljivost**.
- Na nadzorni plošči omogočite nastavev **ECM**.

Povezane informacije

- ➔ [“Nast. pošilj. faksa” na strani 136](#)
- ➔ [“Čiščenje Steklo optičnega bralnika” na strani 162](#)
- ➔ [“Čiščenje samodejnega podajalnika papirja” na strani 160](#)

Faksi se pošljejo v napačni velikosti

- Če za pošiljanje faksa uporabite steklo optičnega bralnika, postavite izvornik tako, da bo njegov vogal pravilno poravnán z začetno oznako. Na nadzorni plošči izberite velikost izvornika.
- Očistite steklo optičnega bralnika in pokrov optičnega bralnika. Če je na steklu prah ali umazanija, se lahko območje optičnega branja razširi, da zajame tudi to, kar bo povzročilo napačen položaj za optično branje ali manjše slike.

Povezane informacije

- ➔ [“Nast. pošilj. faksa” na strani 136](#)
- ➔ [“Polaganje izvornikov” na strani 54](#)
- ➔ [“Čiščenje Steklo optičnega bralnika” na strani 162](#)

Kakovost prejetega faksa je slaba

- Na nadzorni plošči omogočite nastavitvev ECM.
- Pošiljatelja prosite, da vam pošlje faks v višji kakovosti.
- Ponovno natisnite prejeti faks. Izberite **Faks > Meni > Več > Znova natisni fakse**, da znova natisnete faks.

Povezane informacije

- ➔ [“Več” na strani 137](#)
- ➔ [“Meni Osnovne nastavitve” na strani 79](#)

Prejeti faksi se ne natisnejo

Če je prišlo do napake na tiskalniku, na primer, če je zagozden papir, tiskalnik ne more natisniti prejetih faksov. Preverite tiskalnik.

Povezane informacije

- ➔ [“Preverjanje stanja tiskalnika” na strani 177](#)
- ➔ [“Odstranjevanje zataknjenega papirja” na strani 179](#)

Strani so prazne ali pa je na drugi strani prejetih faksov natisnjenega le nekaj besedila

Enostransko lahko tiskate z uporabo funkcije **Izb. pod. tisk. po delitv.** v meniju **Nast. razd. strani**.

Izberite **Izbriši zgoraj** ali **Izbriši spodaj** v meniju **Izb. pod. tisk. po delitv.** in nato prilagodite **Prag**. Če povečate prag, povečate količino izbriisa. Višja vrednost praga pomeni večjo možnost tiskanja na eni strani.

Povezane informacije

- ➔ [“Meni Nastav. za sprejem” na strani 81](#)

Druge težave pri faksiranju

Telefonski klici na povezanem telefonu niso možni

Priključite telefon v vrata EXT. na tiskalniku in dvignite slušalko. Če v slušalki ne slišite tona izbiranja, pravilno priključite telefonski kabel.

Odzivnik ne more sprejemati glasovnih sporočil

Na nadzorni plošči za nastavitvev **Dolžina zvonj.** določite številko, ki je večja od števila zvonjenj za vaš telefonski odzivnik.

Pošiljateljeva številka faksa se ne prikaže na prejetih faksih ali pa je napačna

Pošiljatelj morda ni nastavil podatkov v glavi faksa ali pa jih je nepravilno nastavil. Obrnite se na pošiljatelja.

Druge težave

Rahel električni šok pri dotiku tiskalnika

Če je z računalnikom povezanih več perifernih naprav, boste morda občutili rahel električni šok, ko se dotaknete tiskalnika. Napeljite ozemljitveni kabel do računalnika, ki je povezan s tiskalnikom.

Glasnost med delovanjem je visoka

Če so zvoki delovanja preglasni, omogočite način **Tihi način**. Če omogočite to funkcijo, bo tiskanje morda počasnejše.

- Nadzorna plošča

Na začetnem zaslonu izberite  in nato omogočite **Tihi način**.

- Windows gonilnik tiskalnika

Omogočite **Tihi način** na zavihku **Glavno**.

- Mac OS gonilnik tiskalnika

Izberite **Nastavitve sistema** v meniju  > **Tiskalniki in optični bralniki** (ali **Tiskanje in optično branje, Tiskanje in faks**) in nato izberite tiskalnik. Kliknite **Možnosti in materiali** > **Možnosti** (ali **Gonilnik**). Izberite **On** za nastavitev **Tihi način**.

Nepravilna čas in datum

Na nadzorni plošči nastavite pravilen čas in datum. Ura lahko kaže napačen čas, če zmanjka elektrike ali če je naprava dlje časa izklopljena.

Povezane informacije

➔ [“Menijske možnosti za Nastavitve tiskalnika” na strani 61](#)

Požarni zid blokira programsko opremo (samo v sistemu Windows)

Dodajte program med dovoljene programe požarnega zidu Windows v varnostnih nastavitvah na **Nadzorni plošči**.

Dodatek

Tehnični podatki

Specifikacije tiskalnika

Namestitev šob tiskalne glave		Šobe črnega črnila: 180 Šobe barvnega črnila: 59 za vsako barvo
Teža papirja*	Navaden papir	64 do 90 g/m ² (17 do 24 funtov)
	Ovojnice	Pisemska ovojnica #10, pisemska ovojnica DL, C6: 75 do 90 g/m ² (20 do 24 funtov)

* Tudi če je debelina papirja v navedenem razponu, papir morda ne bo podajan v tiskalnik ali pa bo kakovost tiskanja slabša, kar je odvisno od lastnosti in kakovosti papirja.

Območje za tisk

Območje za tisk posameznih listov

Kakovost tiska v osenčenih območjih lahko zaradi mehanizma tiskalnika upade.

Tiskanje z robovi

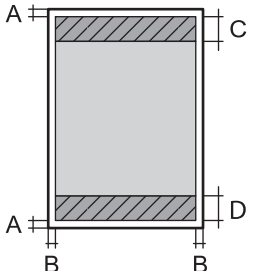
	A	3.0 mm (0.12 palcev)
	B	3.0 mm (0.12 palcev)
	C	41.0 mm (1.61 palcev)
	D	37.0 mm (1.46 palcev)

Tiskanje brez obrob

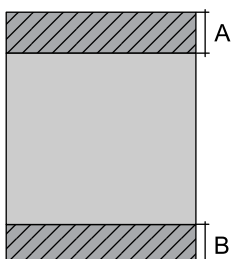
	A	44.0 mm (1.73 palcev)
	B	40.0 mm (1.57 palcev)

Dodatek**Območje za tisk pisemskih ovojníc**

Kakovost tiska v osenčenih območjih lahko zaradi mehanizma tiskalnika upade.

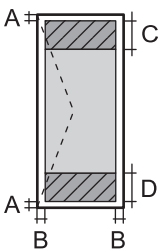
	A	3.0 mm (0.12 palcev)
	B	5.0 mm (0.20 palcev)
	C	18.0 mm (0.71 palcev)
	D	41.0 mm (1.61 palcev)

Specifikacije optičnega bralnika

Vrsta optičnega bralnika	Ploski optični bralnik
Fotoelektrična naprava	CIS
Učinkovite slikovne pike	10200×14040 slikovnih pik (1200 dpi)
Največja velikost dokumenta	216×297 mm (8.5×11.7 palcev) A4, Letter
Ločljivost optičnega branja	1200 dpi (glavno branje) 2400 dpi (lokalizirano branje)
Izhodna ločljivost	Od 50 do 9600 dpi v korakih po 1 dpi
Barvna globina	Barvno <ul style="list-style-type: none"> <input type="checkbox"/> 48 bitov na slikovno piko interno (16 bitov na slikovno piko na barvo interno) <input type="checkbox"/> 24 bitov na slikovno piko eksterno (8 bitov na slikovno piko na barvo eksterno) Sivine <ul style="list-style-type: none"> <input type="checkbox"/> 16 bitov na slikovno piko interno <input type="checkbox"/> 8 bitov na slikovno piko eksterno Črno-belo <ul style="list-style-type: none"> <input type="checkbox"/> 16 bitov na slikovno piko interno <input type="checkbox"/> 1 bitov na slikovno piko eksterno
Svetlobni vir	LED

Specifikacije vmesnikov

Za računalnik	Hi-Speed USB
---------------	--------------

Specifikacije faksa

Vrsta faksa	Zmogljivost črno-belih in barvnih faksov (super skupina ITU-T 3)
-------------	--

Dodatek

Podprte linije	Standardne analogne telefonske linije, telefonski sistemi PBX (zasebna naročniška centrala)
Hitrost	Do 33.6 kbps
Ločljivost	Enobarvni način <input type="checkbox"/> Standardno: 8 pel/mm×3,85 vrstic/mm (203 pel/palec×98 vrstic/palec) <input type="checkbox"/> Fino: 8 pel/mm×7,7 vrstic/mm (203 pel/palec×196 vrstic/palec) <input type="checkbox"/> Fotografija: 8 pel/mm×7,7 vrstic/mm (203 pel/palec×196 vrstic/palec) Barvno 200×200 dpi
Pomnilnik strani	Do 100 strani (pri prejemu ITU-T No.1 v črno-belem načinu osnutka)
Ponovni klic*	2 -krat (v 1-minutnih intervalih)
Vmesnik	Telefonska linija RJ-11, telefonska povezava RJ-11

* Specifikacije se lahko razlikujejo glede na državo ali regijo.

Seznam omrežnih funkcij

Omrežne funkcije in IPv4/IPv6

Funkcije		Podprte	Opombe	
Tiskanje prek omrežja	EpsonNet Print (Windows)	IPv4	✓	-
	Standard TCP/IP (Windows)	IPv4, IPv6	✓	-
	Tiskanje s protokolom WSD (Windows)	IPv4, IPv6	✓	Windows Vista ali novejša različica
	Tiskanje s protokolom Bonjour (Mac OS)	IPv4, IPv6	✓	-
	Tiskanje s protokolom IPP (Windows, Mac OS)	IPv4, IPv6	✓	-
	Tiskanje UPnP	IPv4	-	Informacijski pripomoček
	Tiskanje PictBridge (Wi-Fi)	IPv4	-	Digitalni fotoaparati
	Epson Connect (tiskanje po e-pošti, tiskanje na daljavo)	IPv4	✓	-
	AirPrint (iOS, Mac OS)	IPv4, IPv6	✓	iOS 5 ali novejša različica, Mac OS X v10.7 ali novejša različica
	Google Cloud Print	IPv4, IPv6	✓	-

Dodatek

Funkcije			Podprte	Opombe
Omrežno optično branje	Epson Scan 2	IPv4, IPv6	✓	-
	Event Manager	IPv4	✓	-
	Epson Connect (optično branje v oblak)	IPv4	-	-
	AirPrint (optično branje)	IPv4, IPv6	✓	OS X Mavericks ali novejša različica
Faks	Pošiljanje faksa	IPv4	✓	-
	Prejemanje faksa	IPv4	✓	-
	AirPrint (pošiljanje faksov)	IPv4, IPv6	✓	OS X Mountain Lion ali novejša različica

Tehnični podatki povezave Wi-Fi

Standardi	IEEE 802.11b/g/n* ¹
Frekvenčni razpon	2,4 GHz
Največja moč radiofrekvenčnega oddajanja	20 dBm (EIRP)
Načini koordinacije	Infrastruktura, Wi-Fi Direct (preprosta dostopna točka)* ^{2,3}
Varnostne funkcije brezžične povezave* ⁴	WEP (64/128bit), WPA2-PSK (AES)* ⁵

*1 IEEE 802.11n je na voljo samo za HT20.

*2 Ni podprto za standard IEEE 802.11b.

*3 Način preproste dostopne točke je združljiv s povezavo Wi-Fi (infrastrukturni način).

*4 Wi-Fi Direct podpira samo WPA2-PSK (AES).

*5 Skladno s standardi WPA2 s podporo za WPA/WPA2 Personal.

Varnostni protokol

SSL/TLS	Strežnik/odjemalec HTTPS, IPPS
---------	--------------------------------

Dodatek

Podprte storitve tretjih oseb

AirPrint	Tiskanje	iOS 5 ali novejši/Mac OS X v10.7.x ali novejši
	Optično branje	OS X Mavericks ali novejša različica
	Faks	OS X Mountain Lion ali novejša različica
Google Cloud Print		

Mere

Mere	<p>Skladiščenje</p> <ul style="list-style-type: none"> <input type="checkbox"/> Širina: 375 mm (14.8 palcev) <input type="checkbox"/> Globina: 300 mm (11.8 palcev) <input type="checkbox"/> Višina: 218 mm (8.6 palcev) <p>Tiskanje</p> <ul style="list-style-type: none"> <input type="checkbox"/> Širina: 375 mm (14.8 palcev) <input type="checkbox"/> Globina: 578 mm (22.8 palcev) <input type="checkbox"/> Višina: 242 mm (9.5 palcev)
Teža *	Približno 5.2 kg (11.5 funtov)

* Brez kartuš s črnilom in napajalnega kabla.

Električne specifikacije

Model	Model 100 do 240 V	Model 220 do 240 V
Nazivni frekvenčni razpon	50 do 60 Hz	50 do 60 Hz
Nazivni tok	0.4 do 0.2 A	0.2 A
Poraba električne energije (pri povezavi USB)	<p>Samostojno kopiranje: Pribl. 12.0 W (ISO/IEC24712)</p> <p>Način pripravljenosti: Pribl. 4.6 W</p> <p>Način spanja: Pribl. 0.7 W</p> <p>Izklop: Pribl. 0.2 W</p>	<p>Samostojno kopiranje: Pribl. 12.0 W (ISO/IEC24712)</p> <p>Način pripravljenosti: Pribl. 4.6 W</p> <p>Način spanja: Pribl. 0.7 W</p> <p>Izklop: Pribl. 0.3 W</p>

Opomba:

- Preverite napetost tiskalnika na oznaki na tiskalniku.
- Evropski uporabniki preverite podatke o porabi električne energije na naslednjem spletnem mestu.

<http://www.epson.eu/energy-consumption>

Dodatek

Okoljski tehnični podatki

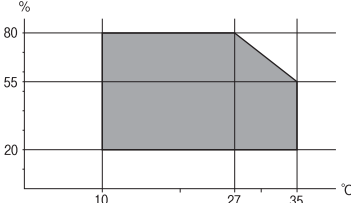
Delovanje	<p>Tiskalnik uporabljajte v razponu, ki je prikazan na spodnjem grafu.</p>  <p>Temperatura: od 10 do 35 °C (od 50 do 95 °F) Vlažnost: od 20 do 80% relativne vlažnosti (brez kondenzacije)</p>
Skladiščenje	<p>Temperatura: od -20 do 40 °C (od -4 do 104 °F)* Vlažnost: od 5 do 85% relativne vlažnosti (brez kondenzacije)</p>

* Shranite lahko en mesec pri 40 °C (104 °F).

Okoljske specifikacije za kartuše s črnilom

Temperatura shranjevanja	-30 do 40 °C (-22 do 104 °F)*
Temperatura zmrzovanja	<p>-16 °C (3.2 °F) Črnilo se odtaja in je po približno 3 urah na temperaturi 25 °C (77 °F) znova uporabno.</p>

* Shranjujete ga lahko mesec dni pri 40 °C (104 °F).

Sistemske zahteve

- Windows 10 (32- ali 64-bitna različica)/Windows 8.1 (32- ali 64-bitna različica)/Windows 8 (32- ali 64-bitna različica)/Windows 7 (32- ali 64-bitna različica)/Windows Vista (32- ali 64-bitna različica)/Windows XP SP3 ali novejša različica (32-bitna različica)/Windows XP Professional x64 Edition SP2 ali novejša različica/Windows Server 2016/Windows Server 2012 R2/Windows Server 2012/Windows Server 2008 R2/Windows Server 2008/Windows Server 2003 R2/Windows Server 2003 SP2 ali novejša različica
- macOS Mojave/macOS High Sierra/macOS Sierra/OS X El Capitan/OS X Yosemite/OS X Mavericks/OS X Mountain Lion/Mac OS X v10.7.x/Mac OS X v10.6.8

Opomba:

- Mac OS morda ne podpira nekaterih programov in funkcij.
- Datotečni sistem UNIX (UFS) za Mac OS ni podprt.

Informacije pravnega značaja

Standardi in odobritve

Standardi in odobritve za ameriški model

Varnost	UL60950-1 CAN/CSA-C22.2 No.60950-1
EMC	FCC Part 15 Subpart B Class B CAN/CSA-CEI/IEC CISPR 22 Class B

Ta oprema vsebuje ta brezžični modul.

Proizvajalec: Seiko Epson Corporation

Vrsta: J26H006

Ta izdelek je v skladu z razdelkom 15 Pravilnika FCC in RSS-210 Pravilnika IC. Družba Epson ne more prevzeti odgovornosti za neizpolnjevanje zahtev v zvezi z varnostjo, ki je posledica sprememb izdelka na način, ki ga družba Epson ni priporočila. Med delovanjem morata biti izpolnjena naslednja pogoja: (1) ta naprava ne sme povzročati škodljivih motenj in (2) ta naprava mora sprejemati vsakršne motnje, vključno s tistimi, ki lahko povzročijo njeno slabo delovanje.

Ta naprava je namenjena uporabi v prostorih, po možnosti ne v bližini oken, s čimer je dosežena največja raven zaščite pred radijskim motenjem licenciranih naprav. Opremo (ali njeno oddajno anteno), ki je nameščena na prostem, je treba licencirati.

Oprema je skladna z določenimi omejitvami FCC/IC glede izpostavljenosti sevanju v nenadzorovanem okolju in izpolnjuje zahteve smernic FCC glede izpostavljenosti radijskim frekvencam (RF) v Dodatku C k smernicam OET65 in RSS-102 iz pravilnika o izpostavljenosti radijskim frekvencam (RF) IC. Ta oprema mora biti vgrajena in uporabljana tako, da je oddajnik sevanja oddaljen najmanj 7,9 palca (20 cm) ali več od človeškega telesa (razen okončin, torej rok, zapestij, nog in gležnjev).

Standardi in odobritve za evropski model

Za uporabnike v Evropi

Seiko Epson Corporation izjavlja, da je tati model z radijsko opremo skladen z Direktivo 2014/53/EU. Celotno besedilo EU-izjave o skladnosti je na voljo na tem spletnem mestu.

<http://www.epson.eu/conformity>

C624A

Samo za uporabo na Irskem, v Združenem kraljestvu, Avstriji, Nemčiji, Lihtenštajnu, Švici, Franciji, Belgiji, Luksemburgu, na Nizozemskem, v Italiji, na Portugalskem, v Španiji, na Danskem, Finskem, Norveškem, Švedskem, v Islandiji, na Hrvaškem, Cipru, v Grčiji, Sloveniji, na Malti, v Bolgariji, na Češkem, v Estoniji, na Madžarskem, v Latviji, Litvi, na Poljskem, v Romuniji in na Slovaškem.

Dodatek

Družba Epson ne more prevzeti odgovornosti za neizpolnjevanje zahtev v zvezi z varnostjo, ki je posledica sprememb izdelkov na način, ki ga družba Epson ni priporočila.

**Standardi in odobritve za avstralski model**

EMC	AS/NZS CISPR32 Class B
-----	------------------------

Družba Epson izjavlja, da so naslednji modeli opreme skladni z osnovnimi zahtevami in drugimi ustreznimi določili standarda AS/NZS4268:

C624A

Družba Epson ne more prevzeti odgovornosti za neizpolnjevanje zahtev v zvezi z varnostjo, ki je posledica sprememb izdelkov na način, ki ga družba Epson ni priporočila.

Standardi in odobritve za novozelandski model**General Warning**

The grant of a Telepermit for any item of terminal equipment indicates only that Telecom has accepted that the item complies with minimum conditions for connection to its network. It indicates no endorsement of the product by Telecom, nor does it provide any sort of warranty. Above all, it provides no assurance that any item will work correctly in all respects with another item of Telepermitted equipment of a different make or model, nor does it imply that any product is compatible with all of Telecom's network services.

Telepermitted equipment only may be connected to the EXT telephone port. This port is not specifically designed for 3-wire-connected equipment. 3-wire-connected equipment might not respond to incoming ringing when attached to this port.

Important Notice

Under power failure conditions, this telephone may not operate. Please ensure that a separate telephone, not dependent on local power, is available for emergency use.

This equipment is not capable, under all operating conditions, of correct operation at the higher speeds for which it is designed. Telecom will accept no responsibility should difficulties arise in such circumstances.

This equipment shall not be set up to make automatic calls to the Telecom '111' Emergency Service.

German Blue Angel

Oglejte si naslednje spletno mesto, da preverite, ali ta tiskalnik ustreza standardom za potrdilo »German Blue Angel«.

<http://www.epson.de/blauerengel>

Omejitve pri kopiranju

Za odgovorno in zakonito uporabo tiskalnika upoštevajte naslednje omejitve.

Kopiranje spodnjih elementov je zakonsko prepovedano:

Dodatek

- Blagajniški zapisi, kovanci, državni tržni vrednostni papirji, državne obveznice in občinski vrednostni papirji
- Neuporabljene poštne znamke, predhodno ožigosane razglednice in ostale uradne poštne elemente, ki nosijo veljavno poštino
- Koleki in vrednostni papirji, izdani v skladu s pravnimi postopki

Pri kopiranju naslednjih elementov bodite previdni:

- Zasebni tržni vrednostni papirji (potrdila o izdanih delnicah, čeki ipd.), mesečne prepustnice, dovoljenja ipd.
- Potni listi, vozniška dovoljenja, zdravniška dovoljenja, cestne prepustnice, boni za prehrano, karte ipd.

Opomba:

Kopiranje teh elementov je tudi lahko zakonsko prepovedano.

Odgovorna uporaba avtorskoppravno varovanih gradiv:

Tiskalnike je mogoče uporabiti za nezakonito kopiranje predmetov, ki jih varuje zakonodaja o zaščiti avtorskih pravic. Če vam dejanja ni svetoval izkušen odvetnik, bodite odgovorni in spoštljivi in pridobite dovoljenje lastnika avtorskih pravic, preden kopirate objavljena gradiva.

Prevoz in shranjevanje tiskalnika

Če morate tiskalnik zaradi selitve ali popravil premakniti, sledite spodnjim navodilom za pakiranje.



Pozor:

Pazite, da si pri odpiranju ali zapiranju optičnega bralnika ne priprete roke ali prstov. V nasprotnem se lahko poškodujete.



Pomembno:

- Med shranjevanjem ali prevozom tiskalnika ne nagibajte, postavljajte navpično ali obračajte, ker lahko izteče črnilo.

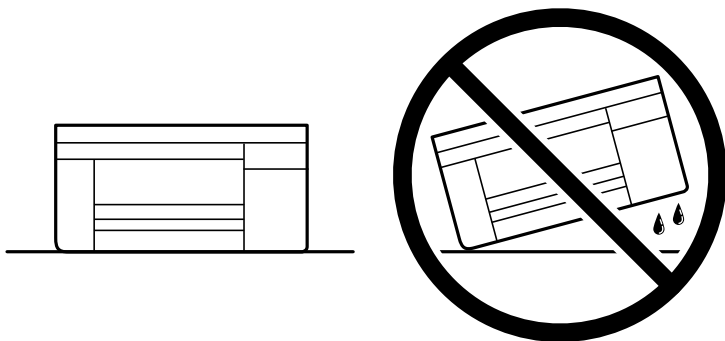

- Kartuše s črnilom pustite nameščene. Če odstranite kartuše, se lahko tiskalna glava izsuši in onemogoči nadaljnje tiskanje s tiskalnikom.

1. Tiskalnik izklopite s pritiskom na gumb

Dodatek

- Zagotovite, da je lučka napajanja ugasnjena, in odklopiti napajalni kabel.



Pomembno:

Napajalni kabel odklopite, ko je lučka napajanja izklopljena. V nasprotnem primeru se tiskalna glava ne vrne v izhodiščni položaj, kar povzroči zasušitev črnila in lahko onemogoči nadaljnje tiskanje.

- Odklopite vse kable, kot sta napajalni kabel in kabel USB.
- Iz tiskalnika odstranite ves papir.
- Zagotovite, da v tiskalniku ni nobenega izvirnika.
- Celotno enoto za optično branje odprite ob zaprtem pokrovu. Nosilec kartuš s črnilom pritrdite na ohišje z lepilnim trakom.

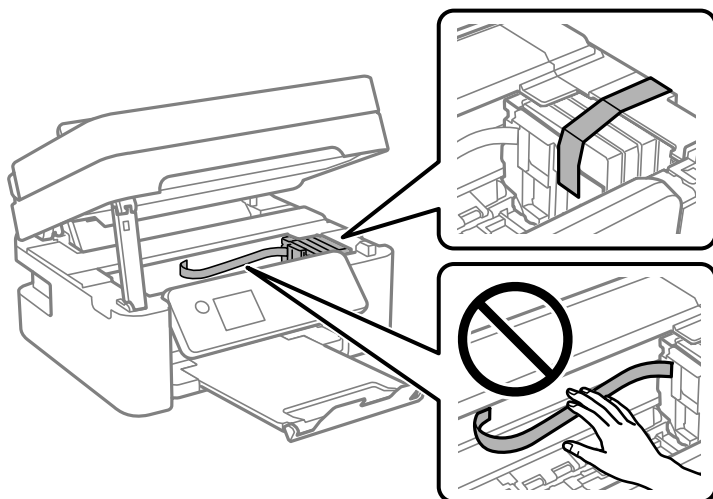

- Zaprte enoto za optično branje.

Zaradi varnostnih razlogov se optični bralnik zapre v dveh korakih.

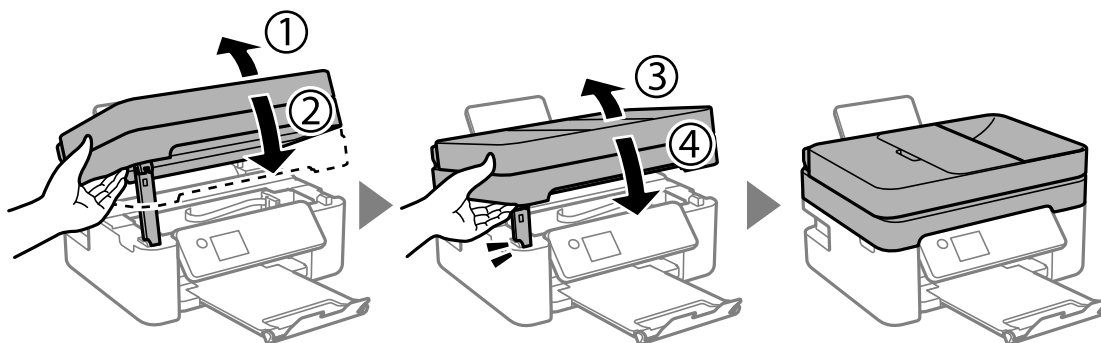

Dodatek

Opomba:

Optičnega bralnika ni mogoče odpreti iz spodnjega položaja. Preden bralnik odprete, ga v celoti zaprite.

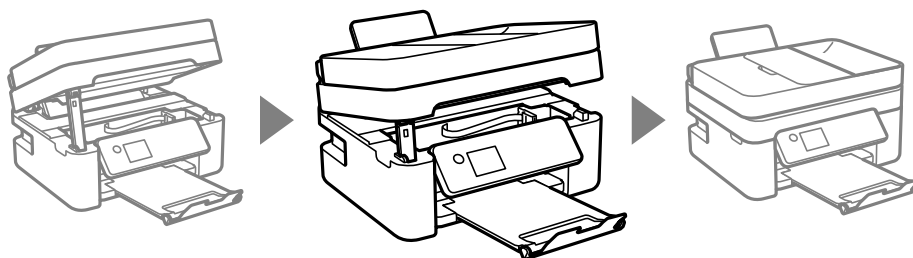

8. Pripravite se na pakiranje tiskalnika, kot je prikazano spodaj.

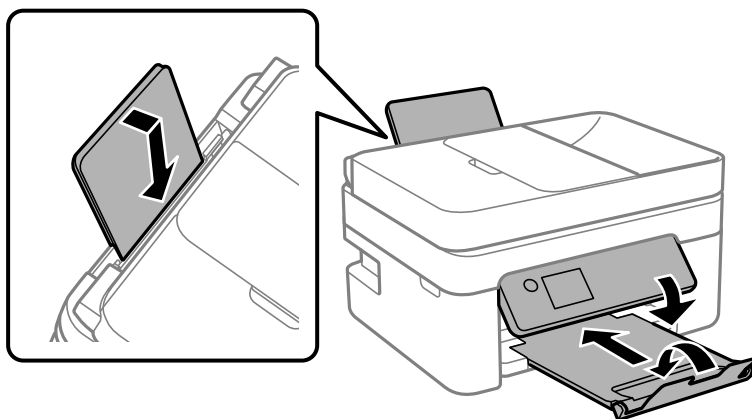

9. Tiskalnik znova shranite v škatlo s priloženimi zaščitnimi materiali.

Pred ponovno uporabo tiskalnika ne pozabite odstraniti lepilnega traku, s katerim ste nosilec kartuše s črnilom. Če pri naslednjem tiskanju opazite slabšo kakovosti tiskanja, očistite in poravnajte tiskalno glavo.

Povezane informacije

- ➔ [“Imena delov in funkcije” na strani 14](#)
- ➔ [“Preverjanje in čiščenje tiskalne glave” na strani 157](#)
- ➔ [“Poravnava tiskalne glave” na strani 159](#)

Avtorske pravice

Nobena dela tega dokumenta ni dovoljeno razmnoževati, shraniti v sistem za upravljanje dokumentov ali prenašati v kateri koli obliki ali na kakršen koli način, in sicer elektronsko, mehansko, s fotokopiranjem, snemanjem ali drugače, brez predhodnega pisnega dovoljenja družbe Seiko Epson Corporation. V zvezi z uporabo informacij v tem dokumentu ne prevzemamo nobene odgovornosti za kršitve patentov. Poleg tega ne prevzemamo nobene odgovornosti za škodo, ki nastane zaradi uporabe informacij v tem dokumentu. Informacije v tem dokumentu so namenjene uporabi samo z izdelkom družbe Epson. Družba Epson ni odgovorna za kakršno koli uporabo teh informacij z drugimi izdelki.

Družba Seiko Epson Corporation in njena lastniška povezana podjetja kupcu tega izdelka ali tretjim osebam niso odgovorne za škodo, izgubo, stroške ali izdatke, ki so jih kupec ali tretje osebe imeli zaradi nezgode pri uporabi, napačne uporabe ali zlorabe tega izdelka, zaradi nepooblaščenega spreminjanja, popraviljanja ali drugačnega poseganja v izdelek oziroma zaradi nedoslednega upoštevanja navodil družbe Seiko Epson Corporation glede uporabe in vzdrževanja (slednje ne velja za ZDA).

Dodatek

Družba Seiko Epson Corporation in njena lastniško povezana podjetja niso odgovorni za kakršno koli škodo ali težavo, do katere pride zaradi uporabe katerega koli dodatka ali potrošnega materiala, ki jih družba Seiko Epson Corporation ni označila kot originalne izdelke (Original Epson Products) ali odobrene izdelke (Epson Approved Products).

Družba Seiko Epson Corporation ni odgovorna za kakršno koli škodo, ki nastane zaradi elektromagnetnih motenj, do katerih pride zaradi uporabe katerega koli vmesniškega kabla, ki ga družba Seiko Epson Corporation ni označila kot odobreni izdelek (Original Epson Products).

© 2018 Seiko Epson Corporation

Vsebina tega priročnika in tehnični podatki tega izdelka se lahko spremenijo brez predhodnega obvestila.

Blagovne znamke

- EPSON® je registrirana blagovna znamka, EPSON EXCEED YOUR VISION in EXCEED YOUR VISION pa sta blagovni znamki družbe Seiko Epson Corporation.
- Epson Scan 2 software is based in part on the work of the Independent JPEG Group.
- libtiff
 - Copyright © 1988-1997 Sam Leffler
 - Copyright © 1991-1997 Silicon Graphics, Inc.
 - Permission to use, copy, modify, distribute, and sell this software and its documentation for any purpose is hereby granted without fee, provided that (i) the above copyright notices and this permission notice appear in all copies of the software and related documentation, and (ii) the names of Sam Leffler and Silicon Graphics may not be used in any advertising or publicity relating to the software without the specific, prior written permission of Sam Leffler and Silicon Graphics.
 - THE SOFTWARE IS PROVIDED "AS-IS" AND WITHOUT WARRANTY OF ANY KIND, EXPRESS, IMPLIED OR OTHERWISE, INCLUDING WITHOUT LIMITATION, ANY WARRANTY OF MERCHANTABILITY OR FITNESS FOR A PARTICULAR PURPOSE.
 - IN NO EVENT SHALL SAM LEFFLER OR SILICON GRAPHICS BE LIABLE FOR ANY SPECIAL, INCIDENTAL, INDIRECT OR CONSEQUENTIAL DAMAGES OF ANY KIND, OR ANY DAMAGES WHATSOEVER RESULTING FROM LOSS OF USE, DATA OR PROFITS, WHETHER OR NOT ADVISED OF THE POSSIBILITY OF DAMAGE, AND ON ANY THEORY OF LIABILITY, ARISING OUT OF OR IN CONNECTION WITH THE USE OR PERFORMANCE OF THIS SOFTWARE.
- QR Code is a registered trademark of DENSO WAVE INCORPORATED in Japan and other countries.
- Intel® is a registered trademark of Intel Corporation.
- Microsoft®, Windows®, Windows Server®, and Windows Vista® are registered trademarks of Microsoft Corporation.
- Apple, Macintosh, macOS, OS X, Bonjour, ColorSync, Safari, AirPrint, the AirPrint Logo, iPad, iPhone, iPod touch, and iTunes are trademarks of Apple Inc., registered in the U.S. and other countries.
- Google Cloud Print, Chrome, Chrome OS, Google Play and Android are trademarks of Google LLC.
- Adobe and Adobe Reader are either registered trademarks or trademarks of Adobe Systems Incorporated in the United States and/or other countries.
- Splošno obvestilo: imena drugih izdelkov so v tem dokumentu uporabljena zgolj za namene prepoznavanja in so lahko blagovne znamke njihovih lastnikov. Epson se odpoveduje vsem pravicam za te znamke.

Kje lahko dobite pomoč

Spletno mesto s tehnično podporo

Če rabite dodatno pomoč, obiščite Epsonovo spletno stran za podporo, navedeno spodaj. Izberite svojo regijo ali državo in obiščite Epsonovo podporo za vaše lokalno območje. Na tej spletni strani so na voljo tudi najnovejši gonilniki, pogosta vprašanja, priročniki in drugi materiali.

<http://support.epson.net/>

<http://www.epson.eu/Support> (Evropa)

Posvetujte se s podjetjem Epson, če vaš izdelek ne deluje pravilno in če sami ne morete odpraviti težav.

Posvetovanje z Epsonovo službo za podporo

Preden stopite v stik s podjetjem Epson

Posvetujte se s podjetjem Epson, če izdelek ne deluje pravilno in ga s pomočjo informacij za reševanje težav v priročnikih za vaš izdelek ne morete popraviti. Če Epsonova tehnična podpora za vaše območje ni navedena spodaj, se obrnite na prodajalca, kjer ste izdelek kupili.

Epsonovo tehnično osebje vam bo lahko hitreje pomagalo, če jim boste posredovali naslednje informacije:

- serijska številka izdelka
(Oznaka s serijsko številko je ponavadi na zadnjem delu izdelka.)
- Model izdelka
- Različica programske opreme izdelka
(Kliknite **About**, **Version Info** ali podoben gumb v programski opremi izdelka.)
- Znamka in model vašega računalnika
- Ime operacijskega sistema in različica vašega računalnika
- Imena in različice programskih aplikacij, ki jih običajno uporabljate s svojim izdelkom

Opomba:

Odvisno od izdelka, so podatki za klicanje glede nastavitve pošiljanja telefaksov in/ali omrežja, shranjeni v spominu izdelka. Podatki in/ali nastavitve so lahko izgubljene, če se izdelek pokvari ali je bil popravljen. Epson ne odgovarja za izgubo podatkov, varnostnih kopij ali obnovljenih podatkov in/ali nastavitve, tudi med obdobjem veljavne reklamacije. Priporočamo vam, da si sami ustvarite varnostne podatke in ustvarite zapiske.

Pomoč uporabnikom v Evropi

Preverite Vseevropsko garancijo za informacije o tem, kako stopiti v stik z Epsonovo podporo.

Pomoč uporabnikom v Tajvanu

Kontaktne podatke za informacije, podporo in storitve so:

Dodatek

Svetovni splet

<http://www.epson.com.tw>

Na voljo so informacije o specifikacijah izdelkov, gonilnikih za prenos in povpraševanju o izdelkih.

Epsonov center za pomoč

Telefon: +886-2-80242008

Naša ekipa v centru vam lahko preko telefona pomaga pri naslednjem:

- Povpraševanjih o prodaji in informacijah o izdelkih
- Vprašanjih v zvezi z uporabo izdelkov ali problemih
- Povpraševanjih v zvezi s servisnim popravilom in garancijah

Center za popravila:

<http://www.tekcare.com.tw/branchMap.page>

TekCare Corporation je pooblaščen servisni center podjetja Epson Taiwan Technology & Trading Ltd.

Pomoč uporabnikom v Avstraliji

Epson Australia vam želi ponuditi visok nivo podpore za stranke. Poleg priročnikov za izdelek vam ponujamo spodnje vire za pridobivanje informacij:

Internetni URL

<http://www.epson.com.au>

Dostopajte do strani svetovnega spleta Epson Australia. Splača se vam ponesti svoj modem za občasno deskanje sem! Stran ponuja območje za prenos gonilnikov, Epsonove kontaktne točke, informacije o novih izdelkih in tehnično podporo (e-pošto).

Epsonov center za pomoč

Telefon: 1300-361-054

Epsonov center za pomoč je na voljo kot zadnja možnost, da imajo naše stranke dostop do nasvetov. Operaterji v centru za pomoč vam lahko pomagajo pri namestitvi, konfiguraciji in opravljanju z Epsonovim izdelkom. Naše predprodajno osebje v centru za pomoč vam lahko zagotovi literaturo o novih Epsonovih izdelkih in svetuje, kje najdete najbližjega prodajalca ali pooblaščen servis. Veliko vprašanj je odgovorjenih tukaj.

Svetujemo vam, da pred klicem pripravite vse potrebne informacije. Več informacij imate, hitreje vam bomo lahko pomagali rešiti težavo. Te informacije vključujejo priročnike za vaš Epsonov izdelek, vrsto računalnika, operacijskega sistema, programov in ostalih podatkov, ki jih po vašem mnenju potrebujete.

Transport izdelka

Epson priporoča, da embalažo shranite, ker jo boste morda potrebovali pri poznejšem transportu.

Pomoč uporabnikom na Novi Zelandiji

Epson Nova Zelandija vam želi ponuditi visoko raven podpore za stranke. Poleg dokumentacije za izdelek vam ponujamo te vire za pridobivanje informacij:

Dodatek

Internetni URL

<http://www.epson.co.nz>

Obiščite spletne strani Epson Nova Zelandija. Splača se vam ponesti svoj modem za občasno deskanje sem! Stran ponuja območje za prenos gonilnikov, Epsonove kontaktne točke, informacije o novih izdelkih in tehnično podporo (e-pošto).

Epsonov center za pomoč

Telefon: 0800 237 766

Epsonov center za pomoč je na voljo kot zadnja možnost, da imajo naše stranke dostop do nasvetov. Operaterji v centru za pomoč vam lahko pomagajo pri namestitvi, konfiguraciji in opravljanju z Epsonovim izdelkom. Naše predprodajno osebje v centru za pomoč vam lahko zagotovi literaturo o novih Epsonovih izdelkih in svetuje, kje najdete najbližjega prodajalca ali pooblaščen servis. Veliko vprašanj je odgovorjenih tukaj.

Svetujemo vam, da pred klicem pripravite vse potrebne informacije. Več informacij imate, hitreje vam bomo lahko pomagali rešiti težavo. Te informacije vključujejo dokumentacijo za vaš Epsonov izdelek, vrsto računalnika, operacijski sistem, programe in ostale podatke, ki jih potrebujete.

Transport izdelka

Epson priporoča, da embalažo shranite, ker jo boste morda potrebovali pri poznejšem transportu.