

**WF-2830 Series**

**Посібник користувача**

## Зміст

### Про посібник з експлуатації

Вступ до посібників. . . . .	7
Використання посібника для пошуку інформації. . . . .	7
Позначки та символи. . . . .	9
Описи, використані в цьому посібнику. . . . .	9
Позначення операційної системи. . . . .	9

### Важливі інструкції

Вказівки з безпеки. . . . .	11
Інструкції з безпеки чорнила. . . . .	12
Вказівки та попередження відносно принтера. . . . .	12
Вказівки та попередження щодо налаштування принтера. . . . .	12
Вказівки та застереження щодо використання принтера. . . . .	13
Вказівки та попередження щодо транспортування або зберігання принтера. . . . .	13
Вказівки та попередження щодо використання принтеру з бездротовим з'єднанням. . . . .	13
Вказівки та попередження щодо використання РК-екрану. . . . .	14
Захист особистої інформації. . . . .	14

### Основні параметри принтера

Назви деталей та їх функції. . . . .	15
Посібник до панелі керування. . . . .	18
Панель керування. . . . .	18
Посібник до головного екрана. . . . .	19
Введення символів. . . . .	20
Перегляд анімацій. . . . .	21

### Налаштування мережі

Типи мережевого з'єднання. . . . .	22
Wi-Fi-з'єднання. . . . .	22
З'єднання Wi-Fi Direct (Простий режим AP). . . . .	22
Підключення до комп'ютера. . . . .	23
Підключення до смарт-пристрою. . . . .	24
Підключення до смарт-пристрою через бездротовий маршрутизатор. . . . .	24
Підключення до iPhone, iPad або iPod touch за допомогою Wi-Fi Direct. . . . .	25
Підключення пристроїв Android за допомогою Wi-Fi Direct. . . . .	28

Підключення до пристроїв на ОС, відмінних від iOS і Android, за допомогою Wi-Fi Direct. . . . .	30
Виконання налаштувань Wi-Fi з принтера. . . . .	34
Налаштування Wi-Fi шляхом введення SSID та пароля. . . . .	34
Налаштування Wi-Fi шляхом натискання кнопки запуску. . . . .	35
Налаштування Wi-Fi шляхом встановлення PIN-коду (WPS). . . . .	36
Перевірка стану підключення до мережі. . . . .	37
Піктограма мережі. . . . .	37
Друк звіту про мережеве підключення. . . . .	37
Друк аркуша стану мережі. . . . .	44
Заміна або додавання нових бездротових маршрутизаторів. . . . .	44
Змінення способу підключення до комп'ютера. . . . .	44
Зміна параметрів Wi-Fi Direct (Простий режим AP). . . . .	45
Вимикання Wi-Fi з панелі керування. . . . .	46
Відключення з'єднання Wi-Fi Direct (Простий режим AP) з панелі керування. . . . .	46
Відновлення налаштувань мережі з панелі керування. . . . .	47

### Підготовка принтера

Завантаження паперу. . . . .	48
Доступний папір та ресурс завантаження. . . . .	48
Завантаження паперу в Заднє гніздо под. пап. . . . .	51
Завантаження конвертів та застереження. . . . .	53
Завантаження довгого паперу. . . . .	54
Перелік типів паперу. . . . .	54
Розміщення оригіналів. . . . .	55
Оригінали доступні для пристрою АПД. . . . .	55
Розміщення оригіналів на пристрої АПД. . . . .	56
Розміщення оригіналів на Скляному сканері. . . . .	57
Керування контактами. . . . .	59
Реєстрація або редагування контактів. . . . .	59
Реєстрація або редагування групованих контактів. . . . .	60
Реєстрація контактів на комп'ютері. . . . .	60
Опції меню для Налашт. . . . .	61
Опції меню для Стан поставки. . . . .	61
Опції меню для Обслуговування. . . . .	62
Опції меню для Налаштування принтера. . . . .	63

Опції меню для усі налашт. Wi-Fi/ мережі. . . . .	65	Друк і складання за порядком сторінок (друк у зворотньому порядку). . . . .	89
Опції меню для Служби Epson Connect. . . . .	66	Друк зменшеного або збільшеного документу. . . . .	89
Опції меню послуги Google Cloud Print. . . . .	66	Друк одного зображення на кількох аркушах для його збільшення (створення плаката). . . . .	90
Опції меню Конт. менеджер. . . . .	67	Друк з верхніми та нижніми колонтитулами. . . . .	96
Опції меню для Налашт. факсу. . . . .	67	Друк водяного знаку. . . . .	97
Опції меню для Друк.аркуш стат. . . . .	67	Друк кількох файлів разом. . . . .	98
Опції меню Лічильник друку. . . . .	68	Використання функції універсального кольорового друку. . . . .	98
Опції меню для Вивчення клієнт. . . . .	68	Налаштування кольору друку. . . . .	99
Опції меню Віднов. налашт. за зам. . . . .	68	Друк з підсиленням тонких ліній. . . . .	100
Опції меню для Онов. вб. прогр. . . . .	68	Друк чітких штрих-кодів. . . . .	100
Заощадження енергії. . . . .	69	Скасування друку. . . . .	101
Заощадження енергії — панель керування. . . . .	69	Опції меню для драйвера принтера. . . . .	101
<b>Налаштування факсу</b>		Друк за допомогою драйвера принтера в ОС Mac OS. . . . .	104
Перед використанням функцій факсу. . . . .	70	Основи друку. . . . .	104
Підключення до телефонної лінії. . . . .	70	Двосторонній друк. . . . .	106
Сумісні телефонні лінії. . . . .	70	Друкування декількох сторінок на одному аркуші. . . . .	107
Підключення принтера до телефонної лінії. . . . .	71	Друк і складання за порядком сторінок (друк у зворотньому порядку). . . . .	107
Підключення телефону до принтера. . . . .	72	Друк зменшеного або збільшеного документу. . . . .	108
Підготовка принтера до надсилання й отримання факсів (за допомогою Майстер нал. факсу). . . . .	74	Налаштування кольору друку. . . . .	109
Встановлення індивідуальних налаштувань у функціях факсу принтера. . . . .	76	Скасування друку. . . . .	109
Налаштування Режим отримання. . . . .	76	Опції меню для драйвера принтера. . . . .	109
Виконання налаштувань при підключенні зовнішнього телефонного пристрою. . . . .	78	Робочі налаштування для драйвера принтера з Mac OS. . . . .	111
Виконання налаштувань для блокування небажаних факсів. . . . .	79	Друк зі смарт-пристроїв. . . . .	112
Параметри для надсилання та отримання факсів на комп'ютері. . . . .	79	Використання Epson iPrint. . . . .	112
Опції меню Налашт. факсу. . . . .	80	Використання Epson Print Enabler. . . . .	114
Перевір. підкл. факсу. . . . .	80	Використання AirPrint. . . . .	114
Майстер нал. факсу. . . . .	80	Скасування поточного завдання. . . . .	115
Меню Основні налашт. . . . .	81	<b>Копіювання</b>	
Меню Отримати налашт. . . . .	82	Копіювання. . . . .	116
Меню Налаштування звіту. . . . .	83	Двостороннє копіювання. . . . .	117
Меню Безпека. . . . .	84	Копіювання кількох сторінок оригіналу на один аркуш. . . . .	117
Меню Нал. корист. за пром. . . . .	84	Параметри копіювання в меню. . . . .	117
<b>Друкування</b>		<b>Сканування</b>	
Друк за допомогою драйвера принтера в ОС Windows. . . . .	85	Сканування за допомогою панелі керування. . . . .	120
Доступ до драйвера принтера. . . . .	85	Сканування на комп'ютер. . . . .	120
Основи друку. . . . .	86	Сканування за допомогою WSD. . . . .	124
Двосторонній друк. . . . .	87		
Друкування декількох сторінок на одному аркуші. . . . .	88		

Сканування з комп'ютера. . . . .	127
Сканування за допомогою Epson Scan 2. . . . .	127
Сканування зі смарт-пристроїв. . . . .	130
Встановлення Epson iPrint. . . . .	130
Сканування за допомогою Epson iPrint. . . . .	130

## Надсилання факсу

Перед використанням функцій факсу. . . . .	132
Надсилання факсів за допомогою принтера. . . . .	132
Надсилання факсу за допомогою панелі керування. . . . .	132
Різноманітні способи надсилання факсу. . . . .	135
Отримання факсів на принтер. . . . .	137
Отримання вхідних факсів. . . . .	137
Отримання факсу за допомогою телефонного дзвінка. . . . .	139
Параметри для роботи з факсом в меню. . . . .	140
Факс. . . . .	140
Налаш. скан.. . . . .	140
Нал. надс. факсу. . . . .	141
Більше. . . . .	141
Конт. менеджер. . . . .	142
Надсилання факсу із комп'ютера. . . . .	142
Надсилання документів за допомогою програми (Windows). . . . .	143
Надсилання документів за допомогою програми (Mac OS). . . . .	145
Отримання факсів на комп'ютер. . . . .	146
Зберігання отриманих факсів на комп'ютері	147
Скасування функції збереження вхідних факсів на комп'ютер. . . . .	147
Перевірка наявності нових факсів (ОС Windows). . . . .	148
Перевірка наявності нових факсів (ОС Mac OS). . . . .	149
Використання інших функцій надсилання факсу. . . . .	150
Друк звіту надсилання факсу в ручному режимі. . . . .	150

## Заміна чорнильних картриджів та інших витратних матеріалів

Перевірка стану чорнила і контейнерів для відпрацьованого чорнила. . . . .	151
Перевірка стану чорнила та коробки для обслуговування — панель керування. . . . .	151

Перевірка стану рівня чорнила в контейнері для відпрацьованого чорнила — Windows. . . . .	151
Checking the Status of the Remaining Ink and the Maintenance Box — Mac OS X. . . . .	152
Коди чорнильних картриджів. . . . .	152
Застереження щодо користування картриджами. . . . .	153
Заміна чорнильних картриджів. . . . .	155
Код контейнера для відпрацьованого чорнила. . . . .	156
Застереження щодо користування коробкою для обслуговування. . . . .	156
Заміна контейнера для відпрацьованого чорнила. . . . .	157
Тимчасовий друк з використанням чорного чорнила. . . . .	158
Тимчасовий друк з використанням чорного чорнила — панель керування. . . . .	158
Тимчасовий друк з використанням чорного чорнила — Windows. . . . .	159
Тимчасовий друк з використанням чорного чорнила — Mac OS. . . . .	160
Збереження чорного чорнила, коли воно закінчується (лише для Windows). . . . .	161

## Обслуговування принтера

Запобігання засиханню друкувальної головки. . . . .	162
Перевірка та очищення друкувальної головки. . . . .	162
Перевірка та очищення друкувальної головки — панель керування. . . . .	162
Перевірка та очищення друкувальної голівки — Windows. . . . .	163
Перевірка та очищення друкувальної головки — Mac OS. . . . .	163
Вирівнювання друкувальної голівки. . . . .	164
Вирівнювання друкувальної головки — панель керування. . . . .	164
Очищення шляху проходження паперу в разі розтирання чорнил. . . . .	164
Очищення пристрою АПД. . . . .	165
Очищення Скля сканера. . . . .	168
Очищення прозорої плівки. . . . .	169

## Інформація про програми та мережеві служби

Програма для налаштування операцій принтера (Web Config). . . . .	172
Запуск у веб-браузері функції Web Config. . . . .	172

Запуск Web Config у Windows. . . . .	173	Живлення не вмикається. . . . .	192
Запуск Web Config у Mac OS. . . . .	173	Живлення не вимикається. . . . .	192
Програма для сканування документів і зображень (Epson Scan 2). . . . .	173	Автоматичне вимкнення живлення. . . . .	192
Додавання мережевого сканера. . . . .	174	РК-екран стає темним. . . . .	193
Програма для налаштування операцій сканування з панелі керування (Epson Event Manager). . . . .	175	Не вдається надрукувати з комп'ютера. . . . .	193
Програма для налаштування операцій факсу та надсилання факсів (FAX Utility). . . . .	175	Перевірка підключення (USB). . . . .	193
Програма для надсилання факсів (драйвер PC-FAX). . . . .	176	Перевірка підключення (мережі). . . . .	193
Програма для друку зображень (Epson Photo+) . . . . .	176	Перевірка програмного забезпечення та даних. . . . .	194
Засоби для оновлення програмного забезпечення (EPSON Software Updater). . . . .	177	Перевірка стану принтера з комп'ютера (Windows). . . . .	196
Програма для налаштування кількох пристроїв (EpsonNet Config). . . . .	178	Перевірка стану принтера з комп'ютера (ОС Mac OS). . . . .	197
Інсталяція найновіших програм. . . . .	178	Якщо неможливо внести мережеві налаштування. . . . .	197
Оновлення застосунків та мікропрограмного забезпечення. . . . .	180	Не вдається підключитися із пристроїв при відсутності проблем мережевих налаштувань. . . . .	197
Видалення застосунків. . . . .	180	Перевірка підключеного до принтера SSID. . . . .	199
Видалення програм — Windows. . . . .	180	Перевірка ідентифікатора SSID для комп'ютера. . . . .	199
Видалення програм — Mac OS. . . . .	181	У разі використання пристроїв, що працюють через USB 3.0 на Mac, безпроводні підключення до локальної мережі (Wi-Fi) стають нестабільними. . . . .	200
Друк за допомогою мережевої служби. . . . .	182	Не вдається друкувати з iPhone, iPad або iPod touch. . . . .	200
<b>Вирішення проблем</b>		Проблеми друку. . . . .	201
Перевірка стану принтера. . . . .	183	Роздруківка потерта або відсутній колір. . . . .	201
Перевірка кодів помилки РК-екрана. . . . .	183	Смуги або спотворення кольорів. . . . .	201
Перевірка стану принтера — ОС Windows. . . . .	184	Кольорові смуги, що друкуються з інтервалом приблизно 2.5 см. . . . .	201
Перевірка стану принтера — Mac OS. . . . .	184	Розмиті роздруківки, вертикальні смуги або неоднорідність ліній. . . . .	202
Перевірка стану програмного забезпечення. . . . .	185	Низька якість друку. . . . .	202
Видалення зім'ятого паперу. . . . .	185	Папір подряпаний або потертий. . . . .	203
Видалення затиснутого паперу з Задне гніздо под. пап. . . . .	185	Папір подряпався під час автоматичного 2-стороннього друку. . . . .	204
Видалення зім'ятого паперу зсередини принтера. . . . .	186	Надруковані фотографії липкі. . . . .	204
Видалення затиснутого паперу з Задня кришка. . . . .	188	Зображення та фотографії друкуються у неправильних кольорах. . . . .	204
Видалення паперу, затиснутого в касеті для паперу ADF. . . . .	189	Не вдається надрукувати без полів. . . . .	205
Неправильна подача паперу. . . . .	190	Краї зображення обтинаються під час друку без полів. . . . .	205
Зминання паперу. . . . .	191	Положення, розмір або краї роздруківки неправильні. . . . .	205
Папір подається під кутом. . . . .	191	Надруковані символи неправильні або спотворені. . . . .	206
Кілька аркушів паперу подаються одночасно. . . . .	191	Надруковане зображення перевернуте. . . . .	206
Помилка відсутності паперу. . . . .	191	Подібний до мозаїки шаблон на роздруківках. . . . .	206
Папір виштовхується під час друку. . . . .	191		
Оригінал не подається у пристрій АПД. . . . .	191		
Проблеми з живленням та панеллю керування. . . . .	192		

Нерівномірні кольори, розмазане зображення, плями або прямі лінії з'являються на скопійованому зображенні. . . . .	206	Неправильний розмір надісланих факсів. . . . .	217
На скопійованому зображенні з'являється штрихування перехресними лініями (муар). . . . .	207	Погана якість отриманого факсу. . . . .	218
Зображення зворотної сторони оригіналу з'являється на копії зображення. . . . .	207	Отримані факси не друкуються. . . . .	218
Смужки під час копіювання з ADF. . . . .	207	Сторінки пусті або надруковано невеликий обсяг тексту на другій сторінці отриманих факсів. . . . .	218
Проблеми друку не усунені. . . . .	207	Інші проблеми, пов'язані з факсом. . . . .	219
Інші проблеми друку. . . . .	207	Неможливо зробити дзвінок з підключеного телефону. . . . .	219
Друк надто повільний. . . . .	207	Автовідповідач не відповідає на голосові виклики. . . . .	219
Друк або копіювання значно сповільнюється в разі тривалої роботи. . . . .	208	Номер факсу відправника не відображається на отриманих факсах, або номер неправильний. . . . .	219
Не вдається скасувати друк на комп'ютері під керуванням ОС Mac OS X v10.6.8. . . . .	208	Інші проблеми. . . . .	219
Неможливо розпочати сканування. . . . .	208	Під час дотику до принтера виникає незначний удар електричним струмом. . . . .	219
Сканування не починається, якщо використовується панель керування. . . . .	209	Гучні звукові сигнали. . . . .	219
Проблеми зі сканованими зображеннями. . . . .	209	Неправильні дата та час. . . . .	220
Під час сканування зі скла сканера відображаються нерівномірні кольори, бруд, цятки та подібні дефекти. . . . .	209	Блокування застосунку через брандмауер (лише для Windows). . . . .	220
Під час сканування з ADF з'являються прямі лінії. . . . .	210	<b>Додаток</b>	
Непостійна якість зображення. . . . .	210	Технічні характеристики. . . . .	221
Зображення зі звороту з'являється на фоні сканованого. . . . .	210	Технічні характеристики принтера. . . . .	221
Текст розмитий. . . . .	210	Технічні характеристики сканера. . . . .	222
З'являється муар (тіні у вигляді павутини). . . . .	211	Характеристики інтерфейсу. . . . .	222
Неможливо сканувати потрібну ділянку на склі сканера. . . . .	211	Технічні характеристики факсу. . . . .	223
Текст розпізнається неправильно під час зберігання в PDF файл, доступний для пошуку. . . . .	211	Список мережевих функцій. . . . .	224
Неможливо усунути проблеми у сканованому зображенні. . . . .	212	Технічні характеристики Wi-Fi. . . . .	224
Інші проблеми сканування. . . . .	213	Протокол захисту. . . . .	225
Сканування надто повільне. . . . .	213	Підтримка служб третьої сторони. . . . .	225
Сканування значно сповільнюється у разі тривалого сканування. . . . .	213	Розміри. . . . .	225
Сканування зупиняється під час сканування у формат PDF/Multi-TIFF. . . . .	213	Характеристики живлення. . . . .	226
Проблеми з відправкою та отриманням факсів	213	Технічні характеристики навколишнього середовища. . . . .	226
Неможливо надіслати чи отримати факс. . . . .	214	Системні вимоги. . . . .	227
Неможливо надіслати факси. . . . .	215	Нормативна інформація. . . . .	227
Неможливо надіслати факс певному одержувачу. . . . .	216	Стандарти й схвалення. . . . .	227
Неможливо надіслати факс у вказаний час. . . . .	216	Німецький «Блакитний ангел». . . . .	229
Неможливо отримати факс. . . . .	216	Обмеження на копіювання. . . . .	229
Помилка переповнення пам'яті. . . . .	217	Транспортування та зберігання принтера. . . . .	229
Погана якість відправленого факсу. . . . .	217	Авторські права. . . . .	232
		Торгові марки. . . . .	232
		Джерела довідкової інформації. . . . .	233
		Веб-сайт технічної підтримки. . . . .	233
		Звернення у відділ підтримки компанії Epson. . . . .	233

# Про посібник з експлуатації

---

## Вступ до посібників

У комплекті з принтером Epson постачаються перелічені нижче посібники. Окрім посібників, існують різні види консультативної інформації, що є доступною на самому принтері або з програм Epson.

Встановлення (паперовий посібник)

Надає інформацію про налаштування принтера, встановлення програмного забезпечення, використання принтера, вирішення проблем тощо.

Посібник користувача (цифровий посібник)

Цей посібник. Надає загальну інформацію та інструкції про використання принтера, про мережеві налаштування у разі використання принтера через мережу, а також про вирішення проблем.

Отримати найновіші версії вказаних вище посібників можна кількома способами.

Паперовий примірник

Перейдіть на веб-сайт служби підтримки Epson Europe за адресою <http://www.epson.eu/Support>, або на веб-сайт світової служби підтримки Epson за посиланням <http://support.epson.net/>.

Цифровий примірник

Запустіть на комп'ютері EPSON Software Updater. EPSON Software Updater перевіряє доступні оновлення програмного забезпечення Epson та цифрових посібників, а також дає змогу завантажити останні версії.

### Пов'язані відомості

➔ [«Засоби для оновлення програмного забезпечення \(EPSON Software Updater\)» на сторінці 177](#)

---

## Використання посібника для пошуку інформації

У посібнику PDF можна шукати потрібну інформацію за ключовим словом або переходячи до певних розділів безпосередньо за допомогою закладок. Також можна друкувати тільки необхідні сторінки. У цьому розділі пояснюється, як використовувати посібник у форматі PDF, відкритий у програмі Adobe Reader X на комп'ютері.

## Про посібник з експлуатації

### Пошук за ключовим словом

Клацніть меню **Редагування** > **Розширений пошук**. Введіть ключове слово (текст), яке потрібно знайти, у вікні пошуку, а тоді натисніть кнопку **Пошук**. Знайдені варіанти відображаються у списку. Клацніть один з відображених варіантів, щоб перейти на цю сторінку.

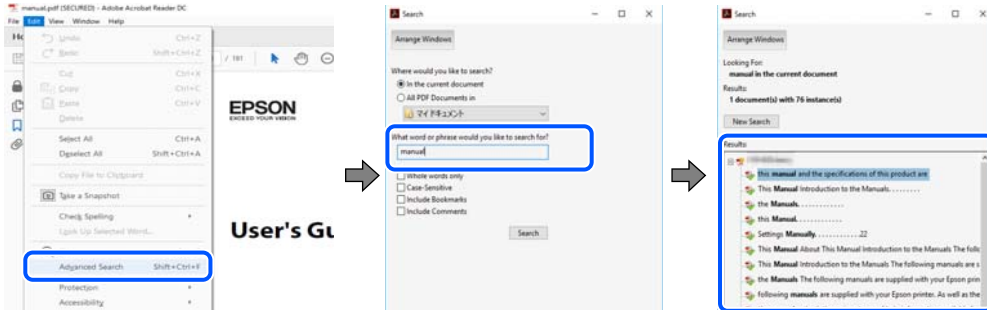

### Перехід безпосередньо із закладок

Клацніть назву, щоб перейти на потрібну сторінку. Клацніть «+» або «>» для перегляду назв підрозділів у цьому розділі. Щоб повернутися на попередню сторінку, виконайте зазначену нижче дію за допомогою клавіатури.

- ОС Windows: утримуючи клавішу **Alt**, натисніть клавішу **←**.
- ОС Mac OS: утримуючи клавішу **Command**, натисніть клавішу **←**.

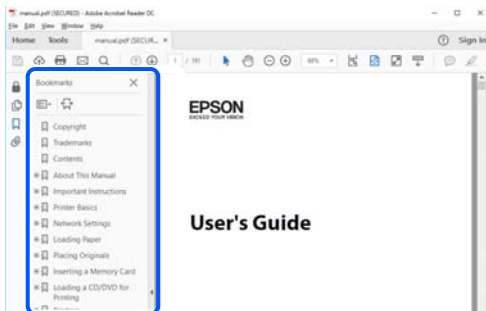

### Друк лише необхідних сторінок

Можна витягнути та надрукувати тільки необхідні сторінки. Клацніть пункт **Друк** у меню **Файл**, а тоді вкажіть сторінки, які необхідно надрукувати, в параметрі **Сторінки** на вкладці **Сторінки для друку**.

- Щоб указати серію сторінок, введіть дефіс між початковою та кінцевою сторінками.  
Наприклад, 20–25
- Щоб указати сторінки, яких немає в серії, відокремте сторінки комами.  
Наприклад, 5, 10, 15

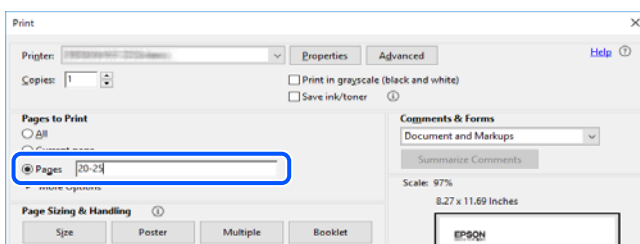



---

## Позначки та символи



### **Застереження.**

Вказівки, яких необхідно ретельно дотримуватись, щоб уникнути травмування.



### **Важливо**

Вказівки, яких необхідно дотримуватись, щоб уникнути пошкодження пристрою.

### **Примітка.**

Надає додаткову та довідкову інформацію.

### **Пов'язані відомості**

➔ Посилання, що пов'язані з розділами.

---

## Описи, використані в цьому посібнику

- Знімки екранів драйвера принтера та Epson Scan 2 (драйвера сканера) наведені з Windows 10 або macOS Mojave. Зміст, що відображається на екранах, може різнитись в залежності від моделі та ситуації.
- Малюнки, використані в цьому посібнику, наведені тільки для прикладу. Хоча в залежності від моделі можуть спостерігатися певні відмінності, спосіб експлуатації буде той самий.
- Деякі пункти меню на ПК-екрані відрізняються в залежності від моделі й налаштувань.
- QR-код можна зчитувати за допомогою спеціальної програми.

---

## Позначення операційної системи

### **Windows**

У цьому посібнику терміни «Windows 10», «Windows 8.1», «Windows 8», «Windows 7», «Windows Vista», «Windows XP», «Windows Server 2016», «Windows Server 2012 R2», «Windows Server 2012», «Windows Server 2008 R2», «Windows Server 2008», «Windows Server 2003 R2» і «Windows Server 2003» позначають наведені нижче операційні системи. Крім того термін «Windows» використовується для позначення всіх версій.

- Операційні система Microsoft® Windows® 10
- Операційні система Microsoft® Windows® 8.1
- Операційні система Microsoft® Windows® 8
- Операційні система Microsoft® Windows® 7
- Операційні система Microsoft® Windows Vista®
- Операційні система Microsoft® Windows® XP
- Операційні система Microsoft® Windows® XP Professional x64 Edition
- Операційні система Microsoft® Windows Server® 2016
- Операційні система Microsoft® Windows Server® 2012 R2

## Про посібник з експлуатації

- Операційні система Microsoft® Windows Server® 2012
- Операційні система Microsoft® Windows Server® 2008 R2
- Операційні система Microsoft® Windows Server® 2008
- Операційні система Microsoft® Windows Server® 2003 R2
- Операційні система Microsoft® Windows Server® 2003

### Mac OS

Крім того, термін «Mac OS» використовується для позначення macOS Mojave, macOS High Sierra, macOS Sierra, OS X El Capitan, OS X Yosemite, OS X Mavericks, OS X Mountain Lion, Mac OS X v10.7.x і Mac OS X v10.6.8.

# Важливі інструкції

## Вказівки з безпеки

Прочитайте й дотримуйтеся цих вказівок, щоб безпечно користуватися принтером. Збережіть цей посібник для довідки. Крім того, обов'язково дотримуйтеся всіх попереджень та вказівок, позначених на принтері.

- Деякі нанесені на принтер символи використовуються для безпеки та належного використання принтера. Значення символів див. на веб-сайті.  
<http://support.epson.net/symbols>
- Необхідно використовувати шнур живлення, що постачається в комплекті з принтером, та не використовувати його для іншого обладнання. Використання інших шнурів з цим принтером або використання шнура живлення, що постачається в комплекті з цим принтером, для іншого обладнання може призвести до пожежі або ураження електричним струмом.
- Переконайтеся, що шнур живлення змінного струму відповідає місцевим стандартам безпеки.
- Ніколи самостійно не розбирайте, не вносьте жодних змін і не намагайтеся самостійно відремонтувати шнур живлення, штепсель, принтер, сканер або додаткові пристрої за винятком випадків, описаних у посібниках з експлуатації принтера.
- У разі виникнення описаних нижче проблем, відключіть прилад від електричної мережі та зверніться за допомогою до кваліфікованих спеціалістів:  
Пошкодження шнура живлення або штепселя; потрапляння рідини у принтер; падіння принтеру або пошкодження корпусу; неналежна робота принтера або суттєва зміна його експлуатаційних характеристик. Не користуйтеся засобами керування, що не описані в інструкції з експлуатації.
- Принтер слід розташувати біля розетки, щоб його було легко відключити від електричної мережі.
- Не слід розміщувати або зберігати принтер надворі, поблизу бруду, пилу або води, біля джерел опалення, у місцях, що піддаються струсам або вібрації, а також у місцях з високою температурою або вологістю.
- Слід бути обережним, щоб не пролити рідину на принтер та не торкатись принтера мокрими руками.
- Принтер слід використовувати на відстані щонайменше 22 см від кардіостимуляторів. Радіохвилі, що випромінює принтер, можуть негативно впливати на роботу кардіостимуляторів.
- Зверніться до дилера, якщо РК-екран пошкоджено. Якщо розчин рідких кристалів потрапив на руки, слід ретельно вимити їх водою з милом. Якщо розчин рідких кристалів потрапив в очі, слід негайно промити їх водою. Якщо після ретельного промивання неприємні відчуття залишаються, або погіршився зір, слід негайно звернутись до лікаря.
- Під час грози не слід користуватись телефоном. Існує ризик ураження електричним струмом від удару блискавки.
- Не слід користуватись телефоном, щоб повідомити про витік газу в безпосередній близькості від місця витоку.

## Важливі інструкції

### Інструкції з безпеки чорнила

- Обережно поводьтеся із використаними картриджами, тому що біля сопла подачі може залишитися чорнило.
  - У разі потрапляння чорнила на шкіру ретельно змийте його водою з милом.
  - У разі потрапляння чорнила в очі негайно змийте його водою. Якщо після ретельного промивання залишаються неприємні відчуття або погіршується зір, негайно зверніться до лікаря.
  - Якщо чорнило потрапило до рота, негайно зверніться до лікаря.
- Не розбирайте картридж із чорнилом та контейнер для відпрацьованого чорнила, інакше чорнило може потрапити вам в очі або на шкіру.
- Не струшуйте картриджі з чорнилом надто сильно і не кидайте їх. Також обережно поводьтеся з картриджами, не стискайте їх і не відривайте ярликів. Такі дії можуть призвести до витікання чорнила.
- Зберігайте чорнильні картриджі та контейнер для відпрацьованого чорнила в недоступному для дітей місці.

---

### Вказівки та попередження відносно принтера

Щоб уникнути пошкоджень принтера та майна, слід уважно прочитати дані інструкції та дотримуватись їх. Дане керівництво слід зберігати для подальшого використання.



### Вказівки та попередження щодо налаштування принтера

- Не перекривайте та не закривайте вентиляційні та інші отвори в принтері.
- Використовуйте джерело живлення лише того типу, що вказаний на маркуванні принтеру.
- Уникайте використання розеток тієї самої мережі, до якої підключено фотокопіювальні пристрої або кондиціонери, що постійно вмикаються та вимикаються.
- Слід уникати використання розеток, керованих настінними вимикачами або автоматичними таймерами.
- Слід тримати комп'ютерну систему на безпечній відстані від можливих джерел випромінювання електромагнітних полів, таких як динаміки або бази бездротових телефонів.
- Шнури живлення слід розташовувати так, щоб уникати їх стирання, порізів, зношування, стискання й утворення вузлів. Не слід ставити предмети на шнур живлення, згинати або наступати на нього. З особливою обережністю необхідно слідкувати за тим, щоб усі шнури живлення були прямими на кінцях і в точках входу в трансформатор та виходу з нього.
- Якщо для підключення принтеру використовується подовжувач, слід переконатись, що загальний номінальний струм пристроїв, увімкнутих у цей подовжувач, не перевищує номінальні характеристики подовжувача. Також слід переконатись, що загальний номінальний струм пристроїв, увімкнутих у розетку, не перевищує номінальні характеристики розетки.
- Якщо планується використовувати принтер у Німеччині, мережа живлення у приміщенні повинна бути захищена автоматичним вимикачем на 10 А або 16 А в якості запобіжного заходу на випадок короткого замикання або надмірного струму.

## Важливі інструкції

- Під час підключення принтеру до комп'ютера або іншого пристрою за допомогою кабелю, слід дотримуватись правильної орієнтації роз'ємів. Кожен роз'єм має лише одну правильну орієнтацію. Неправильне підключення роз'єму може призвести до пошкодження обох пристроїв, підключених до кабелю.
- Принтер слід встановлювати на рівну стійку поверхню, розміри якої перевищують габарити принтеру. Принтер не буде працювати нормально, якщо він встановлений на похилій поверхні.
- Слід забезпечити достатньо місця зверху над принтером, щоб кришка для документів повністю відкривалася.
- Перед принтером має бути достатньо місця, щоб аркуші могли вільно виходити після друку.
- Слід уникати місць зі швидкими змінами температури та вологості. Не слід піддавати принтер впливу прямого сонячного проміння, потужних джерел світла або тепла.

## Вказівки та застереження щодо використання принтера

- Не слід встромляти сторонні предмети в отвори принтеру.
- Не слід встромляти руки всередину принтеру під час друкування.
- Не слід торкатись плаского білого кабелю всередині принтеру.
- Не слід застосовувати всередині принтеру або поряд із ним аерозолі, що містять легкозаймисті гази. Це може призвести до виникнення пожежі.
- Не переміщуйте друкувальну головку руками, оскільки так можна пошкодити принтер.
- Слід бути обережним, щоб не затиснути пальці, закриваючи блок сканера.
- Не слід тиснути надто сильно на скло сканера, коли розміщуєте оригінали документів.
- Обов'язково вимикайте принтер за допомогою кнопки . Не витягайте штепсель шнура живлення принтера з розетки та не вимикайте живлення розетки доти, доки індикатори  не перестануть блимати.
- Якщо планується тривала перерва у використанні принтеру, слід відключити його шнур живлення від розетки електричної мережі.

## Вказівки та попередження щодо транспортування або зберігання принтера

- Під час зберігання або транспортування принтера не нахилийте, не ставте вертикально та не перевертайте його, інакше чорнила можуть витекти з картриджів.
- Перед транспортуванням принтера слід обов'язково переконатись, що друкувальна головка знаходиться у вихідному положенні (крайне праворуч).

## Вказівки та попередження щодо використання принтеру з бездротовим з'єднанням

- Радіохвилі принтера можуть негативно вплинути на роботу медичного електронного обладнання та викликати його несправність. У разі використання принтера в медичних закладах або поблизу медичного обладнання, дотримуйтеся вказівок кваліфікованих працівників медичного закладу, а також усіх застережень та вказівок на медичному обладнанні.

### Важливі інструкції

- ❑ Радіохвилі з цього принтера можуть негативно вплинути на роботу пристроїв автоматичного керування, наприклад на автоматичні двері чи аварійну пожежну систему, що може призвести до нещасних випадків через несправність їхньої роботи. У разі використання принтера поблизу пристроїв з автоматичним керуванням дотримуйтеся вказівок на цих пристроях.

### Вказівки та попередження щодо використання РК-екрану

- ❑ РК-екран може мати кілька світлих чи темних плям – та у зв'язку з цим, нерівномірну яскравість. Це є нормальним та не вказує на пошкодження екрану.
- ❑ Для чищення слід використовувати суху, м'яку тканину. Не слід використовувати рідкі або хімічні миючі засоби.
- ❑ У разі сильного удару зовнішня поверхня РК-екрана може зламатися. Зверніться до свого дилера, якщо поверхня екрана надбита чи тріснута, і не торкайтеся і не намагайтеся самостійно витягнути уламки.

---

### Захист особистої інформації

У випадку передачі принтера іншій особі або в разі його утилізації слід стерти всю особисту інформацію, що зберігається в пам'яті принтера, обравши на панелі керування **Налаш.** > **Відновити стандартні настройки** > **Оч. всі дані і нал..**

# Основні параметри принтера

## Назви деталей та їх функції

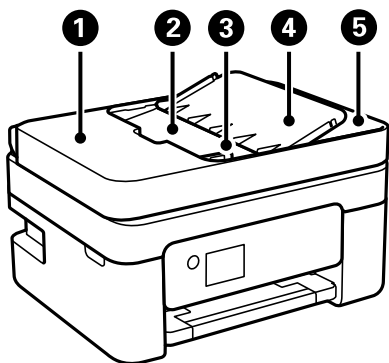

1	Кришка ADF (пристрою автоматичної подачі документів)	Відкривайте, коли потрібно вилучити папір, затиснутий всередині пристрою ADF.
2	Вхідний лоток ADF	Автоматична подача оригіналів.
3	Напрямна країв ADF	Подає оригінали безпосередньо у принтер. Пересуньте до країв оригіналу.
4	Пюпітр пристрою ADF	Підтримка оригіналів.
5	Вихідний лоток ADF	Утримує оригінал, що виходить з пристрою ADF.

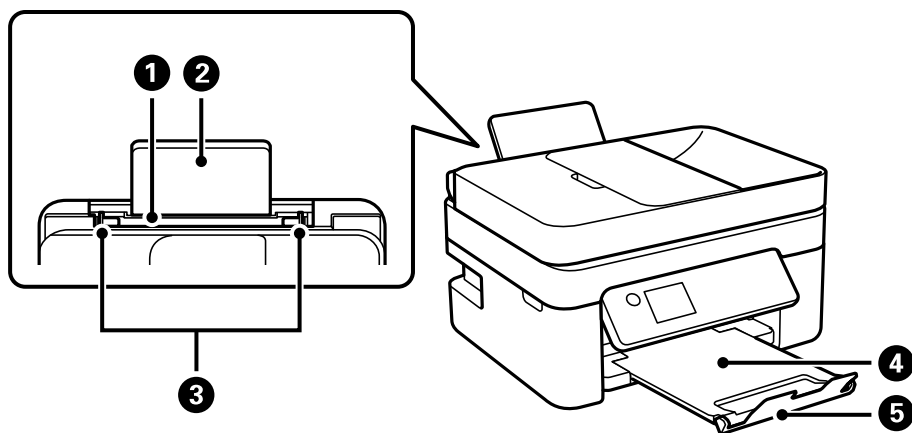

1	Задня подача паперу	Завантажує папір.
2	Пюпітр	Утримує папір, що вставляється у принтер.
3	Напрямна країв	Подає папір безпосередньо у принтер. Пересувається до країв паперу.
4	Вихідний лоток	Утримує папір, що виходить.
5	Обмежувач	Запобігає випаданню роздрукованих матеріалів із вихідного лотка.

### Основні параметри принтера

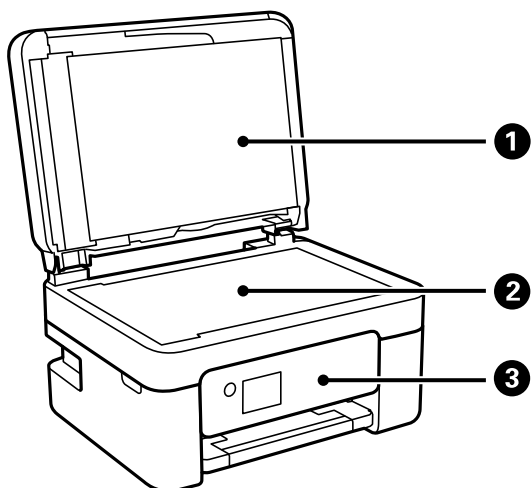

1	Кришка для документів	Закриває від потрапляння зовнішнього світла під час сканування.
2	Скло сканера	Розмістіть оригінали.
3	Панель керування	Показує стан принтера та дає змогу виконати налаштування друку.

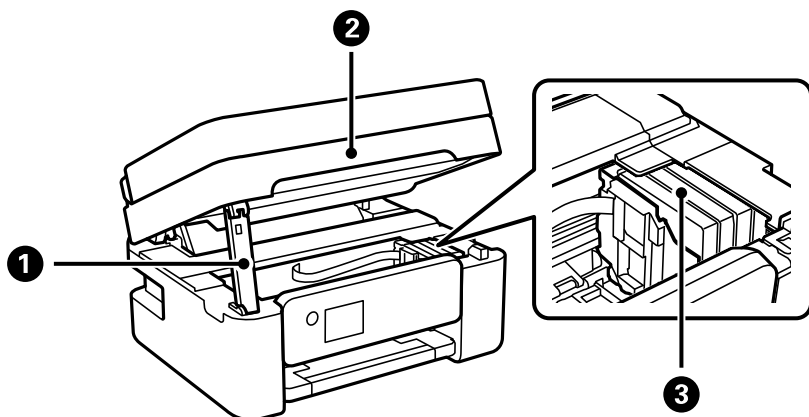

1	Тримач блока сканера	Утримує блок сканера.
2	Блок сканера	Сканує розміщені оригінали. Слід відкрити кришку, щоб замінити чорнильні картриджі або вилучити папір, затиснутий всередині принтеру.
3	Тримач чорнильного картриджа	Установіть чорнильні картриджі. Чорнило подається через сопла друкувальної головки.



## Основні параметри принтера

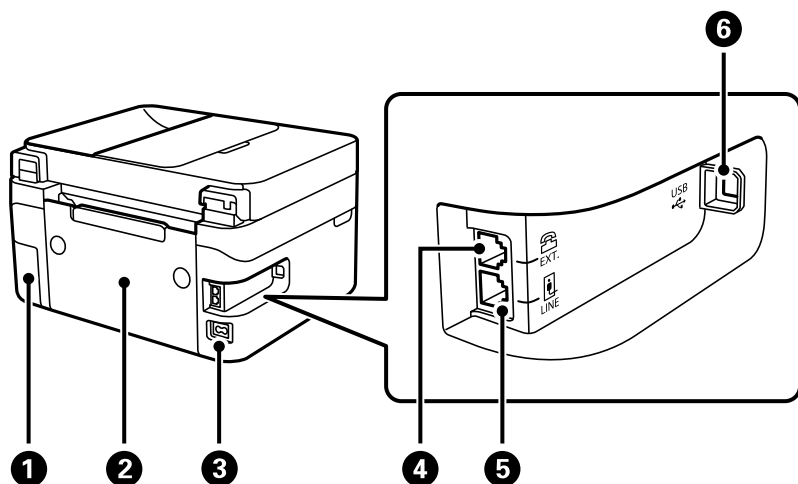

1	Кришка коробки для обслуговування	Для заміни контейнера зніміть кришку. Контейнер для відпрацьованого чорнила — це контейнер, що збирає дуже малу кількість надлишкового чорнила під час очищення або друку.
2	Задня кришка	Зніміть під час видалення затиснутого паперу.
3	Вхідний роз'єм змінного струму	Для підключення шнура живлення.
4	Порт EXT.	Підключає зовнішні телефони.
5	Порт LINE	Підключення телефонної лінії.
6	Порт USB	Використовується для підключення до комп'ютера через кабель USB.

### Пов'язані відомості

➔ [«Панель керування» на сторінці 18](#)

## Посібник до панелі керування

### Панель керування

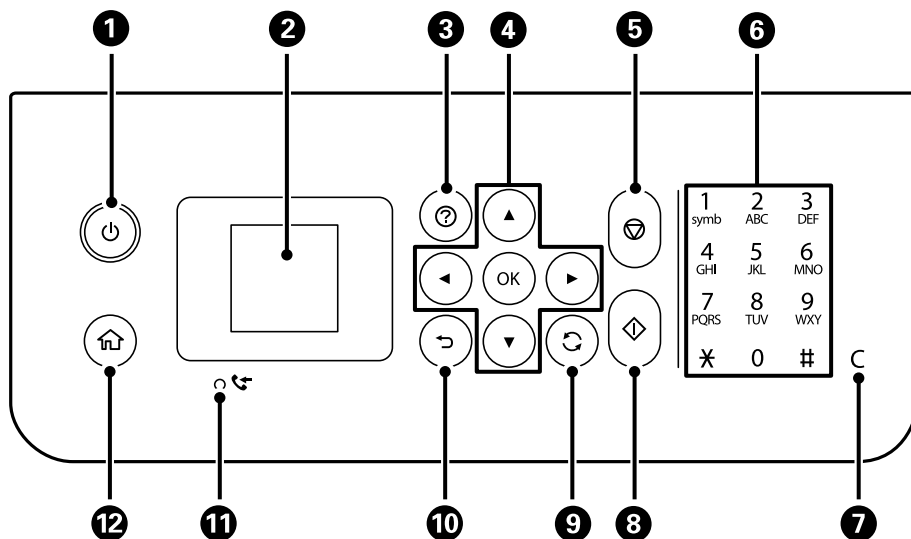

1	Увімкнення або вимкнення принтера. Витягніть кабель живлення, переконавшись, що індикатор живлення згас.
2	Відображає меню та повідомлення. Використовуйте кнопки панелі керування, щоб вибрати меню або виконати налаштування.
3	Відображення рішень, якщо виникла проблема.
4	Щоб вибрати меню, використовуйте кнопки ▲ ▼ ◀ ▶, а тоді натисніть кнопку ОК, щоб відкрити вибране меню.
5	Зупиняє поточну операцію.
6	Введення цифр і символів.
7	Очищує всі цифрові налаштування, як-от кількість копій.
8	Початок роботи, наприклад, друку чи копіювання.
9	Застосовується до різних функцій в залежності від ситуації.
10	Повернення до попереднього екрану.
11	Увімкнення, коли у пам'яті принтера зберігаються отримані документи, які ще не було прочитано, роздруковано або збережено.
12	Відображення головного екрана.

## Посібник до головного екрана

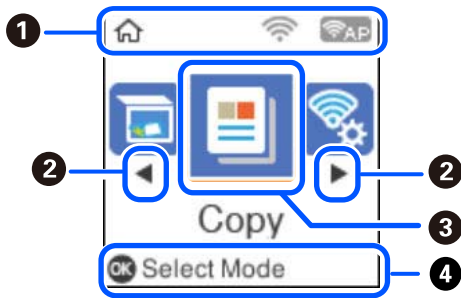

1	Відображаються піктограми, що вказують на стан мережі.	
		Вказує на те, що безпроводну (Wi-Fi) мережу вимкнено або принтер обробляє підключення до бездротової мережі.
		Вказує на проблеми з безпроводним (Wi-Fi) підключенням принтера до мережі або на пошук принтером безпроводного (Wi-Fi) підключення до мережі.
		Вказує, що принтер підключено до безпроводної (Wi-Fi) мережі. Кількість стовпчиків вказує на силу сигналу з'єднання. Чим більше стовпчиків, тим краще з'єднання.
		Вказує, що Wi-Fi Direct (Simple AP) увімкнено.
		Вказує, що Wi-Fi Direct (Simple AP) вимкнено.
2	Коли відображаються ◀ та ▶, можна прокручувати вправо або вліво, натиснувши кнопку ◀ або ▶.	

### Основні параметри принтера

3	Піктограми функцій та назви відображаються як піктограми меню. Виберіть піктограму, натиснувши кнопки ▲ ▼ ◀ ▶, після чого натисніть кнопку ОК, щоб увійти в меню.	
	Сканувати	Дає змогу копіювати документ або фотографію.
	Копіювати	Дає змогу копіювати документ.
	Настр. Wi-Fi	Дає змогу налаштувати принтер для використання через бездротову мережу. Це — ярлик для вказаного нижче меню. <b>Налаш. &gt; усі налашт. Wi-Fi/ мережі &gt; Настр. Wi-Fi</b>
	Факс	Дає змогу надсилати факси.
	Тихий режим	Відображає параметр <b>Тихий режим</b> , який дає змогу зменшити шум від принтера. Однак увімкнення цієї функції може знизити швидкість друку. У залежності від вибраних типу паперу та налаштувань якості друку ви можете не відчувати жодної різниці у рівні шуму принтера. Це — ярлик для вказаного нижче меню. <b>Налаш. &gt; Налашт. принтера &gt; Тихий режим</b>
	Налаш.	Дає змогу виконувати налаштування, пов'язані з обслуговуванням, налаштовувати принтер та мережу.
4	Обслуговування	Відображення меню, за допомогою яких рекомендовано покращити якість друку, наприклад, очищення сопел шляхом друку шаблону перевірки сопел і очищення головки, а також покращення розмивання або накладання кольорів на роздруківках шляхом вирівнювання друкувальної головки. Це — ярлик для вказаного нижче меню. <b>Налаш. &gt; Обслуговування</b>
	Відображаються доступні кнопки. У цьому прикладі можна перейти до вибраного меню, натиснувши кнопку ОК.	

### Введення символів

Щоб уводити символи для мережевих налаштувань із панелі керування, використовуйте кнопки ▲, ▼, ◀ та ▶ і цифрову клавіатуру на РК-екрані. Натисніть кнопку ▲, ▼, ◀ або ▶, щоб вибрати символ або кнопку функції, а тоді натисніть ОК для підтвердження. По завершенні введення символів виберіть ОК, а тоді натисніть кнопку ОК.



## Основні параметри принтера

Функціональна кнопка	Опис
◀▶	Переміщення курсора вліво або вправо.
A 1 #	Перемикання типу символів. Можна вводити математичні та звичайні символи. Їх також можна перемикати за допомогою кнопки ↻.
┌┐	Введення пробілу.
✕	Видалення символу зліва (стирання).
OK	Введення вибраних символів.

## Перегляд анімацій

На РК-екрані можна переглядати анімації з інструкціями з експлуатації, наприклад завантаження паперу або видалення зім'ятого паперу.

- Натисніть кнопку (?): буде відображено екран довідки. Виберіть розділ **Як**, після чого виберіть елементи, які необхідно переглянути.
- У нижній частині робочого екрана виберіть розділ **Див. Опис**. Буде відображено анімацію із сенсорним контекстом.

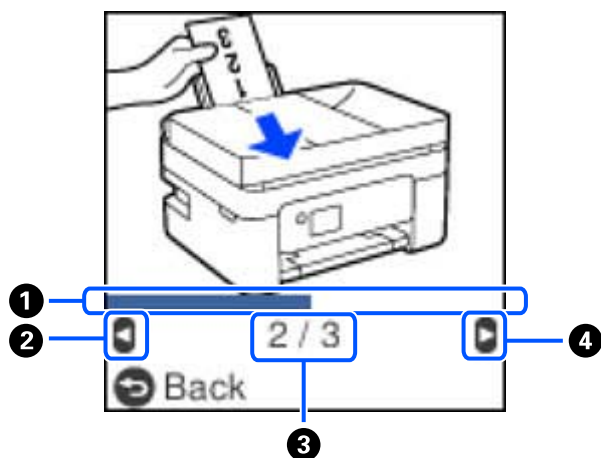

①	Указує на перебіг процесу в поточній дії. Анімація повторюється, коли смуга прогресу доходить до кінця.
②	Натисніть кнопку ◀ щоб повернутися до попередньої дії.
③	Указує на загальну кількість дій і номер поточної дії. На прикладі вище показано дію 2 з 3 дій.
④	Натисніть кнопку ▶, щоб перейти до наступної дії.

# Налаштування мережі

## Типи мережевого з'єднання

Можна використовувати зазначені нижче способи підключення.

### Wi-Fi-з'єднання

Підключіть принтер і комп'ютер або смарт-пристрій до бездротового маршрутизатора. Це стандартний спосіб підключення для домашніх або корпоративних мереж, у яких комп'ютери підключені до Wi-Fi через маршрутизатор.

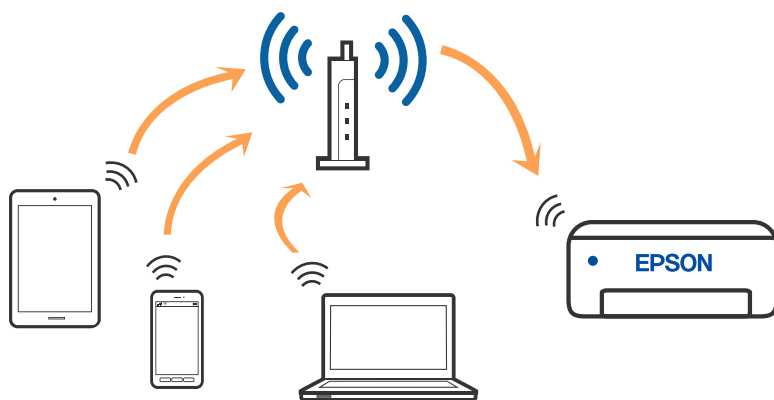

#### Пов'язані відомості

- ➔ [«Підключення до комп'ютера» на сторінці 23](#)
- ➔ [«Підключення до смарт-пристрою через бездротовий маршрутизатор» на сторінці 24](#)
- ➔ [«Виконання налаштувань Wi-Fi з принтера» на сторінці 34](#)

### З'єднання Wi-Fi Direct (Простий режим AP)

Використовуйте цей спосіб підключення, коли ви не користуєтеся Wi-Fi удома або в офісі, або якщо вам потрібно підключити до принтера комп'ютер або смарт-пристрій напряму. У цьому режимі принтер діятиме як бездротовий маршрутизатор, і ви зможете підключити до чотирьох пристроїв до принтера без

## Налаштування мережі

потреби використовувати стандартний бездротовий маршрутизатор. Однак пристрої напряму підключені до принтера не можуть підключатися один до одного через принтер.

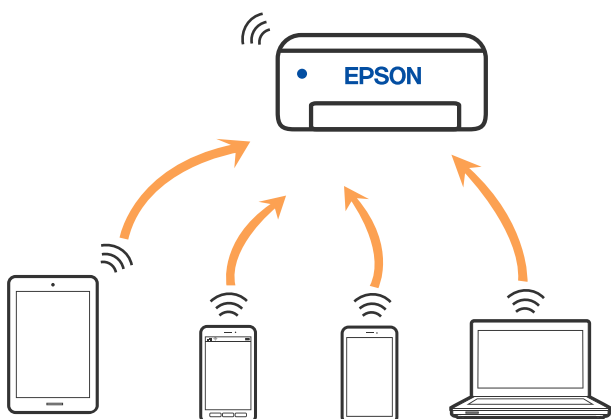

Принтер може одночасно підключатися через Wi-Fi та Wi-Fi Direct (Простий режим AP). Однак якщо ви запустите мережеве підключення під час з'єднання у Wi-Fi Direct (Простий режим AP), коли принтер підключений до Wi-Fi, з'єднання Wi-Fi тимчасово припиниться.

### Пов'язані відомості

- ➔ «Підключення до iPhone, iPad або iPod touch за допомогою Wi-Fi Direct» на сторінці 25
- ➔ «Підключення пристроїв Android за допомогою Wi-Fi Direct» на сторінці 28
- ➔ «Підключення до пристроїв на ОС, відмінних від iOS і Android, за допомогою Wi-Fi Direct» на сторінці 30

---

## Підключення до комп'ютера

Для підключення принтера до комп'ютера ми рекомендуємо використовувати програму встановлення. Запустити програму встановлення можна одним із зазначених нижче способів.

### Установлення через веб-сайт

Увійдіть на вказаний нижче веб-сайт, а тоді вкажіть номер пристрою. Перейдіть до **Установка** та почніть встановлення.

<http://epson.sn>

### Установлення за допомогою диска із програмним забезпеченням (тільки для моделей, що постачаються в комплекті з диском із програмним забезпеченням і користувачів, чиї комп'ютери під керуванням ОС Windows оснащено дисковими)

Вставте диск із програмним забезпеченням у комп'ютер, а тоді дотримуйтеся вказівок на екрані.

### Вибір способу підключення

Дотримуйтеся інструкцій на екрані, доки не відобразиться зазначений нижче екран, а тоді виберіть спосіб підключення принтера до комп'ютера.

## Налаштування мережі

Виберіть тип підключення та натисніть кнопку Далі.

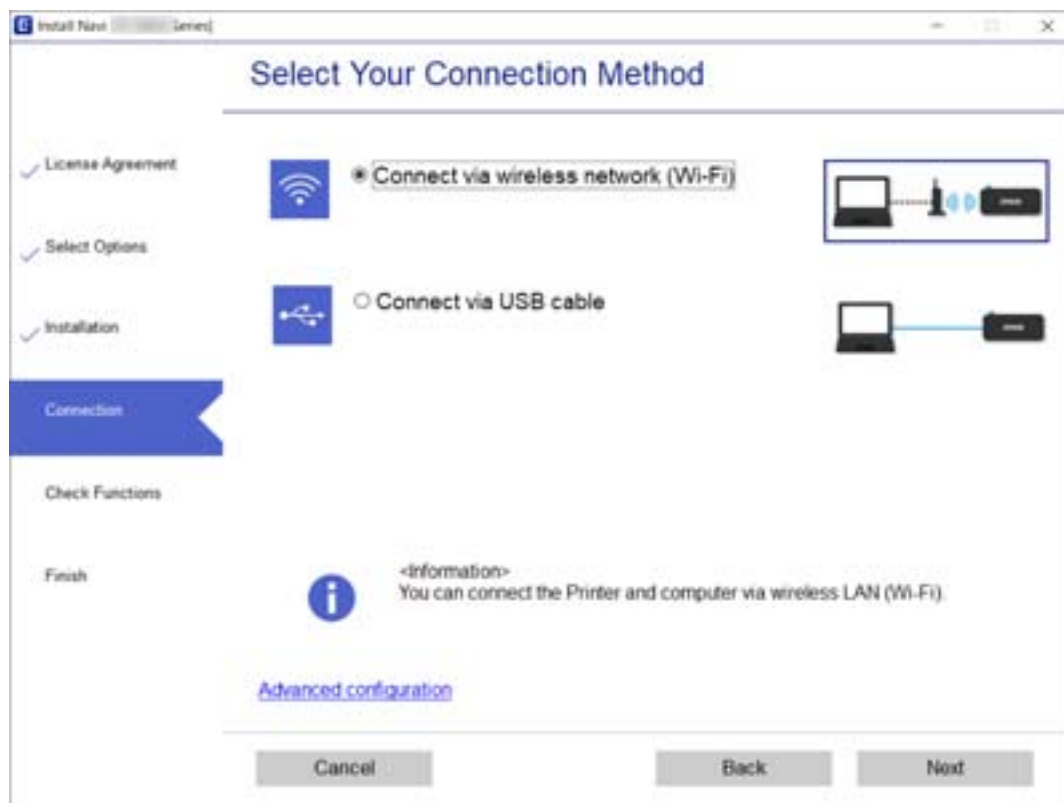

Дотримуйтеся вказівок на екрані.

---

## Підключення до смарт-пристрою

### Підключення до смарт-пристрою через бездротовий маршрутизатор

Якщо підключити принтер до тієї самої мережі Wi-Fi (SSID) що й смарт-пристрій, можна користуватися принтером просто зі смарт-пристрою. Щоб використовувати принтер зі смарт-пристрою, потрібно здійснити налаштування через вказаний нижче веб-сайт. Відкрийте цей веб-сайт зі свого смарт-пристрою, який потрібно підключити до принтера.

<http://epson.sn> > Установка

#### **Примітка.**

Якщо потрібно одночасно підключити до принтера смарт-пристрій і комп'ютер, рекомендується спочатку здійснити налаштування з комп'ютера, використовуючи інсталятор.

#### **Пов'язані відомості**

➔ «Друк зі смарт-пристроїв» на сторінці 112



## Підключення до iPhone, iPad або iPod touch за допомогою Wi-Fi Direct

Цей спосіб дає змогу підключити принтер напряму до iPhone, iPad або iPod touch без безпроводного маршрутизатора. Для підключення за цим методом потрібно виконати зазначені нижче умови. Якщо ваше середовище не відповідає цим умовам, підключення можна здійснити, вибравши параметр **Інші ОС**. Докладніше про підключення див. в розділі «Додаткова інформація».

- iOS 11 або новішої версії
- Використання програми стандартної камери для сканування QR-коду
- Epson iPrint версії 7.0 або новішої

Epson iPrint використовується для друку зі смарт-пристрою. Заздалегідь встановіть Epson iPrint на смарт-пристрої.

### Примітка.

Налаштування принтера та смарт-пристрою, який потрібно підключити, необхідно провести тільки один раз. Якщо функцію Wi-Fi Direct не буде відключено або налаштування мережі не буде відновлено до значень за замовчуванням, здійснювати ці налаштування повторно не потрібно.

1. Виберіть **Настр. Wi-Fi** на головному екрані.

Щоб вибрати елемент налаштування, натисніть кнопки ▲ ▼ ◀ ▶, а тоді натисніть кнопку ОК.

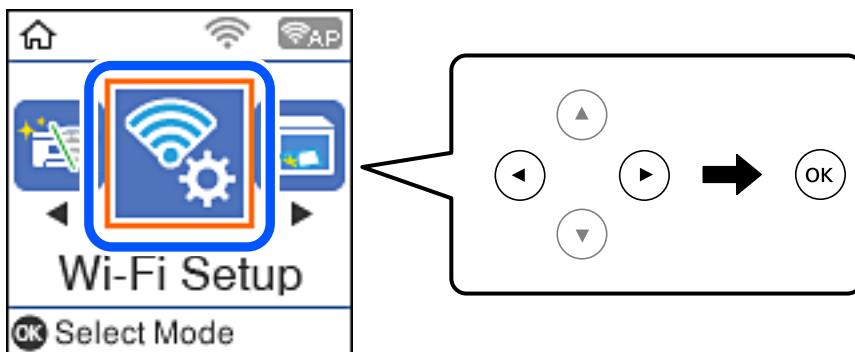

2. Виберіть **Wi-Fi Direct**.
3. Перевірте повідомлення та натисніть кнопку «ОК», щоб продовжити.
4. Перевірте повідомлення та натисніть кнопку «ОК», щоб продовжити.
5. Виберіть **iOS**.

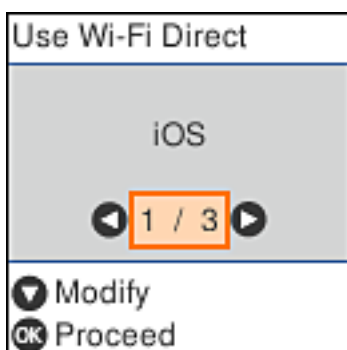

## Налаштування мережі

6. Перевірте повідомлення та натисніть кнопку «ОК», щоб продовжити.  
QR-код буде відображено на панелі керування принтера.



7. На iPhone, iPad або iPod touch запустіть стандартну програму «Камера», після чого скануйте QR-код, відображений на панелі керування принтера у режимі «ФОТО».



Використовуйте програму «Камера» для iOS 11 або новішої версії. Підключити принтер за допомогою програми «Камера» для iOS 10 або старішої версії не вдасться. Крім того, ви не зможете підключитися, якщо використовуватимете іншу програму для сканування QR-коду. Якщо підключитися не вдається, натисніть кнопку ◀. Докладніше про підключення див. в розділі «Додаткова інформація».

8. Торкніться сповіщення на екрані iPhone, iPad або iPod touch.

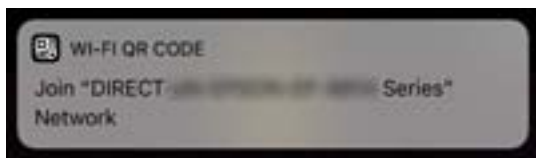

9. Торкніться **Приєднати**.

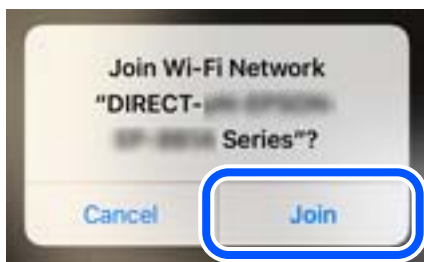

## Налаштування мережі

10. На панелі керування принтера натисніть кнопку «ОК».
11. На iPhone, iPad або iPod touch, запустіть програму для друку Epson.

Приклади програм для друку Epson



Epson iPrint



Epson Creative  
Print

12. На екрані програми для друку Epson торкніться **Printer is not selected.**
13. Виберіть принтер, до якого потрібно підключитися.



Перегляньте інформацію, відображену на панелі керування принтера, щоб вибрати потрібний принтер.

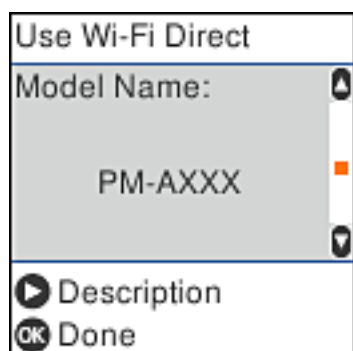

14. На панелі керування принтера натисніть кнопку «ОК».

Для смарт-пристроїв, які було підключено до принтера раніше, виберіть мережеве ім'я (SSID) на Wi-Fi-екрані смарт-пристрою, щоб підключити його знову.

## Налаштування мережі

### Пов'язані відомості

- ➔ «Підключення до пристроїв на ОС, відмінних від iOS і Android, за допомогою Wi-Fi Direct» на сторінці 30
- ➔ «Друк зі смарт-пристроїв» на сторінці 112

## Підключення пристроїв Android за допомогою Wi-Fi Direct

Цей спосіб дає змогу підключити принтер напряму до пристрою Android без бездротового маршрутизатора. Для використання цієї функції потрібно виконати такі умови.

- Android 4.4 або новішої версії
- Epson iPrint версії 7.0 або новішої

Epson iPrint використовується для друку із смарт-пристроєм. Заздалегідь установіть на смарт-пристрої програму Epson iPrint.

### Примітка.

Вам потрібно лише один раз внести ці налаштування для принтера та смарт-пристрою, який необхідно підключити. Якщо ви не будете вимикати Wi-Fi Direct або не відновите налаштування мережі за замовчуванням, вам не доведеться знову встановлювати ці налаштування.

1. Виберіть **Настр. Wi-Fi** на головному екрані.

Щоб вибрати елемент налаштування, натисніть кнопки ▲ ▼ ◀ ▶, а тоді натисніть кнопку ОК.

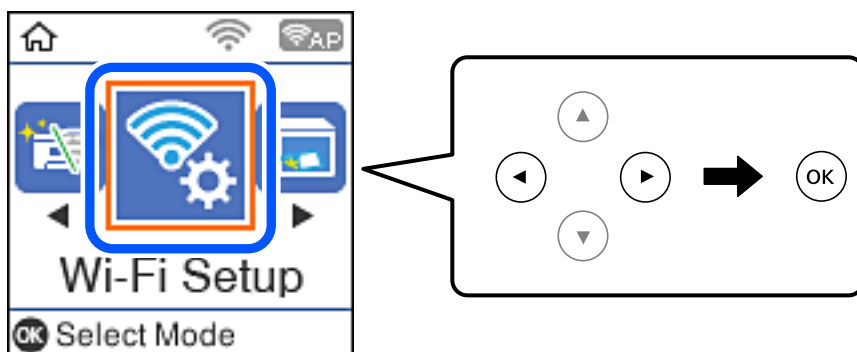

2. Виберіть **Wi-Fi Direct**.
3. Перевірте повідомлення та натисніть кнопку «ОК», щоб продовжити.
4. Перевірте повідомлення та натисніть кнопку «ОК», щоб продовжити.

## Налаштування мережі

5. Виберіть **Android**.



6. На смарт-пристрої запустіть Epson iPrint.



7. На екрані Epson iPrint торкніться кнопки **Printer is not selected..**
8. Виберіть принтер, до якого потрібно підключитися.



Щоб вибрати принтер, перегляньте інформацію, яка відображається на панелі керування принтера.

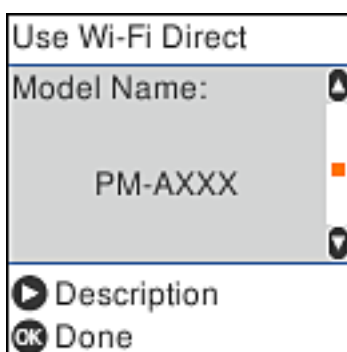

## Налаштування мережі

### Примітка.

Відображення принтерів залежить від пристрою Android. Якщо принтери не відображаються, підключіть їх, обравши **Інші ОС**. Нижче наведено розділ «Додаткова інформація» для підключення.

9. Коли з'явиться екран підтвердження підключення пристрою, виберіть **Підтве..**

10. На панелі керування принтера натисніть кнопку «ОК».

Виберіть ім'я мережі (SSID) для смарт-пристроїв, які раніше були підключені до принтера, у списку доступних мереж Wi-Fi на екрані смарт-пристрою, щоб підключити її знову.

### Пов'язані відомості

➔ «Підключення до пристроїв на ОС, відмінних від iOS і Android, за допомогою Wi-Fi Direct» на сторінці 30

➔ «Друк зі смарт-пристроїв» на сторінці 112

## Підключення до пристроїв на ОС, відмінних від iOS і Android, за допомогою Wi-Fi Direct

Цей спосіб дає змогу підключити принтер напряму до смарт-пристроїв без безпроводного маршрутизатора.

### Примітка.

Налаштування принтера та смарт-пристрою, який потрібно підключити, необхідно провести тільки один раз. Якщо функцію Wi-Fi Direct не буде відключено або налаштування мережі не буде відновлено до значень за замовчуванням, здійснювати ці налаштування повторно не потрібно.

1. Виберіть **Настр. Wi-Fi** на головному екрані.

Щоб вибрати елемент налаштування, натисніть кнопки ▲ ▼ ◀ ▶, а тоді натисніть кнопку ОК.

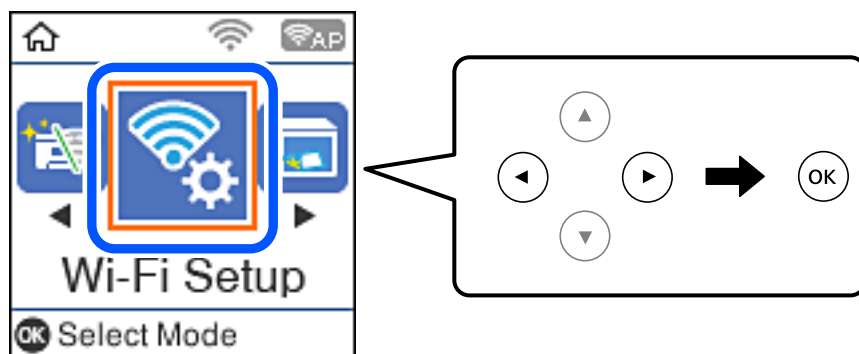

2. Виберіть **Wi-Fi Direct**.

3. Перевірте повідомлення та натисніть кнопку «ОК», щоб продовжити.

4. Перевірте повідомлення та натисніть кнопку «ОК», щоб продовжити.

## Налаштування мережі

5. Виберіть **Інші ОС**.

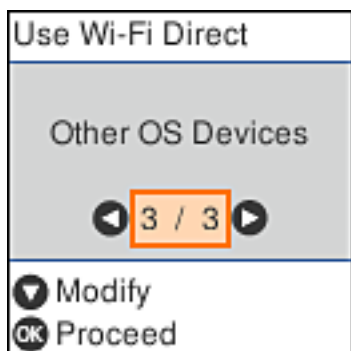

Буде відображено Назва мережі і Пароль до Wi-Fi Direct для принтера.

### Налаштування мережі

- На екрані Wi-Fi смарт-пристрою виберіть меню SSID, що відображено на панелі керування принтера, і введіть пароль.

Знімок екрану — це приклад на iPhone.



- На панелі керування принтера натисніть кнопку «OK».



## Налаштування мережі

- Запустіть програму для друку Epson на смарт-пристрої.

Приклади програм для друку Epson



Epson iPrint



Epson Creative  
Print

- На екрані програми для друку Epson торкніться **Printer is not selected.**
- Виберіть принтер, до якого потрібно підключитися.



Перегляньте інформацію, відображену на панелі керування принтера, щоб вибрати потрібний принтер.

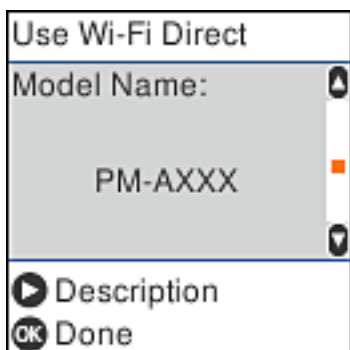

- На панелі керування принтера натисніть кнопку «OK».

Для смарт-пристроїв, які було підключено до принтера раніше, виберіть мережеве ім'я (SSID) на Wi-Fi-екрані смарт-пристрою, щоб підключити його знову.

**Пов'язані відомості**

➔ «Друк зі смарт-пристроїв» на сторінці 112

---

## Виконання налаштувань Wi-Fi з принтера

Виконати налаштування мережі з панелі керування принтера можна кількома способами. Виберіть спосіб підключення, який відповідає середовищу та умовам використання.

Якщо вам відома інформація, що стосується безпроводного маршрутизатора, наприклад SSID і пароль, ви можете виконати налаштування вручну.

Якщо безпроводний маршрутизатор підтримує WPS, можна виконати налаштування шляхом настроювання кнопки запуску.

Після підключення принтера до мережі підключіться до принтера з пристрою, який необхідно використати (комп'ютер, смарт-пристрій, планшет тощо).

**Пов'язані відомості**

- ➔ «Налаштування Wi-Fi шляхом введення SSID та пароля» на сторінці 34
- ➔ «Налаштування Wi-Fi шляхом натискання кнопки запуску» на сторінці 35
- ➔ «Налаштування Wi-Fi шляхом встановлення PIN-коду (WPS)» на сторінці 36

## Налаштування Wi-Fi шляхом введення SSID та пароля

Ви можете налаштувати мережу Wi-Fi, ввівши інформацію, необхідну для підключення до точки доступу, з панелі керування принтера. Для налаштування за допомогою цього методу потрібно мати SSID та пароль для бездротового маршрутизатора.

**Примітка.**

Якщо ви використовуєте бездротовий маршрутизатор з налаштуваннями за замовчуванням, SSID та пароль вказані на етикетці. Якщо ви не знаєте SSID та пароль, зв'яжіться з особою, яка встановлювала бездротовий маршрутизатор, або перегляньте документацію для бездротового маршрутизатора.

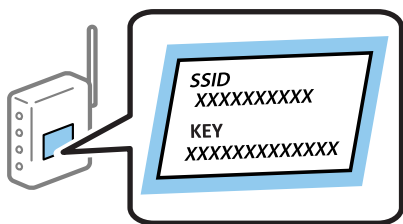

1. Виберіть **Настр. Wi-Fi** на головному екрані.

Щоб вибрати елемент налаштування, натисніть кнопки ▲ ▼ ◀ ▶, а тоді натисніть кнопку ОК.

2. Виберіть **Wi-Fi (Рекомендовано)**.
3. Натисніть кнопку ОК, щоб продовжити.
4. Виберіть **Майстер настройки Wi-Fi**.

## Налаштування мережі

5. Виберіть SSID для бездротового маршрутизатора на панелі керування принтера, а потім натисніть кнопку ОК.

### Примітка.

- Якщо SSID, до якого необхідно підключитися, не відображається на панелі керування принтера, торкніться , щоб оновити список. Якщо ідентифікатор все ще не відображається, виберіть **Інші SSID**, а тоді введіть SSID самостійно.
- Якщо ви не знаєте SSID, перевірте етикетку бездротового маршрутизатора. Якщо ви використовуєте бездротовий маршрутизатор із налаштуваннями за замовчуванням, використовуйте SSID, вказаний на етикетці.

6. Введіть пароль.

Виберіть, чи потрібно друкувати звіт про мережеве підключення після завершення налаштування.

### Примітка.

- Пароль чутливий до регістру символів.
- Якщо ви не знаєте назву мережі (SSID), перегляньте інформацію, вказану на етикетці бездротового маршрутизатора. Якщо ви використовуєте бездротовий маршрутизатор із налаштуваннями за замовчуванням, використовуйте SSID з етикетки. Якщо ви не можете знайти жодної інформації, див. у документації до бездротового маршрутизатора.

7. Після завершення налаштування натисніть кнопку .

### Примітка.

Якщо не вдалося встановити підключення, завантажте папір, а тоді натисніть кнопку , щоб надрукувати звіт про мережеве підключення.

### Пов'язані відомості





- ➔ «Введення символів» на сторінці 20
- ➔ «Перевірка стану підключення до мережі» на сторінці 37
- ➔ «Якщо неможливо внести мережеві налаштування» на сторінці 197

## Налаштування Wi-Fi шляхом натискання кнопки запуску

Ви можете автоматично налаштувати мережу Wi-Fi, натиснувши кнопку на бездротовому маршрутизаторі. Цей спосіб можна використовувати в разі відповідності переліченим нижче умовам.

- Бездротовий маршрутизатор сумісний з функцією WPS (безпечне налаштування Wi-Fi).
- Поточне Wi-Fi підключення було встановлено натисканням кнопки на бездротовому маршрутизаторі.

1. Виберіть **Настр. Wi-Fi** на головному екрані.

Щоб вибрати елемент налаштування, натисніть кнопки    , а тоді натисніть кнопку ОК.

2. Виберіть **Wi-Fi (Рекомендовано)**.
3. Натисніть кнопку ОК, щоб продовжити.
4. Виберіть **Натисніть кнопку Налаштування (WPS)**.

## Налаштування мережі

- Тримайте кнопку [WPS] на бездротовому маршрутизаторі до тих пір, доки не заблимає індикатор безпеки.

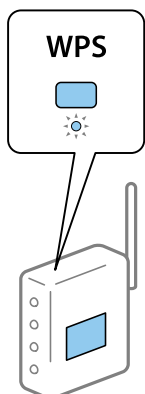

Якщо ви не знаєте, де розташовано кнопку [WPS], або відсутні кнопки на бездротовому маршрутизаторі, перегляньте документацію вашого бездротового маршрутизатора, для отримання докладнішої інформації.

- Натисніть кнопку ОК на панелі керування принтера. Дотримуйтесь поданих нижче вказівок.

**Примітка.**

Якщо підключення не вдалося установити, перезавантажить бездротовий маршрутизатор, перемістіть його ближче до принтера та повторіть спробу. Якщо це не допомагає, надрукуйте звіт про мережеве підключення та перевірте рекомендації.

### Пов'язані відомості

- ➔ [«Перевірка стану підключення до мережі» на сторінці 37](#)
- ➔ [«Якщо неможливо внести мережеві налаштування» на сторінці 197](#)

## Налаштування Wi-Fi шляхом встановлення PIN-коду (WPS)

Ви можете автоматично підключитися до бездротового маршрутизатора, використовуючи PIN-код. Можна використовувати цей спосіб, якщо бездротовий маршрутизатор обладнано функцією WPS (безпечне налаштування Wi-Fi). За допомогою комп'ютера введіть PIN-код у бездротовий маршрутизатор.

- Виберіть **Настр. Wi-Fi** на головному екрані.  
Щоб вибрати елемент налаштування, натисніть кнопки ▲ ▼ ◀ ▶, а тоді натисніть кнопку ОК.
- Виберіть **Wi-Fi (Рекомендовано)**.
- Натисніть кнопку ОК, щоб продовжити.
- Виберіть **Інші**.
- Виберіть **PIN-код (WPS)**.
- За допомогою комп'ютера введіть PIN-код (восьмизначне число), який відображається на панелі керування принтера, для бездротового маршрутизатора протягом двох хвилин.

**Примітка.**

Детальнішу інформацію про введення PIN-коду див. у документації до бездротового маршрутизатора.

## Налаштування мережі

7. Натисніть кнопку ОК на принтері.

Налаштування завершено, коли з'явиться відповідне повідомлення.

### **Примітка.**

Якщо підключення не вдалося установити, перезавантажить бездротовий маршрутизатор, перемістіть його ближче до принтера та повторіть спробу. Якщо це не допомагає, надрукуйте звіт про підключення та ознайомтеся з рекомендаціями.

### **Пов'язані відомості**

- ➔ [«Перевірка стану підключення до мережі» на сторінці 37](#)
- ➔ [«Якщо неможливо внести мережеві налаштування» на сторінці 197](#)

---

## Перевірка стану підключення до мережі

Можна перевірити стан підключення до мережі зазначеним способом.

### **Піктограма мережі**

Стан мережі та силу радіохвилі можна перевірити за допомогою піктограми мережі на головному екрані принтера.



### **Пов'язані відомості**

- ➔ [«Посібник до головного екрана» на сторінці 19](#)

## Друк звіту про мережеве підключення

Ви можете надрукувати звіт про мережеве підключення, щоб перевірити стан підключення між принтером і бездротовим маршрутизатором.

1. Завантажте папір.
2. Виберіть **Налаш.** на головному екрані, а потім натисніть кнопку ОК.  
Щоб вибрати елемент налаштування, натисніть кнопки ▲ ▼ ◀ ▶, а тоді натисніть кнопку ОК.
3. Виберіть **Параметри мережі > Перевірка підключення.**  
Розпочнеться перевірка підключення.

## Налаштування мережі

4. Щоб надрукувати звіт про мережеве підключення, натисніть кнопку .

Якщо сталася помилка, перевірте звіт про мережеве підключення, а тоді дотримуйтеся надрукованих рекомендацій.

### Пов'язані відомості

- ➔ «Повідомлення та рішення у звіті мережевого з'єднання» на сторінці 38

## Повідомлення та рішення у звіті мережевого з'єднання

Перевірте повідомлення та коди помилок у звіті мережевого з'єднання, а тоді спробуйте скористатися запропонованими нижче рішеннями.

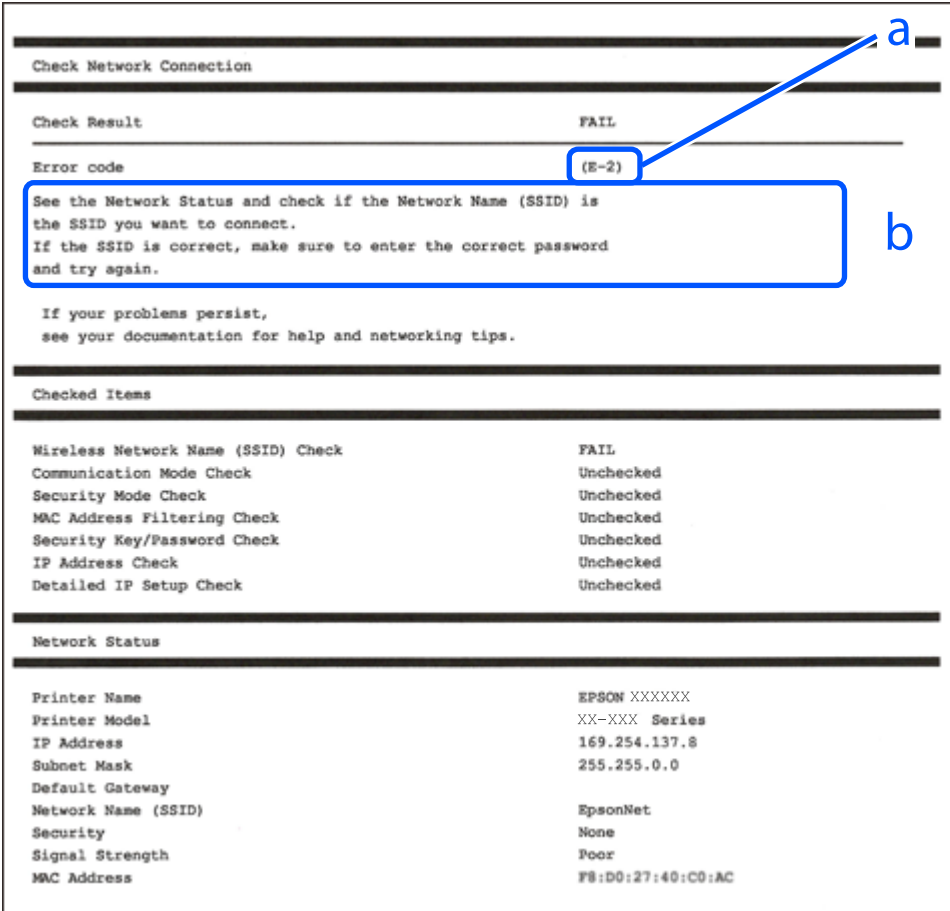

Check Network Connection

Check Result: FAIL

Error code: (E-2)

See the Network Status and check if the Network Name (SSID) is the SSID you want to connect.  
If the SSID is correct, make sure to enter the correct password and try again.

If your problems persist,  
see your documentation for help and networking tips.

Checked Items

Wireless Network Name (SSID) Check	FAIL
Communication Mode Check	Unchecked
Security Mode Check	Unchecked
MAC Address Filtering Check	Unchecked
Security Key/Password Check	Unchecked
IP Address Check	Unchecked
Detailed IP Setup Check	Unchecked

Network Status

Printer Name	EPSON XXXXXX
Printer Model	XX-XXX Series
IP Address	169.254.137.8
Subnet Mask	255.255.0.0
Default Gateway	
Network Name (SSID)	EpsonNet
Security	None
Signal Strength	Poor
MAC Address	F8:D0:27:40:C0:AC

а. Код помилки

б. Повідомлення про середовище мережі

### Пов'язані відомості

- ➔ «E-1» на сторінці 39
- ➔ «E-2, E-3, E-7» на сторінці 39
- ➔ «E-5» на сторінці 40
- ➔ «E-6» на сторінці 40

## Налаштування мережі

- ➔ «E-8» на сторінці 41
- ➔ «E-9» на сторінці 41
- ➔ «E-10» на сторінці 41
- ➔ «E-11» на сторінці 42
- ➔ «E-12» на сторінці 42
- ➔ «E-13» на сторінці 43
- ➔ «Повідомлення про середовище мережі» на сторінці 43

### E-1

#### Вирішення:

- Переконайтеся, що кабель Ethernet безпечно під'єднано до принтера, концентратора або іншого мережевого пристрою.
- Переконайтеся, що концентратор або інший мережевий пристрій увімкнено.
- Щоб підключити принтер через Wi-Fi, налаштуйте параметри Wi-Fi для принтера знову, оскільки його вимкнено.

### E-2, E-3, E-7

#### Вирішення:

- Переконайтеся, що бездротовий маршрутизатор увімкнено.
- Переконайтеся, що комп'ютер або пристрій правильно підключено до бездротового маршрутизатора.
- Вимкніть бездротовий маршрутизатор. Зачекайте приблизно 10 секунд, а потім увімкніть його.
- Розмістіть принтер ближче до бездротового маршрутизатора та приберіть перешкоди між ними.
- Якщо ви ввели SSID вручну, перевірте його правильність. Перевірте SSID у розділі **Статус мережі** звіту про підключення до мережі.
- Якщо бездротовий маршрутизатор має кілька ідентифікаторів SSID, виберіть SSID, який відображається. Коли SSID використовує несумісну частоту, принтер не відображає їх.
- Якщо ви встановлюєте мережеве підключення за допомогою налаштування кнопки, переконайтеся, що бездротовий маршрутизатор підтримує WPS. Ви не зможете використовувати налаштування кнопки, якщо ваш бездротовий маршрутизатор не підтримує WPS.
- Переконайтеся, що ваш SSID використовує лише символи коду ASCII (буквено-цифрові символи). Принтер не може відобразити SSID, який не містить символів ASCII.
- Перш ніж підключитися до бездротового маршрутизатора, переконайтеся, що ви знаєте свій SSID та пароль. Якщо для бездротового маршрутизатора встановлено параметри за умовчанням, використовуйте SSID та пароль, вказані на етикетці. Якщо ви не знаєте SSID і пароль, зверніться до особи, що налаштовувала бездротовий маршрутизатор або перегляньте документацію, що входить у комплект бездротового маршрутизатора.
- Якщо ви підключаєтеся до SSID, згенерованого за допомогою тетерингу інтелектуального пристрою, перевірте SSID і пароль в документації, що входить у комплект інтелектуального пристрою.

## Налаштування мережі

- Якщо Wi-Fi-зв'язок раптово зник, перевірте нижче описане. Якщо будь-яка з цих умов застосовується, скиньте налаштування мережі, завантаживши та запустивши програмне забезпечення з цього веб-сайту:

<http://epson.sn> > Установка

- До мережі підключено ще один інтелектуальний пристрій за допомогою налаштування кнопки.
- Мережу Wi-Fi було налаштовано будь-яким іншим способом, окрім налаштування кнопки.

### Пов'язані відомості

- ➔ «Підключення до комп'ютера» на сторінці 23
- ➔ «Виконання налаштувань Wi-Fi з принтера» на сторінці 34

## E-5

### Вирішення:

Переконайтеся, що встановлено один із наведених нижче типів безпеки бездротового маршрутизатора. Якщо встановлено інший тип безпеки, змініть його на бездротовому маршрутизаторі, а потім скиньте параметри мережі принтера.

- WEP-64 біт (40 біт)
- WEP-128 біт (104 біт)
- WPA PSK (TKIP/AES)\*
- WPA2 PSK (TKIP/AES)\*
- WPA (TKIP/AES)
- WPA2 (TKIP/AES)

\* Протокол WPA PSK також називається WPA Personal. Протокол WPA2 PSK також називається WPA2 Personal.

## E-6

### Вирішення:

- Перевірте, чи MAC-адресу вимкнено. Якщо її вимкнено, зареєструйте MAC-адресу принтера, щоб під час пошуку її не було пропущено. Деталі див. у документації, що входить у комплект бездротового маршрутизатора. Перевірити MAC-адресу принтера можна у розділі **Статус мережі** звіту про підключення до мережі.
- Якщо бездротовий маршрутизатор використовує спільну автентифікацію за допомогою безпеки WEP, переконайтеся, що ключ авторизації та індекс правильні.
- Якщо кількість під'єднаних пристроїв у бездротовому маршрутизаторі менша, ніж кількість мережевих пристроїв, які потрібно підключити, змініть налаштування бездротового маршрутизатора, збільшивши кількість під'єднаних пристроїв. Щоб налаштувати, див. деталі в документації, що входить у комплект бездротового маршрутизатора.

### Пов'язані відомості

- ➔ «Підключення до комп'ютера» на сторінці 23



## Налаштування мережі

### Е-8

#### Вирішення:

- Увімкніть DHCP на бездротовому маршрутизаторі, якщо для параметра «Отримати IP-адресу принтера» вибрано значення **Авто**.
- Якщо для параметра «Отримати IP-адресу принтера» встановлено значення "Вручну", введена вручну IP-адреса перебуватиме поза зоною досяжності (наприклад: 0.0.0.0). Установіть дійсну IP-адресу на панелі керування принтера або за допомогою програми Web Config.

#### Пов'язані відомості

➔ [«Друк аркуша стану мережі» на сторінці 44](#)

### Е-9

#### Вирішення:

Перевірте таке:

- чи пристрої ввімкнено.
- Ви можете отримати доступ до інтернету або інших комп'ютерів чи мережевих пристроїв із однієї мережі з пристроїв, які ви хочете підключити до принтера.

Якщо після цього принтер та мережеві пристрої все ще не підключено, вимкніть бездротовий маршрутизатор. Зачекайте приблизно 10 секунд, а потім увімкніть його. Потім скиньте налаштування мережі, завантаживши та запустивши файл встановлення з цього веб-сайту:

<http://epson.sn> > **Установка**

#### Пов'язані відомості

➔ [«Підключення до комп'ютера» на сторінці 23](#)

### Е-10

#### Вирішення:

Перевірте таке:

- чи ввімкнено інші пристрої, що підключено до мережі.
- чи правильні адреси мережі (<code>IP</code>-адреса, маска підмережі та шлюз за умовчанням) під час встановлення для параметра «Отримати IP-адресу принтера» значення "Вручну".

Скиньте адресу мережі, якщо параметри неправильні. Перевірити IP-адресу, маску підмережі та шлюз за умовчанням можна в розділі **Статус мережі** звіту про підключення до мережі.

Якщо DHCP увімкнено, виберіть для параметра «Отримати IP-адресу принтера» значення **Авто**. Якщо ви хочете налаштувати IP-адресу вручну, перевірте IP-адресу принтера в розділі **Статус мережі** звіту про мережеве підключення, а потім виберіть значення «Вручну» на екрані налаштувань мережі. Встановіть для маски підмережі значення [255.255.255.0].

Якщо принтер та мережеві пристрої все ще не підключено, вимкніть бездротовий маршрутизатор. Зачекайте приблизно 10 секунд, а потім увімкніть його.

## Налаштування мережі

### Пов'язані відомості

➔ «Друк аркуша стану мережі» на сторінці 44

## E-11

### Вирішення:

Перевірте таке:

- чи правильна адреса шлюзу за умовчанням під час встановлення для параметра «Налаштування TCP/IP» значення "Вручну".
- чи пристрій, що встановлено як шлюз за промовчанням, увімкнено.

Встановіть правильну адресу шлюзу за промовчанням. Перевірити адресу шлюзу за умовчанням можна в розділі **Статус мережі** звіту про підключення до мережі.

### Пов'язані відомості

➔ «Друк аркуша стану мережі» на сторінці 44

## E-12

### Вирішення:

Перевірте таке:

- чи увімкнено інші пристрої, що підключено до мережі.
- чи правильні адреси (IP-адреса, маска підмережі та шлюз за промовчанням) під час введення вручну.
- що адреси мереж інших пристроїв (маска підмережі та шлюз за промовчанням) ідентичні.
- що IP-адреса сумісна з іншими пристроями.

Якщо принтер і мережеві пристрої все ще не підключено, вимкніть бездротовий маршрутизатор.

- Вимкніть бездротовий маршрутизатор. Зачекайте приблизно 10 секунд, а потім увімкніть його.
- Виконайте мережеві налаштування знову за допомогою файлу встановлення. Ви можете запустити його з цього веб-сайту:  
<http://epson.sn> > **Установка**
- Для бездротового маршрутизатора з типом безпеки WEP можна зареєструвати кілька паролів. У разі реєстрації кількох паролів переконайтеся в тому, що перший зареєстрований пароль встановлено на принтері.

### Пов'язані відомості

➔ «Друк аркуша стану мережі» на сторінці 44

➔ «Підключення до комп'ютера» на сторінці 23

## Налаштування мережі

## E-13

## Вирішення:

Перевірте таке:

- чи мережеві пристрої, наприклад, бездротовий маршрутизатор, концентратор і маршрутизатор, увімкнено.
- чи параметр TCP/IP не було встановлено вручну. (Якщо параметр TCP/IP було встановлено автоматично, а параметр TCP/IP для інших пристроїв — вручну, мережі, до яких підключено принтер й інші пристрої, можуть відрізнитися.)

Якщо після цього не вдасться підключити пристрій до мережі, виконайте наведені нижче дії.

- Вимкніть бездротовий маршрутизатор. Зачекайте приблизно 10 секунд, а потім увімкніть його.
- Налаштуйте на комп'ютері ту ж мережу, що й на принтері, за допомогою програми встановлення. Ви можете запустити його з цього веб-сайту:  
<http://epson.sn> > Установка
- Для бездротового маршрутизатора з типом безпеки WEP можна зареєструвати кілька паролів. У разі реєстрації кількох паролів переконайтеся в тому, що перший зареєстрований пароль встановлено на принтері.

## Пов'язані відомості

- ➔ «Друк аркуша стану мережі» на сторінці 44
- ➔ «Підключення до комп'ютера» на сторінці 23

## Повідомлення про середовище мережі

Повідомлення	Спосіб вирішення
Слід покращити середовище Wi-Fi. Вимкніть бездротовий маршрутизатор і знову увімкніть його. Якщо з'єднання не покращиться, див. документацію до бездротового маршрутизатора.	Перемістивши принтер ближче до бездротового маршрутизатора та прибравши будь-які перешкоди між ними, вимкніть бездротовий маршрутизатор. Почекайте приблизно 10 секунд і увімкніть його знову. Якщо і після цього вам не вдасться підключити принтер, ознайомтеся з документацією до бездротового маршрутизатора.
*Неможл. підкл. більше пристр. Вимк. один з них, якщо бажаєте додати новий.	Комп'ютер та смарт-пристрої, які можуть бути підключені одночасно, повністю підключено в режимі Wi-Fi Direct (простий режим AP). Щоб додати інший комп'ютер або смарт-пристрій, спочатку відключіть один із підключених пристроїв або перепідключіть його до іншої мережі.  Про кількість бездротових пристроїв, які можна підключити одночасно, та кількість підключених пристроїв можна дізнатися, переглянувши аркуш стану мережі або панель керування принтера.
У середовищі існує SSID такий як Wi-Fi Direct. Якщо не вдається підключити розумний пристрій до принтера, змініть Wi-Fi Direct SSID.	На панелі керування принтера перейдіть до екрана Wi-Fi Direct Setup і виберіть меню для зміни налаштувань. Після DIRECT-XX- можна змінити ім'я мережі. Введіть не більше 32 символів.

---

## Друк аркуша стану мережі

Можна перевірити детальну інформацію, надрукувавши її.

1. Завантажте папір.
2. Виберіть **Налаш.** на головному екрані.  
Щоб вибрати елемент налаштування, натисніть кнопки ▲ ▼ ◀ ▶, а тоді натисніть кнопку ОК.
3. Виберіть **Параметри мережі > Надрукувати карту стану.**
4. Натисніть кнопку ◊.  
Надрукується аркуш стану мережі.

---

## Заміна або додавання нових бездротових маршрутизаторів

Якщо SSID змінюється у зв'язку із заміною бездротового маршрутизатора або додається бездротовий маршрутизатор і встановлюється нове середовище мережі, потрібно повторно встановити налаштування Wi-Fi.

### Пов'язані відомості

➔ «Змінення способу підключення до комп'ютера» на сторінці 44

---

## Змінення способу підключення до комп'ютера

Запустіть програму інсталяції та повторно встановіть принтер за допомогою іншого способу підключення.

Установлення через веб-сайт

Увійдіть на вказаний нижче веб-сайт, а тоді вкажіть номер пристрою. Перейдіть до **Установка** та почніть установку.

<http://epson.sn>

Установлення за допомогою диска із програмним забезпеченням (тільки для моделей, що постачаються в комплекті з диском із програмним забезпеченням і користувачів, чий комп'ютери під керуванням ОС Windows оснащено дисководами).

Вставте диск із програмним забезпеченням у комп'ютер, а тоді дотримуйтеся вказівок на екрані.

### Вибір зміни способу підключення

Дотримуйтеся вказівок на екрані, доки не відобразиться зазначений нижче екран.

## Налаштування мережі

Виберіть пункт **Налаштувати з'єднання для Принтера знову** (для нового мережевого маршрутизатора або для зміни **USB на мережу тощо**) на екрані Установити програмне забезпечення, а тоді натисніть кнопку **Далі**.

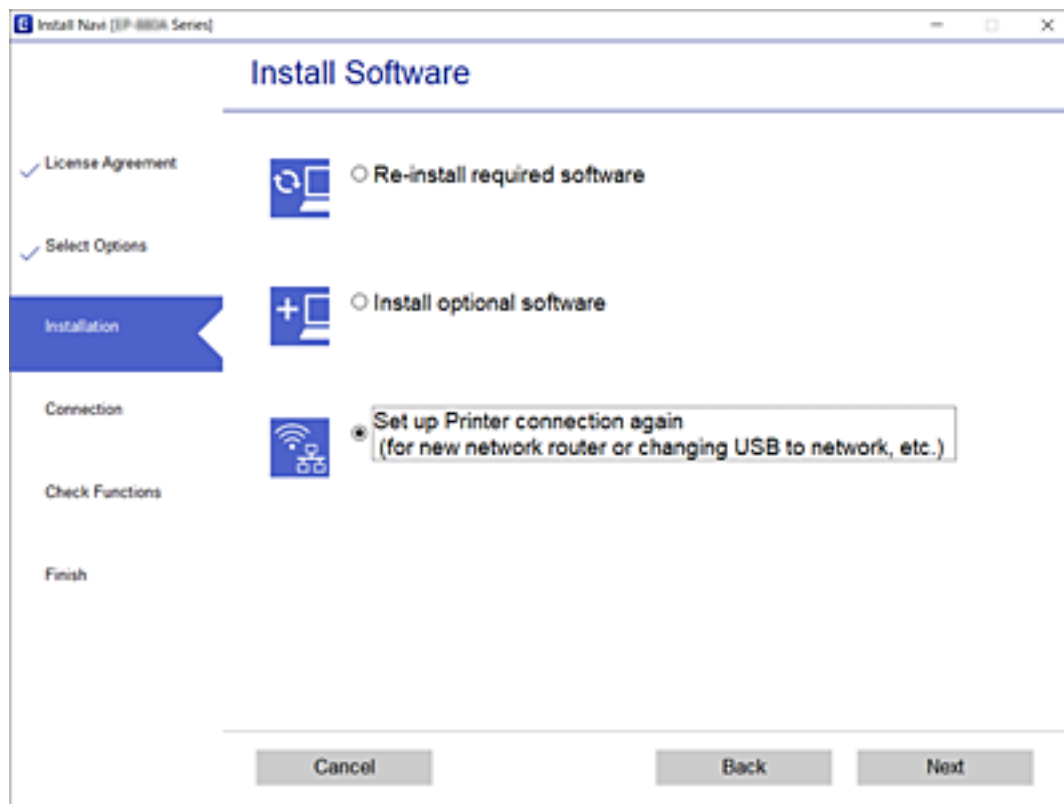

## Зміна параметрів Wi-Fi Direct (Простий режим AP)

Коли включене підключення Wi-Fi Direct (Простий режим AP), в Wi-Fi Direct можна змінити такі параметри, як ім'я мережі та пароль.

1. Виберіть **Настр. Wi-Fi** на головному екрані.

Щоб вибрати елемент налаштування, натисніть кнопки ▲ ▼ ◀ ▶, а тоді натисніть кнопку ОК.

2. Виберіть **Wi-Fi Direct**.
3. Натисніть кнопку «ОК», щоб продовжити.
4. Натисніть кнопку «ОК», щоб продовжити.
5. Натисніть кнопку ▼, щоб відобразити екран налаштувань.
6. Виберіть пункт меню, який необхідно змінити.  
Можна вибрати приведені нижче пункти меню.

## Налаштування мережі

### Змінити назву мережі

Змініть ім'я мережі (SSID) Wi-Fi Direct (Простий режим AP), яке використовується для підключення до принтера, на бажане для вас ім'я. Ім'я мережі (SSID) можна встановити символами ASCII, що відображаються на програмній клавіатурі на панелі керування.

Під час зміни імені мережі (SSID) усі підключені пристрої відключаються. Використайте нове ім'я мережі (SSID) для повторного підключення пристрою.

### Змінити пароль

Змініть пароль Wi-Fi Direct (Простий режим AP) для підключення до принтера на бажане для вас значення. Пароль можна встановити символами ASCII, що відображаються на програмній клавіатурі на панелі керування.

Під час зміни пароля всі приєднані пристрої вимкнуться. Використайте новий пароль для повторного підключення пристрою.

### Вимкнути Wi-Fi Direct

Вимкнення параметрів принтера Wi-Fi Direct (Простий режим AP). Якщо його вимкнути, усі пристрої, підключені до принтера через з'єднання Wi-Fi Direct (Простий режим AP), будуть відключені.

### Віднов. налашт. за зам.

Відновлення до заводських налаштувань Wi-Fi Direct (Простий режим AP).

Інформація про підключення Wi-Fi Direct (Простий режим AP) зі смарт-пристроями, збереженими на принтері, буде видалена.

7. Дотримуйтеся вказівки на екрані.

---

## Вимикання Wi-Fi з панелі керування

У разі вимкнення Wi-Fi, підключення Wi-Fi переривається.

1. Виберіть **Настр. Wi-Fi** на головному екрані.

Щоб вибрати елемент налаштування, натисніть кнопки ▲ ▼ ◀ ▶, а тоді натисніть кнопку ОК.

2. Виберіть **Wi-Fi (Рекомендовано)**.

3. Натисніть кнопку ОК, щоб продовжити.

4. Виберіть **Інші**.

5. Виберіть **Відключити Wi-Fi**.

6. Перевірте повідомлення і натисніть кнопку ОК.

---

## Відключення з'єднання Wi-Fi Direct (Простий режим AP) з панелі керування

Є два способи, доступні для відключення Wi-Fi Direct (Простий режим AP); всі з'єднання можна відключити за допомогою панелі керування принтером або на комп'ютері чи смарт-пристрої. У цьому розділі пояснюється, як відключити всі з'єднання.

## Налаштування мережі



### **Важливо**

Коли вимкнуті з'єднання Wi-Fi Direct (Простий режим AP), усі комп'ютери і смарт-пристрої, підключені до принтера через Wi-Fi Direct (Простий режим AP), будуть відключені.

### **Примітка.**

Якщо потрібно відключити тільки один пристрій, виконайте відключення з пристрою, а не з принтера. Використовуйте один із наведених нижче способів відключення Wi-Fi Direct (Простий режим AP) на пристрої.

- Від'єднайте Wi-Fi-з'єднання від мережевого імені принтера (SSID).
- Підключення до іншої мережі (SSID).

1. Виберіть **Настр. Wi-Fi** на головному екрані.

Щоб вибрати елемент налаштування, натисніть кнопки ▲ ▼ ◀▶, а тоді натисніть кнопку ОК.

2. Виберіть **Wi-Fi Direct**.
3. Натисніть кнопку «ОК», щоб продовжити.
4. Натисніть кнопку «ОК», щоб продовжити.
5. Натисніть кнопку ▼, щоб відобразити екран налаштувань.
6. Виберіть **Вимкнути Wi-Fi Direct**.
7. Перевірте повідомлення та натисніть кнопку «ОК».

---

## Відновлення налаштувань мережі з панелі керування

Можна відновити параметри мережі до стандартних.

1. Виберіть **Налаш.** на головному екрані.

Щоб вибрати елемент налаштування, натисніть кнопки ▲ ▼ ◀▶, а тоді натисніть кнопку ОК.

2. Виберіть **Відновити стандартні настройки > Параметри мережі**.
3. Перевірте повідомлення та натисніть кнопку ОК.

# Підготовка принтера

## Завантаження паперу

### Доступний папір та ресурс завантаження

**Примітка.**

Відображений формат паперу залежить від драйвера.

### Оригінальний папір Epson

Щоб досягти найвищої якості друку, компанія Epson рекомендує використовувати оригінальний папір Epson.

**Примітка.**

Наявність цих налаштувань залежить від країни. Щоб отримати оновлену інформацію про папір, доступний в вашому регіоні, зверніться в службу підтримки компанії Epson.

#### Папір, що підходить для друку документів

Назва носія	Формат	Місткість (аркушів)
Epson Bright White Ink Jet Paper	A4	До рівня, позначеного трикутником на напрямній країв.

#### Папір, що підходить для друку документів і фотографій

Назва носія	Формат	Місткість (аркушів)
Epson Matte Paper-Heavyweight	A4	20
Epson Photo Quality Ink Jet Paper	A4	80

#### Папір, що підходить для друку фотографій

Назва носія	Формат	Місткість (аркушів)
Epson Ultra Glossy Photo Paper	A4, 13×18 см (5×7 дюйм.), 10×15 см (4×6 дюйм.)	20*
Epson Premium Glossy Photo Paper	A4, 13×18 см (5×7 дюйм.), 10×15 см (4×6 дюйм.)	20*
Epson Premium Semigloss Photo Paper	A4, 13×18 см (5×7 дюйм.), 10×15 см (4×6 дюйм.)	20*



## Підготовка принтера

Назва носія	Формат	Місткість (аркушів)
Epson Photo Paper Glossy	A4, 13×18 см (5×7 дюйм.), 10×15 см (4×6 дюйм.)	20*

\* Якщо папір подається неправильно або якщо роздруківки виглядають розмазаними чи містять нерівномірні кольори, завантажуйте папір по одному аркушу.

## Пов'язані відомості

- ➔ «Папір для друку без полів» на сторінці 49
- ➔ «Папір для двостороннього друку» на сторінці 50

## Папір, наявний у продажу

## Звичайний папір

Назва носія	Формат	Місткість (аркушів)
Звичайний папір Копіювальний папір Фірмовий бланк* <sup>2</sup>	Letter, A4, B5, 16K (195×270 мм), A5, A6, B6	До рівня, позначеного трикутником на напрямній країв.* <sup>1</sup>
	Legal, 8,5×13 дюйм., Indian-Legal	1
	Заданий користувачем (мм) від 54×86 до 215,9×1200	1

\*<sup>1</sup> Якщо папір подається неправильно або якщо роздруківки виглядають розмазаними чи містять нерівномірні кольори, завантажуйте папір по одному аркушу.

\*<sup>2</sup> Папір на якому у верхньому колонтитулі заздалегідь надруковано таку інформацію, як ім'я відправника або назву корпорації. У верхній частині паперу повинні бути поля шириною 3 мм. Для фірмових бланків функції двостороннього друку й друку без полів не доступні.

## Конверти

Назва носія	Формат	Місткість (конвертів)
Конверт	Конверт #10, Конверт DL, Конверт C6	10

## Пов'язані відомості

- ➔ «Папір для друку без полів» на сторінці 49
- ➔ «Папір для двостороннього друку» на сторінці 50

## Папір для друку без полів

## Оригінальний папір Epson

- Epson Bright White Ink Jet Paper

## Підготовка принтера

- Epson Photo Quality Ink Jet Paper
- Epson Matte Paper-Heavyweight
- Epson Ultra Glossy Photo Paper
- Epson Premium Glossy Photo Paper
- Epson Premium Semigloss Photo Paper
- Epson Photo Paper Glossy

### **Папір, наявний у продажу**

Звичайний папір, папір для копіювання (A4, Letter)

## Папір для двостороннього друку

### **Оригінальний папір Epson**

Epson Bright White Ink Jet Paper

### **Папір, наявний у продажу**

Звичайний папір, папір для копіювання\*

\* Для автоматичного двостороннього друку можна використовувати папір формату Letter, A4, B5, 16K або формат, визначений користувачем (від 182×257 до 215,9×297 мм).

## Застереження щодо використання паперу

- Прочитайте аркуші з інструкціями, що постачаються з папером.
- Щоб отримати роздруківки високої якості на оригінальному папері Epson папір слід використовувати в умовах середовища, вказаних на листках, що постачаються з папером.
- Розв'ійте, а тоді вирівняйте краї паперу, перш ніж завантажити. Не потрібно обмахувати чи скручувати фотопапір. Це може призвести до пошкодження лицьової сторони.

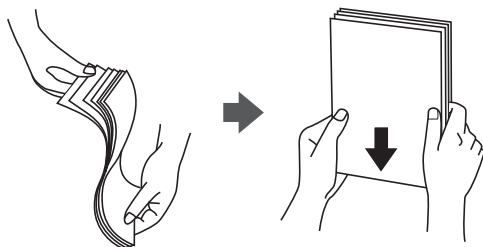

## Підготовка принтера

- ❑ Якщо папір закрутився, розпрямте його або злегка скрутіть у зворотному напрямку перш ніж завантажувати. Друк на закрученому папері може призвести до зминання паперу або змазування роздруківок.

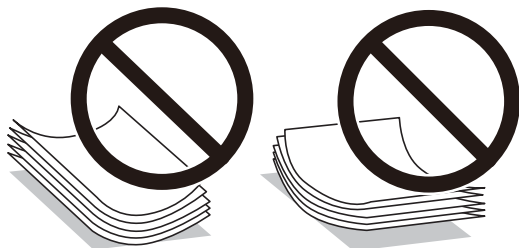

- ❑ Не використовуйте папір, що зім'явся хвилями, надірвався, складався, є надто тонким або надто щільним, або якщо до нього приклеїлися етикетки. Використання такого паперу може призвести до зминання або змазування роздруківок.
- ❑ Переконайтеся, що ви використовуєте папір із повздовжними волокнами. Якщо ви не впевнені у тому, який тип паперу використовується, перевірте упаковку паперу або зв'яжіться із виробником для підтвердження характеристик паперу.

### Пов'язані відомості

- ➔ [«Технічні характеристики принтера» на сторінці 221](#)

## Завантаження паперу в Заднє гніздо под. пап.

1. Витягніть пюпітр.

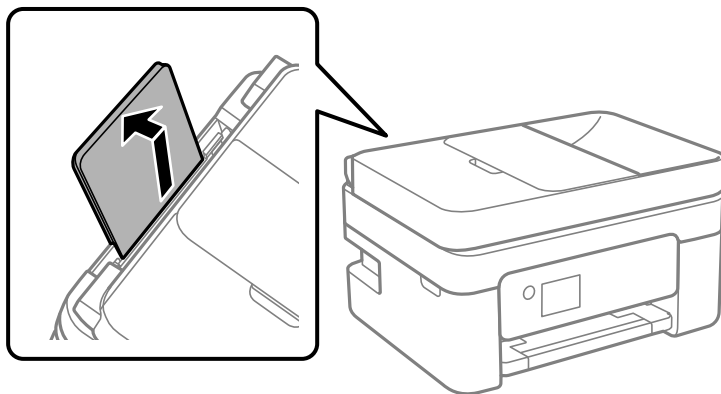

2. Присуньте бічні напрямні впритул до країв.

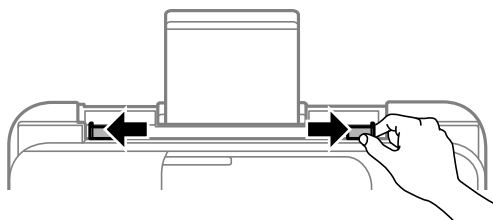

## Підготовка принтера

3. Завантажте папір по центру пюпітра лицьовою стороною догори.

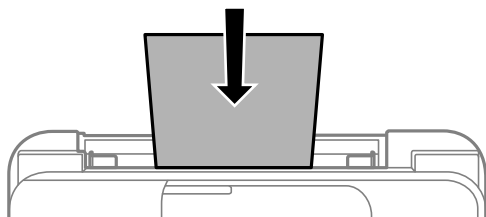

**! Важливо**

- Не перевищуйте максимальну дозволenu кількість аркушів паперу, вказану для даного типу паперу. При завантаженні звичайного паперу не слід перекривати лінію під стрілкою ▼ на внутрішній поверхні бічної напрямної.
- Завантажуйте папір коротким краєм уперед. Однак, якщо ви встановили довгий край в якості ширини визначеного користувачем розміру паперу, вставляйте спочатку довгий край.

- Перфорований папір

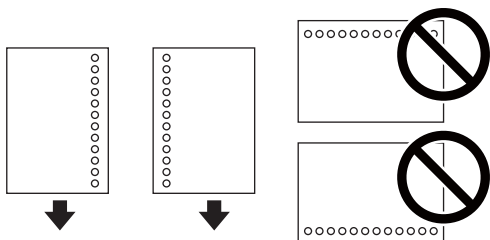

**Примітка.**

- Завантажте один аркуш звичайного паперу визначеного розміру із перфорацією зліва або справа.
- Відрегулюйте позицію друку у вашому файлі з метою уникнення роздрукування поверх отворів.
- Функція автоматичного двостороннього друку не доступна для перфорованого паперу.

4. Пересуньте бічні напрямні до країв паперу.

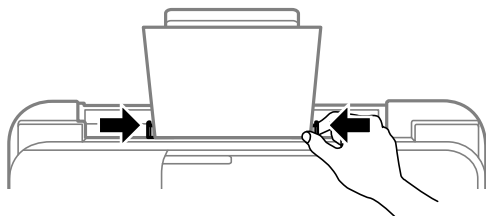

5. Встановіть розмір і тип паперу, який ви завантажили у подача паперу ззаду, на панелі керування.

Щоб вибрати елемент налаштування, натисніть кнопки ▲ ▼ ◀ ▶, а тоді натисніть кнопку ОК.

## Підготовка принтера

### Примітка.

- ❑ Ви також можете відобразити екран налаштування розміру та типу паперу, вибравши **Налаш.** > **Налашт. принтера** > **Налашт. джер. паперу** > **Параметри паперу**.
- ❑ Для фірмових бланків виберіть **Letterhead**, як тип паперу.
- ❑ Якщо у разі використання фірмових бланків друк здійснюється на папері меншого формату, ніж налаштовано у драйвері принтера, принтер може друкувати за краями паперу, що ймовірно призведе до розмазування чорнила на роздруківках і накопичуванню зайвого чорнила всередині принтера. Перевірте правильність вибору налаштування формату паперу.
- ❑ Для фірмових бланків функції двостороннього друку й друку без полів не доступні. Крім того, швидкість друку може знизитися.

6. Витягніть вихідний лоток.

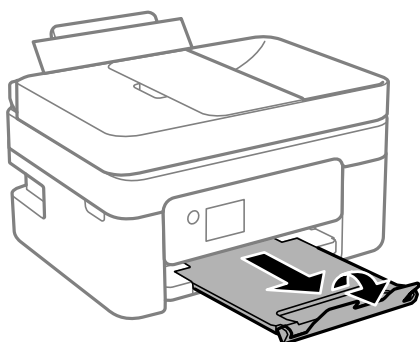

### Примітка.

Покладіть решту паперу назад в упаковку. Якщо залишити його в принтері, папір може скрутитися або якість друку погіршиться.

### Пов'язані відомості

- ➔ «Застереження щодо використання паперу» на сторінці 50
- ➔ «Доступний папір та ресурс завантаження» на сторінці 48
- ➔ «Завантаження конвертів та застереження» на сторінці 53
- ➔ «Завантаження довгого паперу» на сторінці 54

## Завантаження конвертів та застереження

Завантажте конверти посередині заднього багатоцільового лотка вузьким краєм вперед і клапаном ліворуч та присуньте бічні напрямні до країв конвертів.

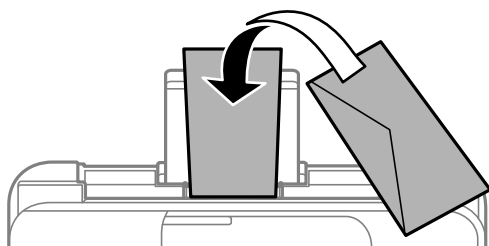

## Підготовка принтера

- ❑ Перед завантаженням розвійте та вирівняйте краї конвертів. Коли пачка конвертів обвіється повітрям, натисніть на них, що випрямити перед завантаженням.

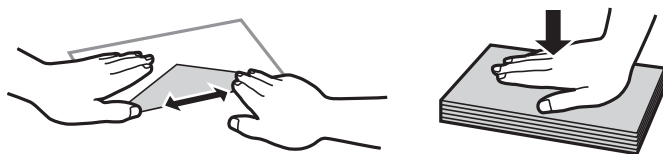

- ❑ Не використовуйте конверти, що загорнулися чи були складені. Використання таких конвертів може призвести до зминання або змазування роздруківок.
- ❑ Не використовуйте конверти із клейкою поверхнею клапана або конверти з віконцем.
- ❑ Уникайте використання надто тонких конвертів, оскільки вони можуть закрутитися під час друку.

### Пов'язані відомості

- ➔ [«Доступний папір та ресурс завантаження» на сторінці 48](#)
- ➔ [«Завантаження паперу в Заднє гніздо под. пап.» на сторінці 51](#)

## Завантаження довгого паперу

Під час завантаження паперу, довшого за формат Legal, зніміть і відкладіть пюпітр, тоді випряміть напрямний край паперу.

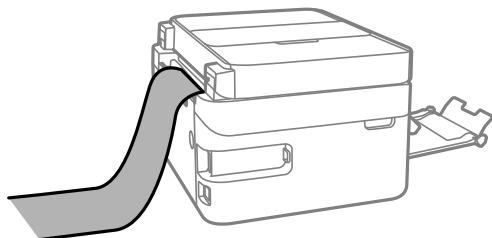

### Пов'язані відомості

- ➔ [«Доступний папір та ресурс завантаження» на сторінці 48](#)
- ➔ [«Завантаження паперу в Заднє гніздо под. пап.» на сторінці 51](#)

## Перелік типів паперу

Для отримання оптимальних результатів друку слід обрати такий тип паперу, що буде йому відповідати.

Назва носія	Тип носія	
	Панель керування	Драйвер принтера
Epson Bright White Ink Jet Paper	звичайн. папір	Простий папір
Epson Ultra Glossy Photo Paper	Ultra Glossy	Epson Ultra Glossy
Epson Premium Glossy Photo Paper	Prem. Glossy	Epson Premium Glossy

## Підготовка принтера

Назва носія	Тип носія	
	Панель керування	Драйвер принтера
Epson Premium Semigloss Photo Paper	Premium Semigloss	Epson Premium Semigloss
Epson Photo Paper Glossy	Глянцевий	Photo Paper Glossy
Epson Matte Paper-Heavyweight	Matte	Epson Matte
Epson Photo Quality Ink Jet Paper	Photo Quality Ink Jet	Epson Photo Quality Ink Jet

## Розміщення оригіналів

Розмістіть оригінали на скло сканера або у пристрої АПД.

У пристрої АПД можна одночасно сканувати кілька оригіналів.

## Оригінали доступні для пристрою АПД

Доступні формати паперу	A4, Letter, 8,5×13 дюйм., Legal
Тип паперу	Звичайний папір
Товщина паперу (вага паперу)	Від 64 до 95 г/м <sup>2</sup>
Місткість	A4, Letter: 30 аркушів або 3.3 мм 8,5×13 дюйм., Legal: 10 аркушів

Навіть коли оригінал відповідає технічним вимогам до носіїв, які можна розмістити у пристрої АПД, він може не подаватися з АПД або якість сканування може знизитися залежно від властивостей або якості паперу.



### Важливо

Не розміщуйте фотографії або цінні оригінальні витвори мистецтва у пристрої АПД. Неправильне подання може зім'яти або пошкодити оригінал. Натомість відскануйте ці документи на скло сканера.

Щоб запобігти змінанню паперу, уникайте використання вказаних нижче оригіналів у пристрої АПД. Для них краще використовувати скло сканера.

- Оригінали, які надірвані, складені, зім'яті, пошкоджені чи скручені
- Оригінали з отворами для зшивання
- Оригінали, що скріплені між собою стрічкою, скобами, скріпками тощо
- Оригінали, що містять етикетки чи наклейки
- Оригінали з нестандартним обтинанням або які не мають прямих кутів
- Зшиті оригінали
- Плівки для проектора, папір для термального нанесення зображень чи копіювальний папір

## Розміщення оригіналів на пристрої АПД

1. Вирівняйте краї оригіналу.
2. Відкрийте вхідний лоток пристрою АПД.

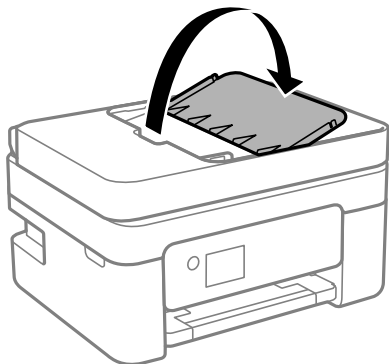

3. Відсуньте бічні напрямні пристрою АПД.

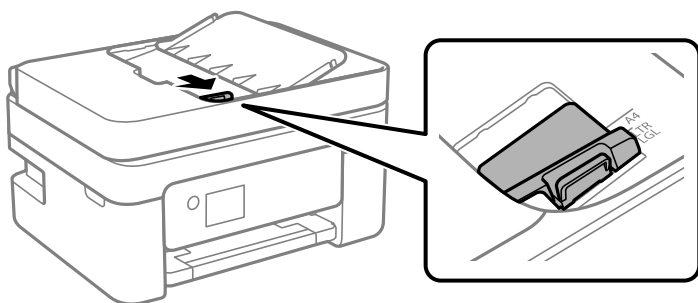

4. Поставте оригінали у пристрій АПД лицьовою стороною догори, а коротким краєм до АПД, а тоді зсуньте бічну напрямну пристрою АПД до країв оригіналу.

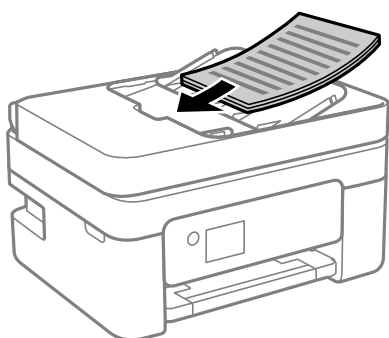



## Підготовка принтера

### **Важливо**

- ❑ Не завантажуйте оригінали вище лінії, позначеної трикутником на пристрої АПД.

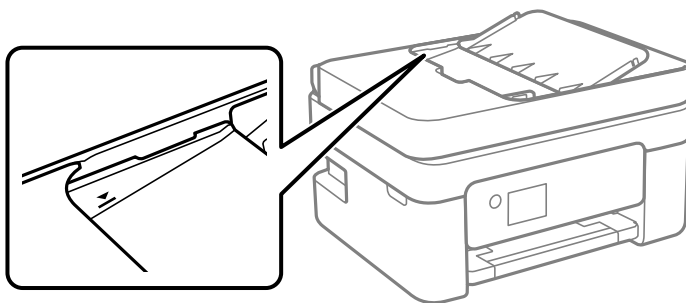

- ❑ Не додавайте оригінали під час сканування.

## Розміщення оригіналів в ADF для двостороннього копіювання

Розмістіть оригінали у напрямку, який показано на малюнку, і виберіть налаштування орієнтації.

- ❑ Оригінали в портретній орієнтації: виберіть **Портрет** на панелі керування, як описано нижче.

**Багато стор.** > **2-вгору** > **Початкова орієнтація** > **Портрет**

Розмістіть оригінали на пристрої ADF у напрямку стрілки.



- ❑ Оригінали в пейзажній орієнтації: виберіть **Ландшафт** на панелі керування, як описано нижче.

**Багато стор.** > **2-вгору** > **Початкова орієнтація** > **Ландшафт**

Розмістіть оригінали на пристрої ADF у напрямку стрілки.

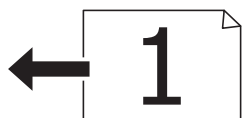

## Розміщення оригіналів на Скло сканера

### **Застереження.**

Слід бути обережними, щоб не затиснути руку або пальці, відкриваючи або закриваючи кришку для документів. Це може призвести до травм.

### **Важливо**

У разі розміщення об'ємних оригіналів, таких як книги, уникайте потрапляння променів світла прямо на скло сканера.

## Підготовка принтера

1. Відкрийте кришку для документів.

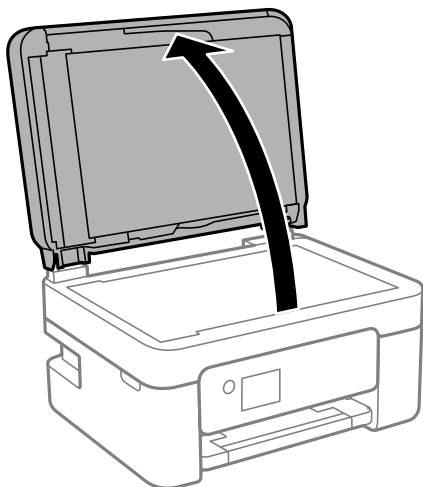

2. Видаліть пил або плями з поверхні скла сканера за допомогою м'якої, сухої, чистої тканини.

**Примітка.**

Якщо на скло сканера є сміття або бруд, воно може входити діапазон сканування, а тому зображення оригіналу може бути зміщено або зменшено.

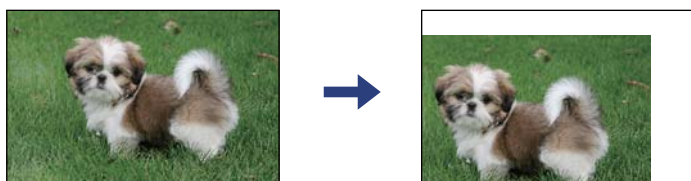

3. Встановіть оригінал лицьовою стороною вниз і просуньте його до кутового значка.

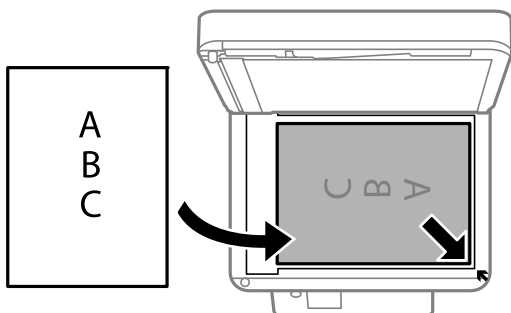

**Примітка.**

- У діапазоні 1,5 мм від кута скла сканера зображення не сканується.
- Якщо оригінали розміщені в пристрої АПД та на скло сканера, пріоритет надається документам у пристрої АПД.

4. Обережно закрийте кришку.



**Важливо**

Не застосовуйте надмірну силу до скла сканера або кришки документів. Це може пошкодити їх.

## Підготовка принтера

- Після сканування обережно вийміть оригінали.

### **Примітка.**

Якщо оригінали залишаться на скло сканера протягом деякого часу, вони можуть приклеїтись до поверхні скла.

## Розміщення посвідчення особи для копіювання

Розмістіть посвідчення особи на відстані 5 мм від кутової позначки скло сканера.

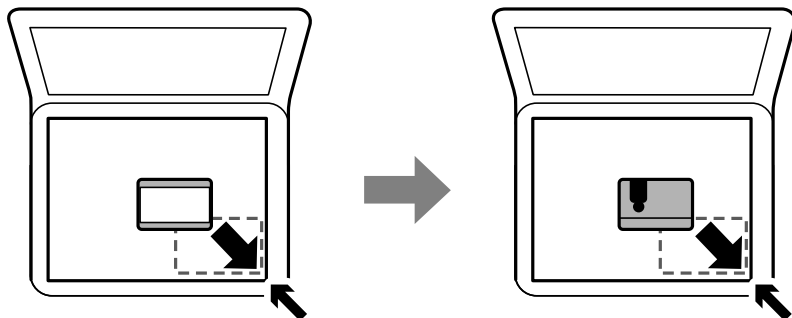

---

## Керування контактами

Реєстрація списку контактів дозволить легко ввести адресу призначення. Ви можете зареєструвати до 100 записів, а список контактів можна використовувати під час введення номеру факсу.

### Реєстрація або редагування контактів

- Виберіть **Налаш.** на головному екрані.

Щоб вибрати елемент налаштування, натисніть кнопки ▲ ▼ ◀ ▶, а тоді натисніть кнопку ОК.

- Виберіть **Конт. менеджер.**

- Виконайте одну з перелічених нижче дій.

- Щоб зареєструвати новий контакт, виберіть елемент **Дод. запис**, після чого виберіть номер реєстрації.
- Щоб редагувати контакт, виберіть **Редагувати**, а тоді виберіть цільовий контакт.
- Щоб видалити контакт, спочатку виберіть **Видалити**, далі виберіть цільовий контакт, а тоді **Так**. Подальші дії непотрібні.

- Виконайте необхідні налаштування.

### **Примітка.**

Під час введення номера факсу введіть код зовнішнього доступу перед номером факсу, якщо телефонна система — це ВАТС, і потрібен код доступу до зовнішньої лінії. Якщо код доступу було введено в налаштуваннях **Тип лінії**, введіть «решітку» (#) замість фактичного коду доступу. Щоб додати паузу (на три секунди) під час набору номера, натисніть кнопку ▼, щоб ввести дефіс (-).

- Виберіть **Дод. запис**, щоб завершити реєстрацію або редагування.

## Підготовка принтера

### Пов'язані відомості

➔ [«Введення символів» на сторінці 20](#)

## Реєстрація або редагування групованих контактів

Додавання контактів до групи дозволяє надіслати факс кільком отримувачам одночасно.

1. Виберіть **Налаш.** на головному екрані.

Щоб вибрати елемент налаштування, натисніть кнопки ▲ ▼ ◀ ▶, а тоді натисніть кнопку ОК.

2. Виберіть **Конт. менеджер.**

3. Виконайте одну з перелічених нижче дій.

- Щоб зареєструвати нову групу контактів, виберіть елемент **Додати групу**, після чого виберіть номер реєстрації.
- Щоб редагувати групу контактів, виберіть **Редагувати**, а тоді виберіть цільовий контакт.
- Щоб видалити групу контактів, спочатку виберіть **Видалити**, виберіть потрібну групу, після чого виберіть **Так**. Подальші дії непотрібні.

4. Введіть або відредагуйте **Назва групи**, після чого виберіть **ОК**.

5. Введіть або відредагуйте **Ключове слово**, після чого виберіть **ОК**.

6. Виберіть контакти, які потрібно зареєструвати у групі.

Кожного разу, коли ви натискаєте кнопку ▶, контакт або вибирається, або вимикається.

#### **Примітка.**

*Зареєструвати можна до 99 контактів.*

7. Виберіть **Дод. запис** щоб завершити реєстрацію або редагування.

### Пов'язані відомості

➔ [«Введення символів» на сторінці 20](#)

## Реєстрація контактів на комп'ютері

За допомогою програми Web Config можна створити список контактів на комп'ютері, а тоді імпортувати його на принтер.

1. Відкрийте Web Config.

2. Виберіть **Додаткові параметри** зі списку у верхній частині вікна.

3. Виберіть **Контакти**.

4. Виберіть номер, який потрібно зареєструвати, після чого натисніть **Редагувати**.

5. Введіть **Назва**, **Індексне слово**, **Номер факсу**, і **Швид. передачі факсу**.

## Підготовка принтера

6. Клацніть **Застосувати**.

## Елементи налаштування місця призначення

Елементи	Налаштування та пояснення
Назва	Введіть ім'я, яке відобразиться у списку контактів, використовуючи не більше, ніж 30 символів в кодуванні Юнікод (UTF-8). Якщо дані вводити не потрібно, лишіть поле пустим.
Індексне слово	Введіть слова для пошуку, використовуючи не більше ніж 30 символів в кодуванні Юнікод (UTF-8). Якщо дані вводити не потрібно, лишіть поле пустим.
Тип	Елемент фіксується, як <b>Факс</b> . Це налаштування змінити не можна.
Номер факсу	Введіть від 1 до 64 символів, використовуючи такі символи: 0-9 - * # та пробіл.
Швид. передачі факсу	Виберіть швидкість зв'язку для місця призначення.

## Реєстрація місць призначення як групи

1. Відкрийте Web Config.
2. Виберіть **Додаткові параметри** зі списку у верхній частині вікна.
3. Виберіть **Контакти**.
4. Виберіть номер, який потрібно зареєструвати, після чого натисніть **Редагувати**.
5. Введіть **Назва** та **Індексне слово**.
6. Виберіть групу з **Тип**.
7. Клацніть **Вибрати для Контакти для групи**.  
Буде відображено доступне місця призначення.
8. Виберіть місце призначення, яке потрібно зареєструвати у групу, після чого клацніть **Вибрати**.  
*Примітка.*  
*Місця призначення можна реєструвати в кілька груп.*
9. Клацніть **Застосувати**.

## Опції меню для Налаш.

Виберіть **Налаш.** на головному екрані принтера для виконання різних налаштувань.



## Опції меню для Стан поставки

Виберіть меню на панелі керування, як описано нижче.



## Підготовка принтера

### Налаш. > Стан поставки

#### Рівень Чорнил:

Відображення приблизного рівня наповнення чорнильних картриджів. Якщо відображається , чорнильний картридж закінчується. Якщо відображається , картридж вже закінчився. Замінити чорнильні картриджі можна з цього екрану.

#### Термін служби блока обслуг.:

Відображення приблизного терміну служби контейнерів для відпрацьованого чорнила. Коли відображається , це означає, що контейнер для відпрацьованого чорнила майже заповнено. Коли відображається , це означає, що контейнер для відпрацьованого чорнила заповнено.

## Опції меню для Обслуговування

Виберіть меню на панелі керування, як це описано нижче.

### Налаш. > Обслуговування

#### Перевірка сопел:

Виберіть цю функцію, щоб перевірити, чи не засмічені сопла друкувальної головки. Принтер надрукує шаблон перевірки сопел.

#### Очищення головки:

Виберіть цю функцію, щоб виконати очищення сопел друкувальної головки.

#### Калібрування головки:

Виберіть цю функцію для регулювання друкувальної головки з метою покращення якості друку.

Вертикал. калібрув.

Виберіть цю функцію, якщо роздруковані матеріали виглядають розмитими, або текст і рядки зміщено.

Горизонт. калібрув.

Виберіть цю функцію, якщо на роздрукованих матеріалах через однакові проміжки помітні горизонтальні смуги.

#### Заміна картриджів:

Використовуйте цю функцію, щоб замінити чорнильний картридж, поки не закінчилося чорнило.

#### Очищ. направл. пап.:

Виберіть цю функцію, якщо на внутрішніх роликах є плями чорнил. Принтер подаватиме папір, щоб очистити внутрішні ролики.

### Пов'язані відомості

➔ [«Перевірка та очищення друкувальної головки» на сторінці 162](#)

## Підготовка принтера

- ➔ «Заміна чорнильних картриджів» на сторінці 155
- ➔ «Очищення шляху проходження паперу в разі розтирання чорнил» на сторінці 164

## Опції меню для Налаштування принтера

Виберіть меню на панелі керування, як це описано нижче.

### Налаш. > Налаштування принтера

Налашт. джер. паперу:

Параметри паперу:

Виберіть розмір паперу та тип паперу, який був завантажений у джерело подачі паперу.

A4/Автопер. на Letter:

Виберіть **Увімкнути** для подачі паперу з джерела паперу, встановленого як формат A4, за відсутності джерела паперу, встановленого як формат Letter, або подача із джерела паперу, встановленого як формат Letter, за відсутності джерела паперу, встановленого як формат A4.

Повідомл. про помилку:

Виберіть значення **Увімкнути**, щоб відображалось повідомлення про помилку, якщо вибраний розмір або тип паперу не відповідає завантаженому паперу.

Автовідобр. нал. пап.:

Виберіть **Увімкнути** для відображення екрана **Параметри паперу** під час завантаження паперу у джерело паперу. Якщо цю функцію вимкнути, ви не зможете друкувати із пристроїв iPhone, iPad або iPod touch за допомогою AirPrint.

Звук:

Регулювання гучності.

Без звуку

Щоб вимкнути звук, натисніть **Увімкнути**.

Звичайний режим

Виберіть таку гучність, яка встановлена для **Натиснення на кнопку**.

Тихий режим

Виберіть таку гучність, яка встановлена для **Натиснення на кнопку в Тихий режим**.

Тихий режим:

Ваш продукт може не мати цієї функції. Це залежить від місця, де було придбано продукт.

Виберіть значення **Увімкнути**, щоб зменшити шум під час друку, однак це може знизити швидкість друку. У залежності від вибраних типу паперу та налаштувань якості друку ви можете не відчувати жодної різниці у рівні шуму принтера.

Вимкнути таймер:

Ваш продукт може мати цю функцію або функцію **Налашт. вимк. живл**, залежно від місця здійснення покупки.

## Підготовка принтера

Виберіть це налаштування для автоматичного вимкнення принтера, коли він не використовується протягом вказаного проміжку часу. Можна встановити період часу до початку застосування функції енергозбереження. Будь-яке збільшення матиме вплив на енергоефективність принтера. Прийміть до уваги конфігурацію системи, перш ніж вносити будь-які зміни.

### Налашт. вимк. живл.:

Ваш продукт може мати цю функцію або функцію **Вимкнути таймер**, залежно від місця здійснення покупки.

Вимик. живл., якщо пристрій неактивний

Виберіть це налаштування для автоматичного вимкнення принтера, якщо він не використовується протягом вказаного проміжку часу. Будь-яке збільшення матиме вплив на енергоефективність принтера. Прийміть до уваги конфігурацію системи, перш ніж вносити будь-які зміни.

Вимик. живл., якщо пристрій відключ.

Виберіть це налаштування, щоб принтер вимикався через 30 хвилин після відключення всіх портів, у тому числі порту LINE. Залежно від регіону ця функція може бути недоступною.

### Налаштув. дати/часу:

Дата/час

Введіть поточну дату та час.

Літній час

Оберіть налаштування літнього часу для вашої місцевості.

Різниця в часі

Введіть різницю у часі між місцевим часом та часом UTC (всесвітній координований час).

### Країна/регіон:

Виберіть країну або регіон, у якому використовується принтер. Якщо змінити країну чи регіон, налаштування факсу повернуться до значень за замовчуванням і їх необхідно буде вибирати повторно.

### Мова/Language:

Виберіть мову, що використовуватиметься на РК-екрані.

### Клавіатура

Змінення розкладки клавіатури на РК-екрані.

### Таймер очікування:

Налаштування періоду часу, після завершення якого принтер переходить в режим сну (режим економії енергії), якщо він не виконував жодних операцій. По завершенню заданого періоду часу РК-екран вимикається.

### Автовиправл. помилок:

Оберіть дію, яка буде виконуватися у разі появи помилки двостороннього друку або помилки переповнення пам'яті.



## Підготовка принтера

### Увімкнути

Відображається попередження та виконується односторонній друк в разі появи помилки двостороннього друку або виконується тільки друк даних, які принтер зміг обробити до появи помилки переповнення пам'яті.

### Вимкнути

Відображається повідомлення про помилку та друк скасовується.

### Час висихання чорнил:

Виберіть час висушування чорнила, який використовуватиметься під час двостороннього друку. Принтер надрукує іншу сторону після друку першої. Якщо роздруковка розмазана, збільшіть значення часу.

### Підкл. ПК по USB:

Виберіть **Увімк.**, щоб дозволити комп'ютеру отримувати доступ до принтера, який підключено через USB. Якщо вибрано **Вимкнути**, друк і сканування, що не надсилається через мережу, обмежується.

### Пов'язані відомості

- ➔ [«Заощадження енергії — панель керування» на сторінці 69](#)
- ➔ [«Введення символів» на сторінці 20](#)

## Опції меню для усі налашт. Wi-Fi/ мережі

Виберіть меню на панелі керування, як описано нижче.

### Налаш. > усі налашт. Wi-Fi/ мережі

#### Надрукувати карту стану:

Друк аркуша стану мережі.

#### Настр. Wi-Fi:

Встановлення або зміна налаштувань безпроводової мережі. Виберіть один із зазначених нижче способів підключення, після чого виконайте вказівки на панелі керування.

- Wi-Fi (Рекомендовано)
- Wi-Fi Direct

#### Перевірка підключення:

Перевірка стану під'єднання до мережі та друк звіту мережевого з'єднання. Якщо виникли певні проблеми із мережевим з'єднанням, див. звіт про перевірку для вирішення цих проблем.

### Пов'язані відомості

- ➔ [«Налаштування Wi-Fi шляхом введення SSID та пароля» на сторінці 34](#)
- ➔ [«Налаштування Wi-Fi шляхом натискання кнопки запуску» на сторінці 35](#)
- ➔ [«Налаштування Wi-Fi шляхом встановлення PIN-коду \(WPS\)» на сторінці 36](#)
- ➔ [«З'єднання Wi-Fi Direct \(Простий режим AP\)» на сторінці 22](#)
- ➔ [«Друк аркуша стану мережі» на сторінці 44](#)

## Підготовка принтера

➔ «Перевірка стану підключення до мережі» на сторінці 37

### Опції меню для Служби Epson Connect

Виберіть меню на панелі керування, як це описано нижче.

#### Налаш. > Служби Epson Connect

##### Зареєструвати/ Видалити:

Зареєструйте або видаліть принтер зі служб Epson Connect.

Див. інструкції з використання, на вказаному нижче веб-сайті.

<https://www.epsonconnect.com/>

<http://www.epsonconnect.eu> (Тільки для Європи)

##### Призупинити/ Відновити:

Виберіть, чи призупинити або відновити служби Epson Connect.

##### Адреса електр. пошти:

Перевірте адресу електронної пошти принтера, що зареєстрована для служб Epson Connect.

##### Стан:

Перевірте наявність реєстрації і підключення принтера до служб Epson Connect.

#### Пов'язані відомості

➔ «Друк за допомогою мережевої служби» на сторінці 182

### Опції меню послуги Google Cloud Print

Виберіть меню на панелі керування, як це описано нижче.

#### Налаш. > послуги Google Cloud Print

##### Призупинити/ Відновити:

Вибір: призупинити чи відновити роботу служби Google Cloud Print.

##### Скасувати реєстрацію:

Скасування реєстрації у службах Google Cloud Print.

##### Стан:

Перевірка наявності реєстрації і підключення принтера до служб Google Cloud Print.

Інструкції щодо реєстрації та використання див. на вказаному нижче веб-сайті.

<https://www.epsonconnect.com/>

<http://www.epsonconnect.eu> (Тільки для Європи)

## Підготовка принтера

### Опції меню Конт. менеджер

Виберіть меню на панелі керування, як це описано нижче.

#### Налаш. > Конт. менеджер

Дод. запис:

Реєстрація запису, який буде використовуватися для факсів у контактах.

Додати групу:

Реєстрація запису для групи факсів у контактах.

Редагувати:

Редагування записів та груп, які зареєстровані в контактах.

Видалити:

Видалення запису або групи, зареєстрованих у контактах.

Друкувати контакти:

Друк інформації про запис та групу для контактів у списку.

### Опції меню для Налашт. факсу

Виберіть меню на панелі керування, як описано нижче.

#### Налаш. > Налашт. факсу

Див. пов'язану інформацію нижче.

#### Пов'язані відомості

➔ [«Опції меню Налашт. факсу» на сторінці 80](#)

### Опції меню для Друк.аркуш стат

Виберіть меню на панелі керування, як це описано нижче.

#### Налаш. > Друк.аркуш стат

Конфігурація аркуша стану:

Друк інформаційних листків, на яких будуть відображені стан і налаштування принтера.

Надати аркуш стану:

Друк інформаційних листків, на яких буде показано стан витратних матеріалів.

Використання формуляра:

Друк інформаційних листків, на яких буде показано історію використання принтера.

## Опції меню Лічильник друку

Виберіть меню на панелі керування, як це описано нижче.

### Налаш. > Лічильник друку

Відобразиться загальна кількість надрукованих копій, кількість чорно-білих і кольорових роздруківок, включно з такими елементами, як аркуші стану, починаючи з часу придбання принтера.

## Опції меню для Вивчення клієнт.

Виберіть меню на панелі керування, як описано нижче.

### Налаш. > Вивчення клієнт.

Виберіть **Підтве.**, щоб надати інформацію про користування виробом, як-от кількість роздрукованих матеріалів, компанії Seiko Epson Corporation.

## Опції меню Віднов. налашт. за зам.

Виберіть меню на панелі керування, як це описано нижче.

### Налаш. > Віднов. налашт. за зам.

Скидання наведених нижче меню до значень за замовчуванням.

- Параметри мережі
- Налашт. копіювання
- Налашт. скан.
- Налашт. факсу
- Оч. всі дані і нал.

## Опції меню для Онов. вб. прогр.

Виберіть меню на панелі керування, як це описано нижче.

### Налаш. > Онов. вб. прогр.

#### Оновлення:

Перевіряє, чи було завантажено останню версію мікропрограм на мережевий сервер. Якщо оновлення доступне, можна вказати, чи потрібно запустити оновлення.

#### Поточна версія:

Відображає поточну версію мікропрограми на принтері.

#### Повідомлення:

Періодично перевіряє, чи є оновлення мікропрограм та повідомляє в разі наявності оновлень.

---

## Заощадження енергії

Принтер переходить у режим сну або автоматично вимикається, якщо за встановлений період він не виконує жодних дій. Можна встановити період часу до початку застосування функції енергозбереження. Будь-яке збільшення матиме вплив на енергоефективність принтера. Прийміть до уваги конфігурацію системи, перш ніж вносити будь-які зміни.

Залежно від місця покупки принтер може мати функцію автоматичного вимкнення через 30 хв. після від'єднання від мережі.

### Заощадження енергії — панель керування

1. Виберіть **Налаш.** на головному екрані.

Щоб вибрати елемент налаштування, натисніть кнопки ▲ ▼ ◀ ▶, а тоді натисніть кнопку ОК.

2. Виберіть **Налаштування принтера**.
3. Виконайте одну з перелічених нижче дій.

**Примітка.**

*Продукт може мати цю функцію **Налашт. вимк. живл** або **Вимкнути таймер**, залежно від місця здійснення покупки.*

- Виберіть **Таймер очікування** або **Налашт. вимк. живл > Вимик. живл.**, якщо пристрій неактивний або **Вимик. живл.**, якщо пристрій відключ. і виконайте налаштування.
- Виберіть **Таймер очікування** або **Вимкнути таймер** та виконайте налаштування.

# Налаштування факсу

---

## Перед використанням функцій факсу

Для використання функцій факсу встановіть такі налаштування.

- Правильно підключіть принтер до телефонної лінії та до телефону в разі необхідності
- Налаштуйте **Майстер нал. факсу**, необхідний для базових налаштувань.

Виконайте подальші дії в разі необхідності.

- Конт.** для реєстрації
- Нал. корист. за пром.** для визначення значень за замовчуванням для пунктів меню **Факс**
- Налаштування звіту** для друку звітів під час надсилання або отримання факсів

### Пов'язані відомості

- ➔ [«Підключення до телефонної лінії»](#) на сторінці 70
- ➔ [«Підготовка принтера до надсилання й отримання факсів \(за допомогою Майстер нал. факсу\)»](#) на сторінці 74
- ➔ [«Встановлення індивідуальних налаштувань у функціях факсу принтера»](#) на сторінці 76
- ➔ [«Опції меню Налашт. факсу»](#) на сторінці 80
- ➔ [«Налаштування мережі»](#) на сторінці 22
- ➔ [«Керування контактами»](#) на сторінці 59
- ➔ [«Меню Нал. корист. за пром.»](#) на сторінці 84
- ➔ [«Меню Налаштування звіту»](#) на сторінці 83

---

## Підключення до телефонної лінії

### Сумісні телефонні лінії

Принтер можна використовувати через стандартні аналогові телефонні лінії (ТМЗК = телефонна мережа загального користування) та ВАТС.

Використання принтеру з наступними телефонними лініями або системами може бути неможливим.

- Телефонна лінія VoIP, наприклад, DSL або оптоволоконна цифрова служба.
- Цифрова телефонна лінія (ISDN).
- Деякі телефонні системи ВАТС.
- Коли адаптери, наприклад, абонентський адаптер, VoIP-адаптер, спліттери або DSL-маршрутизатори, під'єднані між телефонною настінною розеткою і принтером.

## Підключення принтера до телефонної лінії

Підключіть принтер до телефонної розетки за допомогою кабелю RJ-11 (6P2C). У разі підключення телефону до принтера використовуйте другий телефонний кабель RJ-11 (6P2C).

У деяких регіонах кабель входить до комплекту постачання принтера. Якщо він включений, використовуйте даний кабель.

Можливо, телефонний кабель необхідно буде підключити до адаптера, передбаченого для вашої країни або регіону.

### **Примітка.**

*Знімайте кришечку із порту EXT. принтера тільки при під'єднанні телефону до принтера. Не знімайте кришечку, якщо ви не під'єднуєте телефон.*

У регіонах, де часто бувають грози із блискавками, ми рекомендуємо використовувати мережевий фільтр.

## Під'єднання до стандартної телефонної лінії (ТМЗК) або ВАТС

Під'єднайте телефонний кабель від телефонної настінної розетки або порту ВАТС до порту LINE, розташованого на задній стороні принтера.

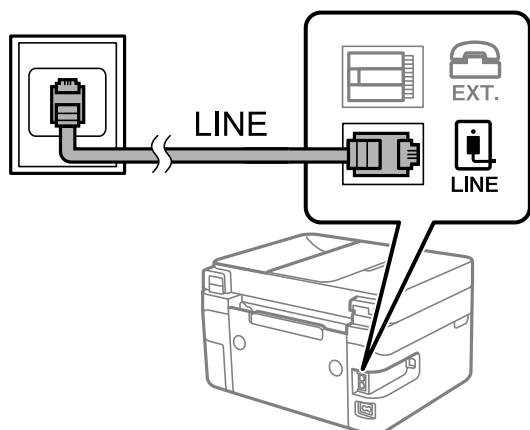

## Під'єднання до DSL або ISDN

Під'єднайте телефонний кабель від DSL-модему або абонентського адаптера ISDN до порту LINE, розташованого на задній стороні принтера. Для детальніших відомостей, див. документацію, що постачалася з модемом або адаптером.

## Налаштування факсу

### Примітка.

Якщо ваш DSL-модем не оснащений вбудованим DSL-фільтром, під'єднайте окремий DSL-фільтр.

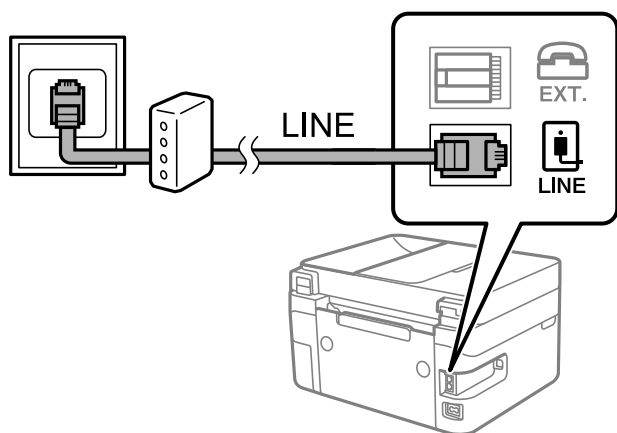

## Підключення телефону до принтера

У разі використання принтера і телефону на одній телефонній лінії підключіть телефон до принтера.

### Примітка.

- ❑ Якщо телефон має функцію надсилання факсу, відключіть функцію факсу перед підключенням. Більш детальну інформацію див. у посібнику з експлуатації для телефонного апарату.
- ❑ Якщо ви підключили автовідповідач, перевірте, щоб налаштування **Відп. на дзвінки** принтера мало більше значення, ніж кількість гудків, після яких автовідповідач має відповісти на дзвінок.

1. Зніміть кришку з порту EXT., що розташований на задній панелі принтера.

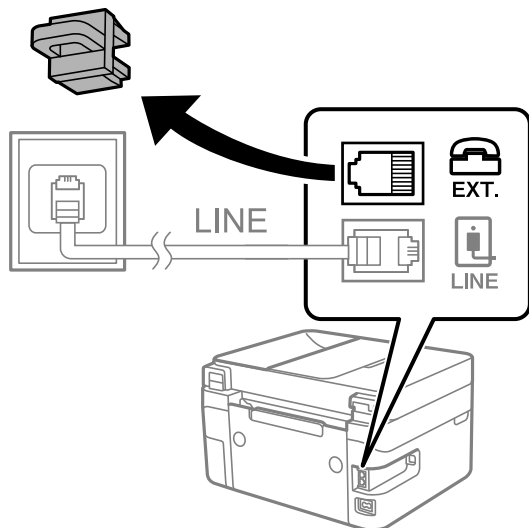



## Налаштування факсу

2. Підключіть телефон до порту EXT. за допомогою телефонного кабеля.

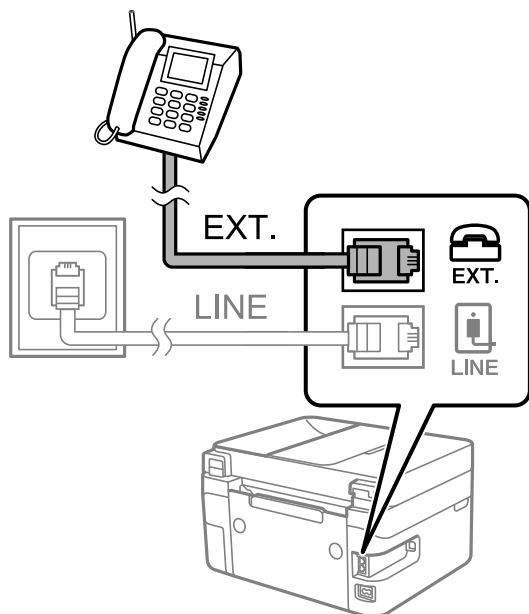

### Примітка.

У разі використання спільної телефонної лінії підключіть телефон до порту EXT. принтера. Якщо ви роз'єднаєте лінію для окремого підключення телефону і принтера, телефон і принтер не будуть правильно працювати.

3. Виберіть **Факс** на головному екрані.

Щоб вибрати елемент налаштування, натисніть кнопки ▲ ▼ ◀ ▶, а тоді натисніть кнопку ОК.

4. Підніміть слухавку.

Підключення було встановлено, тому коли на екрані з'явиться повідомлення, натисніть ⬠, щоб почати надсилати або отримувати факс.



### Пов'язані відомості

- ➔ «Підготовка принтера до надсилання й отримання факсів (за допомогою Майстер нал. факсу)» на сторінці 74
- ➔ «Налаштування автовідповідача» на сторінці 78
- ➔ «Установка налаштувань для отримання факсів, які працюють лише на підключеному телефоні (Віддалене отрим.)» на сторінці 78

➔ «Налаштування Режим отримання» на сторінці 76

---

## Підготовка принтера до надсилання й отримання факсів (за допомогою Майстер нал. факсу)

**Майстер нал. факсу** налаштовує основні функції факсу, щоб зробити принтер готовим до надсилання та отримання факсів.

Майстер налаштувань автоматично відображається після першого ввімкнення принтера. Можна відобразити майстер вручну за допомогою панелі керування принтера. Якщо при першому вмиканні принтера або при зміні середовища з'єднання майстер пропустити, то його доведеться запускати знову.

- Нижче наведені елементи, які можна встановити за допомогою майстра налаштувань.
  - Заголовок (Ваш тел. і Заголовок факсу)**
  - Режим отримання (Авто або Вручну)**
- Наведені нижче елементи встановлюються автоматично відповідно до середовища з'єднання.
  - Режим набору** (такі як **Тон** або **Імпульсний**)
  - Тип лінії (PSTN або PBX)**
  - Розпізнання гудка**
  - Налаштування DRD**
- Інші елементи в **Основні налашт.** залишаються незмінними.

Запустіть **Майстер нал. факсу**, щоб виконати **Основні налашт.**, дотримуючись вказівок на екрані.

1. Переконайтеся, що принтер підключено до телефонної лінії.

**Примітка.**

Оскільки автоматична перевірка з'єднання факсу відбувається в кінці роботи майстра налаштувань, перед запуском майстра налаштувань принтер потрібно під'єднати до телефонної лінії.

2. Виберіть **Налаш.** на головному екрані панелі керування принтера.

Щоб вибрати елемент налаштування, натисніть кнопки ▲ ▼ ◀ ▶, а тоді натисніть кнопку ОК.

3. Виберіть **Налашт. факсу > Майстер нал. факсу**.

4. Перевірте повідомлення на екрані, а потім виберіть **Продовжте**.

Майстер налаштувань розпочинає свою роботу.

5. На екрані введення заголовка факсу введіть ім'я відправника, таке як назва вашої компанії, а потім виберіть **ОК**.

**Примітка.**

Ім'я відправника і номер факсу з'являються у заголовку вихідних факсів.

6. На екрані введення номера телефону введіть номер факсу, а потім виберіть **Далі**

## Налаштування факсу

7. У меню **Налаштування DRD** здійсніть наступні налаштування.

- Якщо ви підписалися на послугу спеціального дзвінка від телефонної компанії, натисніть **Налаштування** і виберіть шаблон сигналу виклику, що використовуватиметься для вхідних факсів.
  - Якщо вибрано **Усі**, перейдіть до кроку 8.
  - Якщо вибрано будь-яке інше налаштування, для параметра **Режим отримання** буде автоматично вибрано значення **Авто**. Перейдіть до кроку 10.
- Якщо вам не потрібно встановлювати цей параметр, виберіть **Пропустити**, а потім перейдіть до кроку 8.

### **Примітка.**

- Спеціальний сигнал дзвінка, запропонований компанією телефонного зв'язку (назва послуги може відрізнятися у різних компаній), дозволяє вам мати кілька номерів телефону на одній телефонній лінії. Кожному номеру призначається окремий сигнал дзвінку. Ви можете використовувати один номер для телефонних дзвінків, а інший — для факс-викликів. Оберіть сигнал виклику для факс-виклику у пункті **DRD**.*
- В залежності від регіону **Увімкнути** і **Вимкнути** відображаються як параметри **DRD**. Оберіть **Увімкнути** для використання функції спеціального сигналу дзвінка.*

8. У меню **Налашт. режиму отрим.** оберіть, чи використовується телефонний апарат, під'єднаний до принтера.

- Якщо телефонний апарат під'єднано, виберіть **Так**, і після цього перейдіть до наступного кроку.
- Якщо телефонний апарат не під'єднано, виберіть **Ні**, і після цього перейдіть до кроку 10. **Режим отримання** встановлюється на **Авто**.

9. У меню **Налашт. режиму отрим.** оберіть, чи бажаєте ви отримувати факс автоматично.

- Щоб отримувати факс автоматично, виберіть **Так**. **Режим отримання** встановлюється на **Авто**.
- Щоб отримувати факс вручну, натисніть кнопку **Ні**. **Режим отримання** встановлюється на **Вручну**.

10. Перевірте встановлені налаштування на екрані підтвердження, а потім виберіть **Продов.**

Для виправлення або зміни налаштувань натисніть кнопку ↶.

11. На екрані **Перевір. підкл. факсу** виберіть **Почати перевірку**, щоб запустити перевірку підключення факсу, а коли на екрані з'явиться запит на друк результатів перевірки, виберіть **Друк**.

Буде надруковано звіт про результати перевірки, у якому буде відображено стан підключення.

### **Примітка.**

- Якщо у звіті будуть відображенні помилки, виконуйте інструкції, наведені у звіті, щоб виправити їх.*
- Якщо з'являється меню **Обрати тип лінії**, оберіть тип лінії.
  - У разі підключення принтера до телефонної системи ВАТС або абонентського адаптера, виберіть **PBX**.
  - У разі підключення принтера до стандартної телефонної лінії, виберіть **PSTN**. Коли на екрані з'явиться повідомлення про відключення перевірки сигналу, натисніть кнопку **ОК**. Проте, якщо вимкнути функцію перевірки тонального сигналу, принтер може пропустити першу цифру номера факсу під час набору і надішле факс на неправильний номер.*

## Пов'язані відомості

- ➔ «Підключення принтера до телефонної лінії» на сторінці 71
- ➔ «Налаштування Режим отримання» на сторінці 76
- ➔ «Налаштування автовідповідача» на сторінці 78

## Налаштування факсу

- ➔ «Установка налаштувань для отримання факсів, які працюють лише на підключеному телефоні (Віддалене отрим.)» на сторінці 78
- ➔ «Меню Основні налашт.» на сторінці 81

## Встановлення індивідуальних налаштувань у функціях факсу принтера

Ви можете налаштувати функції факсу принтера окремо за допомогою панелі керування принтера. Налаштування, виконані за допомогою **Майстер нал. факсу**, можна також змінити. Додаткову інформацію див. в описі меню **Налашт. факсу**.

### Пов'язані відомості

- ➔ «Опції меню Налашт. факсу» на сторінці 80

## Налаштування Режим отримання

У режимі **Режим отримання** існує два варіанти отримання факсів. Ви можете встановити налаштування в меню, приведені нижче.

**Налашт. > Налашт. факсу > Основні налашт. > Режим отримання**

Режим отримання	Використання телефонної лінії
Вручну	В основному для телефонії, але також і для факсу
Авто	Тільки для факсу (зовнішній телефонний пристрій не потрібен)
	В основному для факсу а іноді для дзвінків

### Пов'язані відомості

- ➔ «Використання режиму Авто» на сторінці 77
- ➔ «Використання режиму Вручну» на сторінці 76
- ➔ «Меню Основні налашт.» на сторінці 81

## Використання режиму Вручну

### Отримання факсів

Коли телефон дзвонить, можна відповісти на дзвінок вручну, піднявши слухавку.

- Коли звучить сигнал факсу:

Щоб вибрати отримання факсу, на головному екрані принтера необхідно вибрати **Факс**, натиснути кнопку «#» та вибрати . Далі покладіть слухавку.

- Якщо отримуєте голосовий дзвінок:

Можна відповісти на дзвінок як зазвичай.

## Налаштування факсу

### Отримання факсів лише за допомогою підключеного телефону

Коли встановлено **Віддалене отрим.**, можна отримувати факси простим введенням коду.

Коли задзвонить телефон, підніміть слухавку. Коли почуєте сигнал увімкнення факсу, натисніть двозначний код і покладіть слухавку.

### Пов'язані відомості

➔ «Установка налаштувань для отримання факсів, які працюють лише на підключеному телефоні (Віддалене отрим.)» на сторінці 78

## Використання режиму Авто

### Зберігання отриманих факсів без зовнішнього телефонного пристрою

Принтер автоматично перемикається на режим отримання факсу, коли досягнуто кількість дзвінків, указану в **Відп. на дзвінки**.

#### *Примітка.*

*Радимо налаштувати **Відп. на дзвінки** на якомога меншу кількість.*

### Зберігання отриманих факсів на зовнішньому пристрої пам'яті

Принтер із зовнішнім телефоном працює, як наведено нижче.

- Якщо вашим телефонним пристроєм є автовідповідач, і коли він відповідає протягом кількості дзвінків, налаштованої у **Відп. на дзвінки**:
  - Якщо дзвінок призначено для факсу, принтер автоматично перемикається на отримання факсів.
  - Якщо дзвінок призначено для голосового виклику, автовідповідач може приймати голосові дзвінки та записувати голосові повідомлення.
- Коли знімається слухавка в межах кількості дзвінків, встановленої у **Відп. на дзвінки**:
  - Якщо дзвінок призначено для факсу, ви можете отримати факс за допомогою тих самих кроків, що й для **Вручну**.
  - Якщо дзвінок призначено для голосового дзвінка, можна відповісти як звичайно.
- Коли принтер автоматично перемикається на отримання факсів:
  - Якщо дзвінок призначено для факсу, принтер починає приймати факси.
  - Якщо дзвінок призначено для голосового виклику, відповісти на дзвінок неможливо. Попросіть людину перетелефонувати.

#### *Примітка.*

*Встановіть налаштування принтера **Відп. на дзвінки** на більшу кількість сигналів дзвінка, ніж та, яка вказана для автовідповідача. В іншому випадку автовідповідач не зможе приймати голосові виклики для запису голосових повідомлень. Детальнішу інформацію щодо налаштування автовідповідача дивіться у посібнику, що постачається разом із автовідповідачем.*

### Пов'язані відомості

➔ «Налаштування автовідповідача» на сторінці 78

➔ «Використання режиму Вручну» на сторінці 76

## Налаштування факсу

# Виконання налаштувань при підключенні зовнішнього телефонного пристрою

## Налаштування автовідповідача

Щоб використовувати автовідповідач, слід здійснити певні налаштування.

1. Виберіть **Налаш.** на головному екрані панелі керування принтера.

Щоб вибрати елемент налаштування, натисніть кнопки ▲ ▼ ◀ ▶, а тоді натисніть кнопку ОК.

2. Виберіть **Налашт. факсу > Основні налашт.**

3. Установіть для параметра **Режим отримання** значення **Авто**.

4. Встановіть параметр принтера **Відп. на дзвінки** на більшу кількість сигналів дзвінка, ніж та, яка вказана для автовідповідача.

Якщо значення, яке встановлене для **Відп. на дзвінки**, менше ніж кількість дзвінків на автовідповідач, він не зможе отримувати голосові дзвінки для запису голосових повідомлень. Більш детальну інформацію з налаштування див. у керівництві з експлуатації автовідповідача.

Залежно від регіону параметр **Відп. на дзвінки** може не відображатися на екрані.

### Пов'язані відомості

➔ [«Використання режиму Авто» на сторінці 77](#)

➔ [«Меню Основні налашт.» на сторінці 81](#)

## Установка налаштувань для отримання факсів, які працюють лише на підключеному телефоні (Віддалене отрим.)

Щоб почати отримувати факси, достатньо тільки підняти слухавку та керувати телефоном. У цьому випадку з принтером працювати не потрібно.

Функція **Віддалене отрим.** доступна для телефонних апаратів, які підтримують тональний набір номеру.

1. Виберіть **Налаш.** на головному екрані панелі керування принтера.

Щоб вибрати елемент налаштування, натисніть кнопки ▲ ▼ ◀ ▶, а тоді натисніть кнопку ОК.

2. Виберіть **Налашт. факсу > Основні налашт. > Віддалене отрим.**

3. Виберіть **Увімкнути**.

4. Як початковий код введіть двозначний код (підтримуються цифри від 0 до 9 та символи \*, #) і щоб його зберегти натисніть кнопку ОК.

### Пов'язані відомості

➔ [«Використання режиму Вручну» на сторінці 76](#)

➔ [«Меню Основні налашт.» на сторінці 81](#)

## Налаштування факсу

### Виконання налаштувань для блокування небажаних факсів

Небажані факси можна блокувати.

1. Виберіть **Налаш.** на головному екрані панелі керування принтера.  
Щоб вибрати елемент налаштування, натисніть кнопки ▲ ▼ ◀ ▶, а тоді натисніть кнопку ОК.
2. Виберіть **Налашт. факсу > Основні налашт. > Факс відмови.**
3. Щоб блокувати небажані факси, необхідно встановити умову.  
Виберіть **Факс відмови**, а тоді увімкніть зазначені нижче параметри.
  - Список номерів відмов: відхилення факсів зі списку відхилених номерів.
  - Загол. факсу пор.: відхилення факсів з відсутньою інформацією в заголовку.
  - Абон. немає в Конт.: відхилення факсів, недоданих до списку контактів.
4. Натисніть ↶, щоб повернутися до екрану **Факс відмови.**
5. У разі використання функції **Список номерів відмов**, виберіть **Редагувати список заблоков. номерів**, а тоді відредагуйте список.

#### Пов'язані відомості

➔ [«Меню Основні налашт.» на сторінці 81](#)

### Параметри для надсилання та отримання факсів на комп'ютері

Щоб надсилати та отримувати факси на комп'ютері, програма FAX Utility має бути встановлена на комп'ютері, який під'єднаний через мережу або USB-кабель.

### Налаштування функції Зберегти до ПК для прийому факсів

Ви можете отримувати факси на комп'ютер за допомогою програми FAX Utility. Встановіть FAX Utility на комп'ютер клієнта та виконайте налаштування. Докладніше див. у розділі Основні операції довідки FAX Utility (відображена на головному вікні).

Значення параметра наведений на панелі керування принтера встановлено як **Так**, що дає можливість зберігати на комп'ютері отримані факси.

**Налаш. > Налашт. факсу > Отримати налашт. > Зберегти до ПК**

#### Пов'язані відомості

➔ [«Меню Отримати налашт.» на сторінці 82](#)

### Налаштування функції Зберегти до ПК для друку отриманих факсів

За необхідності можна налаштувати принтер на друк отриманих факсів, а також на їх збереження на комп'ютері.

## Налаштування факсу

1. Виберіть **Налаш.** на головному екрані панелі керування принтера.  
Щоб вибрати елемент налаштування, натисніть кнопки ▲ ▼ ◀▶, а тоді натисніть кнопку ОК.
2. Виберіть **Налашт. факсу > Отримати налашт..**
3. Виберіть **Зберегти до ПК > Так, друкувати.**

### Пов'язані відомості

➔ [«Меню Отримати налашт.» на сторінці 82](#)

## Налаштування функції Зберегти до ПК для припинення отримання факсів

Щоб факси отримані принтером не зберігались на комп'ютері, змініть налаштування принтера.

### Примітка.

Ви можете також змінити налаштування за допомогою FAX Utility. Проте ця функція не працюватиме, якщо на комп'ютері є будь-які незбережені факси.

1. Виберіть **Налаш.** на головному екрані панелі керування принтера.  
Щоб вибрати елемент налаштування, натисніть кнопки ▲ ▼ ◀▶, а тоді натисніть кнопку ОК.
2. Виберіть **Налашт. факсу > Отримати налашт..**
3. Виберіть **Зберегти до ПК > Ні.**

### Пов'язані відомості

➔ [«Меню Отримати налашт.» на сторінці 82](#)

---

## Опції меню Налашт. факсу

Вибравши на панелі керування **Налаш. > Налашт. факсу**, буде відображатися це меню.

## Перевір. підкл. факсу

Це меню можна знайти на панелі керування принтера у наведений нижче спосіб:

**Налаш. > Налашт. факсу > Перевір. підкл. факсу**

Вибір параметра **Перевір. підкл. факсу** дає змогу перевіряти підключення принтера до телефонної лінії та його готовність до передачі факсу. Роздрукувати результат перевірки можна на звичайному папері формату А4.

## Майстер нал. факсу

Ви можете знайти меню на панелі керування принтера, як описано нижче:

**Налаш. > Налашт. факсу > Майстер нал. факсу**



## Налаштування факсу

Використовуючи **Майстер нал. факсу**, можна встановити основні налаштування факсу. Дотримуйтеся вказівок на екрані.

### Пов'язані відомості

➔ «Підготовка принтера до надсилання й отримання факсів (за допомогою Майстер нал. факсу)» на сторінці 74

## Меню Основні налашт.

Ви можете знайти меню на панелі керування принтера, як описано нижче:

Налаш. > Налашт. факсу > Основні налашт.

Налаштування	Опис
Швидк. пер. факсу	Виберіть швидкість передачі факсу. Ми рекомендуємо вибрати <b>Низька (9 600 б/с)</b> , якщо часто з'являтиметься помилка зв'язку під час надсилання чи отримання факсу за кордон або з-за кордону, або якщо використовується IP-телефонія (VoIP).
ЕСМ	Автоматичне виправлення помилок передачі факсу (режим виправлення помилок), які в більшості випадків з'являються через перешкоди на телефонній лінії. Якщо дана функція вимкнена, ви не зможете надсилати або отримувати кольорові документи.
Розпізнання гудка	Виявлення сигналу готовності до набору перед набором номеру. Якщо принтер підключений до IP-АТС (телефонної системи для приватного користування) або цифрової телефонної лінії, принтер може мати проблеми з набором номеру. У цьому випадку змініть налаштування <b>Тип лінії</b> на <b>PBX</b> . Якщо це не спрацює, вимкніть дану функцію. Втім, вимкнення цієї функції може призвести до випущення першої цифри номеру факсу і надсилання факсу на неправильний номер.
Режим набору	Виберіть тип телефонної системи, до якої підключено принтер. Якщо встановлено <b>Імпульсний</b> , можна тимчасово перемкнути режим набору з імпульсного на тоновий, натиснувши * (вводиться «Т») під час набору номерів на верхньому екрані факсу. Цей параметр може не відображатися залежно від регіону або країни.
Тип лінії	Виберіть тип лінії, до якої підключено принтер.  Під час використання принтера в середовищі, де використовується вихід на мережу загального доступу і для отримання доступу до зовнішньої лінії потрібен код зовнішнього доступу, наприклад 0 і 9, виберіть <b>PBX</b> та зареєструйте код доступу. Після реєстрації коду доступу вводьте # (решітку) замість коду доступу під час надсилання факсу на зовнішній номер. Якщо в середовищі використовується DSL-модем або абонентський адаптер, рекомендовано також встановити налаштування <b>PBX</b> .  Неможливо надсилати факси отримувачам у списку <b>Конт.</b> , для яких встановлено зовнішній код 0 або 9. Якщо ви додали одержувачів у <b>Конт.</b> за допомогою зовнішнього коду доступу, такого як 0 або 9, установіть код доступу <b>Не викор.</b> . Інакше потрібно замінити цей код на # у списку <b>Конт.</b> .
Заголовок	Введіть ім'я відправника і номер факсу. Ця інформація буде відображатися на вихідних факсах.  <input type="checkbox"/> Ваш тел.: можна ввести до 20 символів, використовуючи цифри 0–9, + та пробіл.  <input type="checkbox"/> Заголовок факсу: за необхідності можна зареєструвати до 21 ім'я відправників. Ви маєте можливість ввести до 40 символів для кожного імені відправника.
Режим отримання	Виберіть режим отримання. Детальніше див. додаткову інформацію нижче.

## Налаштування факсу

Налаштування	Опис
DRD	Якщо ви підписалися на послугу спеціального дзвінка від телефонної компанії, виберіть шаблон сигналу виклику, що використовуватиметься для вхідних факсів. Спеціальний сигнал дзвінка, запропонований компанією телефонного зв'язку (назва послуги може відрізнятися у різних компаній), дає вам змогу мати кілька номерів телефону на одній телефонній лінії. Кожному номеру призначається окремий сигнал дзвінку. Ви можете використовувати один номер для телефонних дзвінків, а інший — для викликів факсу. Залежно від регіону цей параметр може бути <b>Увімкнути</b> або <b>Вимкнути</b> .
Відп. на дзвінки	Виберіть кількість гудків, після якої принтер автоматично прийме факс.
Віддалене отрим.	Якщо ви відповідаєте на виклики факсу за допомогою телефону, підключеного до принтера, отримати факс можна після введення коду на телефоні. Щоб установити або змінити початковий код, установіть <b>Віддалене отрим.</b> в режим <b>Увімкнути</b> і введіть два символи, використовуючи 0–9, * або #.
Факс відмови	<input type="checkbox"/> Факс відмови: виберіть параметри, щоб відхилити отримання небажаних факсів. <ul style="list-style-type: none"> <li><input type="checkbox"/> Список номерів відмов: якщо номер телефону певної особи міститься в списку номерів відхилення, налаштуйте факс, щоб не приймати вхідні факси від цієї особи.</li> <li><input type="checkbox"/> Загол. факсу пор.: якщо номер телефону певної особи заблокований, налаштуйте факс, щоб не приймати вхідні факси від цієї особи.</li> <li><input type="checkbox"/> Абон. немає в Конт.: якщо номера телефону певної особи немає в контактах, налаштуйте факс, щоб не приймати вхідні факси від цієї особи.</li> </ul> <input type="checkbox"/> Редагувати список заблоков. номерів: ви маєте можливість зареєструвати до 30 номерів факсів для відхилення факсів та дзвінків. Введіть до 20 символів, використовуючи 0–9, *, # або пробіл.

## Пов'язані відомості

- ➔ [«Підготовка принтера до надсилання й отримання факсів \(за допомогою Майстер нал. факсу\)» на сторінці 74](#)
- ➔ [«Налаштування Режим отримання» на сторінці 76](#)
- ➔ [«Установка налаштувань для отримання факсів, які працюють лише на підключеному телефоні \(Віддалене отрим.\)» на сторінці 78](#)
- ➔ [«Виконання налаштувань для блокування небажаних факсів» на сторінці 79](#)

## Меню Отримати налашт.

Це меню можна знайти на панелі керування принтера у наведений нижче спосіб:

Налаш. > Налашт. факсу > Отримати налашт.

Налаштування	Опис
Зберегти до ПК	Збереження отриманих факсів у вигляді PDF-файлів на комп'ютері, підключеному до принтера. Для цього параметра можна вибрати <b>Так</b> лише за допомогою FAX Utility. Заздалегідь встановіть FAX Utility на комп'ютері. Вибравши <b>Так</b> , можна змінити його на <b>Так, друкувати</b> .

## Налаштування факсу

Налаштування	Опис
Автозменшення	Друк отриманих факсів зі зменшенням документів великого формату до розміру паперу у джерелі паперу. Зменшення можливе не завжди; це залежить від даних, які отримуються. Якщо дана функція вимкнена, документи великих розмірів роздруковуються у їхньому оригінальному розмірі на кількох сторінках, або друга сторінка виходить порожньою.
Нал. розділ. стор.	Друк отриманих факсів із розділенням сторінки, якщо розмір отриманих документів більший за розмір паперу, завантаженого у принтер.
Автообертання	Обертання факсів, отриманих в альбомній орієнтації на папері формату А5 таким чином, щоб їх можна було надрукувати на папері формату А5. Це налаштування застосовується, якщо у <b>Налаш.</b> > <b>Налаштування принтера</b> > <b>Налашт. джер. паперу</b> > <b>Параметри паперу</b> > <b>Розмір паперу</b> встановлено формат паперу А5.  Якщо вибрати <b>Вимкнути</b> , то вважатиметься, що факси, отримані в альбомній орієнтації у форматі А5, такої ж ширини, що й документи у портретній орієнтації у форматі А4, мають формат А4 і друкуватимуться відповідно.
Додати інформацію про отримання	Друк інформації про отримання в отриманому факсі, навіть якщо відправник не визначив інформацію для заголовка. Інформація про отримання включає дату та час отримання, ідентифікатор відправника та номер сторінки (наприклад, «Р1»). Якщо ввімкнено параметр <b>Нал. розділ. стор.</b> , в інформацію також включатиметься кількість розділених сторінок.
2-сторонній	Друк кількох сторінок отриманих документів на обох сторонах паперу.
Час запуску друку	Вибір параметрів для початку друку отриманих факсів.  <input type="checkbox"/> Отримано всі сторінки: друк починається після отримання всіх сторінок. Початок друку з першої сторінки або останньої сторінки залежить від налаштування функції <b>Сорт. за копіями</b> . Див. пояснення до <b>Сорт. за копіями</b> .  <input type="checkbox"/> Першу сторінку отримано: друк починається після отримання першої сторінки, а тоді виконується в порядку отримання сторінок. Якщо принтер не може почати друк, наприклад коли він виконує друк інших завдань, принтер почне друк отриманих сторінок пакетом, коли це стане доступно.
Сорт. за копіями	Оскільки перша сторінка друкується останньою (вихід наверх), роздруковані документи складаються у правильному порядку сторінок. Якщо пам'ять принтера майже заповнена, то ця функція може стати недоступною.
Час призуп. друку	Протягом визначеного періоду від <b>Час зупин.</b> до <b>Час перезап.</b> принтер зберігає отримані документи в пам'яті принтера, не друкуючи їх. Дана функція може використовуватися для запобігання шуму в нічний період доби або для запобігання розкриттю конфіденційної інформації під час вашої відсутності. Перед використанням даної функції переконайтеся у наявності достатнього об'єму вільної пам'яті. Якщо встановлено значення <b>Вимкнути</b> , можна надрукувати отримані документи ще до початку перезавантаження.
Тихий режим	Зменшується шум під час друку факсів, однак швидкість друку може зменшитися.

## Меню Налаштування звіту

Ви можете знайти меню на панелі керування принтера, як описано нижче:

**Налаш.** > **Налашт. факсу** > **Налаштування звіту**

## Налаштування факсу

Налаштування	Опис
Автодр. жур. факсу	Автоматичний друк журналу факсів. Виберіть <b>Вкл.(кожні 30)</b> , що друкувати журнал щоразу після завершення надсилання 30 факсів. Виберіть <b>Вкл.(час)</b> , щоб друкувати журнал у вказаний час. Однак, якщо кількість надісланих факсів перевищить 30, журнал друкується до вказаного часу.
Додати зображення до звіту	Друк <b>Звіт про передачу</b> із зображенням першої сторінки надісланого документа. Виберіть <b>Вкл.(великі зображ.)</b> , щоб надрукувати верхню частину сторінки, не зменшуючи її. Виберіть <b>Вкл.(малі зображ.)</b> , щоб надрукувати всю сторінку у зменшеному вигляді для того, щоб вона помістилася у звіт.
Формат звіту	Виберіть формат звітів про відсилання факсів у <b>Факс &gt; Меню &gt; Більше &gt; Звіт факсу</b> інший, ніж <b>Відстежити протокол</b> . Виберіть <b>Подробиці</b> для друку звіту із кодами помилок.

## Меню Безпека

Це меню можна знайти на панелі керування принтера у наведений нижче спосіб:

Налаш. > Налашт. факсу > Безпека

Налаштування	Опис
Обмеж. прямого набору	Вибравши <b>Увімкнути</b> , можна вимкнути введення номерів факсу вручну та надати можливість вибирати отримувачів тільки зі списку контактів або історії надсилай.  Вибравши <b>Уведіть двічі</b> , з'явиться запит на повторне введення оператором номеру факсу, якщо номер вводиться вручну.  Вибравши <b>Вимкнути</b> , можна вводити номер факсу отримувача вручну.
Підтвер. список адрес	Вибравши <b>Увімкнути</b> , відобразиться екран підтвердження отримувача перед початком надсилання.
Автоочист. рез. коп.	Вибравши <b>Увімкнути</b> , можна автоматично видалити резервні копії під час надсилання або тоді, коли документ отримано й ці резервні копії непотрібні.  Вибравши <b>Вимкнути</b> , можна підготуватися до неочікуваного збою живлення через збій в електропостачанні або неправильну роботу, й принтер тимчасово зберігатиме резервні копії надісланих та отриманих документів у пам'яті.
Очис. резер. коп.	Видалення всіх резервних копій, що тимчасово зберігаються в пам'яті принтера. Виконайте ці операції перед передачею принтера іншій особі або його утилізацією.

## Меню Нал. корист. за пром.

Це меню можна знайти на панелі керування принтера у наведений нижче спосіб:

Налаш. > Налашт. факсу > Нал. корист. за пром.

Налаштування виконані у даному меню стають налаштуваннями за замовчуванням для **Факс > Меню**. Докладніше див. у відповідній довідці нижче.

### Пов'язані відомості

- ➔ «Налаш. скан.» на сторінці 140
- ➔ «Нал. надс. факсу» на сторінці 141

# Друкування

---

## Друк за допомогою драйвера принтера в ОС Windows

### Доступ до драйвера принтера

Якщо відкрити драйвер принтера з панелі керування комп'ютера, то параметри будуть застосовані до всіх програм.

#### Доступ до драйвера принтера з панелі керування

##### Windows 10/Windows Server 2016

Натисніть кнопку «Пуск» та виберіть **Система Windows > Панель керування > Перегляд пристроїв та принтерів** у меню **Устаткування та звук**. Правою кнопкою миші клацніть на принтері або натисніть та утримуйте її та оберіть **Налаштування друку**.

##### Windows 8.1/Windows 8/Windows Server 2012 R2/Windows Server 2012

Оберіть **Робочий стіл > Налаштування > Панель керування > Перегляд пристроїв та принтерів** у меню **Устаткування та звук**. Правою кнопкою миші клацніть на принтері або натисніть та утримуйте її та оберіть **Налаштування друку**.

##### Windows 7/Windows Server 2008 R2

Натисніть кнопку «Пуск» та оберіть **Панель керування > Перегляд пристроїв та принтерів** у меню **Устаткування та звук**. Потім, клацнувши праву кнопку миші, оберіть **Обрані налаштування друку**.

##### Windows Vista/Windows Server 2008

Натисніть кнопку «Пуск» та оберіть **Панель керування > Принтери** у меню **Устаткування та звук**. Потім, клацнувши праву кнопку миші, оберіть **Обрані налаштування друку**.

##### Windows XP/Windows Server 2003 R2/Windows Server 2003

Натисніть кнопку «Пуск» та оберіть **Панель керування > Принтери та інше устаткування > Принтери і факси**. Потім, клацнувши праву кнопку миші, оберіть **Обрані налаштування друку**.

#### Доступ до драйвера принтера через піктограму принтера на панелі завдань

Піктограма принтера на панелі завдань робочого стола — це ярлик, який дозволяє швидко відкрити драйвер принтера.

Якщо натиснути на піктограму принтера і вибрати **Параметри принтера**, можна відкрити те саме вікно з налаштуваннями принтера, що вказане на панелі керування. Двічі клацнувши на цій піктограмі, можна перевірити стан принтера.

#### **Примітка.**

Якщо драйвер принтера не відображається на панелі завдань, увійдіть у вікно драйвера принтера, натисніть **Контрольовані параметри** у вкладці **Сервіс**, а тоді виберіть **Зареєструйте значок ярлика на панелі задач**.

## Основи друку

### Примітка.

Дії можуть відрізнятися в залежності від програми. Докладнішу інформацію див. в електронній довідці програми.

1. Відкрийте файл, який потрібно надрукувати.  
Завантажте папір у принтер, якщо це ще не зроблено.
2. Оберіть **Друк** або **Параметри сторінки** з меню **Файл**.
3. Виберіть свій принтер.
4. Оберіть **Обране** або **Властивості**, щоб отримати доступ до вікна драйвера принтера.

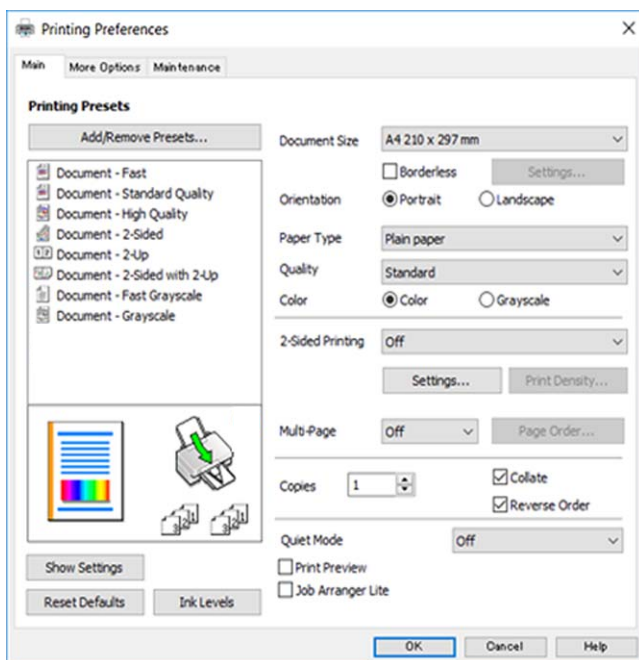

5. Змініть налаштування відповідно до потреби.  
Для детальнішої інформації див. опції меню для драйвера принтера.

### Примітка.

- Для докладнішої інформації щодо елементів налаштувань можна переглянути електронну довідку. Якщо клацнути правою кнопкою миші елемент, відобразиться **Довідка**.
- Вибравши **Перегляд**, ви зможете переглянути документ перед друком.

6. Клацніть **ОК**, щоб закрити вікно драйвера принтера.
7. Клацніть **Друк**.

### Примітка.

Коли вибрати **Перегляд**, відображається вікно попереднього перегляду. Щоб змінити налаштування, натисніть **Скасувати**, а тоді повторіть процедуру із кроку 2.

### Пов'язані відомості

➔ [«Доступний папір та ресурс завантаження» на сторінці 48](#)

## Друкування

- ➔ «Завантаження паперу в Задне гніздо под. пап.» на сторінці 51
- ➔ «Вкладка Головне» на сторінці 101

### Двосторонній друк

Ви можете друкувати на обох сторонах паперу. Також існує можливість роздрукувати буклет, який можна створити, змінивши порядок сторінок і склавши роздрукований матеріал вдвоє.

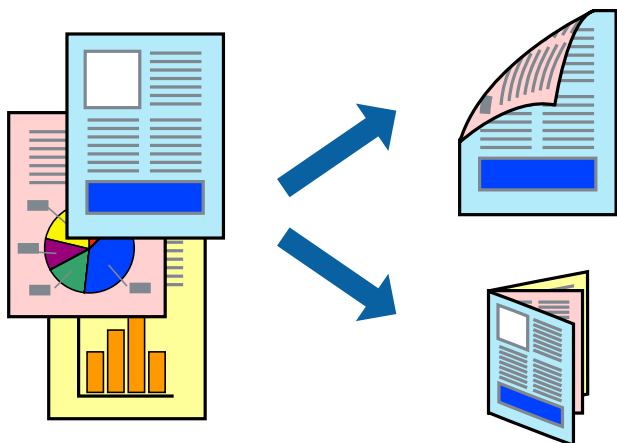

#### Примітка.

- Для друку без полів ця функція недоступна.
- Можна використовувати автоматичний і ручний режим двостороннього друку. У ручному режимі двостороннього друку переверніть папір для друку на іншій стороні після завершення друку на першій стороні.
- Якщо використовується папір, не призначений для двостороннього друку, може погіршитися якість друку і виникнути змінання паперу.
- У залежності від паперу й даних друку, чорнило може просочуватися на іншу сторону паперу.

#### Пов'язані відомості

- ➔ «Доступний папір та ресурс завантаження» на сторінці 48

### Налаштування друку

Двосторонній друк вручну доступний, якщо увімкнено EPSON Status Monitor 3. Проте, він може бути недоступний, якщо доступ до принтера відбувається через мережу або якщо він використовується як спільний принтер.

#### Примітка.

Щоб увімкнути EPSON Status Monitor 3, клацніть **Розширені параметри** у вкладці **Сервіс**, а потім виберіть **Увімкнути EPSON Status Monitor 3**.

1. На вкладці **Головне** драйвера принтера виберіть параметр із **Двосторонній друк**.
2. Натисніть **Налаштування**, виконайте необхідні налаштування та натисніть **ОК**.

За потреби виконайте налаштування **Щільність друку**. Якщо вибрано двосторонній друк, це налаштування недоступно.

## Друкування

### Примітка.

- ❑ Для друку буклету виберіть параметр **Буклет**.
- ❑ Під час налаштування **Щільність друку** можна відрегулювати щільність друку відповідно до типу документа.
- ❑ Друк може здійснюватись повільно, залежно від комбінації параметрів, вибраних для **Виберіть «Тип документа»** у вікні Регулювання щільності друку та для **Якість** на вкладці **Головне**.

### 3. Клацніть **Друк**.

У випадку двостороннього друку після завершення друку з однієї сторони, на комп'ютері відобразиться спливаюче вікно. Дотримуйтеся вказівок на екрані.

### Пов'язані відомості

- ➔ [«Основи друку» на сторінці 86](#)
- ➔ [«Вкладка Головне» на сторінці 101](#)

## Друкування декількох сторінок на одному аркуші

На одному аркуші паперу можна друкувати дві або чотири сторінки даних.

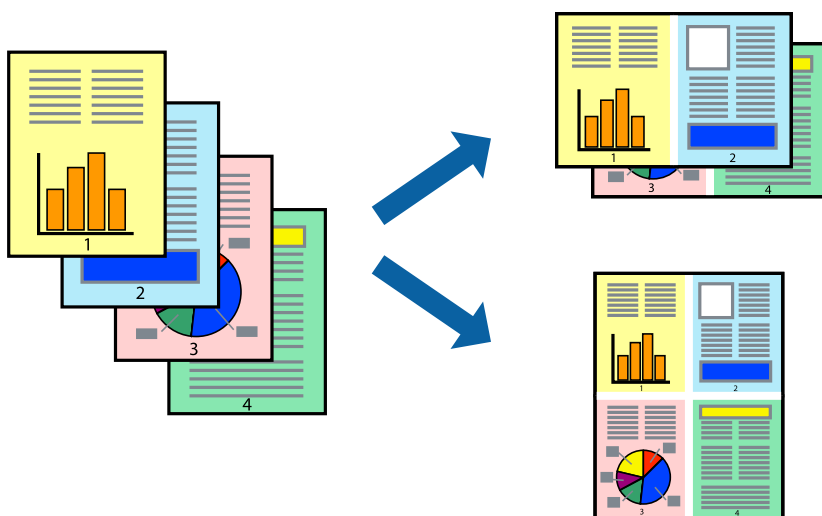

## Налаштування друку

На вкладці **Головне** драйвера принтера виберіть значення **2 на сторінці** або **4 на сторінці** для параметра **Багато сторінок**.

### Примітка.

Для друку з обрізаними краями ця функція недоступна.

### Пов'язані відомості

- ➔ [«Основи друку» на сторінці 86](#)
- ➔ [«Вкладка Головне» на сторінці 101](#)



## Друк і складання за порядком сторінок (друк у зворотньому порядку)

Ви можете друкувати, починаючи з останньої сторінки, щоб документи склалися за порядком сторінок.

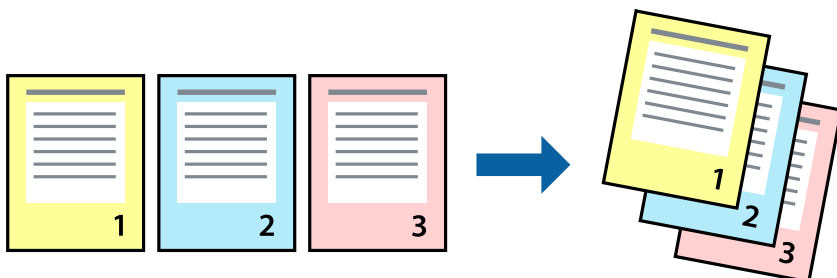

### Налаштування друку

На вкладці **Головне** драйвера принтера виберіть елемент **Зворотній порядок**.

#### Пов'язані відомості

- ➔ [«Основи друку» на сторінці 86](#)
- ➔ [«Вкладка Головне» на сторінці 101](#)

## Друк зменшеного або збільшеного документу

Можна зменшити або збільшити розмір документа на певний відсоток або змінити розмір документа відповідно до розміру паперу, завантаженого у принтер.



### Налаштування друку

На вкладці **Додаткові налаштування** драйвера у налаштуванні **Розмір документа** виберіть формат документа. У налаштуванні **Вихідний папір** виберіть формат паперу, на якому потрібно друкувати. Виберіть **Зменшити/Збільшити документ**, після чого виберіть **За розміром сторінки** або **Масштаб**. Виберіть **Масштаб** та введіть відсоток.

## Друкування

Виберіть **У центрі**, щоб друкувати зображення по центру сторінки.

### Примітка.

Для друку без полів ця функція недоступна.

### Пов'язані відомості

- ➔ «Основи друку» на сторінці 86
- ➔ «Вкладка Додаткові настройки» на сторінці 102

## Друк одного зображення на кількох аркушах для його збільшення (створення плаката)

Ця функція дає змогу друкувати одне зображення на кількох аркушах. Тоді ви зможете створити більший плакат, з'єднавши ці аркуші.

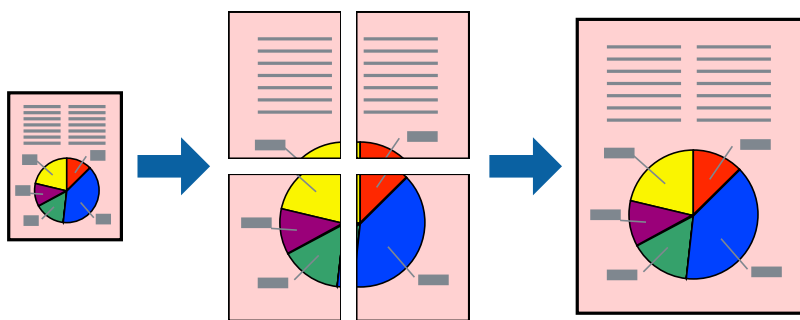

### Примітка.

Для друку з обрізаними краями ця функція недоступна.

## Налаштування друку

На вкладці **Головне** драйвера принтера виберіть значення **Плакат 2x1**, **Плакат 2x2**, **Плакат 3x3** або **Плакат 4x4** для параметра **Багато сторінок**. Якщо натиснути **Настройки**, можна вибрати панелі, які не потрібно друкувати. Також можна вибрати параметри напрямної обтинання.

### Пов'язані відомості

- ➔ «Основи друку» на сторінці 86
- ➔ «Вкладка Головне» на сторінці 101

## Друкування плакатів за допомогою Мітки перекривання і вирівнювання

Нижче наведено приклад, як надрукувати плакат, якщо вибрано параметр **Плакат 2x2**, а також **Мітки перекривання і вирівнювання** у пункті **Друк направляючих**.

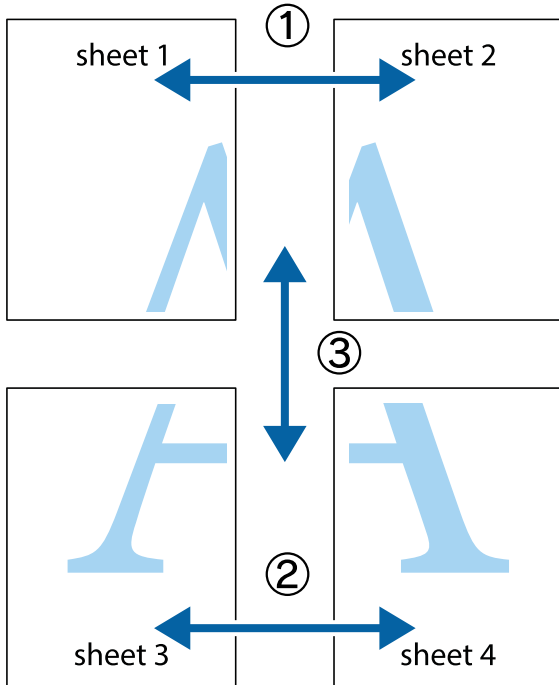

1. Підготуйте Sheet 1 і Sheet 2. Відріжте поля Sheet 1 вздовж блакитної вертикальної лінії, яка з'єднує центри верхньої й нижньої позначок у вигляді хрестика.

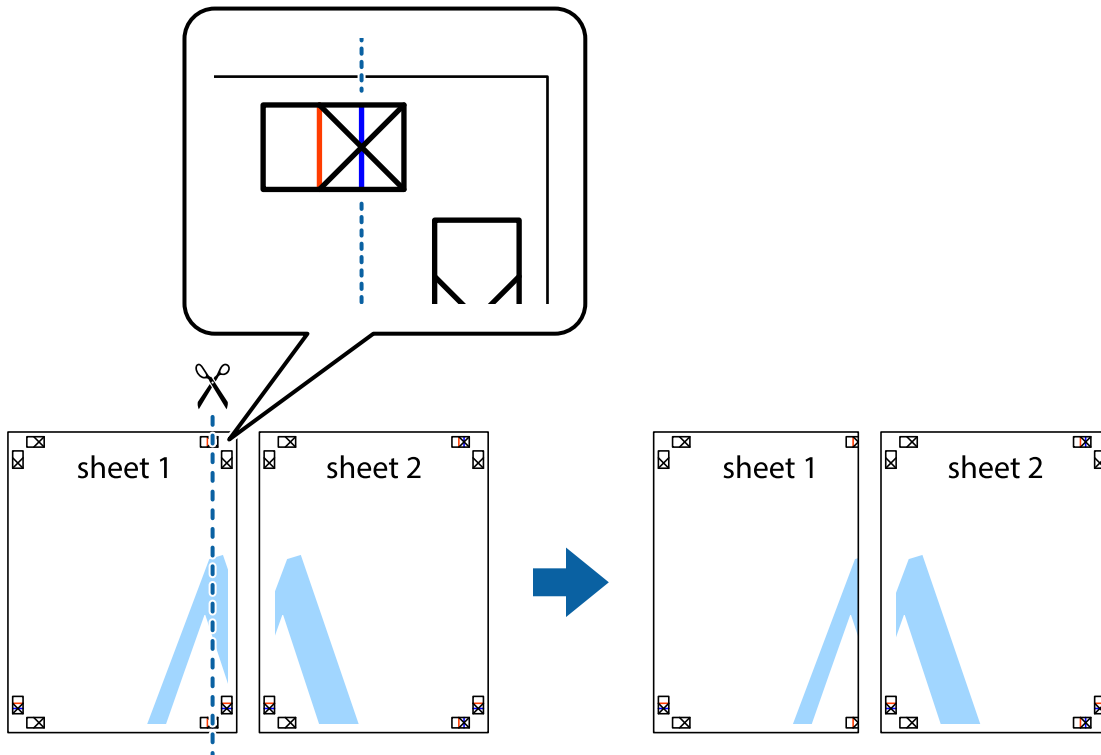

## Друкування

2. Розмістіть край Sheet 1 на верху краю Sheet 2 та поєднайте позначки у вигляді хрестика, після чого тимчасово скріпіть ці два аркуша зі зворотної сторони.

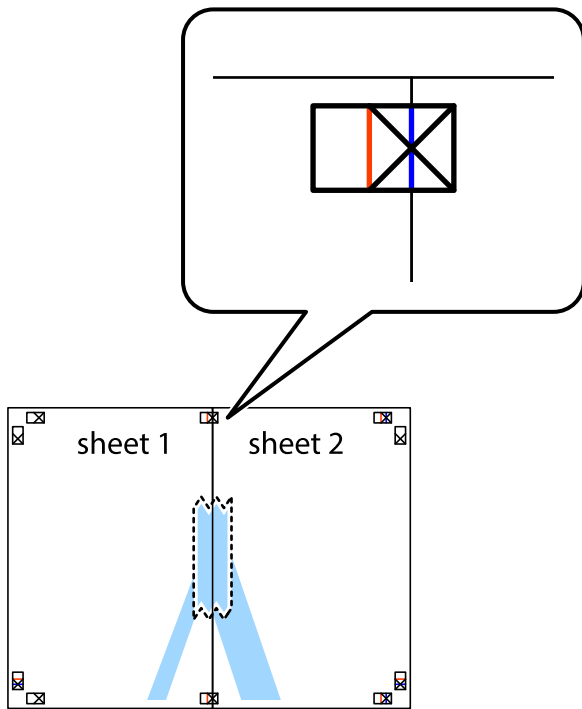

3. Розріжте скріплені аркуші на дві частини вздовж вертикальної червоної лінії, що проходить через позначки для вирівнювання (цього разу, по лівому краю позначок у вигляді хрестика).

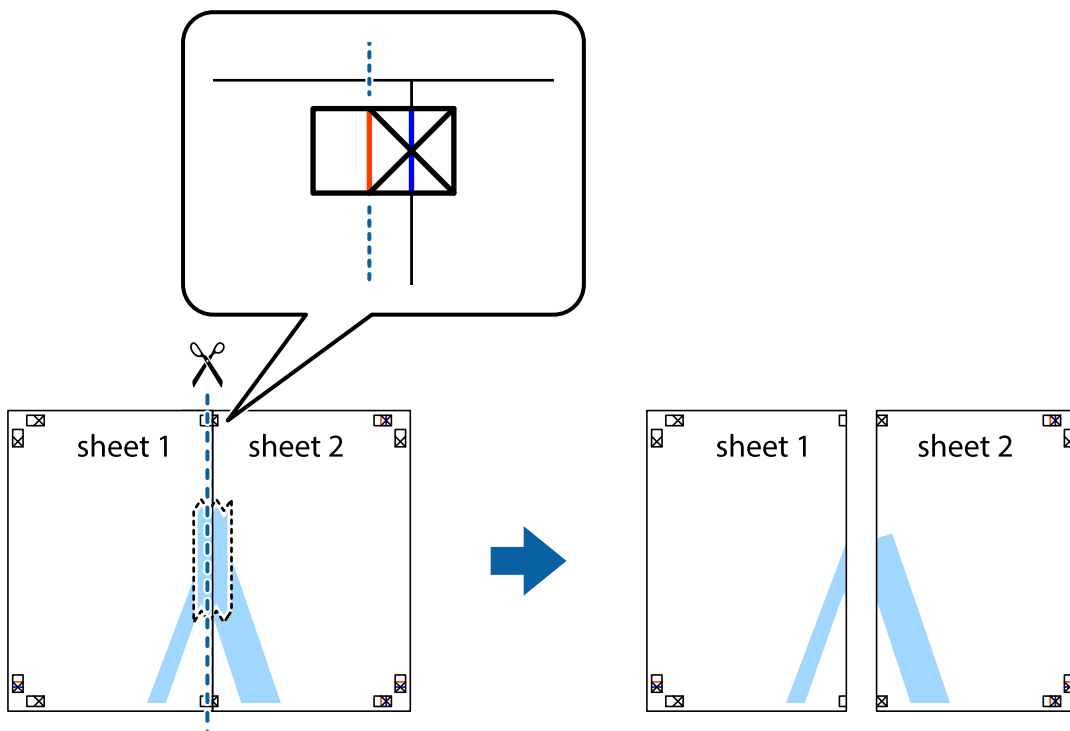

## Друкування

4. Скріпіть ці два аркуша зі зворотної сторони.

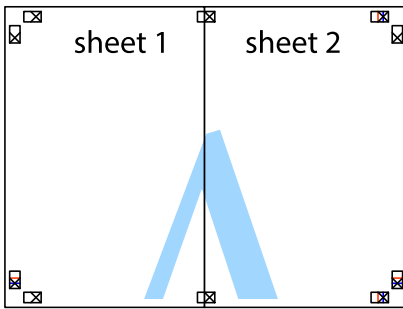

5. Повторіть дії 1–4, щоб скріпити Sheet 3 і Sheet 4.
6. Відріжте поля Sheet 1 та Sheet 2 вздовж блакитної горизонтальної лінії, що з'єднує центри лівої та правої сторін позначок у вигляді хрестика.

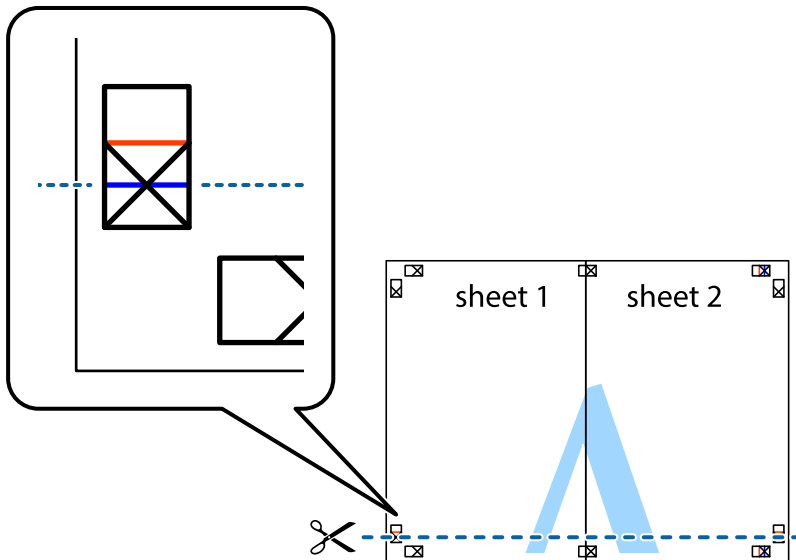

## Друкування

7. Розмістіть край Sheet 1 і Sheet 2 на верху Sheet 3 і Sheet 4 та вирівняйте позначки у вигляді хрестика, а потім тимчасово скріпіть аркуші зі зворотної сторони.

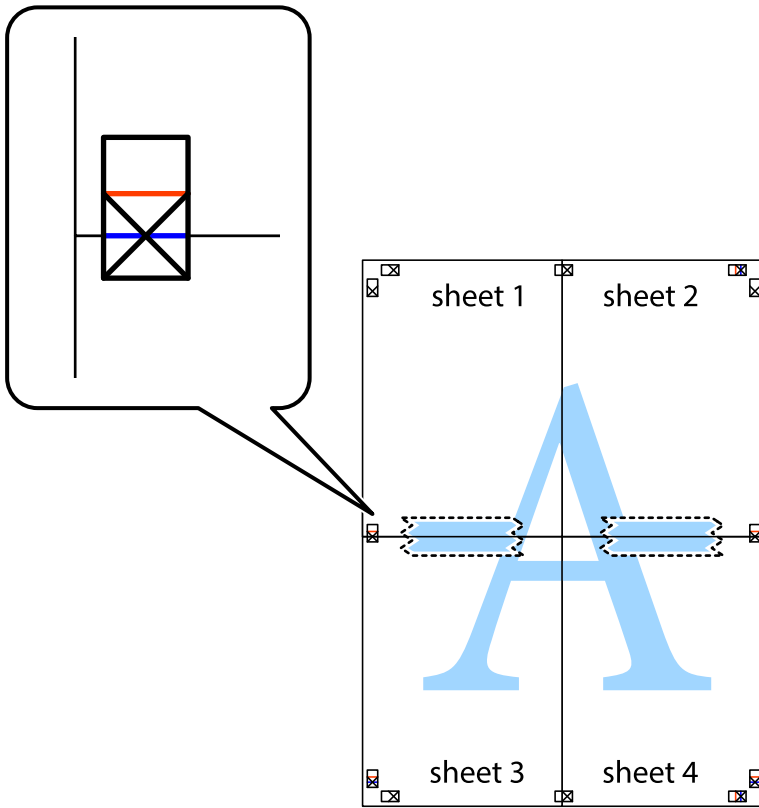

## Друкування

8. Розріжте скріплені аркуші на дві частини вздовж горизонтальної червоної лінії, що проходить через позначки для вирівнювання (цього разу лінія над позначками у вигляді хрестика).

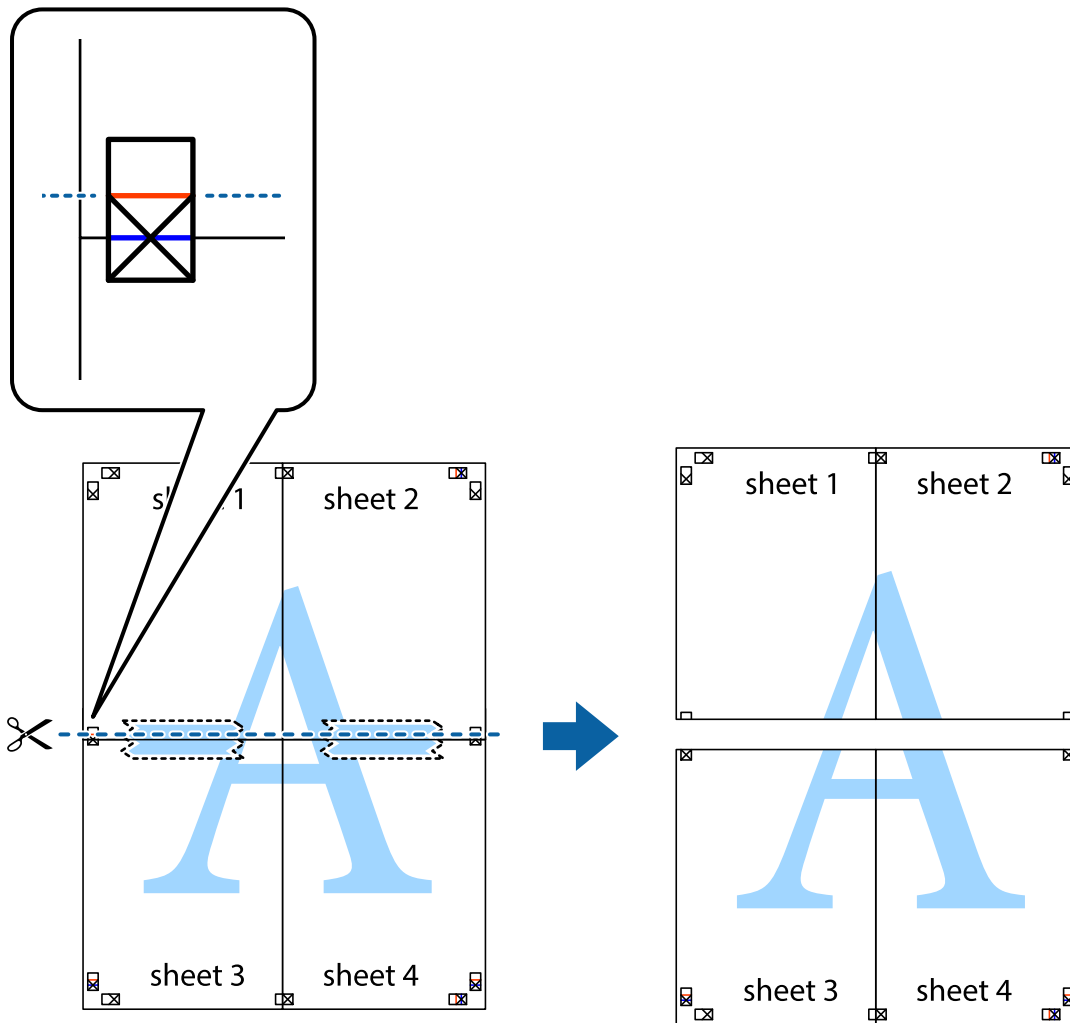

9. Скріпіть ці два аркуша зі зворотної сторони.

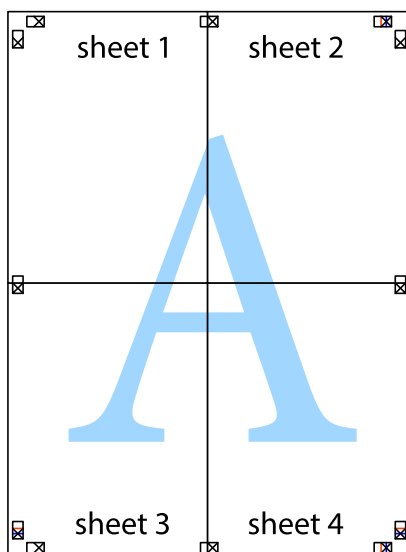

## Друкування

10. Відріжте решту країв вздовж зовнішньої напрямної.

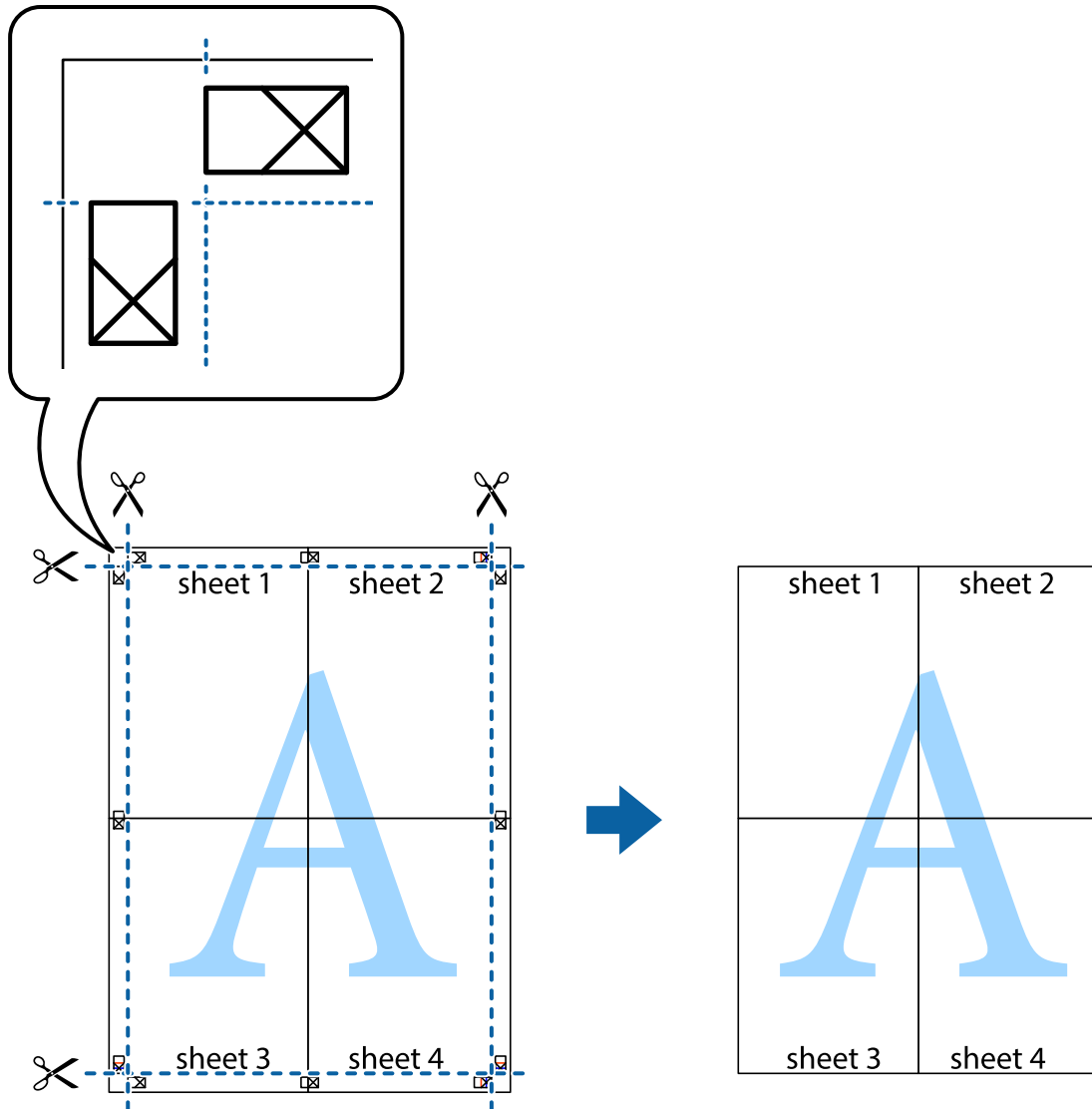

## Друк з верхніми та нижніми колонтитулами

Ви можете віддрукувати у колонтитулах таку інформацію, як ім'я користувача та дата друку.

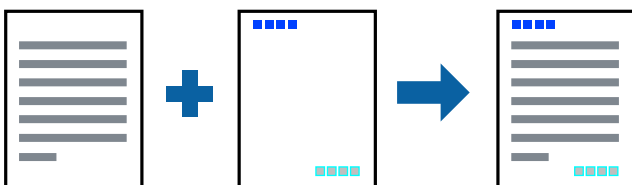

## Налаштування друку

На вкладці **Додаткові настройки** драйвера принтера клацніть **Функції водяного знаку** і виберіть **Колонтитул**. Клацніть **Настройки** і виберіть елементи, які потрібно надрукувати.



## Друкування

### Пов'язані відомості

- ➔ [«Основи друку» на сторінці 86](#)
- ➔ [«Вкладка Додаткові настройки» на сторінці 102](#)

## Друк водяного знаку

У вас є можливість друкувати на документах водяні знаки, наприклад «Конфіденційно», або візерунок захисту від копіювання. У разі друку з візерунком захисту від копіювання, під час фотокопіювання на копіях з'являються приховані літери, які допомагають відрізнити копії від оригіналу.



Візерунок захисту від копіювання доступний за таких умов:

- Папір: звичайний папір, копіювальний папір
- Без полів: не вибрано
- Якість: Стандартний
- Автоматичний двосторонній друк: не вибрано
- Корекція кольорів: Автоматичне

### **Примітка.**

*Ви також можете додати власний водяний знак або візерунок захисту від копіювання.*

## Налаштування друку

На вкладці **Додаткові настройки** драйвера принтера клацніть елемент **Функції водяного знаку**, а тоді виберіть **Захист від копіювання** або **Водяний знак**. Клацніть меню **Настройки**, щоб змінити відомості, зокрема розмір, щільність або положення шаблону або знака.

### Пов'язані відомості

- ➔ [«Основи друку» на сторінці 86](#)
- ➔ [«Вкладка Додаткові настройки» на сторінці 102](#)

## Друк кількох файлів разом

Функція Спрощений організатор завдань дозволяє поєднати кілька файлів, створених різними програмами, і надрукувати їх як єдине завдання для друку. Можна вказати налаштування друку для комбінованих файлів, зокрема макет кількох сторінок і двосторонній друк.

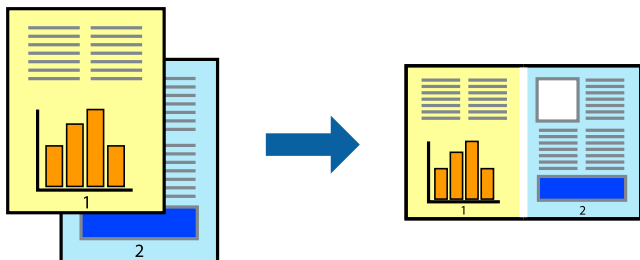

## Налаштування друку

На вкладці **Головне** драйвера принтера виберіть елемент **Спрощений організатор завдань**. На початку друку відобразиться вікно Спрощений організатор завдань. Не закриваючи вікно Спрощений організатор завдань, відкрийте файл, який потрібно поєднати з поточним файлом, та повторіть зазначені вище кроки.

У разі вибору завдання друку, доданого до Друк проекту у вікні Спрощений організатор завдань можна редагувати макет сторінки.

Клацніть пункт **Друк** у меню **Файл**, щоб почати друк.

### Примітка.

Якщо закрити вікно Спрощений організатор завдань, перш ніж усі дані друку будуть додані до Друк проекту, поточне завдання друку буде скасовано. Клацніть пункт **Зберегти** у меню **Файл**, щоб зберегти поточне завдання. Розширенням збережених файлів є «esf».

Щоб відкрити Друк проекту, клацніть елемент **Спрощений організатор завдань** на вкладці **Сервіс** драйвера принтера, щоб відкрити вікно Спрощений організатор завдань. Далі оберіть **Відкрити** в меню **Файл**, щоб вибрати файл.

### Пов'язані відомості

- ➔ [«Основи друку» на сторінці 86](#)
- ➔ [«Вкладка Головне» на сторінці 101](#)

## Використання функції універсального кольорового друку

Ви можете покращити видимість текстів і зображень на роздрукованих матеріалах.

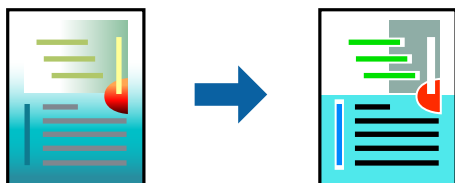

Функція Універсальний кольоровий друк доступна тільки в разі вибору таких налаштувань.

- Тип паперу: звичайний папір

## Друкування

- Якість: **Стандартний** або вищої якості
- Колір друку: **Кольоровий**
- Програми: Microsoft® Office 2007 або новішої версії
- Розмір тексту: не більше 96 пт

## Налаштування друку

На вкладці **Додаткові настройки** драйвера принтера натисніть пункт **Параметри зображення** в параметрі **Корекція кольорів**. Виберіть значення в параметрі **Універсальний кольоровий друк**. Натисніть елемент **Параметри покращення**, щоб виконати подальші налаштування.

### *Примітка.*

- Певні символи можуть мати змінений шаблон, наприклад символ «+» може відображатися як «±».
- Шаблони, характерні для програми, і символи підкреслювання можуть змінювати вміст, надрукований з цими налаштуваннями.
- Якість друку фотографій та інших зображень може знизитися в разі використання налаштувань **Універсальний кольоровий друк**.
- Швидкість друку зменшується в разі використання налаштувань **Універсальний кольоровий друк**.

### Пов'язані відомості

- ➔ [«Основи друку» на сторінці 86](#)
- ➔ [«Вкладка Додаткові настройки» на сторінці 102](#)

## Налаштування кольору друку

Можна налаштувати кольори, що використовуються в завданні друку. Ці налаштування не застосовуються до початкових даних.



## Налаштування друку

На вкладці **Додаткові настройки** драйвера принтера виберіть пункт **Індивідуальні настройки** в параметрі **Корекція кольорів**. Клацніть **Додатково**, щоб відкрити вікно **Корекція кольорів** та вибрати спосіб корекції кольору.

## Друкування

### Примітка.

- ❑ Параметр **Автоматичне** вибрано автоматично на вкладці **Додаткові настройки**. За допомогою цього параметра кольори будуть автоматично відкориговані відповідно до типу паперу та налаштувань якості друку.
- ❑ Параметр **PhotoEnhance** у вікні **Корекція кольорів** налаштовує колір, аналізуючи розташування об'єкта. Тому, якщо змінити розташування об'єкта шляхом зменшення, збільшення, кадрування або повороту зображення, колір може несподівано змінитися. Вибір налаштувань без полів також змінює розташування об'єкту, що в свою чергу призводить до зміни кольору. Якщо зображення нечітке, відтінки можуть виглядати неприродно. У випадку, якщо колір змінився чи став неприродним, слід обрати друк в режимі, іншому ніж **PhotoEnhance**.

### Пов'язані відомості

- ➔ [«Основи друку» на сторінці 86](#)
- ➔ [«Вкладка Додаткові настройки» на сторінці 102](#)

## Друк з підсиленням тонких ліній

Тонкі лінії, які занадто тонкі для друку, можна зробити товстішими.

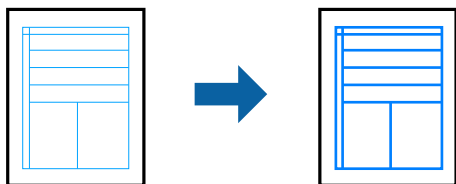

## Налаштування друку

На вкладці **Додаткові настройки** драйвера принтера натисніть пункт **Параметри зображення** в параметрі **Корекція кольорів**. Виберіть **Посилювати тонкі лінії**.

### Пов'язані відомості

- ➔ [«Основи друку» на сторінці 86](#)
- ➔ [«Вкладка Додаткові настройки» на сторінці 102](#)

## Друк чітких штрих-кодів

Ви можете надрукувати чіткий штрих-код, який буде легко сканувати. Цю функцію слід вмикати, тільки якщо надрукований штрих-код не вдається відсканувати.

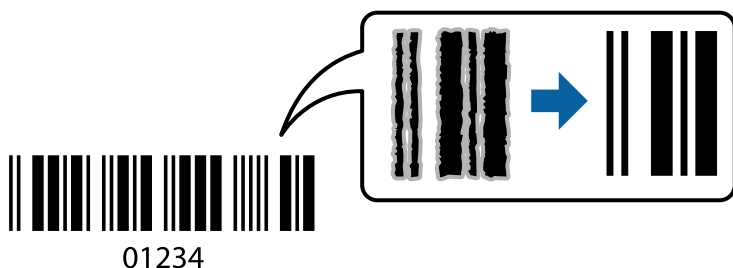

## Друкування

Цю функцію можна використовувати за наведених нижче умов.

Папір: звичайний папір, копіювальний папір, фірмовий бланк або конверт

Якість: **Стандартний**

Якість друку можна змінювати під час друку. Швидкість друку може зменшитися, а щільність друку — підвищитися.

### Примітка.

Зменшення розмиття можливе не завжди та залежить від обставин.

## Налаштування друку

На вкладці **Сервіс** драйвера принтера клацніть елемент **Розширені параметри**, а тоді виберіть **Режим штрих-кода**.

### Пов'язані відомості

➔ [«Основи друку» на сторінці 86](#)

➔ [«Вкладка Сервіс» на сторінці 103](#)

## Скасування друку

Завдання друку можна скасувати з комп'ютера. Однак не можна скасувати завдання друку з комп'ютера після того, як воно було повністю надіслано на принтер. У такому разі завдання на друк можна скасувати на панелі керування принтера.

## Скасування

На комп'ютері клацніть правою кнопкою миші свій принтер у меню **Пристрої та принтери**, **Принтер** або **Принтери і факси**. Клацніть **Перегляд поточного друку**, клацніть правою кнопкою миші завдання друку, яке потрібно скасувати, а тоді виберіть **Скасувати**.

## Опції меню для драйвера принтера

Відкрийте вікно друку у програмі, виберіть принтер, а тоді відкрийте вікно драйвера принтера.

### Примітка.

Меню відрізняються залежно від вибраного параметра.

## Вкладка Головне

Попередні настройки друку	Додати/Видалити попередні настройки	Можна додати або видалити власні попередні налаштування, які вносилися для параметрів друку, що часто використовувалися. Виберіть зі списку попереднє налаштування для використання.
Показати настройки	Відображення списку елементів, що встановлені у вкладках <b>Головне</b> та <b>Додаткові настройки</b> .	
За замовчуванням	Поверніть усі налаштування до їх стандартних заводських значень. Налаштування у меню <b>Додаткові настройки</b> також будуть скинуті до стандартних.	

## Друкування

Рівень чорнила	Відображення приблизних рівнів чорнил.	
Джерело паперу	Виберіть джерело подачі паперу. Виберіть <b>Автовибір</b> , щоб джерело подачі паперу, вибраного в налаштуваннях друку на панелі керування принтера, вибиралось автоматично. Якщо принтер має лише одне джерело паперу, цей елемент не відображається.	
Розмір документа	Виберіть розмір паперу, на якому потрібно друкувати. Якщо вибрати <b>Визначений користувачем</b> , то потрібно ввести ширину та висоту паперу.	
Без полів	Під час друку роздруковані дані трохи виходять за межі розміру паперу, так що довкола країв паперу поля не друкуються. Клацніть <b>Настройки</b> , щоб вибрати масштаб збільшення.	
Орієнтація	Виберіть орієнтацію, яку потрібно використати під час друку.	
Тип паперу	Виберіть тип паперу для друку.	
Якість	Виберіть якість паперу, яку ви бажаєте використовувати для друку. Доступні налаштування залежать від типу вибраного паперу. Клацніть <b>Додаткові налаштування</b> , щоб виконати додаткові налаштування.	
Кольоровий	Виберіть колір для завдання друку.	
Двосторонній друк	Можливість виконувати двосторонній друк.	
	Настройки	Можна вказати край та поля для скріплення. Під час друку багатосторінкових документів, можна виконувати друк, починаючи з переднього або заднього боку сторінки.
	Щільність друку	Виберіть тип документа, щоб відрегулювати щільність друку. Якщо вибрано належну щільність друку, можна запобігти проступанню зображень на протилежну сторону. Виберіть <b>Визначений користувачем</b> , щоб відрегулювати щільність друку вручну.
Багато сторінок	Можливість друкувати кілька сторінок на одному аркуші або виконати друк плакату. Клацніть <b>Порядок сторінок</b> , щоб вказати порядок друку сторінок.	
Копії	Установіть кількість копій для друку.	
	Підбір	Друк багатосторінкових документів, сортованих за порядком та в комплекти.
	Зворотній порядок	Можливість друкувати з останньої сторінки, у результаті чого після друку сторінки буде складено у правильному порядку.
Реж. без пов-нь	Зниження рівня шуму від принтера. Однак увімкнення цієї функції може знизити швидкість друку.	
Перегляд	Відображення попереднього перегляду документа перед друком.	
Спрощений організатор завдань	Виберіть цей елемент, щоб друкувати з використанням функції Спрощений організатор завдань.	

## Вкладка Додаткові настрійки

Попередні настрійки друку	Додати/Видалити попередні настрійки	Ви можете додавати або видаляти власні попередні налаштування друку, які часто використовуються. Виберіть зі списку попереднє налаштування, яке потрібно використати.
Показати настрійки	Відображення списку елементів, які наразі встановлено на вкладках <b>Головне</b> і <b>Додаткові настрійки</b> .	

## Друкування

За замовчуванням	Поверніть усі налаштування до заводських значень за замовчуванням.Налаштування на вкладці <b>Головне</b> буде також скинуто до значень за замовчуванням.	
Розмір документа	Виберіть розмір документа.	
Вихідний папір	Виберіть розмір паперу, на якому потрібно друкувати.Якщо значення <b>Вихідний папір</b> відрізняється від значення <b>Розмір документа</b> , параметр <b>Зменшити/Збільшити документ</b> вибирається автоматично.Немає потреби вибирати його під час друку без зменшення або збільшення розміру документа.	
Зменшити/ Збільшити документ	Можливість зменшувати або збільшувати розмір документа.	
	За розміром сторінки	Автоматично зменшуйте або збільшуйте документ до формату паперу, вибраного в <b>Вихідний папір</b> .
	Масштаб	Друк із певним масштабуванням.
	У центрі	Друк зображень по центру паперу.
Корекція кольорів	Автоматичне	Автоматичне регулювання кольорів зображень.
	Індивідуальні настройки	Можливість виконувати корекцію кольорів вручну.Щоб відкрити додаткові налаштування, клацніть <b>Додатково</b> .
	Параметри зображення	Можливість використовувати такі параметри якості друку як Універсальний кольоровий друк або Усун. ефект черв.оч..Можна також збільшити товщину ліній, щоб вони були більш помітними на роздрукованих матеріалах.
Функції водяного знаку	Можливість виконувати налаштування для візерунку захисту від копіювання або водяних знаків.	
Додаткові настройки	Повернути на 180°	Обертання сторінок на 180 градусів перед друком.Ця функція допоможе під час друку на такому папері, як конверти, які завантажуються у принтер у фіксованому напрямку.
	Всока швидкість	Друк під час руху друкувальної голівки в обох напрямках.Швидкість друку є високою, але якість може погіршитись.
	Дзеркальне зображення	Дзеркальне обертання друкованого зображення.

## Вкладка Сервіс

Перевірка сопел	Друк шаблону перевірки сопел, щоб побачити, чи не засмічені сопла друкувальної головки.
Прочищення голівки	Прочищення засмічених сопел друкувальної головки. Оскільки ця функція використовує трохи чорнила, використовуйте її, тільки якщо сопла засмічені.
Спрощений організатор завдань	Відкриває вікно Спрощений організатор завдань. Можна зберігати й редагувати дані.
EPSON Status Monitor 3	Відкриває вікно EPSON Status Monitor 3. Тут можна перевірити стан принтера та витратних матеріалів.
Контрольовані параметри	Дає змогу налаштувати параметри у вікні EPSON Status Monitor 3.
Розширені параметри	Дає змогу налаштувати цілу низку параметрів. Клацніть на кожному елементі правою кнопкою миші, щоб переглянути докладнішу інформацію в меню Довідка.

## Друкування

Черга друку	Відображає завдання, що очікують на друк. Можна перевірити, призупинити або відновити друк завдань.
Мова	Змінює мову, що використовується у вікні драйвера принтера. Щоб застосувати налаштування, закрийте драйвер принтера, а тоді ще раз відкрийте його.
Оновлення програмного забезпечення	Запускає EPSON Software Updater для перевірки останніх версій програм в Інтернеті.
Замовлення онлайн	Дає змогу відкрити сайт, з якого можна придбати чорнильні картриджі Epson.
Технічна підтримка	Дає змогу відкрити веб-сайт технічної підтримки Epson.

## Друк за допомогою драйвера принтера в ОС Mac OS

### Основи друку

**Примітка.**

Дії можуть відрізнятися в залежності від програми. Докладнішу інформацію див. в електронній довідці застосунку.

1. Відкрийте файл, який потрібно надрукувати.  
Завантажте папір у принтер, якщо його ще не завантажено.
2. Оберіть пункт **Друк** у меню **Файл** чи іншу команду, щоб відкрити діалогове вікно друку.  
Щоб розширити вікно друку, натисніть **Показати деталі** або ▼.
3. Виберіть свій принтер.



## Друкування

4. У спливаючому меню оберіть **Налаштування друку**.

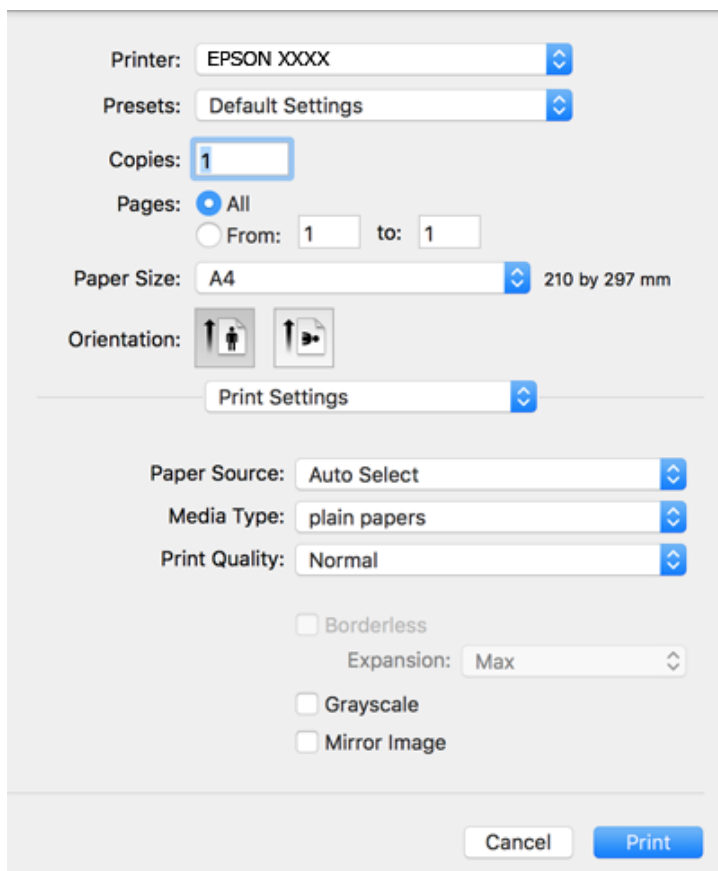
**Примітка.**

В ОС OS X Mountain Lion або пізнішої версії, якщо не відображається меню **Налаштування друку**, це означає, що драйвер принтера Epson встановлено неправильно.

Оберіть пункт **Обрані налаштування системи** у меню  > **Принтери та сканери** (або **Друк і сканування**, **Друк і факс**), видаліть принтер і знову додайте його. Щоб додати принтер, див. інструкції нижче.

<http://epson.sn>

5. Змініть налаштування відповідно до потреби.  
Для детальнішої інформації див. параметри меню драйвера принтера.
6. Клацніть **Друк**.

**Пов'язані відомості**

- ➔ «Доступний папір та ресурс завантаження» на сторінці 48
- ➔ «Завантаження паперу в Задне гніздо под. пап.» на сторінці 51
- ➔ «Опції меню для Налаштування друку» на сторінці 110

## Двосторонній друк

Можна виконувати друк на обох сторонах паперу.

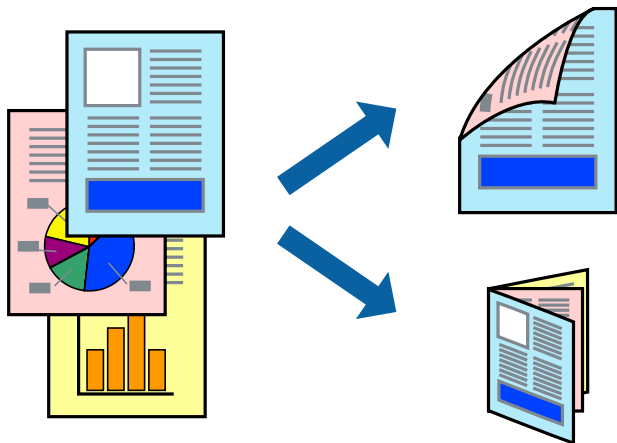

### Примітка.

- Для друку з обрізаними краями ця функція недоступна.
- Якщо використовується папір, не призначений для двостороннього друку, може погіршитися якість друку і виникнути змінання паперу.
- У залежності від паперу й даних друку, чорнило може просочуватися на іншу сторону паперу.

### Пов'язані відомості

➔ [«Доступний папір та ресурс завантаження» на сторінці 48](#)

## Налаштування друку

У спливаючому меню виберіть **Параметри двостороннього друку**. Виберіть спосіб двостороннього друку та виконайте налаштування **Тип документа**.

### Примітка.

- Швидкість друку може знизитися, залежно від типу документа.
- Під час друку фотографій з щільними даними виберіть **Текст і графіка** або **Текст і фото** в налаштуванні **Тип документа**. Якщо роздруковані матеріали розмазано або чорнила проступають на інший бік паперу, відрегулюйте **Щільність друку** та **Збільшений час висушування чорнил** у **Регулювання**.

### Пов'язані відомості

➔ [«Основи друку» на сторінці 104](#)

➔ [«Опції меню для Параметри двостороннього друку» на сторінці 111](#)

## Друкування

### Друкування декількох сторінок на одному аркуші

На одному аркуші паперу можна друкувати дві або чотири сторінки даних.

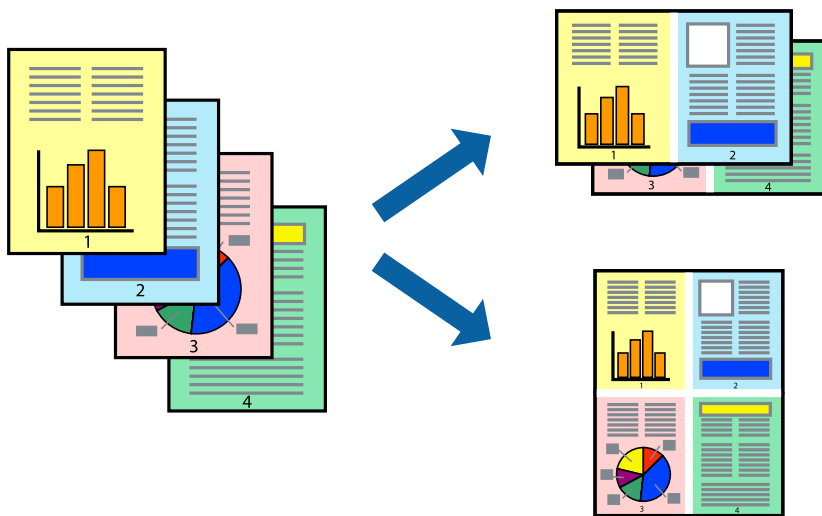

### Налаштування друку

Оберіть у спливаючому меню значення параметра **Макет**. Встановіть кількість сторінок за допомогою параметрів **Сторінок на аркуші**, **Напрямок макету** (порядок сторінок) та **Границі**.

#### Пов'язані відомості

- ➔ [«Основи друку» на сторінці 104](#)
- ➔ [«Параметри макета в меню» на сторінці 110](#)

### Друк і складання за порядком сторінок (друк у зворотньому порядку)

Ви можете друкувати, починаючи з останньої сторінки, щоб документи склалися за порядком сторінок.

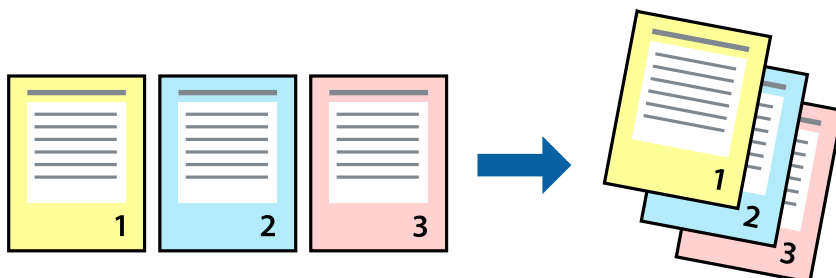

### Налаштування друку

Оберіть у спливаючому меню значення **Робота з папером**. Виберіть значення **Зворотний** для параметра **Порядок сторінок**.

## Друкування

### Пов'язані відомості

- ➔ «Основи друку» на сторінці 104
- ➔ «Опції меню для роботи з папером» на сторінці 110

## Друк зменшеного або збільшеного документу

Можна зменшити або збільшити розмір документа на певний відсоток або змінити розмір документа відповідно до розміру паперу, завантаженого у принтер.



## Налаштування друку

Під час друку з масштабуванням до формату паперу виберіть у спливаючому меню **Робота з папером**, після чого виберіть **Масштаб відповідно до формату паперу**. Виберіть формат паперу, який було завантажено у принтер в налаштуванні **Обраний розмір паперу**. Під час зменшення розміру документа виберіть **Тільки зменшення**.

Під час друку з певним відсотком виконайте одну з таких дій.

- Виберіть **Друк** з меню **Файл** програми. Виберіть **Принтер**, введіть відсоток в полі **Масштаб**, після чого натисніть **Друк**.
- Виберіть **Параметри сторінки** з меню **Файл** програми. Виберіть ваш принтер у полі **Формат для**, введіть відсоток у полі **Масштаб** і натисніть кнопку **ОК**.

### Примітка.

Виберіть формат паперу, який було встановлено у програмі в налаштуванні **Формат паперу**.

### Пов'язані відомості

- ➔ «Основи друку» на сторінці 104
- ➔ «Опції меню для роботи з папером» на сторінці 110

## Налаштування кольору друку

Можна налаштувати кольори, що використовуються в завданні друку. Ці налаштування не застосовуються до початкових даних.

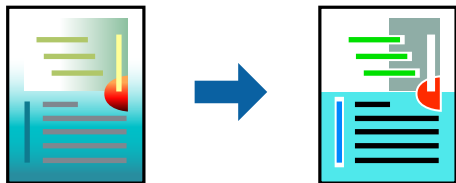

## Налаштування друку

Оберіть пункт **Узгодження кольорів** зі спливного меню та оберіть пункт **EPSON Color Controls**. Оберіть пункт **Параметри кольору** зі спливного меню та один із доступних варіантів. Клацніть стрілку біля **Розширені налаштування** та виконайте докладніші налаштування.

### Пов'язані відомості

- ➔ [«Основи друку» на сторінці 104](#)
- ➔ [«Опції меню для узгодження кольорів» на сторінці 110](#)
- ➔ [«Опції меню для Параметри кольору» на сторінці 111](#)

## Скасування друку

Завдання друку можна скасувати з комп'ютера. Однак не можна скасувати завдання друку з комп'ютера після того, як воно було повністю надіслано на принтер. У такому разі завдання на друк можна скасувати на панелі керування принтера.

## Скасування

Натисніть піктограму принтера на **Панелі швидкого запуску**. Виберіть завдання, яке потрібно скасувати, і виконайте одну із зазначених нижче дій.

- OS X Mountain Lion або пізнішої версії  
Клацніть  поряд із індикатором перебігу.
- Mac OS X v10.6.8 — v10.7.x  
Натисніть **Видалити**.

## Опції меню для драйвера принтера

Відкрийте вікно друку у програмі, виберіть принтер, а тоді відкрийте вікно драйвера принтера.

### Примітка.

Меню відрізняються залежно від вибраного параметра.

## Друкування

## Параметри макета в меню

Сторінок на аркуш	Виберіть кількість сторінок для друку на одному аркуші.
Напрямок макета	Вкажіть порядок, у якому друкуватимуться сторінки.
Границі	Друк границь навколо сторінок.
Зворотня орієнтація сторінки	Обертання сторінок на 180 градусів перед друком. Вибирайте цей параметр під час друку на такому папері, як конверти, які завантажуються у принтер у фіксованому напрямку.
Горизонтальне обертання	Дзеркальне обертання друкованого зображення.

## Опції меню для узгодження кольорів

ColorSync	Виберіть метод коригування кольору. Ці параметри коригують кольори на принтері та комп'ютері, щоб звести до мінімуму різницю в кольорах.
EPSON Color Controls	

## Опції меню для роботи з папером

Групувати сторінки	Друк багатосторінкових документів з групуванням за копіями і сортуванням їх у комплекти.	
Сторінки для друку	Виберіть тільки парні або непарні сторінки для друку.	
Порядок сторінок	Виберіть друг згори або з останньої сторінки.	
Масштаб відповідно до розміру паперу	Друк виконується відповідно до розміру завантаженого паперу.	
	Цільовий розмір паперу	Виберіть розмір паперу для друку.
	Тільки зі зменшенням масштабу	Виберіть під час зменшення розміру документа.

## Опції меню для сторінки обкладинки

Друк сторінки обкладинки	Виберіть, чи потрібно друкувати сторінку обкладинки. Якщо потрібно додати зворотну обкладинку, виберіть <b>Після документа</b> .
Тип сторінки обкладинки	Виберіть вміст сторінки обкладинки.

## Опції меню для Налаштування друку

Джерело паперу	Виберіть джерело подачі паперу. Якщо принтер має лише одне джерело паперу, цей елемент не відображається. Якщо вибрати параметр <b>Автовибір</b> , буде автоматично вибрано джерело паперу, яке відповідає налаштуванню паперу на принтері.
----------------	---

## Друкування

Тип носія	Виберіть тип паперу для друку.	
Якість друку	Виберіть якість паперу, яку ви бажаєте використовувати для друку. Параметри відрізняються залежно від типу паперу.	
Без полів	Цей прапорець встановлюється, коли вибрано формат паперу «Без полів».	
	Розширити	Під час друку без полів роздруковані дані трохи виходять за межі розміру паперу, а довкола країв паперу не друкуються поля. Оберіть відсоток збільшення.
Відтінки сірого	Виберіть це параметр, якщо потрібен чорно-білий друк або друк у відтінках сірого.	
Дзеркальне зображення	Дзеркальне обертання друкованого зображення.	

### Опції меню для Параметри кольору

Ручні налаштування	Регулює колір вручну. У розділі <b>Розширені налаштування</b> можна вибрати докладні налаштування.
PhotoEnhance	Дозволяє отримати чіткіші зображення з яскравішими кольорами завдяки автоматичному налаштуванню контрастності, насиченості та яскравості початкових даних зображення.
Вимк. (Без налаштування кольору)	Друк без будь-якого підсилення або регулювання кольорів.

### Опції меню для Параметри двостороннього друку

Двосторонній друк	Друк на обох сторонах паперу.
-------------------	-------------------------------

## Робочі налаштування для драйвера принтера з Mac OS

### Доступ до вікна робочих налаштувань драйвера принтера в Mac OS

Оберіть пункт **Системні параметри** з меню  > **Принтери та сканери** (або **Друк і сканування**, **Друк і факс**), а потім оберіть принтер. Натисніть **Параметри та забезпечення** > **Додаткові параметри** (або **Драйвер**).

### Робочі налаштування для драйвера принтера з Mac OS

- Пропустити чисту сторінку: уникає друкування пустих сторінок.
- Реж. без пов-нь: друк у тихому режимі. Однак, швидкість друку може знизитися.
- Дозв. тимч. друк чор. кол.: друкує тимчасово лише чорним чорнилом.
- Високошвидкісний друк: принтер друкує під час руху друкувальної голівки в обох напрямках. Швидкість друку є високою, але якість може погіршитись.

## Друкування

- ❑ Виведення документів для підшивки: подача паперу, яка полегшує організацію документів по файлах у разі друку даних в альбомній орієнтації або двостороннього друку. Друк конвертів не підтримується.
- ❑ Видалити білі поля: усуває непотрібні поля під час друку з обрізаними краями.
- ❑ Попередження: дозволяє драйверу принтера відображати повідомлення із застереженнями.
- ❑ Установлення двостороннього зв'язку: зазвичай цей параметр необхідно встановити на **Увімк.**. Оберіть **Вимк.**, якщо інформацію про принтер неможливо отримати через використання принтера комп'ютерами, що використовують Windows, через мережу або з будь-якої іншої причини.

---

## Друк зі смарт-пристроїв

### Використання Epson iPrint

Epson iPrint — це програма, яка дозволяє роздруковувати фото, документи та веб-сторінки з інтелектуальних пристроїв, таких як смартфони чи планшети. Можна використовувати або локальний друк, тобто друк зі смарт-пристрою, підключеного до тієї самої бездротової мережі, що й принтер, або віддалений друк, тобто друк з віддаленої точки через Інтернет. Щоб користуватися функцією віддаленого друку, зареєструйте принтер у службі Epson Connect.

У разі пуску програми Epson iPrint, якщо принтер не підключено до мережі, буде відображено повідомлення із вказівкою підключитися до принтера. Виконуйте підказки та завершіть процес підключення. Щоб дізнатися умови роботи, див. URL-адресу нижче.

<http://epson.sn>



#### Пов'язані відомості

➔ «Друк за допомогою мережевої служби» на сторінці 182

### Встановлення Epson iPrint

Можна встановити програму Epson iPrint на інтелектуальний пристрій, перейшовши за вказаною URL-адресою або використавши QR-код.

<http://ipr.to/c>





## Друкування

### Друк за допомогою Epson iPrint

Запустіть програму Epson iPrint на інтелектуальному пристрої та оберіть елемент, який потрібно використовувати, на головному екрані.

Наведені нижче екрани можуть змінюватися без попередження. Вміст може відрізнятися залежно від продукту.

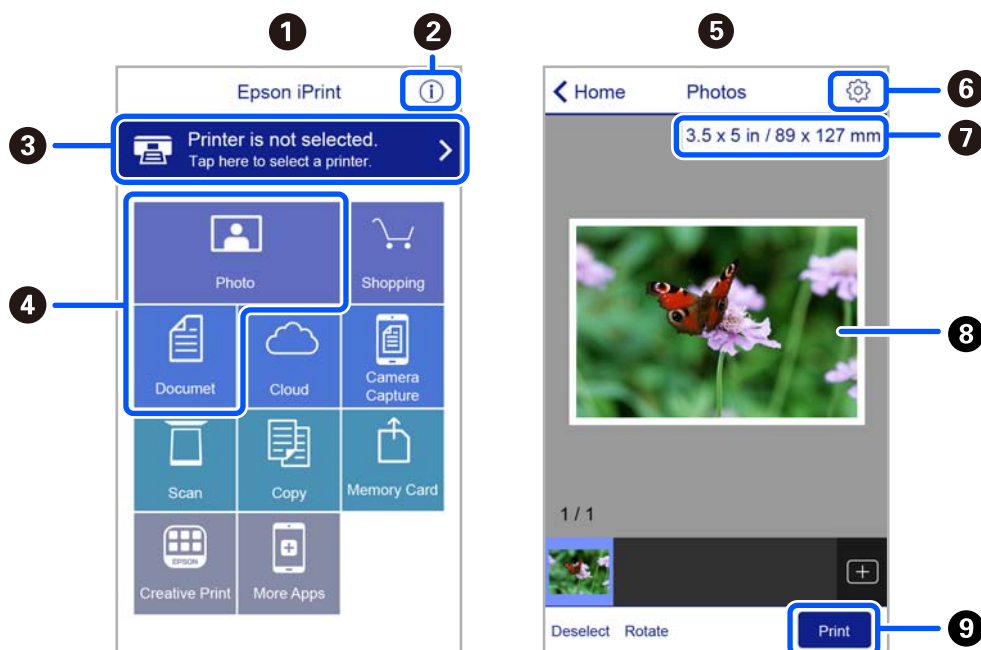

1	Під час запуску програми відображається головний екран.
2	Відображення інформації про налаштування принтера та розділ «Запитання та відповіді».
3	Відображення екрану, на якому можна обрати та налаштувати принтер. Після вибору принтера не потрібно буде обирати його знову наступного разу.
4	Виберіть те, що потрібно друкувати, наприклад, фотографії або документи.
5	Якщо вибрати меню фотографій, з'явиться екран друку фотографій.
6	Відображення екрану налаштувань друку, наприклад, розміру та типу паперу.
7	Відображення розміру паперу. Коли це відображається як кнопка, торкніться її, щоб побачити налаштування паперу, які зараз встановлені на принтері.
8	Відображення обраних фотографій та документів.
9	Початок друку.

#### **Примітка.**

Для друку з меню документів із пристроїв iPhone, iPad, iPod touch, на яких встановлено iOS, запустіть програму Epson iPrint після передачі документа, який потрібно надрукувати за допомогою функції спільного доступу у програмі iTunes.

## Друкування

### Використання Epson Print Enabler

Ви можете друкувати через безпроводне підключення документи, повідомлення електронної пошти, фотографії та веб-сторінки безпосередньо з телефону Android або планшета (Android версії 4.4 або новішої). Лише кілька дотиків — і ваш пристрій Android відшукає принтер Epson, який підключено до тієї ж безпроводної мережі.

**Примітка.**

*Дії можуть відрізнятися в залежності від пристрою.*

1. Завантажте папір у принтер.
2. Налаштуйте принтер для роботи в режимі безпроводного друку.
3. На пристрої Android встановіть із Google Play компонент plug-in Epson Print Enabler.
4. Підключіть пристрій Android до тієї ж безпроводної мережі, що й принтер.
5. Відкрийте розділ **Налаштування** на пристрої Android, виберіть розділ **Підключені пристрої** > **Друк**, а потім увімкніть службу Epson Print Enabler.
6. У програмі Android, наприклад, Chrome, торкніться піктограми меню та роздрукуйте вміст екрана.

**Примітка.**

*Якщо принтер відсутній, торкніться **Всі принтери** та виберіть ваш принтер.*

#### Пов'язані відомості

- ➔ [«Завантаження паперу в Заднє гніздо под. пап.» на сторінці 51](#)
- ➔ [«Підключення до смарт-пристрою» на сторінці 24](#)

### Використання AirPrint

AirPrint дає змогу миттєво друкувати без проводного підключення просто з iPhone, iPad та iPod із останньою версією iOS та з комп'ютерів Mac з найновішою версією OS X або macOS.



**Примітка.**

*Якщо на панелі керування вашого пристрою вимкнено повідомлення про налаштування паперу, ви не зможете використовувати AirPrint. Див. посилання нижче, щоб увімкнути повідомлення і разі необхідності.*

1. Завантажте папір у пристрій.

## Друкування

2. Налаштуйте пристрій на бездротовий друк. Див. посилання нижче.  
<http://epson.sn>
3. Підключіть пристрій Apple до тієї самої бездротової мережі, що й принтер.
4. Виконайте друк з пристрою на принтері.

**Примітка.**

Для детальнішої інформації див. сторінку AirPrint на веб-сайті Apple.

### Пов'язані відомості

➔ [«Опції меню для Налаштування принтера» на сторінці 63](#)

---

## Скасування поточного завдання

Натисніть кнопку  на панелі керування принтера, щоб скасувати завдання на друк, що вже виконується.

# Копіювання

## Копіювання

1. Завантажте папір у принтер.
2. Розмістіть оригінали.

**Примітка.**

Коли оригінали розміщені в ADF, ADF відображається на панелі керування. Коли ви запускаєте копіювання, оригінали копіюються з ADF, навіть якщо на склі сканера є оригінал.

3. Виберіть **Копіювати** на головному екрані.

Щоб вибрати елемент налаштування, натисніть кнопки ▲ ▼ ◀ ▶, а тоді натисніть кнопку ОК.

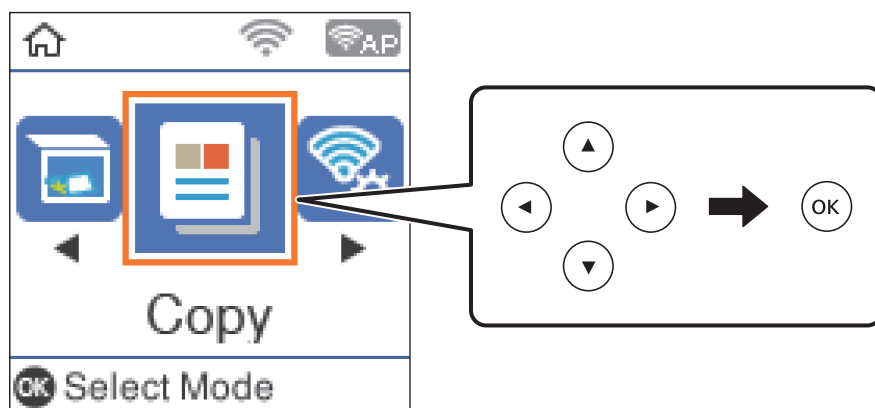

4. Встановіть кількість копій.
5. Виберіть кольорову або чорно-білу копію.
6. Щоб відобразити й перевірити налаштування друку, натисніть кнопку ОК. Щоб змінити налаштування, натисніть кнопку ▼, виберіть елементи налаштування та змініть їх. По завершенні натисніть кнопку ОК.

**Примітка.**

Якщо необхідно виконати копіювання зі зменшенням або збільшенням розміру документа на певний відсоток, виберіть будь-який пункт, крім **Автомідибирання** як значення для **Зменш./Збільш..** Укажіть відсотки у полі **Нестанд. розмір**.

7. Натисніть кнопку ◊.

### Пов'язані відомості

- ➔ «Завантаження паперу» на сторінці 48
- ➔ «Розміщення оригіналів» на сторінці 55
- ➔ «Параметри копіювання в меню» на сторінці 117

---

## Двостороннє копіювання

1. Виберіть **Копіювати** із головного екрану.

Щоб вибрати елемент налаштування, натисніть кнопки ▲ ▼ ◀ ▶, а тоді натисніть кнопку ОК.

2. Натисніть кнопку ОК, щоб відобразити налаштування друку, а потім натисніть кнопку ▼.
3. Виберіть **1>2бічний** як налаштування **2-сторонній** і натисніть кнопку ОК.
4. Виберіть орієнтацію оригінала для налаштування **Початкова орієнтація**, після чого натисніть кнопку ОК.
5. Виберіть напрямок згинання для налаштування **Скріпити(коп.)**, після чого натисніть кнопку ОК.
6. Перевірте інші елементи налаштувань друку та змініть їх за потребою, після чого натисніть кнопку ОК.
7. Натисніть кнопку ◊.

---

## Копіювання кількох сторінок оригіналу на один аркуш

1. Виберіть **Копіювати** із головного екрану.

Щоб вибрати елемент налаштування, натисніть кнопки ▲ ▼ ◀ ▶, а тоді натисніть кнопку ОК.

2. Натисніть кнопку ОК, щоб відобразити налаштування друку, а потім натисніть кнопку ▼.
3. Виберіть **2-вгору** як налаштування **Багато стор.** і натисніть кнопку ОК.
4. Виберіть порядок макета для налаштування **Поряд. макету**, після чого натисніть кнопку ОК.
5. Виберіть орієнтацію оригінала для налаштування **Початкова орієнтація**, після чого натисніть кнопку ОК.
6. Перевірте інші елементи налаштувань друку, змініть їх за потребою, після чого натисніть кнопку ОК.
7. Натисніть кнопку ◊.

---

## Параметри копіювання в меню

### *Примітка.*

*Доступні меню відрізняються в залежності від вибраної вами розкладки.*

Кількість копій:

Введіть кількість копій.

## Копіювання

### Колір:

Копіює оригінал в кольорі.

### Ч/Б:

Копіює оригінал у чорно-білому (монохромному) форматі.

### 2-сторонній:

- 1>1-бічний

Копіювання однієї сторони оригіналу на одну сторону паперу.

- 1>2бічний

Копіювання двох односторонніх оригіналів на обидві сторони одного аркуша паперу. Виберіть орієнтацію оригіналу та місце зшивання паперу.

### Щільність:

Збільшіть рівень щільності, якщо копії виглядають блідими. Зменшіть рівень щільності, якщо чорнило розмазується.

### Пара. аркуша:

Встановіть розмір і тип паперу, який ви завантажили у принтер.

### Зменш./Збільш.:

Збільшення або зменшення оригіналів.

- Фактичний розмір

Копіює зі 100% збільшенням.

- Автопідбирання

Визначає ділянку сканування та автоматично збільшує або зменшує оригінал, щоб вмістити його на папір вибраного вами розміру. Якщо навколо оригіналу є білі поля, то поля від кутової позначки на скло сканера будуть розпізнаватися як ділянка сканування, але поля з протилежної сторони можуть обтинатися.

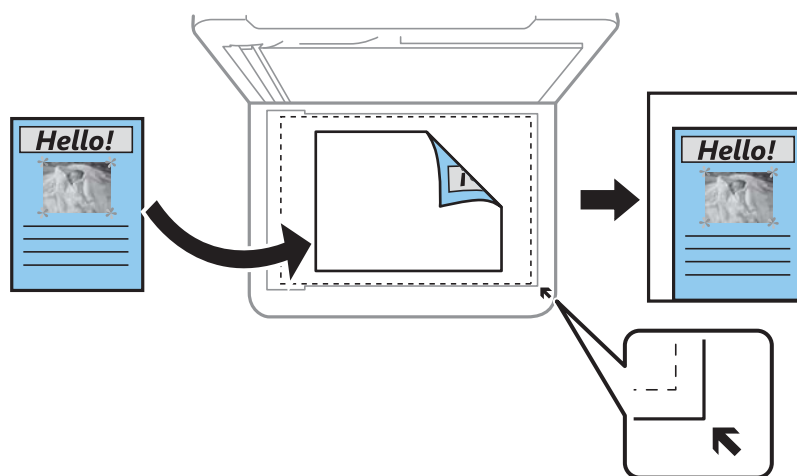

- Користув-кий

Виберіть, щоб вказати масштаби збільшення або зменшення оригіналу.

## Копіювання

### Нестанд. розмір:

Вказує масштаб, що використовується для збільшення або зменшення оригіналу від 25 до 400%.

### Розмір ориг.:

Виберіть розмір оригіналу. Під час копіювання оригіналів нестандартних розмірів виберіть розмір, який є найближчим до розміру оригіналу.

### Багато стор.:

- Одна стор.

Копіювання одностороннього оригінала на одному аркуші.

- 2-вгору

Копіювання двох односторонніх оригіналів на один аркуш в макеті по 2 на сторінку. Виберіть порядок макета та орієнтацією оригінала.

### Якість:

Виберіть якість друку. **Чернетка** забезпечує швидкий друк, однак роздруковані копії можуть бути блідими. **Найкраща** забезпечує вищу якість друку, однак швидкість друку може бути нижчою.

Для користувачів у Західній Європі: режим чернетки недоступний.

### Копія ід. картки:

Сканування обох сторін посвідчення особи і копіювання зображення на одну сторону паперу формату А4.

### Коп. без рам.:

Копії без полів по краях. Зображення дещо збільшується, щоб видалити поля з країв аркуша. Виберіть, на скільки збільшувати в налаштуванні **Розширення**.

### Розширення:

Під час копіювання без полів зображення дещо збільшується, щоб видалити поля з країв аркуша. Оберіть ступінь збільшення зображення.

# Сканування

## Сканування за допомогою панелі керування

Можна надсилати скановані зображення з панелі керування у кілька місць призначень.

У комп'ютер (JPEG)/У комп'ютер (PDF)/У комп'ютер (email)/У комп'ютер (користувацький)

Можна зберегти скановане зображення на комп'ютер, який підключений до принтера. Перш ніж сканувати, інсталюйте на комп'ютер програми Epson Scan 2 та Epson Event Manager.

До WSD

Скановане зображення можна зберегти на комп'ютер, який підключений до принтера, за допомогою функції WSD. У разі використання Windows 7/Windows Vista потрібно внести налаштування WSD на комп'ютері ще до сканування.

### Пов'язані відомості

- ➔ «Сканування на комп'ютер» на сторінці 120
- ➔ «Сканування за допомогою WSD» на сторінці 124

## Сканування на комп'ютер

### Примітка.

Перш ніж сканувати інсталюйте на комп'ютер програми Epson Scan 2 та Epson Event Manager.

1. Розмістіть оригінали.
2. Виберіть **Сканувати** із головного екрану.

Щоб вибрати елемент налаштування, натисніть кнопки ▲ ▼ ◀ ▶, а тоді натисніть кнопку ОК.

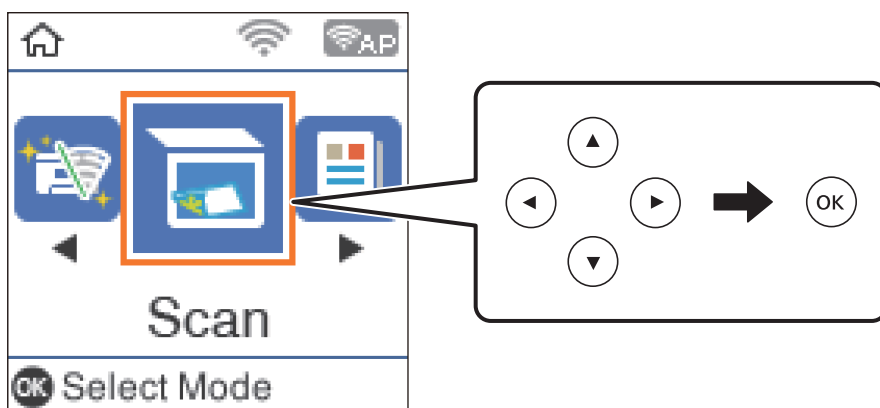

3. Виберіть із вказаних нижче меню спосіб збереження сканованого зображення на комп'ютері та натисніть кнопку ОК.
  - У комп'ютер (JPEG): зберігання сканованого зображення у форматі JPEG.
  - У комп'ютер (PDF): зберігання сканованого зображення у форматі PDF.



## Сканування

- У комп'ютер (email):** запуск клієнта електронної пошти на комп'ютері та автоматично вкладання його до електронного повідомлення.
- У комп'ютер (користувацький):** зберігання сканованого зображення за допомогою налаштувань програми Epson Event Manager. Ви можете змінити параметри сканування, наприклад, розмір ділянки сканування, папка для зберігання або формат зберігання.

4. Оберіть комп'ютер, на який зберігатимуться зіскановані зображення.

**Примітка.**

- За допомогою Epson Event Manager можна змінити параметри сканування, такі як розмір ділянки сканування, папка для зберігання чи формат.
- Якщо принтер підключений до мережі, можна вибрати комп'ютер, на який потрібно зберігати зіскановані зображення. На панелі керування принтера може бути відображено до 20 комп'ютерів. Якщо встановити ім'я **Ім'я мережі для сканування (буквенно-цифрове)** в Epson Event Manager, воно відобразиться на панелі керування.

5. Натисніть кнопку .

### Пов'язані відомості

➔ [«Розміщення оригіналів» на сторінці 55](#)

## Особливі налаштування в Epson Event Manager

Ви можете вибрати потрібні налаштування сканування для параметра **У комп'ютер (користувацький)** в Epson Event Manager.

Докладнішу інформацію див. у довідці Epson Event Manager.

1. Запустіть Epson Event Manager.

## Сканування

2. Переконайтеся, що ваш сканер вибрано як **Сканер** на вкладці **Налаштування кнопок** головного екрану.

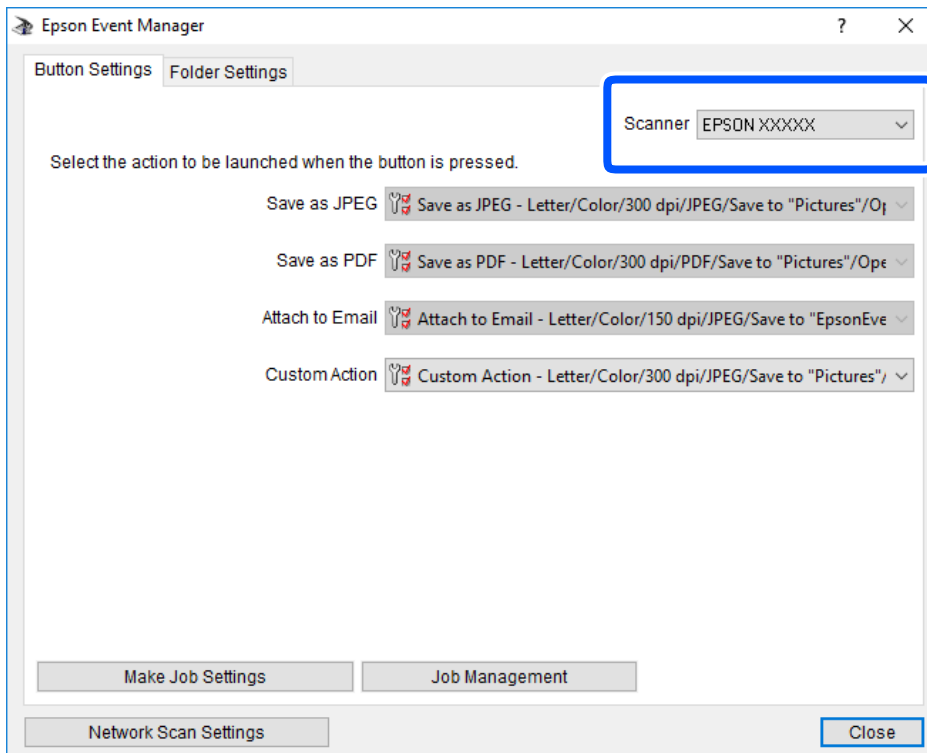

3. Клацніть **Налаштування параметрів завдання**.

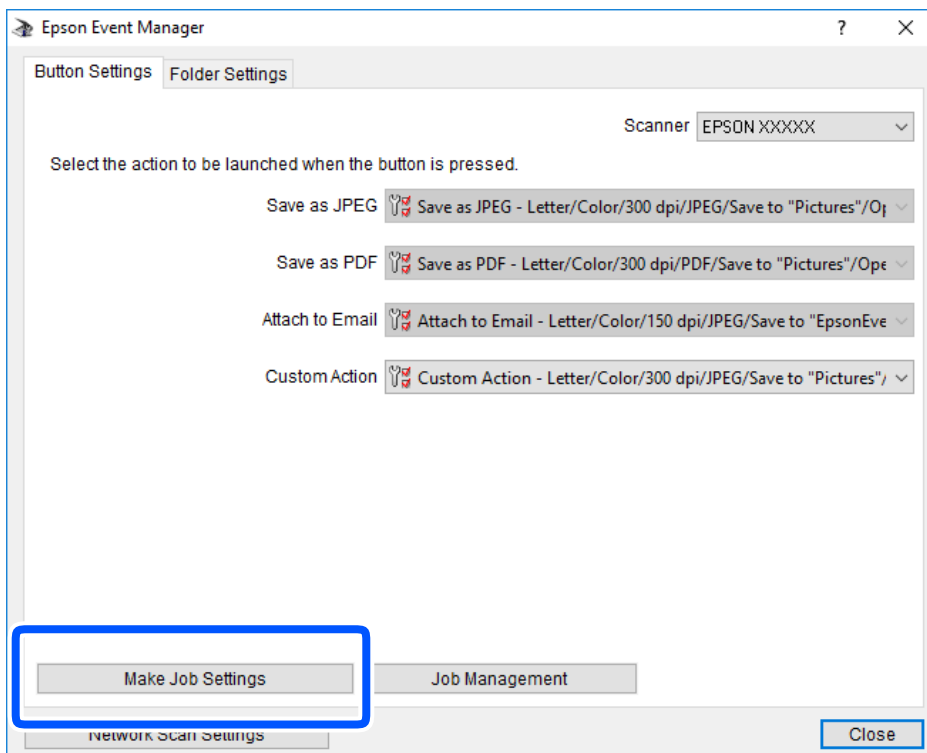

## Сканування

4. Виконайте налаштування сканування на екрані **Параметри завдання**.

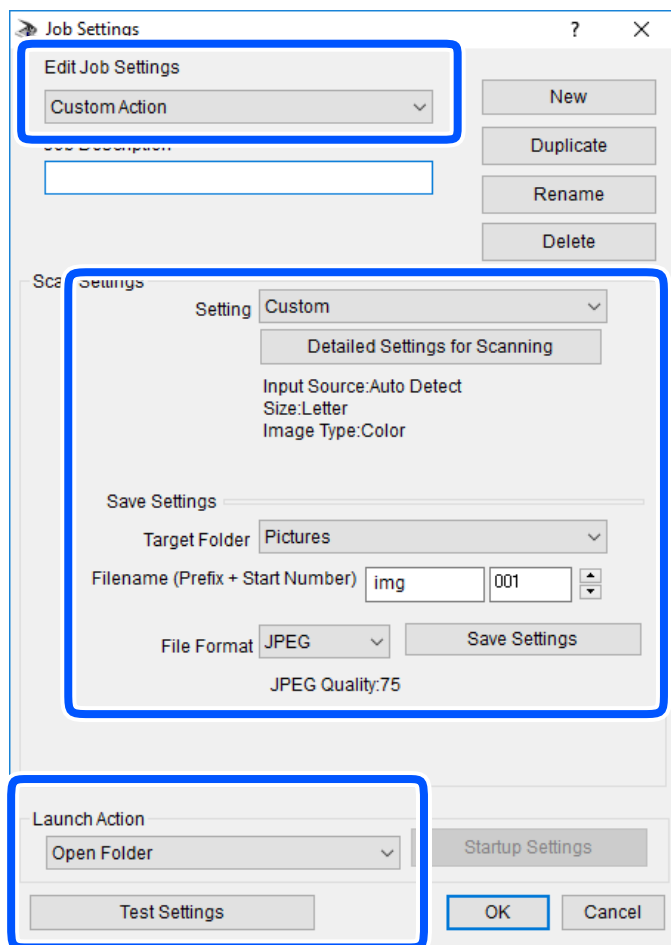

- Редагувати параметри завдання: виберіть **Додаткова дія**.
  - Параметр: скануйте з найкращими налаштуваннями для вибраного оригіналу. Клацніть **Детальні параметри для сканування**, щоб вибрати значення елементів, як-от, роздільну здатність або колір для збереження сканованого зображення.
  - Цільова папка: виберіть папку для збереження сканованого зображення.
  - Ім'я файлу (префікс + початковий номер): змініть налаштування імені файлу, який потрібно зберегти.
  - Формат файлу: виберіть формат збереження.
  - Запустити операцію: виберіть дію під час сканування.
  - Перевірка параметрів: запуск пробного сканування з поточними налаштуваннями.
5. Клацніть кнопку **ОК**, щоб повернутися на екран.

## Сканування

6. Переконайтеся, що пункт **Додаткова дія** вибрано у списку **Додаткова дія**.

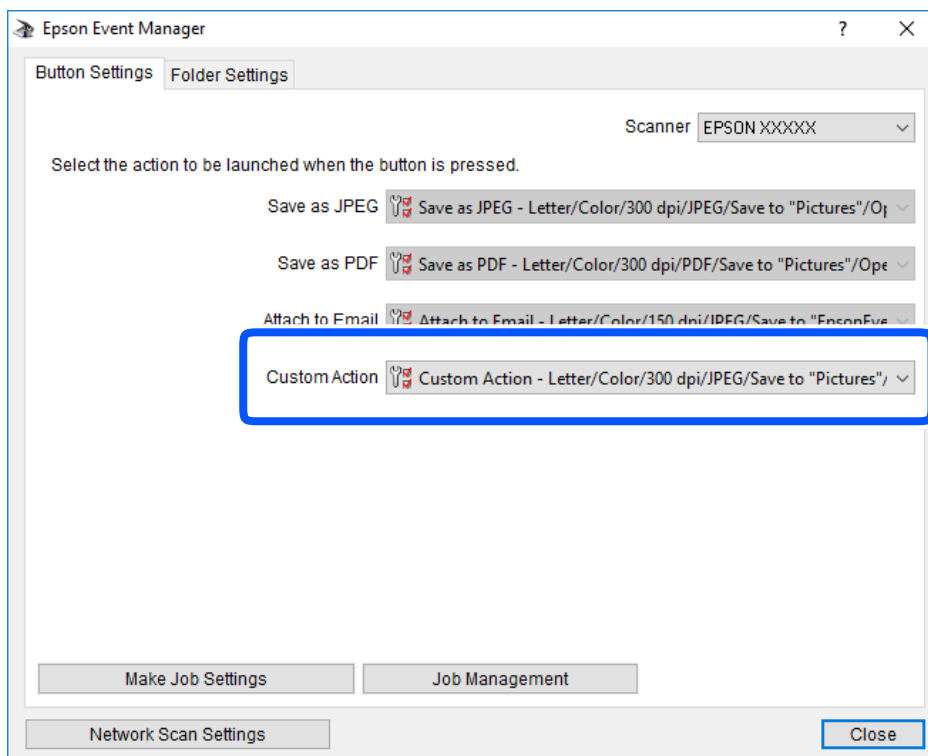

7. Клацніть **Закрити**, щоб Epson Event Manager.

## Сканування за допомогою WSD

### **Примітка.**

- Ця функція доступна тільки для комп'ютерів з ОС Windows 10/Windows 8.1/Windows 8/Windows 7/Windows Vista.
- У разі використання Windows 7/Windows Vista, щоб користуватися цією функцією, потрібно спочатку налаштувати комп'ютер.

1. Розмістіть оригінали.

## Сканування

2. Виберіть **Сканувати** із головного екрану.

Щоб вибрати елемент налаштування, натисніть кнопки ▲ ▼ ◀ ▶, а тоді натисніть кнопку ОК.

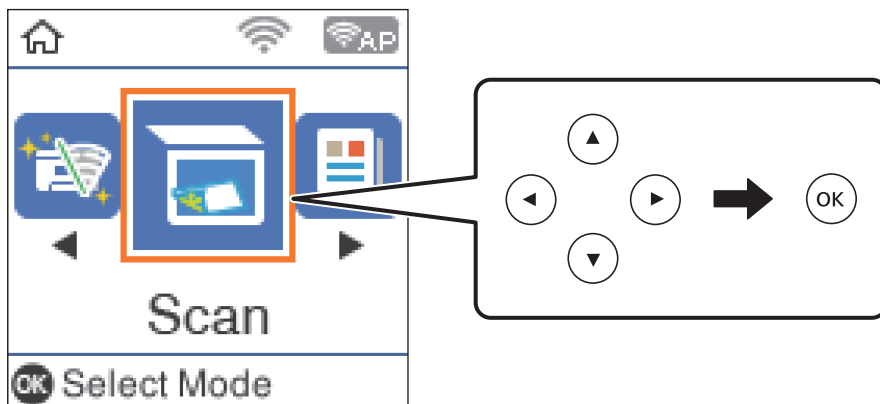

3. Виберіть **До WSD**.
4. Оберіть комп'ютер.
5. Натисніть кнопку ◊.

### Пов'язані відомості

➔ [«Розміщення оригіналів» на сторінці 55](#)

## Встановлення порту WSD

У цьому розділі описано, як встановити порт WSD для Windows 7/Windows Vista.

### Примітка.

У Windows 10/Windows 8.1/Windows 8, порт WSD встановлюється автоматично.

Щоб встановити порт WSD, потрібно виконати перелічені нижче умови.

- Принтер та комп'ютер підключені до мережі.
- Драйвер принтера встановлено на комп'ютері.

1. Увімкніть принтер.
2. Натисніть кнопку пуску на комп'ютері, а тоді виберіть **Мережа**.
3. Клацніть правою клавішею миші на піктограмі принтера, а тоді натисніть **Установити**.  
Натисніть **Продовжити**, коли відобразиться вікно **Керування обліковими записами користувачів**.

## Сканування

Клацніть **Видалити**, а тоді почніть спочатку, коли відобразиться вікно **Видалити**.

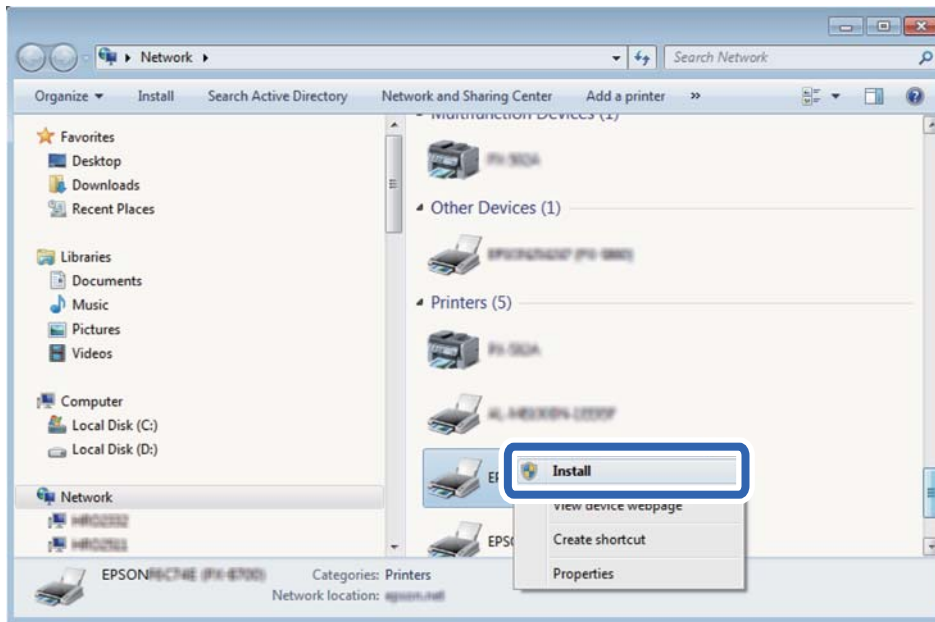

### Примітка.

Ім'я принтера, яке ви вказали в мережі, та назва моделі (EPSON XXXXXX (XX-XXXX)) відобразатимуться у вікні мережі. Можна перевірити вказане в мережі ім'я принтера на панелі керування принтера або в надрукованому аркуші стану мережі.

4. Клацніть **Пристрій готовий до використання**.

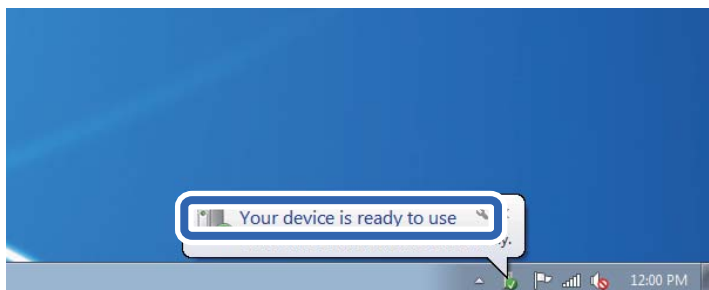

5. Перевірте повідомлення та натисніть **Закрити**.

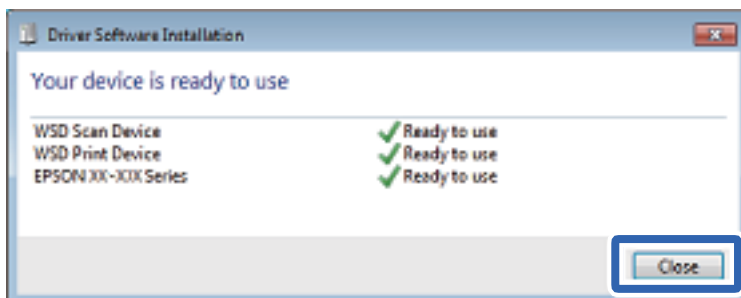

## Сканування

6. Відкрийте вікно **Пристрої та принтери**.

Windows 7

Через кнопку пуску > **Панель керування** > **Устаткування та звук (або Устаткування)** > **Пристрої та принтери**.

Windows Vista

Натисніть кнопку пуску, а тоді > **Панель керування** > **Устаткування та звук** > **Принтери**.

7. Перевірте, чи відображається піктограма з іменем принтера в мережі.

Виберіть ім'я принтера, коли використовуєте порт WSD.

---

## Сканування з комп'ютера

### Сканування за допомогою Epson Scan 2

Можна сканувати за допомогою драйвера сканера «Epson Scan 2». Можна сканувати оригінали за допомогою детальних налаштувань, що підходять для текстових документів.

Для докладнішої інформації щодо елементів налаштувань див. довідку Epson Scan 2.

1. Розмістіть оригінал.

**Примітка.**

*Якщо потрібно сканувати кілька оригіналів, вставте їх в ADF.*

2. Запустіть Epson Scan 2.

## Сканування

3. Виконайте наступні налаштування на вкладці **Основні настройки**.

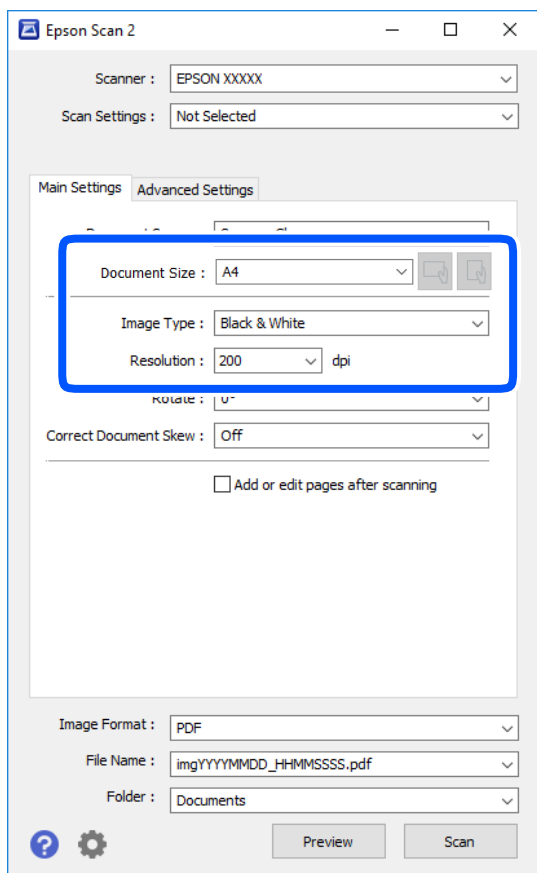

Джерело документа: Виберіть джерело, в якому розміщено оригінал.

Розмір документа: Виберіть розмір розміщеного оригіналу.

 (Оригінальна орієнтація): Виберіть встановлену орієнтацію оригіналу, який ви розмістили. Залежно від розміру оригіналу цей елемент може бути встановлений автоматично, і не може бути змінений.

Тип зображення: Виберіть колір для зберігання сканованого зображення.

Роздільна здатність: Виберіть роздільну здатність.

4. У разі необхідності внесіть інші налаштування сканування.

Можна переглянути скановане зображення, натиснувши на кнопку **Перегляд**. Відкриється вікно попереднього перегляду, в якому з'явиться зображення попереднього перегляду.

У разі попереднього перегляду в ADF оригінал виходить з ADF. Поставте викинутий оригінал ще раз.



## Сканування

- У вкладці **Розширені настройки** можна вказати детальні налаштування зображення, які будуть придатні для текстових документів, наприклад тих, що перелічені нижче.
  - Видалить фон: Видаляє тло оригіналу.
  - Розширення тексту: Можна зробити розмиті літери оригіналу чіткими й різкими.
  - Автоматична сегментація: Можна зробити літери чіткішими, а зображення пом'якшити під час чорно-білого сканування для документа, що містить зображення.
  - Поліпшення кольору: Можна покращити кольори, зазначені для сканованого зображення та подальшого збереження його у відтінках сірого або як чорно-біле.
  - Порі: Можна налаштувати границю монохромних двійкових даних (чорно-білого зображення).
  - Нерізка маска: Можна покращити та зробити різкішими контури зображення.
  - Усунення муару: Можна видалити шаблон муару (тіні, що подібні на веб-сторінки), який може з'являтися під час сканування друкованих видань, наприклад, журналів.
  - Заливання краю: Можна видалити тінь, створену навколо сканованого зображення.
  - Подвійний вихід зображення (Тільки для Windows): Можна сканувати один раз і одночасно зберегти два зображення з різними вихідними налаштуваннями.

### **Примітка.**

Елементи можуть бути недоступними в залежності від інших внесених вами зображень.

5. Вкажіть налаштування для зберігання файлів.

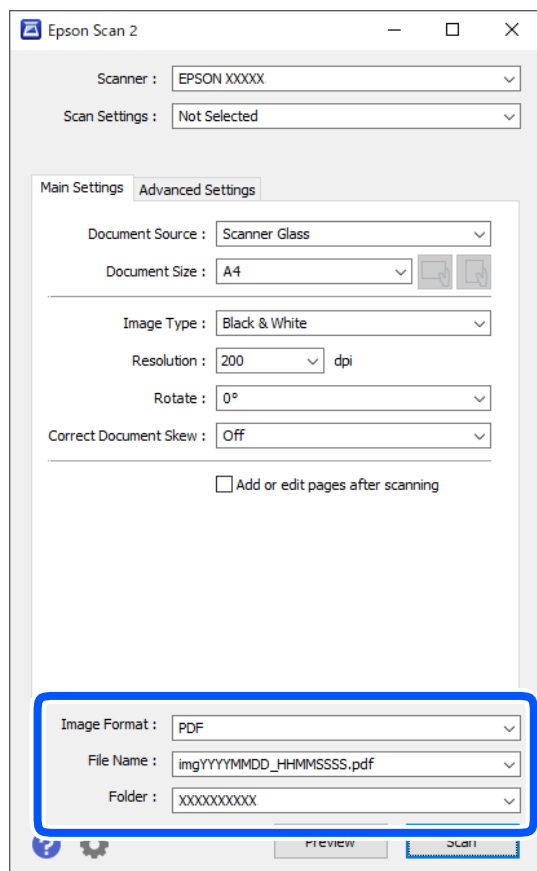

## Сканування

- Формат зображення:** Виберіть зі списку формат зберігання.  
Можна вказати детальні налаштування для будь-якого формату зберігання, окрім BITMAP та PNG. Виберіть зі списку **Опції** після того, як виберете формат зберігання.
- Назва файлу:** Підтвердіть ім'я для зберігання файлу, що відображається.  
Можна змінити налаштування імені файлу, вибравши **Налаштування** зі списку.
- Папка:** Виберіть зі списку папку для зберігання сканованого зображення.  
Можна вибрати іншу папку або створити нову, вибравши зі списку **Вибрати**.

6. Клацніть **Сканування**.

### Пов'язані відомості

➔ «Розміщення оригіналів» на сторінці 55

---

## Сканування зі смарт-пристроїв

Epson iPrint — це програма, яка дозволяє сканувати фотографії та документи зі смарт-пристроїв, таких як смартфон чи планшет, підключених до тієї самої мережі, що й принтер. Можна зберігати відскановані дані на інтелектуальному пристрої або в хмарних службах, надсилати їх електронною поштою або друкувати.

У разі пуску програми Epson iPrint, якщо принтер не підключено до мережі, буде відображено повідомлення із вказівкою підключитися до принтера. Виконуйте підказки та завершіть процес підключення. Щоб дізнатися умови роботи, див. URL-адресу нижче.

<http://epson.sn>



## Встановлення Epson iPrint

Можна встановити програму Epson iPrint на інтелектуальний пристрій, перейшовши за вказаною URL-адресою або використавши QR-код.

<http://ipr.to/c>



## Сканування за допомогою Epson iPrint

Запустіть програму Epson iPrint на смарт-пристрої, а потім на головному екрані виберіть елемент, який потрібно використовувати.

## Сканування

Наведені нижче екрани можуть змінюватися без попередження.

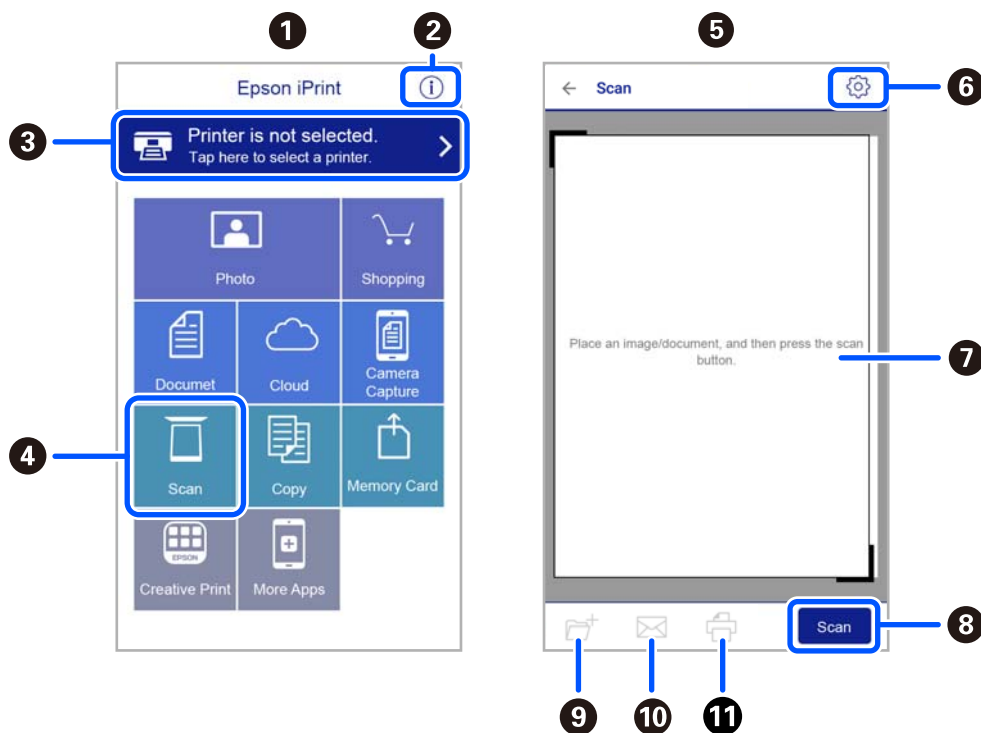

1	Під час запуску програми відображається головний екран.
2	Відображення інформації про налаштування принтера та розділ «Запитання та відповіді».
3	Відображення екрану, на якому можна вибрати та налаштувати принтер. Після вибору принтера не потрібно буде ще раз вибирати його наступного разу.
4	Відображення екрану сканування.
5	Якщо вибрати меню сканування, з'явиться екран сканування.
6	Відображення екрану, на якому можна встановити налаштування сканування, наприклад, роздільну здатність.
7	Відображення відсканованих зображень.
8	Запуск сканування.
9	Відображення екрану, на якому можна зберегти відскановані дані на інтелектуальний пристрій або в хмарну службу.
10	Відображення екрану, на якому можна надсилати відскановані дані електронною поштою.
11	Відображення екрану, на якому можна друкувати відскановані дані.

# Надсилання факсу

---

## Перед використанням функцій факсу

Перевірте зазначені нижче функції, перш ніж почати користуватися факсом.

- Правильно підключіть принтер і телефонну лінію, а також (за необхідності) телефонний апарат
- Виконайте основні налаштування факсу (Майстер нал. факсу)
- Виконайте інші необхідні налаштування Налашт. факсу

Щоб змінити налаштування, перегляньте наведений нижче розділ «Додаткова інформація».

### Пов'язані відомості

➔ [«Налаштування факсу» на сторінці 70](#)

---

## Надсилання факсів за допомогою принтера

### Надсилання факсу за допомогою панелі керування

#### Пов'язані відомості

➔ [«Автоматичне надсилання факсу за допомогою панелі керування» на сторінці 132](#)

### Автоматичне надсилання факсу за допомогою панелі керування

Можна надсилати факси, вводячи номери факсів для отримувачів за допомогою панелі керування.

1. Розмістіть оригінали.

Ви можете надіслати до 100 сторінок за один сеанс надсилання факсу, однак, в залежності від обсягу вільної пам'яті, ви можете не мати можливості надіслати факси, що містять навіть менше 100 сторінок.

## Надсилання факсу

2. Виберіть **Факс** на головному екрані.

Щоб вибрати елемент налаштування, натисніть кнопки ▲ ▼ ◀ ▶, а тоді натисніть кнопку ОК.

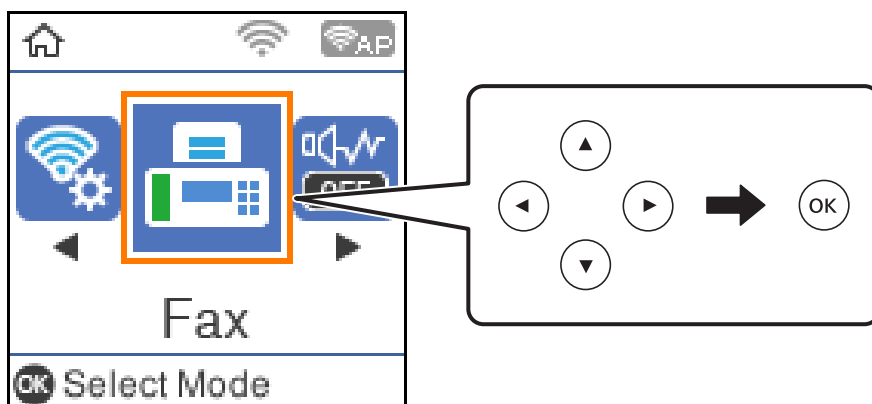

3. Вкажіть отримувача.

Можна надіслати один і той самий чорно-білий факс максимум 100 отримувачам. Однак кольоровий факс можна надіслати тільки одному отримувачу за раз.

- Щоб надіслати факс вручну, необхідно ввести номер факсу за допомогою цифрових кнопок і натиснути кнопку «ОК».

- Щоб додати паузу (на три секунди під час набору номера), натисніть кнопку ▼.

- Якщо в **Тип лінії** встановлено код зовнішнього доступу, введіть «#» (решітку) замість фактичного коду зовнішнього доступу на початку номеру факсу.

Примітка:

Якщо неможливо ввести номер факсу вручну, **Обмеж. прямого набору** в **Безпека** встановлено **Увімк.** Виберіть отримувачів факсу зі списку контактів або з історії надісланих факсів.

- Щоб зробити вибір у списку контактів, натисніть кнопку ▲ та виберіть отримувача, якому потрібно надіслати. Якщо отримувач ще не зареєстрований у списку **Конт.**, зареєструйте його за допомогою **Конт. менеджер**.

**Факс > Меню > Конт. менеджер**

- Щоб зробити вибір в історії надісланих факсів, натисніть кнопку ▼, а потім виберіть отримувача.

**Примітка.**

Щоб видалити введених отримувачів, натисніть кнопку ► на екрані **Факс**, виберіть отримувача, а потім натисніть кнопку «ОК». Натисніть кнопку ↶, щоб завершити та повернутися до екрану в режимі **Факс**.

4. Натисніть кнопку «ОК» і за необхідності виберіть **Налаш. скан.** або **Нал. надс. факсу**, щоб налаштувати роздільну здатність і метод надсилання.
5. Натискайте кнопку ↶, доки не повернетесь до екрану в режимі **Факс**, а потім натисніть кнопку ◊, щоб надіслати факс.
6. Після завершення надсилання вийміть оригінали.

## Надсилання факсу

### Примітка.

- ❑ Якщо номер факсу зайнятий, або виникли певні проблеми, принтер через одну хвилину автоматично повторно набере номер.
- ❑ Для скасування надсилання натисніть кнопку .
- ❑ Для надсилання кольорового документа знадобиться більше часу, оскільки факс здійснює сканування та надсилання одночасно. Коли факс надсилає кольоровий документ, користуватися іншими функціями неможливо.

### Пов'язані відомості

- ➔ [«Керування контактами» на сторінці 59](#)
- ➔ [«Розміщення оригіналів» на сторінці 55](#)
- ➔ [«Параметри для роботи з факсом в меню» на сторінці 140](#)





## Надсилання факсів за номером з допомогою зовнішнього телефонного апарату

Ви можете надіслати факс за номером, використовуючи підключений телефон, якщо ви хочете поговорити по телефону перед надсиланням факсу, або коли факсимільний апарат отримувача не перемикається на факс автоматично.

1. Розмістіть оригінали.  
За один сеанс можна надіслати до 100 сторінок.
2. Підніміть слухавку підключеного телефону і наберіть номер факсу отримувача, використовуючи телефон.

### Примітка.

*Якщо отримувач відповів на дзвінок, ви можете з ним порозмовляти.*

3. Виберіть **Факс** на головному екрані.  
Щоб вибрати елемент налаштування, натисніть кнопки    , а тоді натисніть кнопку ОК.
4. Натисніть кнопку «ОК» і за необхідності виберіть **Налаш. скан.** або **Нал. надс. факсу**, щоб налаштувати роздільну здатність і метод надсилання.
5. Коли ви почуєте сигнал увімкнення факсу, натисніть кнопку  і покладіть слухавку.

### Примітка.

*Якщо номер набрано за допомогою підключеного телефону, на надсилання факсу знадобиться більше часу, оскільки принтер виконує сканування і надсилання одночасно. Під час надсилання факсу користуватися іншими функціями неможливо.*

6. Після завершення надсилання витягніть оригінали.

### Пов'язані відомості

- ➔ [«Розміщення оригіналів» на сторінці 55](#)
- ➔ [«Нал. надс. факсу» на сторінці 141](#)

## Різноманітні способи надсилання факсу

### Пов'язані відомості

- ➔ «Надсилання багатосторінкового чорно-білого документу (Пряме надсилання)» на сторінці 135
- ➔ «Надсилання чорно-білого факсу у вказаний час (Надісл. факс пізн.)» на сторінці 135
- ➔ «Надсилання документів різного розміру за допомогою пристрою АПД (Постійне сканув. (ADF))» на сторінці 136

## Надсилання багатосторінкового чорно-білого документу (Пряме надсилання)

Якщо надсилається чорно-білий факс, сканований документ тимчасово зберігається в пам'яті сканера. Таким чином, надсилання великої кількості сторінок може привести до використання всієї пам'яті принтера та зупинки надсилання факсу. Цього можна уникнути, активувавши функцію **Пряме надсилання**, однак, для надсилання факсу знадобиться більше часу, оскільки сканер виконує сканування та надсилання одночасно. Цю функцію можна використовувати лише у випадку надсилання одному отримувачу.

1. Розмістіть оригінали.
2. Виберіть **Факс** на головному екрані.  
Щоб вибрати елемент налаштування, натисніть кнопки ▲ ▼ ◀ ▶, а тоді натисніть кнопку ОК.
3. Вкажіть отримувача.
4. Натисніть кнопку «ОК» і виберіть **Нал. надс. факсу**.
5. Виберіть **Пряме надсилання**, а тоді натисніть **Увімк.**  
За необхідності можна виконати налаштування, наприклад, роздільної здатності та методу надсилання керуючись розділом **Налаш. скан.** або **Нал. надс. факсу**.
6. Натискайте кнопку ↶, доки не повернетесь до екрану в режимі **Факс**, а потім натисніть кнопку ⬠, щоб надіслати факс.
7. Після завершення надсилання вийміть оригінали.

### Пов'язані відомості

- ➔ «Розміщення оригіналів» на сторінці 55
- ➔ «Автоматичне надсилання факсу за допомогою панелі керування» на сторінці 132
- ➔ «Нал. надс. факсу» на сторінці 141

## Надсилання чорно-білого факсу у вказаний час (Надісл. факс пізн.)

Ви можете налаштувати надсилання факсу у вказаний час. Таким чином можуть бути надіслані тільки чорно-білі факси.

1. Розмістіть оригінали.

## Надсилання факсу

2. Виберіть **Факс** на головному екрані.

Щоб вибрати елемент налаштування, натисніть кнопки ▲ ▼ ◀ ▶, а тоді натисніть кнопку ОК.

3. Вкажіть отримувача.

4. Виконайте налаштування для надсилання факсу у вказаний час.

- ❶ Натисніть кнопку «ОК» і виберіть **Нал. надс. факсу**.
- ❷ Виберіть **Надісл. факс пізн.**, а тоді виберіть **Увімкнути**.
- ❸ Уведіть час надсилання факсу і натисніть кнопку «ОК».

За необхідності можна виконати налаштування, наприклад, роздільної здатності і методу надсилання керуючись розділом **Налаш. скан.** або **Нал. надс. факсу**.

5. Натискайте кнопку ↶, доки не повернетесь до екрану в режимі **Факс**, а потім натисніть кнопку ◇.

6. Після завершення надсилання витягніть оригінали.

### *Примітка.*

*Надсилання факсу можна скасувати на екрані **Факс**.*

### **Пов'язані відомості**

- ➔ [«Розміщення оригіналів» на сторінці 55](#)
- ➔ [«Автоматичне надсилання факсу за допомогою панелі керування» на сторінці 132](#)
- ➔ [«Нал. надс. факсу» на сторінці 141](#)

## **Надсилання документів різного розміру за допомогою пристрою АПД (Постійне сканув. (ADF))**

Відправляючи факси шляхом розміщення оригіналів один за іншим або розміщення оригіналів за розміром, можна надіслати їх як один документ у їхньому оригінальному розмірі.

Якщо ви розмістили оригінали різних розмірів у пристрій АПД, всі документи надсилаються у розмірі, найбільшому серед оригіналів. Щоб надіслати документи в оригінальних розмірах, не розміщуйте оригінали зі змішаними розмірами.

1. Помістіть першу партію оригіналів з однаковим розміром.

2. Виберіть **Факс** на головному екрані.

Щоб вибрати елемент налаштування, натисніть кнопки ▲ ▼ ◀ ▶, а тоді натисніть кнопку ОК.

3. Вкажіть отримувача.

4. Натисніть кнопку «ОК» і виберіть **Налаш. скан.**.

5. Виберіть **Постійне сканув. (ADF)**, а тоді натисніть **Увімк.**

За необхідності можна виконати налаштування, наприклад, роздільної здатності та методу надсилання керуючись розділом **Налаш. скан.** або **Нал. надс. факсу**.

6. Натискайте кнопку ↶, доки не повернетесь до екрану в режимі **Факс**, а потім натисніть кнопку ◇.



## Надсилання факсу

7. Коли сканування перших оригіналів завершено та на панелі керування з'явилось повідомлення **Надісл. іншу стор.?**, виберіть **Так**, завантажте наступний оригінал і натисніть кнопку .

### Примітка.

Якщо впродовж 20 секунд після вказівки сканера вставити ще один оригінал ви не виконаєте жодних дій, сканер припинить збереження документів і розпочне надсилання документу.

8. Після завершення надсилання вийміть оригінали.

### Пов'язані відомості

- ➔ [«Розміщення оригіналів» на сторінці 55](#)
- ➔ [«Автоматичне надсилання факсу за допомогою панелі керування» на сторінці 132](#)
- ➔ [«Нал. надс. факсу» на сторінці 141](#)

---

## Отримання факсів на принтер

Якщо принтер підключено до телефонної лінії, а основні налаштування були здійснені за допомогою Майстер нал. факсу, ви можете отримувати факси.

Існує два шляхи отримання факсів.

- Отримання вхідного факсу
- Отримання факсу шляхом здійснення дзвінка (Polling Receive)

Отримані факси виводяться в початкові налаштування принтера.

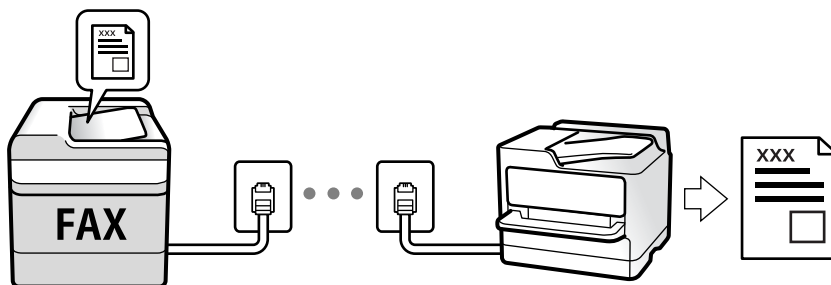

Щоб перевірити стан параметрів факсу, можна надрукувати **Налаштування списку факсу**, вибравши **Факс > Меню > Більше > Звіт факсу > Налаштування списку факсу**.

Щоб змінити налаштування, перегляньте наведений нижче розділ «Додаткова інформація».

### Пов'язані відомості

- ➔ [«Встановлення індивідуальних налаштувань у функціях факсу принтера» на сторінці 76](#)

## Отримання вхідних факсів

Режим отримання має два параметри.

### Пов'язані відомості

- ➔ [«Використання режиму Авто» на сторінці 138](#)

## Надсилання факсу

➔ «Використання режиму Вручну» на сторінці 138

### Використання режиму Авто

Цей режим дозволяє використовувати лінію для наступних застосувань.

- Використання лінії тільки для факсу (зовнішній телефон не потрібен)
- Використання лінії в основному для факсу, а іноді й для дзвінків

### Зберігання отриманих факсів без зовнішнього телефонного пристрою

Принтер автоматично перемикається на режим отримання факсу, коли досягнуто кількість дзвінків, указану в **Відп. на дзвінки**.

### Зберігання отриманих факсів на зовнішньому пристрої пам'яті

Принтер із зовнішнім телефоном працює, як наведено нижче.

- Коли автовідповідач відповідає на кількість дзвінків, встановлену в: **Відп. на дзвінки**:
  - Якщо дзвінок призначено для факсу, принтер автоматично перемикається на отримання факсів.
  - Якщо дзвінок призначено для голосового виклику, автовідповідач може приймати голосові дзвінки та записувати голосові повідомлення.
- Коли знімається слухавка в межах кількості дзвінків, встановленої у **Відп. на дзвінки**:
  - Якщо дзвінок призначено для факсу, ви можете отримати факс за допомогою тих самих кроків, що й для **Вручну**. Щоб вибрати отримання факсу, на головному екрані принтера виберіть **Факс** натисніть кнопку «#», після чого натисніть кнопку . Далі покладіть слухавку.
  - Якщо дзвінок призначено для голосового дзвінка, можна відповісти як звичайно.
- Якщо дзвінок зупиняється та принтер автоматично перемикається на отримання факсів:
  - Якщо дзвінок призначено для факсу, принтер починає приймати факси.
  - Якщо дзвінок призначено для голосового виклику, відповісти на дзвінок неможливо. Попросіть людину перетелефонувати.

#### **Примітка.**

*Встановіть кількість відповідей автовідповідачем до меншої кількості, ніж кількість, встановлена в **Відп. на дзвінки**. В іншому випадку автовідповідач не зможе приймати голосові виклики для запису голосових повідомлень. Детальнішу інформацію щодо налаштування автовідповідача дивіться у посібнику, що постачається разом із автовідповідачем.*

### Пов'язані відомості

➔ «Використання режиму Вручну» на сторінці 138

### Використання режиму Вручну

Цей режим в основному призначений для здійснення дзвінків, але також можна приймати та відсилати факси.

### Отримання факсів

Коли телефон дзвонить, можна відповісти на дзвінок вручну, піднявши слухавку.

## Надсилання факсу

- Коли звучить сигнал факсу:

Щоб вибрати отримання факсу, на головному екрані принтера виберіть **Факс**, натисніть кнопку «#», після чого натисніть . Далі покладіть слухавку.

- Якщо отримуєте голосовий дзвінок:

Можна відповісти на дзвінок як зазвичай.

### Отримання факсів тільки за допомогою підключеного телефону

Коли встановлено **Віддалене отрим.**, можна отримувати факси простим введенням коду.

Коли задзвонить телефон, підніміть слухавку. Коли почуєте сигнал увімкнення факсу, натисніть двозначний код і покладіть слухавку.

## Отримання факсу за допомогою телефонного дзвінка

Отримати факс, збережений на іншому факсимільному апараті, можна набравши номер цього факсу.

### Пов'язані відомості

- ➔ [«Отримування факсу на вимогу \(Отримання запиту\)» на сторінці 139](#)





## Отримування факсу на вимогу (Отримання запиту)

Отримати факс, збережений на іншому факсимільному апараті, можна набравши номер цього факсу. Використовуйте цю функцію, щоб отримувати документи з факсимільної інформаційної служби.

### Примітка.

- Якщо факсимільна інформаційна служба має аудіовказівки, які потрібно виконати, щоб отримати документ, цю функцію використовувати неможливо.
- Щоб отримати документи від факсимільної інформаційної служби, що надає аудіовказівки, просто наберіть її номер факсу за допомогою підключеного телефону та дотримуйтеся цих аудіовказівок, виконуючи операції на телефоні та принтері.

1. Виберіть **Факс** на головному екрані.

Щоб вибрати елемент налаштування, натисніть кнопки    , а тоді натисніть кнопку ОК.

2. Натисніть кнопку «ОК» і виберіть **Більше**.
3. Виберіть **Отримання запиту**, а тоді виберіть **Увімк.**
4. Вкажіть отримувача.

### Примітка.

Якщо неможливо ввести номер факсу вручну, для параметра **Обмеж. прямого набору** в розділі **Безпека** буде встановлено значення **Увімк.** Виберіть отримувачів факсу зі списку контактів або з історії надісланих факсів.

5. Натисніть кнопку , щоб почати **Отримання запиту**.

## Надсилання факсу

## Пов'язані відомості

- ➔ «Надсилання факсів за номером з допомогою зовнішнього телефонного апарату» на сторінці 134
- ➔ «Більше» на сторінці 141

## Параметри для роботи з факсом в меню

### Факс

На головному екрані панелі керування виберіть меню в режимі **Факс**.

Конт.	Виберіть адресатів із списку контактів.
Нещодавно	Виберіть отримувача з історії надісланих факсів.
Меню	<p>Ви можете вибрати наведені нижче меню.</p> <ul style="list-style-type: none"> <li><input type="checkbox"/> Налаш. скан.</li> <li><input type="checkbox"/> Нал. надс. факсу</li> <li><input type="checkbox"/> Більше</li> <li><input type="checkbox"/> Конт. менеджер</li> </ul> <p>Докладніше див. в розділі «Додаткова інформація».</p>
Надіслати факс	Натисніть кнопку  , щоб надіслати факс.



## Пов'язані відомості

- ➔ «Налаш. скан.» на сторінці 140
- ➔ «Нал. надс. факсу» на сторінці 141
- ➔ «Більше» на сторінці 141
- ➔ «Конт. менеджер» на сторінці 142

### Налаш. скан.

Виберіть меню на панелі керування, як описано нижче:

**Факс > Меню > Налаш. скан.**

Роздільність	Виберіть роздільну здатність вихідного факсу. Якщо вибрати вищу роздільну здатність, дані стануть більшими і на надсилання факсу піде більше часу.
Щільність	Встановлення щільності вихідного факсу. Натисніть  для збільшення, а  — для зменшення насиченості друку.
Постійне сканув. (ADF)	Відправляючи факси шляхом розміщення оригіналів один за іншим або розміщення оригіналів за розміром, можна надіслати їх як один документ у їхньому оригінальному розмірі. Докладніше див. в розділі «Додаткова інформація» під цим розділом.
Розмір оригіналу (скло)	Виберіть розмір та орієнтацію оригіналу, який ви встановили на скло сканера.

## Надсилання факсу

Кол. режим	Виберіть чорно-біле або кольорове сканування.
------------	---

## Пов'язані відомості

➔ «Надсилання документів різного розміру за допомогою пристрою АПД (Постійне сканув. (ADF))» на сторінці 136

## Нал. надс. факсу

Виберіть меню на панелі керування, як описано нижче:

**Факс > Меню > Нал. надс. факсу**

Пряме надсилання	Відсилання чорно-білого факсу, доки скануються оригінали. Оскільки скановані оригінали не зберігаються тимчасово в пам'яті принтера навіть під час надсилання великого обсягу сторінок, ви можете уникнути помилок принтера через брак пам'яті. Врахуйте, що використання цієї функції подовжує час надсилання. Докладніше див. в розділі «Додаткова інформація» під цим розділом.  Ви не можете використовувати цю функцію, коли надсилаєте факс кільком одержувачам.
Надісл. факс пізн.	Надсилання факсу в указаний час. Під час використання цієї функції доступний лише чорно-білий факс. Докладніше див. в розділі «Додаткова інформація» під цим розділом.
Дод. інф. про відпр.	Виберіть місце, в яке необхідно включити інформацію заголовка (ім'я відправника та номер факсу) вихідного факсу, або не включайте інформацію.  <input type="checkbox"/> <b>Вимкнути:</b> надсилання факсу без інформації в заголовку.  <input type="checkbox"/> <b>Назовні зображення:</b> надсилання факсу з інформацією в заголовку у верхньому білому полі. Це дає змогу уникнути накладання заголовка на скановане зображення, однак отриманий факс може бути надруковано на двох аркушах залежно від розміру оригіналів.  <input type="checkbox"/> <b>Усередині зображ.:</b> надсилання факсу з інформацією в заголовку, приблизно на 7 мм нижче, ніж верхня частина зісканованого зображення. Заголовок може накладатися на зображення, однак отриманий факс не буде розділено на два документи.
Заголовок факсу	Виберіть заголовок для отримувача. Щоб використовувати цю функцію, необхідно зареєструвати кілька заголовків заздалегідь.
Дод. інф. про загол.	Виберіть інформацію, яку потрібно додати. Її можна вибрати в <b>Ваш тел.</b> та <b>Список папок.</b>
Звіт про передачу	Автоматичний друк звіту про передачу після відсилання факсу.  <b>Помилка друку</b> друкує звіт лише тоді, коли стається помилка.

## Пов'язані відомості

➔ «Надсилання багатосторінкового чорно-білого документу (Пряме надсилання)» на сторінці 135

➔ «Надсилання чорно-білого факсу у вказаний час (Надісл. факс пізн.)» на сторінці 135

## Більше

Виберіть меню на панелі керування, як описано нижче:

**Факс > Меню > Більше**

## Надсилання факсу

Журнал передачі	Ви можете перевірити історію надісланих або отриманих факсів.
Звіт факсу	<input type="checkbox"/> Останні передані Друк звіту для попереднього факсу, який був надісланий або отриманий на запит. <input type="checkbox"/> Журнал факсу Друк звіту про передачу. Налаштувати автоматичний друк даного звіту можна за допомогою зазначеного нижче меню. <b>Налаш. &gt; Налашт. факсу &gt; Налаштування звіту &gt; Автодр. жур. факсу</b> <input type="checkbox"/> Налаштування списку факсу Друк поточних налаштувань факсу. <input type="checkbox"/> Відстежити протокол Друк детального звіту для попереднього факсу, який був надісланий або отриманий.
Факс повторного друку	Ви можете повторно надрукувати отриманий факс.
Отримання запиту	Якщо встановлено <b>Увімкнути</b> і ви телефонуєте на факсимільний номер відправника, можна отримати документи з факсу відправника. Докладніше про отримання факсів за допомогою <b>Отримання запиту</b> див. у розділі «Додаткова інформація». Після виходу з меню Факс налаштування повертаються до <b>Вимкнути</b> (за замовчуванням).
Налашт. факсу	Перейдіть <b>Налаш. &gt; Налашт. факсу</b> .

## Пов'язані відомості

➔ [«Отримання факсу на вимогу \(Отримання запиту\)» на сторінці 139](#)

## Конт. менеджер

Виберіть меню на панелі керування, як описано нижче:

**Факс > Меню > Конт. менеджер**

Перейдіть **Налаш. > Конт. менеджер**.

Ви можете додавати або редагувати свої контакти.

## Пов'язані відомості

➔ [«Опції меню Конт. менеджер» на сторінці 67](#)

➔ [«Керування контактами» на сторінці 59](#)

## Надсилання факсу із комп'ютера

Ви можете надіслати факс із комп'ютера за допомогою драйвера FAX Utility і PC-FAX.

**Примітка.**

Для встановлення службової програми FAX Utility скористайтеся програмою EPSON Software Updater. Докладніше про це див. у пов'язаній інформації нижче. Користувачі ОС Windows можуть встановити службову програму за допомогою диска з програмним забезпеченням, що входить у комплект з сканером.

## Надсилання факсу

## Пов'язані відомості

- ➔ «Засоби для оновлення програмного забезпечення (EPSON Software Updater)» на сторінці 177
- ➔ «Інсталяція найновіших програм» на сторінці 178

## Надсилання документів за допомогою програми (Windows)

Вибравши факс принтера з меню **Друк** різних програм, наприклад, Microsoft Word або Excel, ви можете безпосередньо передавати такі дані, як створені документи, креслення та таблиці з титульним аркушем.

**Примітка.**

У подальшому поясненні як приклад використано Microsoft Word. У дійсності операції можуть відрізнятися, залежно від програми, яку ви використовуєте. Докладніше див. довідку програми.

1. Створіть у програмі документ, який потрібно передати факсом.
2. Клацніть **Друк** у меню **Файл**.  
Відкриється вікно **Друк** цієї програми.
3. Виберіть **XXXXXX (FAX)** (де XXXXXX — це ім'я вашого принтера) у **Принтер** і перевірте налаштування надсилання факсу.
  - Введіть **1** у полі **Кількість копій**. Якщо зазначити число **2** або більше, факс може бути передано неправильно.
  - Ви не можете використовувати такі функції, як **Друк у файл**, які змінюють вихідний порт.
  - За одне передавання факсу можна передати до 100 сторінок включно з титульним аркушем.
4. Клацніть **Властивості принтера** або **Властивості**, якщо потрібно вказати **Формат паперу**, **Орієнтація**, **Колір**, **Якість зображ.** або **Насиченість символів**.  
Докладніше дивіться довідку драйвера PC-FAX.
5. Клацніть **Друк**.

**Примітка.**

Під час першого використання FAX Utility з'явиться вікно для введення реєстраційної інформації. Уведіть необхідну інформацію, а тоді натисніть **ОК**. Для внутрішнього керування завданнями факсу FAX Utility використовує **Псевдонім**. Інша інформація автоматично додається до титульного листа.

**Параметри одержувача** буде відображено екран FAX Utility.

6. Вкажіть отримувача та натисніть кнопку **Далі**.
  - Вибір отримувача (ім'я, номер факсу тощо) із **Телефонна книга PC-FAX**:  
Якщо отримувача збережено в телефонній книзі, виконайте наведені нижче кроки.
    - ❶ Клацніть на вкладку **Телефонна книга PC-FAX**.
    - ❷ Виберіть отримувача з телефонної книги та клацніть **Додати**.

## Надсилання факсу

- Вибір отримувача (ім'я, номер факсу тощо) з контактів на принтері:

Якщо отримувача збережено в контактах на принтері, виконайте наведені нижче кроки.

- ❶ Клацніть на вкладку **Контакти в принтері**.
- ❷ Виберіть контактів зі списку та клацніть **Додати**, щоб перейти до вікна **Додати в поле Одержувач**.
- ❸ Виберіть контактів з відображеного списку, а тоді натисніть **Змінити**.
- ❹ Додайте особисті дані, як-от **Компанія/корпорація** і **Звертання** за необхідності, а відтак натисніть кнопку **ОК**, щоб повернутися до вікна **Додати в поле Одержувач**.
- ❺ За необхідності встановіть прапорець **Зареєструвати в Телефонній книзі PC-FAX**, щоб зберегти контакти до **Телефонна книга PC-FAX**.
- ❻ Клацніть **ОК**.

- Зазначення отримувача (ім'я, номер факсу тощо) вручну:

Виконайте наведені нижче кроки.

- ❶ Клацніть на вкладку **Ручний набір**.
- ❷ Внесіть необхідну інформацію.
- ❸ Клацніть **Додати**.

Крім того, клацнувши **Збереження в телефонну книгу**, ви можете зберегти отримувача в списку під вкладкою **Телефонна книга PC-FAX**.

### Примітка.

- Якщо Тип лінії вашого принтера встановлено на **PBX**, а код доступу — на # (решітка), замість вводити точний код префіксу, введіть # (решітку). Докладніше див. Тип лінії у розділі Основні налаштування із посилання на відповідну інформацію, наведеного нижче.
- Якщо ви вибрали **Ввести номер факсу двічі** у вкладці **Додаткові параметри** на головному екрані утиліти FAX Utility, після вибору **Додати** або **Далі** вам потрібно буде ввести той самий номер знову.

Отримувача буде додано до списку **Список одержувачів**, відображеного у верхній частині вікна.

7. Введіть вміст титульного аркуша.

- ❶ Щоб додати титульний аркуш, виберіть один зі зразків з **Титульний аркуш**. Введіть **Тема** і **Повідомлення**. Зауважте, що функція створення або додавання оригінального титульного аркуша відсутня.

Якщо додавати титульний аркуш непотрібно, виберіть **Немає титульного аркуша із Титульний аркуш**.

- ❷ Клацніть **Форматування елемента Титульний аркуш**, якщо потрібно змінити порядок елементів на титульному аркуші. Формат титульного аркуша можна змінити у **Формат паперу**. Ви також можете вибрати формат титульного аркуша, відмінний від формату документа.
- ❸ Клацніть **Шрифт**, якщо потрібно змінити шрифт або розмір шрифту, який використано в тексті титульного аркуша.
- ❹ Клацніть **Параметри елемента Відправник**, якщо потрібно змінити інформацію про відправника.
- ❺ Клацніть **Докладний перегляд**, якщо потрібно перевірити введені тему та повідомлення титульного аркуша.
- ❻ Клацніть **Далі**.



## Надсилання факсу

### 8. Перевірте вміст передавання та клацніть **Надіслати**.

Перед передаванням, переконайтеся, що ім'я та номер факсу отримувача правильні. Клацніть **Перегляд**, щоб виконати попередній перегляд титульного аркуша та документа, які необхідно передати.

Після початку передавання з'явиться вікно, у якому буде відображено стан передавання.

#### **Примітка.**

- Щоб зупинити передавання, виберіть дані та натисніть кнопку **Скасувати** . Скасувати передавання можна також за допомогою панелі керування принтера.
- Якщо під час передавання сталася помилка, з'явиться вікно **Помилка зв'язку**. Перегляньте інформацію про помилку та повторіть передавання.
- Екран Монітор стану факсу (екран, зазначений вище, на якому можна перевірити стан передавання) не відображатиметься, якщо не вибрано **Відобразити монітор стану факсу** під час передавання на екрані **Додаткові параметри** головного екрану утиліти FAX Utility.

### Пов'язані відомості

➔ [«Меню Основні налашт.» на сторінці 81](#)

## Надсилання документів за допомогою програми (Mac OS)

Вибравши принтер з функцією факсу в меню **Друк** доступної на ринку програми, можна надіслати дані, зокрема, створені документи, рисунки й таблиці.

#### **Примітка.**

У наведеному нижче поясненні як приклад використовується текстовий редактор *Text Edit*, стандартна програма Mac OS.

1. Створіть у програмі документ, який потрібно надіслати факсом.
2. Клацніть **Друк** у меню **Файл**.  
З'явиться вікно **Друк**.
3. Виберіть свій принтер (ім'я факсу) в полі **Ім'я**, натисніть **▼**, щоб відобразити докладні налаштування, а тоді натисніть кнопку **ОК**.
4. Установіть налаштування для кожного елемента.
  - Введіть **1** у полі **Кількість копій**. Навіть якщо буде вказано **2** або більше, буде надіслано тільки 1 копію.
  - Під час одного передавання факсу можна надіслати до 100 сторінок.

#### **Примітка.**

Розмір сторінок документів, прийнятний для надсилання, є таким самим, що й розмір паперу, за допомогою якого можна надіслати факс з принтера.

5. У спливаючому меню виберіть пункт **Параметри факсу**, а тоді виконайте налаштування кожного елемента.

Пояснення до кожного елемента налаштування див. у довідці драйвера PC-FAX.

Клацніть елемент  у нижній лівій частині вікна, щоб відкрити довідку драйвера PC-FAX.

## Надсилання факсу

6. Виберіть меню Параметри одержувачів та вкажіть отримувача.

- Для безпосереднього вказання отримувача (імені, номера факсу тощо) виконайте зазначені нижче дії:

Натисніть кнопку **Додати**, введіть необхідну інформацію, а тоді натисніть кнопку . Отримувача буде додано до списку Список одержувачів, відображеного у верхній частині вікна.

Якщо вибрано значення «Ввести номер факсу двічі» у налаштуваннях драйвера PC-FAX, необхідно ввести такий самий номер знову після натискання кнопки  або Далі.

Якщо ваша лінія факсимільного зв'язку вимагає код префікса, введіть Префікс зовнішнього доступу.

### Примітка.

Якщо Тип лінії вашого принтера встановлено на **PBX**, а код доступу — на # (решітка), замість вводити точний код префіксу, введіть # (решітку). Докладніше див. Тип лінії у розділі Основні налашт. із посилання на відповідну інформацію, наведеного нижче.

- Для вибору отримувача (імені, номера факсу тощо) з телефонної книги виконайте зазначені нижче дії:

Якщо отримувача збережено в телефонній книзі, клацніть елемент . Виберіть отримувача зі списку та натисніть кнопку **Додати** > **ОК**.

Якщо ваша лінія факсимільного зв'язку вимагає код префікса, введіть Префікс зовнішнього доступу.

### Примітка.

Якщо Тип лінії вашого принтера встановлено на **PBX**, а код доступу — на # (решітка), замість вводити точний код префіксу, введіть # (решітку). Докладніше див. Тип лінії у розділі Основні налашт. із посилання на відповідну інформацію, наведеного нижче.

7. Перевірте налаштування отримувача та натисніть кнопку **Факс**.

Почнеться надсилання.

Перед передаванням, переконайтеся, що ім'я та номер факсу отримувача правильні.

### Примітка.

- Якщо клацнути піктограму принтера на панелі Dock, відобразиться екран перевірки стану передавання. Щоб зупинити надсилання, клацніть дані, а тоді натисніть **Видалити**.
- Якщо під час передавання станеться помилка, з'явиться повідомлення **Помилка надсилання**. Перевірте записи передавання на екрані **Запис передавання факсу**.
- Документи зі змішаним розміром паперу можуть бути надіслані неправильно.

### Пов'язані відомості

➔ [«Меню Основні налашт.» на сторінці 81](#)

---

## Отримання факсів на комп'ютер

Можна отримувати факси та зберігати їх як PDF-файли на комп'ютері, який підключено до принтера. Службова програма FAX Utility має функції, включно з функцією вказання папки для збереження факсів. Установіть службову програму FAX Utility перед використанням цієї функції.

## Надсилання факсу

### Примітка.

Установити FAX Utility можна одним із зазначених нижче способів.

- За допомогою EPSON Software Updater (програма для оновлення програмного забезпечення)
- За допомогою диска, що входить у комплект з принтером. (тільки для користувачів Windows)

### Важливо

- Для отримання факсу на комп'ютер режим **Режим отримання** на панелі керування принтера має бути встановлений як **Авто**.
- Комп'ютер, налаштований на отримання факсів, завжди має бути увімкненим. Отримані документи тимчасово зберігаються в пам'яті принтера до збереження на комп'ютері. Якщо вимкнути комп'ютер, пам'ять принтера може переповнитися через неможливість надсилання документів на комп'ютер.
- Якщо отримані факси якийсь час зберігаються в пам'яті принтера, індикатор  почне світитися.
- Щоб прочитати отримані факси, необхідно встановити програму перегляду PDF-файлів, наприклад Adobe Reader, на комп'ютері.

### Пов'язані відомості

- ➔ [«Налаштування Режим отримання» на сторінці 76](#)
- ➔ [«Засоби для оновлення програмного забезпечення \(EPSON Software Updater\)» на сторінці 177](#)
- ➔ [«Інсталяція найновіших програм» на сторінці 178](#)

## Зберігання отриманих факсів на комп'ютері

Ви можете встановити налаштування для збереження вхідних факсів на комп'ютері за допомогою програми FAX Utility. Заздалегідь встановіть на комп'ютері FAX Utility.

Докладніше див. у розділі Основні операції довідки FAX Utility (відображена на головному вікні). Якщо під час налаштування, відображається екран введення пароля на екрані комп'ютера, введіть пароль.

### Примітка.

Можна одночасно отримувати факси на комп'ютері та друкувати на принтері. Щоб змінити налаштування, перегляньте наведений нижче розділ «Додаткова інформація».

### Пов'язані відомості

- ➔ [«Налаштування функції Зберегти до ПК для друку отриманих факсів» на сторінці 79](#)
- ➔ [«Програма для налаштування операцій факсу та надсилання факсів \(FAX Utility\)» на сторінці 175](#)

## Скасування функції збереження вхідних факсів на комп'ютер

Для скасування збереження факсів на комп'ютер скористайтесь FAX Utility.

Докладніше див. Основні операції у довідці FAX Utility (відображена на головному вікні).

## Надсилання факсу

### Примітка.

- Якщо присутні факси, які не були збережені на комп'ютер, ви не зможете скасувати функцію збереження факсів.
- Ви також можете змінити налаштування принтера. Докладніше про зміну налаштувань див. у розділі «Пов'язана інформація» нижче.

### Пов'язані відомості

- ➔ [«Налаштування функції Зберегти до ПК для припинення отримання факсів»](#) на сторінці 80
- ➔ [«Програма для налаштування операцій факсу та надсилання факсів \(FAX Utility\)»](#) на сторінці 175

## Перевірка наявності нових факсів (ОС Windows)

Налаштувавши комп'ютер на збереження факсів, отриманих принтером, можна перевірити стан обробки отриманих факсів і наявність нових факсів за допомогою піктограми факсу та панелі завдань ОС Windows. Якщо на комп'ютері налаштовано відображення сповіщень у разі отримання нових факсів, поряд з областю сповіщень Windows з'являтиметься екран сповіщення, де можна перевірити наявність нових факсів.



### Примітка.

- Отримані факси, які збережено на комп'ютері, видаляються з пам'яті принтера.
- Для перегляду отриманих факсів потрібна програма Adobe Reader, тому що вони зберігаються як файли у форматі PDF.

## Використання піктограми факсу на панелі завдань (Windows)

Перевірити наявність нових факсів і стан операції можна за допомогою піктограми факсу, що відображається на панелі завдань Windows.

1. Перевірте піктограму.

-  : Режим очікування.
-  : Триває перевірка наявності нових факсів.
-  : Імпорт нових факсів завершено.

2. Клацніть правою клавішею миші піктограму принтера, а тоді натисніть **Відкрити папку для отриманих факсів**.

Відобразиться папка з отриманим факсом. Перевірте дату та відправника в імені файлу, а тоді відкрийте файл PDF.

Доки піктограма показує перебування в режимі очікування, можна перевірити наявність нових факсів, вибравши елемент **Перевірити наявність нових факсів**.

### Примітка.

Отримані факси будуть автоматично перейменовані за допомогою наведеного нижче формату імені.

RRRRMMDDDTTXXSS\_XXXXXXXXXX\_PPPP (рік/місяць/день/години/хвилини/секунди\_номер відправника)

## Надсилання факсу

## Використання вікна сповіщень (Windows)

Якщо встановлено налаштування для сповіщення про наявність нових факсів, поряд з панеллю завдань для кожного факсу відобразатиметься вікно сповіщення.

1. Перегляньте екран сповіщень, що відображається на екрані комп'ютера.

**Примітка.**

Екран сповіщень зникає, якщо протягом визначеного проміжку часу не виконувалося жодних операцій. Налаштування сповіщень, наприклад час появи, можна змінювати.

2. Клацніть в будь-якій області екрана сповіщень, крім кнопки .

Відкриється папка, вказана для збереження нових факсів. Перевірте дату та відправника в імені файлу, а тоді відкрийте файл PDF.

**Примітка.**

Отримані факси будуть автоматично перейменовані за допомогою наведеного нижче формату імені.

PPPPMMDDDTXXSS\_XXXXXXXXX\_PPPP (рік/місяць/день/години/хвилини/секунди\_номер відправника)

## Перевірка наявності нових факсів (OS Mac OS)

Перевірити наявність нових факсів можна одним із зазначених нижче способів. Це можливо тільки на комп'ютерах, які налаштовано на параметр "Зберегти" (зберігати факси на цьому комп'ютері).

- Відкрийте папку з отриманими факсами (указану в налаштуваннях **Параметри виведення отриманих факсів.**)
- Відкрийте екран Монітор прийому факсів та натисніть **Перевірити наявність нових факсів.**
- Сповіщення про отримання нових факсів

Виберіть параметр **Сповіщати про нові факси через піктограму док-роз'єму** на екрані **Монітор прийому факсів** > **Параметри** службової програми FAX Utility, і піктограма відстеження отримання факсів на Dock-панелі підстрибуватиме, сповіщаючи про надходження нових факсів.

## Відкриття папки отриманих факсів з екрану отриманих факсів (Mac OS)

Папку для збереження факсів можна відкрити з комп'ютера, вказаного для отримання факсів, якщо вибрати "Зберегти" (зберігати факси на цьому комп'ютері).

1. Клацніть піктограму отриманого факсу на панелі Dock, щоб відкрити **Монітор прийому факсів.**
2. Виберіть принтер і натисніть кнопку **Відкрити папку** або двічі клацніть назву принтера.
3. Перевірте дату та відправника в імені файлу, а тоді відкрийте файл PDF.

**Примітка.**

Отримані факси будуть автоматично перейменовані за допомогою наведеного нижче формату імені.

PPPPMMDDDTXXSS\_XXXXXXXXX\_PPPP (рік/місяць/день/години/хвилини/секунди\_номер відправника)

Інформація, надіслана від відправника, відображається як номер відправника. Залежно від відправника цей номер може не відобразитися.

---

## Використання інших функцій надсилання факсу

### Друк звіту надсилання факсу в ручному режимі

1. Виберіть **Факс** на головному екрані.

Щоб вибрати елемент налаштування, натисніть кнопки ▲ ▼ ◀▶, а тоді натисніть кнопку ОК.

2. Натисніть кнопку «ОК» і виберіть **Більше**.
3. Виберіть **Звіт факсу**.
4. Виберіть звіт для друку та виконуйте інструкції, що відображаються на екрані.

**Примітка.**

Формат звіту можна змінити. На головному екрані виберіть **Налаш.** > **Налашт. факсу** > **Налаштування звіту**, і після цього змініть налаштування **Додати зображення до звіту** або **Формат звіту**.

#### Пов'язані відомості

- ➔ [«Більше» на сторінці 141](#)
- ➔ [«Меню Налаштування звіту» на сторінці 83](#)

# Заміна чорнильних картриджів та інших витратних матеріалів

---

## Перевірка стану чорнила і контейнерів для відпрацьованого чорнила

Перевірити приблизний рівень чорнила та експлуатаційний ресурс контейнера для відпрацьованого чорнила можна на панелі керування або на комп'ютері.

**Примітка.**

Ви можете продовжити друк, коли відображається повідомлення про низький рівень чорнил. Замініть чорнильні картриджі у разі потреби.

## Перевірка стану чорнила та коробки для обслуговування — панель керування

1. Виберіть **Налаш.** > **Стан поставки** на головному екрані.  
Щоб вибрати елемент налаштування, натисніть кнопки ▲ ▼ ◀ ▶, а тоді натисніть кнопку ОК.
2. Виконайте одну з перелічених нижче дій.
  - Щоб перевірити рівень чорнил, виберіть **Рівень Чорнил**.
  - Щоб перевірити термін служби коробки для обслуговування, виберіть **Термін служби блока обслуг.**

## Перевірка стану рівня чорнила в контейнері для відпрацьованого чорнила — Windows

1. Відкрийте вікно драйвера принтера.
2. Клацніть **EPSON Status Monitor 3** на вкладці **Сервіс**.

**Примітка.**

Якщо параметр **EPSON Status Monitor 3** відключено, клацніть **Розширені параметри** на вкладці **Сервіс**, а потім оберіть **Увімкнути EPSON Status Monitor 3**.

## Заміна чорнильних картриджів та інших витратних матеріалів

## Checking the Status of the Remaining Ink and the Maintenance Box — Mac OS X

1. Відкрийте утиліту драйвера принтера:

- Mac OS X v10.6.x — v10.9.x

Оберіть пункт **Обрані налаштування системи** з меню  > **Принтери та сканери** (або **Друк і сканування, Друк і факс**), а потім оберіть принтер. Клацніть **Параметри та забезпечення** > **Утиліта** > **Відкрити утиліту принтера**.

- Mac OS X v10.5.8

Оберіть **Обрані налаштування системи** із меню  > **Друк і факс**, а тоді виберіть принтер. Клацніть кнопку **Відкрити чергу друку** та перейдіть на вкладку **Утиліта**.

2. Клацніть **EPSON Status Monitor**.

## Коди чорнильних картриджів

Нижче наведено коди оригінальних чорнильних картриджів Epson.

### Примітка.

- Коди чорнильних картриджів можуть відрізнятися в залежності від регіону. Щоб отримати правильні коди для вашого регіону, зверніться до служби підтримки компанії Epson.
- Хоча до складу чорнильних картриджів можуть входити матеріали повторного використання, це не впливає на якість і продуктивність роботи принтера.
- Технічні характеристики та зовнішній вигляд чорнильних картриджів можуть змінюватися без попередження про покращення.

### Для Європи

Піктограма	ВК: Black (Чорний)	С: Cyan (Блакитний)	М: Magenta (Малиновий)	Y: Yellow (Жовтий)
Морська зірка 	603 603XL*	603 603XL*	603 603XL*	603 603XL*

\* «XL» вказує на великий картридж.

### Примітка.

Для європейських користувачів: щоб дізнатися про ресурс чорнильних картриджів Epson, перейдіть за вказаною нижче веб-адресою.

<http://www.epson.eu/pageyield>



## Заміна чорнильних картриджів та інших витратних матеріалів

## Для Австралії та Нової Зеландії

ВК: Black (Чорний)	С: Cyan (Блакитний)	М: Magenta (Малиновий)	Y: Yellow (Жовтий)
212	212	212	212
212XL*	212XL*	212XL*	212XL*

\* «XL» вказує на великий картридж.

## Для Азії

ВК: Black (Чорний)	С: Cyan (Блакитний)	М: Magenta (Малиновий)	Y: Yellow (Жовтий)
04E	04E	04E	04E

Компанія Epson рекомендує використовувати лише оригінальні чорнильні картриджі. Компанія Epson не гарантує якості та надійності друку у випадку використання неоригінальних чорнил. Використання неоригінальних чорнил може призвести до пошкоджень, які не покриваються гарантією Epson, а в деяких випадках — до виникнення помилок під час роботи принтера. Інформація про рівень неоригінальних чорнил може не відобразитися.

## Пов'язані відомості

➔ [«Веб-сайт технічної підтримки» на сторінці 233](#)

## Застереження щодо користування картриджами

Перш ніж замінювати чорнильні картриджі, ознайомтеся з інструкціями нижче.

### Застереження під час зберігання чорнил

- Не піддавайте чорнильні картриджі впливу прямого сонячного проміння.
- Не зберігайте чорнильні картриджі при дуже високих або дуже низьких температурах.
- Компанія Epson рекомендує використати чорнильний картридж до дати, вказаної на упаковці.
- Для отримання найкращих результатів використовуйте чорнильний картридж протягом шести місяців після відкриття упаковки.
- Щоб отримати найкращі результати, зберігайте чорнильні картриджі дном донизу.
- Перед використанням картриджа, принесеного з холодного місця зберігання, дозвольте йому зігрітися за кімнатної температури протягом принаймні трьох годин.
- Не відкривайте упаковку з картриджем, доки не будете готові одразу встановити його на принтер. Картридж знаходиться у вакуумній упаковці, для кращого збереження. Якщо залишити картридж розпакованим на тривалий час, то, можливо, він вже не буде нормально друкувати.

### Застереження під час заміни чорнильних картриджів

- Обережно поводьтеся з картриджем, щоб не зламати бокові гачки, коли витягуєте картридж з упаковки.

### Заміна чорнильних картриджів та інших витратних матеріалів

- ❑ Потрібно зняти жовту плівку з картриджа перш ніж встановлювати його. Інакше погіршиться якість друку або ви не зможете друкувати взагалі. Не знімайте і не рвіть етикетку на картриджі, оскільки це може призвести до протікання.

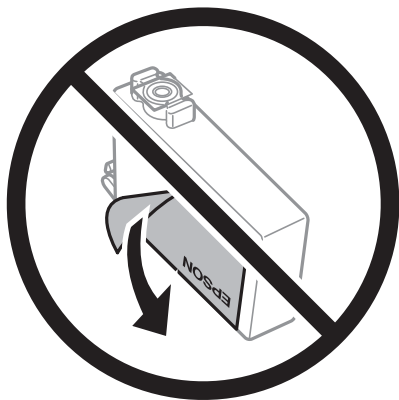

- ❑ Не знімайте прозорий ущільнювач на дні картриджа. Інакше його неможливо буде використовувати.

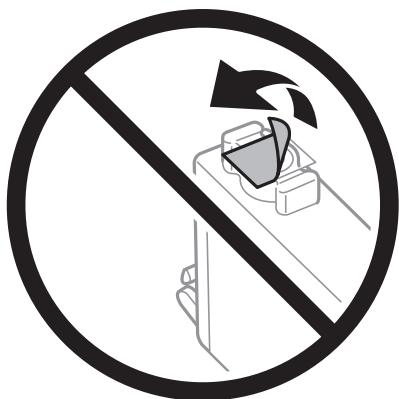

- ❑ Не торкайтеся ділянок, вказаних на малюнку. Це може призвести до відхилення принтера від нормальної роботи і нормального друку.

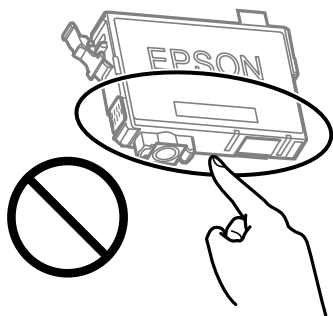

- ❑ Для виконання друку встановіть чорнильні картриджі.
- ❑ Не здійснюйте заміну картриджів, коли живлення принтера вимкнено. Не переміщуйте друкувальну головку руками, оскільки так можна пошкодити принтер.
- ❑ Не вимикайте принтер під час заряджання. Якщо заряджання принтера пройшло не повністю, друк може бути неможливим.

## Заміна чорнильних картриджів та інших витратних матеріалів

- ❑ Не залишайте принтер із вийнятими чорнильними картриджами та не вимикайте принтер під час заміни картриджів. Інакше чорнило, що залишилося на соплах друкувальної головки, висохне та друк може бути неможливим.
- ❑ Якщо потрібно тимчасово видалити чорнильний картридж, подбайте про захист ділянки подачі чорнил від пилу та бруду. Зберігайте чорнильний картридж у тому самому середовищі, що й принтер, розмістивши порт подачі чорнил повернутим донизу або вбік. Не зберігайте картриджі, повернувши портом подачі чорнил догори. Оскільки порт подачі чорнил оснащений клапаном, створеним для стримання витікання залишків чорнил, немає потреби додавати власні кришки чи пробки.
- ❑ На використаних картриджах біля отворів подачі може залишатися чорнило, тому, виймаючи картриджі, будьте обережні, щоб нічого не забруднити.
- ❑ Цей принтер використовує чорнильні картриджі, оснащені зеленим чіпом, який контролює таку інформацію як кількість залишкового чорнила в кожному картриджі. Це означає, що навіть якщо картридж буде видалено з принтера ще до його закінчення, ви все ще зможете використовувати його, повторно вставивши назад у принтер. Однак після повторного вставляння картриджа принтер використає певну кількість чорнил, щоб забезпечити нормальну роботу.
- ❑ Для максимальної ефективності використання чорнил, видаляйте чорнильний картридж тільки тоді, коли будете готові замінити його. Чорнильні картриджі з низьким рівнем чорнил не можуть використовуватися після повторного встановлення.
- ❑ Щоб досягти найвищої якості друку та захистити друкувальну голівку, після запиту індикатора картриджа на його заміну в картриджі залишається певна кількість чорнила. Продуктивність зазначена без цього резерву.
- ❑ Не розбирайте й не реконструйте чорнильний картридж, бо це може вплинути на подальший нормальний друк.
- ❑ Картриджі, що постачалися з принтером, не можна використовувати у якості замінних картриджів.

### Споживання чорнил

- ❑ Для забезпечення ефективної роботи друкувальної головки з усіх картриджів під час обслуговування використовується певна кількість чорнил. Чорнило може також споживатися при заміні чорнильних картриджів або вмиканні принтера.
- ❑ Під час друку в монохромному режимі або в режимі відтінків сірого кольорові чорнила можуть використовуватись замість чорного чорнила залежно від типу паперу або налаштувань якості друку. Це можливо тому, що суміш кольорових чорнил використовується для створення чорного кольору.
- ❑ Чорнила у картриджах, встановлених у принтері на момент його продажу, частково використовуються під час початкового налаштування. Для того, щоб досягти високої якості роздруківок, друкувальна головка повністю наповнюється чорнилом. На цей однократний процес витрачається певна кількість чорнил, а тому картриджі можуть надрукувати менше сторінок порівняно з наступними картриджами.
- ❑ Витрати чорнила залежать від зображень, які ви роздруковуєте, типу паперу, частоти використання та умов довкілля, наприклад, температури.

---

## Заміна чорнильних картриджів



### **Застереження.**

Слід бути обережними, щоб не затиснути руку або пальці, відкриваючи або закриваючи блок сканера. Це може призвести до травм.

Виконайте одну з перелічених нижче дій.

## Заміна чорних картриджів та інших витратних матеріалів

Щоб вибрати елемент налаштування, натисніть кнопки ▲ ▼ ◀ ▶, а тоді натисніть кнопку ОК.

Коли з'явиться повідомлення про те, що треба замінити картриджі

Перевірте, який самий картридж потребує заміни й натисніть ОК. Підтвердьте повідомлення, виберіть **Замінити зараз** на головному екрані.

Виберіть розділ **Див. Опис** та перегляньте анімації, які відтворюються на панелі керування, щоб дізнатися, як замінити їх.

У разі заміни картриджів до того, як вони закінчаться

Виберіть **Обслуговування > Заміна картриджів** на головному екрані.

Виберіть розділ **Див. Опис** та перегляньте анімації, які відтворюються на панелі керування, щоб дізнатися, як замінити їх.

### Пов'язані відомості

➔ [«Коди чорних картриджів» на сторінці 152](#)

➔ [«Застереження щодо користування картриджами» на сторінці 153](#)

---

## Код контейнера для відпрацьованого чорнила

Рекомендується використовувати лише оригінальні контейнери для відпрацьованого чорнила марки Epson.

Код контейнера для відпрацьованого чорнила: C9344



### Важливо

Після установа контейнера для відпрацьованих чорнил у принтер контейнер не можна використовувати з іншими принтерами.

---

## Застереження щодо користування коробкою для обслуговування

Перш ніж замінювати коробку для обслуговування, ознайомтеся з інструкціями нижче.

Не торкайтеся ділянок, вказаних на малюнку. Це може призвести до неправильної роботи пристрою і ви можете замаститися чорнилом.

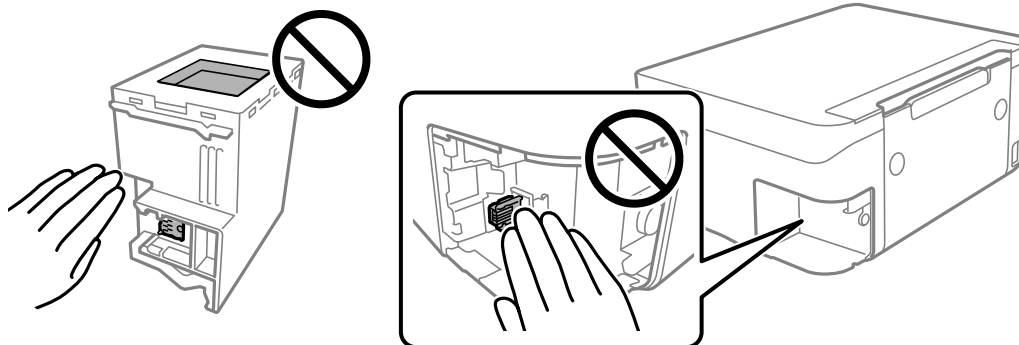

## Заміна чорнильних картриджів та інших витратних матеріалів

- Уникайте падіння контейнера для відпрацьованого чорнила та не піддавайте його сильним ударам.
- Не замінюйте контейнер для відпрацьованого чорнила під час друку, бо це може спричинити витікання чорнила.
- Не витягуйте контейнер для відпрацьованого чорнила та його кришку, окрім випадків заміни. Інакше чорнило може протікати.
- Якщо кришку не вдається встановити на місце, контейнер для відпрацьованого чорнила може бути встановлений неправильно. Зніміть і повторно встановіть його.
- Не нахиляйте контейнер для відпрацьованого чорнила, поки він не буде запакований у пластиковий пакет, бо це може спричинити витікання чорнила.
- Не торкайтеся отворів на контейнері для відпрацьованого чорнила, щоб не замаститися чорнилом.
- Не користуйтеся контейнерами для відпрацьованого чорнила, які були давно вийняті з принтера і зберігалися довгий час. Чорнила усередині контейнера застигнуть, і контейнер більше не буде поглинати чорнила.
- Не піддавайте контейнери для відпрацьованого чорнила впливу прямого сонячного проміння.
- Не зберігайте контейнер для відпрацьованих чорнил при дуже високих або дуже низьких температурах.

---

## Заміна контейнера для відпрацьованого чорнила

Під час деяких циклів друку в контейнері для відпрацьованого чорнила може збиратись дуже невелика кількість надлишкових чорнил. Принтер розроблено таким чином, щоб зупинити друк, коли поглинаюча здатність контейнеру для відпрацьованого чорнила досягає своєї межі, щоб запобігти витіку чорнила з контейнера. Потреба в зупинці та частота зупинок різняться в залежності від кількості сторінок друку, типу матеріалу, який друкується, і кількості циклів очищення, що виконує принтер.

Якщо з'явилось повідомлення з підказкою замінити контейнер для відпрацьованого чорнила, див. інструкції в анімаціях, що відтворюються на панелі керування. Потреба у заміні контейнера не означає, що принтер припинив виконувати свої функції. Гарантія від компанії Epson не поширюється на вартість такої заміни. Це деталь, яка обслуговується користувачем.

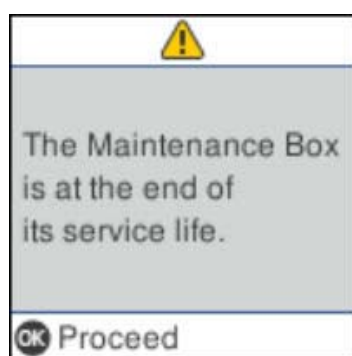

## Заміна чорних картриджів та інших витратних матеріалів

### Примітка.

- Задля уникнення протікання чорнил, після заповнення коробки для обслуговування здійснювати друк і очищення друкувальної головки буде неможливо, доки її не буде замінено. Ви можете виконувати дії, під час яких не споживається чорнило (як-от сканування).
- Якщо відображено наведений нижче екран, деталь не може бути заміненою користувачем. Зверніться у відділ підтримки компанії Epson.

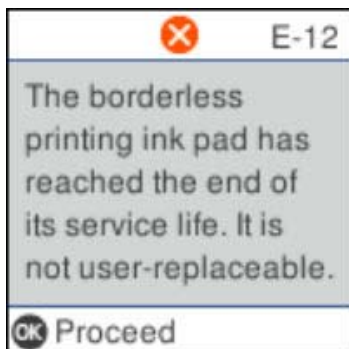

## Тимчасовий друк з використанням чорного чорнила

Коли кольорове чорнило закінчилося, а чорне ще залишилося, можна скористатися вказаними нижче налаштуваннями, щоб тимчасово продовжити друк тільки з чорним чорнилом.

- Тип паперу: Простий папір, Конверти
- Колір: ЧБ або Відтінки сірого
- Без полів: не обрано
- EPSON Status Monitor 3: увімкнено (в разі друку з драйвера принтера у Windows.)

Оскільки цю функцію можна використовувати лише протягом приблизно п'яти днів, слід замінити порожній чорний картридж якнайшвидше.

### Примітка.

- Якщо параметр **EPSON Status Monitor 3** відключено, відкрийте драйвер принтера, клацніть **Розширені параметри** на вкладці **Сервіс**, а потім оберіть **Увімкнути EPSON Status Monitor 3**.
- Період часу доступності даної функції змінюється в залежності від умов використання.

## Тимчасовий друк з використанням чорного чорнила — панель керування

1. Коли з'являється повідомлення, що пропонує замінити чорні картриджі, виберіть **Продов.**  
Відображається повідомлення про те, що можна тимчасово друкувати чорним чорнилом.
2. Перевірте повідомлення та натисніть **Продов.**
3. Якщо потрібно друкувати в чорно-білому режимі, виберіть **Нагадати пізніше.**  
Поточне завдання скасовується.

## Заміна чорнильних картриджів та інших витратних матеріалів

4. Тепер можна копіювати оригінали на звичайному папері в чорно-білому режимі. Виберіть на головному екрані функцію, яку потрібно використовувати.

**Примітка.**

Друк без полів недоступний.

## Тимчасовий друк з використанням чорного чорнила — Windows

Виконайте одну з перелічених нижче дій.

- Коли буде відображено вікно, наведене нижче, виберіть **Друк чорним кольором**.

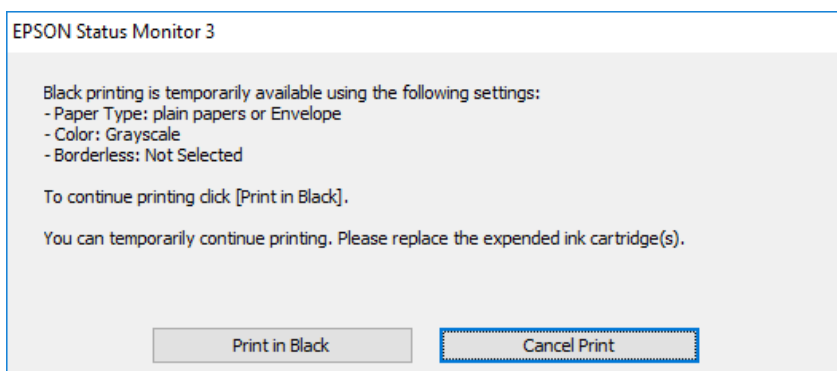

- Коли з'явиться наведене нижче вікно, скасуйте друк. Після чого, виконайте друк знову.

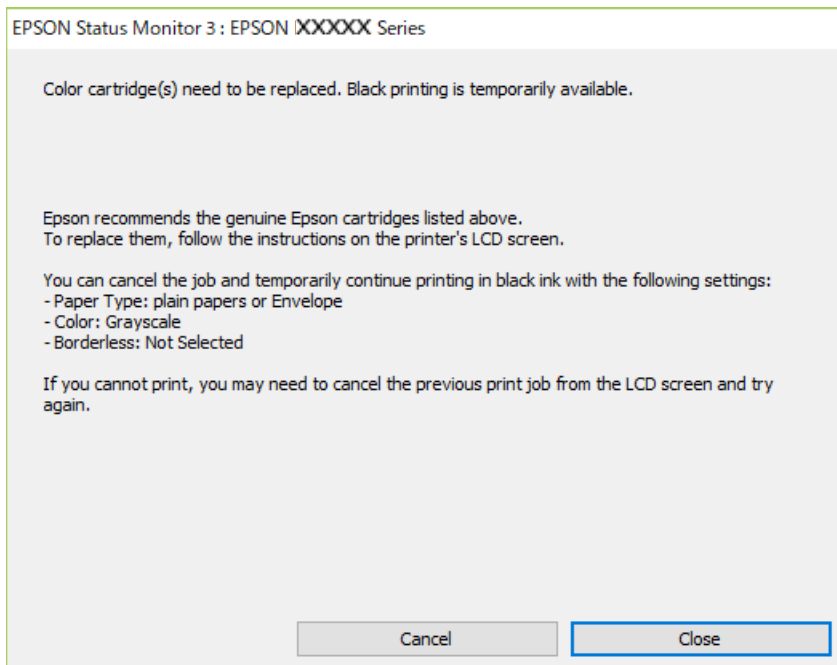

**Примітка.**

Якщо скасувати друк із комп'ютера не вдається, скасуйте з панелі керування принтера.

Щоб виконати друк знову, виконайте наведені нижче кроки.

1. Відкрийте вікно драйвера принтера.

## Заміна чорнильних картриджів та інших витратних матеріалів

2. Скасуйте параметр **Без полів** у вкладці **Головне**.
3. Виберіть **Простий папір** або **Конверти** як налаштування для **Тип паперу** у вкладці **Головне**.
4. Виберіть **Відтінки сірого**.
5. Налаштуйте інші елементи в розділі **Головне** та вкладках **Додаткові настройки**, якщо необхідно, та клацніть **ОК**.
6. Клацніть **Друк**.
7. Клацніть **Друк чорним кольором** у вікні, що з'явилося.

## Тимчасовий друк з використанням чорного чорнила — Mac OS

### *Примітка.*

Щоб використовувати цю функцію, підключіться до **Воп'юур**.

1. Натисніть на піктограму принтера в **Dock**.
2. Скасуйте завдання.

### *Примітка.*

Якщо скасувати друк з комп'ютера не вдається, скасуйте з панелі керування принтера.

3. Виберіть пункт **Системні параметри** з меню  > **Принтери та сканери** (або **Друк і сканування, Друк і факс**), після чого виберіть принтер. Натисніть **Параметри та забезпечення** > **Додаткові параметри** (або **Драйвер**).
4. Виберіть значення **Увімк.** для параметра **Дозв. тимч. друк чор. кол.**.
5. Відкрийте діалогове вікно друку.
6. У спливаючому меню виберіть **Настройки друку**.
7. Як значення для налаштування **Розмір паперу** виберіть будь-який розмір паперу, окрім розміру для друку без полів.
8. Оберіть параметр **Простий папір** або **Конверти** для налаштування **Тип носія**.
9. Виберіть **Відтінки сірого**.
10. Зробіть інші налаштування у разі необхідності.
11. Клацніть **Друк**.



## Збереження чорного чорнила, коли воно закінчується (лише для Windows)

Коли чорне чорнило закінчується, але є достатньо кольорового чорнила, можна використовувати суміш кольорових чорнил для створення чорного кольору. Ви можете продовжувати друк, під час приготувань для заміни картриджа з чорним чорнилом.

Дана функція доступна лише, коли ви обираєте наступні налаштування драйверу принтера.

- Тип паперу: **Простий папір**
- Якість: **Стандартний**
- EPSON Status Monitor 3: Активовано

### Примітка.

- Якщо **EPSON Status Monitor 3** знаходиться у неактивному стані, отримати доступ до драйвера принтера можна, клацнувши **Розширені параметри** на вкладці **Сервіс**, а потім, обравши **Увімкнути EPSON Status Monitor 3**.
- Чорний колір, отриманий від змішування різних кольорів, виглядає трохи інакше, ніж чистий чорний колір. Крім цього, знижується швидкість друку.
- Чорне чорнило також витрачається, щоб зберегти якість друкувальної головки.

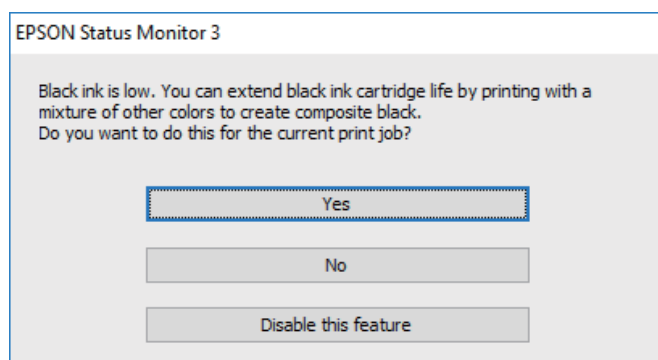

Параметри	Опис
Так	Для створення чорного кольору оберіть функцію змішування кольорів. Дане вікно буде відобразитись наступного разу під час друкування схожого завдання.
Ні	Щоб продовжити друкування, оберіть залишок чорного чорнила. Дане вікно буде відобразитись наступного разу під час друкування схожого завдання.
Відключити цю функцію	Щоб продовжити друкування, оберіть залишок чорного чорнила. Дане вікно буде відобразитись під час заміни картриджа або, коли чорнило в картриджі закінчується.

# Обслуговування принтера

## Запобігання засиханню друкувальної головки

Для увімкнення або вимкнення принтера використовуйте тільки кнопку живлення.

Перш ніж виймати кабель живлення, переконайтеся, що індикатор живлення вимкнено.

Чорнило може засихати, якщо його не накрито. Так само як закривання ковпачком чорнильної або масляної ручки запобігає її засиханню, так і друкувальна голівка повинна бути належним чином закрита кришкою, що запобігає засиханню чорнила.

Якщо кабель живлення вийняти з розетки або в разі перебоїв із живленням під час роботи принтера, закривання друкувальної голівки кришкою може відбутися неналежно. Якщо друкувальну голівку залишити в такому стані, вона засохне, що спричинить забиття сопел (отворів виходу чорнила).

У таких випадках увімкніть та вимкніть принтер якомога скоріше, щоб закривання друкувальної голівки кришкою відбулося належним чином.

## Перевірка та очищення друкувальної головки

Якщо сопла забруднені, друк стає тьмяним, із помітними проміжками, або з'являються неочікувані кольори. У разі погіршення якості друку використовуйте функцію перевірки сопла та перевірте, чи сопла не забруднені. Якщо сопла забруднені, очистіть друкувальну голівку.

### **Важливо**

- Не відкривайте блок сканера і не вимикайте принтер під час очищення друкувальної головки. Якщо очищення головки пройшло не повністю, друк може бути неможливим.
- Оскільки чищення друкувальної голівки використовує певний обсяг чорнила, виконуйте чищення тільки тоді, коли знижується якість друку.
- Якщо рівень чорнил низький, провести очищення друкувальної головки буде неможливо.
- Якщо якість друку не поліпилася після чотирьохразової перевірки сопел та очищення голівки, почекайте щонайменше шість годин і за потреби повторно виконайте перевірку сопел і очищення голівки. Ми рекомендуємо вимкнути принтер. Якщо якість друку не поліпилася, зверніться у службу підтримки компанії Epson.
- Щоб запобігти висиханню друкувальної головки, не вимикайте принтер з розетки, доки увімкнене живлення.

## Перевірка та очищення друкувальної головки — панель керування

1. Завантажте папір формату А4 у принтер.
2. Виберіть **Обслуговування** на головному екрані.

Щоб вибрати елемент налаштування, натисніть кнопки ▲ ▼ ◀ ▶, а тоді натисніть кнопку ОК.

## Обслуговування принтера

3. Виберіть **Перевірка сопел**.
4. Виконуйте інструкції, що відображаються на екрані, для друку шаблону перевірки сопел.
5. Огляньте надрукований шаблон.
  - Якщо перерваних рядків або відсутніх сегментів не помітно, як показано на зазначеному нижче шаблоні ОК, сопла не засмічені. Виберіть **Ні**, щоб закрити функцію перевірки сопел. Подальші дії непотрібні.
  - Якщо в ньому є перервані рядки або відсутні сегменти, як показано у шаблоні NG, можливо, сопла друкувальної головки засмічені. Перейдіть до наступної дії.

**ОК**

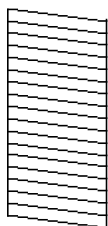

**NG**

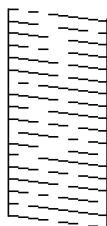

6. Виберіть **Так**, після чого виконуйте інструкції, що відображаються на екрані.
7. Після завершення очищення ще раз надрукуйте шаблон перевірки сопел. Виконуйте очищення і друк шаблону, доки всі лінії не будуть надруковані повністю.

### Пов'язані відомості

➔ [«Завантаження паперу в Заднє гніздо под. пап.»](#) на сторінці 51

## Перевірка та очищення друкувальної голівки – Windows

1. Завантажте папір формату А4 у принтер.
2. Відкрийте вікно драйвера принтера.
3. Клацніть **Перевірка сопел** на вкладці **Сервіс**.
4. Дотримуйтеся вказівок на екрані.

### Пов'язані відомості

➔ [«Завантаження паперу в Заднє гніздо под. пап.»](#) на сторінці 51

➔ [«Доступ до драйвера принтера»](#) на сторінці 85

## Перевірка та очищення друкувальної голівки — Mac OS

1. Завантажте звичайний папір формату А4 у принтер.

## Обслуговування принтера

2. Виберіть пункт **Системні параметри** з меню  > **Принтери та сканери** (або **Друк і сканування, Друк і факс**), а потім виберіть принтер.
3. Клацніть **Параметри та забезпечення** > **Утиліта** > **Відкрити утиліту принтера**.
4. Клацніть **Перевірка сопел**.
5. Дотримуйтеся вказівок на екрані.

### Пов'язані відомості

➔ [«Завантаження паперу в Задне гніздо под. пап.» на сторінці 51](#)

---

## Вирівнювання друкувальної голівки

Якщо результати друку містять наведені нижче проблеми, вирівняйте друкувальну голівку, щоб покращити якість роздруківок.

- Вертикальні лінії нерівномірні або роздруківки розмиті
- З'являються горизонтальні смуги з однаковим інтервалом

## Вирівнювання друкувальної головки — панель керування

1. Виберіть **Обслуговування** із головного екрану.  
Щоб вибрати елемент налаштування, натисніть кнопки **▲ ▼ ◀ ▶**, а тоді натисніть кнопку **OK**.
2. Виберіть **Калібрування головки**.
3. Виберіть потрібне меню налаштування для покращення роздруківок відповідно до стану результатів друку.
  - Вертикальні лінії нерівномірні або роздруківки розмиті: виберіть **Вертикал. калібрув..**
  - З'являються горизонтальні смуги з однаковим інтервалом: виберіть **Горизонт. калібрув..**
4. Дотримуйтеся вказівок на екрані.

### Пов'язані відомості

➔ [«Завантаження паперу в Задне гніздо под. пап.» на сторінці 51](#)

---

## Очищення шляху проходження паперу в разі розтирання чорнил

Якщо роздрукований матеріал все ще забруднений і затертий, очистіть барабан всередині.

## Обслуговування принтера

**!** **Важливо**

*Не використовуйте пігментний папір для очищення принтера всередині. Ворсинки можуть забити сопла друкувальної голівки.*

1. Завантажте звичайний папір формату А4 у принтер.
2. Виберіть **Обслуговування** на головному екрані.  
Щоб вибрати елемент налаштування, натисніть кнопки ▲ ▼ ◀ ▶, а тоді натисніть кнопку ОК.
3. Виберіть **Очищ. направл. пап..**
4. Виконуйте інструкції, що відображаються на екрані, для очищення шляху проходження паперу.

**Примітка.**

*Повторюйте процедуру, доки на папері більше не будуть залишатися чорнильні плями.*

### Пов'язані відомості

➔ [«Завантаження паперу в Заднє гніздо под. пап.» на сторінці 51](#)

---

## Очищення пристрою АПД

Якщо скопійовані або відскановані зображення з пристрою АПД забруднені або оригінали завантажені в пристрій АПД неправильно, очистіть пристрій АПД.

**!** **Важливо**

*Не застосовуйте для очищення принтера спирт або розчинник. Дані хімічні речовини здатні пошкодити принтер.*

1. Відкрийте кришку пристрою АПД.

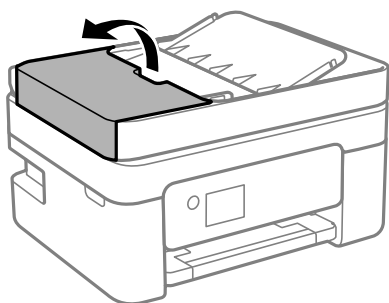

## Обслуговування принтера

- Для очищення ролика та внутрішньої частини пристрою АПД використовуйте м'яку зволожену тканину.

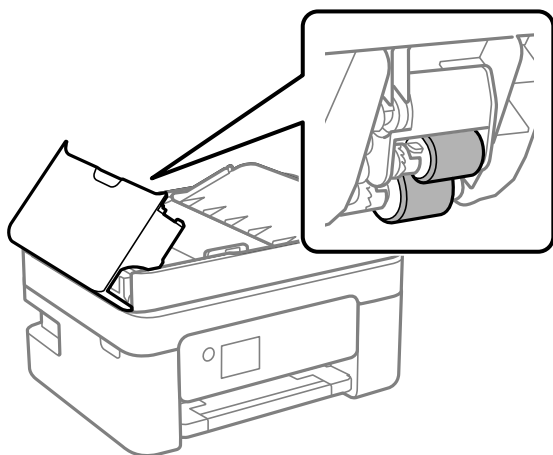

**Важливо**

*Якщо використовувати суху тканину, поверхня ролика може пошкодитися. Пристрій АПД можна використовувати після висихання ролика.*

- Закрийте кришку пристрою АПД, а тоді відкрийте кришку для документів.

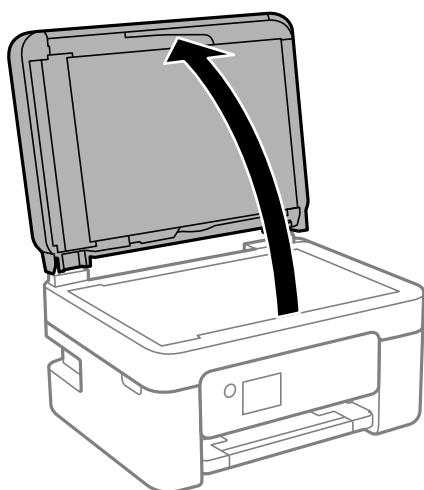

## Обслуговування принтера

4. Очистіть деталь, показану на рисунку.

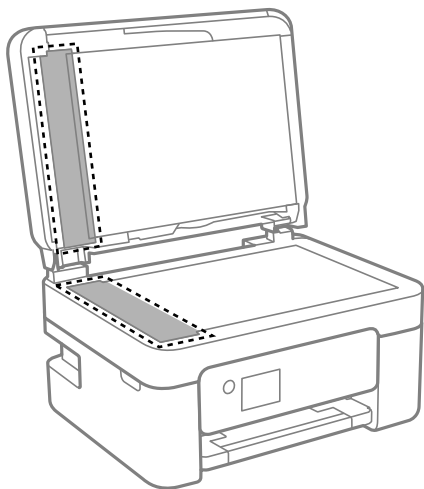

**!** **Важливо**

- Якщо скляна поверхня забрудниться жиром або іншою речовиною, яку важко видалити, очистіть її м'якою тканиною, змоченою в невеликій кількості речовини для очищення скла. Витріть усі рештки рідини.
- Не натискайте на скло занадто сильно.
- Слід бути обережним, щоб не подряпати або не пошкодити поверхню скла. Пошкодження скляної поверхні може погіршити якість сканування.

5. Якщо проблему усунути не вдається, вимкніть принтер, натиснувши кнопку , відкрийте кришку пристрою АПД, а тоді підніміть вхідний лоток пристрою АПД.

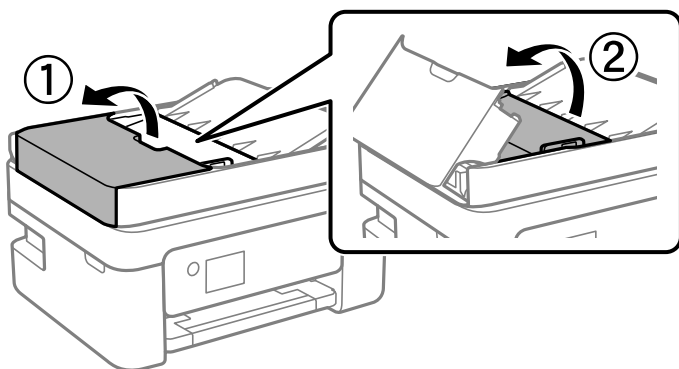

## Обслуговування принтера

6. Очистіть деталь, показану на рисунку.

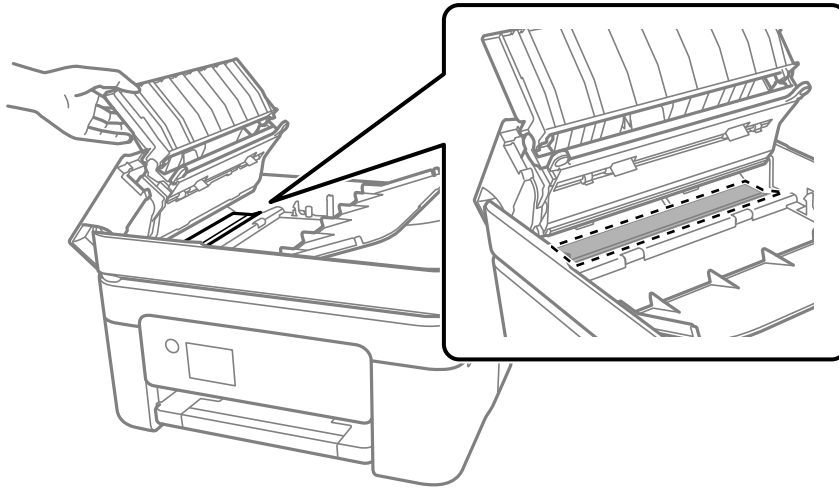

---

## Очищення Скло сканера

Якщо копії або скановані зображення забруднені, очистіть скло сканера.

**⚠ Застереження.**

Слід бути обережними, щоб не затиснути руку або пальці, відкриваючи або закриваючи кришку для документів. Це може призвести до травм.

**! Важливо**

Не застосовуйте для очищення принтера спирт або розчинник. Дані хімічні речовини здатні пошкодити принтер.

1. Відкрийте кришку для документів.

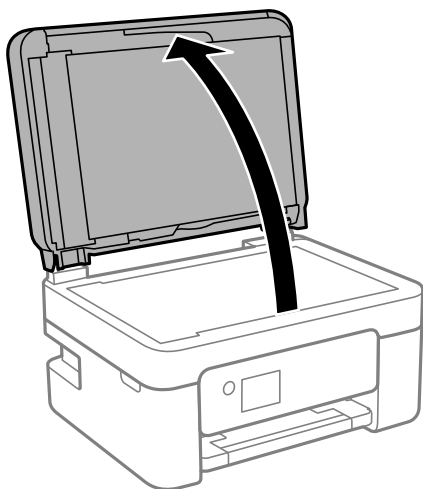



## Обслуговування принтера

- Для очищення скла сканера використовуйте чисту м'яку суху тканину.

**!** **Важливо**

- Якщо скляна поверхня забрудниться жиром або іншою речовиною, яку важко видалити, очистіть її м'якою тканиною, змоченою в невеликій кількості речовини для очищення скла. Витріть усі рештки рідини.
- Не натискайте на скло занадто сильно.
- Слід бути обережним, щоб не подряпати або не пошкодити поверхню скла. Пошкодження скляної поверхні може погіршити якість сканування.

## Очищення прозорі плівки

Якщо, після вирівнювання друкувальної головки або очищення шляху проходження паперу, якість роздрукованих матеріалів не покращилась, можливо, проблема полягає в забрудненні прозорі плівки всередині.

Необхідні засоби:

- Ватні тампони (кілька)
- Вода, в якій розчинено кілька крапель мийного засобу (2–3 краплі мийного засобу на 1/4 чашку води)
- Джерело світла для перевірки забруднення

**!** **Важливо**

Не використовуйте інші рідини для очищення, крім води з кількома краплями мийного засобу.

- Вимкніть принтер, натиснувши кнопку .
- Відкрийте блок сканера.

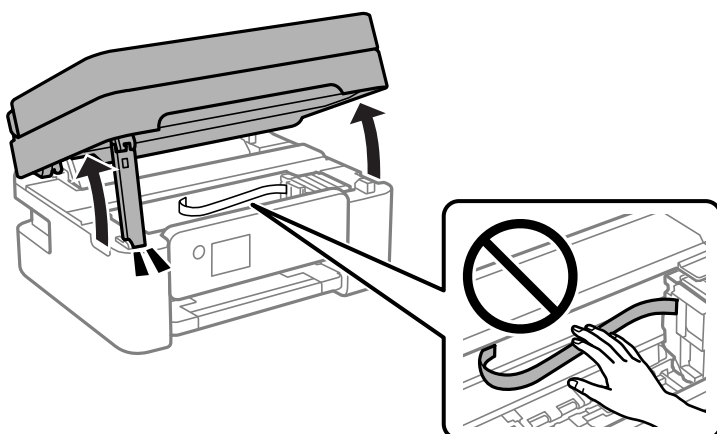

## Обслуговування принтера

3. Перевірте, чи не забруднено прозору плівку. Забруднення легше помітити, використовуючи світло. Якщо на прозорій плівці (А) є забруднення (наприклад, відбитки пальців або жирні плями), переходьте до наступного кроку.

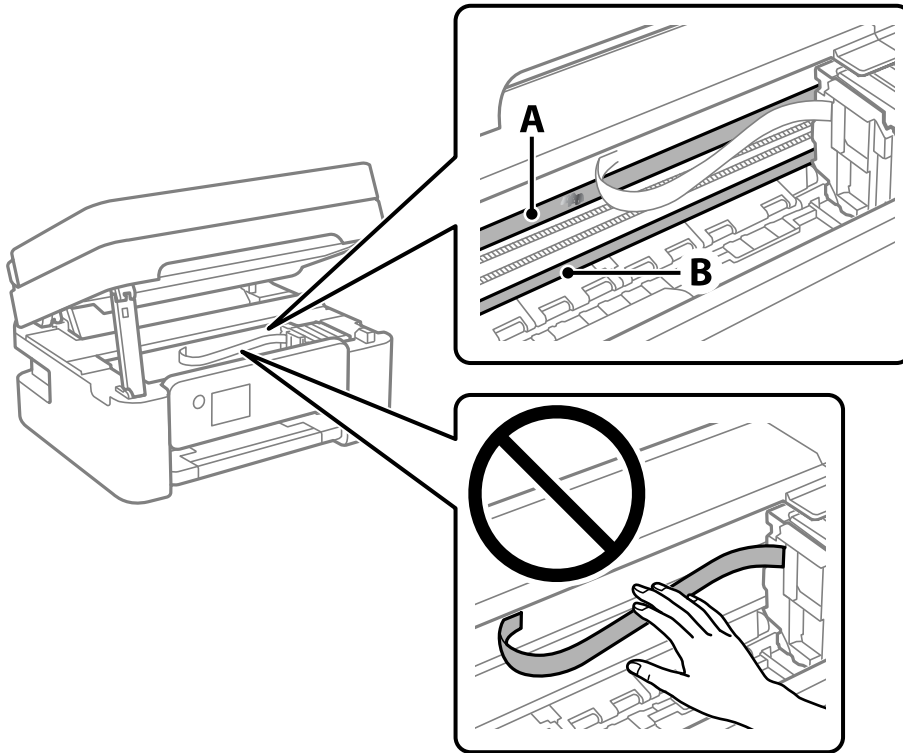

А: Прозора плівка

В: Рейка



**Важливо**

*Будьте обережні, щоб не торкатися рейки (В). Інакше, функцію друку може бути пошкоджено. Не витирайте змазку на рейці — вона необхідна для роботи.*

4. Змочіть ватний тампон водою, в яку додано кілька крапель мийного засобу, так, щоб з нього не капала вода, і протріть забруднену частину.

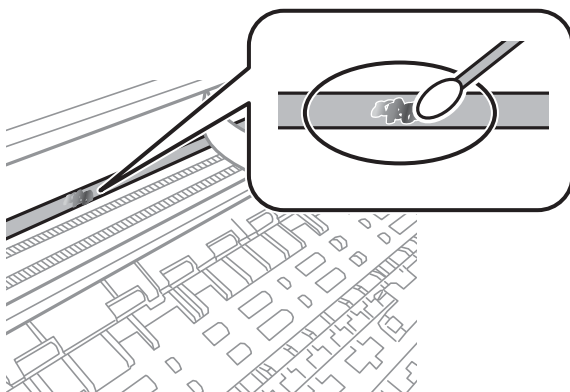

## Обслуговування принтера



**Важливо**

*Витирайте бруд обережно. Якщо натиснути ватним тампоном на плівку занадто сильно, можна змістити пружини плівки та пошкодити принтер.*

5. Витріть плівку сухим ватним тампоном.



**Важливо**

*Не залишайте на плівці волокон.*

**Примітка.**

*Щоб уникнути розмазування бруду, часто замінійте ватний тампон на новий.*

6. Повторіть кроки 4 та 5, допоки плівку не буде повністю очищено від бруду.
7. Перевірте візуально, чи плівку не забруднено.

# Інформація про програми та мережеві служби

У цьому розділі описано мережеві служби та програмні продукти, що доступні для вашого принтера на веб-сайті Erson або на диску з програмним забезпеченням, що входить у комплект.

## Програма для налаштування операцій принтера (Web Config)

Web Config — це програма, яка працює у веб-браузері, такому як Internet Explorer та Safari, встановленому на комп'ютері чи смарт-пристрої. Можна підтвердити стан пристрою або змінити мережеву службу та налаштування принтера. Щоб використовувати Web Config, підключіть принтер і комп'ютер чи пристрій до однієї бездротової мережі.

Підтримуються вказані нижче веб-переглядачі.

ОС	Веб-переглядач
Windows XP SP3 або пізнішої версії	Microsoft Edge, Internet Explorer 8 або пізнішої версії, Firefox*, Chrome*
Mac OS X v10.6.8 або пізнішої версії	Safari*, Firefox*, Chrome*
iOS*	Safari*
Android 2.3 або пізнішої версії	Веб-переглядач за умовчанням
Chrome OS*	Веб-переглядач за умовчанням

\* Використовуйте найновішу версію.

## Запуск у веб-браузері функції Web Config

1. Перевірте IP-адресу принтера.

Щоб розпочати перевірку підключення, виберіть на панелі керування **Налаш.** > **усі налашт. Wi-Fi/мережі** > **Перевірка підключення**. Щоб надрукувати звіт про мережеве підключення, натисніть кнопку  або кнопку ОК. Знайдіть IP-адресу принтера в надрукованому звіті про мережеве підключення.

2. На своєму комп'ютері або смарт-пристрої відкрийте веб-браузер і введіть IP-адресу принтера.

Формат:

IPv4: http://IP-адреса\_принтера/

IPv6: http://[IP-адреса\_принтера]/

Приклади:

IPv4: http://192.168.100.201/

IPv6: http://[2001:db8::1000:1]/

## Інформація про програми та мережеві служби

### **Примітка.**

У разі використання смарт-пристрою також можна використати функцію *Web Config* на екрані обслуговування програми *Epson iPrint*.

### **Пов'язані відомості**

- ➔ «Друк звіту про мережеве підключення» на сторінці 37
- ➔ «Використання *Epson iPrint*» на сторінці 112

## Запуск *Web Config* у Windows

Під час підключення комп'ютера до принтера за допомогою WSD, дотримуйтеся перелічених нижче вказівок щоб запустити *Web Config*.

1. Відкрийте список принтерів на комп'ютері.
  - Windows 10/Windows Server 2016  
Натисніть кнопку «Пуск» та виберіть **ОС Windows > Панель керування > Перегляд пристроїв та принтерів** у меню **Устаткування та звук**.
  - Windows 8.1/Windows 8/Windows Server 2012 R2/Windows Server 2012  
Оберіть **Робочий стіл > Налаштування > Панель керування > Перегляд пристроїв та принтерів** у меню **Устаткування та звук** (або **Устаткування**).
  - Windows 7/Windows Server 2008 R2  
Натисніть кнопку «Пуск» та оберіть **Панель керування > Перегляд пристроїв та принтерів** у меню **Устаткування та звук**.
  - Windows Vista/Windows Server 2008  
Натисніть кнопку «Пуск» та оберіть **Панель керування > Принтери** у меню **Устаткування та звук**.
2. Правою кнопкою миші клацніть на принтері та оберіть **Властивості**.
3. Виберіть вкладку **Веб-служба** і натисніть URL-адресу.

## Запуск *Web Config* у Mac OS

1. Оберіть пункт **Системні параметри** з меню  > **Принтери та сканери** (або **Друк і сканування, Друк і факс**), а потім оберіть принтер.
2. Клацніть **Параметри та забезпечення > Показати веб-сторінку принтера**.

---

## Програма для сканування документів і зображень (Epson Scan 2)

*Epson Scan 2* є програмою для управління скануванням. Ви можете налаштувати розмір, роздільну здатність, яскравість, контрастність та якість зображення, що сканується. Ви також можете запустити *Epson Scan 2* із сумісної з TWAIN програми для сканування. Докладнішу інформацію див. в електронній довідці програми.

## Інформація про програми та мережеві служби

### Початок роботи у Windows

#### Примітка.

Для операційних систем Windows Server вам необхідно встановити функцію *Сумісність з робочим столом*.

#### Windows 10/Windows Server 2016

Натисніть кнопку «Пуск», а тоді виберіть **EPSON > Epson Scan 2**.

#### Windows 8.1/Windows 8/Windows Server 2012 R2/Windows Server 2012

Введіть назву програми у пошуковому елементі та оберіть відображений значок.

#### Windows 7/Windows Vista/Windows XP/Windows Server 2008 R2/Windows Server 2008/Windows Server 2003 R2/Windows Server 2003

Натисніть кнопку «Пуск», оберіть **Усі програми** або **Програми > EPSON > Epson Scan 2 > Epson Scan 2**.

### Початок роботи у Mac OS

#### Примітка.

Функція *Epson Scan 2* не підтримує Mac OS функцію швидкої зміни користувачів. Відключіть функцію швидкої зміни користувача.

Оберіть **Перейти > Програми > Epson Software > Epson Scan 2**.

### Пов'язані відомості

- ➔ [«Сканування за допомогою Epson Scan 2» на сторінці 127](#)
- ➔ [«Інсталяція найновіших програм» на сторінці 178](#)

## Додавання мережевого сканера

Перед використанням програми Epson Scan 2 необхідно додати мережевий сканер.

1. Запустіть програмне забезпечення, а тоді натисніть кнопку **Додати** на екрані **Налаштування сканера**.

#### Примітка.

Якщо кнопки **Додати** сірого кольору, натисніть **Включити редагування**.

Якщо відобразиться головний екран програми *Epson Scan 2*, це означає, що її вже підключено до сканера. Якщо потрібно підключитися до іншої мережі, виберіть меню **Сканер > Налаштування**, щоб відкрити екран **Налаштування сканера**.

2. Додайте мережевий сканер. Введіть зазначені нижче елементи, а тоді натисніть кнопку **Додати**.

**Модель:** виберіть сканер, який необхідно підключити.

**Назва:** введіть ім'я сканера з максимальною довжиною 32 символи.

**Шукати мережу:** якщо комп'ютер і сканер підключені до однієї мережі, відобразиться IP-адреса. Якщо вона не відобразилася, натисніть кнопку . Якщо IP-адреса все ще не відобразилася, виберіть **Ввести адресу**, а тоді введіть IP-адресу самостійно.

3. Виберіть сканер на екрані **Налаштування сканера**, а тоді натисніть кнопку **ОК**.

---

## Програма для налаштування операцій сканування з панелі керування (Epson Event Manager)

Epson Event Manager — це програма, яка дозволяє керувати скануванням з панелі керування та зберігати зображення на комп'ютер. Можна додати власні попередні налаштування, такі як тип документа, розташування папки зберігання та формат зображення. Докладнішу інформацію див. в електронній довідці програми.

### **Примітка.**

*Операційні системи Windows Server не підтримуються.*

### **Початок роботи у Windows**

#### Windows 10

Натисніть кнопку «Пуск», а тоді виберіть **Epson Software > Event Manager**.

#### Windows 8.1/Windows 8

Введіть назву програми у пошуковому елементі та оберіть відображений значок.

#### Windows 7/Windows Vista/Windows XP

Натисніть кнопку «Пуск», після чого виберіть **Усі програми** або **Програми > Epson Software > Event Manager**.

### **Початок роботи у Mac OS**

Перейти > Програми > Epson Software > Event Manager.

### **Пов'язані відомості**

➔ [«Інсталяція найновіших програм» на сторінці 178](#)

---

## Програма для налаштування операцій факсу та надсилання факсів (FAX Utility)

FAX Utility — це застосунок, який дозволяє налаштувати різноманітні параметри надсилання факсу із комп'ютера. Ви можете створити або змінити список контактів, який використовується при надсиланні факсу, виконати налаштування для збереження отриманих факсів у форматі PDF на комп'ютері і т. д. Докладнішу інформацію див. в електронній довідці застосунку.

### **Примітка.**

*Операційні системи Windows Server не підтримуються.*

*Переконайтеся, що ви встановили драйвер принтера перед встановленням FAX Utility.*

### **Початок роботи у Windows**

#### Windows 10

Натисніть кнопку «Пуск» і виберіть **Epson Software > FAX Utility**.

#### Windows 8.1/Windows 8

Введіть назву застосунку у пошуковому елементі та оберіть відображений значок.

## Інформація про програми та мережеві служби

- Windows 7/Windows Vista/Windows XP

Натисніть кнопку «Пуск», оберіть **Всі програми** (або **Програми**) > **Epson Software** > **FAX Utility**.

### Початок роботи у Mac OS

Виберіть пункт **Системні параметри** в меню  > **Принтери та сканери** (або **Друк і сканування**, **Друк і факс**), а тоді виберіть принтер (факс). Клацніть **Параметри та забезпечення** > **Утиліта** > **Відкрити утиліту принтера**.

### Пов'язані відомості

- ➔ [«Отримання факсів на комп'ютер»](#) на сторінці 146
- ➔ [«Інсталяція найновіших програм»](#) на сторінці 178

---

## Програма для надсилання факсів (драйвер PC-FAX)

Драйвер PC-FAX є застосунком, що дозволяє відправляти документ, створений у окремому застосунку, у виді факсу безпосередньо з комп'ютера. Драйвер PC-FAX встановлюється під час встановлення утиліти факсу. Докладнішу інформацію див. в електронній довідці застосунку.

### Примітка.

- Операційні системи Windows Server не підтримуються.*
- Функціонування відрізняється в залежності від застосунку, який використовувався для створення документу. Докладнішу інформацію див. в електронній довідці застосунку.*

### Доступ з Windows

У застосунку оберіть **Друк** або **Налаштування друку** з меню **Файл**. Оберіть ваш принтер (ФАКС) та клацніть **Обране** або **Властивості**.

### Доступ з Mac OS

У застосунку оберіть **Друк** з меню **Файл**. Оберіть ваш принтер (ФАКС) в якості налаштування **Принтер**, а потім оберіть **Параметри факсу** або **Параметри одержувачів** у спливаючому меню.

### Пов'язані відомості

- ➔ [«Надсилання факсу із комп'ютера»](#) на сторінці 142
- ➔ [«Програма для налаштування операцій факсу та надсилання факсів \(FAX Utility\)»](#) на сторінці 175

---

## Програма для друку зображень (Epson Photo+)

Epson Photo+ — це програма, яка дає змогу легко друкувати фотографії різних розмірів. Можна виконати корекцію зображення та налаштувати позицію, переглядаючи попередній документ. Прикрасити зображення можна додаванням тексту і штампів, де ви забажаєте. Під час друку на оригінальному фотопапері Epson продуктивність чорнила максимально збільшується, створюючи прекрасну обробку з відмінним забарвленням.

Щоб отримати докладнішу інформацію, див. довідку програми.



## Інформація про програми та мережеві служби

### Примітка.

- Операційні системи Windows Server не підтримуються.
- Щоб використовувати цю програму, потрібно встановити драйвер принтера.

### Запуск

- Windows 10/Windows Server 2016  
Натисніть кнопку «Пуск», а тоді виберіть **Epson Software > Epson Photo+**.
- Windows 8.1/Windows 8/Windows Server 2012 R2/Windows Server 2012  
Введіть назву програми у пошуковому елементі та оберіть відображений значок.
- Windows 7/Windows Vista/Windows XP/Windows Server 2008 R2/Windows Server 2008/Windows Server 2003 R2/Windows Server 2003  
Натисніть кнопку «Пуск», оберіть **Всі програми** (або **Програми**) > **Epson Software > Epson Photo+**.

### Початок роботи у Mac OS

Оберіть **Перейти > Програми > Epson Software > Epson Photo+**.

### Пов'язані відомості

➔ [«Інсталяція найновіших програм» на сторінці 178](#)

---

## Засоби для оновлення програмного забезпечення (EPSON Software Updater)

EPSON Software Updater — це застосунок, що перевіряє наявність нового або оновленого програмного забезпечення в Інтернеті і встановлює його. Ви також можете оновити мікропрограмне забезпечення та посібник з експлуатації принтера.

### Примітка.

Операційні системи Windows Server не підтримуються.

### Спосіб інсталяції

Завантажте EPSON Software Updater з веб-сайту Epson.

Якщо ви використовуєте комп'ютер з ОС Windows і не можете завантажити програму з веб-сайту, її можна інстальювати з компакт-диска з програмним забезпеченням, що входить до комплекту постачання.

<http://www.epson.com>

### Початок роботи у Windows

- Windows 10  
Натисніть кнопку «Пуск», а тоді виберіть **Epson Software > EPSON Software Updater**.
- Windows 8.1/Windows 8  
Введіть назву програми у пошуковому елементі та оберіть відображений значок.
- Windows 7/Windows Vista/Windows XP  
Клацніть кнопку «Пуск», після чого виберіть **Усі програми** або **Програми > Epson Software > EPSON Software Updater**.

## Інформація про програми та мережеві служби

### **Примітка.**

Можете також запуснути EPSON Software Updater, натиснувши піктограму принтера на панелі завдань, а тоді вибравши **Оновлення програмного забезпечення**.

### **Початок роботи у Mac OS**

Оберіть **Перейти > Програми > Epson Software > EPSON Software Updater**.

---

## Програма для налаштування кількох пристроїв (EpsonNet Config)

EpsonNet Config — це програма, що дозволяє встановити адреси мережних інтерфейсів та протоколів. Див. подробиці в посібнику з використання EpsonNet Config або довідці програми.

### **Початок роботи у Windows**

- Windows 10/Windows Server 2016

Натисніть кнопку «Пуск», а тоді виберіть **EpsonNet > EpsonNet Config**.

- Windows 8.1/Windows 8/Windows Server 2012 R2/Windows Server 2012

Введіть назву програми у пошуковому елементі та оберіть відображений значок.

- Windows 7/Windows Vista/Windows XP/Windows Server 2008 R2/Windows Server 2008/Windows Server 2003 R2/Windows Server 2003

Натисніть кнопку «Пуск», оберіть **Всі програми (або Програми) > EpsonNet > EpsonNet Config SE > EpsonNet Config**.

### **Початок роботи у Mac OS**

**Перейти > Програми > Epson Software > EpsonNet > EpsonNet Config SE > EpsonNet Config**.

---

## Інсталяція найновіших програм

### **Примітка.**

Під час повторного встановлення програми, потрібно спочатку видалити її.

1. Переконайтесь, що із принтером та комп'ютером встановлено зв'язок, і що комп'ютер підключено до Інтернету.

## Інформація про програми та мережеві служби

- Запустіть EPSON Software Updater.

Знімок екрану — це приклад на ОС Windows.

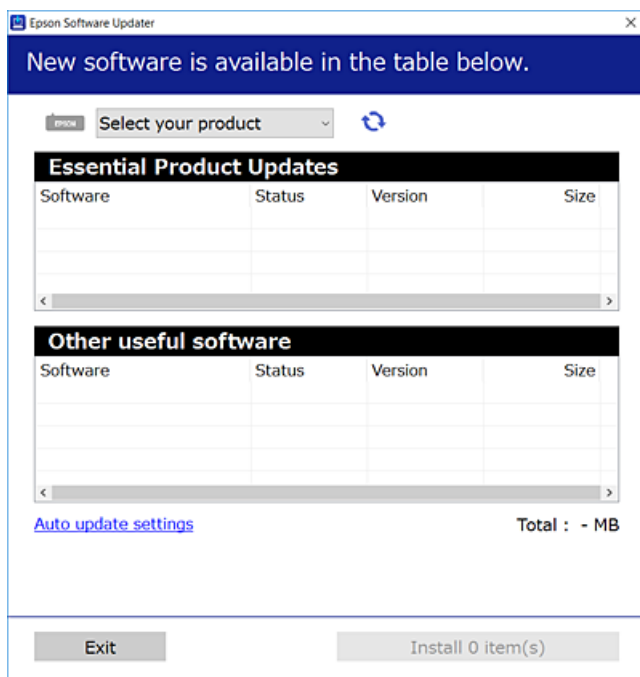

- Для ОС Windows: виберіть ваш принтер та клацніть , щоб перевірити наявність найновіших доступних оновлень.
- Виберіть елементи, які потрібно інсталювати або оновити та натисніть кнопку «Інсталювати».

**Важливо**

Не вимикайте і не витягуйте з розетки штепсель принтера, доки не завершиться оновлення. Інакше принтер може бути несправним.

**Примітка.**

- Найновіші програми можна завантажити з веб-сайту Epson.  
<http://www.epson.com>
- Якщо ви використовуєте операційні системи Windows Server, ви не зможете використовувати EPSON Software Updater. Завантажте найновіші програми з веб-сайту Epson.

**Пов'язані відомості**

- ➔ «Засоби для оновлення програмного забезпечення (EPSON Software Updater)» на сторінці 177
- ➔ «Видалення застосунків» на сторінці 180

---

## Оновлення застосунків та мікропрограмного забезпечення

Ви зможете очистити певні помилки, оновити або додати певні функції шляхом оновлення додатків та мікропрограмного забезпечення. Переконайтесь, що використовуєте найновішу версію застосунків та мікропрограмного забезпечення.

1. Переконайтесь, що принтер та комп'ютер підключені, і що комп'ютер підключено до Інтернету.
2. Запустіть EPSON Software Updater та оновіть застосунки та мікропрограмне забезпечення.

**Важливо**

Не вимикайте комп'ютер і не витягуйте з розетки кабель живлення принтера, доки не завершиться оновлення. Інакше роботу принтера може бути порушено.

**Примітка.**

Якщо ви не можете знайти у списку застосунків, який треба оновити, ви не зможете оновити його, використовуючи EPSON Software Updater. Нові версії застосунків можна знайти на локальному веб-сайті компанії Epson.

<http://www.epson.com>

---

## Видалення застосунків

Увійдіть на комп'ютер під обліковим записом адміністратора. Введіть пароль адміністратора, якщо комп'ютер запропонує це зробити.

### Видалення програм — Windows

1. Натисніть , щоб вимкнути принтер.
2. Закрийте усі запущені програми.
3. Відкрийте **Панель керування**:
  - Windows 10/Windows Server 2016  
Натисніть кнопку «Пуск» і виберіть **Система Windows > Панель керування**.
  - Windows 8.1/Windows 8/Windows Server 2012 R2/Windows Server 2012  
Оберіть **Робочий стіл > Налаштування > Панелі керування**.
  - Windows 7/Windows Vista/Windows XP/Windows Server 2008 R2/Windows Server 2008/Windows Server 2003 R2/Windows Server 2003  
Натисніть кнопку «Пуск» і виберіть **Панель керування**.
4. Відкрийте **Видалити програму** (або **Додати чи видалити програми**):
  - Windows 10/Windows 8.1/Windows 8/Windows 7/Windows Vista/Windows Server 2016/Windows Server 2012 R2/Windows Server 2012/Windows Server 2008 R2/Windows Server 2008  
Оберіть **Видалити програму** в меню **Програми**.

## Інформація про програми та мережеві служби

- Windows XP/Windows Server 2003 R2/Windows Server 2003

Клацніть **Додати або видалити програми**.

- Оберіть застосунок, який необхідно видалити.

Не можна видалити драйвер принтера, якщо є будь-які завдання друку. Перед видаленням драйвера принтера видаліть завдання або зачекайте, доки вони будуть надруковані.

- Видаліть застосунки:

- Windows 10/Windows 8.1/Windows 8/Windows 7/Windows Vista/Windows Server 2016/Windows Server 2012 R2/Windows Server 2012/Windows Server 2008 R2/Windows Server 2008

Клацніть **Видалити/змінити** або **Видалити**.

- Windows XP/Windows Server 2003 R2/Windows Server 2003

Клацніть **Змінити/Видалити** або **Видалити**.

### **Примітка.**

Якщо відображається вікно *Служба захисту користувачів*, натисніть кнопку **Продовжити**.

- Дотримуйтеся вказівок на екрані.

## Видалення програм — Mac OS

- Завантажте Uninstaller, використовуючи EPSON Software Updater.

Після завантаження Uninstaller немає потреби завантажувати його щоразу, коли ви видаляєте застосунок.

- Натисніть , щоб вимкнути принтер.

- Щоб видалити драйвер принтера або драйвер PC-FAX виберіть **Системні налаштування** з меню  > **Принтери і сканери** (або **Друк і сканування**, **Друк і факс**), а тоді видаліть принтер зі списку увімкнених принтерів.

- Закрийте усі запущені програми.

- Оберіть **Перейти > Програми > Epson Software > Uninstaller**.

- Оберіть застосунок, який необхідно видалити, та клацніть **Uninstall**.

### **Важливо**

Застосунок Uninstaller видаляє всі драйвери струминних принтерів компанії Epson на комп'ютері. Якщо ви використовуєте кілька струминних принтерів Epson, але хочете видалити тільки деякі драйвери, видаліть усі драйвери, а потім встановіть ті, які вам необхідні, заново.

### **Примітка.**

Якщо ви не можете знайти у списку застосунків, який треба видалити, ви не зможете видалити його, використовуючи Uninstaller. У такому випадку оберіть **Перейти > Застосунки > Epson Software**, оберіть застосунок, який треба видалити, і перетягніть його на значок кошика.

### Пов'язані відомості

➔ «Засоби для оновлення програмного забезпечення (EPSON Software Updater)» на сторінці 177

---

## Друк за допомогою мережевої служби

Використовуючи доступну через Інтернет-службу Epson Connect, ви можете друкувати зі смартфона, планшета або ноутбука в будь-який час та практично в будь-якому місці. Щоб скористатися цією службою, потрібно зареєструвати користувача та принтер у службі Epson Connect.

Через Інтернет доступні перелічені нижче функції.

#### Email Print

Під час надсилання повідомлення електронної пошти із вкладеннями, як-от документами або зображеннями, на адресу електронної пошти, призначену принтеру, можна роздрукувати це повідомлення електронної пошти та вкладення з віддаленої точки, наприклад, з домашнього або робочого принтера.

#### Epson iPrint

Цю програму розроблено для iOS та Android, і вона дає змогу друкувати зі смартфона або планшета. Можна друкувати документи, зображення та веб-сайти, надсилаючи їх безпосередньо на принтер у тій самій безпроводній локальній мережні.

#### Remote Print Driver

Це — драйвер спільного доступу, який підтримується драйвером віддаленого друку. Під час друку на принтері у віддаленій точці можна друкувати, вибравши принтер у звичайному вікні програм.

Див. додаткову інформацію на порталі веб-сайту Epson Connect.

<https://www.epsonconnect.com/>

<http://www.epsonconnect.eu> (Тільки для Європи)

# Вирішення проблем

## Перевірка стану принтера

### Перевірка кодів помилки РК-екрана

Код відображається на РК-екрані тоді, коли виникає помилка або інформація потребує вашої уваги. Якщо відображається код, виконайте наведені нижче дії, щоб вирішити проблему.

Код	Ситуація	Спосіб усунення
E-01	Сталася помилка принтера.	Відкрийте блок сканера та вийміть увесь папір чи захисний матеріал всередині принтера. Вимкніть живлення та увімкніть знову.
E-02	Сталася помилка сканера.	Вимкніть живлення та увімкніть знову.
E-12	Потрібно замінити чорнильну подушку для друку без полів.	Щоб замінити чорнильну подушку для друку без полів, зверніться у службу підтримки компанії Epson або до авторизованого постачальника послуг Epson*. Це деталь, яка не обслуговується користувачем.  Друк без полів недоступний, але друк із полями залишається доступним.
W-01	Сталася змінання паперу.	Вийміть папір із принтера та натисніть кнопку внизу РК-екрана, щоб очистити помилку. У деяких випадках потрібно вимкнути та знову увімкнути живлення.
W-12	Чорнильні картриджі встановлено неправильно.	Сильно натисніть на картридж.
W-13	Чорнильний картридж, відображений на РК-екрані, не розпізнано.	Замініть чорнильний картридж. Компанія Epson рекомендує використовувати лише оригінальні чорнильні картриджі.
W-14	Термін служби чорнильної подушки для друку без полів добігає кінця.	Щоб замінити чорнильну подушку для друку без полів, зверніться у службу підтримки компанії Epson або до авторизованого постачальника послуг Epson*. Це деталь, яка не обслуговується користувачем. Повідомлення відобразатиметься, доки не буде замінено чорнильну подушечку.  Натисніть кнопку  , щоб відновити друк.
I-22	Налаштуйте Wi-Fi в меню <b>Натисніть кнопку (WPS)</b> .	Натисніть кнопку точки доступу. Якщо такої кнопки немає, відкрийте вікно налаштування точки доступу і натисніть кнопку, відображену в програмному забезпеченні.
I-23	Налаштуйте Wi-Fi в меню <b>PIN-код (WPS)</b> .	Введіть PIN-код, відображений на РК-екрані, у точку доступу або в комп'ютер протягом двох хвилин.
I-31	Налаштуйте Wi-Fi в меню <b>Автопідключення Wi-Fi</b> .	Установіть програмне забезпечення на своєму комп'ютері, а тоді, після початку налаштування Wi-Fi, натисніть кнопку ОК.
I-41	<b>Автовідобр. нал. пап.</b> вимкнено. Деякі функції не використовуються.	Якщо функцію <b>Автовідобр. нал. пап.</b> вимкнено, використовувати AirPrint неможливо.

## Вирішення проблем

Код	Ситуація	Спосіб усунення
I-60	Ваш комп'ютер може не підтримувати WSD (веб-послуги для пристроїв).	Функція сканування на комп'ютер (WSD) доступна тільки на комп'ютерах з англійською версією Windows 10, Windows 8.1, Windows 8, Windows 7 або Windows Vista. Перевірте, чи принтер до комп'ютера підключено правильно.
Recovery Mode	Принтер запущено у режимі відновлення через збій оновлення мікропрограмного забезпечення.	Щоб спробувати оновити мікропрограмне забезпечення ще раз, виконайте наступні дії. 1. З'єднайте комп'ютер та принтер за допомогою кабелю USB. (Під час режиму відновлення ви не зможете оновити мікропрограмне забезпечення засобами мережі.) 2. Зайдіть на локальний веб-сайт компанії Epson, щоб отримати подальші вказівки.

\* У деяких циклах друку невеликий обсяг надлишкового чорнила потрапляє на штепсельну подушечку. Для запобігання витіканню чорнила з подушечки принтер налаштований припиняти друк у разі переповнення подушечки. Частота заміни подушечки залежить від кількості сторінок, що друкуються у режимі безмежного друку. Потреба у заміні подушечки не означає, що принтер припинив виконувати свої функції. Принтер повідомить, коли необхідно замінити подушечку. Цю операцію зможе виконати лише авторизований постачальник послуг Epson. Гарантія від компанії Epson не поширюється на вартість такої заміни.

## Пов'язані відомості

- ➔ [«Видалення зім'ятого паперу» на сторінці 185](#)
- ➔ [«Звернення у відділ підтримки компанії Epson» на сторінці 233](#)
- ➔ [«Інсталяція найновіших програм» на сторінці 178](#)

## Перевірка стану принтера — ОС Windows

1. Відкрийте вікно драйвера принтера.
2. Оберіть **EPSON Status Monitor 3** на вкладці **Сервіс**, а потім виберіть **Докладніше**.

Можна перевірити стан принтера, рівень чорнил і статус помилки.

**Примітка.**

Якщо параметр **EPSON Status Monitor 3** відключено, клацніть **Розширені параметри** на вкладці **Сервіс**, а потім оберіть **Увімкнути EPSON Status Monitor 3**.

## Пов'язані відомості

- ➔ [«Доступ до драйвера принтера» на сторінці 85](#)

## Перевірка стану принтера — Mac OS

1. Виберіть пункт **Системні параметри** з меню  > **Принтери та сканери** (або **Друк і сканування, Друк і факс**), після чого виберіть принтер.
2. Клацніть **Параметри та забезпечення** > **Утиліта** > **Відкрити утиліту принтера**.



## Вирішення проблем

### 3. Клацніть EPSON Status Monitor.

Можна перевірити стан принтера, рівень чорнил і статус помилки.

---

## Перевірка стану програмного забезпечення

Ви зможете усунути проблему, оновивши програмне забезпечення до найновішої версії. Щоб перевірити стан програмного забезпечення використовуйте засіб для оновлення програмного забезпечення.

### Пов'язані відомості

- ➔ [«Засоби для оновлення програмного забезпечення \(EPSON Software Updater\)» на сторінці 177](#)
- ➔ [«Інсталяція найновіших програм» на сторінці 178](#)

---

## Видалення зім'ятого паперу

Перевірте помилку, що відображається на панелі керування та дотримуйтеся вказівок, щоб видалити зім'ятий папір та будь-які відірвані шматки. Тоді очистіть помилку.



### **Важливо**

*Обережно витягніть зім'ятий папір. Різке видалення паперу може пошкодити принтер.*

## Видалення затиснутого паперу з Заднє гніздо под. пап.

Витягніть затиснутий папір.

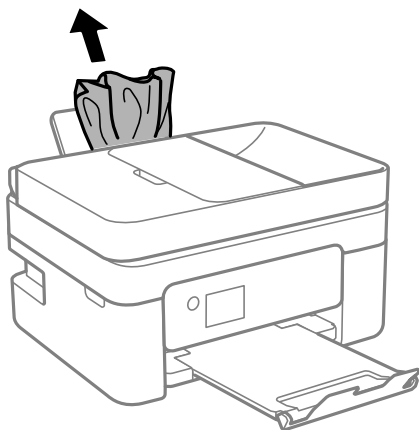

## Видалення зім'ятого паперу зсередини принтера

 **Застереження.**

- ❑ Слід бути обережними, щоб не затиснути руку або пальці, відкриваючи або закриваючи блок сканера. Це може призвести до травм.
- ❑ Ніколи не торкайтеся кнопок на панелі керування, доки ваші руки всередині принтера. Якщо принтер почне друкувати, це може призвести до травм. Будьте обережні, щоб не торкнутися частин, які випирають, та уникнути травм.

1. Відкривайте блок сканера, коли кришка для документів закрита.

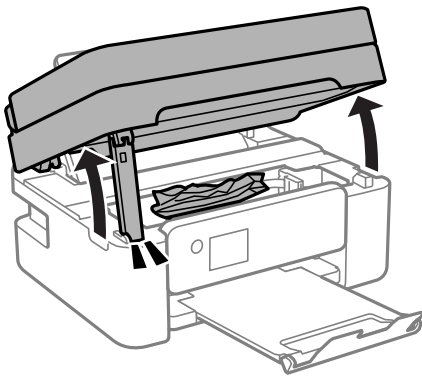

2. Витягніть затиснутий папір.

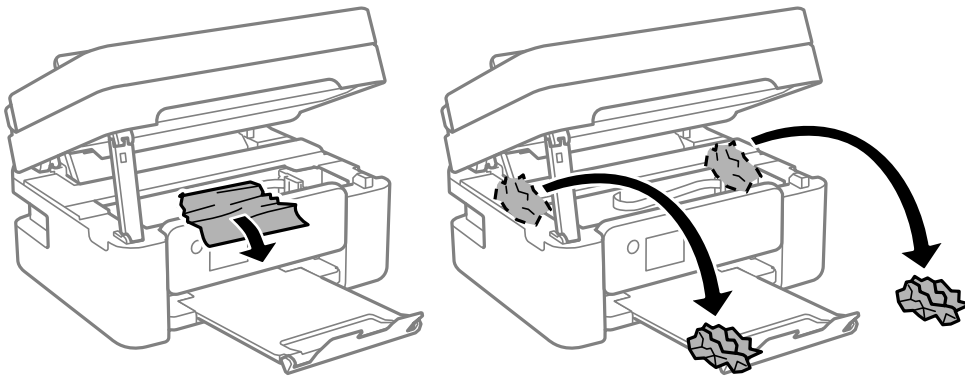

## Вирішення проблем

**!** **Важливо**

Не торкайтеся плаского білого кабелю або прозорої плівки всередині принтера. Це може призвести до несправності принтера.

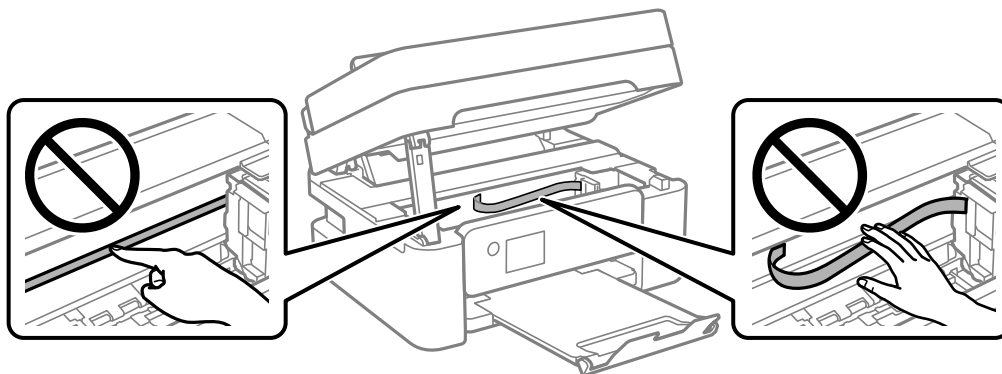

3. Закрийте блок сканера.

Задля безпеки закривання блока сканера здійснюється у два кроки.

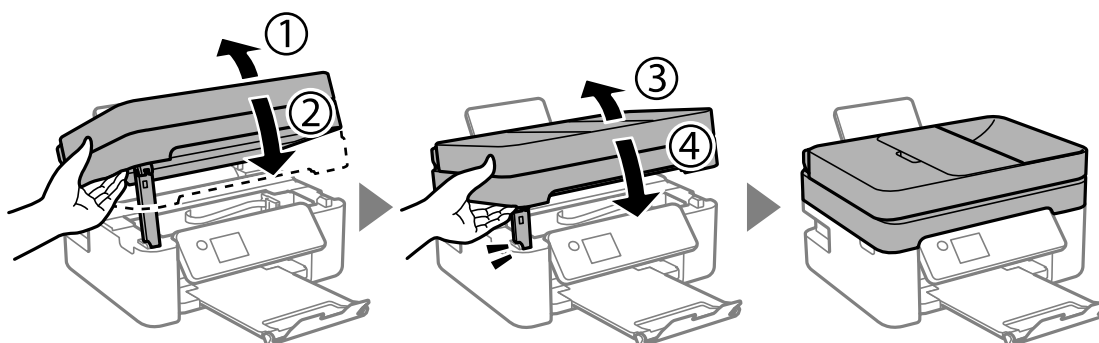

**Примітка.**

Блок сканера не можна відкрити з положення, показаного нижче. Перш ніж відкривати, закрийте його повністю.

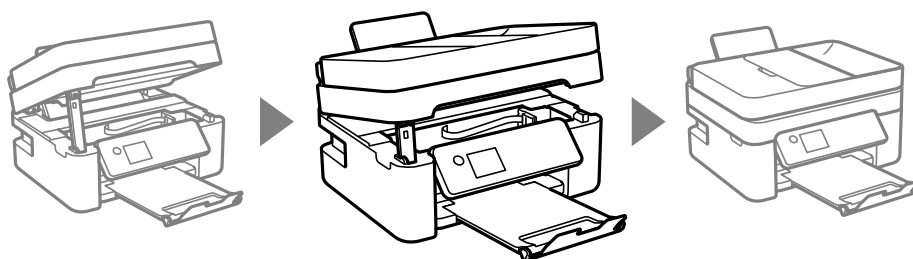

## Видалення затиснутого паперу з Задня кришка

1. Зніміть задня кришка.

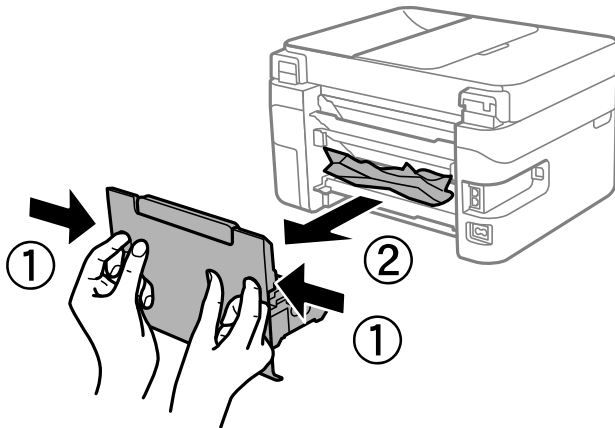

2. Витягніть затиснутий папір.

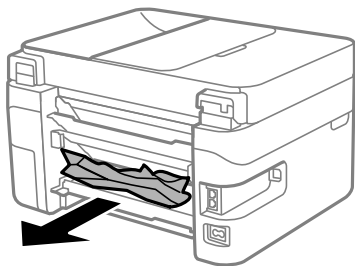

3. Видаліть затиснутий папір з задня кришка.

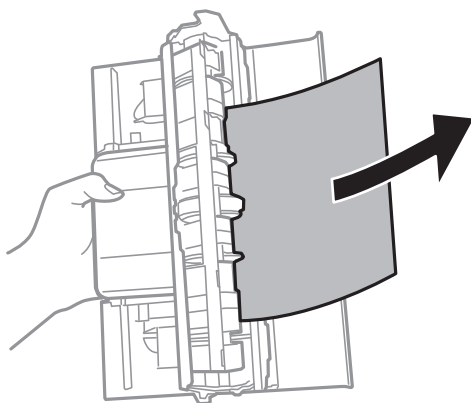

4. Вставте задня кришка у принтер.

## Видалення паперу, затиснутого в касеті для паперу ADF

1. Відкрийте кришку ADF.

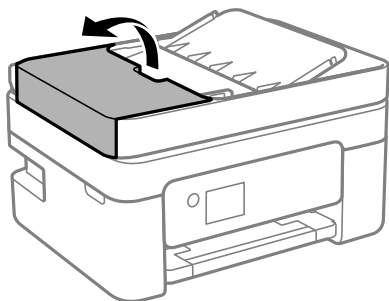

2. Витягніть затиснутий папір.

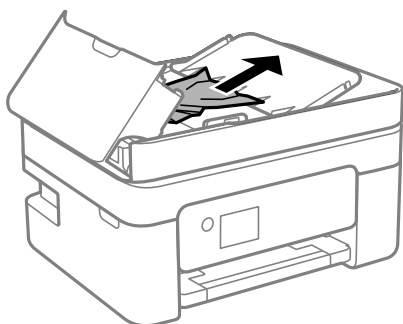

3. Підніміть вхідний лоток пристрою ADF.



**Важливо**

*Перш ніж піднімати кришку пристрою ADF, підніміть вхідний лоток пристрою ADF. Інакше можна пошкодити ADF.*

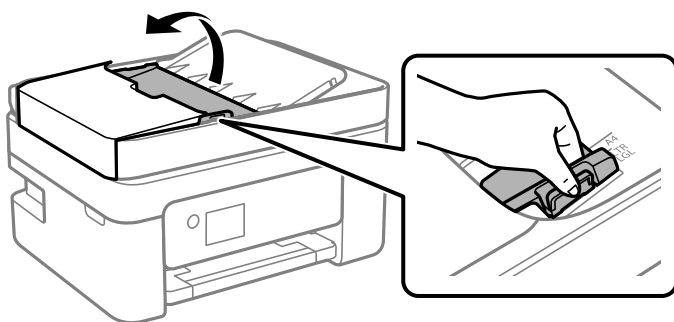

4. Витягніть затиснутий папір.

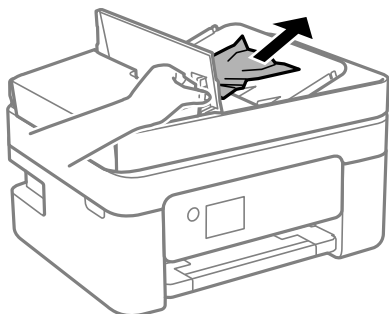

5. Опустіть вхідний лоток пристрою ADF.

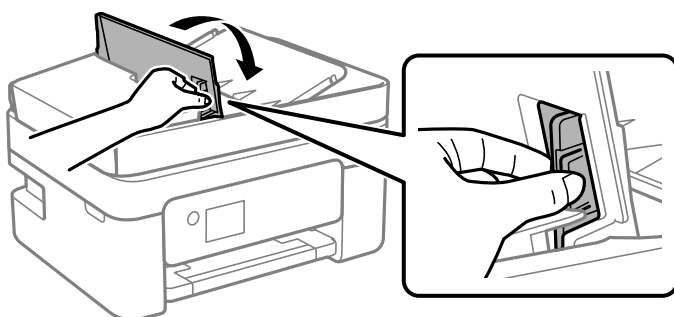

6. Закрийте кришку пристрою ADF, доки не почуєте клацання.

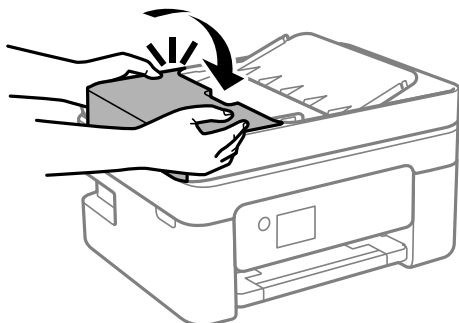

---

## Неправильна подача паперу

Перевірте подані нижче пункти, а тоді зробіть відповідні дії, щоб вирішити проблему.

- Поставте принтер на рівну поверхню та користуйтеся ним у відповідному середовищі.
- Використовуйте папір, який підтримує принтер.
- Дотримуйтеся застережень по роботі з папером.
- Не перевищуйте максимальну дозвану кількість аркушів паперу, вказану для даного типу паперу. При завантаженні звичайного паперу не перевищуйте лінію, позначену трикутником на бічній напрямній.
- Впевніться, що налаштування формату і типу паперу відповідають фактичному формату і типу паперу, що завантажений у принтер.

## Вирішення проблем

### Пов'язані відомості

- ➔ «Технічні характеристики навколишнього середовища» на сторінці 226
- ➔ «Застереження щодо використання паперу» на сторінці 50
- ➔ «Доступний папір та ресурс завантаження» на сторінці 48
- ➔ «Перелік типів паперу» на сторінці 54

## Зминання паперу

- Завантажте папір у правильному напрямку, а потім пересуньте бічні напрямні до країв паперу.
- Завантажуйте по одному аркушу, якщо у принтер було завантажено декілька аркушів паперу.

### Пов'язані відомості

- ➔ «Видалення зім'ятого паперу» на сторінці 185
- ➔ «Завантаження паперу в Задне гніздо под. пап.» на сторінці 51

## Папір подається під кутом

Завантажте папір у правильному напрямку, а потім пересуньте бічні напрямні до країв паперу.

### Пов'язані відомості

- ➔ «Завантаження паперу в Задне гніздо под. пап.» на сторінці 51

## Кілька аркушів паперу подаються одночасно

- Завантажуйте по одному аркушу паперу.
- Якщо під час двостороннього друку подається декілька аркушів паперу, вилучіть весь папір, що знаходиться у принтері, перш ніж завантажити його ще раз.

## Помилка відсутності паперу

Якщо виникає помилка відсутності паперу, хоча папір було завантажено у подача паперу ззаду, завантажте його ще раз по центру подача паперу ззаду.

## Папір виштовхується під час друку

У разі завантаження фірмових бланків (паперу, на якому у верхньому колонтитулі заздалегідь надруковано таку інформацію, як ім'я відправника або назву корпорації), виберіть **Letterhead** як налаштування типу паперу.

## Оригінал не подається у пристрій АПД

- Використовуйте оригінали, що підтримуються пристроєм АПД.

## Вирішення проблем

- Завантажте оригінал у правильному напрямку, а потім пересуньте бічні напрямні пристрою АПД до країв оригіналу.
- Очистіть внутрішню частину пристрою АПД.
- Не завантажуйте оригінали вище лінії, позначеної трикутником на пристрої АПД.

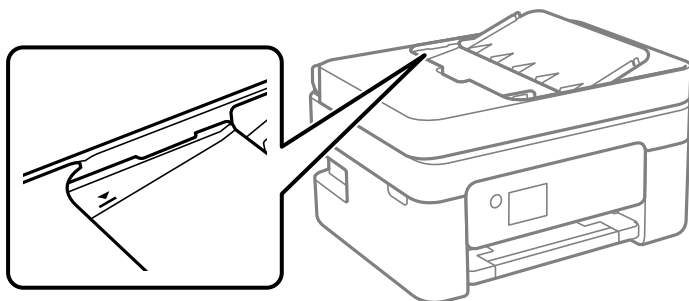

- На екрані для копіювання, сканування або факсу увімкніть піктограму пристрою АПД. Якщо її вимкнено, розмістіть оригінали ще раз.
- Перевірте, що на склі сканера не знаходиться оригінал.

### Пов'язані відомості

- ➔ [«Оригінали доступні для пристрою АПД» на сторінці 55](#)
- ➔ [«Розміщення оригіналів на пристрої АПД» на сторінці 56](#)
- ➔ [«Очищення пристрою АПД» на сторінці 165](#)



---

## Проблеми з живленням та панеллю керування

### Живлення не вмикається

- Переконайтеся у надійності підключення шнуру живлення.
- Натисніть і утримуйте кнопку  протягом довшого періоду часу.

### Живлення не вимикається

Натисніть і утримуйте кнопку  протягом довшого періоду часу. Якщо принтер не вдалось відключити від подачі живлення, витягніть шнур живлення з розетки. Щоб запобігти висушуванню друкувальної голівки принтера, ввімкніть, а потім вимкніть принтер, натиснувши кнопку .

### Автоматичне вимкнення живлення

- Оберіть пункт **Налашт. вимк. живл** в розділі **Налаш.**, а потім вимкніть параметри **Вимик. живл., якщо пристрій неактивний** і **Вимик. живл., якщо пристрій відключ.**
- Вимкніть параметр **Вимкнути таймер** в розділі **Налаш.**



**Примітка.**

Продукт може мати функцію **Налашт. вимк. живл** або **Вимкнути таймер**, залежно від місця здійснення покупки.

## ПК-екран стає темним

Принтер знаходиться у режимі сну. Натисніть будь-яку кнопку, щоб повернути РК-екран у попередній стан.

---

## Не вдається надрукувати з комп'ютера

### Перевірка підключення (USB)

- Надійно під'єднайте USB-кабель до принтера та комп'ютера.
- Якщо використовується USB-концентратор, спробуйте підключити принтер безпосередньо до комп'ютера.
- Якщо USB-кабель не розпізнається, змініть порт або поміняйте USB-кабель.
- Якщо друк через USB-кабель виконати не вдається, спробуйте такі дії.

Відключіть USB-кабель від комп'ютера. Клацніть правою кнопкою на піктограмі принтера, відображеній на комп'ютері, а тоді виберіть **Видалити пристрій**. Тоді підключіть кабель USB до комп'ютера та запустіть пробний друк.

Повторно встановіть USB-підключення, виконуючи кроки зі зміни способу підключення до комп'ютера, наведені в цьому посібнику. Щоб отримати більш докладні відомості, див. посилання на пов'язану інформацію нижче.

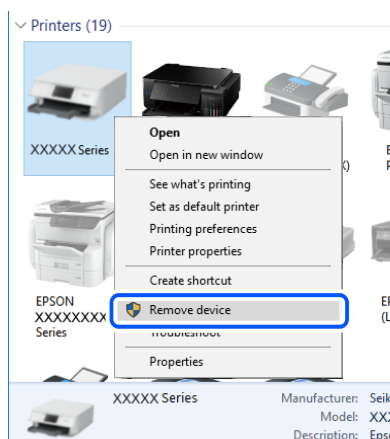

### Пов'язані відомості

- ➔ [«Змінення способу підключення до комп'ютера» на сторінці 44](#)

### Перевірка підключення (мережі)

- Якщо ви змінили бездротовий маршрутизатор або оператора послуг, спробуйте ще раз установити налаштування мережі. Підключіть комп'ютер або смарт-пристрій до того самого SSID, що й принтер.

## Вирішення проблем

- ❑ Вимкніть пристрої, які потрібно підключити до мережі. Зачекайте 10 секунд, а тоді увімкніть пристрої у такій послідовності: бездротовий маршрутизатор, комп'ютер або смарт-пристрій, а тоді принтер. Перемістіть принтер та комп'ютер або смарт-пристрій ближче до бездротового маршрутизатора, щоб полегшити радіокомунікацію, а тоді спробуйте ще раз установити налаштування мережі.
- ❑ Надрукуйте звіт про мережеве підключення. Щоб отримати більш докладні відомості, див. посилання на пов'язану інформацію нижче. Якщо у звіті вказано, що підключення немає, перечитайте цей звіт, а тоді дотримуйтеся рекомендованого порядку дій.
- ❑ Якщо IP-адреса, призначена принтеру, — 169.254.XXX.XXX, а маска підмережі — 255.255.0.0, можливо IP-адресу призначено неправильно. Перезапустіть бездротовий маршрутизатор або переналаштуйте мережу для принтера. Якщо проблему не усунуто, див. документацію бездротового маршрутизатора.
- ❑ Спробуйте відкрити будь-який веб-сайт із комп'ютера, щоб упевнитися, що налаштування мережі на комп'ютері правильні. Якщо жоден веб-сайт відкрити не вдається, проблема може бути на комп'ютері. Перевірте мережеве підключення комп'ютера.

### Пов'язані відомості

- ➔ [«Підключення до комп'ютера» на сторінці 23](#)
- ➔ [«Друк звіту про мережеве підключення» на сторінці 37](#)

## Перевірка програмного забезпечення та даних

- ❑ Переконайтеся, що інстальовано оригінальний драйвер принтера Epson. Якщо оригінальний драйвер принтера Epson не інстальовано, доступні функції буде обмежено. Рекомендуємо використовувати оригінальний драйвер принтера Epson. Щоб отримати більш докладні відомості, див. посилання на пов'язану інформацію нижче.
- ❑ Якщо ви друкуєте зображення великого обсягу, комп'ютер може мати недостатньо пам'яті. Друкуйте зображення з меншою роздільною здатністю або меншого розміру.

### Пов'язані відомості

- ➔ [«Перевірка оригінальних драйверів принтера Epson» на сторінці 194](#)
- ➔ [«Інсталяція найновіших програм» на сторінці 178](#)

## Перевірка оригінальних драйверів принтера Epson

Ви можете перевірити, чи на вашому комп'ютері інстальовано оригінальний драйвер принтера Epson, у один із наведених нижче способів.

### Windows

Виберіть **Панель керування > Переглянути принтери та пристрої (Принтери, Принтери та факси)**, після чого виконайте наведені нижче дії, щоб відкрити вікно властивостей сервера друку.

- ❑ Windows 10/Windows 8.1/Windows 8/Windows 7/Windows Server 2016/Windows Server 2012 R2/Windows Server 2012/Windows Server 2008 R2

Клацніть піктограму принтера, після вгорі вікна виберіть **Властивості сервера друку**.

- ❑ Windows Vista/Windows Server 2008

Клацніть правою кнопкою миші на папці **Принтери**, після чого виберіть **У режимі адміністратора > Властивості сервера**.

## Вирішення проблем

### Windows XP/Windows Server 2003 R2/Windows Server 2003

У меню **Файл** виберіть **Властивості сервера**.

Клацніть вкладку **Драйвер**. Якщо ім'я вашого принтера є у списку, це означає, що на комп'ютері встановлено оригінальний драйвер принтера Epson.

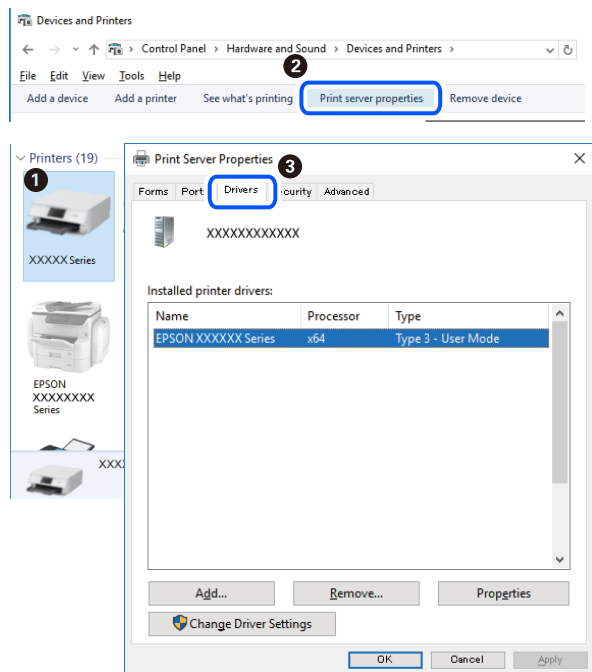

### Mac OS

Виберіть пункт **Системні параметри** з меню  > **Принтери та сканери** (або **Друк і сканування**, **Друк і факс**), після чого виберіть принтер. Клацніть **Параметри та забезпечення**, і якщо у вікні відображаються вкладки **Параметри** і **Утиліта**, це означає, що на комп'ютері встановлено оригінальний драйвер принтера Epson.

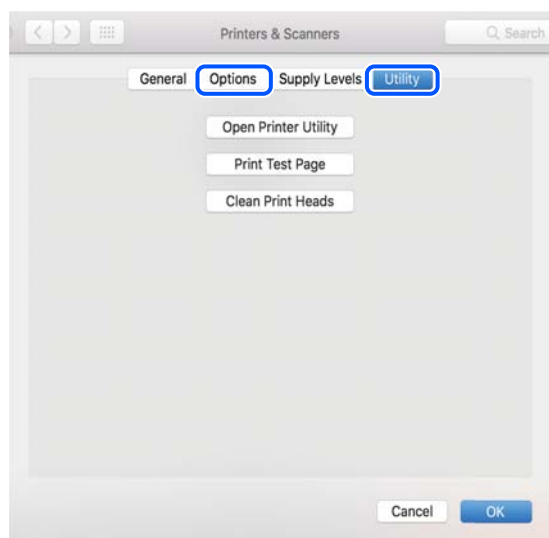

### Пов'язані відомості

➔ [«Інсталяція найновіших програм» на сторінці 178](#)

## Перевірка стану принтера з комп'ютера (Windows)

Клацніть елемент **Черга друку** на вкладці драйвера принтера **Сервіс** та перевірте вказані нижче пункти.

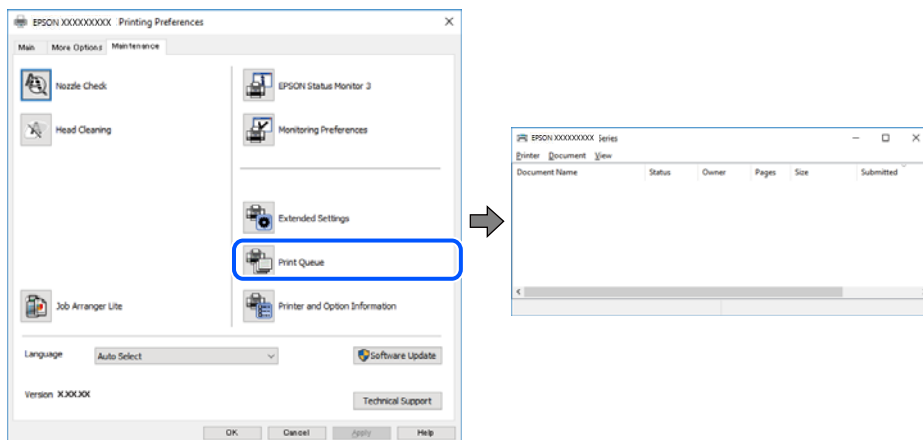

- ❑ Перевірте наявність призупинених завдань на друк.

Якщо залишилися непотрібні дані, виберіть **Очистити чергу друку** з меню **Принтер**.

- ❑ Переконайтеся, що принтер не знаходиться в автономному режимі чи в режимі очікування.

Якщо принтер знаходиться в автономному режимі чи в режимі очікування, очистіть налаштування автономного режиму чи режиму очікування в меню **Принтер**.

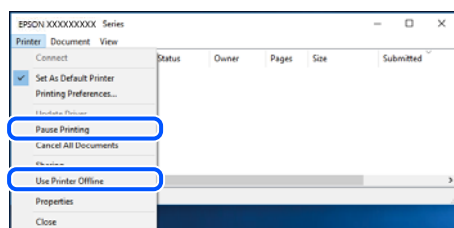

- ❑ Переконайтеся, що принтер обрано за замовчуванням з меню **Принтер** (в пункті меню повинна стояти позначка).

Якщо принтер не обрано за замовчуванням, налаштуйте його в якості принтера за замовчуванням. Якщо на **Панель керування > Переглянути принтери та пристрої (Принтери, Принтери та факси)** розташовано кілька піктограм, див. нижче, щоб вибрати потрібну.

Приклад)

USB-підключення: EPSON серії XXXX

Мережне підключення: EPSON серії XXXX (мережа)

Якщо ви інсталиювали драйвер принтера кілька разів, можливо, було створено копії драйвера принтера. Якщо створено копії, наприклад «EPSON серії XXXX (копія 1)», клацніть правою кнопкою миші на піктограму копії драйвера, після чого клацніть **Видалити пристрій**.

- ❑ Переконайтеся, що вибрано правильний порт у пункті **Властивості > Порт** у меню **Принтер**, як зазначено нижче.

Виберіть «**USBXXX**» для USB-підключення або «**EpsonNet Print Port**» для мережевого підключення.

## Перевірка стану принтера з комп'ютера (ОС Mac OS)

Переконайтесь, що стан принтера — не Пауза.

Виберіть **Системні параметри** з меню  > **Принтери та сканери** (або **Друк і сканування**, **Друк і факс**), після чого двічі клацніть принтер. Якщо роботу принтера призупинено, натисніть **Відновити роботу** (або **Відновити роботу принтера**).

---

## Якщо неможливо внести мережеві налаштування

- ❑ Вимкніть пристрої, які потрібно підключити до мережі. Зачекайте 10 секунд, а тоді увімкніть пристрої у такій послідовності: бездротовий маршрутизатор, комп'ютер або смарт-пристрій, а тоді принтер. Перемістіть принтер та комп'ютер або смарт-пристрій ближче до бездротового маршрутизатора, щоб полегшити радіокомунікацію, а тоді спробуйте ще раз внести мережеві налаштування.
- ❑ Виберіть **Налаш.** > **Параметри мережі** > **Перевірка підключення**, а тоді надрукуйте звіт мережевого з'єднання. Якщо сталася помилка, перевірте звіт про мережеве з'єднання, а тоді дотримуйтеся надрукованих рекомендацій.

### Пов'язані відомості

- ➔ [«Друк звіту про мережеве підключення» на сторінці 37](#)
- ➔ [«Повідомлення та рішення у звіті мережевого з'єднання» на сторінці 38](#)

## Не вдається підключитися із пристроїв при відсутності проблем мережевих налаштувань

Якщо не вдається підключитися до принтера із комп'ютера або смарт-пристрою, навіть коли у звіті мережевого з'єднання відсутні проблеми, див. інструкції нижче.

- ❑ Під час одночасного використання кількох бездротових маршрутизаторів застосування принтера із комп'ютера або смарт-пристрою може бути недоступним, залежно від параметрів бездротових маршрутизаторів. Підключіть комп'ютер або смарт-пристрій до того самого бездротового маршрутизатора, що й принтер.

Вимкніть функцію ретрансляції на смарт-пристрої, якщо її увімкнено.

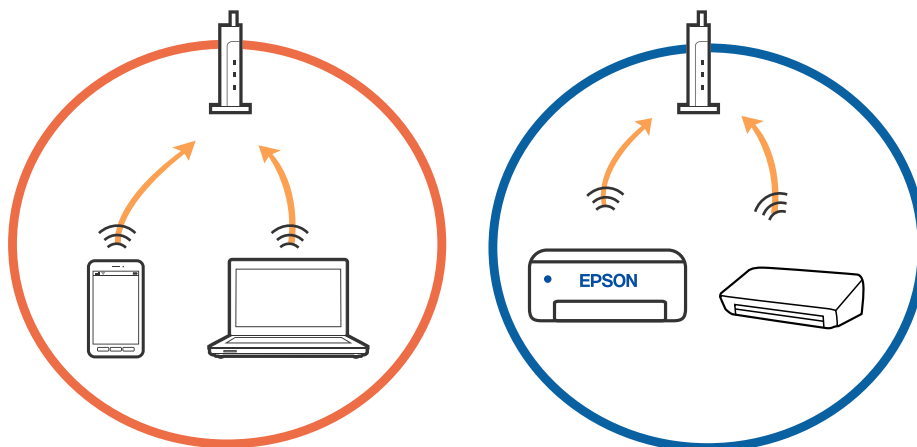

## Вирішення проблем

- ❑ Підключитися до бездротового маршрутизатора не вдасться, якщо маршрутизатор має кілька SSID і пристрої підключені до різних SSID одного маршрутизатора. Підключіть комп'ютер або смарт-пристрій до того самого SSID, що й принтер.

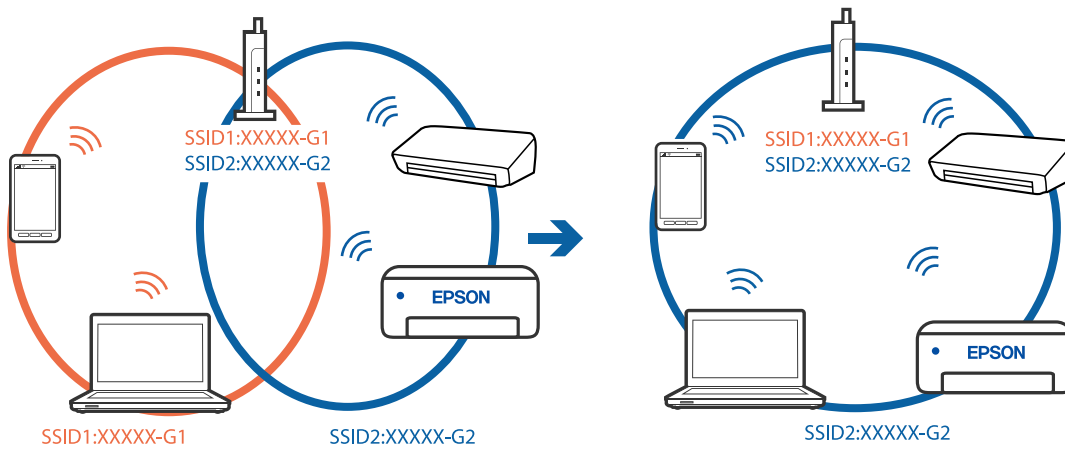

- ❑ Бездротовий маршрутизатор, який відповідає IEEE 802.11a і IEEE 802.11g, має SSID 2,4 ГГц і 5 ГГц. Якщо комп'ютер або смарт-пристрій підключається до SSID 5 ГГц, підключитися до принтера не вдасться, оскільки він підтримує з'єднання тільки з частотою 2,4 ГГц. Підключіть комп'ютер або смарт-пристрій до того самого SSID, що й принтер.

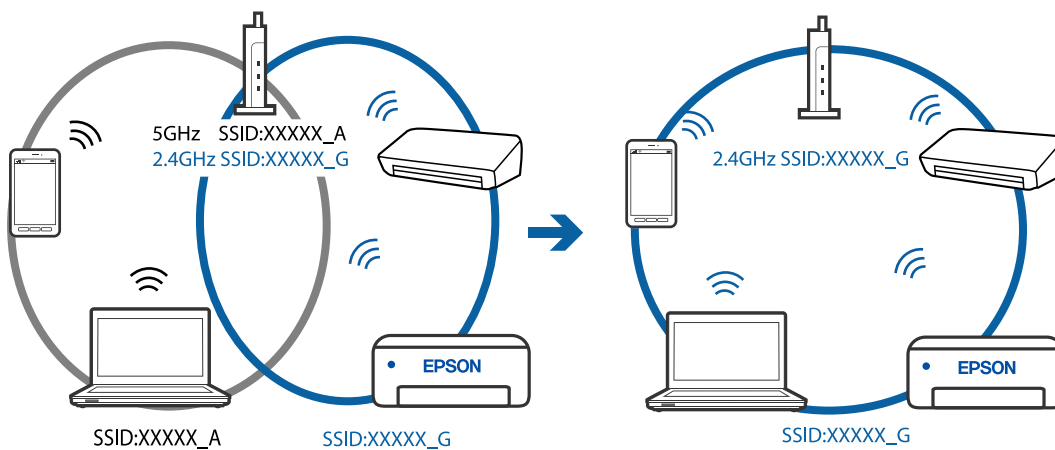

- ❑ Більшість бездротових маршрутизаторів мають функцію розмежування даних, яка блокує з'єднання між підключеними пристроями. Якщо не вдається встановити з'єднання між принтером і комп'ютером або смарт-пристроєм, навіть якщо вони підключені до однієї мережі, вимкніть на бездротовому маршрутизаторі функцію розмежування даних. Для отримання детальнішої інформації див. посібник, який постачається разом із бездротовим маршрутизатором.

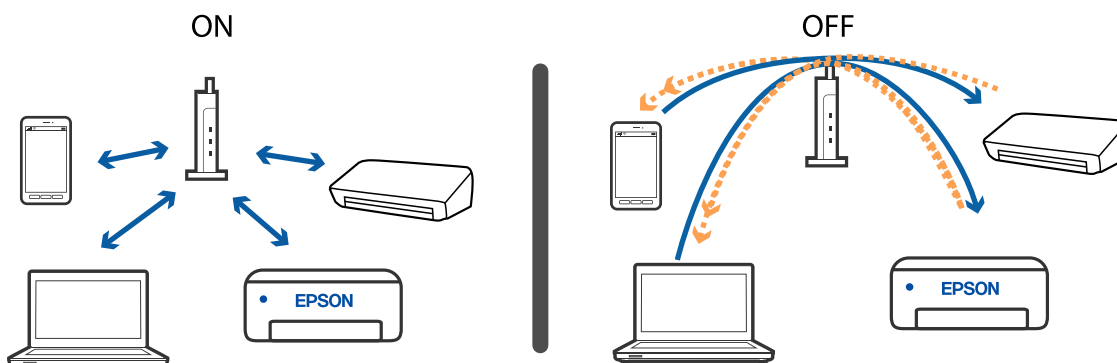

## Вирішення проблем

### Пов'язані відомості

- ➔ «Перевірка підключеного до принтера SSID» на сторінці 199
- ➔ «Перевірка ідентифікатора SSID для комп'ютера» на сторінці 199

## Перевірка підключеного до принтера SSID

Дізнатися SSID можна різними способами: наприклад, надрукувавши звіт про стан мережі, аркуш стану мережі або у Web Config.

### Пов'язані відомості

- ➔ «Друк звіту про мережеве підключення» на сторінці 37
- ➔ «Друк аркуша стану мережі» на сторінці 44

## Перевірка ідентифікатора SSID для комп'ютера

### ОС Windows

Клацніть елемент  в області завдань на робочому столі. Перевірте ім'я підключеного ідентифікатора SSID у списку, що відобразиться.



## Вирішення проблем

## Mac OS

Клацніть піктограму Wi-Fi вгорі екрана комп'ютера. Відобразиться список ідентифікаторів SSID, а підключений ідентифікатор SSID буде позначений прапорцем.



## У разі використання пристроїв, що працюють через USB 3.0 на Mac, безпроводні підключення до локальної мережі (Wi-Fi) стають нестабільними

У разі підключення пристрою до порту USB 3.0 на Mac, можуть з'являтися радіочастотні завади. Якщо здійснити підключення до безпроводної локальної мережі (Wi-Fi) не вдається, або якщо робота пристроїв нестабільна, спробуйте виконати наведені нижче дії.

- Розмістіть пристрій, підключений до порту USB 3.0, далі від комп'ютера.
- Якщо принтер підтримує діапазон частот у 5 ГГц, підключіться до SSID на частоті 5 ГГц.

### Пов'язані відомості

➔ [«Технічні характеристики Wi-Fi» на сторінці 224](#)

---

## Не вдається друкувати з iPhone, iPad або iPod touch

- Підключіть iPhone, iPad або iPod touch до тієї самої мережі (SSID), до якої підключено принтер.
- Уведіть **Автовідобр. нал. пап.** у вказаному нижче меню.  
**Налаш. > Налаштування принтера > Налашт. джер. паперу > Автовідобр. нал. пап.**
- Увімкніть налаштування AirPrint у меню Web Config.

### Пов'язані відомості

- ➔ [«Підключення до смарт-пристрою» на сторінці 24](#)
- ➔ [«Програма для налаштування операцій принтера \(Web Config\)» на сторінці 172](#)



---

## Проблеми друку

### Роздруківка потерта або відсутній колір

Якщо ви тривалий час не користувалися принтером, сопла друкувальної головки можуть бути забиті, тому через них не проходять краплі чорнил. Запустіть перевірку сопел, а тоді очистіть друкувальну головку, якщо будь-яке з сопел забите.

#### Пов'язані відомості

➔ [«Перевірка та очищення друкувальної головки» на сторінці 162](#)

### Смуги або спотворення кольорів

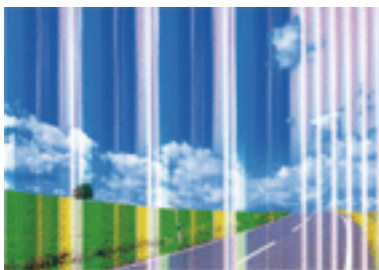

Сопла друкувальної голівки забруднено. Проведіть перевірку сопел, щоб побачити, чи не засмічені сопла друкувальної головки. Очистіть друкувальну головку, якщо будь-яке з сопел забите.

#### Пов'язані відомості

➔ [«Перевірка та очищення друкувальної головки» на сторінці 162](#)

### Кольорові смуги, що друкуються з інтервалом приблизно 2.5 см



- Виберіть налаштування типу паперу, що відповідають типу паперу, завантаженому в принтер.
- Відрегулюйте друкувальну голівку за допомогою функції **Горизонт. калібрув.**
- Під час друку на звичайному папері використовуйте налаштування підвищеної якості друку.

## Вирішення проблем

### Пов'язані відомості

- ➔ [«Перелік типів паперу» на сторінці 54](#)
- ➔ [«Вирівнювання друкувальної голівки» на сторінці 164](#)

## Розмиті роздруківки, вертикальні смуги або неоднорідність ліній



enthalten alle  
Aufdruck. W  
↓ 5008 "Regel

Відрегулюйте друкувальну голівку за допомогою функції **Вертикал. калібрув.**

### Пов'язані відомості

- ➔ [«Вирівнювання друкувальної голівки» на сторінці 164](#)

## Навіть після вирівнювання друкувальної головки якість друку не покращується

Під час двонапрявленого друку (або високошвидкісного), друкувальна головка буде друкувати, рухаючись в обох напрямках, і вертикальні лінії можуть не збігатися. Якщо якість друку не покращиться, вимкніть функцію двонапрявленого (або високошвидкісного) друку. Вимкнення цієї функції може призвести до сповільнення друку.

#### Windows

Скасуйте вибір **Всока швидкість** на вкладці **Додаткові настройки** драйвера принтера.

#### Mac OS

Виберіть пункт **Системні параметри** з меню  > **Принтери та сканери** (або **Друк і сканування**, **Друк і факс**), а потім виберіть принтер. Натисніть **Параметри та забезпечення** > **Додаткові параметри** (або **Драйвер**). Оберіть значення **Вимк.** для параметра **Високошвидкісний друк**.

## Низька якість друку

Перевірте вказані нижче рішення, якщо якість друку низька через розмиті роздруківки, відсутні кольори, побляклі кольори, неоднорідність ліній на роздруківках.

### Перевірка принтера

- Запустіть перевірку сопел, а тоді очистіть друкувальну голівку, якщо будь-яке з сопел забите.
- Вирівняйте друкувальну голівку.

## Вирішення проблем

### Перевірка паперу

- Використовуйте папір, який підтримує принтер.
- Не друкуйте на вологому, пошкодженому або старому папері.
- Якщо папір згорнувся або конверт набрав повітря, розпрямте їх.
- Не складайте папір у стос одразу після друку.
- Дайте роздруківкам повністю висохнути, перш ніж класти їх у файл або виставляти. Під час висихання роздруківок уникайте потрапляння прямих сонячних променів, не використовуйте фен і не торкайтеся друкованої сторони паперу.
- Під час друку зображень або фотографій Epson рекомендує використовувати оригінальний папір Epson, а не простий. Друк на лицьовій стороні оригінального паперу Epson.

### Перевірка налаштувань принтера

- Виберіть налаштування типу паперу, що відповідають типу паперу, завантаженому в принтер.
- Друкуйте з вищими параметрами якості друку.

### Перевірка чорнильного картриджа

- Компанія Epson рекомендує використати чорнильний картридж до дати, вказаної на упаковці.
- Для отримання найкращих результатів використовуйте чорнильний картридж протягом шести місяців після відкриття упаковки.
- Користуйтеся оригінальними чорнильними картриджами Epson. Цей виріб створений із можливістю налаштування кольорів на основі використовуваних оригінальних чорнильних картриджів Epson. Використання чорнильних картриджів сторонніх виробників може призвести до зниження якості друку.

### Пов'язані відомості

- ➔ [«Перевірка та очищення друкувальної головки» на сторінці 162](#)
- ➔ [«Вирівнювання друкувальної голівки» на сторінці 164](#)
- ➔ [«Доступний папір та ресурс завантаження» на сторінці 48](#)
- ➔ [«Перелік типів паперу» на сторінці 54](#)
- ➔ [«Застереження щодо використання паперу» на сторінці 50](#)

### Папір подряпаний або потертий

- Коли з'являються горизонтальні смуги або якщо папір подряпаний вгорі чи внизу, завантажте папір у правильному напрямку та посуňte бічні напрямні до країв паперу.

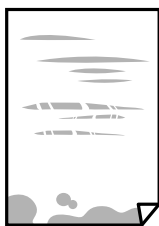

## Вирішення проблем

- ❑ Якщо з'являються вертикальні смуги або папір подряпаний, очистіть шлях проходження паперу.



- ❑ Покладіть папір на рівну поверхню, щоб побачити, чи він не закручений. Якщо так, випряміть його.
- ❑ Під час двостороннього друку вручну перевірте, чи повністю висохло чорнило перш ніж повторно завантажувати папір.

### Пов'язані відомості

- ➔ [«Завантаження паперу в Заднє гніздо под. пап.» на сторінці 51](#)
- ➔ [«Очищення шляху проходження паперу в разі розтирання чорнил» на сторінці 164](#)

## Папір подряпався під час автоматичного 2-стороннього друку

У разі використання функції автоматичного двостороннього друку і друку даних високої щільності, наприклад, зображень чи графіків, налаштуйте щільність друку на нижчі значення, а час висихання на вищі.

### Пов'язані відомості

- ➔ [«Опції меню для Налаштування принтера» на сторінці 63](#)

## Надруковані фотографії липкі

Можливо, друк здійснюється на неправильній стороні фотопаперу. Переконайтесь, що ви друкуєте на стороні, призначеній для друку.

У разі друку на неправильній стороні фотопаперу потрібно почистити паперовий тракт.

### Пов'язані відомості

- ➔ [«Очищення шляху проходження паперу в разі розтирання чорнил» на сторінці 164](#)

## Зображення та фотографії друкуються у неправильних кольорах

Під час друку з драйвера принтера у Windows зазвичай застосовується параметр автоматичного налаштування фотографії Epson у залежності від типу паперу. Спробуйте змінити налаштування.

У вкладці **Додаткові настройки** виберіть **Індивідуальні настройки** у **Корекція кольорів**, а тоді клацніть **Додатково**. Змініть налаштування **Корегування сцени** в **Автокорекція** на будь-який інший параметр. Якщо зміна налаштування не допомагає, використовуйте будь-який спосіб корекції кольору, окрім **PhotoEnhance** у **Керування кольором**.

## Вирішення проблем

## Пов'язані відомості

- ➔ [«Налаштування кольору друку» на сторінці 99](#)

## Не вдається надрукувати без полів

Виконайте налаштування друку без полів у параметрах друку. Якщо встановлено тип паперу, який не підтримує друк без полів, вибрати **Без полів** буде неможливо. Виберіть тип паперу, що підтримує друк без полів.

## Пов'язані відомості

- ➔ [«Параметри копіювання в меню» на сторінці 117](#)
- ➔ [«Основи друку» на сторінці 86](#)
- ➔ [«Основи друку» на сторінці 104](#)

## Краї зображення обтинаються під час друку без полів

Під час друку без полів зображення дещо збільшується, а ділянки, що виходять за рамки обтинаються. Виберіть менший параметр збільшення.

- Панель керування

Змініть налаштування **Розширення**.

- Windows

Клацніть **Налаштування** поряд із прапорцем **Без полів** на вкладці драйвера принтера **Головне**, після чого змініть налаштування.

- Mac OS

Змініть параметр **Розширити** у меню діалогового вікна принтера **Налаштування друку**.

## Пов'язані відомості

- ➔ [«Параметри копіювання в меню» на сторінці 117](#)

## Положення, розмір або краї роздруківки неправильні

- Завантажте папір у правильному напрямку, а потім пересуньте бічні напрямні до країв паперу.
- При розміщенні оригіналів на скло сканера, вирівняйте кут оригінала із кутом, позначеним символом на рамці скло сканера. Якщо краї копії виходять за межі аркуша, трошки відсуньте оригінал від кута.
- Під час розміщення оригіналів на скло сканера очистіть скло сканера і кришку документа. Якщо на склі є пил або плями, область копіювання може збільшитись, щоб покрити пил або плями, створюючи неправильне положення копіювання, або зображення вийде маленьким.
- Виберіть відповідний **Розмір ориг.** в налаштуваннях копіювання.
- Виберіть відповідний параметр розміру паперу.
- Налаштуйте поля у програмі так, щоб вони потрапляли в межі ділянки друку.

## Вирішення проблем

### Пов'язані відомості

- ➔ [«Завантаження паперу в Задне гніздо под. пап.» на сторінці 51](#)
- ➔ [«Розміщення оригіналів на Скло сканера» на сторінці 57](#)
- ➔ [«Очищення Скло сканера» на сторінці 168](#)
- ➔ [«Площа друку» на сторінці 221](#)

## Надруковані символи неправильні або спотворені

- Правильно підключіть USB-кабель до принтера та комп'ютера.
- Скасуйте будь-які призупинені завдання друку.
- Не переводьте комп'ютер вручну в **Режим глибокого сну** або **Режим сну** під час друку. Сторінки спотвореного тексту можуть бути віддруковані після наступного увімкнення комп'ютера.
- У разі використання драйвера принтера, який використовувався раніше, надруковані символи можуть бути спотворені. Переконайтесь, що драйвер принтера, що використовується, призначено для цього принтера. Перевірте назву принтера вгорі вікна драйвера принтера.

## Надруковане зображення перевернуте

Очистіть будь-яке налаштування дзеркального зображення в драйвері принтера або в застосунку.

- Windows
  - Скасуйте вибір **Дзеркальне зображення** на вкладці **Додаткові настройки** драйвера принтера.
- Mac OS
  - Очистьте **Дзеркальне зображення** в діалоговому вікні друку, у меню **Настройки друку**.

## Подібний до мозаїки шаблон на роздруківках

Під час друку зображень або фотографій, друкуйте дані високої роздільної здатності. Зображення з веб-сайтів зазвичай мають низьку роздільну здатність, хоча на екрані вони можуть виглядати нормально, а тому і якість друку буде погіршена.

## Нерівномірні кольори, розмазане зображення, плями або прямі лінії з'являються на скопійованому зображенні

- Очищення шляху проходження паперу.
- Очистіть скло сканера.
- Очистіть пристрій АПД.
- Не натискайте надто сильно на оригінал або кришку документа, розміщуючи оригінали на скло сканера.
- Якщо аркуш розмазаний, зменште щільність копіювання.

### Пов'язані відомості

- ➔ [«Очищення шляху проходження паперу в разі розтирання чорнил» на сторінці 164](#)

## Вирішення проблем

- ➔ [«Очищення Скло сканера» на сторінці 168](#)
- ➔ [«Очищення пристрою АПД» на сторінці 165](#)
- ➔ [«Параметри копіювання в меню» на сторінці 117](#)

### На скопійованому зображенні з'являється штрихування перехресними лініями (муар)

Змініть значення параметра масштабу або розмістіть оригінал під децю іншим кутом.

### Зображення зворотної сторони оригіналу з'являється на копії зображення

- Якщо оригінал тонкий, розташуйте оригінал на скло сканера а потім покладіть на нього аркуш чорного паперу.
- Зменште налаштування оптичної щільності копії на панелі керування.

#### Пов'язані відомості

- ➔ [«Параметри копіювання в меню» на сторінці 117](#)

### Смужки під час копіювання з ADF

Під час копіювання з ADF залежно від оригіналу можуть з'явитися смужки.

- Копіюйте зі скла сканера.
- Копіюйте з вищими параметрами якості друку.

### Проблеми друку не усунені

Якщо ви спробували всі рішення і не вирішили проблему, спробуйте видалити і повторно встановити драйвер принтера.



---

## Інші проблеми друку

### Друк надто повільний

- Закрийте будь-які непотрібні програми.
- Зменште налаштування якості друку. Високоякісний друк уповільнює швидкість друку.

## Вирішення проблем

- Увімкніть двонапрямлені (або високошвидкісні) налаштування. Після активації налаштування друкувальна голівка буде друкувати, рухаючись в обох напрямках, а швидкість друку збільшиться.
  - Windows  
Виберіть **Всока швидкість** у вкладці драйвера принтера **Додаткові настройки**.
  - Mac OS  
Виберіть пункт **Системні параметри** з меню  > **Принтери та сканери** (або **Друк і сканування, Друк і факс**), а потім виберіть принтер. Натисніть **Параметри та забезпечення** > **Додаткові параметри** (або **Драйвер**). Оберіть значення **Увімк.** для параметра **Високошвидкісний друк**.
- Деактивуйте тихий режим. Дана функція уповільнює швидкість друку.
  - Панель керування  
Виберіть  на головному екрані та вимкніть **Тихий режим**.
  - Windows  
Виберіть **Викл. як налаштування Реж. без пов-нь** на вкладці драйвера принтера **Головне**.
  - Mac OS  
Виберіть пункт **Системні параметри** з меню  > **Принтери та сканери** (або **Друк і сканування, Друк і факс**), а потім виберіть принтер. Натисніть **Параметри та забезпечення** > **Додаткові параметри** (або **Драйвер**). Оберіть значення **Вимк.** для параметра **Реж. без пов-нь**.

## Друк або копіювання значно сповільнюється в разі тривалої роботи

Друк або копіювання сповільнюється, щоб запобігти перегріванню та пошкодженню механізму принтера. Проте можна продовжити роботу. Щоб повернутися до нормальної швидкості, залиште принтер у стані очікування щонайменше на 30 хвилин. Принтер не повернеться до нормальної швидкості, якщо просто вимкнути живлення.

## Не вдається скасувати друк на комп'ютері під керуванням ОС Mac OS X v10.6.8

Якщо потрібно зупинити друк з комп'ютера, виконайте зазначені нижче налаштування.

Запустіть Web Config, тоді виберіть **Port9100** як параметр пункту **Протокол найвищого пріоритету** в меню **Параметри AirPrint**. Оберіть пункт **Обрані налаштування системи** у меню  > **Принтери та сканери** (або **Друк і сканування, Друк і факс**), видаліть принтер і знову додайте його.

---

## Неможливо розпочати сканування

- Якщо ви скануєте за допомогою ADF, перевірте, чи кришка для документів та кришка ADF закриті.
- Надійно під'єднайте USB-кабель до принтера та комп'ютера. Якщо використовується USB-концентратор, спробуйте підключити принтер безпосередньо до комп'ютера.
- Під час сканування з високою роздільною здатністю через мережу може статися помилка з'єднання. Зменшіть роздільну здатність.



## Вирішення проблем

- Переконайтеся, що в Epson Scan 2 вибрано правильний принтер (сканер).

### Перевірити, чи розпізнається принтер під час використання Windows

Для Windows: переконайтеся, що принтер (сканер) відображається у **Сканер і камера**. Принтер (сканер) повинен відображатись, як «EPSON XXXXX (назва принтера)». Якщо принтер (сканер) не відображається, видаліть, а потім повторно встановіть Epson Scan 2. Див. наступне для доступу до **Сканер та камера**.

- Windows 10

Натисніть кнопку «Пуск» і виберіть **Система Windows > Панель керування**, у ключовій кнопці пошуку введіть «Сканери та камери», клацніть **Перегляд сканерів і камер**, після чого перевірте, чи принтер відображено.

- Windows 8.1/Windows 8/Windows Server 2012 R2/Windows Server 2012

Оберіть **Робочий стіл > Налаштування > Панель керування**, у пошуковому вікні введіть «Сканер і камера», клацніть **Показати сканер і камеру**, а потім перевірте, чи відображається принтер.

- Windows 7/Windows Server 2008 R2

Натисніть кнопку «Пуск» і виберіть **Панель керування**, у пошуковому вікні введіть «Сканер і камера», клацніть **Перегляд сканерів і камер**, а потім перевірте, чи відображається принтер.

- Windows Vista/Windows Server 2008

Натисніть кнопку «Пуск», оберіть **Панель керування > Устаткування та звук > Сканери та камери**, а потім перевірте, чи відображається принтер.

- Windows XP/Windows Server 2003 R2/Windows Server 2003

Натисніть кнопку «Пуск», оберіть **Панель керування > Принтери й інше устаткування > Сканери та камери**, а потім перевірте, чи відображається принтер.

### Пов'язані відомості

- ➔ [«Видалення застосунків» на сторінці 180](#)
- ➔ [«Інсталяція найновіших програм» на сторінці 178](#)

## Сканування не починається, якщо використовується панель керування

- Перевірте, чи правильно встановлені програми Epson Scan 2 і Epson Event Manager.
- Перевірте призначені налаштування сканера в Epson Event Manager.

---

## Проблеми зі сканованими зображеннями

### Під час сканування зі скла сканера відображаються нерівномірні кольори, бруд, цятки та подібні дефекти

- Очистіть скло сканера.
- Видаліть сміття чи бруд, які причепилися до оригіналу.
- Не докладайте надмірних зусиль до оригіналу чи кришки документів. Якщо натиснути занадто сильно, може з'явитися розмиття, плями та цятки.

## Вирішення проблем

### Пов'язані відомості

➔ [«Очищення Скло сканера» на сторінці 168](#)

## Під час сканування з ADF з'являються прямі лінії

Очистіть ADF.

На зображенні можуть з'явитися прямі лінії, якщо в ADF потрапить сміття чи бруд.

Видаліть сміття чи бруд, які причепилися до оригіналу.

### Пов'язані відомості

➔ [«Очищення пристрою АПД» на сторінці 165](#)

## Непостійна якість зображення

У Epson Scan 2 налаштуйте зображення за допомогою елементів у вкладці **Розширені настройки**, а тоді скануйте.

Якщо роздільна здатність низька, спробуйте збільшити її, а тоді скануйте.

### Пов'язані відомості

➔ [«Сканування за допомогою Epson Scan 2» на сторінці 127](#)

## Зображення зі звороту з'являється на фоні сканованого

На відсканованому зображенні може проявлятися зображення зі зворотної сторони оригіналу.

У програмі Epson Scan 2 виберіть вкладку **Розширені настройки**, а тоді налаштуйте **Яскравість**.

Ця функція може бути недоступна в залежності від налаштувань у вкладці **Основні настройки > Тип зображення** або інших налаштувань у вкладці **Розширені настройки**.

У програмі Epson Scan 2 виберіть вкладку **Розширені настройки**, а тоді **Настройка зображення > Розширення тексту**.

У разі сканування зі скла сканера поставте чорний папір на оригінал.

### Пов'язані відомості

➔ [«Розміщення оригіналів» на сторінці 55](#)

## Текст розмитий

У програмі Epson Scan 2 виберіть вкладку **Розширені настройки**, а тоді **Настройка зображення > Розширення тексту**.

У програмі Epson Scan 2, коли для параметра **Тип зображення** у вкладці **Основні настройки** вибрано **Чорно-білий**, налаштуйте **Порі** у вкладці **Розширені настройки**. Якщо збільшувати значення параметра **Порі**, чорний стає більш виразним.

Якщо роздільна здатність низька, спробуйте збільшити її, а тоді сканувати.

#### Пов'язані відомості

➔ [«Сканування за допомогою Epson Scan 2» на сторінці 127](#)

## З'являється муар (тіні у вигляді павутини)

Якщо оригінал — це надрукований документ, на відсканованому зображенні може з'явитися муар (тіні у вигляді павутини).

У вкладці **Розширені настройки** у меню Epson Scan 2 встановіть значення **Усунення муару**.



Змініть роздільну здатність і виконайте повторне сканування.

#### Пов'язані відомості

➔ [«Сканування за допомогою Epson Scan 2» на сторінці 127](#)

## Неможливо сканувати потрібну ділянку на склі сканера

Переконайтеся, що оригінал розміщено рівно та відповідно до міток на склі сканера.

Якщо край сканованого зображення відсутній, перемістіть оригінал трохи далі від краю скла сканера.

У разі сканування з панелі керування та якщо увімкнено функцію автоматичного обтинання області сканування, видаліть будь-яке сміття або бруд зі скла сканера або кришки для документів. Якщо навколо оригіналу є бруд або сміття, область сканування збільшиться, щоб включити і їх у зображення.

#### Пов'язані відомості

➔ [«Розміщення оригіналів» на сторінці 55](#)

➔ [«Очищення Скло сканера» на сторінці 168](#)

## Текст розпізнається неправильно під час зберігання в PDF файл, доступний для пошуку

У вікні **Опції формату зображення** програми Epson Scan 2, перевірте правильність значення **Мова тексту** у вкладці **Текст**.

Перевірте, щоб оригінал був розміщений прямо.

## Вирішення проблем

- Використовуйте оригінал з чітким текстом. Якість розпізнавання тексту може погіршитися за умови сканування перелічених нижче оригіналів.
  - Оригінали, які копіювалися кілька разів
  - Оригінали, отримані факсом (при низькій роздільній здатності)
  - Оригінали з дуже малими інтервалами між символами або рядками
  - Оригінали, з перекресленням або підкресленням тексту
  - Оригінали з написаним від руки текстом
  - Оригінали зі згинами або складками
- У програмі Epson Scan 2, коли для параметра **Тип зображення** у вкладці **Основні настройки** вибрано **Чорно-білий**, налаштуйте **Порі** у вкладці **Розширені настройки**. Якщо збільшити значення параметра **Порі**, область чорного кольору збільшується.
- У програмі Epson Scan 2 виберіть вкладку **Розширені настройки**, а тоді **Настройка зображення > Розширення тексту**.

### Пов'язані відомості

➔ [«Сканування за допомогою Epson Scan 2» на сторінці 127](#)

## Неможливо усунути проблеми у сканованому зображенні

Якщо ви спробували всі рішення й не усунули проблему, запустіть відновлення налаштувань Epson Scan 2 за допомогою Epson Scan 2 Utility.

### Примітка.

*Epson Scan 2 Utility* — це програма, що постачається з *Epson Scan 2*.

1. Запустіть Epson Scan 2 Utility.

- Windows 10/Windows Server 2016

Натисніть кнопку пуску, а тоді виберіть Програми **EPSON > Epson Scan 2 Utility**.

- Windows 8.1/Windows 8/Windows Server 2012 R2/Windows Server 2012

Введіть назву програми у пошуковий рядок та оберіть відображений значок.

- Windows 7/Windows Vista/Windows XP/Windows Server 2008 R2/Windows Server 2008/Windows Server 2003 R2/Windows Server 2003

Натисніть кнопку пуску, а тоді оберіть **Усі програми** або **Програми > EPSON > Epson Scan 2 Utility > Epson Scan 2**.

- Mac OS

Оберіть **Перейти > Програми > Epson Software > Epson Scan 2 Utility**.

2. Виберіть вкладку **Інше**.

3. Клацніть **Скинути**.

### Примітка.

*Якщо повернення початкових параметрів не допомагає, видаліть, а тоді повторно встановіть Epson Scan 2.*

### Пов'язані відомості

➔ [«Видалення застосунків» на сторінці 180](#)

➔ [«Інсталяція найновіших програм» на сторінці 178](#)

---

## Інші проблеми сканування

### Сканування надто повільне

Зменште роздільну здатність.

#### Пов'язані відомості

➔ [«Сканування за допомогою Epson Scan 2» на сторінці 127](#)

### Сканування значно сповільнюється у разі тривалого сканування

Сканування сповільнюється, щоб запобігти перегріванню та пошкодженню механізму принтера. Проте, ви можете продовжити сканування. Щоб повернутися до нормальної швидкості сканування, залиште принтер у стані очікування щонайменше на 30 хвилин. Принтер не повернеться до нормальної швидкості сканування, якщо просто вимкнути живлення.

### Сканування зупиняється під час сканування у формат PDF/Multi-TIFF

- У разі сканування за допомогою Epson Scan 2 ви можете безперервно сканувати до 999 сторінок у форматі PDF і до 200 сторінок у форматі Multi-TIFF.
- У разі сканування великих обсягів, радимо використовувати відтінки сірого.
- Звільніть площу на жорсткому диску комп'ютера. Сканування може зупинитися у разі відсутності вільного місця.
- Спробуйте сканувати з нижчою роздільною здатністю. Сканування припиняється, якщо загальних обсяг даних сягає межі.

#### Пов'язані відомості

➔ [«Сканування за допомогою Epson Scan 2» на сторінці 127](#)

---

## Проблеми з відправкою та отриманням факсів

#### Пов'язані відомості

- ➔ [«Неможливо надіслати чи отримати факс» на сторінці 214](#)
- ➔ [«Неможливо надіслати факси» на сторінці 215](#)
- ➔ [«Неможливо надіслати факс певному одержувачу» на сторінці 216](#)
- ➔ [«Неможливо надіслати факс у вказаний час» на сторінці 216](#)



## Вирішення проблем

- ➔ «Неможливо отримати факс» на сторінці 216
- ➔ «Погана якість відправленого факсу» на сторінці 217
- ➔ «Неправильний розмір надісланих факсів» на сторінці 217
- ➔ «Погана якість отриманого факсу» на сторінці 218
- ➔ «Отримані факси не друкуються» на сторінці 218

## Неможливо надіслати чи отримати факс

- Скористайтеся функцією **Перевір. підкл. факсу** на панелі керування для виконання перевірки автоматичного підключення факсу. Спробуйте скористатися рішеннями, поданими у звіті.
- Перевірте налаштування **Тип лінії**. Встановлення параметру **PBX** може допомогти вирішити проблему. Якщо ваша телефонна система потребує код зовнішнього доступу для виходу на зовнішню лінію, установіть код доступу для принтера і введіть # (решітку) на початку номеру факсу під час надсилання.
- У випадку, коли сталася помилка зв'язку, змініть налаштування **Швидк. пер. факсу на Низька (9 600 б/с)** на панелі керування.
- Переконайтеся, що телефонна розетка працює, під'єднавши до неї телефон і випробувавши його. Якщо ви не можете зробити або прийняти дзвінок, зверніться до вашого постачальника телекомунікаційних послуг.
- Щоб підключитися до телефонної лінії DSL, необхідно використати DSL-модем, оснащений вбудованим DSL-фільтром, або встановити на лінії окремий DSL-фільтр. Зверніться до DSL-провайдера.
- Якщо ви підключаєтесь до телефонної лінії DSL, підключіть принтер безпосередньо до телефонної розетки, а потім перевірте, чи можна відправити факс з допомогою принтера. Якщо принтер працює, то проблема може бути у DSL-фільтрі. Зверніться до DSL-провайдера.
- Активуйте налаштування **ЕСМ** на панелі керування. Якщо **ЕСМ** відключено, то кольоровий факс неможливо відправляти та отримувати.
- Щоб надсилати й отримувати факси за допомогою комп'ютера, переконайтеся, що принтер підключено за допомогою USB-кабелю або мережі, а також, що драйвер принтера та драйвер PC-FAX на комп'ютері встановлені. Драйвер PC-FAX встановлено разом із FAX Utility.

## Вирішення проблем

- ❑ Для Windows: переконайтеся, що принтер (факс) відображається в вікні **Пристрої і принтери, Принтер або Принтери та інше устаткування**. Принтер (факс) відображається, як «EPSON XXXXX (FAX)». Якщо принтер (факс) не відображається, видаліть, а потім повторно встановіть FAX Utility. Щоб отримати доступ до **Пристрої і принтери, Принтер або Принтери та інше устаткування**, див. далі.
- ❑ Windows 10/Windows Server 2016
  - Натисніть кнопку «Пуск» та виберіть **Система Windows > Панель керування > Перегляд пристроїв та принтерів** у меню **Устаткування та звук**.
- ❑ Windows 8.1/Windows 8
  - Виберіть **Робочий стіл > Налаштування > Панель керування > Перегляд пристроїв та принтерів** у меню **Устаткування та звук** або **Устаткування**.
- ❑ Windows 7
  - Натисніть кнопку «Пуск» та виберіть **Панель керування > Перегляд пристроїв та принтерів** у меню **Устаткування та звук** або **Устаткування**.
- ❑ Windows Vista
  - Натисніть кнопку «Пуск» та виберіть **Панель керування > Принтери** у меню **Устаткування та звук**.
- ❑ Windows XP
  - Натисніть кнопку «Пуск» та виберіть **Налаштування > Панель керування > Принтери та інше устаткування > Принтери і факси**.
- ❑ У Mac OS перевірте вказані нижче пункти.
  - ❑ Виберіть пункт **Системні параметри** з меню  > **Принтери та сканери (або Друк і сканування, Друк і факс)** і переконайтеся, що принтер (факс) відображається. Принтер (факс) відображається, як «FAX XXXX (USB)» або «FAX XXXX (IP)». Якщо принтер (факс) не відображається, натисніть [+] та зареєструйте принтер (факс).
  - ❑ Виберіть пункт **Системні параметри** з  меню > **Принтери та сканери (або Друк і сканування, Друк і факс)**, а тоді двічі клацніть принтер (факс). Якщо роботу принтера призупинено, натисніть **Відновити роботу (або Відновити роботу принтера)**.

### Пов'язані відомості

- ➔ [«Підключення до телефонної лінії» на сторінці 70](#)
- ➔ [«Меню Основні налашт.» на сторінці 81](#)
- ➔ [«Видалення застосунків» на сторінці 180](#)
- ➔ [«Інсталяція найновіших програм» на сторінці 178](#)

## Неможливо надіслати факси

- ❑ Установіть інформацію заголовка вихідних факсів на панелі керування.Деякі факсимільні пристрої автоматично відхиляють вхідні факси, які не містять інформації заголовку.
- ❑ Якщо ви заблокували свій ідентифікатор абонента, розблокуйте його.Деякі телефони або факсимільні пристрої автоматично відхиляють анонімні дзвінки.
- ❑ Спитайте в отримувача, чи номер факсу правильний, і чи факсимільний апарат отримувача готовий прийняти факс.

## Вирішення проблем

## Пов'язані відомості

➔ [«Неможливо надіслати чи отримати факс» на сторінці 214](#)

## Неможливо надіслати факс певному одержувачу

Якщо ви не можете надсилати факси певному одержувачу через помилку, слід виконати зазначені нижче дії.

- Якщо апарат отримувача не прийняв ваш виклик протягом 50 секунд після того, як принтер закінчив набір номеру, виклик закінчиться помилкою. Наберіть номер за допомогою підключеного телефону, щоб перевірити скільки часу має пройти до того, як ви почуєте сигнал факсу. Якщо це займає більше 50 секунд, додайте паузи після номеру факсу, щоб надіслати факс. Пауза позначається знаком дефісу. Одна пауза триває три секунди. За необхідності додайте кілька пауз.
- Якщо ви вибрали отримувача із списку контактів, переконайтеся, що зареєстрована інформація правильна. Якщо інформація правильна, виберіть одержувача в **Конт. менеджер > Редагувати**, а потім змініть **Швид. передачі факсу на Низька (9 600 б/с)**.

## Пов'язані відомості

➔ [«Надсилання факсів за номером з допомогою зовнішнього телефонного апарату» на сторінці 134](#)

➔ [«Керування контактами» на сторінці 59](#)

➔ [«Неможливо надіслати чи отримати факс» на сторінці 214](#)

## Неможливо надіслати факс у вказаний час

Правильно встановіть дату і час на панелі керування.

## Пов'язані відомості

➔ [«Надсилання чорно-білого факсу у вказаний час \(Надісл. факс пізн.\)» на сторінці 135](#)

➔ [«Меню Основні налашт.» на сторінці 81](#)

## Неможливо отримати факс

- Якщо ви підписані на послугу пересилання, принтер може не приймати факси. Зверніться до постачальника послуг.
- Якщо ви не під'єднали телефон до принтера, встановіть налаштування **Режим отримання** на **Авто** на панелі керування.
- За цих умов принтеру бракує пам'яті та він не може отримати факси. Інформацію про усунення помилки про переповнення пам'яті див. у розділі з виправлення неполадок.
  - Кількість отриманих документів сягнула максимального значення — 100 документів.
  - Пам'ять принтера заповнена (100 %).
- Перевірте, чи зареєстровано номер факсу відправника у списку **Список номерів відмов**. Факси, надіслані з номерів, які додано до цього списку, блокуються, коли ввімкнено параметр **Список номерів відмов** у функції **Факс відмови**.



## Вирішення проблем

- ❑ Запитайте відправника, чи введено інформацію заголовка на його факсимільному апараті. Факси, які не містять інформації в заголовку, блокуються, коли ввімкнено параметр **Загол. факсу пор.** у функції **Факс відмови**.
- ❑ Перевірте, чи зареєстровано номер факсу відправника у списку контактів. Факси, надіслані з незареєстрованих у цьому списку номерів, блокуються, коли ввімкнено параметр **Абон. немає в Конт.** у функції **Факс відмови**.

### Пов'язані відомості

- ➔ [«Неможливо надіслати чи отримати факс» на сторінці 214](#)

## Помилка переповнення пам'яті

- ❑ Якщо принтер налаштований на зберігання отриманих факсів на комп'ютері, увімкніть комп'ютер, налаштований на прийняття факсів. Як тільки факси збережено на комп'ютері, вони видаляються із пам'яті принтера.
- ❑ Навіть якщо пам'ять переповнена, ви можете надіслати чорно-білий факс за допомогою функції **Пряме надсилання**, або розділити оригінали на дві або три частини і надіслати їх кількома партіями.
- ❑ Якщо принтер не може роздрукувати отримані факси через помилку, наприклад, затиснення паперу, може виникнути помилка переповнення пам'яті. Усуньте проблему, зв'яжіться з відправником і попросіть його надіслати факс ще раз.

## Погана якість відправленого факсу

- ❑ Очистіть скло сканера.
- ❑ Очистіть пристрій АПД.
- ❑ Змініть налаштування **Щільність** на панелі керування.
- ❑ Якщо ви не знаєте можливостей факсимільного апарату отримувача, активуйте функцію **Пряме надсилання** або виберіть **Хороший** як значення для налаштування параметра **Роздільність**.
- ❑ Активуйте налаштування **ЕСМ** на панелі керування.

### Пов'язані відомості

- ➔ [«Нал. надс. факсу» на сторінці 141](#)
- ➔ [«Очищення Скло сканера» на сторінці 168](#)
- ➔ [«Очищення пристрою АПД» на сторінці 165](#)

## Неправильний розмір надісланих факсів

- ❑ Надсилаючи факс за допомогою скло сканера, розмістіть оригінал правильно, вирівнявши його кути із позначками. Оберіть розмір оригіналу на панелі керування.
- ❑ Очистіть скло сканера та кришку для документів. Якщо на склі є пил або плями, область сканування може збільшитись, щоб покрити пил або плями, через що положення сканування може вийти неправильним, або зображення може вийти маленьким.

## Вирішення проблем

### Пов'язані відомості

- ➔ [«Нал. надс. факсу» на сторінці 141](#)
- ➔ [«Розміщення оригіналів» на сторінці 55](#)
- ➔ [«Очищення Скло сканера» на сторінці 168](#)

## Погана якість отриманого факсу

- Активуйте налаштування ЕСМ на панелі керування.
- Зв'яжіться з відправником і попросіть його надіслати факс з використанням режиму більш високої якості.
- Надрукуйте отриманий факс повторно. Виберіть пункт **Факс > Меню > Більше > Факс повторного друку** для повторного друку факсів.

### Пов'язані відомості

- ➔ [«Більше» на сторінці 141](#)
- ➔ [«Меню Основні налашт.» на сторінці 81](#)

## Отримані факси не друкуються

Якщо на принтері виникла помилка, наприклад, затискання паперу, принтер не може надрукувати отримані факси. Перевірте принтер.

### Пов'язані відомості

- ➔ [«Перевірка стану принтера» на сторінці 183](#)
- ➔ [«Видалення зім'ятого паперу» на сторінці 185](#)

## Сторінки пусті або надруковано невеликий обсяг тексту на другій сторінці отриманих факсів

Можна виконати друк на одній сторінці за допомогою функції **Видалити надруковані дані після розділу** в налаштуваннях **Нал. розділ. стор.**.

Виберіть значення **Видалити верх** або **Видалити низ** в параметрі **Видалити надруковані дані після розділу**, а тоді налаштуйте параметр **Поріг**. Збільшення порогового значення збільшує обсяг видалених даних; вище порогове значення забезпечує більшу можливість друку на одній сторінці.

### Пов'язані відомості

- ➔ [«Меню Отримати налашт.» на сторінці 82](#)

---

## Інші проблеми, пов'язані з факсом

### Неможливо зробити дзвінок з підключеного телефону

Під'єднайте телефон до порту EXT. на принтері і підніміть телефонну трубку. Якщо гудків у трубці немає, правильно підключіть телефонний кабель.

### Автовідповідач не відповідає на голосові виклики

Встановіть налаштування принтера **Відп. на дзвінки** на більшу кількість сигналів дзвінка, ніж та, яка вказана для автовідповідача, на панелі керування.

### Номер факсу відправника не відображається на отриманих факсах, або номер неправильний

Відправник міг не встановити інформацію заголовка факсу або налаштувати її неправильно. Зв'яжіться із відправником.

---

## Інші проблеми

### Під час дотику до принтера виникає незначний удар електричним струмом

Якщо до комп'ютера підключено багато периферійних пристроїв, ви можете відчувати незначний удар електричним струмом, коли торкаєтесь принтера. Підключіть заземлювач до комп'ютера, який підключено до принтера.

### Гучні звукові сигнали

Якщо звукові сигнали занадто гучні, увімкніть **Реж. без пов-нь**. Ця функція сповільнить швидкість друку.

Панель керування

Виберіть  на головному екрані та активуйте режим **Тихий режим**.

Драйвер принтера Windows

Увімкніть **Реж. без пов-нь** у вкладці **Головне**.

Драйвер принтера Mac OS

Виберіть пункт **Системні параметри** з меню  > **Принтери та сканери** (або **Друк і сканування**, **Друк і факс**), а потім виберіть принтер. Натисніть **Параметри та забезпечення** > **Додаткові параметри** (або **Драйвер**). Оберіть значення **Увімк.** для параметра **Реж. без пов-нь**.

## Неправильні дата та час

Правильно встановіть дату і час на панелі керування. Годинник може показувати неправильний час після мережевого збою, викликаного ударом блискавки або, якщо живлення залишили відключеним протягом тривалого часу.

### Пов'язані відомості

➔ [«Опції меню для Налаштування принтера» на сторінці 63](#)

## Блокування застосунку через брандмауер (лише для Windows)

Додайте програму до Windows. У налаштуваннях безпеки на **панелі керування** брандмауер дозволив програму.

# Додаток

## Технічні характеристики

### Технічні характеристики принтера

Розташування сопла друкувальної голівки		Сопла для чорних чорнил: 180 Сопла для кольорових чорнил: 59 для кожного кольору
Вага паперу*	Звичайний папір	від 64 до 90 г/м <sup>2</sup> (17–24 фунтів)
	Конверти	Конверт #10, DL, C6: 75–90 г/м <sup>2</sup> (20–24 фунти)

\* Навіть якщо товщина паперу перебуває в межах цього діапазону, папір може не подаватися у принтер або може знизитися якість друку, залежно від властивостей або якості паперу.

### Площа друку

#### Площа друку для окремих аркушів

Якість друку може погіршитися на затінених ділянках у зв'язку з механізмом друку.

#### Друк із полями

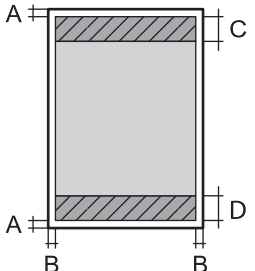
	A	3.0 мм (0.12 дюйма)
	B	3.0 мм (0.12 дюйма)
	C	41.0 мм (1.61 дюйма)
	D	37.0 мм (1.46 дюйма)

#### Друк без полів

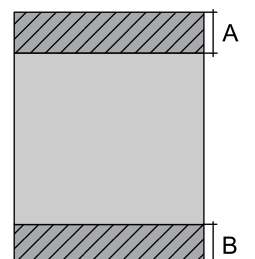
	A	44.0 мм (1.73 дюйма)
	B	40.0 мм (1.57 дюйма)

## Додаток

**Площа друку для конвертів**

Якість друку може погіршитися на затінених ділянках у зв'язку з механізмом друку.

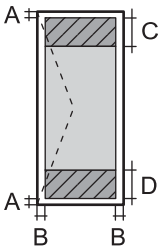
	A	3.0 мм (0.12 дюйма)
	B	5.0 мм (0.20 дюйма)
	C	18.0 мм (0.71 дюйма)
	D	41.0 мм (1.61 дюйма)

**Технічні характеристики сканера**

Тип сканера	Планшетний
Фотоелектричний пристрій	CIS
Кількість ефективних пікселів	10200×14040 пікселів (1200 точок на дюйм)
Максимальний розмір документу	216×297 мм (8.5×11.7 дюймів) A4, Letter
Роздільна здатність сканування	1200 точок/дюйм (основне сканування) 2400 точок/дюйм (додаткове сканування)
Вихідна роздільна здатність	від 50 до 9600 точок на дюйм із кроком 1 точка на дюйм
Насиченість кольору	Колір <input type="checkbox"/> 48 біт для внутрішнього пікселя (16 біт на піксель для внутрішнього кольору) <input type="checkbox"/> 24 біт для зовнішнього пікселя (8 біт на піксель для зовнішнього кольору) Відтінки сірого <input type="checkbox"/> 16 біт для внутрішнього пікселя <input type="checkbox"/> 8 біт для зовнішнього пікселя Чорно-білий <input type="checkbox"/> 16 біт для внутрішнього пікселя <input type="checkbox"/> 1 біт для зовнішнього пікселя
Джерело світла	Світлодіод

**Характеристики інтерфейсу**

Для комп'ютера	Високошвидкісний USB
----------------	----------------------

## Додаток

## Технічні характеристики факсу

Тип факсу	Можливості чорно-білого та кольорового факсу (ITU-T Група рівня 3)
Лінії, які підтримуються	Стандартні аналогові телефонні лінії, телефонні системи IP-АТС (телефонна система для приватного користування)
Швидкість	До 33.6 кб/с
Роздільна здатність	<p>Чорно-білий</p> <p><input type="checkbox"/> Стандартний: 8 пікселів/мм × 3,85 ліній/мм (203 пікселя/дюйм.× 98 ліній/дюйм.)</p> <p><input type="checkbox"/> Хороший: 8 пікселів/мм × 7,7 ліній/мм (203 пікселя/дюйм.× 196 ліній/дюйм.)</p> <p><input type="checkbox"/> Фото: 8 пікселів/мм × 7,7 ліній/мм (203 пікселя/дюйм.× 196 ліній/дюйм.)</p> <p>Кольоровий</p> <p>200 × 200 точок на дюйм</p>
Пам'ять сторінок	До 100 сторінок (у випадку отримання згідно зі стандартною діаграмою ІТУ-Т № 1 у чорно-білому режимі)
Повторний набір номера*	2 рази (з інтервалом 1 хвилина)
Інтерфейс	Телефонна лінія RJ-11, підключення телефонного апарата RJ-11

\* Специфікації можуть відрізнятися у різних країнах та регіонах.

## Додаток

## Список мережевих функцій

## Функції мережі та IPv4/IPv6

Функції		Підтримувані	Примітки	
Мережевий друк	EpsonNet Print (Windows)	IPv4	✓	-
	Standard TCP/IP (Windows)	IPv4, IPv6	✓	-
	Друк WSD (Windows)	IPv4, IPv6	✓	Windows Vista або пізнішої версії
	Друк Bonjour (Mac OS)	IPv4, IPv6	✓	-
	Друк IPP (Windows, Mac OS)	IPv4, IPv6	✓	-
	Друк UPnP	IPv4	-	Засіб передачі інформації
	Друк PictBridge (Wi-Fi)	IPv4	-	Цифрова камера
	Epson Connect (друк повідомлень електронної пошти, дистанційний друк)	IPv4	✓	-
	AirPrint (iOS, Mac OS)	IPv4, IPv6	✓	iOS 5 або пізнішої версії, Mac OS X v10.7 або пізнішої версії
	Google Cloud Print	IPv4, IPv6	✓	-
Мережеве сканування	Epson Scan 2	IPv4, IPv6	✓	-
	Event Manager	IPv4	✓	-
	Epson Connect (Сканувати у хмару)	IPv4	-	-
	AirPrint (Сканування)	IPv4, IPv6	✓	OS X Mavericks або пізнішої версії
Факс	Надсилання факсу	IPv4	✓	-
	Отримання факсу	IPv4	✓	-
	AirPrint (Faxout)	IPv4, IPv6	✓	OS X Mountain Lion або пізнішої версії

## Технічні характеристики Wi-Fi

Стандарти	IEEE 802.11b/g/n *1
Діапазон частот	2,4 ГГц
Максимальна потужність радіочастоти, що передається	20 dBm (EIRP)



**Додаток**

Режими координації	Інфраструктура, Wi-Fi Direct (Простий режим AP) <sup>*2*3</sup>
Засоби безпеки бездротового з'єднання <sup>*4</sup>	WEP (64/128bit), WPA2-PSK (AES) <sup>*5</sup>

\*1 Стандарт доступний IEEE 802.11n тільки для NT20.

\*2 Не підтримується для IEEE 802.11b.

\*3 Звичайний AP-режим сумісний із Wi-Fi-підключенням (інфраструктурою).

\*4 Wi-Fi Direct підтримує тільки WPA2-PSK (AES).

\*5 Сумісний з протоколом WPA2, підтримка протоколів WPA/WPA2 Personal.

**Протокол захисту**

SSL/TLS	HTTPS Сервер/Клієнт, IPPS
---------	---------------------------

**Підтримка служб третьої сторони**

AirPrint	Друк	iOS 5 або пізнішої версії/Mac OS X v10.7.x або пізнішої версії
	Сканування	OS X Mavericks або пізнішої версії
	Факс	OS X Mountain Lion або пізнішої версії
Google Cloud Print		

**Розміри**

Розміри	Зберігання
	<input type="checkbox"/> Ширина: 375 мм (14.8 дюйма) <input type="checkbox"/> Глибина: 300 мм (11.8 дюйма) <input type="checkbox"/> Висота: 218 мм (8.6 дюйма)
Вага*	Друк
	<input type="checkbox"/> Ширина: 375 мм (14.8 дюйма) <input type="checkbox"/> Глибина: 578 мм (22.8 дюйма) <input type="checkbox"/> Висота: 242 мм (9.5 дюйма)
	Приблизно 5.2 кг (11.5 фунтів)

\* Без чорних картриджів та кабелю живлення.

## Додаток

## Характеристики живлення

Модель	Модель 100–240 В	Модель 220–240 В
Діапазон номінальної частоти	50-60 Гц	50-60 Гц
Номінальний струм	0.4–0.2 А	0.2 А
Споживання електроенергії (із USB-з'єднанням)	Копіювання в автономному режимі: приблизно 12.0 W (ISO/IEC24712) Режим готовності: приблизно 4.6 W Режим сну: близько 0.7 W Живлення вимкнено: близько 0.2 W	Копіювання в автономному режимі: приблизно 12.0 W (ISO/IEC24712) Режим готовності: приблизно 4.6 W Режим сну: близько 0.7 W Живлення вимкнено: близько 0.3 W

**Примітка.**

- Щоб дізнатися напругу, див. етикетку на принтері.
- Для користувачів із Європи — див. подробиці щодо енергоспоживання на веб-сайті.  
<http://www.epson.eu/energy-consumption>

## Технічні характеристики навколишнього середовища

Експлуатація	<p>Використовуйте принтер в межах діапазону, що вказаний на графіку нижче.</p> <p>Температура: 10–35 °C (50–95 °F) Відносна вологість: від 20 до 80% (без конденсації)</p>
Зберігання	<p>Температура: -20–40 °C (-4–104 °F)* Відносна вологість: 5-85% (без конденсації)</p>

\* Протягом одного місяця можна зберігати за температури 40 °C (104 °F).

## Умови експлуатації чорнильних картриджів

Температура зберігання	-30 до 40 °C (-22 до 104 °F)*
Температура замерзання	-16 °C (3.2 °F) Чорнило тане і може використовуватися, пробувши у приміщенні при температурі 25 °C (77 °F) близько 3 годин.

\* Протягом одного місяця можна зберігати за температури 40 °C (104 °F).

## Системні вимоги

- Windows 10 (для 32- і 64-розрядної ОС)/Windows 8.1 (для 32- і 64-розрядної ОС)/Windows 8 (для 32- і 64-розрядної ОС)/Windows 7 (для 32- і 64-розрядної ОС)/Windows Vista (для 32- і 64-розрядної ОС)/Windows XP SP3 або новішої версії (для 32-розрядної ОС)/Windows XP Professional x64 Edition SP2 або новішої версії/Windows Server 2016/Windows Server 2012 R2/Windows Server 2012/Windows Server 2008 R2/Windows Server 2008/Windows Server 2003 R2/Windows Server 2003 SP2 або новішої версії
- macOS Mojave/macOS High Sierra/macOS Sierra/OS X El Capitan/OS X Yosemite/OS X Mavericks/OS X Mountain Lion/Mac OS X v10.7.x/Mac OS X v10.6.8

### Примітка.

- Mac OS можуть не підтримувати певні програми або функції.
- Файлова система UNIX (UFS) для Mac OS не підтримується.

---

## Нормативна інформація

### Стандарти й схвалення

#### Стандарти та сертифікати для моделі у США

Безпека	UL60950-1 CAN/CSA-C22.2 No.60950-1
EMC	FCC Part 15 Subpart B Class B CAN/CSA-CEI/IEC CISPR 22 Class B

Це обладнання містить наступний модуль бездротового зв'язку.

Виробник: Seiko Epson Corporation

Тип: J26H006

Даний пристрій відповідає частині 15 Правил Федеральної комісії США щодо засобів зв'язку і розділу RSS-210 Промислових норм Канади. Компанія Epson не несе відповідальності за порушення правил безпеки внаслідок внесення несанкціонованих змін до даного виробу. Експлуатація пристрою залежить від виконання двох умов: (1) цей пристрій не може створювати шкідливих перешкод; (2) пристрій має приймати будь-які отримувані перешкоди, включно з такими, що можуть призвести до його небажаної роботи.

Щоб запобігти перешкоджанню радіоприйому у службах, які мають на це дозвіл, цей пристрій має використовуватися у приміщенні подалі від вікон, для забезпечення максимального укриття. На експлуатацію пристрою (або його антени) поза приміщенням необхідно отримати дозвіл.

Це обладнання відповідає рівням радіаційного опромінення FCC/IC, встановленим для неконтрольованих середовищ, та відповідає радіочастотам FCC Додатку С «Рекомендацій з опромінення» (OET65) та радіочастотам RSS-102 «Правил опромінення» IC. Це обладнання повинно встановлюватися і працювати так, щоб випромінювач знаходився на відстані щонайменше 7,9 дюйм.с (20 см) від тіла людини (не враховуючи кінцівок: рук і ніг).

## Додаток

**Стандарти та сертифікати для моделі у Європі**

Заява для користувачів у ЄС

Цим повідомленням корпорація Seiko Epson заявляє, що вказана нижче модель радіобладнання відповідає Директиві 2014/53/EU. Повний текст декларації про відповідність ЄС доступний на вказаному нижче веб-сайті.

<http://www.epson.eu/conformity>

C624A

Лише для використання у країнах: Ірландія, Великобританія, Австрія, Німеччина, Ліхтенштейн, Швейцарія, Франція, Бельгія, Люксембург, Нідерланди, Італія, Португалія, Іспанія, Данія, Фінляндія, Норвегія, Швеція, Ісландія, Хорватія, Кіпр, Греція, Словенія, Мальта, Болгарія, Чехія, Естонія, Угорщина, Латвія, Литва, Польща, Румунія та Словаччина.

Корпорація Epson не несе відповідальності за порушення правил безпеки внаслідок внесення несанкціонованих змін до продукції.

**Стандарти та сертифікати для моделі в Австралії**

EMC	AS/NZS CISPR32 Class B
-----	------------------------

Цим корпорація Epson засвідчує, що вказані нижче моделі обладнання відповідають вимогам та іншим відповідним положенням стандарту AS/NZS4268:

C624A

Корпорація Epson не несе відповідальності за порушення правил безпеки внаслідок внесення несанкціонованих змін до продукції.

**Стандарти та сертифікати для моделі в Новій Зеландії****General Warning**

The grant of a Telepermit for any item of terminal equipment indicates only that Telecom has accepted that the item complies with minimum conditions for connection to its network. It indicates no endorsement of the product by Telecom, nor does it provide any sort of warranty. Above all, it provides no assurance that any item will work correctly in all respects with another item of Telepermitted equipment of a different make or model, nor does it imply that any product is compatible with all of Telecom's network services.

Telepermitted equipment only may be connected to the EXT telephone port. This port is not specifically designed for 3-wire-connected equipment. 3-wire-connected equipment might not respond to incoming ringing when attached to this port.

**Important Notice**

Under power failure conditions, this telephone may not operate. Please ensure that a separate telephone, not dependent on local power, is available for emergency use.

This equipment is not capable, under all operating conditions, of correct operation at the higher speeds for which it is designed. Telecom will accept no responsibility should difficulties arise in such circumstances.

This equipment shall not be set up to make automatic calls to the Telecom '111' Emergency Service.

## Німецький «Блакитний ангел»

Перейдіть на зазначений нижче веб-сайт, щоб перевірити, чи відповідає цей принтер німецьким стандартам «Блакитний ангел».

<http://www.epson.de/blauerengel>

## Обмеження на копіювання

Дотримуйтесь наступних обмежень для забезпечення відповідального та законного використання принтера.

Копіювання перелічених нижче документів заборонено законом:

- банкноти, гроші, видані урядом ринкові цінні папери, урядові облігації та цінні папери, видані муніципалітетом
- Непогашені поштові марки, поштові листівки з непогашеними марками та інші офіційні поштові документи, які можна надіслати поштою
- Видані урядом гербові марки та законно видані цінні папери

Будьте обережними під час копіювання наступних документів:

- Приватні ринкові цінні папери (сертифікати акцій, соло-векселі, які можна передавати, чеки тощо), місячні проїзні документи, пільгові квитки тощо.
- Паспорти, водійські права, сертифікати відповідності, перепустки, продовольчі талони, квитки тощо.

### **Примітка.**

*Копіювання цих документів може бути заборонене законом.*

Відповідальне використання матеріалів, захищених авторськими правами:

Копіювання за допомогою принтерів матеріалів, захищених авторськими правами, є неприпустимим і може розцінюватися, як зловживання. Виявляйте відповідальність і пошану, отримуючи дозвіл на копіювання опублікованих матеріалів у власника авторських прав, або дійте за порадою досвідченого юриста.

---

## Транспортування та зберігання принтера

Якщо принтер потрібно транспортувати для переїзду чи ремонту, дотримуйтеся вказівок із упакування, наведених нижче.



### **Застереження.**

*Слід бути обережними, щоб не затиснути руку або пальці, відкриваючи або закриваючи блок сканера. Це може призвести до травм.*

## Додаток

### **!** Важливо

- ❑ Під час зберігання або транспортування принтера не нахилийте, не ставте вертикально та не перевертайте його, інакше чорнила можуть витекти з картриджів.

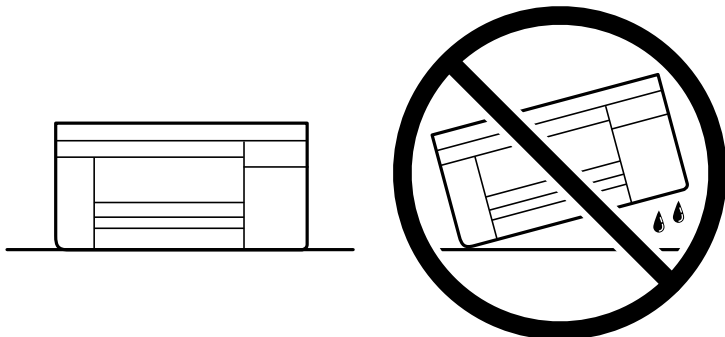

- ❑ Залиште картриджі у принтері. Якщо вийняти картриджі, це може призвести до пересихання друкувальної голівки та унеможливлення друкування.

1. Вимкніть принтер, натиснувши кнопку .
2. Переконайтеся, що індикатор живлення не світить, а тоді витягніть кабель живлення з розетки.

### **!** Важливо

Вимкніть кабель живлення після того, як згасне індикатор живлення. Інакше друкувальна голівка не повернеться у вихідне положення, що спричинить висихання чорнил, після чого друк може бути неможливим.

3. Від'єднайте всі кабелі, зокрема кабель живлення та кабель USB.
4. Витягніть весь папір із принтера.
5. Переконайтеся, що в принтері не залишилося жодного оригіналу.
6. Відкривайте блок сканера, коли кришка для документів закрита. Прикріпіть чорнильний картридж до корпусу за допомогою клейкої стрічки.

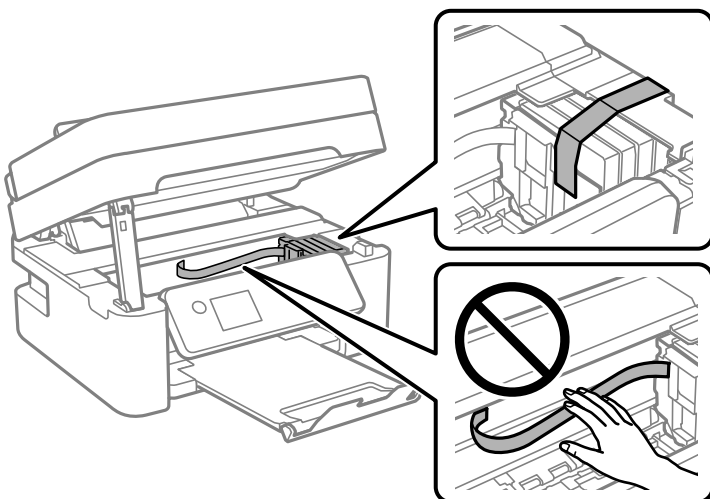

## Додаток

### 7. Закрийте блок сканера.

Задля безпеки закривання блока сканера здійснюється у два кроки.

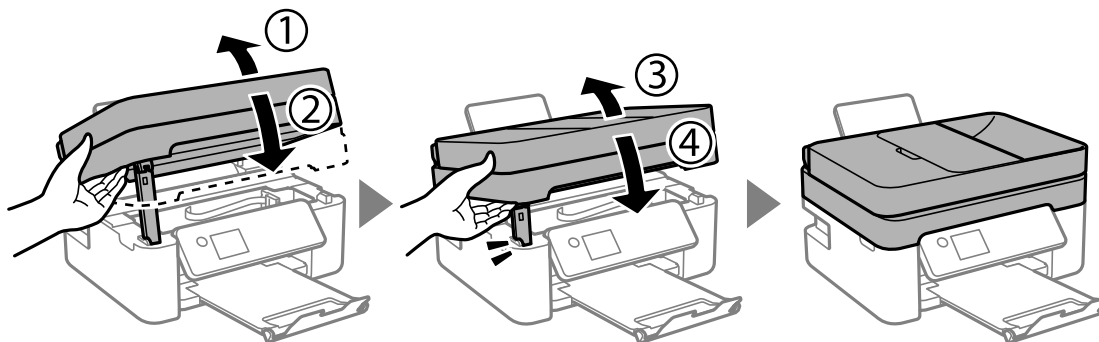

#### **Примітка.**

Блок сканера не можна відкрити з положення, показаного нижче. Перш ніж відкривати, закрийте його повністю.

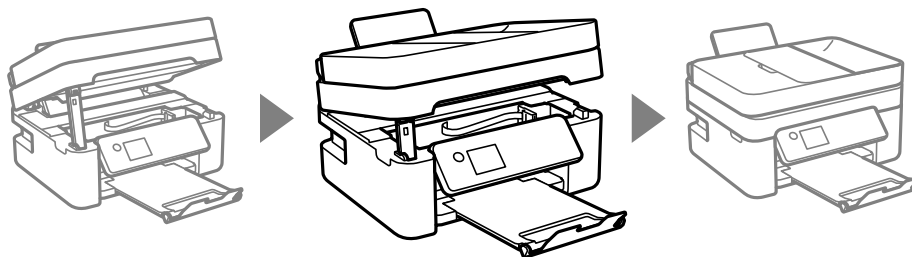

### 8. Підготуйте принтера до упакування, як це показано нижче.

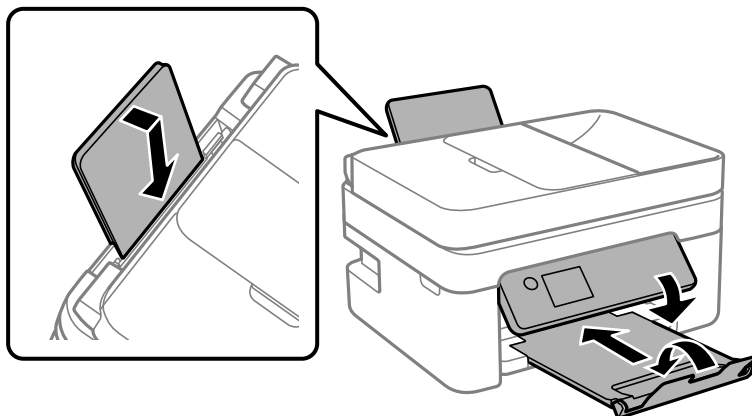

### 9. Використовуючи захисний матеріал, упакуйте принтер у коробку.

У разі повторного використання принтера, не забудьте зняти стрічку, що фіксує тримач картриджа. Якщо під час наступного друку якість погіршилася, очистіть та вирівняйте друкувальну голівку.

#### **Пов'язані відомості**

- ➔ «Назви деталей та їх функції» на сторінці 15
- ➔ «Перевірка та очищення друкувальної голівки» на сторінці 162
- ➔ «Вирівнювання друкувальної голівки» на сторінці 164

---

## Авторські права

Без попереднього письмового дозволу корпорації Seiko Epson жодну частину цього документа не можна відтворювати, зберігати в пошуковій системі або передавати в будь-якому вигляді й будь-якими засобами: електронними, механічними, фотографічними, шляхом відеозапису або іншим способом. Використання інформації, яка тут міститься, не пов'язане з жодними патентними зобов'язаннями. Крім того, не передбачається жодної відповідальності за шкоду, завдану в результаті використання цієї інформації. Інформація, що міститься в цьому документі, призначена виключно для використання з цим виробом Epson. Epson не несе відповідальності за будь-яке використання цієї інформації стосовно інших продуктів.

Ні корпорація Seiko Epson, ні її філіали не несуть відповідальності за шкоду, збитки, витрати або видатки покупця цього продукту або третіх сторін, завдані в результаті аварій, неправильного використання цього продукту або зловживання ним, його несанкціонованих модифікацій, виправлень або змін, або (за винятком США) недотримання інструкцій з експлуатації і технічного обслуговування, розроблених корпорацією Seiko Epson.

Ані корпорація Seiko Epson, ані її філіали не несуть відповідальності за будь-яку шкоду або проблеми, що виникнуть у результаті використання будь-яких параметрів або будь-яких витратних продуктів, відмінних від тих, які призначені корпорацією Seiko Epson як Original Epson Products оригінальні продукти Epson або продукти, затверджені корпорацією Epson.

Корпорація Seiko Epson не несе відповідальності за будь-які збитки в результаті електромагнітних втручань, які трапляються через використання будь-яких інтерфейсних кабелів, відмінних від тих, які призначені корпорацією Seiko Epson як продукти, затверджені корпорацією Epson.

© 2018 Seiko Epson Corporation

Зміст цієї інструкції та характеристики цього продукту можуть бути змінені без попереднього повідомлення.

---

## Торгові марки

- EPSON® — зареєстрований товарний знак, а EPSON EXCEED YOUR VISION або EXCEED YOUR VISION — товарні знаки корпорації Seiko Epson.
- Epson Scan 2 software is based in part on the work of the Independent JPEG Group.
- libtiff

Copyright © 1988-1997 Sam Leffler

Copyright © 1991-1997 Silicon Graphics, Inc.

Permission to use, copy, modify, distribute, and sell this software and its documentation for any purpose is hereby granted without fee, provided that (i) the above copyright notices and this permission notice appear in all copies of the software and related documentation, and (ii) the names of Sam Leffler and Silicon Graphics may not be used in any advertising or publicity relating to the software without the specific, prior written permission of Sam Leffler and Silicon Graphics.

THE SOFTWARE IS PROVIDED "AS-IS" AND WITHOUT WARRANTY OF ANY KIND, EXPRESS, IMPLIED OR OTHERWISE, INCLUDING WITHOUT LIMITATION, ANY WARRANTY OF MERCHANTABILITY OR FITNESS FOR A PARTICULAR PURPOSE.

IN NO EVENT SHALL SAM LEFFLER OR SILICON GRAPHICS BE LIABLE FOR ANY SPECIAL, INCIDENTAL, INDIRECT OR CONSEQUENTIAL DAMAGES OF ANY KIND, OR ANY DAMAGES WHATSOEVER RESULTING FROM LOSS OF USE, DATA OR PROFITS, WHETHER OR NOT ADVISED OF THE POSSIBILITY OF DAMAGE, AND ON ANY THEORY OF LIABILITY, ARISING OUT OF OR IN CONNECTION WITH THE USE OR PERFORMANCE OF THIS SOFTWARE.

- QR Code is a registered trademark of DENSO WAVE INCORPORATED in Japan and other countries.



## Додаток

- Intel® is a registered trademark of Intel Corporation.
- Microsoft®, Windows®, Windows Server®, and Windows Vista® are registered trademarks of Microsoft Corporation.
- Apple, Macintosh, macOS, OS X, Bonjour, ColorSync, Safari, AirPrint, the AirPrint Logo, iPad, iPhone, iPod touch, and iTunes are trademarks of Apple Inc., registered in the U.S. and other countries.
- Google Cloud Print, Chrome, Chrome OS, Google Play and Android are trademarks of Google LLC.
- Adobe and Adobe Reader are either registered trademarks or trademarks of Adobe Systems Incorporated in the United States and/or other countries.
- Загальне попередження: інші назви продуктів, використані тут, призначені лише для ідентифікації та можуть бути товарними знаками відповідних власників. Компанія Epson відмовляється від жодного та всіх прав на ці торгові марки.

---

## Джерела довідкової інформації

### Веб-сайт технічної підтримки

Якщо вам необхідна додаткова інформація, дивіться веб-сайт технічної підтримки компанії Epson. Оберіть свою країну чи регіон, або перейдіть у відділ підтримки на локальному веб-сайті компанії Epson. На сайті доступна інформація про останні драйвери, FAQ, посібники або інші файли для завантаження.

<http://support.epson.net/>

<http://www.epson.eu/Support> (Європа)

Якщо виріб компанії Epson не працює належним чином, і вирішити проблему не вдається, зверніться за допомогою у службу підтримки компанії Epson.

### Звернення у відділ підтримки компанії Epson

#### Перед зверненням до компанії Epson

Якщо виріб компанії Epson не працює належним чином, а вирішити проблему за допомогою інформації, що міститься в супровідній документації до виробу не вдається, зверніться за допомогою у службу підтримки компанії Epson. Якщо у місці вашого перебування немає відділу підтримки компанії Epson, зверніться до дилера, в якого було придбано цей продукт.

Відділ підтримки компанії Epson надасть допомогу значно швидше за умови надання наступної інформації:

- Заводський номер продукту  
(Етикетка із серійним номером зазвичай знаходиться на задній стороні виробу).
- Модель продукту
- Версія програмного забезпечення продукту  
(Натисніть кнопку **Про програму**, **Інформація про версію** або схожу кнопку у вікні програми).
- Марка й модель комп'ютера
- Операційна система комп'ютера та її версія

## Додаток

- Назви й версії програм, які зазвичай використовуються з продуктом

### **Примітка.**

*В залежності від виробу, у деяких моделях списки номерів факсів і (або) настройки мережі можна зберігати у пам'яті приладу. Ці дані можуть бути втрачені внаслідок поломки приладу або під час його ремонту. Компанія Epson не несе відповідальності за втрату будь-яких даних, а також не зобов'язана виконувати резервне копіювання чи відновлення даних і настройок навіть під час гарантійного строку. Компанія Epson рекомендує користувачам самостійно робити резервні копії або нотатки.*

## Підтримка користувачів у Європі

Контактні дані відділу підтримки компанії Epson див. у документі Pan-European Warranty Document (Загальноєвропейська гарантія).

## Підтримка користувачів у Тайвані

За підтримкою й послугами можна звертатися:

### **Глобальний веб-сайт**

<http://www.epson.com.tw>

Тут можна знайти інформацію про технічні характеристики продуктів, драйвери для завантаження, а також замовити продукти.

### **Довідковий стіл компанії Epson**

Телефон: +886-2-80242008

Персонал довідкового столу по телефону допоможе вирішити такі питання:

- Зробити замовлення продуктів і отримати інформацію про них
- Отримати відповіді на запитання про використання продуктів або проблеми, які виникають
- Замовити послуги, пов'язані з ремонтом і гарантійним обслуговуванням

### **Ремонтний сервісний центр:**

<http://www.tekcare.com.tw/branchMap.page>

Корпорація TekCare — це авторизований сервісний центр Epson Taiwan Technology & Trading Ltd.

## Підтримка користувачів в Австралії

Бажання відділу Epson Australia — надавати клієнтам високоякісні послуги технічної підтримки. Крім документації до цього продукту, інформацію можна отримати із зазначених нижче джерел:

### **URL-адреса в Інтернеті**

<http://www.epson.com.au>

Отримайте доступ до веб-сторінок Epson Australia. Варто прихопити модем із собою і скористатись нагодою та зайняти інтернет-серфінгом! На сайті є область завантаження для драйверів, контактні дані компанії Epson, інформація про нові продукти. Крім того, тут можна отримати технічну підтримку (електронною поштою).

## Додаток

### Довідковий стіл компанії Epson

Телефон: 1300-361-054

Довідковий стіл компанії Epson — це останній резервний засіб, який дає впевненість, що клієнти отримають пораду. Його співробітники можуть допомогти в установці, налаштуванні й експлуатації продукції Epson. Продавці-консультанти довідкового столу надають літературу про нові продукти Epson та дають поради щодо місцезнаходження найближчих дилерів і сервісних пунктів. Також там можна отримати відповідь на різноманітні питання.

Перед тим як звернутися до довідкового столу, рекомендуємо зібрати всю потрібну інформацію та тримати її під рукою. Чим більше інформації ви підготуєте, тим швидше отримаєте допомогу у вирішенні проблеми. Ця інформація включає в себе документацію до продукту Epson, відомості про тип комп'ютера, операційної системи, прикладних програм, а також будь-які дані, які можуть знадобитися.

### Транспортування продукту

Компанія Epson рекомендує зберігати упаковку для транспортування у майбутньому.

## Підтримка користувачів у Новій Зеландії

Бажання відділу Epson Нова Зеландія — надавати клієнтам високоякісні послуги технічної підтримки. Крім документації до цього продукту, інформацію можна отримати із зазначених нижче джерел.

### Адреса в Інтернеті

<http://www.epson.co.nz>

Отримайте доступ до веб-сторінок Epson Нова Зеландія. Варто прихопити модем із собою і скористатись нагодою та зайнятися інтернет-серфінгом! На сайті є область завантаження для драйверів, контактні дані компанії Epson, інформація про нові продукти. Крім того, тут можна отримати технічну підтримку (електронною поштою).

### Довідковий стіл компанії Epson

Телефон: 0800 237 766

Довідковий стіл компанії Epson — це остаточна допоміжна служба, куди клієнти можуть звернутися за порадою. Його співробітники можуть допомогти в установці, налаштуванні й експлуатації продукції Epson. Продавці-консультанти довідкового столу надають літературу про нові продукти Epson та дають поради щодо місцезнаходження найближчих дилерів і сервісних пунктів. Також там можна отримати відповідь на різноманітні питання.

Перш ніж звернутися до довідкового столу, рекомендуємо підготувати всю потрібну інформацію. Чим більше інформації ви підготуєте, тим швидше отримаєте допомогу у вирішенні проблеми. Ця інформація включає в себе документацію до продукту Epson, відомості про тип комп'ютера, операційної системи, прикладних програм, а також будь-які дані, які можуть знадобитися.

### Транспортування продукту

Компанія Epson рекомендує зберігати упаковку для транспортування у майбутньому.