

# WF-2810 Series

## מדריך למשתמש

## תוכן עניינים

|    |  |
|----|--|
| 32 | ביצוע הגדרות Wi-Fi מהמדפסת.                          |
| 32 | ביצוע הגדרות Wi-Fi באמצעות הזנת ה-SSID והסיסמה.      |
| 33 | ביצוע הגדרות Wi-Fi באמצעות התקנת לחצן.               |
| 34 | ביצוע הגדרות Wi-Fi באמצעות הגדרת קוד PIN (WPS).      |
| 35 | בדיקת מצב חיבור הרשת.                                |
| 35 | סמל רשת.   |
| 35 | הדפסת דוח חיבור רשת.                                 |
| 41 | הדפסת גליון מצב רשת.                                 |
| 42 | החלפה או הוספה של נתבים אלחוטיים חדשים.              |
| 42 | שינוי שיטת החיבור למחשב.                             |
| 43 | שינוי הגדרות Wi-Fi Direct (חיבור AP פשוט).           |
| 44 | השבתת Wi-Fi מלוח הבקרה.                              |
| 44 | ניתוק חיבור Wi-Fi Direct (חיבור AP פשוט) מלוח הבקרה. |
| 45 | שחזור הגדרות הרשת מלוח הבקרה.                        |

### הכנת המדפסת

|    |   |
|----|---|
| 46 | טעינת ניירות.   |
| 46 | גודל הנייר וכמויות הדפים.                               |
| 49 | הטענת נייר לתוך ה-מזין נייר אחורי.                      |
| 52 | טעינת מעטפות ואמצעי זהירות.                             |
| 52 | טעינת ניירות ארוכים.                                    |
| 53 | רשימת סוג הנייר.  |
| 53 | הנחת המסמכים המקוריים.                                  |
| 53 | הנח את המסמכים המקוריים על משטח סריקה.                  |
| 55 | ניהול אנשי קשר.   |
| 55 | רישום או עריכה של אנשי קשר.                             |
| 56 | רישום או עריכה של אנשי קשר בקבוצות.                     |
| 56 | רישום אנשי קשר במחשב.                                   |
| 57 | אפשרויות תפריט עבור הגדרות.                             |
| 57 | אפשרויות תפריט עבור סטטוס אספקה.                        |
| 58 | אפשרויות תפריט עבור תחזוקה.                             |
| 59 | אפשרויות תפריט עבור הגדרת המדפסת.                       |
| 61 | אפשרויות תפריט עבור כל ההגדרות של הרשת הקווית או Wi-Fi. |
| 61 | אפשרויות תפריט עבור שירותי Epson Connect.               |
| 61 | אפשרויות תפריט עבור שירותי הדפסה של Google Cloud.       |
| 62 | אפשרויות תפריט עבור מנהל אנשי קשר.                      |

### אודות הוראות למשתמש אלה

|   |                              |
|---|------------------------------|
| 7 | הקדמה למדריכים למשתמש.       |
| 7 | השימוש במדריך כדי לחפש מידע. |
| 8 | סימנים וסמלים.               |
| 9 | תיאורים המשמשים במדריך זה.   |
| 9 | אזכורים של מערכות הפעלה.     |

### הוראות חשובות

|    |   |
|----|---|
| 11 | הוראות בטיחות.                              |
| 11 | הוראות בטיחות לדיו.                         |
| 12 | אזהרות ועצות לגבי המדפסת.                   |
| 12 | עצות ואזהרות לגבי הגדרת המדפסת.             |
| 12 | עצות ואזהרות לגבי השימוש במדפסת.            |
| 12 | עצות ואזהרות לגבי שינוע או אחסון המדפסת.    |
| 13 | עצות ואזהרות לשימוש במדפסת עם חיבור אלחוטי. |
| 13 | עצות ואזהרות לגבי שימוש במסך ה-LCD.         |
| 13 | הגנה על המידע האישי שלך.                    |

### יסודות המדפסת

|    |                        |
|----|------------------------|
| 15 | שמות החלקים ותפקידיהם. |
| 17 | מדריך ללוח הבקרה.      |
| 17 | לוח בקרה.              |
| 18 | מדריך למסך הבית.       |
| 19 | הזנת תווים.            |
| 20 | צפייה באנימציות.       |

### הגדרות רשת

|    |   |
|----|---|
| 21 | סוגי חיבור רשת.   |
| 21 | חיבור Wi-Fi.  |
| 21 | חיבור Wi-Fi Direct (חיבור AP פשוט).                                   |
| 21 | התחברות למחשב.  |
| 22 | התחברות להתקן חכם.  |
| 23 | התחברות להתקן חכם באמצעות נתב אלחוטי.                                 |
| 23 | התחברות אל iPhone, iPad או iPod touch באמצעות Wi-Fi Direct.           |
| 24 | התחברות אל התקני Android באמצעות Wi-Fi Direct.                        |
| 27 | חיבור התקנים שאין להם מערכת הפעלה iOS ו-Android באמצעות Wi-Fi Direct. |

## תוכן עניינים

|     |   |
|-----|---|
| 93  | הדפסת סימן מים                                    |
| 94  | הדפסת קבצים מרובים יחד                            |
| 94  | הדפסה תוך שימוש בתכונת Color Universal Print      |
| 95  | התאמת צבע התדפיס                                  |
| 96  | הדפסה שמדגישה קווים דקים                          |
| 96  | הדפסת ברקודים ברורים                              |
| 97  | ביטול הדפסה                                       |
| 97  | אפשרויות תפריט עבור מנהל התקן המדפסת              |
| 100 | הדפסה מתוך מנהל התקן המדפסת במערכת הפעלה Mac OS   |
| 100 | יסודות ההדפסה                                     |
| 102 | הדפסה דו-צדדית                                    |
| 103 | הדפסת כמה עמודים על גיליון אחד                    |
| 103 | הדפסה והערמה בהתאם לסדר העמודים (הדפסה בסדר הפוך) |
| 104 | הדפסת מסמך שהוקטן או הוגדל                        |
| 105 | התאמת צבע התדפיס                                  |
| 105 | ביטול הדפסה                                       |
| 105 | אפשרויות תפריט עבור מנהל התקן המדפסת              |
| 105 | קביעת הגדרות הפעלה למנהל התקן המדפסת של Mac OS    |
| 108 | הדפסה מהתקנים חכמים                               |
| 108 | שימוש ביישום Epson iPrint                         |
| 109 | השימוש ב-Epson Print Enabler                      |
| 110 | שימוש ביישום AirPrint                             |
| 111 | ביטול העבודה הנמצאת בביצוע                        |

**העתקה**

|     |                                     |
|-----|-------------------------------------|
| 112 | העתקה                               |
| 113 | העתקה דו-צדדית                      |
| 113 | העתקת מסמכי מקור רבים אל גיליון אחד |
| 113 | אפשרויות תפריט להעתקה               |

**סריקה**

|     |                            |
|-----|----------------------------|
| 116 | סריקה באמצעות לוח הבקרה    |
| 116 | סריקה למחשב                |
| 120 | סריקה תוך שימוש ב-WSD      |
| 123 | סריקה ממחשב                |
| 123 | סריקה באמצעות Epson Scan 2 |
| 125 | סריקה ממכשירים חכמים       |
| 126 | התקנת Epson iPrint         |
| 126 | סריקה באמצעות Epson iPrint |

**שליחת פקס**

|     |                          |
|-----|--------------------------|
| 128 | לפני שתשתמש בתכונות הפקס |
|-----|--------------------------|

|    |   |
|----|---|
| 63 | אפשרויות תפריט עבור הגדרות הפקס             |
| 63 | אפשרויות תפריט עבור גיליון סטטוס ההדפסה     |
| 63 | אפשרויות תפריט עבור מונה הדפסות             |
| 64 | אפשרויות תפריט עבור סקרי לקוחות             |
| 64 | אפשרויות תפריט עבור שחזור הגדרות ברירת מחדל |
| 64 | אפשרויות תפריט עבור עדכון קושחה             |
| 65 | חיסכון בחשמל                                |
| 65 | חיסכון בחשמל — לוח הבקרה                    |

**הגדרות פקס**

|    |  |
|----|--|
| 66 | לפני שתשתמש בתכונות הפקס                                   |
| 66 | חיבור לקו טלפון  |
| 66 | קווי טלפון תואמים  |
| 67 | חיבור המדפסת לקו הטלפון                                    |
| 68 | חיבור מכשיר הטלפון שלך למדפסת                              |
| 69 | הכנת המדפסת לשליחה וקבלה של פקסים (באמצעות אשף הגדרת הפקס) |
| 71 | ביצוע הגדרות נפרדות עבור תכונות הפקס של המדפסת             |
| 71 | הגדרת מצב קבלה   |
| 71 | ביצוע הגדרות כאשר אתה מחבר התקן טלפון חיצוני               |
| 73 | יצירת הגדרות לחסימת פקסי זבל                               |
| 74 | ביצוע הגדרות לשליחה וקבלה של פקסים במחשב                   |
| 74 | אפשרויות תפריט עבור הגדרות הפקס                            |
| 75 | בדוק חיבור פקס   |
| 75 | אשף הגדרת הפקס   |
| 76 | תפריט הגדרות בסיסיות                                       |
| 76 | תפריט הגדרות קבלה  |
| 77 | תפריט הגדרות דו"ח  |
| 78 | תפריט הגדרות אבטחה   |
| 79 | תפריט הגדרות המחדל המשתמש                                  |

**הדפסה**

|    |  |
|----|--|
| 81 | הדפסה מתוך מנהל התקן המדפסת במערכת הפעלה Windows                   |
| 81 | גישה אל מנהל ההתקן של המדפסת                                       |
| 82 | יסודות ההדפסה  |
| 83 | הדפסה דו-צדדית   |
| 84 | הדפסת כמה עמודים על גיליון אחד                                     |
| 84 | הדפסה והערמה בהתאם לסדר העמודים (הדפסה בסדר הפוך)                  |
| 85 | הדפסת מסמך שהוקטן או הוגדל   |
| 85 | הדפסת תמונה אחת על גבי דפים רבים על מנת להגדילה (ובכך ליצור פוסטר) |
| 86 | הדפסה עם כותרת עליונה וכותרת תחתונה                                |

## תוכן עניינים

|     |  |
|-----|--|
| 153 | הדפסה זמנית עם דיו שחור — Windows                                |
| 154 | הדפסה זמנית עם דיו שחור — Mac OS                                 |
| 155 | חיסכון בדיו שחורה כאשר מפלס הדיו השחורה נמוך (עבור Windows בלבד) |

**תחזוקת המדפסת**

|     |                                      |
|-----|--------------------------------------|
| 157 | מניעת ההתייבשות של ראש ההדפסה        |
| 157 | בדיקת ראש ההדפסה וניקויו             |
| 157 | בדיקת ראש ההדפסה וניקויו — לוח הבקרה |
| 158 | בדיקת ראש ההדפסה וניקויו — Windows   |
| 158 | בדיקת ראש ההדפסה וניקויו — Mac OS    |
| 159 | יישור ראש ההדפסה                     |
| 159 | יישור ראש ההדפסה — לוח הבקרה         |
| 159 | ניקוי נתב הנייר ממריחות דיו          |
| 160 | ניקוי משטח סריקה                     |
| 161 | ניקוי הסרט השקוף                     |

**שירותי רשת ומידע על התוכנה**

|     |   |
|-----|---|
| 164 | אפליקציה עבור הגדרת תצורת פעולות מדפסת (Web Config)                 |
| 164 | הפעלת Web Config בדפדפן אינטרנט                                     |
| 165 | הפעלת Web Config ב-Windows  |
| 165 | הפעלת Web Config ב-Mac OS   |
| 165 | יישום לסריקה של מסמכים ותמונות (Epson Scan 2)                       |
| 166 | הוספת סורק הרשת   |
| 167 | אפליקציה להגדרת תצורת פעולות סריקה מלוח הבקרה (Epson Event Manager) |
| 167 | אפליקציה עבור הגדרת פעולות פקס ושליחת פקסים (FAX Utility)           |
| 168 | אפליקציה לשליחת פקסים (מנהל ההתקן PC-FAX)                           |
| 168 | אפליקציה להדפסת תמונות (Epson Photo+)                               |
| 169 | כלי עדכון תוכנה (EPSON Software Updater)                            |
| 170 | אפליקציה להגדרת התצורה של התקנים רבים (EpsonNet Config)             |
| 170 | התקנת האפליקציות העדכניות ביותר                                     |
| 171 | עדכון יישומים וחומרה  |
| 172 | הסרת אפליקציות  |
| 172 | הסרת אפליקציות — Windows  |
| 173 | הסרת אפליקציות — Mac OS   |
| 174 | הדפסה באמצעות שירותי רשת  |

|     |  |
|-----|--|
| 128 | שליחת פקסים באמצעות המדפסת                     |
| 128 | שליחת פקסים באמצעות לוח הבקרה                  |
| 131 | דרכים שונות לשליחת פקסים                       |
| 132 | קבלת פקסים באמצעות המדפסת                      |
| 133 | קבלת פקסים נכנסים                              |
| 134 | קבלת פקסים באמצעות ביצוע שיחת טלפון            |
| 135 | אפשרויות תפריט לפעולות פקס                     |
| 135 | פקס  |
| 135 | הגדרות סריקה                                   |
| 136 | הגדרות שליחת פקסים                             |
| 137 | עוד  |
| 137 | מנהל אנשי קשר                                  |
| 138 | שליחת פקס ממחשב                                |
| 138 | שליחת מסמכים שנוצרו באמצעות אפליקציה (Windows) |
| 140 | שליחת מסמכים שנוצרו באמצעות אפליקציה (Mac OS)  |
| 141 | קבלת פקסים במחשב                               |
| 142 | שמירת פקסים נכנסים במחשב                       |
| 142 | ביטול התכונה ששומרת פקסים נכנסים למחשב         |
| 142 | בדיקת הגעת פקסים חדשים (Windows)               |
| 143 |  |
| 144 | בדיקת הגעת פקסים חדשים (Mac OS)                |
| 144 | שימוש בתכונות פקס אחרות                        |
| 144 | הדפסת דוח פקס באופן ידני                       |

**החלפת מחסניות דיו וחומרים מתכלים אחרים**

|     |  |
|-----|--|
| 146 | בדיקת המצב של הדיו שנותר ושל תיבת התחזוקה            |
| 146 | בדיקת מצב הדיו הנותר ותיבת התחזוקה — לוח הבקרה       |
| 146 | בדיקת המצב של הדיו שנותר ושל תיבת התחזוקה - Windows  |
| 146 | בדיקת המצב של הדיו שנותר ושל תיבת התחזוקה — Mac OS X |
| 147 | קודים של מחסניות דיו                                 |
| 148 | אמצעי זהירות בנושא טיפול במחסניות דיו                |
| 150 | החלפה של מחסניות דיו                                 |
| 151 | קוד תיבת התחזוקה                                     |
| 151 | אמצעי זהירות בזמן השימוש בתיבת התחזוקה               |
| 152 | החלפת תיבת התחזוקה                                   |
| 152 | הדפסה זמנית עם דיו שחור                              |
| 153 | הדפסה זמנית בדיו שחור — לוח בקרה                     |

## תוכן עניינים

## פתרון בעיות

- הנייר נמרח בזמן הדפסה אוטומטית דו-צדדית  
193.....
- התמונות המודפסות דביקות.  
193.....
- התמונות או הצילומים מודפסים בצבעים לא  
צפויים.  
193.....
- לא ניתן להדפיס ללא שוליים.  
194.....
- קצוות התמונה נגזרים בעת הדפסה ללא  
שוליים.  
194.....
- המיקום, הגודל או השוליים של התדפיס  
שגויים.  
194.....
- התווים המודפסים הם שגויים או מעורבבים  
195.....
- התמונה המודפסת היא הפוכה.  
195.....
- דפוסים דמויי-מוזאיקה בתדפיסים.  
195.....
- בתמונה שהועתקה מופיעים צבעים בלתי  
אחידים, מריחות, נקודות או קווים ישרים.  
195.....
- תבנית moiré (קווקוים) מופיעה בתמונה  
שהועתקה.  
196.....
- תמונה של הצד ההפוך של המקור מופיעה  
בתמונה המועתקת.  
196.....
- לא היה אפשר לפתור את בעיית התדפיס.  
196.....
- בעיות הדפסה אחרות.  
196.....
- ההדפסה אטית מדי.  
196.....
- ההדפסה או ההעתקה מואטת באופן דרמטי  
במהלך פעולה רציפה.  
197.....
- לא ניתן לבטל הדפסה ממחשב עם מערכת  
הפעלה Mac OS X v10.6.8.  
197.....
- אי אפשר להתחיל בסריקה.  
197.....
- אי אפשר להתחיל לסרוק כשמשמשים בלוח  
הבקרה.  
198.....
- בעיות בתמונה הסרוקה.  
198.....
- הצבעים לא אחידים או שיש לכלוך או כתמים  
כשסורקים ממשטח הסריקה.  
198.....
- איכות התמונה גסה.  
198.....
- חומר חיצוני מופיע ברקע התמונות.  
199.....
- הטקסט מטושטש.  
199.....
- מופיעות תבניות מוארה (צלליות דמויות  
רשת).  
199.....
- לא יכול לסרוק את השטח הנכון בזכויות  
הסורק.  
200.....
- טקסט אינו מזוהה נכונה כאשר שומרים אותו  
בתור PDF ניתן לחיפוש.  
200.....
- לא ניתן לפתור בעיות בתמונה סרוקה.  
200.....
- בעיות סריקה אחרות.  
201.....
- הסריקה אטית מדי.  
201.....
- הסריקה מואטת במידה ניכרת במהלך סריקה  
רציפה.  
201.....
- הסריקה מפסיקה כשסורקים ל-PDF/  
Multi-TIFF.  
202.....
- בעיות בשליחת פקסים ובקבלתם.  
202.....
- בדיקת מצב המדפסת.  
175.....
- בדיקת קודי שגיאה על גבי מסך ה-LCD.  
175.....
- בדיקת מצב המדפסת — Windows.  
176.....
- בדיקת מצב המדפסת — Mac OS.  
176.....
- בדיקת מצב התוכנה.  
177.....
- סילוק נייר תקוע.  
177.....
- סילוק נייר תקוע ב-מזין נייר אחורי.  
177.....
- סילוק נייר תקוע מתוך המדפסת.  
178.....
- הוצאת נייר תקוע מתוך מכסה אחורי.  
179.....
- הנייר אינו מוזן כהלכה.  
180.....
- נייר תקוע.  
180.....
- הנייר מוזן עקום.  
181.....
- כמה דפי נייר מוזנים ביחד.  
181.....
- מתרחשת שגיאת אין נייר.  
181.....
- נייר נפלט במהלך ההדפסה.  
181.....
- בעיות באספקת החשמל ובלוח הבקרה.  
181.....
- המדפסת לא נדלקת.  
181.....
- המדפסת לא נכבית.  
181.....
- המוצר נכבה באופן אוטומטי.  
182.....
- מסך ה-LCD מחשיך.  
182.....
- לא ניתן להדפיס ממחשב.  
182.....
- בדיקת החיבור (USB).  
182.....
- בדיקת החיבור (רשת).  
183.....
- בדיקת התוכנה והנתונים.  
183.....
- בדיקת מצב המדפסת מהמחשב  
(Windows).  
185.....
- בדיקת מצב המדפסת מהמחשב  
(Mac OS).  
186.....
- כאשר אין ביכולתך לבצע הגדרות רשת.  
186.....
- אין אפשרות להתחבר מהתקנים אף על פי  
שאין בעיה בהגדרות הרשת.  
186.....
- בדיקת ה-SSID המחובר למדפסת.  
188.....
- בדיקת ה-SSID עבור המחשב.  
188.....
- חיבורי LAN אלחוטיים (Wi-Fi) מאבדים  
את יציבותם כאשר משמשים בהתקני z  
USB 3.0 במחשב Mac.  
189.....
- לא יכול להדפיס מ-iPod, iPad, iPhone או  
touch.  
189.....
- בעיות בתדפיסים.  
190.....
- התדפיס משופשף או שחסר בו צבע.  
190.....
- מופיעים פסים או צבעים בלתי צפויים.  
190.....
- פסים צבעוניים מופיעים במרווחים קבועים של  
כ-2.5 ס"מ.  
190.....
- תדפיסים מטושטשים, רצועות אנכיות או  
יציאה מהיישור.  
191.....
- איכות ההדפסה גרועה.  
191.....
- הנייר מרוח או שרוט.  
192.....

## תוכן עניינים

|     |  |
|-----|--|
| 202 | אי אפשר לשלוח פקסים או לקבלם.  |
| 203 | אי אפשר לשלוח פקסים.   |
| 204 | אי אפשר לשלוח פקסים לנמען שצוין.   |
| 204 | אי אפשר לשלוח פקסים בשעה שצוינה.   |
| 204 | אי אפשר לקבל פקסים.  |
| 205 | מתרחשת שגיאת זיכרון מלא.   |
| 205 | איכות הפקס הנשלח היא גרועה.  |
| 205 | פקסים נשלחים בגודל לא נכון.  |
| 206 | איכות הפקס המתקבל היא גרועה.   |
| 206 | פקסים שמתקבלים אינם מודפסים.   |
| 206 | העמודים ריקים או שרק כמות קטנה של טקסט הודפסה בעמוד השני בפקסים שהתקבלו. |
| 206 | בעיות אחרות בפקס.  |
|     | אי אפשר לעשות שיחות מהטלפון המחובר                                       |
| 206 | המשיבון אינו יכול לענות לשיחות קוליות.                                   |
| 207 | מספר הפקס של השולח לא מופיע בפקסים המתקבלים או שהמספר שגוי.              |
| 207 | בעיות אחרות.   |
| 207 | מכת חשמל קטנה עם הנגיעה במדפסת.  |
| 207 | רעשי הפעולה חזקים.   |
| 207 | התאריך והשעה אינם נכונים.  |
| 207 | היישום חסום בידי חומת אש (עבור Windows בלבד).                            |

**נספח**

|     |                               |
|-----|-------------------------------|
| 208 | מפרט טכני.                    |
| 208 | מפרט המדפסת.                  |
| 209 | מפרט הסורק.                   |
| 209 | מפרט ממשקים.                  |
| 210 | מפרט הפקס.                    |
| 211 | רשימת פונקציות רשת.           |
| 212 | מפרט Wi-Fi.                   |
| 212 | פרוטוקול אבטחה.               |
| 212 | שירותי צד שלישי נתמכים.       |
| 213 | מידות.                        |
| 213 | מפרטים חשמליים.               |
| 214 | מפרט סביבתי.                  |
| 214 | דרישות המערכת.                |
| 215 | מידע רגולטורי.                |
| 215 | תקנים ואישורים.               |
| 216 | German Blue Angel.            |
| 216 | מגבלות על העתקה.              |
| 216 | העברה ואחסון של המדפסת.       |
| 219 | זכויות יוצרים.                |
| 220 | סימנים מסחריים.               |
| 221 | היכן מקבלים עזרה.             |
| 221 | אתר אינטרנט לתמיכה טכנית.     |
| 221 | יצירת קשר עם התמיכה של Epson. |

# אודות הוראות למשתמש אלה

## הקדמה למדריכים למשתמש

המדריכים הבאים מצורפים למדפסת Epson. בנוסף למדריכים, בדוק את הסוגים השונים של מידע עזרה שניתן למצוא במדפסת עצמו או באפליקציות תוכנה של Epson.

☐ התחל כאן (מדריך מודפס)

מספק מידע על הגדרת המדפסת, התקנת התוכנה, שימוש במדפסת, פתרון בעיות וכן הלאה.

☐ מדריך למשתמש (מדריך דיגיטלי)

מדריך זה מספק מידע כללי והוראות ביחס לשימוש במדפסת, להגדרות הרשת המתאימות לשימוש במדפסת ברשת, ולפתרון בעיות.

ניתן להשיג את הגרסאות העדכניות של המדריכים הנ"ל בדרכים הבאות.

☐ מדריך נייר

בקר באתר התמיכה של Epson אירופה בכתובת <http://www.epson.eu/Support>, באתר התמיכה העולמי של Epson בכתובת <http://support.epson.net/>

☐ מדריך דיגיטלי

פתח את EPSON Software Updater במחשב. EPSON Software Updater יבדוק אם יש עדכונים לתוכנות של Epson ולמדריכים הדיגיטליים ויאפשר להוריד את הגרסאות העדכניות.

מידע קשור

← "כלי עדכון תוכנה (EPSON Software Updater)" בעמוד 169

## השימוש במדריך כדי לחפש מידע

מדריך ה-PDF מאפשר לך לחפש את המידע שאתה מבקש באמצעות מילת מפתח, או לקפוץ ישירות לסעיפים ספציפיים באמצעות הסימניו. תוכל גם להדפיס רק את העמודים שאתה זקוק להם. סעיף זה מסביר כיצד להשתמש במדריך ה-PDF שנפתח ב-Adobe Reader X במחשב שלך.

חיפוש על פי מילת מפתח

לחץ ערוך < חיפוש מתקדם. הזן את מילת המפתח (כיתוב) עבור המידע שברצונך למצוא בחלון החיפוש, ואז לחץ click Search. הערכים המתאימים מוצגים כרשימה. לחץ על אחד הערכים שהוצגו כדי לעבור לאותו עמוד.

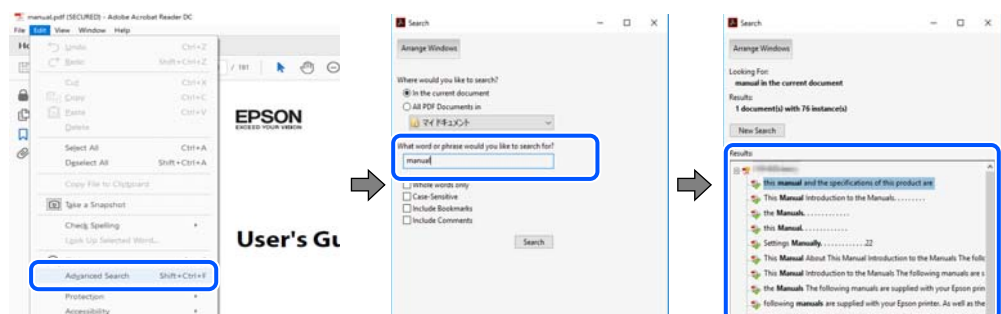

## אודות הוראות למשתמש אלה

### קפיצה ישירה אל הסימניות

לחץ על כותרת כדי לקפוץ לאותו עמוד. לחץ + או < כדי לצפות בכותרים ברמה יותר נמוכה באותו סעיף. כדי לשוב לעמוד הקודם, בצע את הפעולה הבאה במקלדתך.

☐ Windows: לחץ והחזק **Alt**, ואז לחץ <.

☐ Mac OS: לחץ והחזק את מקש **command**, ואז לחץ <.

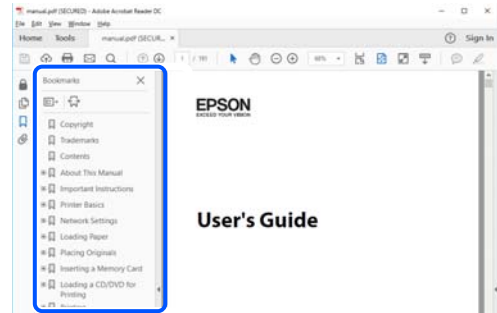

### הדפסה רק על העמודים שאתה זקוק להם

תוכל גם לשלוף ולהדפיס רק את העמודים שאתה זקוק להם. לחץ הדפס בתפריט קובץ, ואז ציין את העמודים שברצונך להדפיס בעמודים בתוך עמודים להדפסה.

☐ כדי לציין סדרה של עמודים, הזן מקף בין עמוד ההתחלה לעמוד הסיום.

דוגמה: 20–25

☐ כדי לציין עמודים שאינם מסודרים בסידרה, חלק את העמודים בפסיקים.

לדוגמה: 5, 10, 15

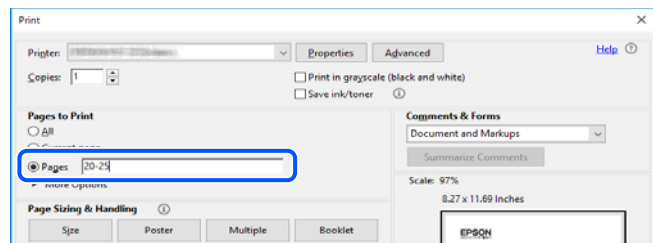

## סימנים וסמלים

**זהירות:** ⚠

הוראות שיש לקיים בזהירות כדי למנוע פגיעה גופנית.

**חשוב:** ⚠

הוראות שיש לקיים כדי למנוע נזק לציוד שלך.

לתשומת לבך: מספק מידע משלים ומקורות לעיון.



## תיאורים המשמשים במדריך זה

- צילומי מסך של מנהל התקן המדפסת ושל Epson Scan 2 (מנהל ההתקן של הסורק) לקוחים מ-Windows 10 או מ-macOS Mojave. התוכן המוצג על המסך משתנה, תלוי בדגם ובמצב.
- האיורים המשמשים במדריך זה הם להמחשה בלבד. אמנם יכולים להיות הבדלים קלים בתפעול, תלוי בדגם, אולם שיטת התפעול היא אותה השיטה.
- פריטי תפריט מסוימים במסך ה-LCD משתנים, תלוי בדגם ובהגדרות.
- תוכל לקרוא את קוד הקודר באמצעות אפליקציה ייעודית.

## אזכורים של מערכות הפעלה

### Windows

- במדריך זה, מונחים כגון, "Windows 10", "Windows 8.1", "Windows 8", "Windows 7", "Windows Vista", "Windows XP", "Windows Server 2016", "Windows Server 2012 R2", "Windows Server 2008", "Windows Server 2008 R2", "Windows Server 2012", "Windows Server 2003 R2", ו-"Windows Server 2003" מתייחסים למערכות ההפעלה שלהלן. כמו כן, המונח Windows משמש לציון כל הגרסאות.
- מערכת ההפעלה Microsoft® Windows® 10
  - מערכת ההפעלה Microsoft® Windows® 8.1
  - מערכת ההפעלה Microsoft® Windows® 8
  - מערכת ההפעלה Microsoft® Windows® 7
  - מערכת ההפעלה Microsoft® Windows Vista®
  - מערכת ההפעלה Microsoft® Windows® XP
  - מערכת ההפעלה Microsoft® Windows® XP Professional x64 Edition
  - מערכת ההפעלה Microsoft® Windows Server® 2016
  - מערכת ההפעלה Microsoft® Windows Server® 2012 R2
  - מערכת ההפעלה Microsoft® Windows Server® 2012
  - מערכת ההפעלה Microsoft® Windows Server® 2008 R2
  - מערכת ההפעלה Microsoft® Windows Server® 2008
  - מערכת ההפעלה Microsoft® Windows Server® 2003 R2
  - מערכת ההפעלה Microsoft® Windows Server® 2003

אודות הוראות למשתמש אלה

**Mac OS**

במדריך זה, "Mac OS" משמש כדי להתייחס אל macOS Mojave, macOS High Sierra, macOS Sierra, OS X Mountain Lion, OS X Mavericks, OS X Yosemite, OS X El Capitan, OS X v10.7.x, OS X v10.6.8 ו-Mac OS X.

## הוראות חשובות

### הוראות בטיחות

- קרא את ההוראות להלן ומלא אותן כדי להבטיח שהשימוש במדפסת זאת יהיה בטיחותי. הקפד לשמור את המדריך לעיון בעתיד. כמו כן, הקפד למלא את כל ההוראות והאזהרות המסומנות על גבי המדפסת.
- חלק מהסמלים שמוצגים במדפסת נועדו להבטיח בטיחות ושימוש נאות במדפסת. בקר באתר האינטרנט שלהלן כדי ללמוד על משמעות הסמלים.  
<http://support.epson.net/symbols>
- השתמש אך ורק בכבל החשמל שסופק עם המדפסת ואל תשתמש בכבל זה עם כל ציוד אחר. שימוש בכבלים אחרים עם המדפסת הזאת או שימוש בכבל החשמל שסופק עם ציוד אחר יכול לגרום לשרפה או למכת חשמל.
- ודא שכבל החשמל שלך עומד בתקני הבטיחות הנהוגים במדינת ישראל.
- לעולם אל תפרק, אל תשנה ואל תנסה לתקן את כבל החשמל, את התקע, את יחידת המדפסת, את יחידת הסורק או את הציוד האופציונלי בעצמך, אלא אם פעולות אלה מוסברות ספציפית במדריכים של המדפסת.
- נתק את המדפסת והפנה לתיקון אצל טכנאי תיקונים מוסמכים בתנאים להלן:  
כבל החשמל או התקע ניזוק; נוזלים נכנסו למדפסת; המדפסת נפלה או בית המדפסת ניזוק; המדפסת אינה פועלת כרגיל או מפגינה שינוי ניכר בביצועים. אל תכוונן פקדים שאינם מתוארים בהוראות ההפעלה.
- הצב את המדפסת קרוב לשקע חשמל שממנו אפשר לנתק את התקע בקלות.
- את המדפסת אסור להציב או לאחסן בחוץ או במקומות שבהם יש הרבה לכלוך, אבק, מים ומקורות חום או במקומות החשופים למכות, לרטט, לטמפרטורה גבוהה או ללחות גבוהה.
- הקפד לא לשפוך נוזלים על המדפסת ולא לטפל בה בידים רטובות.
- הקפד על מרחק של 22 סנטימטרים בין המדפסת לבין קוצבי לב. גלי רדיו מהמדפסת עלולים להשפיע השפעה שלילית על פעולתם של קוצבי לב.
- אם מסך ה-LCD ניזוק, צור קשר עם הספק שלך. אם תמיסת הגבישים הנוזליים מגיעה אל ידיך שטוף אותם ביסודיות במים ובסבון. אם תמיסת הגבישים הנוזליים מגיעה אל עיניך שטוף אותם מיד במים רבים ובסבון. אם לאחר השטיפה היסודית יש עדיין אי נוחות או בעיות בראיה, פנה מיידית לרופא.
- הימנע משימוש בטלפון בעת סופת רעמים. יתכן סיכון כלשהו לקבל מכת חשמל מברק.
- אל תשתמש בטלפון לשם דיווח על דליפת גז בקרבת מקום לדליפה.

### הוראות בטיחות לדיו

- היזהר בעת הטיפול במחסניות דיו משומשות כיוון שעלולה להיות דיו סביב פתח אספקת הדיו.
- אם דיו מגיעה אל ידיך שטוף אותן ביסודיות במים ובסבון.
- אם דיו מגיעה אל עיניך שטוף אותן מיד במים רבים ובסבון. אם לאחר השטיפה היסודית יש עדיין אי נוחות או בעיות בראיה, פנה מיידית לרופא.
- אם די מגיעה לפיך, פנה לרופא תכף ומיד.

## הוראות חשובות

- אל תפרק את מחסנית הדיו ואת תיבת התחזוקה; אחרת הדיו עלולה להגיע לעיניך או לעורך.
- אל תנער את מחסניות הדיו חזק מדי ואל תפיל אותן. כמו כן, הקפד לא ללחוץ עליהן ולא לקרוע את התוויות שלהן. אם תעשה זאת אתה עלול לגרום לדליפת דיו.
- שמור את מחסניות הדיו ואת תיבת התחזוקה הרחק מהישג ידם של ילדים.

## אזהרות ועצות לגבי המדפסת

קרא את ההוראות הללו ומלא אותן כדי למנוע נזק למדפסת או לרכושך. הקפד לשמור את המדריך לעיון בעתיד.



### עצות ואזהרות לגבי הגדרת המדפסת

- אסור לחסום את פתחי האוורור והפתחים האחרים במדפסת ואסור לכסות אותם.
- השתמש אך ורק במקור חשמל מהסוג המצוין בתווית המדפסת.
- הימנע משימוש בשקעים הנמצאים באותו מעגל אם מכוונת צילום מסמכים או עם מערכות בקרת אוויר הנדלקות ונכבות לעתים סדירות.
- הימנע משקעים המבוקרים בידי מתגי קיר או בידי קוצבי זמן אוטומטיים.
- הרחק את כל מערכת המחשבים ממקורות פוטנציאליים של הפרעות אלקטרומגנטיות כגון רמקולים או יחידות בסיס של טלפונים אלחוטיים.
- יש להניח כבלי חשמל כך שלא ישתפשו, ייחתכו, יקוצצו, יתקפלו ויתפתלו. אל תניח חפצים על כבלי החשמל ואל תאפשר לדרוך עליהם או לדרוס אותם. הקפד במיוחד על כך שכבלי החשמל יהיו ישרים בקצוות ובנקודות שבהן הם נכנסים לשנאי ויוצאים ממנו.
- אם אתה משתמש בחוט מאריך עם המדפסת, ודא שדירוג האמפרים הכולל של ההתקנים המחוברים לחוט המאריך אינו עולה על דירוג האמפרים של החוט המאריך. כמו כן, ודא שדירוג האמפרים הכולל של כל ההתקנים המחוברים לשקע החשמל אינו עולה על דירוג האמפרים של השקע.
- אם מתכננים להשתמש במדפסת בגרמניה, ההתקנה בבניין חייבת בהגנה של מפסק 10 או 16 אמפר כדי לתת הגנה מספקת מקצר חשמלי ומעומס יתר.
- כשמחברים את המדפסת למחשב או להתקן אחר בעל כבל יש לוודא שכיוון המחברים נכון. לכל מחבר יש רק כיוון נכון אחד. הכנסת מחבר בכיוון לא נכון עלולה לפגוע בשני ההתקנים המחוברים בכבל.
- הצב את המדפסת משטח שטוח ויציב הנמשך בכל הכיוונים מעבר לבסיס המדפסת. המדפסת לא תפעל כהלכה אם היא מוטה בזווית.
- השאר מקום מעל למדפסת כך שתוכל להרים לגמרי את מכסה המסמכים.
- השאר מספיק מקום מול המדפסת כדי לאפשר לנייר לצאת במלואו.
- הימנע ממקומות החשופים לשינויים מהירים בטמפרטורה ובלחות. כמו כן, הרחק את המדפסת מאור שמש ישיר, מאור חזק וממקורות חום.

### עצות ואזהרות לגבי השימוש במדפסת

- אסור להכניס חפצים דרך חריצים במדפסת.

## הוראות חשובות

- אל תכניס את ידך לתוך המדפסת בשעת הדפסה.
- אל תיגע בכבל הלבן והשטוח שבתוך המדפסת.
- אל תשתמש בתרסיסים המכילים גזים דליקים בתוך המדפסת או מסביבה. אם תעשה זאת אתה עלול לגרום לשרפה.
- אל תזיז את ראש ההדפסה ביד; אחרת יתכן שתפגע במדפסת.
- היזהר לא ללכוד את ידך או את אצבעותיך בעת סגירת יחידת הסורק.
- אל תלחץ חזק מדי על משטח סריקה בעת הנחת המסמכים המקוריים.
- כבה תמיד את המדפסת באמצעות הלחצן . אל תנתק את המדפסת ואל תכבה אותה בשקע החשמל עד שהנורה  מפסיקה להבהב.
- אם אינך עומד להשתמש במדפסת במשך זמן רב, ודא שניתקת את כבל החשמל משקע החשמל.

## עצות ואזהרות לגבי שינוע או אחסון המדפסת

- בעת אחסון המדפסת או העברתה, הימנע מלהטות אותה, מלהציב אותה במאונך או מלהפוך אותה; אחרת הדיו עלולה לדלוף.
- לפני העברת המדפסת יש לוודא שראש ההדפסה נמצא במצב הבית (בקצה הימני ביותר).

## עצות ואזהרות לשימוש במדפסת עם חיבור אלחוטי

- גלי רדיו הנפלטים ממדפסת זאת יכולות להשפיע לרעה על פעולתו של ציוד רפואי אלקטרוני ולגרום לתקלה אצלו. בעת שימוש במדפסת זאת בתוך מתקנים רפואיים או בקרבת ציוד רפואי יש למלא את הוראות אנשי הצוות המוסמכים המייצגים את המתקנים הרפואיים, ולמלא את כל ההוראות והאזהרות המופיעות על גבי הציוד הרפואי.
- גלי רדיו הנפלטים ממדפסת זאת עלולים להשפיע לרעה על פעולתם של התקנים מבוקרים אוטומטית כגון דלתות אוטומטיות או אזעקות שריפה ויכולים לגרום לתאונות בגלל המתרחשות בגלל תקלות. בעת שימוש במדפסת זאת בקרבת התקנים בבקרה אוטומטית יש למלא את כל ההוראות והאזהרות המופיעות על גבי התקנים אלה.

## אזהרות ועצות לגבי שימוש במסך ה-LCD

- מסך ה-LCD יכול להכיל כמה נקודות קטנות בהירות או כהות ובגלל תכונותיו יתכן שהבהירות שלו לא תהיה אחידה. תופעות אלה הן תופעות רגילות ואין פירושן שהמסך ניזוק בכל דרך שהיא.
- לניקוי המסך יש להשתמש אך ורק בסמרטוט יבש. אסור להשתמש בנוזלים או בחומרי ניקוי כימיים.
- הכיסוי החיצוני של המסך עלול להישבר אם הוא מקבל מכה חזקה. אם שטח המסך נסדק או נשבר יש ליצור קשר עם הספק ולא לגעת בשברים או לנסות לסלקם.

---

## הגנה על המידע האישי שלך

כאשר נותנים את המדפסת למישהו אחר או מסלקים אותה לאשפה יש למחוק את כל המידע האישי שבזיכרון המדפסת באמצעות בחירה ב- הגדרות < שחזר הגדרות ברירת מחדל < נקה את כל הנתונים וההגדרות על גבי לוח הבקרה.

# יסודות המדפסת

## שמות החלקים ותפקידיהם

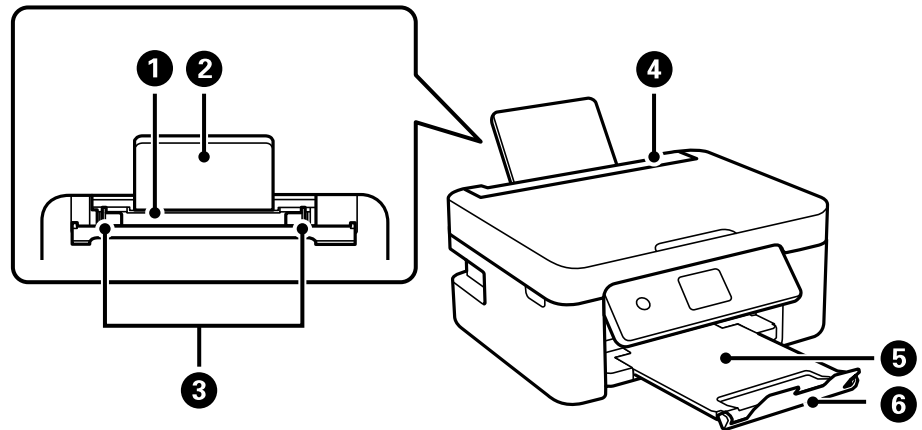

|   |                  |  |
|---|------------------|--|
| 1 | הזנת נייר אחורית | הכנסת דף.  |
| 2 | תמיכת נייר       | תומך בנייר המוטען.   |
| 3 | מוליך הקצוות     | הזנת הנייר ישר אל תוך המדפסת. החלק לאורך קצוות דף הנייר.         |
| 4 | מגן יחידת הזנה   | מניעת כניסה של עצמים זרים למדפסת.<br>לרוב יש לשמור על המגן סגור. |
| 5 | מגש פלט          | החזקת דפי הנייר שיוצאים.   |
| 6 | מעצור            | מונע מתדפיסים ליפול מתוך מגש הפלט.                               |

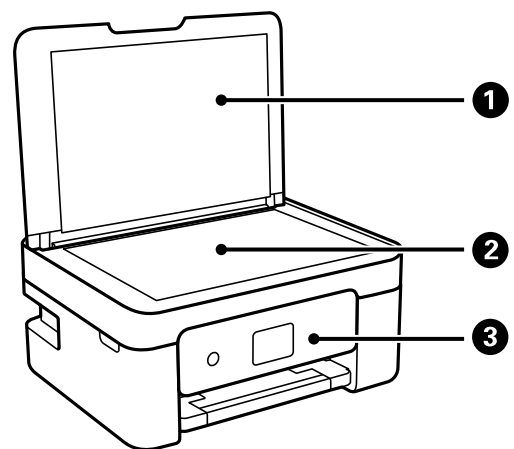

|   |              |                               |
|---|--------------|-------------------------------|
| 1 | מכסה מסמכים  | חוסם אור חיצוני במהלך הסריקה. |
| 2 | זכוכית הסורק | הנח את עותקי המקור.           |

יסודות המדפסת

|          |   |   |
|----------|---|---|
| לוח בקרה | 3 | מעיד על המצב של המדפסת ומאפשר לך להגדיר הגדרות הדפסה. |
|----------|---|---|

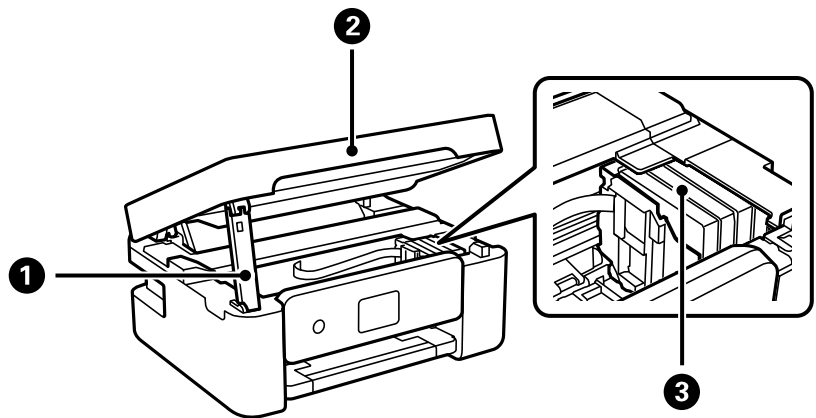

|   |                    |  |
|---|--------------------|--|
| 1 | תומכת יחידת הסורק  | תומכת ביחידת הסורק.  |
| 2 | יחידת הסורק        | סריקת המקור. בעת החלפה של מחסניות דיו או שחרור של נייר תקוע, יש לפתוח את המדפסת. |
| 3 | מחזיק מחסניות הדיו | התקנה של מחסניות הדיו. הדיו מוזרק מנחירי ראש ההדפסה.                             |

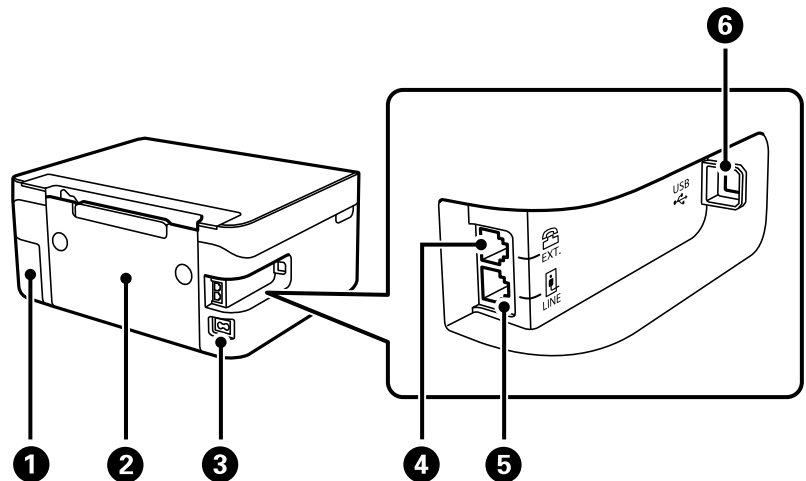

|   |                    |   |
|---|--------------------|---|
| 1 | מכסה קופסת התחזוקה | הסר בעת החלפת קופסת התחזוקה. תיבת התחזוקה היא מיכל שאוסף כמות קטנה מאוד של דיו עודף במהלך הניקוי או ההדפסה. |
| 2 | מכסה אחורי         | הוצא כדי להסיר נייר תקוע.   |
| 3 | כניסת AC           | חיבור כבל החשמל.  |
| 4 | יציאת EXT.         | מחברת התקני טלפון חיצוניים.   |
| 5 | יציאת LINE         | מחברת קו טלפון.   |
| 6 | יציאת USB          | חיבור כבל USB כדי לחבר את המוצר למחשב.  |



מידע קשור

← "לוח בקרה" בעמוד 17

## מדריך ללוח הבקרה

### לוח בקרה

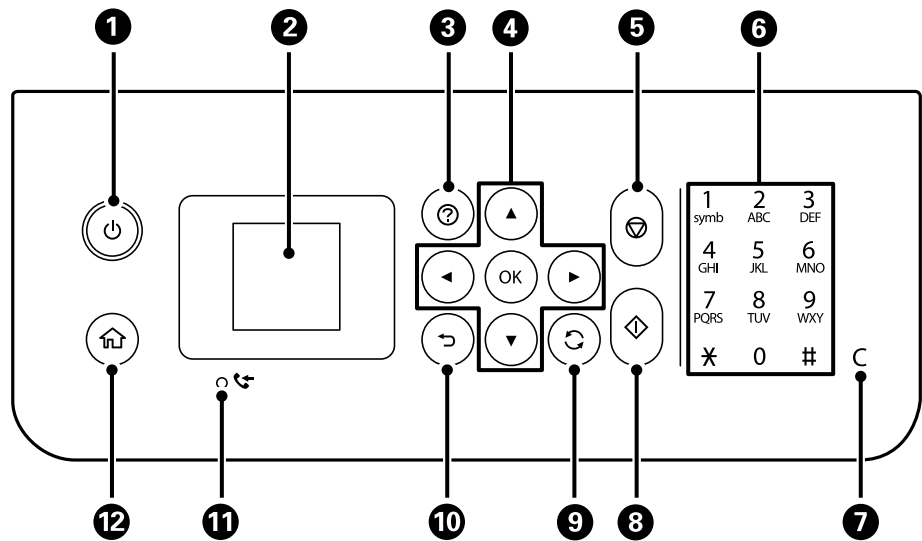

|    |  |
|----|--|
| 1  | מכבה את המדפסת או מדליק אותה.<br>נתק את כבל החשמל אחרי שתוודא שנורית ההפעלה כבויה.       |
| 2  | מציג תפריטים והודעות. בחר תפריט או בצע הגדרות באמצעות לחצני לוח הבקרה.                   |
| 3  | מציגה את הפתרונות כאשר אתה נתקל בבעיה.   |
| 4  | השתמש בלחצנים ▲ ▼ ◀ ▶ על מנת לבחור תפריט, ואז לחץ על הלחצן OK כדי להזין את התפריט הנבחר. |
| 5  | מפסיק את הפעולה הנוכחית.   |
| 6  | מזינה מספרים, תווים וסמלים.  |
| 7  | ניקוי הגדרות המספרים כגון מספר העותקים.  |
| 8  | מתחיל פעולה כגון הדפסה או העתקה.   |
| 9  | חל על מגוון של פונקציות, בהתאם למצב.   |
| 10 | חוזר אל המסך הקודם.  |
| 11 | נדלק כשהמסמכים שהתקבלו ושעדיין לא הודפסו או נשמרו מאוחסנים בזיכרון של המדפסת.            |
| 12 | מציג את מסך הבית.  |

## מדריך למסך הבית



|   |  |          |
|---|--|----------|
| סמלים המראים מה מצב הרשת.   |  | <b>1</b> |
| מציין שרשת אלחוטית (Wi-Fi) מושבתת או מציין שהמדפסת מטפלת בחיבור רשת אלחוטית.                            |  |          |
| מציין שיש בעיה בחיבור הרשת האלחוטית (Wi-Fi) של המדפסת או מציין שהמדפסת מחפשת חיבור רשת אלחוטית (Wi-Fi). |  |          |
| מציין שהמדפסת מחוברת לרשת אלחוטית (Wi-Fi).  |  |          |
| מספר הפסים מציין את עוצמת השידור של החיבור. ככל שיש יותר פסים כך החיבור חזק יותר.                       |  |          |
| מציין ש-Wi-Fi Direct (Simple AP) אופשר.   |  |          |
| מציין ש-Wi-Fi Direct (Simple AP) הושבת.   |  |          |
| כאשר ◀ ו-▶ מוצגים, באפשרותך לגלול ימינה או שמאלה בלחיצה על הלחצן ◀ או ▶.                                |  | <b>2</b> |

יסודות המדפסת

|  |          |
|--|----------|
| <p>סמלים ושמות של פונקציות מוצגים כסמלי תפריט.<br/>בחר סמל באמצעות לחיצה על הלחצנים ▲▼◀▶, ואז לחץ על הלחצן OK כדי להיכנס לתפריט.</p>   | <p>3</p> |
| <p>סרוק מאפשר לך לסרוק מסמך או צילום.</p>  |          |
| <p>צלם מאפשר לך להעתיק מסמך.</p>   |          |
| <p>הגדרת Wi-Fi מאפשר לך להגדיר את המדפסת לשימוש ברשת אלחוטית. זהו קיצור דרך לתפריט להלן.<br/>הגדרות &lt; כל ההגדרות של הרשת הקווית או &lt; Wi-Fi הגדרת Wi-Fi</p>   |          |
| <p>פקס מאפשר לך לשלוח פקסים.</p>   |          |
| <p>מצב שקט מציג את ההגדרה מצב שקט המאפשרת לצמצם את הרעש שהמדפסת עושה. עם זאת, הפעלת תכונה זו עשויה להאט את מהירות המדפסת. יתכן שלא יהיה הבדל במידת הרעש של המדפסת, תלוי בסוג הנייר ובהגדרות איכות ההדפסה שבחרת.<br/>זהו קיצור דרך לתפריט להלן.<br/>הגדרות &lt; הגדרת המדפסת &lt; מצב שקט</p> |          |
| <p>הגדרות מאפשר לך לבצע הגדרות הקשורות לתחזוקה, הגדרת מדפסת והגדרות רשת.</p>   |          |
| <p>תחזוקה מציג את התפריטים המומלצים לשיפור איכות התדפיסים שלך כגון פתיחת סתימות בנחירים באמצעות הדפסת דפוס בדיקת נחירים וביצוע ניקוי ראש, ושיפור הטשטוש או הפסים בתדפיסים שלך באמצעות יישור ראש ההדפסה. זהו קיצור דרך לתפריט להלן.<br/>הגדרות &lt; תחזוקה</p>                                |          |
| <p>הכפתורים הזמינים מוצגים. בדוגמה זאת באפשרותך להמשיך לתפריט שנבחר על ידי לחיצה על הכפתור OK.</p>   | <p>4</p> |



הזנת תווים

כדי להזין תווים וסמלים עבור הגדרות הרשת ורשום אנשי קשר מלוח הבקרה, השתמש בלחצנים ▲▼◀▶-1, ובמקלדת התוכנה המוצגת על מסך הגביש הנוזלי. לחץ על הלחצן ▲▼◀▶, או ▶ כדי לבחור תו או מקש פונקציה במקלדת ואז לחץ על לחצן OK. לאחר שתסיים את הזנת התווים, בחר את OK, ואז לחץ על לחצן OK.



| תיאורים                      | לחצן פונקציה |
|------------------------------|--------------|
| מזיז את הסמן שמאלה או ימינה. | ◀▶           |



יסודות המדפסת

| תיאורים  | לחצן פונקציה  |
|--|---|
| משנה את סוג התו. תוכל להזין אותיות ומספרים או סמלים.<br>תוכל גם להחליף ביניהם באמצעות לחצן  . | A 1 #   |
| מזין רווח.   |  |
| מחיקת תו משמאל (מקש Backspace).  |  |
| הזנת התווים שנבחרו.  | OK  |

צפיה באנימציות

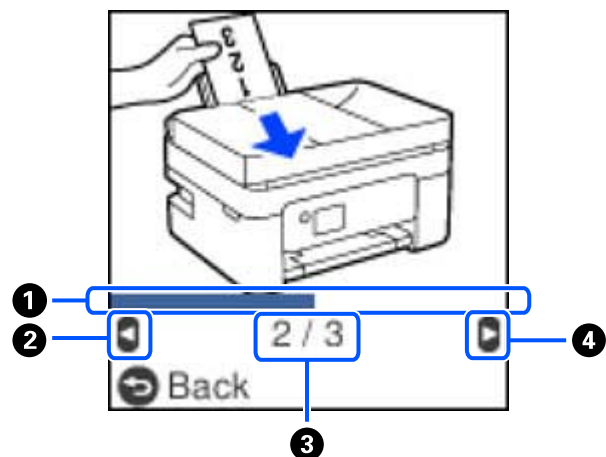
- תוכל לצפות במסך הגביש הנוזלי באנימציות של הוראות הפעלה כמו טעינת נייר או סילוק נייר חסום.
- לחיצה על לחצן : מציגה את מסך העזרה. בחר מדריך ואז בחר את הפריטים בהם ברצונך לצפות.
- בחר עיין בתיאור בתחתית מסך התפעול כדי להציג אנימציה המתאימה להקשר.



|  |   |
|--|---|
| מציין את ההתקדמות שלך בשלב הנוכחי. האנימציה מוצגת שוב כאשר סרגל ההתקדמות מגיע לסופו.                                   | 1 |
| לחץ על הלחצן  כדי לחזור לשלב הקודם. | 2 |
| מציינת את מספר השלבים הכולל ואת מספר השלב הנוכחי.<br>בדוגמה לעיל, מוצג שלב 2 מתוך 3 שלבים.                             | 3 |
| לחץ על הלחצן  כדי לעבור לשלב הבא. | 4 |

# הגדרות רשת

## סוגי חיבור רשת

תוכל להשתמש בשיטות החיבור הבאות.

### חיבור Wi-Fi

חבר את המדפסת ואת המחשב או את ההתקן החכם אל הנתב האלחוטי. זוהי שיטת חיבור טיפוסית ברשתות ביתיות ומשרדיות שבהן מחברים את המחשבים באמצעות Wi-Fi דרך הנתב האלחוטי.

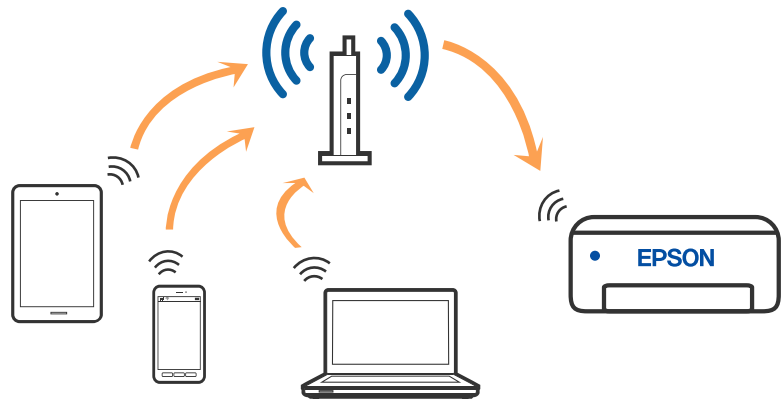

מידע קשור

- ← "התחברות למחשב" בעמוד 22
- ← "התחברות להתקן חכם באמצעות נתב אלחוטי" בעמוד 23
- ← "ביצוע הגדרות Wi-Fi מהמדפסת" בעמוד 32

### חיבור Wi-Fi Direct (חיבור AP פשוט)

השתמש בשיטת החיבור הזאת כשאינך משתמש ב-Wi-Fi בבית או במשרד או כשאתה רוצה לחבר את המדפסת ואת המחשב או ההתקן החכם ישירות. במצב זה המדפסת מתפקדת כנתב אלחוטי ותוכל לחבר את ההתקנים

## הגדרות רשת

למדפסת בלא צורך בנתב אלחוטי סטנדרטי. עם זאת, התקנים המחוברים ישירות למדפסת אינם יכולים לתקשר זה עם זה דרך המדפסת.

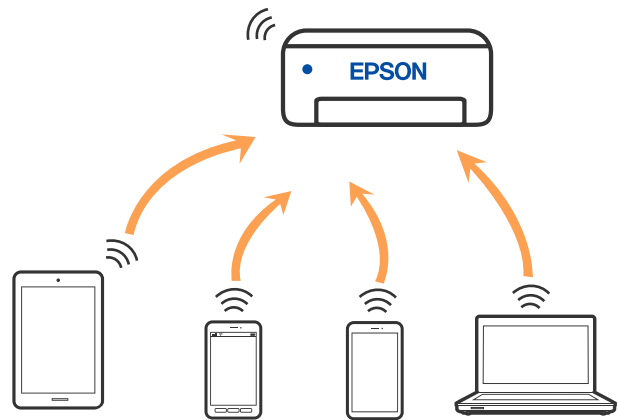

אפשר לחבר את המדפסת בעת ובעונה אחת באמצעות Wi-Fi ובאמצעות חיבור Wi-Fi Direct (חיבור AP פשוט). עם זאת, אם מתחילים חיבור רשת בשיטת חיבור Wi-Fi Direct (חיבור AP פשוט) כאשר המדפסת כבר מחוברת באמצעות Wi-Fi, ינותק חיבור ה-Wi-Fi באופן זמני.

מידע קשור

- ◀ "התחברות אל iPhone, iPad או iPod touch באמצעות Wi-Fi Direct" בעמוד 24
- ◀ "התחברות אל התקני Android באמצעות Wi-Fi Direct" בעמוד 27
- ◀ "חיבור התקנים שאין להם מערכת הפעלה iOS ו-Android באמצעות Wi-Fi Direct" בעמוד 29

## התחברות למחשב

אנו ממליצים להשתמש בתוכנת ההתקנה כדי לחבר את המדפסת למחשב. תוכל להפעיל את תוכנת ההתקנה באמצעות אחת מהשיטות הבאות.

הגדרה מתוך אתר האינטרנט

גש לאתר האינטרנט שלהלן, ואז הזן את שם המוצר. גש אל התקנה, והתחל לבצע את ההגדרה.

<http://epson.sn>

הגדרה באמצעות דיסק תוכנה (רק עבור דגמים שהגיעו עם דיסק תוכנה ומשתמשים שמחשבים ה-Windows שלהם מצוידים בכונני דיסקים).

הכנס למחשב את דיסק התוכנה, ולאחר פעל על פי ההנחיות שבמסך.

בחירת שיטת החיבור

פעל בהתאם להוראות המוצגות על גבי המסך, עד שיוצג המסך שלהלן, ואז בחר את שיטת החיבור בין המדפסת לבין המחשב.

## הגדרות רשת

בחר את סוג החיבור ואז לחץ הבא.

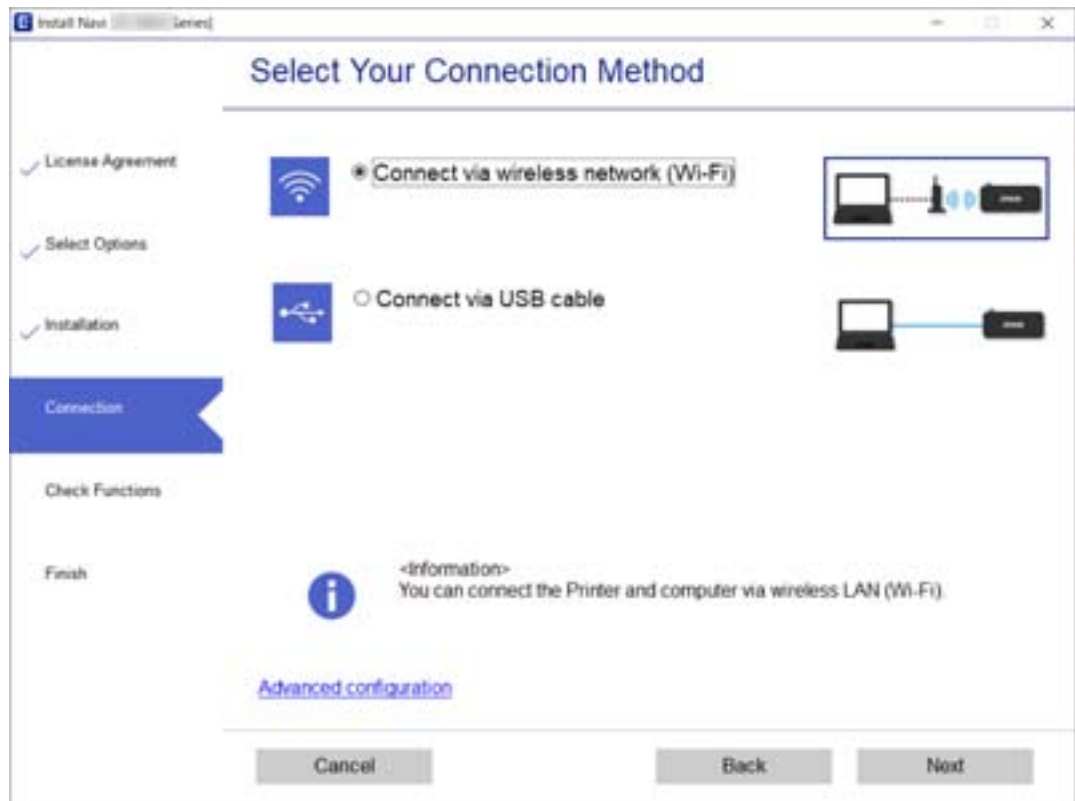

פעל בהתאם להוראות המוצגות על המסך.

## התחברות להתקן חכם

### התחברות להתקן חכם באמצעות נתב אלחוטי

תוכל להשתמש במדפסת מהתקן חכם כאשר אתה מחבר את המדפסת לאותה רשת Wi-Fi (רשת SSID) כמו ההתקן החכם. כדי להשתמש במדפסת מהתקן חכם, בצע את ההגדרות מאתר האינטרנט הבא. גישה לאתר האינטרנט מהתקן החכם שברצונך לחבר למדפסת.

<http://epson.sn> < התקנה

לתשומת לבך:

אם ברצונך לחבר מחשב והתקן חכם למדפסת בעת ובעונה אחת, אנו ממליצים לבצע תחילה את ההגדרה מהמחשב באמצעות תוכנת ההתקנה.

מידע קשור

← "הדפסה מהתקנים חכמים" בעמוד 108

## התחברות אל iPhone, iPad או iPod touch באמצעות Wi-Fi Direct

שיטה זאת מאפשרת לחבר את המדפסת ישירות אל iPhone, iPad או iPod touch ללא שימוש בנתב אלחוטי. יש לעמוד בתנאים הבאים כדי להתחבר באמצעות שיטה זו. אם הסביבה שלך אינה ממלאת תנאים אלה, תוכל להתחבר באמצעות בחירת מכשירים אחרים. ראה "מידע קשור" להלן עבור פרטים על התחברות.

□ iOS 11 ואילך

□ שימוש באפליקציית מצלמה סטנדרטית על מנת לסרוק את הקודר

□ מהדורת Epson iPrint 7.0 ואילך

Epson iPrint משמש כדי להדפיס מתוך התקן חכם. התקן את Epson iPrint מראש בהתקן החכם.

לתשומת לבך:

עליך לבצע רק פעם אחת את ההגדרות עבור המדפסת וההתקן החכם שברצונך לחבר. אם לא תשבית את *Wi-Fi Direct* או תשחזר את הגדרות הרשת למצב ברירת המחדל שלהם, לא תצטרך לבצע הגדרות אלה שוב.

1. בחר הגדרת Wi-Fi במסך הבית.

כדי לבחור פריט, השתמש בלחצנים ▲ ▼ ◀ ▶, ואז לחץ על לחצן OK.

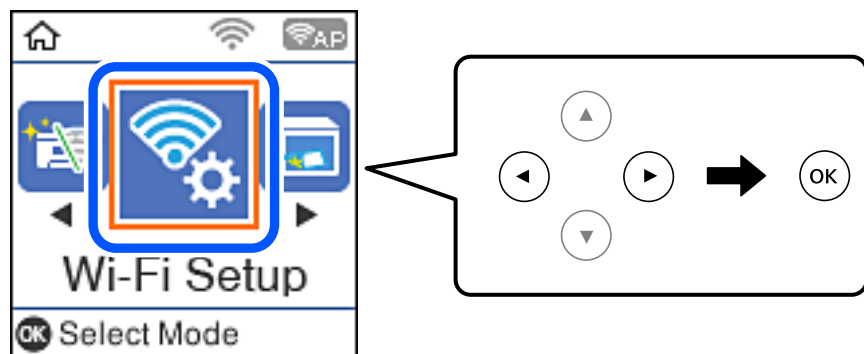

2. בחר **Wi-Fi Direct**.

3. בדוק את ההודעה ולאחר מכן לחץ על הלחצן אישור כדי להמשיך.

4. בדוק את ההודעה ולאחר מכן לחץ על הלחצן אישור כדי להמשיך.

5. בחר **iOS**.

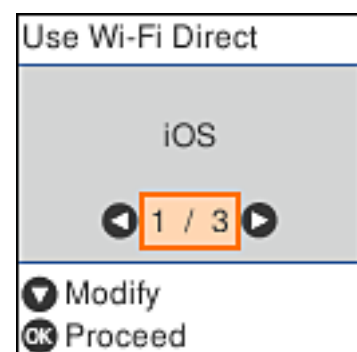



הגדרות רשת

6. בדוק את ההודעה ולאחר מכן לחץ על הלחצן אישור כדי להמשיך. הקודר מוצג בלוח הבקרה של המדפסת.

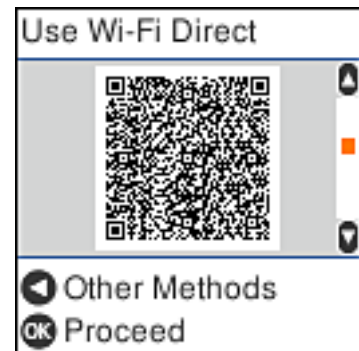

7. ב-iPhone, iPad או iPod touch, שלך, הפעל את האפליקציה הסטנדרטית של הצילום וסרוק את הקודר המוצג בלוח הבקרה של המדפסת.



יש להשתמש באפליקצית מצלמה המיועדת למערכת הפעלה iOS 11 ואילך. לא תוכל להתחבר למדפסת באמצעות אפליקציית מצלמה המיועדת לגרסת iOS 10 או מוקדמת יותר. כמו כן, לא תוכל להתחבר באמצעות אפליקציה לסריקת קודרים. אם אין ביכולתך להתחבר, לחץ על הלחצן ◀. ראה "מידע קשור" להלן עבור פרטים על התחברות.

8. הקש על ההודעה המוצגת על גבי מסך ה-iPhone, iPad או iPod touch.

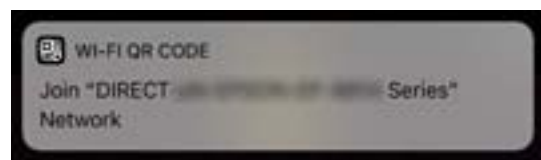

9. הקש הצטרף.

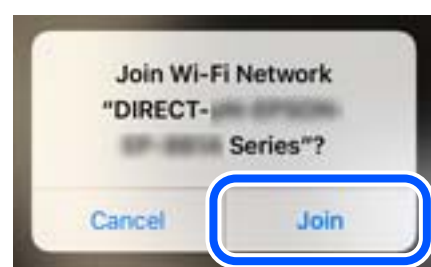

## הגדרות רשת

10. לחץ על לחצן האישור בלוח הבקרה של המדפסת.

11. ב-iPhone, iPad או iPod touch, הפעל את אפליקציית ההדפסה של Epson. דוגמאות של אפליקציות הדפסה של Epson



Epson iPrint



Epson Creative Print

12. במסך אפליקציית הדפסה של Epson הקש **Printer is not selected.**

13. בחר את המדפסת שאליה ברצונך להתחבר.



כדי לבחור מדפסת, עיין במידע המוצג בלוח הבקרה של המדפסת.

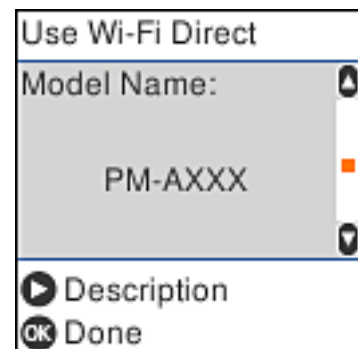

14. לחץ על לחצן האישור בלוח הבקרה של המדפסת.

עבור התקנים חכמים שכבר היו מחוברים למדפסת בעבר, בחר את שם הרשת (SSID) במסך ה-Wi-Fi של ההתקן החכם על מנת לחזור ולחברם.

מידע קשור

- ◀ "חיבור התקנים שאין להם מערכת הפעלה iOS ו-Android באמצעות Wi-Fi Direct" בעמוד 29
- ◀ "הדפסה מהתקנים חכמים" בעמוד 108

## התחברות אל התקני Android באמצעות Wi-Fi Direct

שיטה זאת מאפשרת לחבר את המדפסת ישירות אל התקן Android ללא נתב אלחוטי. התנאים הבאים חייבים להתמלא כדי לעשות שימוש בפונקציה זו.

☐ Android 4.4 ואילך

☐ Epson iPrint מהדורה 7.0 ואילך

Epson iPrint משמש כדי להדפיס מתוך התקן חכם. התקן את Epson iPrint מראש בהתקן החכם.

לתשומת לבך:

עליך לבצע רק פעם אחת את ההגדרות עבור המדפסת וההתקן החכם שברצונך לחבר. אם לא תשבית את *Wi-Fi Direct* או תשחזר את ההגדרות הרשת למצב ברירת המחדל שלהם, לא תצטרך לבצע הגדרות אלה שוב.

1. בחר ב-הגדרת Wi-Fi במסך הבית.

כדי לבחור פריט, השתמש בלחצנים ▲▼▶◀, ואז לחץ על לחצן OK.

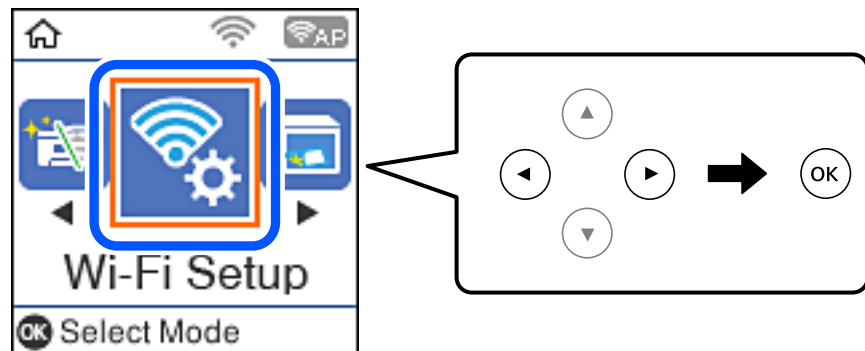

2. בחר **Wi-Fi Direct**.

3. בדוק את ההודעה ולאחר מכן לחץ על הלחצן אישור כדי להמשיך.

4. בדוק את ההודעה ולאחר מכן לחץ על הלחצן אישור כדי להמשיך.

5. בחר **Android**.



## הגדרות רשת

6. בהתקן החכם, הפעל את Epson iPrint.



7. במסך Epson iPrint, הקש **Printer is not selected**.

8. בחר את המדפסת שאליה ברצונך להתחבר.



כדי לבחור מדפסת, עיין במידע המוצג בלוח הבקרה של המדפסת.

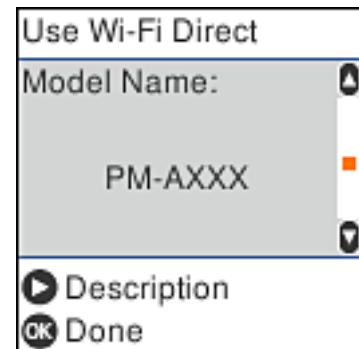

**לתשומת לבך:**

בהתאם להתקן ה-Android, אפשר שמדפסות לא תוצגנה. אם לא מוצגות מדפסות, התחבר באמצעות בחירת מכשירים אחרים. להתחברות ראה "מידע קשור" להלן.

9. כאשר יוצג מסך אישור חיבור ההתקן, בחר אשר.

10. לחץ על לחצן האישור בלוח הבקרה של המדפסת.

עבור התקנים חכמים שכבר היו מחוברים למדפסת בעבר, בחר את שם הרשת (SSID) במסך ה-Wi-Fi של ההתקן החכם על מנת לחזור ולחברם.

מידע קשור

- ← "חיבור התקנים שאין להם מערכת הפעלה iOS ו-Android באמצעות Wi-Fi Direct" בעמוד 29
- ← "הדפסה מהתקנים חכמים" בעמוד 108

## חיבור התקנים שאין להם מערכת הפעלה iOS ו-Android באמצעות Wi-Fi Direct

שיטה זאת מאפשרת לחבר את המדפסת ישירות עם התקנים חכמים, ללא שימוש בנתב אלחוטי.

לתשומת לבך:

עליך לבצע רק פעם אחת את ההגדרות עבור המדפסת וההתקן החכם שברצונך לחבר. אם לא תשבית את *Wi-Fi Direct* או תשחזר את הגדרות הרשת למצב ברירת המחדל שלהם, לא תצטרך לבצע הגדרות אלה שוב.

1. בחר הגדרת Wi-Fi במסך הבית.

כדי לבחור פריט, השתמש בלחצנים ▲ ▼ ◀ ▶, ואז לחץ על לחצן OK.

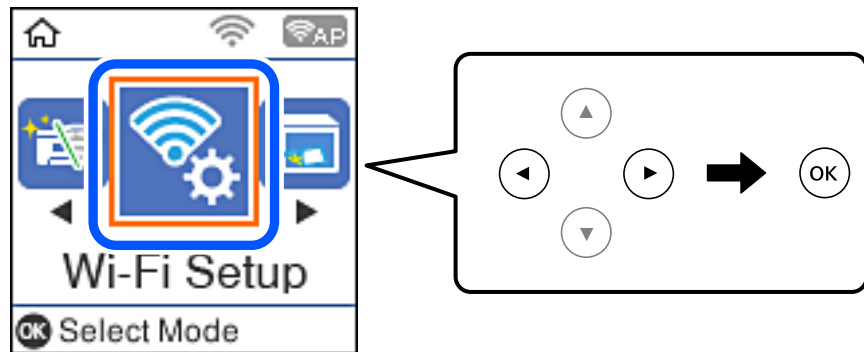

2. בחר Wi-Fi Direct.

3. בדוק את ההודעה ולאחר מכן לחץ על הלחצן אישור כדי להמשיך.

4. בדוק את ההודעה ולאחר מכן לחץ על הלחצן אישור כדי להמשיך.

5. בחר מכשירים אחרים.

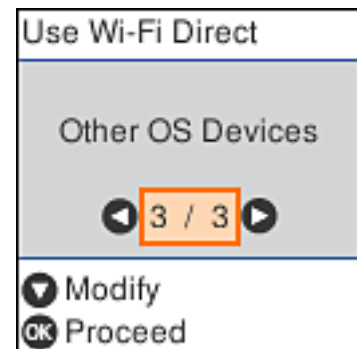

יוצגו שם הרשת ו- סיסמה עבור Wi-Fi Direct עבור המדפסת.

הגדרות רשת

6. במסך ה-Wi-Fi של ההתקן החכם, בחר את ה-SSID המוצג בלוח הבקרה של המדפסת ואז את הסיסמה.

צילום המסך הוא דוגמה ב-iPhone.

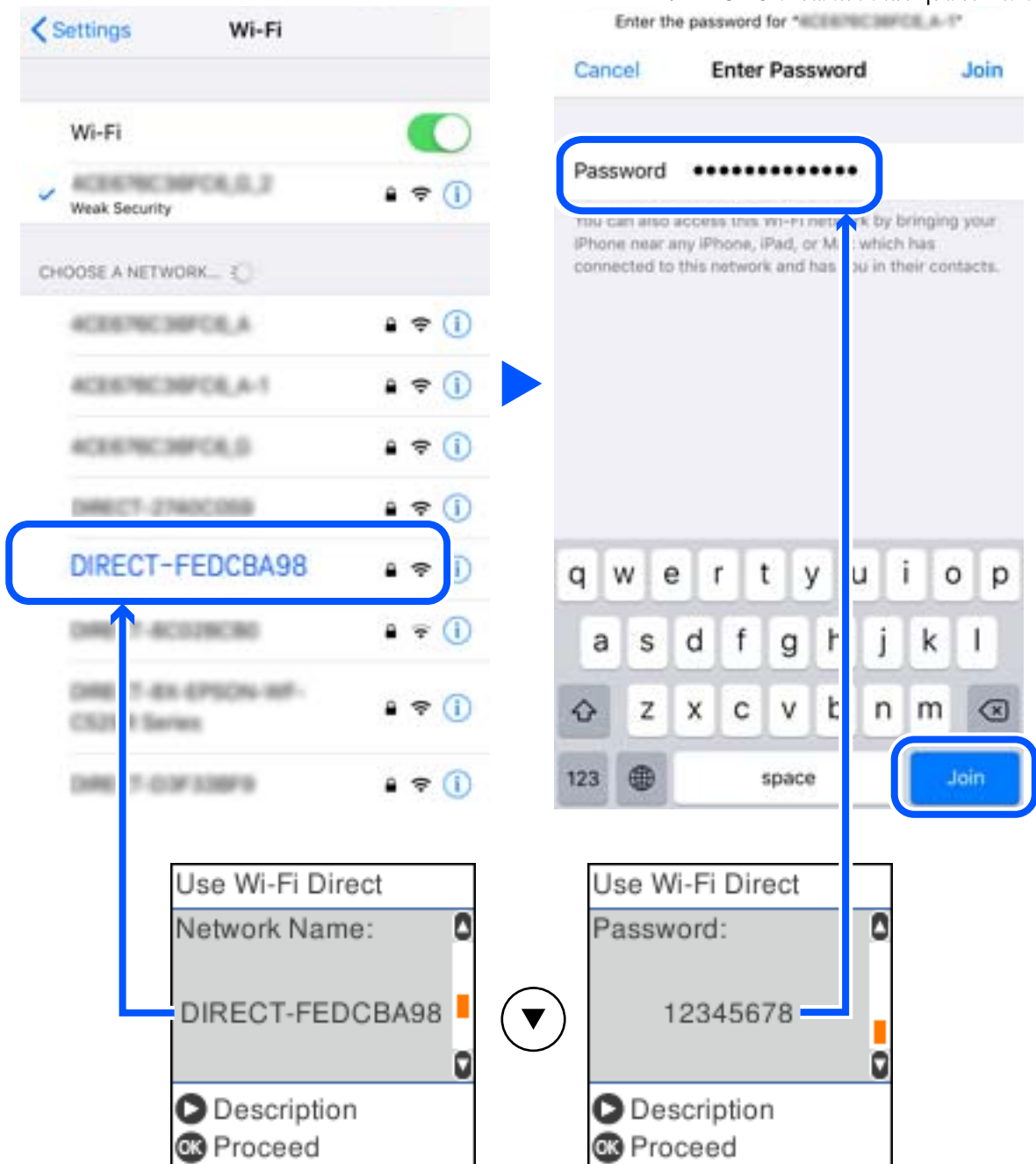

7. לחץ על לחצן האישור בלוח הבקרה של המדפסת.

הגדרות רשת

8. בהתקן החכם, הפעל את אפליקציית ההדפסה של Epson. דוגמאות של אפליקציות הדפסה של Epson



Epson iPrint



Epson Creative Print

9. במסך אפליקציית ההדפסה של Epson הקש **Printer is not selected.**  
 10. בחר את המדפסת שאליה ברצונך להתחבר.



כדי לבחור מדפסת, עיין במידע המוצג בלוח הבקרה של המדפסת.

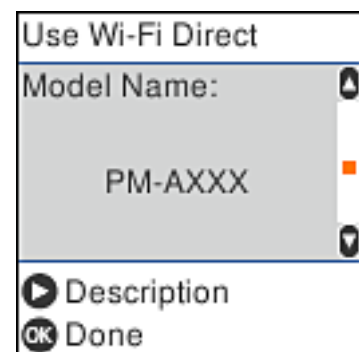

11. לחץ על לחצן האישור בלוח הבקרה של המדפסת. עבור התקנים חכמים שכבר היו מחוברים למדפסת בעבר, בחר את שם הרשת (SSID) במסך ה-Wi-Fi של ההתקן החכם על מנת לחזור ולחברם.

מידע קשור

← "הדפסה מהתקנים חכמים" בעמוד 108

## ביצוע הגדרות Wi-Fi מהמדפסת

תוכל להגדיר הגדרות רשת מלוח הבקרה של המדפסת במספר דרכים. בחר את שיטת החיבור המתאימה לסביבה ולתנאים שלך.

אם ידוע לך המידע על הנתב האלחוטי, כגון SSID וסיסמה, תוכל לבצע את ההגדרות באופן ידני.

אם הנתב האלחוטי תומך ב-WPS, תוכל לבצע את ההגדרות באמצעות ההגדרה בלחיצת כפתור.

אחרי חיבור המדפסת אל הרשת, חבר את המדפסת מההתקן בו ברצונך להשתמש (מחשב, התקן חכם, טבלט וכן הלאה).

מידע קשור

← "ביצוע הגדרות Wi-Fi באמצעות הזנת ה-SSID והסיסמה" בעמוד 32

← "ביצוע הגדרות Wi-Fi באמצעות התקנת לחצן" בעמוד 33

← "ביצוע הגדרות Wi-Fi באמצעות הגדרת קוד (WPS) PIN" בעמוד 34

## ביצוע הגדרות Wi-Fi באמצעות הזנת ה-SSID והסיסמה

תוכל להגדיר רשת Wi-Fi באמצעות הזנת המידע הדרוש כדי להתחבר לנתב אלחוטי מתוך לוח הבקרה של המדפסת. על מנת לבצע את ההגדרה בשיטה זו, תהיה זקוק ל-SSID ולסיסמה של נתב אלחוטי.

לתשומת לבך:

אם אתה משתמש בנתב אלחוטי עם הגדרות ברירת המחדל שלו, ה-SSID והסיסמה מופיעות על התווית. אם אינך יודע את ה-SSID ואת הסיסמה, צור קשר עם האדם שהתקין את הנתב האלחוטי, או עיין בתיעוד שנלווה לנתב האלחוטי.

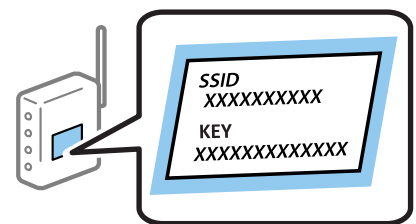

1. בחר ב-הגדרת Wi-Fi במסך הבית.

כדי לבחור פריט, השתמש בלחצנים ▲ ▼ ◀ ▶, ואז לחץ על לחצן OK.

2. בחר Wi-Fi (מומלץ).

3. לחץ על הלחצן OK כדי להמשיך.

4. בחר אשף הגדרת רשת אלחוטית.



## הגדרות רשת

5. בחר את ה-SSID עבור הנתב האלחוטי מתוך לוח הבקרה של המדפסת ולאחר מכן לחץ על הלחצן OK.

לתשומת לבך:

❑ אם ה-SSID שאתה רוצה להתחבר אליו אינו מופיע בלוח הבקרה של המדפסת, לחץ על הלחצן  כדי לעדכן את הרשימה. אם הוא עדיין אינו מוצג, בחר SSIDs נוספים, והזן את ה-SSID ישירות.

❑ אם אינך יודע את ה-SSID, בדוק אם הוא כתוב על תווית הנתב האלחוטי. אם אתה משתמש בנתב האלחוטי עם הגדרות ברירת המחדל שלו, השתמש ב-SSID המופיע על התווית.

6. הזן את הסיסמה.

בחר אם להדפיס דוח חיבור רשת בגמר קביעת ההגדרות.

לתשומת לבך:

❑ הסיסמה רגישה לאותיות קטנות וגדולות באנגלית.

❑ אם אינך יודע את שם הרשת (SSID), בדוק אם המידע כתוב על תווית הנתב האלחוטי. אם אתה משתמש בנתב האלחוטי עם הגדרות ברירת המחדל שלו, השתמש ב-SSID המופיע על התווית. אם אין ביכולתך למצוא מידע כלשהו, עיין בתיעוד שסופק עם הנתב האלחוטי.

7. לאחר שתסיים, לחץ על הלחצן .

לתשומת לבך:

אם אינך מצליח להתחבר, טען נייר ולאחר מכן לחץ על הלחצן  כדי להדפיס דוח חיבור.

מידע קשור

← "הזנת תווים" בעמוד 19

← "בדיקת מצב חיבור הרשת" בעמוד 35

← "כאשר אין ביכולתך לבצע הגדרות רשת" בעמוד 186

## ביצוע הגדרות Wi-Fi באמצעות התקנת לחצן

תוכל להתקין רשת Wi-Fi באופן אוטומטי בלחיצת כפתור בנתב האלחוטי. אם יתמלאו התנאים הבאים, תוכל להתקין את ה-Wi-Fi באמצעות שיטה זו.

❑ הנתב האלחוטי תואם ל-WPS (התקנת Wi-Fi מוגנת).

❑ חיבור ה-Wi-Fi הנוכחי בוצע באמצעות לחיצת כפתור בנתב האלחוטי.

1. בחר ב-הגדרת Wi-Fi במסך הבית.

כדי לבחור פריט, השתמש בלחצנים    , ואז לחץ על לחצן OK.

2. בחר Wi-Fi (מומלץ).

3. לחץ על הלחצן OK כדי להמשיך.

4. בחר הגדרה בלחיצה (WPS).

## הגדרות רשת

5. החזק את כפתור ה-[WPS] במצב לחוץ בנתב האלחוטי עד שנורית האבטחה תהבהב.

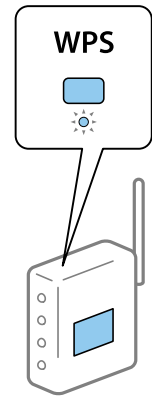

אם אינך יודע היכן נמצא לחצן ה-[WPS], או שאינך לחצנים בנתב האלחוטי, עיין בתיעוד שנלווה אל הנתב האלחוטי שלך לפרטים נוספים.

6. לחץ על לחצן OK בלוח הבקרה של המדפסת. פעל בהתאם להוראות המוצגות על המסך לאחר מכן.

**לתשומת לבך:**

אם החיבור נכשל, הפעל את הנתב האלחוטי מחדש, קרב אותו למדפסת ונסה שוב. אם החיבור עדיין לא פועל, הדפס דוח חיבור רשת ובדוק את הפיתרון.

מידע קשור

- ← "בדיקת מצב חיבור הרשת" בעמוד 35
- ← "כאשר אין ביכולתך לבצע הגדרות רשת" בעמוד 186

## ביצוע הגדרות Wi-Fi באמצעות הגדרת קוד (WPS) PIN

תוכל להתחבר באופן אוטומטי לנתב אלחוטי באמצעות קוד PIN. תוכל להשתמש בשיטה זו כדי לבצע את ההתקנה אם נתב אלחוטי תומך ב-WPS (הגדרה מוגנת Wi-Fi). יש להשתמש במחשב כדי להזין קוד PIN לתוך הנתב האלחוטי.

1. בחר ב-הגדרת Wi-Fi במסך הבית.

כדי לבחור פריט, השתמש בלחצנים ▲ ▼ ◀ ▶, ואז לחץ על לחצן OK.

2. בחר Wi-Fi (מומלץ).

3. לחץ על הלחצן OK כדי להמשיך.

4. בחר אחרים.

5. בחר קוד (WPS) PIN.

6. השתמש במחשב שלך כדי להזין את קוד ה-PIN (מספר בן שמונה ספרות) המוצג בלוח הבקרה של המדפסת לתוך נתב אלחוטי בתוך שתי דקות.

**לתשומת לבך:**

עיין בתיעוד הנלווה לנתב האלחוטי שלך לפרטים על הזנת קוד PIN.

## הגדרות רשת

7. לחץ על לחצן OK במדפסת.

לאחר השלמת תהליך ההגדרה מוצגת הודעה על כך.

לתשומת לבך:

אם החיבור נכשל, הפעל את הנתב האלחוטי מחדש, קרב אותו למדפסת ונסה שוב. אם החיבור עדיין לא עובד, הדפס דוח חיבורים ובדוק את הפיתרון.

מידע קשור

← "בדיקת מצב חיבור הרשת" בעמוד 35

← "כאשר אין ביכולתך לבצע הגדרות רשת" בעמוד 186

## בדיקת מצב חיבור הרשת

תוכל לבדוק את מצב חיבור הרשת בדרך הבאה.

### סמל רשת

תוכל לבדוק את מצב החיבור של הרשת ואת עוצמת גל הרדיו באמצעות סמל הרשת במסך הבית של המדפסת.



מידע קשור

← "מדריך למסך הבית" בעמוד 18

## הדפסת דוח חיבור רשת

תוכל להדפיס דו"ח חיבור רשת כדי לבדוק את המצב בין המדפסת לבין הנתב האלחוטי.

1. טען ניירות.

2. בחר הגדרות במסך הבית, ולאחר מכן לחץ על לחצן OK.

כדי לבחור פריט, השתמש בלחצנים ▲ ▼ ◀ ▶, ואז לחץ על לחצן OK.

3. בחר הגדרות רשת < בדיקת התחברות.

בדיקת החיבור מתחילה.

4. לחץ על הלחצן ◊ כדי להדפיס דוח חיבור רשת.

אם מתרחשת שגיאה, בדוק את דוח חיבור הרשת, ולאחר מכן בצע את הפתרונות המודפסים.

## הגדרות רשת

מידע קשור

← "הודעות ופתרונות בדוח חיבור הרשת" בעמוד 36

## הודעות ופתרונות בדוח חיבור הרשת

בדוק את ההודעות ואת קודי השגיאות בדוח חיבור הרשת, ולאחר מכן בצע את הפתרונות.

Check Network Connection

Check Result FAIL

Error code (E-2)

See the Network Status and check if the Network Name (SSID) is the SSID you want to connect.  
If the SSID is correct, make sure to enter the correct password and try again.

If your problems persist,  
see your documentation for help and networking tips.

Checked Items

|                                    |           |
|------------------------------------|-----------|
| Wireless Network Name (SSID) Check | FAIL      |
| Communication Mode Check           | Unchecked |
| Security Mode Check                | Unchecked |
| MAC Address Filtering Check        | Unchecked |
| Security Key/Password Check        | Unchecked |
| IP Address Check                   | Unchecked |
| Detailed IP Setup Check            | Unchecked |

Network Status

|                     |                   |
|---------------------|-------------------|
| Printer Name        | EPSON XXXXXX      |
| Printer Model       | XX-XXX Series     |
| IP Address          | 169.254.137.8     |
| Subnet Mask         | 255.255.0.0       |
| Default Gateway     |                   |
| Network Name (SSID) | EpsonNet          |
| Security            | None              |
| Signal Strength     | Poor              |
| MAC Address         | FB:D0:27:40:C0:AC |

א. קוד שגיאה

ב. הודעות בסביבת הרשת

מידע קשור

← "E-1" בעמוד 37

← "E-2", "E-3", "E-7" בעמוד 37

← "E-5" בעמוד 38

← "E-6" בעמוד 38

← "E-8" בעמוד 38

← "E-9" בעמוד 39

← "E-10" בעמוד 39

← "E-11" בעמוד 39

← "E-12" בעמוד 40

← "E-13" בעמוד 40

## הגדרות רשת

← "הודעה בסביבת הרשת" בעמוד 41

## E-1

פתרונות:

- ודא שכבל הרשת מחובר היטב למדפסת, לרכזת או לכל התקן רשת אחר.
- ודא שהרכזת או התקן הרשת האחר דולקים.
- אם רוצים להתחבר למדפסת באמצעות Wi-Fi צריך להגדיר מחדש את הגדרות ה-Wi-Fi של המדפסת כי הן מושבתות.

## E-2, E-3, E-7

פתרונות:

- ודא שהראוטר האלחוטי דולק.
- ודא שהמחשב או המכשיר מחוברים נכון לראוטר האלחוטי.
- כבה את הראוטר האלחוטי. המתן כ-10 שניות והדלק אותו מחדש.
- קרב את המדפסת לראוטר האלחוטי ואם יש ביניהם חפצים שעלולים לחסום את התקשורת הזז אותם.
- אם הזנת את שם הרשת (SSID) ידנית בדוק שהוא נכון. בדוק את ה-SSID בחלק **Network Status** בדוח חיבור הרשת.
- אם לראוטר האלחוטי יש כמה SSID, בחר את ה-SSID המוצג. אם ה-SSID משתמש בתדר לא תקין, המדפסת לא תציג אותו.
- אם אתה משתמש בלחצן כדי ליצור חיבור לרשת, ודא שהראוטר האלחוטי תומך ב-WPS. אי אפשר להשתמש בלחצן הזה אם הראוטר לא תומך ב-WPS.
- ודא שה-SSID מכיל רק תווי ASCII (אותיות וסמלים). המדפסת לא יכולה להציג את ה-SSID אם הוא מכיל תווים שאינם תווי ASCII.
- ודא שאתה יודע את ה-SSID והסיסמה לפני החיבור לראוטר האלחוטי. אם אתה משתמש בהגדרות ברירת המחדל של הראוטר האלחוטי, השתמש ב-SSID ובסיסמה שרשומים במדבקה שעל הראוטר. אם אינך יודע את ה-SSID והסיסמה, פנה למי שהתקין את הראוטר האלחוטי או עיין במסמכים שצורפו אליו.
- אם תרצה להתחבר לרשת שנוצרה באמצעות פונקציית שיתוף החיבור במכשיר חכם, בדוק את ה-SSID והסיסמה במסמכים שצורפו למכשיר.
- אם החיבור לרשת Wi-Fi מתנתק בפתאומיות בדוק את הדברים הבאים. אם אחד מהמצבים האלה קרה, אפס את הגדרות הרשת על ידי הורדת התוכנה מהאתר הבא והפעלתה.  
<http://epson.sn> < התקנה
- מכשיר חכם נוסף חובר לרשת באמצעות הלחצן.
- רשת ה-Wi-Fi הוגדרה באמצעות שיטה אחרת שאינה לחצן התחברות.

## הגדרות רשת

מידע קשור

- ← "התחברות למחשב" בעמוד 22
- ← "ביצוע הגדרות Wi-Fi מהמדפסת" בעמוד 32

## E-5

פתרונות:

ודא שסוג האבטחה של הראוטר האלחוטי מוגדר לאחת מהאפשרויות הבאות. אם הוא לא מוגדר כך, שנה את סוג האבטחה בראוטר האלחוטי והגדר מחדש את הגדרות הרשת של המדפסת.

WEP-64 bit (40 bit)

WEP-128 bit (104 bit)

(WPA PSK (TKIP/AES \*

(WPA<sub>2</sub> PSK (TKIP/AES \*

WPA (TKIP/AES)

WPA<sub>2</sub> (TKIP/AES)

\* WPA PSK נקרא גם WPA<sub>2</sub> PSK. WPA Personal נקרא גם WPA<sub>2</sub> Personal.

## E-6

פתרונות:

בדוק אם הסינון של כתובות MAC מושבת. אם הוא מופעל, שמור את כתובת ה-MAC של המדפסת כדי שהיא לא תסונן. למידע נוסף, עיין במסמכים הנלווים של הראוטר האלחוטי. תוכל למצוא את כתובת ה-MAC של המדפסת בקטע **Network Status** בדוח החיבור לרשת.

אם הראוטר האלחוטי משתמש במנגנון אימות משותף עם אבטחת WEP, ודא שמפתח האימות והאינדקס נכונים.

אם מספר המכשירים שניתן לחבר לראוטר האלחוטי קטן ממספר המכשירים שאתה רוצה לחבר לרשת, שנה את ההגדרות של הראוטר האלחוטי כדי להגדיל את מספר המכשירים שניתן לחבר. למידע נוסף על ההגדרות, עיין במסמכים הנלווים של הראוטר האלחוטי.

מידע קשור

- ← "התחברות למחשב" בעמוד 22

## E-8

פתרונות:

הפעל את DHCP בראוטר האלחוטי כאשר ההגדרה "קבל כתובת IP" מוגדרת לאפשרות אוטו.

אם הגדרת את "קבל כתובת IP" לאפשרות "ידנית", כתובת ה-IP שהגדרת ידנית לא חוקית כי היא מחוץ לטווח (למשל: 0.0.0.0). הגדר כתובת IP חוקית מלוח הבקרה של המדפסת או באמצעות Web Config.

## הגדרות רשת

מידע קשור

← "הדפסת גליון מצב רשת" בעמוד 41

## E-9

פתרונות:

בדוק את הדברים הבאים.

☐ ההתקנים דולקים.

☐ ניתן לגשת לאינטרנט ולמחשבים או התקני רשת אחרים באותה הרשת מההתקנים שברצונך לחבר למדפסת.

אם בדקת את הדברים האלה והמדפסת עדיין לא מתחברת לרשת כבה את הראוטר האלחוטי. המתן כ-10 שניות והדלק אותו מחדש. אפס את הגדרות הרשת על ידי הורדת תוכנת ההתקנה מהאתר הבא והפעלתה.

<http://epson.sn> < התקנה

מידע קשור

← "התחברות למחשב" בעמוד 22

## E-10

פתרונות:

בדוק את הדברים הבאים.

☐ התקנים אחרים ברשת דולקים.

☐ כתובות הרשת (כתובת IP, מסכת רשת משנה ושער ברירת המחדל) נכונות, אם הגדרת את ההגדרה "קבל כתובת IP" במדפסת לאפשרות "ידנית".

אם הן שגויות, הגדר מחדש את כתובת הרשת. תוכל למצוא את כתובת ה-IP, מסכת רשת המשנה ושער ברירת המחדל בקטע **Network Status** בדוח החיבור לרשת.

אם ההגדרה DHCP מופעלת עליך לשנות את ההגדרה "קבל כתובת IP לאפשרות אוטו. אם ברצונך להגדיר את כתובת ה-IP ידנית, בדוק את כתובת ה-IP של המדפסת בקטע **Network Status** בדוח חיבור הרשת, ואז בחר באפשרות 'ידנית' במסך הגדרות הרשת. הגדר את מסכת רשת המשנה לערך [255.255.255.0].

אם המדפסת עדיין לא מתחברת לרשת כבה את הראוטר האלחוטי. המתן כ-10 שניות והדלק אותו מחדש.

מידע קשור

← "הדפסת גליון מצב רשת" בעמוד 41

## E-11

פתרונות:

בדוק את הדברים הבאים.

☐ כתובת שער ברירת המחדל נכונה, אם הגדרת את "הגדרת TCP/IP" במדפסת לאפשרות "ידנית".

## הגדרות רשת

☐ ההתקן שמוגדר כשער ברירת המחדל דולק.

הגדר כתובת נכונה לשער ברירת המחדל. תוכל למצוא את כתובת שער ברירת המחדל בקטע **Network Status** בדוח החיבור לרשת.

מידע קשור

← "הדפסת גליון מצב רשת" בעמוד 41

## E-12

פתרונות:

בדוק את הדברים הבאים.

☐ התקנים אחרים ברשת דולקים.

☐ כתובות הרשת (כתובת IP, מסכת רשת משנה ושער ברירת המחדל) נכונים, במידה והזנת אותם ידנית.

☐ כתובות הרשת של שאר ההתקנים (מסכת רשת משנה ושער ברירת המחדל) זהות.

☐ כתובת ה-IP לא מתנגשת עם התקנים אחרים.

אם בדקת את הדברים האלה והמדפסת עדיין לא מתחברת לרשת נסה את הפתרון הבא.

☐ כבה את הראוטר האלחוטי. המתן כ-10 שניות והדלק אותו מחדש.

☐ הגדר מחדש את הגדרות הרשת באמצעות תוכנת ההתקנה. אפשר להוריד ולהפעיל אותה מהאתר הבא.

<http://epson.sn> < התקנה

☐ ניתן לשמור מספר סיסמאות בראוטר אלחוטי שמשמש באבטחת WEP. אם שמרת מספר סיסמאות, בדוק אם הסיסמה הראשונה ששמורה מוגדרת במדפסת.

מידע קשור

← "הדפסת גליון מצב רשת" בעמוד 41

← "התחברות למחשב" בעמוד 22

## E-13

פתרונות:

בדוק את הדברים הבאים.

☐ התקני הרשת, כגון הראוטר האלחוטי, הרכוז והראוטר, דולקים.

☐ הפונקציה "הגדרת TCP/IP" בהתקני הרשת לא הוגדרה ידנית. (אם הפונקציה "הגדרת TCP/IP" במדפסת הוגדרה אוטומטית בעוד שהפונקציה "הגדרת TCP/IP" של התקני רשת אחרים הוגדרה ידנית, ייתכן שהרשת של המדפסת שונה מזו של ההתקנים האחרים.)

אם בדקת את כל הדברים הנ"ל והבעיה נמשכת, נסה את הדברים הבאים.

☐ כבה את הראוטר האלחוטי. המתן כ-10 שניות והדלק אותו מחדש.



## הגדרות רשת

□ הגדר את הגדרות הרשת במחשב שמחובר לאותה רשת כמו המדפסת באמצעות תוכנת ההתקנה. אפשר להוריד ולהפעיל אותה מהאתר הבא.

<http://epson.sn> < התקנה

□ ניתן לשמור מספר סיסמאות בראוטר אלחוטי שמשמש באבטחת WEP. אם שמרת מספר סיסמאות, בדוק אם הסיסמה הראשונה ששמורה מוגדרת במדפסת.

מידע קשור

← "הדפסת גליון מצב רשת" בעמוד 41

← "התחברות למחשב" בעמוד 22

## הודעה בסביבת הרשת

| פתרון  | הודעה  |
|--|--|
| אחרי שתקרב את המדפסת לנתב האלחוטי ותסלק מכשולים ביניהם, כבה את הנתב האלחוטי. המתן בערך 10 שניות, ואז הדלק אותה. אם עדיין לא נוצר חיבור, עיין בתיעוד שסופק עם הנתב האלחוטי.   | The Wi-Fi environment needs to be improved. Turn the wireless router off and then turn it on. If the connection does not improve, see the documentation for the wireless router. |
| מחשב והתקנים חכמים שניתן לחברם בו-זמנית מחוברים באופן מלא בחיבור Wi-Fi Direct (חיבור AP פשוט). כדי להוסיף מחשב או התקן חכם נוסף, נתק קודם את אחד ההתקנים המחוברים או חבר אותו תחילה לרשת האחרת. תוכל לאשר את מספר ההתקנים האלחוטיים שניתן לחבר בו-זמנית ואת מספר ההתקנים המחוברים באמצעות בדיקת גליון מצב הרשת או לוח הבקרה של המדפסת. | *No more devices can be connected. Disconnect one of the connected devices if you want to add another one.   |
| בלוח הבקרה של המדפסת, גש אל מסך הגדרת Wi-Fi Direct ובוחר את התפריט כדי לשנות את ההגדרה. תוכל לשנות את שם הרשת אחרי-DIRECT-XX. הזן בתוך 32 תווים.   | The same SSID as Wi-Fi Direct exists in the environment. Change the Wi-Fi Direct SSID if you cannot connect a smart device to the printer.                                       |

## הדפסת גליון מצב רשת

תוכל לבדוק את מידע הרשת המפורט באמצעות הדפסתו.

1. טען ניירות.

2. בחר ב-הגדרות במסך הבית.

כדי לבחור פריט, השתמש בלחצנים ▲ ▼ ◀ ▶, ואז לחץ על לחצן OK.

3. בחר הגדרות רשת < הדפס גליון סטטוס.

4. לחץ על כפתור .  
גליון מצב הרשת יודפס.

---

## החלפה או הוספה של נתבים אלחוטיים חדשים

אם ה-SSID משתנה כתוצאה מהחלפה של נתב אלחוטי, או שנוסף נתב אלחוטי ונוצרת סביבת רשת חדשה, אפס את הגדרות ה-Wi-Fi.

מידע קשור

← "שינוי שיטת החיבור למחשב" בעמוד 42

---

## שינוי שיטת החיבור למחשב

שימוש בתוכנת ההתקנה כדי להגדיר מחדש שיטות חיבור שונה.

הגדרה מתוך אתר האינטרנט

גש לאתר האינטרנט שלהלן, ואז הזן את שם המוצר. גש אל התקנה, והתחל לבצע את ההגדרה.

<http://epson.sn>

הגדרה באמצעות דיסק תוכנה (רק עבור דגמים שהגיעו עם דיסק תוכנה ומשתמשים שמחשבים ה-Windows שלהם מצוידים בכונני דיסקים).

הכנס למחשב את דיסק התוכנה, ולאחר פעל על פי ההנחיות שבמסך.

בחירת שינוי שיטות החיבור

פעל לפי ההוראות שעל-גבי המסך עד שיוצג המסך הבא.

## הגדרות רשת

בחר יצירת חיבור מחדש אל מדפסת (לראוטר חדש ברשת או להחלפה מ-USB לרשת וכו) במסך התקנת תוכנות ואז לחץ על הבא.

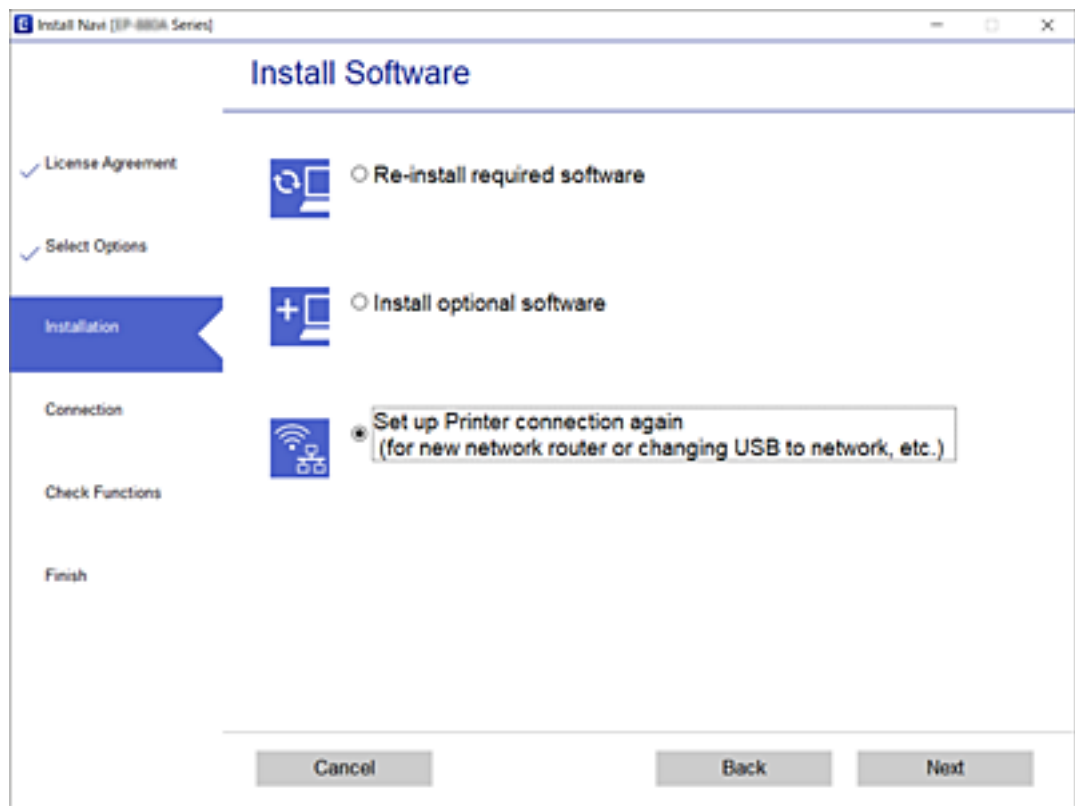

## שינוי הגדרות Wi-Fi Direct (חיבור AP פשוט)

כאשר מאופשר חיבור Wi-Fi Direct (חיבור AP פשוט) תוכל לשנות את הגדרות Wi-Fi Direct כגון שם הרשת והסיסמה.

1. בחר ב-הגדרת Wi-Fi במסך הבית.  
כדי לבחור פריט, השתמש בלחצנים ▲▼◀▶, ואז לחץ על לחצן OK.
2. בחר Wi-Fi Direct.
3. לחץ על לחצן אישור כדי להמשיך.
4. לחץ על לחצן אישור כדי להמשיך.
5. לחץ על הלחצן ▼ כדי להציג את מסך ההגדרה.
6. בחר את פריט התפריט שברצונך לשנות.  
תוכל לבחור את פריט התפריט הבאים.

## הגדרות רשת

## □ שינוי שם הרשת

שנה את שם הרשת של Wi-Fi Direct (חיבור AP פשוט) (SSID) עבור חיבור המדפסת לשם שרירותי כלשהו. תוכל להגדיר את שם הרשת (SSID) בתווי ASCII המוצגים במקלדת התוכנה בלוח הבקרה. בעת שינוי שם הרשת (SSID), מנותקים כל ההתקנים המחוברים. השתמש בשם הרשת החדש (SSID) אם ברצונך לחבר מחדש את ההתקן.

## □ שינוי הסיסמה

שנה את סיסמת Wi-Fi Direct (חיבור AP פשוט) עבור חיבור המדפסת לערך שרירותי כלשהו. תוכל להגדיר את הסיסמה בתווי ASCII המוצגים במקלדת התוכנה בלוח הבקרה. בעת שינוי סיסמה, מנותקים כל ההתקנים המחוברים. השתמש בסיסמה החדשה אם ברצונך לחבר מחדש את ההתקן.

## □ השבת את Wi-Fi Direct

השבת את הגדרות Wi-Fi Direct (חיבור AP פשוט) עבור המדפסת. בעת ההשבתה, כל ההתקנים המחוברים למדפסת באמצעות חיבור Wi-Fi Direct (חיבור AP פשוט) ינותקו.

## □ שחזור הגדרות ברירת מחדל

שחזור כל הגדרות Wi-Fi Direct (חיבור AP פשוט) לערכי ברירת המחדל שלהם. יימחק המידע על חיבור Wi-Fi Direct (חיבור AP פשוט) של ההתקן החכם שנשמר במדפסת.

7. פעל בהתאם להוראה שעל המסך.

---

## השבתת Wi-Fi מלוח הבקרה

כשה-Wi-Fi הופך ללא זמין, חיבור ה-Wi-Fi מתנתק.

1. בחר ב-הגדרת Wi-Fi במסך הבית.
2. כדי לבחור פריט, השתמש בלחצנים ▲ ▼ ◀ ▶, ואז לחץ על לחצן OK.
3. בחר Wi-Fi (מומלץ).
4. לחץ על הלחצן OK כדי להמשיך.
5. בחר אחרים.
6. בחר השבת Wi-Fi.
7. בדוק את ההודעה ולאחר מכן לחץ על הלחצן OK.

---

## ניתוק חיבור Wi-Fi Direct (חיבור AP פשוט) מלוח הבקרה

יש שתי שיטות זמינות להשבתת חיבור Wi-Fi Direct (חיבור AP פשוט); תוכל להשבית את כל החיבורים באמצעות לוח הבקרה של המדפסת, או להשבית כל חיבור מהמחשב או מההתקן החכם. סעיף זה מסביר כיצד להשבית את כל החיבורים.

## הגדרות רשת

חשוב! 

כאשר חיבור *Wi-Fi Direct* (חיבור AP פשוט) מושבת, כל המחשבים וההתקנים החכמים המחוברים למדפסת בחיבור *Wi-Fi Direct* (חיבור AP פשוט) מנותקים.

להשומת לבך:

אם ברצונך לנתק התקן מסוים, נתק באמצעות ממשק הבקרה של המכשיר עצמו ולא מלוח הבקרה של המדפסת. השתמש באחת השיטות הבאות כדי לנתק את חיבור *Wi-Fi Direct* (חיבור AP פשוט) מתוך ההתקן.

נתק את חיבור ה-*Wi-Fi* אל שם הרשת של המדפסת (SSID).

התחבר לשם רשת אחרת (SSID).

1. בחר ב-הגדרת *Wi-Fi* במסך הבית.

כדי לבחור פריט, השתמש בלחצנים , ואז לחץ על לחצן OK.

2. בחר *Wi-Fi Direct*.

3. לחץ על לחצן אישור כדי להמשיך.

4. לחץ על לחצן אישור כדי להמשיך.

5. לחץ על הלחצן  כדי להציג את מסך ההגדרה.

6. בחר השבת את *Wi-Fi Direct*.

7. בדוק את ההודעה ולאחר מכן לחץ על הלחצן אישור.

## שחזור הגדרות הרשת מלוח הבקרה

תוכל להחזיר את כל הגדרות הרשת לברירות המחדל שלהם.

1. בחר ב-הגדרות במסך הבית.

כדי לבחור פריט, השתמש בלחצנים , ואז לחץ על לחצן OK.

2. בחר שחזור הגדרות ברירת מחדל < הגדרות רשת.

3. בדוק את ההודעה ולאחר מכן לחץ על הלחצן OK.

# הכנת המדפסת

## טעינת ניירות

### גודל הנייר וכמויות הדפים

לתשומת לבך:  
גודל הנייר המוצג משתנה בהתאם למנהל ההתקן.

### נייר מקורי של Epson

Epson ממליצה להשתמש בנייר מקורי של Epson כדי ליהנות מתוצאות הדפסה איכותיות.  
לתשומת לבך:  
זמינות הנייר משתנה ממיקום למיקום. למידע עדכני על זמינות הנייר באזורך, פנה לתמיכה של Epson.



נייר מתאים להדפסת מסמכים

| שם המדיה                         | גודל | כמות טעינה (דפים)                          |
|----------------------------------|------|--|
| Epson Bright White Ink Jet Paper | A4   | עד לקו שמסומן על ידי המשולש במוליך הקצוות. |



נייר מתאים להדפסת מסמכים וצילומים

| שם המדיה                          | גודל | כמות טעינה (דפים) |
|-----------------------------------|------|-------------------|
| Epson Matte Paper-Heavyweight     | A4   | 20                |
| Epson Photo Quality Ink Jet Paper | A4   | 80                |



נייר מתאים להדפסת צילומים

| שם המדיה                            | גודל  | כמות טעינה (דפים) |
|-------------------------------------|---|-------------------|
| Epson Ultra Glossy Photo Paper      | גודל A4, גודל 13×18 ס"מ (5×7 אינץ'), גודל 10×15 ס"מ (4×6 אינץ') | *20               |
| Epson Premium Glossy Photo Paper    | גודל A4, גודל 13×18 ס"מ (5×7 אינץ'), גודל 10×15 ס"מ (4×6 אינץ') | *20               |
| Epson Premium Semigloss Photo Paper | גודל A4, גודל 13×18 ס"מ (5×7 אינץ'), גודל 10×15 ס"מ (4×6 אינץ') | *20               |

## הכנת המדפסת

| שם המדיה                 | גודל  | כמות טעינה (דפים) |
|--------------------------|---|-------------------|
| Epson Photo Paper Glossy | גודל A4, גודל 13×18 ס"מ (5×7 אינץ'), גודל 10×15 ס"מ (4×6 אינץ') | 20*               |

\* הכנס דף נייר אחד בכל פעם אם הדפים לא מוזנים היטב או אם ההדפסה בעלת גוונים לא שווים או כתמי מריחה.

## מידע קשור

← "נייר עבור הדפסה ללא שוליים" בעמוד 48

← "נייר עבור הדפסה דו-צדדית" בעמוד 48

## נייר מסחרי זמין

## ניירות רגילים

| שם המדיה                  | גודל   | כמות טעינה (דפים)  |
|---------------------------|--|--|
| נייר רגיל<br>נייר קופי    | קווארטו, A4, B5, 16K (195×270 מ"מ), A5, A6, B6   | עד לקו שמסומן על ידי המשולש במוליך הקצוות. <sup>1*</sup> |
| נייר מכתבים <sup>2*</sup> | גודל Legal, גודל 8.5×13 אינץ', גודל Indian-Legal | 1  |
|                           | התאמה אישית (מ"מ)<br>54×86 עד 215.9×1200         | 1  |

<sup>1\*</sup> הכנס דף נייר אחד בכל פעם אם הדפים לא מוזנים היטב או אם ההדפסה בעלת גוונים לא שווים או כתמי מריחה.

<sup>2\*</sup> נייר שבכותרתו מודפס מראש מידע כמו שם השולח או שם החברה. יש להשאיר שוליים של 3 מ"מ או יותר בראש הדף. אי אפשר להשתמש בהדפסה דו-צדדית או ללא שוליים עם נייר מכתבים.

## מעטפות

| שם המדיה | גודל                          | נפח טעינה (מעטפות) |
|----------|-------------------------------|--------------------|
| מעטפה    | מעטפה #10, מעטפה DL, מעטפה C6 | 10                 |

## מידע קשור

← "נייר עבור הדפסה ללא שוליים" בעמוד 48

← "נייר עבור הדפסה דו-צדדית" בעמוד 48

הכנת המדפסת

נייר עבור הדפסה ללא שוליים

נייר מקורי של Epson

- Epson Bright White Ink Jet Paper
- Epson Photo Quality Ink Jet Paper
- Epson Matte Paper-Heavyweight
- Epson Ultra Glossy Photo Paper
- Epson Premium Glossy Photo Paper
- Epson Premium Semigloss Photo Paper
- Epson Photo Paper Glossy

נייר מסחרי זמין

נייר רגיל, נייר צילום (A4, קווארטו)

נייר עבור הדפסה דו-צדדית

נייר מקורי של Epson

Epson Bright White Ink Jet Paper

נייר מסחרי זמין

נייר רגיל, נייר צילום\*

\* עבור הדפסה דו-צדדית אוטומטית, תוכל להשתמש בגדלי נייר קווארטו, A4, B5, 16K, וגדלים מותאמים אישית (מ182 - על 257 מ"מ עד 215.9 על 297 מ"מ).

אמצעי זהירות לטיפול בנייר

- קרא את דפי ההוראות שסופקו עם הנייר.
- על מנת להבטיח תדפיסים באיכות גבוהה על נייר מקורי של Epson, יש להשתמש בנייר בסביבה המתוארת בגליונות שסופקו עם הנייר.



## הכנת המדפסת

□ לפני הטענת הנייר במדפסת יש לאוורר את הנייר (לקחת חבילת דפים, להחזיקה ביד אחת ולהעביר את האגודל של היד השנייה על פני קצוות הדפים בצד השני כך שהדפים ייפרדו זה מזה) וליישר את הקצוות. נייר לתצלומים אסור לאוורר ואסור לסלסל. פעולות אלה יכולות להזיק לצד הניתן להדפסה.

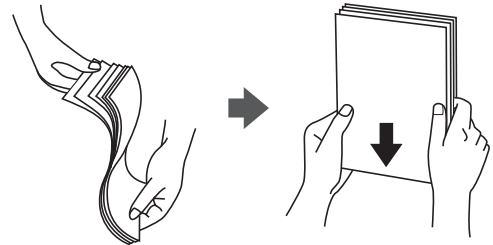

□ אם הנייר מסולסל יש לשטחו או לסלסל אותו מעט בכיוון הנגדי לפני הטעינה. הדפסה על נייר מסולסל עלולה לגרום לתקיעת נייר ולמריחות על התדפיס.

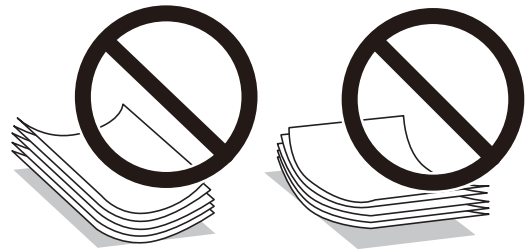

□ אל תשתמש בנייר גלי, קרוע, גזור, מקופל, לח, עבה מדי, דק מדי או נייר שהודבקו עליו מדבקות. שימוש בנייר מסוגים אלה עלול לגרום לתקיעת נייר ולמריחות על התדפיס.

□ ודא שאתה משתמש בנייר עם סיבים לאורך. אם אינך בטוח מהו סוג הנייר שבו אתה משתמש, בדוק את המידע שעל חבילת הנייר או פנה ליצרן כדי לוודא מהו מפרט הנייר.

מידע קשור

← "מפרט המדפסת" בעמוד 208

## הטענת נייר לתוך ה-מזין נייר אחורי

1. פתח את מגן יחידת ההזנה ומשוך החוצה את תמיכת הנייר.

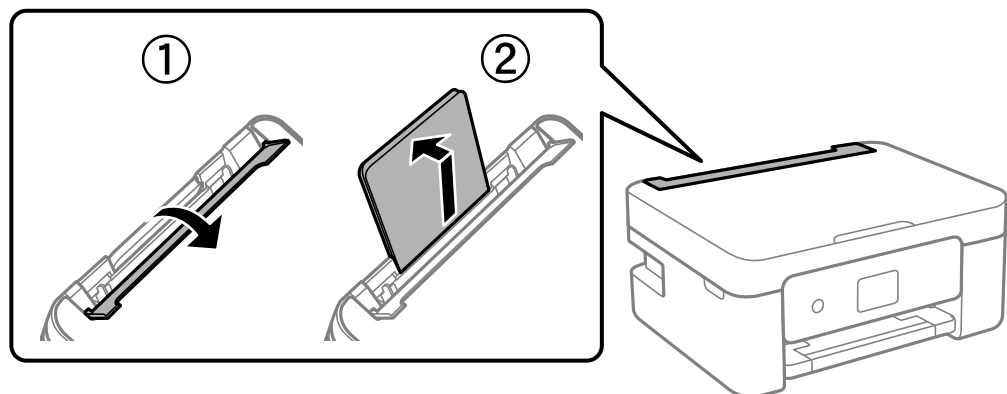

הכנת המדפסת

2. החלק את מדריכי הקצה.

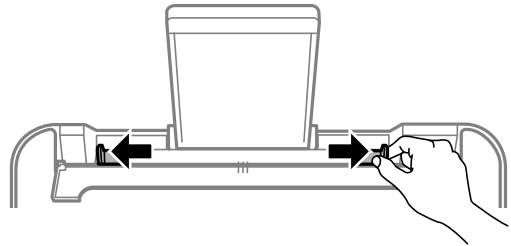

3. הטען נייר במרכז תמיכת הנייר כשהצד הניתן להדפסה פונה כלפי מעלה.

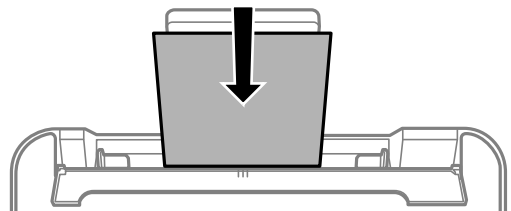

**חשוב!**

- ❑ אל תכניס יותר דפים מהכמות המרבית של דפים שניתן. לגבי נייר רגיל, אל תטען מעבר מתחת לסמל ▼ שמופיע במסילות הצדדיות.
- ❑ טען תחילה את הקצה הקצר. עם זאת, אם הגדרת את הקצה הארוך כרוחב של גודל נייר הנקבע על ידי המשתמש, טען את הנייר עם הקצה הארוך תחילה.

❑ נייר מחורר

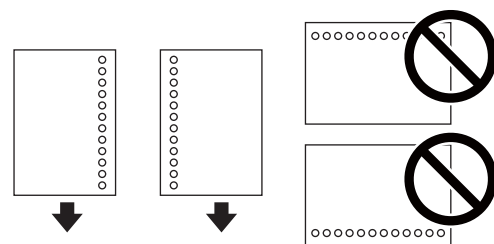

לתשומת לבך:

- ❑ טען גיליון יחיד של נייר רגיל בגודל מוגדר עם חורי כריכה משמאל או מימין.
- ❑ התאם את מיקום ההדפסה של הקובץ כדי לא להדפיס על החורים.
- ❑ אי אפשר להדפיס הדפסה דו-צדדית על נייר מחורר.

## הכנת המדפסת

4. החלק את מוליכי הקצוות עד לקצוות הנייר ולאחר מכן סגור את מגן מזין הנייר.

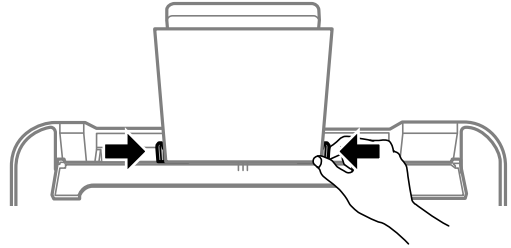

**חשוב!**

אל תניח עצמים על מגן מזין הנייר. הדבר עלול למנוע את הזנת הנייר.

5. הגדר בלוח הבקרה את גודל הנייר שהזנת ב-מזין נייר אחורי ואת סוגו.

כדי לבחור פריט, השתמש בלחצנים ▲ ▼ ◀ ▶, ואז לחץ על לחצן OK. לתשומת לבך:

ניתן להציג את המסך של הגדרות גודל הנייר וסוג הנייר גם באמצעות בחירת הגדרות < הגדרת המדפסת < הגדרות מקור דפים < הגדרת הנייר.

עבור נייר מכתבים, בחר **Letterhead** כסוג הנייר.

עבור נייר מכתבים, אם תדפיס על נייר קטן יותר מכפי שהוגדר במנהל ההתקן של המדפסת, אפשר שהמדפסת תדפיס אל מעבר לשולי הנייר ובכך תגרום למריחות דיו בתדפיסים שלך ולהצטברות יתר של דיו בתוך המדפסת. ודא שבחרת את ההגדרה הנכונה עבור גודל הנייר.

אי אפשר להשתמש בהדפסה דו-צדדית או ללא שוליים עם נייר מכתבים. כמו כן, אפשר שמהירות ההדפסה תהיה איטית יותר.

6. החלק את מגש הפלט החוצה.

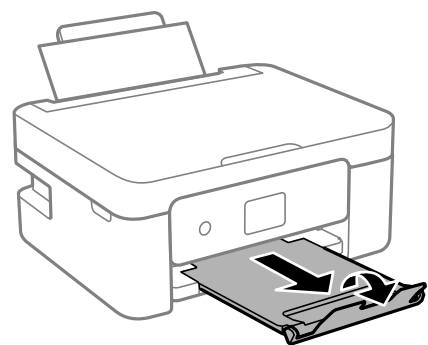

לתשומת לבך:

החזר את שאריות הנייר לאריזתו. אם תשאיר אותו במדפסת, הנייר עלול להסתלסל או איכות ההדפסה עלולה לרדת.

מידע קשור

◀ "אמצעי זהירות לטיפול בנייר" בעמוד 48

◀ "גודל הנייר וכמויות הדפים" בעמוד 46

הכנת המדפסת

- ← "טעינת מעטפות ואמצעי זהירות" בעמוד 52
- ← "טעינת ניירות ארוכים" בעמוד 52

**טעינת מעטפות ואמצעי זהירות**

יש לטעון מעטפות כשהצד הקצר שלהן פונה קדימה במרכז ודש המעטפה כלפי מטה, ולהחליק את מדריכי הקצה עד לקצוות המעטפות.

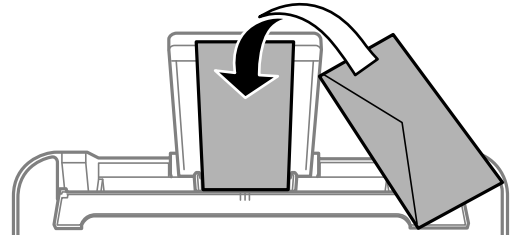

☐ אוורר את המעטפות וישר את הקצוות לפני טעינתן למדפסת. אם המעטפות בערימה מלאות אוויר יש ללחוץ עליהן כדי לשטח אותן לפני הטעינה.

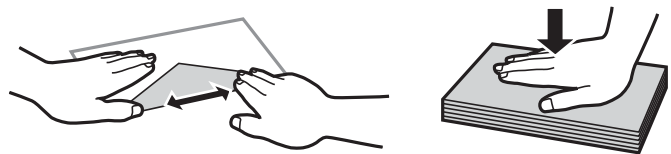

☐ אל תשתמש במעטפות מסולסלות או מקופלות. שימוש במעטפות אלה עלול לגרום לתקיעת נייר ולמריחות על התדפיס.

☐ אל תשתמש במעטפות בעלי משטחים דביקים על פני הדשים או במעטפות בעלות חלונות.

☐ הימנע משימוש במעטפות דקות מדי, הן עלולות להסתלסל בשעת ההדפסה.

מידע קשור

- ← "גודל הנייר וכמויות הדפים" בעמוד 46
- ← "הטעינת נייר לתוך ה-מזין נייר אחורי" בעמוד 49

**טעינת ניירות ארוכים**

כאשר טוענים נייר ארוך יותר מגודל legal, יש לאחסן את תמיכת הנייר ואז להשטיח את הקצה המוביל של הנייר.

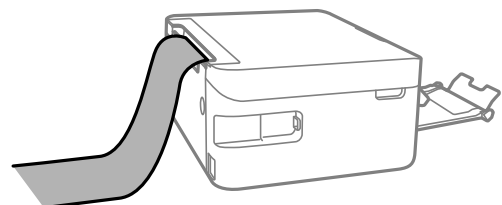

## הכנת המדפסת

מידע קשור

← "גודל הנייר וכמויות הדפים" בעמוד 46

← "הסענת נייר לתוך ה-מזין נייר אחורי" בעמוד 49

## רשימת סוג הנייר

כדי ליהנות מתוצאות ההדפסה הטובות ביותר יש לבחור סוג נייר בהתאם למדיה שבה משתמשים.

| סוג המדיה                   |                       | שם המדיה                            |
|-----------------------------|-----------------------|-------------------------------------|
| מנהל ההתקן של המדפסת        | לוח בקרה              |                                     |
| דף רגיל                     | דף רגיל               | Epson Bright White Ink Jet Paper    |
| Epson Ultra Glossy          | Ultra Glossy          | Epson Ultra Glossy Photo Paper      |
| Epson Premium Glossy        | Prem. Glossy          | Epson Premium Glossy Photo Paper    |
| Epson Premium Semigloss     | איכותי חצי מבריק      | Epson Premium Semigloss Photo Paper |
| Photo Paper Glossy          | Glossy                | Epson Photo Paper Glossy            |
| Epson Matte                 | Matte                 | Epson Matte Paper-Heavyweight       |
| Epson Photo Quality Ink Jet | Photo Quality Ink Jet | Epson Photo Quality Ink Jet Paper   |

## הנחת המסמכים המקוריים

הנח את המסמכים המקוריים על משטח סריקה

חשוב: 

כאשר מניחים מסמכים מקוריים גדולים ומסורבלים, כגון ספרים, יש למנוע מהאור החיצוני להאיר ישירות על משטח סריקה.

הכנת המדפסת

1. פתח את מכסה המסמכים.

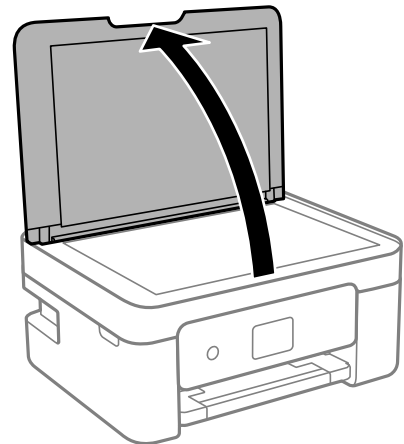

2. הסר אבק או כתמים כלשהם ממשטח משטח סריקה באמצעות מטלית רכה, יבשה ונקיה.

**לתשומת לבך:**

פסולת או לכלוך כלשהם על גבי משטח סריקה, עלולים לגרום להרחבת טווח הסריקה באופן שיכלול אותם, כך שתמונת המקור תזוז ממקומה או תוקטן.

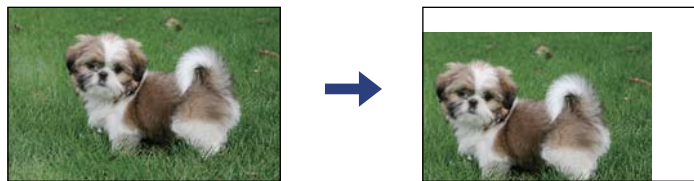

3. הנח את המקור כשפניו למטה והחלק אותו אל סימן הפינה.

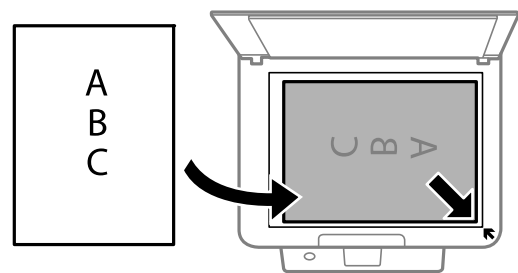

**לתשומת לבך:**

טווח של 1.5 מ"מ מהקצוות של משטח סריקה אינו נסרק.

4. סגור את המכסה בעדינות.

**חשוב!**

אין להפעיל כוח רב מדי על ה-משטח סריקה או על מכסה המסמכים. אחרת, הם עלולים להינזק.

5. סלק את המסמכים המקוריים לאחר הסריקה.

**לתשומת לבך:**

אם משאירים את המסמכים המקוריים על משטח סריקה לזמן ממושך הם עלולים להידבק למשטח הזכוכית.

## הכנת המדפסת

## הנחת תעודת זהות להעתקה

הנח תעודת זהות במרחק 5 מ"מ מסימן הפניה של משטח סריקה.

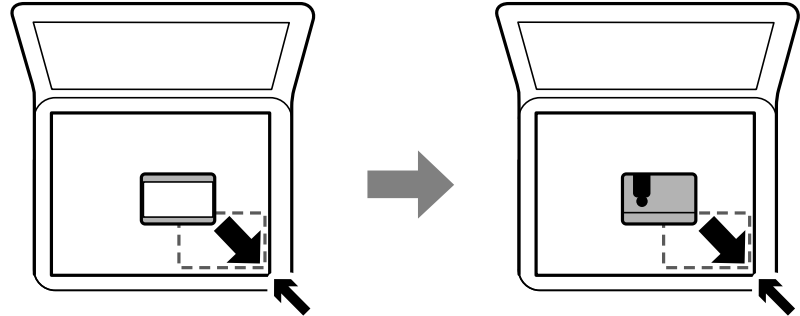

## ניהול אנשי קשר

רשימת אנשי קשר מאפשרת להזין יעדים בקלות. תוכל לרשום עד 100 רשומות ותוכל להשתמש ברשימת אנשי הקשר כאשר תזין מספר פקס.

## רישום או עריכה של אנשי קשר

1. בחר הגדרות במסך הבית.

כדי לבחור פריט, השתמש בלחצנים ▲ ▼ ◀ ▶, ואז לחץ על לחצן OK.

2. בחר מנהל אנשי קשר.

3. בצע אחת מהפעולות הבאות.

כדי לרשום איש קשר חדש, בחר וסף רשומה, ואז בחר את מספר הרישום.

כדי לערוך איש קשר, בחר עריכה, ואז בחר את איש הקשר המיועד.

כדי למחוק איש קשר, בחר מחיקה, בחר את איש הקשר המיועד, ואז בחר כן. אין צורך בשלבים נוספים.

4. בצע את ההגדרות הבאות.

**לתשומת לבך:**

בעת הזנת מספר פקס הזן קוד גישה חיצוני בתחילת מספר הפקס אם מערכת הטלפונים שלך היא מסוג PBX וצריכים לחייג את קוד הגישה כדי לקבל קו חוץ. אם קוד הגישה הוגדר בהגדרה סוג הקו הזן # (סולמית) במקום קוד הגישה. כדי

להוסיף השהיה (השהיה למשך לשלוש שניות) במהלך החיגוי, לחץ על לחצן ▼ כדי להזין מקף (-).

5. בחר וסף רשומה כדי להשלים את הרישום או העריכה.

מידע קשור

← "הזנת תווים" בעמוד 19

## הכנת המדפסת

## רישום או עריכה של אנשי קשר בקבוצות

הוספת אנשי קשר לקבוצה מאפשרת לשלוח פקס ליעדים מרובים בוזמנית.

1. בחר הגדרות במסך הבית.

כדי לבחור פריט, השתמש בלחצנים ▲ ▼ ◀ ▶, ואז לחץ על לחצן OK.

2. בחר מנהל אנשי קשר.

3. בצע אחת מהפעולות הבאות.

על מנת לרשום קבוצה חדשה של אנשי קשר, בחר הוספת קבוצה, ואז בחר את מספר הרישום.

על מנת לערוך קבוצה של אנשי קשר, בחר עריכה, ואז בחר את קבוצת המטרה.

כדי למחוק קבוצה של אנשי קשר, בחר מחיקה, בחר את קבוצת המטרה, ואז בחר כן. אין צורך בשלבים נוספים.

4. הזן או ערוך את שם הקבוצה, ואז בחר OK.

5. הזן או ערוך את מילת מפתח, ואז בחר OK.

6. בחר את אנשי הקשר שברצונך לרשום בקבוצה.

בכל פעם שלוחצים על לחצן ▶, בחירת איש הקשר מתבצעת או מתבטלת לסירוגין.

לתשומת לבך:

באפשרותך לרשום עד 99 אנשי קשר.

7. בחר וסף רשומה כדי להשלים את הרישום או העריכה.

מידע קשור

◀ "הזנת תווים" בעמוד 19

## רישום אנשי קשר במחשב

באמצעות Web Config, ניתן ליצור רשימת אנשי קשר במחשב ולייבא אותה למדפסת.

1. גש אל "Web Config".

2. בחר Advanced Settings מתוך רשימה בפניה הימנית העליונה של החלון.

3. בחר Contacts.

4. בחר את המספר שברצונך לרשום, ואז לחץ על Edit.

5. הזן Name, Index Word, Fax Number, ו-Fax Speed.

6. לחץ על Apply.



## הכנת המדפסת

## פריטי הגדרות יעד

| הגדרות והסבר   | פריטים     |
|--|------------|
| הזן שם המוצג באנשי הקשר ב-30 תווים או פחות בפורמט Unicode (קידוד UTF-8). אם לא תציין זאת, השאר את המקום ריק. | Name       |
| הזן מילים לחיפוש ב-30 תווים או פחות בפורמט Unicode (קידוד UTF-8). אם לא תציין זאת, השאר את המקום ריק.        | Index Word |
| פריט נקבע כ-Fax. לא תוכל לשנות הגדרה זו.   | Type       |
| הזן בין 1 לבין 64 תווים, תוך שימוש בתווים 0-9 - * # ורווח.   | Fax Number |
| בחר מהירות תקשורת עבור יעד.  | Fax Speed  |

## רישום יעדים כקבוצה

1. גש אל "Web Config".
2. בחר **Advanced Settings** מתוך רשימה בפינה הימנית העליונה של החלון.
3. בחר **Contacts**.
4. בחר את המספר שברצונך לרשום, ואז לחץ על **Edit**.
5. הזן **Name** ו-**Index Word**.
6. בחר קבוצה מתוך **Type**.
7. לחץ **Select** עבור **Contact(s) for Group**.  
היעדים הזמינים יוצגו.
8. בחר את היעד שברצונך לרשום עבור הקבוצה, ואז לחץ על **Select**.  
**לתשומת לבך:**  
ניתן לרשום יעדים למספר רב של קבוצות.
9. לחץ על **Apply**.

## אפשרויות תפריט עבור הגדרות

בחר הגדרות במסך הבית של המדפסת כדי לבצע הגדרות שונות.

## אפשרויות תפריט עבור סטטוס אספקה

בחר את התפריט בלוח הבקרה כמתואר להלן.



הגדרות < סטטוס אספקה

## הכנת המדפסת

רמת הדיו:

הצגת המפלסים המקורבים במחסניות הדיו. כאשר מוצג  מפלס מחסנית הדיו נמוך. כאשר מוצג  מחסנית הדיו שלך התרוקנה. תוכל להחליף מחסניות דיו ממסך זה.

הקיבולת שנותרה לקופסת התחזוקה:

הצגת תוחלת החיים המשוערת של תיבת התחזוקה. כשמוצג , תיבת התחזוקה כמעט מלאה. כשמוצג , תיבת התחזוקה מלאה.

## אפשרויות תפריט עבור תחזוקה

בחר את התפריטים בלוח הבקרה כמתואר להלן.

הגדרות &lt; תחזוקה

בדיקת פיה:

בחר תכונה זו כדי לבדוק אם יש סתימה בנחירי ראש ההדפסה. המדפסת מדפיסה דפוס בדיקת נחירים.

ניקוי הראש:

בחר תכונה זו כדי לנקות נחירים סתומים בראש ההדפסה.

יישור הראש:

בחר תכונה זו כדי לכוון את ראש ההדפסה על מנת לשפר את איכות ההדפסה.

 יישור אנכי

בצע תכונה זו אם התדפיסים שלך נראים מטושטשים או שכיתוב או קווים אינם ישרים.

 יישור אופקי

בחר תכונה זו אם מופיעים פסים אופקיים במרווחים סדירים בתדפיסים שלך.

החלפת מחסנית/ות דיו:

השתמש בתכונה זאת כדי להחליף את מחסנית הדיו לפני שהדיו אוזלת.

ניקוי מיישר הנייר:

בחר תכונה זו אם קיימים כתמי דיו על גבי הגלילים הפנימיים. המדפסת מזינה נייר כדי לנקות את הגלילים הפנימיים.

מידע קשור

← "בדיקת ראש ההדפסה וניקויו" בעמוד 157

← "החלפה של מחסניות דיו" בעמוד 150

← "ניקוי נתיב הנייר ממריחות דיו" בעמוד 159

## הכנת המדפסת

## אפשרויות תפריט עבור הגדרת המדפסת

בחר את התפריטים בלוח הבקרה כמתואר להלן.

הגדרות < הגדרת המדפסת

הגדרות מקור דפים:

הגדרת הנייר:

בחר בגודל הנייר ובסוג הנייר שטענת במקור הנייר.

מעבר אוטו' A4/Letter:

בחר מופעל על מנת להזין את הנייר ממקור הנייר שהוגדר כגודל A4 כשאינן מקור נייר שמוגדר לגודל קווארטו או כדי להזין את הנייר ממקור הנייר שהוגדר כגודל קווארטו כשאינן מקור נייר שמוגדר כ-A4.

הודעת שגיאה:

בחר מופעל כדי להציג הודעת שגיאה כאשר גודל הנייר או סוג הנייר שנבחרו אינם תואמים את הנייר שהוטען.

הצגת הגדרת הנייר:

בחר מופעל כדי להציג את מסך הגדרת הנייר בעת טעינת נייר לתוך מקור הנייר. אם תשבית תכונה זו, לא תוכל להדפיס מתוך iPhone, iPad או iPod touch באמצעות AirPrint.

צליל:

שנה את עוצמת הקול.

השתק

בחר מופעל כדי להשתיק את כל הקול.

מצב רגיל

בחר את עוצמת הקול כגון לחיצה על לחצן.

מצב שקט

בחר את עוצמת הקול כגון לחיצה על לחצן ב-מצב שקט.

מצב שקט:

בהתאם למיקום שבו המוצר נרכש, ייתכן שלא תהיה לך את התכונה הזו.

בחר מופעל על מנת לצמצם את הרעש במהלך ההדפסה, אך פעולה זו עשויה להוריד את מהירות ההדפסה. ייתכן שלא יהיה הבדל במידת הרעש של המדפסת, תלוי בסוג הנייר ובהגדרות איכות ההדפסה שבחרת.

כיבוי טיימר:

ייתכן שתכונה זו, או התכונה הגדרות כיבוי, כלולה במוצר שברשותך, בהתאם למיקום הרכישה.

בחר הגדרה זו כדי לכבות את המדפסת באופן אוטומטי כאשר אין היא נמצאת בשימוש במשך פרק זמן מוגדר. ניתן לכוונן את משך הזמן לפני שהגדרת ניהול צריכת החשמל תופעל. כל הגדלה תשפיע על יעילות האנרגיה של המוצר. יש להתחשב בסביבה לפני שמבצעים שינויים.

## הכנת המדפסת

## הגדרות כיבוי:

ייתכן שתכונה זו, או התכונה כיבוי טיימר, כלולה במוצר שברשותך, בהתאם למיקום הרכישה.

הכיבוי אינו פעיל

בחר הגדרה זו כדי לכבות את המדפסת באופן אוטומטי כאשר אין היא נמצאת בשימוש במשך פרק זמן מוגדר. כל הגדלה תשפיע על יעילות האנרגיה של המוצר. יש להתחשב בסביבה לפני שמבצעים שינויים.

הכיבוי מנותק

בחר הגדרה זו כדי לכבות את המדפסת לאחר 30 דקות כאשר כל היציאות, כולל היציאה LINE, מנותקות. אפשר שתכונה זו לא תהיה זמינה, בהתאם לאזורך.

## הגדרות תאריך/שעה:

תאריך/שעה

הזן את התאריך ואת השעה כפי שהם כעת.

שעון קיץ

בחר את הגדרת שעון הקיץ החלה באזור שלך.

הפרשי שעות

הזן את הפרשי השעות בין השעון המקומי שלך לבין UTC (Coordinated Universal Time) (זמן אוניברסלי מתואם).

## מדינה/אזור:

בחר את המדינה או האזור בהם אתה נמצא בעת השימוש במדפסת שלך. אם תחליף מדינה או אזור, יחזרו הגדרות הפקס שלך לערכי ברירת המחדל שלהם ויהיה עליך לבחור אותם שוב.

## שפה/Language:

בחר את השפה המוצגת במסך הגביש הנוזלי.

## מקלדת

שנה את המתאר של המקלדת במסך הגביש הנוזלי.

## טיימר שינה:

כוון את משך הזמן הדרוש כדי להיכנס למצב שינה (מצב חסכון באנרגיה) כאשר המדפסת לא בצעה שום פעולה. מסך הגביש הנוזלי יוחשך כאשר חולף משך הזמן שהוגדר.

## ביטול הודעת שגיאה:

בחר פעולה לביצוע בעת שגיאה בהדפסה דו-צדדית או שגיאת 'הזיכרון מלא'.

מופעל

מציג אזהרה ומדפיס במצב חד-צדדי בעת התרחשות שגיאה במהלך הדפסה דו-צדדית, או מדפיס רק את מה שהמדפסת הצליחה לעבד בעת התרחשות שגיאת "זיכרון מלא".

כבוי

המדפסת מציגה הודעת שגיאה ומבטלת את ההדפסה.

## הכנת המדפסת

זמן ייבוש הדיו:

בחר את זמן ייבוש הדיו בו תרצה להשתמש בעת ביצוע הדפסה דו-צדדית. המדפסת מדפיסה בצד השני של הדף אחרי הדפסתו של הצד הראשון. אם התדפיס מרוח, הארך את הגדרת משך הזמן.

חיבור מחשב באמצעות USB:

בחר הפוך לזמין על מנת לאפשר למחשב לגשת למדפסת כאשר היא מחוברת באמצעות USB. כאשר בוחרים הפוך ללא זמין מוגבלות ההדפסה והסריקה שאינן נשלחות באמצעות חיבור רשת.

מידע קשור

← "חיסכון בחשמל — לוח הבקרה" בעמוד 65

← "הזנת תווים" בעמוד 19

## אפשרויות תפריט עבור כל ההגדרות של הרשת הקווית או Wi-Fi

בחר את התפריטים בלוח הבקרה כמתואר להלן.

הגדרות < כל ההגדרות של הרשת הקווית או Wi-Fi

הדפס גיליון סטטוס:

מדפיס גיליון מצב רשת.

הגדרת Wi-Fi:

הגדר או שנה את הגדרות הרשת האלחוטית. בחר את שיטת הקישור מתוך האפשרויות הבאות ולאחר מכן פעל בהתאם להוראות המוצגות בלוח הבקרה.

Wi-Fi (מומלץ)

Wi-Fi Direct

בדיקת התחברות:

בודק את המצב של החיבור לרשת ומדפיס את דו"ח חיבור הרשת. אם יש בעיה בחיבור ניתן לעיין בדוח כדי לנסות לפתור אותה.

מידע קשור

← "ביצוע הגדרות Wi-Fi באמצעות הזנת ה-SSID והסיסמה" בעמוד 32

← "ביצוע הגדרות Wi-Fi באמצעות התקנת לחצן" בעמוד 33

← "ביצוע הגדרות Wi-Fi באמצעות הגדרת קוד PIN (WPS)" בעמוד 34

← "חיבור Wi-Fi Direct (חיבור AP פשוט)" בעמוד 21

← "הדפסת גיליון מצב רשת" בעמוד 41

← "בדיקת מצב חיבור הרשת" בעמוד 35

## אפשרויות תפריט עבור שירותי Epson Connect

בחר את התפריטים בלוח הבקרה כמתואר להלן.

הגדרות < שירותי Epson Connect

## הכנת המדפסת

רשום/מחק:

רשום את המדפסת בשירותי Epson Connect או מחק אותה מהם.  
למדריכי שימוש, עיין באתר הפורטל הבא.

<https://www.epsonconnect.com/>  
(אירופה בלבד) <http://www.epsonconnect.eu>

השהה/המשך:

בחר אם להשעות את שירותי Epson Connect או לחדש אותם.

כתובת דוא"ל:

בדוק את כתובת הדוא"ל של המדפסת הרשומה בשירותי Epson Connect.

סטטוס:

בדוק אם המדפסת רשומה בשירותי Epson Connect ואם היא מחוברת אליהם.

מידע קשור

← "הדפסה באמצעות שירות רשת" בעמוד 174

## אפשרויות תפריט עבור שירותי הדפסה של Google Cloud

בחר את התפריטים בלוח הבקרה כמתואר להלן.

הגדרות < שירותי הדפסה של Google Cloud

השהה/המשך:

בחר אם להשעות או לחדש את שירותי Google Cloud Print.

בטל רישום:

בטל את רישום שירותי Google Cloud Print.

סטטוס:

בדוק אם המדפסת רשומה בשירותי Google Cloud Print ואם היא מחוברת אליהם.

לרישום ומדריכי שימוש, עיין באתר הפורטל הבא.

<https://www.epsonconnect.com/>  
(אירופה בלבד) <http://www.epsonconnect.eu>

## אפשרויות תפריט עבור מנהל אנשי קשר

בחר את התפריטים בלוח הבקרה כמתואר להלן.

הגדרות < מנהל אנשי קשר

## הכנת המדפסת

וסף רשומה:

רשום את הערך שישמש עבור פקסים באנשי הקשר.

הוספת קבוצה:

רשום את הערך עבור פקסים קבוצתיים באנשי הקשר.

עריכה:

ערוך את הערכים והקבוצות הרשומים באנשי הקשר.

מחיקה:

מחק את הערך או הקבוצה הרשומים באנשי הקשר.

הדפסת אנשי קשר:

הדפס את מידע הערך ואת מידע הקבוצה עבור אנשי הקשר ברשימה.

## אפשרויות תפריט עבור הגדרות הפקס

בחר את התפריט בלוח הבקרה כמתואר להלן.

הגדרות < הגדרות הפקס

עיין במידע הקשור שלהלן.

מידע קשור

← "אפשרויות תפריט עבור הגדרות הפקס" בעמוד 75

## אפשרויות תפריט עבור גיליון סטטוס ההדפסה

בחר את התפריטים בלוח הבקרה כמתואר להלן.

הגדרות < גיליון סטטוס ההדפסה

גיליון סטטוס תצורה:

הדפס דפי מידע עם ההגדרות וסטטוס המדפסת כפי שהם כעת.

גיליון סטטוס החומרים:

הדפס גליונות מידע עם סטטוס החומרים המתכלים.

גיליון היסטוריית שימוש:

הדפס דפי מידע המציגים את ההסטוריה של השימוש במדפסת.

## אפשרויות תפריט עבור מונה הדפסות

בחר את התפריטים בלוח הבקרה כמתואר להלן.

## הכנת המדפסת

## הגדרות &lt; מונה הדפסות

מציג את מספרם הכולל של התדפיסים, התדפיסים בשחור לבן ותדפיסי הצבע, כולל פריטים כגון דף הסטטוס, שהודפסו מאז שרכשת את המדפסת.

## אפשרויות תפריט עבור סקרי לקוחות

בחר את התפריטים בלוח הבקרה כמתואר להלן.

## הגדרות &lt; סקרי לקוחות

בחר אשר כדי לספק מדיע על השימוש במוצר כגון מספר התדפיסים ל-Seiko Epson Corporation.

## אפשרויות תפריט עבור שחזור הגדרות ברירת מחדל

בחר את התפריטים בלוח הבקרה כמתואר להלן.

## הגדרות &lt; שחזור הגדרות ברירת מחדל

מאפס את התפריטים הבאים לברירות המחדל שלהם.

הגדרות רשת

הגדרות צילום

הגדרות סריקה

הגדרות הפקס

נקה את כל הנתונים וההגדרות

## אפשרויות תפריט עבור עדכון קושחה

בחר את התפריטים בלוח הבקרה כמתואר להלן.

## הגדרות &lt; עדכון קושחה

עדכון:

בודק אם הגירסה המעודכנת ביותר של התוכנה הועלתה לשרת הרשת. אם יש עדכון זמין, תוכל לבחור אם להתחיל בביצוע העדכון או לא.

גרסה נוכחית:

הצג את גירסת הקושחה הנוכחית של המדפסת שלך.

הודעה:

בודק באופן תקופתי את עדכוני הקושחה ומודיע לך אם יש עדכון זמין.



## חיסכון בחשמל

המדפסת נכנסת למצב שינה או נכבית אוטומטית אם לא עושים שום פעולה בתוך משך זמן מוגדר. ניתן לכוונן את משך הזמן לפני שהגדרת ניהול צריכת החשמל תופעל. כל הגדלה תשפיע על היעילות האנרגטית של המוצר. יש להתחשב בסביבה לפני שמבצעים שינויים.

בהתאם למיקום שבו רכשת אותה, ייתכן שלמדפסת תהיה תכונה שמכבה אותה אוטומטית אחרי 30 דקות אם היא לא תהיה מחוברת לרשת.

## חיסכון בחשמל — לוח הבקרה

1. בחר ב-הגדרות במסך הבית.

כדי לבחור פריט, השתמש בלחצנים ▲ ▼ ◀ ▶, ואז לחץ על לחצן OK.

2. בחר הגדרת המדפסת.

3. בצע אחת מהפעולות הבאות.

**לתשומת לבך:**

ייתכן שבמוצר שברשותך כלולה התכונה הגדרות כיבוי או כיבוי טיימר, בהתאם למיקום הרכישה.

בחר באפשרות טיימר שינה או הגדרות כיבוי < הכיבוי אינו פעיל או הכיבוי מנותק וערוך את ההגדרות.

בחר באפשרות טיימר שינה או כיבוי טיימר וערוך את ההגדרות.

## הגדרות פקס

### לפני שתשתמש בתכונות הפקס

- הגדר את הפריטים הבאים כדי להשתמש בתכונות הפקס.
- חבר את המדפסת בצורה נכונה עם קו הטלפון ובמידת הצורך עם הטלפון
- השלם את אשף הגדרת הפקס, הדרוש כדי לבצע הגדרות בסיסיות.
- הגדר את הפריטים בהתאם לצורך.
- אנשי קשר רישום
- הגדרות המחדל המשתמש המגדירות ערכי ברירת מחדל עבור פריטי תפריט פקס
- הגדרות דו"ח להדפיס דיווחים כאשר פקסים נשלחים או מתקבלים

#### מידע קשור

- ← "חיבור לקו טלפון" בעמוד 66
- ← "הכנת המדפסת לשליחה וקבלה של פקסים (באמצעות אשף הגדרת הפקס)" בעמוד 69
- ← "ביצוע הגדרות נפרדות עבור תכונות הפקס של המדפסת" בעמוד 71
- ← "אפשרויות תפריט עבור הגדרות הפקס" בעמוד 75
- ← "הגדרות רשת" בעמוד 21
- ← "ניהול אנשי קשר" בעמוד 55
- ← "תפריט הגדרות המחדל המשתמש" בעמוד 79
- ← "תפריט הגדרות דו"ח" בעמוד 78

## חיבור לקו טלפון

### קווי טלפון תואמים

באפשרותך להשתמש במדפסת עם קווי טלפון אנלוגיים תקינים (PSTN = Public Switched Telephone Network) ועם מערכות (PBX (Private Branch Exchange).  
יתכן שלא תוכל להשתמש במדפסת עם קווי הטלפון או עם מערכות הטלפונים שלהלן.

- קו טלפון VoIP כגון DSL או שירות דיגיטלי בסיבים אופטיים.
- קו טלפון דיגיטלי (ISDN)
- מערכות טלפונים מסוימות מסוג PBX
- כאשר מתאמים כגון מתאמי מסופים, מתאמי VoIP, מפצלים או נתב DSL מחוברים בין שקע הטלפון בקיר לבין המדפסת

## הגדרות פקס

## חיבור המדפסת לקו הטלפון

חבר את המדפסת לשקע טלפון בקיר באמצעות כבל טלפון מסוג RJ-11 (6P2C). כשאתה מחבר טלפון למדפסת, השתמש בכבל טלפון נוסף מסוג RJ-11 (6P2C).

יתכן שכבל טלפון יצורף למדפסת שלך, בהתאם באזור. אם הכבל מצורף, השתמש בו. יתכן שיהיה עליך לחבר את כבל הטלפון אל מתאם שסופק למדינה או לאזור שלך.

לתשומת לבך:

הסר את המכסה מיציאת EXT של המדפסת רק כאשר אתה מחבר את הטלפון שלך למדפסת. אל תסיר את המכסה אם אינך מחבר את הטלפון.

באזורים שמכות ברק מתרחשות בהם לעתים קרובות מומלץ להשתמש במגן תנודות מתח.

## חיבור לקו טלפון תקני (PSTN) או ל-PBX

חבר כבל טלפון משקע הטלפון בקיר או מיציאת PBX אל יציאת LINE בעורף המדפסת.

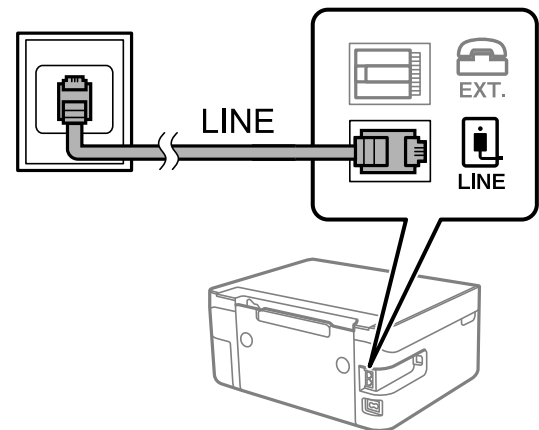

## חיבור ל-DSL או ל-ISDN

חבר כבל טלפון ממודם DSL או ממסוף ISDN אל יציאת LINE בעורף המדפסת. לפרטים נוספים עיין בתיעוד שסופק עם המודם או עם המתאם.

לתשומת לבך:

אם מודם ה-DSL אינו מצויד במסנן DSL מובנה, חבר מסנן DSL נפרד.

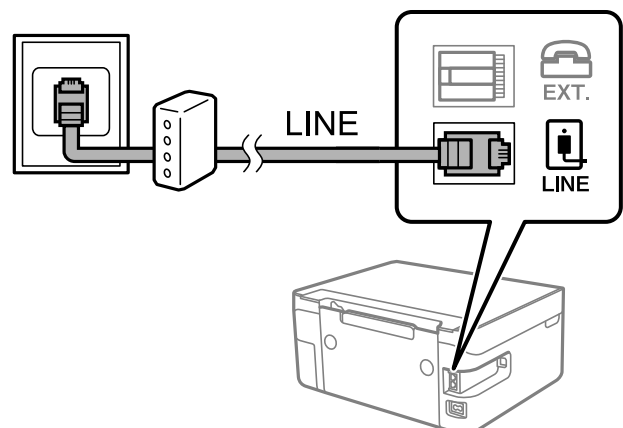

## הגדרות פקס

## חיבור מכשיר הטלפון שלך למדפסת

בשעת השימוש במדפסת ובטלפון שלך בקו טלפון יחיד, חבר את הטלפון למדפסת.

לתשומת לבך:

☐ אם במכשיר הטלפון שלך יש פונקציית פקס, הפוך אותה ללא זמינה לפני החיבור. למידע נוסף, עיין במדריכים שצורפו לטלפון.

☐ אם אתה מתחבר באמצעות משיבון, ודא שההגדרה מס' צלצולים למענה של המדפסת מוגדרת לערך גבוה יותר ממספר הצלצולים שאחריו המשיבון עונה.

1. הסר את המכסה של יציאת EXT. בעורף המדפסת.

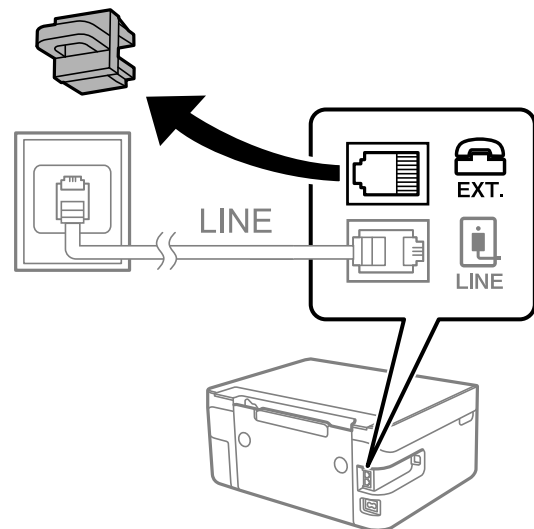

2. חבר את מכשיר הטלפון ואת יציאת EXT. בכבל טלפון.

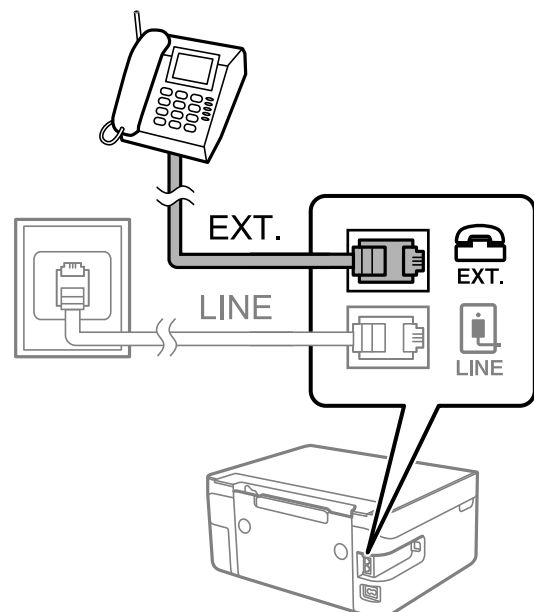

לתשומת לבך:

כאשר קו הטלפון משותף, ודא שחיברת את מכשיר הטלפון ליציאת EXT. של המדפסת. אם מפצלים את הקו כדי לחבר את מכשיר הטלפון ואת המדפסת בנפרד, הטלפון והמדפסת לא יפעלו כהלכה.

## הגדרות פקס

3. בחר ב-פקס במסך הבית.

כדי לבחור פריט, השתמש בלחצנים ▲ ▼ ◀ ▶, ואז לחץ על לחצן OK.

4. הרם את שפופרת הטלפון.

נוצר חיבור כאשר מוצגת על המסך ההודעה ללחץ על  כדי להתחיל לשלוח או לקבל פקס.



מידע קשור

- ← "הכנת המדפסת לשליחה וקבלה של פקסים (באמצעות אשף הגדרת הפקס)" בעמוד 69
- ← "ביצוע הגדרות כדי להשתמש במשיבון" בעמוד 73
- ← "ביצוע הגדרות כדי לקבל פקסים תוך הפעלת טלפון מחובר בלבד (קבלה מרחוק)" בעמוד 73
- ← "הגדרת מצב קבלה" בעמוד 71

## הכנת המדפסת לשליחה וקבלה של פקסים (באמצעות אשף הגדרת הפקס)

אשף הגדרת הפקס מגדיר את התכונות הבסיסיות של הפקס כדי להכין את המדפסת לשליחה וקבלה של פקסים. האשף נפתח אוטומטית כשמדליקים את המדפסת בפעם הראשונה. אפשר גם לפתוח את האשף ידנית מלוח הבקרה של המדפסת. אם דילגת על האשף כשהמדפסת הודלקה בפעם הראשונה או שיניית את סביבת החיבור, יהיה צריך לפתוח את האשף שוב.

אלו הם הפריטים שאפשר להגדיר באמצעות האשף.

כותרת (מספר הטלפון שלך ו- כותרת הפקס)

מצב קבלה (אוטו' או ידני)

הפריטים הבאים מוגדרים בהתאם לסביבת החיבור.

מצב חיוג (כגון צליל או פעימה)

סוג הקו (PSTN או PBX)

זיהוי צליל חיוג

הגדרת DRD

פריטים אחרים שנחשבים בתור הגדרות בסיסיות נשארים כמו שהם.

## הגדרות פקס

אפשר לפתוח את אשף הגדרת הפקס כדי לערוך הגדרות בסיסיות, בהתאם להוראות המוצגות על המסך.

1. ודא שמהדפסת מחוברת לקו טלפון.

לתשומת לבך:

מבכיוון שבסוף האשף יש בדיקה אוטומטית של חיבור הפקס, המדפסת צריכה להיות מחוברת לקו טלפון לפני שפותחים את האשף.

2. בחר הגדרות במסך הבית בלוח הבקרה של המדפסת.

כדי לבחור פריט, השתמש בלחצנים ▲ ▼ ◀ ▶, ואז לחץ על לחצן OK.

3. בחר באפשרות הגדרות הפקס < אשף הגדרת הפקס.

4. בדוק את ההודעה המוצגת על גבי המסך ואז בחר המשך. האשף מתחיל.

5. במסך הזנת הכותרת העליונה של הפקס הזן את שם השולח שלך, כגון שם החברה שלך, ואז בחר OK.

לתשומת לבך:

שם השולח שלך ומספר הפקס שלך מופיעים בתור הכותרת העליונה של פקסים יוצאים.

6. במסך הזנת מספר הטלפון, הזן את מספר הפקס שלך, ואז בחר המשך.

7. במסך הגדרת DRD, ערוך את ההגדרות הבאות.

אם נרשמת לשירות של צלצול ייחודי אצל חברת הטלפונים: הקש על הגדרות, ובחר את דפוס הצלצול שישמש לפקסים נכנסים.

- אם בחרת הכל, עבור אל שלב 8.

- אם בחרת כל הגדרה אחרת, יוגדר, מצב קבלה באופן אוטומטי למצב אוטו'. עבור לשלב 10.

אם אינך צריך להגדיר אפשרות זו: בחר דלג ואז עבור לשלב 8.

לתשומת לבך:

שירותי צלצול ייחודי, שחברות טלפונים רבות מציעות (שם השירות משתנה מחברה לחברה), מאפשר להקצות יותר ממספר טלפון אחד לאותו קו טלפון. כל מספר מקבל תבנית צלצולים שונה. באפשרותך להשתמש במספר אחד לשיחות קוליות ובמספר אחר לשיחות פקס. בחר את תבנית הצלצולים שהוקצתה לשיחות פקס ב-DRD.

האפשרויות של מופעל מוצגות כ-כבוי ו-DRD, תלוי באזור. בחר ב-מופעל כדי להשתמש בתכונת הצלצול הייחודי.

8. במסך הגדרת מצב קבלה, בחר אם אתה משתמש בטלפון שמחובר למדפסת.

אם הוא מחובר: בחר כן ועבור לשלב הבא.

אם הוא לא מחובר: בחר לא ואז עבור לשלב 10. מצב קבלה הוגדר כ-אוטו'.

9. במסך הגדרת מצב קבלה בחר אם תרצה לקבל פקסים אוטומטית.

כדי לקבל אוטומטית: בחר כן. מצב קבלה הוגדר כ-אוטו'.

כדי לקבל ידנית: בחר לא. מצב קבלה הוגדר כ-ידני.

10. בדוק את ההגדרות שבצעת במסך האישור שמוצג ואז בחר המשך.

כדי לתקן הגדרות או לשנותן, לחץ על הלחצן <.

## הגדרות פקס

1.1. במסך בדוק חיבור פקס בחר התחל בדיקה כדי להפעיל את בדיקת חיבור הפקס, וכאשר המסך מבקש ממך להדפיס את תוצאת הבדיקה, בחר הדפסה.

דוח של תוצאות הבדיקה המראה שמצב החיבור מודפס.

לתשומת לבך:

אם מדווח על שגיאות כלשהן, מלא את ההוראות בדוח כדי לפתור אותן.

אם המסך בחירת סוג הקו מוצג, בחר את סוג הקו.

- כשמחברים את המדפסת למערכת טלפונים מסוג PBX או למתאם מסוף, בחר ב-PBX.

- כשאתה מחבר את המדפסת לקו טלפון סטנדרטי, בחר PSTN. כאשר מוצגת על המסך ההודעה להשבית את גילוי צליל החיוג, לחץ על הלחצן OK. עם זאת, השבתת גילוי צליל החיוג עלולה לגרום למדפסת לדלג על הספירה הראשונה של מספר פקס בעת חיוג ולשליחת הפקס למספר שגוי.

מידע קשור

← "חיבור המדפסת לקו הטלפון" בעמוד 67

← "הגדרת מצב קבלה" בעמוד 71

← "ביצוע הגדרות כדי להשתמש במשיבון" בעמוד 73

← "ביצוע הגדרות כדי לקבל פקסים תוך הפעלת טלפון מחובר בלבד (קבלה מרחוק)" בעמוד 73

← "תפריט הגדרות בסיסיות" בעמוד 76

## ביצוע הגדרות נפרדות עבור תכונות הפקס של המדפסת

תוכל להגדיר כל תוכנת הפקס של המדפסת בנפרד באמצעות לוח הבקרה של המדפסת. ניתן לשנות גם את ההגדרות שבוצעו באמצעות אשף הגדרת הפקס. לפרטים נוספים, עיינבתיאורי תפריט הגדרות הפקס.

מידע קשור

← "אפשרויות תפריט עבור הגדרות הפקס" בעמוד 75

## הגדרת מצב קבלה

קיימות שתי אפשרויות בתוך מצב קבלה עבור קבלת פקסים נכנסים. תוכל לבצע הגדרות בתפריט שלהלן.

הגדרות < הגדרות הפקס < הגדרות בסיסיות < מצב קבלה

| ממצב קבלה | השימוש בקו טלפון                              |
|-----------|---|
| ידני      | בעיקר לשיחות טלפון, אך גם עבור הפקס           |
| אוטו'     | מיועד לפקס בלבד (אין צורך בהתקן טלפון חיצוני) |
|           | בעיקר לפקס ולעיתים עבור שיחות טלפון           |

מידע קשור

← "השימוש במצב אוטו" בעמוד 72

← "שימוש במצב ידני" בעמוד 72

## הגדרות פקס

← "תפריט הגדרות בסיסיות" בעמוד 76

## שימוש במצב ידני

## קבלת פקסים

כשהטלפון מצלצל אפשר לענות לצלצול ידנית על ידי הרמת השפופרת.

☐ כששומעים צליל פקס (נתונים):

בחר פקס במסך הבית של המדפסת, לחץ על לחצן # כדי לבחור קבלת פקס, ואז בחר . לאחר מכן, הנח את השפופרת.

☐ אם הצלצול הוא לשיחה רגילה:

אפשר לענות לשיחה כרגיל.

## קבלת פקסים תוך שימוש בטלפון מחובר בלבד

כאשר מוגדר קבלה מרחוק, תוכל לקבל פקסים קוד ההפעלה.

כאשר הטלפון מצלצל הרם את השפופרת. כאשר אתה שומע צליל פקס (באוד), חייג את קוד ההפעלה בן שתי הספרות, ואז החזר את השפופרת למקומה.

## מידע קשור

← "ביצוע הגדרות כדי לקבל פקסים תוך הפעלת טלפון מחובר בלבד (קבלה מרחוק)" בעמוד 73

## השימוש במצב אוטו'

## קבלת פקסים ללא התקן טלפון חיצוני

המדפסת עוברת באופן אוטומטי למצב קבלת פקסים ברגע שהושלמו מספר הצלצולים שהגדרת ב-מס' צלצולים למענה.

לתשומת לבך:

אנו ממליצים להגדיר מספר נמוך ככל האפשר עבור מס' צלצולים למענה.

## קבלת פקסים עם התקן טלפון חיצוני

מדפסת בעלת התקן טלפון חיצוני פועלת באופן הבא.

☐ אם התקן הטלפון שלך הוא משיבון וכאשר הוא עונה בתוך מספר הצלצולים שהוגדר ב- מס' צלצולים למענה:

- אם הצלצול מיועד לפקס: המדפסת עוברת אוטומטית למצב קבלת פקסים.

- אם הצלצול מיועד לשיחת קולית: המשיבון יכול לקבל שיחות קוליות ולהקליט הודעות קוליות.

☐ כאשר אתה מרים את השפופרת בתוך מספר הצלצולים שהוגדר ב- מס' צלצולים למענה:

- אם הצלצול מיועד לפקס: תוכל לקבל פקס באמצעות אותם הצעדים המשמשים עבור ידני.

- אם הצלצול מיועד עבור שיחה קולית: תוכל לענות לטלפון כרגיל.

☐ כאשר המדפסת עוברת באופן אוטומטי למצב קבלת פקסים:

- אם הצלצול מיועד לפקס: המדפסת מתחילה לקבל פקסים.

- אם הצלצול מיועד עבור שיחה קולית: לא תוכל לענות לטלפון. בקש מהצד השני לטלפן אליך חזרה.



## הגדרות פקס

לתשומת לבך:

קבע את הגדרות מס' צלצולים למענה של המדפסת למספר גדול יותר מזה של המשיבון. אחרת, המשיבון אינו יכול לקבל שיחות קוליות כדי להקליט הודעות קוליות. לפרטים על הגדרת משיבות, עיין במדריך שסופק עם המשיבון.

מידע קשור

← "ביצוע הגדרות כדי להשתמש במשיבון" בעמוד 73

← "שימוש במצב ידני" בעמוד 72

## ביצוע הגדרות כאשר אתה מחבר התקן טלפון חיצוני

## ביצוע הגדרות כדי להשתמש במשיבון

כדי להשתמש במשיבון יש צורך בהגדרות.

1. בחר הגדרות במסך הבית בלוח הבקרה של המדפסת.

כדי לבחור פריט, השתמש בלחצנים ▲ ▼ ◀ ▶, ואז לחץ על לחצן OK.

2. בחר באפשרות הגדרות הפקס < הגדרות בסיסיות.

3. הגדר את מצב קבלה כ-אוטו'.

4. קבע את הגדרת מס' צלצולים למענה של המדפסת למספר גדול יותר מזה של המשיבון.

אם הגדרת מס' צלצולים למענה הוגדרה למספר נמוך יותר מאשר מספר הצלצולים עבור המשיבון, לא יהיה ביכולתו של המשיבון לקבל שיחות קוליות על מנת להקליט הודעות קוליות. לפרטים על הגדרות של המשיבון עיין בהוראות למשתמש שסופקו עמו.

בהתאם לאזור, יתכן שההגדרה מס' צלצולים למענה של המדפסת לא תוצג.

מידע קשור

← "השימוש במצב אוטו" בעמוד 72

← "תפריט הגדרות בסיסיות" בעמוד 76

## ביצוע הגדרות כדי לקבל פקסים תוך הפעלת טלפון מחובר בלבד (קבלה מרחוק)

תוכל להתחיל לקבל פקסים נכנסים באמצעות הרמת השפופרת בלבד והפעלת הטלפון, בלא להפעיל את המדפסת בלבד.

התכונה קבלה מרחוק זמינה רק עבור טלפונים התומכים בחיגוי צלילים.

1. הקש על הגדרות במסך הבית שבלוח הבקרה של המדפסת.

כדי לבחור פריט, השתמש בלחצנים ▲ ▼ ◀ ▶, ואז לחץ על לחצן OK.

2. בחר הגדרות הפקס < הגדרות בסיסיות < קבלה מרחוק.

3. בחר מופעל.

## הגדרות פקס

4. הזן קוד בן שתי ספרות (תוכל להזין את הספרות 0 עד 9, \*, ואת התו #) כקוד ההתחלה, ואז לחץ על לחצן OK כדי להחיל את ההגדרות.

מידע קשור

← "שימוש במצב ידני" בעמוד 72

← "תפריט הגדרות בסיסיות" בעמוד 76

## יצירת הגדרות לחסימת פקסי זבל

ביכולתך לחסום פקסי זבל.

1. הקש על הגדרות במסך הבית שבלוח הבקרה של המדפסת.

כדי לבחור פריט, השתמש בלחצנים ▲ ▼ ◀ ▶, ואז לחץ על לחצן OK.

2. בחר הגדרות הפקס < הגדרות בסיסיות < פקס דחייה.

3. הגדר את התנאי לחסימת פקסי זבל.

בחר פקס דחייה ואז אפשר את האפשרויות הבאות.

רשימת המספרים החסומים: דוחה את הפקסים הנמצאים ברשימת המספרים לדחייה.

הכותרת של הפקס ריקה: דוחה פקסים שמידע הכותרת שלהם ריק.

המתקשר אינו באנשי הקשר: דוחה פקסים שלא הוספו לרשימת אנשי הקשר.

4. לחץ ⏪ כדי לחזור למסך פקס דחייה.

5. אם אתה משתמש ב- רשימת המספרים החסומים, בחר עריכה של רשימת המספרים החסומים, ואז ערוך את הרשימה.

מידע קשור

← "תפריט הגדרות בסיסיות" בעמוד 76

## ביצוע הגדרות לשליחה וקבלה של פקסים במחשב

כדי לשלוח ולקבל פקסים במחשב, חייבים להתקין את FAX Utility במחשב המחובר באמצעות רשת או כבל USB.

### ביצוע הגדרת שמירה במחשב כך שיתקבלו פקסים

תוכל לקבל פקסים במחשב באמצעות FAX Utility. התקן את FAX Utility במחשב הלקוח ובצע את ההגדרה. לפרטים, ראה פעולות בסיסיות בעזרה של FAX Utility (מוצגת בחלון הראשי).

פריט ההגדרה שלהלן בלוח הבקרה של המדפסת הוגדר למצב כן, וניתן לשמור את הפקסים שהתקבלו במחשב.

הגדרות < הגדרות הפקס < הגדרות קבלה < שמירה במחשב

## הגדרות פקס

מידע קשור

← "תפריט הגדרות קבלה" בעמוד 77

**כיצד לגרום להגדרת שמירה במחשב גם להדפיס למדפסת כדי לקבל פקסים**

תוכל לבצע את ההגדרה להדפיס פקסים שהתקבלו במדפסת בנוסף לשמירתם במחשב.

1. הקש על הגדרות במסך הבית שבלוח הבקרה של המדפסת.

כדי לבחור פריט, השתמש בלחצנים ▲ ▼ ◀ ▶, ואז לחץ על לחצן OK.

2. בחר באפשרות הגדרות הפקס < הגדרות קבלה.

3. בחר באפשרות שמירה במחשב < כן והדפס.

מידע קשור

← "תפריט הגדרות קבלה" בעמוד 77

**ביצוע הגדרת שמירה במחשב כך שלא יתקבלו פקסים**

כדי להגדיר למדפסת לא לשמור במחשב פקסים שהתקבלו, שנה את ההגדרות במדפסת.

לתשומת לבך:

תוכל גם לשנות את ההגדרות באמצעות *FAX Utility*. עם זאת, אם יש פקסים כלשהם שלא נשמרו במחשב, התכונה אינה פועלת.

1. הקש על הגדרות במסך הבית שבלוח הבקרה של המדפסת.

כדי לבחור פריט, השתמש בלחצנים ▲ ▼ ◀ ▶, ואז לחץ על לחצן OK.

2. בחר באפשרות הגדרות הפקס < הגדרות קבלה.

3. בחר שמירה במחשב < לא.

מידע קשור

← "תפריט הגדרות קבלה" בעמוד 77

**אפשרויות תפריט עבור הגדרות הפקס**

בחירת הגדרות < הגדרות הפקס מלוח הבקרה של המדפסת, מציגה תפריט זה.

**בדוק חיבור פקס**

תוכל למצוא את התפריט בלוח הבקרה של המדפסת להלן:

הגדרות < הגדרות הפקס < בדוק חיבור פקס

## הגדרות פקס

בחירת בדוק חיבור פקס בדוקת שהמדפסת מחוברת לקו הטלפון ומוכנה לשידור פקס. תוכל להדפיס את תוצאת הבדיקה על נייר רגיל בגודל A4.

## אשף הגדרת הפקס

תוכל למצוא את התפריט בלוח הבקרה של המדפסת להלן:

הגדרות < הגדרות הפקס < אשף הגדרת הפקס

בחירת אשף הגדרת הפקס מבצעת את הגדרות הפקס הבסיסיות. פעל בהתאם להוראות המוצגות על המסך.

מידע קשור

← "הכנת המדפסת לשליחה וקבלה של פקסים (באמצעות אשף הגדרת הפקס)" בעמוד 69

## תפריט הגדרות בסיסיות

תוכל למצוא את התפריט בלוח הבקרה של המדפסת להלן:

הגדרות < הגדרות הפקס < הגדרות בסיסיות

| פריט            | תיאור   |
|-----------------|---|
| מהירות הפקס     | בחר את מהירות שידור הפקס. מומלץ לבחור ב-איטי (9, 600bps) כאשר מתרחשות שגיאות תקשורת לעתים קרובות, כאשר שולחים פקס לחוץ לארץ או מקבלים פקס מחוץ לארץ, או כאשר משתמשים בשירות טלפון VoIP (IP).  |
| ECM             | מתקן אוטומטית שגיאות בשידור הפקס (מצב תיקון שגיאות) הנגרמות ברובן בגלל רעש בקו הטלפון. אם הופכים את התכונה ללא זמינה אי אפשר לשלוח מסמכים בצבע או לקבלם.  |
| זיהוי צליל חיוג | מזהה צליל חיוג לפני שמתחיל לחייג. אם המדפסת מחוברת ל-PBX (רכות סעף פרטית) או לקו טלפון דיגיטלי, יתכן שהמדפסת לא תתחיל לחייג. במצב זה, שנה את הגדרת סוג הקו ל-PBX. אם זה לא מועיל, הפוך את התכונה הזאת ללא זמינה. עם זאת, הפיכת תכונה זאת ללא זמינה יכולה למחוק את הספרה הראשונה של מספר פקס ולשלוח את הפקס למספר שגוי.  |
| מצב חיוג        | בחר את סוג מערכת הטלפונים שאליה חיברת את המדפסת. כאשר ההגדרה היא פעימה באפשרותך לעבור זמנית מחיוג מתקפים לחיוג צלילים באמצעות לחיצה על * (מזינים T) בעת הזנת מספרים במסך העליון של הפקס. אפשר שהגדרה זו לא תוצג בהתאם לאזור או למדינה שבה אתה נמצא.   |
| סוג הקו         | בחר את סוג הקו שאליה חיברת את המדפסת. אם משתמשים במדפסת המחוברת למרכזייה שבה צריך לחייג קוד גישה לקו חיצוני כגון 0 או 9, כדי לקבל קו חיצוני בחבר באפשרות PBX ושומר את קוד הגישה. אחרי שתשמור את קוד הגישה הזן סולמית (#) במקום קוד הגישה כשתשלח פקסים למספר חיצוני. מומלץ להשתמש בהגדרה PBX גם אם המכשיר מחובר למודם DSL או למסוף חיצוני. לא תוכל לשלוח פקסים למקבלים הנמצאים בתוך אנשי קשר שבהם הוגדרו קודי גישה חיצוניים כמו 0 או 9. אם הוספת נמענים בתוך אנשי קשר תוך שימוש בקוד גישה חיצוני כמו 0 או 9, הגדר את קוד הגישה למצב אל תשתמ. אחרת, יהיה עליך לשנות את הקוד אל # בתוך אנשי קשר. |

## הגדרות פקס

| פריט              | תיאור   |
|-------------------|---|
| כותרת             | <p>הזן את שם השולח ואת מספר הפקס שלך. הם מופיעים ככותרת עליונה על פקסים יוצאים.</p> <p><input type="checkbox"/> מספר הטלפון שלך: תוכל להזין עד 20 תווים תוך שימוש ב- 0-9 + או במקש הרווח.</p> <p><input type="checkbox"/> כותרת הפקס: תוכל לרשום עד 21 שמות שולחים בהתאם לצורך. תוכל להזין עד 40 תווים עבור שמו של כל שולח.</p>   |
| מצב קבלה          | בחר במצב קבלה. לפרטים, עיין במידע הקשור להלן.   |
| DRD               | אם נרשמת לשירות של צלול ייחודי מחברת הטלפון בחר את תבנית הצלצול שתשמש לפקסים נכנסים. שירות של צלצול ייחודי, שחברות טלפון רבות מציעות (שם השירות משתנה מחברה לחברה), מאפשר להקצות יותר ממספר טלפון אחד לאותו קו טלפון. כל מספר מקבל תבנית צלצולים שונה. באפשרותך להשתמש במספר אחד לשיחות קוליות ובמספר אחר לשיחות פקס. בהתאם לאזור, ייתכן שהאפשרות הזו תהיה מופעל או כבוי.   |
| מס' צלצולים למענה | בחר במספר הצלצולים החייבים להישמע לפני שהמדפסת תקבל פקס באופן אוטומטי.  |
| קבלה מרחוק        | כשעונים לשיחת פקס נכנסת בטלפון המחובר למדפסת אפשר להתחיל לקבל את הפקס באמצעות הזנת הקוד המשמש את הטלפון.<br>על מנת לשנות את קוד ההפעלה, הגדר את קבלה מרחוק למצב מופעל והזן שני תווים תוך שימוש בתווים 0-9, *, #.  |
| פקס דחייה         | <p><input type="checkbox"/> פקס דחייה: בחר אפשרויות כדי לדחות פקסי זבל.</p> <p><input type="checkbox"/> רשימת המספרים החסומים: אם מספר הטלפון של הצד האחר נמצא ברשימת מספרי הדחייה, הגדר אם לדחות את הפקסים הנכנסים.</p> <p><input type="checkbox"/> הכותרת של הפקס ריקה: אם מספר הטלפון של הצד האחר חסום, הגדר אם לדחות את קבלת הפקסים.</p> <p><input type="checkbox"/> המתקשר אינו באנשי הקשר: אם מספר הטלפון של הצד האחר אינו ברשימת אנשי הקשר, הגדר אם לדחות את קבלת הפקסים.</p> <p><input type="checkbox"/> עריכה של רשימת המספרים החסומים: תוכל לרשום עד 30 מספרי פקס לדחיית הפקסים והשיחות. הזן עד 20 תווים תוך שימוש בתווים 0-9, *, #, או רווח.</p> |

## מידע קשור

- ← "הכנת המדפסת לשליחה וקבלה של פקסים (באמצעות אשף הגדרת הפקס)" בעמוד 69
- ← "הגדרת מצב קבלה" בעמוד 71
- ← "ביצוע הגדרות כדי לקבל פקסים תוך הפעלת טלפון מחובר בלבד (קבלה מרחוק)" בעמוד 73
- ← "יצירת הגדרות לחסימת פקסי זבל" בעמוד 74

## תפריט הגדרות קבלה

תוכל למצוא את התפריט בלוח הבקרה של המדפסת להלן:  
הגדרות < הגדרות הפקס < הגדרות קבלה

## הגדרות פקס

| פריט                | תיאור  |
|---------------------|--|
| שמירה במחשב         | שומר את הפקסים המתקבלים כקבצי PDF במחשב המחובר למדפסת. תוכל להגדיר זאת למצב כן באמצעות שימוש ב-FAX Utility בלבד. התקן את FAX Utility במחשב מראש. אחרי שתגדיר זאת למצב כן, תוכל לשנות זאת למצב כן והדפס.  |
| הקטנה אוטומטית      | מדפיס פקסים שהתקבלו עם מסמכים גדולים כשהם מוקטנים באופן שיתאים לגודל הנייר במקור הנייר. יתכן שההקטנה לא תמיד תהיה אפשרית, תלוי בנתונים שהתקבלו. אם מכבים זאת, מסמכים גדולים יודפסו במידות המקוריות שלהם על גבי גיליונות מרובים או שיתכן שיפלט דף שני ריק.  |
| הגדרות פיצול עמודים | מדפיס פקסים שהתקבלו תוך פיצול העמוד כאשר גודל המסמכים המתקבלים גדול יותר מגודל הנייר שהוטען לתוך המדפסת.   |
| סיבוב אוטומטי       | מסובבת את הפקסים שהתקבלו כמסמכים בגודל A5 המודפסים לרוחב, כך שהם יודפסו על נייר בגודל A5. הגדרה זו מיושמת כאשר גודל A5 הוגדר ב- הגדרות < הגדרת המדפסת < הגדרות מקור דפים < הגדרת הנייר < גודל הדף.<br>בחירת כבוי, פקס שהתקבלו במסמכים בגודל A5 המודפסים לרוחב, באותו רוחב כמו מסמכי A4 המודפסים לאורך, יתקבלו ויודפסו כפקסים בגודל A4.   |
| הוסף פרטי קבלה      | מדפיס מידע על הקבלה בפקס המתקבל, גם אם השולח לא הגדיר את מידע הכותרת. מידע הקבלה כולל את התאריך והשעה של הקבלה, את זהות השולח, ואת מספר העמוד (כגון, "P1"). כאשר מאופשרת ההגדרה הגדרות פיצול עמודים כולל המידע גם את מספר העמוד המפוצל.  |
| דו-צדדי             | מדפיסה עמודים מרובים של פקסים שנתקבלו משני צדי הנייר.  |
| תזמון התחלת הדפסה   | בחר אפשרויות כדי להתחיל להדפיס את הפקסים שהתקבלו.<br><input type="checkbox"/> כל העמודים התקבלו: ההדפסה מתחילה אחרי קבלת כל העמודים. היכולת להתחיל להדפיס מהעמוד הראשון עד העמוד האחרון, תלויה בתכונת סידור בערמה. עיין בהסבר עבור סידור בערמה.<br><input type="checkbox"/> העמוד הראשון שהתקבל: מתחיל להדפיס כאשר העמוד הראשון מתקבל, ואז מדפיס על פי הסדר ככל שהעמודים מתקבלים. אם אין ביכולתה של המדפסת להתחיל להדפיס, למשל בעת שהיא מדפיסה עבודות אחרות, המדפסת מתחילה להדפיס את העמודים שנתקבלו כאצווה מרגע שהיא זמינה. |
| סידור בערמה         | מאחר והעמוד הראשון מודפס אחרון (נפלט עליון), המסמכים המודפסים מוערמים בסדר העמודים הנכון. כאשר למדפסת אוזל הזיכרון יתכן שתכונה זאת לא תהיה זמינה.  |
| משך השהיית הדפסה    | במהלך פרק הזמן שציינת, החל מ- זמן עד לעצירה ועד זמן מחדש המדפסת שומרת מסמכים שהתקבלו בזכרון המדפסת בלא להדפיסם. אפשר להשתמש בתכונה זאת כדי למנוע רעש בלילה או כדי למנוע את חשיפתם של מסמכים חסויים כאשר אינך נמצא. לפני שמשתמשים בתכונה הזו צריך לוודא שיש מספיק זיכרון פנוי. כאשר מגדירים אפשרות זו למצב כבוי, תוכל להדפיס את המסמכים שהתקבלו אפילו לפני מועד ההפעלה מחדש.  |
| מצב שקט             | אפשרות זו מצמצמת את הרעש שמשמיעה המדפסת בעת הדפסה של פקסים, אך אפשר שמהירות המדפסת תפחת.   |

## תפריט הגדרות דו"ח

תוכל למצוא את התפריט בלוח הבקרה של המדפסת להלן:

## הגדרות פקס

## הגדרות &lt; הגדרות הפקס &lt; הגדרות דו"ח

| פריט                  | תיאור   |
|-----------------------|---|
| הדפסת יומן הפקס אוטו' | מדפיס את יומן הפקס אוטומטית. בחר באפשרות פועל (כל 30) כדי להדפיס יומן בכל פעם שמושלמות 30 עבודות פקס. בחר באפשרות פועל (זמן) כדי להדפיס את היומן בשעה שנבחרה. אולם אם מספר עבודות הפקס עולה על 30 היומן מודפס לפני השעה שצוינה. |
| צרך תמונה לדו"ח       | מדפיס דו"ח שידור עם תמונה של הדף הראשון של המסמך שנשלח. בחר באפשרות פועל (תמונה גדולה) כדי להדפיס את החלק העליון של העמוד בלי להקטין. בחר באפשרות פועל (תמונה קטנה) כדי להקטין את הדוח ולהדפיס אותו בעמוד אחד.                  |
| פורמט דוח             | בוחר פורמט עבור דיווחי פקס בתוך פקס < תפריט < עוד < דוח פקס חוץ מאשר פרוטוקול מעקב. בחר פירוט כדי להדפיס עם קודי שגיאות.  |

## תפריט הגדרות אבטחה

תוכל למצוא את התפריט בלוח הבקרה של המדפסת להלן:

## הגדרות &lt; הגדרות הפקס &lt; הגדרות אבטחה

| פריט                            | תיאור   |
|---------------------------------|---|
| הגבלות חיוג ישיר                | בחירת מופעל משביתה את ההזנה הידנית של מספרי הפקסים של הנמענים ומאפשר למפעיל לבחור נמענים רק מרשימת אנשי הקשר או מהיסטוריית השליחה.<br>בחירת הזנה פעמיים מחייבת את המפעיל להזין שוב את מספר הפקס אם הוא מזין אותו ידנית.<br>בחירת כבוי מאפשרת הזנה ידנית של מספרי הפקס של הנמענים. |
| אישור רשימת כתובות              | בחירת מופעל מציגה מסך אישור נמען לפני התחלת השידור.   |
| מחיקה אוטומטית של הנתונים שגובו | בחירת מופעל מוחקת באופן אוטומטי את הגיבוי כשהשליחה או הקבלה של המסמך הסתיימו בהצלחה אין צורך ביצירת גיבויים.<br>בחירת כבוי כדי להתכונן למקרה של הפסקת חשמל בלתי צפויה עקב תקלה ברשת החשמל או כל סיבה אחרת, שומרת זמנית עותקי גיבוי של המסמכים שנשלחו והתקבלו בזיכרון שלה.         |
| ניקוי נתוני גיבוי               | מחיקת כל עותקי הגיבוי שנשמרים זמנית בזיכרון של המדפסת. הפעל זאת לפני שאתה נותן את המדפסת למישהו אחר או לפני שאתה מסלק אותה לאשפה.   |

## תפריט הגדרות המחדל המשתמש

תוכל למצוא את התפריט בלוח הבקרה של המדפסת להלן:

## הגדרות &lt; הגדרות הפקס &lt; הגדרות המחדל המשתמש

ההגדרות הנקבעות בתפריט זה הופכות להגדרות ברירת המחדל שלך עבור פקס < תפריט. עבור פרטים, עיין במידע הרלוונטי להלן.

מידע קשור

← "הגדרות סריקה" בעמוד 135

הגדרות פקס

← "הגדרות שליחת פקסים" בעמוד 136



## הדפסה

# הדפסה מתוך מנהל התקן המדפסת במערכת הפעלה Windows

## גישה אל מנהל ההתקן של המדפסת

בעת גישה אל מנהל ההתקן של המדפסת מתוך לוח הבקרה של המחשב, ההגדרות תיושמה על כל האפליקציות.

גישה אל מנהל ההתקן של המדפסת מלוח הבקרה

### Windows 10/Windows Server 2016

לחץ על לחצן 'התחל' ואז בחר מערכת < Windows לוח הבקרה > הצג התקנים ומדפסות תחת חומרה וקול. לחץ לחיצה ימנית, או לחיצה שמאלית ממושכת, על המדפסת, ובחר באפשרות העדפות הדפסה.

### Windows 8.1/Windows 8/Windows Server 2012 R2/Windows Server 2012

בחר שולחן עבודה < הגדרות > לוח הבקרה < הצג התקנים ומדפסות תחת חומרה וקול. לחץ לחיצה ימנית, או לחיצה שמאלית ממושכת, על המדפסת, ובחר באפשרות העדפות הדפסה.

### Windows 7/Windows Server 2008 R2

לחץ על לחצן 'התחל' ובחר לוח הבקרה < הצג התקנים ומדפסות תחת חומרה וקול. לחץ באמצעות לחצן העכבר הימני על המדפסת שלך ובחר העדפות הדפסה.

### Windows Vista/Windows Server 2008

לחץ על לחצן 'התחל' ובחר לוח הבקרה < מדפסות תחת חומרה וקול. לחץ באמצעות לחצן העכבר הימני על המדפסת שלך ובחר העדפות הדפסה.

### Windows XP/Windows Server 2003 R2/Windows Server 2003

לחץ על לחצן 'התחל' ובחר לוח הבקרה < מדפסות ורכיבי חומרה אחרים > מדפסות ופקסים. לחץ באמצעות לחצן העכבר הימני על המדפסת שלך ובחר העדפות הדפסה.

גישה למנהל ההתקן של המדפסת מסמל המדפסת בשורת המשימות

סמל המדפסת בשורת המשימות של שולחן העבודה הוא סמל קיצור דרך המאפשר לגשת במהירות למנהל ההתקן של המדפסת.

אם מקליקים על סמל המדפסת ובוחרים ב-הגדרות מדפסת אפשר לגשת לאותו חלון הגדרות מדפסת המוצג מלוח הבקרה. לחיצה כפולה על סמל זה מאפשרת לבדוק את מצב המדפסת.

לתשומת לבך:

אם סמל המדפסת אינו מוצג בשורת המשימות, היכנס אל חלון מנהל ההתקן של המדפסת, לחץ על העדפות מעקב על הלשונית תחזוקה ולאחר מכן בחר ב-הוסף את סמל קיצור הדרך לשורת המשימות.

## הדפסה

## יסודות ההדפסה

לתשומת לבך:

הפעולות יכולות להשתנות, תלוי ביישום. לקבלת מידע נוסף, עיין בעזרה של היישום.

1. פתח את הקובץ שברצונך להדפיס.  
טען נייר לתוך המדפסת אם עדיין לא טענו לתוכה נייר.
2. בחר הדפס או הגדרות עמוד מתוך התפריט קובץ.
3. בחר את המדפסת שלך.
4. בחר העדפות או מאפיינים כדי לגשת אל חלון מנהל ההתקן של המדפסת.

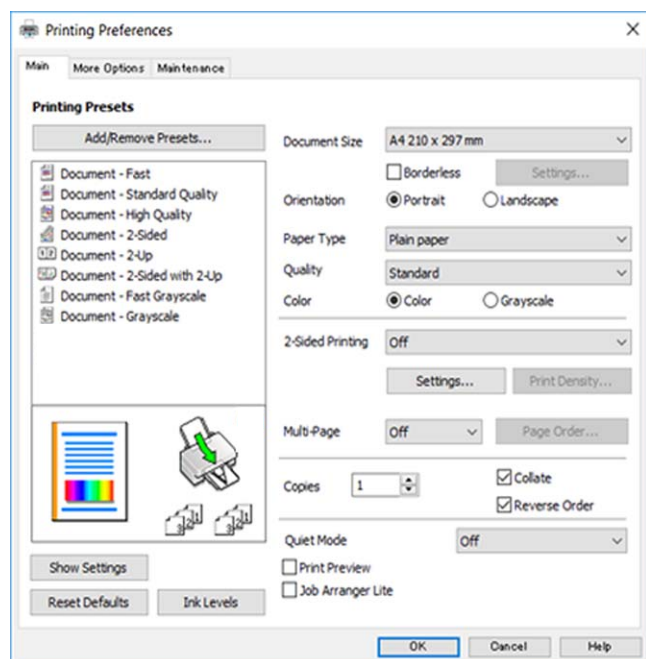

5. שנה את ההגדרות בהתאם לצורך.

לפרטים, עיין באפשרויות התפריט עבור מנהל התקן המדפסת.

לתשומת לבך:

להסבר על פריטי ההגדרות תוכל גם לעיין בעזרה המקוונת. לחיצת עכבר ימנית על פריט מציגה את עזרה.

כאשר אתה בוחר תצוגה לפני ההדפסה, ביכולתך לצפות בתצוגה מקדימה של המסמך שלך לפני הדפסתו.

6. לחץ אישור כדי לסגור את חלון מנהל ההתקן של המדפסת.

7. לחץ על הדפס.

לתשומת לבך:

כאשר אתה בוחר תצוגה לפני ההדפסה, מוצג חלון של תצוגה מקדימה. כדי לשנות את ההגדרות, לחץ ביטול, ואז חזור על הנוהל החל משלב 2.

מידע קשור

← "גודל הנייר וכמויות הדפים" בעמוד 46

## הדפסה

- ← "הסענת נייר לתוך ה-מזין נייר אחורי" בעמוד 49
- ← "לשונית ראשי" בעמוד 97

## הדפסה דו-צדדית

תוכל להדפיס משני צידי הנייר. תוכל גם להדפיס חוברת שאפשר ליצור אותה באמצעות סידור העמודים מחדש וקיפול התדפיס.

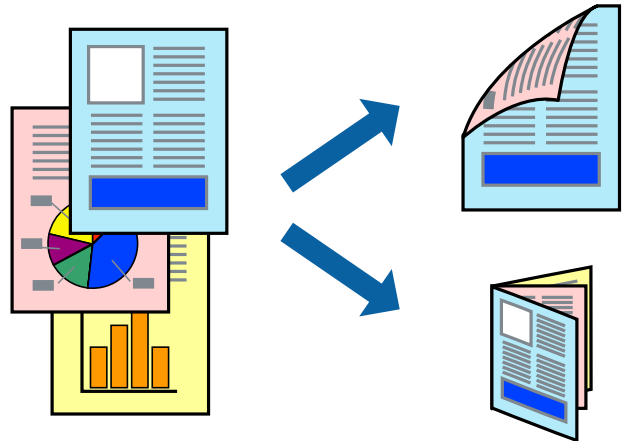

לתשומת לבך:

- תכונה זאת אינה זמינה בשביל הדפסה ללא גבולות.
- תוכל להשתמש בהדפסה דו-צדדית אוטומטית וידנית. בעת הדפסה דו-צדדית ידנית, הפוך את הנייר כדי להדפיס על צידו השני כאשר המדפסת סיימה להדפיס את הצד הראשון.
- אם אינך משתמש בנייר המתאים להדפסה דו-צדדית, איכות ההדפסה עלולה להיות ירודה והנייר עלול להיתקע.
- דיו עלולה להיספג מבעד לנייר ולהגיע אל צדו השני.

מידע קשור

- ← "גודל הנייר וכמויות הדפים" בעמוד 46

## הגדרות הדפסה

הדפסה דו-צדדית ידנית כאשר מפעילים את EPSON Status Monitor 3 מאופשרת. עם זאת, יתכן שהיא לא תהיה זמינה כאשר ניגשים למדפסת באמצעות רשת או כשמשמשים בה כמדפסת משותפת.

לתשומת לבך:

על מנת לאפשר את EPSON Status Monitor 3, לחץ הגדרות מורחבות בלשונית תחזוקה ואז בחר את הפעל את EPSON Status Monitor 3.

1. בלשונית ראשי של מנהל התקן המדפסת, בחר אפשרות מתוך הדפסה דו-צדדית.
  2. לחץ על Settings, קבע את ההגדרות המתאימות ולאחר מכן לחץ על אישור.
- בצע הגדרות עבור צפיפות הדפסה בהתאם לצורך. הגדרה זו אינה זמינה כאשר בוחרים הדפסה ידנית דו-צדדית.

## הדפסה

לתשומת לבך:

☐ כדי להדפיס חוברת מקופלת בחר באפשרות חוברת.

☐ בעת הגדרת צפיפות הדפסה, נין לשנות את צפיפות ההדפסה בהתאם לסוג המסמך.

☐ ההדפסה עשויה להיות איטית, בהתאם לשילוב האפשרויות שבחרת בהגדרה בחר סוג מסמך בחלון התאמת צפיפות ההדפסה ובהגדרה איכות בלשונית ראשי.

3. לחץ על הדפס.

כשמדפיסים הדפסה דו-צדדית ידנית, כשהמדפסת מסיימת להדפיס את הצד הראשון, יוצג חלון מוקפץ במחשב. פעל בהתאם להוראות המוצגות על המסך.

מידע קשור

← "יסודות ההדפסה" בעמוד 82

← "לשונית ראשי" בעמוד 97

## הדפסת כמה עמודים על גיליון אחד

באפשרותך להדפיס שני עמודים או ארבעה עמודים על גיליון נייר אחד.

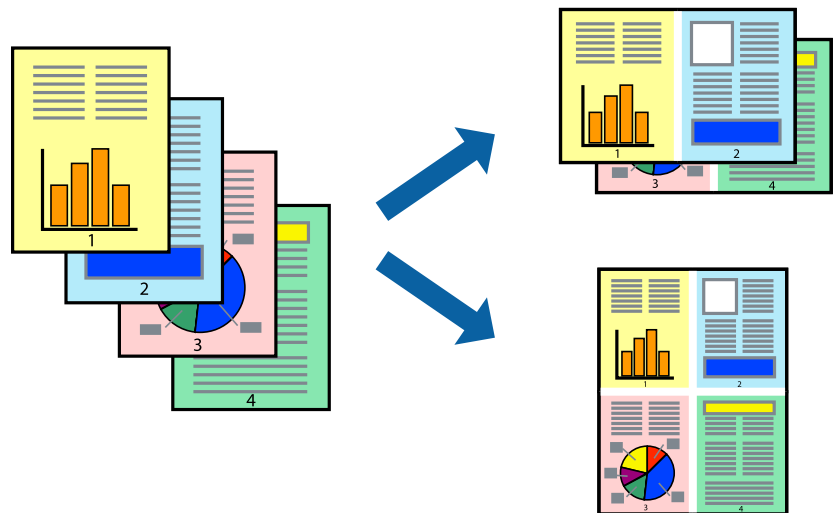

## הגדרות הדפסה

בלשונית ראשי של מנהל התקן המדפסת, לחץ 2 עמודים בדף או 4 עמודים בדף כהגדרה של ריבוי עמודים.

לתשומת לבך:

תכונה זאת אינה זמינה בשביל הדפסה ללא גבולות.

מידע קשור

← "יסודות ההדפסה" בעמוד 82

← "לשונית ראשי" בעמוד 97

## הדפסה

## הדפסה והערמה בהתאם לסדר העמודים (הדפסה בסדר הפוך)

תוכל להדפיס מהעמוד האחרון כך שהמסמכים ייערמו בהתאם לסדר העמודים.

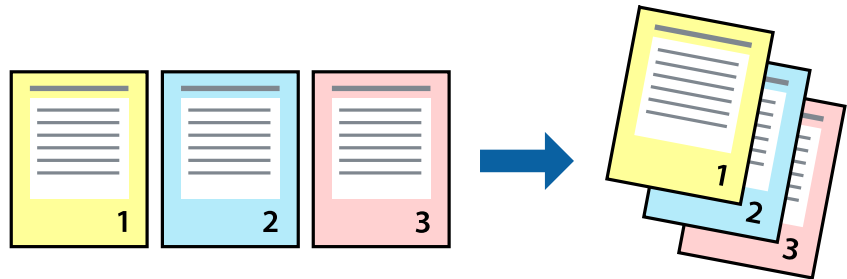

## הגדרות הדפסה

בחר סדר הפוך בלשונית ראשי של מנהל ההתקן של המדפסת.

מידע קשור

← "יסודות ההדפסה" בעמוד 82

← "לשונית ראשי" בעמוד 97

## הדפסת מסמך שהוקטן או הוגדל

תוכל להקטין או להגדיל את גודל המסמך בשיעור ספציפי באחוזים או כך שיתאים לגודל הנייר שהטענת לתוך המדפסת.



## הגדרות הדפסה

בלשונית מנהל ההתקן של המדפסת, אפשרויות נוספות, בחר את גודל המסמך מהגדרת גודל המסמך. בחר את גודל הנייר שעליו ברצונך להדפיס מהגדרת הנייר שיוצא. בחר באפשרות הקטן/הגדל מסמך ולאחר מכן באפשרות התאם לעמוד או הגדל ל-. כאשר אתה בוחר הגדל ל-, הזן אחוז.

בחר מרכז כדי להדפיס את התמונות במרכז העמוד.

## הדפסה

לתשומת לבך:  
תכונה זאת אינה זמינה בשביל הדפסה ללא גבולות.

מידע קשור

← "יסודות ההדפסה" בעמוד 82

← "לשונית אפשרויות נוספות" בעמוד 98

## הדפסת תמונה אחת על גבי דפים רבים על מנת להגדילה (ובכך ליצור פוסטר)

תכונה זו מאפשרת להדפיס תמונה אחת על מספר דפים. כך ניתן ליצור פוסטר גדול באמצעות הדבקתם זה אל זה.

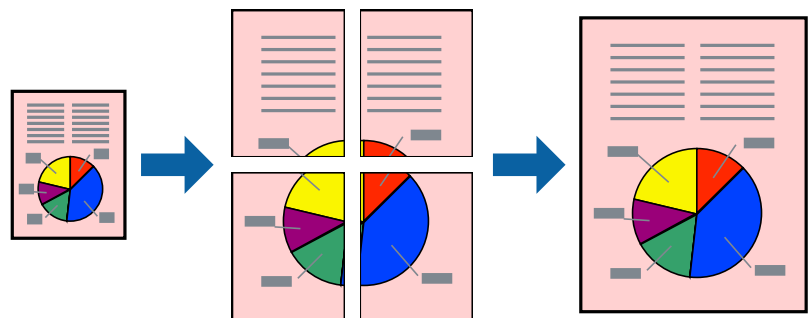

לתשומת לבך:  
תכונה זאת אינה זמינה בשביל הדפסה ללא גבולות.

## הגדרות הדפסה

בלשונית מנהל התקן המדפסת ראשי בחר פוסטר  $2 \times 1$ , פוסטר  $2 \times 2$ , פוסטר  $3 \times 3$ , או פוסטר  $4 \times 4$  כהגדרת ריבוי עמודים. אם תלחץ על הגדרות, תוכל לבחור את הפנלים שאין ברצונך להדפיס. תוכל גם לבחור את אפשרויות מדריך החיתוך.

מידע קשור

← "יסודות ההדפסה" בעמוד 82

← "לשונית ראשי" בעמוד 97

הדפסה

**הכנת פוסטרים באמצעות סימוני יישור חופפים**

הנה דוגמה לאופן שבו אפשר להכין פוסטר כאשר בוחרים פוסטר 2x2 ובוחרים סימוני יישור חופפים ב-הדפס שולי חיתוך.

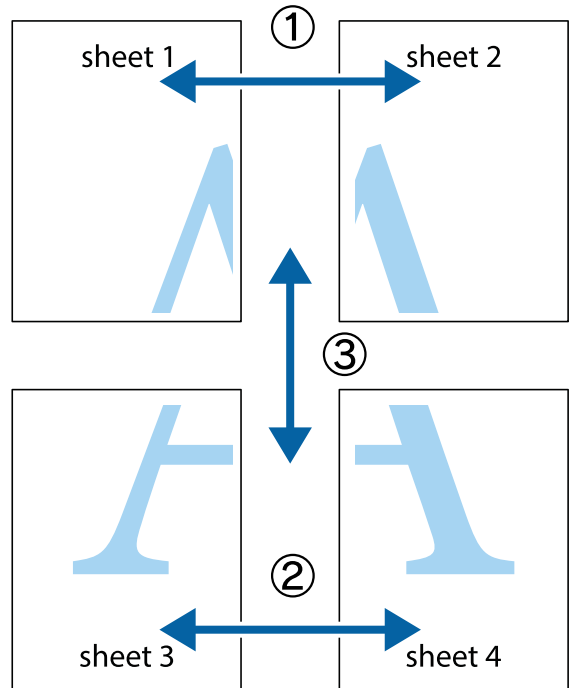

1. הכן את Sheet 1 ואת Sheet 2. גזור את השוליים של Sheet 1 לאורך הקו הכחול האנכי דרך המרכז של סימני הצלב העליונים והתחתונים.

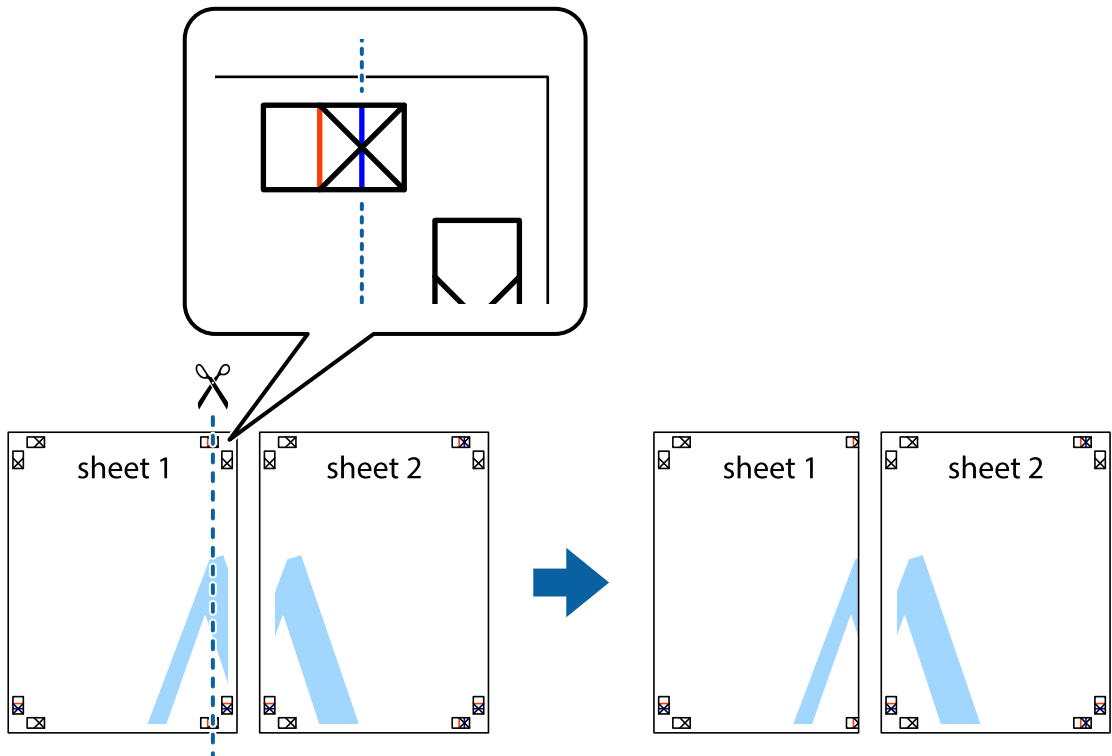

הדפסה

2. הנח את הקצה של Sheet 1 בקצה העליון של Sheet 2 ויישר את סימני הצלב; לאחר מכן הדבק בסרט הדבקה את שני הגיליונות יחד מהצד האחורי, הדבקה זמנית.

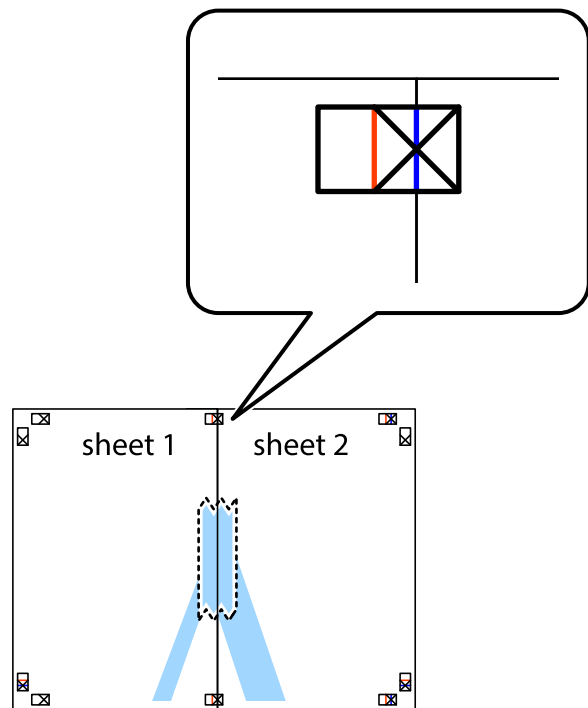

3. גזור את שני הגיליונות המודבקים לשניים לאורך הקו האדום האנכי דרך סמני היישור (הפעם, הקו לשמאל סימני הצלב).

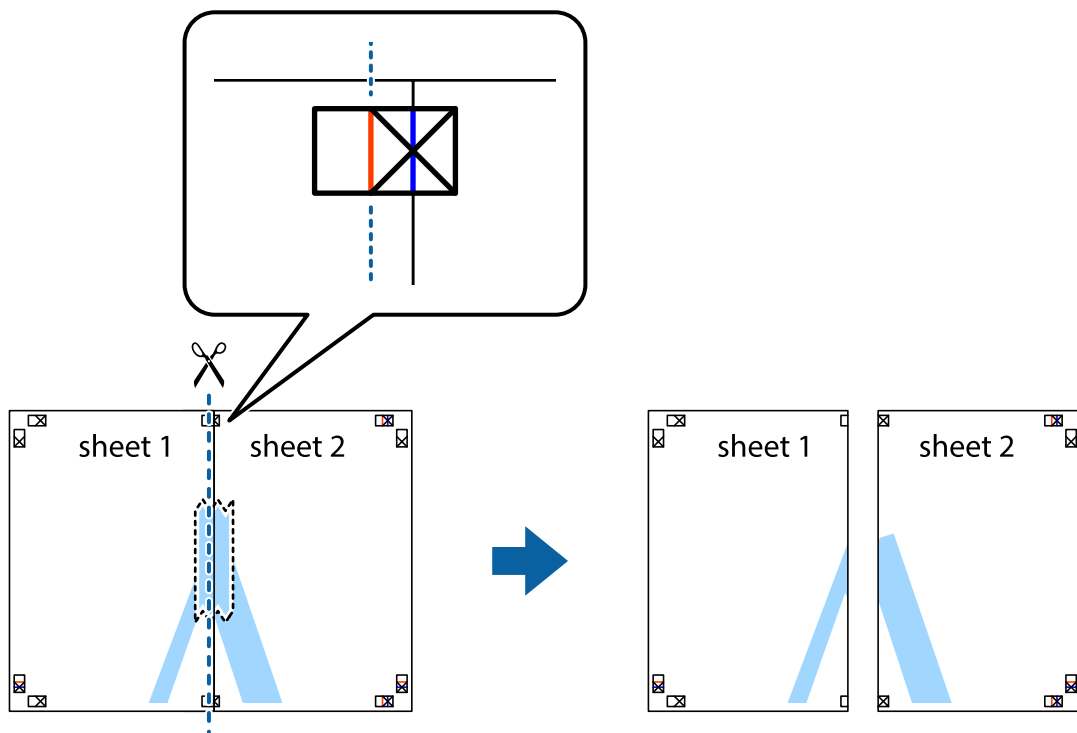



הדפסה

4. הדבק בסרט הדבקה את שני הגיליונות יחד מהצד האחורי.

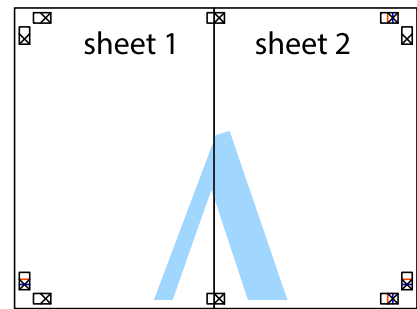

5. חזור על שלבים 1 עד 4 כדי להדביק יחד בסרט הדבקה את Sheet 3 ואת Sheet 4.

6. גזור את השוליים של Sheet 1 ושל Sheet 2 לאורך הקו הכחול האופקי דרך המרכז של סימני הצלב השמאליים והימניים.

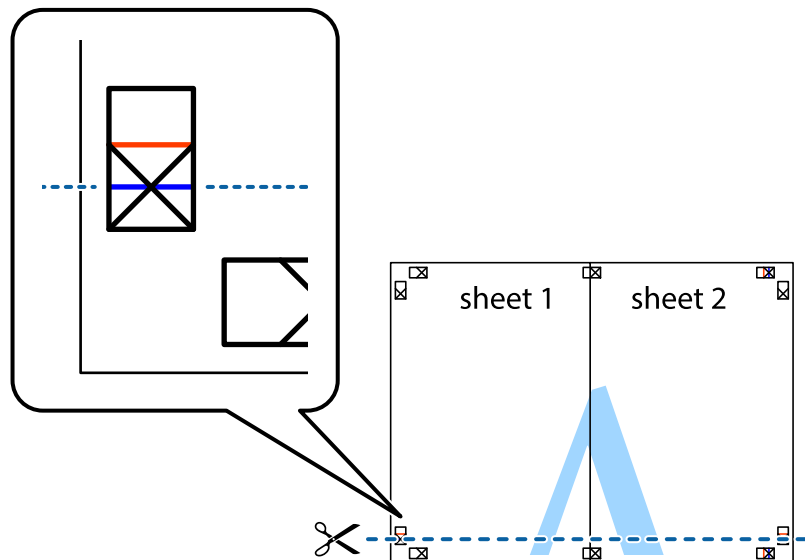

הדפסה

7. הנח את הקצה של Sheet 1 ושל Sheet 2 על Sheet 2 ועל גבי Sheet 3 ו-Sheet 4, יישר את סימני הצלב ולאחר מכן הדבק בסרט הדבקה את שני הגיליונות יחד מהצד האחורי, הדבקה זמנית.

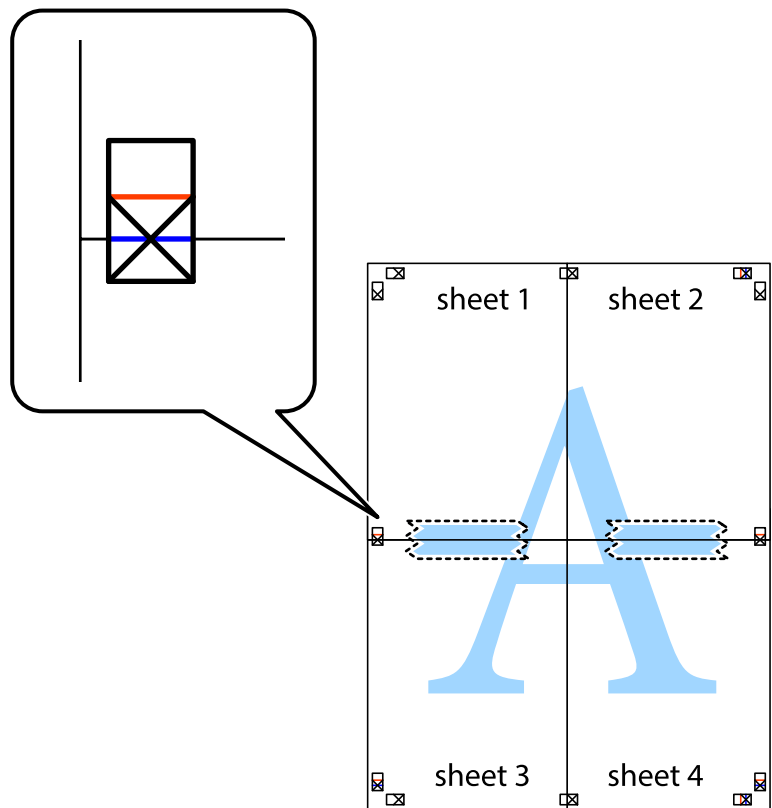

הדפסה

8. גזור את שני הגיליונות המודבקים לשניים לאורך הקו האדום האופקי דרך סמני היישור (הפעם, הקו מעל לסימני הצלב).

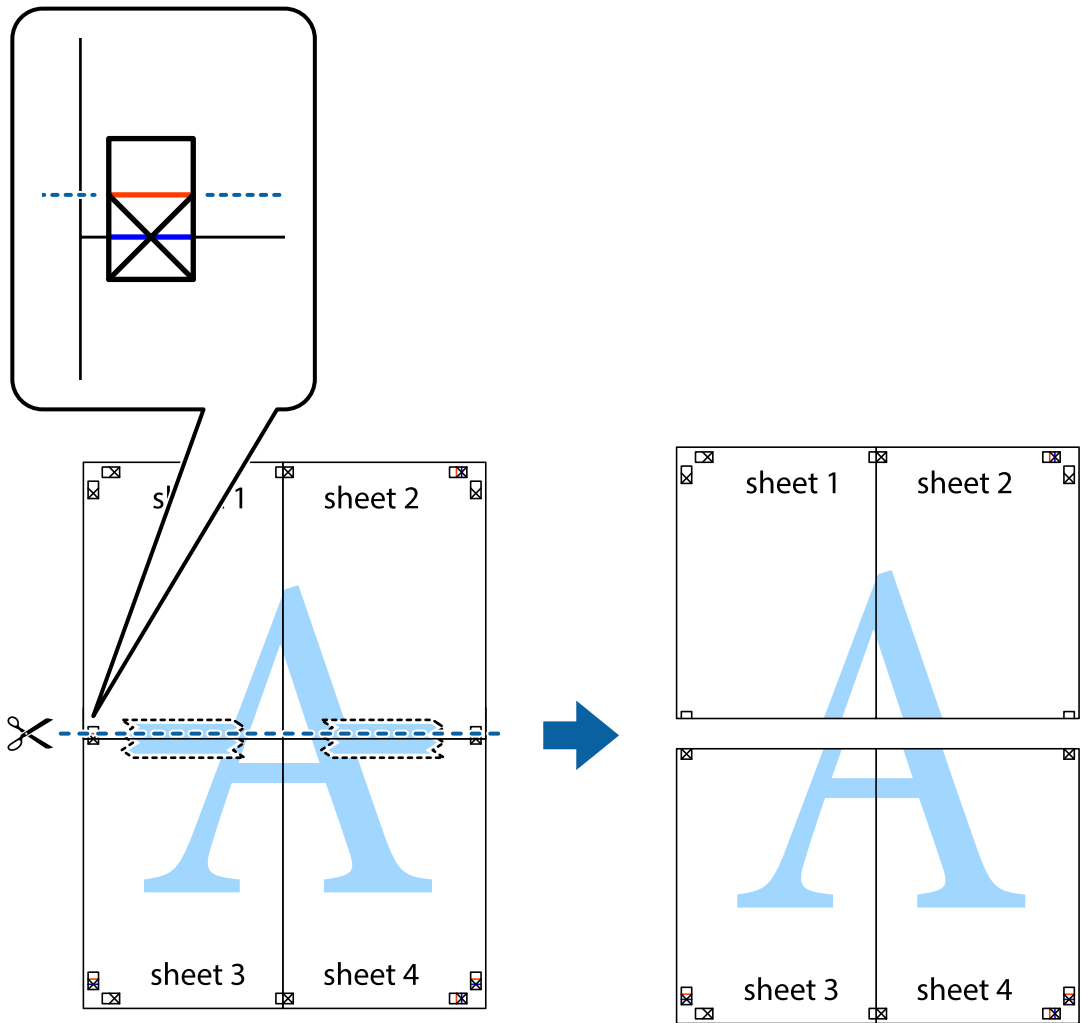

9. הדבק בסרט הדבקה את שני הגיליונות יחד מהצד האחורי.

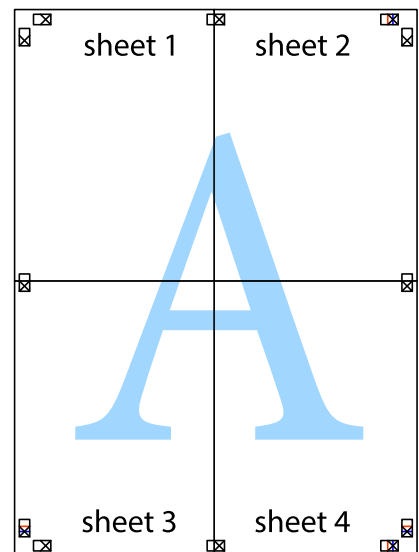

הדפסה

10. גזור את השוליים שנשארו לאורך המוליך החיצוני.

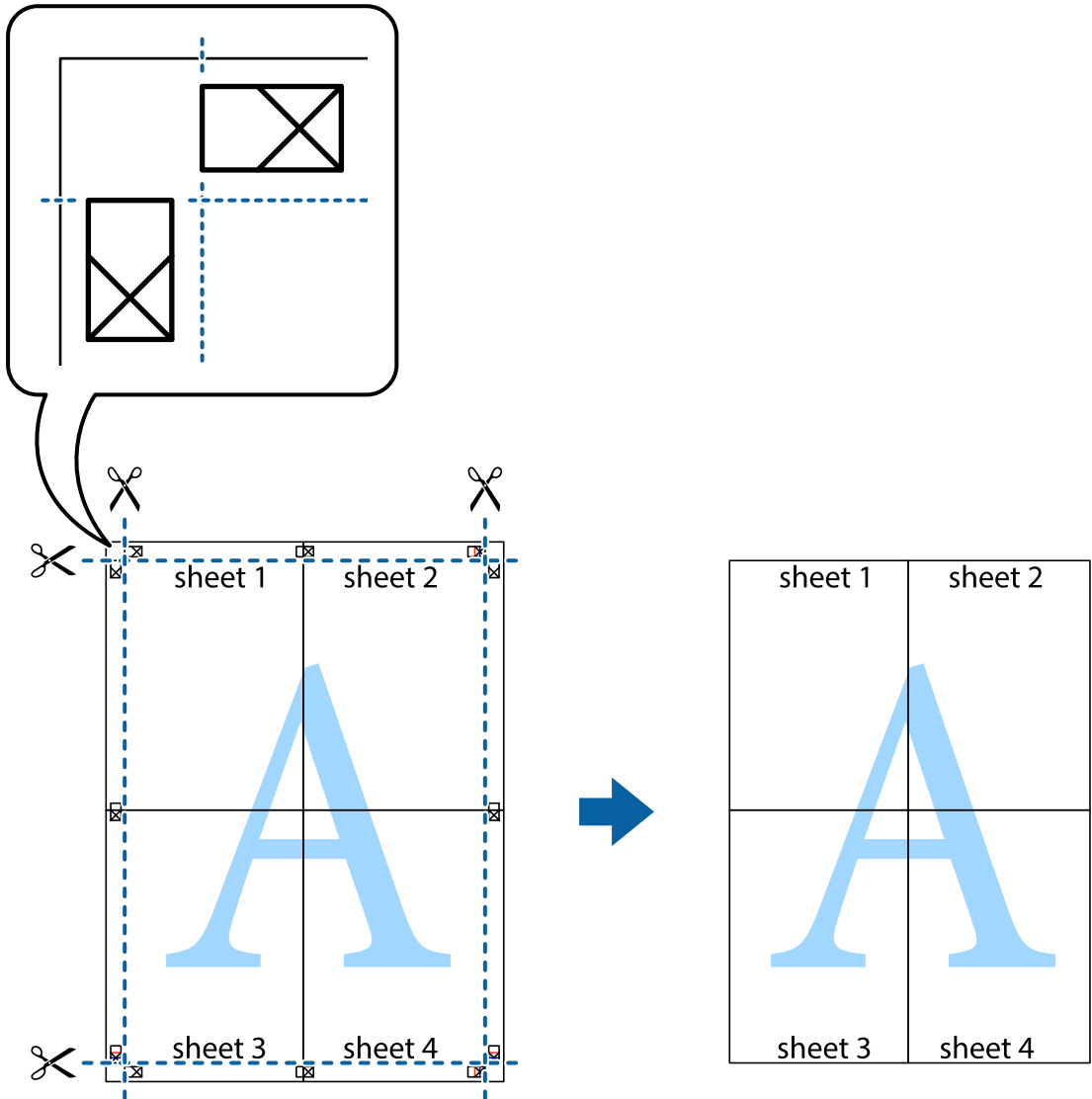

**הדפסה עם כותרת עליונה וכותרת תחתונה**

באפשרותך להדפיס מידע כגון שם משתמש ותאריך הדפסה בתור כותרות עליונות או תחתונות.

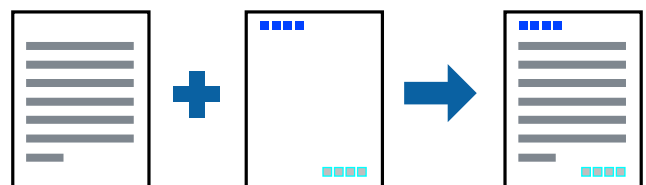

**הגדרות הדפסה**

בלשונית אפשרויות נוספות של מנהל התקן המדפסת לחץ תכונות סימני מים, ואז בחר כותרת עליונה/תחתונה. לחץ הגדרות ואז בחר את הפריטים שברצונך להדפיס.

## הדפסה

מידע קשור

← "יסודות ההדפסה" בעמוד 82

← "לשונית אפשרויות נוספות" בעמוד 98

## הדפסת סימן מים

באפשרותך להדפיס סימן מים כגון "חסוי" או דפוס נגד-העתקה על-גבי התדפיסים שלך. אם תבצע הדפסה עם דפוס נגד-העתקה, יופיעו האותיות הסמויות בעת ביצוע העתקה על מנת להבדיל בין מסמך המקור לבין העותקים.



הדפוס נגד-העתקה זמין בתנאים הבאים:

נייר: נייר רגיל, נייר צילום

ללא שוליים: לא נבחר

איכות: רגיל

הדפסה דו-צדדית אוטומטית: לא נבחרה

תיקון צבעים: אוטומטי

**לתשומת לבך:**

תוכל גם להוסיף סימן מים או דפוס נגד-העתקה משלך.

## הגדרות הדפסה

בלשונית אפשרויות נוספות של מנהל התקן המדפסת לחץ תכונות סימני מים, ואז בחר הדפס למניעת העתקה או סימן מים. לחץ על הגדרות כדי לשנות פרטים כגון גודל, צפיפות או מיקום הדפוס או הסימן.

מידע קשור

← "יסודות ההדפסה" בעמוד 82

← "לשונית אפשרויות נוספות" בעמוד 98

## הדפסה

## הדפסת קבצים מרובים יחד

Job Arranger Lite מאפשר לך לשלב כמה קבצים שנוצרו בידי יישומים שונים ואז להדפיסם כעבודת הדפסה אחת. באפשרותך לקבוע את הגדרות ההדפסה לקבצים משולבים, כגון פריסה מרובת עמודים והדפסה דו-צדדית.

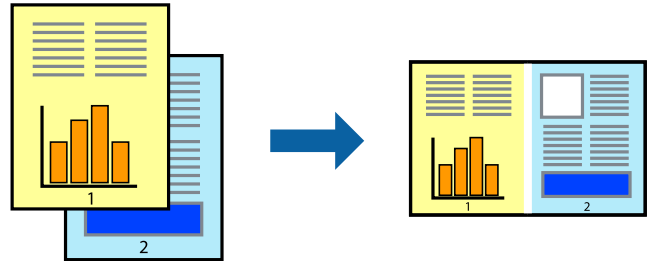

## הגדרות הדפסה

בחר ראשי בלשונית **Job Arranger Lite** של מנהל ההתקן של המדפסת. כאשר אתה מתחיל להדפיס, מוצג חלון **Job Arranger Lite**. כאשר החלון **Job Arranger Lite** פתוח, פתח את הקובץ שברצונך לשלב עם הקובץ הנוכחי וחזור על השלבים הנ"ל.

כאשר אתה בוחר משימת הדפסה שנוספה אל פרויקט הדפסה בחלון **Job Arranger Lite** תוכל לערוך את פריסת העמוד.

לחץ הדפס מתוך תפריט קובץ כדי להתחיל להדפיס.

לתשומת לבך:

אם תסגור את חלון **Job Arranger Lite** לפני שתוסיף את כל נתוני ההדפסה אל פרויקט הדפסה תבוטל עבודת ההדפסה עליה אתה עובד כרגע. לחץ שמור מתוך תפריט קובץ כדי לשמור את העבודה הנוכחית. הסיומת של הקבצים השמורים היא "ecl".

כדי לפתוח פרויקט הדפסה, לחץ **Job Arranger Lite** בלשונית תחזוקה של מנהל התקן המדפסת, על מנת לפתוח את חלון **Job Arranger Lite**. כעת בחר פתח מהתפריט קובץ כדי לבחור את הקובץ.

מידע קשור

← "יסודות ההדפסה" בעמוד 82

← "לשונית ראשי" בעמוד 97

## הדפסה תוך שימוש בתכונת Color Universal Print

תוכל לשפר את המראה של כיתובים ותמונות בתדפיסים.

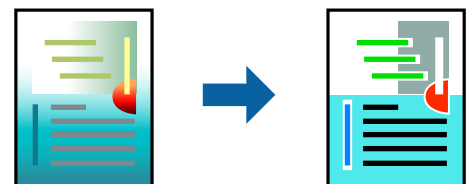

הדפסה בצבע אוניברסלי תכונה זו זמינה כאשר בוחרים בהגדרות הבאות.

סוג נייר: נייר רגיל

## הדפסה

איכות: רגיל או איכות גבוהה יותר

Print Color: צבע

אפליקציות: Microsoft® Office 2007 או מאוחר יותר

גודל כיתוב: 96 נקודות או קטן יותר

## הגדרות הדפסה

בלשונית אפשרויות נוספות של מנהל התקן המדפסת, לחץ אפשרויות תמונה בהגדרת תיקון צבעים. בחר אפשרות מתוך הגדרת הדפסה בצבע אוניברסלי. לחץ על אפשרויות שיפור כדי לבצע הגדרות נוספות.

לתשומת לבך:

דפוסים עלולים לשנות תווים מסוימים, כגון "+" הנראה כמו "±".

דפוסים ספציפיים לאפליקציה וקווים תחתונים עלולים לשנות את התוכן המודפס תוך שימוש בהגדרות אלה.

איכות ההדפסה עלולה לרדת בצילומים ותמונות אחרות כאשר משתמשים בהגדרות הדפסה בצבע אוניברסלי.

ההדפסה איטית יותר כאשר משתמשים בהגדרות הדפסה בצבע אוניברסלי.

מידע קשור

← "יסודות ההדפסה" בעמוד 82

← "לשונית אפשרויות נוספות" בעמוד 98

## התאמת צבע התדפיס

באפשרותך להתאים את הצבעים המשמשים בעבודת ההדפסה. התאמות אלה אינן חלות על הנתונים המקוריים.

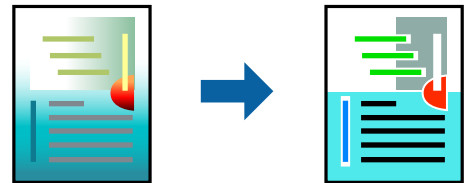

## הגדרות הדפסה

בלשונית אפשרויות נוספות של מנהל התקן המדפסת, בחר מותאם אישית כהגדרה של תיקון צבעים. לחץ מתקדם כדי לפתוח את חלון תיקון צבעים ואז בחר את שיטת תיקון הצבע.

לתשומת לבך:

אוטומטי נבחרת כברירת המחדל בלשונית אפשרויות נוספות. באמצעות הגדרה זו, הצבעים מותאמים אוטומטית לסוג הנייר ולהגדרות של איכות ההדפסה.

שיפור תמונה בחלון תיקון צבעים משנה את הצבע באמצעות ניתוח מיקום הנושא. משום כך אם שינית את מיקום האובייקט באמצעות הקטנה, הגדלה, חיתוך או סיבוב התמונה, יתכן שהצבע ישתנה באופן לא צפוי. בחירה בהגדרה של הדפסה ללא גבולות משנה את מיקום האובייקט וגורמת לשינויי צבעים. אם התמונה אינה ממוקדת, יתכן שהגוון יהיה לא טבעי. אם הצבע משתנה או נעשה לא טבעי, הדפס במצב אחר כלשהו, שאינו שיפור תמונה.

## הדפסה

מידע קשור

← "יסודות ההדפסה" בעמוד 82

← "לשונית אפשרויות נוספות" בעמוד 98

## הדפסה שמדגישה קווים דקים

תוכל לעבות קווים דקים שהם שקים מכדי להדפיס.

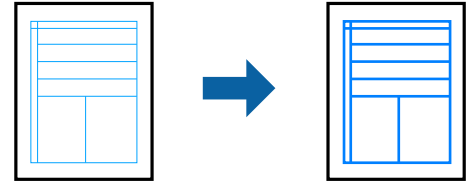

## הגדרות הדפסה

בלשונית אפשרויות נוספות של מנהל התקן המדפסת, לחץ אפשרויות תמונה בהגדרת תיקון צבעים. בחר הדגש קווים דקים.

מידע קשור

← "יסודות ההדפסה" בעמוד 82

← "לשונית אפשרויות נוספות" בעמוד 98

## הדפסת ברקודים ברורים

תוכל להדפיס ברקוד ברור ובכך להקל על סריקתו. יש לאפשר תכונה זו רק אם לא ניתן לסרוק את הברקוד שהדפסת.

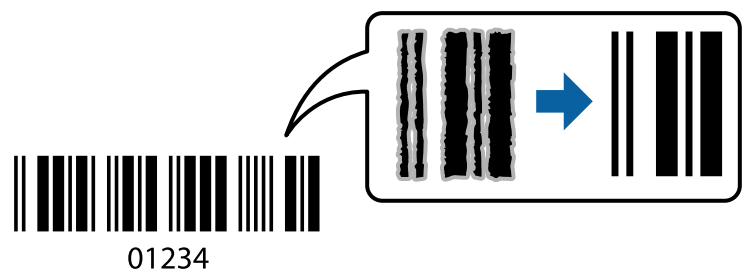

תוכל להשתמש בתכונה זו בתנאים הבאים.

נייר: נייר רגיל, נייר צילום, נייר מכתבים או מעטפות

איכות: רגיל

ניתן לשנות את איכות ההדפסה במהלך ההדפסה. אפשר שמהירות ההדפסה תהיה איטית יותר וצפיפות ההדפסה תהיה גבוהה יותר.

לתשומת לבך:

בהתאם לנסיבות, אפשר שלא תמיד ניתן יהיה לצמצם את הטשטוש.



## הדפסה

## הגדרות הדפסה

בלשונית תחזוקה של מנהל התקן המדפסת לחץ הגדרות מורחבות, ואז בחר מצב ברקוד.

מידע קשור

← "יסודות ההדפסה" בעמוד 82

← "לשונית תחזוקה" בעמוד 99

## ביטול הדפסה

תוכל לבטל עבודת הדפסה מהמחשב. אולם, אין באפשרותך לבטל אי אפשר לבטל עבודת הדפסה מהמחשב ברגע שהיא נשלחה למדפסת בשלמותה. במקרה זה, בטל את עבודה ההדפסה באמצעות לוח הבקרה של המדפסת.

## ביטול

במחשב שלך, לחץ לחיצה ימנית על המדפסת שלך בתוך התקנים ומדפסות, מדפסות, או בתוך מדפסות ופקסים. לחץ ראה מה נמצא בהדפסה, לחץ לחיצה ימנית על העבודה שברצונך לבטל, ואז בחר ביטול.

## אפשרויות תפריט עבור מנהל התקן המדפסת

פתח את חלון ההדפסה באפליקציה, בחר את המדפסת ואז גש לחלון מנהל התקן המדפסת.

לתשומת לבך:

התפריטים עשויים להשתנות בהתאם לאפשרות שבחרת.

## לשונית ראשי

|                        |   |   |
|------------------------|---|---|
| מזבי הדפסה קבועים מראש | הוסף/הסר מצבים קבועים מראש  | תוכל להוסיף או להסיר הגדרות קבועות מראש משלך עבור הגדרות הדפסה בהן אתה משתמש לעיתים תדירות. בחר מתוך הרשימה את ההגדרה הקבועה מראש בה ברצונך להשתמש. |
| הצג הגדרות             | מציגה רשימה של פריטים מוגדרים בלשוניות ראשי ו-אפשרויות נוספות.  |   |
| אפס לברירת מחדל        | מחזירה את כל ההגדרות לערכי ברירת המחדל שקבע היצרן. גם ההגדרות בלשונית אפשרויות נוספות תוחזרנה לערכי ברירת המחדל שלהן.   |   |
| רמות דיו               | מציג את רמות הדיו המקורבות.   |   |
| מקור נייר              | בחר את מקור הנייר שממנו מוזן הנייר. בחר בחירה אוטומטית כדי לבחור באופן אוטומטי את מקור הנייר הנבחר בהגדרות ההדפסה בלוח הבקרה של המדפסת. אם יש למדפסת מקור נייר אחד בלבד, פריט זה לא יוצג. |   |
| גודל המסמך             | בחר את גודל הנייר עליו תרצה להדפיס. אם בחרת מוגדר אישית, הזן את רוחב וארוך הנייר.   |   |
| ללא שוליים             | מגדיל את נתוני ההדפסה מעט יותר מגודל הדף כך שלא מודפסים שוליים סביב קצוות הדף. לחץ על הגדרות כדי לבחור את מידת ההגדלה.  |   |

## הדפסה

|                   |   |          |  |              |
|-------------------|---|----------|--|--------------|
| כיוון             | בחר את כיוון ההדפסה.  |          |  |              |
| סוג דף            | בחר את סוג הנייר עליו ברצונך להדפיס.  |          |  |              |
| איכות             | בחר את איכות ההדפסה בה תרצה לבצע את ההדפסה. הגדרות זמינות תלויות בסוג הנייר שתבחר. לחץ על הגדרות נוספות כדי לבצע הגדרות נוספות.   |          |  |              |
| צבע               | בחר את הצבע עבור עבודת ההדפסה שלך.  |          |  |              |
| הדפסה דו-צדדית    | מאפשר לך לבצע הדפסה דו-צדדית.   |          |  |              |
|                   | <table border="1"> <tr> <td>Settings</td> <td>תוכל לציין את הצד המיועד לכריכה ואת שולי הכריכה. בעת הדפסה של מסמכים מרובי-עמודים, תוכל לבחור להדפיס החל מצידו הקדמי או מצידו האחורי של העמוד.</td> </tr> <tr> <td>צפיפות הדפסה</td> <td>בחר את סוג המסמך על מנת להתאים את צפיפות ההדפסה. אם נבחרת צפיפות ההדפסה המתאימה, תוכל למנוע מתמונות לחלחל אל הצד הנגדי. בחר מוגדר אישית כדי לכוון באופן ידני את צפיפות ההדפסה.</td> </tr> </table> | Settings | תוכל לציין את הצד המיועד לכריכה ואת שולי הכריכה. בעת הדפסה של מסמכים מרובי-עמודים, תוכל לבחור להדפיס החל מצידו הקדמי או מצידו האחורי של העמוד. | צפיפות הדפסה |
| Settings          | תוכל לציין את הצד המיועד לכריכה ואת שולי הכריכה. בעת הדפסה של מסמכים מרובי-עמודים, תוכל לבחור להדפיס החל מצידו הקדמי או מצידו האחורי של העמוד.  |          |  |              |
| צפיפות הדפסה      | בחר את סוג המסמך על מנת להתאים את צפיפות ההדפסה. אם נבחרת צפיפות ההדפסה המתאימה, תוכל למנוע מתמונות לחלחל אל הצד הנגדי. בחר מוגדר אישית כדי לכוון באופן ידני את צפיפות ההדפסה.  |          |  |              |
| ריבוי עמודים      | מאפשר לך להדפיס מספר עמודים על גליון אחד או לבצע הדפסה של פוסטר. לחץ סדר עמודים כדי לציין את הסדר שבו יודפסו הדפים.   |          |  |              |
| Copies            | הגדר את מספר העותקים שברצונך להדפיס.  |          |  |              |
|                   | <table border="1"> <tr> <td>איסוף</td> <td>מדפיס מסמכים רבי-עמודים תוכך איסוף בסדר הנכון ומיונם לסטים נפרדים.</td> </tr> <tr> <td>סדר הפוך</td> <td>מאפשר לך להדפיס מהעמוד האחרון כך שהעמודים ייערמו בסדר הנכון אחרי הדפסתם.</td> </tr> </table>  | איסוף    | מדפיס מסמכים רבי-עמודים תוכך איסוף בסדר הנכון ומיונם לסטים נפרדים.   | סדר הפוך     |
| איסוף             | מדפיס מסמכים רבי-עמודים תוכך איסוף בסדר הנכון ומיונם לסטים נפרדים.  |          |  |              |
| סדר הפוך          | מאפשר לך להדפיס מהעמוד האחרון כך שהעמודים ייערמו בסדר הנכון אחרי הדפסתם.  |          |  |              |
| מצב שקט           | מצמצם את הרעש שמשמיע המדפסת. עם זאת, הפעלת תכונה זו עשויה להאט את מהירות המדפסת.  |          |  |              |
| תצוגה לפני ההדפסה | מציג תצוגה מקדימה של המסמך שלך לפני הדפסתו.   |          |  |              |
| Job Arranger Lite | בחר להדפיס באמצעות תכונת Job Arranger Lite.   |          |  |              |

## לשונית אפשרויות נוספות

|                        |  |   |
|------------------------|--|---|
| מצבי הדפסה קבועים מראש | הוסף/הסר מצבים קבועים מראש   | תוכל להוסיף או להסיר הגדרות קבועות מראש משלך עבור הגדרות הדפסה בהן אתה משתמש לעיתים תדירות. בחר מתוך הרשימה את ההגדרה הקבועה מראש בה ברצונך להשתמש. |
| הצג הגדרות             | מציגה רשימה של פריטים מוגדרים בלשוניות ראשי ו-אפשרויות נוספות.   |   |
| אפס לברירת מחדל        | מחזירה את כל ההגדרות לערכי ברירת המחדל שקבע היצרן. גם ההגדרות בלשונית ראשי תוחזרנה לערכי ברירת המחדל שלהן. |   |
| גודל המסמך             | בחר את גודל המסמך שלך.   |   |

## הדפסה

|                  |  |
|------------------|--|
| הנייר שיוצא      | בחר את גודל הנייר עליו תרצה להדפיס. אם הנייר שיוצא שונה מ-גודל המסמך, תיבחר האפשרות הקטן/הגדל מסמך באופן אוטומטי. אין צורך לבחור אפשרות זו בעת הדפסה בלא להקטין או להגדיל את גודל המסמך. |
| הקטן/הגדל מסמך   | מאפשרת לך להקטין או להגדיל את גודלו של מסמך.   |
| התאם לעמוד       | מקטינה או מגדילה באופן אוטומטי את המסמך כך שיתאים לגודל הנייר שנבחר ב-הנייר שיוצא.   |
| הגדל ל-          | הדפסה עם אחוז סציפי.   |
| מרכז             | הדפסת תמונות במרכז הנייר.  |
| תיקון צבעים      | אוטומטי  |
|                  | מותאם אישית  |
|                  | מאפשרת לך לבצע תיקון צבע ידני. לחץ על מתקדם להגדרות נוספות.  |
|                  | מפעילה אפשרויות שונות של איכות הדפסה כגון, הדפסה בצבע אוניברסלי או תיקון עיניים אדומות. תוכל גם לעבות קווים דקים כדי להפוך אותם לגלויים בתדפיסים.  |
| תכונות סימני מים | מאפשרת לך לבצע הגדרות לדפוסים נגד-העתקה או סימני מים.  |
| הגדרות נוספות    | סובב ב-180°  |
|                  | מסובבת את העמודים 180 מעלות לפני הדפסתם. תכונה זו מועילה כאשר מדפיסים על נייר כמו מעטפות המוטענות בכיוון קבוע בתוך המדפסת.   |
|                  | מהירות גבוהה   |
|                  | הדפסה כשראש ההדפסה זו בשני הכיוונים. ההדפסה מהירה יותר אך האיכות נמוכה יותר.   |
|                  | תמונת מראה   |
|                  | הופכת תמונה כדי להדפיסה כפי שהיתה נראית בראי.  |

## לשונית תחזוקה

|                        |  |
|------------------------|--|
| בדיקת פיה              | מדפיסה דפוס בדיקת נחיר במטרה לבדוק אם יש סתימה בנחירי ראש ההדפסה.  |
| ניקוי ראש              | מנקה את הנחירים הסתומים בראש ההדפסה. יש לנקות את ראש ההדפסה רק אם הנחירים סתומים, משום שתכונה זו משתמשת בכמות מסוימת של דיו. |
| Job Arranger Lite      | פותחת את חלון Job Arranger Lite. תוכל לשמור ולערך נתונים.  |
| EPSON Status Monitor 3 | פותחת את חלון EPSON Status Monitor 3. כאן תוכל לוודא את מצב המדפסת והחומרים המתכלים.   |
| העדפות מעקב            | מאפשרת לך לבצע הגדרות לשל פריטים בחלון EPSON Status Monitor 3.   |
| הגדרות מורחבות         | מאפשרת לך לבצע מקוון הגדרות. לפרטים נוספים, לחץ לחיצה ימנית על כל פריט כדי לצפות ב-עזרה.                                     |
| תור הדפסה              | מציגה את העבודות הממתנות להדפסה. תוכל לבדוק, לעצור או להפעיל מחדש עבודות הדפסה.  |
| שפה                    | משנה את השפה בה יעשה שימוש בחלון מנהל התקן המדפסת. כדי ליישם את ההגדרות, סגור את מנהל התקן המדפסת, ואז פתח אותו שוב.         |

## הדפסה

|                |  |
|----------------|--|
| עדכון תוכנה    | מפעיל את EPSON Software Updater כדי לבדוק את המהדורות העדכניות ביותר של האפליקציות באינטרנט. |
| הזמנה באינטרנט | מאפשרת לך גישה לאתר שבו תוכל לרכוש מחסניות דיו של Epson.                                     |
| תמיכה טכנית    | מאפשרת לך לגשת אל אתר התמיכה הטכנית של Epson.  |

## הדפסה מתוך מנהל התקן המדפסת במערכת הפעלה Mac OS

### יסודות ההדפסה

לתשומת לבך:

הפעולות עשויות להשתנות בהתאם ליישום. לקבלת מידע נוסף, עיין בעזרה של היישום.

1. פתח את הקובץ שברצונך להדפיס.  
טען נייר לתוך המדפסת אם עדיין לא טענו לתוכה נייר.
2. בחר באפשרות הדפס בתפריט קובץ או בכל פקודה אחרת שתעביר אותך לתיבת הדו-שיח הדפסה.  
במידת הצורך, לחץ הצג פרטים או ▼ כדי להרחיב את חלון ההדפסה.
3. בחר את המדפסת שלך.

## הדפסה

4. בחר באפשרות הגדרות הדפסה בתפריט שנפתח.

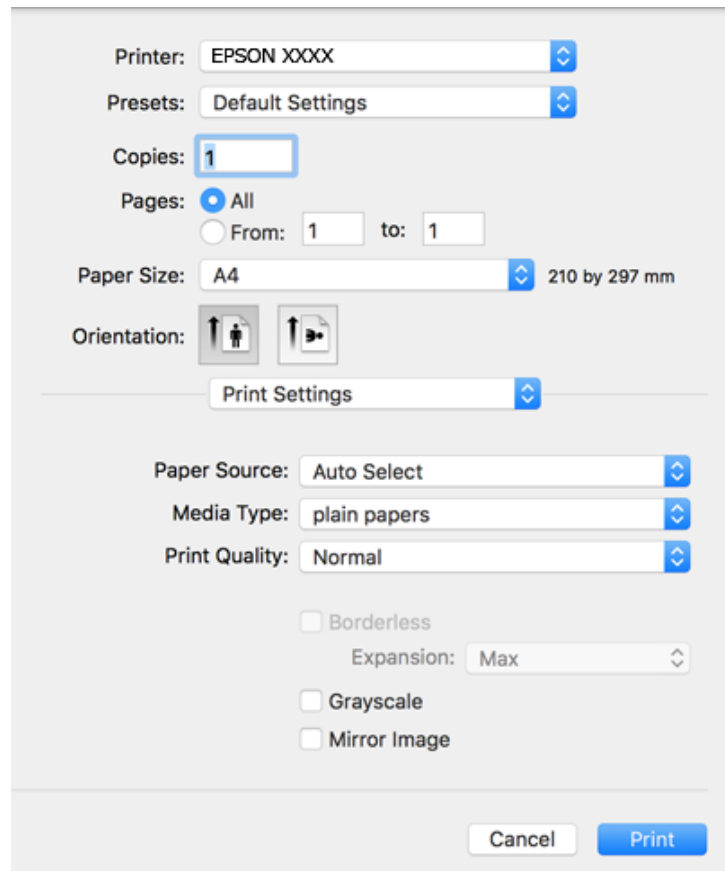

#### לתשומת לבך:

במערכת ההפעלה OS X Mountain Lion ואילך, אם התפריט הגדרות הדפסה אינו מוצג, סימן שמנהל ההתקן למדפסת Epson לא הותקן כהלכה.

בחר באפשרות העדפות מערכת מתוך  התפריט < מדפסות וסורקים (או הדפסה וסריקה, הדפסה ופקס), הסר את המדפסת והוסף אותה מחדש. כדי להוסיף מדפסת עיין בהוראות הבאות.

<http://epson.sn>

5. שנה את ההגדרות בהתאם לצורך.

לפרטים, עיין באפשרויות התפריט עבור מנהל התקן המדפסת.

6. לחץ על הדפס.

#### מידע קשור

- ← "גודל הנייר וכמויות הדפים" בעמוד 46
- ← "הסענת נייר לתוך ה-מזין נייר אחורי" בעמוד 49
- ← "אפשרויות תפריט עבור הגדרות הדפסה" בעמוד 106

## הדפסה

## הדפסה דו-צדדית

תוכל להדפיס משני צידי הנייר.

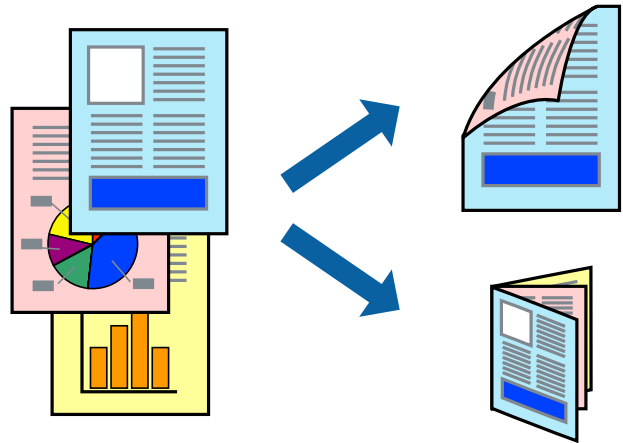

לתשומת לבך:

- תכונה זאת אינה זמינה בשביל הדפסה ללא גבולות.
- אם אינך משתמש בנייר המתאים להדפסה דו-צדדית, איכות ההדפסה עלולה להיות ירודה והנייר עלול להיתקע.
- דיו עלולה להיספג מבעד לנייר ולהגיע אל צדו השני.

מידע קשור

← "גודל הנייר וכמויות הדפים" בעמוד 46

## הגדרות הדפסה

בחר באפשרות הגדרות הדפסה דו-צדדית בתפריט שנפתח. בחר את שיטת ההדפסה הדו-צדדית ואז בצע את הגדרות סוג מסמך.

לתשומת לבך:

- אפשר שמהירות ההדפסה תרד, בהתאם לסוג המסמך.
- בעת הדפסת צילומים עם נתונים צפופים, בחר טקסט וגרפיקה או טקסט ותמונות בהגדרת סוג מסמך. אם התדפיסים מוכתמים או שהדיו מחלחלת אל הצד השני של הנייר, שנה את צפיפות הדפסה ואת משך ייבוש דיו מוגדל בתוך התאמות.

מידע קשור

← "יסודות ההדפסה" בעמוד 100

← "אפשרויות תפריט עבור הגדרות הדפסה דו-צדדית" בעמוד 107

הדפסה

## הדפסת כמה עמודים על גיליון אחד

באפשרותך להדפיס שני עמודים או ארבעה עמודים על גיליון נייר אחד.

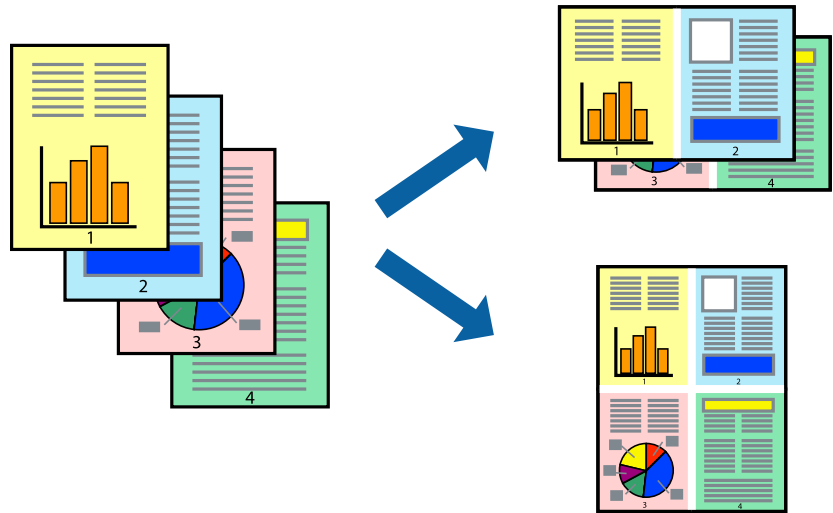

### הגדרות הדפסה

בחר ב פריסה מהתפריט המוקפץ. הגדר את מספר העמודים ב מספר עמודים בכל גיליון, את כיוון הפריסה (סדר העמודים) ואת גבול.

מידע קשור

← "יסודות ההדפסה" בעמוד 100

← "אפשרויות תפריט לפריסה" בעמוד 106

## הדפסה והערמה בהתאם לסדר העמודים (הדפסה בסדר הפוך)

תוכל להדפיס מהעמוד האחרון כך שהמסמכים ייערמו בהתאם לסדר העמודים.

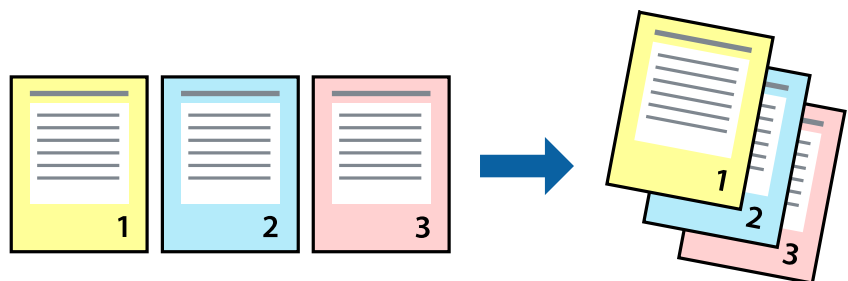

### הגדרות הדפסה

בחר בטיפול בנייר מהתפריט המוקפץ. בחר הפוך כהגדרת סדר העמודים.

## הדפסה

מידע קשור

← "יסודות ההדפסה" בעמוד 100

← "אפשרויות תפריט עבור טיפול בנייר" בעמוד 106

## הדפסת מסמך שהוקטן או הוגדל

תוכל להקטין או להגדיל את גודל המסמך בשיעור ספציפי באחוזים או כך שיתאים לגודל הנייר שהטענת לתוך המדפסת.



## הגדרות הדפסה

כדי להתאים את גודל הנייר בעת הדפסה, בחר טיפול בנייר מתוך התפריט הקופץ ואז בחר שנה את הגודל כדי להתאים לגודל הנייר. בחר את גודל הנייר שהטענת במדפסת בתוך גודל נייר היעד. בעת הקטנת גודלו של מסמך, בחר הקטן בלבד.

בעת הדפסה על פי אחוז ספציפי, בצע את אחת הפעולות הבאות.

בחר הדפס מתוך התפריט קובץ באפליקציה. בחר מדפסת, הזן אחוז בתוך שנה גודל, ואז לחץ הדפס.

בחר הגדרת עמוד מתוך התפריט קובץ באפליקציה. בחר את המדפסת שלך בתוך פורמט עבור, הזן אחוז בתוך שנה גודל, ואז לחץ אישור.

לתשומת לבך:

בחר את גודל הנייר שהגדרת באפליקציה כהגדרת גודל הנייר.

מידע קשור

← "יסודות ההדפסה" בעמוד 100

← "אפשרויות תפריט עבור טיפול בנייר" בעמוד 106



## הדפסה

## התאמת צבע התדפיס

באפשרותך להתאים את הצבעים המשמשים בעבודת ההדפסה. התאמות אלה אינן חלות על הנתונים המקוריים.

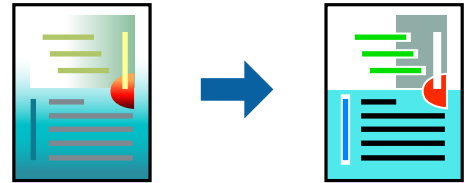

## הגדרות הדפסה

בחר ב- התאמת צבעים מהתפריט המוקפץ ולאחר מכן בחר **EPSON Color Controls**. בחר ב- אפשרויות צבע מהתפריט המוקפץ ולאחר מכן בחר באחת האפשרויות הזמינות. לחץ על החץ לצד הגדרות מתקדמות ואז בצע הגדרות מפורטות יותר.

מידע קשור

- ← "יסודות ההדפסה" בעמוד 100
- ← "אפשרויות תפריט עבור התאמת צבעים" בעמוד 106
- ← "אפשרויות תפריט עבור אפשרויות צבע" בעמוד 107

## ביטול הדפסה

תוכל לבטל עבודת הדפסה מהמחשב. אולם, אין באפשרותך לבטל אי אפשר לבטל עבודת הדפסה מהמחשב ברגע שהיא נשלחה למדפסת בשלמותה. במקרה זה, בטל את עבודה ההדפסה באמצעות לוח הבקרה של המדפסת.

## ביטול

לחץ על סמל המדפסת ב-תחנת עגינה. בחר את העבודה שאתה רוצה לבטל, ואז בצע אחת מהפעולות הבאות.

☐ OS X Mountain Lion ואילך

לחץ על  לצד מד ההתקדמות.

☐ Mac OS X v10.6.8 עד v10.7.x

לחץ על מחק.

## אפשרויות תפריט עבור מנהל התקן המדפסת

פתח את חלון ההדפסה באפליקציה, בחר את המדפסת ואז גש לחלון מנהל התקן המדפסת. לתשומת לבך: התפריטים עשויים להשתנות בהתאם לאפשרות שבחרת.

## הדפסה

## אפשרויות תפריט לפריסה

|                 |  |
|-----------------|--|
| עמודים לגיליון  | בחר את מספר העמודים שיודפסו על כל גיליון.  |
| כיוון הפריסה    | ציין את הסדר שבו העמודים מודפסים.  |
| גבול            | מדפיס גבול סביב העמודים.   |
| הפוך כיוון עמוד | מסובבת את העמודים 180 מעלות לפני הדפסתם. בחר פריט זה כאשר אתה מדפיס על נייר כמו מעטפות המוטענות בכיוון קבוע בתוך המדפסת. |
| הפוך אופקית     | הופכת תמונה כדי להדפיסה כפי שהיתה נראית בראי.  |

## אפשרויות תפריט עבור התאמת צבעים

|  |                      |
|--|----------------------|
| בחר את השיטה להתאמת הצבע. אפשרויות אלה מתאימות את הצבעים בין המדפסת לבין תצוגת המחשב על מנת למזער את הבדלי הצבע. | ColorSync            |
|  | EPSON Color Controls |

## אפשרויות תפריט עבור טיפול בנייר

|                                     |   |                                  |
|-------------------------------------|---|----------------------------------|
| אסוף עמודים                         | מדפיס מסמכים רבי-עמודים תוך איסוף בסדר הנכון ומיונם לסטים נפרדים. |                                  |
| עמודים להדפסה                       | בחר להדפיס רק עמודים זוגיים או אי-זוגיים.                         |                                  |
| סדר עמודים                          | בחר להדפיס מהעמוד הראשון או מהעמוד האחרון.                        |                                  |
| שנה קנה מידה כדי להתאים לגודל הנייר | מדפיס באופן מתאים לגודל הנייר שהטענת.                             |                                  |
|                                     | גודל הנייר של היעד  | בחר את גודל הנייר המיועד להדפסה. |
|                                     | הקטנה בלבד  | בחר בעת הקטנת גודל המסמך.        |

## אפשרויות תפריט עבור עמוד השער

|               |  |
|---------------|--|
| הדפס עמוד שער | בחר אם להדפיס עמוד שער או לא. כאשר אתה רוצה להוסיף עמוד אחורי, בחר אחרי המסמך. |
| סוג עמוד השער | בחר את תוכן העמוד השער.  |

## אפשרויות תפריט עבור הגדרות הדפסה

|           |  |
|-----------|--|
| מקור נייר | בחר את מקור הנייר שממנו מוזן הנייר. אם יש למדפסת מקור נייר אחד בלבד, פריט זה לא יוצג. בחירת בחירה אוטומטית בוחרת את מקור הנייר שמתאים באופן אוטומטי להגדרת הנייר במדפסת. |
| סוג מדיה  | בחר את סוג הנייר עליו ברצונך להדפיס.   |

## הדפסה

|               |  |
|---------------|--|
| Print Quality | בחר את איכות ההדפסה בה תרצה לבצע את ההדפסה. האפשרויות משתנות בהתאם לסוג הנייר.   |
| ללא שוליים    | תיבת סימון זו נבחרת כאשר אתה בוחר גודל נייר ללא שוליים.  |
|               | הרחבה<br>בהדפסה ללא שוליים הנתונים שמודפסים מוגדלים מעט יותר מגודל הדף כך שלא מודפסים שוליים סביב קצוות הדף. בחר את כמות ההגדלה. |
| גווני אפור    | בחר כאשר ברצונך להדפיס בשחור או בגווני אפור.   |
| תמונת מראה    | הופכת תמונה כדי להדפיסה כפי שהיתה נראית בראי.  |

## אפשרויות תפריט עבור אפשרויות צבע

|                        |   |
|------------------------|---|
| הגדרות ידניות          | משנה את הצבע באופן ידני. בהגדרות מתקדמות, תוכל לבחור הגדרות מפורטות.  |
| שיפור תמונה            | מפיק תמונות חדות יותר וצבעים חיים יותר באמצעות התאמה אוטומטית של הניגודיות, הרוייה והבהירות של נתוני התמונה המקוריים. |
| כבוי (אין התאמת צבעים) | הדפסה בלא לשפר או לשנות את הצבע בשום דרך.   |

## אפשרויות תפריט עבור הגדרות הדפסה דו-צדדית

|                |                       |
|----------------|-----------------------|
| הדפסה דו-צדדית | מדפיסה משני צידי הדף. |
|----------------|-----------------------|

## קביעת הגדרות הפעלה למנהל התקן המדפסת של Mac OS

## גישה אל חלון ההגדרות התפעוליות במנהל ההתקן של המדפסת במערכת ההפעלה Mac OS

בחר באפשרות העדפות המערכת מתוך התפריט  < מדפסות וסורקים (או הדפסה וסריקה, הדפסה ופקס), ולאחר מכן בחר את המדפסת. לחץ על אפשרויות וציוד < אפשרויות (או מנהל התקן).

## הגדרות מנהל ההתקן של מדפסת במערכת ההפעלה Mac OS

- דלג על עמוד ריק: דילוג על עמודים ריקים כדי לא להדפיס אותם.
- מצב שקט: הדפסה שקטה. עם זאת, ההדפסה עשויה להיות איטית יותר.
- הדפס זמנית בשחור: הדפסה בדיו שחור בלבד באופן זמני.
- הדפסה במהירות גבוהה: הדפסה כשראש ההדפסה זו בשני הכיוונים. ההדפסה מהירה יותר אך האיכות נמוכה יותר.
- פליטת מסמכים לתיוק: הזן את הנייר באופן כזה שניתן יהיה לתייק אותו בקלות כאשר מדפיסים נתוני הדפסה לרוחב או הדפסה דו-צדדית. אין תמיכה בהדפסת מעטפות.

## הדפסה

- הסר שוליים לבנים: הסרת שוליים לא נחוצים בזמן הדפסה ללא שוליים.
- הודעות אזהרה: אפשרות למנהל ההתקן של המדפסת להציג הודעות שגיאה.
- צור תקשורת דו-כיוונית: בדרך כלל יש להגדיר זאת במצב מופעל. בחר באפשרות כבוי אם אי אפשר לקבל את פרטי המדפסת בגלל שהמדפסת משותפת עם מחשבים במערכת ההפעלה Windows או ברשת או בגלל כל סיבה אחרת.

## הדפסה מהתקנים חכמים

### שימוש ביישום Epson iPrint

Epson iPrint הוא יישום שמאפשר להדפיס תמונות, מסמכים ודפי אינטרנט ממכשירים חכמים כמו סמארטפון או טאבלט. ניתן להשתמש בו להדפסה מקומית, כדי להדפיס ממכשיר חכם שמחובר לאותה רשת אלחוטית כמו המדפסת, או להדפסה מרחוק, כדי להדפיס דרך האינטרנט ממקום אחר. כדי להשתמש בהדפסה מרחוק עליך לרשום את המדפסת לשירות Epson Connect.

אם תפעיל את Epson iPrint כאשר המדפסת אינה מחוברת לרשת, תוצג הודעה המורה לך להתחבר אל המדפסת. פעל לפי ההוראות כדי להשלים את החיבור. לתנאי התפעול, עיין בכתובת האינטרנט שלהלן.

<http://epson.sn>



מידע קשור

← "הדפסה באמצעות שירות רשת" בעמוד 174

### התקנת Epson iPrint

ניתן להתקין את Epson iPrint במכשיר החכם באמצעות הזנת כתובת האינטרנט או סריקת קוד QR.

<http://ipr.to/c>



### הדפסה באמצעות Epson iPrint

פתח את Epson iPrint במכשיר החכם ובחר את הפריט שבו ברצונך להשתמש ממסך הבית.

הדפסה

המסכים הבאים עשויים להשתנות ללא התראה מראש. התוכן עשוי להשתנות בהתאם למוצר.

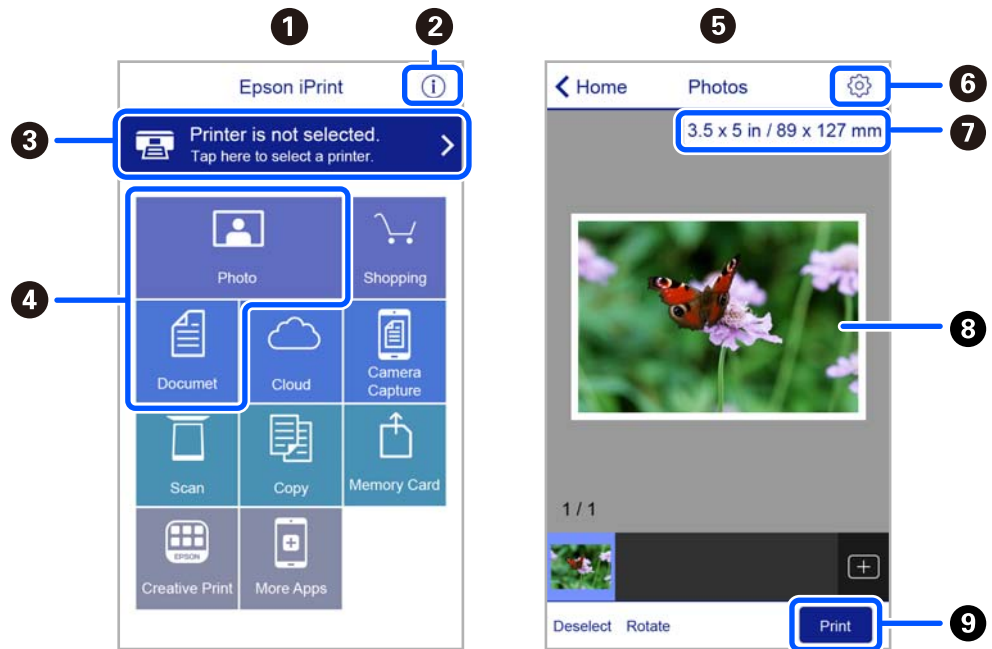

|  |   |
|--|---|
| כשהיישום ייפתח יוצג מסך הבית.  | 1 |
| כאן ניתן לקבל מידע על אופן הגדרת המדפסת ולקרוא תשובות לשאלות נפוצות.                                     | 2 |
| זהו המסך שבו ניתן לבחור את המדפסת ולערוך את ההגדרות. לאחר בחירת המדפסת לא צריך לבחור אותה שוב בפעם הבאה. | 3 |
| בחר מה ברצונך להדפיס, כגון צילומים ומסמכים.  | 4 |
| כאשר בוחרים בתפריט הצילומים, מוצג מסך הדפס צילומים.  | 5 |
| זהו המסך שבו ניתן לערוך הגדרות כגון גודל הדף וסוג הנייר.   | 6 |
| הצגת גודל הדף. כאשר אפשרות זו מוצגת כלחצן, הקש עליו כדי להציג את הגדרות הדף שמוגדרות במדפסת כעת.         | 7 |
| הצגת תמונות ומסמכים שבחרת.   | 8 |
| התחלת ההדפסה.  | 9 |

**להשומת לבך:**

כדי להדפיס מתפריט המסמכים באמצעות מכשיר iPhone, iPad ו-iPod touch שפועלת בו מערכת ההפעלה iOS, הפעל את Epson iPrint לאחר העברת המסמך שברצונך להדפיס באמצעות הפונקציה לשיתוף קבצים ב-iTunes.

## השימוש ב-Epson Print Enabler

תוכל להדפיס באופן אלחוטי את המסמכים, הדוא"ל הצילומים ועמודי האינטרנט שלך ישירות מתוך טלפון או טבלט Android (גרסה 4.4 או מאוחרת ממנה). באמצעות כמה הקשות, יגלה התקן ה-Android שברשותך מדפסת Epson שמחוברת לאותה רשת אלחוטית.

## הדפסה

לתשומת לבך:  
הפעולות יכולות להשתנות בהתאם להתקן.

1. הכנס דף למדפסת.
2. הגדר את המדפסת שלך עבור הדפסה אלחוטית.
3. בהתקן ה-Android שלך, התקן את התוסף של Epson Print Enabler מ-Google Play.
4. חבר את התקן ה-Android שלך לאותה רשת אלחוטית שהמדפסת שלך משתמשת בה.
5. גש אל הגדרות בהתקן ה-Android שברשותך, בחר התקנים מחוברים < הדפסה, ואז אפשר את Epson Print Enabler.
6. מתוך אפליקציית Android כמו Chrome, הקש על סמל התפריט והדפס את מה שנמצא על המסך.  
לתשומת לבך:  
אם אינך רואה את המדפסת שלך, הקש כל המדפסות ובחר את המדפסת שלך.

מידע קשור

- ← "הטענת נייר לתוך ה-מזין נייר אחורי" בעמוד 49
- ← "התחברות להתקן חכם" בעמוד 23

## שימוש ביישום AirPrint

AirPrint מאפשר הדפסה אלחוטית מיידית ממכשירי iPhone, iPad, ו-iPod touch שפועלת בהם הגרסה העדכנית ביותר של iOS, וממחשבי Mac שפועלת בהם הגרסה העדכנית ביותר של OS X או macOS.



לתשומת לבך:

אם הפכת את הודעות תצורת הנייר ללא זמינות בלוח הבקרה של המוצר שלך, אינך יכול להשתמש ב-AirPrint. ראה הקישור להלן כדי להפוך את ההודעות לזמינות אם יש בכך צורך.

1. טען נייר במוצר.
2. הגדר את המוצר להדפסה אלחוטית. היעזר בקישור שלהלן.  
<http://epson.sn>
3. חבר את מכשיר Apple שברשותך לאותה רשת אלחוטית שבה משתמשת המדפסת.

## הדפסה

4. הדפס מהמכשיר למדפסת.

לתשומת לבך:

לקבלת פרטים, עיין בדף *AirPrint* באתר האינטרנט של *Apple*.

מידע קשור

← "אפשרויות תפריט עבור הגדרת המדפסת" בעמוד 59

---

## ביטול העבודה הנמצאת בביצוע

לחץ על הלחצן  בלוח הבקרה של המדפסת כדי לבטל את משימת ההדפסה הנוכחית.

# העתקה

## העתקה

1. הכנס דף למדפסת.
  2. הנח את עותקי המקור.
  3. בחר ב-צ'לם במסך הבית.
- כדי לבחור פריט, השתמש בלחצנים ▲ ▼ ◀ ▶, ואז לחץ על לחצן OK.

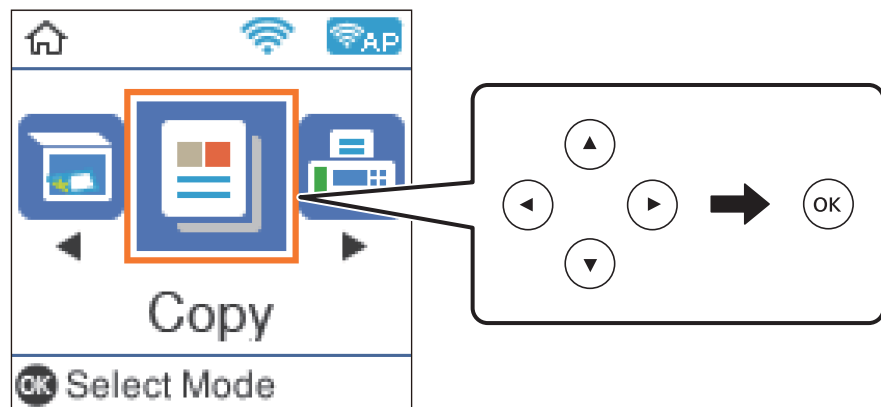

4. הגדר את מספר העותקים.
5. בחר העתקה בצבע או העתקה בשחור-לבן.
6. לחץ על OK כדי להציג ולבדוק את הגדרות ההדפסה. כדי לשנות את ההגדרות, לחץ על לחצן ▼ חבר את פרטי ההגדרות ושנה את ההגדרות. לאחר שתסיים, לחץ על הלחצן OK.
 

**לתשומת לבך:**  
אם ברצונך להעתיק מסמך באמצעות הקטנה או הגדלה של גודל המסמך באחוז מסוים, בחר כל פריט חוץ מהאפשרות התאמה אוטומטית כהגדרת הקטן/הגדל. ציין שיעור באחוזים בשדה גודל מותאם אישית.
7. לחץ על לחצן ◊.

מידע קשור

- ◀ "טעינת ניירות" בעמוד 46
- ◀ "הנחת המסמכים המקוריים" בעמוד 53
- ◀ "אפשרויות תפריט להעתקה" בעמוד 113



## העתקה דו-צדדית

1. בחר ב-צלם במסך הבית.  
כדי לבחור פריט, השתמש בלחצנים ▲ ▼ ◀ ▶, ואז לחץ על לחצן OK.
2. לחץ על לחצן OK כדי להציג את הגדרות ההדפסה, ואז לחץ על הלחצן ▼.
3. בחר <1-דו-צדדי כהגדרת דו-צדדי, ואז לחץ על הלחצן OK.
4. בחר את האוריינטציה של מסמך המקור עבור הגדרת כיוון המקור ואז לחץ על לחצן OK.
5. בחר את כיוון הכריכה עבור הגדרת כריכה (עותק) ואז לחץ על לחצן OK.
6. בדוק את פרטי הגדרת ההדפסה ושנה אותם בהתאם לצורך, ואז לחץ על לחצן OK.
7. לחץ על לחצן ◀.

## העתקת מסמכי מקור רבים אל גליון אחד

1. בחר ב-צלם במסך הבית.  
כדי לבחור פריט, השתמש בלחצנים ▲ ▼ ◀ ▶, ואז לחץ על לחצן OK.
2. לחץ על לחצן OK כדי להציג את הגדרות ההדפסה, ואז לחץ על הלחצן ▼.
3. בחר 2-up כהגדרת ריבוי עמודים, ואז לחץ על הלחצן OK.
4. בחר את סדר הפריסה עבור ההגדרה סדר פריסה, ואז לחץ על לחצן OK.
5. בחר את האוריינטציה של מסמך המקור עבור הגדרת כיוון המקור ואז לחץ על לחצן OK.
6. בדוק את פרטי הגדרת ההדפסה, שנה אותם בהתאם לצורך, ואז לחץ על לחצן OK.
7. לחץ על לחצן ◀.

## אפשרויות תפריט להעתקה

להשומת לבך:  
התפריטים הזמינים משתנים לפי הפריסה שבחרת.

מספר העותקים:

הזנת מספר העותקים.

צבע:

מעתיק את המקור בצבע.

## העתקה

ש/ל:

מעתיק את המקור בשחור-לבן.

דו-צדדי:

 עמוד אחד בצד אחד

מעתיק צד אחד מהמקור לצד אחד של הדף.

 <1-דו-צדדי

מעתיק מקור דו-צדדי לשני הצדדים של דף אחד. בחר את הכיוון של מסמך המקור שלך ואת מיקום הכריכה של הנייר.

צפיפות:

הגדלת רמת הצפיפות כשתוצאות ההעתקה דהויות. במקרים בהם הדיו נמרח, הקטן את הרמת הצפיפות.

הגדרת נייר:

הגדר את הגודל והסוג של הנייר שהטענת למדפסת.

הקטן/הגדל:

פעולה זאת מגדילה את המסמכים המקוריים או מקטינה אותם.

 גודל ממשי

מעתיק בהגדלה של 100%.

 התאמה אוטומטית

מזהה את אזור הסריקה ומגדיל או מקטין את המקור באופן אוטומטי כדי שיתאים לגודל הנייר שבחרת. כאשר יש שוליים לבנים סביב המקור, השוליים הלבנים המתחילים בסימן הפינה על גבי משטח סריקה מזהים בתור אזור הסריקה אולם יתכן שהשוליים בקצה ממול יחתכו.

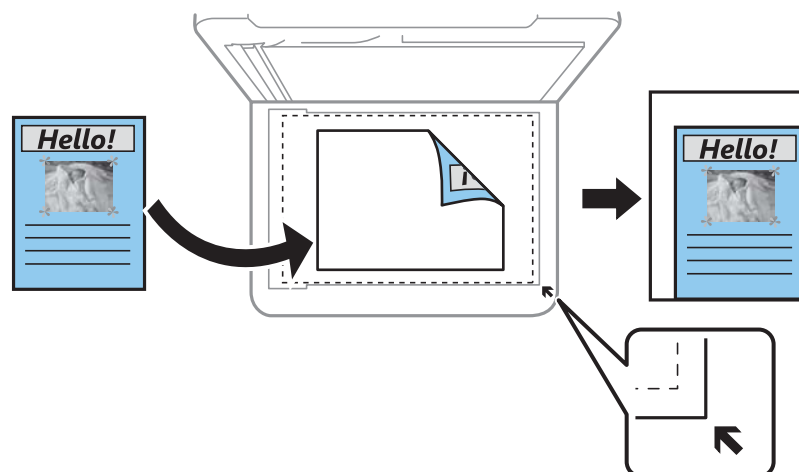
 מותאם אישית

בחר כדי לציין אם להגדיל את המקור או להקטין אותו.

גודל מותאם אישית:

מציין את שיעור ההגדלה או ההקטנה של המקור בתחום של 25 עד 400 אחוזים.

## העתקה

## גודל מקור:

בחר את גודל המקור שלך. כאשר אתה מעתיק מסמכי מקור שהגודל שלהם אינו סטנדרטי, בחר את הגודל הכי קרוב לזה של עותק המקור שלך.

## ריבוי עמודים:

עמוד אחד

מעתיק מסמך מקור בעל צד אחד אל דף יחיד.

2-up

מעתיק שני מסמכי מקור עם צד אחד לגיליון אחד עם פריסה של שני עמודים בגיליון. בחר את סדר הפריסה והכיוון של מסמך המקור שלך.

## איכות:

בחר את איכות ההדפסה. טיוטה מספקת הדפסה מהירה יותר אך ההדפסות עשויות להיות דהויות מעט. גבוהה מספקת הדפסה באיכות גבוהה יותר אך מהירות ההדפסה עשויה להיות איטית יותר. מצב הטיוטה אינו זמין למשתמשים במערב אירופה.

## צילום ת"ז:

סורק את שני הצדדים של תעודה מזהה ומעתיק אל צד אחד של נייר בגודל A4.

## צילום ללא שוליים:

מעתיק בלי שוליים בקצוות. התמונה מוגדלת מעט כדי לסלק את השוליים מקצה הנייר. בחר כמה להגדיל בהגדרת הרחבה.

## הרחבה:

עם ההעתקה ללא שוליים, התמונה מוגדלת קצת כדי לסלק את הגבולות מקצוות הנייר. בחר כמה להגדיל את התמונה.

# סריקה

## סריקה באמצעות לוח הבקרה

תוכל לשלוח תמונות סרוקות מלוח הבקרה של המדפסת אל היעדים הבאים.

למחשב (JPEG)/למחשב (PDF)/למחשב (דוא"ל)/למחשב (מותאם אישית)

תוכל לשמור את התמונה הסרוקה במחשב המחובר למדפסת. לפני הסריקה, התקן במשחב שלך את Epson Scan 2 ואת Epson Event Manager.

### WSD

תוכל לשמור את התמונה הסרוקה במחשב המחובר למדפסת, באמצעות תכונת WSD. אם אתה משתמש במערכת הפעלה Windows 7/Windows Vista, עליך לצבע את הגדרות WSD במחשב שלך לפני ביצוע הסריקה.

מידע קשור

← "סריקה למחשב" בעמוד 116

← "סריקה תוך שימוש ב-WSD" בעמוד 120

## סריקה למחשב

לתשומת לבך:

לפני הסריקה, התקן במשחב שלך את Epson Scan 2 ואת Epson Event Manager.

1. הנח את עותקי המקור.

2. בחר ב-סרוק במסך הבית.

כדי לבחור פריט, השתמש בלחצנים ▲▼▶◀, ואז לחץ על לחצן OK.

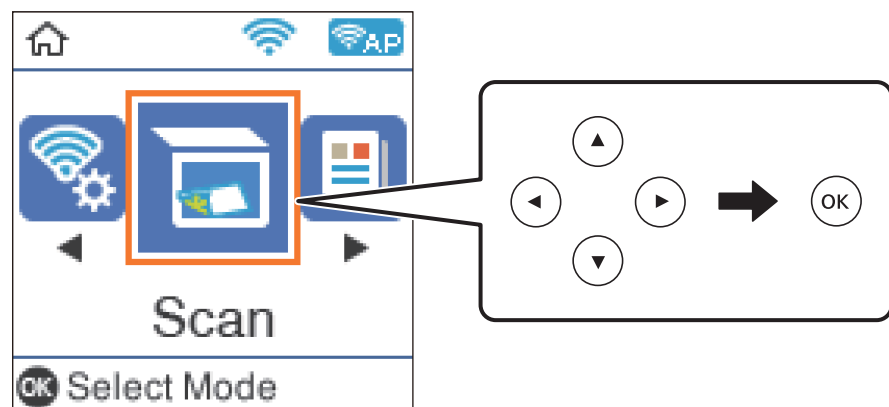

3. בחר כיצד לשמור את התמונה הסרוקה למחשב מהתפריטים הבאים ואז לחץ על לחצן OK.

☐ למחשב (JPEG): שומר את התמונה הסרוקה בפורמט JPEG.

## סריקה

□ למחשב (PDF): שומר את התמונה הסרוקה בפורמט PDF.

□ למחשב (דוא"ל): מפעיל את לקוח הדוא"ל במחשב ואז מצרף אותה באופן אוטומטי לדוא"ל.

□ למחשב (מותאם אישית): שומר את התמונה הסרוקה תוך שימוש בהגדרות שב- Epson Event Manager. תוכל לשנות את הגדרות הסריקה כגון גודל הסריקה, התיקיה שיש לשמור בה או תבנית השמירה.

4. בחר את המחשב שבו תרצה לשמור את התמונות הסרוקות.

לתשומת לבך:

□ באפשרותך לשנות את הגדרות הסריקה כגון גודל הסריקה, התיקיה שיש לשמור בה או תבנית השמירה — באמצעות Epson Event Manager.

□ כאשר המדפסת מחוברת לרשת, תוכל לבחור את המחשב שבו ברצונך לשמור את התמונה הסרוקה. תוכל להציע עד 20 מחשבים בלוח הבקרה של המדפסת. אם הגדרת שם הסריקה דרך הרשת (אותיות וספרות) ב- Epson Event Manager, הוא יוצג בלוח הבקרה.

5. לחץ על לחצן .

מידע קשור

← "הנחת המסמכים המקוריים" בעמוד 53

## בצע הגדרות מותאמות אישית בתוך Epson Event Manager

תוכל להגדיר את הגדרות הסריקה עבור למחשב (מותאם אישית) בתוך Epson Event Manager. לפרטים ראה העזרה של Epson Event Manager.

1. התחל את Epson Event Manager.

## סריקה

2. ודא שהסורק שלך נבחר כ- סורק בלשונית הגדרות לחצן במסך הראשי.

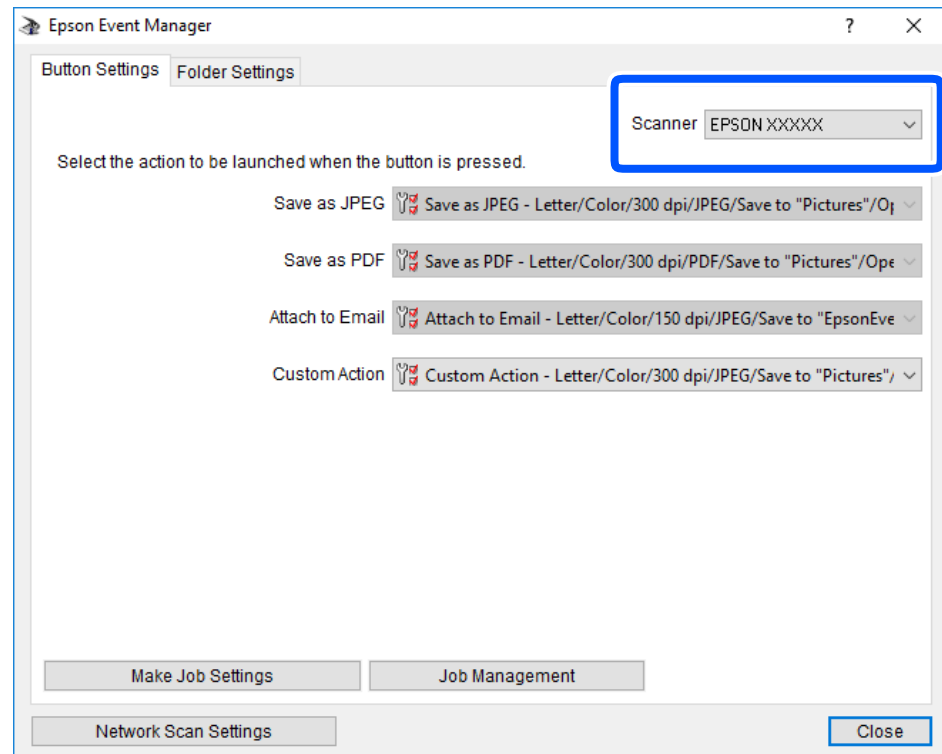

3. לחץ על בצע הגדרות עבודה.

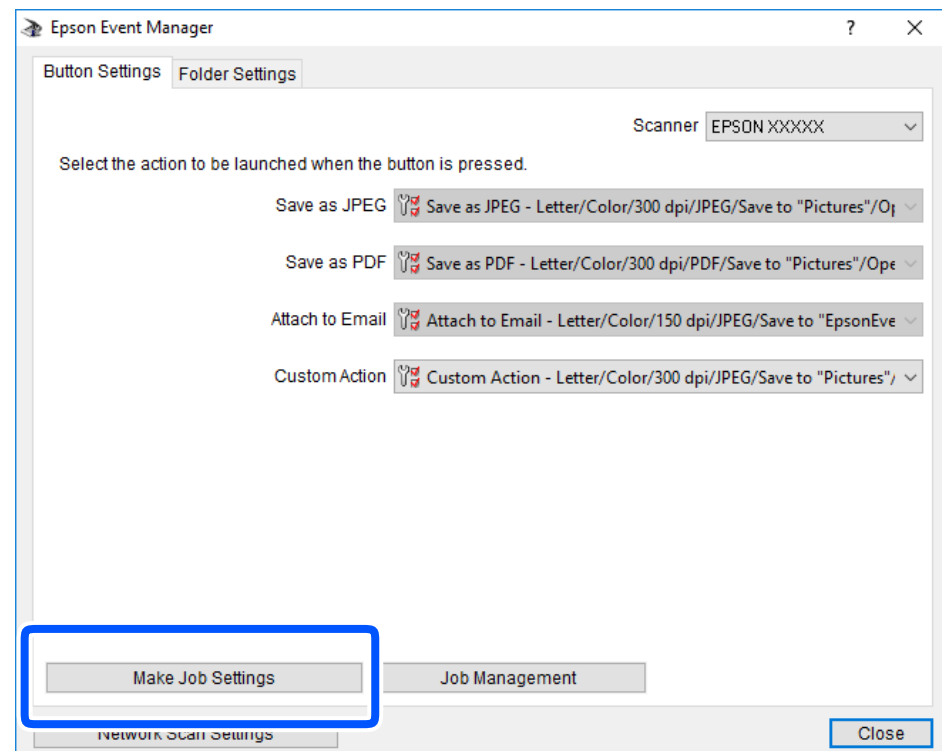

## סריקה

4. בצע הגדרות סריקה במסך הגדרות עבודה.

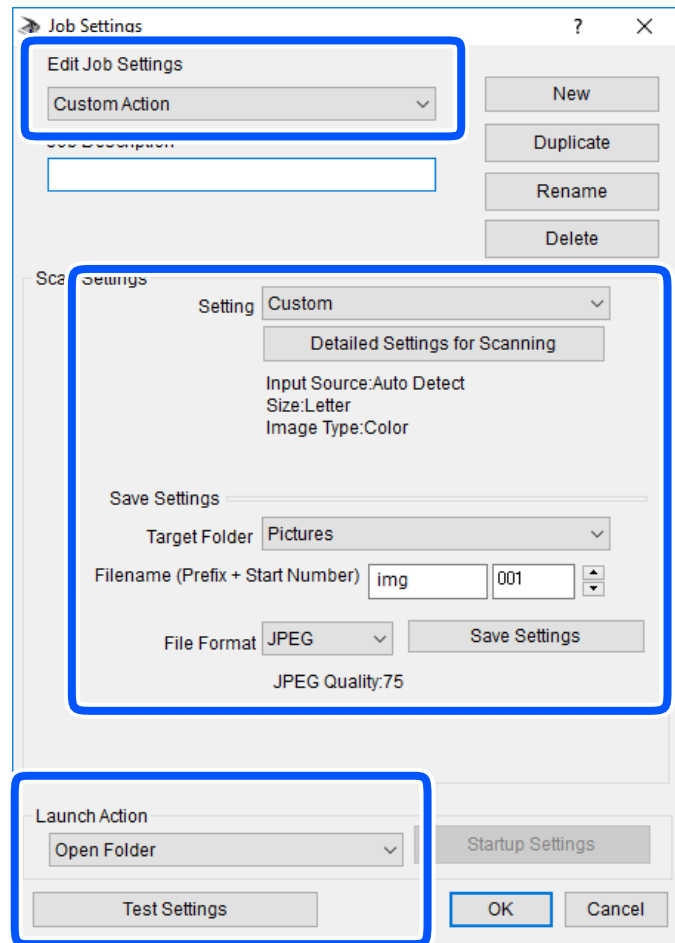

ערוך הגדרות עבודה: בחר פעולה מותאמת אישית.

הגדרה: סרוק תוך שימוש בהגדרות הטובות ביותר עבור סוג מסמך המקור הנבחר. לחץ הגדרות סריקה מפורטות על מנת להגדיר פריטים כמו הרזולוציה או הצבע לשמירת התמונה הסרוקה.

תיקיית יעד: בחר את תיקיית השמירה עבור התמונה הסרוקה.

שם הקובץ (קידומת + מספר): שנה את ההגדרות עבור שם הקובץ שברצונך לשמור.

פורמט קובץ: בחר את פורמט השמירה.

פעולת פתיחה: בחר את הפעולה בעת סריקה.

הגדרות בדיקה: מתחיל את סריקת הבדיקה תוך שימוש בהגדרות הנוכחיות.

5. הקש אישור כדי לחזור אל המסך הראשי.

## סריקה

6. ודא ש-פעולה מותאמת אישית נבחר ברשימת פעולה מותאמת אישית.

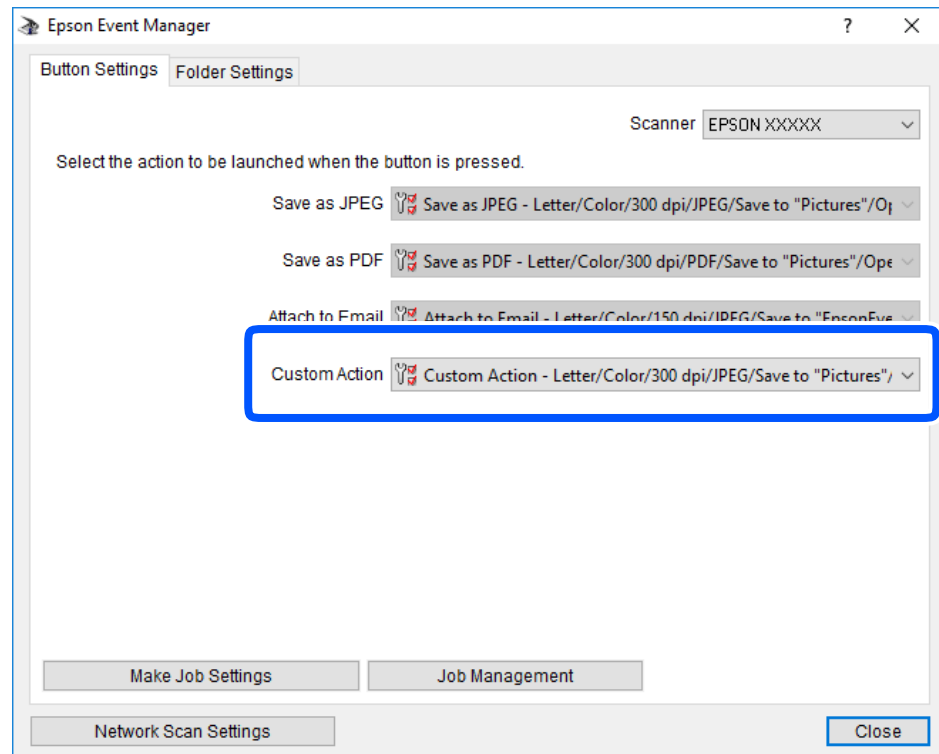

7. לחץ סגור כדי לסגור את Epson Event Manager.

## סריקה תוך שימוש ב-WSD

לתשומת לבך:

תכונה זו זמינה רק למחשבים עם מערכת ההפעלה *Windows 10/Windows 8.1/Windows 8/Windows 7/Windows Vista*.

אם משתמשים במערכת ההפעלה *Windows 7/Windows Vista*, יש להגדיר את המחשב מראש באמצעות תכונה זו.

1. הנח את עותקי המקור.



סריקה

2. בחר ב-סרוק במסך הבית.

כדי לבחור פריט, השתמש בלחצנים ▲ ▼ ◀ ▶, ואז לחץ על לחצן OK.

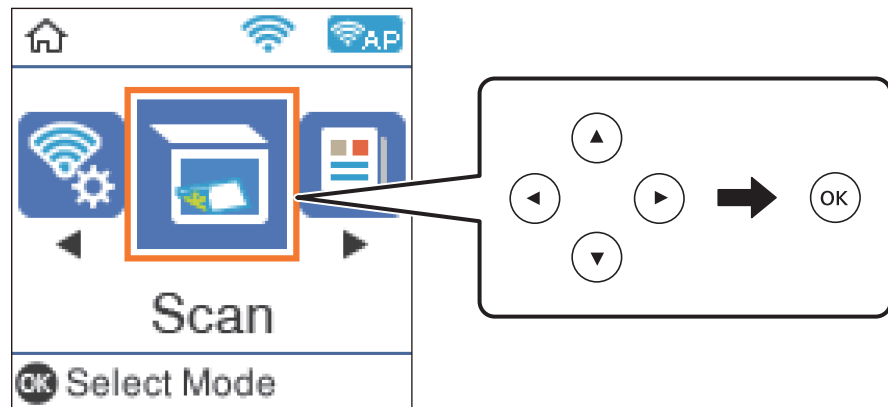

3. בחר ל-WSD.

4. בחר מחשב.

5. לחץ על לחצן ◊.

מידע קשור

← "הנחת המסמכים המקוריים" בעמוד 53

## הגדרת יציאת WSD

סעיף זה מסביר כיצד להגדיר יציאת WSD עבור Windows 7/Windows Vista.

לתשומת לבך:

עבור Windows 10/Windows 8.1/Windows 8, מוגדרת יציאת WSD באופן אוטומטי.

על מנת להגדיר יציאת WSD דרושים הדברים הבאים.

המדפסת והמחשב מחוברים לרשת.

מנהל ההתקן של המדפסת הותקן במחשב.

1. הדלק את המדפסת.

2. לחץ "התחל" ואז לחץ רשת במחשב.

3. לחץ לחיצה ימנית על המדפסת, ואז לחץ על התקן.

לחץ המשך כאשר יוצג מסך בקרת חשבון משתמש.

סריקה

לחץ הסר התקנה והתחל שוב אם מסך הסר התקנה מוצג.

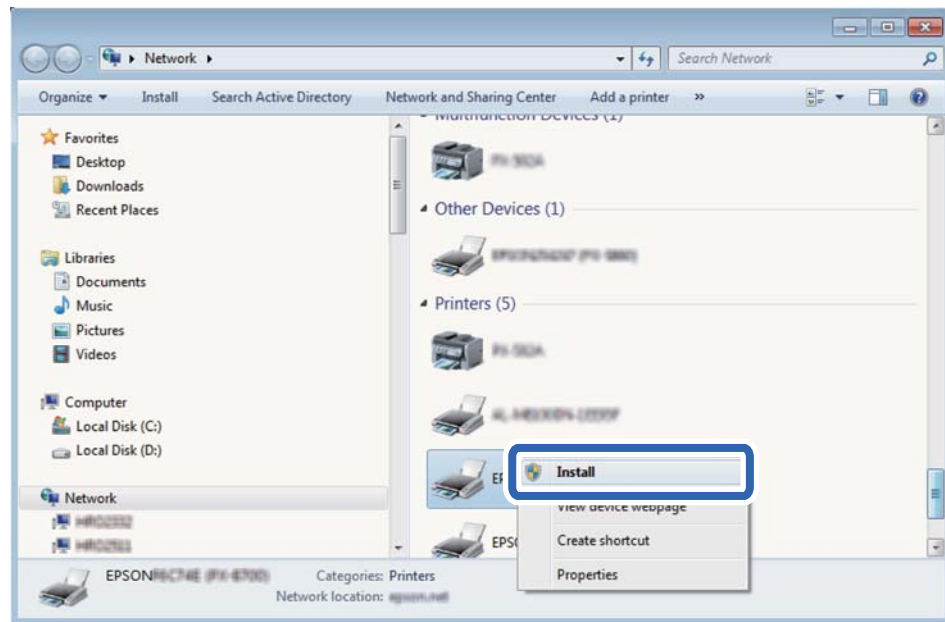

לתשומת לבך:

שם המדפסת שצריך להגדיר ברשת ושם הדגם (EPSON XXXXXX (XX-XXXX)) מוצגים במסך הרשת. תוכל לבדוק את שם המדפסת שהוגדר ברשת בלוח הבקרה של המדפסת או באמצעות הדפסת גליון מצב רשת.

4. לחץ ההתקן שלך מוכן לשימוש.

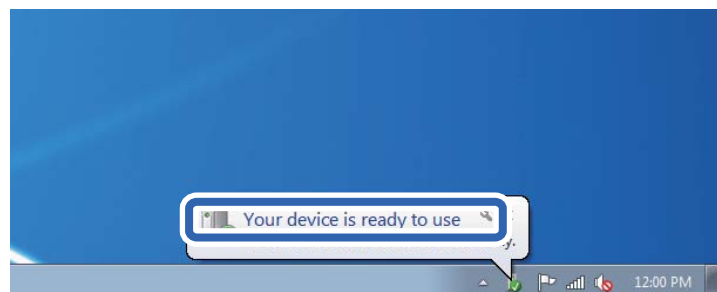

5. בדוק את ההודעה, ואז לחץ סגור.

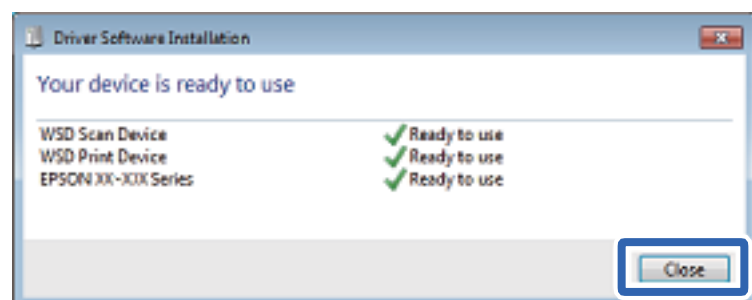

6. פתח את מסך ההתקנים והמדפסות.

Windows 7 □

לחץ "התחל" < לוח הבקרה < חומרה וקול או חומרה < התקנים ומדפסות.

## סריקה

## Windows Vista □

לחץ "התחל" < לוח בקרה < חומרה וקול < מדפסות.

7. ודא שמוצג סמל עם שם המדפסת ברשת.

בחר את שם המדפסת כאשר אתה משתמש ב-WSD.

## סריקה ממחשב

## סריקה באמצעות Epson Scan 2

ניתן לסרוק באמצעות מנהל ההתקן של הסורק "Epson Scan 2". ניתן לסרוק את מסמכי המקור באמצעות ההגדרות המפורטות שמתאימות למסמכי טקסט.

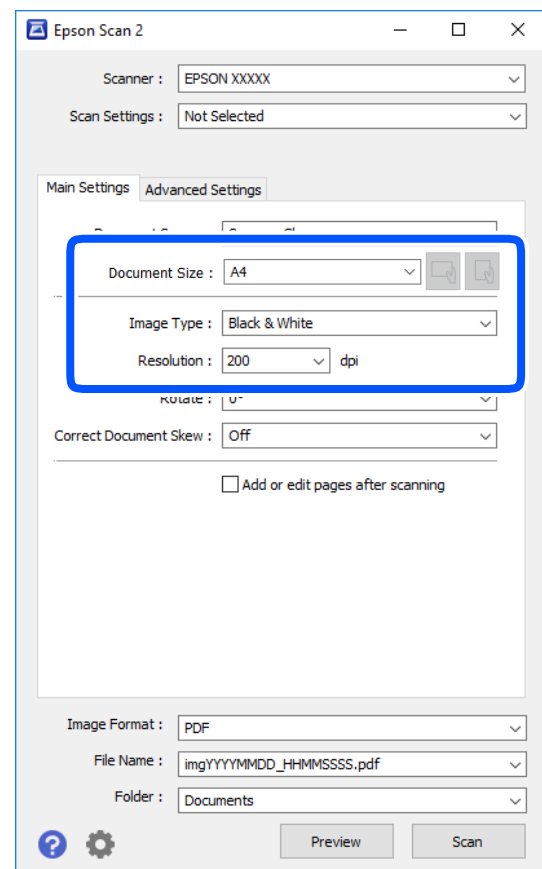

להסבר על כל פריט הגדרות ראה העזרה של Epson Scan 2.

1. הנח את עותקי המקור.
2. התחל את Epson Scan 2.
3. קבע את ההגדרות שלהלן בכרטיסייה הגדרות ראשיות.



□ גודל מסמך: בחר את גודל מסמך המקור שהנחת.

## סריקה

לחצני /  /  : (אוריינטציה מקורית): בחר את האוריינטציה המוגדרת של מסמך המקור שהנחת זה עתה. בהתאם לגודל המקור, אפשר שפריט זה יוגדר אוטומטית ולא ניתן יהיה לשנותו.

סוג תמונה: בחר את הצבע לשמירת התמונה הסרוקה.

רזולוציה: בחר את הרזולוציה.

**לתשומת לבך:**

הגדרת מקור המסמך נקבעה כ-משטח הסריקה. לא תוכל לשנות הגדרה זו.

4. במידת הצורך, בצע הגדרות סריקה אחרות.

תוכל לצפות בתצוגה מקדימה של התמונה הסרוקה באמצעות לחיצה על כפתור תצוגה מקדימה. חלון התצוגה המקדימה ייפתח, ותוצג התצוגה המקדימה של התמונה.

בלשונית הגדרות מתקדמות, תוכל לבצע התאמות תמונה מפורטות המתאימות למסמכי טקסט, כגון אלו שלהלן.

הסר רקע: הסר את הרקע ממסמכים מקור.

שיפור טקסט: תוכל לחדד ולהבהיר אותיות מטושטשות במסמך המקור.

חלוקה אוטומטית לאזורים: תוכל לחדד אותיות ולהחליק תמונות בעת ביצוע סריקת שחור-לבן עבור מסמך המכיל תמונות.

שיפור צבע: תוכל להסיר את הצבע שצויין מהתמונה הסרוקה, ואז לשמור אותה בגווני אפור או בשחור-לבן.

סף: תוכל להתאים את הגבול עבור קובץ מונוכרום בינרי (שחור לבן).

מסכת חידוד: תוכל לשפר ולחדד את קווי המתאר של התמונה.

תיקון סריקה: תוכל להסיר דפוסי moiré (צללים דמויי-רשת) המופיעים כאשר סורקים דברי דפוס כגון כתבי עת.

מילוי שוליים: תוכל להסיר את הצל שנוצר סביב התמונה הסרוקה.

פלט תמונה כפולה (Windows בלבד): תוכל לסרוק פעם אחת ולשמור שתי תמונות עם הגדרות פלט שונות בעת ובעונה אחת.

**לתשומת לבך:**

אפשר שכמה פריטים לא יהיו זמינים בהתאם להגדרות אחרות שביצעת.

## סריקה

## 5. הגדר את הגדרות שמירת הקובץ.

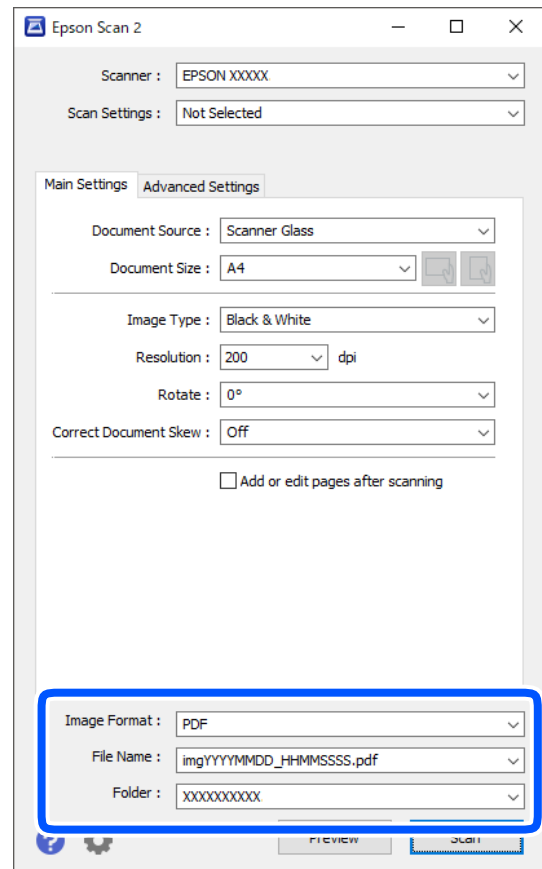

פורמט תמונה: בחר את פורמט השמירה מהרשימה.

תוכל לבצע הגדרות מפורטות עבור כל פורמט שמירה פרט לפורמטים BITMAP ו-PNG. בחר אפשרויות מהרשימה אחרי בחירת פורמט השמירה.

שם הקובץ: אשר את שם הקובץ המוצג כמיועד לשמירה.

תוכל לשנות את ההגדרות עבור שם הקובץ באמצעות בחירת הגדרות מתוך הרשימה.

תיקיה: בחר מתוך הרשימה את תיקיית השמירה עבור התמונה הסרוקה.

תוכל לבחור תיקיה אחרת או ליצור תיקיה חדשה באמצעות בחירת בחר מתוך הרשימה.

## 6. לחץ על סרוק.

מידע קשור

← "הנחת המסמכים המקוריים" בעמוד 53

## סריקה ממכשירים חכמים

iPrint של Epson הוא יישום המאפשר לסרוק תמונות ומסמכים ממכשיר חכם, כגון טלפון חכם או טאבלט, המחובר לאותה רשת אלחוטית של המדפסת. את הנתונים שנסרקו ניתן לשמור במכשיר חכם או בשירותי ענן, לשלוח בדוא"ל או להדפיס.

## סריקה

אם תפעיל את Epson iPrint כאשר המדפסת אינה מחוברת לרשת, תוצג הודעה המורה לך להתחבר אל המדפסת. פעל לפי ההוראות כדי להשלים את החיבור. לתנאי התפעול, עיין בכתובת האינטרנט שלהלן.

<http://epson.sn>



## התקנת Epson iPrint

ניתן להתקין את Epson iPrint במכשיר החכם באמצעות הזנת כתובת האינטרנט או סריקת קוד QR.

<http://ipr.to/c>



## סריקה באמצעות Epson iPrint

פתח את Epson iPrint במכשיר החכם ובחר את הפריט שבו ברצונך להשתמש ממסך הבית. המסכים הבאים עשויים להשתנות ללא התראה מראש.

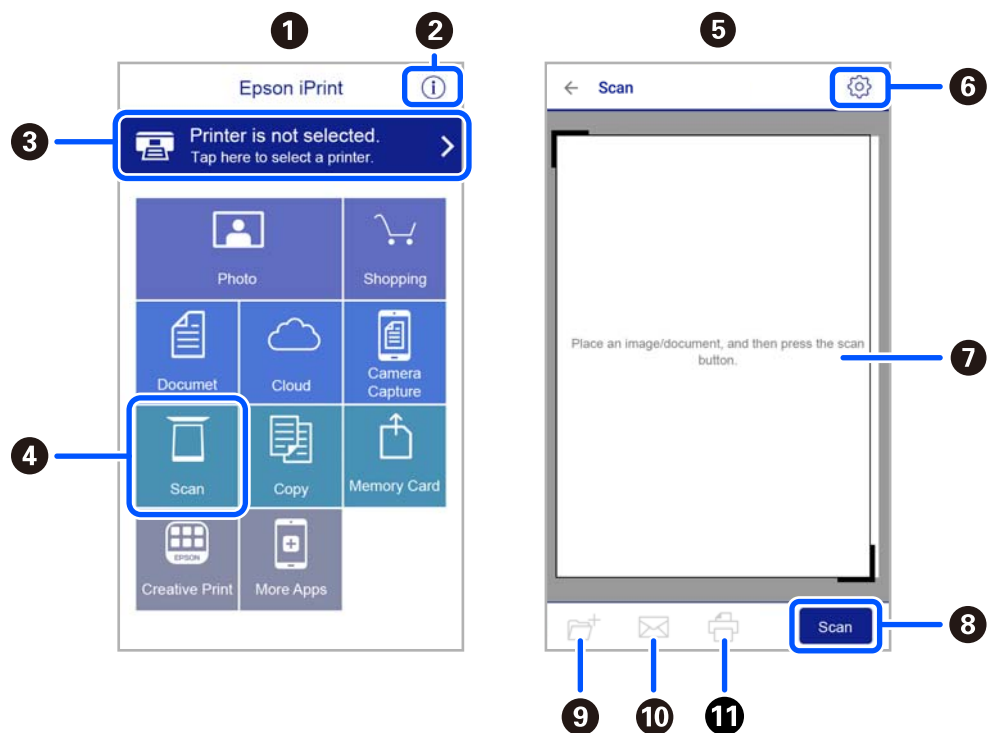

## סריקה

|  |    |
|--|----|
| כשהיישום ייפתח יוצג מסך הבית.  | 1  |
| כאן ניתן לקבל מידע על אופן הגדרת המדפסת ולקרוא תשובות לשאלות נפוצות.                                     | 2  |
| זהו המסך שבו ניתן לבחור את המדפסת ולערוך את ההגדרות. לאחר בחירת המדפסת לא צריך לבחור אותה שוב בפעם הבאה. | 3  |
| מציג את מסך הסריקה.  | 4  |
| מסך הסריקה מוצג כאשר בוחרים בתפריט הסריקה.   | 5  |
| מציג את המסך שבו באפשרותך לקבוע הגדרות סריקה כגון רזולוציה.  | 6  |
| מציג את התמונות שנסרקו.  | 7  |
| מפעיל את הסריקה.   | 8  |
| מציג את המסך שבו באפשרותך לשמור בהתקן חכם או בשירותי ענן את הנתונים שנסרקו.                              | 9  |
| מציג את המסך שבו באפשרותך לשלוח בדואר אלקטרוני את הנתונים שנסרקו.  | 10 |
| מציג את המסך שבו באפשרותך להדפיס את הנתונים שנסרקו.  | 11 |

## שליחת פקס

### לפני שתשתמש בתכונות הפקס

- בדוק את הפרטים הבאים לפני שתתחיל להשתמש בתכונות הפקס.
  - ☐ המדפסת וקו הטלפון וגם (במידת הצורך) המשיבון מחוברים בצורה נכונה
  - ☐ הגדרות הפקס הבסיסיות (אשף הגדרת הפקס) הושלמו
  - ☐ הגדרות הפקס הכרחיות אחרות הושלמו
- ראה "מידע קשור" להלן כדי לבצע הגדרות.

מידע קשור

← "הגדרות פקס" בעמוד 66

### שליחת פקסים באמצעות המדפסת

#### שליחת פקסים באמצעות לוח הבקרה

מידע קשור

← "שליחה אוטומטית של פקסים באמצעות לוח הבקרה" בעמוד 128

#### שליחה אוטומטית של פקסים באמצעות לוח הבקרה

תוכל לשלוח פקסים באמצעות הזנת מספרי פקס עבור נמענים בלוח הבקרה.

1. הנח את עותקי המקור.

ניתן לשלוח עד 100 עמודים בפעם אחת, אולם אם לא נותר מספיק מקום בזיכרון, ייתכן שלא תוכל לשלוח גם פקסים עם פחות מ-100 עמודים.



## שליחת פקס

2. בחר פקס במסך הבית.

כדי לבחור פריט, השתמש בלחצנים ▲ ▼ ◀ ▶, ואז לחץ על לחצן OK.

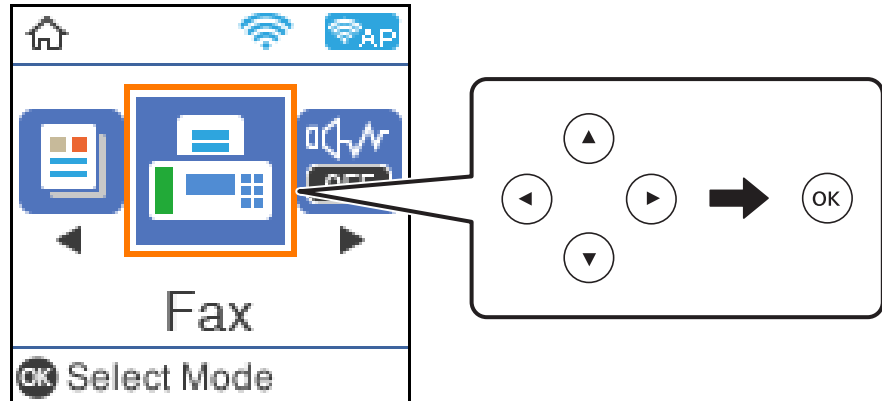

3. ציין את הנמען.

ניתן לשלוח את אותו פקס בשחור-לבן ל-100 נמענים לכל היותר. עם זאת, ניתן לשלוח פקס צבעוני רק לנמען אחד בכל פעם.

☐ על מנת להזין ידנית: לחץ את מספר הפקס באמצעות לחצני המספרים, ואז לחץ על לחצן אישור.

- כדי להוסיף השהיה (השהיה למשך לשלוש שניות במהלך חיוג), לחץ על לחצן ▼.

- אם הגדרת קוד גישה חיצוני ב-סוג הקו, הזן את הסימן # (סולמית) במקום קוד הגישה החיצוני עצמו בתחילת מספר הפקס.

הערה:

אם אין ביכולתך להזין מספר פקס באופן ידני, הגבלות חיוג ישיר בתוך הגדרות אבטחה הוגדר למצב On. בחר נמעני פקס מרשימת אנשי הקשר או היסטוריית הפקסים שנשלחו.

☐ על מנת לבחור מתוך רשימת אנשי הקשר: לחץ על לחצן ▲ ואז בחר את הנמענים שאליהם ברצונך לשלוח. אם הנמען שאליו ברצונך לשלוח לא נרשם בתוך אנשי קשר, רשום אותו מתוך מנהל אנשי קשר.

פקס < תפריט < מנהל אנשי קשר

☐ כדי לבחור מתוך ההסטוריה של פקסים שנשלחו: לחץ על הלחצן ▼ ואז בחר מקבל.

לתשומת לבך:

על מנת למחוק מקבלים שהזנת, לחוץ על הלחצן ▶ במסך ה-פקס, בחר את המקבל ואז לחץ על לחצן אישור. לחץ על לחצן ◀ כדי לסיים ולחזור אל מסך ה-פקס.

4. לחץ על לחצן האישור, ואז בחר הגדרות סריקה או הגדרות שליחת פקסים על מנת לבצע במידת הצורך הגדרות כמו הרזולוציה ושיטת השליחה.

5. לחץ על הלחצן ◀ עד שתחזור למסך פקס ואז לחץ על הלחצן ◊ כדי לשלוח את הפקס.

6. אחרי סיום השליחה, הסר את עותקי המקור.

## שליחת פקס

## לתשומת לבך:





- ☐ אם מספר הפקס תפוס או אם יש בעיה אחרת, המדפסת תחייג שוב אוטומטית אחרי דקה.
- ☐ לביטול השליחה, לחץ על הלחצן .
- ☐ נדרש זמן ארוך יותר לשלוח פקס צבעוני כיוון שהמדפסת סורקת ושולחת בזמנית. כאשר המדפסת שולחת פקס צבעוני, לא ניתן להשתמש בתכונות האחרות.

## מידע קשור

- ← "ניהול אנשי קשר" בעמוד 55
- ← "הנחת המסמכים המקוריים" בעמוד 53
- ← "אפשרויות תפריט לפעולות פקס" בעמוד 135

## שליחת פקסים תוך חיג מהתקן טלפון חיצוני

באפשרותך לשלוח פקס בחיג באמצעות טלפון מחובר כאשר אתה רוצה לדבר בטלפון לפני שליחת הפקס או כאשר מכשיר הפקס של הנמען אינו עובר לפקס באופן אוטומטי.

1. הנח את עותקי המקור.
  - ניתן לשלוח עד 100 עמודים בשידור אחד.
2. הרם את השפופרת של הטלפון שמחובר וחייג את מספר הפקס של הנמען באמצעות הפקס.
  - לתשומת לבך:
    - כאשר המקבל עונה לטלפון, תוכל לדבר עם המקבל.
3. בחר ב-פקס במסך הבית.
  - כדי לבחור פריט, השתמש בלחצנים    , ואז לחץ על לחצן OK.
4. לחץ על לחצן האישור, ואז בחר הגדרות סריקה או הגדרות שליחת פקסים על מנת לבצע במידת הצורך הגדרות כמו הרזולוציה ושיטת השליחה.
5. כשאתה שומע צליל של פקס, לחץ על הלחצן  ואז הנח את השפופרת בעריסה.
  - לתשומת לבך:
    - כאשר מחייגים מספר באמצעות הטלפון המחובר נדרש זמן ארוך יותר לשליחת הפקס כיוון שהמדפסת סורקת ושולחת בזמנית. כאשר המדפסת שולחת את הפקס אי אפשר להשתמש בתכונות האחרות.
6. אחרי סיום השליחה, הסר את עותקי המקור.

## מידע קשור

- ← "הנחת המסמכים המקוריים" בעמוד 53
- ← "הגדרות שליחת פקסים" בעמוד 136

## שליחת פקס

## דרכים שונות לשליחת פקסים

מידע קשור

- ← "שליחת דפים מרובים של מסמך שחור-לבן (שליחה ישירה)" בעמוד 131
- ← "שליחת פקסים בשחור-לבן בשעה מסוימת (שליחת פקס מאוחר יותר)" בעמוד 131

## שליחת דפים מרובים של מסמך שחור-לבן (שליחה ישירה)

כאשר שולחים פקס מונוכרומטי המסמך הסרוק מאוחסן זמנית בזיכרון המדפסת. משום כך, שליחת דפים מרובים יכולה לגרום לכך שהמקום בזיכרון המדפסת יאזל והמדפסת תפסיק לשלוח את הפקס. באפשרותך למנוע זאת באמצעות הפיכת התכונה שליחה ישירה לזמינה, אולם נדרש זמן ארוך יותר לשליחת הפקס כיוון שהמדפסת סורקת ושולחת בזמנית. באפשרותך להשתמש בתכונה זאת כאשר יש נמען אחד בלבד.

1. הנח את עותקי המקור.
2. בחר פקס במסך הבית.
3. כדי לבחור פריט, השתמש בלחצנים ▲ ▼ ◀ ▶, ואז לחץ על לחצן OK.
3. ציין את הנמען.
4. לחץ על הלחצן אישור ולאחר מכן בחר הגדרות שליחת פקסים.
5. בחר באפשרות שליחה ישירה ולאחר מכן באפשרות On.
- במידת הצורך, תוכל גם לבצע הגדרות כמו הרזולוציה ושיטת השליחה בתוך הגדרות סריקה או הגדרות שליחת פקסים.
6. לחץ על הלחצן ↵ עד שתוחזר למסך פקס ואז לחץ על הלחצן ◊ כדי לשלוח את הפקס.
7. אחרי סיום השליחה, הסר את עותקי המקור.

מידע קשור

- ← "הנחת המסמכים המקוריים" בעמוד 53
- ← "שליחה אוטומטית של פקסים באמצעות לוח הבקרה" בעמוד 128
- ← "הגדרות שליחת פקסים" בעמוד 136

## שליחת פקסים בשחור-לבן בשעה מסוימת (שליחת פקס מאוחר יותר)

באפשרותך להגדיר שפקס כלשהו יישלח בשעה מסוימת. כאשר קובעים שעה מסוימת לשליחת פקס אפשר לשלוח רק פקסים בשחור-לבן.

1. הנח את עותקי המקור.
2. בחר ב-פקס במסך הבית.
3. כדי לבחור פריט, השתמש בלחצנים ▲ ▼ ◀ ▶, ואז לחץ על לחצן OK.
3. ציין את הנמען.

## שליחת פקס



4. בצע הגדרות לשלוח פקסים בזמן שצוין.

① לחץ על הלחצן אישור ולאחר מכן בחר הגדרות שליחת פקסים.

② בחר באפשרות שליחת פקס מאוחר יותר ולאחר מכן באפשרות מופעל.

③ הזן את השעה שבה ברצונך לשלוח את הפקס ולאחר מכן לחץ על הלחצן אישור.

במידת הצורך, תוכל גם לבצע הגדרות כמו הרזולוציה ושיטת השליחה בתוך הגדרות סריקה או הגדרות שליחת פקסים.

5. לחץ על הלחצן  עד שתחזור למסך פקס ואז לחץ על לחצן .

6. אחרי סיום השליחה, הסר את עותקי המקור.

לתשומת לבך:

תוכל לבטל את פעולת הפקס מתוך מסך פקס.

מידע קשור

← "הנחת המסמכים המקוריים" בעמוד 53

← "שליחה אוטומטית של פקסים באמצעות לוח הבקרה" בעמוד 128

← "הגדרות שליחת פקסים" בעמוד 136

## קבלת פקסים באמצעות המדפסת

אם המדפסת מחוברת אל קו הטלפון וההגדרות הבסיסיות הושלמו באמצעות אשף הגדרת הפקס, תוכל לקבל פקסים.

יש שתי דרכות לקבל פקסים.

קבלת פקס נכנס

קבלת פקס באמצעות ביצוע שיחת טלפון (תשאול קבלה)

פקסים שהתקבלו מודפסים בהגדרות הראשוניות של המדפסת.

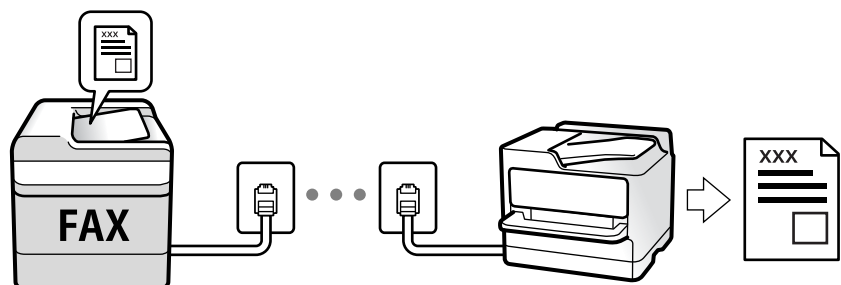

על מנת לבדוק את הסטטוס של הגדרות הפקס, תוכל להדפיס רשימת הגדרות הפקס באמצעות בחירת פקס < תפריט < עוד < דוח פקס < רשימת הגדרות הפקס.

ראה "מידע קשור" להלן כדי לבצע הגדרות.

מידע קשור

← "ביצוע הגדרות נפרדות עבור תכונות הפקס של המדפסת" בעמוד 71

## שליחת פקס

## קבלת פקסים נכנסים

קיימות שתי אפשרויות בתוך מצב קבלה.

מידע קשור

← "שימוש במצב אוטו" בעמוד 133

← "שימוש במצב ידני" בעמוד 134

## השימוש במצב אוטו'

מצב זה מאפשר לך להשתמש בקו למטרות הבאות.

☐ שימוש בקו לפעולות פקס בלבד (אין צורך בטלפון חיצוני)

☐ שימוש בקו בעיקר למטרות פקס, ולעיתים לשם ביצוע שיחות טלפון

קבלת פקסים ללא התקן טלפון חיצוני

המדפסת עוברת באופן אוטומטי למצב קבלת פקסים ברגע שהושלמו מספר הצלצולים שהגדרת ב-מס' צלצולים למענה.

קבלת פקסים עם התקן טלפון חיצוני

מדפסת בעלת התקן טלפון חיצוני פועלת באופן הבא.

☐ כאשר המשיבון עונה בתוך מספר הצלצולים שהוגדר ב- מס' צלצולים למענה:

- אם הצלצול מיועד לפקס: המדפסת עוברת אוטומטית למצב קבלת פקסים.

- אם הצלצול מיועד לשיחת קולית; המשיבון יכול לקבל שיחות קוליות ולהקליט הודעות קוליות.

☐ כאשר אתה מרים את השפופרת בתוך מספר הצלצולים שהוגדר ב- מס' צלצולים למענה:

- אם הצלצול מיועד לפקס: תוכל לקבל פקס באמצעות אותם הצעדים המשמשים עבור ידני. בחר פקס במסך הבית

של המדפסת, לחץ על לחצן # כדי לבחור קבלת פקס, ואז לחץ על לחצן . לאחר מכן, הנח את השפופרת.

- אם הצלצול מיועד עבור שיחה קולית: תוכל לענות לטלפון כרגיל.

☐ כאשר הצלצול מפסיק והמדפסת עוברת באופן אוטומטי למצב קבלת פקסים:

- אם הצלצול מיועד לפקס: המדפסת מתחילה לקבל פקסים.

- אם הצלצול מיועד עבור שיחה קולית: לא תוכל לענות לטלפון. בקש מהצד השני לטלפן אליך חזרה.

לתשומת לבך:

הגדר את מספר הצלצולים עד למענה במשיבון למספר נמוך יותר מזה שהגדר ב-מס' צלצולים למענה. אחרת, המשיבון אינו יכול לקבל שיחות קוליות כדי להקליט הודעות קוליות. לפרטים על הגדרת משיבות, עיין במדריך שסופק עם המשיבון.

מידע קשור

← "שימוש במצב ידני" בעמוד 134

## שליחת פקס

## שימוש במצב ידני

מצב זה מיועד בעיקר על מנת לבצע שיחות טלפון אך גם עבור פעולות פקס.

## קבלת פקסים

כשהטלפון מצלצל אפשר לענות לצלצול ידנית על ידי הרמת השפופרת.

☐ כששומעים צליל פקס (נתונים):

בחר פקס במסך הבית של המדפסת, לחץ על לחצן # כדי לבחור קבלת פקס, ואז לחץ על . לאחר מכן, הנח את השפופרת.

☐ אם הצלצול הוא לשיחה רגילה:

אפשר לענות לשיחה כרגיל.

## קבלת פקסים תוך שימוש בטלפון המחובר בלבד

כאשר מוגדר קבלה מרחוק, תוכל לקבל פקסים קוד ההפעלה.

כאשר הטלפון מצלצל הרם את השפופרת. כאשר אתה שומע צליל פקס (באוד), חייג את קוד ההפעלה בן שתי הספרות, ואז החזר את השפופרת למקומה.

## קבלת פקסים באמצעות ביצוע שיחת טלפון

באפשרותך לקבל פקס המאוחסן במכשיר פקס אחר באמצעות חיוג מספר פקס.

## מידע קשור

← "קבלת פקסים בעזרת תשאול (משיכת פקס)" בעמוד 134

## קבלת פקסים בעזרת תשאול (משיכת פקס)

באפשרותך לקבל פקס המאוחסן במכשיר פקס אחר באמצעות חיוג מספר פקס. השתמש בתכונה זאת כדי לקבל מסמך משירות מידע בפקס.

לתשומת לבך:

☐ אם לשירות המידע בפקס יש תכונת הדרכה קולית שצריכים לפעול לפיה כדי לקבל מסמך, אי אפשר להשתמש בתכונה זאת.

☐ כדי לקבל מסמך משירות מידע בפקס המשתמש בהדרכה קולית, פשוט חייג את מספר הפקס באמצעות הטלפון המחובר והפעל את הטלפון ואת המדפסת תוך מילוי הוראות ההדרכה הקולית.

1. בחר ב-פקס במסך הבית.

כדי לבחור פריט, השתמש בלחצנים , ואז לחץ על לחצן OK.

2. לחץ על הלחצן אישור ולאחר מכן בחר עוד.

3. בחר באפשרות משיכת פקס ולאחר מכן באפשרות On.

## שליחת פקס

4. ציין את הנמען.

לתשומת לבך:

אם אין ביכולתך להזין מספר פקס באופן ידני, הגבלות חיוג ישיר בתוך הגדרות אבטחה הוגדר למצב On. בחר מקבלי פקס מרשימת אנשי הקשר או היסטוריית הפקסים שנשלחו.

5. לחץ על הלחצן  כדי להתחיל משיכת פקס.

מידע קשור

← "שליחת פקסים תוך חיוג מהתקן טלפון חיצוני" בעמוד 130

← "עוד" בעמוד 137

## אפשרויות תפריט לפעולות פקס

### פקס

בחר את התפריטים בתוך פקס ממסך הבית בלוח הבקרה.

|          |  |
|----------|--|
| אנשי קשר | בחר נמען מרשימת אנשי הקשר.   |
| לאחרונה  | בחר נמען מהיסטוריית שליחת הפקסים.  |
| תפריט    | <p>תוכל לבחור את התפריטים הבאים.</p> <p><input type="checkbox"/> הגדרות סריקה</p> <p><input type="checkbox"/> הגדרות שליחת פקסים</p> <p><input type="checkbox"/> עוד</p> <p><input type="checkbox"/> מנהל אנשי קשר</p> <p>לפרטים נוספים, עיין ב"מידע קשור" להלן.</p> |
| שלח פקס  | לחץ על לחצן  כדי לשלוח את הפקס.   |

מידע קשור

← "הגדרות סריקה" בעמוד 135

← "הגדרות שליחת פקסים" בעמוד 136

← "עוד" בעמוד 137

← "מנהל אנשי קשר" בעמוד 137

### הגדרות סריקה

בחר את התפריטים בלוח הבקרה כמתואר להלן:

פקס < תפריט < הגדרות סריקה

שליחת פקס

|                   |  |
|-------------------|--|
| רזולוציה          | בחר את הרזולוציה של הפקס היוצא. אם תבחר רזולוציה גבוהה יותר, גודל הנתונים גדל ואורך זמן לשלוח את הפקס. |
| צפיפות            | בחירת הצפיפות של הפקס היוצא. לחץ ► על מנת להכהות את הצפיפות, ולחץ על ◀ כדי להבהיר אותה.                |
| גודל מקורי (משטח) | בחר את הגודל והכיוון של המקור שהנחת על משטח סריקה.   |
| מצב צבעים         | בחר אם לסרוק בצבע או בשחור לבן.  |

הגדרות שליחת פקסים

בחר את התפריטים בלוח הבקרה כמתואר להלן:

פקס < תפריט < הגדרות שליחת פקסים

|                      |   |
|----------------------|---|
| שליחה ישירה          | שליחת פקס שחור-לבן בעת סריקת מסמכי המקור. מאחר ומסמכי המקור הסרוקים אינם מאוחסנים זמנית בזכרון המדפסת גם בעת שליחת נפח עמודים גדול, ביכולתך להימנע משגיאות מדפסת שמקורן בחוסר זכרון. שים לב ששליחה תוך שימוש בתכונה זו אורכת זמן רב יותר מאשר שליחה ללא שימוש בתכונה זו. עיין ב"מידע קשור" על נושא זה להלן.<br>אי אפשר להשתמש בתכונה זו כששולחים פקס למספר נמענים.  |
| שליחת פקס מאוחר יותר | שליחת פקס במועד מסוים שתקבע. כששתמשים באפשרות הזו ניתן לשלוח רק פקסים בשחור-לבן. עיין ב"מידע קשור" על נושא זה להלן.   |
| הוסף פרטי שולח       | בחר את המיקום שבו אתה רוצה לכלול את מידע הכותרת (שם השולח ומספר הפקס שלו) בפקס היוצא, או לא לכלול את המידע.<br><input type="checkbox"/> כבוי: שולח פקס ללא מידע כותרת.<br><input type="checkbox"/> חוץ התמונה: שולח פקס עם מידע כותרת בשוליים הלבנים העליונים של הפקס. פעולה זו מונעת חפיפה בין הכותרת לבין התמונה הסרוקה, אולם אפשר שהפקס שהתקבל על ידי הנמען יודפס על שני גליונות בהתאם לגודל מסמכי המקור.<br><input type="checkbox"/> פנים התמונה: שולח פקס עם מידע בכותרת שימוקם בסביבות 7 מ"מ יותר נמוך מאשר הקצה העליון של התמונה הסרוקה. הכותרת עשויה לחפוף את התמונה, אולם הפקס שיתקבל על ידי הנמען לא יפוצל לשני מסמכים. |
| כותרת הפקס           | בחר את הכותרת עבור הנמען. על מנת להשתמש בתכונה זו, עליך לרשום מראש כותרות רבות.   |
| פרטי כותרת נוספים    | בחר את המידע שברצונך להוסיף. תוכל לבחור מתוך מספר הטלפון שלך ו-רשימת יעדים.   |
| דו"ח שידור           | מדפיס דוח שידור אחרי שליחת פקס.<br>הדפסה בעת שגיאה מדפיס דו"ח רק כאשר מתרחשת שגיאה.   |

מידע קשור

- ◀ "שליחת דפים מרובים של מסמך שחור-לבן (שליחה ישירה)" בעמוד 131
- ◀ "שליחת פקסים בשחור-לבן בשעה מסוימת (שליחת פקס מאוחר יותר)" בעמוד 131



## שליחת פקס

## עוד

בחר את התפריטים בלוח הבקרה כמתואר להלן:

פקס < תפריט < עוד

|                   |  |
|-------------------|--|
| יומן שידור        | ניתן לבדוק את ההיסטוריה של הפקסים שנשלחו ושהתקבלו.   |
| דוח פקס           | <input type="checkbox"/> תשדורת אחרונה<br>מדפיס דוח עבור הפקס הקודם שנשלח או שהתקבל באמצעות תשאול.<br><input type="checkbox"/> יומן פקסים<br>מדפיס דו"ח שידור. באפשרותך להדפיס את הדוח הזה אוטומטית באמצעות התפריט להלן.<br>הגדרות < הגדרות הפקס < הגדרות דו"ח < הדפסת יומן הפקס אוטו'<br><input type="checkbox"/> רשימת הגדרות הפקס<br>מדפיס את הגדרות הפקס הנוכחיות.<br><input type="checkbox"/> פרוטוקול מעקב<br>מדפיס דוח מפורט עבור הפקס הקודם שנשלח או שהתקבל באמצעות תשאול. |
| הדפסה מחדש הפקסים | תוכל להדפיס מחדש את הפקס שהתקבל.   |
| משיכת פקס         | כאשר מגדירים את המצב כ-מופעל ומחייגים את מספר הפקס של השולח, ניתן לקבל מסמכים ממכשיר הפקס של השולח. עיין ב"מידע הקשור" להלן בנושא זה כדי לקרוא פרטים על קבלת פקסים באמצעות משיכת פקס.<br>כאשר אתה יוצא מתפריט ה-פקס ההגדרות חוזרות אל כבוי (ברירת המחדל).  |
| הגדרות הפקס       | ניגש אל הגדרות < הגדרות הפקס.  |

מידע קשור

← "קבלת פקסים בעזרת תשאול (משיכת פקס)" בעמוד 134

## מנהל אנשי קשר

בחר את התפריטים בלוח הבקרה כמתואר להלן:

פקס < תפריט < מנהל אנשי קשר

ניגש אל הגדרות < מנהל אנשי קשר.

תוכל להוסיף או לערוך את אנשי הקשר שלך.

מידע קשור

← "אפשרויות תפריט עבור מנהל אנשי קשר" בעמוד 62

← "ניהול אנשי קשר" בעמוד 55

## שליחת פקס ממחשב

באפשרותך לשלוח פקסים מהמחשב באמצעות FAX Utility ומנהל התקן PC-FAX.

לתשומת לבך:

כדי להתקין את FAX Utility, יש להשתמש במעדכן התוכנה של EPSON. לפרטים, עיין במידע הקשור שלהלן. עבור משתמשי Windows, ביכולתך לבצע את ההתקנה באמצעות דיסק התוכנה שסופק עם המדפסת.

מידע קשור

← "כלי עדכון תוכנה (EPSON Software Updater)" בעמוד 169

← "התקנת האפליקציות העדכניות ביותר" בעמוד 170

## שליחת מסמכים שנוצרו באמצעות אפליקציה (Windows)

באמצעות בחירת פקס מדפסת מתוך תפריט הדפס של אפליקציה כמו Microsoft Word או Excel, תוכל להעביר ישירות נתונים כגון מסמכים, תרשימים וטבלאות שיצרת, בלויית דף שער.

לתשומת לבך:

ההסבר שלהלן מביא את Microsoft Word כדוגמה. אפשר שהפעולה בפועל תהיה שונה בהתאם לאפליקציה שבה אתה משתמש. לפרטים, עיין בעזרה של האפליקציה.

1. באמצעות אפליקציה, צור מסמך לשם שידור באמצעות הפקס.

2. לחץ הדפס מתוך התפריט קובץ.

יופיע חלון ההדפס של האפליקציה.

3. בחר FAX (XXXXXX) (כאשר XXXXXX הוא שם המדפסת שלך) במדפסת, ואז בדוק את ההגדרות עבור שליחת פקס.

הגדר 1 במספר עותקים. אפשר שהפקס לא ישודר נכונה אם תגדיר 2 או יותר.

לא תוכל להשתמש בתפקודים כמו הדפס לקובץ המשנים את יציאת הפלט.

תוכל לשדר עד 1000 עמודים כולל דף שער בשידור פקס יחיד.

4. לחץ על תכונות מדפסת או תכונות אם ברצונך להגדיר גודל נייר, כיוון, צבע, איכות התמונה, או צפיפות תווים.

לפרטים נוספים, עיין בעזרה של מנהל התקן PC-FAX.

5. לחץ על הדפס.

לתשומת לבך:

בעת השימוש ב-FAX Utility לראשונה, יוצג חלון כדי לרשום את המידע שלך. הזן את המידע הדרוש ואז לחץ אישור. FAX Utility משתמש ב- כינוי כדי לנהל עבודות הדפסה באופן פנימי. מידע אחר נוסף באופן אוטומטי אל דף השער.

הגדרות הנמען מוצג מסך FAX Utility.

## שליחת פקס

6. הגדר נמען ולחץ הבא.

בחירת נמען (שם, מספר פקס וכן הלאה) מתוך ספר הטלפונים של PC-FAX:

אם הנמען נשמר בספר הטלפונים, פעל בהתאם לצעדים שלהלן.

1 לחץ על הלשונית ספר הטלפונים של PC-FAX.

2 בחר את הנמען מתוך הרשימה ולחץ הוסף.

בחירת נמען (שם, מספר פקס וכן הלאה) מתוך אנשי הקשר במדפסת:

אם הנמען נשמר באנשי הקשר במדפסת, פעל בהתאם לצעדים שלהלן.

1 לחץ על הלשונית אנשי קשר במדפסת.

2 בחר אנשי קשר מהרשימה ולחץ הוסף כדי להמשיך אל חלון הוסף לשדה 'נמען'.

3 בחר את אנשי הקשר מתוך הרשימה המוצגת ואז לחץ ערוך.

4 הוסף את הנתונים האישיים כגון חברה/ארגון ו- תואר פנייה בהתאם לצורך, ואז לחץ אישור כדי לחזור אל חלון הוסף לשדה 'נמען' window.

5 בהתאם לצורך, בחר את תיבת הסימון של רשום תחת 'ספר הטלפונים של PC-FAX' על מנת לשמור את אנשי הקשר אל ספר הטלפונים של PC-FAX.

6 לחץ על אישור.

הגדרה ישירה של נמען (שם, מספר פקס וכן הלאה):

בצע את הצעדים הבאים.

1 לחץ על הלשונית חיוג ידני.

2 הזן א המידע הדרוש.

3 לחץ על הוסף.

יתרה מזאת, באמצעות לחיצה על שמור לספר הטלפונים, תוכל לשמור את הנמען ברשימה תחת לשונית ספר הטלפונים של PC-FAX.

לתשומת לבך:

אם ה-סוג הקו של המדפסת שלך הוגדרה כ-PBX וקוד הגישה הוגדר כך שהוא ישתמש ב- # (סולמית), במקום להזין את קוד הקידומת המדויק, הזן # (סולמית). לפרטים, עיין ב-סוג הקו בתוך הגדרות בסיסיות מתוך קישור המידע הקשור שלהלן.

אם בחרת הזן את מספר הפקס פעמיים בתוך הגדרות אופציונליות במסך הראשי של ה-FAX Utility, עליך להזין שוב את אותו מספר כאשר אתה לוחץ על הוסף או על הבא.

הנמען יתווסף ל רשימת הנמענים המוצגת בחלקו העליון של החלון.

7. הגדר את תוכן דף השער.

1 כדי לצרף דף שער, בחר באחת הדוגמאות מתוך דף שער. הזן את נושא ו-הודעה. שים לב שאין פונקציה שיוצרת דף שער מקורי או להוספת דף שער מקורי לרשימה.

אם אין ברצונך לצרף דף שער, בחר אין דף שער מתוך דף שער.

2 לחץ עיצוב דף השער אם ברצונך לשנות את סדר הפריטים בדף השער. תוכל לבחור את גודל דף השער בתוך גודל נייר. תוכל גם לבחור דף שער בעל גודל שונה מזה של המסמך המשודר.

3 לחץ גופן אם ברצונך לשנות את הגופן או גודל הגופן המשמש עבור כיתוב בדף השער.

4 לחץ הגדרות השולח אם ברצונך לשנות את המידע על השולח.

5 לחץ תצוגה מקדימה מפורטת אם ברצונך לבדוק את דף השער עם הנושא וההודעה שהזנת.

6 לחץ הבא.

## שליחת פקס

8. בדוק את תוכן השידור ולחץ שלח.

ודא שהשם ומספר הפקס של הנמען נכונים לפני ביצוע השידור. לחץ תצוגה מקדימה כדי לצפות בתצוגה מקדימה של עמוד השער והמסמך המיועד לשידור.

מרגע שמתחיל השידור, מופיע חלון המציג את מצב השידור.

לתשומת לבך:

כדי להפסיק לשדר, בחר את הנתונים ולחץ ביטול . תוכל גם לבטל באמצעות לוח הבקרה של המדפסת.

אם מתרחשת שגיאה במהלך השידור, יופיע חלון שגיאת תקשורת. בדוק את המידע על השגיאה וחזור ושדר.

מסך מנטר סטטוס הפקס (המסך הנזכר לעיל בו תוכל לבדוק את מצב השידור) אינו מוצג, אם לא בוחרים את הצג את מנטר סטטוס הפקס במהלך שידור במסך הגדרות אופציונליות שבמסך הראשי של FAX Utility.

מידע קשור

← "תפריט הגדרות בסיסיות" בעמוד 76

## שליחת מסמכים שנוצרו באמצעות אפליקציה (Mac OS)

באמצעות בחירת מדפסת בעלת כושר-פקס מתוך תפריט הדפס של אפליקציה זמינה מסחרית, תוכל לשלוח נתונים כמו מסמכים, תרשימים, וטבלאות שיצרת.

לתשומת לבך:

ההסבר שלהלן משתמש ב-Text Exit שהיא אפליקציה של Mac OS כדוגמה.

1. צור באפליקציה את המסמך שברצונך לשלוח באמצעות הפקס.

2. לחץ הדפס מתוך התפריט קובץ.

מוצג חלון ההדפס של האפליקציה.

3. בחר את שם המדפסת שלך (שם הפקס) בשם, לחץ  כדי לציג את ההגדרות המפורטות, בדוק את הגדרות ההדפסה, ואז לחץ אישור.

4. בצע הגדרות לכל פריט.

הגדר 1 במספר עותקים. גם אם תגדיר 2 או יותר, יישלח רק עותק אחד.

ניתן לשלוח עד 100 עמודים בשידור פקס אחד.

לתשומת לבך:

גודל הדף של המסמכים שביכולתך לשלוח זהה לגודל הנייר שתוכל לשלוח בפקס מהמדפסת.

5. בחר הגדרות פקס מתוך התפריט הקופץ, ואז בצע הגדרות עבור כל פריט.

עייין בעזרה של מנהל ההתקן של PC-FAX כדי לקרוא הסברים כיצד להגדיר כל פריט.

לחץ  בצד שמאל בתחתית החלון כדי לפתוח את העזרה של מנהל ההתקן של PC-FAX.

## שליחת פקס

6. בחר את תפריט הגדרות הנמענים וציין את הנמען.

הגדרה ישירה של נמען (שם, מספר פקס וכן הלאה):

לחץ על הפריט הוסף, הזן את המידע הדרוש ואז לחץ . הנמען יתווסף לרשימת הנמענים המוצגת בחלקו העליון של החלון.

אם בחרת "הזן את מספר הפקס פעמיים" בהגדרות מנהל ההתקן של PC-FAX, עליך להזין שוב את אותו מספר כאשר אתה לוחץ .

אם קו הטלפון של חיבור הפקס שלך מחייב קוד קידומת, הזן קידומת גישה מבחוץ.

**לתשומת לבך:**

אם ה-סוג הקו של המדפסת שלך הוגדרה כ-PBX וקוד הגישה הוגדר כך שהוא ישתמש ב-# (סולמית), במקום להזין את קוד הקידומת המדויק, הזן # (סולמית). לפרטים, עיין ב-סוג הקו בתוך הגדרות בסיסיות מתוך קישור המידע הקשור שלהלן.

בחר נמען (שם, מספר פקס וכן הלאה) מתוך ספר הטלפונים:

אם הנמען נשמר בספר הטלפונים, לחץ על . בחר את הנמען מתוך הרשימה ואז לחץ הוסף < אישור. אם קו הטלפון של חיבור הפקס שלך מחייב קוד קידומת, הזן קידומת גישה מבחוץ.

**לתשומת לבך:**

אם ה-סוג הקו של המדפסת שלך הוגדרה כ-PBX וקוד הגישה הוגדר כך שהוא ישתמש ב-# (סולמית), במקום להזין את קוד הקידומת המדויק, הזן # (סולמית). לפרטים, עיין ב-סוג הקו בתוך הגדרות בסיסיות מתוך קישור המידע הקשור שלהלן.

7. בדוק את הגדרות הנמען ולאחר מכן לחץ על פקס.

השליחה מתחילה.

ודא שהשם ומספר הפקס של הנמען נכונים לפני ביצוע השידור.

**לתשומת לבך:**

אם תלחץ על סמל המדפסת ב-Dock יוצג מסך בדיקת מצב שידור. כדי להפסיק לשלוח, לחץ על נתונים, ואז לחץ על מחק.

אם מתרחשת שגיאה במהלך השידור, תוצג ההודעה השליחה נכשלה. בדוק את רשומות השידור במסך רשומת שידור פקס.

אפשר שתערובת של מסמכים בגדלים שונים לא תישלח בצורה נכונה.

מידע קשור

← "תפריט הגדרות בסיסיות" בעמוד 76

## קבלת פקסים במחשב

תוכל לקבל פקסים ולשמור אותם במחשב המחובר למדפסת קבצי PDF. תוכנת העזר FAX Utility מגיע עם תכונות הכוללות את ההגדרה של תיקיה שבה יישמרו הפקסים. התקן את FAX Utility לפני שתשתמש בתכונה זו.

## שליחת פקס

לתשומת לבך:

תוכל להשתמש באחת השיטות הבאות כדי להתקין את FAX Utility.

 באמצעות EPSON Software Updater (אפליקציה לעדכון תוכנה)

 באמצעות הדיסק שסופק עם המדפסת שלך. (למשתמשי Windows בלבד)
חשוב! 
 על מנת לקבל פקסים במחשב, יש להגדיר את מצב קבלה בלוח הבקרה של המדפסת למצב אוטו'.

 מחשב שהוגדר לקבל פקסים צריך להיות תמיד דלוק. המסמכים שמתקבלים יישמרו זמנית בזיכרון של המדפסת לפני שהם יישמרו במחשב. אם תכבה את המחשב, אפשר שזכרון המדפסת יתמלא משום שאין ביכולתה לשלוח את המסמכים למחשב.

 כאשר פקסים שהתקבלו נשמרו זמנית בזכרון של המדפסת, נורית  נדלקת.

 כדי לקרוא את הפקסים שהתקבלו, עליך להתקין במחשב תוכנה לצפייה במסמכי PDF, כגון Adobe Reader.

מידע קשור

[← "הגדרת מצב קבלה" בעמוד 71](#)
[← "כלי עדכון תוכנה \(EPSON Software Updater\)" בעמוד 169](#)
[← "התקנת האפליקציות העדכניות ביותר" בעמוד 170](#)

## שמירת פקסים נכנסים במחשב

תוכל לבצע הגדרות כדי לשמור פקסים נכנסים במחשב באמצעות השימוש ב-FAX Utility. התקן את ה-FAX Utility במחשב מראש.

לפרטים, ראה פעולות בסיסיות בעזרה של FAX Utility (מוצגת בחלון הראשי). אם מסך הזנת הסיסמה מוצג במסך המחשב בזמן שאתה מבצע הגדרות, הזן את הסיסמה.

לתשומת לבך:

תוכל לקבל פקסים במחשב והדפס מהמדפסת באותו זמן. ראה "מידע קשור" להלן כדי לבצע הגדרות.

מידע קשור

[← "כיצד לגרום להגדרת שמירה במחשב גם להדפיס למדפסת כדי לקבל פקסים" בעמוד 75](#)
[← "אפליקציה עבור הגדרת פעולות פקס ושליחת פקסים \(FAX Utility\)" בעמוד 167](#)

## ביטול התכונה ששומרת פקסים נכנסים למחשב

תוכל לבטל את שמירת פקסים במחשב באמצעות FAX Utility.

לפרטים, ראה פעולות בסיסיות בעזרה של FAX Utility (מוצגת בחלון הראשי).

לתשומת לבך:

 אם יש פקסים כלשהם שלא נשמרו במחשב, לא תוכל לבטל את התכונה ששומרת פקסים במחשב.

 תוכל גם לשנות את ההגדרות במדפסת. ראה "מידע קשור" להלן כדי לשנות הגדרות.

## שליחת פקס

מידע קשור

- ← "ביצוע הגדרת שמירה במחשב כך שלא יתקבלו פקסים" בעמוד 75
- ← "אפליקציה עבור הגדרת פעולות פקס ושליחת פקסים (FAX Utility)" בעמוד 167

## בדיקת הגעת פקסים חדשים (Windows)

באמצעות הגדרת המחשב באופן שישמור פקסים שהתקבלו במדפסת, יהיה ביכולתך לבדוק את מצב העיבוד של הפקסים שהתקבלו, ואם יש פקסים חדשים או לא, באמצעות סמל הפקס בסרגל המשימות של Windows. הגדרת המחשב כך שתוצג הודעה כאשר מתקבלים פקסים חדשים, תגרום לקפיצת מסך הודעה בסמוך למגש המערכת של Windows, שם תוכל לבדוק את הפקסים החדשים.

לתשומת לבך:

- ☐ נתוני פקס שהתקבלו ונשמרו במחשב שלך יוסרו מזכרון המדפסת.
- ☐ אתה זקוק ל-Adobe Reader כדי לצפות בפקסים שהתקבלו משום שהם נשמרים כקבצי PDF.

## השימוש בסמל הפקס בסרגל המשימות (Windows)

תוכל לבדוק אם הגיעו פקסים חדשים ומה מצב התפעול באמצעות סמל הפקס המוצג בסרגל המשימות של Windows.

1. בדוק את הסמל.

☐ : בכוננות.

☐ : בודק אם הגיעו פקסים חדשים.

☐ : ייבוא פקסים חדשים הושלם.

2. לחץ לחיצה ימנית על הסמל, ואז לחץ על פתח את תיקיית הפקסים הנכנסים.

תוצג תיקיית הפקסים שהתקבלו. בדוק את התאריך ואת השולחן בשם הקובץ, ואז פתח את קובץ ה-PDF. בזמן שסמל הפקס מציין שהוא נמצא במצב כוננות, תוכל לבדוק מייד אם יש פקסים חדשים באמצעות בחירת בדוק פקסים חדשים עכשיו.

לתשומת לבך:

פקסים שמתקבלים מקבלים באופן אוטומטי שם חדש על פי הפורמט הבא של מתן שמות.

YYYYMMDDHHMMSS\_xxxxxxxxxxxx\_nnnnnn (שנה/חודש/יום/שעה/דקה/שניה\_ מספר השולח)

## השימוש בחלון ההודעה (Windows)

כאשר אתה מגדיר קבלת הודעה כאשר קיימים פקסים חדשים, יוצג חלון ההודעה בסמוך לסרגל השמימה של כל פקס.

1. בדוק את מסך ההודעה המוצג במסך המחשב שלך.

לתשומת לבך:

מסך ההודעה נעלם אם לא מתבצעת כל פעולה במשך פרק זמן מסויים. תוכל לשנות את הגדרות ההודעה, כגון משך הזמן שההודעה מוצגת.

## שליחת פקס

2. לחץ בכל מקום במסך ההודעה, פרט ללחצן .

התיקיה שציינה לשמירת פקסים חדשים תיפתח. בדוק את התאריך ואת השולחן בשם הקובץ, ואז פתח את קובץ ה-PDF.

לתשומת לבך:

פקסים שמתקבלים מקבלים באופן אוטומטי שם חדש על פי הפורמט הבא של מתן שמות.

YYYYMMDDHHMMSS\_xxxxxxxxxxxx\_nnnnnn (שנה/חודש/יום/שעה/דקה/שניה\_מספר השולח)

## בדיקת הגעת פקסים חדשים (Mac OS)

תוכל לבדוק אם הגיעו פקסים חדשים באמצעות אחת השיטות הבאות. אפשרות זו זמינה רק במחשבים שהוגדר בהם "שמור" (שמור פקסים במחשב זה).

פתח את תיקיית הפקסים שנתקבלו שהוגדרה בתוך הגדרות פלט פקסים נכנסים.

פתח את מנטר קבלת הפקסים ולחץ בדוק פקסים חדשים עכשיו.

הודעה שפקסים חדשים התקבלו

בחר את ידע אותי על פקסים חדשים באמצעות סמל בשולחן העבודה בתוך מנטר קבלת הפקסים < העדפות בתוכנת העוזר FAX Utility, סמל מנטר קבלת הפקסים ב-Dock קופץ כדי להודיע לך שהגיעו פקסים חדשים.

## פתח את תיקיית הפקסים שנתקבלו מתוך מנטר הפקסים שנתקבלו (Mac OS)

תוכל לפתוח את תיקיית השמירה מהמחשב שנקבע לקבלת פקסים בעת בחירת "שמור" (שמור פקסים במחשב זה).

1. לחץ על סמל ניוטור הפקסים שנתקבלו ב-Dock כדי לפתוח את מנטר קבלת הפקסים.

2. בחר את המדפסת ולחץ על פתח תיקייה, או לחץ על שם המדפסת לחיצה כפולה.

3. בדוק את התאריך ואת השולחן בשם הקובץ, ואז פתח את קובץ ה-PDF.

לתשומת לבך:

פקסים שמתקבלים מקבלים באופן אוטומטי שם חדש על פי הפורמט הבא של מתן שמות.

YYYYMMDDHHMMSS\_xxxxxxxxxxxx\_nnnnnn (שנה/חודש/יום/שעה/דקה/שניה\_מספר השולח)

מידע שנשלח מהשולח מוצג כמספר השולח. אפשר שמספר זה לא יוצג, בהתאם לשולח.

## שימוש בתכונות פקס אחרות

## הדפסת דוח פקס באופן ידני

1. בחר ב-פקס במסך הבית.

כדי לבחור פריט, השתמש בלחצנים , ואז לחץ על לחצן OK.

2. לחץ על הלחצן אישור ובחר עוד.



שליחת פקס

3. בחר דוח פקס.

4. בחר בדוח שברצונך להדפיס ולאחר מכן פעל בהתאם להוראות שעל גבי המסך.

לתשומת לבך:

באפשרותך לשנות את תבנית הדוח. ממסך הבית בחר הגדרות < הגדרות הפקס < הגדרות דו"ח, ולאחר מכן שנה את הגדרת צרף תמונה לדו"ח או את הגדרת פורמט דוח.

מידע קשור

← "עוד" בעמוד 137

← "תפריט הגדרות דו"ח" בעמוד 78

# החלפת מחסניות דיו וחומרים מתכלים אחרים

## בדיקת המצב של הדיו שנותר ושל תיבת התחזוקה

באפשרותך לבדוק את מפלסי הדיו, בקירוב, ואת אורך חיי השירות, בקירוב, של תיבת התחזוקה מלוח הבקרה או מהמחשב.

לתשומת לבך:

תוכל להמשיך להדפיס בזמן שהודעת מפלס הדיו הנמוך מוצגת. החלף את מחסניות הדיו בעת הצורך.

## בדיקת מצב הדיו הנותר ותיבת התחזוקה — לוח הבקרה

1. בחר הגדרות < סטטוס אספקה במסך הבית.

כדי לבחור פריט, השתמש בלחצנים ▲ ▼ ◀ ▶, ואז לחץ על לחצן OK.

2. בצע אחת מהפעולות הבאות.

על מנת לבדוק את מפלס הדיו, בחר רמת הדיו.

כדי לבדוק את חיי השירות הנותרים של קופסת התחזוקה, בחר הקיבולת שנותרה לקופסת התחזוקה.

## בדיקת המצב של הדיו שנותר ושל תיבת התחזוקה - Windows

1. עבור לחלון של מנהל ההתקן של המדפסת.

2. לחץ על EPSON Status Monitor 3 בכרטיסייה תחזוקה.

לתשומת לבך:

אם EPSON Status Monitor אינו זמין, היכנס אל מנהל ההתקן של המדפסת, לחץ על הגדרות מורחבות בכרטיסייה תחזוקה, ולאחר מכן בחר הפעל את EPSON Status Monitor 3.

## בדיקת המצב של הדיו שנותר ושל תיבת התחזוקה — Mac OS X

1. הפעל את תוכנת העזר של מנהל ההתקן של המדפסת:

Mac OS X v10.6.x עד v10.9.x

בחר העדפות מערכת מתוך התפריט  < מדפסות וסורקים (או הדפסה וסריקה, הדפסה ופקס) ואז בחר את המדפסת. לחץ על אפשרויות וציוד < שירות < פתח שירות מדפסת.

Mac OS X v10.5.8

בחר העדפות מערכת תוך  תפריט < הדפסה ופקס, ואז בחר את המדפסת. לחץ פתח תור הדפסה < תוכנת עזר.

2. לחץ על EPSON Status Monitor.

## קודים של מחסניות דיו

להלן הקודים של מחסניות דיו מקוריות של Epson.

לתשומת לבך:

קודי מחסנית הדיו עשויים להשתנות בהתאם למיקום. צור קשר עם התמיכה של Epson כדי לקבל את הקודים הנכונים באזור שלך.

אמנם יתכן שהמחסניות מכילות חומרים ממוחזרים אולם עובדה זאת אינה משפיעה על תפקוד המדפסת ועל ביצועיה.

המפרט והמראה של מחסנית הדיו יכולים להשתנות ללא הודעה מראש, לשם שיפור.

עבור אירופה

| סמל   | Black :BK (שחור) | Cyan :C (ציאן) | Magenta :M (מגנטה) | Yellow :Y (צהוב) |
|---|------------------|----------------|--------------------|------------------|
| כוכב ים<br> | 603<br>*603XL    | 603<br>*603XL  | 603<br>*603XL      | 603<br>*603XL    |

\* "XL" מציין מחסנית גדולה.

לתשומת לבך:

אם אתה משתמש במוצר באירופה, בקר באתר האינטרנט הבא למידע על תפוקות מחסניות הדיו של Epson.

<http://www.epson.eu/pageyield>

משתמשים באוסטרליה ובניו זילנד

| Black :BK (שחור) | Cyan :C (ציאן) | Magenta :M (מגנטה) | Yellow :Y (צהוב) |
|------------------|----------------|--------------------|------------------|
| 212<br>*212XL    | 212<br>*212XL  | 212<br>*212XL      | 212<br>*212XL    |

\* "XL" מציין מחסנית גדולה.

חברת Epson ממליצה להשתמש במחסניות דיו מקוריות של Epson. Epson אינה יכולה להבטיח את איכותה של דיו שאינה מקורית או את אמינותה. השימוש בדיו שאינה מקורית יכול לגרום לנזק שאינו כלול באחריות של Epson ובנסיבות מסוימות עלול לגרום למדפסת להתנהג בחוסר יציבות. בשימוש בדיו שאינה מקורית יתכן שלא יוצג מידע על מפלסי הדיו.

מידע קשור

← "אתר אינטרנט לתמיכה טכנית" בעמוד 221

## אמצעי זהירות בנושא טיפול במחסניות דיו

לפני החלפת מחסניות דיו קרא את ההוראות להלן.

אחסון אמצעי אזהרה עבור דיו

- שמור את מחסניות הדיו מחוץ לאור שמש ישיר.
- אל תאחסן את מחסניות הדיו בטמפרטורות גבוהות או קפואות.
- Epson ממליצה להשתמש במחסנית הדיו לפני התאריך המודפס על גבי האריזה.
- לקבלת תוצאות מיטביות יש לנצל את כל מחסנית הדיו תוך שישה חודשים ממועד פתיחת האריזה.
- לקבלת תוצאות מיטביות יש לאחסן את האריזות של מחסניות הדיו כשהתחתית שלהן פונה למטה.
- לאחר שמביאים מחסנית דיו מאחסון במקרר יש לאפשר לה להתחמם בטמפרטורת החדר למשך שלוש שעות לפחות לפני השימוש בה.
- אסור לפתוח את אריזת מחסנית הדיו בטרם מוכנים להתקין אותה במדפסת. המחסנית ארוזה בריק כדי לשמור על אמינותה. אם משאירים את המחסנית מחוץ לאריזה לזמן ממושך לפני השימוש בה יתכן שלא יהיה אפשר להדפיס.

אמצעי זהירות בעת החלפת מחסניות דיו

- היזהר לא לשבור את הוויס בצד הפנימי של מחסנית הדיו בעת ההוצאה מהאריזה.
- חובה להסיר את הסרט הצהוב מהמחסנית לפני התקנתה; אחרת איכות ההדפסה עלולה לרדת או יתכן שלא תוכל להדפיס. אל תסיר את התווית שעל המחסנית ואל תקרע אותה כיוון שהדבר יכול לגרום לדליפה.

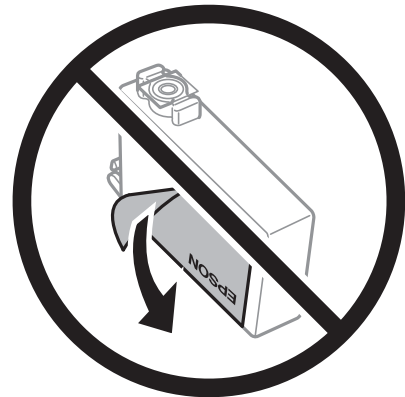

## החלפת מחסניות דיו וחומרים מתכלים אחרים

❑ אל תסיר את החותם השקוף מתחתית המחסנית, אחרת יתכן שהמחסנית תהפוך לבלתי שמישה.

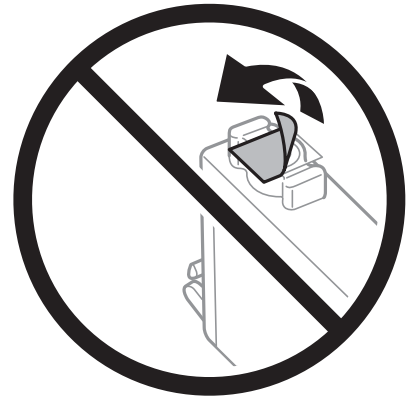

❑ אל תיגע בשטחים המופיעים באיור. אם תעשה זאת יתכן שהדבר ימנע הדפסה ופעולה רגילה.

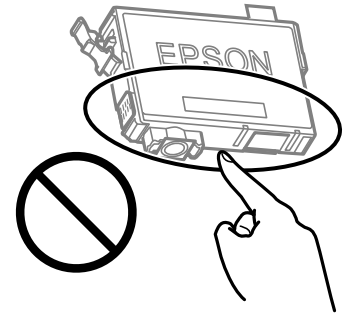

❑ התקן את כל מחסניות הדיו; אחרת לא תוכל להדפיס.

❑ אל תחליף מחסניות דיו ללא אספקת חשמל. אל תזיז את ראש ההדפסה ביד; אחרת יתכן שתפגע במדפסת.

❑ אל תכבה את המדפסת בשעה שהיא טוענת דיו. אם טעינת הדיו לא הושלמה יתכן שלא תוכל להדפיס.

❑ אל תשאיר את המדפסת ללא מחסניות דיו או אל תכבה את המדפסת במהלך החלפת מחסנית דיו. אחרת, הדיו הנותר בנחירי ראש ההדפסה יתייבש ואפשר שלא יהיה ביכולתך להדפיס.

❑ אם יש צורך להסיר את מחסנית הדיו באופן זמני יש לוודא ששטח אספקת הדיו מוגן מלכלוך ומאבק. אחסן את מחסנית הדיו באותה הסביבה כמו של המדפסת, כשפתח אספקת הדיו פונה למטה או הצידה. אל תאחסן מחסניות דיו עם פתח אספקת הדיו פונה למעלה. כיוון שיציאת אספקת הדיו מכילה שסתום לשליטה בשחרור הדיו אין צורך להשתמש במכסים או פקקים משלך.

❑ מחסניות דיו שמסירים אותן יכולות להימרח בדיו סביב פתח אספקת הדיו ולכן יש להקפיד לא למרוח דיו על השטח הסובב אותן בעת ההסרה.

❑ מדפסת זאת משתמשת במחסניות דיו המצוידות בשבב ירוק המשגיח על מידע כגון כמות הדיו הנותרת בכל מחסנית. פירושו של דבר הוא שאפילו אם מסירים את המחסנית מהמדפסת לפני שהיא מנוצלת לגמרי עדיין אפשר להשתמש במחסנית אחרי שמכניסים אותה חזרה למדפסת. אולם כאשר מכניסים מחסנית חזרה יתכן שתהיה צריכת דיו מסוימת כדי להבטיח את ביצועי המדפסת.

❑ לקבלת יעילות דיו מרבית יש להסיר מחסנית דיו רק כאשר מוכנים להחליף אותה. מחסניות דיו שמצב הדיו שלהן נמוך, יתכן שלא יתאפשר להשתמש בהן כשמכניסים אותן מחדש.

## החלפת מחסניות דיו וחומרים מתכלים אחרים

□ כדי להבטיח קבלת איכות הדפסה מעולה וכדי לעזור לשמור על ראש ההדפסה יש רזרבה משתנה של דיו הנשארת במחסנית לשם הבטיחות כאשר המדפסת מציינת שיש להחליף את המחסנית. התפוקה המצוינת אינה כוללת את הרזרבה הזו.

□ אסור לפרק את מחסנית הדיו או לשפץ אותה אחרת יתכן שלא תוכל להדפיס כרגיל.

□ אי אפשר להשתמש במחסניות שצורפו למדפסת לשם ההחלפה.

## צריכת דיו

□ על מנת לשמור שביצועי ראש ההדפסה יהיו מיטביים, המדפסת צורכת כמות דיו מסוימת מכל המחסניות בשעת פעולת תחזוקה. אפשר גם שהמדפסת תצרוך דיו בעת החלפת מחסנית דיו או כאשר מדליקים אותה.

□ כאשר מדפיסים בשחור-לבן או בגווני אפור אפשר להשתמש בדיו צבעוני במקום בשחור, תלוי בהגדרות סוג הנייר או בהגדרות איכות ההדפסה. הסיבה לכך היא שלשם יצירת הצבע השחור משתמשים בתערובת של דיו צבעוני.

□ הדיו במחסניות הדיו שסופקו עם המדפסת נצרכת חלקית במהלך ההקמה הראשונית של המדפסת. כדי לשמור על הדפסות איכותיות ראש ההדפסה שבמדפסת ייטען בדיו במלואו. תהליך חד-פעמי זה צורך כמות מסוימת של דיו ולכן יתכן שהמחסניות הללו ידפיסו פחות עמודים בהשוואה למחסניות דיו אחרות.

□ התפוקות שצוינו יכולות להשתנות, תלוי בתמונות שמדפיסים, בסוג הנייר שמשמשים בו, בתדירות ההדפסות ובתנאי סביבה כגון טמפרטורה.

## החלפה של מחסניות דיו

**זהירות!**

היזהר לא ללכוד את ידך או את אצבעותיך בעת פתיחת יחידת הסורק או סגירתה. אם לא תיזהר, אתה עלול להיפצע.

בצע אחת מהפעולות הבאות.

כדי לבחור פריט, השתמש בלחצנים ▲ ▼ ◀ ▶, ואז לחץ על לחצן OK.

□ כאשר אתה מתבקש להחליף מחסניות דיו

בדוק איזה מחסנית דיו יש להחליף ולאחר מכן לחץ על הלחצן OK. אשר את ההודעה, בחר החלף כעת במסך הבית.

בחר עיין בתיאור ואז צפה בהנפשות המוצגות בלוח הבקרה כדי ללמוד כיצד להחליף מחסניות דיו.

□ בעת החלפה של מחסניות דיו לפני שהן מתרוקנות

בחר תחזוקה < החלפת מחסנית/ות דיו במסך הבית.

בחר עיין בתיאור ואז צפה בהנפשות המוצגות בלוח הבקרה כדי ללמוד כיצד להחליף מחסניות דיו.

מידע קשור

◀ "קודים של מחסניות דיו" בעמוד 147

◀ "אמצעי זהירות בנושא טיפול במחסניות דיו" בעמוד 148

## קוד תיבת התחזוקה

חברת Epson ממליצה להשתמש בתיבת תחזוקה מקורית של Epson.

קוד תיבת התחזוקה: C9344

**חשוב!**

מרגע שהותקנה תיבת התחזוקה במדפסת, לא ניתן להשתמש בה עם מדפסות אחרות.

## אמצעי זהירות בזמן השימוש בתיבת התחזוקה

קרא את ההוראות הבאות לפני החלפת תיבת התחזוקה.

❑ אל תיגע בשטחים המופיעים באיור. אם תעשה זאת יתכן שתמנע מהמדפסת לפעול כרגיל ויתכן שתימרח בדיו.

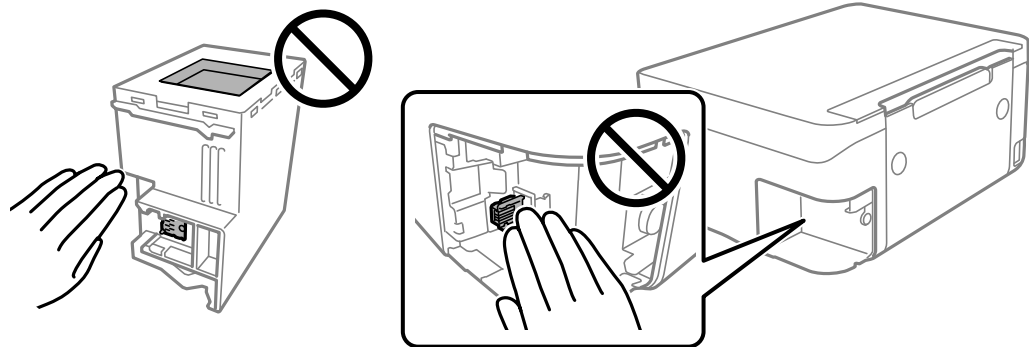

❑ אל תפיל את תיבת התחזוקה ושמור עליה מפני זעזועים חזקים.

❑ אסור להחליף את תיבת התחזוקה בשעת ההדפסה; אחרת הדיו עלולה לדלוף.

❑ אסור להסיר את תיבת התחזוקה ואת המכסה שלה מלבד כאשר מחליפים את תיבת התחזוקה; אחרת הדיו עלולה לדלוף.

❑ כאשר לא ניתן לחזור ולחבר את המכסה, אפשר שלא ניתן יהיה להתקין בצורה נכונה את תיבת התחזוקה. הסר את תיבת התחזוקה, והתקן אותה מחדש.

❑ אסור להטות את תיבת התחזוקה המשומשת לפני שאוטמים אותה בשקית; אחרת הדיו עלולה לדלוף.

❑ אל תיגע בפתחים שבתיבת התחזוקה משום שאתה עלול להתלכלך בדיו.

❑ אסור להשתמש שימוש חוזר בתיבת תחזוקה שהוסרה מהמדפסת ונשארה בנפרד לזמן ממושך. הדיו בתוך התיבה התקשתה ואי אפשר לספוג עוד דיו.

❑ שמור את תיבת התחזוקה הרחק מאור שמש ישיר.

❑ אל תאחסן את תיבת התחזוקה בטמפרטורות גבוהות או קפואות.

## החלפת תיבת התחזוקה

במחזורי הדפסה מסוימים יתכן שכמות קטנה של דיו עודפת תיאסף בתיבת התחזוקה. כדי למנוע דליפה מתיבת התחזוקה, המדפסת מעוצבת כך שתפסיק להדפיס כאשר תיבת התחזוקה מגיעה לקצה גבול יכולת הספיגה שלה. הצורך בכך, והתדירות, משתנים בהתאם למספר הדפים שמודפסים, סוג החומר שמודפס ומספר מחזורי הניקוי שהמדפסת מבצעת.

כאשר מוצגת הודעה המבקשת ממך להחליף את תיבת התחזוקה, עיין באנימציות המוצגות בלוח הבקרה. הצורך להחליף את תיבת התחזוקה, אין פירושו הוא שהמדפסת הפסיקה לפעול בהתאם למפרט שלה. אחריות Epson אינה כוללת את עלות ההחלפה הזאת. התיבה היא חלק שהמשתמש יכול לתת לו שירות.

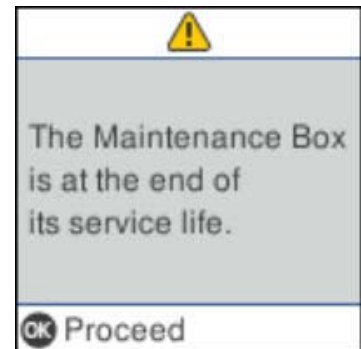

לתשומת לבך:

כאשר קופסת התחזוקה מלאה, לא ניתן להדפיס ולנקות את ראש ההדפסה עד שמחליפים אותה כדי למנוע דליפת דיו. עם זאת, אפשר לבצע פעולות שלא משתמשות בדיו כמו סריקה.

כאשר מוצג המסך הבא, משתמשים לא יכולים להחליף את החלק. פנה לתמיכה של Epson.

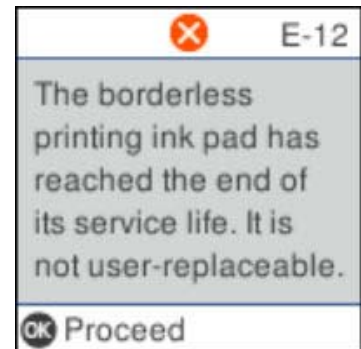

## הדפסה זמנית עם דיו שחור

כאשר מפלס הדיו צבעוני נמוך ועדיין נותר דיו שחור, באפשרותך להשתמש בהגדרות הבאות כדי להמשיך בהדפסה למש זמן קצר באמצעות הדיו השחור בלבד.

סוג נייר: סוגי נייר רגיל, מעטפה

צבע: שחור-לבן או גווני אפור

ללא שוליים: לא נבחר

EPSON Status Monitor 3: מאופשרת (בעת הדפסה מתוך מנהל התקן המדפסת ב-Windows).



## החלפת מחסניות דיו וחומרים מתכלים אחרים

מכיוון שתכונה זו זמינה רק למשך כחמישה ימים, יש להחליף את מחסנית הדיו המרוקנת בהקדם האפשרי.  
לתשומת לבך:

אם לא מאפשרים את *EPSON Status Monitor 3*, היכנס אל מנהל ההתקן של המדפסת, לחץ על הגדרות מורחבות בכרטיסייה תחזוקה ולאחר מכן בחר הפעל את *EPSON Status Monitor 3*.

משך הזמן הזמין תלוי בתנאי השימוש.

## הדפסה זמנית בדיו שחור — לוח בקרה

1. כאשר מוצגת הודעה המבקשת ממך להחליף את מחסניות הדיו, בחר המשך.  
מוצגת הודעה האומרת לך שתוכל להדפיס זמנית עם דיו שחור.

2. בדוק את ההודעה, ואז בחר המשך.

3. אם ברצונך להדפיס בשחור-לבן, בחר הזכר לי אחר כך.  
העבודה הנמצאת בביצוע בוטלה.

4. עכשיו תוכל להעתיק מסמכי מקור שהתקבלו על נייר רגיל בשחור-לבן. בחר את התכונה שבה אתה רוצה מתוך מסך הבית.

לתשומת לבך:

העתקה ללא גבולות אינה זמינה.

## הדפסה זמנית עם דיו שחור — Windows

בצע אחת מהפעולות הבאות.

כשמוצג החלון הבא, בחר הדפס בשחור.

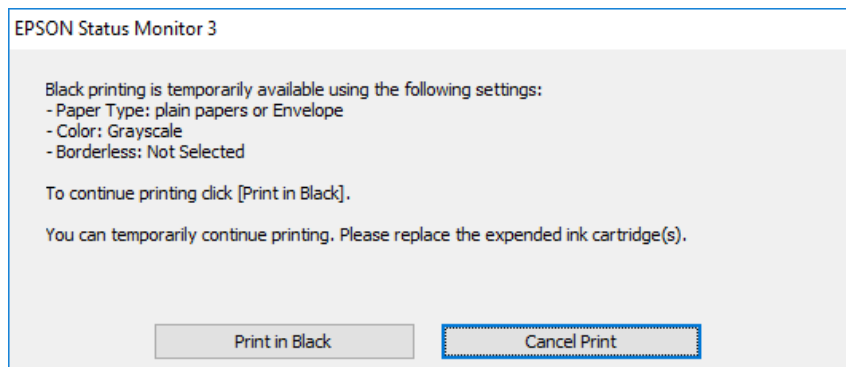

## החלפת מחסניות דיו וחומרים מתכלים אחרים

□ כשמופיע החלון הבא, בטל את ההדפסה. ולאחר מכן, שוב הדפסה.

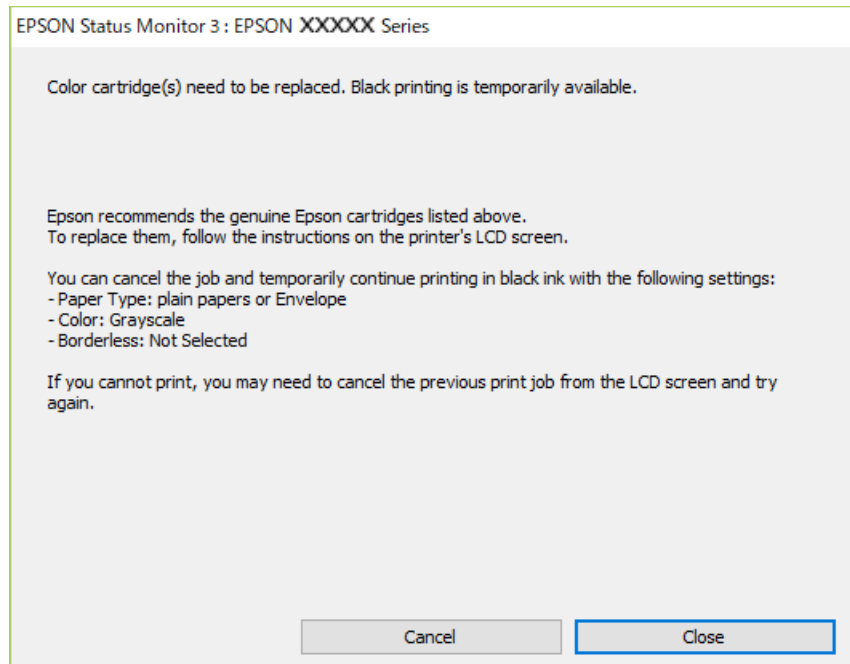

**לתשומת לבך:**

אם אינך יכול לבטל הדפסה דרך המחשב, בטל אותה דרך לוח הבקרה של המדפסת.

פעל על פי השלבים הבאים כאשר תדפיס שוב.

1. עבור לחלון של מנהל ההתקן של המדפסת.
2. נקה את האפשרות ללא שוליים בכרטיסייה ראשי.
3. בחר באפשרות סוגי נייר רגיל או באפשרות מעטפה עבור ההגדרה סוג דף בכרטיסייה ראשי.
4. בחר גווני אפור.
5. הגדר את הפריטים האחרים בכרטיסיות ראשי ו-אפשרויות נוספות לפי הצורך, ולאחר מכן לחץ על אישור.
6. לחץ על הדפס.
7. לחץ על הדפס בשחור בחלון שמופיע.

## הדפסה זמנית עם דיו שחור — Mac OS

**לתשומת לבך:**

כדי להשתמש בתכונה זו דרך רשת, התחבר באמצעות *Bonjour*.

1. לחץ על סמל המדפסת ב-תחנת עגינה.
  2. בטל את העבודה.
- לתשומת לבך:**  
אם אינך יכול לבטל הדפסה דרך המחשב, בטל אותה דרך לוח הבקרה של המדפסת.

## החלפת מחסניות דיו וחומרים מתכלים אחרים

3. בחר באפשרות העדפות המערכת מתוך התפריט  < מדפסות וסורקים (או הדפסה וסריקה, הדפסה ופקס), ולאחר מכן בחר את המדפסת. לחץ על אפשרויות וציוד < אפשרויות (או מנהל התקן).
4. בחר באפשרות מופעל עבור ההגדרה הדפס זמנית בשחור.
5. עבור לתיבת הדו-שיח להדפסה.
6. בחר באפשרות הגדרות הדפסה בתפריט שנפתח.
7. בחר כל גודל נייר שהוא למעט גודל ללא שוליים, עבור ההגדרה גודל דף.
8. בחר באפשרות סוגי נייר רגיל או מעטפה עבור ההגדרה סוג מדיה.
9. בחר גוויני אפור.
10. הגדר את הפריטים האחרים לפי הצורך.
11. לחץ על הדפס.

## חיסכון בדיו שחורה כאשר מפלס הדיו השחורה נמוך (עבור Windows בלבד)

כאשר מפלס הדיו השחורה הוא נמוך ונשארה מספיק דיו צבעונית תוכל להשתמש בתערובת של דיו בצבעים שונים כדי להדפיס צבע שחור. באפשרותך להמשיך להדפיס תוך כדי הכנת מחסנית דיו שחורה להחלפה. תכונה זו זמינה רק אם בוחרים את ההגדרות להלן במנהל ההדפסה.

סוג דף: סוגי נייר רגיל

איכות: רגיל

EPSON Status Monitor 3: זמין

לתשומת לבך:

אם לא מאפשרים את *EPSON Status Monitor 3*, היכנס אל מנהל ההתקן של המדפסת, לחץ על הגדרות מורחבות בלשונית תחזוקה ולאחר מכן בחר הפעל את *EPSON Status Monitor 3*.

שחור מורכב נראה שונה במקצת משחור טהור. זאת ועוד, המדפסת מדפיסה לאט יותר.

המדפסת משתמשת עדיין בדיו שחורה כדי לשמור על איכות ראש ההדפסה.

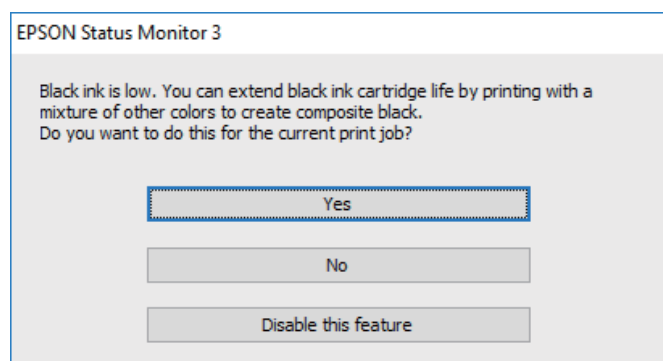

## החלפת מחסניות דיו וחומרים מתכלים אחרים

| תיאור   | אפשרויות      |
|---|---------------|
| בחר להשתמש בתערובת של דיו צבעונית לשם יצירת הצבע השחור. חלון זה מוצג בפעם הבאה שמדפיסים עבודה דומה.                   | כן            |
| בחר להמשיך להשתמש בשארית הדיו השחורה. חלון זה מוצג בפעם הבאה שמדפיסים עבודה דומה.                                     | לא            |
| בחר להמשיך להשתמש בשארית הדיו השחורה. החלון הזה אינו מוצג עד שמחליפים את מחסנית הדיו השחורה והמפלס שלה נעשה נמוך שוב. | השבת תכונה זו |

## תחזוקת המדפסת

### מניעת ההתייבשות של ראש ההדפסה

השתמש תמיד בלחצן ההפעלה בעת כיבוי והדלקת המדפסת.

בדוק שנורית ההפעלה כבויה לפני שתנתק את כבל החשמל.

הדיו עצמו עלול להתייבש אם אין הוא מכוסה. בדיוק כמו הנחת מכסה על עט נובע או עט שמן כדי למנוע התייבשות שלה, ודא שראש ההדפסה מכוסה כראוי כדי למנוע את התייבשות הדיו.

אחרי ניתוק כבל החשמל או במקרה של הפסקת חשמל במהלך פעולת המדפסת, אפשר שראש ההדפסה לא יכוסה כראוי. אם משאירים את ראש ההדפסה כמות שהוא, הוא יתייבש ויגרום לנחירים (יציאות הדיו) להתייבש.

במקרים אלה, הדלק את המדפסת וכבה אותה שוב, במהירות האפשרית על מנת לכסות את ראש ההדפסה.

### בדיקת ראש ההדפסה וניקויו

אם הנחירים סתומים התדפיסים נעשים דהויים, יש רצועות נראות לעין או שמופיעים צבעים לא צפויים. כשאיכות ההדפסה יורדת השתמש בתכונת בדיקת הנחירים ובדוק אם הנחירים סתומים. אם הנחירים סתומים נקה את ראש ההדפסה.

**חשוב!**

בשעת ניקוי הראש אסור לפתוח את יחידת הסורק ואסור לכבות את המדפסת. אם ניקוי הראש לא הושלם יתכן שלא תוכל להדפיס.

נקה את ראש ההדפסה רק אם איכות ההדפסה יורדת, כיוון שניקוי הראש צורך דיו.

אם כמות הדיו נמוכה ייתכן שלא תוכל לנקות את ראש ההדפסה.

אם איכות ההדפסה לא השתפרה לאחר החזרה על בדיקת הנחירים ועל ניקוי הראש כארבע פעמים, המתן לפחות שש שעות ללא הדפסה ולאחר מכן בדוק שוב את הנחירים ונקה את ראש ההדפסה אם יש בכך צורך. מומלץ לכבות את המדפסת. אם איכות ההדפסה עדיין לא השתפרה, צור קשר עם התמיכה של Epson.

כדי למנוע מראש ההדפסה להתייבש, אל תנתק את המדפסת כשהיא דולקת.

### בדיקת ראש ההדפסה וניקויו — לוח הבקרה

1. הכנס למדפסת דף רגיל בגודל A4.

2. בחר ב-תחזוקה במסך הבית.

כדי לבחור פריט, השתמש בלחצנים , ואז לחץ על לחצן OK.

3. בחר בבדיקת פיה.

4. פעל לפי ההוראות שמופיעות על המסך להדפסת תבנית בדיקת החריצים.

## תחזוקת המדפסת

5. בדוק את תבנית ההדפסה.

אם אינך רואה קווים שבורים או קטעים חסרים כמו בדפוס "OK" הבא, הנחירים אינם סתומים. בחר לא כדי לסגור את תכונת בדיקת הנחירים. אין צורך בשלבים נוספים.

אם רואים בתבנית קווים שבורים או קטעים חסרים, כפי שמוצג בתבנית "NG" אפשר שנחירי ראש ההדפסה סתומים. עבור לשלב הבא.

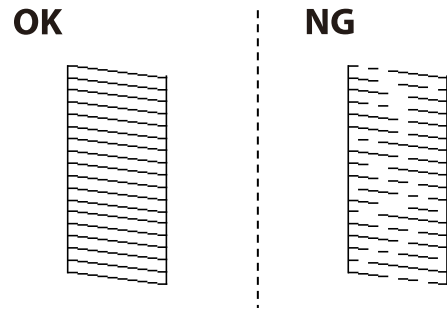

6. בחר כן, ואז פעל בהתאם להוראות המוצגות על המסך לניקוי ראש ההדפסה.

7. בגמר הניקוי, הדפס שוב את תבנית הבדיקה של נחירי ראש ההדפסה. חזור על הניקוי ועל הדפסת התבנית עד שכל הקווים יודפסו בשלמותם.

מידע קשור

← "הסענת נייר לתוך ה-מזין נייר אחורי" בעמוד 49

## בדיקת ראש ההדפסה וניקויו — Windows

1. טען במדפסת נייר רגיל בגודל A4.

2. גש אל חלון מנהל ההתקן של המדפסת.

3. לחץ על בדיקת פיה בלשונית תחזוקה.

4. מלא את ההוראות על המסך.

מידע קשור

← "הסענת נייר לתוך ה-מזין נייר אחורי" בעמוד 49

← "גישה אל מנהל ההתקן של המדפסת" בעמוד 81

## בדיקת ראש ההדפסה וניקויו — Mac OS

1. הכנס למדפסת דף רגיל בגודל A4.

2. בחר באפשרות העדפות המערכת מתוך התפריט  < מדפסות וסורקים (או הדפסה וסריקה, הדפסה ופקס), ולאחר מכן בחר את המדפסת.

3. לחץ על אפשרויות וציוד < שירות < פתח שירות מדפסת.

## תחזוקת המדפסת

4. לחץ על בדיקת פיה.

5. פעל בהתאם להוראות המוצגות על המסך.

מידע קשור

← "הסענת נייר לתוך ה-מזין נייר אחורי" בעמוד 49

## יישור ראש ההדפסה

אם תוצאות ההדפסה מכילות את הבעיות הבאות, יישר את ראש ההדפסה כדי לשפר את התדפיסים.

קווים אנכיים נראים עקומים או שהתדפיסים נראים מטושטשים

מופיעים פסים אופקיים במרווחים סדירים

## יישור ראש ההדפסה — לוח הבקרה

1. בחר ב-תחזוקה במסך הבית.

כדי לבחור פריט, השתמש בלחצנים ▲ ▼ ◀ ▶, ואז לחץ על לחצן OK.

2. בחר יישור הראש.

3. בחר את תפריט ההתאמה שברצונך להתאים כדי לשפר את התדפיסים בהתאם למצב של תוצאות ההדפסה.

קווים אנכיים נראים עקומים או שהתדפיסים נראים מטושטשים: בחר יישור אנכי.

מופיעים פסים אופקיים במרווחים סדירים: בחר יישור אופקי.

4. פעל בהתאם להוראות המוצגות על המסך.

מידע קשור

← "הסענת נייר לתוך ה-מזין נייר אחורי" בעמוד 49

## ניקוי נתיב הנייר ממריחות דיו

כאשר התדפיסים מרוחים או שרוטים, נקה את הגלגלת בפנים.

**חשוב!**

אין להשתמש בנייר טישו לניקוי בתוך המדפסת. נחירי ראש ההדפסה עלולים להיסתם מסיבי בד.

1. טען במדפסת נייר רגיל בגודל A4.

2. בחר ב-תחזוקה במסך הבית.

כדי לבחור פריט, השתמש בלחצנים ▲ ▼ ◀ ▶, ואז לחץ על לחצן OK.

תחזוקת המדפסת

3. בחר ניקוי מיישר הנייר.
4. פעל לפי ההוראות שמופיעות על המסך לניקוי נתיב הנייר.  
לתשומת לבך:  
חזור על התהליך עד שהנייר לא יוכתם בדיו.

מידע קשור

← "הטענת נייר לתוך ה-מזין נייר אחורי" בעמוד 49

## ניקוי משטח סריקה

כאשר ההעתקים או התמונות הסרוקות מרוחים, נקה את משטח סריקה.

**חשוב!**

לעולם אל תשתמש באלכוהול או במדלל לניקוי המדפסת. הכימיקלים האלה עלולים להזיק למדפסת.

1. פתח את מכסה המסמכים.

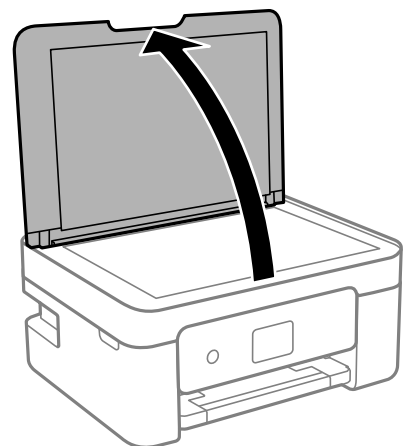

2. השתמש בסמרטוט רך, יבש ונקי כדי לנקות את משטח מסמכי סריקה.

**חשוב!**

- אם משטח הזכוכית מוכתם בשומן או בחומר אחר שקשה להסירו, השתמש בכמות קטנה של מנקה זגוגיות ובסמרטוט רך כדי להסירו. נגב את כל שאריות הנזל.
- אל תלחץ חזק מדי על משטח הזכוכית.
- הקפד לא לשרוט את משטח הזכוכית ולא לפגוע בו. משטח זכוכית פגוע יכול להפחית את איכות הסריקה.



## ניקוי הסרט השקוף

כאשר התדפיס אינו משתפר אחרי יישור ראש ההדפסה או ניקוי נתיב הנייר, אפשר שהסרט השקוף בתוך המדפסת מוכתם.

הפריטים הדרושים:

(מספר) מטושי צמר גפן

מים עם כמה טיפות של חומר ניקוי (2 או 3 טיפות של חומר ניקוי בתוך 1/4 כוס של מי ברז)

תאורה המאפשרת לבדוק את הכתמים

**חשוב!**

אין להשתמש בנוזל ניקוי אחר מחוץ למים עם כמה טיפות של חומר ניקוי.

1. כבה את המדפסת באמצעות לחיצה על הלחצן .

2. פתח את יחידת הסורק.

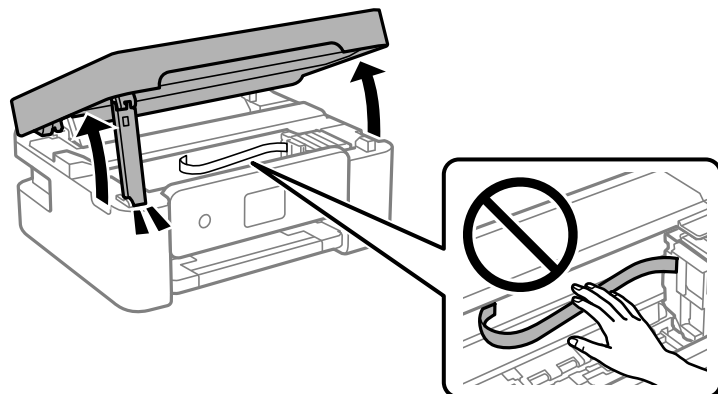

תחזוקת המדפסת

3. בדוק אם הסרט השקוף מוכתם. קל יותר לראות את הכתמים באור. אם קיימים כתמים (כגון, סימני טביעות אצבעות או שמן) על הסרט השקוף (A), עבור לשלב הבא.

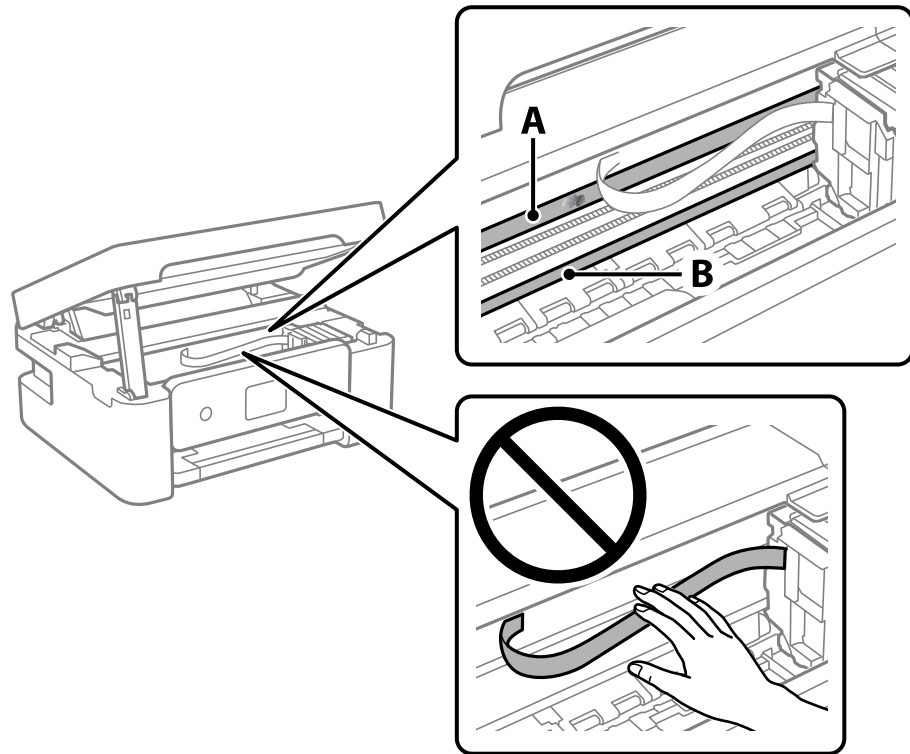

A: הסרט השקוף

B: מסילה

**חשוב!**

יש להיזהר לא לגעת במסילה (B). אחרת, אפשר שלא תוכל להדפיס. אל תנגב את השמן מהמסילה, משום שהוא חיוני לפעולות.

4. לחלח את מטוש צמר הגפן במים עם מספר טיפות של חומר ניקוי באופן שהמטוש לא יטפף מים, ואז העבר אותו על החלק המוכתם.

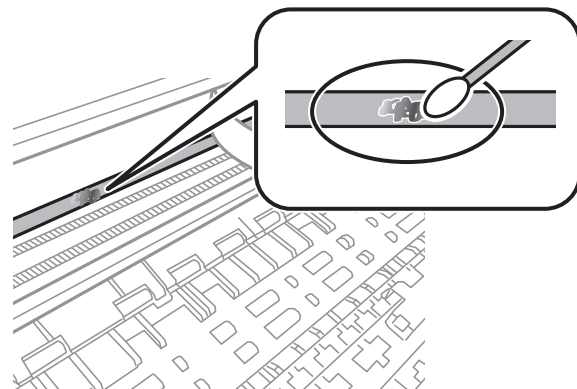

## תחזוקת המדפסת

**חשוב!**

נגב בעדינות את הכתם. אם תלחץ את מטוש צמר הגפן חזק מדי כנגד הסרט, עלולים קפיצי הסרט לצאת ממקום וייגרם נזק למדפסת.

5. יש להשתמש במטוש צמר גפן חדש ויבש כדי לנגב את הסרט.

**חשוב!**

אל תשאיר סיבים כלשהם על הסרט.

**לתשומת לבך:**

כדי למנוע מהכתם להתפשט, החלף לעיתים קרובות את מטוש צמר הגפן במטוש חדש.

6. חזור על שלבים 4 ו-5 עד שייעלמו הכתמים מהסרט.

7. בדוק חזותית שאין כתמים על הסרט.

# שירותי רשת ומידע על התוכנה

סעיף זה מציג את שירותי הרשת ומוצרי התוכנה שזמינים עבור המדפסת שלך באתר של Epson או בדיסק התוכנה המצורף.

## אפליקציה עבור הגדרת תצורת פעולות מדפסת (Web Config)

Web Config הוא יישום הפועל בדפדפן אינטרנט כגון Internet Explorer ו-Safari, במחשב או בהתקן חכם. באפשרותך לאשר את מצב המדפסת או לשנות את הגדרות שירותי הרשת ואת הגדרות המדפסת. כדי להשתמש ב Web Config, חבר את המדפסת ואת המחשב או את ההתקן לאותה הרשת. הדפדפנים להלן נתמכים.

| מערכת הפעלה            | דפדפן   |
|------------------------|---|
| Windows XP SP3 ואילך   | Internet Explorer 8, Microsoft Edge, *Chrome, *Firefox, ואילך |
| Mac OS X v10.6.8 ואילך | *Chrome, *Firefox, *Safari                                    |
| *iOS                   | *Safari   |
| Android 2.3 ואילך      | דפדפן ברירת מחדל  |
| *Chrome OS             | דפדפן ברירת מחדל  |

\* השתמש בגרסה העדכנית ביותר.

## הפעלת Web Config בדפדפן אינטרנט

1. בדוק את כתובת ה-IP של המדפסת.  
בחר הגדרות < כל ההגדרות של הרשת הקווית או < Wi-Fi בדיקת התחברות מלוח הבקרה כדי להפעיל את בדיקת החיבור. לחץ על הלחצן  או על לחצן OK כדי להדפיס את דו"ח חיבור הרשת. בדוק את כתובת ה-IP של המדפסת בדו"ח חיבור הרשת המודפס.

2. הפעל דפדפן אינטרנט ממחשב או מהתקן חכם ולאחר מכן הזן את כתובת ה-IP של המדפסת.  
תבנית:

IPv4: http://כתובת ה-IP של המדפסת/

IPv6: http://[כתובת ה-IP של המדפסת]/

דוגמאות:

IPv4: http://192.168.100.201/

IPv6: http://[2001:db8::1000:1]/

## שירותי רשת ומידע על התוכנה

לתשומת לבך:

באמצעות המכשיר החכם באפשרותך להפעיל את Web Config ממסך התחזוקה של Epson iPrint.

מידע קשור

← "הדפסת דוח חיבור רשת" בעמוד 35

← "שימוש ביישום Epson iPrint" בעמוד 108

## הפעלת Web Config ב-Windows

בעת חיבור של מחשב למדפסת באמצעות WSD, בצע את הפעולות שלהלן להפעלת Web Config.

1. פתח את רשימת המדפסות במחשב.

Windows 10/Windows Server 2016 □

לחץ על לחצן 'התחל' ואז בחר מערכת &lt; Windows לוח הבקרה &lt; הצג התקנים ומדפסות תחת חומרה וקול.

Windows 8.1/Windows 8/Windows Server 2012 R2/Windows Server 2012 □

בחר שולחן עבודה &lt; הגדרות &lt; לוח בקרה &lt; הצג התקנים ומדפסות ב חומרה וקול (או חומרה).

Windows 7/Windows Server 2008 R2 □

לחץ על לחצן 'התחל' ובחר לוח הבקרה &lt; הצג התקנים ומדפסות תחת חומרה וקול.

Windows Vista/Windows Server 2008 □

לחץ על לחצן 'התחל' ובחר לוח הבקרה &lt; מדפסות תחת חומרה וקול.

2. לחץ באמצעות לחצן העכבר הימני על המדפסת שלך ובחר מאפיינים.

3. בחר בלשונית שירותי אינטרנט ולחץ על ה-URL.

## הפעלת Web Config ב-Mac OS

1. בחר באפשרות העדפות המערכת מתוך התפריט  < מדפסות וסורקים (או הדפסה וסריקה, הדפסה ופקס), ולאחר מכן בחר את המדפסת.

2. לחץ על אפשרויות וציוד &lt; הראה דף אינטרנט של מדפסת.

## יישום לסריקה של מסמכים ותמונות (Epson Scan 2)

Epson Scan 2 הוא יישום המיועד לבקרה על הסריקה. באפשרותך להתאים הגדרות אלה: גודל, רזולוציה, בהירות, ניגודיות ואיכות של התמונה הסרוקה. תוכל גם להפעיל את Epson Scan 2 מתוך אפליקציית סריקה תואמת-TWAIN. לקבלת מידע נוסף, עיין בעזרה של היישום.

הפעלה ב-Windows

לתשומת לבך:

עבור מערכות הפעלה Windows Server ודא שתכונת חוויית שולחן העבודה הותקנה.

## שירותי רשת ומידע על התוכנה

## Windows 10/Windows Server 2016

לחץ על הלחצן 'התחל', ואז בחר **Epson Scan 2 < EPSON**.

## Windows 8.1/Windows 8/Windows Server 2012 R2/Windows Server 2012

הזן את שם היישום בצ'ארם החיפוש ולאחר מכן בחר בסמל המוצג.

## Windows 7/Windows Vista/Windows XP/Windows Server 2008 R2/Windows Server 2008/Windows Server 2003 R2/Windows Server 2003

לחץ על לחצן 'התחל', ולאחר מכן בחר כל התוכניות או תוכניות **Epson < Epson Scan 2 < EPSON < Epson Scan 2**.

## הפעלה ב-Mac OS

לתשומת לבך:

*Epson Scan 2* אינו תומך בתכונת החלפת המשתמשים המהירה של *Mac OS*. כבה את החלפת המשתמשים המהירה.

בחר באפשרות עבור אל < יישומים < **Epson Software < Epson Scan 2**.

מידע קשור

- ← "סריקה באמצעות Epson Scan 2" בעמוד 123
- ← "התקנת האפליקציות העדכניות ביותר" בעמוד 170

## הוספת סורק הרשת

פני שתשתמש ב-Epson Scan 2, עליך להוסיף את סורק הרשת.

1. הפעל את התוכנה, ואז לחץ הוסף במסך הגדרות סורק.

לתשומת לבך:

☐ אם הוסף מסומן באפור, לחץ אפשר ביצוע עריכה.

☐ אם מוצג המסך הראשי של *Epson Scan 2* הרי שהוא כבר חובר לסורק. אם ברצונך להתחבר לרשת אחרת, בחר סורק < הגדרות כדי לפתוח את מסך הגדרות סורק.

2. הוסף את סורק הרשת. הזן את הפריטים הבאים, ואז לחץ על הוסף.

☐ דגם: בחר את הסורק שברצונך להוסיף.

☐ שם: הזן את שם הסורק בפחות מ- 32 תווים.

☐ חפש רשת: כאשר המחשב והסורק נמצאים באותה רשת, מוצגת כתובת ה-IP. אם היא אינה מוצגת, לחץ על הלחצן . אם כתובת ה-IP עדיין אינה מוצגת, לחץ הזן כתובת, ואז הזן ישירות את כתובת ה-IP.

3. בחר את הסורק במסך הגדרות סורק ואז לחץ אישור.

## אפליקציה להגדרת תצורת פעולות סריקה מלוח הבקרה (Epson Event Manager)

Epson Event Manager הוא יישום המאפשר לנהל סריקה מלוח הבקרה ולשמור תמונות במחשב. באפשרותך להוסיף הגדרות משלך כהגדרות קבועות מראש כגון סוג המסמך, מיקום התיקיה לשמירה ותבנית התמונה. לקבלת מידע נוסף, עיין בעזרה של היישום.

לתשומת לבך:

מערכות הפעלה Windows Server אינן נתמכות.

### הפעלה ב-Windows

#### Windows 10

לחץ על הלחצן 'התחל', ואז בחר **Event Manager < Epson Software**.

#### Windows 8.1/Windows 8

הזן את שם היישום בצ'ארם החיפוש ולאחר מכן בחר בסמל המוצג.

#### Windows 7/Windows Vista/Windows XP

לחץ על לחצן 'התחל' ואז בחר כל התכניות או תוכניות **Event Manager < Epson Software**.

### הפעלה ב-Mac OS

עבור אל **אפליקציות < Epson Software < Event Manager**.

מידע קשור

← "התקנת האפליקציות העדכניות ביותר" בעמוד 170

## אפליקציה עבור הגדרת פעולות פקס ושליחת פקסים (FAX Utility)

FAX Utility הוא יישום המאפשר לקבוע תצורה של הגדרות שונות לשם שליחת פקסים ממחשב. באפשרותך ליצור את רשימת אנשי הקשר לשימוש בעת שליחת פקס או לערוך אותה, לקבוע את התצורה כך שפקסים שמתקבלים יישמרו במחשב בתבנית PDF וכן הלאה. לקבלת מידע נוסף, עיין בעזרה של היישום.

לתשומת לבך:

מערכות הפעלה Windows Server אינן נתמכות.

ודא שהתקנת את מנהל ההתקן של המדפסת לפני התקנת FAX Utility.

### הפעלה ב-Windows

#### Windows 10

לחץ על הלחצן 'התחל', ובחר **FAX Utility < Epson Software**.

#### Windows 8.1/Windows 8

הזן את שם היישום בצ'ארם החיפוש ולאחר מכן בחר בסמל המוצג.

## שירותי רשת ומידע על התוכנה

## Windows 7/Windows Vista/Windows XP □

לחץ על לחצן התחל ובחר כל התכניות (או תוכניות) < Epson Software < FAX Utility.

## הפעלה ב-Mac OS

בחר העדפות מערכת מהתפריט  < מדפסות וסורקים (או הדפסה וסריקה, הדפסה ופקס), ולאחר מכן בחר את המדפסת (FAX). לחץ על אפשרויות וציוד < שירות < פתח שירות מדפסת.

מידע קשור

← "קבלת פקסים במחשב" בעמוד 141

← "התקנת האפליקציות העדכניות ביותר" בעמוד 170

## אפליקציה לשליחת פקסים (מנהל ההתקן PC-FAX)

מנהל ההתקן PC-FAX הוא יישום המאפשר לשלוח כפקס ישירות מהמחשב מסמך שנוצר ביישום נפרד. מנהל ההתקן PC-FAX מותקן אוטומטית כשמתקינים את שירות הפקס. לקבלת מידע נוסף, עיין בעזרה של היישום.

לתשומת לבך:

□ מערכות הפעלה Windows Server אינן נתמכות.

□ הפעולה משתנה, תלוי ביישום שמתמשים בו כדי ליצור את המסמך. לקבלת מידע נוסף, עיין בעזרה של היישום.

## גישה מתוך Windows

בתוך היישום, בחר הדפס או הגדרות הדפסה מתוך התפריט קובץ. בחר במדפסת (FAX) שלך ואז הקלק על העדפות או על מאפיינים.

## גישה מתוך Mac OS

בתוך היישום, בחר הדפס מתוך התפריט קובץ. בחר את המדפסת (FAX) שלך בתור הגדרת ה-מדפסת, ולאחר מכן בחר ב-הגדרות פקס או ב-הגדרות הנמענים מהתפריט המוקפץ.

מידע קשור

← "שליחת פקס ממחשב" בעמוד 138

← "אפליקציה עבור הגדרת פעולות פקס ושליחת פקסים (FAX Utility)" בעמוד 167

## אפליקציה להדפסת תמונות (Epson Photo+)

Epson Photo+ היא אפליקציה המאפשרת להדפיס בקלות תמונות במגוון פריסות שונות. תוכל גם לבצע תיקון תמונה ולשנות את התנוחה בעת צפיה בתצוגה מקדימה של המסמך שלך. תוכל גם להבהיר את התמונות שלך באמצעות הוספת טקסט וחותרמות בכל מקום שתרצה. הדפסה על נייר צילום מקורי של Epson, משפרת באופן מיטבי את ביצועי הדיו ויוצרת גימור יפה בעל איכות צבע מעולה.

לקבלת מידע נוסף, עיין בעזרה של היישום.



## שירותי רשת ומידע על התוכנה

לתשומת לבך:

☐ מערכות הפעלה *Windows Server* אינן נתמכות.

☐ יש להתקין את מנהל ההתקן עבור מדפסת זו על מנת להשתמש באפליקציה זו.

התחלה

☐ *Windows 10/Windows Server 2016*

לחץ על הלחצן 'התחל', ואז בחר **Epson Software < Epson Photo+**.

☐ *Windows 8.1/Windows 8/Windows Server 2012 R2/Windows Server 2012*

הזן את שם היישום בצ'ארם החיפוש ולאחר מכן בחר בסמל המוצג.

☐ *Windows 7/Windows Vista/Windows XP/Windows Server 2008 R2/Windows Server 2008/Windows Server 2003 R2/Windows Server 2003*

לחץ על לחצן התחל ובחר כל התכניות או תוכניות < **Epson Software < Epson Photo+**.

הפעלה ב-Mac OS

בחר באפשרות עבור אל < יישומים < **Epson Software < Epson Photo+**.

מידע קשור

← "התקנת האפליקציות העדכניות ביותר" בעמוד 170

---

## כלי עדכון תוכנה (EPSON Software Updater)

EPSON Software Updater הוא יישום הבודק אם יש באינטרנט תוכנה חדשה או מעודכנת ומתקין אותה. באפשרותך גם לעדכן את הקושחה של המדפסת ואת הוראות הפעלה שלה.

לתשומת לבך:

מערכות הפעלה *Windows Server* אינן נתמכות.

שיטות התקנה

הורד את EPSON Software Updater מתוך אתר האינטרנט של Epson.

אם אתה משתמש במחשב בעל מערכת הפעלה *Windows* ואינך יכול להוריד אותו מאתר האינטרנט, תוכל להתקין אותו מתוך התקליטור המצורף.

<http://www.epson.com>

הפעלה ב-*Windows*

☐ *Windows 10*

לחץ על הלחצן 'התחל', ואז בחר **EPSON Software Updater < Epson Software**.

☐ *Windows 8.1/Windows 8*

הזן את שם היישום בצ'ארם החיפוש ולאחר מכן בחר בסמל המוצג.

## שירותי רשת ומידע על התוכנה

Windows 7/Windows Vista/Windows XP □

לחץ על לחצן 'התחל', ולאחר מכן בחר כל התוכניות או תוכניות < Epson Software < EPSON Software < Updater.

לתשומת לבך:

באפשרותך להפעיל את EPSON Software Updater בלחיצה על סמל המדפסת בשורת המשימות שבשולחן העבודה ולאחריה בחירה באפשרות עדכון תוכנה.

הפעלה ב-Mac OS

בחר באפשרות עבור אל < יישומים < Epson Software < EPSON Software Updater.

## אפליקציה להגדרת התצורה של התקנים רבים (EpsonNet Config)

EpsonNet Config הוא יישום המאפשר להגדיר את כתובות ממשק הרשת ואת הפרוטוקולים שלה. לפרטים נוספים, עיין במדריך התפעול עבור EpsonNet Config או בעזרה של האפליקציה.

הפעלה ב-Windows

Windows 10/Windows Server 2016 □

לחץ על הלחצן 'התחל', ואז בחר EpsonNet < EpsonNet Config.

Windows 8.1/Windows 8/Windows Server 2012 R2/Windows Server 2012 □

הזן את שם היישום בצ'ארם החיפוש ולאחר מכן בחר בסמל המוצג.

Windows 7/Windows Vista/Windows XP/Windows Server 2008 R2/Windows Server 2008/Windows Server 2003 □

לחץ על לחצן התחל ובחר כל התוכניות או תוכניות < EpsonNet < EpsonNet Config SE < EpsonNet < Config.

הפעלה ב-Mac OS

עבור אל < אפליקציות < Epson Software < EpsonNet < EpsonNet Config SE < EpsonNet < Config.

## התקנת האפליקציות העדכניות ביותר

לתשומת לבך:

כאשר מתקינים יישום כלשהו מחדש יש להסירו קודם.

1. ודא שהמחשב והמדפסת זמינים לתקשורת, ושהמדפסת מחוברת לאינטרנט.

שירותי רשת ומידע על התוכנה

2. התחל את EPSON Software Updater.  
צילום המסך הוא דוגמה במערכת הפעלה Windows.

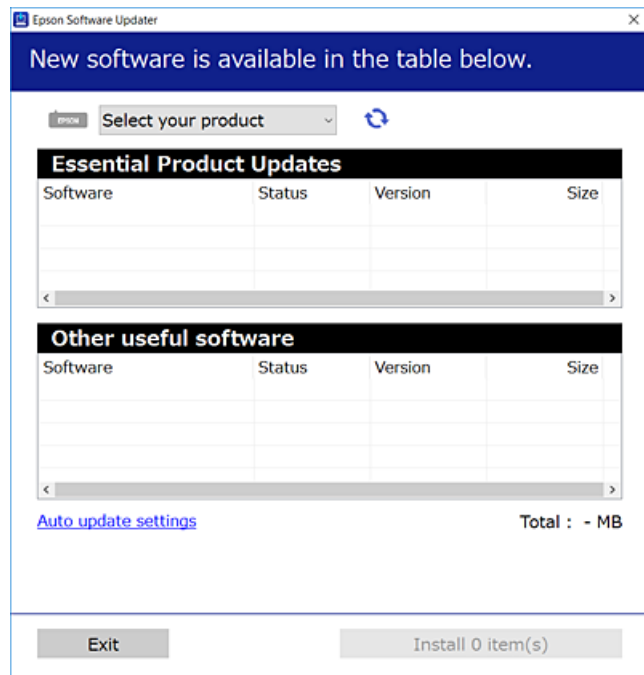

3. עבור Windows, בחר את המדפסת שלך ואז לחץ כדי לבדוק את האפליקציות העדכניות הזמינות.  
4. בחר את הפריטים שברצונך להתקין או לעדכן, ולאחר מכן לחץ על לחצן ההתקנה.

**חשוב!**  
אל תכבה את המדפסת ואל תנתק אותה לפני השלמת העדכון; אחרת, עלולה להתרחש במדפסת תקלה.

לתשומת לבך:

תוכל להוריד את האפליקציות העדכניות ביותר מאתר האינטרנט של Epson.

<http://www.epson.com>

אם אתה משתמש במערכות הפעלה Windows Server לא תוכל להשתמש ב-EPSON Software Updater. הורד את האפליקציות העדכניות ביותר מאתר האינטרנט של Epson.

מידע קשור

- ← "כלי עדכון תוכנה (EPSON Software Updater)" בעמוד 169  
← "הסרת אפליקציות" בעמוד 172

## עדכון יישומים וחומרה

יתכן שתוכל לפתור בעיות מסוימות ולשפר פונקציות או להוסיפן בעזרת עדכון היישומים והקושחה. ודא שאתה משתמש בגרסה העדכנית של היישומים ושל הקושחה.

1. ודא שהמחשב והמדפסת מחוברים ושהמחשב מחובר לאינטרנט.

## שירותי רשת ומידע על התוכנה

2. הפעל את EPSON Software Updater ועדכן את היישומים או את הקושחה.

**חשוב:** 

אל תכבה את המחשב או את המדפסת ואל תנתק אותו לפני השלמת העדכון; אחרת, עלולה להתרחש במדפסת תקלה.

לתשומת לבך:

אם אינך יכול למצוא ברשימה את היישום שברצונך לעדכן אינך יכול לעדכן תוך שימוש ב-EPSON Software Updater. בדוק מהן הגרסאות העדכניות של היישומים באתר האינטרנט הישראלי של Epson.

<http://www.epson.com>

## הסרת אפליקציות

היכנס למחשב שלך כמנהל. הזן את סיסמת המנהל אם המחשב מנחה אותך לעשות זאת.

### הסרת אפליקציות — Windows

1. לחץ על הכפתור  כדי לכבות את המדפסת.

2. צא מכל היישומים הרצים.

3. פתח את לוח הבקרה:

Windows 10/Windows Server 2016

לחץ על לחצן 'התחל' ואז בחר מערכת Windows < לוח בקרה.

Windows 8.1/Windows 8/Windows Server 2012 R2/Windows Server 2012

בחר שולחן עבודה < הגדרות < לוח בקרה.

Windows 7/Windows Vista/Windows XP/Windows Server 2008 R2/Windows

Server 2008/Windows Server 2003 R2/Windows Server 2003

לחץ על לחצן 'התחל' ובחר לוח הבקרה.

4. פתח את הסר התקנת תכנית (או הוספה או הסרה של תוכניות):

Windows 10/Windows 8.1/Windows 8/Windows 7/Windows Vista/Windows

Server 2016/Windows Server 2012 R2/Windows Server 2012/Windows Server

2008 R2/Windows Server 2008

בחר הסר התקנת תכנית בתוכניות.

Windows XP/Windows Server 2003 R2/Windows Server 2003

לחץ על הוספה או הסרה של תוכניות.

5. בחר את היישום שברצונך להסיר.

לא תוכל להסיר את התקנת מנהל התקן המדפסת אם קיימות עבודות הדפסה. מחק או המתן להדפסת העבודות לפני הסרת ההתקנה.

## שירותי רשת ומידע על התוכנה

6. הסר את היישומים:

Windows 10/Windows 8.1/Windows 8/Windows 7/Windows Vista/Windows  
Server 2016/Windows Server 2012 R2/Windows Server 2012/Windows Server  
2008 R2/Windows Server 2008

לחץ על הסר התקנה/שנה או על הסר התקנה.

Windows XP/Windows Server 2003 R2/Windows Server 2003

לחץ על הסר התקנה/שנה או על הסר.

לתשומת לבך:

אם מופיע חלון בקרת חשבון משתמש לחץ על המשך.

7. פעל בהתאם להוראות המוצגות על המסך.

## הסרת אפליקציות — Mac OS

1. הורד את Uninstaller באמצעות EPSON Software Updater.

לאחר הורדת ה-Uninstaller אין צורך להוריד אותו שוב בכל פעם שבו מסירים את היישום.

2. לחץ על הכפתור  כדי לכבות את המדפסת.

3. כדי להסיר את מנהל ההתקן של המדפסת או את מנהל ההתקן PC-FAX, בחר העדפות מערכת מתפריט  < מדפסות וסורקים (או הדפס וסרוק, הדפסה ופקס), ואחר כך הסר את המדפסת מרשימת המדפסות הזמינות.

4. צא מכל היישומים הרצים.

5. בחר באפשרות עבור אל < יישומים < Epson Software < Uninstaller.

6. בחר את היישום שברצונך להסיר ואחר כך לחץ על Uninstall.

**חשוב!**

ה-Uninstaller מסיר מהמחשב את כל מנהלי ההתקנים של מדפסות הזרקת דיו של Epson. אם יש כמה מדפסות הזרקת דיו של Epson בשימוש וברצונך למחוק מנהלי התקנים מסוימים בלבד, מחק קודם את כולם ואז התקן שוב את מנהל ההתקן הנחוץ של המדפסת.

לתשומת לבך:

אם אינך יכול למצוא ברשימת היישומים את היישום שברצונך להסיר אינך יכול להסיר תוך שימוש ב-Uninstaller. במצב זה, בחר עבור אל < יישומים < Epson Software, בחר ביישום שברצונך להסיר ואחר כך גרור אותו אל סמל האשפה.

מידע קשור

← "כלי עדכון תוכנה (EPSON Software Updater)" בעמוד 169

## הדפסה באמצעות שירות רשת

באמצעות שירות Epson Connect העומד לרשותך באינטרנט באפשרותך להדפיס מהטלפון החכם שלך, ממחשב הלוח שלך או מהמחשב הנייד בכל מקום ובכל שעה. כדי להשתמש בשירות זה, עליך לרשום את המשתמש ואת המדפסת בשירות Epson Connect. התכונות הזמינות באינטרנט הן כלהלן.

### Email Print

כאשר אתה שולח דוא"ל עם צרופות כגון מסמכים או תמונות אל כתובת דוא"ל שהוקצתה למדפסת, ביכולתך להדפיס את הדוא"ל והצרופות מאתרים מרוחקים כמו ביתך או מדפסת במשרד.

### Epson iPrint

אפליקציה זו מיועדת עבור iOS ועבור Android, ומאפשרת לך להדפיס מטלפון חכם או טבלט. תוכל להדפיס מסמכים, תמונות ואתרי אינטרנט באמצעות שליחתם ישירות למדפסת המחוברת לאותו LAN אלחוטי.

### Remote Print Driver

זהו מנהל התקן משותף שיש לא תמיכה במנהל ההתקן להדפסה מרחוק. כאשר אתה מדפיס באמצעות מדפסת הנמצאת באתר מרוחק, תוכל להדפיס באמצעות שינוי המדפסת בבחלון האפליקציות הרגילות.

לפרטים ראה את אתר הפורטל Epson Connect.

<https://www.epsonconnect.com/>

(אירופה בלבד) <http://www.epsonconnect.eu>

## פתרון בעיות

## בדיקת מצב המדפסת

## בדיקת קודי שגיאה על גבי מסך ה-LCD

אם מופיע קוד במסך ה-LCD, פירושו הוא שיש שגיאה או שיש מידע הדורש את תשומת לבך. אם מוצג קוד, פעל בהתאם לפתרונות שלהלן כדי לפתור את הבעיה.

| קוד  | מצב  | פתרונות  |
|------|--|--|
| E-01 | התרחשה שגיאת מדפסת.  | פתח את יחידת הסורק וסלק כל נייר או חומר מגן מתוך המדפסת. כבה את המדפסת והדלק אותה שוב.   |
| E-02 | התרחשה שגיאת סורק.   | כבה את המדפסת והדלק אותה שוב.  |
| E-12 | יש להחליף כרית הדיו להדפסה ללא שוליים.                     | צור קשר עם Epson או אם ספק שירות מורשה של Epson כדי להחליף את כרית הדיו* להדפסה ללא שוליים. המשתמש אינו יכול לתת שירות לחלק זה.<br>הדפסה ללא שוליים אינה זמינה, אך הדפסה עם שוליים זמינה.  |
| W-01 | נתקע נייר.   | סלק את הנייר מהמדפסת ולחץ על הלחצן המופיע בתחתית מסך ה-LCD כדי לנקות את המסך מהודעת השגיאה. במקרים מסוימים, יהיה צורך לכבות את המכשיר ולהדליקו שוב.  |
| W-12 | יש מחסניות דיו שאינן מותקנות כראוי.                        | לחץ את מחסנית הדיו בחוזקה כלפי מטה.  |
| W-13 | מחסנית הדיו המוצגת על גבי מסך ה-LCD לא זוהתה.              | החלף את מחסנית הדיו. חברת Epson ממליצה להשתמש במחסניות דיו מקוריות של Epson.   |
| W-14 | כרית הדיו להדפסה ללא שוליים מתקרבת לסוף חיי השירות שלה.    | צור קשר עם Epson או אם ספק שירות מורשה של Epson כדי להחליף את כרית הדיו* להדפסה ללא שוליים. המשתמש אינו יכול לתת שירות לחלק זה. ההודעה תוצג עד שכרית הדיו תוחלף.<br>לחץ על הלחצן  כדי לחדש את ההדפסה. |
| I-22 | הגדר את ה-Wi-Fi מתוך לחצן (WPS).                           | לחץ על כפתור נקודת הגישה. אם אין כפתור בנקודת הגישה, פתח את חלון הגדרת נקודת הגישה ולאחר מכן לחץ על הכפתור המוצר בתוכנה.   |
| I-23 | הגדר את ה-Wi-Fi מתוך קוד PIN (WPS).                        | הזן לנקודת הגישה או למחשב את קוד ה-PIN המוצג במסך ה-LCD בתוך שתי דקות.   |
| I-31 | הגדר את ה-Wi-Fi מתוך חיבור Wi-Fi אוטומטי.                  | התקן את התוכנה במחשב שלך ולאחר מכן לחץ על הלחצן OK כשהגדרת ה-Wi-Fi מתחילה.   |
| I-41 | הצגת הגדרת הנייר מושבתת. לא ניתן להשתמש בפונקציות מסוימות. | אם הצגת הגדרת הנייר הושבתה אי אפשר להשתמש ב-AirPrint.  |

## פתרון בעיות

| קוד           | מצב  | פתרונות   |
|---------------|--|---|
| I-60          | יתכן שהמחשב שלך אינו תומך ב-WSD (בקיצור שירותי אינטרנט להתקנים). | התכונה "סרוק למחשב (WSD)" זמינה אך ורק במחשבים המפעילים גרסאות של Windows 10, Windows 8.1, Windows 8, Windows 7 או Windows Vista בשפה האנגלית. ודא שהמדפסת מחוברת למחשב כהלכה.                              |
| Recovery Mode | המדפסת נכנסה למצב שחזור כיוון שעדכון הקושחה נכשל.                | בצע את השלבים הבאים כדי להתחיל מחדש את עדכון הקושחה.<br>1. חבר את המדפסת למחשב באמצעות כבל USB. (בזמן מצב שחזור אי אפשר לעדכן את הקושחה באמצעות חיבור לרשת.)<br>2. להוראות נוספות בקר באתר המקומי של Epson. |

\* במחזורי הדפסה מסוימים יתכן שכמות קטנה של דיו עודפת תיאסף בכרית הדיו. כדי למנוע דליפה מכרית הדיו, המדפסת מעוצבת כך שתפסיק להדפיס כאשר כרית הדיו מגיעה לקצה גבול יכולת הספיגה שלה. מספר העמודים שמדפיסים תוך שימוש באפשרות ההדפסה ללא גבולות קובע מתי הדבר יידרש ובאיזה תדירות. הצורך להחליף את כרית הדיו, אין פירושו הוא שהמדפסת הפסיקה לפעול בהתאם למפרט שלה. המדפסת תודיע לך כאשר יש להחליף את כרית הדיו ואת הפעולה הזאת יכול לעשות רק איש שירות מוסמך של Epson. אחריות Epson אינה כוללת את עלות ההחלפה הזאת.

מידע קשור

← "סילוק נייר תקוע" בעמוד 177

← "יצירת קשר עם התמיכה של Epson" בעמוד 221

← "התקנת האפליקציות העדכניות ביותר" בעמוד 170

## בדיקת מצב המדפסת — Windows

1. עבור לחלון של מנהל ההתקן של המדפסת.

2. לחץ על **EPSON Status Monitor 3** בכרטיסייה תחזוקה ולאחר מכן לחץ על פרטים.

תוכל לבדוק את מצב המדפסת, רמות הדיו ומצב השגיאה.

לתשומת לבך:

אם **EPSON Status Monitor 3** אינו זמין, היכנס אל מנהל ההתקן של המדפסת, לחץ על הגדרות מורחבות בכרטיסייה תחזוקה, ולאחר מכן בחר הפעל את **EPSON Status Monitor 3**.

מידע קשור

← "גישה אל מנהל ההתקן של המדפסת" בעמוד 81

## בדיקת מצב המדפסת — Mac OS

1. בחר באפשרות העדפות המערכת מתוך התפריט  < מדפסות וסורקים (או הדפסה וסריקה, הדפסה ופקס), ולאחר מכן בחר את המדפסת.

2. לחץ על אפשרויות וציוד &lt; שירות &lt; פתח שירות מדפסת.



## פתרון בעיות

3. לחץ על **EPSON Status Monitor**.

תוכל לבדוק את מצב המדפסת, רמות הדיו ומצב השגיאה.

## בדיקת מצב התוכנה

אפשר שיהיה ביכולתך לפתור את הבעיה באמצעות עדכון התוכנה לגרסה העדכנית ביותר שלה. כדי לבדוק את מצב התוכנה, יש להשתמש בכלי עדכון התוכנה.

מידע קשור

← "כלי עדכון תוכנה (EPSON Software Updater)" בעמוד 169

← "התקנת האפליקציות העדכניות ביותר" בעמוד 170

## סילוק נייר תקוע

בדוק מהי השגיאה המופיעה על גבי לוח הבקרה ומלא את ההוראות כדי לסלק את הנייר התקוע, כולל פיסות נייר קרועות. לאחר מכן, מחק את השגיאה.

**חשוב!**

סלק בזהירות את הנייר התקוע. הסרת הנייר בחוזק רב מדי יכולה לגרום לנזק למדפסת.

## סילוק נייר תקוע ב-מזין נייר אחורי

סלק את הנייר התקוע.

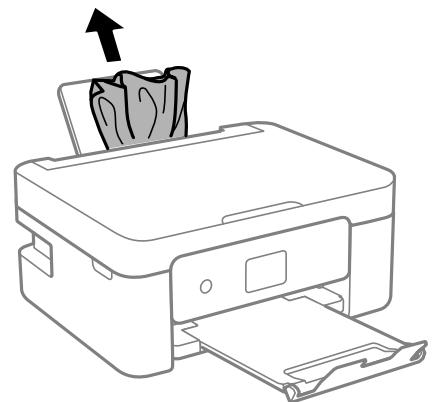

## פתרון בעיות

## סילוק נייר תקוע מתוך המדפסת

**⚠️ זהירות:**

❑ היזהר לא ללכוד את ידך או את אצבעותיך בעת פתיחת יחידת הסורק או סגירתה. אם לא תיזהר, אתה עלול להיפצע.

❑ לעולם אל תיגע בלחצנים שעל גבי לוח הבקרה כאשר ידך בתוך המדפסת. אם המדפסת מתחילה לפעול היא יכולה לגרום לפציעה. היזהר לא לגעת בחלקים הבולטים, כדי להימנע מפציעה.

1. פתח את יחידת הסורק כשמכסה המסמכים סגור.

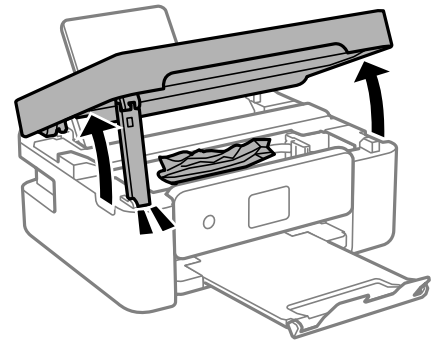

2. הוצא את הנייר התקוע.

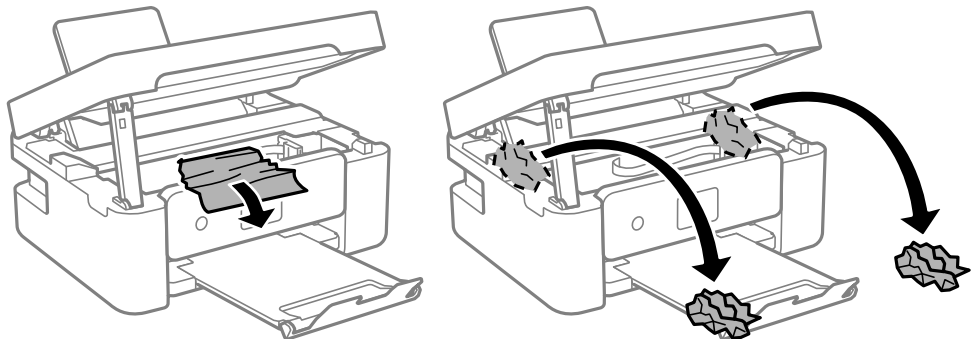

**⚠️ חשוב:**

אל תיגע בכבל הלבן והשטוח או בסרט השקוף שבתוך המדפסת. אם תעשה זאת אתה עלול לגרום לתקלה.

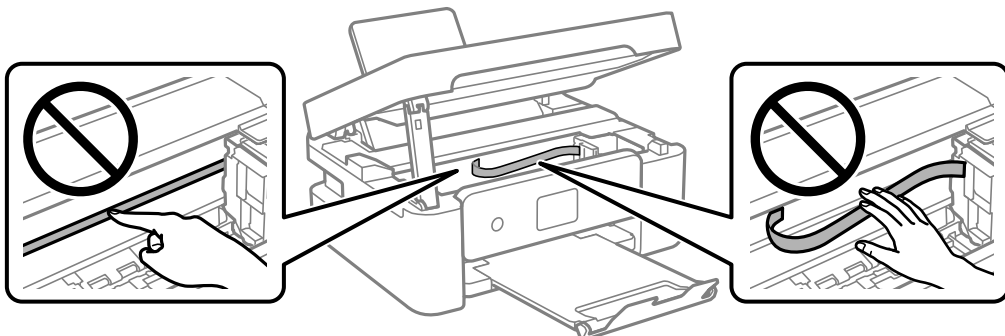

פתרון בעיות

3. סגור את יחידת הסורק. למען הבטיחות, סוגרים את יחידת הסורק בשני שלבים.

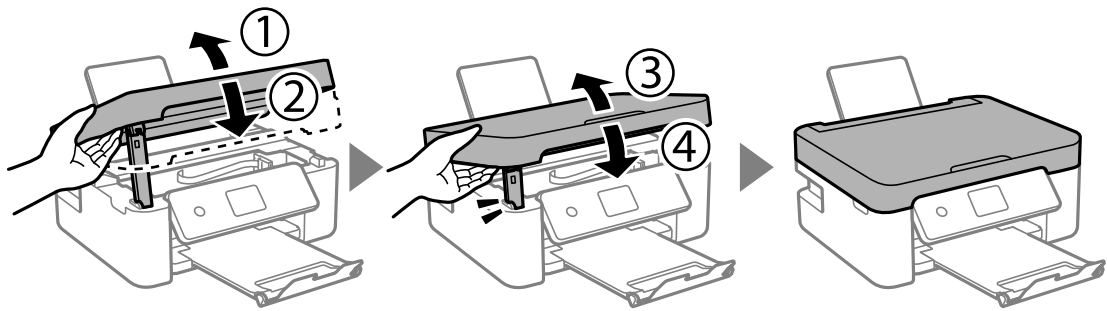

לתשומת לבך: לא ניתן לפתוח את יחידת הסורק מתוך המיקום שמוצג להלן. סגור אותה לחלוטין לפני פתיחתה.

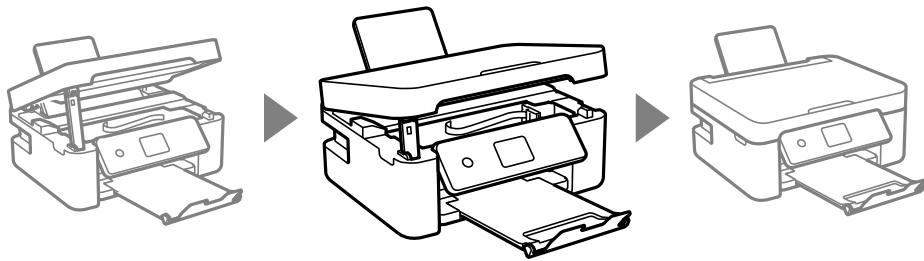

הוצאת נייר תקוע מתוך מכסה אחורי

1. הוצא את מכסה אחורי.

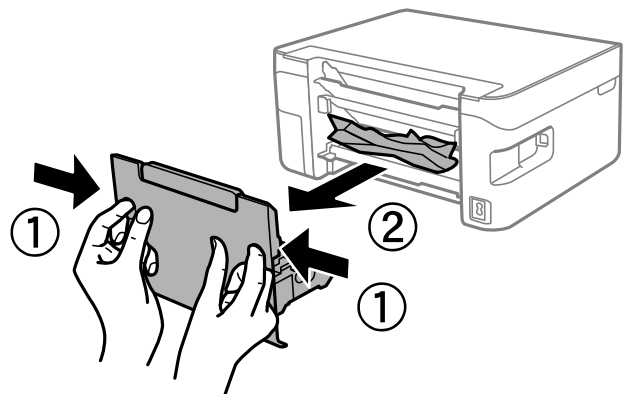

2. הוצא את הנייר התקוע.

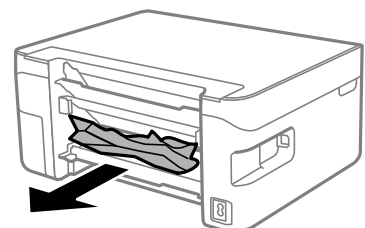

## פתרון בעיות

3. הוצא את הנייר התקוע מתוך מכסה אחורי.

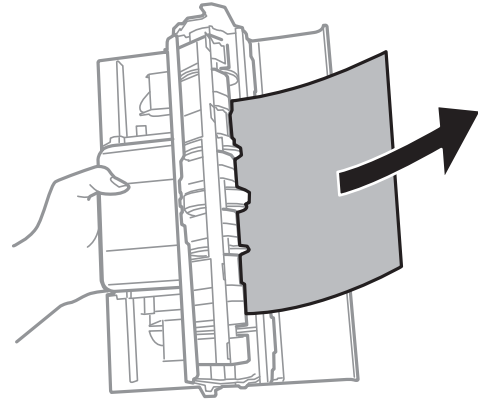

4. הכנס אתמכסה אחורי אל המדפסת.

## הנייר אינו מוזן כהלכה

בדוק את הדברים הבאים ובצע את הפעולות הנדרשות כדי לפתור את הבעיה.

- הנח את המדפסת על משטח שטוח והפעל אותה בתנאי הסביבה המומלצים.
- השתמש בנייר הנתמך בידי מדפסת זאת.
- מלא את ההוראות בנושא אמצעי זהירות לטיפול בנייר.
- אל תכניס יותר דפים מהכמות המרבית של דפים שניתן. אם אתה משתמש בדף רגיל אל תשים עוד דפים מעבר לקו שמסומן על ידי המשולש במסילה הצדדית.
- ודא שגודל הנייר וסוג הנייר תואמים לגודל ולסוג הנייר שהכנסת בפועל למדפסת.
- אל תניח עצמים על מגן מזין הנייר.

מידע קשור

- ← "מפרט סביבתי" בעמוד 214
- ← "אמצעי זהירות לטיפול בנייר" בעמוד 48
- ← "גודל הנייר וכמויות הדפים" בעמוד 46
- ← "רשימת סוג הנייר" בעמוד 53

## נייר תקוע

- טען דף בכיוון הנכון והחלק את המסילות הצדדיות לאורך קצוות הדף.
- אם הכנסת כמה דפים הכנס דף נייר אחר בכל פעם.

מידע קשור

- ← "סילוק נייר תקוע" בעמוד 177
- ← "הסענת נייר לתוך ה-מזין נייר אחורי" בעמוד 49

## פתרון בעיות

## הנייר מוזן עקום

טען דף בכיוון הנכון והחלק את המסילות הצדדיות לאורך קצוות הדף.

מידע קשור

← "הטענת נייר לתוך ה-מזין נייר אחורי" בעמוד 49

## כמה דפי נייר מוזנים ביחד

הכנס דף נייר אחד בכל פעם.

אם כמה דפי נייר מוזנים ביחד בזמן ההדפסה דו-צדדית, הוצא את הנייר שהכנסת למדפסת לפני שאתה מכניס מחדש את הנייר.

## מתרחשת שגיאת אין נייר

אם מתרחשת שגיאת 'אין נייר' למרות שיש נייר בתוך ה-מזין נייר אחורי, הכנס את הנייר שוב במרכז ה-מזין נייר אחורי.

## נייר נפלט במהלך ההדפסה

כאשר טוענים נייר מכתבים (נייר שעליו יש מידע כגון שם השולח או שם החברה המודפסים מראש בכותרת), בחר **Letterhead** כהגדרת סוג הנייר.



## בעיות באספקת החשמל ובלוח הבקרה

## המדפסת לא נדלקת

ודא שכבל החשמל מחובר כהלכה.

החזק את הלחצן  לחוץ זמן ארוך קצת יותר.

## המדפסת לא נכבית

החזק את הלחצן  לחוץ זמן ארוך קצת יותר. אם עדיין אינך מצליח לכבות את המדפסת, נתק את כבל החשמל מהחשמל. כדי למנוע מראש ההדפסה להתייבש לחלוטין, הדלק את המדפסת שוב וכבה אותה באמצעות לחיצה על הלחצן .

## פתרון בעיות

## המוצר נכבה באופן אוטומטי

בחר באפשרות הגדרות כיבוי תחת הגדרות, ולאחר מכן השבת את ההגדרות הכיבוי אינו פעיל ו-הכיבוי מנותק.

השבת את ההגדרה כיבוי טיימר תחת הגדרות.

לתשומת לבך:

ייתכן שבמוצר שברשותך כלולה התכונה הגדרות כיבוי או כיבוי טיימר, בהתאם למיקום הרכישה.

## מסך ה-LCD מחשיך

המדפסת נמצאת במצב שינה. לחץ על לחצן כלשהו בלוח הבקרה כדי להחזיר את מסך ה-LCD למצבו הקודם.

## לא ניתן להדפיס ממחשב

## בדיקת החיבור (USB)

חבר את כבל ה-USB היטב אל המדפסת ואל המחשב.

אם אתה משתמש ברכזת USB נסה לחבר את המדפסת ישירות אל המחשב.

אם לא ניתן לזהות את כבל ה-USB, שנה את הכניסה או שנה את כבל ה-USB.

אם המדפסת אינה מצליחה להדפיס באמצעות חיבור USB, נסה את הצעדים הבאים.

נתק את כבל ה-USB מהמחשב. לחץ לחיצה ימנית על סמל המדפסת המוצג במחשב, ואז בחר הסר התקן. עכשיו, חבר את כבל ה-USB אל המחשב ונסה הדפסת בדיקה.

אפס את חיבור ה-USB באמצעות יישום השלבים במדריך זה לשינוי שיטת החיבור למחשב. לפרטים, עיין בקישור מידע הרלוונטי שלהלן.

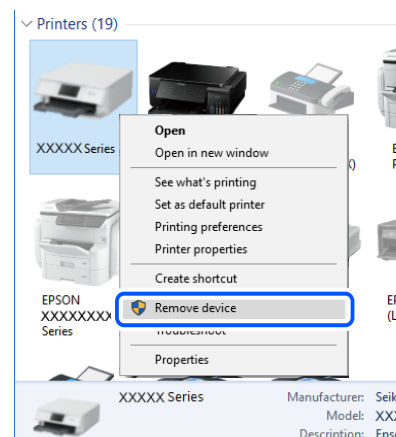

מידע קשור

← "שינוי שיטת החיבור למחשב" בעמוד 42

## פתרון בעיות

## בדיקת החיבור (רשת)

- אחרי שינוי הנתב האלחוטי או הספק שלך, נסה ליצור שוב הגדרות רשת עבור המדפסת. חבר את המחשב או את ההתקן החכם לאותו SSID של המדפסת.
- כבה את ההתקנים שאתה רוצה לחבר אל הרשת. המתן כ-10 שניות, ולאחר מכן הדלק את ההתקנים בסדר הבא: נתב אלחוטי, מחשב או התקן חכם, ואז את המדפסת. קרב את המדפסת והמחשב או ההתקן החכם אל הנתב האלחוטי כדי לסייע לתקשורת גלי הרדיו, ואז נסה לבצע שוב את הגדרות הרשת.
- הדפס את דו"ח חיבור הרשת. לפרטים, עיין בקישור מידע הרלוונטי שלהלן. אם הדו"ח מראה שחיבור הרשת נכשל, בדוק את דו"ח חיבור הרשת ופעל בהתאם לפתרונות המודפסים בו.
- אם כתובת ה-IP שהוקצתה למדפסת היא XXX.XXX.169.254, ומסכת תת-הרשת היא 255.255.0.0, אפשר שכתובת ה-IP לא הוקצתה נכונה. אתחל שוב את הנתב האלחוטי או אפס את הגדרות הרשת עבור המדפסת. אם פעולה זו אינה פותרת את הבעיה, עיין בתיעוד עבור הנתב האלחוטי.
- נסה לגשת לכל אתר אינטרנט מהמחשב כדי לוודא שהגדרות הרשת של המחשב נכונות. אם אינך יכול לגשת לשום אתר אינטרנט, הרי שיש בעיה במחשב. בדוק את חיבור הרשת של המחשב.

מידע קשור

- ← "התחברות למחשב" בעמוד 22
- ← "הדפסת דוח חיבור רשת" בעמוד 35

## בדיקת התוכנה והנתונים

- ודא שהותקן מנהל התקן מדפסת מקורי של Epson. אם לא הותקן מנהל התקן מדפסת מקורי של Epson, הפונקציות הזמינות מוגבלות. אנו ממליצים להשתמש במנהל התקן מדפסת מקורי של Epson. לפרטים, עיין בקישור מידע הרלוונטי שלהלן.
- אם אתה מדפיס נתונים בכמות גדולה זיכרון המחשב עלול לאזול. הדפס את התמונה ברזולוציה נמוכה יותר או במידות קטנות יותר.

מידע קשור

- ← "בדיקת מנהלי התקן מדפסת מקוריים של Epson" בעמוד 183
- ← "התקנת האפליקציות העדכניות ביותר" בעמוד 170

## בדיקת מנהלי התקן מדפסת מקוריים של Epson

תוכל לבדוק אם מנהל התקן מדפסת מקורי של Epson מותקן במחשב שלך באמצעות אחת מהשיטות הבאות.

## Windows

בחר לוח בקרה < צפה בהתקנים ומדפסות (מדפסות, מדפסות ופקסים), ואז בצע את הפעולות הבאות כדי לפתוח את חלון תכונות שרת ההדפסה.

- Windows 10/Windows 8.1/Windows 8/Windows 7/Windows Server 2016/Windows Server 2012 R2/Windows Server 2012/Windows Server 2008 R2  
לחץ על סמל המדפסת, ואז לחץ תכונות שרת הדפסה בראש החלון.

פתרון בעיות

Windows Vista/Windows Server 2008

לחץ לחיצה ימנית על תיקיית מדפסות ואז לחץ על הפעל כמנהל < תכונות שרת.

Windows XP/Windows Server 2003 R2/Windows Server 2003

מתוך תפריט קובץ בחר תכונות שרת.

לחץ על לשונית מנהל התקן. אם שם המדפסת שלך מוצג ברשימה, זהו סימן שמותקן מנהל התקן מדפסת Epson מקורי במחשב שלך.

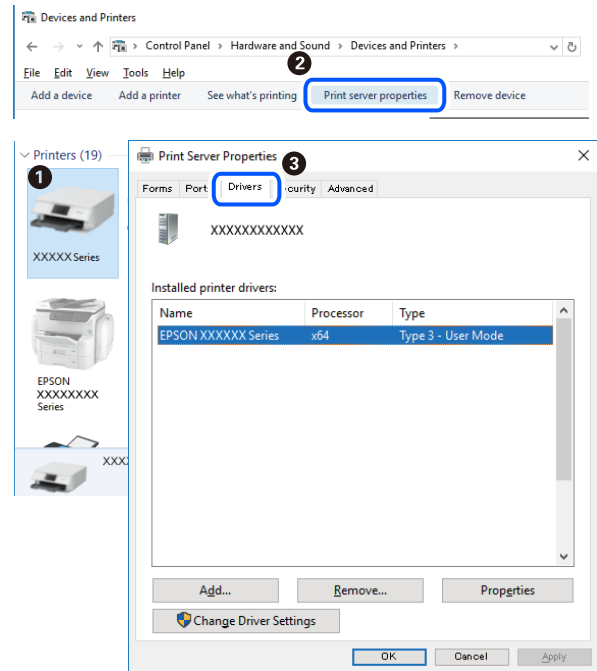

Mac OS

בחר באפשרות העדפות המערכת מתוך התפריט < מדפסות וסורקים (או הדפסה וסריקה, הדפסה ופקס), ולאחר מכן בחר את המדפסת. לחץ אפשרויות וחומרים מתכלים, ואם מוצגות לשונית האפשרויות ולשונית תוכנת עזר בחלון, הרי שמנהל התקן מדפסת מקורי של Epson מותקן במחשב שלך.

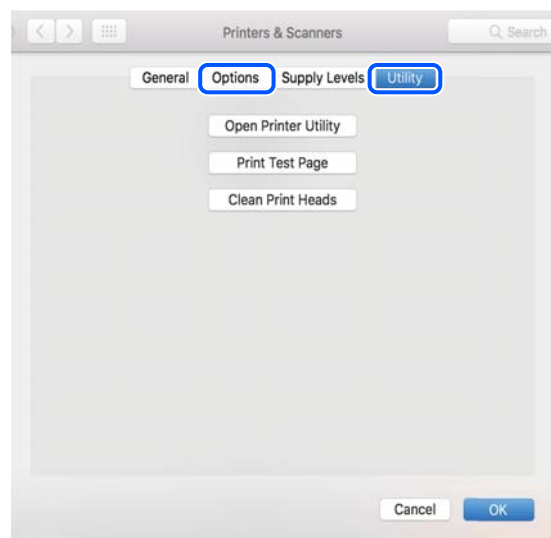



## פתרון בעיות

מידע קשור

← "התקנת האפליקציות העדכניות ביותר" בעמוד 170

## בדיקת מצב המדפסת מהמחשב (Windows)

לחץ על תור הדפסה בלשונית תחזוקה של מנהל ההתקן של המדפסת ולאחר מכן בדוק את הגורמים להלן.

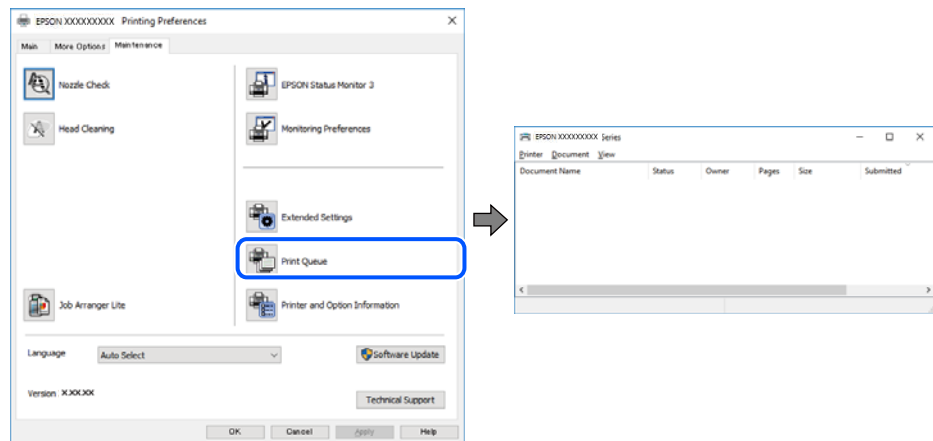

בדוק אם יש עבודות הדפסה בהשהיה.

אם נשארו נתונים מיותר, בחר בטל את כל המסמכים מתוך תפריט המדפסת.

ודא שהמדפסת אינה לא מקוונת או ממתינה.

אם המדפסת לא מקוונת או אם היא ממתינה, נקה את ההגדרה הרלוונטית למצבה (לא מקוונת או ממתינה) מהתפריט מדפסת.

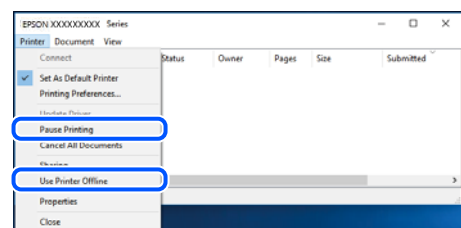

ודא שהמדפסת נבחרה כמדפסת ברירת המחדל מהתפריט מדפסת (אמור להיות סימן ביקורת בפריט התפריט).

אם המדפסת לא נבחרה בתור מדפסת ברירת המחדל, הגדר אותה בתור מדפסת ברירת המחדל. אם קיימים סמלים רבים בלוח הבקרה < צפה בהתקנים ומדפסות (מדפסות, מדפסות ופקסים), עיין בהוראות שלהלן כדי לבחור את הסמל.

(דוגמה)

חיבור USB: מדפסות מסדרת EPSON XXXX סדרת

חיבור רשת: מדפסות מסדרת EPSON XXXX סדרת

אם תתקין את מנהל ההתקן של המדפסת פעמים רבות, אפשר שתיצור בכך עותקים של מנהל התקן המדפסת. אם נוצרים עותקים כגון, "סדרת EPSON XXXX (עותק 1)" יש ללחוץ לחיצה ימנית על סמן מנהל ההתקן שהועתק ואז ללחוץ הסר התקן.

## פתרון בעיות

□ ודא שיציאת המדפסת נבחרה בצורה נכונה ב תכונה < יציאה מתפריט ה מדפסת כדלהלן.  
בחר "USBXXX" עבור חיבור USB, או "EpsonNet Print Port" עבור חיבור רשת.

## בדיקת מצב המדפסת מהמחשב (Mac OS)

ודא שמצב המדפסת אינו השהיה.

בחר ב-העדפות מערכת מתוך התפריט  < מדפסות וסורקים (או הדפסה וסריקה, הדפסה ופקס), ולאחר מכן לחץ פעמיים על סמל המדפסת. אם המדפסת בהשהיה, לחץ על חדש פעולה (או על חדש את פעולת המדפסת).

## כאשר אין ביכולתך לבצע הגדרות רשת

□ כבה את ההתקנים שאתה רוצה לחבר אל הרשת. המתן כ-10 שניות, ולאחר מכן הדלק את ההתקנים בסדר הבא: נתב אלחוטי, מחשב או התקן חכם, ואז את המדפסת. קרב את המדפסת והמחשב או ההתקן החכם אל הנתב האלחוטי כדי לסייע לתקשורת גלי הרדיו, ואז נסה לבצע שוב את הגדרות הרשת.

□ בחר הגדרות < הגדרות רשת < בדיקת התחברות, ואז הדפס דו"ח חיבור רשת. אם מתרחשת שגיאה, בדוק את דוח חיבור הרשת, ולאחר מכן בצע את הפתרונות המודפסים.

מידע קשור

← "הדפסת דוח חיבור רשת" בעמוד 35

← "הודעות ופתרונות בדוח חיבור הרשת" בעמוד 36

## אין אפשרות להתחבר מהתקנים אף על פי שאין בעיה בהגדרות הרשת

אם אין אפשרות להתחבר מהמחשב או מהתקן חכם אל המדפסת אף על פי שבדוח חיבור הרשת לא מופיעה שום בעיה, עיין בהמשך.

□ אם אתה משתמש בכמה נתבים אלחוטיים באותו הזמן ייתכן שלא תוכל להשתמש במדפסת מהמחשב או מהתקן החכם, תלוי בהגדרות של הנתבים האלחוטיים. חבר את המחשב או את ההתקן החכם לאותו נתב אלחוטי כמו המדפסת.

השבת את פונקציית הקשירה בהתקן החכם במידה והיא אופשרה.

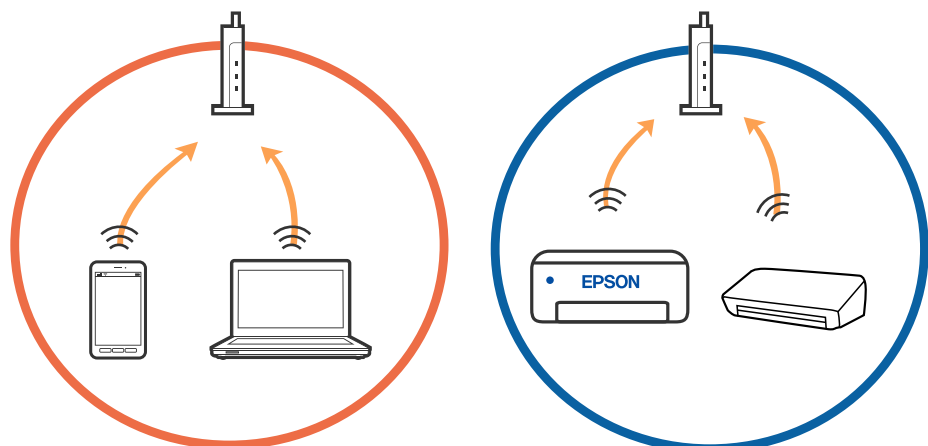

פתרון בעיות

ייתכן שלא תוכל להתחבר לנתב האלחוטי כאשר יש לנתב האלחוטי ריבוי של SSID וכאשר התקנים מחוברים ל-SSID שונים באותו נתב אלחוטי. חבר את המחשב או את ההתקן החכם לאותו SSID של המדפסת.

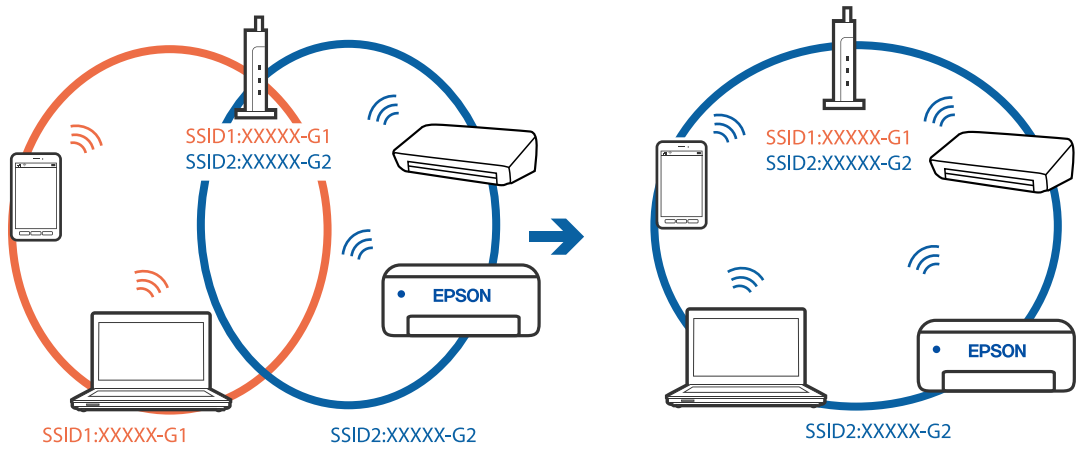

לנתב אלחוטי התואם גם לתקן IEEE 802.11a וגם לתקן IEEE 802.11g יש SSID ב-2.4 GHz וב-5 GHz. אם אתה מחבר את המחשב או את התקן החכם אל SSID ב-5 GHz - לא תוכל להתחבר למדפסת כיוון שהמדפסת תומכת בתקשורת ב-2.4 GHz בלבד. חבר את המחשב או את ההתקן החכם לאותו SSID של המדפסת.

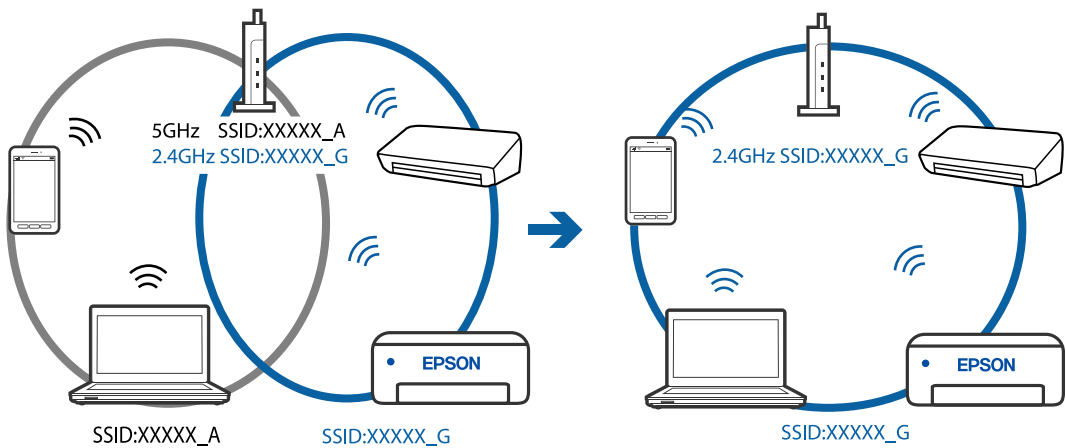

למרבית הנתבים האלחוטיים יש תכונת מפריד פרטיות החוסם את התקשורת בין ההתקנים מחוברים. אם אין ביכולתך ליצור תקשורת בין מדפסת ומחשב או התקן החכם אף על פי שהם מחוברים לאותה הרשת, השבת את מפריד הפרטיות בנתב האלחוטי. לפרטים נוספים, עיין במדריך שסופק עם הנתב האלחוטי.

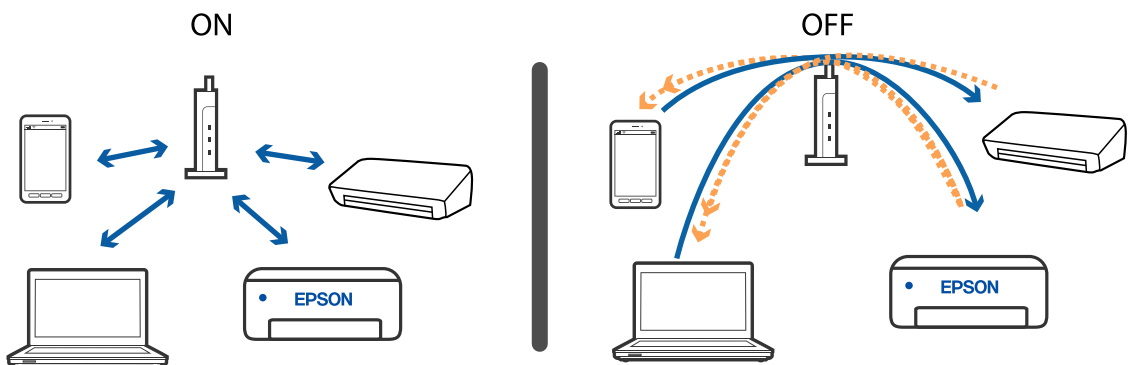

## פתרון בעיות

מידע קשור

← "בדיקת ה-SSID המחובר למדפסת" בעמוד 188

← "בדיקת ה-SSID עבור המחשב" בעמוד 188

## בדיקת ה-SSID המחובר למדפסת

תוכל לבדוק את ה-SSID באמצעות הדפסת דו"ח חיבור רשת, דף מצב רשת או Web Config.

מידע קשור

← "הדפסת דוח חיבור רשת" בעמוד 35

← "הדפסת גליון מצב רשת" בעמוד 41

## בדיקת ה-SSID עבור המחשב

Windows

לחץ על  במגש המשימות בשולחן העבודה. בדוק את השם של ה-SSID המחובר ברשימה שתוצג.



## פתרון בעיות

## Mac OS

לחץ על סמל ה-Wi-Fi בראש מסך המחשב. תוצג רשימה של SSID כאשר ה-SSID המחובר מסומן בסימן ביקורת.



## חיבורי LAN אלחוטיים (Wi-Fi) מאבדים את יציבותם כאשר משתמשים בהתקני USB 3.0 z במחשב Mac

כאשר אתה המחבר התקן אל יציאת USB 3.0 ב-Mac, אפשר שתתרחש הפרעת תדר-רדיו. נסה את הפעולות הבאות במידה ואין ביכולתך להתחבר אל LAN אלחוטי (Wi-Fi) או אם הפעולות מאבדות את יציבותן.

- הרחק מהמחשב את ההתקן המחובר ליציאת USB 3.0.
- אם המדפסת תומכת בטווח התדר 5 GHz התחבר אל ה-SSID עבור הטווח 5 GHz.

מידע קשור

← "מפרט Wi-Fi" בעמוד 212

## לא יכול להדפיס מ-iPhone, iPad, או iPod touch

- חבר את ה-iPhone, ה-iPad, או ה-iPod touch לרשת (SSID) שאליה מחוברת המדפסת.
- אפשר הצגת הגדרת הנייר בתפריטים הבאים.
  - הגדרות < הגדרת המדפסת < הגדרות מקור נייר < הצגת הגדרת הנייר
- הפוך את ההגדרה AirPrint לזמינה ב-Web Config.

מידע קשור

← "התחברות להתקן חכם" בעמוד 23

← "אפליקציה עבור הגדרת תצורת פעולות מדפסת (Web Config)" בעמוד 164

## בעיות בתדפיסים

### התדפיס משופשף או שחסר בו צבע

אם לא השתמשת במדפסת הרבה זמן, ייתכן שפיות ראש ההדפסה סתומות ולא יוציאו את הדיו. בצע בדיקת פיה ולאחר מכן נקה את ראש ההדפסה אם אחת מהפיות בראש ההדפסה סתומות.

מידע קשור

← "בדיקת ראש ההדפסה וניקויו" בעמוד 157

### מופיעים פסים או צבעים בלתי צפויים

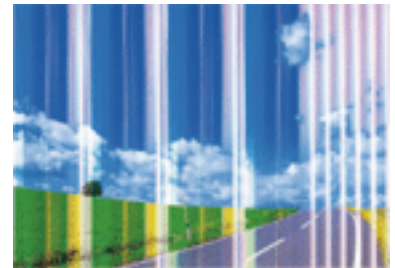

יתכן שנחירי ראש ההדפסה סתומים. בצע בדיקת נחיר במטרה לבדוק אם יש סתימה בנחירי ראש ההדפסה. נקה את ראש ההדפסה אם נחירים כלשהם בראש ההדפסה סתומים.

מידע קשור

← "בדיקת ראש ההדפסה וניקויו" בעמוד 157

### פסים צבעוניים במרווחים קבועים של כ-2.5 ס"מ

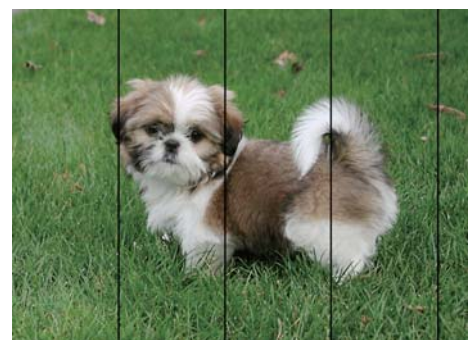

בחר בהגדרת סוג הנייר המתאימה לסוג הנייר המוטען במדפסת.

יישר את ראש ההדפסה באמצעות התכונה יישור אופקי.

בעת הדפסה על נייר רגיל, הדפס באמצעות הגדרת איכות גבוהה יותר.

## פתרון בעיות

מידע קשור

← "רשימת סוג הנייר" בעמוד 53

← "יישור ראש ההדפסה" בעמוד 159

תדפיסים מטושטשים, רצועות אנכיות או יציאה מהיישור



enhalten alle  
Aufdruck. W  
↓ 5008 "Regel

יישר את ראש ההדפסה באמצעות התכונה יישור אנכי.

מידע קשור

← "יישור ראש ההדפסה" בעמוד 159

### איכות ההדפסה לא משתפרת גם אחרי יישור ראש ההדפסה

בזמן הדפסה דו-כיוונית (או במהירות גבוהה) ראש ההדפסה מדפיס כשהוא נע בשני הכיוונים וקווים אנכיים עשויים להיות לא ישרים. אם איכות ההדפסה לא משתפרת השבת את ההגדרה הדפסה דו-כיוונית (או במהירות גבוהה). השבת הגדרה זו עשויה להאט את מהירות ההדפסה.

Windows 

הסר את הסימון מהאפשרות מהירות גבוהה בכרטיסייה אפשרויות נוספות של מנהל ההתקן של המדפסת.

Mac OS 

בחר באפשרות העדפות המערכת מתוך התפריט  < מדפסות וסורקים (או הדפסה וסריקה, הדפסה ופקס), ולאחר מכן בחר את המדפסת. לחץ על אפשרויות וציוד < אפשרויות (או מנהל התקן). בחר באפשרות כבוי עבור ההגדרה הדפסה במהירות גבוהה.

### איכות ההדפסה גרועה

בדוק את הגורמים להלן אם איכות ההדפסה גרועה בגלל הדפיסים מטושטשים, רצועות, צבעים חסרים, צבעים דהויים ויישור שגוי בתדפיסים.

בדיקת המדפסת

בצע בדיקת פיה ולאחר מכן נקה את ראש ההדפסה אם אחת מהפיות בראש ההדפסה סתומות.

ישר את ראש ההדפסה.

בדיקת הנייר

השתמש בנייר הנתמך בידי מדפסת זאת.

## פתרון בעיות

- אל תדפיס על נייר לח, נייר שניזוק או נייר ישן מדי.
- אם הנייר מסולסל או המעטפות נפוחות, שטח אותם.
- אל תערום את הנייר מיד לאחר ההדפסה.
- יבש את התדפיסים מיד לפני שתתייק או תציג אותם. כשהתדפיסים מתייבשים יש להימנע מאור שמש ישיר, לא להשתמש במייבש ולא לנגוע בצד המודפס של הנייר.
- כשמדפיסים תמונות או תצלומים מומלץ להשתמש בנייר מקורי של Epson במקום בנייר רגיל. הדפס על צד הנייר של Epson שאפשר להדפיס עליו.

## בדיקת הגדרות ההדפסה

- בחר בהגדרת סוג הנייר המתאימה לסוג הנייר המוטען במדפסת.
- הדפס באיכות גבוהה יותר.

## בדיקת מחסנית הדיו

- Epson ממליצה להשתמש במחסנית הדיו לפני התאריך המודפס על גבי האריזה.
- לקבלת תוצאות מיטביות יש לנצל את כל מחסנית הדיו תוך שישה חודשים ממועד פתיחת האריזה.
- נסה להשתמש במחסניות דיו מקוריות של Epson. מוצר זה מיועד להתאים צבעים על סמך שימוש במחסניות דיו מקוריות של Epson. השימוש במחסניות דיו שאינן מקוריות יכול לגרום לירידה באיכות ההדפסה.

## מידע קשור

- ← "בדיקת ראש ההדפסה וניקוי" בעמוד 157
- ← "יישור ראש ההדפסה" בעמוד 159
- ← "גודל הנייר וכמויות הדפים" בעמוד 46
- ← "רשימת סוג הנייר" בעמוד 53
- ← "אמצעי זהירות לטיפול בנייר" בעמוד 48

## הנייר מרוח או שרוט

- כאשר מופיעות רצועות אופקיות או שיש מריחה בראש או בתחתית הנייר, טען נייר בכיוון הנכון והחלק את מדריכי הקצוות עד לקצוות הנייר.

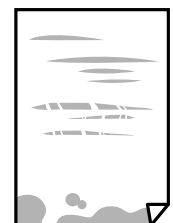



## פתרון בעיות

☐ כאשר מופיעות רצועות אנכיות או שהנייר מרוח, יש לנקות את נתיב הנייר.



☐ הנח את הנייר על גבי משטח שטוח על מנת לוודא שהוא לא מתעקל. אם הוא אינו ישר, יישר אותו.

☐ בשעת הדפסה ידנית על שני צדי הגיליון יש לוודא שהדיו יבשה לגמרי לפני הטענת הנייר מחדש.

מידע קשור

← "הטענת נייר לתוך ה-מזין נייר אחורי" בעמוד 49

← "ניקוי נתיב הנייר ממריחות דיו" בעמוד 159

## הנייר נמרח בזמן הדפסה אוטומטית דו-צדדית

אם משתמשים בתכונה 'הדפסה דו-צדדית אוטומטית' ומדפיסים מסמך עם נתונים בצפיפות גבוהה, כמו תמונות וגרפים, צריך להקטין את צפיפות ההדפסה ולהאריך את משך הייבוש.

מידע קשור

← "אפשרויות תפריט עבור הגדרת המדפסת" בעמוד 59

## התמונות המודפסות דביקות

אפשר שאתה מדפיס בצד הלא נכון של נייר התמונות. ודא שאתה מדפיס על הצד המיועד להדפסה. אחרי שמדפיסים בצד הלא נכון של נייר צילום, יש לנקות את נתיב הנייר.

מידע קשור

← "ניקוי נתיב הנייר ממריחות דיו" בעמוד 159

## התמונות או הצילומים מודפסים בצבעים לא צפויים

כאשר מדפיסים ממנהל התקן ההדפסה של מערכת הפעלה Windows מיושמת הגדרת תיקון הצילומים האוטומטי של Epson כברירת מחדל, בהתאם לסוג הנייר. כדי לשנות הגדרה זו.

בלשונית אפשרויות נוספות בחר את מותאם אישית בתוך תיקון צבעים, ואז לחץ על מתקדם. שנה את ההגדרה תיקון סצנה מההגדרה תיקון אוטומטי לאחת האפשרויות האחרות. אם לא הצלחת לשנות את ההגדרה, עליך להשתמש בשיטה אחרת כלשהי לתיקון צבע מחוץ לשיטה של שיפור תמונה בתוך ניהול צבעים.

מידע קשור

← "התאמת צבע התדפיס" בעמוד 95

## פתרון בעיות

## לא ניתן להדפיס ללא שוליים

הגדר 'ללא שוליים' בהגדרות המדפסת. אם תבחר סוג נייר שאינו תומך בהדפסה ללא שוליים, לא תוכל לבחור את האפשרות ללא שוליים. בחר סוג נייר שתומך בהדפסה ללא שוליים.

מידע קשור

← "אפשרויות תפריט להעתקה" בעמוד 113

← "יסודות ההדפסה" בעמוד 82

← "יסודות ההדפסה" בעמוד 100

## קצוות התמונה נגזרים בעת הדפסה ללא שוליים

בהדפסה ללא שוליים התמונה מוגדלת מעט והשטח הבולט נגזר. בחר הגדרת הגדלה קטנה יותר.

לוח בקרה

שנה את הגדרת הרחבה.

Windows

לחץ הגדרות לצד תיבת הסימון ללא שוליים בלשונית מנהל ההתקן של המדפסת ראשי ולאחר מכן שנה את ההגדרות.

Mac OS

שנה את הגדרת הרחבה מהתפריט הגדרות הדפסה של דיאלוג ההדפסה.

מידע קשור

← "אפשרויות תפריט להעתקה" בעמוד 113

## המיקום, הגודל או השוליים של התדפיס שגויים

טען דף בכיוון הנכון והחלק את המסילות הצדדיות לאורך קצוות הדף.

כאשר מניחים את המקור על גבי משטח סריקה יש ליישר את הפינה של המקור עם הפינה המסומנת בסמל במסגרת של משטח סריקה. אם קצוות ההעתק חתוכים יש להרחיק את המקור קצת מהפינה.

כאשר אתה מניח את מסמכי המקור על משטח סריקה, נקה את משטח סריקה ואת מכסה המסמכים. אם יש אבק אם כתמים על הזכוכית, שטח ההעתקה יכול להתרחב כדי לכלול את האבק או את הכתמים וכך נגרמים מצב העתקה שגוי או תמונות קטנות.

בחר בהגדרה המתאימה של גודל מקור בהגדרות ההעתקה.

בחר את ההגדרה המתאימה לגודל הנייר.

התאם את הגדרת השוליים ביישום כך שהשוליים יהיו בתוך השטח הניתן להדפסה.

מידע קשור

← "הסענת נייר לתוך ה-מזין נייר אחורי" בעמוד 49

← "הנח את המסמכים המקוריים על משטח סריקה" בעמוד 53

← "ניקי משטח סריקה" בעמוד 160

## פתרון בעיות

← "שטח בר הדפסה" בעמוד 208

## התווים המודפסים הם שגויים או מעורבבים

- חבר את כבל ה-USB היטב אל המדפסת ואל המחשב.
- בטל כל עבודת הדפסה הנמצאת בהשהיה.
- בשעת ההדפסה אל תכניס את המחשב למצב תרדמה או למצב שינה. בפעם הבאה שתדליק את המחשב יתכן שיודפסו עמודים של טקסט מעורבב.
- אם אתה משתמש במנהל התקן מדפסת בו השתמשת בעבר, אפשר שהתווים המודפסים יהיו מעורבבים. ודא שמנהל ההתקן של המדפסת בו אתה משתמש, מתאים למדפסת זו. בדוק את שם המדפסת בראש חלון מנהל ההתקן של המדפסת.

## התמונה המודפסת היא הפוכה

נקה הגדרות של תמונת ראי במנהל ההתקן של המדפסת או ביישום.

Windows

נקה את תמונת מראה בלשונית אפשרויות נוספות של מנהל ההתקן של המדפסת.

Mac OS

נקה תמונת מראה מהתפריט הגדרות הדפסה של דיאלוג ההדפסה.

## דפוסים דמויי-מוזאיקה בתדפיסים

בהדפסת תמונות או תצלומים הדפסה תוך שימוש בנתוני רזולוציה גבוהה. תמונות באתרי אינטרנט הן לעתים קרובות ברזולוציה נמוכה אף על פי שהן נראות טוב מספיק בתצוגה ולכן איכות ההדפסה עלולה לרדת.

## בתמונה שהועתקה מופיעים צבעים בלתי אחידים, מריחות, נקודות או קווים ישרים.

- נקה את נתיב הניירות.
- נקה את משטח סריקה.
- אל תלחץ חזק מדי על המקור או מכסה המסמכים כשאתה שם את המקור על משטח סריקה.
- אם הדיו מרוח הקטן את הגדרת הצפיפות.

מידע קשור

← "ניקוי נתיב הנייר ממריחות דיו" בעמוד 159

← "ניקוי משטח סריקה" בעמוד 160

← "אפשרויות תפריט להעתקה" בעמוד 113

## פתרון בעיות

תבנית **moiré** (קווקוים) מופיעה בתמונה שהועתקה

שנה את ההגדרה 'הקטן' ו'הגדל' או הנח את מסמך המקור בזווית מעט שונה.

## תמונה של הצד ההפוך של המקור מופיעה בתמונה המועתקת.

כשהמסמך המקורי הוא דק, הנח את המסמך המקורי על משטח סריקה ולאחר מכן הנח עליו פיסת נייר שחורה.

הפחת הגדרת צפיפות ההעתקה בלוח הבקרה.

מידע קשור

← "אפשרויות תפריט להעתקה" בעמוד 113

## לא היה אפשר לפתור את בעיית התדפיס

אם ניסית את כל הפתרונות ולא פתרת את הבעיה נסה להסיר את מנהל ההתקן של המדפסת ולהתקינו מחדש.

## בעיות הדפסה אחרות

## ההדפסה אטית מדי

סגור יישומים הפתוחים שלא לצורך.

הקטן את איכות ההדפסה. הדפסה באיכות גבוהה מאטה את ההדפסה.

הפוך את ההגדרה הדו-כיוונית (או הגדרת המהירות הגבוהה) לזמינה. כאשר הגדרה זאת הופכת לזמינה ראש ההדפסה מדפיס כשהוא נע בשני הכיוונים ומהירות ההדפסה גודלת.

Windows

בחר מהירות גבוהה בכרטיסייה אפשרויות נוספות של מנהל ההתקן של המדפסת.

Mac OS

בחר באפשרות העדפות המערכת מתוך התפריט  < מדפסות וסורקים (או הדפסה וסריקה, הדפסה ופקס), ולאחר מכן בחר את המדפסת. לחץ על אפשרויות וציוד < אפשרויות (או מנהל התקן). בחר באפשרות מופעל עבור ההגדרה הדפסה במהירות גבוהה.

## פתרון בעיות

□ הפוך מצב שקט ללא זמין. תכונה זאת מאטה את ההדפסה.

□ לוח בקרה

בחר  במסך הבית, ואז השבת את מצב שקט.

□ Windows

בחר באפשרות כבוי עבור ההגדרה מצב שקט בכרטיסייה ראשי של מנהל ההתקן של המדפסת.

□ Mac OS

בחר באפשרות העדפות המערכת מתוך התפריט  < מדפסות וסורקים (או הדפסה וסריקה, הדפסה ופקס), ולאחר מכן בחר את המדפסת. לחץ על אפשרויות וציווד < אפשרויות (או מנהל התקן). בחר באפשרות כבוי עבור ההגדרה מצב שקט.

## ההדפסה או ההעתקה מואטת באופן דרמטי במהלך פעולה רציפה

ההדפסה או ההעתקה מואטת כדי למנוע ממנגנון המדפסת להתחמם יותר מדי ולהינזק. אולם, תוכל להמשיך בפעולה. כדי לחזור למהירות רגילה יש להשאיר את המדפסת במצב סרק למשך 30 דקות לפחות. המהירות אינה חוזרת למהירות רגילה אם אספקת החשמל מכובה.

## לא ניתן לבטל הדפסה ממחשב עם מערכת הפעלה Mac OS X v10.6.8

אם ברצונך להפסיק להדפיס מהמחשב שלך, הגדר את ההגדרות הבאות. הפעל את Web Config, ואז בחר את Port9100 כהגדרת הפרוטוקול בעל הקדימות הגבוהה ביותר בהגדרת AirPrint. בחר באפשרות העדפות מערכת מתוך  התפריט < מדפסות וסורקים (או הדפסה וסריקה, הדפסה ופקס), הסר את המדפסת והוסף אותה מחדש.

## אי אפשר להתחיל בסריקה

□ חבר את כבל ה-USB היטב אל המדפסת ואל המחשב. אם אתה משתמש ברכוזת USB נסה לחבר את המדפסת ישירות אל המחשב.

□ אם אתה סורק ברזולוציה גבוהה ברשת, ייתכן שתהיה שגיאת תקשורת. הקטן את הרזולוציה.

□ ודא שהמדפסת (הסורק) הנכונים נבחרו ב-Epson Scan 2.

בדוק אם המדפסת מזוהה בעת שימוש ב Windows

במערכת ההפעלה Windows, ודא שהמדפסת (סורק) מוצגת בתפריט סורק ומצלמה. המדפסת (סורק) צריכה להופיע בתור "EPSON XXXXX (שם המדפסת)". אם המדפסת (סורק) לא מופיעה הסר והתקן מחדש את Epson Scan 2. עיין בהוראות הבאות כדי לעבור אל התפריט סורק ומצלמה.

□ Windows 10

לחץ על לחצן התחל ואז בחר את מערכת Windows < לוח בקרה, הזן את "סורק ומצלמה" בחיפוש, לחץ על הצג סורקים ומצלמות ובדוק אם המדפסת מוצגת.

## פתרון בעיות

## Windows 8.1/Windows 8/Windows Server 2012 R2/Windows Server 2012 □

בחר באפשרות שולחן העבודה < הגדרות < לוח הבקרה. הזן "סורק ומצלמה" בצ'ארם החיפוש, לחץ על הצג סורק ומצלמה ובדוק אם המדפסת מוצגת.

## Windows 7/Windows Server 2008 R2 □

לחץ על לחצן התחל ובחר את לוח הבקרה הזן את "סורק ומצלמה" בחיפוש, לחץ על הצג סורקים ומצלמות ובדוק אם המדפסת מוצגת.

## Windows Vista/Windows Server 2008 □

לחץ על לחצן התחל, בחר את לוח הבקרה < חומרה וקול < סורקים ומצלמות ובדוק אם המדפסת מוצגת.

## Windows XP/Windows Server 2003 R2/Windows Server 2003 □

לחץ על לחצן התחל, בחר את לוח הבקרה < מדפסות וחומרה אחרת < סורקים ומצלמות ובדוק אם המדפסת מוצגת.

מידע קשור

← "הסרת אפליקציות" בעמוד 172

← "התקנת האפליקציות העדכניות ביותר" בעמוד 170

## אי אפשר להתחיל לסרוק כשמשתמשים בלוח הבקרה

□ ודא ש-Epson Scan 2 ו-Epson Event Manager מותקנים כהלכה.

□ בדוק את הגדרת הסריקה המוקצית ב-Epson Event Manager.

## בעיות בתמונה הסרוקה

## הצבעים לא אחידים או שיש לכלוך או כתמים כשסורקים ממשטח הסריקה

□ נקה את משטח הסריקה.

□ נקה את הלכלוך שנדבק למקור.

□ אל תלחץ חזק מדי על המקור או על מכסה המסמכים. אם תלחץ חזק מדי הסריקה עשויה להיות מטושטשת, מרוחה או עם כתמים.

מידע קשור

← "ניקוי משטח סריקה" בעמוד 160

## איכות התמונה גסה

□ בתוך Epson Scan 2, התאם את התמונה תוך שימוש בפריטים בלשונית הגדרות מתקדמות ולאחר מכן, סרוק.

□ אם הרזולוציה נמוכה, נסה להגביר את הרזולוציה ולאחר מכן את הסריקה.

## פתרון בעיות

מידע קשור

← "סריקה באמצעות Epson Scan 2" בעמוד 123

## חומר חיצוני מופיע ברקע התמונות

אפשר שהתמונות בגב מסמך המקור יופיעו בתמונה הסרוקה.

□ בתוך Epson Scan 2, בחר את לשונית הגדרות מתקדמות ואז התאם את בהירות.

אפשר שתכונה זו לא תהיה זמינה, בהתאם להגדרות בלשונית הגדרות ראשיות &lt; סוג תמונה או הגדרות אחרות בלשונית הגדרות מתקדמות.

□ בתוך Epson Scan 2, בחר בלשונית הגדרות מתקדמות ואז אפשרות תמונה &lt; שיפור טקסט.

□ בעת ביצוע סריקה מזכוכית הסורק, הנח נייר שחור או לוח כתיבה על גבי מסמך המקור.

מידע קשור

← "הנחת המסמכים המקוריים" בעמוד 53

## הטקסט מטושטש

□ בתוך Epson Scan 2, בחר בלשונית הגדרות מתקדמות ואז אפשרות תמונה &lt; שיפור טקסט.

□ בתוך Epson Scan 2, כאשר סוג תמונה בתוך לשונית הגדרות ראשיות הוגדרה למצב שחור-לבן, התאם סף בלשונית הגדרות מתקדמות. כאשר מעלים את ה-סף, השחור מתחזק.

□ אם הרזולוציה נמוכה, נסה להגביר את הרזולוציה ולאחר מכן את הסריקה.

מידע קשור

← "סריקה באמצעות Epson Scan 2" בעמוד 123

## מופיעות תבניות מוארה (צלליות דמויות רשת)

אם המקור הוא מסמך מודפס, ייתכן שיופיעו תבניות מוארה (צלליות דמויות רשת) בתמונה הסרוקה.

□ בכרטיסייה הגדרות מתקדמות בתוכנה Epson Scan 2, בחר באפשרות תיקון סריקה.



□ שנה את הרזולוציה ונסה לסרוק שוב.

מידע קשור

← "סריקה באמצעות Epson Scan 2" בעמוד 123

## פתרון בעיות

## לא יכול לסרוק את השטח הנכון בזכוכיות הסורק

- ודא שמסמך המקור הונח נכונה כנגד קווי היישור.
- אם קצה התמונה הסרוקה חסר, הזז מעט את מסמך המקור מקצה זכוכית הסורק.
- בעת ביצוע סריקה מלוח הבקרה ובחירת פונקציית החיתוך של אזור הסריקה האוטומטית, סלק כל לכלוך או פסולת מזכוכית הסריקה ומכסה המסמכים. אם יש לכלוך או פסולת סביב מסמך המקור, טווח הסריקה מתרחב כדי לכלול אותו.

מידע קשור

- ← "הנחת המסמכים המקוריים" בעמוד 53
- ← "ניקוי משטח סריקה" בעמוד 160

## טקסט אינו מזוהה נכונה כאשר שומרים אותו בתור PDF ניתן לחיפוש

- בחלון אפשרויות של פורמט תמונה בתוך Epson Scan 2, ודא שהאפשרות שפת טקסט הוגדרה בצורה נכונה בלשונית טקסט.
- ודא שהמקור הונח בצורה נכונה.
- יש להשתמש במקור בעל כתב ברור. זיהוי הכתב עשוי להשתבש עבור הסוגים הבאים של מסמכי מקור.
  - מסמכי מקור שהועתקו מספר פעמים
  - מסמכי מקור שהתקבלו באמצעות הפקס (ברזולוציות נמוכות)
  - מסמכי מקור שבהם המרווח בין אותיות או המרווח בין שורות קטן מדי
  - מסמכי מקור בעלי שורות או הדגשה בקו תחתון על פני הטקסט
  - מסמכי מקור עם כתב יד
  - מסמכי מקור עם קפלים או קמטים

- בתוך Epson Scan 2, כאשר סוג תמונה בתוך לשונית הגדרות ראשיות הוגדרה למצב שחור-לבן, התאם סף בלשונית הגדרות מתקדמות. כאשר אתה מעלה את סף, השטח של הצבע השחור הופך לגדול יותר.
- בתוך Epson Scan 2, בחר בלשונית הגדרות מתקדמות ואז אפשרות תמונה < שיפור טקסט.

מידע קשור

- ← "סריקה באמצעות Epson Scan 2" בעמוד 123

## לא ניתן לפתור בעיות בתמונה סרוקה

אם ניסית את כל הפתרונות והבעיה לא נפתרה, אפס את הגדרות Epson Scan 2 באמצעות Epson Scan 2 Utility.

לתשומת לבך:

Epson Scan 2 Utility היא אפליקציה המגיעה עם Epson Scan 2.



## פתרון בעיות

1. התחל את Epson Scan 2 Utility.

☐ Windows 10/Windows Server 2016

לחץ על לחצן 'התחל', ואז בחר **Epson Scan 2 Utility < EPSON**.

☐ Windows 8.1/Windows 8/Windows Server 2012 R2/Windows Server 2012

הזן את שם האפליקציה בצ'ארם החיפוש ולאחר מכן בחר בסמל המוצג.

☐ Windows 7/Windows Vista/Windows XP/Windows Server 2008 R2/Windows Server 2008/Windows Server 2003 R2/Windows Server 2003

לחץ על לחצן 'התחל' ואז בחר כל התוכניות או תוכניות < EPSON < Epson Scan 2 < Epson Scan 2 Utility.

☐ Mac OS

בחר באפשרות עבור אל < יישומים < Epson Software < Epson Scan 2 Utility.

2. בחר את לשונית אחר.

3. לחץ על איפוס.

לתשומת לבך:

אם האתחול אינו פותר את הבעיה, הסר את Epson Scan 2 והתקן מחדש.

מידע קשור

← "הסרת אפליקציות" בעמוד 172

← "התקנת האפליקציות העדכניות ביותר" בעמוד 170

## בעיות סריקה אחרות

### הסריקה אטית מדי

הנמך את הרזולוציה.

מידע קשור

← "סריקה באמצעות Epson Scan 2" בעמוד 123

### הסריקה מואטת במידה ניכרת במהלך סריקה רציפה

הסריקה מואטת כדי למנוע ממנגנון המדפסת להתחמם יותר מדי ולהינזק. עם זאת, ניתן להמשיך לסרוק. כדי לחזור למהירות סריקה רגילה יש להשאיר את המדפסת במצב סרק למשך 30 דקות לפחות. מהירות הסריקה אינה חוזרת למהירות רגילה אם אספקת החשמל מכובה.

## הסריקה מפסיקה כשסורקים ל-PDF/Multi-TIFF

- ❑ כשסורקים באמצעות Epson Scan 2 באפשרותך לסרוק ברציפות עד 999 דפים בתבנית PDF ועד 200 עמודים בתבנית Multi-TIFF.
- ❑ בסריקה בנפחים גדולים מומלץ לסרוק בגווי אפור.
- ❑ הגדל את השטח הפנוי על גבי הכונן הקשיח של המחשב. הסריקה עלולה לעצור אם אין מספיק שטח פנוי.
- ❑ נסה לסרוק ברזולוציה נמוכה יותר. הסריקה מפסיקה אם גודל הנתונים הכולל מגיע למכסה.

מידע קשור

← "סריקה באמצעות Epson Scan 2" בעמוד 123

## בעיות בשליחת פקסים ובקבלתם

מידע קשור

- ← "אי אפשר לשלוח פקסים או לקבלם" בעמוד 202
- ← "אי אפשר לשלוח פקסים" בעמוד 203
- ← "אי אפשר לשלוח פקסים לנמען שצוין" בעמוד 204
- ← "אי אפשר לשלוח פקסים בשעה שצוינה" בעמוד 204
- ← "אי אפשר לקבל פקסים" בעמוד 204
- ← "איכות הפקס הנשלח היא גרועה" בעמוד 205
- ← "פקסים נשלחים בגודל לא נכון" בעמוד 205
- ← "איכות הפקס המתקבל היא גרועה" בעמוד 206
- ← "פקסים שמתקבלים אינם מודפסים" בעמוד 206

## אי אפשר לשלוח פקסים או לקבלם

- ❑ השתמש ב-בדוק חיבור פקס בלוח הבקרה כדי לערוך בדיקת חיבור פקס אוטומטית. נסה את הפתרונות המודפסים בדוח.
- ❑ בדוק את הגדרת סוג הקו. ייתכן שאפשר לפתור את הבעיה באמצעות שינוי להגדרה PBX. אם מערכת הטלפונים שלך דורשת קוד גישה כדי לקבל קו חוץ, רשום את קוד הגישה במדפסת והזן # (סולמית) בתחילת מספר פקס בשעת השליחה.
- ❑ אם מתרחשת שגיאת תקשורת, שנה את ההגדרה מהירות הפקס ל-איטי (9, 600bps) בלוח הבקרה.
- ❑ בדוק ששקע הטלפון הקבוע בקיר פועל באמצעות חיבור טלפון אליו ובדיקתו. אם אינך יכול לעשות שיחות או לקבלן, התקשר לחברת הטלפונים שלך.
- ❑ כדי לחבר קו טלפון DSL, עליך להשתמש במודם DSL המצויד במסנן DSL מובנה או להתקין על הקו מסנן DSL נפרד. צור קשר עם ספק ה-DSL שלך.
- ❑ אם אתה מחובר לקו טלפון DSL, חבר את המדפסת ישירות לשקע טלפון בקיר כדי לבדוק אם המדפסת יכולה לשלוח פקס. אם היא פועלת, יתכן שהבעיה נגרמת ממסנן DSL. צור קשר עם ספק ה-DSL שלך.

## פתרון בעיות

❑ הפוך את הגדרת ה-ECM לזמינה בלוח הבקרה. אי אפשר לשלוח פקסים צבעוניים או לקבלם כאשר האפשרות ECM מושבתת.

❑ כדי לשלוח פקסים או לקבלם באמצעות המחשב ודא שהמדפסת מחוברת באמצעות כבל USB או רשת ושמנהל ההתקן PC-FAX הותקן במחשב. מנהל ההתקן PC-FAX מותקן עם FAX Utility יחד.

❑ ב-Windows, ודא שהמדפסת (פקס) מוצגת בהתקנים ומדפסות, ב-מדפסת או במדפסות ורכיבי חומרה אחרים. המדפסת (פקס) מוצגת בתור EPSON XXXXX (FAX). אם המדפסת (פקס) אינה מוצגת, הסר את ההתקנה של FAX Utility והתקן אותה מחדש. ראה להלן כיצד לגשת להתקנים ומדפסות, מדפסת או מדפסות ורכיבי חומרה אחרים.

## Windows 10/Windows Server 2016 ❑

לחץ על לחצן 'התחל' ואז בחר מערכת < Windows לוח הבקרה < הצג התקנים ומדפסות תחת חומרה וקול.

## Windows 8.1/Windows 8 ❑

בחר שולחן עבודה < הגדרות < לוח בקרה < הצג התקנים ומדפסות תחת חומרה וקול או חומרה.

## Windows 7 ❑

לחץ על לחצן ההתחלה ובחר באפשרות לוח הבקרה < הצג התקנים ומדפסות בקטע חומרה וקול או חומרה.

## Windows Vista ❑

לחץ על לחצן 'התחל' ובחר לוח הבקרה < מדפסות תחת חומרה וקול.

## Windows XP ❑

לחץ על לחצן ההתחלה ובחר באפשרות הגדרות < לוח הבקרה < מדפסות ורכיבי חומרה אחרים < מדפסות ופקסים.

## ❑ ב-Mac OS בדוק את הגורמים להלן.

❑ בחר באפשרות העדפות מערכת מהתפריט  < מדפסות וסורקים (או הדפסה וסריקה, הדפסה ופקס) וודא שהמדפסת (פקס) מוצגת. המדפסת (פקס) מוצגת בתור FAX XXXX (USB) או FAX XXXX (IP). אם המדפסת (פקס) אינה מוצגת, לחץ על [+ ] ולאחר מכן שמור את המדפסת (פקס).

❑ בחר באפשרות העדפות מערכת מהתפריט  < מדפסות וסורקים (או הדפסה וסריקה, הדפסה ופקס) ולחץ לחיצה כפולה על המדפסת (פקס). אם המדפסת בהשהיה, לחץ על חדש פעולה (או על חדש את פעולת המדפסת).

## מידע קשור

- ← "חיבור לקו טלפון" בעמוד 66
- ← "תפריט הגדרות בסיסיות" בעמוד 76
- ← "הסרת אפליקציות" בעמוד 172
- ← "התקנת האפליקציות העדכניות ביותר" בעמוד 170

## אי אפשר לשלוח פקסים

❑ הגדר בלוח הבקרה את מידע הכותרת לפקסים יוצאים. מכשירי פקס מסוימים דוחים אוטומטית פקסים נכנסים שאינם כוללים מידע כותרת.

## פתרון בעיות

אם חסמת את תכונת השיחה המזוהה, הסר את החסימה. מכונות פקס או טלפונים מסוימות דוחים שיחות אנונימיות.

שאל את הנמען אם מספר הפקס הוא נכון ואם מכשיר הפקס שלו מוכן לקבל פקס.

מידע קשור

← "אי אפשר לשלוח פקסים או לקבלם" בעמוד 202

## אי אפשר לשלוח פקסים לנמען שצוין

אם אינך יכול לשלוח פקסים לנמען שצוין בגלל שגיאה, בדוק את הגורמים להלן.

אם מכשיר הפקס המקבל לא מקבל את השיחה ממך תוך 50 שניות לאחר שהמדפסת גמרה לחייג, השיחה נגמרת עם שגיאה. חייג באמצעות טלפון מחובר כדי לבדוק כמה זמן עובר עד ששומעים צליל פקס. אם פרק הזמן עד ששומעים צליל פקס הוא גדול מ-50 שניות, הוסף השהיות אחרי מספר הפקס כדי לשלוח את הפקס. בתור סימן השהיה מזינים מקף. השהיה אחת אורכת כשלוש שניות. הוסף השהיות לפי הצורך.

אם בחרת את הנמען מתוך רשימת אנשי הקשר, ודא שהמידע שהוזן הוא נכון. אם המידע נכון, בחר את המקבל בתוך מנהל אנשי קשר < עריכה, ואז שנה את מצב תקשורת עם הפקס ל-איטי (9, 600bps).

מידע קשור

← "שליחת פקסים תוך חיוג מהתקן טלפון חיצוני" בעמוד 130

← "ניהול אנשי קשר" בעמוד 55

← "אי אפשר לשלוח פקסים או לקבלם" בעמוד 202

## אי אפשר לשלוח פקסים בשעה שצוינה

הגדר את התאריך ואת השעה כהלכה בלוח הבקרה.

מידע קשור

← "שליחת פקסים בשחור-לבן בשעה מסוימת (שליחת פקס מאוחר יותר)" בעמוד 131

← "תפריט הגדרות בסיסיות" בעמוד 76

## אי אפשר לקבל פקסים

אם נרשמת לשירות עקוב אחרי יתכן שהמדפסת לא תוכל לקבל פקסים. צור קשר עם ספק השירות.

אם לא חיברת טלפון למדפסת, הגדר את מצב קבלה לאפשרות אוטו' בלוח הבקרה.

במקרים הבאים למדפסת אין מספיק זיכרון כדי לקבל פקסים. למידע נוסף על בעיות שקשורות לזיכרון מלא עיין בחלק של פתרון הבעיות.

מספר המסמכים שהתקבלו הגיע למספר המרבי של 100 מסמכים.

הזיכרון של המדפסת מלא (100%).

## פתרון בעיות

- בדוק אם מספר הפקס של השלוח רשום ב-רשימת המספרים החסומים. פקסים הנשלחים ממספרים שהוספו לרשימה זו נחסמים כאשר ה- רשימת המספרים החסומים בתוך פקס דחייה מאופשרת.
- שאל את השולח אם הוגדר מידע כותרת במכשיר הפקס שלהם. פקסים שאינם כוללים מידע כותרת נחסמים כאשר הכותרת של הפקס ריקה בתוך פקס דחייה מאופשרת.
- בדוק אם מספר הפקס של השולח רשום ברשימת אנשי הקשר. פקסים הנשלחים ממספרים שלא נרשמו ברשימה זו נחסמים כאשר ה- המתקשר אינו באנשי הקשר בתוך פקס דחייה מאופשרת.

מידע קשור

← "אי אפשר לשלוח פקסים או לקבלם" בעמוד 202

## מתרחשת שגיאת זיכרון מלא

- אם המדפסת הוגדרה כך שתשמור במחשב את פקסים המתקבלים, הדלק את המחשב שהוגדר כדי לשמור את הפקסים. לאחר שהפקסים נשמרים במחשב הם נמחקים מזיכרון המדפסת.
- אף על פי שהזיכרון מלא, באפשרותך לשלוח פקס שחור-לבן באמצעות התכונה שליחה ישירה לחלופין, חלק את המסמכים המקוריים לשניים או יותר ושלח אותם בכמה קבוצות.
- אם המדפסת אינה יכולה להדפיס פקס שהתקבל בגלל שגיאת מדפסת יתכן שתתרחש שגיאת זיכרון מלא. פתור את בעיית המדפסת ולאחר מכן צור קשר עם השולח ובקש ממנו לשלוח את הפקס חזרה.

## איכות הפקס הנשלח היא גרועה

- נקה את משטח סריקה.
- שנה את הגדרת ה-צפיפות בלוח הבקרה.
- אם אינך בטוח ביחס לכישורי מכשיר הפקס המקבל, אפשר את התכונה שליחה ישירה או בחר עדין כהגדרת ה-רזולוציה.
- הפוך את הגדרת ה-ECM לזמינה בלוח הבקרה.

מידע קשור

← "הגדרות שליחת פקסים" בעמוד 136

← "ניקוי משטח סריקה" בעמוד 160

## פקסים נשלחים בגודל לא נכון

- כששולחים פקס באמצעות משטח סריקה יש להניח את המסמך המקורי וליישר את הפינה שלו עם סימן המקור. בחר את הגודל המקורי בלוח הבקרה.
- נקה את משטח סריקה ואת מכסה המסמכים. אם יש אבק אם כתמים על הזכוכית, שטח הסריקה יכול להתרחב כדי לכלול את האבק או את הכתמים וכך נגרמים מצב סריקה שגוי או תמונות קטנות.

מידע קשור

← "הגדרות שליחת פקסים" בעמוד 136

## פתרון בעיות

- ← "הנחת המסמכים המקוריים" בעמוד 53
- ← "ניקוי משטח סריקה" בעמוד 160

## איכות הפקס המתקבל היא גרועה

- הפוך את הגדרת ה-ECM לזמינה בלוח הבקרה.
- פנה לשולח ובקש ממנו לשלוח את המסמך באיכות גבוהה יותר.
- הדפס מחדש את הפקס שהתקבל. בחר פקס < תפריט < עוד < הדפסה מחדש הפקסים כדי להדפיס את הפקס מחדש.

מידע קשור

- ← "עוד" בעמוד 137
- ← "תפריט הגדרות בסיסיות" בעמוד 76

## פקסים שמתקבלים אינם מודפסים

אם התרחשה שגיאה במדפסת, כגון חסימת נייר, המדפסת אינה יכולה להדפיס פקסים מתקבלים. בדוק את המדפסת.

מידע קשור

- ← "בדיקת מצב המדפסת" בעמוד 175
- ← "סילוק נייר תקוע" בעמוד 177

## העמודים ריקים או שרק כמות קטנה של טקסט הודפסה בעמוד השני בפקסים שהתקבלו

תוכל להדפיס על עמוד אחד באמצעות התכונה מחק נתוני הדפסה אחרי הפיצול בתוך הגדרות פיצול עמודים. בחר מחק חלק עליון או מחק חלק תחתון בתוך מחק נתוני הדפסה אחרי הפיצול, ואז התאם את ערך הסף. הגדלת הסף מגדילה את הכמות שנמחקה; סף גבוה יותר מעניק לך יותר אפשרות להדפיס על עמוד אחד.

מידע קשור

- ← "תפריט הגדרות קבלה" בעמוד 77

## בעיות אחרות בפקס

## אי אפשר לעשות שיחות מהטלפון המחובר

חבר את הטלפון ליציאת EXT במדפסת והרם את השפופרת. אם אינך שומע צליל חיוג בשפופרת חבר את כבל הטלפון כהלכה.

## פתרון בעיות

## המשיבון אינו יכול לענות לשיחות קוליות

בלוח הבקרה, קבע את ההגדרה מס' צלצולים למענה של המדפסת כך שתהיה מספר גבוה יותר ממספר הצלצולים של המשיבון שלך.

## מספר הפקס של השולח לא מופיע בפקסים המתקבלים או שהמספר שגוי

יתכן שהשולח לא הגדיר את מידע הכותרת של הפקס או שהגדיר אותו לא כהלכה. צור קשר עם השולח.

## בעיות אחרות

## מכת חשמל קטנה עם הנגיעה במדפסת

אם מחוברים למחשב הרבה התקנים היקפיים יתכן שתרגיש מכת חשמל קטנה עם הנגיעה במדפסת. התקן חוט הארקה למחשב המחובר למדפסת.

## רעשי הפעולה חזקים

אם המדפסת מרעישה מדי הפעל את מצב שקט. הפעלת תכונה זו עשויה להאט את מהירות המדפסת.

לוח בקרה

בחר  במסך הבית, ואז אפשר את מצב שקט.

מנהל התקן המדפסת ב-Windows

הפעל את מצב שקט בכרטיסייה ראשי.

מנהל התקן המדפסת ב-Mac OS

בחר באפשרות העדפות המערכת מתוך התפריט  < מדפסות וסורקים (או הדפסה וסריקה, הדפסה ופקס), ולאחר מכן בחר את המדפסת. לחץ על אפשרויות וציוד < אפשרויות (או מנהל התקן). בחר באפשרות מופעל עבור ההגדרה מצב שקט.

## התאריך והשעה אינם נכונים

הגדר את התאריך ואת השעה כהלכה בלוח הבקרה. לאחר כשל באספקת החשמל הנגרם בגלל מכת ברק או לאחר שמשאירים את אספקת החשמל כבויה לזמן רב, יתכן שהשעון יראה את השעה השגויה.

מידע קשור

← "אפשרויות תפריט עבור הגדרת המדפסת" בעמוד 59

## היישום חסום בידי חומת אש (עבור Windows בלבד)

הוסף את היישום לתכניות המותרות בחומת האש של Windows בהגדרות האבטחה בלוח הבקרה.

## נספח

## מפרט טכני

## מפרט המדפסת

|                        |   |
|------------------------|---|
| מיקום נחירי ראש ההדפסה | נחירי דיו שחורה: 180<br>נחירי דיו צבעוניות: 59 לכל צבע  |
| משקל הנייר*            | נייר רגיל   |
| מעטפות                 | 64 עד 90 גרם למטר רבוע (17 עד 24 ליבראות)<br>מעטפות #10, DL, C6: 75 עד 90 גרם למ"ר (20 עד 24 ליבראות) |

\* גם כאשר עובי הנייר נמצא בתוך טווח זה, אפשר שהנייר לא יוזן לתוך המדפסת או שאיכות ההדפסה תהיה ירודה, בהתאם לתכונות או איכות הנייר.

## שטח בר הדפסה

## האזור המיועד להדפסה עבור גליונות בודדים

איכות ההדפסה יכולה לרדת בשטחים המוצללים בגלל מנגנון המדפסת.

## הדפסה עם שוליים

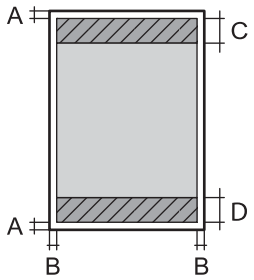
|   |                         |   |
|---|-------------------------|---|
| A | 3.0 מ"מ (0.12 אינצ'ים)  |  |
| B | 3.0 מ"מ (0.12 אינצ'ים)  |   |
| C | 41.0 מ"מ (1.61 אינצ'ים) |   |
| D | 37.0 מ"מ (1.46 אינצ'ים) |   |

## הדפסה ללא שוליים

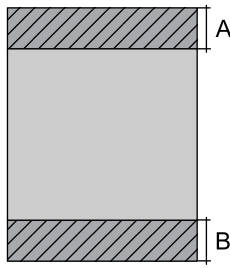
|   |                         |   |
|---|-------------------------|---|
| A | 44.0 מ"מ (1.73 אינצ'ים) |  |
| B | 40.0 מ"מ (1.57 אינצ'ים) |   |



## נספח

## האזור הניתן להדפסה במעטפות

איכות ההדפסה יכולה לרדת בשטחים המוצללים בגלל מנגנון המדפסת.

|                         |   |  |
|-------------------------|---|--|
| 3.0 מ"מ (0.12 אינצ'ים)  | A |  |
| 5.0 מ"מ (0.20 אינצ'ים)  | B |  |
| 18.0 מ"מ (0.71 אינצ'ים) | C |  |
| 41.0 מ"מ (1.61 אינצ'ים) | D |  |

## מפרט הסורק

|  |                 |
|--|-----------------|
| משטח   | סוג הסורק       |
| CIS  | התקן פוטואלקטרי |
| 10200×14040 פיקסלים (dpi 1200)   | פיקסלים בפועל   |
| 216×297 מילימטרים (8.5×11.7 אינץ')<br>Letter ,A4   | גודל מסמך מרבי  |
| dpi 1200 (סריקה ראשית)<br>dpi 2400 (סריקה משנית)   | רזולוציית סריקה |
| 50 עד dpi 9600 במרווחים של dpi 1   | רזולוציית פלט   |
| צבע<br><input type="checkbox"/> 48 ביט לפיקסל פנימי (16 ביט לפיקסל לצבע פנימי)<br><input type="checkbox"/> 24 ביט לפיקסל חיצוני (8 ביט לפיקסל לצבע חיצוני)<br>גווני אפור<br><input type="checkbox"/> 16 ביט לפיקסל פנימי<br><input type="checkbox"/> 8 ביטים לפיקסל חיצוני<br>שחור-לבן<br><input type="checkbox"/> 16 ביט לפיקסל פנימי<br><input type="checkbox"/> 1 ביטים לפיקסל חיצוני | עומק צבע        |
| נורות  | מקור אור        |

## מפרט ממשקים

|       |          |
|-------|----------|
| למחשב | USB מהיר |
|-------|----------|

## נספח

## מפרט הפקס

|               |   |
|---------------|---|
| סוג הפקס      | פקס עם יכולת Walk-Up בשחור-לבן ובצבע (ITU-T קבוצת-על 3)   |
| קווים נתמכים  | קווי טלפון אנלוגיים תקינים, מערכות טלפונים PBX (רכזת סעף פרטית)   |
| מהירות        | 33.6 Kbps לכל היותר   |
| רזולוציה      | מונוכרומטי<br><input type="checkbox"/> רגיל: 8 pel/מ"מ × 3.85 שורה/מ"מ (203 pel/אינץ' × 98 שורה/אינץ')<br><input type="checkbox"/> עדין: 8 pel/מ"מ × 7.7 שורה/מ"מ (203 pel/אינץ' × 196 שורה/אינץ')<br><input type="checkbox"/> תמונה: 8 pel/מ"מ × 7.7 שורה/מ"מ (203 pel/אינץ' × 196 שורה/אינץ')<br>צבע<br>200×200 dpi |
| זיכרון עמודים | עד 100 עמודים (כשמתקבלת במצב טיוטה שחור-לבן ITU-T תרשים מס' 1)  |
| חיוג חוזר *   | 2 פעמים (במרווחים של דקה 1)   |
| ממשק          | קו טלפון RJ-11, חיבור מכשיר טלפון RJ-11   |

\* המפרט יכול להשתנות ממדינה למדינה ומאזור לאזור.

## נספח

## רשימת פונקציות רשת

## פונקציות רשת ו- IPv4/IPv6

| הערות                                   | נתמכות | פונקציות   |   |           |
|---|--------|------------|---|-----------|
| -                                       | ✓      | IPv4       | EpsonNet Print<br>(Windows                  | הדפסת רשת |
| -                                       | ✓      | IPv6 ,IPv4 | Standard TCP/IP<br>(Windows                 |           |
| Windows Vista<br>ואילך                  | ✓      | IPv6 ,IPv4 | הדפסת WSD<br>(Windows                       | הדפסת רשת |
| -                                       | ✓      | IPv6 ,IPv4 | הדפסת (MacBonjour<br>(OS                    |           |
| -                                       | ✓      | IPv6 ,IPv4 | הדפסת (WindowsIPP ,<br>(Mac OS              | הדפסת רשת |
| התקן מידע                               | -      | IPv4       | הדפסת UPnP                                  |           |
| מצלמה דיגיטלית                          | -      | IPv4       | PictBridge הדפסה (Wi-<br>(Fi                | הדפסת רשת |
| -                                       | ✓      | IPv4       | Epson Connect (הדפסת<br>דוא"ל, הדפסה מרחוק) |           |
| iOS 5 ומעלה,<br>Mac OS X<br>v10.7 ומעלה | ✓      | IPv6 ,IPv4 | Mac , (iOSAirPrint<br>(OS                   | הדפסת רשת |
| -                                       | ✓      | IPv6 ,IPv4 | Google Cloud Print                          |           |
| -                                       | ✓      | IPv6 ,IPv4 | Epson Scan 2                                | סריקת רשת |
| -                                       | ✓      | IPv4       | Event Manager                               |           |
| -                                       | -      | IPv4       | Epson Connect (סריקה<br>לענן)               | הדפסת רשת |
| OS X<br>Mavericks ואילך                 | ✓      | IPv6 ,IPv4 | AirPrint (סריקה)                            |           |
| -                                       | ✓      | IPv4       | שלח פקס                                     | פקס       |
| -                                       | ✓      | IPv4       | קבל פקס                                     |           |
| OS X<br>Mountain Lion<br>ואילך          | ✓      | IPv6 ,IPv4 | AirPrint (פקס יוצא)                         |           |

## נספח

## מפרט Wi-Fi

|                             |   |
|-----------------------------|---|
| תקנים                       | IEEE 802.11b/g/n <sup>1</sup>                       |
| תחום תדרים                  | 2.4 GHz   |
| עוצמת תדר רדיו מרבית משודרת | (dBm (EIRP 20                                       |
| אופני תיאום                 | תשתית, Wi-Fi Direct (נקודת AP פשוטה) <sup>2*3</sup> |
| אבטחות אלחוט <sup>4*</sup>  | WPA2-PSK (AES) ,WEP (64/128bit) <sup>5*</sup>       |

<sup>1\*</sup> IEEE 802.11n זמין רק עבור ה-HT20.

<sup>2\*</sup> לא נתמך עבור תקן IEEE 802.11b.

<sup>3\*</sup> ניתן להשתמש בנקודת AP פשוטה התואמת לחיבור לרשת Wi-Fi (תשתית).

<sup>4\*</sup> Wi-Fi Direct תומך ב-WPA2-PSK (AES) בלבד.

<sup>5\*</sup> תואם לתקן ההצפנה WPA2 עם תמיכה בהצפנת WPA/WPA2 אישית.

## פרוטוקול אבטחה

|         |                           |
|---------|---------------------------|
| SSL/TLS | IPPS ,HTTPS Server/Client |
|---------|---------------------------|

## שירותי צד שלישי נתמכים

|                    |       |                                     |
|--------------------|-------|-------------------------------------|
| AirPrint           | הדפסה | Mac OS X v10.7.x ומעלה/ iOS 5 ומעלה |
|                    | סריקה | OS X Mavericks ואילך                |
|                    | פקס   | OS X Mountain Lion ואילך            |
| Google Cloud Print |       |                                     |

## נספח

## מידות

|       |   |
|-------|---|
| מידות | <p>אחסון</p> <p><input type="checkbox"/> רוחב: 375 מ"מ (14.8 אינצ'ים)</p> <p><input type="checkbox"/> עומק: 300 מ"מ (11.8 אינצ'ים)</p> <p><input type="checkbox"/> גובה: 170 מ"מ (6.7 אינצ'ים)</p> <p>הדפסה</p> <p><input type="checkbox"/> רוחב: 375 מ"מ (14.8 אינצ'ים)</p> <p><input type="checkbox"/> עומק: 578 מ"מ (22.8 אינצ'ים)</p> <p><input type="checkbox"/> גובה: 242 מ"מ (9.5 אינצ'ים)</p> |
| משקל* | בערך 4.4 ק"ג (9.7 ליברות)   |

\* ללא מחסניות הדיו וכבל החשמל.

## מפרטים חשמליים

| דגם                       | דגם עד 100 V   | דגם עד 240 V   |
|---------------------------|--|--|
| תחום תדרים נקוב           | 50 עד 60 Hz  | 50 עד 60 Hz  |
| זרם נקוב                  | 0.2 עד 0.4 A   | 0.2 A  |
| צריכת חשמל (עם חיבור USB) | <p>12.0 W (ISO/ העתקה בלבד: בערך IEC24712)</p> <p>מצב הכן: בערך 4.6 W</p> <p>מצב שינה: בערך 0.7 W</p> <p>כבויה: בערך 0.2 W</p> | <p>12.0 W (ISO/ העתקה בלבד: בערך IEC24712)</p> <p>מצב הכן: בערך 4.6 W</p> <p>מצב שינה: בערך 0.7 W</p> <p>כבויה: בערך 0.3 W</p> |

לתשומת לבך:

לפרטים על המתח החשמלי של המדפסת ראה התווית שעליה.

פרטים על צריכת חשמל עבור משתמשים אירופיים, ראה האתר להלן.

<http://www.epson.eu/energy-consumption>

נספח

מפרט סביבתי

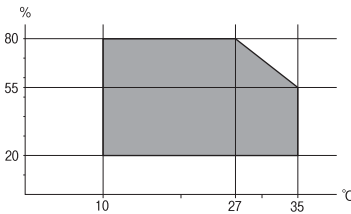
|   |              |
|---|--------------|
| <p>השתמש במדפסת בתוך התחום המופיע בגרף להלן.</p>  <p>טמפרטורה: 10 עד 35°C (50 עד 95°F)<br/>                 לחות: 20 עד 80% RH (ללא עיבוי)</p> | <p>הפעלה</p> |
| <p>טמפרטורה: -20 עד 40°C (-4 עד 104°F)*<br/>                 לחות: 5 עד 85% RH (ללא עיבוי)</p>  | <p>אחסון</p> |

\* באפשרותך לאחסן עד חודש אחד ב- 104 F° (40 C°).

מפרט סביבתי למחסניות דיו

|   |  |
|---|--|
| <p>-30 עד 40°C (-22 עד 104°F)*</p>                                  | <p>טמפרטורת אחסון</p>                                      |
| <p>הדיו מפשירה ואפשר להשתמש בה לאחר 3 כשעתיים ב- 77 F° (25 C°).</p> | <p>טמפרטורת קפיאה<br/>                 3.2 F° (-16 C°)</p> |

\* באפשרותך לאחסן עד חודש אחד ב- 104 F° (40 C°).

דרישות המערכת

□ Windows 10 (32-bit-64 , 32-bit-64 ,bit)/Windows 8.1 (32-bit-64 ,bit)/Windows 8 (32-bit-64 ,bit) או  
 □ Windows 7 (32-bit-64 ,bit)/Windows Vista (32-bit-64 ,bit)/Windows XP SP3-64 ,bit)/Windows XP Professional x64 Edition SP2-32 bit) או מתקדמת יותר /  
 Windows Server 2016 /Windows Server 2012 R2/Windows Server 2012 /Windows Server 2008 R2/Windows Server 2008 /Windows Server 2003 R2/Windows Server 2003 SP2 או מתקדמת יותר

□ macOS Mojave /macOS Sierra/macOS High Sierra/OS X El Capitan/OS X Yosemite/OS X v10.7.x/Mac OS X v10.6.8 OS X Mavericks/OS X Mountain Lion

לתשומת לבך:

□ ייתכן שמערכת ההפעלה Mac OS אינה תומכת בתכונות וביישומים מסוימים.

□ מערכת הקבצים של UNIX (UFS) עבור Mac OS אינה נתמכת.

## מידע רגולטורי

### תקנים ואישורים

#### תקנים ואישורים לדגם אירופי

עבור משתמשים באירופה

חברת Seiko Epson Corporation מצהירה בזאת שדגם ציוד הרדיו שלהלן תואם להוראה 2014/53/EU. הטקסט המלא של הוראת התאימות של ה-EU זמין באתר האינטרנט שלהלן.

<http://www.epson.eu/conformity>

C625A

לשימוש במדינות אלה בלבד: אירלנד, בריטניה, אוסטריה, גרמניה, ליכטנשטיין, שווייץ, צרפת, בלגיה, לוקסמבורג, הולנד, איטליה, פורטוגל, ספרד, דנמרק, פינלנד, נורווגיה, שוודיה, איסלנד, קרואטיה, קפריסין, יוון, סלובניה, מלטה, בולגריה, צ'כיה, אסטוניה, הונגריה, לטביה, ליטא, פולין, רומניה וסלובקיה.

Epson אינה יכולה לקבל על עצמה אחריות לכל כשל בעמידה בדרישות ההגנה הנגרמות משינוי של המוצרים שלא הומלץ עליו.



#### תקנים ואישורים לדגם אוסטרלי

|                                    |     |
|------------------------------------|-----|
| AS/NZS CISPR <sub>32</sub> Class B | EMC |
|------------------------------------|-----|

חברת Epson מכריזה בזאת שדגמי הציוד שלהלן עונים על הדרישות היסודיות של תקן AS/NZS4268 ותקנות רלוונטיות אחרות בו:

C625A

Epson אינה יכולה לקבל על עצמה אחריות לכל כשל בעמידה בדרישות ההגנה הנגרמות משינוי של המוצרים שלא הומלץ עליו.

#### תקנים ואישורים לדגם ניו זילנד

##### General Warning

The grant of a Telepermit for any item of terminal equipment indicates only that Telecom has accepted that the item complies with minimum conditions for connection to its network. It indicates no endorsement of the product by Telecom, nor does it provide any sort of warranty. Above all, it provides no assurance that any item will work correctly in all respects with another item of Telepermitted equipment of a different make or model, nor does it imply that any product is compatible with all of Telecom's network services.

Telepermitted equipment only may be connected to the EXT telephone port. This port is not specifically designed for 3-wire-connected equipment. 3-wire-connected equipment might not respond to incoming ringing when attached to this port.

### Important Notice

Under power failure conditions, this telephone may not operate. Please ensure that a separate telephone, not dependent on local power, is available for emergency use.

This equipment is not capable, under all operating conditions, of correct operation at the higher speeds for which it is designed. Telecom will accept no responsibility should difficulties arise in such circumstances.

This equipment shall not be set up to make automatic calls to the Telecom '111' Emergency Service.

## German Blue Angel

עיינ באטר הבא כדי לבדוק אם מדפסת זאת עומדת בתקנים עבור German Blue Angel.

<http://www.epson.de/blauerengel>

## מגבלות על העתקה

הקפד לפעול לפי המגבלות להלן כדי להבטיח שימוש אחראי וחוקי במדפסת. העתקת הפריטים להלן אסורה על פי חוק:

- שטרות כסף, מטבעות, ניירות ערך סחירים בהנפקת הממשלה, אגרות חוב ממשלתיות ואגרות חוב עירוניות
  - בולים לא משומשים, גלויות מבוללות ופריטי דואר רשמי אחרים הנושאים דמי משלוח תקפים
  - בולי הכנסה בהנפקת הממשלה וניירות ערך שהונפקו לפי הליך חוקי.
- נקוט זהירות בעת הדפסת הפריטים האלה:
- ניירות ערך סחירים פרטיים (תעודות מניות, שטרות, המחאות וכדומה), כרטיסים חודשיים לתחבורה ציבורית, כרטיסים בהנחה וכדומה.
  - דרכונים, רישיונות נהיגה, תעודות כשירות, היתרי מעבר בדרכים, בולי מזון, כרטיסים וכדומה.

**לתשומת לבך:**

יתכן שהעתקת פריטים אלה גם אסורה על פי חוק.

שימוש אחראי בחומרים שיש עליהם זכויות יוצרים:

אפשר להשתמש במדפסות לרעה בכך שמעתיקים חומרים שיש עליהם זכויות יוצרים. אלא אם פועלים לפי ייעוץ מעורך דין ובידיעתו, יש לנהוג באחריות ובכבוד באמצעות השגת רשותו של המחזיק בזכויות היוצרים לפני העתקת כל חומר שיצא לאור.

## העברה ואחסון של המדפסת

אם צריך להעביר את המדפסת למקום אחר או למעבדה לתיקון, יש לבצע את השלבים הבאים כדי לארוז אותה כהלכה.



## נספח

**זהירות:** 

היזהר לא ללכוד את ידך או את אצבעותיך בעת פתיחת יחידת הסורק או סגירתה. אם לא תיזהר, אתה עלול להיפצע.

**חשוב:** 

בעת אחסון המדפסת או העברתה, הימנע מלהטות אותה, מלהציב אותה במאונך או מלהפוך אותה; אחרת הדיו עלולה לדלוף.

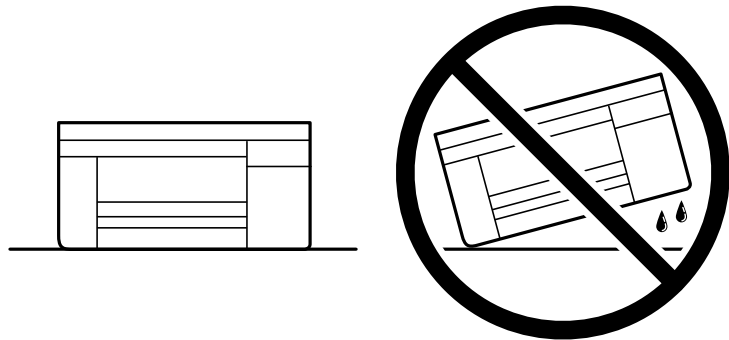

השאר את מחסניות הדיו מותקנות במדפסת. סילוק המחסניות יכול לייבש את ראש ההדפסה ועלול למנוע מהמדפסת להדפיס.

1. כבה את המדפסת באמצעות לחיצה על הלחצן .
2. ודא שמחוון ההפעלה כבה ונתק את כבל החשמל.

**חשוב:** 

נתק את כבל החשמל מהשקע רק כשמחוון ההפעלה כבה. אחרת ראש ההדפסה לא יחזור למיקומו המקורי, הדיו עלול להתייבש וייתכן שלא תוכל להדפיס.

3. נתק את כל הכבלים מהמדפסת, כגון כבל החשמל וכבל USB.
4. הוצא את כל הדפים מהמדפסת.
5. ודא שאין עותקי מקור במדפסת.

נספח

6. פתח את יחידת הסורק כשמכסה המסמכים סגור. אבטח את מחזיק מחסניות הדיו למארז בעזרת סרט הדבקה.

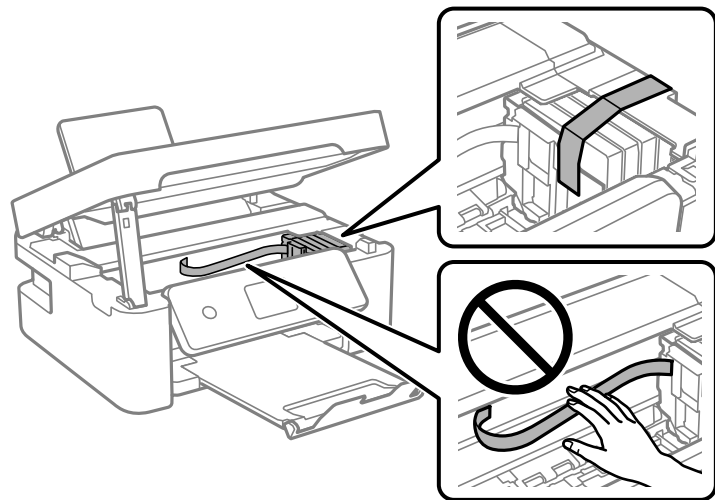

7. סגור את יחידת הסורק. למען הבטיחות, סוגרים את יחידת הסורק בשני שלבים.

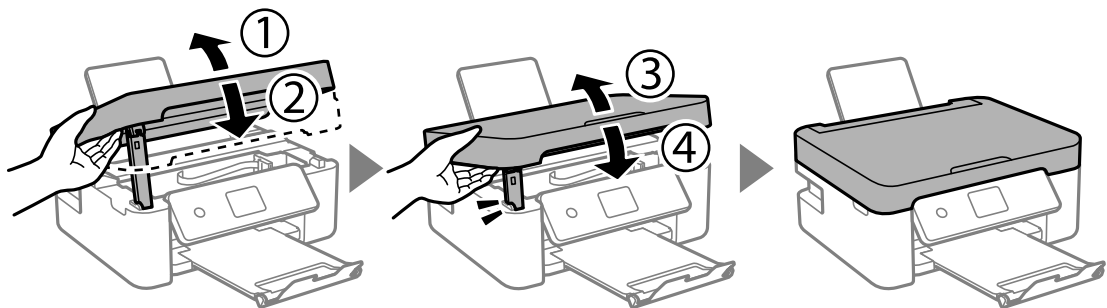

לתשומת לבך: לא ניתן לפתוח את יחידת הסורק מתוך המיקום שמוצג להלן. סגור אותה לחלוטין לפני פתיחתה.

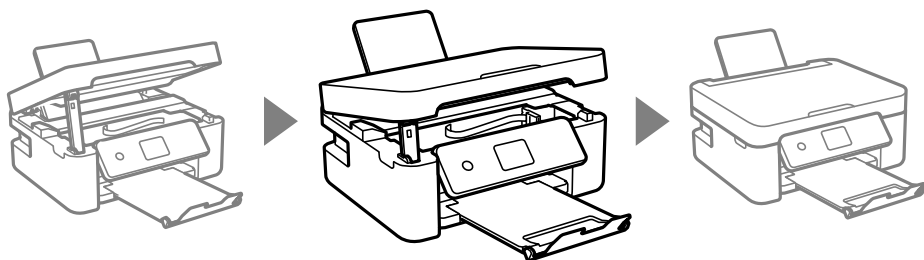

## נספח

8. הכן את המדפסת לאריזה כפי שמוצג בהמשך.

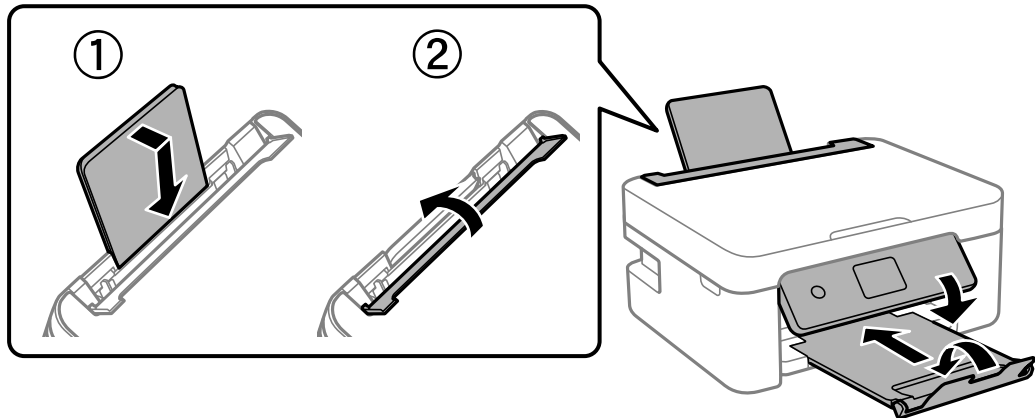

9. ארוז את המדפסת בקופסה והשתמש בחומרי המגן.

בפעם הבאה שתשתמש במדפסת, הקפד להסיר את סרט ההדבקה שמאבטח את מחזיק מחסניות הדינו. בפעם הבאה שתשתמש במדפסת, אם איכות ההדפסה פחתה, נקה ויישר את ראש ההדפסה.

מידע קשור

- ← "שמות החלקים ותפקידיהם" בעמוד 15
- ← "בדיקת ראש ההדפסה וניקויו" בעמוד 157
- ← "יישור ראש ההדפסה" בעמוד 159

## זכויות יוצרים

אין לשכפל, לאחסן במערכת אחזור, או לשדר פרסום זה בכל צורה שהיא או בכל אמצעי שהוא, בין אלקטרוני, בין מכני, בין בצילום, הקלטה או כל דרך אחרת, בלא הסמכה בכתב מראש של חברת Seiko Epson. אין הנחה של חבות פטנט כלשהי ביחס לשימוש במידה הכלול כאן. אף אין הנחה של חבות כלשהי בגין נזקים שמקורם בשימוש במידע הכלול כאן. המידע הכלול כאן נועד אך ורק לשימוש עם מוצר Epson זה. Epson אינה אחראית לשימוש כלשהו במידע זה ביחס למוצרים אחרים.

חברת Seiko Epson והחברות המסונפות לה לא תישאנה בכל חבות כלפי רוכש מוצר זה או צד שלישי כלשהו בגין נזקים, אובדן, עלויות או הוצאות שנגרמו לרוכש או לצד שלישי כלשהו כתוצאה מתאונה, שימוש שגוי, או שימוש לרעה במוצר זה או ביצוע שינויים בלתי מורשים, תיקונים או שינויים אחרים במוצר זה, או (לא כולל ארה"ב) אי הקפדה על ציות להוראות התפעול והתחזוקה של חברת Seiko Epson.

חברת Seiko Epson והחברות המסונפות לה לא תישאנה בכל חבות בגין נזקים או בעיות שמקורם בשימוש באפשרות כלשהי או במוצרי צריכה אחרים כלשהם פרט לאלו שהוגדרו כמוצרי Epson מקוריים או מוצרי Epson מאושרים על ידי חברת Seiko Epson.

חברת Seiko Epson לא תישא בכל חבות בגין נזק שמקורו בהפרעות אלקטרומגנטיות המתרחשות כתוצאה מהשימוש בכבלי ממשק כלשהם מחוץ לאלו שהוגדרו כמוצרי Epson מאושרים על ידי חברת Seiko Epson.

© Seiko Epson Corporation 2018

תוכן מדריך זה ומפרטי מוצר זה נתונים לשינויים ללא הודעה מראש.

## סימנים מסחריים

EXCEED או EPSON EXCEED YOUR VISION והביטויים EPSON® הוא סימן מסחרי רשום ו-  
Seiko Epson Corporation של YOUR VISION הם סימנים מסחריים של

Epson Scan 2 software is based in part on the work of the Independent JPEG Group.   
libtiff

Copyright © 1988-1997 Sam Leffler

Copyright © 1991-1997 Silicon Graphics, Inc.

Permission to use, copy, modify, distribute, and sell this software and its documentation for any purpose is hereby granted without fee, provided that (i) the above copyright notices and this permission notice appear in all copies of the software and related documentation, and (ii) the names of Sam Leffler and Silicon Graphics may not be used in any advertising or publicity relating to the software without the specific, prior written permission of Sam Leffler and Silicon Graphics.

THE SOFTWARE IS PROVIDED "AS-IS" AND WITHOUT WARRANTY OF ANY KIND, EXPRESS, IMPLIED OR OTHERWISE, INCLUDING WITHOUT LIMITATION, ANY WARRANTY OF MERCHANTABILITY OR FITNESS FOR A PARTICULAR PURPOSE.

IN NO EVENT SHALL SAM LEFFLER OR SILICON GRAPHICS BE LIABLE FOR ANY SPECIAL, INCIDENTAL, INDIRECT OR CONSEQUENTIAL DAMAGES OF ANY KIND, OR ANY DAMAGES WHATSOEVER RESULTING FROM LOSS OF USE, DATA OR PROFITS, WHETHER OR NOT ADVISED OF THE POSSIBILITY OF DAMAGE, AND ON ANY THEORY OF LIABILITY, ARISING OUT OF OR IN CONNECTION WITH THE USE OR PERFORMANCE OF THIS SOFTWARE.

QR Code is a registered trademark of DENSO WAVE INCORPORATED in Japan   
and other countries.

Intel® is a registered trademark of Intel Corporation.

Microsoft®, Windows®, Windows Server®, and Windows Vista® are registered   
trademarks of Microsoft Corporation.

Apple, Macintosh, macOS, OS X, Bonjour, ColorSync, Safari, AirPrint, the AirPrint   
Logo, iPad, iPhone, iPod touch, and iTunes are trademarks of Apple Inc., registered in  
the U.S. and other countries.

Google Cloud Print, Chrome, Chrome OS, Google Play and Android are trademarks   
of Google LLC.

Adobe and Adobe Reader are either registered trademarks or trademarks of Adobe   
Systems Incorporated in the United States and/or other countries.

הערה כללית: שמות מוצרים אחרים הנזכרים כאן נועדו לשם זיהוי בלבד וייתכן שהם יהיו סימנים מסחריים של   
בעליהם. Epson מתנערת מכל זכות בסימנים אלה.

## היכן מקבלים עזרה

### אתר אינטרנט לתמיכה טכנית

אם אתה זקוק לעוד עזרה, בקר באתר התמיכה של Epson בכתובת להלן. בחר את המדינה או את האזור שלך ועבור אל הדף באתר של Epson העוסק בתמיכה. מנהלי ההתקנים העדכניים, הוראות למשתמש או חומר אחר להורדה — כולם זמינים אף הם באתר זה.

<http://support.epson.net/>

<http://www.epson.eu/Support> (אירופה)

אם מוצר Epson שברשותך אינו פועל כהלכה ואינך יכול לפתור את הבעיה צור קשר עם שירותי התמיכה של Epson לקבלת סיוע.

## יצירת קשר עם התמיכה של Epson

### לפני יצירת קשר עם Epson

אם מוצר Epson שברשותך אינו פועל כהלכה ואינך יכול לפתור את הבעיה באמצעות שימוש במידע פתרון הבעיות בהוראות למשתמש של המוצרים שלך, צור קשר עם שירותי התמיכה של Epson לקבלת סיוע. אם התמיכה של Epson לאזור שלך אינה מופיעה ברשימה להלן, צור קשר עם הספק במקום שבו קנית את המוצר שלך. אנשי התמיכה של Epson יוכלו לעזור לך במהירות רבה הרבה יותר אם תתן להם את המידע להלן:

המספר הסידורי של המוצר

(תווית המספר הסידורי של המוצר נמצאת בדרך כלל בעורף המוצר)

דגם המוצר

גרסת התוכנה של המוצר

(לחץ על **About**, **Version Info**, או לחצן דומה הנמצא בתכנת המוצר)

מותג המחשב שלך והדגם שלו

שם מערכת ההפעלה של המחשב שלך והגרסה שלה

שמות וגרסאות של יישומי התכנה המשמשים אותך בדרך כלל עם המוצר

**לתשומת לבך:**

יתכן שנתוני רשימת החיוג של הגדרות הפקס ו/או הגדרות הרשת שלך שמורים בזיכרון של המוצר, תלוי באיזה מוצר מדובר. הנתונים ו/או ההגדרות יכולים לאבוד בגלל תקלה במוצר או תיקון בו. Epson לא תהיה אחראית על אבדן נתונים כלשהם, על גיבוי נתונים או על ההגדרות או על כל שילוב של שלושתם אפילו במהלך תקופת האחריות. מומלץ לגבות את הנתונים בעצמך או לנהל רשימות שלהם.

### עזרה למשתמשים באירופה

למידע על דרכי יצירת קשר עם התמיכה של Epson עיין ב-Pan-European Warranty Document.

## עזרה למשתמשים באוסטרליה

אנשי Epson Australia מעוניינים לספק לך שירות לקוחות ברמה הגבוהה ביותר. נוסף על ההוראות למשתמש שברשותך אנו מספקים את המקורות להלן לקבלת מידע:

אתר אינטרנט

<http://www.epson.com.au>

גישה לדפי האינטרנט של Epson Australia. האתר אמנם לא יפה כמו חופיה של ניו זילנד, אבל שווה לגלוש בו מפעם לפעם! באתר ניתן להוריד מנהלי התקנים, למצוא את נקודות השירות של Epson ולקבל מידע ותמיכה טכנית למוצרים (בדוא"ל).

מוקד התמיכה של Epson

טלפון: 1300-361-054

מוקד התמיכה של Epson הוא קו ההגנה האחרון, ששומר שהלקוחות שלנו יזכו לסיוע מקצועי. הטלפנים במוקד התמיכה יוכלו לסייע לך להתקין, להגדיר ולהפעיל את מוצרי Epson. נציגי השירות במוקד הטלפוני יוכלו לסייע לך למצוא מידע על מוצרי Epson חדשים ואת הכתובות של מרכזי השירות או המשווקים המורשים הקרובים אליך. במוקד ניתן לקבל עזרה במגוון רחב של בעיות ושאלות.

מומלץ להכין את כל המידע הרלוונטי מראש לפני שמתקשרים. ככל שתכין מראש יותר מידע, כך נוכל לסייע לך לפתור את הבעיה מהר יותר. מידע זה כולל את ההוראות למשתמש במוצר Epson שברשותך, את סוג המחשב, מערכת ההפעלה, תוכנות יישומים וכל מידע שנראה לך שדרוש.

שינוע של המוצר

Epson ממליצה לשמור את אריזת המוצר למקרה שיהיה צורך לשנע אותו בעתיד.

## עזרה למשתמשים בניו זילנד

Epson ניו זילנד שואפת להעניק ללקוחותיה את השירות הטוב ביותר. נוסף על המסמכים הנלווים למוצר, תוכל להיעזר במקורות המידע הבאים:

אתר אינטרנט

<http://www.epson.co.nz>

ניתן להיכנס לאתר האינטרנט של Epson ניו זילנד. הוא אמנם לא יפה כמו חופיה של ניו זילנד, אבל שווה לגלוש בו מפעם לפעם! באתר ניתן להוריד מנהלי התקנים, למצוא את נקודות השירות של Epson ולקבל מידע ותמיכה טכנית למוצרים (בדוא"ל).

מוקד התמיכה של Epson

טלפון: 0800 237 766

מוקד התמיכה של Epson הוא קו ההגנה האחרון, ששומר שהלקוחות שלנו יזכו לסיוע מקצועי. הטלפנים במוקד התמיכה יוכלו לסייע לך להתקין, להגדיר ולהפעיל את מוצרי Epson. נציגי השירות במוקד הטלפוני יוכלו לסייע לך למצוא מידע על מוצרי Epson חדשים ואת הכתובות של מרכזי השירות או המשווקים המורשים הקרובים אליך. במוקד ניתן לקבל עזרה במגוון רחב של בעיות ושאלות.

מומלץ להכין את כל המידע הרלוונטי מראש לפני שמתקשרים. ככל שתכין מראש יותר מידע, כך נוכל לסייע לך לפתור את הבעיה מהר יותר. מידע זה יכול להיות מסמכי המוצר של Epson, סוג המחשב שלך, מערכת ההפעלה, התוכנות שבהן אתה משתמש וכל מידע נוסף שנחוץ לדעתך.

נספח

שינוע של המוצר

Epson ממליצה לשמור את אריזת המוצר למקרה שיהיה צורך לשנע אותו בעתיד.