

WF-2810 Series

**Упатство за
корисникот**

Содржина

За овој прирачник

Вовед во прирачниците.	8
Користење на прирачникот за пребарување на информации.	8
Ознаки и симболи.	10
Описи што се користат во прирачникот.	10
Референци за оперативни системи.	10

Важни упатства

Безбедносни упатства.	12
Безбедносни упатства за мастило.	13
Совети и предупредувања за печатачот.	13
Совети и предупредувања за поставување на печатачот.	13
Совети и предупредувања за користење на печатачот.	14
Совети и предупредувања за транспорт или складирање на печатачот.	14
Совети и предупредувања за користење на печатачот со безжично поврзување.	15
Совети и предупредувања за користење на ЛЦД-екранот.	15
Заштита на личните информации.	15

Основни информации за печатачот

Имиња и функции на деловите.	16
Водич за контролната табла.	18
Контролна табла.	18
Водич за почетниот екран.	19
Внесување знаци.	20
Прегледување на анимации.	21

Мрежни поставки

Типови на мрежна конекција.	22
Wi-Fi-врска.	22
Wi-Fi Direct (Едноставен AP) конекција.	22
Поврзување на компјутер.	23
Поврзување на паметен уред.	24
Поврзување со паметен уред преку безжичен насочувач.	24

Поврзување со iPhone, iPad или iPod touch со помош на Wi-Fi Direct.	25
Поврзување со уреди со Android со помош на Wi-Fi Direct.	28
Поврзување со уреди без iOS и Android со помош на Wi-Fi Direct.	30
Правење на поставки за Wi-Fi од печатачот.	34
Одредување поставки за Wi-Fi со внесување SSID и лозинка.	34
Одредување поставки за Wi-Fi со поставување копче за притискање.	35
Одредување поставки за Wi-Fi со поставување PIN-код (WPS).	36
Проверување на статусот на конекција на мрежа.	37
Икона за мрежа.	37
Печатење извештај за мрежна врска.	37
Печатење на листа за статус на мрежа.	44
Заменување или додавање нови безжични пренасочувачи.	44
Менување на начинот на поврзување на компјутер.	44
Менување на поставките за Wi-Fi Direct (едноставна AP).	45
Исклучување Wi-Fi од контролната табла.	46
Исклучување Wi-Fi Direct (едноставна AP) врска од контролната табла.	47
Обновување на мрежните поставки од контролната табла на печатачот.	47

Подготовка на печатачот

Ставање на хартија.	48
Достапни хартии и капацитети.	48
Ставање хартија во Додавање хартија од задна страна.	51
Ставање пликови и предупредувања.	54
Ставање долга хартија.	54
Листа на видови хартија.	55
Ставање оригинали.	55
Ставање оригинали на Стакло на скенерот.	55
Управување со контактите.	57
Регистрирање или изменување контакти.	57
Регистрирање или изменување групирани контакти.	58

Содржина

Регистрирање контакти на компјутерот.	58
Опции на менито за Поставки.	59
Опции на менито за Статус на достава.	60
Опции на менито за Одржување.	60
Опции на менито за Поставување на печатачот.	61
Опции на менито за сите Wi-Fi/ пост. за мрежа.	63
Опции на менито за Услуги Epson Connect.	64
Опции на менито за Услуги за печатење со Google Cloud.	64
Опции на менито за Управник со Контакти.	65
Опции на менито за Поставки на факс.	65
Опции на менито за Лист за стат. на печат.	66
Опции на менито за Бројач на отп. прим.	66
Опции на менито за Истраж. на клиент.	66
Опции на менито за Врати стандардни поставки.	66
Опции на менито за Ажурир. фирмвер.	67
Штедење енергија.	67
Штедење енергија — контролна табла.	67

Поставки за факс

Пред да ги користите функциите за факс.	68
Поврзување со телефонска линија.	68
Компатибилни телефонски линии.	68
Поврзување на печатачот со телефонска линија.	69
Поврзување на телефонот со печатачот.	70
Подготвување на печатачот да испраќа и прима факсови (со користење Волш. за пос. факс).	72
Одредување поединечни поставки за функциите за факс на печатачот.	74
Поставување на Режим за прием.	74
Одредување поставки кога поврзвате надворешен телефонски уред.	76
Правење на поставки за блокирање на непотребни факсови.	77
Одредување поставки за испраќање и примање факсови на компјутер.	77
Опции на менито за Поставки на факс.	78
Провери факс врска.	79
Волш. за пос. факс.	79
Мени Осн поставки.	79
Мени Поставки за прием.	81

Мени Пост. за извештај.	82
Мени Безбедност.	82
Мени Ст. пос. на кор.	83

Печатење

Печатење од двигател за печатач на Windows.	84
Печатење на двигател на печатач.	84
Основни информации за печатење.	85
Двострано печатење.	86
Печатење неколку страници на еден лист.	87
Печатење и редување според редослед на страниците (Печатење во обратен редослед).	88
Печатење на намален или зголемен документ.	88
Печатење на една слика на повеќе листови за зголемување (Креирање на постер).	89
Печатење со заглавие и подножје.	95
Печатење на воден жиг.	96
Печатење на повеќе датотеки заедно.	97
Печатење со користење на функцијата за универзално печатење во боја.	97
Прилагодување на бојата за печатење.	98
Печатење за потенцирање на тенки линии.	99
Печатење јасни линиски кодови.	99
Откажување на печатењето.	100
Опции на менито за двигателот за печатач.	100
Печатење од двигател за печатач на Mac OS.	103
Основни информации за печатење.	103
Двострано печатење.	105
Печатење неколку страници на еден лист.	106
Печатење и редување според редослед на страниците (Печатење во обратен редослед).	106
Печатење на намален или зголемен документ.	107
Прилагодување на бојата за печатење.	108
Откажување на печатењето.	108
Опции на менито за двигателот за печатач.	108
Оперативни поставувања за двигателот за печатачот за Mac OS.	110
Печатење од паметни уреди.	111
Користење Epson iPrint.	111

Содржина

Користење Epson Print Enabler.	113
Користење на AirPrint.	113
Откажување на тековна задача.	114

Копирање

Копирање.	115
Двострано копирање.	116
Копирање повеќе оригинали на еден лист.	116
Опции на мени за копирање.	116

Скенирање

Скенирање преку контролната табла.	119
Скенирање на компјутер.	119
Скенирање со помош на WSD.	123
Скенирање од компјутер.	125
Скенирање со користење на Epson Scan 2.	125
Скенирање од паметни уреди.	128
Инсталирање на Epson iPrint.	128
Скенирање со користење на Epson iPrint	129

Испраќање факс

Пред да ги користите функциите за факс.	130
Испраќање факсови со користење на печатачот.	130
Испраќање факсови преку контролната табла.	130
Различни начини за испраќање факсови	133
Примање на факсови на печатачот.	134
Примање дојдовни факсови.	135
Примање факсови со воспоставување телефонски повик.	136
Опции на мени за факс.	137
Факс.	137
Пост. за скен.	138
П. за испр. факс.	138
Повеќе.	139
Управник со Контакти.	140
Испраќање факс од компјутер.	140
Испраќање документи создадени со помош на апликација (Windows).	140
Испраќање на документи креирани со користење на апликацијата (Mac OS).	143
Примање факсови на компјутер.	144
Зачувување дојдовни факсови на компјутер.	145

Откажување на функцијата што зачувува дојдовни факсови на компјутерот.	145
Проверка за нови факсови (Windows).	145
Проверка за нови факсови (Mac OS).	147
Користење на другите опции за факсови.	147
Рачно печатење извештај за факсови.	147

Заменување на касетите со мастило и другите потрошни материјали

Проверка на статусот на преостанатото мастило и кутијата за одржување.	149
Проверка на статусот на преостанатото мастило и кутијата за одржување — контролна табла.	149
Проверка на статусот на преостанатото мастило и кутијата за одржување - Windows.	149
Проверка на статусот на преостанатото мастило и кутијата за одржување — Mac OS X.	150
Кодови за касетите со мастило.	150
Предупредување за работа со касетите со мастило.	151
Замена на касети со мастило.	154
Код за кутијата за одржување.	154
Предупредувања за користење на кутијата за одржување.	154
Замена на кутија за одржување.	155
Привремено печатење со црно мастило.	156
Привремено печатење со црно мастило — Контролна табла.	157
Привремено печатење со црно мастило — Windows.	157
Привремено печатење со црно мастило — Mac OS.	158
Зачувување на црното мастило кога нивото на црно мастило е ниско (само за Windows).	159

Одржување на печатачот	
Спечување сушење на главата за печатење.	161
Проверка и чистење на главата за печатење.	161
Проверка и чистење на главата за печатење — Контролна табла.	161

Содржина

Проверка и чистење на главата за печатење - Windows.	162
Проверка и чистење на главата за печатење — Mac OS.	163
Порамнување на главата за печатење.	163
Порамнување на главата за печатење — Контролна табла.	163
Чистење на патеката на движење на хартијата од дамки од мастило.	164
Чистење на Стакло на скенерот.	164
Чистење на просирната фолија.	165

Мрежна услуга и информации за софтвер

Апликација за конфигурирање на работата на печатачот (Web Config).	168
Работа со Web Config во интернет-прегледник.	168
Работа со Web Config на Windows.	169
Работа со Web Config на Mac OS.	169
Апликација за скенирање на документи и слики (Epson Scan 2).	169
Додавање на скенер на мрежа.	170
Апликација за конфигурирање на режими за скенирање од контролната табла (Epson Event Manager).	171
Апликација за конфигурирање на работење на факс и испраќање на факсови (FAX Utility).	171
Апликација за испраќање на факсови (PC-FAX двигател).	172
Апликација за печатење слики (Epson Photo+).	173
Алатки за ажурирање на софтвер (EPSON Software Updater).	173
Апликација за конфигурирање на повеќе уреди (EpsonNet Config).	174
Инсталирање на најнови апликации.	175
Ажурирање на апликациите и фирмверот.	176
Деинсталирање апликации.	176
Деинсталирање апликации — Windows.	176
Деинсталирање на апликации — Mac OS.	177
Печатење со користење на мрежна услуга	178

Решавање проблеми

Проверување на состојбата на печатачот.	179
--	-----

Проверка на кодовите за грешка на LCD-екранот.	179
Проверување на состојбата на печатачот — Windows.	180
Проверување на состојбата на печатачот — Mac OS.	181
Проверување на состојбата на софтверот.	181
Отстранување заглавена хартија.	181
Отстранување заглавена хартија од Додавање хартија од задна страна.	182
Вадење заглавена хартија од внатрешноста на печатачот.	182
Отстранување на заглавена хартија од Заден капак.	184
Хартијата не се внесува правилно.	185
Заглавување на хартија.	185
Хартијата е поставена накосо.	185
Неколку листови хартија се внесуваат во исто време.	185
Појавување на грешка за снемвање хартија.	186
Се исфрла хартија при печатењето.	186
Проблеми со напојувањето и контролната табла.	186
Печатачот не се вклучува.	186
Печатачот не се исклучува.	186
Напојувањето се исклучува автоматски.	186
ЛЦД-екранот се затемнува.	186
Не можам да печатам од компјутер.	187
Проверување на поврзувањето (USB).	187
Проверување на поврзувањето (мрежа).	187
Проверување на софтверот и податоците.	188
Проверете го статусот на печатачот од компјутерот (Windows).	190
Проверете го статусот на печатачот од компјутерот (Mac OS).	191
Не може да правите мрежни поставки.	191
Не може да се поврзам на уреди и кога мрежните поставки не се проблем.	191
Проверување на SSID поврзана за печатачот.	193
Проверување на SSID за компјутерот.	193
Безжичните LAN (Wi-Fi) врски стануваат нестабилни при користење USB 3.0 уреди на Mac.	194
Не можам да печатам од iPhone, iPad или iPod touch.	194
Проблеми со отпечатеното.	195
Исписот е истуткан или недостасува бојата.	195

Содржина

Појавување на пруги или неочекувани бои.	195	Не може да ја скенирате правилната област на стаклото на скенерот.	205
Појавување на риги во боја на интервали од приближно 2.5 см.	195	Текстот не е правилно препознаен при зачувување како PDF што може да се пребарува.	206
Матни отпечатоци, вертикални пруги или непорамнетост.	196	Не може да се решат проблемите во скенираната слика.	206
Квалитетот на печатење е слаб.	196	Други проблеми со скенирање.	207
Хартијата е замачкана или истуткана.	198	Скенирањето е премногу бавно.	207
Хартијата е замачкана во текот на автоматското двострано печатење.	198	Скенирањето забавува драстично при непрекинато скенирање.	207
Отпечатените фотографии се лепливи.	198	Скенирањето ќе запре кога се скенира во PDF/мулти-TIFF.	207
Слики или фотографии се печатат во неочекувани бои.	199	Проблеми при испраќање и примање факсови.	208
Не можам да печатам без маргини.	199	Не можат да се праќаат или примаат факсови.	208
Рабовите на сликата се пресечени при печатење без рамки.	199	Не може да се испраќаат факсови.	209
Позицијата, големината или маргините на исписот се неточни.	200	Не можат да се испраќаат факсови до специфичен примач.	210
Неточни или погрешно отпечатени знаци.	200	Не можат да се испраќаат факсови во одредено време.	210
Отпечатената слика е превртена.	200	Не може да се примаат факсови.	210
Мозаични ефекти на исписите.	201	Се случува грешка поради полна меморија.	211
Се појавуваат нерамномерни бои, замачкувања, точки или прави линии на копираната слика.	201	Квалитетот на испратениот факс е лош.	211
На скенираната слика се појавуваат ефекти на контраст (мрежести ефекти).	201	Факсовите се испратени со погрешна големина.	211
Сликата од задната страна на оригиналот се појавува на копираната слика.	201	Квалитетот на примениот факс е лош.	212
Проблемот со исписот не може да се избрише.	202	Примените факсови не се печатат.	212
Други проблеми со печатењето.	202	Страниците се празни или само мал дел на текст е отпечатен на втората страница во примените факсови.	212
Печатењето е премногу бавно.	202	Други проблеми со факсирање.	213
Печатењето или копирањето драстично забавува при непрекинато печатење.	202	Не можат да се вршат повици на поврзаниот телефон.	213
Не може да откажам печатење преку компјутер со Mac OS X v10.6.8.	203	Телефонската секретарка не може да одговара на гласовни повици.	213
Не може да почне скенирање.	203	Бројот на факсот не се прикажува на примените факсови или бројот е погрешен.	213
Не може да се стартува со скенирање кога се користи контролната табла.	204	Други проблеми.	213
Проблеми со скенирани слики.	204	Мал електричен шок при допир на печатачот.	213
Неизедначени бои, нечистотија, точки и слично се појавуваат кога скенирате од стаклото на скенерот.	204	Звучите додека работи се гласни.	213
Квалитетот на сликата е лош.	204	Датумот и времето не се точни.	214
Се прикажува пресликување во задната на сликите.	204	Апликацијата е блокирана од заштитен сид (само за Windows).	214
Текстот е нејасен.	205		
Се појавуваат моаре ефекти (сенки налик на пајажина).	205		
		Додаток	
		Технички спецификации.	215

Содржина

Спецификации на печатачот.	215
Спецификации на скенерот.	216
Спецификации на интерфејсот.	216
Спецификации за факс.	217
Листа на мрежни функции.	218
Спецификации за Wi-Fi.	218
Безбедносен протокол.	219
Поддржани услуги од други лица.	219
Димензии.	219
Спецификации за електриката.	220
Спецификации за животната средина.	220
Системски барања.	221
Регулаторни информации.	221
Стандарди и одобренија.	221
German Blue Angel.	222
Ограничувања за копирање.	222
Превезување и складирање на печатачот.	223
Авторски права.	225
Трговски марки.	226
Каде да се обратите за помош.	227
Веб-локација за техничка поддршка.	227
Контактирање со поддршката на Epson.	227

За овој прирачник

Вовед во прирачниците

Следниве прирачници доаѓаат со вашиот печатач Epson. Покрај прирачниците, погледнете ги различните типови информации за помош што се достапни од самиот печатач или од софтверските апликации на Epson.

Почнете оттука (хартиен прирачник)

Содржи информации за поставување на печатачот, инсталирање на софтверот, користење на печатачот, решавање проблеми и сл.

Упатство за корисникот (дигитален прирачник)

Овој прирачник. Се дадени сеопфатни информации и упатства за користење на печатачот, за мрежните поставки кога го користите печатачот на мрежа и за решавање на проблеми.

Може да ги добиете последните верзии на гореспоменатите прирачници на следниве начини.

Хартиен прирачник

Посетете ја интернет страницата за поддршка на Epson за Европа на <http://www.epson.eu/Support> или интернет страницата за поддршка на Epson ширум светот на <http://support.epson.net/>.

Дигитален прирачник

Вклучете EPSON Software Updater на вашиот компјутер. EPSON Software Updater проверува за достапни ажурирања на софтверските апликации на Epson и дигиталните прирачници и ви овозможува да ги преземете најновите.

Поврзани информации

➔ [„Алатки за ажурирање на софтвер \(EPSON Software Updater\)“ на страница 173](#)

Користење на прирачникот за пребарување на информации

Со PDF прирачникот може да ги пребарувате потребните информации со клучен збор или да скокнете директно на специфични делови со користење на обележувачи. Може и да ги печатите само страниците коишто ви се потребни. Во овој дел е објаснето како да го користите PDF прирачникот којшто сте го отвориле во Adobe Reader X на компјутерот.

Пребарување со клучен збор

Кликнете на **Уреди > Напредно пребарување**. Внесете го клучниот збор (текст) за информациите коишто сакате да ги најдете во прозорецот за пребарување и кликнете на

За овој прирачник

Пребарај. Резултатите се прикажуваат како листа. Кликнете на еден од прикажаните резултати за да скокнете на таа страница.

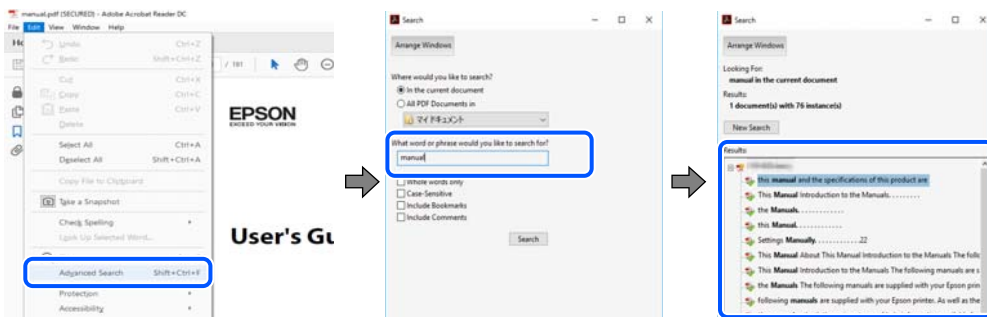

Скокање директно од обележувачи

Кликнете на наслов да скокнете на таа страница. Кликнете на + или > за да ги прегледате долунаведените наслови во тој дел. За да се вратите на претходната страница, избришете ги следниве постапки на тастатурата.

- ❑ Windows: Задржете **Alt** и притиснете на <.
- ❑ Mac OS: Задржете на копчето за команда и притиснете на <.

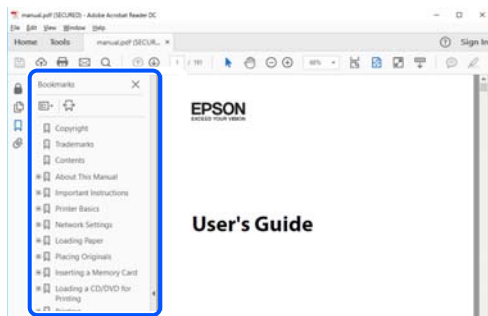

Печатење само на страниците коишто ви се потребни

Може да ги извадите и да ги отпечатите само страниците коишто ви се потребни. Кликнете на **Печати** во менито **Датотека** и одредете го бројот на страници коишто сакате да ги печатите во **Страници** во **Страници за печатење**.

- ❑ За да одредите серија на страници, внесете црточка помеѓу почетната страница и последната страница.
Пример: 20–25
- ❑ За да ги одредите страниците коишто не се во серија, поделете го бројот на страници со запирки.
Пример: 5, 10, 15

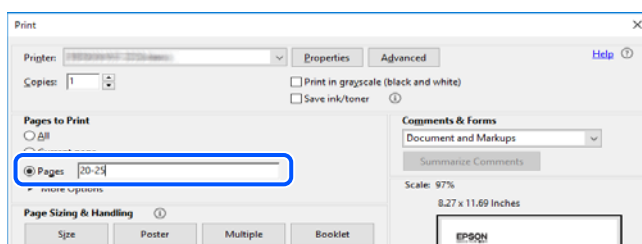

Ознаки и симболи



Внимание:

Мора внимателно да ги следите упатствата за да не дојде до телесна повреда.



Важно:

Мора да ги следите упатствата за да не дојде до оштетување на опремата.

Белешка:

Дадени се дополнителни и референтни информации.

Поврзани информации

➔ Води кон поврзани делови.

Описи што се користат во прирачникот

- Кадрите на екранот од двигателот за печатачот и екраните за Epson Scan 2 (двигателот за скенерот) се од Windows 10 или macOS Мојаве. Содржината што е прикажана на екраните се разликува во зависност од моделот и ситуацијата.
- Илустрациите користени во овој прирачник се само примери. Иако може да има мали разлики, зависно од моделот, начинот на ракување е ист.
- Некои од ставките на менито на LCD-екранот се разликуваат, зависно од моделот и поставките.
- QR-кодот може да го прочитате со помош на наменска апликација.

Референци за оперативни системи

Windows

Во овој прирачник, термините „Windows 10“, „Windows 8.1“, „Windows 8“, „Windows 7“, „Windows Vista“, „Windows XP“, „Windows Server 2016“, „Windows Server 2012 R2“, „Windows Server 2012“, „Windows Server 2008 R2“, „Windows Server 2008“, „Windows Server 2003 R2“, и „Windows Server 2003“ се однесуваат на следниве оперативни системи. Освен тоа, „Windows“ се користи како референца за сите верзии.

- Оперативен систем Microsoft® Windows® 10
- Оперативен систем Microsoft® Windows® 8.1
- Оперативен систем Microsoft® Windows® 8
- Оперативен систем Microsoft® Windows® 7
- Оперативен систем Microsoft® Windows Vista®
- Оперативен систем Microsoft® Windows® XP

За овој прирачник

- Оперативен систем Microsoft® Windows® XP Professional x64 Edition
- Оперативен систем Microsoft® Windows Server® 2016
- Оперативен систем Microsoft® Windows Server® 2012 R2
- Оперативен систем Microsoft® Windows Server® 2012
- Оперативен систем Microsoft® Windows Server® 2008 R2
- Оперативен систем Microsoft® Windows Server® 2008
- Оперативен систем Microsoft® Windows Server® 2003 R2
- Оперативен систем Microsoft® Windows Server® 2003

Mac OS

Во овој прирачник, „Mac OS“ се однесува на macOS Mojave, macOS High Sierra, macOS Sierra, OS X El Capitan, OS X Yosemite, OS X Mavericks, OS X Mountain Lion, Mac OS X v10.7.x и Mac OS X v10.6.8.

Важни упатства

Безбедносни упатства

Прочитајте ги и следете ги овие упатства за безбедно користење на печатачот. Чувајте го прирачникот за проверки во иднина. Внимавајте и да ги следите сите предупредувања и упатства означени на печатачот.

- ❑ Некои од симболите што се користат на вашиот печатач служат за осигурување безбедност и правилно користење на печатачот. Посетете ја следната веб-страница за да го научите значењето на симболите.
<http://support.epson.net/symbols>
- ❑ Користете го само струјниот кабел доставен заедно со печатачот и не користете го кабелот со друга опрема. Користењето други кабли со овој печатач или користењето на доставениот струен кабел со друга опрема може да доведе до пожар или струен удар.
- ❑ Проверете дали вашиот кабел за наизменична струја ги исполнува соодветните локални стандарди за безбедност.
- ❑ Никогаш сами не расклопувајте ги, не менувајте ги или не обидувајте се да ги поправите кабелот, приклучокот, печатачот, скенерот или другите опции, освен како што е конкретно објаснето во упатствата за печатачот.
- ❑ Исклучете го печатачот од струја и побарајте помош од стручни лица за сервисирање во следниве ситуации:
Кабелот за струја или приклучокот е оштетен, во печатачот влегла течност; печатачот паднал или куќиштето е оштетено, печатачот не работи нормално или покажува значителна промена во работата. Не приспособувајте контроли што не се опфатени со упатствата за ракување.
- ❑ Ставете го печатачот блиску до ѕидниот штекер од кој може лесно да се исклучи.
- ❑ Не поставувајте го и не складирајте го печатачот надвор, во близина на прекумерна нечистотија или прашина, извори на топлина, или на места што се подложни на електрични удари, вибрации, висока температура или влажност.
- ❑ Внимавајте да не истурите течност на печатачот и не ракувајте со печатачот со влажни раце.
- ❑ Чувајте го печатачот на растојание од најмалку 22 cm од електростимулатори на срцето. Радиобрановите од овој печатач можат негативно да се одразат врз работата на електростимулаторите на срцето.
- ❑ Контакттирајте со вашиот добавувач ако се оштети ЛЦД-екранот. Ако ги натопените рацете со растворот од течен кристал, темелно исплакнете ги со сапун и вода. Ако растворот од течен кристал ви влезе во очите, веднаш исплакнете ги со вода. Ако по темелното плакнење имате непријатно чувство или проблеми со видот, веднаш одете на лекар.
- ❑ Избегнувајте да употребувате телефон за време на електрична бура. Постои мала опасност од струен удар од грмотевица.
- ❑ Не користете телефон за да пријавите истекување на гас во близина на истекувањето.

Важни упатства

Безбедносни упатства за мастило

- Внимавајте кога ракувате со користени касети бидејќи може да има мастило околу делот за дотур на мастило.
 - Доколку ви капне мастило на кожата, измијте ја кожата темелно со сапун и вода.
 - Доколку ви влезе мастило во очите, веднаш исплакнете ги со вода. Доколку чувството на неугодност или проблемите со видот продолжат и по плакнењето, веднаш јавете се на лекар.
 - Ако ви влезе мастило во устата, веднаш одете на лекар.
- Не расклопувајте ги касетата за мастило и кутијата за одржување, бидејќи мастилото може да ви влезе во очите или во кожата.
- Не протресувајте ги касетите за мастило премногу силно и не испуштајте ги. Исто така, внимавајте да не ги стиснете или да не ги скинете лепенките. На тој начин може да истече мастило.
- Чувајте ги касетите за мастило и кутијата за одржување надвор од дофат на деца.

Совети и предупредувања за печатачот

Прочитајте ги и следете ги овие упатства за да избегнете оштетување на печатачот или имотот. Чувајте го прирачникот за подоцнежна употреба.



Совети и предупредувања за поставување на печатачот

- Немојте да ги блокирате или покривате вентилите и отворите на печатачот.
- Користете го единствено изворот за напојување означен на лепенката на печатачот.
- Избегнувајте употреба на истото струјно коло од апаратите за фотокопирање или системите за воздушна регулација кои редовно се вклучуваат и исклучуваат.
- Избегнувајте електрични приклучоци контролирани од прекинувачи или автоматски релеи.
- Целиот компјутерски систем треба да биде подалеку од можни извори на електромагнетно влијание, како што се звучници или бази на безжични телефони.
- Каблите за довод на електрична енергија треба да бидат така поставени за да се избегне нагризување, отсекување, загревање, набирање и извиткување. Не ставајте предмети врз каблите за довод на електрична енергија и не дозволувајте каблите да бидат приклучени или да се газат по нив. Посебно внимавајте сите кабли за довод на електрична енергија да се прави на краевите и местата каде што влегуваат и излегуваат од трансформаторот.
- Ако со печатачот користите продолжен кабел, внимавајте вкупната јачина на струја на апаратите изразена во ампери кои се вклучени во продолжниот кабел да не ја надминува јачината на струја за кабелот изразена во ампери. Исто така, внимавајте вкупната јачина на струјата на сите апарати вклучени во ѕидниот приклучок да не го надминува капацитетот на јачината на струјата на ѕидниот приклучок.
- Ако планирате да го користите печатачот во Германија, инсталацијата во зградата мора да е заштитена со 10-амперски или 16-амперски осигурувач за да се обезбеди заштита од краток спој и заштита од поголем напон.

Важни упатства

- Кога го поврзвате печатачот на компјутер или друг уред со кабел, внимавајте на точната поставеност на приклучоците. Секој приклучок има само една правилна насока. Ставање приклучок во погрешна насока може да ги оштети и двата уреда поврзани со кабелот.
- Ставете го печатачот на рамна, стабилна површина што е поширока од основата на печатачот во сите насоки. Печатачот нема да работи правилно ако не е поставен во хоризонтална положба.
- Оставете простор над печатачот за да можете целосно да го подигнете капакот за документи.
- Оставете доволно простор од предната страна на печатачот, за да излезе целосно хартијата.
- Избегнувајте места подложни на нагли промени на температурата и влажноста. Исто така, чувајте го печатачот подалеку од директна сончева светлина, извори на силна светлина или топлина.

Совети и предупредувања за користење на печатачот

- Не ставајте предмети во отворите на печатачот.
- Не ставајте ја раката во печатачот при печатење.
- Не допирајте го белиот плоснат кабел што се наоѓа во печатачот.
- Не користете спрејови што содржат запаливи гасови во или околу печатачот. Така може да предизвикате пожар.
- Не движете ја главата за печатење со рака, инаку може да го оштетите печатачот.
- Внимавајте скенерот да не ви ги фати прстите кога го затворате.
- Не притискајте премногу силно на стакло на скенерот при поставување на изворните документи.
- Секогаш исклучувајте го печатачот со користење на копчето . Не вадете ги каблите од печатачот и не исклучувајте ја струјата од приклучокот сè додека светлото  не престане да трепка.
- Ако не планирате да го користите печатачот подолго време, исклучете го кабелот од електричниот приклучок.

Совети и предупредувања за транспорт или складирање на печатачот

- При складирање или пренесување на печатачот, не навалувајте го, не ставајте го вертикално или не превртувајте го; инаку може да протече мастило.
- Пред да го превезувате печатачот, внимавајте дали главата за печатење се наоѓа во својата почетна положба (крајно десно).

Важни упатства

Совети и предупредувања за користење на печатачот со безжично поврзување

- ❑ Радио бранови од печатачот може да влијаат негативно на работата на медицинска електронска опрема и да предизвикаат нивна неисправна работа. Кога го користите печатачот во медицински објекти или блиску до медицинска опрема, следете ги упатствата на овластените лица што ги претставуваат медицинските објекти и почитувајте ги сите упатства и насоки на медицинската опрема.
- ❑ Радио бранови од печатачот може да влијаат негативно на работата на автоматски контролирани уреди како автоматски врати или противпожарни аларми и може да доведат до несреќа поради неисправност. Кога го користите печатачот близу автоматски контролирани уреди, почитувајте ги сите упатства и насоки на тие уреди.

Совети и предупредувања за користење на ЛЦД-екранот

- ❑ ЛЦД-екранот може да има неколку мали светли или темни точки и поради своите карактеристики може да има нерамномерна сјајност. Ова е вообичаено и не значи дека е оштетен на некаков начин.
- ❑ Користете само сува и мека крпа за чистење. Не употребувајте течни или хемиски средства за чистење.
- ❑ Надворешниот капак на LCD-екранот може да се скрши ако се удри силно. Контактирајте со продавачот ако површината на екранот се лупи или напукнува и не допирајте ги и не обидувајте се да ги отстраните скршените делови.

Заштита на личните информации

Кога ќе го дадете печатачот некому или го фрлате, избришете ги сите лични информации во меморијата на печатачот избирајќи **Поставки > Обнови стандардни поставки > Избриши ги сите податоци и поставки** на контролната табла.

Основни информации за печатачот

Имиња и функции на деловите

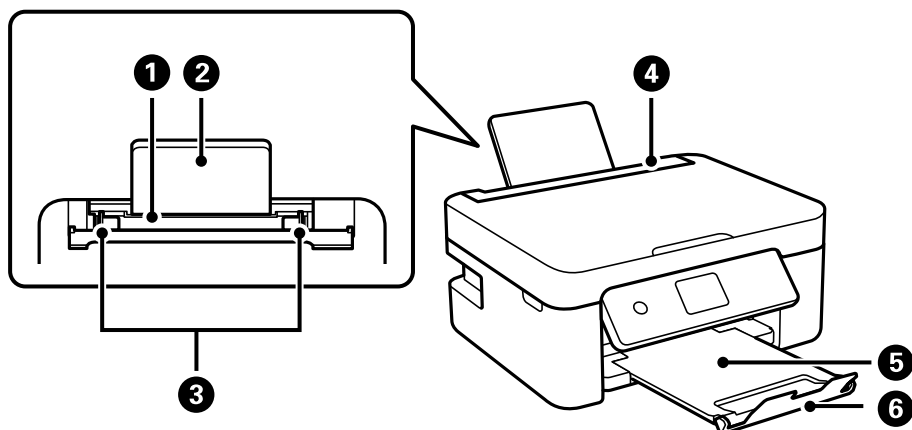

1	Заден внесувач на хартија	Внесува хартија.
2	Држач за хартија	Ја држи ставената хартија.
3	Граничник	Ја внесува хартијата директно во печатачот. Повлечете до рабовите на хартијата.
4	Заштитник на внесувачот	Спречува надворешни супстанции да навлезат во печатачот. Овој капак обично треба да биде затворен.
5	Излезна фиока	Ја држи исфрлената хартија.
6	Сопирач	Спречува отпечатениот материјал да испадне од излезната фиока.

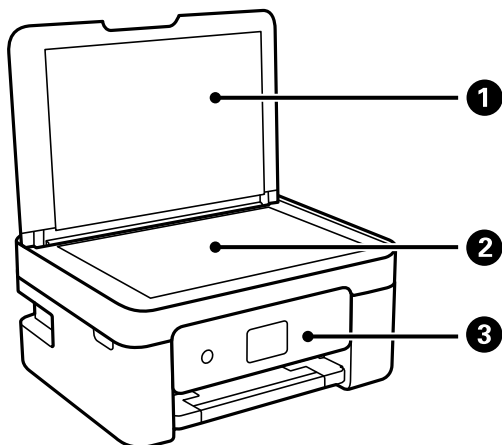

1	Капак за документи	Ја блокира надворешната светлина кога се скенира.
---	--------------------	---

Основни информации за печатачот

2	Стакло на скенерот	Поставете ги оригиналите.
3	Контролна табла	Го покажува статусот на печатачот и овозможува да ги одредите поставките за печатење.

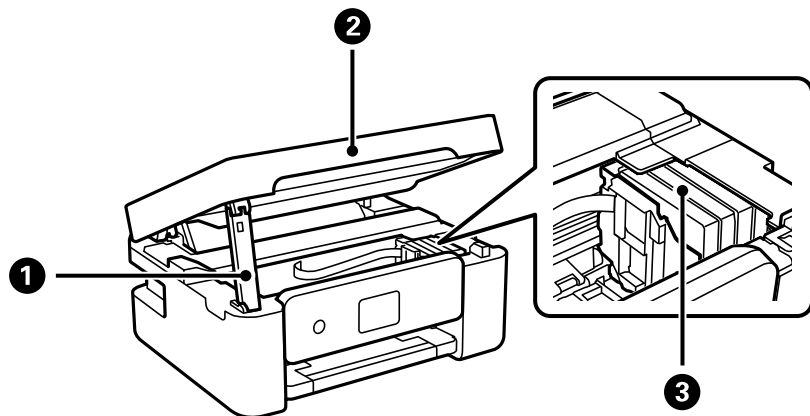

1	Држач на единица за скенер	Ја држи единицата за скенерот.
2	Скенер	Ги скенира поставените оригинали. Се отвора кога се заменуваат касети со мастило или кога се вади заглавена хартија во печатачот.
3	Држач на касетата со мастило	Инсталирајте ги касетите со мастило. Мастилото се исфрла од прскалките на главата за печатење.

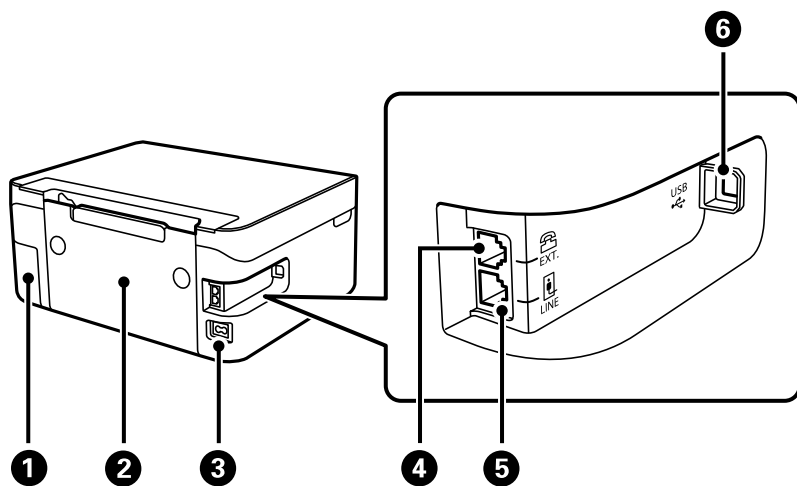

1	Капак на кутијата за одржување	Извадете го кога ја заменуваат кутијата за одржување. Кутијата за одржување е сад во којшто се собира многу мало количество на вишок мастило за време на чистење или печатење.
2	Заден капак	Извадете го кога вадите заглавена хартија.
3	Влез за наизменична струја	Го поврзува кабелот за напојување.
4	EXT-порта	Поврзува надворешни телефонски уреди.
5	LINE-порта	Поврзува телефонска линија.

Основни информации за печатачот

6	USB-порта	Поврзува USB-кабел за поврзување со компјутер.
---	-----------	--

Поврзани информации

➔ „Контролна табла“ на страница 18

Водич за контролната табла

Контролна табла

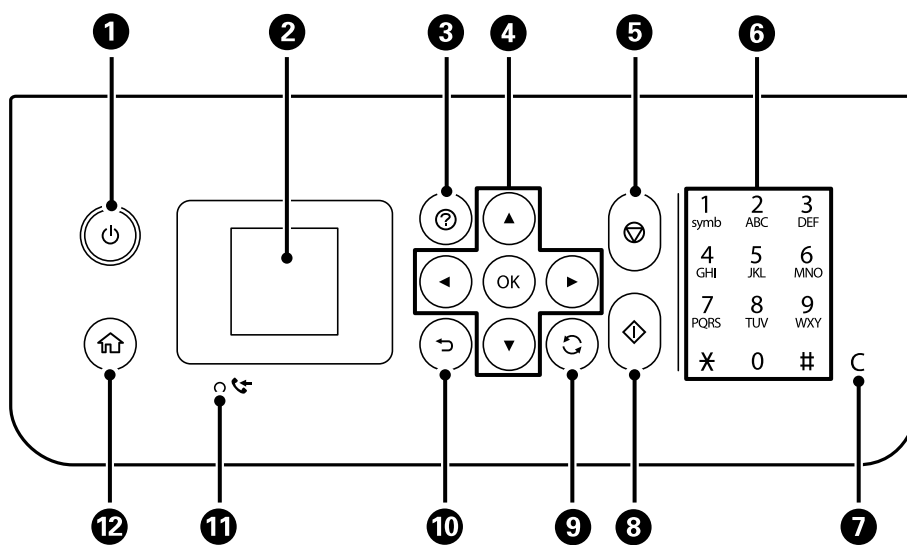

1	<p>Го вклучува или исклучува печатачот.</p> <p>Извадете го кабелот за напојување откако ќе се уверите дека светлото за напојување е изгаснато.</p>
2	<p>Прикажува менија и пораки. Користете ги копчињата на контролната табла за да изберете мени или за да одредите поставки.</p>
3	<p>Ги прикажува решенијата кога ќе се јави проблем.</p>
4	<p>Користете ги копчињата ▲ ▼ ◀ ▶ за да изберете мени, а потоа притиснете го копчето OK за да го отворите избраното мени.</p>
5	<p>Ја сопира тековната операција.</p>
6	<p>Внесува броеви, знаци и симболи.</p>
7	<p>Ги брише поставките за броеви, како што е бројот на копии.</p>
8	<p>Започнува задача, на пр. печатење или копирање.</p>
9	<p>Се користи за различни функции, во зависност од ситуацијата.</p>
10	<p>Ве враќа на претходниот екран.</p>
11	<p>Се вклучува кога примените документи, кои сè уште не се отпечатени или зачувани, се зачувани во меморијата на печатачот.</p>

Основни информации за печатачот

12	Го прикажува почетниот екран.
----	-------------------------------

Водич за почетниот екран



1	Прикажани се иконите коишто го покажуваат статусот на мрежата.	
		Покажува дека безжичната (Wi-Fi) мрежа е оневозможена или дека печатачот процесира безжична мрежна врска.
		Покажува проблем со безжичната (Wi-Fi) мрежна врска на печатачот или дека печатачот бара безжична (Wi-Fi) мрежна врска.
		Покажува дека печатачот е поврзан со безжична (Wi-Fi) мрежа. Бројот на ленти ја покажува јачината на сигналот на врската. Колку повеќе ленти има, толку е посилна врската.
		Покажува дека Wi-Fi Direct (Simple AP) е активирано.
	Покажува дека Wi-Fi Direct (Simple AP) е деактивирано.	
2	Кога се прикажани ◀ и ▶, може да листата надесно или налево со притискање на копчето ◀ или копчето ▶.	

Основни информации за печатачот

③	Иконите и имињата на функциите се прикажани како икони на менија. Изберете икона со притискање на копчињата ▲ ▼ ◀ ▶, а потоа притиснете го копчето ОК за да го отворите менито.	
	Скенирај	Ви овозможува да скенирате документ или фотографија.
	Копирај	Ви овозможува да копирате документ.
	Wi-Fi поставување	Ви овозможува да го поставите печатачот за да се користи на безжична мрежа. Ова е кратенка за следново мени. Поставки > сите Wi-Fi/ пост. за мрежа > Wi-Fi поставување
	Факс	Ви овозможува да испраќате факсови.
	Тивок режим	Ја прикажува поставката за Тивок режим со којашто може да ја намалите бучавата што ја прави печатачот. Меѓутоа, ако го овозможите ова, може да се намали брзината на печатење. Во зависност од типот на хартија и избраните поставки за квалитет на печатење, можно е да нема разлика во нивото на бучава на печатачот. Ова е кратенка за следново мени. Поставки > Постав. на печатачот > Тивок режим
	Поставки	Ви овозможува да одредувате поставки за одржување, поставки за печатачот и мрежни поставки.
Одржување	Ги прикажува менијата препорачани за подобрување на квалитетот на отпечатениот материјал, на пр. одзатнување на прскалките со печатење шаблон за проверка на прскалките и чистење на главата за печатење, како и отстранување на заматувањето и другите во отпечатениот материјал со порамнување на главата за печатење. Ова е кратенка за следново мени. Поставки > Одржување	
④	Прикажани се достапните копчиња. Во овој пример, може да го отворите избраното мени ако го притиснете копчето ОК.	

Внесување знаци

За да внесувате знаци и симболи за мрежни поставки и да регистрирате контакти од контролната табла, користете ги копчињата ▲, ▼, ◀ и ▶ и софтверска тастатура на LCD-екранот.

Притискајте ги копчињата ▲, ▼, ◀ или ▶ за да изберете знак или копче за функција на тастатурата, а потоа притиснете го копчето ОК. Кога ќе завршите со внесување знаци, изберете **ОК**, а потоа притиснете го копчето ОК.



Основни информации за печатачот

Копче за функција	Описи
◀▶	Го поместува покажувачот налево или надесно.
A 1 #	Го менува видот на знакот. Може да внесувате алфанумерички знаци или симболи. Може да ги менувате со користење на копчето ↻.
┌	Внесува празно место.
✕	Брише знак налево (бришење наназад).
OK	Ги внесува избраните знаци.

Прегледување на анимации

Може да ги прегледувате анимациите на упатството за работа, како на пример внесување на хартија или отстранување на заглавената хартија на LCD екранот.

- Притиснете на копчето (?): се прикажува екран за помош. Допрете на **Како да** и изберете ги ставките коишто сакате да ги прегледате.
- Допрете на **Види опис** на дното на работниот екран: се прикажува анимација осетлива на контекст.

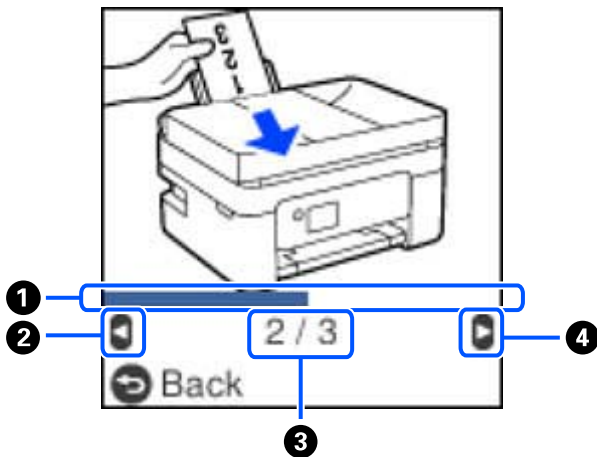

①	Го означува прогресот преку тековниот чекор. Анимацијата се повторува кога лентата за прогрес ќе го достигне крајот.
②	Притиснете го копчето ◀ за да се вратите на претходниот чекор.
③	Го означува вкупниот број на чекори и тековниот број на чекор. Во примерот погоре е прикажан чекор 2 од 3 чекори.
④	Притиснете го копчето ▶ за да одите на следниот чекор.

Мрежни поставки

Типови на мрежна конекција

Може да ги користите следниве начини на поврзување.

Wi-Fi-врска

Поврзете ги печатачот и компјутерот или паметниот уред со безжичниот пренасочувач. Ова е типичниот метод на поврзување за домашни или канцелариски мрежи каде што компјутерите се поврзуваат со Wi-Fi преку безжичниот пренасочувач.

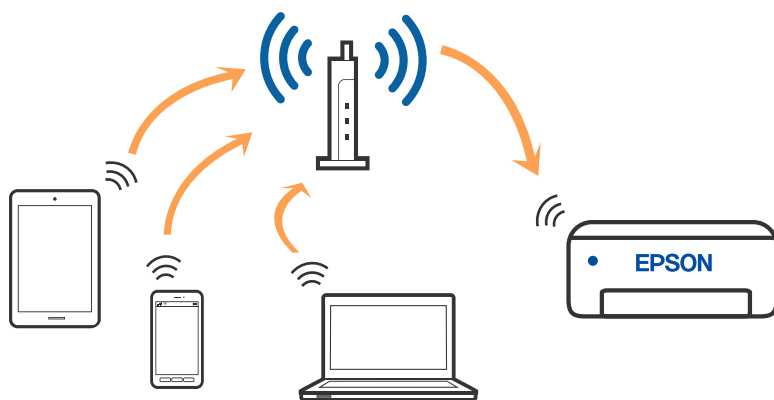

Поврзани информации

- ➔ „Поврзување на компјутер“ на страница 23
- ➔ „Поврзување со паметен уред преку безжичен насочувач“ на страница 24
- ➔ „Правење на поставки за Wi-Fi од печатачот“ на страница 34

Wi-Fi Direct (Едноставен AP) конекција

Користете го овој метод на конекција кога не го користите Wi-Fi во домашни услови или во канцеларија или кога сакате директно да го поврзете печатачот и компјутерот или паметниот уред. Во овој режим, печатачот има улога на безжичен пренасочувач и може да ги поврзете уредите со печатачот без да треба да користите стандарден безжичен пренасочувач. Меѓутоа,

Мрежни поставки

уредите директно поврзани со печатачот не може да воспостават заемна комуникација преку печатачот.

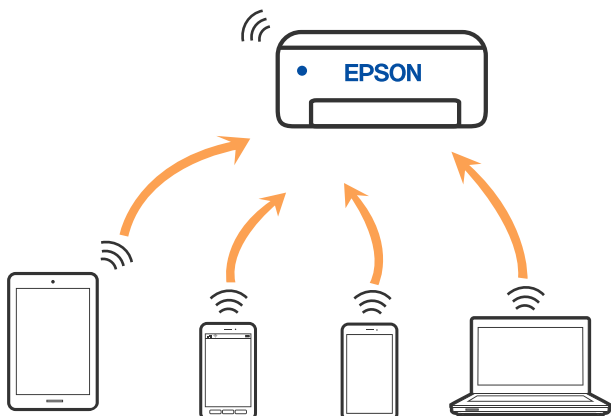

Печатачот може да биде истовремено поврзан преку Wi-Fi и Wi-Fi Direct (Едноставен AP) врска. Меѓутоа, ако започнете мрежна врска во Wi-Fi Direct (Едноставен AP) врска кога печатачот е поврзан со Wi-Fi, Wi-Fi е привремено исклучен.

Поврзани информации

- ➔ „Поврзување со iPhone, iPad или iPod touch со помош на Wi-Fi Direct“ на страница 25
- ➔ „Поврзување со уреди со Android со помош на Wi-Fi Direct“ на страница 28
- ➔ „Поврзување со уреди без iOS и Android со помош на Wi-Fi Direct“ на страница 30

Поврзување на компјутер

Препорачуваме да ја користите датотеката за инсталација за да го поврзете печатачот на компјутерот. Може да ја активирате датотеката за инсталација со користење на еден од следниве методи.

- Поставување од интернет страница

Посетете ја следната интернет страница и внесете го името на производот. Одете во **Поставување** и започнете со поставување.

<http://epson.sn>

- Поставување со користење на дискот со софтвер (само за моделите коишто доаѓаат со диск со софтвер и за корисници со компјутери со Windows со погони за диск.)

Внесете го дискот со софтвер во компјутерот и следете ги упатствата на екранот.

Избирање на начини на поврзување

Следете ги упатствата на екранот додека не се прикаже следниов екран, а потоа изберете го начинот на поврзување на печатачот со компјутерот.

Мрежни поставки

Изберете го типот на поврзување и кликнете на **Следно**.

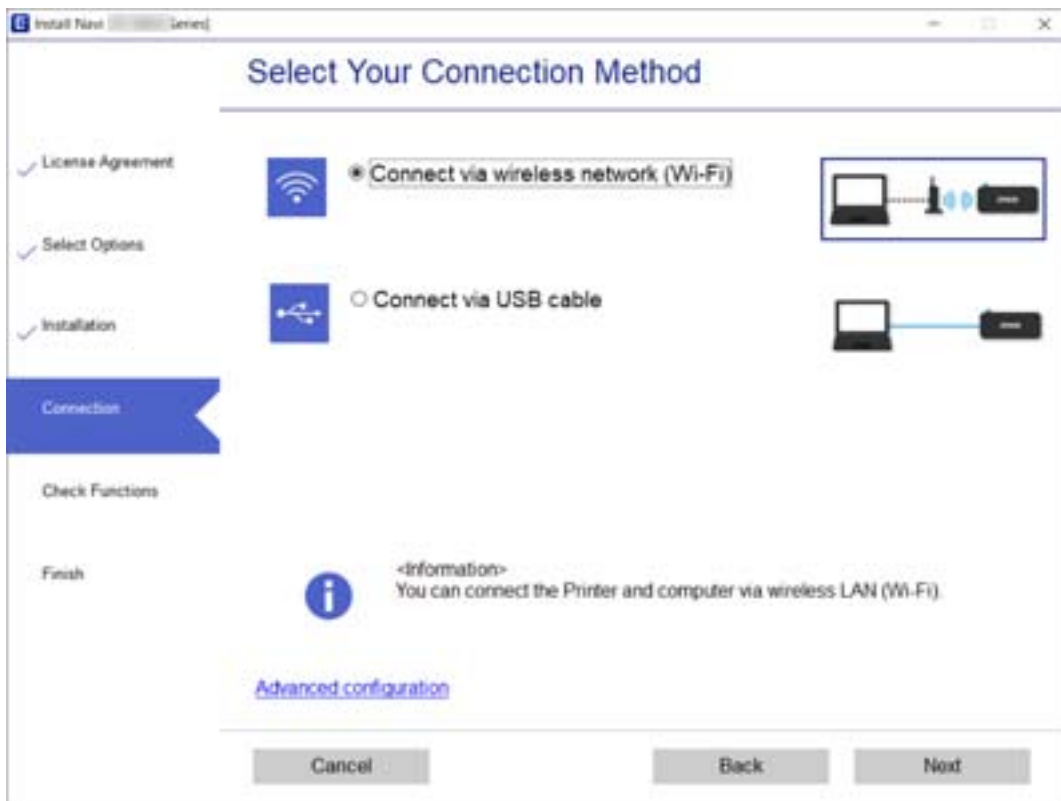

Следете ги упатствата на екранот.

Поврзување на паметен уред

Поврзување со паметен уред преку безжичен насочувач

Може да го користите печатачот од паметен уред кога ќе го поврзете печатачот на истата Wi-Fi мрежа (SSID) на којашто е поврзан и паметниот уред. За да го користите печатачот од паметен уред, поставете го од следнава веб-локација. Пристапете до веб-локацијата од паметниот уред што сакате да го поврзете со печатачот.

<http://epson.sn> > **Поставување**

Белешка:

Ако сакате да поврзете компјутер и паметен уред со печатачот во исто време, препорачуваме најпрво да извршите поставување од компјутерот, користејќи ја програмата за инсталирање.

Поврзани информации

➔ „Печатење од паметни уреди“ на страница 111

Мрежни поставки

Поврзување со iPhone, iPad или iPod touch со помош на Wi-Fi Direct

Овој метод ви овозможува да го поврзете печатачот директно со iPhone, iPad или iPod touch без безжичен рутер. За да се поврзете користејќи го овој метод, потребно е да бидат исполнети следниве услови. Ако вашата околина не се совпаѓа со овие услови, може да се поврзете со избирање **Други OS уреди**. Видете „Поврзани информации“ подолу за детали околу поврзувањето.

- iOS 11 или понова верзија
- За скенирање на QR-кодот се користи стандардната апликација за камера
- Epson iPrint верзија 7.0 или понова

Epson iPrint се користи за печатење од паметен уред. Инсталирајте ја Epson iPrint на паметниот уред однапред.

Белешка:

Потребно е само еднаш да ги одредите овие поставки за печатачот и за паметниот уред што сакате да го поврзете. Нема да треба повторно да ги одредувате овие поставки, освен ако оневозможите Wi-Fi Direct или ако ги вратите мрежните поставки на стандардните.

1. Изберете **Wi-Fi поставување** на почетниот екран.

За да изберете ставка, користете ги копчињата ▲ ▼ ◀ ▶, а потоа притиснете го копчето ОК.

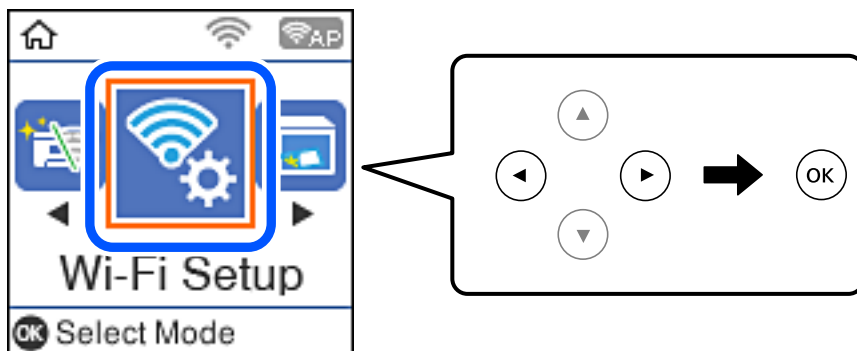

2. Изберете **Wi-Fi Direct**.
3. Проверете ја пораката, а потоа притиснете го копчето ОК за да продолжите.
4. Проверете ја пораката, а потоа притиснете го копчето ОК за да продолжите.
5. Изберете **iOS**.

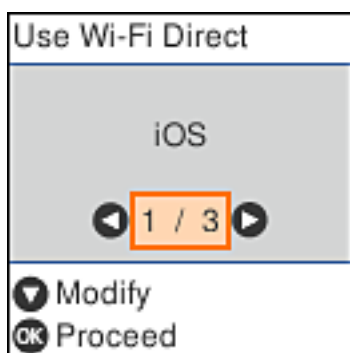

Мрежни поставки

- Проверете ја пораката, а потоа притиснете го копчето ОК за да продолжите.
QR-кодот се прикажува на контролната табла на печатачот.



- Вклучете ја стандардната апликација камера на iPhone, iPad или iPod touch, а потоа скенирајте го QR-кодот прикажан на контролната табла на печатачот во режим ФОТО.

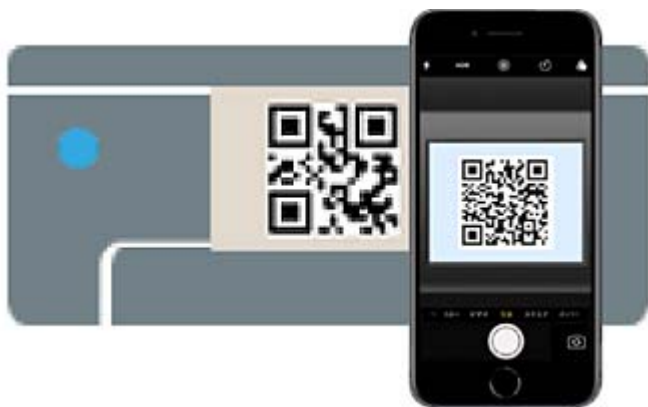

Користете ја апликацијата камера за iOS 11 или понова верзија. Не може да се поврзете со печатачот користејќи ја апликацијата камера за iOS 10 или постара верзија. Исто така, не може да се поврзете користејќи апликација за скенирање QR-кодови. Ако не може да се поврзете, притиснете го копчето ◀. Видете „Поврзани информации“ подолу за детали околу поврзувањето.

- Допрете го известувањето прикажано на екранот на iPhone, iPad или iPod touch.

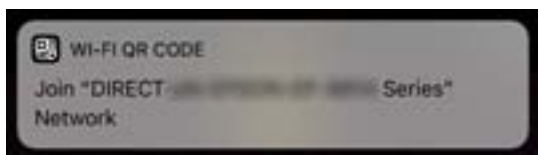

Мрежни поставки

9. Допрете **Придружи се.**

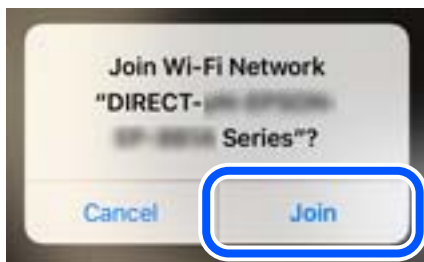

10. Притиснете го копчето ОК на контролната табла на печатачот.

11. На iPhone, iPad или iPod touch, вклучете ја апликацијата за печатење Epson.

Примери за апликации за печатење Epson



Epson iPrint



Epson Creative
Print

12. Во екранот на апликацијата за печатење Epson, допрете **Printer is not selected.**

13. Изберете го печатачот со којшто сакате да се поврзете.



Мрежни поставки

За да го изберете печатачот, погледнете ги информациите прикажани на контролната табла на печатачот.

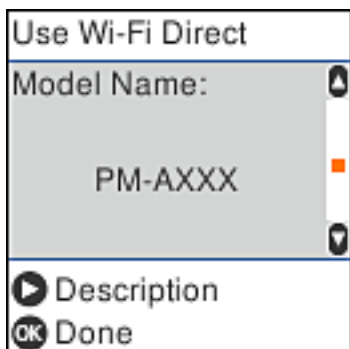

14. Притиснете го копчето ОК на контролната табла на печатачот.

За паметни уреди што биле претходно поврзани со печатачот, изберете го името на мрежата (SSID) на Wi-Fi екранот на паметниот уред за да ги поврзете повторно.

Поврзани информации

- ➔ „Поврзување со уреди без iOS и Android со помош на Wi-Fi Direct“ на страница 30
- ➔ „Печатење од паметни уреди“ на страница 111

Поврзување со уреди со Android со помош на Wi-Fi Direct

Овој метод ви овозможува да го поврзете печатачот директно со уредот со Android без безжичен насочувач. За да ја користите функцијата, потребно е да бидат исполнети следниве услови.

- Android 4.4 или понова верзија
- Epson iPrint 7.0 или понова верзија

Epson iPrint се користи за печатење од паметен уред. Инсталирајте ја Epson iPrint на паметниот уред однапред.

Белешка:

Потребно е само еднаш да ги одредите овие поставки за печатачот и за паметниот уред што сакате да го поврзете. Нема да треба повторно да ги одредувате овие поставки, освен ако оневозможите Wi-Fi Direct или ако ги вратите мрежните поставки на стандардните.

1. Изберете **Wi-Fi поставување** од почетниот екран.

За да изберете ставка, користете ги копчињата ▲ ▼ ◀ ▶, а потоа притиснете го копчето ОК.

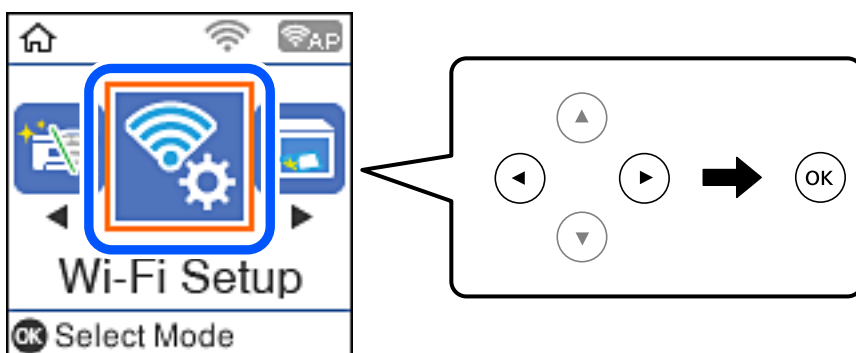

Мрежни поставки

- Изберете **Wi-Fi Direct**.
- Проверете ја пораката, а потоа притиснете го копчето ОК за да продолжите.
- Проверете ја пораката, а потоа притиснете го копчето ОК за да продолжите.
- Изберете **Android**.



- На паметниот уред, стартувајте Epson iPrint.



- На екранот на Epson iPrint, допрете **Printer is not selected**.
- Изберете го печатачот со којшто сакате да се поврзете.



Мрежни поставки

За да го изберете печатачот, погледнете ги информациите прикажани на контролната табла на печатачот.



Белешка:

Во зависност од уредот со Android, печатачите може да не се прикажуваат. Ако печатачите не се прикажуваат, поврзете се со избирање **Други OS уреди**. За да се поврзете, видете „Поврзани информации“ подолу.

9. Кога ќе се прикаже екранот за одобрување на поврзувањето на уредот, изберете **Одобри**.
10. Притиснете го копчето ОК на контролната табла на печатачот.

За паметни уреди што биле претходно поврзани со печатачот, изберете го името на мрежата (SSID) на Wi-Fi екранот на паметниот уред за да ги поврзете повторно.

Поврзани информации

- ➔ „Поврзување со уреди без iOS и Android со помош на Wi-Fi Direct“ на страница 30
- ➔ „Печатење од паметни уреди“ на страница 111

Поврзување со уреди без iOS и Android со помош на Wi-Fi Direct

Овој метод ви овозможува да го поврзвате печатачот директно со паметни уреди, без безжичен рутер.

Белешка:

Потребно е само еднаш да ги одредите овие поставки за печатачот и за паметниот уред што сакате да го поврзете. Нема да треба повторно да ги одредувате овие поставки, освен ако оневозможите Wi-Fi Direct или ако ги вратите мрежните поставки на стандардните.

Мрежни поставки

1. Изберете **Wi-Fi поставување** на почетниот екран.

За да изберете ставка, користете ги копчињата ▲▼◀▶, а потоа притиснете го копчето ОК.

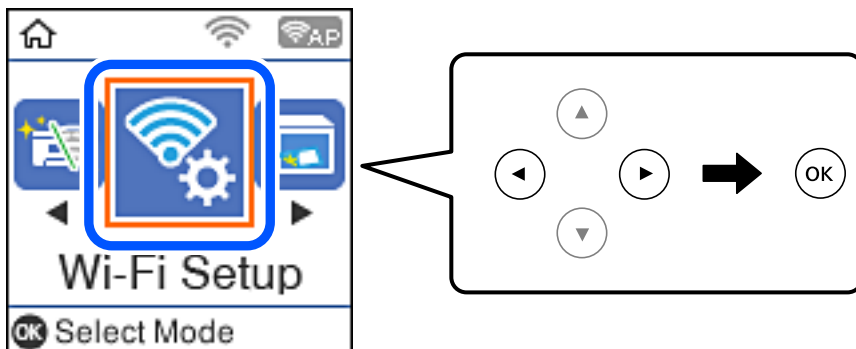

2. Изберете **Wi-Fi Direct**.
3. Проверете ја пораката, а потоа притиснете го копчето ОК за да продолжите.
4. Проверете ја пораката, а потоа притиснете го копчето ОК за да продолжите.
5. Изберете **Други OS уреди**.

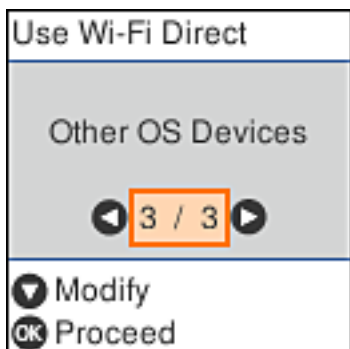

Допрете Име на мрежа и ќе се прикаже Лозинка за Wi-Fi Direct за печатачот.

Мрежни поставки

- На екранот за Wi-Fi на паметниот уред, изберете SSID прикажана на контролната табла на печатачот, а потоа внесете ја лозинката.

Сликата од екранот е пример од iPhone.



- Притиснете го копчето ОК на контролната табла на печатачот.

Мрежни поставки

8. На паметниот уред, вклучете ја апликацијата за печатење Epson.

Примери за апликации за печатење Epson



Epson iPrint



Epson Creative
Print

9. Во екранот на апликацијата за печатење Epson, допрете **Printer is not selected.**

10. Изберете го печатачот со којшто сакате да се поврзете.



За да го изберете печатачот, погледнете ги информациите прикажани на контролната табла на печатачот.

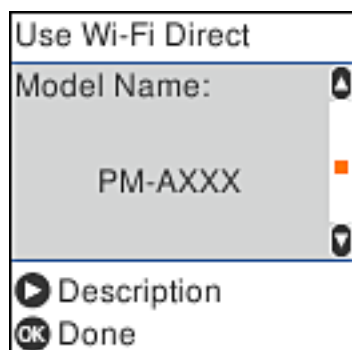

11. Притиснете го копчето ОК на контролната табла на печатачот.

За паметни уреди што биле претходно поврзани со печатачот, изберете го името на мрежата (SSID) на Wi-Fi екранот на паметниот уред за да ги поврзете повторно.

Поврзани информации

➔ „Печатење од паметни уреди“ на страница 111

Правење на поставки за Wi-Fi од печатачот

Може да направите мрежни поставки од контролната табла на печатачот на неколку начини. Изберете го начинот на поврзување којшто одговара на околината и условите коишто ги користите.

Ако ги знаете информациите за безжичниот пренасочувач, како на пример SSID и лозинката, може рачно да ги одредите поставките.

Ако безжичниот пренасочувач поддржува WPS, може да ги одредите поставките со користење на поставувањето на копчето за притискање.

Откако ќе го поврзете печатачот на мрежата, поврзете го печатачот од уредот којшто сакате да го користите (компјутер, паметен уред, таблет итн.).

Поврзани информации

➔ „Одредување поставки за Wi-Fi со внесување SSID и лозинка“ на страница 34

➔ „Одредување поставки за Wi-Fi со поставување копче за притискање“ на страница 35

➔ „Одредување поставки за Wi-Fi со поставување PIN-код (WPS)“ на страница 36

Одредување поставки за Wi-Fi со внесување SSID и лозинка

Може да поставите Wi-Fi мрежа со внесување на информациите потребни за поврзување со безжичен насочувач од контролната табла на печатачот. За да извршите поставување со овој метод, ќе ви требаат SSID и лозинка за безжичен насочувач.

Белешка:

Ако користите безжичен насочувач со неговите стандардни поставки, SSID и лозинката се запишани на етикетата. Ако не ги знаете SSID и лозинката, контактирајте со лицето што го поставило безжичниот насочувач или проверете ја документацијата приложена со безжичниот насочувач.

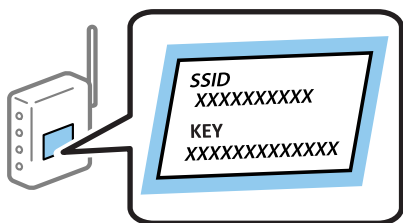

1. Изберете **Wi-Fi поставување** од почетниот екран.

За да изберете ставка, користете ги копчињата ▲ ▼ ◀ ▶, а потоа притиснете го копчето ОК.

2. Изберете **Wi-Fi (Препорачано)**.

3. Притиснете го копчето ОК за да продолжите.

Мрежни поставки

4. Изберете **Волшебник за пост. на Wi-Fi врска**.

5. Изберете SSID за безжичниот насочувач од контролната табла на печатачот, а потоа притиснете го копчето ОК.

Белешка:

- Ако SSID со којшто сакате да се поврзете не е прикажана на контролната табла на печатачот, притиснете го копчето  за да го ажурирате списокот. Ако и понатаму не е прикажана, изберете **Други SSID** и директно внесете ја SSID.
- Ако не ја знаете SSID, проверете дали е запишана на етикетата на безжичниот насочувач. Ако го користите безжичниот насочувач со неговите стандардни поставки, користете ја SSID запишана на етикетата.

6. Внесете ја лозинката.

Изберете дали да се отпечати извештај за мрежната врска откако ќе ги одредите поставките.

Белешка:

- Лозинката разликува големи и мали букви.
- Ако не го знаете името на мрежата (SSID), проверете дали се запишани информации на етикетата на безжичниот насочувач. Ако го користите безжичниот насочувач со неговите стандардни поставки, користете ја SSID на етикетата. Ако не можете да најдете информации, погледнете ја документацијата испорачана со безжичниот насочувач.

7. Кога ќе завршите со поставувањето, притиснете го копчето .

Белешка:

Ако не успеете да се поврзете, внесете хартија и притиснете го копчето  за да отпечатите извештај за мрежната врска.

Поврзани информации

- ➔ „Внесување знаци“ на страница 20
- ➔ „Проверување на статусот на конекција на мрежа“ на страница 37
- ➔ „Не може да правите мрежни поставки“ на страница 191

Одредување поставки за Wi-Fi со поставување копче за притискање

Може автоматски да поставите Wi-Fi мрежа со притискање на копчето на безжичниот насочувач. Ако следниве услови се исполнети, може да ја поставите со користење на овој метод.

- Безжичниот рутер е компатибилен со WPS (Заштитено поставување Wi-Fi).
- Тековната Wi-Fi врска е воспоставена со притискање копче на безжичниот насочувач.

1. Изберете **Wi-Fi поставување** од почетниот екран.

За да изберете ставка, користете ги копчињата , а потоа притиснете го копчето ОК.

2. Изберете **Wi-Fi (Препорачано)**.

3. Притиснете го копчето ОК за да продолжите.

4. Изберете **Поставување на прит. копче (WPS)**.

Мрежни поставки

5. Држете го притиснато копчето [WPS] на безжичниот насочувач додека да затрепка безбедносното светло.

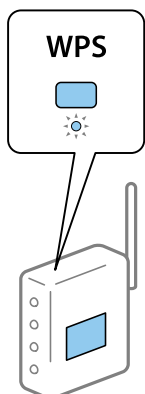

Ако не знаете каде се наоѓа копчето [WPS], или нема копчиња на безжичниот насочувач, за повеќе информации погледнете во документацијата испорачана со безжичниот насочувач.

6. Притиснете го копчето ОК на контролната табла на печатачот. Потоа, следете ги инструкциите на екранот.

Белешка:

Ако поврзувањето не успева, рестартирајте го безжичниот насочувач, поместете го поблизу до печатачот и обидете се повторно. Ако проблемот не се решава, отпечатете извештај за мрежната врска и проверете го решението.

Поврзани информации

- ➔ „Проверување на статусот на конекција на мрежа“ на страница 37
- ➔ „Не може да правите мрежни поставки“ на страница 191

Одредување поставки за Wi-Fi со поставување PIN-код (WPS)

Може автоматски да се поврзете со безжичен насочувач со помош на PIN-код. Може да го користите овој метод за поставување ако безжичниот рутер поддржува WPS (Заштитено поставување Wi-Fi). Користете компјутер за да внесете PIN-код во безжичниот насочувач.

1. Изберете **Wi-Fi поставување** од почетниот екран.

За да изберете ставка, користете ги копчињата ▲ ▼ ◀ ▶, а потоа притиснете го копчето ОК.

2. Изберете **Wi-Fi (Препорачано)**.
3. Притиснете го копчето ОК за да продолжите.
4. Изберете **Други**.
5. Изберете **PIN-код (WPS)**.

Мрежни поставки

6. Користете го компјутерот за да го внесете PIN-кодот (осумцифрениот број) прикажан на контролната табла на печатачот, во безжичниот насочувач во рок од две минути.

Белешка:

Погледнете ја документацијата испорачана со безжичниот насочувач за детали за внесување PIN-код.

7. Притиснете го копчето ОК на печатачот.

Поставувањето е завршено кога ќе се прикаже пораката за завршување на поставувањето.

Белешка:

Ако поврзувањето не успева, рестартирајте го безжичниот насочувач, поместете го поблизу до печатачот и обидете се повторно. Ако и понатаму не се поврзува, отпечатете извештај за врска и проверете го решението.

Поврзани информации

- ➔ „Проверување на статусот на конекција на мрежа“ на страница 37
- ➔ „Не може да правите мрежни поставки“ на страница 191

Проверување на статусот на конекција на мрежа

Може да го проверите статусот на мрежната конекција на следниов начин.

Икона за мрежа

Може да го проверите статусот на мрежна конекција и јачината на радиобранот со користење на икона за мрежа на почетниот екран на печатачот.



Поврзани информации

- ➔ „Водич за почетниот екран“ на страница 19

Печатење извештај за мрежна врска

Може да отпечатите извештај за мрежна врска за да го проверите статусот меѓу печатачот и безжичниот насочувач.

1. Ставете хартија.

Мрежни поставки

- Изберете **Поставки** на почетниот екран, па притиснете го копчето ОК.
За да изберете ставка, користете ги копчињата ▲ ▼ ◀ ▶, а потоа притиснете го копчето ОК.
- Изберете **Мрежни поставки > Проверка на врската**.
Започнува проверката на конекција.
- Притиснете на копчето ◊ за да го отпечатите извештајот за мрежна конекција.
Ако настанала грешка, проверете го извештајот за мрежна конекција и следете ги отпечатените решенија.

Поврзани информации

➔ „Пораки и решенија на извештајот за мрежна конекција“ на страница 38

Пораки и решенија на извештајот за мрежна конекција

Проверете ги пораките и кодовите за грешка на извештајот за мрежна конекција и следете ги решенијата.

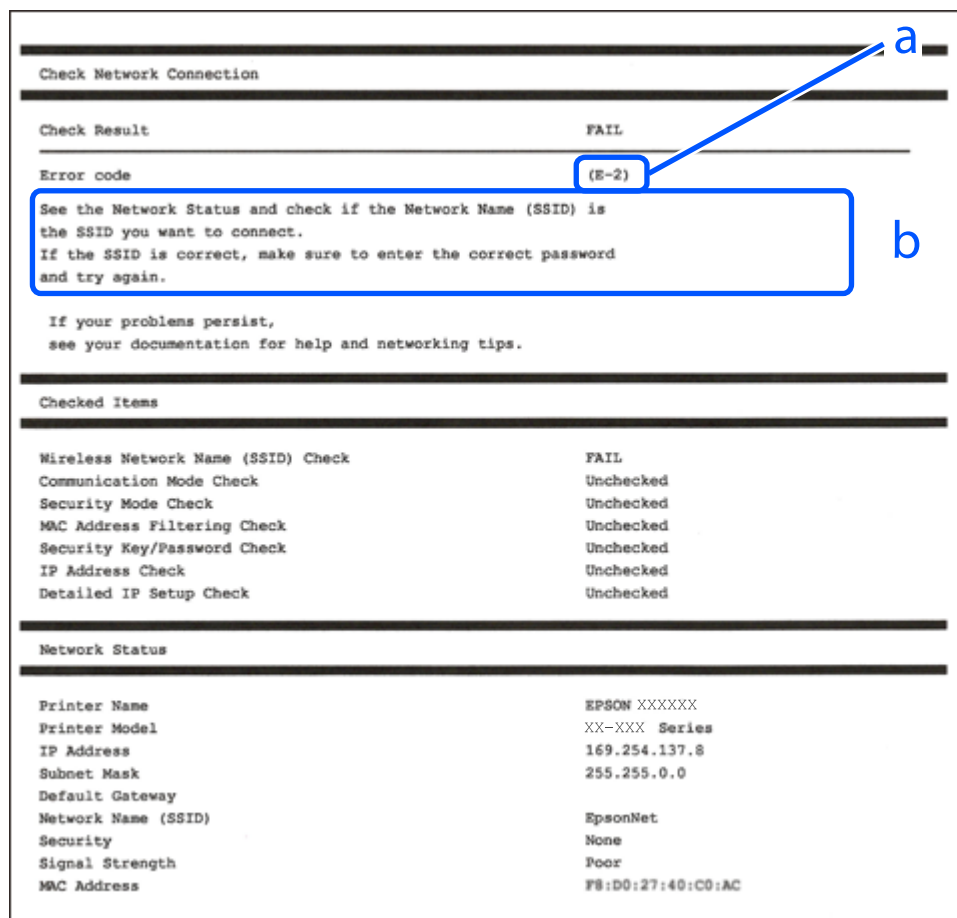

a. Код за грешка

b. Пораки на мрежна околина

Мрежни поставки

Поврзани информации

- ➔ „Е-1“ на страница 39
- ➔ „Е-2, Е-3, Е-7“ на страница 39
- ➔ „Е-5“ на страница 40
- ➔ „Е-6“ на страница 40
- ➔ „Е-8“ на страница 41
- ➔ „Е-9“ на страница 41
- ➔ „Е-10“ на страница 41
- ➔ „Е-11“ на страница 42
- ➔ „Е-12“ на страница 42
- ➔ „Е-13“ на страница 43
- ➔ „Порака на мрежна околина“ на страница 43

Е-1

Решенија:

- Проверете дали кабелот за Етернет е безбедно поврзан со вашиот печатач и со вашето средиште или со друг мрежен уред.
- Проверете дали вашето средиште или друг мрежен уред е вклучен.
- Ако сакате да го поврзете печатачот преку Wi-Fi, повторно направете ги поставките за Wi-Fi за печатачот бидејќи се исклучени.

Е-2, Е-3, Е-7

Решенија:

- Проверете дали вашиот безжичен насочувач е вклучен.
- Потврдете дека вашиот компјутер или уред е правилно поврзан со безжичниот насочувач.
- Исклучете го безжичниот насочувач. Почекајте околу 10 секунди, па потоа вклучете го.
- Поставете го печатачот поблиску до вашиот безжичен насочувач и отстранете ги сите пречки помеѓу нив.
- Ако рачно сте ја внеле SSID, проверете дали е точна. Проверете ја SSID од делот **Network Status** на извештајот за мрежна врска.
- Ако безжичниот насочувач има повеќе SSID, изберете ја SSID што се прикажува. Кога SSID користи несоодветна фреквенција, печатачот не ја прикажува.
- Ако користите поставување со копче за притискање за да воспоставите мрежна врска, проверете дали вашиот безжичен насочувач поддржува WPS. Не може да користите поставување со копче за притискање ако вашиот безжичен насочувач не поддржува WPS.
- Проверете дали вашата SSID користи само ASCII знаци (алфанумерички знаци и симболи). Печатачот не може да прикаже SSID што содржи знаци поинакви од ASCII знаци.

Мрежни поставки

- Проверете дали ги знаете вашата SSID и лозинката пред да се поврзете на безжичниот насочувач. Ако употребувате безжичен насочувач со неговите стандардни параметри, SSID и лозинката се наоѓаат на етикетата на безжичниот насочувач. Ако не ги знаете вашата SSID и лозинката, контактирајте го лицето што го поставило безжичниот насочувач или погледнете ја документацијата доставена со безжичниот насочувач.
- Ако се поврзувате со SSID создадена од тетеринг на паметен уред, проверете ги SSID и лозинката во документацијата доставена со паметниот уред.
- Ако вашата Wi-Fi врска ненадејно се исклучи, проверете ги условите подолу. Ако некои од овие услови се применливи, ресетирајте ги вашите мрежни поставки со преземање и извршување на софтверот од следната веб-страница.
<http://epson.sn> > **Поставување**
- Друг паметен уред беше додаден на мрежата користејќи поставување со копче за притискање.
- Wi-Fi мрежата беше поставена со употреба на метод различен од поставување со копче за притискање.

Поврзани информации

- ➔ „Поврзување на компјутер“ на страница 23
- ➔ „Правење на поставки за Wi-Fi од печатачот“ на страница 34

E-5

Решенија:

Проверете дали типот на безбедност на безжичниот насочувач е поставен на некој од следниве. Ако не е, сменете го типот на безбедност на безжичниот насочувач, а потоа ресетирајте ги мрежните поставки на печатачот.

- WEP-64 bit (40 bit)
- WEP-128 bit (104 bit)
- WPA PSK (TKIP/AES)*
- WPA2 PSK (TKIP/AES)*
- WPA (TKIP/AES)
- WPA2 (TKIP/AES)

* WPA PSK исто така е познат како WPA-Приватен. WPA2 PSK исто така е познат како WPA2-Приватен.

E-6

Решенија:

- Проверете дали е онеспособено филтрирање на MAC адресата. Ако е оспособено, регистрирајте ја MAC адресата на печатачот за да не се филтрира. Погледнете ја документацијата доставена со безжичниот насочувач за детали. Може да ја проверите MAC адресата на печатачот од делот **Network Status** на извештајот за мрежна врска.
- Ако вашиот безжичен насочувач користи споделена автентикација со WEP безбедност, проверете дали клучот за автентикација и индексот се точни.

Мрежни поставки

- Ако бројот на уреди што може да се поврзат на безжичниот насочувач е помал од бројот на мрежните уреди што сакате да ги поврзете, направете поставки на безжичниот насочувач за да се зголеми бројот на уреди што може да се поврзат. Погледнете ја документацијата доставена со безжичниот насочувач за да направите поставки.

Поврзани информации

➔ „Поврзување на компјутер“ на страница 23

E-8

Решенија:

- Оспособете DHCP на безжичниот насочувач ако поставката „Добиј IP адреса“ на печатачот е поставена на **Автоматски**.
- Ако поставката „Добиј IP адреса“ на печатачот е поставена на Рачно, IP адресата што рачно сте ја поставиле е неважечка поради тоа што е надвор од опсег (на пример: 0.0.0.0). Поставете важечка IP адреса од контролната табла на печатачот или со употреба на Web Config.

Поврзани информации

➔ „Печатење на листа за статус на мрежа“ на страница 44

E-9

Решенија:

Проверете го следново.

- Уредите се вклучени.
- Можете да пристапите до интернет и други компјутери или мрежни уреди на истата мрежа од уредите што сакате да ги поврзете со печатачот.

Ако сè уште не се поврзува вашиот печатач и мрежните уреди откако ќе ги потврдите нештата погоре, исклучете го безжичниот насочувач. Почекајте околу 10 секунди, па потоа вклучете го. Потоа ресетирајте ги вашите мрежни поставки со преземање и извршување на инсталаторот од следната веб-страница.

<http://epson.sn> > **Поставување**

Поврзани информации

➔ „Поврзување на компјутер“ на страница 23

E-10

Решенија:

Проверете го следново.

- Другите уреди на мрежата се вклучени.

Мрежни поставки

- Мрежните адреси (IP адреса, подмрежна маска и стандардна капија) се точни ако сте ја поставиле „Добиј IP адреса“ на печатачот на Рачно.

Ресетирајте ја мрежната адреса ако тие се неточни. Може да ги проверите IP адресата, подмрежната маска и стандардната капија од делот **Network Status** на извештајот за мрежна врска.

Ако DHCP е оспособено, сменете ја поставката „Добиј IP адреса“ на печатачот на **Автоматски**. Ако сакате рачно да ја поставите IP адресата, проверете ја IP адресата на печатачот од делот **Network Status** на извештајот за мрежна врска, па потоа изберете Рачно на екранот за мрежни поставки. Поставете ја подмрежната маска на [255.255.255.0].

Ако сè уште не се поврзува вашиот печатач и мрежните уреди, исклучете го безжичниот насочувач. Почекајте околу 10 секунди, па потоа вклучете го.

Поврзани информации

➔ [„Печатење на листа за статус на мрежа“ на страница 44](#)

E-11

Решенија:

Проверете го следново.

- Адресата на стандардната капија е точна ако ја поставите поставката на TCP/IP поставувањето на печатачот на Рачно.
- Уредот што е поставен како стандардна капија е вклучен.

Поставете ја точната адреса на стандардната капија. Може да ја проверите адресата на стандардната капија од делот **Network Status** на извештајот за мрежна врска.

Поврзани информации

➔ [„Печатење на листа за статус на мрежа“ на страница 44](#)

E-12

Решенија:

Проверете го следново.

- Другите уреди на мрежата се вклучени.
- Мрежните адреси (IP адресата, подмрежната маска и стандардната капија) се точни ако истите ги внесувате рачно.
- Мрежните адреси за другите уреди (подмрежна маска и стандардна капија) се исти.
- IP адресата не доаѓа во судир со други уреди.

Ако сè уште не се поврзува вашиот печатач и мрежните уреди откако ќе ги потврдите нештата погоре, обидете се со следново.

- Исклучете го безжичниот насочувач. Почекајте околу 10 секунди, па потоа вклучете го.

Мрежни поставки

- ❑ Повторно направете мрежни поставки користејќи го инсталаторот. Може да го извршите од следната веб-страница.
<http://epson.sn> > **Поставување**
- ❑ Можете да регистрирате неколку лозинки на безжичен насочувач што користи WEP безбедносен тип. Ако се регистрирани неколку лозинки, проверете дали првата регистрирана лозинка е поставена на печатачот.

Поврзани информации

- ➔ „Печатење на листа за статус на мрежа“ на страница 44
- ➔ „Поврзување на компјутер“ на страница 23

E-13

Решенија:

Проверете го следново.

- ❑ Мрежните уреди, како што се безжичниот насочувач, средиштето и насочувачот, се вклучени.
- ❑ TCP/IP поставувањето за мрежни уреди не е поставено рачно. (Ако TCP/IP поставувањето на печатачот е поставено автоматски додека TCP/IP поставувањето за други мрежни уреди е направено рачно, мрежата на печатачот може да се разликува од мрежата за други уреди.)

Ако сè уште не функционира по проверката на нештата погоре, обидете се со следново.

- ❑ Исклучете го безжичниот насочувач. Почекајте околу 10 секунди, па потоа вклучете го.
- ❑ Направете мрежни поставки на компјутерот кој е на истата мрежа како и печатачот користејќи го инсталаторот. Може да го извршите од следната веб-страница.
<http://epson.sn> > **Поставување**
- ❑ Можете да регистрирате неколку лозинки на безжичен насочувач што користи WEP безбедносен тип. Ако се регистрирани неколку лозинки, проверете дали првата регистрирана лозинка е поставена на печатачот.

Поврзани информации

- ➔ „Печатење на листа за статус на мрежа“ на страница 44
- ➔ „Поврзување на компјутер“ на страница 23

Порака на мрежна околина

Порака	Решение
The Wi-Fi environment needs to be improved. Turn the wireless router off and then turn it on. If the connection does not improve, see the documentation for the wireless router.	По приближувањето на печатачот поблиску до безжичниот насочувач и отстранувањето на секакви пречки помеѓу нив, исклучете го безжичниот насочувач. Почекајте околу 10 секунди и вклучете ја. Ако сè уште не се поврзува, погледнете ја документацијата доставена со безжичниот насочувач.

Мрежни поставки

Порака	Решение
*No more devices can be connected. Disconnect one of the connected devices if you want to add another one.	Компјутерот и паметните уреди што може да се поврзат истовремено, поврзани се целосно во врската Wi-Fi Direct (едноставна AP). За да додадете друг компјутер или паметен уред, најпрво прекинете ја врската со еден од поврзаните уреди или поврзете го со другата мрежа. Може да го потврдите бројот на безжични уреди коишто може да бидат поврзани истовремено, како и бројот на поврзани уреди проверувајќи ги листот за статусот на мрежата или контролната табла на печатачот.
The same SSID as Wi-Fi Direct exists in the environment. Change the Wi-Fi Direct SSID if you cannot connect a smart device to the printer.	На контролната табла на печатачот, одете на екранот Wi-Fi Direct Setup и изберете го менито за менување на поставката. Може да го смените името на мрежата што следува по DIRECT-XX-. Внесете до 32 знаци.

Печатење на листа за статус на мрежа

Може да ги проверите деталните информации за мрежа ако ги испечатите.

1. Вметнете хартија.
2. Изберете **Поставки** од почетниот екран.
За да изберете ставка, користете ги копчињата ▲ ▼ ◀ ▶, а потоа притиснете го копчето ОК.
3. Изберете **Мрежни поставки > Лист за состојба на печатење**.
4. Притиснете го копчето ◊.
Се печати листата за статус на мрежа.

Заменување или додавање нови безжични пренасочувачи

Ако SSID се промени поради замена на безжичниот пренасочувач или ако се додаде безжичен пренасочувач и се воспостави нова мрежна околина, ресетирајте ги поставките за Wi-Fi.

Поврзани информации

➔ [„Менување на начинот на поврзување на компјутер“ на страница 44](#)

Менување на начинот на поврзување на компјутер

Со користење на датотека за инсталација и повторно поставување на различен начин на поврзување.

Мрежни поставки

- ❑ Поставување од интернет страница

Посетете ја следната интернет страница и внесете го името на производот. Одете во **Поставување** и започнете со поставување.

<http://epson.sn>

- ❑ Поставување со користење на дискот со софтвер (само за моделите коишто доаѓаат со диск со софтвер и за корисници со компјутери со Windows со погони за диск.)

Внесете го дискот со софтвер во компјутерот и следете ги упатствата на екранот.

Избирање на промена на начини на поврзување

Следете ги упатствата на екранот додека не се прикаже следниов екран.

Изберете **Повторно постави поврзување на Печатач (за нов мрежен рутер или за менување на USB во мрежа, итн.)** на екранот Инсталирај Софтвер и кликнете на **Следно**.

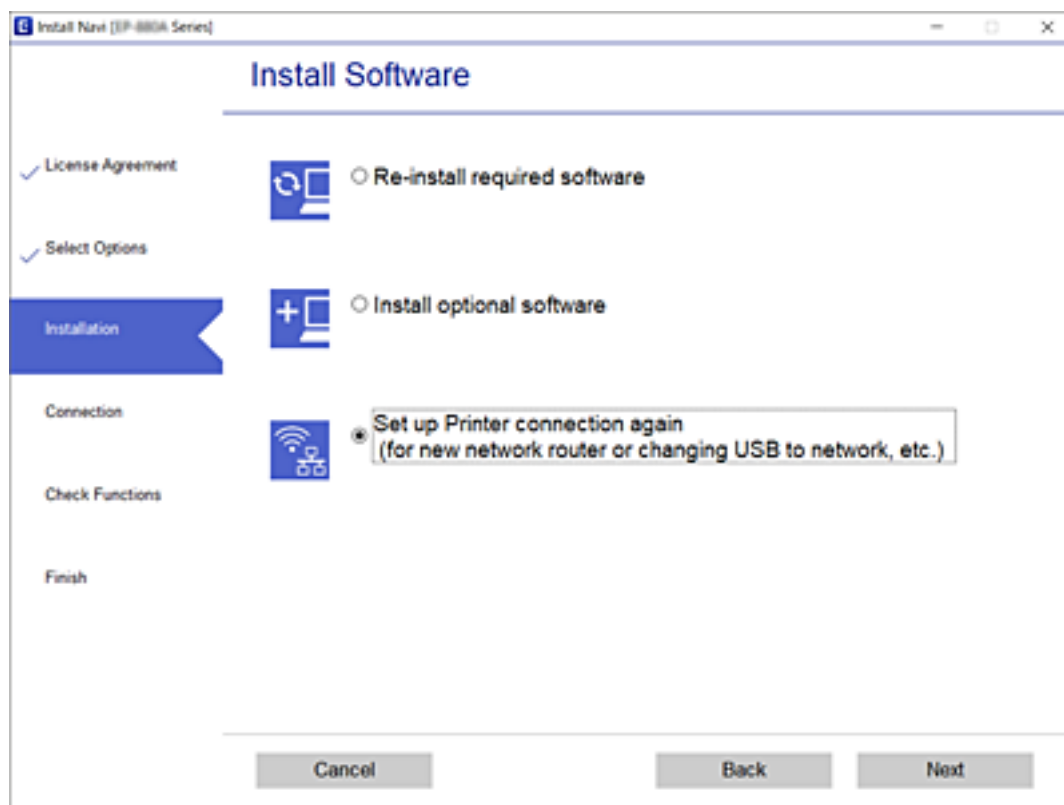

Менување на поставките за Wi-Fi Direct (едноставна AP)

Кога е овозможена Wi-Fi Direct (едноставна AP) врска, може да ги менувате поставките за Wi-Fi Direct, како што се името на мрежата и лозинката.

1. Изберете **Wi-Fi поставување** од почетниот екран.

За да изберете ставка, користете ги копчињата ▲ ▼ ◀ ▶, а потоа притиснете го копчето ОК.

2. Изберете **Wi-Fi Direct**.

Мрежни поставки

3. Притиснете го копчето ОК за да продолжите.
4. Притиснете го копчето ОК за да продолжите.
5. Притиснете го копчето ▼ за да се прикаже екранот со поставки.
6. Изберете ја ставката од менито што сакате да ја измените.
Може да ги изберете следниве ставки од менито.

Промени име на мрежа

Сменете го името на мрежата (SSID) на Wi-Fi Direct (едноставна AP) што се користи за поврзување со печатачот, со име по ваш избор. Може да го поставите името на мрежата (SSID) во знаци ASCII што се прикажуваат на софтверската тастатура на контролната табла.

Кога го менувате името на мрежата (SSID), се прекинува врската со сите поврзани уреди. Користете го новото име на мрежата (SSID) ако сакате повторно да го поврзете уредот.

Промени лозинка

Сменете ја лозинката за Wi-Fi Direct (едноставна AP) со сопствена лозинка за поврзување со печатачот. Може да ја поставите лозинката во знаци ASCII што се прикажуваат на софтверската тастатура на контролната табла.

Кога ја менувате лозинката, се прекинува врската со сите поврзани уреди. Користете ја новата лозинка ако сакате повторно да го поврзете уредот.

Оневозможи Wi-Fi Direct

Оневозможете ги поставките за Wi-Fi Direct (едноставна AP) за печатачот. Кога ја оневозможувате врската Wi-Fi Direct (едноставна AP), се прекинува врската со сите уреди поврзани со печатачот.

Врати стандардни поставки

Вратете ги сите поставки за Wi-Fi Direct (едноставна AP) на нивните стандардни вредности.

Информациите за врската Wi-Fi Direct (едноставна AP) на паметниот уред зачувани во печатачот се бришат.

7. Следете ги инструкциите на екранот.

Исклучување Wi-Fi од контролната табла

Кога е исклучено Wi-Fi, Wi-Fi врската е исклучена.

1. Изберете **Wi-Fi поставување** од почетниот екран.
За да изберете ставка, користете ги копчињата ▲ ▼ ◀ ▶, а потоа притиснете го копчето ОК.
2. Изберете **Wi-Fi (Препорачано)**.
3. Притиснете го копчето ОК за да продолжите.
4. Изберете **Други**.
5. Изберете **Оневозможете Wi-Fi**.

Мрежни поставки

6. Проверете ја пораката, а потоа притиснете го копчето ОК.

Исклучување Wi-Fi Direct (едноставна AP) врска од контролната табла

Има два метода за оневозможување Wi-Fi Direct (едноставна AP) врска; може да ги оневозможите сите врски користејќи ја контролната табла на печатачот или да ја оневозможите секоја врска од компјутерот или од паметниот уред. Во овој дел е објаснето како да ги оневозможите сите врски.



Важно:

Кога е оневозможена Wi-Fi Direct (едноставна AP) врска, се прекинува врска со сите компјутери и паметни уреди поврзани со печатачот во Wi-Fi Direct (едноставна AP) врска.

Белешка:

Ако сакате да ја прекинете врска со одреден уред, прекинете ја од уредот наместо од печатачот. Користете еден од следниве методи за да прекинете Wi-Fi Direct (едноставна AP) врска од уредот.

- Прекинете ја Wi-Fi врска со името на мрежата на печатачот (SSID).
- Поврзете се со друго име на мрежа (SSID).

1. Изберете **Wi-Fi поставување** од почетниот екран.

За да изберете ставка, користете ги копчињата ▲ ▼ ◀ ▶, а потоа притиснете го копчето ОК.

2. Изберете **Wi-Fi Direct**.
3. Притиснете го копчето ОК за да продолжите.
4. Притиснете го копчето ОК за да продолжите.
5. Притиснете го копчето ▼ за да се прикаже екранот со поставки.
6. Изберете **Оневозможи Wi-Fi Direct**.
7. Проверете ја пораката, а потоа притиснете го копчето ОК.

Обновување на мрежните поставки од контролната табла на печатачот

Може да ги вратите сите мрежни поставки на нивните почетни вредности.

1. Изберете **Поставки** од почетниот екран.

За да изберете ставка, користете ги копчињата ▲ ▼ ◀ ▶, а потоа притиснете го копчето ОК.

2. Изберете **Обнови стандардни поставки > Мрежни поставки**.
3. Проверете ја пораката и притиснете на копчето ОК.

Подготовка на печатачот

Ставање на хартија

Достапни хартии и капацитети

Белешка:

Прикажаната големина на хартијата зависи од двигателот.

Оригинална хартија Epson

Epson препорачува да се користи оригинална хартија Epson за да се обезбеди висок квалитет на отпечатениот материјал.

Белешка:

Достапноста на хартијата зависи од локацијата. За најнови информации за хартијата достапна во вашето подрачје, контактирајте со службата за поддршка на Epson.

Хартија соодветна за печатење документи

Назив на медиум	Големина	Капацитет за ставање (листови)
Epson Bright White Ink Jet Paper	A4	До линијата покажана со триаголникот на граничникот.

Хартија соодветна за печатење документи и фотографии

Назив на медиум	Големина	Капацитет за ставање (листови)
Epson Matte Paper-Heavyweight	A4	20
Epson Photo Quality Ink Jet Paper	A4	80

Хартија соодветна за печатење фотографии

Назив на медиум	Големина	Капацитет за ставање (листови)
Epson Ultra Glossy Photo Paper	A4, 13×18 cm (5×7 in.), 10×15 cm (4×6 in.)	20*
Epson Premium Glossy Photo Paper	A4, 13×18 cm (5×7 in.), 10×15 cm (4×6 in.)	20*
Epson Premium Semigloss Photo Paper	A4, 13×18 cm (5×7 in.), 10×15 cm (4×6 in.)	20*

Подготовка на печатачот

Назив на медиум	Големина	Капацитет за ставање (листови)
Epson Photo Paper Glossy	A4, 13×18 cm (5×7 in.), 10×15 cm (4×6 in.)	20*

* Ставајте еден по друг лист хартија ако хартијата не влегува правилно или ако отпечатениот материјал има неизедначени бои или дамки.

Поврзани информации

➔ „Хартија за печатење без рамки“ на страница 50

➔ „Хартија за двострано печатење“ на страница 50

Комерцијално достапна хартија

Обична хартија

Назив на медиум	Големина	Капацитет за ставање (листови)
Обична хартија Хартија за копирање Меморандум* ²	Letter, A4, B5, 16K (195×270 mm), A5, A6, B6	До линијата покажана со триаголникот на граничникот.* ¹
	Legal, 8,5×13 in., Indian-Legal	1
	Приспособена големина (mm) 54×86 до 215,9×1200	1

*¹ Ставајте еден по друг лист хартија ако хартијата не влегува правилно или ако отпечатениот материјал има неизедначени бои или дамки.

*² Хартија на чиешто заглавје однапред се отпечатени информации како што се името на испраќачот или корпорацијата. Мора да има маргина од 3 mm или повеќе во горниот дел на хартијата. Двостраното печатење и печатењето без рабови не се достапни за хартија за меморандум.

Пликови

Назив на медиум	Големина	Капацитет за ставање (пликови)
Плик	Плик #10, плик DL, плик C6	10

Поврзани информации

➔ „Хартија за печатење без рамки“ на страница 50

➔ „Хартија за двострано печатење“ на страница 50

Хартија за печатење без рамки

Оригинална хартија Epson

- Epson Bright White Ink Jet Paper
- Epson Photo Quality Ink Jet Paper
- Epson Matte Paper-Heavyweight
- Epson Ultra Glossy Photo Paper
- Epson Premium Glossy Photo Paper
- Epson Premium Semigloss Photo Paper
- Epson Photo Paper Glossy

Комерцијално достапна хартија

Обична хартија, хартија за копирање (A4, Letter)

Хартија за двострано печатење

Оригинална хартија Epson

Epson Bright White Ink Jet Paper

Комерцијално достапна хартија

Обична хартија, хартија за копирање*

* За автоматско двострано печатење, може да користите Letter, A4, B5, 16K и приспособена големина (182×257 до 215,9×297 mm) на хартијата.

Претпазливости при ракување со хартија

- Прочитајте ги листовите со упатства испорачани со хартијата.
- За да достигнете висококвалитетни исписи со оригинална хартија на Epson, користете хартија во околината наведена на листовите испорачани со хартијата.
- Издувајте ја и порамнете ги рабовите на хартијата пред да ја ставите. Не дувајте и не виткајте фотографска хартија. Така може да се оштети страната за печатење.

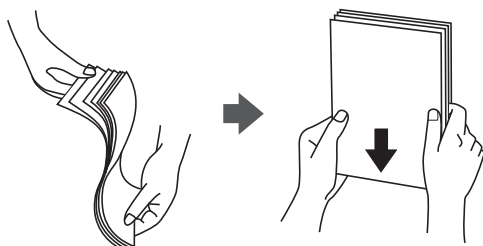

Подготовка на печатачот

- ❑ Ако хартијата е извиткана, исправете ја или свиткајте ја малку во спротивната насока пред да ја ставите. Печатењето на извиткана хартија може да предизвика заглавување на хартијата и замачкување на исписот.

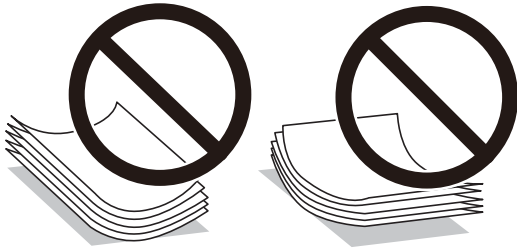

- ❑ Не користете хартија што е брановидна, искината, исечена, превиткана, влажна, предебела, претенка или хартија со налепници на неа. Користењето таква хартија предизвикува заглавување на хартијата и замачкување на исписот.
- ❑ Уверете се дека користите хартија со долга гранулација. Доколку не сте сигурни каков вид хартија користите, проверете на амбалажата од хартијата или контактирајте со производителот за да ги потврдите спецификациите на хартијата.

Поврзани информации

➔ [„Спецификации на печатачот“ на страница 215](#)

Ставање хартија во Додавање хартија од задна страна

1. Отворете го заштитникот на внесувачот и извлечете го држачот за хартија.

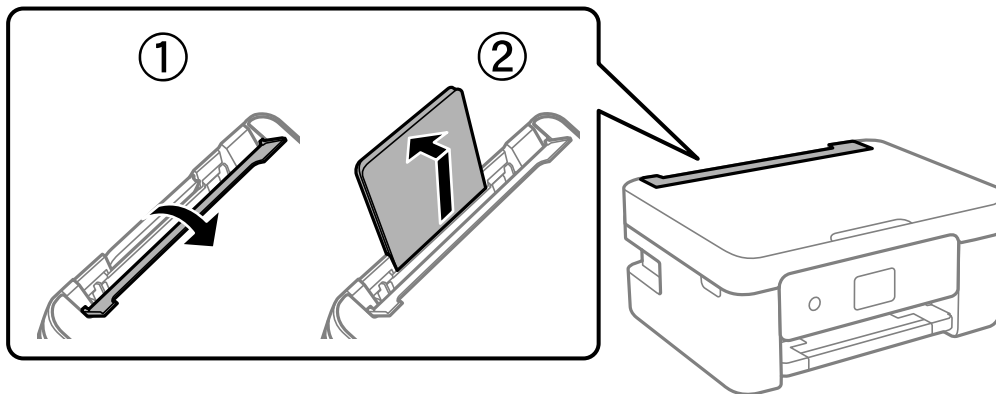

2. Лизнете ги граничните.

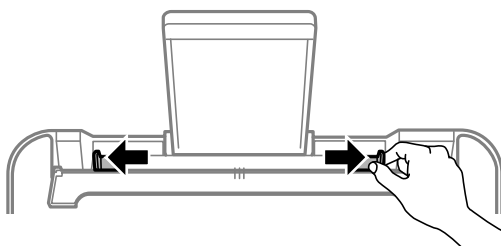

Подготовка на печатачот

3. Ставете хартија на средината на држачот за хартија со страната за печатење свртена нагоре.

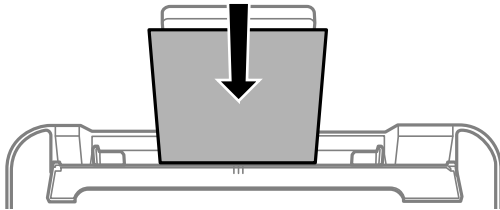

! **Важно:**

- ❑ Не ставајте повеќе од максимално назначениот број листови хартија. За обична хартија, не ставајте хартија над линијата веднаш под знакот ▼ во граничникот.
- ❑ Прво ставете го пократкиот раб на хартијата. Меѓутоа, ако сте го поставиле подолгиот раб како ширина за кориснички приспособена големина, прво ставете го подолгиот раб на хартијата.

- ❑ Претходно издупчена хартија

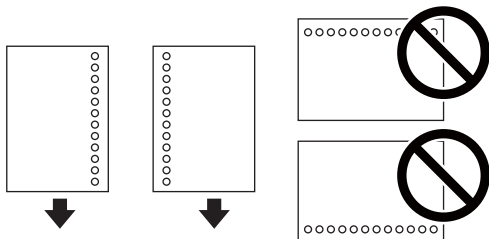

Белешка:

- ❑ Ставете еден лист обична хартија со дефинирана големина со отвори за повез на левата или десната страна.
 - ❑ Прилагодете ја положбата за печатење на вашата датотека за да избегнете печатење над отворите.
 - ❑ Автоматското двострано печатење не е можно кај претходно издупчена хартија.
4. Повлечете ги границиците до рабовите на хартијата, а потоа затворете го заштитникот на внесувачот.

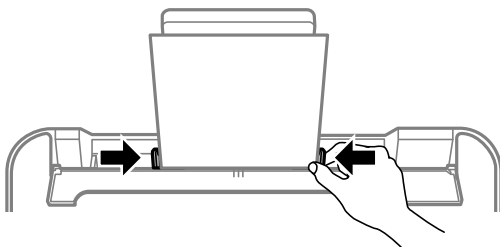

! **Важно:**

Не ставајте предмети врз заштитникот на внесувачот. На тој начин може да спречите додавање на хартија.

Подготовка на печатачот

5. На контролната табла, поставете ги големината и типот на хартијата што ја ставивте во додавање хартија од задна страна.

За да изберете ставка, користете ги копчињата ▲ ▼ ◀ ▶, а потоа притиснете го копчето ОК.

Белешка:

- Екранот со поставки за големината и типот на хартијата ќе се прикаже ако изберете **Поставки > Постав. на печатачот > Пост. за изв. хар. > Поставка на хартија**.
- За хартија за меморандум, изберете **Letterhead** за типот на хартија.
- За хартија за меморандум, ако печатите на хартија помала од поставката за хартија во двигателот за печатачот, печатачот може да печати надвор од рабовите на хартијата, што може да доведе до размачкување на мастилото на отпечатениот материјал, како и до собирање вишок мастило во внатрешноста на печатачот. Уверете се дека ја имате избрано правилната поставка за големина на хартијата.
- Двостраното печатење и печатењето без рабови не се достапни за хартија за меморандум. Исто така, брзината на печатење може да биде помала.

6. Извлечете ја излезната фиока.

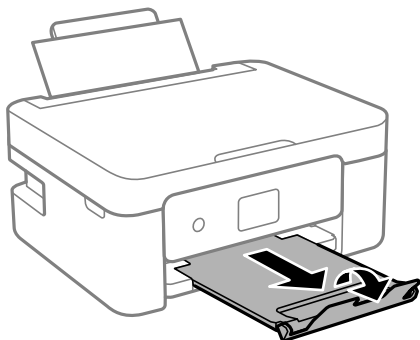

Белешка:

Вратете ја преостанатата хартија во пакувањето. Ако ја оставите во печатачот, хартијата може да се извитка или може да се намали квалитетот на печатењето.

Поврзани информации

- ➔ „Претпазливости при ракување со хартија“ на страница 50
- ➔ „Достапни хартии и капацитети“ на страница 48
- ➔ „Ставање пливови и предупредувања“ на страница 54
- ➔ „Ставање долга хартија“ на страница 54

Подготовка на печатачот

Ставање пликови и предупредувања

Ставете ги пликовите така што прво ќе го ставите пократкиот раб во центарот со преклопот надолу, а потоа лизнете ги граничните до рабовите од пликовите.

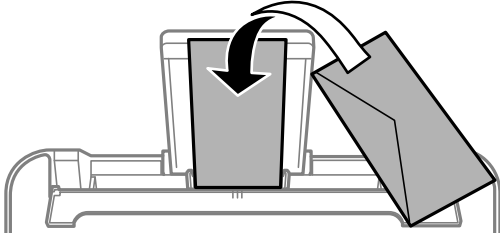

- ❑ Издувајте ги и порамнете ги рабовите на пликовите пред да ги ставите. Кога купчињата пликови се надуени, притиснете ги да се сплескаат пред да ги ставите.

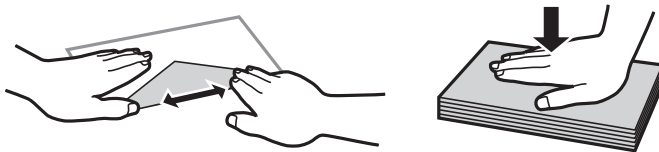

- ❑ Не користете пликови што се извиткани или превиткани. Користењето такви пликови предизвикува заглавување на хартијата и замачкување на исписот.
- ❑ Не користете пликови со лепливи површини на преклопувањето или пликови со прозорец.
- ❑ Избегнувајте користење пликови што се претенки бидејќи можат да се извиткаат при печатењето.

Поврзани информации

- ➔ [„Достапни хартии и капацитети“ на страница 48](#)
- ➔ [„Ставање хартија во Додавање хартија од задна страна“ на страница 51](#)

Ставање долга хартија

Кога ставате хартија подолга од големината Legal, складирајте ја потпората за хартија, а потоа израмнете го предниот раб на хартијата.

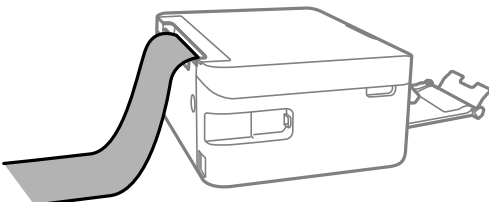

Поврзани информации

- ➔ [„Достапни хартии и капацитети“ на страница 48](#)
- ➔ [„Ставање хартија во Додавање хартија од задна страна“ на страница 51](#)

Подготовка на печатачот

Листа на видови хартија

За да добиете најдобри резултати при печатењето, изберете го типот хартија што е соодветен за хартијата.

Назив на медиум	Тип медиум	
	Контролна табла	Двигател за печатач
Epson Bright White Ink Jet Paper	обична хартија	Обична хартија
Epson Ultra Glossy Photo Paper	Ultra Glossy	Epson ултрасјајна
Epson Premium Glossy Photo Paper	Prem. Glossy	Epson првокласна сјајна
Epson Premium Semigloss Photo Paper	Премија полусјајна	Epson првокласна полусјајна
Epson Photo Paper Glossy	Glossy	Photo Paper Glossy
Epson Matte Paper-Heavyweight	Matte	Epson Матирана
Epson Photo Quality Ink Jet Paper	Photo Quality Ink Jet	Epson за мастило со фотографски квалитет

Ставање оригинали

Ставање оригинали на Стакло на скенерот

**Важно:**

Кога ставате кабасти оригинали како книги, спречете надворешна светлина да свети директно на стакло на скенерот.

1. Отворете го капакот за документи.

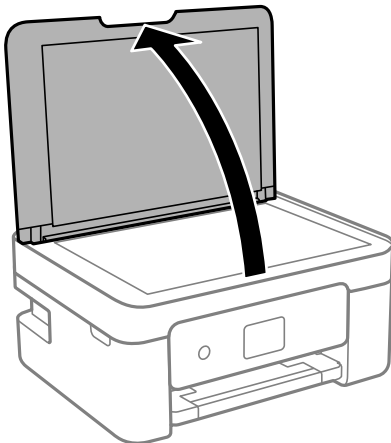

Подготовка на печатачот

- Отстранувајте прашина или дамки од површината на стакло на скенерот користејќи мека, сува, чиста крпа.

Белешка:

Ако има отпадоци или нечистотија на стакло на скенерот, опсегот на скенирање може да се прошири и да ги опфати, па сликата од оригиналот може да се измести или да се намали.

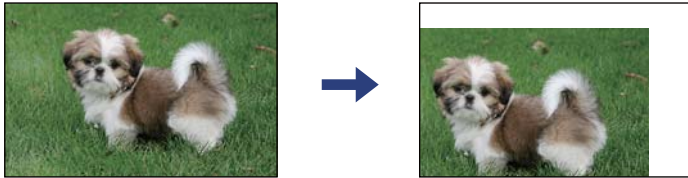

- Ставете го оригиналот со лицето надолу и лизнете го до ознаката во аголот.

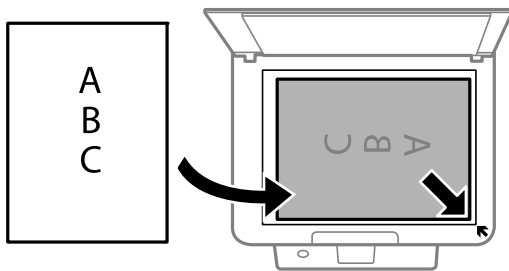

Белешка:

Не се скенира опсег од 1,5 mm од работ на стакло на скенерот.

- Полека затворете го капакот.



Важно:

Не применувајте прекумерна сила на стакло на скенерот или на капакот за документи. Во спротивно, може да се оштетат.

- Извадете ги оригиналите по скенирањето.

Белешка:

Ако ги оставите оригиналите на стакло на скенерот долго време, може да се залепат за површината од стаклото.

Подготовка на печатачот

Ставање на картичка за идентификација за копирање

Ставете картичка за идентификација на растојание од 5 мм од ознаката за агол на стакло на скенерот.

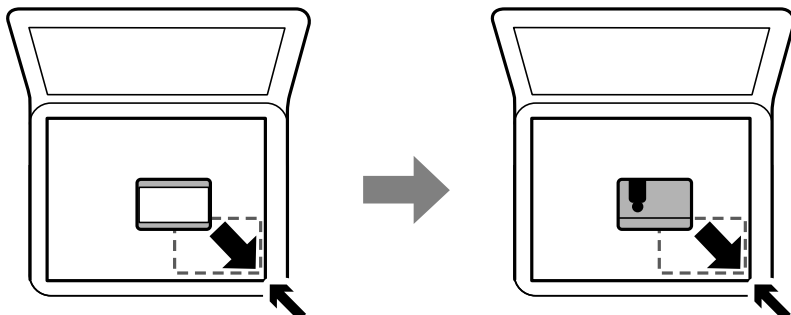

Управување со контактите

Регистрирањето листа со контакти ви овозможува полесно внесување на определената цел. Може да регистрирате до 100 записа и може да ја користите листата со контакти кога внесувате број на факс.

Регистрирање или изменување контакти

1. Изберете **Поставки** на почетниот екран.

За да изберете ставка, користете ги копчињата ▲ ▼ ◀ ▶, а потоа притиснете го копчето ОК.

2. Изберете **Управник со Контакти**.

3. Направете едно од следново.

- За да регистрирате нов контакт, изберете **Додај запис**, а потоа изберете го бројот за регистрирање.
- За да измените контакт, изберете **Уреди**, а потоа изберете го целниот контакт.
- За да избришете контакт, изберете **Избриши**, изберете го целниот контакт, а потоа изберете **Да**. Не се потребни натамошни чекори.

4. Одредете ги потребните поставки.

Белешка:

Кога внесувате број на факс, внесете го надворешниот пристапен код на почетокот од бројот на факсот ако вашиот телефонски систем е РВХ, а ви треба пристапен код за да добиете надворешна линија. Доколку пристапниот код е поставен во поставката за **Тип линија**, внесете тараба (#) наместо вистинскиот пристапен код. За да додадете пауза (во траење од три секунди) за време на бирањето, притиснете го копчето ▼ за да внесете цртичка (-).

5. Изберете **Додај запис** за да го завршите регистрирањето или изменувањето.

Подготовка на печатачот

Поврзани информации

➔ „Внесување знаци“ на страница 20

Регистрирање или изменување групирани контакти

Додавањето контакти во одредена група ви овозможува да испраќате факс до повеќе примачи истовремено.

1. Изберете **Поставки** на почетниот екран.

За да изберете ставка, користете ги копчињата ▲ ▼ ◀ ▶, а потоа притиснете го копчето ОК.

2. Изберете **Управник со Контакти**.

3. Направете едно од следново.

За да регистрирате нова група контакти, изберете **Додади група**, а потоа изберете го бројот за регистрирање.

За да измените група контакти, изберете **Уреди**, а потоа изберете ја целната група.

За да избришете група со контакти, изберете **Избриши**, изберете ја целната група, а потоа изберете **Да**. Не се потребни натамошни чекори.

4. Внесете или изменете **Име на група**, а потоа изберете **ОК**.

5. Внесете или изменете **Индексен збор**, а потоа изберете **ОК**.

6. Изберете ги контактите што сакате да ги регистрирате во групата.

Секогаш кога го притискате копчето ▶, контактот наизменично се избира или се остава неизбран.

Белешка:

Може да регистрирате најмногу 99 контакти.

7. Изберете **Додај запис** за да го завршите регистрирањето или изменувањето.

Поврзани информации

➔ „Внесување знаци“ на страница 20

Регистрирање контакти на компјутерот

Со користење на Web Config, може да креирате листа на контакти на вашиот компјутер и да ја внесете во печатачот.

1. Пристапете до Web Config.

2. Изберете **Advanced Settings** од листата во горниот десен дел од прозорецот.

3. Изберете **Contacts**.

4. Изберете го бројот којшто сакате да ги регистрирате и кликнете на **Edit**.

Подготовка на печатачот

- Внесете ги **Name, Index Word, Fax Number** и **Fax Speed**.
- Кликнете на **Apply**.

Ставки за поставка на дестинација

Ставки	Поставки и објаснувања
Name	Внесете име прикажано на контактите од 30 знаци или помалку во Unicode (UTF-8). Во спротивно оставете го празно.
Index Word	Внесете зборови за пребарување од 30 знаци или помалку во Unicode (UTF-8). Во спротивно оставете го празно.
Type	Оваа ставка е фиксна како Fax . Не може да ја промените оваа поставка.
Fax Number	Внесете од 1 до 64 знаци со користење на 0–9 - * # и празно место.
Fax Speed	Изберете брзина на комуникација за дестинација.

Регистрирање на дестинации како група

- Пристапете до Web Config.
- Изберете **Advanced Settings** од листата во горниот десен дел од прозорецот.
- Изберете **Contacts**.
- Изберете го бројот којшто сакате да ги регистрирате и кликнете на **Edit**.
- Внесете **Name** и **Index Word**.
- Изберете група од **Type**.
- Кликнете на **Select** за **Contact(s) for Group**.
Се прикажуваат достапните дестинации.
- Изберете ја дестинацијата којашто сакате да ја регистрирате во групата и потоа кликнете на **Select**.
Белешка:
Може да ги регистрирате дестинациите во повеќе групи.
- Кликнете на **Apply**.

Опции на менито за Поставки

Изберете **Поставки** на почетниот екран на печатачот за да направите различни поставки.



Подготовка на печатачот

Опции на менито за Статус на достава

Изберете го менито на контролната табла како што е опишано подолу.



Поставки > Статус на достава

Ниво на мастило:

Ги прикажува приближните нивоа на касетите со мастило. Кога ќе се прикаже , касетата со мастило е при крај. Кога ќе се прикаже , касетата со мастило е потрошена.

Касетите со мастило може да ги замените преку овој екран.

Преос. капац. на Кутиј. за одрж.:

Го прикажува приближниот работен век на кутијата за одржување. Кога ќе се прикаже , кутијата за одржување е речиси полна. Кога ќе се прикаже , кутијата за одржување е полна.

Опции на менито за Одржување

Изберете ги менијата на контролната табла како што е опишано подолу.

Поставки > Одржување

Проверка на прскалките:

Изберете ја оваа функција за да проверите дали прскалките на главата за печатење се затнати. Печатачот печати образец за проверка на прскалки.

Чистење на главата:

Изберете ја оваа функција за да ги исчистите затнатите прскалки во главата за печатење.

Порамнување на главата за печатење:

Изберете ја оваа функција за да ја приспособите главата за печатење и за да го подобрите квалитетот на печатењето.

Верт. порамн.

Изберете ја оваа функција ако исписите изгледаат матно или текстот и линиите не се порамнети.

Хориз. порамн.

Изберете ја оваа функција ако редовно се појавуваат хоризонтални ленти на исписите.

Зам. на касета(и) за мастило:

Користете ја оваа функција за да ја замените касетата со мастило пред да го потрошите мастилото.

Подготовка на печатачот

Чист. на вод. за харт.:

Изберете ја оваа функција ако има дамки од мастило на внатрешните валјаци. Печатачот внесува хартија за да ги исчисти внатрешните валјаци.

Поврзани информации

- ➔ „Проверка и чистење на главата за печатење“ на страница 161
- ➔ „Замена на касети со мастило“ на страница 154
- ➔ „Чистење на патеката на движење на хартијата од дамки од мастило“ на страница 164

Опции на менито за Поставување на печатачот

Изберете ги менијата на контролната табла како што е опишано подолу.

Поставки > Поставување на печатачот

Пост. за изв. хар.:

Поставка на хартија:

Изберете ги големината и видот на хартијата што сте ги ставиле во изворот на хартија.

A4/Писмо авто. менув.:

Изберете **Вклучено** за да внесете хартија од изворот на хартија поставен на големина со формат A4 кога нема извор на хартија поставен на формат Писмо (Letter) или внесете ја од изворот на хартија поставен на формат Писмо кога нема извор на хартија поставен на формат A4.

Извест. за грешка:

Изберете **Вклучено** за да се прикаже пораката за грешка кога избраните големина или тип на хартија не одговараат на внесената хартија.

Ав. при. на пос. хар.:

Изберете **Вклучено** за да се прикаже екранот **Поставка на хартија** кога внесувате хартија во изворот за хартија. Ако ја деактивирате оваа функција, не може да печатите од iPhone, iPad или iPod touch со користење на AirPrint.

Звук:

Приспособете ја јачината на звукот.

Без звук

Изберете **Вклучено** за да ги исклучите сите звуци.

Нормален режим

Изберете ја јачината на звукот, на пр. за **Притискање копче**.

Тивок режим

Изберете ја јачината на звукот, на пр. за **Притискање копче во Тивок режим**.

Подготовка на печатачот

Тивок режим:

Вашиот производ може да ја нема оваа функција во зависност од местото на купување.

Изберете **Вклучено** за да ја намалите бучавата за време на печатење, меѓутоа, ова може да ја намали брзината на печатење. Во зависност од типот на хартија и избраните поставки за квалитет на печатење, можно е да нема разлика во нивото на бучава на печатачот.

Тајмер за исклучување:

Производот може да ја има оваа функција или функцијата **Поставки за искл.**, во зависност од местото на продажба.

Изберете ја ова поставка за автоматски да го исклучите печатачот кога не го користите за одреден временски период. Можете да го прилагодите времето пред да се примени управувањето со енергија. Секое зголемување ќе влијае врз енергетската ефикасност на производот. Размислувајте еколошки пред да извршите каква било промена.

Поставки за искл.:

Производот може да ја има оваа функција или функцијата **Тајмер за исклучување**, во зависност од местото на продажба.

- Исклучи напојување ако е неактивно

Изберете ја ова поставка за автоматски да го исклучите печатачот ако не го користите за одреден временски период. Секое зголемување ќе влијае врз енергетската ефикасност на производот. Размислувајте еколошки пред да извршите каква било промена.

- Искл. напој. ако е исклуч. од приклучок

Изберете ја оваа поставка за печатачот да се исклучи по 30 минути откако сите порти (вклучително и портата LINE) ќе бидат исклучени. Оваа функција може да не биде достапна во зависност од регионот.

П. за датум/време:

- Датум/Време

Внесете ги тековните датум и време.

- Лет. смет. на вр.

Изберете ја поставката за летно сметање на времето што важи за вашето подрачје.

- Временска разлика

Внесете ја временската разлика помеѓу вашето локално време и UTC (Координирано универзално време).

Земја/Регион:

Изберете ја земјата или регионот во коишто го користите печатачот. Ако ја промените земјата или регионот, вашите поставки за факс се враќаат на нивните стандардни вредности и мора повторно да ги изберете.

Јазик/Language:

Изберете јазик употребен на LCD екранот.

Подготовка на печатачот

Тастатура

Променете го изгледот на тастатурата на LCD екранот.

Тајмер за спиење:

Приспособете го временскиот период за да влезете во режимот за спиење (режим за зачувување на енергија) кога печатачот не извршува никакви задачи. LCD екранот ќе потемни кога ќе измине одреденото време.

Автом. решав. на греш.:

Изберете дејство да го извршите кога ќе се појави грешка при двострано печатење или грешка поради полна меморија.

Вклучено

Се прикажува предупредување и печати едностран режим кога ќе дојде до грешка при двострано печатење или печати само она што може да го обработи печатачот кога ќе дојде до грешка за полна меморија.

Исклучено

Се прикажува порака за грешка и се откажува печатењето.

Време на сушење на мастилото:

Изберете го времето за сушење на мастилото коешто сакате да го користите кога печатите двострано. Печатачот печати на другата страна штом ќе ја испечати едната страна. Ако исписот е замачкан, зголемете ја поставката за времето.

Врска со компјутер преку USB:

Изберете **Оспособи** за компјутерот да може да добие пристап до печатачот кога е поврзан со USB. Кога е избрано **Онеспособи**, печатењето и скенирањето коишто не се испратени преку мрежна конекција се ограничени.

Поврзани информации

➔ „Штедење енергија — контролна табла“ на страница 67

➔ „Внесување знаци“ на страница 20

Опции на менито за сите Wi-Fi/ пост. за мрежа

Изберете ги менијата на контролната табла како што е опишано подолу.

Поставки > сите Wi-Fi/ пост. за мрежа

Лист за состојба на печатење:

Печати листа за статус на мрежа.

Wi-Fi поставување:

Поставете ги или променете ги поставките за бежична мрежа. Изберете го методот на поврзување од следниве и следете ги упатствата на контролната табла.

Wi-Fi (Препорачано)

Wi-Fi Direct

Подготовка на печатачот

Проверка на врската:

Го проверува статусот на мрежната врска и го печати извештајот од мрежната конекција. Доколку има некакви проблеми со врската, видете во извештајот од проверката за да го решите проблемот.

Поврзани информации

- ➔ „Одредување поставки за Wi-Fi со внесување SSID и лозинка“ на страница 34
- ➔ „Одредување поставки за Wi-Fi со поставување копче за притискање“ на страница 35
- ➔ „Одредување поставки за Wi-Fi со поставување PIN-код (WPS)“ на страница 36
- ➔ „Wi-Fi Direct (Едноставен AP) конекција“ на страница 22
- ➔ „Печатење на листа за статус на мрежа“ на страница 44
- ➔ „Проверување на статусот на конекција на мрежа“ на страница 37

Опции на менито за Услуги Epson Connect

Изберете ги менијата на контролната табла како што е опишано подолу.

Поставки > Услуги Epson Connect

Регистрирај/ Избриши:

Регистрирајте го или избришете го печатачот од Epson Connect услугите.

За упатства за користење, погледнете го порталот на следнава интернет страница.

<https://www.epsonconnect.com/>

<http://www.epsonconnect.eu> (само Европа)

Паузирај/Продолжи:

Изберете дали сакате да запрете или да продолжите со Epson Connect услугите.

Адреса за е-пошта:

Проверете ја адресата на е-пошта на печатачот којашто е регистрирана за Epson Connect услугите.

Статус:

Проверете дали печатачот е или не е регистриран и поврзан на Epson Connect услуги.

Поврзани информации

- ➔ „Печатење со користење на мрежна услуга“ на страница 178

Опции на менито за Услуги за печатење со Google Cloud

Изберете ги менијата на контролната табла како што е опишано подолу.

Поставки > Услуги за печатење со Google Cloud

Подготовка на печатачот

Паузирај/Продолжи:

Изберете дали сакате да запрете или да продолжите со Google Cloud Print услугите.

Одрегистрирај:

Поништете ја регистрацијата за Google Cloud Print услугите.

Статус:

Проверете дали печатачот е или не е регистриран и поврзан на Google Cloud Print услуги.

За регистрација и упатства за користење, погледнете го порталот на следнава интернет страница.

<https://www.epsonconnect.com/>

<http://www.epsonconnect.eu> (само Европа)

Опции на менито за Управник со Контакти

Изберете ги менијата на контролната табла како што е опишано подолу.

Поставки > Управник со Контакти

Додај запис:

Регистрирајте ја ставката што ќе се користи за факсови во контактите.

Додади група:

Регистрирајте ја ставката за групни факсови во контактите.

Уреди:

Изменете ги ставките и групите регистрирани во контактите.

Избриши:

Избришете ја ставката или групата регистрирана во контактите.

Печати контакти:

Отпечатете ги информациите од ставката и од групата за контактите во списокот.

Опции на менито за Поставки на факс

Изберете го менито на контролната табла како што е опишано подолу.

Поставки > Поставки на факс

Видете Поврзани информации подолу.

Поврзани информации

➔ „Опции на менито за Поставки на факс“ на страница 78

Подготовка на печатачот

Опции на менито за Лист за стат. на печат

Изберете ги менијата на контролната табла како што е опишано подолу.

Поставки > Лист за стат. на печат

Лист за конфигурација:

Печати информативни листови на кои се прикажуваат моменталниот статус на печатачот и поставките.

Лист за потр. материјали:

Печати информативни листови на коишто се прикажува статусот на потрошниот материјал.

Лист за ист. на корист.:

Печати информативни листови на кои се прикажува историјата на користење на печатачот.

Опции на менито за Бројач на отп. прим.

Изберете ги менијата на контролната табла како што е опишано подолу.

Поставки > Бројач на отп. прим.

Го прикажува вкупниот број на печатења, печатења во црно-бело и печатења во боја, вклучително и ставки како на пр. листот за статус од моментот кога сте го купиле печатачот.

Опции на менито за Истраж. на клиент.

Изберете ги менијата на контролната табла како што е опишано подолу.

Поставки > Истраж. на клиент.

Изберете **Одобри** за да се испраќаат информации за користењето на производот (на пр. за бројот на печатења) до Seiko Epson Corporation.

Опции на менито за Врати стандардни поставки

Изберете ги менијата на контролната табла како што е опишано подолу.

Поставки > Врати стандардни поставки

Ги ресетира следниве менија и ги заменува со нивните стандардни вредности.

- Мрежни поставки
- Поставки за копирање
- Поставки за скен.
- Поставки на факс

Подготовка на печатачот

- Избриши ги сите податоци и поставки

Опции на менито за Ажурир. фирмвер

Изберете ги менијата на контролната табла како што е опишано подолу.

Поставки > Ажурир. фирмвер

Ажурирај:

Проверува дали е ажурирана најновата верзија на фирмвер на мрежниот сервер. Ако е достапно ажурирање, може да изберете дали сакате или не да започнете со ажурирање.

Тековна верзија:

Ја прикажува тековната верзија на печатачот.

Известување:

Повремено проверува ажурирања за фирмверот и ве известува ако ажурирањето е достапно.

Штедење енергија

Печатачот влегува во режим на спиење или се исклучува автоматски ако не се вршат дејства одреден период. Можете да го прилагодите времето пред да се примени управувањето со енергија. Секое зголемување ќе влијае врз енергетската ефикасност на производот. Имајте ја предвид животната средина пред да извршите каква било промена.

Во зависност од местото на купување, печатачот може да има функција која автоматски го исклучува ако не е поврзан на мрежата 30 минути.

Штедење енергија — контролна табла

1. Изберете **Поставки** од почетниот екран.

За да изберете ставка, користете ги копчињата ▲ ▼ ◀ ▶, а потоа притиснете го копчето ОК.

2. Изберете **Поставување на печатачот**.

3. Направете едно од следново.

Белешка:

*Вашиот производ може да ја има карактеристиката **Поставки за искл.** или **Тајмер за исклучување** во зависност од местото на купување.*

- Изберете **Тајмер за спиење** или **Поставки за искл.** > **Исклучи напојување ако е неактивно** или **Искл. напој. ако е исклуч.** од приклучок, а потоа направете поставки.
- Изберете **Тајмер за спиење** или **Тајмер за исклучување**, а потоа направете поставки.

Поставки за факс

Пред да ги користите функциите за факс

Поставете го следново за да ги користите функциите за факс.

- Поврзете го печатачот правилно со телефонската линија и, ако е потребно, со телефон
- Завршете го **Волш. за пос. факс**, којшто е потребен за одредување на основните поставки.

Поставете го следново, според потребите.

- Контакти** регистрација
- Ст. пос. на кор.** што ги одредуваат стандардните вредности за ставките од менито **Факс**
- Пост. за извештај** за печатење извештаи кога се испраќаат или примаат факсови

Поврзани информации

- ➔ „Поврзување со телефонска линија“ на страница 68
- ➔ „Подготвување на печатачот да испраќа и прима факсови (со користење Волш. за пос. факс)“ на страница 72
- ➔ „Одредување поединечни поставки за функциите за факс на печатачот“ на страница 74
- ➔ „Опции на менито за Поставки на факс“ на страница 78
- ➔ „Мрежни поставки“ на страница 22
- ➔ „Управување со контактите“ на страница 57
- ➔ „Мени Ст. пос. на кор.“ на страница 83
- ➔ „Мени Пост. за извештај“ на страница 82

Поврзување со телефонска линија

Компатибилни телефонски линии

Можете да го користите печатачот преку телефонски системи со стандардни, аналогни, телефонски линии (PSTN = Јавна телефонска мрежа) и PBX (Приватна телефонска мрежа за деловни корисници).

Можеби не ќе можете да го користите печатачот со следниве телефонски линии или системи.

- VoIP телефонска линија, како што е DSL или фибер-оптички дигитален сервис
- Дигитална телефонска линија (ISDN)
- Некои телефонски системи PBX
- Кога адаптерите, како што се VoIP-адаптери, разделници или DSL-пренасочувачи, ќе бидат поврзани помеѓу ѕидниот телефонски приклучок и печатачот

Поставки за факс

Поврзување на печатачот со телефонска линија

Поврзете го печатачот со телефонски сиден приклучок користејќи телефонски кабел RJ-11 (6P2C). Кога поврзувате телефон со печатачот, користете го вториот телефонски кабел RJ-11 (6P2C).

Во зависност од областа, телефонскиот кабел може да биде вклучен заедно со печатачот. Ако е вклучен, користете го тој кабел.

Веројатно ќе треба да го поврзете телефонскиот кабел со адаптер предвиден за вашата земја или регион.

Белешка:

Извадете го капачето од портата EXT. на печатачот само кога го поврзувате телефонот со печатачот. Не вадете го капачето ако не го поврзувате телефонот.

На места каде што често удираат громови, препорачуваме да користите заштита од пренапон.

Поврзување на стандардна телефонска линија (PSTN) или PBX

Поврзете телефонски кабел од сиден телефонски приклучок или PBX-порта на портата LINE на задната страна на печатачот.

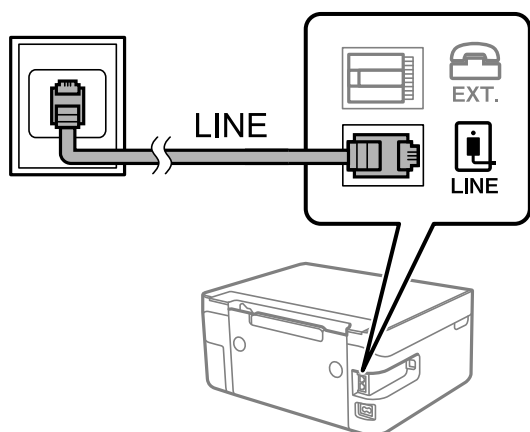

Поврзување на DSL или ISDN

Поврзете телефонски кабел од DSL-модем или адаптер со ISDN-приклучок на портата LINE на задната страна на печатачот. Видете во документацијата на модемот или адаптерот за повеќе информации.

Поставки за факс

Белешка:

Доколку DSL-модемот не е опремен со вграден DSL-филтер, поврзете одделен DSL-филтер.

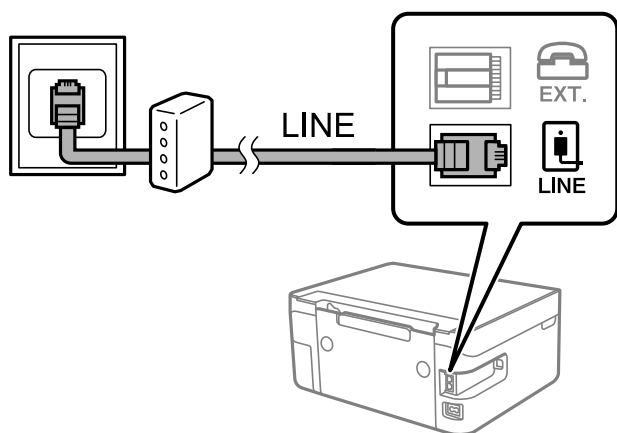

Поврзување на телефонот со печатачот

Кога ги користите печатачот и телефонот на една телефонска линија, поврзете го телефонот на печатачот.

Белешка:

- ❑ Ако телефонот има функција за факс, исклучете ја функцијата пред поврзувањето. Погледнете во упатствата приложени заедно со телефонот за повеќе информации.
- ❑ Ако поврзувате телефонска секретарка, уверете се дека поставката на печатачот **Звон. за одг.** е ставена на повисоко отколку бројот на свонења на кои е поставена вашата телефонска секретарка да одговори на повик.

1. Извадете го капачето од портата EXT. на задната страна од печатачот.

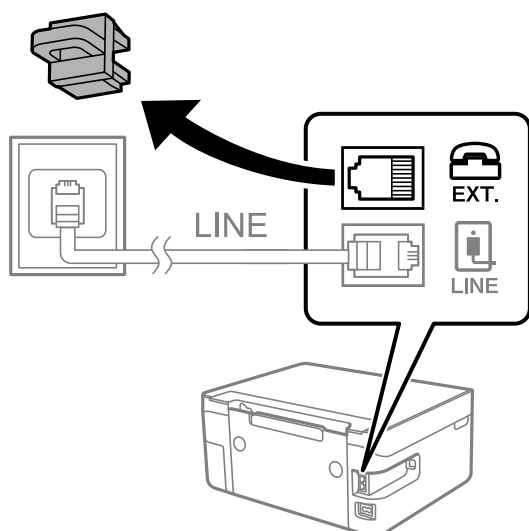

Поставки за факс

2. Поврзете ги телефонот и портата EXT. со телефонски кабел.

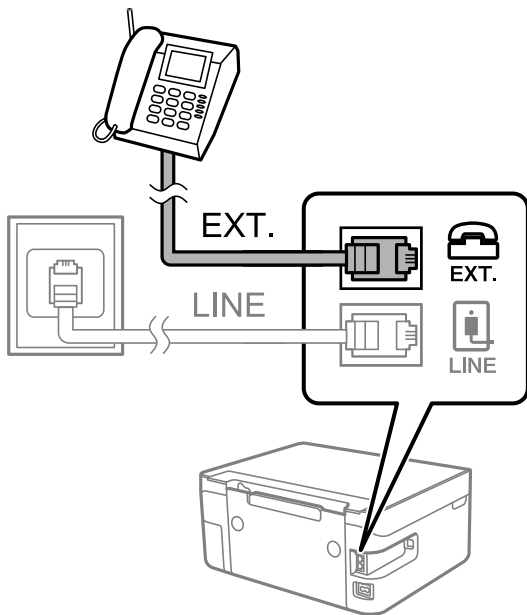

Белешка:

Кога се дели една телефонска линија, уверете се дека го поврзувате телефонот на портата EXT. од печатачот. Ако ја поделите линијата за одделно поврзување на телефонот и печатачот, телефонот и печатачот нема да работат правилно.

3. Изберете **Факс** од почетниот екран.

За да изберете ставка, користете ги копчињата ▲ ▼ ◀ ▶, а потоа притиснете го копчето ОК.

4. Земете ја слушалката.

Врската е воспоставена кога на екранот ќе се прикаже пораката да притиснете ◊ за да се започне со испраќање или примање факс.



Поврзани информации

- ➔ „Подготвување на печатачот да испраќа и прима факсови (со користење Волш. за пос. факс)“ на страница 72
- ➔ „Одредување поставки за користење телефонска секретарка“ на страница 76
- ➔ „Одредување поставки за прием на факсови ракувајќи само со поврзан телефон (Далечин. примање)“ на страница 76
- ➔ „Поставување на Режим за прием“ на страница 74

Подготвување на печатачот да испраќа и прима факсови (со користење Волш. за пос. факс)

Волш. за пос. факс ги конфигурира основните функции за факс, за да го подготви печатачот за испраќање и примање факсови.

Волшебникот автоматски се прикажува кога печатачот ќе се вклучи за првпат. Волшебникот може да го активирате и рачно, преку контролната табла на печатачот. Треба повторно да го активирате волшебникот ако бил прескокнат кога печатачот бил вклучен првпат или кога средината за поврзување се сменила.

- Ставките подолу се она што може да го поставите преку волшебникот.
 - Заглавие (Ваш телефонски број и Заглавие на факс)**
 - Режим за прием (авто. или Рачно)**
- Ставките подолу се поставуваат автоматски според средината за поврзување.
 - Режим на бирање** (како што се **Тон** или **Пулсно**)
 - Тип линија (PSTN или PBX)**
 - Откр. тон за бирање**
 - Поставка на DRD**
- Другите ставки во **Осн поставки** остануваат какви што се.

Активирајте **Волш. за пос. факс** за да одредите **Осн поставки**, следејќи ги инструкциите на екранот.

1. Уверете се дека печатачот е поврзан со телефонската линија.

Белешка:

Бидејќи автоматската проверка на врската за факс се врши на крајот на волшебникот, печатачот мора да биде поврзан со телефонската линија пред да го активирате волшебникот.

2. Изберете **Поставки** на почетниот екран на контролната табла на печатачот.
За да изберете ставка, користете ги копчињата **▲ ▼ ◀ ▶**, а потоа притиснете го копчето **ОК**.
3. Изберете **Поставки на факс > Волш. за пос. факс**.
4. Проверете ја пораката на прикажаниот екран, а потоа изберете **Продолжи**.
Ќе започне волшебникот.
5. Во екранот за внесување заглавје во факсот, внесете го името на испраќачот, на пр. името на вашата компанија, а потоа изберете **ОК**.
Белешка:
Името на испраќачот и бројот на факсот се појавуваат како заглавие на излезните факсови.
6. Во екранот за внесување телефонски број, внесете го вашиот број на факс, а потоа изберете **Продолжи**

Поставки за факс

7. Во екранот **Поставка на DRD** одредете ги следниве поставки.

- Доколку сте се претплатиле за услуга со повеќе линии со различни звуци на свонење во вашата телефонска компанија: изберете **Поставки** и изберете го моделот на свонење којшто ќе го користите за дојдовни факсови.
 - Ако изберете **Сè**, одете на чекор 8.
 - Ако изберете некоја друга поставка, **Режим за прием** автоматски се поставува на **авто..** Одете на чекор 10.
- Ако не треба да ја поставите оваа опција: изберете **Прескокни** и одете на чекор 8.

Белешка:

- Услугите за различни звуци на повеќе телефонски линии, коишто ги нудат многу телефонски компании (името на услугата се разликува според компанијата), ви овозможуваат да имате неколку телефонски броеви на една телефонска линија. Секој број си има сопствен назначен звук на свонење. Може да користите еден број за гласовни повици, а друг број за факсови. Изберете начин на свонење назначен за факсови во **DRD**.
- Во зависност од регионот, **Вклучено** и **Исклучено** се прикажуваат како опции за **DRD**. Изберете **Вклучено** за да ја користите опцијата за различни звуци.

8. На екранот **Пос. на Реж. за пр.** изберете дали користите телефон поврзан со печатачот.

- Кога сте поврзани: изберете **Да** и одете на следниот чекор.
- Кога не сте поврзани: изберете **Не** и одете на чекор 10. **Режим за прием** е поставено на **авто..**

9. На екранот **Пос. на Реж. за пр.** изберете дали сакате да примате факсови автоматски.

- За да примате автоматски: изберете **Да**. **Режим за прием** е поставено на **авто..**
- За да примате рачно: изберете **Не**. **Режим за прием** е поставено на **Рачно**.

10. Проверете ги поставките што сте ги одредиле на прикажаниот екран за потврда, а потоа изберете **Продол..**

За да коригирате или промените поставки, притиснете го копчето ↶.

11. На екранот **Провери факс врска**, изберете **Започни проверка** за да се изврши проверка на врската за факс, а кога екранот ќе побара да ги отпечатите резултатите од проверката, изберете **Печати**.

Ќе се отпечати извештај за резултатите од проверката каде што се покажува статусот на врската.

Белешка:

- Ако има некакви грешки, следете ги инструкциите во извештајот за да ги отстраните грешките.
- Ако се прикаже екранот **Избери тип на линија**, изберете го типот на линијата.
 - Кога го поврзувате печатачот со телефонски систем **PBX** или адаптер со приклучоци, изберете **PBX**.
 - Кога го поврзувате печатачот со стандардна телефонска линија, изберете **PSTN**. Кога на екранот ќе се прикаже порака да ја оневозможите функцијата за откривање тонско бирање, притиснете го копчето **ОК**. Меѓутоа, оневозможувањето на функцијата за откривање тонско бирање може да предизвика печатачот да ја прескокне првата цифра од бројот за факс кога бира и да го испрати факсот на погрешен број.

Поврзани информации

➔ [„Поврзување на печатачот со телефонска линија“ на страница 69](#)

Поставки за факс

- ➔ „Поставување на Режим за прием“ на страница 74
- ➔ „Одредување поставки за користење телефонска секретарка“ на страница 76
- ➔ „Одредување поставки за прием на факсови ракувајќи само со поврзан телефон (Далечин. примање)“ на страница 76
- ➔ „Мени Осн поставки“ на страница 79

Одредување поединечни поставки за функциите за факс на печатачот

Функциите за факс на печатачот може да ги конфигурирате поединечно користејќи ја контролната табла на печатачот. Поставките конфигурирани со помош на **Волш. за пос. факс** може исто така да се менуваат. За повеќе детали, видете ги описите во менито **Поставки на факс**.

Поврзани информации

- ➔ „Опции на менито за Поставки на факс“ на страница 78

Поставување на Режим за прием

Во **Режим за прием** има две опции за примање дојдовни факсови. Поставките може да ги одредувате во менито подолу.

Поставки > Поставки на факс > Осн поставки > Режим за прием

Режим за прием	Користење на телефонската линија
Рачно	Главно за телефонирање, но и за факсови
авто.	Само за факсови (не е потребен надворешен телефонски уред)
	Главно за факсови, а понекогаш и за телефонирање

Поврзани информации

- ➔ „Користење на режимот авто.“ на страница 75
- ➔ „Користење Рачно режим“ на страница 74
- ➔ „Мени Осн поставки“ на страница 79

Користење Рачно режим

Примање факсови

Кога ќе засвони телефонот, може да одговорите рачно, кревајќи ја слушалката.

Кога ќе слушнете тон за факс:

Изберете **Факс** на почетниот екран на печатачот, притиснете го копчето # за да изберете прием на факс, а потоа изберете **◇**. Потоа, спуштете ја слушалката.

Поставки за факс

- Ако свонењето е за гласовен повик:
Може да одговорите на телефонот како обично.

Примање факсови користејќи само поврзан телефон

Кога е поставен режимот **Далечин. примање**, може да примате факсови со едноставно внесување на стартниот код.

Кога ќе засвони телефонот, кренете ја слушалката. Кога ќе чуete тон за факс, бирајте го двоцифрениот стартен код, а потоа спуштете ја слушалката.

Поврзани информации

➔ „Одредување поставки за прием на факсови ракувајќи само со поврзан телефон (Далечин. примање)“ на страница 76

Користење на режимот авто.

Примање факсови без надворешен телефонски уред

Печатачот автоматски префрла на примање факсови кога бројот свонења којшто сте го поставиле во **Звон. за одг.** е комплетиран.

Белешка:

*Ви препорачуваме да го поставите **Звон. за одг.** на најмал можен број.*

Примање факсови со надворешен телефонски уред

Печатачот со надворешен телефонски уред работи на следниов начин.

- Ако вашиот телефонски уред е телефонска секретарка и кога одговара во рамки на бројот свонења поставен во **Звон. за одг.:**
 - Ако свонењето е за факс: печатачот автоматски се префрла на примање факсови.
 - Ако свонењето е за гласовен повик: телефонската секретарка може да прима гласовни повици и да снима гласовни пораки.
- Кога ќе ја кренете слушалката во рамки на бројот свонења поставени во **Звон. за одг.:**
 - Ако свонењето е за факс: може да го примите факсот користејќи ги истите чекори како за **Рачно.**
 - Ако свонењето е за гласовен повик: може да одговорите на телефонскиот повик како и вообичаено.
- Кога печатачот автоматски се префрла на примање факсови:
 - Ако свонењето е за факс: печатачот започнува да прима факсови.
 - Ако свонењето е за гласовен повик: не може да одговорите на телефонскиот повик. Побарајте од другото лице да ви се јави.

Белешка:

*Одредете ја поставката за **Звон. за одг.** на печатачот на поголем број отколку бројот на свонења за телефонската секретарка. Во спротивно, телефонската секретарка нема да може да прима гласовни повици за да снима гласовни пораки. За детали околу поставувањето на телефонската секретарка, видете во прирачникот испорачан со телефонската секретарка.*

Поставки за факс

Поврзани информации

- ➔ „Одредување поставки за користење телефонска секретарка“ на страница 76
- ➔ „Користење Рачно режим“ на страница 74

Одредување поставки кога поврзувате надворешен телефонски уред

Одредување поставки за користење телефонска секретарка

Потребно е да одредите поставки за да користите телефонска секретарка.

1. Изберете **Поставки** на почетниот екран на контролната табла на печатачот.
За да изберете ставка, користете ги копчињата ▲ ▼ ◀ ▶, а потоа притиснете го копчето ОК.
2. Изберете **Поставки на факс > Осн поставки**.
3. Поставете го **Режим за прием на авто..**
4. Поставете ја поставката **Звон. за одг.** на печатачот на поголем број отколку бројот на свонења за телефонската секретарка.
Ако **Звон. за одг.** е поставено на број понизок од бројот на свонења за телефонската секретарка, таа не може да ги прима гласовните повици за да ги снима како гласовни пораки. Погледнете во упатствата приложени заедно со телефонската секретарка за нејзините поставувања.

Поставката **Звон. за одг.** на печатачот може да не е прикажана, во зависност од регионот.

Поврзани информации

- ➔ „Користење на режимот авто.“ на страница 75
- ➔ „Мени Осн поставки“ на страница 79

Одредување поставки за прием на факсови ракувајќи само со поврзан телефон (Далечин. примање)

Може да започнете да примате дојдовни факсови само кревајќи ја слушалката и ракувајќи со телефонот, без воопшто да ракувате со печатачот.

Опцијата **Далечин. примање** е достапна за телефони што подржуваат тонско бирање.

1. Изберете **Поставки** на почетниот екран на контролната табла на печатачот.
За да изберете ставка, користете ги копчињата ▲ ▼ ◀ ▶, а потоа притиснете го копчето ОК.
2. Изберете **Поставки на факс > Осн поставки > Далечин. примање**.
3. Изберете **Вклучено**.

Поставки за факс

4. Внесете двоцифрен код (може да внесете знаци од 0 до 9, * и #) како почетен код, а потоа притиснете го копчето ОК за да се применат поставките.

Поврзани информации

- ➔ „Користење Рачно режим“ на страница 74
- ➔ „Мени Осн поставки“ на страница 79

Правење на поставки за блокирање на непотребни факсови

Може да ги блокирате непотребните факсови.

1. Изберете **Поставки** на почетниот екран на контролната табла на печатачот.
За да изберете ставка, користете ги копчињата ▲ ▼ ◀ ▶, а потоа притиснете го копчето ОК.
2. Изберете **Поставки на факс > Осн поставки > Одбивање факс.**
3. Поставете го условот за блокирање непотребни факсови.
Изберете **Одбивање факс** и овозможете ги следниве опции.
 - Листа на одб. бр.: ги отфрла факсовите коишто се во списокот со броеви за отфрлање.
 - Праз. заг. на факс: ги отфрла факсовите со празно заглавје.
 - Пов. не е во Конт.: ги отфрла факсовите коишто не се додадени во списокот со контакти.
4. Притиснете ↵ за да се вратите на екранот **Одбивање факс.**
5. Ако се користи **Листа на одб. бр.**, изберете **Уреди ја листата со блок. броеви**, а потоа уредете го списокот.

Поврзани информации

- ➔ „Мени Осн поставки“ на страница 79

Одредување поставки за испраќање и примање факсови на компјутер

За да испраќате и примате факсови на компјутер, FAX Utility мора да биде инсталирана на компјутерот поврзан со мрежа или со USB-кабел.

Одредување на поставката Зач. во компј. за примање факсови

Може да примате факсови на компјутер користејќи ја FAX Utility. Инсталирајте FAX Utility на компјутерот-клиент и одредете ја поставката. За детали, видете Basic Operations во помош за FAX Utility (прикажана на главниот прозорец).

Долунаведената поставка на контролната табла на печатачот е поставена на **Да**, а примените факсови може да се зачувуваат на компјутерот.

Поставки за факс

Поставки > Поставки на факс > Поставки за прием > Зач. во компј.

Поврзани информации

➔ „Мени Поставки за прием“ на страница 81

Одредување на поставката Зач. во компј. за печатење и од печатачот што прима факсови

Може да ја одредите поставката за печатење на факсовите примени на печатачот, како и да ги зачувувате на компјутер.

1. Изберете **Поставки** на почетниот екран на контролната табла на печатачот.
За да изберете ставка, користете ги копчињата ▲ ▼ ◀ ▶, а потоа притиснете го копчето ОК.
2. Изберете **Поставки на факс > Поставки за прием**.
3. Изберете **Зач. во компј. > Да и печати**.

Поврзани информации

➔ „Мени Поставки за прием“ на страница 81

Одредување на поставката Зач. во компј. да не се примаат факсови

За да поставите печатачот да не зачувува примени факсови на компјутерот, променете ги поставките на печатачот.

Белешка:

Може да ги промените поставките со користење на FAX Utility. Меѓутоа, ако има факсови коишто не биле зачувани на компјутерот, функцијата нема да работи.

1. Изберете **Поставки** на почетниот екран на контролната табла на печатачот.
За да изберете ставка, користете ги копчињата ▲ ▼ ◀ ▶, а потоа притиснете го копчето ОК.
2. Изберете **Поставки на факс > Поставки за прием**.
3. Изберете **Зач. во компј. > Не**.

Поврзани информации

➔ „Мени Поставки за прием“ на страница 81

Опции на менито за Поставки на факс

Ова мени се прикажува ако изберете **Поставки > Поставки на факс** од контролната табла на печатачот.

Поставки за факс

Провери факс врска

На контролната табла на печатачот, може да го најдете долунаведеното мени:

Поставки > Поставки на факс > Провери факс врска

Ако изберете **Провери факс врска** се проверува дали печатачот е поврзан со телефонската линија и дали е подготвен за испраќање факс. Резултатот од проверката може да го отпечатите на обична хартија со големина А4.

Волш. за пос. факс

На контролната табла на печатачот, може да го најдете долунаведеното мени:

Поставки > Поставки на факс > Волш. за пос. факс

Ако изберете **Волш. за пос. факс**, може да ги одредите основните поставки за факс. Следете ги инструкциите на екранот.

Поврзани информации

➔ [„Подготвување на печатачот да испраќа и прима факсови \(со користење Волш. за пос. факс\)“ на страница 72](#)

Мени Осн поставки

На контролната табла на печатачот, може да го најдете долунаведеното мени:

Поставки > Поставки на факс > Осн поставки

Ставка	Опис
Брзина на факс	Ја избира брзината за пренос на факс. Препорачуваме да изберете Бавно (9,600bps) ако често се случува грешка при комуникацијата, кога испраќате/ примате факс во/од странство или кога користите телефонска (говорна) услуга преку интернет-протокол [IP (VoIP)].
ЕСМ	Автоматски поправа грешки при пренос на факс (Режим на поправање грешки), најчесто предизвикани од шумот на телефонската линија. Доколку е оневозможена оваа опција, не ќе можете да испраќате или примате документи во боја.
Откр. тон за бирање	Открива тонско бирање пред да се започне со бирање. Ако печатачот е поврзан со РВХ (приватна телефонска централа) или дигитална телефонска линија, печатачот не ќе може да започне со бирање. Во оваа ситуација, променете ја поставката за Тип линија на РВХ . Ако ова не функционира, исклучете ја оваа опција. Меѓутоа, исклучувањето на оваа опција може да предизвика испуштање на првата бројка при бирањето на бројот за факс и на тој начин факсот да се испрати на погрешен број.
Режим на бирање	Изберете го видот на телефонскиот систем на кој сте го поврзале печатачот. Кога е поставен на Пулсно , привремено може да го промените начинот на бирање од пулсно на тонско со притискање на * (се внесува „Т“) додека ги внесувате броевите на горниот екран на факсот. Оваа поставка може да не се прикажува во зависност од вашиот регион или земја.

Поставки за факс

Ставка	Опис
Тип линија	<p>Изберете го типот на линија на која сте го поврзале печатачот.</p> <p>Кога го користите печатачот во средина што користи локали и бара код за надворешен пристап, како на пример 0 и 9, за да добиете надворешна линија, изберете PBX и регистрирајте го кодот за пристап. Откако ќе го регистрирате кодот за пристап, внесете # (тараба) наместо кодот за пристап кога испраќате факс на надворешен број на факс. За средина што користи DSL-модем или адаптер со терминали, се препорачува и поставување на PBX.</p> <p>Не може да испраќате факсови до примачи во Контакти каде што е поставен код за надворешен пристап, како на пр. 0 или 9. Ако сте додале примачи во Контакти користејќи код за надворешен пристап, како на пр. 0 или 9, поставете го кодот за пристап на Не употр.. Во спротивно, мора да го промените кодот во # во Контакти.</p>
Заглавие	<p>Внесете го името на испраќачот и бројот на факсот. Тоа се појавува како заглавие на излезните факсови.</p> <p><input type="checkbox"/> Ваш телефонски број: може да внесете до 20 знаци користејќи 0–9 + или празно место.</p> <p><input type="checkbox"/> Заглавие на факс: по потреба, може да регистрирате до 21 име на испраќач. Може да внесете до 40 знаци за името на секој испраќач.</p>
Режим за прием	Изберете режим за прием. За детали, видете ги поврзаните информации подолу.
DRD	<p>Доколку сте се претплатиле за услуга со повеќе линии со различни звуци на свонење во вашата телефонска компанија, изберете го моделот на свонење што ќе се користи за дојдовни факсови. Услугата за различни звуци на повеќе телефонски линии, којашто ја нудат многу телефонски компании (името на услугата се разликува според компанијата), ви овозможува да имате неколку телефонски броеви на една телефонска линија. Секој број си има сопствен назначен звук на свонење. Може да користите еден број за гласовни повици, а друг број за факсови. Во зависност од регионот, оваа опција може да биде Вклучено или Исклучено.</p>
Звон. за одг.	Изберете колку пати треба да засвони пред печатачот автоматски да прими факс.
Далечин. примање	<p>Кога одговарате на дојдовен повик за факс на телефон поврзан со печатач, можете да започнете со примање на факсот ако го внесете кодот што го користи телефонот.</p> <p>За да го поставите или смените стартниот код, поставете Далечин. примање на Вклучено и внесете два знака користејќи 0–9, *, #.</p>
Одбивање факс	<p><input type="checkbox"/> Одбивање факс: изберете ги опциите за одбивање прием на непотребни факсови.</p> <p><input type="checkbox"/> Листа на одб. бр.: ако телефонскиот број на другата страна е во списокот со броеви за одбивање, поставете дали да се одбиваат дојдовните факсови.</p> <p><input type="checkbox"/> Праз. заг. на факс: ако телефонскиот број на другата страна е блокиран, поставете дали да се одбива приемот на факсовите.</p> <p><input type="checkbox"/> Пов. не е во Конт.: ако телефонскиот број на другата страна не е во контактите, поставете дали да се одбива приемот на факсовите.</p> <p><input type="checkbox"/> Уреди ја листата со блок. броеви: може да регистрирате до 30 броеви на факс за коишто ќе се одбива прием на факсови и повици. Внесете до 20 знаци користејќи 0–9, *, # или празно место.</p>

Поставки за факс

Поврзани информации

- ➔ „Подготвување на печатачот да испраќа и прима факсови (со користење Волш. за пос. факс)“ на страница 72
- ➔ „Поставување на Режим за прием“ на страница 74
- ➔ „Одредување поставки за прием на факсови ракувајќи само со поврзан телефон (Далечин. примање)“ на страница 76
- ➔ „Правење на поставки за блокирање на непотребни факсови“ на страница 77

Мени Поставки за прием

На контролната табла на печатачот, може да го најдете долунаведеното мени:

Поставки > Поставки на факс > Поставки за прием

Ставка	Опис
Зач. во компј.	Ги зачувува примените факсови како PDF-датотеки на компјутер поврзан со печатачот. Ова може да го поставите на Да користејќи само FAX Utility. Однапред инсталирајте ја FAX Utility на компјутерот. Откако ќе го поставите на Да , може да го смените во Да и печати .
Авто. намал.	Ги печати примените факсови со големи документи намалени да одговараат на хартијата во изворот на хартија. Намалувањето не е секогаш можно и зависи од примените податоци. Доколку ова е исклучено, големите документи ќе се печатат во нивната изворна големина на повеќе листови, но може да се исфрли празна втора страница.
Пос. за под. стр.	Ги печати примените факсови со поделба на страници кога големината на примените документи е поголема од големината на внесената хартија во печатачот.
Авто. ротација	Ги ротира примените факсови како документи со големина A5 во ориентација пејзаж, за да се отпечатат на хартија со големина A5. Оваа поставка се применува кога големината A5 е поставена во Поставки > Поставување на печатачот > Пост. за изв. хар. > Поставка на хартија > Големина на хартија . Ако изберете Исклучено , факсовите примени со големина A5 во ориентација пејзаж, а со иста ширина како документите со големина A4 во ориентација портрет, се печатат како факсови со големина A4.
Додади информација за прием	Ја печати информацијата за прием во примениот факс, дури и кога испраќачот не поставил информации во заглавието. Информациите за прием вклучуваат датум и време на приемот, идентификациски број на испраќачот и број на страницата (како на пример „P1“). Кога Пос. за под. стр. е овозможено, вклучен е и бројот на страницата за поделба.
2-страно	Печати повеќе страници од примените факсови на двете страни на хартијата.
Вре. за поч. на печ.	Изберете опции за почетокот на печатењето на примените факсови. <ul style="list-style-type: none"> <input type="checkbox"/> Сите страници се примени: печатењето започнува по приемот на сите страници. Дали печатењето ќе започне од првата или од последната страница, зависи од поставката за функцијата Сортирани листови. Видете го објаснувањето за Сортирани листови. <input type="checkbox"/> Првата страница е примена: започнува со печатење кога ќе ја прими првата страница и потоа печати како што ги добива страниците. Ако печатачот не може да започне со печатење, како на пример кога печати други задачи, печатачот започнува да ги печати примените страници како серија кога е достапно.

Поставки за факс

Ставка	Опис
Сортирани листови	Бидејќи првата страница се печати последна (излегува најгоре), печатените документи се редат со правилниот распоред на страниците. Кога меморијата на печатачот е скоро полна, оваа опција може да биде недостапна.
Вре. за сус. на печ.	Во текот на временскиот период што сте го одредиле од Вр. за стоп. до Рестартирај , печатачот ги зачувува примените документи во својата меморија, без да ги печати. Оваа опција може да се користи за спречување бучава навечер или за да се спречи откривање доверливи документи додека сте отсутни. Пред да ја користите оваа функција, уверете се дека има доволно слободна меморија. Кога ќе го поставите ова на Исклучено , може да ги отпечатите примените документи дури и пред времето за рестартирање.
Тивок режим	Ја намалува бучавата којашто ја прави печатачот при печатењето на факсовите, меѓутоа брзината на печатењето може да се намали.

Мени Пост. за извештај

На контролната табла на печатачот, може да го најдете долунаведеното мени:

Поставки > Поставки на факс > Пост. за извештај

Ставка	Опис
Ав. п. на дн. на ф.	Автоматски ја печати евиденцијата за факсови. Изберете Вклучено (секои 30) за да се отпечати евиденција секогаш кога се завршени 30 задачи за факс. Изберете Вклучено (време) за да се отпечати евиденцијата во назначено време. Меѓутоа, доколку бројот на задачи за факс надмине 30, евиденцијата ќе се отпечати пред назначеното време.
Прикачи слика на извештај	Печати Изв. за трансм. со слика од првата страница на испратениот документ. Изберете Вклучено (Голема слика) за да се отпечати горниот дел од страницата без намалување. Изберете Вклучено (Мала слика) за да се отпечати цела страница намалувајќи ја за да се вклопи во извештајот.
Формат на извештај	Изберете формат за извештаи за факсовите во Факс > Мени > Повеќе > Извештај за факс освен Рута за протокол . Изберете Детали за да печатите со кодовите за грешка.

Мени Безбедност

На контролната табла на печатачот, може да го најдете долунаведеното мени:

Поставки > Поставки на факс > Безбедност

Ставка	Опис
Забрани за дир. бирање	Ако изберете Вклучено , се оневозможува рачното внесување на броеви на факс на примачите и му се овозможува на операторот да избере примачи само од списокот со контакти или од историјата на испраќање. Ако изберете Внеси два пати , од операторот се бара повторно да го внесе бројот на факс кога бројот бил внесен рачно. Ако изберете Исклучено , се овозможува рачно внесување на броевите на факс на примачите.

Поставки за факс

Ставка	Опис
Пот. листа на адр.	Ако изберете Вклучено , се прикажува екран за потврда на примачот пред да започне преносот.
Авто. бришење на рез. податоци	Ако изберете Вклучено , автоматски се бришат резервните копии кога испраќањето или примањето документ ќе заврши успешно и кога резервните копии ќе станат непотребни. Ако изберете Исклучено , за да се подготви за неочекуван прекин на струја поради електричен дефект или некакво неправилно работење, печатачот привремено складира резервни копии од испратените и примените документи во својата меморија.
Избриши резервни податоци	Ги брише сите резервни копии привремено складирани во меморијата на печатачот. Направете го ова пред да му го дадете печатачот на некој друг или пред да го фрлате.

Мени Ст. пос. на кор.

На контролната табла на печатачот, може да го најдете долунаведеното мени:

Поставки > Поставки на факс > Ст. пос. на кор.

Поставките одредени во ова мени ќе бидат ваши стандардни поставки во **Факс > Мени**. За детали, видете ги поврзаните информации подолу.

Поврзани информации

- ➔ „Пост. за скен.“ на страница 138
- ➔ „П. за испр. факс“ на страница 138

Печатење

Печатење од двигател за печатач на Windows

Печатење на двигател на печатач

Кога пристапувате до двигател на печатач од контролната табла на печатачот, поставите се применуваа за сите апликации.

Пристап до двигателот на печатачот преку контролната табла

Windows 10/Windows Server 2016

Кликнете на копчето за стартување, а потоа изберете **Систем на Windows > Контролна табла > Преглед на уреди и печатачи** во **Хардвер и звук**. Кликнете со десното копче на печатачот или притиснете го и држете го, а потоа изберете **Поставувања за печатење**.

Windows 8.1/Windows 8/Windows Server 2012 R2/Windows Server 2012

Изберете **Работна површина > Поставувања > Контролна табла > Види уреди и печатачи** во **Хардвер и звук**. Кликнете со десното копче на печатачот или притиснете го и држете го, а потоа изберете **Поставувања за печатење**.

Windows 7/Windows Server 2008 R2

Кликнете на копчето за стартување, изберете **Контролна табла > Види уреди и печатачи** во **Хардвер и звук**. Кликнете со десното копче на печатачот и изберете **Претпочитани вредности за печатење**.

Windows Vista/Windows Server 2008

Кликнете на копчето за стартување и изберете **Контролна табла > Печатачи** во **Хардвер и звук**. Кликнете со десното копче на печатачот и изберете **Претпочитани вредности за печатење**.

Windows XP/Windows Server 2003 R2/Windows Server 2003

Кликнете на копчето за стартување и изберете **Контролна табла > Печатачи и друг хардвер > Печатачи и факсови**. Кликнете со десното копче на печатачот и изберете **Претпочитани вредности за печатење**.

Пристап до двигателот на печатачот од иконата на печатачот на лентата со задачи

Иконата на печатачот на лентата со задачи на работната површина е икона на кратенка што овозможува брз пристап до двигателот на печатачот.

Ако ја кликнете иконата на печатачот и изберете **Поставки на печатачот**, можете да пристапите до истиот прозорец за поставување на печатачот како оној што се прикажува од контролната табла. Ако кликнете двапати на иконата, можете да ја проверите состојбата на печатачот.

Белешка:

Ако иконата на печатачот не е прикажана на лентата со задачи, отворете го прозорецот на двигателот на печатачот, кликнете **Преференци за следење** на картичката **Одржување**, па изберете **Регистрирајте ја иконата за брз пристап на лентата за задачи**.

Печатење

Основни информации за печатење

Белешка:

Операциите може да се разликуваат, зависно од апликацијата. Погледнете во помошта на апликацијата за детали.

1. Отворете ја датотеката што сакате да ја печатите.
Внесете хартија во печатачот ако не сте ја внеле.
2. Изберете **Печатење** или **Поставување на страница** од менито **Датотека**.
3. Изберете го својот печатач.
4. Изберете **Претпочитани вредности** или **Својства** за да пристапите до прозорецот од двигателот за печатачот.

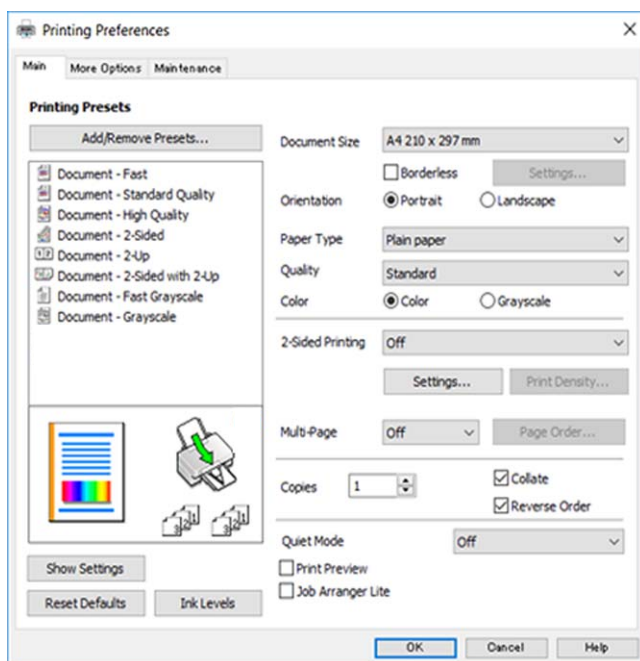

5. Променете ги поставките ако е потребно.
Погледнете ги опциите за мени за двигателот на печатач за детали.

Белешка:

- Видете и во електронската помош за објаснување на ставките за поставување. Со кликување на десното копче на ставката се прикажува **Помош**.
- Кога ќе изберете **Преглед за печатење**, може да видите преглед на документот пред печатење.

6. Кликнете **ОК** за да го затворите прозорецот на двигателот на печатачот.
7. Кликнете на **Печати**.

Белешка:

Кога ќе изберете **Преглед за печатење**, се прикажува прозорец за преглед. За да ги промените поставките, кликнете на **Откажи** и повторете ја постапката од чекор 2.

Печатење

Поврзани информации

- ➔ „Достапни хартии и капацитети“ на страница 48
- ➔ „Ставање хартија во Додавање хартија од задна страна“ на страница 51
- ➔ „Јазиче Главна“ на страница 100

Двострано печатење

Може да печатите на двете страни на хартијата. Може да печатите и брошура што може да се направи со повторна нарачка на страници и со преклопување на исписот.

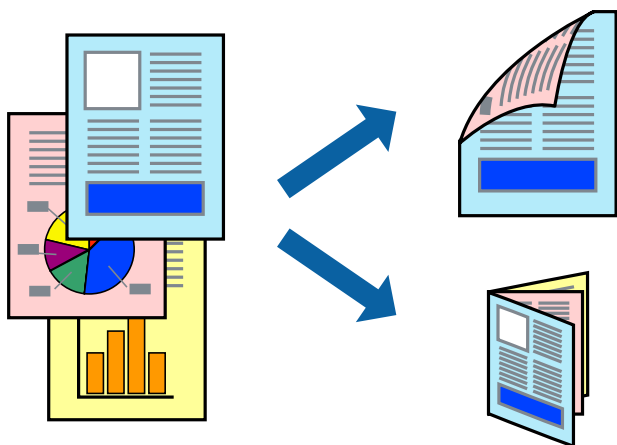

Белешка:

- Оваа опција не е достапна за печатење без рамки.
- Може да користите автоматско и двострано печатење. За време на рачното двострано печатење, превртете ја хартијата за да печатите на другата страна кога печатачот ќе заврши со печатење на првата страница.
- Ако не користите хартија што е соодветна за двострано печатење, квалитетот на печатењето може да биде послаб и може да дојде до заглавување хартија.
- Зависно од хартијата и податоците, може да пробие мастило на другата страна на хартијата.

Поврзани информации

- ➔ „Достапни хартии и капацитети“ на страница 48

Поставки за печатење

Рачното двострано печатење е достапно кога е овозможено EPSON Status Monitor 3. Меѓутоа, може да не е достапно кога на печатачот му се пристапува преку мрежа или се користи како делен печатач.

Белешка:

За да го овозможите EPSON Status Monitor 3, кликнете на **Проширени поставки** на јазичето **Одржување** и изберете **Вклучи EPSON Status Monitor 3**.

1. Од јазичето **Главна** на двигателот на печатач, изберете ја опцијата од **Двострано печатење**.

Печатење

2. Кликнете **Settings**, одредете ги соодветните поставки, а потоа кликнете **ОК**.

Направете поставки за **Густина на печатење** ако е потребно. Оваа поставка не е достапна кога ќе изберете рачно двострано печатење.

Белешка:

- За да печатите преклопена брошура, изберете **Книшка**.*
- Кога го поставувате **Густина на печатење**, може да ја приспособите густината на печатење во зависност од типот на документот.*
- Печатењето може да биде бавно во зависност од комбинацијата на опции што се избрани за **Изберете вид на документот** во прозорецот Прилаг. на густината за печатење и за **Квалитет** на јазичето **Главна**.*

3. Кликнете на **Печати**.

За рачно двострано печатење, откако ќе заврши печатењето на првата страница, на компјутерот ќе се прикаже скок-прозорец. Следете ги упатствата на екранот.

Поврзани информации

- ➔ „Основни информации за печатење“ на страница 85
- ➔ „Јазиче Главна“ на страница 100

Печатење неколку страници на еден лист

Можете да печатите две или четири страници со податоци на еден лист хартија.

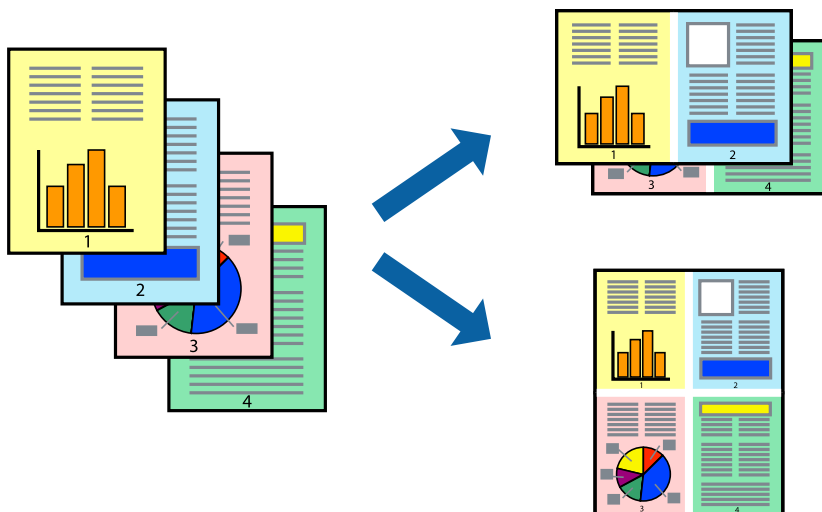

Поставки за печатење

На јазичето на двигателот за печатач **Главна**, изберете **2-нагоре** или **Четиристрано** како поставка за **Повеќе страници**.

Белешка:

Оваа опција не е достапна за печатење без рамки.

Печатење

Поврзани информации

- ➔ „Основни информации за печатење“ на страница 85
- ➔ „Јазиче Главна“ на страница 100

Печатење и редување според редослед на страниците (Печатење во обратен редослед)

Може да печатите од последната страница така што документите се наредени според редоследот на страниците.

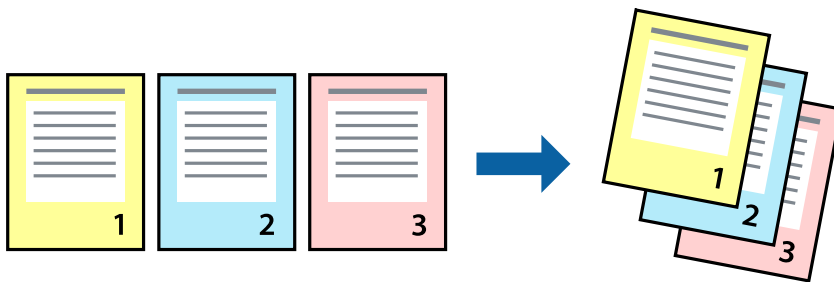

Поставки за печатење

На јазичето на двигателот за печатачот **Главна**, изберете **Обратен редослед**.

Поврзани информации

- ➔ „Основни информации за печатење“ на страница 85
- ➔ „Јазиче Главна“ на страница 100

Печатење на намален или зголемен документ

Може да ја намалите или да ја зголемите големината на документот за одреден процент или да ја приспособите големината на хартијата што сте ја ставиле во печатачот.



Печатење

Поставки за печатење

На јазичето **Повеќе опции** на двигателот за печатач, изберете ја големината на документот од поставката **Голем. на документ**. Изберете ја големината на хартијата на којашто сакате да печатите од поставката **Излезна хартија**. Изберете **Намали/Зголеми документ**, а потоа изберете **Да собере на страница** или **Зумирај на**. Кога ќе изберете **Зумирај на**, внесете процент.

Изберете **Централно** за да печатите слики во центарот на страницата.

Белешка:

Оваа опција не е достапна за печатење без рамки.

Поврзани информации

- ➔ „Основни информации за печатење“ на страница 85
- ➔ „Јазиче Повеќе опции“ на страница 102

Печатење на една слика на повеќе листови за зголемување (Креирање на постер)

Оваа карактеристика ви овозможува да печатите една слика на повеќе листови хартија. Може да направите поголем постер така што ќе ги споите еден со друг.

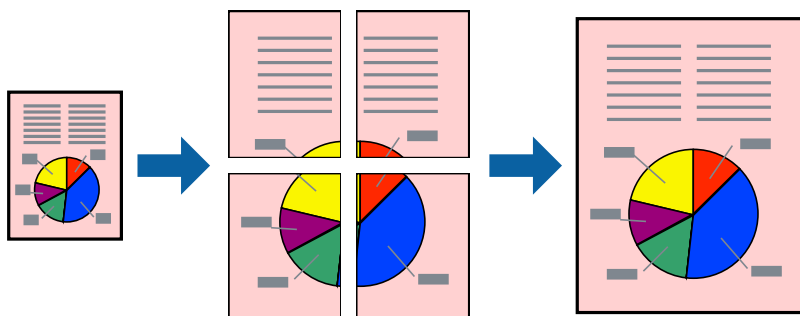

Белешка:

Оваа опција не е достапна за печатење без рамки.

Поставки за печатење

На јазичето на двигателот за печатач **Главна**, изберете **Постер 2x1**, **Постер 2x2**, **Постер 3x3** или **Постер 4x4** како поставка за **Повеќе страници**. Ако кликнете на **Поставки**, може да ги изберете панелите коишто сакате да ги отпечатите. Може и да ги изберете опциите за водич за сечење.

Поврзани информации

- ➔ „Основни информации за печатење“ на страница 85
- ➔ „Јазиче Главна“ на страница 100

Правење постери со користење Преклопувачки ознаки за порамнување

Еве пример како да направите постер кога е избрано **Постер 2x2**, а **Преклопувачки ознаки за порамнување** е избрано во **Печати ознаки за сечење**.

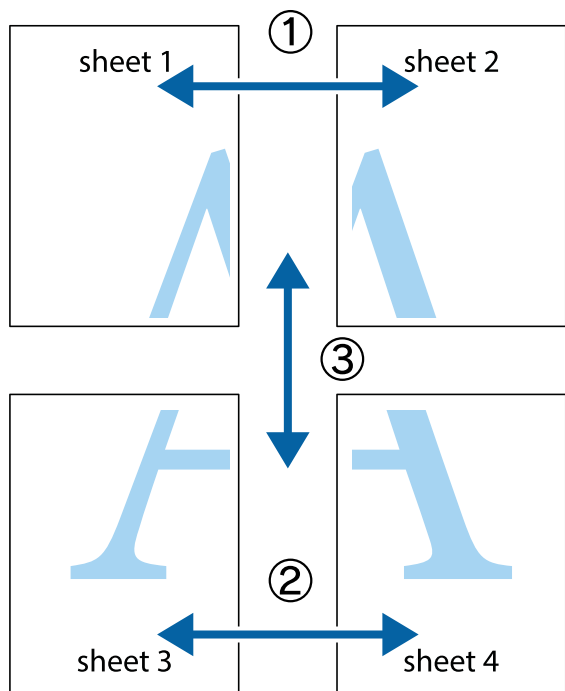

1. Подгответе ги Sheet 1 и Sheet 2. Отсечете ги маргините од Sheet 1 според вертикалната сина линија преку центарот од горните и долните ознаки.

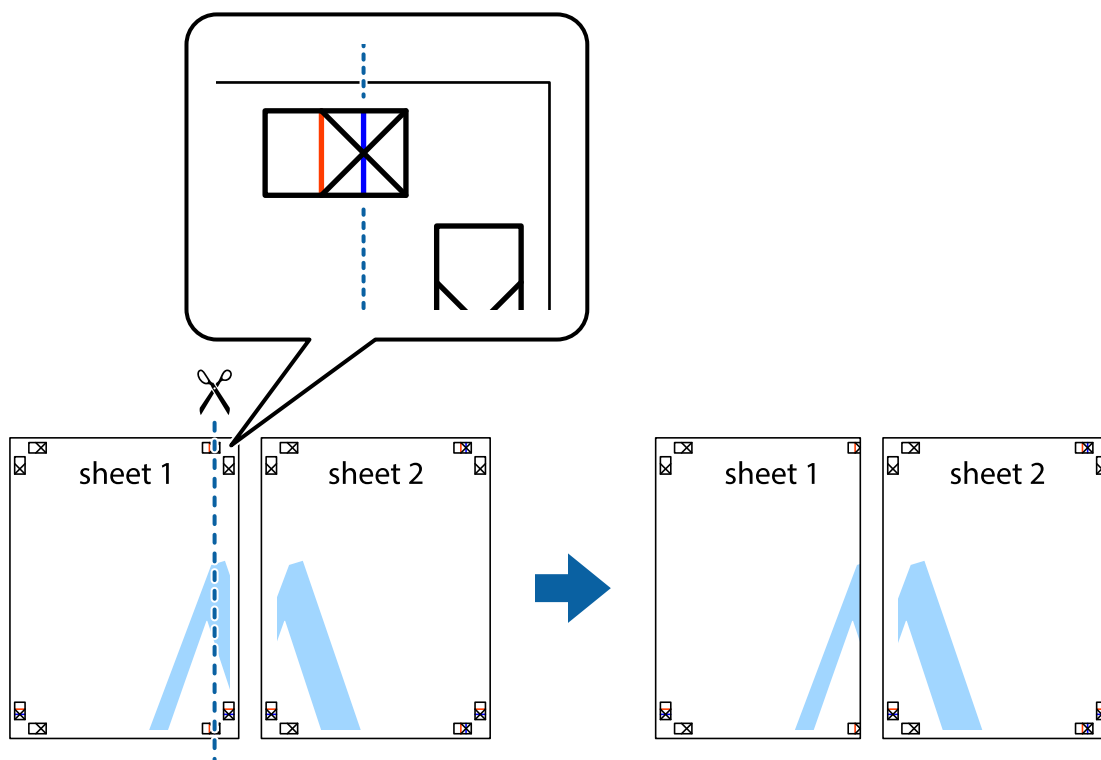

Печатење

- Ставете го работ од Sheet 1 врз Sheet 2 и порамнете ги ознаките, а потоа привремено залепете ги двата листа заедно од задната страна.

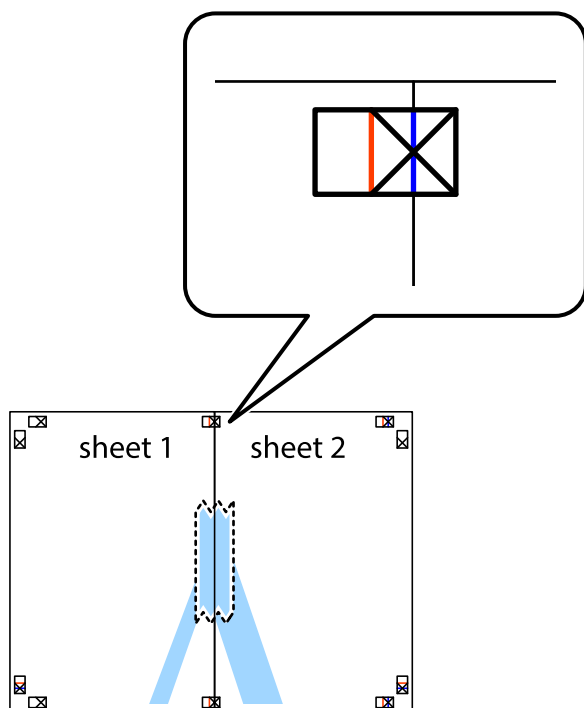

- Отсечете ги преклопените листови на два според вертикалната црвена линија преку ознаките за подредување (овој пат, линијата од левата страна на ознаките).

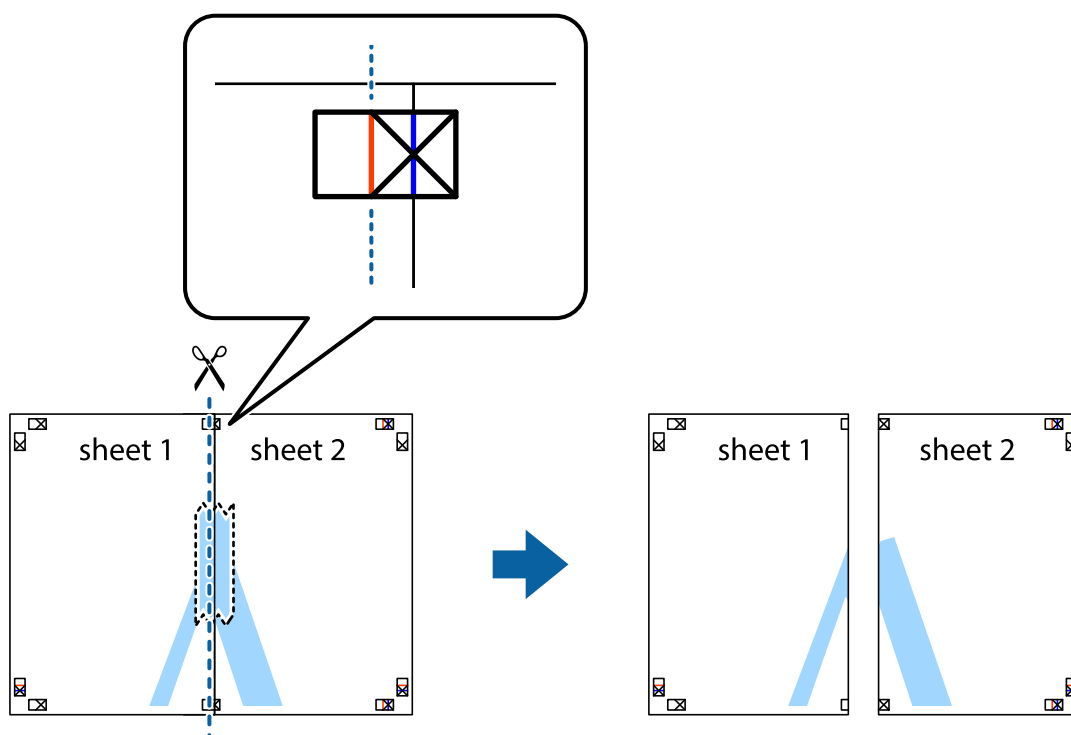

Печатење

4. Залепете ги листовите заедно од задната страна.

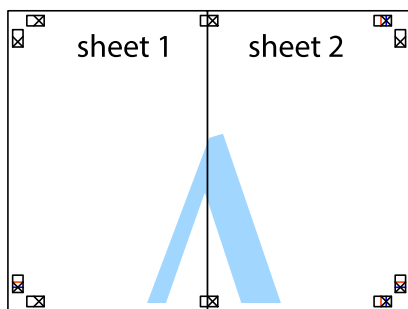

5. Повторете ги чекорите од 1 до 4 за да ги залепите заедно Sheet 3 и Sheet 4.
6. Отсечете ги маргините од Sheet 1 и Sheet 2 според хоризонталната сина линија преку центарот од ознаките на левата и десната страна.

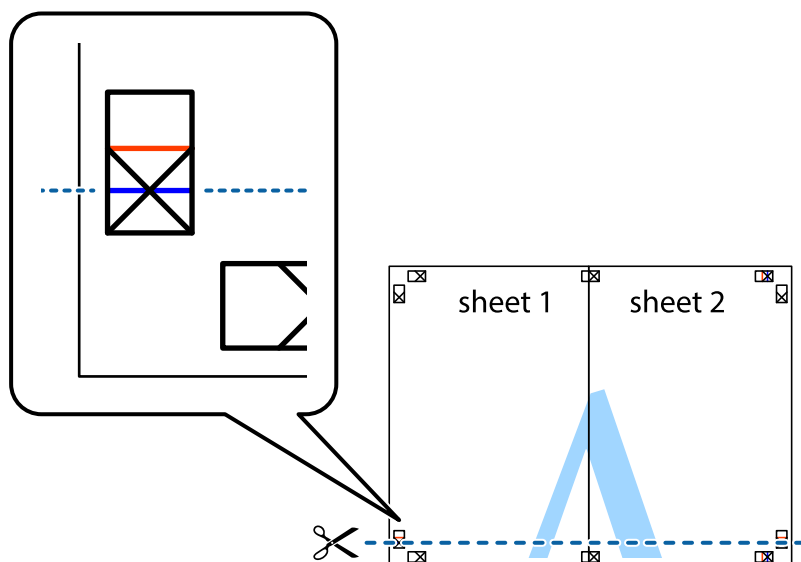

Печатење

7. Ставете ги рабовите од Sheet 1 и Sheet 2 врз Sheet 3 и Sheet 4 и порамнете ги ознаките, а потоа привремено залепете ги заедно од задната страна.

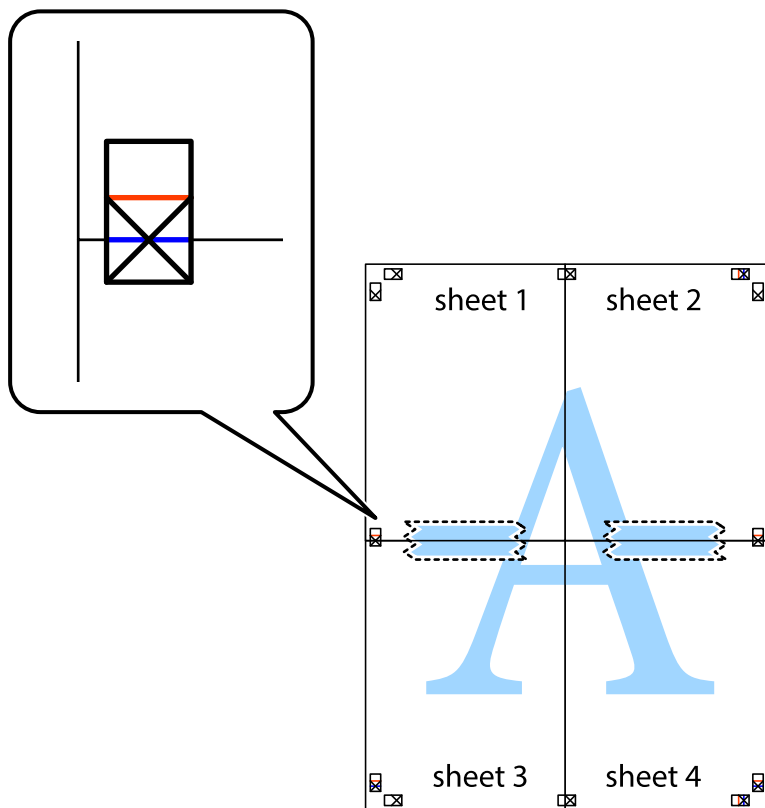

Печатење

8. Отсечете ги преклопените листови на два според хоризонталната црвена линија преку ознаките за подредување (овој пат, линијата над ознаките).

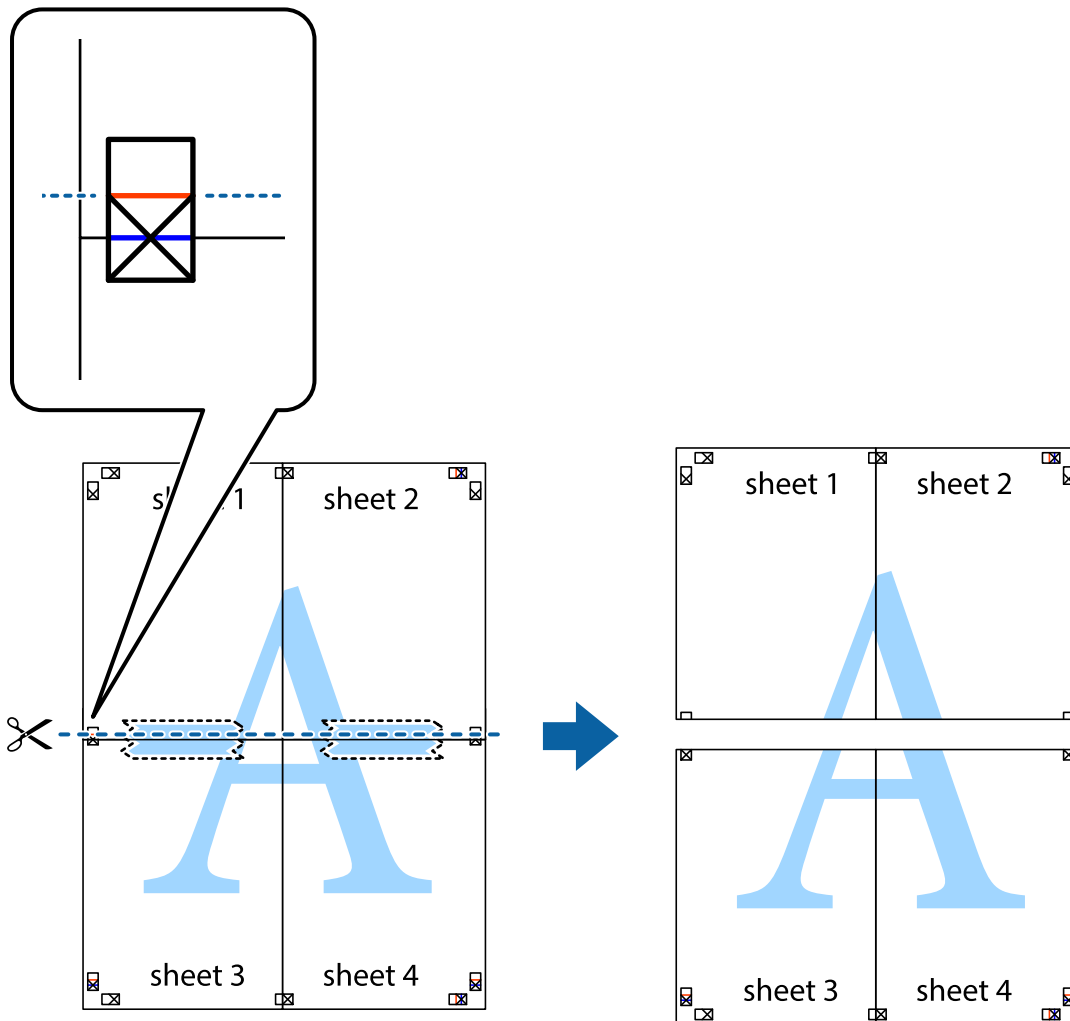

9. Залепете ги листовите заедно од задната страна.

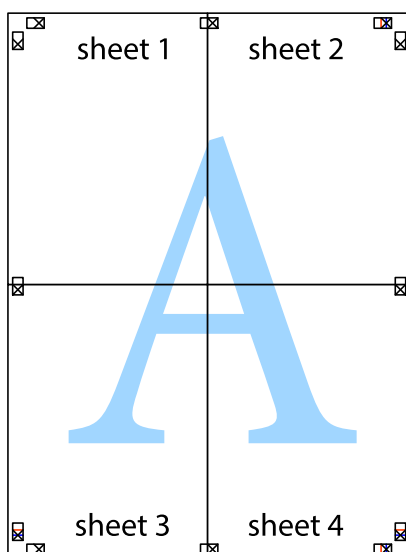

Печатење

10. Отсечете ги преостанатите маргини според надворешната водилка.

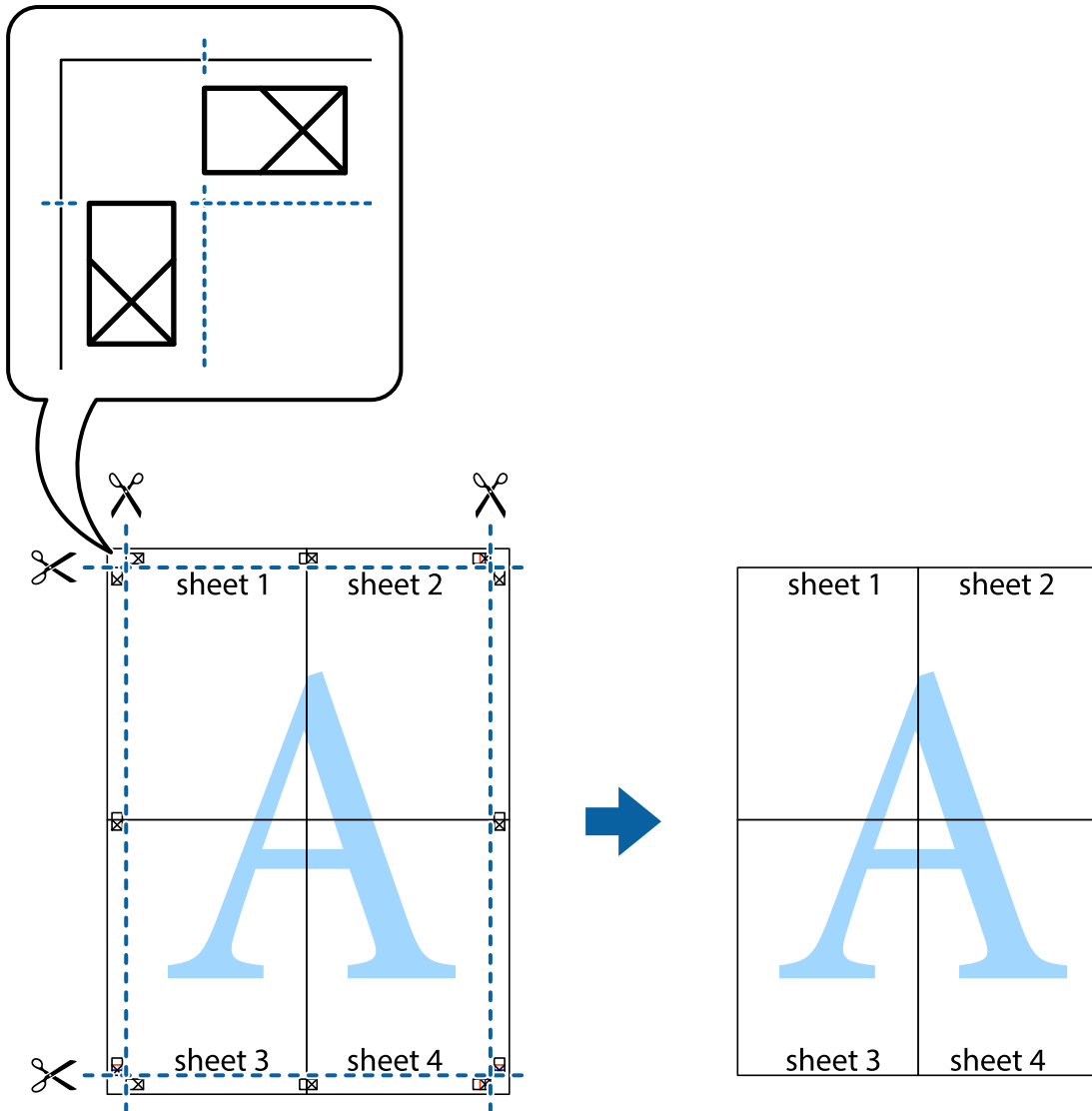

Печатење со заглавие и подножје

Можете да печатите информации, како што се корисничко име и датум на печатење во заглавие или подножје.

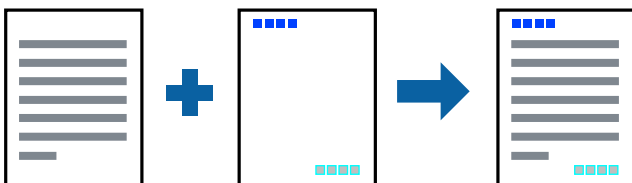

Печатење

Поставки за печатење

На картичката **Повеќе опции** на двигателот за печатачот, кликнете **Функции на воден жиг**, а потоа изберете **Заглавје/Подножје**. Кликнете на **Поставки**, а потоа изберете ги ставките коишто сакате да ги печатите.

Поврзани информации

- ➔ „Основни информации за печатење“ на страница 85
- ➔ „Јазиче Повеќе опции“ на страница 102

Печатење на воден жиг

Може да отпечатите воден жиг како „Доверливо“ или образец против копирање на исписите. Ако печатите со образец против копирање, сокриените букви се прикажуваат кога се фотокопираат за да се разликуваат оригиналите од копиите.



Образецот против копирање е достапен во следниве услови:

- Хартија: обична хартија, хартија за копирање
- Без рамка: не е избрано
- Квалитет: Стандардно
- Автоматско двострано печатење: не е избрано
- Корекција на боите: Автоматски

Белешка:

Можете да додадете и свој воден жиг или образец против копирање.

Поставки за печатење

На јазичето на двигателот за печатач **Повеќе опции**, изберете **Функции на воден жиг** и изберете Анти-копирање на моделот или Воден жиг. Кликнете на **Поставки** за да ги смените деталите како што се големината, густината или положбата на образецот или ознаката.

Поврзани информации

- ➔ „Основни информации за печатење“ на страница 85
- ➔ „Јазиче Повеќе опции“ на страница 102

Печатење на повеќе датотеки заедно

Аранжер на налози Лајт ви овозможува да комбинирате неколку датотеки создадени од различни апликации и да ги печатите како една. Можете да ги одредите поставките за печатење за комбинирани датотеки, како што се изглед на повеќе страници и двострано печатење.

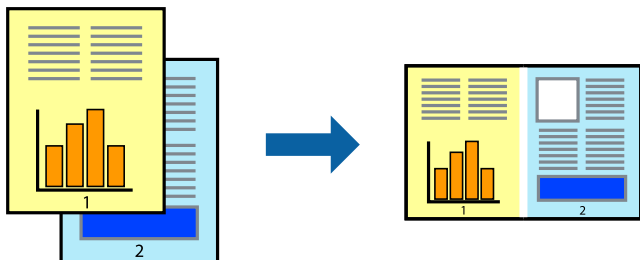

Поставки за печатење

На јазичето на двигателот за печатачот **Главна**, изберете **Аранжер на налози Лајт**. Кога ќе започнете со печатење, се прикажува прозорецот Аранжер на налози Лајт. Додека е отворен прозорецот Аранжер на налози Лајт, отворете ја датотеката што сакате да ја комбинирате со тековната датотека, а потоа повторете ги горенаведените чекорит.

Кога избирате задача за печатење додадена на Проект за печатење во прозорецот Аранжер на налози Лајт, може да го уредите изгледот на страницата.

Кликнете на **Печати** од менито **Фајл** за да започнете со печатење.

Белешка:

*Ако го затворите прозорецот Аранжер на налози Лајт пред да ги додадете сите податоци за печатење на Проект за печатење, задачата за печатење на којашто тековно работите се откажува. Кликнете на **Зачувај од Фајл** за да ја зачувате тековната задача. Наставката на зачуваната датотека е „.esl“.*

*За да отворите Проект за печатење, кликнете на **Аранжер на налози Лајт** на јазичето за двигателот за печатач **Одржување** за да го отворите прозорецот Аранжер на налози Лајт. Потоа, изберете **Отвори** од менито **Фајл** за да ја изберете датотеката.*

Поврзани информации

- ➔ [„Основни информации за печатење“ на страница 85](#)
- ➔ [„Јазиче Главна“ на страница 100](#)

Печатење со користење на функцијата за универзално печатење во боја

Може да ја подобрите видливоста на текстовите и сликите во исписите.

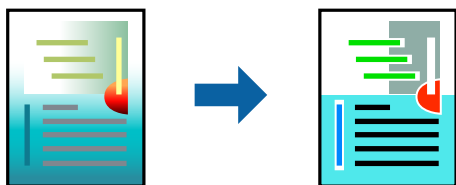

Печатење со универзална боја е можна само ако се избрани следниве поставки.

Печатење

- Тип на хартија: Обична хартија
- Квалитет: **Стандардно** или подобар квалитет
- Печатење во боја: **Боја**
- Апликации: Microsoft® Office 2007 или понова верзија
- Големина на текст: 96 pts или помала

Поставки за печатење

На јазичето на двигателот за печатач **Повеќе опции**, кликнете на **Опции за слика** во поставката **Корекција на боите**. Изберете опција од поставката за **Печатење со универзална боја**. Кликнете на **Опции за подобрување** за да направите понатамошни поставки.

Белешка:

- Може да менувате одредени знаци според образци, како на пример „+“ се прикажува како „±“.
- Обрасците специфични за апликацијата и потцртаните делови може да ја изменат содржината отпечатена со овие поставки.
- Квалитетот на печатење може да се намали во фотографиите и другите слики кога ги користите поставките за Печатење со универзална боја.
- Печатењето е побавно кога ги користите поставките за Печатење со универзална боја.

Поврзани информации

- ➔ [„Основни информации за печатење“ на страница 85](#)
- ➔ [„Јазиче Повеќе опции“ на страница 102](#)

Прилагодување на бојата за печатење

Можете да ги прилагодувате боите што се користат во налогот за печатење. Овие приспособувања не се применуваат на првобитните податоци.

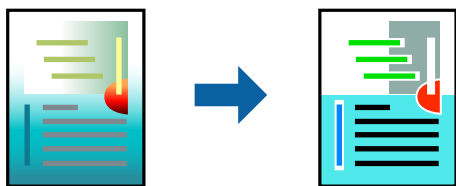

Поставки за печатење

Во картичката на двигателот за печатач **Повеќе опции**, изберете **Прилагодено** како поставка за **Корекција на боите**. Кликнете **Напредно** за да го отворите прозорецот **Корекција на боите**, а потоа изберете го методот за коригирање боја.

Печатење

Белешка:

- ❑ **Автоматски** е избрано како стандардно на јазичето **Повеќе опции**. Со оваа поставка, боите автоматски се приспособуваат за да одговараат на типот на хартија и поставките за квалитетот на печатењето.
- ❑ **PhotoEnhance** на прозорецот **Корекција на боите** ја приспособува бојата преку анализирање на локацијата на субјектот. Затоа, ако сте ја промениле локацијата на субјектот со намалување, зголемување, отсекување или ротирање на сликата, бојата може да се промени неочекувано. Изборот на поставувањето без рамки ја променува локацијата на субјектот што предизвикува промени во бојата. Ако сликата не е добро фокусирана, тонот може да биде неприроден. Ако бојата се смени или стане неприродна, печатете во некој друг режим, различен од **PhotoEnhance**.

Поврзани информации

- ➔ „Основни информации за печатење“ на страница 85
- ➔ „Јазиче Повеќе опции“ на страница 102

Печатење за потенцирање на тенки линии

Може да ги здебелите тенките линии коишто се премногу тенки за печатење.

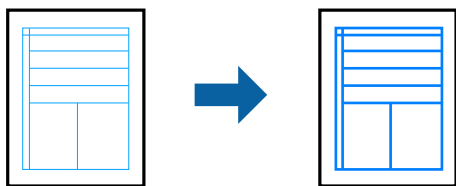

Поставки за печатење

На јазичето на двигателот за печатач **Повеќе опции**, кликнете на **Опции за слика** во поставката **Корекција на боите**. Изберете **Нагласување тенки линии**.

Поврзани информации

- ➔ „Основни информации за печатење“ на страница 85
- ➔ „Јазиче Повеќе опции“ на страница 102

Печатење јасни линиски кодови

Може јасно да печатите линиски кодови и лесно да ги скенирате. Овозможете ја оваа функција само ако линискиот код којшто сте го отпечатиле не може да се скенира.

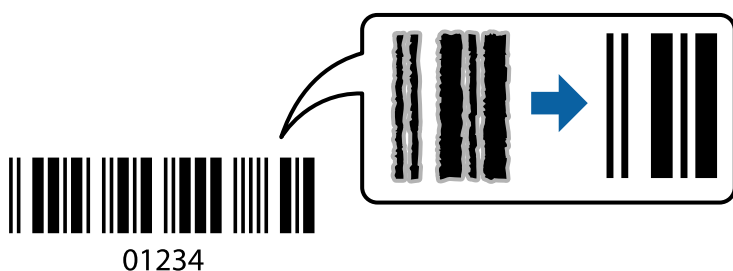

Печатење

Може да ја користите оваа функција во следниве услови.

- Хартија: обична хартија, хартија за копирање, меморандум или плик
- Квалитет: **Стандардно**

Квалитетот на печатење може да се промени при печатењето. Брзината на печатење може да се намали, а густината на печатењето може да се зголеми.

Белешка:

Отстранувањето на замаглувања не е секогаш можно и зависи од околностите.

Поставки за печатење

На јазичето на двигателот за печатач **Одржување**, кликнете на **Проширени поставки** и изберете **Режим на баркод**.

Поврзани информации

- ➔ „Основни информации за печатење“ на страница 85
- ➔ „Јазиче Одржување“ на страница 102

Откажување на печатењето

Може да ја откажете задачата за печатење од компјутерот. Меѓутоа, не може да откажете задача за печатење од компјутерот откако е веќе целосно испратена на печатачот. Во овој случај, откажете го печатењето преку контролната табла на печатачот.

Откажување

На компјутерот, кликнете со десното копче на печатачот во **Уреди и печатачи**, **Печатач** или во **Печатачи и факсови**. Кликнете на **Погледни што се печати**, кликнете со десното копче на задачата којашто сакате да ја откажете и потоа изберете **Откажи**.

Опции на менито за двигателот за печатач

Отворете го прозорецот за печатење во апликацијата, изберете го печатачот и пристапете до прозорецот за двигател на печатач.

Белешка:

Менијата се разликуваат во зависност од опцијата којашто сте ја избрале.

Јазиче Главна

Пред-поставки за печатење	Додај/Отстрани пред-поставки	Може да додавате или да отстранувате претходно поставени вредности за често користени поставки за печатење. Изберете ја претходно поставената вредност којашто сакате да ја користите од листата.
Покажи поставки	Се прикажува листа на тековно поставени ставки во јазичињата Главна и Повеќе опции .	

Печатење

Ресетирај на основно	Вратете ги сите поставки на нивните фабрички, стандардни вредности. И поставките на јазичето Повеќе опции се ресетираат на нивните стандардни вредности.	
Нивоа на мастилото	Ги означува приближните нивоа на мастило.	
Извор на хартија	Изберете го изорот на хартија од којшто ќе ја ставите хартијата. Изберете Автоматски избор за автоматски да го изберете изворот на хартија којшто е избран во поставките за печатачот на контролната табла на печатачот. Ако печатачот има само еден извор на хартија, оваа ставка не се прикажува.	
Голем. на документ	Изберете ја големината на хартија на којашто сакате да печатите. Ако изберете Кориснички дефинирано , внесете ги ширината и висината на хартијата.	
Без рамки	Податоците за печатење се зголемуваат малку повеќе од големината на хартијата така што не се печатат маргини долж рабовите на хартијата. Кликнете Поставки за да изберете колку ќе се зголеми.	
Ориентација	Изберете ја ориентацијата којашто сакате да ја користите за печатење.	
Вид хартија	Изберете го типот хартија на којашто сакате да печатите.	
Квалитет	Изберете го квалитетот на хартија којшто сакате да го користите за печатење. Достапните поставки зависат од типот на хартијата којшто ќе ја изберете. Кликнете на Повеќе поставки за да ги направите останатите поставки.	
Боја	Изберете ја бојата на задачата за печатење.	
Двострано печатење	Може двострано да печатите.	
	Settings	Може да го одредите работ на врзување и маргините на врзување. Кога печатите документи на повеќе страници, изберете да започнете со печатење од предната или од задната страна на страницата.
	Густина на печатење	Изберете го типот на документот за да ја приспособите густината на печатење. Ако е избрана соодветната густина на печатење, може да спречите сликите да не протечат од обратната страна. Изберете User Defined за рачно да ја приспособите густината на печатење.
Повеќе страници	Може да печатите неколку страници на еден лист или да извршите печатење на постери. Кликнете на Редослед на стр за да го одредите редоследот на печатење на страниците.	
Copies	Одредете го бројот на страници за печатење.	
	Сортирај	Печати оригинали на повеќе страници залепени по редослед и сортирани во комплекти.
	Обратен редослед	Може да печатите од последната страница така што страниците се наредени според точен редослед по печатење.
Тивок режим	Се намалува шумот којшто го прави печатачот. Меѓутоа, ако го овозможите ова, може да се намали брзината на печатење.	
Преглед за печатење	Се прикажува преглед на документот пред печатење.	
Аранжер на налози Лајт	Изберете да печатите со користење на функцијата Аранжер на налози Лајт.	

Печатење

Јазиче Повеќе опции

Пред-поставки за печатење	Додај/Отстрани пред-поставки	Може да додавате или да отстранувате сопствени претходно поставени вредности за често користените поставки за печатење.Изберете ја претходно поставената вредност којшто сакате да ја користите од листата.
Покажи поставки	Се прикажува листа на тековно поставени ставки на Главна и јазичињата Повеќе опции .	
Ресетирај на основно	Вратете ги сите поставки на нивните фабрички стандардни вредности.Поставките за јазичињата Главна се ресетираны на нивните стандардни вредности.	
Голем. на документ	Изберете ја големината на документот.	
Излезна хартија	Изберете ја големината на хартијата на којашто сакате да печатите.Ако Излезна хартија се разликува од Голем. на документ , Намали/Зголеми документ е автоматски избрана.Не мора да ја изберете кога печатите без намалување или зголемување на големината на документот.	
Намали/Зголеми документ	Може да ја намалите или да ја зголемите големината на документот.	
	Да собере на страница	Автоматски намалете го или зголемете го документот за да ја приспособите големината на хартијата избрана во Излезна хартија .
	Зумирај на	Се печати со специфичен процент.
	Централно	Се печатат слики во центарот на хартијата.
Корекција на боите	Автоматски	Автоматски се приспособуваат боите на сликите.
	Прилагодено	Може рачно да направите корекција на бојата.Кликнете на Напредно за да направите понатамошни поставки.
	Опции за слика	Се овозможуваат опции за квалитет за печатење како Печатење со универзална боја или Поправи црвени очи.Може да ги задебелите тенките линии за да ги направите видливи на исписите.
Функции на воден жиг	Може да направите поставки за образецот против копирање или водените жигови.	
Дополнителни поставки	Сврти 180°	Ги ротира страниците за 180 степени пред печатењето.Оваа функција е корисна кога печатите на хартија како на пример пливови коишто се внесени во фиксна насока во печатачот.
	Голема брзина	Печати кога главата за печатење се движи во двете насоки.Брзината на печатење е поголема, но квалитетот може да биде послаб.
	Огледална слика	Ја превртува страницата за печатење како што би изгледала во огледало.

Јазиче Одржување

Проверка на прскалките	Печати проверка на прскалките за да проверите дали прскалките на главата за печатење се затнати.
------------------------	--

Печатење

Чистење на главата	Ги чисти затнатите прскалки во главата за печатење. Од причина што оваа функција корисит мастило, исчистете ја само главата за печатење ако се затнати прскалките.
Аранжер на налози Лајт	Се отвора прозорецот Аранжер на налози Лајт. Може да зачувувате или да уредувате податоци.
EPSON Status Monitor 3	Се отвора прозорецот EPSON Status Monitor 3. Овде може да го потврдите статусот на печатачот или на потрошните материјали.
Преференци за следење	Може да направите поставки за ставките во прозорецот EPSON Status Monitor 3.
Проширени поставки	Може да направите различни поставки. Кликнете со десното копче на секоја ставка за да видите Помош за повеќе информации.
Ред. за печатење	Се прикажуваат задачи коишто чекаат да бидат отпечатени. Може да ги проверите, да ги паузирате или да продолжите со задачите за печатење.
Јазик	Го менува јазикот којшто треба да го користите во прозорецот за двигател на печатач. За да ги примените поставките, затворете го двигателот на печатач и повторно отворете го.
Ажурирање софтвер	Започнува EPSON Software Updater за да проверите дали има најнова верзија на апликации на интернет.
Нарачување онлајн	Може да пристапите на страницата каде што може да купите касети за мастило на Epson.
Техничка поддршка	Може да пристапите до интернет стрницата за техничка поддршка на Epson.

Печатење од двигател за печатач на Mac OS

Основни информации за печатење

Белешка:

Операциите се разликуваат, зависно од апликацијата. Погледнете во помошта на апликацијата за детали.

- Отворете ја датотеката што сакате да ја печатите.
Внесете хартија во печатачот ако не сте ја ставиле.
- Изберете **Печати** од менито **Датотека** или друга команда за да влезете во полето за печатење.
Ако е потребно, кликнете на **Прикажи ги деталите** или ▼ за да го проширите прозорецот за печатење.
- Изберете го својот печатач.

Печатење

4. Изберете **Поставки за печатење** од појавното мени.

Printer: EPSON XXXX

Presets: Default Settings

Copies: 1

Pages: All
 From: 1 to: 1

Paper Size: A4 210 by 297 mm

Orientation:

Print Settings

Paper Source: Auto Select

Media Type: plain papers

Print Quality: Normal

Borderless
Expansion: Max

Grayscale

Mirror Image

Cancel Print

Белешка:

Кај OS X Mountain Lion или понов, ако не се прикаже менито **Поставки за печатење**, двигателот за печатачот Epson не бил инсталиран правилно.

Изберете **Системски параметри** од менито > **Печатачи и скенери** (или **Печати и скенирај**, **Печати и испрати по факс**), отстранете го печатачот, па додадете го печатачот повторно. Видете го следното за да додадете печатач.

<http://epson.sn>

5. Променете ги поставките според потребите.
Погледнете ги опциите на менито за двигателот за печатач за детали.
6. Кликнете на **Печати**.

Поврзани информации

- ➔ „Достапни хартии и капацитети“ на страница 48
- ➔ „Ставање хартија во Додавање хартија од задна страна“ на страница 51
- ➔ „Опции на менито за Поставки за печатење“ на страница 110

Двострано печатење

Може да печатите на двете страни на хартијата.

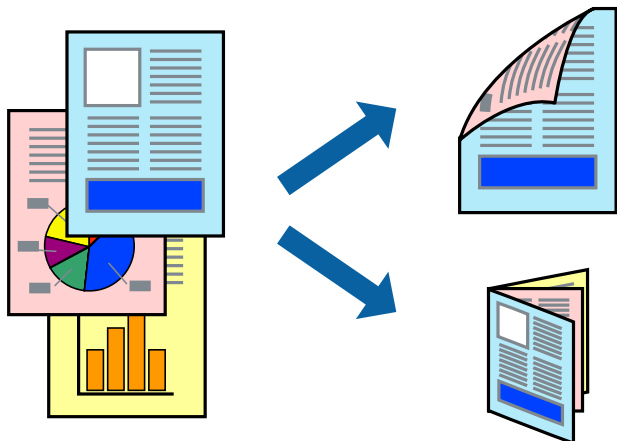

Белешка:

- Оваа опција не е достапна за печатење без рамки.
- Ако не користите хартија што е соодветна за двострано печатење, квалитетот на печатењето може да биде послаб и може да дојде до заглавување хартија.
- Зависно од хартијата и податоците, може да пробие мастило на другата страна на хартијата.

Поврзани информации

➔ [„Достапни хартии и капацитети“ на страница 48](#)

Поставки за печатење

Изберете **Two-sided Printing Settings** од појавното мени.Изберете го методот на двострано печатење и направете ги поставките за **Document Type**.

Белешка:

- Брзината на печатење може да се намали во зависност од типот на документот.
- Кога печатите фотографии со густы податоци, изберете **Text & Graphics** или **Text & Photos** во поставката за **Document Type**.Ако исписите се замачкани или мастилото протече низ другата страна на хартијата, приспособете ги **Густина на печатење** и **Increased Ink Drying Time во Adjustments**.

Поврзани информации

- ➔ [„Основни информации за печатење“ на страница 103](#)
- ➔ [„Опции на менито за Two-sided Printing Settings“ на страница 110](#)

Печатење

Печатење неколку страници на еден лист

Можете да печатите две или четири страници со податоци на еден лист хартија.

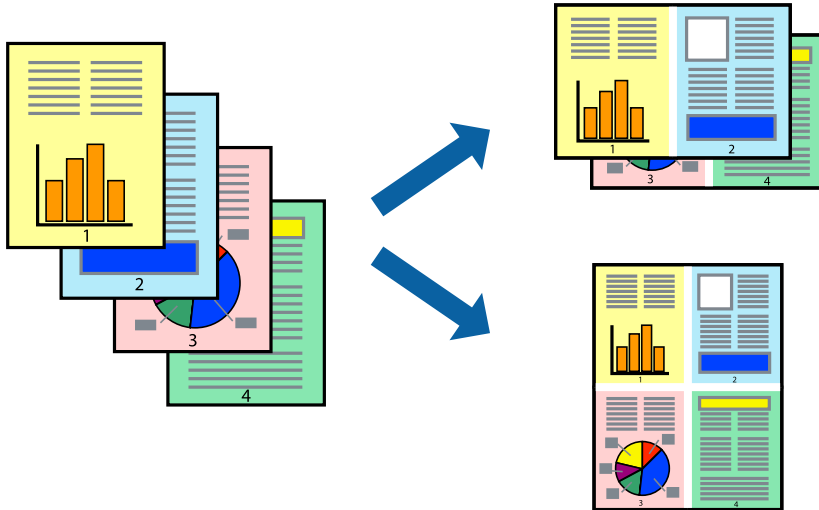

Поставки за печатење

Изберете **Распоред** од скок-менито. Поставете го бројот на страници во **Страници на лист**, **Насока на распоред** (распоред на страницата) и **Рамка**.

Поврзани информации

- ➔ „Основни информации за печатење“ на страница 103
- ➔ „Опции за мени за изглед“ на страница 109

Печатење и редување според редослед на страниците (Печатење во обратен редослед)

Може да печатите од последната страница така што документите се наредени според редоследот на страниците.

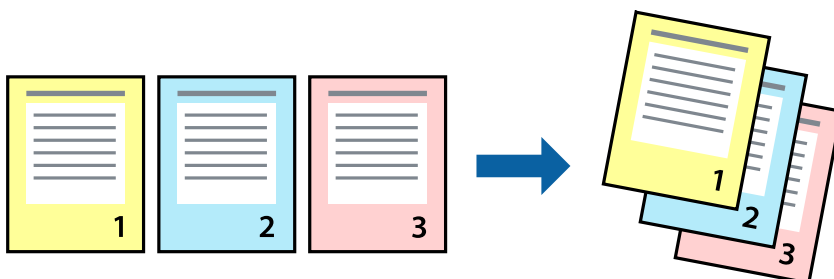

Поставки за печатење

Изберете **Работа со хартија** од скок-менито. Изберете **Обратно** како поставка за **Редослед на страници**.

Печатење

Поврзани информации

- ➔ „Основни информации за печатење“ на страница 103
- ➔ „Опции на менито за ракување со хартија“ на страница 109

Печатење на намален или зголемен документ

Може да ја намалите или да ја зголемите големината на документот за одреден процент или да ја приспособите големината на хартијата што сте ја ставиле во печатачот.



Поставки за печатење

Кога печатите така што ја приспособувате големината на оригиналот, изберете **Ракување со хартија** од појавното мени и изберете **Приспособи според големината на хартијата**. Изберете ја големината на хартијата којашто е ставена во печатачот во **Големина на излезната хартија**. Кога ја намалувате големината на документот, изберете **Приспособи само надолу**.

Кога печатите со специфичен процент, направете едно од следново.

- Изберете **Печатење** од менито **Датотека** на апликацијата. Изберете **Печатач**, внесете процент во **Приспособи**, и кликнете на **Печати**.
- Изберете **Поставка за страница** од менито **Датотека** на апликацијата. Изберете **Формат за**, внесете процент во **Приспособи**, и кликнете на **Во ред**.

Белешка:

Изберете ја големината на хартијата којашто сте ја поставиле како поставка за **Големина на хартија**.

Поврзани информации

- ➔ „Основни информации за печатење“ на страница 103
- ➔ „Опции на менито за ракување со хартија“ на страница 109

Прилагодување на бојата за печатење

Можете да ги прилагодувате боите што се користат во налогот за печатење. Овие приспособувања не се применуваат на првобитните податоци.

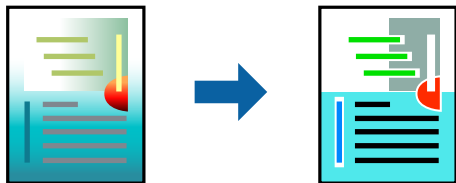

Поставки за печатење

Изберете **Совпаѓање на боите** од појавното мени, па изберете **EPSON Color Controls**. Изберете **Color Options** од појавното мени, па изберете една од достапните опции. Кликнете на стрелката до **Напредни поставки** и одредете подетални поставки.

Поврзани информации

- ➔ „Основни информации за печатење“ на страница 103
- ➔ „Опции на менито за спојување на бои“ на страница 109
- ➔ „Опции на менито за Color Options“ на страница 110

Откажување на печатењето

Може да ја откажете задачата за печатење од компјутерот. Меѓутоа, не може да откажете задача за печатење од компјутерот откако е веќе целосно испратена на печатачот. Во овој случај, откажете го печатењето преку контролната табла на печатачот.

Откажување

Кликнете на иконата за печатачот во **Док**. Изберете ја задачата којашто сакате да ја откажете и потоа направете едно од следново.

- OS X Mountain Lion или понов

Кликнете на  веднаш до мерачот за напредок.

- Mac OS X v10.6.8 од v10.7.x

Кликнете **Избриши**.

Опции на менито за двигателот за печатач

Отворете го прозорецот за печатење во апликацијата, изберете го печатачот и пристапете до прозорецот за двигател на печатач.

Белешка:

Менијата се разликуваат во зависност од опцијата којашто сте ја избрале.

Печатење

Опции за мени за изглед

Страници од лист	Го избереа бројот страници за печатење на еден лист.
Насока на изглед	Го одредува редоследот според којшто сакате да ги печатите страниците.
Раб	Печати раб околу страниците.
Обратна ориентација на страница	Ги ротира страниците за 180 степени пред печатењето.Изберете ја оваа ставка кога печатите на хартија како на пример пликови коишто се внесени во фиксна насока во печатачот.
Преврти хоризонтално	Ја превртува страницата за печатење како што би изгледала во огледало.

Опции на менито за спојување на бои

ColorSync	Изберете го методот за приспособување на боја.Со овие опции се приспособуваат боите помеѓу печатачот и екранот на компјутерот за да се намали разликата во бои.
EPSON Color Controls	

Опции на менито за ракување со хартија

Подредување на страници	Се печатат документи со повеќе страници залепени по редослед и сортирани во комплекти.	
Страници за печатење	Изберете за да печатите само непарни страници или парни страници.	
Редослед на страници	Изберете да печатите од почетната или последната страница.	
Приспособете според големината на хартијата	Се печати така што одговара на големината на хартијата којашто сте ја ставиле.	
	Дестинација на големина на хартија	Изберете ја големината на хартијата на којашто ќе печатите.
	Приспособете само надолу	Изберете кога да ја намалите големината на документот.

Опции на менито за насловна страница

Печатење на насловна страница	Изберете дали сакате да печатите или да не печатите насловна страница.Кога сакате да додадете задна страница, изберете По документ .
Тип на насловна страница	Изберете ја содржината на насловната страница.

Печатење

Опции на менито за Поставки за печатење

Paper Source	Изберете го изворот на хартија од којшто ќе ја ставите хартијата. Ако печатачот има само еден извор на хартија, оваа ставка не се прикажува. Со избирање на Автоматски избор се избира изворот на хартијата којшто автоматски се совпаѓа со поставката за хартија на печатачот.	
Media Type	Изберете го типот хартија на којашто сакате да печатите.	
Print Quality	Изберете го квалитетот на хартија којшто сакате да го користите за печатење. Опциите се разликуваат во зависност од типот на хартијата.	
Без рамки	Ова квадратче е избрано кога ќе изберете големина на хартија без рамки.	
	Проширување	Во печатењето без рамки податоците за печатење се зголемуваат малку повеќе од големината на хартијата, така што не се печатат маргини долж рабовите на хартијата. Изберете колку да се зголеми.
Сива палета	Изберете кога сакате да печатите црно-бело или во сиви нијанси.	
Mirror Image	Ја превртува страницата за печатење како што би изгледала во огледало.	

Опции на менито за Color Options

Рачни поставки	Рачно приспособете ја бојата. Во Напредни поставки , може да ги изберете деталните поставки.
PhotoEnhance	Произведува поостри слики и поживи бои со автоматско приспособување на контрастот, заситувањето и осветленоста на податоците на изворната слика.
Off (No Color Adjustment)	Печатете без засилување или приспособување на бојата на каков било начин.

Опции на менито за Two-sided Printing Settings

Two-sided Printing	Печати на двете страни на хартијата.
--------------------	--------------------------------------

Оперативни поставувања за двигателот за печатачот за Mac OS

Пристапување до прозорецот за оперативни поставувања на Mac OS двигателот за печатач

Изберете **Системски параметри** од менито  > **Печатачи и скенери** (или **Печати и скенирај**, **Печати и испрати по факс**), па изберете го печатачот. Кликнете **Опции и производи** > **Опции** (или **Двигател**).

Печатење

Оперативни поставувања на двигателот за печатачот за Mac OS

- Прескокни празна страница: Избегнува печатење празни страници.
- Тивок режим: Печати тивко. Меѓутоа, брзината на печатење може да биде помала.
- Permit temporary black printing: Привремено печати само со црно мастило.
- High Speed Printing: Печати кога главата за печатење се движи во двете насоки. Брзината на печатење е поголема, но квалитетот може да биде послаб.
- Печати документи за заведување: Ја става хартијата за да може лесно да ја организирате при печатење на пејсажни податоци или двострано печатење. Печатењето на пликови не е поддржано.
- Отстрани бели граници: Ги отстранува непотребните маргини при печатењето без граници.
- Warning Notifications: Му овозможува на двигателот за печатачот да прикажува известувања за предупредувања.
- Establish bidirectional communication: Обично, ова треба да биде поставено на **On**. Избирањето **Off** кога ги собирате информациите за печатачот е невозможно бидејќи печатачот се дели со компјутери со Windows на мрежа или од друга причина.

Печатење од паметни уреди

Користење Epson iPrint

Epson iPrint е апликација што овозможува печатење фотографии, документи и веб-страници од паметен уред, како што е паметен телефон или таблет. Може да користите локално печатење, печатење од паметен уред што е поврзан со истата безжична мрежа како и печатачот, или далечинско печатење, печатење од далечинска локација преку интернет. За да користите далечинско печатење, регистрирајте го печатачот во услугата Epson Connect.

Ако ја стартувате Epson iPrint кога печатачот не е поврзан со мрежата, се прикажува порака што ве упатува да се поврзете со печатачот. Следете ги инструкциите за да го завршите поврзувањето. За повеќе информации околу работните услови, посетете ја URL-адресата подолу.

<http://epson.sn>



Поврзани информации

➔ „Печатење со користење на мрежна услуга“ на страница 178

Инсталирање на Epson iPrint

Можете да го инсталирате Epson iPrint на својот паметен уред од следниот URL или QR-код.

Печатење

<http://ipr.to/c>



Печатење со Epson iPrint

Активирајте го Epson iPrint од паметниот уред и изберете го записот што сакате да го користите од почетниот екран.

Следниве екрани може да се менуваат без претходно известување. Содржината може да варира во зависност од производот.

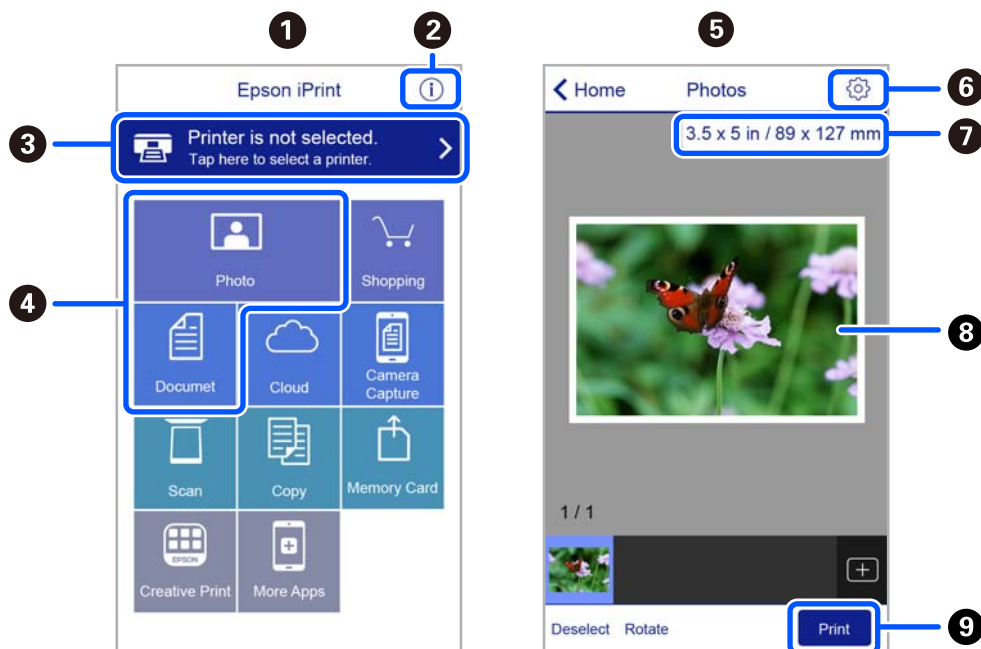

1	Прикажаниот почетен екран кога ќе се активира апликацијата.
2	Прикажува информации како да го поставите печатачот и ЧПП.
3	Го прикажува екранот каде што можете да го изберете печатачот и да одредите поставки за печатачот. Кога ќе го изберете печатачот, не треба да го бирате следниот пат.
4	Изберете што сакате да печатите, на пр. фотографии и документи.
5	Екранот за печатење фотографии се прикажува кога ќе го изберете менито за фотографии.
6	Го прикажува екранот за поставки за печатење како големина и тип хартија.
7	Ја прикажува големината на хартијата. Кога ова се прикажува како копче, допрете го за да се прикажат поставките за хартија кои се моментално поставени на печатачот.
8	Ги прикажува избраните фотографии и документи.
9	Почнува печатење.

Печатење

Белешка:

За да печатите од менито за документи со iPhone, iPad и iPod touch со iOS, активирајте го Epson iPrint откако ќе го пренесете документот што сакате да го испечатите со функцијата за споделување датотеки во iTunes.

Користење Epson Print Enabler

Може безжично да печатите документи, е-пораки, фотографии и веб-страници од вашиот телефон со Android или таблет (Android v4.4 или понова верзија). Со неколку допирања, вашиот уред со Android ќе го открие печатачот Epson којшто е поврзан на истата безжична мрежа.

Белешка:

Операциите може да се разликуваат зависно од уредот.

1. Ставете хартија во печатачот.
2. Поставете го печатачот за безжично печатење.
3. На вашиот уред со Android, инсталирајте го приклучокот Epson Print Enabler од Google Play.
4. Поврзете го уредот со Android на истата безжична мрежа на којашто е поврзан печатачот.
5. Одете на **Поставки** на вашиот уред со Android, изберете **Поврзани уреди** > **Печатење** и овозможете го Epson Print Enabler.
6. Од апликација за Android, како на пример Chrome, допрете на иконата за менито и отпечатете го она што го гледате на екранот.

Белешка:

Ако не го гледате печатачот, допрете **Сите печатачи** и изберете го печатачот.

Поврзани информации

- ➔ „Ставање хартија во Додавање хартија од задна страна“ на страница 51
- ➔ „Поврзување на паметен уред“ на страница 24

Користење на AirPrint

AirPrint овозможува моментално бежично печатење од iPhone, iPad и iPod на допир со најновите верзии на iOS и Mac со најновите верзии на OS X или macOS.



Печатење

Белешка:

Ако сте ги деактивирале пораките за конфигурација на хартија на контролниот панел на производот, не може да го користите AirPrint. Погледнете го линкот подолу за да ги активирате пораките, ако е потребно.

1. Ставете хартија во производот.
2. Поставете го производот за бежично печатење. Погледнете го линкот подолу.
<http://epson.sn>
3. Поврзете го Apple уредот на истата бежична мрежа којашто ја користи производот.
4. Печатете од уредот на производот.

Белешка:

За детали, погледнете ја AirPrint страницата на интернет страницата на Apple.

Поврзани информации

➔ „Опции на менито за Поставување на печатачот“ на страница 61

Откажување на тековна задача

Допрете на копчето  на контролната табла на печатачот за да ја откажете тековната задача за печатење.

Копирање

Копирање

1. Ставете хартија во печатачот.
2. Поставете ги оригиналите.
3. Изберете **Копирај** од почетниот екран.

За да изберете ставка, користете ги копчињата ▲ ▼ ◀ ▶, а потоа притиснете го копчето ОК.

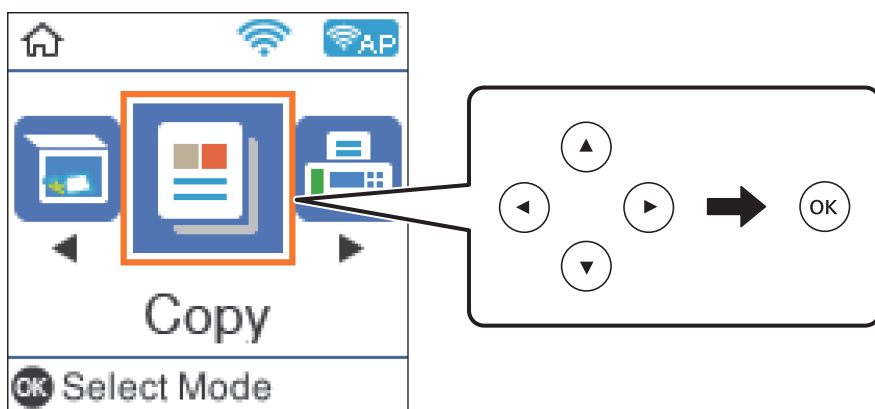

4. Поставете го бројот на копии.
5. Изберете копирање во боја или копирање во црно-бело.
6. Притиснете го копчето ОК за да се прикажат и за да ги проверите поставките за печатење. За да ги промените поставките, притиснете го копчето ▼, изберете ги ставките за поставување и променете ги поставките. Кога ќе завршите, притиснете го копчето ОК.

Белешка:

Ако сакате да копирате намалувајќи ја или зголемувајќи ја големината на документот за одреден процент, изберете ја која било друга ставка освен **Автоматско приспособување** како поставка за **Намали/Зголеми**. Наведете процент во **Приспособ. големина**.

7. Притиснете го копчето ◊.

Поврзани информации

- ➔ „Ставање на хартија“ на страница 48
- ➔ „Ставање оригинали“ на страница 55
- ➔ „Опции на мени за копирање“ на страница 116

Копирање

Двострано копирање

1. Изберете **Копирај** од почетниот екран.
За да изберете ставка, користете ги копчињата ▲ ▼ ◀ ▶, а потоа притиснете го копчето ОК.
2. Притиснете го копчето ОК за да се прикажат поставките за печатење, а потоа притиснете го копчето ▼.
3. Изберете **1>2-страно** како поставка за **Двострано**, а потоа притиснете го копчето ОК.
4. Изберете ја ориентацијата на оригиналот во поставката за **Ориент. на ориг.**, а потоа притиснете го копчето ОК.
5. Изберете ја насоката за подврзување во поставката за **Сврз.(Копија)**, а потоа притиснете го копчето ОК.
6. Проверете ги другите поставки за печатење и сменете ги ако е потребно, а потоа притиснете го копчето ОК.
7. Притиснете го копчето ◊.

Копирање повеќе оригинали на еден лист

1. Изберете **Копирај** од почетниот екран.
За да изберете ставка, користете ги копчињата ▲ ▼ ◀ ▶, а потоа притиснете го копчето ОК.
2. Притиснете го копчето ОК за да се прикажат поставките за печатење, а потоа притиснете го копчето ▼.
3. Изберете **2 наго.** како поставка за **По. стр.**, а потоа притиснете го копчето ОК.
4. Изберете го редоследот на распоредот во поставката за **Редосл.на расп.**, а потоа притиснете го копчето ОК.
5. Изберете ја ориентацијата на оригиналот во поставката за **Ориент. на ориг.**, а потоа притиснете го копчето ОК.
6. Проверете ги другите поставки за печатење, сменете ги ако е потребно, а потоа притиснете го копчето ОК.
7. Притиснете го копчето ◊.

Опции на мени за копирање

Белешка:

Расположливите менија се разликуваат во зависност од изгледот што се го избрале.

Копирање

Бројот на копии:

Внесете го бројот на копии.

Во боја:

Копира оригинал во боја.

Ц-Б:

Копира оригинал во црно-бело (монохроматски).

Двострано:

- 1>еднострано

Копира една страна од оригиналот на една страна од хартијата.

- 1>2-страно

Копира два еднострани оригинали на двете страни од еден лист хартија. Изберете ориентација на оригиналот и позиција за врзување на хартијата.

Густина:

Зголемете го нивото на густина кога резултатите од копирањето се бледи. Намалете го нивото на густина кога мастилото се размачкува.

П. за х.:

Поставете ги големината и типот на хартијата што ја ставивте во печатачот.

Намали/Зголеми:

Ги зголемува или ги намалува оригиналите.

- Реална големина

Копира со зголемување од 100%.

- Автоматско приспособување

Ја детектира областа за скенирање и автоматски го зголемува или го намалува оригиналот за да одговара на големината на избраната хартија. Кога има бели маргини околу оригиналот, белите маргини од ознаката на аголот на стакло на скенерот се забележани како област за скенирање, но маргините на спротивната страна може да се отсечат.

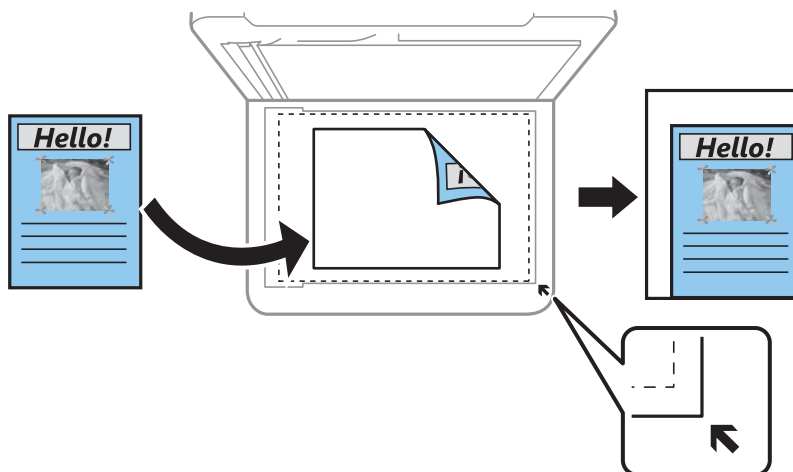

Копирање

Приспособено

Изберете за да го одредите зголемувањето, за да го зголемите или намалите оригиналот.

Приспособ. големина:

Го означува употребеното зголемување за да го зголемите или за да го намалите оригиналот во рамки на опсег од 25 до 400%.

Г. на о.:

Изберете ја големината на оригиналот. Кога копирате оригинали со нестандартна големина, изберете ја големината којашто најмногу одговара на оригиналот.

По. стр.:

Ед. ст.

Копира едностран оригинал на еден лист.

2 наго.

Копира два еднострани оригинали на еден лист со двостран изглед. Изберете го редоследот на изгледот и ориентацијата на оригиналот.

Квалитет:

Изберете го квалитетот на печатење. **Нацрт** овозможува побрзо печатење, но отпечатениот материјал може да биде блед. **Најдобар** овозможува печатење со повисок квалитет, но брзината на печатење може да биде помала.

За корисниците во Западна Европа не е достапен режим на нацрт.

Копирај ID картичка:

Ги скенира двете страни од личната карта и копира еднострано на хартија со големина А4.

Копија Без рабови:

Копира без маргини околу рабовите. Сликата се зголемува малку за да се отстранат маргините од рабовите на хартијата. Изберете колку да се зголеми сликата во поставката **Проширување**.

Проширување:

Со копирањето без рамка, сликата се зголемува малку за да се отстранат рамките од рабовите на хартијата. Изберете колку да се зголеми сликата.

Скенирање

Скенирање преку контролната табла

Може да испраќате скенирани слики од контролната табла на печатачот на следниве дестинации.

Со компјутер (JPEG)/Со компјутер (PDF)/Со компјутер (е-пошта)/Со компјутер (прилагодено)

Можете да ја зачувате скенираната слика на компјутер поврзан на печатач. Пред скенирањето, инсталирајте Epson Scan 2 и Epson Event Manager на компјутерот.

Во WSD

Можете да ја зачувате скенираната слика на компјутер поврзан на печатач, со користење на WSD функција. Ако користите Windows 7/Windows Vista, треба да правите WSD поставки на компјутерот пред скенирање.

Поврзани информации

- ➔ „Скенирање на компјутер“ на страница 119
- ➔ „Скенирање со помош на WSD“ на страница 123

Скенирање на компјутер

Белешка:

Пред скенирањето, инсталирајте Epson Scan 2 и Epson Event Manager на компјутерот.

1. Поставете ги оригиналите.
2. Изберете **Скенирај** од почетниот екран.

За да изберете ставка, користете ги копчињата ▲ ▼ ◀ ▶, а потоа притиснете го копчето ОК.

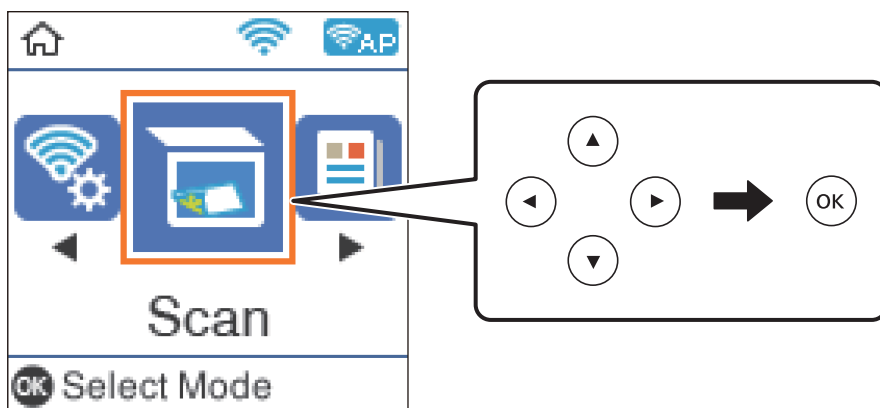

3. Изберете како да ја зачувате скенираната слика на компјутер од следните менија, а потоа притиснете на копчето ОК.
 - Со компјутер (JPEG):** Ја зачувува скенираната слика во JPEG-формат.

Скенирање

- Со компјутер (PDF):** Ја зачувува скенираната слика во PDF-формат.
- Со компјутер (е-пошта):** Го вклучува клиентот за е-пошта на вашиот компјутер, а потоа автоматски ја прикачува сликата на е-порака.
- Со компјутер (прилагодено):** Ја зачувува скенираната слика користејќи ги поставките на Epson Event Manager. Може да ги менувате поставките за скенирање, како што се големината на скенирање, папката за зачувување датотеки или форматот на зачувување.

4. Изберете го компјутерот на којшто сакате да ги зачувате скенираните слики.

Белешка:

- Можете да смените поставките за скенирање како на пример големина на скенирање, папка за зачувување или формат на зачувување со Epson Event Manager.
- Кога печатачот е поврзан на мрежа, може да изберете на кој компјутер сакате да ја зачувате скенираната слика. Може да прикажете најмногу 20 компјутери на контролната табла на печатачот. Ако одредите **Network Scan Name (Alphanumeric)** на Epson Event Manager, се прикажува на контролниот панел.

5. Притиснете го копчето .

Поврзани информации

➔ [„Ставање оригинали“ на страница 55](#)

Правење приспособени поставки во Epson Event Manager

Може да ги поставите поставките за скенирање за **Со компјутер (прилагодено)** во Epson Event Manager.

За повеќе информации погледнете во Epson Event Manager.

1. Активирајте го Epson Event Manager.

Скенирање

2. Проверете дали скенерот е избран како **Scanner** на јазичето **Button Settings** на главниот екран.

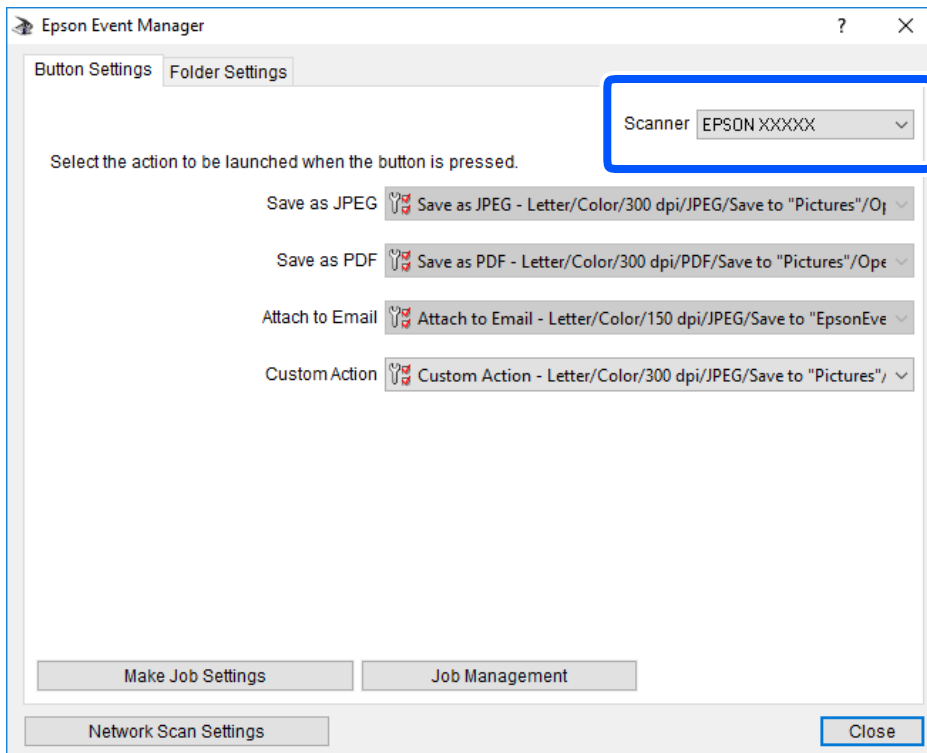

3. Кликнете на **Make Job Settings**.

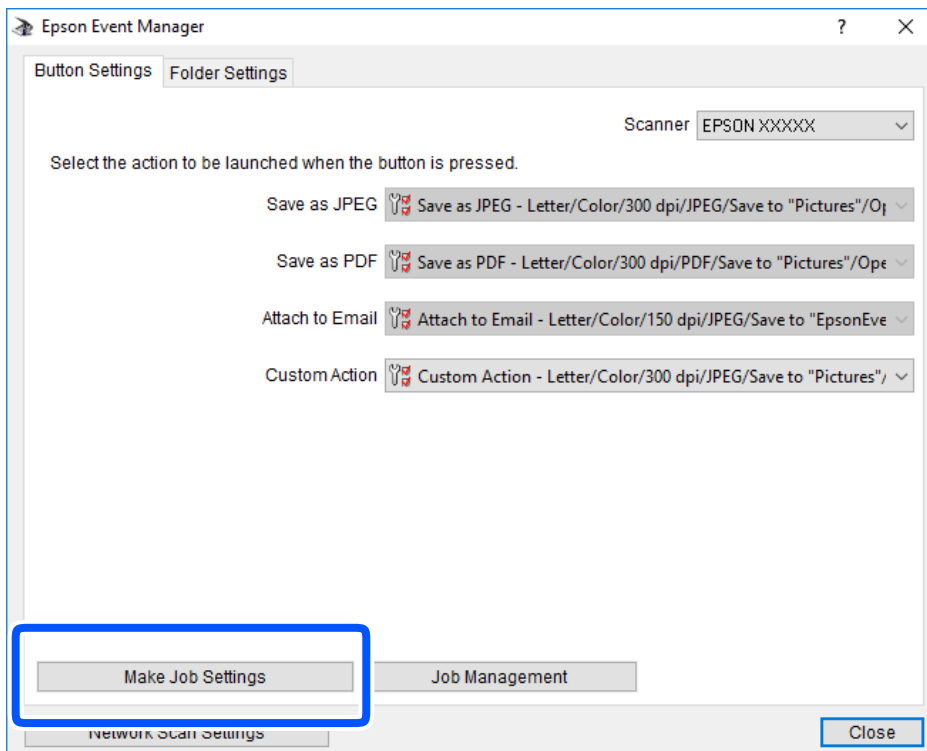

Скенирање

4. Направете ги поставките за скенирање на екранот **Job Settings**.

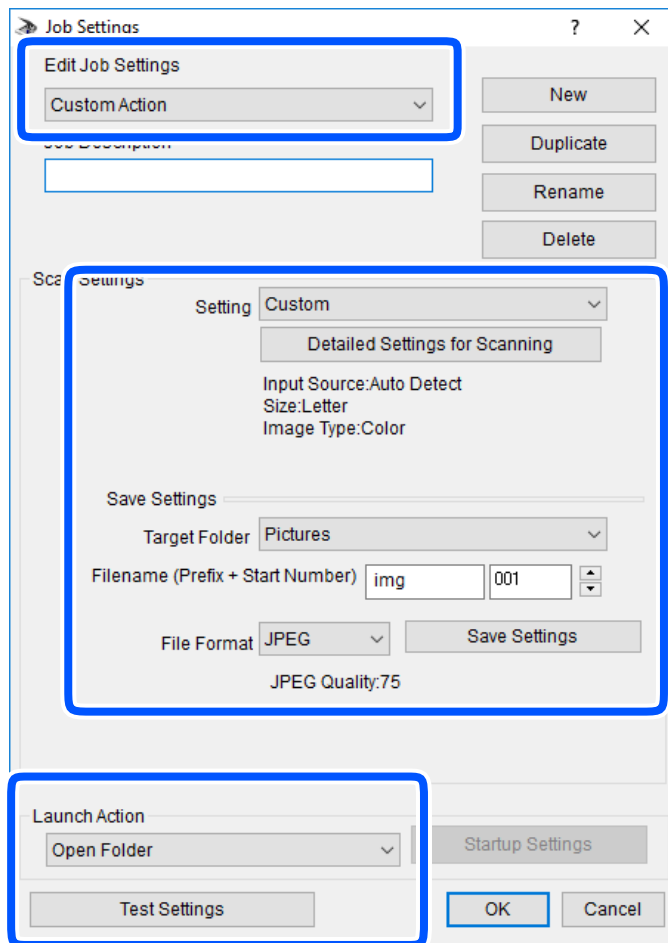

- ❑ Edit Job Settings: Изберете **Custom Action**.
- ❑ Setting: Скенирајте со користење на најдобрите поставки за избраниот тип на оригиналот. Кликнете на **Detailed Settings for Scanning** за да ги поставите ставките како што се резолуцијата или бојата за зачувување на скенираната слика.
- ❑ Target Folder: Изберете ја папката за зачувување за скенираната слика.
- ❑ Filename (Prefix + Start Number): Променете ги поставките за името на датотеката што сакате да ја зачувате.
- ❑ File Format: Изберете го форматот за зачувување.
- ❑ Launch Action: Изберете го дејството кога скенирате.
- ❑ Test Settings: Започнува со тест скенирање користејќи ги тековните поставки.

5. Кликнете на **OK** за да се вратите на главниот екран.

Скенирање

6. Погрижете се дека е избрано **Custom Action** на листата **Custom Action**.

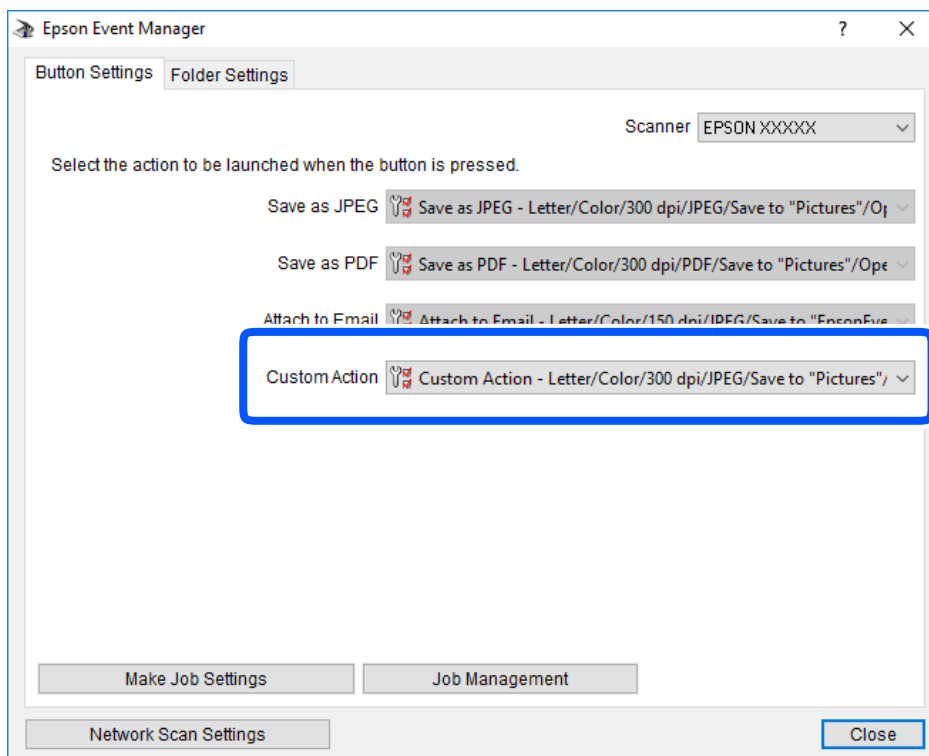

7. Кликнете на **Close** за затворање на Epson Event Manager.

Скенирање со помош на WSD

Белешка:

- Оваа функција е достапна само за компјутери што работат со Windows 10/Windows 8.1/Windows 8/Windows 7/Windows Vista.
- Ако користите Windows 7/Windows Vista, треба однапред да го поставите вашиот компјутер за користење на оваа функција.

1. Поставете ги оригиналите.
2. Изберете **Скенирај** на почетниот екран.

За да изберете ставка, користете ги копчињата ▲ ▼ ◀ ▶, а потоа притиснете го копчето ОК.

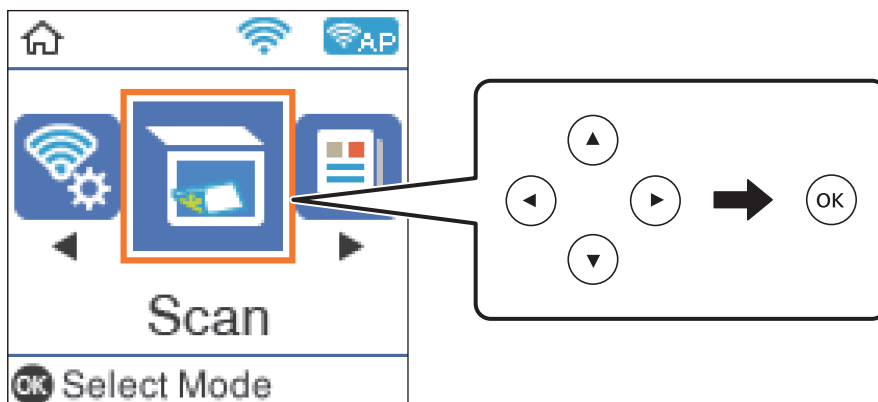

Скенирање

3. Изберете **Во WSD**.
4. Изберете компјутер.
5. Притиснете го копчето .

Поврзани информации

➔ „Ставање оригинали“ на страница 55

Поставување на WSD порта

Во овој дел се објаснува како да се постави WSD портот за Windows 7/Windows Vista.

Белешка:

За Windows 10/Windows 8.1/Windows 8, WSD портот се поставува автоматски.

Потребно е следново за поставување на WSD порт.

- Печатачот и компјутерот се поврзани на мрежата.
- Драјверот на печатачот е инсталиран на компјутерот.

1. Вклучете го печатачот.
2. Кликнете на почетното копче и кликнете на **Мрежа** на компјутерот.
3. Кликнете со десното копче на иконата за печатач и кликнете на **Инсталирај**.
Кликнете на **Продолжи** кога ќе се прикаже екранот **Контрола на корисничка сметка**.
Кликнете на **Поништи инсталација** и започнете повторно ако се прикаже екранот **Поништи инсталација**.

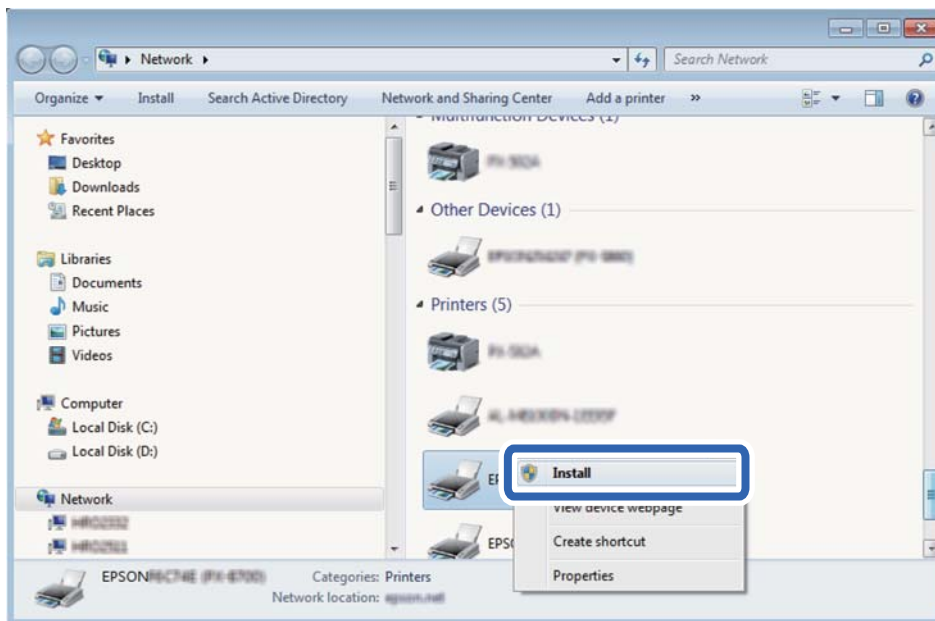

Скенирање

Белешка:

Името на печатачот којшто сте го поставиле на мрежата и името на моделот (EPSON XXXXXX (XX-XXXX)) се прикажуваат на екранот за мрежа. Може да го проверите името на печатачот на мрежата од контролниот панел на печатачот или со печатење на листа за статус на мрежа.

4. Кликнете на **Вашиот уред е подготвен за употреба.**

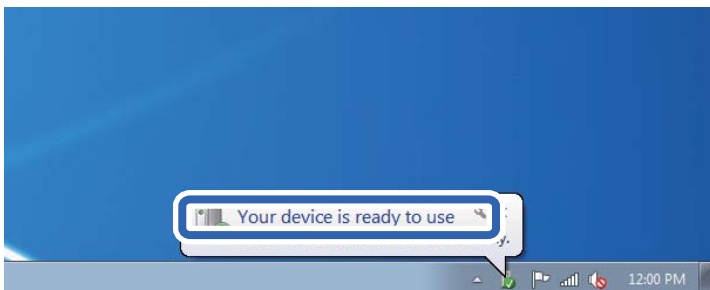

5. Проверете ја пораката и кликнете на **Затвори.**

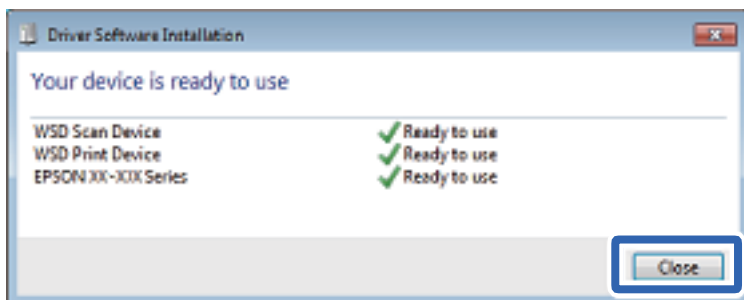

6. Отворете го екранот **Уреди и печатачи.**

- Windows 7

Кликнете на почетното копче > **Контролен панел** > **Хардвер и звук** (или **Хардвер**) > **Уреди и печатачи.**

- Windows Vista

Кликнете на почетното копче > **Контролен панел** > **Хардвер и звук** > **Печатачи.**

7. Проверете дали се прикажува икона со името на печатачот на мрежата.

Изберете име на печатач кога користите со WSD.

Скенирање од компјутер

Скенирање со користење на Epson Scan 2

Може да скенирате користејќи го двигателот за скенирање „Epson Scan 2“. Може да скенирате оригинали користејќи детални поставки што се соодветни за текст документи.

Видете во помошта на Epson Scan 2 за објаснување за секоја од ставките за поставување.

1. Поставете го оригиналот.

Скенирање

- Активирајте го Epson Scan 2.
- Одредете ги следниве поставки на картичката **Главни поставки**.

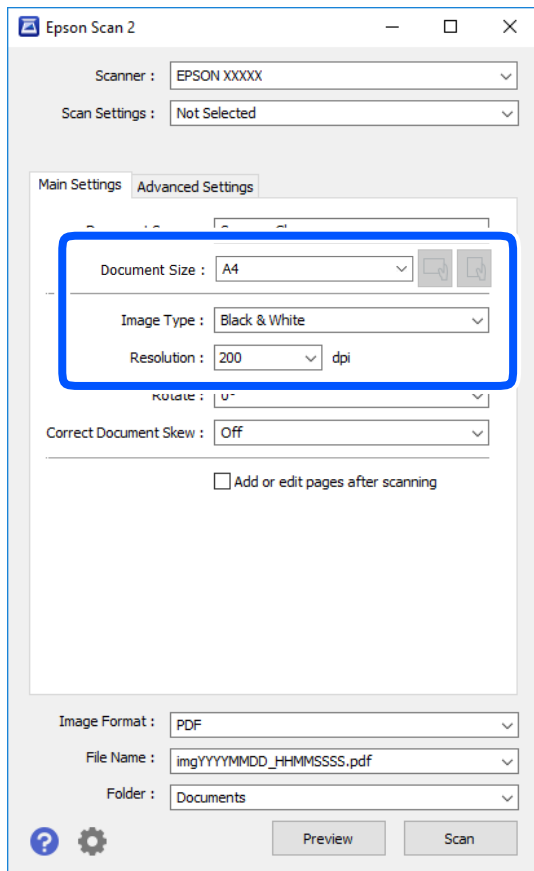

- Големина на документ: Изберете ја големината на ставениот оригинал.



- Копчиња за првобитна ориентација: изберете ја поставената ориентација на ставениот оригинал. Во зависност од големината на оригиналот, оваа ставка може да биде поставена автоматски и не може да се менува.

- Тип слика: Изберете ја бојата за зачувување на скенираната слика.

- Резолуција: Изберете ја резолуцијата.

Белешка:

Поставката **Извор на документ** е фиксна како **Стакло на скенерот**. Не може да ја промените оваа поставка.

- Направете ги и другите поставки за скенирање ако е потребно.

- Може да ја прегледате скенираната слика со кликување на копчето **Преглед**. Се отвора прозорецот за прегледување и се прикажува прегледаната слика.

Скенирање

- На јазичето **Напредни поставки**, може да правите поставки за детално приспособување на слика коишто се соодветни за текстуалните документи, како следниве.
 - Отстрани позадина: Отстранете ја заднината на оригиналите.
 - Подобрување текст: Може да ги разјасните и изострите заматените букви во оригиналот.
 - Автом. сегментација на област: Може да ги разјасните буквите и да ги измазните сликите при скенирање во црно-бело за документ којшто содржи слики.
 - Подобрување боја: Може да ја засилите бојата назначена за скенираната слика и да ја зачувате во сиви тонови или во црно-бело.
 - Праг: Може да ја приспособите работ за монохроматските бинарни слики (црно-бело).
 - Маска за изострување: Може да ги подобрите и да ги изострите главните црти на сликата.
 - Отстранување екран: Може да ги отстраните ефектите на контраст (мрежестите сенки) коишто се појавуваат при скенирање печатена хартија, како на пример списание.
 - Пополнување рабови: Може да ја отстраните сенката околу скенираната слика.
 - Излез за две слики (само за Windows): Може да скенирате еднаш и да зачувате две слики со различни поставки за излез.

Белешка:

Ставките може да не бидат достапни во зависност од другите направени поставки.

5. Направете ги поставките за зачувување на датотека.

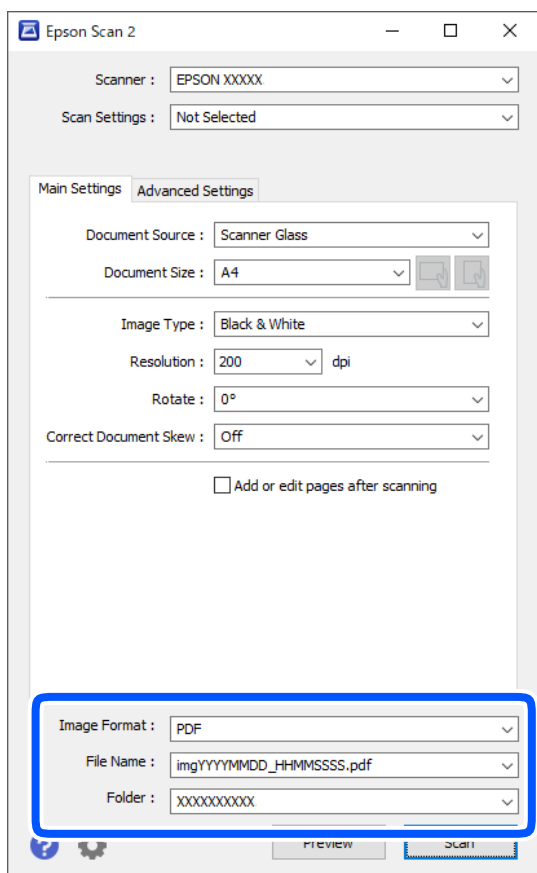

Скенирање

- Формат на слика: Изберете го форматот за зачувување од списокот.
Може да направите детални поставки за секој формат на зачувување освен за ВITMAP и PNG. Изберете **Опции** од листата откатко ќе го изберете форматот на зачувување.
- Име на датотека: Потврдете го прикажаното име на зачуваната датотека.
Може да ги промените поставките за името на датотеката ако изберете **Поставки** од листата.
- Папка: Изберете ја папката за зачувување за скенираната слика од списокот.
Може да изберете друга папка или да креирате нова папка ако изберете **Избери** од листата.

6. Кликнете на **Скенирај**.

Поврзани информации

➔ „Ставање оригинали“ на страница 55

Скенирање од паметни уреди

Epson iPrint е апликација што овозможува да скенирате фотографии и документи од паметен уред, како паметен телефон или таблет, поврзан со истата безжична мрежа како и печатачот. Може да ги зачувате скенираните податоци на паметен уред или на интернет-услуга, да ги испратите по е-пошта или да ги отпечатите.

Ако ја стартувате Epson iPrint кога печатачот не е поврзан со мрежата, се прикажува порака што ве упатува да се поврзете со печатачот. Следете ги инструкциите за да го завршите поврзувањето. За повеќе информации околу работните услови, посетете ја URL-адресата подолу.

<http://epson.sn>



Инсталирање на Epson iPrint

Можете да го инсталирате Epson iPrint на својот паметен уред од следниот URL или QR-код.

<http://ipr.to/c>



Скенирање

Скенирање со користење на Epson iPrint

Активирајте го Epson iPrint од паметниот уред и изберете го записот што сакате да го користите од почетниот екран.

Следниве екрани може да се менуваат без претходно известување.

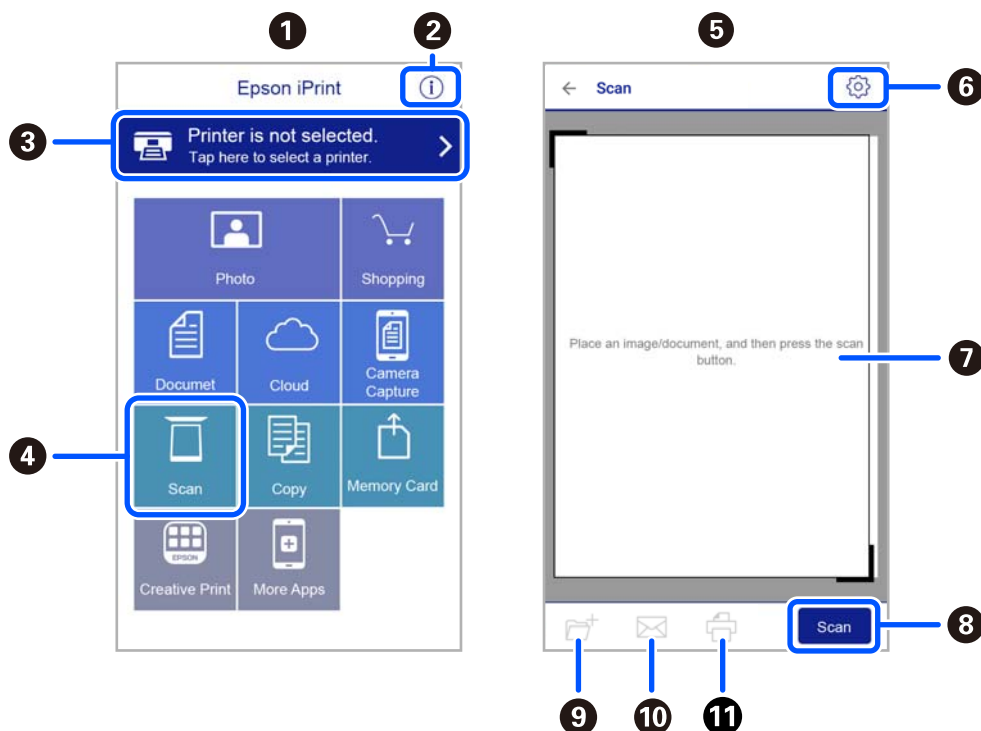

1	Прикажаниот почетен екран кога ќе се активира апликацијата.
2	Прикажува информации како да го поставите печатачот и ЧПП.
3	Го прикажува екранот каде што можете да го изберете печатачот и да одредите поставки за печатачот. Кога ќе го изберете печатачот, не треба да го бирате следниот пат.
4	Го прикажува екранот за скенирање.
5	Екранот за скенирање се прикажува кога ќе го изберете менито за скенирање.
6	Го прикажува екранот каде што можете да одредите поставки за скенирање, како резолуцијата.
7	Ги прикажува скенираните слики.
8	Го почнува скенирањето.
9	Прикажува екран каде што можете да ги сочувате скенираните податоци на паметен уред или во услуга во облак.
10	Прикажува екран каде што можете да ги испратите скенираните податоци по е-пошта.
11	Прикажува екран каде што можете да ги испечатите скенираните податоци.

Испраќање факс

Пред да ги користите функциите за факс

Пред да започнете да ги користите функциите за факс, проверете го следново.

- Печатачот и телефонската линија и (по потреба) телефонскиот уред се поврзани правилно
- Одредувањето на основните поставки за факс (Волш. за пос. факс) е завршено
- Одредувањето на другите потребни Поставки на факс е завршено

За одредување на поставките, видете „Поврзани информации“ подолу.

Поврзани информации

➔ [„Поставки за факс“ на страница 68](#)

Испраќање факсови со користење на печатачот

Испраќање факсови преку контролната табла

Поврзани информации

➔ [„Автоматско испраќање факсови преку контролната табла“ на страница 130](#)

Автоматско испраќање факсови преку контролната табла

Можете да испраќате факсови внесувајќи броеви на факс за примачите преку контролната табла.

1. Поставете ги оригиналите.

Можете да испратите најмногу 100 страници со еден пренос; меѓутоа, во зависност од преостанатата големина на меморијата, можеби не ќе можете да испраќате факсови дури и со помалку од 100 страници.

Испраќање факс

2. Изберете **Факс** на почетниот екран.

За да изберете ставка, користете ги копчињата ▲ ▼ ◀ ▶, а потоа притиснете го копчето ОК.

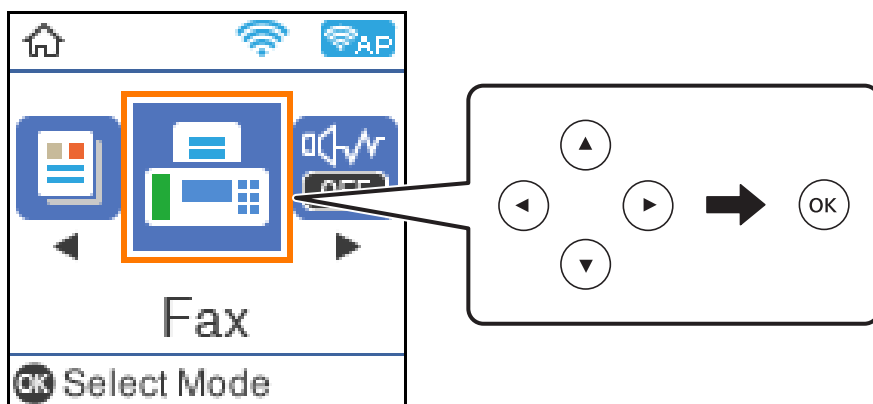

3. Назначете го примачот.

Може да го испратите истиот црно-бел факс до најмногу 100 примачи. Меѓутоа, факс во боја може да испратите само до еден примач во даден момент.

- За рачно внесување: внесете го бројот на факс со копчињата со броеви, а потоа притиснете го копчето ОК.

- За да додадете пауза (во траење од три секунди за време на бирањето), притиснете го копчето ▼.

- Ако сте поставиле код за надворешен пристап во **Тип линија**, внесете „#“ (тараба) наместо тековниот код за надворешен пристап на почетокот на бројот на факсот.

Забелешка:

Ако не можете рачно да внесете број на факс, **Забрани за дир. бирање во Безбедност** е поставено на **Вкл.**. Изберете примачи на факс од списокот со контакти или од историјата на испратени факсови.

- За избирање од списокот со контакти: притиснете го копчето ▲ и изберете ги примачите до коишто сакате да испратите факс. Ако примачот до којшто сакате да испратите факс не е регистриран во **Контакти**, регистрирајте го преку **Управник со Контакти**.

Факс > Мени > Управник со Контакти

- За да изберете од историјата на испратени факсови: притиснете го копчето ▼, а потоа изберете примач.

Белешка:

За да ги избришете примачите што ги имате внесено, притиснете го копчето ▶ на екранот **Факс**, изберете го примачот, а потоа притиснете го копчето ОК. Притиснете го копчето ↶ за да завршите и да се вратите на екранот **Факс**.

4. Притиснете го копчето ОК, а потоа изберете **Пост. за скен.** или **П. за испр. факс** за да одредите поставки по потреба, како на пр. резолуцијата и методот на испраќање.
5. Притиснете го копчето ↶ за да се вратите на екранот **Факс**, а потоа притиснете го копчето ◆ за да го испратите факсот.
6. Кога ќе завршите со испраќање, извадете ги оригиналите.

Испраќање факс

Белешка:

- ❑ Доколку бројот на факс е зафатен или има некој проблем, печатачот автоматски ќе бира повторно по една минута.
- ❑ За да го откажете испраќањето, притиснете го копчето .
- ❑ Испраќањето факс во боја одзема повеќе време бидејќи печатачот истовремено врши скенирање и испраќање. Не можете да ги користите другите функции додека печатачот испраќа факс во боја.

Поврзани информации

- ➔ „Управување со контактите“ на страница 57
- ➔ „Ставање оригинали“ на страница 55
- ➔ „Опции на мени за факс“ на страница 137

Бирање за испраќање факсови од надворешен телефон

Можете да испратите факс со бирање од поврзаниот телефон кога зборувате преку телефонот пред да испратите факс или кога уредот за факс на примачот не се префрла автоматски на функцијата за факс.

1. Поставете ги оригиналите.

Можете да испратите најмногу 100 страници во еден пренос.

2. Кренете ја слушалката од поврзаниот телефон, а потоа бирајте го бројот на факсот на примачот со помош на телефонот.

Белешка:

Кога примачот ќе одговори на повикот, може да разговарате со примачот.

3. Изберете **Факс** од почетниот екран.

За да изберете ставка, користете ги копчињата , а потоа притиснете го копчето ОК.

4. Притиснете го копчето ОК, а потоа изберете **Пост. за скен.** или **П. за испр. факс** за да одредите поставки по потреба, како на пр. резолуцијата и методот на испраќање.

5. Кога ќе чуете звук за факс, притиснете го копчето  и спуштете ја слушалката.

Белешка:

Кога се бира број со помош на поврзаниот телефон, испраќањето факс одзема повеќе време бидејќи печатачот истовремено врши скенирање и испраќање. Не можете да ги користите другите опции додека се испраќа факсот.

6. Кога ќе завршите со испраќање, извадете ги оригиналите.

Поврзани информации

- ➔ „Ставање оригинали“ на страница 55
- ➔ „П. за испр. факс“ на страница 138

Испраќање факс

Различни начини за испраќање факсови

Поврзани информации

- ➔ „Испраќање многу страници од документ во црно-бело (Дир. испраќање)“ на страница 133
- ➔ „Испраќање факсови во црно-бело во одредено време (Испрати факс подоцна)“ на страница 133

Испраќање многу страници од документ во црно-бело (Дир. испраќање)

Кога испраќате факс во црно-бело, скенираниот документ привремено се зачувува во меморијата на печатачот. Поради тоа, испраќањето многу страници може да предизвика целосно полнење на меморијата и запирање на испраќањето факс. Може да го одбегнете ова со вклучување на опцијата **Дир. испраќање**, меѓутоа тоа одзема повеќе време бидејќи печатачот истовремено врши скенирање и испраќање. Можете да ја користите оваа опција кога има само еден примач.

1. Поставете ги оригиналите.
2. Изберете **Факс** на почетниот екран.
За да изберете ставка, користете ги копчињата **▲ ▼ ◀ ▶**, а потоа притиснете го копчето **ОК**.
3. Назначете го примачот.
4. Притиснете го копчето **ОК**, а потоа изберете **П. за испр. факс**.
5. Изберете **Дир. испраќање**, а потоа изберете **Вкл..**
По потреба, може и да одредувате поставки како што се резолуцијата и методот на испраќање во **Пост. за скен.** или **П. за испр. факс**.
6. Притиснете го копчето **↶** за да се вратите на екранот **Факс**, а потоа притиснете го копчето **◇** за да го испратите факсот.
7. Кога ќе завршите со испраќање, извадете ги оригиналите.

Поврзани информации

- ➔ „Ставање оригинали“ на страница 55
- ➔ „Автоматско испраќање факсови преку контролната табла“ на страница 130
- ➔ „П. за испр. факс“ на страница 138

Испраќање факсови во црно-бело во одредено време (Испрати факс подоцна)

Може да поставите испраќање факс во одредено време. Кога е одредено време за испраќање, може да се испраќаат само факсови во црно-бело.

1. Поставете ги оригиналите.

Испраќање факс

- Изберете **Факс** од почетниот екран.
За да изберете ставка, користете ги копчињата ▲ ▼ ◀ ▶, а потоа притиснете го копчето ОК.
- Назначете го примачот.
- Одредете поставки за испраќање факсови во конкретно време.
 - Притиснете го копчето ОК, а потоа изберете **П. за испр. факс**.
 - Изберете **Испрати факс подоцна**, а потоа изберете **Вклучено**.
 - Внесете го времето кога сакате да се испрати факсот, а потоа притиснете го копчето ОК.По потреба, може и да одредувате поставки како што се резолуцијата и методот на испраќање во **Пост. за скен.** или **П. за испр. факс**.
- Притиснете го копчето ↶ за да се вратите на екранот **Факс**, а потоа притиснете го копчето ◊.
- Кога ќе завршите со испраќање, извадете ги оригиналите.

Белешка:

Испраќањето факс може да го откажете преку екранот **Факс**.

Поврзани информации

- ➔ „Ставање оригинали“ на страница 55
- ➔ „Автоматско испраќање факсови преку контролната табла“ на страница 130
- ➔ „П. за испр. факс“ на страница 138

Примање на факсови на печатачот

Ако печатачот е поврзан со телефонската линија и се одредени основните поставки со помош на Волш. за пос. факс, може да примате факсови.

Има два начина за примање факсови.

- Примање дојдовен факс
- Примање факс со воспоставување повик (прием на барања за факс)

Примените факсови се печатат со почетните поставки на печатачот.

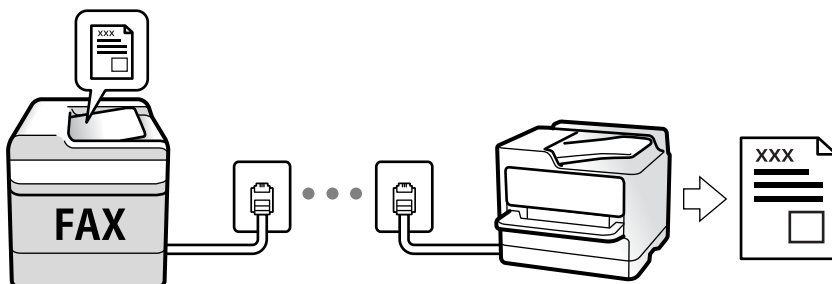

За да го проверите статусот на поставките за факс, може да отпечатите **Листа на поставки за факс** со избирање **Факс > Мени > Повеќе > Извештај за факс > Листа на поставки за факс**.

Испраќање факс

За одредување на поставките, видете „Поврзани информации“ подолу.

Поврзани информации

➔ „Одредување поединечни поставки за функциите за факс на печатачот“ на страница 74

Примање дојдовни факсови

Има две опции во **Режим за прием**.

Поврзани информации

➔ „Користење на режимот авто.“ на страница 135

➔ „Користење Рачно режим“ на страница 136

Користење на режимот авто.

Режимов ви овозможува да ја користите линијата за следниве намени.

- Користење на линијата само за факс (не е потребен надворешен телефон)
- Користење на линијата главно за факс, а понекогаш и за телефонски повици

Примање факсови без надворешен телефонски уред

Печатачот автоматски префрла на примање факсови кога бројот звонења којшто сте го поставиле во **Звон. за одг.** е комплетиран.

Примање факсови со надворешен телефонски уред

Печатачот со надворешен телефонски уред работи на следниов начин.

- Кога телефонската секретарка одговара во рамки на бројот звонења поставени во **Звон. за одг.:**
 - Ако звонењето е за факс: печатачот автоматски се префрла на примање факсови.
 - Ако звонењето е за гласовен повик; телефонската секретарка може да прима гласовни повици и да снима гласовни пораки.
- Кога ќе ја кренете слушалката во рамки на бројот звонења поставени во **Звон. за одг.:**
 - Ако звонењето е за факс; може да го примите факсот користејќи ги истите чекори како за **Рачно**. Изберете **Факс** на почетниот екран на печатачот, притиснете го копчето # за да изберете прием на факс, а потоа притиснете го копчето . Потоа, спуштете ја слушалката.
 - Ако звонењето е за гласовен повик: може да одговорите на телефонскиот повик како и вообичаено.
- Кога звонењето сопира и печатачот автоматски се префрла на примање факсови:
 - Ако звонењето е за факс: печатачот започнува да прима факсови.
 - Ако звонењето е за гласовен повик: не може да одговорите на телефонскиот повик. Побарајте од другото лице да ви се јави.

Испраќање факс

Белешка:

Поставете го бројот свонења потребни за телефонската секретарка да одговори, на помал број отколку бројот поставен во **Звон. за одг.**. Во спротивно, телефонската секретарка нема да може да прима гласовни повици за да снима гласовни пораки. За детали околу поставувањето на телефонската секретарка, видете во прирачникот испорачан со телефонската секретарка.

Поврзани информации

➔ „Користење Рачно режим“ на страница 136

Користење Рачно режим

Режимов главно служи за воспоставување телефонски повици, но и за примање и испраќање факсови.

Примање факсови

Кога ќе засвони телефонот, може да одговорите рачно, кревајќи ја слушалката.

Кога ќе слушнете тон за факс:

Изберете **Факс** на почетниот екран на печатачот, притиснете го копчето # за да изберете прием на факс, а потоа притиснете ◊. Потоа, спуштете ја слушалката.

Ако свонењето е за гласовен повик:

Може да одговорите на телефонот како обично.

Примање факсови користејќи го само поврзаниот телефон

Кога е поставен режимот **Далечин. примање**, може да примате факсови со едноставно внесување на стартниот код.

Кога ќе засвони телефонот, кренете ја слушалката. Кога ќе чуete тон за факс, бирајте го двоцифрениот стартен код, а потоа спуштете ја слушалката.

Примање факсови со воспоставување телефонски повик

Можете да примите факс зачуван на друга факс-машина бирајќи го бројот за факс.

Поврзани информации

➔ „Примање факсови со опцијата „факс на барање“ (Примање на повик)“ на страница 136

Примање факсови со опцијата „факс на барање“ (Примање на повик)

Можете да примите факс зачуван на друга факс-машина бирајќи го бројот за факс. Користете ја оваа функција за да примите документ од информативна услуга преку факс.

Испраќање факс

Белешка:

- ❑ Ако информативната услуга за факс има функција за звучни инструкции што треба да се следат за да примите документ, не ќе можете да ја користите функцијата.
- ❑ За да примите документ преку информативна услуга преку факс што користи звучно наведување, само свртете го бројот за факс користејќи го поврзаниот телефон и ракувајте со телефонот и печатачот следејќи го звучното наведување.

1. Изберете **Факс** од почетниот екран.

За да изберете ставка, користете ги копчињата ▲ ▼ ◀ ▶, а потоа притиснете го копчето ОК.

2. Притиснете го копчето ОК, а потоа изберете **Повеќе**.

3. Изберете **Примање на повик**, а потоа изберете **Вкл..**

4. Назначете го примачот.

Белешка:

Ако не можете рачно да внесете број на факс, **Забрани за дир. бирање во Безбедност** е поставено на **Вкл..** Изберете примачи на факс од списокот со контакти или од историјата на испратени факсови.

5. Притиснете го копчето  за да вклучите **Примање на повик**.

Поврзани информации

➔ „Бирање за испраќање факсови од надворешен телефон“ на страница 132

➔ „Повеќе“ на страница 139

Опции на мени за факс

Факс

Изберете ги менијата во **Факс** од почетниот екран на контролната табла.

Контакти	Изберете примач од списокот со контакти.
Скоро	Изберете примач од историјата на испратени факсови.
Мени	<p>Може да ги изберете следниве менија.</p> <ul style="list-style-type: none"> ❑ Пост. за скен. ❑ П. за испр. факс ❑ Повеќе ❑ Управник со Контакти <p>Видете „Поврзани информации“ подолу за детали.</p>
Испрати факс	Притиснете го копчето  за да го испратите факсот.

Испраќање факс

Поврзани информации

- ➔ „Пост. за скен.“ на страница 138
- ➔ „П. за испр. факс“ на страница 138
- ➔ „Повеќе“ на страница 139
- ➔ „Управник со Контакти“ на страница 140

Пост. за скен.

Изберете ги менијата на контролната табла како што е опишано подолу:

Факс > Мени > Пост. за скен.

Резолуција	Изберете ја резолуцијата на излезниот факс. Ако изберете поголема резолуција, големината на податоци може да биде поголема и потребно е време да се испрати факс.
Густина	Ја поставува густината на излезниот факс. Притиснете ► за да ја затемните густината и притиснете ◀ за да ја осветлите.
Г. на ор. пр. (Стак.)	Изберете ја големината и насоката на оригиналот кој што го поставивте на стакло на скенерот.
Реж. на боја	Изберете дали да скенирате во боја или црно-бело.

П. за испр. факс

Изберете ги менијата на контролната табла како што е опишано подолу:

Факс > Мени > П. за испр. факс

Дир. испраќање	Испраќа факс во црно-бело додека се скенираат оригиналите. Бидејќи скенираните оригинали не се складираат привремено во меморијата на печатачот дури и кога испраќате голем број страници, може да избегнете грешки на печатачот поради недостиг на меморија. Имајте предвид дека ако ја користите функцијава, испраќањето ќе трае подолго. Подолу се достапни „Поврзани информации“ за темава. Не може да ја користите оваа функција кога испраќате факс до повеќе примачи.
Испрати факс подоцна	Испраќа факс во времето што сте го навеле. Кога ја користите оваа опција, достапен е само факс во црно-бело. Подолу се достапни „Поврзани информации“ за темава.

Испраќање факс

Дод. праќач	Изберете ја позицијата каде што сакате да ги вклучите информациите за заглавјето (името на испраќач и бројот на факс) во појдовниот факс или да не ги вклучите информациите. <input type="checkbox"/> Исклучено: испраќа факс без информации во заглавјето. <input type="checkbox"/> Надвор од сликата: испраќа факс со информации во заглавјето во горната бела маргина на факсот. На овој начин заглавјето не се преклопува со скенираната слика, меѓутоа, примениот факс од примачот може да биде отпечатен на два листа во зависност од големината на оригиналите. <input type="checkbox"/> Внатре во сликата: испраќа факс со информации во заглавјето, за околу 7 mm пониско од горниот дел на скенираната слика. Иако заглавјето може да се преклопува со сликата, примениот факс од примачот нема да биде поделен на два документа.
Заглавие на факс	Изберете заглавје за примачот. За да ја користите оваа функција, треба однапред да регистрирате повеќе заглавја.
Доп. инф. за Загл.	Изберете ги информациите коишто сакате да ги додадете. Може да изберете една од Ваш телефонски број и Листа на дестин..
Изв. за трансм.	Отпечатува извештај за пренос откако ќе испратите факс. П. во сл. на греш. отпечатува извештај само кога ќе се појави грешка.

Поврзани информации

- ➔ „Испраќање многу страници од документ во црно-бело (Дир. испраќање)“ на страница 133
- ➔ „Испраќање факсови во црно-бело во одредено време (Испрати факс подоцна)“ на страница 133

Повеќе

Изберете ги менијата на контролната табла како што е опишано подолу:

Факс > Мени > Повеќе

Дневник за трансмисија	Можете да ја проверите историјата на испратени или примени факсови.
Извештај за факс	<input type="checkbox"/> Последна трансмисија Печати извештај за претходно испратен или примен факс преку проверка за податоци за обработка. <input type="checkbox"/> Дневник на факс Печати извештај за трансмисија. Можете да го поставите да го печати овој извештај автоматски со помош на следново мени. Поставки > Поставки на факс > Пост. за извештај > Ав. п. на дн. на ф. <input type="checkbox"/> Листа на поставки за факс Ги печати тековните поставки за факс. <input type="checkbox"/> Рута за протокол Печати детален извештај за претходно испратен или примен факс.
Повторно испечати факсови	Примениот факс може повторно да го отпечатите.

Испраќање факс

Примање на повик	Кога ова е поставено на Вклучено и кога ќе го повикате бројот на факс на испраќачот, може да примате документи од факс-уредот на испраќачот. Видете „Поврзани информации“ подолу, за тоа како да примате факсови со помош на Примање на повик . Кога ќе излезете од менито Факс, поставката се враќа на Исклучено (стандардно).
Поставки на факс	Пристапува до Поставки > Поставки на факс .

Поврзани информации

➔ „Примање факсови со опцијата „факс на барање“ (Примање на повик)“ на страница 136

Управник со Контакти

Изберете ги менијата на контролната табла како што е опишано подолу:

Факс > Мени > Управник со Контакти

Пристапува до **Поставки > Управник со Контакти**.

Може да додавате или да уредувате контакти.

Поврзани информации

➔ „Опции на менито за Управник со Контакти“ на страница 65

➔ „Управување со контактите“ на страница 57

Испраќање факс од компјутер

Можете да испраќате факсови од компјутер со помош на FAX Utility и двигателот за PC-FAX.

Белешка:

За да ја инсталирате FAX Utility, користете го софтверското ажурирање на EPSON. Видете Поврзани информации подолу за детали. За корисниците на Windows, може да инсталирате со користење на дискот со софтвер испорачан со печатачот.

Поврзани информации

➔ „Алатки за ажурирање на софтвер (EPSON Software Updater)“ на страница 173

➔ „Инсталирање на најнови апликации“ на страница 175

Испраќање документи создадени со помош на апликација (Windows)

Ако изберете факс на печатач од менито **Печати** од апликација како на пример Microsoft Word или Excel, може директно да пренесувате податоци како на пример документи, цртежи и табели коишто сте ги создале, со насловен лист.

Испраќање факс

Белешка:

Во следново објаснување Microsoft Word се користи како пример. Режимот може да се разликува во зависност од апликацијата којашто ја користите. Погледнете во помошта на апликацијата за детали.

1. Користејќи апликација, создајте документ за испраќање по факс.
2. Кликнете **Печати** во менито **Датотека**.
Се прикажува прозорецот **Печати** на апликацијата.
3. Изберете **XXXXX (FAX)** (каде што XXXXX е името на вашиот печатач) во **Печатач**, а потоа проверете ги поставките за испраќање факс.
 - Изберете **1** во **Број на копии**. Факсот може да не биде правилно испратен ако изберете **2** или поголем број.
 - Не може да користите функции како на пример **Печати во датотека** за да ја промените портата за излез.
 - Може да испратите до 100 страници, вклучувајќи го и насловниот лист во еден испратен факс.
4. Кликнете **Својства на печатачот** или **Својства** ако сакате да одредите **Paper Size, Orientation, Color, Image Quality** или **Character Density**.
За детали, погледнете во помошта за двигател за PC-FAX.
5. Кликнете **Печати**.

Белешка:

Кога користите FAX Utility за првпат, се прикажува прозорец за регистрација на вашите информации. Внесете ги потребните информации, а потоа кликнете **ОК**. FAX Utility користи **Nickname** за внатрешно да ги уредувате задачите за факс. Другите информации се додаваат во насловниот лист автоматски.

Recipient Settings се прикажува екран на FAX Utility.

6. Одредете го примачот и кликнете **Следно**.
 - Избирање примач (име, број на факс итн.) од **PC-FAX Phone Book**:
Ако примачот е зачуван во телефонскиот именик, следете ги чекорите наведени подолу.
 - 1 Кликнете на картичката **PC-FAX Phone Book**.
 - 2 Изберете го примачот од списокот и кликнете на **Add**.
 - Избирање примач (име, број на факс итн.) од контактите на печатачот:
Ако примачот е зачуван во контактите на печатачот, следете ги чекорите наведени подолу.
 - 1 Кликнете на картичката **Contacts on Printer**.
 - 2 Изберете контакти од списокот и кликнете на **Add** за да продолжите на прозорецот **Add to Recipient**.
 - 3 Изберете ги контактите од прикажаниот список, а потоа кликнете на **Edit**.
 - 4 Додајте ги личните податоци, како што се **Company/Corp.** и **Title**, а потоа кликнете на **ОК** за да се вратите во прозорецот **Add to Recipient**.
 - 5 По потреба, изберете го полето за избор на **Register in the PC-FAX Phone Book** за да ги зачувате контактите во **PC-FAX Phone Book**.
 - 6 Кликнете **ОК**.

Испраќање факс

- ❑ Директно одредување на примач (име, број на факс итн.):

Следете ги чекорите подолу.

- ➊ Кликнете на картичката **Manual Dial**.
- ➋ Внесете ги потребните информации.
- ➌ Кликнете **Add**.

Дополнително, со кликување на **Save to Phone Book**, може да го зачувате примачот во списокот под картичката **PC-FAX Phone Book**.

Белешка:

- ❑ Ако Тип линија на печатачот е поставен на **PBX** и кодот за пристап е поставен да го користи # (тараба) наместо да го внесувате префиксот на кодот, внесете # (тараба). За детали, видете Тип линија во Осн поставки од Поврзани информации подолу.
- ❑ Ако сте избрале **Enter fax number twice** во **Optional Settings** на главниот екран на FAX Utility, треба повторно да го внесете истиот број кога ќе кликнете **Add** или **Следно**.

Примачот се додава во **Recipient List** прикажана во горниот дел од прозорецот.

7. Одредете ја содржината на насловниот лист.

- ➊ За да го прикачите насловниот лист, изберете еден од примероците од **Cover Sheet**. Внесете **Subject** и **Message**. Имајте предвид дека нема функција за креирање на насловен лист на оригинал или за додавање на насловен лист на оригинал на листата.

Ако не сакате да прикачите насловен лист, изберете **No cover sheet** од **Cover Sheet**.

- ➋ Кликнете **Cover Sheet Formatting** ако сакате да го промените редоследот на ставките на насловниот лист. Може да ја изберете големината на насловниот лист во **Paper Size**. Може и да изберете насловен лист со различна големина за документот за којшто вршите трансмисија.

- ➌ Кликнете **Font** ако сакате да го промените фонтоот или големината на фонтоот употребени за текстот на насловниот лист.

- ➍ Кликнете **Sender Settings** ако сакате да ги промените информациите за испраќачот.

- ➎ Кликнете на **Detailed Preview** ако сакате да го проверите насловниот лист со предметот и пораката коишто сте ги внеле.

- ➏ Кликнете на **Следно**.

8. Проверете ја содржината на трансмисијата и кликнете на **Send**.

Уверете се дека името и бројот на факс на примачот се точни пред испраќањето. Кликнете на **Preview** за да ги прегледате насловниот лист и документот за испраќање.

Откако испраќањето ќе започне, се прикажува прозорец во којшто се прикажува статусот на испраќањето.

Белешка:

- ❑ За да запрете со испраќање, изберете ги податоците и кликнете **Откажи** . Може да ги откажете и од контролната табла на печатачот.
- ❑ Ако настане грешка за време на испраќањето, се прикажува прозорецот **Communication error**. Проверете ги информациите за грешка и повторно извршете испраќање.
- ❑ Екранот Fax Status Monitor (гореспоменатиот екран каде што го проверувате статусот на испраќањето) не се прикажува ако Display Fax Status Monitor During Transmission не е избрано во екранот **Optional Settings** на главниот екран на FAX Utility.

Испраќање факс

Поврзани информации

➔ „Мени Осн поставки“ на страница 79

Испраќање на документи креирани со користење на апликацијата (Mac OS)

Со избирање на печатачи со факс од менито **Печати** од комерцијално достапна апликација, може да испраќате податоци како на пример документи, цртежи и табели коишто сте ги креирале.



Белешка:

Во следново објаснување се користи уредување на текст, стандардна Mac OS апликација како пример.

1. Креирајте документ којшто сакате да го испратите по факс во апликација.
2. Кликнете на **Печатење** од менито **Датотека**.
Се прикажува прозорецот **Печатење** на апликацијата.
3. Изберете го печатачот (име на факс) во **Име**, кликнете на ▼ за да се прикажат деталните поставки, проверете ги поставките за печатење и кликнете на **Во ред**.
4. Направете ги поставките за секоја ставка.
 - Изберете **1** во **Број на копии**. Дури и ако назначите **2** или повеќе, се испраќа само 1 копија.
 - Можете да испратите најмногу 100 страници во еден пренос на факс.

Белешка:

Големината на страници на документите којшто може да ја испратите е иста како и големината на хартија на којшто може да испратите факс од печатачот.

5. Изберете Fax Settings од појавното мени и направете ги поставките за секоја ставка.
Видете ја помошта за PC-FAX двигателот за објаснувања за секоја ставка за поставување.
Кликнете на  на долниот лев дел од прозорецот за да ја отворите помошта за PC-FAX двигателот.
6. Изберете го менито Recipient Settings и одредете го примачот.
 - Директно одредување на примач (име, број на факс итн.):
Кликнете на ставката **Add**, внесете ги потребните информации и кликнете на .
Примачот се додава во Recipient List прикажан во горниот дел од прозорецот.
Ако сте избрале „Enter fax number twice“ во поставките за PC-FAX двигателот, треба повторно да го внесете истиот број кога ќе кликнете на .
Ако за конекцијата за факс е потребен код со префикс, внесете External Access Prefix.

Белешка:

Ако Тип линија на печатачот е поставен на **PBX** и кодот за пристап е поставен да го користи # (тараба) наместо да го внесувате префиксот на кодот, внесете # (тараба). За детали, видете Тип линија во Осн поставки од Поврзани информации подолу.

Испраќање факс

- Одредување на примач (име, број на факс итн.) од телефонски именик:

Ако примачот е зачуван во телефонскиот именик, кликнете на . Изберете го примачот од листата и кликнете на **Add > OK**.

Ако за конекцијата за факс е потребен код со префикс, внесете External Access Prefix.

Белешка:

Ако Тип линија на печатачот е поставен на **PBX** и кодот за пристап е поставен да го користи # (тараба) наместо да го внесувате префиксот на кодот, внесете # (тараба). За детали, видете Тип линија во Осн поставки од Поврзани информации подолу.

7. Проверете ги поставките за примачот, а потоа кликнете на **Fax**.

Започнува праќањето.

Погрижете се дека бројот на факс на примачот е точен пред трансмисија.

Белешка:

- Ако кликнете на иконата за печатач во *Dock*, се прикажува екранот за проверка на статус на преносот. За да запрете со праќањето, кликнете на податоците и кликнете на **Delete**.
- Ако дојде до грешка при преносот, се прикажува пораката **Sending failed**. Проверете ги податоците за пренос на екранот **Fax Transmission Record**.
- Документите со различна големина на хартија може да не бидат правилно испратени.

Поврзани информации

➔ „Мени Осн поставки“ на страница 79

Примање факсови на компјутер

Може да примате факсови и да ги зачувувате како PDF-датотеки на компјутер поврзан со печатачот. FAX Utility има функции со коишто е опишано како да ја одредите папката за зачувување факсови. Инсталирајте ја FAX Utility пред да ја користите оваа функција.

Белешка:

Може да користите еден од следниве методи за да ја инсталирате FAX Utility.

- Со користење на EPSON Software Updater (апликација за ажурирање на софтвер)
- Со користење на дискот доставен со печатачот. (Само за Windows корисници)

Важно:

- За да примате факсови на компјутер, режимот **Режим за прием** на контролната табла на печатачот мора да биде поставен на **авто**.
- Компјутерот поставен за примање факсови треба да биде секогаш вклучен. Примените документи привремено се зачувуваат во меморијата на печатачот пред документите да се зачуваат на компјутер. Ако го исклучите компјутерот, меморијата на печатачот може да се наполни и печатачот нема да може да испраќа документи до компјутерот.
- Кога примените факсови привремено се зачувани во меморијата на печатачот, се вклучува светлото .
- За да ги прочитате примените факсови, инсталирајте PDF-прегледувач како на пример Adobe Reader на компјутерот.

Испраќање факс

Поврзани информации

- ➔ „Поставување на Режим за прием“ на страница 74
- ➔ „Алатки за ажурирање на софтвер (EPSON Software Updater)“ на страница 173
- ➔ „Инсталирање на најнови апликации“ на страница 175

Зачувување дојдовни факсови на компјутер

Може да одредите поставки за зачувување дојдовни факсови на компјутер со помош на FAX Utility. Однапред инсталирајте ја FAX Utility на компјутерот.

За детали, видете Basic Operations во помош за FAX Utility (прикажана на главниот прозорец). Ако на компјутерскиот екран се прикаже екранот за внесување лозинка додека ги одредувате поставките, внесете ја лозинката.

Белешка:

Може истовремено да примате факсови на компјутер и да печатите од печатачот. За одредување на поставките, видете „Поврзани информации“ подолу.

Поврзани информации

- ➔ „Одредување на поставката Зач. во компј. за печатење и од печатачот што прима факсови“ на страница 78
- ➔ „Апликација за конфигурирање на работење на факс и испраќање на факсови (FAX Utility)“ на страница 171

Откажување на функцијата што зачувува дојдовни факсови на компјутерот

Може да го откажете зачувувањето факсови на компјутерот со помош на FAX Utility.

За детали, видете Basic Operations во помош за FAX Utility (прикажана на главниот прозорец).

Белешка:

- Ако има факсови што не биле зачувани во компјутерот, не може да ја откажете функцијата што ги зачувува факсовите на компјутерот.*
- Може и да ги промените поставките на печатачот. За менување на поставките, видете „Поврзани информации“ подолу.*

Поврзани информации

- ➔ „Одредување на поставката Зач. во компј. да не се примаат факсови“ на страница 78
- ➔ „Апликација за конфигурирање на работење на факс и испраќање на факсови (FAX Utility)“ на страница 171

Проверка за нови факсови (Windows)

Ако го поставите компјутерот да ги зачувува факсовите примени од печатачот, може да го проверите статусот на обработка на примените факсови и дали има или нема нови факсови со користење на иконата за факс на лентата со задачи Windows. Ако го поставите компјутерот да прикажува известување кога пристигнуваат нови факсови, се прикажува екран за известување до близина на фиоката за Windows системот и може да ги проверите нови факсови.

Испраќање факс



Белешка:

- Податоците за примените факсови на компјутерот се отстрануваат од меморијата на печатачот.
- Потребен ви е Adobe Reader за да ги прегледате примените факсови затоа што се зачувани како PDF датотеки.

Користење на иконата за факс на лентата со задачи (Windows)

Може да проверите дали има нови факсови и статусот на функционирање со користење на иконата за факс прикажана на лентата за задачи Windows.

1. Проверете ја иконата.

- : Мирување.
- : Проверка за нови факсови.
- : Внесување на нови факсови е комплетирано.

2. Кликнете со десното копче на иконата и кликнете на **Open the received fax folder**.

Се прикажува папката на примени факсови. Проверете го датумот и испраќачот во името на датотеката и отворете ја PDF датотеката.

Додека иконата за факс означува дека е во мирување, може веднаш да проверите дали има нови факсови со избирање на **Check new faxes now**.

Белешка:

Примените факсови автоматски се преименуваат со користење на следниов формат на именување.

YYYYMMDDHHMMSS_XXXXXXXXX_ppppp (Година/Месец/Ден/Час/Минута/Втор број на испраќачот)

Користење на прозорецот за известување (Windows)

Кога постои поставката за известување на нови факсови, се прикажува прозорец за известување во близина на лентата за задачи за секој факс.

1. Проверете го екранот за известување прикажана на екранот на компјутерот.

Белешка:

Екранот за известување исчезнува ако не работите одреден временски период. Може да ги промените поставките за известување како на пример време на прикажување.

2. Кликнете каде било во екранот за известување, освен за копчето .

Се отвора папката којашто сте ја одредиле за зачувување на нови факсови. Проверете го датумот и испраќачот во името на датотеката и отворете ја PDF датотеката.

Белешка:

Примените факсови автоматски се преименуваат со користење на следниов формат на именување.

YYYYMMDDHHMMSS_XXXXXXXXX_ppppp (Година/Месец/Ден/Час/Минута/Втор број на испраќачот)

Испраќање факс

Проверка за нови факсови (Mac OS)

Може да проверите дали има нови факсови со користење на еден од следниве методи. Ова е достапно само на компјутерите поставени на **"Save" (save faxes on this computer)**.

- Отворете ја папката со примени факсови (означена во **Received Fax Output Settings**.)
- Отворете Fax Receive Monitor и кликнете на **Check new faxes now**.
- Известување дека се примени нови факсови

Изберете го **Notify me of new faxes via a dock icon** во **Fax Receive Monitor > Preferences** во услужната програма за ФАКС, иконата за следење на примени факсови на докот се прикажува за да ве извести дека пристигнале нови факсови.

Отворање папка со примени факсови преку Набљудувачот на примени факсови (Mac OS)

Може да ја отворите зачуваната папка од компјутерот којашто сте ја одредиле за примени факсови кога ќе изберете **"Save" (save faxes on this computer)**.

1. Кликнете на иконата за следење на примените факсови на Dock за да го отворите **Fax Receive Monitor**.
2. Изберете го печатачот и кликнете на **Open folder** или кликнете двапати на името на печатачот.
3. Проверете го датумот и испраќачот во името на датотеката и отворете ја PDF датотеката.

Белешка:

Примените факсови автоматски се преименуваат со користење на следниов формат на именување.

YYYYMMDDHHMMSS_XXXXXXXXX_ppppp (Година/Месец/Ден/Час/Минута/Втор број на испраќачот)

Информациите испратени од испраќачот се прикажуваат како број на испраќачот. Овој број може да не се прикаже во зависност од испраќачот.

Користење на другите опции за факсови

Рачно печатење извештај за факсови

1. Изберете **Факс** од почетниот екран.

За да изберете ставка, користете ги копчињата **▲ ▼ ◀ ▶**, а потоа притиснете го копчето ОК.

2. Притиснете го копчето ОК и изберете **Повеќе**.
3. Изберете **Извештај за факс**.

Испраќање факс

- Изберете го извештајот што сакате да го отпечатите и следете ги инструкциите на екранот.

Белешка:

*Можете да го промените форматот на извештајот. Од почетното мени изберете **Поставки** > **Поставки на факс** > **Пост. за извештај**, а потоа променете ги поставките за **Прикачи слика на извештај** или **Формат на извештај**.*

Поврзани информации

- ➔ „Повеќе“ на страница 139
- ➔ „Мени Пост. за извештај“ на страница 82

Заменување на касетите со мастило и другите потрошни материјали

Проверка на статусот на преостанатото мастило и кутијата за одржување

Можете приближно да ги проверите нивоата на мастило и сервисниот век на кутијата за одржување од контролната табла на компјутерот.

Белешка:

Може да продолжите со печатење додека е прикажана пораката за ниско ниво на мастило. Заменете ги касетите со мастило кога тоа ќе се побара.

Проверка на статусот на преостанатото мастило и кутијата за одржување — контролна табла

1. Изберете **Поставки > Статус на достава** на почетниот екран.

За да изберете ставка, користете ги копчињата ▲ ▼ ◀ ▶, а потоа притиснете го копчето ОК.

2. Направете едно од следново.

За да го проверите нивото на мастило, изберете **Ниво на мастило**.

За да го проверите преостанатиот работен век на кутијата за одржување, изберете **Преос. капац. на Кутиј. за одрж..**

Проверка на статусот на преостанатото мастило и кутијата за одржување - Windows

1. Отворете го прозорецот на двигателот за печатачот.

2. Кликнете на **EPSON Status Monitor 3** од картичката **Одржување**.

Белешка:

Ако **EPSON Status Monitor 3** е исклучен, кликнете **Проширени поставки** на картичката **Одржување**, а потоа изберете **Вклучи EPSON Status Monitor 3**.

Заменување на касетите со мастило и другите потрошни материјали

Проверка на статусот на преостанатото мастило и кутијата за одржување — Mac OS X

1. Стартувајте го двигателот за печатачот:

- Mac OS X v10.6.x до v10.9.x

Изберете **Системски претпочитани вредности** од менито  > **Печатачи и скенери** (или **Печати и скенирај**, **Печати и испрати факс**), а потоа изберете го печатачот. Кликнете **Опции и производи** > **Услужна програма** > **Отвори ја услужната програма за печатачот**.

- Mac OS X v10.5.8

Изберете **Системски претпочитани вредности** од менито  > **Печати и испрати факс**, а потоа изберете го печатачот. Кликнете **Отвори го редот за печатење** > **Услужна програма**.

2. Кликнете **EPSON Status Monitor**.

Кодови за касетите со мастило

Следниве се кодови за оригинални касети со мастило на Epson.

Белешка:

- Кодовите за касети за мастило може да се разликуваат во зависност од локацијата. За точните кодови достапни во вашето подрачје, контактирајте со службата за поддршка на Epson.
- Иако касетите за мастило може да содржат рециклирани материјали, тоа не влијае врз функционирањето или работата на печатачот.
- Спецификациите и изгледот на касетата со мастило може да се сменат без претходно известување за да бидат подобри.

За Европа

Икона	ВК: Black (Црна)	С: Cyan (Тиркизна)	М: Magenta (Розова)	Y: Yellow (Жолта)
Морска звезда 	603 603XL*	603 603XL*	603 603XL*	603 603XL*

* „XL“ означува голема касета.

Белешка:

Корисници во Европа, посетете ја следнава веб-локација за информации за капацитетот на касетите со мастило на Epson.

<http://www.epson.eu/pageyield>

Заменување на касетите со мастило и другите потрошни материјали

За Австралија и Нов Зеланд

БК: Black (Црна)	С: Cyan (Тиркизна)	М: Magenta (Розова)	Y: Yellow (Жолта)
212	212	212	212
212XL*	212XL*	212XL*	212XL*

* „XL“ означува голема касета.

Epson препорачува употреба на оригинални касети за мастило на Epson. Epson не може да гарантира за квалитетот или сигурноста на неоригиналните мастила. Користењето неоригинални мастила може да предизвика оштетувања што не ги покриваат гаранциите на Epson, а во одредени услови може да предизвика и неправилно однесување на печатачот. Информациите за нивоата на неоригиналните мастила може да не се прикажат.

Поврзани информации

➔ [„Веб-локација за техничка поддршка“ на страница 227](#)

Предупредување за работа со касетите со мастило

Прочитајте ги следниве инструкции пред да ги менувате касетите со мастило.

Мерки на претпазливост при складирање мастило

- Не изложувајте ги касетите со мастило на директна сончева светлина.
- Не чувајте ги касетите со мастило на високи или екстремно ниски температури.
- Epson препорачува касетата за мастило да се употреби пред датумот означен на амбалажата.
- За најдобри резултати, употребете ги касетите за мастило најдоцна шест месеци по отворањето.
- За најдобри резултати, чувајте ги пакувањата на касетите со мастило со дното надолу.
- Откако ќе ја земете касетата за мастило од ладно место за чување, почекајте да се загрее на собна температура најмалку три часа пред употреба.
- Не отворајте го пакувањето на касетата со мастило додека не сте подготвени да ја инсталирате во печатачот. Касетата со мастило е спакувана вакуумски за да се одржи сигурноста. Ако оставите касета распакувана подолго време пред да ја употребите, може да не биде возможно нормално печатење.

Мерки на претпазливост при менување касети со мастило

- Внимавајте да не ги скршите куките од страната на касетата со мастило кога ја вадите од пакувањето.

Заменување на касетите со мастило и другите потрошни материјали

- ❑ Треба да ја извадите жолтата лента од касетата пред да ја инсталирате, инаку квалитетот на печатењето може да биде послаб или да не може да печатите. Не вадете ја и не кинете ја етикетата на касетата, тоа може да предизвика протекување.

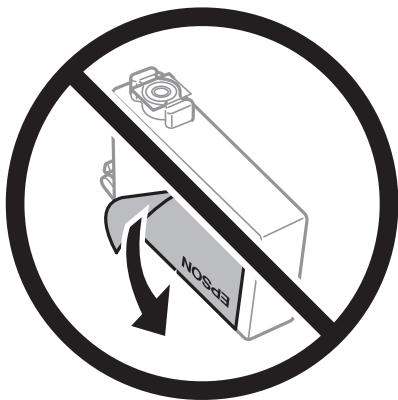

- ❑ Не вадете го просирниот печат од дното на касетата, инаку касетата може да стане неупотреблива.

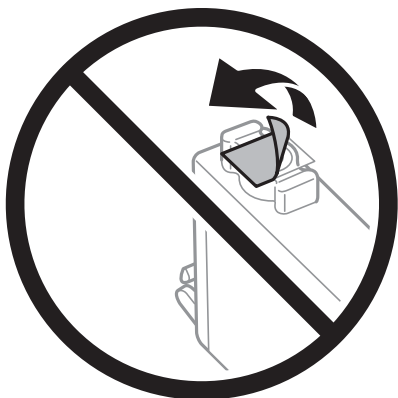

- ❑ Не допирајте ги деловите прикажани на илустрацијата. Тоа може да влијае врз нормалното работење и печатење.

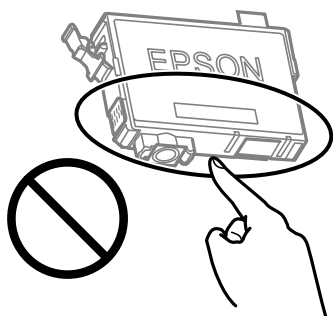

- ❑ Ставете ги сите касети за мастило, инаку не можете да печатите.
- ❑ Не заменувајте ги касетите со мастило кога е исклучено напојувањето. Не движете ја главата за печатење со рака, инаку може да го оштетите печатачот.
- ❑ Не исклучувајте го печатачот за време на полнењето со мастило. Ако полнењето со мастило е нецелосно, може да не биде можно печатење.

Заменување на касетите со мастило и другите потрошни материјали

- ❑ Не оставајте го печатачот со отстранети касети за мастило и не исклучувајте го печатачот за време на замена на касетите. Во спротивно, преостанатото мастило во прскалките на главата за печатење ќе се исуши и може да не биде можно печатење.
- ❑ Ако треба да извадите касета со мастило привремено, внимавајте да ја заштитите областа за довод на мастило од нечистоти и прав. Чувајте ја касетата со мастило во иста околина како и печатачот, со отворот за довод на мастило свртен надолу или настрана. Не чувајте ги касетите со мастило со отворот за довод на мастило свртен нагоре. Бидејќи отворот за довод на мастило е опремен со вентил конструиран да го задржи испуштањето вишок мастило, нема потреба да ставате други капаци или затки.
- ❑ Извадените касети за мастило може да имаат мастило околу отворот за додавање мастило, па затоа бидете внимателни да не нанесете мастило во близина кога ќе ги вадите касетите.
- ❑ Печатачот користи касети со мастило опремени со зелен чип што ги следи информациите како количеството преостанато мастило за секоја касета. Тоа значи дека дури и кога касетата ќе се извади од печатачот пред да се потроши, уште може да ја користите касетата откако ќе ја вратите во печатачот. Меѓутоа, кога враќате касета, може да се потроши дел од мастилото за да се обезбедат перформансите на печатачот.
- ❑ За максимална ефикасност на мастилото, вадете ги касетите со мастило само кога сте подготвени да ги замените. Касетите со мастило со малку мастило може да не се употребат кога ќе се вратат.
- ❑ За печатење со првокласен квалитет и за да ја заштитите главата за печатење, во касетите останува различна количина мастило како резерва кога вашиот печатач покажува дека треба да се замени касетата за мастило. Наведените страници што може да се испечатат не ја вклучуваат резервата.
- ❑ Не расклопувајте ја или не преправајте ја касетата за мастило, зашто во спротивно можеби не ќе можете да печатите нормално.
- ❑ Не можете да ги користите касетите доставени со печатачот како касети за замена.

Потрошувачка на мастило

- ❑ За да се одржат оптимални перформанси на главата за печатење, дел од мастилото се троши од сите касети при постапките за одржување. Може да се троши мастило и кога заменуваат касета со мастило или кога го вклучувате печатачот.
- ❑ Кога печатите еднобојно или во сиви тонови, може да се користат мастилата во боја наместо црното мастило во зависност од видот хартија или поставките за квалитет на печатењето. Причината е што се користи мешавина на мастилата во боја за да се добие црна боја.
- ❑ Мастилото во касетите за мастило, испорачани со Вашиот печатач, делумно се користи при почетното поставување. За да се произведат висококвалитетни отпечатоци, главата за печатење на печатачот се полни целосно со мастило. При овој првичен процес се троши одредена количина мастило и затоа со овие касети можеби ќе отпечатите помалку страници во споредба со наредните касети за мастило.
- ❑ Наведените количини може да се разликуваат во зависност од сликите што ги печатите, типот хартија што го користите, зачестеноста на печатење и надворешните услови, како што е температурата.

Заменување на касетите со мастило и другите потрошни материјали

Замена на касети со мастило



Внимание:

Внимавајте капакот да не ви ја фати раката или прстите кога го отворате или затворате скенерот. Во спротивно, може да се повредите.

Направете едно од следново.

За да изберете ставка, користете ги копчињата ▲ ▼ ◀ ▶, а потоа притиснете го копчето ОК.

Кога ќе ви биде побарано да ги замените касетите со мастило

Проверете која касета со мастило треба да ја замените, па притиснете го копчето ОК. Потврдете ја пораката, изберете **Зам. сег.** на почетниот екран.

Изберете **Види опис** и прегледајте ги анимациите прикажани на контролната табла за да дознаете како да ги замените касетите со мастило.

Кога ги заменуваат касетите со мастило пред да се потрошат

Изберете **Одржување > Зам. на касета(и) за мастило** на почетниот екран.

Изберете **Види опис** и прегледајте ги анимациите прикажани на контролната табла за да дознаете како да ги замените касетите со мастило.

Поврзани информации

➔ [„Кодови за касетите со мастило“ на страница 150](#)

➔ [„Предупредување за работа со касетите со мастило“ на страница 151](#)

Код за кутијата за одржување

Epson препорачува употреба на оригинална кутија за одржување на Epson.

Код за кутијата за одржување: C9344



Важно:

Откако ќе ја инсталирате кутијата за одржување во печатачот, не може да ја користите со други печатачи.

Предупредувања за користење на кутијата за одржување

Прочитајте ги следниве упатства пред да ја замените кутијата за одржување.

Заменување на касетите со мастило и другите потрошни материјали

- ❑ Не допирајте ги деловите прикажани на илустрацијата. Така може да се спречи нормалната работа и може да се замачкате со мастило.

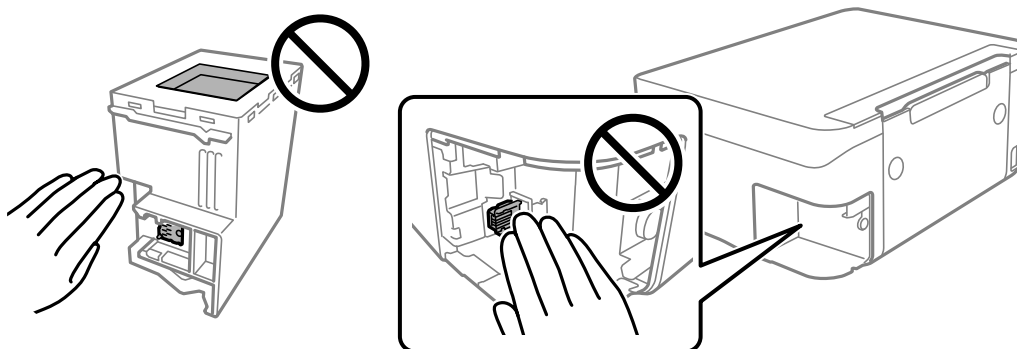

- ❑ Не испуштајте ја кутијата за одржување и не нанесувајте и силни удари.
- ❑ Не заменувајте ја кутијата за одржување во текот на печатењето; во спротивно може да протече мастило.
- ❑ Не вадете ги кутијата за одржување и капакот освен кога ја заменувате кутијата за одржување; инаку може да протече мастило.
- ❑ Кога капакот не може повторно да се постави, кутијата за одржување можеби не е правилно поставена. Извадете ја кутијата за одржување и повторно инсталирајте ја.
- ❑ Не навалувајте ја искористената кутија за одржување додека не се стави и запечати во пластичната ќеса; во спротивно може да протече мастило.
- ❑ Не допирајте ги отворите во кутијата за одржување затоа што може да се замачката со мастило.
- ❑ Не користете ја повторно кутијата за одржување што била извадена и оставена подолг период. Масилото во кутијата се стврднало и не може да се апсорбира повеќе мастило.
- ❑ Чувајте ја кутијата за одржување настрана од директна сончева светлина.
- ❑ Не чувајте ја кутијата за одржување на високи или екстремно ниски температури.

Замена на кутија за одржување

Во некои циклуси на печатење, во кутијата за одржување може да се собере многу мало количество од вишок мастило. За да се спречи истекување од кутијата за одржување, печатачот е направен да спречи печатење кога капацитетот на апсорпција на кутијата за одржување ќе ја достигне својата граница. Дали и колку често ова ќе треба да се направи зависи од бројот на отпечатени страници на печатачот, видот на материјалот за печатење и бројот на циклуси на чистење на печатачот.

Кога се прикажува порака за замена на кутијата за одржување, погледнете ги анимациите коишто се прикажани на контролната табла. Потребата да се замени кутијата не значи дека печатачот ќе престане да работи во согласност со неговите спецификации. Со гаранцијата на

Заменување на касетите со мастило и другите потрошни материјали

Epson не се покриваат трошоците за оваа замена. Претставува дел што треба да го замени корисникот.

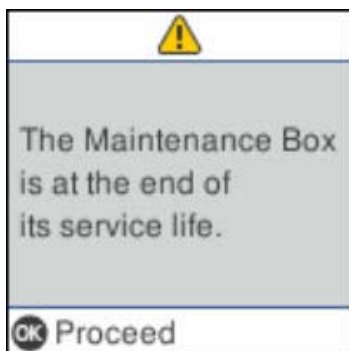

Белешка:

- Кога кутијата за одржување е полна, не може да печатите и да ја чистите главата за печатење додека не се замени, за да се избегне протекување на мастилото. Сепак, може да вршите операции кои не користат мастило како што е скенирањето.
- Кога ќе се прикаже следниов екран, тоа значи дека делот не може да се замени од страна на корисникот. Контактирајте со службата за техничка поддршка на Epson.

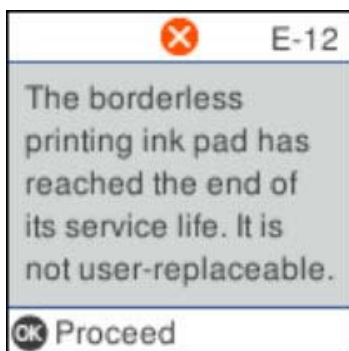

Привремено печатење со црно мастило

Кога е потрошено мастилото во боја, а уште има црно мастило, можете да го користите следново поставување за да печатите кратко време само со црно мастило.

- Тип на хартија: обични хартии, Плик
- Боја: црно-бело или Сива палета
- Без рамка: не е избрано
- EPSON Status Monitor 3: Овозможено (кога печатите од двигател на печатач на Windows.)

Бидејќи оваа функција е достапна само за околу пет дена, заменете ги празните касети со мастило најбрзо што можете.

Белешка:

- Ако е исклучен **EPSON Status Monitor 3**, отворете го двигателот на печатачот, кликнете **Проширени поставки** на картичката **Одржување**, па изберете **Вклучи EPSON Status Monitor 3**.
- Периодот на достапност зависи од условите на користење.

Заменување на касетите со мастило и другите потрошни материјали

Привремено печатење со црно мастило — Контролна табла

1. Кога ќе се прикаже порака за замена на касетите со мастило, изберете **Продол..**
Се прикажува порака дека привремено може да печатите со црно мастило.
2. Проверете ја пораката и изберете **Продол..**
3. Ако сакате да печатите во црно-бело, изберете **Потсети ме подоц..**
Тековната задача е откажана.
4. Сега може да копирате оригинали на обична хартија во црно-бело. Изберете ја функцијата што сакате да ја користите на почетниот екран.

Белешка:

Не е достапно копирање без рамки.

Привремено печатење со црно мастило — Windows

Направете едно од следново.

- Кога ќе се прикаже следниов прозорец, изберете **Печати во црно.**

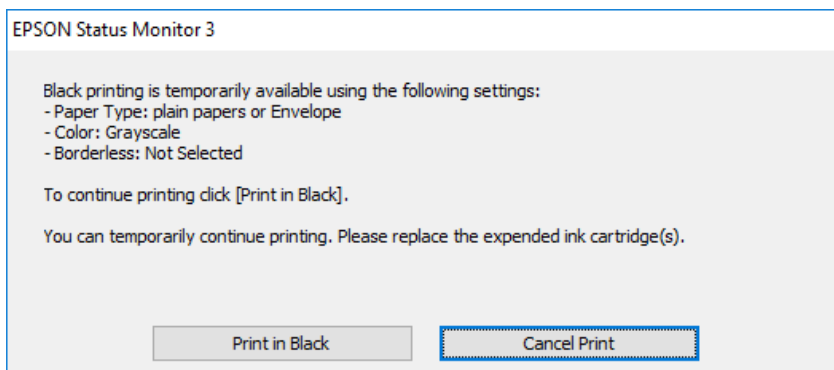

Заменување на касетите со мастило и другите потрошни материјали

- Кога ќе се прикаже следниов прозорец, откажете го печатењето. Потоа, печатете повторно.

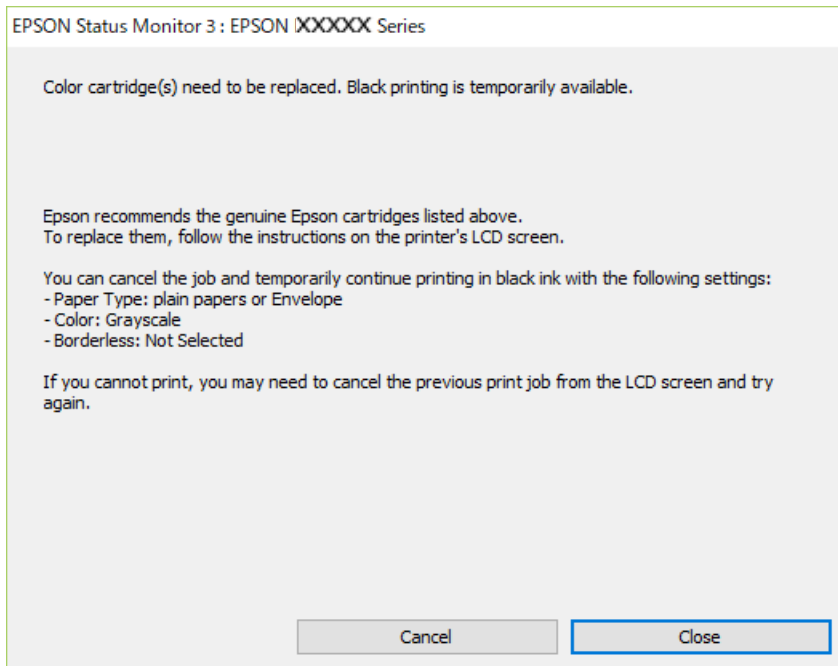

Белешка:

Ако не можете да го откажете печатењето од компјутерот, откажете го преку контролната табла на печатачот.

Следете ги чекорите подолу при повторно печатење.

1. Отворете го прозорецот на двигателот за печатачот.
2. Отстранете го знакот за избор од **Без рамки** на картичката **Главна**.
3. Изберете **обични хартии** или **Плик** како поставка за **Вид хартија** од картичката **Главна**.
4. Изберете **Сива палета**.
5. Поставете ги останатите ставки на картичките **Главна** и **Повеќе опции** како што е потребно, а потоа кликнете **ОК**.
6. Кликнете **Печати**.
7. Кликнете **Печати во црно** во прикажаниот прозорец.

Привремено печатење со црно мастило — Mac OS

Белешка:

За да ја користите оваа функција, поврзете се со **Vonjour**.

1. Кликнете на иконата за печатачот во **Док**.

Заменување на касетите со мастило и другите потрошни материјали

- Откажете ја задачата.

Белешка:

Ако не можете да го откажете печатењето од компјутерот, откажете го преку контролната табла на печатачот.

- Изберете **Системски параметри** од менито  > **Печатачи и скенери** (или **Печати и скенирај, Печати и испрати по факс**), па изберете го печатачот. Кликнете **Опции и производи** > **Опции** (или **Двигател**).
- Изберете **On** како поставка за **Permit temporary black printing**.
- Отворете го полето за печатење.
- Изберете **Поставки за печатење** од појавното мени.
- Изберете која било големина на хартија освен „без граници“ како поставување за **Голем.на харт..**
- Изберете **обични хартии** или **Плик** како поставување за **Media Type**.
- Изберете **Сива палета**.
- Поставете ги останатите ставки како што е потребно.
- Кликнете на **Печати**.

Зачувување на црното мастило кога нивото на црно мастило е ниско (само за Windows)

Кога нивото на црното мастило се намалува, а има доволно мастило во боја, можете да користите мешавина од бои за да ја создадете црната. Можете да продолжите со печатење додека ја подготвувате касетата со црно мастило за замена.

Оваа опција е достапна само кога ќе го изберете следново поставување во двигателот за печатачот.

- Вид хартија: **обични хартии**
- Квалитет: **Стандардно**
- EPSON Status Monitor 3: Овозможено

Заменување на касетите со мастило и другите потрошни материјали

Белешка:

- ❑ Ако **EPSON Status Monitor 3** е оневозможено, пристапете до двигателот за печатачот, кликнете **Проширени поставки** на картичката **Одржување**, а потоа изберете **Вклучи EPSON Status Monitor 3**.
- ❑ Создадената црна боја изгледа малку поразлично од чистата црна. Исто така, намалена е и брзината на печатењето.
- ❑ За да се одржи квалитетот на главата за печатење, се користи и црно мастило.

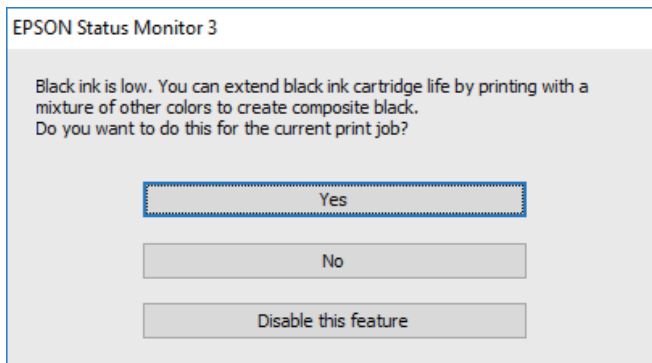

Опции	Опис
Да	Изберете за да користите мешавина на мастила во боја за да добиете црна. Овој прозорец се прикажува следниот пат кога печатите нешто слично.
Не	Изберете да продолжите со користење на преостанатото црно мастило. Овој прозорец се прикажува следниот пат кога печатите нешто слично.
Оневозможи ја оваа функција	Изберете да продолжите со користење на преостанатото црно мастило. Овој прозорец не се прикажува додека не ја замените касетата со црно мастило и таа не се испразни повторно.

Одржување на печатачот

Спречување сушење на главата за печатење

Секогаш користете го копчето за вклучување кога го вклучувате и исклучувате печатачот.

Проверете дали светлото за напојување е исклучено пред да го откачите кабелот за напојување.

И самото мастило може да се исуши ако не е покриено. Исто како што ставате капаче на хемиско или мастилно пенкало за да не се исуши, уверете се дека главата за печатење е соодветно покриена за да спречите сушење на мастилото.

Кога кабелот за напојување ќе се откачи или кога ќе дојде до прекин на електричното напојување додека печатачот работи, главата за печатење може да не се покрие соодветно. Ако се остави во таква положба, главата за печатење ќе се исуши и прскалките (излезите за мастило) ќе се затнат.

Во тој случај, вклучете го и исклучете го печатачот што е можно побрзо, за да се покрие главата за печатење.

Проверка и чистење на главата за печатење

Ако прскалките се затнати, отпечатените примероци се бледи, има забележителни пруги или се појавуваат неочекувани бои. Кога ќе се намали квалитетот на печатењето, употребете ја функцијата за проверка на прскалките и проверете дали прскалките се затнати. Ако прскалките се затнати, исчистете ја главата за печатење.

**Важно:**

- Не ракувајте со скенерот и не исклучувајте го печатачот за време на чистење на главата. Ако чистењето на главата е нецелосно, може да не биде можно печатење.
- Бидејќи за чистењето на главата за печатење е потребно малку мастило, чистете ја главата само ако се намали квалитетот.
- Кога мастилото е потрошено, може нема да можете да ја исчистите главата за печатење.
- Доколку квалитетот на печатење не се подобри откако четирипати ќе се изврши проверка на прскалката и ќе се исчисти главата, почекајте барем шест часа без печатење, а потоа, ако е потребно, повторно проверете ја прскалката и исчистете ја главата. Препорачуваме да го исклучите печатачот. Ако квалитетот на печатењето не се подобри, контактирајте со службата за поддршка на Epson.
- За да спречите сушење на главата за печатење, не откачувајте го печатачот додека е вклучен.

Проверка и чистење на главата за печатење — Контролна табла

1. Ставете обична хартија A4 во печатачот.

Одржување на печатачот

- Изберете **Одржување** од почетниот екран.
За да изберете ставка, користете ги копчињата ▲ ▼ ◀ ▶, а потоа притиснете го копчето ОК.
- Изберете **Проверка на прскалките**.
- Следете ги инструкциите на екранот за да го отпечатите шаблонот за проверка на прскалките.
- Проверете го отпечатениот шаблон.
 - Ако не забележувате испрекинати линии или сегменти што недостасуваат, како на следниот шаблон „ОК“, прскалките не се затнати. Изберете **Не** за да ја затворите функцијата за проверка на прскалките. Не се потребни натамошни чекори.
 - Ако има испрекинати линии или сегменти што недостасуваат, како што е покажано на шаблонот „NG“, прскалките на главата за печатење можеби се затнати. Одете на следниот чекор.

ОК

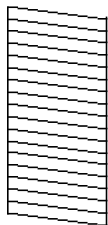

NG

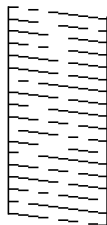

- Изберете **Да**, а потоа следете ги инструкциите на екранот за да ја исчистите главата за печатење.
- Кога ќе заврши чистењето, отпечатете го шаблонот за проверка на прскалките уште еднаш. Повторувајте го чистењето и печатењето на шаблонот додека линиите да се отпечатат целосно.

Поврзани информации

➔ [„Ставање хартија во Додавање хартија од задна страна“ на страница 51](#)

Проверка и чистење на главата за печатење - Windows

- Ставете обична хартија А4 во печатачот.
- Пристапете до прозорецот на двигателот за печатачот.
- Кликнете **Проверка на прскалките** на картичката **Одржување**.
- Следете ги упатствата на екранот.

Поврзани информации

- ➔ [„Ставање хартија во Додавање хартија од задна страна“ на страница 51](#)
- ➔ [„Печатење на двигател на печатач“ на страница 84](#)

Проверка и чистење на главата за печатење — Mac OS

1. Ставете обична хартија A4 во печатачот.
2. Изберете **Системски параметри** од мениот  > **Печатачи и скенери** (или **Печати и скенирај, Печати и испрати по факс**), па изберете го печатачот.
3. Кликнете **Опции и производи** > **Услужна програма** > **Отвори ја Алатката за печатење**.
4. Кликнете на **Проверка на прскалките**.
5. Следете ги упатствата на екранот.

Поврзани информации

➔ „Ставање хартија во Додавање хартија од задна страна“ на страница 51

Порамнување на главата за печатење

Ако отпечатениот материјал ги содржи следниве проблеми, извршете порамнување на главата за печатење за да го подобрите отпечатениот материјал.

- Вертикалните линии не се порамнети или отпечатениот материјал изгледа заматено
- Се јавуваат хоризонтални пруги во редовни интервали

Порамнување на главата за печатење — Контролна табла

1. Изберете **Одржување** од почетниот екран.
За да изберете ставка, користете ги копчињата **▲ ▼ ◀ ▶**, а потоа притиснете го копчето **OK**.
2. Изберете **Порамнување на главата за печатење**.
3. Изберете го мениот за приспособување што сакате да го приспособите, за да го подобрите отпечатениот материјал според статусот на резултатите од печатењето.
 - Вертикалните линии не се порамнети или отпечатениот материјал изгледа заматено: изберете **Верт. порамн..**
 - Се јавуваат хоризонтални пруги во редовни интервали: изберете **Хориз. порамн..**
4. Следете ги инструкциите на екранот.

Поврзани информации

➔ „Ставање хартија во Додавање хартија од задна страна“ на страница 51

Чистење на патеката на движење на хартијата од дамки од мастило

Кога исписите се замачкани или изгужвани, исчистете го ваљакот внатре.



Важно:

Не користете хартиени салфети за да ја чистите внатрешноста на печатачот. Прскалките на главата за печатење можат да се затнат со влакненца.

1. Ставете обична хартија А4 во печатачот.
2. Изберете **Одржување** од почетниот екран.
За да изберете ставка, користете ги копчињата ▲ ▼ ◀ ▶, а потоа притиснете го копчето ОК.
3. Изберете **Чист. на вод. за харт..**
4. Следете ги упатствата на екранот за да ја исчистите патеката на хартијата.

Белешка:

Повторувајте ја оваа постапка додека хартијата не се замачка со мастило.

Поврзани информации

➔ „Ставање хартија во Додавање хартија од задна страна“ на страница 51

Чистење на Стакло на скенерот

Кога копиите или скенираните слики се замачкани, исчистете го стакло на скенерот.



Важно:

Никога не употребувајте алкохол или разредувач за чистење на печатачот. Тие хемикалии може да го оштетат печатачот.

1. Отворете го капакот за документи.

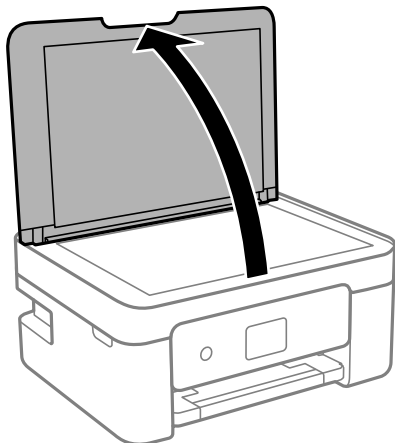

Одржување на печатачот

- Користете мека и сува крпа за чистење за да ја исчистите површината на стакло на скенерот.

! **Важно:**

- Ако стаклената површина е измачкана со маст или некој друг материјал што тешко се отстранува, земете мала количина на средство за чистење на стакло и мека крпа и отстранете ја нечистотијата. Избришете ја сета преостаната течност.
- Не притискајте ја стаклената површина пресилно.
- Внимавајте да не ја изгребете или оштетите површината на стаклото. Оштетена стаклена површина може да го намали квалитетот на скенирањето.

Чистење на просирната фолија

Кога производот не се подобри откако ќе ја порамните главата за печатење или ќе ја исчистите патеката на хартијата, просирната фолија во внатрешноста на печатачот може да се замачка.

Потребни работи:

- Чепкалки за уши (неколку)
- Вода со неколку капи детергент (од 2 до 3 капки детергент во 1/4 шолја вода од чешма)
- Светло за проверки на замачкувања

! **Важно:**

Не користете друго средство за чистење освен вода со неколку капки детергент.

- Исклучете го печатачот со притискање на копчето .
- Отворете ја единицата на скенерот.

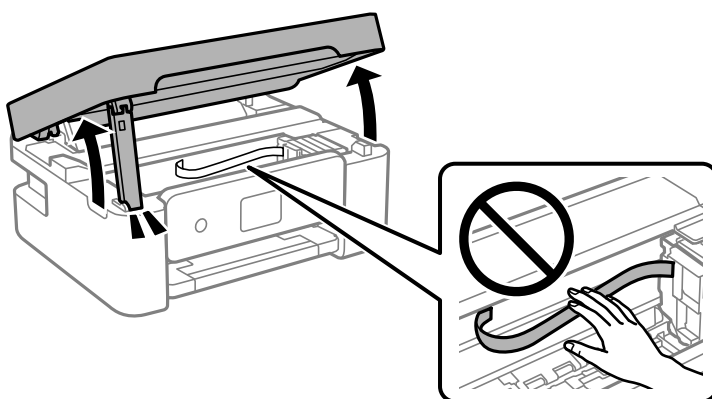

Одржување на печатачот

3. Проверете дали просирната фолија е замачкана. Може лесно да ги видите замачкувањата ако користите светилка.

Ако има замачкувања (како на пример ознаки од прст или маснотија) на просирната фолија (A), одете на следниот чекор.

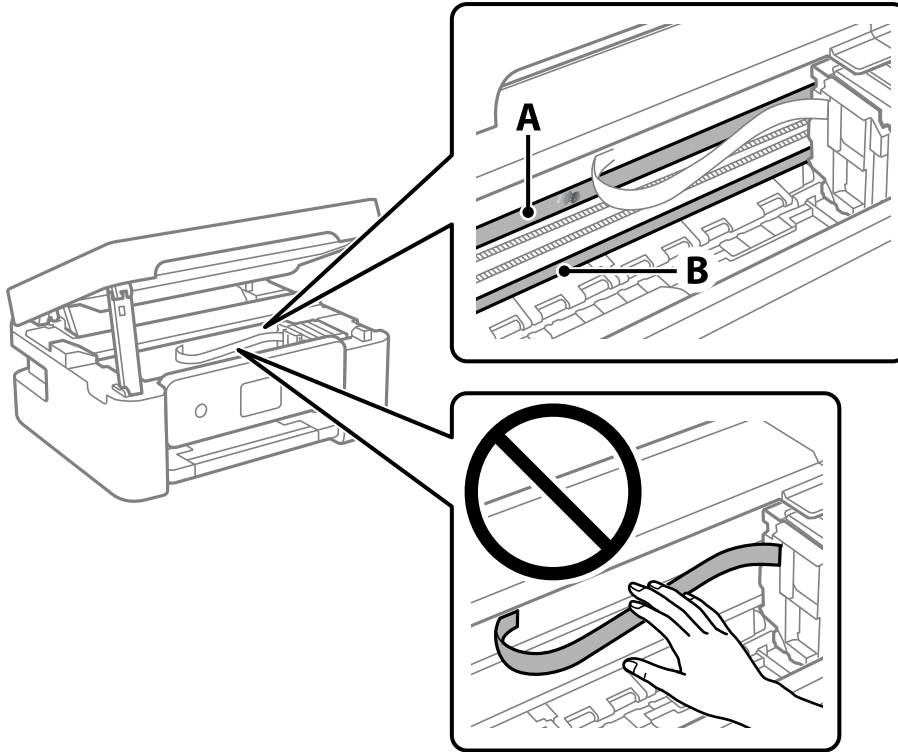

A: Просирна фолија

B: Навој

! **Важно:**

Внимавајте да не го допрете навојот (B). Во спротивно, можно е да не може да печатите. Не бришете ја маснотијата од навојот затоа што е потребна за функционирање.

4. Навлажнете чепкалка за уши со вода со неколку капки детергент така што водата нема да капе и избришете го замачканиот дел.

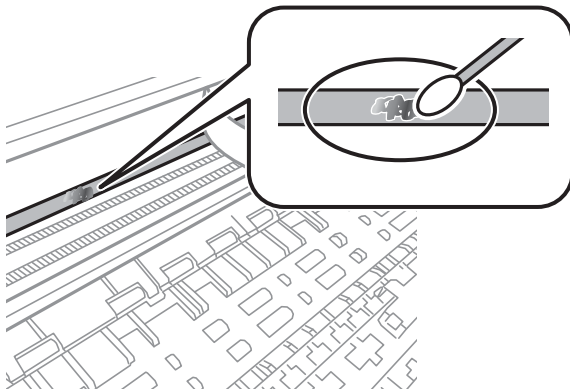

Одржување на печатачот

 **Важно:**

Внимателно избришете го размачканиот дел. Ако притиснете премногу силно на фолијата со чепкалката за уши, жиците на фолијата може да се изместат и да се оштети печатачот.

5. Користете нова, сува чепкалка за уши за да ја избришете фолијата.

 **Важно:**

Не оставајте влакна на фолијата.

Белешка:

Често менувајте ја чепкалката за уши со нова за да не се прошири замачкувањето.

6. Повторете ги чекорите 4 и 5 додека фолијата нема замачкувања.
7. Визуелно проверете дали има замачкувања на фолијата.

Мрежна услуга и информации за софтвер

Овој дел ги претставува мрежните услуги и софтверските производи достапни за вашиот печатач од интернет страницата на Epson или на доставениот диск со софтвер.

Апликација за конфигурирање на работата на печатачот (Web Config)

Web Config е апликација што работи во интернет-прегледник како Internet Explorer и Safari на компјутер или паметен уред. Можете да ја потврдите состојбата на печатачот или да ги менувате мрежната услуга и поставките на печатачот. За да ја користите Web Config, поврзете ги печатачот и компјутерот или уредот со иста мрежа.

Следниве прегледници се поддржани.

ОС	Прегледник
Windows XP SP3 или понов	Microsoft Edge, Internet Explorer 8 или понова верзија, Firefox*, Chrome*
Mac OS X v10.6.8 или понов	Safari*, Firefox*, Chrome*
iOS*	Safari*
Android 2.3 или понов	Основен прегледник
Chrome OS*	Основен прегледник

* Користете ја најновата верзија.

Работа со Web Config во интернет-прегледник

1. Проверете ја IP-адресата на печатачот.

За да ја започнете проверката на врската, изберете **Поставки > сите Wi-Fi/ пост. за мрежа > Проверка на врската** од контролната табла. Притиснете го копчето  или копчето ОК за да го отпечатите извештајот за мрежната врска. Проверете ја IP-адресата на печатачот во отпечатениот извештај за мрежната врска.

2. Вклучете веб-прелистувач од компјутерот или паметниот уред, а потоа внесете ја IP-адресата на печатачот.

Формат:

IPv4: http://IP-адресата на печатачот/

IPv6: http://[IP-адресата на печатачот]/

Примери:

IPv4: http://192.168.100.201/

Мрежна услуга и информации за софтвер

IPv6: http://[2001:db8::1000:1]/

Белешка:

Користејќи го паметниот уред, можете да го активирате Web Config од екранот за одржување на Epson iPrint.

Поврзани информации

- ➔ „Печатење извештај за мрежна врска“ на страница 37
- ➔ „Користење Epson iPrint“ на страница 111

Работа со Web Config на Windows

При поврзување компјутер со печатачот користејќи WSD, следете ги чекорите подолу за да ја активирате Web Config.

1. Отворете го списокот со печатачи на компјутерот.
 - Windows 10/Windows Server 2016
Кликнете на копчето за стартување, а потоа изберете **Систем на Windows > Контролна табла > Преглед на уреди и печатачи** во **Хардвер и звук**.
 - Windows 8.1/Windows 8/Windows Server 2012 R2/Windows Server 2012
Изберете **Работна површина > Поставки > Контролна табла > Преглед на уреди и печатачи** во **Хардвер и звук** (или **Хардвер**).
 - Windows 7/Windows Server 2008 R2
Кликнете на копчето за стартување, изберете **Контролна табла > Преглед на уреди и печатачи** во **Хардвер и звук**.
 - Windows Vista/Windows Server 2008
Кликнете на копчето за стартување и изберете **Контролна табла > Печатачи** во **Хардвер и звук**.
2. Кликнете со десното копче на печатачот и изберете **Својства**.
3. Изберете ја картичката **Веб-услуга**, а потоа кликнете на URL-адресата.

Работа со Web Config на Mac OS

1. Изберете **Системски параметри** од менито  > **Печатачи и скенери** (или **Печати и скенирај, Печати и испрати по факс**), па изберете го печатачот.
2. Кликнете **Опции и производи > Прикажи интернет страница на печатач**.

Апликација за скенирање на документи и слики (Epson Scan 2)

Epson Scan 2 е апликација за контрола на скенирањето. Можете да ја приспособите големината, резолуцијата, осветленоста, контрастот и квалитетот на скенираната слика. Исто така, можете да

Мрежна услуга и информации за софтвер

го стартувате Epson Scan 2 и од апликација за скенирање соодветна со TWAIN.Погледнете во помошта на апликацијата за детали.

Активирање во Windows

Белешка:

За оперативните системи Windows Server, треба да ја инсталирате функцијата **Искуство на работната површина**.

- Windows 10/Windows Server 2016

Кликнете на копчето за стартување, па изберете **EPSON > Epson Scan 2**.

- Windows 8.1/Windows 8/Windows Server 2012 R2/Windows Server 2012

Внесете го името на апликацијата во полето за пребарување, а потоа изберете ја прикажаната икона.

- Windows 7/Windows Vista/Windows XP/Windows Server 2008 R2/Windows Server 2008/Windows Server 2003 R2/Windows Server 2003

Кликнете на копчето за стартување, па изберете **Сите програми** или **Програми > EPSON > Epson Scan 2 > Epson Scan 2**.

Активирање во Mac OS

Белешка:

Epson Scan 2 не ја поддржува функцијата за брзо променување на корисникот на Mac OS.Исклучете го брзото променување на корисникот.

Изберете **Започни > Апликации > Epson Software > Epson Scan 2**.

Поврзани информации

- ➔ „Скенирање со користење на Epson Scan 2“ на страница 125
- ➔ „Инсталирање на најнови апликации“ на страница 175

Додавање на скенер на мрежа

Пред да го користите Epson Scan 2, треба да го додадете скенерот на мрежата.

1. Активирајте го софтверот и кликнете на **Додај** на **Поставки на скенерот** екранот.

Белешка:

- Ако **Додај** е засивено, кликнете на **Овозможи уредување**.

- Ако се прикаже главниот екран на Epson Scan 2, веќе е поврзан на скенерот.Ако сакате да се поврзете на друга мрежа, изберете **Скенер > Поставки** за да го отворите **Поставки на скенерот** екранот.

2. Додадете го скенерот на мрежа.Внесете ги следните ставки и кликнете на **Додај**.

- Модел:** Изберете го скенерот којшто сакате да го поврзете.

- Име:** Внесете го името на скенерот со најмногу 32 знаци.

- Барај мрежа:** Кога компјутерот и скенерот се на иста мрежа, се прикажува IP адресата.Ако не се прикаже, кликнете на копчето .Ако IP адресата и понатаму не се прикажува, кликнете на **Внесете адреса** и директно внесете ја IP адресата.

3. Изберете го скенерот на екранот **Поставки на скенерот** и кликнете на **Добро**.

Апликација за конфигурирање на режими за скенирање од контролната табла (Epson Event Manager)

Epson Event Manager е апликација што овозможува управување со скенирањето од контролната табла и сочувување слики на компјутер. Можете да додавате свои поставки како меморирани вредности, како тип документ, локацијата на папката за сочувување и форматот на сликата. Погледнете во помошта на апликацијата за детали.

Белешка:

Оперативните системи Windows Server не се поддржани.

Активирање во Windows

- Windows 10

Кликнете на копчето за стартување, па изберете **Epson Software > Event Manager**.

- Windows 8.1/Windows 8

Внесете го името на апликацијата во полето за пребарување, а потоа изберете ја прикажаната икона.

- Windows 7/Windows Vista/Windows XP

Кликнете на копчето за стартување, па изберете **Сите програми** или **Програми > Epson Software > Event Manager**.

Активирање во Mac OS

Започни > Апликации > Epson Software > Event Manager.

Поврзани информации

➔ [„Инсталирање на најнови апликации“ на страница 175](#)

Апликација за конфигурирање на работење на факс и испраќање на факсови (FAX Utility)

FAX Utility е апликација која ви овозможува да конфигурирате различни поставки за испраќање факсови од компјутер. Можете да ја создадете или уредите листата на контакти кога испраќате факс, да конфигурирате да се зачувуваат примените факсови во ПДФ-формат на компјутерот итн. Погледнете во помошта на апликацијата за детали.

Белешка:

- Оперативните системи Windows Server не се поддржани.*

- Уверете се дека сте го инсталирале двигателот за печатачот пред да ја инсталирате FAX Utility.*

Мрежна услуга и информации за софтвер

Активирање во Windows

Windows 10

Кликнете на копчето за стартување, па изберете **Epson Software > FAX Utility**.

Windows 8.1/Windows 8

Внесете го името на апликацијата во полето за пребарување, а потоа изберете ја прикажаната икона.

Windows 7/Windows Vista/Windows XP

Кликнете на копчето за стартување и изберете **Сите програми (или Програми) > Epson Software > FAX Utility**.

Активирање во Mac OS

Изберете **Системски параметри** од менито  > **Печатачи и скенери (или Печати и скенирај, Печати и испрати по факс)**, па изберете го печатачот (ФАКС). Кликнете **Опции и производи > Услужна програма > Отвори ја Алатката за печатење**.

Поврзани информации

- ➔ [„Примање факсови на компјутер“ на страница 144](#)
- ➔ [„Инсталирање на најнови апликации“ на страница 175](#)

Апликација за испраќање на факсови (PC-FAX двигател)

Двигателот за PC-FAX е апликација што ви овозможува да испраќате документ создаден на друга апликација како факс директно од компјутерот. Двигателот PC-FAX се инсталира кога ќе ја инсталирате FAX Utility. Погледнете во помошта на апликацијата за детали.

Белешка:

- Оперативните системи Windows Server не се поддржани.*
- Работењето се разликува во зависност од користената апликација за создавање на документот. Погледнете во помошта на апликацијата за детали.*

Пристап од Windows

Во апликацијата, изберете **Печати** или **Поставувања за печатење** во менито **Датотека**. Изберете го печатачот (факсот), а потоа кликнете **Претпочитани вредности** или **Својства**.

Пристап од Mac OS

Во апликацијата, изберете **Печати** од менито **Датотека**. Изберете го печатачот (факсот) како поставување за **Печатач**, а потоа изберете **Fax Settings** или **Recipient Settings** од скок-менито.

Поврзани информации

- ➔ [„Испраќање факс од компјутер“ на страница 140](#)
- ➔ [„Апликација за конфигурирање на работење на факс и испраќање на факсови \(FAX Utility\)“ на страница 171](#)

Апликација за печатење слики (Epson Photo+)

Epson Photo+ е апликација што овозможува едноставно печатење слики со разни распореди. Исто така, може да вршите корекција на слики и да ја приспособувате положбата додека го прегледувате документот. Може и да ги осветлите сликите додавајќи текст и печати каде сакате. Кога печатите на оригинална хартија Epson за слики, доаѓаат до израз перформансите на мастилото, создавајќи убав резултат со одлични бои.

Погледнете во помошта на апликацијата за детали.

Белешка:

- Оперативните системи Windows Server не се поддржани.*
- За да ја користите апликацијата, мора да биде инсталиран двигателот за овој печатач.*

Започнување

- Windows 10/Windows Server 2016

Кликнете на копчето за стартување, па изберете **Epson Software > Epson Photo+**.

- Windows 8.1/Windows 8/Windows Server 2012 R2/Windows Server 2012

Внесете го името на апликацијата во полето за пребарување, а потоа изберете ја прикажаната икона.

- Windows 7/Windows Vista/Windows XP/Windows Server 2008 R2/Windows Server 2008/Windows Server 2003 R2/Windows Server 2003

Кликнете на копчето за стартување и изберете **Сите програми** или **Програми > Epson Software > Epson Photo+**.

Активирање во Mac OS

Изберете **Започни > Апликации > Epson Software > Epson Photo+**.

Поврзани информации

➔ [„Инсталирање на најнови апликации“ на страница 175](#)

Алатки за ажурирање на софтвер (EPSON Software Updater)

EPSON Software Updater е апликација што проверува за нов или ажуриран софтвер на интернет и го инсталира. Исто така, фирмверот на печатачот можете да го ажурирате и рачно.

Белешка:

Оперативните системи Windows Server не се поддржани.

Метод на инсталирање

Преземете го EPSON Software Updater од интернет страницата на Epson.

Ако користите компјутер со Windows и не може да го преземете од интернет страницата, може да го инсталирате од испорачаното CD со софтвер.

Мрежна услуга и информации за софтвер

<http://www.epson.com>

Активирање во Windows

Windows 10

Кликнете на копчето за стартување, па изберете **Epson Software > EPSON Software Updater**.

Windows 8.1/Windows 8

Внесете го името на апликацијата во полето за пребарување, а потоа изберете ја прикажаната икона.

Windows 7/Windows Vista/Windows XP

Кликнете на копчето за стартување, па изберете **Сите програми** или **Програми > Epson Software > EPSON Software Updater**.

Белешка:

Можете да го активирате *EPSON Software Updater* и со кликање на иконата на печатачот во лентата со задачи на работната површина, па изберете **Ажурирање софтвер**.

Активирање во Mac OS

Изберете **Започни > Апликации > Epson Software > EPSON Software Updater**.

Апликација за конфигурирање на повеќе уреди (EpsonNet Config)

EpsonNet Config е апликација која ви овозможува да поставите адреси и протоколи на мрежен интерфејс. Видете го водичот за ракување за EpsonNet Config или помошта на апликацијата за повеќе детали.

Активирање во Windows

Windows 10/Windows Server 2016

Кликнете на копчето за стартување, па изберете **EpsonNet > EpsonNet Config**.

Windows 8.1/Windows 8/Windows Server 2012 R2/Windows Server 2012

Внесете го името на апликацијата во полето за пребарување, а потоа изберете ја прикажаната икона.

Windows 7/Windows Vista/Windows XP/Windows Server 2008 R2/Windows Server 2008/Windows Server 2003 R2/Windows Server 2003

Кликнете на копчето за стартување и изберете **Сите програми** или **Програми > EpsonNet > EpsonNet Config SE > EpsonNet Config**.

Активирање во Mac OS

Започни > Апликации > Epson Software > EpsonNet > EpsonNet Config SE > EpsonNet Config.

Инсталирање на најнови апликации

Белешка:

Кога повторно инсталирате апликација, прво треба да ја деинсталирате.

1. Уверете се дека печатачот и компјутерот се достапни за комуникација и дека печатачот е поврзан на интернет.
2. Активирајте го EPSON Software Updater.
Кадрот на екранот е пример во Windows.

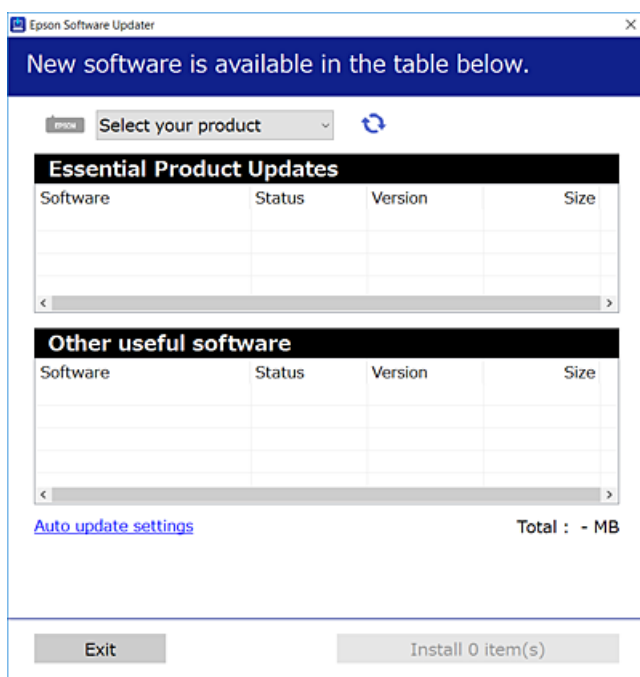

3. За Windows, изберете печатач и кликнете на  за да ги пребарате најновите достапни апликации.
4. Изберете ги ставките коишто сакате да ги инсталирате или да ги ажурирате и кликнете на копчето за инсталирање.



Важно:

Не исклучувајте го или не извлекувајте го струјниот приклучок на печатачот додека ажурирањето не заврши; во спротивно, печатачот може да не работи правилно.

Белешка:

- Може да ги преземете најновите апликации од интернет страницата на Epson.
<http://www.epson.com>
- Ако ги користите Windows Server оперативни системи, не може да го користите EPSON Software Updater. Преземете ги најновите апликации од интернет страницата на Epson.

Поврзани информации

➔ „Алатки за ажурирање на софтвер (EPSON Software Updater)“ на страница 173

➔ „Деинсталирање апликации“ на страница 176

Ажурирање на апликациите и фирмверот

Можеби ќе можете да отстраните одредени проблеми и да подобрите или додадете функции со ажурирање на апликациите и фирмверот. Проверете дали ги користите најновите верзии од апликациите и фирмверот.

1. Уверете се дека печатачот и компјутерот се поврзани и дека компјутерот е поврзан на интернет.
2. Стартувајте го EPSON Software Updater, а потоа ажурирајте ги апликациите или фирмверот.



Важно:

Не исклучувајте го компјутерот или печатачот додека ажурирањето не заврши; во спротивно, печатачот може да не работи правилно.

Белешка:

Ако не можете да ја најдете апликацијата што сакате да ја ажурирате во списокот со апликации, тогаш нема да можете да ја ажурирате со користење на EPSON Software Updater. Проверете за најновите верзии од апликациите на локалната веб-локација на Epson.

<http://www.epson.com>

Деинсталирање апликации

Најавете се на компјутерот како администратор. Внесете ја администраторската лозинка ако компјутерот ви ја побара.



Деинсталирање апликации — Windows

1. Притиснете го копчето  за да го исклучите печатачот.
2. Затворете ги сите активни апликации.
3. Отворете ја **Контролната табла**:
 - Windows 10/Windows Server 2016
Кликнете на копчето за стартување, а потоа изберете **Систем на Windows > Контролна табла**.
 - Windows 8.1/Windows 8/Windows Server 2012 R2/Windows Server 2012
Изберете **Работна површина > Поставки > Контролна табла**.
 - Windows 7/Windows Vista/Windows XP/Windows Server 2008 R2/Windows Server 2008/
Windows Server 2003 R2/Windows Server 2003
Кликнете на копчето за стартување и изберете **Контролна табла**.

Мрежна услуга и информации за софтвер

4. Отворете **Деинсталирање програма** (или **Додавање или отстранување програми**):
 - Windows 10/Windows 8.1/Windows 8/Windows 7/Windows Vista/Windows Server 2016/Windows Server 2012 R2/Windows Server 2012/Windows Server 2008 R2/Windows Server 2008
Изберете **Деинсталирање програма** во **Програми**.
 - Windows XP/Windows Server 2003 R2/Windows Server 2003
Кликнете на **Додавање или отстранување програми**.
 5. Изберете ја апликацијата што сакате да ја деинсталирате.
Не може да го деинсталирате двигателот за печатач ако има задачи за печатење. Избришете ги или почекајте задачите да бидат отпечатени пред деинсталирањето.
 6. Деинсталирајте ги апликациите:
 - Windows 10/Windows 8.1/Windows 8/Windows 7/Windows Vista/Windows Server 2016/Windows Server 2012 R2/Windows Server 2012/Windows Server 2008 R2/Windows Server 2008
Кликнете на **Деинсталирај/Измени** или **Деинсталирај**.
 - Windows XP/Windows Server 2003 R2/Windows Server 2003
Кликнете на **Измени/Отстрани** или **Отстрани**.
- Белешка:**
*Ако се прикаже прозорецот **Контрола на кориснички сметки**, кликнете **Продолжи**.*
7. Следете ги упатствата на екранот.

Деинсталирање на апликации — Mac OS

1. Преземете го Uninstaller преку EPSON Software Updater.
Откако ќе го преземете Uninstaller, не треба да го преземате повторно секогаш кога ќе ја деинсталирате апликацијата.
2. Притиснете го копчето  за да го исклучите печатачот.
3. За да го деинсталирате двигателот на печатачот или PC-FAX двигател, изберете **Системски претпочитани вредности** од менито  > **Печатачи и скенери** (или **Печати и скенирај, Печати и испрати факс**) и отстранете го печатачот од листата на овозможени печатачи.
4. Затворете ги сите активни апликации.
5. Изберете **Започни > Апликации > Epson Software > Uninstaller**.
6. Изберете ја апликацијата што сакате да ја деинсталирате, а потоа кликнете **Uninstall**.



Важно:

Uninstaller ги отстранува сите двигатели за млазните печатачи на Epson од компјутерот. Ако користите повеќе млазни печатачи на Epson и сакате да избришете некои двигатели, прво избришете ги сите, а потоа инсталирајте го потребниот двигател уште еднаш.

Мрежна услуга и информации за софтвер

Белешка:

Ако не можете да ја најдете апликацијата што сакате да ја деинсталирате во списокот со апликации, тогаш нема да можете да ја деинсталирате со користење на Uninstaller. Во оваа ситуација, изберете **Оди > Апликации > Epson Software**, изберете ја апликацијата што сакате да ја деинсталирате, а потоа повлечете ја до иконата за отпадоци.

Поврзани информации

➔ „Алатки за ажурирање на софтвер (EPSON Software Updater)“ на страница 173

Печатење со користење на мрежна услуга

Користејќи ја услугата Epson Connect достапна на интернет можете да печатите од својот паметен телефон, таблет или лаптоп во секое време и практично секаде. За да ја користите оваа услуга, мора да ги регистрирате корисникот и печатачот во Epson Connect.

Функциите достапни на интернет се следниве.

Email Print

Кога ќе испратите е-порака со прикачувања како на пример документи или слики на адреса на е-пошта назначена на печатачот, може да ја отпечатите е-пораката и прикачувањата од далечински локации како на пример домашен печатач или печатач во канцеларија.

Epson iPrint

Оваа апликација е за iOS и Android и може да печатите од паметен телефон или таблет. Може да печатите документи, слики и интернет страници така што ќе ги испратите директно на печатач на истата бежична LAN.

Remote Print Driver

Ова е споделен двигател поддржан од далечински двигател за печатач. Кога печатите со користење на печатач од далечинска локација, може да печатите така што ќе го промените печатачот на вообичаениот прозорец на апликации.

За повеќе информации погледнете ја веб-локацијата Epson Connect.

<https://www.epsonconnect.com/>

<http://www.epsonconnect.eu> (само Европа)

Решавање проблеми

Проверување на состојбата на печатачот

Проверка на кодовите за грешка на LCD-екранот

На LCD-екранот се прикажува код ако има грешка или информација на коишто треба да обрнете внимание. Ако се прикажува код, следете ги решенијата подолу за да го решите проблемот.

Код	Ситуација	Решенија
E-01	Се појави грешка на печатачот.	Отворете го скенерот и извадете ја хартијата или заштитниот материјал од внатрешноста на печатачот. Исклучете го, па вклучете го напојувањето.
E-02	Се појави грешка на скенерот.	Исклучете го, па вклучете го напојувањето.
E-12	Треба да се замени перниче за мастило за печатење без рамки.	Контактирајте со Epson или со овластена сервисна служба на Epson за да го замените перничето за мастило за печатење без рамка*. Не е дел што може да го замени корисникот. Не е достапно печатење без рамки, но достапно е печатење со рамки.
W-01	Хартијата е заглавена.	За да ја отстраните грешката, извадете ја хартијата од печатачот и притиснете го копчето прикажано во долниот дел на LCD-екранот. Во некои случаи, треба да го исклучите па да го вклучите напојувањето.
W-12	Касетите со мастило се неправилно вградени.	Цврсто поставете ја касетата со мастило надолу.
W-13	Касетата со мастило прикажана на LCD-екранот не е препознаена.	Заменете ја касетата за мастило. Epson препорачува употреба на оригинални касети за мастило на Epson.
W-14	Перничето за мастило за печатење без рамки се приближува до крајот на работниот век.	Контактирајте со Epson или со овластена сервисна служба на Epson за да го замените перничето за мастило за печатење без рамка*. Не е дел што може да го замени корисникот. Пораката ќе се прикажува додека не се замени перничето за мастило. Притиснете го копчето  за да продолжи печатењето.
I-22	Поставете Wi-Fi од Копче за притискање (WPS) .	Притиснете го копчето на точката за пристап. Ако нема копче на точката за пристап, отворете го прозорецот за поставки на точката за пристап и кликнете го копчето прикажано во софтверот.
I-23	Поставете Wi-Fi од PIN-код (WPS) .	Внесете го PIN кодот прикажан на LCD-екранот во точката на пристап или компјутерот во рок од две минути.
I-31	Поставете Wi-Fi од Wi-Fi авто. поврз..	Инсталирајте го софтверот на компјутерот и притиснете го копчето ОК кога ќе започне поставувањето на Wi-Fi.

Решавање проблеми

Код	Ситуација	Решенија
I-41	Ав. при. на пос. хар. е оневозможено. Некои функции не може да се користат.	Ако Ав. при. на пос. хар. е оневозможена, не може да користите AirPrint.
I-60	Компјутерот може да не поддржува WSD (веб-услуги за уреди).	Функцијата за скенирање на компјутер (WSD) е достапна само за компјутерите на коишто се инсталирани англиски верзии на Windows 10, Windows 8.1, Windows 8, Windows 7 или Windows Vista. Уверете се дека печатачот е правилно поврзан со компјутерот.
Recovery Mode	Печатачот стартуваше во режим за поправање затоа што ажурирањето на фирмверот не успеа.	Следете ги чекорите подолу за повторно да се обидете да го ажурирате фирмверот. 1. Поврзете ги компјутерот и печатачот со USB-кабел. (Во режимот за поправање, не можете да го ажурирате фирмверот преку мрежна врска.) 2. За дополнителни инструкции, посетете ја веб-локацијата на локалното претставништво на Epson.

* Во некои циклуси од печатењето може да се собере многу мало количество вишок мастило на перничето за мастило. За да се спречи протекување мастило од перничето, печатачот е конструиран да го прекине печатењето кога перничето ќе ја достигне својата граница. Дали и колку е често ќе биде потребно ова ќе зависи од бројот на отпечатени страници со помош на опцијата за печатење без рамка. Потребата да се замени перничето не значи дека печатачот ќе престане да работи во согласност со неговите спецификации. Печатачот ќе ве извести кога треба да се замени перничето и тоа треба да го направи овластена сервисна служба на Epson. Со гаранцијата на Epson не се покриваат трошоците за оваа замена.

Поврзани информации

- ➔ [„Отстранување заглавена хартија“ на страница 181](#)
- ➔ [„Контактирање со поддршката на Epson“ на страница 227](#)
- ➔ [„Инсталирање на најнови апликации“ на страница 175](#)

Проверување на состојбата на печатачот – Windows

1. Отворете го прозорецот на двигателот за печатачот.
2. Кликнете **EPSON Status Monitor 3** на картичката **Одржување**, а потоа кликнете на **Детали**.

Може да ги проверите статусот на печатачот, нивоата на мастило и статусот за грешка.

Белешка:

Ако **EPSON Status Monitor 3** е исклучен, кликнете **Проширени поставки** на картичката **Одржување**, а потоа изберете **Вклучи EPSON Status Monitor 3**.

Поврзани информации

- ➔ [„Печатење на двигател на печатач“ на страница 84](#)

Проверување на состојбата на печатачот — Mac OS

1. Изберете **Системски параметри** од менито  > **Печатачи и скенери** (или **Печати и скенирај, Печати и испрати по факс**), па изберете го печатачот.
2. Кликнете **Опции и производи** > **Услужна програма** > **Отвори ја Алатката за печатење**.
3. Кликнете на **EPSON Status Monitor**.
Може да ги проверите статусот на печатачот, нивоата на мастило и статусот за грешка.

Проверување на состојбата на софтверот

Можно е да го отстраните проблемот така што ќе го ажурирате софтверот на најновата верзија. За да го проверите статусот на софтверот, користете ја алатката за ажурирање на софтвер.

Поврзани информации

- ➔ „Алатки за ажурирање на софтвер (EPSON Software Updater)“ на страница 173
- ➔ „Инсталирање на најнови апликации“ на страница 175

Отстранување заглавена хартија

Проверете ја грешката прикажана на контролната табла и следете ги упатствата за отстранување на заглавената хартија вклучувајќи и искинати парчиња. Потоа избришете ја грешката.



Важно:

Отстранете ја заглавената хартија внимателно. Насилно отстранување на хартијата може да го оштети печатачот.

Отстранување заглавена хартија од Додавање хартија од задна страна

Отстранете ја заглавената хартија.

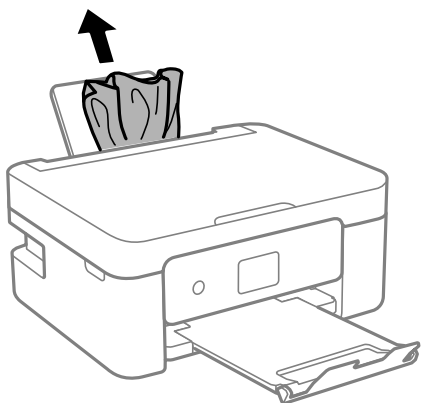

Вадење заглавена хартија од внатрешноста на печатачот



Внимание:

- ❑ Внимавајте капакот да не ви ја фати раката или прстите кога го отворате или затворате скенерот. Во спротивно, може да се повредите.
- ❑ Никогаш не допирајте ги копчињата на контролната табла додека раката ви е во печатачот. Ако печатачот почне да работи, може да предизвика повреда. Внимавајте да не ги допирате извлечените делови за да избегнете повреда.

1. Отворете го скенерот со затворен капак за документи.

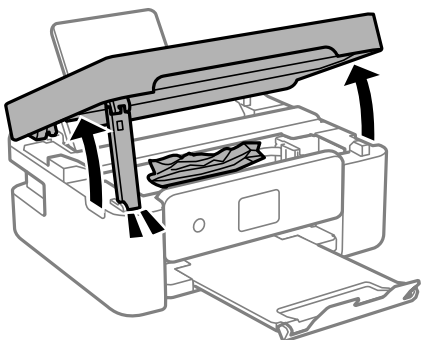

Решавање проблеми

2. Извадете ја заглавената хартија.

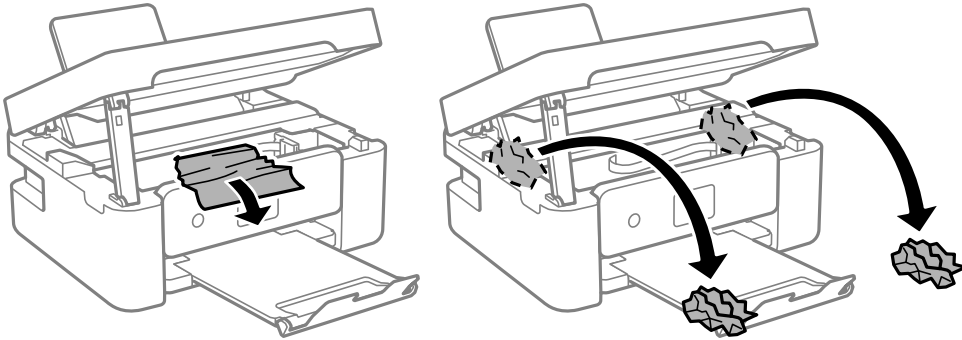

Важно:

Не допирајте ги белиот плоснат кабел или просирната фолија во внатрешноста на печатачот. Така може да предизвикате дефект.

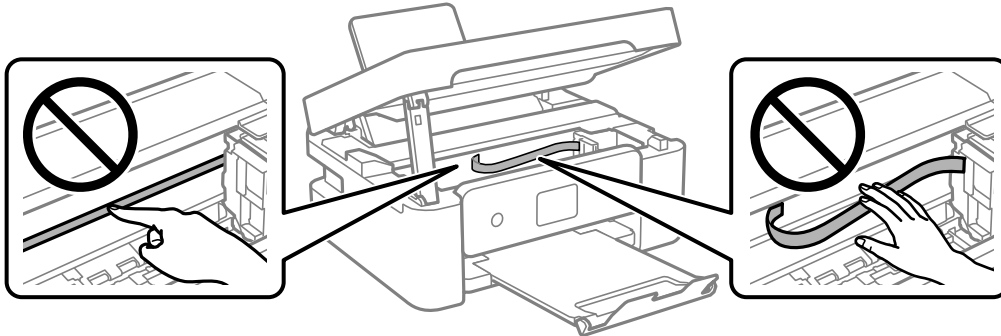

3. Затворете го скенерот.

Од безбедносни причини, скенерот се затвора во два чекора.

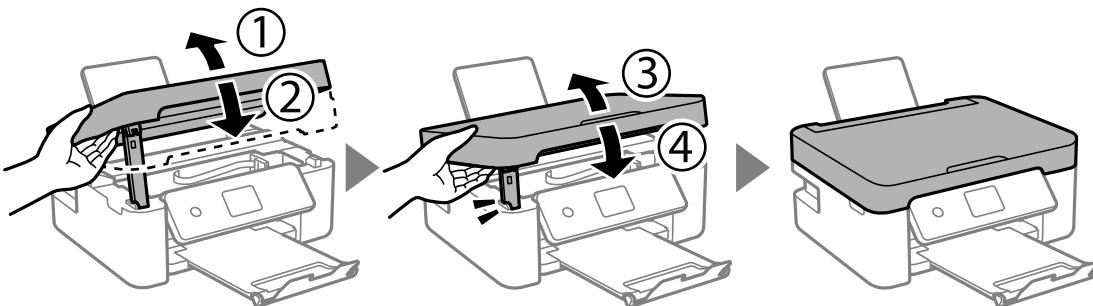

Решавање проблеми

Белешка:

Скенерот не може да се отвори од позицијата прикажана подолу. Затворете го целосно пред да го отворите.

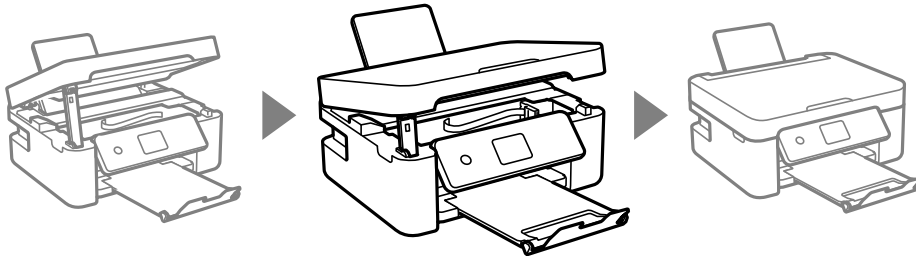

Отстранување на заглавена хартија од Заден капак

1. Извадете го заден капак.

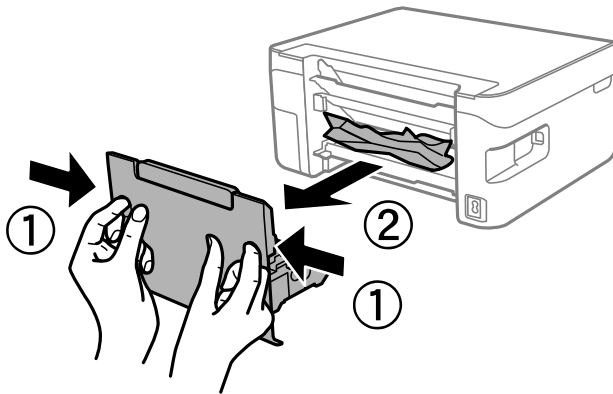

2. Отстранете ја заглавената хартија.

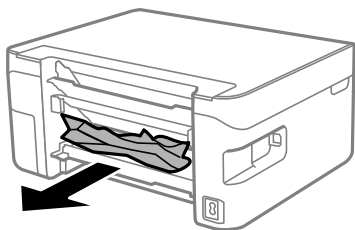

3. Отстранете ја заглавената хартија од заден капак.

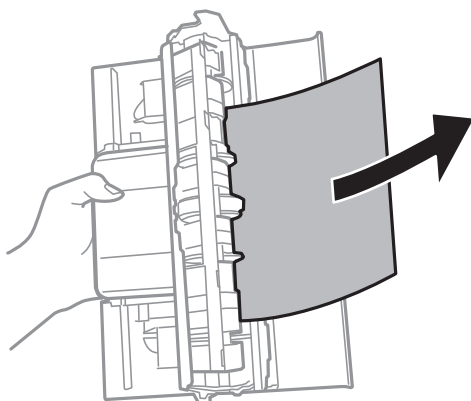

Решавање проблеми

4. Поставете ја заден капак во печатачот.

Хартијата не се внесува правилно

Проверете ги следниве точки, а потоа преземете ги соодветните дејствија за да го решите проблемот.

- Ставете го печатачот на рамна површина и ракувајте во препорачаните услови на околината.
- Користете хартија поддржана од печатачот.
- Следете ги претпазливостите за ракување со хартија.
- Не ставајте повеќе од максимално назначениот број листови хартија. За обична хартија, не ставајте хартија над линијата покажана со триаголникот на граничникот.
- Осигурете се дека поставките за големина на хартија и тип на хартија одговараат на конкретната големина на хартијата и на типот на хартија ставена во печатачот.
- Не ставајте предмети на штитникот на додавачот.

Поврзани информации

- ➔ [„Спецификации за животната средина“ на страница 220](#)
- ➔ [„Претпазливости при ракување со хартија“ на страница 50](#)
- ➔ [„Достапни хартии и капацитети“ на страница 48](#)
- ➔ [„Листа на видови хартија“ на страница 55](#)

Заглавување на хартија

- Ставете хартија во правилна насока и лизнете ги граничните кон работ на хартијата.
- Ставајте лист по лист ако сте ставиле неколку листови хартија.

Поврзани информации

- ➔ [„Отстранување заглавена хартија“ на страница 181](#)
- ➔ [„Ставање хартија во Додавање хартија од задна страна“ на страница 51](#)

Хартијата е поставена накосо

Ставете хартија во правилна насока и лизнете ги граничните кон работ на хартијата.

Поврзани информации

- ➔ [„Ставање хартија во Додавање хартија од задна страна“ на страница 51](#)

Неколку листови хартија се внесуваат во исто време

- Ставајте еден по еден лист хартија.

Решавање проблеми

- Кога се внесуваат неколку листови хартија истовремено при рачно двострано печатење, отстранете ја сета хартија што е ставена во печатачот пред да ставите нова.

Појавување на грешка за снемјување хартија

Кога ќе се појави грешка дека нема хартија иако е внесена во додавање хартија од задна страна, повторно внесете ја хартијата во центарот на додавање хартија од задна страна.

Се исфрла хартија при печатењето



Кога ставате хартија за меморандум (хартија на чиешто заглавје однапред се отпечатени информации како што се името на испраќачот или корпорацијата), изберете **Letterhead** како поставка за типот хартија.

Проблеми со напојувањето и контролната табла

Печатачот не се вклучува

- Проверете дали струјниот кабел е правилно вклучен.
- Држете го подолго копчето .

Печатачот не се исклучува

Држете го подолго копчето . Ако сè уште не можете да го исклучите печатачот, исклучете го кабелот за напојување. За да спречите сушење на главата за печатење, вклучете го и исклучете го печатачот со притискање на копчето .

Напојувањето се исклучува автоматски

- Изберете **Поставки за искл.** во **Поставки**, а потоа онеспособете ги поставките **Исклучи напојување ако е неактивно** и **Искл. напој. ако е исклуч. од приклучок**.
- Онеспособете ја поставката **Тајмер за исклучување** во **Поставки**.

Белешка:

*Вашиот производ може да ја има карактеристиката **Поставки за искл.** или **Тајмер за исклучување** во зависност од местото на купување.*

ЛЦД-екранот се затемнува

Печатачот е во режим на функција. Притиснете некое копче на контролната табла за да го вратите ЛЦД-екранот во претходната состојба.

Не можам да печатам од компјутер

Проверување на поврзувањето (USB)

- Цврсто поврзете го USB кабелот со печатачот и компјутерот.
- Ако користите USB-разделник, обидете се да го поврзете печатачот директно со компјутерот.
- Ако USB кабелот не се препознава, променете ја портата или променете го USB кабелот.
- Ако печатачот не може да печати со користење на USB поврзување, обидете се со следново.

Исклучете го USB кабелот од компјутерот. Кликнете на десното копче на иконата на печатачот прикажана на компјутерот и изберете **Отстрани уред**. Потоа, поврзете го USB кабелот на компјутерот и обидете се со пробно печатење.

Ресетирајте го USB поврзувањето со следниве чекори во овој прирачник за менување на методот на поврзување на компјутер. Видете го линкот со поврзани информации подолу за повеќе информации.

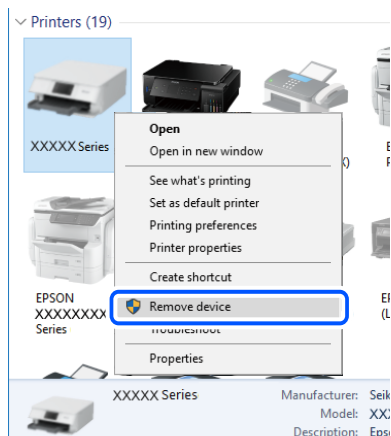

Поврзани информации

➔ [„Менување на начинот на поврзување на компјутер“ на страница 44](#)

Проверување на поврзувањето (мрежа)

- Кога ќе ги промените безжичниот насочувач или давателот на услуги, обидете се повторно да ги одредите мрежните поставки за печатачот. Поврзете го компјутерот или паметниот уред на истата SSID на којашто е поврзан и печатачот.
- Исклучете ги уредите коишто сакате да ги поврзете на мрежата. Почекајте околу 10 секунди, а потоа вклучете ги уредите во следниов редослед: безжичен насочувач, компјутер или паметен уред и потоа печатачот. Поместете ги печатачот и компјутерот или паметниот уред поблиску до безжичниот пренасочувач за да ја олесните комуникацијата со радиобранови, а потоа обидете се повторно да ги одредите мрежните поставки.
- Отпечатете го извештајот за мрежната врска. Видете го линкот со поврзани информации подолу за повеќе информации. Ако извештајот покаже дека мрежната врска е неуспешна, проверете го извештајот за мрежна врска и следете ги отпечатените решенија.

Решавање проблеми

- ❑ Ако IP-адресата одредена за печатачот е 169.254.XXX.XXX и маската на подмрежа е 255.255.0.0, IP-адресата може да не биде правилно одредена. Рестартирајте го безжичниот насочувач или ресетирајте ги мрежните поставки за печатачот. Ако со ова не се решава проблемот, погледнете ја документацијата за безжичниот насочувач.
- ❑ Обидете се да ја отворите која било веб-локација од вашиот компјутер за да се уверите дека мрежните поставки на компјутерот се точни. Ако не може да отворите веб-локација, има проблем со компјутерот. Проверете ја мрежната врска на компјутерот.

Поврзани информации

- ➔ [„Поврзување на компјутер“ на страница 23](#)
- ➔ [„Печатење извештај за мрежна врска“ на страница 37](#)

Проверување на софтверот и податоците

- ❑ Погрижете се дека е инсталиран оригинален двигател за печатач на Epson. Ако не е инсталиран оригинален двигател за печатач на Epson, функциите се ограничени. Ви препорачуваме да го користите оригиналниот двигател за печатач на Epson. Видете го линкот со поврзани информации подолу за повеќе информации.
- ❑ Ако печатите голема слика со многу податоци, компјутерот може да нема доволно меморија. Испечатете ја сликата со помала резолуција или со помала големина.

Поврзани информации

- ➔ [„Проверување на оригиналните двигатели за печатач на Epson“ на страница 188](#)
- ➔ [„Инсталирање на најнови апликации“ на страница 175](#)

Проверување на оригиналните двигатели за печатач на Epson

Може да проверите дали оригинален двигател за печатач на Epson е инсталиран на компјутерот со користење на еден од следниве методи.

Windows

Изберете **Контролна табла > Види уреди и печатачи (Печатачи, Печатачи и факсови)** и направете го следново за да го отворите прозорецот за својствата на серверто за печатење.

- ❑ Windows 10/Windows 8.1/Windows 8/Windows 7/Windows Server 2016/Windows Server 2012 R2/Windows Server 2012/Windows Server 2008 R2
Кликнете на иконата за печатач па кликнете на **Отпечати својства на сервер** на горниот дел од прозорецот.
- ❑ Windows Vista/Windows Server 2008
Кликнете со десното копче на папката **Печатачи** и кликнете на **Активирај како администратор > Својства на сервер**.
- ❑ Windows XP/Windows Server 2003 R2/Windows Server 2003
Од менито **Датотека**, изберете **Својства на сервер**.

Решавање проблеми

Кликнете на јазичето **Двигател**. Ако името на печатачот е прикажано на листата, оригинален двигател за печатачот на Epson е инсталиран на компјутерот.

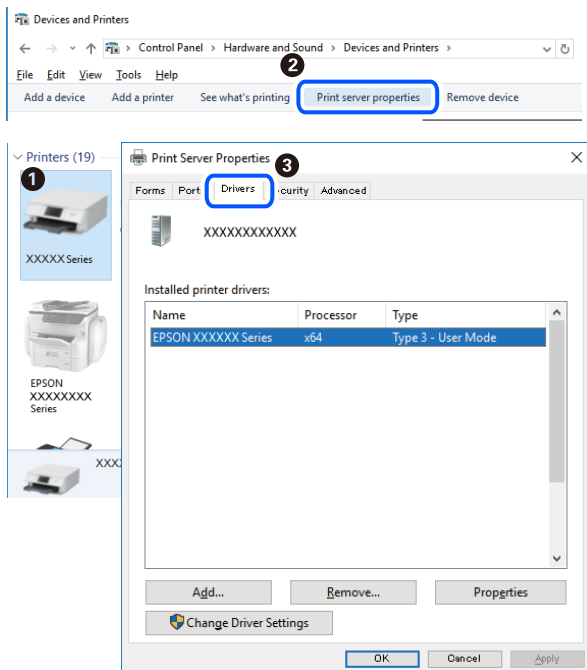

Mac OS

Изберете **Системски параметри** од менито  > **Печатачи и скенери** (или **Печати и скенирај**, **Печати и испрати по факс**), па изберете го печатачот. Кликнете на **Опции и производи** и ако јазичето **Опции** и јазичето **Услужна алатка** се прикажани во прозорецот, оригиналниот двигател за печатач на Epson е инсталиран на компјутерот.

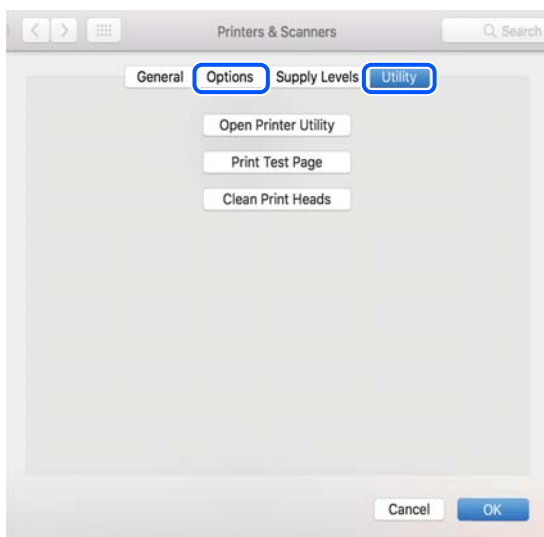

Поврзани информации

➔ „Инсталирање на најнови апликации“ на страница 175

Решавање проблеми

Проверете го статусот на печатачот од компјутерот (Windows)

Кликнете **Ред. за печатење** на јазичето за двигател на печатач **Одржување** и проверете го следново.

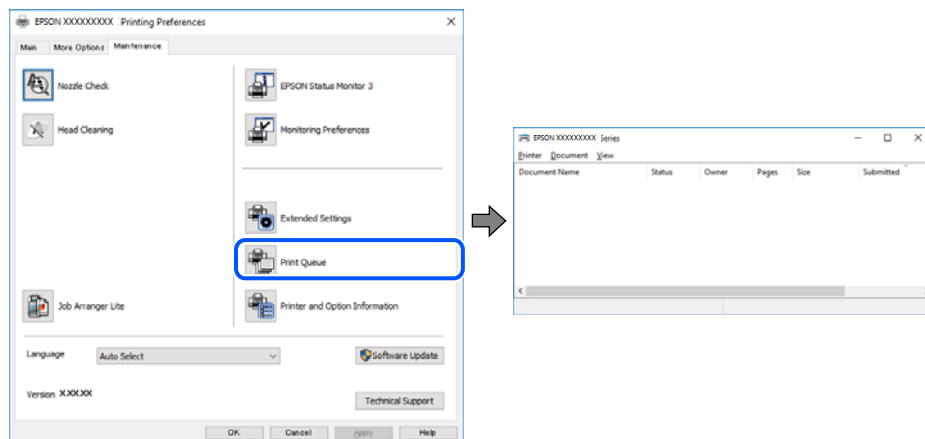

- Проверете дали има паузирани печатења.

Ако останат непотребни податоци, изберете **Откажи ги сите документи** од менито **Печатач**.

- Проверете печатачот да не е исклучен или чека наредба.

Ако е исклучен или чека наредба, променете го поставувањето за исклучен или чека наредба во менито **Печатач**.

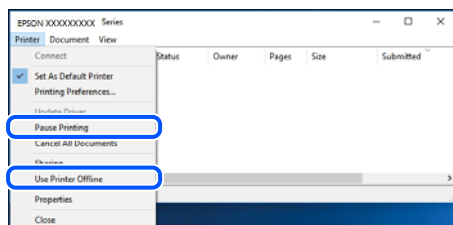

- Уверете се дека печатачот е избран како стандарден печатач во менито **Печатач** (во менито треба да има знак за избор).

Ако печатачот не е избран за стандарден печатач, поставете го како стандарден. Ако има повеќе икони во **Контролна табла > Види уреди и печатачи (Печатачи, Печатачи и факсови)**, видете го следново за да изберете икона.

Пример)

USB поврзување: EPSON XXXX серија

Мрежно поврзување: EPSON XXXX серија (мрежа)

Ако го инсталирате двигателот за печатач неколку пати, може да се креираат копии на двигателот за печатач. Ако се креираат копии како на пример „EPSON XXXX серија (копија 1)“, кликнете со десното копче на иконата на двигателот и кликнете на **Далечински уред**.

- Погрижете се отворот на печатачот да биде правилно избран во **Својства > Отвор** од менито **Печатач** на следниов начин.

Изберете „**USBXXX**“ за поврзување преку USB „**EpsonNet Print Port**“ за мрежно поврзување.

Проверете го статусот на печатачот од компјутерот (Mac OS)

Погрижете се статусот на печатачот да не е **Пауза**.

Изберете **Системски параметри** од менито  > **Печатачи и скенери** (или **Печати и скенирај, Печати и испрати по факс**), па кликнете двапати на печатачот. Ако печатачот е паузиран, кликнете, кликнете на **Продолжи** (или **Продолжи со печатење**).

Не може да правите мрежни поставки

- Исклучете ги уредите коишто сакате да ги поврзете на мрежата. Почекајте околу 10 секунди, а потоа вклучете ги уредите во следниов редослед: безжичен насочувач, компјутер или паметен уред и потоа печатачот. Поместете ги печатачот и компјутерот или паметниот уред поблиску до безжичниот насочувач за да ја олесните комуникацијата со радиобранови, а потоа обидете се повторно да ги одредите мрежните поставки.
- Изберете **Поставки** > **Мрежни поставки** > **Проверка на врската** и отпечатете го извештајот за мрежна врска. Ако настанала грешка, проверете го извештајот за мрежна врска и следете ги отпечатените решенија.

Поврзани информации

- ➔ „Печатење извештај за мрежна врска“ на страница 37
- ➔ „Пораки и решенија на извештајот за мрежна конекција“ на страница 38

Не може да се поврзам на уреди и кога мрежните поставки не се проблем

Ако не може да се поврзете од компјутер или паметен уред на печатач и кога извештајот за мрежно поврзување на прикажува проблеми, погледнете го следново.

- Кога истовремено користите неколку безжични пренасочувачи, можеби нема да може да го користите печатачот преку компјутерот или преку паметниот уред, во зависност од поставките на безжичните пренасочувачи. Поврзете ги компјутерот или паметниот уред на истиот безжичен пренасочувач како и печатачот.

Оневозможете ја функцијата за врзување на паметниот уред ако е овозможена.

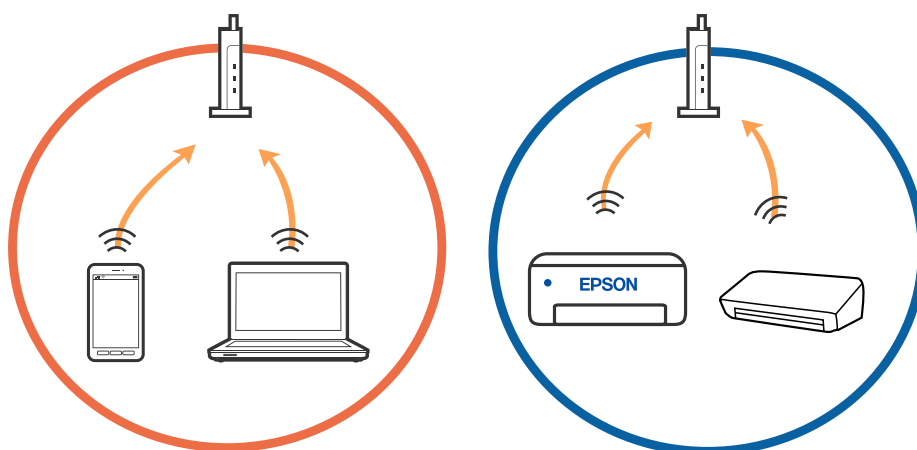

Решавање проблеми

- Можеби нема да може да се поврзете на безжичниот пренасочувач кога безжичниот пренасочувач има повеќе SSID и уредите се поврзани на различни SSID на истиот безжичен пренасочувач. Поврзете ги компјутерот или паметниот уред на истата SSID како и печатачот.

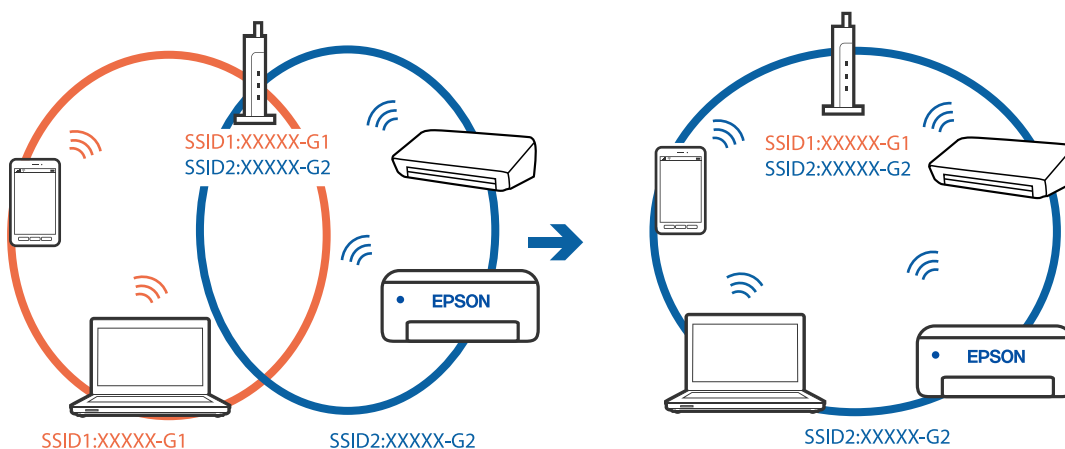

- Безжичниот пренасочувач којшто е во согласност со IEEE 802.11a и IEEE 802.11g има SSID од 2,4 GHz и 5 GHz. Ако ги поврзете компјутерот или паметниот уред на 5 GHz SSID, не може да се поврзете со печатачот затоа што печатачот поддржува комуникација само над 2,4 GHz. Поврзете ги компјутерот или паметниот уред на истата SSID како и печатачот.

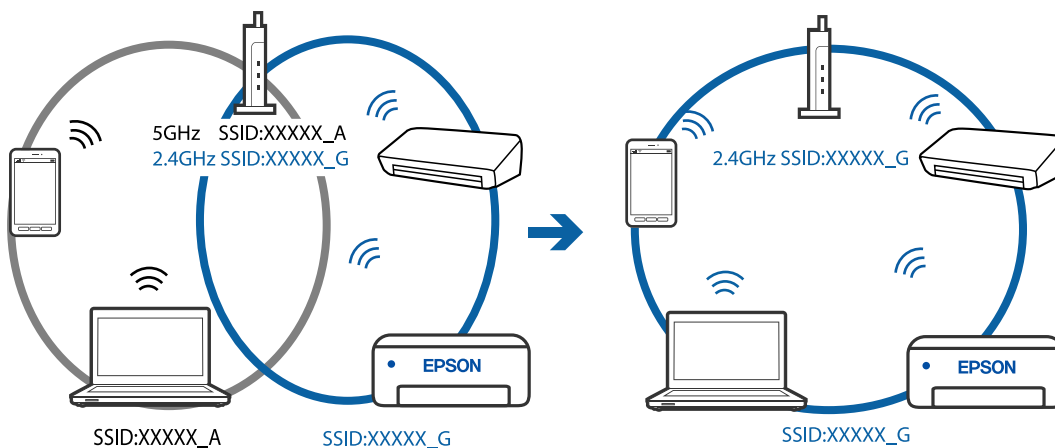

- Повеќето безжични пренасочувачи имаат функција за одделување за приватност којашто ја блокира комуникацијата меѓу поврзаните уреди. Ако не може да се воспостави комуникација меѓу печатачот и компјутерот или паметниот уред дури и кога се поврзани на истата мрежа, оневозможете ја функцијата за одделување за приватност на безжичниот пренасочувач. За детали, погледнете во прирачникот испорачан со безжичниот пренасочувач.

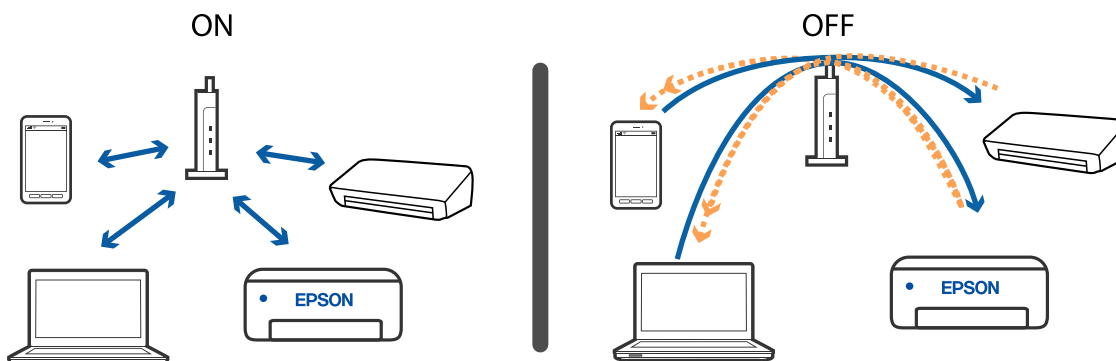

Решавање проблеми

Поврзани информации

- ➔ „Проверување на SSID поврзана за печатачот“ на страница 193
- ➔ „Проверување на SSID за компјутерот“ на страница 193

Проверување на SSID поврзана за печатачот

Може да ја проверите SSID ако отпечатите извештај за мрежно поврзување, лист за статус на мрежа итн. Web Config.

Поврзани информации

- ➔ „Печатење извештај за мрежна врска“ на страница 37
- ➔ „Печатење на листа за статус на мрежа“ на страница 44

Проверување на SSID за компјутерот

Windows

Кликнете на  во фиоката со задачи на работната површина. Проверете го името на поврзаната SSID од прикажаната листа.



Mac OS

Кликнете на иконата за Wi-Fi на горниот дел од екранот на компјутерот. Се прикажува листа на SSID и поврзаната SSID се означува со ознака за штиклирање.



Безжичните LAN (Wi-Fi) врски стануваат нестабилни при користење USB 3.0 уреди на Mac

Кога поврзувате уред на портата USB 3.0 на Mac, може да настанат радиофреквентни пречки. Ако не може да се поврзете на безжична LAN (Wi-Fi) или ако работењето стане нестабилно, пробајте го следново.

- Поставете го уредот што е поврзан на портата USB 3.0 подалеку од компјутерот.
- Ако печатачот го поддржува фреквентниот опсег од 5 GHz, поврзете се со SSID за опсег од 5 GHz.

Поврзани информации

➔ [„Спецификации за Wi-Fi“ на страница 218](#)

Не можам да печатам од iPhone, iPad или iPod touch

- Поврзете го iPhone, iPad или iPod touch на истата мрежа (SSID) на којашто е поврзан печатачот.
- Активирајте **Ав. при. на пос. хар.** во следниве менија.
Поставки > Поставување на печатачот > Пост. за изв. на хар. > Ав. при. на пос. хар.
- Активирајте ја поставката за AirPrint од Web Config.

Поврзани информации

- ➔ [„Поврзување на pameten уред“ на страница 24](#)
- ➔ [„Апликација за конфигурирање на работата на печатачот \(Web Config\)“ на страница 168](#)

Проблеми со отпечатеното

Исписот е истуткан или недостасува бојата

Ако не сте го користеле печатачот долго време, прскалките на главата за печатење може да бидат затнати и капки мастило може да не се испуштаат. Извршете проверка на прскалките, па исчистете ја главата за печатење ако некоја од прскалките е затната.

Поврзани информации

➔ [„Проверка и чистење на главата за печатење“ на страница 161](#)

Појавување на пруги или неочекувани бои

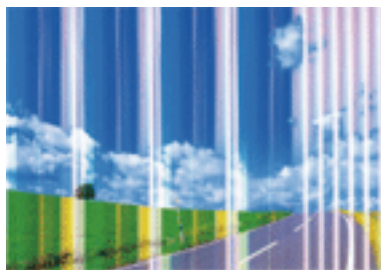

Прскалките на главата за печатење можеби се затнати. Направете проверка на прскалките за да проверите дали прскалките на главата за печатење се затнати. Исчистете ја главата за печатење ако некоја од прскалките е затната.

Поврзани информации

➔ [„Проверка и чистење на главата за печатење“ на страница 161](#)

Појавување на риги во боја на интервали од приближно 2.5 см

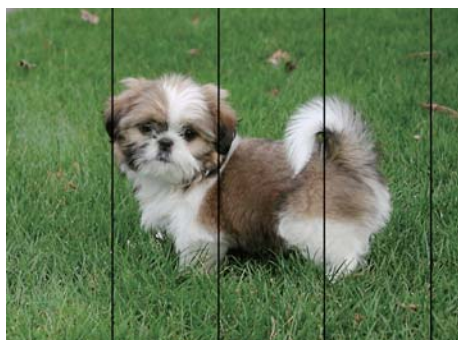

- Изберете соодветна поставка за тип на хартија за типот на хартија ставена во печатачот.
- Порамнете ја главата за печатење користејќи ја функцијата **Хориз. порамн.**

Решавање проблеми

- Кога печатите на обична хартија, печатете со користење на поставка за повисок квалитет.

Поврзани информации

- ➔ „Листа на видови хартија“ на страница 55
- ➔ „Порамнување на главата за печатење“ на страница 163

Матни отпечатоци, вертикални пруги или непорамнетост



enthalten alle
Aufdruck. W
↓ 5008 "Regel

Порамнете ја главата за печатење користејќи ја функцијата **Верт. порамн..**

Поврзани информации

- ➔ „Порамнување на главата за печатење“ на страница 163

Квалитетот на печатење не се подобрува дури и по порамнувањето на главата за печатење

Во текот на двонасочното печатење (или печатење со голема брзина), главата за печатење печати додека се движи во двете насоки, така што е можно вертикалните линии да не се порамнети. Ако квалитетот на печатење не се подобрува, онеспособете ја поставката за двонасочно печатење (или печатење со голема брзина). Онеспособувањето на оваа поставка може да ја забави брзината на печатење.

- Windows

Отштиклирајте го **Голема брзина** од јазичето **Повеќе опции** на двигателот на печатачот.

- Mac OS

Изберете **Системски параметри** од менито  > **Печатачи и скенери** (или **Печати и скенирај, Печати и испрати по факс**), па изберете го печатачот. Кликнете **Опции и производи** > **Опции** (или **Двигател**). Изберете **Off** како поставка за **High Speed Printing**.

Квалитетот на печатење е слаб

Проверете го следново ако квалитетот на печатењето е слаб поради матни отпечатоци, ленти, бои што недостигаат, избледени бои, непорамнетост на отпечатоците.

Решавање проблеми

Проверување на печатачот

- Извршете проверка на прскалките, па исчистете ја главата за печатење ако некоја од прскалките е затната.
- Порамнете ја главата за печатење.

Проверување на хартија

- Користете хартија поддржана од печатачот.
- Не печатете на влажна, оштетена или стара хартија.
- Ако хартијата е извиткана или пликовите се надуени, исправете ги.
- Не ставајте ја хартијата на купче веднаш по печатењето.
- Исушете ги отпечатоците целосно пред да ги архивирате или прикажете. Кога ги сушите отпечатоците, избегнувајте директна сончева светлина, не користете фен и не допирајте ја испечатената страна на хартијата.
- Кога печатите слики или фотографии, Epson препорачува користење на оригинална хартија Epson наместо обична хартија. Печатете на страната за печатење на оригиналната хартија Epson.

Проверување на поставките за печатење

- Изберете соодветна поставка за тип на хартија за типот на хартија ставена во печатачот.
- Печатете користејќи поставка за подобар квалитет.

Проверка на касетата за мастило

- Epson препорачува касетата за мастило да се употреби пред датумот означен на амбалажата.
- За најдобри резултати, употребете ги касетите за мастило најдоцна шест месеци по отворањето.
- Користете оригинални касети за мастило на Epson. Овој производ е направен да ги приспособува боите врз основа на користењето на оригинални касети за мастило на Epson. Користењето на неоригинални касети за мастило може да го намали квалитетот на печатење.

Поврзани информации

- ➔ [„Проверка и чистење на главата за печатење“ на страница 161](#)
- ➔ [„Порамнување на главата за печатење“ на страница 163](#)
- ➔ [„Достапни хартии и капацитети“ на страница 48](#)
- ➔ [„Листа на видови хартија“ на страница 55](#)
- ➔ [„Претпазливости при ракување со хартија“ на страница 50](#)

Решавање проблеми

Хартијата е замачкана или истуткана

- Кога ќе се појави хоризонтална лента или горниот или долниот дел од хартијата се замачкани, ставете хартија во правилната насока и лизгајте ги граничните до рабовите на хартијата.

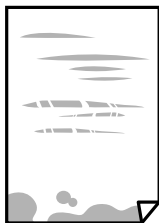

- Кога на хартијата ќе се појави вертикална лента или хартијата е замачката, исчистете ја патеката за хартија.



- Поставете ја хартијата на рамна површина за да проверите дали е искривена. Ако е, израмнете ја.
- Кога печатите двострано рачно, внимавајте мастилото да е сосема суво пред да ставите хартија повторно.

Поврзани информации

- ➔ [„Ставање хартија во Додавање хартија од задна страна“ на страница 51](#)
- ➔ [„Чистење на патеката на движење на хартијата од дамки од мастило“ на страница 164](#)

Хартијата е замачкана во текот на автоматското двострано печатење

Кога ја користите функцијата за двострано автоматско печатење и печатите податоци со висока густина како што се слики и графикони, поставете ја густината на печатење на пониско, а времето на сушење на подолго.

Поврзани информации

- ➔ [„Опции на менито за Поставување на печатачот“ на страница 61](#)

Отпечатените фотографии се лепливи

Можеби печатите на погрешната страна од фотографската хартија. Погрижете се да печатите на страната за печатење.

Решавање проблеми

Кога печатите на погрешната страна од фотографската хартија, треба да ја исчистите патеката на хартијата.

Поврзани информации

➔ [„Чистење на патеката на движење на хартијата од дамки од мастило“ на страница 164](#)

Слики или фотографии се печатат во неочекувани бои

Кога печатите од драјверот на печатачот на Windows, поставката за приспособување на фотографии на Epson стандардно се применува на тип на хартија. Обидете се да ја промените поставката.

На јазичето **Повеќе опции**, изберете **Прилагодено** во **Корекција на боите** и потоа кликнете на **Напредно**. Променете ја поставката за **Корекција на сцена** од **Автоматска корекција** за која било друга опција. Ако менувањето на поставката не функционира, користете кој било метод за коригирање на боја различен од **PhotoEnhance** во **Управување со бои**.

Поврзани информации

➔ [„Прилагодување на бојата за печатење“ на страница 98](#)

Не можам да печатам без маргини

Во поставките за печатење направете поставка за печатење без рамки. Ако изберете тип хартија што не поддржува печатење без рамки, не може да изберете **Без рамки**. Изберете тип хартија што поддржува печатење без рамки.

Поврзани информации

➔ [„Опции на мени за копирање“ на страница 116](#)

➔ [„Основни информации за печатење“ на страница 85](#)

➔ [„Основни информации за печатење“ на страница 103](#)

Рабовите на сликата се пресечени при печатење без рамки

За време на печатењето без рамки, сликата се зголемува малку и испакнатото подрачје се отсекува. Изберете поставка на помало зголемување.

Контролна табла

Променете ја поставката **Проширување**.

Windows

Кликнете на **Поставки** до полето за избор **Без рамки** на јазичето **Главна** од двигателот за печатачот, а потоа променете ги поставките.

Mac OS

Променете ја поставката **Проширување** од менито **Поставки за печатење** на полето за печатење.

Решавање проблеми

Поврзани информации

➔ [„Опции на мени за копирање“ на страница 116](#)

Позицијата, големината или маргините на исписот се неточни

- Ставете хартија во правилна насока и лизнете ги граничните кон работ на хартијата.
- Кога ги ставате оригиналите на стакло на скенерот, порамнете го аголот на оригиналот со аголот означен со симбол на рамката од стакло на скенерот. Ако рабовите на копијата се исечени, поместете го оригиналот малку подалеку од аголот.
- При ставање на оригиналите на стакло на скенерот, исчистете ги стакло на скенерот и капакот за документи. Ако на стаклото има прашина или дамки, областа за копирање може да се прошири за да ги опфати прашината или дамките со што може да создаде погрешна позиција за копирање или мали слики.
- Изберете ја соодветната **Г. на о.** во поставките за копирање.
- Изберете го соодветното поставување за димензии на хартијата.
- Приспособете ја поставката за маргини во апликацијата така што ќе биде во подрачјето за печатење.

Поврзани информации

- ➔ [„Ставање хартија во Додавање хартија од задна страна“ на страница 51](#)
- ➔ [„Ставање оригинали на Стакло на скенерот“ на страница 55](#)
- ➔ [„Чистење на Стакло на скенерот“ на страница 164](#)
- ➔ [„Област за печатење“ на страница 215](#)

Неточни или погрешно отпечатени знаци

- Цврсто поврзете го USB кабелот со печатачот и компјутерот.
- Откажете ги паузираните задачи за печатење.
- Не ставајте го рачно компјутерот во режим на **Хибернација** или **Спиене** додека печатите. Страниците со искривен текст ќе се испечатат следниот пат кога ќе го стартувате компјутерот.
- Ако користите двигател за печатач којшто претходно сте го користеле, отпечатените знаци може да бидат неразбирливи. Погрижете се дека двигателот на печатачот којшто го користите е за овој печатач. Проверете го името на печатачот на горниот дел од прозорецот на двигателот на печатач.

Отпечатената слика е превртена

Исклучете ги сите поставувања за огледална слика во двигателот за печатачот или во апликацијата.

- Windows

Откажете го **Огледална слика** во картичката **Повеќе опции** на двигателот на печатачот.

Решавање проблеми

Mac OS

Отстранете го **Mirror Image** од изборникот **Поставки за печатење** на полето за печатење.

Мозаични ефекти на исписите

Кога печатите слики или фотографии, печатете со податоци со голема резолуција. Сликите на интернет-страниците често се со мала резолуција иако изгледаат доволно добро на екранот, така што квалитетот на печатењето може да се намали.

Се појавуваат нерамномерни бои, замачкувања, точки или прави линии на копираната слика

- Исчистете ја патеката за хартија.
- Исчистете го стакло на скенерот.
- Не притискајте пресилно на оригиналот или на капакот за документи кога ставате оригинали на стакло на скенерот.
- Кога хартијата се замачкува, намалете ја поставката за густина на копирањето.

Поврзани информации

- ➔ [„Чистење на патеката на движење на хартијата од дамки од мастило“ на страница 164](#)
- ➔ [„Чистење на Стакло на скенерот“ на страница 164](#)
- ➔ [„Опции на мени за копирање“ на страница 116](#)

На скенираната слика се појавуваат ефекти на контраст (мрежести ефекти)

Променете ја поставката за намалување и зголемување или ставете го оригиналот под малку поразличен агол.

Сликата од задната страна на оригиналот се појавува на копираната слика

- Ако имате тенок оригинал, ставете го на стакло на скенерот, а потоа ставете парче црна хартија врз него.
- Намалете го поставувањето за густината на копијата во контролната табла.

Поврзани информации



- ➔ [„Опции на мени за копирање“ на страница 116](#)

Проблемот со исписот не може да се избрише

Ако сте се обиделе со сите решенија и не сте го решиле проблемот, обидете се да го деинсталирате и повторно да го инсталирате двигателот за печатачот.

Други проблеми со печатењето

Печатењето е премногу бавно

- Затворете ги непотребните апликации.
- Намалете ја поставката за квалитет. Печатење со висок квалитет ја намалува брзината на печатењето.
- Исклучете ја поставката за двонасочно (или високобрзинско) печатење. Кога е вклучена оваа поставка, главата за печатење печати додека се движи во двете насоки, така што брзината на печатењето се намалува.
 - Windows
Изберете **Голема брзина** во картичката **Повеќе опции** на двигателот на печатачот.
 - Mac OS
Изберете **Системски параметри** од менито  > **Печатачи и скенери** (или **Печати и скенирај, Печати и испрати по факс**), па изберете го печатачот. Кликнете **Опции и производи** > **Опции** (или **Двигател**). Изберете **On** како поставка за **High Speed Printing**.
- Исклучете го тивкиот режим. Оваа опција ја намалува брзината на печатење.
 - Контролна табла
Изберете  на почетниот екран и оневозможете го **Тивок режим**.
 - Windows
Изберете **Исклучено** како поставување за **Тивок режим** на картичката за двигателот за печатачот **Главна**.
 - Mac OS
Изберете **Системски параметри** од менито  > **Печатачи и скенери** (или **Печати и скенирај, Печати и испрати по факс**), па изберете го печатачот. Кликнете **Опции и производи** > **Опции** (или **Двигател**). Изберете **Off** како поставка за **Тивок режим**.

Печатењето или копирањето драстично забавува при непрекинато печатење

Печатењето или копирањето забавува за да се спречи прегревање и оштетување на механизмот на печатачот. Сепак, можете да продолжите со печатење. За да се вратите на нормална брзина на печатењето, оставете го печатачот да мирува барем 30 минути. Брзината на печатењето не се враќа на нормалната брзина ако напојувањето е исклучено.

Не може да откажам печатење преку компјутер со Mac OS X v10.6.8

Ако сакате да го запрете печатењето преку компјутерот, направете ги следниве наредувања.

Извршете ја командата Web Config, а потоа изберете **Port9100** како **Протокол со врвен приоритет** во **Поставување на AirPrint**. Изберете **Системски параметри** од менито  > **Печатачи и скенери** (или **Печати и скенирај**, **Печати и испрати по факс**), отстранете го печатачот, па додадете го печатачот повторно.

Не може да почне скенирање

- Цврсто поврзете го USB кабелот со печатачот и компјутерот. Ако користите USB-разделник, обидете се да го поврзете печатачот директно со компјутерот.
- Ако скенирате со висока резолуција преку мрежа, може да се појави комуникациска грешка. Намалете ја резолуцијата.
- Проверете дали сте го избрале правилниот печатач (скенер) во Epson Scan 2.

Проверете дали уредот го препознава печатачот или не кога користите Windows

Во Windows, проверете дали печатачот (скенерот) е прикажан во **Скенер и фотоапарат**. Печатачот (скенерот) треба да биде прикажан како „EPSON XXXXX (име на печатачот)“. Ако печатачот (скенерот) не е прикажан, деинсталирајте го и повторно инсталирајте го Epson Scan 2. Погледнете го следново за да пристапите до **Скенер и фотоапарат**.

Windows 10

Кликнете на копчето за стартување и изберете **Систем на Windows > Контролна табла**, внесете „Скенер и фотоапарат“ во полето за пребарување, кликнете **Погледни ги скенерите и фотоапаратите**, а потоа проверете дали е прикажан печатачот.

Windows 8.1/Windows 8/Windows Server 2012 R2/Windows Server 2012

Изберете **Работна површина > Поставувања > Контролна табла**, внесете „Скенер и фотоапарат“ во полето за пребарување, кликнете **Прикажи го скенерот и фотоапаратот**, а потоа проверете дали е прикажан печатачот.

Windows 7/Windows Server 2008 R2

Кликнете на копчето за стартување и изберете **Контролна табла**, внесете „Скенер и фотоапарат“ во полето за пребарување, кликнете **Погледни ги скенерите и фотоапаратите**, а потоа проверете дали е прикажан печатачот.

Windows Vista/Windows Server 2008

Кликнете на копчето за стартување, изберете **Контролна табла > Хардвер и звук > Скенери и фотоапарати**, а потоа проверете дали е прикажан печатачот.

Windows XP/Windows Server 2003 R2/Windows Server 2003

Кликнете на копчето за стартување, изберете **Контролна табла > Печатачи и друг хардвер > Скенери и фотоапарати**, а потоа проверете дали е прикажан печатачот.

Поврзани информации

- ➔ [„Деинсталирање апликации“ на страница 176](#)
- ➔ [„Инсталирање на најнови апликации“ на страница 175](#)

Не може да се стартува со скенирање кога се користи контролната табла

- Уверете се дека Epson Scan 2 и Epson Event Manager се инсталирани правилно.
- Проверете го поставувањето за скенирање поставено во Epson Event Manager.

Проблеми со скенирани слики

Неизедначени бои, нечистотија, точки и слично се појавуваат кога скенирате од стаклото на скенерот

- Исклиштете го стаклото на скенерот.
- Отстранете секаква нечистотија или отпадоци што се прилепуваат на оригиналот.
- Не притискајте со преголема сила врз оригиналот или капакот за документи. Ако притискате со преголема сила може да се појават заматување, размачкувања и точки.

Поврзани информации

➔ [„Чистење на Стакло на скенерот“ на страница 164](#)

Квалитетот на сликата е лош

- Во Epson Scan 2, приспособете ја сликата со користење на ставките на јазичето **Напредни поставки** и потоа скенирајте.
- Ако резолуцијата е ниска, обидете се да ја зголемите резолуцијата и потоа скенирајте.

Поврзани информации

➔ [„Скенирање со користење на Epson Scan 2“ на страница 125](#)

Се прикажува пресликување во задината на сликите

Слики на задната страна на оригиналот може да бидат прикажани на скенираната слика.

- Во Epson Scan 2, изберете го јазичето **Напредни поставки** и приспособете ја **Осветленост**. Оваа функција може да не биде достапна во зависност од поставките на јазичето **Главни поставки** > **Тип слика** или други поставки на јазичето **Напредни поставки**.
- Во Epson Scan 2, изберете го јазичето **Напредни поставки**, а потоа **Опција за слика** > **Подобрување текст**.
- Кога скенирате од стаклото на скенерот, ставете црна хартија или подлога над оригиналот.

Поврзани информации

➔ [„Ставање оригинали“ на страница 55](#)

Решавање проблеми

Текстот е нејасен

- Во Epson Scan 2, изберете го јазичето **Напредни поставки**, а потоа **Опција за слика > Подобрување текст**.
- Во Epson Scan 2, кога **Тип слика** на јазичето **Главни поставки** е поставено на **Црно-бело**, приспособете го **Праг** на јазичето **Напредни поставки**. Кога го зголемувате **Праг**, црната област се засилува.
- Ако резолуцијата е слаба, обидете се да ја зголемите резолуцијата и тогаш започнете со скенирање.

Поврзани информации

➔ [„Скенирање со користење на Epson Scan 2“ на страница 125](#)

Се појавуваат моаре ефекти (сенки налик на пајажина)

Ако оригиналот е печатен документ, моаре ефектите (сенки налик на пајажина) може да се појават на скенираната слика.

- На табулаторот **Напредни поставки** во Epson Scan 2, поставете **Отстранување екран**.



- Сменете ја резолуцијата, а потоа скенирајте повторно.

Поврзани информации

➔ [„Скенирање со користење на Epson Scan 2“ на страница 125](#)

Не може да ја скенирате правилната област на стаклото на скенерот

- Проверете дали оригиналот е поставен правилно според ознаките за порамнување.
- Ако рабовите на скенираната слика недостасуваат, малку поместете го оригиналот подалеку од работ на стаклото на скенерот.
- Кога скенирате од контролниот панел и ако го изберете функцијата за автоматско сечење на областа за скенирање, отстранете каква било нечистотија од стаклото на скенерот и капакот на документот. Ако има нечистотија околу оригиналот, опсегот на скенирање се проширува за да ја опфати.

Поврзани информации

➔ [„Ставање оригинали“ на страница 55](#)

➔ [„Чистење на Стакло на скенерот“ на страница 164](#)

Текстот не е правилно препознаен при зачувување како PDF што може да се пребарува

- Од прозорецот **Опции за формат на слика** во Epson Scan 2, проверете дали **Јазик на текст** е правилно поставен од јазичето **Текст**.
- Проверете дали оригиналот е правилно поставен.
- Користете го оригиналот со јасен текст. Препознавањето на текст може да го нема за следниве типови на оригинали.
 - Оригинали коишто се многубројно копирани
 - Оригинали коишто се примени преку факс (со ниска резолуција)
 - Оригинали на коишто растојанието помеѓу буквите или редовите е премногу мало
 - Оригинали со испечатени или подтцратни линии врз текстот
 - Оригинали со ракописен текст
 - Оригинали со свиткувања или набрчувања
- Во Epson Scan 2, кога **Тип слика** на јазичето **Главни поставки** е поставено на **Црно-бело**, приспособете го **Праг** на јазичето **Напредни поставки**. Кога го зголемувате **Праг**, црната област станува поголема.
- Во Epson Scan 2, изберете го јазичето **Напредни поставки**, а потоа **Опција за слика > Подобрување текст**.

Поврзани информации

- ➔ [„Скенирање со користење на Epson Scan 2“ на страница 125](#)

Не може да се решат проблемите во скенираната слика

Ако сте се обиделе со сите решенија и не сте го решиле проблемот, започнете со Epson Scan 2 поставките со користење на Epson Scan 2 Utility.

Белешка:

Epson Scan 2 Utility е апликација којашто доаѓа со Epson Scan 2.

1. Активирајте го Epson Scan 2 Utility.
 - Windows 10/Windows Server 2016
Кликнете на копчето за стартување па изберете **EPSON > Epson Scan 2 Utility**.
 - Windows 8.1/Windows 8/Windows Server 2012 R2/Windows Server 2012
Внесете го името на апликацијата во полето за пребарување, а потоа изберете ја прикажаната икона.
 - Windows 7/Windows Vista/Windows XP/Windows Server 2008 R2/Windows Server 2008/
Windows Server 2003 R2/Windows Server 2003
Кликнете на копчето за вклучување и изберете **Сите програми и Програми > EPSON > Epson Scan 2 > Epson Scan 2 Utility**.
 - Mac OS
Изберете **Започни > Апликации > Epson Software > Epson Scan 2 Utility**.

Решавање проблеми

- Изберете го јазичето **Друго**.
- Кликнете **Ресетирај**.

Белешка:

Ако со активирањето не се реши проблемот, деинсталирајте го и повторно инсталирајте го *Epson Scan 2*.

Поврзани информации

- ➔ [„Деинсталирање апликации“ на страница 176](#)
- ➔ [„Инсталирање на најнови апликации“ на страница 175](#)

Други проблеми со скенирање

Скенирањето е премногу бавно

Намалете ја резолуцијата.

Поврзани информации

- ➔ [„Скенирање со користење на Epson Scan 2“ на страница 125](#)

Скенирањето забавува драстично при непрекинатото скенирање

Скенирањето забавува за да се спречи прегревање и оштетување на механизмот на печатачот. Сепак, можете да продолжите со скенирање. За да се вратите на нормална брзина на скенирањето, оставете го печатачот да мирува барем 30 минути. Брзината на скенирањето не се враќа на нормалната брзина ако напојувањето е исклучено.

Скенирањето ќе запре кога се скенира во PDF/мулти-TIFF

- Кога скенирате со користење на Epson Scan 2, можете постојано да скенирате до 999 страници во PDF-формат и до 200 страници во Multi-TIFF формат.
- Кога скенирате многу документи, препорачуваме да скенирате во сиви тонови.
- Зголемете го слободното место на дискот на компјутерот. Скенирањето може да сопре ако нема доволно слободно место.
- Обидете се со скенирање во помала резолуција. Скенирањето сопира ако вкупното количество податоци го достигне ограничувањето.

Поврзани информации

- ➔ [„Скенирање со користење на Epson Scan 2“ на страница 125](#)

Проблеми при испраќање и примање факсови



Поврзани информации

- ➔ „Не можат да се праќаат или примаат факсови“ на страница 208
- ➔ „Не може да се испраќаат факсови“ на страница 209
- ➔ „Не можат да се испраќаат факсови до специфичен примач“ на страница 210
- ➔ „Не можат да се испраќаат факсови во одредено време“ на страница 210
- ➔ „Не може да се примаат факсови“ на страница 210
- ➔ „Квалитетот на испратениот факс е лош“ на страница 211
- ➔ „Факсовите се испратени со погрешна големина“ на страница 211
- ➔ „Квалитетот на примениот факс е лош“ на страница 212
- ➔ „Примените факсови не се печатат“ на страница 212

Не можат да се праќаат или примаат факсови

- Употребете ја **Провери факс врска** на контролната табла за да извршите автоматска проверка на поврзувањето за факс. Обидете се со решенијата отпечатени во извештајот.
- Проверете ја поставката за **Тип линија**. Поставувањето на **PBX** можеби ќе го реши проблемот. Ако телефонскиот систем бара код за надворешен пристап за да добиете надворешна линија, регистрирајте го кодот за пристап во печатачот и внесете # (тараба) на почетокот од бројот на факс кога испраќате.
- Ако се појави комуникациска грешка, променете ја поставката за **Брзина на факс на Бавно (9,600bps)** преку контролната табла.
- Проверете дали работи сидниот телефонски приклучок со тоа што ќе го поврзете телефонот и ќе го тестирате. Ако не можете да остварувате или да примате повици, контактирајте со телекомуникациската компанија.
- За да се поврзете на DSL-телефонска линија, треба да користите DSL-модем со вграден DSL-филтер или да инсталирате одделен DSL-филтер на линијата. Контактирајте со давателот на DSL-услугите.
- Ако се поврзувате на DSL-телефонска линија, поврзете го печатачот директно на сиден телефонски приклучок за да проверите дали печатачот може да испрати факс. Ако функционира, проблемот може да е предизвикан од DSL-филтерот. Контактирајте со давателот на DSL-услугите.
- Вклучете ја поставката **ECM** на контролната табла. Факсовите во боја не може да се испраќаат или да се примаат кога е исклучено **ECM**.
- За да испраќате или примате факсови преку компјутерот, уверете се дека печатачот е поврзан преку USB-кабел или мрежа и дека двигателот PC-FAX е инсталиран на компјутерот. Двигателот PC-FAX се инсталира заедно со FAX Utility.

Решавање проблеми

- Во Windows, уверете се дека печатачот (факсот) се прикажува во **Уреди и печатачи, Печатач** или **Печатачи и друг хардвер**. Печатачот (факсот) е прикажан како „EPSON XXXXX (FAX)“. Ако печатачот (факсот) не е прикажан, деинсталирајте ја и повторно инсталирајте ја FAX Utility. Погледнете го следново за да пристапите до **Уреди и печатачи, Печатач** или **Печатачи и друг хардвер**.
 - Windows 10/Windows Server 2016
Кликнете на копчето за стартување, а потоа изберете **Систем на Windows > Контролна табла > Преглед на уреди и печатачи** во **Хардвер и звук**.
 - Windows 8.1/Windows 8
Изберете **Работна површина > Поставувања > Контролна табла > Види уреди и печатачи** во **Хардвер и звук** или **Хардвер**.
 - Windows 7
Кликнете на копчето за стартување и изберете **Контролна табла > Преглед на уреди и печатачи** во **Хардвер и звук** или **Хардвер**.
 - Windows Vista
Кликнете на копчето за стартување и изберете **Контролна табла > Печатачи** во **Хардвер и звук**.
 - Windows XP
Кликнете на копчето за стартување и изберете **Поставки > Контролна табла > Печатачи и друг хардвер > Печатачи и факсови**.
- Во Mac OS, проверете го следново.
 - Изберете **Системски претпочитани вредности** од  менито > **Печатачи и скенери** (или **Печати и скенирај, Печати и испрати факс**) и погрижете се дека е прикажан печатачот (факсот). Печатачот (факсот) е прикажан како „FAX XXXX (USB)“ или „FAX XXXX (IP)“. Ако печатачот (факсот) не е прикажан, кликнете [+] и регистрирајте го печатачот (факсот).
 - Изберете **Системски претпочитани вредности** од  менито > **Печатачи и скенери** (или **Печати и скенирај, Печати и испрати факс**) и двапати кликнете на печатачот (факсот). Ако печатачот е паузиран, кликнете **Продолжи** (или **Продолжи со печатење**).

Поврзани информации

- ➔ [„Поврзување со телефонска линија“ на страница 68](#)
- ➔ [„Мени Осн поставки“ на страница 79](#)
- ➔ [„Деинсталирање апликации“ на страница 176](#)
- ➔ [„Инсталирање на најнови апликации“ на страница 175](#)

Не може да се испраќаат факсови

- Поставете ги информациите за заглавието за излезните факсови на контролната табла. Некои факс-апарати автоматски ги одбиваат дојдовните факсови кои што немаат информации за заглавието.
- Ако сте ја блокирале идентификацијата за повикувачот, одблокирајте ја. Некои телефони или факс-апарати автоматски ги отфрлаат анонимните повици.

Решавање проблеми

- ❑ Прашајте го примачот дали е правилен бројот на факсот и дали факс-апаратот е подготвен да прими факс-порака.

Поврзани информации

- ➔ „Не можат да се праќаат или примаат факсови“ на страница 208

Не можат да се испраќаат факсови до специфичен примач

Проверете го следново ако не можете да испраќате факсови до одреден примач поради грешка.

- ❑ Доколку апаратот на примачот не одговори на повикот во рок од 50 секунди откако печатачот ќе заврши со бирање, повикот завршува без грешка. Бирајте со поврзан телефон за да проверите колку време е потребно пред да чуete тон за факс. Ако се потребни повеќе од 50 секунди, додавајте паузи по бројот за факс за да го испратите факсот. Се внесува тире како ознака за пауза. Една пауза е околу три секунди. Додајте повеќе паузи ако треба.
- ❑ Ако сте го избрале примачот од листата на контакти, потврдете дали регистрираните информации се точни. Ако информациите се точни, изберете го примачот во **Управник со Контакти > Уреди**, а потоа сменете го **Режим на комун.** во **Бавно (9,600bps)**.

Поврзани информации

- ➔ „Бирање за испраќање факсови од надворешен телефон“ на страница 132
- ➔ „Управување со контактите“ на страница 57
- ➔ „Не можат да се праќаат или примаат факсови“ на страница 208

Не можат да се испраќаат факсови во одредено време

Правилно поставете ги датумот и времето на контролната табла.

Поврзани информации

- ➔ „Испраќање факсови во црно-бело во одредено време (Испрати факс подоцна)“ на страница 133
- ➔ „Мени Осн поставки“ на страница 79

Не може да се примаат факсови

- ❑ Ако сте се претплатиле на услуга за препраќање повик, печатачот не ќе може да прима факсови. Контактирајте го давателот на услугата.
- ❑ Доколку немате поврзано телефон на печатачот, поставете ја поставката **Режим за прием** на **авто.** од контролната табла.
- ❑ Под следниве услови, на печатачот му снемува меморија и не може да прима факсови. Видете решавање проблеми за информации за справување со грешката за полна меморија.
 - ❑ Бројот на добиени документи го достигна максимумот од 100 документи.
 - ❑ Меморијата на печатачот е полна (100%).

Решавање проблеми

- ❑ Проверете дали бројот на факс на испраќачот е регистриран на **Листа на одб. бр.**. Факсовите испратени од броевите коишто се додадени на оваа листа се блокираат кога **Листа на одб. бр. во Одбивање факс** е овозможено.
- ❑ Прашајте го испраќачот ако информациите во заглавието се поставени на неговата машина за факс. Факсовите коишто не ги содржат информациите во заглавието се блокираат кога **Праз. заг. на факс во Одбивање факс** е овозможено.
- ❑ Проверете дали бројот на факс на испраќачот е регистриран во листата со контакти. Факсовите испратени од броевите коишто не се регистрирани на оваа листа се блокираат кога **Пов. не е во Конт. во Одбивање факс** е овозможено.

Поврзани информации

➔ [„Не можат да се праќаат или примаат факсови“ на страница 208](#)

Се случува грешка поради полна меморија

- ❑ Доколку печатачот е поставен да ги зачувува примените факсови на компјутер, вклучете го компјутерот што е поставен да ги зачувува факсовите. Откако факсовите ќе се зачуваат на компјутерот, тие се бришат од меморијата на печатачот.
- ❑ Дури и кога е полна меморијата можете да испраќате факсови во црно-бело со помош на опцијата **Дир. испраќање**. Или разделете ги оригиналите на два или повеќе за да ги испратите во неколку серии.
- ❑ Ако печатачот не може да отпечати примен факс поради грешка на печатачот, како заглавена хартија, може да се јави грешка за полна меморија. Решете го проблемот со печатачот, па контактирајте со испраќачот за да го замолиште да го испрати факсот повторно.

Квалитетот на испратениот факс е лош

- ❑ Исчистете го стакло на скенерот.
- ❑ Променете ја поставката **Густина** на контролната табла.
- ❑ Ако не сте сигурни за можностите на факс машината на примачот, овозможете ја функцијата **Дир. испраќање** или изберете **Фино** како поставка за **Резолуција**.
- ❑ Вклучете ја поставката **ЕСМ** на контролната табла.

Поврзани информации

➔ [„П. за испр. факс“ на страница 138](#)

➔ [„Чистење на Стакло на скенерот“ на страница 164](#)

Факсовите се испратени со погрешна големина

- ❑ Кога испраќате факс преку стакло на скенерот, ставете го оригиналот правилно порамнувајќи го аголот со ознаката за потекло. Изберете ја оригиналната големина на контролната табла.
- ❑ Исчистете ги стакло на скенерот и капакот за документи. Ако на стаклото има прашина или дамки, областа за скенирање може да се прошири за да ги опфати прашината или дамките со што може да создаде погрешна позиција за скенирање или мали слики.

Решавање проблеми

Поврзани информации

- ➔ „П. за испр. факс“ на страница 138
- ➔ „Ставање оригинали“ на страница 55
- ➔ „Чистење на Стакло на скенерот“ на страница 164

Квалитетот на примениот факс е лош

- Вклучете го поставувањето **ЕСМ** на контролната табла.
- Контакттирајте со испраќачот и прашајте го да го испрати со користење режим со висок квалитет.
- Препечатете го примениот факс. Изберете **Факс > Мени > Повеќе > Повторно испечати факсови** за повторно да го отпечатите факсот.

Поврзани информации

- ➔ „Повеќе“ на страница 139
- ➔ „Мени Осн поставки“ на страница 79

Примените факсови не се печатат

Ако се јавила грешка кај печатачот, како заглавена хартија, печатачот не може да ги печати примените факсови. Проверете го печатачот.

Поврзани информации

- ➔ „Проверување на состојбата на печатачот“ на страница 179
- ➔ „Отстранување заглавена хартија“ на страница 181

Страниците се празни или само мал дел на текст е отпечатен на втората страница во примените факсови

Може да печатите на една страница со користење на функцијата **Избриши податоци за печатење по делењето** во **Пос. за под. стр.**.

Изберете **Избриши горен дел** или **Избриши дно** во **Избриши податоци за печатење по делењето** и приспособете го **Праг**. Со зголемување на прагот се зголемува избришаното количество; повисок праг ви дава поголема можност за печатење на една страница.

Поврзани информации

- ➔ „Мени Поставки за прием“ на страница 81

Други проблеми со факсирање

Не можат да се вршат повици на поврзаниот телефон

Поврзете го телефонот на портата EXT. од печатачот и кренете го приемникот. Ако не можете да слушнете тон за избирање, поврзете го телефонскиот кабел правилно.

Телефонската секретарка не може да одговара на гласовни повици

На контролната табла, поставете ја поставката на печатачот **Звон. за одг.** на поголем број отколку бројот на звонења за телефонската секретарка.

Бројот на факсот не се прикажува на примените факсови или бројот е погрешен

Испраќачот не ги поставил информациите за заглавието во факсот или се поставени погрешно. Контактирајте со испраќачот.

Други проблеми

Мал електричен шок при допир на печатачот

Ако на компјутерот се поврзани многу надворешни уреди, може да почувствувате мал електричен шок кога ќе го допрете печатачот. Ставете заземјување на компјутерот што е поврзан со печатачот.

Звуците додека работи се гласни

Ако звуците се прегласни, вклучете **Тивок режим**. Оспособувањето на оваа карактеристика може да ја намали брзината на печатење.

Контролна табла

Изберете  на почетниот екран и овозможете го **Тивок режим**.

Двигател за печатачот за Windows

Оспособете **Тивок режим** на картичката **Главна**.

Двигател за печатачот за Mac OS

Изберете **Системски параметри** од менито  > **Печатачи и скенери** (или **Печати и скенирај, Печати и испрати по факс**), па изберете го печатачот. Кликнете **Опции и производи** > **Опции** (или **Двигател**). Изберете **On** како поставка за **Тивок режим**.

Решавање проблеми

Датумот и времето не се точни

Правилно поставете ги датумот и времето на контролната табла. По откажување на напојувањето поради гром или ако напојувањето не е вклучено долго време, часовникот може да покажува погрешно време.

Поврзани информации

➔ [„Опции на менито за Поставување на печатачот“ на страница 61](#)

Апликацијата е блокирана од заштитен сид (само за Windows)

Додајте ја апликацијата во дозволените програми на заштитниот сид на Windows во безбедносните поставки во **Контролна табла**.

Додаток

Технички спецификации

Спецификации на печатачот

Положба на прскалката на главата за печатење		Прскалки за црно мастило: 180 Прскалки за мастило во боја: 59 за секоја боја
Тежина на хартијата*	Обична хартија	64 до 90 г/м ² (17 до 24 фунти)
	Пликови	Плик #10, DL, С6: 75 до 90 г/м ² (20 на 24 фунти)

* Дури и кога дебелината на хартијата е во рамки на овој опсег, може да не може да ја внесете хартијата во печатачот или квалитетот на печатење може да се намали во зависност од својствата и квалитетот на хартијата.

Област за печатење

Површината за печатење за единични листови

Квалитетот на печатењето може да е послаб во засенчените области поради механизмот на печатачот.

Печатење со рамки

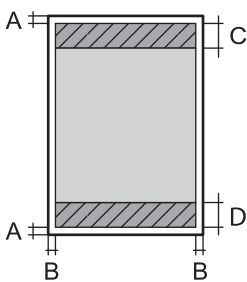
	A	3.0 mm (0.12 in.)
	B	3.0 mm (0.12 in.)
	C	41.0 mm (1.61 in.)
	D	37.0 mm (1.46 in.)

Печатење без рамка

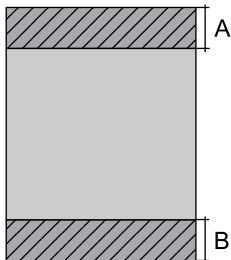
	A	44.0 mm (1.73 in.)
	B	40.0 mm (1.57 in.)

Додаток**Површина за печатење за слика**

Квалитетот на печатењето може да е послаб во засенчените области поради механизмот на печатачот.

	A	3.0 mm (0.12 in.)
	B	5.0 mm (0.20 in.)
	C	18.0 mm (0.71 in.)
	D	41.0 mm (1.61 in.)

Спецификации на скенерот

Тип на скенерот	Рамен оптички скенер
Фотоелектричен уред	CIS
Ефективни пиксели	10200×14040 пиксели (1200 dpi)
Максимална големина на документ	216×297 мм (8.5×11.7 инчи) A4, Letter
Резолуција на скенирање	1200 dpi (главно скенирање) 2400 dpi (под-скенирање)
Излезна резолуција	од 50 до 9600 dpi на стапки од по 1 dpi
Длабочина на бојата	Боја <input type="checkbox"/> 48 битови на точка внатрешно (16 битови по точка на боја внатрешно) <input type="checkbox"/> 24 битови на точка надворешно (8 битови по точка на боја надворешно) Сива палета <input type="checkbox"/> 16 битови по точка внатрешно <input type="checkbox"/> 8 битови по точка надворешно Црно и бело <input type="checkbox"/> 16 битови по точка внатрешно <input type="checkbox"/> 1 битови по точка надворешно
Извор на светлина	LED

Спецификации на интерфејсот

За компјутер	Hi-Speed USB
--------------	--------------

Додаток**Спецификации за факс**

Тип факс	Зголемување на способноста за факсови во црно-бело и во боја (ITU-T Супер група 3)
Поддржани линии	Стандардни аналогни телефонски линии, РВХ (Приватни телефонски мрежи) телефонски системи
Брзина	До 33.6 kbps
Резолуција	Еднобојно <input type="checkbox"/> Стандардно: 8 пиксели/mm×3,85 линии/mm (203 пиксели/in.×98 линии/in.) <input type="checkbox"/> Fino: 8 пиксели/mm×7,7 линии/mm (203 пиксели/in.×196 линии/in.) <input type="checkbox"/> Фотографија: 8 пиксели/mm×7,7 линии/mm (203 пиксели/in.×196 линии/in.) Боја 200×200 dpi
Меморија на страници	Најмногу 100 страници (кога е примена ITU-T табела бр. 1 во црно-бел режим на нацрт)
Повторно бирање*	2 пати (во интервали од 1 минута)
Интерфејс	Телефонска линија RJ-11 со врска за телефонски апарат RJ-11

* Спецификациите може да се разликуваат во зависност од земјата или регионот.

Додаток

Листа на мрежни функции

Мрежни функции и IPv4/IPv6

Функции		Поддржани	Забелешки	
Мрежно печатење	EpsonNet Print (Windows)	IPv4	✓	-
	Standard TCP/IP (Windows)	IPv4, IPv6	✓	-
	WSD-печатење (Windows)	IPv4, IPv6	✓	Windows Vista или понов
	Bonjour-печатење (Mac OS)	IPv4, IPv6	✓	-
	IPP-печатење (Windows, Mac OS)	IPv4, IPv6	✓	-
	UPnP-печатење	IPv4	-	Информациски уред
	PictBridge-печатење (Wi-Fi)	IPv4	-	Дигитална камера
	Epson Connect (Печатење од е-порака, далечинско печатење)	IPv4	✓	-
	AirPrint (iOS, Mac OS)	IPv4, IPv6	✓	iOS 5 или понова верзија, Mac OS X v10.7 или понова верзија
	Google Cloud Print	IPv4, IPv6	✓	-
Мрежно скенирање	Epson Scan 2	IPv4, IPv6	✓	-
	Event Manager	IPv4	✓	-
	Epson Connect (Скенирај во облак)	IPv4	-	-
	AirPrint (Скенирање)	IPv4, IPv6	✓	OS X Mavericks или понов
Факс	Испрати факс	IPv4	✓	-
	Прими факс	IPv4	✓	-
	AirPrint (Излезен факс)	IPv4, IPv6	✓	OS X Mountain Lion или понов

Спецификации за Wi-Fi

Стандарди	IEEE 802.11b/g/n*1
Фреквентен опсег	2,4 GHz

Додаток

Максимално предадена радиофреквентна моќ	20 dBm (EIRP)
Режими на координација	Инфраструктура, Wi-Fi Direct (Едноставен AP)*2*3
Безбедност при безжичен пристап*4	WEP (64/128bit), WPA2-PSK (AES)*5

*1 IEEE 802.11n е достапно само за HT20.

*2 Не е поддржано за IEEE 802.11b.

*3 Режимот Едноставен AP е компатибилен со Wi-Fi-врска (инфраструктура).

*4 Wi-Fi Direct поддржува само WPA2-PSK (AES).

*5 Во согласност со стандардите WPA2 со поддршка за WPA/WPA2 Personal.

Безбедносен протокол

SSL/TLS	HTTPS-сервер/клиент, IPPS
---------	---------------------------

Поддржани услуги од други лица

AirPrint	Печатење	iOS 5 или понов/Mac OS X v10.7.x или понов
	Скенирање	OS X Mavericks или понов
	Факс	OS X Mountain Lion или понов
Google Cloud Print		

Димензии

Димензии	Складирање
	<input type="checkbox"/> Ширина: 375 мм (14.8 ин.) <input type="checkbox"/> Длабочина: 300 мм (11.8 ин.) <input type="checkbox"/> Висина: 170 мм (6.7 ин.)
Тежина*	Печатење
	<input type="checkbox"/> Ширина: 375 мм (14.8 ин.) <input type="checkbox"/> Длабочина: 578 мм (22.8 ин.) <input type="checkbox"/> Висина: 242 мм (9.5 ин.)
	Околу 4.4 кг (9.7 фунти)

* Без касетите со мастило и без кабелот за напојување.

Додаток

Спецификации за електриката

Модел	Модел 100 до 240 V	Модел 220 до 240 V
Опсег на номинална фреквенција	50 до 60 Hz	50 до 60 Hz
Номинална струја	0.4 до 0.2 A	0.2 A
Потрошувачка на енергија (со УСБ-поврзување)	Самостојно копирање: Околу 12.0 W (ISO/IEC24712) Режим на подготвеност: Околу 4.6 W Режим на спиење: Околу 0.7 W Исклучено напојување: Околу 0.2 W	Самостојно копирање: Околу 12.0 W (ISO/IEC24712) Режим на подготвеност: Околу 4.6 W Режим на спиење: Околу 0.7 W Исклучено напојување: Околу 0.3 W

Белешка:

- Проверете ја етикетата на печатачот за напонот.
- За корисниците во Европа, погледнете на следнава интернет-страница за детали за потрошувачката на струја.

<http://www.epson.eu/energy-consumption>

Спецификации за животната средина

Работа	<p>Користете го печатачот во опсегот прикажан на следниов графикон.</p> <p>Температура: од 10 до 35°C (од 50 до 95°F) Влажност: од 20 до 80% RH (без кондензација)</p>
Складирање	<p>Температура: -20 од 40°C (-4 до 104°F)* Влажност: од 5 до 85% RH (без кондензација)</p>

* Можете да го чувате еден месец на 40°C (104°F).

Еколошки спецификации за касетите со мастило

Температура на чување	-30 до 40°C (-22 до 104°F)*
Температура на замрзнување	-16°C (3.2°F) Мастилото се топи и може да се користи по околу 3 часа на 25°C (77°F).

Додаток

* Можете да го чувате еден месец на 40°C (104°F).

Системски барања

- Windows 10 (32-битна, 64-битна)/Windows 8.1 (32-битна, 64-битна)/Windows 8 (32-битна, 64-битна)/Windows 7 (32-битна, 64-битна)/Windows Vista (32-битна, 64-битна)/Windows XP SP3 или понова верзија (32-битна)/Windows XP Professional x64 Edition SP2 или понова верзија/Windows Server 2016/Windows Server 2012 R2/Windows Server 2012/Windows Server 2008 R2/Windows Server 2008/Windows Server 2003 R2/Windows Server 2003 SP2 или понова верзија
- macOS Mojave/macOS High Sierra/macOS Sierra/OS X El Capitan/OS X Yosemite/OS X Mavericks/OS X Mountain Lion/Mac OS X v10.7.x/Mac OS X v10.6.8

Белешка:

- Mac OS може да не поддржува некои апликации и функции.*
- Датотечниот систем UNIX (UFS) за Mac OS не е поддржан.*

Регулаторни информации

Стандарди и одобренија

Стандарди и одобренија за европски модел

За европските корисници

Корпорацијата Seiko Epson дека наведениот модел на радио опрема е во согласност со Директивата 2014/53/EU. Целосниот текст на потврдата за сообразност на ЕУ е достапна на следнава интернет страница.

<http://www.epson.eu/conformity>

C625A

За употреба само во Ирска, Велика Британија, Австрија, Германија, Лихтенштајн, Швајцарија, Франција, Белгија, Луксембург, Холандија, Италија, Португалија, Шпанија, Данска, Финска, Норвешка, Шведска, Исланд, Хрватска, Кипар, Грција, Словенија, Малта, Бугарија, Чешка, Естонија, Унгарија, Летонија, Литванија, Полска, Романија и Словачка.

Epson не презема одговорност за незадоволување на барањата за заштита што произлегува од препорачана модификација на печатачот.



Стандарди и одобренија за австралискиот модел

EMC	AS/NZS CISPR32 Class B
-----	------------------------

Epson со ова изјавува дека следниве модели на опрема ги исполнуваат суштинските барања и останатите релевантни одредби на Директивата AS/NZS4268:

Додаток

C625A

Epson не презема одговорност за незадоволување на барањата за заштита што произлегува од непрепорачана модификација на печатачот.

Стандарди и одобренција за моделот за Нов Зеланд

General Warning

The grant of a Telepermit for any item of terminal equipment indicates only that Telecom has accepted that the item complies with minimum conditions for connection to its network. It indicates no endorsement of the product by Telecom, nor does it provide any sort of warranty. Above all, it provides no assurance that any item will work correctly in all respects with another item of Telepermitted equipment of a different make or model, nor does it imply that any product is compatible with all of Telecom's network services.

Telepermitted equipment only may be connected to the EXT telephone port. This port is not specifically designed for 3-wire-connected equipment. 3-wire-connected equipment might not respond to incoming ringing when attached to this port.

Important Notice

Under power failure conditions, this telephone may not operate. Please ensure that a separate telephone, not dependent on local power, is available for emergency use.

This equipment is not capable, under all operating conditions, of correct operation at the higher speeds for which it is designed. Telecom will accept no responsibility should difficulties arise in such circumstances.

This equipment shall not be set up to make automatic calls to the Telecom '111' Emergency Service.

German Blue Angel

Погледнете ја следната интернет страница за да проверите дали печатачот е во согласност со стандардите за German Blue Angel.

<http://www.epson.de/blauerengel>

Ограничувања за копирање

Запазете ги следниве ограничувања за да обезбедите одговорна и законска употреба на печатачот.

Забрането е со закон копирање на следниве работи:

- Банкарски сметки, ковани пари, пазарни хартии од вредности издадени од државата, државни обврзници и локални хартии од вредност
- Неискористени поштенски марки, разгледници со платена поштарина и други официјални поштенски документи со важечки поштенски знак
- Државни таксени марки и хартии од вредност кои се издаваат во согласност со законската постапка

Внимавајте при копирање на следниве работи:

- Пазарни хартии од вредности од приватни фирми (сертификати за производи, преносливи хартии од вредност, чекови итн.), месечни пропусници, карти со попуст итн.

Додаток

- Пасоши, возачки дозволи, гаранции за состојба, сметки за патарина, бонови за храна, билети, итн.

Белешка:

Копирањето на овие работи може исто така да биде забрането со закон.

Соодветна употреба на авторските материјали:

Печатачите може да се користат неправилно со несоодветно копирање на материјали заштитени со авторски права. Освен во случај на препорака од признат надлежен орган, однесувајте се одговорно и со почит кон дозволата за копирање од страна на носителот на авторско право пред да го копирате публикуваниот материјал.

Превезување и складирање на печатачот

Кога треба да го превезувате печатачот при преселба или за поправка, следете ги чекорите подолу за да го спакувате печатачот.



Внимание:

Внимавајте капакот да не ви ја фати раката или прстите кога го отворате или затворате скенерот. Во спротивно, може да се повредите.



Важно:

- При складирање или пренесување на печатачот, не навалувајте го, не ставајте го вертикално или не превртувајте го; инаку може да протече мастило.

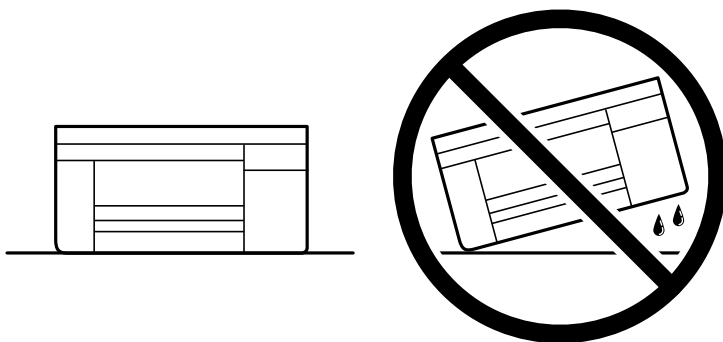

- Оставете ги касетите за мастило инсталирани. Отстранувањето на касетите може да ја исуши главата на печатачот и да спречи печатачот да работи.

1. Исклучете го печатачот со притискање на копчето .
2. Внимавајте светлото за напојување да се изгасне, а потоа извадете го кабелот за напојување.



Важно:

Извадете го кабелот за напојување кога е изгаснато светлото за напојување. Во спротивно, главата за печатење нема да се врати во почетната положба, што ќе предизвика мастилото да се исуши, а печатењето може да не биде возможно.

Додаток

3. Извадете ги сите кабли како кабелот за напојување и кабелот за USB.
4. Извадете ја сета хартија од печатачот.
5. Внимавајте да нема оригинали во печатачот.
6. Отворете го скенерот со затворен капак за документи. Прицврстете го држачот на касетата со мастило за куќиштето со лента.

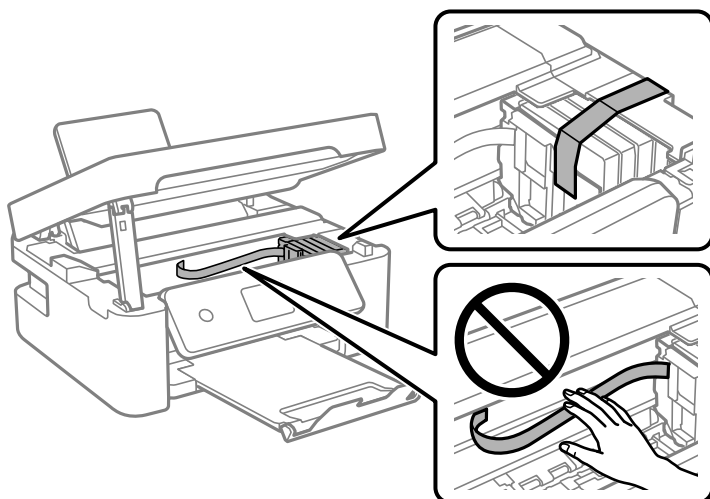

7. Затворете го скенерот.

Од безбедносни причини, скенерот се затвора во два чекора.

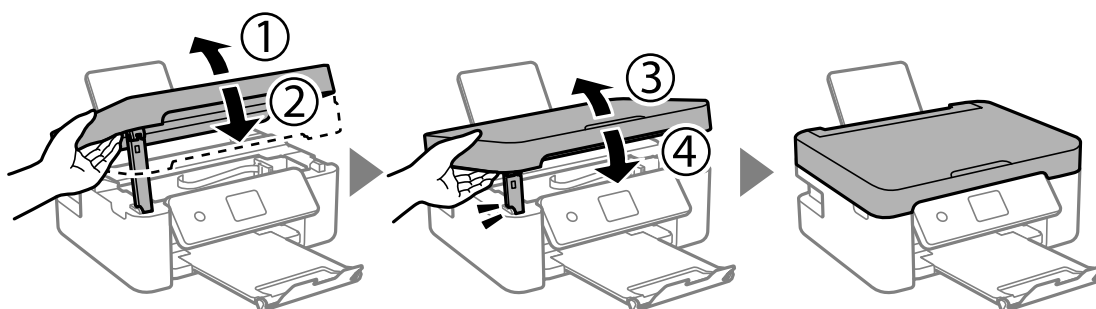

Белешка:

Скенерот не може да се отвори од позицијата прикажана подолу. Затворете го целосно пред да го отворите.

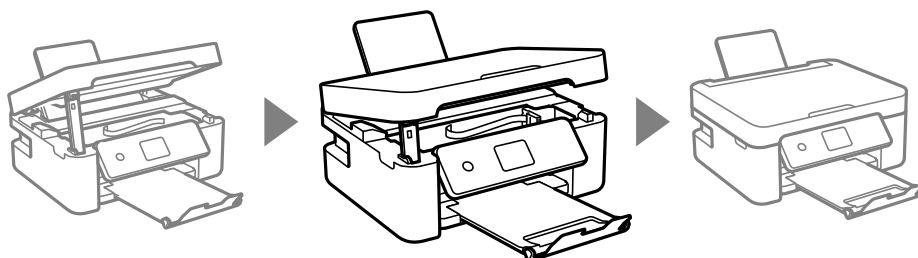

Додаток

8. Подгответе се да го спакувате печатачот како што е прикажано подолу.

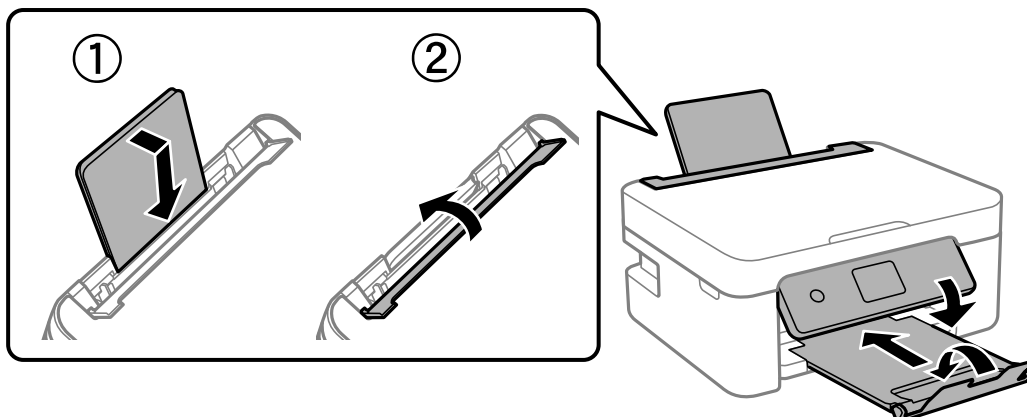

9. Спакувајте го печатачот во кутијата со користење на заштитните материјали.

Кога ќе го користите печатачот повторно, внимавајте да ја извадите лентата што го прицврстува држачот на касетата со мастило. Ако квалитетот на печатењето е намален следниот пат кога ќе печатите, исчистете ја и порамнете ја главата за печатење.

Поврзани информации

- ➔ „Имиња и функции на деловите“ на страница 16
- ➔ „Проверка и чистење на главата за печатење“ на страница 161
- ➔ „Порамнување на главата за печатење“ на страница 163

Авторски права

Ниеден дел од оваа публикација не смее да биде умножуван, зачуван во системот за пребарување, или пренесен во која било форма или на кој било начин, електронски, механички, со фотокопирање, снимање или друго, без претходна писмена согласност од корпорацијата Seiko Epson. Не се предвидени обврски за патентирање во однос на употребата на информациите содржани овде. Ниту пак е предвидена каква било обврска за штети кои произлегуваат од употребата на информациите дадени овде. Информациите што се содржани тука се дизајнирани за употреба со овој производ на Epson. Epson не одговара за употреба на која било од овие информации применети кон други производи.

Ниту корпорацијата Seiko Epson ниту нејзините подружници не одговараат кон купувачот на овој производ или трети лица за штети, загуби, трошоци, или трошоци предизвикани од набавувачот или трети лица како резултат на несреќа, неправилна употреба, или злоупотреба или неовластени промени на овој производ, поправки или измени кај овој производ, или (освен САД) непочитување на упатствата за ракување и одржување на корпорацијата Seiko Epson.

Корпорацијата Seiko Epson и нејзините подружници не одговараат за никакви штети или проблеми кои произлегуваат од употребата на кои било опции или кои било производи за широка потрошувачка различни од оние означени како Original Epson Products (оригинални производи на Epson) или Epson Approved Products (одобрени производи на Epson) од корпорацијата Seiko Epson.

Корпорацијата Seiko Epson не одговара за никаква штета предизвикана од електромагнетно попречување што се појавува поради употребата на кои било кабли за поврзување различни од оние означени како Epson Approved Products (одобрени производи на Epson) од корпорацијата Seiko Epson.

Додаток

© 2018 Seiko Epson Corporation

Содржината на овој прирачник и спецификациите за овој производ се предмет на промена без известување.

Трговски марки

- EPSON® е регистрирана заштитена трговска марка, а EPSON EXCEED YOUR VISION или EXCEED YOUR VISION е заштитена трговска марка на корпорацијата Seiko Epson.
- Epson Scan 2 software is based in part on the work of the Independent JPEG Group.
- libtiff
 - Copyright © 1988-1997 Sam Leffler
 - Copyright © 1991-1997 Silicon Graphics, Inc.
 - Permission to use, copy, modify, distribute, and sell this software and its documentation for any purpose is hereby granted without fee, provided that (i) the above copyright notices and this permission notice appear in all copies of the software and related documentation, and (ii) the names of Sam Leffler and Silicon Graphics may not be used in any advertising or publicity relating to the software without the specific, prior written permission of Sam Leffler and Silicon Graphics.
 - THE SOFTWARE IS PROVIDED "AS-IS" AND WITHOUT WARRANTY OF ANY KIND, EXPRESS, IMPLIED OR OTHERWISE, INCLUDING WITHOUT LIMITATION, ANY WARRANTY OF MERCHANTABILITY OR FITNESS FOR A PARTICULAR PURPOSE.
 - IN NO EVENT SHALL SAM LEFFLER OR SILICON GRAPHICS BE LIABLE FOR ANY SPECIAL, INCIDENTAL, INDIRECT OR CONSEQUENTIAL DAMAGES OF ANY KIND, OR ANY DAMAGES WHATSOEVER RESULTING FROM LOSS OF USE, DATA OR PROFITS, WHETHER OR NOT ADVISED OF THE POSSIBILITY OF DAMAGE, AND ON ANY THEORY OF LIABILITY, ARISING OUT OF OR IN CONNECTION WITH THE USE OR PERFORMANCE OF THIS SOFTWARE.
- QR Code is a registered trademark of DENSO WAVE INCORPORATED in Japan and other countries.
- Intel® is a registered trademark of Intel Corporation.
- Microsoft®, Windows®, Windows Server®, and Windows Vista® are registered trademarks of Microsoft Corporation.
- Apple, Macintosh, macOS, OS X, Bonjour, ColorSync, Safari, AirPrint, the AirPrint Logo, iPad, iPhone, iPod touch, and iTunes are trademarks of Apple Inc., registered in the U.S. and other countries.
- Google Cloud Print, Chrome, Chrome OS, Google Play and Android are trademarks of Google LLC.
- Adobe and Adobe Reader are either registered trademarks or trademarks of Adobe Systems Incorporated in the United States and/or other countries.
- Општо известување: Останатите имиња на производи што се употребени овде се наменети само за идентификување и може да се трговски марки на нивните сопственици. Epson се одрекува од сите права на овие марки.

Каде да се обратите за помош

Веб-локација за техничка поддршка

Ако ви треба дополнителна помош, посетете ја веб-локацијата за поддршка на Epson подолу. Изберете ја земјата или регионот и одете на делот за поддршка на локалната веб-локација на Epson. На локацијата се достапни и најновите двигатели, ЧПП, прирачници и други материјали за преземање.

<http://support.epson.net/>

<http://www.epson.eu/Support> (Европа)

Ако производот на Epson не работи правилно и не може да го решите проблемот, контактирајте со службите за поддршка на Epson за помош.

Контактирање со поддршката на Epson

Пред да контактирате со Epson

Ако производот на Epson не работи правилно и не може да го решите проблемот преку информациите за решавање на проблемите во прирачниците за производот, контактирајте со службите за поддршка на Epson за помош. Ако подолу не е наведена поддршка на Epson, контактирајте со добавувачот од каде што сте го набавиле вашиот производ.

Поддршката на Epson ќе може да ви помогне многу повеќе ако им ги дадете следниве информации:

- Сериски број на производот
(Етикетата со серискиот број вообичаено се наоѓа на задната страна на производот.)
- Модел на производот
- Верзија на софтверот на производот
(Кликнете **За, Информации за верзијата** или слично копче во софтверот на производот.)
- Марка и модел на вашиот компјутер
- Име и верзија на оперативниот систем на вашиот компјутер
- Имиња и верзии на софтверските апликации кои вообичаено ги користите со вашиот производ

Белешка:

Зависно од производот, во меморијата на производот може да се сочувани податоците на листата за бирање за факс и/или мрежни поставки. При дефект или поправање на производот, податоците и/или поставките може да се изгубат. Epson не одговара за губење податоци, за правење резервни копии или спасување податоци и/или поставки дури и во гарантниот период. Препорачуваме самите да си направите резервна копија на податоците или да ги запишете.

Помош за корисниците во Европа

Видете во вашата Пан-европска гаранција за информации како да контактирате со поддршката на Epson.

Додаток

Помош за корисниците во Австралија

Epson во Австралија ќе ви пружи високо ниво на услуга за купувачите. Како додаток на прирачниците за вашиот производ, ги имаме следниве извори за добивање информации:

Интернет-адреса

<http://www.epson.com.au>

Пристапете до веб страниците на Epson во Австралија. Вреди да ја посетите понекогаш и да сурфате овде! Оваа веб-локација ви дава можност за преземање двигатели, контактни места на Epson, информации за нови производи и техничка поддршка (е-пошта).

Центар за помош на Epson

Телефон: 1300-361-054

Центарот за помош на Epson е наменет како крајна поддршка за да се увериме дека нашите клиенти имаат пристап до совети. Операторите во Центарот за помош може да ви помогнат во инсталирањето, конфигурирањето и ракувањето со производот на Epson. Нашиот персонал од Центарот за помош за предпродажба ќе ве снабди со литература за новите производи на Epson и ќе ве информира каде е сместен најблискиот добавувач или продажен агент. Овде се одговорени голем број прашања.

Ви препорачуваме да ги имате сите значајни информации при рака, кога ќе нè побарате. Колку повеќе информации ќе ни дадете, толку побргу ќе го решиме проблемот. Овие информации ги вклучуваат прирачниците за производите на Epson, типот на компјутер, оперативниот систем, апликациски програми и која било информација што вие сметате дека е потребна.

Пренесување на производот

Epson препорачува да се зачува пакувањето на производот за идно пренесување.

Помош за корисниците во Нов Зеланд

Epson во Нов Зеланд ќе ви пружи високо ниво на услуга за купувачите. Како додаток на документацијата за вашиот производ, ги имаме следниве извори за добивање информации:

Интернет-адреса

<http://www.epson.co.nz>

Пристапете до веб страниците на Epson во Нов Зеланд. Вреди да ја посетите понекогаш и да сурфате овде! Оваа веб-локација ви дава можност за преземање двигатели, контактни места на Epson, информации за нови производи и техничка поддршка (е-пошта).

Центар за помош на Epson

Телефон: 0800 237 766

Центарот за помош на Epson е наменет како крајна поддршка за да се увериме дека нашите клиенти имаат пристап до совети. Операторите во Центарот за помош може да ви помогнат во инсталирањето, конфигурирањето и ракувањето со производот на Epson. Нашиот персонал од Центарот за помош за предпродажба ќе ве снабди со литература за новите производи на Epson и ќе ве информира каде е сместен најблискиот добавувач или продажен агент. Овде се одговорени голем број прашања.

Додаток

Ви препорачуваме да ги имате сите значајни информации при рака, кога ќе нè побарате. Колку повеќе информации ќе ни дадете, толку побргу ќе го решиме проблемот. Овие информации ги вклучуваат документите за производите на Epson, типот на компјутер, оперативниот систем, апликациски програми и која било информација што вие сметате дека е потребна.

Пренесување на производот

Epson препорачува да се зачува пакувањето на производот за идно пренесување.