

## WF-7840 Series

# РЪКОВОДСТВО НА ПОТРЕБИТЕЛЯ

Печат

Копиране

Сканиране

Изпращане на факс

Поддръжка на принтера

Решаване на проблеми

# Съдържание

## Упътване към това ръководство

Въведение в ръководствата. . . . .	8
Търсене на информация. . . . .	8
Отпечатване само на необходимите Ви страници. . . . .	9
Кратко описание на ръководството. . . . .	9
Знаци и символи. . . . .	9
Бележки относно екранни снимки и илюстрации. . . . .	10
Справки за операционните системи. . . . .	10
Търговски марки. . . . .	11
Авторско право. . . . .	12

## Важни инструкции

Инструкции за безопасност. . . . .	14
Инструкции за безопасност за мастило. . . . .	15
Съвети и предупреждения за принтера. . . . .	15
Съвети и предупреждения за настройка на принтера. . . . .	15
Съвети и предупреждения относно използването на принтера. . . . .	16
Съвети и предупреждения относно използването на сензорния екран. . . . .	16
Съвети и предупреждения относно използването на принтера с безжична връзка. . . . .	17
Съвети и предупреждения за транспортиране и съхранение на принтера. . . . .	17
Защита на Вашата лична информация. . . . .	17

## Наименования и функции на частите

Предна част. . . . .	19
Изглед отвътре. . . . .	21
Задна част. . . . .	22

## Упътване за контролния панел

Контролен панел. . . . .	24
Конфигурация на началния екран. . . . .	25
Упътване за иконата за мрежа. . . . .	26
Конфигурация на екрана на менюто. . . . .	27
Конфигурация на екрана Job/Status. . . . .	28
Въвеждане на букви. . . . .	29
Преглед на анимации. . . . .	29

## Зареждане на хартия

Предпазни мерки за работа с хартия. . . . .	32
Настройки за размер и тип на хартия. . . . .	33
Списък с типове хартия. . . . .	33
Зареждане на хартия. . . . .	34
Зареждане на предварително перфорирана хартия. . . . .	34
Зареждане на дълга хартия. . . . .	35

## Поставяне на оригинали

Оригинали, които не се поддържат от ADF. . . . .	37
Автоматично разпознаване на оригиналния размер. . . . .	37
Поставяне на оригинали. . . . .	38

## Поставяне и отстраняване на устройство с памет

Поставяне на външно USB устройство. . . . .	41
Изваждане на външно USB устройство. . . . .	41
Споделяне на данни на устройство с памет. . . . .	41

## Печат

Отпечатване на документи. . . . .	44
Печат от компютър — Windows. . . . .	44
Печат от компютър — Mac OS. . . . .	70
Отпечатване на документи от смарт устройства (iOS). . . . .	79
Отпечатване на документи от смарт устройства (Android). . . . .	80
Печат върху пликове. . . . .	82
Отпечатване върху пликове от компютър (Windows). . . . .	82
Отпечатване върху пликове от компютър (Mac OS). . . . .	82
Отпечатване на снимки. . . . .	83
Отпечатване JPEG на файлове от устройство с памет. . . . .	83
Отпечатване TIFF на файлове от устройство с памет. . . . .	84
Отпечатване на уебстраници. . . . .	85
Отпечатване на уебстраници от компютър. . . . .	85
Отпечатване на уебстраници от смарт устройства. . . . .	85
Отпечатване с помощта на облачна услуга. . . . .	86

Регистриране за услугата Epson Connect от контролния панел. . . . . 87

## **Копиране**

Налични методи за копиране. . . . .	89
Копиране на оригинали. . . . .	89
Копиране на 2 страни. . . . .	90
Копиране чрез уголемяване или намаляване. . . . .	90
Копиране на множество оригинали върху един лист. . . . .	91
Копиране в ред на страниците. . . . .	92
Копиране на оригинали с използване на добро качество. . . . .	93
Копиране на лична карта. . . . .	93
Копиране на книги. . . . .	94
Основни опции в менюто за копиране. . . . .	94
Режим цвят. . . . .	94
Плътност. . . . .	94
Настр. х-я. . . . .	94
Намали/Увел. . . . .	94
Ориг. Тип. . . . .	95
Двустранно. . . . .	95
Разширени опции в менюто за копиране. . . . .	96
Мн. стр.: . . . . .	96
Ориг. р-р: . . . . .	96
Завършек: . . . . .	96
Смес. размер ориг.: . . . . .	97
Ориент. (ориг.): . . . . .	97
Книга →2стр.: . . . . .	97
Качество на образа: . . . . .	97
Поле за подвърз.: . . . . .	97
Намали за поб. в х-ята: . . . . .	97
Премахване на сянка: . . . . .	97
Премахв. отвори: . . . . .	98
ИД карта копиране: . . . . .	98

## **Сканиране**

Налични методи за сканиране. . . . .	100
Сканиране на оригинали към мрежова папка. . . . .	100
Опции за местоназначение на менюто за сканиране в папка. . . . .	101
Опции на менюто за сканиране за сканиране в папка. . . . .	102
Сканиране на оригинали към имейл. . . . .	104
Опции на менюто за получател за сканиране в имейл. . . . .	104
Опции на менюто за сканиране за сканиране в имейл. . . . .	105
Сканиране на оригинали към компютър. . . . .	107

Сканиране на оригинали към устройство с памет. . . . .	108
Основни опции на менюто за сканиране в устройство с памет. . . . .	108
Разширени опции на менюто за сканиране в устройство с памет. . . . .	109
Сканиране на оригинали в облака. . . . .	110
Основни опции на менюто за сканиране в облак. . . . .	110
Разширени опции на менюто за сканиране в облак. . . . .	111
Сканиране чрез WSD. . . . .	112
Конфигуриране на WSD порт. . . . .	112
Сканиране на оригинали към смарт устройство. . . . .	114

## **Изпращане на факс**

Преди използване на функции за факс. . . . .	116
Общ преглед на факс функциите на този принтер. . . . .	116
Функция: изпращане на факсове. . . . .	116
Функция: получаване на факсове. . . . .	117
<b>Функция: изпращане/получаване на PC-FAX (Windows/Mac OS).</b> . . . .	118
Функции: Различни отчети за факс. . . . .	119
Функция: състояние или регистри на задания за факс. . . . .	119
Функция: Факс кутия. . . . .	120
Функция: защита при изпращане и получаване на факсове. . . . .	120
Функции: други полезни функции. . . . .	120
Изпращане на факсове с помощта на принтера	121
Избиране на получатели. . . . .	122
Различни начини за изпращане на факс. . . . .	122
Получаване на факсове на принтера. . . . .	129
Получаване на входящи факсове. . . . .	130
Получаване на факсове чрез извършване на телефонно обаждане. . . . .	131
Запис и препращане на получени факсове. . . . .	133
Преглед на получени факсове на LCD екрана на принтера. . . . .	134
Опции на менюто за изпращане на факс. . . . .	135
Получател. . . . .	135
Настройки на факс. . . . .	136
Още. . . . .	138
Опции на менюто за Факс кутия. . . . .	140
Входяща кутия/Повер. . . . .	140
Съхранени документи: . . . . .	141
Ел.изпр.заяв. получ.факс/Г. . . . .	143

Проверка на състоянието или регистрите на задания за факс. . . . .	146
Извеждане на информация, когато получените факсове не са обработени (Непрочетени/не са отпечатани/не са запазени/не са препратени). . . . .	146
Проверка на текущите задания за изпращане по факс. . . . .	148
Проверка на хронологията на факса. . . . .	148
Повторен печат на получени документи. . . . .	148
Изпращане на факс от компютър. . . . .	149
Изпращане на документи, създадени чрез приложение (Windows). . . . .	149
Изпращане на документи, създадени чрез приложение (Mac OS). . . . .	152
Получаване на факсове на компютър. . . . .	153
Проверка за нови факсове (Windows). . . . .	154
Проверка за нови факсове (Mac OS). . . . .	155
Отмяна на функцията, която запазва входящи факсове в компютъра. . . . .	156

## **Поддръжка на принтера**

Проверка на състоянието на консумативи. . . . .	158
Подобряване на качеството на печат, копиране, сканиране и изпращане на факс. . . . .	158
Регулиране на качеството на печат. . . . .	158
Проверка и почистване на печатащата глава	160
Предотвратява запушване на дюзата. . . . .	161
Подравняване на печатащата глава. . . . .	161
Почистване на пътя на хартията, за да няма размазване. . . . .	162
Почистване на стъклото на скенера и подложката за документ. . . . .	162
Почистване на ADF. . . . .	164
Почистване на принтера. . . . .	166
Пестене на енергия. . . . .	167
Икономия на енергия (Контролен панел). . . . .	167
Инсталиране или деинсталиране на приложенията отделно. . . . .	168
Инсталиране на приложенията отделно. . . . .	168
Добавяне на принтера (само за Mac OS). . . . .	171
Деинсталиране на приложения. . . . .	171
Актуализиране на приложения и фърмуер. . . . .	173
Транспортиране и съхраняване на принтера. . . . .	175

## **Решаване на проблеми**

Принтерът не работи според очакванията. . . . .	179
Принтерът не се включва или изключва. . . . .	179
Захранването се изключва автоматично. . . . .	179

Хартията не се подава правилно. . . . .	180
Не можете да печатате. . . . .	184
Сканирането не може да започне. . . . .	202
Не можете да изпращате или получавате факсове. . . . .	215
На менюто за състояние се извежда код за грешка. . . . .	231
Не можете да работите с принтера според очакванията. . . . .	236
На LCD екрана се извежда съобщение. . . . .	241
Хартията засяда. . . . .	243
Предотвратява засядане на хартия. . . . .	243
Време е да смените касетите с мастило. . . . .	244
Предпазни мерки при работа с касетите с мастило. . . . .	244
Подмяна на касетите с мастило. . . . .	247
Продължете временно да печатате, без да сменяте касетите с мастило. . . . .	247
Време е да смените контейнера за отпадъчно мастило. . . . .	251
Предпазни мерки при работа с кутиите за поддръжка. . . . .	251
Подмяна на кутията за поддръжка. . . . .	252
Качеството на печат, копиране, сканиране и изпращане на факсове е лошо. . . . .	253
Качеството на печат е лошо. . . . .	253
Качеството на копиране е лошо. . . . .	262
Проблеми със сканирани изображения. . . . .	269
Качеството на изпратения факс е лошо. . . . .	272
Качеството на получените факсове е лошо. . . . .	274
Проблем, който не може да се разреши. . . . .	275
Неуспешно разрешаване на проблеми с отпечатване или копиране. . . . .	275

## **Добавяне или подмяна на компютър или устройства**

Свързване към принтер, който е бил свързан към мрежата. . . . .	278
Използване на мрежов принтер от втори компютър. . . . .	278
Използване на мрежов принтер от смарт устройство. . . . .	279
Нулиране на мрежовата връзка. . . . .	279
При смяна на безжичния маршрутизатор. . . . .	279
При смяна на компютъра. . . . .	280
Промяна на начина на свързване към компютър. . . . .	281
Извършване на настройки на Wi-Fi от контролния панел. . . . .	283



Директно свързване на смарт устройство и принтер (Wi-Fi Direct) . . . . .	285
Относно Wi-Fi Direct. . . . .	285
Свързване към iPhone, iPad или iPod touch чрез Wi-Fi Direct. . . . .	286
Свързване към устройства с Android с помощта на Wi-Fi Direct. . . . .	289
Свързване към устройства, различни от iOS и Android, чрез Wi-Fi Direct. . . . .	290
Прекъсване на Wi-Fi Direct (обикновена точка за достъп) връзка. . . . .	293
Промяна на настройките на Wi-Fi Direct (обикновена точка за достъп) като SSID. . . . .	294
Проверка на състоянието на мрежовата връзка	295
Проверка на състоянието на мрежовата връзка от контролния панел. . . . .	295
Печат на доклада за мрежовата връзка. . . . .	296
Печат на лист за състоянието на мрежата. . . . .	302
Проверка на мрежата на компютъра (само за Windows). . . . .	303

## **Информация за продукта**

Информация за хартията. . . . .	305
Налична хартия и капацитети. . . . .	305
Неподдържани видове хартия. . . . .	309
Информация за консумативи. . . . .	310
Кодове на касетите с мастило. . . . .	310
Код на кутията за поддръжка. . . . .	311
Информация за софтуера. . . . .	311
Софтуер за отпечатване. . . . .	311
Софтуер за сканиране. . . . .	315
Софтуер за изпращане на факсове. . . . .	316
Софтуер за създаване на пакет. . . . .	317
Софтуер за извършване на настройки или управление на устройства. . . . .	317
Софтуер за актуализация. . . . .	320
Списък на менюто за настройки. . . . .	321
Общи настройки. . . . .	321
Брояч за печат. . . . .	342
Състояние предлагане. . . . .	342
Поддръжка. . . . .	343
Език/Language. . . . .	344
Състояние на принтера/печат. . . . .	344
Диспечер на Контакти. . . . .	344
Потребителски настройки. . . . .	345
Спецификации на продукта. . . . .	345
Спецификации на принтера. . . . .	345
Спецификации на скенера. . . . .	346
Спецификации на ADF. . . . .	347
Спецификации на факс. . . . .	347

Използване на порт за принтера. . . . .	348
Спецификации на интерфейса. . . . .	350
Спецификации на мрежата. . . . .	350
Поддържани услуги от трети страни. . . . .	353
Спецификации на устройство с памет. . . . .	353
Спецификации на поддържани данни. . . . .	354
Размери. . . . .	355
Електрически спецификации. . . . .	355
Спецификации на околната среда. . . . .	356
Местоположение и място за монтаж. . . . .	357
Изисквания към системата. . . . .	358
Нормативна информация. . . . .	358
Стандарти и одобрения. . . . .	358
Ограничения при копиране. . . . .	360

## **Информация за администратор**

Свързване на принтера към мрежата. . . . .	362
Преди извършване на мрежова връзка. . . . .	362
Свързване към мрежата от контролния панел. . . . .	364
Настройки за използване на принтера. . . . .	366
Използване на функциите за печат. . . . .	366
Настройване на AirPrint. . . . .	373
Конфигуриране на сървър за електронна поща. . . . .	373
Настройка на споделена мрежова папка. . . . .	377
Напратете контактите достъпни. . . . .	397
Подготовка за сканиране. . . . .	409
Достъпност на функциите за факс. . . . .	410
Извършване на основни настройки за работа на принтера. . . . .	428
Проблеми при извършване на настройки. . . . .	431
Управление на принтера. . . . .	432
Представяне на функции за защита на продукта. . . . .	432
Настройки на администратора. . . . .	433
Ограничаване на наличните функции. . . . .	441
Деактивиране на външния интерфейс. . . . .	443
Наблюдение на отдалечен принтер. . . . .	445
Архивиране на настройките. . . . .	445
Разширени настройки за сигурност. . . . .	446
Настройки за защита и предотвратяване на опасност. . . . .	446
Управление чрез протоколи. . . . .	447
Използване на цифров сертификат. . . . .	452
SSL/TLS комуникация с принтера. . . . .	457
Решаване на проблеми за повишена защита. . . . .	458

---

## **Къде можете да получите помощ**

Уеб сайт за техническа поддръжка. . . . .	464
Свързване с отдела за поддръжка на Epson. . . .	464
Преди да се свържете с Epson. . . . .	464
Помощ за потребители в Европа. . . . .	464
Помощ за потребители в Австралия. . . . .	465
Помощ за потребители в Нова Зеландия. . . .	465
Помощ за потребители в Хонконг. . . . .	466

---

# Упътване към това ръководство

Въведение в ръководствата. . . . .	8
Търсене на информация. . . . .	8
Отпечатване само на необходимите Ви страници. . . . .	9
Кратко описание на ръководството. . . . .	9
Търговски марки. . . . .	11
Авторско право. . . . .	12

## Въведение в ръководствата

Следните ръководства се доставят заедно с Вашия принтер Epson. Освен ръководствата прочетете и различните видове помощна информация, налична на самия принтер или в приложенията на Epson.

- Важни инструкции за безопасност (ръководство на хартиен носител)  
Предоставя указания, гарантиращи безопасната употреба на този принтер.
- Започнете отгук (ръководство на хартиен носител)  
Предоставя информация относно настройката на принтера и инсталирането на софтуера.
- Ръководство на потребителя (дигитално ръководство)  
Това ръководство. Това ръководство е налично като PDF и уеб ръководство. Осигурява цялостна информация и инструкции за употребата на принтера, за мрежовите настройки при използване на принтера в мрежа и за решаване на проблеми.

Можете да получите най-новите версии на изброените ръководства по един от следните начини.

- Ръководство на хартиен носител  
Посетете уебсайта Epson Europe на адрес <http://www.epson.eu/support> или глобалния уебсайт за поддръжка на Epson на адрес <http://support.epson.net/>.
- Дигитално ръководство  
За преглед на уебръководството посетете следния уебсайт, въведете името на продукта, след което отидете на **Поддръжка**.  
<http://epson.sn>

## Търсене на информация

PDF ръководството Ви позволява да търсите информация с помощта на ключова дума или да отидете направо до конкретни раздели с помощта на отметките. В този раздел е разяснено как да използвате PDF ръководство, което е било отворено в Adobe Acrobat Reader DC на Вашия компютър.

### Търсене по ключова дума

Щракнете върху **Редактиране > Разширено търсене**. Въведете ключовата дума (текст) за информацията, която искате да намерите, в прозореца за търсене и след това щракнете върху **Търсене**. Резултатите се извеждат във вид на списък. Щракнете върху един от изведените резултати, за да отидете на тази страница.

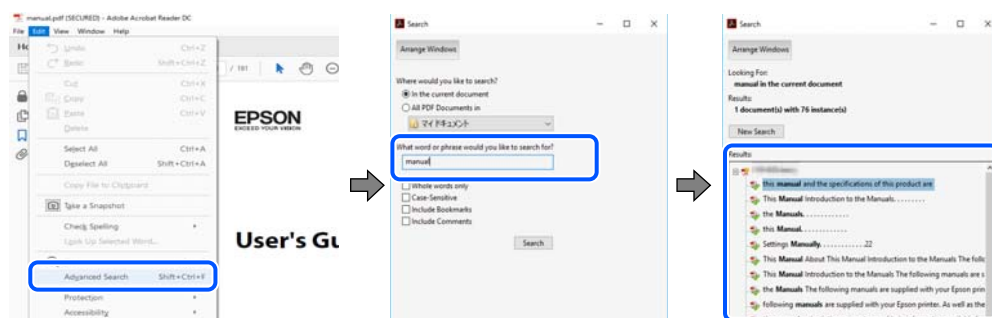

## Прескачане директно от отметки

Щракнете върху дадено заглавие, за да прескочите до тази страница. Щракнете + или >, за да прегледате заглавията от по-ниски нива в този раздел. За да се върнете на предишната страница, извършете следната операция на Вашата клавиатура.

- Windows: задръжте натиснат **Alt**, след което натиснете ←.
- Mac OS: задръжте натиснат клавиша за команда и след това натиснете ←.

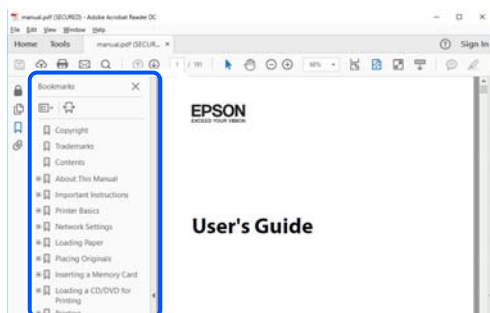

---

## Отпечатване само на необходимите Ви страници

Можете да извличате и отпечатвате само необходимите Ви страници. Щракнете върху **Печат** в менюто **Файл** и след това посочете страниците, които искате да отпечатате в **Страници**, в **Страници за печат**.

- За да посочите серия от страници, въведете тире между началната и крайната страница.  
Пример: 20-25
- За да посочите страниците, които не са в серия, разделете страниците със запетаи.  
Пример: 5, 10, 15

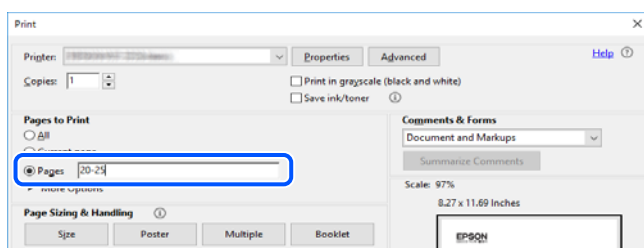

---

## Кратко описание на ръководството

В този раздел е обяснено значението на използваните в това ръководство маркировки и символи, бележки относно описания и референтна информация за операционната система.

## Знаци и символи



### **Внимание:**

*Инструкции, които трябва да се спазват внимателно, за да се избегнат телесни наранявания.*



**Важно:**

Инструкции, които трябва да се спазват, за да се избегне повреда на оборудването.

**Забележка:**

Предоставя допълнителна и референтна информация.

**Още по темата**

➔ Връзки към свързани раздели.

## Бележки относно екранни снимки и илюстрации

- Екранните снимки от драйвера на принтера са от Windows 10 или macOS High Sierra. Съдържанието, показано на екраните, варира в зависимост от модела и ситуацията.
- Илюстрациите, използвани в това ръководство, са само примерни. Въпреки че може да има малки разлики в зависимост от модела, методът на работа е същият.
- Някои от елементите на менюто на LCD екрана се различават в зависимост от модела и настройките.
- Можете да прочетете QR кода посредством специално приложение за това.

## Справки за операционните системи

### Windows

Употребените в това ръководство термини, като например „Windows 10“, „Windows 8.1“, „Windows 8“, „Windows 7“, „Windows Vista“, „Windows XP“, „Windows Server 2019“, „Windows Server 2016“, „Windows Server 2012 R2“, „Windows Server 2012“, „Windows Server 2008 R2“, „Windows Server 2008“, „Windows Server 2003 R2“, и „Windows Server 2003“, се отнасят за следните операционни системи. В допълнение, „Windows“ се отнася към всички версии.

- Операционна система Microsoft® Windows® 10
- Операционна система Microsoft® Windows® 8.1
- Операционна система Microsoft® Windows® 8
- Операционна система Microsoft® Windows® 7
- Операционна система Microsoft® Windows Vista®
- Операционна система Microsoft® Windows® XP
- Операционна система Microsoft® Windows® XP Professional x64 Edition
- Операционна система Microsoft® Windows Server® 2019
- Операционна система Microsoft® Windows Server® 2016
- Операционна система Microsoft® Windows Server® 2012 R2
- Операционна система Microsoft® Windows Server® 2012
- Операционна система Microsoft® Windows Server® 2008 R2
- Операционна система Microsoft® Windows Server® 2008
- Операционна система Microsoft® Windows Server® 2003 R2

- ❑ Операционна система Microsoft® Windows Server® 2003

## Mac OS

В настоящото ръководство „Mac OS“ се отнася до Mac OS X v10.6.8 и по-нови версии.

---

## Търговски марки

- ❑ EPSON® е регистрирана търговска марка, а EPSON EXCEED YOUR VISION или EXCEED YOUR VISION е търговска марка на Seiko Epson Corporation.
- ❑ Epson Scan 2 software is based in part on the work of the Independent JPEG Group.
- ❑ libtiff  
Copyright © 1988-1997 Sam Leffler  
Copyright © 1991-1997 Silicon Graphics, Inc.  
Permission to use, copy, modify, distribute, and sell this software and its documentation for any purpose is hereby granted without fee, provided that (i) the above copyright notices and this permission notice appear in all copies of the software and related documentation, and (ii) the names of Sam Leffler and Silicon Graphics may not be used in any advertising or publicity relating to the software without the specific, prior written permission of Sam Leffler and Silicon Graphics.  
THE SOFTWARE IS PROVIDED "AS-IS" AND WITHOUT WARRANTY OF ANY KIND, EXPRESS, IMPLIED OR OTHERWISE, INCLUDING WITHOUT LIMITATION, ANY WARRANTY OF MERCHANTABILITY OR FITNESS FOR A PARTICULAR PURPOSE.  
IN NO EVENT SHALL SAM LEFFLER OR SILICON GRAPHICS BE LIABLE FOR ANY SPECIAL, INCIDENTAL, INDIRECT OR CONSEQUENTIAL DAMAGES OF ANY KIND, OR ANY DAMAGES WHATSOEVER RESULTING FROM LOSS OF USE, DATA OR PROFITS, WHETHER OR NOT ADVISED OF THE POSSIBILITY OF DAMAGE, AND ON ANY THEORY OF LIABILITY, ARISING OUT OF OR IN CONNECTION WITH THE USE OR PERFORMANCE OF THIS SOFTWARE.
- ❑ QR Code is a registered trademark of DENSO WAVE INCORPORATED in Japan and other countries.
- ❑ Microsoft®, Windows®, Windows Server®, and Windows Vista® are registered trademarks of Microsoft Corporation.
- ❑ Apple, Mac, macOS, OS X, Bonjour, ColorSync, Safari, AirPrint, iPad, iPhone, iPod touch, and iTunes are trademarks of Apple Inc., registered in the U.S. and other countries.
- ❑ Use of the Works with Apple badge means that an accessory has been designed to work specifically with the technology identified in the badge and has been certified by the developer to meet Apple performance standards.
- ❑ Chrome, Google Play, and Android are trademarks of Google LLC.
- ❑ Adobe and Adobe Reader are either registered trademarks or trademarks of Adobe Systems Incorporated in the United States and/or other countries.
- ❑ Firefox is a trademark of the Mozilla Foundation in the U.S. and other countries.
- ❑ Mopria® and the Mopria® Logo are registered and/or unregistered trademarks and service marks of Mopria Alliance, Inc. in the United States and other countries. Unauthorized use is strictly prohibited.
- ❑ Обща бележка: Другите имена на продукти, които се използват тук, са само за информация и е възможно да са търговски марки на съответните собственици. Epson не разполага с никакви права над тези марки.

## Авторско право

Никоя част от тази публикация не може да се възпроизвежда, съхранява в система за обработка или да се прехвърля под каквато и да е форма или с каквито и да е средства — електронни, механични, фотокопиране, записване или по друг начин — без предварителното писмено разрешение от Seiko Epson Corporation. Не се поема никаква патентна отговорност по отношение на употребата на съдържащата се тук информация. Не се поема отговорност за повреди, дължащи се на използването на информацията тук. Информацията в настоящия документ е предназначена само за използване с този продукт на Epson. Epson не носи отговорност за използването на тази информация по отношение на други продукти.

Нито Seiko Epson Corporation, нито нейните свързани дружества носят отговорност към купувача на този продукт или към трети страни за щети, загуби или разходи, понесени от купувача или от трети страни, в резултат на инцидент, неправилна употреба или злоупотреба с този продукт, или неупълномощени модификации, ремонти или промени на този продукт, или (с изключение на САЩ) липса на стриктно спазване на инструкциите за експлоатация и поддръжка на Seiko Epson Corporation.

Seiko Epson Corporation и нейните филиали не носят отговорност за повреди или проблеми, възникнали от употребата на каквато и да е опция или консумативи, различни от указаните като оригинални продукти на Epson или одобрени от Epson продукти от Seiko Epson Corporation.

Seiko Epson Corporation не носи отговорност за повреди, възникнали в резултат на електромагнитни смущения, които възникват от употребата на интерфейсни кабели, различни от обозначените като одобрени от Epson продукти от Seiko Epson Corporation.

© 2020 Seiko Epson Corporation

Съдържанието на това ръководство и спецификациите на този продукт подлежат на промяна без предизвестие.



---

# Важни инструкции

Инструкции за безопасност. . . . .	14
Съвети и предупреждения за принтера. . . . .	15
Защита на Вашата лична информация. . . . .	17

## Инструкции за безопасност

Прочетете и следвайте тези инструкции, за да се гарантира безопасната употреба на този принтер. Непременно запазете това ръководство за бъдещи справки. Също така, не забравяйте да следвате всички предупреждения и инструкции върху принтера.

- Някои от символите, използвани в този принтер, целят да гарантират безопасността и правилното използване на принтера. Посетете следния уеб сайт, за да научите повече за значението на символите.  
<http://support.epson.net/symbols>
- Използвайте само захранващия кабел, доставен с принтера, и не го използвайте с друго оборудване. Използването на други кабели с този принтер или използването на доставения захранващ кабел с друго оборудване може да причини пожар или токов удар.
- Уверете се, че АС захранващият кабел отговаря на съответните местни стандарти за безопасност.
- Никога не разглобявайте, не модифицирайте и не се опитвайте да ремонтирате захранващия кабел, щепсела, печатащото устройство, скенерното или друго устройство сами, освен ако не е специално описано в ръководствата на принтера.
- Изключете захранването на принтера и потърсете квалифициран сервизен персонал при следните обстоятелства:  
Захранващият кабел или щепселът са повредени; в принтера е навлязла течност; принтерът е паднал или корпусът е повреден; принтерът не работи нормално или показва някакви промени в работата. Не настройвайте средства за управление, които не са посочени в инструкциите за работа.
- Поставете принтера близо до стенен контакт, така че щепселът да може лесно да бъде изключен.
- Не поставяйте или не съхранявайте принтера навън, близо до прекомерно замърсяване или запрашване, вода, източници на топлина или на места, подложени на удари, вибрации, висока температура или влажност.
- Внимавайте да не разлеете течност върху принтера и не работете с него с мокри ръце.
- Този принтер трябва да бъде на най-малко 22 cm разстояние от сърдечни пейсмейкъри. Радиовълните от този принтер могат да нарушат работата на сърдечни пейсмейкъри.
- Ако течнокристалният екран е повреден, свържете се с търговеца, от който сте закупили продукта. Ако разтворът от течните кристали попадне върху ръцете ви, измийте ги обилно със сапун и вода. Ако разтворът от течните кристали попадне в очите ви, напискайте ги незабавно с вода. Ако усетите дискомфорт или проблеми със зрението, след като сте ги измили обилно, потърсете незабавно лекар.
- Избягвайте да използвате телефон по време на електрическа буря. Може да има известен риск от токов удар при гръмотевици.
- Не използвайте телефон, за да съобщите за изтичане на газ в близост до теча.
- Принтерът е тежък и не бива да бъде повдиган или носен от по-малко от двама души. При повдигане на принтера двама човека трябва да заемат правилни позиции, както е показано по-долу.

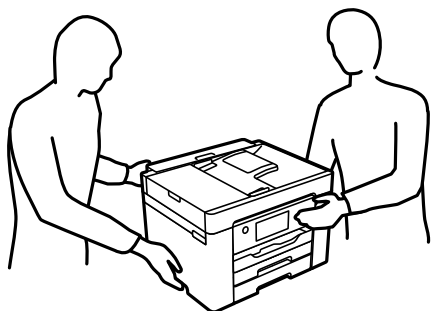

## Инструкции за безопасност за мастило

- Бъдете внимателни при работа с използвани касети, тъй като около отвора за подаване може да има мастило.
  - Ако върху кожата Ви попадне мастило, измийте мястото обилно със сапун и вода.
  - Ако в очите Ви попадне мастило, измийте ги незабавно с вода. Ако усетите дискомфорт или проблемите със зрението продължат след като сте измили очите си обилно, потърсете незабавно лекар.
  - В случай че в устата Ви попадне мастило, незабавно посетете лекар.
- Не разглобявайте касетата и кутията за поддръжка, защото в противен случай мастилото може да падне в очите или върху кожата ви.
- Не разклащайте касетите за мастило прекалено силно и не ги изпускайте. Освен това, внимавайте да не ги стискате и да не отлепите етикетите им. Това може да причини протичане на мастило.
- Пазете касетите за мастило и кутията за поддръжка на недостъпни за деца места.

---

## Съвети и предупреждения за принтера

Прочетете и следвайте тези инструкции, за да избегнете повреда на принтера или собствеността ви. Непременно запазете този наръчник за бъдещи справки.

## Съвети и предупреждения за настройка на принтера



- Не блокирайте и не покривайте вентилационните отвори на принтера.
- Използвайте захранващ източник само от типа, посочен върху етикета на принтера.
- Избягвайте използването на контакти в една и съща верига с фотокопирни машини или климатизатори, които редовно се включват и изключват.
- Избягвайте електрически контакти, контролирани от стенни превключватели или автоматични таймери.
- Цялата компютърна система трябва да се държи далеч от потенциални източници на електромагнитни смущения, например високоговорители или бази на безжични телефони.
- Захранващите кабели трябва да бъдат поставени така, че да се избягва триене, прорязване, износване, прегъване и пречупване. Не поставяйте предмети върху захранващите кабели и не допускайте те да бъдат настъпвани или прегазвани. Обърнете особено внимание да не прегъвате захранващите кабели в краищата и точките, където влизат и излизат от трансформатора.
- Ако използвате разклонител с принтера, се уверете, че общият номинален ампераж на устройствата, включени в разклонителя, не надвишава номиналния му ампераж. Потвърдете също така, че общият номинален ампераж на всички устройства, включени в стенния контакт, не надвишава номиналния му ампераж.
- Ако планирате да използвате принтера в Германия, инсталацията на сградата трябва да бъде защитена с прекъсвач от 10 или 16 ампера, за да осигури подходяща защита срещу късо съединение и претоварване с ток на принтера.
- Когато свързвате принтера към компютър или друго устройство с кабел, уверете се, че правилно сте ориентирали конекторите. Всеки конектор има само една правилна ориентация. Поставянето на конектор в грешна ориентация може да повреди и двете устройства, свързани с кабела.

- Поставете принтера на равна, стабилна повърхност, по-голяма от основата му във всички посоки. Принтерът няма да работи правилно, ако е наклонен под ъгъл.
- Оставете място над принтера, така че капакът за документи да може да се отваря напълно.
- Оставете достатъчно пространство пред принтера, за да може хартията да излиза напълно.
- Избягвайте места, където възникват бързи промени в температурата и влажността. Също така, дръжте принтера далеч от директна слънчева светлина, силна светлина или източници на топлина.

#### Още по темата

➔ [“Местоположение и място за монтаж” на страница 357](#)

## Съвети и предупреждения относно използването на принтера

- Не поставяйте предмети в отворите на принтера.
- Не поставяйте ръката си вътре в принтера по време на печат.
- Не докосвайте белия плосък кабел, който се намира в принтера.
- Не използвайте аерозолни продукти, които съдържат лесно запалими газове в или около принтера. Това може да причини пожар.
- Не местете печатащата глава с ръка; в противен случай може да повредите принтера.
- Внимавайте да не притиснете пръстите си при затварянето на скенерното устройство.
- Не натискайте прекалено силно стъкло на скенера, когато поставяте оригинали.
- Винаги изключвайте принтера от бутона . Не изключвайте принтера от контакта и не изключвайте захранването в контакта, докато индикаторът на  не спре да мига.
- Ако няма да използвате принтера продължително време се уверете, че сте изключили захранващия кабел от електрическия контакт.

## Съвети и предупреждения относно използването на сензорния екран

- LCD екранът може да съдържа няколко малки светли или тъмни петна, и поради характеристиките си, може да има разлика в яркостта. Това е нормално и не показва, че е повреден по някакъв начин.
- Използвайте само суха, мека кърпа за почистване. Не използвайте течни или химически почистващи препарати.
- Външният капак на сензорния екран може да се счупи ако бъде подложен на силен удар. Свържете се с вашия търговец ако повърхността на панела се напука или нацърби; не докосвайте и не се опитвайте да свалите счупените парчета.
- Натискайте сензорния екран леко с пръст. Не упражнявайте сила и не използвайте ноктите си.
- Не използвайте остри предмети като химикалки или остри моливи за извършване на операции.
- Кондензът вътре в сензорния екран, образуван поради резки промени в температурата или влажността, може да влоши работата му.

## Съвети и предупреждения относно използването на принтера с безжична връзка

- ❑ Радиовълните от този принтер могат да окажат отрицателно въздействие върху функционирането на медицинско електронно оборудване и да причинят неизправност. При използване на този принтер в медицински заведения или в близост до медицинско оборудване спазвайте указанията на оторизираните лица, представляващи медицинските заведения, и всички предупреждения и указания за медицинското оборудване.
- ❑ Радиовълните от този принтер може да окажат отрицателно въздействие върху автоматично управлявани устройства, като автоматични врати или противопожарни аларми, и могат да доведат до злополуки поради неизправност. Когато използвате този принтер в близост до автоматично управлявани устройства, спазвайте всички предупреждения и указания за тези устройства.

## Съвети и предупреждения за транспортиране и съхранение на принтера

- ❑ Когато съхранявате или транспортирате принтера, избягвайте да го наклоняте, да го поставяте вертикално или да го обръщате с горната страна надолу; в противен случай масилото може да протече.
- ❑ Преди да транспортирате принтера, се уверете, че печатащата глава е в начална позиция (най-вдясно).

---

## Защита на Вашата лична информация

Когато давате принтера на друго лице или го изхвърляте, изтрийте цялата лична информация, съхранена в паметта на принтера, като изберете **Настройки > Общи настройки > Системна администрация > Възстановяване на настройки по подразбиране > Изчисти всички данни и настройки** от контролния панел. Освен това не забравяйте да изтриете данните от вътрешната памет на принтера, като изберете **Настройки > Общи настройки > Системна администрация > Изчистване на данни във вътр. памет > Изтриване на всички задания във Вътрешна памет** от контролния панел.

---

# Наименования и функции на частите

Предна част. ....	19
Изглед отвътре. ....	21
Задна част. ....	22

## Предна част

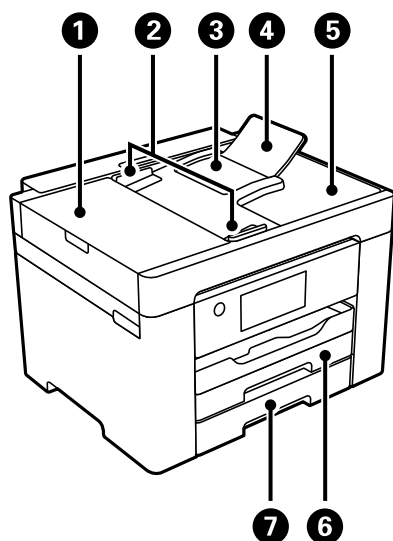

❶	Капак на ADF (устройство за автоматично подаване на документи)	Отваря се при премахване на заседнали в ADF оригинали.
❷	Водач за хартия на ADF	Подава оригинали директно в принтера. Плъзнете водача докато се подравни с краищата на оригиналите.
❸	Входна тава на ADF	Подава оригинали автоматично.
❹	Опора за документ за автоматично подаващо устройство (ADF)	Поддържа оригинали, които са по-големи от размер на хартия legal.
❺	Изходна тава на ADF	Поддържа оригиналите, излизащи от ADF.
❻	Касета за хартия 1 или касета за хартия	Зарежда хартия.
❼	Касета за хартия 2	Само за моделите, в които е на разположение. Зарежда хартия.

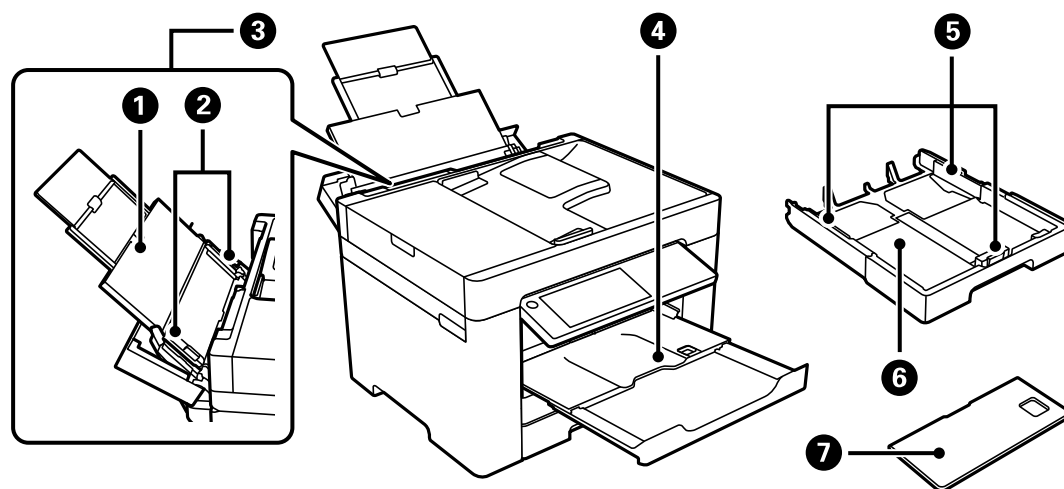

❶	Държач на хартия	Поддържа заредената хартия.
---	------------------	-----------------------------

2	Водач за хартия	Подава хартията в принтера. Приплъзнете водачите, докато се подравнят с краищата на хартията.
3	Тава за хартия	Зарежда всички типове хартия, поддържани от принтера.
4	Изходна тава	Придържа излизащата хартия. Когато започнете да отпечатвате, тази тава се изважда за автоматично съответствие на размера на хартията. За да приберете тавата, натиснете я ръчно или изберете  от контролния панел.
5	Водач за хартия	Подава хартията в принтера. Приплъзнете водачите, докато се подравнят с краищата на хартията.
6	Касета за хартия	Зарежда хартия.
7	Капак на касетата за хартия	Предпазва касетата за хартия от проникване на чужди вещества. Този капак може да бъде закрепен към касетата за хартия 1 и 2. Закрепете го за покриване на касетата за хартия, която е извадена, за зареждане на хартия, която е по-голяма от размер A4. Когато заредите хартия без изваждане на касетата за хартия, Вие можете да закрепите капака към всяка една касета.

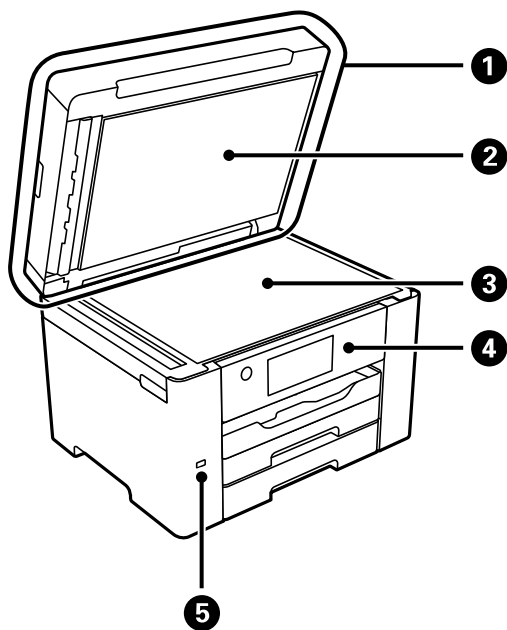

1	Капак за документи	Блокира външната светлина по време на сканиране.
2	Подложка за документи	Захваща оригиналите, за да не се движат.
3	Стъкло на скенера	Поставете оригиналите. Можете да поставите оригинали, които не се подават от ADF, като пликосе или дебели книги.
4	Контролен панел	Позволява Ви да правите настройки и да извършвате операции на принтера. Също така извежда състоянието на принтера.
5	USB порт за външен интерфейс	Свързва устройства с памет.



## Изглед отвътре

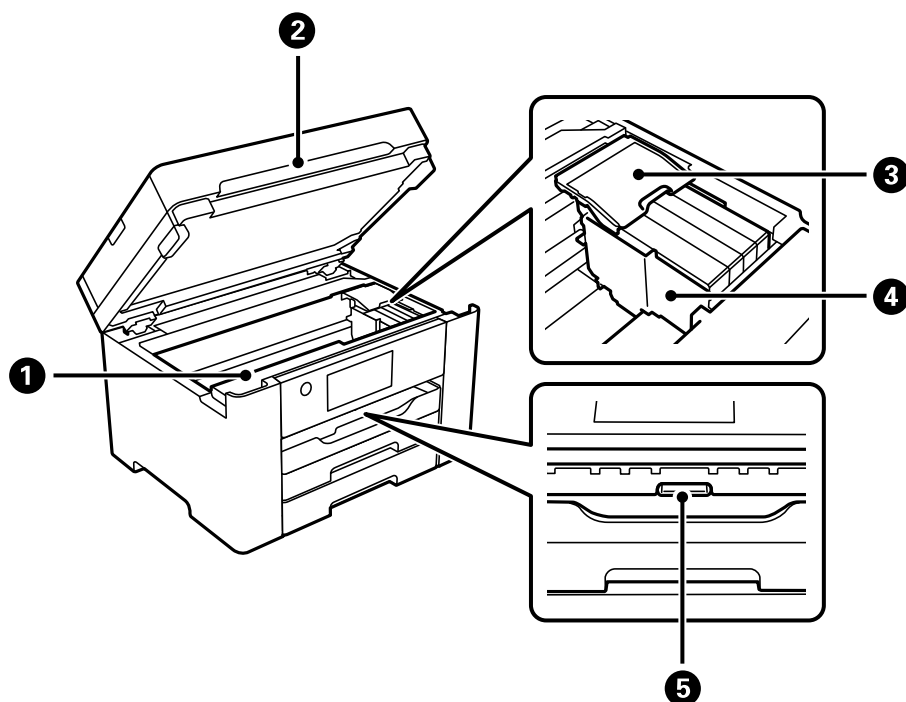

1	Капак на контейнера за отпадъчно мастило	Отворете при смяна на кутията за поддръжка. Кутията за поддръжка представлява контейнер, който събира много малко количество излишно мастило по време на почистване или печат.
2	Скенер	Сканира поставените документи. Отворете, за да извадите заседналата хартия. Този модул обикновено трябва да се държи затворен.
3	Капак на касетата с мастило	Отворете при смяна на касетите с мастило.
4	Държач на касетата с мастило	Монтирайте касетите с мастило. Мастилото се инжектира от дюзите на печатащите глави отдолу.
5	Вътрешен капак	Отворете, за да извадите заседналата хартия.

## Задна част

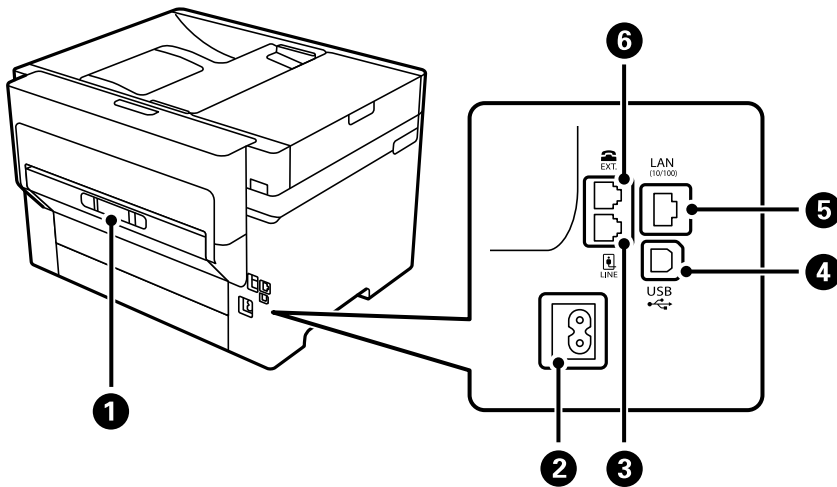

1	Заден капак	Отстранете при премахване на заседнала хартия.
2	Вход за променливотоково захранване	За свързване на захранващия кабел.
3	LINE порт	За свързване на телефонна линия.
4	USB порт	За свързване на USB кабел за връзка с компютър.
5	LAN порт	За свързване с LAN кабел.
6	EXT. порт	За свързване на външни телефонни устройства.

# Упътване за контролния панел

Контролен панел. . . . .	24
Конфигурация на началния екран. . . . .	25
Конфигурация на екрана на менюто. . . . .	27
Конфигурация на екрана Job/Status. . . . .	28
Въвеждане на букви. . . . .	29
Преглед на анимации. . . . .	29



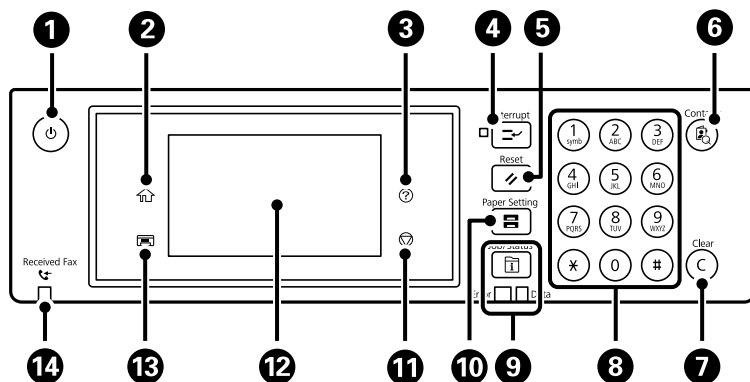





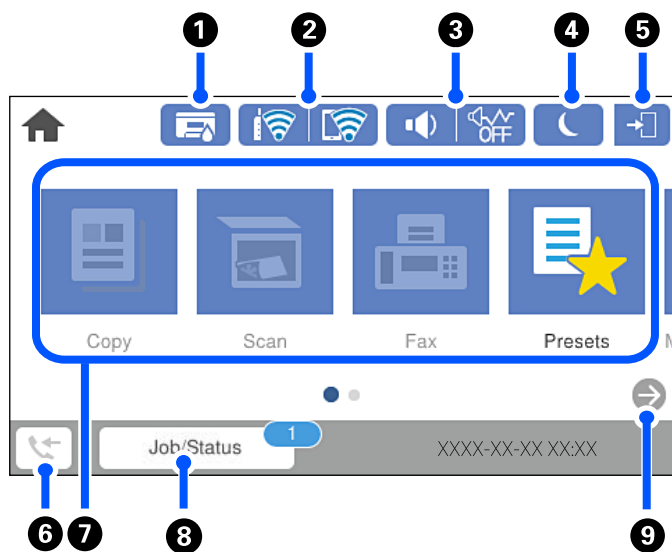







## Контролен панел



<p>1</p>	<p>Включва или изключва принтера.</p> <p>Изключете захранващия кабел от електрическия контакт само след като светлинният индикатор за захранването се изключи.</p>
<p>2</p>	<p>Показва началния екран.</p>
<p>3</p>	<p>Показва екрана <b>Помощ</b>.</p> <p>Можете да проверите за решения на проблеми оттук.</p>
<p>4</p>	<p>Въвежда режим на пауза за текущото задание за печат и Ви позволява да прекъснете друго задание. Въпреки това не можете да прекъснете ново задание от компютъра.</p> <p>Натиснете бутона още веднъж, за да стартирате ново задание, поставено в режим пауза.</p>
<p>5</p>	<p>Нулира текущите настройки до потребителските настройки по подразбиране. Ако потребителски настройки по подразбиране не са конфигурирани, нулирайте до фабричните настройки.</p>
<p>6</p>	<p>Показва списъка <b>Контакти</b>. Можете да регистрирате, редактирате или изтриете контактите.</p>
<p>7</p>	<p>Изчиства цифровите настройки, като например брой на копията.</p>
<p>8</p>	<p>Въвежда цифри, знаци и символи.</p>
<p>9</p>	<p>Показва меню <b>Job/Status</b>. Можете да проверите състоянието на принтера и хронологията на заданията.</p> <p>Светлинният индикатор за грешки от лявата страна премигва или светва при възникване на грешка.</p> <p>Светлинният индикатор, за данни от дясната страна премигва, докато принтерът обработва данни. Той се включва при наличие на чакащи заявки.</p>
<p>10</p>	<p>Показва екрана <b>Настройка на хартията</b>. Можете да изберете настройките за размера и типа на хартията за всеки източник на хартия.</p>
<p>11</p>	<p>Прекратява текущата операция.</p>
<p>12</p>	<p>Показва менюта и съобщения. Можете да промените ъгъла на контролния панел.</p> <p>Когато няма извършени операции за определен период от време, принтерът влиза в режим на заспиване и дисплеят изключва. Докоснете на произволно място на сензорния екран, за да включите дисплея. В зависимост от текущите настройки, натискането на бутоните на контролния панел събужда принтера от режим на заспиване.</p>
<p>13</p>	<p>Съхранява изходната тава.</p>
<p>14</p>	<p>Включва се, когато документи, получени, но все още непрочетени, отпечатани или запазени, се съхраняват в паметта на принтера.</p>







## Конфигурация на началния екран



1		<p>Показва екрана Статус принтер.</p> <p>Можете да проверите приблизителните нива на мастилото и приблизителния експлоатационен живот на кутията за поддръжка.</p>						
2		<p>Показва състоянието на мрежовата връзка. Вижте следното за повече подробности.</p> <p><a href="#">"Упътване за иконата за мрежа" на страница 26</a></p>						
3		<p>Показва екрана Настройки на звук на устройство.</p> <p>Можете да зададете Без звук и Тих режим. Можете също да влезете в менюто Звуци от този екран. Можете също да направите тази настройка от менюто <b>Настройки</b>.</p> <p><b>Настройки &gt; Общи настройки &gt; Осн. Настройки &gt; Звуци</b></p> <table border="1" data-bbox="438 1330 687 1570"> <tr> <td data-bbox="438 1330 687 1413"></td> <td data-bbox="687 1330 1442 1503">Показва дали Тих режим е настроен на принтера. Когато тази функция е разрешена, звукът, издаван при работа на принтера, е намален, но скоростта на печат може да се забави. Но звуците може да не са намалени в зависимост от избрания тип хартия и качество на печат.</td> </tr> <tr> <td data-bbox="438 1413 687 1503"></td> <td></td> </tr> <tr> <td data-bbox="438 1503 687 1570"></td> <td data-bbox="687 1503 1442 1570">Показва, че Без звук е настроено за принтера.</td> </tr> </table>		Показва дали Тих режим е настроен на принтера. Когато тази функция е разрешена, звукът, издаван при работа на принтера, е намален, но скоростта на печат може да се забави. Но звуците може да не са намалени в зависимост от избрания тип хартия и качество на печат.				Показва, че Без звук е настроено за принтера.
	Показва дали Тих режим е настроен на принтера. Когато тази функция е разрешена, звукът, издаван при работа на принтера, е намален, но скоростта на печат може да се забави. Но звуците може да не са намалени в зависимост от избрания тип хартия и качество на печат.							
								
	Показва, че Без звук е настроено за принтера.							
4		<p>Докоснете иконата, за да влезете в режим на заспиване. Когато иконата е сива, принтерът не може да влезе в режим на заспиване.</p>						
5		<p>Показва, че функцията за ограничаване на потребителя е активирана. Изберете тази икона, за да влезете в принтера. Нужно е да изберете потребителско име и да въведете парола. Свържете се с Вашия администратор на принтера, за да получите информация за влизане.</p> <p>Когато се изведе , потребител с разрешение за достъп е влязъл. Изберете иконата за изход.</p>						
6		<p>Показва екрана Информация за данни за факс. Изведеният номер показва броя на факсове, които все още не са прочетени, отпечатани или запазени.</p>						





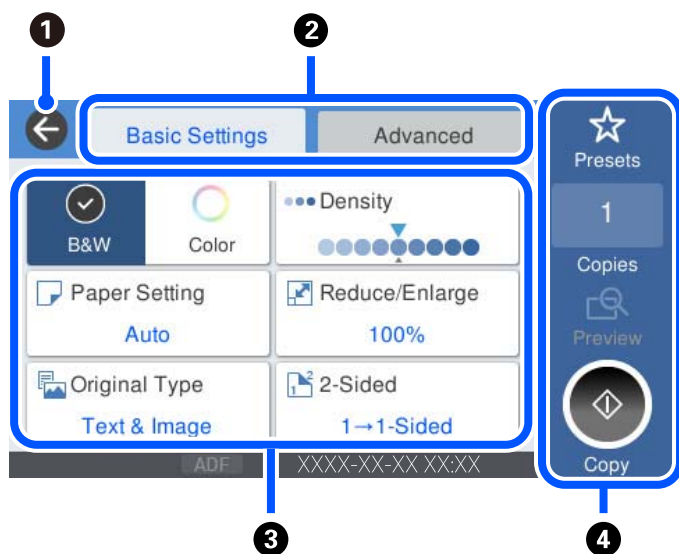

7	Извежда всяко меню.	<ul style="list-style-type: none"> <li><input type="checkbox"/> Копиране Позволява Ви да копирате документи.</li> <li><input type="checkbox"/> Сканиране Позволява Ви да сканирате документи и да ги запазите в устройство с памет или компютър.</li> <li><input type="checkbox"/> Факс Позволява Ви да изпращате факсове.</li> <li><input type="checkbox"/> Предв.настр. Позволява Ви да регистрирате често използвани настройки за копиране, сканиране или изпращане на факс като предварителна настройка.</li> <li><input type="checkbox"/> Устройство с памет Позволява Ви да отпечатвате JPEG или TIFF данни в устройство с памет като USB флаш устройство, свързано към принтера.</li> <li><input type="checkbox"/> Факс кутия Позволява Ви да съхранявате получени документи, документи за изпращане или документи за факс при поискване.</li> <li><input type="checkbox"/> Поверителна задача Позволява Ви да отпечатвате защитено с парола задание, изпратено от драйвера на принтера.</li> <li><input type="checkbox"/> Настройки Позволява Ви да извършвате настройки за поддръжка, настройки на принтера и операции.</li> </ul>
8	Задание/ състояние	Извежда текущи задания, които са в готовност. Докоснете за извеждане на вида на заданията, времето на пристигане, потребителски имена и т.н. като списък. Изведеният номер показва броя на заданията, които са в готовност.
9		Премества екрана надясно.

## Упътване за иконата за мрежа

	Принтерът не е свързан към кабелна (Ethernet) мрежа или не е настроена.
	Принтерът е свързан към кабелна (Ethernet) мрежа.
	Принтерът не е свързан към безжична (Wi-Fi) мрежа.
	Принтерът търси SSID, не е настроен IP адрес или има проблем с безжичната (Wi-Fi) мрежа.
	Принтерът е свързан към безжична (Wi-Fi) мрежа. Броят на чертичките обозначава силата на сигнала на връзката. Колкото повече чертички има, толкова по-силна е връзката.
	Принтерът не е свързан към безжична (Wi-Fi) мрежа в Wi-Fi Direct (обикновена точка за достъп) режим.
	Принтерът е свързан към безжична (Wi-Fi) мрежа в Wi-Fi Direct (обикновена точка за достъп) режим.

## Конфигурация на екрана на менюто



①	Връща към предишния екран.								
②	Превключва списъка с настройки чрез разделите. На раздела <b>Осн. Настройки</b> се извеждат често използвани елементи. На раздела <b>Разширени</b> се извеждат други елементи, които можете да зададете, ако е необходимо.								
③	<p>Извежда списъка с елементи за настройка. При извеждане на , Вие можете да преглеждате допълнителна информация, като изберете иконата. Извършете настройки, като изберете елемента или като добавите отметка. Когато сте променили даден елемент от потребителска или фабрична стойност по подразбиране, в елемента се извежда .</p> <p>Сивите елементи не са налични. Изберете елемента, за да проверите защо не е наличен.</p> <p>При възникване на проблем на елемента се извежда . Изберете иконата, за да проверите решението на проблема.</p>								
④	<p>Стартира операции чрез текущите настройки. Елементите се различават в зависимост от менюто.</p> <table border="1"> <tr> <td>Предв.настр.</td> <td>Извежда се списъка с предварителни настройки. Можете да регистрирате текуща настройка като предварителна настройка или да заредите регистрирани предварителни настройки.</td> </tr> <tr> <td>Копия</td> <td>Извежда екранната клавиатура, която Ви позволява да въведете броя на копията.</td> </tr> <tr> <td>Преглед</td> <td>Извежда визуализация на изображението преди печат, копиране, сканиране или изпращане на факсове.</td> </tr> <tr> <td></td> <td>Започва печат, копиране, сканиране или изпращане на факсове.</td> </tr> </table>	Предв.настр.	Извежда се списъка с предварителни настройки. Можете да регистрирате текуща настройка като предварителна настройка или да заредите регистрирани предварителни настройки.	Копия	Извежда екранната клавиатура, която Ви позволява да въведете броя на копията.	Преглед	Извежда визуализация на изображението преди печат, копиране, сканиране или изпращане на факсове.		Започва печат, копиране, сканиране или изпращане на факсове.
Предв.настр.	Извежда се списъка с предварителни настройки. Можете да регистрирате текуща настройка като предварителна настройка или да заредите регистрирани предварителни настройки.								
Копия	Извежда екранната клавиатура, която Ви позволява да въведете броя на копията.								
Преглед	Извежда визуализация на изображението преди печат, копиране, сканиране или изпращане на факсове.								
	Започва печат, копиране, сканиране или изпращане на факсове.								

## Конфигурация на екрана Job/Status

Натиснете бутона  за показване на менюто Job/Status. Можете да проверите състоянието на принтера или на заданията.

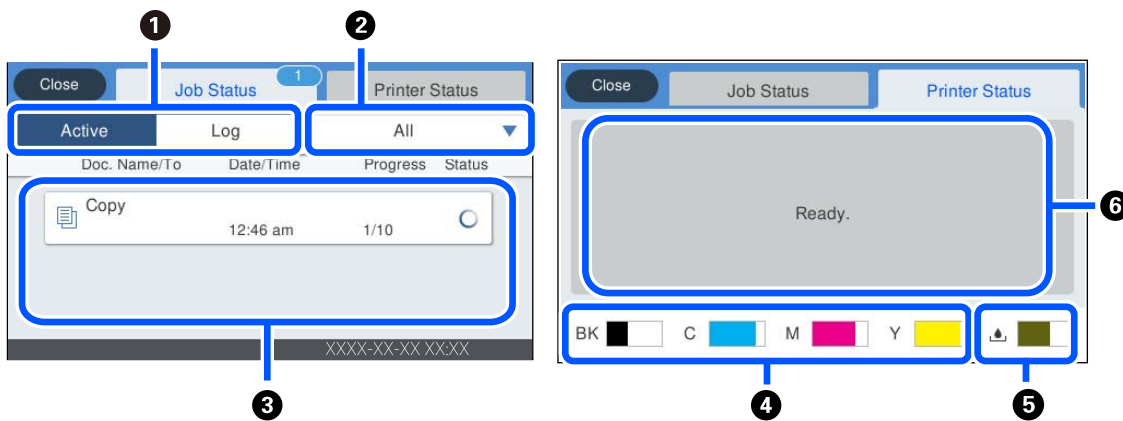

❶	Превключва показаните списъци.
❷	Филтрира задачите по функционалност.
❸	Когато е избрано <b>Активен</b> , показва списъка с текущи задания и такива, които очакват да бъдат обработени. Когато е избрано <b>Хронолог.</b> , показва хронология на заданията. Можете да отмените задачите или да проверите кода за грешка, показан в хронологията, когато задачата е неуспешна.
❹	Показва приблизителни нива на мастилото.
❺	Показва приблизителния живот на кутията за поддръжка.
❻	Показва грешки, възникнали на принтера. Изберете грешката от списъка, за да бъде показано съобщението за грешка.

### Още по темата



➔ [“На менюто за състояние се извежда код за грешка” на страница 231](#)

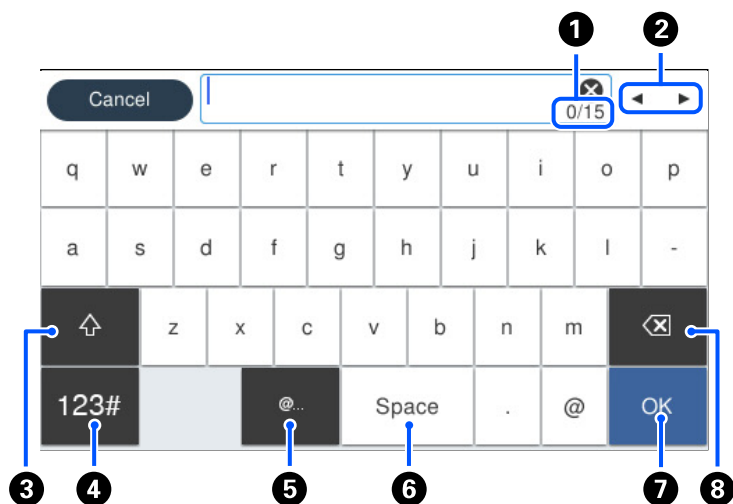

## Въвеждане на букви

Можете да въведете знаци и символи, като използвате клавиатурата на екрана, при извършване на мрежови настройки и т.н.



1	Указва броя символи.
2	Премества курсора в позиция за въвеждане.
3	Превключва между главни и малки букви или цифри и символи.
4	Превключва между различните видове символи.  : Можете да въведете цифри и символи.  : Можете да въведете букви.
5	Въвежда често използвани домейн адреси или URL адреси чрез просто избиране на елемента.
6	Въвежда интервал.
7	Въвежда символ.
8	Изтрива символ наляво.

## Преглед на анимации

На LCD екрана можете да видите анимации с инструкции за работа, например зареждане на хартия или премахване на заседнала хартия.

- Изберете : извежда се екранът за помощ. Изберете **Как да**, след което изберете елементите, които искате да видите.

- ❑ Изберете **Как да** в долната част на оперативния екран: показва се зависима от контекста анимация.

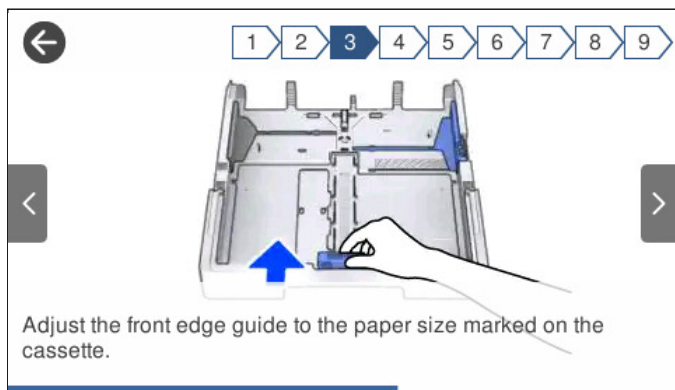

---

# Зареждане на хартия

Предпазни мерки за работа с хартия. . . . .	32
Настройки за размер и тип на хартия. . . . .	33
Зареждане на хартия. . . . .	34

## Предпазни мерки за работа с хартия

- ❑ Прочетете листовите с инструкции, приложени към хартията.
- ❑ За да постигнете висококачествени разпечатки с оригинална хартия на Epson, използвайте хартията в околна среда, указана на спецификациите, доставени с хартията.
- ❑ Разлистете и подравнете краищата на хартията преди зареждане. Не разлиствайте и не огъвайте фотохартия. Това може да повреди страната за печат.



- ❑ Ако хартията е огъната, изгладете я или я извийте леко в обратната посока преди зареждане. Отпечатването върху огъната хартия може да причини засядане на хартията и размазване на разпечатката.

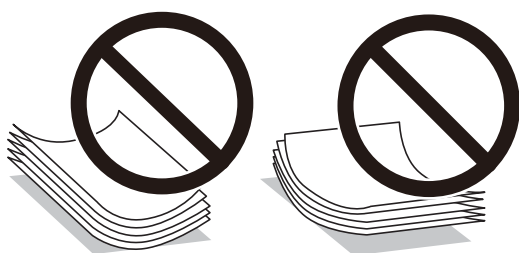

- ❑ Възможно е да възникнат чести проблеми с подаване на хартия за ръчен двустранен печат, когато отпечатвате от едната страна на предварително отпечатана хартия. Намалете броя листове наполовина или по-малко или зареждайте по един лист хартия в случай на заседнала хартия.
- ❑ Уверете се, че използвате дълговлакнеста хартия. В случай че не сте сигурни какъв вид хартия използвате, проверете опаковката или се свържете с производителя за потвърждение на нейните технически характеристики.
- ❑ Разлистете и подравнете краищата на пликите преди зареждане. Когато подредените пликите са се изпълнили с въздух, притиснете ги надолу преди зареждане, за да ги изравните.



### Още по темата

- ➔ [“Неподдържани видове хартия” на страница 309](#)

## Настройки за размер и тип на хартия

Ако регистрирате размера и типа на хартията на изведения екран, когато поставяте касетата за хартия, принтерът Ви информира, когато регистрираната информация и настройките за печат се различават. Това Ви позволява да пестите хартия и мастило, като гарантира, че не отпечатвате върху грешния размер хартия и не отпечатвате в грешния цвят поради използването на настройки, които не съвпадат с типа на хартията.

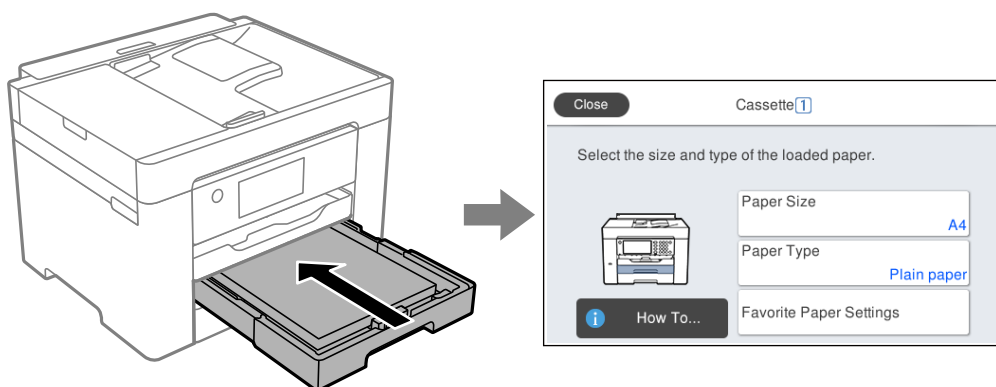

Ако изведеният размер и типа на хартията се различават от заредената хартия, изберете елемента за промяна. Ако настройките съвпадат със заредената хартия, затворете екрана.

### Забележка:

Можете също да изведете екрана за настройки на размера и типа на хартията, като натиснете бутона  от контролния панел.

## Списък с типове хартия

За постигане на оптимални резултати при печат изберете подходящ тип хартия.

Наименование на носител	Тип носител	
	Контролен панел	Драйвер на принтера
Epson Business Paper Epson Bright White Ink Jet Paper Epson Bright White Paper	Обикновени хартии	Обикновени хартии
Epson Ultra Glossy Photo Paper	Изключително гланцирана	Epson Ultra Glossy
Epson Premium Glossy Photo Paper	Премиум Лъскава	Epson Premium Glossy
Epson Premium Semigloss Photo Paper	Премиум полулъск.	Epson Premium Semigloss
Epson Photo Paper Glossy	Гланцирана	Photo Paper Glossy
Epson Matte Paper-Heavyweight	Матирана	Epson Matte
Epson Photo Quality Ink Jet Paper Epson Double-sided Photo Quality Ink Jet Paper	Photo Quality Ink Jet	Epson Photo Quality Ink Jet

## Зареждане на хартия

Можете да заредите хартия или пликове, като направите справка с анимациите, изведени на LCD екрана на принтера.

Изберете , след което изберете **Как да > Заредете хартия**. Изберете типа хартия и източника на хартия, който искате да използвате за извеждане на анимации. Изберете **Край**, за да затворите екрана с анимации.

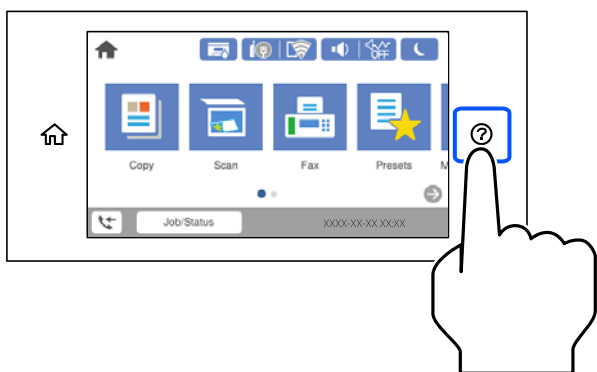

## Зареждане на предварително перфорирана хартия

Заредете един лист предварително перфорирана хартия в тавата за хартия.

Размер на хартия: A3, B4, A4, B5, A5, A6, Letter, Legal

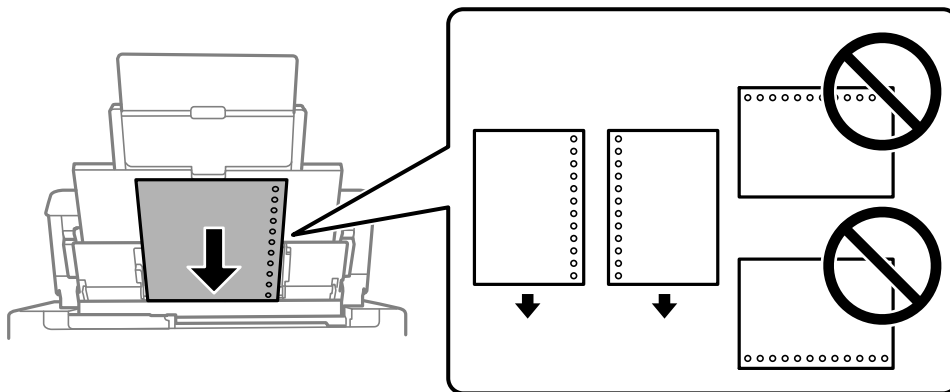

- Регулирайте позицията за печат във файла, за да избегнете отпечатване върху отворите.
- Автоматичен 2-страничен печат не е възможен при перфорирана хартия.

## Зареждане на дълга хартия

### Тава за хартия

Зареждане на дълга хартия в тавата за хартия, като позволите на водещия ръб на хартията да се превърти. Изберете **Дефиниран от потребит.** като настройка за размер на хартията.

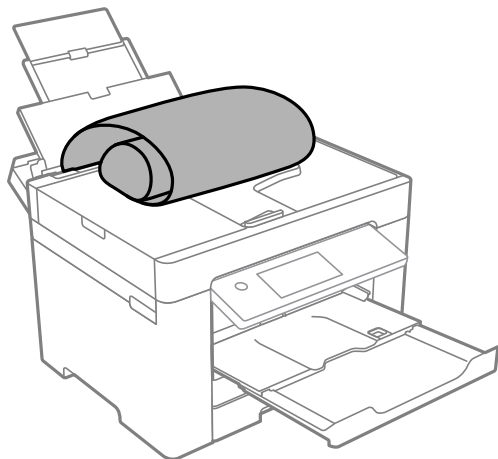

- Уверете се, че крайт на хартията е изрязан перпендикулярно. Диагоналният разрез може да доведе до проблеми при подаване на хартия.
- Дългата хартия не може да се съхранява в изходната тава. Подгответе кутия, за да се уверите, че хартията не пада върху пода.
- Не докосвайте хартията, която се подава или извежда. Това може да нарани ръката Ви или да доведе до влошено качество на печат.

### Касета за хартия

Изгледете касетата за хартия за зареждане на дълга хартия. Изберете **Дефиниран от потребит.** като настройка за размер на хартията.

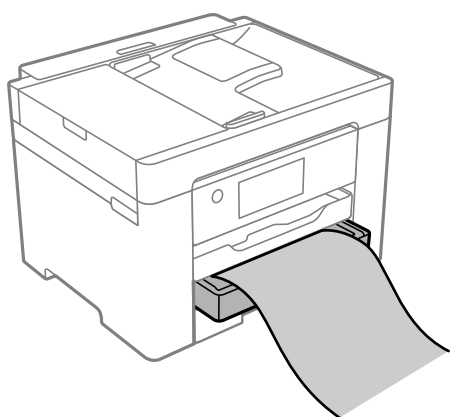

- Уверете се, че крайт на хартията е изрязан перпендикулярно. Диагоналният разрез може да доведе до проблеми при подаване на хартия.
- Не докосвайте хартията, която се подава или извежда. Това може да нарани ръката Ви или да доведе до влошено качество на печат.

---

## Поставяне на оригинали

Оригинали, които не се поддържат от ADF. . . . .	37
Автоматично разпознаване на оригиналния размер. . . . .	37
Поставяне на оригинали. . . . .	38



## Оригинали, които не се поддържат от ADF



### Важно:

Не подавайте снимки или ценни оригинални изображения в ADF. Неправилното подаване може да намачка или повреди оригинала. Вместо това сканирайте подобни документи на стъклото на скенера.

За да предотвратите засядане на хартия, избягвайте поставянето на следните оригинали в ADF. За тези типове използвайте стъклото на скенера.

- Оригинали, които са скъсани, сгънати, намачкани, повредени или огънати
- Оригинали с перфорации за подвързване
- Оригинали, захванати заедно с тиксо, телбод, кламери и т.н.
- Оригинали, които имат залепени стикери или етикети
- Оригинали, които са изрязани неправилно или не под прав ъгъл
- Оригинали, които са подвързани
- ОНР филми, термотрансферна хартия или карбонова хартия

## Автоматично разпознаване на оригиналния размер

Когато изберете **Автоматично откриване** като настройка на хартия, следните видове размер на хартията се идентифицират автоматично.

- Вертикално поставяне: A4

Поставете дългия ръб на оригинала към входа за подаване на хартия на ADF или лявата страна на стъклото на скенера.

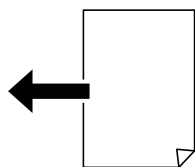

- Хоризонтално поставяне: A3, B4, A4, B5, A5

Поставете късия ръб на оригинала към входа за подаване на хартия на ADF или лявата страна на стъклото на скенера.

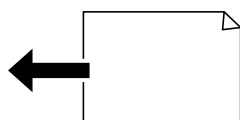

**Забележка:**

Размерите на следните оригинали може да не се разпознават правилно. Ако размерите не са разпознати, задайте размера ръчно от контролния панел.

- Оригиналите, които са скъсани, сгънати, намачкани или огънати (ако оригиналите са огънати, изгладете гънката, преди да поставите оригиналите.)
- Оригинали с много перфорации за подвързване
- ОНР, полупрозрачни оригинали или гланцирани оригинали

## Поставяне на оригинали

Поставете оригиналите върху стъклото на скенера или ADF.

Можете да поставяте по няколко оригинала в ADF. Ако е налично автоматично двустранно сканиране, можете едновременно да сканирате и двете страни на оригиналите. Вижте връзката по-долу за спецификациите на ADF.

[“Спецификации на ADF” на страница 347](#)

Следвайте стъпките по-долу, за да прегледате видеото относно поставянето на оригинали.

Изберете , след което изберете **Как да > Поставете оригинали**. Изберете метода за поставяне на оригинали, който искате да прегледате. Изберете **Край**, за да затворите екрана с анимации.

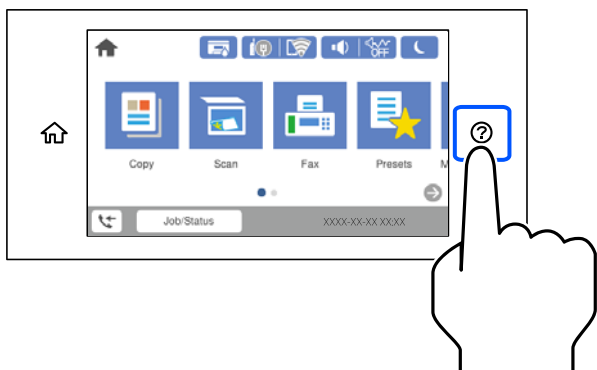

### Когато използвате стъклото на скенера

 **Внимание:**

Внимавайте да не притиснете пръстите си при затваряне на капака за документи. В противен случай може да се нараните.

 **Важно:**

- При поставяне на обемисти оригинали, като книги, предотвратете попадането на външна светлина директно върху стъклото на скенера.
- Не прилагайте прекалено много сила върху стъклото на скенера или върху капака за документи. В противен случай можете да ги повредите.

**Забележка:**

- ❑ Ако по стъклото на скенера има отпадъчни материали или замърсявания, обхватът на сканиране може да се увеличи, за да ги включи, като по този начин изображението на оригинала може да бъде изместено или намалено. Отстранете всички боклуци и мръсотия от стъклото на скенера преди сканиране.

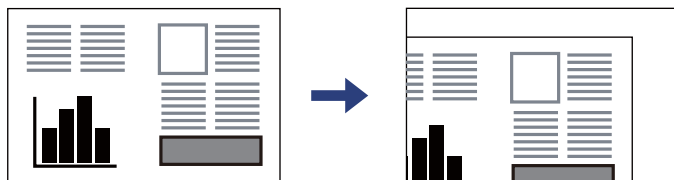

- ❑ Диапазон от 1,5 mm от ъгъла на стъклото на скенера не се сканира.
- ❑ Когато са поставени оригинали в ADF и върху стъклото на скенера, приоритет се дава на оригиналите в ADF.
- ❑ Някои размери могат да не бъдат открити автоматично. В такъв случай изберете размера на оригиналите ръчно.
- ❑ Ако оставите оригиналите върху стъклото на скенера дълго време, те може да залепнат към повърхността на стъклото.

**Когато използвате ADF**

**Важно:**

- ❑ Не зареждайте оригинали над линията, обозначена с триъгълния знак на водача за хартия на ADF.

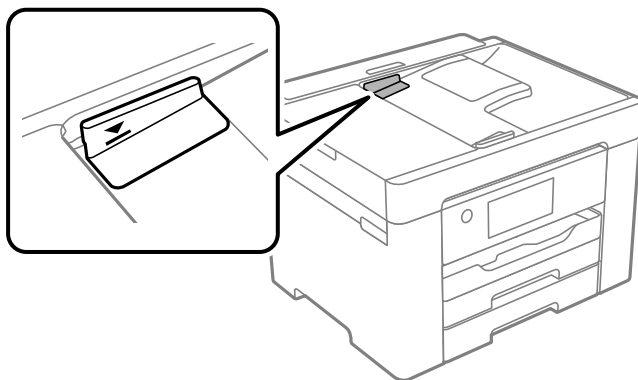

- ❑ Не добавяйте оригинали по време на сканиране.

**Забележка:**

Някои размери могат да не бъдат открити автоматично. В такъв случай изберете размера на оригиналите ръчно.

**Още по темата**

- ➔ [“Оригинали, които не се поддържат от ADF” на страница 37](#)
- ➔ [“Автоматично разпознаване на оригиналния размер” на страница 37](#)
- ➔ [“Спецификации на скенера” на страница 346](#)

---

# Поставяне и отстраняване на устройство с памет

Поставяне на външно USB устройство. . . . .	41
Изваждане на външно USB устройство. . . . .	41
Споделяне на данни на устройство с памет. . . . .	41

---

## Поставяне на външно USB устройство

Поставете външно USB устройство в USB порта за външен интерфейс.

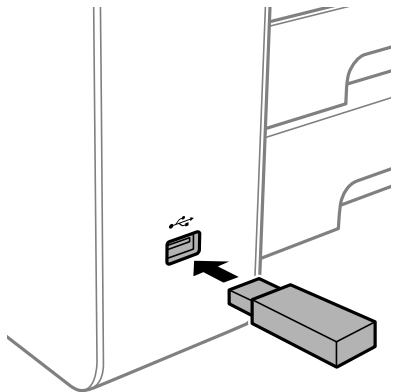

### Още по темата

→ [“Спецификации на устройство с памет” на страница 353](#)

---

## Изваждане на външно USB устройство

Извадете външното USB устройство.

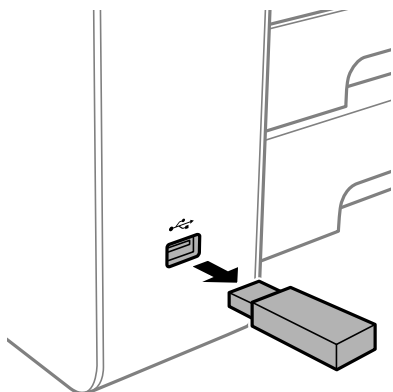

**!** **Важно:**

*Ако отстраните външното USB устройство, докато принтерът работи, данните на външното USB устройство може да бъдат загубени.*

---

## Споделяне на данни на устройство с памет

От компютъра можете да записвате или четете данни на устройство с памет, като например USB памет, която е свързана към принтера.

 **Важно:**

При споделяне на устройство с памет, поставено в принтера, между компютри, свързани чрез USB и по мрежа, достъп за запис се разрешава само за компютрите, свързани чрез метода, който сте избрали в принтера. За да запишете в устройството с памет, влезте в **Настройки > Общи настройки > Настройки на печат > Интерфейс на устройство с памет > Споделяне на файлове** от контролния панел, след което изберете метод на свързване.

**Забележка:**

Отнема известно време да се разпознаят данните от компютъра, ако е свързано устройство с памет с голям капацитет, например 2 TB твърд диск.

**Windows**

Изберете устройство с памет от **Компютър** или **Моят компютър**. Извеждат се данните от устройството с памет.

**Забележка:**

Ако сте свързали принтера към мрежата, без да използвате диска със софтуер или Web Installer, разпределете USB порт на външно устройство като мрежово устройство. Отворете **Изпълняване** и въведете име на принтера \\XXXXX или IP адреса на принтера \\XXX.XXX.XXX.XXX за **Отваряне**. Щракнете с десния бутон на мишката върху показаната икона, за да зададете мрежа. Мрежовото устройство се появява в **Компютър** или **Моят компютър**.

**Mac OS**

Изберете съответната икона на устройството. Данните на външното устройство за съхранение се показват.

**Забележка:**

- За да премахнете устройство с памет, плъзнете иконата на устройството и я пуснете в иконата на кошчето. В противен случай данните на споделеното устройство може да не се визуализират правилно, когато се постави друго устройство с памет.
- За достъп до устройство с памет през мрежата, изберете **Отиди > Връзка към сървър** от менюто на работния плот. Въведете име на принтер `cifs://XXXXX` или `smb://XXXXX` (където „XXXXX“ е името на принтера) в **Адрес на сървъра**, след което щракнете върху **Свързване**.

**Още по темата**

➔ [“Спецификации на устройство с памет” на страница 353](#)

---

# Печат

Отпечатване на документи. . . . .	44
Печат върху пликове. . . . .	82
Отпечатване на снимки. . . . .	83
Отпечатване на уебстраници. . . . .	85
Отпечатване с помощта на облачна услуга. . . . .	86

## Отпечатване на документи

### Печат от компютър — Windows

В случай че не можете да промените някои от настройките на драйвера на принтера, те най-вероятно са били ограничени от администратора. Свържете се с Вашия администратор на принтера, за да получите съдействие.

### Отпечатване чрез лесни настройки

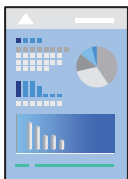

**Забележка:**

*Операциите може да се различават в зависимост от приложението. Вижте помощните указания на приложението за подробности.*

1. Заредете хартия в принтера.  
“Зареждане на хартия” на страница 34
2. Отворете файла, който желаете да отпечатате.
3. Изберете **Печат** или **Настройка на печат** от меню **Файл**.
4. Изберете Вашия принтер.



5. Изберете **Предпочитания** или **Свойства**, за да достигнете до прозореца на драйвера на принтера.

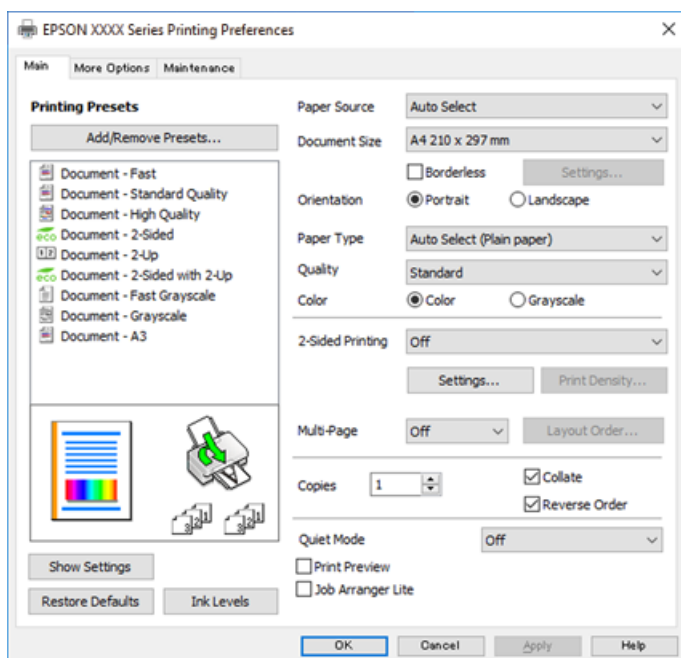

6. Променете настройките, ако е необходимо.

Вижте опциите на менюто от драйвера на принтера за подробности.

**Забележка:**

- За обяснение относно елементите за настройка вижте онлайн помощта. Щракнете с десен бутон на мишката върху елементи за извеждане на **Помощ**.
- Когато изберете **Преглед преди печат**, можете да видите предварителен изглед на Вашия документ преди отпечатване.

7. Щракнете върху **ОК**, за да затворите прозореца на драйвера на принтера.

8. Щракнете върху **Печат**.

**Забележка:**

- Когато изберете **Преглед преди печат**, се извежда прозорец за предварителен изглед. За да промените настройките, щракнете върху **Отказ** и след това повторете процедурата от стъпка 2.
- Ако искате да отмените печата, от Вашия компютър щракнете с десен бутон на мишката върху Вашия принтер в **Устройства и принтери**, **Принтер** или в **Принтери и факсове**. Щракнете върху **Вижте какво се отпечатва**, щракнете с десен бутон върху заданието, което искате да отмените, и след това изберете **Отмяна**. Не можете да отмените обаче задание за печат от компютъра, след като изпращането му до принтера е завършено. В този случай откажете заданието за печат от контролния панел на принтера.

**Още по темата**

- ➔ “Налична хартия и капацитети” на страница 305
- ➔ “Списък с типове хартия” на страница 33
- ➔ “Опции на менюто за драйвера на принтера” на страница 46

## Опции на менюто за драйвера на принтера

Отворете прозореца за печат в приложение, изберете принтера и след това влезте в прозореца на драйвера на принтера.

### Забележка:

Менютата варират в зависимост от опцията, която сте избрали.

## Раздел Главно

### Предв. настройки за печат:

Добави/Отстрани предварително зададени:

Можете да добавяте или премахвате Вашите собствени предварителни настройки за често използвани настройки за печат. От списъка изберете предварителната настройка, която искате да използвате.

### Източник на хартия:

Изберете източника на хартия, от който се подава хартията. Изберете **Автоматично избиране**, за да изберете автоматично източника на хартия, избран в настройките за печат на принтера.

### Размер на документ:

Изберете размера на хартията, на който искате да печатате. Ако изберете **Дефиниран от потребителя**, въведете ширината и височината на хартията, след което регистрирайте размера.

### Неограничен:

Уголемява леко данните за печат спрямо размера на хартията така, че да не се отпечатват полета около краищата на хартията. Щракнете върху **Настройки**, за да изберете коефициента на увеличение.

### Ориентация:

Изберете ориентацията, която желаете да използвате за отпечатване.

### Тип хартия:

Изберете типа хартия, върху който отпечатвате.

### Качество:

Изберете качеството на печат, което искате да използвате за печат. Наличните настройки зависят от избора на тип хартия. Избирането на **Висока** осигурява печат с по-високо качество, но скоростта на отпечатване може да бъде по-бавна.

### Цвят:

Изберете цветен или монохромен печат.

### 2-странно отпечатване:

Позволява Ви да извършвате 2-странно отпечатване.

#### Настройки:

Можете да посочите подвързващия ръб и полетата на свързване. Когато отпечатвате документи от няколко страници, можете да изберете да отпечатвате, като започнете от предната или задната страна на страницата.

#### Наситеност на печат:

Изберете типа документ, за да регулирате плътността на печат. Ако е избрана подходящата плътност на печат, можете да предотвратите прозирането на изображенията през обратната страна. Изберете **Дефиниран от потребителя**, за да регулирате ръчно плътността на печат.

#### Мн. стр.:

Позволява Ви да отпечатвате няколко страници на един лист или да извършвате отпечатване на плакат. Щракнете върху **ред на оформлението**, за да посочите реда, в който да се отпечатват страниците.

#### Копия:

Задава броя на копията, които искате да отпечатвате.

#### Подреждане:

Отпечатва документи от няколко страници, колирани по ред и сортирани в комплекти.

#### Обратен ред:

Позволява Ви да отпечатвате от последната страница, за да може страниците да бъдат подредени в правилния ред след отпечатването.

#### Тих режим:

Намалява шума, който се издава от принтера. Нейното активиране обаче, може да намали скоростта на печат.

#### Преглед преди печат:

Извежда предварителен преглед на Вашия документ преди отпечатване.

#### Систематизатор на задачи Lite:

Job Arranger Lite Ви позволява да комбинирате няколко файла, създадени от различни приложения, и да ги отпечатате като единично задание за печат.

#### Покажи настройките/Скрий настройките:

Извежда списък с елементи, които са зададени към момента в разделите **Главно** и **Повече опции**. Можете да покажете или скриете текущия екран със списък с настройки.

#### Възстановяване до фабрични настройки:

Връща всички настройки към фабричните стойности по подразбиране. Настройките на раздела **Повече опции** също се нулират до стойности по подразбиране.

#### Нива на мастилото:

Показва приблизителното ниво на мастилото.

## Раздел Повече опции

### Предв. настройки за печат:

Добави/Отстрани предварително зададени:

Можете да добавяте или премахвате Вашите собствени предварителни настройки за често използвани настройки за печат. От списъка изберете предварителната настройка, която искате да използвате.

### Размер на документ:

Изберете размера на хартията, на който искате да печатате.

### Изходна хартия:

Изберете размера на хартията, на който искате да печатате. Ако **Размер на документ** се различава от **Изходна хартия**, **Намалява/Увеличава документ** се избира автоматично. Не е необходимо да го избирате, когато отпечатвате, без да намалявате или уголемявате размера на документа.

### Намалява/Увеличава документ:

Позволява Ви да намалявате или уголемявате размера на документа.

### Преоразмеряване до страница:

Автоматично уголемява или намалява документа, за да се събере в размера на хартията, избрана в **Изходна хартия**.

### Увеличение до:

Отпечатва в конкретен процент.

### Център:

Отпечатва изображения в центъра на хартията.

### Цветова корекция:

#### Автоматичен:

Регулира автоматично тона на изображенията.

#### Потребителски:

Позволява Ви да извършвате ръчно коригиране на цветовете. Щракнете върху **Разширени**, за да отворите екрана Цветова корекция, където може да изберете подробен метод за корекция на цветовете. Позволява Ви да задавате метода за Цветен универсален печат и да акцентирате върху текст и тънки линии, когато щракнете върху **Опции за изображение**. Можете също да активирате Изглаждане на ръбове, Корекц. червени очи и да отпечатате настройките за печат с намалено размазване на ръбовете.

### Функции на воден знак:

Позволява Ви да правите настройки за модели за защита от копиране, водни знаци или горен и долен колонтитул.

#### Добави/Изтрий:

Позволява Ви да добавяте или премахвате шаблони за защита от копиране или водни знаци, които искате да използвате.

#### Настройки:

Позволява Ви да задавате метод на печат за шаблони за защита от копиране или водни знаци.

#### Горен/долен колонтитул:

Можете да отпечатвате информация, като потребителско име и дата на печат, в горния или долния колонтитул. Можете да зададете цвят, шрифт, размер или стил.

#### Поверително задание:

Защитавайте с парола поверителни документи при отпечатване. Ако използвате тази функция, данните за печат се съхраняват в принтера и могат да се отпечатват само след въвеждане на паролата чрез контролния панел на принтера. Щракнете върху **Настройки**, за да промените настройките.

#### Допълнителни настройки:

##### Завъртане на 180°:

Преди печат завърта страниците на 180 градуса. Изберете този елементи, когато отпечатвате върху хартия, като напр. пликове, които са заредени във фиксирана посока в принтера.

##### Двупосочен печат:

Печата при движение на печатащата глава в двете посоки. Скоростта на печат се увеличава, но качеството може да се влоши.

##### Огледално изображение:

Обръща изображението, за да го отпечата в огледален вид.

#### Покажи настройките/Скрий настройките:

Извежда списък с елементи, които са зададени към момента в разделите **Главно** и **Повече опции**. Можете да покажете или скриете текущия екран със списък с настройки.

#### Възстановяване до фабрични настройки:

Връща всички настройки към фабричните стойности по подразбиране. Настройките на раздела **Главно** също се нулират до стойности по подразбиране.

## Раздел Поддръжка

#### Проверка на дюзата на печатащата глава:

Отпечатва шаблон за проверка на дюзите, за да проверите дали дюзите на печатащата глава не са запушени.

#### Почистване на печатаща глава:

Почиства запушените дюзи в печатащата глава. Тъй като тази функция използва малко мастило, почиствайте печатащата глава само ако някои дюзи са запушени. Отпечатайте шаблон за проверка на дюзите и изберете **Почистване**.

#### Систематизатор на задачи Lite:

Отваря прозореца Систематизатор на задачи Lite. Тук можете да отворите и да редактирате предишни запазени данни.

#### EPSON Status Monitor 3:

Отваря прозореца EPSON Status Monitor 3. Тук можете да потвърдите състоянието на принтера и на консумативите.

#### Предпочитания за проследяване:

Позволява Ви да правите настройки за елементи от прозореца EPSON Status Monitor 3.

#### Разширени настройки:

Позволява Ви да правите различни настройки. Щракнете с десен бутон върху всеки елемент, за да прегледате Помощ за повече информация.

#### Опашка за печат:

Извежда заданията, изчакващи да бъдат отпечатани. Можете да проверявате, поставяте на пауза или да възобновявате задания за печат.

#### Информация за принтера и опциите:

Извежда броя на листовите хартия, подавани в принтера или в ADF.

#### Език:

Променя езика, използван на прозореца на драйвера на принтера. За да приложите настройките, затворете драйвера на принтера и след това го отворете отново.

#### Актуализиране на софтуера:

Стартира EPSON Software Updater за проверка за най-новата версия на приложенията в интернет.

#### Поръчка онлайн:

Дава Ви достъп до сайта, където можете да закупите касети с мастило на Epson.

#### Техническа поддръжка:

Ръководството се извежда, ако е инсталирано на Вашия компютър. Ако не е инсталирано, можете да се свържете към уебсайта на Epson, за да проверите ръководството и наличната техническа поддръжка.

## Добавяне на предварителни настройки за печат за лесен печат

Ако създадете свои собствени предварителни настройки за печат, които често използвате в драйвера на принтера, можете да печатате лесно, избирайки ги от списъка.

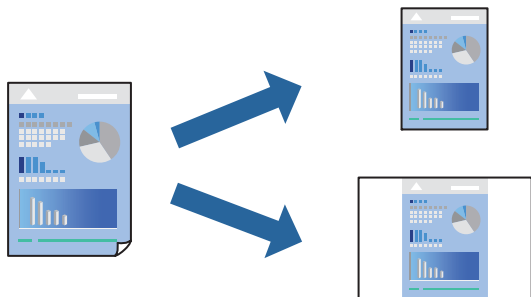

1. На раздела **Главно** или **Повече опции** на драйвера на принтера задайте всеки елемент (като **Размер на документ** и **Тип хартия**).
2. Щракнете върху **Добави/Отстрани предварително зададени** в **Предв. настройки за печат**.
3. Въведете **Име** и ако е необходимо, въведете коментар.
4. Щракнете върху **Съхрани**.

### **Забележка:**

За да изтриете добавена предварителна настройка, щракнете върху **Добави/Отстрани предварително зададени**, изберете името на предварителната настройка, която искате да изтриете от списъка, и след това я изтрийте.

[“Раздел Главно” на страница 46](#)

[“Раздел Повече опции” на страница 48](#)

5. Щракнете върху **Печат**.

Следващият път, когато искате да отпечатвате чрез същите настройки, изберете регистрираното име на настройка от **Предв. настройки за печат** и щракнете върху **ОК**.

### **Още по темата**

- ➔ [“Зареждане на хартия” на страница 34](#)
- ➔ [“Отпечатване чрез лесни настройки” на страница 44](#)

## Двустранен печат

За да печатате от двете страни на хартията, можете да използвате един от следните методи.

- Автоматичен двустранен печат

Ръчен 2-страничен печат

Когато принтерът приключи с печата на едната страна, обърнете хартията за печат и от другата.

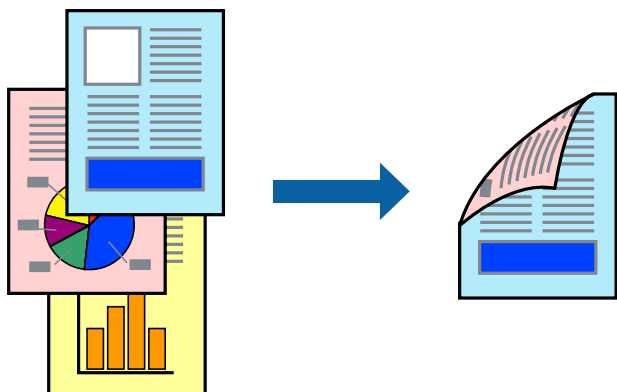

**Забележка:**

- Тази функция не е налична при печат без поле.
- Ако не използвате хартия, която е подходяща за 2-страничен печат, качеството на печат може да се влоши и да възникне засядане.

[“Хартия за 2-страничен печат” на страница 309](#)

- В зависимост от хартията и данните, от другата страна на хартията може да прозира мастило.
- Не можете да извършвате ръчен двустранен печат, освен ако не сте активирали **EPSON Status Monitor 3**. Ако **EPSON Status Monitor 3** е забранен, отворете прозореца на драйвера на принтера, щракнете върху **Разширени настройки** в раздела **Поддръжка** и след това изберете **Разрешава EPSON Status Monitor 3**.
- Въпреки това тази функция може да не е достъпна, когато до принтера се осъществява достъп през мрежа или се използва като споделен принтер.

1. В раздела **Главно** на драйвера на принтера изберете метода на **2-странично отпечатване**.
2. Щракнете върху **Настройки**, направете подходящите настройки, след което щракнете върху **ОК**.
3. Щракнете върху **Наситеност на печат**, направете подходящите настройки, след което щракнете върху **ОК**.

Когато задавате **Наситеност на печат**, можете да регулирате плътността на печат в съответствие с вида на документа.

**Забележка:**

- Тази настройка не е налична, когато изберете ръчно двустранно отпечатване.
- Печатът може да се извършва бавно в зависимост от комбинацията от опции, избрани за **Наситеност на печат** в прозореца **Изберете тип документ**, както и за **Качество** в раздел **Главно**.

4. Задайте другите елементи в разделите **Главно** и **Повече опции** в зависимост от необходимостта, след което щракнете върху **ОК**.

[“Раздел Главно” на страница 46](#)

[“Раздел Повече опции” на страница 48](#)

5. Щракнете върху **Печат**.

За ръчен двустранен печат, когато първата страна е напечатана, на компютъра се появява изскачащ прозорец. Следвайте инструкциите на екрана.



## Още по темата

- ➔ “Налична хартия и капацитети” на страница 305
- ➔ “Зареждане на хартия” на страница 34
- ➔ “Отпечатване чрез лесни настройки” на страница 44

## Отпечатване на брошура

Можете също да отпечатате и брошура, която можете да направите чрез пренареждане на страниците и сгъване на распечатката.

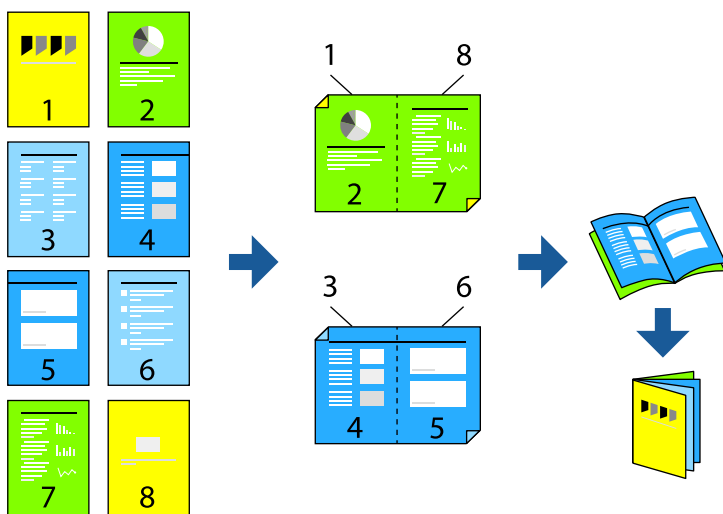

### Забележка:

- Тази функция не е налична с печат без поле.
  - Ако не използвате хартия, която е подходяща за двустранен печат, качеството на печат може да се влоши и да възникне засядане.  
[“Хартия за 2-странен печат” на страница 309](#)
  - В зависимост от хартията и данните, от другата страна на хартията може да прозира мастило.
  - Не можете да извършвате ръчен двустранен печат, освен ако не сте активирали **EPSON Status Monitor 3**. Ако **EPSON Status Monitor 3** е забранен, отворете прозореца на драйвера на принтера, щракнете върху **Разширени настройки** в раздела **Поддръжка** и след това изберете **Разрешава EPSON Status Monitor 3**.
  - Въпреки това тази функция може да не е достъпна, когато до принтера се осъществява достъп през мрежа или се използва като споделен принтер.
1. В раздел **Главно** на драйвера на принтера изберете вида подвързване с дълъг ръб, който искате да използвате, от **2-странно отпечатване**.
  2. Щракнете върху **Настройки**, изберете **Брошура**, след което изберете **Централно подвързване** или **Странично подвързване**.
    - Централно подвързване: използвайте този метод при печат на малък брой страници, които могат да бъдат подредени една върху друга и лесно сгънати наполовина.
    - Странично подвързване. Използвайте този метод при отпечатване по един лист (четири страници), сгъвайки всяка една наполовина и ги събирайки в един том.
  3. Щракнете върху **ОК**.

4. Когато отпечатвате данни с много снимки и изображения, щракнете върху **Наситеност на печат**, след което направете подходящите настройки и щракнете върху **ОК**.

Когато задавате **Наситеност на печат**, можете да регулирате плътността на печат в съответствие с вида на документа.

**Забележка:**

Печатът може да се извършва бавно в зависимост от комбинацията от опции, избрани за **Изберете тип документ** в прозореца **Регулиране наситеността на печата**, както и за **Качество** в раздел **Главно**.

5. Задайте другите елементи в разделите **Главно** и **Повече опции** в зависимост от необходимостта, след което щракнете върху **ОК**.
6. Щракнете върху **Печат**.

**Още по темата**

- ➔ “Налична хартия и капацитети” на страница 305
- ➔ “Зареждане на хартия” на страница 34
- ➔ “Отпечатване чрез лесни настройки” на страница 44

## Печат на няколко страници върху един лист

Можете да отпечатвате няколко страници с данни върху един лист хартия.



**Забележка:**

Тази функция не е налична с печат без поле.

1. В раздела **Главно** на драйвера на принтера изберете **2 нагоре**, **4 нагоре**, **6 на страница**, **8 нагоре**, **9 на страница** или **16 на страница** като настройка на **Мн. стр.**
2. Щракнете върху **ред на оформлението**, направете подходящите настройки, след което щракнете върху **ОК**.
3. Задайте другите елементи в разделите **Главно** и **Повече опции** в зависимост от необходимостта, след което щракнете върху **ОК**.

“Раздел **Главно**” на страница 46

[“Раздел Повече опции” на страница 48](#)

- Щракнете върху **Печат**.

#### Още по темата

- ➔ [“Зареждане на хартия” на страница 34](#)
- ➔ [“Отпечатване чрез лесни настройки” на страница 44](#)

## Отпечатване в съответствие с размера на хартията

Изберете размера на хартията, която сте заредили в принтера, като настройка Целеви размер на хартията.



#### Забележка:

Тази функция не е налична с печат без поле.

- В раздела **Повече опции** на драйвера на принтера извършете следните настройки.
  - Размер на документ: изберете размера на хартията, който сте задали в настройката на приложението.
  - Изходна хартия: изберете размера на хартията, която сте заредили в принтера.  
**Преоразмеряване до страница** се избира автоматично.

#### Забележка:

Щракнете върху **Център**, за да отпечтатте намаленото изображение в средата на хартията.

- Задайте другите елементи в разделите **Главно** и **Повече опции** в зависимост от необходимостта, след което щракнете върху **ОК**.

[“Раздел Главно” на страница 46](#)

[“Раздел Повече опции” на страница 48](#)

- Щракнете върху **Печат**.

#### Още по темата

- ➔ [“Зареждане на хартия” на страница 34](#)
- ➔ [“Отпечатване чрез лесни настройки” на страница 44](#)

## Печат на намален или уголемен документ при всякакво увеличение

Можете да намалите или уголемите размера на документ с определен процент.



1. В раздела **Повече опции** на драйвера на принтера изберете размера на документа от настройката **Размер на документ**.
2. Изберете размера на хартията, върху която искате да отпечатвате, от настройката **Исходна хартия**.
3. Изберете **Намалява/Увеличава документ, Увеличение до**, след което въведете процент.
4. Задайте другите елементи в разделите **Главно** и **Повече опции** в зависимост от необходимостта, след което щракнете върху **ОК**.  
[“Раздел Главно” на страница 46](#)  
[“Раздел Повече опции” на страница 48](#)
5. Щракнете върху **Печат**.

### Още по темата

- ➔ [“Зареждане на хартия” на страница 34](#)
- ➔ [“Отпечатване чрез лесни настройки” на страница 44](#)

## Отпечатване на едно изображение на множество листове за увеличение (Създаване на плакат)

Тази функция Ви дава възможност да отпечатате едно изображение върху множество листове хартия. Можете да създадете голям плакат, като ги залепите.

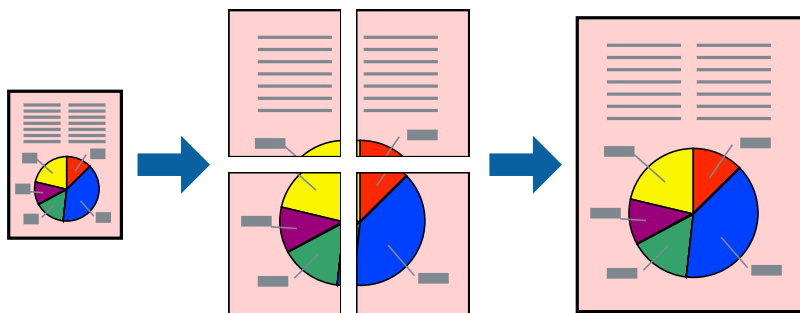

### Забележка:

Тази функция не е налична с печат без поле.

1. От раздела на драйвера на принтера **Главно** изберете **2x1 Poster**, **2x2 Poster**, **3x3 Постер**, или **4x4 Постер** като настройка **Мн. стр.**.

2. Щракнете върху **Настройки**, направете подходящите настройки, след което щракнете върху **ОК**.

### Забележка:

*Отпечатай пасери* Ви позволява да отпечатате водач за отрязване.

3. Задайте другите елементи в разделите **Главно** и **Повече опции** в зависимост от необходимостта, след което щракнете върху **ОК**.

“Раздел Главно” на страница 46

“Раздел Повече опции” на страница 48

4. Щракнете върху **Печат**.

### Още по темата

- ➔ “Зареждане на хартия” на страница 34
- ➔ “Отпечатване чрез лесни настройки” на страница 44

### Създаване на плакати с помощта на застъпващи се маркировки за подравняване

Пример за създаване на плакат при избрано 2x2 Постер и избрано Знаци за подравняване при застъпване в Отпечатател пасери.

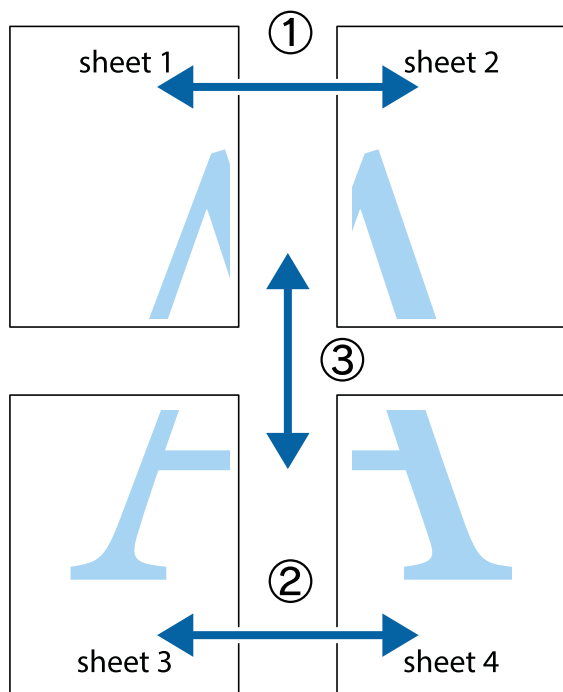

1. Подгответе Sheet 1 и Sheet 2. Отрежете полетата на Sheet 1 по вертикалната синя линия през центъра на горното и долното кръстче.

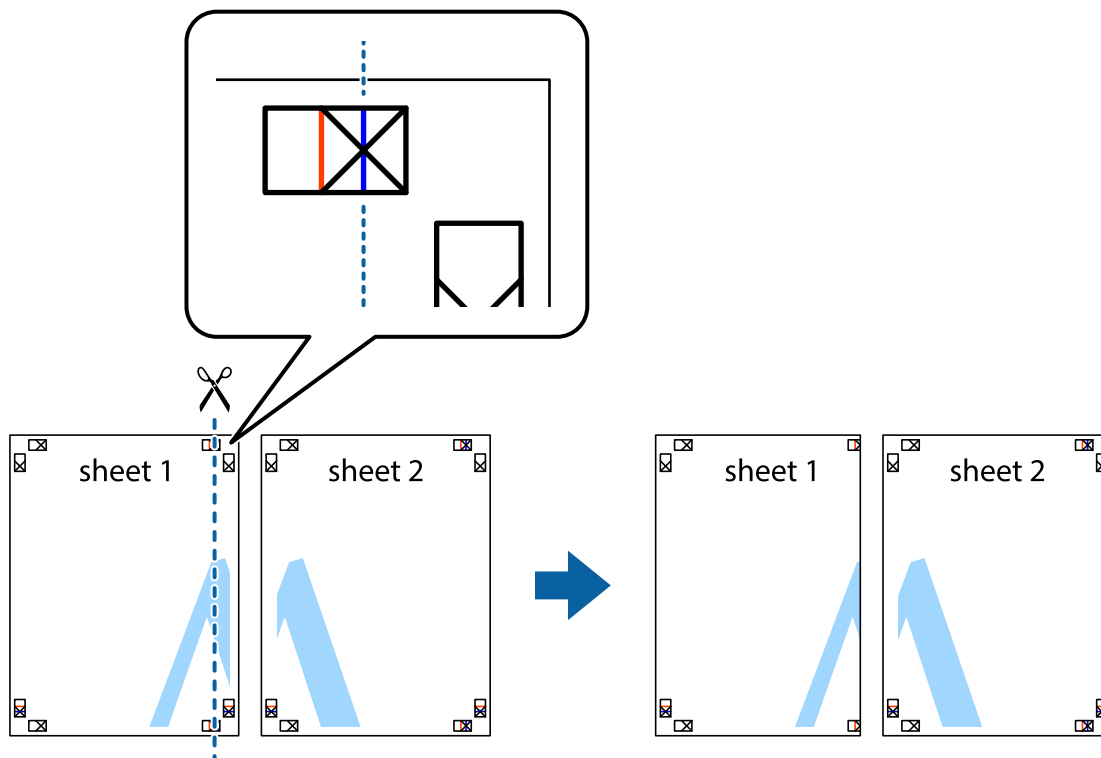

2. Поставете ръба на Sheet 1 на върха на Sheet 2 и подравнете кръстчетата им, след което временно залепете двата листа от задните им страни.

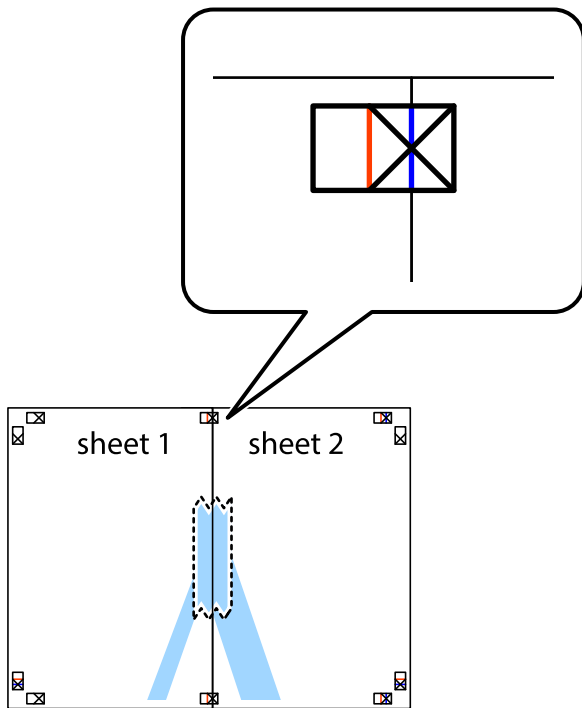

3. Срежете залепените листи на две по вертикалната червена линия през маркерите за подравняване (този път по линията от лявата страна на кръстчетата).

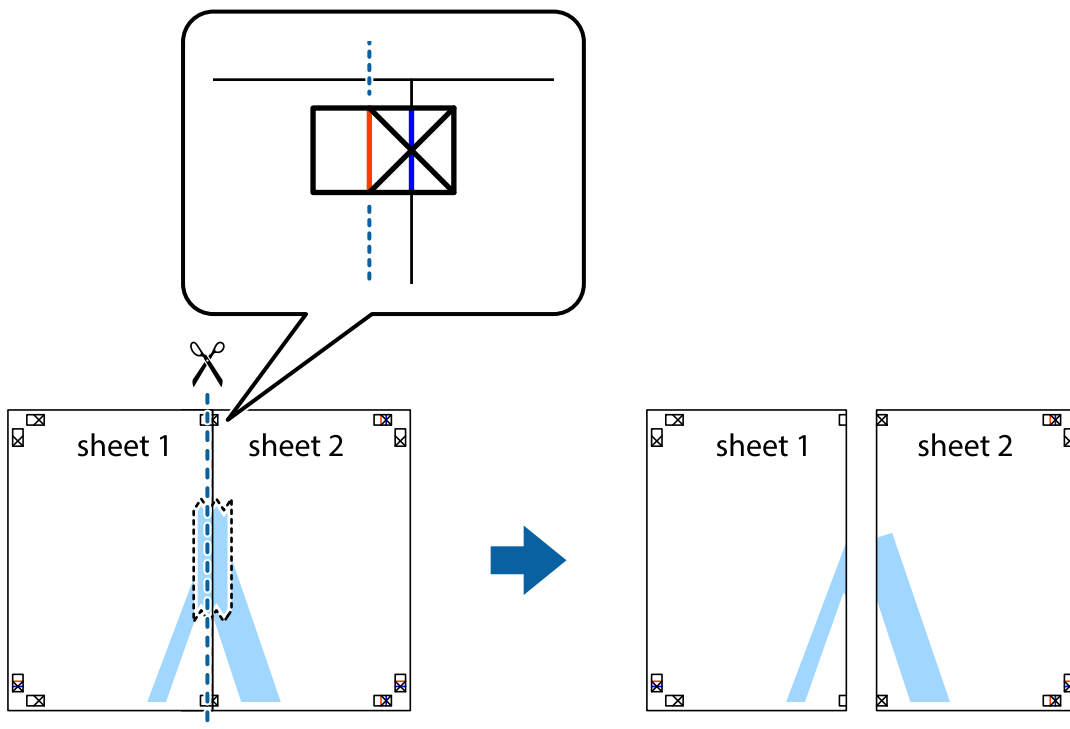

4. Залепете листите от задните им страни.

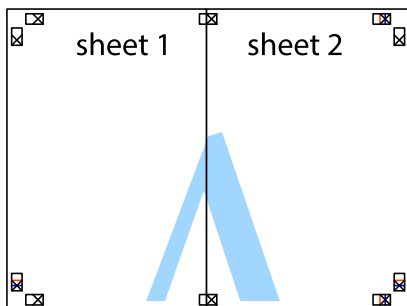

5. Повторете стъпките от 1 до 4, за да залепите Sheet 3 и Sheet 4.

6. Отрежете полетата на Sheet 1 и Sheet 2 по хоризонталната синя линия през центъра на лявото и дясното кръстче.

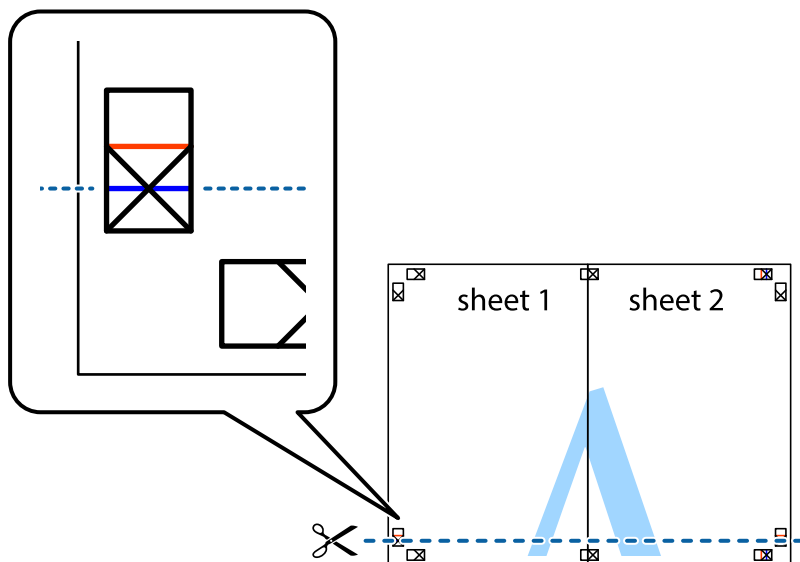



7. Поставете ръба на Sheet 1 и Sheet 2 на върха на Sheet 3 и Sheet 4 и подравнете кръстчетата им, след което временно ги залепете от задните им страни.

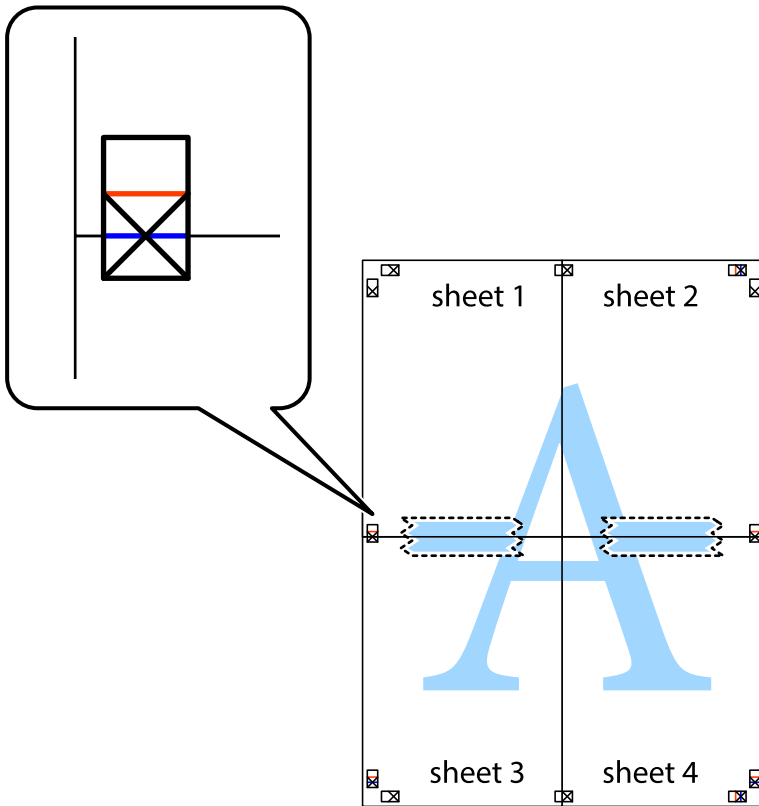

8. Срежете залепените листи на две по хоризонталната червена линия през маркерите за подравняване (този път по линията над кръстчетата).

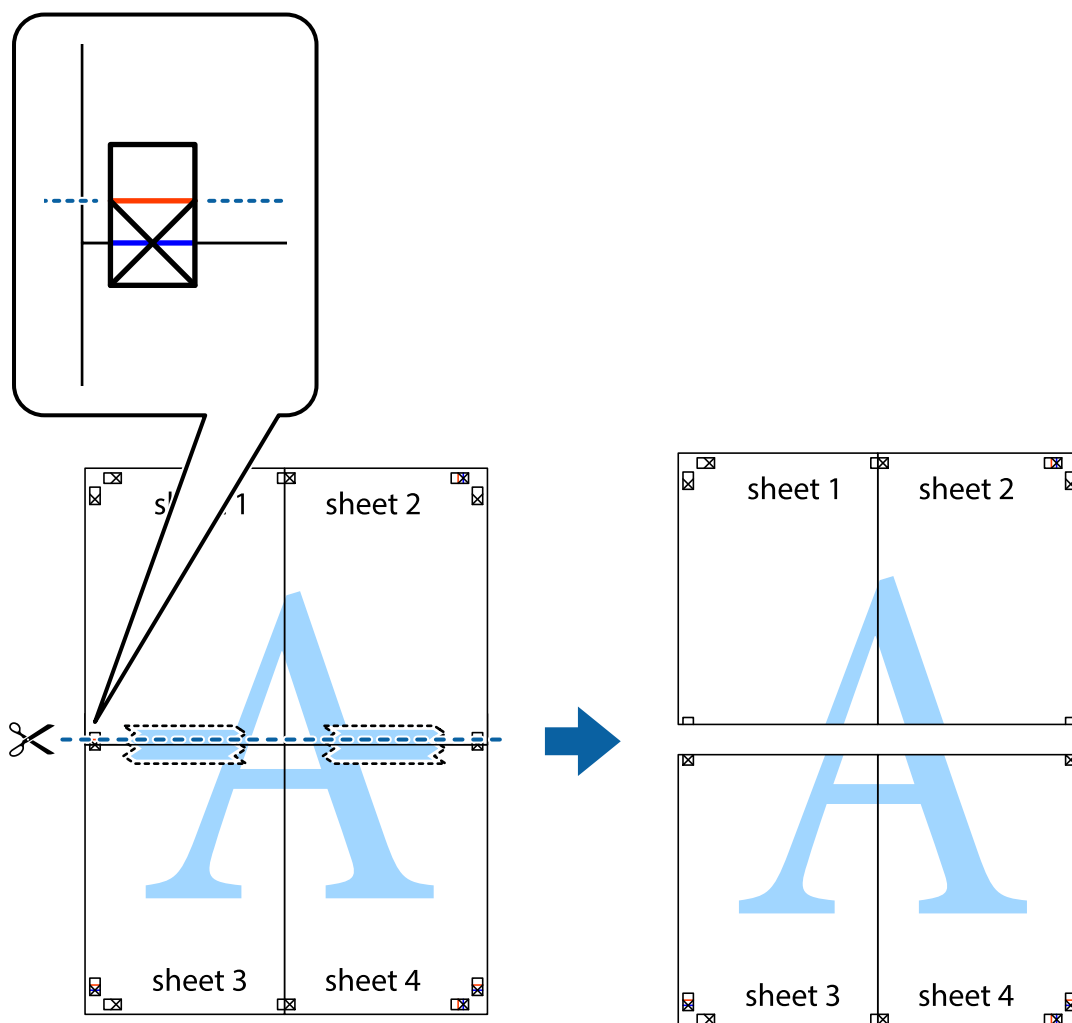

9. Залепете листите от задните им страни.

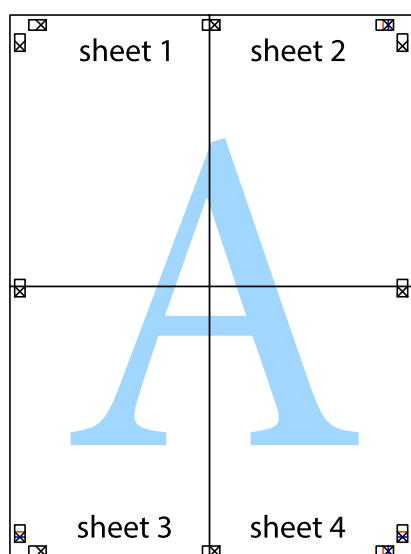

10. Отрежете остатъците от външната страна на полето.

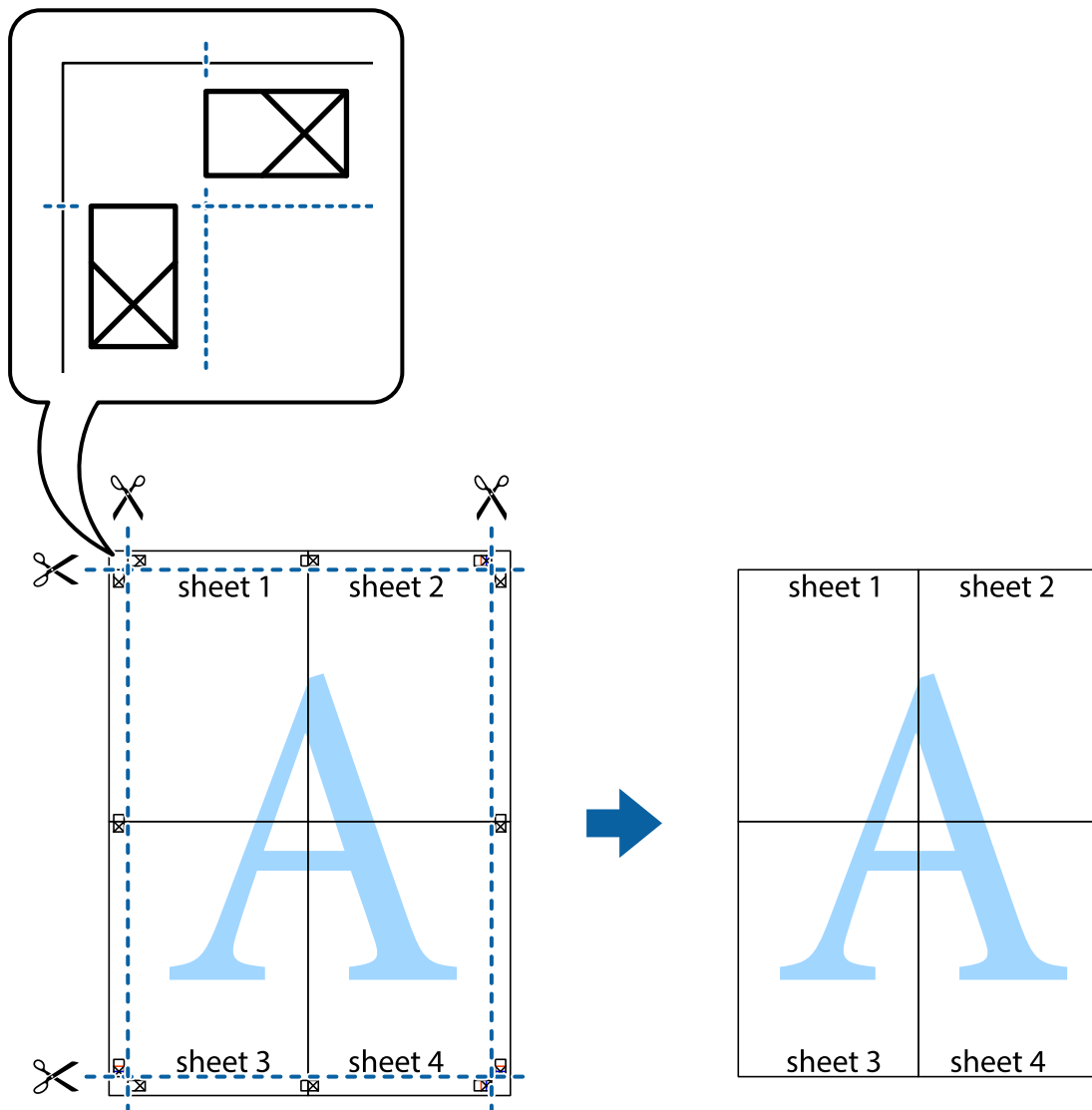

## Отпечатване с горен и долен колонтитул

Можете да отпечатвате информация, като потребителско име и дата на печат, в горния или долния колонтитул.

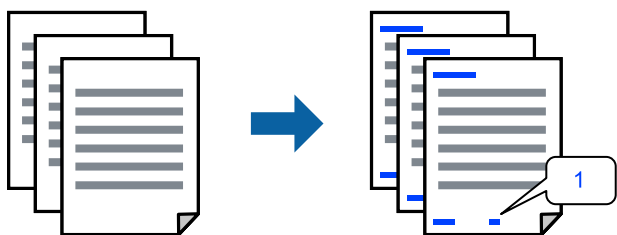

1. В раздела **Повече опции** на драйвера на принтера щракнете върху **Функции на воден знак**, след което изберете **Горен/долен колонтитул**.

2. **Настройки**, след което изберете елементите, които искате да отпечатате.

**Забележка:**

- За да посочите номера на първата страница, изберете **Номер на страницата** от позицията, в която искате да отпечатате горния или долния колонтитул, след което изберете номера в **Начален номер**.
- Ако желаете да отпечатате текст в горния или долния колонтитул, изберете позицията, която искате да отпечатате, след което изберете **Текст**. Въведете текста, който искате да отпечатате, в полето за въвеждане на текст.

3. Задайте другите елементи в разделите **Главно** и **Повече опции** в зависимост от необходимостта, след което щракнете върху **ОК**.

“Раздел Главно” на страница 46

“Раздел Повече опции” на страница 48

4. Щракнете върху **Печат**.

**Още по темата**

- ➔ “Зареждане на хартия” на страница 34
- ➔ “Отпечатване чрез лесни настройки” на страница 44

## Отпечатване на воден знак

Можете да отпечатате воден знак като „Поверително“ или модел за защита от копиране на разпечатките си. Ако отпечатвате с модел за защита от копиране, скритите букви се появяват при фотокопиране, за да се разграничи оригиналът от копията.



Образец за защита срещу копиране е достъпно при следните условия:

- Тип хартия: обикновена хартия, хартия за копиране, фирмени бланки, рециклирана хартия, цветна хартия, предварително отпечатана хартия, висококачествена обикновена хартия или плътна хартия
- Без полета: не е избрано
- Качество: Стандартен
- 2-странно отпечатване: Изключен, Ръч. (Подв. дълга страна) или Ръч. (Подв. къса страна)
- Цветова корекция: Автоматичен
- Хартия с къси влакна: не е избрано

**Забележка:**

Можете да добавите и Ваш собствен воден знак или модел за защита от копиране.

1. В раздела **Повече опции** на драйвера на принтера щракнете върху **Функции на воден знак**, след което изберете Образец за защита срещу копиране или Воден знак.

- Щракнете върху **Настройки** за промяна на детайли, като размер, плътност или позиция на модела или водния знак.
- Задайте другите елементи в разделите **Главно** и **Повече опции** в зависимост от необходимостта, след което щракнете върху **ОК**.  
[“Раздел Главно” на страница 46](#)  
[“Раздел Повече опции” на страница 48](#)
- Щракнете върху **Печат**.

#### Още по темата

- ➔ [“Зареждане на хартия” на страница 34](#)
- ➔ [“Отпечатване чрез лесни настройки” на страница 44](#)

## Отпечатване на защитени с парола файлове

Можете да зададете парола за заданията за печат, така че отпечатването да започне само след въвеждане на паролата в контролния панел на принтера.

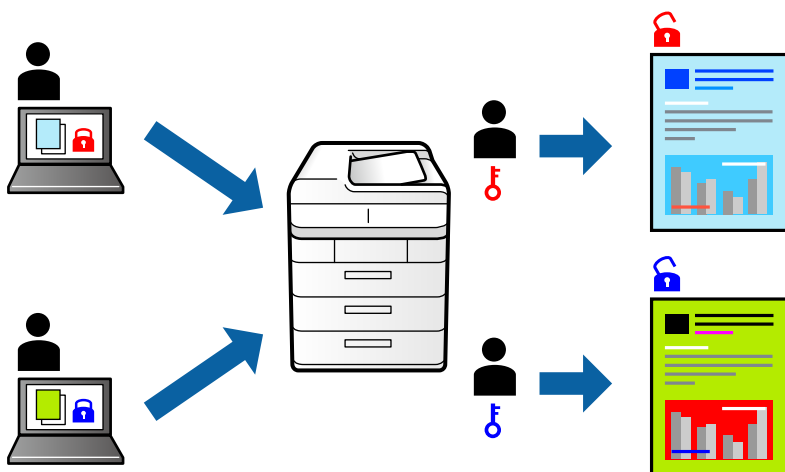

- В раздела на драйвера на принтера **Повече опции** изберете **Поверително задание** и след това въведете парола.
- Задайте другите елементи в разделите **Главно** и **Повече опции** в зависимост от необходимостта, след което щракнете върху **ОК**.  
[“Раздел Главно” на страница 46](#)  
[“Раздел Повече опции” на страница 48](#)
- Щракнете върху **Печат**.
- За да отпечатате заданието, изберете **Поверителна задача** в началния екран на контролния панел на принтера. Изберете заданието, което искате да отмените, и след това въведете паролата.

### Още по темата

- ➔ [“Зареждане на хартия” на страница 34](#)
- ➔ [“Отпечатване чрез лесни настройки” на страница 44](#)

## Отпечатване на множество файлове заедно

Систематизатор на задачи Lite Ви позволява да комбинирате няколко файла, създадени от различни приложения, и да ги отпечатате като единично задание за печат. Можете да определите настройките за печат за комбинирани файлове като оформление на множество страници и 2-странен печат.

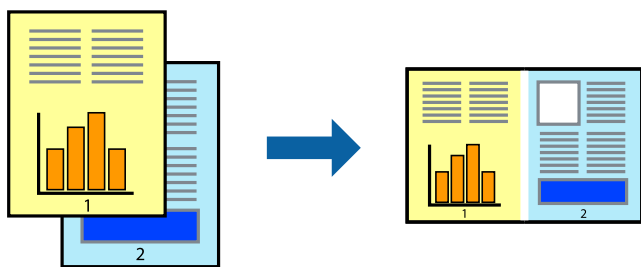

1. В раздела **Главно** на драйвера на принтера изберете **Систематизатор на задачи Lite**.  
[“Раздел Главно” на страница 46](#)
2. Щракнете върху **Печат**.  
Когато започнете да отпечатвате, се извежда прозорецът Систематизатор на задачи Lite.
3. След като прозорецът Систематизатор на задачи Lite се отвори, отворете файла, който желаете да комбинирате с текущия файл, след което повторете стъпките по-горе.
4. Когато изберете задание за печат, добавено към Печатен проект Lite в прозореца Систематизатор на задачи Lite, можете да редактирате оформлението на страницата.
5. Щракнете върху **Печат** от менюто **Файл**, за да започнете да отпечатвате.

#### **Забележка:**

Ако затворите прозореца Систематизатор на задачи Lite, преди да добавите всички данни за печат към Печатен проект, заданието за печат, върху което работите в момента, се отменя. Щракнете върху **Запази** от менюто **Файл**, за да запазите текущото задание. Разширението на запазените файлове е „.esl“.

За да отворите проект за печат, щракнете върху **Систематизатор на задачи Lite** на раздела **Поддръжка** на драйвера на принтера, за да отворите прозореца на Job Arranger Lite. След това изберете **Отвори** от меню **Файл**, за да изберете файла.

### Още по темата

- ➔ [“Зареждане на хартия” на страница 34](#)
- ➔ [“Отпечатване чрез лесни настройки” на страница 44](#)

## Отпечатване с помощта на функцията за универсален цветен печат

Можете да подобрите видимостта на текстовете и изображенията в разпечатките.



Цветен универсален печат е налична единствено при избор на следните настройки.

- Тип хартия: обикновена хартия, копирна хартия, фирмени бланки, рециклирана хартия, цветна хартия, предварително отпечатана хартия, висококачествена обикновена хартия
- Качество: **Стандартен** или по-високо качество
- Цвят на печат: **Цвят**
- Приложения: Microsoft® Office 2007 или по-нова версия
- Размер на текста: 96 pts или по-малко

1. В раздела **Повече опции** на драйвера на принтера щракнете върху **Опции за изображение** в настройката на **Цветова корекция**.
2. Изберете опция от настройката за **Цветен универсален печат**.
3. **Опции за подобряване**, за да направите допълнителни настройки.
4. Задайте другите елементи в разделите **Главно** и **Повече опции** в зависимост от необходимостта, след което щракнете върху **ОК**.

[“Раздел Главно” на страница 46](#)

[“Раздел Повече опции” на страница 48](#)

5. Щракнете върху **Печат**.

### **Забележка:**

- Някои символи може да са заменени с модели, например „+“ се появява като „±“.
- Специфичните за приложение модели и обяснителни текстове може да променят съдържание, отпечатано с тези настройки.
- Качеството на отпечатване на снимки и други изображения може да намалее при използване на настройки за Цветен универсален печат.
- Отпечатването е по-бавно при използване на настройки за Цветен универсален печат.

### **Още по темата**

- ➔ [“Зареждане на хартия” на страница 34](#)
- ➔ [“Отпечатване чрез лесни настройки” на страница 44](#)

## Регулиране на цвета на печат

Можете да регулирате цветовете, използвани в заявката за печат. Тези корекции не се прилагат на оригиналните данни.

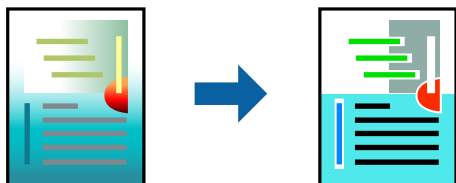

**PhotoEnhance** постига по-резки изображения и по-ярки цветове чрез автоматично коригиране на контраста, наситеността и яркостта на оригиналните данни на изображението.

### Забележка:

**PhotoEnhance** регулира цветовете чрез анализиране на местоположението на обекта. Ето защо, ако сте променили местоположението на обекта чрез намаляване, уголемяване, изрязване или завъртане на изображението, цветът може неочаквано да се промени. Изборът на настройка без поле също променя местоположението на обекта, което довежда до промяна в цвета. Ако изображението не е фокусирано, тоналността може да е неестествена. Ако цветът се промени или стане неестествен, отпечатвайте в режим, различен от **PhotoEnhance**.

1. В раздела **Повече опции** на драйвера на принтера изберете метода за коригиране на цвета от настройката **Цветова корекция**.
  - Автоматичен: тази настройка автоматично регулира тона така, че да отговаря на настройките за тип хартия и качество на печат.
  - Потребителски: щракнете върху **Разширени**, можете да конфигурирате собствени настройки.
2. Задайте другите елементи в разделите **Главно** и **Повече опции** в зависимост от необходимостта, след което щракнете върху **ОК**.
  - [“Раздел Главно” на страница 46](#)
  - [“Раздел Повече опции” на страница 48](#)
3. Щракнете върху **Печат**.

### Още по темата

- ➔ [“Зареждане на хартия” на страница 34](#)
- ➔ [“Отпечатване чрез лесни настройки” на страница 44](#)

## Отпечатване за подчертаване на тънки линии

Можете да удебелите тънките линии, които са прекалено тънки за отпечатване.

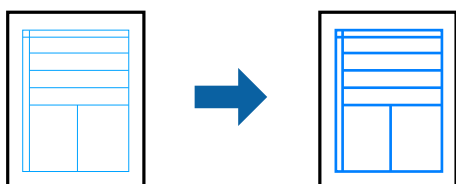



1. В раздела **Повече опции** на драйвера на принтера щракнете върху **Опции за изображение** в настройката на **Цветова корекция**.
2. Изберете **Подчертаване на тънките линии**.
3. Задайте другите елементи в разделите **Главно** и **Повече опции** в зависимост от необходимостта, след което щракнете върху **ОК**.  
[“Раздел Главно” на страница 46](#)  
[“Раздел Повече опции” на страница 48](#)
4. Щракнете върху **Печат**.

#### Още по темата

- ➔ [“Зареждане на хартия” на страница 34](#)
- ➔ [“Отпечатване чрез лесни настройки” на страница 44](#)

## Отпечатване на ясни баркодове

Можете да отпечатате ясни баркодове, които са лесни за сканиране. Активирайте тази функция само ако баркодът, който сте отпечатали, не може да се сканира.

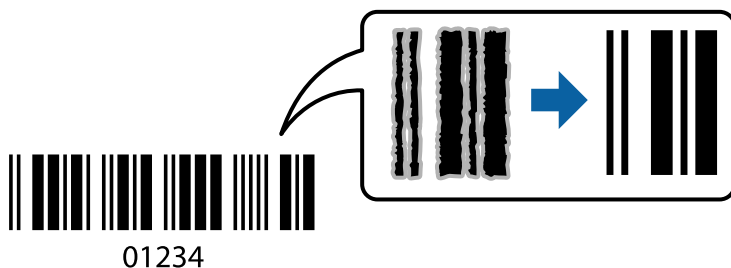

Можете да използвате тази функция при следните условия.

- Тип хартия: обикновена хартия, фирмени бланки, рециклирана хартия, цветна хартия, предварително отпечатана хартия, висококачествена обикновена хартия, плътна хартия, Epson Photo Quality Ink Jet, Epson Matte или плик

- Качество: **Стандартен**

1. В раздела **Поддръжка** на драйвера на принтера щракнете върху **Разширени настройки**, след което изберете **Режим Баркод**.
2. Задайте другите елементи в разделите **Главно** и **Повече опции** в зависимост от необходимостта, след което щракнете върху **ОК**.  
[“Раздел Главно” на страница 46](#)  
[“Раздел Повече опции” на страница 48](#)

3. Щракнете върху **Печат**.

#### **Забележка:**

*Изчистването на размазването невинаги е възможно в зависимост от обстоятелствата.*

### Още по темата

- ➔ [“Зареждане на хартия” на страница 34](#)
- ➔ [“Отпечатване чрез лесни настройки” на страница 44](#)

## Печат от компютър — Mac OS

### Отпечатване чрез лесни настройки

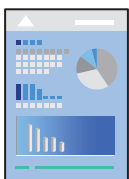

#### **Забележка:**

Операциите и екраните може да се различават в зависимост от приложението. Вижте помощните указания на приложението за подробности.

1. Заредете хартия в принтера.  
[“Зареждане на хартия” на страница 34](#)
2. Отворете файла, който желаете да отпечатате.
3. Изберете **Печат** от меню **Файл** или друга команда за достъп до диалоговия прозорец за печат.

Ако е необходимо, щракнете върху **Покажи подробни данни** или ▼, за да разширите прозореца за печат.

4. Изберете Вашия принтер.

5. Изберете **Настройки за печат** от изскачащото меню.

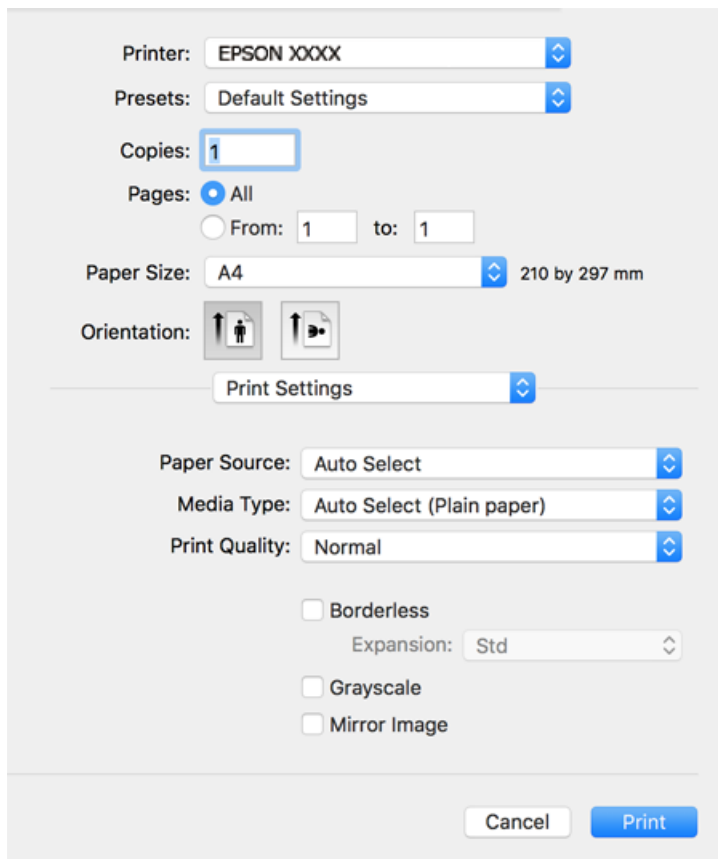

**Забележка:**

Ако менюто **Настройки за печат** не е изведено на macOS Catalina (10.15) или по-нова версия, macOS High Sierra (10.13), macOS Sierra (10.12), OS X El Capitan (10.11), OS X Yosemite (10.10), OS X Mavericks (10.9), OS X Mountain Lion (10.8), драйверът на принтера Epson не е правилно инсталиран. Активирайте го от следното меню.

Изберете **Системни предпочитания** от меню Apple > **Принтери и скенери** (или **Печат и сканиране, Печат и факс**), отстранете и след това отново добавете принтера. Вижте следното, за да добавите принтер.

[“Добавяне на принтера \(само за Mac OS\)” на страница 171](#)

macOS Mojave (10.14) няма достъп до **Настройки за печат** в приложения, направени от Apple, като например TextEdit.

6. Променете настройките, ако е необходимо.  
Вижте опциите на менюто от драйвера на принтера за подробности.

7. Щракнете върху **Печат**.

**Забележка:**

Ако искате да отмените печата, от Вашия компютър щракнете върху иконата на принтера в **Докинг станция**. Изберете заданието, което искате да отмените, и след това направете едно от следните неща. Не можете да отмените обаче задание за печат от компютъра, след като изпращането му до принтера е завършено. В този случай откажете заданието за печат от контролния панел на принтера.

- OS X Mountain Lion (10.8) или по-нова

Щракнете върху  до индикатора за напредък.

- Mac OS X v10.6.8 до v10.7.x

Натиснете **Изтрий**.

**Още по темата**

- ➔ [“Налична хартия и капацитети” на страница 305](#)
- ➔ [“Списък с типове хартия” на страница 33](#)
- ➔ [“Опции на менюто за Настройки за печат” на страница 73](#)

**Опции на менюто за драйвера на принтера**

Отворете прозореца за печат в приложение, изберете принтера и след това влезте в прозореца на драйвера на принтера.

**Забележка:**

Менютата варират в зависимост от опцията, която сте избрали.

**Опции на менюто за оформление**

Страници на лист:

Изберете броя на страниците за отпечатване на един лист.

Посока на оформлението:

Посочете реда, в който да се отпечатват страниците.

Граница:

Отпечатва граница около страниците.

Обърната ориентация на страницата:

Преди печат завърта страниците на 180 градуса. Изберете този елементи, когато отпечатвате върху хартия, като напр. пликкове, които са заредени във фиксирана посока в принтера.

Хоризонтално обръщане:

Обръща изображение, за да го отпечата в огледален вид.

### Опции на менюто за съгласуване на цветовете

#### ColorSync/EPSON Color Controls:

Изберете метода за корекция на цветовете. Тези опции коригират цветовете между принтера и дисплея на компютъра за намаляване на разликата в цвета.

### Опции на менюто за работа с хартия

#### Колиране на страници:

Отпечатва документи от няколко страници, колирани по ред и сортирани в комплекти.

#### Страници за печат:

Изберете да отпечатвате само четни или нечетни страници.

#### Ред на страниците:

Изберете за отпечатване от най-горната или от последната страница.

#### Мащаб според размера на хартията:

Разпечатките отговарят на размера на хартията, която сте заредили.

##### Целеви формат на хартията:

Изберете формата на хартията, върху която ще отпечатвате.

##### Само мащабиране надолу:

Изберете това, когато искате да намалите размера, само ако данните от печата са прекалено големи за размера на хартията, заредена в принтера.

### Опции на менюто за заглавна страница

#### Отпечатване на заглавна страница:

Изберете дали да отпечатате заглавна страница. Когато искате да добавите задна корица, изберете **След документ**.

#### Тип заглавна страница:

Изберете съдържанието на заглавната страница.

### Опции на менюто за Настройки за печат

#### Paper Source:

Изберете източника на хартия, от който се подава хартията. Изберете **Автоматично избиране**, за да изберете автоматично източника на хартия, избран в настройките за печат на принтера.

#### Тип носител:

Изберете типа хартия, върху който отпечатвате.

#### Качество на печат:

Изберете качеството на печат, което искате да използвате за печат. Опциите варират в зависимост от вида хартия.

#### Неограничен:

Това квадратче за отметка е избрано, когато изберете размер на хартия без поле.

При печат без поле данните за печат се разширяват малко спрямо размера на хартията така, че полетата се отпечатват около краищата на хартията.

Увеличение: изберете коефициента на увеличение.

#### Скала на сивото:

Изберете кога искате да отпечатвате в черно или в нюанси на сивото.

#### Mirror Image:

Обръща изображението, за да го отпечата в огледален вид.

### Опции на менюто за Color Options

#### Ръчни настройки:

Коригира ръчно цвета. В **Разширени настройки** можете да изберете подробни настройки.

#### PhotoEnhance:

Постига по-резки изображения и по-ярки цветове чрез автоматично регулиране на контраста, наситеността и яркостта на оригиналните данни на изображението.

#### Off (No Color Adjustment):

Отпечатване без никакво подобряване или регулиране на цвета.

### Опции на менюто за Two-sided Printing Settings

#### Two-sided Printing:

Отпечатва от двете страни на хартията.

## Добавяне на предварителни настройки за печат за лесен печат

Ако създадете свои собствени предварителни настройки за печат, които често използвате в драйвера на принтера, можете да печатате лесно, избирайки ги от списъка.

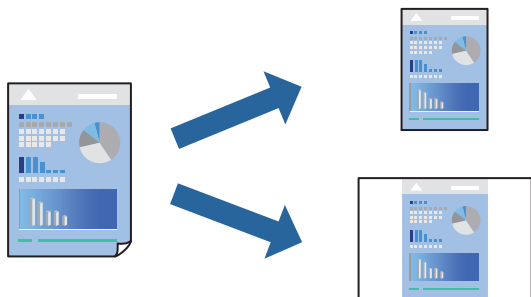

1. Задайте всеки елемент, като например **Настройки за печат** и **Оформление (P-р на хартията, Тип носител и т.н.)**.

2. Щракнете върху **Предварителни настройки**, за да запазите текущите настройки като предварителна настройка.

3. Щракнете върху **ОК**.

**Забележка:**

За да изтриете добавена предварителна настройка, щракнете върху **Предварителни настройки > Покажи предварителни настройки**, изберете името на предварителната настройка, която искате да изтриете от списъка, и след това я изтрийте.

4. Щракнете върху **Печат**.

Следващият път, когато искате да отпечатвате чрез същите настройки, изберете регистрираното име на предварителна настройка от **Предварителни настройки**.

**Още по темата**

- ➔ [“Зареждане на хартия” на страница 34](#)
- ➔ [“Отпечатване чрез лесни настройки” на страница 70](#)

## Двустранен печат

Можете да отпечатвате от двете страни на хартията.

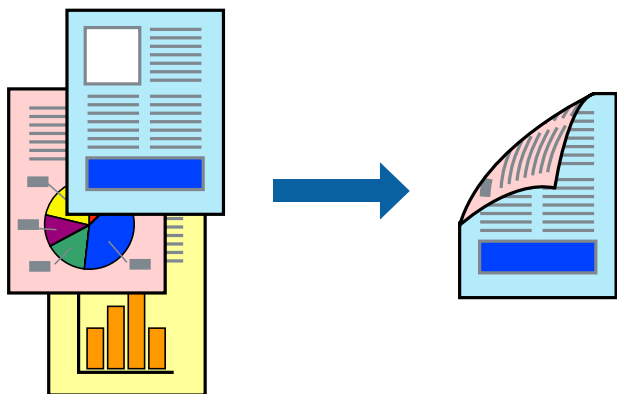

**Забележка:**

- Тази функция не е налична с печат без поле.
- Ако не използвате хартия, която е подходяща за двустранен печат, качеството на печат може да се влоши и да възникне засядане.

[“Хартия за 2-странен печат” на страница 309](#)

- В зависимост от хартията и данните, от другата страна на хартията може да прозира мастило.

1. Изберете **Two-sided Printing Settings** от изскачащото меню.
2. Изберете свързането от **Two-sided Printing**.

- Изберете вида на оригинала от **Document Type**.

**Забележка:**

- Печатът може да се извършва бавно, в зависимост от настройката **Document Type**.
- Ако отпечатвате данни с висока наситеност като снимки или диаграми, изберете **Text & Photos** или **Text & Graphics** като настройка **Document Type**. Ако се получат драскотини или образът проникне до обратната страна, регулирайте наситеността на печата и времето за сушене на мастилото като щракнете върху стрелката до **Adjustments**.

- Задайте другите елементи според необходимостта.
- Щракнете върху **Печат**.

**Още по темата**

- ➔ [“Налична хартия и капацитети”](#) на страница 305
- ➔ [“Зареждане на хартия”](#) на страница 34
- ➔ [“Отпечатване чрез лесни настройки”](#) на страница 70

## Печат на няколко страници върху един лист

Можете да отпечатвате няколко страници с данни върху един лист хартия.



- Изберете **Оформление** от изскачащото меню.
- Задайте броя на страниците в **Страници на един лист**, **Посока на оформление** (ред на страниците) и **Граници**.  
[“Опции на менюто за оформление”](#) на страница 72
- Задайте другите елементи според необходимостта.
- Щракнете върху **Печат**.



## Отпечатване в съответствие с размера на хартията

Изберете размера на хартията, която сте заредили в принтера, като настройка Целеви размер на хартията.



1. Изберете размера на хартията, който задавате в приложението като настройката за **Р-р на хартията**.
2. Изберете **Подготовка на хартията** от изскачащото меню.
3. Изберете **Мащаб според размера на хартията**.
4. Изберете размера на хартията, която сте заредили в принтера, като настройка **Целеви размер на хартията**.
5. Задайте другите елементи според необходимостта.
6. Щракнете върху **Печат**.

### Още по темата

- ➔ [“Зареждане на хартия” на страница 34](#)
- ➔ [“Отпечатване чрез лесни настройки” на страница 70](#)

## Печат на намален или уголемен документ при всякакво увеличение

Можете да намалите или уголемите размера на документ с определен процент.



1. Изберете **Печат** от меню **Файл** или друга команда за достъп до диалоговия прозорец за печат.
2. Изберете **Настройка на страница** от меню **Файл** на приложението.
3. Изберете **Принтер**, **Размер на хартия**, въведете процента в **Мащаб**, след което щракнете върху **ОК**.

**Забележка:**

Изберете размера на хартията, който сте задали в приложението, като настройка за **Размер на хартията**.

4. Задайте другите елементи според необходимостта.
5. Щракнете върху **Печат**.

### Още по темата

- ➔ [“Зареждане на хартия” на страница 34](#)
- ➔ [“Отпечатване чрез лесни настройки” на страница 70](#)

## Регулиране на цвета на печат

Можете да регулирате цветовете, използвани в заявката за печат. Тези корекции не се прилагат на оригиналните данни.

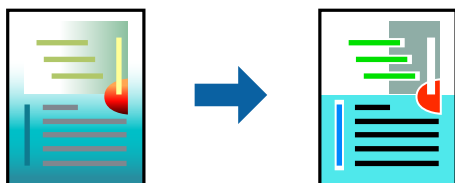

**PhotoEnhance** постига по-резки изображения и по-ярки цветове чрез автоматично коригиране на контраста, наситеността и яркостта на оригиналните данни на изображението.

**Забележка:**

**PhotoEnhance** регулира цветовете чрез анализиране на местоположението на обекта. Ето защо, ако сте променили местоположението на обекта чрез намаляване, уголемяване, изрязване или завъртане на изображението, цветът може неочаквано да се промени. Изборът на настройка без поле също променя местоположението на обекта, което довежда до промяна в цвета. Ако изображението не е фокусирано, тоналността може да е неестествена. Ако цветът се промени или стане неестествен, отпечатвайте в режим, различен от **PhotoEnhance**.

1. Изберете **Съответствие на цветовете** от изскачащото меню, след което изберете **EPSON Color Controls**.
2. Изберете **Color Options** от изскачащото меню, след което изберете една от наличните опции.
3. Щракнете върху стрелката до **Разширени настройки** и направете подходящите настройки.
4. Задайте другите елементи според необходимостта.
5. Щракнете върху **Печат**.

**Още по темата**

- ➔ [“Зареждане на хартия” на страница 34](#)
- ➔ [“Отпечатване чрез лесни настройки” на страница 70](#)

## Отпечатване на документи от смарт устройства (iOS)

Можете да отпечатвате документи от смарт устройство, като например смартфон или таблет.

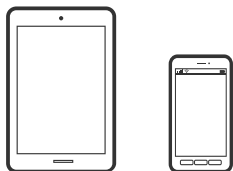

## Отпечатване на документи с помощта на Epson Smart Panel

**Забележка:**

Операциите може да се различават в зависимост от устройството.

1. Настройте принтера за безжичен печат.
2. Ако Epson Smart Panel не е инсталиран, инсталирайте го.  
[“Приложение за лесна работа с принтера от смарт устройство \(Epson Smart Panel\)” на страница 314](#)
3. Свържете Вашето смарт устройство към безжичния маршрутизатор.
4. Стартирайте Epson Smart Panel.
5. Изберете менюто за печат на документ от началния екран.

6. Изберете документа, който желаете да отпечатате.
7. Започнете отпечатването.

## Отпечатване на документи с помощта на AirPrint

AirPrint позволява мигновен безжичен печат от iPhone, iPad, iPod touch, и Mac без необходимостта да инсталирате драйвери или да изтеглите софтуер.



### **Забележка:**

Ако дезактивирате съобщенията за конфигурация на хартията от контролния панел на принтера, няма да можете да използвате AirPrint. Вижте връзката по-долу, за да активирате съобщенията, ако е необходимо.

1. Настройте принтера за безжичен печат. Вижте връзката по-долу.  
<http://epson.sn>
2. Свържете Вашето устройство с Apple към същата безжична мрежа, която се използва от Вашия принтер.
3. Печатайте от Вашето устройство към Вашия принтер.

### **Забележка:**

За повече информация вижте страницата AirPrint в уебсайта на Apple.

### **Още по темата**

➔ [“Не може да се отпечатва, въпреки че е установена връзка \(iOS\)” на страница 200](#)

## Отпечатване на документи от смарт устройства (Android)

Можете да отпечатвате документи от смарт устройство, като например смартфон или таблет.

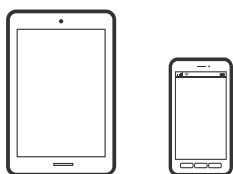

## Отпечатване на документи с помощта на Epson Smart Panel

### **Забележка:**

Операциите може да се различават в зависимост от устройството.

1. Настройте принтера за безжичен печат.

2. Ако Epson Smart Panel не е инсталиран, инсталирайте го.  
[“Приложение за лесна работа с принтера от смарт устройство \(Epson Smart Panel\)” на страница 314](#)
3. Свържете Вашето смарт устройство към безжичния маршрутизатор.
4. Стартирайте Epson Smart Panel.
5. Изберете менюто за печат на документ от началния екран.
6. Изберете документа, който желаете да отпечатате.
7. Започнете отпечатването.

## Отпечатване на документи чрез Epson Print Enabler

Можете безжично да отпечатвате Вашите документи, имейли, снимки и уебстраници направо от Вашия телефон или таблет с Android (Android v4.4 или по-нова версия). Само с няколко докосвания Вашето устройство с Android ще открие принтер на Epson, който е свързан към същата безжична мрежа.

### **Забележка:**

*Операциите може да се различават в зависимост от устройството.*

1. Настройте принтера за безжичен печат.
2. На Вашето устройство с Android инсталирайте плъгина Epson Print Enabler от Google Play.
3. Свържете Вашето устройство с Android към същата безжична мрежа като тази на Вашия принтер.
4. Отидете на **Настройки** на Вашето устройство с Android, изберете **Печат** и активирайте Epson Print Enabler.
5. От приложение на Android, като Chrome, докоснете иконата на менюто и отпечатайте това, което е на екрана.

### **Забележка:**

*Ако не виждате принтера, докоснете **Всички принтери** и изберете Вашия принтер.*

## Печат с помощта на Mopria Print Service

Mopria Print Service дава възможност за мигновен безжичен печат от смартфони или планшети с Android.



1. Инсталирайте Mopria Print Service от Google Play.
2. Заредете хартия в принтера.

3. Настройте принтера за безжичен печат. Вижте връзката по-долу.  
<http://epson.sn>
4. Свържете Вашето устройство с Android към същата безжична мрежа, която се използва от Вашия принтер.
5. Печатайте от Вашето устройство към Вашия принтер.  
*Забележка:*  
За повече информация отидете на уебсайта на Mopria на <https://mopria.org>.

#### Още по темата

- ➔ [“Зареждане на хартия” на страница 34](#)

---

## Печат върху пликосе

### Отпечатване върху пликосе от компютър (Windows)

1. Заредете пликосе в принтера.  
[“Зареждане на хартия” на страница 34](#)
2. Отворете файла, който желаете да отпечатате.
3. Отворете прозореца на драйвера на принтера.
4. Изберете размера на плика от **Размер на документ** в раздел **Главно**, след което изберете **Плик** от **Тип хартия**.
5. Задайте другите елементи в разделите **Главно** и **Повече опции** в зависимост от необходимостта, след което щракнете върху **ОК**.
6. Щракнете върху **Печат**.

### Отпечатване върху пликосе от компютър (Mac OS)

1. Заредете пликосе в принтера.  
[“Зареждане на хартия” на страница 34](#)
2. Отворете файла, който желаете да отпечатате.
3. Изберете **Печат** от меню **Файл** или друга команда за достъп до диалоговия прозорец за печат.
4. Изберете размера като настройка **Р-р на хартията**.
5. Изберете **Настройки за печат** от изскачащото меню.

6. Изберете **Плик** като настройка за **Тип носител**.
7. Задайте другите елементи според необходимостта.
8. Щракнете върху **Печат**.

---

## Отпечатване на снимки

### Отпечатване JPEG на файлове от устройство с памет

Можете да отпечатвате JPEG файлове от устройство с памет, свързано към принтера.

1. Свържете устройство с памет към USB порта за външен интерфейс на принтера.  
“Поставяне на външно USB устройство” на страница 41
2. Изберете **Устройство с памет** от началния екран.
3. Изберете **JPEG**.
4. Изберете файла, след което продължете към следващия екран.
5. Докоснете .

### Настройки JPEG

 (Опции):

Направете настройки за подреждане, избор и отмяна на избор на данни с изображения.

Осн. Настройки:

Настр. х-я

Задава настройки за източника на хартия, на който искате да печатате.

Режим цвят

Избор на настройка за цвят в зависимост дали обикновено печатате **Ч/Б** или **Цветно**.

Разширени:

Оформление

Изберете как да поставите JPEG файловете. **1 нагоре** е за отпечатване на един файл на лист с полета около краищата. **Без полета** е за отпечатване на един файл на лист без полета около краищата. Изображението се разширява малко за премахване на полетата до ръбовете на хартията. **20 нагоре** е за отпечатване на 20 файла на един лист. **Индекс** е за създаване на индекс с информация за печат.

**Побиране в рамка**

Изберете **Включено**, за да отпечатате изображение, което да се настрои автоматично по размер в избраното оформяне за печат. Ако пропорционалността на данните за изображението и размера на хартията се различават, изображението автоматично се уголемява или намалява, за да може късите страни да отговарят на късите страни на листа. Дългата страна на изображението се отрязва, ако излиза извън дългата страна на листа. Тази функция може да не работи за панорамни снимки.

**Качество**

Избирането на **Най-добро** осигурява печат с по-високо качество, но скоростта на отпечатване може да бъде по-бавна.

**Дата**

Изберете формат на датата, на която е направена или записана снимката. При някои оформления датата не се отпечатва.

**Поправка на снимка**

Изберете този режим, за да подобрите автоматично яркостта, контраста и наситеността на снимката. За да изключите автоматичното подобряване, изберете **Подобряване изкл.**

**Кориг. червени очи**

Изберете **Вкл.**, за да коригирате автоматично ефекта „червени очи“ в снимките. Корекциите не се прилагат към оригиналния файл, а само към разпечатките. В зависимост от вида на снимката, някои части от изображението, различни от очите може също да бъдат коригирани.

## Отпечатване TIFF на файлове от устройство с памет

Можете да отпечатвате TIFF файлове от устройство с памет, свързано към принтера.

1. Свържете устройство с памет към USB порта за външен интерфейс на принтера.  
[“Поставяне на външно USB устройство” на страница 41](#)
2. Изберете **Устройство с памет** от началния екран.
3. Изберете **TIFF**.
4. Изберете файла, след което продължете към следващия екран.
5. Докоснете .

## Настройки TIFF

Можете да направите настройки за печат на TIFF файлове във Вашите устройства с памет.

 (Последователн. на показване):

Променя реда на файловете.



#### Осн. Настройки:

- Настр. х-я

Задава настройки за източника на хартия, на който искате да печатате.

- Режим цвят

Избор на настройка за цвят в зависимост дали обикновено печатате **Ч/Б** или **Цветно**.

#### Разширени:

- Оформление

Изберете оформлението на Multi-TIFF файла. **1 нагоре** е за отпечатване на една страница на лист с полета около краищата. **Без полета** е за отпечатване на една страница на лист без полета около краищата. Изображението се разширява малко за премахване на полетата до ръбовете на хартията. **20 нагоре** е за отпечатване на 20 страници на един лист. **Индекс** е за създаване на индекс с информация за печат.

- Побиране в рамка

Изберете **Включено**, за да отрежете снимка така, че да се настрои автоматично по размер в избраното оформяне за печат. Ако пропорционалността на данните за изображението и размера на хартията се различават, изображението автоматично се уголемява или намалява, за да може късите страни да отговарят на късите страни на листа. Дългата страна на изображението се отрязва, ако излиза извън дългата страна на листа. Тази функция може да не работи за панорамни снимки.

- Качество

Избирането на **Най-добро** осигурява печат с по-високо качество, но скоростта на отпечатване може да бъде по-бавна.

- Ред на печатане

Изберете подреждането при печат на TIFF файлове с множество страници.

- Дата

Изберете формат на датата, на която е направена или записана снимката. При някои оформления датата не се отпечатва.

---

## Отпечатване на уебстраници

### Отпечатване на уебстраници от компютър

Epson Photo+ Ви позволява да извеждате уебстраници, да изрязвате специфични области, след което да ги редактирате и отпечатвате. Вижте помощните указания на приложението за подробности.

### Отпечатване на уебстраници от смарт устройства

#### Забележка:

Операциите може да се различават в зависимост от устройството.

1. Настройте принтера за безжичен печат.

2. Ако Epson iPrint не е инсталиран, инсталирайте го.  
“Инсталиране на Epson iPrint” на страница 315
3. Свържете Вашето смарт устройство към безжичния маршрутизатор.
4. Отворете уебстраницата, която искате да отпечатате, в приложението на Вашия уеббраузър.
5. Докоснете **Споделяне** от менюто на приложението на уеббраузъра.
6. Изберете **iPrint**.
7. Докоснете **Печат**.

## Отпечатване с помощта на облачна услуга

С помощта на наличната в интернет услуга Epson Connect можете да отпечатвате от Вашия смартфон, таблет или лаптоп по всяко време и практически от всяка една точка. За да използвате тази услуга, трябва да регистрирате потребителя и принтера в Epson Connect.

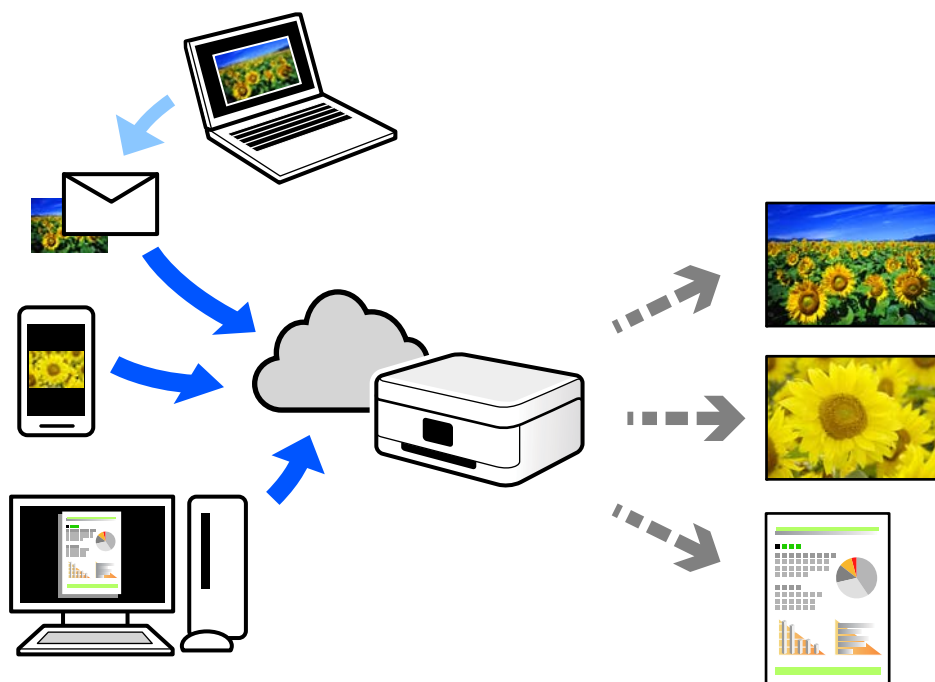

Следните функции са налични в интернет.

### Email Print

Когато изпращате имейл с прикачени файлове, като документи или изображения, до имейл адрес, назначен към принтера, можете да отпечатвате този имейл и прикачените файлове от отдалечени местоположения, като Вашия домашен или офис принтер.

### Epson iPrint

Това приложение е за iOS и Android и Ви позволява да отпечатвате или сканирате от смартфон или таблет. Можете да отпечатвате документи, изображения и уебсайтове, като ги изпращате директно до принтер на същата безжична LAN мрежа.

Remote Print Driver

Това е споделен драйвер, поддържан от драйвер за отдалечен печат. Когато отпечатвате с помощта на принтер в отдалечено място, можете да отпечатвате, като сменяте принтера на обичайния прозорец за приложения.

Вижте уебпортала Epson Connect за подробности относно начина на настройка или печат.

<https://www.epsonconnect.com/>

<http://www.epsonconnect.eu> (само за Европа)

## Регистриране за услугата Epson Connect от контролния панел

Следвайте стъпките по-долу, за да регистрирате принтера.

1. Изберете **Настройки** на контролния панел.
2. Изберете **Общи настройки > Услуги на уеб настройки > Услуги Epson Connect > Не е регистрирано**, за да отпечатате листа за регистрация.
3. Следвайте инструкциите на листа за регистрация, за да регистрирате принтера.

---

# Копиране

Налични методи за копиране. . . . .	89
Основни опции в менюто за копиране. . . . .	94
Разширени опции в менюто за копиране. . . . .	96

## Налични методи за копиране

Поставете оригиналите върху стъклото на скенера или на ADF, след което изберете менюто **Копиране** на началния екран.

### Копиране на оригинали

Можете да копирате оригиналите с фиксиран размер или с размер по избор по цветни или черно-бели.

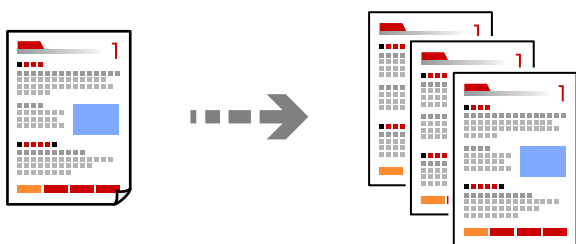

1. Заредете хартия в принтера.  
[“Зареждане на хартия” на страница 34](#)
2. Поставете оригиналите.  
[“Поставяне на оригинали” на страница 38](#)
3. Изберете **Копиране** от началния екран.
4. Изберете раздела **Осн. Настройки**, след което изберете **Ч/Б** или **Цветно**.

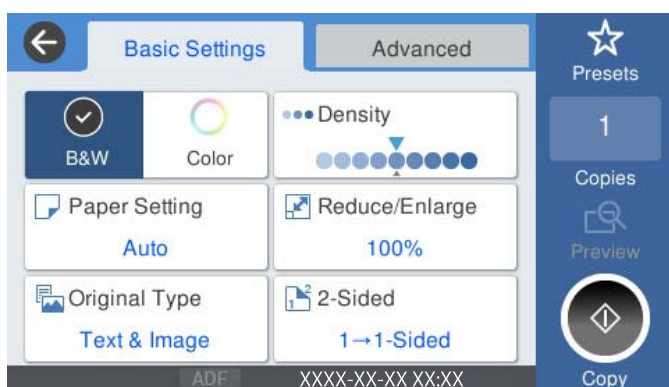

5. Докоснете .

## Копиране на 2 страни

Копиране на множество оригинали от двете страни на хартията.



1. Поставете всички оригинали с лицевата страна нагоре в ADF.



**Важно:**

Ако желаете да копирате оригинали, които не се поддържат от ADF, използвайте стъклото на скенера.

[“Оригинали, които не се поддържат от ADF” на страница 37](#)

**Забележка:**

Можете също да поставите оригиналите върху стъклото на скенера.

[“Поставяне на оригинали” на страница 38](#)

2. Изберете **Копиране** от началния екран.
3. Изберете раздела **Осн. Настройки**, изберете **Двустранно**, след което изберете **2>Двустранно** или **1>Двустранно**
4. Посочете други настройки като ориентация на оригинала и позиция на подвързване.
5. Докоснете .

## Копиране чрез уголемяване или намаляване

Можете да копирате оригинали в посочено увеличение.

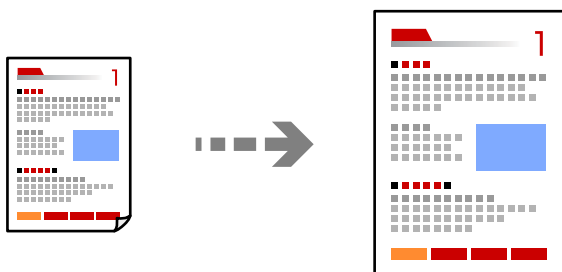

1. Поставете оригиналите.  
[“Поставяне на оригинали” на страница 38](#)
2. Изберете **Копиране** от началния екран.

3. Изберете раздела **Осн. Настройки**, след което изберете **Намали/Увел.**
4. Посочете обема на увеличение или намаляване.
5. Докоснете .

## Копиране на множество оригинали върху един лист

Можете да копирате множество оригинали върху един лист хартия.

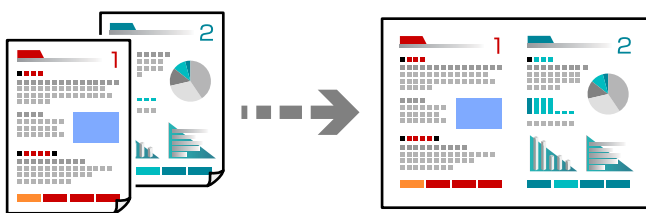

1. Поставете всички оригинали с лицевата страна нагоре в ADF.  
Поставете ги в показаната на илюстрацията посока.

- Посока на четене

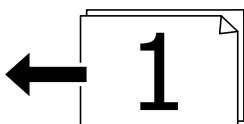
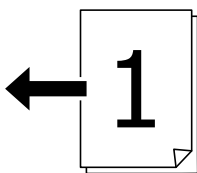

- лява посока

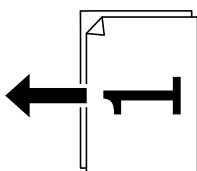
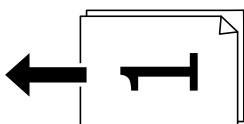

**!** **Важно:**

Ако желаете да копирате оригинали, които не се поддържат от ADF, използвайте стъклото на скенера.

[“Оригинали, които не се поддържат от ADF” на страница 37](#)

**Забележка:**

Можете също да поставите оригиналите върху стъклото на скенера.

[“Поставяне на оригинали” на страница 38](#)

- Изберете **Копиране** от началния екран.
- Изберете раздела **Разширени**, изберете **Мн. стр.**, след което изберете **2 на 1** или **4 на 1**.
- Посочете реда на страниците и ориентацията на оригинала.
- Докоснете .

## Копиране в ред на страниците

Когато правите множество копия на многостранен документ, Вие можете да подавате едно копие едновременно в ред на страниците.

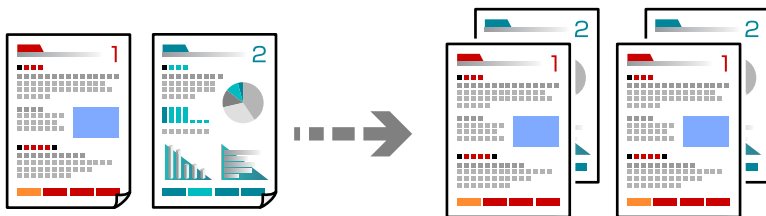



- Поставете оригиналите.  
[“Поставяне на оригинали” на страница 38](#)
- Изберете **Копиране** от началния екран.
- Изберете раздела **Разширени**, след което изберете **Завършек > Подр. (ред на стр.)**.
- Докоснете .

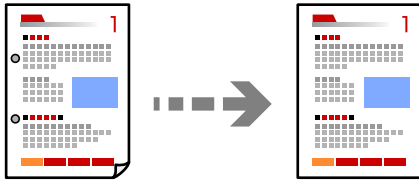

## Копиране на оригинали с използване на добро качество

Можете да копирате оригинали без сенки и перфорирани отвори.



1. Поставете оригиналите.  
[“Поставяне на оригинали” на страница 38](#)
2. Изберете **Копиране** от началния екран.
3. Изберете раздела **Разширени**, след което активирайте **Премахване на сянка** или **Премахв. отвори**, или регулирайте качеството на изображението в **Качество на образа**.
4. Докоснете .

## Копиране на лична карта

Сканира двете страни на лична карта и ги копира върху едната страна на лист хартия.

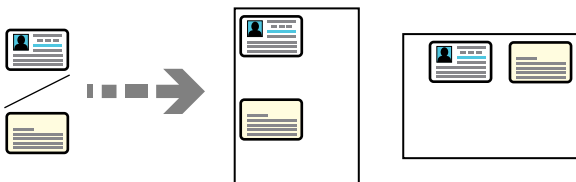

1. Поставете оригиналите.  
[“Поставяне на оригинали” на страница 38](#)
2. Изберете **Копиране** от началния екран.
3. Изберете раздела **Разширени**, изберете **ИД карта копиране**, след което активирайте настройката.
4. Посочете **Ориент. (ориг.)**.
5. Докоснете .

## Копиране на книги

Копира две срещуположни страници на книга и т.н. върху един отделен лист хартия.

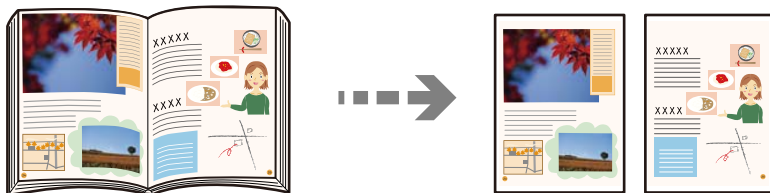

1. Поставете оригинала върху стъклото на скенера.  
“Поставяне на оригинали” на страница 38
2. Изберете **Копиране** от началния екран.
3. Изберете раздела **Разширени**, изберете **Книга** → **2стр.**, след което активирайте настройката.
4. Посочете **Ред на сканиране**.
5. Докоснете .

---

## Основни опции в менюто за копиране

### Забележка:

В зависимост от други направени от Вас настройки елементите могат да липсват.

#### Режим цвят:

Изберете цветно или черно-бяло копиране.

Ч/Б

Копира оригинала в черно-бяло (монохромно).

Цветно

Копира оригинала цветно.

#### Плътност:

Увеличете нивото на плътност, когато резултатите от копирането са твърде бледи. Намалете нивото на плътност, когато мастилото се размазва.

#### Настр. х-я:

Изберете източника на хартия, който желаете да използвате. Когато сте избрали **Авт.**, подходящият размер се подава автоматично в зависимост от автоматично разпознатия оригинален размер и посочения коефициент на увеличение.

#### Намали/Увел.:

Конфигурира коефициента на увеличение за уголемяване или намаляване. Докоснете стойността и посочете увеличението, което се използва за уголемяване или намаляване на оригинала, в диапазон от 25 до 400%.

Авт.

Улавя зоната за сканиране и автоматично увеличава или намалява оригинала, за да се вмести в избрания размер на листа хартия. Когато около оригинала има бели полета, белите полета от ъгловата маркировка (↘) от стъклото на скенера се улавят като зона на сканиране, но полетата в противоположната страна може да бъдат изрязани.

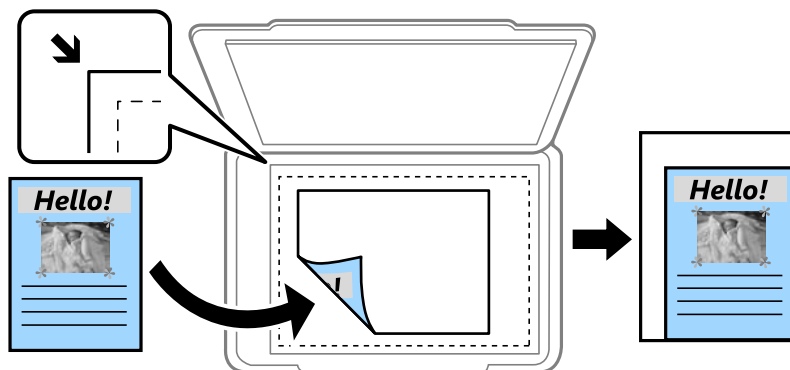

Намали за поб. в х-ята

Копира сканираното изображение в по-малък размер от стойността на Намали/Увел., за да съвпадне с размера на хартията. Ако стойността за Намали/Увел. е по-голяма от размера на хартията, данните може да бъдат отпечатани извън краищата на хартията.

Реален размер

Копира с увеличение 100%.

A4→A5 и други

Автоматично увеличава или намалява оригинала, за да се вмести в лист хартия с определен размер.

Ориг. Тип:

Изберете вида на оригинала. Копира с оптимално качество, за да отговаря на типа на оригинала.

Двустранно:

Изберете 2-странно оформяне.

1>1-странно

Копира едната страна на оригинала върху едната страна на лист хартия.

2>Двустранно

Копира двете страни на двустранен оригинал на двете страни на един лист хартия.

Изберете ориентацията на Вашия оригинал и позицията на подвързване на оригинала и на хартията.

1>Двустранно

Копира две единични страни на оригинала на двете страни на един лист хартия. Изберете ориентацията на Вашия оригинал и позицията на подвързване на хартията.

2>Едностранно

Копира двете страни на двустранен оригинал върху едната страна на два листа хартия.

Изберете ориентацията на Вашия оригинал и позицията на подвързване на оригинала.

## Разширени опции в менюто за копиране

### Забележка:

В зависимост от други направени от Вас настройки елементите могат да липсват.

### Мн. стр.:

Изберете оформлението за копиране.

1 стр.

Копира един едностранен оригинал на един лист.

2 на 1

Копира два едностранни оригинала върху един лист в оформление 2-ур. Изберете подредбата на оформлението и ориентацията на Вашия оригинал.

4 на 1

Копира четири едностранни оригинала върху един лист в оформление „4 на страница“. Изберете подредбата на оформлението и ориентацията на Вашия оригинал.

### Ориг. р-р:

Изберете размера на оригинала. Когато изберете **Автоматично откриване**, размерът на оригинала се определя автоматично. Когато копирате оригинали с нестандартен размер, изберете размера, най-близък до Вашия оригинал.

### Завършек:

Изберете как да излиза хартията при няколко копия на няколко оригинала.

Група (същите стр.)

Копира оригиналите на страница като група.

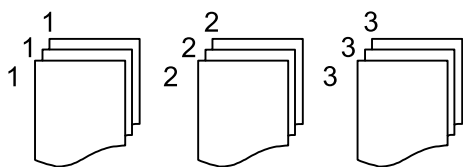

Подр. (ред на стр.)

Копира групирани оригинали, като ги съпоставя по ред и ги сортира в комплекти.

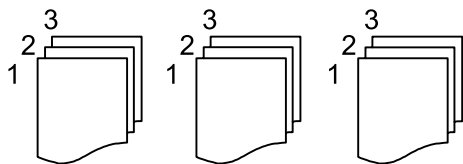

#### Смес. размер ориг.:

Можете да поставите едновременно следната комбинация от размери в ADF. A3 и A4; B4 и B5. При използване на тези комбинации, оригиналите се копират в действителния си размер. Поставете оригиналите, като подравните ширината им, както е показано по-долу.

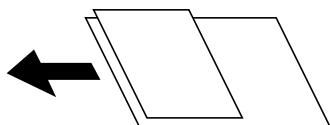

#### Ориент. (ориг.):

Изберете ориентацията на оригинала.

#### Книга →2стр.:

Копира две срещуположни страници на брошура върху отделни листи хартия.

Изберете коя страница от брошурата да сканирате.

#### Качество на образа:

Корекция на настройки на изображение.

Контраст

Коригира разликата между ярките и тъмните части.

Наситеност

Коригира наситеността на изображението.

Баланс на червеното, Баланс на зеленото, Баланс на синьото

Коригира наситеността на всеки цвят.

Рязкост

Коригира очертанията на изображението.

Регулир. на оттенъка

Коригира цветовия тон на кожата. Докоснете + за по-студен (увеличава зеленото) и докоснете - за по-топъл (увеличава червеното).

Премахване на Фон

Коригира наситеността на фоновия цвят. Докоснете + за по-ярък (бяло) и докоснете - за по-тъмен (черно).

#### Поле за подвърз.:

Избирайте позиция на подвързване, поле и ориентация на Вашия оригинал.

#### Намали за поб. в х-ята:

Копира сканираното изображение в по-малък размер от стойността на Намали/Увел., за да съвпадне с размера на хартията. Ако стойността за Намали/Увел. е по-голяма от размера на хартията, данните може да бъдат отпечатани извън краищата на хартията.

#### Премахване на сянка:

Премахва сенките, които се появяват на копията при копиране на дебела хартия или в центъра на копията при копиране на брошура.

Премахв. отвори:

Премахва отворите за свързване при копиране.

ИД карта копиране:

Сканира двете страни на лична карта и ги копира върху едната страна на лист хартия.

# Сканиране

Налични методи за сканиране. . . . .	100
Сканиране на оригинали към мрежова папка. . . . .	100
Сканиране на оригинали към имейл. . . . .	104
Сканиране на оригинали към компютър. . . . .	107
Сканиране на оригинали към устройство с памет. . . . .	108
Сканиране на оригинали в облака. . . . .	110
Сканиране чрез WSD. . . . .	112
Сканиране на оригинали към смарт устройство. . . . .	114

## Налични методи за сканиране

Можете да използвате всеки от следните методи, за да сканирате чрез този принтер.

### Сканиране към мрежова папка

Можете да съхраните сканираното изображение в предварително конфигурирана папка в мрежа.

[“Сканиране на оригинали към мрежова папка” на страница 100](#)

### Сканиране към имейл

Можете да изпратите файлове със сканирани изображения чрез имейл директно от принтера посредством предварително конфигуриран сървър за електронна поща.

[“Сканиране на оригинали към имейл” на страница 104](#)

### Сканиране към компютър

Можете да запазите сканираното изображение в компютър, свързан към принтера.

[“Сканиране на оригинали към компютър” на страница 107](#)

### Сканиране към устройство с памет

Можете да запазите сканираните изображения директно в устройство с памет, поставено в принтера.

[“Сканиране на оригинали към устройство с памет” на страница 108](#)

### Изпращане към облачна услуга

Можете да изпращате сканирани изображения от контролния панел на принтера към облачни услуги, които са били регистрирани предварително.

[“Сканиране на оригинали в облака” на страница 110](#)

### Сканиране чрез WSD

Можете да запазите сканираното изображение в компютър, свързан към принтера, с помощта на функцията WSD.

[“Сканиране чрез WSD” на страница 112](#)

### Сканиране директно от смарт устройства

Можете да запазите сканираните изображения директно в смарт устройство, като смартфон или таблет, с помощта на приложението Epson Smart Panel на смарт устройството.

[“Сканиране на оригинали към смарт устройство” на страница 114](#)

---

## Сканиране на оригинали към мрежова папка

Проверете следното преди сканиране.

- Уверете се, че има подготвена мрежова папка. Вижте следното, когато създавате споделена папка в мрежа.

[“Създаване на споделената папка” на страница 377](#)



- Регистрирайте предварително път за мрежова папка във Вашите контакти, за да посочите лесно папката.

[“Направете контактите достъпни” на страница 397](#)

**Забележка:**

Уверете се, че настройките **Дата/час** и **Разлика във времето** са правилни. Влезте в менютата от **Настройки** > **Общи настройки** > **Осн. Настройки** > **Настройки на дата/час**.

1. Поставете оригиналите.

[“Поставяне на оригинали” на страница 38](#)

2. Изберете **Сканиране** > **Мрежова папка/FTP** на контролния панел.

3. Посочете местоназначението.

[“Опции за местоназначение на менюто за сканиране в папка” на страница 101](#)

**Забележка:**

Можете да отпечатате хронологията на папката, в която са запазени документите, като изберете 

4. Изберете **Настр. Сканиране**, после проверете настройките, например формат за запазване, и ако е необходимо, ги променете.

[“Опции на менюто за сканиране за сканиране в папка” на страница 102](#)

**Забележка:**

Изберете , за да запазите Вашите настройки като предварителни настройки.

5. Докоснете .

## Опции за местоназначение на менюто за сканиране в папка

**Клавиат.:**

Отворете екрана **Редактиране на местоп.** Въведете пътя на папката и задайте всеки елемент на екрана.

**Редактиране на местоп.:**

Въведете пътя на папката и задайте всеки елемент на екрана.

- Режим на комуникация:

Изберете режима на комуникация за папката.

- Местополож. (изиск.):

Въведете път за папка, в която сканираното изображение да бъде съхранено.

- Потребителско име:

Въведете потребителско име за влизане в посочената папка.

- Парола:

Въведете парола, която съответства на потребителското име.

- Режим на свързване:

Изберете режима на свързване за папката.

Номер на порт:

Въведете номер на порта за папката.

Контакти:

Изберете местоназначение от списъка с контакти.

Можете да търсите контакт от списъка с контакти. Въведете ключова дума за търсене в полето в горната част на екрана.

## Опции на менюто за сканиране за сканиране в папка

**Забележка:**

*В зависимост от други направени от Вас настройки, елементите могат да липсват.*

Режим цвят:

Изберете цветно или черно-бяло сканиране.

Файлов формат:

Изберете формат, в който сканираното изображение да бъде съхранено.

Когато изберете PDF, PDF/A или TIFF като формат на файл, изберете дали да се запазват всички оригинали като един файл (много страници) или да се запазва всеки оригинал отделно (една страница).

Коефициент на компр.:

Изберете колко да бъде компресирано сканираното изображение.

PDF настройки:

След като сте избрали PDF като настройка за запис на формат, използвайте следните настройки, за да защитите PDF файловете.

За да създадете PDF файл, който изисква парола при отваряне, задайте Парола за отв. на документ. За да създадете PDF файл, който изисква парола при печат или редактиране, задайте Парола за разрешения.

Разд. способност:

Избор на резолюция за сканиране.

Двустранно:

Сканира и двете страни на оригинала.

Ориент. (ориг.):

Изберете ориентацията на оригинала.

Подв. (ориг.):

Изберете посоката за подвързване на оригинала.

Обл. на сканиране:

Избор на зона за сканиране. За сканиране при максимална площ на стъклото на скенера изберете **Макс. зона**.

Ориент. (ориг.):

Изберете ориентацията на оригинала.

**Ориг. Тип:**

Изберете вида на оригинала.

**Ориент. (ориг.):**

Изберете ориентацията на оригинала.

**Смес. размер ориг.:**

Можете да поставите едновременно следната комбинация от размери в ADF. A3 и A4; B4 и B5. При използване на тези комбинации оригиналите се сканират в действителния размер на оригиналите. Поставете оригиналите, като подравните ширината им, както е показано по-долу.

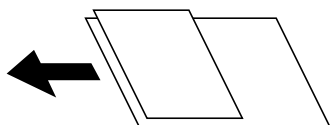

**Плътност:**

Изберете контраста на сканираното изображение.

**Премахване на сянка:**

Премахва сенките на оригинала, които се появяват в сканираното изображение.

Рамка:

Премахва сенките в краищата на оригинала.

Центриране:

Премахва сенките от полето за подвързване на брошура.

**Премахв. отвори:**

Премахва отворите от перфорация, които се появяват в сканираното изображение. Можете да укажете област за изтриване на отворите от перфорация, като въведете стойност в полето отдясно.

Изтриване на позиция:

Изберете позиция за премахване на отворите от перфорация.

Ориент. (ориг.):

Изберете опцията на оригинала.

**Име на файла:**

Префикс на име на файл:

Въведете представка за името на изображенията с буквено-цифрени знаци и символи.

Добавяне на дата:

Добавя дата към името на файла.

Добавяне на време:

Добавя час към името на файла.

## Сканиране на оригинали към имейл

Трябва да конфигурирате следното преди сканиране.

- Конфигурирайте имейл сървъра.

“Конфигуриране на сървър за електронна поща” на страница 373

- Регистрирайте имейл адрес във Вашите контакти предварително, за да можете лесно да посочите адреса, като го изберете от Вашите контакти.

- Уверете се, че настройките **Дата/час** и **Разлика във времето** са правилни. Влезте в менютата от **Настройки > Общи настройки > Осн. Настройки > Настройки на дата/час**.

1. Поставете оригиналите.

“Поставяне на оригинали” на страница 38

2. Изберете **Сканиране > Имейл** на контролния панел.

3. Посочете получателя.

“Опции на менюто за получател за сканиране в имейл” на страница 104

### Забележка:

- Броят на получателите, които сте избрали, е показан отдясно на екрана. Можете да изпращате имейли до максимум 10 адреса и групи.

Ако групите са включени в получатели, можете да изберете общо до 200 отделни адреса, като се вземат предвид адресите в групите.

- Изберете полето за адрес в горната част на екрана, за да се покаже списъкът с избраните адреси.

- Изберете  за извеждане или отпечатване на хронологията за изпращане или за смяна на настройките на сървъра за електронна поща.

4. Изберете **Настр. Сканиране**, после проверете настройките, например формат за запазване, и ако е необходимо, ги променете.

“Опции на менюто за сканиране за сканиране в имейл” на страница 105

### Забележка:

Изберете , за да запаметите Вашите настройки като предварителни настройки.

5. Докоснете .

## Опции на менюто за получател за сканиране в имейл

Клавиат.:

Въведете ръчно имейл адреса.

Контакти:

Изберете местоназначение от списъка с контакти.

Можете да търсите контакт от списъка с контакти. Въведете ключова дума за търсене в полето в горната част на екрана.

Хронология:

Изберете адреса от списъка на хронология.

## Опции на менюто за сканиране за сканиране в имейл

**Забележка:**

*В зависимост от други направени от Вас настройки, елементите могат да липсват.*

Режим цвят:

Изберете цветно или черно-бяло сканиране.

Файлов формат:

Изберете формат, в който сканираното изображение да бъде съхранено.

Когато изберете PDF, PDF/A или TIFF като формат на файл, изберете дали да се запазват всички оригинали като един файл (много страници) или да се запазва всеки оригинал отделно (една страница).

Коефициент на компр.:

Изберете колко да бъде компресирано сканираното изображение.

PDF настройки:

След като сте избрали PDF като настройка за запис на формат, използвайте следните настройки, за да защитите PDF файловете.

За да създадете PDF файл, който изисква парола при отваряне, задайте Парола за отв. на документ. За да създадете PDF файл, който изисква парола при печат или редактиране, задайте Парола за разрешения.

Разд. способност:

Избор на резолюция за сканиране.

Двустранно:

Сканира и двете страни на оригинала.

Ориент. (ориг.):

Изберете ориентацията на оригинала.

Подв. (ориг.):

Изберете посоката за подвързване на оригинала.

Обл. на сканиране:

Избор на зона за сканиране. За сканиране при максимална площ на стъклото на скенера изберете **Макс. зона**.

Ориент. (ориг.):

Изберете ориентацията на оригинала.

Ориг. Тип:

Изберете вида на оригинала.

**Ориент. (ориг.):**

Изберете ориентацията на оригинала.

**Смес. размер ориг.:**

Можете да поставите едновременно следната комбинация от размери в ADF. A3 и A4; B4 и B5. При използване на тези комбинации оригиналите се сканират в действителния размер на оригиналите. Поставете оригиналите, като подравните ширината им, както е показано по-долу.

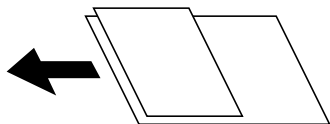

**Плътност:**

Изберете контраста на сканираното изображение.

**Премахване на сянка:**

Премахва сенките на оригинала, които се появяват в сканираното изображение.

Рамка:

Премахва сенките в краищата на оригинала.

Центриране:

Премахва сенките от полето за подвързване на брошура.

**Премахв. отвори:**

Премахва отворите от перфорация, които се появяват в сканираното изображение. Можете да укажете област за изтриване на отворите от перфорация, като въведете стойност в полето отдясно.

Изтриване на позиция:

Изберете позиция за премахване на отворите от перфорация.

Ориент. (ориг.):

Изберете опцията на оригинала.

**Тема:**

Въведете тема на имейла с цифри, букви и символи.

**Макс разм. прик. файл:**

Изберете максималния размер за файл, който може да бъде прикачен към имейл.

**Име на файла:**

Префикс на име на файл:

Въведете представка за името на изображенията с буквено-цифрени знаци и символи.

Добавяне на дата:

Добавя дата към името на файла.

Добавяне на време:

Добавя час към името на файла.

## Сканиране на оригинали към компютър

### Забележка:

За да използвате тази функция, се уверете, че сте инсталирали следните приложения на Вашия компютър.

- Epson ScanSmart (Windows 7 или по-нова версия, или OS X El Capitan или по-нова версия)
- Epson Event Manager (Windows Vista/Windows XP или OS X Yosemite/OS X Mavericks/OS X Mountain Lion/Mac OS X v10.7.x/Mac OS X v10.6.8)
- Epson Scan 2 (задължително приложение при използване на функцията за сканиране)

Вижте следното за проверка на инсталираните приложения.

Windows 10: Щракнете върху бутон „Старт“ и проверете папка **Epson Software** > **Epson ScanSmart** и папка **EPSON** > **Epson Scan 2**.

Windows 8.1/Windows 8: Въведете името на приложението в препратката за търсене, след което проверете показаната икона.

Windows 7: Щракнете върху бутон „Старт“, след което изберете **Всички програми**. След това проверете папка **Epson Software** > **Epson ScanSmart** и папка **EPSON** > **Epson Scan 2**.

Windows Vista/Windows XP: Щракнете върху бутон „Старт“, след което изберете **Всички програми** или **Програми**. След това проверете папка **Epson Software** > **Epson Event Manager** и папка **EPSON** > **Epson Scan 2**.

Mac OS: Изберете **Отиди** > **Приложения** > **Epson Software**.

1. Поставете оригиналите.  
[“Поставяне на оригинали” на страница 38](#)
2. Изберете **Сканиране** > **Компютър** на контролния панел.
3. Изберете компютър, в който да се запазват сканираните изображения.
4. Извършете настройките за сканиране.

- Изберете действие: Изберете метод за запазване.

Когато използвате Windows 7 или по-нова версия, или OS X El Capitan или по-нова версия: Изберете **Преглед на компютър** за визуализация на сканираното изображение на Вашия компютър, преди да запазите изображенията.

- Двустранно: Сканиране и на двете страни на оригинала.
- Разм. на скан.: Изберете размера на сканиране.



5. Докоснете .

Когато използвате Windows 7 или по-нова версия, или OS X El Capitan или по-нова версия: Epson ScanSmart автоматично се стартира на Вашия компютър и сканирането започва.

### Забележка:

- Вижте помощта Epson ScanSmart за подробна информация за работата на софтуера. Щракнете върху **Помощ** на екрана Epson ScanSmart, за да отворите помощта.
- Вие можете да започнете да сканирате не само от принтера, но също и от Вашия компютър, като използвате Epson ScanSmart.

## Сканиране на оригинали към устройство с памет

1. Поставете оригиналите.  
[“Поставяне на оригинали” на страница 38](#)
2. Поставете устройство с памет в принтера.  
[“Поставяне на външно USB устройство” на страница 41](#)
3. Изберете **Сканиране > Устройство с памет** на контролния панел.
4. Извършете настройките за сканиране.  
[“Основни опции на менюто за сканиране в устройство с памет” на страница 108](#)  
[“Разширени опции на менюто за сканиране в устройство с памет” на страница 109](#)  
**Забележка:**  
Изберете , за да запазите Вашите настройки като предварителни настройки.
5. Докоснете .

## Основни опции на менюто за сканиране в устройство с памет

### **Забележка:**

В зависимост от други направени от Вас настройки, елементите могат да липсват.

### Ч/Б/Цветно

Изберете монохромно или цветно сканиране.

### Файлов формат:

Изберете формат, в който сканираното изображение да бъде съхранено.

Когато изберете PDF, PDF/A или TIFF като формат на файл, изберете дали да се запазват всички оригинали като един файл (много страници) или да се запазва всеки оригинал отделно (една страница).

#### Коефициент на компр.:

Изберете колко да бъде компресирано сканираното изображение.

#### PDF настройки:

След като сте избрали PDF като настройка за запис на формат, използвайте следните настройки, за да защитите PDF файловете.

За да създадете PDF файл, който изисква парола при отваряне, задайте Парола за отв. на документ. За да създадете PDF файл, който изисква парола при печат или редактиране, задайте Парола за разрешения.

### Разд. способност:

Избор на резолюция за сканиране.

### Двустранно:

Сканира и двете страни на оригинала.



Ориент. (ориг.):

Изберете ориентацията на оригинала.

Подв. (ориг.):

Изберете посоката за подвързване на оригинала.

Обл. на сканиране:

Избор на зона за сканиране. За сканиране при максимална площ на стъклото на скенера изберете **Макс. зона**.

Ориент. (ориг.):

Изберете ориентацията на оригинала.

Ориг. Тип:

Изберете вида на оригинала.

## Разширени опции на менюто за сканиране в устройство с памет

### Забележка:

В зависимост от други направени от Вас настройки, елементите могат да липсват.

Ориент. (ориг.):

Изберете ориентацията на оригинала.

Смес. размер ориг.:

Можете да поставите едновременно следната комбинация от размери в ADF: A3 и A4; B4 и B5. При използване на тези комбинации оригиналите се сканират в действителния размер на оригиналите. Поставете оригиналите, като подравните ширината им, както е показано по-долу.

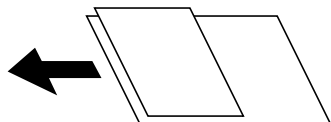

Плътност:

Изберете контраста на сканираното изображение.

Премахване на сянка:

Премахва сенките на оригинала, които се появяват в сканираното изображение.

Рамка:

Премахва сенките в краищата на оригинала.

Центриране:

Премахва сенките от полето за подвързване на брошура.

Премахв. отвори:

Премахва отворите от перфорация, които се появяват в сканираното изображение. Можете да укажете област за изтриване на отворите от перфорация, като въведете стойност в полето отдясно.

- Изтриване на позиция:

Изберете позиция за премахване на отворите от перфорация.

- Ориент. (ориг.):

Изберете опцията на оригинала.

Име на файла:

- Префикс на име на файл:

Въведете представка за името на изображенията с буквено-цифрени знаци и символи.

- Добавяне на дата:

Добавя дата към името на файла.

- Добавяне на време:

Добавя час към името на файла.

---

## Сканиране на оригинали в облака

Преди да използвате тази функция, направете настройките с помощта на Epson Connect. За повече информация вижте в портала Epson Connect.

<https://www.epsonconnect.com/>

<http://www.epsonconnect.eu> (само за Европа)

1. Поставете оригиналите.  
“Поставяне на оригинали” на страница 38
2. Изберете **Сканиране > Облак** на контролния панел.
3. Изберете  в горната част на екрана, след което изберете местоназначение.
4. Извършете настройките за сканиране.

“Основни опции на менюто за сканиране в облак” на страница 110

“Разширени опции на менюто за сканиране в облак” на страница 111

**Забележка:**

Изберете , за да запазите Вашите настройки като предварителни настройки.

5. Докоснете .

## Основни опции на менюто за сканиране в облак

**Забележка:**

В зависимост от други направени от Вас настройки елементите могат да липсват.

Ч/Б/Цветно

Изберете монохромно или цветно сканиране.

#### Файлов формат:

Изберете формат, в който сканираното изображение да бъде съхранено.

Когато изберете PDF като формат на файл, изберете дали да се запазват всички оригинали като един файл (много страници) или да се запазва всеки оригинал отделно (една страница).

#### Двустранно:

Сканира и двете страни на оригинала.

Ориент. (ориг.):

Изберете ориентацията на оригинала.

Подв. (ориг.):

Изберете посоката за подвързване на оригинала.

#### Обл. на сканиране:

Избор на зона за сканиране. За сканиране при максимална площ на стъклото на скенера изберете **Макс. зона**.

Ориент. (ориг.):

Изберете ориентацията на оригинала.

## Разширени опции на менюто за сканиране в облак

#### *Забележка:*

*В зависимост от други направени от Вас настройки елементите могат да липсват.*

#### Ориг. Тип:

Изберете вида на оригинала.

#### Ориент. (ориг.):

Изберете ориентацията на оригинала.

#### Плътност:

Изберете контраста на сканираното изображение.

#### Премахване на сянка:

Премахва сенките на оригинала, които се появяват в сканираното изображение.

Рамка:

Премахва сенките в краищата на оригинала.

Центриране:

Премахва сенките от полето за подвързване на брошура.

#### Премахв. отвори:

Премахва отворите от перфорация, които се появяват в сканираното изображение. Можете да укажете област за изтриване на отворите от перфорация, като въведете стойност в полето отдясно.

Изтриване на позиция:

Изберете позиция за премахване на отворите от перфорация.

- Ориент. (ориг.):  
Изберете опцията на оригинала.

---

## Сканиране чрез WSD

### Забележка:

- Тази функция е налична единствено за компютри с Windows 10/Windows 8.1/Windows 8/Windows 7/Windows Vista.
- Ако използвате Windows 7/Windows Vista, трябва предварително да конфигурирате компютъра си с помощта на тази функция.  
[“Конфигуриране на WSD порт” на страница 112](#)

1. Поставете оригиналите.  
[“Поставяне на оригинали” на страница 38](#)
2. Изберете **Сканиране > WSD** на контролния панел.
3. Изберете компютър.
4. Докоснете .

## Конфигуриране на WSD порт

В този раздел е обяснена конфигурацията на WSD порт за Windows 7/Windows Vista.

### Забележка:

За Windows 10/Windows 8.1/Windows 8 WSD портът се конфигурира автоматично.

За конфигуриране на WSD порт е необходимо следното.

- Принтерът и компютърът да са свързани към мрежата.
  - Драйверът за принтера да е инсталиран на компютъра.
1. Включете принтера.
  2. Щракнете върху меню „Старт“, след което щракнете върху **Мрежа** на компютъра.
  3. Щракнете с десния бутон на мишката върху принтера, след което щракнете върху **Инсталиране**.  
Щракнете върху **Продължаване**, когато се появи екранът **Управление на акаунта на потребител**.

Щракнете върху **Деинсталиране** и стартирайте отново, ако се появи екранът **Деинсталиране**.

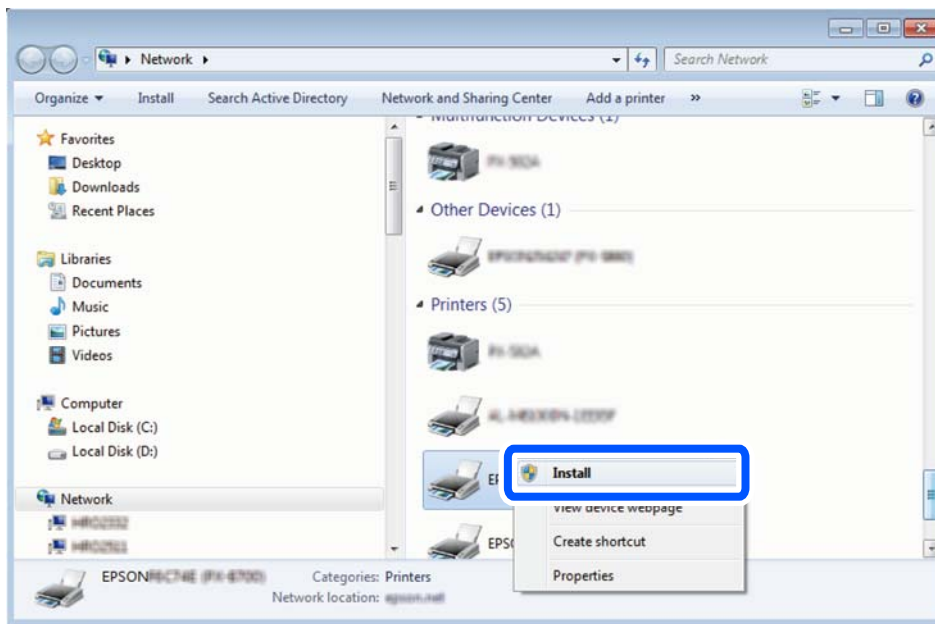

**Забележка:**

На мрежовия екран ще се покажат зададеното в мрежата име на принтера, както и името на модела (EPSON XXXXXX (XX-XXXX)). Можете да проверите зададеното в мрежата име на принтера от контролния панел на принтера или като отпечатате лист за състоянието на мрежата.

4. Щракнете върху **Устройството е готово за употреба**.

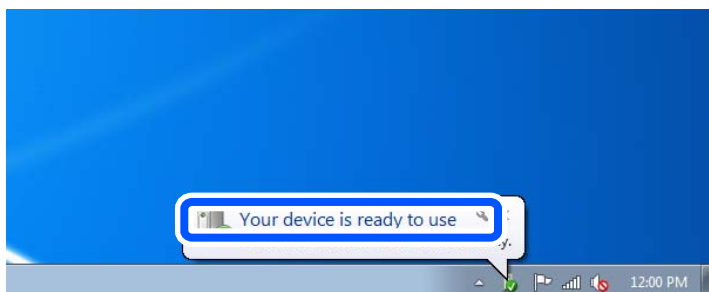

5. Проверете съобщението и щракнете върху **Затвори**.

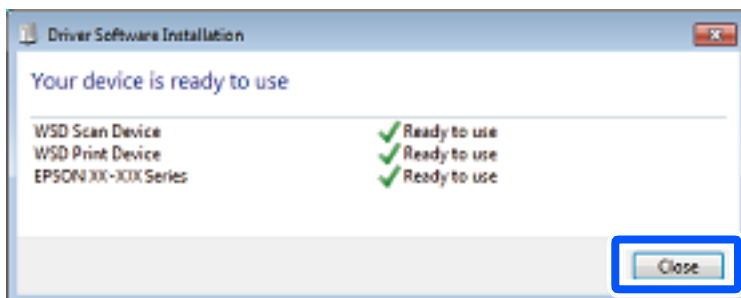

6. Отворете екран **Устройства и принтери**.

Windows 7

Щракнете върху меню „Старт“ > **Контролен панел** > **Хардуер и звук (или Хардуер)** > **Устройства и принтери**.

Windows Vista

Щракнете върху „Старт“ > **Контролен панел** > **Хардуер и звук** > **Принтери**.

7. Уверете се, че в мрежата се показва икона с името на принтера.

Изберете името на принтера при използване на WSD.

---

## Сканиране на оригинали към смарт устройство

**Забележка:**

Преди сканиране инсталирайте *Epson Smart Panel* на Вашето смарт устройство.

Екраните *Epson Smart Panel* подлежат на промяна без предизвестие.

Съдържанието на *Epson Smart Panel* може да се различава в зависимост от продукта.

1. Поставете оригиналите.

[“Поставяне на оригинали” на страница 38](#)

2. Стартирайте *Epson Smart Panel* на смарт устройството.

3. Изберете менюто за сканиране от началния екран.

4. Следвайте инструкциите на екрана за сканиране и запазване на изображенията.

# Изпращане на факс

Преди използване на функции за факс. . . . .	116
Общ преглед на факс функциите на този принтер. . . . .	116
Изпращане на факсове с помощта на принтера. . . . .	121
Получаване на факсове на принтера. . . . .	129
Опции на менюто за изпращане на факс. . . . .	135
Опции на менюто за Факс кутия. . . . .	140
Проверка на състоянието или регистрите на задания за факс. . . . .	146
Изпращане на факс от компютър. . . . .	149
Получаване на факсове на компютър. . . . .	153

## Преди използване на функции за факс

Проверете следното, преди да започнете да използвате функциите за факс.

- Принтерът и телефонната линия, и (ако е необходимо) телефонът са правилно свързани
- Основните настройки за факс (Помощник за настройка на факс) са завършени
- Други необходими Настройки на факс са завършени

Вижте „Съответната информация“ по-долу за извършване на настройки.

### Още по темата

- ➔ [“Свързване на принтера към телефонна линия” на страница 411](#)
- ➔ [“Подготвяне на принтера за изпращане и получаване на факсове” на страница 414](#)
- ➔ [“Извършване на настройки за факс функции на принтера в съответствие с употребата” на страница 416](#)
- ➔ [“Осн. Настройки” на страница 328](#)
- ➔ [“Изпращане на настройки” на страница 330](#)
- ➔ [“Настройка на споделена мрежова папка” на страница 377](#)
- ➔ [“Конфигуриране на сървър за електронна поща” на страница 373](#)
- ➔ [“Направете контактите достъпни” на страница 397](#)
- ➔ [“Потребителски настройки” на страница 345](#)

---

## Общ преглед на факс функциите на този принтер

### Функция: изпращане на факсове

#### Методи на изпращане

- Автоматично изпращане

Когато сканирате оригинал чрез натискане на  (**Изпращане**), принтерът набира получателите и изпраща факса.

[“Изпращане на факсове с помощта на принтера” на страница 121](#)

- Ръчно изпращане

Когато извършите ръчна проверка на връзката на линията чрез набиране на получателя, докоснете  (**Изпращане**), за да започнете да изпращате факса директно.

[“Ръчно изпращане на факсове след потвърждаване на състоянието на получателя” на страница 123](#)

[“Изпращане на факсове с набиране от външно телефонно устройство” на страница 124](#)

#### Обозначаване на получател при изпращане на факс

Можете да въведете получателите с помощта на **Клавиат.**, **Контакти** и **Най-нови**.

[“Получател” на страница 135](#)

[“Направете контактите достъпни” на страница 397](#)



### **Настройки на сканиране при изпращане на факс**

Можете да изберете елементи, като **Разд. сп.** или **Оригинален размер (стъкло)**, когато изпращате факсове.

[“Настройки на сканиране:” на страница 136](#)

### **Използване на Настройки за изпращане на факс, когато изпращате факс**

Можете да използвате **Настройки за изпращане на факс**, като **Директно изпращане** (за да изпращате големи документи стабилно) или **Архив** при неуспешно нормално изпращане. Ако извършвате настройки за архивиране на изпратени факсове, когато изпращате факсове, но архивирането е неуспешно, принтерът може да изпраща автоматично имейл известие при извършване на архивиране.

[“Настройки за изпращане на факс:” на страница 137](#)

[“Отчет за грешки на архивиране:” на страница 338](#)

[“Конфигуриране на сървър за електронна поща” на страница 373](#)

## **Функция: получаване на факсове**

### **Режим на получаване**

Има две опции в **Режим на получаване** за получаване на входящи факсове.

#### Ръчно

Главно за телефониране, но и за изпращане на факсове

[“Използване на режим Ръчно” на страница 130](#)

#### Авт.

- Само за изпращане на факсове (не е необходимо външно телефонно устройство)

- Главно за изпращане на факсове и понякога за телефонни обаждания

[“Използване на режим Авт.” на страница 131](#)

### **Получаване на факсове само с помощта на свързан телефон**

Можете да получавате факсове само с външно телефонно устройство.

[“Осн. Настройки” на страница 328](#)

[“Извършване на настройки, когато свържете телефон” на страница 417](#)

### Местоназначения на получени факсове

- ❑ Отпечатване без условия: получените факсове се отпечатват без условия по подразбиране. Можете да зададете местоназначения за получени факсове във входящата кутия, компютър, вътрешна памет, имейли, папки или други факсове. Ако запазите във входящата кутия, можете да проверите съдържанието на екрана.

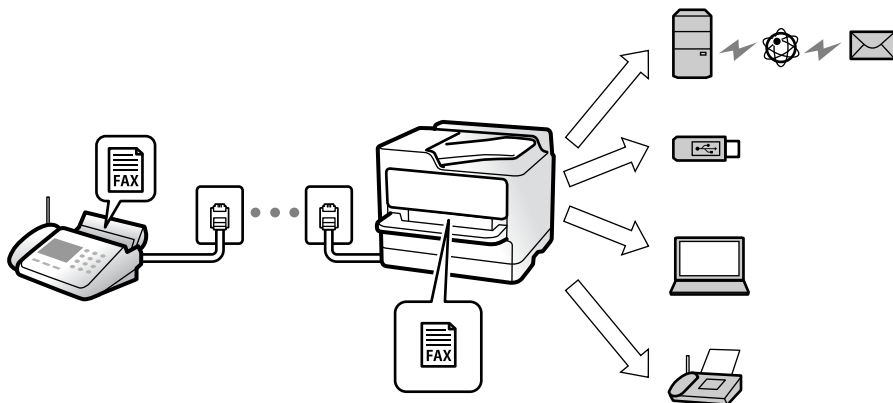

[“Безусловно записване/ препращане:” на страница 331](#)

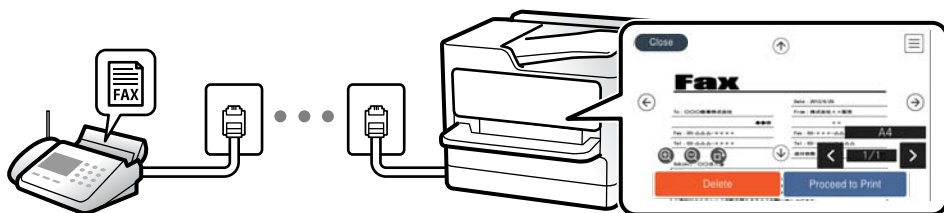

[“Настр. на Входяща кутия:” на страница 335](#)

[“Преглед на получени факсове на LCD екрана на принтера” на страница 134](#)

- ❑ Отпечатване, когато условията съвпадат: можете да зададете местоназначения за получени факсове към входящата кутия или поверителна кутия, външна памет, имейл, папка или друг факс, когато има изпълнени специфични условия. Ако запазите във входящата кутия или поверителната кутия, можете да проверите съдържанието на екрана.

[“Условно записване/препр.:” на страница 333](#)

[“Списък с усл. записв./ препр.:” на страница 139](#)

## Функция: изпращане/получаване на PC-FAX (Windows/Mac OS)

### Изпращане на PC-FAX

Можете да изпращате факсове от компютър.

[“PC to FAX Function:” на страница 331](#)

[“Софтуер за изпращане на факсове” на страница 316](#)

[“Изпращане на факс от компютър” на страница 149](#)

### Получаване на PC-FAX

Можете да получавате факсове на компютър.

[“Извършване на настройки за изпращане и получаване на факсове на компютър” на страница 427](#)

[“Софтуер за изпращане на факсове” на страница 316](#)

[“Получаване на факсове на компютър” на страница 153](#)

## Функции: Различни отчети за факс

Можете да проверите състоянието на изпратените и получените факсове в отчет.

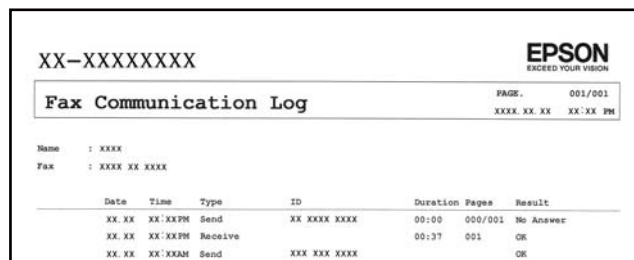

XX-XXXXXXXXX

EPSON  
EXCEED YOUR VISION

Fax Communication Log

PAGE: 001/001  
XXXX XX XX XX:XX PM

Name : XXXX  
Fax : XXXX XX XXXX

Date	Time	Type	ID	Duration	Pages	Result
XX XX	XX:XXPM	Send	XX XXXX XXXX	00:00	000/001	No Answer
XX XX	XX:XXPM	Receive		00:37	001	OK
XX XX	XX:XXAM	Send	XXX XXX XXXX			OK

[“Настройки за отчет” на страница 338](#)

[“Настройки за изпращане на факс:” на страница 137](#)

[“Хронология на предаване:” на страница 138](#)

[“Отчет за факсове:” на страница 138](#)

## Функция: състояние или регистри на задания за факс

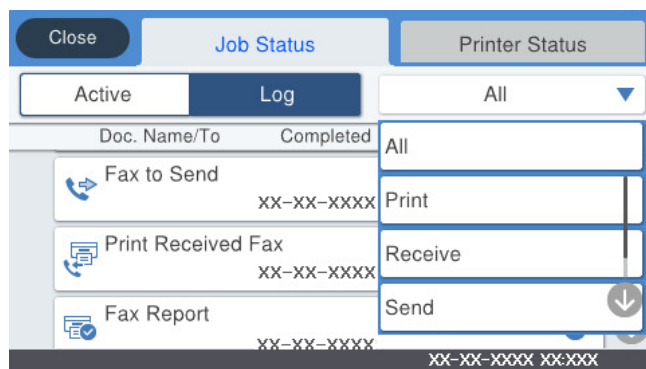

Можете да проверите заданията за факс, които се изпълняват, или да проверите хронологията на задания.

[“Проверка на състоянието или регистрите на задания за факс” на страница 146](#)

## Функция: Факс кутия

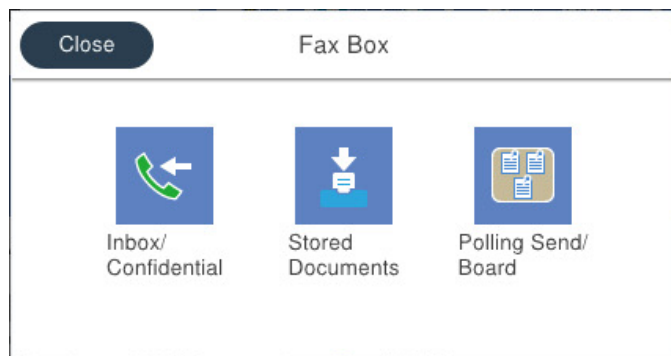

### Кутия с входящи и поверителни кутии

Можете да съхраняване получените факсове във входящата кутия или в поверителните кутии.

[“Входяща кутия/Повер.” на страница 140](#)

### Кутия Съхранени документи

Можете да изпращате факсове, като използвате документи, запазени в тази кутия.

[“Съхранени документи:” на страница 141](#)

### Кутия Ел.изпр.заяв. получ.факс/Т.

Документите, запазени в кутията Изпращане на запитване или в кутиите на таблото за обяви, могат да бъдат изпратени по заявка от друга факс машина.

[“Ел.изпр.заяв. получ.факс/Т.” на страница 143](#)

### Защита за функция на кутията за факс

Можете да зададете парола на всяка кутия.

[“Функция: защита при изпращане и получаване на факсове” на страница 120](#)

## Функция: защита при изпращане и получаване на факсове

Можете да използвате много функции за защита, като **Огр. за директно набиране**, за да предотвратите изпращане до грешно местоназначение, или **Авт. изчистване на архивни данни**, за да предотвратите изтичане на информация. Можете да зададете парола за всяко поле за факс в принтера.

[“Настройки за сигурност” на страница 338](#)

[“Настройки на паролата с кутия входящи:” на страница 335](#)

[“Опции на менюто за Факс кутия” на страница 140](#)

## Функции: други полезни функции

### Блокиране на нежелани факсове

Можете да отхвърляте нежелани факсове.

[“Настройки за блокиране на нежелани факсове” на страница 426](#)

### Получаване на факсове след набиране

След като наберете друга факс машина, можете да получите документа от факс машината.

[“Получаване на факсове чрез извършване на телефонно обаждане” на страница 131](#)

[“Факс по заявка:” на страница 139](#)

### Относно изпращане на факсове

Можете да покажете настройките, които използвате често, за да изпращате факсове, от горната част на раздела **Настройки на факс**.

[“Бутон за бърза опер. 1, Бутон за бърза опер. 2, Бутон за бърза опер. 3:” на страница 328](#)

[“Бутон за бърза опер.:” на страница 136](#)

---

## Изпращане на факсове с помощта на принтера

Можете да изпращате факсове, като въвеждате номера на факсове за получатели на контролния панел.

#### **Забележка:**

- При изпращане на черно-бял факс, можете да видите визуализация на сканираното изображение върху течнокристалния екран преди изпращането.
- Можете да заредите до 50 черно-бели задания за изпращане по факс, дори когато телефонната линия се използва за гласови повиквания, изпращане на друг факс или получаване на факс. Можете да проверите или отмените запазените задания за изпращане по факс от .

1. Поставете оригиналите.

[“Поставяне на оригинали” на страница 38](#)

Можете да изпращате до 100 страници в едно предаване: но в зависимост от свободната памет е възможно да не успеете да изпратите факсове дори и с по-малко от 100 страници.

2. Изберете **Факс** от началния екран.

3. Посочете получателя.

[“Избиране на получатели” на страница 122](#)

4. Изберете раздела **Настройки на факс**, след което извършете настройките, ако е необходимо.

[“Настройки на факс” на страница 136](#)

5. Докоснете  за изпращане на факса.

#### **Забележка:**

- Ако факс номерът дава заето или има някакъв проблем, принтерът автоматично набира отново след една минута.
- За да отмените изпращането, докоснете .
- Изпращането на цветен факс отнема по-дълго време, защото принтерът извършва едновременно сканиране и изпращане. Докато принтерът изпраща цветен факс, не можете да използвате другите функции.

#### Още по темата

➔ [“Проверка на текущите задания за изпращане по факс” на страница 148](#)

## Избиране на получатели

Можете да посочите получателите в раздела **Получател**, за да изпратите факса чрез следните методи.

### Ръчно въвеждане на номер на факс

Изберете **Клавиат.**, въведете факс номер в показания екран, след което изберете **ОК**.

– За да добавите пауза (продължаваща три секунди по време на избиране), въведете тире (-).

– Ако сте задали код за външен достъп в **Тип на линията**, въведете „#“ (диез) вместо истинския код в началото на номера на факса.

#### **Забележка:**

*Ако не можете ръчно да въведете номер на факс, **Огр. за директно набиране** в **Настройки за сигурност** е зададено на **Вкл.** Изберете получатели на факсове от списъка с контакти или хронологията за изпратени факсове.*

### Избиране на получатели от списъка с контакти

Изберете **Контакти** и изберете получатели, които искате да изпратите. Ако получателят, на когото искате да изпратите, не е регистриран в **Контакти**, докоснете , за да го регистрирате.

### Избиране на получатели от хронологията на изпратените факсове

Изберете **Най-нови**, след което изберете получател.

### Избиране на получатели от списъка на раздела **Получател**

Изберете получател от списъка, регистриран в **Настройки > Диспечер на Контакти > Често срещан**.

#### **Забележка:**

*За да изтриете въведени получатели, изведете списъка с получатели като докоснете полето с номер на факс или номерата на получателите на LCD екрана, изберете получателя от списъка, после изберете **Премахни**.*

#### Още по темата

➔ [“Направете контактите достъпни” на страница 397](#)

## Различни начини за изпращане на факс

### Изпращане на факса след проверка на сканираното изображение





Можете да видите предварителен преглед на сканираното изображение върху LCD екрана преди изпращането на факса. (Само черно-бели факсове)



1. Поставете оригиналите.



[“Поставяне на оригинали” на страница 38](#)

- Изберете **Факс** от началния екран.
- Посочете получателя.  
[“Избиране на получатели” на страница 122](#)
- Изберете раздела **Настройки на факс**, след което извършете настройките, ако е необходимо.  
[“Настройки на факс” на страница 136](#)

- Докоснете , проверете изображението на сканирания документ.

–     : придвижва екрана в посоката на стрелките.

–   : намалява или увеличава.

–   : премества към предишната или следващата страница.

**Забележка:**

- Когато **Директно изпращане** е активирано, не можете да извършвате предварителен преглед.
- Когато екранът за предварителен преглед не бъде докоснат за зададения период в **Настройки > Общи настройки > Настройки на факс > Изпращане на настройки > Време за показване на визуал. на факс**, факсът се изпраща автоматично.

- Изберете **Начало на изпращане**. В противен случай изберете **Отказ**

**Забележка:**

Качеството на изображението, изпратено по факс, може да се различава от това на предварителния преглед в зависимост от възможностите на устройството на получателя.

## Ръчно изпращане на факсове след потвърждаване на състоянието на получателя

Можете да изпратите факс, докато слушате звуци или глас през високоговорителя на принтера по време на набиране, комуникиране или предаване.

- Изберете **Факс** от началния екран.
- Извършете необходимите настройки в раздела **Настройки на факс**.
- От раздела **Получател** докоснете , след което посочете получателя.

**Забележка:**

Можете да настроите силата на звука на високоговорителя.

- Когато чуете факс сигнал, изберете **Изпр./ получаване** в горния десен ъгъл на LCD екрана, след което докоснете **Изпращане**.

**Забележка:**

При получаване на факс от услуга за информация за факс и чуете аудиоуказанията, следвайте ги, за да извършите необходимите действия.

- Докоснете  за изпращане на факса.

#### Още по темата

➔ [“Настройки на факс” на страница 136](#)

## Изпращане на факсове с набиране от външно телефонно устройство

Можете да изпратите факс чрез набиране, използвайки свързания телефон, когато искате да говорите по телефона преди да изпратите факса, или когато факс апаратът на получателя не премине към режим факс автоматично.

1. Вдигнете слушалката на свързания телефон и наберете номера на факса на получателя, като използвате телефона.

#### *Забележка:*

*Когато получателят отговори на телефонното обаждане, Вие можете да говорите с получателя.*

2. Изберете **Факс** от началния екран.
3. Извършете необходимите настройки на **Настройки на факс**.

[“Настройки на факс” на страница 136](#)

4. След като чуете факс сигнал, докоснете  и затворете слушалката.

#### *Забележка:*

*Набирането на номер посредством свързан телефон отнема повече време за изпращането на факс, защото принтера изпълнява сканиране и изпращане едновременно. Докато изпращате факса не можете да използвате другите функции.*

## Изпращане на факсове по заявка (с помощта на Ел. за изпр. на заявка пол. Ф. К-я т. об-и)

Ако сте съхранили предварително черно-бял документ в принтера, съхраненият документ може да се изпраща при поискване от друг факс апарат, който разполага с функция за получаване на факс при поискване. Има едно поле за Изпращане на запитване и 10 полета за табла за бюлетини в принтера за тази функция. Във всяко поле можете да съхранявате един документ с до 100 страници. За да използвате поле за табла за бюлетини, единственото поле за съхранение на документи трябва да бъде предварително регистрирано и факс апаратът на получателя трябва да поддържа функцията за подадрес/парола.

#### Още по темата

➔ [“Настройка на Кутия за Изпращане на елемент за изпращане на заявка за получаване на факс” на страница 124](#)

➔ [“Регистриране на разпределителната кутия за бюлетини” на страница 125](#)

➔ [“Запис на документ в Ел. за изпр. на заявка пол. Ф. К-я т. об-и” на страница 125](#)

## Настройка на Кутия за Изпращане на елемент за изпращане на заявка за получаване на факс

Можете да запазите документ в **Кутия за Изпращане на елемент за изпращане на заявка за получаване на факс** без регистриране. Направете следните настройки, ако е необходимо.

1. Изберете **Факс кутия > Ел.изпр.заяв. получ.факс/Т.** от началния екран.



- Изберете **Изпращане на запитване**, докоснете , след което изберете **Настройки**.

**Забележка:**

Ако се покаже екранът за въвеждане на парола, въведете паролата.

- Извършете подходящите настройки като **Изв. резултат от изпр..**

**Забележка:**

Ако задавате парола в **Парола за отв. на кутия**, ще бъдете помолени да въведете парола при следващото отваряне на кутията.

- Изберете **ОК**, за да приложите настройките.

**Още по темата**

➔ [“Изпращане на запитване:” на страница 143](#)

**Регистриране на разпределителната кутия за бюлетини**

Трябва да регистрирате разпределителна кутия за бюлетини за предварително съхранение на документ. Следвайте стъпките по-долу, за да регистрирате кутията.

- Изберете **Факс кутия > Ел.изпр.заяв. получ.факс/Т.** от началния екран.

- Изберете една от кутиите с името **Нерегистрирано табло за обяви**.

**Забележка:**

Ако се покаже екранът за въвеждане на парола, въведете паролата.

- Направете настройки за елементите на екрана.

Въведете име в **Име (задължително)**

Въведете допълнителен адрес в **Подадрес (SEP)**

Въведете парола в **Парола(PWD)**

- Извършете подходящите настройки като **Изв. резултат от изпр..**

**Забележка:**

Ако задавате парола в **Парола за отв. на кутия**, ще бъдете помолени да въведете парола при следващото отваряне на кутията.

- Изберете **ОК**, за да приложите настройките.

За извеждане на екрана за смяна на настройките или за изтриване на регистрираните кутии изберете кутията, която искате да промените/изтриете, след което докоснете .

**Още по темата**

➔ [“Нерегистрирано табло за обяви:” на страница 144](#)

**Запис на документ в Ел. за изпр. на заявка пол. Ф. К-я т. об-и**

- Изберете **Факс кутия** от началния екран, след което изберете **Ел.изпр.заяв. получ.факс/Т.**

- Изберете **Изпращане на запитване** или една от кутиите за бюлетини, която вече е регистрирана. Ако се покаже екранът за въвеждане на парола, въведете паролата, за да отворите кутията.
- Докоснете **Добавяне на документ**.
- На показания горен екран на факса проверете настройките на факса и след това докоснете , за да сканирате и запишете документа.

За да проверите документа, който сте записали, изберете **Факс кутия > Ел.изпр.заяв. получ.факс/Т.**, изберете полето, съдържащо документа, който искате да проверите, след което докоснете **Проверка на документ**. На показания екран можете да прегледате, отпечатате или изтриете сканирания документ.

#### Още по темата

➔ [“Всяко регистрирано табло за бюлетини” на страница 145](#)

## Изпращане на множество страници от един монохромен документ (Директно изпращане)

При изпращане на монохромен факс, сканираният документ временно се съхранява в паметта на принтера. Изпращането на много страници може да причини изчерпване на паметта на принтера и прекратяване на операцията. Можете да избегнете това, като активирате функцията **Директно изпращане**, но имайте предвид, че изпращането по този начин отнема по-дълго време, защото принтерът извършва едновременно сканиране и изпращане. Можете да използвате тази функция, когато има само един получател.

#### Достъп до менюто

Можете да намерите менюто на контролния панел на принтера по-долу.

**Факс > Настройки на факс Директно изпращане.**

## Приоритетно изпращане на факс (Приоритетно изпр.)

Можете да изпратите спешен документ с приоритет пред други, чакащи да бъдат изпратени.

#### Забележка:

*Не можете да изпратите документ приоритетно, едновременно с извършването на следните действия, защото принтерът не може да приеме друг факс.*

- Изпращане на черно-бял факс с активиран **Директно изпращане**
- Изпращане на цветен факс
- Изпращане на факс с помощта на свързан телефон
- Изпращане на факс, изпратен от компютъра (освен при изпращане от паметта)

#### Достъп до менюто

Можете да намерите менюто на контролния панел на принтера по-долу.

**Факс > Настройки на факс Приоритетно изпр..**

#### Още по темата

➔ [“Проверка на състоянието или регистрите на задания за факс” на страница 146](#)

## Изпращане на черно-бели факсове в определено време (Изпращане на факс по-късно)

Можете да зададете изпращане на факс в определено време. Когато времето за изпращане е предварително зададено, могат да бъдат изпращани единствено черно-бели факсове.

#### Достъп до менюто

Можете да намерите менюто на контролния панел на принтера по-долу.

#### Факс > Настройки на факс

Активирайте **Изпращане на факс по-късно**, след което посочете времето за изпращане на факса.

#### Забележка:

За да отмените факса, докато принтерът изчаква посоченото време за пристигане, отменете го от .

#### Още по темата

➔ [“Проверка на състоянието или регистрите на задания за факс” на страница 146](#)

## Изпращане на документи с различни размери с помощта на ADF (Непрекъснато сканиране (ADF))

Изпращане на факсове чрез поставяне на оригинали един по един или чрез поставяне на оригинали по размер, можете да ги изпращате като един документ в оригиналния им размер.

Ако поставите документи с различни размери в ADF, всички оригинали ще бъдат изпратени в размера на най-големия от тях. За изпращане на оригинали в оригиналните им размери не поставяйте оригинали със смесени размери.

1. Поставете първата партида от оригинали с един и същ размер.
2. Изберете **Факс** от началния екран.
3. Посочете получателя.
4. Изберете раздела **Настройки на факс**, след което докоснете **Непрекъснато сканиране (ADF)** за настройка на тази опция на **Вкл.**

Можете също да извършите настройки, като например за разделителна способност и за метод на изпращане, както е необходимо.

5. Докоснете  (**Изпращане**).

6. Когато сканирането на първия набор от оригинали завърши и се изведе съобщение на контролния панел, което Ви подканва да сканирате следващия набор от оригинали, поставете следващите оригинали, след което изберете **Старт на сканирането**.

**Забележка:**

*Ако не предприемете никакво действие в продължение на зададеното време в **Време на изчакване на следващ оригинал**, след като сте били подканени да зададете следващите оригинали, принтерът преустановява съхраняването и започва изпращането на документа.*

## Изпращане на факс с Подадрес (SUB) и Парола (SID)

Можете да изпращате факсове към поверителни кутии или към препращащи кутии във факс апарата на получателя, когато факс апаратът на получателя разполага с функция за получаване на поверителни факсове или препращащи факсове. Получателят може да ги получи безопасно или може да ги препрати до определени местоназначения на факс.

1. Поставете оригиналите.
2. Изберете **Факс** от началния екран.
3. Изберете **Контакти** и изберете получател с регистриран допълнителен адрес и парола.  
Можете също да изберете получател от **Най-нови**, ако е бил изпратен с допълнителен адрес и парола.
4. Изберете раздел **Настройки на факс**, след което задайте настройки, като например резолюция и метод на изпращане, както е необходимо.
5. Изпращане на факса.

### Още по темата

➔ [“Направете контактите достъпни” на страница 397](#)

## Изпращане на едни и същи документи няколко пъти

### Още по темата

➔ [“Съхраняване на факс без посочване на получател \(Запам. факс д.\)” на страница 128](#)

➔ [“Изпращане на факсове с помощта на функцията за съхранени документи” на страница 129](#)



### **Съхраняване на факс без посочване на получател (Запам. факс д.)**

Тъй като можете да изпращате факсове с помощта на документи, съхранени в принтера, можете да спестите времето за сканиране на документи, когато желаете да изпращате често същия документ. Можете да съхранявате до 100 страници от един черно-бял документ. Можете да съхранявате 10 документа в кутията за записани документи на принтера.

**Забележка:**

*Съхраняването на 10 документа може да не е възможно в зависимост от условията на използване, например размера на файла със записаните документи.*

1. Поставете оригиналите.

2. Изберете **Факс кутия** от началния екран.
3. Изберете **Съхранени документи**, докоснете  (Меню на кутия), след което изберете **Запам. факс д..**
4. В изведения раздел **Настройки на факс** извършете настройки, като напр. за разделителната способност, както е необходимо.
5. Докоснете , за да запишете документа.

След приключване на съхранението на документа можете да прегледате сканираното изображение, като изберете **Факс кутия > Съхранени документи**, след което докоснете кутията за документа, или можете да го изтриете, като докоснете  от дясната страна на кутията за документа.

### Още по темата

➔ [“Съхранени документи:” на страница 141](#)

### **Изпращане на факсове с помощта на функцията за съхранени документи**

1. Изберете **Факс кутия** от началния екран, след което изберете **Съхранени документи**.
2. Изберете документа, който искате да изпратите, проверете съдържанието на документа, след което изберете **Начало на изпращане**.  
При извеждане на съобщението **Изтриване на този документ след изпращане?**, изберете **Да** или **Не**.
3. Посочете получателя.
4. Изберете раздел **Настройки на факс**, след което задайте настройки, като например метод на изпращане, както е необходимо.
5. Докоснете  за изпращане на факса.

### Още по темата

➔ [“Съхранени документи:” на страница 141](#)

➔ [“Проверка на състоянието или регистрите на задания за факс” на страница 146](#)

---

## Получаване на факсове на принтера

Ако принтерът е свързан към телефонната линия и основните настройки са извършени с помощта на Помощник за настройка на факс, Вие можете да получавате факсове.

Можете да запазвате получените факсове, да ги проверявате на екрана на принтера и да ги препращате.

Получените факсове се отпечатват при първоначално зададените настройки на принтера.

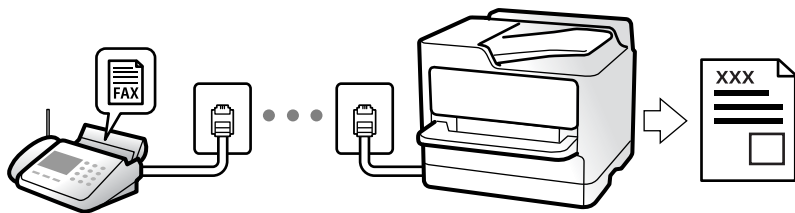

Когато желаете да проверите състоянието на настройките за факс, можете да отпечатате **Списък с настр. за факс**, като изберете **Факс** >  (Още) > **Отчет за факсове** > **Списък с настр. за факс**.

## Получаване на входящи факсове

Има две опции в **Режим на получаване**.

### Още по темата

- ➔ [“Използване на режим Ръчно” на страница 130](#)
- ➔ [“Използване на режим Авт.” на страница 131](#)

## Използване на режим Ръчно

Този режим се използва основно за извършване на телефонни обаждания, но и за изпращане на факсове.

### Получаване на факсове

Когато телефонът позвъни можете да отговорите ръчно на позвъняването, като вдигнете слушалката.

- Когато чуete сигнал за факс (бод):

Изберете **Факс** на началния екран на принтера, изберете **Изпр./ получаване** > **Получаване**, след което докоснете . След като принтерът започне да получава факса, можете да затворите слушалката.

- Ако позвъняването е за гласово повикване:

Можете да отговорите на обаждането, както обикновено.

### Получаване на факсове само с помощта на свързания телефон

Когато е зададено **Дистанционно получаване**, можете да получавате факсове единствено като въведете **Код за стартиране**.

Когато телефонът позвъни, вдигнете слушалката. След като чуete факс сигнал (бод), наберете двуцифрения **Код за стартиране** и затворете слушалката. Ако не знаете кода за старт, се свържете с Вашия администратор.

### Още по темата

- ➔ [“Дистанционно получаване:” на страница 329](#)

## Използване на режим Авт.

Този режим Ви позволява да използвате линията за следните употреби.

- Използване на линията само за изпращане на факсове (не е необходим външен телефон)
- Използване на линията основно за изпращане на факсове и понякога за телефонни обаждания

## Получаване на факсове без външно телефонно устройство

Принтерът превключва автоматично за получаване на факсове, когато броят позвънявания, който сте задали в **Позвънявания до отговор**, завърши.

## Получаване на факсове с външно телефонно устройство

Принтер с външно телефонно устройство работи по следния начин.

- При отговор на телефонния секретар в рамките на зададения брой позвънявания в **Позвънявания до отговор**:
  - Ако позвъняването е за факс: принтерът автоматично превключва на получаване на факсове.
  - Ако позвъняването е за гласово повикване; телефонният секретар може да получава гласови повиквания и да записва гласови съобщения.
- При вдигане на слушалката в рамките на зададения брой позвънявания в **Позвънявания до отговор**:
  - Ако позвъняването е за факс: задръжте линията, докато принтерът започне автоматично да получава факса. След като принтерът започне да получава факса, Вие можете да затворите слушалката. За да започнете да получавате факсове незабавно, използвайте същите стъпки като за **Ръчно**. Можете да получите факса чрез същите стъпки като за **Ръчно**. Изберете **Факс** от началния екран, след което изберете **Изпр./ получаване > Получаване**. След това докоснете  и затворете слушалката.
  - Ако позвъняването е за гласово повикване: можете да отговорите на обаждането, както обикновено.
- Когато позвъняването спре и принтерът автоматично превключва на получаване на факсове:
  - Ако позвъняването е за факс: принтерът започва да получава факсове.
  - Ако позвъняването е за гласово повикване: не можете да отговорите на обаждането. Помолете лицето да Ви се обади.

### Забележка:

Задайте броя позвънявания за отговор за телефонния секретар на по-нисък брой в сравнение с броя позвънявания, зададен в **Позвънявания до отговор**. В противен случай, телефонният секретар няма да може да получава гласови повиквания, за да записва гласови съобщения. За подробности относно настройка на телефонния секретар вижте предоставеното с телефонния секретар ръководство.

## Получаване на факсове чрез извършване на телефонно обаждане

Можете да получите факс, съхранен в друга факс машина чрез набиране на номера на факса.

### Още по темата

- ➔ [“Изпращане на факсове след потвърждаване на състоянието на подателя” на страница 132](#)
- ➔ [“Получаване на факс по заявка \(Факс по заявка\)” на страница 132](#)
- ➔ [“Получаване на факсове от кутия с допълнителен адрес \(SEP\) и парола \(PWD\) \(Факс по заявка\)” на страница 133](#)

## Изпращане на факсове след потвърждаване на състоянието на подателя

Можете да получавате факс, докато слушате звуци или глас през високоговорителя на принтера по време на набиране, комуникиране или предаване. Можете да използвате тази функция, когато желаете да получите факс от услуга за информация за факс, като следвате аудиоръководство.

1. Изберете **Факс** от началния екран.
2. Докоснете , след което посочете подателя.

**Забележка:**

Можете да настроите силата на звука на високоговорителя.

3. Изчакайте, докато подателят отговори на обаждането. Когато чуете факс сигнал, изберете **Изпр./ получаване** в горния десен ъгъл на LCD екрана, след което докоснете **Получаване**.

**Забележка:**

При получаване на факс от услуга за информация за факс и чуете аудиоуказанията, следвайте ги, за да извършите необходимите действия.

4. Докоснете .

## Получаване на факс по заявка (Факс по заявка)

Можете да получите факс, съхранен в друга факс машина чрез набиране на номера на факса. Използвайте тази функция, за да получите документ от информационно обслужване за факс.

**Забележка:**

- Ако информационното обслужване за факс има функция за аудиоуказания, които трябва да следвате, за да получите документ, не можете да използвате тази функция.
- За да получите документ от информационното обслужване за факс, което използва аудио указания, просто наберете номера на факса с помощта на функцията **Свързан** или свързания телефон и използвайте телефона и принтера, като следвате аудио указанията.

1. Изберете **Факс** от началния екран.
2. Докоснете  (Още).
3. Изберете **Разширен факс**.
4. Докоснете полето **Факс по заявка**, за да настроите на **Вкл.**.
5. Докоснете **Затвори**, после докоснете **Затвори** отново.
6. Въведете номер на факс.

**Забележка:**



Ако не можете ръчно да въведете номер на факс, **Огр. за директно набиране в Настройки за сигурност** е зададено на **Вкл.** Изберете получатели на факсове от списъка с контакти или хронологията за изпратени факсове.

7. Докоснете .



## Получаване на факсове от кутия с допълнителен адрес (SEP) и парола (PWD) (Факс по заявка)

Чрез набиране на подател Вие можете да получите факсове от кутия, записана на факса на подателя, с функция за допълнителен адрес (SEP) и парола (PWD). За да използвате тази функция, регистрирайте предварително контакта с допълнителен адрес (SEP) и парола (PWD) в списъка с контакти.

1. Изберете **Факс** от началния екран.
2. Изберете  (Още).
3. Изберете **Разширен факс**.
4. Докоснете **Факс по заявка**, за да настроите на **Вкл.**
5. Докоснете **Затвори**, после докоснете **Затвори** отново.
6. Изберете **Контакти**, след което изберете контакта с регистрирания допълнителен адрес (SEP) и парола (PWD), които да отговарят на целевата кутия.
7. Докоснете .

### Още по темата

➔ [“Направете контактите достъпни” на страница 397](#)

## Запис и препращане на получени факсове

### Резюме на функциите

Ако организацията Ви разполага с администратор на принтера, свържете се с него, за да провери състоянието на настройките на принтера.

### Запазване на получени факсове в принтера

Получените факсове могат да бъдат запазени в принтера и можете да ги прегледате на екрана на принтера. Можете да отпечатвате само факсовете, които желаете да отпечатвате, или да изтривате ненужни факсове.

### Запазване и/или препращане на получени факсове до местоназначения, различни от принтера

Като местоназначения можете да зададете следните.

- Компютър (PC-FAX приемане)
- Външно устройство с памет
- Имейл адрес
- Споделена папка в мрежа
- Друг факс апарат

**Забележка:**

- Данните за факс се запазват в PDF формат.
- Цветните документи не могат да бъдат препратени към друга факс машина. Те се обработват като документи, които не са били препратени.

**Сортиране на получени факсове чрез условия като допълнителен адрес и парола**

Можете да сортирате и запазвате получени факсове във входящата кутия или в кутиите за бюлетини. Можете също да препращате получени факсове до местоназначения, различни от принтера.

- Имейл адрес
- Споделена папка в мрежа
- Друг факс апарат

**Забележка:**

- Данните за факс се запазват в PDF формат.
- Цветните документи не могат да бъдат препратени към друга факс машина. Те се обработват като документи, които не са били препратени.
- Можете да отпечатате условията за запазване/препращане, зададени в принтера. Изберете **Факс** на началния екран, след което изберете  (Още) > **Отчет за факсове** > **Списък с усл. записв./ препр..**
- Ако организацията Ви разполага с администратор на принтера, свържете се с него, за да зададе или промени условията за запазване/препращане.  
За администратора вижте „Свързана информация“ по-долу за проверка или промяна на настройки.

**Още по темата**

- ➔ [“Извършване на настройки за запазване и препращане на получени факсове” на страница 418](#)
- ➔ [“Извършване на настройки за запис и препращане на факсове със специфични условия” на страница 422](#)
- ➔ [“Преглед на получени факсове на LCD екрана на принтера” на страница 134](#)

## Преглед на получени факсове на LCD екрана на принтера

За да преглеждате получени факсове на екрана на принтера, трябва да извършите настройки на принтера предварително.

[“Извършване на настройки за запазване за получаване на факсове” на страница 418](#)

1. Изберете **Факс кутия** от началния екран.





**Забележка:**

Когато има получени факсове, които не са прочетени, броят на непрочетените документи е показан в  на началния екран.

2. Изберете **Входяща кутия/Повер..**
3. Изберете входящата кутия или поверителната кутия, които искате да прегледате.
4. Ако входящата кутия или поверителната кутия са защитени с парола, въведете паролата на входящата кутия, на поверителната кутия или паролата на администратора.

5. От списъка изберете факса, който искате да прегледате.

Съдържанието на факса се показва.

-  : Завърта изображението с 90 градуса надясно.
-  : Придвижва екрана в посоката на стрелките.
-  : Намалява или увеличава.
-  : Премества към предишната или следващата страница.
-  : Извежда менюта като запазване и препращане.
- За да скриете оперативните икони, докоснете някъде на екрана за преглед. Докоснете отново, за да се покажат иконите.

6. Изберете дали документът, който сте прегледали, да бъде отпечатан или изтрит, след което следвайте инструкциите на екрана.



**Важно:**

*Ако паметта на принтера се запълни, получаването и изпращането на факсове е дезактивирано. Изтрийте документи, които вече сте прочели или отпечатали.*

**Още по темата**

➔ [“Входяща кутия/Повер.” на страница 140](#)

---

## Опции на менюто за изпращане на факс

### Получател

Изберете менютата от контролния панел, както е описано по-долу.

#### Факс > Получател

Клавиат:

Въведете факс номер ръчно.

Контакти:

Изберете получател от списъка с контакти. Можете да добавите или редактирате контакт.

Най-нови:

Изберете получател от хронологията с изпратените факсове. Можете също така да добавите получател към списъка с контакти.

**Още по темата**

➔ [“Избиране на получатели” на страница 122](#)

## Настройки на факс

Изберете менютата от контролния панел, както е описано по-долу.

### Факс > Настройки на факс

Бутон за бърза опер.:

Назначаването на до три често използвани елемента като **Хронология на предаване** и **Ориг. Тип** в **Настройки > Общи настройки > Настройки на факс > Бутон за бърза опер.** извежда елементите в горната част на раздела **Настройки на факс**.

Настройки на сканиране:

Разд. сп.:

Изберете резолюция за изходящите факсове. Ако изберете по-висока разделителна способност, размерът на данните става по-голям и изпращането на факса отнема време.

Плътност:

Задава плътност за изходящите факсове. + прави плътността по-тъмна, а - я прави по-светла.

Ориг. Тип:

Изберете вида на оригинала.

Премахване на Фон:

Улавя цвета на хартията (цвета на фона) на оригиналния документ и премахва или осветлява цвета. В зависимост от това колко тъмен и наситен е цветът е възможно да не може да се премахне или осветли

Рязкост:

Подчертава или разфокусира контурите на изображението. + подобрява остротата, а - разфокусира остротата.

ADF двустр.:

Сканира двете страни на оригинала, поставени в ADF, и изпраща черно-бял факс.

Непрекъснато сканиране (ADF):

Изпращане на факсове чрез поставяне на оригинали един по един или чрез поставяне на оригинали по размер, можете да ги изпращате като един документ в оригиналния им размер. Вижте съответната информация по-долу относно тази тема.

Оригинален размер (стъкло):

Изберете размера и ориентацията на оригиналите, които сте поставили върху стъкло на скенера.

Режим цвят:

Изберете цветно или монохромно сканиране.

## Настройки за изпращане на факс:

### Директно изпращане:

Изпраща черно-бял факс, като същевременно сканира оригинали. Тъй като сканираните оригинали не се съхраняват временно в паметта на принтера, дори при изпращане на голям обем страници, можете да избегнете грешки на принтера поради липса на памет. Имайте предвид, че изпращането с помощта на тази функция отнема по-дълго време, отколкото ако не използвате тази функция. Вижте съответната информация по-долу относно тази тема.

Не можете да изпращате тази функция, когато:

- Изпращате факс с опцията **ADF двустр.**
- Изпращане на факс към множество получатели

### Приоритетно изпр.:

Изпраща текущия факс преди други факсове, които чакат да бъдат изпратени. Вижте съответната информация по-долу относно тази тема.

### Изпращане на факс по-късно:

Изпраща факс в часа, посочен от Вас. Достъпен е само монохромен факс, когато използвате тази опция. Вижте съответната информация по-долу относно тази тема.

### Добави инфо за подателя:

- Добави инфо за подателя

Изберете позицията, в която искате да включите заглавна информация (име на подател и номер на факс) в изходящия факс, или да не се включва информация.

- **Изкл.:** Изпраща факс без заглавна информация.

- **Външна стр. на изобр.:** Изпраща факс със заглавна информация в горното бяло поле на факса. Това предпазва застъпването на заглавния ред със сканираното изображение, но е възможно полученият от получателя факс да се разпечата на две страници в зависимост от размера на оригиналите.

- **Вътрешност на изобр.:** Изпраща факс със заглавна информация на приблизително 7 mm по-ниско от горната част на сканираното изображение. Заглавната част може да се застъпи с изображението, но полученият факс няма да се раздели на два документа.

- Заглавка на факс

Избира заглавен ред за получателя. За да използвате тази функция трябва да регистрирате няколко заглавни реда предварително.

- Допълнителна информация

Изберете информацията, която искате да добавите. Можете да изберете една опция от **Вашият тел. Номер** и **Списък на местоназначения**.

### Изв. резултат от изпр.:

Изпраща известие, след като изпратите факс.

### Отчет за предаване:

Отпечатва отчет за предаване, след като изпратите факс.

**Печат при грешка** отпечатва отчет единствено при възникване на грешка.

Когато **Прикачване на изобр. към отчет** е зададено в **Настройки > Общи настройки > Настройки на факс > Настройки за отчет**, факсът с грешка също се отпечатва с отчета.

#### Архив:

Записва архивно копие на изпратения факс, което се сканира и записва в паметта на принтера автоматично. Функцията за архивиране е налична, когато:

- Изпращате черно-бял факс
- Изпращате факс с функцията **Изпращане на факс по-късно**
- Изпращате факс с функцията **Пакетно изпращане**
- Изпращате факс с функцията **Запам. факс д.**

#### Още по темата

- ➔ “Изпращане на документи с различни размери с помощта на ADF (Непрекъснато сканиране (ADF))” на страница 127
- ➔ “Изпращане на множество страници от един монохромен документ (Директно изпращане)” на страница 126
- ➔ “Приоритетно изпращане на факс (Приоритетно изпр.)” на страница 126
- ➔ “Изпращане на черно-бели факсове в определено време (Изпращане на факс по-късно)” на страница 127

## Още

Изберете  във **Факс** на началния екран за извеждане на менюто **Още**.

#### Хронология на предаване:

Можете да проверите хронологията на изпратените или получените факсове.

Обърнете внимание, че можете да проверите хронологията на изпратените или получените факсове от **Job/Status**.

#### Отчет за факсове:

##### Последно предаване:

Отпечатва отчет за последния факс, който е бил изпратен или получен чрез поискване.

##### Регистър факсове:

Отпечатва отчет за изпращането. Можете да зададете автоматично отпечатване на отчета с помощта на следното меню.

**Настройки > Общи настройки > Настройки на факс > Настройки за отчет > Автоматичен печат на факс хронология**

##### Съхранени факс документи:

Отпечатва списък на факс документи, съхранявани в паметта на принтера, като недовършени заявки.

##### Списък с настр. за факс:

Отпечатва текущите настройки на факса.

Списък с усл. записв./ препр.:

Отпечатва условен списък за запазване/препращане.

Проследяване на протокол:

Отпечатва отчет за последния факс, който е бил изпратен или получен.

Разширен факс:

Факс по заявка:

Когато това е зададено на **Вкл.** и се обадите на номера на факс на подателя, можете да получавате документи от факс апарата на подателя. Вижте съответната информация по-долу за подробности относно това как да получавате факсове с помощта на **Факс по заявка**.

Когато излезете от менюто на Факс, настройката се връща на **Изкл.** (по подразбиране).

Елемент за изпр. на заявка за получ. на факс/Табло:

Когато това е зададено на **Вкл.** чрез избиране на кутия за изпращане при поискване или разпределителна кутия за бюлетини, можете да сканирате и съхранявате документи в избраната кутия, като докоснете  в раздела **Настройки на факс**.

Можете да запазите един документ в кутията за изпращане при поискване. Можете да съхранявате до 10 документа в до 10 табла за бюлетини в принтера, но трябва да ги регистрирате от **Факс кутия**, преди да ги съхраните. Вижте съответната информация по-долу за подробности относно регистриране на кутия за бюлетини.

Когато излезете от менюто на Факс, настройката се връща на **Изкл.** (по подразбиране).

Запам. факс д.:

Когато това е зададено на **Вкл.** и докоснете  в раздела **Настройки на факс**, можете да сканирате и съхранявате документите в кутията **Съхранени документи**. Можете да съхранявате до 10 документа.

Можете също да сканирате и запазвате документи в кутията **Съхранени документи** от **Факс кутия**. Вижте съответната информация по-долу за подробности относно това как да съхранявате документи от **Факс кутия**

Когато излезете от менюто на Факс, настройката се връща на **Изкл.** (по подразбиране).

Факс кутия:

Влезте в **Факс кутия** от началния екран.

Настройки на факс:

Влезте в **Настройки > Общи настройки > Настройки на факс**. Влезте в менюто за настройки като администратор.

#### Още по темата

- ➔ “Получаване на факс по заявка (Факс по заявка)” на страница 132
- ➔ “Настройка на Кутия за Изпращане на елемент за изпращане на заявка за получаване на факс” на страница 124
- ➔ “Регистриране на разпределителната кутия за бюлетини” на страница 125
- ➔ “Запис на документ в Ел. за изпр. на заявка пол. Ф. К-я т. об-и” на страница 125

- ➔ “Ел.изпр.заяв. получ.факс/Т.” на страница 143
- ➔ “Съхраняване на факс без посочване на получател (Запам. факс д.)” на страница 128
- ➔ “Съхранени документи:” на страница 141
- ➔ “Проверка на състоянието или регистрите на задания за факс” на страница 146
- ➔ “Проверка на хронологията на факса” на страница 148

---

## Опции на менюто за Факс кутия

### Входяща кутия/Повер.

Можете да намерите **Входяща кутия/Повер.** в **Факс кутия** на началния екран.

#### Кутия с входящи и поверителни кутии (Списък)

Кутия с входящи и поверителни кутии са в **Факс кутия > Входяща кутия/Повер.**

Можете да запазвате общо до 100 документа във входящата кутия и в поверителната кутия.









Можете да използвате една входяща кутия и да регистрирате до 10 поверителни кутии. Името на кутията се извежда в самата кутия. **Поверителен ХХ** е името по подразбиране за всяка поверителна кутия.

#### Кутия с входящи и поверителни кутии

Извежда списъка с получени факсове по дата на получаване, име на подател и страници.

Докоснете един от факсовете от списъка, за да отворите екрана за преглед, и можете да проверите съдържанието на факса. Можете да отпечатвате или изтривате факса, докато го преглеждате.

#### екран за преглед

-   : Намалява или увеличава.
-  : Завърта изображението с 90 градуса надясно.
-     : Придвижва екрана в посоката на стрелките.
-   : Премества към предишната или следващата страница.

За да скриете оперативните икони, докоснете някъде (но не върху иконите) на екрана за преглед. Докоснете отново, за да се покажат иконите.

#### (меню за преглед)

- Зап. в устр. с памет
- Препращане(имейл)
- Препращане(Мрежова папка)
- Изпращане на факс
- Детайли



При извеждане на съобщението **Изтриване след завършване** изберете **Вкл.** за изтриване на факсове след извършване на процеси като **Зап. в устр. с памет** или **Препращане(имейл)**.

 (Меню на кутия)

**Печат на всички:**

Това се извежда само когато в кутията има съхранени факсове. Отпечатва всички факсове в кутията. Изберете **Вкл. в Изтриване след завършване** за изтриване на всички факсове, когато отпечатването завърши.

**Запиши всички в Устройство с памет:**

Това се извежда само когато в кутията има съхранени факсове. Запазва всички факсове във външни устройства с памет в кутията. Изберете **Вкл. в Изтриване след завършване** за изтриване на всички документи, когато запазването завърши.

**Изтриване на всички:**

Това се извежда само когато в кутията има съхранени факсове. Изтрива всички факсове в кутията.

**Настройки:**

Следните елементи се извеждат, когато изберете **Кутия с входящи > Меню на кутия > Настройки**.

Опции при запълнена памет: Изберете една опция за отпечатване или за отмяна на входящи факсове след запълване на кутията.

Настройки на паролата с кутия входящи: Можете да зададете парола или да я промените.

Следните елементи се извеждат, когато изберете поверителна кутия и изберете **Меню на кутия > Настройки**.

Име: въведете име за поверителната кутия.

Парола за отв. на кутия: Можете да зададете парола или да я промените.

**Изтриване на кутия:**

Този елемент се извежда само когато изберете поверителна кутия и изберете **Меню на кутия**. Изчиства текущите настройки за конфиденциални кутии и изтрива записаните документи.

**Още по темата**

➔ [“Проверка на хронологията на факса” на страница 148](#)

## Съхранени документи:

Можете да намерите **Съхранени документи** в **Факс кутия** на началния екран.

Можете да съхранявате до 100 страници от един черно-бял документ и до 10 документа в кутията. Това Ви позволява да си спестите времето за сканиране на документи в случаите, когато изпращате един и същ документ често.

**Забележка:**









Може да не успеете да запазите 10 документа в зависимост от условията на ползване, като например размера на запазените документи.

**Кутия със съхранени документи**

Извежда списъка със съхранени документи със съхранени дати и страници.

Докоснете един от съхранените документи от изведения списък за извеждане на екрана за преглед. Докоснете **Начало на изпращане**, за да отидете на екрана за изпращане на факсове, или докоснете **Изтриване** за изтриване на документа, докато го преглеждате.

**екран за преглед**

-   : Намалява или увеличава.
-  : Завърта изображението с 90 градуса надясно.
-     : Придвижва екрана в посоката на стрелките.
-   : Премества към предишната или следващата страница.

За да скриете оперативните икони, докоснете някъде (но не върху иконите) на екрана за преглед. Докоснете отново, за да се покажат иконите.

 (меню за преглед)

- Зап. в устр. с памет
- Препращане(имейл)
- Препращане(Мрежова папка)
- Печат

При извеждане на съобщението **Изтриване след завършване** изберете **Вкл.** за изтриване на факсове след извършване на процеси като **Зап. в устр. с памет** или **Препращане(имейл)**.

 (Меню на кутия)

**Запам. факс д.:**

Извежда екрана за раздела **Факс > Настройки на факс**. Докоснете  на екрана, за да започнете да сканирате документи, които да се съхранят в Кутия със съхранени документи.

**Печат на всички:**

Това се извежда само когато в кутията има съхранени факсове. Отпечатва всички факсове в кутията. Изберете **Вкл. в Изтриване след завършване** за изтриване на всички факсове, когато отпечатването завърши.

**Запиши всички в Устройство с памет:**

Това се извежда само когато в кутията има съхранени факсове. Запазва всички факсове във външни устройства с памет в кутията. Изберете **Вкл. в Изтриване след завършване** за изтриване на всички документи, когато запазването завърши.

#### Изтриване на всички:

Това се извежда само когато в кутията има съхранени факсове. Изтрива всички факсове в кутията.

#### Настройки:

Парола за отв. на кутия: Можете да зададете парола или да я промените.

#### Още по темата

- ➔ “Изпращане на едни и същи документи няколко пъти” на страница 128
- ➔ “Проверка на хронологията на факса” на страница 148

## Ел.изпр.заяв. получ.факс/Т.

Можете да намерите **Ел.изпр.заяв. получ.факс/Т.** в **Факс кутия** на началния екран.

Има кутия за изпращане при поискване и 10 кутии за бюлетини. Можете да съхранявате до 100 страници от един документ в черно-бяло и един документ във всяка кутия.

#### Още по темата

- ➔ “Изпращане на факсове по заявка (с помощта на Ел. за изпр. на заявка пол. Ф. К-я т. об-и)” на страница 124

## Изпращане на запитване:

Можете да намерите **Изпращане на запитване** във **Факс кутия > Ел.изпр.заяв. получ.факс/Т.**

Кутия за Изпращане на елемент за изпращане на заявка за получаване на факс:

Извежда имената и стойностите на настройките в **Настройки** в  (Меню).

Добавяне на документ:









Извежда екрана за раздела **Факс > Настройки на факс**. Докоснете  на екрана, за да започнете да сканирате документи, които да се съхранят в кутията.

Когато документът е в кутията, вместо това се извежда **Проверка на документ**.

Проверка на документ:

Извежда екрана за преглед, когато в кутията има документ. Можете да отпечатвате или изтривате документа, докато го преглеждате.

екран за преглед

-   : Намалява или увеличава.
-  : Завърта изображението с 90 градуса надясно.
-     : Придвижва екрана в посоката на стрелките.
-   : Премества към предишната или следващата страница.

За да скриете оперативните икони, докоснете някъде (но не върху иконите) на екрана за преглед. Докоснете отново, за да се покажат иконите.

 (меню за преглед)

- Зап. в устр. с памет
- Препращане(имейл)
- Препращане(Мрежова папка)
- Изпращане на факс

При извеждане на съобщението **Изтриване след завършване** изберете **Вкл.** за изтриване на факсове след извършване на процеси като **Зап. в устр. с памет** или **Препращане(имейл)**.

 (Меню)

Изтриване на документ:

Този елемент се извежда само когато в кутията има съхранен документ. Изтрива документа, съхранен в кутията.

Настройки:

- Парола за отв. на кутия: Можете да зададете парола или да я промените.
- Авт.изтр.след Ел.за изпр. заявка за получ. на факс: Направете настройка на **Вкл.** за изтриване на документа в кутията, когато следващата заявка от получателя за изпращане на документ (Изпращане на запитване) завърши.
- Изв. резултат от изпр.: Когато **Имейл известия** е зададено на **Вкл.**, принтерът изпраща известие до местоназначението, посочено в **Получател**, когато е завършена заявка за изпращане на документа (Изпращане на запитване).

#### Още по темата

➔ [“Проверка на хронологията на факса” на страница 148](#)

## Нерегистрирано табло за обяви:

Можете да намерите **Нерегистрирано табло за обяви** във **Факс кутия > Ел.изпр.заяв. получ.факс/Т.** Изберете една от кутиите **Нерегистрирано табло за обяви**. След регистриране на табло регистрираното име се извежда в кутията вместо **Нерегистрирано табло за обяви**.

Можете да регистрирате до 10 табла за бюлетини.

Настройки на кутия на табло за обяви:

Име (задължително):

Въведете име за кутията за бюлетини.

Подадрес (SEP):

Направете или променете условията за получаване на факс от получателя.

#### Парола(PWD):

Направете или променете условията за получаване на факс от получателя.

#### Парола за отв. на кутия:

Задайте или сменете паролата, използвана за отваряне на кутията.

#### Авт.изтр.след Ел.за изпр. заявка за получ. на факс:

Задаването на това на **Вкл.** изтрива документа в кутията, когато следващата заявка от получателя за изпращане на документ (Изпращане на запитване) завърши.

#### Изв. резултат от изпр.:

Когато **Имейл известия** е зададено на **Вкл.**, принтерът изпраща известие до **Получател**, когато е завършена заявка за изпращане на документа (Изпращане на запитване).

### Още по темата

➔ [“Всяко регистрирано табло за бюлетини” на страница 145](#)

## Всяко регистрирано табло за бюлетини

Можете да намерите табла за бюлетини във **Факс кутия > Ел.изпр.заяв. получ.факс/Т.** Изберете кутията, за която е изведено регистрираното име. Името, изведено на кутията, е името, което е регистрирано в **Нерегистрирано табло за обяви.**

Можете да регистрирате до 10 табла за бюлетини.

(Регистрирано име на табло за бюлетини)

Извежда стойностите за настройки на елементите в **Настройки** в  (Меню).

#### Добавяне на документ:









Извежда екрана за раздела **Факс > Настройки на факс.** Докоснете  на екрана, за да започнете да сканирате документи, които да се съхранят в кутията.

Когато документът е в кутията, вместо това се извежда **Проверка на документ.**

#### Проверка на документ:

Извежда екрана за преглед, когато в кутията има документ. Можете да отпечатвате или изтривате документа, докато го преглеждате.

#### екран за преглед

-   : Намалява или увеличава.
-  : Завърта изображението с 90 градуса надясно.
-     : Придвижва екрана в посоката на стрелките.
-   : Премества към предишната или следващата страница.

За да скриете оперативните икони, докоснете някъде (но не върху иконите) на екрана за преглед. Докоснете отново, за да се покажат иконите.



(меню за преглед)

- Зап. в устр. с памет
- Препращане(имейл)
- Препращане(Мрежова папка)
- Изпращане на факс

При извеждане на съобщението **Изтриване след завършване** изберете **Вкл.** за изтриване на факсове след извършване на процеси като **Зап. в устр. с памет** или **Препращане(имейл)**.



(Меню)

Изтриване на документ:

Този елемент се извежда само когато в кутията има съхранен документ. Изтрива документа, съхранен в кутията.

Настройки:

- Парола за отв. на кутия: Можете да зададете парола или да я промените.
- Авт.изтр.след Ел.за изпр. заявка за получ. на факс: Направете настройка на **Вкл.** за изтриване на документа в кутията, когато следващата заявка от получателя за изпращане на документ (Изпращане на запитване) завърши.
- Изв. резултат от изпр.: Когато **Имейл известия** е зададено на **Вкл.**, принтерът изпраща известие до местоназначението, посочено в **Получател**, когато е завършена заявка за изпращане на документа (Изпращане на запитване).

Изтриване на кутия:

Изтрива избраната кутия, изчиствайки текущите настройки и изтривайки всички съхранени документи.

Още по темата

- ➔ [“Нерегистрирано табло за обяви:” на страница 144](#)
- ➔ [“Проверка на хронологията на факса” на страница 148](#)

---

## Проверка на състоянието или регистрите на задания за факс

### Извеждане на информация, когато получените факсове не са обработени (Непрочетени/не са отпечатани/не са запазени/не са препратени)

Когато има необработени получени документи, броят на необработените задачи е показан върху  на началния екран. Вижте таблицата по-долу за определение за „необработени“.

**!** **Важно:**

Когато входящата кутия е пълна, получаването на факсове е дезактивирано. Трябва да изтриете документите във входящата кутия, след като бъдат проверени.

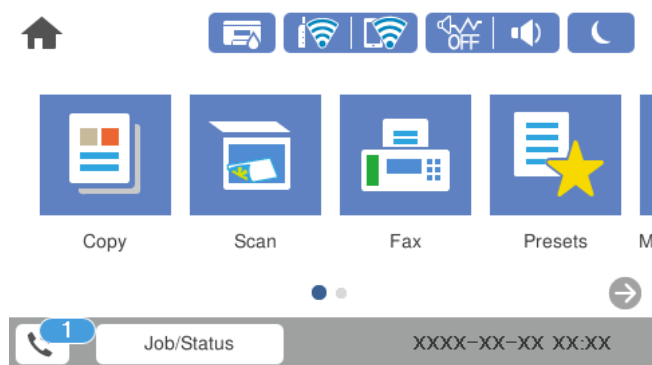

Настройка за запис/ препращане на получен факс	Състояние „Необработено“
Печатане*1	Има получени документи, които чакат да бъдат отпечатани, или има печат в процес на изпълнение.
Запис във входящата кутия или в поверителната кутия	Има непрочетени получени документи във входящата кутия или в поверителната кутия.
Записване във външно устройство с памет	Има получени документи, които не са записани в устройството, защото няма устройство, съдържащо папка, специално създадена за запис на получени документи, свързани към принтера или по други причини.
Запис на компютър	Има получени документи, които не са записани на компютъра, защото компютърът е в спящ режим или по други причини.
Препращане	Получени са документи, които не са препратени или препращането на които е било неуспешно*2.

\*1 : Когато не сте задали никакви настройки за запис/препращане на факс, или когато сте задали печат на получените документи по време на записването им във външно устройство с памет, или на компютър.

\*2 : Когато сте задали документите, които не са били препратени, да се записват във входящата кутия, има непрочетени документи, които не са били препратени във входящата кутия. Когато сте задали печат на документи, които не са били препратени, печатът не е завършен.

**Забележка:**

Ако използвате повече от една от настройките за запис/препращане на факс, броят на необработените задачи може да бъде показан като „2“ или „3“, дори и да е получен само един факс. Ако сте задали например запис на факсове във входящата кутия и на компютър и бъде получен факс, броят необработени задачи ще бъде показан като „2“, ако факсът не е записан във входящата пощенска кутия и на компютър.

**Още по темата**

- ➔ [“Преглед на получени факсове на LCD екрана на принтера” на страница 134](#)
- ➔ [“Проверка на текущите задания за изпращане по факс” на страница 148](#)

## Проверка на текущите задания за изпращане по факс

Можете да изведете екрана за проверка на задания за факс, за които обработката е непълна. Следните задания се извеждат върху екрана за проверка. От този екран можете също да отпечатвате документи, които още не са отпечатани, или можете повторно да изпращате документи, чието изпращане е било неуспешно.

- Получени задания за факс по-долу
  - Още не са отпечатани (Когато заданията са зададени да бъдат отпечатани)
  - Още не са запазени (Когато заданията са зададени да бъдат запазени)
  - Още не са препратени (Когато заданията са зададени да бъдат препратени)
- Изходящи задания за факс, чието изпращане е било неуспешно (ако сте активирали **Зап. гр. на данни**)

Следвайте стъпките по-долу за извеждане на екрана за проверка.

1. Докоснете **Job/Status** на началния екран.
2. Докоснете раздел **Статус задача**, после докоснете **Активен**.
3. Изберете заданието, което желаете да проверите.

### Още по темата

➔ [“Извеждане на информация, когато получените факсове не са обработени \(Непрочетени/не са отпечатани/не са запазени/не са препратени\)” на страница 146](#)

## Проверка на хронологията на факса

Можете да прегледате хронологията на изпратени или получени задания за факс, като дата, час и резултат за всяко задание.

1. Докоснете **Job/Status** на началния екран.
2. Изберете **Хронолог.** в раздела **Статус задача**.
3. Докоснете ▼ от дясната страна, след което изберете **Изпращане** или **Получаване**.

Регистърът за изпратени или получени задания за факс се извеждат в обратен хронологичен ред. Докоснете дадено задание, което искате да проверите за извеждане на подробности.

Можете също да проверите хронологията на факсове чрез отпечатване **Регистър факсове**, като изберете **Факс** >  (Още) > **Отчет за факсове** > **Регистър факсове**.

### Още по темата

➔ [“Още” на страница 138](#)

## Повторен печат на получени документи

Можете да отпечатвате повторно получени документи от регистрите на отпечатаните задания от факс.



Обърнете внимание, че отпечатаните получени документи се изтриват в хронологичен ред, когато паметта на принтера се изчерпи.

1. Докоснете **Job/Status** на началния екран.
2. Изберете **Хронолог.** в раздела **Статус задача**.
3. Докоснете ▼ от дясната страна, след което изберете **Печат**.  
Хронологията на изпратени или получени задания за факс се извежда в обратен хронологичен ред.
4. Изберете задание с  от хронологичния списък.  
Проверете датата, часа и резултата, за да определите дали това е документът, който искате да отпечатате.
5. Докоснете **Повторен печат**, за да отпечатате документа.

---

## Изпращане на факс от компютър

Можете да изпращате факсове от компютър, използвайки FAX Utility и PC-FAX драйвер.

### Забележка:

- Проверете дали FAX Utility и драйвера на принтера PC-FAX са правилно инсталирани, преди да използвате тази функция.  
[“Приложение за конфигуриране на операции за факс и изпращане на факсове \(FAX Utility\)” на страница 316](#)  
[“Приложение за изпращане на факсове \(Драйвер PC-FAX\)” на страница 316](#)
- Ако не е инсталирана FAX Utility, инсталирайте FAX Utility чрез приложението EPSON Software Updater (приложение за актуализиране на софтуер).

### Още по темата

- ➔ [“Активиране на изпращане на факсове от компютър” на страница 427](#)

## Изпращане на документи, създадени чрез приложение (Windows)

Чрез избирането на факс на принтер от менюто **Печат** на приложение като Microsoft Word или Excel можете директно да предавате данни, като документи, чертежи и таблици, които сте създали със заглавна страница.

### Забележка:

Следното разяснение използва Microsoft Word като пример. Действителната операция може да се различава в зависимост от приложението, което използвате. За подробности вижте помощта на приложението.

1. С помощта на приложение създайте документ за предаване по факс.
2. Щракнете върху **Печат** от менюто **Файл**.  
Появява се прозорецът **Печат** на приложението.

3. Изберете **XXXXXX (FAX)** (където **XXXXXX** е името на Вашия принтер) в **Принтер** и след това изберете настройките за изпращане на факс.

- Посочете **1** в **Брой копия**. Факсът може да не се предава правилно, ако посочите **2** или повече.
- Можете да изпращате до 100 страници в рамките на едно предаване на факс.

4. Щракнете върху **Свойства на принтера** или **Свойства**, ако искате да посочите **Paper Size, Orientation, Color, Image Quality** или **Character Density**.

За повече информация вижте помощта на драйвера PC-FAX.

5. Щракнете върху **Печат**.

**Забележка:**

*Когато използвате FAX Utility за първи път, се извежда прозорец за регистриране на Вашата информация. Въведете необходимата информация, след което щракнете върху **ОК**.*

Извежда се екранът **Recipient Settings** на FAX Utility.

6. Когато желаете да изпращате други документи в същото предаване на факсове, изберете квадратчето за отметка **Add documents to send**.

Екранът за добавяне на документи се извежда, когато щракнете върху **Напред** в стъпка 9.

7. Изберете квадратчето за отметка **Attach a cover sheet**, ако е необходимо.

8. Посочете получател.

- Избор на получател (име, номер на факс и т.н.) от **PC-FAX Phone Book**:

Ако получателят е запазен в телефонния указател, следвайте стъпките по-долу.

- ➊ Щракнете върху раздела **PC-FAX Phone Book**.
- ➋ Изберете получателя от списъка и щракнете върху **Add**.

- Избиране на получател (име, номер на факс и т.н.) от контактите в принтера:

Ако получателят е запазен в контактите в принтера, следвайте стъпките по-долу.

- ➌ Щракнете върху раздела **Contacts on Printer**.
- ➍ Изберете контакти от списъка и щракнете върху **Add**, за да продължите към прозореца **Add to Recipient**.
- ➎ Изберете контактите от изведения списък и щракнете върху **Edit**.
- ➏ Добавете личните данни, като **Company/Corp.** и **Title**, според необходимостта, след което щракнете върху **ОК**, за да се върнете към прозореца **Add to Recipient**.
- ➐ Изберете полето за отметка **Register in the PC-FAX Phone Book**, за да запазите контактите в **PC-FAX Phone Book**.
- ➑ Щракнете върху **ОК**.

- Директно посочване на получател (име, номер на факс и т.н.):

Следвайте стъпките по-долу.

- 1 Щракнете върху раздела **Manual Dial**.
- 2 Въведете необходимата информация.
- 3 Щракнете върху **Add**.

Освен това с щракване върху **Save to Phone Book** можете да запазите получателя в списъка в раздел **PC-FAX Phone Book**.

**Забележка:**

- Ако **Тип на линията на Вашия принтер** е зададен на **PBX** и кодът за достъп е зададен да използва # (диез) вместо въвеждане на точния код на префикс, въведете # (диез). За подробности вижте **Тип на линията в Осн. Настройки от връзката за свързана информация** по-долу.
- Ако сте избрали **Enter fax number twice** в **Optional Settings** на главния екран на **FAX Utility**, трябва да въведете отново същия номер, когато щракнете върху **Add** или **Напред**.

Получателят е добавен към **Recipient List**, изведен в горната част на прозореца.

9. Щракнете върху **Напред**.

- Когато сте избрали квадратчето за отметка **Add documents to send**, следвайте стъпките по-долу, за да добавите документи в прозореца **Document Merging**.
  - 1 Отворете документ, който искате да добавите, след което изберете същия принтер (име на факс) в прозореца **Печат**. Документът се добавя към списъка **Document List to Merge**.
  - 2 Щракнете върху **Визуализация**, за да проверите обединения документ.
  - 3 Щракнете върху **Напред**.

**Забележка:**

Настройките на **Image Quality** и **Color**, които сте избрали за първия документ, се прилагат към другите документи.

- Когато сте избрали квадратчето за отметка **Attach a cover sheet**, посочете съдържанието на заглавната страница в прозореца **Cover Sheet Settings**.
  - 1 Изберете заглавна страница от примерите в списъка **Cover Sheet**. Обърнете внимание, че няма функция за създаване на оригинална заглавна страница или за добавяне на оригинална заглавна страница към списъка.
  - 2 Въведете **Subject** и **Message**.
  - 3 Щракнете върху **Напред**.

**Забележка:**

Задайте следното според необходимостта в **Cover Sheet Settings**.

- Щракнете върху **Cover Sheet Formatting**, ако искате да промените реда на елементите върху заглавната страница. Можете да изберете размера на заглавната страница в **Paper Size**. Можете също да изберете заглавна страница с различен размер към документа, който се предава.
- Щракнете върху **Font**, ако искате да промените шрифта, използван за текста на заглавната страница.
- Щракнете върху **Sender Settings**, ако искате да промените информацията на подателя.
- Щракнете върху **Detailed Preview**, ако искате да проверите заглавната страница с темата и съобщението, които сте въвели.

10. Проверете съдържанието на предаването и щракнете върху **Send**.

Уверете се, че името и номерът на факса на получателя са правилни преди предаване. Щракнете върху **Preview** за предварителен преглед на заглавната страница и документа за предаване.

След като предаването започне, се извежда прозорец, на който е показано състоянието на предаване.

**Забележка:**

- За да спрете предаването, изберете данните и щракнете върху **Отмяна** . Можете също да отмените, като използвате контролния панел на принтера.
- Ако възникне грешка по време на предаването, се извежда прозорецът **Communication error**. Проверете правилната информация и предайте повторно.
- Екранът *Fax Status Monitor* (екранът, споменат по-горе, на който можете да проверите състоянието на предаване) не се извежда, ако *Display Fax Status Monitor During Transmission* не е избрано в екрана **Optional Settings** на главния екран на *FAX Utility*.

**Още по темата**

➔ [“Осн. Настройки” на страница 328](#)

## Изпращане на документи, създадени чрез приложение (Mac OS)

Чрез избирането на принтер с функция за факс от менюто **Печат** на достъпно в търговската мрежа приложение можете да изпращате данни като документи, чертежи и таблици, които Вие сте създали.

**Забележка:**

*Следното разяснение използва като пример Редактиране на текст, стандартно приложение за Mac OS.*

1. Създайте документа, който искате да изпратите по факс, в приложение.
2. Щракнете върху **Печат** от менюто **Файл**.  
Извежда се прозорецът **Печат** на приложението.
3. Изберете Вашия принтер (име на факс) в **Име**, щракнете върху  за извеждане на подробните настройки, проверете настройките за печат и след това щракнете върху **ОК**.
4. Направете настройки за всеки елемент.
  - Посочете **1** в **Брой копия**. Дори ако посочите **2** или повече, се изпраща само 1 копие.
  - Можете да изпращате до 100 страници в рамките на едно предаване на факс.

**Забележка:**

*Размерът на страницата на документите, които можете да изпращате, е същият като размера на хартията, която можете да изпращате като факс от принтера.*

5. Изберете **Fax Settings** от изскачащото меню и след това извършете настройки за всеки елемент.  
Вижте помощта за драйвера PC-FAX за разяснения относно всеки елемент от настройката.  
Щракнете върху  в долния ляв край на прозореца, за да отворите помощта за драйвера PC-FAX.

6. Изберете менюто Recipient Settings и след това посочете получателя.

- Директно посочване на получател (име, номер на факс и т.н.):

Щракнете върху елемента **Add**, въведете необходимата информация и след това щракнете върху . Получателят е добавен към Recipient List, изведен в горната част на прозореца.

Ако сте избрали „Enter fax number twice“ в настройките на драйвера PC-FAX, трябва да въведете отново същия номер, когато щракнете върху .

Ако Вашата линия за връзка с факс изисква код за префикс, въведете External Access Prefix.

**Забележка:**

Ако Тип на линията на Вашия принтер е зададен на **PBX** и кодът за достъп е зададен да използва # (диез) вместо въвеждане на точния код на префикс, въведете # (диез). За подробности вижте Тип на линията в Осн. Настройки от връзката за свързана информация по-долу.

- Избиране на получател (име, номер на факс и т.н.) от телефонния указател:

Ако получателят е запазен в телефонния указател, щракнете върху . Изберете получателя от списъка и след това щракнете върху **Add > OK**.

Ако Вашата линия за връзка с факс изисква код за префикс, въведете External Access Prefix.

**Забележка:**

Ако Тип на линията на Вашия принтер е зададен на **PBX** и кодът за достъп е зададен да използва # (диез) вместо въвеждане на точния код на префикс, въведете # (диез). За подробности вижте Тип на линията в Осн. Настройки от връзката за свързана информация по-долу.

7. Проверете настройките на получателя, след което щракнете върху **Fax**.

Изпращането започва.

Уверете се, че името и номерът на факса на получателя са правилни преди предаване.

**Забележка:**

- Ако щракнете върху иконата на принтера в Dock, се извежда екранът за проверка на състоянието на предаване. За да спрете изпращането, щракнете върху данните и след това щракнете върху **Delete**.

- Ако възникне грешка по време на предаването, се извежда съобщението **Sending failed**. Проверете записите на предаването на екрана **Fax Transmission Record**.

- Документите със смесени размери на хартията може да не бъдат правилно изпратени.

---

## Получаване на факсове на компютър

Факсовете могат да се получават от принтер и да се запазват във формат PDF на компютър, свързан към принтера. Използвайте FAX Utility (приложение) за извършване на настройки.

За подробности относно работата с FAX Utility вижте Basic Operations в помощта FAX Utility (изведена на главния прозорец). Ако на екрана на компютъра се изведе екранът за въвеждане на парола, докато извършвате настройки, въведете паролата. Ако не знаете паролата, се свържете с Вашия администратор.

**Забележка:**

- Проверете дали FAX Utility и драйверът на принтера PC-FAX са инсталирани и дали са извършени настройките на FAX Utility, преди да използвате тази функция.

[“Приложение за конфигуриране на операции за факс и изпращане на факсове \(FAX Utility\)” на страница 316](#)

[“Приложение за изпращане на факсове \(Драйвер PC-FAX\)” на страница 316](#)

- Ако FAX Utility не е инсталирана, инсталирайте FAX Utility чрез приложението EPSON Software Updater (приложение за актуализиране на софтуер).

 **Важно:**

- За да получавате факсове на компютър, **Режим на получаване** на контролния панел на принтера трябва да бъде зададен на **Авт.**. Свържете се с Вашия администратор за информация относно състоянието на настройките на принтера. За да извършвате настройки на контролния панел на принтера, изберете **Настройки > Общи настройки > Настройки на факс > Осн. Настройки > Режим на получаване**.
- Компютърът, конфигуриран за получаване на факсове, трябва винаги да бъде включен. Получените документи се запазват временно в паметта на принтера, преди документите да бъдат запазени на компютъра. Ако изключите компютъра, паметта на принтера може да се напълни, тъй като не може да изпрати документите до компютъра.
- Броят документи, временно запазени в паметта на принтера, се показват на  на контролния панел на принтера.
- За да четете получените факсове, трябва да инсталирате в компютъра визуализатор на PDF файлове, като например Adobe Reader.

**Още по темата**

- ➔ [“Получаване на входящи факсове” на страница 130](#)

## Проверка за нови факсове (Windows)

Чрез конфигурирането на компютър за запазване на факсове, получени от принтера, можете да проверявате състоянието на обработката на получените факсове и дали има нови факсове, с помощта на иконата на факс в лентата със задачи на Windows. Чрез конфигурирането на компютър за извеждане на известие, когато получите нови факсове, екран с известия изскача близо до системната лента на Windows и можете да проверите новите факсове.

**Забележка:**

- Данните за получени факсове, запазени в компютъра, се изтриват от паметта на принтера.
- Вие имате нужда от Adobe Reader за преглеждане на получени факсове, които се запазват като PDF файлове.

## Използване на иконата за факс в лентата със задачи (Windows)

Можете да проверявате за нови факсове и състоянието на операцията с помощта на иконата за факс, изведена в лентата със задачи на Windows.

1. Проверете иконата.

-  : Режим на готовност.

-  : Проверка за нови факсове.

 Импортирането на нови факсове завърши.

2. Щракнете с десния бутон на мишката върху иконата, след което щракнете върху **View Receiving Fax Record**.

Извежда се екранът **Receiving Fax Record**.

3. Проверете датата и подателя в списъка и след това отворете получения файл като PDF.

**Забележка:**

Получените факсове се преименуват автоматично с помощта на следния формат на наименоване.

YYYYMMDDHHMMSS\_XXXXXXXXXX\_NNNNN (година/месец/ден/час/минута/секунда\_номер на подателя)

Можете също да отворите папката с получения факс директно, когато щракнете с десен бутон върху иконата. За подробности вижте **Optional Settings** в FAX Utility и помощта му (изведена на главния прозорец).

Когато иконата на факса указва, че е в режим на готовност, можете да проверявате за нови факсове на момента, като изберете **Check new faxes now**.

## Използване на прозореца за известия (Windows)

Когато зададете да бъдете уведомявани за нови факсове, близо до лентата със задачите се извежда прозорец за известия за всеки нов факс.

1. Проверете екрана за известия, който се извежда на екрана на компютъра.

**Забележка:**

Екранът за известия изчезва, ако не извършите никаква операция за даден период от време. Можете да промените настройките за известия като времето за показване.

2. Щракнете върху произволно място в екрана за известия, с изключение на бутона .

Извежда се екранът **Receiving Fax Record**.

3. Проверете датата и подателя в списъка и след това отворете получения файл като PDF.

**Забележка:**

Получените факсове се преименуват автоматично с помощта на следния формат на наименоване.

YYYYMMDDHHMMSS\_XXXXXXXXXX\_NNNNN (година/месец/ден/час/минута/секунда\_номер на подателя)

Можете също да отворите папката с получения факс директно, когато щракнете с десен бутон върху иконата. За подробности вижте **Optional Settings** в FAX Utility и помощта му (изведена на главния прозорец).

## Проверка за нови факсове (Mac OS)

Можете да проверите за нови факсове чрез един от следните методи. Това е налично само на компютри, зададени на "Save" (save faxes on this computer).

Отворете папката с получени факсове (посочено в **Received Fax Output Settings**.)

Отворете Fax Receive Monitor и щракнете върху **Check new faxes now**.

- Известие за получени нови факсове

Изберете **Notify me of new faxes via a dock icon** в **Fax Receive Monitor > Preferences** във FAX Utility, иконата на монитора за получаване на факс на Dock изскача, за да Ви уведоми, че са пристигнали нови факсове.

## Отворете папката за получени факсове от монитора за получени факсове (Mac OS)

Можете да отворите папката на записване от компютъра, определен за получаване на факсове, когато изберете **"Save" (save faxes on this computer)**.

1. Щракнете върху иконата на монитора за получени факсове на Dock, за да отворите **Fax Receive Monitor**.
2. Изберете принтера и щракнете върху **Open folder** или щракнете два пъти върху името на принтера.
3. Проверете датата и подателя на името на файла и след това отворете PDF файла.

### **Забележка:**

*Получените факсове се преименуват автоматично с помощта на следния формат на наименоване.*

*YYYYMMDDHHMMSS\_xxxxxxxxx\_ppppp (година/месец/ден/час/минута/секунда\_номер на подател)*

*Информацията, изпратена от подателя, се извежда като номер на подателя. Този номер може да не бъде показан в зависимост от подателя.*

## Отмяна на функцията, която запазва входящи факсове в компютъра

Можете да отмените запазването на факсове в компютъра с помощта на FAX Utility.

За подробности вижте Basic Operations в помощта FAX Utility (изведена на главния прозорец).

### **Забележка:**

- Ако има факсове, които не са били запазени в компютъра, не можете да отмените функцията, която запазва факсове в компютъра.
- Не можете да променяте настройки, които са заключени от Вашия администратор.
- Можете също да промените настройките на принтера. Свържете се с Вашия администратор за информация относно отмяна на настройките за запазване на получени факсове в компютъра.

### **Още по темата**

- ➔ [“Извършване на настройка на Зап. в комп., за да не получавате факсове” на страница 427](#)



# Поддръжка на принтера

Проверка на състоянието на консумативи. . . . .	158
Подобряване на качеството на печат, копиране, сканиране и изпращане на факс. . . . .	158
Почистване на принтера. . . . .	166
Пестене на енергия. . . . .	167
Инсталиране или деинсталиране на приложенията отделно. . . . .	168
Транспортиране и съхраняване на принтера. . . . .	175

## Проверка на състоянието на консумативи

Можете да проверите приблизителните нива на мастилото и приблизителния експлоатационен живот на кутията за поддръжка от контролния панел на принтера. Изберете  от началния екран.

### Забележка:

- Можете също да проверявате приблизителните нива на мастилото, както и приблизителния експлоатационен живот на кутията за поддръжка от монитора за състояние на драйвера на принтера. За подробности вижте връзката за свързана информация по-долу.
- Можете да продължите да разпечатвате, докато не бъде изведено съобщението за ниско ниво на мастилото. Когато е необходимо, сменете касетите с мастило.

### Още по темата

- ➔ [“Раздел Поддръжка” на страница 49](#)
- ➔ [“Указания за драйвера на принтера за Mac OS” на страница 313](#)
- ➔ [“Време е да смените касетите с мастило” на страница 244](#)
- ➔ [“Време е да смените контейнера за отпадъчно мастило” на страница 251](#)

---

## Подобряване на качеството на печат, копиране, сканиране и изпращане на факс

### Регулиране на качеството на печат

Ако забележите неподравнени вертикални линии, замъглени изображения или хоризонтални ивици, коригирайте качеството на печат.

1. Изберете **Настройки** на контролния панел на принтера.
2. Изберете **Поддръжка > Настройка на качеството на печат**.
3. Следвайте инструкциите на екрана за зареждане на хартия и отпечатване на шаблона за проверка на дюзите.
4. Прегледайте отпечатания модел.
  - Ако има прекъснати линии или липсващи сегменти, както е показано в модела „NG“, дюзите на печатащата глава може да са запушени. Изберете  за почистване на печатащата глава.

- Ако не виждате прекъснати линии или липсващи сегменти, както е при модела по-долу „ОК“, дюзите не са запушени. Изберете  за продължаване към следващата настройка.

**ОК**

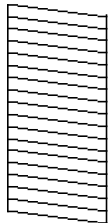

**NG**

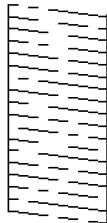

5. Следвайте инструкциите на екрана, за да отпечатате моделите за подравняване на печатащата глава и след това подравнете печатащата глава.

- Този модел Ви позволява да изпълните подравняване, ако разпечатките изглеждат размазани. Открийте и изберете номера на най-плътния шаблон.

#1

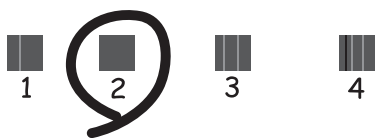

- Този модел Ви позволява да изпълните подравняване, ако вертикалните линии изглеждат разместени.

Открийте и изберете номера на шаблона с най-разместената вертикална линия.

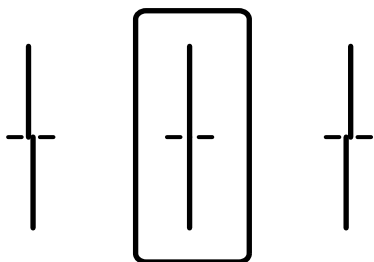

- Този модел Ви позволява да изпълните подравняване, ако виждате хоризонтални ивици през определени интервали.

Открийте и изберете номера за най-малко отделения и застъпващ се шаблон.

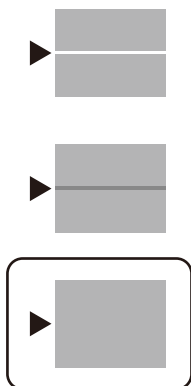

## Проверка и почистване на печатащата глава

При наличие на запушени дюзи разпечатките стават бледи, появяват се видими ивици или неочаквани цветове. Ако дюзите са сериозно запушени, ще бъде отпечатан празен лист. Когато качеството на печат се влоши, първо използвайте функцията за проверка на дюзите, за да се установи дали са запушени. В случай че има запушване, почистете печатащата глава.

### **Важно:**

- Не отваряйте скенерното устройство и не изключвайте принтера по време на почистване на главата. Ако почистването на главата е непълно, може да не успеете да отпечтатате.
- Почистването на главата изразходва мастило и не трябва да се извършва повече от необходимото.
- Когато мастилото е на привършване, може да не успеете да почистите печатащата глава.
- Ако качеството на печат не се подобри след повтаряне на проверката на дюзите и почистване на главата 3 пъти, изчакайте поне 12 часа, без да печатате, след което стартирайте отново проверка на дюзите и почистете печатащата глава отново в случай на необходимост. Препоръчваме Ви да изключите принтера, като използвате бутон . Ако качеството на печат все още не е подобрено, се свържете с отдела за поддръжка на Epson.
- За да предпазите печатащата глава от изсъхване, не изключвайте захранващия кабел на принтера, докато захранването е включено.

1. Изберете **Настройки** на контролния панел на принтера.
2. Изберете **Поддръжка > Проверка дюзи печат. глава**.
3. Следвайте инструкциите на екрана за зареждане на хартия и отпечатване на шаблона за проверка на дюзите.
4. Прегледайте отпечатания модел.
  - Ако има прекъснати линии или липсващи сегменти, както е показано в модела „NG“, дюзите на печатащата глава може да са запушени. Преминете към следващата стъпка.

- Ако не виждате прекъснати линии или липсващи сегменти, както е при модела по-долу „ОК“, дюзите не са запушени. Не е необходимо да почиствате печатащата глава. Изберете  за изход.

**ОК**

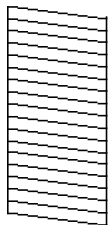

**NG**

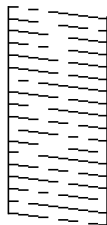

- Изберете .
- Следвайте инструкциите на екрана, за да почистите печатащата глава.
- След като завършите с почистването, следвайте инструкциите на екрана, за да отпечатате отново шаблона за проверка на дюзите. Повтаряйте почистването и отпечатването на модел за проверка, докато всички линии се отпечатат напълно.

**Забележка:**

Можете също да проверите и почистите печатащата глава от драйвера на принтера. За подробности вижте връзка за свързана информация по-долу.

**Още по темата**

- ➔ [“Раздел Поддръжка” на страница 49](#)
- ➔ [“Указания за драйвера на принтера за Mac OS” на страница 313](#)

## Предотвратява запушване на дюзата

Винаги използвайте бутона за захранване, когато включвате и изключвате принтера.

Проверете дали бутонът за захранване е изгаснал, преди да извадите захранващия кабел.

Самото мастило може да изсъхне, ако не бъде покрито. Точно както поставяте капачка на химикал, за да не изсъхне, се уверете, че печатащата глава е покрита правилно, за да не позволите мастилото да изсъхне.

Когато захранващият кабел е изваден от контакта или при токов удар, докато принтерът работи, печатащата глава може да не е правилно покрита. Ако оставите печатащата глава както си е, тя ще изсъхне, което ще доведе до запушване на дюзите (изходите за мастило).

В тези случаи включете и изключете отново принтера възможно най-скоро, за да покриете печатащата глава.

## Подравняване на печатащата глава

Ако забележите разминаване на вертикални линии или размазани изображения, подравнете печатащата глава.

- Изберете **Настройки** на контролния панел на принтера.

- Изберете **Поддръжка > Подравняване на печатаща глава**.
- Изберете едно от менютата за подравняване.
  - Вертикалните линии изглеждат разместени или разпечатките изглеждат размазани: изберете **Линейно подравняване**.
  - Появяват се хоризонтални ивици на хартията на равни интервали: изберете **Хоризонтално подравняване**.
- Следвайте инструкциите на екрана за зареждане на хартия и отпечатване на шаблона за подравняване.

## Почистване на пътя на хартията, за да няма размазване

Когато разпечатките са размазани или на черти, почистете валека вътре.



**Важно:**

*Не използвайте тънка хартия при почистване вътрешността на принтера. Дюзите на печатащата глава може да се запушат с власинки.*

- Изберете **Настройки** от началния екран.
- Изберете **Поддръжка > Почистване на водача на хартия**.
- Изберете източника на хартия, заредете обикновена хартия в избрания от Вас източник на хартия, след което следвайте екранните инструкции, за да почистите пътя на хартията.

[“Зареждане на хартия” на страница 34](#)

**Забележка:**

*Повторете тази процедура, докато по хартията вече не се размазва мастило. Ако разпечатките са размазани или надраскани, почистете и другите източници на хартия.*

## Почистване на стъклото на скенера и подложката за документ

При възникване на следното, почистете стъклото на скенера и подложката за документи.

- Когато копия или сканирани изображения са размазани
- Когато копието или сканираната област включват прах или петна, което води до грешна позиция на копиране или сканиране или малки изображения



**Внимание:**

*Внимавайте да не притиснете ръката или пръстите си при отварянето и затварянето на капака за документи. В противен случай може да се нараните.*



**Важно:**

*Никога не използвайте алкохол или разтворител, за да почиствате принтера. Тези химични вещества може да повредят принтера.*

1. Отворете капака за документи.

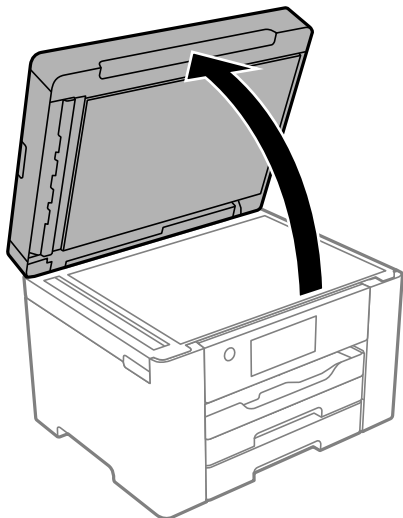

2. Използвайте мека, суха, чиста кърпа, за да почистите повърхността на стъклото на скенера.

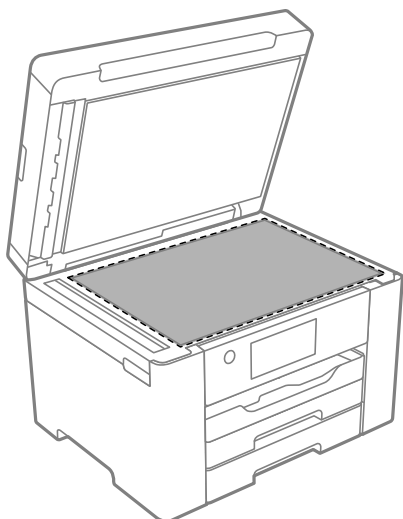

**Важно:**

- Ако стъклената повърхност е замърсена с грес или друг трудно почистващ се материал, използвайте малко препарат за почистване на стъкло и мека кърпа, за да отстраните замърсяването. Избършете изцяло остатъчната течност.
- Не натискайте стъклената повърхност прекалено силно.
- Внимавайте да не надраскате или повредите повърхността на стъклото. Повредената стъклена повърхност може да намали качеството на сканиране.

3. Почистете повърхността на подложката за документи с помощта на мека, чиста и влажна кърпа, навлажнена с мек перилен препарат.

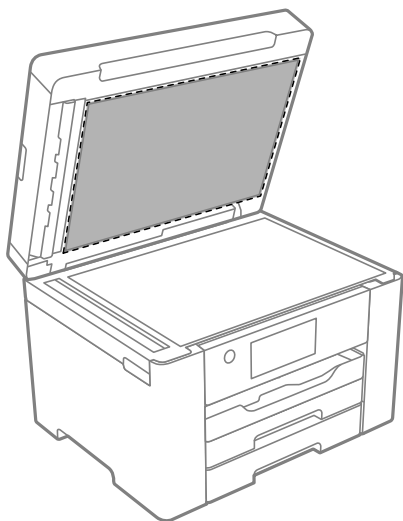

4. Избършете подложката за документи със суха кърпа.  
Използвайте скенера след изсъхване на подложката за документ.

## Почистване на ADF

Когато копираните или сканираните изображения от ADF са размазани или оригиналите не се подават в ADF правилно, почистете ADF.



**Важно:**

*Никога не използвайте алкохол или разтворител, за да почистите принтера. Тези химични вещества може да повредят принтера.*

1. Отворете капака на ADF.

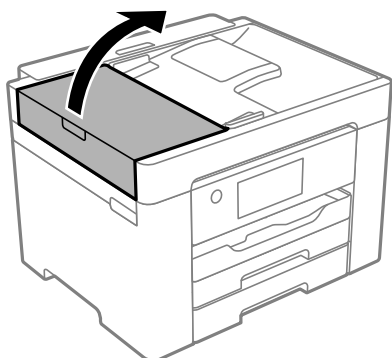



2. Използвайте мека влажна кърпа, за да почистите ролката и вътрешността на ADF.

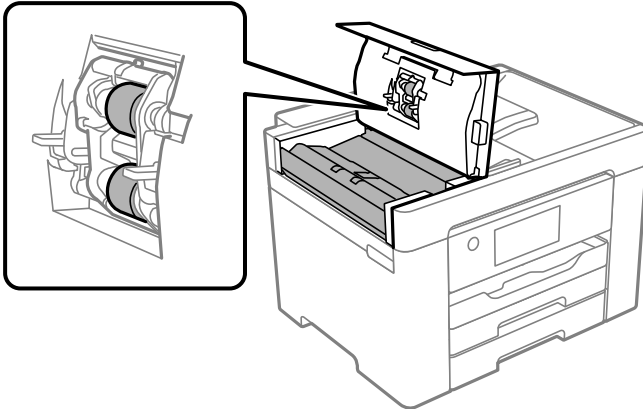

**Важно:**

- Използването на суха кърпа може да повреди повърхността на ролката.
- Използвайте ADF след изсъхване на ролката.

3. Затворете капака на автоматичното подаващо устройство, след което отворете капака за документи.

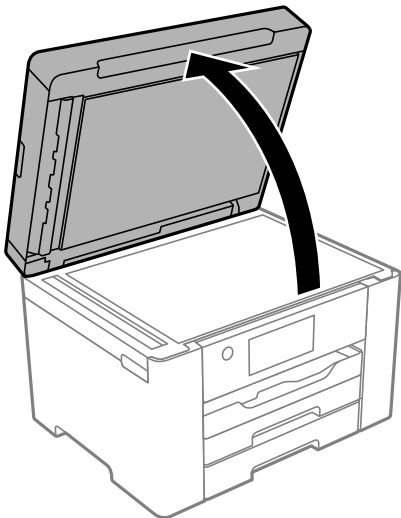

4. Почистете частта, която е показана на илюстрацията.

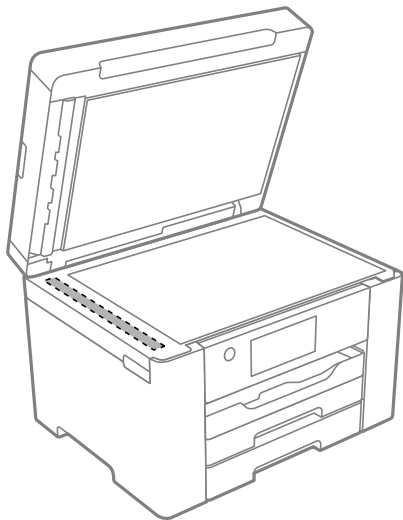

**Важно:**

- Ако стъклената повърхност е замърсена с грес или друг трудно почистващ се материал, използвайте малко препарат за почистване на стъкло и мека кърпа, за да отстраните замърсяването. Избършете изцяло остатъчната течност.
- Не натискайте стъклената повърхност прекалено силно.
- Внимавайте да не надраскате или повредите повърхността на стъклото. Повредената стъклена повърхност може да намали качеството на сканиране.

## Почистване на принтера

Ако външният корпус на принтера е замърсен или прашен, изключете принтера и го почистете с мека, чиста и влажна кърпа. Ако не можете да отстраните замърсяването, опитайте да почистите с мека, чиста и влажна кърпа, навлажнена с мек перилен препарат.

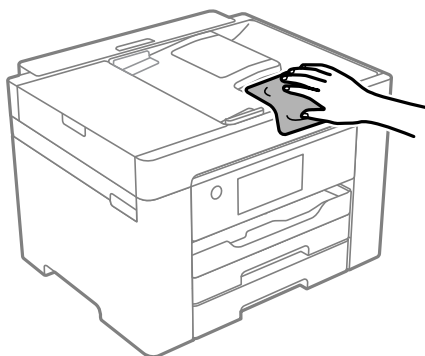

**!** **Важно:**

- ❑ Внимавайте да не попадне вода върху механизма на принтера или върху електрическите компоненти. В противен случай принтерът може да се повреди.
- ❑ Никога не използвайте алкохол или разтворител за боя, за да почиствате компонентите и корпуса. Тези химикали могат да ги повредят.
- ❑ Не докосвайте белия плосък кабел, нито полупрозрачния филм в принтера. Това може да причини повреда.

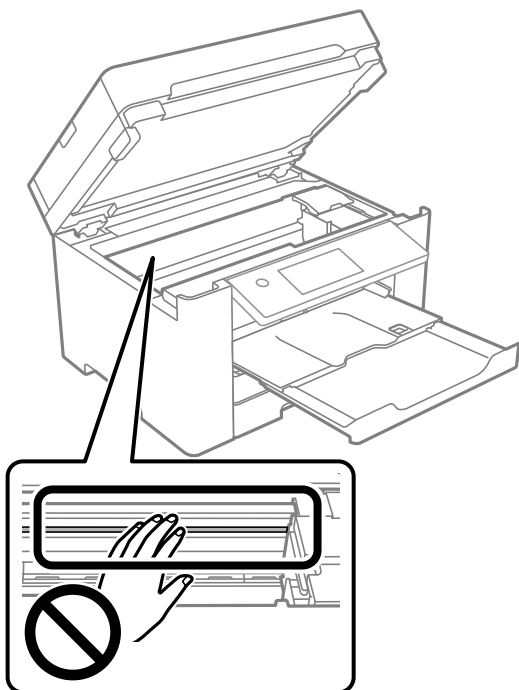

## Пестене на енергия

Принтерът влиза в режим на сън или се изключва автоматично, ако не се извършват операции за определен период от време. Можете да зададете интервала преди активиране на управление на захранването. Всяко увеличение на времето ще се отрази на енергийната ефективност на продукта. Мислете за околната среда преди да направите всякакви промени.

В зависимост от мястото на покупка, принтерът може да има функция за автоматично изключване, ако не е свързан към мрежата в продължение на 30 минути.

## Икономия на енергия (Контролен панел)

1. Изберете **Настройки** от началния екран.
2. Изберете **Общи настройки > Осн. Настройки**.

3. Направете едно от следните неща.

**Забележка:**

Вашият продукт може да има тази функция или функцията **Настр. за изкл. или Таймер за изключване** в зависимост от мястото на покупка.

- Изберете **Таймер за сън** или **Настр. за изкл.** > **Изкл. при неакт.**, или **Изкл. при прекъсване на връзката**, след което конфигурирайте настройките.
- Изберете **Таймер за сън** или **Таймер за изключване** и задайте необходимите настройки.

## Инсталиране или деинсталиране на приложенията отделно

Свържете компютъра към мрежата и инсталирайте най-новата версия на приложенията от уебсайта. Влезте в компютъра като администратор. Въведете паролата на администратора, ако компютърът Ви подкани за това.

### Инсталиране на приложенията отделно

**Забележка:**

При преинсталиране на приложение трябва първо да го деинсталирате.

1. Уверете се, че принтерът и компютърът са налични за комуникация, както и че принтерът е свързан към интернет.
2. Стартирайте EPSON Software Updater.  
Екранната снимка е пример за Windows.

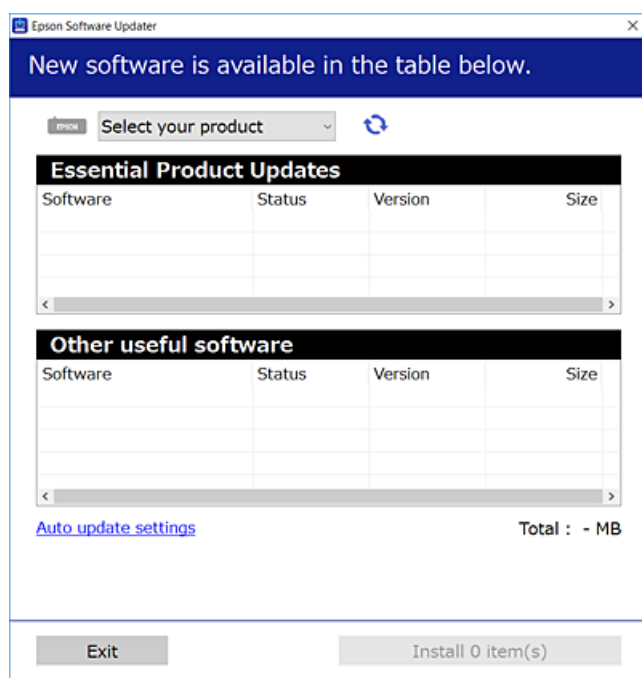

3. За Windows изберете Вашия принтер и след това щракнете върху , за да проверите за най-новите налични приложения.
4. Изберете елементите, които искате да инсталирате или актуализирате, и след това щракнете върху бутона за инсталиране.



**Важно:**

Не изключвайте принтера или захранващия кабел, докато актуализацията не приключи. В противен случай принтерът може да не функционира правилно.

**Забележка:**

- Можете да изтеглите най-новите приложения от уебсайта на Epson.  
<http://www.epson.com>
- Ако използвате операционни системи Windows Server, не можете да използвате Epson Software Updater. Изтеглете най-новите приложения от уебсайта на Epson.

**Още по темата**

- ➔ [“Приложение за актуализиране на софтуер и фърмуер \(EPSON Software Updater\)” на страница 320](#)
- ➔ [“Деинсталиране на приложения” на страница 171](#)

## Проверка дали има инсталиран оригинален драйвер за принтер на Epson — Windows

Можете да проверите дали има инсталиран оригинален драйвер за принтер Epson на Вашия компютър с помощта на един от следните методи.

Изберете **Панел за управление > Преглед на устройства и принтери (Принтери, Принтери и факсове)**, след което извършете следното, за да отворите прозореца със свойства на сървъра на принтера.

- Windows Windows 10/Windows 8.1/Windows 8/Windows 7/Windows Server 2019/Windows Server 2016/Windows Server 2012 R2/Windows Server 2012/Windows Server 2008 R2

Щракнете върху иконата на принтера, след което щракнете върху **Свойства на сървъра за печат** в горната част на прозореца.

- Windows Vista/Windows Server 2008

Щракнете с десния бутон на мишката върху папката на **Принтери**, след което щракнете върху **Изпълни като администратор > Свойства на сървъра**.

- Windows XP/Windows Server 2003 R2/Windows Server 2003

От менюто **Файл** изберете **Свойства на сървъра**.

Щракнете върху раздела **Драйвер**. Ако името на принтера е изведено в списъка, на Вашия компютър има инсталиран оригинален драйвер на принтер на Epson.

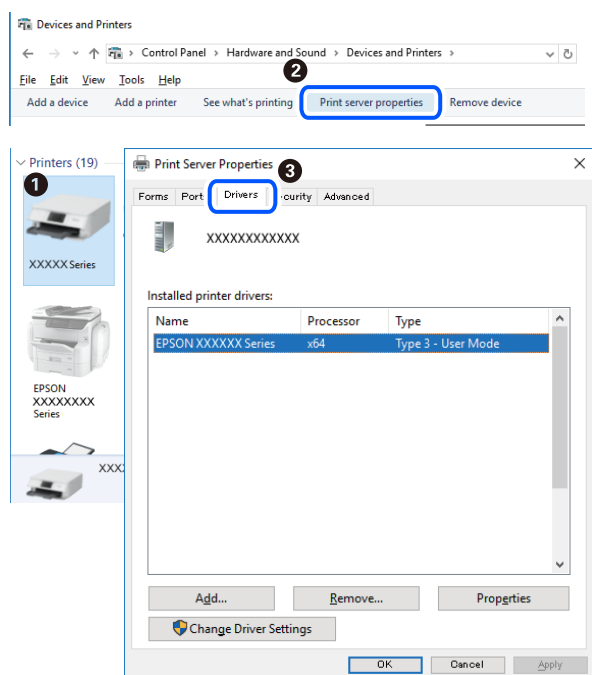

#### Още по темата

➔ [“Инсталиране на приложенията отделно” на страница 168](#)

## Проверка дали има инсталиран оригинален драйвер за принтер на Epson — Mac OS

Можете да проверите дали има инсталиран оригинален драйвер за принтер Epson на Вашия компютър с помощта на един от следните методи.

Изберете **Системни предпочитания** от меню Apple > **Принтери и скенери** (или **Печат и сканиране**, **Печат и факс**), след което изберете принтера. Щракнете върху **Опции и консумативи** и ако в прозореца са

изведени разделът **Опции** и разделът **Помощна програма**, на Вашия компютър се инсталира оригинален драйвер на принтер на Epson.

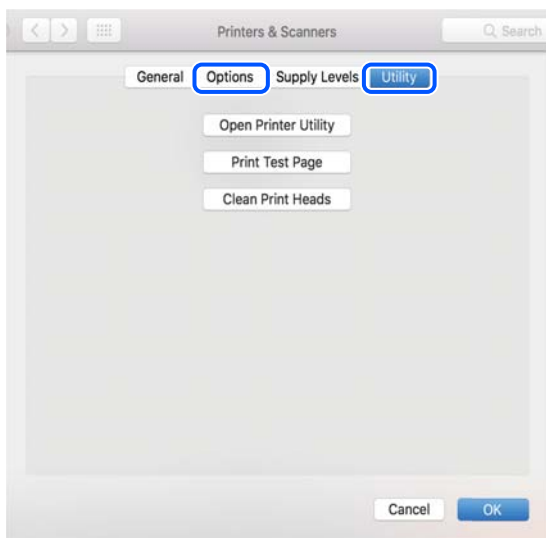

#### Още по темата

➔ [“Инсталиране на приложенията отделно” на страница 168](#)

## Добавяне на принтера (само за Mac OS)

1. Изберете **Системни предпочитания** от меню Apple > **Принтери и скенери** (или **Печат и сканиране, Печат и факс**).
2. Щракнете на +, след което изберете **Добавяне на друг принтер или скенер**.
3. Изберете Вашия принтер, след което изберете Вашия принтер от **Използване**.
4. Щракнете върху **Добавяне**.

#### **Забележка:**

*Ако принтерът не е в списъка, проверете дали е правилно свързан към компютъра и дали е включен.*

## Деинсталиране на приложения

Влезте в компютъра като администратор. Въведете паролата на администратора, ако компютърът Ви подкани за това.

## Деинсталиране на приложения — Windows

1. Натиснете бутона , за да изключите принтера.
2. Затворете всички активни приложения.

3. Отворете **Контролен панел**:
  - Windows 10/Windows Server 2019/Windows Server 2016  
Щракнете върху бутон **Старт** и изберете **Система Windows > Контролен панел**.
  - Windows 8.1/Windows 8/Windows Server 2012 R2/Windows Server 2012  
Изберете **Работен плот > Настройки > Контролен панел**.
  - Windows 7/Windows Vista/Windows XP/Windows Server 2008 R2/Windows Server 2008/Windows Server 2003 R2/Windows Server 2003  
Щракнете върху бутона **Старт** и изберете **Контролен панел**.
4. Отворете **Деинсталиране на програма** (или **Добавяне или премахване на програми**):
  - Windows 10/Windows 8.1/Windows 8/Windows 7/Windows Vista/Windows Server 2019/Windows Server 2016/Windows Server 2012 R2/Windows Server 2012/Windows Server 2008 R2/Windows Server 2008  
Изберете **Деинсталиране на програма** в **Програми**.
  - Windows XP/Windows Server 2003 R2/Windows Server 2003  
Щракнете върху **Добавяне или премахване на програми**.
5. Изберете приложението, което желаете да деинсталирате.  
Не можете да деинсталирате драйвера на принтера, ако има задания за печат. Изтрийте или изчакайте, докато заданията се отпечатаат, преди да деинсталирате.
6. Деинсталирайте приложенията:
  - Windows 10/Windows 8.1/Windows 8/Windows 7/Windows Vista/Windows Server 2019/Windows Server 2016/Windows Server 2012 R2/Windows Server 2012/Windows Server 2008 R2/Windows Server 2008  
Щракнете върху **Деинсталиране/промяна** или **Деинсталиране**.
  - Windows XP/Windows Server 2003 R2/Windows Server 2003  
Щракнете върху **Промяна/премахване** или **Премахване**.

**Забележка:**  
*Ако е показан прозорецът **Управление на потребителските акаунти**, щракнете върху **Продължи**.*
7. Следвайте инструкциите на екрана.

## Деинсталиране на приложения — Mac OS

1. Изтеглете Uninstaller, като използвате EPSON Software Updater.  
След като вече сте изтеглили Uninstaller, не е нужно да го теглите наново всеки път, когато деинсталирате приложението.
2. Натиснете бутона , за да изключите принтера.
3. За да деинсталирате драйвера на принтера или драйвера PC-FAX, изберете **Системни предпочитания** от менюто **Apple > Принтери и скенери** (или **Печат и сканиране, Печат и факс**) и след това премахнете принтера от списъка с активни принтери.
4. Затворете всички активни приложения.



5. Изберете **Отиди > Приложения > Epson Software > Uninstaller**.
6. Изберете приложението, което желаете да деинсталирате, след което щракнете върху **Uninstall**.



**Важно:**

*Uninstaller премахва всички драйвери за мастиленоструйни принтери Epson от компютъра. В случай че използвате няколко мастиленоструйни принтера Epson и искате да изтриете само някои от техните драйвери, първоначално изтрийте всички, след което инсталирайте отново тези, които са Ви необходими.*

**Забележка:**

*Ако не можете да намерите приложението, което искате да деинсталирате в списъка с приложения, не можете да осъществите деинсталация с помощта на Uninstaller. В такъв случай изберете **Отиди > Приложения > Epson Software**, изберете приложението, което желаете да деинсталирате и го придвижете до иконата на кошчето.*

**Още по темата**

➔ [“Приложение за актуализиране на софтуер и фърмуер \(EPSON Software Updater\)” на страница 320](#)

## Актуализиране на приложения и фърмуер

Можете да успеете да изчистите някои проблеми, както и да подобрите или добавите функции чрез актуализиране на приложенията и фърмуера. Уверете се, че използвате последните версии на приложенията и фърмуера.

1. Уверете се, че принтерът и компютърът са свързани, както и че компютърът е свързан към интернет.
2. Стартирайте EPSON Software Updater и актуализирайте приложенията или фърмуера.



**Важно:**

*Не изключвайте компютъра или принтера, докато актуализацията не приключи; в противен случай принтерът може да не функционира правилно.*

**Забележка:**

*Ако не можете да намерите приложението, което искате да актуализирате в списъка, не можете да осъществите актуализация, използвайки EPSON Software Updater. Проверете за най-новите версии на приложения от Вашия местен уебсайт на Epson.*

<http://www.epson.com>

**Още по темата**

➔ [“Приложение за актуализиране на софтуер и фърмуер \(EPSON Software Updater\)” на страница 320](#)

## Актуализиране на фърмуера на принтера с помощта на контролния панел

Ако принтерът може да се свързва към интернет, можете да актуализирате фърмуера на принтера с помощта на контролния панел. Можете също да настроите принтера редовно да проверява за актуализации на фърмуера и да уведомява за тяхната наличност.

1. Изберете **Настройки** от началния екран.
  2. Изберете **Общи настройки > Системна администрация > Актуализация на фърмуера > Актуализация**.
- Забележка:**  
Изберете **Известие > Вкл.**, за да настроите принтера редовно да проверява за актуализации на фърмуера.
3. Вижте съобщението, което се извежда на екрана, и започнете да търсите налични актуализации.
  4. Ако на LCD екрана се появи съобщения за налична актуализация на фърмуера, следвайте инструкциите на екрана, за да стартирате актуализацията.



### **Важно:**

- Не изключвайте принтера или захранващия кабел, докато актуализацията не приключи; в противен случай принтерът може да не функционира правилно.
- Ако актуализацията на фърмуера не е напълно завършена или е неуспешна, принтерът няма да стартира нормално и при последващото му включване на LCD екрана ще се появи „Recovery Mode“. В този случай трябва отново да извършите актуализацията на фърмуера с помощта на компютър. Свържете принтера към компютъра с USB кабел. Докато „Recovery Mode“ се показва на принтера, няма да можете да актуализирате фърмуера през мрежова връзка. От компютъра влезте на уебсайта на Epson и изтеглете най-новата версия на фърмуера за принтера. Вижте инструкциите на уебсайта за последващите стъпки.

## Актуализиране на фърмуер чрез Web Config

Когато принтерът може да се свързва към интернет, можете да актуализирате фърмуера от Web Config.

1. Влезте в Web Config, след което изберете раздела **Device Management > Firmware Update**.
2. Щракнете върху **Start**, след което следвайте инструкциите на екрана.  
Стартира потвърдението на фърмуера и информацията за фърмуера се извежда, ако съществува актуализираният фърмуер.

### **Забележка:**

Можете също да актуализирате фърмуера чрез *Epson Device Admin*. Можете визуално да потвърдите информацията за фърмуера в списъка с устройства. Това е полезно, когато искате да актуализирате фърмуера на множество устройства. Вижте ръководството на *Epson Device Admin* или помощта за повече подробности.

## Актуализиране на фърмуера без свързване към интернет

Можете да изтеглите фърмуера на устройството от уебсайта на Epson на компютър, след което да свържете устройството и компютъра чрез USB кабел, за да обновите фърмуера. Ако не можете да обновите по мрежата, опитайте този начин.

1. Отворете уебсайта на Epson и изтеглете фърмуера.
2. Свържете компютъра, който съдържа изтегления фърмуер, към принтера с помощта на USB кабел.
3. Щракнете двукратно върху изтегления .exe файл.  
Epson Firmware Updater се стартира.
4. Следвайте инструкциите на екрана.

## Транспортиране и съхраняване на принтера

Когато трябва да съхранявате принтера или да го транспортирате поради преместване или ремонт, следвайте стъпките по-долу, за да го опаковате.

1. Изключете принтера, като натиснете бутона .
2. Уверете се, че светлинният индикатор на захранването е изключен, а след това изключете захранващия кабел.



**Важно:**

*Изключете захранващия кабел от електрическия контакт само след като светлинният индикатор за захранването се изключи. В противен случай печатащата глава не се връща в изходно положение, което води до изсъхване на мастилото и риск от невъзможност за печат.*

3. Изключете всички кабели, като например захранващия кабел и USB кабела.
4. Ако принтерът поддържа външни устройства за съхранение, се уверете, че те не са свързани.
5. Отстранете всичката хартия от принтера.
6. Уверете се, че в принтера няма оригинали.
7. Отворете скенера при затворен капак за документи. Фиксирайте държача на касетата с мастило към корпуса с лента.

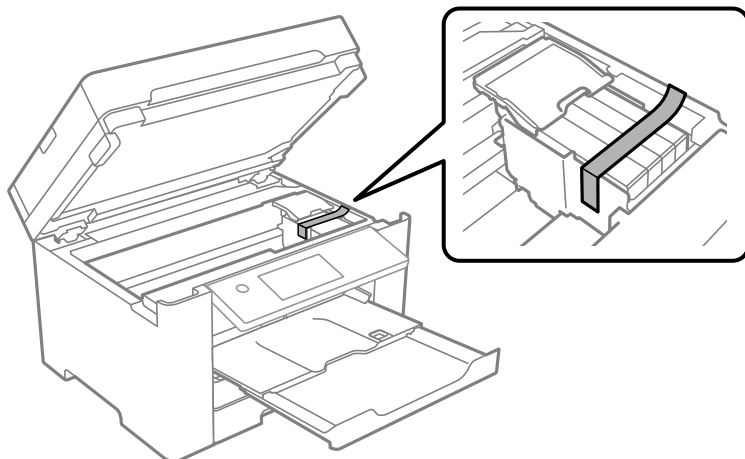

 **Внимание:**

Внимавайте да не притиснете ръката или пръстите си при отварянето или затварянето на скенера. В противен случай може да се нараните.

8. Затворете скенера.

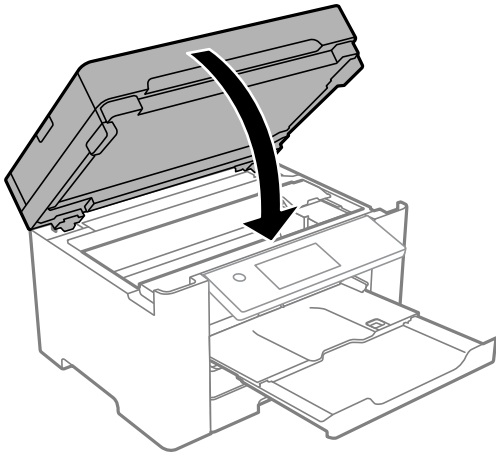

9. Подгответе се да опаковате принтера, както е показано по-долу.

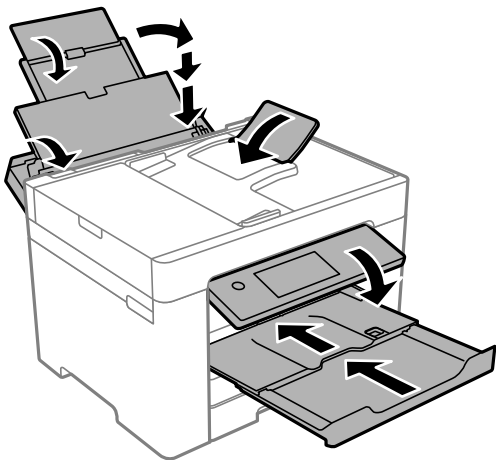

10. Опакувайте принтера в кутията му, като използвате защитните материали в нея.

 **Внимание:**

- ❑ При повдигане на принтера, за да бъде пренесен, си осигурете стабилно положение на тялото. Повдигането на принтера в нестабилно положение може да причини нараняване.
- ❑ Този принтер е тежък, затова трябва да го носят двама или повече души при разпаковане и транспортиране.
- ❑ Когато повдигате принтера, поставете ръцете си на позициите, показани по-долу. Ако при повдигане на принтера го държите за други точки, той може да падне, а освен това можете да прищипете пръстите си, когато го поставяте.

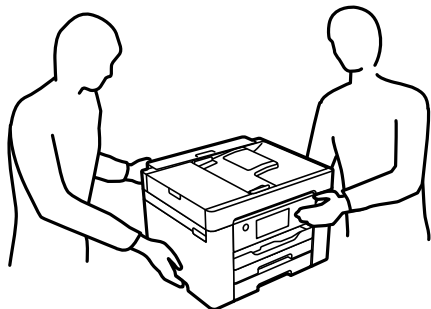

- ❑ При пренасяне не наклоняйте принтера на повече от 10 градуса, в противен случай той може да падне.

 **Важно:**

- ❑ Когато съхранявате или транспортирате принтера, избягвайте да го наклоняте, да го поставяте вертикално или да го обръщате с горната страна надолу; в противен случай маслото може да протече.
- ❑ Оставете касетите за мастило в принтера. Свалянето на касетите може да изсуши печатащата глава и принтерът може да спре да печата.

Когато отново използвате принтера, не забравяйте да махнете лентата, закрепваща държача на касетата с мастило. Ако при следващото отпечатване качеството на печат е влошено, почистете и подравнете печатащата глава.

**Още по темата**

- ➔ [“Проверка и почистване на печатащата глава” на страница 160](#)
- ➔ [“Подравняване на печатащата глава” на страница 161](#)

# Решаване на проблеми

Принтерът не работи според очакванията. . . . .	179
На LCD екрана се извежда съобщение. . . . .	241
Хартията засяда. . . . .	243
Време е да смените касетите с мастило. . . . .	244
Време е да смените контейнера за отпадъчно мастило. . . . .	251
Качеството на печат, копиране, сканиране и изпращане на факсове е лошо. . . . .	253
Проблем, който не може да се разреши. . . . .	275

## Принтерът не работи според очакванията

### Принтерът не се включва или изключва

#### Захранването не се включва

Могат да бъдат взети предвид следните причини.

#### ■ Захранващият кабел не е включен правилно към електрическия контакт.

##### Решения

Уверете се, че захранващият кабел е добре свързан.

#### ■ Бутонът не е бил натиснат достатъчно продължително.



##### Решения

Задръжте бутона  малко по-дълго.

#### Захранването не се изключва

#### ■ Бутонът не е бил натиснат достатъчно продължително.

##### Решения

Задръжте бутона  малко по-дълго. Ако все още не можете да изключите принтера, изключете захранването от контакта. За да предпазите печатащата глава от изсушаване, включете наново принтера, след което го изключете, като натиснете бутон .

#### Захранването се изключва автоматично

#### ■ Функцията Настр. за изкл. или Таймер за изключване е активирана.

##### Решения

- Изберете **Настройки > Общи настройки > Осн. Настройки > Настр. за изкл.**, след което забранете **Изкл. при неакт.** и настройките **Изкл. при прекъсване на връзката**.
- Изберете **Настройки > Общи настройки > Осн. Настройки**, след което деактивирайте настройката **Таймер за изключване**.

##### **Забележка:**

Вашият продукт може да има тази функция или функцията **Настр. за изкл. или Таймер за изключване** в зависимост от мястото на покупка.

## Хартията не се подава правилно

### Не се подава хартия

Могат да бъдат взети предвид следните причини.

#### ■ Мястото на инсталиране не е подходящо.

##### Решения

Поставете принтера върху равна повърхност и работете с него при препоръчителните условия на околната среда.

➔ [“Спецификации на околната среда” на страница 356](#)

#### ■ Използва се неподдържана хартия.

##### Решения

Използвайте хартия, поддържана от този принтер.

➔ [“Налична хартия и капацитети” на страница 305](#)

➔ [“Неподдържани видове хартия” на страница 309](#)

#### ■ Работата с хартия е неподходяща.

##### Решения

Следвайте предпазните мерки при работа с хартия.

➔ [“Предпазни мерки за работа с хартия” на страница 32](#)

#### ■ В принтера са заредени прекалено много листове.

##### Решения

Не зареждайте повече от максималния брой листове, посочен за хартията.

➔ [“Налична хартия и капацитети” на страница 305](#)

#### ■ Настройките за хартия на принтера са грешни.

##### Решения

Уверете се, че настройките за размера и типа хартия отговарят на действителния размер и тип хартия, заредена в принтера.

➔ [“Настройки за размер и тип на хартия” на страница 33](#)

### Хартията се подава под ъгъл

Могат да бъдат взети предвид следните причини.



### ■ Мястото на инсталиране не е подходящо.

#### Решения

Поставете принтера върху равна повърхност и работете с него при препоръчителните условия на околната среда.

➔ [“Спецификации на околната среда” на страница 356](#)

### ■ Използва се неподдържана хартия.

#### Решения

Използвайте хартия, поддържана от този принтер.

➔ [“Налична хартия и капацитети” на страница 305](#)

➔ [“Неподдържани видове хартия” на страница 309](#)

### ■ Работата с хартия е неподходяща.

#### Решения

Следвайте предпазните мерки при работа с хартия.

➔ [“Предпазни мерки за работа с хартия” на страница 32](#)

### ■ Хартията е заредена грешно.

#### Решения

Заредете хартията с правилната ориентация и плъзнете водача към ръба на хартията.

➔ [“Зареждане на хартия” на страница 34](#)

### ■ В принтера са заредени прекалено много листове.

#### Решения

Не зареждайте повече от максималния брой листове, посочен за хартията.

➔ [“Налична хартия и капацитети” на страница 305](#)

### ■ Настройките за хартия на принтера са грешни.

#### Решения

Уверете се, че настройките за размера и типа хартия отговарят на действителния размер и тип хартия, заредена в принтера.

➔ [“Настройки за размер и тип на хартия” на страница 33](#)

## Няколко листа хартия са подавани едновременно

Могат да бъдат взети предвид следните причини.

### ■ Мястото на инсталиране не е подходящо.

#### Решения

Поставете принтера върху равна повърхност и работете с него при препоръчителните условия на околната среда.

➔ [“Спецификации на околната среда” на страница 356](#)

### ■ Използва се неподдържана хартия.

#### Решения

Използвайте хартия, поддържана от този принтер.

➔ [“Налична хартия и капацитети” на страница 305](#)

➔ [“Неподдържани видове хартия” на страница 309](#)

### ■ Работата с хартия е неподходяща.

#### Решения

Следвайте предпазните мерки при работа с хартия.

➔ [“Предпазни мерки за работа с хартия” на страница 32](#)

### ■ Хартията е мокра или влажна.

#### Решения

Заредете нова хартия.

### ■ Статично електричество причинява залепване на листове хартия един към друг.

#### Решения

Разлистете хартията преди зареждане. Ако хартията отново не се подава, зареждайте по един лист хартия.

### ■ В принтера са заредени прекалено много листове.

#### Решения

Не зареждайте повече от максималния брой листове, посочен за хартията.

➔ [“Налична хартия и капацитети” на страница 305](#)

### ■ Настройките за хартия на принтера са грешни.

#### Решения

Уверете се, че настройките за размера и типа хартия отговарят на действителния размер и тип хартия, заредена в принтера.

➔ [“Настройки за размер и тип на хартия” на страница 33](#)

### ■ Множество листове хартия се подават едновременно по време на двустранен ръчен печат.

#### Решения

Отстранете хартия, която е заредена в източника на хартия, преди да презаредите хартията.

## Грешка поради липса на хартия

### ■ Хартията не е заредена в центъра на тавата за хартия.

#### Решения

При възникване на грешка поради липса на хартия, въпреки че в тавата за хартия има заредена хартия, заредете отново хартия в центъра на тавата за хартия.

## Оригиналите не се подават в ADF

Могат да бъдат взети предвид следните причини.

### ■ Използват се оригинали, които не се поддържат от ADF.

#### Решения

Използвайте оригинали, които се поддържат от ADF.

➔ [“Спецификации на ADF” на страница 347](#)

### ■ Оригиналите са заредени погрешно.

#### Решения

Заредете оригиналите в правилната посока и плъзнете водачите за хартия на ADF до краищата на оригиналите.

### ■ В ADF има заредени прекалено много оригинали.

#### Решения

Не зареждайте оригинали над линията, означена с триъгълния знак на ADF.

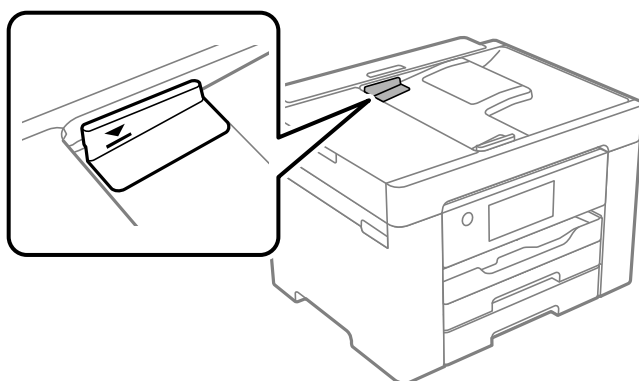

### ■ Оригиналът се хлъзга, когато към ролката залепне хартиен прах.

#### Решения

Почистете вътрешността на ADF.

➔ [“Почистване на ADF” на страница 164](#)

## ■ Няма открити оригинали.

### Решения

От екрана за копиране, сканиране или факс проверете дали иконата на ADF свети. Ако е изключена, поставете оригиналите отново.

## Не можете да печатате

### Не може да се отпечата от Windows

Уверете се, че компютърът и принтерът са правилно свързани.

Причината и решението на проблема се различават в зависимост от това дали са свързани.

#### **Проверка на състоянието на връзката**

Използвайте Epson Printer Connection Checker, за да проверите състоянието на връзката за компютъра и принтера. Може да успеете да разрешите проблема в зависимост от резултатите от проверката.

1. Щракнете два пъти върху иконата **Epson Printer Connection Checker** на работния плот.

Epson Printer Connection Checker се стартира.

Ако на работния плот няма икона, следвайте методите по-долу, за да стартирате Epson Printer Connection Checker.

- Windows 10

Щракнете върху бутона за стартиране, след което изберете **Epson Software > Epson Printer Connection Checker**.

- Windows 8.1/Windows 8

Въведете името на приложението в препратката за търсене, след което изберете показаната икона.

- Windows 7

Щракнете върху бутона за стартиране, след което изберете **Всички програми > Epson Software > Epson Printer Connection Checker**.

2. Следвайте инструкциите на екрана, за да проверите.

#### **Забележка:**

*Ако името на принтера не се извежда, инсталирайте оригинален драйвер за принтер на Epson.*

*[“Проверка дали има инсталиран оригинален драйвер за принтер на Epson — Windows” на страница 169](#)*

Когато сте идентифицирали проблема, следвайте изведеното на екрана решение.

Когато не можете да разрешите проблема, проверете следното според Вашата ситуация.

- Принтерът не е разпознат в мрежова връзка

[“Не може да се свърже към мрежа” на страница 185](#)

- Принтерът не е разпознат чрез USB връзка

[“Принтерът не може да се свърже чрез USB \(Windows\)” на страница 187](#)

- Принтерът е разпознат, но отпечатването не може да бъде извършено.

[“Не може да се отпечата, въпреки че е установена връзка \(Windows\)” на страница 188](#)

## Не може да се свърже към мрежа

Проблемът може да е една от следните грешки.

### Възникна грешка с мрежовите устройства за Wi-Fi връзка.

#### Решения

Изключете устройствата, които желаете да свържете към мрежата. Изчакайте около 10 секунди и след това включете устройствата в следната последователност; безжичен маршрутизатор, компютър или смарт устройство, а след това и принтера. Преместете принтера и компютъра или смарт устройството по-близо до безжичния маршрутизатор, за да подпомогнете радиовръзката, и след това се опитайте да зададете мрежовите настройки отново.

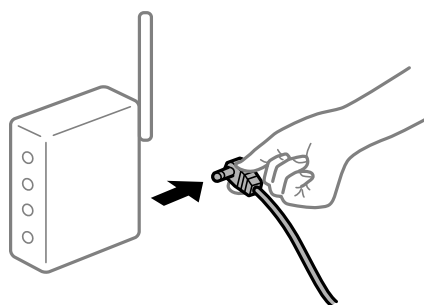

### Устройствата не могат да получават сигнали от безжичния маршрутизатор, защото са твърде отдалечени.

#### Решения

След преместване на компютъра или смарт устройството и принтера по-близо до безжичния маршрутизатор, изключете безжичния маршрутизатор, след което отново го включете.

### При смяна на безжичния маршрутизатор настройките не съвпадат с новия маршрутизатор.

#### Решения

Извършете отново настройките на връзката така, че да съвпадат с новия безжичен маршрутизатор.

➔ [“При смяна на безжичния маршрутизатор” на страница 279](#)

### SSID, свързани от компютъра или смарт устройството, и компютъра са различни.

#### Решения

Когато използвате множество безжични маршрутизатори едновременно или ако безжичният маршрутизатор има множество SSID и устройства са свързани към различни SSID, не можете да се свържете към безжичния маршрутизатор.

Свържете компютъра или смарт устройството към същия SSID като този на принтера.



### В безжичния маршрутизатор има наличен разделител за поверителността.

#### Решения

Повечето безжични маршрутизатори разполагат с функция за разделител за поверителност, която блокира комуникацията между свързаните устройства. Ако не можете да осъществите комуникация между принтера и компютъра или смарт устройството дори ако са свързани към една и съща мрежа, дезактивирайте разделителя за поверителност на безжичния маршрутизатор. Вижте предоставеното с безжичния маршрутизатор ръководство за подробна информация.

### IP адресът е неправилно назначен.

#### Решения

Ако IP адресът, назначен към принтера, е 169.254.XXX.XXX, а маската на подмрежата е 255.255.0.0, IP адресът може да не е назначен правилно.

Изберете **Настройки > Общи настройки > Настройки на мрежата > Разширени** на контролния панел на принтера, след което проверете IP адреса и назначената към принтера маска на подмрежа.

Рестартирайте безжичния маршрутизатор или нулирайте мрежовите настройки за принтера.

➔ [“Нулиране на мрежовата връзка” на страница 279](#)

### Има проблем с мрежовите настройки на компютъра.

#### Решения

Опитайте се да отидете на някакъв уебсайт от Вашия компютър, за да се уверите, че настройките на Вашата компютърна мрежа са правилни. Ако не можете да отидете на никакъв уебсайт, тогава има проблем в компютъра.

Проверка на мрежовата връзка на компютъра. Направете справка в предоставената при покупката на компютъра документация за подробна информация.

### Принтерът е свързан чрез Ethernet чрез устройства, които поддържат IEEE 802.3az (енергоефективен Ethernet).

#### Решения

Когато свържете принтера чрез Ethernet с помощта на устройства, които поддържат IEEE 802.3az (енергоефективен Ethernet), е възможно да възникнат следните проблеми в зависимост от концентратора или маршрутизатора, който използвате.

- Връзката става нестабилна, връзката на принтера се установява и прекъсва постоянно.
- Не можете да се свържете с принтера.
- Скоростта на комуникация става бавна.

Следвайте стъпките по-долу, за да дезактивирате IEEE 802.3az за принтера и след това се свържете.

1. Отстранете Ethernet кабела, който е свързан към компютъра и принтера.
2. Когато IEEE 802.3az за компютъра е активирана, дезактивирайте я.  
Направете справка в предоставената при покупката на компютъра документация за подробна информация.
3. Свържете директно компютъра и принтера с Ethernet кабел.
4. От принтера отпечатайте доклад за мрежовата връзка.  
[“Печат на доклада за мрежовата връзка” на страница 296](#)
5. Проверете IP адреса на принтера от доклада за мрежова връзка.
6. От компютъра влезте в Web Config.  
Стартирайте уеббраузър, след което въведете IP адреса на принтера.  
[“Работа с Web Config в уеб браузър” на страница 318](#)
7. Изберете раздел **Network** > **Wired LAN**.
8. Изберете **OFF** за **IEEE 802.3az**.
9. Щракнете върху **Next**.
10. Щракнете върху **OK**.
11. Отстранете Ethernet кабела, който е свързан към компютъра и принтера.
12. Ако сте забранили IEEE 802.3az за компютъра в стъпка 2, разрешете го.
13. Свържете Ethernet кабелите, които сте премахнали в стъпка 1, към компютъра и принтера.  
Ако проблемът продължи, той може да се дължи на устройства, различни от принтера.

## Принтерът не може да се свърже чрез USB (Windows)

Могат да бъдат взети предвид следните причини.

### ■ USB кабелът не е включен правилно в електрическия контакт.

#### Решения

Свържете стабилно USB кабела към принтера и компютъра.

## ■ Налице е проблем с USB концентратора.

### Решения

Ако използвате USB концентратор, опитайте се да свържете принтера директно към компютъра.

## ■ Има проблем с USB кабела или с USB входа.

### Решения

Ако USB кабелът не може да бъде разпознат, сменете порта или USB кабела.

## Не може да се отпечата, въпреки че е установена връзка (Windows)

Могат да бъдат взети предвид следните причини.

## ■ Налице е проблем със софтуера или данните.

### Решения

- Уверете се, че е инсталиран оригинален драйвер за принтер на Epson (EPSON XXXXX). Ако няма инсталиран оригинален драйвер за принтер на Epson, наличните функции са ограничени. Препоръчваме Ви да използвате оригинален драйвер за принтер на Epson.
  - Ако печатате изображение с голям размер на данните, свободната памет на компютъра може да се изчерпи. Отпечатайте изображението с по-ниска разрешителна способност или по-малък размер.
  - Ако сте опитали всички възможни начини и те не са довели до разрешаване на проблема, опитайте да деинсталирате, след което да инсталирате наново драйвера на принтера.
  - Можете да успеете да разрешите някои проблеми чрез актуализиране на софтуера до най-новата версия. За да проверите състоянието на софтуера, използвайте инструмента за актуализация на софтуера.
- ➔ [“Проверка дали има инсталиран оригинален драйвер за принтер на Epson — Windows” на страница 169](#)
  - ➔ [“Проверка дали има инсталиран оригинален драйвер за принтер на Epson — Mac OS” на страница 170](#)
  - ➔ [“Инсталиране или деинсталиране на приложенията отделно” на страница 168](#)
  - ➔ [“Актуализиране на приложения и фърмуер” на страница 173](#)

## ■ Налице е проблем със статуса на принтера.

### Решения

Щракнете върху **EPSON Status Monitor 3** в раздела **Поддръжка** на драйвера на принтера и след това проверете състоянието на принтера. Ако **EPSON Status Monitor 3** е деактивиран, щракнете върху **Разширени настройки** в раздела **Поддръжка**, след което изберете **Разрешава EPSON Status Monitor 3**.



## Все още има задание, изчакващо да бъде отпечатано.

### Решения

Щракнете върху **Опашка за печат** в раздела **Поддръжка** на драйвера на принтера. Ако останат ненужни данни, изберете **Отмяна на всички документи** от менюто **Принтер**.

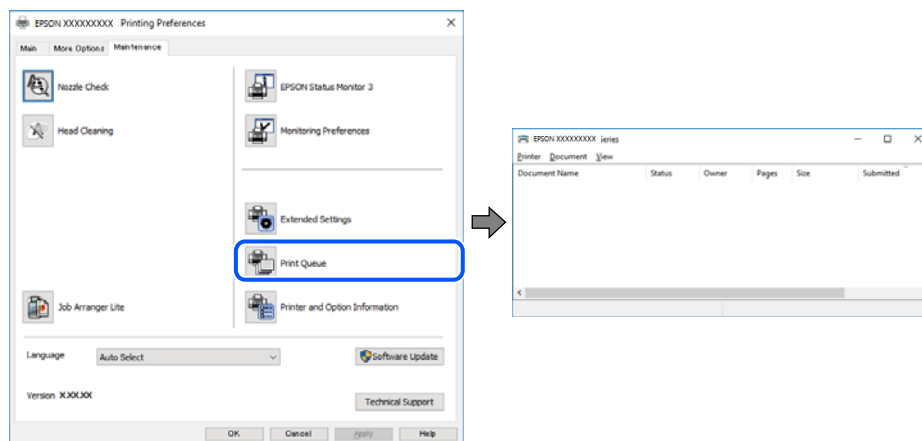

## Принтерът е в изчакване или е офлайн.

### Решения

Щракнете върху **Опашка за печат** в раздела **Поддръжка** на драйвера на принтера.

В случай че принтерът е офлайн или в очакване, изчистете настройката за офлайн или в очакване от менюто **Принтер**.

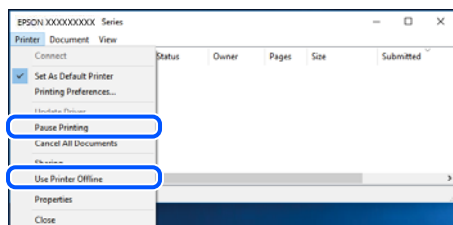

## Принтерът не е избран като принтер по подразбиране.

### Решения

Щракнете с десен бутон върху иконата на принтера в **Контролен панел > Преглед на устройства и принтери** (или **Принтери, Принтери и факсове**) и щракнете върху **Задаване като принтер по подразбиране**.

#### **Забележка:**

Ако има множество икони на принтери, вижте следното, за да изберете правилния принтер.

Пример)

USB връзка: серия EPSON XXXX

Мрежова връзка: серия EPSON XXXX (мрежа)

Ако сте инсталирали драйвера на принтера няколко пъти, може да бъдат създадени копия на драйвера на принтера. Ако са създадени копия като „Серия EPSON XXXX (копие 1)“, щракнете с десен бутон на мишката върху иконата на драйвера и след това щракнете върху **Премахване на устройство**.

## ■ Портът на принтера не е правилно зададен.

### Решения

Щракнете върху **Опашка за печат** в раздела **Поддръжка** на драйвера на принтера.

Уверете се, че портът на принтера е правилно зададен, както е показано в **Свойство > Порт** от менюто **Принтер**.

USB връзка: **USBXXX**, мрежова връзка: **EpsonNet Print Port**

## ■ Изведнъж принтерът спре да може да печата чрез мрежова връзка

Проблемът може да е една от следните грешки.

## ■ Мрежовата среда е променена.

### Решения

Когато сте променили мрежовата среда, като безжичния маршрутизатор или доставчика, опитайте се да направите отново мрежовите настройки за принтера.

Свържете компютъра или смарт устройството към същия SSID като този на принтера.

➔ [“Нулиране на мрежовата връзка” на страница 279](#)

## ■ Възникна грешка с мрежовите устройства за Wi-Fi връзка.

### Решения

Изключете устройствата, които желаете да свържете към мрежата. Изчакайте около 10 секунди и след това включете устройствата в следната последователност; безжичен маршрутизатор, компютър или смарт устройство, а след това и принтера. Преместете принтера и компютъра или смарт устройството по-близо до безжичния маршрутизатор, за да подпомогнете радиовръзката, и след това се опитайте да зададете мрежовите настройки отново.

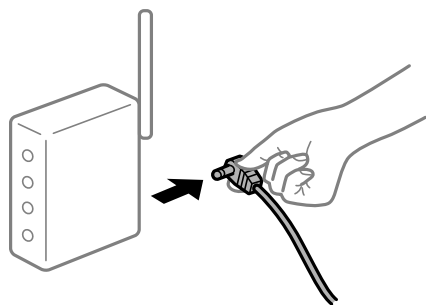

## ■ Принтерът не е свързан към мрежата.

### Решения

Изберете **Настройки > Общи настройки > Настройки на мрежата > Проверка на свързването** и след това отпечатайте доклада за мрежовата връзка. Ако докладът покаже, че мрежовата връзка е неуспешна, проверете доклада за мрежовата връзка и след това изпълнете отпечатаните решения.

## Има проблем с мрежовите настройки на компютъра.

### Решения

Опитайте се да отидете на някакъв уебсайт от Вашия компютър, за да се уверите, че настройките на Вашата компютърна мрежа са правилни. Ако не можете да отидете на никакъв уебсайт, тогава има проблем в компютъра.

Проверка на мрежовата връзка на компютъра. Направете справка в предоставената при покупката на компютъра документация за подробна информация.

## Все още има задание, изчакващо да бъде отпечатано.

### Решения

Щракнете върху **Опашка за печат** в раздела **Поддръжка** на драйвера на принтера. Ако останат ненужни данни, изберете **Отмяна на всички документи** от менюто **Принтер**.

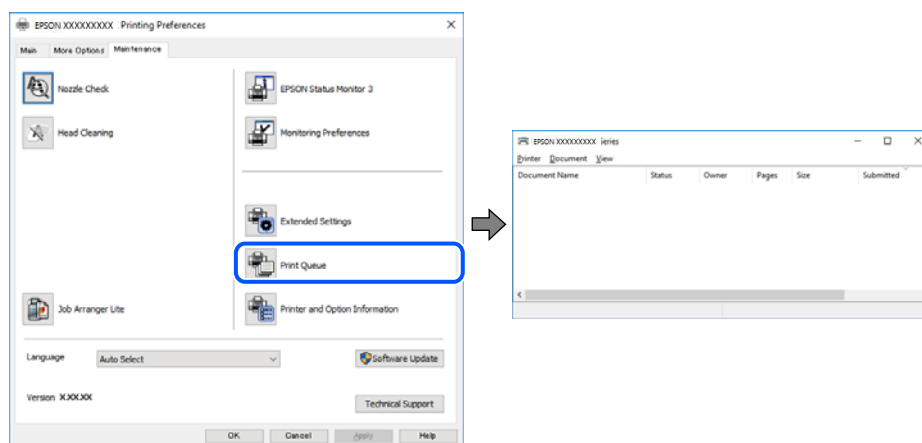

## Принтерът е в изчакване или е офлайн.

### Решения

Щракнете върху **Опашка за печат** в раздела **Поддръжка** на драйвера на принтера.

В случай че принтерът е офлайн или в очакване, изчистете настройката за офлайн или в очакване от менюто **Принтер**.

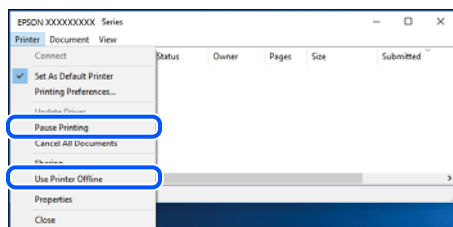

## Принтерът не е избран като принтер по подразбиране.

### Решения

Щракнете с десен бутон върху иконата на принтера в **Контролен панел > Преглед на устройства и принтери** (или **Принтери, Принтери и факсове**) и щракнете върху **Задаване като принтер по подразбиране**.

#### Забележка:

Ако има множество икони на принтери, вижте следното, за да изберете правилния принтер.

Пример)

USB връзка: серия EPSON XXXX

Мрежова връзка: серия EPSON XXXX (мрежа)

Ако сте инсталирали драйвера на принтера няколко пъти, може да бъдат създадени копия на драйвера на принтера. Ако са създадени копия като „Серия EPSON XXXX (копие 1)“, щракнете с десен бутон на мишката върху иконата на драйвера и след това щракнете върху **Премахване на устройство**.

## ■ Портът на принтера не е правилно зададен.

### Решения

Щракнете върху **Опашка за печат** в раздела **Поддръжка** на драйвера на принтера.

Уверете се, че портът на принтера е правилно зададен, както е показано в **Свойство > Порт** от менюто **Принтер**.

USB връзка: **USBXXX**, мрежова връзка: **EpsonNet Print Port**

## Не може да се отпечата от Mac OS

Уверете се, че компютърът и принтерът са правилно свързани.

Причината и решението на проблема се различават в зависимост от това дали са свързани.

### Проверка на състоянието на връзката

Използвайте EPSON Status Monitor, за да проверите състоянието на връзката за компютъра и принтера.

1. Изберете **Системни предпочитания** от меню **Apple > Принтери и скенери** (или **Печат и сканиране, Печат и факс**), след което изберете принтера.
2. Щракнете върху **Опции и консумативи > Помощна програма > Отваряне на помощната програма на принтера**.
3. Щракнете върху **EPSON Status Monitor**.

При извеждане на нивата на оставащото мастило между компютъра и принтера е успешно установена връзка.

Проверете следното, ако няма установена връзка.

- Принтерът не е разпознат в мрежова връзка  
“[Не може да се свърже към мрежа](#)” на страница 193
- Принтерът не е разпознат чрез USB връзка  
“[Принтерът не може да се свърже чрез USB \(Mac OS\)](#)” на страница 196

Проверете следното, ако има установена връзка.

- Принтерът е разпознат, но отпечатването не може да бъде извършено.  
“[Не може да се отпечата, въпреки че е установена връзка \(Mac OS\)](#)” на страница 196

## Не може да се свърже към мрежа

Проблемът може да е една от следните грешки.

### Възникна грешка с мрежовите устройства за Wi-Fi връзка.

#### Решения

Изключете устройствата, които желаете да свържете към мрежата. Изчакайте около 10 секунди и след това включете устройствата в следната последователност; безжичен маршрутизатор, компютър или смарт устройство, а след това и принтера. Преместете принтера и компютъра или смарт устройството по-близо до безжичния маршрутизатор, за да подпомогнете радиовръзката, и след това се опитайте да зададете мрежовите настройки отново.

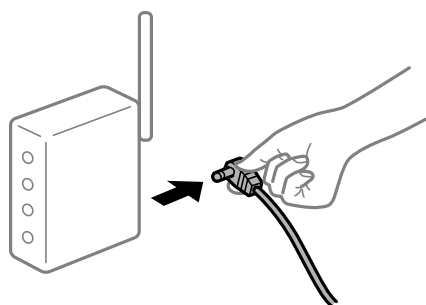

### Устройствата не могат да получават сигнали от безжичния маршрутизатор, защото са твърде отдалечени.

#### Решения

След преместване на компютъра или смарт устройството и принтера по-близо до безжичния маршрутизатор, изключете безжичния маршрутизатор, след което отново го включете.

### При смяна на безжичния маршрутизатор настройките не съвпадат с новия маршрутизатор.

#### Решения

Извършете отново настройките на връзката така, че да съвпадат с новия безжичен маршрутизатор.

➔ [“При смяна на безжичния маршрутизатор” на страница 279](#)

### SSID, свързани от компютъра или смарт устройството, и компютъра са различни.

#### Решения

Когато използвате множество безжични маршрутизатори едновременно или ако безжичният маршрутизатор има множество SSID и устройства са свързани към различни SSID, не можете да се свържете към безжичния маршрутизатор.

Свържете компютъра или смарт устройството към същия SSID като този на принтера.

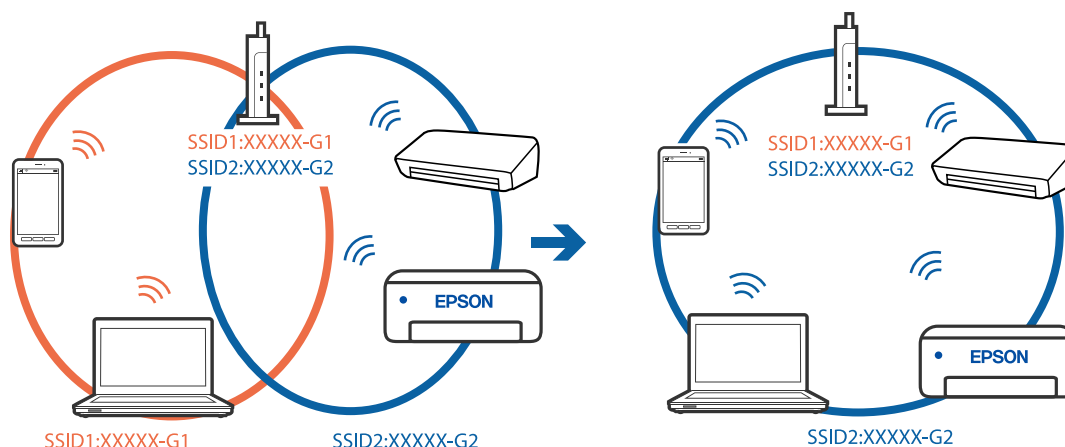

### В безжичния маршрутизатор има наличен разделител за поверителността.

#### Решения

Повечето безжични маршрутизатори разполагат с функция за разделител за поверителност, която блокира комуникацията между свързаните устройства. Ако не можете да осъществите комуникация между принтера и компютъра или смарт устройството дори ако са свързани към една и съща мрежа, дезактивирайте разделителя за поверителност на безжичния маршрутизатор. Вижте предоставеното с безжичния маршрутизатор ръководство за подробна информация.

### IP адресът е неправилно назначен.

#### Решения

Ако IP адресът, назначен към принтера, е 169.254.XXX.XXX, а маската на подмрежата е 255.255.0.0, IP адресът може да не е назначен правилно.

Изберете **Настройки > Общи настройки > Настройки на мрежата > Разширени** на контролния панел на принтера, след което проверете IP адреса и назначената към принтера маска на подмрежа.

Рестартирайте безжичния маршрутизатор или нулирайте мрежовите настройки за принтера.

➔ [“Нулиране на мрежовата връзка” на страница 279](#)

### Има проблем с мрежовите настройки на компютъра.

#### Решения

Опитайте се да отидете на някакъв уебсайт от Вашия компютър, за да се уверите, че настройките на Вашата компютърна мрежа са правилни. Ако не можете да отидете на никакъв уебсайт, тогава има проблем в компютъра.

Проверка на мрежовата връзка на компютъра. Направете справка в предоставената при покупката на компютъра документация за подробна информация.

### Устройството, свързано към USB 3.0 порта, причинява радиочестотни смущения.

#### Решения

Когато свържете устройство към USB 3.0 порта на Mac, е възможно да възникне радиочестотно смущение. Опитайте следното, ако не можете да се свържете към безжична LAN (Wi-Fi) мрежа или ако операциите станат нестабилни.

- Поставете устройството, което е свързано към USB 3.0 порта, далече от компютъра.
- Свържете към SSID за диапазона от 5 GHz.

Вижте следното, за да свържете принтера към SSID.

➔ [“Извършване на Wi-Fi настройки чрез въвеждане на SSID и парола” на страница 283](#)

## Принтерът е свързан чрез Ethernet чрез устройства, които поддържат IEEE 802.3az (енергоефективен Ethernet).

### Решения

Когато свържете принтера чрез Ethernet с помощта на устройства, които поддържат IEEE 802.3az (енергоефективен Ethernet), е възможно да възникнат следните проблеми в зависимост от концентратора или маршрутизатора, който използвате.

- Връзката става нестабилна, връзката на принтера се установява и прекъсва постоянно.
- Не можете да се свържете с принтера.
- Скоростта на комуникация става бавна.

Следвайте стъпките по-долу, за да деактивирате IEEE 802.3az за принтера и след това се свържете.

1. Отстранете Ethernet кабела, който е свързан към компютъра и принтера.
2. Когато IEEE 802.3az за компютъра е активирана, деактивирайте я.  
Направете справка в предоставената при покупката на компютъра документация за подробна информация.
3. Свържете директно компютъра и принтера с Ethernet кабел.
4. От принтера отпечатайте доклад за мрежовата връзка.  
[“Печат на доклада за мрежовата връзка” на страница 296](#)
5. Проверете IP адреса на принтера от доклада за мрежова връзка.
6. От компютъра влезте в Web Config.  
Стартирайте уеббраузър, след което въведете IP адреса на принтера.  
[“Работа с Web Config в уеб браузър” на страница 318](#)
7. Изберете раздел **Network > Wired LAN**.
8. Изберете **OFF** за **IEEE 802.3az**.
9. Щракнете върху **Next**.
10. Щракнете върху **OK**.
11. Отстранете Ethernet кабела, който е свързан към компютъра и принтера.
12. Ако сте забранили IEEE 802.3az за компютъра в стъпка 2, разрешете го.

13. Свържете Ethernet кабелите, които сте премахнали в стъпка 1, към компютъра и принтера.

Ако проблемът продължи, той може да се дължи на устройства, различни от принтера.

## Принтерът не може да се свърже чрез USB (Mac OS)

Могат да бъдат взети предвид следните причини.

### ■ USB кабелът не е включен правилно в електрическия контакт.

#### Решения

Свържете стабилно USB кабели към принтера и компютъра.

### ■ Налице е проблем с USB концентратора.

#### Решения

Ако използвате USB концентратор, опитайте се да свържете принтера директно към компютъра.

### ■ Има проблем с USB кабела или с USB входа.

#### Решения

Ако USB кабелът не може да бъде разпознат, сменете порта или USB кабела.

## Не може да се отпечата, въпреки че е установена връзка (Mac OS)

Могат да бъдат взети предвид следните причини.

### ■ Налице е проблем със софтуера или данните.

#### Решения

- Уверете се, че е инсталиран оригинален драйвер за принтер на Epson (EPSON XXXXX). Ако няма инсталиран оригинален драйвер за принтер на Epson, наличните функции са ограничени. Препоръчваме Ви да използвате оригинален драйвер за принтер на Epson.
  - Ако печатате изображение с голям размер на данните, свободната памет на компютъра може да се изчерпи. Отпечатайте изображението с по-ниска разрешителна способност или по-малък размер.
  - Ако сте опитали всички възможни начини и те не са довели до разрешаване на проблема, опитайте да деинсталирате, след което да инсталирате наново драйвера на принтера.
  - Можете да успеете да разрешите някои проблеми чрез актуализиране на софтуера до най-новата версия. За да проверите състоянието на софтуера, използвайте инструмента за актуализация на софтуера.
- ➔ [“Проверка дали има инсталиран оригинален драйвер за принтер на Epson — Windows” на страница 169](#)
  - ➔ [“Проверка дали има инсталиран оригинален драйвер за принтер на Epson — Mac OS” на страница 170](#)
  - ➔ [“Инсталиране или деинсталиране на приложенията отделно” на страница 168](#)
  - ➔ [“Актуализиране на приложения и фърмуер” на страница 173](#)



## Има проблем със състоянието на принтера.

### Решения

Уверете се, че състоянието на принтера не е **Пауза**.

Изберете **Системни предпочитания** от меню **Apple > Принтери и скенери** (или **Печат и сканиране, Печат и факс**), след което щракнете двукратно върху принтера. Ако принтерът е временно спрял, щракнете върху **Възобновяване**.

## Налични са ограничения на функциите на потребители за принтера.

### Решения

Принтерът може да не отпечата, ако е активирана функция за ограничение на потребителите. Свържете се с администратора на принтера.

## Изведнъж принтерът спра да може да печата чрез мрежова връзка

Проблемът може да е една от следните грешки.

## Мрежовата среда е променена.

### Решения

Когато сте променили мрежовата среда, като безжичния маршрутизатор или доставчика, опитайте се да направите отново мрежовите настройки за принтера.

Свържете компютъра или смарт устройството към същия SSID като този на принтера.

➔ [“Нулиране на мрежовата връзка” на страница 279](#)

## Възникна грешка с мрежовите устройства за Wi-Fi връзка.

### Решения

Изключете устройствата, които желаете да свържете към мрежата. Изчакайте около 10 секунди и след това включете устройствата в следната последователност; безжичен маршрутизатор, компютър или смарт устройство, а след това и принтера. Преместете принтера и компютъра или смарт устройството по-близо до безжичния маршрутизатор, за да подпомогнете радиовръзката, и след това се опитайте да зададете мрежовите настройки отново.

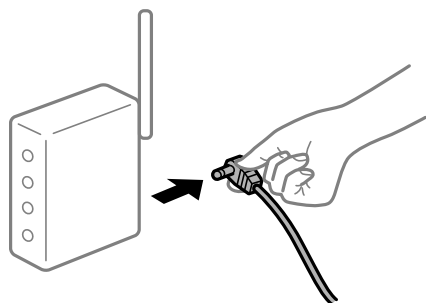

## Принтерът не е свързан към мрежата.

### Решения

Изберете **Настройки > Общи настройки > Настройки на мрежата > Проверка на свързването** и след това отпечатайте доклада за мрежовата връзка. Ако докладът покаже, че мрежовата връзка е неуспешна, проверете доклада за мрежовата връзка и след това изпълнете отпечатаните решения.

## Има проблем с мрежовите настройки на компютъра.

### Решения

Опитайте се да отидете на някакъв уебсайт от Вашия компютър, за да се уверите, че настройките на Вашата компютърна мрежа са правилни. Ако не можете да отидете на някакъв уебсайт, тогава има проблем в компютъра.

Проверка на мрежовата връзка на компютъра. Направете справка в предоставената при покупката на компютъра документация за подробна информация.

## Не може да се отпечатва от смарт устройство

Уверете се, че смарт устройството и принтерът са правилно свързани.

Причината и решението на проблема се различават в зависимост от това дали са свързани.

### Проверка на състоянието на връзката

Използвайте приложението за печат на Epson, за да проверите състоянието на връзката за смарт устройството и принтера.

Примери на приложения на печат на Epson



### Epson Smart Panel

Търсене и инсталиране на приложението за печат на Epson от App Store или Google Play, ако вече не е инсталирано.

1. Стартирайте приложението за печат на Epson на смарт устройството.
2. Проверете дали името на принтера е изведено в приложението.  
Когато името на принтера е изведено, между смарт устройството и принтера има успешно установена връзка.  
При извеждане на следното между смарт устройството и принтера няма установена връзка.
  - Printer is not selected.
  - Communication error.

Проверете следното, ако няма установена връзка.

- Принтерът не е разпознат в мрежова връзка  
[“Не може да се свърже към мрежа” на страница 199](#)

Проверете следното, ако има установена връзка.

- Принтерът е разпознат, но отпечатването не може да бъде извършено.  
[“Не може да се отпечатва, въпреки че е установена връзка \(iOS\)” на страница 200](#)

## Не може да се свърже към мрежа

Проблемът може да е една от следните грешки.

### Възникна грешка с мрежовите устройства за Wi-Fi връзка.

#### Решения

Изключете устройствата, които желаете да свържете към мрежата. Изчакайте около 10 секунди и след това включете устройствата в следната последователност; безжичен маршрутизатор, компютър или смарт устройство, а след това и принтера. Преместете принтера и компютъра или смарт устройството по-близо до безжичния маршрутизатор, за да подпомогнете радиовръзката, и след това се опитайте да зададете мрежовите настройки отново.

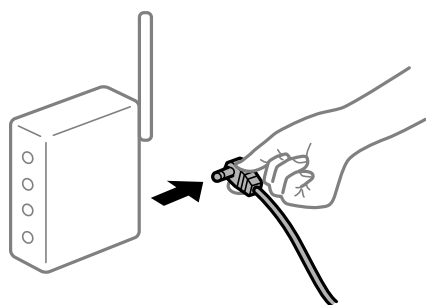

### Устройствата не могат да получават сигнали от безжичния маршрутизатор, защото са твърде отдалечени.

#### Решения

След преместване на компютъра или смарт устройството и принтера по-близо до безжичния маршрутизатор, изключете безжичния маршрутизатор, след което отново го включете.

### При смяна на безжичния маршрутизатор настройките не съвпадат с новия маршрутизатор.

#### Решения

Извършете отново настройките на връзката така, че да съвпадат с новия безжичен маршрутизатор.

➔ [“При смяна на безжичния маршрутизатор” на страница 279](#)

### SSID, свързани от компютъра или смарт устройството, и компютъра са различни.

#### Решения

Когато използвате множество безжични маршрутизатори едновременно или ако безжичният маршрутизатор има множество SSID и устройства са свързани към различни SSID, не можете да се свържете към безжичния маршрутизатор.

Свържете компютъра или смарт устройството към същия SSID като този на принтера.

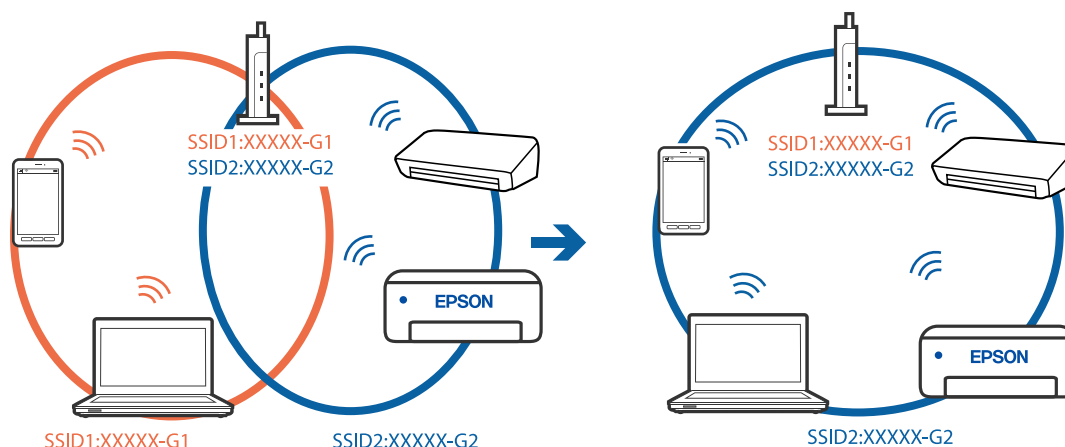

### В безжичния маршрутизатор има наличен разделител за поверителността.

#### Решения

Повечето безжични маршрутизатори разполагат с функция за разделител за поверителност, която блокира комуникацията между свързаните устройства. Ако не можете да осъществите комуникация между принтера и компютъра или смарт устройството дори ако са свързани към една и съща мрежа, дезактивирайте разделителя за поверителност на безжичния маршрутизатор. Вижте предоставеното с безжичния маршрутизатор ръководство за подробна информация.

### IP адресът е неправилно назначен.

#### Решения

Ако IP адресът, назначен към принтера, е 169.254.XXX.XXX, а маската на подмрежата е 255.255.0.0, IP адресът може да не е назначен правилно.

Изберете **Настройки > Общи настройки > Настройки на мрежата > Разширени** на контролния панел на принтера, след което проверете IP адреса и назначената към принтера маска на подмрежа.

Рестартирайте безжичния маршрутизатор или нулирайте мрежовите настройки за принтера.

➔ [“Нулиране на мрежовата връзка” на страница 279](#)

### Има проблем с мрежовите настройки на смарт устройството.

#### Решения

Опитайте се да отидете на който и да е уебсайт от Вашето смарт устройство, за да се уверите, че настройките на мрежата на Вашето устройство са правилни. Ако не можете да отидете на който и да е уебсайт, има проблем в смарт устройството.

Проверка на мрежовата връзка на компютъра. Вижте документацията, предоставена с Вашето смарт устройство, за повече информация.

### Не може да се отпечата, въпреки че е установена връзка (iOS)

Могат да бъдат взети предвид следните причини.

### ■ Авт. показване на настройка за хартия е дезактивирана.

#### Решения

Активирайте Авт. показване на настройка за хартия в следното меню.

Настройки > Общи настройки > Настройки на печат > Настр. източник на хартия > Авт. показване на настройка за хартия

### ■ AirPrint е дезактивирана.

#### Решения

Активирайте настройката AirPrint в Web Config.

➔ [“Приложение за конфигуриране на операции на принтера \(Web Config\)” на страница 317](#)

## Изведнъж принтерът спре да може да печата чрез мрежова връзка

Проблемът може да е една от следните грешки.

### ■ Мрежовата среда е променена.

#### Решения

Когато сте променили мрежовата среда, като безжичния маршрутизатор или доставчика, опитайте се да направите отново мрежовите настройки за принтера.

Свържете компютъра или смарт устройството към същия SSID като този на принтера.

➔ [“Нулиране на мрежовата връзка” на страница 279](#)

### ■ Възникна грешка с мрежовите устройства за Wi-Fi връзка.

#### Решения

Изключете устройствата, които желаете да свържете към мрежата. Изчакайте около 10 секунди и след това включете устройствата в следната последователност; безжичен маршрутизатор, компютър или смарт устройство, а след това и принтера. Преместете принтера и компютъра или смарт устройството по-близо до безжичния маршрутизатор, за да подпомогнете радиовръзката, и след това се опитайте да зададете мрежовите настройки отново.

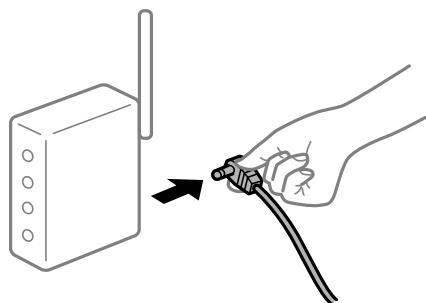

### ■ Принтерът не е свързан към мрежата.

#### Решения

Изберете Настройки > Общи настройки > Настройки на мрежата > Проверка на свързването и след това отпечатайте доклада за мрежовата връзка. Ако докладът покаже, че мрежовата връзка е неуспешна, проверете доклада за мрежовата връзка и след това изпълнете отпечатаните решения.

## ■ Има проблем с мрежовите настройки на смарт устройството.

### Решения

Опитайте се да отидете на който и да е уебсайт от Вашето смарт устройство, за да се уверите, че настройките на мрежата на Вашето устройство са правилни. Ако не можете да отидете на който и да е уебсайт, има проблем в смарт устройството.

Проверка на мрежовата връзка на компютъра. Вижте документацията, предоставена с Вашето смарт устройство, за повече информация.

## Сканирането не може да започне

### Не можете да започнете да сканирате от Windows

Уверете се, че компютърът и принтерът са правилно свързани.

Причината и решението на проблема се различават в зависимост от това дали са свързани.

#### Проверка на състоянието на връзката

Използвайте Epson Printer Connection Checker, за да проверите състоянието на връзката за компютъра и принтера. Може да успеете да разрешите проблема в зависимост от резултатите от проверката.

1. Щракнете два пъти върху иконата **Epson Printer Connection Checker** на работния плот.

Epson Printer Connection Checker се стартира.

Ако на работния плот няма икона, следвайте методите по-долу, за да стартирате Epson Printer Connection Checker.

- Windows 10

Щракнете върху бутона за стартиране, след което изберете **Epson Software > Epson Printer Connection Checker**.

- Windows 8.1/Windows 8

Въведете името на приложението в препратката за търсене, след което изберете показаната икона.

- Windows 7

Щракнете върху бутона за стартиране, след което изберете **Всички програми > Epson Software > Epson Printer Connection Checker**.

2. Следвайте инструкциите на екрана, за да проверите.

#### Забележка:

Ако името на принтера не се извежда, инсталирайте оригинален драйвер за принтер на Epson.

[“Проверка дали има инсталиран оригинален драйвер за принтер на Epson — Windows” на страница 169](#)

Когато сте идентифицирали проблема, следвайте изведеното на екрана решение.

Когато не можете да разрешите проблема, проверете следното според Вашата ситуация.

- Принтерът не е разпознат в мрежова връзка

[“Не може да се свърже към мрежа” на страница 185](#)

- ❑ Принтерът не е разпознат чрез USB връзка  
“Принтерът не може да се свърже чрез USB (Windows)” на страница 187
- ❑ Принтерът е разпознат, но сканирането не може да бъде извършено.  
“Не може да се сканира, въпреки че е правилно установена връзка (Windows)” на страница 206

## Не може да се свърже към мрежа

Проблемът може да е една от следните грешки.

### Възникна грешка с мрежовите устройства за Wi-Fi връзка.

#### Решения

Изключете устройствата, които желаете да свържете към мрежата. Изчакайте около 10 секунди и след това включете устройствата в следната последователност; безжичен маршрутизатор, компютър или смарт устройство, а след това и принтера. Преместете принтера и компютъра или смарт устройството по-близо до безжичния маршрутизатор, за да подпомогнете радиовръзката, и след това се опитайте да зададете мрежовите настройки отново.

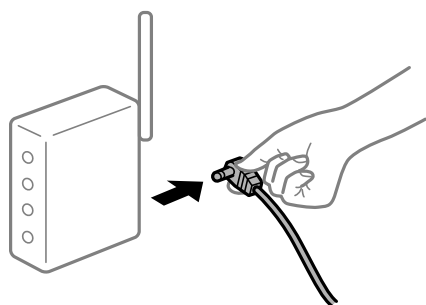

### Устройствата не могат да получават сигнали от безжичния маршрутизатор, защото са твърде отдалечени.

#### Решения

След преместване на компютъра или смарт устройството и принтера по-близо до безжичния маршрутизатор, изключете безжичния маршрутизатор, след което отново го включете.

### При смяна на безжичния маршрутизатор настройките не съвпадат с новия маршрутизатор.

#### Решения

Извършете отново настройките на връзката така, че да съвпадат с новия безжичен маршрутизатор.

➔ “При смяна на безжичния маршрутизатор” на страница 279

### SSID, свързани от компютъра или смарт устройството, и компютъра са различни.

#### Решения

Когато използвате множество безжични маршрутизатори едновременно или ако безжичният маршрутизатор има множество SSID и устройства са свързани към различни SSID, не можете да се свържете към безжичния маршрутизатор.

Свържете компютъра или смарт устройството към същия SSID като този на принтера.

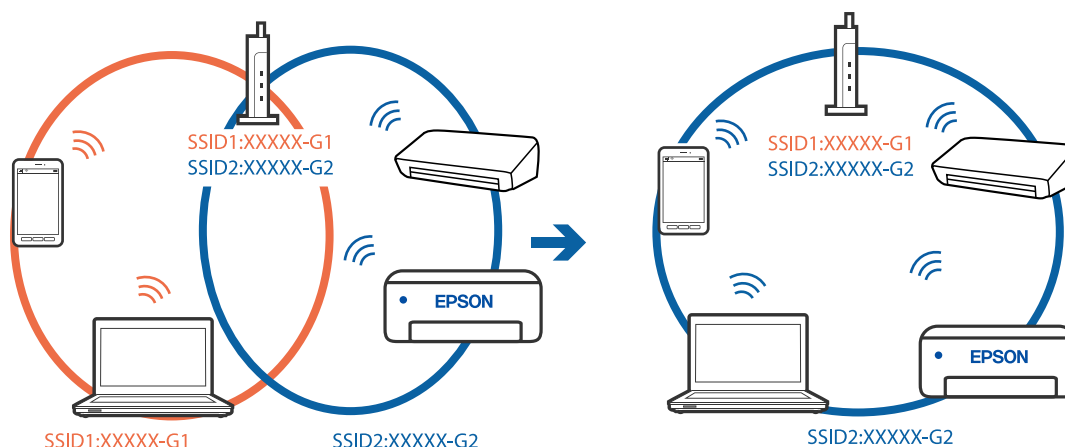

### В безжичния маршрутизатор има наличен разделител за поверителността.

#### Решения

Повечето безжични маршрутизатори разполагат с функция за разделител за поверителност, която блокира комуникацията между свързаните устройства. Ако не можете да осъществите комуникация между принтера и компютъра или смарт устройството дори ако са свързани към една и съща мрежа, дезактивирайте разделителя за поверителност на безжичния маршрутизатор. Вижте предоставеното с безжичния маршрутизатор ръководство за подробна информация.

### IP адресът е неправилно назначен.

#### Решения

Ако IP адресът, назначен към принтера, е 169.254.XXX.XXX, а маската на подмрежата е 255.255.0.0, IP адресът може да не е назначен правилно.

Изберете **Настройки > Общи настройки > Настройки на мрежата > Разширени** на контролния панел на принтера, след което проверете IP адреса и назначената към принтера маска на подмрежа.

Рестартирайте безжичния маршрутизатор или нулирайте мрежовите настройки за принтера.

➔ [“Нулиране на мрежовата връзка” на страница 279](#)

### Има проблем с мрежовите настройки на компютъра.

#### Решения

Опитайте се да отидете на някакъв уебсайт от Вашия компютър, за да се уверите, че настройките на Вашата компютърна мрежа са правилни. Ако не можете да отидете на никакъв уебсайт, тогава има проблем в компютъра.

Проверка на мрежовата връзка на компютъра. Направете справка в предоставената при покупката на компютъра документация за подробна информация.

### Принтерът е свързан чрез Ethernet чрез устройства, които поддържат IEEE 802.3az (енергоефективен Ethernet).

#### Решения

Когато свържете принтера чрез Ethernet с помощта на устройства, които поддържат IEEE 802.3az (енергоефективен Ethernet), е възможно да възникнат следните проблеми в зависимост от концентратора или маршрутизатора, който използвате.



- Връзката става нестабилна, връзката на принтера се установява и прекъсва постоянно.
- Не можете да се свържете с принтера.
- Скоростта на комуникация става бавна.

Следвайте стъпките по-долу, за да дезактивирате IEEE 802.3az за принтера и след това се свържете.

1. Отстранете Ethernet кабела, който е свързан към компютъра и принтера.
2. Когато IEEE 802.3az за компютъра е активирана, дезактивирайте я.  
Направете справка в предоставената при покупката на компютъра документация за подробна информация.
3. Свържете директно компютъра и принтера с Ethernet кабел.
4. От принтера отпечатайте доклад за мрежовата връзка.  
[“Печат на доклада за мрежовата връзка” на страница 296](#)
5. Проверете IP адреса на принтера от доклада за мрежова връзка.
6. От компютъра влезте в Web Config.  
Стартирайте уеббраузър, след което въведете IP адреса на принтера.  
[“Работа с Web Config в уеб браузър” на страница 318](#)
7. Изберете раздел **Network > Wired LAN**.
8. Изберете **OFF** за **IEEE 802.3az**.
9. Щракнете върху **Next**.
10. Щракнете върху **OK**.
11. Отстранете Ethernet кабела, който е свързан към компютъра и принтера.
12. Ако сте забранили IEEE 802.3az за компютъра в стъпка 2, разрешете го.
13. Свържете Ethernet кабелите, които сте премахнали в стъпка 1, към компютъра и принтера.  
Ако проблемът продължи, той може да се дължи на устройства, различни от принтера.

## Принтерът не може да се свърже чрез USB (Windows)

Могат да бъдат взети предвид следните причини.

### ■ USB кабелът не е включен правилно в електрическия контакт.

#### Решения

Свържете стабилно USB кабела към принтера и компютъра.

## ■ Налице е проблем с USB концентратора.

### Решения

Ако използвате USB концентратор, опитайте се да свържете принтера директно към компютъра.

## ■ Има проблем с USB кабела или с USB входа.

### Решения

Ако USB кабелът не може да бъде разпознат, сменете порта или USB кабела.

## Не може да се сканира, въпреки че е правилно установена връзка (Windows)

### ■ Сканиране при висока разделителна способност в мрежа.

#### Решения

Опитайте сканиране при по-ниска резолюция.

## Не можете да започнете да сканирате от Mac OS

Уверете се, че компютърът и принтерът са правилно свързани.

Причината и решението на проблема се различават в зависимост от това дали са свързани.

### **Проверка на състоянието на връзката**

Използвайте EPSON Status Monitor, за да проверите състоянието на връзката за компютъра и принтера.

1. Изберете **Системни предпочитания** от меню Apple > **Принтери и скенери** (или **Печат и сканиране, Печат и факс**), след което изберете принтера.
2. Щракнете върху **Опции и консумативи** > **Помощна програма** > **Отваряне на помощната програма на принтера**.
3. Щракнете върху **EPSON Status Monitor**.

При извеждане на нивата на оставащото мастило между компютъра и принтера е успешно установена връзка.

Проверете следното, ако няма установена връзка.

- Принтерът не е разпознат в мрежова връзка  
[“Не може да се свърже към мрежа” на страница 193](#)
- Принтерът не е разпознат чрез USB връзка  
[“Принтерът не може да се свърже чрез USB \(Mac OS\)” на страница 196](#)

Проверете следното, ако има установена връзка.

- Принтерът е разпознат, но сканирането не може да бъде извършено.  
[“Не може да се сканира, въпреки че е правилно установена връзка \(Mac OS\)” на страница 210](#)

## Не може да се свърже към мрежа

Проблемът може да е една от следните грешки.

### Възникна грешка с мрежовите устройства за Wi-Fi връзка.

#### Решения

Изключете устройствата, които желаете да свържете към мрежата. Изчакайте около 10 секунди и след това включете устройствата в следната последователност; безжичен маршрутизатор, компютър или смарт устройство, а след това и принтера. Преместете принтера и компютъра или смарт устройството по-близо до безжичния маршрутизатор, за да подпомогнете радиовръзката, и след това се опитайте да зададете мрежовите настройки отново.

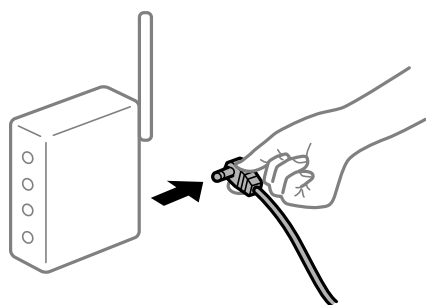

### Устройствата не могат да получават сигнали от безжичния маршрутизатор, защото са твърде отдалечени.

#### Решения

След преместване на компютъра или смарт устройството и принтера по-близо до безжичния маршрутизатор, изключете безжичния маршрутизатор, след което отново го включете.

### При смяна на безжичния маршрутизатор настройките не съвпадат с новия маршрутизатор.

#### Решения

Извършете отново настройките на връзката така, че да съвпадат с новия безжичен маршрутизатор.

➔ [“При смяна на безжичния маршрутизатор” на страница 279](#)

### SSID, свързани от компютъра или смарт устройството, и компютъра са различни.

#### Решения

Когато използвате множество безжични маршрутизатори едновременно или ако безжичният маршрутизатор има множество SSID и устройства са свързани към различни SSID, не можете да се свържете към безжичния маршрутизатор.

Свържете компютъра или смарт устройството към същия SSID като този на принтера.



### В безжичния маршрутизатор има наличен разделител за поверителността.

#### Решения

Повечето безжични маршрутизатори разполагат с функция за разделител за поверителност, която блокира комуникацията между свързаните устройства. Ако не можете да осъществите комуникация между принтера и компютъра или смарт устройството дори ако са свързани към една и съща мрежа, деактивирайте разделителя за поверителност на безжичния маршрутизатор. Вижте предоставеното с безжичния маршрутизатор ръководство за подробна информация.

### IP адресът е неправилно назначен.

#### Решения

Ако IP адресът, назначен към принтера, е 169.254.XXX.XXX, а маската на подмрежата е 255.255.0.0, IP адресът може да не е назначен правилно.

Изберете **Настройки > Общи настройки > Настройки на мрежата > Разширени** на контролния панел на принтера, след което проверете IP адреса и назначената към принтера маска на подмрежа.

Рестартирайте безжичния маршрутизатор или нулирайте мрежовите настройки за принтера.

➔ [“Нулиране на мрежовата връзка” на страница 279](#)

### Има проблем с мрежовите настройки на компютъра.

#### Решения

Опитайте се да отидете на някакъв уебсайт от Вашия компютър, за да се уверите, че настройките на Вашата компютърна мрежа са правилни. Ако не можете да отидете на никакъв уебсайт, тогава има проблем в компютъра.

Проверка на мрежовата връзка на компютъра. Направете справка в предоставената при покупката на компютъра документация за подробна информация.

### Устройството, свързано към USB 3.0 порта, причинява радиочестотни смущения.

#### Решения

Когато свържете устройство към USB 3.0 порта на Mac, е възможно да възникне радиочестотно смущение. Опитайте следното, ако не можете да се свържете към безжична LAN (Wi-Fi) мрежа или ако операциите станат нестабилни.

- Поставете устройството, което е свързано към USB 3.0 порта, далече от компютъра.
- Свържете към SSID за диапазона от 5 GHz.

Вижте следното, за да свържете принтера към SSID.

➔ [“Извършване на Wi-Fi настройки чрез въвеждане на SSID и парола” на страница 283](#)

## Принтерът е свързан чрез Ethernet чрез устройства, които поддържат IEEE 802.3az (енергоефективен Ethernet).

### Решения

Когато свържете принтера чрез Ethernet с помощта на устройства, които поддържат IEEE 802.3az (енергоефективен Ethernet), е възможно да възникнат следните проблеми в зависимост от концентратора или маршрутизатора, който използвате.

- Връзката става нестабилна, връзката на принтера се установява и прекъсва постоянно.
- Не можете да се свържете с принтера.
- Скоростта на комуникация става бавна.

Следвайте стъпките по-долу, за да дезактивирате IEEE 802.3az за принтера и след това се свържете.

1. Отстранете Ethernet кабела, който е свързан към компютъра и принтера.
2. Когато IEEE 802.3az за компютъра е активирана, дезактивирайте я.  
Направете справка в предоставената при покупката на компютъра документация за подробна информация.
3. Свържете директно компютъра и принтера с Ethernet кабел.
4. От принтера отпечатайте доклад за мрежовата връзка.  
[“Печат на доклада за мрежовата връзка” на страница 296](#)
5. Проверете IP адреса на принтера от доклада за мрежова връзка.
6. От компютъра влезте в Web Config.  
Стартирайте уеббраузър, след което въведете IP адреса на принтера.  
[“Работа с Web Config в уеб браузър” на страница 318](#)
7. Изберете раздел **Network** > **Wired LAN**.
8. Изберете **OFF** за **IEEE 802.3az**.
9. Щракнете върху **Next**.
10. Щракнете върху **OK**.
11. Отстранете Ethernet кабела, който е свързан към компютъра и принтера.
12. Ако сте забранили IEEE 802.3az за компютъра в стъпка 2, разрешете го.

13. Свържете Ethernet кабелите, които сте премахнали в стъпка 1, към компютъра и принтера. Ако проблемът продължи, той може да се дължи на устройства, различни от принтера.

## Принтерът не може да се свърже чрез USB (Mac OS)

Могат да бъдат взети предвид следните причини.

### ■ USB кабелът не е включен правилно в електрическия контакт.

#### Решения

Свържете стабилно USB кабели към принтера и компютъра.

### ■ Налице е проблем с USB концентратора.

#### Решения

Ако използвате USB концентратор, опитайте се да свържете принтера директно към компютъра.

### ■ Има проблем с USB кабела или с USB входа.

#### Решения

Ако USB кабелът не може да бъде разпознат, сменете порта или USB кабела.

## Не може да се сканира, въпреки че е правилно установена връзка (Mac OS)

### ■ Сканиране при висока разделителна способност в мрежа.

#### Решения

Опитайте сканиране при по-ниска резолюция.

## Не можете да започнете да сканирате от смарт устройство

Уверете се, че смарт устройството и принтерът са правилно свързани.

Причината и решението на проблема се различават в зависимост от това дали са свързани.

### **Проверка на състоянието на връзката**

Използвайте приложението за печат на Epson, за да проверите състоянието на връзката за смарт устройството и принтера.

Примери на приложения на печат на Epson



Epson Smart  
Panel

Търсене и инсталиране на приложението за печат на Epson от App Store или Google Play, ако вече не е инсталирано.

1. Стартирайте приложението за печат на Epson на смарт устройството.

2. Проверете дали името на принтера е изведено в приложението.

Когато името на принтера е изведено, между смарт устройството и принтера има успешно установена връзка.

При извеждане на следното между смарт устройството и принтера няма установена връзка.

Printer is not selected.

Communication error.

Проверете следното, ако няма установена връзка.

Принтерът не е разпознат в мрежова връзка

[“Не може да се свърже към мрежа” на страница 199](#)

Проверете следното, ако има установена връзка.

Принтерът е разпознат, но сканирането не може да бъде извършено.

[“Не може да се отпечата, въпреки че е установена връзка \(iOS\)” на страница 200](#)

## Не може да се свърже към мрежа

Проблемът може да е една от следните грешки.

### Възникна грешка с мрежовите устройства за Wi-Fi връзка.

#### Решения

Изключете устройствата, които желаете да свържете към мрежата. Изчакайте около 10 секунди и след това включете устройствата в следната последователност; безжичен маршрутизатор, компютър или смарт устройство, а след това и принтера. Преместете принтера и компютъра или смарт устройството по-близо до безжичния маршрутизатор, за да подпомогнете радиовръзката, и след това се опитайте да зададете мрежовите настройки отново.

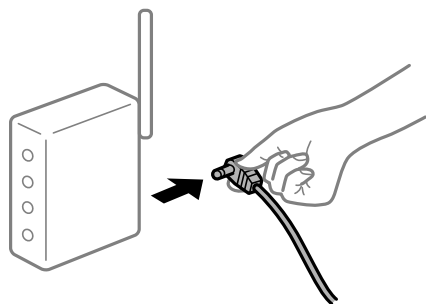

### Устройствата не могат да получават сигнали от безжичния маршрутизатор, защото са твърде отдалечени.

#### Решения

След преместване на компютъра или смарт устройството и принтера по-близо до безжичния маршрутизатор, изключете безжичния маршрутизатор, след което отново го включете.

## При смяна на безжичния маршрутизатор настройките не съвпадат с новия маршрутизатор.

### Решения

Извършете отново настройките на връзката така, че да съвпадат с новия безжичен маршрутизатор.

➔ [“При смяна на безжичния маршрутизатор” на страница 279](#)

## SSID, свързани от компютъра или смарт устройството, и компютъра са различни.

### Решения

Когато използвате множество безжични маршрутизатори едновременно или ако безжичният маршрутизатор има множество SSID и устройства са свързани към различни SSID, не можете да се свържете към безжичния маршрутизатор.

Свържете компютъра или смарт устройството към същия SSID като този на принтера.

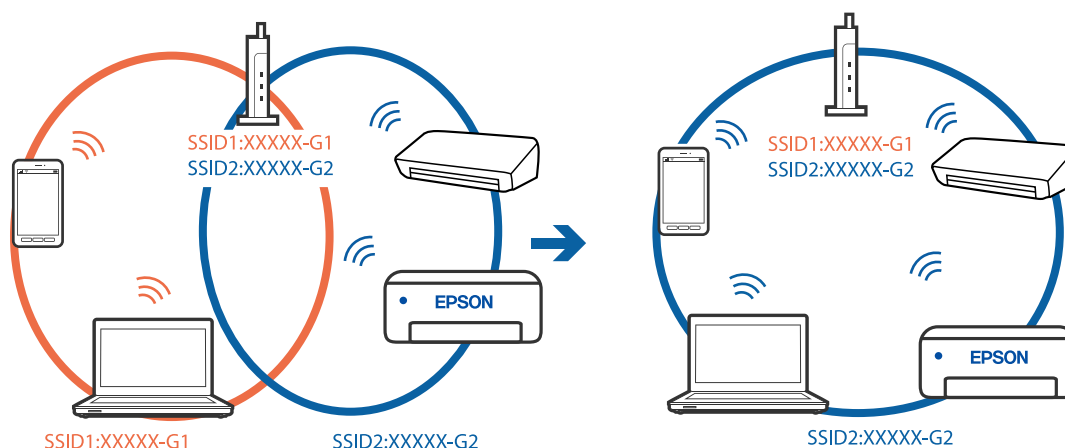

## В безжичния маршрутизатор има наличен разделител за поверителността.

### Решения

Повечето безжични маршрутизатори разполагат с функция за разделител за поверителност, която блокира комуникацията между свързаните устройства. Ако не можете да осъществите комуникация между принтера и компютъра или смарт устройството дори ако са свързани към една и съща мрежа, дезактивирайте разделителя за поверителност на безжичния маршрутизатор. Вижте предоставеното с безжичния маршрутизатор ръководство за подробна информация.

## IP адресът е неправилно назначен.

### Решения

Ако IP адресът, назначен към принтера, е 169.254.XXX.XXX, а маската на подмрежата е 255.255.0.0, IP адресът може да не е назначен правилно.

Изберете **Настройки > Общи настройки > Настройки на мрежата > Разширени** на контролния панел на принтера, след което проверете IP адреса и назначената към принтера маска на подмрежа.

Рестартирайте безжичния маршрутизатор или нулирайте мрежовите настройки за принтера.

➔ [“Нулиране на мрежовата връзка” на страница 279](#)



## Има проблем с мрежовите настройки на смарт устройството.

### Решения

Опитайте се да отидете на който и да е уебсайт от Вашето смарт устройство, за да се уверите, че настройките на мрежата на Вашето устройство са правилни. Ако не можете да отидете на който и да е уебсайт, има проблем в смарт устройството.

Проверка на мрежовата връзка на компютъра. Вижте документацията, предоставена с Вашето смарт устройство, за повече информация.

## Сканираните изображения не могат да бъдат запазени в споделената папка

### Съобщенията се извеждат на контролния панел

При извеждане на съобщения за грешка на контролния панел, проверете самото съобщение или следния списък, за да разрешите проблемите.

Съобщения	Решения
DNS грешка. Проверете DNS настройките.	<p>Не можете да се свържете с компютъра. Проверете посоченото по-долу.</p> <ul style="list-style-type: none"> <li><input type="checkbox"/> Уверете се, че адресът на списъка с контакти на принтера и адресът на споделената папка са едни и същи.</li> <li><input type="checkbox"/> Ако IP адресът на компютъра е статичен и е ръчно зададен, променете името на компютъра в пътеката на мрежата до IP адреса. Пример: \\EPSON02\SCAN до \\192.168.xxx.xxx\SCAN</li> <li><input type="checkbox"/> Уверете се, че компютърът е включен и не заспива. Ако компютърът заспива, не можете да запазите сканираните изображения в споделената папка.</li> <li><input type="checkbox"/> Деактивирайте временно защитната стена и софтуера за защита на компютъра. Ако това изчисти грешката, проверете настройките в софтуера за защита.</li> <li><input type="checkbox"/> Ако е избрана <b>Публична мрежа</b> като мрежово място, не можете да запазите сканираните изображения в споделената папка. Задайте настройките за пренасяне за всеки порт.</li> <li><input type="checkbox"/> Ако използвате лаптоп и IP адресът е зададен като DHCP, IP адресът може да се промени при повторно свързване с мрежата. Повторно получаване на IP адреса.</li> <li><input type="checkbox"/> Уверете се, че DNS настройка е правилна. Свържете се с Вашия мрежови администратор относно DNS настройките.</li> <li><input type="checkbox"/> Името на компютъра и IP адресът може да се различават, когато таблицата за управление на DNS сървър не е актуализирана. Свържете се с Вашия администратор на DNS сървър.</li> </ul>
Грешка при удостоверяване. Проверете метода на удостоверяване, проверен акаунт и проверена парола.	<p>Уверете се, че потребителското име и паролата са свързани на компютъра и контактите на принтера. Също така се уверете, че паролата не е изтекла.</p>

Съобщения	Решения
Комуникационна грешка. Проверете Wi-Fi/мрежовата връзка.	<p>Няма комуникация с мрежова папка, която е регистрирана в списъка с контакти. Проверете посоченото по-долу.</p> <ul style="list-style-type: none"> <li><input type="checkbox"/> Уверете се, че <b>Use Microsoft network sharing</b> е разрешено на Web Config. Изберете <b>Network &gt; MS Network</b> на Web Config.</li> <li><input type="checkbox"/> Уверете се, че адресът на списъка с контакти на принтера и адресът на споделената папка са едни и същи.</li> <li><input type="checkbox"/> Правата за достъп за потребителите в списъка с контакти трябва да бъдат добавени в раздела <b>Споделяне</b> и раздела <b>Защита</b> на свойствата на споделената папка. Освен това, разрешенията за потребителя трябва да бъдат зададени на „разрешен“.</li> </ul>
Името на файла вече се използва. Преименувайте файла и сканирайте отново.	Сменете настройките на името на файла. В противен случай преместете или изтрийте файловете, или сменете името на файла на споделената папка.
Сканираните файлове са прекалено големи. Само XX страници са изпратени. Проверете дали Местоположение има достатъчно пространство.	Няма достатъчно дисково пространство на компютъра. Увеличете свободното пространство на компютъра.

### Проверка на точката на възникване на грешката

При запазване на сканирани изображения в споделената папка процесът на запазване продължава по следния начин. След това можете да проверите точката на възникване на грешката.

Елементи	При работа	Съобщения за грешка
Свързване	Свържете се с компютъра от принтера.	DNS грешка. Проверете DNS настройките.
Влизане в компютъра	Влезте в компютъра с потребителското име и паролата.	Грешка при удостоверяване. Проверете метода на удостоверяване, проверен акаунт и проверена парола.
Проверка на папката за запазване	Проверка на пътя на мрежата на споделената папка.	Комуникационна грешка. Проверете Wi-Fi/мрежовата връзка.
Проверка на името на файла	Проверете дали има файл със същото име като файла, който искате да запазите в папката.	Името на файла вече се използва. Преименувайте файла и сканирайте отново.
Записване на файла	Запис на нов файл.	Сканираните файлове са прекалено големи. Само XX страници са изпратени. Проверете дали Местоположение има достатъчно пространство.

## Запазването на сканираните изображения отнема много време

**Отнема дълго време името на разделителната способност да отговори на „Името на домейна“ и „IP адреса“.**

### Решения

Проверете следните точки.

- Уверете се, че DNS настройка е правилна.
- Уверете се, че всяка DNS настройка е правилна, когато проверявате Web Config.
- Уверете се, че името на DNS домейна е правилно.

## Не можете да изпращате или получавате факсове

### Не можете да изпращате или получавате факсове

Могат да бъдат взети предвид следните причини.

**Има проблеми в стенния жак на телефона.**

### Решения

Проверете дали телефонната розетка работи чрез свързване на телефона към нея и тестване. Ако не можете да осъществявате или приемате повиквания, свържете се с Вашата телекомуникационна компания.

**Има проблеми при свързване към телефонната линия.**

### Решения

Изберете **Настройки > Общи настройки > Настройки на факс > Провери връзката на факса** на контролния панел, за да стартирате автоматична проверка на връзката на факса. Опитайте да използвате разрешенията, отпечатани върху доклада.

**Възникна грешка при комуникация.**

### Решения

Изберете **Бавно (9 600bps)** в **Настройки > Общи настройки > Настройки на факс > Осн. Настройки > Скорост на факс** на контролния панел.

**Свързано към DSL телефонна линия без DSL филтър.**

### Решения

За да се свържете към DSL телефонна линия, е необходимо да използвате DSL модем, снабден с вграден DSL филтър, или да монтирате отделен DSL филтър към линията. Свържете се с Вашия доставчик на DSL.

[“Свързване към DSL или ISDN” на страница 412](#)

### Има проблеми в DSL филтъра, когато свързвате към DSL телефонна линия.

#### Решения

Ако не можете да изпращате или получавате факс, свържете принтера директно към телефонна розетка, за да видите дали принтерът може да изпрати факс. В случай че можете, проблемът може да е причинен от DSL филтъра. Свържете се с Вашия доставчик на DSL.

### Не могат да бъдат изпращани факсове

Могат да бъдат взети предвид следните причини.

### Линията на връзката е зададена на PSTN в съоръжението, където се използва Учрежденска телефонна централа (PBX).

#### Решения

Изберете PBX в **Настройки > Общи настройки > Настройки на факс > Осн. Настройки > Тип на линията** на контролния панел.

### Изпращане на факсове без въвеждане на код за достъп в среда, в която е инсталиран PBX.

#### Решения

В случай че Вашата телефонна система изисква код за достъп до външна линия, регистрирайте такъв в принтера и въвеждайте # (диез) в началото на номерата на факс при изпращане.

### Заглавната информация за изходящи факсове не е регистрирана.

#### Решения

Изберете **Настройки > Общи настройки > Настройки на факс > Осн. Настройки > Заглавка** и задайте заглавната информация. Някои факс апарати автоматично отхвърлят входящите факсове, които не включват заглавен текст.

### Вашето ИД на обаждания е блокирано.

#### Решения

Свържете се с телекомуникационната компания, за да разблокирате своето ИД на обаждания се. Някои телефони или факс апарати автоматично отхвърлят анонимни повиквания.

### Номерът на факса на получателя е грешен.

#### Решения

Проверете дали номерът на получателя, регистриран във Вашия списък с контакти или този, който сте въвели директно с клавиатурата, е правилен. Или проверете с получателя, че номерът на факса е верен.

### Факсът на получателя не е готов за получаване на факсове.

#### Решения

Попитайте получателя дали факсът на получателя е готов за получаване на факс.

### ■ Случайно изпращане на факс чрез функцията за подадрес.

#### Решения

Проверете дали случайно не сте изпратили факс с функцията за допълнителен адрес. Ако сте избрали получател с допълнителен адрес от списъка с контакти, факсът може да е бил изпратен с функцията за допълнителен адрес.

### ■ Факсът на получателя не е в състояние да получава факсове чрез функцията за подадрес.

#### Решения

Когато изпращате факсове с функцията за допълнителен адрес, попитайте получателя дали неговият факс апарат може да получава факсове с функция за допълнителен адрес.

### ■ Подадресът и паролата са грешни.

#### Решения

Когато изпращате факсове с функцията за допълнителен адрес, проверете дали допълнителният адрес и паролата са правилни. Проверете при получателя дали допълнителният адрес и паролата съвпадат.

### ■ Изпратените данни са прекалено големи.

#### Решения

Можете да изпращате факсове с по-малък размер данни с помощта на следните методи.

- Когато изпратите факса в черно-бяло, активирайте **Директно изпращане в Факс > Настройки на факс > Настройки за изпращане на факс**.

[“Изпращане на множество страници от един монохромен документ \(Директно изпращане\)” на страница 126](#)

- Използване на свързания телефон

[“Изпращане на факсове с набиране от външно телефонно устройство” на страница 124](#)

- Използване на кука

[“Ръчно изпращане на факсове след потвърждаване на състоянието на получателя” на страница 123](#)

- Разделяне на оригиналите

### ■ Невъзможно получаване на факсове

Могат да бъдат взети предвид следните причини.

Препоръчваме Ви също да проверите състоянието на принтера в **Job/Status**, за да проверите дали принтерът в момента получава факс.

### ■ Абониране за услуга за пренасочване на повикване.

#### Решения

Ако сте абонирани за услугата пренасочване на повиквания, възможно е принтерът да не може да приема факсове. Свържете се с доставчика на услугата.

### Режим на получаване е зададен на Ръчно, докато има свързано външно телефонно устройство към принтера.

#### Решения

Ако има свързано външно телефонно устройство към принтера за споделяне на линия с телефона и принтера, изберете **Настройки > Общи настройки > Настройки на факс > Осн. Настройки**, след което задайте **Режим на получаване** на **Авт.**

### Наличната памет на входящата кутия и поверителната кутия не е достатъчна.

#### Решения

Общо 100 получени документа са записани във входящата кутия и в поверителната кутия. Изтрийте ненужните документи.

### Компютърът, който ще запази получените факсове, не е включен.

#### Решения

Когато сте извършили настройки за запазване на получени факсове в компютър, включете компютъра. Полученият факс се изтрива, след като бъде запазен в компютъра.

### Подадресът и паролата са грешни.

#### Решения

Когато получавате факсове с функцията за допълнителен адрес, проверете дали допълнителният адрес и паролата са правилни. Проверете при подателя дали допълнителният адрес и паролата съвпадат.

### Номерът на факса на подателя е регистриран в Списък с номера за отхвърляне.

#### Решения

Уверете се, че номерът на подателя може да бъде изтрит от **Списък с номера за отхвърляне**, преди да го изтриете. Изтрийте го от **Настройки > Общи настройки > Настройки на факс > Осн. Настройки > Факс с отказ > Редактиране на списък с номера на отхвърляне**. Или деактивирайте **Списък с номера за отхвърляне** в **Настройки > Общи настройки > Настройки на факс > Осн. Настройки > Факс с отказ > Факс с отказ**. Факсове, изпратени от номера, които не са регистрирани в този списък, се блокират, когато тази настройка е активирана.

### Номерът на факса на подателя не е регистриран в списъка с контакти.

#### Решения

Регистрирайте номера на факса на подателя в списъка с контакти. Или деактивирайте **Нерегистрирани контакти** в **Настройки > Общи настройки > Настройки на факс > Осн. Настройки > Факс с отказ > Факс с отказ**. Факсове, изпратени от номера, които не са регистрирани в този списък, се блокират.

### Подателят е изпратил факса без заглавна информация.

#### Решения

Попитайте подателя дали заглавната информация е настроена на неговия факс апарат. Или деактивирайте **Празна заглавна част на факс блокирана** в **Настройки > Общи настройки > Настройки на факс > Осн. Настройки > Факс с отказ > Факс с отказ**. Факсове, които не включват заглавна информация, се блокират, когато тази настройка е активирана.

## Не могат да бъдат изпращани факсове към определен получател

Могат да бъдат взети предвид следните причини.

### ■ Машината на получателя отнема много време за реакция.

#### Решения

Ако приемащият апарат не отговори на повикването ви в рамките на 50 секунди, след като принтерът престане да набира, повикването завършва с грешка. Набирайте с помощта на функцията  (Свързан) или свързан телефон, за да проверите колко време минава, преди да чуете факс сигнал. Ако отнема повече от 50 секунди, добавете паузи след номера на факса.

Докоснете , за да въведете пауза. Като отметка за паузата се въвежда тире. Една пауза трае около три секунди. Добавете няколко паузи, според това дали е необходимо.

### ■ Регистрираната в списъка с контакти настройка за Скорост на факс е грешна.

#### Решения

Изберете получателя от списъка с контакти, след което изберете Редактир. > Скорост на факс > Бавно (9 600bps).

## Не могат да бъдат изпращани факсове в определено време

### ■ Датата и часът на принтера са грешни.

#### Решения

Изберете Настройки > Общи настройки > Осн. Настройки > Настройки на дата/час, след което задайте правилната дата и час.

## Факсовете се изпращат в грешен размер

Могат да бъдат взети предвид следните причини.

### ■ Факсът на получателя не поддържа размер А3.

#### Решения

Преди да изпратите документ в размер А3, попитайте получателя дали апаратът му поддържа размер А3. Ако видите съобщението ОЖ (намалена големина) в отчета за предаване на факс, това означава че апаратът на получателя не поддържа размер А3. Можете да отпечатате отчет за предаване на факс от Факс >  (Още) > Отчет за факсове > Последно предаване.

### ■ Оригиналите не са поставени правилно.

#### Решения

- Уверете се, че оригиналът е поставен правилно срещу знаците за подравняване.
- Ако ръбът на сканираното изображение липсва, изместете оригинала от ръба на стъклото на скенера. Не можете да сканирате зоната в рамките на приблизително 1,5 mm (0,06 in) от ръба на стъклото на скенера.

➔ [“Поставяне на оригинали” на страница 38](#)

**Ако принтерът е поставен на местоположение, което е в близост до източник на светлина или е обект на директна слънчева светлина, оригиналният размер може да не бъде сканиран правилно.**

#### Решения

Изберете ръчно оригиналния размер и след това опитайте отново.

**Върху стъклото на скенера или подложката на документа има прах или мръсотия.**

#### Решения

При сканиране от контролния панел и при избор на функцията за автоматично изрязване на сканираната област отстранете замърсяванията от стъклото на скенера и подложката на документа. Ако има замърсяване около оригинала, диапазонът на сканиране се разширява, за да го включи.

➔ [“Почистване на стъклото на скенера и подложката за документ” на страница 162](#)

**Оригиналът е прекалено тънък за автоматично откриване на размера.**

#### Решения

Изберете ръчно оригиналния размер и след това опитайте отново.

**Не могат да се запишат получени факсове на устройство с памет**

Могат да бъдат взети предвид следните причини.

**Настройката за запазване на получени факсове във външна памет е дезактивирана.**

#### Решения

Изберете **Настройки > Общи настройки > Настройки на факс > Настройки за получаване**, след което активирайте **Зап. в устр. с памет** във всяко меню.

**Няма свързано устройство с памет към принтера.**

#### Решения

Свържете устройство с памет, в което сте създали папка за запазване на факсове, към принтера. Факсовете се изтриват от паметта на принтера след като бъдат съхранени в устройството с памет.

**Няма достатъчно свободно пространство в устройството.**

#### Решения

Изтрийте ненужните данни от устройството, за да увеличите свободното място. Или свържете друго устройство, което има достатъчно свободно място.

**Устройството с памет е защитено срещу записване.**

#### Решения

Деактивирайте защитата срещу записване на устройството с памет.



## Факсове с размер А3 не могат да бъдат получавани

### **Настройката на източника на хартия е грешен.**

Проверете дали настройките за размера на хартията на източника, съдържащ хартия с формат А3 са зададени на А3, както и дали източника е настроен за използване като факс. Изберете **Настройки > Общи настройки > Настройки на печат > Настр. източник на хартия > Настройки за авт. избор > Факс**, след което проверете разрешените източници за хартия.

## Получените факсове не се отпечатват

Могат да бъдат взети предвид следните причини.

### ■ **Възникна грешка в принтера като засядане на хартия.**

#### **Решения**

Изчистете грешката на принтера, след което помолете подателя да изпрати повторно факса.

### ■ **Отпечатването на получени факсове е дезактивирано в текущите настройки.**

#### **Решения**

Извършете настройки за отпечатване на получени факсове в **Настройки > Общи настройки > Настройки на факс > Настройки за получаване > Настройки на запис/ препр.**

## Не можете да изпращате или получавате факсове (Windows)

Уверете се, че компютърът и принтерът са правилно свързани. Причината и решението на проблема се различават в зависимост от това дали са свързани.

### **Проверка на състоянието на връзката**

Използвайте Epson Printer Connection Checker, за да проверите състоянието на връзката за компютъра и принтера. Може да успеете да разрешите проблема в зависимост от резултатите от проверката.

1. Щракнете два пъти върху иконата **Epson Printer Connection Checker** на работния плот.

Epson Printer Connection Checker се стартира.

Ако на работния плот няма икона, следвайте методите по-долу, за да стартирате Epson Printer Connection Checker.

- Windows 10

Щракнете върху бутона за стартиране, след което изберете **Epson Software > Epson Printer Connection Checker**.

- Windows 8.1/Windows 8

Въведете името на приложението в препратката за търсене, след което изберете показаната икона.

- Windows 7

Щракнете върху бутона за стартиране, след което изберете **Всички програми > Epson Software > Epson Printer Connection Checker**.

2. Следвайте инструкциите на екрана, за да проверите.

**Забележка:**

Ако името на принтера не се извежда, инсталирайте оригинален драйвер за принтер на Epson.

[“Проверка дали има инсталиран оригинален драйвер за принтер на Epson — Windows” на страница 169](#)

Когато сте идентифицирали проблема, следвайте изведеното на екрана решение.

Когато не можете да разрешите проблема, проверете следното според Вашата ситуация.

- Принтерът не е разпознат в мрежова връзка

[“Не може да се свърже към мрежа” на страница 185](#)

- Принтерът не е разпознат чрез USB връзка

[“Принтерът не може да се свърже чрез USB \(Windows\)” на страница 187](#)

- Принтерът е разпознат, но отпечатването не може да бъде извършено.

[“Не може да се отпечата, въпреки че е установена връзка \(Windows\)” на страница 188](#)

## Не може да се свърже към мрежа

Проблемът може да е една от следните грешки.

### Възникна грешка с мрежовите устройства за Wi-Fi връзка.

#### Решения

Изключете устройствата, които желаете да свържете към мрежата. Изчакайте около 10 секунди и след това включете устройствата в следната последователност; безжичен маршрутизатор, компютър или смарт устройство, а след това и принтера. Преместете принтера и компютъра или смарт устройството по-близо до безжичния маршрутизатор, за да подпомогнете радиовръзката, и след това се опитайте да зададете мрежовите настройки отново.

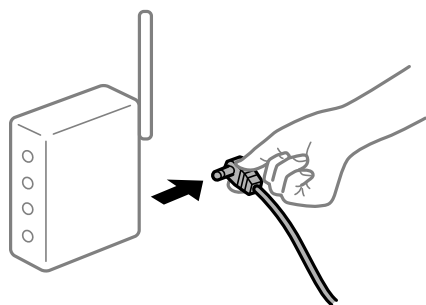

### Устройствата не могат да получават сигнали от безжичния маршрутизатор, защото са твърде отдалечени.

#### Решения

След преместване на компютъра или смарт устройството и принтера по-близо до безжичния маршрутизатор, изключете безжичния маршрутизатор, след което отново го включете.

## При смяна на безжичния маршрутизатор настройките не съвпадат с новия маршрутизатор.

### Решения

Извършете отново настройките на връзката така, че да съвпадат с новия безжичен маршрутизатор.

➔ [“При смяна на безжичния маршрутизатор”](#) на страница 279

## SSID, свързани от компютъра или смарт устройството, и компютъра са различни.

### Решения

Когато използвате множество безжични маршрутизатори едновременно или ако безжичният маршрутизатор има множество SSID и устройства са свързани към различни SSID, не можете да се свържете към безжичния маршрутизатор.

Свържете компютъра или смарт устройството към същия SSID като този на принтера.

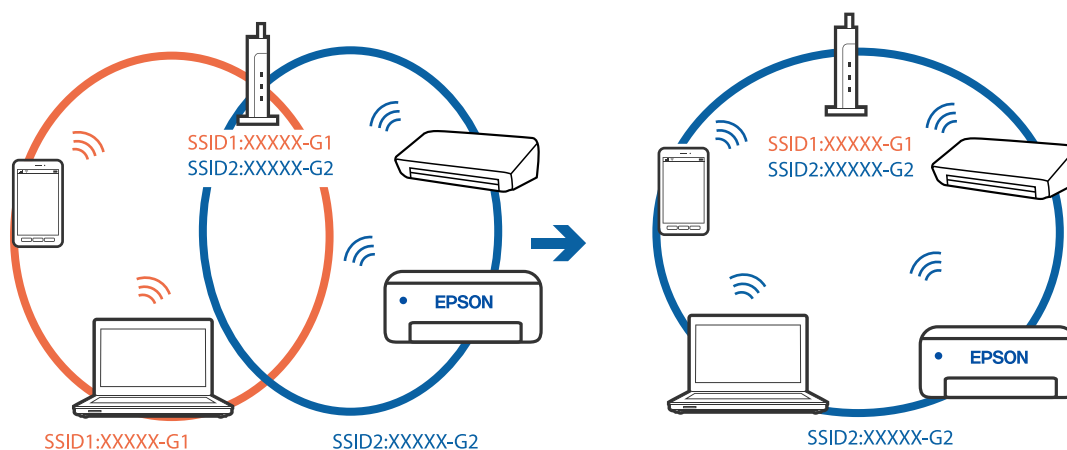

## В безжичния маршрутизатор има наличен разделител за поверителността.

### Решения

Повечето безжични маршрутизатори разполагат с функция за разделител за поверителност, която блокира комуникацията между свързаните устройства. Ако не можете да осъществите комуникация между принтера и компютъра или смарт устройството дори ако са свързани към една и съща мрежа, деактивирайте разделителя за поверителност на безжичния маршрутизатор. Вижте предоставеното с безжичния маршрутизатор ръководство за подробна информация.

## IP адресът е неправилно назначен.

### Решения

Ако IP адресът, назначен към принтера, е 169.254.XXX.XXX, а маската на подмрежата е 255.255.0.0, IP адресът може да не е назначен правилно.

Изберете **Настройки > Общи настройки > Настройки на мрежата > Разширени** на контролния панел на принтера, след което проверете IP адреса и назначената към принтера маска на подмрежа.

Рестартирайте безжичния маршрутизатор или нулирайте мрежовите настройки за принтера.

➔ [“Нулиране на мрежовата връзка”](#) на страница 279

## Има проблем с мрежовите настройки на компютъра.

### Решения

Опитайте се да отидете на някакъв уебсайт от Вашия компютър, за да се уверите, че настройките на Вашата компютърна мрежа са правилни. Ако не можете да отидете на някакъв уебсайт, тогава има проблем в компютъра.

Проверка на мрежовата връзка на компютъра. Направете справка в предоставената при покупката на компютъра документация за подробна информация.

## Принтерът е свързан чрез Ethernet чрез устройства, които поддържат IEEE 802.3az (енергоефективен Ethernet).

### Решения

Когато свържете принтера чрез Ethernet с помощта на устройства, които поддържат IEEE 802.3az (енергоефективен Ethernet), е възможно да възникнат следните проблеми в зависимост от концентратора или маршрутизатора, който използвате.

- Връзката става нестабилна, връзката на принтера се установява и прекъсва постоянно.
- Не можете да се свържете с принтера.
- Скоростта на комуникация става бавна.

Следвайте стъпките по-долу, за да дезактивирате IEEE 802.3az за принтера и след това се свържете.

1. Отстранете Ethernet кабела, който е свързан към компютъра и принтера.
2. Когато IEEE 802.3az за компютъра е активирана, дезактивирайте я.  
Направете справка в предоставената при покупката на компютъра документация за подробна информация.
3. Свържете директно компютъра и принтера с Ethernet кабел.
4. От принтера отпечатайте доклад за мрежовата връзка.  
[“Печат на доклада за мрежовата връзка” на страница 296](#)
5. Проверете IP адреса на принтера от доклада за мрежова връзка.
6. От компютъра влезте в Web Config.  
Стартирайте уеббраузър, след което въведете IP адреса на принтера.  
[“Работа с Web Config в уеб браузър” на страница 318](#)
7. Изберете раздел **Network > Wired LAN**.
8. Изберете **OFF** за **IEEE 802.3az**.
9. Щракнете върху **Next**.
10. Щракнете върху **OK**.
11. Отстранете Ethernet кабела, който е свързан към компютъра и принтера.

12. Ако сте забранили IEEE 802.3az за компютъра в стъпка 2, разрешете го.
13. Свържете Ethernet кабелите, които сте премахнали в стъпка 1, към компютъра и принтера. Ако проблемът продължи, той може да се дължи на устройства, различни от принтера.

## Принтерът не може да се свърже чрез USB (Windows)

Могат да бъдат взети предвид следните причини.

### ■ USB кабелът не е включен правилно в електрическия контакт.

#### Решения

Свържете стабилно USB кабела към принтера и компютъра.

### ■ Налице е проблем с USB концентратора.

#### Решения

Ако използвате USB концентратор, опитайте се да свържете принтера директно към компютъра.

### ■ Има проблем с USB кабела или с USB входа.

#### Решения

Ако USB кабелът не може да бъде разпознат, сменете порта или USB кабела.

### ■ Трябва да конфигурирате повторно USB връзката.

#### Решения

Откачете USB кабела от компютъра. Щракнете с десния клавиш на мишката върху показаната на компютъра икона на принтера и след това изберете **Премахване на устройство**. След това свържете USB кабела към компютъра.

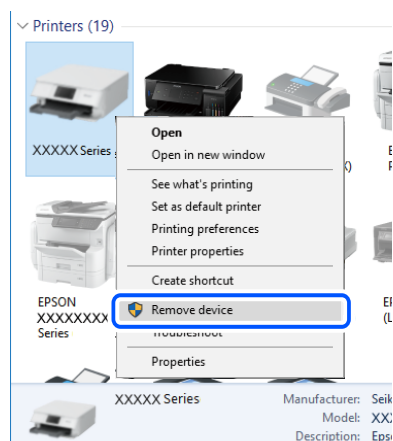

Ако не можете да използвате USB кабела, нулирайте USB връзката, като следвате стъпките за промяна на метода за свързване към компютър. За подробности вижте връзка за свързана информация по-долу.

➔ [“Извършване на настройки за свързване към компютъра” на страница 279](#)

## Не можете да изпращате или получавате факсове, въпреки че връзката е правилно установена (Windows)

Могат да бъдат взети предвид следните причини.

### Софтуерът не е инсталиран.

#### Решения

Уверете се, че драйверът PC-FAX е инсталиран на компютъра. Драйверът PC-FAX е инсталиран заедно с FAX Utility. Следвайте стъпките по-долу, за да проверите дали е инсталиран.

Уверете се, че принтерът (факсът) се показва в **Устройства и принтери**, **Принтер** или **Принтери и друг хардуер**. Принтерът (факсът) се показва като „EPSON XXXXX (FAX)“. В случай че принтерът (факсът) не е показан, деинсталирайте и инсталирайте наново FAX Utility. За достъп до **Устройства и принтери**, **Принтер** или **Принтери и друг хардуер** вижте следното.

#### Windows 10

Щракнете върху бутона за стартиране и изберете **Система Windows > Контролен панел > Преглед на устройства и принтери** в **Хардуер и звук**.

#### Windows 8.1/Windows 8

Изберете **Работен плот > Настройки > Контролен панел > Преглед на устройства и принтери** в **Хардуер и звук** или **Хардуер**.

#### Windows 7

Щракнете върху бутон **Старт** и изберете **Контролен панел > Преглед на устройства и принтери** в **Хардуер и звук** или **Хардуер**.

#### Windows Vista

Щракнете върху бутон **Старт** и изберете **Контролен панел > Принтери** в **Хардуер и звук**.

#### Windows XP

Щракнете върху бутона **Старт** и изберете **Настройки > Контролен панел > Принтери и друг хардуер > Принтери и факсове**.

### Удостоверяването на потребителя е неуспешно, когато факсът е изпратен от компютър.

#### Решения

Задайте потребителското име и парола в драйвера на принтера. Когато изпращате факс от компютър, когато функцията за защита, която не позволява на потребителите да използват факс функцията на принтера, е зададена, удостоверяването на потребител се извършва с потребителското име и паролата, зададени в драйвера на принтера.

### Има проблеми с връзката на факса и с настройките на факса.

#### Решения

Опитайте разделителната способност за връзка на факс и настройки на факс.

## Не можете да изпращате или получавате факсове (Mac OS)

Уверете се, че компютърът и принтерът са правилно свързани. Причината и решението на проблема се различават в зависимост от това дали са свързани.

### Проверка на състоянието на връзката

Използвайте EPSON Status Monitor, за да проверите състоянието на връзката за компютъра и принтера.

1. Изберете **Системни предпочитания** от меню **Apple > Принтери и скенери** (или **Печат и сканиране, Печат и факс**), след което изберете принтера.
2. Щракнете върху **Опции и консумативи > Помощна програма > Отваряне на помощната програма на принтера**.
3. Щракнете върху **EPSON Status Monitor**.

При извеждане на нивата на оставащото мастило между компютъра и принтера е успешно установена връзка.

Проверете следното, ако няма установена връзка.

- Принтерът не е разпознат в мрежова връзка  
[“Не може да се свърже към мрежа” на страница 193](#)
- Принтерът не е разпознат чрез USB връзка  
[“Принтерът не може да се свърже чрез USB \(Mac OS\)” на страница 196](#)

Проверете следното, ако има установена връзка.

- Принтерът е разпознат, но отпечатването не може да бъде извършено.  
[“Не може да се отпечата, въпреки че е установена връзка \(Mac OS\)” на страница 196](#)

### Не може да се свърже към мрежа

Проблемът може да е една от следните грешки.

#### ■ Възникна грешка с мрежовите устройства за Wi-Fi връзка.

##### Решения

Изключете устройствата, които желаете да свържете към мрежата. Изчакайте около 10 секунди и след това включете устройствата в следната последователност; безжичен маршрутизатор, компютър или смарт устройство, а след това и принтера. Преместете принтера и компютъра или смарт устройството по-близо до безжичния маршрутизатор, за да подпомогнете радиовръзката, и след това се опитайте да зададете мрежовите настройки отново.

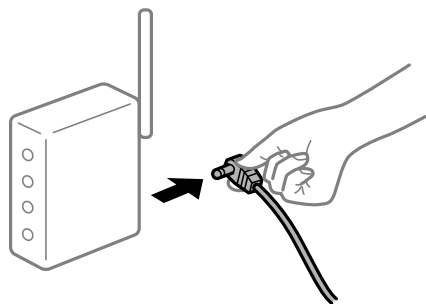

### Устройствата не могат да получават сигнали от безжичния маршрутизатор, защото са твърде отдалечени.

#### Решения

След преместване на компютъра или смарт устройството и принтера по-близо до безжичния маршрутизатор, изключете безжичния маршрутизатор, след което отново го включете.

### При смяна на безжичния маршрутизатор настройките не съвпадат с новия маршрутизатор.

#### Решения

Извършете отново настройките на връзката така, че да съвпадат с новия безжичен маршрутизатор.

➔ [“При смяна на безжичния маршрутизатор” на страница 279](#)

### SSID, свързани от компютъра или смарт устройството, и компютъра са различни.

#### Решения

Когато използвате множество безжични маршрутизатори едновременно или ако безжичният маршрутизатор има множество SSID и устройства са свързани към различни SSID, не можете да се свържете към безжичния маршрутизатор.

Свържете компютъра или смарт устройството към същия SSID като този на принтера.

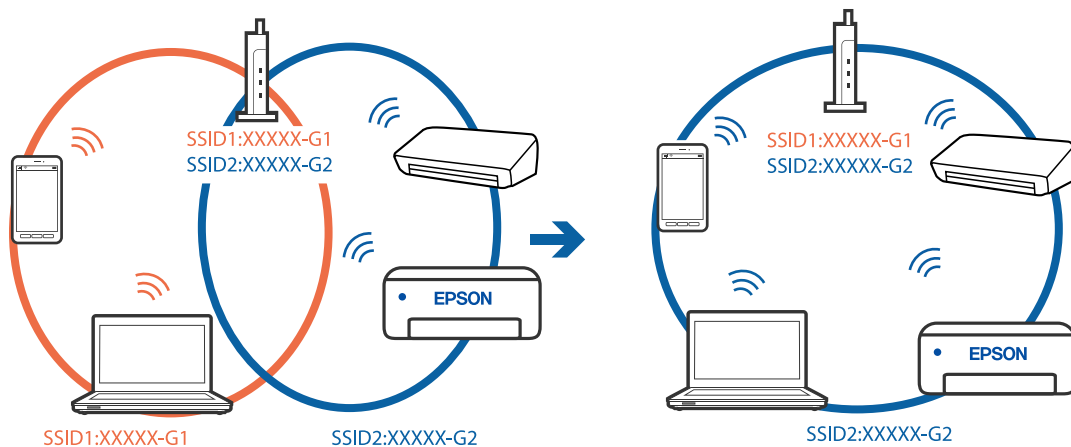

### В безжичния маршрутизатор има наличен разделител за поверителността.

#### Решения

Повечето безжични маршрутизатори разполагат с функция за разделител за поверителност, която блокира комуникацията между свързаните устройства. Ако не можете да осъществите комуникация между принтера и компютъра или смарт устройството дори ако са свързани към една и съща мрежа, дезактивирайте разделителя за поверителност на безжичния маршрутизатор. Вижте предоставеното с безжичния маршрутизатор ръководство за подробна информация.

### IP адресът е неправилно назначен.

#### Решения

Ако IP адресът, назначен към принтера, е 169.254.XXX.XXX, а маската на подмрежата е 255.255.0.0, IP адресът може да не е назначен правилно.



Изберете **Настройки > Общи настройки > Настройки на мрежата > Разширени** на контролния панел на принтера, след което проверете IP адреса и назначената към принтера маска на подмрежа.

Рестартирайте безжичния маршрутизатор или нулирайте мрежовите настройки за принтера.

➔ [“Нулиране на мрежовата връзка” на страница 279](#)

## Има проблем с мрежовите настройки на компютъра.

### Решения

Опитайте се да отидете на някакъв уебсайт от Вашия компютър, за да се уверите, че настройките на Вашата компютърна мрежа са правилни. Ако не можете да отидете на никакъв уебсайт, тогава има проблем в компютъра.

Проверка на мрежовата връзка на компютъра. Направете справка в предоставената при покупката на компютъра документация за подробна информация.

## Принтерът е свързан чрез Ethernet чрез устройства, които поддържат IEEE 802.3az (енергоефективен Ethernet).

### Решения

Когато свържете принтера чрез Ethernet с помощта на устройства, които поддържат IEEE 802.3az (енергоефективен Ethernet), е възможно да възникнат следните проблеми в зависимост от концентратора или маршрутизатора, който използвате.

- Връзката става нестабилна, връзката на принтера се установява и прекъсва постоянно.
- Не можете да се свържете с принтера.
- Скоростта на комуникация става бавна.

Следвайте стъпките по-долу, за да дезактивирате IEEE 802.3az за принтера и след това се свържете.

1. Отстранете Ethernet кабела, който е свързан към компютъра и принтера.
2. Когато IEEE 802.3az за компютъра е активирана, дезактивирайте я.  
Направете справка в предоставената при покупката на компютъра документация за подробна информация.
3. Свържете директно компютъра и принтера с Ethernet кабел.
4. От принтера отпечатайте доклад за мрежовата връзка.  
[“Печат на доклада за мрежовата връзка” на страница 296](#)
5. Проверете IP адреса на принтера от доклада за мрежова връзка.
6. От компютъра влезте в Web Config.  
Стартирайте уеббраузър, след което въведете IP адреса на принтера.  
[“Работа с Web Config в уеб браузър” на страница 318](#)
7. Изберете раздел **Network > Wired LAN**.
8. Изберете **OFF** за **IEEE 802.3az**.

9. Щракнете върху **Next**.
  10. Щракнете върху **ОК**.
  11. Отстранете Ethernet кабела, който е свързан към компютъра и принтера.
  12. Ако сте забранили IEEE 802.3az за компютъра в стъпка 2, разрешете го.
  13. Свържете Ethernet кабелите, които сте премахнали в стъпка 1, към компютъра и принтера.
- Ако проблемът продължи, той може да се дължи на устройства, различни от принтера.

## Принтерът не може да се свърже чрез USB (Mac OS)

Могат да бъдат взети предвид следните причини.

### ■ USB кабелът не е включен правилно в електрическия контакт.

#### Решения

Свържете стабилно USB кабела към принтера и компютъра.

### ■ Налице е проблем с USB концентратора.

#### Решения

Ако използвате USB концентратор, опитайте се да свържете принтера директно към компютъра.

### ■ Има проблем с USB кабела или с USB входа.

#### Решения

Ако USB кабелът не може да бъде разпознат, сменете порта или USB кабела.

### ■ Трябва да конфигурирате повторно USB връзката.

#### Решения

Откачете USB кабела от компютъра. Щракнете с десния клавиш на мишката върху показаната на компютъра икона на принтера и след това изберете **Премахване на устройство**. След това свържете USB кабела към компютъра.

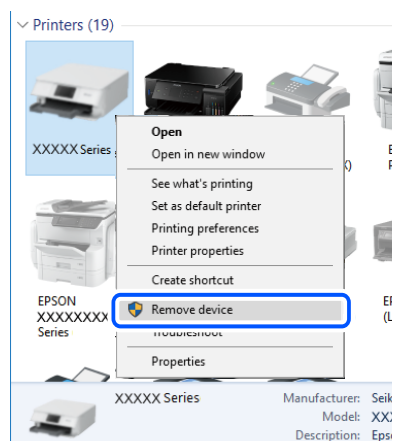

Ако не можете да използвате USB кабела, нулирайте USB връзката, като следвате стъпките за промяна на метода за свързване към компютър. За подробности вижте връзка за свързана информация по-долу.

➔ [“Извършване на настройки за свързване към компютъра” на страница 279](#)

## Не можете да изпращате или получавате, въпреки че връзката е правилно установена (Mac OS)

Могат да бъдат взети предвид следните причини.

### ■ Софтуерът не е инсталиран.

#### Решения

Уверете се, че драйверът PC-FAX е инсталиран на компютъра. Драйверът PC-FAX е инсталиран заедно с FAX Utility. Следвайте стъпките по-долу, за да проверите дали е инсталиран.

Изберете **Системни предпочитания** от меню Apple > **Принтери и скенери** (или **Печат и сканиране, Печат и факс**), след което се уверете, че принтерът (факсът) е показан. Принтерът (факсът) е показан като „FAX XXXX (USB)“ или „FAX XXXX (IP)“. Ако принтерът (факсът) не е показан, натиснете [+] и го регистрирайте.

### ■ Драйверът PC-FAX е поставен на пауза.

#### Решения

Изберете **Системни предпочитания** от меню Apple > **Принтери и скенери** (или **Печат и сканиране, Печат и факс**), след което щракнете двукратно върху принтера (факса). Ако принтерът е временно спрял, щракнете върху **Възобновяване** (или **Възобновяване на принтера**).

### ■ Удостоверяването на потребителя е неуспешно, когато факсът е изпратен от компютър.

#### Решения

Задайте потребителското име и парола в драйвера на принтера. Когато изпращате факс от компютър, когато функцията за защита, която не позволява на потребителите да използват факс функцията на принтера, е зададена, удостоверяването на потребител се извършва с потребителското име и паролата, зададени в драйвера на принтера.

### ■ Има проблеми с връзката на факса и с настройките на факса.

#### Решения

Опитайте разделителната способност за връзка на факс и настройки на факс.

## На менюто за състояние се извежда код за грешка

Ако дадено задание не бъде изпълнено успешно, проверете кода за грешка, изписан в хронологията му. Можете да проверите кода за грешка като натиснете бутон , след което изберете **Статус задача**. В таблицата по-долу ще намерите различни проблеми и възможни разрешения за тях.

Код	Проблем	Решение
001	Продуктът е бил изключен след спиране на захранването.	-
106	Не може да отпечата от компютъра, заради настройките за контрол на достъпа.	Свържете се с администратора на принтера.
107	Неуспешно потребителско удостоверяване. Заданието е отменено.	<ul style="list-style-type: none"> <li><input type="checkbox"/> Уверете се, че потребителското име и паролата са верни.</li> <li><input type="checkbox"/> Изберете <b>Настройки &gt; Общи настройки &gt; Системна администрация &gt; Настройки за сигурност &gt; Управление на достъпа</b>. Активирайте функцията за ограничаване на потребителя, след което активирайте задачата без информация за удостоверяване.</li> </ul>
108	Задание, съдържащо поверителни данни, е било изтрито при изключването на принтера.	-
109	Полученият факс вече е бил изтрит.	-
110	Заданието е отпечатано само от едната страна, защото заредената хартия не поддържа двустранен печат.	Ако искате да осъществите двустранен печат, заредете хартия, която го поддържа.
201	Паметта е запълнена.	<ul style="list-style-type: none"> <li><input type="checkbox"/> Отпечатайте получените факсове от <b>Статус задача в Job/Status</b>.</li> <li><input type="checkbox"/> Изтрийте получените факсове, съхранени във входящата пощенска кутия от <b>Статус задача в Job/Status</b>.</li> <li><input type="checkbox"/> Ако изпращате черно-бял факс до един получател, можете да го изпратите с помощта на функцията Директно изпращане.</li> <li><input type="checkbox"/> Разделете оригиналите на две или повече и ги изпратете в няколко партиди.</li> </ul>
202	Линията е прекъсната от машината-получател.	Изчакайте малко и опитайте отново.
203	Продуктът не може да открие тон за набиране.	<ul style="list-style-type: none"> <li><input type="checkbox"/> Уверете се, че телефонният кабел е свързан правилно и че телефонната линия работи.</li> <li><input type="checkbox"/> Ако принтерът е свързан към учрежденска телефонна централа или към терминален адаптер, променете настройката за <b>Тип на линията на PBX</b>.</li> <li><input type="checkbox"/> Изберете <b>Настройки &gt; Общи настройки &gt; Настройки на факс &gt; Осн. Настройки &gt; Откр. тон за набир.</b>, след което деактивирайте настройката за тонално набиране.</li> </ul>
204	Машината-получател дава заето.	<ul style="list-style-type: none"> <li><input type="checkbox"/> Изчакайте малко и опитайте отново.</li> <li><input type="checkbox"/> Проверете факс номера на получателя.</li> </ul>
205	Машината-получател не отговаря.	Изчакайте малко и опитайте отново.
206	Телефонният кабел не е свързан правилно към портовете LINE и EXT. на продукта.	Проверете свързването на порт LINE и порт EXT. на принтера.

Код	Проблем	Решение
207	Продуктът не е свързан към телефонна линия.	Свържете телефонния кабел към телефонната линия.
208	Факсът не може да бъде изпратен до някои от посочените получатели.	Отпечатайте <b>Регистър факсове</b> или доклада <b>Последно предаване</b> за предишни факсове от <b>Отчет за факсове</b> в режим Факс, за да проверите неуспешното местоназначение. Когато настройката <b>Зап. гр. на данни</b> е активирана, можете да изпратите повторно факс от <b>Статус задача</b> в <b>Job/Status</b> .
301	Няма налично свободно пространство за съхранение, за да запишете данните в устройството с памет.	<input type="checkbox"/> Увеличете пространството за съхранение в устройството с памет. <input type="checkbox"/> Намалете броя на документите. <input type="checkbox"/> Намалете разделителната способност при сканиране или увеличете степента на компресия, за да се намали размерът на сканираното изображение.
302	Устройството с памет е защитено срещу записване.	Деактивирайте защитата срещу записване на устройството с памет.
303	Няма създадена папка, в която да бъде съхранено сканираното изображение.	Поставете друго устройство с памет.
304	Устройството с памет е премахнато.	Поставете обратно устройството с памет.
305	При запазването на данните в устройството с памет възникна грешка.	Ако достъпът до външното устройство е от компютър, изчакайте и опитайте отново.
306	Паметта е запълнена.	Изчакайте докато другите текущи задания бъдат приключени.
311	Възникнала е DNS грешка.	<input type="checkbox"/> Изберете <b>Настройки &gt; Общи настройки &gt; Настройки на мрежата &gt; Разширени &gt; TCP/IP</b> , след което проверете DNS настройките. <input type="checkbox"/> Проверете DNS настройките за сървъра, компютъра или точката за достъп.
312	При удостоверяването е възникнала грешка.	Изберете <b>Настройки &gt; Общи настройки &gt; Настройки на мрежата &gt; Разширени &gt; Имейл сървър &gt; Настройки на сървър</b> , след което проверете настройките на сървъра.
313	Възникнала е комуникационна грешка.	<input type="checkbox"/> Отпечатайте отчет за мрежовата връзка, за да проверите дали принтерът е свързан към мрежата. <input type="checkbox"/> Изберете <b>Настройки &gt; Общи настройки &gt; Настройки на мрежата &gt; Разширени &gt; Имейл сървър &gt; Настройки на сървър</b> , за да проверите настройките на имейл сървъра. Можете да проверите причината за грешката като изпълните проверка за свързване. <input type="checkbox"/> Методът на удостоверяване на настройките и този на имейл сървъра може да не съвпадат. Когато изберете <b>Изкл.</b> като метод за удостоверяване, уверете се, че методът на удостоверяване на имейл сървъра е Няма.

Код	Проблем	Решение
314	Размерът на данните превишава максималния допустим размер за прикачени файлове.	<ul style="list-style-type: none"> <li><input type="checkbox"/> Увеличете <b>Макс разм. прик. файл</b> в настройките за сканиране.</li> <li><input type="checkbox"/> Намалете разделителната способност при сканиране или увеличете степента на компресия, за да се намали размерът на сканираното изображение.</li> </ul>
315	Паметта е запълнена.	Опитайте отново след приключването на други текущи задания.
321	Възникнала е DNS грешка.	<ul style="list-style-type: none"> <li><input type="checkbox"/> Изберете <b>Настройки &gt; Общи настройки &gt; Настройки на мрежата &gt; Разширени &gt; ТСР/IP</b>, след което проверете DNS настройките.</li> <li><input type="checkbox"/> Проверете DNS настройките за сървъра, компютъра или точката за достъп.</li> </ul>
322	При удостоверяването е възникнала грешка.	Проверете настройките за <b>Местоположение</b> .
323	Възникнала е комуникационна грешка.	<ul style="list-style-type: none"> <li><input type="checkbox"/> Проверете настройките за <b>Местоположение</b>.</li> <li><input type="checkbox"/> Отпечатайте отчет за мрежовата връзка, за да проверите дали принтерът е свързан към мрежата.</li> </ul>
324	В посочената папка вече съществува файл със същото име.	<ul style="list-style-type: none"> <li><input type="checkbox"/> Изтрийте файла със същото име.</li> <li><input type="checkbox"/> Променете префиксът на името на файла в <b>Файлови настройки</b>.</li> </ul>
325 326	В посочената папка няма достатъчно свободно пространство за съхранение.	<ul style="list-style-type: none"> <li><input type="checkbox"/> Увеличете пространството за съхранение в посочената папка.</li> <li><input type="checkbox"/> Намалете броя на документите.</li> <li><input type="checkbox"/> Намалете разделителната способност при сканиране или увеличете степента на компресия, за да се намали размерът на сканираното изображение.</li> </ul>
327	Паметта е запълнена.	Изчакайте докато другите текущи задания бъдат приключени.
328	Местоназначението е грешно или не съществува.	Проверете настройките за <b>Местоположение</b> .
331	По време на получаването на списъка с местоназначения е възникнала комуникационна грешка.	Отпечатайте отчет за мрежовата връзка, за да проверите дали принтерът е свързан към мрежата.
332	Няма достатъчно свободно пространство за съхранение, за да запишете сканираното изображение в изходящата памет.	Намалете броя на документите.
333	Местонахождението не може да бъде открито, защото информацията за него е била качена в сървъра преди изпращането на сканираното изображение.	Изберете местоназначението отново.
334	При изпращането на сканираното изображение е възникнала грешка.	-

Код	Проблем	Решение
341	Възникнала е комуникационна грешка.	<ul style="list-style-type: none"> <li><input type="checkbox"/> Проверете свързването на принтера и на компютъра. Ако установявате връзка през мрежа, отпечатайте отчет за мрежовата връзка, за да проверите дали принтерът е свързан към мрежата.</li> <li><input type="checkbox"/> Уверете се, че Epson Event Manager е инсталирано на компютъра.</li> </ul>
401	Няма налично свободно пространство за съхранение, за да запишете данните в устройството с памет.	Увеличете пространството за съхранение в устройството с памет.
402	Устройството с памет е защитено срещу записване.	Деактивирайте защитата срещу записване на устройството с памет.
404	Устройството с памет е премахнато.	Поставете обратно устройството с памет.
405	При запазването на данните в устройството с памет възникна грешка.	<ul style="list-style-type: none"> <li><input type="checkbox"/> Поставете обратно устройството с памет.</li> <li><input type="checkbox"/> Използвайте различно устройство с памет, в което сте създали папка с помощта на функцията <b>Създаване на папка за запаметяване</b>.</li> </ul>
411	Възникнала е DNS грешка.	<ul style="list-style-type: none"> <li><input type="checkbox"/> Изберете <b>Настройки &gt; Общи настройки &gt; Настройки на мрежата &gt; Разширени &gt; TCP/IP</b>, след което проверете DNS настройките.</li> <li><input type="checkbox"/> Проверете DNS настройките за сървъра, компютъра или точката за достъп.</li> </ul>
412	При удостоверяването е възникнала грешка.	Изберете <b>Настройки &gt; Общи настройки &gt; Настройки на мрежата &gt; Разширени &gt; Имейл сървър &gt; Настройки на сървър</b> , след което проверете настройките на сървъра.
413	Възникнала е комуникационна грешка.	<ul style="list-style-type: none"> <li><input type="checkbox"/> Изберете <b>Настройки &gt; Общи настройки &gt; Настройки на мрежата &gt; Разширени &gt; Имейл сървър &gt; Настройки на сървър</b>, за да проверите настройките на имейл сървъра. Можете да проверите причината за грешката като изпълните проверка за свързване.</li> <li><input type="checkbox"/> Методът на удостоверяване на настройките и този на имейл сървъра може да не съвпадат. Когато изберете <b>Изкл.</b> като метод за удостоверяване, уверете се, че методът на удостоверяване на имейл сървъра е Няма.</li> <li><input type="checkbox"/> Отпечатайте отчет за мрежовата връзка, за да проверите дали принтерът е свързан към мрежата.</li> </ul>
421	Възникнала е DNS грешка.	<ul style="list-style-type: none"> <li><input type="checkbox"/> Изберете <b>Настройки &gt; Общи настройки &gt; Настройки на мрежата &gt; Разширени &gt; TCP/IP</b>, след което проверете DNS настройките.</li> <li><input type="checkbox"/> Проверете DNS настройките за сървъра, компютъра или точката за достъп.</li> </ul>

Код	Проблем	Решение
422	При удостоверяването е възникнала грешка.	Изберете <b>Настройки &gt; Общи настройки &gt; Настройки на факс &gt; Настройки за получаване &gt; Настройки на запис/ препр.</b> , след което проверете настройките за папката, избрана в <b>Местоназн. запис/препр.</b> .
423	Възникнала е комуникационна грешка.	<input type="checkbox"/> Отпечатайте отчет за мрежовата връзка, за да проверите дали принтерът е свързан към мрежата. <input type="checkbox"/> Изберете <b>Настройки &gt; Общи настройки &gt; Настройки на факс &gt; Настройки за получаване &gt; Настройки на запис/ препр.</b> , след което проверете настройките за папката, избрана в <b>Местоназн. запис/препр.</b> .
425	Няма достатъчно свободна памет в папката за препращане.	Увеличете пространството за съхранение в папката за препращане.
428	Местоназначението е грешно или не съществува.	Изберете <b>Настройки &gt; Общи настройки &gt; Настройки на факс &gt; Настройки за получаване &gt; Настройки на запис/ препр.</b> , след което проверете настройките за папката, избрана в <b>Местоназн. запис/препр.</b> .

## Не можете да работите с принтера според очакванията

### Операциите са бавни

#### Печатането е твърде бавно

Могат да бъдат взети предвид следните причини.

#### ■ Работят ненужни приложения.

##### Решения

Затворете всички ненужни приложения на Вашия компютър или смарт устройство.

#### ■ Качеството на печат е зададено на високо.

##### Решения

Намалете настройката за качество.

#### ■ Двупосочното отпечатване е дезактивирано.

##### Решения

Активирайте функцията за двупосочен (или високоскоростен) печат. Когато тази настройка бъде активирана, печатащата глава работи, движейки се в двете посоки, като скоростта на печат се увеличава.



Контролен панел

Изберете **Настройки > Общи настройки > Настройки на печат** и след това активирайте **Двупосочно**.

Windows

Изберете **Двупосочен печат** в раздела **Повече опции** на драйвера на принтера.

Mac OS

Изберете **Системни предпочитания** от меню Apple > **Принтери и скенери** (или **Печат и сканиране, Печат и факс**), след което изберете принтера. Щракнете върху **Опции и консумативи > Опции** (или **Драйвер**). Изберете **On** като настройка за **Двупосочен печат**.

## ■ Тих режим е активиран.

### Решения

Забранете **Тих режим**. Скоростта на отпечатване се забавя, когато принтерът работи в **Тих режим**.

Контролен панел

Изберете  от началния екран, след което изберете **Изкл.**

Windows

Изберете **Изключен** като настройка за **Тих режим** от раздела **Главно** на драйвера на принтера.

Mac OS

Изберете **Системни предпочитания** от меню Apple > **Принтери и скенери** (или **Печат и сканиране, Печат и факс**), след което изберете принтера. Щракнете върху **Опции и консумативи > Опции** (или **Драйвер**). Изберете **Off** като настройка за **Тих режим**.

## Отпечатването се забавя драстично при непрекъснат печат

■ **Функцията, която не позволява на механизма на принтера да прегрява и да се повреди, се изпълнява.**

### Решения

Можете да продължите да печатате. За да се върнете към нормална скорост на печат, оставете принтера в бездействие за най-малко 30 минути. Скоростта на печат не се връща към нормалната, ако захранването е изключено.

## Скоростта на сканиране е бавна

■ **Сканирайте при висока разделителна способност.**

### Решения

Опитайте сканиране при по-ниска резолюция.

## Течнокристалният екран потъмнява

### ■ Принтерът е в спящ режим.

#### Решения

Докоснете произволно място на LCD екрана, за да се върнете на предишното състояние.

## Сензорният екран не реагира

Могат да бъдат взети предвид следните причини.

### ■ Има залепено защитно фолио върху сензорния екран.

#### Решения

Ако сте залепили защитно фолио на сензорния екран, оптичният сензорен екран може да не реагира. Отстранете фолиото.

### ■ Екранът е зацапан.

#### Решения

Изключете принтера и след това избършете екрана с мека и чиста кърпа. Ако екранът е зацапан, той може да не реагира.

## Невъзможно управление от контролния панел

### ■ При активирани функционални ограничения за потребителите се изискват потребителско име и парола, за да отпечатате.

#### Решения

В случай че не знаете паролата, се свържете с администратора на принтера.

## На екрана се извежда „x“ и не можете да избирате снимки

### ■ Файлът на изображението не се поддържа.

#### Решения

„x“ се извежда на LCD екрана, когато файлът с изображение не се поддържа от продукта. Използвайте файлове, които се поддържат от продукта.

➔ [“Спецификации на поддържани данни” на страница 354](#)

## Устройството с памет не се разпознава

### ■ Устройството с памет е зададено на дезактивирано.

#### Решения

От контролния панел изберете **Настройки > Общи настройки > Настройки на печат > Интерфейс на устройство с памет**, след което активирайте устройството с памет.

## Върху устройство с памет не могат да бъдат съхранявани данни

Могат да бъдат взети предвид следните причини.

### ■ Устройството с памет е защитено срещу записване.

#### Решения

Деактивирайте защитата срещу записване на устройството с памет.

### ■ Няма достатъчно свободно пространство на устройството с памет.

#### Решения

Изтрийте ненужните данни или поставете друго устройство с памет.

## Шумът при работа е твърде силен

### ■ Тих режим е деактивирана.

#### Решения

Ако шумът при работа е твърде силен, активирайте **Тих режим**. Разрешаването на тази функция може да намали скоростта на печат.

- Контролен панел

Изберете  от началния екран, след което разрешете **Тих режим**.

- Windows драйвер на принтера

Разрешете **Тих режим** в раздела **Главно**.

- Mac OS драйвер на принтера

Изберете **Системни предпочитания** от меню Apple > **Принтери и скенери** (или **Печат и сканиране, Печат и факс**), след което изберете принтера. Щракнете върху **Опции и консумативи** > **Опции** (или **Драйвер**). Изберете **On** като настройка за **Тих режим**.

## Датата и часът не са верни

### ■ Възникна грешка в захранването.

#### Решения

След спиране на тока, причинено от падане на мълния или в случай, когато захранването е било спряно продължително време, часовникът може да показва невярно време. Задайте правилно датата и часа в **Настройки** > **Общи настройки** > **Осн. Настройки** > **Настройки на дата/час** на панела за управление.

## Главният сертификат трябва да бъде актуализиран

### ■ Главният сертификат е изтекъл.

#### Решения

Стартирайте Web Config, след което актуализирайте главния сертификат.

## Не може да се отмени печата от компютър с Mac OS X v10.6.8

### ■ Налице е проблем с настройката на Вашия AirPrint.

#### Решения

Стартирайте Web Config, после изберете **Port9100** като **Протокол с най-висок приоритет** в **Настройка на AirPrint**. Изберете **Системни предпочитания** от меню **Apple > Принтери и скенери** (или **Печат и сканиране, Печат и факс**), отстранете и след това отново добавете принтера.

➔ [“Приложение за конфигуриране на операции на принтера \(Web Config\)” на страница 317](#)

## Забравена парола

### ■ Имате нужда от помощ от персонал по обслужване.

#### Решения

В случай че забравите администраторската парола, се свържете с поддръжка на Epson.

## Направени са копия или неволно са изпратени

### ■ Чужди предмети докосват оптичния сензорен панел.

#### Решения

Изберете **Настройки > Общи настройки > Осн. Настройки > Събуждане от Заспиване**, след което изключете **Събуждане с докосване на LCD екрана**. Принтерът няма да се върне от режим на заспиване (пестене на енергия), докато не натиснете бутона .

## Номерът на факса на подателя не се извежда

### ■ Номерът на факс на подателя не е зададен в машината на подателя.

#### Решения

Възможно е подателят да не е задал факс номера. Свържете се с подателя.

## Изведеният номер на факса на подателя върху получените факсове е грешен

### ■ Зададеният в машината на подателя номер на факс на подателя е грешен.

#### Решения

Възможно е подателят да е задал погрешно номерът на факса. Свържете се с подателя.

## От свързания телефон не могат да бъдат осъществявани повиквания

### Телефонният кабел не е правилно свързан.

#### Решения

Свържете телефона към порт EXT. на принтера и вдигнете слушалката. Ако не чуете тонален сигнал в слушалката, свържете телефонния кабел правилно.

## Телефонният секретар не може да отговаря на гласови повиквания

### Настройката на Позвънявания до отговор на принтера е зададена на по-малък брой от броя позвънявания за телефонния секретар.

#### Решения

Изберете Бавно (9 600bps) в Настройки > Общи настройки > Настройки на факс > Осн. Настройки > Позвънявания до отговор, след което задайте по-висок брой от броя на позвънявания за телефонния Ви секретар.

## Получени са много нежелани факсове

### Функцията на принтера за блокиране на нежелани факсове не е конфигурирана.

#### Решения



Извършете настройки за Факс с отказ в Настройки > Общи настройки > Настройки на факс > Осн. Настройки.

[“Настройки за блокиране на нежелани факсове” на страница 426](#)

## На LCD екрана се извежда съобщение

При показване на съобщение за грешка на LCD екрана следвайте инструкциите на екрана или решенията по-долу, за да отстраните проблема.

Съобщения за грешка	Решения
Грешка на принтера. Изключете захранването и го включете отново. За детайли вижте документацията.	Извадете цялата хартия или предпазни материали от принтера. Ако съобщението за грешка все още се показва, свържете се с отдела за поддръжка на Epson.
Грешка на принтера. За повече информация вижте документацията. Функции, различни от тези за печат, не са достъпни.	Принтерът може би е повреден. Свържете се с поддръжката на Epson или с техен упълномощен доставчик на услуги, за да потърсите съдействие за ремонт на продукта. И все пак, други функции, невключващи печат, като например сканиране, са все още налични.
Грешка на принтера. За повече информация вижте документацията.	Принтерът може би е повреден. Свържете се с поддръжката на Epson или с техен упълномощен доставчик на услуги, за да потърсите съдействие за ремонт на продукта.
Няма хартия в XX. Заредете. Формат на хартията: XX/Тип хартия: XX	Заредете хартия в изведения източник за хартия и ако заредите хартия в касета за хартия, поставете я до края.

Съобщения за грешка	Решения
Трябва да смените Касета с мастило.	За да се гарантира изключителното качество при разпечатване, както и предпазването на печатащата глава, когато Вашият принтер покаже индикация, че касетата е за смяна, в нея остава известно количество резервно мастило. Сменете касетата, когато бъдете подканени да направите това.
Тампон за мастило за печат без поле на принтера наближава края на живота си. Да не се сменя от потребителя. Свържете се с поддръжка на Epson.	Свържете се с Epson или с упълномощен от Epson доставчик на услуги за подмяна на тампона за мастило за печат без полета*. Това е част, която не се обслужва от потребителя. Докоснете <b>ОК</b> , за да продължите да печатате.
Тампон за мастило за печат без поле на принтера достигна края на живота си. Да не се сменя от потребителя. Свържете се с поддръжка на Epson.	Свържете се с Epson или с упълномощен от Epson доставчик на услуги за подмяна на тампона за мастило за печат без полета*. Това е част, която не се обслужва от потребителя. Печатът без поле не е наличен, но печатът с поле е наличен.
Авт. показване на настройка за хартия е Изкл. Някои функции може да не са достъпни. За информация вижте документацията.	Ако <b>Авт. показване на настройка за хартия</b> е деактивирана, не може да използвате AirPrint.
Не е открит сигнал за набиране.	Този проблем може да бъде решен, като изберете <b>Настройки &gt; Общи настройки &gt; Настройки на факс &gt; Осн. Настройки &gt; Тип на линията</b> и след това изберете <b>PBX</b> . Ако телефонната система изисква код за достъп до външна линия, можете да го зададете след като изберете <b>PBX</b> . Използвайте # (диез) вместо истинския код за достъп при въвеждане на външен номер на факс. Така връзката става по-сигурна.  Ако съобщението за грешка все още се показва, деактивирайте настройките на <b>Откр. тон за набир..</b> Имайте предвид, че деактивирането на тази функция може да причини изтриване на първия символ от факс номера и изпращане към грешен номер.
Неуспешно получаване на факсове, защото капацитетът на данни за факс е пълен. Натиснете Job/Status в долната част на начален екран за повече информация.	Получените факсове могат да се натрупват без да бъдат обработени поради следните причини. <input type="checkbox"/> Не може да се печата, защото е възникнала грешка с принтера. Изчистете грешката с принтера. За да проверите детайлите и решенията на грешката, натиснете бутона  , след което изберете <b>Състояние на принтера</b> . <input type="checkbox"/> Не може да се запише в компютъра или устройството с памет. За да проверите дали получените факсове са запазени, натиснете бутона  и след това изберете <b>Статус задача</b> . За да запишете получени факсове, включете компютъра или свържете устройство с памет към принтера.
Комбинацията от IP адрес и маска на подмрежа е невалидна. Вижте документацията за още детайли.	Въведете правилния IP адрес или шлюза по подразбиране. Свържете се за помощ с лицето, което и настроило мрежата.
Актуализирайте основния сертификат, за да използвате услуги в облак.	Стартирайте Web Config, след което актуализирайте главния сертификат.

Съобщения за грешка	Решения
Проверете дали настройките на порта на Принтер (като IP адрес) или драйверът на принтера са правилни от Компютър.	Уверете се, че портът на принтера е правилно избран в <b>Свойство &gt; Порт</b> от менюто <b>Принтер</b> , както следва.  Изберете „ <b>USBXXX</b> “ за USB връзка или „ <b>EpsonNet Print Port</b> “ за мрежова връзка.
Проверете дали настройките на порта или драйвера на принтера са правилни от компютър. Вижте документацията за детайли.	
Recovery Mode Update Firmware	Принтерът е стартирал в режим на възстановяване, защото актуализацията на фърмуера е била неуспешна. Следвайте стъпките по-долу, за да обновите фърмуера отново.  1. Свържете компютъра и принтера с USB кабел. (По време на режима на възстановяване не можете да актуализирате фърмуера през мрежова връзка.)  2. Посетете местния сайт на Epson за по-подробни инструкции.

\* При някои от циклите на печат минимално количество остатъчно мастило може да бъде събрано в тампона за мастило за печат без полета. С цел предотвратяване на изтичане на мастило от тампона, продуктът е проектиран така, че да спре печата без полета при достигане на лимита на поемния капацитет на тампона. Дали и колко често ще се налага това, зависи от броя страници, които разпечатвате, използвайки печат без поле. Необходимостта от подмяна на тампона не означава, че принтерът е престанал да работи съгласно своите спецификации. При нужда от подмяна на тампона ще бъдете известени от принтера. Това действие може да бъде изпълнено единствено от упълномощен доставчик на услуги на Epson. Гаранцията на Epson не покрива цената на тази подмяна.

## Хартията засяда

Проверете грешката, показана на контролния панел, и следвайте инструкциите за премахване на заседналата хартия, включително откъснатите парчета. LCD екранът показва анимация, която Ви показва как да премахнете заседналата хартия. След това изберете **ОК**, за да изчистите грешката.



### Внимание:

*Никога не докосвайте бутоните на контролния панел, докато ръката Ви е вътре в принтера. Ако принтерът започне да работи, това може да причини нараняване. Внимавайте и не докосвайте стърчащите части, за да избегнете нараняване.*



### Важно:

*Отстранете заседналата хартия внимателно. Енергичното отстраняване на хартията може да доведе до повреда на принтера.*

## Предотвратява засядане на хартия

Проверете следното при често засядане на хартия.

- Поставете принтера върху равна повърхност и работете с него при препоръчителните условия на околната среда.

[“Спецификации на околната среда” на страница 356](#)

- Използвайте хартия, поддържана от този принтер.  
“Налична хартия и капацитети” на страница 305
- Следвайте предпазните мерки при работа с хартия.  
“Предпазни мерки за работа с хартия” на страница 32
- Заредете хартията с правилната ориентация и плъзнете водача за хартия към ръба на хартията.  
“Зареждане на хартия” на страница 34
- Повдигнете опората за документа за автоматично подаващо устройство (ADF).

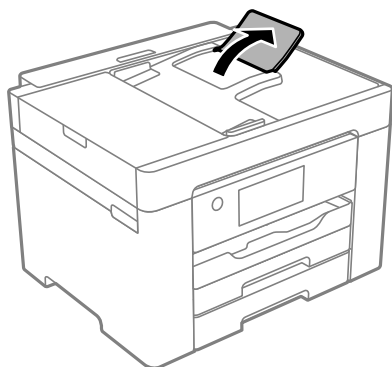

- Не зареждайте повече от максималния брой листове, посочен за хартията.
- Зареждайте листовите един по един, ако сте поставили няколко листа.
- Уверете се, че настройките за размера и типа хартия отговарят на действителния размер и тип хартия, заредена в принтера.  
“Списък с типове хартия” на страница 33

---

## Време е да смените касетите с мастило

### Предпазни мерки при работа с касетите с мастило

Прочетете следните инструкции, преди да предприемете подмяна на касетите.

#### Предпазни мерки при съхранение на мастило

- Дръжте касетите с мастило далеч от пряка слънчева светлина.
- Не съхранявайте касетите с мастило при висока температура или при температура на замръзване.
- За най-добри резултати Epson препоръчва използването на касети с мастило преди датата за годност, отпечатана върху опаковката, или в рамките на шест месеца от отварянето на опаковката, което от двете настъпи първо.
- За най-добри резултати съхранявайте пакетите на касетите с мастило с долната част надолу.
- След като внесете касета за мастило от студено място за съхранение, преди да я използвате я оставете да престои и да се затопли до стайна температура за най-малко три часа.
- Не отваряйте пакета на касетата с мастило, докато не сте готови да я поставите в принтера. Касетата с мастило е във вакуумна опаковка, за да се запази надеждността ѝ. Ако оставите касетата с мастило разопакована дълго време, преди да я използвате, възможно е да не постигнете нормален печат.



### Предпазни мерки при работа за смяна на касети с мастило

- Внимавайте да не счупите кукичките от страни на касетата с мастило, когато я вадите от опаковката.
- Не разклащайте касетите след отваряне на опаковката, тъй като могат да протекат.
- Трябва да махнете жълтата лента от касетата, преди да я инсталирате; в противен случай качеството на печат може да се понижи или може да успеете да печатате. Не отстранявайте и не късайте етикета на касетата; това може да доведе до теч.

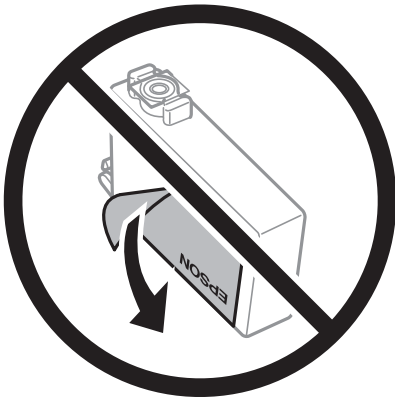

- Не отстранявайте прозрачното фолио от дъното на касетата; в противен случай касетата може да стане неизползваема.

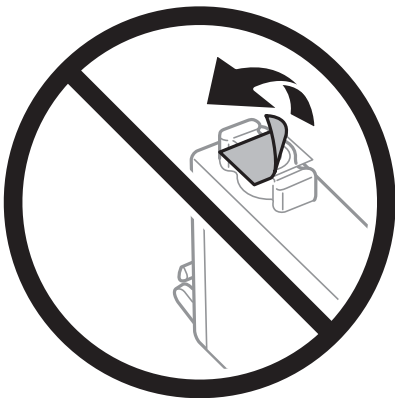

- ❑ Не докосвайте областите, показани на илюстрацията. Това би попречило на нормалната работа и отпечатването.



- ❑ Поставете всички касети за мастило; в противен случай не можете да печатате.
- ❑ Не сменяйте касетите с мастило при изключено захранване. Не местете печатащата глава с ръка; в противен случай може да повредите принтера.
- ❑ Не изключвайте принтера по време на зареждане с мастило. Ако зареждането с мастило е непълно, може да не успеете да отпечатате.
- ❑ Не оставяйте принтера с извадени касети с мастило и не изключвайте принтера по време на смяна на касетата. В противен случай останалото в дюзите на печатащата глава мастило може да изсъхне и да не успеете да отпечатате.
- ❑ Ако трябва да извадите касета с мастило временно, непременно защитете областта на подаване на мастилото от замърсяване и прах. Съхранявайте касетата с мастило в същата среда, както принтера, с отвора за подаване на мастило надолу или настрани. Не съхранявайте касетите с мастило с отвора за подаване на мастило нагоре. Тъй като отворът за подаване на мастило е оборудван с клапа, предназначена да спира освобождаването на излишно мастило, не са необходими собствени капачета или тапи.
- ❑ Извадените касети може да съдържат мастило около отвора за подаване, затова при изваждане на касетите внимавайте да не допуснете попадането му в околната среда.
- ❑ Този принтер използва касети с мастило, оборудвани със зелен чип, който следи информация като оставащо количество мастило за всяка касета. Това означава, че дори ако касетата е отстранена от принтера, преди да е изразходена, все още можете да я използвате, след като я поставите отново в принтера. Въпреки това, когато поставите отново касетата, може да се изразходва известно количество мастило, за да се гарантира ефективността на принтера.
- ❑ За максимална ефективност на мастилото, вадете касета с мастило само когато сте готови да я подмените. Касети с мастило със статус на ниско количество мастило може да са неизползваеми при повторно поставяне.
- ❑ За да се гарантира изключителното качество при разпечатване, както и предпазването на печатащата глава, когато Вашият принтер покаже индикация, че касетата е за смяна, в нея остава известно количество резервно мастило. Посоченият капацитет не включва този резерв.
- ❑ Не разгласявайте и не променяйте касетата за мастило, защото това може да възпрепятства нормалното печатане с нея.
- ❑ Не можете да използвате касетите, доставени с принтера за подмяна.

### Консумация на мастило

- За да се поддържа оптимална производителност на печатащата глава, от всички касети се изразходва известно количество мастило по време на операциите по поддръжка. Когато смените касета с мастило или при включване на принтера, може също да се изразходва мастило.
- Когато печатате едноцветно или в скалата на сивото, вместо черно могат да бъдат използвани цветни мастила, в зависимост от настройките за типа хартия или качеството на печата. Това става при използване на смес от цветни мастила за създаване на черен цвят.
- Мастилото в касетите, предоставени с Вашия принтер, се изразходва частично по време на първоначалната настройка. За да се постигнат разпечатки с високо качество, печатащата глава в принтера трябва да бъде напълно заредена с мастило. Този еднократен процес изразходва известно количество мастило и затова е възможно тези касети да отпечатат по-малко на брой страници в сравнение със следващите такива.
- Посоченият брой разпечатки може да варира в зависимост от изображенията, които печатате, типа на използваната хартия, честота на печатане и условията на околната среда, например температурата.

### Подмяна на касетите с мастило

Когато се появи съобщение, което Ви подканя да смените касетите с мастило, изберете **Как да**, след което вижте анимациите, показани на контролния панел, за да научите как да смените касетите с мастило.

Ако трябва да смените касетите с мастило, преди да са изразходвани докрай, изберете **Настройки > Поддръжка > Смяна на касета(и) с мастило** от контролния панел на принтера и следвайте инструкциите на екрана. Изберете **Как да** за подробна информация.



**Внимание:**

*Внимавайте да не притиснете ръката или пръстите си при отварянето или затварянето на скенера. В противен случай може да се нараните.*

#### Още по темата

- ➔ [“Кодове на касетите с мастило” на страница 310](#)
- ➔ [“Предпазни мерки при работа с касетите с мастило” на страница 244](#)

### Продължете временно да печатате, без да смените касетите с мастило

#### Временно печатане с черно мастило

Когато цветното мастило е изразходено, а все още има останало черно мастило, можете да използвате следните настройки, за да продължите да печатате за кратко време, използвайки само черно мастило.

- Тип хартия: Обикновени хартии, Preprinted, Letterhead, Цвят, Recycled, Висококачествена обикновена хартия, Плътна хартия, Плик
- Цвят: черно-бяло или Скала на сивото
- Без полета: не е избрано
- EPSON Status Monitor 3: активирано (При печат от драйвер на принтера на Windows.)

Тъй като тази функция е достъпна само за около пет дни, заменете изразходената касета с мастило възможно най-скоро.

**Забележка:**

- Ако *EPSON Status Monitor 3* е забранен, отворете драйвера на принтера, щракнете върху **Разширени настройки** в раздела **Поддръжка** и след това изберете **Разрешава EPSON Status Monitor 3**.
- Периодът, в който функцията е достъпна варира в зависимост от условията на ползване.

**Продължете временно печатане само с черно мастило (контролен панел)**

1. При показването на съобщение, което Ви подканва да смените касетите с мастило, изберете **Продължи**.  
Извежда се съобщение, което Ви уведомява, че можете временно да печатате с черно мастило.
2. Прочетете съобщението, след това изберете **Продължи**.
3. Ако искате да печатате в монохромен цвят, изберете **Не, напомни ми по-късно**.  
Текущото задание се отменя.
4. Вече можете да копирате оригинали или да отпечатвате получени факсове върху обикновена хартия в монохромен цвят. Изберете функцията, която искате да използвате, от началния екран.

**Забележка:**

Функцията за копиране без полета не е достъпна.

**Продължете временно печатане само с черно мастило (Windows)**

Направете едно от следните неща.

- При извеждане на следния прозорец изберете **Отпечатване в черно**.

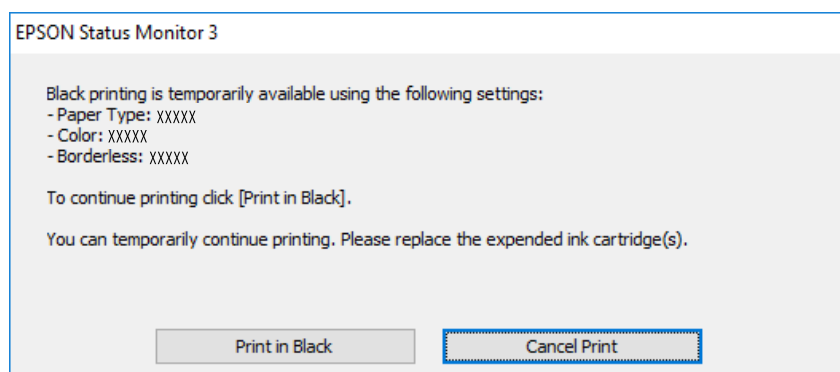

- При показване на следния прозорец отменете отпечатването. След това отпечатайте отново.

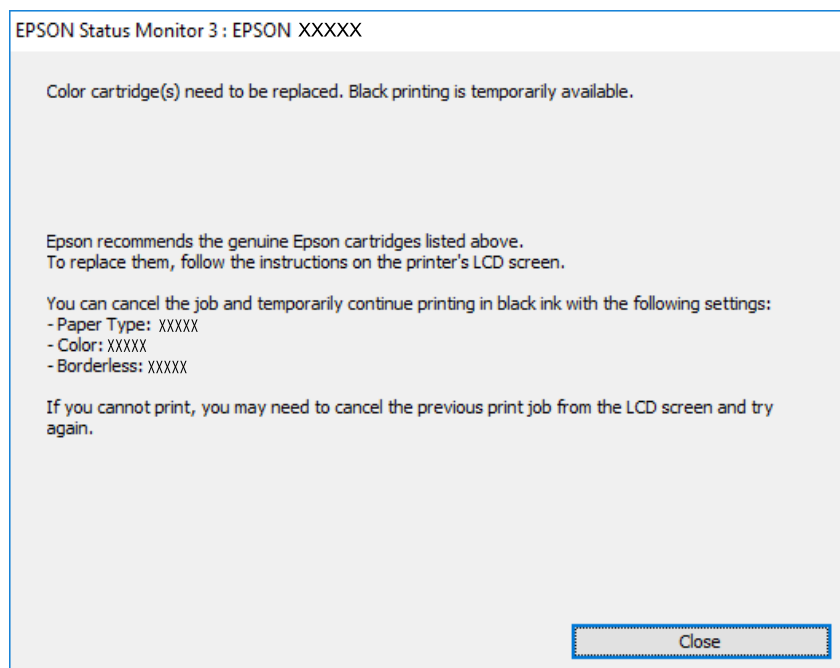

**Забележка:**

В случай че не можете да отмените печатането от компютъра, направете го от панела за управление на принтера.

Следвайте стъпките по-долу, когато отпечатвате отново.

1. Отворете прозореца на драйвера на принтера.
2. Изчистете **Неограничен** в раздела **Главно**.
3. Изберете **Тип хартия**, който поддържа Отпечатване в черно.
4. Изберете **Скала на сивото**.
5. Задайте другите елементи в разделите **Главно** и **Повече опции** в зависимост от необходимостта, след което щракнете върху **ОК**.
6. Щракнете върху **Печат**.
7. Щракнете **Отпечатване в черно** в показания прозорец.

**Продължете временно печатане само с черно мастило (Mac OS)**

**Забележка:**

За да използвате тази функция в мрежа, свържете се с **Bonjour**.

1. Щракнете върху иконата на принтера в **Докинг**.

2. Отменете заявката.

**Забележка:**

*В случай че не можете да отмените печатането от компютъра, направете го от панела за управление на принтера.*

3. Изберете **Системни предпочитания** от меню Apple > **Принтери и скенери** (или **Печат и сканиране, Печат и факс**), след което изберете принтера. Щракнете върху **Опции и консумативи** > **Опции** (или **Драйвер**).
4. Изберете **Он** като настройка за **Permit temporary black printing**.
5. Отворете диалоговия прозорец за печат.
6. Изберете **Настройки за печат** от изскачащото меню.
7. Изберете произволен размер хартия, с изключение на размер без полета в настройката **Р-р на хартията**.
8. Изберете тип хартия, който поддържа **Permit temporary black printing** за настройка на **Тип носител**.
9. Изберете **Скала на сивото**.
10. Задайте другите елементи според необходимостта.
11. Щракнете върху **Печат**.

## **Продължете отпечатването за пестене на черно мастило (само за Windows)**

Когато черното мастило започне да се изчерпва, а същевременно има останало достатъчно цветно мастило, можете да използвате смес от цветни мастила, за да създадете черно. Можете да продължите да печатате по този начин, докато се подготвяте да подмените касетата с черно мастило.

Тази функция е достъпна единствено когато изберете следните настройки на драйвера на принтера.

- Тип хартия: Обикновени хартии, Preprinted, Letterhead, Цвят, Recycled, Висококачествена обикновена хартия, Плътна хартия
- Качество: Стандартен
- EPSON Status Monitor 3: активиран

**Забележка:**

- Ако **EPSON Status Monitor 3** е забранен, отворете драйвера на принтера, щракнете върху **Разширени настройки** в раздела **Поддръжка** и след това изберете **Разрешава EPSON Status Monitor 3**.
- Съставното черно изглежда малко по-различно от чистото черно. Освен това скоростта на печат намалява.
- Черното мастило се изразходва и за поддържане на качеството на печатащата глава.

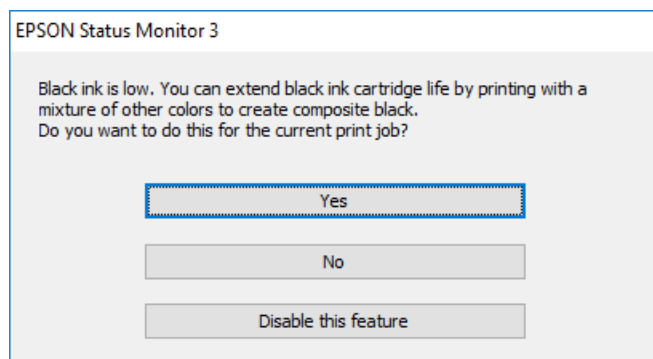

Опции	Описание
Да	Изберете да използвате смес от цветни мастила за създаване на черен цвят. Прозорецът се появява следващия път, когато зададете подобна разпечатка.
Не	Изберете да продължите да използвате оставащото черно мастило. Прозорецът се появява следващия път, когато зададете подобна разпечатка.
Деактивирай тази функция	Изберете да продължите да използвате оставащото черно мастило. Прозорецът не се показва, докато не замените касетата с черно мастило и то намалее отново.

## Време е да смените контейнера за отпадъчно мастило

### Предпазни мерки при работа с кутиите за поддръжка

Прочетете следните инструкции, преди да предприемете подмяна на кутията за поддръжка.

- Не докосвайте зеления чип от страната на кутията за поддръжка. Това би попречило на нормалната работа и отпечатването.
- Не подменяйте кутията за поддръжка по време на печат, в противен случай може да се стигне до протичане на мастило.
- Не отстранявайте и не отваряйте кутията за поддръжка и капака ѝ, освен при подмяна; в противен случай може да изтече мастило.
- Не използвайте кутия за поддръжка, която е била свалена и оставена отделена за дълъг период от време. Мастилото в кутията ще се втвърди и това ще попречи на бъдещото абсорбиране на мастило в кутията.
- Не накланяйте употребената кутия за поддръжка преди да бъде запечатана в полиетиленовата торбичка, защото в противен случай може да се стигне до протичане на мастило.
- Не съхранявайте кутията за поддръжка при висока температура или при температура на замръзване.

- Дръжте кутията за поддръжка далеч от пряка слънчева светлина.
- Не изпускайте кутията за поддръжка и не я подлагайте на силни удари.
- Не докосвайте отворите в кутията за поддръжка, тъй като може да се нацапате с мастило.

## Подмяна на кутията за поддръжка

При някои от циклите на печат минимално количество остатъчно мастило може да бъде събрано в кутията за поддръжка. С цел предотвратяване на изтичане на мастило от кутията за поддръжка, принтерът е проектиран така, че да спре да печата при достигане на лимита на поемния капацитет на кутията. Необходимостта и честотата на това действие зависи от броя на отпечатаните страници, вида на отпечатания материал и броя на циклите на почистване, които е извършил принтера.

Когато се появи съобщение, което Ви подканя да смените кутията за поддръжка, вижте анимациите, показани в контролния панел. Необходимостта от подмяна на кутията не означава, че принтерът е престанал да работи съгласно неговите спецификации. Гаранцията на Epson не покрива цената на тази подмяна. Това е част, която се обслужва от потребителя.

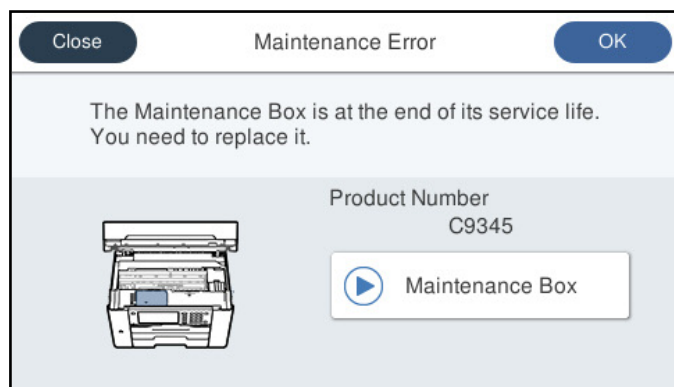

### Забележка:

- Когато контейнерът за отпадъчно мастило е пълен, не можете да отпечатвате и да почиствате печатащата глава, докато не го замените, за да избегнете изтичане на мастило. Въпреки това можете да извършвате действия, при които не се използва мастило, като например сканиране.
- Когато се покаже следният екран, частта не може да бъде подменена от потребителите. Свържете се с отдела за поддръжка на Epson.

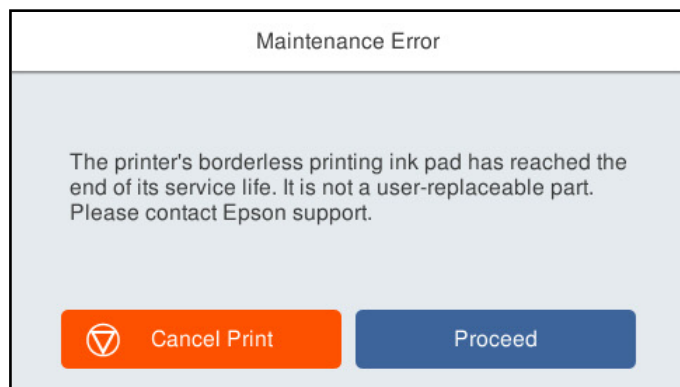

### Още по темата

- ➔ [“Код на кутията за поддръжка” на страница 311](#)



→ “Предпазни мерки при работа с кутиите за поддръжка” на страница 251

---

## Качеството на печат, копиране, сканиране и изпращане на факсове е лошо

### Качеството на печат е лошо

В разпечатката има липсващ цвят, ивици или неочаквани цветове

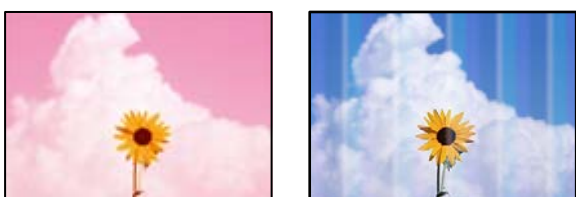

■ Дюзите на печатащата глава може да са запушени.

#### Решения

Използвайте функцията **Настройка на качеството на печат**. Ако не сте използвали принтера дълго време, дюзите на печатащата глава може да са запушени и да не подават капки мастило.

→ “[Регулиране на качеството на печат](#)” на страница 158

**Цветни ленти на интервали от около 1.1 cm или 3.3 cm**



Могат да бъдат взети предвид следните причини.

■ **Настройката за тип хартия не съвпада със заредената хартия.**

#### Решения

Задайте настройка за тип хартия, съответстваща на заредената в принтера хартия.

→ “[Списък с типове хартия](#)” на страница 33

■ **Качеството на печат е зададено на ниско.**

#### Решения

Когато печатате на обикновена хартия, използвайте настройка за по-високо качество.

Контролен панел

Изберете **Най-добро** като **Качество** в раздела **Разширени** в настройките за печат.

Windows

Изберете **Висока** от **Качество** в раздела **Главно** на драйвера на принтера.

Mac OS

Изберете **Добро** като **Качество на печат** от менюто **Настройки за печат** в диалоговия прозорец за печат.

## ■ Позицията на печатащата глава не е подравнена.

### Решения

Подравнете печатащата глава с помощта на функцията **Настройка на качеството на печат**.

➔ [“Регулиране на качеството на печат” на страница 158](#)

## Размазани разпечатки, вертикални ивици или разместване на подравняването



enthalten alle  
Aufdruck. W  
5008 "Regel

Могат да бъдат взети предвид следните причини.

## ■ Позицията на печатащата глава не е подравнена.

### Решения

Подравнете печатащата глава с помощта на функцията **Настройка на качеството на печат**.

➔ [“Регулиране на качеството на печат” на страница 158](#)

## ■ Настройката за двупосочен печат е активирана.

### Решения

Ако качеството на печат не се подобрява дори след подравняване на печатащата глава, деактивирайте двупосочната настройка.

По време на двупосочен (или високоскоростен) печат печатащата глава печата в двете посоки, което може да доведе до разместване на вертикалните линии. Деактивирането на тази настройка може да намали скоростта на печат, но да подобри качеството на печат.

Контролен панел

Изберете **Настройки > Общи настройки > Настройки на печат**, след което деактивирайте **Двупосочно**.

Windows

Изчистете **Двупосочен печат** в раздела **Повече опции** на драйвера на принтера.

Mac OS

Изберете **Системни предпочитания** от меню Apple > **Принтери и скенери** (или **Печат и сканиране, Печат и факс**), след което изберете принтера. Щракнете върху **Опции и консумативи** > **Опции** (или **Драйвер**). Изберете **Off** като настройка за **Двупосочен печат**.

## Извеждат се модели на ленти



### Настройката за двупосочен печат е активирана.

#### Решения

При отпечатване върху обикновена хартия, дезактивирайте двупосочната настройка.

По време на двупосочен (или високоскоростен) печат печатащата глава печата в двете посоки, което може да доведе до разместване на вертикалните линии. Дезактивирането на тази настройка може да намали скоростта на печат, но да подобри качеството на печат.

Контролен панел

Изберете **Настройки** > **Общи настройки** > **Настройки на печат**, след което дезактивирайте **Двупосочно**.

Windows

Изчистете **Двупосочен печат** в раздела **Повече опции** на драйвера на принтера.

Mac OS

Изберете **Системни предпочитания** от меню Apple > **Принтери и скенери** (или **Печат и сканиране, Печат и факс**), след което изберете принтера. Щракнете върху **Опции и консумативи** > **Опции** (или **Драйвер**). Изберете **Off** като настройка за **High Speed Printing**.

### Качеството на печат е зададено на ниско.

#### Решения

Когато печатате на фото хартия, използвайте настройка за по-високо качество.

Контролен панел

Изберете **Най-добро** като **Качество** в раздела **Разширени** в настройките за печат.

Windows

Изберете **Висока** от **Качество** в раздела **Главно** на драйвера на принтера.

Mac OS

Изберете **Добро** като **Качество на печат** от менюто **Настройки за печат** в диалоговия прозорец за печат.

### Дюзите на печатащата глава може да са запушени.

#### Решения

Използвайте функцията **Настройка на качеството на печат**. Ако не сте използвали принтера дълго време, дюзите на печатащата глава може да са запушени и да не подават капки мастило.

➔ [“Регулиране на качеството на печат” на страница 158](#)

### Разпечатката излиза като празен лист

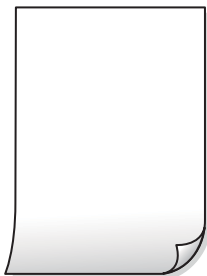

### Дюзите на печатащата глава може да са запушени.

#### Решения

Използвайте функцията **Настройка на качеството на печат**. Ако не сте използвали принтера дълго време, дюзите на печатащата глава може да са запушени и да не подават капки мастило.

➔ [“Регулиране на качеството на печат” на страница 158](#)

### Настройките за печат и размерът на заредената хартия в принтера са различни.

#### Решения

Сменете настройките за печат в съответствие с размера на хартията, заредена в касетата за хартия. Заредете хартия в касетата за хартия, която съвпада с настройките за печат.

### В принтера се подават едновременно множество листове хартия.

#### Решения

Вижте следното, за да предотвратите едновременното подаване на множество листове хартия в принтера.

➔ [“Няколко листа хартия са подавани едновременно” на страница 181](#)

### Хартията е размазана или надраскана



Могат да бъдат взети предвид следните причини.

## Хартията е заредена грешно.

### Решения

Когато се появят хоризонтални ивици (перпендикулярни на посоката на печат) или горната или долната част на хартията е размазана, заредете хартия в правилната посока и плъзнете водачите за хартия към ръбовете на хартията.

➔ [“Зареждане на хартия” на страница 34](#)

## Пътят на хартията е размазан.

### Решения

При поява на вертикални ивици (хоризонтални спрямо посоката на печат) или ако хартията е размазана, почистете пътя на хартията.

➔ [“Почистване на пътя на хартията, за да няма размазване” на страница 162](#)

## Хартията е намачкана.

### Решения

Поставете хартията върху плоска повърхност, за да проверите дали е нагъната. Ако е нагъната, изгладете я.

## Печатащата глава се трие в повърхността на хартията.

### Решения

При отпечатване върху плътна хартия печатащата глава е близо до повърхността за печат и хартията може да се надраска. В този случай активирайте настройката за намаляване на надраскването. Ако активирате тази настройка, качеството на печат може да спадне, а скоростта да намалее.

#### Контролен панел

Изберете **Настройки > Общи настройки > Настройки на печат** и след това активирайте **Дебела хартия**.

#### Windows

Щракнете върху **Разширени настройки** в раздела **Поддръжка** на драйвера на принтера, след което изберете **Плътна хартия и пликове**.

Ако хартията все още е размазана, след като сте избрали настройка **Плътна хартия и пликове**, изберете **Хартия с къси влакна** в прозореца **Разширени настройки** на драйвера на принтера.

#### Mac OS

Изберете **Системни предпочитания** от меню **Apple > Принтери и скенери** (или **Печат и сканиране, Печат и факс**), след което изберете принтера. Щракнете върху **Опции и консумативи > Опции** (или **Драйвер**). Изберете **On** като настройка **Плътна хартия и пликове**.

## Задната част на хартията е била отпечатана, преди страната, която вече е била отпечатана, да изсъхне.

### Решения

При ръчен 2-страничен печат се уверете, че мастилото е напълно изсъхнало, преди да заредите отново хартията.

## Когато отпечатвате чрез автоматичен двустранен печат, плътността на печат е прекалено висока, а времето на сушене е прекалено кратко.

### Решения

Когато използвате функцията за автоматичен двустранен печат и печатате данни с голяма наситеност, като например изображения и графики, задайте по-ниска плътност и по-дълго време на изсъхване.

➔ [“Двустранен печат” на страница 51](#)

➔ [“Двустранен печат” на страница 75](#)

## Отпечатаните снимки лепнат



## Разпечатката е направена от погрешната страна на фото хартията.

### Решения

Уверете се, че печатате от страната за печат. Когато печатате върху грешната страна на фото хартията, трябва да почистите канала на хартията.

➔ [“Почистване на пътя на хартията, за да няма размазване” на страница 162](#)

## Изображения и снимки се печатат с неочаквани цветове



Могат да бъдат взети предвид следните причини.

## Дюзите на печатащата глава може да са запушени.

### Решения

Използвайте функцията **Настройка на качеството на печат**. Ако не сте използвали принтера дълго време, дюзите на печатащата глава може да са запушени и да не подават капки мастило.

➔ [“Регулиране на качеството на печат” на страница 158](#)

## ■ Приложена е корекция на цвета.

### Решения

При печат от командния панел или от драйвер на принтера Windows, настройката за автоматично регулиране на снимки на Epson се прилага по подразбиране в зависимост от типа хартия. Опитайте да промените настройката.

Контролен панел

Променете настройката **Поправка на снимка** от **Автоматично** на някаква друга опция. Ако промяната на настройката не работи, изберете **Подобряване изкл.** като настройка на **Поправка на снимка**.

Windows драйвер на принтера

В раздела **Повече опции** изберете **Потребителски** в **Цветова корекция** и след това щракнете върху **Разширени**. Променете настройката **Коригиране на пейзажа** от **Автоматичен** на някаква друга опция. Ако промяната на настройката не помогне, използвайте някакъв метод за коригиране на цвета, различен от **PhotoEnhance** в **Регулиране на цвета**.

➔ [“Настройки JPEG” на страница 83](#)

➔ [“Регулиране на цвета на печат” на страница 68](#)

## ■ Не може да печата без полета



## ■ Без поле не е зададено в настройките за печат.

### Решения

Направете настройка за печат без полета в настройките на принтера. Ако изберете тип хартия, който не поддържа печат без поле, не можете да изберете **Неограничен**. Изберете тип хартия, който поддържа печат без поле.

Контролен панел

Изберете **Без полета** като **Оформление**.

Windows

Изберете **Неограничен** в раздела **Главно** на драйвера на принтера.

Mac OS

Изберете размер на хартия без полета от **P-р на хартията**.

➔ [“Настройки JPEG” на страница 83](#)

➔ [“Настройки TIFF” на страница 84](#)

➔ [“Хартия за печат без полета” на страница 308](#)

## Ръбовете на изображението са отрязани при печат без полета



■ Тъй като изображението е леко увеличено, изпъкналата област се изрязва.

### Решения

Изберете настройка с по-малко увеличение.

#### Windows

Щракнете върху **Настройки** до **Неограничен** в раздела на драйвера на принтера **Главно**, след което променете настройките.

#### Mac OS

Променете настройката **Увеличение** от менюто **Настройки за печат** на диалоговия прозорец за печат.

## Позицията, размерът или полетата на разпечатката са неправилни

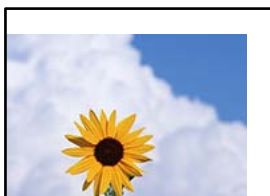

Могат да бъдат взети предвид следните причини.

■ **Хартията е заредена грешно.**

### Решения

Заредете хартията с правилната ориентация и плъзнете водача към ръба на хартията.

➔ [“Зареждане на хартия” на страница 34](#)

■ **Размерът на хартията е неправилно зададен.**

### Решения

Изберете подходящата настройка за размер на хартията.





## Отпечатаното изображение е обърнато



### Изображението е зададено да се обръща хоризонтално в настройките за печат.

#### Решения

Изчистете всички настройки за огледално изображение в драйвера на принтера или приложението.

#### Windows

Изчистете **Огледално изображение** в раздела **Повече опции** на драйвера на принтера.

#### Mac OS

Изчистете **Mirror Image** от менюто **Настройки за печат** на диалоговия прозорец за печат.

## Мозаечни ефекти на разпечатките



### Отпечатани са изображения или снимки с ниска разделителна способност.

#### Решения

Когато отпечатвате изображения или снимки, използвайте данни с висока разделителна способност. Изображенията на уебсайтовете често са с ниска разделителна способност, въпреки че изглеждат достатъчно добре на екрана, затова качеството на печат може да се влоши.

## Качеството на копиране е лошо

### В копията има липсващ цвят, ивици или неочаквани цветове

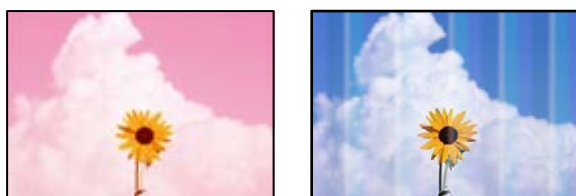

### Дюзите на печатащата глава може да са запушени.

#### Решения

Използвайте функцията **Настройка на качеството на печат**. Ако не сте използвали принтера дълго време, дюзите на печатащата глава може да са запушени и да не подават капки мастило.

➔ [“Регулиране на качеството на печат” на страница 158](#)

### Цветни ленти на интервали от около 1.1 cm или 3.3 cm



Могат да бъдат взети предвид следните причини.

### Настройката за тип хартия не съвпада със заредената хартия.

#### Решения

Задайте настройка за тип хартия, съответстваща на заредената в принтера хартия.

➔ [“Списък с типове хартия” на страница 33](#)

### Позицията на печатащата глава не е подравнена.

#### Решения

Подравнете печатащата глава с помощта на функцията **Настройка на качеството на печат**.

➔ [“Регулиране на качеството на печат” на страница 158](#)

### Размазани копия, вертикални ивици или разместване на подравняването



enthalten alle  
Aufdruck. W  
↓ 5008 "Regel

Могат да бъдат взети предвид следните причини.

### Позицията на печатащата глава не е подравнена.

#### Решения

Подравнете печатащата глава с помощта на функцията **Настройка на качеството на печат**.

➔ [“Регулиране на качеството на печат” на страница 158](#)

## ■ Настройката за двупосочен печат е активирана.

### Решения

Ако качеството на печат не се подобрява дори след подравняване на печатащата глава, дезактивирайте двупосочната настройка.

По време на двупосочен (или високоскоростен) печат печатащата глава печата в двете посоки, което може да доведе до разместване на вертикалните линии. Дезактивирането на тази настройка може да намали скоростта на печат, но да подобри качеството на печат.

Изберете **Настройки > Общи настройки > Настройки на печат**, след което дезактивирайте **Двупосочно** от контролния панел.

## Извеждат се модели на ленти



## ■ Настройката за двупосочен печат е активирана.

### Решения

При отпечатване върху обикновена хартия, дезактивирайте двупосочната настройка.

По време на двупосочен (или високоскоростен) печат печатащата глава печата в двете посоки, което може да доведе до разместване на вертикалните линии. Дезактивирането на тази настройка може да намали скоростта на печат, но да подобри качеството на печат.

Изберете **Настройки > Общи настройки > Настройки на печат**, след което дезактивирайте **Двупосочно** от контролния панел.

## ■ Дюзите на печатащата глава може да са запушени.

### Решения

Използвайте функцията **Настройка на качеството на печат**. Ако не сте използвали принтера дълго време, дюзите на печатащата глава може да са запушени и да не подават капки мастило.

➔ [“Регулиране на качеството на печат” на страница 158](#)

## Разпечатката излиза като празен лист

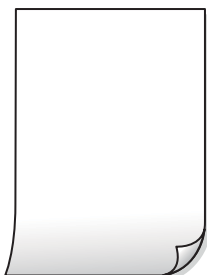

### Дюзите на печатащата глава може да са запушени.

#### Решения

Използвайте функцията **Настройка на качеството на печат**. Ако не сте използвали принтера дълго време, дюзите на печатащата глава може да са запушени и да не подават капки мастило.

➔ [“Регулиране на качеството на печат” на страница 158](#)

### Настройките за печат и размерът на заредената хартия в принтера са различни.

#### Решения

Сменете настройките за печат в съответствие с размера на хартията, заредена в касетата за хартия. Заредете хартия в касетата за хартия, която съвпада с настройките за печат.

### В принтера се подават едновременно множество листове хартия.

#### Решения

Вижте следното, за да предотвратите едновременното подаване на множество листове хартия в принтера.

➔ [“Няколко листа хартия са подавани едновременно” на страница 181](#)

## Хартията е размазана или надраскана



Могат да бъдат взети предвид следните причини.

### Хартията е заредена грешно.

#### Решения

Когато се появят хоризонтални ивици (перпендикулярни на посоката на печат) или горната или долната част на хартията е размазана, заредете хартия в правилната посока и плъзнете водачите за хартия към ръбовете на хартията.

➔ [“Зареждане на хартия” на страница 34](#)

### Пътят на хартията е размазан.

#### Решения

При поява на вертикални ивици (хоризонтални спрямо посоката на печат) или ако хартията е размазана, почистете пътя на хартията.

➔ [“Почистване на пътя на хартията, за да няма размазване” на страница 162](#)

### ■ Хартията е намачкана.

#### Решения

Поставете хартията върху плоска повърхност, за да проверите дали е нагъната. Ако е нагъната, изгладете я.

### ■ Печатащата глава се трие в повърхността на хартията.

#### Решения

При копиране върху дебела хартия печатащата глава е близо до повърхността за печат и хартията може да се надраска. В този случай активирайте настройката за намаляване на надраскването.

Изберете **Настройки > Общи настройки > Настройки на печат**, след което активирайте **Дебела хартия** на контролния панел. Ако активирате тази настройка, качеството на копиране може да спадне, а скоростта да намалее.

### Отпечатаните снимки лепнат



### ■ Копието е направено от погрешната страна на фото хартията.

#### Решения

Уверете се, че копирате от страната за печат. Ако случайно сте копирали от грешната страна на фото хартията, трябва да почистите канала на хартията.

➔ [“Зареждане на хартия” на страница 34](#)

➔ [“Почистване на пътя на хартията, за да няма размазване” на страница 162](#)

### Позицията, размерът или полетата на копията са неправилни

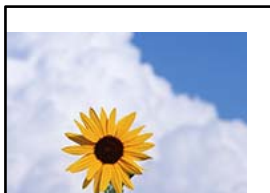

Могат да бъдат взети предвид следните причини.

### ■ Хартията е заредена грешно.

#### Решения

Заредете хартията с правилната ориентация и плъзнете водача към ръба на хартията.

➔ [“Зареждане на хартия” на страница 34](#)

### Размерът на хартията е неправилно зададен.

#### Решения

Изберете подходящата настройка за размер на хартията.

### Оригиналите не са поставени правилно.

#### Решения

- Уверете се, че оригиналът е поставен правилно срещу знаците за подравняване.
- Ако ръбът на сканираното изображение липсва, изместете оригинала от ръба на стъклото на скенера. Не можете да сканирате зоната в рамките на приблизително 1,5 mm (0,06 in) от ръба на стъклото на скенера.

➔ [“Поставяне на оригинали” на страница 38](#)

### Върху стъклото на скенера или подложката на документа има прах или мръсотия.

#### Решения

При поставяне на оригиналите върху стъклото на скенера отстранете полепналия по оригиналите прах или мръсотия и почистете стъклото на скенера и подложката за документи. Ако има прах или петна върху стъклото, областта на копиране може да продължи да включва прах или петна, създавайки грешна позиция за копиране или малки изображения.

➔ [“Почистване на стъклото на скенера и подложката за документ” на страница 162](#)

### Ориг. р-р е грешно в настройката за копиране.

#### Решения

Изберете подходящия Ориг. р-р в настройката за копиране.

➔ [“Разширени опции в менюто за копиране” на страница 96](#)

### Ако принтерът е поставен на местоположение, което е в близост до източник на светлина или е обект на директна слънчева светлина, оригиналният размер може да не бъде сканиран правилно.

#### Решения

Изберете ръчно оригиналния размер и след това опитайте отново.

### Оригиналът е прекалено тънък за автоматично откриване на размера.

#### Решения

Изберете ръчно оригиналния размер и след това опитайте отново.

### В копираното изображение се появяват неравномерни цветове, размазване, точки или прави линии



Могат да бъдат взети предвид следните причини.

### ■ Пътят на хартията е замърсен.

#### Решения

Заредете и извадете хартия без отпечатване, за да почистите пътя на хартията.

➔ [“Почистване на пътя на хартията, за да няма размазване” на страница 162](#)

### ■ Върху оригиналите или стъклото на скенера има прах или мръсотия.

#### Решения

Отстранете праха или мръсотията, която е полепнала по оригиналите, и почистете стъклото на скенера.

➔ [“Почистване на стъклото на скенера и подложката за документ” на страница 162](#)

### ■ Върху ADF или оригиналите има прах или мръсотия.

#### Решения

Почистете ADF и отстранете праха или замърсяването, полепнало върху оригиналите.

➔ [“Почистване на ADF” на страница 164](#)

### ■ Оригиналът е бил натиснат с прекалено голяма сила.

#### Решения

Ако натискате прекалено силно, може да се появи размиване, зацапвания и петна.

Не натискайте много силно върху оригинала или върху капака за документи.

➔ [“Поставяне на оригинали” на страница 38](#)

### ■ Настройката за плътност на копиране е прекалено висока.

#### Решения

Намалете настройката за плътност на копиране.

➔ [“Основни опции в менюто за копиране” на страница 94](#)

**Върху сканираното изображение се появява ефектът „моаре“ (кръстовидни щрихи)**

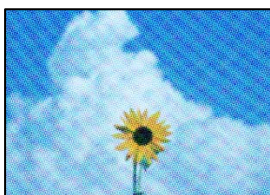



**Ако оригиналът е отпечатан документ, като списание или каталог, се извежда ефект „моаре“ на точки.**

#### Решения

Променете настройката за намаляване и уголемяване. Ако ефектът „моаре“ продължава да се появява, поставете оригинала под малко по-различен ъгъл.

➔ [“Основни опции в менюто за копиране” на страница 94](#)

**Изображение от обратната страна на оригинала се появява в копираното изображение**



Могат да бъдат взети предвид следните причини.

**При сканиране на тънки оригинали изображенията в задната част може също да се сканират.**

#### Решения

Поставете оригинала върху стъклото на скенера и след това поставете върху него парче черна хартия.

➔ [“Поставяне на оригинали” на страница 38](#)

**Настройката за плътност на копиране е прекалено висока.**

#### Решения

Намалете настройката за плътност на копиране.

➔ [“Основни опции в менюто за копиране” на страница 94](#)

**Проблеми със сканирани изображения**

**Неравномерни цветове, мръсотия, петна и т.н. се показват при сканиране от стъклото на скенера**



### Върху оригиналите или стъклото на скенера има прах или мръсотия.

#### Решения

Отстранете праха или мръсотията, която е полепнала по оригиналите, и почистете стъклото на скенера.

➔ [“Почистване на стъклото на скенера и подложката за документ” на страница 162](#)

### Оригиналът е бил натиснат с прекалено голяма сила.

#### Решения

Ако натискате прекалено силно, може да се появи размиване, зацапвания и петна.

Не натискайте много силно върху оригинала или върху капака за документи.

➔ [“Поставяне на оригинали” на страница 38](#)

### Появяват се прави линии при сканиране от ADF

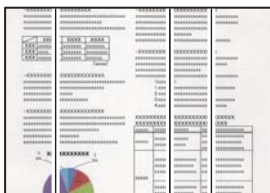

### Върху ADF или оригиналите има прах или мръсотия.

#### Решения

Почистете ADF и отстранете праха или замърсяването, полепнало върху оригиналите.

➔ [“Почистване на ADF” на страница 164](#)

### На фона на сканираните изображения се показва изместване



### При сканиране на тънки оригинали изображенията в задната част може също да се сканират.

#### Решения

Когато сканирате от стъклото на скенера, поставете черна хартия или подложка върху оригинала.

➔ [“Поставяне на оригинали” на страница 38](#)

## Не може да се сканира правилната област на стъклото на скенера

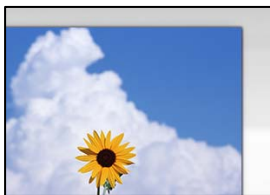

### Оригиналите не са поставени правилно.

#### Решения

- Уверете се, че оригиналът е поставен правилно срещу знаците за подравняване.
- Ако ръбът на сканираното изображение липсва, изместете оригинала от ръба на стъклото на скенера. Не можете да сканирате зоната в рамките на приблизително 1,5 mm (0,06 in) от ръба на стъклото на скенера.

➔ [“Поставяне на оригинали” на страница 38](#)

### Ако принтерът е поставен на местоположение, което е в близост до източник на светлина или е обект на директна слънчева светлина, оригиналният размер може да не бъде сканиран правилно.

#### Решения

Изберете ръчно оригиналния размер и след това опитайте отново.

### Върху стъклото на скенера или подложката на документа има прах или мръсотия.

#### Решения

При сканиране от контролния панел и при избор на функцията за автоматично изрязване на сканираната област отстранете замърсяванията от стъклото на скенера и подложката на документа. Ако има замърсяване около оригинала, диапазонът на сканиране се разширява, за да го включи.

➔ [“Почистване на стъклото на скенера и подложката за документ” на страница 162](#)

### Оригиналът е прекалено тънък за автоматично откриване на размера.

#### Решения

Изберете ръчно оригиналния размер и след това опитайте отново.

## Не могат да се отстранят проблеми в сканирано изображение

Проверете следното, ако сте опитали всички решения и не сте разрешили проблема.

### Има проблеми с настройките на софтуера за сканиране.

#### Решения

Използвайте Epson Scan 2 Utility, за да инициализирате настройките за софтуера на скенера.

#### *Забележка:*

*Epson Scan 2 Utility е приложение, предоставено със софтуера на скенера.*

1. Стартирайте Epson Scan 2 Utility.

Windows 10

Щракнете върху бутона за стартиране, след което изберете **EPSON > Epson Scan 2 Utility**.

Windows 8.1/Windows 8

Въведете името на приложението в препратката за търсене, след което изберете показаната икона.

Windows 7/Windows Vista/Windows XP

Щракнете върху бутона за стартиране, след което изберете **Всички програми или Програми > EPSON > Epson Scan 2 > Epson Scan 2 Utility**.

Mac OS

Изберете **Отиди > Приложения > Epson Software > Epson Scan 2 Utility**.

2. Изберете раздел Друго.

3. Щракнете върху **Възстановяване**.

Ако връщането към началните настройки не разреши проблема, деинсталирайте и инсталирайте отново софтуера на скенера.

➔ [“Инсталиране или деинсталиране на приложенията отделно” на страница 168](#)

## Качеството на изпратения факс е лошо

### Качеството на изпратения факс е лошо



Могат да бъдат взети предвид следните причини.

#### ■ Върху оригиналите или стъклото на скенера има прах или мръсотия.

##### Решения

Отстранете праха или мръсотията, която е полегнала по оригиналите, и почистете стъклото на скенера.

➔ [“Почистване на стъклото на скенера и подложката за документ” на страница 162](#)

#### ■ Оригиналят е бил натиснат с прекалено голяма сила.

##### Решения

Ако натискате прекалено силно, може да се появи размиване, зацапвания и петна.

Не натискайте много силно върху оригинала или върху капака за документи.

➔ [“Поставяне на оригинали” на страница 38](#)

## Появяват се прави линии при изпращане на факсове от ADF

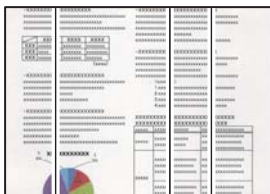

### **Върху ADF или оригиналите има прах или мръсотия.**

Почистете ADF и отстранете праха или замърсяването, полепнало върху оригиналите.

#### Още по темата

➔ [“Почистване на ADF” на страница 164](#)

## Качеството на изображението на изпратения факс е лошо



Могат да бъдат взети предвид следните причини.

### ■ **Настройката на типа оригинал е грешна.**

#### **Решения**

Изберете **Факс > Настройки на факс > Настройки на сканиране > Ориг. Тип**, след което сменете настройката. Когато оригиналът, който изпращате, съдържа текст и изображения, задайте го на **Снимка**.

### ■ **Разделителната способност е зададена на ниско ниво.**

#### **Решения**

Ако не знаете производителността на факса на подателя, задайте следното, преди да изпратите факс.

- Изберете **Факс > Настройки на факс** и извършете настройката на **Разд. сп.**, за да зададете изображение с най-високо качество.
- Изберете **Факс > Настройки на факс**, след което активирайте **Директно изпращане**.

Имайте предвид, че ако зададете **Разд. сп.** на **Супер фино** или **Ултра фино**, но изпратите факса, без да активирате **Директно изпращане**, факсът ще бъде изпратен при по-ниска разделителна способност.

## ■ Настройката на ЕСМ е деактивирана.

### Решения

Изберете **Настройки > Общи настройки > Настройки на факс > Осн. Настройки** и активирайте настройката на ЕСМ на контролния панел. Това може да изчисти грешки, възникнали поради проблеми с връзката. Имайте предвид, че скоростта на изпращане и получаване на факсове може да е по-бавна от случая, когато е деактивирана опцията ЕСМ.

## Изображение на обратната страна на оригинала се появява в изпратения факс



Могат да бъдат взети предвид следните причини.

## ■ При сканиране на тънки оригинали изображенията в задната част може също да се сканират.

### Решения

Поставете оригинала върху стъклото на скенера и след това поставете върху него парче черна хартия.

➔ [“Поставяне на оригинали” на страница 38](#)

## ■ Настройката за плътност е висока при изпращане на факсове.

### Решения

Изберете **Факс > Настройки на факс > Настройки на сканиране > Плътност**, след което намалете настройката.

## Качеството на получените факсове е лошо

### Качеството на изображението на получените факсове е лошо



Могат да бъдат взети предвид следните причини.

## ■ Настройката на ESM е деактивирана.

### Решения

Изберете **Настройки > Общи настройки > Настройки на факс > Осн. Настройки** и активирайте настройката на ESM на контролния панел. Това може да изчисти грешки, възникнали поради проблеми с връзката. Имайте предвид, че скоростта на изпращане и получаване на факсове може да е по-бавна от случая, когато е деактивирана опцията ESM.

## ■ Настройката за качество на изображението е лоша на факса на подателя.

### Решения

Помолете подателя да изпраща факсове с по-високо качество.

---

## Проблем, който не може да се разреши

Ако след като сте опитали всички решения, все още не можете да решите проблема, свържете се с отдела за поддръжка на Epson.

Ако не можете да разрешите проблеми с печат или копиране, вижте следната свързана информация.

### Още по темата

➔ [“Неуспешно разрешаване на проблеми с отпечатване или копиране” на страница 275](#)

## Неуспешно разрешаване на проблеми с отпечатване или копиране

Опитайте следните проблеми, като започнете най-отгоре, докато не разрешите проблема.

- Уверете се, че типът на заредената в принтера хартия и типът на зададената хартия на принтера съвпадат спрямо настройките за тип хартия в драйвера на принтера.

[“Настройки за размер и тип на хартия” на страница 33](#)

- Използвайте настройка за по-високо качество на контролния панел или в драйвера на принтера.

- Инсталирайте повторно касетите с мастило, които вече са инсталирани в принтера.

Повторното инсталиране на касетите с мастило може да изчисти запушването в дюзите на печатащата глава и да позволи плавен поток на мастилото.

Въпреки това, тъй като мастилото се изразходва при повторно инсталиране на касетата с мастило, възможно е да бъде изведено съобщение, което Ви подканва да смените касетата с мастило в зависимост от количеството оставащо мастило.

[“Време е да смените касетите с мастило” на страница 244](#)

- Подравнете печатащата глава.

[“Подравняване на печатащата глава” на страница 161](#)

- ❑ Извършете проверка на дюзите, за да проверите дали дюзите на печатащата глава не са запушени.  
Ако има липсващи сегменти в шаблона за проверка на дюзата, дюзите може да се запушени. Повторете почистването на главата и проверката на дюзата последователно 3 пъти и проверете дали запушването е изчистено.  
Имайте предвид, че почистването на печатащата глава използва мастило.  
[“Проверка на състоянието на консумативи” на страница 158](#)
- ❑ Изключете принтера, изчакайте поне 12 часа и след това проверете дали запушването е изчистено.  
Ако проблемът е запушване, оставянето на принтера известно време, без да печата, може да разреши проблема.  
Можете да проверите следните елементи, докато принтерът е изключен.
- ❑ Проверете дали използвате оригинални касети с мастило на Epson.  
Старайте се да използвате оригинални касети за мастило Epson. Този продукт е проектиран да регулира цветовете при използване на оригинални касети за мастило Epson. Използването на неоригинални касети за мастило може да доведе до влошаване на качество на печат.  
[“Кодове на касетите с мастило” на страница 310](#)
- ❑ Уверете се, че вътре в принтера няма останали фрагменти от хартията.  
Когато отстраните хартията, не докосвайте полупрозрачния филм или хартията с ръка.
- ❑ Проверете хартията.  
Проверете дали хартията е намачкана или заредена със страната за печат, насочена нагоре.  
[“Предпазни мерки за работа с хартия” на страница 32](#)  
[“Налична хартия и капацитети” на страница 305](#)  
[“Неподдържани видове хартия” на страница 309](#)
- ❑ Уверете се, че не използвате стара касета с мастило.  
За най-добри резултати Epson препоръчва използването на касети с мастило преди датата за годност, отпечатана върху опаковката, или в рамките на шест месеца от отварянето на опаковката, което от двете настъпи първо.

Ако не можете да разрешите проблема чрез проверка на решенията по-горе, възможно е да се наложи да заявите ремонт. Свържете се с отдела за поддръжка на Epson.

#### Още по темата

- ➔ [“Преди да се свържете с Epson” на страница 464](#)
- ➔ [“Свързване с отдела за поддръжка на Epson” на страница 464](#)



---

## Добавяне или подмяна на компютър или устройства

Свързване към принтер, който е бил свързан към мрежата. . . . .	278
Нулиране на мрежовата връзка. . . . .	279
Директно свързване на смарт устройство и принтер (Wi-Fi Direct). . . . .	285
Проверка на състоянието на мрежовата връзка. . . . .	295

## Свързване към принтер, който е бил свързан към мрежата

Когато принтерът вече е свързан към мрежата, Вие можете да свържете компютър или смарт устройство към принтера през мрежата.

### Използване на мрежов принтер от втори компютър

Препоръчваме Ви да използвате инсталационната програма за свързване на принтера към компютър. Можете да стартирате инсталационната програма по един от следните методи.

Инсталиране от уеб сайта

Отидете на следния уеб сайт и въведете името на продукта. Отидете на **Конфигуриране**, след което стартирайте инсталацията.

<http://epson.sn>

Инсталиране от диска със софтуер (само за модели, които имат диск със софтуер и потребители с компютри с Windows с дискови устройства).

Поставете диска със софтуер в компютъра, след което следвайте инструкциите на екрана.

### Избиране на принтера

Следвайте инструкциите на екрана, докато се покаже следният екран, изберете името на принтера, към който искате да се свържете, след което щракнете върху **Следващ**.

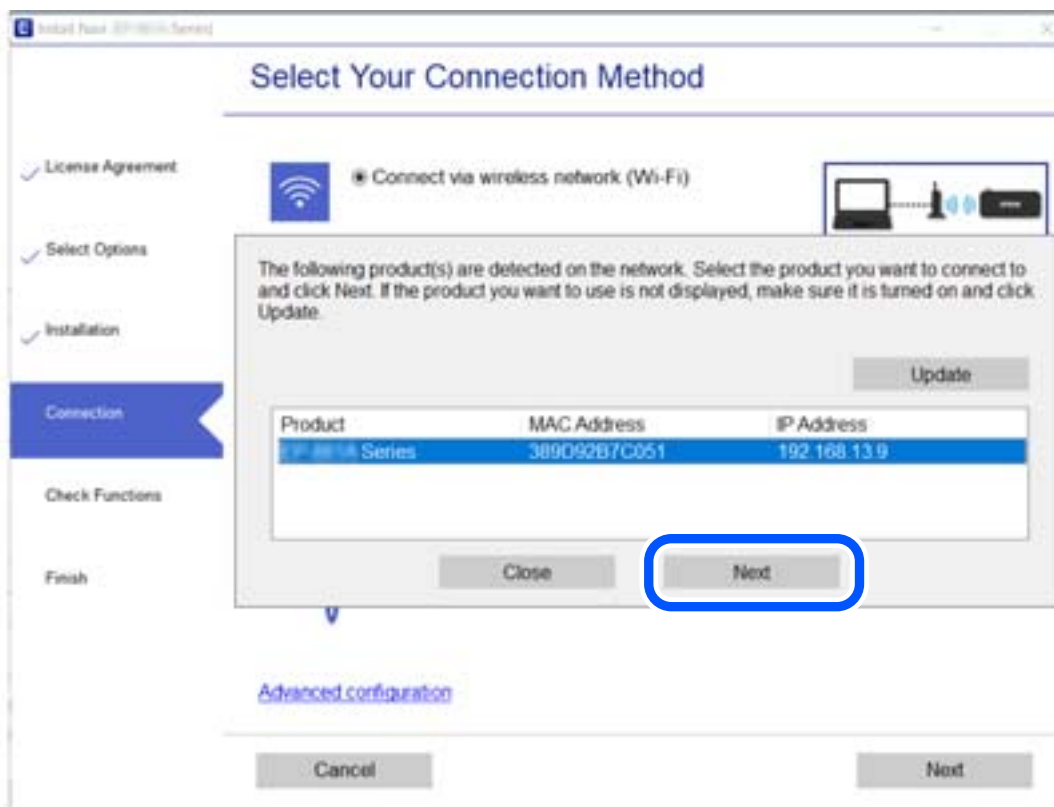

Следвайте инструкциите на екрана.

## Използване на мрежов принтер от смарт устройство

Можете да свържете смарт устройство към принтера чрез един от следните методи.

### Свързване през безжичен маршрутизатор

Свържете смарт устройството към същата Wi-Fi мрежа (SSID) като принтера.

Вижте следното за повече подробности.

[“Извършване на настройки за свързване към смарт устройството” на страница 280](#)

### Свързване чрез Wi-Fi Direct

Свържете смарт устройството директно към принтера без безжичен маршрутизатор.

Вижте следното за повече подробности.

[“Директно свързване на смарт устройство и принтер \(Wi-Fi Direct\)” на страница 285](#)

---

## Нулиране на мрежовата връзка

В този раздел е разяснено как да извършите настройките за мрежовата връзка и да промените метода на свързване, когато сменяте безжичния маршрутизатор или компютъра.

### При смяна на безжичния маршрутизатор

Когато смените безжичния маршрутизатор, извършете настройките за връзката между компютъра или смарт устройството и принтера.

Трябва да извършите тези настройки, ако промените своя доставчик на интернет услуга и т.н.

### Извършване на настройки за свързване към компютъра

Препоръчваме Ви да използвате инсталационната програма за свързване на принтера към компютър. Можете да стартирате инсталационната програма по един от следните методи.

Инсталиране от уеб сайта

Отидете на следния уеб сайт и въведете името на продукта. Отидете на **Конфигуриране**, след което стартирайте инсталацията.

<http://epson.sn>

Инсталиране от диска със софтуер (само за модели, които имат диск със софтуер и потребители с компютри с Windows с дискови устройства).

Поставете диска със софтуер в компютъра, след което следвайте инструкциите на екрана.

### Избор на начини за свързване

Следвайте инструкциите на екрана, докато се покаже следният екран.

Изберете **Променете метода на свързване за принтер** (за нов мрежов рутер или промяна на USB към мрежа и т.н.) в екран Изберете операцията, после щракнете върху **Следващ**.

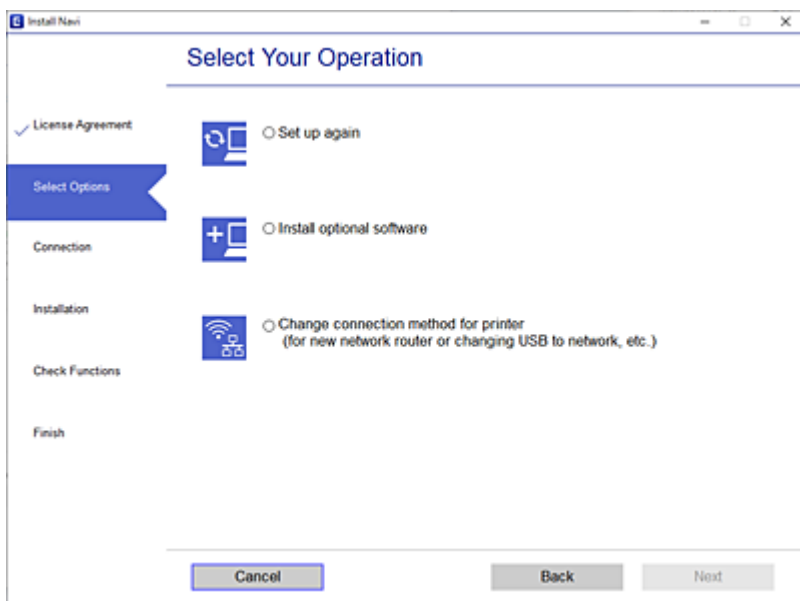

Следвайте инструкциите на екрана.

Ако не можете да се свържете, вижте по-долу, за да се опитате да разрешите проблема.

- Windows: “Не може да се свърже към мрежа” на страница 185
- Mac OS: “Не може да се свърже към мрежа” на страница 193

## Извършване на настройки за свързване към смарт устройството

Можете да използвате принтер от смарт устройство, когато свързвате принтера към Wi-Fi мрежата (SSID), към която е свързано смарт устройството. За да използвате принтер от смарт устройство, извършете настройка от следния уебсайт. Влезте на уебсайта от смарт устройството, което желаете да свържете към принтера.

<http://epson.sn> > Конфигуриране

## При смяна на компютъра

При смяна на компютъра извършете настройки на връзката между компютъра и принтера.

## Извършване на настройки за свързване към компютъра

Препоръчваме Ви да използвате инсталационната програма за свързване на принтера към компютър. Можете да стартирате инсталационната програма по един от следните методи.

- Инсталиране от уеб сайта

Отидете на следния уеб сайт и въведете името на продукта. Отидете на **Конфигуриране**, след което стартирайте инсталацията.

<http://epson.sn>

- Инсталиране от диска със софтуер (само за модели, които имат диск със софтуер и потребители с компютри с Windows с дискови устройства).

Поставете диска със софтуер в компютъра, след което следвайте инструкциите на екрана.

Следвайте инструкциите на екрана.

## Промяна на начина на свързване към компютър

В този раздел е разяснено как да промените метода на свързване, когато компютърът и принтерът са свързани.

### Промяна на мрежовата връзка от Ethernet към Wi-Fi

Променете Ethernet връзката към Wi-Fi връзка от контролния панел на принтера. Методът за промяна на връзка е същият като настройките за Wi-Fi връзка.

#### Още по темата

➔ [“Извършване на настройки на Wi-Fi от контролния панел” на страница 283](#)

### Промяна на мрежовата връзка от Wi-Fi към Ethernet

Следвайте стъпките по-долу, за да промените от Wi-Fi връзка към Ethernet връзка.

1. Изберете **Настройки** от началния екран.
2. Изберете **Общи настройки > Настройки на мрежата > Кабелна LAN настройка**.
3. Следвайте инструкциите на екрана.

### Промяна от USB към мрежова връзка

Използване на инсталационна програма и повторна настройка на различен начин на свързване.

- Инсталиране от уеб сайта

Отидете на следния уеб сайт и въведете името на продукта. Отидете на **Конфигуриране**, след което стартирайте инсталацията.

<http://epson.sn>

- Инсталиране от диска със софтуер (само за модели, които имат диск със софтуер и потребители с компютри с Windows с дискови устройства).

Поставете диска със софтуер в компютъра, след което следвайте инструкциите на екрана.

#### Изберете Промяна на начини за свързване

Следвайте инструкциите на екрана, докато се покаже следният екран.

Изберете **Променете метода на свързване за принтер** (за нов мрежов рутер или промяна на USB към мрежа и т.н.) в екран Изберете операцията, после щракнете върху **Следващ**.

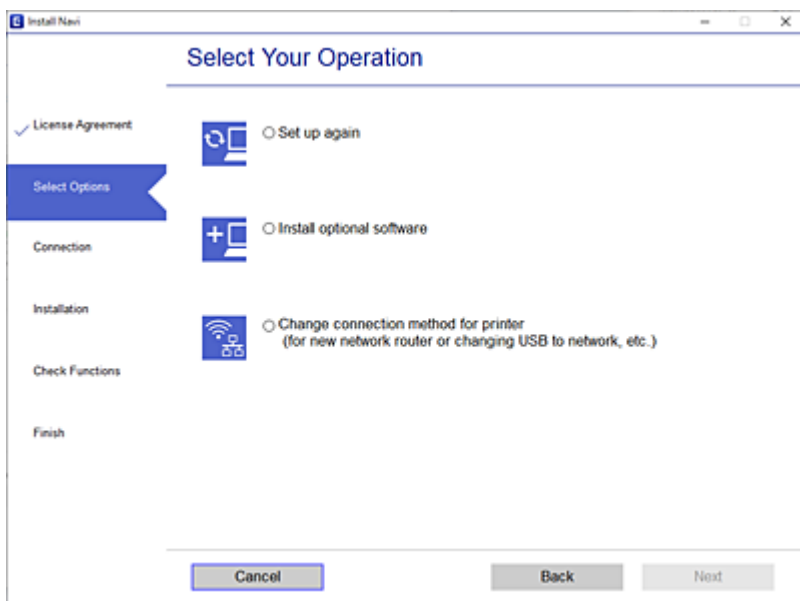

Изберете мрежовата връзка, която искате да използвате, **Свързване чрез безжична мрежа (Wi-Fi)** или **Свързване чрез кабелна LAN (Ethernet)**, след което щракнете върху **Следващ**.

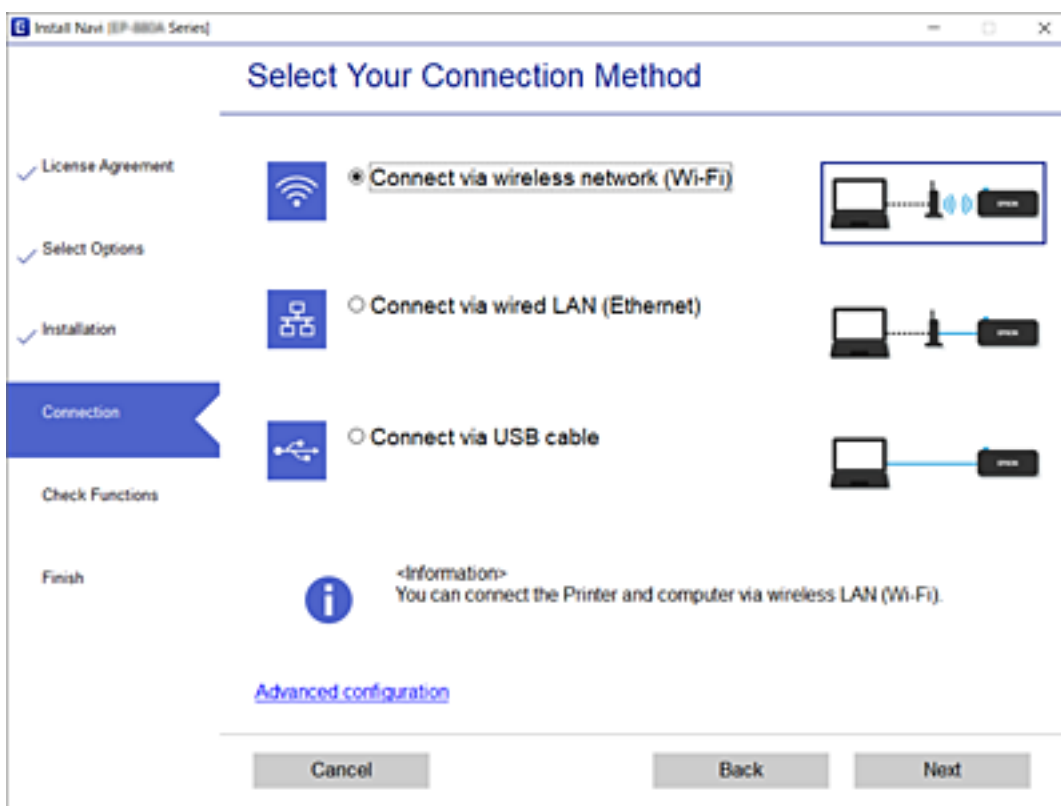

Следвайте инструкциите на екрана.

## Извършване на настройки на Wi-Fi от контролния панел

Можете да направите мрежовите настройки от контролния панел на принтера по няколко начина. Изберете начин на свързване, който отговаря на средата и условията, които използвате.

Ако имате информация за безжичния маршрутизатор, например SSID и парола, можете да зададете настройките ръчно.

Ако безжичният маршрутизатор поддържа WPS, можете да зададете настройките, като използвате настройка с натискане на бутон.

След свързване на принтера към мрежата се свържете към принтера от устройството, което искате да използвате (компютър, смарт устройство, таблет и др.)

### Още по темата

- ➔ [“Извършване на Wi-Fi настройки чрез въвеждане на SSID и парола” на страница 283](#)
- ➔ [“Конфигуриране на Wi-Fi настройки чрез бутон за настройка \(WPS\)” на страница 284](#)
- ➔ [“Конфигуриране на Wi-Fi настройки чрез настройка на PIN кода \(WPS\)” на страница 285](#)

## Извършване на Wi-Fi настройки чрез въвеждане на SSID и парола

Можете да конфигурирате Wi-Fi мрежа, като въведете необходимата информация за свързване към безжичен маршрутизатор от контролния панел на принтера. За да конфигурирате чрез този метод, са необходими SSID и парола за безжичен маршрутизатор.

### Забележка:

Ако използвате безжичен маршрутизатор с настройки по подразбиране, ще намерите SSID и паролата на етикета. Ако не знаете SSID и паролата, се свържете се с лицето, конфигурирало безжичния маршрутизатор, или вижте в документацията, предоставена с безжичния маршрутизатор.

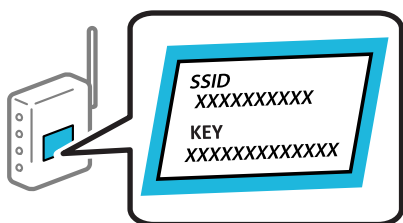

1. Докоснете  на началния екран.
2. Изберете **Маршрутизатор**.
3. Докоснете **Начало на настройка**.  
Ако мрежовата връзка е вече зададена, се извежда подробна информация за връзката. Докоснете **Променете на Wi-Fi връзка**, или **Промяна на настройки**, за да промените настройките.
4. Изберете **Съветник за настройка на Wi-Fi**.
5. Следвайте екранните инструкции, за да изберете SSID, въведете паролата за безжичния маршрутизатор и стартирайте настройката.  
Ако желаете да проверите състоянието на мрежовата връзка за принтера след завършване на настройката, вижте съответната връзка с информация по-долу за подробности.

**Забележка:**

- ❑ Ако SSID не Ви е известен, проверете дали не е изписан на етикета на безжичния маршрутизатор. Ако използвате безжичния маршрутизатор с настройки по подразбиране, използвайте SSID, изписан на етикета. Ако не можете да намерите никаква информация, вижте предоставената с безжичния маршрутизатор документация.
- ❑ Паролата различава малки и главни букви.
- ❑ Ако не знаете паролата, проверете дали информацията не е изписана на етикета на безжичния маршрутизатор. Върху етикета паролата може да е изписано „Network Key“, „Wireless Password“ и т.н. Ако използвате безжичния маршрутизатор с настройки по подразбиране, използвайте паролата, изписана на етикета.

**Още по темата**

- ➔ [“Въвеждане на букви” на страница 29](#)
- ➔ [“Проверка на състоянието на мрежовата връзка” на страница 295](#)

## Конфигуриране на Wi-Fi настройки чрез бутон за настройка (WPS)

Можете автоматично да конфигурирате Wi-Fi мрежа, като натиснете бутон на безжичния маршрутизатор. Ако са спазени следните условия, можете да извършите конфигурация по този начин.

- ❑ Безжичният маршрутизатор е съвместим с WPS (Wi-Fi Protected Setup).
- ❑ Текущата Wi-Fi връзка е осъществена чрез натискане на бутон на безжичния маршрутизатор.

**Забележка:**

Ако не намирате бутона или конфигурирате с помощта на софтуер, направете справка в предоставената с безжичния маршрутизатор документация.

1. Докоснете  на началния екран.
2. Изберете **Маршрутизатор**.
3. Докоснете **Начало на настройка**.

Ако мрежовата връзка е вече зададена, се извежда подробна информация за връзката. Докоснете **Променете на Wi-Fi връзка**, или **Промяна на настройки**, за да промените настройките.

4. Изберете **Настройка на бутон (WPS)**.
5. Следвайте инструкциите на екрана.

Ако желаете да проверите състоянието на мрежовата връзка за принтера след завършване на настройката, вижте съответната връзка с информация по-долу за подробности.

**Забележка:**

При неуспешно свързване рестартирайте безжичния маршрутизатор, преместете го по-близо до принтера и опитайте отново. Ако все още няма връзка, разпечатайте отчет за мрежовата връзка и проверете решението.

**Още по темата**

- ➔ [“Проверка на състоянието на мрежовата връзка” на страница 295](#)



## Конфигуриране на Wi-Fi настройки чрез настройка на PIN кода (WPS)

Можете да се свържете автоматично към безжичен маршрутизатор с помощта на PIN кода. Можете да използвате този метод, за да определите дали за даден безжичен маршрутизатор е възможна WPS (Wi-Fi защитена настройка). Използвайте компютър за въвеждането на PIN код в безжичния маршрутизатор.

1. Докоснете  на началния екран.

2. Изберете **Маршрутизатор**.

3. Докоснете **Начало на настройка**.

Ако мрежовата връзка е вече зададена, се извежда подробна информация за връзката. Докоснете **Променете на Wi-Fi връзка**, или **Промяна на настройки**, за да промените настройките.

4. Изберете **Други > Настройка на PIN код (WPS)**

5. Следвайте инструкциите на екрана.

Ако желаете да проверите състоянието на мрежовата връзка за принтера след завършване на настройката, вижте съответната връзка с информация по-долу за подробности.

**Забележка:**

*Направете справка в предоставената при покупката на безжичен маршрутизатор документация за подробна информация относно въвеждането на PIN кода.*

### Още по темата

➔ [“Проверка на състоянието на мрежовата връзка” на страница 295](#)

---

## Директно свързване на смарт устройство и принтер (Wi-Fi Direct)

Wi-Fi Direct (обикновена точка за достъп) Ви позволява да свързвате смарт устройство директно към принтера без безжичен маршрутизатор и да отпечатвате от смарт устройството.

### Относно Wi-Fi Direct

Използвайте този метод за свързване, когато не използвате Wi-Fi за домашните или офис мрежите или когато искате да свържете принтера и компютъра или смарт устройството директно. В този режим принтерът действа като безжичен маршрутизатор и можете да свържете устройствата към принтера, без

да е нужно използването на стандартен безжичен маршрутизатор. Въпреки това директно свързаните към принтера устройства не могат да комуникират едно с друго чрез принтера.



Принтерът може да се свързва чрез Wi-Fi или Ethernet и режим Wi-Fi Direct (обикновена точка за достъп) едновременно. Въпреки това, ако установите мрежова връзка в режим Wi-Fi Direct (обикновена точка за достъп), когато принтерът е свързан чрез Wi-Fi, Wi-Fi връзката ще бъде временно прекъсната.

## Свързване към iPhone, iPad или iPod touch чрез Wi-Fi Direct

Този метод Ви позволява да свързвате принтера директно към iPhone, iPad или iPod touch без безжичен маршрутизатор. За използването на тази функция са необходими следните условия. Ако Вашата среда не съвпада с тези условия, можете да свържете, като изберете **Устройства с други ОС**. Вижте съответната връзка за информация по-долу за подробности относно свързването.

- iOS 11 или по-нова версия
- Използвайте стандартно приложение за камера за сканиране на QR кода
- Приложение за печат на Epson за iOS.

Примери на приложенията за печат на Epson



Epson iPrint



Epson Smart Panel

Инсталирайте предварително приложението за печат на Epson на смарт устройството.

### Забележка:

Трябва да направите тези настройки само за принтера и смарт устройството, към които искате да се свържете веднъж. Освен ако не дезактивирате Wi-Fi Direct или не възстановите мрежовите настройки до стойностите им по подразбиране, Вие не трябва да извършвате отново тези настройки.

1. Докоснете  на началния екран.
2. Докоснете **Wi-Fi Direct**.

3. Докоснете **Начало на настройка**.
4. Докоснете **iOS**.

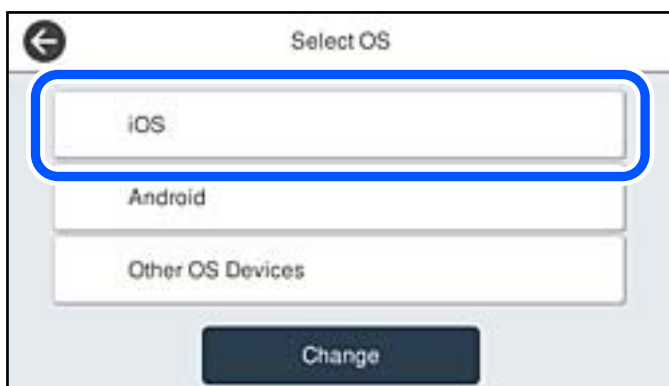

QR кодът се извежда на контролния панел на принтера.

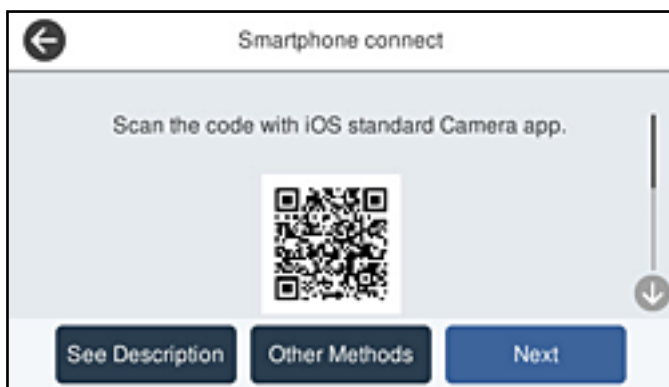

5. Стартирайте стандартното приложение „Камера“ на Вашия iPhone, iPad или iPod touch, след което сканирайте показания на контролния панел на принтера QR код в режим СНИМКА.

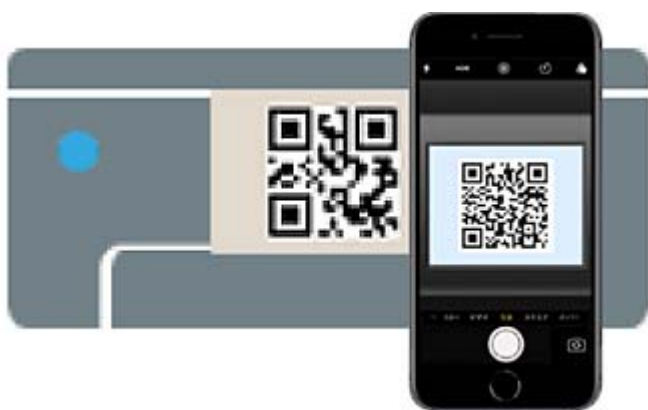

Използвайте приложението Камера за iOS 11 или по-нова версия. Не можете да се свържете към принтера чрез приложението Камера за iOS 10 или по-стара версия. Също така не можете да се свържете чрез приложение за сканиране на QR кодове. Ако не можете да се свържете, изберете **Други методи** на контролния панел на принтера. Вижте съответната връзка за информация по-долу за подробности относно свързването.

6. Докоснете показаното на екрана на iPhone, iPad или iPod touch уведомление.

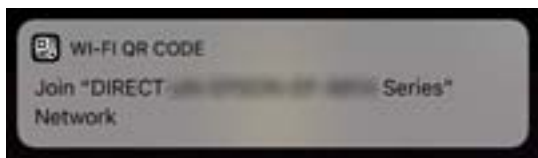

7. Докоснете **Присъединяване**.

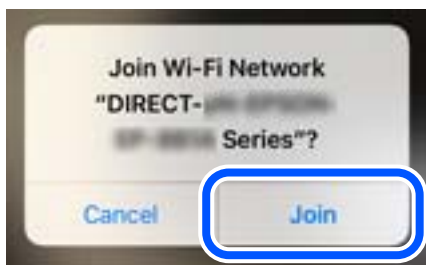

8. От контролния панел на принтера изберете **Напр..**
9. Стартирайте приложението за печат на Epson на iPhone, iPad или iPod touch.
10. На екрана с приложението за печат на Epson натиснете **Printer is not selected..**  
Смарт устройството автоматично се свързва с принтера, когато се стартира, на Epson Smart Panel.
11. Изберете принтера, към който искате да се свържете.  
Вижте изведената информация на контролния панел на принтера, за да изберете принтера.



12. От контролния панел на принтера изберете **Завърш..**  
За смарт устройства, които са били свързани преди към принтера, изберете името на мрежата (SSID) на екрана за Wi-Fi на смарт устройството, за да ги свържете отново.

#### Още по темата

- ➔ [“Свързване към устройства, различни от iOS и Android, чрез Wi-Fi Direct” на страница 290](#)

## Свързване към устройства с Android с помощта на Wi-Fi Direct

Този метод Ви позволява да свържете принтера директно към своето устройство с Android без безжичен маршрутизатор. За използването на тази функция са необходими следните условия.

- Android 5.0 или по-нова версия
- Приложение за печат на Epson за Android.  
Примери на приложения на печат на Epson



Epson iPrint



Epson Smart  
Panel

Инсталирайте предварително приложението за печат на Epson на смарт устройството.

### Забележка:

Трябва да направите тези настройки само за принтера и смарт устройството, към които искате да се свържете веднъж. Освен ако не дезактивирате Wi-Fi Direct или не възстановите мрежовите настройки до стойностите им по подразбиране, Вие не трябва да извършвате отново тези настройки.

1. Докоснете  на началния екран.
2. Докоснете **Wi-Fi Direct**.
3. Докоснете **Начало на настройка**.
4. Докоснете **Android**.



5. Стартирайте приложението за печат на Epson на смарт устройството.
6. На екрана с приложението за печат на Epson натиснете **Printer is not selected..**  
Смарт устройството автоматично се свързва с принтера, когато се стартира, на Epson Smart Panel.

7. Изберете принтера, към който искате да се свържете.

Вижте изведената информация на контролния панел на принтера, за да изберете принтера.



**Забележка:**

Принтерите може да не се изведат, в зависимост от устройството с Android. Ако принтерите не се извеждат, свържете, като изберете **Устройства с други ОС**. Вижте съответната връзка за информация по-долу за свързване.

8. Когато се покаже екранът с одобрение на връзката на устройството, изберете **Одобрение**.

9. От контролния панел на принтера изберете **Завърш..**

За смарт устройства, които са били свързани преди към принтера, изберете името на мрежата (SSID) на екрана за Wi-Fi на смарт устройството, за да ги свържете отново.

**Още по темата**

➔ [“Свързване към устройства, различни от iOS и Android, чрез Wi-Fi Direct” на страница 290](#)

## Свързване към устройства, различни от iOS и Android, чрез Wi-Fi Direct

Този метод Ви позволява да свържете принтера директно към смарт устройства без безжичен маршрутизатор.

**Забележка:**

Трябва да направите тези настройки само за принтера и смарт устройството, към които искате да се свържете веднъж. Освен ако не дезактивирате Wi-Fi Direct или не възстановите мрежовите настройки до стойностите им по подразбиране, Вие не трябва да извършвате отново тези настройки.

1. Докоснете  на началния екран.
2. Докоснете **Wi-Fi Direct**.
3. Докоснете **Начало на настройка**.

4. Докоснете **Устройства с други ОС**.



Изведат се Име на мрежата (SSID) и Парола за Wi-Fi Direct за принтера.

- От екрана за Wi-Fi на смарт устройството изберете SSID, показан на контролния панел на принтера, след което въведете паролата.



- От контролния панел на принтера изберете **Напр..**



7. На екрана на приложението за печат на смарт устройството изберете принтера, с който искате да се свържете.

Вижте изведената информация на контролния панел на принтера, за да изберете принтера.



8. От контролния панел на принтера изберете **Завърш..**

За смарт устройства, които са били свързани преди към принтера, изберете името на мрежата (SSID) на екрана за Wi-Fi на смарт устройството, за да ги свържете отново.

## Прекъсване на Wi-Fi Direct (обикновена точка за достъп) връзка

Има два налични метода за деактивиране на връзката Wi-Fi Direct (обикновена точка за достъп); можете да деактивирате всички връзки с помощта на контролния панел на принтера или да деактивирате всяка връзка от компютъра или смарт устройството. Когато искате да деактивирате всички връзки, вижте съответната връзка за информация по-долу за подробности.

### **Важно:**

Когато връзката Wi-Fi Direct (обикновена точка за достъп) е деактивирана, връзката на всички компютри и смарт устройства, които са свързани към принтера в Wi-Fi Direct (обикновена точка за достъп), е прекъсната.

### **Забележка:**

Ако искате да прекъснете връзката за определено устройство, спрете я от самото устройство вместо от принтера. Използвайте един от следните методи, за да прекъснете връзката на Wi-Fi Direct (обикновена точка за достъп) от устройството.

- Прекъснете Wi-Fi връзката към името на мрежата (SSID) на принтера.
- Свържете се към друго име на мрежа (SSID).

### **Още по темата**

➔ [“Промяна на настройките на Wi-Fi Direct \(обикновена точка за достъп\) като SSID” на страница 294](#)

## Промяна на настройките на Wi-Fi Direct (обикновена точка за достъп) като SSID

Когато е активирана връзката Wi-Fi Direct (обикновена точка за достъп), можете да промените

настройките от  > **Wi-Fi Direct** > **Начало на настройка** > **Промяна**, след което се извеждат следните елементи на менюто.

### Промяна на името на мрежата

Сменете името на мрежата (SSID) на Wi-Fi Direct (обикновена точка за достъп), която се използва за свързване към принтера с Вашето произволно име. Можете да зададете името на мрежата (SSID) в ASCII знаци, които се извеждат на софтуерната клавиатура на контролния панел. Можете да въведете до 22 знака.

Когато промените името на мрежата (SSID), всички свързани устройства се разкачат. Използвайте новото име на мрежата (SSID), ако искате да свържете повторно устройството.

### Промяна на парола

Сменете паролата на Wi-Fi Direct (обикновена точка за достъп) за свързване към принтера с Вашето произволно име. Можете да зададете паролата в ASCII знаци, които се извеждат на софтуерната клавиатура на контролния панел. Можете да въведете от 8 до 22 знака.

Когато промените паролата, всички свързани устройства се разкачат. Използвайте новата парола, ако искате да свържете повторно устройството.

### Промяна на честотния диапазон

Сменете честотния обхват от Wi-Fi Direct, използван за свързване към принтера. Можете да изберете 2,4 GHz или 5 GHz.

Когато промените честотния обхват, всички свързани устройства се разкачат. Свържете повторно устройството.

Имайте предвид, че не можете да свързвате повторно от устройства, които не поддържат честотен обхват от 5 GHz, при смяна на 5 GHz.

В зависимост от региона тази настройка може да не бъде показана.

### Деактивиране на Wi-Fi Direct

Деактивирайте настройките на Wi-Fi Direct (обикновена точка за достъп) на принтера. Когато ги деактивирате всички устройства, свързани към принтера в Wi-Fi Direct връзка (обикновена точка за достъп), се разкачат.

### Възстановяване на настройки по подразбиране

Възстановява всички настройки на Wi-Fi Direct (обикновена точка за достъп) до техните стойности по подразбиране.

Запазената в смарт устройството информация за Wi-Fi Direct (обикновена точка за достъп) се изтрива.

**Забележка:**

Можете също да конфигурирате от раздел **Network > Wi-Fi Direct** на *Web Config* за следните настройки.

- Активиране или деактивиране на *Wi-Fi Direct* (обикновена точка за достъп)
- Промяна на името на мрежата (SSID)
- Промяна на парола
- Промяна на честотния обхват  
В зависимост от региона тази настройка може да не бъде показана.
- Възстановяване на настройките на *Wi-Fi Direct* (обикновена точка за достъп)

---

## Проверка на състоянието на мрежовата връзка

Можете да проверите състоянието на мрежовата връзка по следния начин.

**Още по темата**

- ➔ [“Проверка на състоянието на мрежовата връзка от контролния панел”](#) на страница 295
- ➔ [“Печат на доклада за мрежовата връзка”](#) на страница 296

### Проверка на състоянието на мрежовата връзка от контролния панел

Можете да проверите състоянието на мрежовата връзка с помощта на иконата на мрежата или информацията за мрежа на контролния панел на принтера.

### Проверка на състоянието на мрежовата връзка с помощта на иконата за мрежата

Можете да проверите състоянието на мрежовата връзка и силата на радиосигнала с помощта на иконата за мрежата на началния екран на принтера.



**Още по темата**

- ➔ [“Упътване за иконата за мрежа”](#) на страница 26

## Извеждане на подробна информация за мрежата на контролния панел

Когато Вашият принтер е свързан в мрежата, можете да прегледате и друга информация, свързана с мрежата, като изберете менютата на мрежата, които искате да проверите.

1. Изберете **Настройки** от началния екран.
2. Изберете **Общи настройки > Настройки на мрежата > Мрежов статус**.
3. За да видите информацията, изберете менютата, които искате да проверите.
  - Състояние на кабелна LAN/Wi-Fi връзка**  
Показва мрежова информация (име на устройството, връзка, сила на сигнала и др.) за Ethernet или Wi-Fi връзки.
  - Състояние на Wi-Fi Direct**  
Показва дали Wi-Fi Direct е активиран или деактивиран, SSID, парола и др. за Wi-Fi Direct връзки.
  - Състояние на имейл сървър**  
Показва мрежова информация за имейл сървъра.
  - Печат на лист със съст.**  
Разпечатва лист със състоянието на мрежата. Информацията за Ethernet, Wi-Fi, Wi-Fi Direct и др. се отпечатва на две или повече страници.

## Печат на доклада за мрежовата връзка

Можете да разпечатате отчет за мрежовата връзка, за да проверите състоянието между принтера и безжичния маршрутизатор.

1. Изберете **Настройки** от началния екран.
2. Изберете **Общи настройки > Настройки на мрежата > Проверка на свързването**.  
Започва проверка на връзката.
3. Изберете **Отчет за проверка на печата**.
4. Отпечатайте доклад за връзката с мрежата.  
Ако възникне грешка, прочетете отчета за мрежовата връзка, след което следвайте решенията за отстраняване на проблеми.

### Още по темата

➔ [“Съобщения и решения, свързани с доклада за мрежовата връзка” на страница 297](#)

## Съобщения и решения, свързани с доклада за мрежовата връзка

Прочетете съобщенията и кодовете на грешки в доклада за мрежовата връзка, след което следвайте решенията за отстраняване на проблемите.

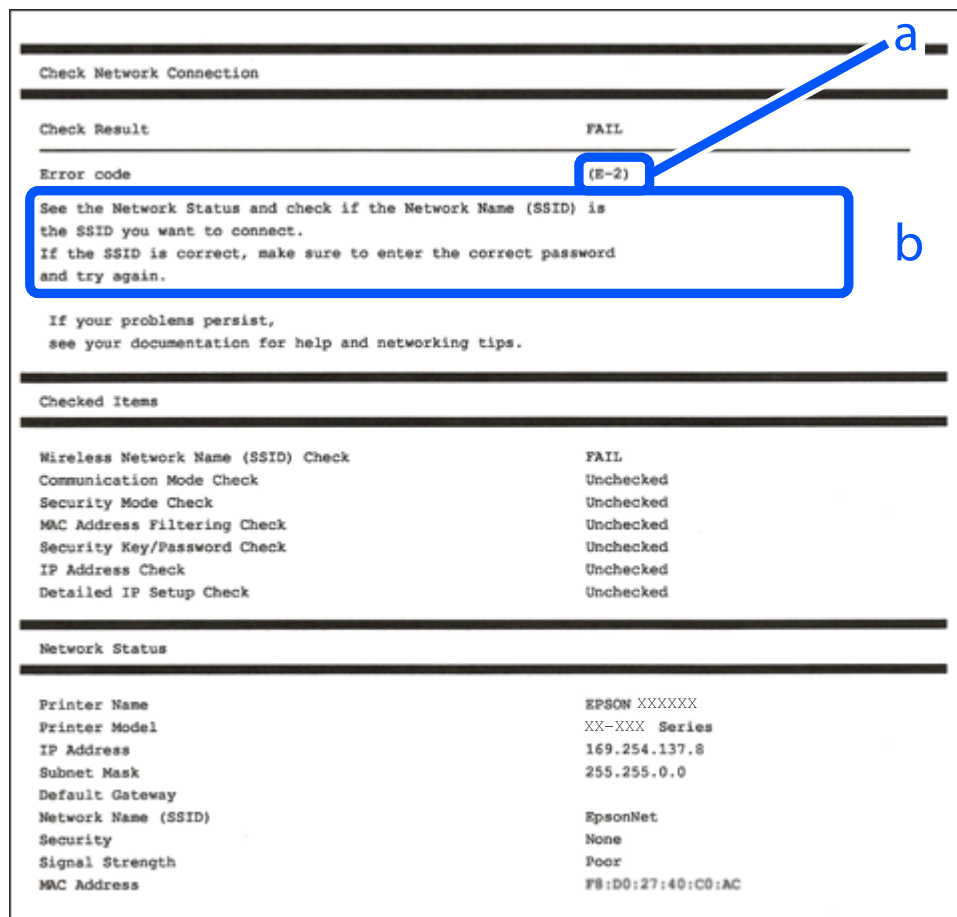

a. Код на грешка

b. Съобщения за мрежовата среда

### Още по темата

- ➔ "E-1" на страница 298
- ➔ "E-2, E-3, E-7" на страница 298
- ➔ "E-5" на страница 299
- ➔ "E-6" на страница 299
- ➔ "E-8" на страница 299
- ➔ "E-9" на страница 300
- ➔ "E-10" на страница 300
- ➔ "E-11" на страница 300
- ➔ "E-12" на страница 301
- ➔ "E-13" на страница 301
- ➔ "Съобщение за мрежовата среда" на страница 302

## Е-1

### Решения:

- Уверете се, че Ethernet кабелът е здраво свързан към Вашия принтер и към концентратора или други мрежови устройства.
- Уверете се, че концентраторът или другите мрежови устройства са включени.
- Ако искате да свържете принтера чрез Wi-Fi, извършете отново настройки на Wi-Fi за принтера, защото е дезактивиран.

## Е-2, Е-3, Е-7

### Решения:

- Уверете се, че Вашият безжичен маршрутизатор е включен.
- Потвърдете, че Вашият компютър или Вашето устройство са включени правилно към безжичния маршрутизатор.
- Изключете безжичния маршрутизатор. Изчакайте около 10 секунди, след което го включете отново.
- Поставете принтера по-близо до Вашия безжичен маршрутизатор и отстранете евентуалните препятствия между тях.
- Ако сте въвели SSID ръчно, проверете дали е верен. Проверете SSID от частта **Network Status** на отчета за мрежовата връзка.
- Ако безжичен маршрутизатор има множество SSID, изберете показания SSID. Когато SSID използва несъвместима честота, принтерът не ги показва.
- Ако използвате инсталиране с натискане на бутони за установяване на мрежова връзка, уверете се, че Вашият безжичен маршрутизатор поддържа WPS. Не можете да използвате инсталиране с натискане на бутони, ако Вашият маршрутизатор не поддържа WPS.
- Уверете се, че SSID използва само ASCII символи (буквено-цифрови знаци и символи). Принтерът не може да покаже SSID, който съдържа символи, различни от ASCII.
- Уверете се, че знаете своите SSID и парола, преди да се свържете към безжичния маршрутизатор. Ако използвате безжичен маршрутизатор с настройки по подразбиране, SSID и паролата се намират върху етикета на безжичния маршрутизатор. Ако не знаете своите SSID и парола, свържете се с лицето, инсталирало безжичния маршрутизатор, или вижте документацията, предоставена заедно с безжичния маршрутизатор.
- Ако се свързвате към SSID, генериран с помощта на смарт устройство с тетеринг функция, проверете SSID и паролата в документацията, предоставена със смарт устройството.
- Ако Вашата Wi-Fi връзка внезапно бъде прекъсната, проверете следните неща. Ако констатирате някое от тях, нулирайте мрежовите си настройки като изтеглите и пуснете софтуер от следния уеб сайт.  
<http://epson.sn> > **Конфигуриране**
  - Друго смарт устройство е добавено към мрежата чрез инсталиране с натискане на бутон.
  - Wi-Fi мрежата е конфигурирана чрез метод, различен от инсталиране с натискане на бутон.

### Още по темата

- ➔ “Извършване на настройки за свързване към компютъра” на страница 280
- ➔ “Извършване на настройки на Wi-Fi от контролния панел” на страница 283

## E-5

### Решения:

Уверете се, че типът защита на безжичния маршрутизатор е зададен на един от изброените по-долу. Ако не е, променете типа защита на безжичния маршрутизатор, след което нулирайте мрежовите настройки на принтера.

- WEP-64 бита (40 бита)
- WEP-128 бита (104 бита)
- WPA PSK (TKIP/AES)\*
- WPA2 PSK (TKIP/AES)\*
- WPA (TKIP/AES)
- WPA2 (TKIP/AES)
- WPA3-SAE (AES)

\* WPA PSK, познат също като WPA Personal. WPA2 PSK, познат също като WPA2 Personal.

## E-6

### Решения:

- Проверете дали филтрирането на MAC адреси е забранено. Ако е разрешено, регистрирайте MAC адреса на принтера, така че да не се филтрира. Вижте документацията, предоставена с безжичния маршрутизатор, за повече информация. Можете да проверите MAC адреса на принтера от частта **Network Status** в отчета за мрежовата връзка.
- Ако Вашият безжичен маршрутизатор използва споделено удостоверяване със защита WEP, проверете дали ключът за удостоверяване и индексът за правилни.
- Ако броят устройства, които могат да се свързват с безжичния маршрутизатор, е по-малък от броя мрежови устройства, които искате да свържете, конфигурирайте настройките на безжичния маршрутизатор, за да увеличите броя на устройствата, които могат да се свързват. Вижте документацията, предоставена с безжичния маршрутизатор, относно конфигурирането на настройки.

### Още по темата

➔ [“Извършване на настройки за свързване към компютъра” на страница 280](#)

## E-8

### Решения:

- Активирайте DHCP на безжичния маршрутизатор, ако настройката за получаване на IP адрес на принтера е зададена на Автоматично.
- Ако настройката за получаване на IP адрес на принтера е зададена на Ръчно, IP адресът, зададен ръчно от Вас, е извън диапазона (например: 0.0.0.0). Задайте валиден IP адрес от контролния панел на принтера.

#### Още по темата

➔ [“Настройки на мрежата” на страница 325](#)

## Е-9

#### Решения:

Проверете следното:

- Устройствата са включени.
- Можете да получите достъп до интернет и други компютри или мрежови устройства в същата мрежа от устройствата, към които ще свържете принтера.

Ако Вашият принтер и мрежови устройства все още не са свързани, след като сте потвърдили посоченото по-горе, изключете безжичния маршрутизатор. Изчакайте около 10 секунди, след което го включете отново. След това нулирайте мрежовите си настройки като изтеглите и пуснете програма за инсталиране от следния уеб сайт.

<http://epson.sn> > Конфигуриране

#### Още по темата

➔ [“Извършване на настройки за свързване към компютъра” на страница 280](#)

## Е-10

#### Решения:

Проверете посочените по-долу.

- Други устройства в мрежата са включени.
- Мрежовите адреси (IP адрес, маска на подмрежа и шлюз по подразбиране) са правилни, ако сте задали получаването на IP адрес на принтера на Ръчно.

Нулирайте мрежовия адрес, ако не е правилен. Можете да проверите IP адреса на принтера, маската на подмрежата и шлюза по подразбиране от частта **Network Status** на доклада за връзката с мрежата.

#### Още по темата

➔ [“Настройки на мрежата” на страница 325](#)

## Е-11

#### Решения:

Проверете следното:

- Адресът на шлюза по подразбиране е правилен, когато настройката на принтера TCP/IP инсталиране е “Ръчно”.
- Устройството, зададено като шлюз по подразбиране, е включено.



Задайте правилния адрес на шлюза по подразбиране. Можете да проверите адреса на шлюза по подразбиране от частта **Network Status** в отчета за мрежовата връзка.

#### Още по темата

➔ [“Настройки на мрежата” на страница 325](#)

## E-12

#### Решения:

Проверете следното:

- Другите устройства в мрежата са включени.
- Мрежовите адреси (IP адрес, подмрежова маска и шлюз по подразбиране) са верни, ако са въведени ръчно.
- Мрежовите адреси за другите устройства (подмрежова маска и шлюз по подразбиране) са едни и същи.
- IP адресът не е в конфликт с други устройства.

Ако Вашият принтер и мрежови устройства все още не са свързани, след като сте потвърдили посоченото по-горе, опитайте следното.

- Изключете безжичния маршрутизатор. Изчакайте около 10 секунди, след което го включете отново.
- Конфигурирайте мрежовите настройки отново с помощта на инсталиращата програма. Можете да я пуснете от следния уеб сайт.

<http://epson.sn> > **Конфигуриране**

- Можете да регистрирате няколко пароли за един и същ безжичен маршрутизатор, който използва защита от тип WEP. Ако са регистрирани няколко пароли, проверете дали първата регистрирана парола е зададена за принтера.

#### Още по темата

➔ [“Настройки на мрежата” на страница 325](#)

➔ [“Извършване на настройки за свързване към компютъра” на страница 280](#)

## E-13

#### Решения:

Проверете следното:

- Мрежовите устройства като безжичен маршрутизатор, концентратор и маршрутизатор са включени.
- TCP/IP инсталирането на мрежови устройства не е конфигурирано ръчно. (Ако настройката за TCP/IP инсталиране на принтера е конфигурирана автоматично, а настройката за TCP/IP инсталиране на други мрежови устройства е извършена ръчно, мрежата на принтера може да се различава от мрежата на другите устройства.)

Ако след проверката на точките по-горе проблемът не изчезне, опитайте следното.

- Изключете безжичния маршрутизатор. Изчакайте около 10 секунди, след което го включете отново.

- ❑ Задайте мрежовите настройки на компютъра в същата мрежа като принтера, използвайки инсталиращата програма. Можете да я пуснете от следния уеб сайт.  
<http://epson.sn> > **Конфигуриране**
- ❑ Можете да регистрирате няколко пароли за един и същ безжичен маршрутизатор, който използва защита от тип WEP. Ако са регистрирани няколко пароли, проверете дали първата регистрирана парола е зададена за принтера.

#### Още по темата

- ➔ “Настройки на мрежата” на страница 325
- ➔ “Извършване на настройки за свързване към компютъра” на страница 280

### Съобщение за мрежовата среда

Съобщение	Решение
The Wi-Fi environment needs to be improved. Turn the wireless router off and then turn it on. If the connection does not improve, see the documentation for the wireless router.	Изключете безжичния маршрутизатор, след като преместите принтера по-близо до безжичния маршрутизатор и отстраните всички препятствия между тях. Изчакайте около 10 секунди и след това го включете. Ако все още не може да се осъществи връзка, вижте доставената с безжичния маршрутизатор документация.
*No more devices can be connected. Disconnect one of the connected devices if you want to add another one.	Компютър и смарт устройства, които могат да бъдат едновременно свързани, се свързват напълно във връзката Wi-Fi Direct (обикновена точка за достъп). За да добавите друг компютър или смарт устройство, първо изключете едно от свързаните устройства или го свържете първо към другата мрежа.  Можете да потвърдите броя безжични устройства, които могат да бъдат свързани едновременно, и броя на свързаните устройства, като проверите листа за състояние на мрежата или контролния панел на принтера.
The same SSID as Wi-Fi Direct exists in the environment. Change the Wi-Fi Direct SSID if you cannot connect a smart device to the printer.	От контролния панел на принтера отидете до екрана за настройка на Wi-Fi Direct и изберете менюто, за да промените настройката. Можете да промените името на мрежата след DIRECT-XX-. Въведете до 22 знака.

### Печат на лист за състоянието на мрежата

Можете да проверите подробната информация за мрежата чрез разпечатването на същата.

1. Изберете **Настройки** от началния екран.
2. Изберете **Общи настройки** > **Настройки на мрежата** > **Мрежов статус**.
3. Изберете **Печат на лист със съст.**.
4. Проверете съобщението, след което отпечатайте листа за състоянието на мрежата.

## Проверка на мрежата на компютъра (само за Windows)

С помощта на командния ред, проверете състоянието на връзката на компютъра и пътя на свързване към принтера. Това ще Ви позволи да разрешите проблемите.

команда ipconfig

Извежда състоянието на връзката на мрежовия интерфейс, който в момента се използва от компютъра.

Чрез сравняване на информацията за настройка с действителната комуникация, Вие можете да проверите дали връзката е правилна. В случай, че има множество DHCP сървъри в една и съща мрежа, Вие можете да откриете действителния адрес, назначен към компютъра, съответния DNS сървър и т.н.

Формат: ipconfig /all

Примери:

```

Administrator: Command Prompt
c:\>ipconfig /all
Windows IP Configuration

Host Name . . . . . : WIN2012R2
Primary Dns Suffix . . . . . : pubs.net
Node Type . . . . . : Hybrid
IP Routing Enabled. . . . . : No
WINS Proxy Enabled. . . . . : No
DNS Suffix Search List. . . . . : pubs.net

Ethernet adapter Ethernet:

Connection-specific DNS Suffix . . : 
Description . . . . . : Gigabit Network Connection
Physical Address. . . . . : XX-XX-XX-XX-XX-XX
Dhcp Enabled. . . . . : No
Autoconfiguration Enabled . . . . . : Yes
Link-local IPv6 Address . . . . . : fe80::38fb:7546:18a8:d20e%14(Preferred)
IPv4 Address. . . . . : 192.168.111.10(Preferred)
Subnet Mask . . . . . : 255.255.255.0
Default Gateway . . . . . : 192.168.111.1
Dhcpv6 IAID . . . . . : 283142549
Dhcpv6 Client DUID. . . . . : 00-01-00-01-20-40-2F-45-00-1D-73-6A-44-00
DNS Servers . . . . . : 192.168.111.2
NetBIOS over Tcpip. . . . . : Enabled

Tunnel adapter isatap.{00000000-ABCD-EFGH-IJK-LMNOPQRSTUUV}:

Media State . . . . . : Media disconnected
Connection-specific DNS Suffix . . : 
Description . . . . . : Microsoft ISATAP Adapter #2
Physical Address. . . . . : 00-00-00-00-00-00-E0
Dhcp Enabled. . . . . : No
Autoconfiguration Enabled . . . . . : Yes

c:\>_
    
```

команда pathping

Можете да потвърдите списъка с маршрутизатори през хоста на местоназначение и маршрутизацията на комуникацията.

Формат: pathping xxx.xxx.xxx.xxx

Примери: pathping 192.0.2.222

```

Administrator: Command Prompt
c:\>pathping 192.168.111.20
Tracing route to EPSONAB12AB [192.168.111.20]
over a maximum of 30 hops:
 0  WIN2012R2.pubs.net [192.168.111.10]
 1  EPSONAB12AB [192.168.111.20]

Computing statistics for 25 seconds..
Hop  RTT      Source to Here   This Node/Link   Address
 0      RTT      Lost/Sent = Pct  Lost/Sent = Pct  Address
 0      0/ 100 = 0%      0/ 100 = 0%      WIN2012R2.pubs.net [192.168.111.10]
 1  38ms    0/ 100 = 0%      0/ 100 = 0%      EPSONAB12AB [192.168.111.20]

Trace complete.

c:\>_
    
```

---

# Информация за продукта

Информация за хартията. . . . .	305
Информация за консумативи. . . . .	310
Информация за софтуера. . . . .	311
Списък на менюто за настройки. . . . .	321
Спецификации на продукта. . . . .	345
Нормативна информация. . . . .	358

## Информация за хартията

### Налична хартия и капацитети

#### Оригинална хартия Epson

Epson препоръчва да използвате оригинална хартия Epson, за да се гарантира високо качество на разпечатките.

**Забележка:**

- Наличността на хартията варира според местоположението. За актуална информация за наличната във Вашия регион хартия се свържете с отдела за поддръжка на Epson.
- Вижте следното за информация относно налични типове хартия за печат без полета и 2-страничен печат.
  - “Хартия за печат без полета” на страница 308
  - “Хартия за 2-страничен печат” на страница 309

#### Хартия, която е подходяща за печат на документи

Наименование на носител	Размер	Капацитет на зареждане (листове)		
		Касета за хартия 1	Касета за хартия 2	Тава за хартия
Epson Business Paper	A4	250		50
Epson Bright White Paper	A3	250		50
Epson Bright White Ink Jet Paper	A4	250		50

#### Хартия, която е подходяща за печат на документи и снимки

Наименование на носител	Размер	Капацитет на зареждане (листове)		
		Касета за хартия 1	Касета за хартия 2	Тава за хартия
Epson Photo Quality Ink Jet Paper	A3+	–	–	20
	A3, A4	100	–	20
Epson Double-sided Photo Quality Ink Jet Paper	A4	1	–	1
Epson Matte Paper-Heavyweight	A3+	–	–	20
	A3, A4, 20x25 cm (8x10 in)*	50	–	20

\* Наличен е само печат от компютър.

## Хартия, която е подходяща за печат на снимки

Наименование на носител	Размер	Капацитет на зареждане (листовете)		
		Касета за хартия 1	Касета за хартия 2	Тава за хартия
Epson Ultra Glossy Photo Paper	A4, 13×18 cm (5×7 in), 10×15 cm (4×6 in), 20×25 cm (8×10 in)*	50	–	20
Epson Premium Glossy Photo Paper	A3+	–	–	20
	A3, A4, 13×18 cm (5×7 in), 10×15 cm (4×6 in), 20×25 cm (8×10 in)*, 16:9 широко (4×7,11 in)	50	–	20
Epson Premium Semigloss Photo Paper	A3+	–	–	20
	A3, A4, 13×18 cm (5×7 in), 10×15 cm (4×6 in)	50	–	20
Epson Photo Paper Glossy	A3+	–	–	20
	A3, A4, 13×18 cm (5×7 in), 10×15 cm (4×6 in)	50	–	20

\* Наличен е само печат от компютър.

## Хартия, налична в търговската мрежа

### Забележка:

Вижте следното за информацията относно налични типове хартия за печат без полета и двустранен печат.

[“Хартия за печат без полета” на страница 308](#)

[“Хартия за 2-странен печат” на страница 309](#)

### Обикновени хартии

Обикновената хартия включва копирна хартия, предварително отпечатана хартия<sup>\*1</sup>, фирмени бланки, цветна хартия, рециклирана хартия и висококачествена обикновена хартия.

Размер	Капацитет на зареждане (листовете)		
	Касета за хартия 1	Касета за хартия 2	Тава за хартия
A3+	–	–	50
A3, B4, Legal, Letter, 8,5×13 in., A4, Executive <sup>*2</sup> , B5, 16K (195×270 mm), 8K (270×390 mm), Indian-Legal	250		50
A5, A6, B6	250	–	50

Размер	Капацитет на зареждане (листове)		
	Касета за хартия 1	Касета за хартия 2	Тава за хартия
Дефинирано от потребителя* <sup>2</sup> (mm) 89 до 297×127 до 431,8	250	–	–
Дефинирано от потребителя* <sup>2</sup> (mm) 89 до 297×431,9 до 1200	1	–	–
Дефинирано от потребителя* <sup>2</sup> (mm) 182 до 297×257 до 431,8	–	250	–
Дефинирано от потребителя* <sup>2</sup> (mm) 182 до 297×431,9 до 1200	–	1	–
Дефинирано от потребителя* <sup>2</sup> (mm) 64 до 329×127 до 483	–	–	50
Дефинирано от потребителя* <sup>2</sup> (mm) 64 до 329×483,1 до 1200	–	–	1

\*1 Хартия, върху която се отпечатват предварително различни формуляри, като фишове или ценни книжа.

\*2 Наличен е само печат от компютър.

### Плътна хартия

Размер	Капацитет на зареждане (листове)		
	Касета за хартия 1	Касета за хартия 2	Тава за хартия
A3+	–	–	20
A3, B4, Legal, Letter, 8,5×13 in., A4, Executive*, B5, A5, A6, B6, 16K (195×270 mm), 8K (270×390 mm), Indian-Legal	50	–	20
Зададена от потребителя* (mm) 89 до 297×127 до 431,8	50	–	–
Зададена от потребителя* (mm) 89 до 297×431,9 до 1200	1	–	–
Зададена от потребителя* (mm) 64 до 329×127 до 483	–	–	20

Размер	Капацитет на зареждане (листове)		
	Касета за хартия 1	Касета за хартия 2	Тава за хартия
Зададена от потребителя* (mm) 64 до 329×483,1 до 1200	–	–	1

\* Наличен е само печат от компютър.

### Плик

Размер	Капацитет на зареждане (пликове)		
	Касета за хартия 1	Касета за хартия 2	Тава за хартия
Плик #10, плик DL, плик С6, плик С4	10	–	10

## Хартия за печат без полета

### Оригинална хартия Epson

- Epson Business Paper\*<sup>1</sup>
- Epson Bright White Paper\*<sup>1</sup>
- Epson Bright White Ink Jet Paper\*<sup>1</sup>
- Epson Photo Quality Ink Jet Paper\*<sup>2</sup>
- Epson Double-sided Photo Quality Ink Jet Paper
- Epson Matte Paper-Heavyweight\*<sup>2</sup>
- Epson Ultra Glossy Photo Paper
- Epson Premium Glossy Photo Paper\*<sup>2</sup>
- Epson Premium Semigloss Photo Paper\*<sup>2</sup>
- Epson Photo Paper Glossy\*<sup>2</sup>

\*<sup>1</sup> При тях има риск да надраскат печатащата глава, което да доведе до размазване на разпечатките.

\*<sup>2</sup> Хартия с размер А3+ не се поддържа за печат без поле.

### Още по темата

➔ [“Налична хартия и капацитети” на страница 305](#)

### Хартия, налична в търговската мрежа

- Обикновена хартия, копирна хартия, предварително отпечатана хартия, фирмени бланки, цветна хартия, рециклирана хартия, висококачествена обикновена хартия (А3, Letter, А4)\*
- Плътна хартия (А3, Letter, А4)\*



\* При тях има риск да надраскат печатащата глава, което да доведе до размазване на разпечатките.

#### Още по темата

➔ [“Налична хартия и капацитети” на страница 305](#)

## Хартия за 2-странен печат

### Оригинална хартия Epson

- Epson Business Paper
- Epson Bright White Paper
- Epson Bright White Ink Jet Paper
- Epson Double-sided Photo Quality Ink Jet Paper

#### Още по темата

➔ [“Налична хартия и капацитети” на страница 305](#)

### Хартия, налична в търговската мрежа

- Обикновена хартия, копирна хартия, предварително отпечатана хартия, фирмени бланки, цветна хартия, рециклирана хартия, висококачествена обикновена хартия \*
- Плътна хартия \*

\* Хартия с размер А3+ не се поддържа за автоматичен двустранен печат.

За автоматичен двустранен печат с дефинирани от потребителя размери на хартията, Вие можете да използвате размери на хартията от 182 до 297×257 до 431,8 mm.

#### Още по темата

➔ [“Налична хартия и капацитети” на страница 305](#)

## Неподдържани видове хартия

Не използвайте следните хартии. Използването на тези типове хартия причинява засядане на хартията и размазване на разпечатката.

- Хартия, която е вълнообразна
- Хартия, която е скъсана или срязана
- Хартия, която е сгъната
- Хартия, която е влажна
- Хартия, която е прекалено дебела или прекалено тънка
- Хартия, върху която има стикери

Не използвайте следните пликове. Използването на тези типове пликове причинява засядане на хартията и размазване на разпечатката.

- Пликове, които са намачкани или огънати
  - Пликове със залепващи повърхности на капачето, както и пликове с прозорче
  - Пликове, които са прекалено тънки
- Възможно е да се нагънат по време на печат.

## Информация за консумативи

### Кодове на касетите с мастило

По-долу са показани кодовете за оригинални касети с мастило Epson.

**Забележка:**

- Кодовете на касетите за мастило могат да бъдат различни на различните места. За точните кодове за вашия регион се свържете с отдела за поддръжка на Epson.
- Въпреки че касетите за мастило могат да съдържат рециклирани материали, това не оказва влияние върху функционалността или работата на принтера.
- Спецификациите и външният вид на касетата с мастило са обект на промяна без предварително известие за подобрение.

#### За Европа

Икона	БК: Black (Черно)	С: Cyan (Циан)	М: Magenta (Магента)	Y: Yellow (Жълто)
Куфар 	405 405XL* 405XXL*	405 405XL*	405 405XL*	405 405XL*

\* „XL“ и „XXL“ показват големи касети.

**Забележка:**

За потребители в Европа посетете следния уебсайт за информация относно производителността на касетите с мастило на Epson.

<http://www.epson.eu/pageyield>

#### For Australia and New Zealand

БК: Black (Черно)	С: Cyan (Циан)	М: Magenta (Магента)	Y: Yellow (Жълто)
812	812	812	812
812XL*	812XL*	812XL*	812XL*
812XXL*			

\* „XL“ и „XXL“ показват големи касети.

## За Азия

ВК: Black (Черно)	С: Cyan (Циан)	М: Magenta (Магента)	Y: Yellow (Жълто)
05N	05N	05N	05N

Epson препоръчва употребата на оригинални касети за мастило Epson. Epson не може да гарантира качеството или надеждността на неоригинално мастило. Употребата на неоригинално мастило може да причини повреда, която не се покрива от гаранциите на Epson, и при определени обстоятелства може да причини нестабилна работа на принтера. Може да не се извежда информация за нивото на неоригинално мастило.

## Код на кутията за поддръжка

Epson препоръчва използването на оригинална кутия за поддръжка на Epson.

Код на кутията за поддръжка: С9345



**Важно:**

*След като монтирате кутията за поддръжка в принтера, тя не може да се използва с други принтери.*

## Информация за софтуера

Този раздел представя мрежовите услуги и софтуерните продукти за Вашия принтер, налични от уебсайта на Epson или доставения диск със софтуер.

## Софтуер за отпечатване

### Приложение за печат от компютър (Windows драйвер за печат)

Драйверът управлява принтера според командите от приложението. Задаването на настройки чрез драйвера на принтера осигурява най-добри резултати при печат. Можете също така да проверявате статуса на принтера или да го поддържате в най-добро експлоатационно състояние, използвайки помощната програма на драйвера на принтера.

**Забележка:**

*Можете да промените езика на драйвера на принтера. Изберете желанния език от настройката **Език** в раздела **Поддръжка**.*

### Достъп до драйвера на принтера от приложения

За да зададете настройки, които се отнасят само за приложението, което използвате, осъществете достъп от това приложение.

Изберете **Печат** или **Настройка на печат** от меню **Файл**. Изберете Вашия принтер и щракнете върху **Предпочитания** или **Свойства**.

**Забележка:**

*Операциите се различават в зависимост от приложението. Вижте помощните указания на приложението за подробности.*

### Достъп до драйвера на принтера от контролния панел

За да зададете настройки, които да се прилагат във всички приложения, влезте от контролния панел.

#### Windows 10/Windows Server 2019/Windows Server 2016

Щракнете върху бутона за стартиране и изберете **Система Windows > Контролен панел > Преглед на устройства и принтери в Хардуер и звук**. Щракнете с десния бутон върху принтера или го натиснете и задръжте, след което изберете **Предпочитания за печат**

#### Windows 8.1/Windows 8/Windows Server 2012 R2/Windows Server 2012

Изберете **Работен плот > Настройки > Контролен панел > Преглед на устройства и принтери в Хардуер и звук**. Щракнете с десния бутон върху принтера или го натиснете и задръжте, след което изберете **Предпочитания за печат**

#### Windows 7/Windows Server 2008 R2

Щракнете върху бутон **Старт** и изберете **Контролен панел > Преглед на устройства и принтери в Хардуер и звук**. Щракнете с десен бутон върху Вашия принтер и изберете **Предпочитания за печат**.

#### Windows Vista/Windows Server 2008

Щракнете върху бутон **Старт** и изберете **Контролен панел > Принтери в Хардуер и звук**. Щракнете с десен бутон върху Вашия принтер и изберете **Предпочитания за печат**.

#### Windows XP/Windows Server 2003 R2/Windows Server 2003

Щракнете върху бутон **Старт** и изберете **Контролен панел > Принтери и друг хардуер > Принтери и факсове**. Щракнете с десен бутон върху Вашия принтер и изберете **Предпочитания за печат**.

### Достъп до драйвера на принтера от иконата на принтера в лентата на задачите

Иконата на принтера в лентата на задачите на работния плот е икона на пряк път, която Ви позволява бързо да получите достъп до драйвера на принтера.

Ако щракнете върху иконата на принтера и изберете **Настройки на принтера**, можете да получите достъп до същия прозорец с настройки на принтера като този, показан от контролния панел. Ако щракнете двукратно върху тази икона, можете да проверите състоянието на принтера.

#### **Забележка:**

*Ако иконата на принтера не е показана в лентата на задачите, осъществете достъп до прозореца на драйвера на принтера, щракнете върху **Предпочитания за проследяване** в раздела **Поддръжка** и след това изберете **Регистрирайте иконата за бърз достъп в лентата със задачите**.*

### Стартиране на помощната програма

Отворете прозореца на драйвера на принтера. Изберете раздел **Поддръжка**.

#### Още по темата

➔ [“Опции на менюто за драйвера на принтера” на страница 46](#)

### Приложение за печат от компютър (Mac OS драйвер за печат)

Драйверът управлява принтера според командите от приложението. Задаването на настройки чрез драйвера на принтера осигурява най-добри резултати при печат. Можете също така да проверявате статуса на принтера или да го поддържате в най-добро експлоатационно състояние, използвайки помощната програма на драйвера на принтера.

### Достъп до драйвера на принтера от приложения

Щракнете върху **Настройка на страниците** или **Печат** в меню **Файл** на Вашето приложение. Ако е необходимо, щракнете върху **Покажи детайли** (или ▼), за да разширите прозореца за печат.

#### Забележка:

В зависимост от използваното приложение **Настройка на страниците** може да не се извежда в менюто **Файл** и операциите за извеждане на екрана за печат могат да се различават. Вижте помощта на приложението за подробности.

### Стартиране на помощната програма

Изберете **Системни предпочитания** от меню **Apple > Принтери и скенери** (или **Печат и сканиране, Печат и факс**), след което изберете принтера. Щракнете върху **Опции и консумативи > Помощна програма > Отваряне на помощната програма на принтера**.

### Още по темата

➔ [“Опции на менюто за драйвера на принтера” на страница 72](#)

### Указания за драйвера на принтера за Mac OS

#### Epson Printer Utility

Можете да стартирате функция за поддръжка, като например проверка на дюзите и почистване на печатащата глава, а чрез стартиране на **EPSON Status Monitor** можете да проверите състоянието на принтера и информацията за грешки.

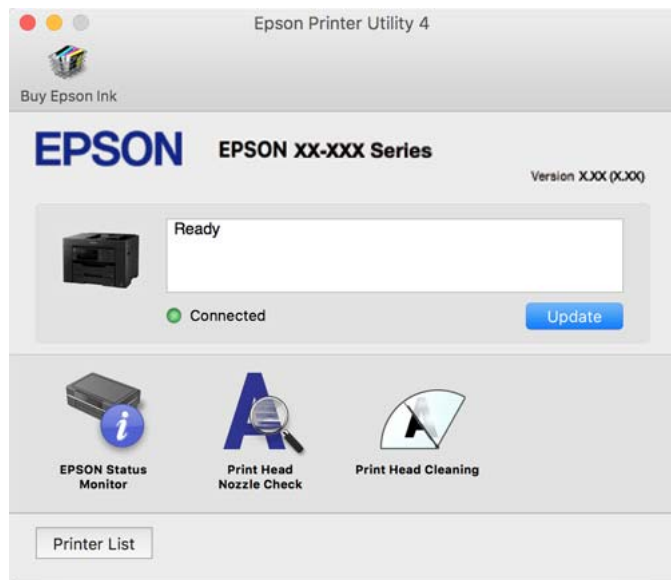

### Приложение за бърз и забавен печат от компютър (Epson Photo+)

Epson Photo+ е приложение, което Ви позволява лесно да отпечатвате изображения с различни оформления. Можете също да извършвате корекция на изображението и да регулирате позицията, като същевременно преглеждате предварителен преглед на документа си. Можете също да разкрасите изображенията си чрез добавяне на текст и щампи където пожелаете. При отпечатване върху оригинална

фотохартия на Epson производителността на мастилото се увеличава, което създава красив завършен продукт с отлични цветове.

Вижте помощните указания на приложението за подробности.

**Забележка:**

- Windows Server операционни системи не се поддържат.
- За да използвате това приложение, драйверът за този принтер трябва да е инсталиран.

### Стартиране в Windows

- Windows 10

Щракнете върху бутона за стартиране и изберете **Epson Software > Epson Photo+**.

- Windows 8.1/Windows 8

Въведете името на приложението в препратката за търсене, след което изберете показаната икона.

- Windows 7/Windows Vista/Windows XP

Щракнете върху бутона за стартиране и изберете **Всички програми** или **Програми > Epson Software > Epson Photo+**.

### Стартиране в Mac OS

Изберете **Отиди > Приложения > Epson Software > Epson Photo+**.

### Още по темата

➔ [“Инсталиране на приложенията отделно” на страница 168](#)

## Приложение за лесна работа с принтера от смарт устройство (Epson Smart Panel)

Epson Smart Panel е приложение, което Ви позволява лесно да извършвате операции на принтера, включително печат, копиране или сканиране от смарт устройство, като например смартфон или таблет. Може да свържете принтера и смарт устройството през безжична мрежа, да проверите нивата на мастило и състоянието на принтера и да проверите за решения, ако възникне грешка. Може също да копирате лесно, като регистрирате предпочитано копиране.

Търсене и инсталиране на Epson Smart Panel от App Store или Google Play.



## Приложение за лесен печат от смарт устройство (Epson iPrint)

Epson iPrint е приложение, с което можете да печатате снимки, документи и уебстраници от смарт устройство като смартфон или таблет. Можете да използвате локален печат, печат от смарт устройство, което е свързано към същата безжична мрежа като принтера, или отдалечен печат, като печатате от

отдалечено местоположение през интернет. За да използвате отдалечен печат, регистрирайте принтера в услугата Epson Connect.



### **Инсталиране на Epson iPrint**

Можете да инсталирате Epson iPrint на вашето смарт устройство от следния URL адрес или QR код.

<http://ipr.to/c>



### **Приложение за лесен печат от приложение на Android (Epson Print Enabler)**

Epson Print Enabler е приложение, което Ви позволява да отпечатвате безжично документи, имейли, снимки и уебстраници направо от Вашия телефон или таблет с Android (Android v4.4 или по-нова версия). Само с няколко докосвания Вашето устройство с Android ще открие принтер на Epson, който е свързан към същата безжична мрежа.

Търсене и инсталиране на Epson Print Enabler от Google Play.

## **Софтуер за сканиране**

### **Приложение за сканиране от компютър (Epson ScanSmart)**

Това приложение Ви позволява лесно да сканирате документи, след което да запазите сканираните изображения в лесни стъпки.

Вижте помощните указания за Epson ScanSmart за подробности относно използването на функциите.

#### **Стартиране в Windows**

##### Windows 10

Щракнете върху бутона за стартиране, след което изберете **Epson Software > Epson ScanSmart**.

##### Windows 8.1/Windows 8

Въведете името на приложението в препратката за търсене, след което изберете показаната икона.

##### Windows 7

Щракнете върху бутона за стартиране, след което изберете **Всички програми > Epson Software > Epson ScanSmart**.

## Стартиране в Mac OS

Изберете **Отиди > Приложения > Epson Software > Epson ScanSmart**.

## Софтуер за изпращане на факсове

### Приложение за конфигуриране на операции за факс и изпращане на факсове (FAX Utility)

FAX Utility е приложение, позволяващо Ви да конфигурирате различни настройки за изпращане на факс от компютър. Можете да създадете или редактирате списъци с контакти, които да бъдат използвани при изпращане на факс, конфигурация за съхранение на получените факсове в компютъра във формат PDF и т.н. Вижте помощните указания на приложението за подробности.

#### Забележка:

- Операционни системи Windows Server не се поддържат.*
- Уверете се, че преди да инсталирате FAX Utility сте инсталирали драйвера на принтера.*
- Уверете се, че FAX Utility е инсталирано. Вижте „Стартиране в Windows“ или „Стартиране в Mac OS“ по-долу, за да проверите дали приложението е инсталирано.*

#### Стартиране в Windows

- Windows 10

Щракнете върху бутона **Старт** и изберете **Epson Software > FAX Utility**.

- Windows 8.1/Windows 8

Въведете името на приложението в препратката за търсене, след което изберете показаната икона.

- Windows 7/Windows Vista/Windows XP

Щракнете върху бутон **Старт**, след което изберете **Всички програми (или Програми) > Epson Software > FAX Utility**.

#### Стартиране в Mac OS

Изберете **Системни предпочитания** от меню **Apple > Принтери и скенери (или Печат и сканиране, Печат и факс)**, след което изберете принтера (ФАКС). Щракнете върху **Опции и консумативи > Помощна програма > Отваряне на помощната програма на принтера**.

#### Още по темата

- ➔ [“Изпращане на факс от компютър” на страница 149](#)
- ➔ [“Получаване на факсове на компютър” на страница 153](#)

### Приложение за изпращане на факсове (Драйвер PC-FAX)

PC-FAX драйвер е приложение, позволяващо Ви да изпратете документ, създаден в отделно приложение като факс директно от компютъра. PC-FAX драйвер се инсталира при инсталирането на FAX Utility. Вижте помощните указания на приложението за подробности.



#### Забележка:

- Операционни системи Windows Server не се поддържат.*
- Проверете дали е инсталиран драйверът за PC-FAX. Вижте „Достъп от Windows“ или „Достъп от Mac OS“ по-долу.*
- Функционирането се различава в зависимост от приложението, което сте използвали, за да създадете документа. Вижте помощните указания на приложението за подробности.*

#### Достъп от Windows

В приложението изберете **Печат** или **Настройка за печат** от меню **Файл**. Изберете Вашия принтер (ФАКС), след което щракнете върху **Предпочитания** или **Свойства**.

#### Достъп от Mac OS

В приложението изберете **Печат** от меню **Файл**. Изберете Вашия принтер (ФАКС) като настройка **Принтер**, след което изберете **Fax Settings** или **Recipient Settings** от изскачащото меню.

#### Още по темата

➔ [“Изпращане на факс от компютър” на страница 149](#)

## Софтуер за създаване на пакет

### Application for Creating Driver Packages (EpsonNet SetupManager)

EpsonNet SetupManager е софтуер за създаване на пакет за лесна инсталация на принтер, като инсталиране на драйвер на принтер, инсталиране на EPSON Status Monitor и създаване на порт на принтер. Този софтуер позволява на администратора да създава уникални софтуерни пакети и да ги разпространява сред групи.

За повече информация посетете своя регионален уебсайт наEpson.

<http://www.epson.com>

## Софтуер за извършване на настройки или управление на устройства

### Приложение за конфигуриране на операции на принтера (Web Config)

Web Config е приложение, което работи в уеб браузър, като Internet Explorer и Safari, на компютър или смарт устройство. Можете да проверите състоянието на принтера или да промените настройките на мрежата и принтера. За да използвате Web Config, свържете принтера и компютъра или устройството към същата мрежа.

Поддържат се следните браузъри.

Microsoft Edge, Internet Explorer 8 или по-нова версия, Firefox<sup>\*</sup>, Chrome<sup>\*</sup>, Safari<sup>\*</sup>

\* Използвайте най-новата версия.

**Забележка:**

Ако при влизане в *Web Config* не е зададена администраторската парола, тя трябва да се зададе от страницата за настройка на администраторска парола.

## **Работа с Web Config в уеб браузър**

1. Проверете IP адреса на принтера.

Изберете мрежовата икона на началния екран на принтера, после докоснете активния метод на свързване, за да потвърдите IP адреса на принтера.

**Забележка:**

Можете да проверите IP адреса, като отпечатате отчета за мрежовата връзка.

2. Стартирайте уеббраузър от компютър или смарт устройство, а след това въведете IP адреса на принтера.

Формат:

IPv4: `http://IP адреса на принтера/`

IPv6: `http://[IP адреса на принтера]/`

Примери:

IPv4: `http://192.168.100.201/`

IPv6: `http://[2001:db8::1000:1]/`

**Забележка:**

С помощта на смарт устройството можете да стартирате *Web Config* от екрана с информация за продукта на *Epson Smart Panel*.

Тъй като принтерът използва самоподписан сертификат при влизане в HTTPS, на браузъра се извежда предупреждение, когато стартирате *Web Config*; това не указва проблем и може безопасно да се игнорира.

### **Още по темата**

- ➔ [“Приложение за лесна работа с принтера от смарт устройство \(Epson Smart Panel\)” на страница 314](#)
- ➔ [“Печат на доклада за мрежовата връзка” на страница 296](#)

## **Работа с Web Config на Windows**

Когато свързвате компютър към принтер с помощта на WSD, следвайте стъпките по-долу, за да стартирате *Web Config*.

1. Отворете списъка с принтери на компютъра.

- Windows 10

Щракнете върху бутона за стартиране и изберете **Система Windows > Контролен панел > Преглед на устройства и принтери** в **Хардуер и звук**.

- Windows 8.1/Windows 8

Изберете **Работен плот > Настройки > Контролен панел > Преглед на устройства и принтери** в **Хардуер и звук** (или **Хардуер**).

Windows 7

Щракнете върху бутон Старт и изберете **Контролен панел > Преглед на устройства и принтери в Хардуер и звук**.

Windows Vista

Щракнете върху бутон Старт и изберете **Контролен панел > Принтери в Хардуер и звук**.

2. Щракнете с десния бутон върху принтера и изберете **Свойства**.

3. Изберете раздела **Уеб услуга** и щракнете върху URL адреса.

Тъй като принтерът използва самоподписан сертификат при влизане в HTTPS, на браузъра се извежда предупреждение, когато стартирате Web Config; това не указва проблем и може безопасно да се игнорира.

### **Работа с Web Config на Mac OS**

1. Изберете **Системни предпочитания** от меню Apple > **Принтери и скенери** (или **Печат и сканиране, Печат и факс**), след което изберете принтера.

2. Щракнете върху **Опции и консумативи > Показване на уебстраницата на принтера**.

Тъй като принтерът използва самоподписан сертификат при влизане в HTTPS, на браузъра се извежда предупреждение, когато стартирате Web Config; това не указва проблем и може безопасно да се игнорира.

### **Приложение за настройка на устройството в мрежа (EpsonNet Config)**

EpsonNet Config е приложение, позволяващо Ви да настроите мрежови интерфейсни адреси и протоколи. За повече подробности вижте ръководството за експлоатация на EpsonNet Config или помощта на приложението.

#### **Стартиране в Windows**

Windows 10/Windows Server 2019/Windows Server 2016

Щракнете върху бутона за стартиране, след което изберете **EpsonNet > EpsonNet Config**.

Windows 8.1/Windows 8/Windows Server 2012 R2/Windows Server 2012

Въведете името на приложението в препратката за търсене, след което изберете показаната икона.

Windows 7/Windows Vista/Windows XP/Windows Server 2008 R2/Windows Server 2008/Windows Server 2003 R2/Windows Server 2003

Щракнете върху бутон Старт, след което изберете **Всички програми** или **Програми > EpsonNet > EpsonNet Config SE > EpsonNet Config**.

#### **Стартиране в Mac OS**

**Начало > Приложения > Epson Software > EpsonNet > EpsonNet Config SE > EpsonNet Config**.

#### **Още по темата**

➔ [“Инсталиране на приложенията отделно” на страница 168](#)

## Софтуер за управление на устройства в мрежа (Epson Device Admin)

Epson Device Admin е многофункционален софтуер, който управлява устройства в мрежата.

Налични са следните функции.

- Наблюдение или управление на до 2000 принтера или скенери в сегмента
- Изготвяне на подробен отчет, като например за състоянието на консумативи или продукти
- Актуализиране на фърмуера на продукта
- Въвеждане на устройството в мрежата
- Приложете унифицираните настройки в множество устройства.

Можете да изтеглите Epson Device Admin от софтуера за поддръжка на Epson. За повече информация, вижте документацията или помощта на Epson Device Admin.

## Софтуер за актуализация

### Приложение за актуализиране на софтуер и фърмуер (EPSON Software Updater)

EPSON Software Updater е приложение, което инсталира нов софтуер и актуализира фърмуера и ръководствата през интернет. Ако желаете да проверявате редовно за информация за актуализация, Вие можете да зададете интервала за проверка за актуализации в настройките за автоматична актуализация на EPSON Software Updater.

#### **Забележка:**

*Операционни системи Windows Server не се поддържат.*

#### **Стартиране в Windows**

- Windows 10

Щракнете върху бутона за стартиране, след което изберете **Epson Software > EPSON Software Updater**.

- Windows 8.1/Windows 8

Въведете името на приложението в препратката за търсене, след което изберете показаната икона.

- Windows 7/Windows Vista/Windows XP

Щракнете върху бутона **Старт**, след което изберете **Всички програми (или Програми) > Epson Software > EPSON Software Updater**.

#### **Забележка:**

*Можете да стартирате EPSON Software Updater и чрез щракване върху иконата на принтера в лентата на задачите на работния плот и след това избиране на **Актуализиране на софтуера**.*

#### **Стартиране в Mac OS**

Изберете **Отиди > Приложения > Epson Software > EPSON Software Updater**.

#### **Още по темата**

➔ [“Инсталиране на приложенията отделно” на страница 168](#)

## Списък на менюто за настройки

Изберете **Настройки** на началния екран на принтера, за да правите различни настройки.

### Общи настройки

Изберете менютата от контролния панел, както е описано по-долу.

**Настройки > Общи настройки**

### Осн. Настройки

Изберете менютата от контролния панел, както е описано по-долу.

**Настройки > Общи настройки > Осн. Настройки**

Не можете да променяте настройки, които са заключени от Вашия администратор.

#### Яркост на LCD:

Регулиране яркостта на LCD екрана.

#### Звуци:

Регулирайте силата на звука.

Без звук

Изберете **Вкл.** за спиране на всички звукове.

Нормален режим

Изберете силата на звука, като **Натискане на бутон**.

Тих режим

Изберете силата на звука, като **Натискане на бутон** в **Тих режим**.

#### Таймер за сън:

Регулира периода за влизане в режим на заспиване (енергоспестяващ режим), когато принтерът не е изпълнил никакви действия. LCD екранът става черен при изтичане на зададеното време.

#### Събуждане от Заспиване:

##### Събуждане с докосване на LCD екрана:

Изберете **Включено**, за да се върнете от режим на заспиване (икономичен режим) чрез докосване на сензорния панел. Когато е изключен, трябва да натиснете бутон на контролния панел, за да събудите принтера. Изключването на тази функция предотвратява неволни операции поради докосване на екрана с чужди предмети. Може също да зададете период от време, през който тази функция да е включена.<

#### Таймер за изключване:

Вашият продукт може да има тази функция или функцията **Настр. за изкл.** в зависимост от мястото на покупка.

Изберете тази настройка, за да изключите принтера автоматично, когато не се използва за указан период от време. Можете да зададете интервала преди активиране на управление на захранването. Всяко увеличение на времето ще се отрази на енергийната ефективност на продукта. Мислете за околната среда преди да направите всякакви промени.

#### Настройки на дата/час:

Дата/час

Въведете текущи дата и час.

Лятно часово време

Изберете подходящата настройка за лятно часово време, приложима във вашия регион.

Разлика във времето

Въведете часовата разлика между местно време и UTC (координирано универсално време).

#### Държава/регион:

Изберете държавата или региона, в който използвате принтера. Ако промените държавата или региона, настройките на факса се връщат до тези по подразбиране и трябва да ги изберете отново.

#### Език/Language:

Изберете език за LCD екрана.

#### Стартов екран:

Задайте първоначалното меню, показано на LCD екрана, когато принтерът се включва и **Интервал за операцията** е активирано.

#### Редактиране Нач. екран:

Променя изгледа на иконите на LCD екрана. Можете също да добавяте, изтривате и местите икони.

#### Тапет:

Променя цвета на фона на LCD екрана.

#### Интервал за операцията:

Изберете **Вкл.**, за да се върнете в първоначалния екран, когато не са изпълнени никакви действия за указаното време. Когато са приложени ограничения за потребителя и няма изпълнени действия за указаното време, Вашата сесия изтича и се връщате в първоначалния екран.

#### Клавиат.:

Променя изгледа на клавиатурата на LCD екрана.

#### Екран по подразбиране (Job/Status):

Изберете информацията по подразбиране, която искате да се показва, когато натиснете бутона .

#### Още по темата

➔ [“Пестене на енергия” на страница 167](#)

➔ [“Въвеждане на букви” на страница 29](#)

## Настройки на печат

Изберете менютата от контролния панел, както е описано по-долу.

### Настройки > Общи настройки > Настройки на печат

Не можете да променяте настройки, които са заключени от Вашия администратор.

#### Настр. източник на хартия:

##### Настройка на хартията:

Изберете размера и типа на хартията, която сте заредили в източниците на хартия.

##### Приоритет на тавата за хартия:

Изберете **Вкл.**, за да дадете приоритет на отпечатване върху хартия, заредена в тавата за хартия.

##### A4/Letter авт. превключване:

Изберете **Вкл.**, за да подадете хартия от източника, зададен на формат A4 при отсъствие на източник на хартия, зададен на формат Letter, като освен това подава хартия от източника, зададен на формат Letter при отсъствие на източник на хартия, зададен на формат A4.

##### Настройки за авт. избор:

Когато хартията свърши, тя автоматично се запазва от източник на хартия със същите настройки като настройките за печат на заданията за печат. Може да зададете автоматичен избор за всеки източник на хартия за всяка функцията в копиране, факс или други. Не може да се зададе изключено за всичко.

Тази настройка е забранена, когато изберете точно определен източник на хартията в настройки за задания за печат. В зависимост от настройката за вид в раздел **Главно** на принтера, възможно е хартията да не се подава автоматично.

##### Бележка за грешка:

Изберете **Вкл.**, за да се покаже съобщение за грешка, когато избрания размер или тип хартия не отговаря на заредената хартия.

##### Авт. показване на настройка за хартия:

Изберете **Вкл.**, за да се покаже екранът **Настройка на хартията** при зареждане на хартия в касетата за хартия. Ако дезактивирате тази функция, не можете да печатате от iPhone, iPad или iPod touch, използвайки AirPrint.

#### Универ. настр. за печат:

Тези настройки за печат се прилагат, когато за разпечатване използвате външно устройство без помощта на драйвера на принтера. Тези настройки на изместване се прилагат, когато за разпечатване използвате драйвера на принтера.

##### Горно изместване:

Нагласете горното поле на хартията.

Ляво изместване:

Нагласете лявото поле на хартията.

Горно изместване на задната страна:

Нагласете горното поле за гърба на листа при двустранен печат.

Ляво изместване на задната страна:

Нагласете лявото поле за гърба на листа при двустранен печат.

Провери ширината на хартията:

Изберете **Вкл.**, за да проверите широчината на хартията преди печат. Тази функция не позволява печат извън краищата на хартията, когато настройката за размера ѝ не е коректна, но може да намали скоростта на печат.

Пропусни празна страница:

Автоматично прескача празните страници от данните за печат.

Автоматично игнориране на грешки:

Изберете действие, което да бъде изпълнявано в случай на възникване на грешка при двустранен печат или запълване на паметта.

Вкл.

Показва предупреждение и отпечатва в едностранен режим, когато възникнат грешки при двустранен печат, или отпечатва само това, което може да обработи принтера, когато възникне грешка с препълване на паметта.

Изкл.

Показва съобщение за грешка и анулира печата.

Интерфейс на устройство с памет:

Устройство с памет:

Изберете **Активиране**, за да разрешите дали принтерът да има достъп до поставеното устройство с памет. Ако е избрано **Забрани**, не можете да запишете данни в устройство с памет от принтера. Това предотвратява неоторизираното отстраняване на конфиденциални документи.

Споделяне на файлове:

Изберете дали да бъде даден достъп за писане в устройството с памет от компютър, свързан чрез USB или от компютър, свързан в мрежа.

Дебела хартия:

Изберете **Включено**, за да предотвратите размазването на мастило по отпечатките, но това може да намали скоростта на печат.

Тих режим:

Изберете **Вкл.**, за да намалите шума по време на печат, но това може да намали скоростта на печат. В зависимост от избраните настройки за типа на хартията и качеството на печат е възможно да няма разлика в нивото на шум на принтера.



#### Време за съхнене на мастилото:

Изберете време за съхнене на мастилото, което искате да използвате при двустранен печат. Принтерът отпечатва другата страна след отпечатването на първата страна. Ако отпечатката е зацапана, увеличете времето на настройката.

#### Двупосочно:

Изберете **Включено**, за да промените посоката на печат; Печата, като печатащата глава се мести наляво и надясно. Ако вертикалните или хоризонталните редове на разпечатката изглеждат размазани или неподравнени, деактивирането на тази функция може да разреши този проблем, но може да се намали скоростта на печат.

#### Автоматично удължаване на Изходна тава:

Изберете **Включено** за автоматично изваждане на държача на хартия, когато отпечатват хартия с размер А3.

#### Свързване с компютър чрез USB:

Изберете **Активиране**, за да разрешите достъп на компютър до принтера през USB връзка. Когато е избрано **Забрани**, печатът и сканирането, които не са изпратени по мрежова връзка, са ограничени.

#### Още по темата

➔ [“Зареждане на хартия” на страница 34](#)

## Настройки на мрежата

Изберете менютата от контролния панел, както е описано по-долу.

### Настройки > Общи настройки > Настройки на мрежата



#### Wi-Fi настройка:

Настройка или промяна на настройки за безжична мрежа. Изберете начина на свързване от следните и после следвайте инструкциите на контролния панел.

#### Маршрутизатор:

- Съветник за настройка на Wi-Fi
- Настройка на бутон (WPS)
- Други
  - Настройка на PIN код (WPS)
  - Авт. свързване на Wi-Fi
  - Деактивиране на Wi-Fi

Възможно е да отстраните проблемите с мрежата, като дезактивирате Wi-Fi

настройките или ги зададете отново. Докоснете   > **Маршрутизатор > Промяна на настройки > Други > Деактивиране на Wi-Fi > Старт на настройката.**

#### Wi-Fi Direct:

- iOS
- Android
- Устройства с други ОС
- Промяна
  - Промяна на името на мрежата
  - Промяна на парола
  - Промяна на честотния диапазонТази настройка може да не бъде показана в зависимост от региона.
- Деактивиране на Wi-Fi Direct
- Възстановяване на настройки по подразбиране

#### Кабелна LAN настройка:

Настройка или промяна на мрежова връзка, която използва LAN кабел и маршрутизатор. Когато тази настройка се използва, Wi-Fi връзките са забранени.

#### Мрежов статус:

Показва или отпечатва текущите мрежови настройки.

- Състояние на кабелна LAN/Wi-Fi връзка
- Състояние на Wi-Fi Direct
- Състояние на имейл сървър
- Печат на лист със съст.

#### Проверка на свързването:

Проверява текущата мрежова връзка и отпечатва отчет. При проблеми с връзката вижте доклада, за да решите проблема.

#### Разширени:

Направете следните подробни настройки.

- Име на у-во
- TCP/IP
- Прокси сървър
- Имейл сървър
- IPv6 адрес
- Споделяне през MS мрежа
- Скорост на връзката и дуплекс
- Пренасочване на HTTP към HTTPS

#### Още по темата

- ➔ [“Извършване на Wi-Fi настройки чрез въвеждане на SSID и парола” на страница 283](#)
- ➔ [“Конфигуриране на Wi-Fi настройки чрез бутон за настройка \(WPS\)” на страница 284](#)

- ➔ “Конфигуриране на Wi-Fi настройки чрез настройка на PIN кода (WPS)” на страница 285
- ➔ “Директно свързване на смарт устройство и принтер (Wi-Fi Direct)” на страница 285
- ➔ “Печат на доклада за мрежовата връзка” на страница 296
- ➔ “Проверка на състоянието на мрежовата връзка” на страница 295

## Услуги на уеб настройки

Изберете менютата от контролния панел, както е описано по-долу.

### Настройки > Общи настройки > Услуги на уеб настройки

Не можете да променяте настройки, които са заключени от Вашия администратор.

#### Услуги Epson Connect:

Показва дали принтерът е регистриран и свързан към Epson Connect.

Можете да се регистрирате за услугата, като изберете **Регистриране** и следвате инструкциите.

Когато сте регистрирани, можете да промените следните настройки.

- Временно прекъсване/възобновяване
- Не е регистрирано

За подробности вижте следния уебсайт.

<https://www.epsonconnect.com/>

<http://www.epsonconnect.eu> (само за Европа)

#### Още по темата

- ➔ “Отпечатване с помощта на облачна услуга” на страница 86

## Настройки на факс

Изберете менютата от контролния панел, както е описано по-долу.

### Настройки > Общи настройки > Настройки на факс

#### Забележка:

- Можете също да влезете в Настройки на факс от Web Config. Щракнете върху раздела **Факс** на екрана Web Config.
- Когато използвате Web Config за извеждане на менюто **Настройки на факс**, е възможно да има малки разлики в потребителския интерфейс и в местоположението в сравнение с контролния панел на принтера.

#### Още по темата

- ➔ “Бутон за бърза опер.” на страница 328
- ➔ “Осн. Настройки” на страница 328
- ➔ “Изпращане на настройки” на страница 330
- ➔ “Настройки за получаване” на страница 331
- ➔ “Настройки за отчет” на страница 338

- ➔ “Настройки за сигурност” на страница 338
- ➔ “Провери връзката на факса” на страница 339
- ➔ “Помощник за настройка на факс” на страница 339

### **Бутон за бърза опер.**

Можете да намерите менюто на контролния панел на принтера по-долу.

**Настройки > Общи настройки > Настройки на факс > Бутон за бърза опер.**

#### **Забележка:**

- Ако се покаже екранът за въвеждане на парола, въведете паролата на администратора.
- Не можете да изведете това меню на екрана *Web Config*.

Бутон за бърза опер. 1, Бутон за бърза опер. 2, Бутон за бърза опер. 3:

Регистрира до три преки пътя, позволяващи бърз достъп до менютата, които използвате често, когато изпращате факсове. Преките пътища се показват в следващото меню.

Раздел **Факс > Настройки на факс.**

### **Осн. Настройки**

Можете да намерите менюто на контролния панел на принтера по-долу.

**Настройки > Общи настройки > Настройки на факс > Осн. Настройки**

#### **Забележка:**

- На екрана *Web Config* можете да намерите менюто по-долу.  
Раздел **Fax > Basic Settings**

- Ако се покаже екранът за въвеждане на парола, въведете паролата.

Скорост на факс:

Изберете скорост на предаване на факс. Препоръчваме Ви да изберете **Бавно (9 600bps)** при наличие на чести грешки в комуникацията, когато изпращате/получавате факс до/от чужбина или когато използвате IP (VoIP) телефонна услуга.

ЕСМ:

Автоматично коригира грешки при предаването на факс (Режим за коригиране на грешки), в повечето случаи причинени от шум в телефонната линия. Ако тази функция е дезактивирана, не можете да изпращате или получавате документи цветно.

Откр. тон за набир.:

Открива тонален сигнал, преди да започне да набира. Ако принтерът е свързан към УТЦ (Учрежденска телефонна централа) или цифрова телефонна линия, може да не започне да набира. В такъв случай сменете настройката за **Тип на линията на РВХ**. Ако това не свърши работа, дезактивирайте функцията. Имайте предвид, че дезактивирането на тази функция може да причини изтриване на първия символ от факс номера и изпращане към грешен номер.

#### Режим на набиране:

Изберете типа на телефонната система, към която сте свързали принтера. Когато е настроен на **Пулс**, можете временно да превключите режима на набиране от импулсен към тонален като натиснете \* („Т“ се въвежда) по време на въвеждане на цифрите върху екрана на факса. Тази настройка може да не е налична в зависимост от региона или страната Ви.

#### Тип на линията:

Изберете типа линия, към която сте свързали принтера.

Когато използвате принтера в среда, която използва вътрешни номера и изисква код за външен достъп, като 0 и 9, за достигане на външна линия, изберете **PBX**. За среда, която използва DSL модем или терминален адаптер, се препоръчва също и настройка **PBX**.

#### Код за достъп

Изберете **Употр.**, след което регистрирайте външен код за достъп, като 0 или 9. При изпращане на факс към външен факс номер, въведете # (диез) вместо истинския код. # (диез) трябва също да се използва в **Контакти** като външен код за достъп. Ако има зададен в контакт външен код за достъп, като 0 или 9, Вие не можете да изпращате факсове към контакта. В този случай задайте **Код за достъп** към **Не изп.**, в противен случай трябва да промените кода в **Контакти** на #.

#### Заглавка:

Въведете име и факс номер на подателя. Те се изписват като колонтитул в изходящите факсове.

- Вашият тел. Номер: Можете да въведете до 20 знака, като използвате 0–9 + или интервал. За Web Config можете да въведете до 30 знака.
- Заглавка на факс: Можете да регистрирате до 21 имена на податели, ако е необходимо. Можете да въведете до 40 знака за всяко име на подател. За Web Config въведете заглавието в Unicode (UTF-8).

#### Режим на получаване:

Изберете режим на получаване. За подробности вижте съответната информация по-долу.

#### DRD:

Ако сте се абонирали за услугата за разграничително позвъняване на Вашата телефонна компания, изберете типа звънене, който да бъде използван за входящи факсове. Услугата за разграничително позвъняване, предлагана от много телефонни компании (името на услугата се различават при различните компании), Ви позволява да имате няколко телефонни номера на една телефонна линия. Към всеки номер е свързана различна мелодия на звънене. Можете да използвате един номер за гласови повиквания, а друг за факс повиквания. В зависимост от региона, тази настройка може да бъде **Вкл.** или **Изкл.**.

#### Позвънявания до отговор:

Изберете брой позвънявания преди принтерът автоматично да приеме факс.

#### Дистанционно получаване:

##### Дистанционно получаване

Когато отговаряте на входящо факс повикване от телефон, свързан към принтера, можете да стартирате приемането на факса като въведете кода с помощта на телефона.

### Код за стартиране

Задайте кода за стартиране на **Дистанционно получаване**. Въведете два знака, като използвате 0–9, \*, #.

### Факс с отказ:

#### Факс с отказ

Изберете опции за отхвърляне на получаване на нежелани факсове.

- Списък с номера за отхвърляне: Телефонният номер на другата страна е в списъка с номера за отхвърляне, задайте дали да се отхвърлят входящите факсове.
- Празна заглавна част на факс блокирана: Телефонният номер на другата страна е блокиран, задайте дали да се отхвърля получаването на факсове.
- Нерегистрирани контакти: Телефонният номер на другата страна не е в контактите, задайте дали да се отхвърля получаването на факсове.

#### Редактиране на списък с номера на отхвърляне

Можете да регистрирате до 30 факс номера за отхвърляне на факсове и обаждания. Въведете до 20 знака, като използвате 0–9, \*, # или интервал.

### Още по темата

- ➔ [“Подготвяне на принтера за изпращане и получаване на факсове” на страница 414](#)
- ➔ [“Настройки за УТЦ \(учрежденска телефонна централа\)” на страница 416](#)
- ➔ [“Получаване на входящи факсове” на страница 130](#)
- ➔ [“Настройки за блокиране на нежелани факсове” на страница 426](#)

### Изпращане на настройки

Можете да намерите менюто на контролния панел на принтера по-долу.

### Настройки > Общи настройки > Настройки на факс > Изпращане на настройки

#### Забележка:

- На екрана *Web Config* можете да намерите менюто по-долу.  
Раздел **Fax > Send Settings**
- Ако се покаже екранът за въвеждане на парола, въведете паролата.

#### Авт. завъртане:

Оригинал с размер А4, поставен в ADF или върху стъклото на скенера, така че дългата му страна да сочи наляво се изпраща като факс с размер А3. Разрешете тази опция за завъртане на сканираното изображение, за да го изпратите в размер А4.

#### Пакетно изпращане:

Когато има няколко факса, чакащи да бъдат изпратени до един получател, тази опция ги групира, за да ги изпратите заедно. До пет документа (с максимум от 100 страници общо) могат да бъдат изпратени наведнъж. Тази функция помага за спестяване от такси за предаване чрез намаляване на броя свързвания.

#### Зап. гр. на данни:

Запазва в паметта на принтера документи, които не са успели да бъдат изпратени. Можете да изпратите документите повторно от **Job/Status**.

#### Време на изчакване на следващ оригинал:

Задайте времето за изчакване на следващия оригинал. Принтерът започва да изпраща факс, след като е изминало времето.

#### Време за показване на визуал. на факс:

Можете да прегледате предварително сканирания документ за зададено време, преди да го изпратите. Принтерът започва да изпраща факса след изминаване на времето.

#### PC to FAX Function:

Този елемент се извежда само на екрана Web Config. Активира изпращането на факсове чрез клиентски компютър.

#### Още по темата

➔ [“Работа с Web Config в уеб браузър” на страница 318](#)

### **Настройки за получаване**

#### Още по темата

➔ [“Настройки на запис/ препр.” на страница 331](#)

➔ [“Настройки за печат” на страница 336](#)

### **Настройки на запис/ препр.**

#### **Безусловно записване/ препращане:**

Можете да намерите менюто на контролния панел на принтера по-долу.

**Настройки > Общи настройки > Настройки на факс > Настройки за получаване > Настройки на запис/ препр. > Безусловно записване/ препращане**

#### **Забележка:**

На екрана Web Config можете да намерите менюто по-долу.

**Fax раздел > Save/Forward Settings > Unconditional Save/Forward**

Можете да зададете местоназначения за запазване и препращане към Кутия с входящи, компютър, външно устройство с памет, имейл адреси, споделени папки и други факс машини. Можете да използвате тези функции едновременно. Ако дезактивирате всички елементи в Безусловно записване/ препращане, принтерът е настроен да отпечата получени факсове.

#### Зап. в изх. кутия:

Запазва получените факсове в Кутия с входящи на принтера. Могат да бъдат запазени до 100 документа. Обърнете внимание, че запазването на 100 документа може да не е възможно в зависимост от условията на използване, като например размера на файловете със запазените документи, и използването на множество функции за запазване на факсове едновременно.

Въпреки че получените факсове не се отпечатват автоматично, можете да ги прегледате на екрана на принтера и да отпечатате само необходимите. Въпреки това, ако изберете **Да и печат** в друг елемент, като **Зап. в комп. в Безусловно записване/ препращане**, получените факсове се отпечатват автоматично.

#### Зап. в комп.:

Запазва получените факсове като PDF файлове на компютър, свързан към принтера. Можете да го зададете единствено на **Да**, като използвате FAX Utility (приложение). Не можете да активирате това от контролния панел на принтера. Инсталирайте FAX Utility на компютъра предварително. След като го зададете на **Да**, можете да го промените на **Да и печат** от контролния панел на принтера.

#### Зап. в устр. с памет:

Запазва получените факсове като PDF файлове на външно устройство с памет, свързано към принтера. Избирането на **Да и печат** отпечатва получените факсове, като ги запазва в устройството с памет.

Получените документи се запазват временно в паметта на принтера, преди да бъдат запазени в устройството с памет, свързано към принтера. Грешка за препълнена памет дезактивира изпращането и получаването на факсове, затова дръжте устройството с памет свързано към принтера.

#### Препращане:

Препраща получените факсове на друга факс машина или ги препраща като PDF файлове в споделена папка в мрежа или към имейл адрес. Препратените факсове се изтриват от принтера. Изберете **Да и печат**, за да отпечатате получените факсове, докато ги препращате. Първо добавете местоназначенията за препращане в списъка с контакти. За препращане към имейл адрес конфигурирайте настройките на имейл сървър.

- Местоназн.: можете да изберете местоназначенията за препращане от списъка с контакти, който сте добавили предварително.

Ако сте избрали споделена папка в мрежа или имейл адрес като местоназначението за препращане, препоръчваме Ви да проверите дали можете да изпратите сканираното изображение до местоназначението в режима за сканиране. Изберете **Сканиране > Имейл** или **Сканиране > Мрежова папка/FTP** от началния екран, изберете местоназначението, след което започнете да сканирате.

- Опции при неусп. препращане: можете да изберете дали да отпечатвате грешния факс, за да го запазите в Кутия с входящи.

Когато Кутия с входящи е пълна, получаването на факсове е дезактивирано. Трябва да изтриете документите във входящата кутия, след като бъдат проверени. Броят документи, който не сте успели да препратите, е показан на  на началния екран в допълнение към другите необработени задачи.

#### Имейл известия:

Изпраща имейл известие, когато по-долу избраният от Вас процес е завършен. Можете да използвате тези функции по-долу едновременно.

#### Получател

Задава местоназначението на известието за завършване на процеса.

#### Изв. при завършено получаване

Изпраща известие, когато получаването на факс е завършено.



Изв. при завършен печат

Изпраща известие, когато отпечатването на факс е завършено.

Изв. при завършен запис в устройство с памет

Изпраща известие, когато запазването на факс в устройство с памет е завършено.

Изв. при завършено препращане

Изпраща известие, когато препращането на факс е завършено.

#### Още по темата

➔ [“Извършване на настройки за запазване за получаване на факсове” на страница 418](#)

➔ [“Извършване на настройки за препращане за получаване на факсове” на страница 420](#)

#### Условно записване/препр.:

Можете да намерите менюто на контролния панел на принтера по-долу.

**Настройки > Общи настройки > Настройки на факс > Настройки за получаване > Настройки на запис/препр. > Условно записване/препр.**

#### Забележка:

На екрана *Web Config* можете да намерите менюто по-долу.

*Fax* раздел > *Save/Forward Settings* > *Conditional Save/Forward*

Можете да зададете местоназначения за запазване и/или препращане към Кутия с входящи, поверителни кутии, външно устройство с памет, имейл адреси, споделени папки и други факс машини.

За да превключите между активиране или деактивиране на условията, докоснете някъде върху зададения елемент за > .

Име:

Въведете име на условието.

Условие(условия):

Изберете условията, след което извършете настройките.

Съвп. Факс н-р на изпр.

Когато номерът на факса на подателя съвпадне, полученият факс се запазва и препраща.

Поадрес (SUB), идеално съвп.

Когато допълнителният адрес (SUB) съвпадне изцяло, полученият факс се запазва и препраща.

Парола(SID), идеално съвп.

Когато паролата (SID) съвпадне изцяло, полученият факс се запазва и препраща.

Час получаване

Запазва и препраща факс, получен в посочения времеви период.

#### Местоназн. запис/препр.:

Избира местоназначение за запазване и препращане на получените документи, които отговарят на условията. Можете да използвате тези функции по-долу едновременно.

#### Запис факс кутия:

Запазва получените факсове в Кутия с входящи на принтера или в поверителната кутия.

Можете да запазвате до 100 документа общо. Обърнете внимание, че запазването на 100 документа може да не е възможно в зависимост от условията на използване, като например размера на файловете със запазените документи, и използването на множество функции за запазване на факсове едновременно.

#### Зап. в устр. с памет:

Запазва получените факсове като PDF файлове на външно устройство с памет, свързано към принтера.

Получените документи се запазват временно в паметта на принтера, преди да бъдат запазени в устройството с памет, свързано към принтера. Грешка за препълнена памет дезактивира изпращането и получаването на факсове, затова дръжте устройството с памет свързано към принтера.

#### Препращане:

Препраща получените факсове на друга факс машина или ги препраща като PDF файлове в споделена папка в мрежа или към имейл адрес. Препратените факсове се изтриват от принтера. Първо добавете местоназначението за препращане в списъка с контакти. За препращане към имейл адрес трябва да конфигурирате настройките на имейл сървъра.

- Местоназн.: можете да изберете местоназначение за препращане от списъка с контакти, който сте добавили предварително.

Ако сте избрали споделена папка в мрежа или имейл адрес като местоназначението за препращане, препоръчваме Ви да проверите дали можете да изпратите сканираното изображение до местоназначението в режима за сканиране. Изберете **Сканиране > Имейл** или **Сканиране > Мрежова папка/FTP** от началния екран, изберете местоназначението, след което започнете да сканирате.

- Опции при неусп. препращане: можете да изберете дали да отпечатвате грешния факс, за да го запазите в Кутия с входящи.

#### Печат:

Отпечатва получени факсове.

#### Имейл известия:

Изпраща имейл известие, когато по-долу избраният от Вас процес е завършен. Можете да използвате тези функции по-долу едновременно.

#### Получател

Задава местоназначението на известието за завършване на процеса.

#### Изв. при завършено получаване

Изпраща известие, когато получаването на факс е завършено.

Изв. при завършен печат

Изпраща известие, когато отпечатването на факс е завършено.

Изв. при завършен запис в устройство с памет

Изпраща известие, когато запазването на факс в устройство с памет е завършено.

Изв. при завършено препращане

Изпраща известие, когато препращането на факс е завършено.

Отчет за предаване:

Автоматично отпечатва отчет за предаване, след като запазите или изпратите получен факс.

Изберете **Печат при грешка** за отпечатване само на отчет, когато запазите или препратите получен факс и възникне грешка.

**Още по темата**

- ➔ “Извършване на настройки за запис за получаване на файлове със специфични условия” на страница 422
- ➔ “Извършване на настройки за препращане за получаване на файлове с указани условия” на страница 424

**Общи настройки:**

Можете да намерите менюто на контролния панел на принтера по-долу.

**Настройки > Общи настройки > Настройки на факс > Настройки за получаване > Настройки на запис/препр. > Общи настройки**

**Забележка:**

На екрана *Web Config* можете да намерите менюто по-долу.

- Раздел *Fax > Fax Box > Inbox*
- Раздел *Fax > Save/Forward Settings > Common Settings*

Настр. на Входяща кутия:

Опции при запълнена памет:

Можете да изберете операцията за отпечатване на получения факс или да откажете получаването, когато паметта на Кутия с входящи е пълна.

Настройки на паролата с кутия входящи:

Парола защитава Кутия с входящи, за да ограничите достъпа на потребителите до получените факсове. Изберете **Промяна** за промяна на паролата, след което изберете **Нулиране** за анулиране на защитата с парола. При промяна или реинициализация на паролата се нуждаете от текущата парола.

Не можете да зададете парола, когато сте задали **Опции при запълнена памет на Получаване и печат на факсове**.

Тема на имейл за препращане:

Можете да посочите тема за имейла при препращане до имейл адрес.

## Меню:

Можете да намерите  на контролния панел на принтера, като влезете в следните менюта.

**Настройки > Общи настройки > Настройки на факс > Настройки за получаване > Настройки на запис/препр.** > 

## Забележка:

Можете да отпечатате списъка от екрана *Web Config*.

Печат на усл. записване/ списък за препращане:

Отпечатва Списък с усл. записв./ препр..

## Настройки за печат

Можете да намерите менюто на контролния панел на принтера по-долу.

**Настройки > Общи настройки > Настройки на факс > Настройки за получаване > Настройки за печат**

## Забележка:

На екрана *Web Config* можете да намерите менюто по-долу.

*Fax* раздел > **Print Settings**

Ако се покаже екранът за въвеждане на парола, въведете паролата.

Автоматично намаляване:

Отпечатва получени факсове с документи с голям размер, намалени, за да се вметят в хартията в източника на хартия. Намаляването невинаги е възможно в зависимост от получените данни. Ако функцията бъде изключена, големите документи ще се отпечатват в оригиналния си размер на няколко листа, а освен това празна втора страница може да мине през машината.

Настройки на разделени страници:

Отпечатва получени факсове с разделяне на страницата, когато размерът на получените документи е по-голям от размера на хартията, заредена в принтера.

Автоматично завъртане:

Завърта получените документи като пейзажно ориентирани документи с формат A4 (Letter, B5, или A5), така че да могат да бъдат отпечатани на A4 (Letter, B5 или A5) хартия. Тази настройка се прилага, когато настройката за размер на хартията за най-малко един източник на хартия, използван за печат на факсове, е зададен на A4 (B5, A5, или Letter).

Като изберете **Изкл.**, факсове, получени като пейзажно ориентирани с формат A4 (Letter, B5, или A5), които имат същата ширина като на A3 (Tabloid, B4, или A4) портретни документи, се възприемат като факсове с формат A3 (Tabloid, B4, или A4) и се отпечатват като такива.

Проверете настройките на източника на хартия за печат на факсове и размера на хартията за източниците на хартия в следните менюта **Настройки > Общи настройки > Настройки на печат > Настр. източник на хартия**.

**Настройки за авт. избор**

**Настройка на хартията > Размер на хартията**

#### Добавяне на инфо за получаване:

Отпечатва информация за получения факс, дори ако подателят не е настроил заглавна информация. Информацията за получаването включва дата и час на получаване, ИД на подателя, ИД на получаване (например „#001“) и номер на страница (например „P1“). Чрез съпоставяне на ИД за получаване, отпечатано върху получения факс, Вие можете да проверите регистъра за предаване в отчета за факсове и хронологията на задания за факсове. Когато е активирано **Настройки на разделени страници**, се включва и номерът на разделената страница.

#### Двустранно:

Отпечатва множество страници от получените факсове от двете страни на хартията.

#### Тайминг на начало на печат:

Изберете опциите, за да започнете да печатате получените факсове.

- Всички страници са получени: Отпечатването започва след получаване на всичките страници. Стартирането на отпечатване от първата или последната страница зависи от настройката на функцията **Печат на група под ред**. Вижте разяснението за **Печат на група под ред**.
- Първата страница е получена: Започва печат при получаване на първата страница, след това печата по реда на получаване на страниците. Ако принтерът не може да започне да печата, например когато печата други задания за печат, принтерът започва да печата получените страници като партида, когато се освободи.

#### Печат на група под ред:

Тъй като първата страница се отпечатва последна (отпечатва се към горната част), отпечатаните документи се подреждат в правилната последователност на страниците. Функцията може да не бъде налична, когато паметта на принтера започне да се запълва.

#### Време за преустановяване на печат:

##### Време за преустановяване на печат

По време на посочения времеви период принтерът запазва документи, получени в паметта на принтера, без да ги отпечатва. Тази функция може да бъде използвана за избягване на шум през нощта или за предпазване от оповестяване на поверителни документи, когато сте далеч. Преди да използвате тази функция се уверете, че има налична достатъчно свободна памет. Дори и преди часа за рестартиране, можете да проверите и отпечатате получените документи поотделно от **Job/Status** на началния екран.

##### Време за спиране

Спира отпечатването на документи.

##### Време за рестартиране

Рестартира автоматично отпечатването на документи.

#### Тих режим:

Намалява генерирания от принтера шум при печат на факсове, но скоростта на печат може да се намали.

### Настройки за отчет

Можете да намерите менюто на контролния панел на принтера по-долу.

#### Настройки > Общи настройки > Настройки на факс > Настройки за отчет

##### Забележка:

На екрана *Web Config* можете да намерите менюто по-долу.

Раздел **Fax > Report Settings**

Ако се покаже екранът за въвеждане на парола, въведете паролата.

##### Отчет за препращане:

Отпечатва отчет след препращане на получен факс документ. Изберете **Печат**, за да отпечатвате при всяко препращане на документ.

##### Отчет за грешки на архивиране:

Отпечатва доклад при възникването на грешка при архивиране при препращане на изпратения факс в **Местоназначение на архив**. Можете да зададете местоназначението във **Факс > Настройки на факс > Архив**. Имайте предвид, че функцията за архивиране е налична, когато:

- Изпращате черно-бял факс
- Изпращате факс с функцията **Изпращане на факс по-късно**
- Изпращате факс с функцията **Пакетно изпращане**
- Изпращате факс с функцията **Запам. факс д.**

##### Автоматичен печат на факс хронология:

Отпечатва факс регистъра автоматично. Изберете **Вкл.(Всеки 30)**, за да отпечатате регистър след всеки 30 завършени задания за факс. Изберете **Включено (време)**, за да отпечатате регистър в определен час. В случай че броят на задания за факс надвишава 30, регистърът ще бъде отпечатан преди определеното време.

##### Прикачване на изобр. към отчет:

Отпечатва **Отчет за предаване** с изображение на първата страница на изпратения документ. Изберете **Включено (голямо изображение)**, за да отпечатате горната част на страницата без намаляване. Изберете **Включено (малко изображение)**, за да отпечатате цялата страница като я намалявате, така че да се побере в отчета.

##### Формат на отчета:

Изберете формат за факс отчети в раздела **Факс > Още > Отчет за факсове**, различен от **Проследяване на протокол**. Изберете **Детайл** за отпечатване с кодове за грешка.

##### Метод на извеждане:

Изберете метод на извеждане на отчети за факсове като **Зап. в устр. с памет**. Когато изберете **Препращане**, изберете **Местоназн.** от контактите.

### Настройки за сигурност

Можете да намерите менюто на контролния панел на принтера по-долу.

#### Настройки > Общи настройки > Настройки на факс > Настройки за сигурност

**Забележка:**

На екрана *Web Config* можете да намерите менюто по-долу.

Раздел **Fax > Security Settings**

Ако се покаже екранът за въвеждане на парола, въведете паролата.

**Огр. за директно набиране:**

Изберете **Вкл.** за деактивиране на ръчното въвеждане на факс номерата на получателя, а операторът ще има възможност да избира получателите само от списъка с контакти или от хронологията на изпращане.

Изберете **Влезте два пъти**, за да изискате от оператора да въведе номера на факса повторно при ръчно въвеждане на номера.

Изберете **Изкл.** за активиране на ръчно въвеждане на факс номерата на получателя.

**Ограничения при излъчване:**

Избирането на **Вкл.** позволява въвеждането само на факс номера като получател.

**Потвърди списък адреси:**

Изберете **Вкл.** за извеждане на екран за потвърждение на получателя преди стартиране на предаването.

Можете да изберете получателите от **Всички** или **Само за излъчване**.

**Авт. изчистване на архивни данни:**

Резервните копия на изпратените и получените документи обикновено се пазят временно в паметта му, за да е подготвен за неочаквано изключване на захранването поради спиране на тока или неправилно действие.

Изберете **Вкл.** за автоматично изтриване на архивни копия, когато изпращането или получаването на документ завърши успешно и архивите вече не са необходими.

**Изчистване на архивни данни:**

Изтрива всички архивни копия, временно съхранени в паметта на принтера. Използвайте тази функция преди да предадете принтера на друг собственик или да го изхвърлите.

Това меню не се извежда на екрана *Web Config*.

### **Провери връзката на факса**

Можете да намерите менюто на контролния панел на принтера по-долу.

### **Настройки > Общи настройки > Настройки на факс > Провери връзката на факса**

**Забележка:**

Можете да изведете това меню на екрана *Web Config*.

Изберете **Провери връзката на факса**, за да проверите дали принтерът е свързан към телефонната линия и е готов за приемане на факс. Можете да отпечатате резултата от проверката на обикновена хартия с размер А4.

### **Помощник за настройка на факс**

Можете да намерите менюто на контролния панел на принтера по-долу:

Настройки > Общи настройки > Настройки на факс > Помощник за настройка на факс

**Забележка:**

Не можете да изведете това меню на екрана *Web Config*.

Избирането на **Помощник за настройка на факс** извършва основни настройки за факс. Следвайте инструкциите на екрана.

**Още по темата**

➔ [“Осн. Настройки” на страница 328](#)

➔ [“Подготвяне на принтера за изпращане и получаване на факсове” на страница 414](#)

## Настр. Сканиране

Потвърждаване на получател

Преди сканиране проверете местоназначението.

Имейл сървър

Задайте настройките на имейл сървъра за сканиране на **Имейл**.

Настройки на сървър

Определете метода за удостоверяване на принтера за достъп до сървъра за електронна поща.

[“Елементи за настройка на сървъра за електронна поща” на страница 374](#)

Проверка на връзката

Проверете връзката към сървъра за електронна поща.

## Системна администрация

С помощта на това меню Вие можете да поддържате продукта като системен администратор. То Ви позволява също да ограничавате функциите на продукта за отделни потребители, за да съответстват на Вашата работа или офис.

Изберете менютата от контролния панел, както е описано по-долу.

**Настройки > Общи настройки > Системна администрация**

Диспечер на Контакти:

Можете да извършите следните настройки за контакти.

Регистриране/изтриване:

Регистриране и/или изтриване на контакти за менютата Факс, Сканиране към имейл и Сканиране към мрежова папка/FTP.

Често срещан:

Регистриране на често използвани контакти за бърз достъп. Можете също да промените подреждането в списък.



Печат на контакти:

Разпечатва Вашия списък с контакти.

Опции на преглед:

Променя начина на показване на списъка с контакти.

Опции на търсене:

Променя начина на търсене на контакти.

Изчистване на данни във вътр. памет:

Изтрийте данните от вътрешната памет на принтера като например задания с пароли.

Настройки за сигурност:

Можете да извършите следните настройки за защита.

Ограничения:

Разрешение за промяна на настройките на следните елементи, когато е активирано заключването на панела.

- Достъп до хронология на задачи
- Достъп до регистриране/ изтриване на Контакти
- Факс скорошен достъп
- Факс достъп до хронология на предаването
- Достъп до Факс отчет
- Достъп до Хронология на зап. разп. Сканир. към мр. папка/FTP
- Достъп до Скорошни на Сканиране към имейл
- Достъп до Показв. хр. на изпр. на Сканиране към имейл
- Достъп до Хр. изпр. разп. Сканиране към имейл
- Достъп до език
- Достъп до Дебела хартия
- Достъп до Тих режим
- Защита на личните данни

Управление на достъпа:

Изберете **Вкл.**, за да ограничите функциите на продукта. Това изисква от потребителите да влязат в контролния панел на продукта със своето потребителско име и парола, преди да могат да използват функциите на контролния панел. В **Приеми задачи на неизвестни потр.** можете да изберете дали да позволите на задания, които не разполагат с необходимата информация за удостоверяване, да бъдат разрешени или не.

Администраторски настройки:

- Администраторска парола  
Задаване, промяна или изчистване на администраторската парола.

**Заклучване на настройка**

Изберете дали да заключите контролния панел с помощта на паролата, регистрирана в **Администраторска парола**.

**Шифроване на парола:**

Изберете **Вкл.**, за да шифровате Вашата парола. Ако изключите захранването, докато се извършва рестартиране, данните може да бъдат повредени и настройките на принтера се възстановяват до стойности по подразбиране. В този случай задайте отново информация за парола.

**Клиентско проучване:**

Изберете **Одобрение**, за да предоставите информация за използване на продукт, като брой разпечатки до Seiko Epson Corporation.

**Възстановяване на настройки по подразбиране:**

Възстановете настройките в следните менюта до настройки по подразбиране.

- Настройки на мрежата
- Настройки за копиране
- Настр. Сканиране
- Настройки на факс
- Изчисти всички данни и настройки

**Актуализация на фърмуера:**

Можете да получите информация за фърмуер, като текущата Ви версия и информация относно налични актуализации.

**Актуализация:**

Проверете дали най-новата версия на фърмуера е качена на мрежовия сървър. Ако има налична актуализация, можете да изберете дали да започнете актуализацията.

**Известие:**

Изберете **Вкл.**, за да получите известие, ако стане налична актуализация на фърмуера.

## Брояч за печат

Изберете менютата от контролния панел, както е описано по-долу.



### Настройки > Брояч за печат

Показва общия брой разпечатки, черно-бели и цветни разпечатки, включително елементи като лист за състояние от времето, когато сте закупили принтера.

## Състояние предлагане

Изберете менютата от контролния панел, както е описано по-долу.

### Настройки > Състояние предлагане

Показва приблизителния експлоатационен живот на контейнера за отпадъчно мастило. Когато се изведе , кутията за поддръжка е почти запълнена. Когато се изведе , кутията за поддръжка е запълнена.

#### Още по темата

➔ [“Подмяна на касетите с мастило” на страница 247](#)

## Поддръжка

Изберете менютата от контролния панел, както е описано по-долу.

### Настройки > Поддръжка

#### Настройка на качеството на печат:

Изберете тази функция, ако има проблем с разпечатките. Можете да проверите за запушени дюзи и да почистите печатащата глава, ако е необходимо и после да настроите някои параметри, за да подобрите качеството на печат.

#### Проверка дюзи печат. глава:

Изберете тази функция, за да проверите дали дюзите на печатащата глава не са запушени. Принтерът отпечатва шаблон за проверка на дюзите.

#### Почиств. на печат. глава:

Изберете тази функция, за да почистите запушени дюзи в печатащата глава.

#### Подравняване на печатаща глава:

Изберете тази функция, за да коригирате печатащата глава за по-добро качество на печат.

##### Линеино подравняване

Изберете тази функция, за да равните вертикалните линии.

##### Хоризонтално подравняване

Изберете тази функция, ако в разпечатките се появяват хоризонтални ивици на равни интервали.

#### Смяна на касета(и) с мастило:

Използвайте тази функция за смяна на касетата с мастило, преди да е напълно изчерпана.

#### Почистване на водача на хартия:

Изберете тази функция, ако има петна от мастило на вътрешните ролки. Принтерът подава хартия, за да почисти вътрешните ролки.

#### Изваждане на хартията:

Изберете тази функция ако в принтера все още има откъснати парченца, дори след премахване на заседнала хартия. Принтерът увеличава пространството между печатащата глава и повърхността на хартията, за да се улесни отстраняването на скъсаните парчета хартия.

#### Още по темата

➔ [“Проверка и почистване на печатащата глава” на страница 160](#)

- ➔ “Подмяна на касетите с мастило” на страница 247
- ➔ “Почистване на пътя на хартията, за да няма размазване” на страница 162

## Език/Language

Изберете менютата от контролния панел, както е описано по-долу.

### Настройки > Език/Language

Изберете език за LCD екрана.

## Състояние на принтера/печат

Изберете менютата от контролния панел, както е описано по-долу.

### Настройки > Състояние на принтера/печат

Печат на лист със съст.:

Лист със съст. на конфиг.:

Отпечатва информация за текущото състояние и настройки на принтера.

Предл. на лист със съст.:

Отпечатва лист с информация, показваща текущото състояние на консумативите.

Лист с хронология на изп.:

Отпечатва информация за хронологията на използване на принтера.

Мрежа:

Показва текущите мрежови настройки. Можете също да отпечатате лист за състояние.

## Диспечер на Контакти

Изберете менютата от контролния панел, както е описано по-долу.

### Настройки > Диспечер на Контакти

Регистриране/изтриване:

Регистриране и/или изтриване на контакти за менютата Факс, Сканиране към имейл и Сканиране към мрежова папка/FTP.

Често срещан:

Регистриране на често използвани контакти за бърз достъп. Можете също да промените подреждането в списък.

Печат на контакти:

Разпечатва Вашия списък с контакти.

Опции на преглед:

Променя начина на показване на списъка с контакти.

Опции на търсене:

Променя начина на търсене на контакти.

## Потребителски настройки

Изберете менютата от контролния панел, както е описано по-долу.

### Настройки > Потребителски настройки

Можете да промените настройките по подразбиране за Вашите често използвани настройки за сканиране, копиране и изпращане на факс. За подробности вижте следната съответна информация.

- Сканиране към мрежова папка/FTP
- Сканиране към имейл
- Сканиране на компютър
- Сканиране към устройство с памет
- Сканиране в облак
- Настройки за копиране
- Факс

## Спецификации на продукта

### Спецификации на принтера

Поставяне на дюзите на печатащата глава		Дюзи за черно мастило: 800 Дюзи за цветно мастило: 256 за всеки цвят
Тегло на хартията*	Обикновена хартия	64 до 90 g/m <sup>2</sup> (17 до 24 lb)
	Плътна хартия	91 до 256 g/m <sup>2</sup> (25 до 68 lb)
	Пликове	Плик №10, DL, C6, C4: 75 до 100 g/m <sup>2</sup> (20 до 27 lb)

\* Дори когато дебелината на хартията е в рамките на този диапазон, хартията може да не се подава в принтера или резултатът от печат може да бъде неблагоприятно повлиян в зависимост от свойствата и качеството на хартията.

### Област на печат

#### Област за печат за единични листове

Качеството на печат може да се влоши в потъмнените области поради механизма на принтера.

### Печатане с полета

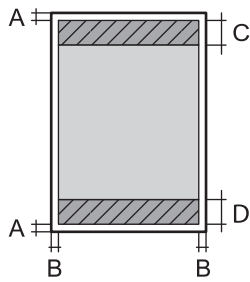
	A	3.0 мм (0.12 in)
	B	3.0 мм (0.12 in)
	C	48.0 мм (1.89 in)
	D	49.0 мм (1.93 in)

### Печат без поле

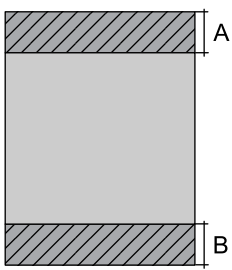
	A	51.0 мм (2.01 in)
	B	52.0 мм (2.05 in)

### Област за печат за пликове

Качеството на печат може да се влоши в потъмнените области поради механизма на принтера.

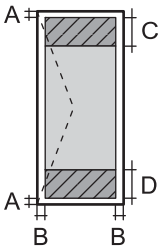
	A	3.0 мм (0.12 in)
	B	3.0 мм (0.12 in)
	C	48.0 мм (1.89 in)
	D	49.0 мм (1.93 in)

## Спецификации на скенера

Вид скенер	Хоризонтално сканиращо устройство
Фотоелектрическо устройство	CIS
Действителни пиксели	14040×20400 пиксела (1200 dpi)
Максимален размер на документа	297×431.8 mm (11.7×17 инча) A3
Разделителна способност при сканиране	1200 dpi (основно сканиране) 2400 dpi (подчинено сканиране)
Изходна разделителна способност	50 до 9600 dpi при стъпки от 1 dpi

Дълбочина на цвета	<p>Цвят</p> <ul style="list-style-type: none"> <li><input type="checkbox"/> 48 бита за пиксел вътрешно (16 бита за пиксел за цвят вътрешно)</li> <li><input type="checkbox"/> 24 бита за пиксел външно (8 бита за пиксел за цвят външно)</li> </ul> <p>Скала на сивото</p> <ul style="list-style-type: none"> <li><input type="checkbox"/> 16 бита за пиксел вътрешно</li> <li><input type="checkbox"/> 8 бита за пиксел външно</li> </ul> <p>Черно и бяло</p> <ul style="list-style-type: none"> <li><input type="checkbox"/> 16 бита за пиксел вътрешно</li> <li><input type="checkbox"/> 1 бита за пиксел външно</li> </ul>
Светлинен източник	LED (светодиод)

## Спецификации на ADF

Тип ADF	Автоматично двустранно сканиране
Налични размери хартия	A5, A4, A3, B5, B4, Executive, 16K, Indian-Legal, Letter, 8.5×13 in, Legal, 8K
Тип хартия	Обикновена хартия
Тегло на хартията	64 до 95 g/m <sup>2</sup>
Капацитет за зареждане	A4, A3, B4, 16K, Indian-Legal, Letter, 8.5×13 in, Legal, 8K : 50 листа или 5.5 mm A5, B5, Executive: 20 листа

Дори когато оригиналът отговаря на спецификациите за носител, който може да бъде поставен в ADF, той може да не се подава от ADF или качеството на сканиране може да се влоши в зависимост от свойствата или качеството на хартията.

## Спецификации на факс

Тип факс	Възможност за преносно черно-бяло и цветно факсово копие (ITU-T Super Group 3)
Поддържани линии	Стандартни аналогови телефонни линии, PBX (учрежденски телефонни централи)
Скорост	До 33.6 kbps
Резолюция	<p>Черно-бяло</p> <ul style="list-style-type: none"> <li><input type="checkbox"/> Стандартно: 8 пиксела/мм×3,85 реда/мм (203 пиксела/in.×98 реда/in.)</li> <li><input type="checkbox"/> Fino: 8 пиксела/мм×7,7 реда/мм (203 пиксела/in.×196 реда/in.)</li> <li><input type="checkbox"/> Супер fino: 8 пиксела/мм×15,4 реда/мм (203 пиксела/in.×392 реда/in.)</li> <li><input type="checkbox"/> Ултра fino: 16 пиксела/мм×15,4 реда/мм (406 пиксела/in.×392 реда/in.)</li> </ul> <p>Цвят</p> <p>200×200 dpi</p>

Памет за страници	До 550 страници (когато са получени по таблица ITU-T №1 в монохромен режим на чернова)
Повторно набиране*	2 пъти (с интервали от 1 минута)
Интерфейс	Телефонна линия RJ-11, Свързване на телефонен апарат RJ-11

\* Спецификациите могат да се различават в зависимост от страната или региона.

## **Използване на порт за принтера**

Принтерът използва следния порт. Тези портове трябва бъдат направени достъпни от мрежовия администратор, ако е необходимо.



Подател (клиент)	Използвайте	Местоназначе ние (сървър)	Протокол	Номер на порт	
Принтер	Изпращане на файл (при сканиране в мрежова папка се използва от принтера)	FTP сървър	FTP (TCP)	20	
				21	
		Файлов сървър	SMB (TCP)	445	
				NetBIOS (UDP)	137
					138
	NetBIOS (TCP)	139			
		Изпращане на имейл (при сканиране в имейл се използва от принтера)	SMTP сървър	SMTP (TCP)	25
				SMTP SSL/TLS (TCP)	465
	SMTP STARTTLS (TCP)			587	
	POP преди SMTP връзка (при сканиране в имейл се използва от принтера)	POP сървър	POP3 (TCP)	110	
	При използване на Epson Connect	Epson Connect Server	HTTPS	443	
			XMPP	5222	
	Събиране на потребителска информация (Използвайте контактите от принтера)	LDAP сървър	LDAP (TCP)	389	
			LDAP SSL/TLS (TCP)	636	
			LDAP STARTTLS (TCP)	389	
Удостоверяване на потребител при събиране на потребителска информация (при използване на контактите от принтера)  Удостоверяване на потребител при използване на сканиране към мрежова папка (SMB) от принтера	KDC сървър	Kerberos	88		
				Control WSD	Клиентски компютър
Потърсете компютъра при насочено сканиране от Epson ScanSmart	Клиентски компютър	Откриване на насочено сканиране за мрежа	2968		

Подател (клиент)	Използвайте	Местоназначе ние (сървър)	Протокол	Номер на порт
Клиентски компютър	Открийте принтера от приложение като EpsonNet Config, драйвер на принтер и драйвер на скенер.	Принтер	ENPC (UDP)	3289
	Съберете и задайте информацията за MIB от приложение, като EpsonNet Config, драйвер на принтер и драйвер на скенер.	Принтер	SNMP (UDP)	161
	Преpraщане на данни на LPR	Принтер	LPR (TCP)	515
	Преpraщане на RAW данни	Принтер	RAW (порт 9100) (TCP)	9100
	Преpraщане на данни на AirPrint (IPP/IPPS печат)	Принтер	IPP/IPPS (TCP)	631
	Търсене на WSD принтер	Принтер	WS-Discovery (UDP)	3702
	Преpraщане на данните за сканиране от Epson ScanSmart	Принтер	Мрежово сканиране (TCP)	1865
	Събиране на информацията за задание при насочено сканиране от Epson ScanSmart	Принтер	Насочено мрежово сканиране	2968

## Спецификации на интерфейса

За компютър	Hi-Speed USB*
За външно USB устройство	Hi-Speed USB

\* USB 3.0 кабели не се поддържат.

## Спецификации на мрежата

### Спецификации на Wi-Fi

Вижте следната таблица за спецификации на Wi-Fi.

Държави или региони освен посочените по-долу	Таблица А
Австралия Нова Зеландия Китай Хонконг	Таблица В

**Таблица А**

Стандарти	IEEE 802.11b/g/n <sup>*1</sup>
Честотен диапазон	2,4 GHz
Канали	1/2/3/4/5/6/7/8/9/10/11/12/13
Режими на координация	Инфраструктура, Wi-Fi Direct (обикновена точка за достъп) <sup>*2*3</sup>
Протоколи за защита <sup>*4</sup>	WEP (64/128bit), WPA2-PSK (AES) <sup>*5</sup> , WPA3-SAE (AES)

\*1 Налични само за HT20.

\*2 Не се поддържа за IEEE 802.11b.

\*3 Режимите на инфраструктура и Wi-Fi Direct или Ethernet връзка могат да бъдат използвани едновременно.

\*4 Wi-Fi Direct поддържа само WPA2-PSK (AES).

\*5 Отговаря на стандартите за WPA2 с поддръжка за WPA/WPA2 Personal.

**Таблица В**

Стандарти	IEEE 802.11a/b/g/n <sup>*1</sup> /ac		
Честотни диапазони	IEEE 802.11b/g/n: 2,4 GHz, IEEE 802.11a/n/ac: 5 GHz		
Канали	Wi-Fi	2,4 GHz	1/2/3/4/5/6/7/8/9/10/11/12/13
		5 GHz <sup>*2</sup>	W52 (36/40/44/48), W53 (52/56/60/64), W56 (100/104/108/112/116/120/124/128/132/136/140), W58 (149/153/157/161/165)
	Wi-Fi Direct	2,4 GHz	1/2/3/4/5/6/7/8/9/10/11/12/13
		5 GHz <sup>*2</sup>	W52 (36/40/44/48) W58 (149/153/157/161/165)
Режими на свързване	Инфраструктура, Wi-Fi Direct (обикновена точка за достъп) <sup>*3, *4</sup>		
Протоколи за защита <sup>*5</sup>	WEP (64/128bit), WPA2-PSK (AES) <sup>*6</sup> , WPA3-SAE (AES)		

\*1 Налични само за HT20.

\*2 Наличността на тези канали и използването на продукта на открито на тези канали варира според местоположението. За повече информация вижте следния уебсайт.

<http://support.epson.net/wifi5ghz/>

\*3 Не се поддържа за IEEE 802.11b.

\*4 Режимите на инфраструктура и Wi-Fi Direct или Ethernet връзка могат да бъдат използвани едновременно.

\*5 Wi-Fi Direct поддържа само WPA2-PSK (AES).

\*6 Отговаря на стандартите за WPA2 с поддръжка за WPA/WPA2 Personal.

## Спецификации за Ethernet

Стандарти	IEEE802.3i (10BASE-T)*1 IEEE802.3u (100BASE-TX) IEEE802.3az (Енергоефективен Ethernet)*2
Комуникационен режим	Автоматичен, 10Mbps пълен дуплекс, 10Mbps половин дуплекс, 100Mbps пълен дуплекс, 100Mbps половин дуплекс
Конектор	RJ-45

\*1 Използвайте кабел с екранирана усукана двойка от категория 5е или по-висока, за да се предотврати рискът от радиосмущения.

\*2 Свързаното устройство трябва да отговаря на изискванията на стандартите IEEE802.3az.

## Мрежови функции и IPv4/IPv6

Функции			Поддържани	Забележки
Мрежов печат	EpsonNet Print (Windows)	IPv4	✓	–
	Standard TCP/IP (Windows)	IPv4, IPv6	✓	–
	WSD печат (Windows)	IPv4, IPv6	✓	Windows Vista или по-нова версия
	Bonjour печат (Mac OS)	IPv4, IPv6	✓	–
	IPP печат (Windows, Mac OS)	IPv4, IPv6	✓	–
	Отпечатване на PictBridge (Wi-Fi)	IPv4	–	Цифров фотоапарат
	Epson Connect (Разпечатване от имейл, отдалечен печат)	IPv4	✓	–
	AirPrint (iOS, Mac OS)	IPv4, IPv6	✓	iOS 5 или по-нова версия, Mac OS X v10.7 или по-нова версия

Функции		Поддържани	Забележки	
Сканиране на мрежата	Epson Scan 2	IPv4, IPv6	✓	–
	Epson ScanSmart	IPv4	✓	Windows 7 или по-нова версия, Mac OS X El Capitan или по-нова версия
	Event Manager	IPv4	✓	Windows XP, Vista, Mac OS X v10.6 до Yosemite
	Epson Connect (Сканиране в облак)	IPv4	✓	–
	AirPrint (Сканиране)	IPv4, IPv6	✓	OS X Mavericks или по-нова версия
Факс	Изпращане на факс	IPv4	✓	–
	Получаване на факс	IPv4	✓	–
	AirPrint (Извеждане на факс)	IPv4, IPv6	✓	OS X Mountain Lion или по-нова версия

## Протокол за защита

SSL/TLS	HTTPS сървър/клиент, IPPS
SMTPS (STARTTLS, SSL/TLS)	
SNMPv3	

## Поддържани услуги от трети страни

AirPrint	Печат	iOS 5 или по-нова версия/Mac OS X v10.7.x или по-нова версия
	Сканиране	OS X Mavericks или по-нова версия
	Факс	OS X Mountain Lion или по-нова версия

## Спецификации на устройство с памет

Устройства	Максимални капацитети
Твърд диск* <sup>1</sup> USB флаш устройство	2 TB (форматирано във FAT, FAT32 или exFAT)
Четец на множество карти* <sup>2</sup>	2 TB (форматирано във FAT, FAT32 или exFAT)

\*1: Не препоръчваме използването на външни USB устройства, които се захранват през USB. Използвайте само външни USB устройства с независими източници на променлив ток.

\*2: Поставете само една карта с памет в четеца на множество карти. Четците на множество карти с поставени повече от две карти с памет не се поддържат.

Не можете да използвате следните устройства:

- Устройство, което изисква специален драйвер
- Устройство с настройки за сигурност (парола, криптиране и т.н.)
- Устройство с вграден USB концентратор

Ерson не може да гарантира за всички действия на външно свързани устройства.

## Спецификации на поддържани данни

Файлов формат	JPEG (*.JPG) с Exif версия 2.31 стандарт, взет от цифрови фотоапарати, съвместими с DCF* <sup>1</sup> версия 1.0 или 2.0* <sup>2</sup> TIFF 6.0 съвместими изображения като посочените по-долу <input type="checkbox"/> RGB пълноцветни изображения (некомпресирани) <input type="checkbox"/> Двоични изображения (некомпресирани или CCITT кодирани)
Размер на изображение	Хоризонтално: 80 до 10200 пиксела Вертикално: 80 до 10200 пиксела
Размер на файл	По-малко от 2 GB
Максимален брой файлове	JPEG: 9990* <sup>3</sup> TIFF: 999

\*1 DCF (Правило за проектиране за файловата система на фотоапарата).

\*2 Фото данни, съхранени на цифрови фотоапарати с вградена памет, не се поддържат.

\*3 Едновременно могат да бъдат показани до 999 файла. (Ако броят на файловете надвиши 999, файловете се показват в групи.)

### Забележка:

„x“ се показва на LCD екрана, когато принтерът не може да разпознае файла на изображението. В тази ситуация, ако изберете оформление на множество изображения, празните секции ще бъдат отпечатани.

## Размери

Размери	<p>Съхранение</p> <ul style="list-style-type: none"> <li><input type="checkbox"/> Широчина: 515 mm (20.3 in.)</li> <li><input type="checkbox"/> Дълбочина: 450 mm (17.7 in.)</li> <li><input type="checkbox"/> Височина: 350 mm (13.8 in.)</li> </ul> <p>Печат</p> <ul style="list-style-type: none"> <li><input type="checkbox"/> Широчина: 515 mm (20.3 in.)</li> <li><input type="checkbox"/> Дълбочина: 976 mm (38.4 in.)</li> <li><input type="checkbox"/> Височина: 521 mm (20.5 in.)</li> </ul>
Тегло*	Приблиз. 20.6 kg (45.4 lb)

\* Без включени касети за мастило и захранващ кабел.

## Електрически спецификации

Клас на захранване	AC 100 – 240 V	AC 220 – 240 V
Номинален честотен диапазон	50 – 60 Hz	50 – 60 Hz
Номинален ток	0.5 – 0.3 A	0.3 A
Консумация на енергия (с USB връзка)	<p>Самостоятелно копиране: приблиз. 20.0 W (ISO/IEC24712)</p> <p>Режим на готовност: приблиз. 8.8 W</p> <p>Режим на заспиване: приблиз. 0.8 W</p> <p>Изключен: приблиз. 0.2 W</p>	<p>Самостоятелно копиране: приблиз. 20.0 W (ISO/IEC24712)</p> <p>Режим на готовност: приблиз. 8.8 W</p> <p>Режим на заспиване: приблиз. 0.8 W</p> <p>Изключен: приблиз. 0.2 W</p>

### Забележка:

- Проверете етикета на принтера за напрежението му.
- За потребителите в Европа: вижте следния уеб сайт за подробности относно консумацията на енергия.

<http://www.epson.eu/energy-consumption>

## Спецификации на околната среда

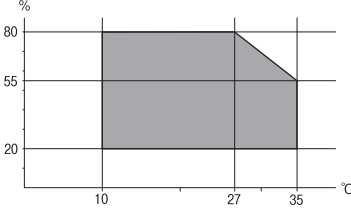
При работа	<p>Използвайте принтера в диапазона, показан на следната графика.</p>  <p>Температура: 10 до 35°C (50 до 95°F) Влажност: 20 до 80% RH (без конденз)</p>
Съхранение	<p>Температура след първоначално зареждане с мастило: -15 до 40°C (5 до 104°F)* Температура преди първоначално зареждане с мастило: -20 до 40°C (-4 до 104°F)* Влажност: 5 до 85% RH (без конденз)</p>

\* Може да бъде съхранено в продължение на един месец при 40°C (104°F).

## Екологични спецификации на касетите за мастило

Температура на съхранение	-30 до 40°C (-22 до 104°F)*
Температура на замръзване	<p>-16°C (3.2°F) Мастилото се размразява и става отново годно за ползване след приблиз. 3 часа при 25°C (77°F).</p>

\* Може да бъде съхранено в продължение на един месец при 40°C (104°F).



## Местоположение и място за монтаж

Осигурете достатъчно място за правилно монтиране и експлоатация на принтера.

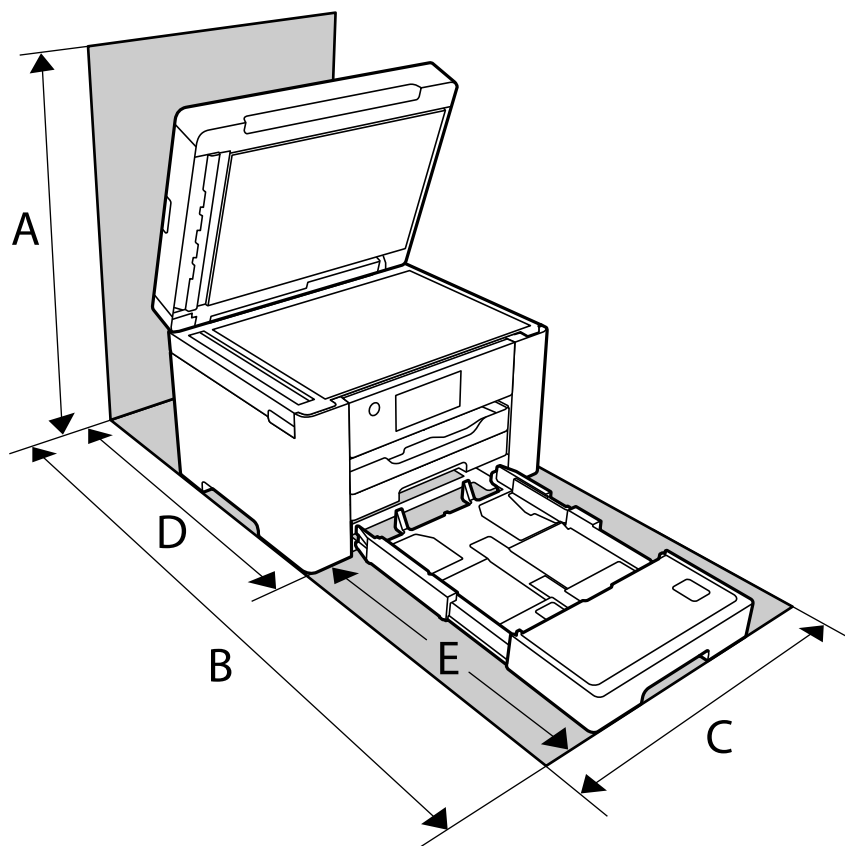

A	681 mm
B	1208 mm
C	515 mm
D	691 mm
E	517 mm

Вижте „Инструкциите за безопасност“ в това ръководство, за да потвърдите условията на средата.

### Още по темата

➔ [“Съвети и предупреждения за настройка на принтера” на страница 15](#)

## Изисквания към системата

Windows

Windows Vista, Windows 7, Windows 8/8.1, Windows 10 или по-нова версия (32-bit, 64-bit)

Windows XP SP3 (32-bit)

Windows XP Professional x64 Edition SP2

Windows Server 2003 (SP2) или по-нова версия

Mac OS

Mac OS X v10.6.8 или по-нова версия

**Забележка:**

Mac OS може да не поддържа някои приложения и функции.

Файловата система на UNIX (UFS) за Mac OS не се поддържа.

---

## Нормативна информация

### Стандарти и одобрения

#### Стандарти и одобрения за модела, предназначен за американския пазар

Безопасност	UL60950-1 CAN/CSA-C22.2 No.60950-1
Електромагнитна съвместимост	FCC Part 15 Subpart B Class B CAN ICES-3 (B)/NMB-3 (B)

Това оборудване съдържа следния безжичен модул.

Производител: Seiko Epson Corporation

Тип: J26H005

Този продукт отговаря на Част 15 от Правилата на Федералната комисия по комуникациите и RSS-210 от Правилата на Министерството на промишлеността на Канада. Epson не носи отговорност за несъответствие с изискванията за защита, възникнало в резултат от непрепоръчани модификации на продукта. Експлоатацията му зависи от следните две условия: (1) това устройство не трябва да причинява опасни смущения и (2) това устройство трябва да приема всяко получено смущение, включително смущение, което може да причини нежелана работа на устройството.

За да се предотврати радиосмущение на лицензирана услуга, това устройство е предназначено за работа в закрито помещение и далеч от прозорци, за да се осигури максимална екранировка. Оборудване (или неговата антена), което е инсталирано на открито, подлежи на лицензиране.

Това оборудване отговаря на ограниченията за експозиция на излъчване на FCC/IC, зададени за неконтролирана среда, и изпълнява изискванията за радиочестотна (RF) експозиция на FCC в Допълнение В към OET65 и RSS-102 в правилата за експозиция на радиочестоти (RF) на IC. Това оборудване трябва да бъде инсталирано и използвано така, че радиаторът да бъде на разстояние най-малко 7,9 инча (20 cm) или повече от тялото на човек (с изключение на крайниците: ръце, китки, крака и глезени).

## Стандарти и одобрения за модела, предназначен за европейския пазар

За европейски потребители

С настоящото Seiko Epson Corporation декларира, че следният модел радиооборудване е в съответствие с изискванията на Директива 2014/53/EU. Целият текст на декларацията за съответствие на ЕС е на разположение на следния уебсайт.

<http://www.epson.eu/conformity>

C752F

За употреба само в Ирландия, Обединеното кралство, Австрия, Германия, Лихтенщайн, Швейцария, Франция, Белгия, Люксембург, Холандия, Италия, Португалия, Испания, Дания, Финландия, Норвегия, Швеция, Исландия, Хърватия, Кипър, Гърция, Словения, Малта, България, Чехия, Естония, Унгария, Латвия, Литва, Полша, Румъния и Словакия.

Epson не носи отговорност за несъответствие с изискванията за защита, възникнало в резултат от препоръчани модификации на продуктите.

Честота	Максимална излъчвана радиочестотна мощност
2400–2483,5 MHz	20 dBm (EIRP)



## Стандарти и одобрения за модела, предназначен за австралийския пазар

Електромагнитна съвместимост	AS/NZS CISPR32 Class B
------------------------------	------------------------

С настоящото Epson декларира, че следните модели оборудване са в съответствие със съществените изисквания и другите приложими разпоредби на AS/NZS4268:

C752E

Epson не носи отговорност за несъответствие с изискванията за защита, възникнало в резултат от препоръчани модификации на продуктите.

## Стандарти и одобрения за модела, предназначен за Нова Зеландия

### General Warning

The grant of a Telepermit for any item of terminal equipment indicates only that Telecom has accepted that the item complies with minimum conditions for connection to its network. It indicates no endorsement of the product by Telecom, nor does it provide any sort of warranty. Above all, it provides no assurance that any item will work correctly in all respects with another item of Telepermitted equipment of a different make or model, nor does it imply that any product is compatible with all of Telecom's network services.

Telepermitted equipment only may be connected to the EXT telephone port. This port is not specifically designed for 3-wire-connected equipment. 3-wire-connected equipment might not respond to incoming ringing when attached to this port.

### Important Notice

Under power failure conditions, this telephone may not operate. Please ensure that a separate telephone, not dependent on local power, is available for emergency use.

This equipment is not capable, under all operating conditions, of correct operation at the higher speeds for which it is designed. Telecom will accept no responsibility should difficulties arise in such circumstances.

This equipment shall not be set up to make automatic calls to the Telecom '111' Emergency Service.

## Ограничения при копиране

За отговорна и законна употреба на вашия принтер спазвайте следните ограничения.

Копиране на следните предмети е забранено по закон:

- Банкноти, монети, държавни облигации, държавни ценни книжа и общински ценни книжа
- Неизползвани пощенски марки, пощенски картички с прикрепена пощенска марка и други официални пощенски документи, за които са платени пощенски разходи
- Гербови марки и ценни книжа, издадени съгласно законна процедура

Бъдете внимателни при копирането на следните предмети:

- Ценни книжа на частни лица (акции, ценни книжа на приносител, чекове и т.н.), месечни пропуски, билети за намаление и т.н.
- Паспорти, шофьорски книжки, свидетелства за годност, пътни пропуски, купони за храна, билети и т.н.

### **Забележка:**

*Копирането на тези предмети може също да е забранено по закон.*

Отговорна употреба на материали, предмет на авторско право:

Некоректна употреба на принтерите може да възникне при неправомерно копиране на материали с авторско право. Освен ако не действате по съвет на компетентен адвокат, проявете отговорност и уважение, като поискате позволение от собственика на авторските права, преди да копирате публикуван материал.

---

# Информация за администратор

Свързване на принтера към мрежата. . . . .	362
Настройки за използване на принтера. . . . .	366
Управление на принтера. . . . .	432
Разширени настройки за сигурност. . . . .	446

## Свързване на принтера към мрежата

Можете да свържете принтера към мрежата по няколко начина.

- Свържете с помощта на разширени настройки на контролния панел.
- Свържете с помощта на инсталационната програма на уебсайта или на софтуерния диск.

В този раздел е разяснена процедурата за свързване на принтера към мрежата чрез контролния панел на принтера.

## Преди извършване на мрежова връзка

За да се свържете към мрежата, проверете предварително метода на свързване и информацията за настройка за връзката.

## Събиране на информация относно настройката за свързване

Подгответе необходимата информация за настройка за свързване. Проверете предварително следната информация.

Отдели	Елементи	Забележка
Метод на свързване на устройство	<input type="checkbox"/> Ethernet <input type="checkbox"/> Wi-Fi	<p>Вземете решение как да свържете принтера към мрежа.</p> <p>За кабелна LAN мрежа, свързва се към LAN комутатор.</p> <p>За Wi-Fi, свързва се към мрежата (SSID) на точката на достъп.</p>
Информация за LAN мрежа	<input type="checkbox"/> IP адрес <input type="checkbox"/> Подмрежова маска <input type="checkbox"/> Шлюз по подразбиране	<p>Изберете IP адреса за назначаване към принтера.</p> <p>Когато назначите IP адреса статично, всички стойности са необходими.</p> <p>Когато назначите IP адреса динамично с помощта на функцията DHCP, тази информация не е задължителна, защото се задава автоматично.</p>
Информация за Wi-Fi връзка	<input type="checkbox"/> SSID <input type="checkbox"/> Парола	<p>Това са SSID (име на мрежа) и паролата на точката за достъп, към която се свързва принтерът.</p> <p>Ако има зададено филтриране чрез MAC адрес, регистрирайте предварително MAC адреса на принтера, за да го регистрирате.</p> <p>Вижте следното за поддържаните стандарти.</p> <p><a href="#">“Спецификации на Wi-Fi” на страница 350</a></p>
Информация за DNS сървър	<input type="checkbox"/> IP адрес за основен DNS <input type="checkbox"/> IP адрес за вторичен DNS	<p>Тези опции са задължителни, когато посочвате DNS сървъри.</p> <p>Вторичният DNS сървър се задава, когато системата разполага с излишна конфигурация и има вторичен DNS сървър.</p> <p>Ако се намирате в малка организация и не задавате DNS сървъра, задайте IP адреса на маршрутизатора.</p>

Отдели	Елементи	Забележка
Информация за прокси сървър	<input type="checkbox"/> Име на прокси сървър	<p>Задайте го, когато Вашата мрежова среда използва прокси сървър за достъп до интернет от вътрешната мрежа и използвате функцията, с която принтерът директно се свързва към интернет.</p> <p>За следните функции принтерът се свързва директно към интернет.</p> <ul style="list-style-type: none"> <li><input type="checkbox"/> Epson Connect Services</li> <li><input type="checkbox"/> Облачни услуги на други компании</li> <li><input type="checkbox"/> Актуализиране на фърмуер</li> </ul>
Информация за номер на порт	<input type="checkbox"/> Номер на порт за освобождаване	<p>Проверете номера на порта, използван от принтера и компютъра, след което освободете порта, който е блокиран от защитна стена, ако е необходимо.</p> <p>Вижте следното за номера на порта, използван от принтера.</p> <p><a href="#">“Използване на порт за принтера” на страница 348</a></p>

## Назначаване на IP адрес

Това са следните типове назначаване на IP адрес.

### Статичен IP адрес:

Назначете ръчно предварително определения IP адрес към принтера (хост).

Информацията за свързване към мрежата (подмрежова маска, шлюз по подразбиране, DNS сървър и т.н.) трябва да бъде зададена ръчно.

IP адресът не се променя дори когато устройството е изключено, така че това е полезно, когато желаете да управлявате устройства със среда, в която не можете да промените IP адреса, или желаете да управлявате устройства с помощта на IP адреса. Препоръчваме настройки за принтера, сървъра и т.н., до които имат достъп много компютри.

### Автоматично назначаване с помощта на DHCP функцията (динамичен IP адрес):

Назначете автоматично IP адреса към принтера (хост) с помощта на DHCP функцията на DHCP сървъра или маршрутизатора.

Информацията за свързване към мрежата (подмрежова маска, шлюз по подразбиране, DNS сървър и т.н.) се задава автоматично, така че да можете лесно да свързвате устройството към мрежата.

Ако устройството или маршрутизаторът са изключени или в зависимост от настройките на DHCP сървъра, IP адресът може да се промени при повторно свързване.

Препоръчваме да управлявате устройства, различни от IP адреса, и да общувате с протоколи, които могат да следват IP адреса.

#### **Забележка:**

*Когато използвате функцията за запазване на IP адрес на DHCP, Вие можете да назначавате същия IP адрес към устройствата по всяко време.*

## DNS сървър и прокси сървър

DNS сървърът има име на хост, име на домейн на имейл адреса и т.н. във връзка с информацията за IP адреса.

Комуникацията е невъзможна, ако другата страна е описана с име на хост, име на домейн и т.н., когато компютърът или принтерът извършват комуникация по IP.

Подава заявки към DNS сървъра за тази информация и получава IP адреса на другата страна. Този процес се нарича преобразуване на име.

Поради това, устройствата, като компютри и принтери, могат да комуникират чрез IP адреса.

Преобразуването на име е необходимо, за да може принтерът да комуникира чрез функцията за имейл или с функцията за интернет връзка.

Когато използвате тези функции, извършете настройките на DNS сървъра.

Когато назначите IP адреса на принтера с помощта на функцията DHCP на DHCP сървъра или маршрутизатора, той се конфигурира автоматично.

Прокси сървърът е поставен на шлюза между мрежата и интернет и комуникира с компютъра, принтера и интернет (срещуположен сървър) вместо всеки от тях. Срещуположният сървър комуникира само с прокси сървъра. Следователно, информацията за принтера, например IP адрес и номер на порт, не може да бъде прочетена и се очаква увеличена сигурност.

Когато се свързвате с интернет чрез прокси сървър, конфигурирайте прокси сървъра на принтера.

## Свързване към мрежата от контролния панел

Свържете принтера към мрежата с помощта на контролния панел на принтера.

### Задаване на IP адрес

Задаване на основни елементи като адрес на хост, Маска на подмрежата, Шлюз по подразбиране.

В този раздел е разяснена процедурата за настройка на статичен IP адрес.

1. Включете принтера.
2. Изберете **Настройки** на началния екран на контролния панел на принтера.
3. Изберете **Общи настройки > Настройки на мрежата > Разширени > TCP/IP**.
4. Изберете **Ръчно** за **Получаване на IP адрес**.

Когато зададете IP адрес автоматично с помощта на функцията DHCP на маршрутизатора, изберете **Автоматично**. В този случай **IP адрес**, **Маска на подмрежата** и **Шлюз по подразбиране** в стъпка 5 до 6 също се задават автоматично, така че отидете на стъпка 7.

5. Въведете IP адреса.

Фокусът се премества към предния сегмент или задния сегмент, разделени с точка, ако изберете ◀ и ▶.

Потвърдете стойността, която е отразена в предишния екран.

6. Задайте **Маска на подмрежата** и **Шлюз по подразбиране**.

Потвърдете стойността, която е отразена в предишния екран.



 **Важно:**

*Ако комбинацията на IP адрес, Маска на подмрежата и Шлюз по подразбиране е грешна, **Старт на настройката** е неактивна и не можете да продължите с настройките. Потвърдете, че няма грешка в записа.*

7. Въведете IP адреса за основния DNS сървър.

Потвърдете стойността, която е отразена в предишния екран.

**Забележка:**

*Когато изберете **Автоматично** за настройки на назначаване на IP адреса, можете да изберете настройките за DNS сървър от **Ръчно** или **Автоматично**. Ако не можете да получите автоматично адреса на DNS сървъра, изберете **Ръчно** и въведете адреса на DNS сървъра. След това въведете директно вторичния адрес на DNS сървъра. Ако изберете **Автоматично**, отидете на стъпка 9.*

8. Въведете IP адреса за вторичния DNS сървър.

Потвърдете стойността, която е отразена в предишния екран.

9. Докоснете **Старт на настройката**.

### **Настройка на прокси сървъра**

Задайте прокси сървъра, ако следните неща са верни.

- Прокси сървърът е създаден за интернет връзка.
- Когато използвате функция, в която принтер се свързва директно към интернет, като услуга Epson Connect или други облачни услуги на компанията.

1. Изберете **Настройки** от началния екран.

Когато извършвате настройки след задаване на IP адрес се извежда екранът **Разширени**. Отидете на стъпка 3.

2. Изберете **Общи настройки > Настройки на мрежата > Разширени**.

3. Изберете **Прокси сървър**.

4. Изберете **Употр. за Настройки за прокси сървър**.

5. Въведете адреса за прокси сървъра чрез IPv4 или FQDN формат.

Потвърдете стойността, която е отразена в предишния екран.

6. Въведете номера на порта за прокси сървъра.

Потвърдете стойността, която е отразена в предишния екран.

7. Докоснете **Старт на настройката**.

### **Свързване към LAN**

Свържете принтера към мрежа с помощта на Ethernet или Wi-Fi.

### **Свързване към Ethernet**

Свържете принтера към мрежата с помощта на Ethernet кабела и проверете връзката.

1. Свържете принтера и концентратора (LAN комутатор) чрез Ethernet кабел.
2. Изберете **Настройки** от началния екран.
3. Изберете **Общи настройки > Настройки на мрежата > Проверка на свързването**.  
Извежда се резултатът от диагностика на връзката. Потвърдете дали връзката е правилна.
4. Докоснете **ОК**, за да приключите.  
Когато докоснете **Отчет за проверка на печата**, можете да отпечатате резултата от диагностиката. Следвайте инструкциите на екрана, за да го отпечатате.

#### **Още по темата**

➔ [“Промяна на мрежовата връзка от Wi-Fi към Ethernet” на страница 281](#)

### **Свързване към безжична LAN (Wi-Fi) мрежа**

Можете да свържете принтера към безжична LAN (Wi-Fi) мрежа по няколко начина. Изберете начин на свързване, който отговаря на средата и условията, които използвате.

Ако имате информация за безжичния маршрутизатор, например SSID и парола, можете да зададете настройките ръчно.

Ако безжичният маршрутизатор поддържа WPS, можете да зададете настройките, като използвате настройка с натискане на бутон.

След свързване на принтера към мрежата се свържете към принтера от устройството, което искате да използвате (компютър, смарт устройство, таблет и др.)

#### **Още по темата**

- ➔ [“Извършване на Wi-Fi настройки чрез въвеждане на SSID и парола” на страница 283](#)
- ➔ [“Конфигуриране на Wi-Fi настройки чрез бутон за настройка \(WPS\)” на страница 284](#)
- ➔ [“Конфигуриране на Wi-Fi настройки чрез настройка на PIN кода \(WPS\)” на страница 285](#)

---

## **Настройки за използване на принтера**

### **Използване на функциите за печат**

Активирайте, за да използвате функцията за печат в мрежата.

За да използвате принтера в мрежата, Вие трябва да зададете порта за мрежовата връзка на компютъра, както и мрежовата връзка на принтера.

## Типове връзки за принтер

Следните два метода са налични за мрежовата връзка на принтера.

- Равноправна връзка (директен печат)
- Връзка на сървър/клиент (споделяне на принтер чрез Windows сървър)

### **Настройки за равноправна връзка**

Това е връзката за директно свързване на принтера в мрежата и компютъра. Може да бъде свързан само модел за мрежа.

#### **Метод на свързване:**

Свържете принтера директно към мрежата чрез концентратор или точка за достъп.

#### **Драйвер на принтера:**

Инсталирайте драйвера на принтера на всеки клиентски компютър.

Когато използвате EpsonNet SetupManager, Вие можете да предоставите драйвер, който включва настройки за принтера.

#### **Функции:**

- Заданието за печат стартира незабавно, защото заданието за печат е изпратено директно до принтера.
- Можете да отпечатвате, стига принтерът да работи.

### **Настройки за връзка на сървър/клиент**

Това е връзката, която споделя сървърният компютър с принтера. За да забраните връзката, без да минавате през сървърния компютър, можете да подобрите сигурността.

Когато използвате USB, можете да споделите също и принтера без мрежовата функция.

#### **Метод на свързване:**

Свържете принтера към мрежата чрез LAN комутатора или точка за достъп.

Можете също директно да свържете принтера към сървъра чрез USB кабел.

#### **Драйвер на принтера:**

Инсталирайте драйвера на принтера в сървъра Windows в зависимост от операционната система на клиентския компютър.

Чрез влизане в сървъра Windows и свързване на принтера, драйверът на принтера се инсталира на клиентския компютър и може да се използва.

#### **Функции:**

- Управлявайте групово принтера и драйвера на принтера.
- В зависимост от спецификациите на сървъра стартирането на заданието за печат може да отнеме известно време, защото всички задания за печат преминават през сървъра за печат.
- Не можете да печатате, когато сървърът Windows е изключен.

## Настройки за печат за равнопращна връзка

За равнопращна връзка (директен печат), принтерът и клиентският компютър имат равнопращна връзка. Драйверът на принтера трябва да бъде инсталиран на всеки клиентски компютър.

## Настройки за печат за сървърна/клиентска връзка

Активирайте за отпечатване от принтера, който е свързан като сървърна/клиентска връзка.

За сървърна/клиентска връзка задайте първо принтера, след което споделете принтера в мрежата.

Когато използвате USB кабел за свързване към сървъра, задайте първо сървъра за печат, след което споделете принтера на мрежата.

### Настройка на мрежови портове

Създайте опашка за печат за мрежов печат на сървъра на принтера, като използвате стандарт TCP/IP и после създайте мрежови порт.

Това е пример, когато използвате Windows 2012 R2.

1. Отворете екрана Устройства и принтери.

**Работен плот > Настройки > Контролен панел > Хардуер и звук или Хардуер > Устройства и принтери.**

2. Добавяне на принтер.

Щракнете върху **Добавяне на принтер**, след това изберете **Търсеният принтер не е в списъка**.

3. Добавяне на локален принтер.

Изберете **Добавяне на локален принтер или мрежов принтер с ръчни настройки**, след това щракнете върху **Напред**.

4. Изберете **Създаване на нов порт**, изберете **Стандартен TCP/IP порт** като Тип на порт, след това щракнете върху **Напред**.

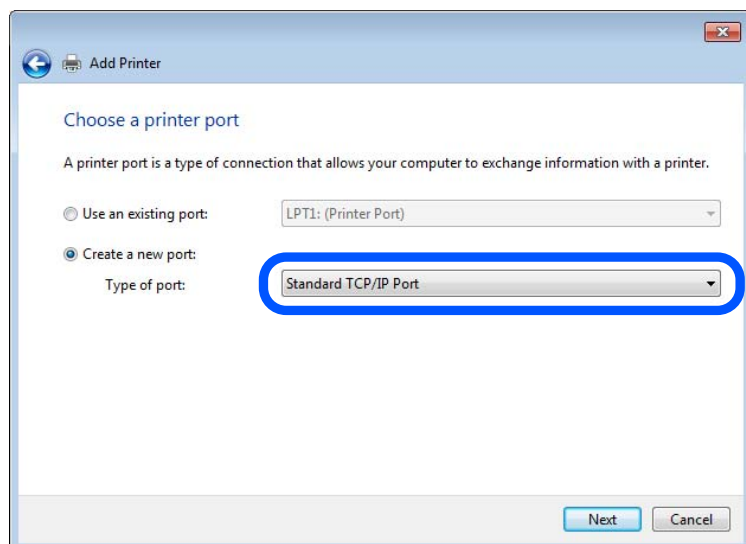

5. Въведете IP адреса на принтера или името на принтера в **Име на хост или IP адрес** или **Име на принтера или IP адрес**, след това щракнете върху **Напред**.

Пример:

Име на принтер: EPSONA1A2B3C

IP адрес: 192.0.2.111

Не променяйте **Име на порт**.

Щракнете върху **Продължаване**, когато се появи екранът **Управление на акаунта на потребител**.

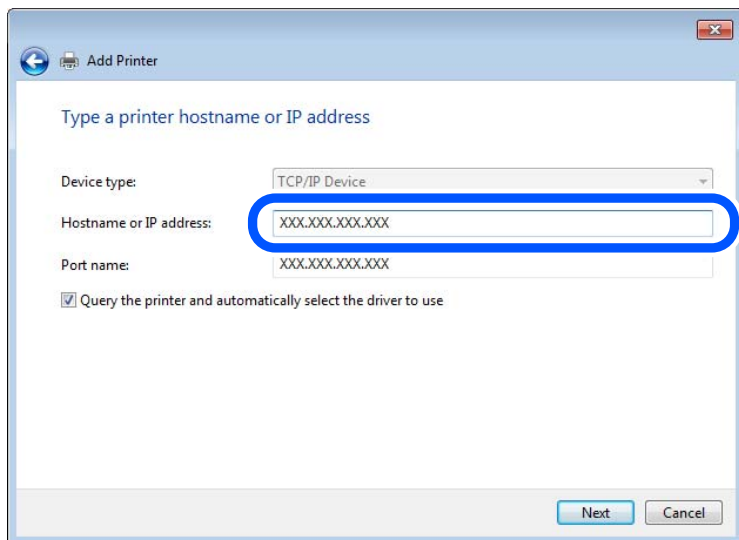

**Забележка:**

Ако зададете името на принтера в мрежа, където има преобразуване на име, IP адресът се проследява дори ако IP адресът на принтера е променен от DHCP. Можете да проверите името на принтера от екрана за състоянието на мрежата в контролния панел на принтера или в листа за състоянието на мрежата.

6. Конфигурирайте драйвера за принтера.
  - Ако драйверът за принтера вече е инсталиран:  
Изберете **Производител** и **Принтери**. Щракнете върху **Напред**.

7. Следвайте инструкциите на екрана.

Когато използвате принтера във връзка сървър/клиент (споделяне на принтера чрез Windows сървър), направете следните настройки за споделяне.

### Проверка на конфигурацията на порта — Windows

Проверете дали е настроен правилният порт за опашката на за печат.

1. Отворете екрана Устройства и принтери.

**Работен плот > Настройки > Контролен панел > Хардуер и звук или Хардуер > Устройства и принтери.**

- Отворете екрана със свойствата на принтера.  
Щракнете с десния бутон на мишката върху иконата на принтера, след което щракнете върху **Свойства на принтера**.
- Щракнете върху раздел **Портове**, изберете **Стандартен TCP/IP порт**, след това щракнете върху **Конфигуриране на порт**.
- Проверете конфигурацията на порта.
  - За RAW  
Проверете дали **Raw** е избрано в **Протокол**, след което щракнете върху **ОК**.
  - За LPR  
Проверете дали **LPR** е избрано в **Протокол**. Въведете „PASSTHRU“ в **Име на опашката** от **Настройки за LPR**. Изберете **Разреша броенето на байтове по LPR**, след това щракнете върху **ОК**.

### **Споделяне на принтера (само за Windows)**

Когато използвате принтера във връзка сървър/клиент (споделяне на принтера чрез Windows сървър), настройте споделянето на принтера от сървъра за печат.

- Изберете **Контролен панел > Преглед на устройства и принтери** на сървъра за печат.
- Щракнете с десния бутон върху иконата на принтера (опашката за печат), който искате да споделите, след което щракнете върху **Свойства на принтера > раздел Споделяне**.
- Изберете **Сподели този принтер** и след това въведете в **Сподели име**.  
За Windows Server 2012 щракнете върху **Промяна на опциите за споделяне** и след това конфигурирайте настройките.

### **Инсталиране на допълнителни драйвери (само за Windows)**

Ако версиите на Windows за сървър и клиент са различни, е препоръчително да инсталирате допълнителни драйвери на сървъра за печат.

- Изберете **Контролен панел > Преглед на устройства и принтери** на сървъра за печат.
- Щракнете с десния бутон върху иконата на принтера, който искате да споделите с клиентите, след което щракнете върху **Свойства на принтера > раздел Споделяне**.
- Щракнете върху **Допълнителни драйвери**.  
За Windows Server 2012 щракнете върху **Change Sharing Options** и след това конфигурирайте настройките.
- Изберете версии на Windows за клиентите и след това щракнете върху **ОК**.
- Изберете информационен файл за драйвера на принтера (\*.inf) и инсталирайте драйвера.

## Използване на споделен принтер — Windows

Администраторът трябва да информира клиентите за името на компютъра, зададено на сървъра за печат, и как да го добавят към своите компютри. Ако все още не е конфигуриран допълнителен драйвер(и), информирайте клиентите как да използват **Устройства и принтери**, за да добавят споделения принтер.

Ако вече е конфигуриран допълнителен драйвер(и) на сървъра за печат, следвайте тези стъпки:

1. Изберете името, зададено на сървъра за печат, в **Windows Explorer**.
2. Щракнете двукратно върху принтера, който искате да използвате.

## Основни настройки за печат

Задайте настройките за печат като размер на хартията или грешка при печат.

### Настройка на източника на хартия

Задайте размера и типа на хартията, която сте заредили във всеки източник на хартия.

1. Влезте в Web Config, след което изберете раздела **Print > Paper Source Settings**.
2. Задайте всеки елемент.

Изведените елементи може да варират според ситуацията.

**Име на източник на хартия**

Извежда името на целевия източник на хартия като **Rear Paper Feed, Cassette 1**.

**Paper Size**

Изберете размера на хартията, който искате да зададете от падащото меню.

**Unit**

Изберете единицата на дефинирания от потребителя размер. Можете да го изберете, когато сте избрали **User defined** в **Paper Size**.

**Width**

Задайте хоризонталната дължина на дефинирания от потребителя размер.

Диапазона, който искате да въведете тук, зависи от източника на хартия, който е обозначен отстрани на **Width**.

Когато изберете **mm** в **Unit**, Вие можете да въведете до един десетичен знак.

Когато изберете **inch** в **Unit**, Вие можете да въведете до два десетични знака.

**Height**

Задайте вертикалната дължина на дефинирания от потребителя размер.

Диапазона, който искате да въведете тук, зависи от източника на хартия, който е обозначен отстрани на **Height**.

Когато изберете **mm** в **Unit**, Вие можете да въведете до един десетичен знак.

Когато изберете **inch** в **Unit**, Вие можете да въведете до два десетични знака.

**Paper Type**

Изберете типа хартия, който искате да зададете от падащото меню.

3. Проверете настройките, след което щракнете върху **ОК**.

### Грешки при настройка

Задайте изведената грешка за устройството.

1. Влезте в Web Config и изберете раздела **Print > Error Settings**.
2. Задайте всеки елемент.
  - Paper Size Notice  
Задайте дали да се извежда грешка на контролния панел, когато размерът на хартията на посочения източник на хартия е различен от размера на хартията на данните за печат.
  - Paper Type Notice  
Задайте дали да се извежда грешка на контролния панел, когато типът хартия на посочения източник на хартия е различен от типа хартия на данните за печат.
  - Auto Error Solver  
Задайте дали автоматично да се отменя грешката, ако няма активност на контролния панел в продължение на 5 секунди след извеждане на грешката.
3. Проверете настройките, след което щракнете върху **ОК**.

### Настройка на универсален печат

Задайте кога да отпечатвате от външни устройства без да използвате драйвера на принтера.

Някои елементи не се извеждат в зависимост от езика на печат на Вашия принтер.

1. Влезте в Web Config и изберете раздела **Print > Universal Print Settings**.
2. Задайте всеки елемент.
3. Проверете настройките, след което щракнете върху **ОК**.

### Basic

Елементи	Разяснение
Top Offset(-30.0-30.0mm)	Задава вертикалната позиция на хартията, върху която започва отпечатването.
Left Offset(-30.0-30.0mm)	Задава хоризонталната позиция на хартията, върху която започва отпечатването.
Top Offset in Back(-30.0-30.0mm)	Задава вертикалната позиция на хартията, върху която започва отпечатването от задната страна на хартията при двустранен печат.
Left Offset in Back(-30.0-30.0mm)	Задава хоризонталната позиция на хартията, върху която започва отпечатването от задната страна на хартията при двустранен печат.
Check Paper Width	Задава дали да се проверява ширината на хартията при печат.



Елементи	Разяснение
Skip Blank Page	Ако има празна страница в данните за печат, задайте да не се отпечата празна страница.

## Настройване на AirPrint

Задайте кога да се използва печат и сканиране чрез AirPrint.

Влезте в Web Config, след което изберете раздела **Network > AirPrint Setup**.

Елементи	Разяснение
Bonjour Service Name	Въведете името на услуга на Bonjour между 1 и 41 знака в ASCII (0x20–0x7E).
Bonjour Location	Въведете информацията за местоположение като разположение на принтера в рамките на 127 байта или по-малко в Unicode (UTF-8).
Geolocation Latitude and Longitude (WGS84)	Въведете информацията за местоположение на принтера. Този запис е допълнителен. Въведете стойности, като използвате данни на WGS-84, които разделят географска ширина и дължина със запетая. Можете да въведете -90 до +90 за стойност на географска ширина и -180 до +180 за стойност на географска дължина. Можете да въведете по-малко от десетичен знак до шестото място и можете да пропуснете „+“.
Top Priority Protocol	Изберете протокол с висок приоритет от IPP и порт 9100.
Wide-Area Bonjour	Задайте дали искате да използвате Wide-Area Bonjour. Ако го използвате, принтерът трябва да бъде регистриран на DNS сървъра, за да можете да търсите принтера в сегмента.
iBeacon Transmission	Задайте дали да активирате или дезактивирате функцията за предаване с iBeacon. Когато е активирано, Вие можете да търсите принтера от устройства с активирана функция iBeacon.
Require PIN Code when using IPP printing	Изберете дали да се изисква PIN код при използване на IPP печат. Ако изберете <b>Yes</b> , заданията за IPP печат без PIN кодове не се запазват в принтера.
Enable AirPrint	Функциите IPP, Bonjour, AirPrint (услуга за сканиране) са активирани и IPP е установено само при защитена комуникация.

## Конфигуриране на сървър за електронна поща

Конфигурирайте това, когато искате да използвате функцията за сканиране посредством имейл.

Проверете следното, преди да конфигурирате.

- Принтерът е свързан към мрежата, която има достъп до сървъра за електронна поща.
- Информация за настройка на имейла на компютъра, която използва същия сървър за електронна поща като на принтера.

### Забележка:

Когато използвате сървъра за електронна поща в интернет, потвърдете информацията за настройка от доставчика или уебсайта.

1. Влезте в Web Config и изберете раздел **Network > Email Server > Basic**.

2. Въведете стойност за всеки елемент.

3. Изберете **ОК**.

Избраните от Вас настройки ще бъдат показани.

Когато настройката завърши, извършете проверка на връзката.

### Още по темата

➔ [“Работа с Web Config в уеб браузър” на страница 318](#)

## Елементи за настройка на сървъра за електронна поща

The screenshot displays the Epson Web Config interface for configuring an email server. The top navigation bar includes 'Status', 'Print', 'Scan/Copy', 'Fax', 'Network' (selected), 'Network Security', 'Product Security', 'Device Management', and 'Epson Open Platform'. The left sidebar lists various settings categories, with 'Email Server' expanded to show 'Basic' selected. The main content area is titled 'Email Server > Basic' and contains the following configuration fields:

- Authentication Method:** SMTP AUTH (dropdown menu)
- Authenticated Account:** XXXXXXXX
- Authenticated Password:** \*\*\*\*\*
- Sender's Email Address:** epson@epsonetest.com
- SMTP Server Address:** 192.0.2.127
- SMTP Server Port Number:** 25
- Secure Connection:** None (dropdown menu)
- Certificate Validation:**  Enable  Disable

Below these fields, there is a warning: "It is recommended to enable the Certificate Validation. It will be connected without confirming the safety of the email server when the Certificate Validation is disabled." At the bottom of the configuration area, there are fields for 'POP3 Server Address' and 'POP3 Server Port Number'. An 'OK' button is located at the bottom center of the page.

Елементи	Настройки и обяснение	
Authentication Method	Посочете метода на удостоверяване за принтера за достъп до сървъра за електронна поща.	
	Off	Задайте кога имейл сървърът няма нужда от удостоверяване.
	SMTP AUTH	Удостоверява на SMTP сървъра (изходящ имейл сървър) при изпращане на имейла. Имейл сървърът трябва да поддържа SMTP удостоверяване.
	POP before SMTP	Удостоверява на POP3 сървъра (входящ имейл сървър) преди изпращане на имейла. Когато изберете този елемент, задайте POP3 сървъра.
Authenticated Account	Ако изберете <b>SMTP AUTH</b> или <b>POP before SMTP</b> като <b>Authentication Method</b> , въведете име на акаунта за удостоверяване между 0 и 255 знака в ASCII (0x20–0x7E). Когато изберете <b>SMTP AUTH</b> , въведете акаунта на SMTP сървъра. Когато изберете <b>POP before SMTP</b> , въведете акаунта на POP3 сървъра.	
Authenticated Password	Ако изберете <b>SMTP AUTH</b> или <b>POP before SMTP</b> като <b>Authentication Method</b> , въведете парола за удостоверяване между 0 и 20 знака в ASCII (0x20–0x7E). Когато изберете <b>SMTP AUTH</b> , въведете удостоверения акаунт за SMTP сървъра. Когато изберете <b>POP before SMTP</b> , въведете удостоверения акаунт за POP3 сървъра.	
Sender's Email Address	Въведете имейл адреса на подателя като имейл адреса на системния администратор. Това се използва при удостоверяване, така че въведете валиден имейл адрес, който е регистриран в имейл сървъра. Въведете между 0 и 255 знака в ASCII (0x20–0x7E), с изключение на: ( ) < > [ ] ; ¥. Първият знак не може да бъде точка „.“.	
SMTP Server Address	Въведете между 0 и 255 знака с помощта на A–Z, a–z, 0–9, ., -. Можете да използвате формат IPv4 или FQDN.	
SMTP Server Port Number	Въведете число между 1 и 65 535.	
Secure Connection	Изберете метода за криптиране на комуникацията към имейл сървъра.	
	None	Ако изберете <b>POP before SMTP</b> в <b>Authentication Method</b> , връзката е криптирана.
	SSL/TLS	Тази опция е достъпна, когато <b>Authentication Method</b> е <b>Off</b> или <b>SMTP AUTH</b> . Комуникацията е криптирана от началото.
	STARTTLS	Тази опция е достъпна, когато <b>Authentication Method</b> е <b>Off</b> или <b>SMTP AUTH</b> . Комуникацията не е криптирана от началото, но в зависимост от мрежовата среда, дали комуникацията е криптирана или не.
Certificate Validation	Сертификатът е проверен при разрешаването му. Препоръчваме задаване на <b>Enable</b> . За конфигуриране трябва да импортирате CA Certificate в принтера.	
POP3 Server Address	Ако изберете <b>POP before SMTP</b> като <b>Authentication Method</b> , въведете POP3 адреса на сървъра между 0 и 255 знака, като ползвате A–Z, a–z, 0–9, ., -. Можете да използвате формат IPv4 или FQDN.	
POP3 Server Port Number	Ако изберете <b>POP before SMTP</b> за <b>Authentication Method</b> , въведете число между 1 и 65535.	

## Проверка на връзката с пощенския сървър

Можете да проверите връзката към имейл сървъра като извършите проверка на връзката.

1. Влезте в Web Config и изберете раздела **Network > Email Server > Connection Test**.
2. Изберете **Start**.

Тестът за свързване към имейл сървъра е стартиран. След теста се показва отчетът за проверката.

### **Забележка:**

Можете също да проверите връзката към имейл сървъра от контролния панел на принтера. Достъпът е както следва.

**Настройки > Общи настройки > Настройки на мрежата > Разширени > Имейл сървър > Проверка на връзката**

### Позовавания при диагностика на връзката с имейл сървъра

Съобщения	Причина
Connection test was successful.	Това съобщение се появява, когато връзката със сървъра е успешна.
SMTP server communication error. Check the following. - Network Settings	Това съобщение се появява, когато <ul style="list-style-type: none"> <li><input type="checkbox"/> Принтерът не е свързан към мрежа</li> <li><input type="checkbox"/> SMTP сървърът не работи</li> <li><input type="checkbox"/> Мрежовата връзка е прекъсната по време на комуникация</li> <li><input type="checkbox"/> Получени са непълни данни</li> </ul>
POP3 server communication error. Check the following. - Network Settings	Това съобщение се появява, когато <ul style="list-style-type: none"> <li><input type="checkbox"/> Принтерът не е свързан към мрежа</li> <li><input type="checkbox"/> POP3 сървърът не работи</li> <li><input type="checkbox"/> Мрежовата връзка е прекъсната по време на комуникация</li> <li><input type="checkbox"/> Получени са непълни данни</li> </ul>
An error occurred while connecting to SMTP server. Check the followings. - SMTP Server Address - DNS Server	Това съобщение се появява, когато <ul style="list-style-type: none"> <li><input type="checkbox"/> Неуспешно свързване към DNS сървър</li> <li><input type="checkbox"/> Неуспешно преобразуване на имена за SMTP сървър</li> </ul>
An error occurred while connecting to POP3 server. Check the followings. - POP3 Server Address - DNS Server	Това съобщение се появява, когато <ul style="list-style-type: none"> <li><input type="checkbox"/> Неуспешно свързване към DNS сървър</li> <li><input type="checkbox"/> Неуспешно преобразуване на имена за POP3 сървър</li> </ul>
SMTP server authentication error. Check the followings. - Authentication Method - Authenticated Account - Authenticated Password	Това съобщение се появява, когато удостоверяването на SMTP сървъра е неуспешно.
POP3 server authentication error. Check the followings. - Authentication Method - Authenticated Account - Authenticated Password	Това съобщение се появява, когато удостоверяването на POP3 сървъра е неуспешно.

Съобщения	Причина
Unsupported communication method. Check the followings. - SMTP Server Address - SMTP Server Port Number	Това съобщение се появява, когато се опитвате да комуникирате с неподдържани протоколи.
Connection to SMTP server failed. Change Secure Connection to None.	Това съобщение се появява при SMTP несъответствие между сървър и клиент или когато сървърът не поддържа защитена SMTP връзка (SSL връзка).
Connection to SMTP server failed. Change Secure Connection to SSL/TLS.	Това съобщение се появява при SMTP несъответствие между сървър и клиент или когато сървърът изпраща заявка за използване на SSL/TLS свързване за защитена SMTP връзка.
Connection to SMTP server failed. Change Secure Connection to STARTTLS.	Това съобщение се появява при SMTP несъответствие между сървър и клиент или когато сървърът изпраща заявка за използване на STARTTLS свързване за защитена SMTP връзка.
The connection is untrusted. Check the following. - Date and Time	Това съобщение се появява, когато настройката за датата и часа на принтера са грешни или сертификатът е изтекъл.
The connection is untrusted. Check the following. - CA Certificate	Това съобщение се появява, когато принтерът няма основен сертификат, съответстващ на сървъра, или когато CA Certificate не е импортиран.
The connection is not secured.	Това съобщение се появява, когато полученият сертификат е повреден.
SMTP server authentication failed. Change Authentication Method to SMTP-AUTH.	Това съобщение се появява, когато методът на удостоверяване на сървъра и клиента не съвпадат. Сървърът поддържа SMTP AUTH.
SMTP server authentication failed. Change Authentication Method to POP before SMTP.	Това съобщение се появява, когато методът на удостоверяване на сървъра и клиента не съвпадат. Сървърът не поддържа SMTP AUTH.
Sender's Email Address is incorrect. Change to the email address for your email service.	Това съобщение се появява, когато посоченият имейл на изпращача е грешен.
Cannot access the printer until processing is complete.	Това съобщение се появява, когато принтерът е зает.

## Настройка на споделена мрежова папка

Задайте споделена мрежова папка, за да запишете файл от принтера.

Когато запазвате файл в папка, принтерът влиза като потребителя на компютъра, за който е създадена папката.

Освен това се уверете, че сте конфигурирали MS мрежа, когато създавате споделена мрежова папка.

## Създаване на споделената папка

### Преди създаване на споделената папка

Преди създаване на споделената папка, проверете следното.

- Принтерът е свързан към мрежата, от където може да влезе в компютъра, където ще бъде създадена споделената папка.

- В името на компютъра, където ще бъде създадена споделената папка, не е включен многобайтов знак.



**Важно:**

Когато в името на компютъра е включен многобайтов знак, записването на файла в споделената папка може да не бъде успешно.

В този случай сменете името на компютъра, като не включвате многобайтов знак в името или сменете името на компютъра.

Когато сменяте името на компютъра, не забравяйте предварително да потвърдите с администратора, защото това може да засегне някои настройки като управление на компютъра, достъп до ресурси и т.н.

### Проверка на мрежовия профил

От компютъра, където споделената папка ще бъде създадена, проверете дали споделянето на папка е достъпно.

1. Влезте в компютъра, където ще бъде създадена споделената папка, от потребителския акаунт на администратора.
2. Изберете **Контролен панел > Мрежа и интернет > Център за мрежи и споделяне**.
3. Щракнете върху **Разширени настройки за споделяне**, след което щракнете върху  за профила с **(текущ профил)** в изведените мрежови профили.
4. Проверете дали **Включване на споделянето на файлове и принтери** е избрано на **Споделяне на файлове и принтери**.  
Ако вече е избрано, щракнете върху **Отмяна** и затворете прозореца.  
Когато промените настройките, щракнете върху **Записване на промените** и затворете прозореца.

### Още по темата

- ➔ [“Местоположение, където е създадена споделената папка, и пример за сигурността” на страница 378](#)

### Местоположение, където е създадена споделената папка, и пример за сигурността

В зависимост от местоположението, където се създава споделената папка, сигурността и удобството се различават.

За управление на споделената папка от принтерите и други компютри се изискват следните разрешения за четене и промяна за папката.

- Раздел **Споделяне > Разширено споделяне > Разрешения**

Управлява разрешението за достъп до мрежата на споделената папка.

- Разрешение за достъп на раздела **Сигурност**

Управлява разрешението за достъп до мрежа и локалния достъп на споделената папка.

Когато зададете **Всеки** на споделената папка, която е създадена на работния плот, като пример за създаване на споделена папка, всички потребители, които имат достъп до компютъра, ще имат разрешение за достъп.

Въпреки това потребителят, който няма разрешение, няма достъп до тях, защото работният плот (папката) е под управлението на потребителската папка и след това настройките за сигурност на потребителската папка се предават към нея. Потребителят, който има разрешение за достъп на раздела **Сигурност** (потребител, който е влязъл и администратор в този случай) може да управлява папката.

Вижте по-долу за създаване на правилното местоположение.

Този пример е при създаване на папка „scan\_folder“.

### Още по темата

- ➔ [“Пример за конфигурация на файлови сървъри” на страница 379](#)
- ➔ [“Пример за конфигурация на персонален компютър” на страница 386](#)

### Пример за конфигурация на файлови сървъри

Това разяснение е пример за създаване на споделената папка в главната директория на устройството на споделения компютър, като например файловия сървър, при следното условие.

Право на достъп до споделената папка имат потребители с контролиран достъп като някой, който има същия домейн на компютъра си за създаване на споделена папка.

Задайте тази конфигурация, когато разрешавате на всеки потребител да чете и пише в споделената папка на компютъра, като например файловият сървър и споделият компютър.

- Място за създаване на споделена папка: главната директория на устройството
- Път до папката: C:\папка\_за\_сканирани\_документи
- Разрешение за достъп през мрежата (Споделяне на разрешения): всеки
- Разрешение за достъп на файловата система (сигурност): удостоверени потребители

1. Влезте в компютъра, където ще бъде създадена споделената папка, от потребителския акаунт на администратора.
2. Стартирайте Explorer.
3. Създайте папката в главната директория на устройството и след това я наименувайте „папка\_за\_сканирани\_документи“.

За името на папката въведете между 1 и 12 буквено-цифрови знаци. Ако ограничението на знаците за името на папката е надвишено, Вие може да нямате достъп до нея при различни среди.

4. Щракнете с десния бутон върху папката и след това изберете **Свойства**.

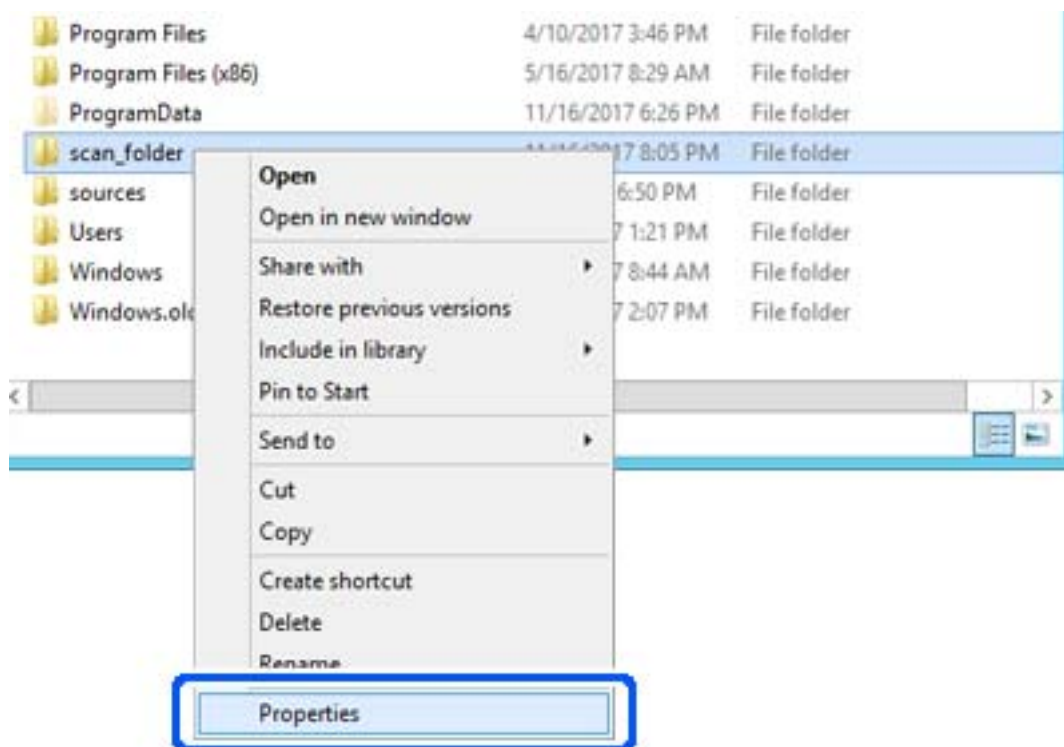



- Щракнете върху **Разширено споделяне** на раздела **Споделяне**.

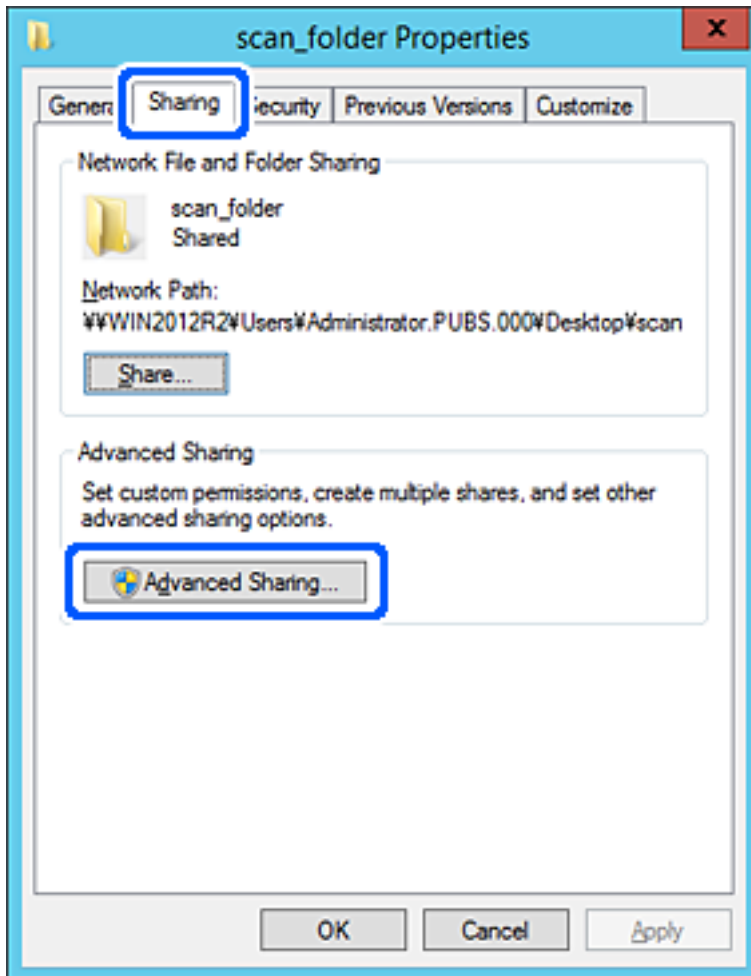

- Изберете **Споделяне на тази папка**, след което щракнете върху **Разрешения**.

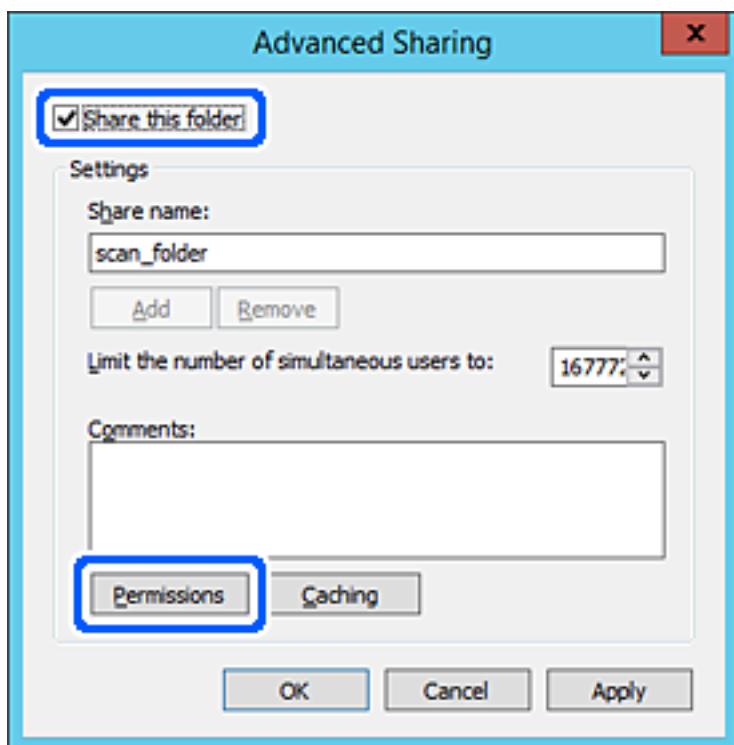

- Изберете групата **Всеки** на **Имена на група или потребители**, изберете **Разрешаване** на **Промяна**, след което щракнете върху **ОК**.

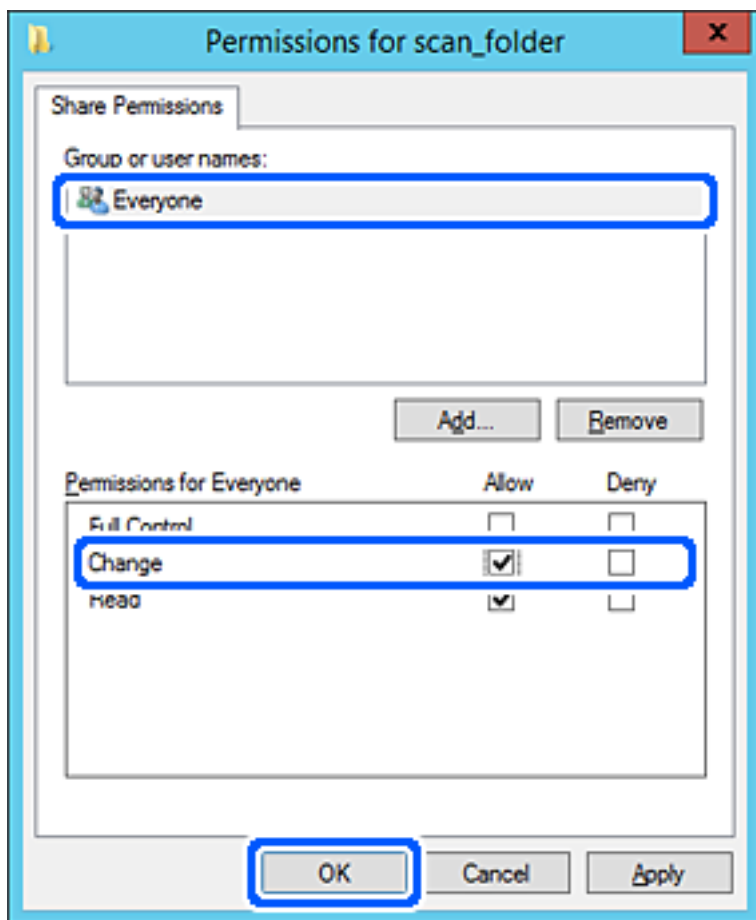

- Щракнете върху **ОК**.

- Изберете раздела **Сигурност**, след което изберете **Удостоверени потребители** в **Имена на група или потребители**.

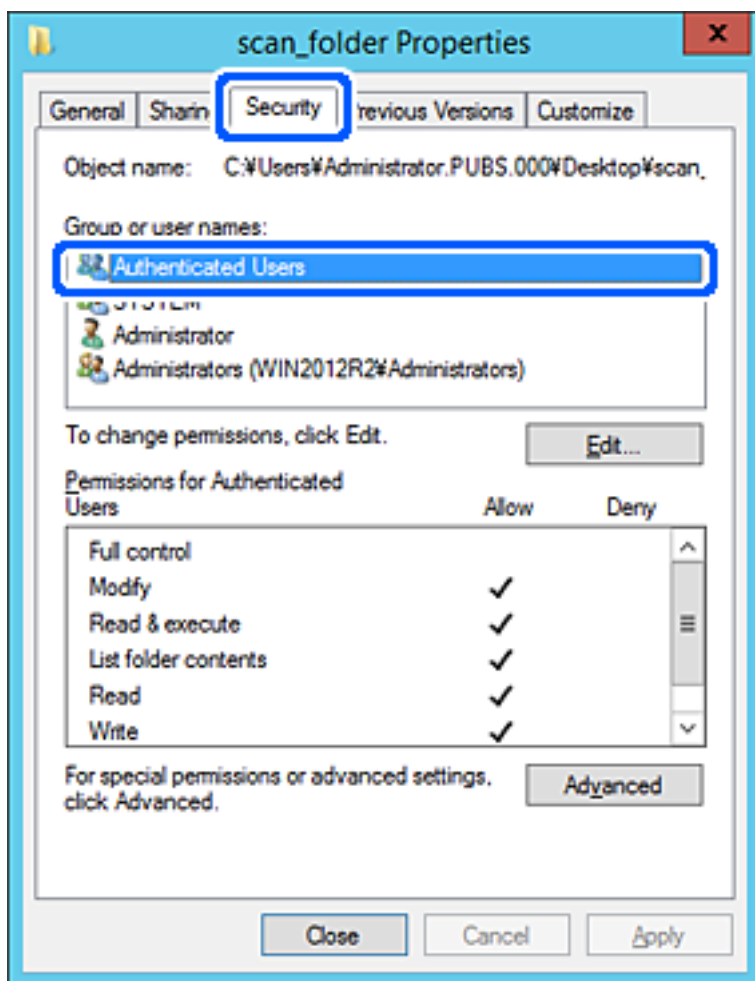

„Удостоверени потребители“ е специалната група, която включва всички потребители, които имат право да влизат в домейна или компютъра. Тази група се извежда само когато папката е създадена точно под главната папка.

Ако не се извежда, можете да я добавите, като щракнете върху **Редактиране**. За повече подробности вижте съответната информация.

10. Проверете дали сте избрали **Разрешаване на Промяна** в **Разрешения за удостоверени потребители**. Ако не е избрано, изберете **Удостоверени потребители**, изберете **Редактиране**, изберете **Разрешаване на Промяна** в **Разрешения за удостоверени потребители**, след което щракнете върху **ОК**.

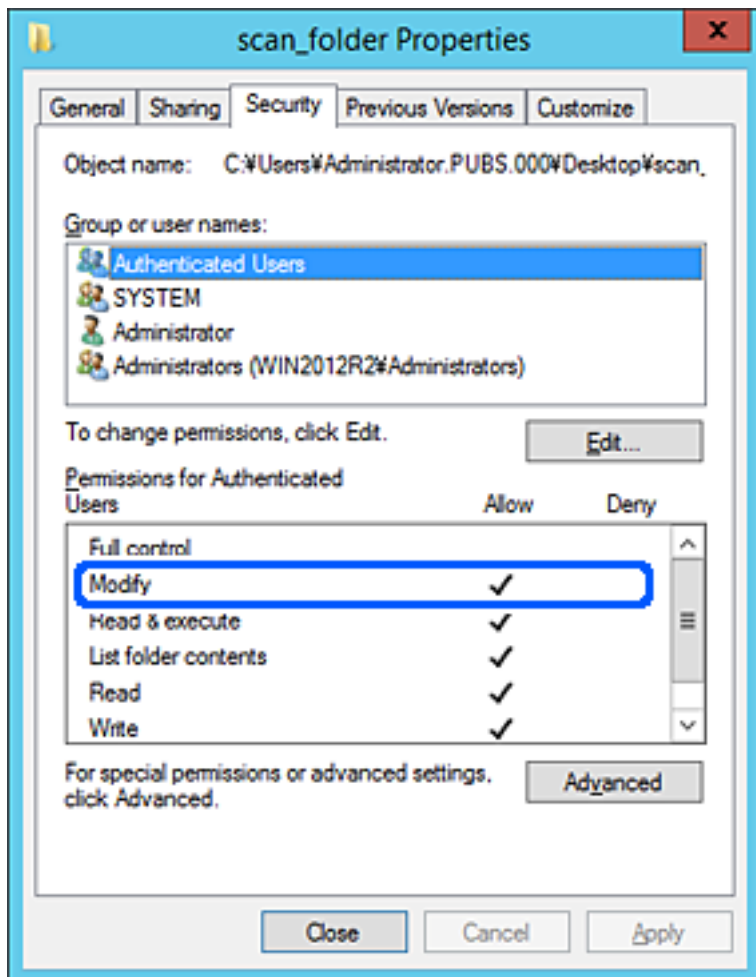

11. Изберете раздела **Споделяне**.

Извежда се пътят на споделената папка в мрежата. Това се използва при регистриране в контактите на принтера. Моля, запишете го.

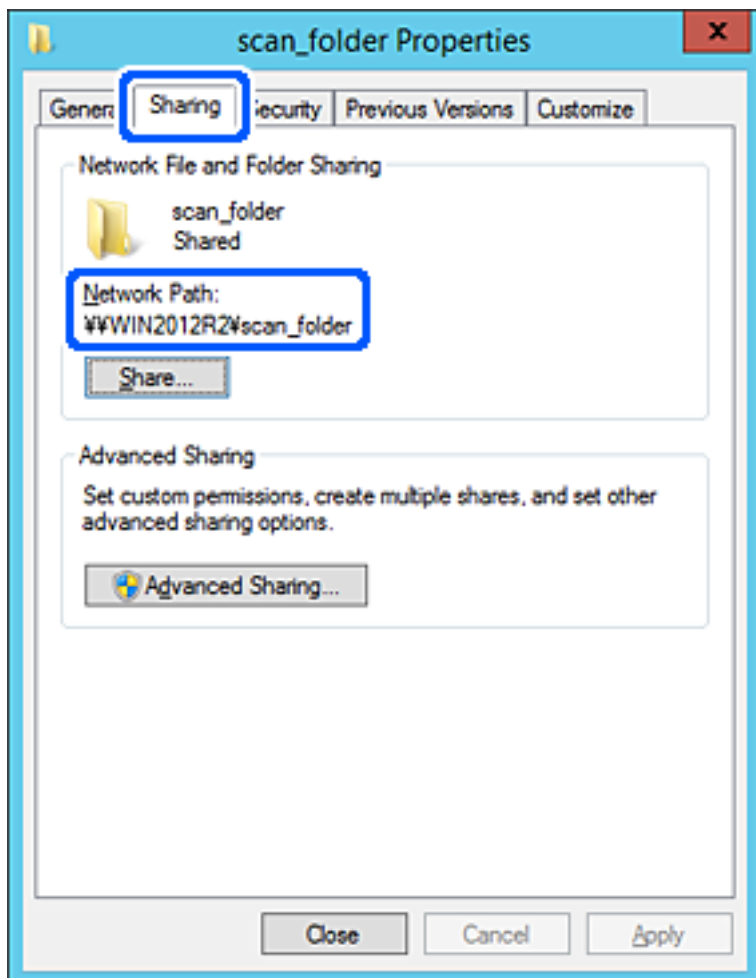

12. Щракнете върху **ОК** или **Затваряне**, за да затворите екрана.

Проверете дали файлът може да бъде записан или прочетен на споделената папка от компютрите със същия домейн.

**Още по темата**

➔ [“Добавяне на група или потребител, която разрешава достъп” на страница 392](#)

**Пример за конфигурация на персонален компютър**

Това разяснение е пример за създаване на споделена папка на работния плот на потребителя, който в момента е влязъл в компютъра.

Потребителят, който влезе в компютъра и който има администраторски права може да има достъп до папката на работния плот и папката с документи, които се намират в папката Потребител.

Задайте тази конфигурация, когато НЕ разрешавате четене и писани на друг потребител в споделената папка на персонален компютър.

Място за създаване на споделена папка: работен плот

- Път до папката: C:\Users\xxxx\Desktop\scan\_folder
- Разрешение за достъп през мрежата (споделяне на разрешения): всеки
- Разрешение за достъп на файлова система (сигурност): да не се добавят или да се добавят имена на потребител/група, на които им е разрешен достъп

1. Влезте в компютъра, където ще бъде създадена споделената папка, от потребителския акаунт на администратора.
2. Стартирайте Explorer.
3. Създайте папката на работния плот и след това я наименувайте „scan\_folder“.

За името на папката въведете между 1 и 12 буквено-цифрови знаци. Ако ограничението на знаците за името на папката е надвишено, Вие може да нямате достъп до нея при различни среди.

4. Щракнете с десния бутон върху папката и след това изберете **Свойства**.

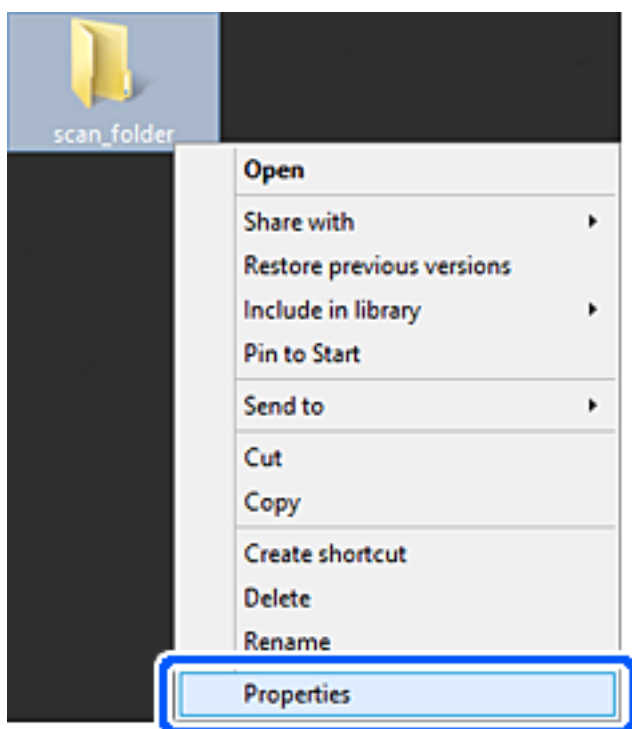

- Щракнете върху **Разширено споделяне** на раздела **Споделяне**.

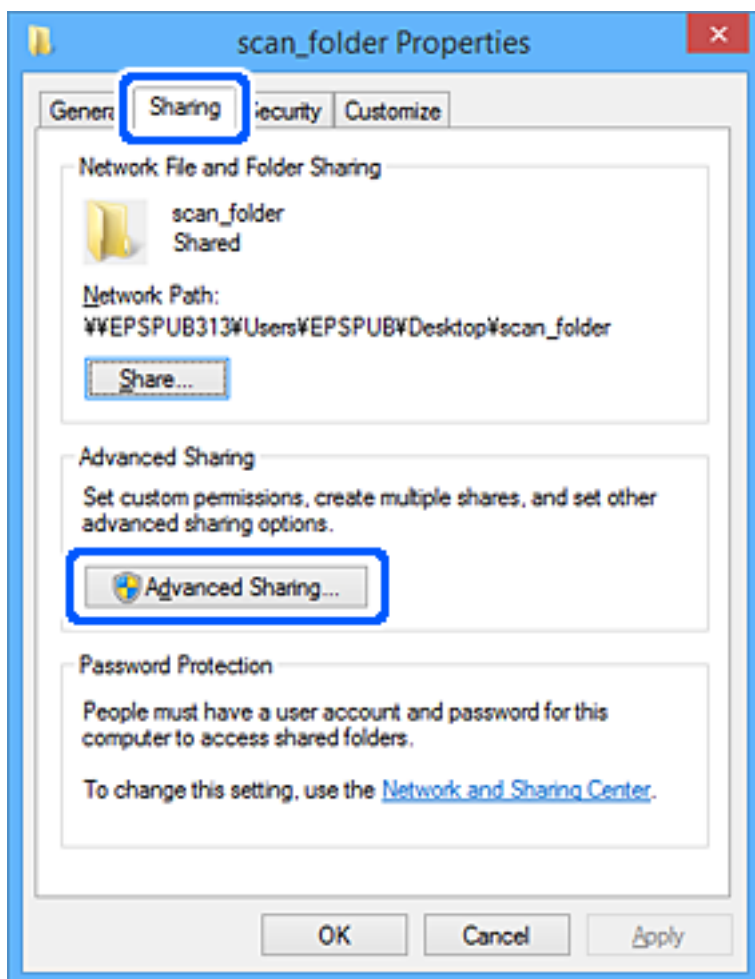



- Изберете **Споделяне на тази папка**, след което щракнете върху **Разрешения**.

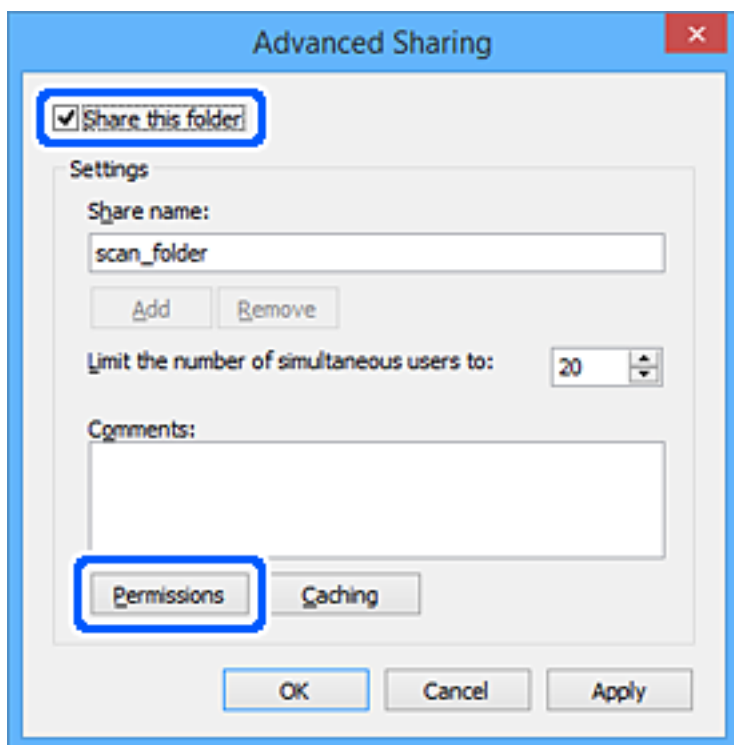

- Изберете групата **Всеки** на **Имена на група или потребители**, изберете **Разрешаване** на **Промяна**, след което щракнете върху **ОК**.

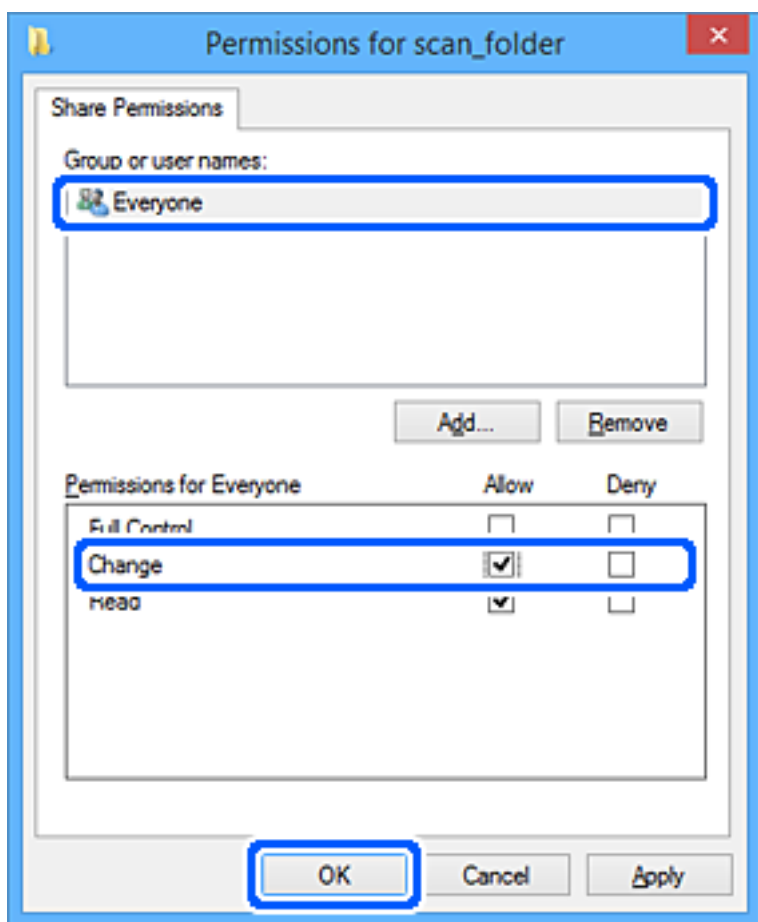

- Щракнете върху **ОК**.
- Изберете раздела **Сигурност**.
- Проверете групата или потребителя в **Имена на група или потребители**.  
Групата или потребителят, които се извеждат тук, имат право на достъп до споделената папка.  
В този случай потребителят, който влезе в този компютър, и администраторът имат право на достъп до споделената папка.

Добавете разрешение за достъп, ако е необходимо. Можете да го добавите, като щракнете върху **Редактиране**. За повече подробности вижте съответната информация.

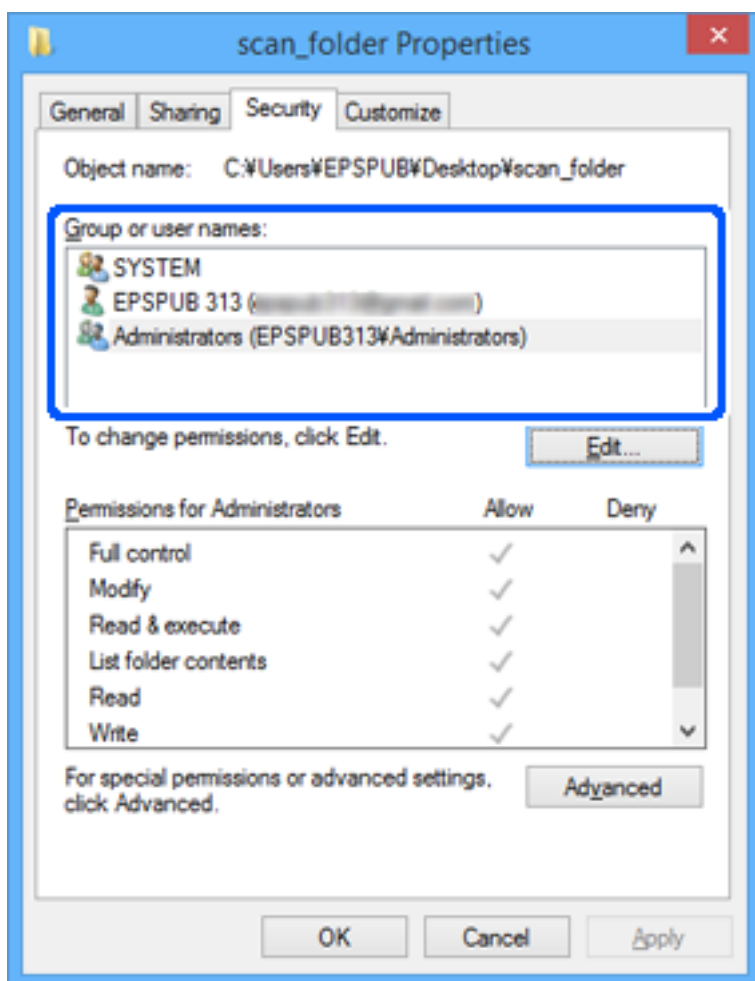

11. Изберете раздела **Споделяне**.

Извежда се пътят на споделената папка в мрежата. Това се използва при регистриране в списъка с контакти на принтера. Моля, запишете го.

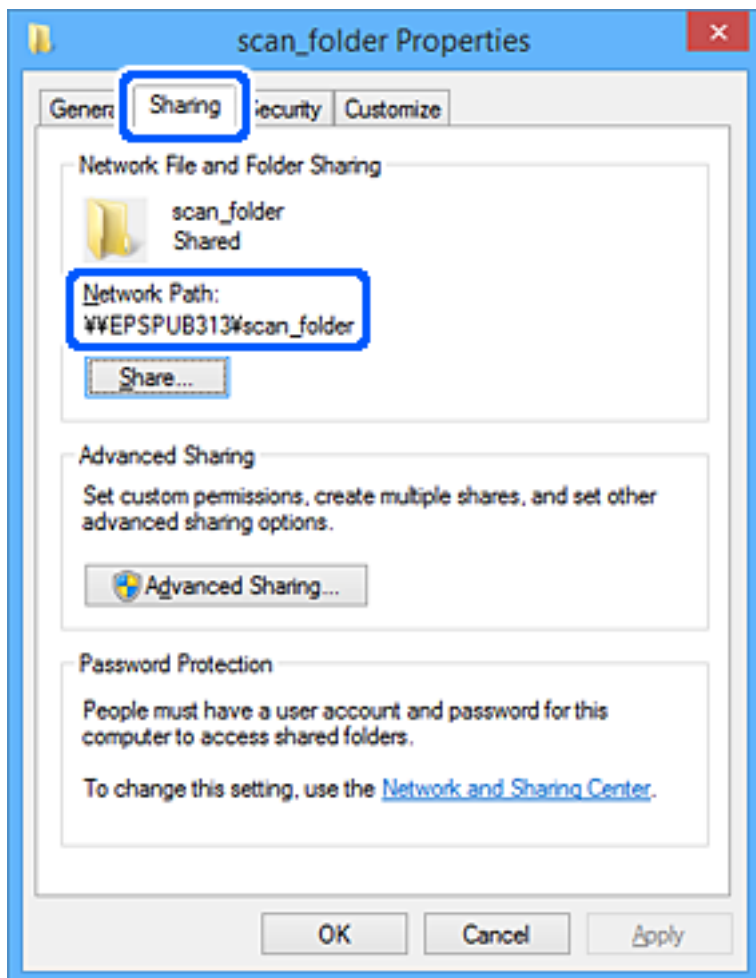

12. Щракнете върху **ОК** или **Затваряне**, за да затворите екрана.

Проверете дали файлът може да бъде записан или прочетен на споделената папка от компютрите на потребителите или групите с разрешение за достъп.

#### Още по темата

➔ [“Добавяне на група или потребител, която разрешава достъп” на страница 392](#)

#### **Добавяне на група или потребител, която разрешава достъп**

Можете да добавите групата или потребителя, които разрешават достъп.

1. Щракнете с десния бутон върху папката и изберете **Свойства**.
2. Изберете раздела **Сигурност**.

- Щракнете върху Редактиране.

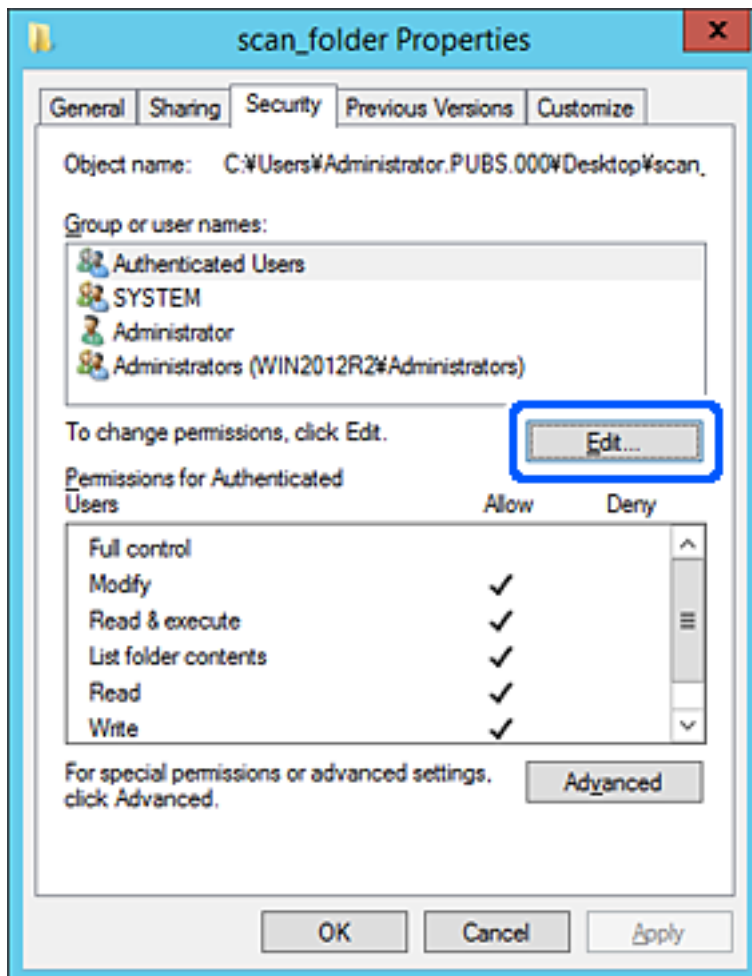

- Щракнете върху **Добавяне** под **Имена на група или потребители**.

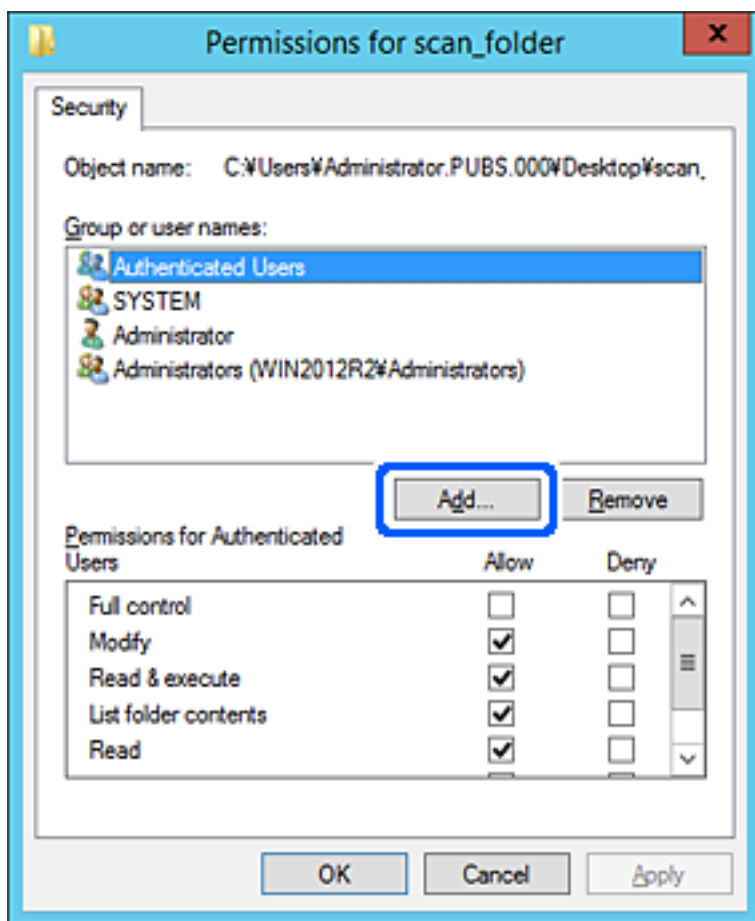

- Въведете името на групата или потребителя, на които искате да разрешите достъп, след което щракнете върху **Имена за проверка**.

Към името е добавено подчертаване.

**Забележка:**

Ако не знаете пълното име на групата или потребителя, въведете част от името, след което щракнете върху **Имена за проверка**. Имената на групата или потребителските имена, които съвпадат с част от името, са описани и след това можете да изберете пълното име от списъка.

Ако съвпада само едно име, пълното име с подчертаване се извежда във **Въведете името на обекта за избор**.

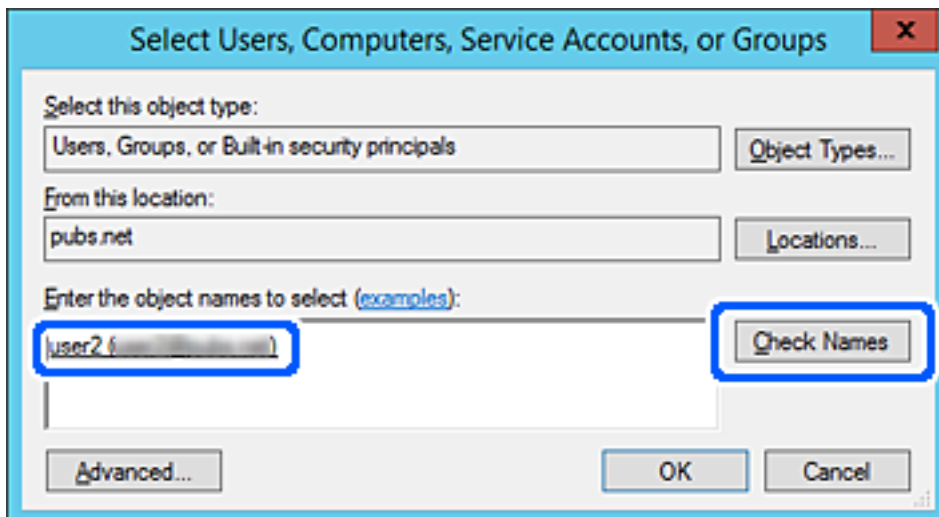

- Щракнете върху **OK**.

7. В екрана за разрешение изберете потребителското име, което е въведено в **Имена на група или потребители**, изберете разрешението за достъп в **Смяна**, след което щракнете върху **ОК**.

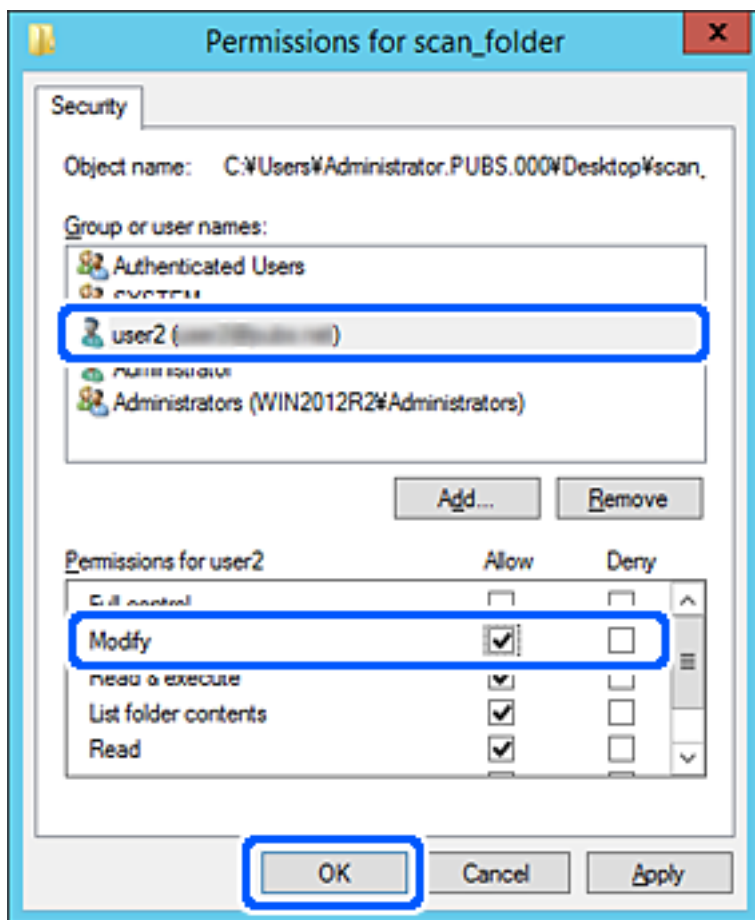

8. Щракнете върху **ОК** или **Затваряне**, за да затворите екрана.

Проверете дали файлът може да бъде записан или прочетен на споделената папка от компютрите на потребителите или групите с разрешение за достъп.

## Използване на мрежово споделяне на Microsoft

Ако го активирате, са налични следните възможности.

- Споделя USB хранилището през мрежата, която е свързана към принтера.
- Препраща резултата от сканирането или получаването на факс към споделената папка на компютъра.

1. Влезте в Web Config, след което изберете раздела **Network > MS Network**.
2. Изберете **Use Microsoft network sharing**.
3. Задайте всеки елемент.
4. Щракнете върху **Next**.
5. Потвърдете настройките, след което щракнете върху **ОК**.



6. Въведете следното в прозореца за преглед на компютъра, след което натиснете клавиша Enter.
- Проверете дали има мрежова папка и дали имате достъп до нея.
- \\IP адрес на принтера
- Пример: \\192.0.2.111

#### Още по темата

➔ [“Работа с Web Config в уеб браузър” на страница 318](#)

### Елементи за настройка на мрежа MS

Елементи	Разяснение
Use Microsoft network sharing	Изберете, когато активирате споделяне на MS мрежа.
SMB1.0 SMB2/SMB3	Въведете протокола, който искате да използвате. Можете да активирате само SMB1.0 или SMB2/SMB3.
File Sharing	Изберете дали да активирате споделяне на файлове. Активирайте го за следните ситуации. <input type="checkbox"/> Споделя USB хранилището през мрежата, която е свързана към принтера. <input type="checkbox"/> Препраща резултата от сканирането или получаването на факс към споделяната папка на компютъра.
User Authentication	Изберете дали да извършвате удостоверяване на потребител при достъп до USB хранилище в мрежата, която е свързана към принтера.
User Name	Задайте потребителското име за удостоверяване на потребител. Въведете между 1 и 127 знака в ASCII с изключение на "\[; =,+*?<>@%". Въпреки това, Вие не можете да въведете една точка или комбинация само от точка „.” и интервал.
Password	Задайте паролата за удостоверяване на потребител. Въведете между 1 и 64 знака в ASCII. Въпреки това, Вие не можете да зададете просто 10 звездички "*****".
Encrypted Communication	Задайте дали да активирате шифрована комуникация. Можете да го изберете, когато сте избрали <b>Enable</b> в <b>User Authentication</b> .
Host Name	Извежда името на хоста на MS мрежа на принтера. За да промените това, изберете раздела <b>Network &gt; Basic</b> , след което сменете <b>Device Name</b> .
Workgroup Name	Въведете името на работната група на MS мрежата. Въведете между 0 и 15 знака в ASCII.
Access Attribute	Задайте Access Attribute на споделяне на файл.
Shared Name(USB Host)	Извежда се като споделяно име при споделяне на файла.

## Направете контактите достъпни

Регистриране на местоназначения в списъка с контакти на принтера Ви позволява лесно да въведете местоназначението при сканиране или изпращане на факсове.

Можете също да използвате LDAP сървър (търсене с LDAP), за да въведете местоназначението.

**Забележка:**

- Можете да превключите между списъка с контакти на принтера и LDAP с помощта на контролния панел на принтера.
- Можете да регистрирате следните типове местоназначения в списъка с контакти. Можете да регистрирате до 200 записа общо.

Факс	Местоназначение за факс
Имейл	Местоназначение за имейл Трябва да конфигурирате предварително настройките на имейл сървъра.
Мрежова папка (SMB)	Местоназначение на данни за сканиране и данни за препращане на факс
Мрежова папка/FTP	

### Сравнение между конфигурациите на контакти

Има три инструмента за конфигуриране на контактите на принтера: Web Config, Epson Device Admin и контролния панел на принтера. Разликите между трите инструмента са изброени в таблицата по-долу.

Функции	Web Config	Epson Device Admin	Контролен панел на принтера
Регистриране на местоназначение	✓	✓	✓
Редактиране на местоназначение	✓	✓	✓
Добавяне на група	✓	✓	✓
Редактиране на група	✓	✓	✓
Изтриване на местоназначение или групи	✓	✓	✓
Изтриване на всички местоназначения	✓	✓	-
Импортиране на файл	✓	✓	-
Експортиране на файл	✓	✓	-
Задаване на местоназначения за често използване	✓	✓	✓
Сортиране на местоназначения за често използване	-	-	✓

**Забележка:**

Можете също така да конфигурирате местоназначението за факс чрез FAX Utility.

## Регистриране на местоназначение за контакти чрез Web Config

### Забележка:

Можете също да регистрирате контактите на контролния панел на принтера.

1. Влезте в Web Config и изберете раздела **Scan/Copy** или **Fax > Contacts**.
2. Изберете номера, който искате да регистрирате, след което щракнете върху **Edit**.
3. Въведете **Name** и **Index Word**.
4. Изберете типа на местоназначението за опцията **Type**.

### Забележка:

Няма да можете да промените опцията **Type**, след като регистрирането приключи. Ако искате да промените типа, изтрийте местоназначението и регистрирайте отново.

5. Въведете стойност за всеки елемент, след което щракнете върху **Apply**.

### Още по темата

➔ [“Работа с Web Config в уеб браузър”](#) на страница 318

### Елементи за настройка на местоназначения

Елементи	Настройки и обяснение
Общи настройки	
Name	Въведете име, показано в контактите, в рамките на 30 знака или по-малко в Unicode (UTF-8). Ако не искате да посочвате нищо, оставете полето празно.
Index Word	Въведете думи за търсене с максимум 30 знака в Unicode (UTF-8). Ако не искате да посочвате нищо, оставете полето празно.
Type	Изберете типа на адреса, който искате да регистрирате.

Елементи	Настройки и обяснение
Assign to Frequent Use	Изберете дали да зададете регистрирания адрес като често използван адрес. Когато го зададете като често използван адрес, местоназначението ще се показва в горния екран за факс и сканиране и ще можете да го избирате, без да показвате контактите.
Fax	
Fax Number	Въведете между 1 и 64 знака, като използвате 0–9, -, *, # и интервал.
Fax Speed	Изберете скорост на комуникация за местоназначение.
Subaddress (SUB/SEP)	Задайте подадреса, който се прилага при изпращане на факс. Въведете в рамките на 20 знака или по-малко, като използвате 0–9, *, # или интервали. Ако не искате да посочвате нищо, оставете полето празно.
Password (SID/PWD)	Задайте парола за подадреса. Въведете в рамките на 20 знака или по-малко, като използвате 0–9, *, # или интервали. Ако не искате да посочвате нищо, оставете полето празно.
Email	
Email Address	Въведете между 1 и 255 знака с помощта на A–Z a–z 0–9 ! # \$ % & ' * + - . / = ? ^ _ { } ~ @.
Network Folder (SMB)	
Save to	\\„Път до папката“ Въведете местоположението, където се намира целевата папка, като използвате между 1 и 253 знака в Unicode (UTF-8), пропускайки „\“.
User Name	Въведете потребителското име за достъп до мрежова папка с максимум 30 знака в Unicode (UTF-8). Все пак избягвайте да използвате контролни знаци (от 0x00 до 0x1F, 0x7F).
Password	Въведете парола за достъп до мрежова папка в рамките на 20 знака или по-малко в Unicode (UTF-8). Все пак избягвайте да използвате контролни знаци (от 0x00 до 0x1F, 0x7F).
FTP	
Save to	Въведете името на сървъра, като използвате между 1 и 253 знака в ASCII (0x20–0x7E), пропускайки „ftp://“.
User Name	Въведете потребителско име за достъп до FTP сървър в рамките на 30 знака или по-малко в Unicode (UTF-8). Все пак избягвайте да използвате контролни знаци (от 0x00 до 0x1F, 0x7F). Ако сървърът позволява анонимни връзки, въведете потребителско име, като например „Anonymous“ и „FTP“. Ако не искате да посочвате нищо, оставете полето празно.
Password	Въведете парола за достъп до FTP сървър с максимум 20 знака в Unicode (UTF-8). Все пак избягвайте да използвате контролни знаци (от 0x00 до 0x1F, 0x7F). Ако не искате да посочвате нищо, оставете полето празно.
Connection Mode	Изберете режима на свързване от менюто. Ако е настроена защитна стена между принтера и FTP сървъра, изберете <b>Passive Mode</b> .
Port Number	Въведете номера на порта на FTP сървъра, като използвате стойност между 1 и 65535.

## Регистриране на местоназначения като група чрез Web Config

Ако типът на местоназначението е зададен на **Fax** или **Email**, можете да регистрирате местоназначенията като група.

1. Влезте в Web Config, след което изберете раздела **Scan/Copy** или **Fax > Contacts**.
2. Изберете номера, който искате да регистрирате, след което щракнете върху **Edit**.
3. Изберете група от **Type**.
4. Щракнете върху **Select** за **Contact(s) for Group**.  
Достъпните местоназначения се показват.
5. Изберете местоназначението, което искате да регистрирате в групата, след което щракнете върху **Select**.

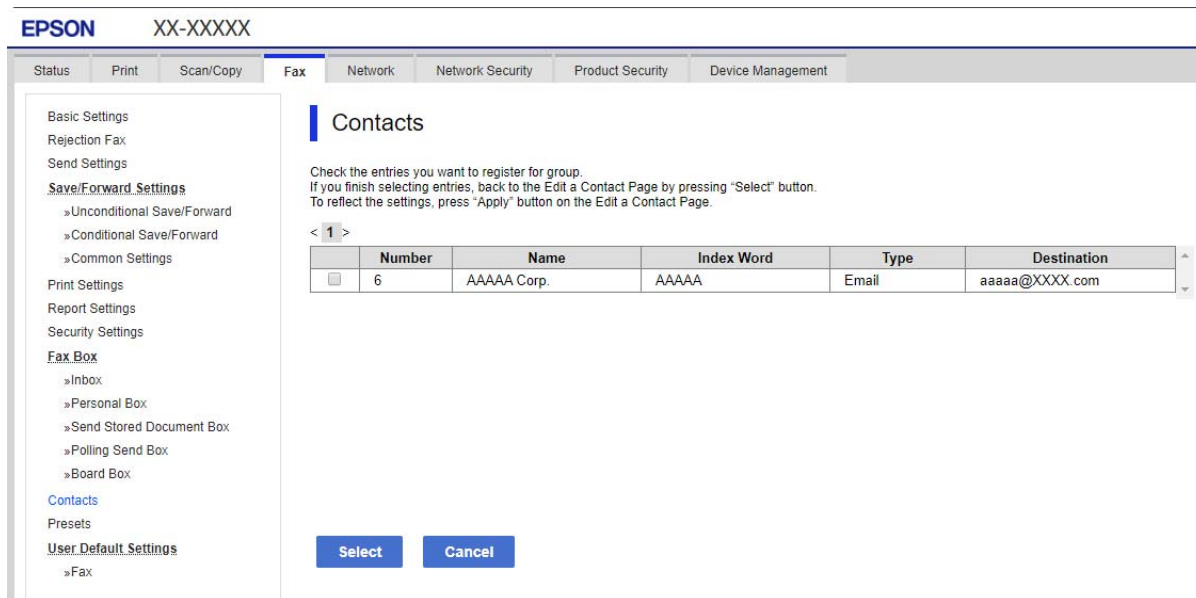

6. Въведете **Name** и **Index Word**.
7. Изберете дали искате да назначите регистрираната група към групата на често използваните или не.  
**Забележка:**  
*Местоназначенията могат да бъдат регистрирани в множество групи.*
8. Щракнете върху **Apply**.

### Още по темата

➔ [“Работа с Web Config в уеб браузър” на страница 318](#)

## Регистриране на често използвани контакти

Когато регистрирате често използвани контакти, те се показват в горната част на екрана, където задавате адрес.

1. Изберете **Настройки** от началния екран.
2. Изберете **Диспечер на Контакти**, след това изберете **Често срещан**.
3. Изберете вида на контакта, който искате да регистрирате.
4. Изберете **Редактиране**.

**Забележка:**

*За да редактирате реда на контактите, изберете **Сортиране**.*

5. Изберете често използвани контакти, които искате да регистрирате, след което изберете **ОК**.

**Забележка:**

*За да отмените избора на контакт, докоснете го отново.*

*Можете да търсите адреси в списъка с контакти. Въведете ключова дума за търсене в полето в горната част на екрана.*

6. Изберете **Затвори**.

## Архивиране и импортиране на контакти

С помощта на Web Config или други инструменти Вие можете да архивирате и импортирате контакти.

За Web Config, Вие можете да архивирате контакти, като експортирате настройките на принтера, които включват контакти. Експортираният файл не може да бъде редактиран, защото е експортиран като двоичен файл.

Когато импортирате настройките на принтера към принтера, контактите се презаписват.

За Epson Device Admin могат да бъдат експортирани само контакти от екрана със свойства на устройството. Освен това, ако не експортирате елементите за сигурност, Вие можете да редактирате експортираните контакти и да ги импортирате, защото могат да бъдат записани като SYLK или CSV файлове.

### Импортиране на контакти чрез Web Config

Ако имате принтер, който Ви позволява да архивирате контакти и е съвместим с този принтер, можете лесно да регистрирате контактите, като импортирате архивния файл.

**Забележка:**

*За инструкции относно архивиране на контактите на принтера, вижте предоставеното с принтера ръководство.*

Следвайте стъпките по-долу, за да импортирате контактите към този принтер.

1. Влезте в Web Config, изберете **Device Management > Export and Import Setting Value > Import**.
2. Изберете архивния файл, който сте създали във **File**, въведете паролата, след което щракнете върху **Next**.

3. Изберете квадратчето за отметка **Contacts**, след което щракнете върху **Next**.

#### Още по темата

➔ [“Работа с Web Config в уеб браузър” на страница 318](#)

### **Архивиране на контакти с помощта на Web Config**

Данните за контакти могат да бъдат изгубени при повреда на принтера. Препоръчваме Ви да правите резервно копие на данните при всяко актуализиране. Epson не носи отговорност за загуба на данни, за архивиране или възстановяване на данни и/или настройки дори по време на гаранционния период.

С помощта на Web Config можете да архивирате в компютъра данните, съхранени на принтера.

1. Влезте в Web Config, след което изберете раздел **Device Management > Export and Import Setting Value > Export**.
2. Изберете едно от квадратчетата за отметка на **Contacts**.  
Например, ако изберете **Contacts** в категория **Scan/Copy**, също така се избира и същото квадратче за отметка в категория **Fax**.
3. Въведете парола, за да шифровате експортирания файл.  
Паролата ще Ви е необходима, за да импортирате файла. Оставете това поле празно, ако не искате да шифровате файла.
4. Щракнете върху **Export**.

#### Още по темата

➔ [“Работа с Web Config в уеб браузър” на страница 318](#)

### **Експортиране и групова регистрация на контакти с помощта на инструмент**

Ако използвате Epson Device Admin, Вие можете да архивирате само контактите и да редактирате експортираните файлове, след което да ги регистрирате всички наведнъж.

Това е полезно, ако искате да архивирате само контактите или когато подмените принтера и искате да прехвърлите контактите от стария към новия принтер.

#### **Експортиране на контакти**

Запис на информацията за контакти във файла.

Можете да редактирате файлове, които са записани в `yaml` или `csv` формат, с помощта на приложение за електронни таблици или текстов редактор. Можете да регистрирате всички наведнъж след изтриване или добавяне на информацията.

Информация, която включва елементи за сигурност, като парола и лична информация, може да бъде записана в двоичен формат с парола. Не можете да редактирате файла. Това може да се използва като архивен файл на информацията, включително елементите за сигурност.

1. Стартирайте Epson Device Admin.

- Изберете **Devices** на менюто със задачи на страничната лента.
- Изберете устройството, което искате да конфигурирате, от списъка с устройства.
- Щракнете върху **Device Configuration** на раздела **Home** на менюто на лентата.  
Когато паролата на администратора е зададена, въведете паролата и щракнете върху **OK**.
- Щракнете върху **Common > Contacts**.
- Изберете формата за експортиране от **Export > Export items**.
  - All Items  
Експортирайте криптирания двоичен файл. Изберете кога искате да включите елементите за сигурност като парола и лична информация. Не можете да редактирате файла. Ако го изберете, Вие трябва да зададете паролата. Щракнете върху **Configuration** и задайте парола с дължина между 8 и 63 знака в ASCII. Тази парола е задължителна при импортиране на двоичен файл.
  - Items except Security Information  
Експортирайте файловете в *syk* или *csv* формат. Изберете кога искате да редактирате информацията на експортирания файл.
- Щракнете върху **Export**.
- Посочете мястото за запис на файла, изберете типа файл, след което щракнете върху **Save**.  
Извежда се съобщение за завършване.
- Щракнете върху **OK**.  
Проверете дали файлът е записан в посоченото място.

### **Импортиране на контакти**

Импортирайте информацията за контакти от файла.

Можете да импортирате файловете, записани в SYLK или *csv* формат или архивиран двоичен файл, който включва елементите за сигурност.

- Стартирайте Epson Device Admin.
- Изберете **Devices** на менюто със задачи на страничната лента.
- Изберете устройството, което искате да конфигурирате, от списъка с устройства.
- Щракнете върху **Device Configuration** на раздела **Home** на менюто на лентата.  
Когато паролата на администратора е зададена, въведете паролата и щракнете върху **OK**.
- Щракнете върху **Common > Contacts**.
- Щракнете върху **Browse** на **Import**.



7. Изберете файла, който искате да импортирате, и щракнете върху **Open**.  
Когато изберете двоичен файл въведете в **Password** паролата, която сте задали при експортирането на файла.
8. Щракнете върху **Import**.  
Извежда се екранът за потвърждение.
9. Щракнете върху **OK**.  
Извежда се резултатът от потвърдението.
  - Edit the information read  
Щракнете, когато искате да редактирате информацията поотделно.
  - Read more file  
Щракнете, когато искате да импортирате няколко файла.
10. Щракнете върху **Import**, след което натиснете **OK** на екрана за завършване на импортирането.  
Върнете се на екрана със свойства на устройството.
11. Щракнете върху **Transmit**.
12. Щракнете върху **OK** върху съобщението за потвърждение.  
Настройките се изпращат до принтера.
13. На екрана за завършване на изпращането щракнете върху **OK**.  
Информацията на принтера се актуализира.  
Отворете контактите от Web Config или от контролния панел на принтера, след което проверете дали контактът е актуализиран.

## Съвместна работа между LDAP сървър и потребители

Когато работите с LDAP сървър, Вие можете да използвате информацията за адрес, регистрирана на LDAP сървъра като местоназначение на имейл или факс.

### Конфигуриране на LDAP сървъра

За да използвате информацията за LDAP сървъра, регистрирайте го на принтера.

1. Влезте в Web Config и изберете раздела **Network > LDAP Server > Basic**.
2. Въведете стойност за всеки елемент.
3. Изберете **OK**.  
Избраните от Вас настройки ще бъдат показани.

### Още по темата

➔ [“Работа с Web Config в уеб браузър” на страница 318](#)

## Елементи за настройка на LDAP сървър

Елементи	Настройки и обяснение
Use LDAP Server	Изберете <b>Use</b> или <b>Do Not Use</b> .
LDAP Server Address	Въведете адреса на LDAP сървъра. Въведете между 1 и 255 знака във формат IPv4, IPv6 или FQDN. За формат FQDN можете да използвате букви и цифри в ASCII (0x20 – 0x7E) и „-“ освен в началото и в края на адреса.
LDAP server Port Number	Въведете номера на порта на LDAP сървъра, като използвате стойност между 1 и 65535.
Secure Connection	Определете метода за удостоверяване, когато принтерът се опитва да осъществи достъп до LDAP сървъра.
Certificate Validation	Когато това е активирано, сертификатът на LDAP сървъра се валидира. Препоръчваме тази опция да се зададе на <b>Enable</b> . За да конфигурирате, <b>CA Certificate</b> трябва да се импортира в принтера.
Search Timeout (sec)	Задайте периода за търсене, преди времето на изчакване да изтече, в диапазона от 5 до 300.
Authentication Method	Изберете един от методите. Ако изберете <b>Kerberos Authentication</b> , изберете <b>Kerberos Settings</b> за извършване на настройки за Kerberos. За да извършите Kerberos Authentication, е необходима следната среда. <input type="checkbox"/> Принтерът и DNS сървърът могат да комуникират. <input type="checkbox"/> Времето на принтера, KDC сървърът и сървърът, който е необходим за удостоверяване (LDAP сървър, SMTP сървър, файлов сървър), се синхронизират. <input type="checkbox"/> Когато сървърът на услугата е назначен като IP адрес, FQDN на сървъра на услугата се регистрира на обратната зона за търсене на DNS сървъра.
Kerberos Realm to be Used	Ако изберете <b>Kerberos Authentication</b> за <b>Authentication Method</b> , изберете областта на Kerberos, която искате да използвате.
Administrator DN / User Name	Въведете потребителското име за LDAP сървъра с максимум 128 знака в Unicode (UTF-8). Не можете да използвате контролни знаци като 0x00 – 0x1F и 0x7F. Тази настройка не се използва, когато сте избрали <b>Anonymous Authentication</b> като <b>Authentication Method</b> . Ако не искате да посочвате нищо, оставете полето празно.
Password	Въведете паролата за удостоверяването чрез LDAP сървър с максимум 128 знака в Unicode (UTF-8). Не можете да използвате контролни знаци като 0x00 – 0x1F и 0x7F. Тази настройка не се използва, когато сте избрали <b>Anonymous Authentication</b> като <b>Authentication Method</b> . Ако не искате да посочвате нищо, оставете полето празно.

## Настройки за Kerberos

Ако изберете **Kerberos Authentication** за **Authentication Method** на **LDAP Server > Basic**, направете следните настройки Kerberos от раздела **Network > Kerberos Settings**. Можете да регистрирате до 10 настройки за Kerberos.

Елементи	Настройки и обяснение
Realm (Domain)	Въведете областта за удостоверяване с Kerberos, като използвате максимум 255 знака във формат ASCII (0x20–0x7E). Ако не искате да го регистрирате, оставете полето празно.
KDC Address	Въведете адреса на сървъра за удостоверяване с Kerberos. Въведете максимум 255 знака във формат IPv4, IPv6 или FQDN. Ако не искате да го регистрирате, оставете полето празно.
Port Number (Kerberos)	Въведете номера на порта на сървъра за Kerberos, като използвате стойност между 1 и 65535.

### Конфигуриране на настройките за търсене на LDAP сървъра

Когато конфигурирате настройките за търсене, Вие можете да използвате имейл адреса и номера на факс, регистрирани към LDAP сървъра.

1. Влезте в Web Config и изберете раздела **Network > LDAP Server > Search Settings**.
2. Въведете стойност за всеки елемент.
3. Щракнете върху бутона **ОК**, за покажете резултата от настройването.  
Избраните от Вас настройки ще бъдат показани.

#### Още по темата

➔ [“Работа с Web Config в уеб браузър” на страница 318](#)

### Елементи за настройка на търсене в LDAP сървър

Елементи	Настройки и обяснение
Search Base (Distinguished Name)	Ако искате да потърсите в произволен домейн, посочете името на домейна на LDAP сървъра. Въведете между 0 и 128 знака в Unicode (UTF-8). Ако не търсите произволен атрибут, оставете този елемент празен. Пример за директорията на локалния сървър: dc=server,dc=local
Number of search entries	Посочете броя на записите за търсене в диапазона от 5 до 500. Посоченият брой на записите за търсене се записва и показва временно. Дори ако броят на записите за търсене е над посочения брой и се покаже съобщение за грешка, търсенето може да бъде изпълнено.
User name Attribute	Посочете името на атрибута, който да се покаже при търсене на потребителски имена. Въведете между 1 и 255 знака в Unicode (UTF-8). Първият знак трябва да е измежду a – z или A – Z. Пример: cn, uid
User name Display Attribute	Посочете името на атрибута, който да се покаже като потребителското име. Въведете между 0 и 255 знака в Unicode (UTF-8). Първият знак трябва да е измежду a – z или A – Z. Пример: cn, sn

Елементи	Настройки и обяснение
Fax Number Attribute	Посочете името на атрибута, който да се покаже при търсене на факс номера. Въведете комбинация от 1 – 255 знака, включващи A – Z, a – z, 0 – 9 и -. Първият знак трябва да е измежду a – z или A – Z. Пример: facsimileTelephoneNumber
Email Address Attribute	Посочете името на атрибута, който да се покаже при търсене на имейл адреси. Въведете комбинация от 1 – 255 знака, включващи A – Z, a – z, 0 – 9 и -. Първият знак трябва да е измежду a – z или A – Z. Пример: mail
Arbitrary Attribute 1 - Arbitrary Attribute 4	Можете да посочите други произволни атрибути за търсене. Въведете между 0 и 255 знака в Unicode (UTF-8). Първият знак трябва да е измежду a – z или A – Z. Ако не търсите произволни атрибути, оставете този елемент празен. Пример: o, ou

### Проверка на връзката с LDAP сървъра

Извършва тест на връзката към LDAP сървъра с помощта на параметъра, зададен на **LDAP Server > Search Settings**.

1. Влезте в Web Config и изберете раздела **Network > LDAP Server > Connection Test**.
2. Изберете **Start**.  
Тестването на връзката е стартирано. След теста се показва отчетът за проверката.

### Още по темата

➔ [“Работа с Web Config в уеб браузър” на страница 318](#)

### Позовавания при диагностика на връзката с LDAP сървъра

Съобщения	Обяснение
Connection test was successful.	Това съобщение се появява, когато връзката със сървъра е успешна.
Connection test failed. Check the settings.	Това съобщение се появява, поради следните причини: <input type="checkbox"/> Адресът на LDAP сървъра или номерът на порта са неправилни. <input type="checkbox"/> Времето за връзка е изтекло. <input type="checkbox"/> <b>Do Not Use</b> е избрано за <b>Use LDAP Server</b> . <input type="checkbox"/> Ако <b>Kerberos Authentication</b> е избрано като <b>Authentication Method</b> , настройки като <b>Realm (Domain)</b> , <b>KDC Address</b> и <b>Port Number (Kerberos)</b> са неправилни.
Connection test failed. Check the date and time on your product or server.	Това съобщение се появява, когато връзката е неуспешна, защото настройките за часа на принтера и LDAP сървъра са несъответстващи.

Съобщения	Обяснение
Authentication failed. Check the settings.	Това съобщение се появява, поради следните причини: <input type="checkbox"/> <b>User Name</b> и/или <b>Password</b> е неправилно. <input type="checkbox"/> Ако <b>Kerberos Authentication</b> е избрано като <b>Authentication Method</b> , дата/час не могат да се конфигурират.
Cannot access the printer until processing is complete.	Това съобщение се появява, когато принтерът е зает.

## Подготовка за сканиране

### Сканиране с помощта на контролния панел

Функцията за сканиране към мрежова папка и функцията за сканиране към имейл чрез контролния панел на принтера, както и прехвърлянето на резултати от сканиране към имейл, папки и т.н. се извършват чрез изпълнение на задание от компютъра.

#### Настройка на сървъри и папки

Име	Настройки	Местоположение	Изискване
Папка за сканиране към мрежата (SMB)	Създайте и настройте споделянето на папката за запис	Компютър, който има папка за запис	Административен потребителски акаунт на компютъра, който създава папки за запис.
	Местоназначение на папка за сканиране към мрежата (SMB)	Контакти в устройството	Потребителско име и парола за влизане в компютъра, който има папка за запис и права за обновяване на папката за запис.
Папка за сканиране към мрежата (FTP)	Настройка за влизане в FTP сървър	Контакти в устройството	Информация за вход в FTP сървъра и права за обновяване на папката за запис.
Сканиране към имейл	Настройка на имейл сървър	Устройство	Информация за настройка на имейл сървър
Сканиране към облак	Регистрация на принтера в Epson Connect	Устройство	Среда с интернет връзка
	Регистрация на контактите в Epson Connect	Услуга Epson Connect	Регистрация на потребител и принтер в Epson Connect

#### Още по темата

- ➔ [“Настройка на споделена мрежова папка” на страница 377](#)
- ➔ [“Конфигуриране на сървър за електронна поща” на страница 373](#)

## Сканиране от компютър

Инсталирайте софтуера и проверете дали услугата за мрежово сканиране е активирана за сканиране чрез мрежа от компютъра.

### Софтуер за инсталиране

- Epson ScanSmart
- Epson Scan 2 (задължително приложение при използване на функцията за сканиране)

### Потвърждение, че мрежовото сканиране е активирано

Можете да настроите услугата за мрежово сканиране, когато сканирате от клиентски компютър по мрежата. Настройката по подразбиране е разрешена.

1. Влезте в Web Config и изберете раздела **Scan/Copy > Network Scan**.
2. Уверете се, че сте избрали **Enable scanning** в **EPSON Scan**.  
Ако е избрано, тази задача е завършена. Затворете Web Config.  
Ако е изчистен, изберете го и преминете към следващата стъпка.
3. Щракнете върху **Next**.
4. Щракнете върху **OK**.  
Мрежата се свързва отново, след което настройката се разрешава.

### Още по темата

➔ [“Работа с Web Config в уеб браузър” на страница 318](#)

## Достъпност на функциите за факс

### Преди използване на функциите на факса

Задайте следното за използване на функциите на факса.

- Свържете принтера правилно с телефонната линия и, ако е необходимо, с телефон
- Завършете **Помощник за настройка на факс**, което е необходимо за извършване на основни настройки.

Задайте следното според необходимостта.

- Изходни местоназначения и съответни настройки като мрежови настройки и настройки на имейл сървър
- Регистрация на **Контакти**
- Потребителски настройки**, които определят стойности по подразбиране за елементи от менюто **Факс**
- Настройки за отчет** за отпечатване на доклади при изпращане, получаване или препращане на факсове

### Още по темата

- ➔ [“Свързване на принтера към телефонна линия” на страница 411](#)
- ➔ [“Подготвяне на принтера за изпращане и получаване на факсове” на страница 414](#)
- ➔ [“Извършване на настройки за факс функции на принтера в съответствие с употребата” на страница 416](#)
- ➔ [“Настройки на факс” на страница 327](#)
- ➔ [“Настройка на споделена мрежова папка” на страница 377](#)
- ➔ [“Конфигуриране на сървър за електронна поща” на страница 373](#)
- ➔ [“Направете контактите достъпни” на страница 397](#)
- ➔ [“Настройки за отчет” на страница 338](#)

## Свързване на принтера към телефонна линия

### Съвместими телефонни линии

Можете да използвате принтера със стандартните аналогови телефонни линии (PSTN = Обществена телефонна мрежа) и телефонни системи УТЦ (Учрежденска телефонна централа).

Съществува вероятност да не можете да използвате принтера със следните телефонни линии или системи:

- VoIP телефонна линия като DSL или оптична цифрова услуга
- Цифрова телефонна линия (ISDN)
- Някои телефонни системи УТЦ
- При свързване на адаптери (като терминални адаптери, VoIP адаптери, сплитери или DSL рутер) между телефонната розетка и принтера

### Свързване на принтера към телефонна линия

Свържете принтера към телефонен контакт с телефонен кабел RJ-11 (6P2C). За свързване на телефона към принтера използвайте друг телефонен кабел RJ-11 (6P2C).

В зависимост от района телефонният кабел може да бъде доставен с принтера. В случай че има включен кабел, използвайте го.

Може да се наложи да свържете телефонния кабел към адаптера, предоставен за Вашата страна или регион.

#### **Забележка:**

*Махайте капачето от порта EXT, единствено когато свързвате телефона към принтера. Не махайте капачето ако не свързвате телефона.*

Препоръчваме използването на предпазител против токови удари за райони с чести гръмотевични бури и мълнии.

### Свързване към стандартна телефонна линия (PSTN) или телефонна централа

Свържете телефонен кабел от телефонната розетка или порта на телефонната централа към LINE порт на гърба на принтера.

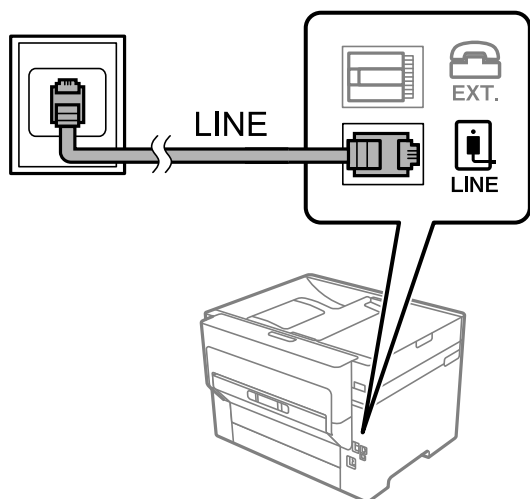

### Свързване към DSL или ISDN

Свържете телефонен кабел от DSL модем или терминален адаптер за ISDN към LINE порт на гърба на принтера. За повече подробности вижте документацията, предоставена с модема или адаптера.

**Забележка:**

*В случай че DSL модемът Ви не е снабден с вграден DSL филтър, свържете отделен такъв.*

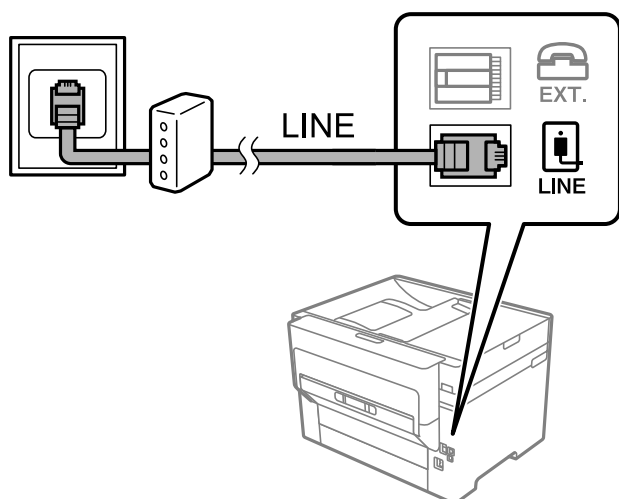

### Свързване на телефонно устройство към принтера

При използване на принтера и телефона с една телефонна линия, свържете телефона към принтера.



**Забележка:**

- ❑ Ако телефонното устройство има функция факс, трябва да я деактивирате преди да ги свържете. За подробности вижте наръчниците, предоставени ви заедно с телефонното устройство. В зависимост от модела на телефонното устройство функцията за факс не може да бъде напълно дезактивирана, така че може да не успеете да го използвате като външен телефон.
- ❑ Ако свържете телефонен секретар, уверете се, че настройката **Позвънявания до отговор** на принтера е по-висока от броя позвънявания, зададен на телефонния секретар.

1. Отстранете капачето от порт EXT. на гърба на принтера.

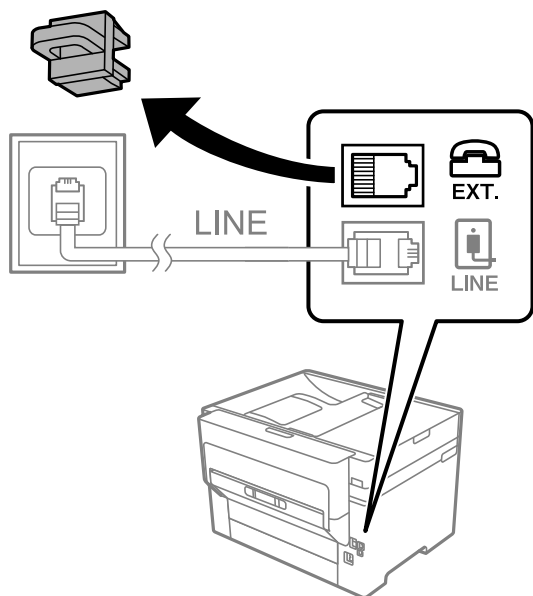

2. Свържете телефонното устройство и порт EXT. с телефонен кабел.

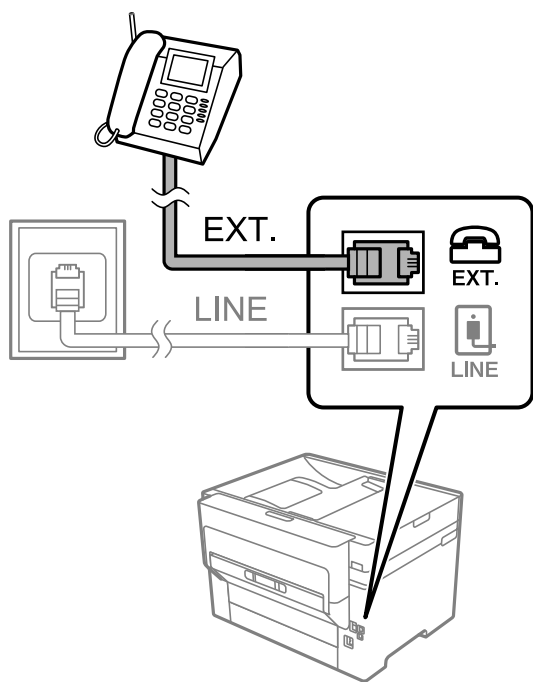

**Забележка:**

Когато използвате само една телефонна линия се уверете, че сте свързали телефонното устройство към порт EXT. на принтера. Ако разделите телефонната линия за да свържете телефонното устройство и принтера отделно, те няма да работят нормално.

3. Изберете **Факс** на контролния панел на принтера.
4. Вдигнете слушалката.

При извеждане на съобщение за стартиране на изпращане или получаване на факсове, както е показано на следния екран, връзката е установена.

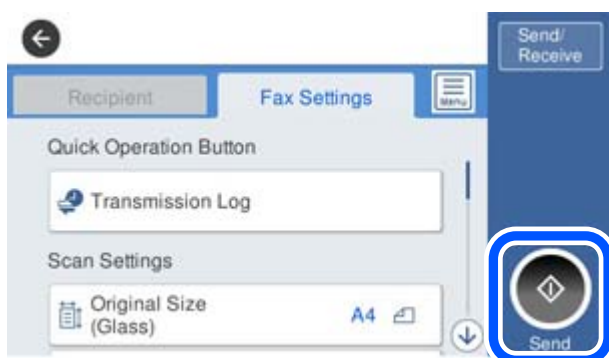

**Още по темата**

- ➔ [“Подготвяне на принтера за изпращане и получаване на факсове”](#) на страница 414
- ➔ [“Извършване на настройки за използване на телефонен секретар”](#) на страница 417
- ➔ [“Извършване на настройки за получаване на факсове само чрез свързан телефон”](#) на страница 418
- ➔ [“Режим на получаване:”](#) на страница 329

## Подготвяне на принтера за изпращане и получаване на факсове

**Помощник за настройка на факс** конфигурира основните функции на факс, за да подготвите принтера за изпращане и получаване на факсове.

Съветникът се показва автоматично, когато принтерът се включи за първи път. Можете също така да покажете съветника ръчно от контролния панел на принтера. Трябва да пуснете съветника отново, в случай че съветникът е пропуснат при първото включване на принтера или при промяна на средата на свързване.

- Чрез съветника можете да зададете елементите по-долу.
  - Заглавка (Вашият тел. Номер и Заглавка на факс)**
  - Режим на получаване (Авт. или Ръчно)**
  - Distinctive Ring Detection (DRD) настройка**
- Елементите по-долу се задават автоматично според средата на свързване.
  - Режим на набиране (като Тон или Пулс)**
- Други елементи в **Осн. Настройки** остават без промяна.

## Още по темата

➔ “Осн. Настройки” на страница 328

### **Подготвяне на принтера за изпращане и получаване на факсове с помощта на Помощник за настройка на факс**

1. Изберете **Настройки** в началния екран на контролния панел на принтера, след което изберете **Общи настройки > Настройки на факс > Помощник за настройка на факс**.
2. Като следвате инструкциите на екрана, въведете името на подателя, като името на Вашата компания, Вашият номер на факс.

#### **Забележка:**

*Името на подателя и номера на факса Ви се появяват в горния колонтитул на изходящите факсове.*

3. Извършете настройка за откриване на разграничително позвъняване (DRD).
  - Ако сте абониран за услугата за разграничително позвъняване на Вашата телефонна компания:

Отидете на следващия екран и изберете модел на позвъняване, който да се използва за входящи факсове.

Когато докоснете някой елемент, освен **Всички**, **Режим на получаване** се задава на **Авт.** и Вие продължавате към следващия екран, където можете да проверите извършените от Вас настройки.
  - Ако не сте се абонали за услугата за разграничително позвъняване от Вашата телефонна компания или ако нямате нужда да задавате тази опция:

Пропуснете тази настройка и отидете на екрана, където можете да проверите извършените от Вас настройки.

#### **Забележка:**

- Услугите за *разграничително позвъняване, предлагани от много телефонни компании (имената на услугата се различават при различните компании), Ви позволяват да имате няколко телефонни номера на една телефонна линия. Към всеки номер е свързана различна мелодия на звънене. Можете да използвате един номер за гласови повиквания, а друг за факс повиквания. Изберете мелодия на звънене за факс повикванията в DRD.*
- В зависимост от областта в която се намирате, **Вкл.** и **Изкл.** се показват като DRD опции. Изберете **Вкл.**, за да използвате функцията за разграничително позвъняване.*

4. Извършете настройката Режим на получаване.
  - Ако не желаете да свързвате телефонно устройство към принтера:

Изберете **Не**.

**Режим на получаване** е настроен на **Авт.**
  - Ако желаете да свържете телефонно устройство към принтера:

Изберете **Да**, след което изберете дали да получавате факсове автоматично.
5. Проверете настройките, които сте извършили на изведения екран, след което преминете към следващия екран.

За да коригирате или промените настройките, докоснете .

6. Проверете връзката на факса, като изберете **Начало на проверката**, след което изберете **Печат**, за да отпечатате отчет, който показва състоянието на свързване.

**Забележка:**

- При наличие на отчетени грешки, следвайте инструкциите в доклада, за да ги отстраните.
- Ако се появи екран **Избор на тип линия**, изберете типа линия.
  - Когато свързвате принтера към РВХ телефонна централа или към терминален адаптер, изберете **РВХ**.
  - Когато свързвате принтера към стандартна телефонна линия, изберете **PSTN**, след което изберете **Без откриване** на изведения екран **Потвърждение**. Имайте предвид, че задаването на **Без откриване** може да доведе до пропускане на първата цифра от номера на факса и изпращане на факс на грешен номер.

**Още по темата**

- ➔ [“Свързване на принтера към телефонна линия” на страница 411](#)
- ➔ [“Извършване на настройки за използване на телефонен секретар” на страница 417](#)
- ➔ [“Режим на получаване:” на страница 329](#)
- ➔ [“Извършване на настройки за получаване на факсове само чрез свързан телефон” на страница 418](#)
- ➔ [“Осн. Настройки” на страница 328](#)

## Извършване на настройки за факс функции на принтера в съответствие с употребата

Можете да конфигурирате факс функциите на принтера индивидуално с помощта на контролния панел на принтера според употребата. Тези настройки, които се извършват чрез **Помощник за настройка на факс**, също могат да се променят. За повече информация вижте описанията на меню **Настройки на факс**.

**Забележка:**

- С помощта на *Web Config View* можете да конфигурирате факс функциите на принтера.
- Когато използвате *Web Config* за извеждане на менюто **Настройки на факс**, е възможно да има малки разлики в потребителския интерфейс и в местоположението в сравнение с контролния панел на принтера.

**Още по темата**

- ➔ [“Настройки на факс” на страница 327](#)
- ➔ [“Настройки за УТЦ \(учрежденска телефонна централа\)” на страница 416](#)
- ➔ [“Извършване на настройки, когато свържете телефон” на страница 417](#)
- ➔ [“Получаване на входящи факсове” на страница 130](#)
- ➔ [“Извършване на настройки за запазване и препращане на получени факсове” на страница 418](#)
- ➔ [“Извършване на настройки за запис и препращане на факсове със специфични условия” на страница 422](#)
- ➔ [“Настройки за блокиране на нежелани факсове” на страница 426](#)
- ➔ [“Извършване на настройки за изпращане и получаване на факсове на компютър” на страница 427](#)

### Настройки за УТЦ (учрежденска телефонна централа)

Направете следните настройки при употребата на принтера в офиси, които използват разширения и изискват външни кодове за достъп, като например 0 и 9, за получаване на достъп до външна линия.

1. Изберете **Настройки** на контролния панел на принтера.
2. Изберете **Общи настройки > Настройки на факс > Осн. Настройки**.
3. Изберете **Тип на линията**, след което изберете **РВХ**.
4. Когато изпращате факс към външен факс номер, като използвате # (диез) вместо действителния код за външен достъп, изберете полето **Код за достъп**, след което изберете **Употр..**

Въведеният # вместо действителния код за достъп се заменя със съхранения код за достъп при набиране. Използването на # помага за избягване на проблеми с връзката при свързване с външна линия.

**Забележка:**

*Не можете да изпращате факсове до получатели в **Контакти**, в които е зададен външен код за достъп като 0 или 9.*

*Ако имате регистрирани получатели в **Контакти** с помощта на външен код за достъп като 0 или 9, задайте **Код за достъп** на **Не изп..** В противен случай трябва да смените кода на # в **Контакти**.*

5. Докоснете полето за въвеждане **Код за достъп**, въведете кода за външен достъп, използван за Вашата телефонна система, след което докоснете **ОК**.
6. Изберете **ОК**, за да приложите настройките.  
Кодът за достъп е съхранен в принтера.

### **Извършване на настройки, когато свържете телефон**

#### **Извършване на настройки за използване на телефонен секретар**

За да използвате телефонен секретар, е необходимо да направите някои настройки.

1. Изберете **Настройки** на контролния панел на принтера.
2. Изберете **Общи настройки > Настройки на факс > Осн. Настройки**.
3. Задайте за **Режим на получаване** настройка **Авт..**
4. Задайте настройката на принтера **Позвънявания до отговор** на по-голям брой позвънявания от този на телефонния секретар.

Ако опцията **Позвънявания до отговор** е зададена на по-ниска стойност от броя позвънявания за телефонен секретар, телефонният секретар не може да получава гласови обаждания за записване на гласови съобщения. За повече подробности относно настройването вижте наръчниците, предоставени ви заедно с телефонния секретар.

Настройката **Позвънявания до отговор** на принтера може да не бъде показана в зависимост от региона.

#### **Още по темата**

➔ [“Осн. Настройки” на страница 328](#)

### Извършване на настройки за получаване на факсове само чрез свързан телефон

Можете да започнете да получавате входящи факсове само като вдигнете слушалката и управлявате телефона, без да управлявате принтера.

Функцията **Дистанционно получаване** е налична за телефони, които поддържат тонално набиране.

1. Изберете **Настройки** на контролния панел на принтера.
2. Изберете **Общи настройки > Настройки на факс > Осн. Настройки > Дистанционно получаване**.
3. Докоснете **Дистанционно получаване**, за да настроите на **Вкл.**
4. Изберете **Код за стартиране**, въведете двуцифрен код (можете да въведете 0 до 9, \* и #), след което докоснете **ОК**.
5. Изберете **ОК**, за да приложите настройките.

#### Още по темата

➔ [“Осн. Настройки” на страница 328](#)

### Извършване на настройки за запазване и препращане на получени факсове

Принтерът е зададен да отпечата получени факсове по подразбиране. Освен отпечатване можете да зададете принтерът да запазва и/или да препраща получени факсове без определени условия.

#### Забележка:

- Освен използването на контролния панел на принтера, Вие можете да извършвате настройки чрез *Web Config*.
- Можете също да запазвате и/или препращате получени факсове при определени условия.  
*“Извършване на настройки за запис и препращане на факсове със специфични условия” на страница 422*

#### Още по темата

- ➔ [“Извършване на настройки за запазване за получаване на факсове” на страница 418](#)
- ➔ [“Извършване на настройки за препращане за получаване на факсове” на страница 420](#)

### Извършване на настройки за запазване за получаване на факсове

Можете да извършвате настройки за запазване за получаване на факсове във входящата кутия и във външно устройство с памет независимо от подателя или времето. Запазването на факс във входящата кутия Ви позволява да потвърдите съдържанието на получения факс, като прегледате факса на LCD екрана на принтера, преди принтерът да отпечата факса.

За извършване на настройки за запис на получени факсове на компютър с помощта на функцията PC-FAX, вижте **“Функция: изпращане/получаване на PC-FAX (Windows/Mac OS)” на страница 118.**

#### Забележка:

- Освен използването на контролния панел на принтера, Вие можете да използвате *Web Config* за извършване на настройки за запазване за получаване на факсове. Изберете раздела **Fax > Save/Forward Settings > Unconditional Save/Forward**, след което извършете настройките за местоназначението за запазване в **Fax Output**.
- Можете едновременно да отпечатвате и/или препращате получените факсове. Задайте настройките на споменатия по-горе екран **Fax Output**.

1. Изберете **Настройки** на контролния панел на принтера, след което изберете **Общи настройки > Настройки на факс.**

2. Изберете **Настройки за получаване > Настройки на запис/ препр. > Безусловно записване/ препращане.**

Когато се появи съобщение, проверете съдържанието, след което докоснете **ОК.**

3. Извършете настройки за местоназначенията за запазване, входящата кутия и/или външно устройство с памет.



За запис на получени факсове в Кутия с входящи:

❶ Изберете **Зап. в изх. кутия**, за да зададете **Вкл.** за тази опция.

❷ Ако се появи съобщение, проверете съдържанието, след което изберете **ОК.**

За запис на получени факсове във външно устройство с памет:

❶ Поставете устройство с памет във външния интерфейс USB порт на принтера.

❷ Изберете **Зап. в устр. с памет.**

❸ Изберете **Да.** За автоматично отпечатване на документи, докато се записват в устройството с памет, изберете вместо това **Да и печат.**

❹ Проверете показаното съобщение, след което изберете **Създаване.**

В устройството с памет се създава папка за запис на получените документи.

❺ Проверете съобщението, докоснете **Затвори** или изчакайте, докато съобщението се изчисти, след което докоснете **Затвори.**

❻ Когато се появи съобщение за потвърждение, проверете го, след което докоснете **ОК.**

**! Важно:**

Получените документи се запазват временно в паметта на принтера, преди да бъдат запазени в устройството с памет, свързано към принтера. Грешка за препълнена памет дезактивира изпращането и получаването на факсове, затова дръжте устройството с памет свързано към принтера.

**Забележка:**

Можете да зададете принтерът да изпраща имейли до хора, които искате да уведомите за резултатите от запазване на факсове, когато процесът на запазване завърши. Ако е необходимо, изберете **Имейл известия**, задайте процесите, след което задайте местоназначението, до което искате да изпратите известия.

4. Изберете **Затвори**, за да завършите настройките на **Безусловно записване/ препращане.**

Това завършва конфигурирането на настройки за безусловно записване за получаване на факсове. Можете да зададете **Общи настройки**, ако е необходимо. За повече информация вижте обясненията за **Общи настройки** в менюто **Настройки на запис/ препр.**.

**Забележка:**

Ако искате да запазите получените факсове при определени условия, вижте връзката със съответната информация по-долу.

**Още по темата**

- ➔ [“Настройки на запис/ препр.” на страница 331](#)
- ➔ [“Преглед на получени факсове на LCD екрана на принтера” на страница 134](#)
- ➔ [“Извършване на настройки за запис за получаване на файлове със специфични условия” на страница 422](#)

**Извършване на настройки за препращане за получаване на факсове**

Можете да извършвате настройки за препращане до пет местоназначения, имейл адреси, споделени папки и/или друга факс машина, независимо от подателя или времето. Ако конфигурирате настройки за препращане на получени факсове, първо добавете местоназначения, към които ще препращате, към списъка с контакти. За препращане към имейл адрес трябва предварително да конфигурирате настройките на имейл сървъра.

[“Конфигуриране на сървър за електронна поща” на страница 373](#)

[“Настройка на споделена мрежова папка” на страница 377](#)

[“Направете контактите достъпни” на страница 397](#)

Цветните документи не могат да бъдат препратени към друга факс машина. Те се обработват като документи, които не са били препратени.

**Забележка:**

Освен използването на контролния панел на принтера, Вие можете да използвате *Web Config* за извършване на настройки за препращане за получаване на факсове. Изберете раздела **Fax > Настройки на запис/ препр. > Безусловно записване/ препращане**, след което извършете настройките за местоназначение за препращане в **Fax Output**.

Можете едновременно да отпечатвате и/или запазвате получени факсове. Задайте настройките на споменатия по-горе екран **Fax Output**.

1. Изберете **Настройки** на контролния панел на принтера, след което изберете **Общи настройки > Настройки на факс**.
2. Изберете **Настройки за получаване > Настройки на запис/ препр. > Безусловно записване/ препращане**.

Когато се появи съобщение, проверете съдържанието и докоснете **ОК**.



3. Извършете настройки за до пет местоназначения за препращане.



- 1 Изберете **Препращане**.
- 2 Изберете **Да**. За автоматично отпечатване на документи, докато се препращат, вместо това изберете **Да и печат**.
- 3 **Направление > Добавяне на въвеждане**, след което изберете местоназначенията за препращане от списъка с контакти. Можете да посочите до пет местоназначения за препращане.
- 4 Докоснете **Затвори**, за да завършите избора на местоназначения за препращане, след което докоснете **Затвори**.
- 5 В **Опции при неусп. препращане** изберете дали да отпечатате получените документи или да ги запишете във Кутия с входящи на принтера, когато препращането е неуспешно.
- 6 Докоснете **ОК**.



**Важно:**

Когато Кутия с входящи е пълна, получаването на факсове е дезактивирано. Трябва да изтриете документите във входящата кутия, след като бъдат проверени. Броят документи, които не сте успели да препратите, е показан на  на началния екран в допълнение към другите необработени задачи.

**Забележка:**

Можете да зададете принтерът да изпраща имейли до хора, които искате да уведомите за резултатите от препращане на факсове, когато процесът на препращане завърши. Ако е необходимо, изберете **Имейл известия**, задайте процесите, след което изберете местоназначението, до което искате да изпратите известия от списъка с контакти.

4. Изберете **Затвори**, за да завършите настройките на **Безусловно записване/ препращане**.

**Забележка:**

- Това завършва конфигурирането на настройки за условно препращане за получаване на факсове. Можете да зададете **Общи настройки**, ако е необходимо. За повече информация вижте обясненията за **Общи настройки** в менюто **Настройки на запис/ препр.**
- Ако сте избрали споделена папка в мрежа или имейл адрес като местоназначението за препращане, препоръчваме Ви да проверите дали можете да изпратите сканираното изображение до местоназначението в режима за сканиране. Изберете **Сканиране > Имейл** или **Сканиране > Мрежова папка/FTP** от началния екран, изберете местоназначението, след което започнете да сканирате.

**Още по темата**

➔ [“Настройки на запис/ препр.” на страница 331](#)

### Извършване на настройки за запис и препращане на факсове със специфични условия

Можете да запазвате и/или препращате получени факсове при зададени условия.

#### Забележка:

- Принтерът е зададен да отпечата получени факсове по подразбиране.
- Можете също да получавате и запазвате факсове без никакви условия.

*“Извършване на настройки за запазване и препращане на получени факсове” на страница 418*

#### Още по темата

- ➔ [“Извършване на настройки за запис за получаване на файлове със специфични условия” на страница 422](#)
- ➔ [“Извършване на настройки за препращане за получаване на файлове с указани условия” на страница 424](#)

### Извършване на настройки за запис за получаване на файлове със специфични условия

Можете да извършвате настройки за запазване на получени факсове във входящата кутия и във външно устройство с памет от указан подател или в указано време. Запазването на факс в поверителна кутия или във входящата кутия Ви позволява да потвърдите съдържанието на получения факс, като прегледате факса на LCD екрана на принтера, преди принтерът да отпечата факса.

Преди да използвате функцията за запазване на получените факсове в указано време, уверете се, че настройките **Дата/час** и **Разлика във времето** на принтера са правилни. Влезте в менюто от **Настройки > Общи настройки > Осн. Настройки > Настройки на дата/час**.

#### Забележка:

- Освен използването на контролния панел на принтера, Вие можете да използвате *Web Config* за извършване на настройки за запазване за получаване на факсове. Изберете раздела **Fax > Настройки на запис/ препр. > Условно записване/препр.**, изберете номера на поверителната кутия, след което изберете **Edit** и извършете настройките за местоназначение за запазване.
- Можете едновременно да отпечатвате и/или препращате получени факсове. Задайте настройките на споменатия по-горе екран **Edit**.

1. Изберете **Настройки** на контролния панел на принтера, след което изберете **Общи настройки > Настройки на факс**.
2. Изберете **Настройки за получаване > Настройки на запис/ препр. > Условно записване/препр.**, след което докоснете  на нерегистрирано поле в **Условно записване/препр.**
3. Докоснете полето **Име** и въведете името, което искате да регистрирате.
4. Изберете полето **Условие(условия)** за извършване на настройка на състояния.
  - Съвп. Факс н-р на изпр.: Ако номерът на входящ факс съвпада с условията, които сте избрали в този елемент, принтерът запазва и препраща получените факсове.  
Изберете състоянието **Съвп. Факс н-р на изпр.** и въведете номера на факса (макс. 20 цифри), като изберете полето **Номер на факс**.
  - Подадрес (SUB), идеално съвп.: Ако подадресът (SUB) е идеално съвпадение, принтерът запазва и препраща получените факсове.  
Активирайте настройката **Подадрес (SUB)**, идеално съвп. и въведете паролата, като изберете полето **Подадрес (SUB)**.

- Парола(SID), идеално съвп.: Ако паролата (SID) съвпадне идеално, принтерът запазва и препраща получените факсове.

Активирайте настройката Парола(SID), идеално съвп. и въведете паролата, като изберете полето **Парола(SID)**.

- Час получаване: Принтерът запазва и препраща получените факсове в рамките на зададения времеви период.

Активирайте настройката **Час получаване**, след което задайте времето в **Начален час** и **Краен час**.

5. Изберете **Местоназн. запис/препр.**, след което извършете настройки за целевото местоназначение, кутия и/или външно устройство с памет.



- За запис на получени факсове във Кутия с входящи или поверителна кутия:

- 1 Изберете **Запис факс кутия**.
- 2 Докоснете **Запис факс кутия**, за да настроите на **Вкл.**
- 3 Изберете кутията, в която искате да запишете документа.

- За запис на получени факсове във външно устройство с памет:

- 1 Поставете устройство с памет във външния интерфейс USB порт на принтера.
- 2 Изберете **Зап. в устр. с памет**.
- 3 Докоснете **Зап. в устр. с памет**, за да настроите на **Вкл.**
- 4 Прочетете показаното съобщение, след това изберете **Създаване**.

В устройството с памет се създава папка за запис на получените документи.

**! Важно:**

Получените документи се запазват временно в паметта на принтера, преди да бъдат запазени в устройството с памет, свързано към принтера. Грешка за препълнена памет дезактивира изпращането и получаването на факсове, затова дръжте устройството с памет свързано към принтера.

**Забележка:**

За едновременно отпечатване на получени факсове, докоснете **Печат**, за да зададете това на **Вкл.**

6. Изберете **Затвори**, за да завършите настройките на **Местоназн. запис/препр.**

**Забележка:**

Можете да зададете принтера да изпраща имейли до хора, които искате да уведомите за резултатите от запазване на факсове, когато процесът на запазване завърши. Ако е необходимо, изберете **Имейл известия**, задайте процесите, след което изберете местоназначението, до което искате да изпратите известия от списъка с контакти.

7. Изберете **ОК**, докато се върнете на екрана на **Настройки на запис/ препр.**, за да завършите **Условно записване/препр.**
8. Изберете регистрираното поле, за което сте направили настройка на условие, след което изберете **Активиране**.

Това завършва конфигурирането на настройки за условно записване за получаване на факсове. Можете да зададете **Общи настройки**, ако е необходимо. За повече информация вижте обясненията за **Общи настройки** в менюто **Настройки на запис/ препр.**

#### Още по темата

- ➔ [“Настройки на запис/ препр.” на страница 331](#)
- ➔ [“Преглед на получени факсове на LCD екрана на принтера” на страница 134](#)

#### Извършване на настройки за препращане за получаване на файлове с указани условия

Можете да извършвате настройки за препращане до местоназначение, имейл адрес, споделени папки или друга факс машина от указан подател или в указано време. Ако конфигурирате настройки за препращане на получени факсове, първо добавете местоназначение, към което ще препращате, към списъка с контакти. За препращане към имейл адрес трябва предварително да конфигурирате настройките на имейл сървъра.

[“Конфигуриране на сървър за електронна поща” на страница 373](#)

[“Настройка на споделена мрежова папка” на страница 377](#)

[“Направете контактите достъпни” на страница 397](#)

Преди да използвате функцията за препращане на получени факсове в указано време, уверете се, че настройките **Дата/час** и **Разлика във времето** на принтера са правилни. Влезте в менюто от **Настройки > Общи настройки > Осн. Настройки > Настройки на дата/час**.

Цветните документи не могат да бъдат препратени към друга факс машина. Те се обработват като документи, които не са били препратени.

#### Забележка:

- Освен използването на контролния панел на принтера, Вие можете да използвате *Web Config* за извършване на настройки за препращане за получаване на факсове. Изберете раздела **Fax > Настройки на запис/ препр. > Условно записване/препр.**, изберете номера на поверителната кутия, след което изберете **Edit** и извършете настройките за местоназначение за препращане.
  - Можете едновременно да отпечатвате и/или запазвате получени факсове. Задайте настройките на споменатия по-горе екран **Edit**.
1. Изберете **Настройки** на контролния панел на принтера, след което изберете **Общи настройки > Настройки на факс**.
  2. Изберете **Настройки за получаване > Настройки на запис/ препр. > Условно записване/препр.**, след което докоснете  на нерегистрирано поле в **Условно записване/препр.**
  3. Докоснете полето **Име** и въведете името, което искате да регистрирате.

4. Изберете полето **Условие(условия)** за извършване на настройка на състояния.
  - Съвп. Факс н-р на изпр.: Ако номерът на входящ факс съвпада с условията, които сте избрали в този елемент, принтерът запазва и препраща получените факсове.  
Изберете състоянието **Съвп. Факс н-р на изпр.** и въведете номера на факса (макс. 20 цифри), като изберете полето **Номер на факс**.
  - Подадрес (SUB), идеално съвп.: Ако подадресът (SUB) е идеално съвпадение, принтерът запазва и препраща получените факсове.  
Активирайте настройката **Подадрес (SUB)**, идеално съвп. и въведете паролата, като изберете полето **Подадрес (SUB)**.
  - Парола(SID), идеално съвп.: Ако паролата (SID) съвпадне идеално, принтерът запазва и препраща получените факсове.  
Активирайте настройката **Парола(SID)**, идеално съвп. и въведете паролата, като изберете полето **Парола(SID)**.
  - Час получаване: Принтерът запазва и препраща получените факсове в рамките на зададения времеви период.  
Активирайте настройката **Час получаване**, след което задайте времето в **Начален час** и **Краен час**.
5. Изберете **Местоназн. запис/препр.**, след което извършете настройки за местоназначение за препращане.



- ❶ Изберете **Препращане**.
- ❷ Изберете **Да**. За автоматично отпечатване на документи, докато се препращат, вместо това изберете **Да и печат**.
- ❸ Изберете **Направление > Добавяне на въвеждане**, след което изберете местоназначенията за препращане от списъка с контакти. Можете да зададете местоназначение за препращане.
- ❹ Когато приключите с избора на местоназначение за препращане, докоснете **Затвори**.
- ❺ Проверете дали местоназначението за препращане, което сте избрали, е правилно, след което изберете **Затвори**.
- ❻ В **Опции при неусп. препращане** изберете дали да отпечатате получените документи или да ги запишете във Кутия с входящи на принтера, когато препращането е неуспешно.

 **Важно:**

Когато Кутия с входящи е пълна, получаването на факсове е деактивирано. Трябва да изтриете документите във входящата кутия, след като бъдат проверени. Броят документи, който не сте успели да препратите, е показан на  на началния екран в допълнение към другите необработени задачи.

6. Изберете **Затвори**, за да завършите настройките на **Местоназн. запис/препр.**

**Забележка:**

Можете да зададете принтерът да изпраща имейли до хора, които искате да уведомите за резултатите от препращане на факсове, когато процесът на препращане завърши. Ако е необходимо, изберете **Имейл известия**, задайте процесите, след което изберете местоназначението, до което искате да изпратите известия от списъка с контакти.

7. Изберете **ОК**, докато се върнете на екрана на **Настройки на запис/ препр.**, за да завършите **Условно записване/препр.**
8. Изберете регистрираното поле, за което сте направили настройка на условие, след което изберете **Активиране**.

Това завършва чрез конфигуриране на настройки за условно записване за получаване на факсове. Можете да зададете **Общи настройки**, ако е необходимо. За повече информация вижте обясненията за **Общи настройки** в менюто **Настройки на запис/ препр.**

**Забележка:**

- Това завършва правенето на настройки за условно препращане за получаване на факсове. Можете да зададете **Общи настройки**, ако е необходимо. За повече информация вижте обясненията за **Общи настройки** в менюто **Настройки на запис/ препр.**
- Ако сте избрали споделена папка в мрежа или имейл адрес като местоназначението за препращане, препоръчваме Ви да проверите дали можете да изпратите сканираното изображение до местоназначението в режима за сканиране. Изберете **Сканиране > Имейл** или **Сканиране > Мрежова папка/FTP** от началния екран, изберете местоназначението, след което започнете да сканирате.

**Още по темата**

➔ [“Настройки на запис/ препр.” на страница 331](#)

**Настройки за блокиране на нежелани факсове**

Можете да блокирате нежелани факсове.

1. Изберете **Настройки** на контролния панел на принтера.
2. Изберете **Общи настройки > Настройки на факс > Осн. Настройки > Факс с отказ**.
3. Задайте условието за блокиране на нежелани факсове.

Изберете **Факс с отказ** и активирайте следните опции.

- Списък с номера за отхвърляне: отхвърля факсове, които са в списъка с отхвърлени номера.
- Празна заглавна част на факс блокирана: отхвърля факсове, които имат празна заглавна информация.
- Нерегистрирани контакти: отхвърля факсове, които не са били добавени към списъка с контакти.

4. Докоснете , за да се върнете на екрана **Факс с отказ**.
5. Ако използвате **Списък с номера за отхвърляне**, изберете **Редактиране на списък с номера на отхвърляне**, след което редактирайте списъка.

### **Извършване на настройки за изпращане и получаване на факсове на компютър**

За да изпращате и получавате факсове на клиентски компютър FAX Utility трябва да бъде инсталиран на компютър, свързан по мрежа или USB кабел.

#### Активиране на изпращане на факсове от компютър

Конфигурирайте следното чрез Web Config.

1. Влезте в Web Config, щракнете върху раздела **Fax**, след което щракнете върху **Send Settings**.
2. Изберете **Use** за **PC to FAX Function**.  
Стойността на настройка по подразбиране на **PC to FAX Function** е **Use**. За да дезактивирате изпращането на факсове от компютър, изберете **Do Not Use**.
3. Щракнете върху **OK**.

#### Извършване на настройка Зап. в комп. за получаване на факсове

Можете да получавате факсове на компютър чрез FAX Utility. Инсталирайте FAX Utility на клиентския компютър и извършете настройката. За подробности вижте Basic Operations в помощта FAX Utility (изведена на главния прозорец).

Елементът за настройка по-долу на контролния панел на принтера е зададен на **Да** и получените факсове могат да бъдат записани на компютъра.

**Настройки > Общи настройки > Настройки на факс > Настройки за получаване > Настройки на запис/ препр. > Безусловно записване/ препращане > Зап. в комп.**

#### Извършване на настройка Зап. в комп. за отпечатване на принтера, който получава факсовете

Можете да извършите тази настройка за отпечатване на получените факсове на принтера, както и да ги запазвате на компютър.

1. Изберете **Настройки** на контролния панел на принтера.
2. Изберете **Общи настройки > Настройки на факс > Настройки за получаване**.
3. Изберете **Настройки на запис/ препр. > Безусловно записване/ препращане > Зап. в комп. > Да и печат**.

#### Извършване на настройка на Зап. в комп., за да не получавате факсове

За да конфигурирате принтера да не запазва получените факсове на компютъра, сменете настройките на принтера.

#### **Забележка:**

*Можете също да промените настройките чрез FAX Utility. Въпреки това, ако има факсове, които не са били запазени в компютъра, функцията не работи.*

1. Изберете **Настройки** на контролния панел на принтера.
2. Изберете **Общи настройки > Настройки на факс > Настройки за получаване**.
3. Изберете **Настройки на запис/ препр. > Безусловно записване/ препращане > Зап. в комп. > Не**.

## Извършване на основни настройки за работа на принтера

### Настройка на контролния панел

Настройка за контролния панел на принтера. Можете да конфигурирате, както следва.

1. Влезте в Web Config, след което изберете раздела **Device Management > Control Panel**.
2. Задайте следните елементи според необходимостта.
  - Language  
Изберете изведения език на контролния панел.
  - Panel Lock  
Ако изберете **ON**, не можете да избирате елементи, които изискват правомощия на администратор. За да ги изберете, трябва да влезете в принтера като администратор. Ако паролата на администратор не е зададена, заключването на панела е дезактивирано.
  - Operation Timeout  
Ако изберете **ON**, когато влизате като потребител с контрол на достъпа или администратор, ще бъдете автоматично отписани и ще се върнете на първоначалния екран, ако не сте били активни за определен период от време.  
Можете да задавате между 10 секунди и 240 минути с точност до секундата.

**Забележка:**  
Можете да конфигурирате и от контролния панел на принтера.

  - Language: **Настройки > Общи настройки > Осн. Настройки > Език/Language**
  - Panel Lock: **Настройки > Общи настройки > Системна администрация > Настройки за сигурност > Администраторски настройки > Заключване на настройка**
  - Operation Timeout: **Настройки > Общи настройки > Осн. Настройки > Интервал за операцията**  
(Можете да зададете Вкл. или Изкл.)
3. Щракнете върху **ОК**.

### Настройки за пестене на енергия при неактивност

Можете да зададете времето за преминаване към режим на пестене на енергия или за изключване на захранването, когато контролният панел на принтера не работи за определен период от време. Задайте времето в зависимост от Вашата среда на използване.

1. Влезте в Web Config, след което изберете раздела **Device Management > Power Saving**.



- Въведете времето за **Sleep Timer** за превключване към режим на пестене на енергия при неактивност.

**Забележка:**

Можете да конфигурирате и от контролния панел на принтера.

**Настройки > Общи настройки > Осн. Настройки > Таймер за сън**

- Изберете времето за изключване за **Power Off Timer** или **Power Off If Inactive** в зависимост от мястото на закупуване. Ако използвате факс функцията, задайте **None** или **Off** в зависимост от мястото на закупуване.

**Забележка:**

Можете да конфигурирате и от контролния панел на принтера.

**Настройки > Общи настройки > Осн. Настройки > Таймер за изключване или Настр. за изкл.**

- Щракнете върху ОК.

## Настройка на звука

Извършете настройките за звук при работа с контролния панел, печат, изпращане на факсове и т.н.

**Забележка:**

Можете да конфигурирате и от контролния панел на принтера.

**Настройки > Общи настройки > Осн. Настройки > Звуци**

- Влезте в Web Config, след което изберете раздела **Device Management > Sound**.

- Задайте следните елементи според необходимостта.

Normal Mode

Задайте звука, когато принтерът е настроен на **Normal Mode**.

Quiet Mode

Задайте звука, когато принтерът е настроен на **Quiet Mode**.

Тази опция е активирана, когато е активиран един от следните елементи.

Контролен панел на принтера:

**Настройки > Общи настройки > Настройки на печат > Тих режим**

**Настройки > Общи настройки > Настройки на факс > Настройки за получаване > Настройки за печат > Тих режим**

Web Config:

Раздел **Fax > Print Settings > Quiet Mode**

- Щракнете върху ОК.

## Синхронизиране на датата и часа със сървъра за време

Когато синхронизирате със сървъра за време (NTP сървър), можете да синхронизирате часа на принтера и на компютъра в мрежата. Сървърът за време може да се управлява в рамките на организацията или да е публикуван в интернет.

Когато използвате сертификат CA или Kerberos удостоверяване, можете да предотвратите свързани с часа проблеми, като синхронизирате със сървъра за време.

1. Влезте в Web Config и изберете раздел **Device Management > Date and Time > Time Server**.
2. Изберете **Use** за **Use Time Server**.
3. Въведете адрес на сървъра за време за **Time Server Address**.  
Можете да използвате IPv4, IPv6 или FQDN формат. Въведете 252 знака или по-малко. Ако не искате да посочвате нищо, оставете полето празно.
4. Въведете **Update Interval (min)**.  
Можете да зададете до 10 080 минути с точност до минута.
5. Щракнете върху **ОК**.  
**Забележка:**  
Можете да потвърдите състоянието на връзката със сървъра за време на **Time Server Status**.

## Настройка на стойността по подразбиране за сканиране, копиране и изпращане на факсове. (Потребителски настройки по подразбиране)

Можете да зададете стойността по подразбиране за функциите.

Можете да зададете следните функции.

- Scan to Network Folder/FTP
- Scan to Email
- Scan to Memory Device
- Scan to Cloud
- Copy
- Fax

1. Влезте в Web Config и изберете функциите, за които искате да зададете стойността по подразбиране за раздела **Scan/Copy > User Default Settings**.  
Изберете раздела **Fax > User Default Settings**, за да зададете стойността по подразбиране за факса.
2. Задайте всеки елемент.
3. Щракнете върху **ОК**.  
Ако комбинацията на стойността е невалидна, тя се променя автоматично, след което се задава валидна стойност.

## Проблеми при извършване на настройки

### Съвети за разрешаване на проблеми

Проверка на съобщението за грешка

При възникването на проблем, първо проверете дали има съобщения на контролния панел на принтера или на екрана на драйвера. Ако сте задали имейл известие при възникване на събитие, Вие можете незабавно да научите състоянието.

Доклад за мрежовата връзка

Извършете диагностика на състоянието на мрежата и принтера, след което отпечатайте резултата. Можете да намерите диагностицираната грешка от принтера.

Проверка на състоянието на комуникацията

Проверете състоянието на комуникацията на сървъра или на клиентския компютър с помощта на команда като ping и ipconfig.

Тестване на връзката

За проверка на връзката между принтера и имейл сървъра извършете тест на връзката от принтера. Освен това проверете връзката от клиентския компютър към сървъра, за да проверите състоянието на комуникацията.

Инициализиране на настройките

Ако няма проблем в настройките и състоянието на комуникация, проблемите могат да бъдат разрешени чрез дезактивиране или инициализиране на настройките на мрежата на принтера, след което отново да извършите настройка.

### Няма достъп до Web Config

IP адресът не е назначен към принтера.

Не може да бъде назначен валиден IP адрес към принтера. Конфигурирайте IP адреса с помощта на контролния панел на принтера. Можете да потвърдите текущата информация за настройка с листа за състояние на мрежата или от контролния панел на принтера.

Уеб браузърът не поддържа сила на криптиране за SSL/TLS.

SSL/TLS има Encryption Strength. Можете да отворите Web Config с помощта на уеб браузър, който поддържа групово криптиране, както е посочено по-долу. Проверете дали използвате поддържан браузър.

80 бита: AES256/AES128/3DES

112 бита: AES256/AES128/3DES

128 бита: AES256/AES128

192 бита: AES256

256 бита: AES256

CA-signed Certificate е изтекъл.

Ако има проблем с датата на изтичане на сертификата, се извежда съобщението „Сертификатът е изтекъл“ при свързване към Web Config с SSL/TLS комуникация (https). Ако

съобщението се изведе преди датата на изтичане, се уверете, че датата на принтера е правилно конфигурирана.

Общото име на сертификата и на принтера не съвпадат.

Ако общото име на сертификата и на принтера не съвпадат, се извежда съобщението „Името на сертификата за сигурност не съвпада с...“ при достъп до Web Config чрез SSL/TLS комуникация (https). Това се случва, защото следните IP адреси не съвпадат.

- IP адресът на принтера, въведен в общо име за създаване на Self-signed Certificate или CSR
- IP адрес, въведен в уеб браузър при изпълнение на Web Config

За Self-signed Certificate, актуализирайте сертификата.

За CA-signed Certificate, вземете отново сертификата за принтера.

Настройката на прокси сървър на локален адрес не е зададена в уеб браузъра.

Когато принтерът е зададен да използва прокси сървър, конфигурирайте уеб браузъра да не се свързва към локалния адрес чрез прокси сървър.

- Windows:

Изберете **Контролен панел > Мрежа и интернет > Интернет опции > Връзки > Настройки на LAN > Прокси сървър**, след което конфигурирайте да не използвате прокси сървър за LAN (локални адреси).

- Mac OS:

Изберете **Системни предпочитания > Мрежа > Разширени > Проксита**, след което регистрирайте локалния адрес за **Заобикаляне на прокси настройки за тези хостове и домейни**.

Пример:

192.168.1.\*: Локален адрес 192.168.1.XXX, подмрежова маска 255.255.255.0

192.168.\*.\*: Локален адрес 192.168.XXX.XXX, подмрежова маска 255.255.0.0

## Управление на принтера

### Представяне на функции за защита на продукта

Този раздел представя функцията за защита на устройствата Epson.

Име на функция	Тип функция	Какво да зададете	Какво да предотвратите
Настройка за парола на администратора	Заклучва настройките на системата като настройка на връзка за мрежа или USB, настройка на подробности за приемане/предаване или прехвърляне на факс, и потребителските настройки по подразбиране.	Администратор задава парола към устройството.  Можете да зададете или промените от Web Config и от контролния панел на принтера.	Предотвратяване на незаконно прочитане или промяна на информация, съхранена в устройството, като ИД, парола, мрежови настройки и контакти. Освен това намалява широка гама рискове за сигурността като изтичане на информация за мрежовата среда или политиката за сигурност.

Име на функция	Тип функция	Какво да зададете	Какво да предотвратите
Настройка за контрол на достъпа	<p>Ограничава функциите, които могат да се използват на устройства, като печат, сканиране, копиране и изпращане на факсове за всеки потребител. Ако влезете с потребителски акаунт, който е предварително регистриран, Вие имате право да използвате определени функции.</p> <p>В допълнение, след влизане от контролния панел, Вие ще бъдете автоматично отписани, ако няма активност за определен период от време.</p>	<p>Регистрирайте потребителски акаунт, след което изберете функцията, която искате да разрешите, като копиране и сканиране.</p> <p>Можете да регистрирате до 10 потребителски акаунта.</p>	<p>Опасността от изтичане и неупълномощен преглед на данни може да бъде намалена чрез намаляване на броя функциите в съответствие с бизнес съдържанието и ролята на потребителя.</p>
Настройка за външен интерфейс	<p>Управлява интерфейса като USB порт, който се свързва към устройството.</p>	<p>Активирайте или деактивирайте USB порта за свързване към външни устройства като USB памет и USB връзка с компютъра.</p>	<p><input type="checkbox"/> Управление на USB порта: намалява възможността от кражба на данни чрез неупълномощено сканиране на поверителни документи.</p> <p><input type="checkbox"/> USB връзка на компютър: предотвратява неупълномощен достъп на устройството, като забранява отпечатването или сканирането, без да преминава през мрежата.</p>

#### Още по темата

- ➔ [“Приложение за конфигуриране на операции на принтера \(Web Config\)” на страница 317](#)
- ➔ [“Конфигуриране на парола на администратора” на страница 433](#)
- ➔ [“Ограничаване на наличните функции” на страница 441](#)
- ➔ [“Деактивиране на външния интерфейс” на страница 443](#)

## Настройки на администратора

### Конфигуриране на парола на администратора

Когато зададете паролата на администратора, Вие можете да предотвратите потребителите да променят настройките за управление на системата. Можете да промените паролата на администратор чрез Web Config, контролния панел на принтера или Epson Device Admin. Когато използвате Epson Device Admin, вижте ръководството на Epson Device Admin или помощта.

### Още по темата

- ➔ [“Приложение за конфигуриране на операции на принтера \(Web Config\)” на страница 317](#)
- ➔ [“Софтуер за управление на устройства в мрежа \(Epson Device Admin\)” на страница 320](#)

### **Конфигуриране на паролата на администратор от контролния панел**

Можете да зададете паролата на администратор от контролния панел на принтера.

1. Изберете **Настройки** на контролния панел на принтера.
2. Изберете **Общи настройки > Системна администрация > Настройки за сигурност > Администраторски настройки**.
3. Изберете **Администраторска парола > Регистрация**.
4. Въведете новата парола.
5. Въведете паролата още веднъж.

#### **Забележка:**

Можете да промените или изтриете паролата на администратора, когато изберете **Промяна** или **Възстановяване на настройки по подразбиране** на екрана **Администраторска парола** и въведете паролата на администратор.

### **Конфигуриране на паролата на администратор от компютър**

Можете да зададете паролата на администратор чрез Web Config.

1. Влезте в Web Config, след което изберете раздела **Product Security > Change Administrator Password**.
2. Въведете парола за **New Password** и **Confirm New Password**. Въведете потребителското име, ако е необходимо.  
Ако желаете да промените паролата на нова, въведете текущата парола.
3. Изберете **ОК**.

#### **Забележка:**

- За да зададете заключени елементи на менюто, щракнете върху **Administrator Login**, след което въведете паролата на администратора.
- За да изтриете паролата на администратора, щракнете върху раздела **Product Security > Delete Administrator Password**, след което въведете паролата на администратора.

### Още по темата

- ➔ [“Приложение за конфигуриране на операции на принтера \(Web Config\)” на страница 317](#)

## **Управление на работата на панела**

Ако зададете паролата на администратора и активирате **Заклучване на настройка**, Вие можете да заключите елементите, които са свързани с настройките на системата на принтера, така че потребителят да не може да ги промени.

### Активиране на Заклучване на настройка

Активирайте Заклучване на настройка за принтера, където е зададена паролата.

Посочете първо паролата на администратора.

### Активиране на Заклучване на настройка от контролния панел

1. Изберете **Настройки** на контролния панел на принтера.
2. Изберете **Общи настройки > Системна администрация > Настройки за сигурност > Администраторски настройки**.
3. Изберете **Вкл.** в **Заклучване на настройка**.

Проверете дали се извежда  на началния екран.

### Активиране на Заклучване на настройка от компютър

1. Влезте в Web Config и щракнете върху **Administrator Login**.
2. Въведете потребителското име и паролата, след което щракнете върху **ОК**.
3. Изберете раздел **Device Management > Control Panel**.
4. От **Panel Lock**, изберете **ON**.
5. Щракнете върху **ОК**.
6. Проверете дали се извежда  на началния екран на контролния панел на принтера.

### Още по темата

➔ [“Приложение за конфигуриране на операции на принтера \(Web Config\)” на страница 317](#)

### Заклучване на настройка елементи за менюто **Общи настройки**

Това е списък на елементите на Заклучване на настройка в **Настройки > Общи настройки** на контролния панел.

Някои функции могат да бъдат активирани или дезактивирани поотделно.

Меню Общи настройки	Panel Lock
Осн. Настройки	–

Меню Общи настройки		Panel Lock
	Яркост на LCD	–
	Звуци	–
	Таймер за сън	✓
	Събуждане от Заспиване	–
	Таймер за изключване или Настр. за изкл.	✓
	Настройки на дата/час	✓
	Държава/регион	✓
	Език/Language	✓*1
	Стартов екран	✓
	Редактиране Нач. екран	✓
	Тапет	✓
	Интервал за операцията	✓
	Клавиатура	–
	Екран по подразбиране (Job/Status)	✓

Меню Общи настройки		Panel Lock
Настройки на печат		–
	Настр. източник на хартия	–
	Универ. настр. за печат	✓
	Автоматично игнориране на грешки	✓
	Интерфейс на устройство с памет	✓
	Дебела хартия	✓*1
	Тих режим	✓*1
	Време за съхнене на мастилото	–
	Двупосочно	–
	Автоматично удължаване на Изходна тава	–
	Свързване с компютър чрез USB	✓

Меню Общи настройки		Panel Lock
Настройки на мрежата		✓



Меню Общи настройки		Panel Lock
	Wi-Fi настройка	✓
	Кабелна LAN настройка	✓
	Мрежов статус	✓
	Състояние на кабелна LAN/Wi-Fi връзка	✓ <sup>*2</sup>
	Състояние на Wi-Fi Direct	✓ <sup>*2</sup>
	Състояние на имейл сървър	✓ <sup>*2</sup>
	Печат на лист със съст.	✓ <sup>*2</sup>
	Проверка на свързването	✓ <sup>*3</sup>
	Разширени	✓
	Име на у-во	✓
	TCP/IP	✓
	Прокси сървър	✓
	Имейл сървър	✓
	IPv6 адрес	✓
	Споделяне през MS мрежа	✓
	Скорост на връзката и дуплекс	✓
	Пренасочване на HTTP към HTTPS	✓

Меню Общи настройки		Panel Lock
	Услуги на уеб настройки	✓
	Услуги Epson Connect	✓

Меню Общи настройки		Panel Lock
	Настройки на факс	✓
	Бутон за бърза опер.	✓
	Осн. Настройки	✓
	Изпращане на настройки	✓
	Настройки за получаване	✓
	Настройки за отчет	✓
	Настройки за сигурност	✓
	Провери връзката на факса	✓
	Помощник за настройка на факс	✓

Меню Общи настройки		Panel Lock
Настр. Сканиране		✓
	Потвърждаване на получател	✓
	Имейл сървър	✓

Меню Общи настройки		Panel Lock
Системна администрация		✓
	Диспечер на Контакти	✓
	Регистриране/изтриване	✓ <sup>*1, *4</sup>
	Често срещан	✓ <sup>*4</sup>
	Печат на контакти	✓
	Опции на преглед	✓ <sup>*4</sup>
	Опции на търсене	✓ <sup>*4</sup>
	Изчистване на данни във вътр. памет	✓
	Настройки за сигурност	✓
	Ограничения	✓
	Управление на достъпа	✓
	Администраторски настройки	✓
	Администраторска парола	✓
	Заклучване на настройка	✓
	Шифроване на парола	✓
	Клиентско проучване	✓
	Възстановяване на настройки по подразбиране	✓
	Актуализация на фърмуера	✓

✓ = Да бъде заключено.

- = Да не бъде заключено.

\*1 : Можете да активирате или деактивирате заключването от **Общи настройки > Системна администрация > Настройки за сигурност > Ограничения.**

\*2 : Въпреки че елементите в горното ниво могат да бъдат заключени чрез администраторско заключване, Вие можете да получите достъп до тях от менюто със същото име на **Настройки > Състояние на принтера/печат.**

\*3 : Въпреки че елементите в горното ниво могат да бъдат заключени чрез администраторско заключване, Вие можете

да получите достъп до тях от Начало >  > **Описание > Когато не сте свързани към мрежата.**

\*4 : Въпреки че елементите в горното ниво могат да бъдат заключени чрез администраторско заключване, Вие можете да получите достъп до тях от менюто със същото име на **Настройки > Диспечер на Контакти**.

#### Още по темата

- ➔ [“Други елементи на Заклучване на настройка” на страница 439](#)
- ➔ [“Елементи, които могат да бъдат зададени поотделно” на страница 439](#)

#### **Други елементи на Заклучване на настройка**

Освен менюто Общи настройки, Заклучване на настройка ще бъде активирано в елементите по-долу.

- Предв.настр.
  - Добавяне на нов
  - Изтриване
  - Преименуване
  - Добавяне или премахване от началния екран
  - Промяна на потребителски настройки
- Настройки > Потребителски настройки.**

#### Още по темата

- ➔ [“Заклучване на настройка елементи за менюто Общи настройки” на страница 435](#)
- ➔ [“Елементи, които могат да бъдат зададени поотделно” на страница 439](#)

#### **Отделна работа с настройка на дисплей и функции**

За някои целеви елементи на Заклучване на настройка Вие можете поотделно да задавате дали са активирани или дезактивирани.

Можете да зададете наличността на всеки потребител, ако е необходимо, като регистриране или промяна на контакти, извеждане на хронология на задания и т.н.

1. Изберете **Настройки** на контролния панел на принтера.
2. Изберете **Общи настройки > Системна администрация > Настройки за сигурност > Ограничения**.
3. Изберете елемента за функцията, на която искате да промените настройката, след което задайте **Вкл.** или **Изкл.**.

#### **Елементи, които могат да бъдат зададени поотделно**

Администраторът може да разреши елементите по-долу за извеждане и промяна на настройките поотделно.

- Достъп до хронология на задачи: **Job/Status > Хронолог.**

Управлявате дисплея на хронологията на заданията на монитора за състояние. Изберете **Вкл.**, за да разрешите извеждане на хронологията на заданията.

- Достъп до регистриране/ изтриване на Контакти: Настройки > Диспечер на Контакти > Регистриране/ изтриване**  
Управлявайте регистрирането и промяната на контактите. Изберете **Вкл.** за регистриране или промяна на контактите.
- Факс скорошен достъп: Факс > Получател > Най-нови**  
Управлявайте извеждането на местоназначението при изпращане и получаване на факс. Изберете **Вкл.** за извеждане на местоназначението.
- Факс достъп до хронология на предаването: Факс > Меню > Хронология на предаване**  
Управлявайте извеждането на хронологията на комуникация по факс. Изберете **Вкл.** за извеждане на хронологията на комуникация.
- Достъп до Факс отчет: Факс > Меню > Отчет за факсове**  
Управлявайте отпечатването на отчета за факс. Изберете **Вкл.**, за да разрешите отпечатването.
- Достъп до Хронология на зап. разп. Сканир. към мр. папка/FTP: Сканиране > Мрежова папка/FTP > Меню > Хронология на запис на печат**  
Управлявайте отпечатването на хронологията на запазване за функцията за сканиране към мрежова папка. Изберете **Вкл.**, за да разрешите отпечатването.
- Достъп до Скорошни на Сканиране към имейл: Сканиране > Имейл > Получател > Хронология**  
Управлявайте извеждането на хронологията за функцията за сканиране към имейл. Изберете **Вкл.** за извеждане на хронологията.
- Достъп до Показв. хр. на изпр. на Сканиране към имейл: Сканиране > Имейл > Меню > Показване на хронология на изпратени**  
Управлявайте извеждането на хронологията на изпращане на имейли за функцията за сканиране към имейл. Изберете **Вкл.** за извеждане на хронологията на изпращане на имейли.
- Достъп до Хр. изпр. разп. Сканиране към имейл: Сканиране > Имейл > Меню > Хронология на изпращане за печат**  
Управлявайте отпечатването на хронологията на изпращане на имейли за функцията за сканиране към имейл. Изберете **Вкл.**, за да разрешите отпечатването.
- Достъп до език: Настройки > Език/Language**  
Управлявайте промяната на езика, който се извежда на контролния панел. Изберете **Вкл.** за промяна на езиците.
- Достъп до Дебела хартия: Настройки > Общи настройки > Настройки на печат > Дебела хартия**  
Управлявайте промяната на настройките на функцията Дебела хартия. Изберете **Вкл.**, за да промените настройките.
- Достъп до Тих режим: Настройки > Общи настройки > Настройки на печат > Тих режим**  
Управлявайте промяната на настройките на функцията Тих режим. Изберете **Вкл.**, за да промените настройките.
- Защита на личните данни:**  
Управлявайте извеждането на информацията за местоназначение относно регистрация на бързо набиране. Изберете **Вкл.** за извеждане на местоназначението като (\*\*\*)

#### Още по темата

- ➔ [“Заклучване на настройка елементи за менюто Общи настройки” на страница 435](#)
- ➔ [“Други елементи на Заклучване на настройка” на страница 439](#)

## Влизане в принтера като администратор

Ако паролата за администратор е зададена на принтера, трябва да влезете като администратор, за да управлявате заключените елементи на менюто.

### Влизане в принтера чрез контролния панел

1. Докоснете .
2. Докоснете **Администратор**.
3. Въведете паролата на администратора, след което изберете **ОК**.

Извежда се , когато сте удостоверени, след това можете да работите със заключените елементи на менюто.

Докоснете  за излизане.

#### Забележка:

Когато изберете **Вкл.** за **Настройки > Общи настройки > Осн. Настройки > Интервал за операцията**, Вие автоматично излизате след определен период от време, ако няма активност на контролния панел.

### Влизане в принтера от компютър

Когато влезете в Web Config като администратор, Вие можете да работите с елементи, които са зададени в Заключване на настройка.

1. Въведете IP адреса на принтера в браузъра, за да стартирате Web Config.
2. Щракнете върху **Administrator Login**.
3. Въведете потребителското име и паролата на администратора в **User Name** и **Current password**.
4. Щракнете върху **ОК**.

Заключените елементи и **Administrator Logout** се извеждат при удостоверяване.

Щракнете върху **Administrator Logout**, за да излезете.

#### Забележка:

Когато изберете **ОН** за раздела **Device Management > Control Panel > Operation Timeout**, Вие можете автоматично да излезете след определен период от време, ако няма активност на контролния панел.

#### Още по темата

➔ [“Приложение за конфигуриране на операции на принтера \(Web Config\)” на страница 317](#)

## Ограничаване на наличните функции

Можете да регистрирате потребителски акаунти на принтера, да ги свързвате с функции и да управлявате функции, които потребителите могат да използват.

При активиране на контрола на достъпа, потребителят може да използва функции, като копиране, факс и т.н., като въвежда паролата на контролния панел на принтера, и да влиза в принтера.

Недостъпните функции ще бъдат в сиво и не могат да се избират.

От компютъра, когато регистрирате удостоверената информация в драйвера на принтера или на скенера, Вие ще можете да отпечатвате и сканиране. За подробности относно настройките на драйвера вижте помощ или ръководството на драйвера.

## Създаване на потребителски акаунт

Създайте потребителския акаунт за контрол на достъпа.

1. Влезте в Web Config и изберете раздел **Product Security > Access Control Settings > User Settings**.

2. Щракнете върху **Add** за номера, който искате да регистрирате.

3. Задайте всеки елемент.

User Name:

Въведете името, което се извежда в списъка с потребителски имена, с дължина между 1 и 14 знака чрез буквено-цифрени знаци.

Password:

Въведете парола между 0 и 20 знака в ASCII (0x20–0x7E). Когато инициализирате паролата, оставете я празна.

Select the check box to enable or disable each function.

Изберете функцията, която позволявате да се използва.

4. Щракнете върху **Apply**.

Върнете се към списъка за потребителски настройки след определен период от време.

Проверете дали потребителското име, което сте регистрирали на **User Name**, е изведено и променено **Add** на **Edit**.

### Още по темата

➔ [“Приложение за конфигуриране на операции на принтера \(Web Config\)” на страница 317](#)

## Редактиране на потребителския акаунт

Редактирайте акаунта, регистриран за контрол на достъпа.

1. Влезте в Web Config и изберете раздела **Product Security > Access Control Settings > User Settings**.

2. Щракнете върху **Edit** за номера, който искате да редактирате.

3. Променете всеки елемент.

4. Щракнете върху **Apply**.

Върнете се към списъка с настройки на потребител след определен период от време.

#### Още по темата

➔ [“Приложение за конфигуриране на операции на принтера \(Web Config\)” на страница 317](#)

### Изтриване на потребителския акаунт

Изтрийте акаунта, регистриран за контрол на достъпа.

1. Влезте в Web Config и изберете раздела **Product Security > Access Control Settings > User Settings**.
2. Щракнете върху **Edit** за номера, който искате да изтриете.
3. Щракнете върху **Delete**.



**Важно:**

*Когато щракнете върху **Delete**, потребителският акаунт ще бъде изтрит без съобщение за потвърждение. Бъдете внимателни при изтриване на акаунта.*

Върнете се към списъка с настройки на потребител след определен период от време.

#### Още по темата

➔ [“Приложение за конфигуриране на операции на принтера \(Web Config\)” на страница 317](#)

### Активиране на контрол на достъпа

Когато активирате контрола на достъпа, само регистрираният потребител ще може да използва принтера.

1. Влезте в Web Config и изберете раздела **Product Security > Access Control Settings > Basic**.
2. Изберете **Enables Access Control**.

Ако изберете **Allow printing and scanning without authentication information from a computer**, Вие можете да отпечатвате или сканирате от драйверите, които не са конфигурирани с информация за удостоверяване. Конфигурирайте я, когато желаете да контролирате работата само от контролния панел на принтера и да разрешите отпечатване и сканиране от компютрите.

3. Щракнете върху **ОК**.

Съобщението за завършване се извежда след определен период от време.

Потвърдете, че иконите, като копиране и сканиране, са сиви на контролния панел на принтера.

#### Още по темата

➔ [“Приложение за конфигуриране на операции на принтера \(Web Config\)” на страница 317](#)

### Деактивиране на външния интерфейс

Можете да деактивирате интерфейса, който се използва за свързване на устройството към принтера. Извършете настройките за ограничение, за да ограничите печата и сканирането, ако не се извършват през мрежата.

**Забележка:**

Можете също да зададете настройки за ограничение от контролния панел на принтера.

*Memory Device: **Настройки** > **Общи настройки** > **Настройки на печат** > **Интерфейс на устройство с памет** > **Устройство с памет***

*Свързване с компютър чрез USB: **Настройки** > **Общи настройки** > **Настройки на печат** > **Свързване с компютър чрез USB***

1. Влезте в Web Config и изберете раздела **Product Security** > **External Interface**.

2. Изберете **Disable** на функциите, които желаете да настроите.

Изберете **Enable**, когато искате да отмените управлението.

Memory Device

Забранете запазването на данните към външна памет чрез USB порт за връзка на външно устройство.

Свързване с компютър чрез USB

Можете да ограничите използването на USB връзката от компютъра. Ако искате да го ограничите, изберете **Disable**.

3. Щракнете върху **ОК**.

4. Уверете се, че деактивираният порт не може да се използва.

Memory Device

Потвърдете, че няма реакция, когато свързвате устройство за съхранение като USB памет към USB порта на външния интерфейс.

Свързване с компютър чрез USB

Ако драйверът е инсталиран на компютъра

Свържете принтера към компютъра с помощта на USB кабел, след което се уверете, че принтерът не отпечатва и не сканира.

Ако драйверът не е инсталиран на компютъра

Windows:

Отворете диспечера на устройствата и го запазете, свържете принтера към компютър с помощта на USB кабел, след което потвърдете, че съдържанието на дисплея на диспечера на устройствата остава непроменено.

Mac OS:

Свържете принтера към компютъра с помощта на USB кабел, след което потвърдете, че принтерът не е в списъка, ако искате да добавите принтера от **Принтери и скенери**.

**Още по темата**

➔ [“Приложение за конфигуриране на операции на принтера \(Web Config\)” на страница 317](#)



## Наблюдение на отдалечен принтер

### Проверка на информация за отдалечен принтер

Можете да проверите следната информация на работещия принтер от **Status** с помощта на Web Config.

Product Status

Проверете състоянието, облачната услуга, номера на продукта, MAC адреса и т.н.

Network Status

Проверете информацията на състоянието на мрежовата връзка, IP адреса, DNS сървър и т.н.

Usage Status

Проверете първият ден на отпечатване, отпечатани страници, брой разпечатки за всеки език, брой сканирания и т.н.

Hardware Status

Проверете състоянието на всяка функция на принтера.

Job History

Проверете регистъра на задания за задания за печат, задания за предаване и т.н.

#### Още по темата

➔ [“Приложение за конфигуриране на операции на принтера \(Web Config\)” на страница 317](#)

## Архивиране на настройките

Можете да експортирате стойността на настройката, зададена от Web Config към файл. Можете да я използвате за архивиране на контактите, стойностите за настройка, като замените принтера и т.н.

Експортираният файл не може да бъде редактиран, защото е експортиран като двоичен файл.

### Експортиране на настройки

Експортиране на настройката за принтера.

1. Влезте в Web Config, след което изберете раздела **Device Management > Export and Import Setting Value > Export**.
2. Изберете настройките, които искате да експортирате.  
Изберете настройките, които искате да експортирате. Ако изберете основна категория, подкатегиите също ще бъдат избрани. Обаче, подкатегиите, които водят до грешки чрез дублиране в рамките на една и съща мрежа (като IP адрес и др.) не могат да бъдат избрани.
3. Въведете парола, за да шифровате експортирания файл.  
Паролата ще Ви е необходима, за да импортирате файла. Оставете това поле празно, ако не искате да шифровате файла.

- Щракнете върху **Export**.



**Важно:**

Ако искате да експортирате мрежовите настройки на принтера, като име на устройството и IPv6 адрес, изберете **Enable to select the individual settings of device** и изберете още елементи. Използвайте само избраните стойности на новия принтер.

**Още по темата**

- ➔ [“Приложение за конфигуриране на операции на принтера \(Web Config\)” на страница 317](#)

## Импортирайте настройките

Импортирайте експортирания от Web Config файл в принтера.



**Важно:**

Когато импортирате стойности, които включват индивидуална информация, като име на принтера или IP адрес, се уверете, че същият IP адрес не съществува в същата мрежа.

- Влезте в Web Config, след което изберете раздел **Device Management > Export and Import Setting Value > Import**.
- Изберете експортирания файл, след което въведете шифрованата парола.
- Щракнете върху **Next**.
- Изберете настройките, които искате да импортирате, след което щракнете върху **Next**.
- Щракнете върху **OK**.

Настройките се прилагат към принтера.

**Още по темата**

- ➔ [“Приложение за конфигуриране на операции на принтера \(Web Config\)” на страница 317](#)

---

## Разширени настройки за сигурност

В този раздел се разясняват разширените настройки за сигурност.

### Настройки за защита и предотвратяване на опасност

Когато даден принтер е свързан към мрежа, Вие можете да влезете в нея от отдалечено място. В допълнение много хора могат да споделят принтера, което е полезно при подобряване на ефективността и удобството. Въпреки това се увеличават рисковете като незаконен достъп, незаконна употреба и подправяне на данни. Ако използвате принтера в среда, в която имате достъп до интернет, рисковете са още по-големи.

За принтери, които не разполагат със защита на достъпа от външна среда, има възможност да прочетете от интернет регистрите на задания за печат, които са съхранени в принтера.

За да избегнете този риск, принтерите Epson разполагат с различни технологии за защита.

Конфигурирайте принтера, ако е необходимо, в съответствие с условията на средата, която е била изградена с информацията за среда на клиента.

Име	Тип функция	Какво да зададете	Какво да предотвратите
Управление на протокол	Управлява протоколите и услугите, които ще се използват за комуникация между принтери и компютри, и активира и деактивира функциите.	Протокол или услуга, която е приложена към функции, които се разрешават или забраняват поотделно.	Намаляване на рискове за сигурността, които могат да възникнат чрез непреднамерено използване, като не позволява на потребителите да използват ненужни функции.
SSL/TLS комуникации	Съдържанието за комуникация се шифрова със SSL/TLS комуникации при влизане в сървъра на Epson в интернет от принтера, като комуникация към компютъра чрез уеббраузър с помощта на Epson Connect и актуализиране на фърмуера.	Получаване на подписан от сертифициращ орган сертификат и импортиране в принтера.	Изчистване на идентификация на принтера от подписания от сертифициращ орган сертификат предотвратява въплъщаване и неупълномощен достъп. В допълнение съдържанието на комуникацията на SSL/TLS е защитено и не позволява изтичането на съдържание за данни за печат и информация за настройка.

#### Още по темата

- ➔ [“Управление чрез протоколи” на страница 447](#)
- ➔ [“SSL/TLS комуникация с принтера” на страница 457](#)

## Управление чрез протоколи

Можете да печатате като използвате разнообразни пътища и протоколи.

Ако използвате мултифункционален принтер, можете да използвате мрежово сканиране и компютърни факсове от неопределен брой компютри в мрежа.

Можете да намалите случайните рискове за сигурността, като ограничите печата от определени пътища или чрез управление на достъпните функции.

### Управляващи протоколи

Конфигурирайте настройките на протоколите.

1. Влезте в Web Config и след това изберете раздела **Network Security > Protocol**.
2. Конфигурирайте всеки елемент.

3. Щракнете върху **Next**.

4. Щракнете върху **OK**.

Настройките се прилагат за принтера.

#### Още по темата

- ➔ [“Приложение за конфигуриране на операции на принтера \(Web Config\)” на страница 317](#)
- ➔ [“Протоколи, които можете да активирате или деактивирате” на страница 448](#)
- ➔ [“Елементи за настройка на протокол” на страница 448](#)

### Протоколи, които можете да активирате или деактивирате

Протокол	Описание
Bonjour Settings	Можете да посочите дали да използвате Bonjour. Bonjour се използва за търсене на устройства, печат и т.н.
SLP Settings	Можете да активирате или деактивирате функцията SLP. SLP се използва за насочено сканиране и търсене в мрежа в EpsonNet Config.
WSD Settings	Можете да активирате или деактивирате функцията WSD. Когато е активирана, можете да добавяте WSD устройства и да отпечатвате от порта WSD.
LLTD Settings	Можете да активирате или деактивирате функцията LLTD. Когато е активирана, се извежда на картата на мрежата на Windows.
LLMNR Settings	Можете да активирате или деактивирате функцията LLMNR. Когато е активирана, можете да използвате име на разделителна способност без NetBIOS дори ако не можете да използвате DNS.
LPR Settings	Можете да посочите дали да разрешите или не LPR печат. Когато е активирана, можете да отпечатвате от LPR порта.
RAW(Port9100) Settings	Можете да посочите дали да разрешите или не печат от RAW порта (порт 9100). Когато е активирана, можете да отпечатвате от RAW порта (порт 9100).
IPP Settings	Можете да посочите дали да разрешите или не печат от IPP. Когато е активирана, можете да отпечатвате през интернет.
SNMPv1/v2c Settings	Можете да посочите дали да активирате или не SNMPv1/v2c. Това се използва за настройка на устройства, наблюдение и т.н.
SNMPv3 Settings	Можете да посочите дали да активирате или не SNMPv3. Това се използва за настройка на шифровани устройства, наблюдение и т.н.

#### Още по темата

- ➔ [“Управляващи протоколи” на страница 447](#)
- ➔ [“Елементи за настройка на протокол” на страница 448](#)

### Елементи за настройка на протокол

Bonjour Settings

Елементи	Стойност и описание на настройка
Use Bonjour	Изберете това за търсене на или използване на устройства чрез Bonjour.
Bonjour Name	Извежда името на Bonjour.
Bonjour Service Name	Извежда името на услуга Bonjour.
Location	Извежда името на местоположение на Bonjour.
Top Priority Protocol	Изберете протокол с висок приоритет за печат чрез Bonjour.

#### SLP Settings

Елементи	Стойност и описание на настройка
Enable SLP	Изберете това, за да активирате функцията SLP. Това се използва като търсене на мрежа в EpsonNet Config.

#### WSD Settings

Елементи	Стойност и описание на настройка
Enable WSD	Изберете това, за да активирате добавяне на устройства чрез WSD и отпечатайте и сканирайте от порта WSD.
Printing Timeout (sec)	Въведете стойността за изтичане на време на комуникация за печат с WSD между 3 и 3600 секунди.
Scanning Timeout (sec)	Въведете стойността за изтичане на време на комуникация за сканиране с WSD между 3 и 3600 секунди.
Device Name	Извежда името на устройство на WSD.
Location	Извежда името на местоположение на WSD.

#### LLTD Settings

Елементи	Стойност и описание на настройка
Enable LLTD	Изберете това, за да активирате LLTD. Принтерът се извежда в мрежовата карта на Windows.
Device Name	Извежда името на устройство на LLTD.

#### LLMNR Settings

Елементи	Стойност и описание на настройка
Enable LLMNR	Изберете това, за да активирате LLMNR. Можете да използвате име на разделителна способност без NetBIOS дори ако не можете да използвате DNS.

#### LPR Settings

Елементи	Стойност и описание на настройка
Allow LPR Port Printing	Изберете, за да разрешите печат от порта на LPR.
Printing Timeout (sec)	Въведете стойността за изтичане на време за печат с LPR между 0 и 3600 секунди. Ако не искате да задавате изтичане на времето, въведете 0.

#### RAW(Port9100) Settings

Елементи	Стойност и описание на настройка
Allow RAW(Port9100) Printing	Изберете, за да разрешите печат от RAW порта (порт 9100).
Printing Timeout (sec)	Въведете стойността за изтичане на време за печат с RAW (порт 9100) между 0 и 3600 секунди. Ако не искате да задавате изтичане на времето, въведете 0.

#### IPP Settings

Елементи	Стойност и описание на настройка
Enable IPP	Изберете за активиране на IPP комуникация. Извеждат се само принтери, които поддържат IPP.
Allow Non-secure Communication	Изберете <b>Allowed</b> , за да позволите на принтера да комуникира без никакви мерки за сигурност (IPP).
Communication Timeout (sec)	Въведете стойността за изтичане на време за печат с IPP между 0 и 3600 секунди.
Require PIN Code when using IPP printing	Изберете дали да се изисква PIN код при използване на IPP печат. Ако изберете <b>Yes</b> , заданията за IPP печат без PIN кодове не се запазват в принтера.
URL (мрежа)	Извеждат се URL адреси на IPP URL (http и https), когато принтерът е свързан към мрежата. URL адресът е комбинирана стойност от IP адреса на принтера, номера на порта и името на IPP принтера.
URL (Wi-Fi Direct)	Извеждат се URL адреси на IPP URL (http и https), когато принтерът е свързан чрез Wi-Fi Direct. URL адресът е комбинирана стойност от IP адреса на принтера, номера на порта и името на IPP принтера.
Printer Name	Извежда името на IPP принтера.
Location	Извежда се местоположението на IPP.

#### SNMPv1/v2c Settings

Елементи	Стойност и описание на настройка
Enable SNMPv1/v2c	Изберете за активиране на SNMPv1/v2c.
Access Authority	Задайте органа за достъп, когато е активирано SNMPv1/v2c. Изберете <b>Read Only</b> или <b>Read/Write</b> .

Елементи	Стойност и описание на настройка
Community Name (Read Only)	Въведете 0 до 32 ASCII (0x20 до 0x7E) знаци.
Community Name (Read/Write)	Въведете 0 до 32 ASCII (0x20 до 0x7E) знаци.

### SNMPv3 Settings

Елементи	Стойност и описание на настройка
Enable SNMPv3	SNMPv3 е активирано, когато е поставена отметка в квадратчето.
User Name	Въведете между 1 и 32 знака, като използвате знаци от 1 байт.
Authentication Settings	
Algorithm	Изберете алгоритъм за удостоверяване на SNMPv3.
Password	Въведете паролата за удостоверяване на SNMPv3. Въведете между 8 и 32 знака в ASCII (0x20–0x7E). Ако не искате да посочвате нищо, оставете полето празно.
Confirm Password	Въведете паролата, която сте конфигурирали за потвърждение.
Encryption Settings	
Algorithm	Изберете алгоритъм за шифроване на SNMPv3.
Password	Въведете паролата за шифроване на SNMPv3. Въведете между 8 и 32 знака в ASCII (0x20–0x7E). Ако не искате да посочвате нищо, оставете полето празно.
Confirm Password	Въведете паролата, която сте конфигурирали за потвърждение.
Context Name	Въведете в рамките на 32 знака или по-малко в Unicode (UTF-8). Ако не искате да посочвате нищо, оставете полето празно. Броят на знаците, които можете да въведете, варира в зависимост от езика.

### Още по темата

- ➔ [“Управляващи протоколи” на страница 447](#)
- ➔ [“Протоколи, които можете да активирате или дезактивирате” на страница 448](#)

## Използване на цифров сертификат

### Относно цифровото сертифициране

#### CA-signed Certificate

Това е сертификат, подписан от сертифициращ орган (Орган за сертификати). Можете да го получите, за да подадете молба пред органа за сертификати. Този сертификат сертифицира наличието на принтера и се използва за SSL/TLS комуникация, за да се гарантира безопасността на комуникацията на данни.

#### Сертификат от сертифициращ орган

Това е сертификат, който е свързан със CA-signed Certificate, наричан също така междинен сертификат от сертифициращ орган. Използва се от уеббраузъра за валидиране на пътя на сертификата на принтера при достъп до сървъра от трета страна или от Web Config.

За сертификата от сертифициращ орган, задава се кога да валидира пътя до сертификата на сървъра, който осъществява достъп от принтера. За принтера задайте сертифициране на пътя до CA-signed Certificate за SSL/TLS връзка.

Можете да получите сертификата от сертифициращ орган на принтера от органа за сертификати, където е издаден сертификатът от сертифициращ орган.

Освен това можете да получите сертификата от сертифициращ орган, използван за валидиране на сървъра на друга страна, от органа за сертификати, който е издал CA-signed Certificate на другия сървър.

#### Self-signed Certificate

Това е сертификат, че принтерът се подписва и издава. Нарича се също главен сертификат. Тъй като издателят сертифицира себе си, той не е надежден и не може да предотврати въплъщаване.

Използвайте го, когато извършвате настройката за сигурност и изпълнявате проста SSL/TLS комуникация без CA-signed Certificate.

Ако използвате този сертификат за SSL/TLS комуникация, на уеббраузъра може да бъде изведено предупреждение за сигурността, тъй като сертификатът не е регистриран в уеббраузъра. Можете да използвате Self-signed Certificate само за SSL/TLS комуникация.

### Още по темата

- ➔ [“Конфигуриране на CA-signed Certificate” на страница 452](#)
- ➔ [“Актуализиране на самоподписан сертификат” на страница 455](#)
- ➔ [“Конфигуриране на CA Certificate” на страница 456](#)

## Конфигуриране на CA-signed Certificate

### **Получаване на сертификат, подписан от сертифициращ орган**

За да получите сертификат, подписан от сертифициращ орган, създайте CSR (заявка за подписване на сертификат) и я приложете по отношение на сертифициращия орган. Можете да създадете CSR с помощта на Web Config и компютър.

Следвайте стъпките, за да създадете CSR и да получите сертификат, подписан от сертифициращ орган, с помощта на Web Config. Когато създавате CSR с помощта на Web Config, сертификатът е във формат PEM/DER.

1. Отидете на Web Config, след което изберете раздел **Network Security > SSL/TLS > Certificate**.



- Щракнете върху **Generate** на **CSR**.

Отваря се страница за създаване на CSR.

- Въведете стойност за всеки елемент.

**Забележка:**

*Наличната дължина на ключа и съкращенията варират според сертифициращия орган. Създайте заявка съгласно правилата на всеки сертифициращ орган.*

- Щракнете върху **OK**.

Показва се съобщение за завършване.

- Изберете раздел **Network Security > SSL/TLS > Certificate**.

- Щракнете върху един от бутоните за изтегляне на **CSR** в съответствие с определения формат от всеки сертифициращ орган, за да изтеглите CSR на компютър.



**Важно:**

*Не генерирайте CSR отново. Ако направите това, възможно е да не можете да импортирате издаден CA-signed Certificate.*

- Изпратете CSR до сертифициращ орган и получите CA-signed Certificate.

Следвайте правилата на всеки сертифициращ орган относно метода и формата на изпращане.

- Запазете издадения CA-signed Certificate на компютър, свързан към принтера.

Получаването на CA-signed Certificate е завършено, когато запазите сертификата в определена дестинация.

**Още по темата**

➔ [“Приложение за конфигуриране на операции на принтера \(Web Config\)” на страница 317](#)

**Елементи за настройка на CSR**

Елементи	Настройки и обяснение
Key Length	Изберете дължина на ключ за CSR.
Common Name	<p>Можете да въведете между 1 и 128 знака. Ако това е IP адрес, той трябва да бъде статичен IP адрес. Можете да въведете 1 до 5 IPv4 адреси, IPv6 адреси, имена на хостове, FQDN, като ги разделяте със запетаи.</p> <p>Първият елемент се съхранява в общото име, а другите елементи се съхраняват в полето за псевдоним на темата на сертификата.</p> <p>Пример:</p> <p>IP адрес на принтер: 192.0.2.123, име на принтера: EPSONA1B2C3</p> <p>Common Name: EPSONA1B2C3,EPSONA1B2C3.local,192.0.2.123</p>
Organization/ Organizational Unit/ Locality/ State/Province	Можете да въведете между 0 и 64 знака в ASCII (0x20–0x7E). Можете да разделите разграничени имена със запетаи.
Country	Въведете код на държавата в двуцифрен номер, посочен от ISO-3166.

Елементи	Настройки и обяснение
Sender's Email Address	Можете да въведете имейл адреса на подателя за настройката на сървъра за електронна поща. Въведете същия имейл адрес като <b>Sender's Email Address</b> за раздела <b>Network &gt; Email Server &gt; Basic</b> .

### Още по темата

➔ [“Получаване на сертификат, подписан от сертифициращ орган” на страница 452](#)

### Импортиране на сертификат, подписан от сертифициращ орган



#### Важно:

- Уверете се, че датата и часът на принтера са настроени правилно.
- Ако получите сертификат с помощта на CSR, създадена от Web Config, можете да импортирате сертификата веднъж.

1. Отидете на Web Config и след това изберете раздела **Network Security > SSL/TLS > Certificate**.

2. Щракнете върху **Import**

Отваря се страница за импортиране на сертификат.

3. Въведете стойност за всеки елемент.

В зависимост от това къде създавате CSR и файловия формат на сертификата, необходимите настройки могат да се различават. Въведете стойности на изискваните елементи според следното.

- Сертификат във формат PEM/DER, получен от Web Config
  - Private Key:** Не конфигурирайте, защото принтерът съдържа личен ключ.
  - Password:** Не конфигурирайте.
  - CA Certificate 1/CA Certificate 2:** По желание
- Сертификат във формат PEM/DER, получен от компютър
  - Private Key:** Трябва да зададете.
  - Password:** Не конфигурирайте.
  - CA Certificate 1/CA Certificate 2:** По желание
- Сертификат във формат PKCS#12, получен от компютър
  - Private Key:** Не конфигурирайте.
  - Password:** По желание
  - CA Certificate 1/CA Certificate 2:** Не конфигурирайте.

4. Щракнете върху **OK**.

Показва се съобщение за завършване.

#### Забележка:

Щракнете върху **Confirm**, за да проверите информацията за сертификата.

### Още по темата

➔ [“Приложение за конфигуриране на операции на принтера \(Web Config\)” на страница 317](#)

### Подписан от сертифициращ орган сертификат импортиране на елементи за настройки

Елементи	Настройки и обяснение
Server Certificate	Изберете формат на сертификата.
Private Key	Ако получите сертификат от формат PEM/DER с помощта на създаден от компютър CSR, посочете файл на личен ключ, който съвпада със сертификата.
Password	Ако форматът на файла е <b>Certificate with Private Key (PKCS#12)</b> , въведете паролата за шифроване на личния ключ, която е зададена при получаване на сертификата.
CA Certificate 1	Ако форматът на Вашия сертификат е <b>Certificate (PEM/DER)</b> , импортирайте сертификата от орган за сертификати, който издава CA-signed Certificate, използван като сертификат на сървър. Ако е необходимо, посочете файл.
CA Certificate 2	Ако форматът на Вашия сертификат е <b>Certificate (PEM/DER)</b> , импортирайте сертификата от орган за сертификати, който издава CA Certificate 1. Ако е необходимо, посочете файл.

### Още по темата

➔ [“Импортиране на сертификат, подписан от сертифициращ орган” на страница 454](#)

### Изтриване на сертификат, подписан от сертифициращ орган

Можете да изтриете импортиран сертификат, когато сертификатът е изтекъл или когато вече не е необходима криптирана връзка.



**Важно:**

Ако получите сертификат с помощта на CSR, създадена от Web Config, не можете да импортирате изтрият сертификат отново. В този случай създайте CSR и получите сертификата отново.

1. Отидете на Web Config, след което изберете раздела **Network Security > SSL/TLS > Certificate**.
2. Щракнете върху **Delete**.
3. Потвърдете, че искате да изтриете сертификата в показаното съобщение.

### Още по темата

➔ [“Приложение за конфигуриране на операции на принтера \(Web Config\)” на страница 317](#)

### Актуализиране на самоподписан сертификат

Тъй като Self-signed Certificate се издава от принтера, Вие можете да го актуализирате, когато изтече или при промяна на описаното съдържание.

1. Влезте в Web Config и изберете **Network Security** tab > **SSL/TLS** > **Certificate**.

2. Щракнете върху **Update**.

3. Въведете **Common Name**.

Можете да въведете до 5 IPv4 адреса, IPv6 адреса, имена на хостове, FQDN между 1 и 128 знака и да ги разделяте със запетаи. Първият параметър се съхранява в общото име, а другите елементи се съхраняват в полето за псевдоним на темата на сертификата.

Пример:

IP адрес на принтер: 192.0.2.123, име на принтера: EPSONA1B2C3

Общо име: EPSONA1B2C3,EPSONA1B2C3.local,192.0.2.123

4. Посочете период на валидност за сертификата.

5. Щракнете върху **Next**.

Извежда се съобщение за потвърждение.

6. Щракнете върху **OK**.

Принтерът е актуализиран.

**Забележка:**

Можете да проверите информацията за сертификата от раздела **Network Security** > **SSL/TLS** > **Certificate** > **Self-signed Certificate** и щракнете върху **Confirm**.

**Още по темата**

➔ [“Приложение за конфигуриране на операции на принтера \(Web Config\)” на страница 317](#)

## Конфигуриране на CA Certificate

Когато зададете CA Certificate, Вие можете да удостоверите пътя до сертификата от сертифициращ орган на сървъра, до който има достъп принтерът. Това може да предотврати въплъщаване.

Можете да получите CA Certificate от сертифициращия орган, където е издаден CA-signed Certificate.

### Импортиране на CA Certificate

Импортирайте CA Certificate в принтера.

1. Влезте в Web Config, след което изберете раздел **Network Security** > **CA Certificate**.

2. Щракнете върху **Import**.

3. Посочете CA Certificate, който искате да импортирате.

4. Щракнете върху **OK**.

Когато импортирането завърши, Вие ще бъдете върнати на екрана **CA Certificate** и ще се изведе импортираният CA Certificate.

#### Още по темата

➔ [“Приложение за конфигуриране на операции на принтера \(Web Config\)” на страница 317](#)

#### Изтриване на CA Certificate

Можете да изтриете импортирания CA Certificate.

1. Влезте в Web Config, след което изберете раздел **Network Security > CA Certificate**.
2. Щракнете върху **Delete** до CA Certificate, който искате да изтриете.
3. Потвърдете че искате да изтриете сертификата в изведеното съобщение.
4. Щракнете върху **Reboot Network**, след което проверете дали изтрият сертификат на сертифициращ орган не е посочен в актуализирания екран.

#### Още по темата

➔ [“Приложение за конфигуриране на операции на принтера \(Web Config\)” на страница 317](#)

## SSL/TLS комуникация с принтера

Когато се настрои сертификат на сървъра чрез SSL/TLS (Слой със защитени сокети/Защита на транспортния слой) комуникация към принтера, можете да криптирате пътя на комуникация между компютрите. Направете това, ако искате да предотвратите дистанционен и неупълномощен достъп.

## Конфигуриране на основни настройки на SSL/TLS

Ако принтерът поддържа грешката на HTTPS сървъра, Вие можете да използвате SSL/TLS комуникация за шифроване на съобщения. Можете да конфигурирате и управлявате принтера с помощта на Web Config, като същевременно гарантирате сигурност.

Конфигуриране на сила на шифроване и функция за пренасочване.

1. Влезте в Web Config и изберете раздел **Network Security > SSL/TLS > Basic**.
2. Изберете стойност за всеки елемент.
  - Encryption Strength  
Изберете нивото на сила на шифроване.
  - Redirect HTTP to HTTPS  
При влизане в HTTP, пренасочете към HTTPS.
3. Щракнете върху **Next**.  
Извежда се съобщение за потвърждение.
4. Щракнете върху **OK**.  
Принтерът е актуализиран.

#### Още по темата

➔ [“Приложение за конфигуриране на операции на принтера \(Web Config\)” на страница 317](#)

## Конфигуриране на сертификат на сървър за принтера

1. Влезте в Web Config и изберете раздел **Network Security > SSL/TLS > Certificate**.
2. Посочете сертификат за използване на **Server Certificate**.
  - Self-signed Certificate  
Принтерът е генерирал самоподписан сертификат. Ако не сте получили подписан от сертифициращ орган сертификат, изберете това.
  - CA-signed Certificate  
Ако получите и импортирате подписан от сертифициращ орган сертификат предварително, можете да го посочите.
3. Щракнете върху **Next**.  
Извежда се съобщение за потвърждение.
4. Щракнете върху **OK**.  
Принтерът е актуализиран.

#### Още по темата

➔ [“Приложение за конфигуриране на операции на принтера \(Web Config\)” на страница 317](#)

➔ [“Конфигуриране на CA-signed Certificate” на страница 452](#)

➔ [“Актуализиране на самоподписан сертификат” на страница 455](#)

## Решаване на проблеми за повишена защита

### Проблеми при използване на функциите за мрежова сигурност

#### *Не може да се създаде сигурен IPP порт за печат*

**Правилният сертификат не е посочен като сертификат на сървъра за SSL/TLS комуникация.**

Ако посоченият сертификат не е правилен, създаването на порт може да е неуспешно. Уверете се, че използвате правилния сертификат.

**Сертификат на сертифициращ орган не е импортиран в компютъра за достъп до принтера.**

Ако не е импортиран сертификат на сертифициращ орган на компютъра, създаването на порт може да е неуспешно. Уверете се, че е импортиран сертификат на сертифициращ орган.

#### Още по темата

➔ [“Конфигуриране на сертификат на сървър за принтера” на страница 458](#)

## Проблеми при използване на цифров сертификат

### *Не може да се импортира CA-signed Certificate*

#### **CA-signed Certificate и информацията относно CSR не съвпадат.**

Ако на CA-signed Certificate и CSR няма еднаква информация, CSR не може да се импортира. Проверете следното:

- Опитвате ли се да импортирате сертификата към устройство, което няма същата информация?  
Проверете информацията на CSR и след това импортирайте сертификата към устройство, което има същата информация.
- Презаписахте ли запазената в принтера CSR след изпращането ѝ на сертифициращ орган?  
Получете сертификата, подписан от сертифициращ орган, отново с CSR.

#### **CA-signed Certificate е повече от 5 KB.**

Не можете да импортирате CA-signed Certificate, който е по-голям от 5 KB.

#### **Паролата за импортиране на сертификата е грешна.**

Въведете правилната парола. Ако забравите паролата си, не можете да импортирате сертификата. Повторно получаване на CA-signed Certificate.

#### **Още по темата**

➔ [“Импортиране на сертификат, подписан от сертифициращ орган” на страница 454](#)

### *Не може да се актуализира самоподписан сертификат*

#### **Common Name не е въведено.**

Трябва да е въведено Common Name.

#### **Въведени са неподдържани знаци за Common Name.**

Въведете между 1 и 128 знака във формат IPv4, IPv6, име на хост или FQDN в ASCII (0x20–0x7E).

#### **Включени са запетая или интервал в използваното име.**

Ако е въведена запетая, Common Name се разделя в тази точка. Ако е въведен само интервал преди или след запетая, възниква грешка.

#### **Още по темата**

➔ [“Актуализиране на самоподписан сертификат” на страница 455](#)

### *Не може да се създаде CSR*

#### **Common Name не е въведено.**

Трябва да е въведено Common Name.

### Въведени са неподдържани знаци за Common Name, Organization, Organizational Unit, Locality и State/Province.

Въведете знаци във формат IPv4, IPv6, име на хост или FQDN в ASCII (0x20–0x7E).

### Включени са запетая или интервал в Common Name.

Ако е въведена запетая, Common Name се разделя в тази точка. Ако е въведен само интервал преди или след запетая, възниква грешка.

### Още по темата

➔ [“Получаване на сертификат, подписан от сертифициращ орган” на страница 452](#)

### Появява се предупреждение за цифров сертификат

Съобщения	Причина/Какво да се направи
Enter a Server Certificate.	<p><b>Причина:</b> Не сте избрали файл за импортиране.</p> <p><b>Какво да се направи:</b> Изберете файл и щракнете върху <b>Import</b>.</p>
CA Certificate 1 is not entered.	<p><b>Причина:</b> Сертификат на сертифициращ орган 1 не е въведен, а е въведен само сертификат на сертифициращ орган 2.</p> <p><b>Какво да се направи:</b> Импортирайте първо сертификат на сертифициращ орган 1.</p>
Invalid value below.	<p><b>Причина:</b> Неподдържани знаци се съдържат в пътя до файла и/или паролата.</p> <p><b>Какво да се направи:</b> Уверете се, че знаците за елемента са въведени правилно.</p>
Invalid date and time.	<p><b>Причина:</b> Не са зададени дата и час на принтера.</p> <p><b>Какво да се направи:</b> Задайте дата и час с помощта на Web Config, EpsonNet Config или контролния панел на принтера.</p>
Invalid password.	<p><b>Причина:</b> Зададената за сертификат на сертифициращ орган парола и въведената парола не съвпадат.</p> <p><b>Какво да се направи:</b> Въведете правилната парола.</p>



Съобщения	Причина/Какво да се направи
Invalid file.	<p><b>Причина:</b> Не импортирате файл със сертификат в X509 формат.</p> <p><b>Какво да се направи:</b> Уверете се, че сте избрали правилния сертификат, изпратен от надежден сертифициращ орган.</p>
	<p><b>Причина:</b> Импортираният файл е твърде голям. Максималният размер на файла е 5 KB.</p> <p><b>Какво да се направи:</b> Ако сте избрали правилния файл, сертификатът може да е повреден или подправен.</p>
	<p><b>Причина:</b> Веригата, съдържаща се в сертификата, е невалидна.</p> <p><b>Какво да се направи:</b> За повече информация относно сертификата вижте уеб сайта на сертифициращия орган.</p>
Cannot use the Server Certificates that include more than three CA certificates.	<p><b>Причина:</b> Файлът на сертификата в PKCS#12 формат съдържа повече от 3 сертификата на сертифициращ орган.</p> <p><b>Какво да се направи:</b> Импортирайте всеки сертификат, като го конвертирате от PKCS#12 формат в PEM формат, или импортирайте файла със сертификата в PKCS#12 формат, който съдържа до 2 сертификата на сертифициращ орган.</p>
The certificate has expired. Check if the certificate is valid, or check the date and time on your printer.	<p><b>Причина:</b> Сертификатът е изтекъл.</p> <p><b>Какво да се направи:</b></p> <ul style="list-style-type: none"> <li><input type="checkbox"/> Ако сертификатът е изтекъл, получите и импортирайте нов сертификат.</li> <li><input type="checkbox"/> Ако сертификатът не е изтекъл, проверете дали датата и часът на принтера са настроени правилно.</li> </ul>
Private key is required.	<p><b>Причина:</b> Няма сдвоен личен ключ със сертификата.</p> <p><b>Какво да се направи:</b></p> <ul style="list-style-type: none"> <li><input type="checkbox"/> Ако сертификатът е в PEM/DER формат и е получен от CSR с помощта на компютър, посочете файла с личен ключ.</li> <li><input type="checkbox"/> Ако сертификатът е в PKCS#12 формат и е получен от CSR с помощта на компютър, създайте файл, който съдържа личния ключ.</li> </ul>
	<p><b>Причина:</b> Импортирали сте повторно PEM/DER сертификата, получен от CSR с помощта на Web Config.</p> <p><b>Какво да се направи:</b> Ако сертификатът е в PEM/DER формат и е получен от CSR с помощта на Web Config, можете да го импортирате само веднъж.</p>

Съобщения	Причина/Какво да се направи
Setup failed.	<p><b>Причина:</b></p> <p>Не може да се завърши конфигурацията, тъй като комуникацията между принтера и компютъра е неуспешна или файлът не може да се прочете поради някакви грешки.</p> <p><b>Какво да се направи:</b></p> <p>След проверка на дадения файл и комуникацията, импортирайте файла отново.</p>

#### Още по темата

➔ [“Относно цифровото сертифициране” на страница 452](#)

#### **Изтриване на сертификат, подписан от сертифициращ орган, по погрешка**

##### **Няма резервно копие за сертификат, подписан от сертифициращ орган.**

Ако имате резервно копие на файла, импортирайте сертификата отново.

Ако получите сертификат с помощта на CSR, създадена от Web Config, не можете да импортирате изтрит сертификат отново. Създайте CSR и получите нов сертификат.

#### Още по темата

➔ [“Импортиране на сертификат, подписан от сертифициращ орган” на страница 454](#)

➔ [“Изтриване на сертификат, подписан от сертифициращ орган” на страница 455](#)

---

## Къде можете да получите помощ

Уеб сайт за техническа поддръжка. . . . . 464

Свързване с отдела за поддръжка на Epson. . . . . 464

## Уеб сайт за техническа поддръжка

Ако имате нужда от допълнителна помощ, посетете сайта за поддръжка на Epson, показан по-долу. Изберете вашата страна или регион и преминете към раздела за поддръжка на вашия местен уебсайт на Epson. Най-новите драйвери, често задавани въпроси, ръководства и други са на разположение за изтегляне от сайта.

<http://support.epson.net/>

<http://www.epson.eu/Support> (Европа)

Ако продуктът ви от Epson не работи правилно и не можете да разрешите проблема, свържете се с отдела за поддръжка на Epson за съдействие.

---

## Свързване с отдела за поддръжка на Epson

### Преди да се свържете с Epson

Ако продуктът ви от Epson не работи правилно и не можете да разрешите проблема с помощта на информацията за отстраняване на неизправности в ръководствата му, се свържете с отдела за поддръжка на Epson за съдействие. Ако поддръжката за Epson за района ви не е посочена по-долу се свържете с търговеца, от когото сте закупили продукта.

От отдела за поддръжка на Epson ще могат да ви помогнат много по-бързо ако им предоставите следната информация:

- Сериен номер на продукта  
(Етикетът със серийния номер обикновено е на гърба на продукта.)
- Модел на продукта
- Версия на софтуера на продукта  
(Щракнете върху **Относно, Информация за версията**, или подобен бутон в софтуера на продукта.)
- Марка и модел на вашия компютър
- Името и версията на операционната система на компютъра ви
- Имената и версиите на софтуерните приложения, които използвате обикновено с продукта си

#### **Забележка:**

*В зависимост от продукта данните с телефонните номера за факс и/или мрежови настройки може да бъдат съхранени в паметта на продукта. Възможно е данните и/или настройките да бъдат загубени поради повреда или ремонт на продукта. Epson не носи отговорност за загуба на данни, за архивирането или възстановяването на данни и/или настройки дори по време на гаранционния срок. Препоръчваме сами да архивирате данните си или да ги запишете.*

### Помощ за потребители в Европа

Проверете своя документ за общоевропейска гаранция за информация как да се свържете с отдела за поддръжка на Epson.

## Помощ за потребители в Австралия

Epson Австралия желае да ви предостави потребителско обслужване на високо ниво. Освен ръководствата за продукта ви предоставяме следните източници на информация:

### URL адрес в интернет

<http://www.epson.com.au>

Влезте в уеб страниците на Epson Австралия. Струва си да вземете модема си и да посърфирате тук! Този сайт предоставя зона, от която да се изтеглят драйвери, начини за свързване с Epson, информация за нови продукти и техническа поддръжка (имейл).

### Център за помощ на Epson

Тел.: 1300-361-054

Центърът за помощ на Epson е предвиден като краен резервен вариант, за да сме сигурни, че клиентите ни имат достъп до експертен съвет. Операторите от Центъра за помощ могат да ви съдействат при инсталирането, конфигурирането и работата с продуктите на Epson. Нашият персонал за предпродажбено съдействие може да предостави информационни материали за новите продукти на Epson и съвети къде е най-близкият търговец или агент. Тук получавате отговори на различни видове запитвания.

Съветваме ви да пригответе цялата необходима информация, преди да позвъните. Колкото повече информация подготвите, толкова по-бързо ще можем да ви помогнем при решаването на проблема. Тази информация включва ръководствата на вашия Epson продукт, типа на компютъра, операционната система, програмните приложения и всяка информация, която мислите, че е необходима.

### Транспортиране на продукта

Epson препоръчва да запазите опаковката на продукта за бъдещо транспортиране.

## Помощ за потребители в Нова Зеландия

Epson Нова Зеландия желае да ви предостави потребителско обслужване на високо ниво. Освен документацията за продукта ви предоставяме следните източници на информация:

### URL адрес в интернет

<http://www.epson.co.nz>

Влезте в уеб страниците на Epson Нова Зеландия. Струва си да вземете модема си и да посърфирате тук! Този сайт предоставя зона, от която да се изтеглят драйвери, начини за свързване с Epson, информация за нови продукти и техническа поддръжка (имейл).

### Център за помощ на Epson

Тел.: 0800 237 766

Центърът за помощ на Epson е предвиден като краен резервен вариант, за да сме сигурни, че клиентите ни имат достъп до експертен съвет. Операторите от Центъра за помощ могат да ви съдействат при инсталирането, конфигурирането и работата с продуктите на Epson. Нашият персонал за предпродажбено съдействие може да предостави информационни материали за новите продукти на Epson и съвети къде е най-близкият търговец или агент. Тук получавате отговори на различни видове запитвания.

Съветваме ви да пригответе цялата необходима информация, преди да позвъните. Колкото повече информация подготвите, толкова по-бързо ще можем да ви помогнем при решаването на проблема. Тази

информация обхваща документацията на вашия Epson продукт, типа на компютъра, операционната система, програмните приложения и всяка друга информация, която смятате за необходима.

### **Транспортиране на продукта**

Epson препоръчва да запазите опаковката на продукта за бъдещо транспортиране.

## **Помощ за потребители в Хонконг**

За да получат техническа поддръжка, както и друго следпродажбено обслужване, потребителите могат да се свържат с Epson Hong Kong Limited.

### **Интернет страница**

<http://www.epson.com.hk>

Epson Hong Kong има местна интернет страница на китайски и на английски със следната информация за потребителите:

- Информация за продукта
- Отговори на често задавани въпроси (ЧЗВ)
- Най-новите версии на драйверите за продукти Epson

### **Гореща линия за техническа поддръжка**

Можете също да се свържете с нашия технически персонал на следните телефонни и факс номера:

Телефон: 852-2827-8911

Факс: 852-2827-4383