

WF-7840 Series

Упатство за корисникот

Печатење

Копирање

Скенирање

Испраќање факс

Одржување на печатачот

Решавање проблеми

Содржина

Водич за овој прирачник

Вовед во прирачниците.	8
Пребарување информации.	8
Печатење само потребни страници.	9
За овој прирачник.	9
Ознаки и симболи.	10
Белешки за сликите од екранот и илустрациите.	10
Референци за оперативни системи.	10
Трговски марки.	11
Авторски права.	12

Важни упатства

Безбедносни инструкции.	14
Безбедносни упатства за мастило.	15
Совети и предупредувања за печатачот.	15
Совети и предупредувања за поставување на печатачот.	15
Совети и предупредувања за користење на печатачот.	16
Совети и предупредувања за користење на екранот на допир.	17
Совети и предупредувања за користење на печатачот со безжично поврзување.	17
Совети и предупредувања за транспорт или складирање на печатачот.	17
Заштита на личните податоци.	17

Имиња и функции на деловите

Предна страна.	20
Внатрешност.	22
Задна страна.	23

Водич за контролната табла

Контролна табла.	25
Конфигурација на почетниот екран.	26
Водич за иконата за мрежа.	27
Конфигурација на екранот со мени.	28
Конфигурација на екран Job/Status.	29
Внесување знаци.	30
Прегледување анимации.	30

Ставање хартија

Мерки за претпазливост при ракување со хартијата.	33
Поставки за големина и тип на хартијата.	34
Список со типови хартија.	34
Ставање хартија.	35
Ставање претходно продупчена хартија.	35
Ставање долга хартија.	36

Ставање оригинали

Оригинали што не се поддржани од ADF.	38
Автоматско откривање на големината на оригиналот.	38
Ставање оригинали.	39

Вметнување и вадење мемориски уред

Вметнување надворешен USB-уред.	42
Отстранување надворешен USB-уред.	42
Споделување податоци на мемориски уред.	42

Печатење

Печатење документи.	45
Печатење од компјутер — Windows.	45
Печатење од компјутер — Mac OS.	71
Печатење документи од паметни уреди (iOS).	80
Печатење документи од паметни уреди (Android).	81
Печатење на пликови.	83
Печатење на пликови од компјутер (Windows).	83
Печатење на пликови од компјутер (Mac OS).	83
Печатење фотографии.	84
Печатење JPEG-датотеки од мемориски уред.	84
Печатење TIFF-датотеки од мемориски уред.	85
Печатење веб-страници.	86
Печатење веб-страници од компјутер.	86
Печатење веб-страници од паметни уреди.	86

Печатење со користење услуга во облак.	87
Регистрирање на услугата Epson Connect од контролната табла.	88

Копирање

Достапни начини на копирање.	90
Копирање оригинали.	90
Двострано копирање.	91
Копирање со зголемување или намалување.	91
Копирање повеќе оригинали на еден лист.	92
Копирање според редослед на страници.	93
Копирање оригинали користејќи добар квалитет.	93
Копирање лична карта.	94
Копирање книги.	94
Основни опции за мени за копирање.	95
Реж. на боја:	95
Густина:	95
П. за х.:	95
Намали/Зго.:	95
Вид на ор.:	96
двострано:	96
Напредни опции за мени за копирање.	96
По. стр.:	96
Г. на о.:	97
Завршување:	97
Ориг. со меш. голем.:	97
Ориен. (Ориг.):	97
Книга →2Стр.:	97
Квалитет на слика:	97
Мар. за сп.:	98
Намали за да пасу. на хар.:	98
Отстрани сенка:	98
Отстрани дупки:	98
Копирај ID картичка:	98

Скенирање

Достапни начини на скенирање.	100
Скенирање оригинали во мрежна папка.	100
Опции на мени за дестинација за скенирање во папка.	101
Опции на мени за скенирање за скенирање во папка.	102
Скенирање оригинали во е-пошта.	104
Опции на мени за примач за скенирање во е-пошта.	104

Опции на мени за скенирање за скенирање во е-пошта.	105
Скенирање оригинали во компјутер.	107
Скенирање оригинали во мемориски уред.	108
Основни опции на мени за скенирање во мемориски уред.	108
Напредни опции на мени за скенирање во мемориски уред.	109
Скенирање оригинали во облак.	110
Основни опции на мени за скенирање во облак.	111
Напредни опции на мени за скенирање во облак.	111
Скенирање со функцијата WSD.	112
Поставување на WSD порта.	112
Скенирање оригинали во паметен уред.	114

Испраќање факс

Пред да ги користите функциите за факс.	116
Преглед на функциите за факс на овој печатач.	116
Функција: Испраќање факсови.	116
Функција: Примање факсови.	117
Функција: Испраќање/примање со PC-FAX (Windows/Mac OS).	118
Функции: Извештаи за разни факсови.	119
Функција: Статус или евиденција на задачите за факс.	119
Функција: Кутија за факс.	120
Функција: Безбедност при испраќање и примање факсови.	120
Функции: други корисни функции.	121
Испраќање факсови со користење на печатачот.	121
Избирање примачи.	122
Различни начини за испраќање факсови	123
Примање факсови на печатачот.	129
Примање дојдовни факсови.	130
Примање факсови со воспоставување телефонски повик.	131
Зачувување и препраќање на примени факсови.	133
Прегледување примени факсови на LCD-екранот на печатачот.	134
Опции на мени за факс.	135
Примач.	135
Поставки на факс.	136
Повеќе.	139
Опции на менито за Кутија за факс.	140

Вл. сандаче/ Доверливо.	140
Складир. документи.	142
Испраќање на повик/Билтен.	144
Проверување на статусот или евиденцијата за задачи за факс.	147
Прикажување информации кога примените факсови се необработени (Непрочитани/Неотпечатени/ Незачувани/Непроследени).	147
Проверка на задачите за факс во тек.	149
Проверка на историјата за задачи за факс.	149
Повторно печатење примени документи	150
Испраќање факс од компјутер.	150
Испраќање документи создадени со помош на апликација (Windows).	150
Испраќање документи создадени со помош на апликација (Mac OS).	153
Примање факсови на компјутер.	154
Проверка за нови факсови (Windows).	155
Проверка за нови факсови (Mac OS).	157
Откажување на функцијата што зачувува дојдовни факсови на компјутерот.	157

Одржување на печатачот

Проверување на статусот на потрошните материјали.	159
Подобрување на квалитетот на печатење, копирање, скенирање и факс.	159
Приспособување на квалитетот на печатење.	159
Проверка и чистење на главата за печатење.	161
Спречување на затнувањето на прскалките.	162
Порамнување на главата за печатење.	162
Чистење на патеката на движење на хартијата од дамки од мастило.	163
Чистење на стаклото на скенерот и подлогата за документи.	163
Чистење на ADF.	165
Чистење на печатачот.	167
Штедење енергија.	168
Штедење енергија (Контролна табла).	168
Одделно инсталирање или деинсталирање на апликациите.	169
Одделно инсталирање на апликациите.	169
Додавање печатач (само за Mac OS).	172
Деинсталирање апликаци.	172

Ажурирање на апликациите и фирмверот.	174
Превезување и складирање на печатачот.	176

Решавање проблеми

Печатачот не работи како што се очекува.	181
Печатачот не се вклучува или исклучува.	181
Напојувањето се исклучува автоматски.	181
Хартијата не се внесува правилно.	182
Не може да се печати.	186
Не може да почне скенирање.	204
Не може да се испраќаат или примаат факсови.	217
Се прикажува код за грешка на менито за статус.	235
Не може соодветно да се ракува со печатачот.	240
Се прикажува порака на LCD-екранот.	245
Хартијата се заглавува.	247
Спречување заглавување на хартијата.	247
Време е да ги замените касетите со мастило.	248
Мерки на претпазливост при ракување со касетите со мастило.	248
Замена на касетите со мастило.	251
Привремено продолжете да печатите без заменување на касетите со мастило.	251
Време е да ја замените кутијата за одржување.	255
Мерки на претпазливост при ракување со кутијата за одржување.	255
Замена на кутијата за одржување.	256
Низок квалитет на печатење, копирање, скенирање и факс.	257
Низок квалитет на печатењето.	257
Низок квалитет на копирањето.	267
Проблеми со скенирани слики.	275
Факсот се испраќа со слаб квалитет.	278
Слаб квалитет на примениот факс.	280
Проблемот не се решава.	280
Не може да се решат проблеми со печатењето или копирањето.	281

Додавање или менување на компјутерот или уредите

Поврзување со печатач поврзан со мрежата.	284
---	-----

Користење мрежен печатач од втор компјутер.	284
Користење мрежен печатач од паметен уред.	285
Ресетирање на мрежната врска.	285
Кога го менувате безжичниот рутер.	285
Кога го менувате компјутерот.	286
Менување на начинот на поврзување со компјутерот.	287
Одредување поставки за Wi-Fi од контролната табла.	289
Директно поврзување паметен уред и печатач (Wi-Fi Direct).	291
За Wi-Fi Direct.	291
Поврзување со iPhone, iPad или iPod touch со помош на Wi-Fi Direct.	292
Поврзување со уреди со Android со помош на Wi-Fi Direct.	295
Поврзување со уреди без iOS и Android со помош на Wi-Fi Direct.	296
Прекинување Wi-Fi Direct (едноставна AP) врска.	299
Менување на поставките за Wi-Fi Direct (едноставна AP) како на пр. SSID.	300
Проверување на статусот на конекција на мрежа.	301
Проверување на статусот на мрежната врска од контролната табла.	301
Печатење извештај за мрежна врска.	302
Печатење лист за статус на мрежа.	308
Проверка на мрежата на компјутерот (само за Windows).	309

Информации за производителите

Информации за хартијата.	311
Достапна хартија и капацитети.	311
Недостапни типови на хартија.	315
Информации за потрошни материјали.	316
Кодови за касетите со мастило.	316
Код за кутијата за одржување.	317
Информации за софтверот.	317
Софтвер за печатење.	317
Софтвер за скенирање.	321
Софтвер за факс.	322
Софтвер за создавање пакети.	323
Софтвер за одредување поставки или управување со уреди.	323
Софтвер за ажурирање.	326
Список на менито за поставки.	327
Општи поставки.	327

Бројач на отпечатени примероци.	349
Статус на достава.	349
Одржување.	350
Јазик/Language.	351
Статус на печатач/Печати.	351
Управник со Контакти.	351
Кориснички поставки.	352
Спецификации за производителите.	352
Спецификации за печатачот.	352
Спецификации на скенерот.	354
Спецификации за ADF.	354
Спецификации за факс.	355
Употреба на порта за печатачот.	355
Спецификации за интерфејс.	357
Мрежни спецификации.	357
Поддржани услуги од трети страни.	360
Спецификации за мемориски уреди.	360
Спецификации за поддржани податоци.	361
Димензии.	362
Електрични спецификации.	362
Спецификации за животната средина.	363
Локација за инсталирање и простор.	364
Системски барања.	365
Регулаторни информации.	365
Стандарди и одобренија.	365
Ограничувања за копирање.	367

Информации за администраторот

Поврзување на печатачот со мрежата.	369
Пред воспоставување мрежна врска.	369
Поврзување со мрежата преку контролната табла.	371
Поставки за користење на печатачот.	373
Користење на функциите за печатење.	373
Поставување на AirPrint.	380
Конфигурирање сервер за е-пошта.	381
Поставување споделена мрежна папка.	385
Побрз пристап до контактите.	405
Подготвување за скенирање.	417
Пристап до функциите за факс.	419
Одредување основни поставки за работа на печатачот.	437
Проблеми при одредување поставки.	440
Управување со печатачот.	441
Вовед во безбедносните функции на производот.	441
Администраторски поставки.	443
Ограничување на достапни функции.	451

Оневозможување на надворешниот интерфејс.	453
Нагледување далечински печатач.	454
Правење резервна копија на поставките	454
Напредни поставки за безбедност.	455
Безбедносни поставки и спречување опасност.	456
Контролирање на користењето протоколи.	456
Користење на дигитален сертификат.	461
SSL/TLS комуникација со печатач.	466
Решавање проблеми за напредна безбедност.	468

Каде да се обратите за помош

Веб-локација за техничка поддршка.	473
Контактирање со поддршката на Epson.	473
Пред да контактирате со Epson.	473
Помош за корисниците во Европа.	473
Помош за корисниците во Австралија.	474
Помош за корисниците во Нов Зеланд.	474
Помош за корисниците во Хонг Конг.	475

Водич за овој прирачник

Вовед во прирачниците.	8
Пребарување информации.	8
Печатење само потребни страници.	9
За овој прирачник.	9
Трговски марки.	11
Авторски права.	12

Вовед во прирачниците

Следниве прирачници се испорачани со вашиот печатач Epson. Покрај прирачниците, погледнете ги различните типови информации за помош што се достапни од самиот печатач или од апликациите на Epson.

Важни безбедносни упатства (хартиен прирачник)

Содржи инструкции за безбедно користење на печатачот.

Почнете оттука (хартиен прирачник)

Содржи информации за поставување на печатачот и инсталирање на софтверот.

Упатство за корисникот (дигитален прирачник)

Овој прирачник. Овој прирачник е достапен како PDF и веб-прирачник. Содржи сеопфатни информации и инструкции за користење на печатачот, за мрежните поставки кога го користите печатачот на мрежа, како и за решавање проблеми.

Може да ги добиете последните верзии на гореспоменатите прирачници на следниве начини.

Хартиен прирачник

Посетете ја веб-локацијата за поддршка на Epson за Европа на <http://www.epson.eu/support> или веб-локацијата за поддршка на Epson во светски рамки на <http://support.epson.net/>.

Дигитален прирачник

За прегледување на веб-прирачникот, посетете ја следнава веб-локација, внесете го името на производот, а потоа одете на **Поддршка**.

<http://epson.sn>

Пребарување информации

Со PDF прирачникот може да ги пребарувате потребните информации со клучен збор или да скокнете директно на специфични делови со користење на обележувачи. Во овој дел се објаснува како да користите PDF-прирачник отворен во Adobe Acrobat Reader DC на вашиот компјутер.

Пребарување со клучен збор

Кликнете на **Уреди > Напредно пребарување**. Внесете го клучниот збор (текст) за информациите коишто сакате да ги најдете во прозорецот за пребарување и кликнете на **Пребарај**. Резултатите се прикажуваат како листа. Кликнете на еден од прикажаните резултати за да скокнете на таа страница.

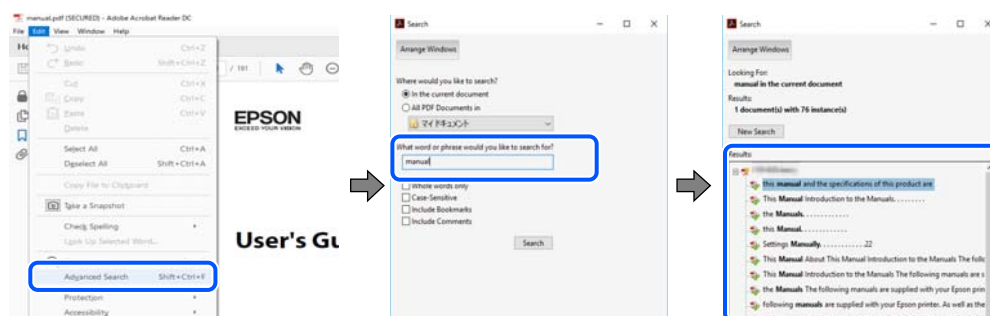

Скокање директно од обележувачи

Кликнете на наслов да скокнете на таа страница. Кликнете на + или > за да ги прегледате долунаведените наслови во тој дел. За да се вратите на претходната страница, избришете ги следниве постапки на тастатурата.

- Windows: задржете **Alt**, а потоа притиснете ←.
- Mac OS: задржете на копчето за команда и притиснете на ←.

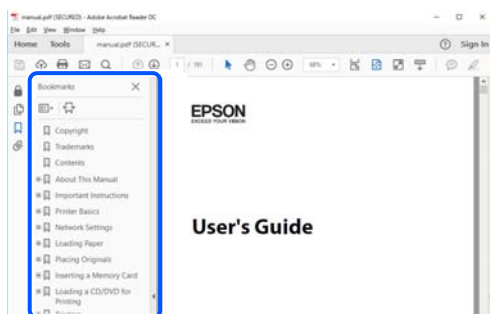

Печатење само потребни страници

Може да ги извадите и да ги отпечатите само страниците коишто ви се потребни. Кликнете на **Печати** во менито **Датотека** и одредете го бројот на страници коишто сакате да ги печатите во **Страници** во **Страници за печатење**.

- За да одредите серија на страници, внесете црточка помеѓу почетната страница и последната страница.

Пример: 20-25

- За да ги одредите страниците коишто не се во серија, поделете го бројот на страници со запирки.

Пример: 5, 10, 15

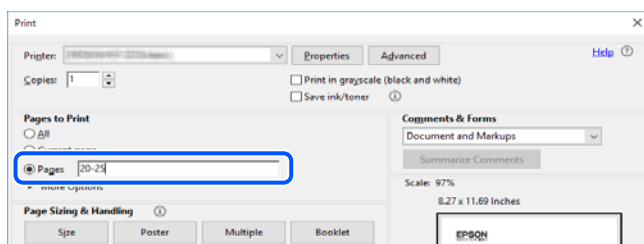

За овој прирачник

Во овој дел се објаснува значењето на ознаките и симболите, белешките за описите, како и информациите за оперативните системи наведени во овој прирачник.

Ознаки и симболи



Внимание:

Инструкции коишто мора внимателно да ги следите за да избегнете телесна повреда.



Важно:

Инструкции што мора да се почитуваат за да се избегне оштетување на опремата.

Белешка:

Обезбедува дополнителни информации и информации за упатување.

Поврзани информации

➔ Води кон поврзани делови.

Белешки за сликите од екранот и илустрациите

- Сликите од екранот од двигателот за печатачот се од Windows 10 или macOS High Sierra. Содржината прикажана на сликите од екран се разликува во зависност од моделот и ситуацијата.
- Илустрациите користени во овој прирачник се само примери. Иако може да има мали разлики, зависно од моделот, начинот на ракување е ист.
- Некои од ставките во менито на LCD-екранот се разликуваат, зависно од моделот и поставките.
- QR-кодот може да го прочитате со помош на наменска апликација.

Референци за оперативни системи

Windows

Во овој прирачник, термините „Windows 10“, „Windows 8.1“, „Windows 8“, „Windows 7“, „Windows Vista“, „Windows XP“, „Windows Server 2019“, „Windows Server 2016“, „Windows Server 2012 R2“, „Windows Server 2012“, „Windows Server 2008 R2“, „Windows Server 2008“, „Windows Server 2003 R2“, и „Windows Server 2003“ се однесуваат на следниве оперативни системи. Дополнително, „Windows“ се однесува на сите верзии.

- Оперативен систем Microsoft® Windows® 10
- Оперативен систем Microsoft® Windows® 8.1
- Оперативен систем Microsoft® Windows® 8
- Оперативен систем Microsoft® Windows® 7
- Оперативен систем Microsoft® Windows Vista®
- Оперативен систем Microsoft® Windows® XP
- Оперативен систем Microsoft® Windows® XP Professional x64 Edition

- Оперативен систем Microsoft® Windows Server® 2019
- Оперативен систем Microsoft® Windows Server® 2016
- Оперативен систем Microsoft® Windows Server® 2012 R2
- Оперативен систем Microsoft® Windows Server® 2012
- Оперативен систем Microsoft® Windows Server® 2008 R2
- Оперативен систем Microsoft® Windows Server® 2008
- Оперативен систем Microsoft® Windows Server® 2003 R2
- Оперативен систем Microsoft® Windows Server® 2003

Mac OS

Во овој прирачник, „Mac OS“ се однесува на Mac OS X v10.6.8 или понова верзија.

Трговски марки

- EPSON® е регистрирана заштитена трговска марка, а EPSON EXCEED YOUR VISION или EXCEED YOUR VISION е заштитена трговска марка на корпорацијата Seiko Epson.
- Epson Scan 2 software is based in part on the work of the Independent JPEG Group.
- libtiff
Copyright © 1988-1997 Sam Leffler
Copyright © 1991-1997 Silicon Graphics, Inc.
Permission to use, copy, modify, distribute, and sell this software and its documentation for any purpose is hereby granted without fee, provided that (i) the above copyright notices and this permission notice appear in all copies of the software and related documentation, and (ii) the names of Sam Leffler and Silicon Graphics may not be used in any advertising or publicity relating to the software without the specific, prior written permission of Sam Leffler and Silicon Graphics.
THE SOFTWARE IS PROVIDED "AS-IS" AND WITHOUT WARRANTY OF ANY KIND, EXPRESS, IMPLIED OR OTHERWISE, INCLUDING WITHOUT LIMITATION, ANY WARRANTY OF MERCHANTABILITY OR FITNESS FOR A PARTICULAR PURPOSE.
IN NO EVENT SHALL SAM LEFFLER OR SILICON GRAPHICS BE LIABLE FOR ANY SPECIAL, INCIDENTAL, INDIRECT OR CONSEQUENTIAL DAMAGES OF ANY KIND, OR ANY DAMAGES WHATSOEVER RESULTING FROM LOSS OF USE, DATA OR PROFITS, WHETHER OR NOT ADVISED OF THE POSSIBILITY OF DAMAGE, AND ON ANY THEORY OF LIABILITY, ARISING OUT OF OR IN CONNECTION WITH THE USE OR PERFORMANCE OF THIS SOFTWARE.
- QR Code is a registered trademark of DENSO WAVE INCORPORATED in Japan and other countries.
- Microsoft®, Windows®, Windows Server®, and Windows Vista® are registered trademarks of Microsoft Corporation.
- Apple, Mac, macOS, OS X, Bonjour, ColorSync, Safari, AirPrint, iPad, iPhone, iPod touch, and iTunes are trademarks of Apple Inc., registered in the U.S. and other countries.
- Use of the Works with Apple badge means that an accessory has been designed to work specifically with the technology identified in the badge and has been certified by the developer to meet Apple performance standards.
- Chrome, Google Play, and Android are trademarks of Google LLC.

- ❑ Adobe and Adobe Reader are either registered trademarks or trademarks of Adobe Systems Incorporated in the United States and/or other countries.
- ❑ Firefox is a trademark of the Mozilla Foundation in the U.S. and other countries.
- ❑ Mopria® and the Mopria® Logo are registered and/or unregistered trademarks and service marks of Mopria Alliance, Inc. in the United States and other countries. Unauthorized use is strictly prohibited.
- ❑ Општо известување: Останатите имиња на производи што се употребени овде се наменети само за идентификување и може да се трговски марки на нивните сопственици. Epson се одрекува од сите права на овие марки.

Авторски права

Ниеден дел од оваа публикација не смее да биде умножуван, зачуван во системот за пребарување, или пренесен во која било форма или на кој било начин, електронски, механички, со фотокопирање, снимање или друго, без претходна писмена согласност од корпорацијата Seiko Epson. Не се предвидени обврски за патентирање во однос на употребата на информациите содржани овде. Ниту пак е предвидена каква било обврска за штети кои произлегуваат од употребата на информациите дадени овде. Информациите што се содржани тука се дизајнирани за употреба со овој производ на Epson. Epson не одговара за употреба на која било од овие информации применети кон други производи.

Ниту корпорацијата Seiko Epson ниту нејзините подружници не одговараат кон купувачот на овој производ или трети лица за штети, загуби, трошоци, или трошоци предизвикани од набавувачот или трети лица како резултат на несреќа, неправилна употреба, или злоупотреба или неовластени промени на овој производ, поправки или измени кај овој производ, или (освен САД) непочитување на упатствата за ракување и одржување на корпорацијата Seiko Epson.

Корпорацијата Seiko Epson и нејзините подружници не одговараат за никакви штети или проблеми кои произлегуваат од употребата на кои било опции или кои било производи за широка потрошувачка различни од оние означени како Original Epson Products (оригинални производи на Epson) или Epson Approved Products (одобрени производи на Epson) од корпорацијата Seiko Epson.

Корпорацијата Seiko Epson не одговара за никаква штета предизвикана од електромагнетно попречување што се појавува поради употребата на кои било кабли за поврзување различни од оние означени како Epson Approved Products (одобрени производи на Epson) од корпорацијата Seiko Epson.

© 2020 Seiko Epson Corporation

Содржината на овој прирачник и спецификациите за овој производ се предмет на промена без известување.

Важни упатства

Безбедносни инструкции.	14
Совети и предупредувања за печатачот.	15
Заштита на личните податоци.	17

Безбедносни инструкции

Прочитајте ги и следете ги овие инструкции за безбедно користење на печатачот. Чувајте го прирачникот за користење во иднина. Погрижете се да ги следите и сите предупредувања и инструкции означени на печатачот.

- ❑ Некои од симболите што се користат на вашиот печатач служат за осигурување безбедност и правилно користење на печатачот. Посетете ја следната веб-страница за да го научите значењето на симболите.

<http://support.epson.net/symbols>

- ❑ Користете го само струјниот кабел доставен заедно со печатачот и не користете го кабелот со друга опрема. Користењето други кабли со овој печатач или користењето на доставениот струен кабел со друга опрема може да доведе до пожар или струен удар.
- ❑ Проверете дали вашиот кабел за наизменична струја ги исполнува соодветните локални стандарди за безбедност.
- ❑ Никогаш сами не расклопувајте ги, не менувајте ги или не обидувајте се да ги поправите кабелот, приклучокот, печатачот, скенерот или другите опции, освен како што е конкретно објаснето во упатствата за печатачот.
- ❑ Исклучете го печатачот од струја и побарајте помош од стручни лица за сервисирање во следниве ситуации:
Кабелот за струја или приклучокот е оштетен, во печатачот влегла течност; печатачот паднал или куќиштето е оштетено, печатачот не работи нормално или покажува значителна промена во работата. Не приспособувајте контроли што не се опфатени со упатствата за ракување.
- ❑ Ставете го печатачот блиску до ѕидниот штекер од кој може лесно да се исклучи.
- ❑ Не поставувајте го и не складирајте го печатачот надвор, во близина на прекумерна нечистотија или прашина, извори на топлина, или на места што се подложни на електрични удари, вибрации, висока температура или влажност.
- ❑ Внимавајте да не истурите течност на печатачот и не ракувајте со печатачот со влажни раце.
- ❑ Чувајте го печатачот на растојание од најмалку 22 cm од електростимулатори на срцето. Радиобрановите од овој печатач можат негативно да се одразат врз работата на електростимулаторите на срцето.
- ❑ Контакттирајте со вашиот добавувач ако се оштети ЛЦД-екранот. Ако ги натопените рацете со растворот од течен кристал, темелно исплакнете ги со сапун и вода. Ако растворот од течен кристал ви влезе во очите, веднаш исплакнете ги со вода. Ако по темелното плакнење имате непријатно чувство или проблеми со видот, веднаш одете на лекар.
- ❑ Избегнувајте да употребувате телефон за време на електрична бура. Постои мала опасност од струен удар од грмотевица.
- ❑ Не користете телефон за да пријавите истекување на гас во близина на истекувањето.

- ❑ Печатачот е тежок и не треба да ги креваат, ниту да го носат помалку од двајца луѓе. Кога го подигнуваат печатачот, двајцата треба да ги заземат точните положби што се прикажани подолу.

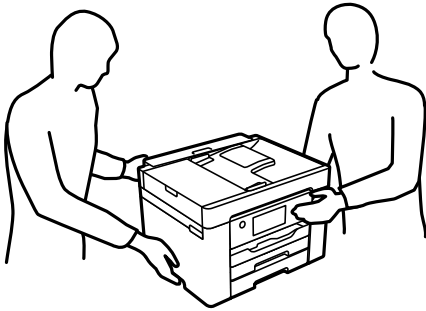

Безбедносни упатства за мастило

- ❑ Внимавајте кога ракувате со користени касети бидејќи може да има мастило околу делот за дотур на мастило.
 - ❑ Доколку ви капне мастило на кожата, измијте ја кожата темелно со сапун и вода.
 - ❑ Доколку ви влезе мастило во очите, веднаш исплакнете ги со вода. Доколку чувството на неугодност или проблемите со видот продолжат и по плакнењето, веднаш јавете се на лекар.
 - ❑ Ако ви влезе мастило во устата, веднаш одете на лекар.
- ❑ Не расклопувајте ги касетата за мастило и кутијата за одржување, бидејќи мастилото може да ви влезе во очите или во кожата.
- ❑ Не протресувајте ги касетите за мастило премногу силно и не испуштајте ги. Исто така, внимавајте да не ги стиснете или да не ги скинете лепенките. На тој начин може да истече мастило.
- ❑ Чувајте ги касетите за мастило и кутијата за одржување надвор од дофат на деца.

Совети и предупредувања за печатачот

Прочитајте ги и следете ги овие упатства за да избегнете оштетување на печатачот или имотот. Чувајте го прирачникот за подоцнежна употреба.

Совети и предупредувања за поставување на печатачот



- ❑ Немојте да ги блокирате или покривате вентилите и отворите на печатачот.
- ❑ Користете го единствено изворот за напојување означен на лепенката на печатачот.
- ❑ Избегнувајте употреба на истото струјно коло од апаратите за фотокопирање или системите за воздушна регулација кои редовно се вклучуваат и исклучуваат.
- ❑ Избегнувајте електрични приклучоци контролирани од прекинувачи или автоматски релеи.
- ❑ Целиот компјутерски систем треба да биде подалеку од можни извори на електромагнетно влијание, како што се звучници или бази на безжични телефони.

- ❑ Каблите за довод на електрична енергија треба да бидат така поставени за да се избегне нагризување, отсекување, загревање, набирање и извиткување. Не ставајте предмети врз каблите за довод на електрична енергија и не дозволувајте каблите да бидат приклезтени или да се гази по нив. Посебно внимавајте сите кабли за довод на електрична енергија да се прави на краевите и местата каде што влегуваат и излегуваат од трансформаторот.
- ❑ Ако со печатачот користите продолжен кабел, внимавајте вкупната јачина на струја на апаратите изразена во ампери кои се вклучени во продолжниот кабел да не ја надминува јачината на струја за кабелот изразена во ампери. Исто така, внимавајте вкупната јачина на струјата на сите апарати вклучени во ѕидниот приклучок да не го надминува капацитетот на јачината на струјата на ѕидниот приклучок.
- ❑ Ако планирате да го користите печатачот во Германија, инсталацијата во зградата мора да е заштитена со 10-амперски или 16-амперски осигурувач за да се обезбеди заштита од краток спој и заштита од поголем напон.
- ❑ Кога го поврзвате печатачот на компјутер или друг уред со кабел, внимавајте на точната поставеност на приклучоците. Секој приклучок има само една правилна насока. Ставање приклучок во погрешна насока може да ги оштети и двата уреда поврзани со кабелот.
- ❑ Ставете го печатачот на рамна, стабилна површина што е поширока од основата на печатачот во сите насоки. Печатачот нема да работи правилно ако не е поставен во хоризонтална положба.
- ❑ Оставете простор над печатачот за да можете целосно да го подигнете капакот за документи.
- ❑ Оставете доволно простор од предната страна на печатачот, за да излезе целосно хартијата.
- ❑ Избегнувајте места подложни на нагли промени на температурата и влажноста. Исто така, чувајте го печатачот подалеку од директна сончева светлина, извори на силна светлина или топлина.

Поврзани информации

➔ [„Локација за инсталирање и простор“ на страница 364](#)

Совети и предупредувања за користење на печатачот

- ❑ Не ставајте предмети во отворите на печатачот.
- ❑ Не ставајте ја раката во печатачот при печатење.
- ❑ Не допирајте го белиот плоснат кабел што се наоѓа во печатачот.
- ❑ Не користете спрејови што содржат запаливи гасови во или околу печатачот. Така може да предизвикате пожар.
- ❑ Не движете ја главата за печатење со рака, инаку може да го оштетите печатачот.
- ❑ Внимавајте скенерот да не ви ги фати прстите кога го затворате.
- ❑ Не притискајте премногу силно на стакло на скенерот при поставување на изворните документи.
- ❑ Секогаш исклучувајте го печатачот со користење на копчето . Не вадете ги каблите од печатачот и не исклучувајте ја струјата од приклучокот сè додека светлото  не престане да трепка.
- ❑ Ако не планирате да го користите печатачот подолго време, исклучете го кабелот од електричниот приклучок.

Совети и предупредувања за користење на екранот на допир

- LCD-екранот може да содржи неколку светли или темни точки, а поради функциите може да има и нерамномерна осветленост. Тоа е нормално и не укажува дека е оштетен.
- Користете само сува мека крпа за чистење. Не користете течности или хемиски средства за чистење.
- Надворешната страна на екранот на допир може да се скрши од силен удар. Контактирајте со производителот ако површината на таблата се изгребе или пукне, и не допирајте ги и не обидувајте се да ги отстраните скршените парчиња.
- Притиснете го екранот на допир нежно со прстот. Не притискајте силно и не ракувајте со ноктите.
- Не користете остри предмети како хемиски пенкала или остри моливи за вршење дејства.
- Кондензацијата во екранот на допир што настанала од нагли промени во температурата или влажноста може да предизвика пад на перформансите.

Совети и предупредувања за користење на печатачот со безжично поврзување

- Радио бранови од печатачот може да влијаат негативно на работата на медицинска електронска опрема и да предизвикаат нивна неисправна работа. Кога го користите печатачот во медицински објекти или блиску до медицинска опрема, следете ги упатствата на овластените лица што ги претставуваат медицинските објекти и почитувајте ги сите упатства и насоки на медицинската опрема.
- Радио бранови од печатачот може да влијаат негативно на работата на автоматски контролирани уреди како автоматски врати или противпожарни аларми и може да доведат до несреќа поради неисправност. Кога го користите печатачот близу автоматски контролирани уреди, почитувајте ги сите упатства и насоки на тие уреди.

Совети и предупредувања за транспорт или складирање на печатачот

- При складирање или пренесување на печатачот, не навалувајте го, не ставајте го вертикално или не превртувајте го; инаку може да протече мастило.
- Пред да го превезувате печатачот, внимавајте дали главата за печатење се наоѓа во својата почетна положба (крајно десно).

Заштита на личните податоци

Кога го давате печатачот некому или го депонираете, избришете ги сите лични податоци зачувани во меморијата на печатачот избирајќи **Поставки > Општи поставки > Администрир. на систем > Врати стандардни поставки > Избриши ги сите податоци и поставки** на контролната табла. Погрижете се да ги избришете и податоците од внатрешната меморија на печатачот избирајќи **Поставки > Општи поставки > Администрир. на систем > Избриши**

внатрешни мемориски податоци > **Избришете ги сите работи од Внатрешната меморија** на контролната табла.

Имиња и функции на деловите

Предна страна.....	20
Внатрешност.....	22
Задна страна.....	23

Предна страна

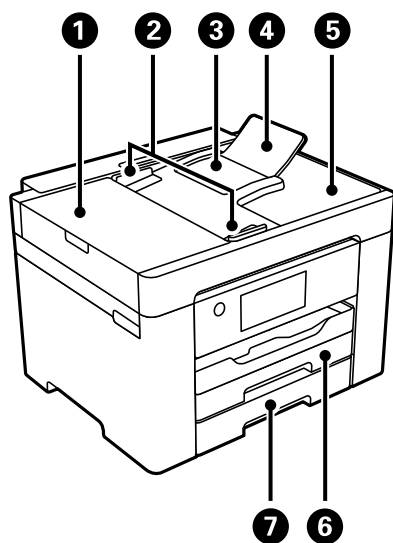

❶	Капак за ADF (Автоматски внесувач на документи)	Отворете го кога вадите заглавени оригинали од ADF.
❷	ADF-граничник	Ги внесува оригиналите право во печатачот. Повлечете до рабовите на оригиналите.
❸	Влезна фиока за ADF	Ги внесува оригиналите автоматски.
❹	ADF-држач за документи	Држи оригинали поголеми од хартија со големина Legal.
❺	Излезна фиока за ADF	Ги држи оригиналите исфрлени од ADF.
❻	Касета за хартија 1 или касета за хартија	Служи за ставање хартија.
❼	Касета за хартија 2	Достапно само кај одредени модели. Служи за ставање хартија.

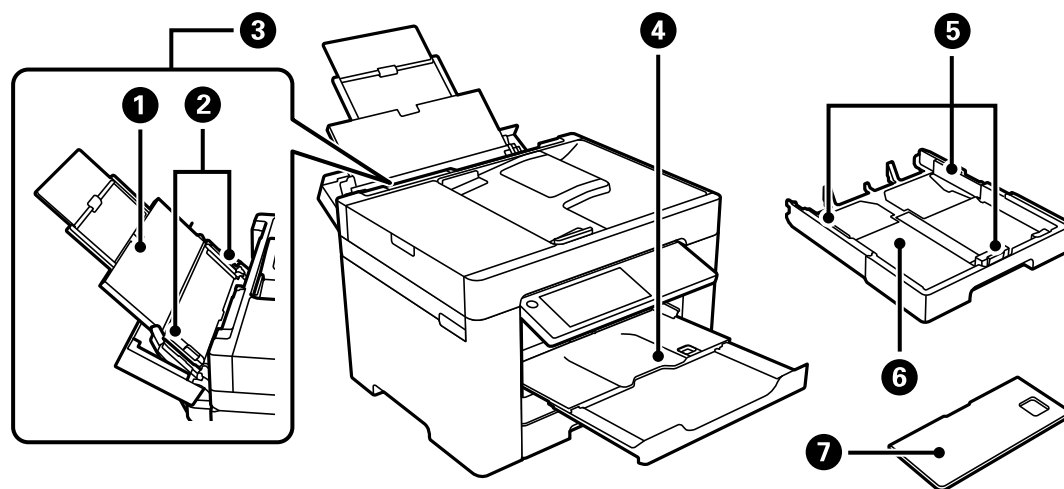

❶	Држач за хартија	Ја држи ставената хартија.
---	------------------	----------------------------

②	Граничник	Ја внесува хартијата право во печатачот. Повлечете го до рабовите на хартијата.
③	Фиока за хартија	Служи за ставање на сите типови хартија поддржани од печатачот.
④	Излезна фиока	Ја држи исфрлената хартија. Кога ќе започнете со печатење, оваа фиока се извлекува автоматски за да одговара на големината на хартијата. За да ја вовлечете фиоката, турнете ја рачно или изберете  на контролната табла.
⑤	Граничник	Ја внесува хартијата право во печатачот. Повлечете го до рабовите на хартијата.
⑥	Касета за хартија	Служи за ставање хартија.
⑦	Капак за касета за хартија	Спречува надворешни супстанции да навлезат во касетата за хартија. Овој капак може да се прикачи на касетите за хартија 1 и 2. Прикачете го за да ја покриете касетата за хартија што е извлечена за ставање хартија поголема од А4. Кога ставате хартија без да се извлекува касетата за хартија, капакот може да го прикачите на која било од касетите.

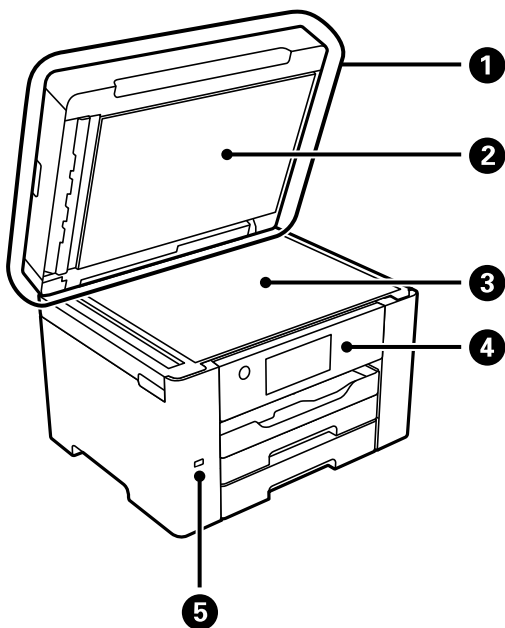

①	Капак за документи	Ја блокира надворешната светлина при скенирање.
②	Подлога за документи	Ги држи оригиналите за да не се поместуваат.
③	Стакло на скенерот	Ставете ги оригиналите. Може да ставате оригинали што не се внесуваат преку ADF, како што се пливови или дебели книги.
④	Контролна табла	Ви овозможува да одредувате поставки и да извршувате задачи на печатачот. Го прикажува и статусот на печатачот.
⑤	USB-порта за надворешен интерфејс	Служи за поврзување мемориски уреди.

Внатрешност

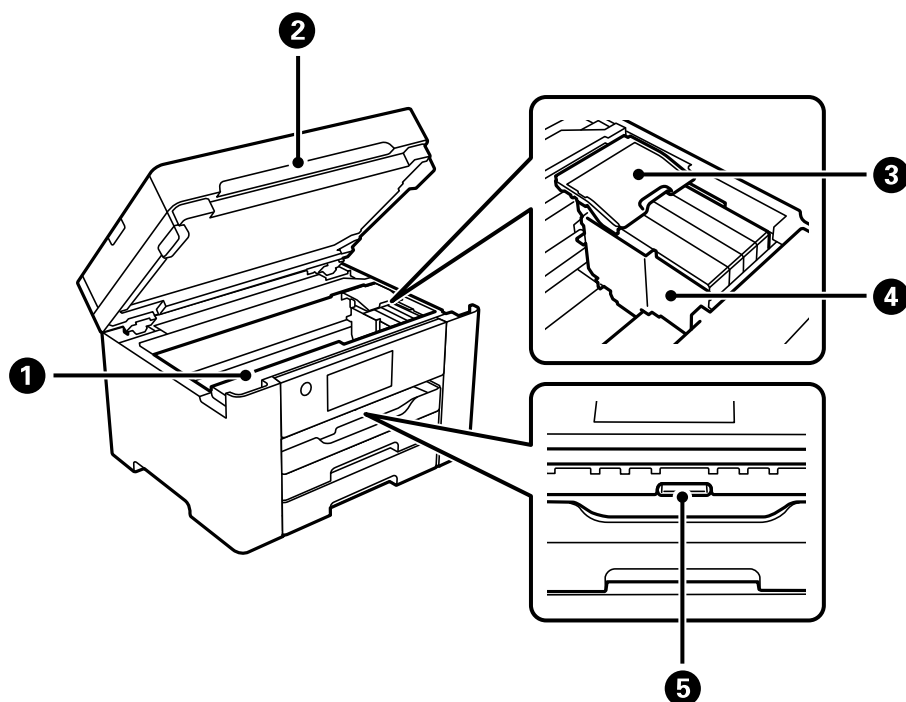

1	Капак за кутијата за одржување	Отворете го кога ја заменувае кутијата за одржување. Кутијата за одржување е сад во којшто се собира многу мало количество на вишок мастило при чистење или печатење.
2	Скенер	Ги скенира поставените оригинали. Отворете за вадење заглавена хартија. Овој уред обично треба да биде затворен.
3	Капак за касети со мастило	Отворете го кога ги заменувае касетите со мастило.
4	Држач на касетата со мастило	Инсталирајте ги касетите со мастило. Мастилото се исфрла од долните прскалки на главата за печатење.
5	Внатрешен капак	Отворете за вадење заглавена хартија.

Задна страна

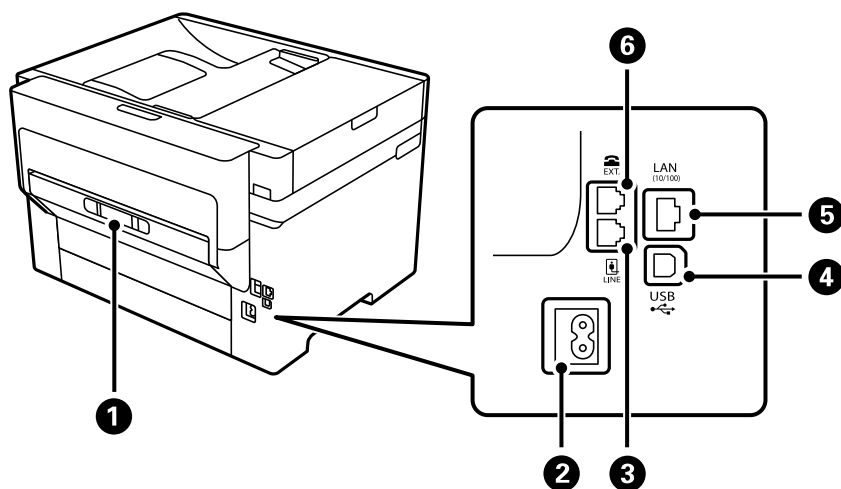

1	Заден капак	Извадете го кога вадите заглавена хартија.
2	Влез за наизменична струја	Го поврзува кабелот за напојување.
3	LINE-порта	Поврзува телефонска линија.
4	USB-порта	Поврзува USB-кабел за поврзување со компјутер.
5	LAN-порта	Поврзува LAN-кабел.
6	EXT-порта	Поврзува надворешни телефонски уреди.

Водич за контролната табла

Контролна табла.	25
Конфигурација на почетниот екран.	26
Конфигурација на екранот со мени.	28
Конфигурација на екран Job/Status.	29
Внесување знаци.	30
Прегледување анимации.	30

Контролна табла

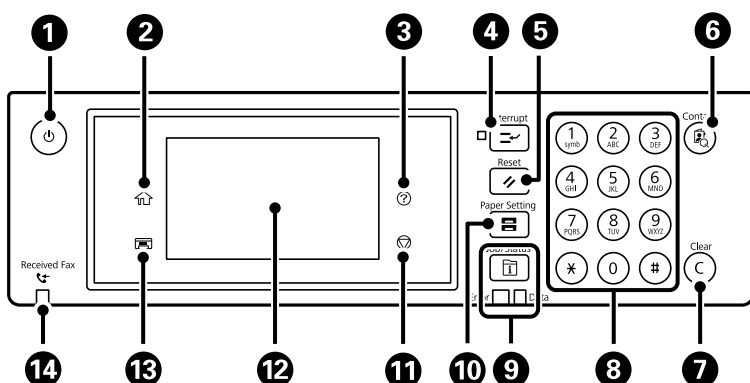



1	<p>Го вклучува или исклучува печатачот.</p> <p>Откачете го кабелот за напојување кога е изгаснато светлото за напојување.</p>
2	<p>Го прикажува почетниот екран.</p>
3	<p>Го прикажува екранот Помош.</p> <p>Тука може да ги видите решенијата за проблеми.</p>
4	<p>Се паузира тековната задача за печатење и ви овозможува да прекинете друга задача. Меѓутоа, не може да прекинете нова задача од компјутерот.</p> <p>Притиснете го копчево уште еднаш за да рестартирате паузирана задача.</p>
5	<p>Ги ресетира тековните поставки на стандардните поставки на корисникот. Ако не се одредени стандардни поставки на корисникот, ресетира на стандардните фабрички поставки.</p>
6	<p>Го прикажува списокот Контакти. Може да ги регистрирате, да ги уредувате или да ги бришете контактите.</p>
7	<p>Ги брише поставките за броеви, како што е бројот на копии.</p>
8	<p>Внесува броеви, знаци и симболи.</p>
9	<p>Го прикажува мениот Job/Status. Може да ги проверите статусот на печатачот и историјата на задачи.</p> <p>Трепка ламбичката за грешка на левата страна или се пали кога ќе се појави грешка.</p> <p>Трепка ламбичката за податоци на десната страна кога печатачот обработува податоци. Се пали кога има задачи на чекање.</p>
10	<p>Го прикажува екранот Поставка на хартија. Може да изберете поставки за големината и типот на хартијата за секој извор на хартија.</p>
11	<p>Ја сопира тековната операција.</p>
12	<p>Прикажува менија и пораки. Може да го менувате аголот на контролната табла.</p> <p>Кога не извршува задачи одреден временски период, печатачот влегува во режим на мирување и екранот се исклучува. Допрете каде било на екранот на допир за да го вклучите екранот. Во зависност од тековните поставки, притискањето на копчињата на контролната табла го буди печатачот од режим на мирување.</p>
13	<p>Ја складира излезната фиока.</p>

14	Се вклучува кога примените документи, коишто сè уште не се прочитани, отпечатени или зачувани, се складираат во меморијата на печатачот.
----	--

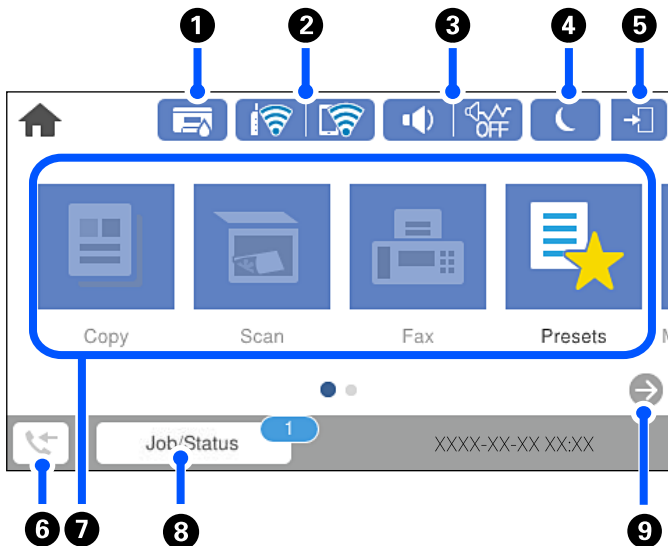





Конфигурација на почетниот екран



1		<p>Го прикажува екранот Стат. на печатач.</p> <p>Може да ги проверите приближните нивоа на мастило, како и приближниот работен век на кутијата за одржување.</p>
2		<p>Го прикажува статусот на мрежната врска. За повеќе информации, погледнете го следново.</p> <p>„Водич за иконата за мрежа“ на страница 27</p>
3		<p>Го прикажува екранот Поставки за звук на уред.</p> <p>Може да поставите Без звук и Тивок режим. Од овој екран може да пристапите и до менито Звуци. Оваа поставка може да ја одредите и од менито Поставки.</p> <p>Поставки > Општи поставки > Оsn поставки > Звуци</p>
		Покажува дали е поставен Тивок режим за печатачот. Кога оваа функција е овозможена, се намалува бучавата од работењето на печатачот, но може да се намали и брзината на печатење. Меѓутоа, бучавата може да не се намали во зависност од избраниот тип хартија и квалитетот на печатење.
		Покажува дека Без звук е поставен за печатачот.
4		Изберете ја иконата за влегување во режимот на спиење. Кога иконата е избледена, печатачот не може да влезе во режимот на спиење.
5		<p>Покажува дека е овозможена функцијата за корисничко ограничување. Изберете ја оваа икона за да се најавите на печатачот. Треба да изберете корисничко име и да внесете лозинка. Контакттирајте со администраторот на печатачот во врска со информации за најава.</p> <p>Кога се прикажува , најавен е корисник со дозвола за пристап. Изберете ја иконата за одјавување.</p>





6		Го прикажува екранот Информации за факс податоци. Прикажаниот број е бројот на факсови што сè уште не се прочитани, отпечатени или зачувани.
7		<p>Ги прикажува сите менија.</p> <ul style="list-style-type: none"> <input type="checkbox"/> Копирај Ви овозможува да копирате документи. <input type="checkbox"/> Скенирај Ви овозможува да скенирате документи и да ги зачувувате на мемориски уред или на компјутер. <input type="checkbox"/> Факс Ви овозможува да испраќате факсови. <input type="checkbox"/> Поч. пос. Ви овозможува често користените поставки за копирање, скенирање или испраќање факсови да ги регистрирате како однапред поставени поставки. <input type="checkbox"/> Мемо. уред Ви овозможува да печатите JPEG или TIFF-податоци на мемориски уред како што е USB-меморија поврзана со печатачот. <input type="checkbox"/> Кутија за факс Ви овозможува да складирате примени документи, документи што треба да се испратат или документи за факсови на барање. <input type="checkbox"/> Доверлива работа Ви овозможува да печатите задача заштитена со лозинка, испратена од двигателот за печатачот. <input type="checkbox"/> Поставки Ви овозможува да одредувате поставки за одржувањето, за печатачот и за работењето.
8	Задача/Статус	Прикажува тековни задачи во исчекување. Допрете за да се прикаже список со типот на задачите, тајмерот за пристигнување, корисничките имиња итн. Прикажаниот број е бројот на задачи во исчекување.
9		Го лизга приказот во екранот надесно.

Водич за иконата за мрежа

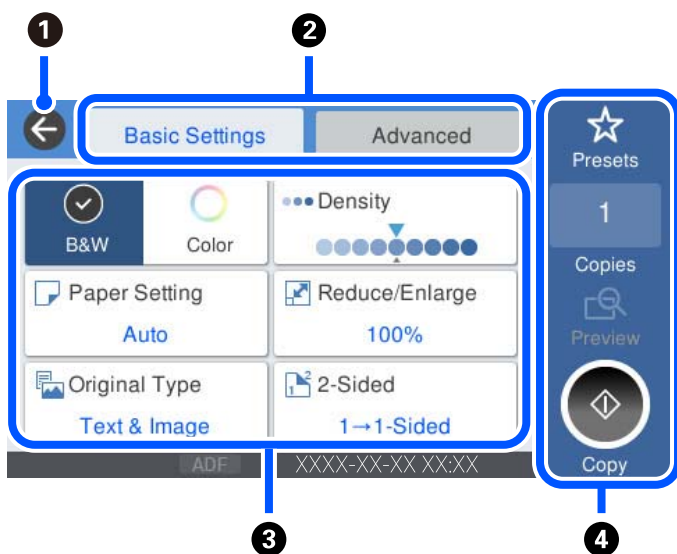
	Печатачот не е поврзан на жична (етернет) мрежа или не е поставен.
	Печатачот е поврзан на жична (етернет) мрежа.
	Печатачот не е поврзан со безжична (Wi-Fi) мрежа.
	Печатачот пребарува SSID, не е поставена IP-адреса или има проблем со безжична (Wi-Fi) мрежа.
	<p>Печатачот е поврзан со безжична (Wi-Fi) мрежа.</p> <p>Бројот на линии ја покажува јачината на сигналот на врската. Колку повеќе линии има, толку е посилен сигналот.</p>
	Печатачот не е поврзан со безжична (Wi-Fi) мрежа во режим Wi-Fi Direct (едноставна AP).
	Печатачот е поврзан со безжична (Wi-Fi) мрежа во режим Wi-Fi Direct (едноставна AP).

Конфигурација на екранот со мени



①	Ве враќа на претходниот екран.	
②	Го менува списокот со поставки користејќи ги картичките. Во картичката Осн поставки се прикажуваат често користените ставки. Во картичката Напредно се прикажуваат други ставки коишто може да ги поставите според потребите.	
③	<p>Го прикажува списокот со поставки. Кога е прикажано , може да видите дополнителни информации ако ја изберете иконата. Одредувајте поставки избирајќи ставка или додавајќи знак за штиклирање. Кога сте измениле ставка од стандардните поставки на корисникот или од фабричките поставки, на ставката се прикажува .</p> <p>Избледените ставки не се достапни. Изберете ја ставката за да проверите зошто е недостапна.</p> <p>Ако настанат проблеми, на ставката се прикажува . Изберете ја иконата за да дознаете како да го решите проблемот.</p>	
④	Започнува операции користејќи ги тековните поставки. Ставките се разликуваат во зависност од менито.	
	Поч. пос.	Го прикажува списокот со однапред поставени поставки. Тековната поставка може да ја регистрирате како однапред поставена или да ги вчитате регистрираните однапред поставени поставки.
	Копии	Прикажува нумеричка тастатура на екранот и ви овозможува да го одредите бројот на копии.
	Преглед	Прикажува преглед на сликата пред печатење, копирање, скенирање или испраќање факсови.
		Започнува со печатење, копирање, скенирање или испраќање факсови.

Конфигурација на екран Job/Status

Притиснете на копчето  за да се прикаже менито Job/Status. Може да го проверите статусот на печатачот или на задачите.

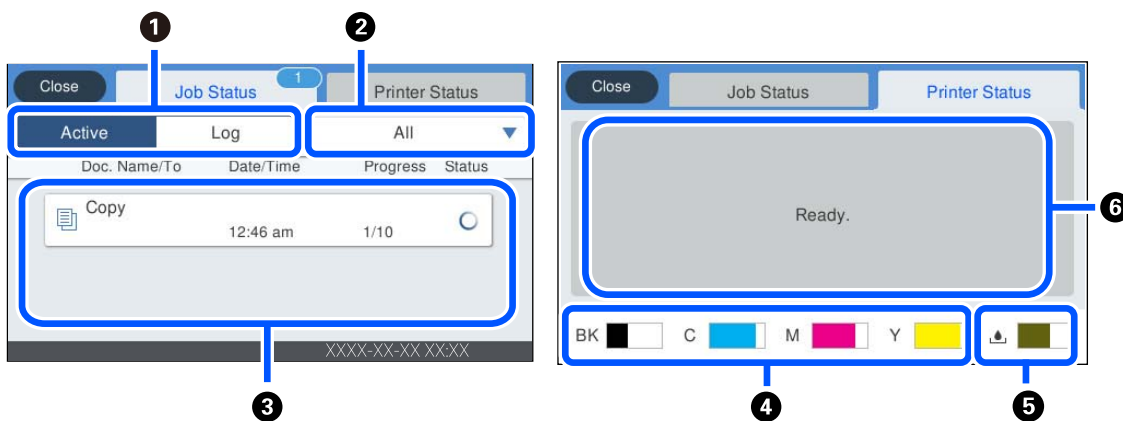

①	Се менуваат прикажаните листи.
②	Филтрирајте ги задачите според функција.
③	Кога е избрано Активен , се прикажува листа на тековни задачи и задачи што чекаат да бидат обработени. Кога е избран Дневник , се прикажува историјата на задачата. Може да откажете задачи или да го проверите кодот за грешка прикажан во историјата кога задачата нема да биде успешна.
④	Ги означува приближните нивоа на мастило.
⑤	Го означува приближниот работен век на кутијата за одржување.
⑥	Се прикажуваат грешки коишто настанале во печатачот. Изберете ја грешката од листата за да се прикаже пораката за грешка.

Поврзани информации

➔ „Се прикажува код за грешка на менито за статус“ на страница 235

Внесување знаци

Може да внесувате знаци и симболи преку тастатурата на екранот кога одредувате мрежни поставки итн.

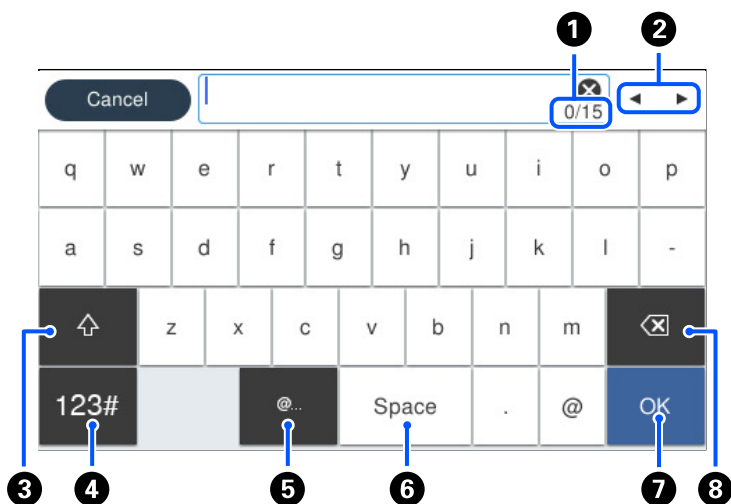

1	Го означува бројот на знаци.
2	Го поместува покажувачот до позиција за внесување.
3	Менува меѓу големи или мали букви или броеви и симболи.
4	Го менува видот на знакот. <div style="background-color: #cccccc; padding: 2px; display: inline-block;">123#</div> : може да внесувате броеви и симболи. <div style="background-color: #ffffff; padding: 2px; display: inline-block;">ABC</div> : може да внесувате букви.
5	Ги внесува често користените адреси на е-пошта за домени или URL-адреси, со едноставно избирање на ставката.
6	Внесува празно место.
7	Внесува знак.
8	Брише знак налево.

Прегледување анимации

На LCD-екранот може да гледате анимации од инструкциите за работа, на пр. за ставање хартија или за вадење заглавена хартија.

- Изберете (?): го прикажува екранот за помош. Изберете **Како да**, па изберете ги содржините што сакате да ги гледате.

- Изберете **Како да** во долниот дел на екранот: ја прикажува контекстуалната анимација.

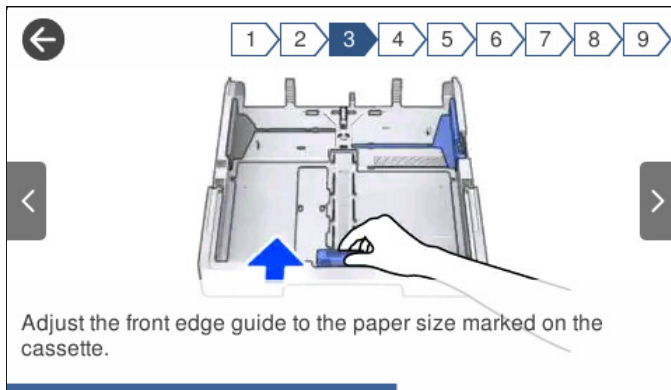

Ставање хартија

Мерки за претпазливост при ракување со хартијата.	33
Поставки за големина и тип на хартијата.	34
Ставање хартија.	35

Мерки за претпазливост при ракување со хартијата

- ❑ Прочитајте ги листовите со упатства испорачани со хартијата.
- ❑ За да достигнете висококвалитетни исписи со оригинална хартија на Epson, користете хартија во околината наведена на листовите испорачани со хартијата.
- ❑ Пролитајте ја и порамнете ги рабовите на хартијата пред да ја ставите. Не пролистувајте и не виткајте фотографска хартија. Така може да се оштети страната за печатење.

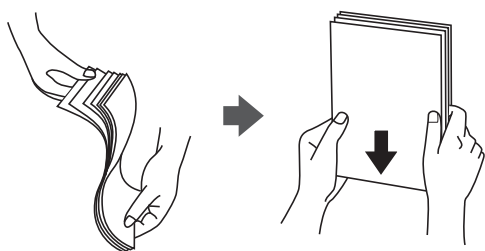

- ❑ Ако хартијата е извиткана, исправете ја или свиткајте ја малку во спротивната насока пред да ја ставите. Печатењето на извиткана хартија може да предизвика заглавување на хартијата и замачкување на исписот.



- ❑ При рачното двострано печатење често може да се јават проблеми со внесувањето на хартијата кога се печати на една страна од претходно отпечатената хартија. Ако хартијата и понатаму се заглавува, намалете го бројот на листови на половина или помалку, или внесувајте ги листовите хартија еден по еден.
- ❑ Уверете се дека користите хартија со долга гранулација. Доколку не сте сигурни каков вид хартија користите, проверете на амбалажата од хартијата или контактирајте со производителот за да ги потврдите спецификациите на хартијата.
- ❑ Пролитајте ги и порамнете ги рабовите на пливките пред да ги ставите. Кога купчињата пливкови се надуени, притиснете ги да се сплескаат пред да ги ставите.



Поврзани информации

- ➔ [„Недостапни типови на хартија“ на страница 315](#)

Поставки за големина и тип на хартијата

Ако ги регистрирате големината и типот на хартијата во екранот што се прикажува кога ќе ја вметнете касетата за хартија, печатачот ве информира кога регистрираните информации се разликуваат од поставките за печатење. Со ова се спречува непотребно трошење на хартијата и мастилото бидејќи не печатите на хартија со несоодветна големина, но и не печатите со погрешна боја во случај да користите поставки што не се соодветни за типот на хартијата.

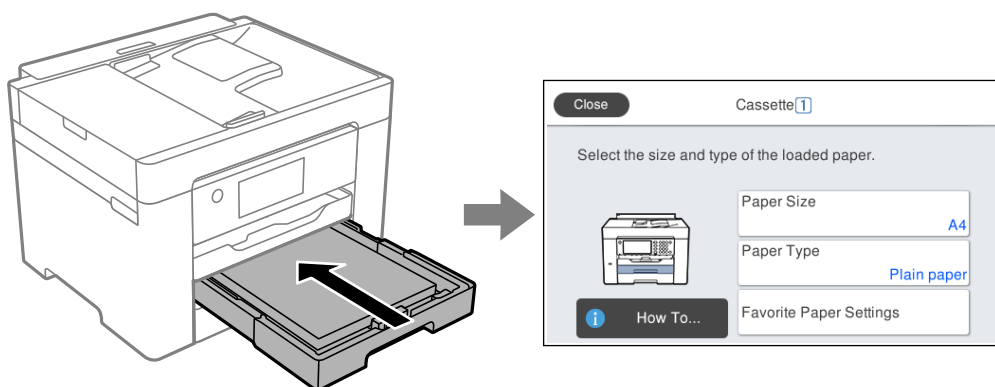

Ако прикажаната големина и типот на хартијата се разликуваат од оние на внесената хартија, изберете ја ставката што треба да ја промените. Ако поставките се соодветни за ставената хартија, затворете го екранот.

Белешка:

Екранот со поставките за големината и типот на хартијата може да се прикаже и ако го притиснете копчето  на контролната табла.

Список со типови хартија

За да добиете најдобри резултати при печатењето, изберете го типот хартија што е соодветен за хартијата.

Назив на медиум	Тип медиум	
	Контролна табла	Двигател за печатач
Epson Business Paper Epson Bright White Ink Jet Paper Epson Bright White Paper	Обична хартија	Обична хартија
Epson Ultra Glossy Photo Paper	Ултрасјајна	Еpson ултрасјајна
Epson Premium Glossy Photo Paper	Прем. Сјајно	Еpson првокласна сјајна
Epson Premium Semigloss Photo Paper	Премија полусјајна	Еpson првокласна полусјајна
Epson Photo Paper Glossy	Сјајна	Photo Paper Glossy
Epson Matte Paper-Heavyweight	Мат	Еpson Матирана

Назив на медиум	Тип медиум	
	Контролна табла	Двигател за печатач
Epson Photo Quality Ink Jet Paper Epson Double-sided Photo Quality Ink Jet Paper	Photo Quality Ink Jet	Epson за мастило со фотографски квалитет

Ставање хартија

Може да ставате хартија или пливови следејќи ги анимациите што се прикажуваат на LCD-екранот на печатачот.

Изберете , а потоа изберете **Како да > Ставете хартија**. За да се прикажат анимациите, изберете ги типот на хартија и изворот на хартија што сакате да ги користите. Изберете **Заврши** за да го затворите екранот со анимации.

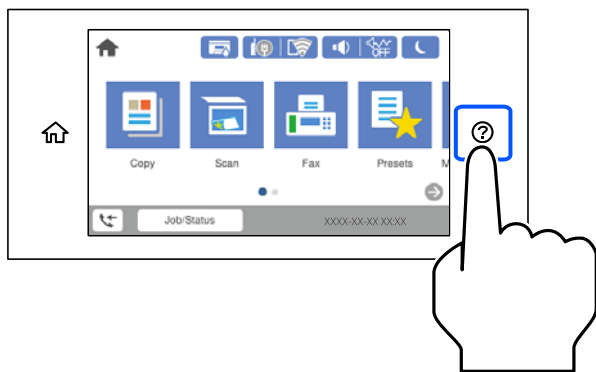

Ставање претходно продупчена хартија

Вметнете еден лист претходно продупчена хартија во фиоката за хартија.

Големина на хартија: A3, B4, A4, B5, A5, A6, Letter, Legal

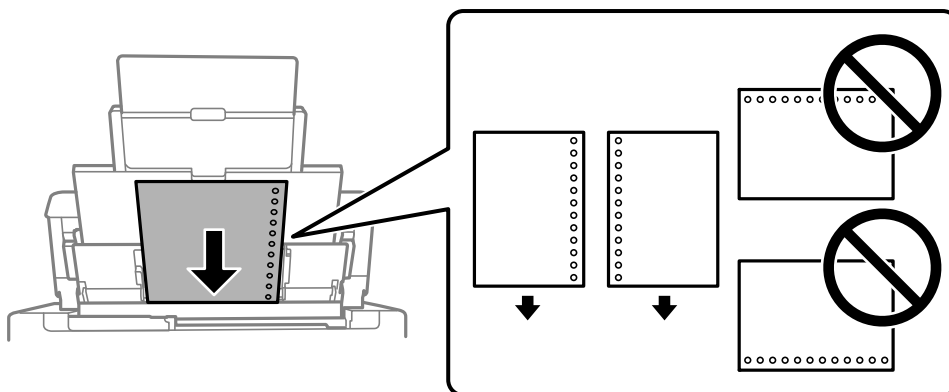

- Приспособете ја положбата за печатење на вашата датотека за да избегнете печатење врз отворите.
- Автоматското двострано печатење не е достапно за претходно продупчена хартија.

Ставање долга хартија

❑ Фиока за хартија

Ставете долга хартија во фиоката за хартија дозволувајќи предниот раб на хартијата да се одвитка. Изберете **Кориснички дефинирано** како поставка за големина на хартијата.

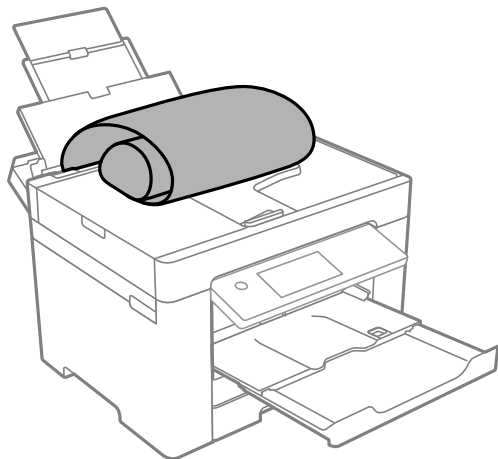

❑ Уверете се дека крајот на хартијата е отсечен под прав агол. Дијагоналното отсекување може да предизвика проблеми при ставањето хартија.

❑ Во излезната фиока не може да стои долга хартија. Подгответе кутија или сл. за да се уверите дека хартијата нема да паѓа на подот.

❑ Не допирајте ја хартијата што се внесува или изнесува. Може да ја повредите раката или да го намалите квалитетот на печатење.

❑ Касета за хартија

Извлекете ја касетата за хартија за да ставите долга хартија. Изберете **Кориснички дефинирано** како поставка за големина на хартијата.

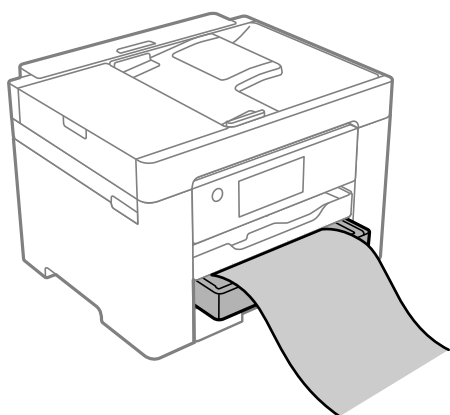

❑ Уверете се дека крајот на хартијата е отсечен под прав агол. Дијагоналното отсекување може да предизвика проблеми при ставањето хартија.

❑ Не допирајте ја хартијата што се внесува или изнесува. Може да ја повредите раката или да го намалите квалитетот на печатење.

Ставање оригинали

Оригинали што не се поддржани од ADF.	38
Автоматско откривање на големината на оригиналот.	38
Ставање оригинали.	39

Оригинали што не се поддржани од ADF

! **Важно:**

Не ставајте фотографии или вредни оригинални уметнички дела во ADF. Ако го ставите оригиналот неправилно, може да се стутка или да се оштети. Скенирајте ги овие документи на стаклото на скенерот.

За да спречите заглавување хартија, избегнувајте ставање на следниве оригинали во ADF. Користете го стаклото на скенерот за следниве типови оригинали.

- Оригинали што се скинати, превиткани, стуткани, оштетени или свиткани
- Оригинали со дупки за подврзување
- Оригинали со селотејп, хефталки, спојници и сл.
- Оригинали со залепени налепници или етикети
- Оригинали што се исечени невообичаено или не се под прав агол
- Оригинали што се подврзани
- Паус хартија, хартија за топлински пренос или копии преку индиго

Автоматско откривање на големината на оригиналот

Кога ќе изберете **Автоматска детекција** како поставка за хартија, автоматски се детектираат следниве типови големина на хартија.

- Вертикално поставување: A4

Поставете го долгиот раб на оригиналот кон влезот за внесување хартија на ADF или кон левата страна на стаклото на скенерот.

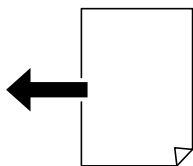

- Хоризонтално поставување: A3, B4, A4, B5, A5

Поставете го краткиот раб на оригиналот кон влезот за внесување хартија на ADF или кон левата страна на стаклото на скенерот.

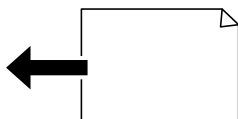

Белешка:

Големините за следниве оригинали може да не се детектираат правилно. Ако не се детектираат големините, поставете ја големината рачно од контролната табла.

- ❑ Оригинали што се скинати, превиткани, стуткани или извиткани (ако оригиналите се извиткани, измазнете го извиткувањето пред да ги поставите оригиналите).
- ❑ Оригинали со многу дупки за подврзување
- ❑ ОНР, просирни оригинали или сјајни оригинали

Ставање оригинали

Ставете ги оригиналите на стаклото на скенерот или на ADF.

Може да ставите повеќе оригинали во ADF. Ако е достапно автоматско двострано скенирање, може истовремено да ги скенирате двете страни на оригиналите. Погледнете го линкот подолу за спецификации за ADF.

[„Спецификации за ADF“ на страница 354](#)

Следете ги чекорите подолу за да го видите видеото за ставање оригинали.

Изберете , а потоа изберете **Како да > Ставете оригинали**. Изберете го начинот на ставање оригинали што сакате да го видите. Изберете **Заврши** за да го затворите екранот со анимации.

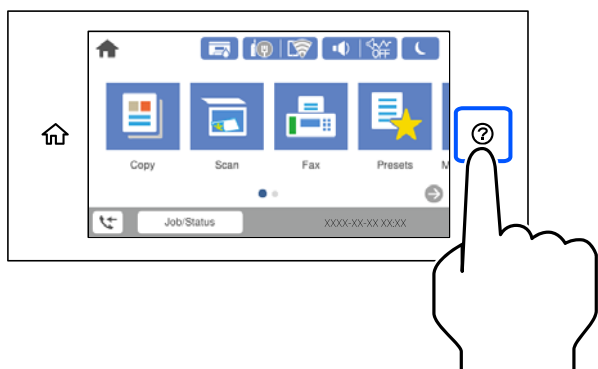

Кога го користите стаклото на скенерот

Внимание:

Внимавајте капакот за документи да не ви ги фати прстите кога го затворате. Во спротивно, може да се повредите.

Важно:

- ❑ Кога ставате крупни оригинали, како на пр. книги, погрижете се стаклото на скенерот да не биде изложено на директна надворешна светлина.
- ❑ Не притискајте пресилно врз стаклото на скенерот или врз капакот за документи. Во спротивно, може да се оштетат.

Белешка:

- ❑ Ако има остатоци или нечистотија на стаклото на скенерот, опсегот на скенирање може да се прошири и да ги опфати, па сликата од оригиналот може да се измести или да се намали. Пред да скенирате, отстранете ги остатоците и нечистотиите од стаклото на скенерот.

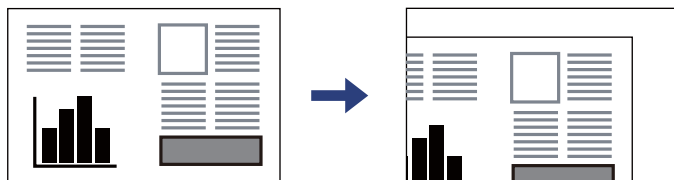

- ❑ Не се скенира просторот од 1,5 mm од рабовите на стаклото на скенерот.
- ❑ Кога се ставени оригинали во ADF и на стаклото на скенерот, приоритет имаат оригиналите во ADF.
- ❑ Некои големини може да не се детектираат автоматски. Во тој случај, рачно изберете ја големината на оригиналите.
- ❑ Ако ги оставите оригиналите на стаклото на скенерот долго време, може да се залепат за површината на стаклото.

При користење на ADF

Важно:

- ❑ Не ставајте оригинали над линијата покажана со знакот триаголник на ADF-граничникот.

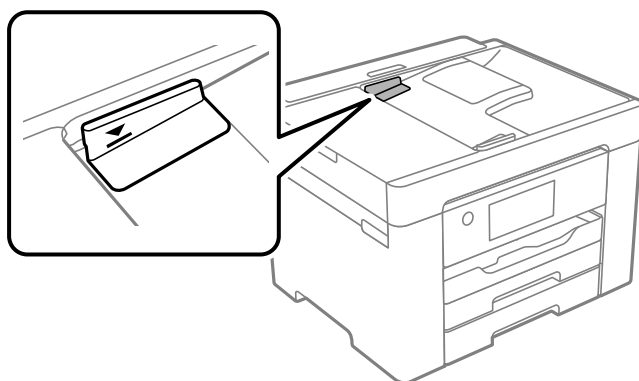

- ❑ Не додавајте оригинали додека скенирате.

Белешка:

Некои големини може да не се детектираат автоматски. Во тој случај, рачно изберете ја големината на оригиналите.

Поврзани информации

- ➔ „Оригинали што не се поддржани од ADF“ на страница 38
- ➔ „Автоматско откривање на големината на оригиналот“ на страница 38
- ➔ „Спецификации на скенерот“ на страница 354

Вметнување и вадење мемориски уред

Вметнување надворешен USB-уред.	42
Отстранување надворешен USB-уред.	42
Споделување податоци на мемориски уред.	42

Вметнување надворешен USB-уред

Вметнете надворешен USB-уред во USB-портата за надворешен интерфејс.

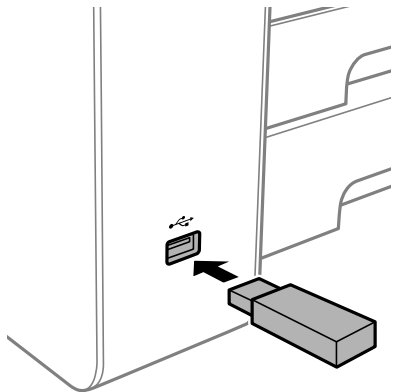

Поврзани информации

→ „Спецификации за мемориски уреди“ на [страница 360](#)

Отстранување надворешен USB-уред

Отстранете го надворешниот USB-уред.

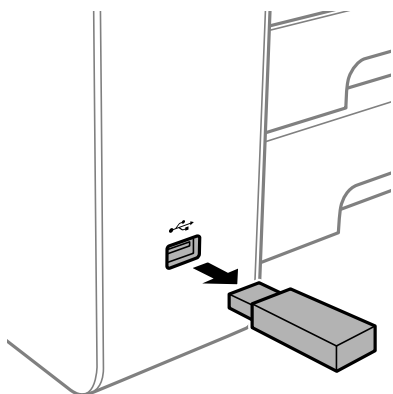

! **Важно:**

Ако го отстраните надворешниот USB-уред додека го користите печатачот, податоците на надворешниот USB-уред може да се изгубат.

Споделување податоци на мемориски уред

Од компјутер, може да запишувате или да читате податоци на мемориски уред, на пр. USB-меморија поврзана со печатачот.



Важно:

Кога споделувате мемориски уред вметнат во печатачот помеѓу компјутери поврзани преку USB или преку мрежа, пристап за запишување им се дозволува само на компјутерите што се поврзани преку начинот што сте го избрале на печатачот. За да запишувате во меморискиот уред, отворете **Поставки > Општи поставки > Поставки за печатач > Интерфејс за мемориски уред > Споделување датотека** на контролната табла и изберете начин на поврзување.

Белешка:

Потребно е одредено време за да се препознаат податоците од компјутерот ако е поврзан мемориски уред со голем капацитет, на пр. тврд диск со капацитет од 2 TB.

Windows

Изберете мемориски уред од **Компјутер** или **Мој компјутер**. Се прикажуваат податоците од меморискиот уред.

Белешка:

Ако сте го поврзале печатачот со мрежата без да го користите дискот со софтвер или Web Installer, мапирајте USB-порта за надворешен интерфејс како мрежен погон. Отворете **Изврши** и внесете го името на печатачот ||XXXXX или IP-адресата на печатачот ||XXX.XXX.XXX.XXX за да **Отвори:** Кликнете со десен клик на иконата на уредот што е прикажана за да ја назначите мрежата. Мрежниот диск се појавува во **Компјутер** или **Мој компјутер**.

Mac OS

Изберете соодветна икона за уредот. Се прикажуваат податоците на надворешниот мемориски уред.

Белешка:

- За да отстраните мемориски уред, повлечете па спуштете ја иконата за уредот кон иконата за корпата. Во спротивно, податоците на споделениот диск можеби нема да се прикажат правилно кога ќе се вметне друг мемориски уред.
- За да пристапите до мемориски уред преку мрежата, изберете **Оди > Поврзување со сервер** од менито на работната површина. Внесете го името на печатачот `cifs://XXXXX` или `smb://XXXXX` (каде „XXXXX“ е името на печатачот) во **Адреса на серверот**, а потоа кликнете на **Поврзи**.

Поврзани информации

➔ [„Спецификации за мемориски уреди“ на страница 360](#)

Печатење

Печатење документи.	45
Печатење на пликови.	83
Печатење фотографии.	84
Печатење веб-страници.	86
Печатење со користење услуга во облак.	87

Печатење документи

Печатење од компјутер — Windows

Доколку не можете да промените некои од поставките за двигателот за печатачот, веројатно се ограничени од администраторот. Контактирајте со администраторот на печатачот за помош.

Печатење со користење лесни поставки

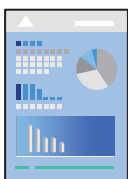

Белешка:

Операциите може да се разликуваат зависно од апликацијата. За повеќе информации, погледнете во помошта на апликацијата.

1. Ставете хартија во печатачот.
[„Ставање хартија“ на страница 35](#)
2. Отворете ја датотеката што сакате да ја печатите.
3. Изберете **Печатење** или **Поставување печатење** од менито **Датотека**.
4. Изберете го печатачот.

5. Изберете **Претпочитани вредности** или **Својства** за да пристапите до прозорецот на двигателот за печатачот.

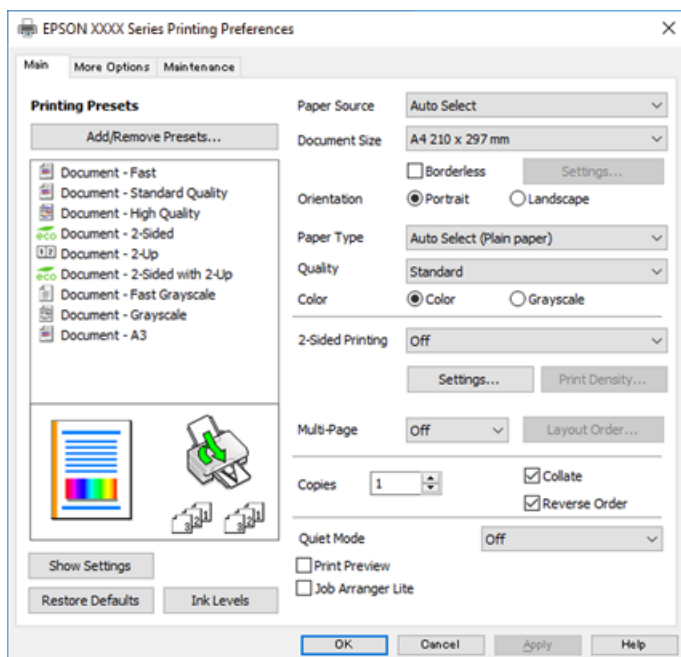

6. Променете ги поставките ако е потребно.

За повеќе детали, погледнете ги опциите во менито за двигателот за печатачот.

Белешка:

- Видете и во електронската помош за објаснување на ставките за поставување. Со кликување на десното копче на ставката се прикажува **Помош**.
- Кога ќе изберете **Преглед за печатење**, може да видите преглед на документот пред печатење.

7. Кликнете **ОК** за да го затворите прозорецот на двигателот на печатачот.

8. Кликнете **Печати**.

Белешка:

- Кога ќе изберете **Преглед за печатење**, се прикажува прозорец за преглед. За да ги промените поставките, кликнете на **Откажи** и повторете ја постапката од чекор 2.
- Ако сакате да го откажете печатењето, на компјутерот кликнете со десното копче на печатачот во **Уреди и печатачи**, **Печатач** или во **Печатачи и факсови**. Кликнете на **Погледни што се печати**, кликнете со десното копче на задачата којашто сакате да ја откажете и потоа изберете **Откажи**. Меѓутоа, не може да откажете задача за печатење од компјутерот откако е веќе целосно испратена на печатачот. Во тој случај, откажете ја задачата за печатење преку контролната табла на печатачот.

Поврзани информации

- ➔ „Достапна хартија и капацитети“ на страница 311
- ➔ „Список со типови хартија“ на страница 34
- ➔ „Опции на менито за двигателот за печатач“ на страница 47

Опции на менито за двигателот за печатач

Отворете го прозорецот за печатење во апликацијата, изберете го печатачот и пристапете до прозорецот за двигател на печатач.

Белешка:

Менијата се разликуваат во зависност од опцијата којашто сте ја избрале.

Картичка Главна

Пред-поставки за печатење:

Додај/Отстрани пред-поставки:

Може да додавате или да отстранувате претходно поставени вредности за често користени поставки за печатење. Изберете ја претходно поставената вредност којашто сакате да ја користите од листата.

Извор на хартија:

Изберете го изворот на хартија од којшто се внесува хартијата. Изберете **Автоматски избор** за автоматски да го изберете изворот на хартија којшто е избран во поставките за печатење на печатачот.

Голем. на документ:

Изберете ја големината на хартија на којашто сакате да печатите. Ако изберете **Кориснички дефинирано**, внесете ги ширината и висината на хартијата, а потоа регистрирајте ја големината.

Без рамки:

Податоците за печатење се зголемуваат малку повеќе од големината на хартијата така што не се печатат маргини долж рабовите на хартијата. Кликнете **Поставки** за да изберете колку ќе се зголеми.

Ориентација:

Изберете ја ориентацијата којашто сакате да ја користите за печатење.

Вид хартија:

Изберете го типот хартија на којашто печатите.

Квалитет:

Изберете го квалитетот на печатење којшто сакате да го користите за печатење. Достапните поставки зависат од типот на хартијата којашто ќе ја изберете. Ако изберете **Високо** се добива печатење со повисок квалитет, но брзината на печатење може да се намали.

Боја:

Изберете дали да печатите во боја или црно-бело.

Двострано печатење:

Ви овозможува да печатите двострано.

Settings:

Може да ги одредите работ за подврзување и маргините за подврзување. Кога печатите документи со повеќе страници, може да изберете да започнете со печатење од предната или од задната страна на страницата.

Густина на печатење:

Изберете го типот на документот за да ја приспособите густината на печатење. Ако е избрана соодветната густина на печатење, може да спречите сликите да не преминат во обратната страна. Изберете **User Defined** за да ја приспособите густината на печатење рачно.

По. стр.:

Може да печатите неколку страници на еден лист или да печатите постери. Кликнете **редослед на приказ** за да го одредите редоследот на печатење на страниците.

Copies:

Одредете го бројот на страници за печатење.

Сортирај:

Печати документи со повеќе страници сортирани по редослед и во комплекти.

Обратен редослед:

Може да печатите од последната страница така што страниците се наредени според точен редослед по печатење.

Тивок режим:

Се намалува шумот којшто го прави печатачот. Меѓутоа, ако го овозможите ова, може да се намали брзината на печатење.

Преглед за печатење:

Се прикажува преглед на документот пред печатење.

Аранжер на налози Лајт:

Job Arranger Lite ви овозможува да комбинирате неколку датотеки создадени од различни апликации и да ги печатите во само една задача за печатење.

Покажи поставки/Сокриј поставки:

Се прикажува список со тековните поставки во картичките **Главна** и **Повеќе опции**. Може да го прикажете или да го скриете екранот со списокот со тековни поставки.

Врати стандардни:

Вратете ги сите поставки на нивните фабрички, стандардни вредности. И поставките на јазичето **Повеќе опции** се ресетираат на нивните стандардни вредности.

Нивоа на мастилото:

Прикажува приближно ниво на мастилото.

Картичка Повеќе опции

Пред-поставки за печатење:

Додај/Отстрани пред-поставки:

Може да додавате или да отстранувате претходно поставени вредности за често користени поставки за печатење. Изберете ја претходно поставената вредност којашто сакате да ја користите од листата.

Голем. на документ:

Изберете ја големината на хартија на којашто сакате да печатите.

Излезна хартија:

Изберете ја големината на хартија на којашто сакате да печатите. Ако **Голем. на документ** се разликува од **Излезна хартија**, **Намали/Зголеми документ** е автоматски избрана. Не мора да ја изберете кога печатите без намалување или зголемување на големината на документот.

Намали/Зголеми документ:

Може да ја намалите или да ја зголемите големината на документот.

Да собере на страница:

Автоматски го намалува или го зголемува документот за да одговара на големината на хартијата избрана во **Излезна хартија**.

Зумирај на:

Печати со специфичен процент.

Централно:

Печати слики во центарот на хартијата.

Корекција на боите:

Автоматски:

Автоматски ја приспособува нијансата на сликите.

Прилагодено:

Ви овозможува да вршите рачно коригирање на боите. Ако кликнете **Напредно**, ќе се отвори екранот Корекција на боите каде што може да изберете детален начин на коригирање бои. Ви овозможува да го поставите начинот за Печатење со универзална боја и да потенцирате текст и тенки линии кога ќе кликнете **Опции за слика**. Може да овозможите и Порамнување рабови, Поправи црвени очи и поставки за печатење со намалено замаглување на рабовите.

Функции на воден жиг:

Ви овозможува да одредувате поставки за шаблоните против копирање, водените жигови или заглавјата и подножјата.

Додај/Избриши:

Ви овозможува да додавате или да отстранувате шаблони против копирање или водени жигови што сакате да ги користите.

Поставки:

Ви овозможува да го одредите начинот на печатење шаблони против копирање или водени жигови.

Заглавје/Подножје:

Може да печатите информации како што се корисничко име и датум на печатење во заглавјата или подножјата. Потоа може да поставите боја, фонт, големина или стил.

Доверлив налог:

Заштита со лозинка на доверливи документи при печатење. Ако ја користите оваа функција, податоците од печатење се зачувуваат во печатачот и може да ги отпечатите само откако ќе ја внесете лозинката со користење на контролната табла на печатачот. Кликнете на **Settings** за да ги промените поставките.

Дополнителни поставки:

Сврти 180°:

Ги ротира страниците за 180 степени пред печатењето. Изберете ја оваа ставка кога печатите на хартија како на пример пликови коишто се внесени во фиксна насока во печатачот.

Двонасочно печатење:

Печати кога главата за печатење се движи во двете насоки. Брзината на печатење е поголема, но квалитетот може да биде послаб.

Огледална слика:

Ја превртува сликата за да се отпечати како што би изгледала во огледало.

Покажи поставки/Сокриј поставки:

Се прикажува список со тековните поставки во картичките **Главна** и **Повеќе опции**. Може да го прикажете или да го скриете екранот со списокот со тековни поставки.

Врати стандардни:

Вратете ги сите поставки на нивните фабрички, стандардни вредности. И поставките на јазичето **Главна** се ресетираат на нивните стандардни вредности.

Картичка Одржување

Проверка на прскалката на главата за печатење:

Печати шаблон за проверка на прскалките за да проверите дали прскалките на главата за печатење се затнати.

Чистење на главата за печатење:

Ги чисти затнатите прскалки во главата за печатење. Бидејќи оваа функција троши одредено количество мастило, чистете ја главата за печатење само ако се затнати одредени прскалки. Отпечатете шаблон за проверка на прскалките за печатење, а потоа изберете **Чистење**.

Аранжер на налози Лајт:

Се отвора прозорецот Аранжер на налози Лајт. Овде може да ги отворате и да ги уредувате претходно зачуваните податоци.

EPSON Status Monitor 3:

Се отвора прозорецот EPSON Status Monitor 3. Овде може да го потврдите статусот на печатачот или на потрошните материјали.

Преференци за следење:

Може да направите поставки за ставките во прозорецот EPSON Status Monitor 3.

Проширени поставки:

Може да направите различни поставки. Кликнете со десното копче на секоја ставка за да видите Помош за повеќе информации.

Ред. за печатење:

Се прикажуваат задачи коишто чекаат да бидат отпечатени. Може да ги проверите, да ги паузирате или да продолжите со задачите за печатење.

Информаци за печатач и опции:

Се прикажува бројот на листови на хартија внесени во печатачот или во ADF.

Јазик:

Го менува јазикот којшто треба да го користите во прозорецот за двигател на печатач. За да ги примените поставките, затворете го двигателот на печатач и повторно отворете го.

Ажурирање софтвер:

Започнува EPSON Software Updater за да проверите дали има најнова верзија на апликации на интернет.

Нарачување онлајн:

Може да пристапите на страницата каде што може да купите касети за мастило на Epson.

Техничка поддршка:

Прирачникот се прикажува ако е инсталиран на компјутерот. Ако не е инсталиран, може да ја посетите веб-локацијата на Epson за да ги прегледате прирачникот и достапната техничка помош.

Додавање зададени вредности за лесно печатење

Ако создадете свои зададени вредности на често користените поставки за печатење на двигателот за печатачот, лесно може да печатите избирајќи ја зададената вредност од списокот.

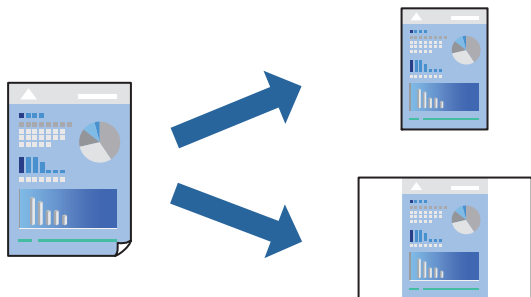

1. Во картичките **Главна** или **Повеќе опции** на двигателот за печатачот, одредете ја секоја поставка (на пр. **Голем. на документ** и **Вид хартија**).
2. Кликнете **Додај/Отстрани пред-поставки** во **Пред-поставки за печатење**.
3. Внесете **Име** и ако е потребно, внесете коментар.
4. Кликнете **Зачувај**.

Белешка:

За да избришете зададена вредност, кликнете **Додај/Отстрани пред-поставки**, изберете го името на зададената вредност што сакате да ја избришете од списокот, па избришете ја.

[„Картичка Главна“ на страница 47](#)

[„Картичка Повеќе опции“ на страница 49](#)

5. Кликнете **Печати**.

Следниот пат кога ќе сакате да печатите користејќи ги истите поставки, изберете го името на регистрираната поставка од **Пред-поставки за печатење** и кликнете **ОК**.

Поврзани информации

➔ [„Ставање хартија“ на страница 35](#)

➔ [„Печатење со користење лесни поставки“ на страница 45](#)

Двострано печатење

Можете да користите некој од следниве начини за печатење на двете страни од хартијата.

Автоматско двострано печатење

Рачно двострано печатење

Кога печатачот ќе ја отпечати првата страна, свртете ја хартијата за да печати на другата.

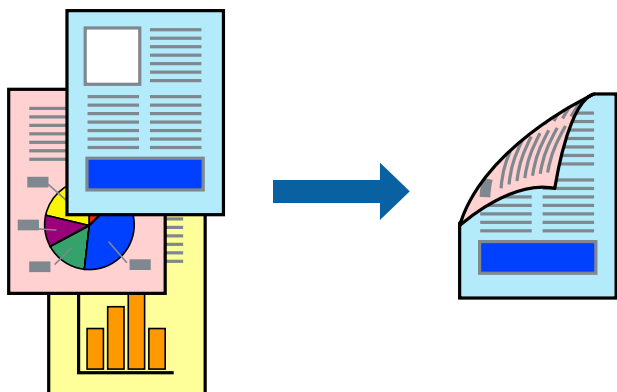

Белешка:

- Оваа функција не е достапна за печатењето без рамки.
- Ако не користите хартија што е соодветна за двострано печатење, квалитетот на печатењето може да биде послаб и може да дојде до заглавување на хартијата.

„Хартија за двострано печатење“ на страница 315

- Зависно од хартијата и податоците, може да пробие мастило на другата страна од хартијата.
- EPSON Status Monitor 3** мора да биде овозможено за да вршите рачно двострано печатење. Ако **EPSON Status Monitor 3** е оневозможено, отворете го прозорецот на двигателот за печатачот, кликнете **Проширени поставки** во картичката **Одржување**, па изберете **Вклучи EPSON Status Monitor 3**.

- Меѓутоа, ова може да не е достапно кога до печатачот се пристапува преку мрежа или кога се користи како споделен печатач.

1. Во картичката **Главна** на двигателот за печатачот, изберете го методот за **Двострано печатење**.
2. Кликнете **Поставки**, одредете ги соодветните поставки, а потоа кликнете **ОК**.
3. Кликнете **Густина на печатење**, одредете ги соодветните поставки, а потоа кликнете **ОК**.

Кога поставувате **Густина на печатење**, може да ја приспособите густината на печатење според типот на документот.

Белешка:

- Оваа поставка не е достапна кога ќе изберете рачно двострано печатење.
- Печатењето може да биде бавно во зависност од комбинацијата на опции што се избрани за **Густина на печатење** во прозорецот **Изберете вид на документот** и за **Квалитет** во картичката **Главна**.

4. Одредете ги останатите ставки во картичките **Главна** и **Повеќе опции** според потребите, а потоа кликнете **ОК**.

„Картичка Главна“ на страница 47

„Картичка Повеќе опции“ на страница 49

5. Кликнете **Печати**.

За рачно двострано печатење, откако ќе заврши печатењето на првата страна, на компјутерот ќе се прикаже скок-прозорец. Следете ги инструкциите на екранот.

Поврзани информации

- ➔ „Достапна хартија и капацитети“ на страница 311
- ➔ „Ставање хартија“ на страница 35
- ➔ „Печатење со користење лесни поставки“ на страница 45

Печатење брошура

Може да отпечатите и брошура што може да се создаде со прераспоредување на страниците и со превиткување на отпечатениот материјал.

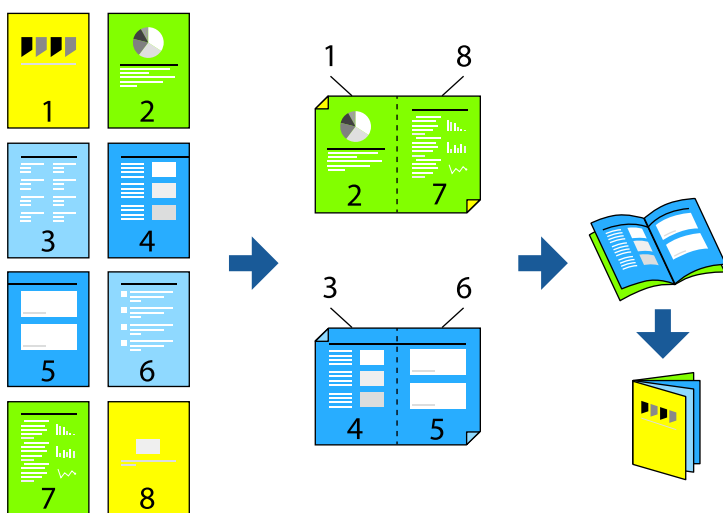

Белешка:

- Оваа функција не е достапна за печатењето без рамки.
 - Ако не користите хартија што е соодветна за двострано печатење, квалитетот на печатењето може да биде послаб и може да дојде до заглавување на хартијата.
„Хартија за двострано печатење“ на страница 315
 - Зависно од хартијата и податоците, може да пробие мастило на другата страна од хартијата.
 - EPSON Status Monitor 3** мора да биде овозможено за да вршите рачно двострано печатење. Ако **EPSON Status Monitor 3** е оневозможено, отворете го прозорецот на двигателот за печатачот, кликнете **Проширени поставки** во картичката **Одржување**, па изберете **Вклучи EPSON Status Monitor 3**.
 - Меѓутоа, ова може да не е достапно кога до печатачот се пристапува преку мрежа или кога се користи како споделен печатач.
1. Во картичката **Главна** на двигателот за печатачот, изберете го типот на подврзување за долги рабови што сакате да го користите од **Двострано печатење**.

2. Кликнете **Поставки**, изберете **Книшка**, а потоа изберете **Централно подврзување** или **Странично подврзување**.

- Централно подврзување: користете го овој начин кога печатите мал број на страници што може да бидат наредени на куп и лесно превиткани на средина.
- Странично подврзување. Користете го овој начин при печатење на еден лист (четири страници) одеднаш, превиткувајќи ги на средина, а потоа ставајќи ги заедно во една целина.

3. Кликнете **ОК**.

4. Кога печатите податоци што имаат многу фотографии и слики, кликнете **Густина на печатење**, а потоа одредете ги соодветните поставки и кликнете **ОК**.

Кога поставувате **Густина на печатење**, може да ја приспособите густината на печатење според типот на документот.

Белешка:

Печатењето може да биде бавно во зависност од комбинацијата на опции што се избрани за **Изберете вид на документот** во прозорецот Прилаг. на густината за печатење и за **Квалитет** во картичката **Главна**.

5. Одредете ги останатите ставки во картичките **Главна** и **Повеќе опции** според потребите, а потоа кликнете **ОК**.

6. Кликнете **Печати**.

Поврзани информации

- ➔ „Достапна хартија и капацитети“ на страница 311
- ➔ „Ставање хартија“ на страница 35
- ➔ „Печатење со користење лесни поставки“ на страница 45

Печатење неколку страници на еден лист

Може да печатите неколку страници со податоци, на само еден лист хартија.

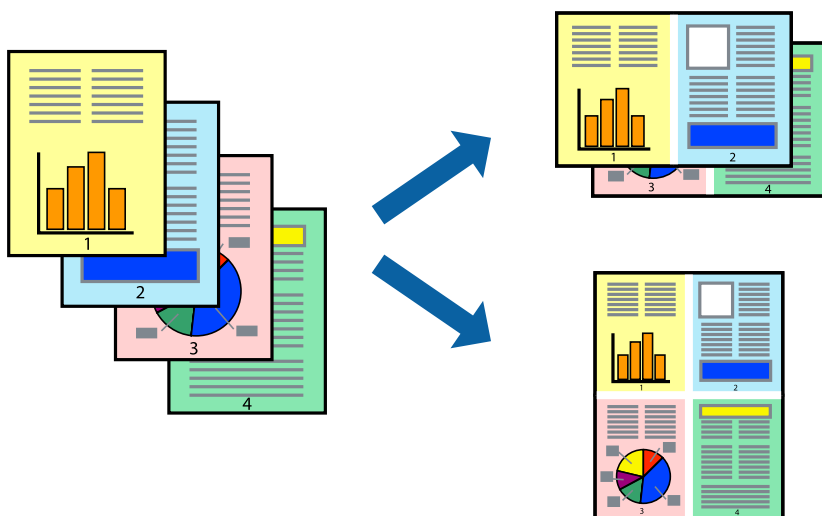

Белешка:

Оваа функција не е достапна за печатењето без рамки.

1. Во картичката **Главна** на двигателот за печатачот, изберете **2 нагоре, 4 нагоре, 6 нагоре, 8 нагоре, 9 нагоре** или **16 нагоре** како поставка за **По. стр.**
2. Кликнете **редослед на приказ**, одредете ги соодветните поставки, а потоа кликнете **ОК**.
3. Одредете ги останатите ставки во картичките **Главна** и **Повеќе опции** според потребите, а потоа кликнете **ОК**.

[„Картичка Главна“ на страница 47](#)

[„Картичка Повеќе опции“ на страница 49](#)

4. Кликнете **Печати**.

Поврзани информации

➔ [„Ставање хартија“ на страница 35](#)

➔ [„Печатење со користење лесни поставки“ на страница 45](#)

Печатење приспособено на големината на хартијата

Изберете ја големината на хартијата што ја ставивте во печатачот како поставка за Големина на целна хартија.



Белешка:

Оваа функција не е достапна за печатењето без рамки.

1. Во картичката **Повеќе опции** на двигателот за печатачот, одредете ги следниве поставки.
 - Голем. на документ: изберете ја големината на хартијата што ја одредивте во поставката на апликацијата.
 - Излезна хартија: изберете ја големината на хартијата што ја ставивте во печатачот.
Да собере на страница е избрано автоматски.

Белешка:

Кликнете **Централно** за да ја отпечатите намалената слика на средина од хартијата.

- Одредете ги останатите ставки во картичките **Главна** и **Повеќе опции** според потребите, а потоа кликнете **ОК**.

[„Картичка Главна“ на страница 47](#)

[„Картичка Повеќе опции“ на страница 49](#)

- Кликнете **Печати**.

Поврзани информации

➔ „Ставање хартија“ на страница 35

➔ „Печатење со користење лесни поставки“ на страница 45

Печатење намален или зголемен документ со какво било зголемување

Можете да ја намалите или да ја зголемите големината на некој документ за одреден процент.



- На јазичето **Повеќе опции** на двигателот за печатач, изберете ја големината на документот од поставката **Голем. на документ**.
- Изберете ја големината на хартијата на којашто сакате да печатите од поставката **Излезна хартија**.
- Изберете **Намали/Зголеми документ, Зумирај на**, а потоа внесете го процентот.
- Одредете ги останатите ставки во картичките **Главна** и **Повеќе опции** според потребите, а потоа кликнете **ОК**.
[„Картичка Главна“ на страница 47](#)
[„Картичка Повеќе опции“ на страница 49](#)
- Кликнете **Печати**.

Поврзани информации

➔ „Ставање хартија“ на страница 35

➔ „Печатење со користење лесни поставки“ на страница 45

Печатење една слика на повеќе листови за зголемување (создавање постер)

Оваа функција ви овозможува да печатите една слика на повеќе листови хартија. Може да направите поголем постер така што ќе ги споите листовите еден со друг.

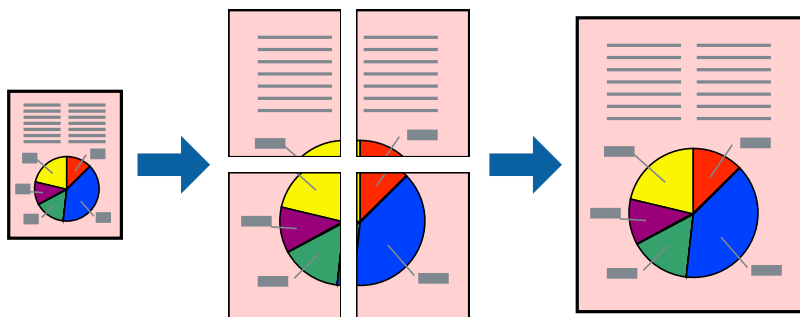

Белешка:

Оваа функција не е достапна за печатењето без рамки.

1. Во картичката **Главна** на двигателот за печатачот, изберете **2x1 Poster**, **2x2 Poster**, **Постер 3x3**, или **Постер 4x4** како поставка за **По. стр.**
2. Кликнете **Поставки**, одредете ги соодветните поставки, а потоа кликнете **ОК**.

Белешка:

Печати ознаки за сечење ви овозможува да отпечатите водич за сечење.

3. Одредете ги останатите ставки во картичките **Главна** и **Повеќе опции** според потребите, а потоа кликнете **ОК**.

„Картичка Главна“ на страница 47

„Картичка Повеќе опции“ на страница 49

4. Кликнете **Печати**.

Поврзани информации

➔ „Ставање хартија“ на страница 35

➔ „Печатење со користење лесни поставки“ на страница 45

Правење постери користејќи ги ознаките за порамнување на преклопувањето

Еве пример како да направите постер кога е избрано **Постер 2x2**, а **Преклопувачки ознаки за порамнување** е избрано во **Печати ознаки за сечење**.

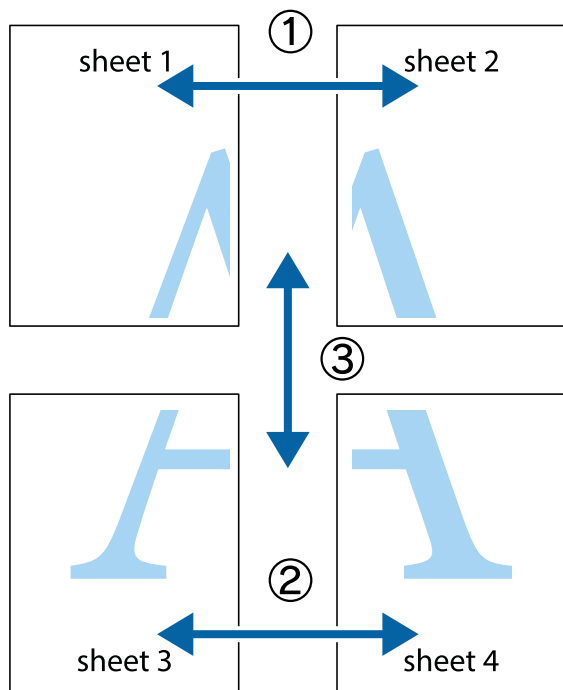

1. Подгответе ги Sheet 1 и Sheet 2. Отсечете ги маргините од Sheet 1 според вертикалната сина линија преку центарот од горните и долните ознаки.

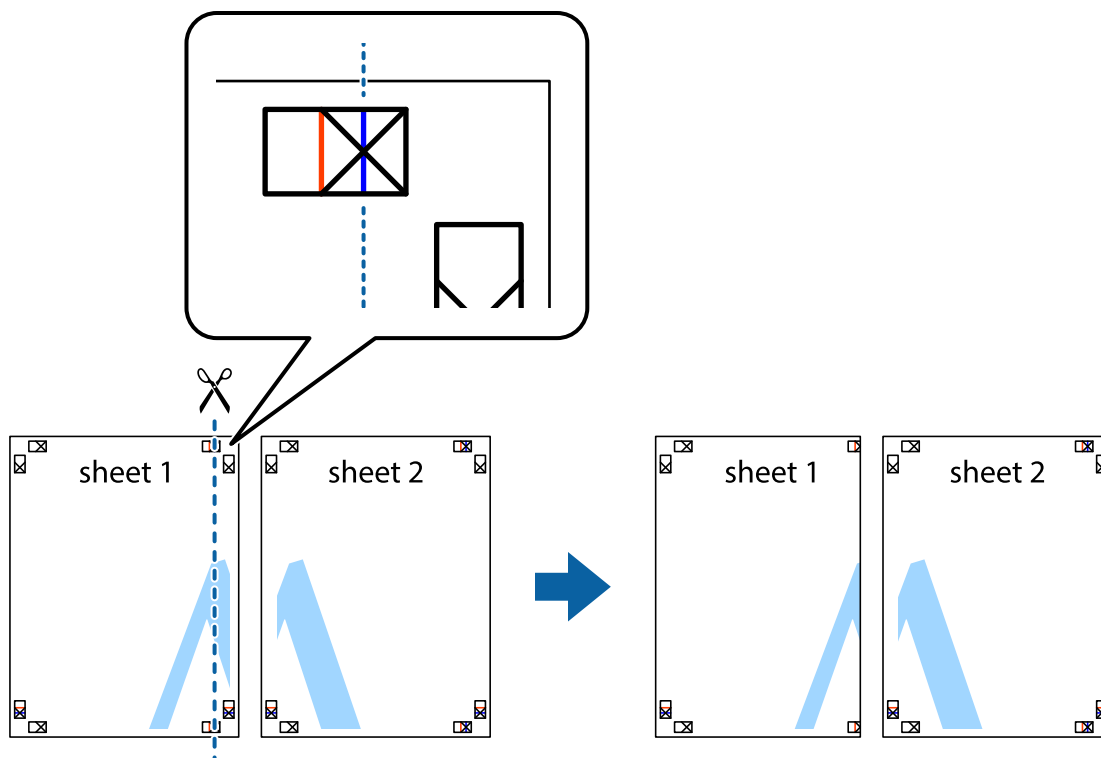

- Ставете го работ од Sheet 1 врз Sheet 2 и порамнете ги ознаките, а потоа привремено залепете ги двата листа заедно од задната страна.

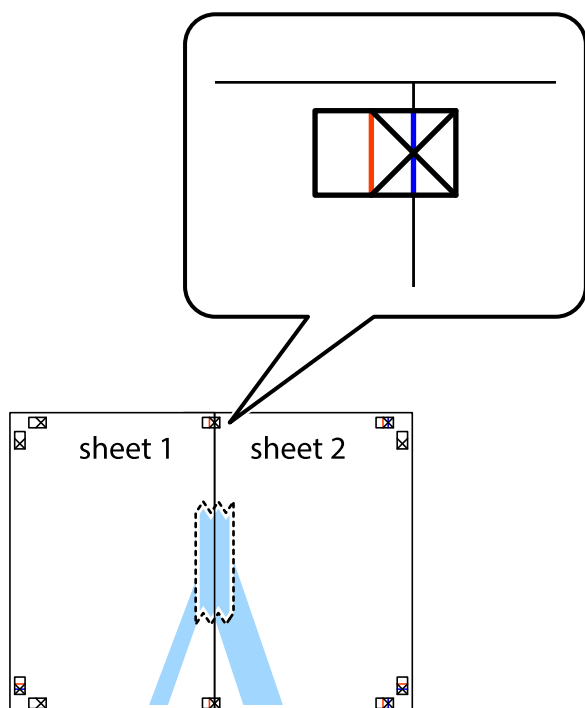

- Сечете ги преклопените листови на два по должина на вертикалната црвена линија низ ознаките за порамнување (овој пат, тоа е линијата лево од вкрстените ознаки).

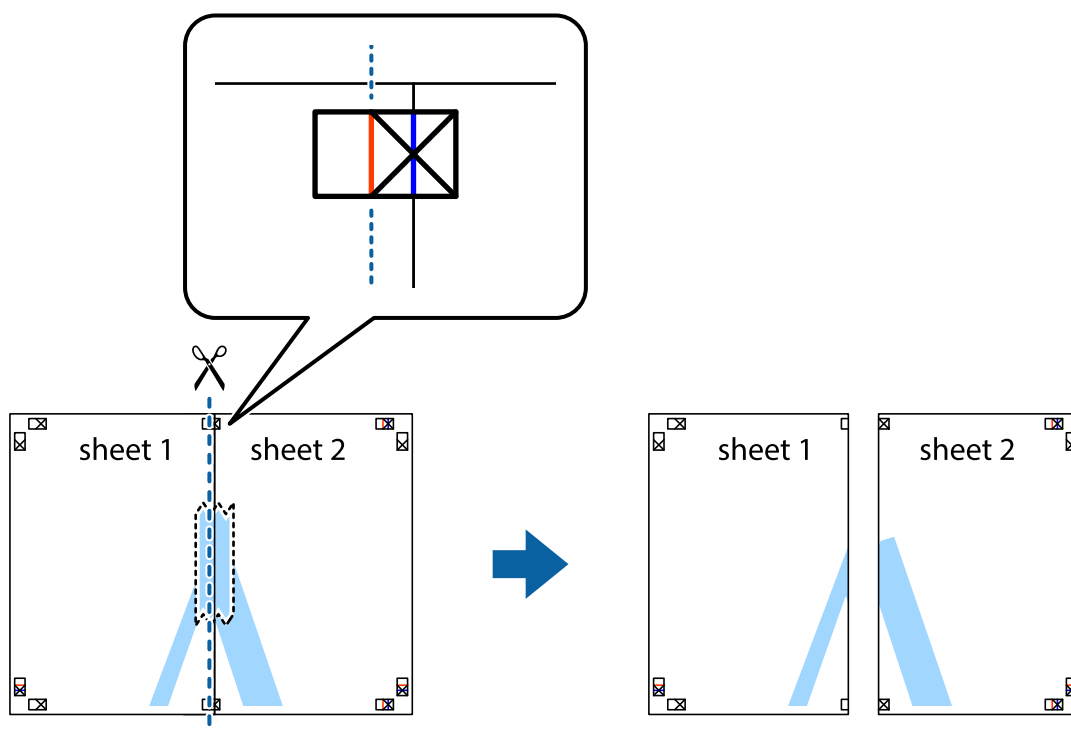

4. Залепете ги листовите заедно од задната страна.

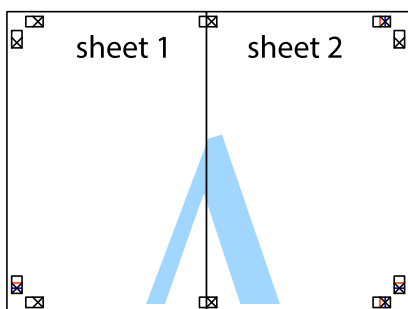

5. Повторете ги чекорите од 1 до 4 за да ги залепите заедно Sheet 3 и Sheet 4.
6. Отсечете ги маргините од Sheet 1 и Sheet 2 според хоризонталната сина линија преку центарот од ознаките на левата и десната страна.

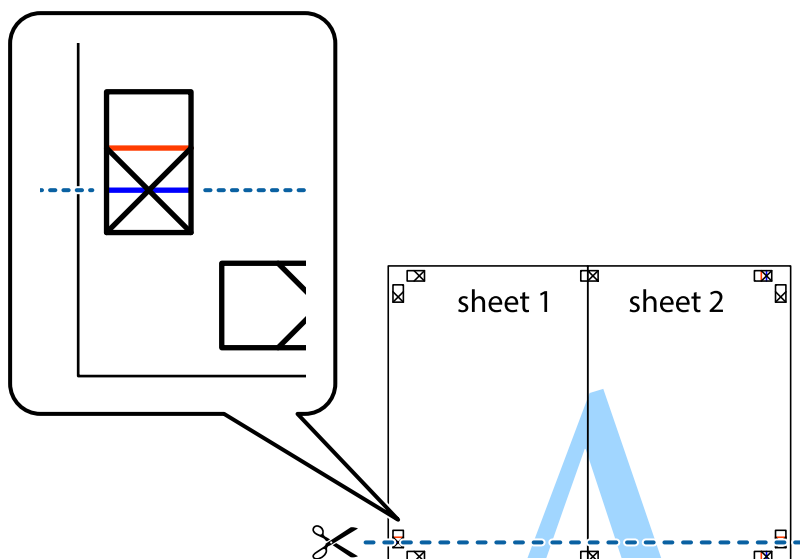

7. Ставете ги рабовите од Sheet 1 и Sheet 2 врз Sheet 3 и Sheet 4 и порамнете ги ознаките, а потоа привремено залепете ги заедно од задната страна.

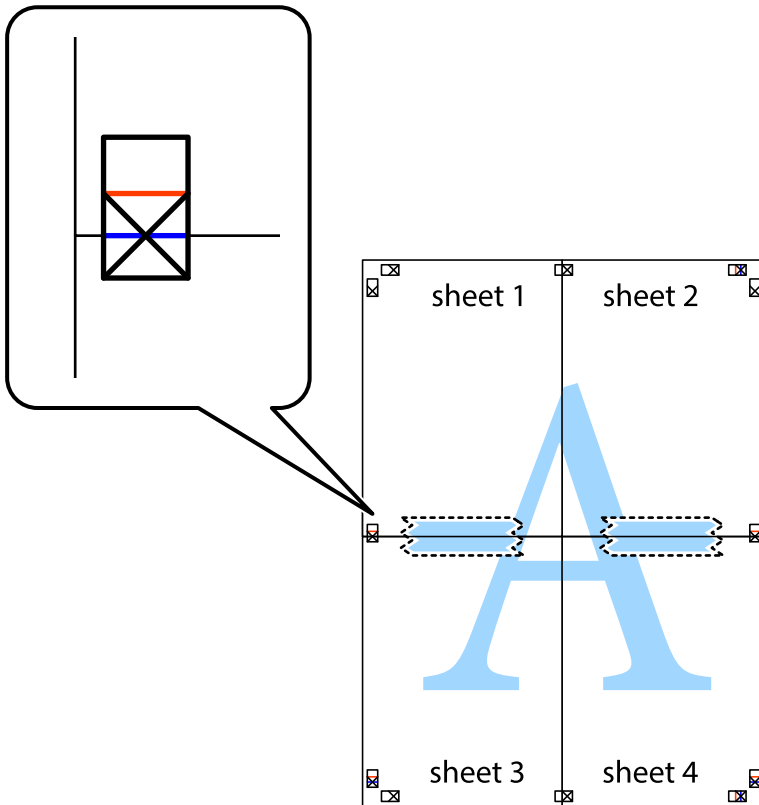

8. Отсечете ги преклопените листови на два според хоризонталната црвена линија преку ознаките за подредување (овој пат, линијата над ознаките).

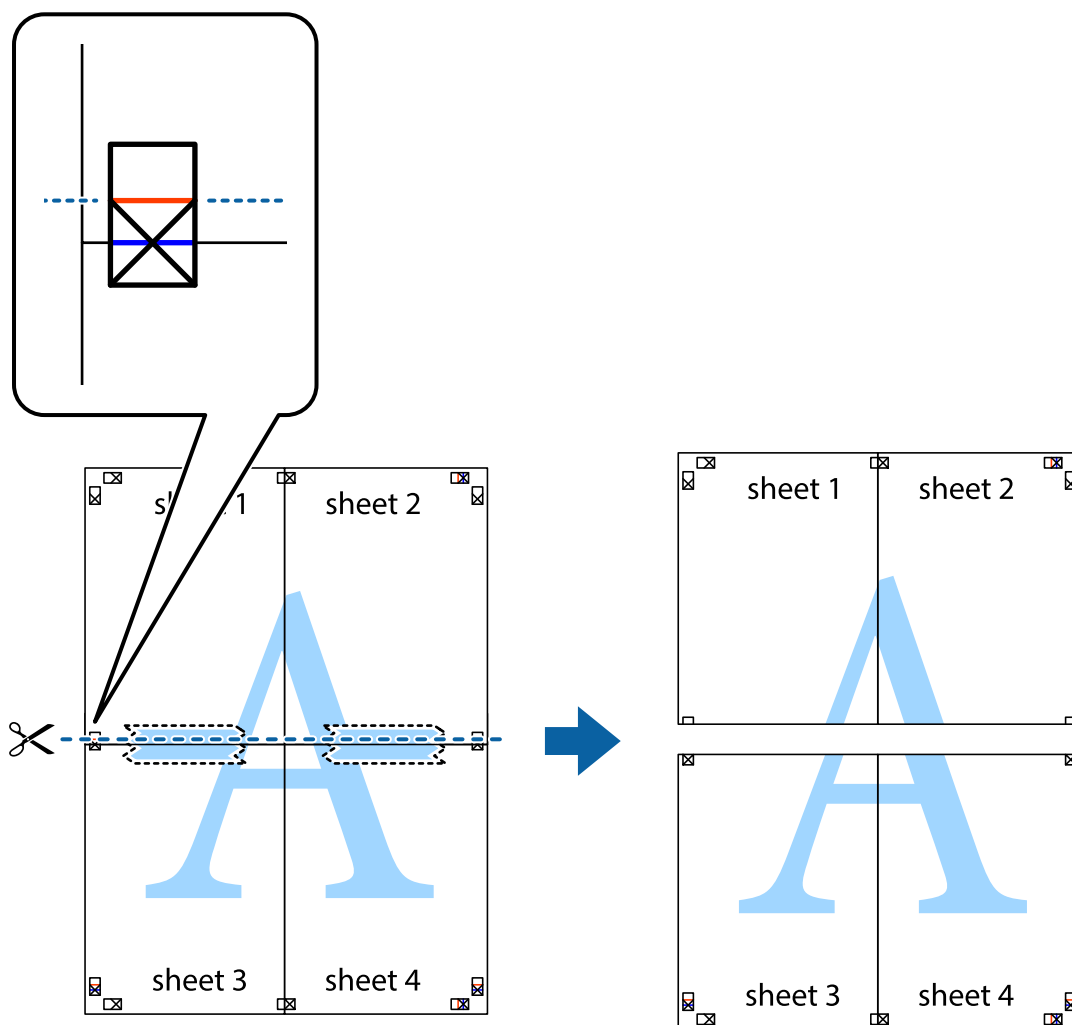

9. Залепете ги листовите заедно од задната страна.

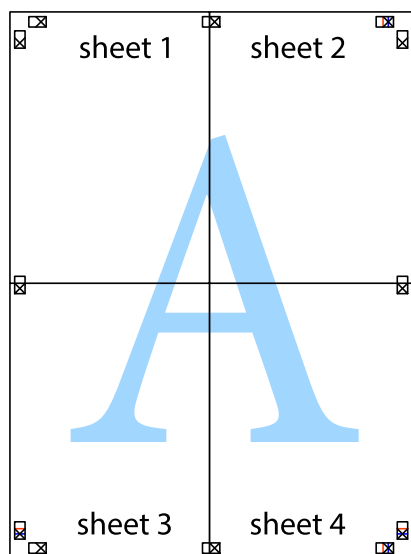

10. Отсечете ги преостанатите маргини според надворешната водилка.

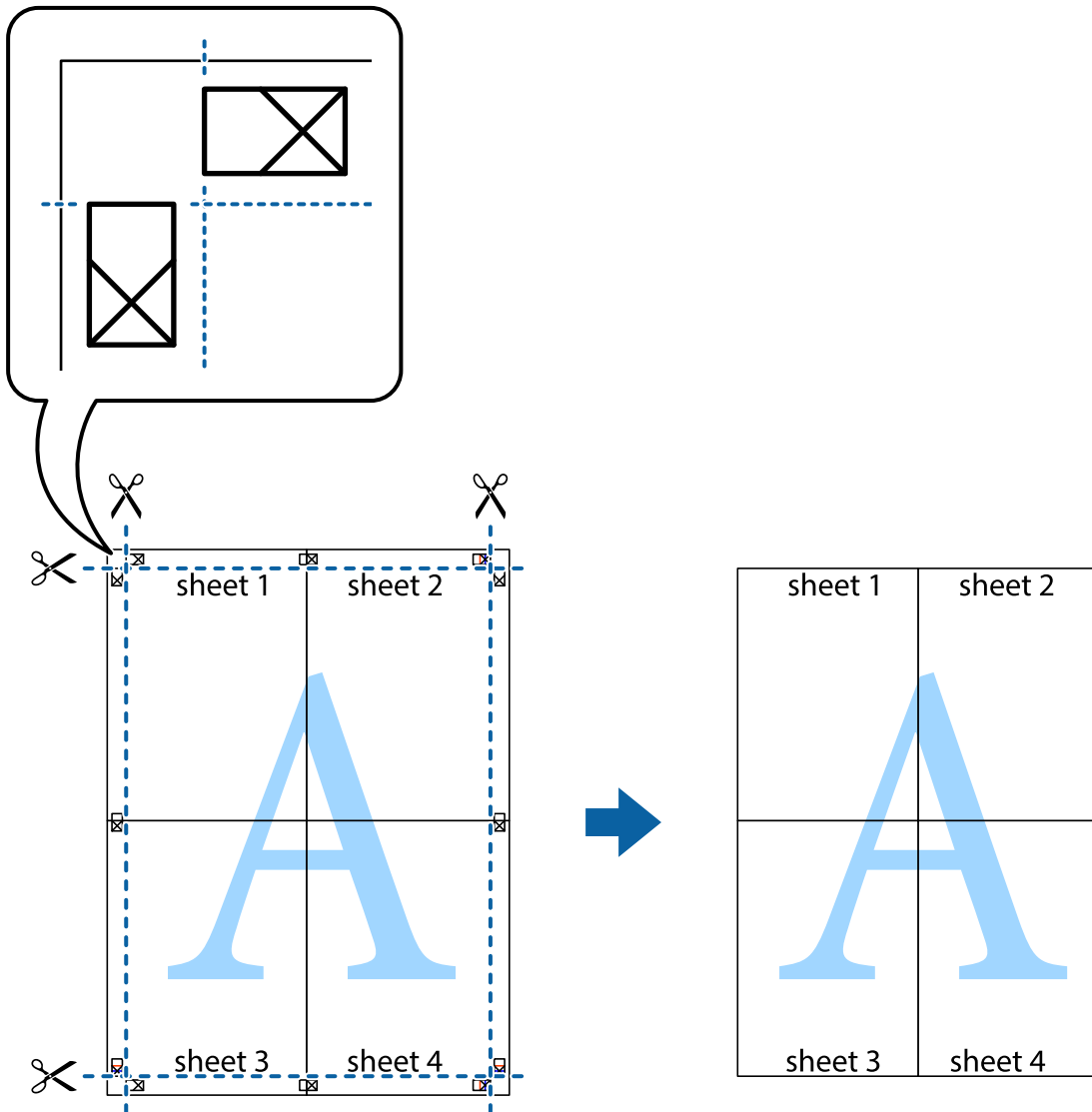

Печатење со заглавје и подножје

Може да печатите информации како што се корисничко име и датум на печатење во заглавјата или подножјата.

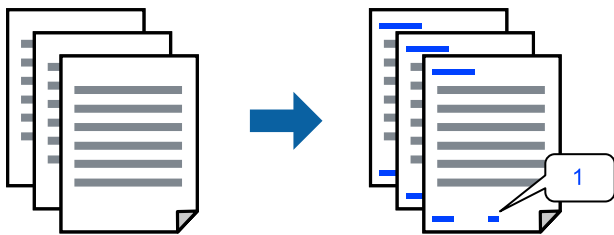

1. Во картичката **Повеќе опции** на двигателот за печатачот, кликнете **Функции на воден жиг**, а потоа изберете **Заглавје/Подножје**.

2. **Поставки**, а потоа изберете ги ставките што сакате да ги печатите.

Белешка:

- За да го одредите бројот на првата страница, изберете **Број на страница** од позицијата во којашто сакате да печатите во заглавието или подножјето, а потоа изберете го бројот во **Почетен број**.
- Ако сакате да печатите текст во заглавието или подножјето, изберете ја позицијата во којашто сакате да печатите, а потоа изберете **Текст**. Внесете го текстот што сакате да го отпечатите во полето за внесување текст.

3. Одредете ги останатите ставки во картичките **Главна** и **Повеќе опции** според потребите, а потоа кликнете **ОК**.

[„Картичка Главна“ на страница 47](#)

[„Картичка Повеќе опции“ на страница 49](#)

4. Кликнете **Печати**.

Поврзани информации

- ➔ [„Ставање хартија“ на страница 35](#)
- ➔ [„Печатење со користење лесни поставки“ на страница 45](#)

Печатење воден жиг

На примероците може да отпечатите воден жиг, на пр. „Доверливо“ или шаблон против копирање. Ако печатите со шаблон против копирање, сокриените букви се прикажуваат кога се фотокопираат за да се разликува оригиналот од копиите.



Анти-копирање на моделот е достапен во следниве услови:

- Тип хартија: обична хартија, хартија за копирање, меморандум, рециклирана, во боја, претходно отпечатена, висококвалитетна обична хартија или дебела хартија
- Без рамки: не е избрано
- Квалитет: Стандардно
- Двострано печатење: Исклучено, Рачно (Поврзување по долгиот раб) или Рачно (Поврзување по краткиот раб)
- Корекција на боите: Автоматски
- Хартија со ниска гранулација: не е избрано

Белешка:

Може да додадете и свој воден жиг или шаблон против копирање.

1. Во картичката **Повеќе опции** на двигателот за печатачот, кликнете **Функции на воден жиг**, а потоа изберете Анти-копирање на моделот или Воден жиг.

- Кликнете на **Поставки** за да ги смените деталите како што се големината, густината или положбата на шаблонот или водениот жиг.
- Одредете ги останатите ставки во картичките **Главна** и **Повеќе опции** според потребите, а потоа кликнете **ОК**.

[„Картичка Главна“ на страница 47](#)

[„Картичка Повеќе опции“ на страница 49](#)

- Кликнете **Печати**.

Поврзани информации

➔ [„Ставање хартија“ на страница 35](#)

➔ [„Печатење со користење лесни поставки“ на страница 45](#)

Печатење на датотеки заштитени со лозинка

Можете да поставите лозинка за задача за печатење за да почнете да печатите само откако ќе внесете лозинка на контролната табла на печатачот.

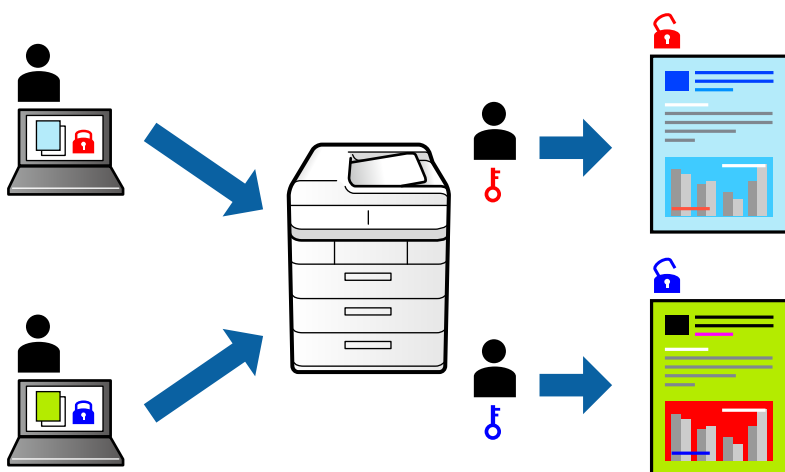

- Во картичката **Повеќе опции** на двигателот за печатачот, изберете **Доверлив налог**, а потоа внесете лозинка.
- Одредете ги останатите ставки во картичките **Главна** и **Повеќе опции** според потребите, а потоа кликнете **ОК**.

[„Картичка Главна“ на страница 47](#)

[„Картичка Повеќе опции“ на страница 49](#)

- Кликнете **Печати**.

- За да ја отпечатите задачата, изберете **Доверлива работа** на почетниот екран на контролната табла на печатачот. Изберете ја задачата којашто сакате да ја отпечатите и внесете ја лозинката.

Поврзани информации

- ➔ „Ставање хартија“ на страница 35
- ➔ „Печатење со користење лесни поставки“ на страница 45

Печатење повеќе датотеки заедно

Аранжер на налози Лајт ви овозможува да комбинирате неколку датотеки создадени од различни апликации и да ги печатите во само една задача за печатење. Може да одредите поставки за печатење за комбинирани датотеки, на пр. распоред со повеќе страници и двострано печатење.

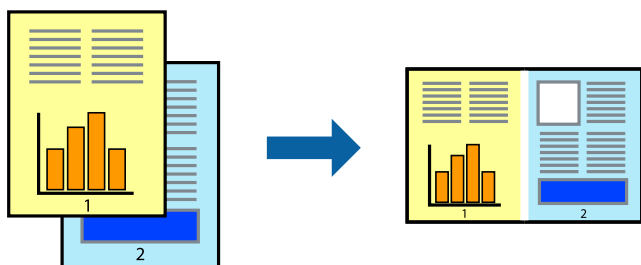

1. Во картичката **Главна** на двигателот за печатачот, изберете **Аранжер на налози Лајт**.
[„Картичка Главна“ на страница 47](#)
2. Кликнете **Печати**.
Кога ќе започнете со печатење, се прикажува прозорецот Аранжер на налози Лајт.
3. Додека е отворен прозорецот на Аранжер на налози Лајт, отворете ја датотеката што сакате да ја комбинирате со тековната датотека, па повторете ги горенаведените чекори.
4. Кога ќе изберете задача за печатење додадена во Проект за печатење Lite во прозорецот Аранжер на налози Лајт, може да го уредувате распоредот на страницата.
5. Кликнете на **Печати** од менито **Фајл** за да започнете со печатење.

Белешка:

Ако го затворите прозорецот на Аранжер на налози Лајт пред да ги додадете сите податоци за печатење на Проект за печатење, задачата за печатење на којашто тековно работите се откажува. Кликнете на **Зачувај** од менито **Фајл** за да ја зачувате тековната задача. Наставката на зачуваните датотеки е „.esf“.

За да отворите проект за печатење, кликнете **Аранжер на налози Лајт** во картичката **Одржување** на двигателот за печатачот за да го отворите прозорецот на Job Arranger Lite. Потоа, изберете **Отвори** од менито **Фајл** за да ја изберете датотеката.

Поврзани информации

- ➔ „Ставање хартија“ на страница 35
- ➔ „Печатење со користење лесни поставки“ на страница 45

Печатење со користење на функцијата за универзално печатење во боја

Може да ја подобрите видливоста на текстовите и сликите во исписите.

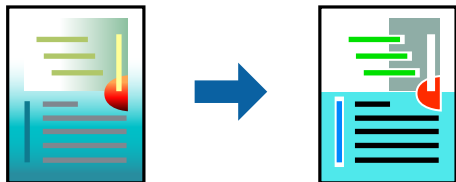

Печатење со универзална боја е достапна само ако се избрани следниве поставки.

- Тип на хартија: обична хартија, хартија за копирање, меморандум, рециклирана хартија, обоена хартија, претходно печатена хартија, висококвалитетна обична хартија
- Квалитет: **Стандардно** или повисок квалитет
- Бои за печатење: **Боја**
- Апликации: Microsoft® Office 2007 или понова верзија
- Големина на текст: 96 pts или помала

1. Во картичката на двигателот за печатач **Повеќе опции**, кликнете **Опции за слика** во поставката **Корекција на боите**.
2. Изберете опција од поставката за **Печатење со универзална боја**.
3. Кликнете **Опции за подобрување** за да ги одредите останатите поставки.
4. Одредете ги останатите ставки во картичките **Главна** и **Повеќе опции** според потребите, а потоа кликнете **ОК**.

[„Картичка Главна“ на страница 47](#)

[„Картичка Повеќе опции“ на страница 49](#)

5. Кликнете **Печати**.

Белешка:

- Одредени знаци може да бидат сменети од страна на шаблони, на пример „+“ може да се прикажува како „±“.*
- Шаблоните и подвлекувањата за конкретни апликации може да ги менуваат содржините што се печатат со користење на овие поставки.*
- Квалитетот на печатење може да се намали во фотографиите и во другите слики кога ги користите поставките за Печатење со универзална боја.*
- Печатењето е побавно кога ги користите поставките за Печатење со универзална боја.*

Поврзани информации

➔ [„Ставање хартија“ на страница 35](#)

➔ [„Печатење со користење лесни поставки“ на страница 45](#)

Приспособување на боите за печатење

Може да ги приспособувате боите што се користат во задачата за печатење. Овие приспособувања не се применуваат на оригиналните податоци.

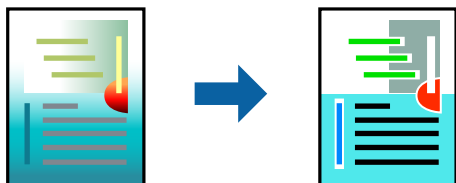

PhotoEnhance прави поостри слики и поживи бои со автоматско приспособување на контрастот, заситувањето и осветленоста на податоците на оригиналната слика.

Белешка:

PhotoEnhance ја приспособува бојата преку анализирање на локацијата на субјектот. Затоа, ако сте ја промениле локацијата на субјектот со намалување, зголемување, отсекување или ротирање на сликата, бојата може да се промени неочекувано. Ако изберете поставка без рамки, се менува и локацијата на субјектот, а тоа предизвикува промени во бојата. Ако сликата не е добро фокусирана, нијансата може да биде неприродна. Ако бојата се промени или стане неприродна, печатете во некој друг режим, различен од **PhotoEnhance**.

- Во картичката **Повеќе опции** на двигателот за печатачот, изберете го начинот на коригирање бои од поставката **Корекција на боите**.
 - Автоматски: Со оваа поставка, нијансата автоматски се приспособува за да одговара на типот хартија и поставките за квалитетот на печатењето.
 - Прилагодено: Кликнете **Напредно** и одредете поставки по свој избор.
- Одредете ги останатите ставки во картичките **Главна** и **Повеќе опции** според потребите, а потоа кликнете **ОК**.

[„Картичка Главна“ на страница 47](#)

[„Картичка Повеќе опции“ на страница 49](#)

- Кликнете **Печати**.

Поврзани информации

➔ [„Ставање хартија“ на страница 35](#)

➔ [„Печатење со користење лесни поставки“ на страница 45](#)

Печатење за потенцирање тенки линии

Може да ги здебелите тенките линии коишто се премногу тенки за печатење.

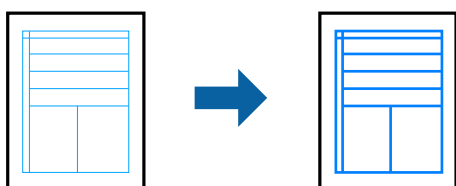

1. Во картичката на двигателот за печатач **Повеќе опции**, кликнете **Опции за слика** во поставката **Корекција на боите**.
2. Изберете **Нагласување тенки линии**.
3. Одредете ги останатите ставки во картичките **Главна** и **Повеќе опции** според потребите, а потоа кликнете **ОК**.
[„Картичка Главна“ на страница 47](#)
[„Картичка Повеќе опции“ на страница 49](#)
4. Кликнете **Печати**.

Поврзани информации

- ➔ [„Ставање хартија“ на страница 35](#)
- ➔ [„Печатење со користење лесни поставки“ на страница 45](#)

Печатење јасни линиски кодови

Може да печатите јасни линиски кодови за да може лесно да се скенираат. Овозможете ја оваа функција само ако линискиот код којшто сте го отпечатиле не може да се скенира.

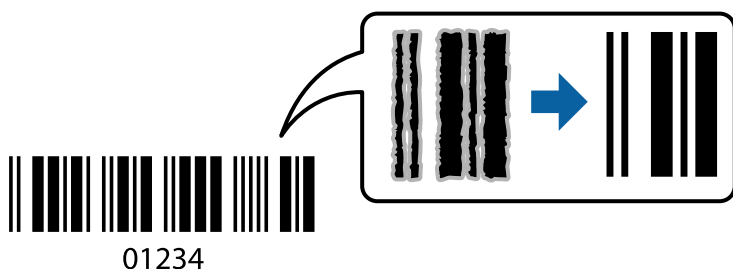

Може да ја користите оваа функција во следниве услови.

- Тип хартија: обична хартија, хартија за меморандум, рециклирана, во боја, претходно отпечатена, висококвалитетна обична хартија, дебела хартија, хартија Epson за мастило со фотографски квалитет, Epson Matte или плик
 - Квалитет: **Стандардно**
1. Во картичката **Одржување** на двигателот за печатачот, кликнете **Проширени поставки**, а потоа изберете **Режим на баркод**.
 2. Одредете ги останатите ставки во картичките **Главна** и **Повеќе опции** според потребите, а потоа кликнете **ОК**.
[„Картичка Главна“ на страница 47](#)
[„Картичка Повеќе опции“ на страница 49](#)
 3. Кликнете **Печати**.

Белешка:

Отстранувањето на замаглувања не е секогаш можно и зависи од околностите.

Поврзани информации

- ➔ „Ставање хартија“ на страница 35
- ➔ „Печатење со користење лесни поставки“ на страница 45

Печатење од компјутер — Mac OS

Печатење со користење лесни поставки

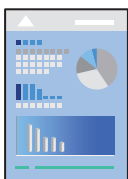

Белешка:

Операциите и екраните се разликуваат, зависно од апликацијата. За повеќе информации, погледнете ја помошта во апликацијата.

1. Ставете хартија во печатачот.
„Ставање хартија“ на страница 35
2. Отворете ја датотеката што сакате да ја печатите.
3. Изберете **Печати** од менито **Датотека** или друга наредба за да пристапите до дијалогот за печатење.
По потреба, кликнете **Прикажи детали** или ▼ за да го проширите прозорецот за печатење.
4. Изберете го печатачот.

5. Изберете **Поставки за печатење** од појавното мени.

Белешка:

Ако менито **Поставки за печатење** не се прикажува на macOS Catalina (10.15) или понов, macOS High Sierra (10.13), macOS Sierra (10.12), OS X El Capitan (10.11), OS X Yosemite (10.10), OS X Mavericks (10.9), OS X Mountain Lion (10.8), двигателот за печатачот Epson не бил инсталиран правилно. Овозможете го од следново мени.

Изберете **Системски претпочитани вредности** од менито Apple > **Печатачи и скенери** (или **Печати и скенирај**, **Печати и испрати факс**), отстранете го печатачот, па додадете го печатачот повторно. Видете го следново за да додадете печатач.

[„Додавање печатач \(само за Mac OS\)“ на страница 172](#)

macOS Mojave (10.14) не може да пристапи до **Поставки за печатење** преку апликациите произведени од Apple, како што е TextEdit.

6. Променете ги поставките ако е потребно.

За повеќе детали, погледнете ги опциите во менито за двигателот за печатачот.

7. Кликнете **Печати**.

Белешка:

Ако сакате да го откажете печатењето, на компјутерот кликнете ја иконата за печатачот во **Долната лента**. Изберете ја задачата којашто сакате да ја откажете и потоа направете едно од следново. Меѓутоа, не може да откажете задача за печатење од компјутерот откако задачата целосно ќе се испрати до печатачот. Во тој случај, откажете ја задачата за печатење преку контролната табла на печатачот.

- OS X Mountain Lion (10.8) или понов

Кликнете  веднаш до мерачот за напредок.

- Mac OS X v10.6.8 до v10.7.x

Кликнете **Избриши**.

Поврзани информации

- ➔ [„Достапна хартија и капацитети“ на страница 311](#)
- ➔ [„Список со типови хартија“ на страница 34](#)
- ➔ [„Опции на менито за Поставки за печатење“ на страница 74](#)

Опции на менито за двигателот за печатач

Отворете го прозорецот за печатење во апликацијата, изберете го печатачот и пристапете до прозорецот за двигател на печатач.

Белешка:

Менијата се разликуваат во зависност од опцијата којашто сте ја избрале.

Опции на менито за распоред

Страници на еден лист:

Изберете го бројот на страници за печатење на еден лист.

Насока на распоредот:

Одредете го редоследот според којшто сакате да се печатат страниците.

Рамка:

Печати рамка околу страниците.

Обратна ориентација на страниците:

Ги ротира страниците за 180 степени пред печатењето. Изберете ја оваа поставка кога печатите на хартија како што се пликови ставени во фиксна насока во печатачот.

Преврти хоризонтално:

Ја превртува сликата за печатење како што би изгледала во огледало.

Опции на менито за усогласување бои

ColorSync/EPSON Color Controls:

Изберете го методот за приспособување на боите. Со овие опции се приспособуваат боите меѓу печатачот и екранот на компјутерот за да се намали разликата во боите.

Опции на менито за ракување со хартија

Сортирање страници:

Печати документи со повеќе страници сортирани по редослед и во комплекти.

Страници за печатење:

Изберете да печатите само непарни или само парни страници.

Редослед на страници:

Изберете да печатите од почетната или од последната страница.

Скалирање според големината на хартијата:

Печати според големината на хартијата што сте ја ставиле.

Големина на целната хартија:

Изберете ја големината на хартијата на којашто ќе печатите.

Само намалување:

Изберете го ова кога сакате да ја намалите големината само ако податоците за печатење се преголеми за хартијата ставена во печатачот.

Опции на менито за насловна страница

Печатење насловна страница:

Изберете дали да се печати насловна страница. Кога сакате да додадете задна страница, изберете **По документ**.

Тип насловна страница:

Изберете ја содржината на насловната страница.

Опции на менито за Поставки за печатење

Paper Source:

Изберете го изворот на хартија од којшто се внесува хартијата. Изберете **Автоматски избор** за автоматски да го изберете изворот на хартија којшто е избран во поставките за печатење на печатачот.

Media Type:

Изберете го типот хартија на којашто печатите.

Print Quality:

Изберете го квалитетот на печатење којшто сакате да го користите за печатење. Опциите се разликуваат во зависност од типот на хартијата.

Без рамки:

Ова квадратче е избрано кога ќе изберете големина на хартија без рамки.

При печатењето без рамки, податоците за печатење се зголемуваат малку повеќе од големината на хартијата, за да не се печатат маргини околу рабовите на хартијата.

Проширување: изберете колку да се зголеми.

Сива палета:

Изберете кога сакате да печатите со црна боја или со сиви нијанси.

Mirror Image:

Ја превртува сликата за да се отпечати како што би изгледала во огледало.

Опции на менито за Color Options

Рачни поставки:

Рачно приспособете ја бојата. Во **Напредни поставки**, може да ги изберете деталните поставки.

PhotoEnhance:

Прави поостри слики и поживи бои со автоматско приспособување на контрастот, заситувањето и осветленоста на податоците на оригиналната слика.

Off (No Color Adjustment):

Печатете без засилување или приспособување на бојата на каков било начин.

Опции на менито за Two-sided Printing Settings

Two-sided Printing:

Печати на двете страни на хартијата.

Додавање зададени вредности за лесно печатење

Ако создадете свои зададени вредности на често користените поставки за печатење на двигателот за печатачот, лесно може да печатите избирајќи ја зададената вредност од списокот.

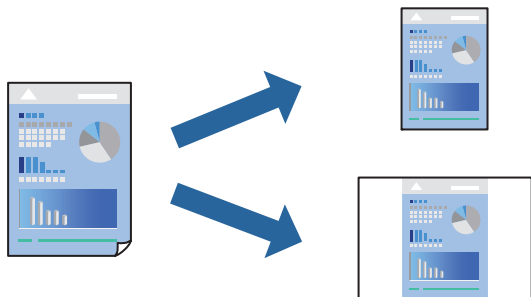

1. Поставете ги сите ставки, како на пр **Поставки за печатење** и **Распоред** (**Голем.на харт.**, **Media Type** итн.).
2. Кликнете **Однапред поставени** за да ги зачувате тековните поставки како зададени.
3. Кликнете **ОК**.

Белешка:

За да избришете зададена вредност, кликнете **Однапред поставени** > **Прикажи однапред поставени**, изберете го името на зададената вредност што сакате да ја избришете од списокот, па избришете ја.

4. Кликнете **Печати**.

Следниот пат кога ќе сакате да печатите користејќи ги истите поставки, изберете го името на регистрираната зададена вредност од **Однапред поставени**.

Поврзани информации

- ➔ „Ставање хартија“ на страница 35
- ➔ „Печатење со користење лесни поставки“ на страница 71

Двострано печатење

Може да печатите на двете страни на хартијата.

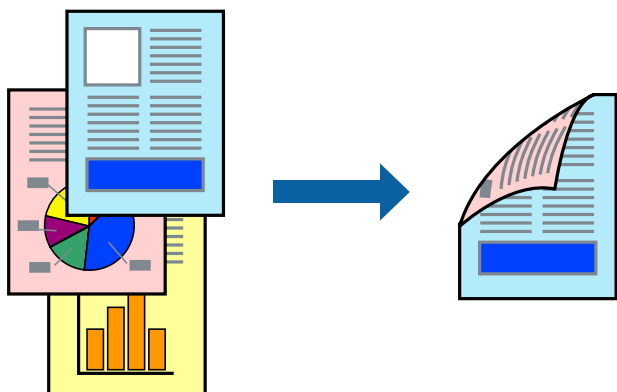

Белешка:

- Оваа функција не е достапна за печатењето без рамки.
- Ако не користите хартија што е соодветна за двострано печатење, квалитетот на печатењето може да биде послаб и може да дојде до заглавување на хартијата.
„Хартија за двострано печатење“ на страница 315

- Зависно од хартијата и податоците, може да пробие мастило на другата страна од хартијата.

1. Изберете **Two-sided Printing Settings** од појавното мени.
2. Изберете ги подврзувањата во **Two-sided Printing**.
3. Изберете го типот на оригиналот во **Document Type**.

Белешка:

- Печатењето може да биде бавно во зависност од поставката за **Document Type**.
- Ако печатите податоци со голема густина како што се фотографии или графикони, изберете **Text & Photos** или **Text & Graphics** како поставување за **Document Type**. Ако се појавуваат гребаници или ако мастилото пробива на спротивната страна, приспособете ги густината на печатење и времето за сушење на мастилото со кликување на ознаката со стрелка веднаш до **Adjustments**.

4. Одредете ги останатите ставки според потребите.
5. Кликнете **Печати**.

Поврзани информации

- ➔ „Достапна хартија и капацитети“ на страница 311
- ➔ „Ставање хартија“ на страница 35
- ➔ „Печатење со користење лесни поставки“ на страница 71

Печатење неколку страници на еден лист

Може да печатите неколку страници со податоци, на само еден лист хартија.

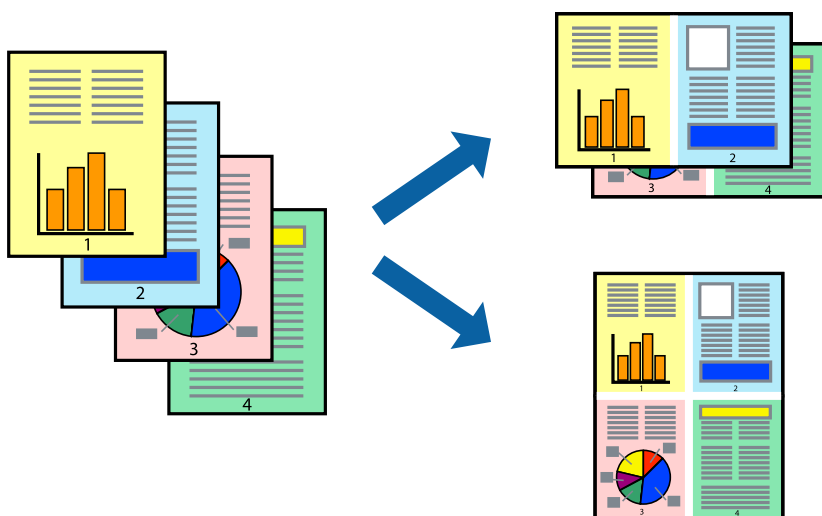

1. Изберете **Распоред** од појавното мени.

2. Поставете го бројот на страници во **Страници по лист**, **Насока на распоред** (распоред на страницата) и **Рамка**.
[„Опции на менито за распоред“ на страница 73](#)
3. Одредете ги останатите ставки според потребите.
4. Кликнете **Печати**.

Печатење приспособено на големината на хартијата

Изберете ја големината на хартијата што ја ставивте во печатачот како поставка за Големина на целна хартија.



1. Изберете ја големината на хартијата што ја поставивте во апликацијата како поставка за **Голем.на харт..**
2. Изберете **Ракување со хартија** од појавното мени.
3. Изберете **Приспособување според големината на хартијата**.
4. Изберете ја големината на хартијата што ја ставивте во печатачот како поставка за **Големина на целна хартија**.
5. Одредете ги останатите ставки според потребите.
6. Кликнете **Печати**.

Поврзани информации

- ➔ [„Ставање хартија“ на страница 35](#)
- ➔ [„Печатење со користење лесни поставки“ на страница 71](#)

Печатење намален или зголемен документ со какво било зголемување

Можете да ја намалите или да ја зголемите големината на некој документ за одреден процент.



1. Изберете **Печати** од менито **Датотека** или друга наредба за да пристапите до дијалогот за печатење.
2. Изберете **Поставка за страница** од менито **Датотека** на апликацијата.
3. Изберете **Печатач**, **Големина на хартија**, внесете проценти во **Скалирање**, а потоа кликнете **ОК**.

Белешка:

*Изберете ја големината на хартијата којашто сте ја поставиле како поставка за **Големина на хартија**.*

4. Одредете ги останатите ставки според потребите.
5. Кликнете **Печати**.

Поврзани информации

- ➔ „Ставање хартија“ на страница 35
- ➔ „Печатење со користење лесни поставки“ на страница 71

Приспособување на боите за печатење

Може да ги приспособувате боите што се користат во задачата за печатење. Овие приспособувања не се применуваат на оригиналните податоци.

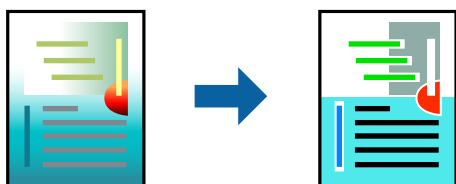

PhotoEnhance прави поостри слики и поживи бои со автоматско приспособување на контрастот, заситувањето и осветленоста на податоците на оригиналната слика.

Белешка:

PhotoEnhance ја приспособува бојата преку анализирање на локацијата на субјектот. Затоа, ако сте ја промениле локацијата на субјектот со намалување, зголемување, отсекување или ротирање на сликата, бојата може да се промени неочекувано. Ако изберете поставка без рамки, се менува и локацијата на субјектот, а тоа предизвикува промени во бојата. Ако сликата не е добро фокусирана, нијансата може да биде неприродна. Ако бојата се промени или стане неприродна, печатете во некој друг режим, различен од **PhotoEnhance**.

1. Изберете **Совпаѓање на боите** од појавното мени, па изберете **EPSON Color Controls**.
2. Изберете **Color Options** од појавното мени, па изберете една од достапните опции.
3. Кликнете на стрелката до **Напредни поставки** и одредете ги соодветните поставки.
4. Одредете ги останатите ставки според потребите.
5. Кликнете **Печати**.

Поврзани информации

➔ „Ставање хартија“ на страница 35

➔ „Печатење со користење лесни поставки“ на страница 71

Печатење документи од паметни уреди (iOS)

Може да печатите документи од паметен уред како што е паметен телефон или таблет.

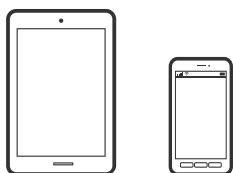

Печатење документи со Epson Smart Panel

Белешка:

Операциите може да се разликуваат зависно од уредот.

1. Поставете го печатачот за безжично печатење.
2. Ако Epson Smart Panel не е инсталирана, инсталирајте ја.
[„Апликација за лесно ракување со печатачот од паметен уред \(Epson Smart Panel\)“ на страница 320](#)
3. Поврзете го паметниот уред со безжичниот рутер.
4. Стартувајте ја Epson Smart Panel.
5. Изберете го менито за печатење документи на почетниот екран.

6. Изберете го документот што сакате да го отпечатите.
7. Започнете со печатење.

Печатење документи со AirPrint

AirPrint овозможува моментално безжично печатење од iPhone, iPad, iPod touch и Mac без да треба да се инсталираат двигатели или да се презема софтвер.



Белешка:

Ако сте ги оневозможиле пораките за конфигурација на хартија на контролната табла на печатачот, не може да користите AirPrint. Погледнете го линкот подолу за да ги овозможите пораките, ако е потребно.

1. Поставете го печатачот за безжично печатење. Погледнете го линкот подолу.
<http://epson.sn>
2. Поврзете го уредот на Apple со истата безжична мрежа што ја користи печатачот.
3. Печатете од уредот на печатачот.

Белешка:

За детали, погледнете ја страницата за AirPrint на веб-локацијата на Apple.

Поврзани информации

➔ „Не може да се печати иако е воспоставена врска (iOS)“ на страница 202

Печатење документи од паметни уреди (Android)

Може да печатите документи од паметен уред како што е паметен телефон или таблет.

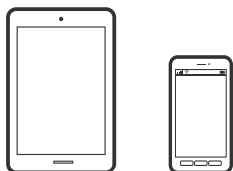

Печатење документи со Epson Smart Panel

Белешка:

Операциите може да се разликуваат зависно од уредот.

1. Поставете го печатачот за безжично печатење.

2. Ако Epson Smart Panel не е инсталирана, инсталирајте ја.
„Апликација за лесно ракување со печатачот од паметен уред (Epson Smart Panel)“ на [страница 320](#)
3. Поврзете го паметниот уред со безжичниот рутер.
4. Стартувајте ја Epson Smart Panel.
5. Изберете го менито за печатење документи на почетниот екран.
6. Изберете го документот што сакате да го отпечатите.
7. Започнете со печатење.

Печатење документи со Epson Print Enabler

Може безжично да печатите документи, е-пораки, фотографии и веб-страници директно од вашиот телефон со Android или таблет (Android v4.4 или понова верзија). Со неколку допири, вашиот уред со Android ќе открие печатач Epson што е поврзан на истата безжична мрежа.

Белешка:

Операциите може да се разликуваат зависно од уредот.

1. Поставете го печатачот за безжично печатење.
2. На уредот со Android, инсталирајте го приклучокот Epson Print Enabler од Google Play.
3. Поврзете го уредот со Android на истата безжична мрежа на којашто е поврзан печатачот.
4. Одете на **Поставки** на вашиот уред со Android, изберете **Печатење**, а потоа овозможете го Epson Print Enabler.
5. Од апликација за Android, како на пример Chrome, допрете на иконата за менито и отпечатете го она што го гледате на екранот.

Белешка:

*Ако не го гледате печатачот, допрете **Сите печатачи** и изберете го печатачот.*

Печатење со Mopria Print Service

Mopria Print Service овозможува инстант безжично печатење од паметни телефони или таблети со Android.



1. Инсталирајте ја Mopria Print Service од Google Play.
2. Ставете хартија во печатачот.

3. Поставете го печатачот за безжично печатење. Погледнете го линкот подолу.
<http://epson.sn>
4. Поврзете го уредот со Android со истата безжична мрежа што ја користи печатачот.
5. Печатете од уредот на печатачот.

Белешка:

За повеќе детали, посетете ја веб-локацијата на Mopria на <https://mopria.org>.

Поврзани информации

➔ „Ставање хартија“ на страница 35

Печатење на пликови

Печатење на пликови од компјутер (Windows)

1. Ставете пликови во печатачот.
[„Ставање хартија“ на страница 35](#)
2. Отворете ја датотеката што сакате да ја печатите.
3. Отворете го прозорецот на двигателот за печатачот.
4. Изберете ја големината на пликот од **Голем. на документ** во картичката **Главна**, а потоа изберете **Плик** од **Вид хартија**.
5. Одредете ги останатите ставки во картичките **Главна** и **Повеќе опции** според потребите, а потоа кликнете **ОК**.
6. Кликнете **Печати**.

Печатење на пликови од компјутер (Mac OS)

1. Ставете пликови во печатачот.
[„Ставање хартија“ на страница 35](#)
2. Отворете ја датотеката што сакате да ја печатите.
3. Изберете **Печати** од менито **Датотека** или друга наредба за да пристапите до дијалогот за печатење.
4. Изберете ја големината како поставка за **Голем.на харт..**
5. Изберете **Поставки за печатење** од појавното мени.
6. Изберете **Плик** како поставка за **Media Type**.

7. Одредете ги останатите ставки според потребите.
8. Кликнете **Печати**.

Печатење фотографии

Печатење JPEG-датотеки од мемориски уред

Може да печатите JPEG-датотеки од мемориски уред поврзан со печатачот.

1. Поврзете го меморискиот уред со USB-портата за надворешен интерфејс на печатачот.
[„Вметнување надворешен USB-уред“ на страница 42](#)
2. Изберете **Мемо. уред** на почетниот екран.
3. Изберете **JPEG**.
4. Изберете ја датотеката, а потоа продолжете на следниот екран.
5. Допрете .

Параметри за JPEG

 (Опции):

За правење на поставки за нарачување, избирање и поништување на изборот на податоци за слика.

Осн поставки:

П. за х.

Назначете ги поставките за извор на хартија на којашто сакате да печатите.

Реж. на боја

Изберете ја поставката за боја во зависност од тоа дали обично печатите во **Црно-бело** или **Боја**.

Напредно:

Распоред

Изберете како да ги поставите JPEG датотеките. **1 нагоре** е за печатење една датотека од страница со маргини околу рабовите. **Без рабови** е за печатење една датотека од страница без маргини околу рабовите. Сликата се зголемува малку за да се отстранат рамките од рабовите на хартијата. **20 нагоре** е за печатење на 20 датотеки на една страница. **Индекс** е за печатење на индекс со информации.

Совпадни во рамка

Изберете **Вклучено** за да ја отсечете сликата за автоматски да одговара на избраниот изглед за печатење. Ако соодносот ширина/висина на податоците на сликата и на големината на хартијата се разликува, сликата автоматски се зголемува или намалува така што кратките страни се совпаѓаат со кратките страни на хартијата. Долгата страна на сликата е исечена ако продолжува надвор од долгата страна на хартијата. Оваа функција може да не функционира за фотографиите во панорама.

Квалитет

Изберете **Најдобро** за печатење со подобар квалитет, но брзината на печатење може да биде помала.

Датум

Изберете го форматот на датумот на којшто се ја направиле или сте ја зачувале фотографијата. Датумот не се печати за некои распореди.

Поправи фотогр.

Изберете го овој режим за автоматски да ги подобрите осветленоста, контрастот и заситеноста на фотографијата. За да го исклучите автоматското подобрување, изберете **Исклучи подобрување**.

Поправи црвено око

Изберете **Вкл.** за автоматски да ги поправите фотографиите со ефект на црвено око. Корекциите не се применуваат на изворната датотека, туку само на исписите. Во зависност од видот на фотографијата, можат да ги поправите и деловите од сликите освен очите.

Печатење TIFF-датотеки од мемориски уред

Може да печатите TIFF-датотеки од мемориски уред поврзан со печатачот.

1. Поврзете го меморискиот уред со USB-портата за надворешен интерфејс на печатачот.
[„Вметнување надворешен USB-уред“ на страница 42](#)
2. Изберете **Мемо. уред** на почетниот екран.
3. Изберете **TIFF**.
4. Изберете ја датотеката, а потоа продолжете на следниот екран.
5. Допрете .

Параметри за TIFF

Може да направите поставки за печатење за датотеки во TIFF формат на вашите мемориски уреди.

 (Редослед на прикажување):

Го променува редоследот на датотеките.

Осн поставки:

- П. за х.

Назначете ги поставките за извор на хартија на којашто сакате да печатите.

- Реж. на боја

Изберете ја поставката за боја во зависност од тоа дали обично печатите во **Црно-бело** или **Боја**.

Напредно:

- Распоред

Изберете како да ја поставите Multi-TIFF датотеката. **1 нагоре** е за печатење една страница од страница со маргини околу рабовите. **Без рабови** е за печатење една страница од страница без маргини околу рабовите. Сликата се зголемува малку за да се отстранат рамките од рабовите на хартијата. **20 нагоре** е за печатење на 20 страници на една страница. **Индекс** е за печатење на индекс со информации.

- Совпадни во рамка

Изберете **Вклучено** за да ја отсецете фотографијата за автоматски да одговара на избраниот изглед за фотографија. Ако соодносот ширина/висина на податоците на сликата и на големината на хартијата се разликува, сликата автоматски се зголемува или намалува така што кратките страни се совпаѓаат со кратките страни на хартијата. Долгата страна на сликата е исечена ако продолжува надвор од долгата страна на хартијата. Оваа функција може да не функционира за фотографиите во панорама.

- Квалитет

Изберете **Најдобро** за печатење со подобар квалитет, но брзината на печатење може да биде помала.

- Наре. за печатење

Изберете го редоследот за печатење на датотеки во TIFF формат на повеќе страници.

- Датум

Изберете го форматот на датумот на којшто се ја направиле или сте ја зачувале фотографијата. Датумот не се печати за некои распореди.

Печатење веб-страници

Печатење веб-страници од компјутер

Epson Photo+ ви овозможува да отворите веб-страници, да ја сечете конкретната површина, а потоа да ги уредувате и да ги печатите. За повеќе информации, погледнете ја помошта во апликацијата.

Печатење веб-страници од паметни уреди

Белешка:

Операциите може да се разликуваат зависно од уредот.

1. Поставете го печатачот за безжично печатење.
2. Ако Epson iPrint не е инсталирана, инсталирајте ја.
[„Инсталирање на Epson iPrint“ на страница 321](#)
3. Поврзете го паметниот уред со безжичниот рутер.
4. Во апликацијата на вашиот веб-прелистувач, отворете ја веб-страницата што сакате да ја отпечатите.
5. Во менито на апликацијата на веб-прелистувачот, допрете **Сподели**.
6. Изберете **iPrint**.
7. Допрете **Печати**.

Печатење со користење услуга во облак

Користејќи ја услугата Epson Connect достапна на интернет можете да печатите од својот паметен телефон, таблет или лаптоп во секое време и практично секаде. За да ја користите оваа услуга, потребно е да го регистрирате корисникот и печатачот во Epson Connect.

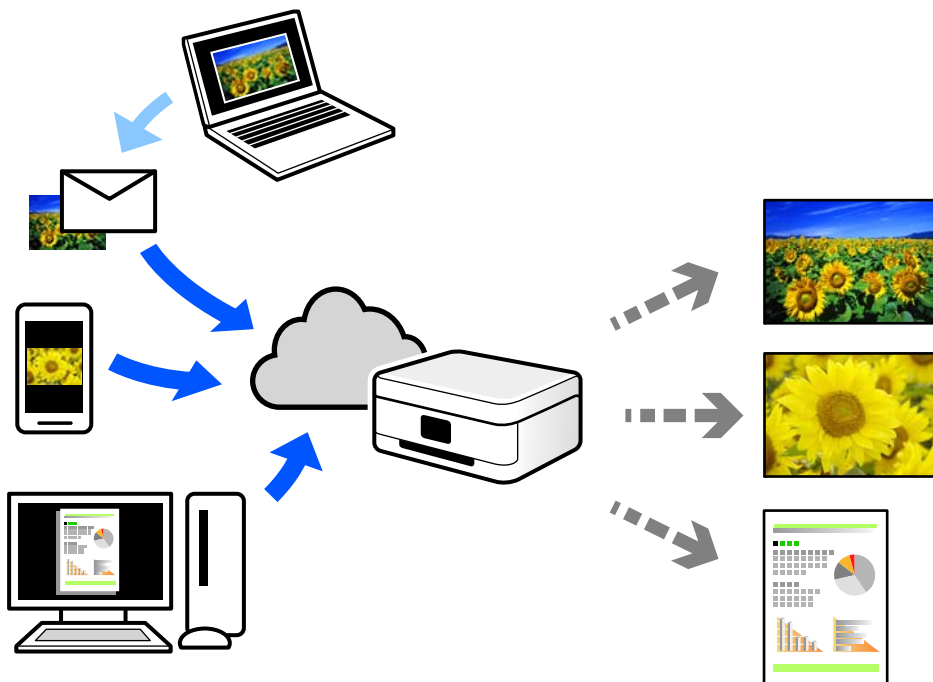

Функциите достапни на интернет се следниве.

Email Print

Кога испраќате е-порака со прилози како што се документи или слики до е-адреса на е-пошта доделена на печатачот, таа е-порака и прилозите може да ги отпечатите од оддалечени локации, на пр. од домашниот или од канцеларискиот печатач.

Epson iPrint

Оваа апликација е наменета за iOS и Android и ви овозможува да печатите или да скенирате од паметен телефон или таблет. Може да печатите документи, слики и веб-локации испраќајќи ги директно до печатач на истата безжична LAN.

Remote Print Driver

Ова е споделен двигател поддржан од далечинскиот двигател за печатење. Кога печатите користејќи печатач на оддалечена локација, може да печатите така што ќе го смените печатачот во прозорецот за вообичаени апликации.

За детали околу поставувањето или печатењето, посетете го веб-порталот Epson Connect.

<https://www.epsonconnect.com/>

<http://www.epsonconnect.eu> (само за Европа)

Регистрирање на услугата Epson Connect од контролната табла

Следете ги чекорите подолу за да го регистрирате печатачот.

1. Изберете **Поставки** на контролната табла.
2. Изберете **Општи поставки** > **Поставки за веб услуга** > **Услуги на Epson Connect** > **Одрегистрирај** за да го отпечатите листот за регистрација.
3. Следете ги инструкциите во листот за регистрација за да го регистрирате печатачот.

Копирање

Достапни начини на копирање.	90
Основни опции за мени за копирање.	95
Напредни опции за мени за копирање.	96

Достапни начини на копирање

Ставете ги оригиналите на стаклото на скенерот или во ADF, а потоа изберете ги менито **Копирај** на почетниот екран.

Копирање оригинали

Оригиналите со фиксна големина или со приспособена големина може да ги копирате во боја или во црно-бело.

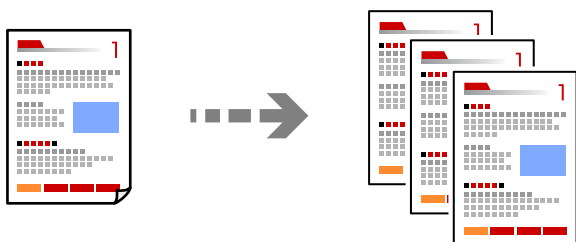

1. Ставете хартија во печатачот.
[„Ставање хартија“ на страница 35](#)
2. Ставете ги оригиналите.
[„Ставање оригинали“ на страница 39](#)
3. Изберете **Копирај** на почетниот екран.
4. Изберете ја картичката **Осн поставки**, а потоа изберете **Црно-бело** или **Боја**.

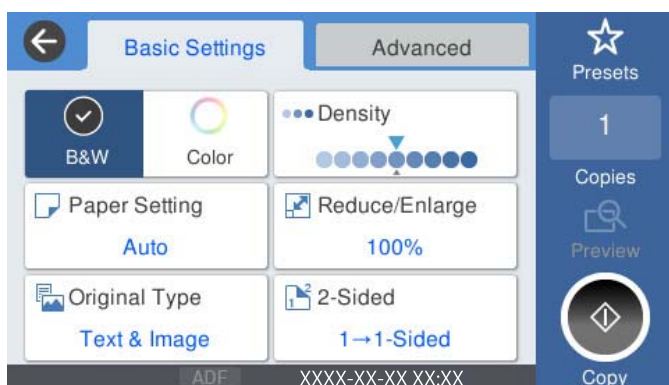

5. Допрете .

Двострано копирање

Копирајте повеќе оригинали на двете страни на хартијата.



1. Ставете ги сите оригинали со лицето нагоре во ADF.



Важно:

Ако сакате да копирате оригинали што не се поддржани од ADF, користете го стаклото на скенерот.

„Оригинали што не се поддржани од ADF“ на страница 38

Белешка:

Може да ставате оригинали и на стаклото на скенерот.

„Ставање оригинали“ на страница 39

2. Изберете **Копирај** на почетниот екран.
3. Изберете ја картичката **Осн поставки**, изберете **двострано**, а потоа изберете **2>2-страно** или **1>2-страно**
4. Одредете други поставки како што се ориентацијата на оригиналот и положбата за подврзување.
5. Допрете \diamond .

Копирање со зголемување или намалување

Може да копирате оригинали со одредено зголемување.

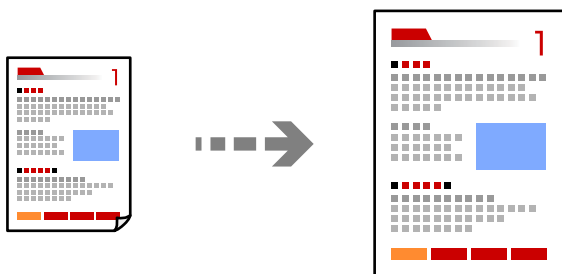

1. Ставете ги оригиналите.
„Ставање оригинали“ на страница 39
2. Изберете **Копирај** на почетниот екран.

3. Изберете ја картичката **Осн поставки**, а потоа изберете **Намали/Зго..**
4. Одредете го степенот на зголемувањето или намалувањето.
5. Допрете \diamond .

Копирање повеќе оригинали на еден лист

Може да копирате повеќе оригинали на еден лист.

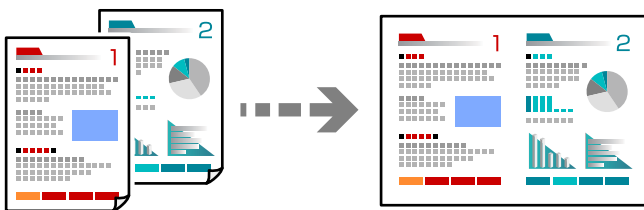

1. Ставете ги сите оригинали со лицето нагоре во ADF.
Ставете ги во насоката прикажана на илустрацијата.

Читлива насока

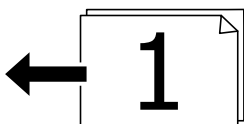
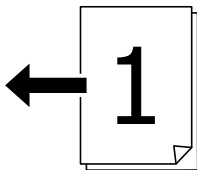

Лева насока

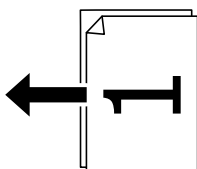
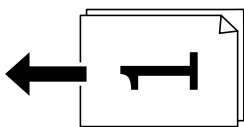

Важно:

Ако сакате да копирате оригинали што не се поддржани од ADF, користете го стаклото на скенерот.

„Оригинали што не се поддржани од ADF“ на страница 38

Белешка:

Може да ставате оригинали и на стаклото на скенерот.

[„Ставање оригинали“ на страница 39](#)

- Изберете **Копирај** на почетниот екран.
- Изберете ја картичката **Напредно**, изберете **По. стр.**, а потоа изберете **2 наго.** или **4 наго.**
- Одредете ги ориентацијата и редоследот на печатење на оригиналите.
- Допрете .

Копирање според редослед на страници

Кога правите повеќе копии од документ со повеќе страници, може поединечно да излегува по една копија, според редоследот на страниците.

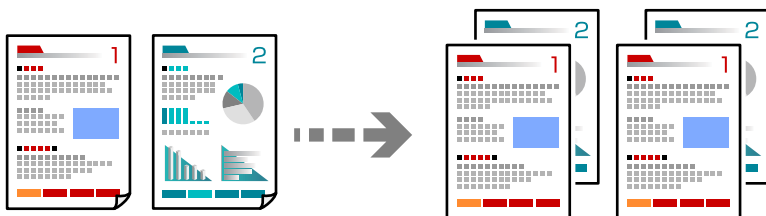

- Ставете ги оригиналите.
[„Ставање оригинали“ на страница 39](#)
- Изберете **Копирај** на почетниот екран.
- Изберете ја картичката **Напредно**, а потоа изберете **Завршување > Сор. (Стр. ред.)**.
- Допрете .

Копирање оригинали користејќи добар квалитет

Може да копирате оригинали без сенки и продупчени дупки.

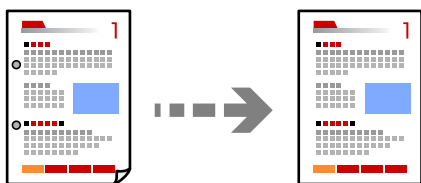



- Ставете ги оригиналите.
[„Ставање оригинали“ на страница 39](#)
- Изберете **Копирај** на почетниот екран.

- Изберете ја картичката **Напредно**, а потоа овозможете **Отстрани сенка** или **Отстрани дупки** или приспособете го квалитетот на сликата во **Квалитет на слика**.
- Допрете .

Копирање лична карта

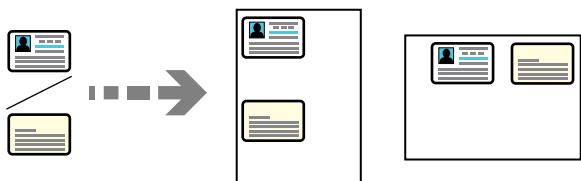
Ги скенира двете страни на личната карта и копира на една страна на хартијата.



- Ставете ги оригиналите.
[„Ставање оригинали“ на страница 39](#)
- Изберете **Копирај** на почетниот екран.
- Изберете ја картичката **Напредно**, изберете **Копирај ID картичка**, а потоа овозможете ја поставката.
- Одредете **Ориен. (Ориг.)**.
- Допрете .

Копирање книги

Копира две спротивни страници од книга и сл. на посебни листови хартија.

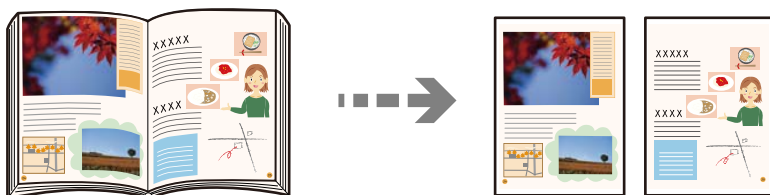

- Ставете го оригиналот на стаклото на скенерот.
[„Ставање оригинали“ на страница 39](#)
- Изберете **Копирај** на почетниот екран.
- Изберете ја картичката **Напредно**, изберете **Книга →2Стр.**, а потоа овозможете ја поставката.
- Одредете **Редослед на скенирање**.

5. Допрете ◊.

Основни опции за мени за копирање

Белешка:

Ставките може да не бидат достапни во зависност од другите поставки што сте ги одредиле.

Реж. на боја:

Изберете дали да копирате во боја или црно-бело.

Црно-бело

Го копира оригиналот во црно-бело (монохроматски).

Боја

Го копира оригиналот во боја.

Густина:

Зголемете го нивото на густина кога резултатите од копирањето се бледи. Намалете го нивото на густина кога мастилото се размачкува.

П. за х.:

Изберете го изворот на хартија што сакате да го користите. Кога е избрано **авто.**, автоматски се внесува соодветна големина во зависност од детектираната големина на оригиналот и соодносот на специфицираното зголемување.

Намали/Зго.:

Го конфигурира соодносот на зголемување на зголемувањето или намалувањето. Допрете ја вредноста и одредете го употребеното зголемување за зголемување или намалување на оригиналот во опсег од 25 до 400 %.

авто.

Ја открива областа за скенирање и автоматски го зголемува или го намалува оригиналот за да одговара на големината на избраната хартија. Кога има бели marginи околу оригиналот, белите marginи од ознаката на аголот (↘) на стаклото на скенерот се забележани како област за скенирање, но marginите на спротивната страна може да се отсечат.

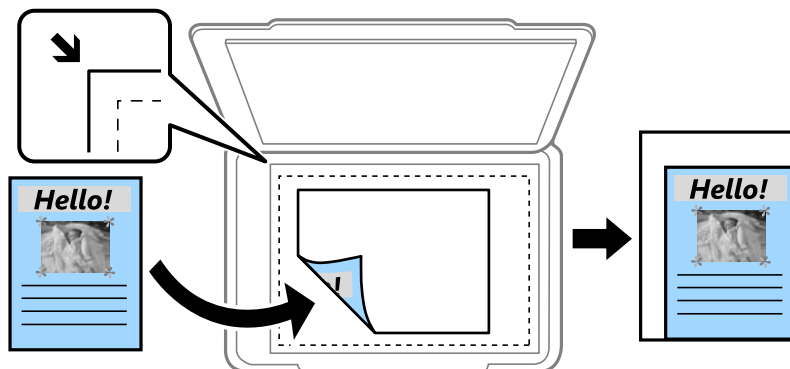

- Намали за да пасу. на хар.

Ја копира скенираната слика со помала големина од вредноста во Намали/Зго. за да одговара на големината на хартијата. Ако вредноста Намали/Зго. е поголема од големината на хартијата, податоците може да се отпечатаат надвор од рабовите на хартијата.

- Вистинска големина

Копира со зголемување од 100 %.

- A4→A5 и други

Автоматски го зголемува или го намалува оригиналот за да одговара на конкретната големина на хартија.

Вид на ор.:

Изберете го типот на оригиналот. Копира со оптимален квалитет за да одговара на типот на оригиналот.

двострано:

Изберете двостран распоред.

- 1>еднострано

Копира една страна од оригиналот на една страна од хартијата.

- 2>2-страно

Ги копира двете страни од двостран оригинал на двете страни од еден лист хартија. Изберете ориентација на оригиналот и положба за подврзување на оригиналот и хартијата.

- 1>2-страно

Копира два еднострани оригинали на двете страни од еден лист хартија. Изберете ја ориентацијата на оригиналот и положбата за подврзување на хартијата.

- 2>1-страно

Ги копира двете страни од двостран оригинал на една страна од два листа хартија. Изберете ориентација на оригиналот и позиција за врзување на оригиналот.

Напредни опции за мени за копирање

Белешка:

Ставките може да не бидат достапни во зависност од другите поставки што сте ги одредиле.

По. стр.:

Изберете го распоредот за копирање.

- Ед. ст.

Копира едностран оригинал на еден лист.

- 2 наго.

Копира два еднострани оригинали на еден лист во двостран распоред. Изберете ги редоследот на печатење и ориентацијата на оригиналот.

4 наго.

Копира четири еднострани оригинали на еден лист во четворостран распоред. Изберете ги редоследот на печатење и ориентацијата на оригиналот.

Г. на о.:

Изберете ја големината на оригиналот. Кога ќе изберете **Автоматска детекција**, големината на оригиналот се детектира автоматски. Кога копирате оригинали со нестандартна големина, изберете ја големината којашто најмногу одговара на оригиналот.

Завршување:

Изберете како да се исфрла хартијата за повеќе копии од повеќе оригинали.

Група (Исти стр.)

Ги копира оригиналите од страница како група.

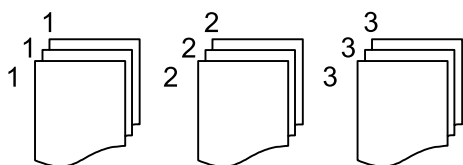

Сор. (Стр. ред.)

Ги копира оригиналите залепени по редослед и ги сортира во комплекти.

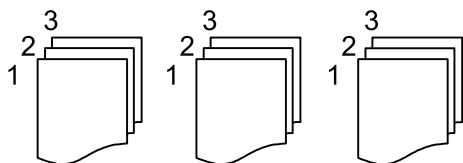

Ориг. со меш. голем.:

Може истовремено да ја ставите следнава комбинација од големини во ADF. A3 и A4; B4 и B5. Кога ги користите овие комбинации, оригиналите се копираат во нивната вистинска големина. Ставете ги оригиналите порамнувајќи ја ширината на оригиналите како што е прикажано подолу.

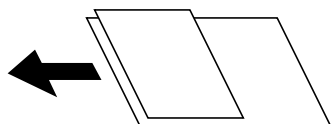

Ориен. (Ориг.):

Изберете ја ориентацијата на оригиналот.

Книга →2Стр.:

Копира две спротивни страници од брошура на одделни листови хартија.

Изберете која страница од брошурата да ја скенирате.

Квалитет на слика:

Приспособете ги поставките за сликата.

Констраст

Приспособете ја разликата помеѓу светлите и темните делови.

Заситеност

Приспособете ја живописноста на боите.

Црвен баланс, Зелен баланс, Син баланс

Приспособете ја густината на секоја боја.

Острина

Приспособете ја рамката на сликата.

Регулирање на нијанса

Приспособете го тонот на бојата на кожата. Допрете + за да ја направите ладна (се зголемува зелена) и допрете - за да ја направите топла (се зголемува црвена).

Отстрани Позадина

Ја приспособува густината на бојата на заднината. Допрете + за да ја направите светла (бела) и допрете - за да ја направите темна (црна).

Мар. за сп.:

Изберете ги положбата за подврзување, маргината и ориентацијата на оригиналот.

Намали за да пасу. на хар.:

Ја копира скенираната слика со помала големина од вредноста во Намали/Зго. за да одговара на големината на хартијата. Ако вредноста Намали/Зго. е поголема од големината на хартијата, податоците може да се отпечатат надвор од рабовите на хартијата.

Отстрани сенка:

Ги отстранува сенките коишто се појавуваат околу копиите при копирање дебела хартија или коишто се појавуваат во центарот на копиите при копирање брошура.

Отстрани дупки:

Ги отстранува дупките за врзување кога копирате.

Копирај ID картичка:

Ги скенира двете страни на личната карта и копира на една страна на хартијата.

Скенирање

Достапни начини на скенирање.	100
Скенирање оригинали во мрежна папка.	100
Скенирање оригинали во е-пошта.	104
Скенирање оригинали во компјутер.	107
Скенирање оригинали во мемориски уред.	108
Скенирање оригинали во облак.	110
Скенирање со функцијата WSD.	112
Скенирање оригинали во паметен уред.	114

Достапни начини на скенирање

Со овој печатач може да го користите некој од следниве начини на скенирање.

Скенирање во мрежна папка

Може да ја зачувате скенираната слика во однапред конфигурирана папка на мрежа.

[„Скенирање оригинали во мрежна папка“ на страница 100](#)

Скенирање во е-пошта

Може да испраќате датотеки со скенирани слики по е-пошта директно од печатачот преку однапред конфигуриран сервер за е-пошта.

[„Скенирање оригинали во е-пошта“ на страница 104](#)

Скенирање во компјутер

Може да ја зачувате скенираната слика на компјутер поврзан со печатачот.

[„Скенирање оригинали во компјутер“ на страница 107](#)

Скенирање во мемориски уред

Скенираните слики може да ги зачувувате директно во мемориски уред вметнат во печатачот.

[„Скенирање оригинали во мемориски уред“ на страница 108](#)

Испраќање до услуга во облак

Скенираните слики може да ги испраќате од контролната табла на печатачот до услугите во облак што однапред сте ги регистрирале.

[„Скенирање оригинали во облак“ на страница 110](#)

Скенирање со функцијата WSD

Користејќи ја функцијата WSD, скенираната слика може да ја зачувате на компјутер поврзан со печатачот.

[„Скенирање со функцијата WSD“ на страница 112](#)

Директно скенирање во паметни уреди

Скенираните слики може да ги зачувувате директно во паметен уред, како што е паметен телефон или таблет, користејќи ја апликацијата Epson Smart Panel на паметниот уред.

[„Скенирање оригинали во паметен уред“ на страница 114](#)

Скенирање оригинали во мрежна папка

Пред да скенирате, проверете го следново.

- Погрижете се да биде подготвена мрежна папка. Погледнете го следново кога создавате споделена папка на мрежа.

[„Создавање на споделената папка“ на страница 385](#)

- Однопред регистрирајте патека на мрежната папка во контактите за лесно да ја одредите папката.

„Побрз пристап до контактите“ на страница 405

Белешка:

Погрижете се да бидат правилно одредени поставките за **Датум/Време** и **Временска разлика** на печатачот. Пристапете до менијата од **Поставки > Општи поставки > Осн поставки > Поставки за датум/време**.

1. Ставете ги оригиналите.

„Ставање оригинали“ на страница 39

2. Изберете **Скенирај > Мрежна папка/ФТП** на контролната табла.

3. Одредете ја дестинацијата.

„Опции на мени за дестинација за скенирање во папка“ на страница 101

Белешка:

Може да ја отпечатите историјата на папката во којашто се зачувуваат документите, избирајќи



4. Изберете **Поставки за скен.** и проверете ги поставките како на пример форматот за зачувување и променете ги ако е потребно.

„Опции на мени за скенирање за скенирање во папка“ на страница 102

Белешка:

Изберете  за да ги зачувате поставките како претходно поставена вредност.

5. Допрете .

Опции на мени за дестинација за скенирање во папка

Тастату.:

Отворете го екранот **Уреди Локација**. Внесете ја патеката на папката и поставете ги сите ставки на екранот.

Уреди Локација:

Внесете ја патеката на папката и поставете ги сите ставки на екранот.

- Режим на комуникација:

Изберете го режимот на комуникација за папката.

- Локација (потребно):

Изберете патека за папка во којашто сакате да ја зачувате скенираната слика.

- Корисничко име:

Внесете корисничко име за да се најавите на одредената папка.

- Лозинка:

Внесете лозинка што одговара на корисничкото име.

- Режим на поврзување:
Изберете го режимот на поврзување за папката.
- Број на порта:
Внесете број на порта за папката.

Контакти:

Изберете дестинација од списокот со контакти.

Може да пребарувате контакт од списокот со контакти. Внесете го клучниот збор за пребарување во полето во горниот дел на екранот.

Опции на мени за скенирање за скенирање во папка

Белешка:

Ставките може да не бидат достапни во зависност од другите поставки што сте ги одредиле.

Реж. на боја:

Изберете дали да скенирате во боја или црно-бело.

Формат на дат.:

Изберете го форматот во којшто сакате да ја зачувате скенираната слика.

Кога ќе изберете PDF, PDF/A или TIFF како формат на датотеката, изберете дали сите оригинали да се зачуваат како една датотека (со повеќе страници) или секој оригинал да се зачува одделно (една страница).

- Коеф. на компресија:
Изберете колку да се компримира скенираната слика.

- PDF Поставки:

Кога ќе изберете PDF како поставка за форматот за зачувување, користете ги овие поставки за да ги заштитите PDF-датотеките.

За да создадете PDF-датотека за којашто е потребна лозинка при отворање, поставете Лозинка за отвора. документ. За да создадете PDF-датотека за којашто е потребна лозинка при печатење или уредување, поставете Лозинка за дозволи.

Резолуција:

Изберете резолуција за скенирање.

двострано:

Ги скенира двете страни од оригиналот.

- Ориен. (Ориг.):
Изберете ја ориентацијата на оригиналот.

- Сврз.(Оригин.):
Изберете ја насоката за подврзување на оригиналот.

Об. на ск.:

Изберете ја областа за скенирање. За да скенирате максимална површина од стаклото на скенерот, изберете **Максимална област**.

Ориен. (Ориг.):

Изберете ја ориентацијата на оригиналот.

Вид на ор.:

Изберете го типот на оригиналот.

Ориен. (Ориг.):

Изберете ја ориентацијата на оригиналот.

Ориг. со меш. голем.:

Може истовремено да ја ставите следнава комбинација од големини во ADF. A3 и A4; B4 и B5. Кога ги користите овие комбинации, оригиналите се скенираат во нивната вистинска големина. Ставете ги оригиналите порамнувајќи ја ширината на оригиналите како што е прикажано подолу.

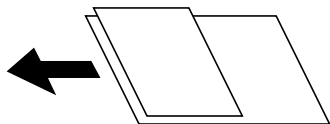

Густина:

Изберете го контрастот на скенираната слика.

Отстрани сенка:

Отстранете ги сенките на оригиналот коишто се појавуваат на скенираната слика.

Рамка:

Отстранете ги сенките на рабовите на оригиналот.

Центар:

Отстранете ги сенките на маргината за подврзување на брошурата.

Отстрани дупки:

Отстранете ги продупчувањата што се појавуваат на скенираната слика. Може да ја одредите областа за бришење на продупчувањата така што ќе внесете вредност во десното поле.

Позиција на бришење:

Изберете ја положбата за отстранување на продупчувањата.

Ориен. (Ориг.):

Изберете ја ориентацијата на оригиналот.

Име на датотека:

Префикс на име на датотека:

Внесете префикс за името на сликите со алфанумерички знаци и симболи.

Додади Датум:

Додадете датум во името на датотеката.

Додади Време:

Додадете време во името на датотеката.

Скенирање оригинали во е-пошта

Пред да скенирате, поставете го следново.

- Конфигурирајте го серверот за е-пошта.

„Конфигурирање сервер за е-пошта“ на страница 381

- Регистрирајте адреса на е-пошта во вашите контакти за да може лесно да ја наведете адресата избирајќи ја од вашите контакти.
- Погрижете се да бидат правилно одредени поставките за **Датум/Време** и **Временска разлика** на печатачот. Пристапете до менијата од **Поставки > Општи поставки > Осн поставки > Поставки за датум/време**.

1. Ставете ги оригиналите.

„Ставање оригинали“ на страница 39

2. Изберете **Скенирај > Е-пошта** на контролната табла.

3. Одредете го примачот.

„Опции на мени за примач за скенирање во е-пошта“ на страница 104

Белешка:

- Бројот на примачи коишто сте ги избрале се прикажува на десната страна на екранот. Може да испраќате е-пораки до најмногу 10 адреси и групи.

Ако во примачите се вклучени групи, може да изберете најмногу 200 поединечни адреси, земајќи ги предвид адресите во групите.

- За да се прикаже списокот со избрани адреси, изберете го полето за адреса во горниот дел од екранот.
- Изберете  за да се прикаже или отпечати историјата на испраќање или за да ги промените поставките на серверот за е-пошта.

4. Изберете **Поставки за скен.** и проверете ги поставките како на пример форматот за зачувување и променете ги ако е потребно.

„Опции на мени за скенирање за скенирање во е-пошта“ на страница 105

Белешка:

Изберете  за да ги зачувате поставките како претходно поставена вредност.

5. Допрете .

Опции на мени за примач за скенирање во е-пошта

Тастату.::

Внесете ја адресата на е-пошта рачно.

Контакти:

Изберете дестинација од списокот со контакти.

Може да пребарувате контакт од списокот со контакти. Внесете го клучниот збор за пребарување во полето во горниот дел на екранот.

Историја:

Изберете ја адресата од списокот со историја.

Опции на мени за скенирање за скенирање во е-пошта

Белешка:

Ставките може да не бидат достапни во зависност од другите поставки што сте ги одредиле.

Реж. на боја:

Изберете дали да скенирате во боја или црно-бело.

Формат на дат.:

Изберете го форматот во којшто сакате да ја зачувате скенираната слика.

Кога ќе изберете PDF, PDF/A или TIFF како формат на датотеката, изберете дали сите оригинали да се зачуваат како една датотека (со повеќе страници) или секој оригинал да се зачува одделно (една страница).

Коеф. на компресија:

Изберете колку да се компримира скенираната слика.

PDF Поставки:

Кога ќе изберете PDF како поставка за форматот за зачувување, користете ги овие поставки за да ги заштитите PDF-датотеките.

За да создадете PDF-датотека за којашто е потребна лозинка при отворање, поставете Лозинка за отвора. документ. За да создадете PDF-датотека за којашто е потребна лозинка при печатење или уредување, поставете Лозинка за дозволи.

Резолуција:

Изберете резолуција за скенирање.

двострано:

Ги скенира двете страни од оригиналот.

Ориен. (Ориг.):

Изберете ја ориентацијата на оригиналот.

Сврз.(Оригин.):

Изберете ја насоката за подврзување на оригиналот.

Об. на ск.:

Изберете ја областа за скенирање. За да скенирате максимална површина од стаклото на скенерот, изберете **Максимална област**.

Ориен. (Ориг.):

Изберете ја ориентацијата на оригиналот.

Вид на ор.:

Изберете го типот на оригиналот.

Ориен. (Ориг.):

Изберете ја ориентацијата на оригиналот.

Ориг. со меш. голем.:

Може истовремено да ја ставите следнава комбинација од големини во ADF. A3 и A4; B4 и B5. Кога ги користите овие комбинации, оригиналите се скенираат во нивната вистинска големина. Ставете ги оригиналите порамнувајќи ја ширината на оригиналите како што е прикажано подолу.

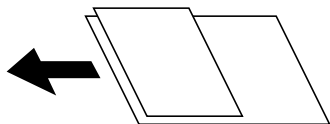

Густина:

Изберете го контрастот на скенираната слика.

Отстрани сенка:

Отстранете ги сенките на оригиналот коишто се појавуваат на скенираната слика.

Рамка:

Отстранете ги сенките на рабовите на оригиналот.

Центар:

Отстранете ги сенките на маргината за подврзување на брошурата.

Отстрани дупки:

Отстранете ги продупчувањата што се појавуваат на скенираната слика. Може да ја одредите областа за бришење на продупчувањата така што ќе внесете вредност во десното поле.

Позиција на бришење:

Изберете ја положбата за отстранување на продупчувањата.

Ориен. (Ориг.):

Изберете ја ориентацијата на оригиналот.

Предмет:

Внесете наслов за е-порака со алфанумерички знаци и симболи.

Макс. гол. на прил. дато.:

Изберете максимална големина на датотеката којашто може да ја прикачите во е-порака.

Име на датотека:

Префикс на име на датотека:

Внесете префикс за името на сликите со алфанумерички знаци и симболи.

Додади Датум:

Додадете датум во името на датотеката.

- Додади Време:

Додадете време во името на датотеката.

Скенирање оригинали во компјутер

Белешка:

За да ја користите функцијава, погрижете се следниве апликации да бидат инсталирани на компјутерот.

- Epson ScanSmart* (Windows 7 или понова верзија, OS X El Capitan или понова верзија)
- Epson Event Manager* (Windows Vista/Windows XP или OS X Yosemite/OS X Mavericks/OS X Mountain Lion/Mac OS X v10.7.x/Mac OS X v10.6.8)
- Epson Scan 2* (апликација потребна за да се користи функцијата на скенерот)

Направете го следново за да проверите кои апликации се инсталирани.

Windows 10: Кликнете го копчето **Старт**, а потоа проверете во папката **Epson Software > Epson ScanSmart** и во папката **EPSON > Epson Scan 2**.

Windows 8.1/Windows 8: Внесете го името на апликацијата во полето за пребарување, а потоа проверете ја прикажаната икона.

Windows 7: Кликнете го копчето **Старт**, а потоа изберете **Сите програми**. Потоа, проверете во папката **Epson Software > Epson ScanSmart** и во папката **EPSON > Epson Scan 2**.

Windows Vista/Windows XP: Кликнете го копчето **Старт**, а потоа изберете **Сите програми** или **Програми**. Потоа, проверете во папката **Epson Software > Epson Event Manager** и во папката **EPSON > Epson Scan 2**.

Mac OS: Изберете **Оди > Апликации > Epson Software**.

1. Ставете ги оригиналите.

„Ставање оригинали“ на страница 39

2. Изберете **Скенирај > Компјутер** на контролната табла.
3. Изберете компјутер на којшто сакате да ги зачувате скенираните слики.
4. Одредете ги поставките за скенирање.

- Избери дејство: Изберете начин на зачувување.

Кога користите Windows 7 или понова верзија, OS X El Capitan или понова верзија:

Изберете **Прегледај на компјутер** за да ја прегледате скенираната слика на компјутерот пред да ги зачувате сликите.

- двострано: Скенирајте ги двете страни од оригиналот.
- Големина на скенирање: Изберете ја големината за скенирање.

5. Допрете .

Кога користите Windows 7 или понова верзија, OS X El Capitan или понова верзија: Epson ScanSmart автоматски стартува на компјутерот и скенирањето започнува.

Белешка:

- Погледнете ја помошта за Epson ScanSmart за детални информации во врска со користењето на софтверот. Кликнете **Help** на екранот Epson ScanSmart за да ја отворите помошта.
- Скенирањето може да го започнете не само од печатачот, туку и од компјутерот со Epson ScanSmart.

Скенирање оригинали во мемориски уред

1. Ставете ги оригиналите.
[„Ставање оригинали“ на страница 39](#)
2. Вметнете мемориски уред во печатачот.
[„Вметнување надворешен USB-уред“ на страница 42](#)
3. Изберете **Скенирај > Мемориски уред** на контролната табла.
4. Одредете ги поставките за скенирање.
[„Основни опции на мени за скенирање во мемориски уред“ на страница 108](#)
[„Напредни опции на мени за скенирање во мемориски уред“ на страница 109](#)

Белешка:

Изберете  за да ги зачувате поставките како претходно поставена вредност.

5. Допрете .

Основни опции на мени за скенирање во мемориски уред

Белешка:

Ставките може да не бидат достапни во зависност од другите поставки што сте ги одредиле.

Црно-бело/Боја

Изберете дали да скенирате во боја или црно-бело.

Формат на дат.:

Изберете го форматот во којшто сакате да ја зачувате скенираната слика.

Кога ќе изберете PDF, PDF/A или TIFF како формат на датотеката, изберете дали сите оригинали да се зачуваат како една датотека (со повеќе страници) или секој оригинал да се зачува одделно (една страница).

Коеф. на компресија:

Изберете колку да се компримира скенираната слика.

PDF Поставки:

Кога ќе изберете PDF како поставка за форматот за зачувување, користете ги овие поставки за да ги заштитите PDF-датотеките.

За да создадете PDF-датотека за којашто е потребна лозинка при отворање, поставете Лозинка за отвора. документ. За да создадете PDF-датотека за којашто е потребна лозинка при печатење или уредување, поставете Лозинка за дозволи.

Резолуција:

Изберете резолуција за скенирање.

двострано:

Ги скенира двете страни од оригиналот.

Ориен. (Ориг.):

Изберете ја ориентацијата на оригиналот.

Сврз.(Оригин.):

Изберете ја насоката за подврзување на оригиналот.

Об. на ск.:

Изберете ја областа за скенирање. За да скенирате максимална површина од стаклото на скенерот, изберете **Максимална област**.

Ориен. (Ориг.):

Изберете ја ориентацијата на оригиналот.

Вид на ор.:

Изберете го типот на оригиналот.

Напредни опции на мени за скенирање во мемориски уред

Белешка:

Ставките може да не бидат достапни во зависност од другите поставки што сте ги одредиле.

Ориен. (Ориг.):

Изберете ја ориентацијата на оригиналот.

Ориг. со меш. голем.:

Може истовремено да ја ставите следнава комбинација од големини во ADF. A3 и A4; B4 и B5. Кога ги користите овие комбинации, оригиналите се скенираат во нивната вистинска големина. Ставете ги оригиналите порамнувајќи ја ширината на оригиналите како што е прикажано подолу.

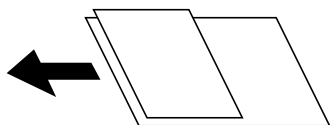

Густина:

Изберете го контрастот на скенираната слика.

Отстрани сенка:

Отстранете ги сенките на оригиналот коишто се појавуваат на скенираната слика.

Рамка:

Отстранете ги сенките на рабовите на оригиналот.

Центар:

Отстранете ги сенките на маргината за подврзување на брошурата.

Отстрани дупки:

Отстранете ги продупчувањата што се појавуваат на скенираната слика. Може да ја одредите областа за бришење на продупчувањата така што ќе внесете вредност во десното поле.

Позиција на бришење:

Изберете ја положбата за отстранување на продупчувањата.

Ориен. (Ориг.):

Изберете ја ориентацијата на оригиналот.

Име на датотека:

Префикс на име на датотека:

Внесете префикс за името на сликите со алфанумерички знаци и симболи.

Додади Датум:

Додадете датум во името на датотеката.

Додади Време:

Додадете време во името на датотеката.

Скенирање оригинали во облак

Пред да ја користите оваа функција, одредете поставки со Epson Connect. За повеќе информации погледнете ја веб-локацијата Epson Connect.

<https://www.epsonconnect.com/>

<http://www.epsonconnect.eu> (само за Европа)

1. Ставете ги оригиналите.
[„Ставање оригинали“ на страница 39](#)
2. Изберете **Скенирај** > **Облак** на контролната табла.
3. Изберете  на горниот дел од екранот и изберете дестинација.
4. Одредете ги поставките за скенирање.
[„Основни опции на мени за скенирање во облак“ на страница 111](#)

[„Напредни опции на мени за скенирање во облак“ на страница 111](#)

Белешка:

Изберете  за да ги зачувате поставките како претходно поставена вредност.

5. Допрете .

Основни опции на мени за скенирање во облак

Белешка:

Ставките може да не бидат достапни во зависност од другите поставки што сте ги одредиле.

Црно-бело/Боја

Изберете дали да скенирате во боја или црно-бело.

Формат на дат.:

Изберете го форматот во којшто сакате да ја зачувате скенираната слика.

Кога ќе изберете PDF како формат на датотеката, изберете дали сите оригинали да се зачуваат како една датотека (со повеќе страници) или секој оригинал да се зачува одделно (една страница).

двострано:

Ги скенира двете страни од оригиналот.

Ориен. (Ориг.):

Изберете ја ориентацијата на оригиналот.

Сврз.(Оригин.):

Изберете ја насоката за подврзување на оригиналот.

Об. на ск.:

Изберете ја областа за скенирање. За да скенирате максимална површина од стаклото на скенерот, изберете **Максимална област**.

Ориен. (Ориг.):

Изберете ја ориентацијата на оригиналот.

Напредни опции на мени за скенирање во облак

Белешка:

Ставките може да не бидат достапни во зависност од другите поставки што сте ги одредиле.

Вид на ор.:

Изберете го типот на оригиналот.

Ориен. (Ориг.):

Изберете ја ориентацијата на оригиналот.

Густина:

Изберете го контрастот на скенираната слика.

Отстрани сенка:

Отстранете ги сенките на оригиналот коишто се појавуваат на скенираната слика.

Рамка:

Отстранете ги сенките на рабовите на оригиналот.

Центар:

Отстранете ги сенките на маргината за подврзување на брошурата.

Отстрани дупки:

Отстранете ги продупчувањата што се појавуваат на скенираната слика. Може да ја одредите областа за бришење на продупчувањата така што ќе внесете вредност во десното поле.

Позиција на бришење:

Изберете ја положбата за отстранување на продупчувањата.

Ориен. (Ориг.):

Изберете ја ориентацијата на оригиналот.

Скенирање со функцијата WSD

Белешка:

- Оваа функција е достапна само за компјутери со Windows 10/Windows 8.1/Windows 8/Windows 7/Windows Vista.
- Ако користите Windows 7/Windows Vista, треба однапред да го поставите компјутерот за користење на оваа функција.
[„Поставување на WSD порта“ на страница 112](#)

1. Ставете ги оригиналите.
[„Ставање оригинали“ на страница 39](#)
2. Изберете **Скенирај > WSD** на контролната табла.
3. Изберете компјутер.
4. Допрете .

Поставување на WSD порта

Во овој дел се објаснува како да се постави WSD портот за Windows 7/Windows Vista.

Белешка:

За Windows 10/Windows 8.1/Windows 8, WSD портот се поставува автоматски.

Потребно е следново за поставување на WSD порт.

- Печатачот и компјутерот се поврзани на мрежата.

□ Драјверот на печатачот е инсталиран на компјутерот.

1. Вклучете го печатачот.
2. Кликнете на почетното копче и кликнете на **Мрежа** на компјутерот.
3. Кликнете со десното копче на иконата за печатач и кликнете на **Инсталирај**.
Кликнете на **Продолжи** кога ќе се прикаже екранот **Контрола на корисничка сметка**.
Кликнете на **Поништи инсталација** и започнете повторно ако се прикаже екранот **Поништи инсталација**.

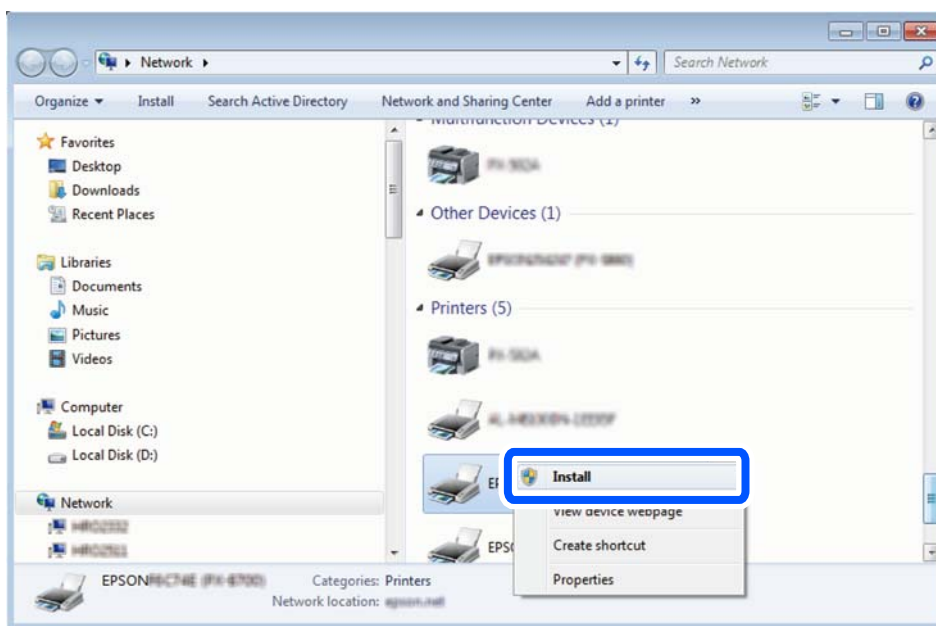

Белешка:

Името на печатачот којшто сте го поставиле на мрежата и името на моделот (EPSON XXXXXX (XX-XXXX)) се прикажуваат на екранот за мрежа. Може да го проверите името на печатачот на мрежата од контролниот панел на печатачот или со печатење на листа за статус на мрежа.

4. Кликнете на **Вашиот уред е подготвен за употреба**.

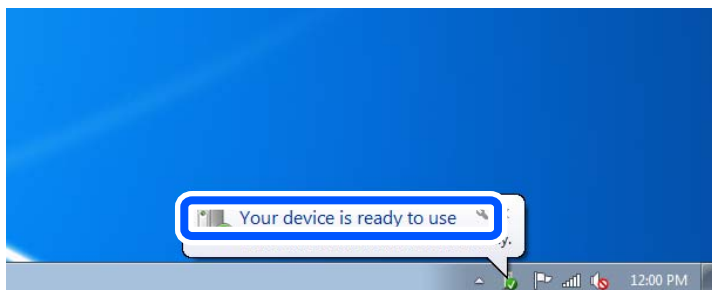

5. Проверете ја пораката и кликнете на **Затвори**.

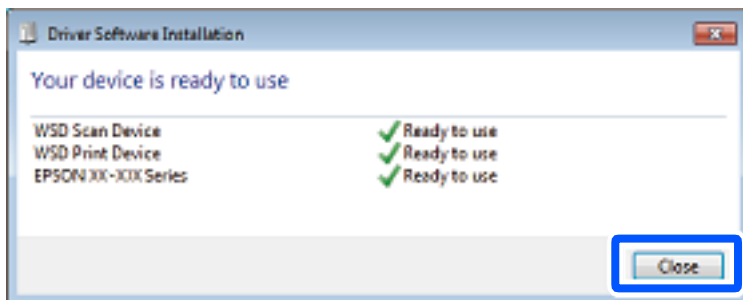

6. Отворете го екранот **Уреди и печатачи**.

- Windows 7

Кликнете на почетното копче > **Контролен панел** > **Хардвер и звук** (или **Хардвер**) > **Уреди и печатачи**.

- Windows Vista

Кликнете на почетното копче > **Контролен панел** > **Хардвер и звук** > **Печатачи**.

7. Проверете дали се прикажува икона со името на печатачот на мрежата.

Изберете име на печатач кога користите со WSD.

Скенирање оригинали во паметен уред

Белешка:

- Пред да скенирате, инсталирајте ја *Epson Smart Panel* на паметниот уред.
- Екраните на *Epson Smart Panel* подлежат на измени без известување.
- Содржините во *Epson Smart Panel* може да варираат зависно од производот.

1. Ставете ги оригиналите.

[„Ставање оригинали“ на страница 39](#)

2. Стартувајте ја *Epson Smart Panel* на паметниот уред.

3. Изберете го менито за скенирање на почетниот екран.

4. Следете ги инструкциите на екранот за скенирање и зачувување на сликите.

Испраќање факс

Пред да ги користите функциите за факс.	116
Преглед на функциите за факс на овој печатач.	116
Испраќање факсови со користење на печатачот.	121
Примање факсови на печатачот.	129
Опции на мени за факс.	135
Опции на менито за Кутија за факс.	140
Проверување на статусот или евиденцијата за задачи за факс.	147
Испраќање факс од компјутер.	150
Примање факсови на компјутер.	154

Пред да ги користите функциите за факс

Пред да започнете да ги користите функциите за факс, проверете го следново.

- Печатачот и телефонската линија и (по потреба) телефонскиот уред се поврзани правилно
- Одредувањето на основните поставки за факс (Волшебник за поставување факс) е завршено
- Одредувањето на другите потребни Поставки на факс е завршено

За одредување на поставките, видете „Поврзани информации“ подолу.

Поврзани информации

- ➔ [„Поврзување на печатачот со телефонска линија“ на страница 419](#)
- ➔ [„Подготовка на печатачот за испраќање и примање факсови“ на страница 423](#)
- ➔ [„Одредување поставки за функциите за факс на печатачот според употребата“ на страница 424](#)
- ➔ [„Осн поставки“ на страница 334](#)
- ➔ [„Поставки за испраќање“ на страница 337](#)
- ➔ [„Поставување споделена мрежна папка“ на страница 385](#)
- ➔ [„Конфигурирање сервер за е-пошта“ на страница 381](#)
- ➔ [„Побрз пристап до контактите“ на страница 405](#)
- ➔ [„Кориснички поставки“ на страница 352](#)

Преглед на функциите за факс на овој печатач

Функција: Испраќање факсови

Начини на испраќање

- Автоматско испраќање

Кога скенирате оригинал со допирање  (**Испрати**), печатачот воспоставува врска со примачите и го испраќа факсот.

[„Испраќање факсови со користење на печатачот“ на страница 121](#)

- Рачно испраќање

Кога вршите рачна проверка на линиската врска со бирање на бројот на примачот, допрете  (**Испрати**) за да започне да се испраќа факс директно.

[„Рачно испраќање факсови по потврдата за статус на примачот“ на страница 123](#)

[„Бирање за испраќање факсови од надворешен телефон“ на страница 124](#)

Одредување примач при испраќање факс

Може да внесувате примачи преку **Тастату.**, **Контакти** и **Скоро**.

[„Примач“ на страница 135](#)

[„Побрз пристап до контактите“ на страница 405](#)

Поставки за скенирање при испраќање факс

Кога испраќате факсови, може да изберете ставки како што се **Резолуција** или **Оригинална голем. (Стакло)**.

[„Поставки за скенирање:“ на страница 136](#)

Користење Поставки за испраќање факс при испраќање факс

Може да користите **Поставки за испраќање факс**, како што се **Директно испраќање** (за стабилно испраќање голем документ) или **Рез. копија** кога не успева вообичаеното испраќање. Ако одредите поставки за правење резервни копии од испратените факсови кога се испраќаат, но правењето резервна копија не успева, печатачот може автоматски да испрати известување преку е-пошта кога ќе се направи резервната копија.

[„Поставки за испраќање факс:“ на страница 137](#)

[„Резервен извештај за грешка:“ на страница 345](#)

[„Конфигурирање сервер за е-пошта“ на страница 381](#)

Функција: Примање факсови

Режим за прием

Во **Режим за прием** има две опции за примање дојдовни факсови.

Рачно

Главно за телефонирање, но и за факсови

[„Користење на режимот Рачно“ на страница 130](#)

авто.

- Само за факсови (не е потребен надворешен телефонски уред)

- Главно за факсови, а понекогаш и за телефонирање

[„Користење на режимот авто.“ на страница 131](#)

Примање факсови користејќи поврзан телефон

Може да примате факсови користејќи само надворешен телефонски уред.

[„Осн поставки“ на страница 334](#)

[„Одредување поставки кога поврзувате телефонски уред“ на страница 426](#)

Дестинации за примените факсови

- ❑ Печатење без услови: примените факсови стандардно се печатат безусловно. Може да поставите дестинации за примените факсови да бидат приемно сандаче, компјутер, надворешна меморија, е-пошта, папки или други факсови. Ако зачувувате во приемното сандаче, може да ја проверите содржината на екранот.

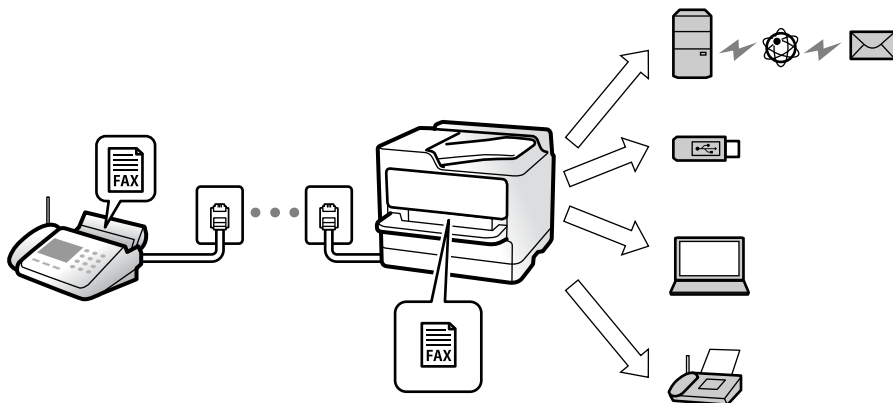

[„Безусловно Зачувај/Препрати:“ на страница 338](#)

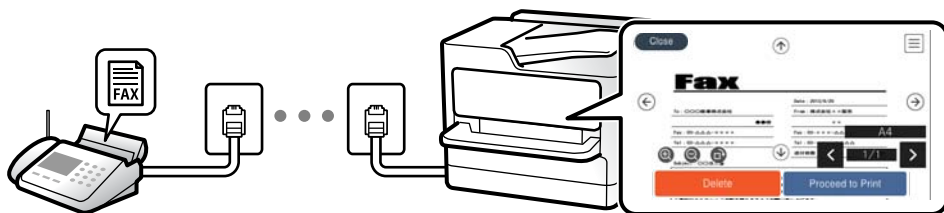

[„Пост. на Влезно сандаче:“ на страница 342](#)

[„Прегледување примени факсови на LCD-екранот на печатачот“ на страница 134](#)

- ❑ Печатење кога се исполнети условите: може да поставите дестинации за примените факсови да бидат приемно сандаче или доверливо сандаче, надворешна меморија, е-пошта, папка или друг факс кога ќе се исполнат конкретните услови. Ако зачувувате во приемно или доверливо сандаче, може да ја проверите содржината на екранот.

[„Услов. Зачувај/Препрати:“ на страница 339](#)

[„Листа на Усл. Зачув./Препрати:“ на страница 139](#)

Функција: Испраќање/примање со PC-FAX (Windows/Mac OS)

Испраќање со PC-FAX

Може да испраќате факсови од компјутер.

[„PC to FAX Function:“ на страница 337](#)

[„Софтвер за факс“ на страница 322](#)

[„Испраќање факс од компјутер“ на страница 150](#)

Примање со PC-FAX

Може да примате факсови на компјутер.

[„Одредување поставки за испраќање и примање факсови на компјутер“ на страница 436](#)

[„Софтвер за факс“ на страница 322](#)

[„Примање факсови на компјутер“ на страница 154](#)

Функции: Извештаи за разни факсови

Статусот на испратените и примените факсови може да го проверите во извештај.

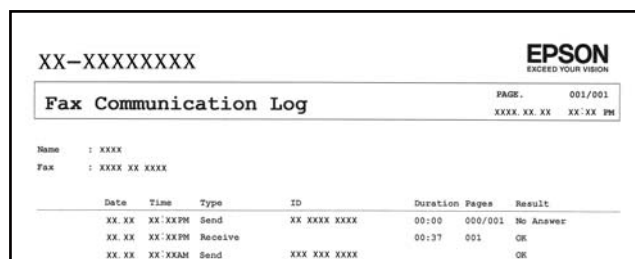

Date	Time	Type	ID	Duration	Pages	Result
XX.XX	XX:XXPM	Send	XX XXXX XXXX	00:00	000/001	No Answer
XX.XX	XX:XXPM	Receive		00:37	001	OK
XX.XX	XX:XXAM	Send	XXX XXX XXXX			OK

[„Поставки на извештај“ на страница 344](#)

[„Поставки за испраќање факс:“ на страница 137](#)

[„Дневник за трансмисија:“ на страница 139](#)

[„Извештај за факс:“ на страница 139](#)

Функција: Статус или евиденција на задачите за факс

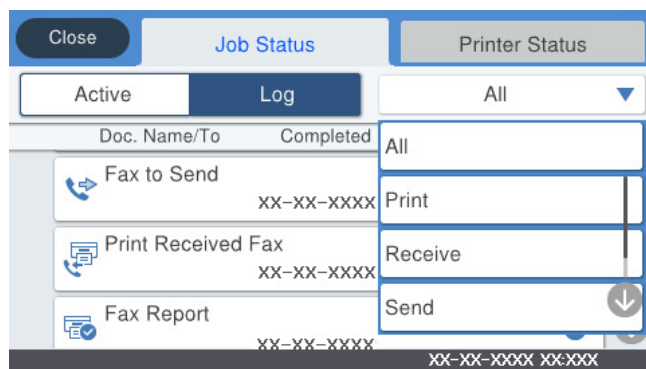

Може да ги проверите задачите за факс што се во тек или да ја проверите историјата на задачи.

[„Проверување на статусот или евиденцијата за задачи за факс“ на страница 147](#)

Функција: Кутија за факс

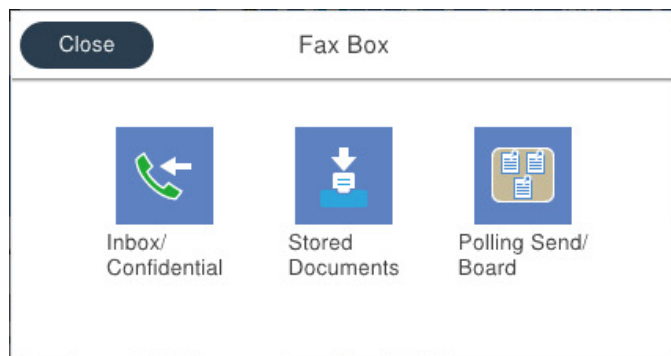

Сандаче и доверливи сандачиња

Примените факсови може да ги чувате во приемното сандаче или во доверливото сандаче.

[„Вл. сандаче/ Доверливо“ на страница 140](#)

Сандаче Складир. документи

Може да испраќате факсови користејќи ги документите зачувани во ова сандаче.

[„Складир. документи:“ на страница 142](#)

Сандаче Испраќање на повик/Билтен

Документите зачувани во сандачето Испрати барање или во сандачето за билтен може да се испраќаат на барање од друг факс-уред.

[„Испраќање на повик/Билтен“ на страница 144](#)

Функција за безбедност на сандачето за факс

Може да поставите лозинка за секое сандаче.

[„Функција: Безбедност при испраќање и примање факсови“ на страница 120](#)

Функција: Безбедност при испраќање и примање факсови

Може да користите повеќе безбедносни функции, на пр. **Забрани за дир. бирање** за да спречите испраќање до погрешна дестинација или на пр. **Автоматско бришење на резер. податоци** за да спречите откривање информации. Може да поставите лозинка за секое сандаче за факс во печатачот.

[„Поставки за безбедност“ на страница 345](#)

[„Поставки за лозинка на Сандаче:“ на страница 342](#)

[„Опции на менито за Кутија за факс“ на страница 140](#)

Функции: други корисни функции

Блокирање непотребни факсови

Може да ги одбиете несаканите факсови.

„Одредување поставки за блокирање непотребни факсови“ на страница 435

Примање факсови по бирање

По бирањето кон друг факс-уред, може да го примите документот од тој факс-уред.

„Примање факсови со воспоставување телефонски повик“ на страница 131

„Примање на повик:“ на страница 139

Во врска со испраќањето факсови

Поставките што често ги користите за испраќање факсови може да се прикажуваат во горниот дел на картичката **Поставки на факс**.

„Копче за брзо раб. 1, Копче за брзо раб. 2, Копче за брзо раб. 3:“ на страница 334

„Копче за брзо работење:“ на страница 136

Испраќање факсови со користење на печатачот

Можете да испраќате факсови внесувајќи броеви на факс за примачите преку контролната табла.

Белешка:

- ❑ Кога испраќате факсови во црно-бело, може да ја видите скенираната слика на LCD-екранот пред да ја испратите.
- ❑ Можете да резервирате најмногу 50 задачи за факсови во црно-бело, дури и ако телефонската линија се користи за гласовни повици, испраќање или примање друг факс. Може да проверувате или да откажувате резервирани задачи за факс преку .

1. Ставете ги оригиналите.

„Ставање оригинали“ на страница 39

Може да испратите до 100 страници во еден пренос; меѓутоа, во зависност од преостанатата меморија, можеби не ќе може да испраќате факсови дури ни со помалку од 100 страници.

2. Изберете **Факс** на почетниот екран.

3. Одредете го примачот.

„Избирање примачи“ на страница 122

4. Изберете ја картичката **Поставки на факс** и одредете ги поставките според потребите.

„Поставки на факс“ на страница 136

5. Допрете  за да го испратите факсот.

Белешка:

- Ако бројот на факс е зафатен или има некој проблем, печатачот автоматски ќе бира повторно по една минута.
- За да го откажете испраќањето, допрете .
- Испраќањето факс во боја одзема повеќе време бидејќи печатачот истовремено скенира и испраќа. Не може да ги користите другите функции додека печатачот испраќа факс во боја.

Поврзани информации

➔ „Проверка на задачите за факс во тек“ на страница 149

Избирање примачи

Примачите може да ги одредувате во картичката **Примач** за да испраќате факс на следниве начини.

Рачно внесување на бројот на факс

Изберете **Тастату.**, внесете го бројот на факс во прикажаниот екран, а потоа допрете **Во ред.**

- За да додадете пауза (во траење од три секунди за време на бирањето), внесете цртичка(-).

- Ако сте поставиле код за надворешен пристап во **Тип линија**, внесете „#“ (тараба) наместо тековниот код за надворешен пристап на почетокот на бројот на факсот.

Белешка:

Ако не можете рачно да внесете број на факс, **Забрани за дир. бирање во Поставки за безбедност** е поставено на **Вкл.** Изберете примачи на факс од списокот со контакти или од историјата на испратени факсови.

Избирање примачи од списокот со контакти

Изберете **Контакти** и изберете ги примачите до коишто сакате да испратите факс. Ако примачот на којшто сакате да испратите не е регистриран во **Контакти**, допрете на  за да го регистрирате.

Избирање примачи од историјата на испратени факсови

Изберете **Скоро**, а потоа изберете примач.

Избирање примачи од списокот во картичката Примач

Изберете примач од списокот регистриран во **Поставки > Управник со Контакти > Чести.**

Белешка:

За бришење на внесените примачи, активирајте го списокот со примачи така што ќе го допрете полето за број на факс или бројот на примачи на LCD-екранот, изберете го примачот од списокот, а потоа изберете **Отстрани.**









Поврзани информации

➔ „Побрз пристап до контактите“ на страница 405

Различни начини за испраќање факсови

Испраќање на факсот по проверување на скенираната слика

Пред да го испратите факсот, може да ја прегледате скенираната слика на LCD-екранот. (Само за факс во црно-бело)

1. Ставете ги оригиналите.
[„Ставање оригинали“ на страница 39](#)
2. Изберете **Факс** на почетниот екран.
3. Одредете го примачот.
[„Избирање примачи“ на страница 122](#)
4. Изберете ја картичката **Поставки на факс** и одредете ги поставките според потребите.
[„Поставки на факс“ на страница 136](#)
5. Допрете  и проверете ја сликата од скенираниот документ.
 -     : го поместува приказот во насока на стрелките.
 -   : намалува или зголемува.
 -   : преминува на претходната или следната страница.

Белешка:

- Кога е овозможено **Директно испраќање**, не може да видите преглед.
- Ако не го допрете екранот за преглед во времето одредено во **Поставки > Општи поставки > Поставки на факс > Поставки за испраќање > Време на прикажување преглед на факс**, факсот се испраќа автоматски.

6. Изберете **Започни со испраќање**. Во спротивно, изберете **Откажи**

Белешка:

Квалитетот на сликата на испратениот факс може да се разликува од таа на прегледот во зависност од можностите на уредот што го прима факсот.

Рачно испраќање факсови по потврдата за статус на примачот

Може да испратите факс додека ги слушате звуците и гласовите преку звучникот на печатачот во текот на бирањето, комуникацијата и преносот.

1. Изберете **Факс** на почетниот екран.
2. Одредете ги потребните поставки во картичката **Поставки на факс**.
3. Во картичката **Примач**, допрете  и одредете го примачот.

Белешка:

Може да ја приспособувате јачината на звукот на звучникот.

4. Кога ќе слушнете тон за факс, изберете **Испрати/ Прими** во горниот десен агол на LCD-екранот и изберете **Испрати**.

Белешка:

Кога примате факс од услугата за информации за факс и слушате гласовни упатства, следете ги упатствата за да ги извршите потребните постапки на печатачот.

5. Допрете  за да го испратите факсот.

Поврзани информации

➔ [„Поставки на факс“ на страница 136](#)

Бирање за испраќање факсови од надворешен телефон

Можете да испратите факс со бирање од поврзаниот телефон кога зборувате преку телефонот пред да испратите факс или кога уредот за факс на примачот не се префрла автоматски на функцијата за факс.

1. Кренете ја слушалката на поврзаниот телефон, а потоа бирајте го бројот на факс на примачот користејќи го телефонот.

Белешка:

Кога примачот ќе одговори на повикот, може да разговарате со примачот.

2. Изберете **Факс** на почетниот екран.
3. Одредете ги потребните поставки во **Поставки на факс**.

[„Поставки на факс“ на страница 136](#)

4. Кога ќе чуete тон за факс, допрете  и спуштете ја слушалката.

Белешка:

Кога се бира број со помош на поврзаниот телефон, испраќањето факс одзема повеќе време бидејќи печатачот истовремено врши скенирање и испраќање. Не можете да ги користите другите опции додека се испраќа факсот.

Испраќање факсови на барање (користејќи Испраќање на повик/ Санд. за билтен)

Ако претходно зачувате документ во црно-бело во печатачот, зачуваниот документ може да се испрати на барање од друг факс-уред што има функција за прием на барања за факс. За оваа функција, во печатачот има едно сандаче за Испрати барање и 10 сандачиња за билтен. Во секое сандаче, може да зачувате еден документ со најмногу 100 страници. За да користите сандаче за билтен, мора претходно да регистрирате сандаче за складирање документ, а факс-уредот на примачот мора да ја поддржува функцијата за подадреса/лозинка.

Поврзани информации

➔ [„Поставување Сандаче за Испраќање на повик“ на страница 125](#)

➔ [„Регистрирање сандаче за билтен“ на страница 125](#)

➔ [„Зачувување на документ во Испраќање на повик/ Санд. за билтен“ на страница 126](#)

Поставување Сандаче за Испраќање на повик

Може да зачувате документ во **Сандаче за Испраќање на повик** без да се регистрирате. По потреба, одредете ги следниве поставки.

1. Изберете **Кутија за факс > Испраќање на повик/Билтен** од почетниот екран.
2. Изберете **Испрати барање**, допрете , а потоа изберете **Поставки**.

Белешка:

Ако се прикаже екран за внесување лозинка, внесете ја лозинката.

3. Одредете ги соодветните поставки, како на пр. **Извести за рез. од испр..**

Белешка:

*Ако сте поставиле лозинка во **Лоз. за отв. сандаче**, ќе ви се побара да ја внесете лозинката следниот пат кога ќе го отворите сандачето.*

4. Изберете **Во ред** за да ги примените поставките.

Поврзани информации

➔ „Испрати барање:“ на страница 144

Регистрирање сандаче за билтен

За да складирате документ, мора претходно да регистрирате сандаче за билтен. Следете ги чекорите подолу за регистрирање на сандачето.

1. Изберете **Кутија за факс > Испраќање на повик/Билтен** од почетниот екран.
2. Изберете едно од сандачињата со наслов **Нерегистриран билтен**.

Белешка:

Ако се прикаже екран за внесување лозинка, внесете ја лозинката.

3. Одредете поставки за ставките на екранот.

Внесете име во **Име (Потребно)**

Внесете поадреса во **Поадреса(SEP)**

Внесете лозинка во **Лозинка(PWD)**

4. Одредете ги соодветните поставки, како на пр. **Извести за рез. од испр..**

Белешка:

*Ако сте поставиле лозинка во **Лоз. за отв. сандаче**, ќе ви се побара да ја внесете лозинката следниот пат кога ќе го отворите сандачето.*

5. Изберете **Во ред** за да ги примените поставките.

За да се прикаже екранот за менување поставки или бришење регистрирани сандачиња, изберете го сандачето што сакате да го промените/избришете, а потоа допрете .

Поврзани информации

➔ „Нерегистриран билтен:“ на страница 145

Зачувување на документ во Испраќање на повик/ Санд. за билтен

1. Изберете **Кутија за факс** на почетниот екран, а потоа изберете **Испраќање на повик/ Билтен**.
2. Изберете **Испрати барање** или една од рамките на сандачињата за билтен коишто се веќе регистрирани.
Ако се прикаже екран за запис на лозинка, внесете ја лозинката за да ја отворите рамката.
3. Допрете **Додади документ**.
4. На прикажаниот горен екран за факс, проверете ги поставките за факс и допрете на  за да го скенирате и за да го зачувате документот.

За да го проверите документот којшто сте го зачувале, изберете **Кутија за факс > Испраќање на повик/Билтен**, изберете го полето во коешто се наоѓа документот којшто сакате да го проверите, а потоа допрете **Провери документ**. На прикажаниот екран, може да го прегледате, да го отпечатите или да го избришете скенираниот документ.

Поврзани информации

➔ „Секој регистриран билтен“ на страница 146

Испраќање многу страници од документ во црно-бело (Директно испраќање)

Кога испраќате факс во црно-бело, скенираниот документ привремено се зачувува во меморијата на печатачот. Поради тоа, испраќањето многу страници може да предизвика целосно полнење на меморијата и запирање на испраќањето факс. Може да го одбегнете ова со вклучување на опцијата **Директно испраќање**, меѓутоа тоа одзема повеќе време бидејќи печатачот истовремено врши скенирање и испраќање. Можете да ја користите оваа опција кога има само еден примач.

Пристап до менито

На контролната табла на печатачот, може да го најдете долунаведеното мени.

Факс > Поставки на факс Директно испраќање.

Повластено испраќање факс (Приоритетно испраќање)

Можете да испратите итен документ пред другите факсови што чекаат да бидат испратени.

Белешка:

Не можете да го испратите документот повластено додека трае нешто од следново затоа што печатачот не може да прими друг факс.

- Испраќање факс во црно-бело со овозможено **Директно испраќање***
- Испраќање факс во боја*
- Испраќање факс преку поврзан телефон*
- Испраќање факс испратен од компјутерот (освен кога се испраќа од меморијата)*

Пристап до менито

На контролната табла на печатачот, може да го најдете долунаведеното мени.

Факс > Поставки на факс Приоритетно испраќање.

Поврзани информации

➔ „Проверување на статусот или евиденцијата за задачи за факс“ на страница 147

Испраќање факсови во црно-бело во одредено време од денот (Испрати факс подоцна)

Може да поставите испраќање факс во одредено време. Кога е одредено време за испраќање, може да се испраќаат само факсови во црно-бело.

Пристап до менито

На контролната табла на печатачот, може да го најдете долунаведеното мени.

Факс > Поставки на факс

Овозможете **Испрати факс подоцна**, а потоа одредете го времето од денот за испраќање на факсот.

Белешка:

Ако сакате да го откажете факсот додека печатачот чека да дојде одреденото време, може да го откажете од .

Поврзани информации

➔ „Проверување на статусот или евиденцијата за задачи за факс“ на страница 147

Испраќање документи со различна големина со помош на ADF (Континуир. скен.(ADF))

Може да испраќате факсови како еден документ, со нивните изворни големина, ако ги испраќате ставајќи ги оригиналите еден по еден или ставајќи ги оригиналите според големина.

Ако ставите оригинали со различна големина во ADF, сите оригинали ќе бидат испратени во најголемата големина. За да испраќате оригинали со нивните изворни големина, не ставајте оригинали со мешани големина.

1. Ставете ја првата серија оригинали со иста големина.
2. Изберете **Факс** на почетниот екран.
3. Одредете го примачот.
4. Изберете ја картичката **Поставки на факс**, а потоа допрете **Континуир. скен.(ADF)** за да го поставите на **Вкл.**

По потреба, може и да одредувате поставки како што се резолуцијата и методот за испраќање.

5. Допрете  (**Испрати**).
6. Кога скенирањето на првите оригинали ќе заврши и кога на контролната табла ќе се прикаже порака што ви бара да ги скенирате следните оригинали, ставете ги следните оригинали, а потоа изберете **Започнете со скенирање**.

Белешка:

*Ако не го допрете печатачот во времето одредено во **Време на чекање за следниот Оригинал** откако ќе побара ставање на следните оригинали, печатачот ќе запре со зачувување и ќе започне со испраќање на документот.*

Испраќање на факс со Подадреса(SUB) и Лозинка(SID)

Може да испраќате факсови до доверливите сандачиња или до кутиите за релеј-факсови на факс-уредот на примачот кога факс-уредот на примачот има функција за примање доверливи факсови или релеј-факсови. Примачите може да ги примаат безбедно или да ги препраќаат до одредени дестинации за факс.

1. Поставете ги оригиналите.
2. Изберете **Факс** од почетниот екран.
3. Изберете **Контакти** и изберете примач со регистрирана субадреса и лозинка.
Може и да изберете примач од **Скоро** ако е испратен со субадреса и лозинка.
4. Изберете го јазичето **Поставки на факс** и направете ги поставките како на пример резолуцијата и методот на испраќање како што е потребно.
5. Испратете го факсот.

Поврзани информации

➔ [„Побрз пристап до контактите“ на страница 405](#)

Испраќање на истите документи повеќепати

Поврзани информации

➔ [„Меморирање факс без одредување примач \(Склад. факс\)“ на страница 128](#)



➔ [„Испраќање факсови со функцијата „Зачуван документ““ на страница 129](#)

Меморирање факс без одредување примач (Склад. факс)

Може да испраќате факсови користејќи документи зачувани во печатачот, а со тоа може да заштедите време и да избегнете повторно скенирање на истите документи ако често ги испраќате. Може да зачувате до 100 страници од еден документ во црно-бело. Можете да зачувате 10 документи во сандачето за зачувани документи на печатачот.

Белешка:

Зачувувањето на 10 документи може да не биде можно во зависност од условите на употреба како што е големината на датотеката на зачуваните документи.

1. Ставете ги оригиналите.
2. Изберете **Кутија за факс** на почетниот екран.
3. Изберете **Складир. документи**, допрете  (Мени на сандаче), а потоа изберете **Склад. факс**.
4. Во прикажаната картичка **Поставки на факс**, одредете поставки како што е резолуција, по потреба.
5. Допрете на  за да го зачувате документот.

Откако ќе заврши зачувувањето на документот, може да ја прегледате скенираната слика избирајќи **Кутија за факс > Складир. документи** и допирајќи на полето за документот или може да ја избришете допирајќи на  во десниот дел од полето за документот.

Поврзани информации

➔ „Складир. документи:“ на [страница 142](#)

Испраќање факсови со функцијата „Зачуван документ“

1. Изберете **Кутија за факс** на почетниот екран, а потоа изберете **Складир. документи**.
2. Изберете го документот којшто сакате да го испратите, проверете ја содржината на документот, а потоа изберете **Започни со испраќање**.
Кога ќе се прикаже пораката **Да се избрише овој документ по испраќање?**, изберете **Да** или **Не**.
3. Одредете го примачот.
4. Изберете ја картичката **Поставки на факс** и одредувајте ги поставките (на пр. начинот на испраќање) според потребите.
5. Допрете  за да го испратите факсот.

Поврзани информации

➔ „Складир. документи:“ на [страница 142](#)

➔ „Проверување на статусот или евиденцијата за задачи за факс“ на [страница 147](#)

Примање факсови на печатачот

Ако печатачот е поврзан со телефонската линија и се одредени основните поставки со помош на Волшебник за поставување факс, може да примате факсови.

Можете да зачувувате примени факсови, да ги проверувате на екранот на печатачот и да ги препраќате.

Примените факсови се печатат со почетните поставки на печатачот.

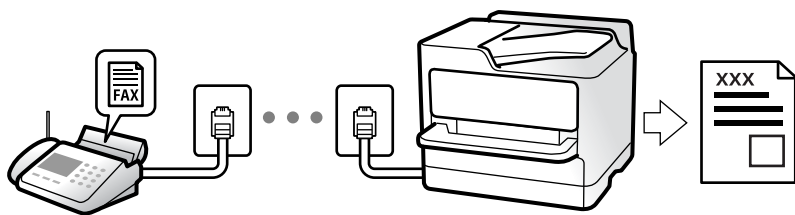

Кога сакате да го проверите статусот на поставките за факс, отпечатете **Листа со поставки на факс** избирајќи **Факс** >  (Повеќе) > **Извештај за факс** > **Листа со поставки на факс**.

Примање дојдовни факсови

Има две опции во **Режим за прием**.

Поврзани информации

- ➔ „Користење на режимот Рачно“ на страница 130
- ➔ „Користење на режимот авто.“ на страница 131

Користење на режимот Рачно

Режимов главно служи за воспоставување телефонски повици, но и за примање и испраќање факсови.

Примање факсови

Кога ќе засвони телефонот, може да одговорите рачно, кревајќи ја слушалката.

- Кога ќе слушнете тон за факс:

Изберете **Факс** на почетниот екран на печатачот, изберете **Испрати/ Прими** > **Прими**, а потоа допрете . Кога печатачот ќе започне да го прима факсот, може да ја спуштите слушалката.

- Ако свонењето е за гласовен повик:

Може да одговорите на телефонскиот повик како и вообичаено.

Примање факсови користејќи го само поврзаниот телефон

Кога е поставен режимот **Далечинско примање**, може да примате факсови со едноставно внесување на **Код за старт**.

Кога ќе засвони телефонот, кренете ја слушалката. Кога ќе чуete тон за факс, бирајте го двоцифрениот **Код за старт**, а потоа спуштете ја слушалката. Ако не го знаете кодот за почеток, прашајте го администраторот.

Поврзани информации

- ➔ „Далечинско примање:“ на страница 336

Користење на режимот авто.

Режимов ви овозможува да ја користите линијата за следниве намени.

- Користење на линијата само за факс (не е потребен надворешен телефон)
- Користење на линијата главно за факс, а понекогаш и за телефонски повици

Примање факсови без надворешен телефонски уред

Печатачот автоматски префрла на примање факсови кога бројот свонења којшто сте го поставиле во **Свонења за одговор** е комплетиран.

Примање факсови со надворешен телефонски уред

Печатачот со надворешен телефонски уред работи на следниов начин.

- Кога телефонската секретарка одговара во рамки на бројот свонења поставени во **Свонења за одговор**:
 - Ако свонењето е за факс: печатачот автоматски се префрла на примање факсови.
 - Ако свонењето е за гласовен повик; телефонската секретарка може да прима гласовни повици и да снима гласовни пораки.
- Кога ќе ја кренете слушалката во рамки на бројот свонења поставени во **Свонења за одговор**:
 - Ако свонењето е за факс: бидете на линија додека печатачот да започне автоматски да го прима факсот. Кога печатачот ќе започне да го прима факсот, може да ја спуштите слушалката. За да започнете со примање на факсот веднаш, користете ги истите чекори како за **Рачно**. Може да го примите факсот користејќи ги истите чекори како за **Рачно**. Изберете **Факс** на почетниот екран, а потоа изберете **Испрати/ Прими** > **Прими**. Потоа, допрете \diamond и спуштете ја слушалката.
 - Ако свонењето е за гласовен повик: може да одговорите на телефонскиот повик како и вообичаено.
- Кога свонењето сопира и печатачот автоматски се префрла на примање факсови:
 - Ако свонењето е за факс: печатачот започнува да прима факсови.
 - Ако свонењето е за гласовен повик: не може да одговорите на телефонскиот повик. Побарајте од другото лице да ви се јави.

Белешка:

*Поставете го бројот свонења потребни за телефонската секретарка да одговори, на помал број отколку бројот поставен во **Свонења за одговор**. Во спротивно, телефонската секретарка нема да може да прима гласовни повици за да снима гласовни пораки. За детали околу поставувањето на телефонската секретарка, видете во прирачникот испорачан со телефонската секретарка.*

Примање факсови со воспоставување телефонски повик

Можете да примите факс зачуван на друга факс-машина бирајќи го бројот за факс.

Поврзани информации

- ➔ „Примање факсови по потврдата за статус на примачот“ на страница 132
- ➔ „Примање факсови со опцијата „факс на барање“ (Примање на повик)“ на страница 132

➔ „Примање на факсови од билтенот со субадреса (SEP) и лозинка (PWD) (Примање на повик)“ на страница 133

Примање факсови по потврдата за статус на примачот

Можете да примите факс додека ги слушате звуците или гласовите преку звучникот на печатачот во текот на бирањето, комуникацијата и преносот. Може да ја користите функцијава и кога сакате да примите факс од услуга за информации за факс следејќи ги гласовните упатства.

1. Изберете **Факс** од почетниот екран.
2. Допрете , а потоа одредете го испраќачот.

Белешка:

Можете да ја нагодите јачината на звукот на звучникот.

3. Почекајте додека испраќачот да одговори на вашиот повик. Кога ќе чуete звук за факс, изберете **Испрати/ Прими** во горниот десен агол на LCD екранот и изберете **Прими**.

Белешка:

Кога примате факс од услугата за информации за факс и слушате гласовни упатства, следете ги упатствата за да ги извршите потребните постапки на печатачот.

4. Допрете на .

Примање факсови со опцијата „факс на барање“ (Примање на повик)

Можете да примите факс зачуван на друга факс-машина бирајќи го бројот за факс. Користете ја оваа функција за да примите документ од информативна услуга преку факс.

Белешка:

- Ако информативната услуга за факс има функција за звучни инструкции што треба да се следат за да примите документ, не ќе можете да ја користите функцијава.
- За да примите документ преку информативна услуга преку факс што користи звучно наведување, само свртете го бројот за факс користејќи ја функцијата **Подиг.слуш.** или поврзаниот телефон и ракувајте со телефонот и печатачот следејќи го звучното наведување.

1. Изберете **Факс** од почетниот екран.
2. Допрете на  (Повеќе).
3. Изберете **Продолжен факс**.
4. Допрете на квадратчето **Примање на повик** за да го поставите на **Вкл.**
5. Допрете на **Затвори** и повторно допрете на **Затвори**.

- Внесете го бројот на факсот.



Белешка:

Ако не можете рачно да внесете број на факс, **Забрани за дир. бирање во Поставки за безбедност** е поставено на **Вкл.** Изберете примачи на факс од списокот со контакти или од историјата на испратени факсови.

- Допрете .

Примање на факсови од билтенот со субадреса (SEP) и лозинка (PWD) (Примање на повик)

Со вртење на испраќачот, може да примате факсови од билтенот зачуван на факс машината на испраќачот со функција за субадреса (SEP) и лозинка (PWD). За да ја користите функцијата, треба однапред да го регистрирате контактот со под-адреса (SEP) и лозинка (PWD) во списокот со контакти.

- Изберете **Факс** од почетниот екран.
- Изберете  (Повеќе).
- Изберете **Продолжен факс**.
- Допрете на **Примање на повик** за да го поставите на **Вкл.**
- Допрете на **Затвори** и повторно допрете на **Затвори**.
- Изберете **Контакти** и изберете го контактот со регистрирани адреса (SEP) и лозинка (PWD) за да одговара на билтенот за дестинација.
- Допрете .

Поврзани информации

➔ „Побрз пристап до контактите“ на страница 405

Зачувување и препраќање на примени факсови

Резиме на функциите

Ако вашата организација има администратор на печатачот, контактирајте со администраторот за да го проверите статусот на поставките за печатачот.

Зачувување примени факсови во печатачот

Примените факсови може да се зачувуваат во печатачот и може да ги прегледувате на екранот на печатачот. Може да ги печатите само факсовите што сакате да ги печатите или да ги избришете непотребните факсови.

Зачувување и/или проследување примени факсови до други дестинации освен печатачот

Може да ги поставите следниве дестинации.

- Компјутер (прием PC-FAX)
- Надворешен мемориски уред
- Адреса на е-пошта
- Споделена папка на мрежа
- Друг факс-уред

Белешка:

- Податоците од факс се зачувуваат во PDF-формат.
- Документите во боја не може да се препраќаат до друг факс-уред. Тие се обработуваат како документи што не успеале да се препратат.

Сортирање примени факсови според подадреса и лозинка

Може да ги сортирате и да ги зачувувате примените факсови во приемното сандаче или во сандачето за билтени. Може и да препраќате примени факсови до други дестинации освен печатачот.

- Адреса на е-пошта
- Споделена папка на мрежа
- Друг факс-уред

Белешка:

- Податоците од факс се зачувуваат во PDF-формат.
- Документите во боја не може да се препраќаат до друг факс-уред. Тие се обработуваат како документи што не успеале да се препратат.
- Може да ги отпечатите условите за зачувување/проследување поставени во печатачот. Изберете **Факс** на почетниот екран, а потоа изберете  (Повеќе) > **Извештај за факс** > **Листа на Усл. Зачув./Препрати**.
- Ако вашата организација има администратор на печатачот, контактирајте со администраторот за да ги поставите или менувате условите за зачувување/проследување.
За администратор: видете „Поврзани информации“ подолу за проверка или менување на поставките.

Поврзани информации

- ➔ „Одредување поставки за зачувување и проследување примени факсови“ на страница 426
- ➔ „Одредување поставки за зачувување и проследување примени факсови со одредени услови“ на страница 430
- ➔ „Прегледување примени факсови на LCD-екранот на печатачот“ на страница 134

Прегледување примени факсови на LCD-екранот на печатачот

За да прегледувате примени факсови на екранот на печатачот, мора однапред да одредите поставки на печатачот.

[„Одредување поставки за зачувување за прием на факсови“ на страница 427](#)

1. Изберете **Кутија за факс** на почетниот екран.

Белешка:

Кога има примени факсови што не се прочитани, бројот на непрочитани документи е прикажан на



на почетниот екран.

2. Изберете **Вл. сандаче/ Доверливо**.
3. Изберете го влезното сандаче или доверливото сандаче коешто сакате да го прегледате.
4. Доколку влезното сандаче или доверливото сандаче е заштитено со лозинка, внесете ја лозинката на влезното сандаче, лозинката на доверливото сандаче или лозинката на администраторот.
5. Изберете го факсот што сакате да го прегледате од списокот.
Ќе се прикаже содржината на факсот.

: Ја ротира сликата надесно за 90 степени.

: Го поместува приказот во насока на стрелките.

: Намалува или зголемува.

: Преминува на претходната или следната страница.

: Прикажува менија, како на пр. за зачувување и проследување.

За да ги скриете иконите за функции, допрете каде било на екранот за преглед, освен на иконите. Повторно допрете за да се прикажат иконите.

6. Изберете дали да го печатите или да го избришете документот којшто сте го прегледале и следете ги инструкциите на екранот.



Важно:

Ако печатачот снима меморија, примањето и испраќањето факсови ќе се оневозможат.
Може да ги избришете документите што веќе сте ги прочитале или отпечатиле.

Поврзани информации

➔ [„Вл. сандаче/ Доверливо“ на страница 140](#)

Опции на мени за факс

Примач

Изберете ги менијата на контролната табла како што е опишано подолу.

Факс > Примач

Тастату.:

Рачно внесете број на факс.

Контакти:

Изберете примач од списокот со контакти. Исто така, може да додадете или да уредите контакт.

Скоро:

Изберете примач од историјата на испратени факсови. Исто така, може да го додадете примачот во списокот со контакти.

Поврзани информации

➔ „Избирање примачи“ на страница 122

Поставки на факс

Изберете ги менијата на контролната табла како што е опишано подолу.

Факс > Поставки на факс

Копче за брзо работење:

Ако назначите до три често користени ставки, како што се **Дневник за трансмисија** и **Вид на ор.** во **Поставки > Општи поставки > Поставки на факс > Копче за брзо работење**, ги прикажува ставките во горниот дел на картичката **Поставки на факс**.

Поставки за скенирање:

Резолуција:

Изберете ја резолуцијата на излезниот факс. Ако изберете повисока резолуција, количеството на податоците се зголемува и потребно е повеќе време да се испрати факсот.

Густина:

Ја поставува густината на излезниот факс. + ја прави густината потемна, а - ја прави посветла.

Вид на ор.:

Изберете го типот на оригиналот.

Отстрани Позадина:

Ја детектира бојата на хартијата (бојата на заднината) на оригиналниот документ и ја отстранува или осветлува бојата. Во зависност од затемнетоста и живописноста на бојата, можеби нема да може да ја отстраните или осветлите

Острина:

Ја нагласува или дефокусира рамката на сликата. + ја зголемува остријата, а - ја намалува остријата.

ADF 2-страно:

Ги скенира двете страни на оригиналите ставени во ADF и испраќа монохроматски факс.

Континуир. скен.(ADF):

Може да испраќате факсови како еден документ, со нивните изворни големини, ако ги испраќате ставајќи ги оригиналите еден по еден или ставајќи ги оригиналите според големина. Поврзани информации за темава може да видите подолу.

Оригинална голем. (Стакло):

Изберете ги големината и ориентацијата на оригиналот што го ставивте на стакло на скенерот.

Реж. на боја:

Изберете дали да скенирате во боја или црно-бело.

Поставки за испраќање факс:

Директно испраќање:

Испраќа факс во црно-бело додека се скенираат оригиналите. Бидејќи скенираните оригинали не се складираат привремено во меморијата на печатачот дури и кога испраќате голем број страници, може да избегнете грешки на печатачот поради недостиг на меморија. Имајте предвид дека ако ја користите функцијава, испраќањето ќе трае подолго. Поврзани информации за темава може да видите подолу.

Не може да ја користите функцијава кога:

- Испраќате факс со користење на опцијата **ADF 2-страно**
- Испраќате факс до повеќе примачи

Приоритетно испраќање:

Го испраќа тековниот факс пред другите факсови што чекаат за испраќање. Поврзани информации за темава може да видите подолу.

Испрати факс подоцна:

Испраќа факс во времето што сте го одредиле. Кога ја користите оваа опција, достапен е само факс во црно-бело. Поврзани информации за темава може да видите подолу.

Дод. праќач:

Дод. праќач

Изберете ја позицијата каде што сакате да ги вклучите информациите за заглавјето (името на испраќач и бројот на факс) во појдовниот факс, или изберете да не вклучите информации.

- **Исклучено:** Испраќа факс без информации за заглавјето.

- **Надворешност на слика:** Испраќа факс со информации за заглавјето во горната бела маргина на факсот. На овој начин заглавјето не се преклопува со скенираната слика, меѓутоа, примениот факс од примачот може да биде отпечатен на два листа во зависност од големината на оригиналите.

- **Внатрешност на слика:** Испраќа факс со информации за заглавјето, за околу 7 mm пониско од горниот дел на скенираната слика. Иако заглавјето може да се преклопува со сликата, примениот факс од примачот нема да биде поделен на два документа.

Заглавие на факс

Изберете заглавје за примачот. За да ја користите оваа функција, треба однапред да регистрирате повеќе заглавја.

Дополнителни информации

Изберете ги информациите што сакате да ги додадете. Може да изберете од **Ваш телефонски број** и **Листа на дестинации**.

Извести за рез. од испр.:

Испраќа известување откако ќе испратите факс.

Извештај за трансимисија:

Отпечатува извештај за пренос откако ќе го испратите факсот.

Грешка при печатење отпечатува извештај само кога ќе се појави грешка.

Кога **Прикачи слика на извештај** е поставено во **Поставки > Општи поставки > Поставки на факс > Поставки на извештај**, со извештајот се печатат и факсовите со грешки.

Рез. копија:

Зачувува резервна копија од испратениот факс којшто автоматски се скенира и се зачувува во меморијата на печатачот. Функцијата за резервна копија е достапна кога:

Испраќате факс во црно-бело

Испраќате факс користејќи ја функцијата **Испрати факс подоцна**

Испраќате факс користејќи ја функцијата **Групно праќање**

Испраќате факс користејќи ја функцијата **Склад. факс**

Поврзани информации

➔ „Испраќање документи со различна големина со помош на ADF (Континуир. скен.(ADF))“ на страница 127

➔ „Испраќање многу страници од документ во црно-бело (Директно испраќање)“ на страница 126

➔ „Повластено испраќање факс (Приоритетно испраќање)“ на страница 126

➔ „Испраќање факсови во црно-бело во одредено време од денот (Испрати факс подоцна)“ на страница 127

Повеќе

Ако изберете  во **Факс** на почетниот екран, ќе се прикаже менито **Повеќе**.

Дневник за трансмисија:

Може да ја проверите историјата на задачите со испратени или примени факсови.

Исто така, можете да ја проверите историјата на испратени или примени факсови преку **Job/Status**.

Извештај за факс:

Последна трансмисија:

Печати извештај за претходно испратен или примен факс преку проверка за податоци за обработка.

Дневник на факс:

Печати извештај за пренос. Преку следново мени може да поставите овој извештај да се печати автоматски.

Поставки > Општи поставки > Поставки на факс > Поставки на извештај > Автоматско печатење дневник на факс

Складирани факс документи:

Печати список со документи за испраќање по факс зачувани во меморијата на печатачот, како што се незавршени задачи.

Листа со поставки на факс:

Ги печати тековните поставки за факс.

Листа на Усл. Зачув./Препрати:

Го печати списокот за условно зачувување/проследување.

Рута за протокол:

Печати детален извештај за претходно испратен или примен факс.

Продолжен факс:

Примање на повик:

Кога ова е поставено на **Вкл.** и кога ќе го повикате бројот на факс на испраќачот, може да примате документи од факс-уредот на испраќачот. Видете ги поврзаните информации подолу, околу тоа како да примате факсови со помош на **Примање на повик**.

Кога ќе излезете од менито Факс, поставката се враќа на **Иск.** (стандардно).

Испраќање на повик/ Билтен:

Кога ова е поставено на **Вкл.** избирајќи го сандачето за испраќање барања за факс или сандачето за билтен, може да скенирате и да зачувувате документи во избраното сандаче со допирање  на картичката **Поставки на факс**.

Може да зачувате еден документ во сандачето за испраќање барања за факс. Може да зачувате до 10 документи во 10 билтени на печатачот, но мора да ги регистрирате од **Кутија за факс** пред да ги зачувате документите. Видете ги поврзаните информации подолу, околу тоа како да регистрирате сандаче за билтен.

Кога ќе излезете од менито Факс, поставката се враќа на **Иск.** (стандардно).

Склад. факс:

Кога ова е поставено на **Вкл.** и кога ќе допрете  на картичката **Поставки на факс**, може да скенирате и да зачувувате документи во сандачето **Складир. документи**. Може да зачувате до 10 документи.

Исто така, може да скенирате и да зачувувате документи во сандачето **Складир. документи** од **Кутија за факс**. Видете ги поврзаните информации подолу, околу тоа како да зачувувате документи од **Кутија за факс**

Кога ќе излезете од менито Факс, поставката се враќа на **Иск.** (стандардно).

Кутија за факс:

Пристапува до **Кутија за факс** на почетниот екран.

Поставки на факс:

Пристапува до **Поставки > Општи поставки > Поставки на факс**. Пристапете до менито со поставки како администратор.

Поврзани информации

- ➔ [„Примање факсови со опцијата „факс на барање“ \(Примање на повик\)“ на страница 132](#)
- ➔ [„Поставување Сандаче за Испраќање на повик“ на страница 125](#)
- ➔ [„Регистрирање сандаче за билтен“ на страница 125](#)
- ➔ [„Зачувување на документ во Испраќање на повик/ Санд. за билтен“ на страница 126](#)
- ➔ [„Испраќање на повик/Билтен“ на страница 144](#)
- ➔ [„Меморирање факс без одредување примач \(Склад. факс\)“ на страница 128](#)
- ➔ [„Складир. документи:“ на страница 142](#)
- ➔ [„Проверување на статусот или евиденцијата за задачи за факс“ на страница 147](#)
- ➔ [„Проверка на историјата за задачи за факс“ на страница 149](#)

Опции на менито за Кутија за факс

Вл. сандаче/ Доверливо

Може да најдете **Вл. сандаче/ Доверливо** во **Кутија за факс** на почетниот екран.

Сандаче и доверливи сандачиња (список)

Сандаче и доверливите сандачиња се во **Кутија за факс > Вл. сандаче/ Доверливо**.

Може да зачувате вкупно 100 документи во приемното сандаче и во доверливото сандаче.









Може да користите едно приемно сандаче и да регистрирате до 10 доверливи сандачиња. Името на сандачето е прикажано на самото сандаче. **Доверливо XX** е стандардното име за секое доверливо сандаче.

Сандаче и доверливи сандачиња

Го прикажува списокот со примени факсови според датумот на примање, името на испраќачот и страниците.

Со допир на еден од факсовите во списокот се отвора екранот за преглед и може да ја проверите содржината на факсот. Може да го отпечатите или да го избришете факсот додека прегледувате.

екран за преглед

-   : намалува или зголемува.
-  : ја ротира сликата надесно за 90 степени.
-     : го поместува приказот во насока на стрелките.
-   : преминува на претходната или следната страница.

За да ги скриете иконите за функции, допрете каде било на екранот за преглед, освен на иконите. Повторно допрете за да се прикажат иконите.



(прегледај мени)

- Зачувај на мемо. уред
- Препрати(Е-пошта)
- Препрати(Папка за мрежа)
- Испрати факс
- Детали

Кога ќе се прикаже пораката **Избриши кога е завршено**, изберете **Вкл.** за да ги избришете факсовите по завршувањето на процесите како што се **Зачувај на мемо. уред** или **Препрати(Е-пошта)**.



(Мени на сандаче)

Печати сè:

Ова се прикажува само кога во сандачето има зачувани факсови. Ги отпечатува сите факсови во сандачето. Ако изберете **Вкл. во Избриши кога е завршено** сите факсови ќе се избришат кога печатењето ќе заврши.

Зачувај се на Мемориски уред:

Ова се прикажува само кога во сандачето има зачувани факсови. Ги зачувува сите факсови на надворешните мемориски уреди во сандачето. Ако изберете **Вкл.** во **Избриши кога е завршено** сите документи ќе се избришат кога зачувувањето ќе заврши.

Избриши сè:

Ова се прикажува само кога во сандачето има зачувани факсови. Ги брише сите факсови во сандачето.

Поставки:

Следниве поставки се прикажуваат кога ќе изберете **Сандаче > Мени на сандаче > Поставки.**

- Опции кога мемо. е полна: изберете една опција за да печатите или да одбивате дојдовни факсови откако приемното сандаче ќе се наполни.
- Поставки за лозинка на Сандаче: може да поставите лозинка или да ја промените.

Следниве ставки се прикажуваат кога ќе изберете доверливо сандаче и **Мени на сандаче > Поставки.**

- Име: внесете име за доверливото сандаче.
- Лоз. за отв. сандаче: може да поставите лозинка или да ја промените.

Избриши сандаче:

Оваа ставка се прикажува само кога ќе изберете доверливо сандаче и ќе изберете **Мени на сандаче.** Ги брише тековните поставки за доверливи сандачиња и ги брише сите складирани документи.

Поврзани информации

➔ [„Проверка на историјата за задачи за факс“ на страница 149](#)

Складир. документи:

Може да најдете **Складир. документи** во **Кутија за факс** на почетниот екран.

Може да зачувате до 100 страници од еден документ во црно-бело и до 10 документи во сандачето. Ова ви овозможува заштеда на време поминато во скенирање документи кога треба често да го испраќате истиот документ.

Белешка:









Можеби не ќе може да зачувате 10 документи, во зависност од условите на користење, на пр. од големината на зачуваните документи.

Сандаче со складирани документи

Го прикажува списокот со зачувани документи, со зачуваните датуми и страници.

Ако допрете на еден од зачуваните документи во списокот, ќе се прикаже екранот за преглед. Допрете **Започни со испраќање** за да одите на екранот за испраќање факс или допрете **Избриши** за да го избришете документот додека прегледувате.

екран за преглед

-   : намалува или зголемува.
-  : ја ротира сликата надесно за 90 степени.
-     : го поместува приказот во насока на стрелките.
-   : преминува на претходната или следната страница.

За да ги скриете иконите за функции, допрете каде било на екранот за преглед, освен на иконите. Повторно допрете за да се прикажат иконите.

 (прегледај мени)

- Зачувај на мемо. уред
- Препрати(Е-пошта)
- Препрати(Папка за мрежа)
- Печати

Кога ќе се прикаже пораката **Избриши кога е завршено**, изберете **Вкл.** за да ги избришете факсовите по завршувањето на процесите како што се **Зачувај на мемо. уред** или **Препрати(Е-пошта)**.

 (Мени на сандаче)

Склад. факс:

Го прикажува екранот за картичката **Факс > Поставки на факс**. Со допирање  на екранот, ќе започне скенирањето на документите, за да се зачуваат во Сандаче со складирани документи.

Печати сè:

Ова се прикажува само кога во сандачето има зачувани факсови. Ги отпечатува сите факсови во сандачето. Ако изберете **Вкл.** во **Избриши кога е завршено** сите факсови ќе се избришат кога печатењето ќе заврши.

Зачувај се на Мемориски уред:

Ова се прикажува само кога во сандачето има зачувани факсови. Ги зачувува сите факсови на надворешните мемориски уреди во сандачето. Ако изберете **Вкл.** во **Избриши кога е завршено** сите документи ќе се избришат кога зачувувањето ќе заврши.

Избриши сè:

Ова се прикажува само кога во сандачето има зачувани факсови. Ги брише сите факсови во сандачето.

Поставки:

Лоз. за отв. сандаче: може да поставите лозинка или да ја промените.

Поврзани информации

➔ „Испраќање на истите документи повеќепати“ на страница 128

➔ „Проверка на историјата за задачи за факс“ на страница 149

Испраќање на повик/Билтен

Може да најдете **Испраќање на повик/Билтен** во **Кутија за факс** на почетниот екран.

Има сандаче за испраќање барања за факс. Може да зачувате до 100 страници од еден документ во црно-бело и по еден документ во секое сандаче.

Поврзани информации

➔ „Испраќање факсови на барање (користејќи Испраќање на повик/ Санд. за билтен)“ на страница 124

Испрати барање:

Може да го најдете **Испрати барање** во **Кутија за факс > Испраќање на повик/Билтен**.

Сандаче за Испраќање на повик:

Ги прикажува вредностите за поставките во **Поставки** во  (Мени).

Додади документ:









Го прикажува екранот за картичката **Факс > Поставки на факс**. Ако допрете  на екранот, ќе започне скенирањето на документите, за да се зачуваат во сандачето.

Кога во сандачето има документ, се прикажува **Провери документ**.

Провери документ:

Го прикажува екранот за преглед кога во сандачето има документ. Може да го отпечатите или да го избришете документот додека прегледувате.

екран за преглед

-   : намалува или зголемува.
-  : ја ротира сликата надесно за 90 степени.
-     : го поместува приказот во насока на стрелките.
-   : преминува на претходната или следната страница.

За да ги скриете иконите за функции, допрете каде било на екранот за преглед, освен на иконите. Повторно допрете за да се прикажат иконите.

 (прегледај мени)

- Зачувај на мемо. уред
- Препрати(Е-пошта)
- Препрати(Папка за мрежа)
- Испрати факс

Кога ќе се прикаже пораката **Избриши кога е завршено**, изберете **Вкл.** за да ги избришете факсовите по завршувањето на процесите како што се **Зачувај на мемо. уред** или **Препрати(Е-пошта)**.

 (Мени)

Избриши документ:

Оваа ставка се прикажува само кога во сандачето има зачуван документ. Го брише документот зачуван во сандачето.

Поставки:

- Лоз. за отв. сандаче: може да поставите лозинка или да ја промените.
- Избриши автомат. по Испраќање на повик: ако ова го поставите на **Вкл.**, документот во сандачето се брише кога следното барање од примачот за испраќање на документот (Испрати барање) ќе заврши.
- Извести за рез. од испр.: кога **Извест. по е-пошта** е поставено на **Вкл.**, печатачот испраќа известување до дестинацијата одредена во **Примач** кога барањето за испраќање на документот (Испрати барање) ќе заврши.

Поврзани информации

➔ „Проверка на историјата за задачи за факс“ на страница 149

Нерегистриран билтен:

Може да го најдете **Нерегистриран билтен** во **Кутија за факс > Испраќање на повик/Билтен**. Изберете едно од сандачињата за **Нерегистриран билтен**. Откако ќе регистрирате билтен, регистрираното име се прикажува во сандачето наместо **Нерегистриран билтен**.

Може да регистрирате до 10 билтени.

Поставки на Сандаче за билтен:

Име (Потребно):

Внесете име за сандачето за билтен.

Поадреса(SEP):

Одредете ги или променете ги условите за примање факс од страна на примачот.

Лозинка(PWD):

Одредете ги или променете ги условите за примање факс од страна на примачот.

Лоз. за отв. сандаче:

Поставете ја или променете ја лозинката за отворање на сандачето.

Избриши автомат. по Испраќање на повик:

Ако ова го поставите на **Вкл.** документот во сандачето се брише кога следното барање од примачот за испраќање на документот (Испрати барање) ќе заврши.

Извести за рез. од испр.:

Кога **Извест. по е-пошта** е поставено на **Вкл.**, печатачот испраќа известување до **Примач** кога барањето за испраќање на документот (Испрати барање) ќе заврши.

Поврзани информации

➔ „Секој регистриран билтен“ на страница 146

Секој регистриран билтен

Може да најдете билтени во **Кутија за факс > Испраќање на повик/Билтен**. Изберете го сандачето за коешто е прикажано регистрираното име. Името прикажано во сандачето е името регистрирано во **Нерегистриран билтен**.

Може да регистрирате до 10 билтени.

(Име на регистриран билтен)

Ги прикажува вредностите за поставки на ставките во **Поставки** во  (Мени).

Додади документ:









Го прикажува екранот за картичката **Факс > Поставки на факс**. Ако допрете  на екранот, ќе започне скенирањето на документите, за да се зачуваат во сандачето.

Кога во сандачето има документ, се прикажува **Провери документ**.

Провери документ:

Го прикажува екранот за преглед кога во сандачето има документ. Може да го отпечатите или да го избришете документот додека прегледувате.

екран за преглед

-   : намалува или зголемува.
-  : ја ротира сликата надесно за 90 степени.
-     : го поместува приказот во насока на стрелките.
-   : преминува на претходната или следната страница.

За да ги скриете иконите за функции, допрете каде било на екранот за преглед, освен на иконите. Повторно допрете за да се прикажат иконите.

 (прегледај мени)

- Зачувај на мемо. уред
- Препрати(Е-пошта)
- Препрати(Папка за мрежа)
- Испрати факс

Кога ќе се прикаже пораката **Избриши кога е завршено**, изберете **Вкл.** за да ги избришете факсовите по завршувањето на процесите како што се **Зачувај на мемо. уред** или **Препрати(Е-пошта)**.



(Мени)

Избриши документ:

Оваа ставка се прикажува само кога во сандачето има зачуван документ. Го брише документот зачуван во сандачето.

Поставки:

- Лоз. за отв. сандаче: може да поставите лозинка или да ја промените.
- Избриши автомат. по Испраќање на повик: ако ова го поставите на **Вкл.**, документот во сандачето се брише кога следното барање од примачот за испраќање на документот (Испрати барање) ќе заврши.
- Извести за рез. од испр.: кога **Извест. по е-пошта** е поставено на **Вкл.**, печатачот испраќа известување до дестинацијата одредена во **Примач** кога барањето за испраќање на документот (Испрати барање) ќе заврши.

Избриши сандаче:

Го брише избраното сандаче и ги брише тековните поставки и сите зачувани документи.

Поврзани информации

- ➔ „Нерегистриран билтен:“ на страница 145
- ➔ „Проверка на историјата за задачи за факс“ на страница 149

Проверување на статусот или евиденцијата за задачи за факс

Прикажување информации кога примените факсови се необработени (Непрочитани/Неотпечатени/Незачувани/Непроследени)

Кога има необработени примени документи, бројот на необработени задачи се прикажува на почетниот екран. Видете ја табелата подолу за дефиниција на „непроцесирани“.



Важно:

Кога приемото сандаче е полно, примањето факсови е оневозможено. Треба да ги избришете документите од приемото сандаче откако ќе ги проверите.



Поставки за зачувување/ проследување примен факс	Статус на непроцесирани
Печатење*1	Има примени документи коишто чекаат да се отпечатат или печатењето е во тек.
Зачувување во влезното сандаче или во доверливото сандаче	Има непрочитани примени документи во влезното сандаче или во доверливото сандаче.
Зачувување на надворешен мемориски уред	Има примени документи кои не се зачувани на уредот бидејќи нема уред што содржи папка конкретно создадена да ги зачува примените документи поврзани со печатачот или поради други причини.
Зачувување на компјутер	Има примени документи што не се зачувани на компјутерот бидејќи компјутерот е во режим на спиење или поради други причини.
Проследување	Има примени документи што не се проследени или не успеале да се проследат*2.

*1 : Кога не сте одредиле никакви поставки за зачувување/проследување факс или кога сте поставиле примените документи да се печатат, зачувувајќи ги на надворешен мемориски уред или на компјутер.

*2 : Кога сте поставиле да се зачувуваат документи што не може да се проследуваат во приемото сандаче, има непрочитани документи што не успеале да се проследат во влезното сандаче. Кога сте поставиле да се печатат документи што не успеале да се проследат, печатењето не е завршено.

Белешка:

Ако користите повеќе од една од поставките за зачувување/проследување факс, бројот на необработени задачи може да се прикаже како „2“ или „3“ дури и ако е примен само еден факс. На пример, ако сте поставиле да зачувувате факсови во влезното сандаче и на компјутер и е примен еден факс, бројот на непроцесирани работи е прикажан како „2“ ако факсот не е зачуван во влезното сандаче и на компјутерот.

Поврзани информации

- ➔ „Прегледување примени факсови на LCD-екранот на печатачот“ на страница 134
- ➔ „Проверка на задачите за факс во тек“ на страница 149

Проверка на задачите за факс во тек

Може да го отворите екранот за проверка на задачите за факс за коишто обработката е незавршена. На екранот за проверка се прикажуваат следниве задачи. Од овој екран, може и да печатите документи што сè уште не се отпечатиле или може повторно да испраќате документи што не успеале да се испратат.

- Задачи за примени факсови подолу
 - Сè уште не се отпечатени (кога задачите се поставени за печатење)
 - Сè уште не се зачувани (кога задачите се поставени за зачувување)
 - Сè уште не се препратени (кога задачите се поставени за препраќање)
- Задачи за појдовни факсови што не успеале да се испратат (ако сте овозможиле **Зачувај Неусп. податоци**)

Следете ги чекорите подолу за да се прикаже екранот за проверка.

1. Допрете **Job/Status** на почетниот екран.
2. Допрете ја картичката **Статус на работа** и допрете на **Активен**.
3. Изберете ја задачата којашто сакате да ја проверите.

Поврзани информации

➔ „Прикажување информации кога примените факсови се необработени (Непрочитани/ Неотпечатени/Незачувани/Непроследени)“ на страница 147

Проверка на историјата за задачи за факс

Може да ја проверите историјата на испратени или примени факсови, како на пример датумот, времето и резултатот за секоја задача.

1. Допрете **Job/Status** на почетниот екран.
2. Изберете **Дневник** на картичката **Статус на работа**.
3. Допрете на ▼ надесно и изберете **Испрати** или **Прими**.

Се прикажува дневник на примени задачи за факс во обратен хронолошки редослед. Допрете на задача којашто сакате да ја проверите за да се прикажат детали.

Историјата на факсови може да ја проверите и ако отпечатите **Дневник на факс** избирајќи **Факс** >  (Повеќе) > **Извештај за факс** > **Дневник на факс**.

Поврзани информации

➔ „Повеќе“ на страница 139

Повторно печатење примени документи

Може повторно да ги печатите примените документи од дневниците на отпечатени задачи за факс.

Имајте предвид дека отпечатените примени документи се бришат во хронолошки редослед кога печатачот ќе снема меморија.

1. Допрете **Job/Status** на почетниот екран.
2. Изберете **Дневник** на картичката **Статус на работа**.
3. Допрете на ▼ од десната страна и изберете **Печати**.
Се прикажува историја на примени задачи за факс во обратен хронолошки редослед.
4. Изберете задача со  од списокот со историја.
Проверете ги датумот, времето и резултатот за да утврдите дали е документот што сакате да го печатите.
5. Допрете на **Печати повторно** за да го отпечатите документот.

Испраќање факс од компјутер

Може да испраќате факсови од компјутерот со FAX Utility и со двигателот PC-FAX.

Белешка:

- Пред да ја користите функцијата, проверете дали се инсталирани FAX Utility и двигателот PC-FAX на печатачот.*

„Апликација за конфигурирање задачи за факс и за испраќање факсови (FAX Utility)“ на страница 322

„Апликација за испраќање факсови (двигател PC-FAX)“ на страница 323

- Ако не е инсталирана FAX Utility, инсталирајте ја FAX Utility со EPSON Software Updater (апликација за ажурирање софтвер).*

Поврзани информации

➔ [„Овозможување на испраќањето факсови од компјутер“ на страница 436](#)

Испраќање документи создадени со помош на апликација (Windows)

Ако изберете факс на печатач од менито **Печати** од апликација како на пример Microsoft Word или Excel, може директно да пренесувате податоци како на пример документи, цртежи и табели коишто сте ги создале, со насловен лист.

Белешка:

Во следново објаснување Microsoft Word се користи како пример. Режимот може да се разликува во зависност од апликацијата којашто ја користите. За повеќе информации, погледнете во помошта на апликацијата.

1. Користејќи апликација, создајте документ за испраќање по факс.
2. Кликнете **Печати** во менито **Датотека**.
Се прикажува прозорецот **Печати** на апликацијата.
3. Изберете **XXXXX (FAX)** (каде што XXXXX е името на вашиот печатач) во **Печатач**, а потоа проверете ги поставките за испраќање факс.
 - Изберете **1** во **Број на копии**. Факсот може да не биде правилно испратен ако изберете **2** или поголем број.
 - Може да испратите најмногу 100 страници во еден пренос на факс.
4. Кликнете **Својства на печатачот** или **Својства** ако сакате да одредите **Paper Size, Orientation, Color, Image Quality** или **Character Density**.
За детали, погледнете во помошта за двигател за PC-FAX.
5. Кликнете **Печати**.
Белешка:
*Кога користите FAX Utility за првпат, се прикажува прозорец за регистрација на вашите информации. Внесете ги потребните информации, а потоа кликнете **ОК**.*
Се прикажува екранот **Recipient Settings** на FAX Utility.
6. Кога сакате да испратите други документи во истиот пренос на факс, изберете го полето за избор **Add documents to send**.
Екранот за додавање документи се прикажува кога ќе кликнете **Следно** во чекор 9.
7. По потреба, изберете го полето за избор **Attach a cover sheet**.
8. Одредете примач.
 - Избирање примач (име, број на факс итн.) од **PC-FAX Phone Book**:
Ако примачот е зачуван во телефонскиот именик, следете ги чекорите наведени подолу.
 - 1 Кликнете на картичката **PC-FAX Phone Book**.
 - 2 Изберете го примачот од списокот и кликнете на **Add**.
 - Избирање примач (име, број на факс итн.) од контактите на печатачот:
Ако примачот е зачуван во контактите на печатачот, следете ги чекорите наведени подолу.
 - 1 Кликнете на картичката **Contacts on Printer**.
 - 2 Изберете контакти од списокот и кликнете на **Add** за да продолжите на прозорецот **Add to Recipient**.
 - 3 Изберете ги контактите од прикажаниот список, а потоа кликнете на **Edit**.
 - 4 Додајте ги личните податоци, како што се **Company/Corp.** и **Title**, а потоа кликнете на **ОК** за да се вратите во прозорецот **Add to Recipient**.
 - 5 По потреба, изберете го полето за избор на **Register in the PC-FAX Phone Book** за да ги зачувате контактите во **PC-FAX Phone Book**.
 - 6 Кликнете **ОК**.

- ❑ Директно одредување на примач (име, број на факс итн.):

Следете ги чекорите подолу.

- 1 Кликнете на картичката **Manual Dial**.
- 2 Внесете ги потребните информации.
- 3 Кликнете **Add**.

Дополнително, со кликување на **Save to Phone Book**, може да го зачувате примачот во списокот под картичката **PC-FAX Phone Book**.

Белешка:

- ❑ Ако Тип линија на печатачот е поставен на **PBX** и кодот за пристап е поставен да го користи # (тараба) наместо да го внесувате префиксот на кодот, внесете # (тараба). За детали, видете Тип линија во Осн поставки од Поврзани информации подолу.
- ❑ Ако сте избрале **Enter fax number twice** во **Optional Settings** на главниот екран на FAX Utility, треба повторно да го внесете истиот број кога ќе кликнете **Add** или **Следно**.

Примачот се додава во **Recipient List** прикажан во горниот дел од прозорецот.

9. Кликнете на **Следно**.

- ❑ Кога ќе го изберете полето за избор **Add documents to send**, следете ги чекорите подолу за да додадете документи во прозорецот **Document Merging**.

- 1 Отворете документ што сакате да го додадете, а потоа изберете го истиот печатач (име на факс) во прозорецот **Печати**. Документот се додава во списокот **Document List to Merge**.
- 2 Кликнете **Преглед** за да го проверите додадениот документ.
- 3 Кликнете на **Следно**.

Белешка:

Поставките за **Image Quality** и за **Color** што сте ги избрале за првиот документ, се применуваат и за другите документи.

- ❑ Кога ќе го изберете полето за избор **Attach a cover sheet**, одредете ја содржината на насловниот лист во прозорецот **Cover Sheet Settings**.

- 1 Изберете насловен лист од примероците во списокот **Cover Sheet**. Имајте предвид дека нема функција за создавање насловен лист на оригинал или за додавање насловен лист на оригинал во списокот.
- 2 Внесете **Subject** и **Message**.
- 3 Кликнете на **Следно**.

Белешка:

Поставете го следново во **Cover Sheet Settings**, според потребите.

- ❑ Кликнете на **Cover Sheet Formatting** ако сакате да го промените редоследот на ставките на насловниот лист. Може да ја изберете големината на насловниот лист во **Paper Size**. Може и да изберете насловен лист со различна големина за документот за којшто вршите трансмисија.
- ❑ Кликнете на **Font** ако сакате да го промените фонтоот употребен за текстот на насловниот лист.
- ❑ Кликнете на **Sender Settings** ако сакате да ги промените информациите за испраќачот.
- ❑ Кликнете на **Detailed Preview** ако сакате да го проверите насловниот лист со предметот и пораката коишто сте ги внеле.

10. Проверете ја содржината на трансмисијата и кликнете на **Send**.

Уверете се дека името и бројот на факс на примачот се точни пред испраќањето. Кликнете на **Preview** за да ги прегледате насловниот лист и документот за испраќање.

Откако испраќањето ќе започне, се прикажува прозорец во којшто се прикажува статусот на испраќањето.

Белешка:

- За да запрете со испраќање, изберете ги податоците и кликнете **Откажи** . Може да ги откажете и од контролната табла на печатачот.
- Ако настане грешка за време на испраќањето, се прикажува прозорецот **Communication error**. Проверете ги информациите за грешка и повторно извршете испраќање.
- Екранот *Fax Status Monitor* (гореспоменатиот екран каде што го проверувате статусот на испраќањето) не се прикажува ако *Display Fax Status Monitor During Transmission* не е избрано во екранот **Optional Settings** на главниот екран на *FAX Utility*.

Поврзани информации

→ „Осн поставки“ на [страница 334](#)

Испраќање документи создадени со помош на апликација (Mac OS)

Со избирање на печатачи со факс од менито **Печати** од комерцијално достапна апликација, може да испраќате податоци како на пример документи, цртежи и табели коишто сте ги креирале.

Белешка:

Во следново објаснување се користи уредување на текст, стандардна Mac OS апликација како пример.

1. Креирајте документ којшто сакате да го испратите по факс во апликација.
2. Кликнете **Печати** во менито **Датотека**.
Се прикажува прозорецот **Печатење** на апликацијата.
3. Изберете го печатачот (име на факс) во **Име**, кликнете на ▼ за да се прикажат деталните поставки, проверете ги поставките за печатење и кликнете на **ОК**.
4. Направете ги поставките за секоја ставка.
 - Изберете **1** во **Број на копии**. Дури и ако назначите **2** или повеќе, се испраќа само 1 копија.
 - Може да испратите најмногу 100 страници во еден пренос на факс.

Белешка:

Големината на страници на документите којашто може да ја испратите е иста како и големината на хартија на којашто може да испратите факс од печатачот.

5. Изберете *Fax Settings* од појавното мени и направете ги поставките за секоја ставка.
Видете ја помошта за PC-FAX двигателот за објаснувања за секоја ставка за поставување.

Кликнете на  на долниот лев дел од прозорецот за да ја отворите помошта за PC-FAX двигателот.

6. Изберете го менито Recipient Settings и одредете го примачот.

Директно одредување примач (име, број на факс итн.):

Кликнете на ставката **Add**, внесете ги потребните информации и кликнете на  .
Примачот се додава во Recipient List прикажан во горниот дел од прозорецот.

Ако сте избрале „Enter fax number twice“ во поставките за PC-FAX двигателот, треба повторно да го внесете истиот број кога ќе кликнете на  .

Ако за конекцијата за факс е потребен код со префикс, внесете External Access Prefix.

Белешка:

Ако Тип линија на печатачот е поставен на **PBX** и кодот за пристап е поставен да го користи # (тараба) наместо да го внесувате префиксот на кодот, внесете # (тараба). За детали, видете Тип линија во Осн поставки од Поврзани информации подолу.

Одредување на примач (име, број на факс итн.) од телефонски именик:

Ако примачот е зачуван во телефонскиот именик, кликнете на  . Изберете го примачот од листата и кликнете на **Add > OK**.

Ако за конекцијата за факс е потребен код со префикс, внесете External Access Prefix.

Белешка:

Ако Тип линија на печатачот е поставен на **PBX** и кодот за пристап е поставен да го користи # (тараба) наместо да го внесувате префиксот на кодот, внесете # (тараба). За детали, видете Тип линија во Осн поставки од Поврзани информации подолу.

7. Проверете ги поставките за примачот, а потоа кликнете на **Fax**.

Започнува праќањето.

Уверете се дека името и бројот на факс на примачот се точни пред испраќањето.

Белешка:

Ако кликнете на иконата за печатач во Dock, се прикажува екранот за проверка на статус на преносот. За да запрете со праќањето, кликнете на податоците и кликнете на **Delete**.

Ако дојде до грешка при преносот, се прикажува пораката **Sending failed**. Проверете ги податоците за пренос на екранот **Fax Transmission Record**.

Документите со различна големина на хартија може да не бидат правилно испратени.

Примање факсови на компјутер

Факсовите може да ги прима печатач и да се зачувуваат во PDF-формат на компјутер поврзан со печатачот. Користете ја FAX Utility (апликација) за да одредувате поставки.

За детали за користењето на FAX Utility, погледнете Basic Operations во помошта на FAX Utility (прикажана на главниот прозорец). Ако на компјутерскиот екран се прикаже екранот за внесување лозинка додека ги одредувате поставките, внесете ја лозинката. Ако не ја знаете лозинката, контактирајте со администраторот.

Белешка:

- ❑ Пред да ја користите функцијава, проверете дали се инсталирани FAX Utility и двигателот PC-FAX на печатачот и дали се одредени поставките за FAX Utility.

„Апликација за конфигурирање задачи за факс и за испраќање факсови (FAX Utility)“ на [страница 322](#)

„Апликација за испраќање факсови (двигател PC-FAX)“ на [страница 323](#)

- ❑ Ако не е инсталирана FAX Utility, инсталирајте ја FAX Utility со EPSON Software Updater (апликација за ажурирање софтвер).

 **Важно:**

- ❑ За да примате факсови на компјутер, режимот **Режим за прием** на контролната табла на печатачот мора да биде поставен на **авто**. Контакттирајте со администраторот за информации околу статусот на поставките за печатачот. За да одредувате поставки преку контролната табла на печатачот, изберете **Поставки > Општи поставки > Поставки на факс > Осн поставки > Режим за прием**.
- ❑ Компјутерот што е поставен за примање факсови треба секогаш да биде вклучен. Примените документи привремено се зачувуваат во меморијата на печатачот пред документите да се зачуваат на компјутер. Ако го исклучите компјутерот, меморијата на печатачот може да се наполни и нема да може да испраќа документи до компјутерот.
- ❑ Бројот на документи коишто привремено се зачувани во меморијата на печатачот се прикажува на  на контролната табла на печатачот.
- ❑ За да ги читате примените факсови, инсталирајте PDF-прегледувач, како на пр. Adobe Reader на компјутерот.

Поврзани информации

- ➔ „Примање дојдовни факсови“ на [страница 130](#)

Проверка за нови факсови (Windows)

Ако го поставите компјутерот да ги зачувува факсовите примени од печатачот, може да го проверите статусот на обработка на примените факсови и дали има или нема нови факсови со користење на иконата за факс на лентата со задачи Windows. Ако го поставите компјутерот да прикажува известување кога пристигнуваат нови факсови, се прикажува екран за известување до близина на фиоката за Windows системот и може да ги проверите нови факсови.

Белешка:



- ❑ Податоците за примените факсови на компјутерот се отстрануваат од меморијата на печатачот.
- ❑ Треба да имате Adobe Reader за да ги прегледувате примените факсови што се зачувани како PDF-датотеки.

Користење на иконата за факс на лентата со задачи (Windows)

Може да проверите дали има нови факсови и статусот на функционирање со користење на иконата за факс прикажана на лентата за задачи Windows.

1. Проверете ја иконата.

- ❑  : Мирување.

-  : Проверка за нови факсови.
-  : Внесување на нови факсови е комплетирано.

2. Кликнете со десното копче на иконата и кликнете на **View Receiving Fax Record**.

Се прикажува екранот **Receiving Fax Record**.

3. Проверете ги датумот и испраќачот во списокот, а потоа отворете ја примената датотека како PDF.

Белешка:

- Примените факсови автоматски се преименуваат со користење на следниов формат на именување.
YYYYMMDDHHMMSS_XXXXXXXXX_ppppp (Година/месец/ден/час/минута/секунда_број на испраќачот)
- Папката со примени факсови може да ја отворите и директно со десен клик на иконата. За детали, погледнете **Optional Settings** во FAX Utility и помошта за неа (прикажана на главниот прозорец).

Додека иконата за факс означува дека е во мирување, може веднаш да проверите дали има нови факсови со избирање на **Check new faxes now**.

Користење на прозорецот за известување (Windows)

Кога постои поставката за известување на нови факсови, се прикажува прозорец за известување во близина на лентата за задачи за секој факс.

1. Проверете го екранот за известување прикажана на екранот на компјутерот.

Белешка:

Екранот за известување исчезнува ако не работите одреден временски период. Може да ги промените поставките за известување како на пример време на прикажување.

2. Кликнете каде било во екранот за известување, освен за копчето .

Се прикажува екранот **Receiving Fax Record**.

3. Проверете ги датумот и испраќачот во списокот, а потоа отворете ја примената датотека како PDF.

Белешка:

- Примените факсови автоматски се преименуваат со користење на следниов формат на именување.
YYYYMMDDHHMMSS_XXXXXXXXX_ppppp (Година/месец/ден/час/минута/секунда_број на испраќачот)
- Папката со примени факсови може да ја отворите и директно со десен клик на иконата. За детали, погледнете **Optional Settings** во FAX Utility и помошта за неа (прикажана на главниот прозорец).

Проверка за нови факсови (Mac OS)

Може да проверите дали има нови факсови со користење на еден од следниве методи. Ова е достапно само на компјутерите поставени на **"Save" (save faxes on this computer)**.

- Отворете ја папката со примени факсови (означена во **Received Fax Output Settings**.)
- Отворете Fax Receive Monitor и кликнете на **Check new faxes now**.
- Известување дека се примени нови факсови

Изберете го **Notify me of new faxes via a dock icon** во **Fax Receive Monitor > Preferences** во услужната програма за ФАКС, иконата за следење на примени факсови на докот се прикажува за да ве извести дека пристигнале нови факсови.

Отворање папка со примени факсови преку Набљудувачот на примени факсови (Mac OS)

Може да ја отворите зачуваната папка од компјутерот којашто сте ја одредиле за примени факсови кога ќе изберете **"Save" (save faxes on this computer)**.

1. Кликнете на иконата за следење на примените факсови на Dock за да го отворите **Fax Receive Monitor**.
2. Изберете го печатачот и кликнете на **Open folder** или кликнете двапати на името на печатачот.
3. Проверете го датумот и испраќачот во името на датотеката и отворете ја PDF датотеката.

Белешка:

Примените факсови автоматски се преименуваат со користење на следниов формат на именување.

YYYYMMDDHHMMSS_XXXXXXXXX_ppppp (Година/Месец/Ден/Час/Минута/Втор број на испраќачот)

Информациите испратени од испраќачот се прикажуваат како број на испраќачот. Овој број може да не се прикаже во зависност од испраќачот.

Откажување на функцијата што зачувува дојдовни факсови на компјутерот

Може да го откажете зачувувањето факсови на компјутерот со помош на FAX Utility.

За детали, погледнете Basic Operations во помошта на FAX Utility (прикажана на главниот прозорец).

Белешка:

- Ако има факсови што не биле зачувани во компјутерот, не може да ја откажете функцијата што ги зачувува факсовите на компјутерот.*
- Не може да менувате поставки што ги заклучил администраторот.*
- Може и да ги промените поставките на печатачот. Контактирајте со администраторот за информации околу откажување на поставките за зачувување примени факсови на компјутерот.*

Поврзани информации

➔ [„Одредување на поставката Зачувај во компјутер да не се примаат факсови“ на страница 436](#)

Одржување на печатачот

Проверување на статусот на потрошните материјали.	159
Подобрување на квалитетот на печатење, копирање, скенирање и факс.	159
Чистење на печатачот.	167
Штедење енергија.	168
Одделно инсталирање или деинсталирање на апликациите.	169
Превезување и складирање на печатачот.	176

Проверување на статусот на потрошните материјали

Може да ги проверите приближните нивоа на мастило, како и приближниот работен век на кутијата за одржување од контролната табла на печатачот. Изберете  на почетниот екран.

Белешка:

- Приближните нивоа на мастило, како и приближниот работен век на кутијата за одржување може да ги проверите и преку набљудувачот на статусот од двигателот за печатачот. Погледнете го линкот со поврзани информации подолу.
- Може да продолжите со печатење додека е прикажана пораката за ниско ниво на мастило. Заменете ги касетите со мастило кога тоа ќе се побара.

Поврзани информации

- ➔ „Картичка Одржување“ на страница 50
- ➔ „Водич за двигателот за печатачот за Mac OS“ на страница 319
- ➔ „Време е да ги замените касетите со мастило“ на страница 248
- ➔ „Време е да ја замените кутијата за одржување“ на страница 255

Подобрување на квалитетот на печатење, копирање, скенирање и факс

Приспособување на квалитетот на печатење

Ако забележите непорамнети вертикални линии, заматени слики или хоризонтални пруги, приспособете го квалитетот на печатење.

1. Изберете **Поставки** од контролната табла на печатачот.
2. Изберете **Одржување > Прилагодување на Квалитет на печатење**.
3. Следете ги инструкциите на екранот за да ставите хартија и да го отпечатите шаблонот за проверка на прскалките.
4. Проверете го отпечатениот шаблон.
 - Ако има испрекинати линии или сегменти што недостасуваат, како што е показано на шаблонот „NG“, прскалките на главата за печатење можеби се затнати. Изберете  за чистење на главата за печатење.

- Ако не забележувате испрекинати линии или сегменти што недостасуваат, како на следниот шаблон „OK“, прскалките не се затнати. Изберете за да продолжите кон следното приспособување.

OK

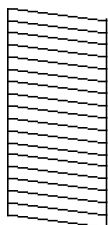

NG

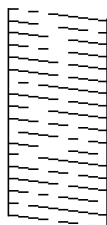

5. Следете ги инструкциите на екранот за да ги отпечатите шаблоните за порамнување на главата за печатење и порамнете ја главата за печатење.

- Со овој шаблон може да извршите порамнување ако отпечатените примероци изгледаат заматено.

Најдете го и изберете го бројот за најдобриот шаблон.

#1



- Со овој шаблон може да извршите порамнување ако вертикалните линии изгледаат непорамнето.

Пронајдете и изберете го бројот за шаблонот којшто има најмалку изместена вертикална линија.

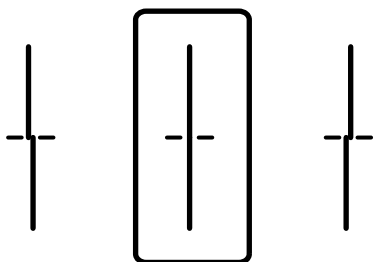

- Со овој шаблон може да извршите порамнување ако забележите хоризонтални пруги во редовни интервали.

Најдете го и изберете го бројот за најмалку одделениот и преклопениот шаблон.

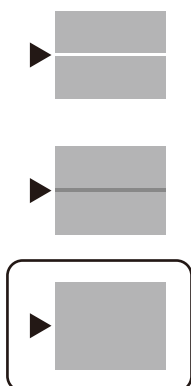

Проверка и чистење на главата за печатење

Ако прскалките се затнати, отпечатениот материјал е блед, има забележителни пруги или се појавуваат неочекувани бои. Ако прскалките се целосно затнати, ќе се отпечати празен лист. Кога ќе се намали квалитетот на печатењето, прво употребете ја функцијата за проверка на прскалките и проверете дали прскалките се затнати. Ако прскалките се затнати, исчистете ја главата за печатење.

Важно:

- Не ракувајте со скенерот и не исклучувајте го печатачот за време на чистење на главата. Ако чистењето на главата е нецелосно, може да не биде можно печатење.
- За чистењето на главата се троши мастило и не треба да се врши повеќе отколку што е потребно.
- Кога мастилото е потрошено, може нема да можете да ја исчистите главата за печатење.
- Ако квалитетот на печатењето не се подобрува откако 3 пати ќе се повтори проверката на прскалките и ќе се исчисти главата, почекајте барем 12 часа без печатење, а потоа, ако е потребно, повторно проверете ги прскалките и исчистете ја главата. Препорачуваме да го исклучите печатачот со притискање на копчето . Ако квалитетот на печатењето сè уште не е подобрен, контактирајте со службата за поддршка на Epson.
- За да спречите сушење на главата за печатење, не откачувајте го печатачот додека е вклучен.

1. Изберете **Поставки** од контролната табла на печатачот.
2. Изберете **Одржување > Проверка на прскал. на глав. за печ..**
3. Следете ги инструкциите на екранот за да ставите хартија и да го отпечатите шаблонот за проверка на прскалките.
4. Проверете го отпечатениот шаблон.
 - Ако има испрекинати линии или сегменти што недостасуваат, како што е покажано на шаблонот „NG“, прскалките на главата за печатење можеби се затнати. Одете на следниот чекор.

- ❑ Ако не забележувате испрекинати линии или сегменти што недостасуваат, како на следниот шаблон „ОК“, прскалките не се затнати. Не е неопходно чистење на главата за печатење. Изберете  за да излезете.

ОК

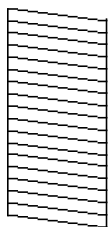

NG

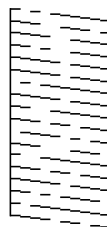

5. Изберете .
6. Следете ги инструкциите на екранот за да ја исчистите главата за печатење.
7. Кога чистењето ќе заврши, следете ги инструкциите на екранот за повторно да го отпечатите шаблонот за проверка на прскалките. Повторувајте го чистењето и печатењето на шаблонот додека линиите да се отпечатат целосно.

Белешка:

Главата за печатење може да ја проверите и чистите и преку двигателот за печатачот. Погледнете го линкот со поврзани информации подолу.

Поврзани информации

- ➔ „Картичка Одржување“ на страница 50
- ➔ „Водич за двигателот за печатачот за Мас OS“ на страница 319

Спречување на затнувањето на прскалките

Секогаш користете го копчето за вклучување кога го вклучувате и исклучувате печатачот.

Проверете дали светлото за напојување е исклучено пред да го откачите кабелот за напојување.

И самото мастило може да се исуши ако не е покриено. Исто како што ставате капаче на хемиско или мастилно пенкало за да не се исуши, уверете се дека главата за печатење е соодветно покриена за да спречите сушење на мастилото.

Кога кабелот за напојување ќе се откачи или кога ќе дојде до прекин на електричното напојување додека печатачот работи, главата за печатење може да не се покрие соодветно. Ако се остави во таква положба, главата за печатење ќе се исуши и прскалките (излезите за мастило) ќе се затнат.

Во тој случај, вклучете го и исклучете го печатачот што е можно побрзо, за да се покрие главата за печатење.

Порамнување на главата за печатење

Ако забележите непорамнетост или вертикални линии или заматени слики, порамнете ја главата за печатење.

1. Изберете **Поставки** од контролната табла на печатачот.
2. Изберете **Одржување > Порамнување на главата за печатење**.
3. Изберете едно од менијата за порамнување.
 - Вертикалните линии не се порамнети или отпечатениот материјал изгледа заматено: изберете **Порамнување на паралелни линии**.
 - Се јавуваат хоризонтални пруги во редовни интервали: изберете **Хоризонтално порамнување**.
4. Следете ги инструкциите на екранот за да ставите хартија и да го отпечатите шаблонот за порамнување.

Чистење на патеката на движење на хартијата од дамки од мастило

Кога отпечатените примероци се замачкани или изгребани, исчистете го валјакот во печатачот.



Важно:

Не користете хартиени салфети за чистење на внатрешноста на печатачот. Прскалките на главата за печатење може да се затнат со влакненца.

1. Изберете **Поставки** на почетниот екран.
2. Изберете **Одржување > Чистење на водичот за хартија**.
3. Изберете го изворот на хартија, ставете обична хартија во изворот на хартија што го избравте, а потоа следете ги инструкциите на екранот за да ја исчистите патеката на хартијата.

[„Ставање хартија“ на страница 35](#)

Белешка:

Повторувајте ја оваа постапка додека хартијата да престане да се замачкува со мастило. Ако отпечатениот материјал и понатаму е размачкан или изгребан, исчистете ги и другите извори на хартија.

Чистење на стаклото на скенерот и подлогата за документи

Кога ќе се случи следново, исчистете ги стаклото на скенерот и подлогата за документи.

- Кога копиите или скенираните слики се размачкани
- Кога областа за копирање или скенирање се проширува и опфаќа прашина или дамки, што резултира со погрешна положба за копирање или скенирање или со мали слики



Внимание:

Внимавајте да не ви се заглават дланките или прстите кога го отворате или затворате капакот за документи. Во спротивно, може да се повредите.

! **Важно:**

Никогаш не употребувајте алкохол или разредувач за чистење на печатачот. Тие хемикалии може да го оштетат печатачот.

1. Отворете го капакот за документи.

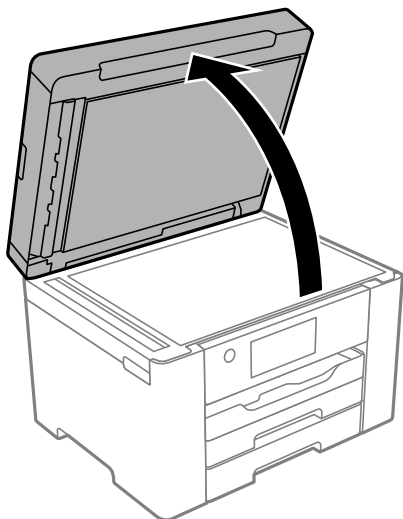

2. Користете мека, сува, чиста крпа за да ја исчистите површината на стаклото на скенерот.

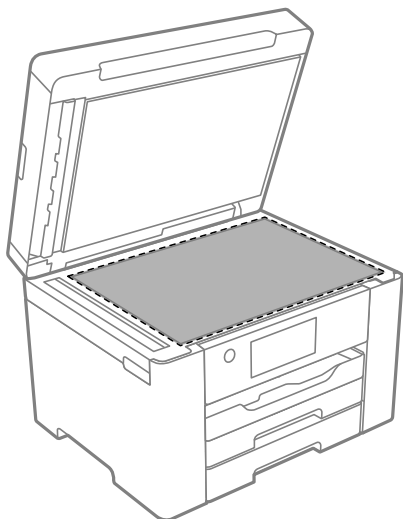

! **Важно:**

- Ако стаклената површина е измачкана со маст или некој друг материјал што тешко се отстранува, земете малку средство за чистење стакло и мека крпа и отстранете ја нечистотијата. Избришете ја целата преостаната течност.
- Не притискајте ја стаклената површина пресилно.
- Внимавајте да не ја изгребете или оштетите површината на стаклото. Оштетена стаклена површина може да го намали квалитетот на скенирањето.

- Исчистете ја површината на подлогата за документи со мека, чиста и влажна крпа, навлажнета со благ детергент.

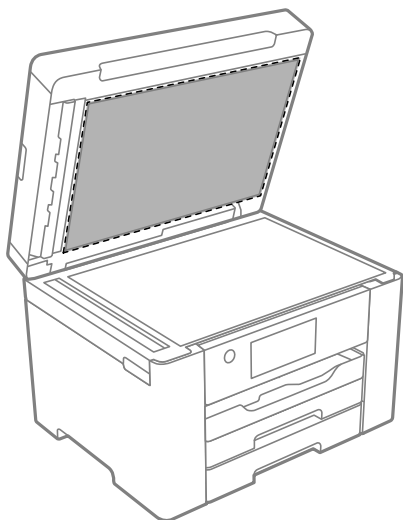

- Избришете ја подлогата за документи со сува крпа.
Користете го скенерот дури откако ќе се исуши подлогата за документи.

Чистење на ADF

Кога копираните или скенираните слики од ADF се замачкани или оригиналите не влегуваат во ADF правилно, исчистете го ADF.



Важно:

Никогаш не употребувајте алкохол или разредувач за чистење на печатачот. Тие хемикалии може да го оштетат печатачот.

- Отворете го капакот на ADF.

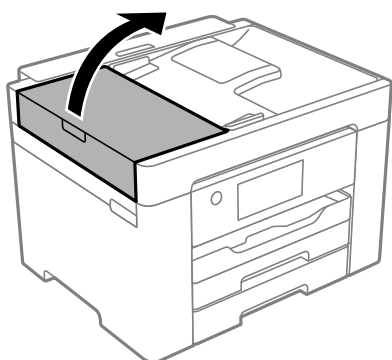

2. Користете мека, влажна крпа за да ги исчистите валјакот и внатрешноста на ADF.

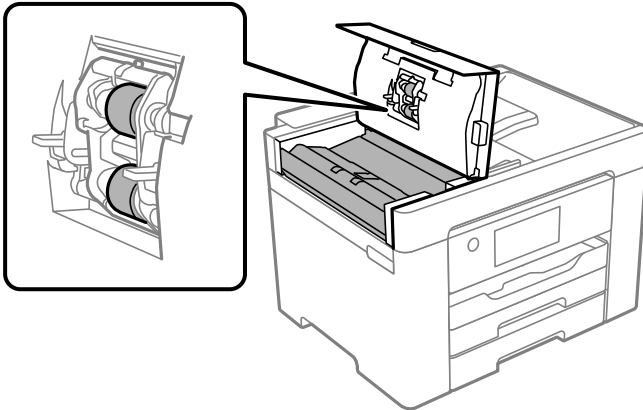

Важно:

- ❑ Користењето на сува крпа може да доведе до оштетување на површината на валјакот.
- ❑ Користете го ADF откако ќе го исушите валјакот.

3. Затворете го ADF-капакот, а потоа отворете го капакот за документи.

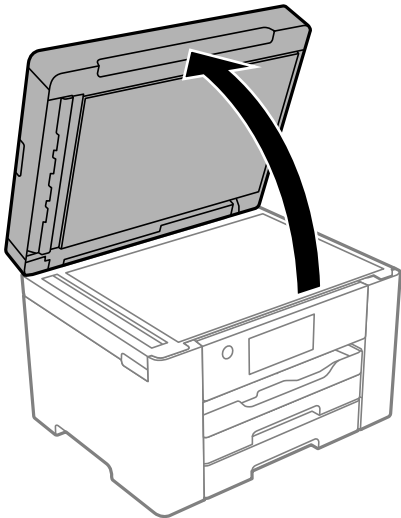

4. Исчистете го делот што е прикажан на илустрацијата.

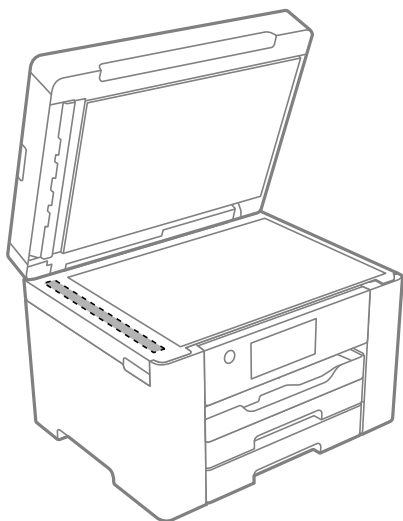

Важно:

- ❑ Ако стаклената површина е измачкана со маст или некој друг материјал што тешко се отстранува, земете малку средство за чистење стакло и мека крпа и отстранете ја нечистотијата. Избришете ја целата преостаната течност.
- ❑ Не притискајте ја стаклената површина пресилно.
- ❑ Внимавајте да не ја изгребете или оштетите површината на стаклото. Оштетена стаклена површина може да го намали квалитетот на скенирањето.

Чистење на печатачот

Ако на надворешното куќиште на печатачот има нечистотија или прашина, исклучете го печатачот и исчистете го со мека, чиста и влажна крпа. Ако не можете да ја отстраните нечистотијата, пробајте со мека, чиста и влажна крпа, навлажнета со благ детергент.

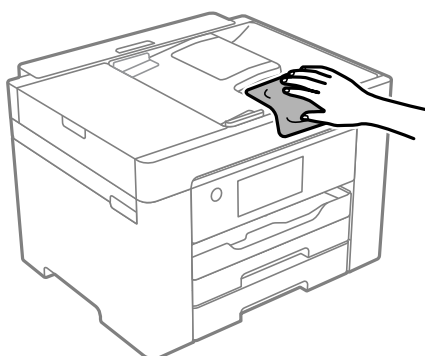

! **Важно:**

- ❑ Внимавајте да не навлезе вода во механизмот на печатачот или во електричните компоненти. Во спротивно, печатачот може да се оштети.
- ❑ Никогаш не користете алкохол или разредувач на боја за да ги чистите компонентите и куќиштето. Овие хемикалии може да ги оштетат.
- ❑ Не допирајте ги белиот плоснат кабел или просирната фолија во внатрешноста на печатачот. Така може да предизвикате дефект.

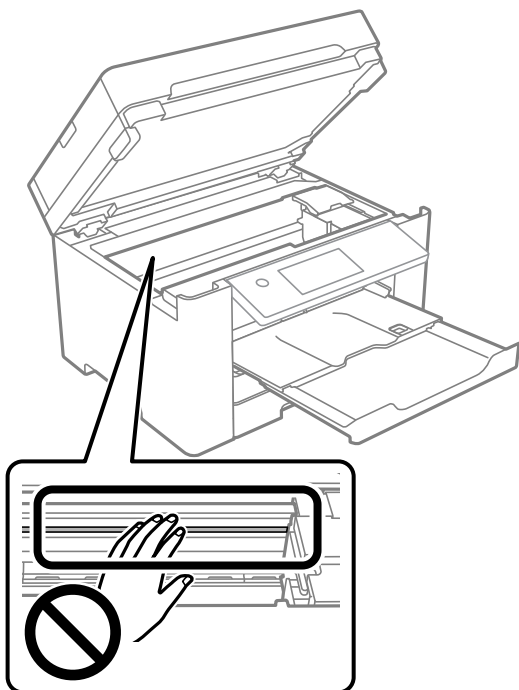

Штедење енергија

Печатачот влегува во режим на спиење или се исклучува автоматски ако не се вршат дејства одреден период. Можете да го прилагодите времето пред да се примени управувањето со енергија. Секое зголемување ќе влијае врз енергетската ефикасност на производот. Размислувајте еколошки пред да извршите каква било промена.

Во зависност од местото на купување, печатачот може да има функција која автоматски го исклучува ако не е поврзан на мрежата 30 минути.

Штедење енергија (Контролна табла)

1. Изберете **Поставки** на почетниот екран.
2. Изберете **Општи поставки > Осн поставки**.

3. Направете нешто од следново.

Белешка:

Вашиот производ може да ја има функцијата **Поставки за искл.** или функцијата **Мерач на времето за исклучување**, во зависност од местото на купување.

- Изберете **Тајмер за спиење** или **Поставки за искл.** > **Исклучи напојување ако е неактивно** или **Искл. напој. ако е исклуч. од приклучок**, а потоа одредете ги поставките.
- Изберете **Тајмер за спиење** или **Мерач на времето за исклучување**, а потоа одредете ги поставките.

Одделно инсталирање или деинсталирање на апликациите

Поврзете го вашиот компјутер на мрежата и инсталирајте ја последната верзија на апликациите од веб-локацијата. Најавете се на вашиот компјутер како администратор. Внесете ја администраторската лозинка ако компјутерот ви ја побара.

Одделно инсталирање на апликациите

Белешка:

Кога преинсталирате апликација, потребно е прво да ја деинсталирате.

1. Погрижете се печатачот и компјутерот да бидат достапни за комуникација и печатачот да биде поврзан на интернет.
2. Стартувајте ја EPSON Software Updater.
Сликата од екранот е пример од Windows.

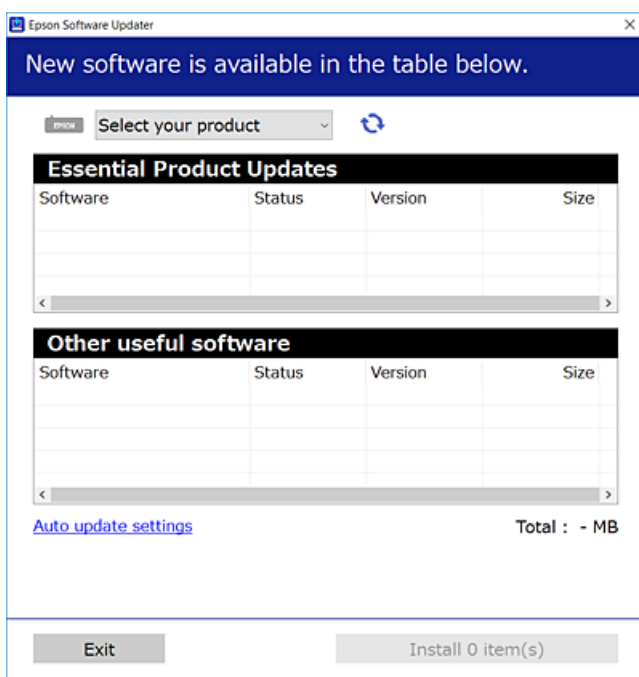

3. За Windows, изберете печатач и кликнете на  за да ги пребарате најновите достапни апликации.
4. Изберете ги ставките коишто сакате да ги инсталирате или да ги ажурирате и кликнете на копчето за инсталирање.



Важно:

Не вадете го кабелот од печатачот и не исклучувајте го додека не заврши ажурирањето. Тоа може да предизвика дефект на печатачот.

Белешка:

- Може да ги преземете најновите апликации од веб-локацијата на Epson.
<http://www.epson.com>
- Ако користите оперативни системи Windows Server, не може да користите Epson Software Updater. Преземете ги најновите апликации од веб-локацијата на Epson.

Поврзани информации

- ➔ „Апликација за ажурирање софтвер и фирмвер (EPSON Software Updater)“ на страница 326
- ➔ „Деинсталирање апликации“ на страница 172

Проверување дали е инсталиран оригинален двигател за печатач Epson — Windows

Може да проверите дали е инсталиран оригинален двигател за печатач Epson на вашиот компјутер со користење на еден од следниве методи.

Изберете **Контролна табла > Преглед на уреди и печатачи (Печатачи, Печатачи и факсови)** и направете го следново за да го отворите прозорецот со својства на серверот за печатење.

- Windows Windows 10/Windows 8.1/Windows 8/Windows 7/Windows Server 2019/Windows Server 2016/Windows Server 2012 R2/Windows Server 2012/Windows Server 2008 R2

Кликнете на иконата за печатач, па кликнете на **Својства на серверот за печатење** во горниот дел од прозорецот.

- Windows Vista/Windows Server 2008

Кликнете со десното копче на папката **Печатачи** и кликнете на **Изврши како администратор > Својства на серверот**.

- Windows XP/Windows Server 2003 R2/Windows Server 2003

Од менито **Датотека**, изберете **Својства на серверот**.

Кликнете на картичката **Двигател**. Ако името на печатачот е прикажано во списокот, тоа значи дека на компјутерот е инсталиран оригинален двигател за печатач Epson.

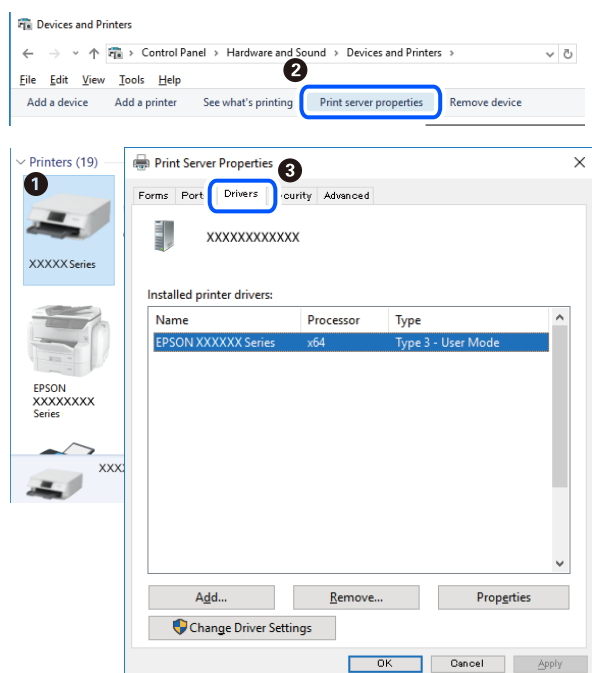

Поврзани информации

➔ „Одделно инсталирање на апликациите“ на страница 169

Проверување дали е инсталиран оригинален двигател за печатач Epson — Mac OS

Може да проверите дали е инсталиран оригинален двигател за печатач Epson на вашиот компјутер со користење на еден од следниве методи.

Изберете **Системски претпочитани вредности** од менито Apple > **Печатачи и скенери** (или **Печати и скенирај**, **Печати и испрати факс**), а потоа изберете го печатачот. Кликнете на

Опции и производи, па ако картичките **Опции** и **Услужна програма** се прикажани во прозорецот, тоа значи дека на компјутерот е инсталиран оригинален двигател за печатач Epson.

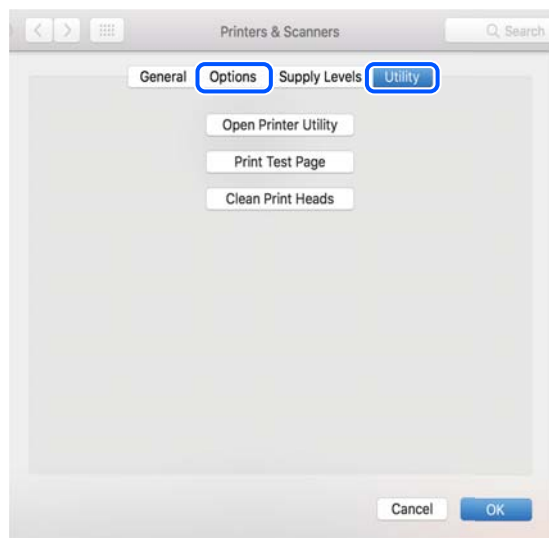

Поврзани информации

➔ [„Одделно инсталирање на апликациите“](#) на страница 169

Додавање печатач (само за Mac OS)

1. Изберете **Системски претпочитани вредности** од менито Apple > **Печатачи и скенери** (или **Печатење и скенирање, Печатење и испраќање факс**).
2. Кликнете **+** и изберете **Додај друг печатач или скенер**.
3. Изберете го вашиот печатач, а потоа изберете го вашиот печатач од менито **Користи**.
4. Кликнете **Додај**.

Белешка:

Доколку вашиот печатач не е наведен, проверете дали е поврзан правилно со компјутерот и дали е вклучен печатачот.

Деинсталирање апликации

Најавете се на компјутерот како администратор. Внесете ја администраторската лозинка ако компјутерот ви ја побара.

Деинсталирање апликации — Windows

1. Притиснете го копчето  за да го исклучите печатачот.
2. Затворете ги сите активни апликации.

3. Отворете ја **Контролна табла**:

- Windows 10/Windows Server 2019/Windows Server 2016

Кликнете на копчето за стартување, а потоа изберете **Систем на Windows > Контролна табла**.

- Windows 8.1/Windows 8/Windows Server 2012 R2/Windows Server 2012

Изберете **Работна површина > Параметри > Контролна табла**.

- Windows 7/Windows Vista/Windows XP/Windows Server 2008 R2/Windows Server 2008/Windows Server 2003 R2/Windows Server 2003

Кликнете на копчето за вклучување и изберете **Контролна табла**.

4. Отворете **Деинсталирање програма** (или **Додавање или отстранување програми**):

- Windows 10/Windows 8.1/Windows 8/Windows 7/Windows Vista/Windows Server 2019/Windows Server 2016/Windows Server 2012 R2/Windows Server 2012/Windows Server 2008 R2/Windows Server 2008

Изберете **Деинсталирање програма** во **Програми**.

- Windows XP/Windows Server 2003 R2/Windows Server 2003

Кликнете на **Додавање или отстранување програми**.

5. Изберете ја апликацијата што сакате да ја деинсталирате.

Не може да го деинсталирате двигателот за печатач ако има задачи за печатење. Избришете ги или почекајте задачите да бидат отпечатени пред деинсталирањето.

6. Деинсталирајте ги апликациите:

- Windows 10/Windows 8.1/Windows 8/Windows 7/Windows Vista/Windows Server 2019/Windows Server 2016/Windows Server 2012 R2/Windows Server 2012/Windows Server 2008 R2/Windows Server 2008

Кликнете на **Деинсталирај/Измени** или **Деинсталирај**.

- Windows XP/Windows Server 2003 R2/Windows Server 2003

Кликнете на **Измени/Отстрани** или **Отстрани**.

Белешка:

Ако се прикаже прозорецот **Контрола на кориснички сметки**, кликнете **Продолжи**.

7. Следете ги инструкциите на екранот.

Деинсталирање апликации — Mac OS

1. Преземете го Uninstaller преку EPSON Software Updater.

Откако ќе го преземете Uninstaller, не треба да го преземате повторно секогаш кога ќе ја деинсталирате апликацијата.

2. Притиснете го копчето  за да го исклучите печатачот.

3. За да го деинсталирате двигателот за печатачот или двигателот PC-FAX, изберете **Системски претпочитани вредности** од менито Apple > **Печатачи и скенери** (или **Печати и скенирај, Печати и испрати факс**), па отстранете го печатачот од списокот со овозможени печатачи.

4. Затворете ги сите активни апликации.
5. Изберете **Започни > Апликации > Epson Software > Uninstaller**.
6. Изберете ја апликацијата што сакате да ја деинсталирате, а потоа кликнете **Uninstall**.



Важно:

Uninstaller ги отстранува сите двигатели за млазните печатачи на Epson од компјутерот. Ако користите повеќе млазни печатачи на Epson и сакате да избришете некои двигатели, прво избришете ги сите, а потоа инсталирајте го потребниот двигател уште еднаш.

Белешка:

*Ако не можете да ја најдете апликацијата што сакате да ја деинсталирате во списокот со апликации, тогаш нема да можете да ја деинсталирате со користење на Uninstaller. Во оваа ситуација, изберете **Оди > Апликации > Epson Software**, изберете ја апликацијата што сакате да ја деинсталирате, а потоа повлечете ја до иконата за отпадоци.*

Поврзани информации

➔ „Апликација за ажурирање софтвер и фирмвер (EPSON Software Updater)“ на страница 326

Ажурирање на апликациите и фирмверот

Можеби ќе можете да отстраните одредени проблеми и да подобрите или додадете функции со ажурирање на апликациите и фирмверот. Проверете дали ги користите најновите верзии од апликациите и фирмверот.

1. Уверете се дека печатачот и компјутерот се поврзани и дека компјутерот е поврзан на интернет.
2. Стартувајте го EPSON Software Updater, а потоа ажурирајте ги апликациите или фирмверот.



Важно:

Не исклучувајте го компјутерот или печатачот додека ажурирањето не заврши; во спротивно, печатачот може да не работи правилно.

Белешка:

Ако не можете да ја најдете апликацијата што сакате да ја ажурирате во списокот со апликации, тогаш нема да можете да ја ажурирате со користење на EPSON Software Updater. Проверете за најновите верзии од апликациите на локалната веб-локација на Epson.

<http://www.epson.com>

Поврзани информации

➔ „Апликација за ажурирање софтвер и фирмвер (EPSON Software Updater)“ на страница 326

Ажурирање на фирмверот на печатачот користејќи ја контролната табла

Ако печатачот може да се поврзе на интернет, може да го ажурирате фирмверот на печатачот користејќи ја контролната табла. Може да го поставите печатачот редовно да проверува за ажурирања на фирмверот и да ве извести ако се достапни.

1. Изберете **Поставки** на почетниот екран.
2. Изберете **Општи поставки > Администрир. на систем > Ажурирање на фирмвер > Ажурирај.**

Белешка:

Изберете **Известување > Вкл.** за да поставите печатачот редовно да проверува дали се достапни ажурирања за фирмверот.

3. Проверете ја пораката прикажана на екранот и започнете да пребарувате достапни ажурирања.
4. Ако на LCD-екранот се прикаже порака што ве известува дека е достапно ажурирање за фирмверот, следете ги инструкциите на екранот за да го започнете ажурирањето.



Важно:

- Не исклучувајте го печатачот и не вадете го неговиот кабел за напојување пред да заврши ажурирањето; во спротивно, печатачот може да не работи правилно.
- Ако ажурирањето на фирмверот не е завршено или е неуспешно, печатачот не се вклучува нормално, а следниот пат кога ќе го вклучите печатачот, на LCD-екранот се прикажува „Recovery Mode“. Во оваа ситуација, потребно е повторно да го ажурирате фирмверот со користење на компјутер. Поврзете го печатачот со компјутерот со USB-кабел. Додека се прикажува „Recovery Mode“ на печатачот, не може да го ажурирате фирмверот на мрежна конекција. На компјутерот, отворете ја локалната интернет страница на Epson и преземете ја најновата верзија на фирмвер за печатачот. Погледнете ги упатствата на интернет страницата за следни чекори.

Ажурирање на фирмверот преку Web Config

Кога печатачот може да се поврзе на интернет, може да го ажурирате фирмверот преку Web Config.

1. Одете на Web Config и изберете ја картичката **Device Management > Firmware Update.**
2. Кликнете **Start**, а потоа следете ги инструкциите на екранот.

Започнува потврдувањето на фирмверот, а информациите за фирмверот се прикажуваат ако постои ажуриран фирмвер.

Белешка:

Може да го ажурирате фирмверот и преку Epson Device Admin. Информациите за фирмверот може визуелно да ги потврдите во списокот со уреди. Тоа е корисно кога сакате да ажурирате фирмвер на повеќе уреди. За повеќе информации, погледнете во водичот или помошта за Epson Device Admin.

Ажурирање фирмвер без поврзување на интернет

Можете да го преземете фирмверот за уредот од веб-страницата на Epson директно на компјутер и потоа да го поврзете уредот и компјутерот преку USB кабел за да го ажурирате фирмверот. Ако не можете да го ажурирате преку мрежата, обидете се со овој метод.

1. Влезете во веб-страницата на Epson и преземете го фирмверот.
2. Поврзете го компјутерот којшто го содржи преземениот фирмвер со печатачот преку USB-кабел.
3. Кликнете двапати на преземената .exe датотека.
Epson Firmware Updater започнува.
4. Следете ги упатствата на екранот.

Превезување и складирање на печатачот

Кога треба да го складираат или да го превезат печатачот при преселба или поправки, следете ги чекорите подолу за да го спакувате.

1. Исклучете го печатачот со притискање на копчето .
2. Уверете се дека светлото за напојувањето е изгаснато, а потоа извадете го кабелот за напојување.



Важно:

Откачете го кабелот за напојување кога е изгаснато светлото за напојување. Во спротивно, главата за печатење нема да се врати во почетната положба, што ќе предизвика мастилото да се исуши, а печатењето може да не биде возможно.

3. Извадете ги сите кабли како што се кабелот за напојување и USB-кабелот.
4. Ако печатачот поддржува надворешни уреди за складирање, уверете се дека не се поврзани.
5. Извадете ја сета хартија од печатачот.
6. Внимавајте да нема оригинали во печатачот.

- Отворете го скенерот со затворен капак за документи. Прицврстете го држачот на касетата со мастило за куќиштето со лента.

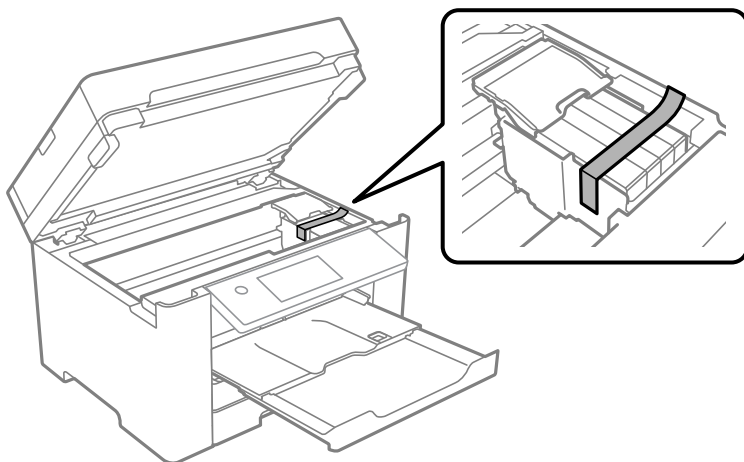

Внимание:

Внимавајте да не ви се заглават дланките или прстите кога го отворате или затворате скенерот. Во спротивно, може да се повредите.

- Затворете го скенерот.

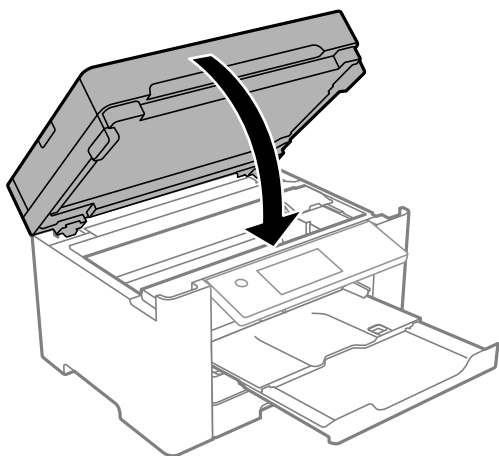

9. Подгответе се да го спакувате печатачот како што е прикажано подолу.

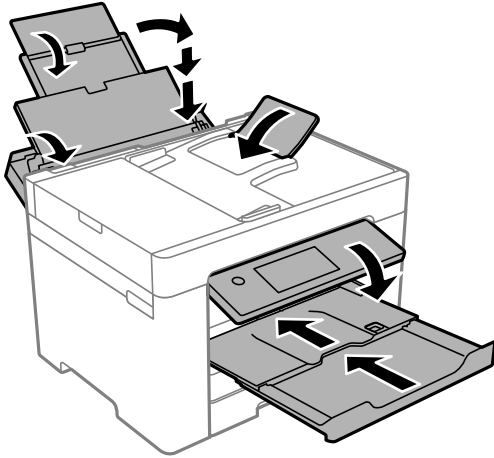

10. Спакувајте го печатачот во неговата кутија, користејќи ги заштитните материјали.

Внимание:

- Кога го носите печатачот, подигнете го во стабилна положба. Подигнувањето на печатачот во нестабилна положба може да доведе до повреда.
- Бидејќи овој печатач е тежок, секогаш треба да го носат двајца или повеќе луѓе кога се распакува и превезува.
- Кога го кревате печатачот, ставете ги рацете на положбите прикажани подолу. Ако го кревате печатачот држејќи го на други места, печатачот може да падне или да ви ги фати прстите при поставувањето.

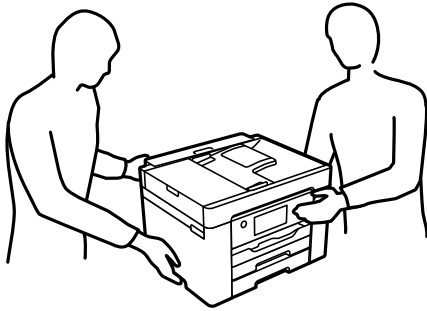

- Кога го носите печатачот, не накривувајте го повеќе од 10 степени, во спротивно може да падне.

Важно:

- При складирање или пренесување на печатачот, не навалувајте го, не ставајте го вертикално или не превртувајте го; инаку може да протече мастило.
- Оставете ги касетите за мастило инсталирани. Отстранувањето на касетите може да ја исуши главата на печатачот и да спречи печатачот да работи.

Кога ќе го користите печатачот повторно, внимавајте да ја извадите лентата што го прицврстува држачот на касетата со мастило. Ако квалитетот на печатењето е намален следниот пат кога ќе печатите, исчистете ја и порамнете ја главата за печатење.

Поврзани информации

- ➔ [„Проверка и чистење на главата за печатење“ на страница 161](#)
- ➔ [„Порамнување на главата за печатење“ на страница 162](#)

Решавање проблеми

Печатачот не работи како што се очекува.	181
Се прикажува порака на LCD-екранот.	245
Хартијата се заглавува.	247
Време е да ги замените касетите со мастило.	248
Време е да ја замените кутијата за одржување.	255
Низок квалитет на печатење, копирање, скенирање и факс.	257
Проблемот не се решава.	280

Печатачот не работи како што се очекува

Печатачот не се вклучува или исклучува

Печатачот не се вклучува

Имајте ги предвид следниве причини.

■ Кабелот за напојување не е правилно приклучен во штекерот за струја.

Решенија

Погрижете се кабелот за напојување да биде добро приклучен.

■ Копчето не беше притиснато доволно долго.



Решенија

Држете го подолго копчето .

Печатачот не се исклучува

■ Копчето не беше притиснато доволно долго.

Решенија

Држете го подолго копчето . Ако сè уште не можете да го исклучите печатачот, исклучете го кабелот за напојување. За да спречите сушење на главата за печатење, вклучете го и исклучете го печатачот со притискање на копчето .

Напојувањето се исклучува автоматски

■ Функцијата Поставки за искл. или Мерач на времето за исклучување е овозможена.

Решенија

- Изберете **Поставки > Општи поставки > Осн поставки > Поставки за искл.**, а потоа оневозможете ги поставките **Исклучи напојување ако е неактивно** и **Искл. напој. ако е исклуч. од приклучок**.
- Изберете **Поставки > Општи поставки > Осн поставки**, а потоа оневозможете ја поставката **Мерач на времето за исклучување**.

Белешка:

*Вашиот производ може да ја има функцијата **Поставки за искл.** или функцијата **Мерач на времето за исклучување**, во зависност од местото на купување.*

Хартијата не се внесува правилно

Хартијата не се внесува

Имајте ги предвид следниве причини.

■ Локацијата за инсталирање е несоодветна.

Решенија

Ставете го печатачот на рамна површина и ракувајте во препорачаните услови на околината.

➔ „Спецификации за животната средина“ на страница 363

■ Хартијата што ја користите не е поддржана.

Решенија

Користете хартија поддржана од печатачот.

➔ „Достапна хартија и капацитети“ на страница 311

➔ „Недостапни типови на хартија“ на страница 315

■ Ракувањето со хартијата е несоодветно.

Решенија

Следете ги мерките за претпазливост при ракување со хартијата.

➔ „Мерки за претпазливост при ракување со хартијата“ на страница 33

■ Во печатачот се внесени премногу листови.

Решенија

Не ставајте повеќе од максимално назначениот број листови хартија.

➔ „Достапна хартија и капацитети“ на страница 311

■ Поставките за хартија на печатачот се несоодветни.

Решенија

Погрижете се поставките за големината и типот на хартијата да одговараат на конкретната големина и типот на хартијата ставена во печатачот.

➔ „Поставки за големина и тип на хартијата“ на страница 34

Хартијата се внесува накосо

Имајте ги предвид следниве причини.

■ Локацијата за инсталирање е несоодветна.

Решенија

Ставете го печатачот на рамна површина и ракувајте во препорачаните услови на околината.

➔ „Спецификации за животната средина“ на страница 363

■ Хартијата што ја користите не е поддржана.

Решенија

Користете хартија поддржана од печатачот.

➔ „Достапна хартија и капацитети“ на страница 311

➔ „Недостапни типови на хартија“ на страница 315

■ Ракувањето со хартијата е несоодветно.

Решенија

Следете ги мерките за претпазливост при ракување со хартијата.

➔ „Мерки за претпазливост при ракување со хартијата“ на страница 33

■ Хартијата се внесува неправилно.

Решенија

Ставете хартија во правилната насока и повлечете го граничникот до работ на хартијата.

➔ „Ставање хартија“ на страница 35

■ Во печатачот се внесени премногу листови.

Решенија

Не ставајте повеќе од максимално назначениот број листови хартија.

➔ „Достапна хартија и капацитети“ на страница 311

■ Поставките за хартија на печатачот се несоодветни.

Решенија

Погрижете се поставките за големината и типот на хартијата да одговараат на конкретната големина и типот на хартијата ставена во печатачот.

➔ „Поставки за големина и тип на хартијата“ на страница 34

Неколку листови хартија се внесуваат во исто време

Имајте ги предвид следниве причини.

Локацијата за инсталирање е несоодветна.

Решенија

Ставете го печатачот на рамна површина и ракувајте во препорачаните услови на околината.

➔ „Спецификации за животната средина“ на страница 363

Хартијата што ја користите не е поддржана.

Решенија

Користете хартија поддржана од печатачот.

➔ „Достапна хартија и капацитети“ на страница 311

➔ „Недостапни типови на хартија“ на страница 315

Ракувањето со хартијата е несоодветно.

Решенија

Следете ги мерките за претпазливост при ракување со хартијата.

➔ „Мерки за претпазливост при ракување со хартијата“ на страница 33

Хартијата е влажна.

Решенија

Ставете нова хартија.

Листовите хартија се лепат еден за друг поради статичкиот електрицитет.

Решенија

Пролистајте ја хартијата пред да ја внесете. Ако хартијата и понатаму не се внесува, внесувајте ги листовите хартија еден по друг.

Во печатачот се внесени премногу листови.

Решенија

Не ставајте повеќе од максимално назначениот број листови хартија.

➔ „Достапна хартија и капацитети“ на страница 311

Поставките за хартија на печатачот се несоодветни.

Решенија

Погрижете се поставките за големината и типот на хартијата да одговараат на конкретната големина и типот на хартијата ставена во печатачот.

➔ „Поставки за големина и тип на хартијата“ на страница 34

Повеќе листови хартија се внесуваат истовремено при рачно двострано печатење.

Решенија

Извадете ја хартијата внесена во изворот на хартија пред да ја внесете повторно.

Настанува грешка поради снемивање хартија

■ Хартијата не е ставена во средината на фиоката за хартија.

Решенија

Кога ќе се појави грешка што јавува дека нема хартија, иако е ставена хартија во фиоката за хартија, одново ставете ја хартијата во средината на фиоката за хартија.

Оригиналот не се внесува во ADF

Имајте ги предвид следниве причини.

■ Се користат оригинали што не се поддржани од ADF.

Решенија

Користете оригинали поддржани од ADF.

→ „Спецификации за ADF“ на страница 354

■ Оригиналите се ставаат неправилно.

Решенија

Ставете ги оригиналите во правилна насока и повлечете ги ADF-граничните кон рабовите на оригиналите.

■ Во ADF се ставени премногу оригинали.

Решенија

Не ставајте ги оригиналите над линијата покажана со знакот триаголник на ADF.

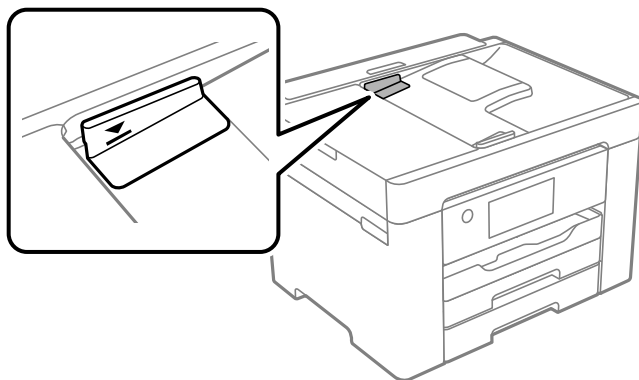

■ Оригиналот се лизга кога на валјакот се лепи прашина од хартијата.

Решенија

Исчистете ја внатрешноста на ADF.

→ „Чистење на ADF“ на страница 165

■ Оригиналите не се детектираат.

Решенија

На екранот за копирање, скенирање или факс, проверете дали иконата за ADF е вклучена. Ако не е, ставете ги оригиналите повторно.

Не може да се печати

Не може да се печати од Windows

Проверете дали компјутерот и печатачот се правилно поврзани.

Причината и решението за проблемот се разликуваат зависно од тоа дали овие уреди се поврзани.

Проверување на статусот на врската

Користете Epson Printer Connection Checker за да го проверите статусот на врската меѓу компјутерот и печатачот. Можеби ќе можете да го решите проблемот, во зависност од резултатите од проверката.

1. Кликнете двапати на иконата **Epson Printer Connection Checker** на работната површина.

Epson Printer Connection Checker започнува.

Ако нема икона на работната површина, следете ги методите подолу за да активирате Epson Printer Connection Checker.

- Windows 10

Кликнете на копчето за стартување, па изберете **Epson Software > Epson Printer Connection Checker**.

- Windows 8.1/Windows 8

Внесете го името на апликацијата во полето за пребарување, а потоа изберете ја прикажаната икона.

- Windows 7

Кликнете на копчето за стартување, па изберете **Сите програми > Epson Software > Epson Printer Connection Checker**.

2. Следете ги инструкциите на екранот за да проверите.

Белешка:

Ако не се прикажува името на печатачот, инсталирајте оригинален двигател за печатач Epson.

[„Проверување дали е инсталиран оригинален двигател за печатач Epson — Windows“ на страница 170](#)

Кога ќе го идентификувате проблемот, следете го решението прикажано на екранот.

Кога не може да го решите проблемот, проверете го следново според конкретната ситуација.

- Печатачот не е препознаен преку мрежна врска

[„Не е можно поврзување на мрежа“ на страница 187](#)

- ❑ Печатачот не е препознаен преку USB-врска
„Печатачот не може да се поврзе преку USB (Windows)“ на страница 190
- ❑ Печатачот е препознаен, но не може да се врши печатење.
„Не може да се печати иако е воспоставена врска (Windows)“ на страница 190

Не е можно поврзување на мрежа

Проблемот може да се јавува поради некоја од следниве причини.

■ Нешто не е во ред со мрежните уреди за Wi-Fi врска.

Решенија

Исклучете ги уредите коишто сакате да ги поврзете на мрежата. Почекајте околу 10 секунди, а потоа вклучете ги уредите во следниов редослед: безжичен рутер, компјутер или паметен уред и потоа печатачот. Поместете ги печатачот и компјутерот или паметниот уред поблиску до безжичниот рутер за да ја олесните комуникацијата со радиобранови, а потоа обидете се повторно да ги одредите мрежните поставки.

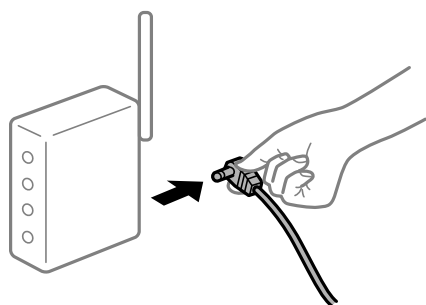

■ Уредите не можат да примаат сигнали од безжичниот рутер бидејќи се премногу раздалечени.

Решенија

Откако ќе ги приближите компјутерот или паметниот уред и печатачот до безжичниот рутер, исклучете го безжичниот рутер, па повторно вклучете го.

■ Кога го менувате безжичниот рутер, поставките не се соодветни за новиот рутер.

Решенија

Одредете ги поставките за врската повторно, за да бидат соодветни за новиот безжичен рутер.

➔ „Кога го менувате безжичниот рутер“ на страница 285

■ SSID поврзани од компјутерот или од паметниот уред и компјутерот се разликуваат.

Решенија

Кога истовремено користите повеќе безжични рутери или кога безжичниот рутер има повеќе SSID и уредите се поврзани со различни SSID, не може да се поврзете со безжичниот рутер.

Поврзете ги компјутерот или паметниот уред со истата SSID како и печатачот.

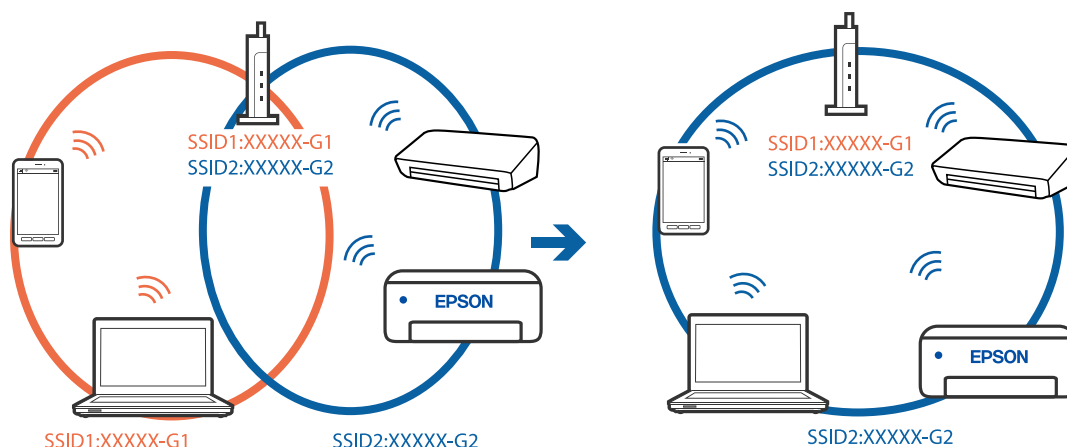

■ На безжичниот рутер е достапна функција за одделување за приватност.

Решенија

Повеќето безжични рутери имаат функција за одделување за приватност којашто ја блокира комуникацијата меѓу поврзаните уреди. Ако не може да се воспостави комуникација меѓу печатачот и компјутерот или паметниот уред дури и кога се поврзани на истата мрежа, оневозможете ја функцијата за одделување за приватност на безжичниот рутер. За детали, погледнете во прирачникот испорачан со безжичниот рутер.

■ IP-адресата не е правилно доделена.

Решенија

Ако IP-адресата доделена на печатачот е 169.254.XXX.XXX, а подмрежната маска е 255.255.0.0, IP-адресата може да не е правилно доделена.

Изберете **Поставки > Општи поставки > Поставки за мрежа > Напредно** на контролната табла на печатачот, а потоа проверете ги IP-адресата и подмрежната маска доделени на печатачот.

Рестартирајте го безжичниот рутер или ресетирајте ги мрежните поставки за печатачот.

➔ „Ресетирање на мрежната врска“ на страница 285

■ Има проблем со мрежните поставки на компјутерот.

Решенија

Обидете се да ја отворите која било веб-локација од вашиот компјутер за да се уверите дека мрежните поставки на компјутерот се точни. Ако не може да отворите веб-локација, има проблем со компјутерот.

Проверете ја мрежната врска на компјутерот. За повеќе детали, погледнете ја документацијата приложена со компјутерот.

Печатачот е поврзан преку етернет користејќи уреди што поддржуваат IEEE 802.3az (енергетски ефикасен етернет).

Решенија

Кога го поврзувате печатачот преку етернет користејќи уреди што поддржуваат IEEE 802.3az (енергетски ефикасен етернет), во зависност од хабот или рутерот што го користите, може да се јават следниве проблеми.

- Врската станува нестабилна, печатачот постојано се поврзува и врската со печатачот постојано се прекинува.
- Не е можно поврзување со печатачот.
- Бавна брзина на комуникацијата.

Следете ги чекорите подолу за да оневозможите IEEE 802.3az за печатачот, па да се поврзете.

1. Извадете го кабелот за етернет поврзан со компјутерот и печатачот.
2. Кога IEEE 802.3az е овозможен за компјутерот, оневозможете го.
За повеќе детали, погледнете ја документацијата приложена со компјутерот.
3. Поврзете ги компјутерот и печатачот директно со кабел за етернет.
4. На печатачот, отпечатете извештај за мрежната врска.
[„Печатење извештај за мрежна врска“ на страница 302](#)
5. Проверете ја IP-адресата на печатачот во извештајот за мрежната врска.
6. На компјутерот, одете на Web Config.
Вклучете веб-прелистувач, а потоа внесете ја IP-адресата на печатачот.
[„Активирање Web Config во веб-прелистувач“ на страница 324](#)
7. Изберете ја картичката **Network > Wired LAN**.
8. Изберете **OFF** за **IEEE 802.3az**.
9. Кликнете **Next**.
10. Кликнете **OK**.
11. Извадете го кабелот за етернет поврзан со компјутерот и печатачот.
12. Ако сте оневозможиле IEEE 802.3az за компјутерот во чекор 2, овозможете го.
13. Поврзете ги каблите за етернет што ги извадивте во чекор 1 со компјутерот и печатачот.

Ако проблемот и понатаму се јавува, можно е да го предизвикуваат други уреди, а не печатачот.

Печатачот не може да се поврзе преку USB (Windows)

Имајте ги предвид следниве причини.

■ USB-кабелот не е правилно приклучен во електричниот излез.

Решенија

Добро поврзете го USB-кабелот со печатачот и компјутерот.

■ Има проблем со USB-хабот.

Решенија

Ако користите USB-хаб, обидете се да го поврзете печатачот директно со компјутерот.

■ Има проблем со USB-кабелот или со портата за USB.

Решенија

Ако USB-кабелот не се препознава, променете ја портата или променете го USB-кабелот.

Не може да се печати иако е воспоставена врска (Windows)

Имајте ги предвид следниве причини.

■ Има проблем со софтверот или со податоците.

Решенија

- Уверете се дека е инсталиран оригинален двигател за печатач на Epson (EPSON XXXXX). Ако не е инсталиран оригинален двигател за печатач на Epson, функциите се ограничени. Ви препорачуваме да го користите оригиналниот двигател за печатач на Epson.
 - Ако печатите голема слика со многу податоци, компјутерот може да нема доволно меморија. Отпечатете ја сликата со пониска резолуција или со помала големина.
 - Ако сте се обиделе со сите решенија и не сте го решиле проблемот, обидете се да го деинсталирате и повторно да го инсталирате двигателот за печатачот.
 - Можно е да го отстраните проблемот така што ќе го ажурирате софтверот на најновата верзија. За да го проверите статусот на софтверот, користете ја алатката за ажурирање на софтвер.
- ➔ [„Проверување дали е инсталиран оригинален двигател за печатач Epson — Windows“ на страница 170](#)
 - ➔ [„Проверување дали е инсталиран оригинален двигател за печатач Epson — Mac OS“ на страница 171](#)
 - ➔ [„Одделно инсталирање или деинсталирање на апликациите“ на страница 169](#)
 - ➔ [„Ажурирање на апликациите и фирмверот“ на страница 174](#)

■ Има проблем со статусот на печатачот.

Решенија

Кликнете на **EPSON Status Monitor 3** во картичката **Одржување** на двигателот за печатачот, а потоа проверете го статусот на печатачот. Ако **EPSON Status Monitor 3** е оневозможено, кликнете **Проширени поставки** во картичката **Одржување**, а потоа изберете **Вклучи EPSON Status Monitor 3**.

Задача за печатење сè уште чека на ред.

Решенија

Кликнете на **Ред. за печатење** во картичката **Одржување** на двигателот за печатачот. Ако останат непотребни податоци, изберете **Откажи ги сите документи** од менито **Печатач**.

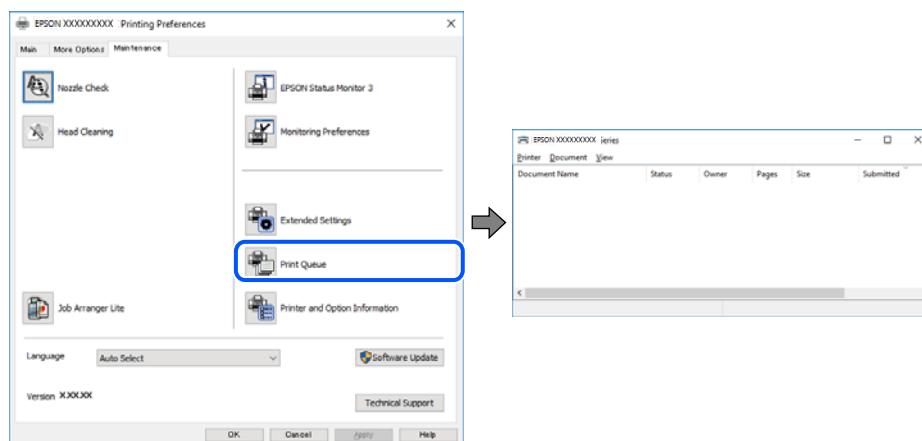

Печатачот чека наредба или е исклучен.

Решенија

Кликнете на **Ред. за печатење** во картичката **Одржување** на двигателот за печатачот. Ако печатачот е исклучен или чека наредба, избришете ја поставката за исклучен или чека наредба во менито **Печатач**.

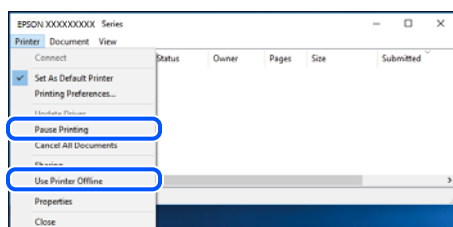

Печатачот не е избран како стандарден печатач.

Решенија

Кликнете со десното копче на иконата за печатач во **Контролна табла > Преглед на уреди и печатачи** (или **Печатачи, Печатачи и факсови**) и кликнете **Поставете како стандарден печатач**.

Белешка:

Ако има икони за повеќе печатачи, погледнете го следново за да го изберете соодветниот печатач.

Пример)

USB-врска: EPSON XXXX Series

Мрежна врска: EPSON XXXX Series (мрежа)

Ако го инсталирате двигателот за печатачот повеќе пати, може да се создадат копии од двигателот за печатачот. Ако се создадат копии како што се „EPSON XXXX Series (copy 1)

“, кликнете со десното копче на иконата за копираниот двигател, а потоа кликнете **Далечински уред**.

■ Портата за печатачот не е правилно поставена.

Решенија

Кликнете на **Ред. за печатење** во картичката **Одржување** на двигателот за печатачот.

Погрижете се портата за печатачот да биде правилно поставена како што е прикажано подолу во **Својства > Порта** од менито **Печатач**.

USB-врска: **USBXXX**, мрежна врска: **EpsonNet Print Port**

■ Одненадеж печатачот не може да печати преку мрежна врска

Проблемот може да се јавува поради некоја од следниве причини.

■ Мрежната околина е променета.

Решенија

Кога ќе ја промените мрежната околина, на пр. безжичниот рутер или операторот, треба повторно да ги одредите мрежните поставки за печатачот.

Поврзете ги компјутерот или паметниот уред со истата SSID како и печатачот.

➔ „[Ресетирање на мрежната врска](#)“ на [страница 285](#)

■ Нешто не е во ред со мрежните уреди за Wi-Fi врска.

Решенија

Исклучете ги уредите коишто сакате да ги поврзете на мрежата. Почекајте околу 10 секунди, а потоа вклучете ги уредите во следниов редослед: безжичен рутер, компјутер или паметен уред и потоа печатачот. Поместете ги печатачот и компјутерот или паметниот уред поблиску до безжичниот рутер за да ја олесните комуникацијата со радиобранови, а потоа обидете се повторно да ги одредите мрежните поставки.

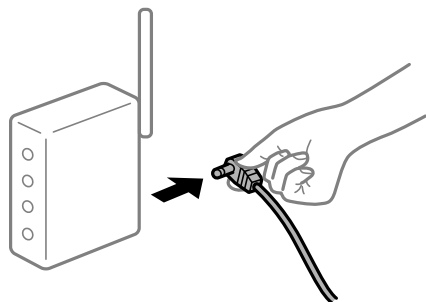

■ Печатачот не е поврзан со мрежата.

Решенија

Изберете **Поставки > Општи поставки > Поставки за мрежа > Проверка на конекција** и отпечатете го извештајот за мрежна врска. Ако извештајот покаже дека мрежната врска е неуспешна, проверете го извештајот за мрежна врска и следете ги отпечатените решенија.

Има проблем со мрежните поставки на компјутерот.

Решенија

Обидете се да ја отворите која било веб-локација од вашиот компјутер за да се уверите дека мрежните поставки на компјутерот се точни. Ако не може да отворите веб-локација, има проблем со компјутерот.

Проверете ја мрежната врска на компјутерот. За повеќе детали, погледнете ја документацијата приложена со компјутерот.

Задача за печатење сè уште чека на ред.

Решенија

Кликнете на **Ред. за печатење** во картичката **Одржување** на двигателот за печатачот. Ако останат непотребни податоци, изберете **Откажи ги сите документи** од менито **Печатач**.

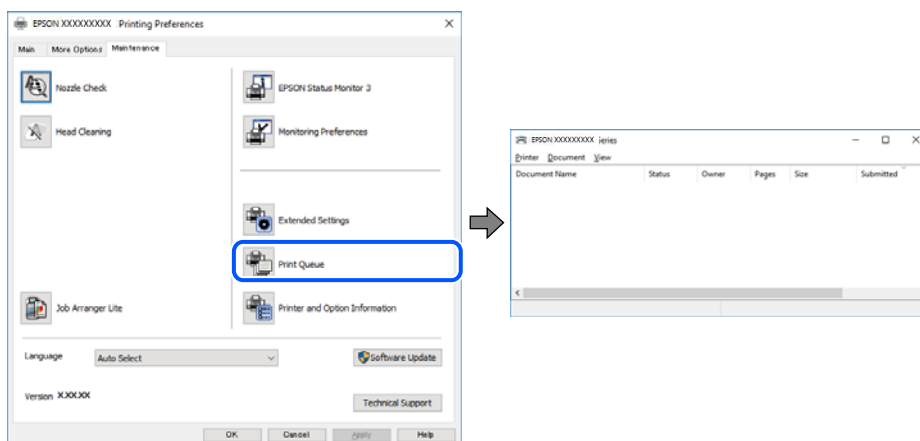

Печатачот чека наредба или е исклучен.

Решенија

Кликнете на **Ред. за печатење** во картичката **Одржување** на двигателот за печатачот.

Ако печатачот е исклучен или чека наредба, избришете ја поставката за исклучен или чека наредба во менито **Печатач**.

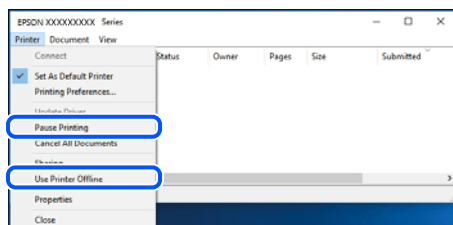

Печатачот не е избран како стандарден печатач.

Решенија

Кликнете со десното копче на иконата за печатач во **Контролна табла > Преглед на уреди и печатачи** (или **Печатачи, Печатачи и факсови**) и кликнете **Поставете како стандарден печатач**.

Белешка:

Ако има икони за повеќе печатачи, погледнете го следново за да го изберете соодветниот печатач.

Пример)

USB-врска: EPSON XXXX Series

Мрежна врска: EPSON XXXX Series (мрежа)

Ако го инсталирате двигателот за печатачот повеќе пати, може да се создадат копии од двигателот за печатачот. Ако се создадат копии како што се „EPSON XXXX Series (copy 1)“, кликнете со десното копче на иконата за копираниот двигател, а потоа кликнете **Далечински уред**.

■ Портата за печатачот не е правилно поставена.

Решенија

Кликнете на **Ред. за печатење** во картичката **Одржување** на двигателот за печатачот.

Погрижете се портата за печатачот да биде правилно поставена како што е прикажано подолу во **Својства > Порта** од менито **Печатач**.

USB-врска: **USBXXX**, мрежна врска: **EpsonNet Print Port**

Не може да се печати од Mac OS

Проверете дали компјутерот и печатачот се правилно поврзани.

Причината и решението за проблемот се разликуваат зависно од тоа дали овие уреди се поврзани.

Проверување на статусот на врската

Користете EPSON Status Monitor за да го проверите статусот на врската меѓу компјутерот и печатачот.

1. Изберете **Системски претпочитани вредности** од менито Apple > **Печатачи и скенери** (или **Печати и скенирај**, **Печати и испрати факс**), а потоа изберете го печатачот.
2. Кликнете **Опции и производи > Услужна програма > Отвори ја службата програма за печатачот**.
3. Кликнете **EPSON Status Monitor**.

Кога се прикажуваат преостанатите нивоа на мастило, тоа значи дека врската меѓу компјутерот и печатачот е успешно воспоставена.

Проверете го следново ако не е воспоставена врска.

- Печатачот не е препознаен преку мрежна врска
„Не е можно поврзување на мрежа“ на страница 195
- Печатачот не е препознаен преку USB-врска
„Печатачот не може да се поврзе преку USB (Mac OS)“ на страница 198

Проверете го следново ако е воспоставена врска.

- ❑ Печатачот е препознаен, но не може да се врши печатење.

„Не може да се печати иако е воспоставена врска (Mac OS)“ на страница 198

Не е можно поврзување на мрежа

Проблемот може да се јавува поради некоја од следниве причини.

■ Нешто не е во ред со мрежните уреди за Wi-Fi врска.

Решенија

Исклучете ги уредите коишто сакате да ги поврзете на мрежата. Почекајте околу 10 секунди, а потоа вклучете ги уредите во следниов редослед: безжичен рутер, компјутер или паметен уред и потоа печатачот. Поместете ги печатачот и компјутерот или паметниот уред поблиску до безжичниот рутер за да ја олесните комуникацијата со радиобранови, а потоа обидете се повторно да ги одредите мрежните поставки.

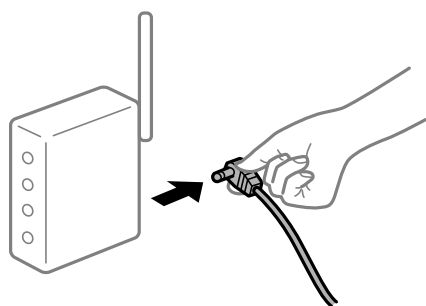

■ Уредите не можат да примаат сигнали од безжичниот рутер бидејќи се премногу раздалечени.

Решенија

Откако ќе ги приближите компјутерот или паметниот уред и печатачот до безжичниот рутер, исклучете го безжичниот рутер, па повторно вклучете го.

■ Кога го менувате безжичниот рутер, поставките не се соодветни за новиот рутер.

Решенија

Одредете ги поставките за врска повторно, за да бидат соодветни за новиот безжичен рутер.

➔ „Кога го менувате безжичниот рутер“ на страница 285

■ SSID поврзани од компјутерот или од паметниот уред и компјутерот се разликуваат.

Решенија

Кога истовремено користите повеќе безжични рутери или кога безжичниот рутер има повеќе SSID и уредите се поврзани со различни SSID, не може да се поврзете со безжичниот рутер.

Поврзете ги компјутерот или паметниот уред со истата SSID како и печатачот.

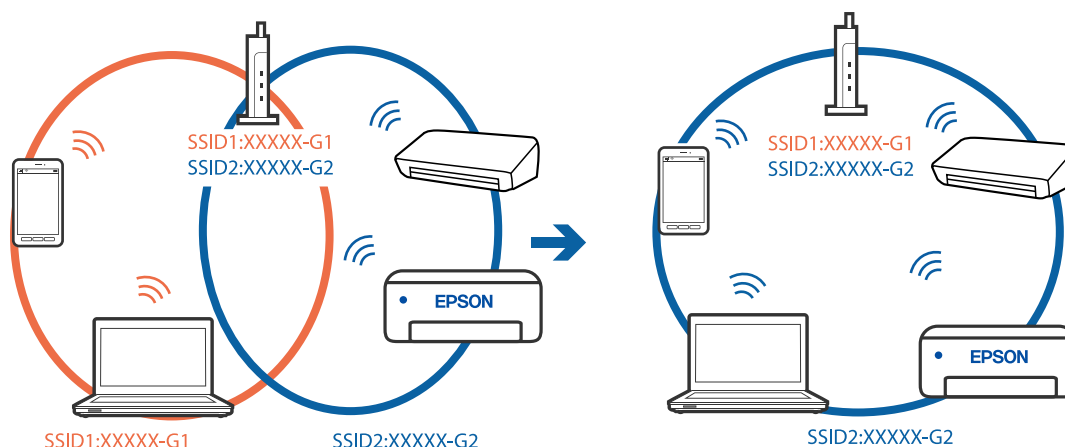

■ На безжичниот рутер е достапна функција за одделување за приватност.

Решенија

Повеќето безжични рутери имаат функција за одделување за приватност којашто ја блокира комуникацијата меѓу поврзаните уреди. Ако не може да се воспостави комуникација меѓу печатачот и компјутерот или паметниот уред дури и кога се поврзани на истата мрежа, оневозможете ја функцијата за одделување за приватност на безжичниот рутер. За детали, погледнете во прирачникот испорачан со безжичниот рутер.

■ IP-адресата не е правилно доделена.

Решенија

Ако IP-адресата доделена на печатачот е 169.254.XXX.XXX, а подмрежната маска е 255.255.0.0, IP-адресата може да не е правилно доделена.

Изберете **Поставки > Општи поставки > Поставки за мрежа > Напредно** на контролната табла на печатачот, а потоа проверете ги IP-адресата и подмрежната маска доделени на печатачот.

Рестартирајте го безжичниот рутер или ресетирајте ги мрежните поставки за печатачот.

➔ „Ресетирање на мрежната врска“ на страница 285

■ Има проблем со мрежните поставки на компјутерот.

Решенија

Обидете се да ја отворите која било веб-локација од вашиот компјутер за да се уверите дека мрежните поставки на компјутерот се точни. Ако не може да отворите веб-локација, има проблем со компјутерот.

Проверете ја мрежната врска на компјутерот. За повеќе детали, погледнете ја документацијата приложена со компјутерот.

■ Уредот поврзан со портата USB 3.0 предизвикува радиофреквентни пречки.

Решенија

Кога поврзувате уред со портата USB 3.0 на Mac, може да настанат радиофреквентни пречки. Ако не може да се поврзете на безжична LAN (Wi-Fi) или ако работењето стане нестабилно, пробајте го следново.

- Поставете го уредот што е поврзан со портата USB 3.0 подалеку од компјутерот.
- Поврзете се со SSID со опсегот од 5 GHz.

За да го поврзете печатачот со SSID, погледнете го следново.

➔ „Одредување поставки за Wi-Fi со внесување SSID и лозинка“ на страница 289

Печатачот е поврзан преку етернет користејќи уреди што поддржуваат IEEE 802.3az (енергетски ефикасен етернет).

Решенија

Кога го поврзувате печатачот преку етернет користејќи уреди што поддржуваат IEEE 802.3az (енергетски ефикасен етернет), во зависност од хабот или рутерот што го користите, може да се јават следниве проблеми.

- Врската станува нестабилна, печатачот постојано се поврзува и врската со печатачот постојано се прекинува.
- Не е можно поврзување со печатачот.
- Бавна брзина на комуникацијата.

Следете ги чекорите подолу за да оневозможите IEEE 802.3az за печатачот, па да се поврзете.

1. Извадете го кабелот за етернет поврзан со компјутерот и печатачот.
2. Кога IEEE 802.3az е овозможен за компјутерот, оневозможете го.
За повеќе детали, погледнете ја документацијата приложена со компјутерот.
3. Поврзете ги компјутерот и печатачот директно со кабел за етернет.
4. На печатачот, отпечатете извештај за мрежната врска.
„Печатење извештај за мрежна врска“ на страница 302
5. Проверете ја IP-адресата на печатачот во извештајот за мрежната врска.
6. На компјутерот, одете на Web Config.
Вклучете веб-прелистувач, а потоа внесете ја IP-адресата на печатачот.
„Активирање Web Config во веб-прелистувач“ на страница 324
7. Изберете ја картичката **Network > Wired LAN**.
8. Изберете **OFF** за **IEEE 802.3az**.
9. Кликнете **Next**.
10. Кликнете **OK**.
11. Извадете го кабелот за етернет поврзан со компјутерот и печатачот.
12. Ако сте оневозможиле IEEE 802.3az за компјутерот во чекор 2, овозможете го.

13. Поврзете ги каблите за етернет што ги извадивте во чекор 1 со компјутерот и печатачот.

Ако проблемот и понатаму се јавува, можно е да го предизвикуваат други уреди, а не печатачот.

Печатачот не може да се поврзе преку USB (Mac OS)

Имајте ги предвид следниве причини.

■ USB-кабелот не е правилно приклучен во електричниот излез.

Решенија

Добро поврзете го USB-кабелот со печатачот и компјутерот.

■ Има проблем со USB-хабот.

Решенија

Ако користите USB-хаб, обидете се да го поврзете печатачот директно со компјутерот.

■ Има проблем со USB-кабелот или со портата за USB.

Решенија

Ако USB-кабелот не се препознава, променете ја портата или променете го USB-кабелот.

Не може да се печати иако е воспоставена врска (Mac OS)

Имајте ги предвид следниве причини.

■ Има проблем со софтверот или со податоците.

Решенија

Уверете се дека е инсталиран оригинален двигател за печатач на Epson (EPSON XXXXX). Ако не е инсталиран оригинален двигател за печатач на Epson, функциите се ограничени. Ви препорачуваме да го користите оригиналниот двигател за печатач на Epson.

Ако печатите голема слика со многу податоци, компјутерот може да нема доволно меморија. Отпечатете ја сликата со пониска резолуција или со помала големина.

Ако сте се обиделе со сите решенија и не сте го решиле проблемот, обидете се да го деинсталирате и повторно да го инсталирате двигателот за печатачот.

Можно е да го отстраните проблемот така што ќе го ажурирате софтверот на најновата верзија. За да го проверите статусот на софтверот, користете ја алатката за ажурирање на софтвер.

➔ „Проверување дали е инсталиран оригинален двигател за печатач Epson — Windows“ на страница 170

➔ „Проверување дали е инсталиран оригинален двигател за печатач Epson — Mac OS“ на страница 171

➔ „Одделно инсталирање или деинсталирање на апликациите“ на страница 169

➔ „Ажурирање на апликациите и фирмверот“ на страница 174

■ Има проблем со статусот на печатачот.

Решенија

Погрижете се статусот на печатачот да не е **Пауза**.

Изберете **Системски претпочитани вредности** од менито **Apple > Печатачи и скенери** (или **Печати и скенирај**, **Печати и испрати факс**), а потоа кликнете двапати на печатачот. Ако печатачот е паузиран, кликнете **Продолжи**.

■ Овозможени се ограничувања на функциите за корисниците на печатачот.

Решенија

Печатачот може да не печати кога е овозможено ограничување на функциите за корисниците. Контакттирајте со администраторот на печатачот.

Одненадеж печатачот не може да печати преку мрежна врска

Проблемот може да се јавува поради некоја од следниве причини.

■ Мрежната околина е променета.

Решенија

Кога ќе ја промените мрежната околина, на пр. безжичниот рутер или операторот, треба повторно да ги одредите мрежните поставки за печатачот.

Поврзете ги компјутерот или паметниот уред со истата SSID како и печатачот.

➔ „Ресетирање на мрежната врска“ на [страница 285](#)

■ Нешто не е во ред со мрежните уреди за Wi-Fi врска.

Решенија

Исклучете ги уредите коишто сакате да ги поврзете на мрежата. Почекајте околу 10 секунди, а потоа вклучете ги уредите во следниов редослед: безжичен рутер, компјутер или паметен уред и потоа печатачот. Поместете ги печатачот и компјутерот или паметниот уред поблиску до безжичниот рутер за да ја олесните комуникацијата со радиобранови, а потоа обидете се повторно да ги одредите мрежните поставки.

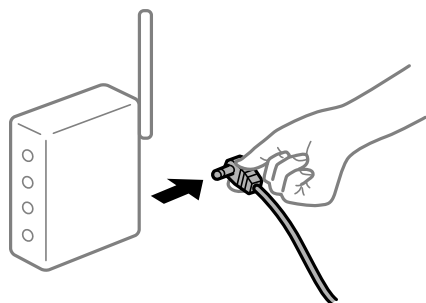

■ Печатачот не е поврзан со мрежата.

Решенија

Изберете **Поставки > Општи поставки > Поставки за мрежа > Проверка на конекција** и отпечатете го извештајот за мрежна врска. Ако извештајот покаже дека мрежната врска е неуспешна, проверете го извештајот за мрежна врска и следете ги отпечатените решенија.

Има проблем со мрежните поставки на компјутерот.

Решенија

Обидете се да ја отворите која било веб-локација од вашиот компјутер за да се уверите дека мрежните поставки на компјутерот се точни. Ако не може да отворите веб-локација, има проблем со компјутерот.

Проверете ја мрежната врска на компјутерот. За повеќе детали, погледнете ја документацијата приложена со компјутерот.

Не може да се печати од паметен уред

Проверете дали паметниот уред и печатачот се правилно поврзани.

Причината и решението за проблемот се разликуваат зависно од тоа дали овие уреди се поврзани.

Проверување на статусот на врската

Користете ја апликацијата за печатење Epson за да го проверите статусот на врската меѓу паметниот уред и печатачот.

Примери за апликации за печатење Epson



Epson Smart Panel

Ако веќе не е инсталирана, побарајте ја и инсталирајте ја апликацијата за печатење Epson од App Store или од Google Play.

1. На паметниот уред, стартувајте ја апликацијата за печатење Epson.
2. Проверете дали името на печатачот е прикажано во апликацијата.

Кога името на печатачот е прикажано, тоа значи дека врската меѓу паметниот уред и печатачот е успешно воспоставена.

Ако е прикажано следново, тоа значи дека врската меѓу паметниот уред и печатачот не е успешно воспоставена.

- Printer is not selected.
- Communication error.

Проверете го следново ако не е воспоставена врска.

- Печатачот не е препознаен преку мрежна врска
[„Не е можно поврзување на мрежа“ на страница 201](#)

Проверете го следново ако е воспоставена врска.

- ❑ Печатачот е препознаен, но не може да се врши печатење.

„Не може да се печати иако е воспоставена врска (iOS)“ на [страница 202](#)

Не е можно поврзување на мрежа

Проблемот може да се јавува поради некоја од следниве причини.

■ Нешто не е во ред со мрежните уреди за Wi-Fi врска.

Решенија

Исклучете ги уредите коишто сакате да ги поврзете на мрежата. Почекајте околу 10 секунди, а потоа вклучете ги уредите во следниов редослед: безжичен рутер, компјутер или паметен уред и потоа печатачот. Поместете ги печатачот и компјутерот или паметниот уред поблиску до безжичниот рутер за да ја олесните комуникацијата со радиобранови, а потоа обидете се повторно да ги одредите мрежните поставки.

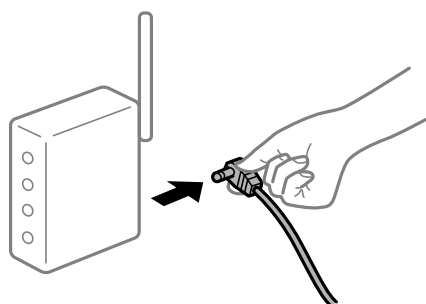

■ Уредите не можат да примаат сигнали од безжичниот рутер бидејќи се премногу раздалечени.

Решенија

Откако ќе ги приближите компјутерот или паметниот уред и печатачот до безжичниот рутер, исклучете го безжичниот рутер, па повторно вклучете го.

■ Кога го менувате безжичниот рутер, поставките не се соодветни за новиот рутер.

Решенија

Одредете ги поставките за врска повторно, за да бидат соодветни за новиот безжичен рутер.

➔ „Кога го менувате безжичниот рутер“ на [страница 285](#)

■ SSID поврзани од компјутерот или од паметниот уред и компјутерот се разликуваат.

Решенија

Кога истовремено користите повеќе безжични рутери или кога безжичниот рутер има повеќе SSID и уредите се поврзани со различни SSID, не може да се поврзете со безжичниот рутер.

Поврзете ги компјутерот или паметниот уред со истата SSID како и печатачот.

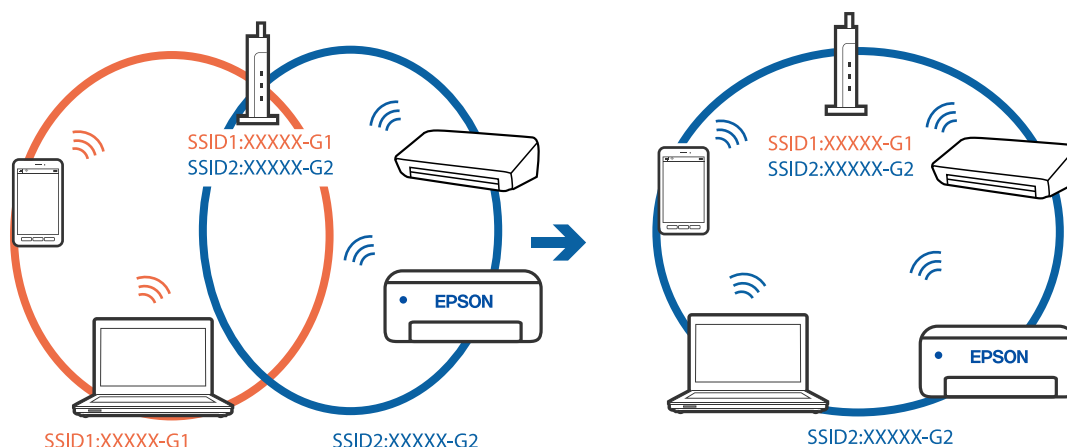

■ На безжичниот рутер е достапна функција за одделување за приватност.

Решенија

Повеќето безжични рутери имаат функција за одделување за приватност којашто ја блокира комуникацијата меѓу поврзаните уреди. Ако не може да се воспостави комуникација меѓу печатачот и компјутерот или паметниот уред дури и кога се поврзани на истата мрежа, оневозможете ја функцијата за одделување за приватност на безжичниот рутер. За детали, погледнете во прирачникот испорачан со безжичниот рутер.

■ IP-адресата не е правилно доделена.

Решенија

Ако IP-адресата доделена на печатачот е 169.254.XXX.XXX, а подмрежната маска е 255.255.0.0, IP-адресата може да не е правилно доделена.

Изберете **Поставки > Општи поставки > Поставки за мрежа > Напредно** на контролната табла на печатачот, а потоа проверете ги IP-адресата и подмрежната маска доделени на печатачот.

Рестартирајте го безжичниот рутер или ресетирајте ги мрежните поставки за печатачот.

➔ „Ресетирање на мрежната врска“ на страница 285

■ Има проблем со мрежните поставки на паметниот уред.

Решенија

Обидете се да ја отворите која било веб-локација од паметниот уред за да проверите дали мрежните поставки на паметниот уред се точни. Ако не може да отворите веб-локација, има проблем со паметниот уред.

Проверете ја мрежната врска на компјутерот. За повеќе детали, погледнете ја документацијата приложена со паметниот уред.

Не може да се печати иако е воспоставена врска (iOS)

Имајте ги предвид следниве причини.

■ Автоматски приказ на Пост. на хартија е оневозможено.

Решенија

Овозможете **Автоматски приказ на Пост. на хартија** во следново мени.

Поставки > Општи поставки > Поставки за печатач > Поставки за извор хартија > Автоматски приказ на Пост. на хартија

■ AirPrint е деактивирана.

Решенија

Овозможете ја поставката за AirPrint во Web Config.

➔ „Апликација за конфигурирање на работата на печатачот (Web Config)“ на [страница 323](#)

■ Одненадеж печатачот не може да печати преку мрежна врска

Проблемот може да се јавува поради некоја од следниве причини.

■ Мрежната околина е променета.

Решенија

Кога ќе ја промените мрежната околина, на пр. безжичниот рутер или операторот, треба повторно да ги одредите мрежните поставки за печатачот.

Поврзете ги компјутерот или паметниот уред со истата SSID како и печатачот.

➔ „Ресетирање на мрежната врска“ на [страница 285](#)

■ Нешто не е во ред со мрежните уреди за Wi-Fi врска.

Решенија

Исклучете ги уредите коишто сакате да ги поврзете на мрежата. Почекајте околу 10 секунди, а потоа вклучете ги уредите во следниов редослед: безжичен рутер, компјутер или паметен уред и потоа печатачот. Поместете ги печатачот и компјутерот или паметниот уред поблиску до безжичниот рутер за да ја олесните комуникацијата со радиобранови, а потоа обидете се повторно да ги одредите мрежните поставки.

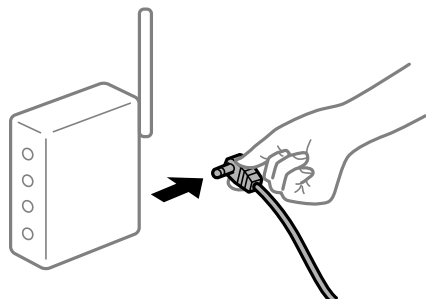

■ Печатачот не е поврзан со мрежата.

Решенија

Изберете **Поставки > Општи поставки > Поставки за мрежа > Проверка на конекција** и отпечатете го извештајот за мрежна врска. Ако извештајот покаже дека

мрежната врска е неуспешна, проверете го извештајот за мрежна врска и следете ги отпечатените решенија.

Има проблем со мрежните поставки на паметниот уред.

Решенија

Обидете се да ја отворите која било веб-локација од паметниот уред за да проверите дали мрежните поставки на паметниот уред се точни. Ако не може да отворите веб-локација, има проблем со паметниот уред.

Проверете ја мрежната врска на компјутерот. За повеќе детали, погледнете ја документацијата приложена со паметниот уред.

Не може да почне скенирање

Не може да почне скенирање од Windows

Проверете дали компјутерот и печатачот се правилно поврзани.

Причината и решението за проблемот се разликуваат зависно од тоа дали овие уреди се поврзани.

Проверување на статусот на врската

Користете Epson Printer Connection Checker за да го проверите статусот на врската меѓу компјутерот и печатачот. Можеби ќе можете да го решите проблемот, во зависност од резултатите од проверката.

1. Кликнете двапати на иконата **Epson Printer Connection Checker** на работната површина.

Epson Printer Connection Checker започнува.

Ако нема икона на работната површина, следете ги методите подолу за да активирате Epson Printer Connection Checker.

- Windows 10

Кликнете на копчето за стартување, па изберете **Epson Software > Epson Printer Connection Checker**.

- Windows 8.1/Windows 8

Внесете го името на апликацијата во полето за пребарување, а потоа изберете ја прикажаната икона.

- Windows 7

Кликнете на копчето за стартување, па изберете **Сите програми > Epson Software > Epson Printer Connection Checker**.

2. Следете ги инструкциите на екранот за да проверите.

Белешка:

Ако не се прикажува името на печатачот, инсталирајте оригинален двигател за печатач Epson.

[„Проверување дали е инсталиран оригинален двигател за печатач Epson — Windows“ на страница 170](#)

Кога ќе го идентификувате проблемот, следете го решението прикажано на екранот.

Кога не може да го решите проблемот, проверете го следново според конкретната ситуација.

- Печатачот не е препознаен преку мрежна врска
[„Не е можно поврзување на мрежа“ на страница 187](#)
- Печатачот не е препознаен преку USB-врска
[„Печатачот не може да се поврзе преку USB \(Windows\)“ на страница 190](#)
- Печатачот е препознаен, но не може да се врши скенирање.
[„Не може да се скенира иако правилно е воспоставена врска \(Windows\)“ на страница 208](#)

Не е можно поврзување на мрежа

Проблемот може да се јавува поради некоја од следниве причини.

■ Нешто не е во ред со мрежните уреди за Wi-Fi врска.

Решенија

Исклучете ги уредите коишто сакате да ги поврзете на мрежата. Почекајте околу 10 секунди, а потоа вклучете ги уредите во следниов редослед: безжичен рутер, компјутер или паметен уред и потоа печатачот. Поместете ги печатачот и компјутерот или паметниот уред поблиску до безжичниот рутер за да ја олесните комуникацијата со радиобранови, а потоа обидете се повторно да ги одредите мрежните поставки.

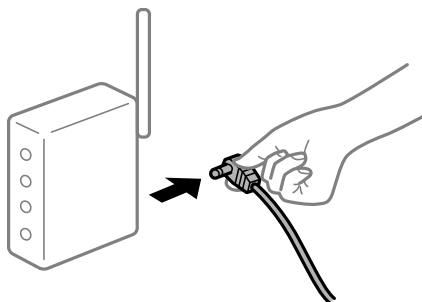

■ Уредите не можат да примаат сигнали од безжичниот рутер бидејќи се премногу раздалечени.

Решенија

Откако ќе ги приближите компјутерот или паметниот уред и печатачот до безжичниот рутер, исклучете го безжичниот рутер, па повторно вклучете го.

■ Кога го менувате безжичниот рутер, поставките не се соодветни за новиот рутер.

Решенија

Одредете ги поставките за врската повторно, за да бидат соодветни за новиот безжичен рутер.

➔ [„Кога го менувате безжичниот рутер“ на страница 285](#)

SSID поврзани од компјутерот или од паметниот уред и компјутерот се разликуваат.

Решенија

Кога истовремено користите повеќе безжични рутери или кога безжичниот рутер има повеќе SSID и уредите се поврзани со различни SSID, не може да се поврзете со безжичниот рутер.

Поврзете ги компјутерот или паметниот уред со истата SSID како и печатачот.

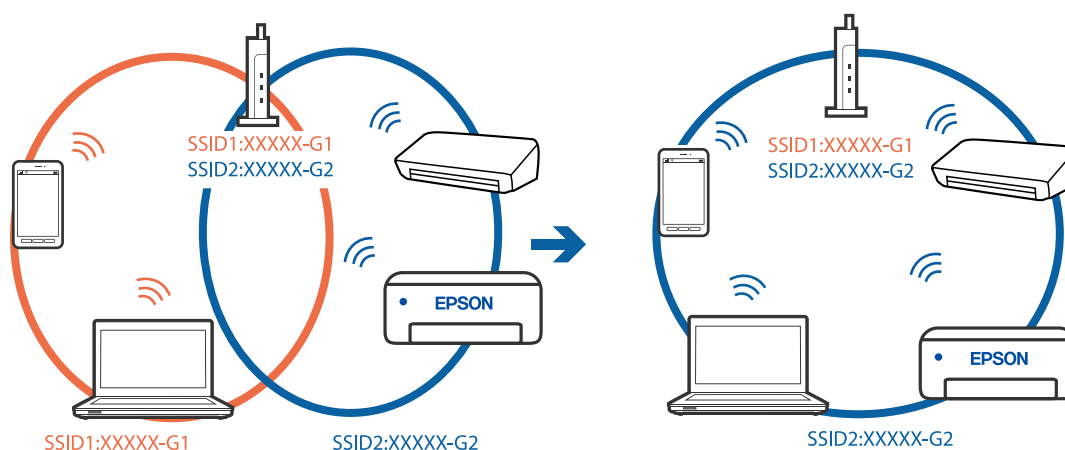

На безжичниот рутер е достапна функција за одделување за приватност.

Решенија

Повеќето безжични рутери имаат функција за одделување за приватност којашто ја блокира комуникацијата меѓу поврзаните уреди. Ако не може да се воспостави комуникација меѓу печатачот и компјутерот или паметниот уред дури и кога се поврзани на истата мрежа, оневозможете ја функцијата за одделување за приватност на безжичниот рутер. За детали, погледнете во прирачникот испорачан со безжичниот рутер.

IP-адресата не е правилно доделена.

Решенија

Ако IP-адресата доделена на печатачот е 169.254.XXX.XXX, а подмрежната маска е 255.255.0.0, IP-адресата може да не е правилно доделена.

Изберете **Поставки > Општи поставки > Поставки за мрежа > Напредно** на контролната табла на печатачот, а потоа проверете ги IP-адресата и подмрежната маска доделени на печатачот.

Рестартирајте го безжичниот рутер или ресетирајте ги мрежните поставки за печатачот.

➔ „Ресетирање на мрежната врска“ на страница 285

Има проблем со мрежните поставки на компјутерот.

Решенија

Обидете се да ја отворите која било веб-локација од вашиот компјутер за да се уверите дека мрежните поставки на компјутерот се точни. Ако не може да отворите веб-локација, има проблем со компјутерот.

Проверете ја мрежната врска на компјутерот. За повеќе детали, погледнете ја документацијата приложена со компјутерот.

Печатачот е поврзан преку етернет користејќи уреди што поддржуваат IEEE 802.3az (енергетски ефикасен етернет).

Решенија

Кога го поврзувате печатачот преку етернет користејќи уреди што поддржуваат IEEE 802.3az (енергетски ефикасен етернет), во зависност од хабот или рутерот што го користите, може да се јават следниве проблеми.

- Врската станува нестабилна, печатачот постојано се поврзува и врската со печатачот постојано се прекинува.
- Не е можно поврзување со печатачот.
- Бавна брзина на комуникацијата.

Следете ги чекорите подолу за да оневозможите IEEE 802.3az за печатачот, па да се поврзете.

1. Извадете го кабелот за етернет поврзан со компјутерот и печатачот.
2. Кога IEEE 802.3az е овозможен за компјутерот, оневозможете го.
За повеќе детали, погледнете ја документацијата приложена со компјутерот.
3. Поврзете ги компјутерот и печатачот директно со кабел за етернет.
4. На печатачот, отпечатете извештај за мрежната врска.
[„Печатење извештај за мрежна врска“ на страница 302](#)
5. Проверете ја IP-адресата на печатачот во извештајот за мрежната врска.
6. На компјутерот, одете на Web Config.
Вклучете веб-прелистувач, а потоа внесете ја IP-адресата на печатачот.
[„Активирање Web Config во веб-прелистувач“ на страница 324](#)
7. Изберете ја картичката **Network > Wired LAN**.
8. Изберете **OFF** за **IEEE 802.3az**.
9. Кликнете **Next**.
10. Кликнете **OK**.
11. Извадете го кабелот за етернет поврзан со компјутерот и печатачот.
12. Ако сте оневозможиле IEEE 802.3az за компјутерот во чекор 2, овозможете го.
13. Поврзете ги каблите за етернет што ги извадивте во чекор 1 со компјутерот и печатачот.

Ако проблемот и понатаму се јавува, можно е да го предизвикуваат други уреди, а не печатачот.

Печатачот не може да се поврзе преку USB (Windows)

Имајте ги предвид следниве причини.

■ USB-кабелот не е правилно приклучен во електричниот излез.

Решенија

Добро поврзете го USB-кабелот со печатачот и компјутерот.

■ Има проблем со USB-хабот.

Решенија

Ако користите USB-хаб, обидете се да го поврзете печатачот директно со компјутерот.

■ Има проблем со USB-кабелот или со портата за USB.

Решенија

Ако USB-кабелот не се препознава, променете ја портата или променете го USB-кабелот.

Не може да се скенира иако правилно е воспоставена врска (Windows)

■ Скенирање со висока резолуција преку мрежа.

Решенија

Скенирајте со пониска резолуција.

Не може да се почне скенирање од Mac OS

Проверете дали компјутерот и печатачот се правилно поврзани.

Причината и решението за проблемот се разликуваат зависно од тоа дали овие уреди се поврзани.

Проверување на статусот на врската

Користете EPSON Status Monitor за да го проверите статусот на врската меѓу компјутерот и печатачот.

1. Изберете **Системски претпочитани вредности** од менито Apple > **Печатачи и скенери** (или **Печати и скенирај, Печати и испрати факс**), а потоа изберете го печатачот.
2. Кликнете **Опции и производи** > **Услужна програма** > **Отвори ја услужната програма за печатачот**.
3. Кликнете **EPSON Status Monitor**.

Кога се прикажуваат преостанатите нивоа на мастило, тоа значи дека врската меѓу компјутерот и печатачот е успешно воспоставена.

Проверете го следново ако не е воспоставена врска.

❑ Печатачот не е препознаен преку мрежна врска
„Не е можно поврзување на мрежа“ на страница 195

❑ Печатачот не е препознаен преку USB-врска
„Печатачот не може да се поврзе преку USB (Mac OS)“ на страница 198

Проверете го следново ако е воспоставена врска.

❑ Печатачот е препознаен, но не може да се врши скенирање.
„Не може да се скенира иако правилно е воспоставена врска (Mac OS)“ на страница 212

Не е можно поврзување на мрежа

Проблемот може да се јавува поради некоја од следниве причини.

■ Нешто не е во ред со мрежните уреди за Wi-Fi врска.

Решенија

Исклучете ги уредите коишто сакате да ги поврзете на мрежата. Почекајте околу 10 секунди, а потоа вклучете ги уредите во следниов редослед: безжичен рутер, компјутер или паметен уред и потоа печатачот. Поместете ги печатачот и компјутерот или паметниот уред поблиску до безжичниот рутер за да ја олесните комуникацијата со радиобранови, а потоа обидете се повторно да ги одредите мрежните поставки.

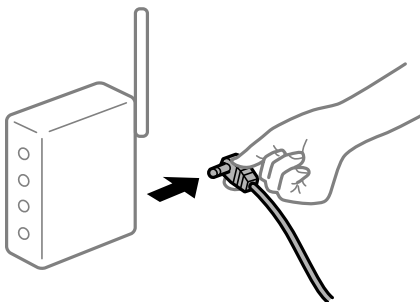

■ Уредите не можат да примаат сигнали од безжичниот рутер бидејќи се премногу раздалечени.

Решенија

Откако ќе ги приближите компјутерот или паметниот уред и печатачот до безжичниот рутер, исклучете го безжичниот рутер, па повторно вклучете го.

■ Кога го менувате безжичниот рутер, поставките не се соодветни за новиот рутер.

Решенија

Одредете ги поставките за врска повторно, за да бидат соодветни за новиот безжичен рутер.

➔ „Кога го менувате безжичниот рутер“ на страница 285

SSID поврзани од компјутерот или од паметниот уред и компјутерот се разликуваат.

Решенија

Кога истовремено користите повеќе безжични рутери или кога безжичниот рутер има повеќе SSID и уредите се поврзани со различни SSID, не може да се поврзете со безжичниот рутер.

Поврзете ги компјутерот или паметниот уред со истата SSID како и печатачот.

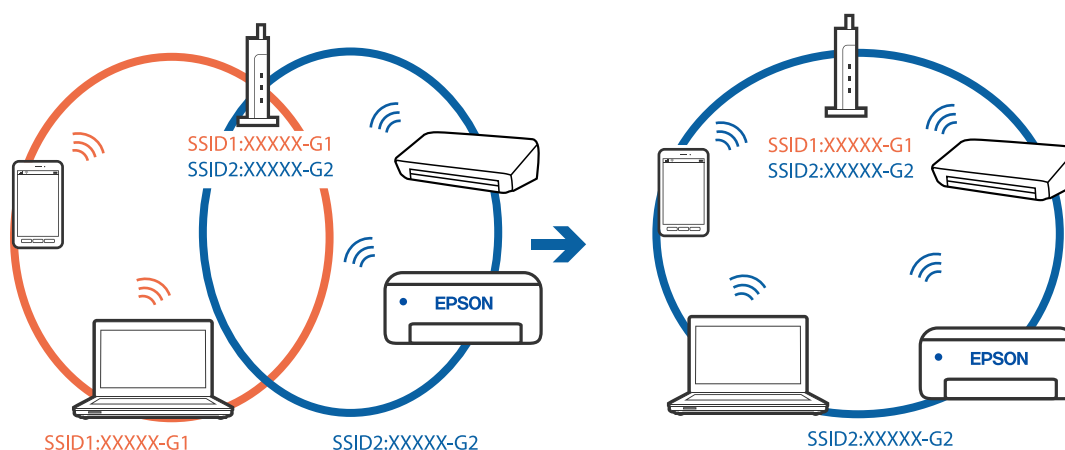

На безжичниот рутер е достапна функција за одделување за приватност.

Решенија

Повеќето безжични рутери имаат функција за одделување за приватност којашто ја блокира комуникацијата меѓу поврзаните уреди. Ако не може да се воспостави комуникација меѓу печатачот и компјутерот или паметниот уред дури и кога се поврзани на истата мрежа, оневозможете ја функцијата за одделување за приватност на безжичниот рутер. За детали, погледнете во прирачникот испорачан со безжичниот рутер.

IP-адресата не е правилно доделена.

Решенија

Ако IP-адресата доделена на печатачот е 169.254.XXX.XXX, а подмрежната маска е 255.255.0.0, IP-адресата може да не е правилно доделена.

Изберете **Поставки > Општи поставки > Поставки за мрежа > Напредно** на контролната табла на печатачот, а потоа проверете ги IP-адресата и подмрежната маска доделени на печатачот.

Рестартирајте го безжичниот рутер или ресетирајте ги мрежните поставки за печатачот.

➔ „Ресетирање на мрежната врска“ на страница 285

Има проблем со мрежните поставки на компјутерот.

Решенија

Обидете се да ја отворите која било веб-локација од вашиот компјутер за да се уверите дека мрежните поставки на компјутерот се точни. Ако не може да отворите веб-локација, има проблем со компјутерот.

Проверете ја мрежната врска на компјутерот. За повеќе детали, погледнете ја документацијата приложена со компјутерот.

Уредот поврзан со портата USB 3.0 предизвикува радиофреквентни пречки.

Решенија

Кога поврзвате уред со портата USB 3.0 на Mac, може да настанат радиофреквентни пречки. Ако не може да се поврзете на безжична LAN (Wi-Fi) или ако работењето стане нестабилно, пробајте го следново.

- Поставете го уредот што е поврзан со портата USB 3.0 подалеку од компјутерот.
- Поврзете се со SSID со опсегот од 5 GHz.

За да го поврзете печатачот со SSID, погледнете го следново.

➔ „Одредување поставки за Wi-Fi со внесување SSID и лозинка“ на страница 289

Печатачот е поврзан преку етернет користејќи уреди што поддржуваат IEEE 802.3az (енергетски ефикасен етернет).

Решенија

Кога го поврзвате печатачот преку етернет користејќи уреди што поддржуваат IEEE 802.3az (енергетски ефикасен етернет), во зависност од хабот или рутерот што го користите, може да се јават следниве проблеми.

- Врската станува нестабилна, печатачот постојано се поврзува и врската со печатачот постојано се прекинува.
- Не е можно поврзување со печатачот.
- Бавна брзина на комуникацијата.

Следете ги чекорите подолу за да оневозможите IEEE 802.3az за печатачот, па да се поврзете.

1. Извадете го кабелот за етернет поврзан со компјутерот и печатачот.
2. Кога IEEE 802.3az е овозможен за компјутерот, оневозможете го.
За повеќе детали, погледнете ја документацијата приложена со компјутерот.
3. Поврзете ги компјутерот и печатачот директно со кабел за етернет.
4. На печатачот, отпечатете извештај за мрежната врска.
„Печатење извештај за мрежна врска“ на страница 302
5. Проверете ја IP-адресата на печатачот во извештајот за мрежната врска.
6. На компјутерот, одете на Web Config.
Вклучете веб-прелистувач, а потоа внесете ја IP-адресата на печатачот.
„Активирање Web Config во веб-прелистувач“ на страница 324
7. Изберете ја картичката **Network > Wired LAN**.
8. Изберете **OFF** за **IEEE 802.3az**.

9. Кликнете **Next**.
10. Кликнете **OK**.
11. Извадете го кабелот за етернет поврзан со компјутерот и печатачот.
12. Ако сте оневозможиле IEEE 802.3az за компјутерот во чекор 2, овозможете го.
13. Поврзете ги каблите за етернет што ги извадивте во чекор 1 со компјутерот и печатачот.

Ако проблемот и понатаму се јавува, можно е да го предизвикуваат други уреди, а не печатачот.

Печатачот не може да се поврзе преку USB (Mac OS)

Имајте ги предвид следниве причини.

■ USB-кабелот не е правилно приклучен во електричниот излез.

Решенија

Добро поврзете го USB-кабелот со печатачот и компјутерот.

■ Има проблем со USB-хабот.

Решенија

Ако користите USB-хаб, обидете се да го поврзете печатачот директно со компјутерот.

■ Има проблем со USB-кабелот или со портата за USB.

Решенија

Ако USB-кабелот не се препознава, променете ја портата или променете го USB-кабелот.

Не може да се скенира иако правилно е воспоставена врска (Mac OS)

■ Скенирање со висока резолуција преку мрежа.

Решенија

Скенирајте со пониска резолуција.

Не може да се почне скенирање од паметен уред

Проверете дали паметниот уред и печатачот се правилно поврзани.

Причината и решението за проблемот се разликуваат зависно од тоа дали овие уреди се поврзани.

Проверување на статусот на врската

Користете ја апликацијата за печатење Epson за да го проверите статусот на врската меѓу паметниот уред и печатачот.

Примери за апликации за печатење Epson



Epson Smart Panel

Ако веќе не е инсталирана, побарајте ја и инсталирајте ја апликацијата за печатење Epson од App Store или од Google Play.

1. На паметниот уред, стартувајте ја апликацијата за печатење Epson.
2. Проверете дали името на печатачот е прикажано во апликацијата.

Кога името на печатачот е прикажано, тоа значи дека врската меѓу паметниот уред и печатачот е успешно воспоставена.

Ако е прикажано следново, тоа значи дека врската меѓу паметниот уред и печатачот не е успешно воспоставена.

- Printer is not selected.
- Communication error.

Проверете го следново ако не е воспоставена врска.

- Печатачот не е препознаен преку мрежна врска
[„Не е можно поврзување на мрежа“ на страница 201](#)

Проверете го следново ако е воспоставена врска.

- Печатачот е препознаен, но не може да се врши скенирање.
[„Не може да се печати иако е воспоставена врска \(iOS\)“ на страница 202](#)

Не е можно поврзување на мрежа

Проблемот може да се јавува поради некоја од следниве причини.

■ Нешто не е во ред со мрежните уреди за Wi-Fi врска.

Решенија

Исклучете ги уредите коишто сакате да ги поврзете на мрежата. Почекајте околу 10 секунди, а потоа вклучете ги уредите во следниов редослед: безжичен рутер, компјутер или паметен уред и потоа печатачот. Поместете ги печатачот и компјутерот или

паметниот уред поблиску до безжичниот рутер за да ја олесните комуникацијата со радиобранови, а потоа обидете се повторно да ги одредите мрежните поставки.

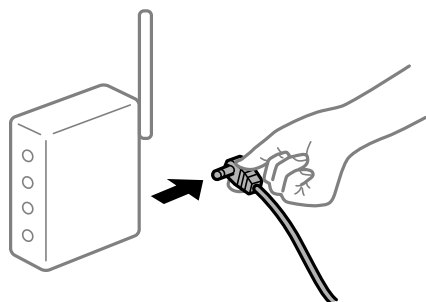

Уредите не можат да примаат сигнали од безжичниот рутер бидејќи се премногу раздалечени.

Решенија

Откако ќе ги приближите компјутерот или паметниот уред и печатачот до безжичниот рутер, исклучете го безжичниот рутер, па повторно вклучете го.

Кога го менувате безжичниот рутер, поставките не се соодветни за новиот рутер.

Решенија

Одредете ги поставките за врската повторно, за да бидат соодветни за новиот безжичен рутер.

➔ „Кога го менувате безжичниот рутер“ на страница 285

SSID поврзани од компјутерот или од паметниот уред и компјутерот се разликуваат.

Решенија

Кога истовремено користите повеќе безжични рутери или кога безжичниот рутер има повеќе SSID и уредите се поврзани со различни SSID, не може да се поврзете со безжичниот рутер.

Поврзете ги компјутерот или паметниот уред со истата SSID како и печатачот.

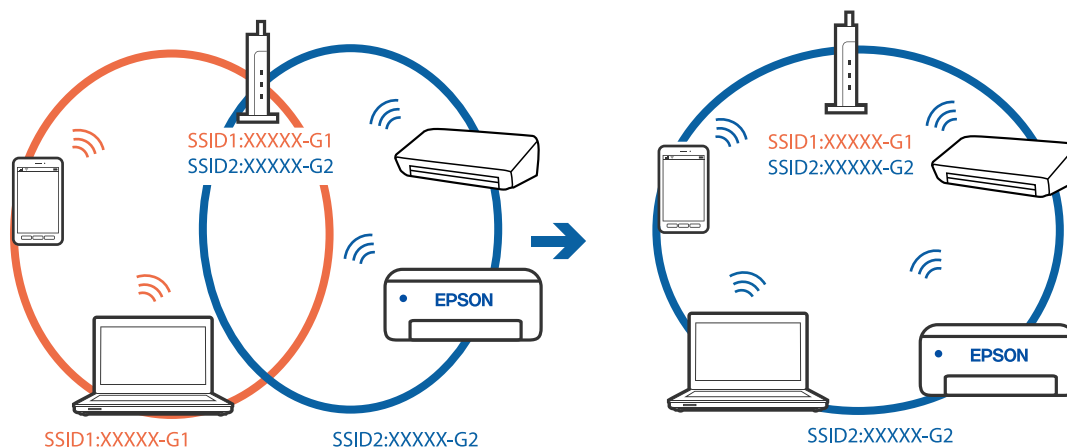

■ На безжичниот рутер е достапна функција за одделување за приватност.

Решенија

Повеќето безжични рутери имаат функција за одделување за приватност којашто ја блокира комуникацијата меѓу поврзаните уреди. Ако не може да се воспостави комуникација меѓу печатачот и компјутерот или паметниот уред дури и кога се поврзани на истата мрежа, оневозможете ја функцијата за одделување за приватност на безжичниот рутер. За детали, погледнете во прирачникот испорачан со безжичниот рутер.

■ IP-адресата не е правилно доделена.

Решенија

Ако IP-адресата доделена на печатачот е 169.254.XXX.XXX, а подмрежната маска е 255.255.0.0, IP-адресата може да не е правилно доделена.

Изберете **Поставки > Општи поставки > Поставки за мрежа > Напредно** на контролната табла на печатачот, а потоа проверете ги IP-адресата и подмрежната маска доделени на печатачот.

Рестартирајте го безжичниот рутер или ресетирајте ги мрежните поставки за печатачот.

➔ [„Ресетирање на мрежната врска“ на страница 285](#)

■ Има проблем со мрежните поставки на паметниот уред.

Решенија

Обидете се да ја отворите која било веб-локација од паметниот уред за да проверите дали мрежните поставки на паметниот уред се точни. Ако не може да отворите веб-локација, има проблем со паметниот уред.

Проверете ја мрежната врска на компјутерот. За повеќе детали, погледнете ја документацијата приложена со паметниот уред.

Не може да се зачува скенираната слика во споделената папка

Се прикажуваат пораки на контролната табла

Ако на контролната табла се прикаже порака за грешка, прочитајте ја пораката или следниов список за да го решите проблемот.

Пораки	Решенија
<p>DNS грешка. Проверете DNS поставки.</p>	<p>Не може да се поврзе со компјутерот. Проверете го следново.</p> <ul style="list-style-type: none"> <input type="checkbox"/> Погрижете се дека адресата во листата со контакти на печатачот и адресата на споделената папка се исти. <input type="checkbox"/> Ако IP адресата на компјутерот е статична и е поставена рачно, променете го името на компјутерот во патеката за мрежа на IP адресата. Пример: \\EPSON02\SCAN — \\192.168.xxx.xxx\SCAN <input type="checkbox"/> Погрижете се дека компјутерот е вклучен и дека не е во состојба на мирување. Ако компјутерот е во состојба на мирување, не може да ги зачувате скенираните слики во споделената папка. <input type="checkbox"/> Привремено оневозможете го заштитниот сид и безбедносниот софтвер на компјутерот. Ако на овој начин ја отстраните грешката, проверете ги поставките во безбедносниот софтвер. <input type="checkbox"/> Ако е избрано Јавна мрежа како место на мрежа, не може да ги зачувате скенираните слики во споделената папка. Одредете ги поставките за проследување за секоја порта. <input type="checkbox"/> Ако користите преносен компјутер и IP адресата е поставена како DHCP, IP адресата може да се промени кога повторно се поврзувате на мрежата. Повторно добијте ја IP адресата. <input type="checkbox"/> Погрижете се дека поставката за DNS е точна. Контактирајте со мрежниот администратор за DNS поставки. <input type="checkbox"/> Името на компјутерот и IP адресата може да се разликуваат кога табелата за управување на DNS серверот не е ажурирана. Контактирајте со администраторот на DNS-серверот.
<p>Грешка во автентикација. Проверете метод на автентикација, автентизирана сметка и автентизирана лозинка.</p>	<p>Погрижете се корисничкото име и лозинката да бидат точни на компјутерот и контактите на печатачот. Исто така, погрижете се дека лозинката не е застарена.</p>
<p>Комуникациска грешка. Проверете ја Wi-Fi/мрежната конекција.</p>	<p>Не може да се комуницира со мрежна папка што е регистрирана во списокот со контакти. Проверете го следново.</p> <ul style="list-style-type: none"> <input type="checkbox"/> Погрижете се дека Use Microsoft network sharing е овозможено во Web Config. Изберете Network > MS Network во Web Config. <input type="checkbox"/> Погрижете се дека адресата во листата со контакти на печатачот и адресата на споделената папка се исти. <input type="checkbox"/> Правата за пристап на корисникот во листата со контакти треба да бидат додадени во јазичето Споделување и јазичето Безбедност на својствата на споделената папка. Исто така, дозволите за корисникот треба да бидат поставени на „дозволено“.
<p>Име на датотека веќе е во употреба. Преименувајте ја датотеката и скенирајте повторно.</p>	<p>Променете ги поставките за име на датотека. Во спротивно, поместете ги или избришете ги датотеките или променете го името на датотеката на споделената папка.</p>
<p>Скенираната датотека(и) се преголеми. Само XX страница(и) се испратени. Проверете дали Локација има доволно простор.</p>	<p>Нема доволно слободен простор на дискот на компјутерот. Зголемете го слободниот простор на компјутерот.</p>

Проверување на местото каде што настанала грешка

Кога зачувувате скенирани слики во споделената папка, процесот на зачувување е следен. Може да го проверите местото каде што настанала грешка.

Ставки	Работа	Пораки за грешки
Поврзување	Поврзете го компјутерот од печатачот.	DNS грешка. Проверете DNS поставки.
Најавување на компјутер	Најавете се на компјутер со корисничко име и лозинка.	Грешка во автентикација. Проверете метод на автентикација, автентизирана сметка и автентизирана лозинка.
Проверување на папка за зачувување	Проверете ја патеката на мрежа за споделената папка.	Комуникациска грешка. Проверете ја Wi-Fi/мрежната конекција.
Проверување на името на датотека	Проверете дали има датотека со исто име како и датотеката којашто сакате да ја зачувате во папката.	Име на датотека веќе е во употреба. Преименувајте ја датотеката и скенирајте повторно.
Запишување на датотека	Запишување на нова датотека.	Скенираната датотека(и) се преголеми. Само XX страница(и) се испратени. Проверете дали Локација има доволно простор.

За зачувување на скенираните слики е потребно долго време

Потребно е долго време за разрешувањето на имиња да соодветствува со името на доменот и IP-адресата.

Решенија

- Проверете ги следниве точки.
- Погрижете се дека поставката за DNS е точна.
- Погрижете се дека поставката за DNS е точна кога го проверувате Web Config.
- Погрижете се дека името на доменот DNS е точно.

Не може да се испраќаат или примаат факсови

Не може да се испраќаат или примаат факсови

Имајте ги предвид следниве причини.

Има проблеми со сидниот телефонски приклучок.

Решенија

Проверете дали работи сидниот телефонски приклучок со тоа што ќе го поврзете телефонот и ќе го тестирате. Ако не може да упатувате или да примате повици, контактирајте со телекомуникациската компанија.

Има проблеми при поврзувањето со телефонската линија.

Решенија

Изберете **Поставки > Општи поставки > Поставки на факс > Провери факс врска** на контролната табла за да извршите автоматска проверка на врската за факс. Обидете се со решенијата отпечатени во извештајот.

Настанува грешка во комуникацијата.

Решенија

Изберете **Бавно (9,600bps)** во **Поставки > Општи поставки > Поставки на факс > Осн поставки > Брзина на факс** на контролната табла.

Поврзување со DSL телефонска линија без DSL-филтер.

Решенија

За да се поврзете со DSL телефонска линија, треба да користите DSL-модем со вграден DSL-филтер или да инсталирате одделен DSL-филтер на линијата. Контакттирајте со давателот на DSL-услугите.

[„Поврзување на DSL или ISDN“ на страница 420](#)

Има одредени проблеми со DSL-филтерот кога ќе се поврзете со DSL телефонска линија.

Решенија

Ако не може да испратите или да примите факс, поврзете го печатачот директно на сиден телефонски приклучок за да проверите дали печатачот може да испрати факс. Ако функционира, проблемот може да е предизвикан од DSL-филтерот. Контакттирајте со давателот на DSL-услугите.

Не може да се испраќаат факсови

Имајте ги предвид следниве причини.

Линијата за врската е поставена на PSTN во објект каде што се користи приватна телефонска централа (PBX).

Решенија

Изберете **PBX** во **Поставки > Општи поставки > Поставки на факс > Осн поставки > Тип линија** на контролната табла.

Испраќање факсови без внесување код за пристап во околина во којашто е инсталирана PBX.

Решенија

Ако телефонскиот систем бара код за надворешен пристап за да добиете надворешна линија, регистрирајте го кодот за пристап во печатачот и внесете # (тараба) на почетокот од бројот на факс кога испраќате.

■ **Не се регистрирани информации за заглавјето на појдовните факсови.**

Решенија

Изберете **Поставки > Општи поставки > Поставки на факс > Осн поставки > Заглавие** и поставете ги информациите за заглавјето. Некои факс-апарати автоматски ги одбиваат дојдовните факсови што немаат информации за заглавјето.

■ **Вашиот ID на повикувач е блокиран.**

Решенија

Контактирајте со операторот за да го одблокирате вашиот ID на повикувач. Некои телефони или факс-апарати автоматски ги отфрлаат анонимните повици.

■ **Бројот на факс на примачот е погрешен.**

Решенија

Проверете дали е точен бројот на примачот што е регистриран во вашиот список со контакти или што го внесовте директно со нумеричката тастатура. Или, прашајте го примачот дали е точен бројот на факс.

■ **Факс-уредот на примачот не е подготвен за примање факсови.**

Решенија

Прашајте го примачот дали неговиот факс-уред е подготвен за примање факс.

■ **Случајно испраќање факс со функцијата за подадреса.**

Решенија

Проверете дали случајно сте испратиле факс со користење на функцијата за подадреса. Ако изберете примач со подадреса од списокот со контакти, може да се испрати факс со користење на функцијата за подадреса.

■ **Факс-уредот на примачот не поддржува примање факсови со користење на функцијата за подадреса.**

Решенија

Кога испраќате факсови со користење на функцијата за подадреса, прашајте го примачот дали неговиот факс-уред може да прима факсови со користење на оваа функција.

■ **Подадресата и лозинката се погрешни.**

Решенија

Кога испраќате факсови со користење на функцијата за подадреса, проверете дали се точни подадресата и лозинката. Проверете со примачот дали се совпаѓаат подадресата и лозинката.

■ **Се испраќа преголемо количество податоци.**

Решенија

Може да испраќате факсови со помало количество податоци, на некој од следниве начини.

- Кога го испраќате факсот во црно-бело, овозможете **Директно испраќање во Факс > Поставки на факс > Поставки за испраќање факс.**
[„Испраќање многу страници од документ во црно-бело \(Директно испраќање\)“](#) на страница 126
- Користење на поврзаниот телефон
[„Бирање за испраќање факсови од надворешен телефон“](#) на страница 124
- Користење додека сте на линија
[„Рачно испраќање факсови по потврдата за статус на примачот“](#) на страница 123
- Одвојување на оригиналите

Не може да се примаат факсови

Имајте ги предвид следниве причини.

Исто така, препорачуваме да го проверите статусот на печатачот во **Job/Status**, како на пример дали печатачот во моментот го прима факсот.

■ Претплата на услуга за проследување повици.

Решенија

Ако сте се претплатиле на услуга за проследување повици, печатачот можеби не ќе може да прима факсови. Контактирајте со давателот на услугата.

■ Режим за прием е поставен на Рачно додека е поврзан надворешен телефонски уред со печатачот.

Решенија

Ако со печатачот е поврзан надворешен телефонски уред којшто споделува телефонска линија со печатачот, изберете **Поставки > Општи поставки > Поставки на факс > Осн поставки**, а потоа поставете го **Режим за прием** на **авто..**

■ Нема доволно слободна меморија во приемното сандаче и во доверливото сандаче.

Решенија

Вкупно 100 примени документи се зачувани во приемното сандаче и во доверливото сандаче. Избришете ги непотребните документи.

■ Компјутерот што ќе ги зачувува примените факсови не е вклучен.

Решенија

Кога ќе ги одредите поставките за зачувување на примените факсови на компјутер, вклучете го компјутерот. Применитиот факс се брише откако ќе се зачува на компјутерот.

■ Поадресата и лозинката се погрешни.

Решенија

Кога примате факсови со користење на функцијата за поадреса, проверете дали се точни поадресата и лозинката. Проверете со испраќачот дали се совпаѓаат поадресата и лозинката.

■ Бројот на факс на испраќачот е регистриран во Листа со одбиени броеви.

Решенија

Пред да го избришете, проверете дали бројот на испраќачот може да се избрише од **Листа со одбиени броеви**. Избришете го од **Поставки > Општи поставки > Поставки на факс > Осн поставки > Одбивање факс > Уреди листа на одбиен број**. Или, оневозможете **Листа со одбиени броеви** во **Поставки > Општи поставки > Поставки на факс > Осн поставки > Одбивање факс > Одбивање факс**. Факсовите испратени од броеви што не се регистрирани во овој список се блокираат кога оваа поставка е овозможена.

■ Бројот на факс на испраќачот не е регистриран во списокот со контакти.

Решенија

Регистрирајте го бројот на факс на испраќачот во списокот со контакти. Или, оневозможете **Нерегистрирани контакти** во **Поставки > Општи поставки > Поставки на факс > Осн поставки > Одбивање факс > Одбивање факс**. Факсовите испратени од броеви што не се регистрирани во овој список се блокираат.

■ Испраќачот го испратил факсот без информации за заглавјето.

Решенија



Прашајте го испраќачот дали на неговиот факс-уред се поставени информации за заглавјето. Или, оневозможете **Блокирано празно заглавје на факс** во **Поставки > Општи поставки > Поставки на факс > Осн поставки > Одбивање факс > Одбивање факс**. Факсовите што не содржат информации за заглавјето се блокираат кога оваа поставка е овозможена.

Не може да се испраќаат факсови до одреден примач

Имајте ги предвид следниве причини.

■ На уредот на примачот му треба многу време да одговори.

Решенија

Ако уредот на примачот не одговори на повикот во рок од 50 секунди откако печатачот ќе заврши со бирање, повикот завршува со грешка. Бирајте со функцијата  (Подиг.слуш.) или со поврзан телефон за да проверите колку време поминува пред да чуete тон за факс. Ако се потребни повеќе од 50 секунди, додавајте паузи по бројот за факс за да испратите факс-порака. Допрете  за да внесете пауза. Се внесува цртичка како ознака за пауза. Една пауза е околу три секунди. Додајте повеќе паузи ако треба.

■ Поставката Брзина на факс регистрирана во списокот со контакти е погрешна.

Решенија

Изберете го примачот од списокот со контакти, а потоа изберете **Уреди > Брзина на факс > Бавно (9,600bps)**.

Не може да се испраќаат факсови во одредено време

Датумот и времето на печатачот се погрешни.

Решенија

Изберете **Поставки > Општи поставки > Осн поставки > Поставки за датум/време**, па поставете точен датум и време.

Факсовите се испраќаат со погрешна големина

Имајте ги предвид следниве причини.

Факс-уредот на примачот не поддржува големина А3.

Решенија

Пред да испратите документ со големина А3, прашајте го примачот дали неговиот факс-уред поддржува големина А3. Ако видите **ОК (намалена големина)** во извештајот за пренос на факс, факс-уредот на примачот не поддржува големина А3. Може да отпечатите извештај за пренос на факс од **Факс >  (Повеќе) > Извештај за факс > Последна трансмисија**.

Оригиналите не се правилно поставени.

Решенија

- Проверете дали оригиналот е поставен правилно во однос на ознаките за порамнување.
- Ако работ на скенираната слика недостасува, поместете го оригиналот малку подалеку од работ на стаклото на скенерот. Не може да ја скенирате областа на приближно 1,5 mm (0,06 in.) од работ на стаклото на скенерот.

➔ [„Ставање оригинали“ на страница 39](#)

Ако печатачот е блиску до извор на светлина или ако е изложен на директна сончева светлина, оригиналната големина може да не се детектира правилно.

Решенија

Изберете ја големината на оригиналот рачно, а потоа обидете се повторно.

Има прашина или нечистотија на стаклото на скенерот или на подлогата за документ.

Решенија

Кога скенирате од контролната табла и ја избирате функцијата за автоматско сечење на областа на скенирање, отстранете секакви отпадоци или нечистотија од стаклото на скенерот и од подлогата за документ. Ако има некакви отпадоци или нечистотија околу оригиналот, опсегот на скенирање се проширува за да ги опфати.

➔ [„Чистење на стаклото на скенерот и подлогата за документи“ на страница 163](#)

Големината не може да се детектира автоматски бидејќи оригиналот е претенок.

Решенија

Изберете ја големината на оригиналот рачно, а потоа обидете се повторно.

Примените факсови не може да се зачуваат во мемориски уред

Имајте ги предвид следниве причини.

Поставката за зачувување на примените факсови во надворешна меморија е оневозможена.

Решенија

Изберете **Поставки > Општи поставки > Поставки на факс > Поставки за прием**, а потоа овозможете **Зачувај на мемо. уред** во секое мени.

Не е поврзан мемориски уред со печатачот.

Решенија

Поврзете мемориски уред (во којшто имате создадено папка за зачувување факсови) со печатачот. Откако факсовите ќе се зачуваат во уредот, се бришат од меморијата на печатачот.

Нема доволно слободен простор на уредот.

Решенија

За да го зголемите слободниот простор, избришете ги непотребните податоци од уредот. Во спротивно, поврзете друг уред што има доволно слободен простор.

Меморискиот уред е заштитен од запишување.

Решенија

Исклучете ја заштитата од запишување на меморискиот уред.

Не може да се примаат факсови со големина А3

Поставката за извор на хартија е погрешна.

Проверете дали поставката за големина на хартијата на изворот на хартија што содржи А3 хартија е поставена на А3, а потоа дали изворот на хартија е поставен за да се користи со функцијата за факс. Изберете **Поставки > Општи поставки > Поставки за печатач > Поставки за извор хартија > Поставки за автом. бирање > Факс**, а потоа проверете ги овозможените извори на хартија.

Примените факсови не се печатат

Имајте ги предвид следниве причини.

■ Настана грешка на печатачот, на пр. заглавена хартија.

Решенија

Отстранете ја грешката на печатачот, па побарајте од испраќачот да го испрати факсот одново.

■ Примените факсови не може да се печатат поради тековните поставки.

Решенија

Одредете поставки за печатење примени факсови во **Поставки > Општи поставки > Поставки на факс > Поставки за прием > Поставки Зачув./Препрати.**

Не може да се испраќаат и примаат факсови (Windows)

Проверете дали компјутерот и печатачот се правилно поврзани. Причината и решението за проблемот се разликуваат зависно од тоа дали овие уреди се поврзани.

Проверување на статусот на врската

Користете Epson Printer Connection Checker за да го проверите статусот на врската меѓу компјутерот и печатачот. Можеби ќе можете да го решите проблемот, во зависност од резултатите од проверката.

1. Кликнете двапати на иконата **Epson Printer Connection Checker** на работната површина.

Epson Printer Connection Checker започнува.

Ако нема икона на работната површина, следете ги методите подолу за да активирате Epson Printer Connection Checker.

- Windows 10

Кликнете на копчето за стартување, па изберете **Epson Software > Epson Printer Connection Checker.**

- Windows 8.1/Windows 8

Внесете го името на апликацијата во полето за пребарување, а потоа изберете ја прикажаната икона.

- Windows 7

Кликнете на копчето за стартување, па изберете **Сите програми > Epson Software > Epson Printer Connection Checker.**

2. Следете ги инструкциите на екранот за да проверите.

Белешка:

Ако не се прикажува името на печатачот, инсталирајте оригинален двигател за печатач Epson.

[„Проверување дали е инсталиран оригинален двигател за печатач Epson — Windows“ на страница 170](#)

Кога ќе го идентификувате проблемот, следете го решението прикажано на екранот.

Кога не може да го решите проблемот, проверете го следново според конкретната ситуација.

- Печатачот не е препознаен преку мрежна врска

[„Не е можно поврзување на мрежа“ на страница 187](#)

- ❑ Печатачот не е препознаен преку USB-врска
„Печатачот не може да се поврзе преку USB (Windows)“ на страница 190
- ❑ Печатачот е препознаен, но не може да се врши печатење.
„Не може да се печати иако е воспоставена врска (Windows)“ на страница 190

Не е можно поврзување на мрежа

Проблемот може да се јавува поради некоја од следниве причини.

■ Нешто не е во ред со мрежните уреди за Wi-Fi врска.

Решенија

Исклучете ги уредите коишто сакате да ги поврзете на мрежата. Почекајте околу 10 секунди, а потоа вклучете ги уредите во следниов редослед: безжичен рутер, компјутер или паметен уред и потоа печатачот. Поместете ги печатачот и компјутерот или паметниот уред поблиску до безжичниот рутер за да ја олесните комуникацијата со радиобранови, а потоа обидете се повторно да ги одредите мрежните поставки.

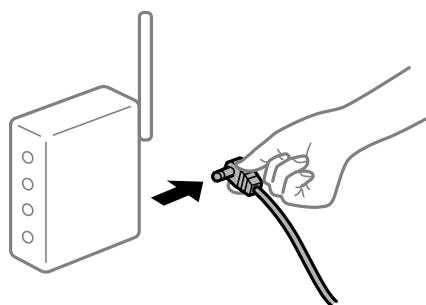

■ Уредите не можат да примаат сигнали од безжичниот рутер бидејќи се премногу раздалечени.

Решенија

Откако ќе ги приближите компјутерот или паметниот уред и печатачот до безжичниот рутер, исклучете го безжичниот рутер, па повторно вклучете го.

■ Кога го менувате безжичниот рутер, поставките не се соодветни за новиот рутер.

Решенија

Одредете ги поставките за врската повторно, за да бидат соодветни за новиот безжичен рутер.

➔ „Кога го менувате безжичниот рутер“ на страница 285

■ SSID поврзани од компјутерот или од паметниот уред и компјутерот се разликуваат.

Решенија

Кога истовремено користите повеќе безжични рутери или кога безжичниот рутер има повеќе SSID и уредите се поврзани со различни SSID, не може да се поврзете со безжичниот рутер.

Поврзете ги компјутерот или паметниот уред со истата SSID како и печатачот.

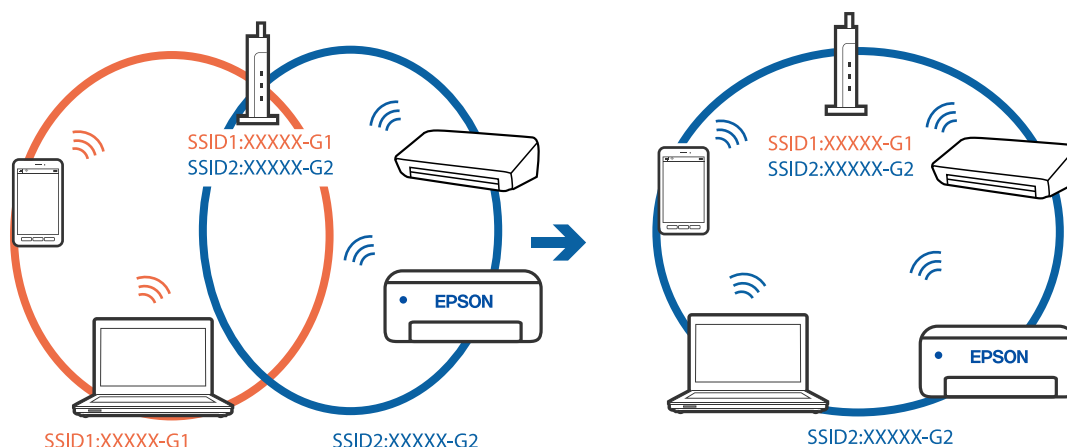

■ На безжичниот рутер е достапна функција за одделување за приватност.

Решенија

Повеќето безжични рутери имаат функција за одделување за приватност којашто ја блокира комуникацијата меѓу поврзаните уреди. Ако не може да се воспостави комуникација меѓу печатачот и компјутерот или паметниот уред дури и кога се поврзани на истата мрежа, оневозможете ја функцијата за одделување за приватност на безжичниот рутер. За детали, погледнете во прирачникот испорачан со безжичниот рутер.

■ IP-адресата не е правилно доделена.

Решенија

Ако IP-адресата доделена на печатачот е 169.254.XXX.XXX, а подмрежната маска е 255.255.0.0, IP-адресата може да не е правилно доделена.

Изберете **Поставки** > **Општи поставки** > **Поставки за мрежа** > **Напредно** на контролната табла на печатачот, а потоа проверете ги IP-адресата и подмрежната маска доделени на печатачот.

Рестартирајте го безжичниот рутер или ресетирајте ги мрежните поставки за печатачот.

➔ „Ресетирање на мрежната врска“ на страница 285

■ Има проблем со мрежните поставки на компјутерот.

Решенија

Обидете се да ја отворите која било веб-локација од вашиот компјутер за да се уверите дека мрежните поставки на компјутерот се точни. Ако не може да отворите веб-локација, има проблем со компјутерот.

Проверете ја мрежната врска на компјутерот. За повеќе детали, погледнете ја документацијата приложена со компјутерот.

Печатачот е поврзан преку етернет користејќи уреди што поддржуваат IEEE 802.3az (енергетски ефикасен етернет).

Решенија

Кога го поврзувате печатачот преку етернет користејќи уреди што поддржуваат IEEE 802.3az (енергетски ефикасен етернет), во зависност од хабот или рутерот што го користите, може да се јават следниве проблеми.

- Врската станува нестабилна, печатачот постојано се поврзува и врската со печатачот постојано се прекинува.
- Не е можно поврзување со печатачот.
- Бавна брзина на комуникацијата.

Следете ги чекорите подолу за да оневозможите IEEE 802.3az за печатачот, па да се поврзете.

1. Извадете го кабелот за етернет поврзан со компјутерот и печатачот.
2. Кога IEEE 802.3az е овозможен за компјутерот, оневозможете го.
За повеќе детали, погледнете ја документацијата приложена со компјутерот.
3. Поврзете ги компјутерот и печатачот директно со кабел за етернет.
4. На печатачот, отпечатете извештај за мрежната врска.
[„Печатење извештај за мрежна врска“ на страница 302](#)
5. Проверете ја IP-адресата на печатачот во извештајот за мрежната врска.
6. На компјутерот, одете на Web Config.
Вклучете веб-прелистувач, а потоа внесете ја IP-адресата на печатачот.
[„Активирање Web Config во веб-прелистувач“ на страница 324](#)
7. Изберете ја картичката **Network > Wired LAN**.
8. Изберете **OFF** за **IEEE 802.3az**.
9. Кликнете **Next**.
10. Кликнете **OK**.
11. Извадете го кабелот за етернет поврзан со компјутерот и печатачот.
12. Ако сте оневозможиле IEEE 802.3az за компјутерот во чекор 2, овозможете го.
13. Поврзете ги каблите за етернет што ги извадивте во чекор 1 со компјутерот и печатачот.

Ако проблемот и понатаму се јавува, можно е да го предизвикуваат други уреди, а не печатачот.

Печатачот не може да се поврзе преку USB (Windows)

Имајте ги предвид следниве причини.

■ USB-кабелот не е правилно приклучен во електричниот излез.

Решенија

Добро поврзете го USB-кабелот со печатачот и компјутерот.

■ Има проблем со USB-хабот.

Решенија

Ако користите USB-хаб, обидете се да го поврзете печатачот директно со компјутерот.

■ Има проблем со USB-кабелот или со портата за USB.

Решенија

Ако USB-кабелот не се препознава, променете ја портата или променете го USB-кабелот.

■ Треба одново да ја конфигурирате USB-врската.

Решенија

Исклучете го USB кабелот од компјутерот. Кликнете на десното копче на иконата на печатачот прикажана на компјутерот и изберете **Отстрани уред**. Потоа, поврзете го USB-кабелот со компјутерот.

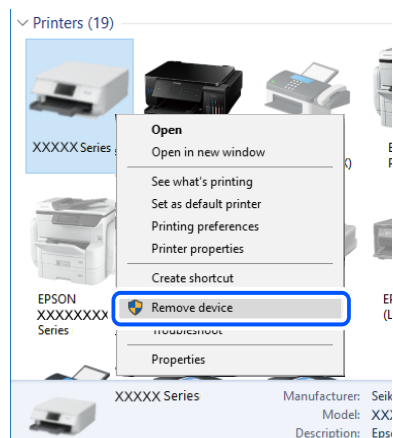

Ако не може да користите USB-кабел, ресетирајте ја USB-врската следејќи ги чекорите за менување на начинот на поврзување со компјутер. Погледнете го линкот со поврзани информации подолу.

➔ [„Одредување поставки за поврзување со компјутерот“](#) на страница 285

Не може да се испраќаат или примаат факсови иако правилно е воспоставена врска (Windows)

Имајте ги предвид следниве причини.

■ Софтверот не е инсталиран.

Решенија

Погрижете се двигателот PC-FAX да биде инсталиран на компјутерот. Двигателот PC-FAX се инсталира со FAX Utility. Следете ги чекорите подолу за да проверите дали е инсталиран.

Уверете се дека печатачот (факсот) се прикажува во **Уреди и печатачи, Печатач** или **Печатачи и друг хардвер**. Печатачот (факсот) е прикажан како „EPSON XXXXX (FAX)“. Ако печатачот (факсот) не е прикажан, деинсталирајте ја и повторно инсталирајте ја FAX Utility. Погледнете го следново за да пристапите до **Уреди и печатачи, Печатач** или **Печатачи и друг хардвер**.

Windows 10

Кликнете го копчето Старт, па изберете **Систем на Windows > Контролна табла > Преглед на уреди и печатачи** во **Хардвер и звук**.

Windows 8.1/Windows 8

Изберете **Работна површина > Поставки > Контролна табла > Преглед на уреди и печатачи** во **Хардвер и звук** (или **Хардвер**).

Windows 7

Кликнете го копчето Старт, па изберете **Контролна табла > Преглед на уреди и печатачи** во **Хардвер и звук** или **Хардвер**.

Windows Vista

Кликнете го копчето Старт, па изберете **Контролна табла > Печатачи** во **Хардвер и звук**.

Windows XP

Кликнете го копчето Старт, па изберете **Поставки > Контролна табла > Печатачи и друг хардвер > Печатачи и факсови**.

■ Неуспешна автентикација на корисници при испраќање факс од компјутер.

Решенија

Поставете ги корисничкото име и лозинката во двигателот за печатачот. Кога се испраќа факс од компјутер и кога е поставена безбедносната функција што ги спречува корисниците да ја користат функцијата за факс на печатачот, тогаш автентикацијата на корисници се врши со корисничкото име и лозинката поставени во двигателот за печатачот.

■ Има одредени проблеми со поставките за факс и врската за факс.

Решенија

Пробајте ги решенијата за проблеми со поставките за факс и врската за факс.

Не може да се испраќаат и примаат факсови (Mac OS)

Проверете дали компјутерот и печатачот се правилно поврзани. Причината и решението за проблемот се разликуваат зависно од тоа дали овие уреди се поврзани.

Проверување на статусот на врската

Користете EPSON Status Monitor за да го проверите статусот на врската меѓу компјутерот и печатачот.

1. Изберете **Системски претпочитани вредности** од менито Apple > **Печатачи и скенери** (или **Печати и скенирај, Печати и испрати факс**), а потоа изберете го печатачот.
2. Кликнете **Опции и производи > Услужна програма > Отвори ја услужната програма за печатачот**.
3. Кликнете **EPSON Status Monitor**.

Кога се прикажуваат преостанатите нивоа на мастило, тоа значи дека врската меѓу компјутерот и печатачот е успешно воспоставена.

Проверете го следново ако не е воспоставена врска.

- Печатачот не е препознаен преку мрежна врска
„Не е можно поврзување на мрежа“ на страница 195
- Печатачот не е препознаен преку USB-врска
„Печатачот не може да се поврзе преку USB (Mac OS)“ на страница 198

Проверете го следново ако е воспоставена врска.

- Печатачот е препознаен, но не може да се врши печатење.
„Не може да се печати иако е воспоставена врска (Mac OS)“ на страница 198

Не е можно поврзување на мрежа

Проблемот може да се јавува поради некоја од следниве причини.

■ Нешто не е во ред со мрежните уреди за Wi-Fi врска.

Решенија

Исклучете ги уредите коишто сакате да ги поврзете на мрежата. Почекајте околу 10 секунди, а потоа вклучете ги уредите во следниов редослед: безжичен рутер, компјутер или паметен уред и потоа печатачот. Поместете ги печатачот и компјутерот или паметниот уред поблиску до безжичниот рутер за да ја олесните комуникацијата со радиобранови, а потоа обидете се повторно да ги одредите мрежните поставки.

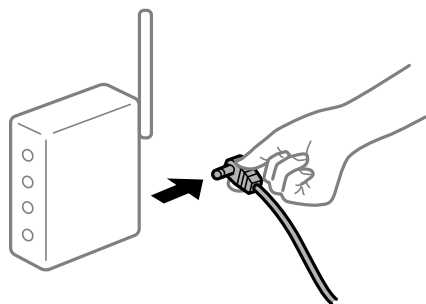

Уредите не можат да примаат сигнали од безжичниот рутер бидејќи се премногу раздалечени.

Решенија

Откако ќе ги приближите компјутерот или паметниот уред и печатачот до безжичниот рутер, исклучете го безжичниот рутер, па повторно вклучете го.

Кога го менувате безжичниот рутер, поставките не се соодветни за новиот рутер.

Решенија

Одредете ги поставките за врската повторно, за да бидат соодветни за новиот безжичен рутер.

➔ „Кога го менувате безжичниот рутер“ на страница 285

SSID поврзани од компјутерот или од паметниот уред и компјутерот се разликуваат.

Решенија

Кога истовремено користите повеќе безжични рутери или кога безжичниот рутер има повеќе SSID и уредите се поврзани со различни SSID, не може да се поврзете со безжичниот рутер.

Поврзете ги компјутерот или паметниот уред со истата SSID како и печатачот.

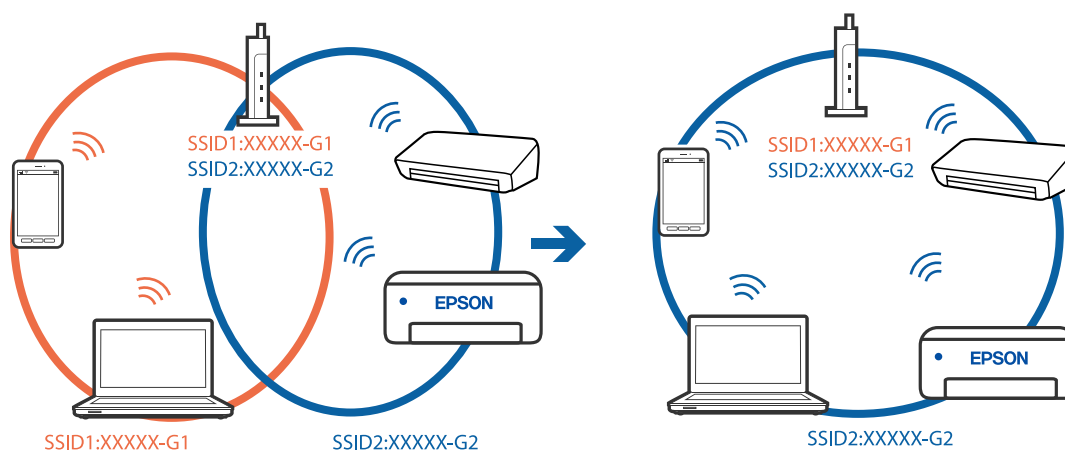

На безжичниот рутер е достапна функција за одделување за приватност.

Решенија

Повеќето безжични рутери имаат функција за одделување за приватност којашто ја блокира комуникацијата меѓу поврзаните уреди. Ако не може да се воспостави комуникација меѓу печатачот и компјутерот или паметниот уред дури и кога се поврзани на истата мрежа, оневозможете ја функцијата за одделување за приватност на безжичниот рутер. За детали, погледнете во прирачникот испорачан со безжичниот рутер.

■ IP-адресата не е правилно доделена.

Решенија

Ако IP-адресата доделена на печатачот е 169.254.XXX.XXX, а подмрежната маска е 255.255.0.0, IP-адресата може да не е правилно доделена.

Изберете **Поставки > Општи поставки > Поставки за мрежа > Напредно** на контролната табла на печатачот, а потоа проверете ги IP-адресата и подмрежната маска доделени на печатачот.

Рестартирајте го безжичниот рутер или ресетирајте ги мрежните поставки за печатачот.

➔ „Ресетирање на мрежната врска“ на страница 285

■ Има проблем со мрежните поставки на компјутерот.

Решенија

Обидете се да ја отворите која било веб-локација од вашиот компјутер за да се уверите дека мрежните поставки на компјутерот се точни. Ако не може да отворите веб-локација, има проблем со компјутерот.

Проверете ја мрежната врска на компјутерот. За повеќе детали, погледнете ја документацијата приложена со компјутерот.

■ Печатачот е поврзан преку етернет користејќи уреди што поддржуваат IEEE 802.3az (енергетски ефикасен етернет).

Решенија

Кога го поврзвате печатачот преку етернет користејќи уреди што поддржуваат IEEE 802.3az (енергетски ефикасен етернет), во зависност од хабот или рутерот што го користите, може да се јават следниве проблеми.

- Врската станува нестабилна, печатачот постојано се поврзува и врската со печатачот постојано се прекинува.
- Не е можно поврзување со печатачот.
- Бавна брзина на комуникацијата.

Следете ги чекорите подолу за да оневозможите IEEE 802.3az за печатачот, па да се поврзете.

1. Извадете го кабелот за етернет поврзан со компјутерот и печатачот.
2. Кога IEEE 802.3az е овозможен за компјутерот, оневозможете го.
За повеќе детали, погледнете ја документацијата приложена со компјутерот.
3. Поврзете ги компјутерот и печатачот директно со кабел за етернет.
4. На печатачот, отпечатете извештај за мрежната врска.
„Печатење извештај за мрежна врска“ на страница 302
5. Проверете ја IP-адресата на печатачот во извештајот за мрежната врска.
6. На компјутерот, одете на Web Config.
Вклучете веб-прелистувач, а потоа внесете ја IP-адресата на печатачот.

[„Активирање Web Config во веб-прелистувач“ на страница 324](#)

7. Изберете ја картичката **Network > Wired LAN**.
8. Изберете **OFF** за **IEEE 802.3az**.
9. Кликнете **Next**.
10. Кликнете **OK**.
11. Извадете го кабелот за етернет поврзан со компјутерот и печатачот.
12. Ако сте оневозможиле IEEE 802.3az за компјутерот во чекор 2, овозможете го.
13. Поврзете ги каблите за етернет што ги извадивте во чекор 1 со компјутерот и печатачот.

Ако проблемот и понатаму се јавува, можно е да го предизвикуваат други уреди, а не печатачот.

Печатачот не може да се поврзе преку USB (Mac OS)

Имајте ги предвид следниве причини.

■ USB-кабелот не е правилно приклучен во електричниот излез.

Решенија

Добро поврзете го USB-кабелот со печатачот и компјутерот.

■ Има проблем со USB-хабот.

Решенија

Ако користите USB-хаб, обидете се да го поврзете печатачот директно со компјутерот.

■ Има проблем со USB-кабелот или со портата за USB.

Решенија

Ако USB-кабелот не се препознава, променете ја портата или променете го USB-кабелот.

Треба одново да ја конфигурирате USB-врската.

Решенија

Исклучете го USB кабелот од компјутерот. Кликнете на десното копче на иконата на печатачот прикажана на компјутерот и изберете **Отстрани уред**. Потоа, поврзете го USB-кабелот со компјутерот.

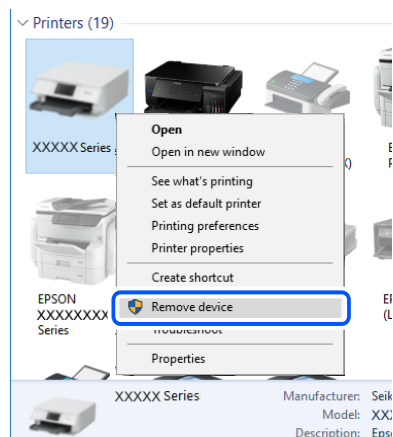

Ако не може да користите USB-кабел, ресетирајте ја USB-врската следејќи ги чекорите за менување на начинот на поврзување со компјутер. Погледнете го линкот со поврзани информации подолу.

➔ [„Одредување поставки за поврзување со компјутерот“](#) на страница 285

Не може да се испраќа или прима иако правилно е воспоставена врска (Mac OS)

Имајте ги предвид следниве причини.

Софтверот не е инсталиран.

Решенија

Погрижете се двигателот PC-FAX да биде инсталиран на компјутерот. Двигателот PC-FAX се инсталира со FAX Utility. Следете ги чекорите подолу за да проверите дали е инсталиран.

Изберете **Системски претпочитани вредности** од менито Apple > **Печатачи и скенери** (или **Печати и скенирај, Печати и испрати факс**), а потоа уверете се дека е прикажан печатачот (факсот). Печатачот (факсот) е прикажан како „FAX XXXX (USB)“ или „FAX XXXX (IP)“. Ако печатачот (факсот) не е прикажан, кликнете **[+]** и регистрирајте го печатачот (факсот).

Двигателот PC-FAX е паузиран.

Решенија

Изберете **Системски претпочитани вредности** од менито Apple > **Печатачи и скенери** (или **Печати и скенирај, Печати и испрати факс**), а потоа кликнете двапати на печатачот (факсот). Ако печатачот е паузиран, кликнете **Продолжи** (или **Продолжи со печатење**).

■ Неуспешна автентикација на корисници при испраќање факс од компјутер.

Решенија

Поставете ги корисничкото име и лозинката во двигателот за печатачот. Кога се испраќа факс од компјутер и кога е поставена безбедносната функција што ги спречува корисниците да ја користат функцијата за факс на печатачот, тогаш автентикацијата на корисници се врши со корисничкото име и лозинката поставени во двигателот за печатачот.

■ Има одредени проблеми со поставките за факс и врската за факс.

Решенија

Пробајте ги решенијата за проблеми со поставките за факс и врската за факс.

Се прикажува код за грешка на менито за статус

Ако задачата не се заврши успешно, проверете го кодот за грешка што се прикажува во историјата за секоја задача. Може да го проверите кодот за грешка ако притиснете на копчето  и изберете **Статус на работа**. Погледнете ја следнава табела за да го најдете проблемот и решението за него.

Код	Проблем	Решение
001	Производот бил исклучен поради прекин во напојувањето со електрична енергија.	-
106	Не може да печати од компјутерот поради поставките за контрола на пристап.	Контактирајте со администраторот на печатачот.
107	Автентикацијата на корисникот не успеа. Задачата е откажана.	<input type="checkbox"/> Уверете се дека корисничкото име и лозинката се точни. <input type="checkbox"/> Изберете Поставки > Општи поставки > Администрир. на систем > Поставки за безбедност > Контрола на пристап . Овозможете ја функцијата за корисничко ограничување и дозволете задача без информации за автентикација.
108	Доверливи податоци за задачата се избришаа кога го исклучивте печатачот.	-
109	Примениот факс веќе беше избришан.	-
110	Задачата беше отпечатена само на една страна, бидејќи ставената хартија не поддржува двострано печатење.	Ако сакате да печатите двострано, ставете хартија што поддржува двострано печатење.

Код	Проблем	Решение
201	Меморијата е полна.	<ul style="list-style-type: none"> <input type="checkbox"/> Отпечатете ги примените факсови од Статус на работа во Job/Status. <input type="checkbox"/> Избришете ги примените факсови зачувани во влезното сандаче од Статус на работа во Job/Status. <input type="checkbox"/> Ако испраќате факс во црно-бело до само една дестинација, може да го испратите со Direct Send. <input type="checkbox"/> Разделете ги оригиналите на два или повеќе за да ги испратите во неколку серии.
202	Линијата беше исклучена од страна на уредот на примачот.	Почекајте малку и обидете се повторно.
203	Производот не може да детектира тон за бирање.	<ul style="list-style-type: none"> <input type="checkbox"/> Уверете се дека телефонскиот кабел е поврзан правилно и дека телефонската линија работи. <input type="checkbox"/> Кога печатачот е поврзан на PBX или адаптер за поврзување, променете ја поставката за Тип линија на PBX. <input type="checkbox"/> Изберете Поставки > Општи поставки > Поставки на факс > Осн поставки > Откр. тон за бирање, а потоа оневозможете ја поставката за тон за бирање.
204	Уредот на примачот е зафатен.	<ul style="list-style-type: none"> <input type="checkbox"/> Почекајте малку и обидете се повторно. <input type="checkbox"/> Проверете го бројот на факс на примачот.
205	Уредот на примачот не дава одговор.	Почекајте малку и обидете се повторно.
206	Телефонскиот кабел е неправилно поврзан на LINE и портата EXT. на производот.	Проверете ја врската на портата LINE и портата EXT. на задната страна од печатачот.
207	Производот не е поврзан со телефонската линија.	Поврзете го телефонскиот кабел со телефонската линија.
208	Факсот не може да се испрати на некои од назначените примачи.	Отпечатете Дневник на факс или Последна трансмисија извештај за претходните факсови од Извештај за факс во режимот за факс за да ја проверите неуспешната дестинација. Кога е овозможена поставката Зачувај Неусп. податоци , може повторно да испратите факс од Статус на работа во Job/Status .
301	Нема доволно простор за да се зачуваат податоците во меморискиот уред.	<ul style="list-style-type: none"> <input type="checkbox"/> Зголемете го просторот за складирање во меморискиот уред. <input type="checkbox"/> Намалете го бројот на документи. <input type="checkbox"/> Намалете ја резолуцијата за скенирање или зголемете го соодносот на компримирање за да ја намалите големината на скенираната слика.
302	Меморискиот уред е заштитен од запишување.	Исклучете ја заштитата од запишување на меморискиот уред.

Код	Проблем	Решение
303	Нема создадена папка за да ја зачувате скенираната слика.	Ставете друг мемориски уред.
304	Меморискиот уред е отстранет.	Ставете го повторно меморискиот уред.
305	Се појави грешка при зачувувањето на податоците во меморискиот уред.	Ако до надворешниот уред се пристапува од компјутер, малку почекајте, а потоа обидете се повторно.
306	Меморијата е полна.	Почекајте да завршат тековните задачи.
311	Се појави DNS-грешка.	<ul style="list-style-type: none"> <input type="checkbox"/> Изберете Поставки > Општи поставки > Поставки за мрежа > Напредно > TCP/IP, а потоа штиклирајте ги DNS-поставките. <input type="checkbox"/> Проверете ги DNS-поставките за серверот, компјутерот или точката за пристап.
312	Се појави грешка при автентикација.	Изберете Поставки > Општи поставки > Поставки за мрежа > Напредно > Сервер за е-пошта > Поставки за сервер , а потоа штиклирајте ги поставките за серверот.
313	Се појави грешка при комуникацијата.	<ul style="list-style-type: none"> <input type="checkbox"/> Отпечатете извештај за мрежна врска за да проверите дали печатачот е поврзан со мрежата. <input type="checkbox"/> Изберете Поставки > Општи поставки > Поставки за мрежа > Напредно > Сервер за е-пошта > Поставки за сервер за да ги проверите поставките за сервер за е-пошта. Може да ја проверите причината за грешката така што ќе извршите проверка на врската. <input type="checkbox"/> Методот за автентикација на поставките и серверот за е-пошта може да не се совпаѓаат. Кога ќе изберете Исклучено како метод за автентикација, уверете се дека методот за автентикација на серверот за е-пошта е поставен на „Нема“.
314	Големината на датотеката ја надминува максималната големина за прикачени датотеки.	<ul style="list-style-type: none"> <input type="checkbox"/> Зголемете ја поставката за Макс. гол. на прил. дато. во поставките за скенирање. <input type="checkbox"/> Намалете ја резолуцијата за скенирање или зголемете го соодносот на компримирање за да ја намалите големината на скенираната слика.
315	Меморијата е полна.	Обидете се повторно откако ќе завршат тековните задачи.
321	Се појави DNS-грешка.	<ul style="list-style-type: none"> <input type="checkbox"/> Изберете Поставки > Општи поставки > Поставки за мрежа > Напредно > TCP/IP, а потоа штиклирајте ги DNS-поставките. <input type="checkbox"/> Проверете ги DNS-поставките за серверот, компјутерот или точката за пристап.
322	Се појави грешка при автентикација.	Проверете ги поставките за Локација .

Код	Проблем	Решение
323	Се појави грешка при комуникацијата.	<ul style="list-style-type: none"> <input type="checkbox"/> Проверете ги поставките за Локација. <input type="checkbox"/> Отпечатете извештај за мрежна врска за да проверите дали печатачот е поврзан со мрежата.
324	Датотека со истото име веќе постои во назначената папка.	<ul style="list-style-type: none"> <input type="checkbox"/> Избришете ја датотеката со исто име. <input type="checkbox"/> Променете го префиксот за името на датотеката во Поставки на датотека.
325 326	Нема доволно расположлив простор во назначената папка.	<ul style="list-style-type: none"> <input type="checkbox"/> Зголемете го просторот за чување во назначената папка. <input type="checkbox"/> Намалете го бројот на документи. <input type="checkbox"/> Намалете ја резолуцијата за скенирање или зголемете го соодносот на компримирање за да ја намалите големината на скенираната слика.
327	Меморијата е полна.	Почекајте да завршат тековните задачи.
328	Дестинацијата е погрешна или дестинацијата не постои.	Проверете ги поставките за Локација .
331	Се појави грешка во комуникацијата при добивањето на листата на дестинации.	Отпечатете извештај за мрежна врска за да проверите дали печатачот е поврзан со мрежата.
332	Нема доволно простор за да се зачува скенираната слика во дестинациската меморија.	Намалете го бројот на документи.
333	Дестинацијата не може да биде пронајдена, бидејќи информациите за неа биле поставени на серверот пред испраќањето на скенираната слика.	Повторно изберете ја дестинацијата.
334	Се појави грешка при испраќањето на скенираната слика.	-
341	Се појави грешка при комуникацијата.	<ul style="list-style-type: none"> <input type="checkbox"/> Проверете го поврзувањето кај печатачот и кај компјутерот. Ако се поврзувате преку мрежа, отпечатете извештај за мрежна врска за да проверите дали печатачот е поврзан со мрежата. <input type="checkbox"/> Уверете се дека Epson Event Manager е инсталирана на компјутерот.
401	Нема доволно простор за да се зачуваат податоците во меморискиот уред.	Зголемете го просторот за складирање во меморискиот уред.
402	Меморискиот уред е заштитен од запишување.	Исклучете ја заштитата од запишување на меморискиот уред.
404	Меморискиот уред е отстранет.	Ставете го повторно меморискиот уред.
405	Се појави грешка при зачувувањето на податоците во меморискиот уред.	<ul style="list-style-type: none"> <input type="checkbox"/> Ставете го повторно меморискиот уред. <input type="checkbox"/> Користете друг мемориски уред на кој сте создале папка со помош на функцијата Создади папка за да зачуваш.

Код	Проблем	Решение
411	Се појави DNS-грешка.	<ul style="list-style-type: none"> <input type="checkbox"/> Изберете Поставки > Општи поставки > Поставки за мрежа > Напредно > TCP/IP, а потоа штиклирајте ги DNS-поставките. <input type="checkbox"/> Проверете ги DNS-поставките за серверот, компјутерот или точката за пристап.
412	Се појави грешка при автентикација.	Изберете Поставки > Општи поставки > Поставки за мрежа > Напредно > Сервер за е-пошта > Поставки за сервер , а потоа штиклирајте ги поставките за серверот.
413	Се појави грешка при комуникацијата.	<ul style="list-style-type: none"> <input type="checkbox"/> Изберете Поставки > Општи поставки > Поставки за мрежа > Напредно > Сервер за е-пошта > Поставки за сервер за да ги проверите поставките за сервер за е-пошта. Може да ја проверите причината за грешката така што ќе извршите проверка на врската. <input type="checkbox"/> Методот за автентикација на поставките и серверот за е-пошта може да не се совпаѓаат. Кога ќе изберете Исклучено како метод за автентикација, уверете се дека методот за автентикација на серверот за е-пошта е поставен на „Нема“. <input type="checkbox"/> Отпечатете извештај за мрежна врска за да проверите дали печатачот е поврзан со мрежата.
421	Се појави DNS-грешка.	<ul style="list-style-type: none"> <input type="checkbox"/> Изберете Поставки > Општи поставки > Поставки за мрежа > Напредно > TCP/IP, а потоа штиклирајте ги DNS-поставките. <input type="checkbox"/> Проверете ги DNS-поставките за серверот, компјутерот или точката за пристап.
422	Се појави грешка при автентикација.	Изберете Поставки > Општи поставки > Поставки на факс > Поставки за прием > Поставки Зачув./Препрати , а потоа проверете ги поставките на папката избрани во Дест. Зачувај/Препрати .
423	Се појави грешка при комуникацијата.	<ul style="list-style-type: none"> <input type="checkbox"/> Отпечатете извештај за мрежна врска за да проверите дали печатачот е поврзан со мрежата. <input type="checkbox"/> Изберете Поставки > Општи поставки > Поставки на факс > Поставки за прием > Поставки Зачув./Препрати, а потоа проверете ги поставките на папката избрани во Дест. Зачувај/Препрати.
425	Нема доволно расположлив простор во дестинациската папка во која се препраќа.	Зголемете го просторот за чување во дестинациската папка во која се препраќа.

Код	Проблем	Решение
428	Дестинацијата е погрешна или дестинацијата не постои.	Изберете Поставки > Општи поставки > Поставки на факс > Поставки за прием > Поставки Зачув./Препрати , а потоа проверете ги поставките на папката избрани во Дест. Зачувај/Препрати .

Не може соодветно да се ракува со печатачот

Задачите се извршуваат бавно

Печатењето е пребавно

Имајте ги предвид следниве причини.

■ Се извршуваат непотребни апликации.

Решенија

Затворете ги сите непотребни апликации на компјутерот или на паметниот уред.

■ Поставен е висок квалитет на печатењето.

Решенија

Намалете ја поставката за квалитет.

■ Двонасочното печатење е оневозможено.

Решенија

Овозможете ја поставката за двонасочно печатење или печатење со голема брзина. Кога е овозможена оваа поставка, главата за печатење печати додека се движи во двете насоки, а брзината на печатењето се зголемува.

Контролна табла

Изберете **Поставки > Општи поставки > Поставки за печатач**, а потоа овозможете **Двонасочно**.

Windows

Изберете **Двонасочно печатење** во картичката **Повеќе опции** на двигателот за печатачот.

Mac OS

Изберете **Системски претпочитани вредности** од менито Apple > **Печатачи и скенери** (или **Печати и скенирај, Печати и испрати факс**), а потоа изберете го печатачот. Кликнете **Опции и производи > Опции** (или **Двигател**). Изберете **Он** како поставка за **Двонасочно печатење**.

■ Тивок режим е овозможено.

Решенија

Оневозможете **Тивок режим**. Брзината на печатење се намалува кога печатачот работи во **Тивок режим**.

- Контролна табла

Изберете  на почетниот екран, а потоа изберете **Иск.**.

- Windows

Изберете **Исклучено** како поставка за **Тивок режим** во картичката **Главна** на двигателот за печатачот.

- Mac OS

Изберете **Системски претпочитани вредности** од менито Apple > **Печатачи и скенери** (или **Печати и скенирај**, **Печати и испрати факс**), а потоа изберете го печатачот. Кликнете **Опции и производи** > **Опции** (или **Двигател**). Изберете Off како поставка за **Тивок режим**.

Печатењето драстично забавува при непрекинато печатење

■ Функцијата што го штити механизмот на печатачот од прегревање и оштетување е активна.

Решенија

Може да продолжите со печатење. За да се вратите на нормална брзина на печатењето, оставете го печатачот да мирува барем 30 минути. Брзината на печатењето не се враќа на нормалната брзина ако напојувањето е исклучено.

Скенирањето е бавно

■ Скенирање со висока резолуција.

Решенија

Скенирајте со пониска резолуција.

LCD-екранот се затемнува

■ Печатачот е во режим на функција.

Решенија

Допрете каде било на LCD екранот за да се врати во неговата поранешна состојба.

Екранот на допир не реагира

Имајте ги предвид следниве причини.

■ На екранот на допир е залепен заштитен лист.

Решенија

Ако залепите заштитен лист на екранот на допир, оптичкиот екран на допир може да не реагира. Отстранете го листот.

■ Екранот е замачкан.

Решенија

Исклучете го печатачот и избришете го екранот со мека, сува крпа. Ако екранот е замачкан, може да не реагира.

Не може да управувам од контролната табла

■ Кога е вклучена опцијата за ограничување на корисниците, потребни се идентификација и лозинка за печатење.

Решенија

Ако не ја знаете лозинката, контактирајте со администраторот на печатачот.

На екранот се прикажува „x“ и не може да избирате фотографии

■ Сликковната датотека не е поддржана.

Решенија

Кога производот не ја поддржува сликковната датотека, на LCD-екранот се прикажува „x“. Користете датотеки што производот ги поддржува.

➔ „Спецификации за поддржани податоци“ на страница 361

Меморискиот уред не е препознаен

■ Меморискиот уред е поставен на оневозможено.

Решенија

На контролната табла, изберете **Поставки > Општи поставки > Поставки за печатач > Интерфејс за мемориски уред** и овозможете го меморискиот уред.

Не може да се зачуваат податоци во мемориски уред

Имајте ги предвид следниве причини.

■ Меморискиот уред е заштитен од запишување.

Решенија

Исклучете ја заштитата од запишување на меморискиот уред.

■ Нема доволно слободен простор на меморискиот уред.

Решенија

Избришете ги непотребните податоци или вметнете друг мемориски уред.

Звучите додека работи се гласни

■ Тивок режим е оневозможено.

Решенија

Ако звучите при работењето се прегласни, овозможете **Тивок режим**. Ако ја овозможите оваа функција, брзината на печатењето може да се намали.

- Контролна табла

Изберете  на почетниот екран и овозможете го **Тивок режим**.

- Двигател за печатачот за Windows

Оспособете **Тивок режим** на картичката **Главна**.

- Двигател за печатачот за Mac OS

Изберете **Системски претпочитани вредности** од менито Apple > **Печатачи и скенери** (или **Печати и скенирај**, **Печати и испрати факс**), а потоа изберете го печатачот. Кликнете **Опции и производи** > **Опции** (или **Двигател**). Изберете **Он** како поставка за **Тивок режим**.

Датумот и времето не се точни

■ Грешка во напојувањето.

Решенија

По откажување на напојувањето поради гром или ако напојувањето не е вклучено долго време, часовникот може да покажува погрешно време. Правилно поставете ги датумот и времето во **Поставки** > **Општи поставки** > **Осн поставки** > **Поставки за датум/време** на контролната табла.

Треба да го ажурирате основниот сертификат

■ Основниот сертификат е истечен.

Решенија

Активирајте Web Config, а потоа ажурирајте го основниот сертификат.

Не може да се откаже печатење преку компјутер со Mac OS X v10.6.8

■ Има проблем со вашите поставки за AirPrint.

Решенија

Извршете Web Config, а потоа изберете **Port9100** како поставка за **Протокол со врвен приоритет** во **Поставување на AirPrint**. Изберете **Системски претпочитани**

вредности од менито Apple > **Печатачи и скенери** (или **Печати и скенирај, Печати и испрати факс**), отстранете го печатачот, па додадете го печатачот повторно.

→ „Апликација за конфигурирање на работата на печатачот (Web Config)“ на [страница 323](#)

Заборавена лозинка

■ Ви треба помош од сервисен персонал.

Решенија

Ако ја заборавите администраторската лозинка, контактирајте со службата за поддршка на Epson.

Ненамерно се прават копии или се испраќаат факсови

■ Надворешни предмети ја допираат оптичката табла за допир.

Решенија

Изберете **Поставки > Општи поставки > Осн поставки > Разбуди го од спиење**, а потоа исклучете **Разбуди го со допир на LCD екранот**. Печатачот нема да се врати од режимот на спиење (штедење енергија) освен ако го притиснете копчето .

Бројот на факс на испраќачот не е прикажан

■ Бројот на факс на испраќачот не е поставен на факс-уредот на испраќачот.

Решенија

Испраќачот можеби не го поставил бројот на факс. Контактирајте со испраќачот.

Бројот на факс на испраќачот прикажан на примените факсови е погрешен

■ Бројот на факс на испраќачот поставен на факс-уредот на испраќачот е погрешен.

Решенија

Испраќачот можеби поставил погрешен број на факс. Контактирајте со испраќачот.

Не може да се вршат повици на поврзаниот телефон

■ Телефонскиот кабел не е поврзан правилно.

Решенија

Поврзете го телефонот со портата EXT. на печатачот и кренете го приемникот. Ако не слушате тон за бирање преку приемникот, поврзете го телефонскиот кабел правилно.

Телефонската секретарка не може да одговара на гласовни повици

Поставката Свонења за одговор на печатачот е поставена на помал број отколку бројот на свонења за телефонската секретарка.

Решенија

Изберете **Бавно (9,600bps)** во **Поставки > Општи поставки > Поставки на факс > Осн поставки > Свонења за одговор**, а потоа одредете број поголем отколку бројот на свонења за телефонската секретарка.

Примени се голем број непотребни факсови

Функцијата на печатачот за блокирање непотребни факсови не е поставена.

Решенија



Одредете ги поставките за **Одбивање факс** во **Поставки > Општи поставки > Поставки на факс > Осн поставки**.

[„Одредување поставки за блокирање непотребни факсови“](#) на страница 435

Се прикажува порака на LCD-екранот

Ако на LCD-екранот се прикаже порака за грешка, следете ги инструкциите на екранот или решенијата подолу за да го решите проблемот.

Пораки за грешки	Решенија
Грешка во печатачот. Исклучете го, па повторно вклучете го напојувањето. За детали, погледнете ја документацијата.	Отстранете секаква хартија или заштитен материјал во печатачот. Ако пораката за грешка продолжува да се прикажува, контактирајте со службата за поддршка на Epson.
Грешка во печатачот. За детали, погледнете ја вашата документација. Достапни се функции што не се однесуваат на печатење.	Печатачот можеби е оштетен. Контактирајте со службата за поддршка на Epson или со овластена сервисна служба на Epson за да побарате поправка. Меѓутоа, достапни се функции освен печатење, како што е скенирање.
Грешка во печатачот. За детали, погледнете ја вашата документација.	Печатачот можеби е оштетен. Контактирајте со службата за поддршка на Epson или со овластена сервисна служба на Epson за да побарате поправка.
Нема хар. во XX. Ставете хартија. Големина на хартија: XX/Тип на хартија: XX	Ставете хартија во прикажаниот извор на хартија, а ако ставате хартија во касета за хартија, вметнете ја до крај.
Треба да ја замените Касета за мастило.	За да добиете печатење со врвен квалитет и за да ја заштитите главата за печатење, во касетата ќе остане одредено количество мастило како резерва кога печатачот ќе укаже дека е време да се замени касетата со мастило. Заменете ја касетата кога ќе добиете таква инструкција.
Подлогата за маст. за печатење без рабови на печ. е при крај на својот раб. век. Не е дел кој може да биде зам. од стр. на корис. Контакт. ја поддрш. на Epson.	Контактирајте со Epson или со овластена сервисна служба на Epson за да го замените перничето за мастило за печатење без рамка*. Не е дел што може да го замени корисникот. Допрете Во ред за да продолжите со печатење.

Пораки за грешки	Решенија
Подлогата за маст. за печатење без рабови на печ. го дост. крајот на својот раб. век. Не е дел кој може да биде зам. од стр. на кор. Конт. ја поддрш. на Epson.	<p>Контактирајте со Epson или со овластена сервисна служба на Epson за да го замените перничето за мастило за печатење без рамка*. Не е дел што може да го замени корисникот.</p> <p>Не е достапно печатење без рамки, но достапно е печатење со рамки.</p>
Автоматски приказ на Пост. на хартија е пост. на Искл. Некои функции може да не се достапни. За детали, видете ја документацијата.	Ако Автоматски приказ на Пост. на хартија е оневозможена, не може да користите AirPrint.
Не е детектиран тон за вртење.	<p>Овој проблем може да се реши со избирање Поставки > Општи поставки > Поставки на факс > Осн поставки > Тип линија, а потоа избирање PBX. Ако телефонскиот систем бара код за надворешен пристап за да добие надворешна линија, поставете го кодот за пристап откако ќе изберете PBX. Користете # (тараба) наместо тековниот код за пристап кога внесувате надворешен број на факс. На тој начин врската е посигурна.</p> <p>Ако сè уште се појавува пораката за грешка, поставете ги поставките за Откр. тон за бирање на оневозможени. Меѓутоа, оневозможувањето на оваа функција може да предизвика испуштање на првата цифра при бирањето на бројот за факс и да го испрати факсот на погрешен број.</p>
Не успеа да прими факсови бидејќи капацитетот за факс податоци е полн. Допрете на Job/Status на дното на почетен екран за детали.	<p>Примените факсови може да се акумулираат без да бидат обработени поради следниве причини.</p> <ul style="list-style-type: none"> <input type="checkbox"/> Не може да се печати бидејќи се појави грешка на печатачот. <p>Отстранете ја грешката на печатачот. За да ги проверите деталите и решенијата за грешката, притиснете го копчето  и изберете Стат. на печатач.</p> <input type="checkbox"/> Не може да се зачува во компјутерот или во меморискиот уред. <p>За да проверите дали примените факсови се или не се зачувани, притиснете го копчето  и потоа изберете Статус на работа. За да ги зачувате примените факсови, вклучете го компјутерот или поврзете мемориски уред со печатачот.</p>
Комбинацијата на IP адресата и маската на подмрежа е неважечка. Погледнете ја вашата документација за повеќе детали.	Внесете ја точната IP-адреса или стандардната капија. За помош, контактирајте со лицето коешто ја поставило мрежата.
Ажурирајте го основниот сертификат за да ги користите услугите во облак.	Активирајте Web Config, а потоа ажурирајте го основниот сертификат.
Проверете дали поставките на портата на Печатач (како IP адреса) или двигател на печатачот се точни преку Компјутерот.	<p>Погрижете се портата за печатачот да биде правилно избрана во Својства > Порта од менито Печатач на следниов начин.</p> <p>Изберете „USBXXX“ за USB-врска, или „EpsonNet Print Port“ за мрежна врска.</p>
Проверете дали поставките на портата или двигателот на печатачот се точни преку компјутерот. Погледнете ја вашата документација за детали.	

Пораки за грешки	Решенија
Recovery Mode Update Firmware	<p>Печатачот стартуваше во режим за поправање затоа што ажурирањето на фирмверот не успеа. Следете ги чекорите подолу за повторно да се обидете да го ажурирате фирмверот.</p> <ol style="list-style-type: none"> 1. Поврзете ги компјутерот и печатачот со USB-кабел. (Во режимот за поправање, не може да го ажурирате фирмверот преку мрежна врска.) 2. За дополнителни инструкции, посетете ја веб-локацијата на локалното претставништво на Epson.

* Во некои циклуси од печатењето може да се собере многу мало количество вишок мастило на перничето за мастило за печатење без рамки. За да се спречи протекување мастило од перничето, производот е направен да запре со печатењето без рамки кога перничето ќе ја достигне својата граница. Дали и колку често ќе биде потребно ова, ќе зависи од бројот на отпечатени страници со опцијата за печатење без рамки. Потребата да се замени перничето не значи дека печатачот престанал да работи, согласно неговите спецификации. Печатачот ќе ве извести кога треба да се замени перничето, а тоа треба да го направи само овластена сервисна служба на Epson. Со гаранцијата на Epson не се покриваат трошоците за оваа замена.

Хартијата се заглавува

Проверете ја грешката прикажана на контролната табла и следете ги инструкциите за вадење на заглавената хартија, вклучувајќи ги и искинатите парчиња. На LCD-екранот се прикажува анимацијата со којашто се објаснува како да ја извадите заглавената хартија. Како следен чекор, изберете **Во ред** за да ја отстраните грешката.

Внимание:

Никога не допирајте ги копчињата на контролната табла додека дланката ви е во печатачот. Ако печатачот започне да работи, може да ве повреди. Внимавајте да не ги допирате извлечените делови за да избегнете повреда.

Важно:

Внимателно извадете ја заглавената хартија. Ако ја вадите хартијата со прекумерна сила, може да го оштетите печатачот.

Спречување заглавување на хартијата

Проверете го следново ако често доаѓа до заглавување на хартијата.

- Ставете го печатачот на рамна површина и ракувајте во препорачаните услови на околината.
[„Спецификации за животната средина“ на страница 363](#)
- Користете хартија поддржана од овој печатач.
[„Достапна хартија и капацитети“ на страница 311](#)
- Следете ги мерките за претпазливост при ракување со хартијата.
[„Мерки за претпазливост при ракување со хартијата“ на страница 33](#)

- Ставете хартија во правилната насока и повлечете го граничникот до работ на хартијата.
[„Ставање хартија“ на страница 35](#)
- Подигнете го ADF-држачот за документи.

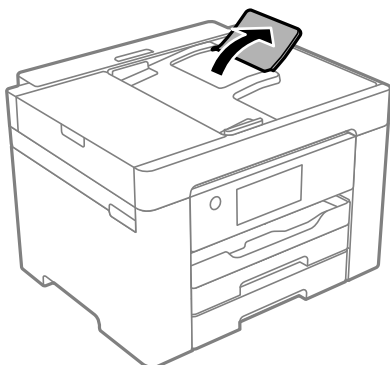

- Не ставајте повеќе од максимално назначениот број листови хартија.
- Ставајте лист по лист ако сте ставиле неколку листови хартија.
- Погрижете се поставките за големината и типот на хартијата да одговараат на конкретната големина и типот на хартијата ставена во печатачот.
[„Список со типови хартија“ на страница 34](#)

Време е да ги замените касетите со мастило

Мерки на претпазливост при ракување со касетите со мастило

Прочитајте ги следниве инструкции пред да ги менувате касетите со мастило.

Мерки на претпазливост при складирање мастило

- Не изложувајте ги касетите со мастило на директна сончева светлина.
- Не чувајте ги касетите со мастило на високи или екстремно ниски температури.
- За најдобри резултати, Epson препорачува да ги искористите касетите со мастило пред да им истече рокот за употреба отпечатен на пакувањето, а најдоцна шест месеци по отворањето на пакувањето.
- За најдобри резултати, чувајте ги пакувањата на касетите со мастило со дното надолу.
- Откако ќе ја земете касетата за мастило од ладно место за чување, почекајте да се загрее на собна температура најмалку три часа пред употреба.
- Не отворајте го пакувањето на касетата со мастило додека не сте подготвени да ја инсталирате во печатачот. Касетата со мастило е спакувана вакуумски за да се одржи сигурноста. Ако оставите касета распакувана подолго време пред да ја употребите, може да не биде возможно нормално печатење.

Мерки на претпазливост при менување касети со мастило

- Внимавајте да не ги скршите куките од страната на касетата со мастило кога ја вадите од пакувањето.
- Не протресувајте ги касетите откако ќе го отворите пакувањето затоа што може да протечат.
- Треба да ја извадите жолтата лента од касетата пред да ја инсталирате, инаку квалитетот на печатењето може да биде послаб или да не може да печатите. Не вадете ја и не кинете ја етикетата на касетата, тоа може да предизвика протекување.

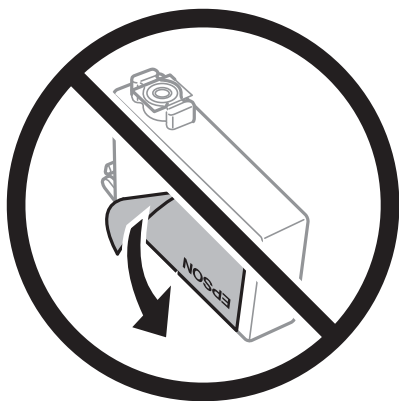

- Не вадете го просирниот печат од дното на касетата, инаку касетата може да стане неупотреблива.



- ❑ Не допирајте ги деловите прикажани на илустрацијата. Тоа може да влијае врз нормалното работење и печатење.



- ❑ Ставете ги сите касети за мастило, инаку не можете да печатите.
- ❑ Не заменувајте ги касетите со мастило кога е исклучено напојувањето. Не движете ја главата за печатење со рака, инаку може да го оштетите печатачот.
- ❑ Не исклучувајте го печатачот за време на полнењето со мастило. Ако полнењето со мастило е нецелосно, може да не биде можно печатење.
- ❑ Не оставајте го печатачот со отстранети касети за мастило и не исклучувајте го печатачот за време на замена на касетите. Во спротивно, преостанатото мастило во прскалките на главата за печатење ќе се исуши и може да не биде можно печатење.
- ❑ Ако треба да извадите касета со мастило привремено, внимавајте да ја заштитите областа за довод на мастило од нечистоти и прав. Чувајте ја касетата со мастило во иста околина како и печатачот, со отворот за довод на мастило свртен надолу или настрана. Не чувајте ги касетите со мастило со отворот за довод на мастило свртен нагоре. Бидејќи отворот за довод на мастило е опремен со вентил конструиран да го задржи испуштањето вишок мастило, нема потреба да ставате други капаци или затки.
- ❑ Извадените касети за мастило може да имаат мастило околу отворот за додавање мастило, па затоа бидете внимателни да не нанесете мастило во близина кога ќе ги вадите касетите.
- ❑ Печатачот користи касети со мастило опремени со зелен чип што ги следи информациите како количеството преостанато мастило за секоја касета. Тоа значи дека дури и кога касетата ќе се извади од печатачот пред да се потроши, уште може да ја користите касетата откако ќе ја вратите во печатачот. Меѓутоа, кога враќате касета, може да се потроши дел од мастилото за да се обезбедат перформансите на печатачот.
- ❑ За максимална ефикасност на мастилото, вадете ги касетите со мастило само кога сте подготвени да ги замените. Касетите со мастило со малку мастило може да не се употребат кога ќе се вратат.
- ❑ За печатење со првокласен квалитет и за да ја заштитите главата за печатење, во касетите останува различна количина мастило како резерва кога вашиот печатач покажува дека треба да се замени касетата за мастило. Наведените страници што може да се испечатат не ја вклучуваат резервата.
- ❑ Не расклопувајте ја или не преправајте ја касетата за мастило, зашто во спротивно можеби не ќе можете да печатите нормално.

- ❑ Не можете да ги користите касетите доставени со печатачот како касети за замена.

Потрошувачка на мастило

- ❑ За да се одржат оптимални перформанси на главата за печатење, дел од мастилото се троши од сите касети при постапките за одржување. Може да се троши мастило и кога заменуваат касета со мастило или кога го вклучувате печатачот.
- ❑ Кога печатите еднобојно или во сиви тонови, може да се користат мастилата во боја наместо црното мастило во зависност од видот хартија или поставките за квалитет на печатењето. Причината е што се користи мешавина на мастилата во боја за да се добие црна боја.
- ❑ Мастилото во касетите за мастило, испорачани со Вашиот печатач, делумно се користи при почетното поставување. За да се произведат висококвалитетни отпечатоци, главата за печатење на печатачот се полни целосно со мастило. При овој првичен процес се троши одредена количина мастило и затоа со овие касети можеби ќе отпечатите помалку страници во споредба со наредните касети за мастило.
- ❑ Наведените количини може да се разликуваат во зависност од сликите што ги печатите, типот хартија што го користите, зачестеноста на печатење и надворешните услови, како што е температурата.

Замена на касетите со мастило

Кога се прикажува порака да ги замените касетите со мастило, изберете **Како да** и прегледајте ги анимациите прикажани на контролната табла за да дознаете како да ги замените касетите со мастило.

Ако сакате да ги замените касетите со мастило пред да се потрошат, изберете **Поставки > Одржување > Замена на касета(и) за мастило** на контролната табла на печатачот, а потоа следете ги инструкциите на екранот. Изберете **Како да** за повеќе информации.



Внимание:

Внимавајте да не ви се заглават дланките или прстите кога го отворате или затворате скенерот. Во спротивно, може да се повредите.

Поврзани информации

- ➔ [„Кодови за касетите со мастило“ на страница 316](#)
- ➔ [„Мерки на претпазливост при ракување со касетите со мастило“ на страница 248](#)

Привремено продолжете да печатите без заменување на касетите со мастило

Привремено печатење со црно мастило

Кога е потрошено мастилото во боја, а уште има црно мастило, можете да го користите следново поставување за да печатите кратко време само со црно мастило.

- ❑ Вид хартија: Обична хартија, Preprinted, Letterhead, Боја, Recycled, Висококвалитетна обична хартија, Дебела хартија, Плик

- Боја: црно-бело или Сива палета
- Без рамки: не е избрано
- EPSON Status Monitor 3: овозможено (кога печатите од двигател на печатач на Windows.)

Бидејќи оваа функција е достапна само околу пет дена, заменете ги празните касети со мастило најбрзо што можете.

Белешка:

- Ако е оневозможен **EPSON Status Monitor 3**, отворете го двигателот за печатачот, кликнете **Проширени поставки** на картичката **Одржување**, па изберете **Вклучи EPSON Status Monitor 3**.
- Периодот на достапност зависи од условите на користење.

Продолжете привремено да печатите само со црно мастило (Контролна табла)

1. Кога ќе се прикаже порака за замена на касетите со мастило, изберете **Продолжи**.
Се прикажува порака дека привремено може да печатите со црно мастило.
2. Проверете ја пораката, а потоа изберете **Продолжи**.
3. Ако сакате да печатите во црно-бело, изберете **Не, потсети ме подоцна**.
Тековната задача е откажана.
4. Сега може да копирате оригинали или да печатите примени факсови на обична хартија во црно-бело. Изберете ја функцијата што сакате да ја користите на почетниот екран.

Белешка:

Не е достапно копирање без рамки.

Продолжете привремено да печатите само со црно мастило (Windows)

Направете нешто од следново.

- Кога ќе се прикаже следниов прозорец, изберете **Печати во црно**.

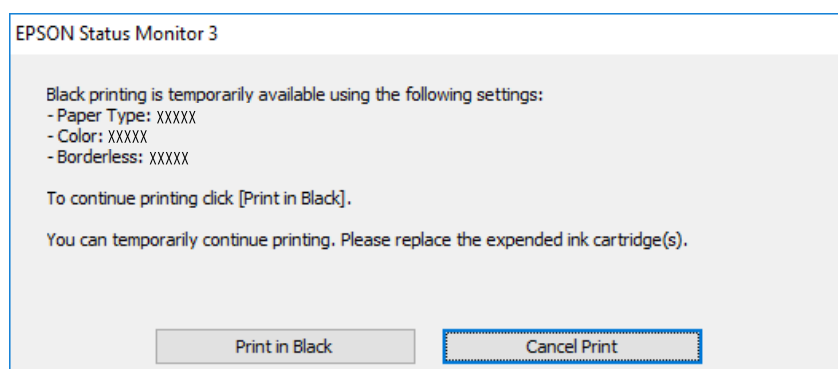

- Кога ќе се прикаже следниов прозорец, откажете го печатењето. Потоа, печатете повторно.

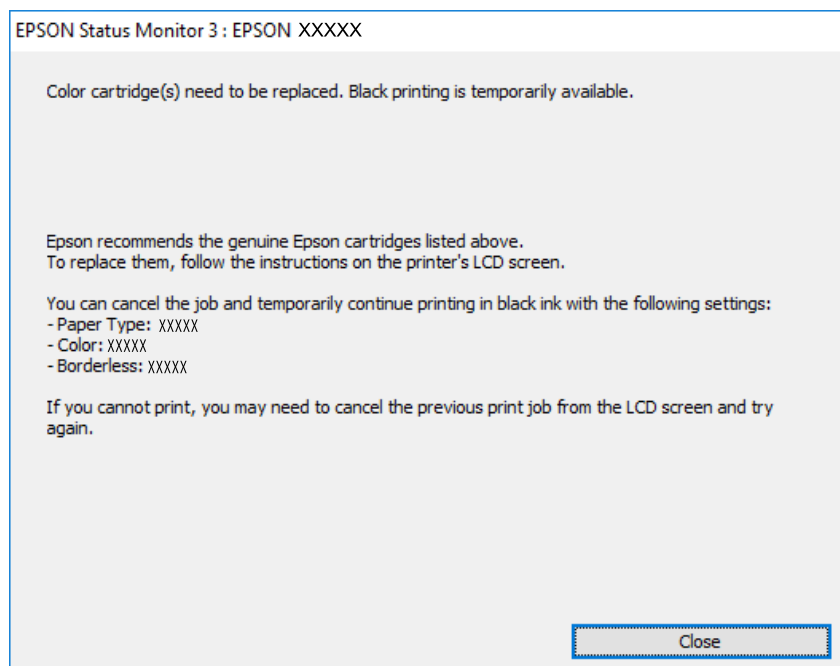

Белешка:

Ако не можете да го откажете печатењето од компјутерот, откажете го преку контролната табла на печатачот.

Следете ги чекорите подолу при повторно печатење.

1. Отворете го прозорецот на двигателот за печатачот.
2. Отстранете го знакот за избор од **Без рамки** на картичката **Главна**.
3. Изберете **Вид хартија** што поддржува Печати во црно.
4. Изберете **Сива палета**.
5. Одредете ги останатите ставки во картичките **Главна** и **Повеќе опции** според потребите, а потоа кликнете **ОК**.
6. Кликнете **Печати**.
7. Кликнете **Печати во црно** во прикажаниот прозорец.

Продолжете привремено да печатите само со црно мастило (Mac OS)

Белешка:

За да ја користите оваа функција преку мрежа, поврзете се со **Bonjour**.

1. Кликнете на иконата за печатачот во **Док**.

- Откажете ја задачата.

Белешка:

Ако не можете да го откажете печатењето од компјутерот, откажете го преку контролната табла на печатачот.

- Изберете **Системски претпочитани вредности** од менито Apple > **Печатачи и скенери** (или **Печати и скенирај, Печати и испрати факс**), а потоа изберете го печатачот. Кликнете **Опции и производи** > **Опции** (или **Двигател**).
- Изберете **On** како поставка за **Permit temporary black printing**.
- Отворете го полето за печатење.
- Изберете **Поставки за печатење** од појавното мени.
- Изберете ја која било големина на хартија освен големината „без рамки“ како поставка за **Голем.на харт..**
- Изберете тип хартија што поддржува **Permit temporary black printing** како поставка за **Media Type**.
- Изберете **Сива палета**.
- Одредете ги останатите ставки според потребите.
- Кликнете **Печати**.

Продолжете со печатење за да заштедите црно мастило (само за Windows)

Кога нивото на црното мастило се намалува, а има доволно мастило во боја, можете да користите мешавина од бои за да ја создадете црната. Можете да продолжите со печатење додека ја подготвувате касетата со црно мастило за замена.

Оваа функција е достапна само кога ќе ги изберете следниве поставки во двигателот за печатачот.

- Вид хартија: Обична хартија, Preprinted, Letterhead, Боја, Recycled, Висококвалитетна обична хартија, Дебела хартија
- Квалитет: Стандардно
- EPSON Status Monitor 3: овозможен

Белешка:

- Ако е оневозможен **EPSON Status Monitor 3**, отворете го двигателот за печатачот, кликнете **Проширени поставки** на картичката **Одржување**, па изберете **Вклучи EPSON Status Monitor 3**.
- Мешаната црна боја изгледа малку поразлично од чистата црна. Исто така, намалена е и брзината на печатењето.
- За да се одржи квалитетот на главата за печатење, се користи и црно мастило.

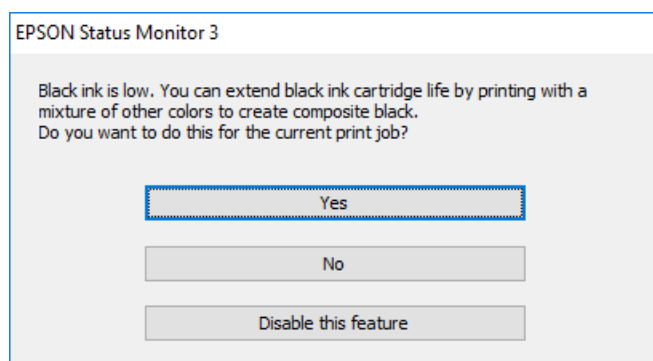

Опции	Опис
Да	Изберете за да користите мешавина на мастила во боја за да добиете црна. Овој прозорец се прикажува следниот пат кога печатите нешто слично.
Не	Изберете да продолжите со користење на преостанатото црно мастило. Овој прозорец се прикажува следниот пат кога печатите нешто слично.
Оневозможи ја оваа функција	Изберете да продолжите со користење на преостанатото црно мастило. Овој прозорец не се прикажува додека не ја замените касетата со црно мастило и таа не се испразни повторно.

Време е да ја замените кутијата за одржување

Мерки на претпазливост при ракување со кутијата за одржување

Прочитајте ги следниве инструкции пред да ја менувате кутијата за одржување.

- Не допирајте го зелениот чип странично на кутијата за одржување. Тоа може да влијае врз нормалното работење и печатење.
- Не заменувајте ја кутијата за одржување во текот на печатењето; во спротивно може да протече мастило.
- Не вадете ја кутијата за одржување и не отворајте го капакот, освен кога ја заменуваате кутијата за одржување; инаку може да протече мастило.
- Не користете ја повторно кутијата за одржување што била извадена и оставена подолг период. Мاستилото во кутијата се стврднало и не може да се апсорбира повеќе мастило.

- ❑ Не навалувајте ја искористената кутија за одржување додека не се стави и запечати во пластичната ќеса; во спротивно може да протече мастило.
- ❑ Не чувајте ја кутијата за одржување на високи или екстремно ниски температури.
- ❑ Чувајте ја кутијата за одржување настрана од директна сончева светлина.
- ❑ Не испуштајте ја кутијата за одржување и не нанесувајте и силни удари.
- ❑ Не допирајте ги отворите во кутијата за одржување затоа што може да се замачката со мастило.

Замена на кутијата за одржување

Во некои циклуси на печатење, во кутијата за одржување може да се собере многу мало количество од вишок мастило. За да се спречи истекување од кутијата за одржување, печатачот е направен да спречи печатење кога капацитетот на апсорпција на кутијата за одржување ќе ја достигне својата граница. Дали и колку често ова ќе треба да се направи зависи од бројот на отпечатени страници на печатачот, видот на материјалот за печатење и бројот на циклуси на чистење на печатачот.

Кога се прикажува порака за замена на кутијата за одржување, погледнете ги анимациите коишто се прикажани на контролната табла. Потребата да се замени кутијата не значи дека печатачот ќе престане да работи во согласност со неговите спецификации. Со гаранцијата на Epson не се покриваат трошоците за оваа замена. Претставува дел што треба да го замени корисникот.

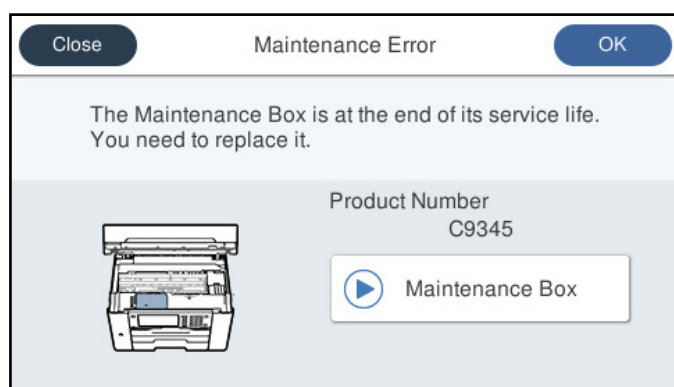

Белешка:

- ❑ Кога кутијата за одржување е полна, не може да печатите и да ја чистите главата за печатење додека не се замени, за да се избегне протекување на мастилото. Меѓутоа, може да извршувате задачи за коишто не се користи мастило, на пр. скенирање.
- ❑ Кога ќе се прикаже следниов екран, тоа значи дека делот не може да се замени од страна на корисникот. Контакттирајте со службата за поддршка на Epson.

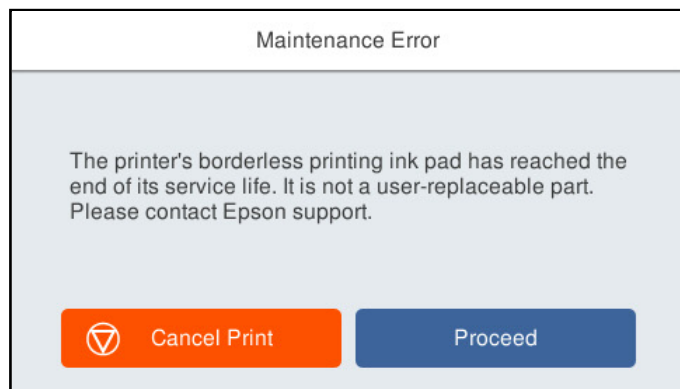

Поврзани информации

- ➔ „Код за кутијата за одржување“ на страница 317
- ➔ „Мерки на претпазливост при ракување со кутијата за одржување“ на страница 255

Низок квалитет на печатење, копирање, скенирање и факс

Низок квалитет на печатењето

Во отпечатените примероци недостасуваат бои, се појавуваат пруги или неочекувани бои

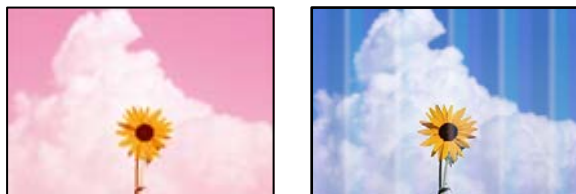

■ Прскалките на главата за печатење можеби се затнати.

Решенија

Користете ја функцијата **Прилагодување на Квалитет на печатење**. Ако не сте го користеле печатачот долго време, прскалките на главата за печатење може да бидат затнати и да не испуштаат капки мастило.

- ➔ „Приспособување на квалитетот на печатење“ на страница 159

Се појавуваат пруги во боја на интервали од приближно 1.1 cm или 3.3 cm



Имајте ги предвид следниве причини.

■ Поставката за типот на хартијата не е соодветна за внесената хартија.

Решенија

Изберете соодветна поставка за тип на хартија за хартијата ставена во печатачот.

→ „Список со типови хартија“ на страница 34

■ Поставен е низок квалитет на печатењето.

Решенија

Кога печатите на обична хартија, печатете користејќи поставка за повисок квалитет.

Контролна табла

Изберете **Најдобро** за **Квалитет** во картичката **Напредно** во поставките за печатење.

Windows

Изберете **Високо** за **Квалитет** во картичката **Главна** на двигателот за печатачот.

Mac OS

Изберете **Фино** за **Print Quality** од менито **Поставки за печатење** во дијалогот за печатење.

■ Положбата на главата за печатење не е порамнета.

Решенија

Порамнете ја главата за печатење користејќи ја функцијата **Прилагодување на Квалитет на печатење**.

→ „Приспособување на квалитетот на печатење“ на страница 159

Матен отпечатен материјал, вертикални пруги или непорамнетост



enthalten alle
Aufdruck. W
↓ 5008 "Regel

Имајте ги предвид следниве причини.

■ Положбата на главата за печатење не е порамнета.

Решенија

Порамнете ја главата за печатење користејќи ја функцијата **Прилагодување на Квалитет на печатење**.

→ „Приспособување на квалитетот на печатење“ на страница 159

■ Поставката за двонасочно печатење е овозможена.

Решенија

Ако квалитетот на печатењето не се подобрува дури и откако ќе ја порамните главата за печатење, оневозможете ја поставката за двонасочно печатење.

Во текот на двонасочното печатење (или печатење со голема брзина), главата за печатење печати додека се движи во двете насоки, па вертикалните линии може да не бидат порамнети. Ако ја оневозможите оваа поставка, брзината на печатење може да се намали, но и да се подобри квалитетот на печатење.

Контролна табла

Изберете **Поставки > Општи поставки > Поставки за печатач**, а потоа оневозможете **Двонасочно**.

Windows

Отштиклирајте **Двонасочно печатење** во картичката **Повеќе опции** на двигателот за печатачот.

Mac OS

Изберете **Системски претпочитани вредности** од менито Apple > **Печатачи и скенери** (или **Печати и скенирај, Печати и испрати факс**), а потоа изберете го печатачот. Кликнете **Опции и производи > Опции** (или **Двигател**). Изберете **Off** како поставка за **Двонасочно печатење**.

Се појавуваат шаблони со ленти



■ Поставката за двонасочно печатење е овозможена.

Решенија

Кога печатите на обична хартија, оневозможете ја поставката за двонасочно печатење.

Во текот на двонасочното печатење (или печатење со голема брзина), главата за печатење печати додека се движи во двете насоки, па вертикалните линии може да не бидат порамнети. Ако ја оневозможите оваа поставка, брзината на печатење може да се намали, но и да се подобри квалитетот на печатење.

Контролна табла

Изберете **Поставки > Општи поставки > Поставки за печатач**, а потоа оневозможете **Двонасочно**.

Windows

Отштиклирајте **Двонасочно печатење** во картичката **Повеќе опции** на двигателот за печатачот.

Mac OS

Изберете **Системски претпочитани вредности** од менито Apple > **Печатачи и скенери** (или **Печати и скенирај, Печати и испрати факс**), а потоа изберете го печатачот. Кликнете **Опции и производи > Опции** (или **Двигател**). Изберете **Off** како поставка за **High Speed Printing**.

Поставен е низок квалитет на печатењето.

Решенија

Кога печатите на фотографска хартија, печатете користејќи поставка за повисок квалитет.

Контролна табла

Изберете **Најдобро** за **Квалитет** во картичката **Напредно** во поставките за печатење.

Windows

Изберете **Високо** за **Квалитет** во картичката **Главна** на двигателот за печатачот.

Mac OS

Изберете **Фино** за **Print Quality** од менито **Поставки за печатење** во дијалогот за печатење.

Прскалките на главата за печатење можеби се затнати.

Решенија

Користете ја функцијата **Прилагодување на Квалитет на печатење**. Ако не сте го користеле печатачот долго време, прскалките на главата за печатење може да бидат затнати и да не испуштаат капки мастило.

➔ [„Приспособување на квалитетот на печатење“ на страница 159](#)

Отпечатениот материјал излегува како празен лист

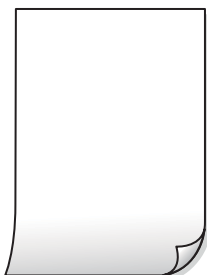

■ Прскалките на главата за печатење можеби се затнати.

Решенија

Користете ја функцијата **Прилагодување на Квалитет на печатење**. Ако не сте го користеле печатачот долго време, прскалките на главата за печатење може да бидат затнати и да не испуштаат капки мастило.

→ „[Приспособување на квалитетот на печатење](#)“ на страница 159

■ Поставките за печатење и големината на хартијата ставена во печатачот се разликуваат.

Решенија

Променете ги поставките за печатење согласно големината на хартијата ставена во касетата за хартија. Во касетата за хартија ставете хартија што соодветствува со поставките за печатење.

■ Повеќе листови хартија се внесуваат истовремено во печатачот.

Решенија

Погледнете го следново за да спречите истовремено внесување на повеќе листови хартија во печатачот.

→ „[Неколку листови хартија се внесуваат во исто време](#)“ на страница 183

Хартијата е замачкана или изгребана



Имајте ги предвид следниве причини.

■ Хартијата се внесува неправилно.

Решенија

Кога се појавуваат хоризонтални пруги (под прав агол со насоката на печатење) или кога горниот или долниот дел на хартијата е замачкан, ставете хартија во правилната насока и повлечете ги граничните до рабовите на хартијата.

→ „[Ставање хартија](#)“ на страница 35

■ Патеката за хартијата е замачкана.

Решенија

Кога се појавуваат вертикални пруги (хоризонтално од насоката на печатење) или кога хартијата е замачкана, исчистете ја патеката за хартијата.

→ „[Чистење на патеката на движење на хартијата од дамки од мастило](#)“ на страница 163

■ Хартијата е извиткана.

Решенија

Поставете ја хартијата на рамна површина за да проверите дали е извиткана. Ако е, израмнете ја.

■ Главата за печатење ја трие површината на хартијата.

Решенија

Кога печатите на дебела хартија, главата за печатење е во близина на површината за печатење и хартијата може да се изгребе. Во овој случај, овозможете ја поставката за намалување на гребењето. Ако ја овозможите оваа поставка, квалитетот или брзината на печатењето може да се намалат.

Контролна табла

Изберете **Поставки > Општи поставки > Поставки за печатач**, а потоа овозможете **Дебела хартија**.

Windows

Кликнете **Проширени поставки** на картичката **Одржување** од двигателот за печатачот, а потоа изберете **Дебела хартија и пликови**.

Ако хартијата и понатаму се гребе откако ќе ја изберете поставката **Дебела хартија и пликови**, изберете **Хартија со ниска гранулација** во прозорецот **Проширени поставки** на двигателот за печатачот.

Mac OS

Изберете **Системски претпочитани вредности** од менито Apple > **Печатачи и скенери** (или **Печати и скенирај, Печати и испрати факс**), а потоа изберете го печатачот. Кликнете **Опции и производи > Опции** (или **Двигател**). Изберете **Оп** како поставка за **Thick paper and envelopes**.

■ Задната страна на хартијата беше отпечатена пред да се исуши веќе отпечатената страна.

Решенија

Кога рачно печатите двострано, внимавајте мастилото да е сосема суво пред повторно да ја ставите хартијата.

■ Кога печатите со функцијата за автоматско двострано печатење, густината на печатење е превисока и времето на сушење е прекратко.

Решенија

Кога ја користите функцијата за автоматско двострано печатење и печатите податоци со висока густина како што се слики и графикони, поставете ја густината на печатење на пониско, а времето на сушење на подолго.

➔ „Двострано печатење“ на страница 52

➔ „Двострано печатење“ на страница 76

Отпечатените фотографии се лепливи



Печатењето беше извршено на погрешната страна од фотографската хартија.

Решенија

Погрижете се да печатите на страната за печатење. Кога печатите на погрешната страна од фотографската хартија, треба да ја исчистите патеката за хартијата.

→ „Чистење на патеката на движење на хартијата од дамки од мастило“ на страница 163

Сликите или фотографиите се печатат во неочекувани бои



Имајте ги предвид следниве причини.

Прскалките на главата за печатење можеби се затнати.

Решенија

Користете ја функцијата **Прилагодување на Квалитет на печатење**. Ако не сте го користеле печатачот долго време, прскалките на главата за печатење може да бидат затнати и да не испуштаат капки мастило.

→ „Приспособување на квалитетот на печатење“ на страница 159

Применето е коригирање на боите.

Решенија

Кога печатите од контролната табла или од двигателот на печатачот за Windows, поставката за автоматско прилагодување на фотографии на Epson се применува стандардно во зависност од типот хартија. Обидете се да ја промените поставката.

Контролна табла

Променете ја поставката за **Поправи фотогр.** од **Автоматски** на која било друга опција. Ако промената на поставката не функционира, изберете **Исклучи подобрување** како поставка за **Поправи фотогр.**

- Двигател за печатачот за Windows

Во картичката **Повеќе опции**, изберете **Прилагодено** во **Корекција на боите**, а потоа кликнете **Напредно**. Променете ја поставката за **Корекција на сцена** од **Автоматски** на која било друга опција. Ако менувањето на поставката не функционира, користете го кој било метод за коригирање на боите различен од **PhotoEnhance** во **Управување со бои**.

- ➔ „Параметри за JPEG“ на страница 84
- ➔ „Приспособување на боите за печатење“ на страница 69

Не може да се печати без маргини



■ Не е поставено печатење без рамки во поставките за печатење.

Решенија

Во поставките за печатење направете поставка за печатење без рамки. Ако изберете тип хартија што не поддржува печатење без рамки, не може да изберете **Без рамки**. Изберете тип хартија што поддржува печатење без рамки.

- Контролна табла

Изберете **Без рабови** како **Распоред**.

- Windows

Изберете **Без рамки** во картичката **Главна** на двигателот за печатачот.

- Mac OS

Изберете големина на хартија за печатење без рамки од **Голем.на харт..**

- ➔ „Параметри за JPEG“ на страница 84
- ➔ „Параметри за TIFF“ на страница 85
- ➔ „Хартија за печатење без рамки“ на страница 314

Рабовите на сликата се исечени при печатење без рамки



■ Бидејќи сликата е малку зголемена, излезената област е исечена.

Решенија

Изберете поставка со помало зголемување.

Windows

Кликнете **Поставки** до полето за избор **Без рамки** во картичката **Главна** на двигателот за печатачот, а потоа променете ги поставките.

Mac OS

Променете ја поставката за **Проширување** од менито **Поставки за печатење** на дијалогот за печатење.

Положбата, големината или маргините на отпечатениот примерок се несоодветни

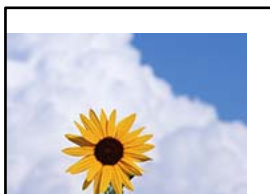

Имајте ги предвид следниве причини.

■ Хартијата се внесува неправилно.

Решенија

Ставете хартија во правилната насока и повлечете го граничникот до работ на хартијата.

→ „Ставање хартија“ на страница 35

■ Големината на хартијата е неправилно поставена.

Решенија

Изберете ја соодветната поставка за големина на хартијата.

■ Маргините поставени во апликацијата не се во просторот за печатење.

Решенија

Приспособете ја поставката за маргини во апликацијата, за да бидат во просторот за печатење.

→ „Површина за печатење“ на страница 353

Windows

Отштиклирајте **Огледална слика** во картичката **Повеќе опции** на двигателот за печатачот.

Mac OS

Избришете ја **Mirror Image** од менито **Поставки за печатење** во дијалогот за печатење.

Мозаични ефекти на исписите



■ Се отпечатија слики или фотографии со ниска резолуција.

Решенија

Кога печатите слики или фотографии, печатете со податоци со висока резолуција.

Сликите на веб-локациите често се со мала резолуција иако изгледаат доволно добро на екранот, па квалитетот на печатењето може да се намали.

Низок квалитет на копирањето

Во копиите недостасуваат бои, се појавуваат пруги или неочекувани бои



■ Прскалките на главата за печатење можеби се затнати.

Решенија

Користете ја функцијата **Прилагодување на Квалитет на печатење**. Ако не сте го користеле печатачот долго време, прскалките на главата за печатење може да бидат затнати и да не испуштаат капки мастило.

➔ „[Приспособување на квалитетот на печатење](#)“ на страница 159

Се појавуваат пруги во боја на интервали од приближно 1.1 cm или 3.3 cm



Имајте ги предвид следниве причини.

■ Поставката за типот на хартијата не е соодветна за внесената хартија.

Решенија

Изберете соодветна поставка за тип на хартија за хартијата ставена во печатачот.

→ „Список со типови хартија“ на страница 34

■ Положбата на главата за печатење не е порамнета.

Решенија

Порамнете ја главата за печатење користејќи ја функцијата **Прилагодување на Квалитет на печатење**.

→ „Приспособување на квалитетот на печатење“ на страница 159

Матни копии, вертикални пруги или непорамнетост



enthalten alle
Aufdruck. W
↓ 5008 "Regel

Имајте ги предвид следниве причини.

■ Положбата на главата за печатење не е порамнета.

Решенија

Порамнете ја главата за печатење користејќи ја функцијата **Прилагодување на Квалитет на печатење**.

→ „Приспособување на квалитетот на печатење“ на страница 159

■ Поставката за двонасочно печатење е овозможена.

Решенија

Ако квалитетот на печатењето не се подобрува дури и откако ќе ја порамните главата за печатење, оневозможете ја поставката за двонасочно печатење.

Во текот на двонасочното печатење (или печатење со голема брзина), главата за печатење печати додека се движи во двете насоки, па вертикалните линии може да не бидат порамнети. Ако ја оневозможите оваа поставка, брзината на печатење може да се намали, но и да се подобри квалитетот на печатење.

Изберете **Поставки > Општи поставки > Поставки за печатач**, а потоа оневозможете **Двонасочно** на контролната табла.

Се појавуваат шаблони со ленти



■ Поставката за двонасочно печатење е овозможена.

Решенија

Кога печатите на обична хартија, оневозможете ја поставката за двонасочно печатење.

Во текот на двонасочното печатење (или печатење со голема брзина), главата за печатење печати додека се движи во двете насоки, па вертикалните линии може да не бидат порамнети. Ако ја оневозможите оваа поставка, брзината на печатење може да се намали, но и да се подобри квалитетот на печатење.

Изберете **Поставки > Општи поставки > Поставки за печатач**, а потоа оневозможете **Двонасочно** на контролната табла.

■ Прскалките на главата за печатење можеби се затнати.

Решенија

Користете ја функцијата **Прилагодување на Квалитет на печатење**. Ако не сте го користеле печатачот долго време, прскалките на главата за печатење може да бидат затнати и да не испуштаат капки мастило.

➔ [„Приспособување на квалитетот на печатење“ на страница 159](#)

Отпечатениот материјал излегува како празен лист

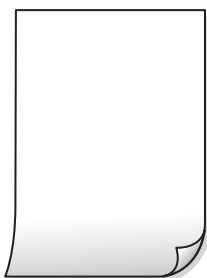

■ Прскалките на главата за печатење можеби се затнати.

Решенија

Користете ја функцијата **Прилагодување на Квалитет на печатење**. Ако не сте го користеле печатачот долго време, прскалките на главата за печатење може да бидат затнати и да не испуштаат капки мастило.

→ „[Приспособување на квалитетот на печатење](#)“ на страница 159

■ Поставките за печатење и големината на хартијата ставена во печатачот се разликуваат.

Решенија

Променете ги поставките за печатење согласно големината на хартијата ставена во касетата за хартија. Во касетата за хартија ставете хартија што соодветствува со поставките за печатење.

■ Повеќе листови хартија се внесуваат истовремено во печатачот.

Решенија

Погледнете го следново за да спречите истовремено внесување на повеќе листови хартија во печатачот.

→ „[Неколку листови хартија се внесуваат во исто време](#)“ на страница 183

Хартијата е замачкана или изгребана



Имајте ги предвид следниве причини.

■ Хартијата се внесува неправилно.

Решенија

Кога се појавуваат хоризонтални пруги (под прав агол со насоката на печатење) или кога горниот или долниот дел на хартијата е замачкан, ставете хартија во правилната насока и повлечете ги граничните до рабовите на хартијата.

→ „[Ставање хартија](#)“ на страница 35

■ Патеката за хартијата е замачкана.

Решенија

Кога се појавуваат вертикални пруги (хоризонтално од насоката на печатење) или кога хартијата е замачкана, исчистете ја патеката за хартијата.

→ „[Чистење на патеката на движење на хартијата од дамки од мастило](#)“ на страница 163

■ Хартијата е извиткана.

Решенија

Поставете ја хартијата на рамна површина за да проверите дали е извиткана. Ако е, израмнете ја.

■ Главата за печатење ја трие површината на хартијата.

Решенија

Кога копирате на дебела хартија, главата за печатење е во близина на површината за печатење и хартијата може да се изгребе. Во овој случај, овозможете ја поставката за намалување на гребењето.

Изберете **Поставки > Општи поставки > Поставки за печатач**, а потоа овозможете **Дебела хартија** на контролната табла. Ако ја овозможите оваа поставка, квалитетот или брзината на копирањето може да се намалат.

Копираните фотографии се лепливи



■ Копијата беше направена на погрешната страна од фотографската хартија.

Решенија

Погрижете се да копирате на страната за печатење. Ако ненамерно сте копирале на погрешната страна од фотографската хартија, треба да ја исчистите патеката за хартијата.

➔ „Ставање хартија“ на страница 35

➔ „Чистење на патеката на движење на хартијата од дамки од мастило“ на страница 163

Положбата, големината или маргините на копиите се несоодветни

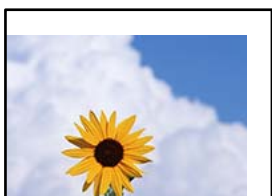

Имајте ги предвид следниве причини.

■ Хартијата се внесува неправилно.

Решенија

Ставете хартија во правилната насока и повлечете го граничникот до работ на хартијата.

➔ „Ставање хартија“ на страница 35

Големината на хартијата е неправилно поставена.

Решенија

Изберете ја соодветната поставка за големина на хартијата.

Оригиналите не се правилно поставени.

Решенија

- Проверете дали оригиналот е поставен правилно во однос на ознаките за порамнување.
- Ако работ на скенираната слика недостасува, поместете го оригиналот малку подалеку од работ на стаклото на скенерот. Не може да ја скенирате областа на приближно 1,5 mm (0,06 in.) од работ на стаклото на скенерот.

→ „Ставање оригинали“ на страница 39

Има прашина или нечистотија на стаклото на скенерот или на подлогата за документ.

Решенија

Кога ги ставате оригиналите на стаклото на скенерот, отстранете ја прашината или нечистотијата залепена на оригиналите и исчистете ги стаклото на скенерот и подлогата за документи. Ако на стаклото има прашина или дамки, областа за копирање може да се прошири за да ги опфати прашината или дамките со што може да создаде погрешна позиција за копирање или мали слики.

→ „Чистење на стаклото на скенерот и подлогата за документи“ на страница 163

Г. на о. е погрешна во поставката за копирање.

Решенија

Изберете ја соодветната **Г. на о.** во поставката за копирање.

→ „Напредни опции за мени за копирање“ на страница 96

Ако печатачот е блиску до извор на светлина или ако е изложен на директна сончева светлина, оригиналната големина може да не се детектира правилно.

Решенија

Изберете ја големината на оригиналот рачно, а потоа обидете се повторно.

Големината не може да се детектира автоматски бидејќи оригиналот е претенок.

Решенија

Изберете ја големината на оригиналот рачно, а потоа обидете се повторно.

Се појавуваат нерамномерни бои, замачкувања, точки или прави линии на копираната слика



Имајте ги предвид следниве причини.

■ Патеката за хартијата е извалкана.

Решенија

Ставете или исфрлете хартија без печатење за да ја исчистите патеката за хартијата.

→ „Чистење на патеката на движење на хартијата од дамки од мастило“ на страница 163

■ Има прашина или нечистотија на оригиналите или на стаклото на скенерот.

Решенија

Отстранете ја прашината или нечистотијата од оригиналите и исчистете го стаклото на скенерот.

→ „Чистење на стаклото на скенерот и подлогата за документи“ на страница 163

■ Има прашина или нечистотија на ADF или на оригиналите.

Решенија

Исчистете го ADF и отстранете ја прашината или нечистотијата залепена на оригиналите.

→ „Чистење на ADF“ на страница 165

■ Оригиналот беше притиснат пресилно.

Решенија

Ако притиснете пресилно, може да се појават замачкувања, замаглување и дамки.

Не притискајте пресилно врз оригиналот или капакот за документи.

→ „Ставање оригинали“ на страница 39

■ Поставката за густина на копирањето е превисока.

Решенија

Намалете ја поставката за густина на копирањето.

→ „Основни опции за мени за копирање“ на страница 95

На скенираната слика се појавуваат ефекти на контраст (мрежести ефекти)

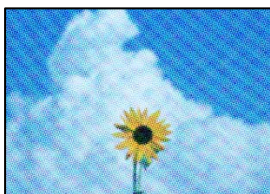

Ако оригиналот е печатен документ, како списание или каталог, се појавуваат ефекти на контраст со точки.

Решенија

Променете ја поставката за намалување и зголемување. Ако и понатаму се појавува ефект на контраст со точки, ставете го оригиналот под малку поразличен агол.

→ „Основни опции за мени за копирање“ на страница 95

Сликата од задната страна на оригиналот се појавува во копираната слика



Имајте ги предвид следниве причини.

Кога скенирате тенки оригинали, истовремено може да скенирате и слики на задната страна.

Решенија

Ставете го оригиналот на стаклото на скенерот, а потоа ставете црна хартија врз оригиналот.

→ „Ставање оригинали“ на страница 39

Поставката за густина на копирањето е превисока.

Решенија

Намалете ја поставката за густина на копирањето.

→ „Основни опции за мени за копирање“ на страница 95

Проблеми со скенирани слики

Се појавуваат нерамномерни бои, нечистотија, дамки и сл. при скенирање од стаклото на скенерот



■ Има прашина или нечистотија на оригиналите или на стаклото на скенерот.

Решенија

Отстранете ја прашината или нечистотијата од оригиналите и исчистете го стаклото на скенерот.

➔ „Чистење на стаклото на скенерот и подлогата за документи“ на страница 163

■ Оригиналот беше притиснат пресилно.

Решенија

Ако притиснете пресилно, може да се појават замачкувања, замаглување и дамки.

Не притискајте пресилно врз оригиналот или капакот за документи.

➔ „Ставање оригинали“ на страница 39

Се појавуваат прави линии при скенирање од ADF

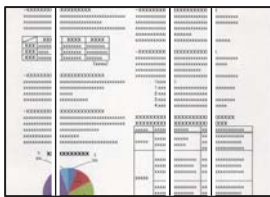

■ Има прашина или нечистотија на ADF или на оригиналите.

Решенија

Исчистете го ADF и отстранете ја прашината или нечистотијата залепена на оригиналите.

➔ „Чистење на ADF“ на страница 165

Се појавува пресликување во заднината на скенираните слики



Кога скенирате тенки оригинали, истовремено може да скенирате и слики на задната страна.

Решенија

Кога скенирате од стаклото на скенерот, ставете црна хартија или подлога за маса врз оригиналот.

→ „Ставање оригинали“ на страница 39

Не може да се скенира точната област на стаклото на скенерот

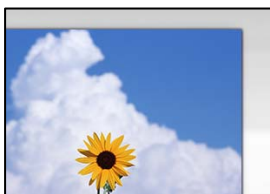

Оригиналите не се правилно поставени.

Решенија

- Проверете дали оригиналот е поставен правилно во однос на ознаките за порамнување.
- Ако работ на скенираната слика недостасува, поместете го оригиналот малку подалеку од работ на стаклото на скенерот. Не може да ја скенирате областа на приближно 1,5 mm (0,06 in.) од работ на стаклото на скенерот.

→ „Ставање оригинали“ на страница 39

Ако печатачот е блиску до извор на светлина или ако е изложен на директна сончева светлина, оригиналната големина може да не се детектира правилно.

Решенија

Изберете ја големината на оригиналот рачно, а потоа обидете се повторно.

Има прашина или нечистотија на стаклото на скенерот или на подлогата за документ.

Решенија

Кога скенирате од контролната табла и ја избирате функцијата за автоматско сечење на областа на скенирање, отстранете секакви отпадоци или нечистотија од стаклото на

скенерот и од подлогата за документ. Ако има некакви отпадоци или нечистотија околу оригиналот, опсегот на скенирање се проширува за да ги опфати.

➔ „Чистење на стаклото на скенерот и подлогата за документи“ на страница 163

Големината не може да се детектира автоматски бидејќи оригиналот е претенок.

Решенија

Изберете ја големината на оригиналот рачно, а потоа обидете се повторно.

Не може да се решат проблемите со скенираната слика

Проверете го следново ако сте ги пробале сите решенија, но сè уште не сте го решиле проблемот.

Има проблеми со поставките за софтверот за скенирање.

Решенија

Користете ја Epson Scan 2 Utility за да ги активирате поставките за софтверот за скенерот.

Белешка:

Epson Scan 2 Utility е апликација што се испорачува со софтверот за скенерот.

1. Стартувајте ја Epson Scan 2 Utility.

Windows 10

Кликнете го копчето Старт, па изберете **EPSON > Epson Scan 2 Utility**.

Windows 8.1/Windows 8

Внесете го името на апликацијата во полето за пребарување, а потоа изберете ја прикажаната икона.

Windows 7/Windows Vista/Windows XP

Кликнете го копчето Старт, па изберете **Сите програми** или **Програми > EPSON > Epson Scan 2 > Epson Scan 2 Utility**.

Mac OS

Изберете **Оди > Апликации > Epson Software > Epson Scan 2 Utility**.

2. Изберете ја картичката **Друго**.

3. Кликнете **Ресетирај**.

Ако активирањето не го решава проблемот, деинсталирајте го и повторно инсталирајте го софтверот за скенерот.

➔ „Одделно инсталирање или деинсталирање на апликациите“ на страница 169

Факсот се испраќа со слаб квалитет

Факсот се испраќа со слаб квалитет



Имајте ги предвид следниве причини.

■ Има прашина или нечистотија на оригиналите или на стаклото на скенерот.

Решенија

Отстранете ја прашината или нечистотијата од оригиналите и исчистете го стаклото на скенерот.

➔ „Чистење на стаклото на скенерот и подлогата за документи“ на страница 163

■ Оригиналот беше притиснат пресилно.

Решенија

Ако притиснете пресилно, може да се појават замачкувања, замаглување и дамки.

Не притискајте пресилно врз оригиналот или капакот за документи.

➔ „Ставање оригинали“ на страница 39

Се појавуваат прави линии при испраќање факсови од ADF

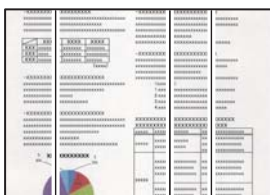

Има прашина или нечистотија на ADF или на оригиналите.

Исчистете го ADF и отстранете ја прашината или нечистотијата залепена на оригиналите.

Поврзани информации

➔ „Чистење на ADF“ на страница 165

Слаб квалитет на сликите од испратените факсови

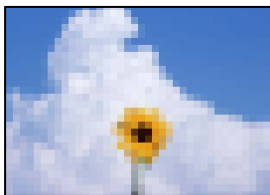

Имајте ги предвид следниве причини.

■ Поставката за тип оригинал е погрешна.

Решенија

Изберете **Факс > Поставки на факс > Поставки за скенирање > Вид на ор.**, а потоа сменете ја поставката. Кога оригиналот што го испраќате содржи текст и слики, одредете ја поставкава на **Фотографија**.

■ Поставена е ниска резолуција.

Решенија

Ако не ги знаете перформансите на факс-уредот на испраќачот, одредете ги следниве поставки пред да испратите факс.

Изберете **Факс > Поставки на факс** и одредете ја поставката за **Резолуција** за да поставите највисок квалитет за сликата.

Изберете **Факс > Поставки на факс**, а потоа овозможете **Директно испраќање**.

Имајте предвид дека ако ја одредите поставката за **Резолуција** на **Супер фино** или **Ултра фино**, но факсот го испраќате без да овозможите **Директно испраќање**, факсот може да се испрати со пониска резолуција.

■ Поставката ESM е оневозможена.

Решенија

Изберете **Поставки > Општи поставки > Поставки на факс > Осн поставки** и овозможете ја поставката **ESM** на контролната табла. Оваа поставка може да брише грешки што настануваат поради проблеми со врската. Имајте предвид дека испраќањето и примањето на факсовите може да биде побавно кога **ESM** е оневозможена.

Во испратениот факс се појавува слика од обратната страна на оригиналот



Имајте ги предвид следниве причини.

Кога скенирате тенки оригинали, истовремено може да скенирате и слики на задната страна.

Решенија

Ставете го оригиналот на стаклото на скенерот, а потоа ставете црна хартија врз оригиналот.

→ „Ставање оригинали“ на страница 39

Вредноста на поставката за густина е висока при испраќање факсови.

Решенија

Изберете **Факс > Поставки на факс > Поставки за скенирање > Густина**, а потоа намалете ја вредноста на поставката.

Слаб квалитет на примениот факс

Слаб квалитет на сликите од примените факсови

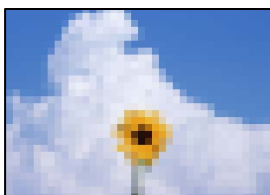

Имајте ги предвид следниве причини.

Поставката ESM е оневозможена.

Решенија

Изберете **Поставки > Општи поставки > Поставки на факс > Осн поставки** и овозможете ја поставката **ESM** на контролната табла. Оваа поставка може да брише грешки што настануваат поради проблеми со врската. Имајте предвид дека испраќањето и примањето на факсовите може да биде побавно кога **ESM** е оневозможена.

Поставката за квалитет на слика е поставена на ниска вредност на факс-уредот на испраќачот.

Решенија

Замолете го испраќачот да испраќа факсови со повисок квалитет.

Проблемот не се решава

Ако не можете да го решите проблемот откако ќе ги испробате сите решенија, контактирајте со службата за поддршка на Epson.

Ако не можете да ги решите проблемите со печатењето или копирањето, погледнете ги следниве поврзани информации.

Поврзани информации

➔ „Не може да се решат проблеми со печатењето или копирањето“ на страница 281

Не може да се решат проблеми со печатењето или копирањето

Пробајте со решавање на следниве проблеми по ред, почнувајќи од врвот, додека не го решите проблемот.

- Погрижете се типот на хартијата ставена во печатачот и типот на хартијата одредена на печатачот да соодветствуваат со поставките за типот на хартијата во двигателот за печатачот.
[„Поставки за големина и тип на хартијата“ на страница 34](#)
- Користете поставка за повисок квалитет во контролната табла или во двигателот за печатачот.
- Повторно инсталирајте ги касетите со мастило што се веќе инсталирани во печатачот.
Повторното инсталирање на касетите со мастило може да помогне во одзатнувањето на прскалките на главата за печатење и да овозможи лесен проток на мастилото.
Меѓутоа, кога касетата со мастило се инсталира повторно, се троши мастило, па може да се прикаже порака што бара да ја замените касетата со мастило, во зависност од количеството на преостанатото мастило.
[„Време е да ги замените касетите со мастило“ на страница 248](#)
- Порамнете ја главата за печатење.
[„Порамнување на главата за печатење“ на страница 162](#)
- Извршете проверка на прскалките за да видите дали прскалките на главата за печатење се затнати.
Ако недостасуваат сегменти во шаблонот за проверка на прскалките, прскалките можеби се затнати. Наизменично повторувајте ги чистењето на главата и проверката на прскалките 3 пати, па проверете дали прскалките се исчистени.
Имајте предвид дека за чистењето на главата за печатење се троши одредено количество мастило.
[„Проверување на статусот на потрошните материјали“ на страница 159](#)
- Исклучете го печатачот, почекајте најмалку 12 часа, а потоа проверете дали прскалките се исчистени.
Ако прскалките се затнати, проблемот можеби ќе се реши и ако го оставите печатачот одредено време без да печатите.
Проверете го следново додека печатачот е исклучен.
- Проверете дали користите оригинални касети со мастило на Epson.
Користете оригинални касети за мастило на Epson. Овој производ е направен да ги приспособува боите врз основа на користењето на оригинални касети за мастило на Epson. Користењето на неоригинални касети за мастило може да го намали квалитетот на печатење.
[„Кодови за касетите со мастило“ на страница 316](#)
- Погрижете се да нема остатоци од хартија во внатрешноста на печатачот.
Кога ја вадите хартијата, не допирајте ја просирната фолија со раката или со хартијата.

Проверете ја хартијата.

Проверете дали хартијата е извиткана или внесена со страната за печатење свртена нагоре.

[„Мерки за претпазливост при ракување со хартијата“ на страница 33](#)

[„Достапна хартија и капацитети“ на страница 311](#)

[„Недостапни типови на хартија“ на страница 315](#)

Уверете се дека не користите стара касета со мастило.

За најдобри резултати, Epson препорачува да ги искористите касетите со мастило пред да им истече рокот за употреба отпечатен на пакувањето, а најдоцна шест месеци по отворањето на пакувањето.

Ако не можете да го решите проблемот со решенијата наведени погоре, можеби ќе треба да побарате сервисирање. Контактирајте со службата за поддршка на Epson.

Поврзани информации

➔ [„Пред да контактирате со Epson“ на страница 473](#)

➔ [„Контактирање со поддршката на Epson“ на страница 473](#)

Додавање или менување на компјутерот или уредите

Поврзување со печатач поврзан со мрежата.	284
Ресетирање на мрежната врска.	285
Директно поврзување паметен уред и печатач (Wi-Fi Direct).	291
Проверување на статусот на конекција на мрежа.	301

Поврзување со печатач поврзан со мрежата

Кога печатачот веќе е поврзан со мрежата, може да поврзете компјутер или паметен уред со печатачот преку мрежата.

Користење мрежен печатач од втор компјутер

Препорачуваме да ја користите датотеката за инсталација за да го поврзете печатачот на компјутерот. Може да ја активирате датотеката за инсталација со користење на еден од следниве методи.

- ❑ Поставување од интернет страница

Посетете ја следната интернет страница и внесете го името на производот. Одете во **Поставување** и започнете со поставување.

<http://epson.sn>

- ❑ Поставување со користење на дискот со софтвер (само за моделите коишто доаѓаат со диск со софтвер и за корисници со компјутери со Windows со погони за диск.)

Внесете го дискот со софтвер во компјутерот и следете ги инструкциите на екранот.

Избирање печатач

Следете ги инструкциите на екранот додека да се прикаже следниов екран, изберете го името на печатачот со којшто сакате да се поврзете, а потоа кликнете **Следно**.

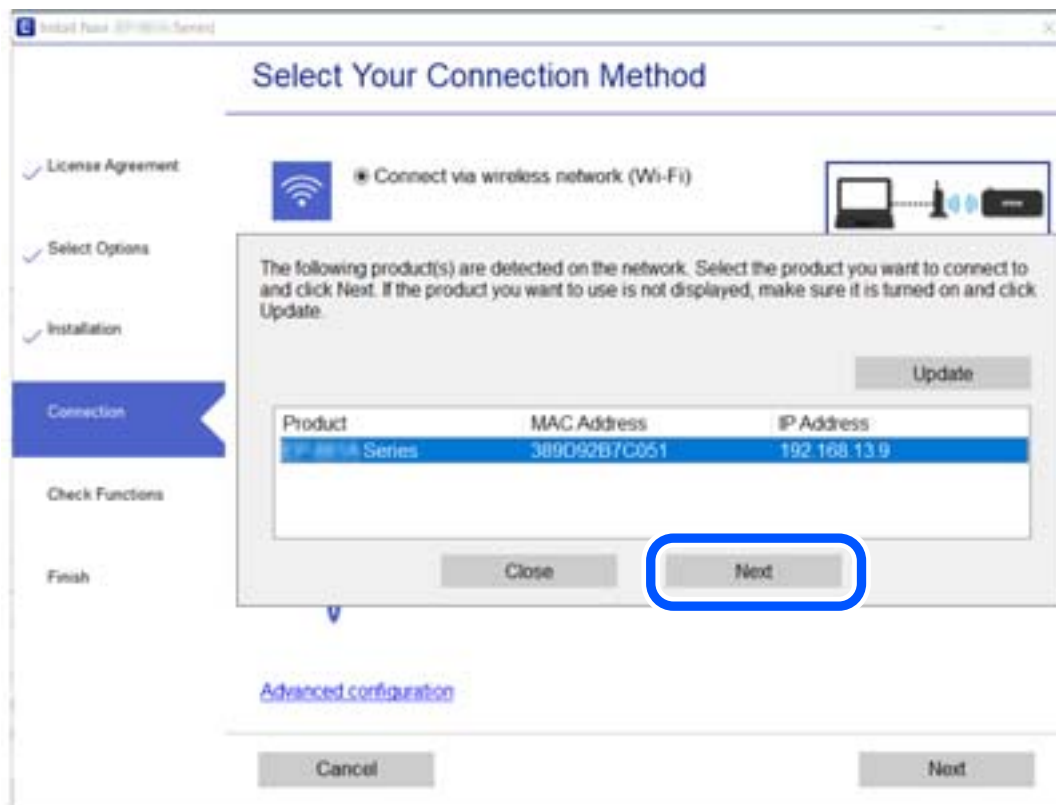

Следете ги инструкциите на екранот.

Користење мрежен печатач од паметен уред

Може да поврзете паметен уред со печатачот користејќи еден од следниве начини.

Поврзување преку безжичен рутер

Поврзете го паметниот уред со истата Wi-Fi мрежа (SSID) на којашто е поврзан печатачот.

За повеќе информации, погледнете го следново.

[„Одредување поставки за поврзување со паметниот уред“ на страница 286](#)

Поврзување преку Wi-Fi Direct

Поврзете го паметниот уред директно со печатачот, без безжичен рутер.

За повеќе информации, погледнете го следново.

[„Директно поврзување паметен уред и печатач \(Wi-Fi Direct\)“ на страница 291](#)

Ресетирање на мрежната врска

Во овој дел се објаснува како да ги одредите поставките за мрежната врска и да го промените начинот на поврзување кога го заменуваат безжичниот рутер или компјутерот.

Кога го менувате безжичниот рутер

Кога го менувате безжичниот рутер, одредете ги поставките за врска меѓу компјутерот или паметниот уред и печатачот.

Овие поставки треба да ги одредите ако го смените интернет-операторот и сл.

Одредување поставки за поврзување со компјутерот

Препорачуваме да ја користите датотеката за инсталација за да го поврзете печатачот на компјутерот. Може да ја активирате датотеката за инсталација со користење на еден од следниве методи.

Поставување од интернет страница

Посетете ја следната интернет страница и внесете го името на производот. Одете во **Поставување** и започнете со поставување.

<http://epson.sn>

Поставување со користење на дискот со софтвер (само за моделите коишто доаѓаат со диск со софтвер и за корисници со компјутери со Windows со погони за диск.)

Внесете го дискот со софтвер во компјутерот и следете ги инструкциите на екранот.

Избирање начини на поврзување

Следете ги инструкциите на екранот додека да се прикаже следниот екран.

Изберете **Променете го методот на поврзување за печатач (за нов мрежен рутер или за менување на USB во мрежа, итн.)** на екранот Изберете ја вашата операција, а потоа кликнете **Следно**.

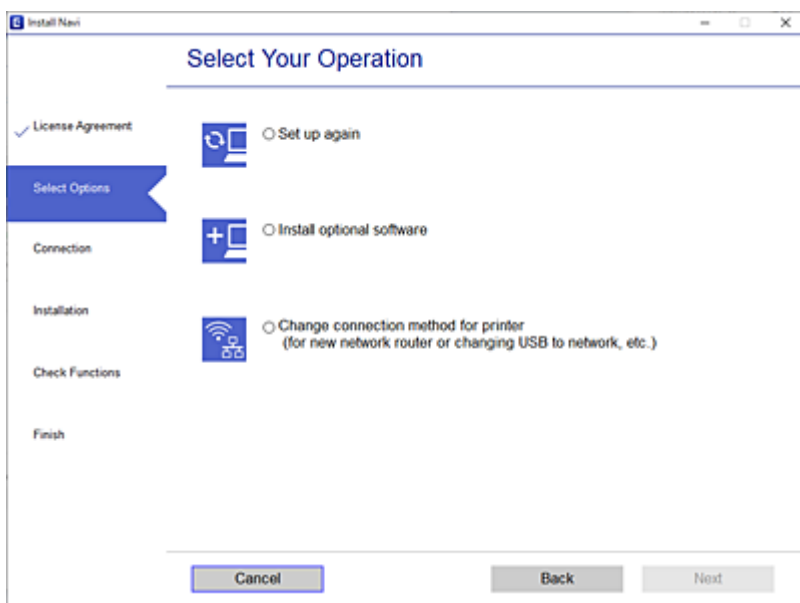

Следете ги инструкциите на екранот.

Ако не може да се поврзете, погледнете го следново за да се обидете да го решите проблемот.

- Windows: „Не е можно поврзување на мрежа“ на страница 187
- Mac OS: „Не е можно поврзување на мрежа“ на страница 195

Одредување поставки за поврзување со паметниот уред

Може да го користите печатачот од паметен уред кога ќе го поврзете печатачот на истата Wi-Fi мрежа (SSID) на којашто е поврзан и паметниот уред. За да го користите печатачот од паметен уред, поставете го од следнава веб-локација. Пристапете до веб-локацијата од паметниот уред што сакате да го поврзете со печатачот.

<http://epson.sn> > **Поставување**

Кога го менувате компјутерот

Кога го менувате компјутерот, одредете ги поставките за врска меѓу компјутерот и печатачот.

Одредување поставки за поврзување со компјутерот

Препорачуваме да ја користите датотеката за инсталација за да го поврзете печатачот на компјутерот. Може да ја активирате датотеката за инсталација со користење на еден од следниве методи.

- Поставување од интернет страница

Посетете ја следната интернет страница и внесете го името на производот. Одете во **Поставување** и започнете со поставување.

<http://epson.sn>

- Поставување со користење на дискот со софтвер (само за моделите коишто доаѓаат со диск со софтвер и за корисници со компјутери со Windows со погони за диск.)

Внесете го дискот со софтвер во компјутерот и следете ги инструкциите на екранот.

Следете ги инструкциите на екранот.

Менување на начинот на поврзување со компјутерот

Во овој дел се објаснува како да го промените начинот на поврзување кога компјутерот и печатачот се поврзани.

Менување на мрежната врска од етернет во Wi-Fi

Сменете ја етернет-врска во Wi-Fi врска од контролната табла на печатачот. Начинот на менување на врска е всушност ист како и во поставките за Wi-Fi врска.

Поврзани информации

➔ „Одредување поставки за Wi-Fi од контролната табла“ на страница 289

Менување на мрежната врска од Wi-Fi во етернет

Следете ги чекорите подолу за да ја промените врска од Wi-Fi врска во етернет-врска.

1. Изберете **Поставки** на почетниот екран.
2. Изберете **Општи поставки** > **Поставки за мрежа** > **Поставување на жична LAN**.
3. Следете ги инструкциите на екранот.

Менување од USB-врска во мрежна врска

Со користење на датотека за инсталација и повторно поставување на различен начин на поврзување.

- Поставување од интернет страница

Посетете ја следната интернет страница и внесете го името на производот. Одете во **Поставување** и започнете со поставување.

<http://epson.sn>

- Поставување со користење на дискот со софтвер (само за моделите коишто доаѓаат со диск со софтвер и за корисници со компјутери со Windows со погони за диск.)

Внесете го дискот со софтвер во компјутерот и следете ги инструкциите на екранот.

Избирање на промена на начини на поврзување

Следете ги инструкциите на екранот додека да се прикаже следниов екран.

Изберете **Променете го методот на поврзување за печатач (за нов мрежен рутер или за менување на USB во мрежа, итн.)** на екранот Изберете ја вашата операција, а потоа кликнете **Следно**.

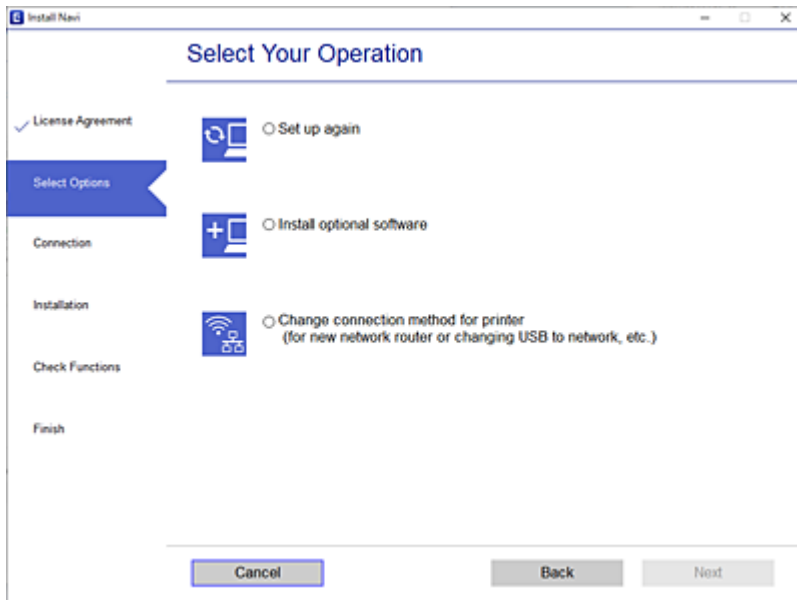

Изберете ја мрежната врска што сакате да ја користите, **Поврзете се преку безжична мрежа (Wi-Fi)** или **Поврзи се преку жичан LAN (Ethernet)**, а потоа кликнете **Следно**.

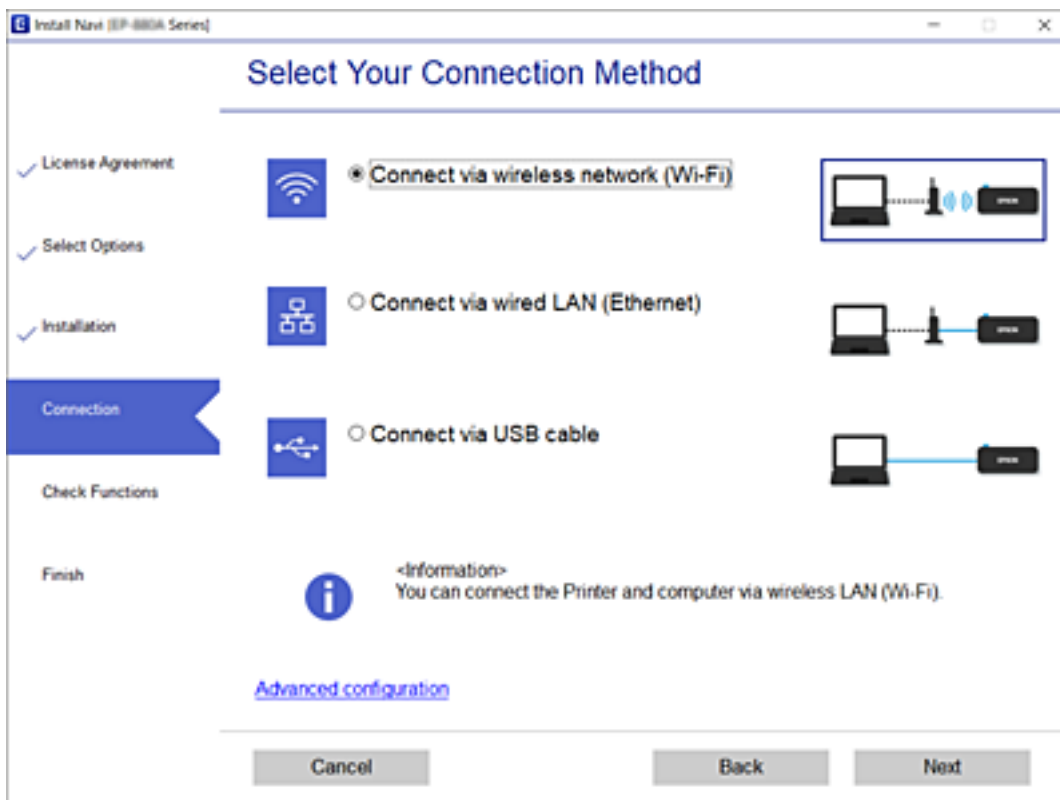

Следете ги инструкциите на екранот.

Одредување поставки за Wi-Fi од контролната табла

Може да одредите мрежни поставки од контролната табла на печатачот на неколку начини. Изберете го начинот на поврзување којшто одговара на околината и условите коишто ги користите.

Ако ги знаете информациите за безжичниот рутер, како на пример SSID и лозинката, може рачно да ги одредите поставките.

Ако безжичниот рутер поддржува WPS, може да ги одредите поставките со користење на поставувањето на копчето за притискање.

Откако ќе го поврзете печатачот на мрежата, поврзете се со печатачот од уредот што сакате да го користите (компјутер, паметен уред, таблет итн.)

Поврзани информации

- ➔ „Одредување поставки за Wi-Fi со внесување SSID и лозинка“ на страница 289
- ➔ „Одредување поставки за Wi-Fi со поставување копче за притискање (WPS)“ на страница 290
- ➔ „Одредување поставки за Wi-Fi со поставување PIN-код (WPS)“ на страница 291

Одредување поставки за Wi-Fi со внесување SSID и лозинка

Може да поставите Wi-Fi мрежа со внесување на информациите потребни за поврзување со безжичен рутер од контролната табла на печатачот. За да извршите поставување со овој метод, ќе ви требаат SSID и лозинка за безжичен рутер.

Белешка:

Ако користите безжичен насочувач со неговите стандардни поставки, SSID и лозинката се запишани на етикетата. Ако не ги знаете SSID и лозинката, контактирајте со лицето што го поставило безжичниот насочувач или проверете ја документацијата приложена со безжичниот насочувач.

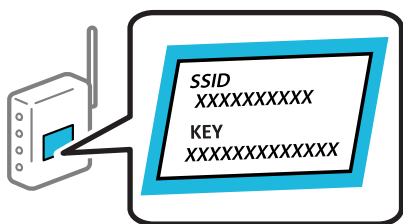

1. Допрете  на почетниот екран.
2. Изберете **Пренасочувач**.
3. Допрете **Започни со поставување**.
Ако мрежната врска е веќе поставена, се прикажуваат деталите за врската. Допрете **Промени во Wi-Fi конекција** или **Промени поставки** за да ги промените поставките.
4. Изберете **Волшебник за поставување на Wi-Fi врска**.

5. Следете ги инструкциите на екранот за да изберете SSID, да ја внесете лозинката за безжичниот рутер и да го започнете поставувањето.

Ако сакате да го проверите статусот на мрежната врска за печатачот откако ќе заврши поставувањето, погледнете го линкот со поврзани информации подолу.

Белешка:

- Ако не ја знаете SSID, проверете дали е запишана на етикетата на безжичниот рутер. Ако го користите безжичниот рутер со неговите стандардни поставки, користете ја SSID запишана на етикетата. Ако не може да најдете информации, погледнете ја документацијата испорачана со безжичниот рутер.
- Лозинката разликува големи и мали букви.
- Ако не ја знаете лозинката, проверете дали е запишана на етикетата на безжичниот рутер. На етикетата, лозинката може да биде запишана како „Network Key“, „Wireless Password“ итн. Ако го користите безжичниот рутер со неговите стандардни поставки, внесете ја лозинката запишана на етикетата.

Поврзани информации

- ➔ „Внесување знаци“ на страница 30
- ➔ „Проверување на статусот на конекција на мрежа“ на страница 301

Одредување поставки за Wi-Fi со поставување копче за притискање (WPS)

Може автоматски да поставите Wi-Fi-мрежа со притискање на копчето на безжичниот рутер. Ако следниве услови се исполнети, може да ја поставите со користење на овој метод.

- Безжичниот рутер е компатибилен со WPS (Wi-Fi Protected Setup).
- Тековната Wi-Fi-врска е воспоставена со притискање копче на безжичниот рутер.

Белешка:

Ако не може да го најдете копчето или ако го вршите поставувањето со софтвер, погледнете ја документацијата испорачана со безжичниот рутер.

1. Допрете  на почетниот екран.

2. Изберете **Пренасочувач**.

3. Допрете **Започни со поставување**.

Ако мрежната врска е веќе поставена, се прикажуваат деталите за врска. Допрете **Промени во Wi-Fi конекција** или **Промени поставки** за да ги промените поставките.

4. Изберете **Поставка за копче за притискање (WPS)**.

5. Следете ги инструкциите на екранот.

Ако сакате да го проверите статусот на мрежната врска за печатачот откако ќе заврши поставувањето, погледнете го линкот со поврзани информации подолу.

Белешка:

Ако поврзувањето не успева, рестартирајте го безжичниот рутер, поместете го поблизу до печатачот и обидете се повторно. Ако проблемот не се решава, отпечатете извештај за мрежната врска и проверете го решението.

Поврзани информации

➔ „Проверување на статусот на конекција на мрежа“ на страница 301

Одредување поставки за Wi-Fi со поставување PIN-код (WPS)

Може автоматски да се поврзете со безжичен насочувач со помош на PIN-код. Може да го користите овој метод за поставување ако безжичниот рутер поддржува WPS (Wi-Fi Protected Setup). Користете компјутер за да внесете PIN-код во безжичниот рутер.

1. Допрете  на почетниот екран.
2. Изберете **Пренасочувач**.
3. Допрете **Започни со поставување**.
Ако мрежната врска е веќе поставена, се прикажуваат деталите за врската. Допрете **Промени во Wi-Fi конекција**, или **Промени поставки** за да ги промените поставките.
4. Изберете **Други > PIN шифра за пост. (WPS)**
5. Следете ги инструкциите на екранот.
Ако сакате да го проверите статусот на мрежната врска за печатачот откако ќе заврши поставувањето, погледнете го линкот со поврзани информации подолу.

Белешка:

Погледнете ја документацијата испорачана со безжичниот рутер за детали за внесување PIN-код.

Поврзани информации

➔ „Проверување на статусот на конекција на мрежа“ на страница 301

Директно поврзување паметен уред и печатач (Wi-Fi Direct)

Wi-Fi Direct (едноставна AP) ви овозможува да поврзете паметен уред директно со печатачот без безжичен рутер и да печатите од паметниот уред.

За Wi-Fi Direct

Користете го овој метод на поврзување кога не користите Wi-Fi во домашни услови или во канцеларија или кога сакате директно да ги поврзете печатачот и компјутерот или паметниот уред. Во овој режим, печатачот има улога на безжичен рутер и може да ги поврзете уредите со

печатачот без да треба да користите стандарден безжичен рутер. Меѓутоа, уредите што се директно поврзани со печатачот, не може меѓусебно да комуницираат преку печатачот.

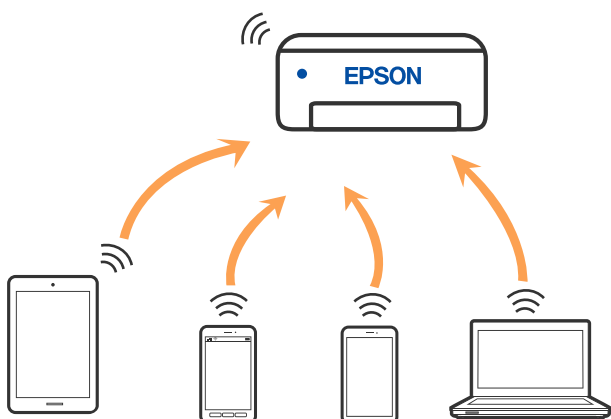

Печатачот може истовремено да биде поврзан преку Wi-Fi или етернет и Wi-Fi Direct (едноставна AP) врска. Меѓутоа, ако стартувате мрежна врска во Wi-Fi Direct (едноставна AP) врска кога печатачот е поврзан преку Wi-Fi, Wi-Fi е привремено исклучена.

Поврзување со iPhone, iPad или iPod touch со помош на Wi-Fi Direct

Овој начин ви овозможува да го поврзете печатачот директно со iPhone, iPad или iPod touch без безжичен рутер. За да ја користите функцијата, потребно е да бидат исполнети следниве услови. Ако вашата околина не се совпаѓа со овие услови, може да се поврзете со избирање **Други OS уреди**. За детали околу поврзувањето, видете го линкот со поврзани информации подолу.

- iOS 11 или понова верзија
- За скенирање на QR-кодот се користи стандардната апликација за камера
- Апликација за печатење Epson за iOS.

Примери за апликации за печатење Epson



Epson iPrint



Epson Smart Panel

Прво инсталирајте ја апликацијата за печатење Epson на паметниот уред.

Белешка:

Потребно е само еднаш да ги одредите овие поставки за печатачот и за паметниот уред што сакате да го поврзете. Нема да треба повторно да ги одредувате овие поставки, освен ако оневозможите Wi-Fi Direct или ако ги вратите мрежните поставки на стандардните.

1. Допрете  на почетниот екран.

2. Допрете **Wi-Fi Direct**.
3. Допрете **Започни со поставување**.
4. Допрете **iOS**.

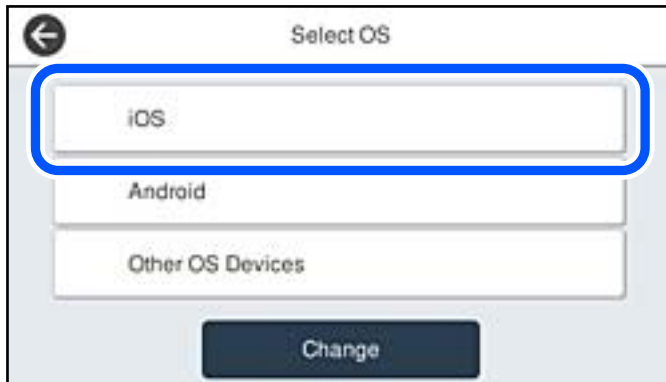

QR-кодот се прикажува на контролната табла на печатачот.

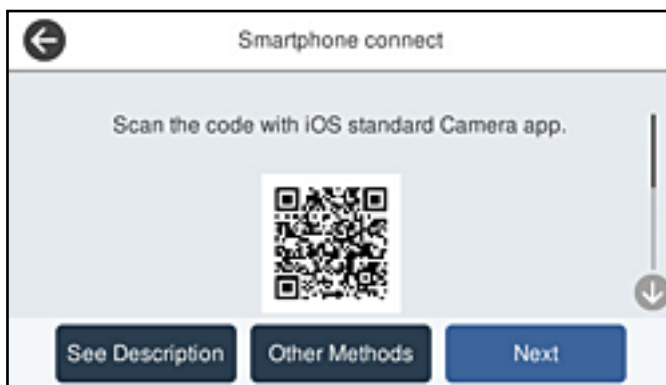

5. Вклучете ја стандардната апликација Camera на iPhone, iPad или iPod touch, а потоа скенирајте го QR-кодот прикажан на контролната табла на печатачот во режим PHOTO.



Користете ја апликацијата Camera за iOS 11 или понова верзија. Не може да се поврзете со печатачот користејќи ја апликацијата Camera за iOS 10 или постара верзија. Исто така, не може да се поврзете користејќи апликација за скенирање QR-кодови. Ако не можете да се поврзете, изберете **Други методи** на контролната табла на печатачот. За детали околу поврзувањето, видете го линкот со поврзани информации подолу.

6. Допрете го известувањето прикажано на екранот на iPhone, iPad или iPod touch.

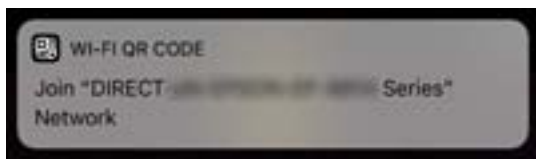

7. Допрете **Придружи се**.

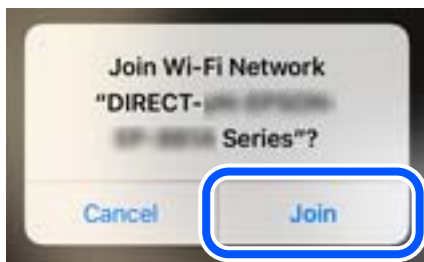

8. На контролната табла на печатачот, изберете **Сл..**
9. На iPhone, iPad или iPod touch, вклучете ја апликацијата за печатење Epson.
10. Во екранот на апликацијата за печатење Epson, допрете **Printer is not selected.**
На Epson Smart Panel, паметниот уред автоматски се поврзува со печатачот кога ќе се стартува.
11. Изберете го печатачот со којшто сакате да се поврзете.
За да го изберете печатачот, погледнете ги информациите прикажани на контролната табла на печатачот.



12. На контролната табла на печатачот, изберете **Свршено**.
За паметни уреди што биле претходно поврзани со печатачот, изберете го името на мрежата (SSID) на Wi-Fi екранот на паметниот уред за да ги поврзете повторно.

Поврзани информации

➔ [„Поврзување со уреди без iOS и Android со помош на Wi-Fi Direct“ на страница 296](#)

Поврзување со уреди со Android со помош на Wi-Fi Direct

Овој начин ви овозможува да го поврзете печатачот директно со уредот со Android без безжичен рутер. За да ја користите функцијата, потребно е да бидат исполнети следниве услови.

- Android 5.0 или понова верзија
- Апликација за печатење Epson за Android.
Примери за апликации за печатење Epson



Epson iPrint



Epson Smart
Panel

Прво инсталирајте ја апликацијата за печатење Epson на паметниот уред.

Белешка:

Потребно е само еднаш да ги одредите овие поставки за печатачот и за паметниот уред што сакате да го поврзете. Нема да треба повторно да ги одредувате овие поставки, освен ако оневозможите Wi-Fi Direct или ако ги вратите мрежните поставки на стандардните.

1. Допрете  на почетниот екран.
2. Допрете **Wi-Fi Direct**.
3. Допрете **Започни со поставување**.
4. Допрете **Android**.



5. На паметниот уред, вклучете ја апликацијата за печатење Epson.
6. Во екранот на апликацијата за печатење Epson, допрете **Printer is not selected..**
На Epson Smart Panel, паметниот уред автоматски се поврзува со печатачот кога ќе се стартува.

7. Изберете го печатачот со којшто сакате да се поврзете.

За да го изберете печатачот, погледнете ги информациите прикажани на контролната табла на печатачот.



Белешка:

Во зависност од уредот со Android, печатачите може да не се прикажуваат. Ако печатачите не се прикажуваат, поврзете се со избирање **Други OS уреди**. За поврзување, погледнете го линкот со поврзани информации подолу.

8. Кога ќе се прикаже екранот за одобрување на поврзувањето на уредот, изберете **Одобри**.
9. На контролната табла на печатачот, изберете **Свршено**.

За паметни уреди што биле претходно поврзани со печатачот, изберете го името на мрежата (SSID) на Wi-Fi екранот на паметниот уред за да ги поврзете повторно.

Поврзани информации

➔ [„Поврзување со уреди без iOS и Android со помош на Wi-Fi Direct“ на страница 296](#)

Поврзување со уреди без iOS и Android со помош на Wi-Fi Direct

Овој начин ви овозможува да го поврзувате печатачот директно со паметни уреди, без безжичен рутер.

Белешка:

Потребно е само еднаш да ги одредите овие поставки за печатачот и за паметниот уред што сакате да го поврзете. Нема да треба повторно да ги одредувате овие поставки, освен ако оневозможите Wi-Fi Direct или ако ги вратите мрежните поставки на стандардните.

1. Допрете  на почетниот екран.
2. Допрете **Wi-Fi Direct**.
3. Допрете **Започни со поставување**.

4. Допрете **Други OS уреди**.



Се прикажуваат Име на мрежа(SSID) и Лозинка за Wi-Fi Direct за печатачот.

5. На екранот за Wi-Fi на паметниот уред, изберете SSID прикажана на контролната табла на печатачот, а потоа внесете ја лозинката.

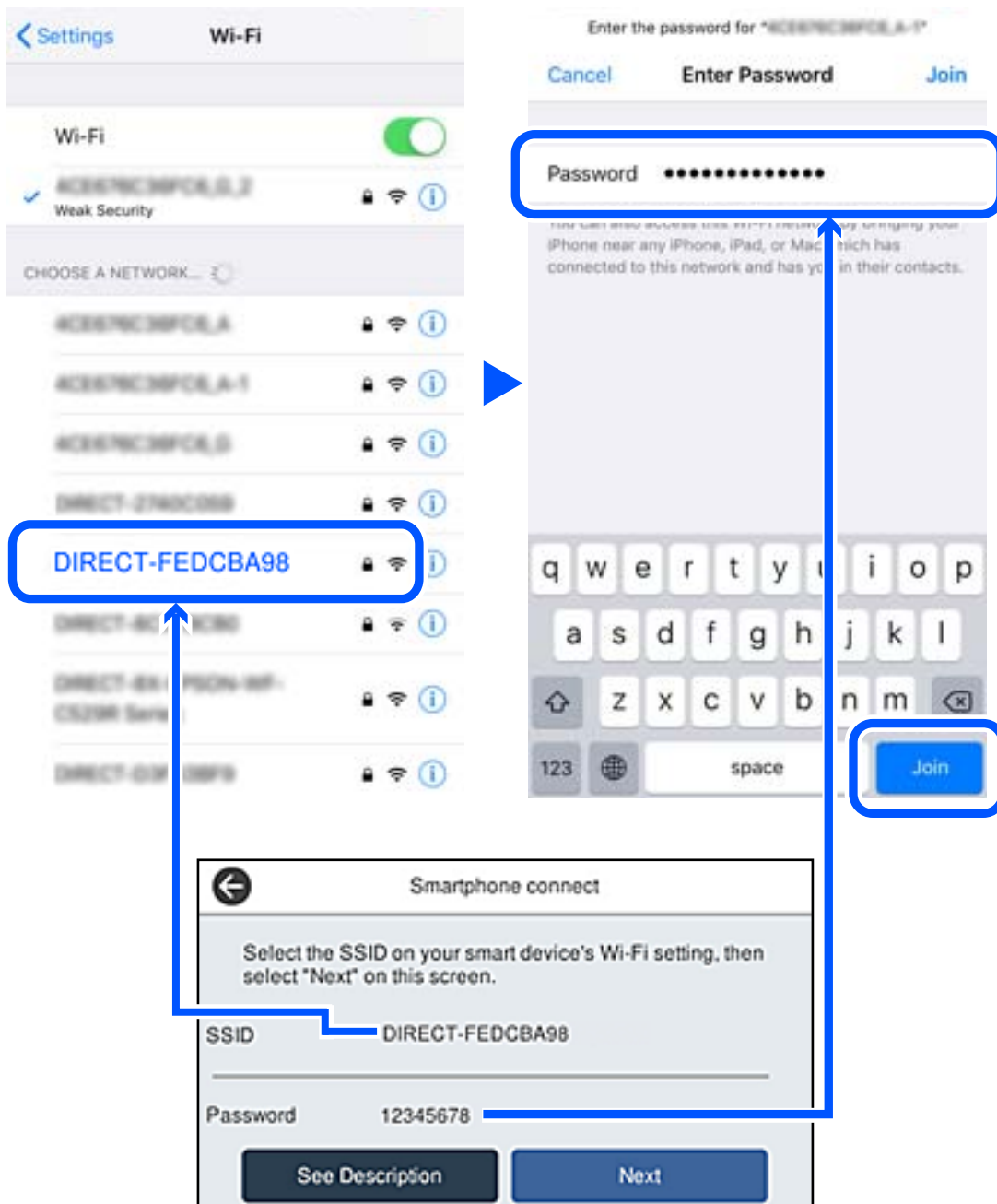

6. На контролната табла на печатачот, изберете **Сл..**

7. Од екранот на апликацијата за печатење за паметниот уред, изберете го печатачот со кој сакате да се поврзете.

За да го изберете печатачот, погледнете ги информациите прикажани на контролната табла на печатачот.



8. На контролната табла на печатачот, изберете **Свршено**.

За паметни уреди што биле претходно поврзани со печатачот, изберете го името на мрежата (SSID) на Wi-Fi екранот на паметниот уред за да ги поврзете повторно.

Прекинување Wi-Fi Direct (едноставна AP) врска

Има два метода за оневозможување Wi-Fi Direct (едноставна AP) врска; може да ги оневозможите сите врски користејќи ја контролната табла на печатачот или да ја оневозможите секоја врска од компјутерот или од паметниот уред. Кога сакате да ги оневозможите сите врски, погледнете го линкот со поврзани информации подолу.



Важно:

Кога е оневозможена Wi-Fi Direct (едноставна AP) врска, се прекинува врската со сите компјутери и паметни уреди поврзани со печатачот во Wi-Fi Direct (едноставна AP) врска.

Белешка:

Ако сакате да ја прекинете врската со одреден уред, прекинете ја од уредот наместо од печатачот. Користете еден од следниве методи за да прекинете Wi-Fi Direct (едноставна AP) врска од уредот.

- Прекинете ја Wi-Fi врската со името на мрежата на печатачот (SSID).
- Поврзете се со друго име на мрежа (SSID).

Поврзани информации

➔ [„Менување на поставките за Wi-Fi Direct \(едноставна AP\) како на пр. SSID“ на страница 300](#)

Менување на поставките за Wi-Fi Direct (едноставна AP) како на пр. SSID

Кога е овозможена врска Wi-Fi Direct (едноставна AP), може да ги менувате поставките од



> **Wi-Fi Direct** > **Започни со поставување** > **Смени**, каде што се прикажуваат следниве ставки од менито.

Промени име на мрежа

Сменете го името на мрежата (SSID) на Wi-Fi Direct (едноставна AP) што се користи за поврзување со печатачот, со име по ваш избор. Може да го поставите името на мрежата (SSID) во знаци ASCII што се прикажуваат на софтверската тастатура на контролната табла. Може да внесете до 22 знаци.

Кога го менувате името на мрежата (SSID), се прекинува врска со сите поврзани уреди. Користете го новото име на мрежата (SSID) ако сакате повторно да го поврзете уредот.

Промени лозинка

Сменете ја лозинката за Wi-Fi Direct (едноставна AP) со сопствена лозинка за поврзување со печатачот. Може да ја поставите лозинката во знаци ASCII што се прикажуваат на софтверската тастатура на контролната табла. Може да внесете од 8 до 22 знаци.

Кога ја менувате лозинката, се прекинува врска со сите поврзани уреди. Користете ја новата лозинка ако сакате повторно да го поврзете уредот.

Промени опсег на фреквенција

Менувајте го фреквентниот опсег на Wi-Fi Direct што се користи за поврзување со печатачот. Може да изберете 2,4 GHz или 5 GHz.

Кога го менувате фреквентниот опсег, се прекинува врска со сите поврзани уреди. Одново поврзете го уредот.

Имајте предвид дека кога менувате на 5 GHz, не може одново да се поврзувате од уреди што не го поддржуваат фреквентниот опсег 5 GHz.

Во зависност од регионот, оваа поставка може да не се прикажува.

Деактивирај Wi-Fi Direct

Оневозможете ги поставките за Wi-Fi Direct (едноставна AP) за печатачот. Кога ја оневозможувате врска Wi-Fi Direct (едноставна AP), се прекинува врска со сите уреди поврзани со печатачот.

Врати стандардни поставки

Вратете ги сите поставки за Wi-Fi Direct (едноставна AP) на нивните стандардни вредности.

Информациите за врска Wi-Fi Direct (едноставна AP) на паметниот уред зачувани во печатачот се бришат.

Белешка:

Може да извршите поставување и од картичката **Network** > **Wi-Fi Direct** на Web Config за следниве поставки.

- Овозможување или оневозможување на Wi-Fi Direct (едноставна AP)
- Менување на името на мрежата (SSID)
- Менување лозинка
- Менување на фреквентниот опсег
Во зависност од регионот, оваа поставка може да не се прикажува.
- Враќање на поставките за Wi-Fi Direct (едноставна AP)

Проверување на статусот на конекција на мрежа

Може да го проверите статусот на мрежната конекција на следниов начин.

Поврзани информации

- ➔ „Проверување на статусот на мрежната врска од контролната табла“ на страница 301
- ➔ „Печатење извештај за мрежна врска“ на страница 302

Проверување на статусот на мрежната врска од контролната табла

Статусот на мрежната врска може да го проверите со користење на иконата за мрежата или информациите за мрежата на контролната табла на печатачот.

Проверување на статусот на мрежната врска со користење на иконата за мрежата

Статусот на мрежната врска и јачината на радиобранот може да ги проверите со користење на иконата за мрежата на почетниот екран на печатачот.



Поврзани информации

- ➔ „Водич за иконата за мрежа“ на страница 27

Прикажување детални информации за мрежата на контролната табла

Кога печатачот е поврзан на мрежата, може да ги прегледате и останатите информации поврзани со мрежата со избирање на менијата за мрежа коишто сакате да ги проверите.

1. Изберете **Поставки** на почетниот екран.
2. Изберете **Општи поставки** > **Поставки за мрежа** > **Статус на мрежа**.
3. За да ги проверите информациите, изберете ги менијата коишто сакате да ги проверите.
 - Статус на кабелска LAN/ Wi-Fi мрежа
Ги прикажува информациите за мрежата (име на уред, врска, јачина на сигнал итн.) за етернет или Wi-Fi врски.
 - Статус на Wi-Fi Direct
Прикажува дали Wi-Fi Direct е овозможено или оневозможено и SSID, лозинката итн. за Wi-Fi Direct врски.
 - Статус на сервер за е-пошта
Прикажува информации за мрежа за сервер на е-пошта.
 - Отпечати лист за статус
Отпечатува лист за статус на мрежата. Информациите за етернет, Wi-Fi, Wi-Fi Direct итн. се печатат на две или повеќе страници.

Печатење извештај за мрежна врска

Може да отпечатите извештај за мрежна врска за да го проверите статусот меѓу печатачот и безжичниот рутер.

1. Изберете **Поставки** на почетниот екран.
2. Изберете **Општи поставки** > **Поставки за мрежа** > **Проверка на конекција**.
Започнува проверката на врската.
3. Изберете **Извештај за пров. на печатење**.
4. Отпечатете го извештајот за мрежната врска.
Ако настанала грешка, проверете го извештајот за мрежната врска и следете ги отпечатените решенија.

Поврзани информации

➔ [„Пораки и решенија на извештајот за мрежна конекција“ на страница 303](#)

Пораки и решенија на извештајот за мрежна конекција

Проверете ги пораките и кодовите за грешка на извештајот за мрежна конекција и следете ги решенијата.

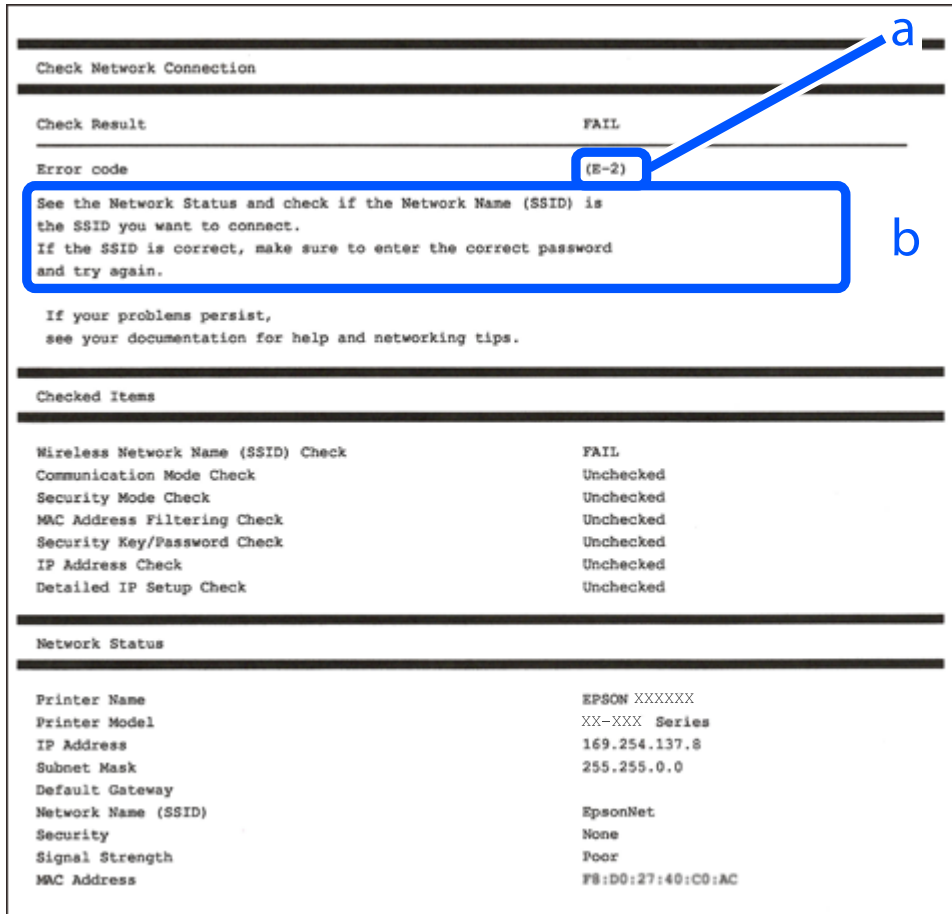

a. Код за грешка

b. Пораки на мрежна околина

Поврзани информации

- ➔ „E-1“ на страница 304
- ➔ „E-2, E-3, E-7“ на страница 304
- ➔ „E-5“ на страница 305
- ➔ „E-6“ на страница 305
- ➔ „E-8“ на страница 305
- ➔ „E-9“ на страница 306
- ➔ „E-10“ на страница 306
- ➔ „E-11“ на страница 306
- ➔ „E-12“ на страница 307
- ➔ „E-13“ на страница 307
- ➔ „Порака на мрежна околина“ на страница 308

E-1

Решенија:

- Погрижете се Ethernet кабелот да биде добро поврзан со печатачот и со мрежниот разводник или другите мрежни уреди.
- Погрижете се мрежниот разводник или другите мрежни уреди да бидат вклучени.
- Ако сакате да го поврзете печатачот со Wi-Fi, повторно направете ги поставките за Wi-Fi за печатачот, затоа што е деактивиран.

E-2, E-3, E-7

Решенија:

- Проверете дали вашиот безжичен насочувач е вклучен.
- Потврдете дека вашиот компјутер или уред е правилно поврзан со безжичниот насочувач.
- Исклучете го безжичниот насочувач. Почекајте околу 10 секунди, па потоа вклучете го.
- Поставете го печатачот поблиску до вашиот безжичен насочувач и отстранете ги сите пречки помеѓу нив.
- Ако рачно сте ја внеле SSID, проверете дали е точна. Проверете ја SSID од делот **Network Status** на извештајот за мрежна врска.
- Ако безжичниот насочувач има повеќе SSID, изберете ја SSID што се прикажува. Кога SSID користи несоодветна фреквенција, печатачот не ја прикажува.
- Ако користите поставување со копче за притискање за да воспоставите мрежна врска, проверете дали вашиот безжичен насочувач поддржува WPS. Не може да користите поставување со копче за притискање ако вашиот безжичен насочувач не поддржува WPS.
- Проверете дали вашата SSID користи само ASCII знаци (алфанумерички знаци и симболи). Печатачот не може да прикаже SSID што содржи знаци поинакви од ASCII знаци.
- Проверете дали ги знаете вашата SSID и лозинката пред да се поврзете на безжичниот насочувач. Ако употребувате безжичен насочувач со неговите стандардни параметри, SSID и лозинката се наоѓаат на етикетата на безжичниот насочувач. Ако не ги знаете вашата SSID и лозинката, контактирајте го лицето што го поставило безжичниот насочувач или погледнете ја документацијата доставена со безжичниот насочувач.
- Ако се поврзувате со SSID создадена од тетеринг на паметен уред, проверете ги SSID и лозинката во документацијата доставена со паметниот уред.
- Ако вашата Wi-Fi врска ненадејно се исклучи, проверете ги условите подолу. Ако некои од овие услови се применливи, ресетирајте ги вашите мрежни поставки со преземање и извршување на софтверот од следната веб-страница.
<http://epson.sn> > **Поставување**
- Друг паметен уред беше додаден на мрежата користејќи поставување со копче за притискање.
- Wi-Fi мрежата беше поставена со употреба на метод различен од поставување со копче за притискање.

Поврзани информации

- ➔ „Одредување поставки за поврзување со компјутерот“ на страница 286

➔ „Одредување поставки за Wi-Fi од контролната табла“ на страница 289

E-5

Решенија:

Проверете дали типот на безбедност на безжичниот пренасочувач е поставен на некој од следниве. Ако не е, сменете го типот на безбедност на безжичниот пренасочувач, а потоа ресетирајте ги мрежните поставки на печатачот.

- WEP-64-битна (40-битна)
- WEP-128-битна (104-битна)
- WPA PSK (TKIP/AES)*
- WPA2 PSK (TKIP/AES)*
- WPA (TKIP/AES)
- WPA2 (TKIP/AES)
- WPA3-SAE (AES)

* WPA PSK е познато како WPA Personal. WPA2 PSK е познато како WPA2 Personal.

E-6

Решенија:

- Проверете дали е онеспособено филтрирање на MAC адресата. Ако е оспособено, регистрирајте ја MAC адресата на печатачот за да не се филтрира. Погледнете ја документацијата доставена со безжичниот насочувач за детали. Може да ја проверите MAC адресата на печатачот од делот **Network Status** на извештајот за мрежна врска.
- Ако вашиот безжичен насочувач користи споделена автентикација со WEP безбедност, проверете дали клучот за автентикација и индексот се точни.
- Ако бројот на уреди што може да се поврзат на безжичниот насочувач е помал од бројот на мрежните уреди што сакате да ги поврзете, направете поставки на безжичниот насочувач за да се зголеми бројот на уреди што може да се поврзат. Погледнете ја документацијата доставена со безжичниот насочувач за да направите поставки.

Поврзани информации

➔ „Одредување поставки за поврзување со компјутерот“ на страница 286

E-8

Решенија:

- Овозможете DHCP на безжичниот рутер ако поставката „Добиј IP-адреса“ на печатачот е поставена на „Автоматски“.
- Ако поставката „Добиј IP-адреса“ е поставена на „Рачно“, IP-адресата којашто рачно сте ја поставиле е неважечка бидејќи е надвор од опсегот (на пример: 0.0.0.0). Поставете важечка IP-адреса од контролната табла на печатачот.

Поврзани информации

➔ „Поставки за мрежа“ на страница 332

E-9

Решенија:

Проверете го следново.

- Уредите се вклучени.
- Можете да пристапите до интернет и други компјутери или мрежни уреди на истата мрежа од уредите што сакате да ги поврзете со печатачот.

Ако сè уште не се поврзува вашиот печатач и мрежните уреди откако ќе ги потврдите нештата погоре, исклучете го безжичниот насочувач. Почекајте околу 10 секунди, па потоа вклучете го. Потоа ресетирајте ги вашите мрежни поставки со преземање и извршување на инсталаторот од следната веб-страница.

<http://epson.sn> > **Поставување**

Поврзани информации

➔ „Одредување поставки за поврзување со компјутерот“ на страница 286

E-10

Решенија:

Проверете го следново.

- Другите уреди на мрежата се вклучени.
- Мрежните адреси (IP-адреса, подмрежна маска и стандардна капија) се точни ако сте поставиле „Добиј IP-адреса“ на печатачот на „Рачно“.

Ресетирајте ги мрежните адреси ако се неточни. IP-адресата, подмрежната маска и стандардната капија може да ги проверите во делот **Network Status** од извештајот за мрежната врска.

Поврзани информации

➔ „Поставки за мрежа“ на страница 332

E-11

Решенија:

Проверете го следново.

- Адресата на стандардната капија е точна ако ја поставите поставката на TCP/IP поставувањето на печатачот на Рачно.
- Уредот што е поставен како стандардна капија е вклучен.

Поставете ја точната адреса на стандардната капија. Може да ја проверите адресата на стандардната капија од делот **Network Status** на извештајот за мрежна врска.

Поврзани информации

➔ „Поставки за мрежа“ на страница 332

E-12

Решенија:

Проверете го следново.

- Другите уреди на мрежата се вклучени.
- Мрежните адреси (IP адресата, подмрежната маска и стандардната капија) се точни ако истите ги внесувате рачно.
- Мрежните адреси за другите уреди (подмрежна маска и стандардна капија) се исти.
- IP адресата не доаѓа во судир со други уреди.

Ако сè уште не се поврзува вашиот печатач и мрежните уреди откако ќе ги потврдите нештата погоре, обидете се со следново.

- Исклучете го безжичниот насочувач. Почекајте околу 10 секунди, па потоа вклучете го.
- Повторно направете мрежни поставки користејќи го инсталаторот. Може да го извршите од следната веб-страница.

<http://epson.sn> > **Поставување**

- Можете да регистрирате неколку лозинки на безжичен насочувач што користи WEP безбедносен тип. Ако се регистрирани неколку лозинки, проверете дали првата регистрирана лозинка е поставена на печатачот.

Поврзани информации

➔ „Поставки за мрежа“ на страница 332

➔ „Одредување поставки за поврзување со компјутерот“ на страница 286

E-13

Решенија:

Проверете го следново.

- Мрежните уреди, како што се безжичниот насочувач, средиштето и насочувачот, се вклучени.
- TCP/IP поставувањето за мрежни уреди не е поставено рачно. (Ако TCP/IP поставувањето на печатачот е поставено автоматски додека TCP/IP поставувањето за други мрежни уреди е направено рачно, мрежата на печатачот може да се разликува од мрежата за други уреди.)

Ако сè уште не функционира по проверката на нештата погоре, обидете се со следново.

- Исклучете го безжичниот насочувач. Почекајте околу 10 секунди, па потоа вклучете го.

- ❑ Направете мрежни поставки на компјутерот кој е на истата мрежа како и печатачот користејќи го инсталаторот. Може да го извршите од следната веб-страница.

<http://epson.sn> > **Поставување**

- ❑ Можете да регистрирате неколку лозинки на безжичен насочувач што користи WEP безбедносен тип. Ако се регистрирани неколку лозинки, проверете дали првата регистрирана лозинка е поставена на печатачот.

Поврзани информации

➔ „Поставки за мрежа“ на страница 332

➔ „Одредување поставки за поврзување со компјутерот“ на страница 286

Порака на мрежна околина

Порака	Решение
The Wi-Fi environment needs to be improved. Turn the wireless router off and then turn it on. If the connection does not improve, see the documentation for the wireless router.	По приближувањето на печатачот поблиску до безжичниот насочувач и отстранувањето на секакви пречки помеѓу нив, исклучете го безжичниот насочувач. Почекајте околу 10 секунди и вклучете го. Ако сè уште не се поврзува, погледнете ја документацијата доставена со безжичниот насочувач.
*No more devices can be connected. Disconnect one of the connected devices if you want to add another one.	Компјутерот и паметните уреди што може да се поврзат истовремено, поврзани се целосно во врската Wi-Fi Direct (едноставна AP). За да додадете друг компјутер или паметен уред, најпрво прекинете ја врската со еден од поврзаните уреди или поврзете го со другата мрежа. Може да го потврдите бројот на безжични уреди коишто може да бидат поврзани истовремено, како и бројот на поврзани уреди проверувајќи ги листот за статусот на мрежата или контролната табла на печатачот.
The same SSID as Wi-Fi Direct exists in the environment. Change the Wi-Fi Direct SSID if you cannot connect a smart device to the printer.	На контролната табла на печатачот, одете на екранот Wi-Fi Direct Setup и изберете го менито за менување на поставката. Може да го смените името на мрежата што следува по DIRECT-XX-. Внесете до 22 знаци.

Печатење лист за статус на мрежа

Може да ги проверите деталните информации за мрежата ако ги отпечатите.

1. Изберете **Поставки** на почетниот екран.
2. Изберете **Општи поставки > Поставки за мрежа > Статус на мрежа**.
3. Изберете **Отпечати лист за статус**.
4. Проверете ја пораката и отпечатете листа за статус на мрежа.

Проверка на мрежата на компјутерот (само за Windows)

Користејќи ја командната околина, проверете го статусот на врската на компјутерот и патеката на врската до печатачот. Тоа ќе ви помогне да го решите проблемот.

Команда ipconfig

Го прикажува статусот на врската на мрежниот интерфејс што компјутерот го користи во моментот.

Споредувајќи ги информациите за поставките со актуелната комуникација, може да проверите дали врската е правилна. Во случај да има повеќе DHCP-сервери на истата мрежа, може да ја откриете актуелната адреса доделена на компјутерот, DNS-серверот итн.

Формат: ipconfig /all

Примери:

```

Administrator: Command Prompt
c:\>ipconfig /all
Windows IP Configuration

Host Name . . . . . : WIN2012R2
Primary Dns Suffix . . . . . : pubs.net
Node Type . . . . . : Hybrid
IP Routing Enabled. . . . . : No
WINS Proxy Enabled. . . . . : No
DNS Suffix Search List. . . . . : pubs.net

Ethernet adapter Ethernet:

Connection-specific DNS Suffix . . . :
Description . . . . . : Gigabit Network Connection
Physical Address. . . . . : XX-XX-XX-XX-XX-XX
Dhcp Enabled. . . . . : No
Autoconfiguration Enabled . . . . . : Yes
Link-local IPv6 Address . . . . . : fe80::38fb:7546:18a8:d20e%14(Preferred)
IPv4 Address. . . . . : 192.168.111.10(Preferred)
Subnet Mask . . . . . : 255.255.255.0
Default Gateway . . . . . : 192.168.111.1
Dhcpv6 IAID . . . . . : 283142549
Dhcpv6 Client DUID. . . . . : 00-01-00-01-20-40-2F-45-00-1D-73-6A-44-08
DNS Servers . . . . . : 192.168.111.2
NetBIOS over Tcpip. . . . . : Enabled

Tunnel adapter isatap.{00000000-ABCD-EFGH-IJK-LMNOPQRSTUUV}>:

Media State . . . . . : Media disconnected
Connection-specific DNS Suffix . . . :
Description . . . . . : Microsoft ISATAP Adapter #2
Physical Address. . . . . : 00-00-00-00-00-00-E0
Dhcp Enabled. . . . . : No
Autoconfiguration Enabled . . . . . : Yes

c:\>_
    
```

Команда pathping

Може да го потврдите списокот со рутери што минуваат низ одредишниот хост, како и насочувањето на комуникацијата.

Формат: pathping xxx.xxx.xxx.xxx

Примери: pathping 192.0.2.222

```

Administrator: Command Prompt
c:\>pathping 192.168.111.20
Tracing route to EPSONAB12AB [192.168.111.20]
over a maximum of 30 hops:
 0  WIN2012R2.pubs.net [192.168.111.10]
 1  EPSONAB12AB [192.168.111.20]

Computing statistics for 25 seconds..
Hop  RTT      Source to Here   This Node/Link   Address
 0      RTT      Lost/Sent = Pct  Lost/Sent = Pct  Address
 0      0/ 100 = 0%     0/ 100 = 0%     WIN2012R2.pubs.net [192.168.111.10]
 1  38ms     0/ 100 = 0%     0/ 100 = 0%     EPSONAB12AB [192.168.111.20]

Trace complete.

c:\>_
    
```

Информации за производите

Информации за хартијата.	311
Информации за потрошни материјали.	316
Информации за софтверот.	317
Список на менито за поставки.	327
Спецификации за производите.	352
Регулаторни информации.	365

Информации за хартијата

Достапна хартија и капацитети

Оригинална хартија Epson

Epson препорачува да се користи оригинална хартија Epson за да се обезбеди висок квалитет на отпечатениот материјал.

Белешка:

- ❑ Достапноста на хартијата зависи од локацијата. За најнови информации за хартијата достапна во вашето подрачје, контактирајте со службата за поддршка на Epson.
- ❑ Погледнете го следново за информации околу достапните типови хартија за двострано печатење и печатење без рамки.

„Хартија за печатење без рамки“ на страница 314

„Хартија за двострано печатење“ на страница 315

Хартија соодветна за печатење документи

Назив	Големина	Капацитет за ставање (листови)		
		Касета за хартија 1	Касета за хартија 2	Фиока за хартија
Epson Business Paper	A4	250		50
Epson Bright White Paper	A3	250		50
Epson Bright White Ink Jet Paper	A4	250		50

Хартија соодветна за печатење документи и фотографии

Назив	Големина	Капацитет за ставање (листови)		
		Касета за хартија 1	Касета за хартија 2	Фиока за хартија
Epson Photo Quality Ink Jet Paper	A3+	-	-	20
	A3, A4	100	-	20
Epson Double-sided Photo Quality Ink Jet Paper	A4	1	-	1
Epson Matte Paper-Heavyweight	A3+	-	-	20
	A3, A4, 20×25 cm (8×10 in.)*	50	-	20

* Достапно е само печатење од компјутер.

Хартија соодветна за печатење фотографии

Назив	Големина	Капацитет за ставање (листови)		
		Касета за хартија 1	Касета за хартија 2	Фиока за хартија
Epson Ultra Glossy Photo Paper	A4, 13×18 cm (5×7 in.), 10×15 cm (4×6 in.), 20×25 cm (8×10 in.)*	50	-	20
Epson Premium Glossy Photo Paper	A3+	-	-	20
	A3, A4, 13×18 cm (5×7 in.), 10×15 cm (4×6 in.), 20×25 cm (8×10 in.)*, 16:9 широка (4×7,11 in.)	50	-	20
Epson Premium Semigloss Photo Paper	A3+	-	-	20
	A3, A4, 13×18 cm (5×7 in.), 10×15 cm (4×6 in.)	50	-	20
Epson Photo Paper Glossy	A3+	-	-	20
	A3, A4, 13×18 cm (5×7 in.), 10×15 cm (4×6 in.)	50	-	20

* Достапно е само печатење од компјутер.

Комерцијално достапна хартија

Белешка:

Погледнете го следново за информации околу достапните типови хартија за двострано печатење и печатење без рамки.

[„Хартија за печатење без рамки“ на страница 314](#)

[„Хартија за двострано печатење“ на страница 315](#)

Обична хартија

Во обична хартија спаѓа хартија за копирање, претходно отпечатена хартија*¹, хартија за меморандум, хартија во боја, рециклирана хартија и висококвалитетна обична хартија.

Големина	Капацитет за ставање (листови)		
	Касета за хартија 1	Касета за хартија 2	Фиока за хартија
A3+	-	-	50
A3, B4, Legal, Letter, 8,5×13 in., A4, Executive* ² , B5, 16K (195×270 mm), 8K (270×390 mm), Indian-Legal	250		50
A5, A6, B6	250	-	50

Големина	Капацитет за ставање (листови)		
	Касета за хартија 1	Касета за хартија 2	Фиока за хартија
Приспособена големина*2 (mm) 89 до 297×127 до 431,8	250	–	–
Приспособена големина*2 (mm) 89 до 297×431,9 до 1.200	1	–	–
Приспособена големина*2 (mm) 182 до 297×257 до 431,8	–	250	–
Приспособена големина*2 (mm) 182 до 297×431,9 до 1.200	–	1	–
Приспособена големина*2 (mm) 64 до 329×127 до 483	–	–	50
Приспособена големина*2 (mm) 64 до 329×483,1 до 1.200	–	–	1

*1 Хартија на којашто се претходно отпечатени разни формулари, на пр. потврди или вредносни хартии.

*2 Достапно е само печатење од компјутер.

Дебела хартија

Големина	Капацитет за ставање (листови)		
	Касета за хартија 1	Касета за хартија 2	Фиока за хартија
A3+	–	–	20
A3, B4, Legal, Letter, 8,5×13 in., A4, Executive*, B5, A5, A6, B6, 16K (195×270 mm), 8K (270×390 mm), Indian-Legal	50	–	20
Приспособена големина* (mm) 89 до 297×127 до 431,8	50	–	–
Приспособена големина* (mm) 89 до 297×431,9 до 1.200	1	–	–
Приспособена големина* (mm) 64 до 329×127 до 483	–	–	20
Приспособена големина* (mm) 64 до 329×483,1 до 1.200	–	–	1

* Достапно е само печатење од компјутер.

Плик

Големина	Капацитет за ставање (пликови)		
	Касета за хартија 1	Касета за хартија 2	Фиока за хартија
Плик #10, Плик DL, Плик C6, Плик C4	10	–	10

Хартија за печатење без рамки

Оригинална хартија Epson

- Epson Business Paper*1
- Epson Bright White Paper*1
- Epson Bright White Ink Jet Paper*1
- Epson Photo Quality Ink Jet Paper*2
- Epson Double-sided Photo Quality Ink Jet Paper
- Epson Matte Paper-Heavyweight*2
- Epson Ultra Glossy Photo Paper
- Epson Premium Glossy Photo Paper*2
- Epson Premium Semigloss Photo Paper*2
- Epson Photo Paper Glossy*2

*1 Може да ја гребат главата за печатење, предизвикувајќи размачкување на отпечатениот материјал.

*2 Хартијата со големина над А3 не е поддржана за печатење без рамки.

Поврзани информации

➔ [„Достапна хартија и капацитети“ на страница 311](#)

Комерцијално достапна хартија

- Обична хартија, хартија за копирање, претходно отпечатена хартија, хартија за меморандум, хартија во боја, рециклирана хартија, висококвалитетна обична хартија (A3, Letter, A4)*
- Дебела хартија (A3, Letter, A4)*

* Може да ја гребат главата за печатење, предизвикувајќи размачкување на отпечатениот материјал.

Поврзани информации

➔ [„Достапна хартија и капацитети“ на страница 311](#)

Хартија за двострано печатење

Оригинална хартија Epson

- Epson Business Paper
- Epson Bright White Paper
- Epson Bright White Ink Jet Paper
- Epson Double-sided Photo Quality Ink Jet Paper

Поврзани информации

➔ [„Достапна хартија и капацитети“ на страница 311](#)

Комерцијално достапна хартија

- Обична хартија, хартија за копирање, претходно отпечатена хартија, хартија за меморандум, хартија во боја, рециклирана хартија, висококвалитетна обична хартија*
- Дебела хартија*

* Хартијата со големина над А3 не е поддржана за автоматско двострано печатење.

За автоматско двострано печатење на хартија со приспособена големина, може да користите големина 182 до 297×257 до 431,8 mm.

Поврзани информации

➔ [„Достапна хартија и капацитети“ на страница 311](#)

Недостапни типови на хартија

Не користете ги следниве хартии. Користењето таква хартија предизвикува заглавување на хартијата и замачкување на исписот.

- Брановидна хартија
- Искината или исечена хартија
- Превиткана хартија
- Влажна хартија
- Предебела или претенка хартија
- Хартија со налепници

Не користете ги следниве пликови. Користењето на овие типови пликови предизвикува заглавување на хартијата и замачкувања во отпечатените примероци.

- Извиткани или превиткани пликови
- Пликови со лепливи површини на преклопувањето или пликови со прозорче
- Претенки пликови

Може да се извиткаат при печатењето.

Информации за потрошни материјали

Кодови за касетите со мастило

Следниве се кодови за оригинални касети со мастило на Epson.

Белешка:

- Кодовите за касети за мастило може да се разликуваат во зависност од локацијата. За точните кодови достапни во вашето подрачје, контактирајте со службата за поддршка на Epson.
- Иако касетите за мастило може да содржат рециклирани материјали, тоа не влијае врз функционирањето или работата на печатачот.
- Спецификациите и изгледот на касетата со мастило може да се сменат без претходно известување за да бидат подобри.

За Европа

Икона	ВК: Black (Црна)	С: Cyan (Тиркизна)	М: Magenta (Розова)	Y: Yellow (Жолта)
Куфер 	405 405XL* 405XXL*	405 405XL*	405 405XL*	405 405XL*

* „XL“ и „XXL“ означуваат големи касети.

Белешка:

Корисници во Европа, посетете ја следнава веб-локација за информации за капацитетот на касетите со мастило на Epson.

<http://www.epson.eu/pageyield>

For Australia and New Zealand

ВК: Black (Црна)	С: Cyan (Тиркизна)	М: Magenta (Розова)	Y: Yellow (Жолта)
812 812XL* 812XXL*	812 812XL*	812 812XL*	812 812XL*

* „XL“ и „XXL“ означуваат големи касети.

За Азија

ВК: Black (Црна)	С: Cyan (Тиркизна)	М: Magenta (Розова)	Y: Yellow (Жолта)
05N	05N	05N	05N

Epson препорачува употреба на оригинални касети за мастило на Epson. Epson не може да гарантира за квалитетот или сигурноста на неоригиналните мастила. Користењето неоригинални мастила може да предизвика оштетувања што не ги покриваат гаранциите на Epson, а во одредени услови може да предизвика и неправилно однесување на печатачот. Информациите за нивоата на неоригиналните мастила може да не се прикажат.

Код за кутијата за одржување

Epson препорачува употреба на оригинална кутија за одржување на Epson.

Код за кутијата за одржување: C9345



Важно:

Откако ќе ја инсталирате кутијата за одржување во печатачот, не може да ја користите со други печатачи.

Информации за софтверот

Овој дел ги претставува мрежните услуги и софтверските производи достапни за вашиот печатач од веб-локацијата на Epson или во приложениот диск со софтвер.

Софтвер за печатење

Апликација за печатење од компјутер (двигател за печатач за Windows)

Двигателот за печатачот го контролира печатачот според командите од одредена апликација. Одредувањето поставки на двигателот за печатачот дава најдобри резултати на печатењето. Можете и да ја проверувате состојбата на печатачот или да го одржувате во врвна работна состојба користејќи ја алатката двигател на печатачот.

Белешка:

*Можете да го менувате јазикот на двигателот на печатачот. Изберете го јазикот што сакате да го користите од поставката **Јазик** во картичката **Одржување**.*

Пристап до двигателот за печатачот од апликациите

За да одредувате поставки што важат само за апликацијата што ја користите, пристапете од таа апликација.

Изберете **Печатење** или **Поставување печатење** од менито **Датотека**. Изберете го својот печатач, па кликнете **Претпочитани вредности** или **Својства**.

Белешка:

Операциите се разликуваат, зависно од апликацијата. За повеќе информации, погледнете ја помошта во апликацијата.

Пристап до двигателот за печатачот преку контролната табла

За да одредите поставки што ќе важат за сите апликации, пристапете преку контролната табла.

❑ Windows 10/Windows Server 2019/Windows Server 2016

Кликнете на копчето за стартување, а потоа изберете **Систем на Windows > Контролна табла > Преглед на уреди и печатачи** во **Хардвер и звук**. Кликнете со десното копче на печатачот или притиснете го и држете го, а потоа изберете **Претпочитани вредности за печатење**.

❑ Windows 8.1/Windows 8/Windows Server 2012 R2/Windows Server 2012

Изберете **Работна површина > Поставки > Контролна табла > Преглед на уреди и печатачи** во **Хардвер и звук**. Кликнете со десното копче на печатачот или притиснете го и држете го, а потоа изберете **Претпочитани вредности за печатење**.

❑ Windows 7/Windows Server 2008 R2

Кликнете на копчето за стартување, изберете **Контролна табла > Преглед на уреди и печатачи** во **Хардвер и звук**. Кликнете со десното копче на печатачот и изберете **Претпочитани вредности за печатење**.

❑ Windows Vista/Windows Server 2008

Кликнете на копчето за стартување и изберете **Контролна табла > Печатачи** во **Хардвер и звук**. Кликнете со десното копче на печатачот и изберете **Претпочитани вредности за печатење**.

❑ Windows XP/Windows Server 2003 R2/Windows Server 2003

Кликнете на копчето за стартување и изберете **Контролна табла > Печатачи и друг хардвер > Печатачи и факсови**. Кликнете со десното копче на печатачот и изберете **Претпочитани вредности за печатење**.

Пристап до двигателот за печатачот од иконата за печатачот на лентата со задачи

Иконата за печатачот на лентата со задачи на работната површина е икона на кратенка што овозможува брз пристап до двигателот за печатачот.

Ако ја кликнете иконата за печатачот и изберете **Поставки на печатачот**, може да пристапите до истиот прозорец со поставки за печатачот како оној што се прикажува од контролната табла. Ако кликнете двапати на оваа икона, може да ја проверите состојбата на печатачот.

Белешка:

*Ако иконата за печатачот не е прикажана во лентата со задачи, отворете го прозорецот на двигателот за печатачот, кликнете **Преференци за следење** во картичката **Одржување**, па изберете **Регистрирајте ја иконата за брз пристап на лентата за задачи**.*

Стартување на услужната програма

Отворете го прозорецот на двигателот за печатачот. Кликнете на картичката **Одржување**.

Поврзани информации

➔ [„Опции на менито за двигателот за печатач“ на страница 47](#)

Апликација за печатење од компјутер (двигател за печатач за Mac OS)

Двигателот за печатачот го контролира печатачот според командите од одредена апликација. Одредувањето поставки на двигателот за печатачот дава најдобри резултати на печатењето. Можете и да ја проверувате состојбата на печатачот или да го одржувате во врвна работна состојба користејќи ја алатката двигател на печатачот.

Пристап до двигателот за печатачот од апликациите

Кликнете **Поставување страница** или **Печати** во менито **Датотека** на вашата апликација. Ако е потребно, кликнете на **Прикажи ги деталите** (или ▼) за да го проширите прозорецот за печатење.

Белешка:

Во зависност од апликацијата што се користи, **Дефиниција на страницата** можеби нема да се прикаже во менито **Датотека**, а операциите за прикажување на екранот за печатење може да се разликуваат. За повеќе информации, погледнете во помошта за апликацијата.

Стартување на услужната програма

Изберете **Системски претпочитани вредности** од менито Apple > **Печатачи и скенери** (или **Печати и скенирај**, **Печати и испрати факс**), а потоа изберете го печатачот. Кликнете **Опции и производи** > **Услужна програма** > **Отвори ја услужната програма за печатачот**.

Поврзани информации

➔ [„Опции на менито за двигателот за печатач“ на страница 73](#)

Водич за двигателот за печатачот за Mac OS

Epson Printer Utility

Може да вршите одржување како што е проверката на прскалките и чистењето на главата за печатење, а со активирање на **EPSON Status Monitor**, може да го проверувате статусот на печатачот и информациите за грешки.

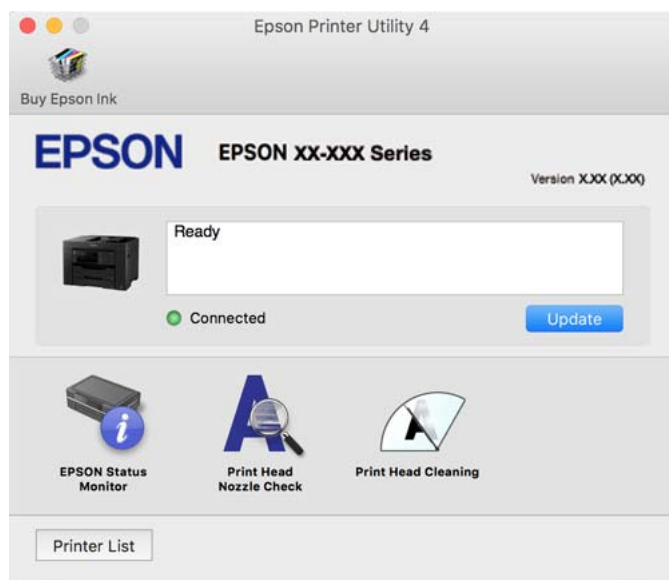

Апликација за брзо и забавно печатење од компјутер (Epson Photo+)

Epson Photo+ е апликација што овозможува едноставно печатење слики со разни распореди. Исто така, може да вршите корекција на слики и да ја приспособувате положбата додека го

прегледувате документот. Може и да ги осветлите сликите додавајќи текст и печати каде сакате. Кога печатите на оригинална хартија Epson за слики, доаѓаат до израз перформансите на мастилото, создавајќи убав резултат со одлични бои.

За повеќе информации, погледнете ја помошта во апликацијата.

Белешка:

- ❑ *Оперативните системи Windows Server не се поддржани.*
- ❑ *За да ја користите апликацијата, мора да биде инсталиран двигателот за овој печатач.*

Стартување во Windows

- ❑ Windows 10

Кликнете на копчето за стартување, па изберете **Epson Software > Epson Photo+**.

- ❑ Windows 8.1/Windows 8

Внесете го името на апликацијата во полето за пребарување, а потоа изберете ја прикажаната икона.

- ❑ Windows 7/Windows Vista/Windows XP

Кликнете на копчето за стартување, па изберете **Сите програми** или **Програми > Epson Software > Epson Photo+**.

Стартување во Mac OS

Изберете **Оди > Апликации > Epson Software > Epson Photo+**.

Поврзани информации

➔ [„Одделно инсталирање на апликациите“ на страница 169](#)

Апликација за лесно ракување со печатачот од паметен уред (Epson Smart Panel)

Epson Smart Panel е апликација што ви овозможува лесно извршување на задачите на печатачот како што се печатење, копирање или скенирање од паметен уред, на пр. паметен телефон или таблет. Може да ги поврзете печатачот и паметниот уред преку безжична мрежа, да ги проверите нивоата на мастило и статусот на печатачот и да ги погледнете решенијата ако се појави грешка. Може и лесно да копирате ако регистрирате омилен примерок за копирање.

Побарајте и инсталирајте ја Epson Smart Panel од App Store или од Google Play.



Апликација за лесно печатење од паметен уред (Epson iPrint)

Epson iPrint е апликација што овозможува печатење фотографии, документи и веб-страници од паметен уред, како што е паметен телефон или таблет. Може да користите локално печатење, печатење од паметен уред што е поврзан со истата безжична мрежа како и печатачот, или

далечинско печатење, печатење од далечинска локација преку интернет. За да користите далечинско печатење, регистрирајте го печатачот во услугата Epson Connect.



Инсталирање на Epson iPrint

Можете да го инсталирате Epson iPrint на својот pameten уред од следниот URL или QR-код.

<http://ipr.to/c>



Апликација за лесно печатење од Android-апликација (Epson Print Enabler)

Epson Print Enabler е апликација што ви овозможува безжично да печатите документи, е-пораки, фотографии и веб-страници директно од вашиот телефон или таблет со Android (Android v4.4 или понова верзија). Со неколку допири, вашиот уред со Android ќе открие печатач Epson што е поврзан на истата безжична мрежа.

Пребарајте ја и инсталирајте ја Epson Print Enabler од Google Play.

Софтвер за скенирање

Апликација за скенирање од компјутер (Epson ScanSmart)

Оваа апликација ви овозможува лесно да скенирате документи, а потоа да ги зачувате скенираните слики со едноставни чекори.

За повеќе информации околу користењето на функциите, видете во помошта за Epson ScanSmart.

Активирање во Windows

Windows 10

Кликнете на копчето за стартување, па изберете **Epson Software > Epson ScanSmart**.

Windows 8.1/Windows 8

Внесете го името на апликацијата во полето за пребарување, а потоа изберете ја прикажаната икона.

Windows 7

Кликнете на копчето за стартување, па изберете **Сите програми > Epson Software > Epson ScanSmart**.

Активирање во Mac OS

Изберете **Оди > Апликации > Epson Software > Epson ScanSmart**.

Софтвер за факс

Апликација за конфигурирање задачи за факс и за испраќање факсови (FAX Utility)

FAX Utility е апликација што ви овозможува да конфигурирате различни поставки за испраќање факсови од компјутер. Може да создадете или да изменувате список со контакти што ќе се користи при испраќање факс, да конфигурирате да се зачувуваат примените факсови во PDF-формат на компјутерот итн. За повеќе информации, погледнете во помошта на апликацијата.

Белешка:

- Оперативните системи Windows Server не се поддржани.*
- Погрижете се да биде инсталиран двигателот за печатачот пред да ја инсталирате FAX Utility.*
- Погрижете се да биде инсталирана FAX Utility. Видете „Стартување во Windows“ или „Стартување во Mac OS“ подолу за да проверите дали апликацијата е инсталирана.*

Стартување во Windows

Windows 10

Кликнете го копчето Старт, па изберете **Epson Software > FAX Utility**.

Windows 8.1/Windows 8

Внесете го името на апликацијата во полето за пребарување, а потоа изберете ја прикажаната икона.

Windows 7/Windows Vista/Windows XP

Кликнете го копчето Старт, па изберете **Сите програми (или Програми) > Epson Software > FAX Utility**.

Стартување во Mac OS

Изберете **Системски претпочитани вредности** од менито Apple > **Печатачи и скенери (или Печати и скенирај, Печати и испрати факс)**, а потоа изберете го печатачот (ФАКСОТ). Кликнете **Опции и производи > Услужна програма > Отвори ја услужната програма за печатачот**.

Поврзани информации

- ➔ [„Испраќање факс од компјутер“ на страница 150](#)
- ➔ [„Примање факсови на компјутер“ на страница 154](#)

Апликација за испраќање факсови (двигател PC-FAX)

Двигателот PC-FAX е апликација што ви овозможува да испратите документ (создаден со друга апликација) како факс директно од компјутерот. Двигателот PC-FAX се инсталира кога ќе ја инсталирате FAX Utility. За повеќе информации, погледнете во помошта на апликацијата.

Белешка:

- Оперативните системи *Windows Server* не се поддржани.
- Проверете дали е инсталиран двигателот PC-FAX. Погледнете „Пристап од Windows“ или „Пристап од Mac OS“ подолу.
- Работењето се разликува во зависност од апликацијата што сте ја користеле за создавање на документот. За повеќе информации, погледнете во помошта на апликацијата.

Пристап од Windows

Во апликацијата, изберете **Печати** или **Поставувања за печатење** во менито **Датотека**. Изберете го печатачот (ФАКСОТ), а потоа кликнете **Претпочитани вредности** или **Својства**.

Пристап од Mac OS

Во апликацијата, изберете **Печати** од менито **Датотека**. Изберете го печатачот (ФАКСОТ) како поставување за **Печатач**, а потоа изберете **Fax Settings** или **Recipient Settings** од скок-менито.

Поврзани информации

➔ „Испраќање факс од компјутер“ на страница 150

Софтвер за создавање пакети

Application for Creating Driver Packages (EpsonNet SetupManager)

EpsonNet SetupManager е софтвер за создавање пакет за едноставна инсталација на печатачот, на пр. инсталирање на двигателот за печатачот, инсталирање на EPSON Status Monitor и создавање порта за печатачот. Овој софтвер му овозможува на администраторот да создава уникатни софтверски пакети и да ги дистрибуира до групите.

За повеќе информации, посетете ја веб-локацијата на Epson за вашиот регион.

<http://www.epson.com>

Софтвер за одредување поставки или управување со уреди

Апликација за конфигурирање на работата на печатачот (Web Config)

Web Config е апликација што се извршува во веб-прелистувач, на пр. Internet Explorer и Safari, на компјутер или паметен уред. Можете да ја потврдите состојбата на печатачот или да ги менувате

мрежната услуга и поставките на печатачот. За да ја користите Web Config, поврзете ги печатачот и компјутерот или уредот со иста мрежа.

Поддржани се следниве прелистувачи.

Microsoft Edge, Internet Explorer 8 или понова верзија, Firefox*, Chrome* и Safari*

* Користете ја најновата верзија.

Белешка:

Ако не била поставена администраторска лозинка при пристапувањето до Web Config, лозинката мора да се постави преку страницата за поставување администраторска лозинка.

Активирање Web Config во веб-прелистувач

1. Проверете ја IP-адресата на печатачот.

Изберете ја иконата за мрежа на почетниот екран на печатачот и изберете го активниот начин на поврзување за да ја потврдите IP-адресата на печатачот.

Белешка:

Може да ја проверите IP-адресата така што ќе отпечатите извештај за мрежната врска.

2. Активирајте веб-прелистувач од компјутер или паметен уред, а потоа внесете ја IP-адресата на печатачот.

Формат:

IPv4: http://IP-адресата на печатачот/

IPv6: http://[IP-адресата на печатачот]/

Примери:

IPv4: http://192.168.100.201/

IPv6: http://[2001:db8::1000:1]/

Белешка:

Со паметниот уред може да ја стартувате и Web Config од екранот со информации за производот на Epson Smart Panel.

Бидејќи печатачот користи самопотпишан сертификат кога пристапува до HTTPS, во прелистувачот се прикажува предупредување кога ќе ја стартувате Web Config; ова не укажува на проблем и може слободно да го игнорирате.

Поврзани информации

- ➔ [„Апликација за лесно ракување со печатачот од паметен уред \(Epson Smart Panel\)“ на страница 320](#)
- ➔ [„Печатење извештај за мрежна врска“ на страница 302](#)

Извршување Web Config на Windows

При поврзување компјутер со печатачот користејќи WSD, следете ги чекорите подолу за да ја активирате Web Config.

1. Отворете го списокот со печатачи на компјутерот.
 - Windows 10
Кликнете на копчето за стартување, а потоа изберете **Систем на Windows > Контролна табла > Преглед на уреди и печатачи** во **Хардвер и звук**.
 - Windows 8.1/Windows 8
Изберете **Работна површина > Поставки > Контролна табла > Преглед на уреди и печатачи** во **Хардвер и звук** (или **Хардвер**).
 - Windows 7
Кликнете на копчето за стартување, изберете **Контролна табла > Преглед на уреди и печатачи** во **Хардвер и звук**.
 - Windows Vista
Кликнете на копчето за стартување и изберете **Контролна табла > Печатачи** во **Хардвер и звук**.
2. Кликнете со десното копче на печатачот и изберете **Својства**.
3. Изберете ја картичката **Веб-услуга**, а потоа кликнете на URL-адресата.
Бидејќи печатачот користи самопотпишан сертификат кога пристапува до HTTPS, во прелистувачот се прикажува предупредување кога ќе активирате Web Config; ова не укажува на проблем и може слободно да го игнорирате.

Извршување Web Config на Mac OS

1. Изберете **Системски претпочитани вредности** од менито Apple > **Печатачи и скенери** (или **Печати и скенирај, Печати и испрати факс**), а потоа изберете го печатачот.
2. Кликнете **Опции и производи > Прикажи ја веб-страницата за печатачот**.
Бидејќи печатачот користи самопотпишан сертификат кога пристапува до HTTPS, во прелистувачот се прикажува предупредување кога ќе активирате Web Config; ова не укажува на проблем и може слободно да го игнорирате.

Апликација за поставување на уредот на мрежа (EpsonNet Config)

EpsonNet Config е апликација што ви овозможува да ги поставите адресите и протоколите за мрежен интерфејс. Видете го водичот за ракување за EpsonNet Config или помошта на апликацијата за повеќе детали.

Стартување во Windows

- Windows 10/Windows Server 2019/Windows Server 2016
Кликнете на копчето за стартување, па изберете **EpsonNet > EpsonNet Config**.
- Windows 8.1/Windows 8/Windows Server 2012 R2/Windows Server 2012
Внесете го името на апликацијата во полето за пребарување, а потоа изберете ја прикажаната икона.

- ❑ Windows 7/Windows Vista/Windows XP/Windows Server 2008 R2/Windows Server 2008/Windows Server 2003 R2/Windows Server 2003

Кликнете на копчето за стартување и изберете **Сите програми** или **Програми > EpsonNet > EpsonNet Config SE > EpsonNet Config**.

Стартување во Mac OS

Започни > Апликации > Epson Software > EpsonNet > EpsonNet Config SE > EpsonNet Config.

Поврзани информации

➔ [„Одделно инсталирање на апликациите“ на страница 169](#)

Софтвер за управување со уреди на мрежата (Epson Device Admin)

Epson Device Admin е повеќефункционален апликациски софтвер што управува со уредот на мрежата.

Достапни се следниве функции.

- ❑ Набљудувајте или управувајте со најмногу 2.000 печатачи или скенери во сегментот
- ❑ Подгответе детален извештај, на пример за потрошните материјали или за статусот на производот
- ❑ Ажурирајте го фирмверот на производот
- ❑ Воведете го уредот на мрежата
- ❑ Применете ги унифицираните поставки за повеќе уреди.

Софтверот Epson Device Admin може да го преземете од веб-локацијата за поддршка на Epson. За повеќе информации, погледнете во документацијата или помошта за Epson Device Admin.

Софтвер за ажурирање

Апликација за ажурирање софтвер и фирмвер (EPSON Software Updater)

EPSON Software Updater е апликација што инсталира нов софтвер и ажурира фирмвер и прирачници преку интернет. Ако сакате редовно да ги проверувате информациите за ажурирања, може да го поставите интервалот за проверка за ажурирања во поставките за автоматско ажурирање на EPSON Software Updater.

Белешка:

Оперативните системи Windows Server не се поддржани.

Стартување во Windows

- ❑ Windows 10

Кликнете го копчето Старт, а потоа изберете **Epson Software > EPSON Software Updater**.

Windows 8.1/Windows 8

Внесете го името на апликацијата во полето за пребарување, а потоа изберете ја прикажаната икона.

Windows 7/Windows Vista/Windows XP

Кликнете го копчето Старт, па изберете **Сите програми** (или **Програми**) > **Epson Software** > **EPSON Software Updater**.

Белешка:

Може да ја активирате EPSON Software Updater и со кликање на иконата за печатачот во лентата со задачи на работната површина, па да изберете **Ажурирање софтвер**.

Стартување во Mac OS

Изберете **Оди** > **Апликации** > **Epson Software** > **EPSON Software Updater**.

Поврзани информации

➔ „Одделно инсталирање на апликациите“ на страница 169

Список на менито за поставки

Изберете **Поставки** на почетниот екран на печатачот за да одредувате разни поставки.

Општи поставки

Изберете ги менијата на контролната табла како што е опишано подолу.

Поставки > **Општи поставки**

Осн поставки

Изберете ги менијата на контролната табла како што е опишано подолу.

Поставки > **Општи поставки** > **Осн поставки**

Не може да менувате поставки што ги заклучил администраторот.

ЛЦД осветленост:

Нагодете ја осветленоста на LCD-екранот.

Звуци:

Приспособете ја јачината на звукот.

Без звук

Изберете **Вкл.** за да ги исклучите сите звуци.

Нормален режим

Изберете ја јачината на звукот, на пр. за **Притискање копче**.

Тивок режим

Изберете ја јачината на звукот, на пр. за **Притискање копче во Тивок режим**.

Тајмер за спиење:

Приспособете го временскиот период за да влезете во режимот за спиење (режим за зачувување на енергија) кога печатачот не извршува никакви задачи. LCD екранот ќе потемни кога ќе измине одреденото време.

Разбуди го од спиење:

Разбуди го со допир на LCD екранот:

Изберете **Вклучено** за да се врати од режим на мирување (режим за заштеда на енергија) со допирање на панелот на допир. Кога ова е исклучено, треба да притиснете копче на контролниот панел за да се разбуди печатачот. Исклучувањето на оваа функција ги спречува ненамерните операции предизвикани поради туѓи предмети што го допираат екранот. Може, исто така, да поставите временски период во кој оваа функција е вклучена.

Мерач на времето за исклучување:

Производот може да ја има оваа функција или функцијата **Поставки за искл.**, во зависност од местото на продажба.

Изберете ја ова поставка за автоматски да го исклучите печатачот кога не го користите за одреден временски период. Можете да го прилагодите времето пред да се примени управувањето со енергија. Секое зголемување ќе влијае врз енергетската ефикасност на производот. Размислувајте еколошки пред да извршите каква било промена.

Поставки за датум/време:

Датум/Време

Внесете ги тековните датум и време.

Летно сметање на времето

Изберете ја поставката за летно сметање на времето што важи за вашето подрачје.

Временска разлика

Внесете ја временската разлика помеѓу вашето локално време и UTC (Координирано универзално време).

Земја/Регион:

Изберете ја земјата или регионот во коишто го користите печатачот. Ако ја промените земјата или регионот, вашите поставки за факс се враќаат на нивните стандардни вредности и мора повторно да ги изберете.

Јазик/Language:

Изберете јазик употребен на LCD екранот.

Екран при започнување:

Одредете го првичното мени прикажано на LCD-екранот кога ќе го вклучите печатачот и ќе активирате **Изминато време на операцијата**.

Уреди Почеток:

Променете го распоредот на иконите на LCD-екранот. Може и да додавате, да бришете или да преместувате икони.

Тапет:

Променете ја бојата на заднината на LCD екранот.

Изминато време на операцијата:

Изберете **Вкл.** за да се вратите на првичниот екран кога ќе ги извршите активностите за одреден временски период. Кога корисничките ограничувања ќе бидат применети и нема да извршувате активности за одреден временски период, ќе бидете одјавени и вратени на првичниот екран.

Тастату.::

Променете го изгледот на тастатурата на LCD екранот.

Стандарден екран(Job/Status):

Изберете ги стандардните информациите коишто сакате да се прикажат кога ќе притиснете на копчето .

Поврзани информации

- ➔ „Штедење енергија“ на страница 168
- ➔ „Внесување знаци“ на страница 30

Поставки за печатач

Изберете ги менијата на контролната табла како што е опишано подолу.

Поставки > Општи поставки > Поставки за печатач

Не може да менувате поставки што ги заклучил администраторот.

Поставки за извор хартија:

Поставка на хартија:

Изберете ги големината и типот на хартијата коишто сте ги ставиле во изворите на хартија.

Приоритет на фиока за хартија:

Изберете **Вкл.** за да дадете приоритет за печатење на хартијата ставена во фиоката за хартија.

A4/Писмо автоматско менување:

Изберете **Вкл.** за да внесете хартија од изворот на хартија поставен на големина со формат A4 кога нема извор на хартија поставен на формат Писмо (Letter) или внесете ја од изворот на хартија поставен на формат Писмо кога нема извор на хартија поставен на формат A4.

Поставки за автом. бирање:

Кога ќе снема хартија, хартијата автоматски се внесува од извор на хартија што ги има истите поставки како и поставките за хартија за задачите за печатење. Може да поставите автоматско избирање за секој извор на хартија за секоја функција во копија, факс или друго. Не може да поставите сè на исклучено.

Оваа поставка е оневозможена кога ќе изберете одреден извор на хартија во поставките за хартија за задачите за печатење. Во зависност од поставката за типот на хартијата на картичката **Главна** на двигателот на печатачот, хартијата може да не се внесува автоматски.

Известување за грешка:

Изберете **Вкл.** за да се прикаже пораката за грешка кога избраните големина или тип на хартија не одговараат на внесената хартија.

Автоматски приказ на Пост. на хартија:

Изберете **Вкл.** за да се прикаже екранот **Поставка на хартија** кога внесувате хартија во касетата за хартија. Ако ја деактивирате оваа функција, не може да печатите од iPhone, iPad или iPod touch со користење на AirPrint.

Уни. поставки за печатење:

Овие поставки за печатење се применуваат кога печатите користејќи надворешен уред без да го користите двигателот за печатачот. Поставките за офсет се применуваат кога печатите користејќи го двигателот за печатачот.

Горен раздел:

Приспособете ја горната маргина на хартијата.

Лев раздел:

Приспособете ја левата маргина на хартијата.

Издн. на горн. марг.на задн. страна:

Приспособете ја горната маргина за задниот дел на страницата кога печатите двострано.

Изднач. на лев. марг. на задната страна:

Приспособете ја левата маргина за задниот дел на страницата кога печатите двострано.

Провери широчина на хартија:

Изберете **Вкл.** за да ја проверите ширината на хартија пред печатење. На овој начин се спречува печатење надвор од рабовите на хартијата кога поставката за големина на хартијата не е точна, но може и да се намали брзината на печатење.

Прескокни празна страница:

Автоматски прескокнува празни страници во податоците за печатење.

Автоматски решавач на грешки:

Изберете дејство да го извршите кога ќе се појави грешка при двострано печатење или грешка поради полна меморија.

Вкл.

Се прикажува предупредување и печати едностран режим кога ќе дојде до грешка при двострано печатење или печати само она што може да го обработи печатачот кога ќе дојде до грешка за полна меморија.

Иск.

Се прикажува порака за грешка и се откажува печатењето.

Интерфејс за мемориски уред:

Мемориски уред:

Изберете **Вклучи** за печатачот да може да добие пристап до вметнатиот мемориски уред. Ако е избрано **Исклучи**, не може да зачувате податоци на меморискиот уред со печатачот. Ова спречува доверливи документи да се отстрануваат илегално.

Споделување датотека:

Изберете дали да дадете пристап за запишување во меморискиот уред од компјутер поврзан со USB приклучок или од мрежно поврзан компјутер.

Дебела хартија:

Изберете **Вклучено** за да спречите мастилото да се размачка на исписите, меѓутоа, ова може да ја намали брзината на печатење.

Тивок режим:

Изберете **Вкл.** за да ја намалите бучавата за време на печатење, меѓутоа, ова може да ја намали брзината на печатење. Во зависност од типот на хартија и избраните поставки за квалитет на печатење, можно е да нема разлика во нивото на бучава на печатачот.

Време на сушење на мастилото:

Изберете го времето за сушење на мастилото коешто сакате да го користите кога печатите двострано. Печатачот печати на другата страна штом ќе ја испечати едната страна. Ако исписот е замачкан, зголемете ја поставката за времето.

Двонасочно:

Изберете **Вклучено** за да ја промените насоката на печатење; Печати додека главата за печатење се поместува налево или надесно. Ако вертикалните или хоризонталните линеарно поставени линии на вашиот отпечаток изгледаат заматено или непорамнето, онеспособувањето на оваа функција може да го реши проблемот; меѓутоа, тоа може да ја намали брзината на печатење.

Авто. продолжување на Излезната фиока:

Изберете **Вклучено** за автоматски да се извлекува држачот за излез на хартија кога се печати хартија со големина А3.

Врска со компјутер преку USB:

Изберете **Вклучи** за компјутерот да може да добие пристап до печатачот кога е поврзан со USB. Кога е избрано **Исклучи**, печатењето и скенирањето коишто не се испратени преку мрежна конекција се ограничени.

Поврзани информации

➔ „Ставање хартија“ на страница 35

Поставки за мрежа

Изберете ги менијата на контролната табла како што е опишано подолу.

Поставки > Општи поставки > Поставки за мрежа

Wi-Fi поставување:

Одредете ги или променете ги поставките за безжична мрежа. Изберете го начинот на поврзување од следново, а потоа следете ги инструкциите на контролната табла.

Пренасочувач:

- Волшебник за поставување на Wi-Fi врска
- Поставка за копче за притискање (WPS)
- Други
 - PIN шифра за пост. (WPS)
 - Wi-Fi автомат. поврзување
 - Исклучи Wi-Fi

Можеби ќе успеете да ги решите проблемите со мрежата ако ги оневозможите поставките за Wi-Fi или ако повторно ги одредите

поставките за Wi-Fi. Допрете  > **Пренасочувач > Промени поставки > Други > Исклучи Wi-Fi > Започни со поставување.**

Wi-Fi Direct:

- iOS
- Android
- Други OS уреди
- Смени
 - Промени име на мрежа
 - Промени лозинка
 - Промени опсег на фреквенција

Во зависност од регионот, оваа поставка може да не се прикаже.

- Деактивирај Wi-Fi Direct
- Врати стандардни поставки

Поставување на жична LAN:

Поставете ја или променете ја мрежната конекција којашто ја користи LAN кабелот и рутерот. Кога ги користите, Wi-Fi конекциите се оневозможени.

Статус на мрежа:

Ги прикажува или ги отпечатува тековните мрежни поставки.

- Статус на кабелска LAN/ Wi-Fi мрежа
- Статус на Wi-Fi Direct
- Статус на сервер за е-пошта
- Отпечати лист за статус

Проверка на конекција:

Ја проверува тековната мрежна конекција и печати извештај. Доколку има некакви проблеми со врската, видете во извештајот за да го решите проблемот.

Напредно:

Одредете ги следниве детални поставки.

- Име на уред
- TCP/IP
- Прокси-сервер
- Сервер за е-пошта
- IPv6 адреса
- Споделување на MS мрежа
- Брзина на линк и дуплекс
- Пренасочи HTTP на HTTPS

Поврзани информации

- ➔ „Одредување поставки за Wi-Fi со внесување SSID и лозинка“ на страница 289
- ➔ „Одредување поставки за Wi-Fi со поставување копче за притискање (WPS)“ на страница 290
- ➔ „Одредување поставки за Wi-Fi со поставување PIN-код (WPS)“ на страница 291
- ➔ „Директно поврзување паметен уред и печатач (Wi-Fi Direct)“ на страница 291
- ➔ „Печатење извештај за мрежна врска“ на страница 302
- ➔ „Проверување на статусот на конекција на мрежа“ на страница 301

Поставки за веб услуга

Изберете ги менијата на контролната табла како што е опишано подолу.

Поставки > Општи поставки > Поставки за веб услуга

Не може да менувате поставки што ги заклучил администраторот.

Услуги на Epson Connect:

Прикажува дали печатачот е регистриран и поврзан на Epson Connect.

Регистрирајте се на услугата избирајќи **Регистрирај** и следејќи ги инструкциите.

Кога ќе завршите со регистрацијата, може да ги промените следниве поставки.

- Прекини/Продолжи
- Одрегистрирај

За повеќе информации, посетете ја следнава веб-локација.

<https://www.epsonconnect.com/>

<http://www.epsonconnect.eu> (само за Европа)

Поврзани информации

➔ „Печатење со користење услуга во облак“ на страница 87

Поставки на факс

Изберете ги менијата на контролната табла како што е опишано подолу.

Поставки > Општи поставки > Поставки на факс

Белешка:

- Може да пристапите до Поставки на факс и од *Web Config*. Кликнете ја картичката **Fax** во екранот *Web Config*.
- Кога користите *Web Config* за приказ на менито **Поставки на факс**, може да има мали разлики во корисничкиот интерфејс и локацијата, во споредба со приказот на контролната табла на печатачот.

Поврзани информации

- ➔ „Копче за брзо работење“ на страница 334
- ➔ „Осн поставки“ на страница 334
- ➔ „Поставки за испраќање“ на страница 337
- ➔ „Поставки за прием“ на страница 338
- ➔ „Поставки на извештај“ на страница 344
- ➔ „Поставки за безбедност“ на страница 345
- ➔ „Провери факс врска“ на страница 346
- ➔ „Волшебник за поставување факс“ на страница 346

Копче за брзо работење

На контролната табла на печатачот, може да го најдете долунаведеното мени.

Поставки > Општи поставки > Поставки на факс > Копче за брзо работење

Белешка:

- Ако се прикаже екран за внесување лозинка, внесете ја администраторската лозинка.
- Ова мени не може да се прикаже на екранот *Web Config*.

Копче за брзо раб. 1, Копче за брзо раб. 2, Копче за брзо раб. 3:

Регистрира до три кратенки за брз пристап до менито коешто најчесто го користите кога испраќате факсови. Кратенките за брз пристап се прикажани во следново мени.

Картичка **Факс > Поставки на факс**.

Осн поставки

На контролната табла на печатачот, може да го најдете долунаведеното мени.

Поставки > Општи поставки > Поставки на факс > Осн поставки

Белешка:

□ На екранот *Web Config*, може да го најдете долунаведеното мени.

Картичка **Fax > Basic Settings**

□ Ако се прикаже екран за внесување лозинка, внесете ја лозинката.

Брзина на факс:

Изберете ја брзината за пренос на факс. Препорачуваме да изберете **Бавно (9,600bps)** ако често настанува грешка при комуникацијата, кога испраќате/примате факс во/од странство или кога користите телефонска (говорна) услуга преку интернет-протокол [IP (VoIP)].

ЕСМ:

Автоматски поправа грешки при пренос на факс (Режим на поправање грешки), најчесто предизвикани од шумот на телефонската линија. Ако оваа функција е оневозможена, не може да испраќате или примате документи во боја.

Откр. тон за бирање:

Открива тонско бирање пред да се започне со бирање. Ако печатачот е поврзан со PBX (приватна телефонска централа) или дигитална телефонска линија, печатачот не ќе може да започне со бирање. Во оваа ситуација, променете ја поставката за **Тип линија** на **PBX**. Ако ова не функционира, оневозможете ја оваа функција. Меѓутоа, оневозможувањето на оваа функција може да предизвика испуштање на првата цифра при бирањето на бројот за факс и да го испрати факсот на погрешен број.

Режим на бирање:

Изберете го типот на телефонскиот систем на кој сте го поврзале печатачот. Кога е поставен на **Пулсно**, привремено може да го промените начинот на бирање од пулсно на тонско со притискање на * (се внесува „Т“) додека ги внесувате броевите на горниот екран на факсот. Оваа поставка може да не се прикажува во зависност од вашиот регион или земја.

Тип линија:

Го избира видот на линија на која сте го поврзале печатачот.

Кога го користите печатачот во околина што користи локали и бара код за надворешен пристап, како на пример 0 и 9, за да добиете надворешна линија, изберете **PBX**. За околина што користи DSL-модем или адаптер со терминали, се препорачува и поставување на **PBX**.

Код за пристап

Изберете **Упот.**, а потоа регистрирајте код за надворешен пристап, на пр. 0 или 9. Потоа, кога испраќате факс до надворешен број на факс, внесете # (тараба) наместо актуелниот код. # (тараба) мора да се користи и во **Контакти** како код за надворешен пристап. Ако код за надворешен пристап (на пр. 0 или 9) е поставен за одреден контакт, не може да испраќате факсови до контактот. Во овој случај, поставете **Код за пристап** на **Не употр.**, инаку ќе мора да го смените кодот во **Контакти** на #.

Заглавие:

Внесете ги вашето име на испраќач и вашиот број на факс. Тие се појавуваат како заглавје во појдовните факсови.

- Ваш телефонски број: Може да внесете до 20 знаци користејќи 0–9 + или празно место. За Web Config, може да внесете до 30 знаци.
- Заглавие на факс: По потреба, може да регистрирате до 21 име на испраќач. Може да внесете до 40 знаци за името на секој испраќач. За Web Config, внесете го заглавјето во Уникод (UTF-8).

Режим за прием:

Изберете режим за прием. За детали, видете ги поврзаните информации подолу.

DRD:

Доколку сте се претплатиле за услуга со повеќе линии со различни звуци на свонење во вашата телефонска компанија, изберете го моделот на свонење што ќе се користи за дојдовни факсови. Услугата за различни звуци на повеќе телефонски линии, којашто ја нудат многу телефонски компании (името на услугата се разликува според компанијата), ви овозможува да имате неколку телефонски броеви на една телефонска линија. Секој број си има сопствен назначен звук на свонење. Може да користите еден број за гласовни повици, а друг број за факсови. Во зависност од регионот, оваа опција може да биде **Вкл.** или **Иск.**

Свонења за одговор:

Изберете колку пати треба да засвони пред печатачот автоматски да прими факс.

Далечинско примање:

Далечинско примање

Кога одговарате на дојдовен повик за факс на телефон поврзан со печатач, можете да започнете со примање на факсот ако го внесете кодот што го користи телефонот.

Код за старт

Поставете го стартниот код на **Далечинско примање**. Внесете два знака користејќи 0–9, *, #.

Одбивање факс:

Одбивање факс

Изберете ги опциите за одбивање прием на непотребни факсови.

- Листа со одбиени броеви: Ако телефонскиот број на другата страна е на списокот за одбивање броеви, поставете дали да се одбиваат дојдовните факсови.
- Блокирано празно заглавје на факс: Ако телефонскиот број на другата страна е блокиран, поставете дали да се одбива приемот на факсовите.
- Нерегистрирани контакти: Ако телефонскиот број на другата страна не е во контактите, поставете дали да се одбива приемот на факсовите.

Уреди листа на одбиен број

Може да регистрирате до 30 броеви на факс за коишто ќе се одбива прием на факсови и повици. Внесете до 20 знаци користејќи 0–9, *, # или празно место.

Поврзани информации

- ➔ „Подготовка на печатачот за испраќање и примање факсови“ на страница 423
- ➔ „Поставувања за телефонски систем PBX“ на страница 425
- ➔ „Примање дојдовни факсови“ на страница 130
- ➔ „Одредување поставки за блокирање непотребни факсови“ на страница 435

Поставки за испраќање

На контролната табла на печатачот, може да го најдете долунаведеното мени.

Поставки > Општи поставки > Поставки на факс > Поставки за испраќање

Белешка:

- ❑ На екранот *Web Config*, може да го најдете долунаведеното мени.
Картичка **Fax** > **Send Settings**
- ❑ Ако се прикаже екран за внесување лозинка, внесете ја лозинката.

Автоматска ротација:

Оригинал во формат A4 ставен во ADF или на стаклото на скенерот со долгиот раб кон лево ќе се испрати по факс како документ во A3 формат. Овозможете го ова за да се ротира скенираната слика и да се испрати во формат A4.

Групно праќање:

Кога има повеќе факсови што чекаат да се испратат до истиот примач, ова ги групира заедно за да ги испрати одеднаш. Може да се испратат најмногу 5 документи одеднаш (до 100 страници вкупно). Ова помага да заштедите на трошокот за испраќање, намалувајќи го бројот на поврзувања.

Зачувај Неусп. податоци:

Документите што не успеале да се испратат ги зачувува во меморијата на печатачот. Може повторно да ги испратите документите преку **Job/Status**.

Време на чекање за следниот Оригинал:

Поставете го времето на чекање за следниот оригинал. Печатачот започнува да го испраќа факсот откако тоа време ќе истече.

Време на прикажување преглед на факс:

Скенираниот документ може да го прегледате на одредено време пред да го испратите. Печатачот започнува да го испраќа факсот откако тоа време ќе истече.

PC to FAX Function:

Ставкава се прикажува само во екранот *Web Config*. Овозможува испраќање факсови користејќи компјутер-клиент.

Поврзани информации

- ➔ „Активирање *Web Config* во веб-прелистувач“ на страница 324

Поставки за прием

Поврзани информации

- ➔ „Поставки Зачув./Препрати“ на страница 338
- ➔ „Поставки за печатење“ на страница 343

Поставки Зачув./Препрати

Безусловно Зачувај/Препрати:

На контролната табла на печатачот, може да го најдете долунаведеното мени.

Поставки > Општи поставки > Поставки на факс > Поставки за прием > Поставки Зачув./Препрати > Безусловно Зачувај/Препрати

Белешка:

На екранот *Web Config*, може да го најдете долунаведеното мени.

Fax картичка > **Save/Forward Settings** > **Unconditional Save/Forward**

Може да поставите дестинации за зачувување и проследување во Сандаче, компјутер, надворешен мемориски уред, адреси на е-пошта, споделени папки и други уреди за факс. Овие функции може да ги користите истовремено. Ако ги оневозможите сите ставки во Безусловно Зачувај/Препрати, печатачот ќе биде поставен да ги печати примените факсови.

Зачувај во сандаче:

Ги зачувува примените факсови во Сандаче на печатачот. Може да се зачуваат до 100 документи. Имајте предвид дека зачувување 100 документи може да биде невозможно во зависност од условите на употреба, како што е големината на датотеките на зачуваните документи и истовременото користење на повеќе функции за зачувување факс.

Иако примените факсови не се отпечатуваат автоматски, може да ги прегледувате на екранот на печатачот и да ги печатите само оние што ви се потребни. Меѓутоа, ако изберете **Да и печати** во друга ставка, како што е **Зачувај во компјутер во Безусловно Зачувај/Препрати**, примените факсови се отпечатуваат автоматски.

Зачувај во компјутер:

Ги зачувува примените факсови како PDF-датотеки на компјутер поврзан со печатачот. Ова може да го поставите само на **Да** користејќи ја FAX Utility (апликација). Не може да го овозможите ова од контролната табла на печатачот. Однапред инсталирајте ја FAX Utility на компјутерот. Откако ќе го поставите ова на **Да**, може да го промените во **Да и печати** од контролната табла на печатачот.

Зачувај на мемо. уред:

Ги зачувува примените факсови како PDF-датотеки во надворешен мемориски уред поврзан со печатачот. Ако изберете **Да и печати**, примените факсови ќе се отпечатат и ќе се зачуваат во меморискиот уред.

Примените документи привремено се зачувуваат во меморијата на печатачот пред документите да се зачуваат во меморискиот уред поврзан со печатачот. Бидејќи грешката за полна меморија го оневозможува испраќањето и примањето на факсовите, чувајте го меморискиот уред поврзан со печатачот.

Препрати:

Ги препраќа примените факсови до друг уред за факс или ги препраќа како PDF-датотеки во споделена папка на мрежа или на адреса на е-пошта. Препратените факсови се бришат од печатачот. Ако изберете **Да и печати**, примените факсови ќе се отпечатат и ќе се препратат. Прво додајте ги дестинациите за проследување во списокот со контакти. За да препратите до адреса на е-пошта, конфигурирајте ги поставките за серверот за е-пошта.

- Дестинација: може да изберете дестинации за проследување од списокот со контакти што сте го додале претходно.

Ако сте избрале споделена папка на мрежа или адреса на е-пошта како дестинација за проследување, препорачуваме да проверите дали може да испратите скенирана слика до дестинацијата во режим на скенирање. Изберете **Скенирај > Е-пошта** или **Скенирај > Мрежна папка/ФТП** од почетниот екран, изберете ја дестинацијата, а потоа започнете со скенирање.

- Опц. при неу. пре.: може да изберете дали да го отпечатите неиспратениот факс или да го зачувате во Сандаче.

Кога Сандаче е полно, примањето факсови е оневозможено. Треба да ги избришете документите од сандачето откако ќе бидат проверени. Бројот на документи што не успеале да се препратат е прикажан на  на почетниот екран, покрај други необработени задачи.

Извест. по е-пошта:

Испраќа известување преку е-пошта кога ќе заврши процесот што ќе го изберете подолу. Функциите наведени подолу може да ги користите истовремено.

Примач

Поставете ја дестинацијата на известувањето за завршување на процесот.

Извести за завршено примање

Испраќа известување кога ќе заврши приемот на факс.

Изв. за завр. печ.

Испраќа известување кога ќе заврши печатењето факс.

Извести за заврш. на зачувување на мемо. уред

Испраќа известување кога ќе заврши зачувувањето факс во мемориски уред.

Изв. за завр. пре.

Испраќа известување кога ќе заврши проследувањето факс.

Поврзани информации

- ➔ [„Одредување поставки за зачувување за прием на факсови“ на страница 427](#)
- ➔ [„Одредување поставки за проследување за прием на факсови“ на страница 428](#)

Услов. Зачувај/Препрати:

На контролната табла на печатачот, може да го најдете долунаведеното мени.

Поставки > Општи поставки > Поставки на факс > Поставки за прием > Поставки Зачув./Препрати > Услов. Зачувај/Препрати

Белешка:

На екранот *Web Config*, може да го најдете долунаведеното мени.

Fax картичка > **Save/Forward Settings** > **Conditional Save/Forward**

Може да поставите дестинации за зачувување во и/или проследување до Сандаче, доверливи сандачиња, надворешен мемориски уред, адреси на е-пошта, споделени папки и друг факс-уред.

За да менувате помеѓу овозможување и оневозможување на условите, допрете каде било на одредената ставка, освен на [>](#).

Име:

Внесете го името на условот.

Услов(и):

Изберете ги условите и одредете ги поставките.

Совп. на бр. на факс на испр.

Кога бројот на факс на испраќачот се совпаѓа, примениот факс се зачувува и се препраќа.

Совп. на (SUB)

Кога подадресата (SUB) потполно се совпаѓа, примениот факс се зачувува и се препраќа.

С на Лозинка(SID)

Кога лозинката (SID) потполно се совпаѓа, примениот факс се зачувува и се препраќа.

Вре. на примање

Зачувува и препраќа факс примен во текот на одредениот временски период.

Дест. Зачувај/Препрати:

Ја избира дестинацијата за зачувување и проследување на примените документи коишто одговараат на условите. Функциите наведени подолу може да ги користите истовремено.

Зачувај во Факс:

Ги зачувува примените факсови во Сандаче на печатачот или во доверливото сандаче.

Може да зачувате најмногу 100 документи. Имајте предвид дека зачувување 100 документи може да биде невозможно во зависност од условите на употреба, како што е големината на датотеките на зачуваните документи и истовременото користење на повеќе функции за зачувување факс.

Зачувај на мемо. уред:

Ги зачувува примените факсови како PDF-датотеки во надворешен мемориски уред поврзан со печатачот.

Примените документи привремено се зачувуваат во меморијата на печатачот пред документите да се зачуваат во меморискиот уред поврзан со печатачот. Бидејќи грешката за полна меморија го оневозможува испраќањето и примањето на факсовите, чувајте го меморискиот уред поврзан со печатачот.

Препрати:

Ги препраќа примените факсови до друг уред за факс или ги препраќа како PDF-датотеки во споделена папка на мрежа или на адреса на е-пошта. Препратените факсови се бришат од печатачот. Прво додајте ја дестинацијата за проследување во списокот со контакти. За да препратите на адреса на е-пошта, исто така треба да ги конфигурирате поставките на серверот за е-пошта.

- Дестинација: може да изберете дестинација за проследување од списокот со контакти што сте го додале претходно.

Ако сте избрале споделена папка на мрежа или адреса на е-пошта како дестинација за проследување, препорачуваме да проверите дали може да испратите скенирана слика до дестинацијата во режим на скенирање. Изберете **Скенирај > Е-пошта** или **Скенирај > Мрежна папка/ФТП** од почетниот екран, изберете ја дестинацијата, а потоа започнете со скенирање.

- Опц. при неу. пре.: може да изберете дали да го отпечатите неиспратениот факс или да го зачувате во Сандаче.

Печати:

Ги печати примените факсови.

Извест. по е-пошта:

Испраќа известување преку е-пошта кога ќе заврши процесот што ќе го изберете подолу. Функциите наведени подолу може да ги користите истовремено.

Примач

Поставете ја дестинацијата на известувањето за завршување на процесот.

Извести за завршено примање

Испраќа известување кога ќе заврши приемот на факс.

Изв. за завр. печ.

Испраќа известување кога ќе заврши печатењето факс.

Извести за заврш. на зачувување на мемо. уред

Испраќа известување кога ќе заврши зачувувањето факс во мемориски уред.

Изв. за завр. пре.

Испраќа известување кога ќе заврши проследувањето факс.

Извештај за трансимисија:

Автоматски печати извештај за пренос откако ќе зачувате или препратите примен факс.

Ако изберете **Грешка при печатење**, се отпечатува извештај само кога зачувувате или препраќате примен факс и кога се јавува грешка.

Поврзани информации

- ➔ „Одредување поставки за зачувување за прием на факсови со одредени услови“ на страница 430
- ➔ „Одредување поставки за проследување за прием на факсови со одредени услови“ на страница 433

Општи поставки:

На контролната табла на печатачот, може да го најдете долунаведеното мени.

Поставки > Општи поставки > Поставки на факс > Поставки за прием > Поставки Зачув./Препрати > Општи поставки

Белешка:

На екранот *Web Config*, може да го најдете долунаведеното мени.

- Картичка **Fax > Fax Box > Inbox**
- Картичка **Fax > Save/Forward Settings > Common Settings**

Пост. на Влезно сандаче:

Опции кога мемо. е полна:

Може да ја изберете опцијата за печатење на примениот факс или да одбиете да го примите кога меморијата на Сандаче е полна.

Поставки за лозинка на Сандаче:

Лозинката го штити Сандаче за да спречи корисниците да ги гледаат примените факсови. Изберете **Промени** за да ја смените лозинката или изберете **Ресетирај** за да ја отстраните заштитата со лозинка. Кога ја менувате лозинката или кога ја отстранувате заштитата со лозинка, треба да ја знаете постојната лозинка.

Не може да поставите лозинка кога **Опции кога мемо. е полна** е поставено на **Прими и печати факсови**.

Е-поштата е подложна на препраќање:

Може да наведете предмет за е-пораќата кога препраќате до адреса на е-пошта.

Мени:

Може да го најдете менито  на контролната табла на печатачот пристапувајќи до следниве менија по овој редослед.

Поставки > Општи поставки > Поставки на факс > Поставки за прием > Поставки Зачув./Препрати > 

Белешка:

Не може да го отпечатите списокот од екранот *Web Config*.

Печати листа на Условно Зачувај/Препрати:

Отпечатува Листа на Усл. Зачув./Препрати.

Поставки за печатење

На контролната табла на печатачот, може да го најдете долунаведеното мени.

Поставки > Општи поставки > Поставки на факс > Поставки за прием > Поставки за печатење

Белешка:

На екранот *Web Config*, може да го најдете долунаведеното мени.

Fax картичка > **Print Settings**

Ако се прикаже екран за внесување лозинка, внесете ја лозинката.

Автоматско намалување:

Ги печати примените факсови со големи документи намалени да одговараат на хартијата во изворот на хартија. Намалувањето не е секогаш можно и зависи од примените податоци. Ако ова е исклучено, големите документи ќе се печатат во нивната изворна големина на повеќе листови или може да се исфрли празна втора страница.

Поставки за делење страници:

Ги печати примените факсови со поделба на страници кога големината на примените документи е поголема од големината на хартијата ставена во печатачот.

Автоматска ротација:

Ги ротира примените факсови како документи со големина A4 (Letter, B5, или A5) во ориентација пејзаж, за да се отпечатат на хартија со големина A4 (Letter, B5 или A5). Поставкава се применува кога поставката за големина на хартија за најмалку еден извор на хартија што се користи за печатење факсови е поставена на A4 (B5, A5 или Letter).

Ако изберете **Иск.**, факсовите примени во големина A4 (Letter, B5 или A5) во ориентација пејзаж, коишто имаат иста ширина како документите A3 (Tabloid, B4 или A4) во ориентација портрет, ќе се претпостави дека се факсови со големина A3 (Tabloid, B4 или A4) и ќе се отпечатат како такви.

Проверете ги поставките за извор на хартија за печатење факсови и големината на хартија за изворите на хартија во следниве менија во **Поставки > Општи поставки > Поставки за печатач > Поставки за извор хартија**.

Поставки за автом. бирање

Поставка на хартија > Големина на хартија

Додади информација за прием:

Ја печати информацијата за прием во примениот факс, дури и кога испраќачот не поставил информации во заглавјето. Информациите за прием вклучуваат датум и време на приемот, идентификациски број на испраќачот, идентификациски број на прием (како на пример „#001“) и бројот на страницата (како на пример „P1“). Со идентификацискиот број на прием отпечатен на примениот факс, може да ја проверите евиденцијата за пренос во извештајот за факс и историјата на задачата за факс. Кога **Поставки за делење страници** е овозможено, вклучен е и бројот на страницата за поделба.

2-страно:

Печати повеќе страници од примените факсови на двете страни на хартијата.

Време за почеток на печатење:

Изберете опции за почетокот на печатењето на примените факсови.

- Сите страници се примени: Печатењето започнува по приемот на сите страници. Дали печатењето ќе започне од првата или од последната страница, зависи од поставката за функцијата **Сортирани листови**. Видете го објаснувањето за **Сортирани листови**.
- Првата страница е примена: Започнува со печатење кога ќе ја прими првата страница и потоа печати како што ги добива страниците. Ако печатачот не може да започне со печатење, како на пример кога печати други задачи, печатачот започнува да ги печати примените страници како серија кога е достапно.

Сортирани листови:

Бидејќи првата страница се печати последна (излегува на врвот), отпечатените документи се редат со правилниот распоред на страниците. Кога печатачот нема доволно слободна меморија, оваа функција може да биде недостапна.

Време за прекин на печатење:

Време за прекин на печатење

За време на одредениот временски период, печатачот ги зачувува примените документи во својата меморија, без да ги печати. Оваа функција може да се користи за спречување бучава навечер или за да се спречи откривање доверливи документи додека сте отсутни. Пред да ја користите оваа функција, уверете се дека има доволно слободна меморија. Дури и пред времето за рестартирање, може да проверите и да ги отпечатите примените документи самостојно од **Job/Status** на почетниот екран.

Време за стопирање

Го прекинува печатењето на документите.

Време за рестартирање

Го рестартира печатењето на документите автоматски.

Тивок режим:

Ја намалува бучавата што ја прави печатачот при печатење факсови, меѓутоа брзината на печатење може да биде намалена.

Поставки на извештај

На контролната табла на печатачот, може да го најдете долунаведеното мени.

Поставки > Општи поставки > Поставки на факс > Поставки на извештај

Белешка:

- На екранот *Web Config*, може да го најдете долунаведеното мени.
Картичка Fax > Report Settings
- Ако се прикаже екран за внесување лозинка, внесете ја лозинката.

Извештај за препраќање:

Печати извештај по проследувањето на примениот факс-документ. Изберете **Печати** за да се печати секогаш кога се препраќа документ.

Резервен извештај за грешка:

Се печати извештај кога ќе настане грешка при создавање резервна копија при проследување на испратениот факс до **Резервна дестинација**. Може да ја поставите дестинацијата во **Факс > Поставки на факс > Рез. копија**. Имајте предвид дека функцијата за резервна копија е достапна кога:

- Испраќате факс во црно-бело
- Испраќате факс користејќи ја функцијата **Испрати факс подоцна**
- Испраќате факс користејќи ја функцијата **Групно праќање**
- Испраќате факс користејќи ја функцијата **Склад. факс**

Автоматско печатење дневник на факс:

Автоматски ја печати евиденцијата за факсови. Изберете **Вклучено(На секои 30)** за да се отпечати евиденција секогаш кога ќе се завршат 30 задачи за факс. Изберете **Вклучено (време)** за да се отпечати евиденцијата во назначено време. Меѓутоа, ако бројот на задачи за факс надмине 30, евиденцијата ќе се отпечати пред одреденото време.

Прикачи слика на извештај:

Печати **Извештај за трансимисија** со слика од првата страница на испратениот документ. Изберете **Вклучено (голема слика)** за да се отпечати горниот дел од страницата без намалување. Изберете **Вклучено (мала слика)** за да се отпечати целата страница, намалувајќи ја за да се вклопи во извештајот.

Формат на извештај:

Избира формат за извештаи за факсовите во **Факс > картичка Повеќе > Извештај за факс** различен од **Рута за протокол**. Изберете **Детали** за да печатите со кодовите за грешка.

Метод за излезни податоци:

Изберете метод на излез за извештаи за факсови, како што е **Зачувај на мемо. уред**. Кога ќе изберете **Препрати**, изберете **Дестинација** од контактите.

Поставки за безбедност

На контролната табла на печатачот, може да го најдете долунаведеното мени.

Поставки > Општи поставки > Поставки на факс > Поставки за безбедност

Белешка:

- На екранот *Web Config*, може да го најдете долунаведеното мени.
Картичка **Fax > Security Settings**
- Ако се прикаже екран за внесување лозинка, внесете ја лозинката.

Забрани за дир. бирање:

Ако изберете **Вкл.**, се оневозможува рачното внесување на броеви на факс на примачите и му се овозможува на операторот да избере примачи само од списокот со контакти или од историјата на испраќање.

Ако изберете **Внеси два пати**, од операторот се бара повторно да го внесе бројот на факс кога бројот бил внесен рачно.

Ако изберете **Иск.**, се овозможува рачно внесување на броевите на факс на примачите.

Ограничувања за емитување:

Ако изберете **Вкл.**, само еден број на факс може да се внесе како број на примачот.

Потврди листа на адреси:

Ако изберете **Вкл.**, се прикажува екран за потврда на примачот пред да започне преносот.

Може да ги изберете примачите од **Сите** или од **Само за емитување**.

Автоматско бришење на резер. податоци:

Резервните копии од испратените и примените документи обично се чуваат привремено во неговата меморија како подготовка за неправилно дејство или неочекуван прекин на електричната енергија поради дефект на електричната мрежа.

Ако изберете **Вкл.**, автоматски се бришат резервните копии кога испраќањето или примањето документ ќе заврши успешно и кога резервните копии ќе станат непотребни.

Бришење на резервни податоци:

Ги брише сите резервни копии привремено складирани во меморијата на печатачот. Направете го ова пред да му го дадете печатачот на некој друг или пред да го депонирате.

Ова мени не се прикажува на екранот Web Config.

Провери факс врска

На контролната табла на печатачот, може да го најдете долунаведеното мени.

Поставки > Општи поставки > Поставки на факс > Провери факс врска

Белешка:

Ова мени не може да се прикаже на екранот Web Config.

Ако изберете **Провери факс врска** се проверува дали печатачот е поврзан со телефонската линија и дали е подготвен за испраќање факс. Резултатот од проверката може да го отпечатите на обична хартија со големина А4.

Волшебник за поставување факс

На контролната табла на печатачот, може да го најдете долунаведеното мени:

Поставки > Општи поставки > Поставки на факс > Волшебник за поставување факс

Белешка:

Ова мени не може да се прикаже на екранот *Web Config*.

Ако изберете **Волшебник за поставување факс**, може да ги одредите основните поставки за факс. Следете ги инструкциите на екранот.

Поврзани информации

➔ „Осн поставки“ на страница 334

➔ „Подготовка на печатачот за испраќање и примање факсови“ на страница 423

Поставки за скен.

Потврди примач

Проверете ја дестинацијата пред да скенирате.

Сервер за е-пошта

Одредете ги поставките за серверот за е-пошта за скенирање **Е-пошта**.

Поставки за сервер

Одредете го методот за автентикација кога печатачот пристапува до серверот за е-пошта.

„Ставки во поставка на сервер за е-пошта“ на страница 382

Проверка на поврзување

Проверете ја врската со серверот за е-пошта.

Администрир. на систем

Со користење на ова мени, може да го одржувате производот како системски администратор. Исто така, може да ги ограничите функциите на производот за неважечки корисници така што ќе ви одговара на стилот на работа или во канцеларија.

Изберете ги менијата на контролната табла како што е опишано подолу.

Поставки > Општи поставки > Администрир. на систем

Управник со Контакти:

Можете да ги направите следниве поставки за контакти.

Регистрирај/Избриши:

Регистрирајте ги и/или избришете ги контактите за менијата Факс, Скенирај во е-пошта и Скенирај во мрежна папка/ФТП.

Чести:

Регистрирајте ги често користените контакти за брзо да пристапите до нив. Може да го промените редоследот на листата.

Печати контакти:

Отпечатете ја листата со контакти.

Прегледај опции:

Променете го начинот на којшто е прикажана листата со контакти.

Опции за пребарување:

Променете го методот за пребарување на контакти.

Избриши внатрешни мемориски податоци:

Избришете ги податоците од внатрешната меморија на печатачот, како што се задачите за печатење со лозинка.

Поставки за безбедност:

Може да ги одредите следниве безбедносни поставки.

Ограничувања:

Дозволете да се менуваат поставките за следниве ставки кога е овозможено заклучувањето на таблата.

- Пристап во дневник за работа
- Пристап до Регистрирај /Избриши Контакти
- Пристап до Последен Факс
- Пристап до Дневник од испраќањето Факс
- Пристап до Извештај за Факс
- Пристап до Зачувана историја на пе. на Ск. во мр. пап./ФТП
- Пристап до Последно од Скенирај во е-пошта
- Пристап до Покажи испратена историја на Скенирај во е-пошта
- Пристап до Отпечати испратена историја на Скенирај во е-пошта
- Пристап до Јазик
- Пристап до Дебела хартија
- Пристап до Тивок режим
- Заштита на личните податоци

Контрола на пристап:

Изберете **Вкл.** за да ограничите функции на производот. Корисниците мора да се најават на контролната табла на производот со нивните корисничко име и лозинка пред да ги користат функциите на контролната табла. Во **Прифати работи од непознат корисник**, може да изберете дали да дозволите или не задачи коишто ги немаат потребните информации за автентикација.

Администраторски поставки:

- Лозинка на администраторот
Поставете ја, променете ја или избришете ја администраторската лозинка.
- Поставка за заклучување
Изберете дали да ја заклучите контролната табла користејќи ја лозинката регистрирана во **Лозинка на администраторот**.

Енкрипција на лозинка:

Изберете **Вкл.** за да ја шифрирате лозинката. Ако го исклучите напојувањето додека рестартирањето е во тек, податоците може да се оштетат, а поставките за печатачот ќе се вратат на стандардните. Во тој случај, внесете ги информациите за лозинката повторно.

Истражување на клиентите:

Изберете **Одобри** за да се испраќаат информации за користењето на производот (на пр. за бројот на печатења) до Seiko Epson Corporation.

Врати стандардни поставки:

Ги ресетира поставките во следниве менија на стандардните вредности.

- Поставки за мрежа
- Поставки за копирање
- Поставки за скен.
- Поставки на факс
- Избриши ги сите податоци и поставки

Ажурирање на фирмвер:

Може да добиете информации за фирмверот како на пример тековна верзија и информации за достапни ажурирања.

Ажурирај:

Проверете дали е ажурирана најновата верзија на фирмвер на мрежниот сервер. Ако е достапно ажурирање, може да изберете дали сакате или не да започнете со ажурирање.

Известување:

Изберете **Вкл.** за да добиете известување ако има достапно ажурирање на фирмверот.

Бројач на отпечатени примероци

Изберете ги менијата на контролната табла како што е опишано подолу.



Поставки > Бројач на отпечатени примероци

Го прикажува вкупниот број на печатења, печатења во црно-бело и печатења во боја, вклучително и ставки како на пр. листот за статус од моментот кога сте го купиле печатачот.

Статус на достава

Изберете ги менијата на контролната табла како што е опишано подолу.

Поставки > Статус на достава

Го покажува приближниот работен век на кутијата за одржување. Кога ќе се прикаже , кутијата за одржување е речиси полна. Кога ќе се прикаже , кутијата за одржување е полна.

Поврзани информации

➔ [„Замена на касетите со мастило“ на страница 251](#)

Одржување

Изберете ги менијата на контролната табла како што е опишано подолу.

Поставки > Одржување

Прилагодување на Квалитет на печатење:

Изберете ја оваа функција ако дојде до проблеми со исписите. Може да проверите дали прскалките се затнати и да ја исчистите главата за печатење доколку е потребно и приспособете ги некои од параметрите за да го подобрите квалитетот на печатење.

Проверка на прскал. на глав. за печ.:

Изберете ја оваа функција за да проверите дали прскалките на главата за печатење се затнати. Печатачот печати образец за проверка на прскалки.

Чистење на главата за печатење:

Изберете ја оваа функција за да ги исчистите затнатите прскалки во главата за печатење.

Порамнување на главата за печатење:

Изберете ја оваа функција за да ја приспособите главата за печатење и за да го подобрите квалитетот на печатењето.

Порамнување на паралелни линии

Изберете ја оваа функција за вертикално да ги порамните линиите.

Хоризонтално порамнување

Изберете ја оваа функција ако редовно се појавуваат хоризонтални ленти на исписите.

Замена на касета(и) за мастило:

Користете ја оваа функција за да ја замените касетата со мастило пред да го потрошите мастилото.

Чистење на водичот за хартија:

Изберете ја оваа функција ако има дамки од мастило на внатрешните валјаци. Печатачот внесува хартија за да ги исчисти внатрешните валјаци.

Отстрани хартија:

Изберете ја оваа опција доколку сè уште има искинати парчиња хартија во печатачот, дури и по отстранувањето на заглавената хартија. Печатачот го зголемува просторот

помеѓу главата за печатење и површината на хартијата за полесно да ги отстраните искинатите парчиња хартија.

Поврзани информации

- ➔ „Проверка и чистење на главата за печатење“ на страница 161
- ➔ „Замена на касетите со мастило“ на страница 251
- ➔ „Чистење на патеката на движење на хартијата од дамки од мастило“ на страница 163

Јазик/Language

Изберете ги менијата на контролната табла како што е опишано подолу.

Поставки > Јазик/Language

Изберете јазик употребен на LCD екранот.

Статус на печатач/Печати

Изберете ги менијата на контролната табла како што е опишано подолу.

Поставки > Статус на печатач/Печати

Лист за статус на печатење:

Лист за конфигурација:

Печати информативни листови на кои се прикажуваат моменталниот статус на печатачот и поставките.

Лист за потр. материјали:

Печати информативни листови на коишто се прикажува статусот на потрошниот материјал.

Лист за ист. на користење:

Печати информативни листови на кои се прикажува историјата на користење на печатачот.

Мрежа:

Ги прикажува тековните мрежни поставки. Може и да отпечатите лист за статус на мрежата.

Управник со Контакти

Изберете ги менијата на контролната табла како што е опишано подолу.

Поставки > Управник со Контакти

Регистрирај/Избриши:

Регистрирајте ги и/или избришете ги контактите за менијата Факс, Скенирај во е-пошта и Скенирај во мрежна папка/ФТП.

Чести:

Регистрирајте ги често користените контакти за брзо да пристапувате до нив. Може да го промените редоследот на листата.

Печати контакти:

Отпечатете го списокот со контакти.

Прегледај опции:

Променете го начинот на којшто се прикажува списокот со контакти.

Опции за пребарување:

Променете го методот за пребарување контакти.

Кориснички поставки

Изберете ги менијата на контролната табла како што е опишано подолу.

Поставки > Кориснички поставки

Може да ги промените стандардните поставки со поставките што често ги користите за скенирање, копирање и факс. За детали, погледнете ги следниве поврзани информации.

- Скенирај во мрежна папка/ФТП
- Скенирај во е-пошта
- Скенирај на компјутер
- Скенирај на мемориски уред
- Скенирај во облак
- Поставки за копирање
- Факс

Спецификации за производите

Спецификации за печатачот

Положба на прскалките на главата за печатење	Прскалки за црно мастило: 800 Прскалки за мастило во боја: 256 за секоја боја
--	--

Тежина на хартијата*	Обична хартија	64 до 90 g/m ² (17 до 24 lb)
	Дебела хартија	91 до 256 g/m ² (25 до 68 lb)
	Пликови	Плик #10, DL, C6, C4: 75 до 100 g/m ² (20 до 27 lb)

* Дури и кога дебелината на хартијата е во овој опсег, можеби нема да може да ја внесете хартијата во печатачот или можеби резултатот од печатењето нема да биде задоволителен, зависно од својствата или квалитетот на хартијата.

Површина за печатење

Површина за печатење за единични листови

Квалитетот на печатењето може да е понизок во засенчените области поради механизмот на печатачот.

Печатење со рамки

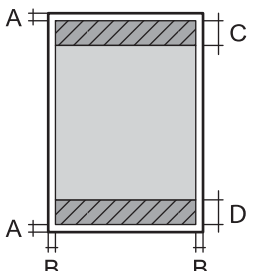
	A	3.0 mm (0.12 in.)
	B	3.0 mm (0.12 in.)
	C	48.0 mm (1.89 in.)
	D	49.0 mm (1.93 in.)

Печатење без рамки

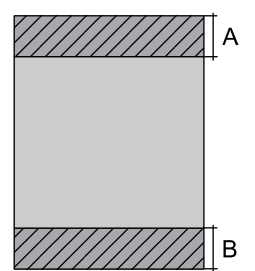
	A	51.0 mm (2.01 in.)
	B	52.0 mm (2.05 in.)

Површина за печатење за пликови

Квалитетот на печатењето може да е понизок во засенчените области поради механизмот на печатачот.

	A	3.0 mm (0.12 in.)
	B	3.0 mm (0.12 in.)
	C	48.0 mm (1.89 in.)
	D	49.0 mm (1.93 in.)

Спецификации на скенерот

Тип на скенерот	Рамен оптички скенер
Фотоелектричен уред	CIS
Ефективни пиксели	14040×20400 пиксели (1200 dpi)
Максимална големина на документ	297×431.8 мм (11.7×17 инчи) A3
Резолуција на скенирање	1200 dpi (главно скенирање) 2400 dpi (под-скенирање)
Излезна резолуција	од 50 до 9600 dpi на стапки од по 1 dpi
Длабочина на бојата	<p>Боја</p> <ul style="list-style-type: none"> <input type="checkbox"/> 48 битови на точка внатрешно (16 битови по точка на боја внатрешно) <input type="checkbox"/> 24 битови на точка надворешно (8 битови по точка на боја надворешно) <p>Сива палета</p> <ul style="list-style-type: none"> <input type="checkbox"/> 16 битови по точка внатрешно <input type="checkbox"/> 8 битови по точка надворешно <p>Црно и бело</p> <ul style="list-style-type: none"> <input type="checkbox"/> 16 битови по точка внатрешно <input type="checkbox"/> 1 битови по точка надворешно
Извор на светлина	LED

Спецификации за ADF

Тип ADF	Автоматско двострано скенирање
Достапни големина на хартија	A5, A4, A3, B5, B4, Executive, 16K, Indian-Legal, Letter, 8.5×13 in, Legal, 8K
Тип хартија	Обична хартија
Тежина на хартијата	Од 64 до 95 g/m ²

Капацитет за ставање	A4, A3, B4, 16K, Indian-Legal, Letter, 8.5×13 in, Legal, 8K : 50 листа или 5.5 mm A5, B5, Executive: 20 листа
----------------------	--

Дури и кога оригиналот е во рамки на спецификациите за оригинали што може да се ставаат во ADF, можно е да не се внесува од ADF или квалитетот на скенирањето може да се намали во зависност од својствата или квалитетот на хартијата.

Спецификации за факс

Тип факс	Зголемување на способноста за факсови во црно-бело и во боја (ITU-T Супер група 3)
Поддржани линии	Стандардни аналогни телефонски линии, PBX (Приватни телефонски мрежи) телефонски системи
Брзина	До 33.6 kbps
Резолуција	Еднобојно <input type="checkbox"/> Стандардно: 8 пиксели/mm×3,85 линии/mm (203 пиксели/in.×98 линии/in.) <input type="checkbox"/> Fino: 8 пиксели/mm×7,7 линии/mm (203 пиксели/in.×196 линии/in.) <input type="checkbox"/> Супер fino: 8 пиксели/mm×15,4 линии/mm (203 пиксели/in.×392 линии/in.) <input type="checkbox"/> Ултра fino: 16 пиксели/mm×15,4 линии/mm (406 пиксели/in.×392 линии/in.) Боја 200×200 dpi
Меморија на страници	Најмногу 550 страници (кога е примена ITU-T табела бр. 1 во црно-бел режим на нацрт)
Повторно бирање*	2 пати (во интервали од 1 минута)
Интерфејс	Телефонска линија RJ-11 со врска за телефонски апарат RJ-11

* Спецификациите може да се разликуваат во зависност од земјата или регионот.

Употреба на порта за печатачот

Печатачот ја користи следнава порта. По потреба, администраторот треба да дозволи овие порти да станат достапни.

Испраќач (клиент)	Употреба	Дестинација (сервер)	Протокол	Број на порта	
Печатач	Испраќање датотеки (кога скенирањето во мрежна папка се користи од печатачот)	FTP-сервер	FTP (TCP)	20	
				21	
		Сервер за датотеки	SMB (TCP)	445	
				NetBIOS (UDP)	137
					138
		NetBIOS (TCP)	139		
	Испраќање е-пораки (кога скенирањето во е-пошта се користи од печатачот)		SMTP-сервер	SMTP (TCP)	25
				SMTP SSL/TLS (TCP)	465
		SMTP STARTTLS (TCP)		587	
	POP пред SMTP-врска (кога скенирањето во е-пошта се користи од печатачот)	POP-сервер	POP3 (TCP)	110	
	Кога се користи Epson Connect	Сервер Epson Connect	HTTPS	443	
			XMPP	5222	
	Собирање информации на корисникот (се користат контактите од печатачот)	LDAP-сервер	LDAP (TCP)	389	
LDAP SSL/TLS (TCP)			636		
LDAP STARTTLS (TCP)			389		
Автентикација на корисници при собирање информации на корисници (кога се користат контактите од печатачот) Автентикација на корисници кога се користи скенирање во мрежна папка (SMB) од печатачот	KDC-сервер	Kerberos	88		
			WSD-контрола	Клиентски компјутер	WSD (TCP)
Пребарајте го компјутерот при push-скенирање од Epson ScanSmart	Клиентски компјутер	Откривање мрежно push-скенирање	2968		

Испраќач (клиент)	Употреба	Дестинација (сервер)	Протокол	Број на порта
Клиентски компјутер	Најдете го печатачот преку апликација како што е EpsonNet Config, двигателот за печатачот и двигателот за скенерот.	Печатач	ENPC (UDP)	3289
	Соберете ги и поставете ги информациите за MIB преку апликација како што е EpsonNet Config, двигател за печатачот и двигател за скенерот.	Печатач	SNMP (UDP)	161
	Проследување LPR-податоци	Печатач	LPR (TCP)	515
	Проследување RAW-податоци	Печатач	RAW (порта 9100) (TCP)	9100
	Проследување податоци од AirPrint (печатење IPP/IPPS)	Печатач	IPP/IPPS (TCP)	631
	Се бара WSD-печатач	Печатач	WS-откривање (UDP)	3702
	Проследување на податоците од скенирањето од Epson ScanSmart	Печатач	Мрежно скенирање (TCP)	1865
	Собирање информации за задачата при push-скенирање од Epson ScanSmart	Печатач	Мрежно push-скенирање	2968

Спецификации за интерфејс

За компјутер	USB со висока брзина*
За надворешен USB-уред	USB со голема брзина

* Не се поддржани USB 3.0 кабли.

Мрежни спецификации

Спецификации за Wi-Fi

Следнава табела содржи спецификации за Wi-Fi.

Земји или региони, освен долунаведените	Табела А
Австралија Нов Зеланд Кина Хонгконг	Табела В

Табела А

Стандарди	IEEE 802.11b/g/n*1
Фреквентен опсег	2,4 GHz
Канали	1/2/3/4/5/6/7/8/9/10/11/12/13
Режими на координација	Инфраструктура, Wi-Fi Direct (едноставна AP)*2*3
Безбедносни протоколи*4	WEP (64/128bit), WPA2-PSK (AES)*5, WPA3-SAE (AES)

*1 Достапно само за HT20.

*2 Не е поддржано за IEEE 802.11b.

*3 Инфраструктурниот режим и режимот Wi-Fi Direct или етернет-врската може да се користат истовремено.

*4 Wi-Fi Direct поддржува само WPA2-PSK (AES).

*5 Во согласност со стандардите WPA2 со поддршка за WPA/WPA2 Personal.

Табела В

Стандарди	IEEE 802.11a/b/g/n*1/ac		
Фреквентни опсези	IEEE 802.11b/g/n: 2,4 GHz, IEEE 802.11a/n/ac: 5 GHz		
Канали	Wi-Fi	2,4 GHz	1/2/3/4/5/6/7/8/9/10/11/12/13
		5 GHz*2	W52 (36/40/44/48), W53 (52/56/60/64), W56 (100/104/108/112/116/120/124/128/132/136/140), W58 (149/153/157/161/165)
	Wi-Fi Direct	2,4 GHz	1/2/3/4/5/6/7/8/9/10/11/12/13
		5 GHz*2	W52 (36/40/44/48) W58 (149/153/157/161/165)
Режими на поврзување	Инфраструктурен, Wi-Fi Direct (едноставна AP)*3, *4		
Безбедносни протоколи*5	WEP (64/128bit), WPA2-PSK (AES)*6, WPA3-SAE (AES)		

*1 Достапно само за HT20.

*2 Достапноста на овие канали и користењето на производот на отворено преку овие канали варира според локацијата. За повеќе информации, посетете ја следнава веб-локација.

<http://support.epson.net/wifi5ghz/>

*3 Не е поддржано за IEEE 802.11b.

*4 Инфраструктурниот режим и режимот Wi-Fi Direct или етернет-врската може да се користат истовремено.

*5 Wi-Fi Direct поддржува само WPA2-PSK (AES).

*6 Во согласност со стандардите WPA2 со поддршка за WPA/WPA2 Personal.

Спецификации за етернет

Стандарди	IEEE802.3i (10BASE-T)*1 IEEE802.3u (100BASE-TX) IEEE802.3az (Energy Efficient Ethernet)*2
Режим на комуникација	Автоматски, 10 Mbps Full duplex, 10 Mbps Half duplex, 100 Mbps Full duplex, 100 Mbps Half duplex
Приклучок	RJ-45

*1 Користете кабел од категорија 5е или повисок STP (заштитен извиткан пар) за да спречите ризик од радио пречки.

*2 Поврзаниот уред треба да е усогласен со стандардите IEEE802.3az.

Мрежни функции и IPv4/IPv6

Функции		Поддржано	Забелешки	
Мрежно печатење	EpsonNet Print (Windows)	IPv4	✓	-
	Standard TCP/IP (Windows)	IPv4, IPv6	✓	-
	WSD-печатење (Windows)	IPv4, IPv6	✓	Windows Vista или понова верзија
	Bonjour-печатење (Mac OS)	IPv4, IPv6	✓	-
	IPP-печатење (Windows, Mac OS)	IPv4, IPv6	✓	-
	PictBridge-печатење (Wi-Fi)	IPv4	-	Дигитална камера
	Epson Connect (печатење од е-порака, далечинско печатење)	IPv4	✓	-
	AirPrint (iOS, Mac OS)	IPv4, IPv6	✓	iOS 5 или понова верзија, Mac OS X v10.7 или понова верзија

Функции		Поддржано	Забелешки	
Мрежно скенирање	Epson Scan 2	IPv4, IPv6	✓	-
	Epson ScanSmart	IPv4	✓	Windows 7 или понова верзија, Mac OS X El Capitan или понова верзија
	Event Manager	IPv4	✓	Windows XP, Vista, Mac OS X v10.6 до Yosemite
	Epson Connect (скенирај во облак)	IPv4	✓	-
	AirPrint (скенирање)	IPv4, IPv6	✓	OS X Mavericks или понова верзија
Факс	Испрати факс	IPv4	✓	-
	Прими факс	IPv4	✓	-
	AirPrint (излезен факс)	IPv4, IPv6	✓	OS X Mountain Lion или понова верзија

Безбедносен протокол

SSL/TLS	HTTPS-сервер/клиент, IPPS
SMTPS (STARTTLS, SSL/TLS)	
SNMPv3	

Поддржани услуги од трети страни

AirPrint	Печатење	iOS 5 или понова верзија/Mac OS X v10.7.x или понова верзија
	Скенирање	OS X Mavericks или понова верзија
	Факс	OS X Mountain Lion или понова верзија

Спецификации за мемориски уреди

Уреди	Максимални капацитети
Тврд диск*1 USB-меморија	2 TB (форматирано во FAT, FAT32 или exFAT)

Уреди	Максимални капацитети
Читач за повеќе картички*2	2 TB (форматирано во FAT, FAT32 или exFAT)

*1: Не препорачуваме користење надворешни USB-уреди што се напојуваат преку USB. Користете само надворешни USB-уреди со независен извор на напојување.

*2: Вметнете само една мемориска картичка во читачот за повеќе картички. Не се поддржани читачи за повеќе картички во кои се вметнати повеќе од две мемориски картички.

Не може да се користат следниве уреди:

- Уред што бара посебен двигател
- Уред со безбедносни поставки (лозинка, шифрирање и сл.)
- Уред со вграден USB-хаб

Epson не може да гарантира за сите задачи на поврзаните надворешни уреди.

Спецификации за поддржани податоци

Формат на датотека	JPEG (*.JPG) со Exif-верзија 2.31 standard снимен со дигитални камери DCF*1 верзија 1.0 или усогласени со 2.0*2 Слики компатибилни со TIFF 6.0 како што е наведено подолу <input type="checkbox"/> Слики со целосна RGB-боја (некомпримирани) <input type="checkbox"/> Бинарни слики (некомпримирани или кодирани со CCITT)
Големина на слика	Хоризонтално: 80 до 10200 пиксели Вертикално: 80 до 10200 пиксели
Големина на датотека	Помалку од 2 GB
Максимален број датотеки	JPEG: 9990*3 TIFF: 999

*1 Правило за дизајн за датотечен систем на фотоапарати.

*2 Не се поддржани фотографски податоци зачувани во дигитални фотоапарати со вградена меморија.

*3 Може да се прикажат до 999 датотеки истовремено. (Ако бројот на датотеки надминува 999, датотеките се прикажуваат во групи).

Белешка:

На LCD-екранот се прикажува „x“ кога печатачот не може да ја препознае сликовната датотека. Во таа ситуација, ако изберете распоред за повеќе слики, ќе се отпечатат празни делови.

Димензии

Димензии	<p>Складирање</p> <ul style="list-style-type: none"> <input type="checkbox"/> Ширина: 515 мм (20.3 ин.) <input type="checkbox"/> Длабочина: 450 мм (17.7 ин.) <input type="checkbox"/> Висина: 350 мм (13.8 ин.) <p>Печатење</p> <ul style="list-style-type: none"> <input type="checkbox"/> Ширина: 515 мм (20.3 ин.) <input type="checkbox"/> Длабочина: 976 мм (38.4 ин.) <input type="checkbox"/> Висина: 521 мм (20.5 ин.)
Тежина*	Околу 20.6 кг (45.4 фунти)

* Без касетите со мастило и без кабелот за напојување.

Електрични спецификации

Номинален напон	AC 100–240 V	AC 220–240 V
Опсег на номинална фреквенција	50–60 Hz	50–60 Hz
Номинална струја	0.5–0.3 A	0.3 A
Потрошувачка на енергија (со USB-врска)	<p>Самостојно копирање: околу 20.0 W (ISO/IEC24712)</p> <p>Режим на подготвеност: околу 8.8 W</p> <p>Режим на спиење: околу 0.8 W</p> <p>Исклучено напојување: околу 0.2 W</p>	<p>Самостојно копирање: околу 20.0 W (ISO/IEC24712)</p> <p>Режим на подготвеност: околу 8.8 W</p> <p>Режим на спиење: околу 0.8 W</p> <p>Исклучено напојување: околу 0.2 W</p>

Белешка:

- Проверете ја етикетата за напон на печатачот.
- Корисници во Европа, посетете ја следнава веб-локација за детали околу потрошувачката на електрична енергија.

<http://www.epson.eu/energy-consumption>

Спецификации за животната средина

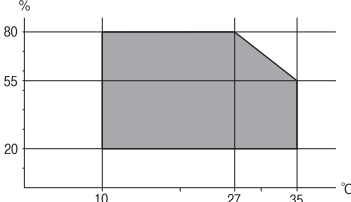
Работа	<p>Користете го печатачот во опсегот прикажан на следниов графикон.</p>  <p>Температура: 10 до 35°C (50 до 95°F) Влажност: од 20 до 80% релативна влажност (без кондензација)</p>
Складирање	<p>Температура по полнењето со почетно мастило: -15 до 40°C (5 до 104°F)* Температура пред полнењето со почетно мастило: -20 до 40°C (-4 до 104°F)* Влажност: од 5 до 85% релативна влажност (без кондензација)</p>

* Можете да го чувате еден месец на 40°C (104°F).

Еколошки спецификации за касетите со мастило

Температура на чување	-30 до 40°C (-22 до 104°F)*
Температура на замрзнување	<p>-16°C (3.2°F) Мастилото се топи и може да се користи по околу 3 часа на 25°C (77°F).</p>

* Можете да го чувате еден месец на 40°C (104°F).

Локација за инсталирање и простор

Обезбедете доволно простор за правилно инсталирање и ракување со печатачот.

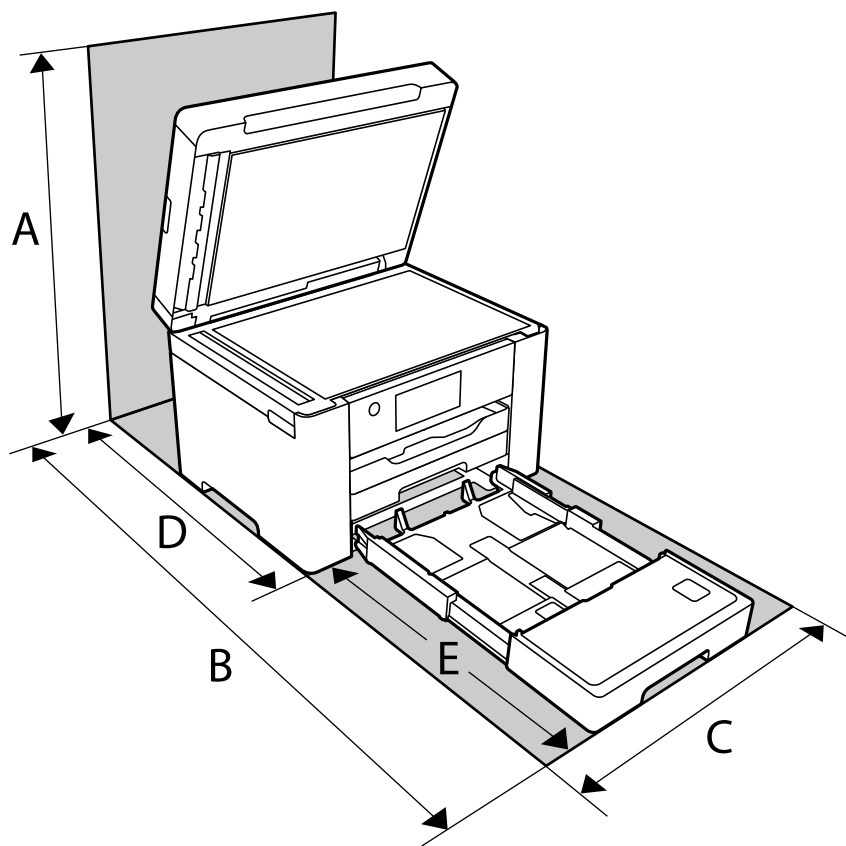

A	681 mm
B	1208 mm
C	515 mm
D	691 mm
E	517 mm

Погледнете „Безбедносни инструкции“ во овој прирачник за да ги потврдите условите на околината.

Поврзани информации

➔ „Совети и предупредувања за поставување на печатачот“ на страница 15

Системски барања

- Windows
 - Windows Vista, Windows 7, Windows 8/8.1, Windows 10 или понов (32-битен, 64-битен)
 - Windows XP SP3 (32-битен)
 - Windows XP Professional x64 Edition SP2
 - Windows Server 2003 (SP2) или понова верзија
- Mac OS
 - Mac OS X v10.6.8 или понова верзија

Белешка:

- Mac OS може да не поддржува некои апликации и функции.*
- Датотечниот систем UNIX (UFS) за Mac OS не е поддржан.*

Регулаторни информации

Стандарди и одобренија

Стандарди и одобренија за модел во САД

Безбедност	UL60950-1 CAN/CSA-C22.2 No.60950-1
EMC	FCC Part 15 Subpart B Class B CAN ICES-3 (B)/NMB-3 (B)

Опремата го содржи следниов безжичен модул.

Производител: Seiko Epson Corporation

Тип: J26H005

Производот е во согласност со Дел 15 од правилата на FCC и RSS-210 од правилата на IC. Epson не презема одговорност за незадоволување на барањата за заштита што произлегува од непрепорачана модификација на производот. Работата зависи од следниве два условия: (1) уредот не смее да предизвикува штетни пречки, и (2) уредот мора да ги прифати сите примени пречки, вклучувајќи пречки што може да предизвикаат несакано работење на уредот.

За да се спречат радиопречки на лиценцираната услуга, уредот е наменет за внатрешна употреба и подалеку од прозорци за да се обезбеди максимална заштита. Опремата (или нејзината предавателна антена) која е поставена надвор подлежи на лиценцирање.

Оваа опрема соодветствува со ограничувањата за изложеност на радијација на FCC/IC одредени за неконтролирана средина и соодветствува со Упатствата за изложеност на радиофреквенција (RF) на FCC во Додатокот С до OET65 и RSS-102 на Правилата за изложеност на радиофреквенција (RF) на IC. Оваа опрема треба да се инсталира и со неа да се ракува така што радијаторот да биде одалечен најмалку 7,9 инчи (20 cm) или повеќе од телото на лицето (со исклучок на екстремитети: раце, рачни зглобови, стопала и ножни зглобови).

Стандарди и одобренија за европски модел

За европските корисници

Seiko Epson Corporation потврдува дека следниот модел на радио опрема е во сообразност со Директивата 2014/53/EU. Целиот текст на изјавата за сообразност во ЕУ е достапен на следнава веб-локација.

<http://www.epson.eu/conformity>

C752F

За употреба само во Ирска, Обединетото Кралство, Австрија, Германија, Лихтенштајн, Швајцарија, Франција, Белгија, Луксембург, Холандија, Италија, Португалија, Шпанија, Данска, Финска, Норвешка, Шведска, Исланд, Хрватска, Кипар, Грција, Словенија, Малта, Бугарија, Чешка, Естонија, Унгарија, Латвија, Литванија, Полска, Романија и Словачка.

Epson не презема одговорност за незадоволување на барањата за заштита поради препорачана модификација на производитите.

Фреквенција	Максимална емитувана радиофреквентна моќ
2400–2483,5 MHz	20 dBm (EIRP)



Стандарди и одобренија за австралискиот модел

Електромагнетна компатибилност	AS/NZS CISPR32 Class B
--------------------------------	------------------------

Epson со ова изјавува дека следниве модели на опрема се сообразни со суштинските барања и останатите релевантни одредби на AS/NZS4268:

C752E

Epson не презема одговорност за незадоволување на барањата за заштита поради препорачана модификација на производитите.

Стандарди и одобренија за моделот за Нов Зеланд

General Warning

The grant of a Telepermit for any item of terminal equipment indicates only that Telecom has accepted that the item complies with minimum conditions for connection to its network. It indicates no endorsement of the product by Telecom, nor does it provide any sort of warranty. Above all, it provides no assurance that any item will work correctly in all respects with another item of Telepermitted equipment of a different make or model, nor does it imply that any product is compatible with all of Telecom's network services.

Telepermitted equipment only may be connected to the EXT telephone port. This port is not specifically designed for 3-wire-connected equipment. 3-wire-connected equipment might not respond to incoming ringing when attached to this port.

Important Notice

Under power failure conditions, this telephone may not operate. Please ensure that a separate telephone, not dependent on local power, is available for emergency use.

This equipment is not capable, under all operating conditions, of correct operation at the higher speeds for which it is designed. Telecom will accept no responsibility should difficulties arise in such circumstances.

This equipment shall not be set up to make automatic calls to the Telecom '111' Emergency Service.

Ограничувања за копирање

Запазете ги следниве ограничувања за да обезбедите одговорна и законска употреба на печатачот.

Забрането е со закон копирање на следниве работи:

- Банкарски сметки, ковани пари, пазарни хартии од вредности издадени од државата, државни обврзници и локални хартии од вредност
- Неискористени поштенски марки, разгледници со платена поштарина и други официјални поштенски документи со важечки поштенски знак
- Државни таксени марки и хартии од вредност кои се издаваат во согласност со законската постапки

Внимавајте при копирање на следниве работи:

- Пазарни хартии од вредности од приватни фирми (сертификати за производи, преносливи хартии од вредност, чекови итн.), месечни пропусници, карти со попуст итн.
- Пасоши, возачки дозволи, гаранции за состојба, сметки за патарина, бонови за храна, билети, итн.

Белешка:

Копирањето на овие работи може исто така да биде забрането со закон.

Соодветна употреба на авторските материјали:

Печатачите може да се користат неправилно со несоодветно копирање на материјали заштитени со авторски права. Освен во случај на препорака од признат надлежен орган, однесувајте се одговорно и со почит кон дозволата за копирање од страна на носителот на авторско право пред да го копирате публикуваниот материјал.

Информации за администраторот

Поврзување на печатачот со мрежата.	369
Поставки за користење на печатачот.	373
Управување со печатачот.	441
Напредни поставки за безбедност.	455

Поврзување на печатачот со мрежата

Печатачот може да го поврзете со мрежата на неколку начини.

- Поврзете ги со помош на напредните поставки на контролната табла.
- Поврзете ги со помош на програмата за инсталирање на веб-локацијата или на дискот со софтвер.

Во овој дел се објаснува постапката за поврзување на печатачот со мрежата, со помош на контролната табла.

Пред воспоставување мрежна врска

За да се поврзете со мрежата, прво проверете го начинот на поврзување и информациите за поставките за врската.

Прибирање информации за поставките за поврзување

Подгответе ги потребните информации за поставките за поврзување. Проверете ги следниве информации однапред.

Одделни информации	Ставки	Забелешка
Начин на поврзување на уредот	<input type="checkbox"/> Етернет <input type="checkbox"/> Wi-Fi	<p>Одлучете како да го поврзете печатачот со мрежата.</p> <p>За жична LAN, се поврзува со LAN-преклопникот.</p> <p>За Wi-Fi, се поврзува со мрежата (SSID) на точката за пристап.</p>
Информации за поврзување преку LAN	<input type="checkbox"/> IP-адреса <input type="checkbox"/> Подмрежна маска <input type="checkbox"/> Стандардна капија	<p>Изберете IP-адреса за доделување на печатачот.</p> <p>Кога доделувате статична IP-адреса, треба да ги внесете сите вредности.</p> <p>Кога доделувате динамична IP-адреса користејќи ја функцијата DHCP, овие информации не се потребни бидејќи се поставуваат автоматски.</p>
Информации за поврзување преку Wi-Fi	<input type="checkbox"/> SSID <input type="checkbox"/> Лозинка	<p>Ова се SSID (името на мрежата) и лозинката на точката за пристап со коишто се поврзува печатачот.</p> <p>Ако е поставено филтрирање MAC-адреси, регистрирајте ја MAC-адресата на печатачот однапред за да го регистрирате печатачот.</p> <p>Поддржаните стандарди се наведени овде.</p> <p>„Спецификации за Wi-Fi“ на страница 357</p>
Информации за DNS-сервер	<input type="checkbox"/> IP-адреса за примарен DNS <input type="checkbox"/> IP-адреса за секундарен DNS	<p>Овие информации се потребни при одредување DNS-сервери. Секундарниот DNS се поставува кога системот има непотребна конфигурација и има секундарен DNS-сервер.</p> <p>Ако сте во мала организација и не го поставувате DNS-серверот, поставете ја IP-адресата на рутерот.</p>

Одделни информации	Ставки	Забелешка
Информации за прокси-сервер	<input type="checkbox"/> Име на прокси-сервер	<p>Поставете го ова кога мрежната околина го користи прокси-серверот за пристап до интернет преку интранет и кога користите функција за којашто печатачот пристапува директно до интернет.</p> <p>За следниве функции, печатачот се поврзува директно на интернет.</p> <ul style="list-style-type: none"> <input type="checkbox"/> Услуги Epson Connect <input type="checkbox"/> Услуги во облак на други компании <input type="checkbox"/> Ажурирање на фирмверот
Информации за број на порта	<input type="checkbox"/> Број на порта за отворање	<p>Проверете го бројот на портата што ја користат печатачот и компјутерот и, ако е потребно, отворете ја портата што ја блокира заштитниот сид.</p> <p>Бројот на портата што ја користи печатачот е наведен овде.</p> <p>„Употреба на порта за печатачот“ на страница 355</p>

Доделување IP-адреса

Следуваат типовите IP-адреси што може да се доделат.

Статична IP-адреса:

Доделете ја претходно одредената IP-адреса на печатачот (хостот) рачно.

Информациите за поврзување со мрежата (подмрежна маска, стандарден мрежен премин, DNS-сервер итн.) треба да се постават рачно.

IP-адресата не се менува дури и кога уредот е исклучен, па ова е корисно кога сакате да управувате со уреди во околина каде што не може да ја менувате IP-адресата или каде што сакате да управувате со уредите користејќи ја IP-адресата. Препорачуваме поставки за печатачот, серверот итн., до коишто пристапуваат многу компјутери.

Автоматско доделување користејќи ја функцијата DHCP (динамична IP-адреса):

Доделете ја IP-адресата на печатачот (хостот) автоматски користејќи ја функцијата DHCP на DHCP-серверот или пренасочувачот.

Информациите за поврзување со мрежата (подмрежна маска, стандарден мрежен премин, DNS-сервер итн.) се поставуваат автоматски, па на уредот може лесно да го поврзете со мрежата.

IP-адресата може да се промени при следното поврзување, ако уредот или пренасочувачот се исклучени или во зависност од поставките за DHCP-серверот.

Препорачуваме управување со уреди и комуникација со протоколи што може да ја следат IP-адресата.

Белешка:

Кога ја користите функцијата за резервирање IP-адреси на DHCP, може да ја доделите истата IP-адреса на уредите во секое време.

DNS сервер и Проху сервер

DNS-серверот има име на хост, име на домен на адресата на е-пошта, итн. поврзани со информациите за IP-адресата.

Не е возможна комуникација ако другата страна е опишана со име на хост, име на домен, итн. кога компјутерот или печатачот врши IP-комуникација.

Ги бара тие информации од DNS-серверот и ја добива IP-адресата на другата страна. Овој процес се нарекува разрешување на имиња.

Затоа, уредите како што се компјутери и печатачи може да комуницираат со помош на IP-адресата.

Разрешувањето на имиња е потребно за печатачот да комуницира користејќи ја функцијата за е-пошта или функцијата за интернет-врска.

Кога ги користите тие функции, одредете ги поставките за DNS-серверот.

Кога ја доделувате IP-адресата на печатачот користејќи ја DHCP-функцијата на DHCP-серверот или пренасочувачот, таа се поставува автоматски.

Проху серверот е поставен на преминот меѓу мрежата и интернетот и комуницира со компјутерот, печатачот, интернетот (спротивен сервер) во име на секое од нив. Спротивниот сервер комуницира само со проху серверот. Според тоа, информациите за печатачот како што е IP адресата и бројот на порти не може да се прочита и се очекува зголемена безбедност.

Кога се поврзувате на интернет преку прокси-сервер, конфигурирајте го прокси-серверот на печатачот.

Поврзување со мрежата преку контролната табла

Поврзете го печатачот со мрежата преку контролната табла на печатачот.

Доделување на IP-адресата

Поставете ги основните ставки како што се адреса на хост, Маска на подмрежа и Стандарден излез.

Во овој дел се објаснува постапката за поставување статична IP-адреса.

1. Вклучете го печатачот.
2. Изберете **Поставки** на почетниот екран на контролната табла на печатачот.
3. Изберете **Општи поставки > Поставки за мрежа > Напредно > TCP/IP**.
4. Изберете **Рачно** за **Добиј IP Адреса**.

Кога ја поставувате IP-адресата автоматски со DHCP-функцијата на рутерот, изберете **Автоматски**. Во тој случај, **IP адреса**, **Маска на подмрежа** и **Стандарден излез** од чекор 5 до 6 исто така се поставуваат автоматски, па одете на чекор 7.

5. Внесете ја IP-адресата.

Фокусот се преместува до предниот или задниот сегмент одвоени со точка ако изберете ◀ и ▶.

Потврдете ја вредноста прикажана на претходниот екран.

6. Поставете ги **Маска на подмрежа** и **Стандарден излез**.

Потврдете ја вредноста прикажана на претходниот екран.



Важно:

*Ако комбинацијата од IP адреса, Маска на подмрежа и Стандарден излез е неточна, **Започни со поставување** е неактивно и не може да продолжи со поставките. Погрижете се да нема грешка во ставката.*

7. Внесете ја IP-адресата за примарниот DNS-сервер.

Потврдете ја вредноста прикажана на претходниот екран.

Белешка:

*Кога ќе изберете **Автоматски** за поставките за доделување IP-адреса, може да ги изберете поставките за DNS-сервер од **Рачно** или од **Автоматски**. Ако не може автоматски да ја добиете адресата за DNS-сервер, изберете **Рачно** и внесете ја адресата за DNS-сервер. Потоа, директно внесете ја адресата за секундарниот DNS-сервер. Ако изберете **Автоматски**, одете на чекор 9.*

8. Внесете ја IP-адресата за секундарниот DNS-сервер.

Потврдете ја вредноста прикажана на претходниот екран.

9. Допрете **Започни со поставување**.

Поставување прокси-сервер

Поставете го прокси-серверот ако е точно следново.

- Прокси-серверот е наменет за интернет-врска.
- Кога користите функција за којашто печатачот директно се поврзува на интернет, како што е услугата Epson Connect или услуги во облак на друга компанија.

1. Изберете **Поставки** на почетниот екран.

Кога одредувате поставки откако ќе се постави IP-адреса, се прикажува екранот **Напредно**. Одете на чекор 3.

2. Изберете **Општи поставки** > **Поставки за мрежа** > **Напредно**.

3. Изберете **Прокси-сервер**.

4. Изберете **Упот.** за **Поставки за прокси сервер**.

5. Внесете ја адресата за прокси-серверот во IPv4 или FQDN-формат.

Потврдете ја вредноста прикажана на претходниот екран.

6. Внесете број на порта за прокси-серверот.

Потврдете ја вредноста прикажана на претходниот екран.

7. Допрете **Започни со поставување**.

Поврзување со LAN

Поврзете го печатачот со мрежата преку Ethernet или Wi-Fi.

Поврзување со етернет

Поврзете го печатачот со мрежата користејќи го етернет-кабелот и проверете ја врската.

1. Поврзете ги печатачот и хабот (LAN-преклопникот) преку етернет-кабел.
2. Изберете **Поставки** на почетниот екран.
3. Изберете **Општи поставки > Поставки за мрежа > Проверка на конекција**.
Се прикажува резултатот од дијагностиката на врската. Проверете дали врската е правилно воспоставена.
4. Допрете **Во ред** за да завршите.
Ако допрете **Извештај за пров. на печатење**, може да го отпечатите резултатот од дијагностиката. Следете ги инструкциите на екранот за да го отпечатите.

Поврзани информации

➔ [„Менување на мрежната врска од Wi-Fi во етернет“ на страница 287](#)

Поврзување со безжична LAN (Wi-Fi)

Печатачот може да го поврзете со безжична LAN (Wi-Fi) на неколку начини. Изберете начин на поврзување според околината и условите.

Ако ги знаете информациите за безжичниот рутер, како на пример SSID и лозинката, може рачно да ги одредите поставките.

Ако безжичниот рутер поддржува WPS, може да ги одредите поставките со користење на поставувањето на копчето за притискање.

Откако ќе го поврзете печатачот на мрежата, поврзете се со печатачот од уредот што сакате да го користите (компјутер, паметен уред, таблет итн.)

Поврзани информации

- ➔ [„Одредување поставки за Wi-Fi со внесување SSID и лозинка“ на страница 289](#)
- ➔ [„Одредување поставки за Wi-Fi со поставување копче за притискање \(WPS\)“ на страница 290](#)
- ➔ [„Одредување поставки за Wi-Fi со поставување PIN-код \(WPS\)“ на страница 291](#)

Поставки за користење на печатачот

Користење на функциите за печатење

Овозможете за да ја користите функцијата за печатење преку мрежата.

За да го користите печатачот на мрежата, треба да ја поставите портата за мрежната врска на компјутерот, како и за мрежната врска на печатачот.

Типови врски на печатачот

Следниве два метода се достапни за мрежна врска на печатачот.

- Врска „peer to peer“ (директно печатење)
- Врска сервер/клиент (споделување печатач користејќи Windows-сервер)

Поставки за врска „peer to peer“

Ова е врската за директно поврзување на печатачот на мрежата со компјутерот. Може да се поврзе само модел што поддржува мрежно поврзување.

Начин на поврзување:

Поврзете го печатачот со мрежата директно преку хаб или преку точка за пристап.

Двигател за печатачот:

Инсталирајте го двигателот за печатачот на секој компјутер-клиент.

Кога користите EpsonNet SetupManager, може да го обезбедите пакетот на двигателот којшто ги вклучува поставките за печатачот.

Функции:

- Задачата за печатење започнува веднаш бидејќи се испраќа директно до печатачот.
- Може да печатите ако е вклучен печатачот.

Поставки за врска сервер/клиент

Ова е врската што серверот ја споделува со печатачот. За да ја забраните врската без да се оди преку серверот, може да ја зголемите безбедноста.

Кога користите USB, може да се споделува и печатачот без мрежната функција.

Начин на поврзување:

Поврзете го печатачот со мрежата преку LAN-преклопник или точка за пристап.

Може да го поврзете печатачот и директно со серверот преку USB-кабел.

Двигател за печатачот:

Инсталирајте го двигателот за печатачот на Windows-сервер, во зависност од оперативниот систем на компјутерите-клиенти.

Ако пристапите до Windows-сервер и го поврзете печатачот, двигателот за печатачот се инсталира на компјутерот-клиент и може да се користи.

Функции:

- Управувајте со печатачот и со двигателот за печатачот.

- Во зависност од спецификациите на серверот, можеби ќе треба време да се започне со задачата за печатење затоа што сите задачи за печатење одат преку серверот за печатење.
- Не може да печатите кога Windows-серверот е исклучен.

Поставки за печатење за врска „Peer to Peer“

За врска „peer to peer“ (директно печатење), печатачот и компјутерот-клиент имаат однос „еден на еден“.

Двигателот за печатач мора да биде инсталиран на секој компјутер-клиент.

Поставки за печатење за врска сервер/клиент

Овозможете за да се печати од печатачот што е поврзан како врската сервер/клиент.

За врската сервер/клиент, прво поставете го серверот за печатење, а потоа споделете го печатачот на мрежата.

Кога го користите USB-кабелот за да се поврзете со серверот, прво поставете го серверот за печатење, а потоа споделете го печатачот на мрежата.

Поставување на мрежните порти

Подгответе ред на чекање за мрежно печатење на серверот за печатење со помош на стандарден TCP/IP, а потоа поставете ја мрежната порта.

Пример од Windows 2012 R2.

1. Отворете го екранот за уреди и печатачи.

Работна површина > Поставки > Контролен панел > Хардвер и звук или Хардвер > Уреди и печатачи.

2. Додадете печатач.

Кликнете на **Додај печатач** и изберете **Печатачот којшто го сакам го нема на листата.**

3. Додадете локален печатач.

Изберете **Додај локален печатач или мрежен печатач со рачно поставување** и кликнете на **Следно.**

- Изберете **Креирај нов порт**, изберете **Стандарден TCP/IP порт** како вид на порт и кликнете на **Следно**.

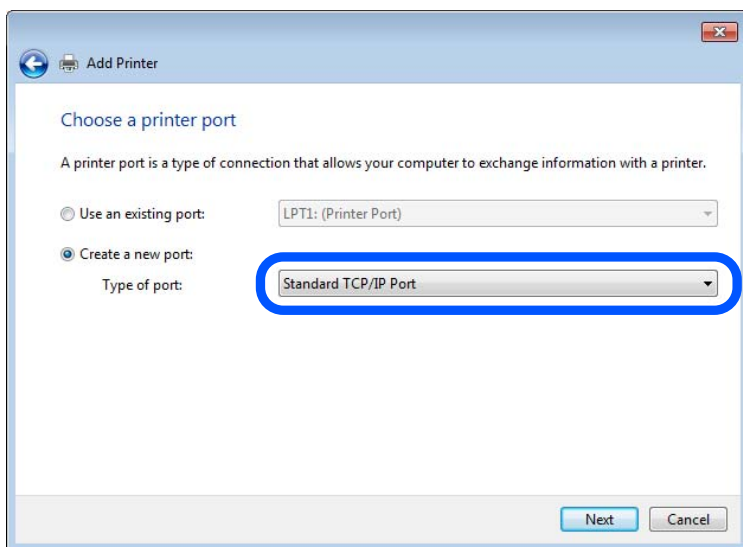

- Внесете ја IP адресата или името на печатачот во **Главно име или IP адреса** или **Име на печатач или IP адреса** и кликнете на **Следно**.

Пример:

Име на печатачот: EPSONA1A2B3C

IP-адреса: 192.0.2.111

Не влечете го **Име на порт**.

Кликнете на **Продолжи** кога ќе се прикаже екранот **Контрола на корисничка сметка**.

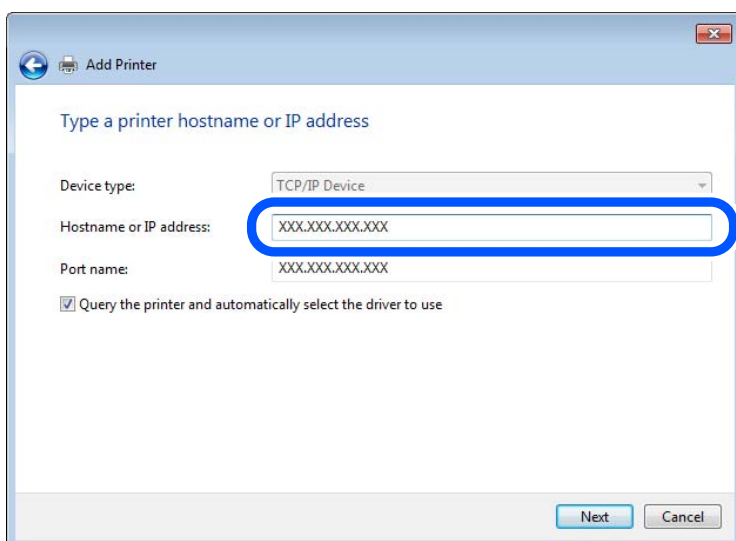

Белешка:

Ако го назначите името на печатачот во мрежата каде што е достапно името за резолуцијата, IP адресата се следи дури и ако IP адресата на печатачот е променета со DHCP. Може да го потврдите името на печатачот од екранот за статус на мрежа на контролната табла на печатачот или на листа за статус на мрежа.

6. Поставете го драјверот на печатачот.

Ако драјверот на печатачот е веќе инсталиран:

Изберете **Произведувач** и **Печатач**. Кликнете на **Следно**.

7. Следете ги упатствата на екранот.

Кога употребувате печатач со конекција за сервер/клиент (споделување на печатач со помош на Windows сервер), потоа направете ги поставките за споделување.

Проверување на конфигурација на портот — Windows

Проверете дали е поставена правилната порта за печатење.

1. Отворете го екранот за уреди и печатачи.

Работна површина > Поставки > Контролен панел > Хардвер и звук или Хардвер > Уреди и печатачи.

2. Отворете го екранот со својствата на печатачот.

Кликнете со десното копче на иконата за печатач и кликнете на **Својства на печатач**.

3. Кликнете на јазичето **Портови**, изберете **Стандарден TCP/IP порт** и кликнете на **Конфигурирај порт**.

4. Проверете ја конфигурацијата на портот.

За RAW

Проверете дали е избрано **Raw** во **Протокол** и кликнете на **Во ред**.

За LPR

Проверете дали е избрано **LPR** во **Протокол**. Внесете „PASSTHRU“ во **Име на листа** од **Поставки за LPR**. Изберете **Овозможено броење на LPR бајтови** и кликнете на **Во ред**.

Споделување на печатач (само за Windows)

Кога употребувате печатач со конекција за сервер / клиент (споделување на печатач со помош на Windows сервер), поставете го споделувањето на печатачот од серверот за печатење.

1. Изберете **Контролен панел > Види уреди и печатачи** на серверот за печатачот.

2. Кликнете со десното копче на иконата за печатач (чекање на ред за печатење) којашто сакате да ја споделите и кликнете на картичката **Карактеристики на печатачот > Споделување**.

3. Изберете **Сподели го овој печатач** и внесете го **Сподели име**.

За Windows Server 2012, кликнете на **Опции за промена на споделување** и конфигурирајте ги поставките.

Инсталирање на дополнителни драјвери (само за Windows)

Ако верзиите на Windows за серверот и клиентите се различни, се препорачува да се инсталираат дополнителни драјвери за серверот за печатачот.

1. Изберете **Контролен панел > Види уреди и печатачи** на серверот за печатачот.
2. Кликнете со десното копче на иконата за печатач којшто сакате да ја споделите со клиентите и кликнете на картичката **Карактеристики на печатачот > Споделување**.
3. Кликнете на **Дополнителни двигатели**.
За Windows Server 2012, кликнете на Change Sharing Options и потоа конфигурирајте ги поставките.
4. Изберете верзии на Windows за клиенти и кликнете на ОК.
5. Одберете ја датотеката со информации за драјверот за печатач (*.inf) и потоа инсталирајте го драјверот.

Користење на заеднички печатач — Windows

Администраторот треба да ги информира клиентите за името на компјутерот назначено за серверот за печатење и како да го додадат на нивните компјутери. Ако дополнителен драјвер(и) не се конфигурирани, информирајте ги клиентите како да ги користат **Уреди и печатачи** за да го додадете заедничкиот печатач.

Ако дополнителен драјвер(и) не се конфигурирани на серверот за печатење, следете ги следниве чекори:

1. Изберете име назначено за серверот за печатење во **Windows Explorer**.
2. Кликнете двапати на печатачот којшто сакате да го користите.

Основни поставки за печатење

Поставете ги поставките за печатење, како што се поставките за големина на хартија или за грешка при печатење.

Поставување на изворот на хартија

Поставете ги големината и типот на хартијата што ќе ја ставите во секој извор на хартија.

1. Одете на Web Config и изберете ја картичката **Print > Paper Source Settings**.
2. Поставете ги сите ставки.
Прикажаните ставки може да се разликуваат во зависност од ситуацијата.
 - Име на изворот на хартија**
Приказ на името на целниот извор на хартија, како на пр. **Rear Paper Feed, Cassette 1**.
 - Paper Size**
Од паѓачкото мени, изберете ја големината на хартија што сакате да ја поставите.

Unit

Изберете ја единицата за големина дефинирана од корисникот. Може да го изберете кога **User defined** е избрано во **Paper Size**.

Width

Поставете ја хоризонталната должина на големината дефинирана од корисникот.

Опсегот што може да го внесете овде зависи од изворот на хартија, прикажан на страната на **Width**.

Кога ќе изберете **mm** во **Unit**, може да внесете до едно децимално место.

Кога ќе изберете **inch** во **Unit**, може да внесете до две децимални места.

Height

Поставете ја вертикалната должина на големината дефинирана од корисникот.

Опсегот што може да го внесете овде зависи од изворот на хартија, прикажан на страната на **Height**.

Кога ќе изберете **mm** во **Unit**, може да внесете до едно децимално место.

Кога ќе изберете **inch** во **Unit**, може да внесете до две децимални места.

Paper Type

Од паѓачкото мени, изберете го типот хартија што сакате да го поставите.

3. Проверете ги поставките, а потоа кликнете на **OK**.

Поставување грешки

Поставете ја грешката за прикажување за уредот.

1. Одете на Web Config и изберете ја картичката **Print > Error Settings**.

2. Поставете ги сите ставки.

Paper Size Notice

Поставете дали да се прикаже грешка на контролната табла кога големината на хартијата од одредениот извор на хартија е различна од големината на хартијата во податоците за печатење.

Paper Type Notice

Поставете дали да се прикаже грешка на контролната табла кога типот на хартијата од одредениот извор на хартија е различен од типот на хартијата во податоците за печатење.

Auto Error Solver

Поставете дали автоматски да се откаже грешката ако нема операција на контролната табла 5 секунди по прикажувањето на грешката.

3. Проверете ги поставките, а потоа кликнете на **OK**.

Поставување универзално печатење

Поставете кога печатите од надворешни уреди без користење на двигателот за печатачот.

Некои ставки не се прикажуваат во зависност од јазикот за печатење на вашиот печатач.

1. Одете на Web Config и изберете ја картичката **Print > Universal Print Settings**.

2. Поставете ги сите ставки.
3. Проверете ги поставките, а потоа кликнете на **ОК**.

Basic

Ставки	Објаснување
Top Offset(-30.0-30.0mm)	Ја поставува вертикалната позиција на хартијата на којашто почнува печатењето.
Left Offset(-30.0-30.0mm)	Ја поставува хоризонталната позиција на хартијата на којашто почнува печатењето.
Top Offset in Back(-30.0-30.0mm)	Ја поставува вертикалната позиција на хартијата на којашто почнува печатењето на задната страна на хартијата при двострано печатење.
Left Offset in Back(-30.0-30.0mm)	Ја поставува хоризонталната позиција на хартијата на којашто почнува печатењето на задната страна на хартијата при двострано печатење.
Check Paper Width	Поставете дали да се провери ширината на хартијата при печатењето.
Skip Blank Page	Ако во податоците за печатење има празна страница, поставете да не се печати празна страница.

Поставување на AirPrint

Поставете кога користите печатење и скенирање со AirPrint.

Одете на Web Config и изберете ја картичката **Network > AirPrint Setup**.

Ставки	Објаснување
Bonjour Service Name	Внесете го името на услугата Bonjour, од 1 до 41 знаци во ASCII (0x20–0x7E).
Bonjour Location	Внесете информации за локација, како што е поставеноста на печатачот во 127 бајти или помалку, во Unicode (UTF-8).
Geolocation Latitude and Longitude (WGS84)	Внесете информации за локација на печатачот. Оваа ставка е изборна. Внесете вредности користејќи датум WGS-84, којшто ги одделува географската ширина и должина со запирка. Може да внесете од -90 до +90 за вредноста на географската ширина и од -180 до +180 за вредноста на географската должина. Може да внесете помалку од децимален број до шестото место и може да изземете „+“.
Top Priority Protocol	Изберете протокол со врвен приоритет од IPP и порта 9100.
Wide-Area Bonjour	Поставете дали да се користи Wide-Area Bonjour. Ако го користите, печатачите мора да се регистрирани на DNS-серверот за да може да се пребарува печатачот низ сегментот.
iBeacon Transmission	Изберете дали да ја овозможите или оневозможите функцијата за пренос iBeacon. Кога е овозможена, може да го пребарувате печатачот од уредите на коишто е овозможена iBeacon.

Ставки	Објаснување
Require PIN Code when using IPP printing	Изберете дали да се бара PIN-код кога користите IPP-печатење. Ако изберете Yes , задачите за IPP-печатење без PIN-кодови не се зачувуваат во печатачот.
Enable AirPrint	IPP, Bonjour, AirPrint (услуга за скенирање) се овозможени и IPP се воспоставува само со безбедна комуникација.

Конфигурирање сервер за е-пошта

Конфигурирајте го ова кога сакате да ја користите функцијата за копирање со користење на е-пошта.

Проверете го следново пред да конфигурирате.

- Проверете дали печатачот е поврзан со мрежата што може да пристапува до серверот за е-пошта.
- Проверете ги информациите за поставки за е-пошта на компјутерот што го користи истиот сервер за е-пошта како и печатачот.

Белешка:

Кога го користите серверот за е-пошта на интернет, потврдете ги информациите за поставки од давателот на услугата или од веб-локацијата.

1. Одете на Web Config и изберете ја картичката **Network > Email Server > Basic**.
2. Внесете вредност за секоја ставка.
3. Изберете **OK**.

Се прикажуваат поставките што ги избравте.

Кога ќе заврши поставувањето, извршете проверка на врската.

Поврзани информации

➔ [„Активирање Web Config во веб-прелистувач“ на страница 324](#)

Ставки во поставка на сервер за е-пошта

EPSON LB-110000P

Status | Print | Scan/Copy | Fax | **Network** | Network Security | Product Security | Device Management | Epson Open Platform

Basic
Wi-Fi
Wired LAN
Wi-Fi Direct
Email Server
»Basic
»Connection Test
LDAP Server
»Basic
»Search Settings
»Connection Test
Kerberos Settings
MS Network
Epson Connect Services
Google Cloud Print Services

Email Server > Basic

The certificate is required to use a secure function of the email server.
Make settings on the following page.
- CA Certificate
- Root Certificate Update

Authentication Method : SMTP AUTH

Authenticated Account : 50000000

Authenticated Password : *****

Sender's Email Address : epson@epsonetest.com

SMTP Server Address : 192.0.2.127

SMTP Server Port Number : 25

Secure Connection : None

Certificate Validation : Enable Disable

It is recommended to enable the Certificate Validation.
It will be connected without confirming the safety of the email server when the Certificate Validation is disabled.

POP3 Server Address :

POP3 Server Port Number :

OK

Ставки	Поставки и објаснувања	
Authentication Method	Одредете го методот на автентикација за печатачот да пристапи до серверот за е-пошта.	
	Off	Поставете кога нема да биде потребна автентикација за серверот за е-пошта.
	SMTP AUTH	Се автентичира на SMTP-серверот (сервер за појдовна пошта) при испраќање на е-пораката. Серверот за е-пошта треба да поддржува автентикација на SMTP.
	POP before SMTP	Се автентичира на POP3-серверот (сервер за дојдовна пошта) пред испраќање на е-пораката. Кога ќе ја изберете оваа ставка, поставете го POP3-серверот.
Authenticated Account	Ако изберете SMTP AUTH или POP before SMTP како Authentication Method , внесете име на автентичирана сметка што содржи од 0 до 255 знаци во ASCII (0x20–0x7E). Кога ќе изберете SMTP AUTH , внесете ја сметката за SMTP-серверот. Кога ќе изберете POP before SMTP , внесете ја сметката за POP3-серверот.	

Ставки	Поставки и објаснувања	
Authenticated Password	Ако изберете SMTP AUTH или POP before SMTP како Authentication Method , внесете ја автентичираната лозинка што содржи од 0 до 20 знаци во ASCII (0x20–0x7E). Кога ќе изберете SMTP AUTH , внесете ја автентичираната сметка за SMTP-серверот. Кога ќе изберете POP before SMTP , внесете ја автентичираната сметка за POP3-серверот.	
Sender's Email Address	Внесете ја адресата на е-пошта на испраќачот, како на пример адресата на е-пошта на системскиот администратор. Таа се користи при автентикација, па внесете важечка адреса на е-пошта што е регистрирана на серверот за е-пошта. Внесете од 0 до 255 знаци во ASCII (0x20–0x7E) освен : () < > [] ; ¥. Точката „.“ не може да биде првиот знак.	
SMTP Server Address	Внесете од 0 до 255 знаци со користење на A–Z a–z 0–9 . -. Може да користите IPv4 или FQDN формат.	
SMTP Server Port Number	Внесете број од 1 до 65535.	
Secure Connection	Изберете го методот за шифрирање на комуникацијата на серверот за е-пошта.	
	None	Ако изберете POP before SMTP во Authentication Method , врската не се шифрира.
	SSL/TLS	Ова е достапно кога Authentication Method е поставено на Off или SMTP AUTH . Комуникацијата се шифрира од почетокот.
	STARTTLS	Ова е достапно кога Authentication Method е поставено на Off или SMTP AUTH . Комуникацијата не се шифрира од почетокот, но може да биде шифрирана во зависност од мрежната околина.
Certificate Validation	Сертификатот е проверен кога ова е активирано. Препорачуваме ова да е поставено на Enable . За поставување, треба да увезете CA Certificate во печатачот.	
POP3 Server Address	Ако изберете POP before SMTP како Authentication Method , внесете ја адресата на POP3 серверот од 0 до 255 знаци со користење на A–Z a–z 0–9 . -. Може да користите IPv4 или FQDN формат.	
POP3 Server Port Number	Ако изберете POP before SMTP како Authentication Method , внесете број од 1 до 65535.	

Проверување на конекција на сервер за пошта

Може да ја проверите врската на серверот за пошта.

1. Пристапете до Web Config и изберете го јазичето **Network > Email Server > Connection Test**.
2. Изберете **Start**.

Пробната конекција за серверот за пошта е започната. По тестот се прикажува извештајот за проверка.

Белешка:

Врската со серверот за пошта може да ја проверите и од контролната табла на печатачот. Пристапете според инструкциите наведени подолу.

Поставки > Општи поставки > Поставки за мрежа > Напредно > Сервер за е-пошта > Проверка на поврзување

Пробни референции за конекција на серверот за пошта

Пораки	Причина
Connection test was successful.	Оваа порака се прикажува кога конекцијата со серверот е успешна.
SMTP server communication error. Check the following. - Network Settings	Оваа порака се прикажува кога <ul style="list-style-type: none"> <input type="checkbox"/> Печатачот не е поврзан на мрежа <input type="checkbox"/> SMTP серверот е исклучен <input type="checkbox"/> Мрежната конекција е исклучена при комуницирање <input type="checkbox"/> Примени некомплетни податоци
POP3 server communication error. Check the following. - Network Settings	Оваа порака се прикажува кога <ul style="list-style-type: none"> <input type="checkbox"/> Печатачот не е поврзан на мрежа <input type="checkbox"/> POP3 серверот е исклучен <input type="checkbox"/> Мрежната конекција е исклучена при комуницирање <input type="checkbox"/> Примени некомплетни податоци
An error occurred while connecting to SMTP server. Check the followings. - SMTP Server Address - DNS Server	Оваа порака се прикажува кога <ul style="list-style-type: none"> <input type="checkbox"/> Поврзување на DNS серверот е неуспешно <input type="checkbox"/> Име на резолуција за SMTP серверот е неуспешно
An error occurred while connecting to POP3 server. Check the followings. - POP3 Server Address - DNS Server	Оваа порака се прикажува кога <ul style="list-style-type: none"> <input type="checkbox"/> Поврзување на DNS серверот е неуспешно <input type="checkbox"/> Име на резолуција за POP3 серверот е неуспешно
SMTP server authentication error. Check the followings. - Authentication Method - Authenticated Account - Authenticated Password	Оваа порака се прикажува кога автентикацијата на SMTP серверот е неуспешна.
POP3 server authentication error. Check the followings. - Authentication Method - Authenticated Account - Authenticated Password	Оваа порака се прикажува кога автентикацијата на POP3 серверот е неуспешна.
Unsupported communication method. Check the followings. - SMTP Server Address - SMTP Server Port Number	Оваа порака се прикажува кога се обидувате да комуницирате со несоодветни протоколи.
Connection to SMTP server failed. Change Secure Connection to None.	Оваа порака се прикажува кога настанува SMTP несовпаѓање помеѓу серверот и клиентот или кога серверот не поддржува SMTP безбедна конекција (SSL конекција).

Пораки	Причина
Connection to SMTP server failed. Change Secure Connection to SSL/TLS.	Оваа порака се прикажува кога настанува SMTP несовпаѓање помеѓу серверот и клиентот или кога серверот бара да користи SSL/TLS конекција за SMTP безбедна конекција.
Connection to SMTP server failed. Change Secure Connection to STARTTLS.	Оваа порака се прикажува кога настанува SMTP несовпаѓање помеѓу серверот и клиентот или кога серверот бара да користи STARTTLS конекција за SMTP безбедна конекција.
The connection is untrusted. Check the following. - Date and Time	Оваа порака се прикажува кога поставката на датумот и времето на печатачот се неточни или кога сертификатот е застарен.
The connection is untrusted. Check the following. - CA Certificate	Оваа порака се прикажува кога печатачот нема коренов сертификат којшто одговара на серверот или CA Certificate не е увезен.
The connection is not secured.	Пораката се прикажува кога добиениот сертификат е оштетен.
SMTP server authentication failed. Change Authentication Method to SMTP-AUTH.	Оваа порака се прикажува кога настанува несовпаѓање при методот на автентикација помеѓу серверот и клиентот. Серверот поддржува SMTP AUTH.
SMTP server authentication failed. Change Authentication Method to POP before SMTP.	Оваа порака се прикажува кога настанува несовпаѓање при методот на автентикација помеѓу серверот и клиентот. Серверот не поддржува SMTP AUTH.
Sender's Email Address is incorrect. Change to the email address for your email service.	Оваа порака се прикажува кога адресата на е-пошта на одредениот испраќач е погрешна.
Cannot access the printer until processing is complete.	Пораката се прикажува кога печатачот е зафатен.

Поставување споделена мрежна папка

Поставете споделена мрежна папка за да зачувате датотека од печатачот.

Кога зачувувате датотека во папката, печатачот се најавува како корисник на компјутерот на кој била создадена папката.

При создавање на споделената мрежна папка, погрижете се да поставите и MS-мрежа.

Создавање на споделената папка

Пред создавање на споделената папка

Пред да ја создадете споделената папка, проверете го следново.

- Печатачот е поврзан на мрежата каде што може да пристапи до компјутерот каде што ќе се создаде споделената папка.
- Во името на компјутерот на којшто ќе се создаде споделената папка нема знак составен од повеќе бајти.



Важно:

Кога во името на компјутерот има знак составен од повеќе бајти, зачувувањето на споделената папка можеби нема да успее.

Во тој случај, сменете го името на компјутерот или зачувајте на друг компјутер што не содржи знак со повеќе бајти во името.

Кога го менувате името на компјутерот, претходно консултирајте се со администраторот бидејќи тоа може да влијае врз одредени поставки, на пр. управување со компјутерот, пристап до ресурси итн.

Проверка на мрежниот профил

Проверете дали е достапно споделување папки на компјутерот каде што ќе се создаде споделената папка.

1. Најавете се на компјутерот каде што ќе се создаде споделената папка од страна на администраторската корисничка сметка.
2. Изберете **Контролна табла > Мрежа и интернет > Центар за мрежа и споделување**.
3. Кликнете **Напредни поставки за споделување**, а потоа кликнете  за профилот со **(тековен профил)** во прикажаните мрежни профили.
4. Проверете дали **Вклучете го споделувањето датотеки и печатачи** е избрано во **Споделување датотеки и печатачи**.

Ако веќе е избрано, кликнете на **Откажи** и затворете го прозорецот.

Кога ќе ги измените поставките, кликнете на **Зачувај ги измените** и затворете го прозорецот.

Поврзани информации

➔ [„Локација каде што се создава споделената папка и пример за безбедноста“ на страница 386](#)

Локација каде што се создава споделената папка и пример за безбедноста

Во зависност од локацијата на создавање на споделената папка, безбедноста и погодноста варираат.

За да ракувате со споделената папка преку печатачите или другите компјутери, потребни се следниве дозволи за читање и менување на папката.

Картичка **Споделување > Напредно споделување > Дозволи**

Ја контролира дозволата за мрежен пристап до споделената папка.

Дозвола за пристап на картичката **Безбедност**

Ја контролира дозволата за мрежен пристап и локален пристап до споделената папка.

Кога ќе поставите **Сите** за споделената папка што се создава на работната површина, како пример за создавањето споделена папка, ќе им се дозволи пристап на сите корисници што имаат пристап до компјутерот.

Меѓутоа, корисникот што нема овластување не може да пристапува бидејќи работната површина (папката) е под контрола на корисничката папка, а потоа поставките за безбедност на

корисничката папка се пренесени до неа. Корисникот на којшто му е дозволен пристап до картичката **Безбедност** (корисник којшто е најавен и, во овој случај администратор) може да ракува со папката.

За создавање соодветна локација, видете подолу.

Ова е пример кога се создава папката „папка_за_скенирање“.

Поврзани информации

➔ [„Пример за конфигурација за датотечни сервери“ на страница 387](#)

➔ [„Пример за конфигурација за персонален компјутер“ на страница 394](#)

Пример за конфигурација за датотечни сервери

Ова објаснување е пример за создавање споделена папка во почетниот директориум на дискот на споделениот компјутер, како што е датотечниот сервер, под следниов услов.

Корисници што може да го контролираат пристапот, како на пр. некој што има ист домен на компјутерот за создавање споделена папка, може да пристапуваат до споделената папка.

Поставете ја оваа конфигурација кога дозволувате сите корисници да читаат и да запишуваат во споделената папка на компјутерот, како што е датотечниот сервер и споделениот компјутер.

- Место за создавање споделена папка: почетен директориум на дискот
- Патека на папката: C:\папка_за_скенирање
- Дозвола за пристап преку мрежата (Дозволи за споделување): сите
- Дозвола за пристап на датотечен систем (Безбедност): Овластени корисници

1. Најавете се на компјутерот каде што ќе се создаде споделената папка од страна на администраторската корисничка сметка.
2. Активирајте го истражувачот.
3. Создајте ја папката во почетниот директориум на дискот, а потоа именувајте ја како „папка_за_скенирање“.

За името на папката, внесете од 1 до 12 алфанумерички знаци. Ако го надминете максималниот број знаци за името на папката, нема да може нормално да пристапувате до папката преку различни околии.

4. Кликнете со десното копче на папката и изберете **Својства**.

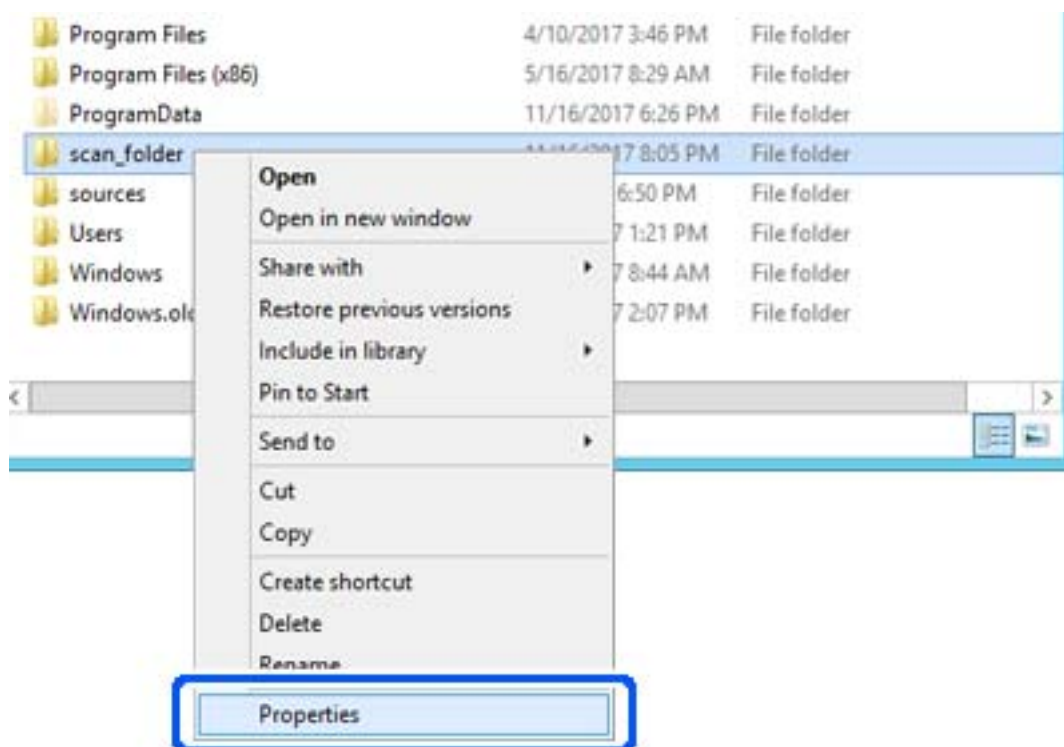

5. Кликнете на **Напредно споделување** на картичката **Споделување**.

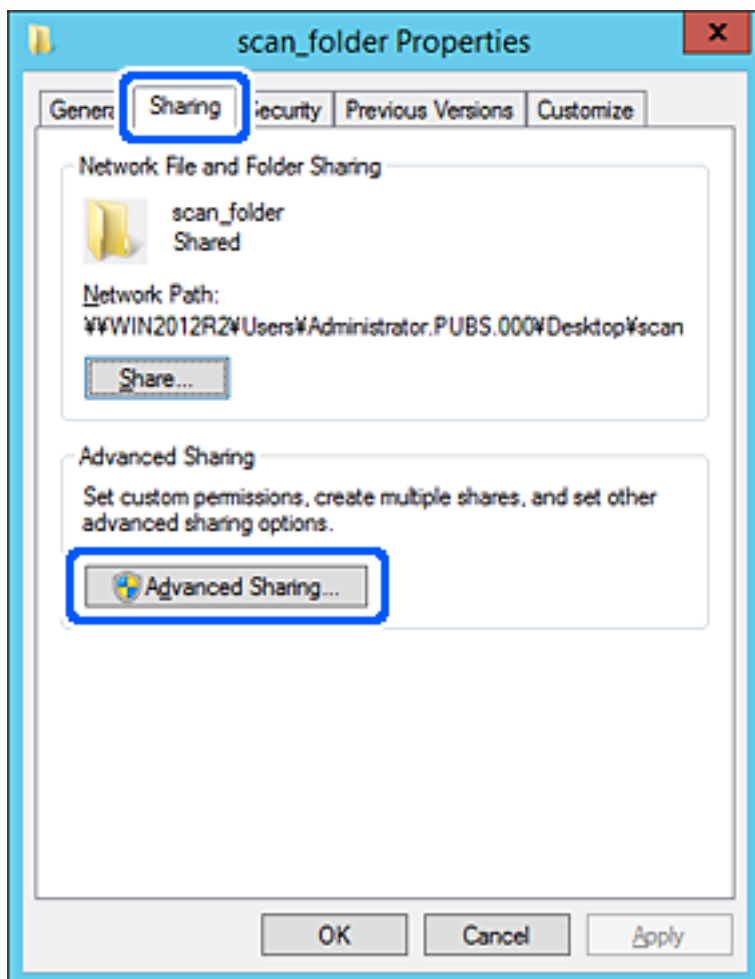

- Изберете **Сподели ја оваа папка**, а потоа кликнете на **Дозволи**.

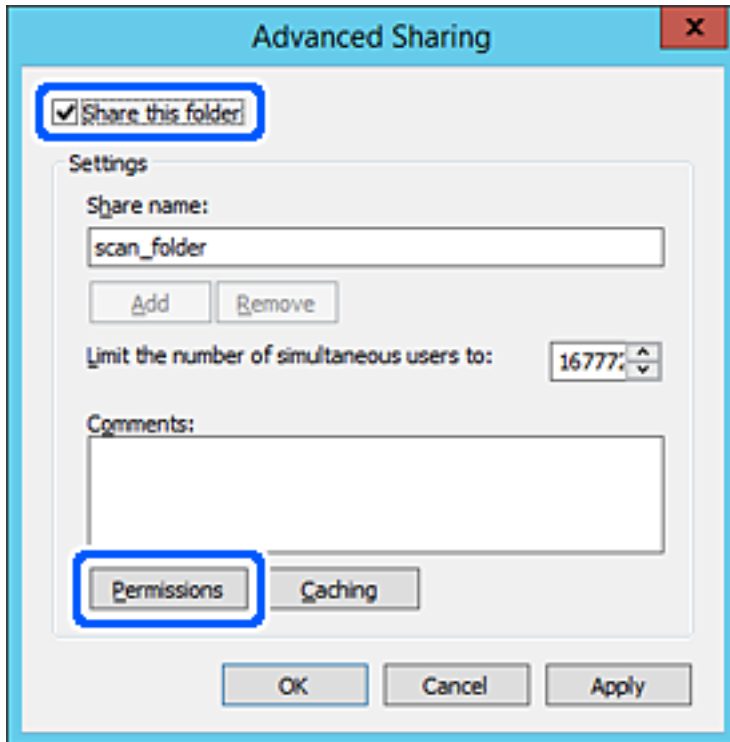

- Изберете ја групата **Сите** од **Имиња на група или корисници**, изберете **Дозволи** на **Измени**, а потоа кликнете **ОК**.

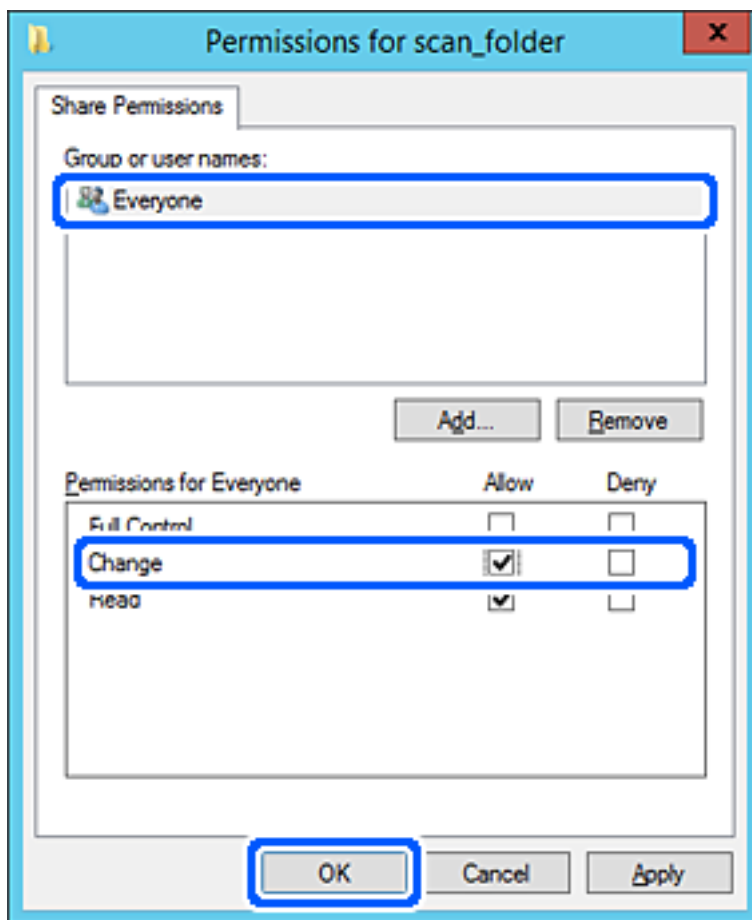

- Кликнете на **ОК**.

9. Изберете ја картичката **Безбедност**, а потоа изберете **Овластени корисници** на **Имиња на група или корисници**.

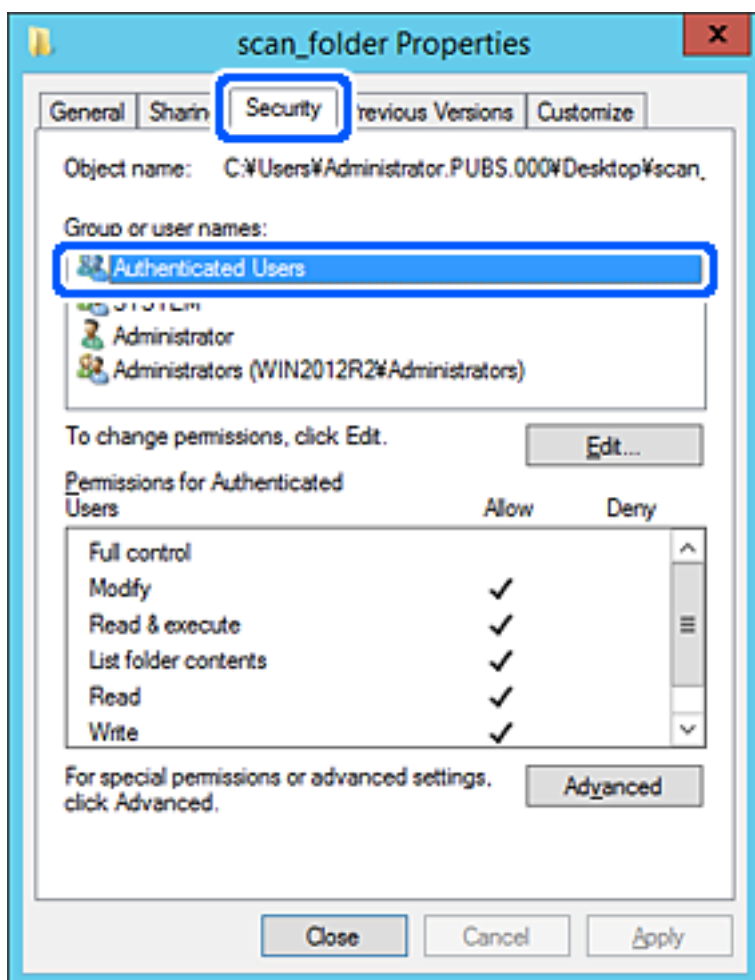

„Овластени корисници“ е посебната група што ги вклучува сите корисници што може да се најават на доменот или на компјутерот. Оваа група се прикажува само кога папката се создава веднаш под почетната папка.

Ако не се прикажува, може да ја додадете кликувајќи на **Уреди**. За повеќе детали, видете Поврзани информации.

10. Уверете се дека **Дозволи** на **Измени** е избрано во **Дозволи за овластени корисници**.

Ако не е избрано, изберете **Овластени корисници**, кликнете на **Уреди**, изберете **Дозволи** на **Измени** во **Дозволи за овластени корисници**, а потоа кликнете на **ОК**.

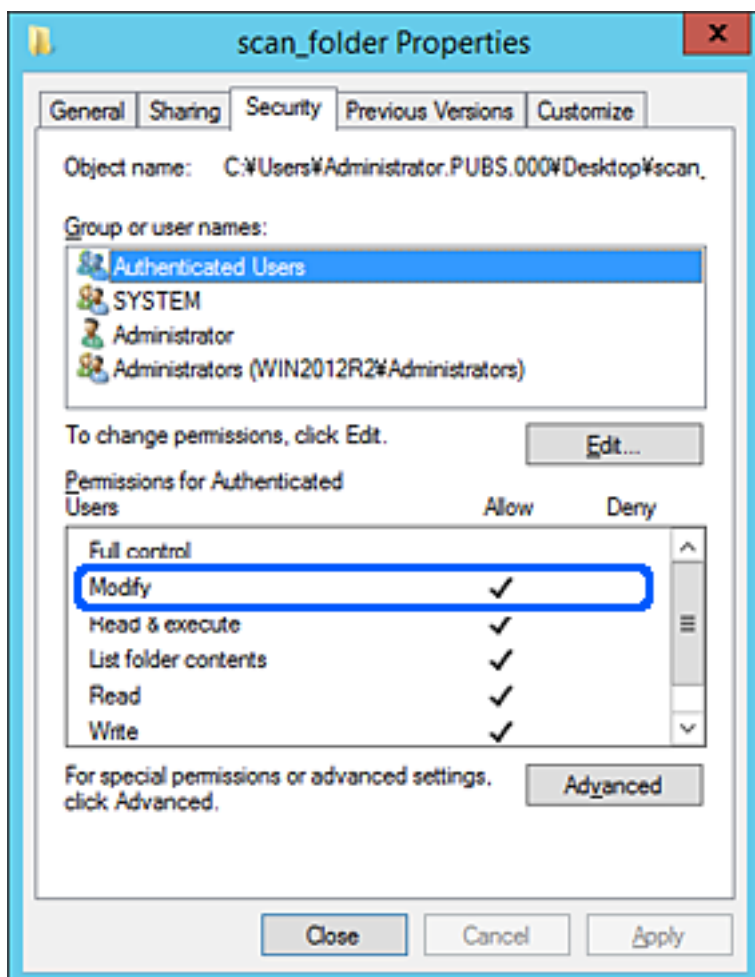

11. Изберете ја картичката **Споделување**.

Се прикажува мрежната патека на споделената папка. Таа се користи при регистрација во адресарот на печатачот. Запишете ја.

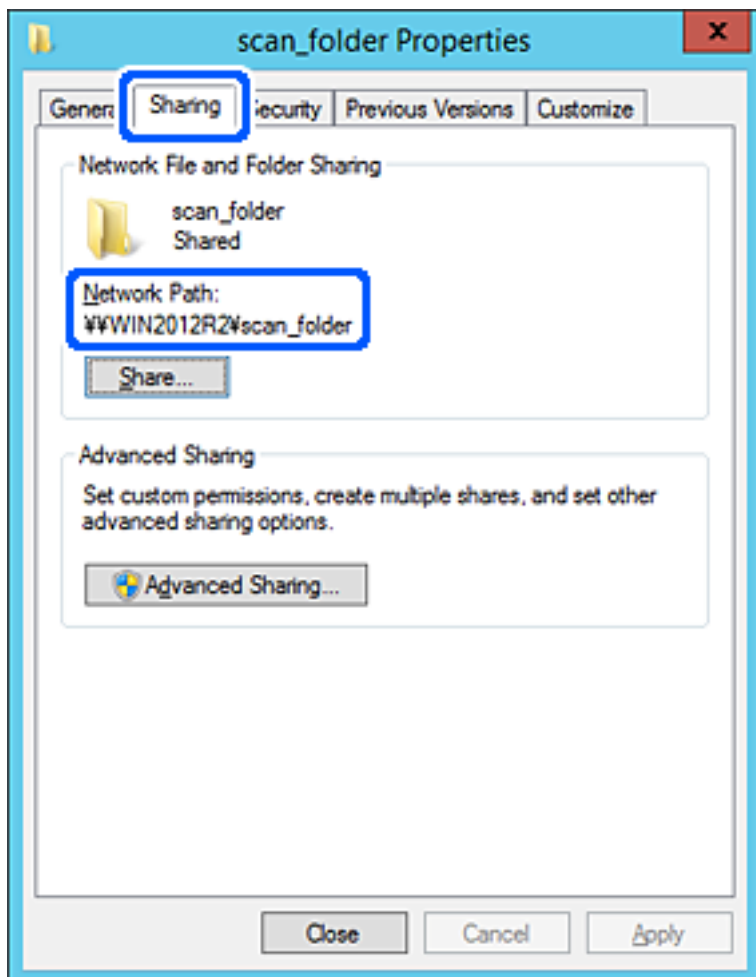

12. Кликнете на **ОК** или **Затвори** за да го затворите екранот.

Проверете дали датотеката може да се запишува или да се чита во споделената папка преку компјутерите на истиот домен.

Поврзани информации

➔ [„Додавање група или корисник што дозволува пристап“ на страница 400](#)

Пример за конфигурација за персонален компјутер

Ова објаснување е пример за создавање на споделената папка на десктоп-компјутерот ако корисникот во моментот се најавува на компјутерот.

Корисникот којшто се најавува на компјутерот и има администраторски овластувања може да пристапува до папката на работната површина и до папката со документи под папката Корисник.

Поставете ја конфигурацијата кога НЕ дозволувате читање и запишување на друг корисник во споделената папка на персоналниот компјутер.

Место за создавање споделена папка: Desktop (работна површина)

- ❑ Патека на папката: C:\Users\xxxx\Desktop\папка_за_скенирање
- ❑ Дозвола за пристап преку мрежата (Дозволи за споделување): Секој
- ❑ Дозвола за пристап до датотечен систем (Безбедност): не додавајте или додајте имиња на Корисник/Група за да дозволите пристап

1. Најавете се на компјутерот каде што ќе се создаде споделената папка од страна на администраторската корисничка сметка.
2. Активирајте го истражувачот.
3. Создајте ја папката на работната површина, а потоа именувајте ја како „папка_за_скенирање“.

За името на папката, внесете од 1 до 12 алфанумерички знаци. Ако го надминете максималниот број знаци за името на папката, нема да може нормално да пристапувате до папката преку различни околин.

4. Кликнете со десното копче на папката и изберете **Својства**.

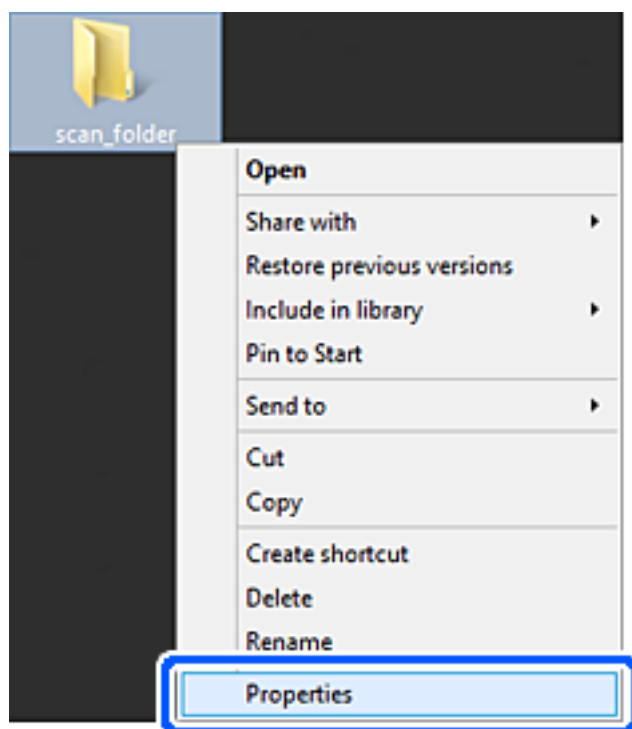

5. Кликнете на **Напредно споделување** на картичката **Споделување**.

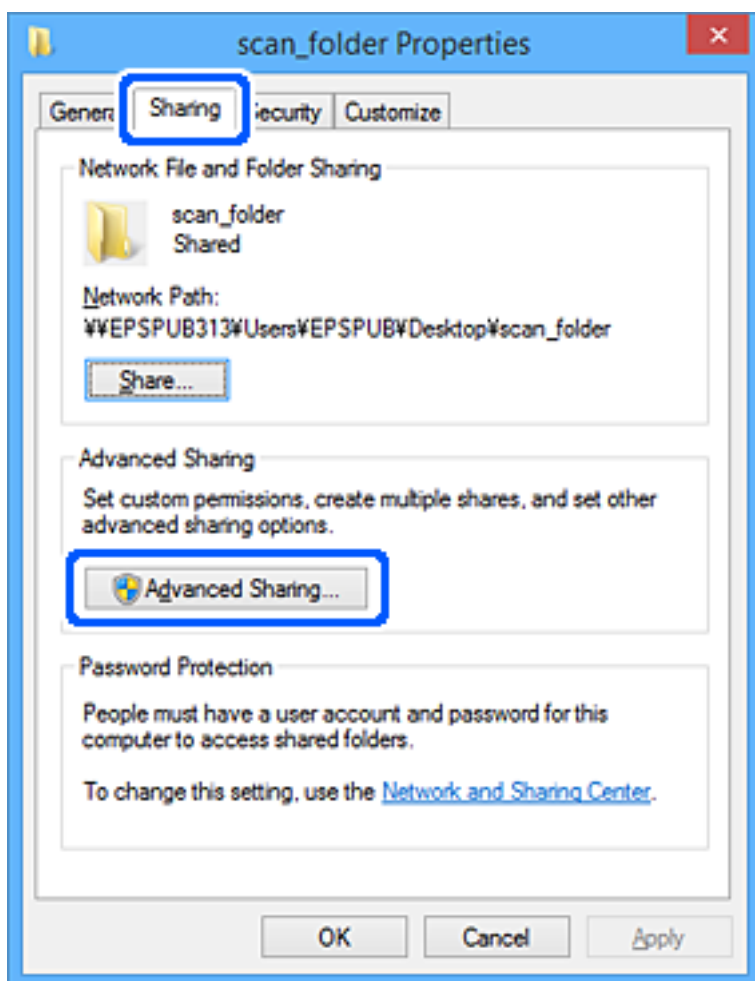

- Изберете **Сподели ја оваа папка**, а потоа кликнете на **Дозволи**.

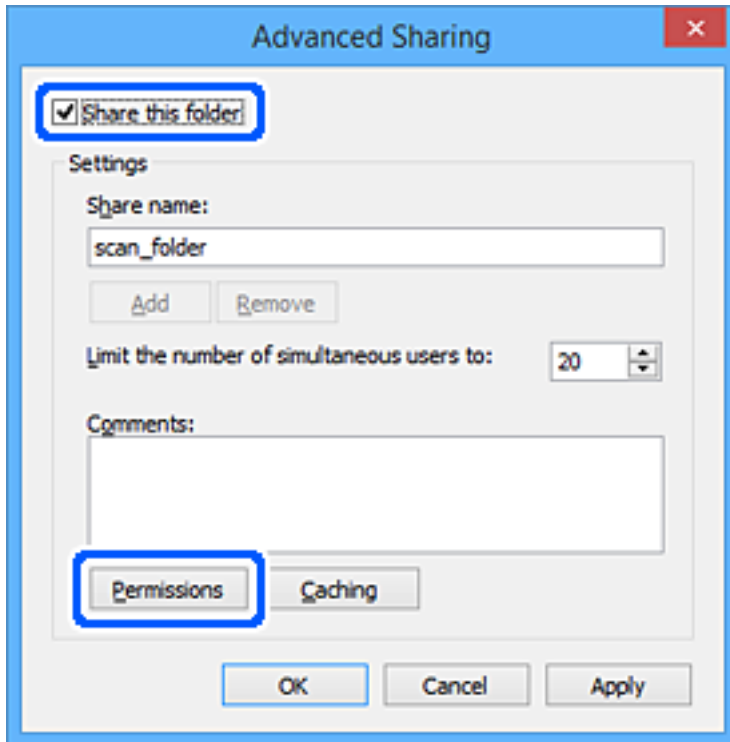

- Изберете ја групата **Сите** од **Имиња на група или корисници**, изберете **Дозволи** на **Измени**, а потоа кликнете **ОК**.

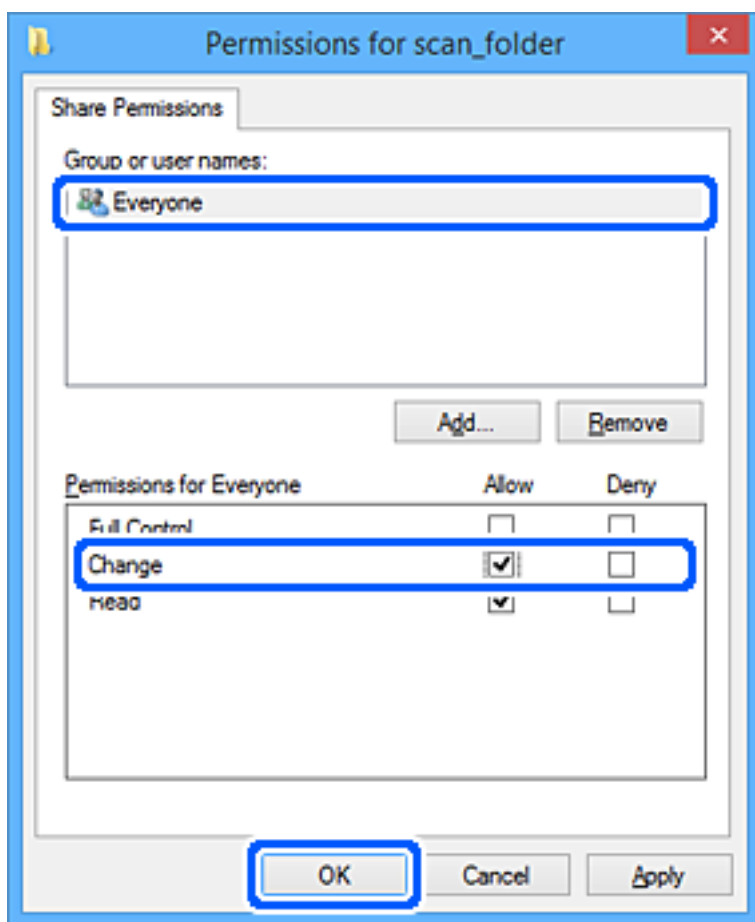

- Кликнете на **Во ред**.
- Изберете ја картичката **Безбедност**.
- Проверете ги групата или корисникот во **Имиња на група или корисници**.

Групата или корисникот што се прикажани овде може да пристапуваат до споделената папка.

Во овој случај, до споделената папка може да пристапуваат корисникот што се најавува на овој компјутер, како и администраторот.

Додајте дозвола за пристап, ако е потребно. Може да ја додадете кликувајќи на **Уреди**. За повеќе детали, видете Поврзани информации.

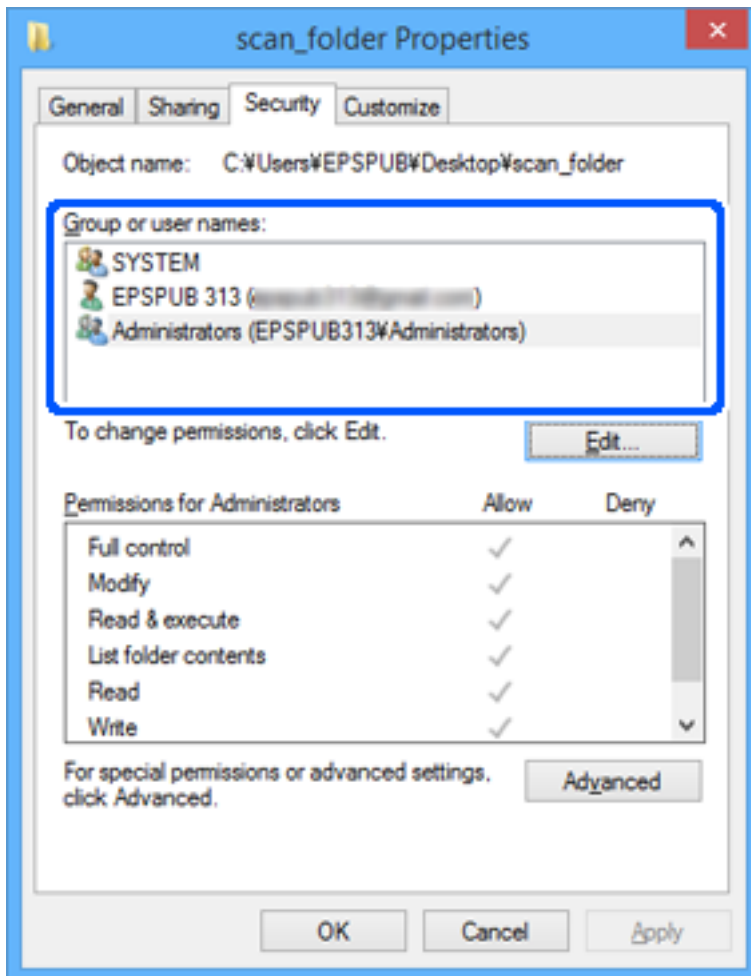

11. Изберете ја картичката **Споделување**.

Се прикажува мрежната патека на споделената папка. Таа се користи при регистрација на контактот на печатачот. Запишете ја.

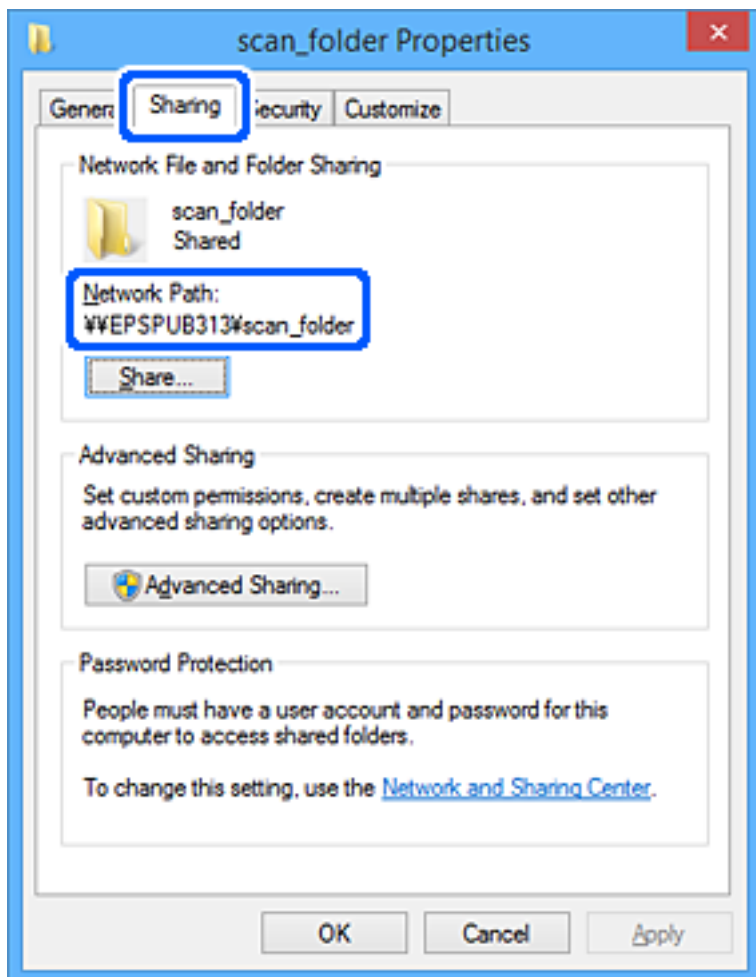

12. Кликнете на **Во ред** или **Затвори** за да го затворите екранот.

Проверете дали датотеката може да се запишува или да се чита во споделената папка преку компјутерите на корисниците или на групите со дозвола за пристап.

Поврзани информации

➔ „Додавање група или корисник што дозволува пристап“ на страница 400

Додавање група или корисник што дозволува пристап

Може да додадете група или корисник што дозволува пристап.

1. Кликнете со десното копче на папката и изберете **Својства**.
2. Изберете ја картичката **Безбедност**.

3. Кликнете на **Уреди**.

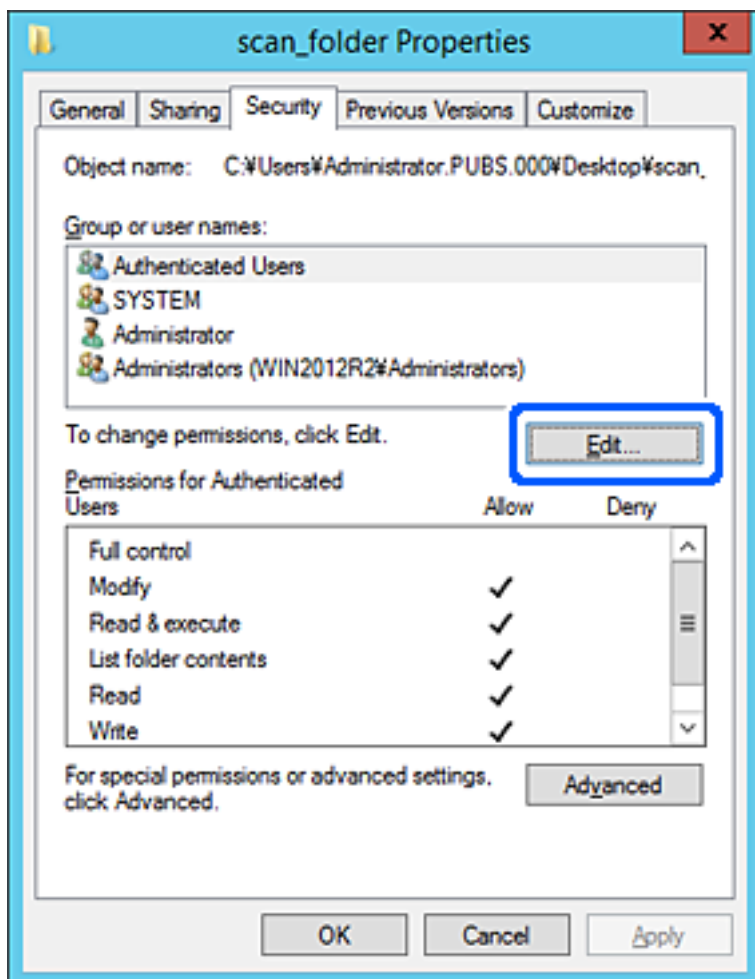

4. Кликнете на **Додај** под **Имиња на група или корисници**.

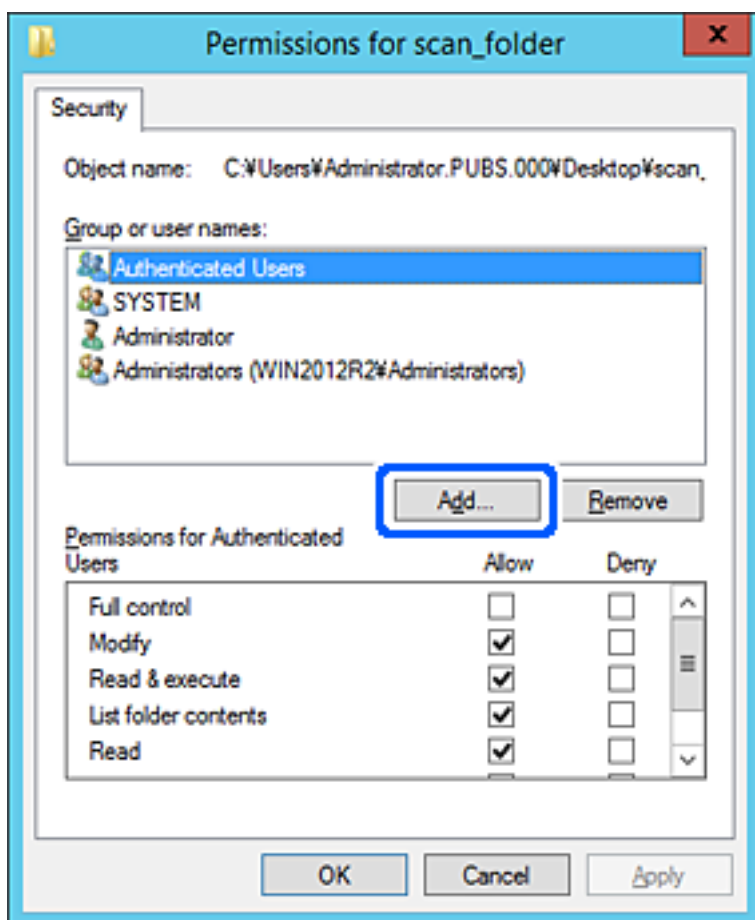

5. Внесете го името на група или корисник што сакате да дозволуваат пристап, а потоа кликнете **Провери имиња**.

Името се подвлекува.

Белешка:

Ако не го знаете целото име на групата или корисникот, внесете дел од името, а потоа кликнете **Провери имиња**. Се појавуваат имињата на групи или корисници што се совпаѓаат со дел од името, а потоа може да го изберете целото име од списокот.

Ако се совпаѓа само едно име, целото подвлечено име се прикажува во **Внесете го името на предметот за избирање**.

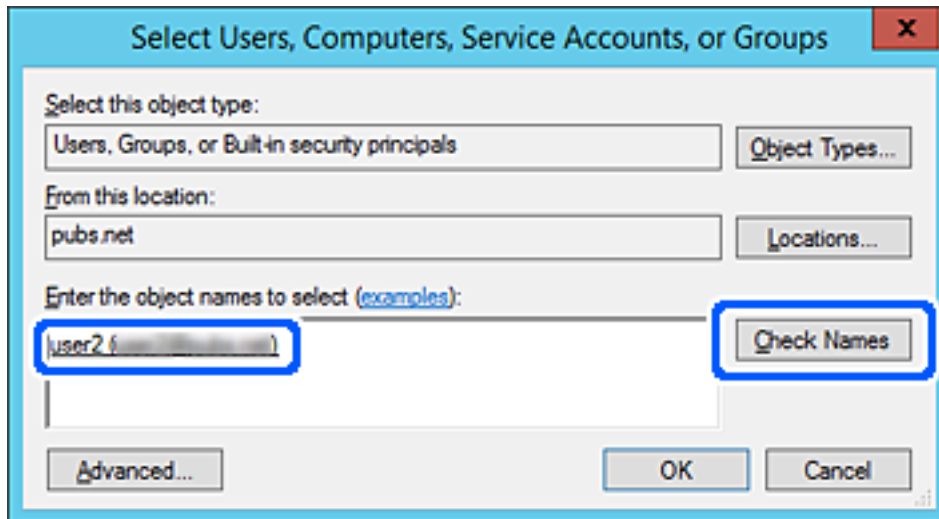

6. Кликнете на **Во ред**.

- Во екранот Дозвола, изберете го корисничкото име внесено во **Имиња на група или корисници**, изберете ја дозволата за пристап на **Модифицирај**, а потоа кликнете **Во ред**.

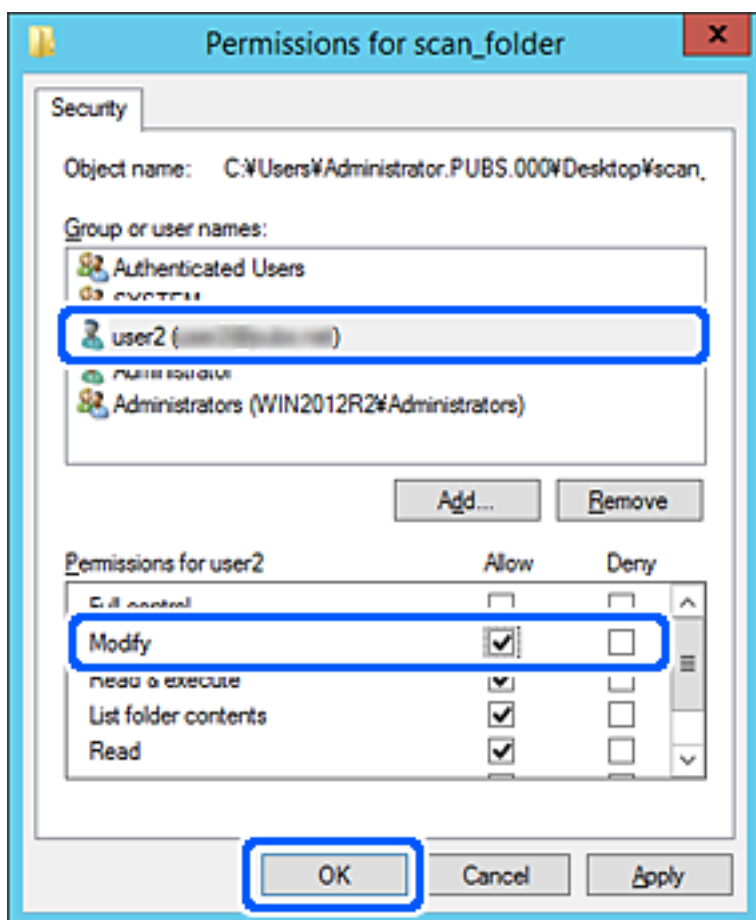

- Кликнете на **Во ред** или **Затвори** за да го затворите екранот.

Проверете дали датотеката може да се запишува или да се чита во споделената папка преку компјутерите на корисниците или на групите со дозвола за пристап.

Користење споделување преку мрежа на Microsoft

Кога ќе го овозможите, можно е да се врши следново.

- Го споделува USB-складот преку мрежата што е поврзана со печатачот.
- Го препраќа резултатот од скенирањето или примениот факс до споделената папка на компјутерот.

- Одете на Web Config и изберете ја картичката **Network > MS Network**.
- Изберете **Use Microsoft network sharing**.
- Поставете ги сите ставки.
- Кликнете **Next**.
- Потврдете ги поставките, а потоа кликнете **OK**.

6. Внесете го следново во истражувачот на компјутерот, а потоа притиснете на копчето Enter.
 Проверете дали има мрежна папка и дали може да пристапите до неа.
 \\IP-адреса на печатачот
 Пример: \\192.0.2.111

Поврзани информации

➔ „Активирање Web Config во веб-прелистувач“ на страница 324

Поставки за MS-мрежа

Ставки	Објаснување
Use Microsoft network sharing	Изберете кога овозможувате споделување преку MS-мрежа.
SMB1.0 SMB2/SMB3	Овозможете го протоколот што сакате да го користите. Може да овозможите само SMB1.0 или SMB2/SMB3.
File Sharing	Изберете дали да овозможите споделување датотеки. Овозможете го за следниве ситуации. <input type="checkbox"/> Го споделува USB-складот преку мрежата што е поврзана со печатачот. <input type="checkbox"/> Го препраќа резултатот од скенирањето или примениот факс до споделената папка на компјутерот.
User Authentication	Изберете дали да се врши автентикација на корисници кога се пристапува до USB-складот на мрежата што е поврзана со печатачот.
User Name	Поставете го корисничкото име за автентикација на корисник. Внесете од 1 до 127 знаци во ASCII, без "\/[[:; =,+*?<>@%]. Меѓутоа, не може да внесете само една точка или комбинација од точка „.“ и празно место.
Password	Поставете ја лозинката за автентикација на корисник. Внесете од 1 до 64 знаци во ASCII. Меѓутоа, не може да внесете само 10 ѕвездички „*“.
Encrypted Communication	Поставете дали да се овозможи шифрирана комуникација. Може да го изберете кога Enable е избрано во User Authentication .
Host Name	Приказ на името на хостот на MS-мрежата на печатачот. За да го смените ова, изберете ја картичката Network > Basic , а потоа сменете го Device Name .
Workgroup Name	Внесете го името на работната група на MS-мрежата. Внесете од 0 до 15 знаци во ASCII.
Access Attribute	Поставете Access Attribute за споделувањето датотеки.
Shared Name(USB Host)	Приказ на споделеното име при споделување на датотеката.

Побрз пристап до контактите

Регистрирањето дестинации во списокот со контакти на печатачот ви овозможува лесно да ја внесете дестинацијата кога скенирате или испраќате факсови.

За да ја внесете дестинацијата, може да го користите и LDAP-серверот (LDAP-пребарување).

Белешка:

- Може да се префрлате помеѓу списокот со контакти на печатачот и LDAP користејќи ја контролната табла на печатачот.
- Може да ги регистрирате следниве типови дестинации во списокот со контакти. Може да регистрирате најмногу 200 ставки.

Факс	Дестинација за факс
Е-пошта	Дестинација за е-пошта Претходно треба да ги конфигурирате поставките за серверот за е-пошта.
Мрежна папка (SMB)	Дестинација за податоци од скенирање и податоци за проследување факс
Мрежна папка/ФТП	

Споредба на конфигурација на контакти

Има три алатки за конфигурирање на контакти на печатачот: Web Config, Epson Device Admin и контролната табла на печатачот. Разликите во овие три алатки се наведени во табелата подолу.

Функции	Web Config	Epson Device Admin	Контролна табла на печатач
Регистрирање на дестинација	✓	✓	✓
Уредување на дестинација	✓	✓	✓
Додавање на група	✓	✓	✓
Уредување на група	✓	✓	✓
Бришење на дестинација или групи	✓	✓	✓
Бришење на сите дестинации	✓	✓	–
Увезување на датотека	✓	✓	–
Изнесување на датотека	✓	✓	–
Назначување дестинации за честа употреба	✓	✓	✓
Сортирање дестинации за честа употреба	–	–	✓

Белешка:

Може да ја конфигурирате и дестинацијата за факс со користење на FAX Utility.

Регистрирање дестинација за контакти со помош на Web Config

Белешка:

Контактите може да ги регистрирате и преку контролната табла на печатачот.

1. Пристапете до Web Config и изберете ја картичката **Scan/Copy** или **Fax > Contacts**.
2. Изберете го бројот што сакате да го регистрирате и кликнете **Edit**.
3. Внесете **Name** и **Index Word**.
4. Изберете го типот на дестинација како **Type** опција.

Белешка:

Не може да ја промените **Type** опцијата откако ќе завршите со регистрацијата. Ако сакате да го промените типот, избришете ја дестинацијата и повторно регистрирајте.

5. Внесете вредност за секоја ставка и кликнете на **Apply**.

Поврзани информации

➔ „Активирање Web Config во веб-прелистувач“ на страница 324

Ставки за поставка на дестинација

Ставки	Поставки и објаснувања
Чести поставки	
Name	Внесете име прикажано на контактите од 30 знаци или помалку во Unicode (UTF-8). Во спротивно, оставете го полево празно.
Index Word	Внесете зборови за пребарување од 30 знаци или помалку во Unicode (UTF-8). Во спротивно, оставете го полево празно.
Type	Изберете го типот на адреса што сакате да ја регистрирате.

Ставки	Поставки и објаснувања
Assign to Frequent Use	Изберете за да се постави регистрираната адреса како често употребувана. Кога поставува адреса како често употребувана, таа се прикажува на врвот од екранот на факсот или скенерот и можете да ја наведете дестинацијата без прикажување на контактите.
Fax	
Fax Number	Внесете од 1 до 64 знаци со користење на 0–9 - * # и празно место.
Fax Speed	Изберете брзина на комуникација за дестинација.
Subaddress (SUB/SEP)	Поставете ја подадресата приложена при испраќањето на факсот. Внесете 20 знаци или помалку употребувајќи 0–9, *, # или празни места. Во спротивно, оставете го полево празно.
Password (SID/PWD)	Поставете лозинка за суп адресата. Внесете 20 знаци или помалку употребувајќи 0–9, *, # или празни места. Во спротивно, оставете го полево празно.
Email	
Email Address	Внесете од 1 до 255 знаци со користење на A–Z a–z 0–9 ! # \$ % & ' * + - . / = ? ^ _ { } ~ @.
Network Folder (SMB)	
Save to	\\„Патека на папка“ Внесете локација каде што целната папка е лоцирана од 1 до 253 знаци во Unicode (UTF-8), не внесувајќи го „\“.
User Name	Внесете корисничко име за да пристапите на папка на мрежа од 30 знаци или помалку во Unicode (UTF-8). Меѓутоа, не користете контролни знаци (0x00 до 0x1F, 0x7F).
Password	Внесете лозинка за да пристапите до мрежна папка од 20 знаци или помалку во Unicode (UTF-8). Меѓутоа, не користете контролни знаци (0x00 до 0x1F, 0x7F).
FTP	
Save to	Внесете го името на серверот од 1 до 253 знаци во ASCII (0x20–0x7E), не внесувајќи „ftp://“.
User Name	Внесете корисничко име за да пристапите до FTP-сервер од 30 знаци или помалку во Unicode (UTF-8). Меѓутоа, не користете контролни знаци (0x00 до 0x1F, 0x7F). Ако серверот дозволува анонимни конекции, внесете го корисничкото име како на пример Анонимен и FTP. Во спротивно, оставете го полево празно.
Password	Внесете ја лозинката за да пристапите до FTP-сервер од 20 знаци или помалку во Unicode (UTF-8). Меѓутоа, не користете контролни знаци (0x00 до 0x1F, 0x7F). Во спротивно, оставете го полево празно.
Connection Mode	Изберете режим на поврзување од менито. Ако е поставен заштитен сид помеѓу печатачот и FTP-серверот, изберете Passive Mode .
Port Number	Внесете го бројот на портата на FTP-серверот од 1 до 65535.

Регистрирање дестинации како група користејќи Web Config

Ако типот на дестинација е поставен на **Fax** или **Email**, може да ги регистрирате дестинациите како група.

1. Одете на Web Config и изберете ја картичката **Scan/Copy** или **Fax > Contacts**.
2. Изберете го бројот што сакате да го регистрирате и кликнете **Edit**.
3. Изберете група од **Type**.
4. Кликнете на **Select** за **Contact(s) for Group**.
Се прикажуваат достапните дестинации.
5. Изберете ја дестинацијата којашто сакате да ја регистрирате во групата и потоа кликнете на **Select**.

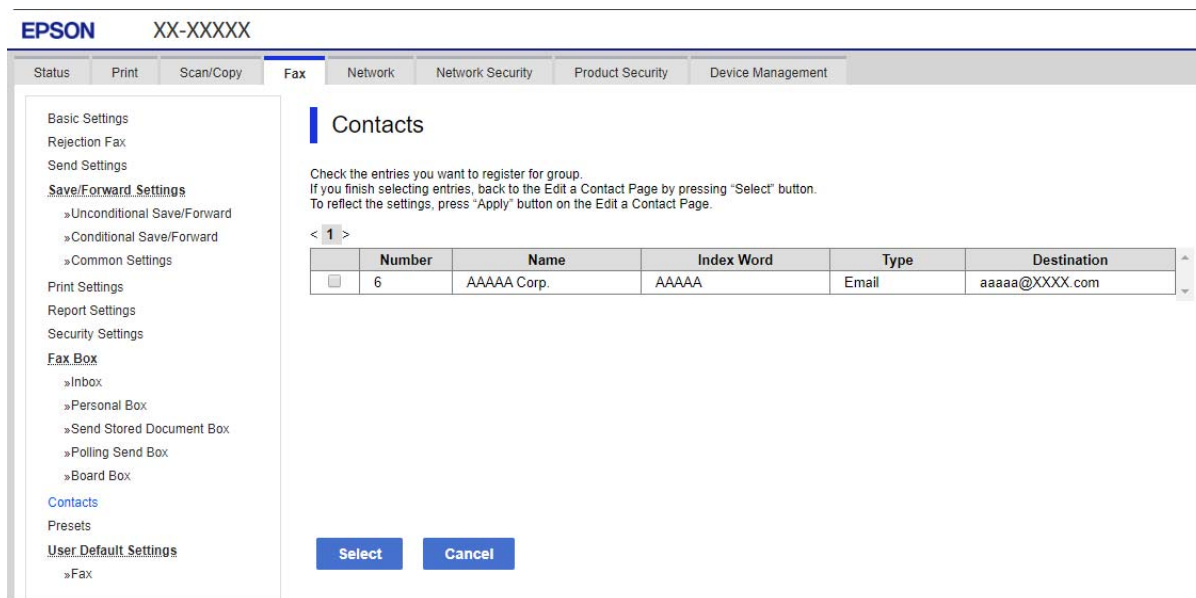

6. Внесете **Name** и **Index Word**.
7. Изберете дали ќе ја назначите регистрираната група во често користената група.
Белешка:
Дестинациите може да се регистрираат во повеќе групи.
8. Кликнете **Apply**.

Поврзани информации

➔ „Активирање Web Config во веб-прелистувач“ на страница 324

Регистрирање на често користени контакти

Кога регистрирате често користени контакти, контактките се прикажуваат на врвот на екранот каде што сте ја назначиле адресата.

1. Изберете **Поставки** од почетниот екран.
2. Изберете **Управник со Контакти** и изберете **Чести**.
3. Изберете го типот на контакт што сакате да го регистрирате.
4. Изберете **Уреди**.

Белешка:

*За да го уредите редоследот на контакти, изберете **Сортирај**.*

5. Изберете ги често користените контакти коишто сакате да ги регистрирате, а потоа изберете **ОК**.

Белешка:

За да го поништите изборот за контакт, повторно допрете.

Може да пребарувате адреси од листата со контакти. Внесете го клучниот збор за пребарување во квадратчето на врвот на екранот.

6. Изберете **Затвори**.

Увезување и правење резервна копија од контакти

Може да увезувате контакти и да правите резервна копија од контактите со помош на Web Config или други алатки.

За Web Config, може да правите резервна копија од контактите извезувајќи ги поставките за печатачот што содржат контакти. Извезената датотека не може да се уредува бидејќи е извезена како бинарна датотека.

Кога ги увезувате поставките за печатач во печатачот, контактите се заменуваат со други.

За Epson Device Admin, од екранот со својства на уредот може да се извезуваат само контакти. Исто така, ако не ги извезувате ставките поврзани со безбедност, може да ги уредувате извезените контакти и да ги увезувате бидејќи може да се зачуваат како датотека SYLK или датотека CSV.

Увезување контакти користејќи Web Config

Ако имате печатач што ви овозможува да направите резервна копија од контактите и е компатибилен со овој печатач, може лесно да ги регистрирате контактите со увезување на датотеката со резервна копија.

Белешка:

За инструкции околу тоа како да направите резервна копија од контактите на печатачот, погледнете во прирачникот приложен со печатачот.

Следете ги чекорите подолу за да ги увезете контактите во овој печатач.

1. Одете на Web Config и изберете **Device Management > Export and Import Setting Value > Import**.

- Изберете ја датотеката со резервна копија што ја создадовте во **File**, внесете ја лозинката, а потоа кликнете **Next**.
- Изберете го полето за избор **Contacts**, а потоа кликнете **Next**.

Поврзани информации

➔ „Активирање Web Config во веб-прелистувач“ на страница 324

Правење резервна копија од контактите со помош на Web Config

Податоците за контактите може да се изгубат поради дефект на печатачот. Ви препорачуваме да правите резервна копија од податоците секогаш кога ќе ги ажурирате. Epson не одговара за губење податоци, за правење резервни копии или враќање податоци и/или поставки дури и во гарантниот период.

Со Web Config може да направите резервна копија во компјутерот од податоците за контакти во печатачот.

- Одете на Web Config, а потоа изберете ја картичката **Device Management > Export and Import Setting Value > Export**.
- Изберете едно од полињата за избор на **Contacts**.
На пример, ако изберете **Contacts** во категоријата **Scan/Copy**, ќе се избере истото поле за избор и во категоријата Fax.
- Внесете лозинка за да ја шифрирате извезената датотека.
Лозинката ќе ви треба за да ја увезете датотеката. Оставете го ова празно ако не сакате да ја шифрирате датотеката.
- Кликнете **Export**.

Поврзани информации

➔ „Активирање Web Config во веб-прелистувач“ на страница 324

Извезување и групна регистрација на контактите со помош на алатка

Ако користите Epson Device Admin, може да направите резервна копија само од контактите и да ги уредувате извезените датотеки, а потоа да ги регистрирате сите одеднаш.

Ова е корисно ако сакате да направите резервна копија само од контактите или кога го менувате печатачот и сакате да ги префрлите контактите од стариот на новиот печатач.

Извезување контакти

Зачувајте ги информациите за контактите во датотеката.

Може да ги уредувате датотеките зачувани во SYLK-формат или CSV-формат користејќи апликација за табеларни пресметки или уредувач за текст. Може да ги регистрирате сите одеднаш, откако ќе ги избришете или додадете информациите.

Информациите што содржат безбедносни ставки, како што се лозинка и лични податоци, може да се зачуваат во бинарен формат со лозинка. Не може да ја уредувате датотеката. Може да се користи како резервна датотека на информациите што ги содржат безбедносните ставки.

1. Активирајте го Epson Device Admin.
2. Изберете **Devices** во менито со задачи на страничната лента.
3. Од списокот со уреди, изберете го уредот што сакате да го конфигурирате.
4. Кликнете **Device Configuration** на картичката **Home** од менито со ленти.
Кога е поставена лозинката за администратор, внесете ја лозинката и кликнете на **OK**.
5. Кликнете **Common > Contacts**.
6. Изберете го форматот за извезување од **Export > Export items**.
 - All Items
Извезете ја шифрираната бинарна датотека. Изберете кога сакате да вклучите безбедносни ставки, како што се лозинки и лични податоци. Не може да ја уредувате датотеката. Ако ја изберете, мора да поставите лозинка. Кликнете **Configuration** и поставете лозинка од 8 до 63 знаци во ASCII. Оваа лозинка се бара при увезување на бинарната датотека.
 - Items except Security Information
Извезете ги датотеките во SYLK-формат или во CSV-формат. Изберете кога сакате да ги уредувате информациите на извезената датотека.
7. Кликнете на **Export**.
8. Одредете го местото за зачувување на датотеката, изберете го типот датотека, а потоа кликнете **Save**.
Се прикажува пораката за завршување.
9. Кликнете на **OK**.
Уверете се дека датотеката е зачувана во одреденото место.

Увезување контакти

Увезете ги информациите за контакти од датотеката.

Може да ги увезете датотеките зачувани во SYLK-формат или CSV-формат или резервната бинарна датотека што ги содржи безбедносните ставки.

1. Активирајте го Epson Device Admin.
2. Изберете **Devices** во менито со задачи на страничната лента.
3. Од списокот со уреди, изберете го уредот што сакате да го конфигурирате.
4. Кликнете **Device Configuration** на картичката **Home** од менито со ленти.
Кога е поставена лозинката за администратор, внесете ја лозинката и кликнете на **OK**.

5. Кликнете **Common > Contacts**.
6. Кликнете на **Browse** на **Import**.
7. Изберете ја датотеката што сакате да ја увезете, а потоа кликнете **Open**.
Кога ќе ја изберете бинарната датотека, во **Password**, при извезување на датотеката внесете ја лозинката што сте ја поставиле.
8. Кликнете на **Import**.
Се прикажува екранот за потврда.
9. Кликнете на **OK**.
Се прикажува резултатот од потврдувањето.
 - Edit the information read
Кликнете кога сакате да ги уредувате информациите поединечно.
 - Read more file
Кликнете кога сакате да увезувате повеќе датотеки.
10. Кликнете на **Import**, а потоа кликнете на **OK** во екранот за завршување на увезувањето.
Вратете се во екранот за својства на уредот.
11. Кликнете на **Transmit**.
12. Кликнете на **OK** на пораката за потврда.
Поставките се испраќаат до печатачот.
13. На екранот за завршување на испраќањето, кликнете на **OK**.
Информациите на печатачот се ажурираат.
Отворете ги контактите од Web Config или од контролната табла на печатачот, а потоа проверете дали контактот е ажуриран.

Соработка помеѓу LDAP-сервер и корисници

При соработка со LDAP-сервер, може да ги користите информациите за адреса регистрирани на LDAP-серверот како дестинација за е-пошта или факс.

Конфигурирање на LDAP сервер

За да ги користите информациите на LDAP-серверот, регистрирајте го на печатачот.

1. Пристапете до Web Config и изберете го јазичето **Network > LDAP Server > Basic**.
2. Внесете вредност за секоја ставка.
3. Изберете **OK**.
Се прикажуваат поставките коишто сте ги избрале.

Поврзани информации

➔ „Активирање Web Config во веб-прелистувач“ на страница 324

Ставки за поставка на LDAP серверот

Ставки	Поставки и објаснувања
Use LDAP Server	Изберете Use или Do Not Use .
LDAP Server Address	Внесете адреса на LDAP серверот. Внесете од 1 до 255 знака од IPv4, IPv6 или FQDN формат. За FQDN-форматот, може да користите алфанумерички знаци во ASCII (0x20–0x7E) и „-“ освен за почетокот и крајот на адресата.
LDAP server Port Number	Внесете број на порта за LDAP сервер од 1 до 65535.
Secure Connection	Одредете го методот на автентикација кога печатачот пристапува до LDAP-серверот.
Certificate Validation	Кога ова е овозможено, се потврдува сертификатот на LDAP-серверот. Препорачуваме ова да биде поставено на Enable . За да извршите поставување, CA Certificate треба да биде увезен во печатачот.
Search Timeout (sec)	Одредете ја должината на времето за пребарување пред да настане прекилот од 5 до 300.
Authentication Method	Изберете еден од методите. Ако изберете Kerberos Authentication , изберете Kerberos Settings за да ги одредите поставките за Kerberos. За да извршите Kerberos Authentication, потребна е следнава околина. <input type="checkbox"/> Печатачот и DNS-серверот може да комуницираат. <input type="checkbox"/> Времето на печатачот, на KDC-серверот и на потребниот сервер за автентикација (LDAP-сервер, SMTP-сервер, датотечен сервер) се синхронизирани. <input type="checkbox"/> Кога серверот за услуги е назначен како IP-адреса, FQDN на серверот за услуги е регистрирано во зоната за обратно пребарување на DNS-серверот.
Kerberos Realm to be Used	Ако одберете Kerberos Authentication за Authentication Method , одберете го Kerberos доменот што сакате да го користите.
Administrator DN / User Name	Внесете го корисничкото име за LDAP сервер од 128 знаци или помалку во Unicode (UTF-8). Не може да ги користите контролните знаци, како на пример 0x00–0x1F и 0x7F. Поставката не се користи кога е избрано Anonymous Authentication како Authentication Method . Во спротивно, оставете го полево празно.
Password	Внесете ја лозинката за автентикација на LDAP сервер од 128 знаци или помалку во Unicode (UTF-8). Не може да ги користите контролните знаци, како на пример 0x00–0x1F и 0x7F. Поставката не се користи кога е избрано Anonymous Authentication како Authentication Method . Во спротивно, оставете го полево празно.

Поставки за Kerberos

Ако изберете **Kerberos Authentication** за **Authentication Method** од **LDAP Server > Basic**, направете ги следните поставки за Kerberos од јазичето **Network > Kerberos Settings**. Може да регистрирате до 10 поставки за Kerberos.

Ставки	Поставки и објаснувања
Realm (Domain)	Внесете го доменот на Kerberos автентикацијата од 255 знаци или помалку во ASCII (0x20–0x7E). Ако не го регистрирате, оставете го празно.
KDC Address	Внесете адреса на Kerberos серверот за автентикација. Внесете 255 знаци или помалку од IPv4, IPv6 или FQDN формат. Ако не го регистрирате, оставете го празно.
Port Number (Kerberos)	Внесете го бројот на портата на Kerberos серверот од 1 до 65535.

Конфигурирање на поставките за пребарување на LDAP сервер

Кога ги одредувате поставките за пребарување, може да ја користите адресата на е-пошта и бројот на факс регистрирани на LDAP-серверот.

1. Пристапете до Web Config и изберете ја картичката **Network > LDAP Server > Search Settings**.
2. Внесете вредност за секоја ставка.
3. Кликнете на **OK** за да се прикаже резултатот за поставката.
Се прикажуваат поставките коишто сте ги избрале.

Поврзани информации

➔ „Активирање Web Config во веб-прелистувач“ на страница 324

Ставки за поставка за пребарување на LDAP серверот

Ставки	Поставки и објаснувања
Search Base (Distinguished Name)	Ако сакате да пребарувате арбитрарен домен, одредете го името на доменот на LDAP серверот. Внесете од 0 до 128 знаци во Unicode (UTF-8). Ако не пребарувате артибарни атрибути, оставете го ова празно. Пример за именик на локален сервер: dc=server,dc=local
Number of search entries	Одредете го бројот на записи на пребарувања од 5 до 500. Одредениот број на записите на пребарувања привремено се зачувува и прикажува. Дури и ако бројот на записи на пребарувања е над одредениот број и се прикаже порака за грешка, пребарувањето може да заврши.
User name Attribute	Одредете го името на атрибутот за да се прикаже при пребарување на имиња на корисник. Внесете од 1 до 255 знаци во Unicode (UTF-8). Првиот знак треба да биде а–z или А–Z. Пример: cn, uid

Ставки	Поставки и објаснувања
User name Display Attribute	Одредете го името на атрибутот за да се прикаже како корисничко име. Внесете од 0 до 255 знаци во Unicode (UTF-8). Првиот знак треба да биде a-z или A-Z. Пример: cn, sn
Fax Number Attribute	Одредете го името на атрибутот за да се прикаже при пребарување на броеви за факс. Внесете комбинација од 1 до 255 знаци со користење на A-Z a-z 0-9 и -. Првиот знак треба да биде a-z или A-Z. Пример: facsimileTelephoneNumber
Email Address Attribute	Одредете го името на атрибутот за да се прикаже при пребарување на адреси на е-пошта. Внесете комбинација од 1 до 255 знаци со користење на A-Z a-z 0-9 и -. Првиот знак треба да биде a-z или A-Z. Пример: mail
Arbitrary Attribute 1 - Arbitrary Attribute 4	Може да го одредите другите арбитражни атрибути за пребарување. Внесете од 0 до 255 знаци во Unicode (UTF-8). Првиот знак треба да биде a-z или A-Z. Ако не сакате да пребарувате за арбитражни атрибути, оставете го ова празно. Пример: o, ou

Проверување на LDAP конекција на сервер

Врши проверка на врската со LDAP-серверот користејќи го параметарот поставен на **LDAP Server > Search Settings**.

1. Пристапете до Web Config и изберете го јазичето **Network > LDAP Server > Connection Test**.
2. Изберете **Start**.
Пробниот тест е започнат. По тестот се прикажува извештајот за проверка.

Поврзани информации

➔ [„Активирање Web Config во веб-прелистувач“ на страница 324](#)

Пробни референции за конекција на LDAP сервер

Пораки	Објаснување
Connection test was successful.	Оваа порака се прикажува кога конекцијата со серверот е успешна.
Connection test failed. Check the settings.	Оваа порака се прикажува од следниве причини: <ul style="list-style-type: none"> <input type="checkbox"/> Адресата на LDAP серверот или бројот на порти е неточен. <input type="checkbox"/> Настанал прекин. <input type="checkbox"/> Do Not Use е избрано како Use LDAP Server. <input type="checkbox"/> Ако Kerberos Authentication е избрано како Authentication Method, поставките како на пример Realm (Domain), KDC Address и Port Number (Kerberos) се неточни.

Пораки	Објаснување
Connection test failed. Check the date and time on your product or server.	Оваа порака се прикажува кога конекцијата е неуспешна затоа што поставките за време за печатачот и за LDAP серверот не се совпаѓаат.
Authentication failed. Check the settings.	Оваа порака се прикажува од следниве причини: <input type="checkbox"/> User Name и/или Password се неточни. <input type="checkbox"/> Ако Kerberos Authentication е избран како Authentication Method , времето/датумот можно е да не може да се конфигурира.
Cannot access the printer until processing is complete.	Пораката се прикажува кога печатачот е зафатен.

Подготвување за скенирање

Скенирање преку контролната табла

Функцијата за скенирање на мрежна папка и функцијата за скенирање во е-пошта преку контролната табла на печатачот, како и пренесувањето на резултатите од скенирањето во е-пошта, папки итн, се вршат со извршување задача од компјутерот.

Поставки за сервери и папки

Име	Поставки	Локација	Побарување
Scan to Network папка (SMB)	Создадете и поставете споделување на папката за зачувување	Компјутер којшто има локација за папка за зачувување	Административна корисничка сметка за компјутер којшто создава папки за зачувување.
	Дестинација за Scan to Network папка (SMB)	Контакти на уредот	Корисничко име и лозинка за најава во компјутерот на којшто е папката за зачувување и привилегијата за ажурирање на папката.
Scan to Network папка (FTP)	Поставување за најава на FTP сервер	Контакти на уредот	Информација за најавување за FTP сервер и привилегија за ажурирање на фолдер за зачувување.
Scan to Email	Поставување за сервер за е-пошта	Уред	Поставување информации за сервер за е-пошта

Име	Поставки	Локација	Побарување
Scan to Cloud	Регистрирање печатач со Epson Connect	Уред	Средина за интернет конекција
	Регистрирање на контакт со Epson Connect	Услуга Epson Connect	Регистрирање на корисник и печатач со Epson Connect

Поврзани информации

- ➔ „Поставување споделена мрежна папка“ на страница 385
- ➔ „Конфигурирање сервер за е-пошта“ на страница 381

Скенирање од компјутер

Инсталирајте го софтверот и проверете дали сервисот за мрежно скенирање е овозможен за да скенирате преку мрежа од компјутерот.

Софтвер што треба да се инсталира

- Epson ScanSmart
- Epson Scan 2 (апликација потребна за да се користи функцијата на скенерот)

Потврдување дека е активирано скенирање на мрежата

Сервисот за скенирање на мрежата може да го поставите кога скенирате од компјутер на клиент кога сте во мрежата. Овозможена е вообичаената поставка.

1. Пристапете до Web Config и изберете го јазичето **Scan/Copy > Network Scan**.
2. Осигурете се дека е избрано **Enable scanning** од **EPSON Scan**.
Ако е избрано, задачата е комплетирана. Затворете го Web Config.
Ако е избришано, изберете го и одете на следниот чекор.
3. Кликнете **Next**.
4. Кликнете **OK**.
Мрежата се поврзува повторно и потоа поставките се овозможени.

Поврзани информации

- ➔ „Активирање Web Config во веб-прелистувач“ на страница 324

Пристап до функциите за факс

Пред да ги користите функциите за факс

Поставете го следново за да ги користите функциите за факс.

- Поврзете го печатачот правилно со телефонската линија и, ако е потребно, со телефон
- Завршете го **Волшебник за поставување факс**, којшто е потребен за одредување на основните поставки.

Поставете го следново, според потребите.

- Одредишта за излез и поврзани поставки, како што се мрежни поставки и поставки за серверот за пошта
- Регистрација на **Контакти**
- Кориснички поставки** што ги одредуваат стандардните вредности за ставките во менито **Факс**
- Поставки на извештај** за печатење извештаи кога се испраќаат, примаат или препраќаат факсови

Поврзани информации

- ➔ [„Поврзување на печатачот со телефонска линија“ на страница 419](#)
- ➔ [„Подготовка на печатачот за испраќање и примање факсови“ на страница 423](#)
- ➔ [„Одредување поставки за функциите за факс на печатачот според употребата“ на страница 424](#)
- ➔ [„Поставки на факс“ на страница 334](#)
- ➔ [„Поставување споделена мрежна папка“ на страница 385](#)
- ➔ [„Конфигурирање сервер за е-пошта“ на страница 381](#)
- ➔ [„Побрз пристап до контактите“ на страница 405](#)
- ➔ [„Поставки на извештај“ на страница 344](#)

Поврзување на печатачот со телефонска линија

Компатибилни телефонски линии

Можете да го користите печатачот преку телефонски системи со стандардни, аналогни, телефонски линии (PSTN = Јавна телефонска мрежа) и PBX (Приватна телефонска мрежа за деловни корисници).

Можеби не ќе можете да го користите печатачот со следниве телефонски линии или системи.

- VoIP телефонска линија, како што е DSL или фибер-оптички дигитален сервис
- Дигитална телефонска линија (ISDN)
- Некои телефонски системи PBX
- Кога адаптерите, како што се VoIP-адаптери, разделници или DSL-пренасочувачи, ќе бидат поврзани помеѓу ѕидниот телефонски приклучок и печатачот

Поврзување на печатачот со телефонска линија

Поврзете го печатачот со телефонски сиден приклучок користејќи телефонски кабел RJ-11 (6P2C). Кога поврзувате телефон со печатачот, користете го вториот телефонски кабел RJ-11 (6P2C).

Во зависност од областа, телефонскиот кабел може да биде вклучен заедно со печатачот. Ако е вклучен, користете го тој кабел.

Веројатно ќе треба да го поврзете телефонскиот кабел со адаптер предвиден за вашата земја или регион.

Белешка:

Извадете го капачето од портата EXT. на печатачот само кога го поврзувате телефонот со печатачот. Не вадете го капачето ако не го поврзувате телефонот.

На места каде што често удираат громови, препорачуваме да користите заштита од пренапон.

Поврзување на стандардна телефонска линија (PSTN) или PBX

Поврзете телефонски кабел од сиден телефонски приклучок или PBX-порта на портата LINE на задната страна на печатачот.

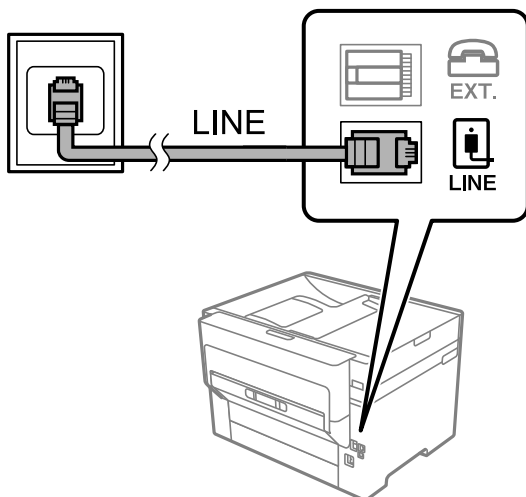

Поврзување на DSL или ISDN

Поврзете телефонски кабел од DSL-модем или адаптер со ISDN-приклучок на портата LINE на задната страна на печатачот. Видете во документацијата на модемот или адаптерот за повеќе информации.

Белешка:

Доколку DSL-модемот не е опремен со вграден DSL-филтер, поврзете одделен DSL-филтер.

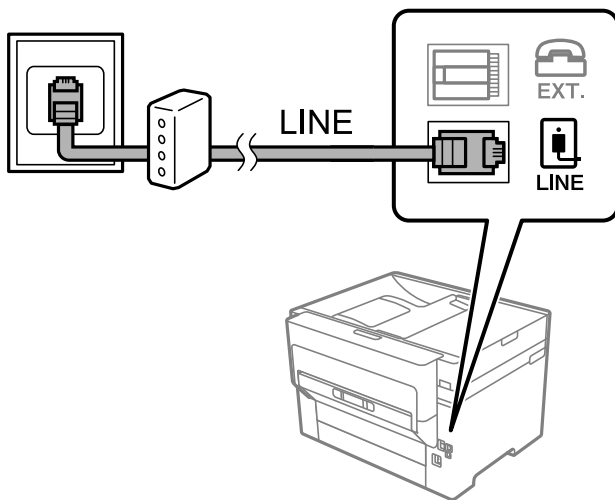

Поврзување на телефонот со печатачот

Кога ги користите печатачот и телефонот на една телефонска линија, поврзете го телефонот на печатачот.

Белешка:

- ❑ Ако телефонот има функција за факс, исклучете ја функцијата пред поврзувањето. Погледнете во упатствата приложени заедно со телефонот за повеќе информации. Во зависност од моделот на телефонскиот уред, функцијата за факс не може целосно да се оневозможи, па можеби нема да може да го користите како надворешен телефон.
- ❑ Ако поврзувате телефонска секретарка, погрижете се поставката **Свонења за одговор** на печатачот да биде поставена на поголем број од бројот на свонења за кои телефонската секретарка е поставена да одговори на повик.

1. Извадете го капачето од портата EXT. на задната страна од печатачот.

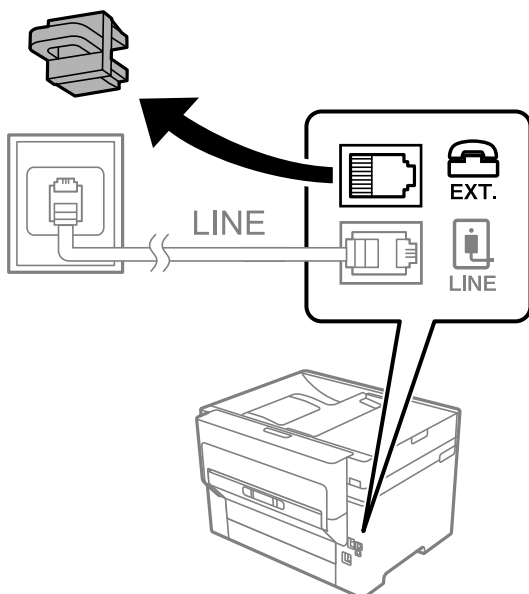

2. Поврзете ги телефонот и портата EXT. со телефонски кабел.

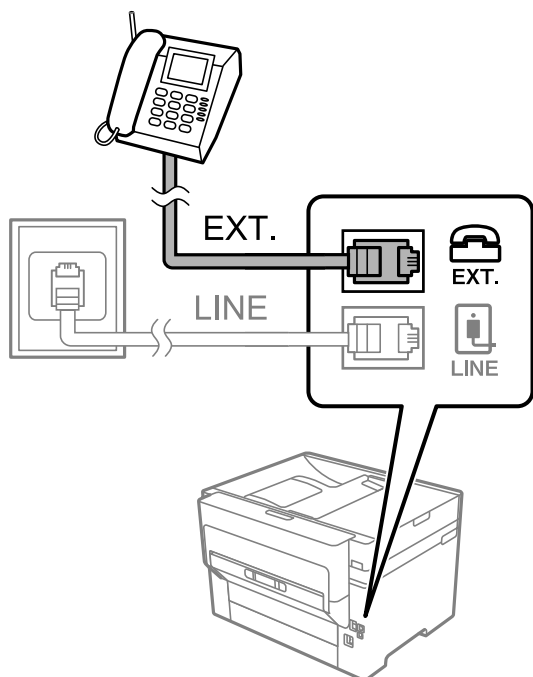

Белешка:

Кога се дели една телефонска линија, уверете се дека го поврзувате телефонот на портата EXT. од печатачот. Ако ја поделите линијата за одделно поврзување на телефонот и печатачот, телефонот и печатачот нема да работат правилно.

3. Изберете **Факс** од контролната табла на печатачот.
4. Земете ја слушалката.

Ако на следниот екран се прикаже порака за започнување со испраќањето или примањето факсови, тоа значи дека врската е воспоставена.

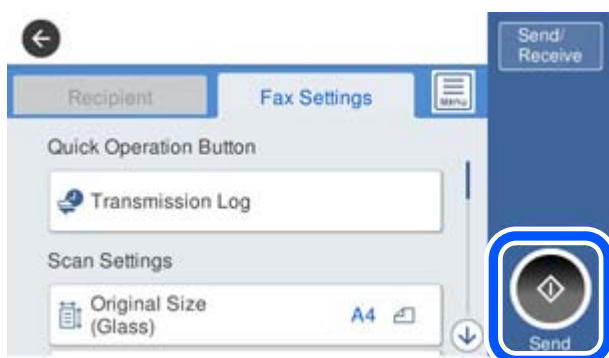

Поврзани информации

- ➔ „Подготовка на печатачот за испраќање и примање факсови“ на страница 423
- ➔ „Одредување поставки за користење телефонска секретарка“ на страница 426
- ➔ „Одредување поставки за прием на факсови ракувајќи само со поврзан телефон“ на страница 426
- ➔ „Режим за прием:“ на страница 336

Подготовка на печатачот за испраќање и примање факсови

Волшебник за поставување факс ги конфигурира основните функции за факс за да го подготви печатачот за испраќање и примање факсови.

Волшебникот се прикажува автоматски кога печатачот ќе се вклучи за првпат. Волшебникот може да се прикаже и рачно преку контролната табла на печатачот. Треба да го активирате волшебникот повторно во случај волшебникот да е прескокнат при првото вклучување на печатачот или при промена на околината за поврзување.

Ставките наведени подолу може да ги поставувате преку волшебникот.

Заглавие (Ваш телефонски број и Заглавие на факс)

Режим за прием (авто. или Рачно)

Distinctive Ring Detection (DRD) поставка

Ставките подолу се поставуваат автоматски според околината за поврзување.

Режим на бирање (како на пример **Тон** или **Пулсно**)

Другите ставки во **Осн поставки** остануваат какви што се.

Поврзани информации

➔ [„Осн поставки“ на страница 334](#)

Подготовка на печатачот за испраќање и примање факсови користејќи Волшебник за поставување факс

1. Изберете **Поставки** на почетниот екран на контролната табла на печатачот, па изберете **Општи поставки > Поставки на факс > Волшебник за поставување факс**.
2. Следејќи ги инструкциите на екранот, внесете го името на испраќач, на пр. името на вашата компанија или вашиот број на факс.

Белешка:

Вашето име на испраќач и вашиот број на факс се појавуваат како заглавје во појдовните факсови.

3. Одредете ја поставката за откривање различно звонење од повеќе броеви (DRD).

Ако сте се претплатиле за услуга за различно звонење од повеќе броеви во вашата телефонска компанија:

Одете на следниот екран и изберете ја шемата на звонење што сакате да се користи за дојдовните факсови.

Кога ќе ја допрете која било ставка освен **Сè**, **Режим за прием** се поставува на **авто.** и продолжувате на следниот екран каде што може да ги проверите поставките што сте ги одредиле.

Ако не сте се претплатиле за услуга за различно звонење од повеќе броеви во вашата телефонска компанија, или ако немате потреба да ја поставите оваа опција:

Прескокнете ја оваа поставка и одете на следниот екран каде што може да ги проверите поставките што сте ги одредиле.

Белешка:

- Услугите за различно свонење од повеќе броеви, коишто ги нудат многу телефонски компании (името на услугата се разликува според компанијата), ви овозможуваат да имате неколку телефонски броеви на една телефонска линија. За секој број има различна шема на свонење. Може да користите еден број за гласовни повици, а друг број за факсови. Изберете ја шемата на свонење за факсови во **DRD**.
- Во зависност од регионот, **Вкл.** и **Иск.** се прикажуваат како опции за **DRD**. Изберете **Вкл.** за да ја користите опцијата за различно свонење.

4. Одредете ја поставката за Режим за прием.

- Ако немате потреба да поврзете телефонски уред со печатачот:

Изберете **Не**.

Режим за прием е поставен на **авто..**

- Ако имате потреба да поврзете телефонски уред со печатачот:

Изберете **Да**, а потоа изберете дали да се примаат факсови автоматски.

5. Проверете ги поставките што сте ги одредиле на прикажаниот екран, а потоа продолжете на следниот екран.

За да ги коригирате или менувате поставките, допрете .

6. Изберете **Започни проверка** за да ја проверите врската за факс, а потоа изберете **Печати** за да отпечатите извештај за статусот на врската.

Белешка:

- Ако има некакви грешки, следете ги инструкциите во извештајот за да ги отстраните грешките.
- Ако се прикаже екранот **Избери тип на линија**, изберете го типот на линијата.
 - Кога го поврзувате печатачот со телефонски систем **PBX** или адаптер со приклучоци, изберете **PBX**.
 - Кога го поврзувате печатачот со стандардна телефонска линија, изберете **PSTN** и изберете **Не детектирај** на прикажаниот екран **Потврда**. Меѓутоа, поставувањето на **Не детектирај** може да предизвика прескокнување на првата цифра од бројот за факс при бирањето, па факсот може да се испрати на погрешен број.

Поврзани информации

- ➔ „Поврзување на печатачот со телефонска линија“ на страница 419
- ➔ „Одредување поставки за користење телефонска секретарка“ на страница 426
- ➔ „Режим за прием:“ на страница 336
- ➔ „Одредување поставки за прием на факсови ракувајќи само со поврзан телефон“ на страница 426
- ➔ „Осн поставки“ на страница 334

Одредување поставки за функциите за факс на печатачот според употребата

Функциите за факс на печатачот може да ги конфигурирате поединечно користејќи ја контролната табла на печатачот, според употребата. Поставките конфигурирани со помош на **Волшебник за поставување факс** може исто така да се менуваат. За повеќе детали, видете ги описите во менито **Поставки на факс**.

Белешка:

- ❑ Функциите за факс на печатачот може да ги конфигурирате со помош на *Web Config*.
- ❑ Кога користите *Web Config* за приказ на менито **Поставки на факс**, може да има мали разлики во корисничкиот интерфејс и локацијата, во споредба со приказот на контролната табла на печатачот.

Поврзани информации

- ➔ „Поставки на факс“ на страница 334
- ➔ „Поставувања за телефонски систем PBX“ на страница 425
- ➔ „Одредување поставка кога поврзувате телефонски уред“ на страница 426
- ➔ „Примање дојдовни факсови“ на страница 130
- ➔ „Одредување поставка за зачувување и проследување примени факсови“ на страница 426
- ➔ „Одредување поставка за зачувување и проследување примени факсови со одредени услови“ на страница 430
- ➔ „Одредување поставка за блокирање непотребни факсови“ на страница 435
- ➔ „Одредување поставка за испраќање и примање факсови на компјутер“ на страница 436

Поставувања за телефонски систем PBX

Направете ги следниве поставувања кога го користите печатачот во канцеларии каде се користат локали и има потреба од кодови за надворешен пристап, како што се 0 и 9, за да се избере надворешна линија.

1. Изберете **Поставки** од контролната табла на печатачот.
2. Изберете **Општи поставки > Поставки на факс > Осн поставки**.
3. Изберете **Тип линија**, а потоа изберете **PBX**.
4. При испраќање факс на надворешен факс број користејќи # (тараба) наместо фактичкиот код за надворешен пристап, изберете го полето **Код за пристап** и изберете **Упот.**
внесена наместо фактичкиот код за пристап се заменува со зачуваниот код за пристап кога повикувате. Употребата на # помага да се избегнат проблеми при поврзувањето со надворешна линија.

Белешка:

Не може да испраќате факсови до примачи во **Контакти** каде што е поставен код за надворешен пристап, како на пр. 0 или 9.

Ако имате регистрирано приматели во **Контакти** користејќи надворешен код за пристап како на пр. 0 или 9, поставете го **Код за пристап** на **Не употр.** Во спротивно, мора да го промените кодот во # во **Контакти**.

5. Допрете го полето за внесување **Код за пристап**, внесете го кодот за надворешен пристап којшто го користите за телефонскиот систем и допрете Во ред.
6. Изберете **Во ред** за да ги примените поставките.
Кодот за пристап ќе се зачува во печатачот.

Одредување поставки кога поврзувате телефонски уред

Одредување поставки за користење телефонска секретарка

Ви требаат поставувања за да користите телефонска секретарка.

1. Изберете **Поставки** од контролната табла на печатачот.
2. Изберете **Општи поставки > Поставки на факс > Осн поставки**.
3. Поставете го **Режим за прием на авто..**
4. Поставете ја поставката **Свонења за одговор** на печатачот на поголем број отколку бројот на свонења за телефонската секретарка.

Ако **Свонења за одговор** е поставено на број понизок од бројот на свонења за телефонската секретарка, таа не може да ги прима гласовните повици за да ги снима како гласовни пораки. Погледнете во упатствата приложени заедно со телефонската секретарка за нејзините поставувања.

Поставката **Свонења за одговор** на печатачот може да не е прикажана, во зависност од регионот.

Поврзани информации

➔ [„Осн поставки“ на страница 334](#)

Одредување поставки за прием на факсови ракувајќи само со поврзан телефон

Може да започнете да примате дојдовни факсови само кревајќи ја слушалката и ракувајќи со телефонот, без воопшто да ракувате со печатачот.

Функцијата **Далечинско примање** е достапна за телефони што поддржуваат тонско бирање.

1. Изберете **Поставки** од контролната табла на печатачот.
2. Изберете **Општи поставки > Поставки на факс > Осн поставки > Далечинско примање**.
3. Допрете **Далечинско примање** за да го поставите на **Вкл..**
4. Изберете **Код за старт**, внесете двоцифрен код (може да внесете од 0 до 9, * и #), а потоа допрете **Во ред**.
5. Изберете **Во ред** за да ги примените поставките.

Поврзани информации

➔ [„Осн поставки“ на страница 334](#)

Одредување поставки за зачувување и проследување примени факсови

Печатачот е стандардно поставен да печати примени факсови. Покрај печатење, може да поставите печатачот да ги зачувува и/или да ги проследува примените факсови безусловно.

Белешка:

- ❑ Освен контролната табла на печатачот, може да користите и *Web Config* за да одредувате поставки.
- ❑ Исто така, може да ги зачувувате и/или проследувате примените факсови под одредени услови.
„Одредување поставки за зачувување и проследување примени факсови со одредени услови“ на страница 430

Поврзани информации

- ➔ „Одредување поставки за зачувување за прием на факсови“ на страница 427
- ➔ „Одредување поставки за проследување за прием на факсови“ на страница 428

Одредување поставки за зачувување за прием на факсови

Може да одредите поставки за зачувување на примените факсови во приемното сандаче и во надворешен мемориски уред, без оглед на испраќачот и времето. Зачувувањето на факсот во приемното сандаче ви овозможува да ја проверите содржината на примениот факс со прегледување на факсот на LCD-екранот на печатачот, пред печатачот да го отпечати факсот.

За да одредите поставки за зачувување примени факсови на компјутер користејќи ја функцијата PC-FAX, видете „ **Функција: Испраќање/примање со PC-FAX (Windows/Mac OS)**“ на страница 118.

Белешка:

- ❑ Освен контролната табла на печатачот, може да користите и *Web Config* за да одредите поставки за зачувување за примените факсови. Изберете ја картичката **Fax > Save/Forward Settings > Unconditional Save/Forward**, а потоа одредете ги поставките за дестинацијата за зачувување во **Fax Output**.
- ❑ Може и да ги печатите и/или да ги проследувате примените факсови истовремено. Одредете ги гореспоменатите поставки во екранот **Fax Output**.

1. Изберете **Поставки** на контролната табла на печатачот, а потоа изберете **Општи поставки > Поставки на факс**.
2. Изберете **Поставки за прием > Поставки Зачув./Препрати > Безусловно Зачувај/Препрати**.

Кога се прикажува порака, проверете ја содржината и допрете на **Во ред**.

3. Одредете поставки за дестинациите за зачувување, приемното сандаче и/или надворешниот мемориски уред.



- ❑ За да ги зачувате примените факсови во Сандаче:
 - ① Изберете **Зачувај во сандаче** за да го поставите ова на **Вкл.**.
 - ② Ако се прикаже порака, проверете ја содржината и изберете **Во ред**.
- ❑ За да зачувувате примени факсови на надворешен мемориски уред:
 - ① Вметнете мемориски уред во USB-портата на надворешниот интерфејс на печатачот.
 - ② Изберете **Зачувај на мемо. уред**.
 - ③ Изберете **Да**. Наместо тоа, за да ги печатите документите автоматски додека ги зачувувате на меморискиот уред, изберете **Да и печати**.
 - ④ Проверете ја прикажаната порака и допрете на **Создади**.
Креирана е папка за зачувување на примените документи на меморискиот уред.
 - ⑤ Проверете ја пораката, допрете на **Затвори** или почекајте додека да се отстрани пораката, а потоа допрете на **Затвори**.
 - ⑥ Кога ќе се прикаже следната порака, проверете ја, а потоа допрете на **Во ред**.



Важно:

Примените документи привремено се зачувуваат во меморијата на печатачот пред документите да се зачуваат во меморискиот уред поврзан со печатачот. Бидејќи грешката за полна меморија го оневозможува испраќањето и примањето на факсовите, чувајте го меморискиот уред поврзан со печатачот.

Белешка:

Може да поставите печатачот да испраќа е-пораки до луѓето коишто сакате да ги известите за резултатите од зачувувањето факсови, кога зачувувањето ќе заврши. По потреба, изберете **Извест. по е-пошта**, поставете ги процесите, а потоа поставете ја дестинацијата до којашто сакате да испраќате известувања.

4. Изберете **Затвори** за да ги комплетираат поставките за **Безусловно Зачувај/Препрати**.

Со ова завршува одредувањето поставки за безусловно зачувување за примените факсови. Може да одредите **Општи поставки** според потребите. За детали, видете го објаснувањето за **Општи поставки** во менито **Поставки Зачув./Препрати**.

Белешка:

Ако сакате примените факсови да се зачувуваат под одредени услови, погледнете го линкот со поврзани информации подолу.

Поврзани информации

- ➔ „Поставки Зачув./Препрати“ на страница 338
- ➔ „Прегледување примени факсови на LCD-екранот на печатачот“ на страница 134
- ➔ „Одредување поставки за зачувување за прием на факсови со одредени услови“ на страница 430

Одредување поставки за проследување за прием на факсови

Може да одредите поставки за проследување до најмногу пет дестинации, адреси на е-пошта, споделени папки и/или друг факс-уред, без оглед на испраќачот или времето. Ако одредувате поставки за проследување примени факсови, прво додајте ги дестинациите за проследување во списокот со контакти. За да препратите до адреса на е-пошта, треба претходно да ги конфигурирате и поставките на серверот за е-пошта.

„Конфигурирање сервер за е-пошта“ на страница 381

„Поставување споделена мрежна папка“ на страница 385

„Побрз пристап до контактите“ на страница 405

Документите во боја не може да се препраќаат до друг факс-уред. Тие се обработуваат како документи што не успеале да се препратат.

Белешка:

❑ Освен контролната табла на печатачот, може да користите и *Web Config* за да одредите поставки за проследување за прием на факсови. Изберете ја картичката **Fax > Поставки Зачув./Препрати > Безусловно Зачувај/Препрати**, а потоа одредете ги поставките за дестинацијата за проследување во **Fax Output**.

❑ Може и да печатите и/или да зачувувате примени факсови истовремено. Одредете ги гореспоменатите поставки во екранот **Fax Output**.

1. Изберете **Поставки** на контролната табла на печатачот, па изберете **Општи поставки > Поставки на факс**.

2. Изберете **Поставки за прием > Поставки Зачув./Препрати > Безусловно Зачувај/Препрати**.

Кога се прикажува порака, проверете ја содржината и допрете на **Во ред**.

3. Може да одредите поставки за најмногу пет дестинации за проследување.



❶ Изберете **Препрати**.

❷ Изберете **Да**. Наместо тоа, за да ги печатите документите автоматски додека ги препраќате, изберете **Да и печати**.

❸ **Дестинација > Додај запис**, а потоа изберете ги дестинациите за проследување од списокот со контакти. Може да одредите најмногу пет дестинации за проследување.

❹ Допрете на **Затвори** за да завршите со избирање на дестинациите за проследување, а потоа допрете на **Затвори**.

❺ Во **Опц. при неу. пре.**, изберете дали да ги печатите примените документи или да ги зачувате во Сандаче на печатачот кога проследувањето нема да успее.

❻ Допрете **Во ред**.

 **Важно:**

Кога Сандаче е полно, примањето факсови е оневозможено. Треба да ги избришете документите од сандачето откако ќе бидат проверени. Бројот на документи што не успеале да се препратат е прикажан на  на почетниот екран, покрај други необработени задачи.

Белешка:

Може да поставите печатачот да испраќа е-пораки до луѓе коишто сакате да ги известувате за резултатите од проследувањето факсови кога ќе заврши процесот на проследување. По потреба, изберете **Извест. по е-пошта**, поставете ги процесите, а потоа изберете ја дестинацијата од списокот со контакти до којашто сакате да испраќате известувања.

4. Изберете **Затвори** за да ги комплетираете поставките за **Безусловно Зачувај/Препрати**.

Белешка:

- Со ова завршува одредувањето поставки за безусловно проследување за примените факсови. Може да одредите **Општи поставки** според потребите. За детали, видете го објаснувањето за **Општи поставки** во менито **Поставки Зачув./Препрати**.
- Ако сте избрале споделена папка на мрежа или адреса на е-пошта како дестинација за проследување, препорачуваме да проверите дали може да испратите скенирана слика до дестинацијата во режим на скенирање. Изберете **Скенирај > Е-пошта** или **Скенирај > Мрежна папка/ФТП** од почетниот екран, изберете ја дестинацијата, а потоа започнете со скенирање.

Поврзани информации

➔ [„Поставки Зачув./Препрати“ на страница 338](#)

Одредување поставки за зачувување и проследување примени факсови со одредени услови

Може да ги зачувувате и/или проследувате примените факсови под одредени услови.

Белешка:

- Печатачот е стандардно поставен да печати примени факсови.
- Може и да примате и зачувувате факсови без никакви услови.
[„Одредување поставки за зачувување и проследување примени факсови“ на страница 426](#)

Поврзани информации

- ➔ [„Одредување поставки за зачувување за прием на факсови со одредени услови“ на страница 430](#)
- ➔ [„Одредување поставки за проследување за прием на факсови со одредени услови“ на страница 433](#)

Одредување поставки за зачувување за прием на факсови со одредени услови

Може да одредите поставки за зачувување на примените факсови во приемното сандаче и во надворешен мемориски уред кога се испратени од одреден испраќач или во одредено време. Зачувувањето на факсот во доверливото сандаче или во приемното сандаче ви овозможува да ја проверите содржината на примениот факс со прегледување на факсот на LCD-екранот на печатачот, пред печатачот да го отпечата факсот.

Пред да ја користите функцијата за зачувување примени факсови во одредено време, уверете се дека се точни поставките за **Датум/Време** и **Временска разлика** на печатачот. Пристапете до менито од **Поставки > Општи поставки > Осн поставки > Поставки за датум/време**.

Белешка:

Освен контролната табла на печатачот, може да користите и *Web Config* за да одредите поставки за зачувување за примените факсови. Изберете ја картичката **Fax > Поставки Зачув./Препрати > Услов. Зачувај/Препрати**, изберете го бројот на доверливото сандаче, а потоа изберете **Edit** и одредете ги поставките за дестинацијата за зачувување.

Може и да печатите и/или да проследувате примени факсови истовремено. Одредете ги гореспоменатите поставки во екранот **Edit**.

1. Изберете **Поставки** на контролната табла на печатачот, а потоа изберете **Општи поставки > Поставки на факс**.

2. Изберете **Поставки за прием > Поставки Зачув./Препрати > Услов. Зачувај/Препрати**, а потоа допрете  на нерегистрирано сандаче во **Услов. Зачувај/Препрати**.

3. Допрете на рамката **Име**, а внесете го името коешто сакате да го регистрирате.

4. Изберете ја рамката **Услов(и)** за да направите поставка за состојба.

Совп. на бр. на факс на испр.: Ако бројот на дојдовниот факс се совпаѓа со состојбите коишто сте ги избрале во оваа ставка, печатачот ги зачувува и ги препраќа примените факсови.

Изберете ја состојбата **Совп. на бр. на факс на испр.** и внесете го бројот на факс (најмногу 20 цифри) така што ќе ја изберете рамката **Број на факс**.

Совп. на (SUB): Ако субадресата (SUB) потполно се совпаѓа, печатачот ги зачувува и ги препраќа примените факсови.

Овозможете ја поставката Совп. на (SUB) и внесете ја лозинката така што ќе ја изберете рамката **Поадреса(SUB)**.

С на Лозинка(SID): Ако лозинакта (SID) потполно се совпаѓа, печатачот ги зачувува и ги препраќа примените факсови.

Овозможете ја поставката С на Лозинка(SID) и внесете ја лозинката така што ќе ја изберете рамката **Лозинка(SID)**.

Вре. на примање: Печатачот ги зачувува и ги препраќа примените факсови за време на назначениот временски период.

Овозможете ја поставката **Вре. на примање** и поставете го времето во **Време на почеток** и **Време на крај**.

5. Изберете **Дест. Зачувај/Препрати**, а потоа одредете поставки за целната дестинација, сандаче и/или надворешен мемориски уред.

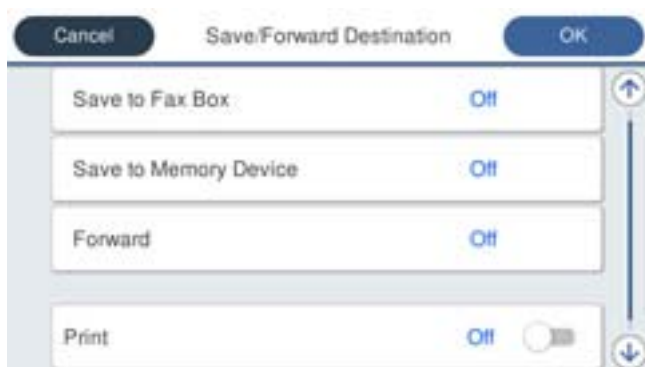

- За да ги зачувате примените факсови во Сандаче или во доверливо сандаче:
 - 1 Изберете **Зачувај во Факс**.
 - 2 Допрете на **Зачувај во Факс** за да го поставите ова на **Вкл.**
 - 3 Изберете го сандачето во коешто сакате да го зачувате документот.
- За да зачувувате примени факсови на надворешен мемориски уред:
 - 1 Вметнете мемориски уред во USB-портата на надворешниот интерфејс на печатачот.
 - 2 Изберете **Зачувај на мемо. уред**.
 - 3 Допрете на **Зачувај на мемо. уред** за да го поставите ова на **Вкл.**
 - 4 Проверете ја прикажаната порака и допрете на **Создади**.Креирана е папка за зачувување на примените документи на меморискиот уред.

Важно:

Примените документи привремено се зачувуваат во меморијата на печатачот пред документите да се зачуваат во меморискиот уред поврзан со печатачот. Бидејќи грешката за полна меморија го оневозможува испраќањето и примањето на факсовите, чувајте го меморискиот уред поврзан со печатачот.

Белешка:

За да ги печатите примените факсови истовремено, допрете **Печати** за да го поставите ова на **Вкл.**

6. Изберете **Затвори** за да ги комплетираат поставките за **Дест. Зачувај/Препрати**.

Белешка:

Може да поставите печатачот да испраќа е-пораки до луѓето коишто сакате да ги известите за резултатите од зачувувањето факсови, кога зачувувањето ќе заврши. По потреба, изберете **Извест. по е-пошта**, поставете ги процесите, а потоа изберете ја дестинацијата од списокот со контакти до којшто сакате да испраќате известувања.

7. Изберете **Во ред** за да се вратите на екранот **Поставки Зачув./Препрати** за да се заврши **Услов. Зачувај/Препрати**.
8. Изберете ја регистрираната рамка за којашто сте ја направиле поставката за состојба и изберете **Вклучи**.

Со ова завршува одредувањето поставки за условно зачувување за примените факсови. Може да одредите **Општи поставки** според потребите. За детали, видете го објаснувањето за **Општи поставки** во менито **Поставки Зачув./Препрати**.

Поврзани информации

- ➔ „Поставки Зачув./Препрати“ на страница 338
- ➔ „Прегледување примени факсови на LCD-екранот на печатачот“ на страница 134

Одредување поставки за проследување за прием на факсови со одредени услови

Може да одредите поставки за проследување до дестинација, адреса на е-пошта, споделени папки или друг факс-уред од одреден испраќач или во одредено време. Ако одредувате поставки за проследување примени факсови, прво додајте ја дестинацијата за проследување во списокот со контакти. За да препратите до адреса на е-пошта, треба претходно да ги конфигурирате и поставките на серверот за е-пошта.

„Конфигурирање сервер за е-пошта“ на страница 381

„Поставување споделена мрежна папка“ на страница 385

„Побрз пристап до контактите“ на страница 405

Пред да ја користите функцијата за зачувување и проследување примени факсови во одредено време, уверете се дека се точни поставките за **Датум/Време** и **Временска разлика** на печатачот. Пристапете до менито од **Поставки > Општи поставки > Осн поставки > Поставки за датум/време**.

Документите во боја не може да се препраќаат до друг факс-уред. Тие се обработуваат како документи што не успеале да се препратат.

Белешка:

- Освен контролната табла на печатачот, може да користите и *Web Config* за да одредите поставки за проследување за прием на факсови. Изберете ја картичката **Fax > Поставки Зачув./Препрати > Услов. Зачувај/Препрати**, изберете го бројот на доверливото сандаче, а потоа изберете **Edit** и одредете ги поставките за дестинацијата за проследување.
 - Може и да печатите и/или да зачувувате примени факсови истовремено. Одредете ги гореспоменатите поставки во екранот **Edit**.
1. Изберете **Поставки** на контролната табла на печатачот, а потоа изберете **Општи поставки > Поставки на факс**.
 2. Изберете **Поставки за прием > Поставки Зачув./Препрати > Услов. Зачувај/Препрати**, а потоа допрете ➔ на нерегистрирано сандаче во **Услов. Зачувај/Препрати**.
 3. Допрете на рамката **Име**, а внесете го името коешто сакате да го регистрирате.
 4. Изберете ја рамката **Услов(и)** за да направите поставка за состојба.
 - Совп. на бр. на факс на испр.: Ако бројот на дојдовниот факс се совпаѓа со состојбите коишто сте ги избрале во оваа ставка, печатачот ги зачувува и ги препраќа примените факсови.
Изберете ја состојбата **Совп. на бр. на факс на испр.** и внесете го бројот на факс (најмногу 20 цифри) така што ќе ја изберете рамката **Број на факс**.

- ❑ Совп. на (SUB): Ако субадресата (SUB) потполно се совпаѓа, печатачот ги зачувува и ги препраќа примените факсови.
Овозможете ја поставката Совп. на (SUB) и внесете ја лозинката така што ќе ја изберете рамката **Поадреса(SUB)**.
- ❑ С на Лозинка(SID): Ако лозинката (SID) потполно се совпаѓа, печатачот ги зачувува и ги препраќа примените факсови.
Овозможете ја поставката С на Лозинка(SID) и внесете ја лозинката така што ќе ја изберете рамката **Лозинка(SID)**.
- ❑ Вре. на примање: Печатачот ги зачувува и ги препраќа примените факсови за време на назначениот временски период.
Овозможете ја поставката **Вре. на примање** и поставете го времето во **Време на почеток** и **Време на крај**.

5. Изберете **Дест. Зачувај/Препрати**, а потоа одредете поставки за дестинација за проследување.

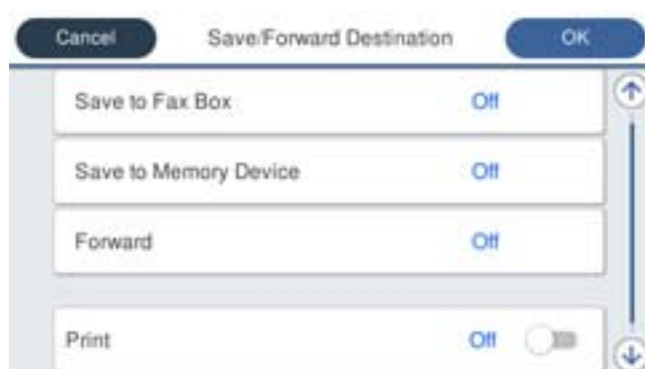

- 1 Изберете **Препрати**.
- 2 Изберете **Да**. Наместо тоа, за да ги печатите документите автоматски додека ги препраќате, изберете **Да и печати**.
- 3 Изберете **Дестинација > Додај запис**, а потоа изберете ги дестинациите за проследување од списокот со контакти. Може да одредите дестинација за проследување.
- 4 Кога ќе завршите со избирање дестинации за проследување, допрете **Затвори**.
- 5 Проверете дали дестинацијата за проследување којашто ја избравте е точна, а потоа изберете **Затвори**.
- 6 Во **Опц. при неу. пре.**, изберете дали да ги печатите примените документи или да ги зачувате во Сандаче на печатачот кога проследувањето нема да успее.



Важно:

Кога Сандаче или доверливото сандаче е полно, примањето факсови е оневозможено. Треба да ги избришете документите од сандачето откако ќе бидат проверени. Бројот на документи што не успеале да се препратат е прикажан на  на почетниот екран, покрај други необработени задачи.

- Изберете **Затвори** за да ги комплетираате поставките за **Дест. Зачувај/Препрати**.

Белешка:

Може да поставите печатачот да испраќа е-пораки до луѓе коишто сакате да ги известувате за резултатите од проследувањето факсови кога ќе заврши процесот на проследување. По потреба, изберете **Извест. по е-пошта**, поставете ги процесите, а потоа изберете ја дестинацијата од списокот со контакти до којашто сакате да испраќате известувања.

- Изберете **Во ред** за да се вратите на екранот **Поставки Зачув./Препрати** за да се заврши **Услов. Зачувај/Препрати**.
- Изберете ја регистрираната рамка за којашто сте ја направиле поставката за состојба и изберете **Вклучи**.

Со ова завршува одредувањето поставки за условно зачувување за примените факсови. Може да одредите **Општи поставки** според потребите. За детали, видете го објаснувањето за **Општи поставки** во менито **Поставки Зачув./Препрати**.

Белешка:

- Со ова завршува одредувањето поставки за условно проследување за примените факсови. Може да одредите **Општи поставки** според потребите. За детали, видете го објаснувањето за **Општи поставки** во менито **Поставки Зачув./Препрати**.
- Ако сте избрале споделена папка на мрежа или адреса на е-пошта како дестинација за проследување, препорачуваме да проверите дали може да испратите скенирана слика до дестинацијата во режим на скенирање. Изберете **Скенирај > Е-пошта** или **Скенирај > Мрежна папка/ФТП** од почетниот екран, изберете ја дестинацијата, а потоа започнете со скенирање.

Поврзани информации

➔ [„Поставки Зачув./Препрати“ на страница 338](#)

Одредување поставки за блокирање непотребни факсови

Може да ги блокирате непотребните факсови.

- Изберете **Поставки** од контролната табла на печатачот.
- Изберете **Општи поставки > Поставки на факс > Осн поставки > Одбивање факс**.
- Поставете го условот за блокирање непотребни факсови.
Изберете **Одбивање факс** и овозможете ги следниве опции.
 - Листа со одбиени броеви: ги отфрла факсовите коишто се во листата на броеви за отфрлање.
 - Блокирано празно заглавје на факс: ги отфрла факсовите коишто со празно заглавие.
 - Нерегистрирани контакти: ги отфрла факсовите коишто не се додадени во списокот со контакти.
- Допрете  за да се вратите на екранот **Одбивање факс**.
- Ако се користи **Листа со одбиени броеви**, изберете **Уреди листа на одбиен број**, а потоа изменете го списокот.

Одредување поставки за испраќање и примање факсови на компјутер

За да испраќате и примате факсови на компјутер-клиент, FAX Utility мора да биде инсталирана на компјутерот поврзан со мрежа или со USB-кабел.

Овозможување на испраќањето факсови од компјутер

Поставете го следново со помош на Web Config.

1. Одете на Web Config, кликнете на картичката **Fax**, а потоа кликнете **Send Settings**.
2. Изберете **Use** за **PC to FAX Function**.
Стандардната вредност на поставката за **PC to FAX Function** е **Use**. За да оневозможите испраќање факсови од кој било компјутер, изберете **Do Not Use**.
3. Кликнете **OK**.

Одредување на поставката Зачувај во компјутер за примање факсови

Може да примате факсови на компјутер користејќи ја FAX Utility. Инсталирајте FAX Utility на компјутерот-клиент и одредете ја поставката. За детали, видете Basic Operations во помош за FAX Utility (прикажана на главниот прозорец).

Долунаведената поставка на контролната табла на печатачот е поставена на **Да**, а примените факсови може да се зачувуваат на компјутерот.

Поставки > Општи поставки > Поставки на факс > Поставки за прием > Поставки Зачув./Препрати > Безусловно Зачувај/Препрати > Зачувај во компјутер

Одредување на поставката Зачувај во компјутер за печатење и од печатачот што прима факсови

Може да ја одредите поставката за печатење на факсовите примени на печатачот, како и да ги зачувувате на компјутер.

1. Изберете **Поставки** од контролната табла на печатачот.
2. Изберете **Општи поставки > Поставки на факс > Поставки за прием**.
3. Изберете **Поставки Зачув./Препрати > Безусловно Зачувај/Препрати > Зачувај во компјутер > Да и печати**.

Одредување на поставката Зачувај во компјутер да не се примаат факсови

За да поставите печатачот да не зачувува примени факсови на компјутерот, променете ги поставките на печатачот.

Белешка:

Може да ги промените поставките со користење на FAX Utility. Меѓутоа, ако има факсови коишто не биле зачувани на компјутерот, функцијата нема да работи.

1. Изберете **Поставки** од контролната табла на печатачот.
2. Изберете **Општи поставки > Поставки на факс > Поставки за прием**.

- Изберете **Поставки Зачув./Препрати > Безусловно Зачувај/Препрати > Зачувај во компјутер > Не.**

Одредување основни поставки за работа на печатачот

Поставување на контролната табла

Поставување на контролната табла на печатачот. Може да извршите поставување на следниов начин.

- Одете на Web Config и изберете ја картичката **Device Management > Control Panel.**
- Поставете ги следниве ставки според потребите.
 - Language
Изберете го прикажаниот јазик на контролната табла.
 - Panel Lock
Ако изберете **ON**, не може да избирате ставки за коишто е потребно администраторско овластување. За да ги изберете, најавете се на печатачот како администратор. Ако не е поставена администраторска лозинка, заклучувањето на таблата е оневозможено.
 - Operation Timeout
Ако изберете **ON**, кога ќе се најавите како корисник со контрола на пристапот или како администратор, ако одредено време нема активност, автоматски ќе се одјавите и ќе се прикаже почетниот екран.
Времето може да го одредите точно до секунда (од 10 секунди до 240 минути).

Белешка:

Поставувањето може да го извршите и од контролната табла на печатачот.

- Language: **Поставки > Општи поставки > Осн поставки > Јазик/Language***
- Panel Lock: **Поставки > Општи поставки > Администрир. на систем > Поставки за безбедност > Администраторски поставки > Поставка за заклучување***
- Operation Timeout: **Поставки > Општи поставки > Осн поставки > Изминато време на операцијата** (Може да изберете Вклучено или Исклучено.)*

- Кликнете **ОК.**

Поставки за штедење енергија при неактивност

Може да го поставите времето за менување кон режимот за штедење енергија или за исклучување на напојувањето кога одреден период не се ракува со контролната табла на печатачот. Поставете го времето во зависност од околностите за користењето.

- Одете на Web Config и изберете ја картичката **Device Management > Power Saving.**

- Внесете го времето за **Sleep Timer** за да се префрлите во режим на заштеда на струја кога има неактивност.

Белешка:

Поставувањето може да го извршите и од контролната табла на печатачот.

Поставки > Општи поставки > Осн поставки > Тајмер за спиење

- Изберете го времето за исклучување за **Power Off Timer** или за **Power Off If Inactive** во зависност од локацијата на набавка. Ако ја користите функцијата за факс, поставете на **None** или на **Off**, во зависност од локацијата на набавка.

Белешка:

Поставувањето може да го извршите и од контролната табла на печатачот.

Поставки > Општи поставки > Осн поставки > Мерач на времето за исклучување или Поставки за искл.

- Кликнете **ОК**.

Поставување на звукот

Одредете ги поставките за звук кога ракувате со контролната табла, кога печатите, испраќате факс итн.

Белешка:

Поставувањето може да го извршите и од контролната табла на печатачот.

Поставки > Општи поставки > Осн поставки > Звуци

- Одете на Web Config и изберете ја картичката **Device Management > Sound**.

- Поставете ги следниве ставки според потребите.

- Normal Mode

Поставете го звукот кога печатачот е поставен на **Normal Mode**.

- Quiet Mode

Поставете го звукот кога печатачот е поставен на **Quiet Mode**.

Ова е овозможено кога е овозможена една од следниве ставки.

- Контролна табла на печатачот:

Поставки > Општи поставки > Поставки за печатач > Тивок режим

Поставки > Општи поставки > Поставки на факс > Поставки за прием >

Поставки за печатење > Тивок режим

- Web Config:

Картичка **Fax > Print Settings > Quiet Mode**

- Кликнете **ОК**.

Синхронизирање на датумот и времето со серверот за време

Кога вршите синхронизација со серверот за време (NTP-сервер), може да го синхронизирате времето на печатачот и компјутерот на мрежата. Со серверот за време може да се ракува во рамки на организацијата или да се објави на интернет.

Кога го користите ИС сертификатот или автентикација Kerberos, проблемите поврзани со времето може да се спречат ако извршите синхронизација со серверот за време.

1. Одете на Web Config и изберете ја картичката **Device Management > Date and Time > Time Server**.
2. Изберете **Use** за **Use Time Server**.
3. Внесете ја адресата на серверот за време за **Time Server Address**.
Може да користите IPv4, IPv6 или FQDN-формат. Внесете до 252 знаци. Во спротивно, оставете го полево празно.
4. Внесете **Update Interval (min)**.
Може да поставите до 10.080 минути за интервалот за минути.
5. Кликнете **ОК**.

Белешка:

Може да го проверите статусот на врската со серверот за време на **Time Server Status**.

Поставување на стандардната вредност за скенирање, копирање и испраќање факсови. (Стандардни поставки на корисникот)

Може да ја поставите стандардната вредност за функциите.

Може да ги поставите следниве функции.

- Scan to Network Folder/FTP
- Scan to Email
- Scan to Memory Device
- Scan to Cloud
- Copy
- Fax

1. Одете на Web Config и изберете ги функциите за коишто сакате да поставите стандардна вредност во картичката **Scan/Copy > User Default Settings**.
Изберете ја картичката **Fax > User Default Settings** за да ја поставите стандардната вредност за факс.
2. Поставете ги сите ставки.
3. Кликнете **ОК**.
Ако комбинацијата на вредноста е неважечка, таа се менува автоматски, а потоа се поставува важечка вредност.

Проблеми при одредување поставки

Совети за решавање проблеми

- Проверка на пораката за грешка
Кога ќе се појави проблем, прво проверете дали има пораки на контролната табла на печатачот или на екранот на двигателот. Ако имате поставено известување преку е-пошта кога се случуваат настаните, може веднаш да го дознаете статусот.
- Извештај за мрежната врска
Дијагностицирајте ги статусот на мрежата и печатачот, а потоа отпечатете го резултатот. Дијагностицираната грешка може да ја најдете од печатачот.
- Проверка на статусот на комуникација
Проверете го статусот на комуникација на серверот или клиентот користејќи команди како што се „ping“ и „ipconfig“.
- Тест на врската
За да ја проверите врската меѓу печатачот и серверот за пошта, извршете тест на врската од печатачот. Исто така, проверете ја врската од клиентот до серверот за да ја проверите статусот на комуникацијата.
- Активирање на поставките
Ако поставките и статусот на комуникација не покажуваат проблем, проблемите може да се решат со оневозможување или активирање на мрежните поставки за печатачот и со повторно поставување.

Не може да пристапите до Web Config

IP-адресата не е доделена на печатачот.

Можеби не е доделена важечка IP-адреса на печатачот. Конфигурирајте ја IP-адресата користејќи ја контролната табла на печатачот. Информациите за тековните поставки може да ги проверите со лист за состојба на мрежата или преку контролната табла на печатачот.

Веб-прелистувачот не ја поддржува јачината на шифрирање за SSL/TLS.

SSL/TLS има Encryption Strength. Web Config може да се отвори со веб-прелистувач што ги поддржува групните шифрирања прикажани подолу. Проверете дали користите поддржан веб-прелистувач.

- 80 bit: AES256/AES128/3DES
- 112 bit: AES256/AES128/3DES
- 128 bit: AES256/AES128
- 192 bit: AES256
- 256 bit: AES256

CA-signed Certificate е истечен.

Ако има проблем со датумот на истекување на сертификатот, се прикажува „Сертификатот е истечен“ кога се поврзувате на Web Config со комуникација SSL/TLS

(https). Ако пораката се прикажува пред датумот на истекување на сертификатот, проверете дали датумот на печатачот е правилно конфигуриран.

Заедничките имиња на сертификатот и на печатачот не се совпаѓаат.

Ако заедничките имиња на сертификатот и на печатачот не се совпаѓаат, пораката „Името на безбедносниот сертификат не се совпаѓа“ се прикажува кога пристапувате до Web Config со комуникација SSL/TLS (https). Ова се случува бидејќи следниве IP-адреси не се совпаѓаат.

- IP-адресата на печатачот внесена во заедничкото име, за создавање Self-signed Certificate или CSR
- IP-адресата внесена во веб-прелистувачот кога е активна Web Config

За Self-signed Certificate, ажурирајте го сертификатот.

За CA-signed Certificate, земете го сертификатот за печатачот повторно.

Поставката за прокси-сервер за локална адреса не е поставена за веб-прелистувач.

Кога печатачот е поставен да користи прокси-сервер, конфигурирајте го веб-прелистувачот да не се поврзува на локалната адреса преку прокси-серверот.

- Windows:

Изберете **Контролна табла > Мрежа и интернет > Опции за интернет > Врски > Поставки за LAN > Прокси-сервер**, а потоа конфигурирајте да не се користи прокси-серверот за LAN (локални адреси).

- Mac OS:

Изберете **Системски претпочитани вредности > Мрежа > Напредно > Прокси-сервери**, а потоа регистрирајте ја локалната адреса за **Заобиколи поставки за прокси за овие хостови и домени**.

Пример:

192.168.1.*: Локална адреса 192.168.1.XXX, подмрежна маска 255.255.255.0

192.168.*.*: Локална адреса 192.168.XXX.XXX, подмрежна маска 255.255.0.0

Управување со печатачот

Вовед во безбедносните функции на производот

Во овој дел се претставуваат безбедносните функции на уредите Epson.

Име на функцијата	Тип на функцијата	Што да поставите	Што да спречите
Поставување за администраторската лозинка	Ги заклучува системските поставки, како што е поставувањето на врската за мрежа или за USB, детално поставување за прием/испраќање или пренос на факс, како и стандардните поставки на корисникот.	Администраторот поставува лозинка за уредот. Може да ја поставите или да ја смените преку Web Config или преку контролната табла на печатачот.	Спречува недоволно читање и менување на информациите складирани во уредот, како што се ID, лозинка, мрежни поставки и контакти. Исто така, намалува голем број безбедносни ризици, како на пр. протекување на информации за мрежната околина или за правилото за безбедност.
Поставување за контрола на пристап	Ги ограничува функциите што може да се користат на уредите, како што се печатење, скенирање, копирање и факс за секој корисник. Ако се најавите со корисничка сметка регистрирана однапред, дозволено ви е да користите одредени функции. Дополнително, откако ќе се најавите преку контролната табла, ако одреден временски период нема активност ќе се одјавите автоматски.	Регистрирајте ја која било корисничка сметка, а потоа изберете ја функцијата што сакате да ја дозволите, како што е копирање и скенирање. Може да регистрирате најмногу 10 кориснички сметки.	Ризикот од протекување и неовластено прегледување на податоците може да се намали со сведување на минимум на бројот на функции според деловните содржини и улогата на корисникот.
Поставување за надворешен интерфејс	Го контролира интерфејсот, како на пр. USB-портата што се поврзува со уредот.	Овозможете или оневозможете ја USB-портата за поврзување надворешни уреди како што се USB-меморија и USB-врска со компјутерот.	<input type="checkbox"/> Контрола на USB-портата: ја намалува можноста за одземање податоци преку неовластено скенирање доверливи документи. <input type="checkbox"/> USB-врска на компјутерот: спречува неовластена употреба на уредот забранувајќи печатење или скенирање што не се одвива преку мрежата.

Поврзани информации

- ➔ [„Апликација за конфигурирање на работата на печатачот \(Web Config\)“ на страница 323](#)
- ➔ [„Конфигурирање на администраторската лозинка“ на страница 443](#)
- ➔ [„Ограничување на достапни функции“ на страница 451](#)
- ➔ [„Оневозможување на надворешниот интерфејс“ на страница 453](#)

Администраторски поставки

Конфигурирање на администраторската лозинка

Ако поставите администраторска лозинка, може да спречите корисниците да ги менуваат поставките за управување со системот. Може да ја поставите или смените администраторската лозинка со Web Config или контролната табла на печатачот или Epson Device Admin. Кога користите Epson Device Admin, погледнете го водичот или помошта за Epson Device Admin.

Поврзани информации

- ➔ „Апликација за конфигурирање на работата на печатачот (Web Config)“ на страница 323
- ➔ „Софтвер за управување со уреди на мрежата (Epson Device Admin)“ на страница 326

Конфигурирање на администраторската лозинка од контролната табла

Може да ја поставите администраторската лозинка од контролната табла на печатачот.

1. Изберете **Поставки** од контролната табла на печатачот.
2. Изберете **Општи поставки > Администрир. на систем > Поставки за безбедност > Администраторски поставки.**
3. Изберете **Лозинка на администраторот > Регистрирај.**
4. Внесете ја новата лозинка.
5. Внесете ја лозинката повторно.

Белешка:

Може да ја смените или избришете администраторската лозинка ако изберете **Промени** или **Врати стандардни поставки** на екранот **Лозинка на администраторот** и ако ја внесете администраторската лозинка.

Конфигурирање на администраторската лозинка од компјутер

Може да ја поставите администраторската лозинка користејќи Web Config.

1. Одете на Web Config и изберете ја картичката **Product Security > Change Administrator Password.**
2. Внесете лозинка во **New Password** и **Confirm New Password.** Ако е потребно, внесете го корисничкото име.
Ако сакате да ја смените лозинката со нова, внесете ја тековната лозинка.
3. Изберете **ОК.**

Белешка:

- За да поставувате или менувате заклучени ставки во менито, кликнете **Administrator Login**, а потоа внесете ја администраторската лозинка.
- За да ја избришете администраторската лозинка, кликнете на картичката **Product Security > Delete Administrator Password**, а потоа внесете ја администраторската лозинка.

Поврзани информации

➔ „Апликација за конфигурирање на работата на печатачот (Web Config)“ на страница 323

Контролирање на ракувањето со контролната табла

Ако поставите администраторска лозинка и овозможите Поставка за заклучување, може да ги заклучите ставките поврзани со системските поставки за печатачот, за корисниците да не може да ги менуваат.

Овозможување Поставка за заклучување

Овозможете Поставка за заклучување за печатачот каде што е поставена лозинката.

Прво наведете администраторска лозинка.

Овозможување Поставка за заклучување од контролната табла

1. Изберете **Поставки** од контролната табла на печатачот.
2. Изберете **Општи поставки > Администрир. на систем > Поставки за безбедност > Администраторски поставки.**
3. Изберете **Вкл.** на **Поставка за заклучување.**

Уверете се дека  е прикажано на почетниот екран.

Овозможување Поставка за заклучување од компјутер

1. Одете на Web Config и кликнете на **Administrator Login.**
2. Внесете ги корисничкото име и лозинката, а потоа кликнете на **ОК.**
3. Изберете ја картичката **Device Management > Control Panel.**
4. Во **Panel Lock**, изберете **ON.**
5. Кликнете **ОК.**
6. Уверете се дека  е прикажано на почетниот екран на контролната табла на печатачот.

Поврзани информации

➔ „Апликација за конфигурирање на работата на печатачот (Web Config)“ на страница 323

Ставки со Поставка за заклучување во менито Општи поставки

Ова е список со ставките за Поставка за заклучување во **Поставки > Општи поставки** на контролната табла.

Некои функции може поединечно да се поставуваат како овозможени или оневозможени.

Мени Општи поставки		Panel Lock
Осн поставки		-
	ЛЦД осветленост	-
	Звуци	-
	Тајмер за спиење	✓
	Разбуди го од спиење	-
	Мерач на времето за исклучување или Поставки за искл.	✓
	Поставки за датум/време	✓
	Земја/Регион	✓
	Јазик/Language	✓*1
	Екран при започнување	✓
	Уреди Почеток	✓
	Тапет	✓
	Изминато време на операцијата	✓
	Тастатура	-
	Стандарден екран(Job/Status)	✓

Мени Општи поставки		Panel Lock
Поставки за печатач		-
	Поставки за извор хартија	-
	Уни. поставки за печатење	✓
	Автоматски решавач на грешки	✓
	Интерфејс за мемориски уред	✓
	Дебела хартија	✓*1
	Тивок режим	✓*1
	Време на сушење на мастилото	-
	Двонасочно	-
	Авто. продолжување на Излезната фиока	-
	Врска со компјутер преку USB	✓

Мени Општи поставки		Panel Lock
Поставки за мрежа		✓

Мени Општи поставки		Panel Lock
	Wi-Fi поставување	✓
	Поставување на жична LAN	✓
	Статус на мрежа	✓
	Статус на кабелска LAN/ Wi-Fi мрежа	✓*2
	Статус на Wi-Fi Direct	✓*2
	Статус на сервер за е-пошта	✓*2
	Отпечати лист за статус	✓*2
	Проверка на конекција	✓*3
	Напредно	✓
	Име на уред	✓
	TCP/IP	✓
	Прокси-сервер	✓
	Сервер за е-пошта	✓
	IPv6 адреса	✓
	Споделување на MS мрежа	✓
	Брзина на линк и дуплекс	✓
	Пренасочи HTTP на HTTPS	✓

Мени Општи поставки		Panel Lock
	Поставки за веб услуга	✓
	Услуги на Epson Connect	✓

Мени Општи поставки		Panel Lock
	Поставки на факс	✓
	Копче за брзо работење	✓
	Осн поставки	✓
	Поставки за испраќање	✓
	Поставки за прием	✓
	Поставки на извештај	✓
	Поставки за безбедност	✓
	Провери факс врска	✓
	Волшебник за поставување факс	✓

Мени Општи поставки		Panel Lock
Поставки за скен.		✓
	Потврди примач	✓
	Сервер за е-пошта	✓

Мени Општи поставки		Panel Lock
Администрир. на систем		✓
	Управник со Контакти	✓
	Регистрирај/Избриши	✓*1, *4
	Чести	✓*4
	Печати контакти	✓
	Прегледај опции	✓*4
	Опции за пребарување	✓*4
	Избриши внатрешни мемориски податоци	✓
	Поставки за безбедност	✓
	Ограничувања	✓
	Контрола на пристап	✓
	Администраторски поставки	✓
	Лозинка на администраторот	✓
	Поставка за заклучување	✓
	Енкрипција на лозинка	✓
	Истражување на клиентите	✓
	Врати стандардни поставки	✓
	Ажурирање на фирмвер	✓

✓ = Да биде заклучено.

- = Да биде незаклучено.

*1 : заклучувањето може да го овозможите или да го оневозможите преку **Општи поставки > Администрир. на систем > Поставки за безбедност > Ограничувања**.

*2 : иако ставките во горното ниво може да се заклучат со администраторско заклучување, сè уште може да пристапувате до нив од менито со исто име во **Поставки > Статус на печатач/Печати**.

*3 : иако ставките во горното ниво може да се заклучат со администраторско заклучување, сè уште може да пристапувате до нив од почетниот екран >  > **Опис > Кога не може да се поврзете на мрежата**.

*4 : иако ставките во горното ниво може да се заклучат со администраторско заклучување, сè уште може да пристапувате до нив од менито со исто име во **Поставки > Управник со Контакти**.

Поврзани информации

- ➔ „Други ставки на Поставка за заклучување“ на страница 448
- ➔ „Ставки што може да се поставуваат поединечно“ на страница 448

Други ставки на Поставка за заклучување

Освен менито Општи поставки, менито Поставка за заклучување би било овозможено за ставките дадени подолу.

- Поч. пос.
 - Додај ново
 - Избриши
 - Преименувај
 - Додај или отстрани на почетниот екран
 - Менување поставки за корисници
- Поставки > Кориснички поставки.**

Поврзани информации

- ➔ „Ставки со Поставка за заклучување во менито Општи поставки“ на страница 444
- ➔ „Ставки што може да се поставуваат поединечно“ на страница 448

Поединечно ракување со поставките за екран и функции

За некои од целните ставки на Поставка за заклучување, може поединечно да поставите дали да бидат овозможени или оневозможени.

Може да ја поставувате достапноста на секој корисник по потреба, на пр. за регистрирање или менување на контактите, за прикажување на историјата на задачи итн.

1. Изберете **Поставки** од контролната табла на печатачот.
2. Изберете **Општи поставки > Администрир. на систем > Поставки за безбедност > Ограничувања**.
3. Изберете ја ставката за функцијата чијашто поставка сакате да ја промените, а потоа поставете ја на **Вкл.** или **Иск.**.

Ставки што може да се поставуваат поединечно

Администраторот може да дозволи ставките подолу да се прикажуваат и да ги менува поставките поединечно.

- Пристап во дневник за работа: **Job/Status > Дневник**
Контролирајте го прикажувањето на историјата на задачи од набљудувачот на статусот. Изберете **Вкл.** за да дозволите прикажување на историјата на задачи.

- ❑ Пристап до Регистрирај /Избриши Контакти: **Поставки > Управник со Контакти > Регистрирај/Избриши**
Контролирајте го регистрирањето и менувањето на контактите. Изберете **Вкл.** за да ги регистрирате или менувате контактите.
- ❑ Пристап до Последен Факс: **Факс > Примач > Скоро**
Контролирајте го прикажувањето на дестинацијата при испраќање и примање факс. Изберете **Вкл.** за да се прикаже дестинацијата.
- ❑ Пристап до Дневник од испраќањето Факс: **Факс > Мени > Дневник за трансмисија**
Контролирајте го прикажувањето на историјата на комуникации на уредот за факс. Изберете **Вкл.** за да се прикаже историјата на комуникации.
- ❑ Пристап до Извештај за Факс: **Факс > Мени > Извештај за факс**
Контролирајте го печатењето на извештајот за факс. Изберете **Вкл.** за да дозволите печатење.
- ❑ Пристап до Зачувана историја на пе. на Ск. во мр. пап./ФТП: **Скенирај > Мрежна папка/ФТП > Мени > Отпечати Историја на зачувани**
Контролирајте го печатењето на историјата на зачувување за функцијата скенирање во мрежна папка. Изберете **Вкл.** за да го дозволите печатењето.
- ❑ Пристап до Последно од Скенирај во е-пошта: **Скенирај > Е-пошта > Примач > Историја**
Контролирајте го прикажувањето на историјата за функцијата скенирање во е-пошта. Изберете **Вкл.** за да се прикаже историјата.
- ❑ Пристап до Покажи испратена историја на Скенирај во е-пошта: **Скенирај > Е-пошта > Мени > Покажи Историја на испратени**
Контролирајте го прикажувањето на историјата на испраќање е-пошта за функцијата скенирање во е-пошта. Изберете **Вкл.** за да се прикаже историјата на испраќање е-пошта.
- ❑ Пристап до Отпечати испратена историја на Скенирај во е-пошта: **Скенирај > Е-пошта > Мени > Отпечати Историја на испратени**
Контролирајте го печатењето на историјата на испраќање е-пошта за функцијата скенирање во е-пошта. Изберете **Вкл.** за да го дозволите печатењето.
- ❑ Пристап до Јазик: **Поставки > Јазик/Language**
Контролирајте го менувањето на јазикот прикажан на контролната табла. Изберете **Вкл.** за да ги менувате јазиците.
- ❑ Пристап до Дебела хартија: **Поставки > Општи поставки > Поставки за печатач > Дебела хартија**
Контролирајте го менувањето на поставките за функцијата за Дебела хартија. Изберете **Вкл.** за да ги промените поставките.
- ❑ Пристап до Тивок режим: **Поставки > Општи поставки > Поставки за печатач > Тивок режим**
Контролирајте го менувањето на поставки за функцијата за Тивок режим. Изберете **Вкл.** за да ги промените поставките.
- ❑ Заштита на личните податоци:
Контролирајте го прикажувањето на информации за дестинацијата при регистрирањето за брзо бирање. Изберете **Вкл.** за дестинацијата да се прикажува како (***)

Поврзани информации

➔ [„Ставки со Поставка за заклучување во менито Општи поставки“ на страница 444](#)

➔ „Други ставки на Поставка за заклучување“ на страница 448

Најавување на печатачот како администратор

Ако лозинката на администраторот е поставена на печатачот, треба да се најавите како администратор за да се ракува со заклучените ставки од менито.

Најавување на печатачот преку контролната табла

1. Допрете .

2. Допрете **Администратор**.

3. Внесете ја администраторската лозинка, а потоа допрете **Во ред**.



се прикажува кога е извршена автентикација, а тогаш може да ги користите заклучените ставки од менито.

Допрете  за да се одјавите.

Белешка:

Кога ќе изберете **Вкл.** за **Поставки > Општи поставки > Осн поставки > Изминато време на операцијата**, автоматски се одјавувате по одредено време ако нема активност на контролната табла.

Најавување на печатачот од компјутер

Кога ќе се најавите на Web Config како администратор, може да управувате со ставките поставени во Поставка за заклучување.

1. Внесете ја IP адресата на печатачот во пребарувачот за да ја активирате Web Config.

2. Кликнете **Administrator Login**.

3. Внесете ги корисничкото име и администраторската лозинка во **User Name** и **Current password**.

4. Кликнете **ОК**.

Заклучените ставки и **Administrator Logout** се прикажуваат кога е извршена автентикација.

Кликнете **Administrator Logout** за да се одјавите.

Белешка:

Кога ќе изберете **ОН** за картичката **Device Management > Control Panel > Operation Timeout**, автоматски се одјавувате по одредено време ако нема активност на контролната табла.

Поврзани информации

➔ „Апликација за конфигурирање на работата на печатачот (Web Config)“ на страница 323

Ограничување на достапни функции

Може да регистрирате кориснички сметки на печатачот, да ги поврзвате со функции и да ги контролирате функциите што може да ги користат корисниците.

Кога овозможувате контрола на пристап, корисникот може да користи функции како што се скенирање, факс, итн. внесувајќи ја лозинката на контролната табла на печатачот и најавувајќи се на печатачот.

Недостапните функции ќе бидат избледени и не ќе може да се изберат.

Ќе може да печатите или да скенирате од компјутерот кога ќе регистрирате информации за автентикација во двигателот за печатачот или во двигателот за скенерот. За детали за поставките за двигателот, видете во помошта или прирачникот за двигателот.

Создавање на корисничката сметка

Создајте ја корисничката сметка за контрола на пристап.

1. Одете на Web Config и изберете ја картичката **Product Security > Access Control Settings > User Settings**.
2. Кликнете на **Add** за бројот што сакате да го регистрирате.
3. Поставете ги сите ставки.
 - User Name:
Внесете го името прикажано во списокот со кориснички имиња, користејќи од 1 до 14 алфанумерички знаци.
 - Password:
Внесете лозинка од 0 до 20 знаци во ASCII (0x20–0x7E). Кога ја активирате лозинката, оставете ја празна.
 - Select the check box to enable or disable each function.
Изберете ја функцијата што дозволувате да се користи.
4. Кликнете **Apply**.
Вратете се на списокот со поставки за корисници по конкретен временски период.
Проверете дали се прикажува корисничкото име што го регистриравте во **User Name** и дали **Add** е сменето со **Edit**.

Поврзани информации

➔ [„Апликација за конфигурирање на работата на печатачот \(Web Config\)“ на страница 323](#)

Уредување на корисничката сметка

Уредувајте ја сметката регистрирана за контрола на пристап.

1. Пристапете до Web Config и изберете го јазичето **Product Security > Access Control Settings > User Settings**.
2. Кликнете на **Edit** за бројот којшто сакате да го уредувате.

3. Променете ја секоја ставка.
4. Кликнете на **Apply**.
Вратете се на списокот со поставки за корисници по конкретен временски период.

Поврзани информации

➔ „Апликација за конфигурирање на работата на печатачот (Web Config)“ на страница 323

Бришење на корисничката сметка

Избришете ја сметката регистрирана за контрола на пристап.

1. Пристапете до Web Config и изберете го јазичето **Product Security > Access Control Settings > User Settings**.
2. Кликнете на **Edit** за бројот којшто сакате да го избришете.
3. Кликнете на **Delete**.



Важно:

*Кога кликувате на **Delete**, корисничката сметка ќе се избрише без порака за потврдување. Внимавајте кога ја бришете сметката.*

Вратете се на списокот со поставки за корисници по конкретен временски период.

Поврзани информации

➔ „Апликација за конфигурирање на работата на печатачот (Web Config)“ на страница 323

Овозможување контрола на пристап

Ако овозможите контрола на пристап, само регистрираниот корисник ќе може да го користи печатачот.

1. Пристапете до Web Config и изберете ја картичката **Product Security > Access Control Settings > Basic**.
2. Изберете **Enables Access Control**.

Ако изберете **Allow printing and scanning without authentication information from a computer**, може да печатите или да скенирате од двигателите што не се поставени со информациите за автентикација. Поставете тогаш кога сакате да го контролирате ракувањето само од контролната табла на печатачот и да дозволите печатење и скенирање од компјутерите.

3. Кликнете **OK**.

Пораката за завршување се прикажува по одреден временски период.

Потврдете дека иконите како што се копирање и скенирање се избледени на контролната табла на печатачот.

Поврзани информации

➔ „Апликација за конфигурирање на работата на печатачот (Web Config)“ на страница 323

Оневозможување на надворешниот интерфејс

Може да го оневозможите интерфејсот што се користи за поврзување на уредот со печатачот. Одредете ги поставките за ограничување, за да спречите печатење и скенирање што не се одвива преку мрежа.

Белешка:

Поставките за ограничување може да ги одредите и преку контролната табла на печатачот.

- Memory Device: **Поставки > Општи поставки > Поставки за печатач > Интерфејс за мемориски уред > Мемориски уред***
- Врска со компјутер преку USB: **Поставки > Општи поставки > Поставки за печатач > Врска со компјутер преку USB***

1. Пристапете до Web Config и изберете ја картичката **Product Security > External Interface**.
2. Изберете **Disable** на функциите што сакате да ги поставите.
Изберете **Enable** кога сакате да го откажете контролирањето.
 - Memory Device
Забранете го зачувувањето податоци на надворешна меморија преку USB-порта за врска со надворешен уред.
 - Врска со компјутер преку USB
Може да ја ограничите употребата на USB-врската од компјутерот. Ако сакате да ја ограничите, изберете **Disable**.
3. Кликнете на **OK**.
4. Уверете се дека оневозможената порта не може да се користи.
 - Memory Device
Уверете се дека нема одговор кога поврзвате уред за складирање како што е USB-меморија, со USB-портата на надворешниот интерфејс.
 - Врска со компјутер преку USB
Ако двигателот бил инсталиран на компјутерот
Поврзете го печатачот со компјутерот користејќи USB-кабел и потврдете дека печатачот не печати и не скенира.
Ако двигателот не бил инсталиран на компјутерот
Windows:
Отворете го управникот со уреди и оставете го отворен, поврзете го печатачот со компјутерот користејќи USB-кабел, а потоа уверете се дека содржините прикажани во управникот со уреди остануваат непроменети.
Mac OS:
Поврзете го печатачот со компјутерот користејќи USB-кабел, а потоа уверете се дека печатачот не е наведен во списокот ако сакате да го додадете печатачот од **Печатачи и скенери**.

Поврзани информации

➔ „Апликација за конфигурирање на работата на печатачот (Web Config)“ на страница 323

Нагледување далечински печатач

Проверка на информации за далечински печатач

Следниве информации за печатачот што работи може да ги проверите преку **Status** со Web Config.

Product Status

Проверете ги статусот, услугата во облак, бројот на производот, MAC-адресата итн.

Network Status

Проверете ги информациите за статусот на мрежната врска, IP-адресата, DNS-серверот итн.

Usage Status

Проверете ги печатењата, отпечатените страници, бројот на печатења за секој јазик, бројот на скенирања итн., за првиот ден.

Hardware Status

Проверете го статусот на секоја функција на печатачот.

Job History

Проверете дали дневникот со задачи содржи задачи за печатење, задачи за пренос итн.

Поврзани информации

➔ „Апликација за конфигурирање на работата на печатачот (Web Config)“ на страница 323

Правење резервна копија на поставките

Може да ја извезете вредноста на поставката поставена од Web Config во датотеката. Може да ја користите за правење резервна копија од контактите, вредности на поставките, замена на печатачот итн.

Извезената датотека не може да се уредува бидејќи е извезена како бинарна датотека.

Извезете ги поставките

Извезете ја поставката за печатачот.

1. Пристапете до Web Config, а потоа изберете го јазичето **Device Management > Export and Import Setting Value > Export**.
2. Изберете ги поставките коишто сакате да ги извезете.

Изберете ги поставките коишто сакате да ги извезете. Ако изберете слична категорија, избрани се и поткатегиите. Меѓутоа, не може да ги изберете поткатегиите коишто предизвикуваат грешки со удвојување во рамките на истата мрежа (како на пример IP адреса итн.).

3. Внесете лозинка за да ја шифрирате извезената датотека.
Потребна ви е лозинка за да ја увезете датотеката. Оставете го ова празно ако не сакате да ја шифрирате датотеката.
4. Кликнете на **Export**.

**Важно:**

Ако сакате да ги извезете мрежните поставки за печатачот како на пример името на уредот и IPv6 адресата, изберете **Enable to select the individual settings of device** и изберете уште ставки. Користете ги избраните вредности само за печатачот за замена.

Поврзани информации

➔ „Апликација за конфигурирање на работата на печатачот (Web Config)“ на страница 323

Увезување поставки

Увезете ја извезената датотека од Web Config во печатачот.

**Важно:**

Кога увезувате вредности што вклучуваат поединечни информации, како што се име на печатач или IP-адреса, погрижете се да нема иста IP-адреса на истата мрежа.

1. Одете на Web Config, а потоа изберете ја картичката **Device Management > Export and Import Setting Value > Import**.
2. Изберете ја изнесената датотека и внесете ја шифрираната лозинка.
3. Кликнете **Next**.
4. Изберете ги поставките што сакате да ги увезете, а потоа кликнете **Next**.
5. Кликнете **OK**.

Поставките се увезуваат во печатачот.

Поврзани информации

➔ „Апликација за конфигурирање на работата на печатачот (Web Config)“ на страница 323

Напредни поставки за безбедност

Овој дел ги објаснува напредните безбедносни функции.

Безбедносни поставки и спречување опасност

Кога печатач е поврзан со мрежа, може да му пристапите од оддалечена локација. Покрај тоа, многу луѓе може да го споделуваат печатачот, што е корисно за подобрувањето на оперативната ефикасност и погодност. Меѓутоа, така се зголемуваат ризиците како што се незаконски пристап, незаконска употреба и неовластени измени на податоците. Ако го користите печатачот во средина каде што може да пристапувате до интернет, ризиците се уште поголеми.

За печатачи коишто немаат заштита за пристап од надвор, можно е да се читаат дневниците со задачи за печатење коишто се складирани во печатачот од интернет.

За да се избегне овој ризик, печатачите Epson имаат разни безбедносни технологии.

Поставете го печатачот како што е потребно, според условите на средината одредени согласно информациите за средината на клиентот.

Име	Тип на функцијата	Што да поставите	Што да спречите
Контрола на протоколи	Ги контролира протоколите и услугите што треба да се користат за комуникација меѓу печатачи и компјутери и овозможува и оневозможува функции.	Протокол или услуга што се применува за одделно дозволени или забранети функции.	Ги намалува безбедносните ризици што може да настанат со ненамерна употреба, спречувајќи ги корисниците да употребуваат непотребни функции.
SSL/TLS-комуникации	Комуникациските содржини се шифрирани со SSL/TLS-комуникации кога се пристапува до серверот Epson на интернет од печатачот, на пр. при комуницирањето со компјутер преку веб-прелистувач со помош на Epson Connect и при ажурирањето на фирмверот.	Добијте сертификат потпишан од CA, а потоа увезете го во печатачот.	Со одобрувањето на идентификацијата на печатачот преку сертификатот потпишан од CA се спречува лажно претставување и неовластен пристап. Покрај тоа, комуникациските содржини на SSL/TLS се заштитени и се спречува протекувањето на содржините за печатење податоци и информации за поставување.

Поврзани информации

- ➔ „Контролирање на користењето протоколи“ на страница 456
- ➔ „SSL/TLS комуникација со печатач“ на страница 466

Контролирање на користењето протоколи

Може да печатите со користење на разни патеки и протоколи.

Ако користите повеќенаменски печатач, може да користите мрежно скенирање и PC-FAX од неодреден број на компјутери на мрежата.

Може да ги намалите ненамерните безбедносни ризици со ограничување на печатењето од одредени патеки или со контролирање на достапните функции.

Контролирање на протоколи

Конфигурирајте ги поставките за протоколи.

1. Пристапете до Web Config, а потоа изберете го јазичето **Network Security > Protocol**.
2. Конфигурирајте ги сите ставки.
3. Кликнете **Next**.
4. Кликнете **OK**.
Поставките се применети на печатачот.

Поврзани информации

- ➔ „Апликација за конфигурирање на работата на печатачот (Web Config)“ на страница 323
- ➔ „Протоколи што може да ги овозможите или оневозможите“ на страница 457
- ➔ „Поставки за протокол“ на страница 458

Протоколи што може да ги овозможите или оневозможите

Протокол	Опис
Bonjour Settings	Може да одредите дали да се користи Bonjour. Bonjour се користи за пребарување уреди, печатење итн.
SLP Settings	Може да ја овозможите или оневозможите функцијата SLP. SLP се користи за push-скенирање и мрежно пребарување во EpsonNet Config.
WSD Settings	Може да ја овозможите или оневозможите функцијата WSD. Кога ова е овозможено, може да додавате уреди WSD и да печатите од портата WSD.
LLTD Settings	Може да ја овозможите или оневозможите функцијата LLTD. Кога ова е овозможено, се прикажува на мрежната карта на Windows.
LLMNR Settings	Може да ја овозможите или оневозможите функцијата LLMNR. Кога ова е овозможено, може да користите разрешување на имиња без NetBIOS, дури и ако не може да користите DNS.
LPR Settings	Може да одредите дали да се дозволи LPR-печатење. Кога ова е овозможено, може да печатите од LPR-портата.
RAW(Port9100) Settings	Може да одредите дали да се дозволи печатење од RAW-портата (порта 9100). Кога ова е овозможено, може да печатите од RAW-портата (порта 9100).
IPP Settings	Може да одредите дали да се дозволи печатење од IPP. Кога ова е овозможено, може да печатите преку интернет.
SNMPv1/v2c Settings	Може да одредите дали да се овозможи SNMPv1/v2c. Ова се користи за поставување уреди, надгледување итн.
SNMPv3 Settings	Може да одредите дали да се овозможи SNMPv3. Ова се користи за поставување шифрирани уреди, надгледување итн.

Поврзани информации

➔ „Контролирање на протоколи“ на страница 457

➔ „Поставки за протокол“ на страница 458

Поставки за протокол

Bonjour Settings

Ставки	Вредност за поставката и опис
Use Bonjour	Изберете го ова за да пребарувате или да користите уреди преку Bonjour.
Bonjour Name	Го прикажува името Bonjour.
Bonjour Service Name	Го прикажува името на услугата Bonjour.
Location	Го прикажува името на локацијата Bonjour.
Top Priority Protocol	Изберете го протоколот со врвен приоритет за Bonjour-печатење.

SLP Settings

Ставки	Вредност за поставката и опис
Enable SLP	Изберете го ова за да се овозможи функцијата SLP. Ова се користи за мрежно пребарување во EpsonNet Config.

WSD Settings

Ставки	Вредност за поставката и опис
Enable WSD	Изберете го ова за да овозможите додавање уреди со WSD, како и печатење и скенирање од WSD-портата.
Printing Timeout (sec)	Внесете ја вредноста за истекот на времето за комуникација за WSD-печатење (од 3 до 3600 секунди).
Scanning Timeout (sec)	Внесете ја вредноста за истекот на времето за комуникација за WSD-скенирање (од 3 до 3600 секунди).
Device Name	Го прикажува името на WSD-уредот.
Location	Го прикажува името на локацијата WSD.

LLTD Settings

Ставки	Вредност за поставката и опис
Enable LLTD	Изберете го ова за да овозможите LLTD. Печатачот се прикажува во мрежната мапа на Windows.

Ставки	Вредност за поставката и опис
Device Name	Го прикажува името на LLTD-уредот.

LLMNR Settings

Ставки	Вредност за поставката и опис
Enable LLMNR	Изберете го ова за да овозможите LLMNR. Може да користите разрешување на имиња без NetBIOS, дури и ако не може да користите DNS.

LPR Settings

Ставки	Вредност за поставката и опис
Allow LPR Port Printing	Изберете за да дозволите печатење од LPR-портата.
Printing Timeout (sec)	Внесете ја вредноста за истекот на времето за LPR-печатење (од 0 до 3600 секунди). Ако не сакате времето да истекува, внесете 0.

RAW(Port9100) Settings

Ставки	Вредност за поставката и опис
Allow RAW(Port9100) Printing	Изберете за да дозволите печатење од RAW-портата (порта 9100).
Printing Timeout (sec)	Внесете ја вредноста за истекот на времето за RAW-печатење (порта 9100), од 0 до 3600 секунди. Ако не сакате времето да истекува, внесете 0.

IPP Settings

Ставки	Вредност за поставката и опис
Enable IPP	Изберете за да овозможите IPP-комуникација. Се прикажуваат само печатачи што поддржуваат IPP.
Allow Non-secure Communication	Изберете Allowed за да дозволите печатачот да комуницира без никакви безбедносни мерки (IPP).
Communication Timeout (sec)	Внесете ја вредноста за истекот на времето за IPP-печатење (од 0 до 3600 секунди).
Require PIN Code when using IPP printing	Изберете дали да се бара PIN-код кога користите IPP-печатење. Ако изберете Yes , задачите за IPP-печатење без PIN-кодови не се зачувуваат во печатачот.
URL (мрежа)	Прикажува URL-адреси за IPP (http и https) кога печатачот е поврзан со мрежата. URL-адресата е комбинирана вредност од IP-адресата на печатачот, бројот на портата и името на печатачот за IPP.

Ставки	Вредност за поставката и опис
URL (Wi-Fi Direct)	Прикажува URL-адреси за IPP (http и https) кога печатачот е поврзан преку Wi-Fi Direct. URL-адресата е комбинирана вредност од IP-адресата на печатачот, бројот на портата и името на печатачот за IPP.
Printer Name	Го прикажува името на печатачот за IPP.
Location	Ја прикажува локацијата на IPP.

SNMPv1/v2c Settings

Ставки	Вредност за поставката и опис
Enable SNMPv1/v2c	Изберете за да овозможите SNMPv1/v2c.
Access Authority	Поставете го издавачот на пристап кога е овозможено SNMPv1/v2c. Изберете Read Only или Read/Write .
Community Name (Read Only)	Внесете од 0 до 32 ASCII (од 0x20 до 0x7E) знаци.
Community Name (Read/Write)	Внесете од 0 до 32 ASCII (од 0x20 до 0x7E) знаци.

SNMPv3 Settings

Ставки	Вредност за поставката и опис
Enable SNMPv3	SNMPv3 е овозможено кога полето е штиклирано.
User Name	Внесете од 1 до 32 знаци користејќи 1-бајтни знаци.
Authentication Settings	
Algorithm	Изберете алгоритам за автентикација за SNMPv3.
Password	Внесете ја лозинката за автентикација за SNMPv3. Внесете од 8 до 32 знаци во ASCII (0x20–0x7E). Во спротивно, оставете го полево празно.
Confirm Password	За да потврдите, внесете ја лозинката што ја конфигуриравте.
Encryption Settings	
Algorithm	Изберете алгоритам за шифрирање за SNMPv3.
Password	Внесете ја лозинката за шифрирање за SNMPv3. Внесете од 8 до 32 знаци во ASCII (0x20–0x7E). Во спротивно, оставете го полево празно.
Confirm Password	За да потврдите, внесете ја лозинката што ја конфигуриравте.
Context Name	Внесете до 32 знаци или помалку во Unicode (UTF-8). Во спротивно, оставете го полево празно. Бројот на знаци што може да се внесат варира зависно од јазикот.

Поврзани информации

- ➔ [„Контролирање на протоколи“ на страница 457](#)
- ➔ [„Протоколи што може да ги овозможите или оневозможите“ на страница 457](#)

Користење на дигитален сертификат

За дигиталната сертификација

CA-signed Certificate

Ова е сертификат потпишан од CA (Издавач на сертификати). Може да го добиете за да аплицирате до Издавачот на сертификати. Сертификатот го потврдува постоењето на печатачот и се користи за комуникација SSL/TLS, за да се овозможи безбедност на податочните комуникации.

Сертификат од CA

Ова е сертификат во рамки на CA-signed Certificate, исто така наречен среден сертификат од CA. Се користи од веб-прелистувачот за да се потврди патеката на сертификатот на печатачот кога се пристапува до серверот на другата страна или до Web Config.

За сертификатот од CA, поставете кога да се потврди патеката на сертификатот на серверот при пристапување од печатачот. За печатачот, поставете да се потврди патеката на CA-signed Certificate за врска SSL/TLS.

Може да го добиете сертификатот од CA на печатачот од Издавачот на сертификати кога е издаден сертификат од CA.

Исто така, може да го добиете сертификатот од CA што се користи за потврдување на серверот на другата страна од Издавачот на сертификати што издал CA-signed Certificate на другиот сервер.

Self-signed Certificate

Ова е сертификат што го потпишува и издава самиот печатач. Се нарекува и основен сертификат. Бидејќи издавачот се потврдува себеси, тоа не е веродостојно и не може да спречи лажно претставување.

Користете го кога ја одредувате поставката за безбедност и при едноставна комуникација SSL/TLS без CA-signed Certificate.

Ако го користите овој сертификат за комуникација SSL/TLS, може да се прикаже безбедносно предупредување на прелистувачот бидејќи сертификатот не е регистриран на прелистувач. Може да користите Self-signed Certificate само за комуникација SSL/TLS.

Поврзани информации

- ➔ [„Конфигурирање CA-signed Certificate“ на страница 462](#)
- ➔ [„Ажурирање самопотпишан сертификат“ на страница 465](#)
- ➔ [„Конфигурирање CA Certificate“ на страница 466](#)

Конфигурирање CA-signed Certificate

Добивање на ИС потпишан сертификат

За да добиете ИС потпишан сертификат, креирајте CSR (Барање за потпишување на сертификат) и применете го на издавачот на сертификати. Може да креирате CSR со користење на Web Config и компјутерот.

Следете ги чекорите за да креирате CSR и за да добиете ИС потпишан сертификат со користење на Web Config. Кога креирате CSR со користење на Web Config, сертификатот е во PEM/DER формат.

1. Пристапете до Web Config, а потоа изберете го јазичето **Network Security > SSL/TLS > Certificate**.

2. Кликнете на **Generate** од **CSR**.

Се отвора страница за креирање на CSR.

3. Внесете вредност за секоја ставка.

Белешка:

Достапните должина на клуч и кратенките се разликуваат во зависност од издавачот на сертификати. Креирајте барање во согласност со правилата на секој издавач на сертификати.

4. Кликнете **OK**.

Се прикажува порака за комплетирање.

5. Изберете го јазичето **Network Security > SSL/TLS > Certificate**.

6. Кликнете на едно од копчињата за преземање на **CSR** според одредениот формат од секој издавач на сертификати за да го преземете CSR на компјутер.



Важно:

Не генерирајте го CSR повторно. Ако го направите тоа, можно е да не може да го увезете издадениот CA-signed Certificate.

7. Испратете го CSR на издавач на сертификати и добијте CA-signed Certificate.

Следете ги правилата на секој издавач на сертификати за методот и формата на испраќање.

8. Зачувајте го издадениот CA-signed Certificate на компјутер поврзан на печатач.

Добивањето на CA-signed Certificate е комплетирано кога ќе го зачувате сертификатот во дестинација.

Поврзани информации

➔ [„Апликација за конфигурирање на работата на печатачот \(Web Config\)“ на страница 323](#)

Поставки за CSR

Ставки	Поставки и објаснувања
Key Length	Изберете должина на клучот за CSR.
Common Name	Може да внесете од 1 до 128 знаци. Ако ова е IP-адреса, треба да биде статична IP-адреса. Може да внесете од една до пет IPv4-адреси, IPv6-адреси, имиња на хостови и FQDN-и, одделувајќи ги со запирки. Првиот елемент се зачувува во заедничкото име, а другите елементи се зачувуваат во полето за алијас на предметот на сертификатот. Пример: IP-адреса на печатачот: 192.0.2.123, име на печатачот: EPSONA1B2C3 Common Name: EPSONA1B2C3,EPSONA1B2C3.local,192.0.2.123
Organization/ Organizational Unit/ Locality/ State/Province	Може да внесете од 0 до 64 знаци во ASCII (0x20–0x7E). Може да ги одвојувате различните имиња со запирки.
Country	Внесете код за земја со двоцифрен број назначен со ISO-3166.
Sender's Email Address	Може да ја внесете адресата на е-пошта на испраќачот во поставката за серверот за е-пошта. Внесете ја истата адреса на е-пошта како Sender's Email Address во картичката Network > Email Server > Basic .

Поврзани информации

➔ [„Добивање на ИС потпишан сертификат“ на страница 462](#)

Увезување на ИС потпишан сертификат

**Важно:**

- Осигурете се дека датумот и времето се точно поставени.
- Ако добиете сертификат со користење на CSR креиран од Web Config, може еднаш да го увезете сертификатот.

1. Пристапете до Web Config а потоа изберете го јазичето **Network Security > SSL/TLS > Certificate**.
2. Кликнете на **Import**
Се отвора страница за увезување на сертификат.
3. Внесете вредност за секоја ставка.
Во зависност од тоа каде го креирате CSR и форматот на датотеката на сертификатот, бараните поставки може да се разликуваат. Внесете ги вредностите за бараните ставки во согласност со следново.
 - Сертификат со PEM/DER формат добиен од Web Config
 - Private Key:** Не конфигурирајте затоа што печатачот содржи приватен клуч.
 - Password:** Не конфигурирајте.
 - CA Certificate 1/CA Certificate 2:** Опционално

- Сертификат со PEM/DER формат добиен од компјутер
 - Private Key:** Треба да го поставите.
 - Password:** Не конфигурирајте.
 - CA Certificate 1/CA Certificate 2:** Опционално
- Сертификат со PKCS#12 формат добиен од компјутер
 - Private Key:** Не конфигурирајте.
 - Password:** Опционално
 - CA Certificate 1/CA Certificate 2:** Не конфигурирајте.

4. Кликнете **ОК**.

Се прикажува порака за комплетирање.

Белешка:

Кликнете на **Confirm** за да ги проверите информациите за сертификатот.

Поврзани информации

➔ [„Апликација за конфигурирање на работата на печатачот \(Web Config\)“ на страница 323](#)

Поставки за увезување сертификат потпишан од СА

Ставки	Поставки и објаснувања
Server Certificate	Изберете формат на сертификат.
Private Key	Ако добивате сертификат во формат PEM/DER користејќи CSR создадено од компјутер, одредете соодветна датотека со приватен клуч за сертификатот.
Password	Ако форматот на датотеката е Certificate with Private Key (PKCS#12) , внесете ја лозинката за шифрирање на приватниот клуч што се поставува кога го добивате сертификатот.
CA Certificate 1	Ако форматот на сертификатот е Certificate (PEM/DER) , увезете сертификат од издавач на сертификати што издава CA-signed Certificate користен како сертификат за сервер. Ако е потребно, одредете датотека.
CA Certificate 2	Ако форматот на сертификатот е Certificate (PEM/DER) , увезете сертификат од издавач на сертификати што издава CA Certificate 1. Ако е потребно, одредете датотека.

Поврзани информации

➔ [„Увезување на ИС потпишан сертификат“ на страница 463](#)

Бришење на ИС потпишан сертификат

Може да избришете внесен сертификат ако сертификатот е застарен или кога шифрираната конекција повеќе не е потребна.



Важно:

Ако добиете сертификат со користење на CSR креиран од Web Config, не може повторно да го внесете избришаниот сертификат. Во овој случај, креирајте CSR и повторно добијте го сертификатот.

1. Пристапете до Web Config, а потоа изберете го јазичето **Network Security > SSL/TLS > Certificate**.
2. Кликнете **Delete**.
3. Потврдете дека сакате да го избришете сертификатот во прикажаната порака.

Поврзани информации

➔ „Апликација за конфигурирање на работата на печатачот (Web Config)“ на страница 323

Ажурирање самопотпишан сертификат

Бидејќи Self-signed Certificate се издава од печатачот, може да го ажурирате кога ќе истече или кога опишаната содржина ќе се промени.

1. Одете на Web Config и изберете ја картичката **Network Security tab > SSL/TLS > Certificate**.
2. Кликнете **Update**.
3. Внесете **Common Name**.

Може да внесете до 5 адреси IPv4, адреси IPv6, имиња на хост, FQDN-и што содржат од 1 до 128 знаци, одделувајќи ги со запирки. Првиот параметар се зачувува во заедничкото име, а другите се зачувуваат во полето за алијас на предметот на сертификатот.

Пример:

IP-адреса на печатачот: 192.0.2.123, име на печатачот: EPSONA1B2C3

Заедничко име: EPSONA1B2C3,EPSONA1B2C3.local,192.0.2.123

4. Одредете период на важност за сертификатот.
5. Кликнете **Next**.
Се прикажува порака за потврда.
6. Кликнете **OK**.
Печатачот е ажуриран.

Белешка:

Информациите за сертификатот може да ги проверите преку картичката **Network Security > SSL/TLS > Certificate > Self-signed Certificate**, а потоа да кликнете на **Confirm**.

Поврзани информации

➔ „Апликација за конфигурирање на работата на печатачот (Web Config)“ на страница 323

Конфигурирање CA Certificate

Кога ќе поставите CA Certificate, може да ја потврдите патеката до сертификатот од CA на серверот до којшто пристапува печатачот. Така може да спречите лажно претставување.

Може да добиете CA Certificate од издавачот на сертификати каде што е издаден CA-signed Certificate.

Увезување CA Certificate

Увезете CA Certificate во печатачот.

1. Одете на Web Config, а потоа изберете ја картичката **Network Security > CA Certificate**.
2. Кликнете **Import**.
3. Одредете CA Certificate што сакате да го увезете.
4. Кликнете **OK**.

Кога ќе заврши увезувањето, се прикажува екранот **CA Certificate** и увезениот CA Certificate.

Поврзани информации

➔ [„Апликација за конфигурирање на работата на печатачот \(Web Config\)“ на страница 323](#)

Бришење CA Certificate

Може да го избришете увезениот CA Certificate.

1. Одете на Web Config, а потоа изберете ја картичката **Network Security > CA Certificate**.
2. Кликнете **Delete** до CA Certificate што сакате да го избришете.
3. Во прикажаната порака, потврдете дека сакате да го избришете сертификатот.
4. Кликнете **Reboot Network**, а потоа уверете се дека избришаниот сертификат од CA не е наведен во ажурираниот екран.

Поврзани информации

➔ [„Апликација за конфигурирање на работата на печатачот \(Web Config\)“ на страница 323](#)

SSL/TLS комуникација со печатач

Кога сертификатот на серверот е поставен со SSL/TLS (Secure Sockets Layer/Transport Layer Security) комуникација со печатачот, можете да ја шифрирате патеката на комуникација меѓу компјутерите. Направете го ова ако сакате да спречите далечински и неавторизиран пристап.

Конфигурирање основни поставки за SSL/TLS

Ако печатачот поддржува функција за HTTPS-сервер, може да користите SSL/TLS-комуникација за да шифрирате комуникации. Може да го конфигурирате и да управувате со печатачот користејќи Web Config, истовремено овозможувајќи безбедност.

Конфигурирајте ги јачината на шифрирањето и функцијата за пренасочување.

1. Одете на Web Config и изберете ја картичката **Network Security > SSL/TLS > Basic**.
2. Изберете вредност за секоја ставка.
 - Encryption Strength
Изберете ниво на јачината на шифрирањето.
 - Redirect HTTP to HTTPS
Пренасочувајте кон HTTPS кога ќе се пристапи до HTTP.
3. Кликнете **Next**.
Се прикажува порака за потврда.
4. Кликнете **OK**.
Печатачот е ажуриран.

Поврзани информации

➔ [„Апликација за конфигурирање на работата на печатачот \(Web Config\)“ на страница 323](#)

Конфигурирање сертификат на сервер за печатачот

1. Одете на Web Config и изберете ја картичката **Network Security > SSL/TLS > Certificate**.
2. Одредете сертификат за употреба на **Server Certificate**.
 - Self-signed Certificate
Печатачот создава самопотпишан сертификат. Ако не добиете сертификат потпишан со CA, изберете го овој сертификат.
 - CA-signed Certificate
Ако однапред добиете и увезете сертификат потпишан од CA, може да го одредите овој сертификат.
3. Кликнете **Next**.
Се прикажува порака за потврда.
4. Кликнете **OK**.
Печатачот е ажуриран.

Поврзани информации

➔ [„Апликација за конфигурирање на работата на печатачот \(Web Config\)“ на страница 323](#)

➔ [„Конфигурирање CA-signed Certificate“ на страница 462](#)

➔ „Ажурирање самопотпишан сертификат“ на страница 465

Решавање проблеми за напредна безбедност

Проблеми со користење на функциите за безбедност на мрежа

Не може да креирате безбедна порта за IPP печатење

Не е наведен правилниот сертификат како сертификат на сервер за комуникација SSL/TLS.

Ако назначениот сертификат не е точен, креирањето на портата може да биде неуспешно. Осигурете се дека го користите правилниот сертификат.

ИС сертификатот не е увезен во компјутерот што пристапува до печатачот.

Ако ИС сертификатот не е внесен во компјутерот, креирањето на портата може да биде неуспешно. Осигурете се дека сте го внеле ИС сертификатот.

Поврзани информации

➔ „Конфигурирање сертификат на сервер за печатачот“ на страница 467

Проблеми со користење на дигитален сертификат

Не може да се увезе CA-signed Certificate

CA-signed Certificate и информациите на CSR не се совпаѓаат.

Ако CA-signed Certificate и CSR ги немаат истите информации, не може да го увезете CSR. Проверете го следново:

- Дали се обидувате да увезете сертификат на уред којшто ги нема истите информации?
Проверете ги информациите на CSR па потоа увезете го сертификатот на уредот којшто ги има истите информации.
- Дали сте го презапишале CSR зачуван во печатачот откако сте го испратиле CSR на издавачите на сертификати?
Повторно добијте потпишан ИС сертификат со CSR.

CA-signed Certificate има повеќе од 5 KB.

Не може да увезете CA-signed Certificate што има повеќе од 5 KB.

Лозинката за увезување на сертификатот е погрешна.

Внесете ја точната лозинка. Ако сте ја заборавиле лозинката, не може да го увезете сертификатот. Добијте повторно CA-signed Certificate.

Поврзани информации

➔ [„Увезување на ИС потпишан сертификат“ на страница 463](#)

Не може да го ажурирате самопотпишаниот сертификат

Не е внесено Common Name.

Мора да внесете **Common Name**.

Внесени се неподдржани знаци за Common Name.

Внесете од 1 до 128 знака од IPv4, IPv6, име на главен компјутер или FQDN формат во ASCII (0x20–0x7E).

Има записка или празно место во заедничкото име.

Ако има записка, **Common Name** е одделено од таа точка. Ако има само празно место пред или по записката, настанува грешка.

Поврзани информации

➔ [„Ажурирање самопотпишан сертификат“ на страница 465](#)

Не може да креирате CSR

Не е внесено Common Name.

Мора да внесете **Common Name**.

Внесени се неподдржани знаци за Common Name, Organization, Organizational Unit, Locality и State/Province.

Внесете знаци од IPv4, IPv6, име на главен компјутер или FQDN формат во ASCII (0x20–0x7E).

Има записка или празно место во Common Name.

Ако има записка, **Common Name** е одделено од таа точка. Ако има само празно место пред или по записката, настанува грешка.

Поврзани информации

➔ [„Добивање на ИС потпишан сертификат“ на страница 462](#)

Се прикажува предупредување во врска со дигитален сертификат

Пораки	Причина/Што да направите
Enter a Server Certificate.	Причина: Не сте избрале датотека за увезување. Што да направите: Изберете датотека и кликнете на Import .

Пораки	Причина/Што да направите
CA Certificate 1 is not entered.	<p>Причина: ИС сертификат 1 не е внесен и внесен е само ИС сертификат 2.</p> <p>Што да направите: Првин внесете го ИС сертификат 1.</p>
Invalid value below.	<p>Причина: Има несоодветни знаци во патеката на датотеката и/или лозинката.</p> <p>Што да направите: Погрижете се знаците да бидат внесени правилно за ставката.</p>
Invalid date and time.	<p>Причина: Датумот и времето на печатачот не се поставени.</p> <p>Што да направите: Поставете ги датумот и времето со користење на Web Config, EpsonNet Config или контролниот панел на печатачот.</p>
Invalid password.	<p>Причина: Одредената лозинка за ИС сертификатот и внесената лозинка не се совпаѓаат.</p> <p>Што да направите: Внесете ја точната лозинка.</p>
Invalid file.	<p>Причина: Не внесувате датотека за сертификат во X509 формат.</p> <p>Што да направите: Осигурете се дека сте го избрале точниот сертификат од проверен издавач на сертификати.</p>
	<p>Причина: Датотеката којашто сте ја внеле е премногу долга. Максималната големина на датотеката е 5 KB.</p> <p>Што да направите: Ако ја изберете точната датотека, сертификатот може да биде корумпиран или произведен.</p>
	<p>Причина: Синцирот којшто се содржи во сертификатот е неважечки.</p> <p>Што да направите: За повеќе информации за сертификатот, погледнете ја интернет страницата за издавачот на сертификати.</p>
Cannot use the Server Certificates that include more than three CA certificates.	<p>Причина: Датотеката на сертификатот во PKCS#12 формат содржи повеќе од 3 ИС сертификати.</p> <p>Што да направите: Увезете ги сите сертификати конвертирајќи ги од PKCS#12 формат во PEM формат или увезете ја датотеката на сертификатот во PKCS#12 формат којашто содржи до 2 ИС сертификати.</p>

Пораки	Причина/Што да направите
The certificate has expired. Check if the certificate is valid, or check the date and time on your printer.	<p>Причина: ИС сертификатот е застерен.</p> <p>Што да направите:</p> <ul style="list-style-type: none"> <input type="checkbox"/> Ако сертификатот е застарен, добијте го и увезете го новиот сертификат. <input type="checkbox"/> Ако сертификатот е застарен, погрижете се датумот и времето на печатачот да бидат поставени правилно.
Private key is required.	<p>Причина: Нема спарен приватен клуч со сертификат.</p> <p>Што да направите:</p> <ul style="list-style-type: none"> <input type="checkbox"/> Ако сертификатот е во PEM/DER формат и е добиен од CSR со користење на компјутер, назначете ја датотеката за приватен клуч. <input type="checkbox"/> Ако сертификатот е во PKCS#12 формат и е добиен од CSR со користење на компјутер, креирајте датотека којашто содржи приватен клуч.
	<p>Причина: Повторно сте го увезле PEM/DER сертификатот добиен од CSR со користење на Web Config.</p> <p>Што да направите: Ако сертификатот е во PEM/DER формат и е добиен од CSR со користење на Web Config, може да го увезете само еднаш.</p>
Setup failed.	<p>Причина: Не може да ја завршите конфигурацијата затоа што комуникацијата помеѓу печатачот и компјутерот е неуспешна или датотеката не може да биде прочитана поради одредени грешки.</p> <p>Што да направите: Откако ќе ја проверите одредената датотека и комуникацијата, повторно увезете ја датотеката.</p>

Поврзани информации

➔ [„За дигиталната сертификација“ на страница 461](#)

Сте го избришале ИС потпишаниот сертификат по грешка

Нема резервна датотека со сертификатот потпишан од ИС.

Ако имате резервна датотека, повторно внесете го сертификатот.

Ако добиете сертификат со користење на CSR креиран од Web Config, не може повторно да го внесете избришаниот сертификат. Креирајте CSR и добијте нов сертификат.

Поврзани информации

➔ [„Увезување на ИС потпишан сертификат“ на страница 463](#)

➔ [„Бришење на ИС потпишан сертификат“ на страница 464](#)

Каде да се обратите за помош

Веб-локација за техничка поддршка..... 473

Контактирање со поддршката на Epson..... 473

Веб-локација за техничка поддршка

Ако ви треба дополнителна помош, посетете ја веб-локацијата за поддршка на Epson подолу. Изберете ја земјата или регионот и одете на делот за поддршка на локалната веб-локација на Epson. На локацијата се достапни и најновите двигатели, ЧПП, прирачници и други материјали за преземање.

<http://support.epson.net/>

<http://www.epson.eu/Support> (Европа)

Ако производот на Epson не работи правилно и не може да го решите проблемот, контактирајте со службите за поддршка на Epson за помош.

Контактирање со поддршката на Epson

Пред да контактирате со Epson

Ако производот на Epson не работи правилно и не може да го решите проблемот преку информациите за решавање на проблемите во прирачниците за производот, контактирајте со службите за поддршка на Epson за помош. Ако подолу не е наведена поддршка на Epson, контактирајте со добавувачот од каде што сте го набавиле вашиот производ.

Поддршката на Epson ќе може да ви помогне многу повеќе ако им ги дадете следниве информации:

- Сериски број на производот
(Етикетата со серискиот број вообичаено се наоѓа на задната страна на производот.)
- Модел на производот
- Верзија на софтверот на производот
(Кликнете **За, Информации за верзијата** или слично копче во софтверот на производот.)
- Марка и модел на вашиот компјутер
- Име и верзија на оперативниот систем на вашиот компјутер
- Имиња и верзии на софтверските апликации кои вообичаено ги користите со вашиот производ

Белешка:

Зависно од производот, во меморијата на производот може да се сочувани податоците на листата за бирање за факс и/или мрежни поставки. При дефект или поправање на производот, податоците и/или поставките може да се изгубат. Epson не одговара за губење податоци, за правење резервни копии или спасување податоци и/или поставки дури и во гарантниот период. Препорачуваме самите да си направите резервна копија на податоците или да ги запишете.

Помош за корисниците во Европа

Видете во вашата Пан-европска гаранција за информации како да контактирате со поддршката на Epson.

Помош за корисниците во Австралија

Epson во Австралија ќе ви пружи високо ниво на услуга за купувачите. Како додаток на прирачниците за вашиот производ, ги имаме следниве извори за добивање информации:

Интернет-адреса

<http://www.epson.com.au>

Пристапете до веб страниците на Epson во Австралија. Вреди да ја посетите понекогаш и да сурфате овде! Оваа веб-локација ви дава можност за преземање двигатели, контактни места на Epson, информации за нови производи и техничка поддршка (е-пошта).

Центар за помош на Epson

Телефон: 1300-361-054

Центарот за помош на Epson е наменет како крајна поддршка за да се увериме дека нашите клиенти имаат пристап до совети. Операторите во Центарот за помош може да ви помогнат во инсталирањето, конфигурирањето и ракувањето со производот на Epson. Нашиот персонал од Центарот за помош за предпродажба ќе ве снабди со литература за новите производи на Epson и ќе ве информира каде е сместен најблискиот добавувач или продажен агент. Овде се одговорени голем број прашања.

Ви препорачуваме да ги имате сите значајни информации при рака, кога ќе нè побарате. Колку повеќе информации ќе ни дадете, толку побргу ќе го решиме проблемот. Овие информации ги вклучуваат прирачниците за производите на Epson, типот на компјутер, оперативниот систем, апликациски програми и која било информација што вие сметате дека е потребна.

Пренесување на производот

Epson препорачува да се зачува пакувањето на производот за идно пренесување.

Помош за корисниците во Нов Зеланд

Epson во Нов Зеланд ќе ви пружи високо ниво на услуга за купувачите. Како додаток на документацијата за вашиот производ, ги имаме следниве извори за добивање информации:

Интернет-адреса

<http://www.epson.co.nz>

Пристапете до веб страниците на Epson во Нов Зеланд. Вреди да ја посетите понекогаш и да сурфате овде! Оваа веб-локација ви дава можност за преземање двигатели, контактни места на Epson, информации за нови производи и техничка поддршка (е-пошта).

Центар за помош на Epson

Телефон: 0800 237 766

Центарот за помош на Epson е наменет како крајна поддршка за да се увериме дека нашите клиенти имаат пристап до совети. Операторите во Центарот за помош може да ви помогнат во инсталирањето, конфигурирањето и ракувањето со производот на Epson. Нашиот персонал од Центарот за помош за предпродажба ќе ве снабди со литература за новите производи на Epson и ќе ве информира каде е сместен најблискиот добавувач или продажен агент. Овде се одговорени голем број прашања.

Ви препорачуваме да ги имате сите значајни информации при рака, кога ќе нè побарате. Колку повеќе информации ќе ни дадете, толку побргу ќе го решиме проблемот. Овие информации ги вклучуваат документите за производите на Epson, типот на компјутер, оперативниот систем, апликациски програми и која било информација што вие сметате дека е потребна.

Пренесување на производот

Epson препорачува да се зачува пакувањето на производот за идно пренесување.

Помош за корисниците во Хонг Конг

За да добиете техничка помош како и други услуги, слободно контактирајте со Epson Hong Kong Limited.

Почетна страница на интернет

<http://www.epson.com.hk>

Epson Hong Kong воспостави локална страница на кинески и англиски јазик на интернет за да им ги обезбеди следните информации на корисниците:

- Информации за производ
- Одговори на Најчесто поставувани прашања (ЧПП)
- Најнови верзии на двигателите за производите на Epson

Линија за техничка поддршка

Може да контактирате со нашиот технички персонал и на следниве телефонски броеви и броеви за факс:

Телефон: 852-2827-8911

Факс: 852-2827-4383