

ET-5170 Series L6490 Series ET-5150 Series L6460 Series

Vartotojo vadovas

Spausdinimas

Kopijavimas

Nuskaitymas

Faksogramų siuntimas

Spausdintuvo priežiūra

Problemų sprendimas

Turinys

Nuoroda į šį vadovą

Ižanga apie vadovus.	7
Informacijos paieška.	7
Tik reikalingų puslapių spausdinimas.	8
Apie šį vadovą.	9
Žymos ir simboliai.	9
Pastabos apie momentines nuotraukas ir paveikslėlius.	9
Operacinių sistemų nuorodos.	9
Prekės ženklai.	10
Autorių teisės.	11

Svarbios instrukcijos

Saugos instrukcijos.	13
Rašalo naudojimo saugos taisyklės.	13
Su spausdintuvu susiję patarimai ir įspėjimai.	14
Patarimai ir įspėjimai dėl spausdintuvo nustatymo.	14
Patarimai ir įspėjimai dėl spausdintuvo naudojimo.	14
Su jutiklinio ekrano naudojimu susiję patarimai ir įspėjimai.	15
Su spausdintuvo naudojimu belaidžiu ryšiu susiję patarimai ir įspėjimai.	15
Patarimai ir įspėjimai dėl spausdintuvo gabenimo arba saugojimo.	16
Asmeninės informacijos apsaugojimas.	16

Dalių pavadinimai ir funkcijos

Priekis.	18
Vidus.	19
Galas.	20

Valdymo skydelio vadovas

Valdymo skydelis.	22
Jutiklinio ekrano operacijos.	22
Pradžios ekrano konfigūravimas.	23
Nuoroda į tinklo piktogramą.	24
Meniu ekrano konfigūravimas.	25
Simbolių įvedimas.	26
Animacijos peržiūrėjimas.	26

Popieriaus įdėjimas

Atsargumo priemonės dėl popieriaus naudojimo.	29
Popieriaus dydžio ir tipo nuostatos.	29
Popieriaus rūšių sąrašas.	30
Popieriaus įdėjimas.	31
Atsargumo priemonės dedant popierių su antrašte.	31
Įvairaus popieriaus įdėjimas.	32
Vokų įdėjimas.	32
Popieriaus su skylutėmis įdėjimas.	33
Popieriaus išvedimas.	33

Originalų dėjimas

Originalų dėjimas.	35
ADF netinkami originalai.	36

Spausdinimas

Dokumentų spausdinimas.	38
Spausdinimas iš kompiuterio Windows.	38
Spausdinimas iš kompiuterio Mac OS.	56
Dokumentų spausdinimas iš išmaniųjų įrenginių (iOS).	62
Dokumentų spausdinimas iš išmaniųjų įrenginių (Android).	63
Spausdinimas ant vokų.	65
Spausdinimas ant vokų iš kompiuterio (Windows).	65
Spausdinimas ant vokų iš kompiuterio (Mac OS).	65
Tinklalapio puslapių spausdinimas.	66
Tinklalapio puslapių spausdinimas iš kompiuterio.	66
Tinklalapio puslapių spausdinimas iš išmaniųjų įrenginių.	66
Spausdinimas naudojant debesies paslaugą.	67
„Epson Connect Service“ registracija valdymo skyde.	67

Kopijavimas

Galimi kopijavimo būdai.	70
Originalų kopijavimas.	70
Kopijavimas ant abiejų pusių.	71
Kopijavimas didinant arba mažinant.	71

Kelių puslapių originalų kopijavimas ant vieno lapo.	72
Originalų kopijavimas gera kokybe.	73
ID kortelės kopijavimas.	73
Puslapių tvarkos kopijavimas.	74
Pagrindinės kopijavimo meniu parinktys.	74
Nespalv.:	74
Spalvota:	74



(Dvipusis):. . . 74



(Tankis):. . . 74

Išplėstinės kopijavimo meniu parinktys.	75
Pop. Nustatymai:.	75
Mast. keit.:.	75
Dokumento dydis:.	75
Keli puslapiai:.	75
Kokybė:.	76
Užbaigimas:.	76
Originalo padėtis:.	76
Pašalinti šešėlių:.	76
Pašalinti skyles:.	76
Identifikavimo kort. kopija:.	76
Valyti visas nuostatas:.	76

Nuskaitymas

Pagrindinė informacija apie nuskaitymą.	78
Nuskaitymas — kas tai?.	78
Nuskaitymo panaudojimo būdai.	78
Galimi nuskaitymo būdai.	78
Rekomenduojami failo formatai, tinkami jūsų tikslui.	80
Rekomenduojamos skiriamosios gebos reikšmės, tinkamos jūsų tikslui.	80
Originalų nuskaitymas į kompiuterį.	81
Nuskaitymas iš valdymo skydo.	81
Nuskaitymas iš kompiuterio.	82
Originalų nuskaitymas į debesį.	82
Pagrindinės meniu parinktys nuskaitant į debesį.	83
Išplėstinės meniu parinktys nuskaitant į debesį.	83
Nuskaitymas naudojant WSD.	84

WSD prievado nustatymas.	84
Originalų nuskaitymas į išmanųjį įrenginį.	86

Faksogramų siuntimas

Prieš naudojant fakso funkcijas.	88
Spausdintuvo fakso funkcijų apžvalga.	88
Funkcija: faksogramų siuntimas.	88
Funkcija: faksogramų gavimas.	89
Funkcija: Faksogramų siuntimas ir gavimas kompiuteriu („Windows“ / „Mac“ OS).	90
Funkcijos: Įvairios faksogramų ataskaitos.	90
Ypatybė: saugumas siunčiant ir gaunant faksogramas.	90
Funkcijos: kitos naudingos funkcijos.	91
Faksogramų siuntimas naudojant spausdintuvą.	91
Gavėjų pasirinkimas.	91
Įvairūs faksogramų siuntimo būdai.	92
Faksogramų gavimas į spausdintuvą.	95
Gaunamų faksogramų priėmimas.	95
Faksogramų gavimas, skambinant telefonu.	96
Spausdintuve išsaugotų gautų faksogramų peržiūrėjimas skystųjų kristalų ekrane.	97
Meniu parinktys faksogramos siuntimui.	98
Gavėjas.	98
Fakso nuostatos.	98
Daugiau.	100
Gautas paštas meniu parinktys.	101
Atverkite Gautieji/slaptųjų dėžutė (XX neperskaityti).	101
Kitų faksogramų siuntimo funkcijų naudojimas.	102
Faksogramų ataskaitos spausdinimas rankiniu būdu.	102
Faksogramos siuntimas iš kompiuterio.	102
Programoje sukurtų dokumentų siuntimas (Windows).	103
Programoje sukurtų dokumentų siuntimas („Mac OS“).	105
Faksogramų gavimas į kompiuterį.	107
Naujų faksogramų tikrinimas (Windows).	107
Naujų faksogramų tikrinimas (Mac OS).	108
Funkcijos, išsaugančios gaunamas faksogramas kompiuteryje, atšaukimas.	109

Spausdintuvo priežiūra

Reikmens būsenos patikrinimas.	111
Popieriaus kelio valymas esant popieriaus tiekimo trikčių.	111

Spausdinimo, kopijavimo, nuskaitymo ir faksogramų kokybės gerinimas.	113
Spausdinimo galvutės patikra ir valymas.	113
Nuodugnus valymas vykdytas.	114
Purkštukų užsikimšimo prevencija.	116
Spausdinimo galvutės lygiavimas.	116
Popieriaus kelio valymas, kad neliktų rašalo dėmių.	116
Skaitytuvo stiklas valymas.	117
ADF valymas.	117
Permatomos plėvelės valymas.	120
Spausdintuvo valymas.	123
Išsipylusio rašalo valymas.	123
Bendrojo puslapių, tiekiamų per spausdintuvą, skaičiaus tikrinimas.	124
Energijos taupymas.	124
Energijos taupymas (valdymo skydelis).	124
Programų įdiegimas ir pašalinimas atskirai.	125
Programų įdiegimas atskirai.	125
Spausdintuvo pridėjimas (tik „Mac OS“).	127
Programų šalinimas.	127
Programų ir programinės aparatinės įrangos naujinimas.	129
Spausdintuvo gabenimas ir saugojimas.	130

Problemų sprendimas

Spausdintuvas neveikia taip, kaip tikėtasi.	136
Spausdintuvas neįsijungia arba neišsijungia.	136
Maitinimas išjungiamas automatiškai.	136
Popierius tiekiamas netinkamai.	137
Neįmanoma spausdinti.	141
Nepavyksta pradėti nuskaitymo.	159
Nepavyksta išsiųsti arba priimti faksogramų.	170
Negalima naudoti spausdintuvo kaip tikėtasi.	184
Skystųjų kristalų ekrane rodomas pranešimas.	187
Popierius vis įstringa.	188
Įstringusio popieriaus išėmimas.	188
Įstringusio popieriaus išėmimas iš ADF.	193
Popieriaus įstringimo prevencija.	195
Laikas papildyti rašalo atsargas.	196
Atsargumo priemonės dėl rašalo buteliukų naudojimo.	196
Rašalo talpyklos papildymas.	197
Laikas pakeisti priežiūros dėžutę.	201
Darbo su techninės priežiūros dėžute atsargumo priemonės.	201
Tech. priežiūros dėžutės keitimas.	201
Spausdinimo, kopijavimo, nuskaitymo ir faksogramų kokybė yra prasta.	202

Prasta spausdinimo kokybė.	202
Prasta kopijavimo kokybė.	209
Su nuskaitytais vaizdais susijusios problemos.	215
Prasta siunčiamų faksogramų kokybė.	217
Bloga gautos faksogramos kokybė.	219
Nepavyksta išspręsti problemos.	220
Negalima išspręsti spausdinimo arba kopijavimo problemų.	220

Kompiuterio arba įrenginių pridėjimas arba keitimas

Prisijungimas prie spausdintuvo, kuris buvo prijungtas prie tinklo.	223
Tinklo spausdintuvo naudojimas iš antrojo kompiuterio.	223
Tinklo spausdintuvo naudojimas iš išmaniojo įrenginio.	224
Pakartotinis tinklo ryšio nustatymas.	224
Belaidžio ryšio maršruto parinktuvo keitimas.	224
Kompiuterio keitimas.	225
Prijungimo prie kompiuterio būdo pakeitimas.	225
Belaidžio ryšio „Wi-Fi“ nustatymas valdymo skydelyje.	226
Tiesioginis išmaniojo įrenginio ir spausdintuvo sujungimas (Wi-Fi Direct).	230
Apie Wi-Fi Direct.	230
Jungimas prie įrenginių naudojant Wi-Fi Direct „Wi-Fi Direct“ (paprastojo prieigos taško) prijungimas.	233
Wi-Fi Direct (paprastojo prieigos taško) nuostatų, pavyzdžiui, SSID, keitimas.	233
Tinklo jungties būsenos tikrinimas.	234
Tinklo ryšio būsenos tikrinimas valdymo skydelyje.	234
Tinklo ryšio ataskaitos spausdinimas.	235
Tinklo būsenos lapo spausdinimas.	241
Kompiuterio tinklo patikrinimas (tik Windows).	241

Produkto informacija

Popieriaus informacija.	244
Galimas popierius ir talpa.	244
Negalimos popieriaus rūšys.	246
Informacija apie reikmenis.	247
Rašalo buteliukų kodai.	247
Tech. priežiūros dėžutės kodas.	248
Programinės įrangos informacija.	248
Programinė įranga spausdinimui.	248
Programinė įranga nuskaitymui.	252

Faksogramų programinė įranga.	253
Programinė įranga pakuotėms kurti.	254
Programinė įranga parinkti nuostatos.	254
Programinė įranga naujinimui.	257
Nuostatų meniu sąrašas.	257
Bendrosios nuostatos.	257
Priežiūra.	268
Spausdinimo būsenos lent..	269
Spaudinių skaitiklis.	270
Vartotojo nuostatos.	270
Atkurti numatytuosius parametrus.	270
Programinės aparatinės įrangos atnaujinimas.	270
Produkto specifikacijos.	271
Spausdintuvo techniniai duomenys.	271
Skaitytuvo techniniai duomenys.	272
ADF specifikacijos.	272
Fakso techniniai duomenys.	273
Spausdintuvo prievado naudojimas.	273
Sąsajos techniniai duomenys.	274
Tinklo specifikacijos.	274
Palaikomos trečiųjų šalių paslaugos.	277
Matmenys.	277
Elektros šaltinio techniniai duomenys.	277
Su aplinka susiję techniniai duomenys.	278
Sistemos reikalavimai.	279
Reguliavimo informacija.	279
Standartai ir patvirtinimai.	279
Kopijavimo apribojimai.	281

Pagalba naudotojams Vietname.	305
Pagalba naudotojams Indonezijoje.	305
Pagalba naudotojams Honkonge.	308
Pagalba naudotojams Malaizijoje.	309
Pagalba naudotojams Indijoje.	309
Pagalba naudotojams Filipinuose.	310

Informacija administratoriui

Spausdintuvo prijungimas prie tinklo.	283
Prieš užmezgant tinklo ryšį.	283
Jungimasis prie tinklo per valdymo skydelį.	285
Spausdintuvo naudojimo nuostatos.	287
Galimybės naudotis kontaktais sudarymas.	287
Fakso funkcijų įjungimas naudoti.	289
Problemos nustatant parametrus.	299

Kur ieškoti pagalbos

Techninio klientų aptarnavimo svetainė.	302
Kreipimasis į „Epson“ klientų aptarnavimo skyrių.	302
Prieš susisiekdami su „Epson“.	302
Pagalba naudotojams Europoje.	302
Pagalba naudotojams Taivane.	303
Pagalba naudotojams Australijoje.	303
Pagalba naudotojams Naujojoje Zelandijoje.	304
Pagalba naudotojams Singapūre.	304
Pagalba naudotojams Tailande.	304

Nuoroda į šį vadovą

Ižanga apie vadovus.	7
Informacijos paieška.	7
Tik reikalingų puslapių spausdinimas.	8
Apie šį vadovą.	9
Prekės ženklai.	10
Autorių teisės.	11

Įžanga apie vadovus

Su „Epson“ spausdintuvu pateikiami toliau nurodyti vadovai. Įvairios pagalbinės informacijos ieškokite ne tik šiuose vadovuose, bet ir spausdintuvo bei „Epson“ programų žinynuose.

Svarbios saugos instrukcijos (popierinis vadovas)

Pateikiamos instrukcijos, užtikrinančios saugų spausdintuvo naudojimą.

Pradėkite čia (popierinis vadovas)

Jame pateikiama informacija apie spausdintuvo nustatymą ir programinės įrangos įdiegimą.

Vartotojo vadovas (skaitmeninis vadovas)

Šis vadovas. Šis vadovas pateikiamas PDF ir žiniatinklio versijomis. Suteikia bendrosios informacijos ir instrukcijų apie spausdintuvo naudojimą, tinklo nustatymus naudojant spausdintuvą tinkle ir apie problemų sprendimą.

Šis vadovas naudojamas naudojant ET-5170 Series/L6490 Series ir ET-5150 Series/L6460 Series. Tačiau faksogramų siuntimo funkcija prieinama tik ET-5170 Series/L6490 Series įrenginyje.

Faksogramų siuntimas

Naujausias pirmiau minėtų vadovų versijas galite įsigyti vienu iš toliau nurodytų būdų.

Popierinis vadovas

Naujausios informacijos rasite Europos „Epson“ pagalbos svetainėje <http://www.epson.eu/support> arba „Epson“ pagalbos visame pasaulyje svetainėje <http://support.epson.net/>.

Skaitmeninis vadovas

Jei norite perskaityti žiniatinklio vadovą, apsilankykite toliau nurodytoje svetainėje, įveskite įrenginio pavadinimą, tada eikite **Pagalba**.

<http://epson.sn>

Susijusi informacija

➔ „Programa, skirta naujinti programinę įrangą ir programinę aparatinę įrangą (EPSON Software Updater)“ puslapyje 257

Informacijos paieška

PDF vadovas leidžia ieškoti informacijos pagal raktinį žodį arba peršokti tiesiai į konkrečius skyrius, naudojant žymes. Šiame skyriuje paaiškinama, kaip naudotis PDF vadovu, kuris kompiuteryje atidarytas naudojant Adobe Acrobat Reader DC.

Paieška pagal raktinį žodį

Spustelėkite **Redaguoti > Išplėstinė paieška**. Paieškos lange įveskite ieškomos informacijos raktinį žodį (tekstą), tada spustelėkite **Ieškoti**. Rezultatai rodomi sąrašė. Spustelėkite vieną iš rodomų rezultatų, norėdami peršokti į tą puslapį.

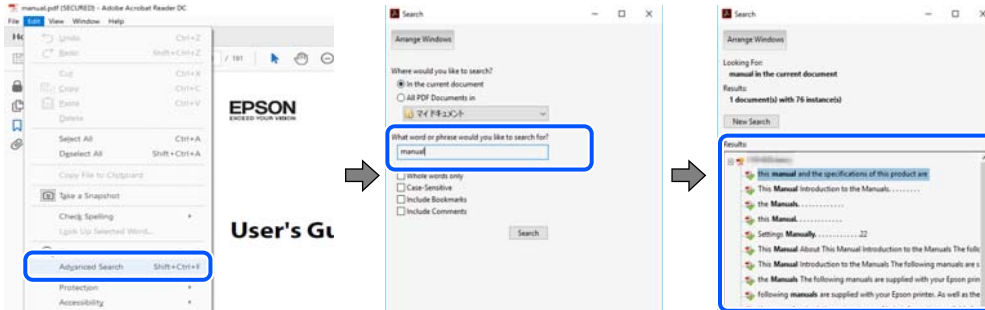

Tiesioginis peršokimas iš žymių

Spustelėkite antraštę, norėdami peršokti į tą puslapį. Spustelėkite + arba >, norėdami peržiūrėti to skyriaus žemesnio lygio antraštes. Norėdami grįžti į ankstesnį puslapį, klaviatūra atlikite šią operaciją.

- Windows: laikykite nuspaudę **Alt** ir paspauskite ←.
- Mac OS: laikykite nuspaudę komandos klavišą ir paspauskite ←.

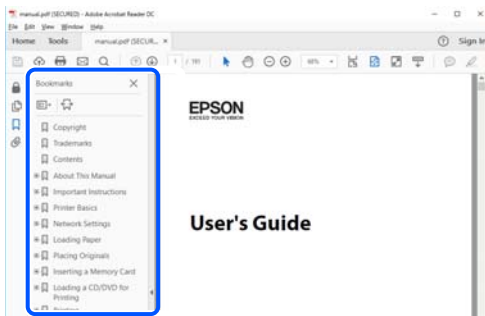

Tik reikalingų puslapių spausdinimas

Galite išrinkti ir atspausdinti tik reikalingus puslapius. Meniu **Failas** spustelėkite **Spausdinti**, tada nurodykite norimus spausdinti puslapius ties **Puslapiai**, esančiame **Spausdinami puslapiai**.

- Norėdami nurodyti puslapių seriją, įveskite brūkšnelį tarp pradinio puslapio ir pabaigos puslapio.
Pavyzdys: 20-25
- Norėdami nurodyti ne iš eilės einančius puslapius, atskirkite juos kableliais.
Pavyzdys: 5, 10, 15

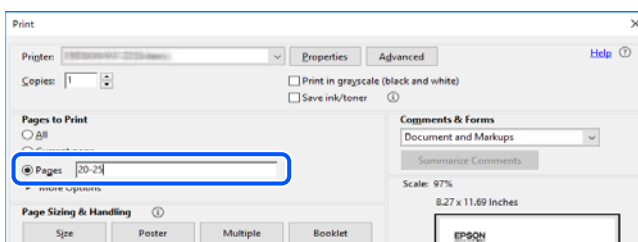

Apie šį vadovą

Šiame skyriuje paaiškinama, žymų ir simbolių reikšmė, pateikiamos aprašymų pastabos bei šiame vadove naudojama operacinių sistemų nuorodų informacija.

Žymos ir simboliai



Perspėjimas:

Instrukcijos, kurių reikia griežtai laikytis, siekiant išvengti sužalojimų.



Svarbu:

Instrukcijos, kurių reikia laikytis, siekiant nesugadinti įrangos.

Pastaba:

Pateikiama papildoma ir nuorodinė informacija.

Susijusi informacija

➔ Nuorodos į susijusius skyrius.

Pastabos apie momentines nuotraukas ir paveikslėlius

- Spausdintuvo tvarkyklės momentinės nuotraukos padarytos naudojant Windows 10 arba macOS High Sierra. Koks turinys rodomas ekranuose, lemia modelis ir aplinkybės.
- Šiame vadove naudojami paveikslėliai yra tik pavyzdžiai. Nors, atsižvelgiant į modelį, gali būti nedidelių skirtumų, tačiau naudojimo būdas nesiskiria.
- Kokie meniu punktai yra rodomi skystųjų kristalų ekrane, lemia modelis ir nustatymai.
- QR kodą galite nuskaityti specialia programėle.

Operacinių sistemų nuorodos

Windows

Šiame vadove sąvokos, pavyzdžiui, Windows 10, Windows 8.1, Windows 8, Windows 7, Windows Vista, Windows XP, Windows Server 2019, Windows Server 2016, Windows Server 2012 R2, Windows Server 2012, Windows Server 2008 R2, Windows Server 2008, Windows Server 2003 R2 ir Windows Server 2003, reiškia šias operacines sistemas. Be to, Windows naudojama, kai turimos omenyje visos versijos.

- Microsoft® Windows® 10 operacinė sistema
- Microsoft® Windows® 8.1 operacinė sistema
- Microsoft® Windows® 8 operacinė sistema
- Microsoft® Windows® 7 operacinė sistema
- Microsoft® Windows Vista® operacinė sistema

- Microsoft® Windows® XP operacinė sistema
- Microsoft® Windows® XP Professional x64 Edition operacinė sistema
- Microsoft® Windows Server® 2019 operacinė sistema
- Microsoft® Windows Server® 2016 operacinė sistema
- Microsoft® Windows Server® 2012 R2 operacinė sistema
- Microsoft® Windows Server® 2012 operacinė sistema
- Microsoft® Windows Server® 2008 R2 operacinė sistema
- Microsoft® Windows Server® 2008 operacinė sistema
- Microsoft® Windows Server® 2003 R2 operacinė sistema
- Microsoft® Windows Server® 2003 operacinė sistema

Mac OS

Šiame vadove „Mac OS“ naudojama, kai turima omenyje Mac OS X v10.6.8 ar vėlesnė versija.

Prekės ženklai

- „EPSON®“ yra registruotasis prekės ženklas, o EPSON EXCEED YOUR VISION arba EXCEED YOUR VISION yra prekių ženklai, priklausantys bendrovei „Seiko Epson Corporation“.
- Epson Scan 2 software is based in part on the work of the Independent JPEG Group.
- libtiff
Copyright © 1988-1997 Sam Leffler
Copyright © 1991-1997 Silicon Graphics, Inc.
Permission to use, copy, modify, distribute, and sell this software and its documentation for any purpose is hereby granted without fee, provided that (i) the above copyright notices and this permission notice appear in all copies of the software and related documentation, and (ii) the names of Sam Leffler and Silicon Graphics may not be used in any advertising or publicity relating to the software without the specific, prior written permission of Sam Leffler and Silicon Graphics.
THE SOFTWARE IS PROVIDED "AS-IS" AND WITHOUT WARRANTY OF ANY KIND, EXPRESS, IMPLIED OR OTHERWISE, INCLUDING WITHOUT LIMITATION, ANY WARRANTY OF MERCHANTABILITY OR FITNESS FOR A PARTICULAR PURPOSE.
IN NO EVENT SHALL SAM LEFFLER OR SILICON GRAPHICS BE LIABLE FOR ANY SPECIAL, INCIDENTAL, INDIRECT OR CONSEQUENTIAL DAMAGES OF ANY KIND, OR ANY DAMAGES WHATSOEVER RESULTING FROM LOSS OF USE, DATA OR PROFITS, WHETHER OR NOT ADVISED OF THE POSSIBILITY OF DAMAGE, AND ON ANY THEORY OF LIABILITY, ARISING OUT OF OR IN CONNECTION WITH THE USE OR PERFORMANCE OF THIS SOFTWARE.
- QR Code is a registered trademark of DENSO WAVE INCORPORATED in Japan and other countries.
- Microsoft®, Windows®, Windows Server®, and Windows Vista® are registered trademarks of Microsoft Corporation.
- Apple, Mac, macOS, OS X, Bonjour, Safari, AirPrint, iPad, iPhone, iPod touch, and iTunes are trademarks of Apple Inc., registered in the U.S. and other countries.
- Use of the Works with Apple badge means that an accessory has been designed to work specifically with the technology identified in the badge and has been certified by the developer to meet Apple performance standards.

- Chrome, Google Play, and Android are trademarks of Google LLC.
- Adobe and Adobe Reader are either registered trademarks or trademarks of Adobe Systems Incorporated in the United States and/or other countries.
- Firefox is a trademark of the Mozilla Foundation in the U.S. and other countries.
- Mopria® and the Mopria® Logo are registered and/or unregistered trademarks and service marks of Mopria Alliance, Inc. in the United States and other countries. Unauthorized use is strictly prohibited.
- Bendroji pastaba: kiti čia pateikti gaminių pavadinimai yra skirti tik gaminiams atpažinti ir gali būti atitinkamų savininkų prekių ženklai. „Epson“ nepriklauso jokios teisės į šiuos ženklus.

Autorių teisės

Jokia šio leidinio dalis negali būti atgaminta, saugoma gavimo sistemoje arba siunčiama bet kokia forma arba bet kokiomis priemonėmis, elektroninėmis, mechaninėmis, kopijuojant, įrašant arba kitaip, neturint išankstinio raštiško „Seiko Epson Corporation“ sutikimo. Neprisiimama jokia patentų atsakomybė, susijusi su čia pateiktos informacijos naudojimu. Taip pat neprisiimama atsakomybė už žalą, sukeltą čia pateiktos informacijos naudojimo. Čia pateikta informacija skirta naudojimui tik su šiuo „Epson“ produktu. „Epson“ neprisiima atsakomybės už bet kokią šios informacijos taikymą kitiems produktams.

Nei „Seiko Epson Corporation“, nei dukterinės bendrovės nebus atsakingos šio produkto pirkėjui arba bet kokioms trečiosioms šalims už žalą, nuostolius, kaštus arba išlaidas, pirkėjo arba trečiųjų šalių patirtas dėl nelaimingo atsitikimo, netinkamo naudojimo arba piktnaudžiavimo šio produktu arba neleistinų modifikacijų, remontų arba šio produkto pakeitimų, arba (išskyrus JAV) griežtai nesilaikant „Seiko Epson Corporation“ naudojimo ir priežiūros instrukcijų.

„Seiko Epson Corporation“ ir dukterinės bendrovės nebus atsakingos už bet kokią žalą arba problemas, kylančias naudojant bet kokias parinktis arba eksploatacines medžiagas, išskyrus originalius „Epson“ produktus arba „Seiko Epson Corporation“ produktus, patvirtintus „Epson“.

„Seiko Epson Corporation“ nebus atsakinga už jokią žalą dėl elektromagnetinių trukdžių, kylančių naudojant kitus sąsajos laidus, nei „Epson“ patvirtintus „Seiko Epson Corporation“ produktus.

© 2020 „Seiko Epson Corporation“

Šio vadovo turinys ir šio produkto specifikacijos gali keistis bet perspėjimo.

Svarbios instrukcijos

Saugos instrukcijos.	13
Su spausdintuvu susiję patarimai ir įspėjimai.	14
Asmeninės informacijos apsaugojimas.	16

Saugos instrukcijos

Kad šiuo spausdintuvu naudotumėtės saugiau, perskaitykite šias instrukcijas ir jų laikykitės. Šį vadovą saugokite ateičiai. Be to, būtina vadovaukitės visais ant spausdintuvo nurodytais įspėjimais ir instrukcijomis.

- Kai kurie ant šio spausdintuvo nurodyti simboliai skirti saugai užtikrinti ir spausdintuvui tinkamai naudoti. Norėdami sužinoti šių simbolių reikšmę, apsilankykite toliau nurodytoje interneto svetainėje.
<http://support.epson.net/symbols>
- Naudokite tik su spausdintuvu pateiktą maitinimo laidą. Šio laido nenaudokite su jokių kitu gaminiu. Su šiuo spausdintuvu naudojant kitus laidus arba naudojant šį laidą su kitais įrenginiais, gali kilti gaisras arba įvykti elektros smūgis.
- Įsitinkite, kad naudojamas kintamosios srovės elektros laidas atitinka taikomus vietinius saugos standartus.
- Niekada neišrinkite, nekeiskite ir nemėginkite patys remontuoti elektros laido, kištuko, spausdintuvo, skaitytuvo arba jų priedų, nebent spausdintuvo vadove būtų ypač aiškiai nurodyta, kaip tai daryti.
- Toliau nurodytais atvejais atjunkite spausdintuvą ir pristatykite jį remontuoti kvalifikuotiems aptarnavimo skyriaus darbuotojams:
Pažeistas elektros laidas arba kištukas; į spausdintuvą pateko skysčio; spausdintuvas nukrito arba pažeistas jo korpusas; spausdintuvas neveikia kaip įprastai arba jo veikimas akivaizdžiai pakito. Nereguliuokite valdiklių, jei tai nenurodyta naudojimo instrukcijoje.
- Pastatykite spausdintuvą šalia sieninio lizdo, nuo kurio lengva atjungti kištuką.
- Nestatykite ir nelaikykite spausdintuvo lauke, labai nešvariose arba dulketose vietose, arti vandens ir šilumos šaltinių, taip pat ten, kur juntamas smūgių poveikis, vibracija, aukšta temperatūra arba didelis drėgnis.
- Neapliekite spausdintuvo ir nenaudokite jo šlapiomis rankomis.
- Šį spausdintuvą reikia laikyti ne arčiau kaip per 22 cm nuo širdies stimuliatorių. Šio spausdintuvo sklaidžiamos radijo bangos gali sutrikdyti širdies stimuliatorių veikimą.
- Jei pažeisite skystųjų kristalų ekraną, kreipkitės į platintoją. Skystųjų kristalų tirpalui patekus ant rankų, jas kruopščiai nuplaukite muilu ir vandeniu. Skystųjų kristalų tirpalui patekus į akis, jas nedelsdami išplaukite vandeniu. Jei kruopščiai praplovę akis jausite diskomfortą arba pastebėsite, kad suprastėjo regėjimas, nedelsdami kreipkitės į gydytoją.
- Nenaudokite telefono per perkūniją. Žaibuojant kyla elektros smūgio pavojus.
- Jei telefonu reikia pranešumėte apie dujų nuotėkį, išeikite iš patalpos, kurioje yra dujų.

Rašalo naudojimo saugos taisyklės

- Būkite atsargūs, kad dirbdami su rašalo talpyklomis, rašalo talpyklų dangteliais ir atidarytais rašalo buteliukais ar rašalo buteliukų dangteliais, nepaliesumėte rašalo.
 - Jei rašalo patenka jums ant odos, kruopščiai nuplaukite suteptą sritį muilu ir vandeniu.
 - Jei rašalo patenka į akis, nedelsdami praplaukite vandeniu. Jei kruopščiai praplovus akis vis tiek jaučiamas diskomfortas ar regėjimo sutrikimai, nedelsdami kreipkitės į gydytoją.
 - Jei rašalo patenka į burną, iškart kreipkitės į gydytoją.
- Neardykite techninės priežiūros dėžutės ir nekeiskite jos konstrukcijos, nes rašalo gali patekti į akis ar ant odos.
- Pernelyg nepurtykite rašalo buteliuko ir saugokite nuo stiprių smūgių, priešingu atveju gali pratekėti rašalas.
- Laikykite rašalo buteliukus ir tech. priežiūros dėžutę vaikams nepasiekiamoje vietoje. Neleiskite vaikams gerti iš rašalo buteliukų.

Su spausdintuvu susiję patarimai ir įspėjimai



Perskaitykite šias instrukcijas ir jų laikykitės, kad nesugadintumėte spausdintuvo arba kitų daiktų. Būtinai pasilikite šį vadovą, kad prirėikus, vėliau galėtumėte paskaityti.

Patarimai ir įspėjimai dėl spausdintuvo nustatymo

- Neuždenkite ir neužblokuokite spausdintuvo ventiliacijos ir kitų angų.
- Naudokite tik spausdintuvo etiketėje nurodyto tipo maitinimo šaltinį.
- Nejunkite prie lizdų, priklausančių esančių elektros grandinei, prie kurios prijungti reguliariai įjungiami ir išjungiami kopijavimo aparatai arba oro kondicionavimo sistemos.
- Nejunkite prie elektros lizdų, valdomų sieniniais jungikliais arba automatiniais laikmačiais.
- Laikykite visą kompiuterio sistemą atokiau nuo galimų elektromagnetinių trikdžių šaltinių, tokių kaip garsiakalbiai arba baziniai belaidžių telefonų įrenginiai.
- Elektros tiekimo laidai turi būti ištiesti taip, kad nebūtų braižomi, spaudžiami, nediltų, nebūtų susukti ir sumegzti. Ant elektros laidų nestatykite jokių daiktų, jų taip pat negalima mindyti arba ant jų važinėti. Itin svarbu, kad tose vietose, kur elektros laidai yra prijungti prie transformatoriaus (įvadai ir išvada) jų galai būtų tiesūs.
- Jei spausdintuvą naudojate su ilgintuvu, įsitikinkite, kad bendra prie ilgintuvo prijungtų prietaisų galia neviršija leistinos laido galios. Taip pat įsitikinkite, kad bendra visų prietaisų, įjungtų į sieninį elektros lizdą, galia neviršytų sieninio lizdo galios.
- Jei planuojate naudoti spausdintuvą Vokietijoje, pastato instaliacija turi būti apsaugota 10 arba 16 amperų grandinės pertraukikliu, užtikrinant tinkamą apsaugą nuo trumpojo jungimosi ir spausdintuvo apsaugą nuo srovės perkrovų.
- Kai spausdintuvą kabeliu jungiate prie kompiuterio arba kito įrenginio, įsitikinkite, kad jungtys yra nukreiptos tinkama kryptimi. Kiekvieną jungtį galima jungti tik viena kryptimi. Prijungus jungtį netinkama kryptimi, galima sugadinti abu laidu sujungtus įrenginius.
- Statykite spausdintuvą ant lygaus, stabilaus paviršiaus, kuris būtų platesnis ir ilgesnis už spausdintuvo pagrindą. Pakrypęs spausdintuvas tinkamai neveikia.
- Palikite vietos virš spausdintuvo, kad galėtumėte iki galo pakelti dokumentų dangtį.
- Palikite užtektinai vietos iš priekio, kad popierius būtų išstumiamas iki galo.
- Stenkitės nelaikyti spausdintuvo tokiose vietose, kuriose dažni staigūs temperatūros ir drėgnio pokyčiai. Be to, saugokite jį nuo tiesioginių saulės spindulių, stiprių šviesos arba šilumos šaltinių.

Patarimai ir įspėjimai dėl spausdintuvo naudojimo

- Nekiškite daiktų į spausdintuvo angas.
- Kai spausdinama, nekiškite į spausdintuvą rankų ir nelieskite rašalo kasečių.
- Nelieskite spausdintuvo viduje esančio balto plokščio laido ir rašalo vamzdelių.
- Į spausdintuvo vidų arba šalia spausdintuvo nepurškite produktų, kurių sudėtyje yra degių dujų. Taip galite sukelti gaisrą.
- Nemėginkite pajudinti rašalo galvutės ranka; taip elgiantis galima sugadinti spausdintuvą.
- Uždarydami ADF stenkitės neprisispausti pirštų.

- ❑ Dėdami originalus per stipriai nespauskite skaitytuvo stiklas.
- ❑ Jei kuri nors rašalo talpykla nėra užpildyta iki apatinės linijos, kaip galima greičiau užpildykite rašalu. Kai rašalo lygis nesiekia apatinės linijos, ilgai naudojant spausdintuvą jį galima sugadinti.
- ❑ Visada išjunkite spausdintuvą paspausdami mygtuką . Atjungti spausdintuvą ir išjungti elektros tinklo lizdo srovę galima tik tada, kai nenustos mirksėti lemputė .
- ❑ Jei spausdintuvo ilgą laiką nenaudosite, ištraukite elektros laido kištuką iš sieninio lizdo.
- ❑ Keliant spausdintuvą, rankas reikia laikyti taip, kaip pavaizduota.



Su jutiklinio ekrano naudojimu susiję patarimai ir įspėjimai

- ❑ Skystųjų kristalų ekrane gali būti keletas nedidelių šviesių ar tamsių taškų. Dėl ekrano savybių jos gali būti nevienodo ryškumo. Tai yra normalu ir nerodo jokio gedimo.
- ❑ Valykite tik sausa minkšta šluoste. Nenaudokite skystų ar cheminių valiklių.
- ❑ Smarkiai stuktelėjus gali sudužti jutiklinio ekrano išorinis dangtis. Skydelio paviršiui sudužus arba įskilus kreipkitės į pardavėją, duženų nelieskite ir nemėginkite išimti.
- ❑ Jutiklinį ekraną reikia nestipriai spausti pirštu. Nespauskite jo jėga ir nelieskite nagais.
- ❑ Operacijoms atlikti nenaudokite aštrių daiktų, pvz., šratinukų arba smailų pieštukų.
- ❑ Dėl staigaus temperatūros pokyčio arba drėgmės jutiklinio ekrano viduje susidariusi kondensacija gali pabloginti veikimą.

Su spausdintuvo naudojimu belaidžiu ryšiu susiję patarimai ir įspėjimai

- ❑ Šio spausdintuvo skleidžiamos radijo bangos gali turėti neigiamo poveikio medicininės elektroninės įrangos veikimui, todėl ji gali sugesti. Kai šiuo spausdintuvu naudojate medicinos įstaigose ar šalia medicininės įrangos, vykdykite medicinos įstaigą atstovaujančių įgaliotųjų darbuotojų nurodymus taip pat visų ant medicininės įrangos pateiktų įspėjimų ir nurodymų.
- ❑ Šio spausdintuvo skleidžiamos radijo bangos gali turėti neigiamo poveikio automatiškai valdomų įrenginių veikimui, pvz., automatinėms durims ar priešgaisrinei signalizacijai, o dėl jų sutrikimo gali įvykti nelaimingi atsitikimai. Besinaudodami šiuo spausdintuvu šalia automatiškai valdomų įrenginių, vykdykite visus ant šių įrenginių nurodytus įspėjimus ir nurodymus.

Patarimai ir įspėjimai dėl spausdintuvo gabenimo arba saugojimo

- Sandėliuodami arba transportuodami spausdintuvą, jo nepaverskite, nepastatykite vertikaliai ar neapverskite, nes gali ištekėti rašalas.
- Prieš transportuodami spausdintuvą įsitikinkite, kad spausdinimo galvutė yra pradinėje padėtyje (šalia dešiniojo krašto).

Asmeninės informacijos apsaugojimas

Jei spausdintuvą ketinate atiduoti arba išmesti, ištrinkite visą spausdintuvo atmintyje saugomą asmeninę informaciją, valdymo skydelyje pasirinkdami **Nuostatos > Atkurti numatytuosius parametrus > Pašalinti visus duomenis ir parametrus**.

Dalių pavadinimai ir funkcijos

Priekis.	18
Vidus.	19
Galas.	20

Priekis

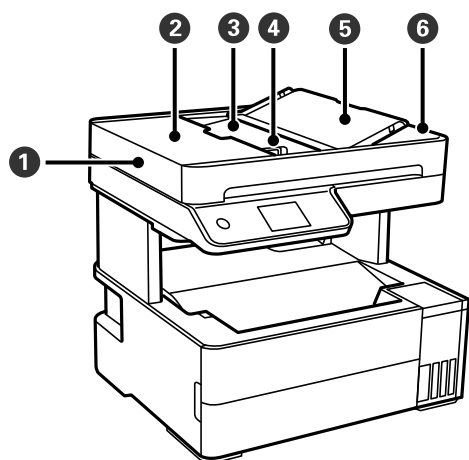

1	ADF (automatinis dokumentų tiekimas)	Automatiškai tiekia originalus.
2	ADF dangtis	Atidarykite, išimdami ADF įstrigusius originalus.
3	ADF įdėjimo padėklas	Prilaiko įdėtus originalus.
4	ADF krašto kreiptuvas	Užtikrina, kad originalai į spausdintuvą būtų tiekiami tiesiai. Pristumkite prie originalų kraštų.
5	ADF dokumentų palaikymas	Palaiko originalus.
6	ADF išvesties dėklas	Laiko iš ADF išstumtus originalus.

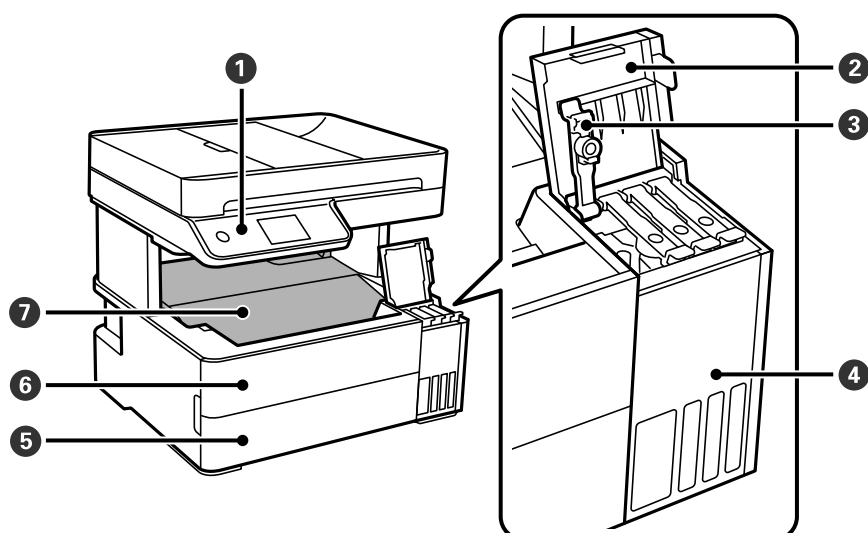

1	Valdymo skydelis	Nurodo spausdintuvo būseną ir leidžia nustatyti spausdinimo nustatymus.
2	Rašalo talpyklos gaubtas	Atidaromas papildyti rašalo talpyklą.
3	Rašalo talpyklos dangtelis	Atidaromas papildyti rašalo talpyklą.

4	Rašalo talpykla	Jame yra rašalo talpykla.
5	Popieriaus kasetės dangtis	Atidarykite, norėdami įdėti popierių į popieriaus kasetę.
6	Priekinis dangtis	Atidaromas išimant įstrigusį popierių.
7	Išvesties dėklas	Prilaiko išstumtą popierių.

Vidus

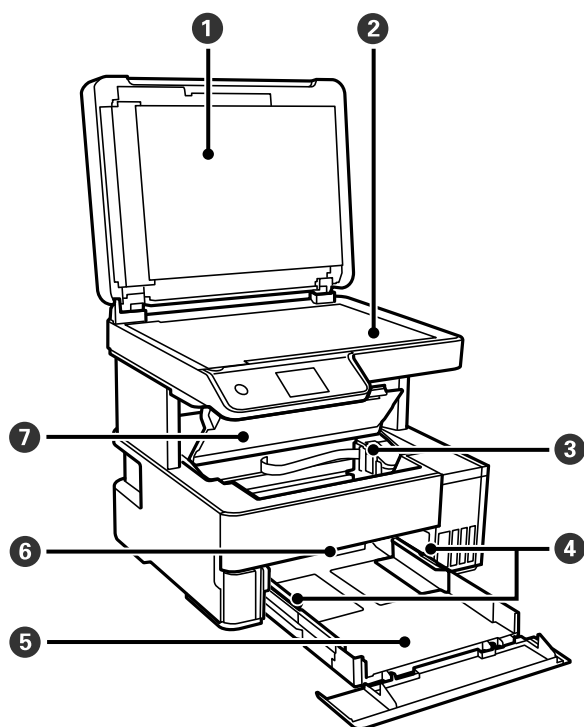

1	Dokumentų dangtis	Nuskaitant neleidžia patekti šviesai iš išorės.
2	Skaitytuvo stiklas	Įdėkite originalus.
3	Spausdinimo galvutė	Rašalas išpurškiamas per apačioje esančius spausdinimo galvutės purkštukus.
4	Krašto kreiptuvas	Užtikrina, kad popierius į spausdintuvą būtų tiekiamas tiesiai. Pristumkite prie popieriaus kraštų.
5	Popieriaus kasetė	Įdedamas popierius.
6	Išvesties dėklo svirtis	Pakelkite, kad popierius būtų išvedamas į išvesties dėklą. Nuleiskite, kad popierius būtų išvedamas priekine puse aukštyn į spausdintuvo priekį.
7	Spausdintuvo gaubtas	Atidaromas išimant įstrigusį popierių.

Galas

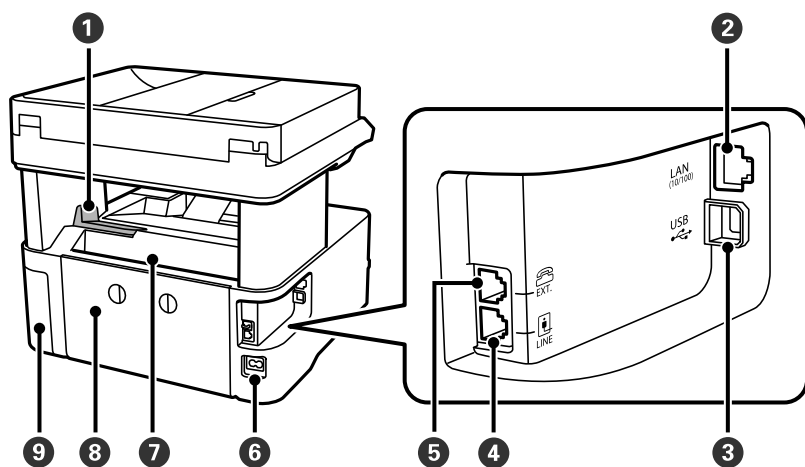

1	Stabdiklis	Nustatykite stabdiklį, kad spaudiniai neiškristų iš išvesties dėklo.
2	LAN prievadas	Skirtas LAN kabeliui prijungti.
3	USB prievadas	Prijungia USB laidą, skirtą jungti prie kompiuterio.
4	LINE prievadas*	Prijungimas prie telefono linijos.
5	EXT. prievadas*	Prijungia išorinius telefono įrenginius.
6	Kintamosios srovės įvadas	Prijungiamas maitinimo laidas.
7	Galinė popieriaus tiekimo anga	Įdedamas popierius.
8	Galinis gaubtas	Nuimamas išimant įstrigusį popierių.
9	Priežiūros dėžutės dangtelis	Atidarykite, keisdami techninės priežiūros dėžutę.

* Skirta tik ET-5170 Series/L6490 Series

Valdymo skydelio vadovas

Valdymo skydelis.	22
Jutiklinio ekrano operacijos.	22
Pradžios ekrano konfigūravimas.	23
Menu ekrano konfigūravimas.	25
Simbolių įvedimas.	26
Animacijos peržiūrėjimas.	26

Valdymo skydelis

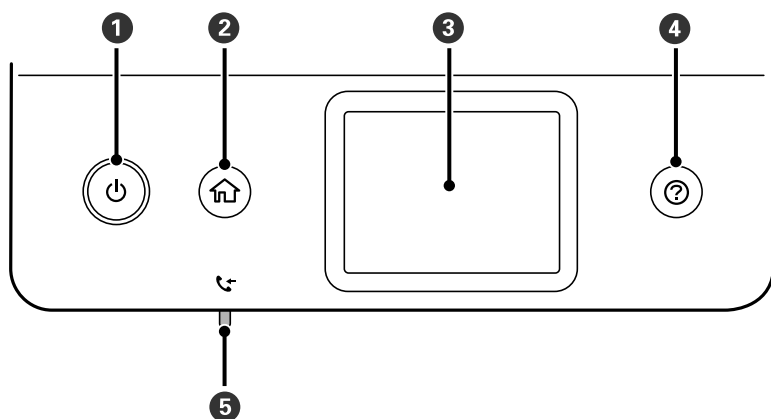

1	Ijungiamas arba išjungiamas spausdintuvas. Įsitikinę, kad užgeso maitinimo lemputė, atjunkite maitinimo laidą.
2	Atidaromas pradžios ekranas.
3	Pateikiami meniu ir pranešimai.
4	Rodomi sprendimai, kai esate bėdoje.
„5“*	Užsidega, kai priimti ir dar neskaityti, neišspausdinti arba neįrašyti dokumentai saugomi spausdintuvo atmintyje.

* Skirta tik ET-5170 Series/L6490 Series

Jutiklinio ekrano operacijos

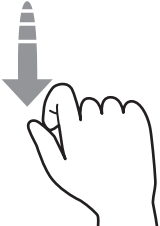

Jutiklinis ekranas suderinamas su šiomis operacijomis.

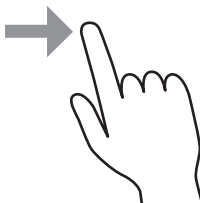
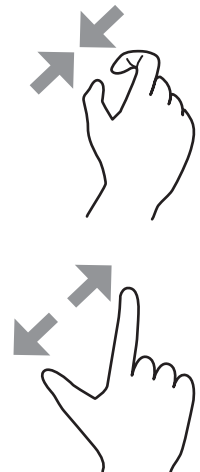



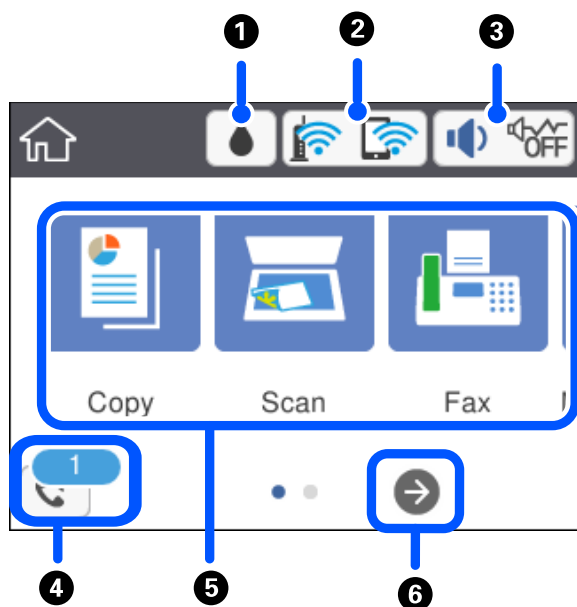

Palietimas		Paspauskite arba pasirinkite elementus arba piktogramas.
Sprigtelėjimas		Greitai slinkite ekraną.

Braukimas		Laikykite ir judinkite elementus.
Pirštus suglauskite Pirštus išskėskite		Spausdindami nuotraukas padidinkite arba sumažinkite atvaizdo rodinį valdymo skydelyje.







Pradžios ekrano konfigūravimas



1		Rodomas Likusi Priežiūros dėžutės talpa ekranas. Galite patikrinti apytikslį techninės priežiūros dėžutės eksploataavimo laiką.
2		Rodoma tinklo ryšio būsena. Daugiau informacijos ieškokite toliau. „Nuoroda į tinklo piktogramą“ puslapyje 24

<p>3</p> 		<p>Rodomas Įrenginio garso nuostatos ekranas. Galite nustatyti Išjungti garsą ir Tylusis režimas. Šiame ekrane taip pat galite pasiekti Garsas meniu. Šią nuostatą taip pat galite parinkti meniu Nuostatos.</p> <p>Nuostatos > Bendrosios nuostatos > Pagrind. nuostatos > Garsas</p>
	 	<p>Nurodo, ar spausdintuvui nustatyta Tylusis režimas. Kai yra įjungta ši funkcija, spausdintuvo keliamas triukšmas yra sumažinamas, tačiau gali sulėtėti spausdinimo greitis. Tačiau priklausomai nuo pasirinkto popieriaus tipo ir spausdinimo kokybės, triukšmas gali nesumažėti.</p>
		<p>Nurodo, kad spausdintuvui nustatyta Išjungti garsą.</p>
<p>4</p> 		<p>Rodomas Informacija apie faksogramos duomenis ekranas.</p> <p>Rodomas skaičius nurodo faksogramų, kurios dar neperskaitytos, negautos arba neišsaugotos, skaičių.</p>
<p>5</p>		<p>Rodomas kiekvienas meniu.</p> <ul style="list-style-type: none"> <input type="checkbox"/> Kopijuoti Leidžia nukopijuoti dokumentus. <input type="checkbox"/> Nuskaityti Leidžia nuskaityti dokumentus ir išsaugoti juos kompiuteryje. <input type="checkbox"/> Faksas Leidžia siųsti faksogramas. <input type="checkbox"/> Priežiūra Rodomi rekomenduojami meniu, kuriais naudojantis gali būti pagerinta spaudinių kokybė, pvz., atkremšami purkštukai išspausdinant purkštukų patikros šabloną ir atliekamas galvutės valymas bei sumažinamas spausdiniuose esantis spalvų išblukimas arba juostų kiekis, sulygiuojant spausdinimo galvutę. Šią nuostatą taip pat galite parinkti meniu Nuostatos. <p>Nuostatos > Priežiūra</p> <ul style="list-style-type: none"> <input type="checkbox"/> Nuostatos Leidžia parinkti nuostatas, susijusias su technine priežiūra, spausdintuvo nuostatomis ir operacijomis.
<p>6</p> 		<p>Slenka ekraną į dešinę.</p>

Nuoroda į tinklo piktogramą



	<p>Spausdintuvas neprijungtas prie laidinio tinklo (eternet) arba jis anuluotas.</p>
	<p>Spausdintuvas prisijungtas prie laidinio (eternet) tinklo.</p>
	<p>Spausdintuvas nėra prijungtas prie belaidžio („Wi-Fi“) tinklo.</p>
	<p>Spausdintuvas ieško SSID, anuluotas IP adresas arba yra problema su belaidžiu („Wi-Fi“) tinklu.</p>
	<p>Spausdintuvas prijungtas prie belaidžio („Wi-Fi“) tinklo. Stulpelių skaičius nurodo ryšio signalo stiprumą. Kuo daugiau stulpelių, tuo geresnis ryšys.</p>
	<p>Spausdintuvas nėra prijungtas prie belaidžio („Wi-Fi“) tinklo „Wi-Fi Direct“ (paprastojo prieigos taško) režime.</p>

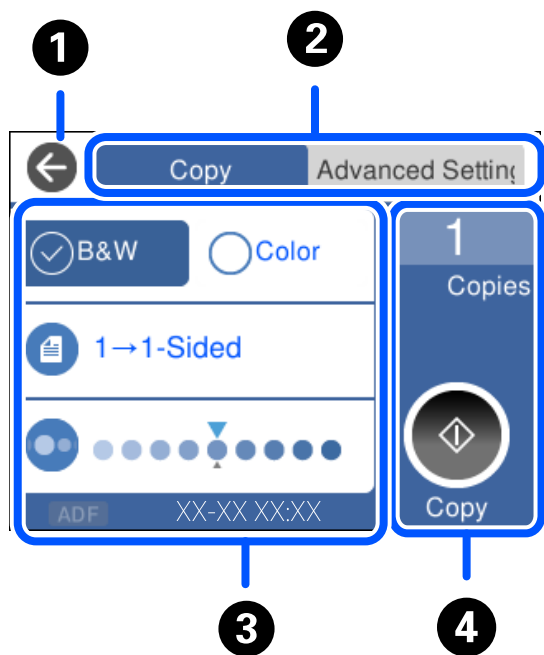

Spausdintuvas yra prijungtas prie belaidžio („Wi-Fi“) tinklo „Wi-Fi Direct“ (paprastojo prieigos taško) režime.

Meniu ekrano konfigūravimas



1	Grįžtama į ankstesnį ekraną.	
2	Perjungia nustatymų sąrašą, naudojant skirtukus. Skirtuke Išplėstiniai parametrai rodomi kiti elementai, kuriuos galima nustatyti pagal poreikį.	
3	<p>Parodo nustatymo elementų sąrašą. Kai rodoma , papildoma informacija peržiūrima pasirinkus piktogramą. Pasirinkite nustatymus, pasirinkdami elementą arba pažymėdami.</p> <p>Pilkai pažymėti elementai nepasiekiami. Pasirinkite elementą, kad patikrintumėte kodėl jis yra nepasiekiamas.</p> <p>Jei kyla problemų, ant elemento rodoma . Pasirinkite piktogramą, kad patikrintumėte, kaip išspręsti problemą.</p>	
4	Veiksmai pradedami naudojant esamas nuostatas. Elementai skiriasi priklausomai nuo meniu.	
	Kopijos	Rodoma ekrano klaviatūra, kurioje galite įvesti kopijų skaičių.
		Paleidžiamas spausdinimas, kopijavimas, nuskaitymas arba faksogramų siuntimas.

Simbolių įvedimas

Rinkdamiesi tinklo parametrus ar kt. ženklus ir simbolius galite įvesti ekrane rodoma klaviatūra.

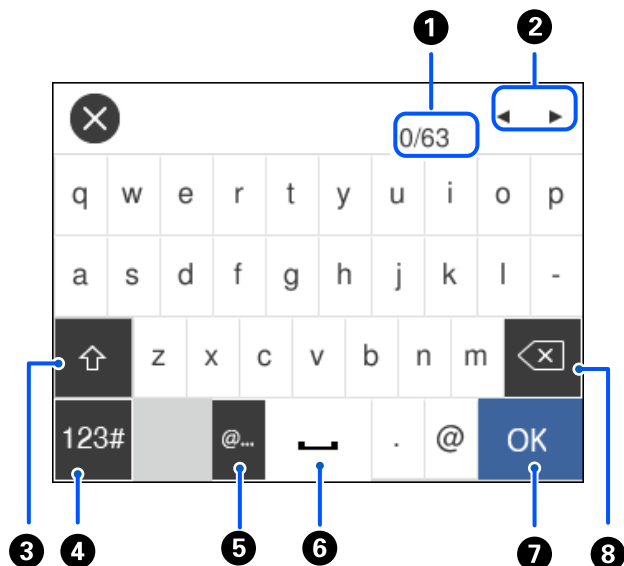

1	Nurodo simbolių skaičių.
2	Perkelia žymeklį į įvesties padėtį.
3	Kaitaliojamas didžiųjų ir mažųjų raidžių parametras.
4	Kaitaliojimas simbolių tipas. ABC: Abėcėlė 123#: Skaičiai ir simboliai
5	Įvedami dažnai naudojamų el. pašto adresų domenai arba URL; tiesiog pasirenkant elementą.
6	Įvedamas tarpas.
7	Įvedamas simbolis.
8	Panaikinamas kairėje esantis simbolis. Panaikinamas dešinėje esantis simbolis, kai žymeklis yra eilutės pradžioje ir daugiau nėra jokių simbolių.

Animacijos peržiūrėjimas

Skystųjų kristalų ekrane galite peržiūrėti veikimo instrukcijų animaciją, pavyzdžiui, popieriaus įdėjimas arba užstrigusio popieriaus išėmimas.

- Pasirinkite (?): rodomas pagalbos ekranas. Pasirinkite **Kaip**, tada pasirinkite elementus, kuriuos norite peržiūrėti.

- Veikimo ekrano apačioje pasirinkite **Kaip**: rodoma su kontekstu susijusi animacija.

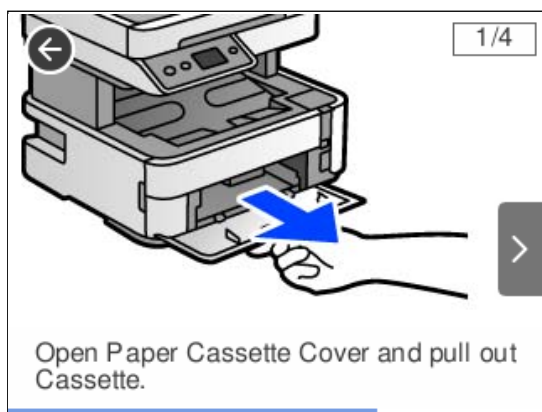

Popieriaus įdėjimas

Atsargumo priemonės dėl popieriaus naudojimo.	29
Popieriaus dydžio ir tipo nuostatos.	29
Popieriaus įdėjimas.	31
Įvairaus popieriaus įdėjimas.	32
Popieriaus išvedimas.	33

Atsargumo priemonės dėl popieriaus naudojimo

- ❑ Perskaitykite kartu su popieriumi gautus instrukcijų lapus.
- ❑ Siekdami aukštos spaudinių kokybės su originaliu „Epson“ popieriumi, naudokite popierių aplinkoje, nurodytoje su popieriumi pateiktuose lapuose.
- ❑ Prieš įdėdami, išskleiskite ir sulygiuokite popieriaus kraštus. Neiškleiskite ar nesuvyniokite fotopopieriaus. Nesilaikydami nurodymo galite sugadinti spausdinamąją pusę.

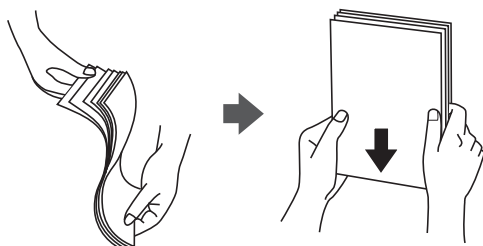

- ❑ Jei popierius yra susiraitęs, prieš įdėdami jį ištiesinkite arba šiek tiek sulenkite į priešingą pusę. Spausdinant ant susiraičiusio popieriaus, popierius gali įstrigti ir spaudinyje bus dėmių.



- ❑ Popieriaus padavimo problemos dažnai gali įvykti atliekant rankinį dvipusį spausdinimą, kai spausdinama viena jau atspausdinto popieriaus pusė. Sumažinkite lapų skaičių iki pusės arba mažiau arba vienu metu įdėkite vieną popieriaus lapą, jei popierius toliau įstringa.
- ❑ Įsitinkinkite, kad naudojamas išilgapluoštis popierius. Jei nežinote, kokios rūšies popierius naudojamas, pasižiūrėkite į popieriaus pakuotę arba kreipkitės į gamintoją ir išsiaiškinkite popieriaus specifikacijas.
- ❑ Prieš įdėdami, išskleiskite ir sulygiuokite vokų kraštus. Kai krūvelėje sudėti vokai yra išsipūtę dėl viduje esančio oro, prieš įdėdami juos paspauskite.



Susijusi informacija

➔ „Negalimos popieriaus rūšys“ puslapyje 246

Popieriaus dydžio ir tipo nuostatos

Jei jūs registruosite popieriaus formatą ir rūšį ekrane, rodomame, kai įdedate popieriaus, spausdintuvas praneš, kai registruota informacija ir spausdinimo nuostatos skirsis. Tai neleidžia švaistyti popieriaus ir rašalo, užtikrinant,

kad jūs negalėsite spausdinti ant netinkamo dydžio popieriaus arba netinkama spalva dėl to, kad naudojate popieriaus tipo neatitinkančias nuostatas.

Išjungus **Automat. popieriaus sąrankos rodymas** šis ekranas nerodomas. Išjungę šią funkciją, negalėsite spausdinti iš „iPhone“, „iPad“ arba „iPod touch“ naudodami „AirPrint“.

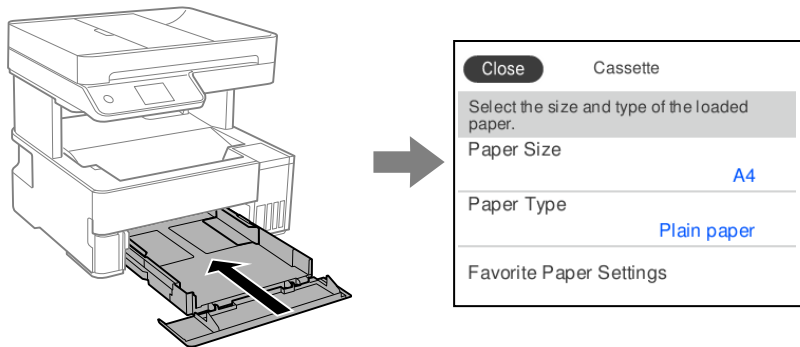

Jei rodomas popieriaus formatas ir tipas skiriasi nuo įdėto popieriaus, pasirinkite elementą, kurį keisite. Jei nuostatos atitinka įdėtą popierių, uždarykite ekraną.

Pastaba:

Galima taip pat parodyti popieriaus formato ir popieriaus rūšies nuostatų ekraną pasirenkant **Nuostatos > Bendrosios nuostatos > Spausdintuvo parametrai > Popieriaus šaltinių nuostatos > Popieriaus nuostata.**

Susijusi informacija

➔ „Automat. popieriaus sąrankos rodymas:“ puslapyje 259

Popieriaus rūšių sąrašas

Siekiant aukščiausios kokybės spausdinimo rezultatų, reikia pasirinkti popierių atitinkančią popieriaus rūšį.

Laikmenos pavadinimas	Laikmenos tipas	
	Valdymo skydelis	Spausdintuvo tvarkyklė
Epson Bright White Ink Jet Paper	paprastas popierius	Paprastas popierius
Epson Ultra Glossy Photo Paper	Ypač blizgus	Epson Ultra Glossy
Epson Premium Glossy Photo Paper	Aukšč. kok. Blizgus	Epson Premium Glossy
Epson Premium Semigloss Photo Paper	Aukš.kok.Pus.blizgus	Epson Premium Semigloss
Epson Photo Paper Glossy	Blizgus	Photo Paper Glossy
Epson Matte Paper-Heavyweight Epson Double-Sided Matte Paper	Matinis	Epson Matte
Epson Photo Quality Ink Jet Paper Epson Double-sided Photo Quality Ink Jet Paper Epson Photo Quality Self Adhesive Sheets	Photo Quality IJ	Epson Photo Quality Ink Jet

Popieriaus įdėjimas

Popierių galite įdėti atsižvelgę į animacijas, rodomas spausdintuvo LCD ekrane.

Pasirinkite , tada pasirinkite **Kaip** > **Įdėkite popieriaus**.

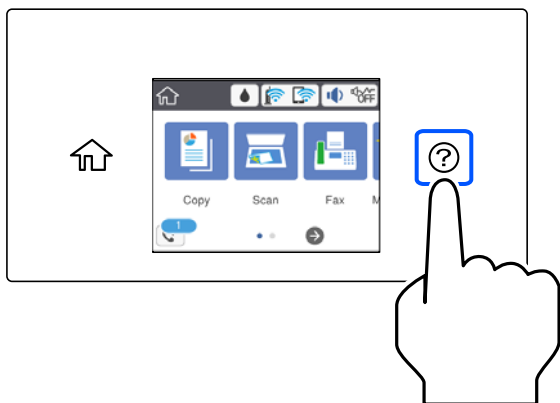

Pasirinkite popieriaus šaltinį, kuriuos norite rodydami animacijas.

Pasirinkite **Baigti**, kad uždarytumėte animacijos ekraną.

Atsargumo priemonės dedant popierių su antrašte

- Popieriui su antrašte kaip popieriaus tipą pasirinkite **Letterhead**.
- Popieriaus su antrašte atveju, spausdinant ant mažesnio popieriaus, nei nustatyta spausdintuvo tvarkyklėje, spausdintuvas gali spausdinti už popieriaus kraštų, todėl rašalas išstės spaudinius ir spausdintuvo viduje susikaups per daug rašalo. Įsitikinkite, kad pasirinkote teisingą popieriaus formato nustatymą.
- Naudojant popierių su antrašte, dvipusio spausdinimo vykdyti negalima. Be to, gali būti lėčiau spausdinama.

Įvairaus popieriaus įdėjimas

Vokų įdėjimas

Galinė popieriaus tiekimo anga

Voką dėkite galinės popieriaus tiekimo angos centre taip, kad trumpoji kraštinė būtų nukreipta į priekį, o atvartas — žemyn, tada prie voko krašto pristumkite kraštinius kreiptuvus.

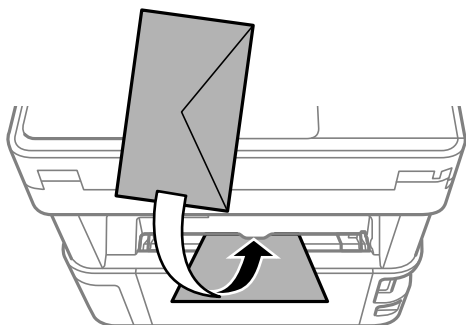

Pastaba:

Rekomenduojame nuleisti išvesties jungiklio svirtį, kad vokas būtų išvedamas spausdintuvo priekyje.

Popieriaus kasetė

Vokus į popieriaus kasetę dėkite taip, kad atvartas būtų nukreiptas žemyn, tada prie vokų kraštų pristumkite kraštinius kreiptuvus.

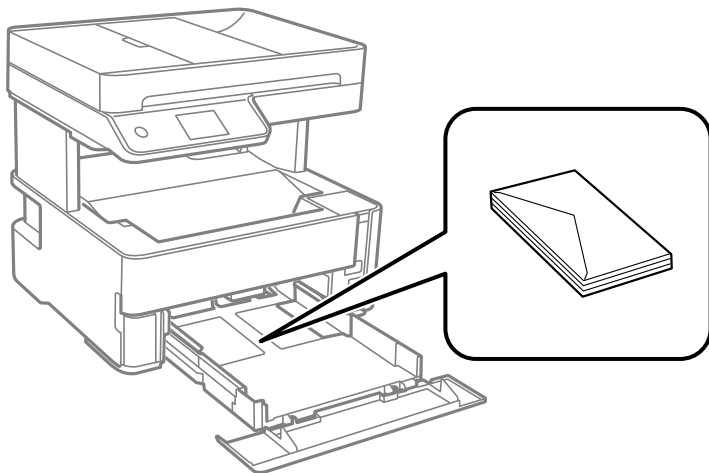

Popieriaus su skylutėmis įdėjimas

Įdėkite vieną popieriaus su skylutėmis lapą, kad jis būtų galinės popieriaus tiekimo angos viduryje, spausdinamąją pusę į viršų.

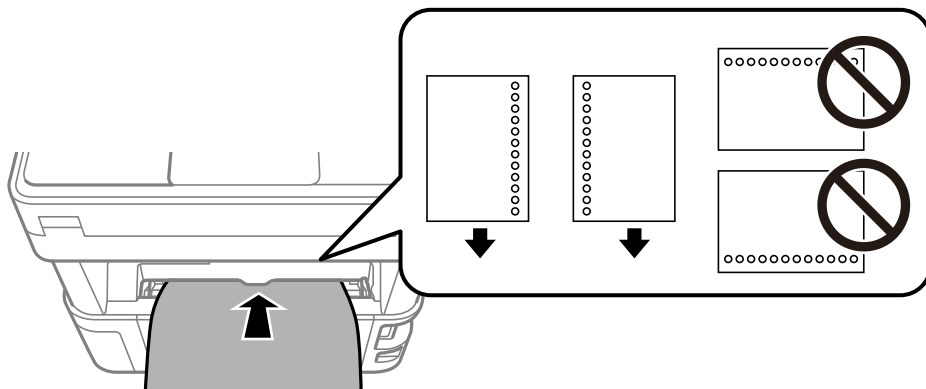

Sureguliuokite failo spausdinimo vietą, kad nebūtų spausdinama ant skylučių.

Popieriaus išvedimas

- ❑ Atspausdintas popierius išvedamas į išvesties dėklą spausdinta puse žemyn. A4 formato paprasto popieriaus atveju (80 g/m² storio), vienu metu galima išvesti iki 100 lapų. Išvedus daugiau nei 100 lapų, popierius gali iškristi arba įstrigti. Pašalinkite popieriaus perteklių, kad jis neviršytų didžiausio išvedamų lapų skaičiaus.
- ❑ Įdedant storą popierių, fotopopierių arba vizitinių kortelių formato popierių, nuleiskite išvesties jungiklio svirtį, kad popierius būtų išvedamas spausdintuvo priekyje. Taip pat rekomenduojame vokus išvesti spausdintuvo priekyje.

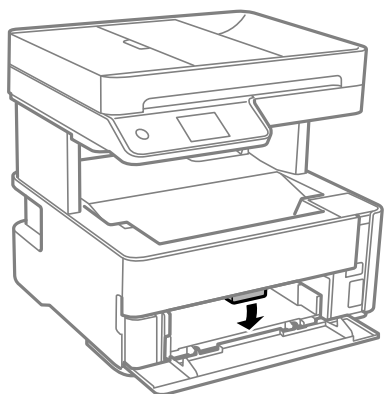

- ❑ Stenkitės neliesti atspausdinto fotopopieriaus paviršiaus plikomis rankomis. Ant rankų esantys drėgmė ir riebalai gali paveikti spausdinių kokybę.

Originalų dėjimas

Originalų dėjimas.	35
ADF netinkami originalai.	36

Originalų dėjimas

Padėkite originalus ant skaitytuvo stiklo arba ADF.

Į ADF galite įdėti kelis originalus.

Vykdydami toliau pateiktus žingsnius galėsite peržiūrėti animacijas, kuriose aiškinama, kaip įdėti originalus.

Pasirinkite , tada pasirinkite **Kaip** > **Padėkite originalius dokumentus**. Pasirinkite norimą peržiūrėti originalų dėjimo būdą. Pasirinkite **Baigti**, kad uždarytumėte animacijos ekraną.

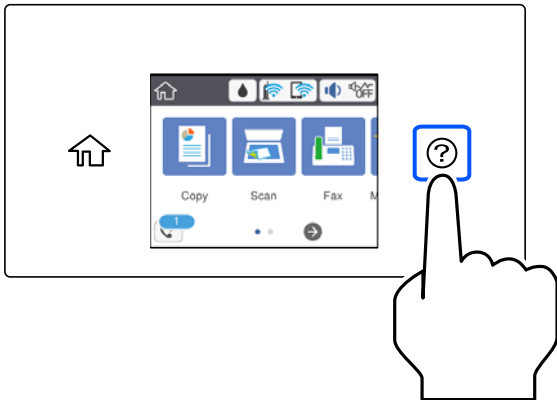

Naudojant skaitytuvo stiklą

Perspėjimas:

Uždarydami dokumentų dangtį stenkitės neprispausti pirštų. Taip galite susižeisti.

Svarbu:

- Dėdami sunkius originalius failus, pvz., knygas, neleiskite išorinei šviesai šviesti tiesiai į skaitytuvo stiklą.
- Nenaudokite per daug jėgos su skaitytuvo stiklu arba dokumentų dangčiu. Priešingu atveju galite pažeisti juos.

Pastaba:

- Jei ant skaitytuvo stiklo yra šiukšlių arba purvo, nuskaitymo diapazonas gali būti išplėstas, kad jie patektų į jį, todėl originalo vaizdo padėtis gali pakisti arba jis sumažės. Prieš nuskaitydami pašalinkite šiukšles ir nešvarumus nuo skaitytuvo stiklo.

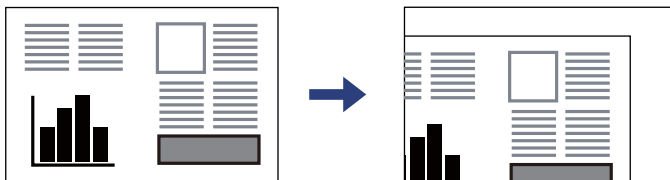

- 1,5 mm tarpas nuo skaitytuvo stiklo kampo nenuskaitomas.
- Padėjus originalus į ADF ir ant skaitytuvo stiklo, pirmenybė teikiama ADF padėtiems originalams.
- Jei originalus ilgam laikui paliksite ant skaitytuvo stiklo, jie gali prilipti prie stiklo paviršiaus.

Naudojant ADF

! Svarbu:

- Originalų šūsnis neturi būti aukštesnė už liniją po trikampio simboliu, esančiu vidinėje ADF krašto kreiptuvo pusėje.

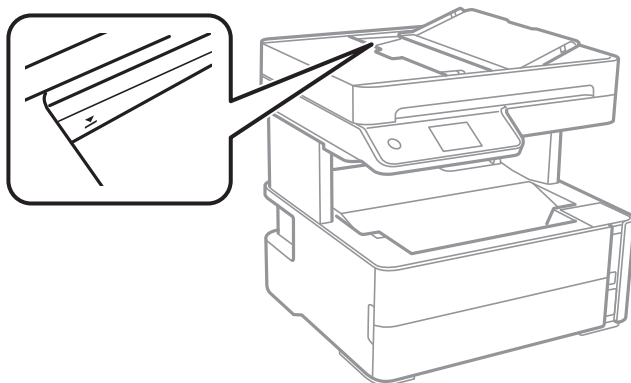

- Nedėkite originalų, kol nuskaityma.

Susijusi informacija

- ➔ „ADF netinkami originalai” puslapyje 36
- ➔ „Skaitytuvo techniniai duomenys” puslapyje 272

ADF netinkami originalai

! Svarbu:

Netiekite nuotraukų arba vertingų originalių meno kūrinių į ADF. Netinkamai tiekiant galima suglamžyti arba pažeisti originalą. Vietoje to nuskaitykite šiuos dokumentus padėję ant skaitytuvo stiklo.

Norėdami, kad neužstrigtų popierius, toliau nurodytų originalų į ADF nedėkite. Tokio pobūdžio originalams naudokite skaitytuvo stiklą.

- Įplėšti, sulenkti, susiglamžę, apgadinti arba banguoti originalai
- Su skylėmis segtuvui
- Sukabinti juosta, kabėmis, sąvaržėlėmis ir pan.
- Su priklijuotais lipdukais arba etiketėmis
- Sukarpyti nevienodai arba nestačiu kampu
- Surišti originalai
- OHP, šiluminio perkėlimo popierius arba anglies pluošto nugarėlės

Spausdinimas

Dokumentų spausdinimas.	38
Spausdinimas ant vokų.	65
Tinklalo puslapių spausdinimas.	66
Spausdinimas naudojant debesies paslaugą.	67

Dokumentų spausdinimas

Spausdinimas iš kompiuterio Windows

Spausdinimas naudojant paprastas nuostatas

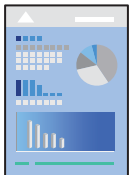

Pastaba:

Veiksmai gali skirtis priklausomai nuo programos. Išsamios informacijos ieškokite programėlės žinyne.

1. Į spausdintuvą įdėkite popieriaus.
[„Popieriaus įdėjimas“ puslapyje 31](#)
2. Atidarykite norimą spausdinti failą.
3. Meniu **Failas** pasirinkite **Spausdinti** arba **Spausdinimo nustatymas**.
4. Pasirinkite naudojamą spausdintuvą.

5. Pasirinkite **Nuostatos** arba **Ypatybės**, kad būtų atidarytas spausdintuvo tvarkyklės langas.

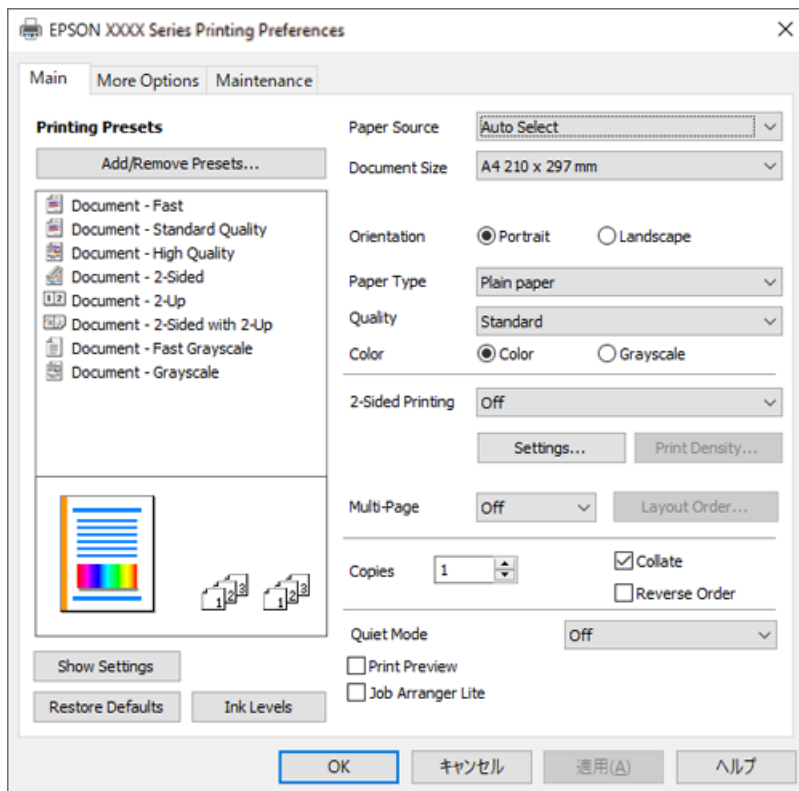

6. Jei reikia, pakeiskite nustatymus.
Paaškinimą, kaip nustatyti elementus, žr. interneto žinyne. Paspaudus elementą dešiniuoju pelės klavišu rodomas **Žinynas**.
7. Norėdami uždaryti spausdintuvo tvarkyklės langą, spustelėkite **OK**.
8. Spustelėkite **Spausdinti**.

Susijusi informacija

- ➔ „Galimas popierius ir talpa” puslapyje 244
- ➔ „Popieriaus rūšių sąrašas” puslapyje 30

Išankstinių spausdinimo nuostatų pridėjimas lengvam spausdinimui

Sukūrę ir spausdintuvo tvarkyklėje išsaugoję išankstinius dažnai naudojamus spausdinimo nustatymus, galite lengvai spausdinti iš sąrašo pasirinkdami išankstinį nustatymą.

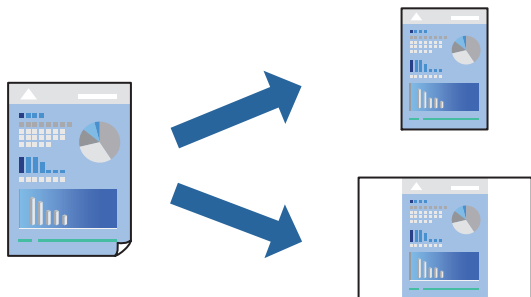

1. Spausdintuvo tvarkyklės skirtuke **Pagrindinis** arba **Daugiau pasirinkčių** nustatykite kiekvieną elementą (pvz., **Dokumento dydis** ir **Popier. tipas**).
2. Spustelėkite **Pridėti / šalinti išankstinius nustatymus**, esantį **Išankst. spausd. nustat.**.
3. Eikite į **Pavad.** ir, jei reikia, įveskite komentarą.
4. Spustelėkite **Įrašyti**.

Pastaba:

*Norėdami ištrinti pridėtą išankstinį nustatymą, spustelėkite **Pridėti / šalinti išankstinius nustatymus**, sąrašo pasirinkite norimą pašalinti pavadinimą ir jį pašalinkite.*

5. Spustelėkite **Spausdinti**.

Kitą kartą, kai norėsite spausdinti naudodami tas pačias nuostatas, pasirinkite registruotą nuostatos pavadinimą iš **Išankst. spausd. nustat.** ir tuomet spustelėkite **OK**.

Susijusi informacija

- ➔ „Popieriaus įdėjimas” puslapyje 31
- ➔ „Spausdinimas naudojant paprastas nuostatas” puslapyje 38

Spausdinimas ant abiejų pusių

Galite spausdinti ant abiejų popieriaus pusių.

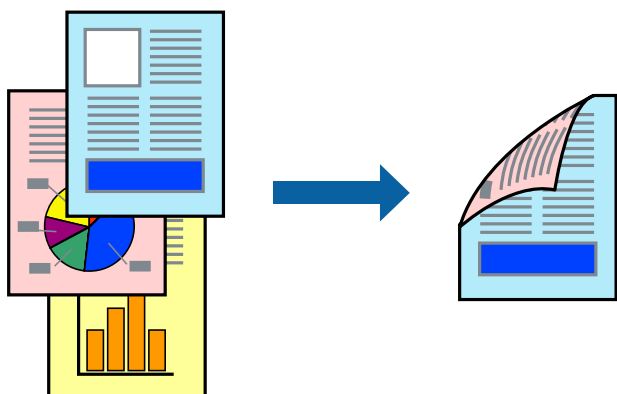

Pastaba:

- ❑ Jei nenaudojate dvipusiam spausdinimui tinkančio popieriaus, gali suprastėti spausdinimo kokybę, o popierius įstrigti. „Popierius dvipusiam spausdinimui” puslapyje 246
- ❑ Atsižvelgiant į popierių ir duomenis, rašalas gali prasisunkti į kitą popieriaus pusę.
- ❑ Tačiau, kai spausdintuvą pasiekėte per tinklą arba jis naudojamas kaip bendras spausdintuvas, ši funkcija gali būti negalima.

1. Spausdintuvo tvarkyklės skirtuke **Pagrindinis** pasirinkite metodą **2-pusis spausdinimas**.
2. Spustelėkite **Nuostatos**, pasirinkite atitinkamas nuostatas ir spustelėkite **Gerai**.
3. Spustelėkite **Spausdinimo tankis**, pasirinkite atitinkamas nuostatas ir spustelėkite **Gerai**.
Nustatydami **Spausdinimo tankis** galite reguliuoti spausdinimo tankį priklausomai nuo dokumento tipo.

Pastaba:

Atsižvelgiant į lange **Pasirinkti dokumento tipą** pasirinktos Spausdinimo tankio koregavimas parinkties ir skirtuke **Pagrindinis** pasirinktos **Kokybė** parinkties derinį, gali būti lėtai spausdinama.

4. Jei reikia, skirtukuose **Pagrindinis** ir **Daugiau pasirinkčių** nustatykite kitus elementus ir spustelėkite **Gerai**.
5. Spustelėkite **Spausdinti**.

Susijusi informacija

- ➔ „Galimas popierius ir talpa” puslapyje 244
- ➔ „Popieriaus įdėjimas” puslapyje 31
- ➔ „Spausdinimas naudojant paprastas nuostatas” puslapyje 38

Lankstinuko spausdinimas

Galima išspausdinti ir lankstinuką, gaunamą keičiant puslapių tvarką ir sulanksčius spaudinį.

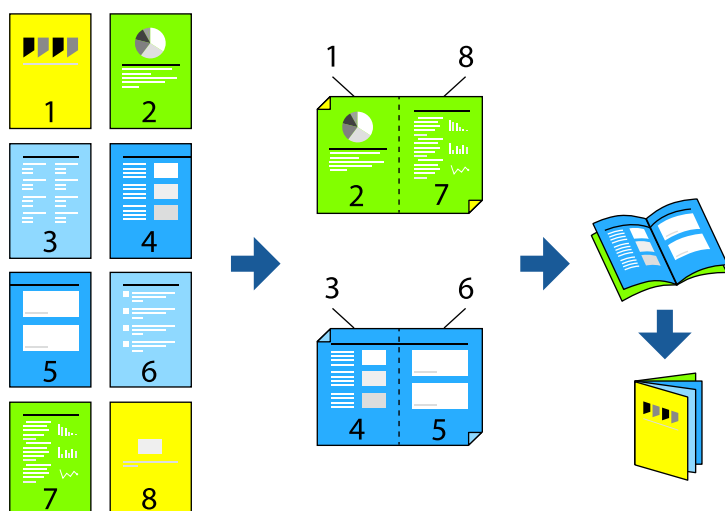

Pastaba:

- Jei nenaudojate dvipusiam spausdinimui tinkančio popieriaus, gali suprastėti spausdinimo kokybė, o popierius įstrigti. „Popierius dvipusiam spausdinimui” puslapyje 246
- Atsižvelgiant į popierių ir duomenis, rašalas gali prasisunkti į kitą popieriaus pusę.
- Tačiau, kai spausdintuvą pasiekėte per tinklą arba jis naudojamas kaip bendras spausdintuvas, ši funkcija gali būti negalima.

1. Spausdintuvo tvarkyklės skirtuke **Pagrindinis** reikia pasirinkti norimą ilgojo krašto surišimo tipą naudojant **2-pusis spausdinimas**.
2. Spustelėkite **Parametrai**, pasirinkite **Brošiūra**, tada pasirinkite **Centrinis įrišimas** arba **Šoninis įrišimas**.
 - Centrinis įrišimas. Šį būdą naudokite, kai spausdinate mažą kiekį puslapių, kurie gali būti sudėti vienas ant kito ir lengvai perlenkti per pusę.
 - Šoninis įrišimas. Šį būdą naudokite, kai spausdinate vieną lapą (keturis puslapius) vienu metu, ketindami kiekvieną jų perlenkti per pusę, tuomet sudėdami juos į vieną tomą.
3. Paspauskite **OK**.
4. Jei spausdinate duomenis su daug nuotraukų ir vaizdų, pasirinkite **Spausdinimo tankis**, tada atlikite reikiamus nustatymus ir spustelėkite **Gerai**.

Nustatydami **Spausdinimo tankis** galite reguliuoti spausdinimo tankį priklausomai nuo dokumento tipo.

Pastaba:

Atsižvelgiant į lange **Pasirinkti dokumento tipą** pasirinktos Spausdinimo tankio koregavimas parinkties ir skirtuke **Pagrindinis** pasirinktos **Kokybė** parinkties derinį, gali būti lėtai spausdinama.

5. Jei reikia, skirtukuose **Pagrindinis** ir **Daugiau pasirinkčių** nustatykite kitus elementus ir spustelėkite **Gerai**.
6. Spustelėkite **Spausdinti**.

Susijusi informacija

- ➔ „Galimas popierius ir talpa” puslapyje 244
- ➔ „Popieriaus įdėjimas” puslapyje 31
- ➔ „Spausdinimas naudojant paprastas nuostatas” puslapyje 38

Kelių puslapių spausdinimas ant vieno lapo

Ant vieno popieriaus lapo galima išspausdinti kelių puslapių duomenis.

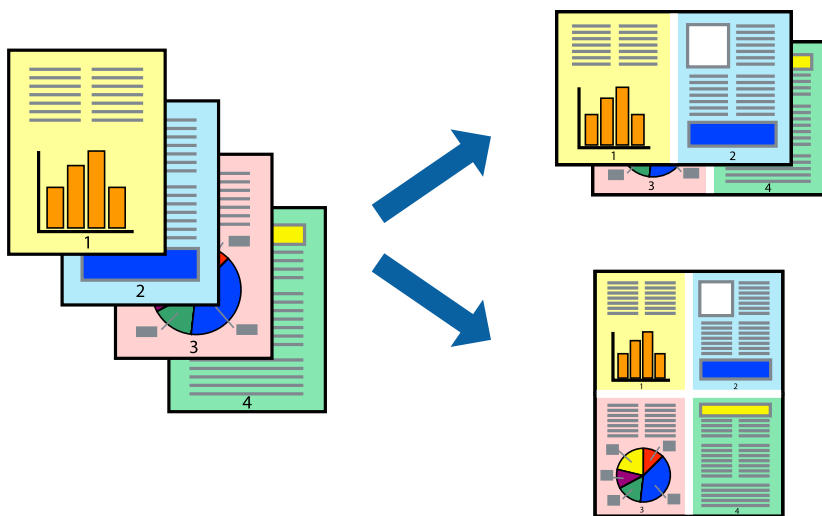

1. Spausdintuvo tvarkyklės skirtuke **Pagrindinis** pasirinkite **2 viename, 4 viename, 6 puslapiai, 8 viename, 9 puslapiai** arba **16 puslapiai** kaip **Keli puslapiai** nustatymą.
2. Spustelėkite **maketo išdėstymas**, pasirinkite atitinkamas nuostatas ir spustelėkite **Gerai**.
3. Jei reikia, skirtukuose **Pagrindinis** ir **Daugiau pasirinkčių** nustatykite kitus elementus ir spustelėkite **Gerai**.
4. Spustelėkite **Spausdinti**.

Susijusi informacija

- ➔ „Popieriaus įdėjimas” puslapyje 31
- ➔ „Spausdinimas naudojant paprastas nuostatas” puslapyje 38

Spausdinimas pagal popieriaus formatą

Nustatydami paskirties popieriaus formatą, pasirinkite į spausdintuvą įdėto popieriaus formatą.



1. Spausdintuvo tvarkyklės skirtuke **Daugiau pasirinkčių** sukonfigūruokite tolesnius nustatymus.

- Dokumento dydis:** pasirinkite popieriaus, kurį pasirinkote programos nuostatose, dydį.
- Išvesties popierius:** pasirinkite į spausdintuvą įdėto popieriaus formatą.

Talpinti į puslapį pasirenkama automatiškai.

Pastaba:

Spustelėkite **Centras** ir atspausdinkite sumažintą vaizdą popieriaus viduryje.

2. Jei reikia, skirtukuose **Pagrindinis** ir **Daugiau pasirinkčių** nustatykite kitus elementus ir spustelėkite **Gerai**.
3. Spustelėkite **Spausdinti**.

Susijusi informacija

- ➔ „Popieriaus įdėjimas” puslapyje 31
- ➔ „Spausdinimas naudojant paprastas nuostatas” puslapyje 38

Sumažinto arba padidinto dokumento spausdinimas esant bet kokiam didinimui

Pasirinkdami konkretų procentą galite atitinkamai sumažinti arba padidinti dokumentą.



1. Spausdintuvo tvarkyklės skirtuke **Daugiau pasirinkčių**, **Dokumento dydis** nustatyme pasirinkite dokumento dydį.
2. **Išvesties popierius** nustatyme pasirinkite spausdinamo popieriaus formatą.
3. Pasirinkite **Mažinti / didinti dokumentą**, **Priartinti** ir įveskite procentus.
4. Jei reikia, skirtukuose **Pagrindinis** ir **Daugiau pasirinkčių** nustatykite kitus elementus ir spustelėkite **Gerai**.
5. Spustelėkite **Spausdinti**.

Susijusi informacija

- ➔ „Popieriaus įdėjimas” puslapyje 31

➔ „Spausdinimas naudojant paprastas nuostatas” puslapyje 38

Vieno vaizdo spausdinimas ant kelių lapų padidimui (plakato kūrimas)

Ši funkcija leidžia išspausdinti vieną vaizdą ant kelių popieriaus lapų. Suklijuodami juos, galite sukurti didesnį plakatą.

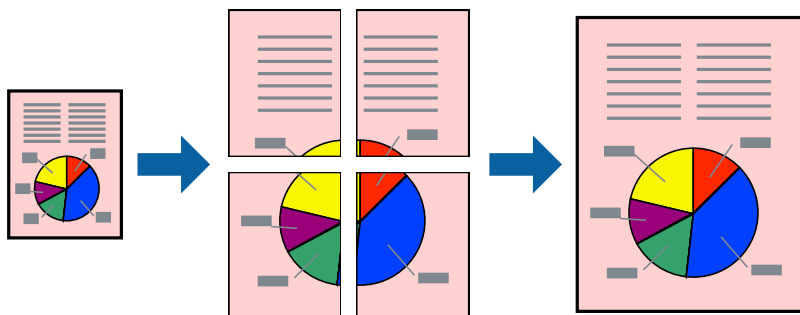

1. Spausdintuvo tvarkyklės skirtuke **Pagrindinis** pasirinkite **2x1 plakatas**, **2x2 plakatas**, **3x3 plakatas**, arba **4x4 plakatas** kaip **Keli puslapiai** nustatymą.
2. Spustelėkite **Nustatymai**, pasirinkite atitinkamas nuostatas ir spustelėkite **Gerai**.
Pastaba:
Spausdinti apipjovimo kreipiam. leidžia spausdinti pjovimo gidą.
3. Jei reikia, skirtukuose **Pagrindinis** ir **Daugiau pasirinkčių** nustatykite kitus elementus ir spustelėkite **Gerai**.
4. Spustelėkite **Spausdinti**.

Susijusi informacija

➔ „Popieriaus įdėjimas” puslapyje 31

➔ „Spausdinimas naudojant paprastas nuostatas” puslapyje 38

Plakatų spausdinimas naudojant persidengiančias lygiavimo žymes

Toliau pateiktas plakatų kūrimo pavyzdys pasirinkus 2x2 plakatas ir dalyje **Persideng. išlygiavimo žymės** pasirinkus **Spausdinti apipjovimo kreipiam..**

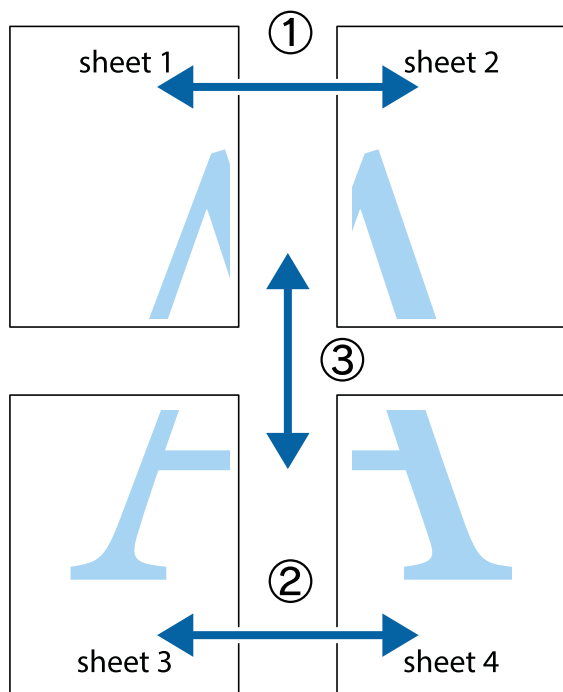

1. Paruoškite Sheet 1 ir Sheet 2. Nukirpkite Sheet 1 paraštes pagal vertikalią mėlyną liniją, einančia per viršutinio ir apatinio kryžiuokų vidurį.

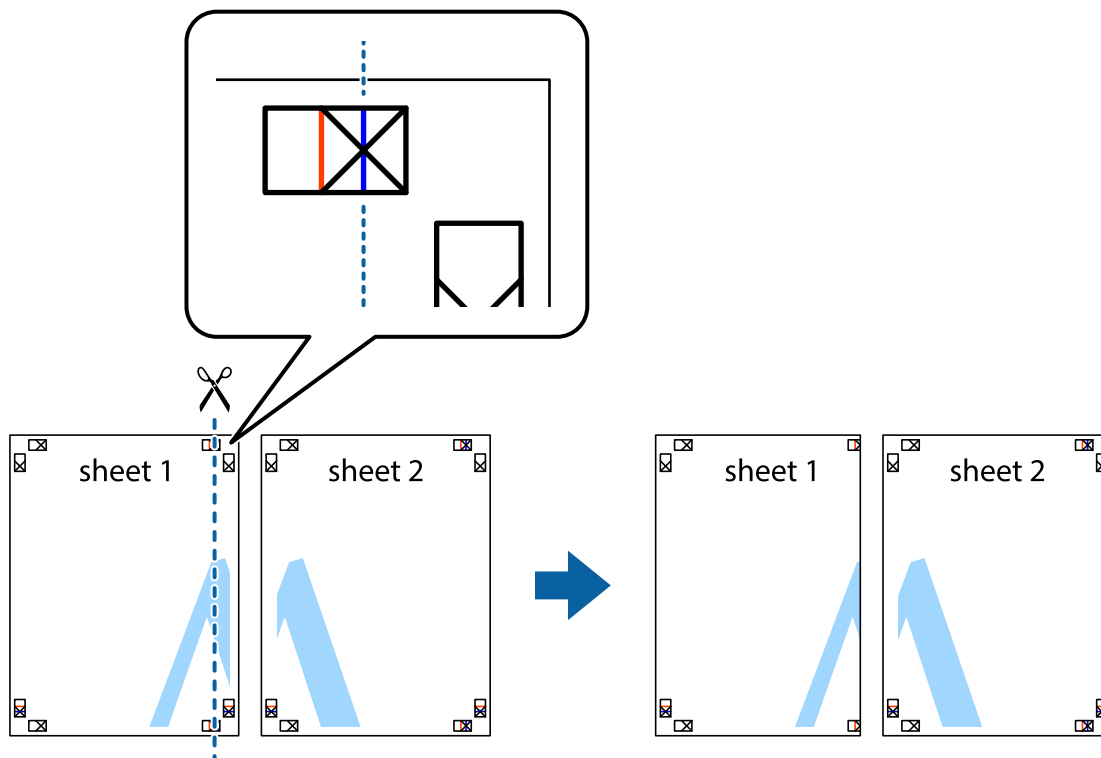

- Sheet 1 kraštą uždėkite ant Sheet 2 ir sulygiuokite kryžiuokus. Tada laikinai iš kitos pusės suklijuokite abu lapus.

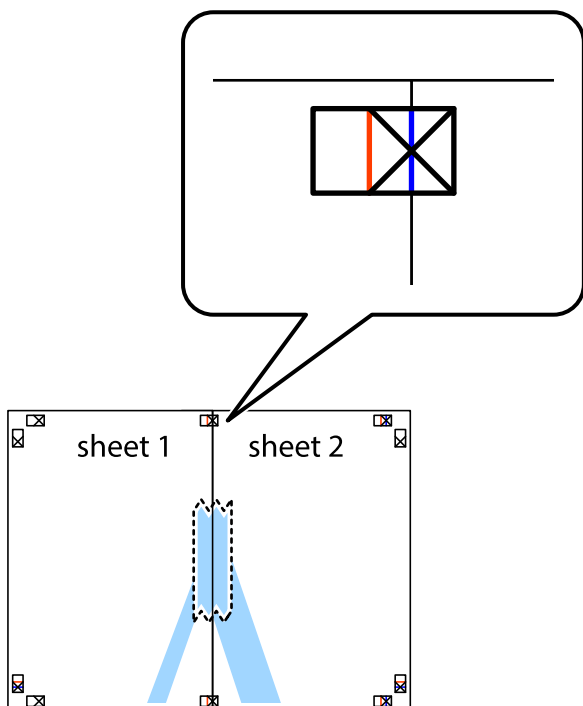

- Perkirpkite suklijuotus lapus pagal vertikalią raudoną liniją, einančią per lygiavimo žymas (tai kairėje kryžiuokų pusėje esanti linija).

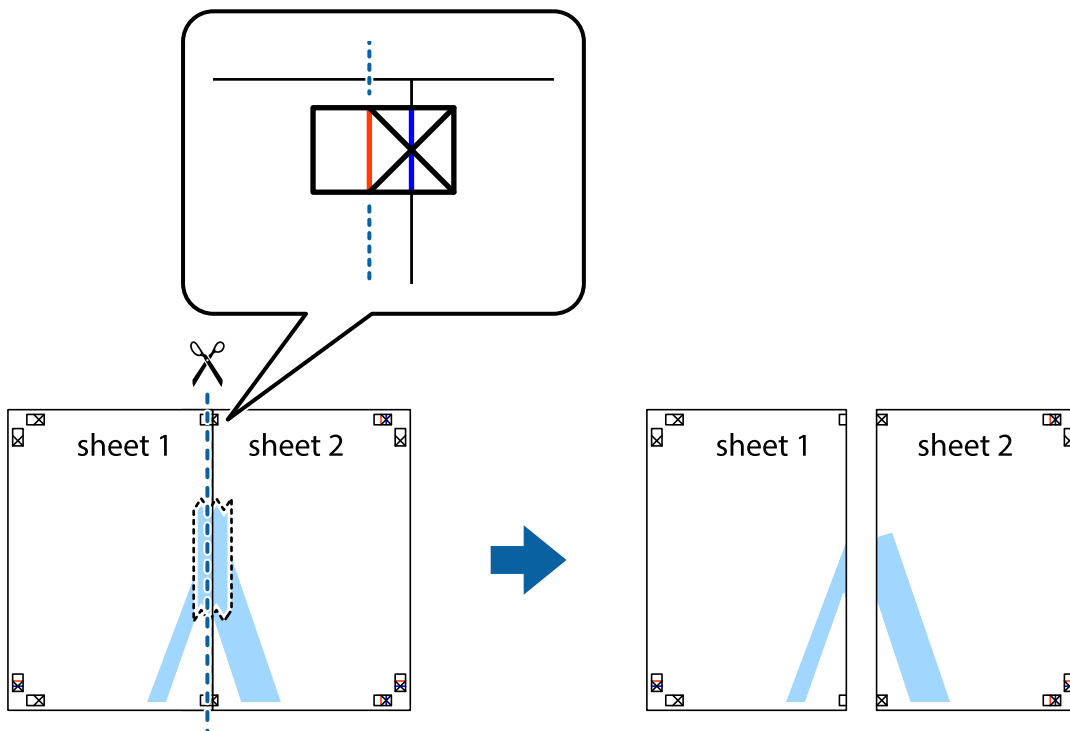

4. Suklijuokite lapus iš kitos pusės.

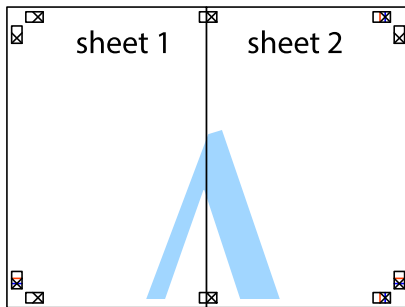

5. Kartodami 1–4 veiksmus suklijuokite Sheet 3 ir Sheet 4.

6. Nukirpkite Sheet 1 ir Sheet 2 paraštes pagal horizontalią mėlyną liniją, einančią per kairiojo ir dešiniojo kryžiuokų vidurį.

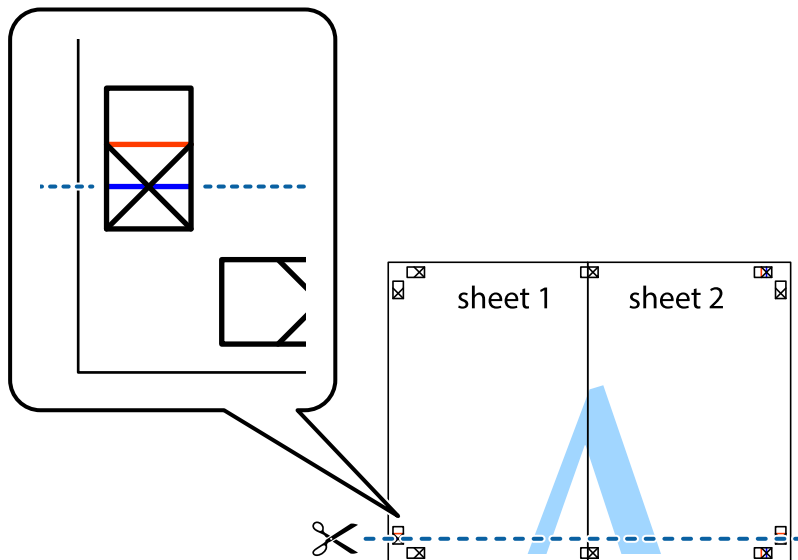

7. Sheet 1 ir Sheet 2 kraštus uždėkite ant Sheet 3 ir Sheet 4, sulygiuokite kryžiuokus ir laikinai suklijuokite lapus iš kitos pusės.

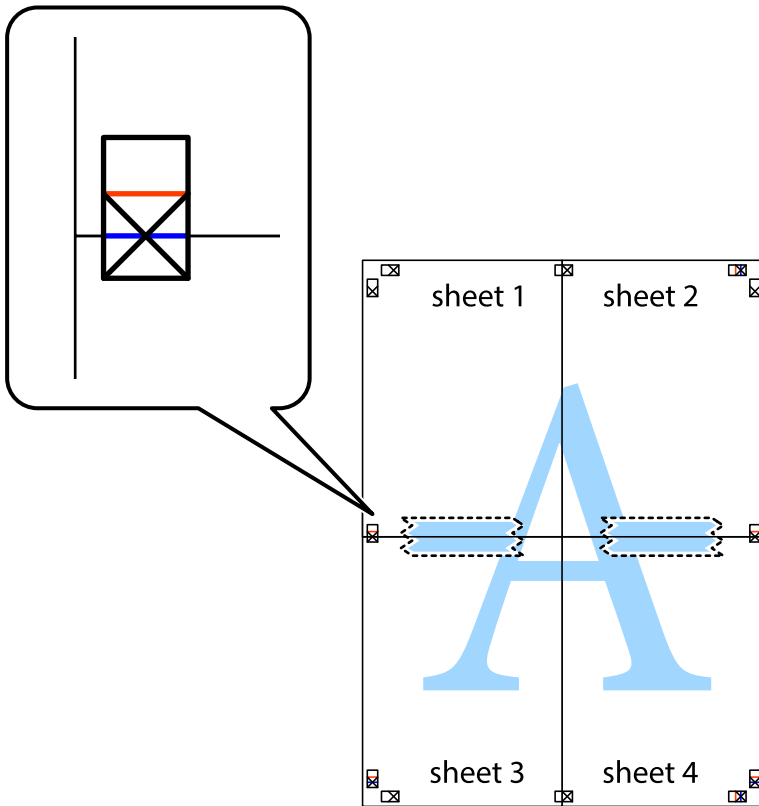

8. Perkirpkite suklijuotus lapus pagal horizontalią raudoną liniją, einančią per lygiavimo žymas (tai virš kryžiuokų esanti linija).

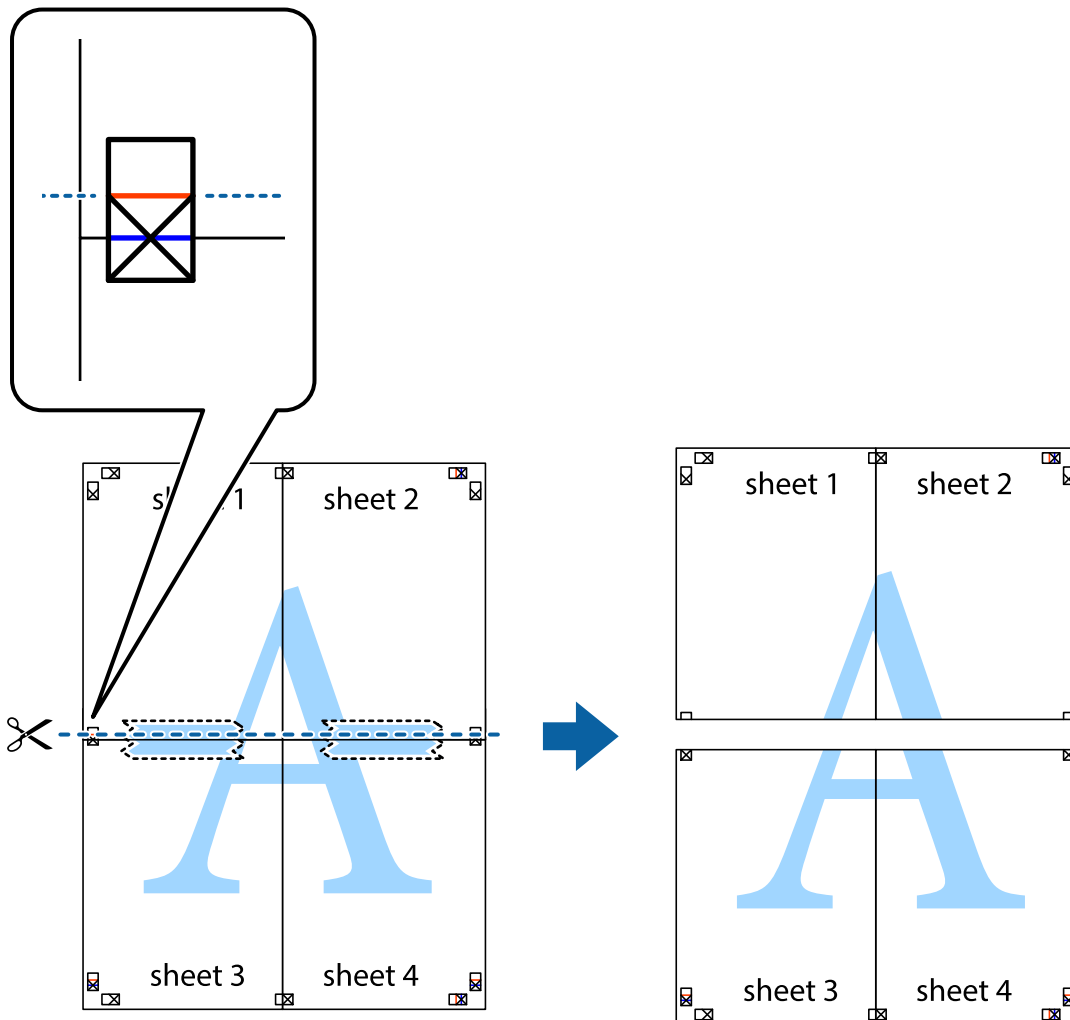

9. Suklijuokite lapus iš kitos pusės.

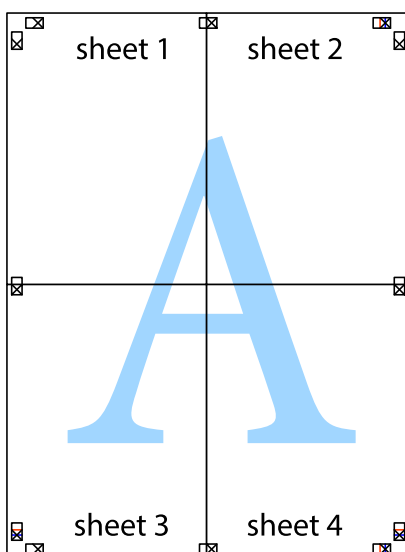

10. Pagal išorines nuorodas nukirpkite likusias parašes.

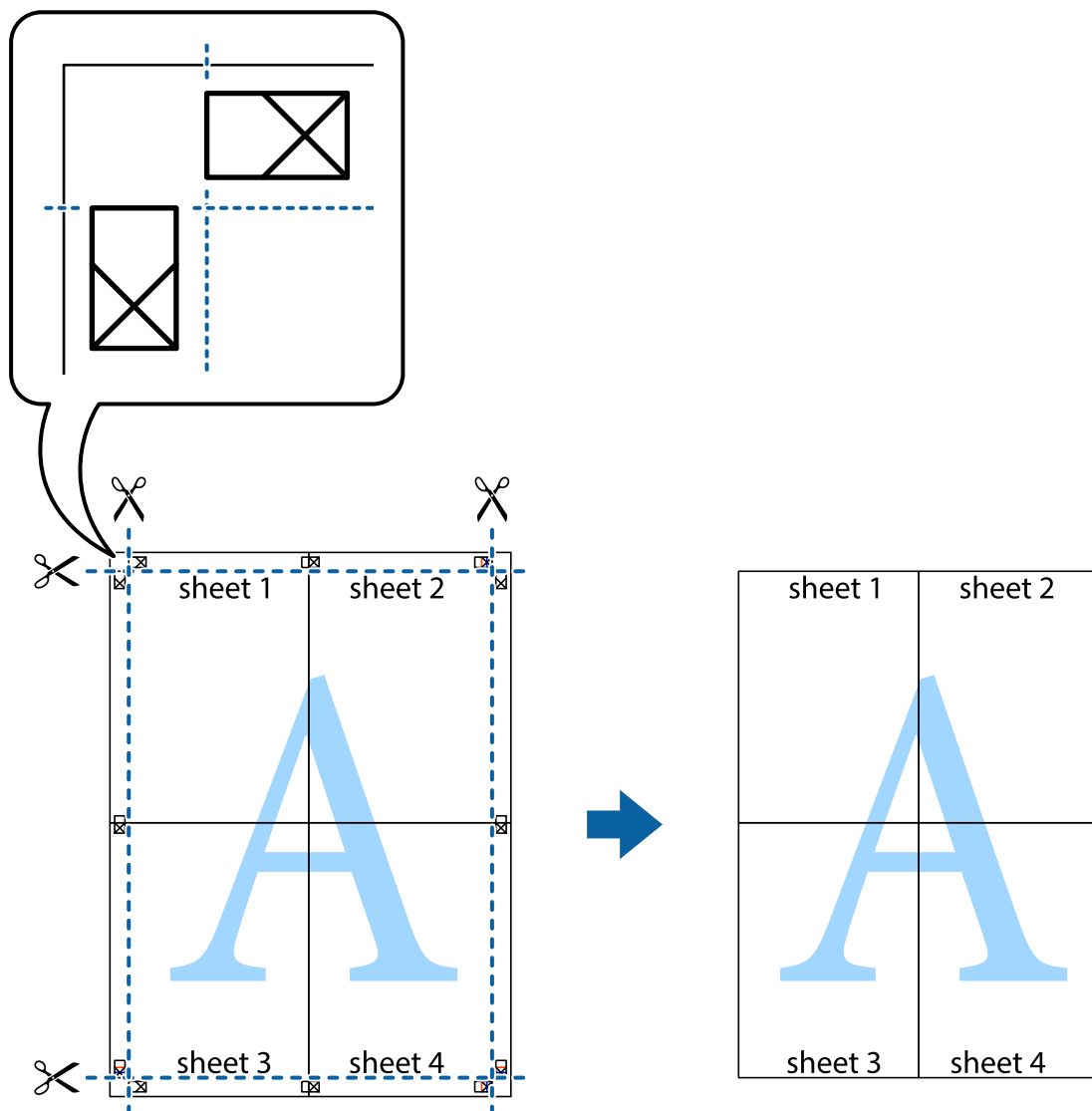

Spausdinimas su antrašte ir porašte

Antraštėse ir poraštėse galima spausdinti tokią informaciją kaip naudotojo vardas ir spausdinimo data.

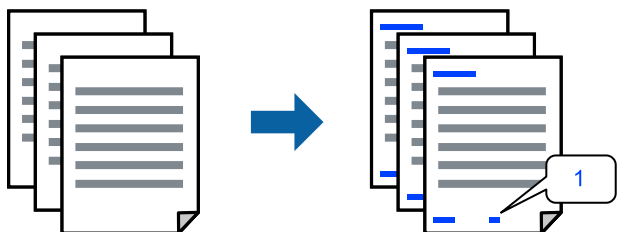

1. Spausdintuvo tvarkyklės skirtuke **Daugiau pasirinkčių** spustelėkite **Vandenženklis funkcijos**, tada pasirinkite **Viršutinė / apatinė antraštė**.

2. **Nustatymai** ir pasirinkite elementus, kuriuos norite spausdinti, tada spustelėkite „OK“.

Pastaba:

- Kad nurodytumėte pirmojo puslapio numerį, iš antraštės ar poraštės vietos, kurioje norite spausdinti, pasirinkite **Puslapio numeris** ir lauke **Pradinis numeris** pasirinkite numerį.
- Jeigu antraštėje ar poraštėje norite spausdinti tekstą, pasirinkite vietą, kurioje norite spausdinti, tada pasirinkite **Tekstas**. Teksto įvesties lauke įveskite spausdintą tekstą.

3. Jei reikia, skirtukuose **Pagrindinis** ir **Daugiau pasirinkčių** nustatykite kitus elementus ir spustelėkite **Gerai**.
4. Spustelėkite **Spausdinti**.

Susijusi informacija

- ➔ „Popieriaus įdėjimas“ puslapyje 31
- ➔ „Spausdinimas naudojant paprastas nuostatas“ puslapyje 38

Vandens ženklų spausdinimas

Spaudiniuose galima atspausdinti vandens ženklus, pavyzdžiui, „Konfidencialu“ ar kopijuoti draudžiantį ženklą. Jei norite spausdinti su kopijuoti draudžiančiu ženklų, atspausdinus atsiranda paslėptos raidės, tokiu būdu galima atskirti originalą nuo kopijos.



Nuo kopijavimo apsaugantis piešinys galima esant žemiau patiektomis sąlygomis:

- Popieriaus tipas: paprastas popierius, popierius su antrašte arba storas popierius
- Kokybė: Standartin.
- 2-pusis spausdinimas: Išjungtas
- Spalvų korekcija: Automatinis r.
- Skersinio pluošto popierius: nepasirinkta

Pastaba:

Galima įtraukti ir pačių sukurtą vandens ženklą arba kopijuoti draudžiantį ženklą.

1. Spausdintuvo tvarkyklės skirtuke **Daugiau pasirinkčių** spustelėkite **Vandenženklis funkcijos**, tada pasirinkite Nuo kopijavimo apsaugantis piešinys arba Vandenženklis.
2. Spustelėkite **Nustatymai**, norėdami keisti išsamią informaciją, pvz. šablono arba ženklų formatą, tankį arba vietą.
3. Jei reikia, skirtukuose **Pagrindinis** ir **Daugiau pasirinkčių** nustatykite kitus elementus ir spustelėkite **Gerai**.
4. Spustelėkite **Spausdinti**.

Susijusi informacija

- ➔ „Popieriaus įdėjimas” puslapyje 31
- ➔ „Spausdinimas naudojant paprastas nuostatas” puslapyje 38

Kelių failų spausdinimas kartu

Parinktis Užduočių tvarkyklė Lite leidžia sujungti kelis skirtingomis programomis sukurtus failus ir išspausdinti juos kaip vieną spaudinį. Galite nurodyti spausdinimo nustatymus sujungtiems failams, pvz. kelių puslapių išdėstymą ir dvipusį spausdinimą.

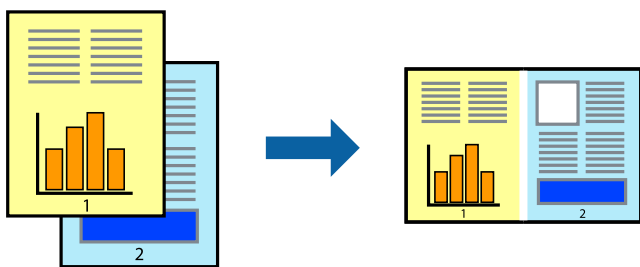

1. Spausdinimo tvarkyklės skirtuke **Pagrindinis** pasirinkite **Užduočių tvarkyklė Lite**.
2. Spustelėkite **Spausdinti**.
Pradėjus spausdinimą rodomas Užduočių tvarkyklė Lite langas.
3. Atidarę langą Užduočių tvarkyklė Lite atidarykite su dabartiniu failu norimą sujungti failą ir pakartokite anksčiau pateiktus paveiktus veiksmus.
4. Pasirinkus spausdinimo užduotį, įtrauktą į „Spausdinamas projektas Lite“ lange Užduočių tvarkyklė Lite, galite redaguoti puslapio išdėstymą.
5. Spustelėkite **Spausdinti** meniu **Failas**, norėdami pradėti spausdinimą.

Pastaba:

Jei uždarysite langą Užduočių tvarkyklė Lite prieš įtraukdami visus spausdinimo duomenis į Spausdinamas projektas, spausdinimo užduotis, su kuria šiuo metu dirbate, atšaukiama. Meniu **Failas** spustelėkite **Įrašyti**, norėdami išsaugoti dabartinę užduotį. Įrašyto failo plėtinys yra **.ecl**.

Norėdami atidaryti spausdinimo parinktį, spustelėkite parinktį **Užduočių tvarkyklė Lite**, esančią spausdintuvo tvarkyklės skirtuke **Tech. priežiūra** bei atidarykite langą „Job Arranger Lite“. Tada meniu **Atverti** pasirinkite **Failas** ir pasirinkite failą.

Susijusi informacija

- ➔ „Popieriaus įdėjimas” puslapyje 31
- ➔ „Spausdinimas naudojant paprastas nuostatas” puslapyje 38

Spausdinimas naudojant universalus spalvoto spausdinimo funkciją

Galite paryškinti spausdinių tekstų ir vaizdų matomumą.



Spalvotas universalus spaudinys galima tik pasirinkus toliau nurodytus nustatymus.

- Popieriaus tipas: paprastas popierius, popierius su antrašte arba storas popierius
- Kokybė: Standartin. arba aukštesnė kokybė
- Spalva: Spalvot.
- Programos: „Microsoft® Office 2007“ arba naujesnė
- Teksto dydis: 96 taškų arba mažesnis

1. Spausdintuvo tvarkyklės skirtuke **Daugiau pasirinkčių** spustelėkite **Vaizdo parinktys** nustatyme **Spalvų korekcija**.
2. Pasirinkite parinktį iš **Spalvotas universalus spaudinys** nustatymo.
3. **Patobulinimo parinktys** tolesniems nustatymams.
4. Jei reikia, skirtukuose **Pagrindinis** ir **Daugiau pasirinkčių** nustatykite kitus elementus ir spustelėkite **Gerai**.
5. Spustelėkite **Spausdinti**.

Pastaba:

- Tam tikrus simbolius gali pakeisti šablonai, pvz. „+“ gali atrodyti kaip „±“.
- Nuo konkrečios programos priklausantys šablonai ir pabraukimai gali pakeisti naudojant šiuos parametrus atspausdintą turinį.
- Nuotraukų ir kitų vaizdų spausdinimo kokybė gali suprastėti, naudojant Spalvotas universalus spaudinys nustatymus.
- Naudojant Spalvotas universalus spaudinys nustatymus spausdinama lėčiau.

Susijusi informacija

- ➔ [„Popieriaus įdėjimas“ puslapyje 31](#)
- ➔ [„Spausdinimas naudojant paprastas nuostatas“ puslapyje 38](#)

Spausdinimo spalvų nustatymas

Galite nustatyti spausdinimo užduotyje naudojamą spalvą. Šie pakoregavimai nėra taikomi originaliems duomenims.

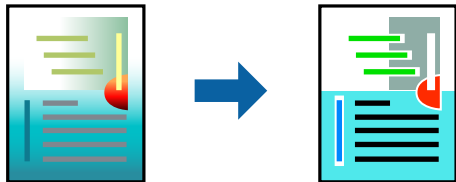

Naudojant **PhotoEnhance**, gaunami ryškesni vaizdai ir ryškesnės spalvos, kadangi originalaus vaizdo duomenų kontrastas, sodrumas ir ryškumas yra nustatomi automatiškai.

Pastaba:

*Pasirinkus režimą **PhotoEnhance**, spalvos koreguojamos pagal objekto vietą. Todėl, jei sumažinus, padidinus, apkirpus arba pasukus vaizdą objekto vieta pasikeitė, ant spaudinio galima pastebėti netikėtų spalvos pokyčių. Jei vaizdas yra nesufokusuotas, tonas gali atrodyti nenatūraliai. Jei pasikeitė spalvos arba jos atrodo netikroviškai, spausdinkite pasirinktą ne **PhotoEnhance**, o kitą režimą.*

1. Spausdintuvo tvarkyklės skirtuke **Daugiau pasirinkčių** pasirinkite spalvų koregavimo metodą iš **Spalvų korekcija** nustatymo.
 - Automatinis r.: šis nustatymas automatiškai reguliuoja toną ir pritaiko jį prie popieriaus tipo ir spausdinimo kokybės nustatymų.
 - Vartotojo nustatymas: spustelėję **Patobulintas**, galėsite patys atlikti nuostatas.
2. Jei reikia, skirtukuose **Pagrindinis** ir **Daugiau pasirinkčių** nustatykite kitus elementus ir spustelėkite **Gerai**.
3. Spustelėkite **Spausdinti**.

Susijusi informacija

- ➔ „Popieriaus įdėjimas” puslapyje 31
- ➔ „Spausdinimas naudojant paprastas nuostatas” puslapyje 38

Spausdinimas paryškinant plonas linijas

Galite pastorinti linijas, per plonas spausdinimui.

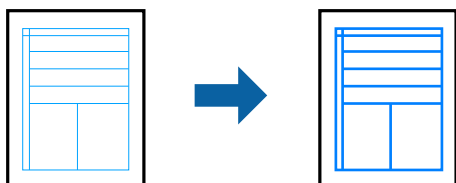

1. Spausdintuvo tvarkyklės skirtuke **Daugiau pasirinkčių** spustelėkite **Vaizdo parinkty** nustatyme **Spalvų korekcija**.
2. Pasirinkite **Išskirti plonas linijas**.
3. Jei reikia, skirtukuose **Pagrindinis** ir **Daugiau pasirinkčių** nustatykite kitus elementus ir spustelėkite **Gerai**.

4. Spustelėkite **Spausdinti**.

Susijusi informacija

- ➔ „Popieriaus įdėjimas” puslapyje 31
- ➔ „Spausdinimas naudojant paprastas nuostatas” puslapyje 38

Aiškių brūkšnių kodų spausdinimas

Galite aiškiai atspausdinti brūkšninį kodą, kad būtų lengva jį nuskaityti. Įjunkite šią funkciją tik jei atspausdinto brūkšninio kodo nepavyksta nuskaityti.

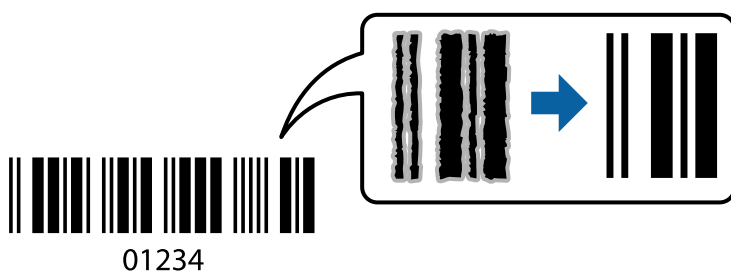

Šią funkciją galima naudoti toliau nurodytomis sąlygomis.

- Popieriaus tipas: paprastas popierius, popierius su antrašte, storas popierius, „Epson“ matinis arba vokų
- Kokybė: **Standartin.**

1. Spausdintuvo tvarkyklės skirtuke **Tech. priežiūra** spustelėkite **Išplėstinės nuostatos**, tada pasirinkite **Brūkšninio kodo režimas**.
2. Jei reikia, skirtukuose **Pagrindinis** ir **Daugiau pasirinkčių** nustatykite kitus elementus ir spustelėkite **Gerai**.
3. Spustelėkite **Spausdinti**.

Pastaba:

Priklausomai nuo aplinkybių, neryškumo pašalinimas gali būti galimas ne visada.

Susijusi informacija

- ➔ „Popieriaus įdėjimas” puslapyje 31
- ➔ „Spausdinimas naudojant paprastas nuostatas” puslapyje 38

Spausdinimas iš kompiuterio Mac OS

Spausdinimas naudojant paprastas nuostatas

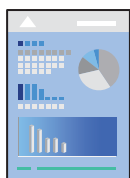

Pastaba:

Veiksmai ir ekranai gali skirtis priklausomai nuo programos. Išsamios informacijos ieškokite programėlės žinyne.

1. Į spausdintuvą įdėkite popieriaus.
[„Popieriaus įdėjimas” puslapyje 31](#)
2. Atidarykite norimą spausdinti failą.
3. Meniu **Failai** pasirinkite **Spausdinti** arba kitą komandą, kad būtų atidarytas spausdinimo dialogo langas.
Jei reikia, spustelėkite **Rodyti informaciją** arba ▼, kad būtų išplėstas spausdinimo langas.
4. Pasirinkite naudojamą spausdintuvą.
5. Išskleidžiamajame meniu pasirinkite **Spausdinimo nustatymai**.

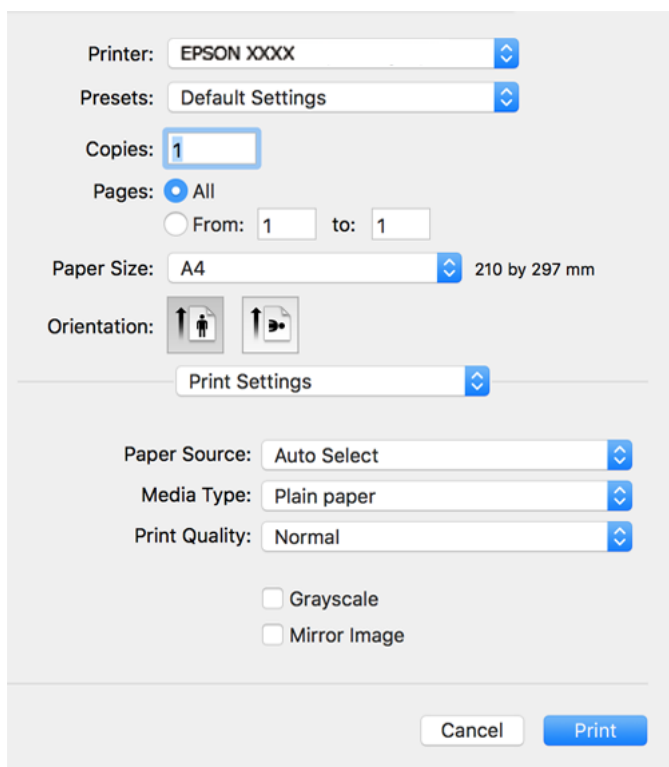

6. Jei reikia, pakeiskite nustatymus.
7. Spustelėkite **Spausdinti**.

Susijusi informacija

- ➔ [„Galimas popierius ir talpa” puslapyje 244](#)
- ➔ [„Popieriaus rūšių sąrašas” puslapyje 30](#)

Išankstinių spausdinimo nuostatų pridėjimas lengvam spausdinimui

Sukūrę ir spausdintuvo tvarkyklėje išsaugoję išankstinius dažnai naudojamus spausdinimo nustatymus, galite lengvai spausdinti iš sąrašo pasirinkdami išankstinę nustatymą.

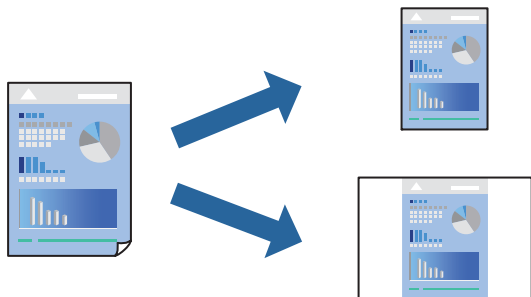

1. Nustatykite kiekvieną elementą, pavyzdžiui, **Spausdinimo nustatymai** ir **Išdėstymas (Popier. dydis, Laikmenos tipas ir t. t.)**.
2. Spustelėkite **Išankstinės nuostatos** ir išsaugokite dabartinius nustatymus kaip išankstinę nuostatą.
3. Paspauskite **OK**.

Pastaba:

Norėdami pašalinti pridėtą išankstinę nustatymą, spustelėkite **Išankstinės nuostatos > Rodyti išankstines parinktis**, tada sąraše pasirinkite norimą pašalinti pavadinimą ir jį pašalinkite.

4. Spustelėkite **Spausdinti**.

Kitą kartą, kai norėsite spausdinti naudodami tas pačias nuostatas, pasirinkite registruotą nuostatos pavadinimą iš **Išankstinės nuostatos**.

Susijusi informacija

- ➔ „Popieriaus įdėjimas” puslapyje 31
- ➔ „Spausdinimas naudojant paprastas nuostatas” puslapyje 56

Spausdinimas ant abiejų pusių

Galite spausdinti ant abiejų popieriaus pusių.

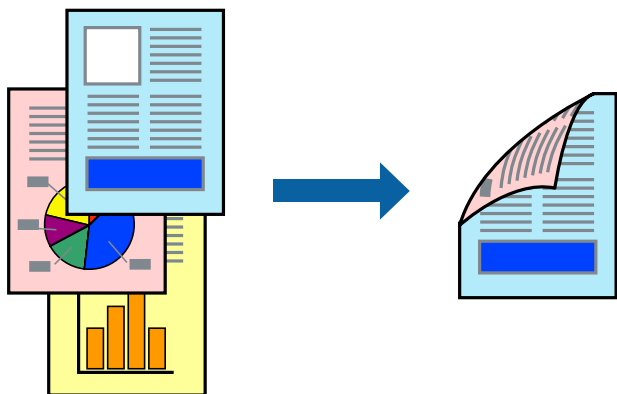

Pastaba:

Jei nenaudojate dvipusiam spausdinimui tinkančio popieriaus, gali suprastėti spausdinimo kokybė, o popierius įstrigti.
[„Popierius dvipusiam spausdinimui” puslapyje 246](#)

Atsižvelgiant į popierių ir duomenis, rašalas gali prasisunkti į kitą popieriaus pusę.

1. Išskleidžiamajame meniu pasirinkite **Two-sided Printing Settings**.
2. Pasirinkite įrišimo nustatymus ties **Two-sided Printing**.
3. Pasirinkite originalo rūšį ties **Document Type**.

Pastaba:

Atsižvelgiant į **Document Type** nustatymą, gali būti lėtai spausdinama.

Jei spausdinate didelio tankio duomenis, pvz., nuotraukas arba grafiką, pasirinkite **Text & Photos** nustatymą **Text & Graphics** arba **Document Type**. Jei vaizdas susilieja arba persigeria kitoje pusėje, pakoreguokite spaudinio tankį ir rašalo džiuvimo trukmę spustelėdami šalia **Adjustments** esančią rodyklę.

4. Jei reikia, nustatykite kitus elementus.
5. Spustelėkite **Spausdinti**.

Susijusi informacija

- ➔ „Galimas popierius ir talpa” puslapyje 244
- ➔ „Popieriaus įdėjimas” puslapyje 31
- ➔ „Spausdinimas naudojant paprastas nuostatas” puslapyje 56

Kelių puslapių spausdinimas ant vieno lapo

Ant vieno popieriaus lapo galima išspausdinti kelių puslapių duomenis.

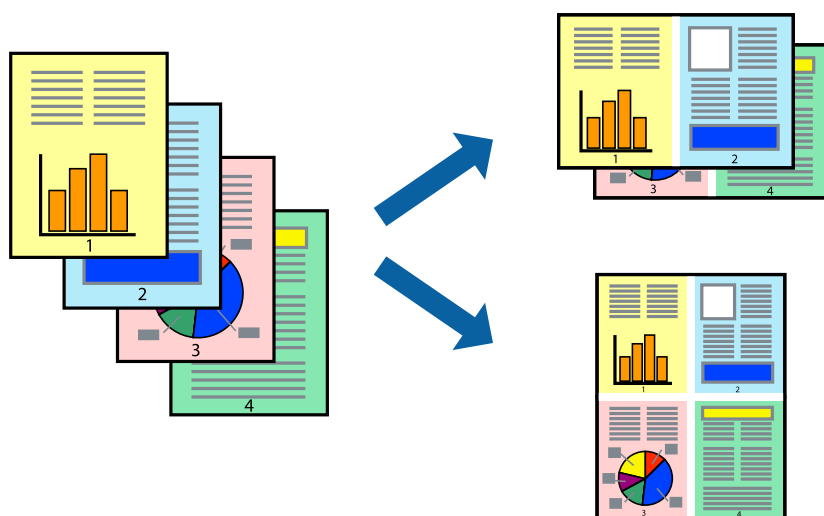

1. Iškylančiajame meniu pasirinkite **Išdėstymas**.
2. Dalyje **Puslapių skaičius lape** nustatykite puslapių skaičių, taip pat **Išdėstymo kryptis** (puslapių tvarka) ir **Kraštinė** nustatymus.

3. Jei reikia, nustatykite kitus elementus.
4. Spustelėkite **Spausdinti**.

Susijusi informacija

- ➔ „Popieriaus įdėjimas” puslapyje 31
- ➔ „Spausdinimas naudojant paprastas nuostatas” puslapyje 56

Spausdinimas pagal popieriaus formatą

Nustatydami paskirties popieriaus formatą, pasirinkite į spausdintuvą įdėto popieriaus formatą.



1. Nustatydami **Popier. dydis** nustatymą pasirinkite naudojant programą nustatytą popieriaus formatą.
2. Iššylančiajame meniu pasirinkite **Popieriaus tvarkymas**.
3. Pasirinkite **Pritaikyti mastelį popieriaus formatui**.
4. Nustatydami **Paskirties popieriaus formatą**, pasirinkite į spausdintuvą įdėto popieriaus formatą.
5. Jei reikia, nustatykite kitus elementus.
6. Spustelėkite **Spausdinti**.

Susijusi informacija

- ➔ „Popieriaus įdėjimas” puslapyje 31
- ➔ „Spausdinimas naudojant paprastas nuostatas” puslapyje 56

Sumažinto arba padidinto dokumento spausdinimas esant bet kokiam didinimui

Pasirinkdami konkretų procentą galite atitinkamai sumažinti arba padidinti dokumentą.



1. Meniu **Failai** pasirinkite **Spausdinti** arba kitą komandą, kad būtų atidarytas spausdinimo dialogo langas.
2. Programos meniu **Failas** pasirinkite **Puslapio sąranka**.
3. Pasirinkite **Spausdintuvus, Popieriaus formatus**, įveskite procentą ties **Mastelis**, tuomet spustelėkite **OK**.

Pastaba:

Nustatydami **Popieriaus formatus** nustatymą pasirinkite į spausdintuvą įdėto popieriaus formatą.

4. Jei reikia, nustatykite kitus elementus.
5. Spustelėkite **Spausdinti**.

Susijusi informacija

- ➔ „Popieriaus įdėjimas” puslapyje 31
- ➔ „Spausdinimas naudojant paprastas nuostatas” puslapyje 56

Spausdinimo spalvų nustatymas

Galite nustatyti spausdinimo užduotyje naudojamas spalvas. Šie pakoregavimai nėra taikomi originaliems duomenims.

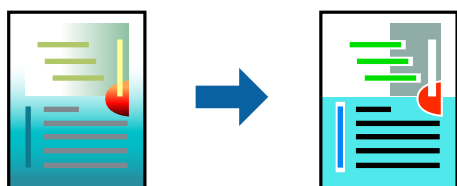

Naudojant **PhotoEnhance**, gaunami ryškesni vaizdai ir ryškesnės spalvos, kadangi originalaus vaizdo duomenų kontrastas, sodrumas ir ryškumas yra nustatomi automatiškai.

Pastaba:

Pasirinkus režimą **PhotoEnhance**, spalvos koreguojamos pagal objekto vietą. Todėl, jei sumažinus, padidinus, apkirpus arba pasukus vaizdą objekto vieta pasikeitė, ant spaudinio galima pastebėti netikėtų spalvos pokyčių. Jei vaizdas yra nesufokusuotas, tonas gali atrodyti nenatūraliai. Jei pasikeitė spalvos arba jos atrodo netikroviškai, spausdinkite pasirinkę ne **PhotoEnhance**, o kitą režimą.

1. Iškylančiajame meniu pasirinkite **Spalvų atitikimo**, tada pasirinkite **EPSON Color Controls**.
2. Iškylančiajame meniu pasirinkite **Color Options**, paskui — vieną iš galimų parinkčių.
3. Paspauskite rodyklę šalia **Sudėtingesnės nuostatos** ir pasirinkite atitinkamas nuostatas.
4. Jei reikia, nustatykite kitus elementus.
5. Spustelėkite **Spausdinti**.

Susijusi informacija

➔ „Popieriaus įdėjimas” puslapyje 31

➔ „Spausdinimas naudojant paprastas nuostatas” puslapyje 56

Dokumentų spausdinimas iš išmaniųjų įrenginių (iOS)

Galite atspausdinti dokumentus iš išmaniojo įrenginio, pavyzdžiui, išmaniojo telefono arba planšetinio kompiuterio.

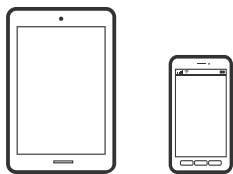

Dokumentų spausdinimas naudojant Epson Smart Panel

Pastaba:

Veiksmai gali skirtis priklausomai nuo įrenginio.

1. Nustatykite spausdintuvą belaidžiam spausdinimui.
2. Jei Epson Smart Panel nėra įdiegta, įdiekite ją.
[„Programėlė, skirta spausdintuvui iš išmaniojo įrenginio lengvai valdyti \(Epson Smart Panel\)”](#) puslapyje 252
3. Prijunkite savo išmanųjį įrenginį prie belaidžio ryšio maršruto parinktuvo.
4. Paleiskite Epson Smart Panel.
5. Pradžios ekrane pasirinkite dokumento spausdinimo meniu.
6. Pasirinkite norimą spausdinti dokumentą.

7. Pradėkite spausdinti.

Dokumentų spausdinimas naudojant AirPrint

Naudojant AirPrint galima belaidžiu būdu iškart išspausdinti iš „iPhone“, „iPad“, „iPod touch“ ir „Mac“ įrenginių, nediegiant tvarkyklių ir nesisiunčiant programinės įrangos.



Pastaba:

Jei savo spausdintuvo valdymo skyde išjungsitė popieriaus konfigūravimo pranešimus, negalėsite naudotis AirPrint. Jei reikia, kad įjungtumėte pranešimus, žiūrėkite toliau esančią nuorodą.

1. Nustatykite spausdintuvą belaidžiam spausdinimui. Žiūrėkite toliau esančią nuorodą.
<http://epson.sn>
2. Prijunkite „Apple“ įrenginį sujunkite su tuo pačiu belaidžio ryšio tinklu, kurį naudoja jūsų spausdintuvas.
3. Iš savo įrenginio spausdinkite į spausdintuvą.

Pastaba:

Daugiau informacijos rasite „Apple“ tinklalapio puslapyje AirPrint.

Susijusi informacija

➔ „Negalima spausdinti, nors ryšys užmegztas (iOS)” puslapyje 157

Dokumentų spausdinimas iš išmaniųjų įrenginių (Android)

Galite atspausdinti dokumentus iš išmaniojo įrenginio, pavyzdžiui, išmaniojo telefono arba planšetinio kompiuterio.

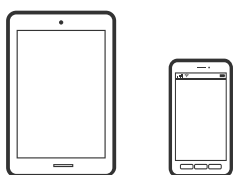

Dokumentų spausdinimas naudojant Epson Smart Panel

Pastaba:

Veiksmai gali skirtis priklausomai nuo įrenginio.

1. Nustatykite spausdintuvą belaidžiam spausdinimui.
2. Jei Epson Smart Panel nėra įdiegta, įdiekite ją.
[„Programėlė, skirta spausdintuvui iš išmaniojo įrenginio lengvai valdyti \(Epson Smart Panel\)” puslapyje 252](#)

3. Prijunkite savo išmanųjį įrenginį prie belaidžio ryšio maršruto parinktuvo.
4. Paleiskite Epson Smart Panel.
5. Pradžios ekrane pasirinkite dokumento spausdinimo meniu.
6. Pasirinkite norimą spausdinti dokumentą.
7. Pradėkite spausdinti.

Dokumentų spausdinimas naudojant „Epson“ spausdinimo įgalinimo įrankį

Galite bevieliu būdu spausdinti dokumentus, el. laiškus, nuotraukas ir tinklalapius tiesiai iš Android telefono arba planšetinio kompiuterio („Android v4.4“ arba naujesnė). Keliais paspaudimais „Android“ įrenginys atras „Epson“ spausdintuvą, prijungtą prie to paties bevielio tinklo.

Pastaba:

Veiksmai gali skirtis priklausomai nuo įrenginio.

1. Nustatykite spausdintuvą belaidžiam spausdinimui.
2. „Android“ įrenginyje įdiekite „Epson“ spausdinimo įgalinimo įskiepį iš Google Play.
3. Prijunkite „Android“ įrenginį prie to paties bevielio tinklo, kaip ir spausdintuvą.
4. Eikite į **Nustatymai** „Android“ įrenginyje, pasirinkite **Spausdinimas**, tada įgalinkite „Epson“ spausdinimo įgalinimo įrankį.
5. Android programoje, pvz. Chrome, palieskite meniu piktogramą ir spausdinkite tai, kas rodoma ekrane.

Pastaba:

*Jei nematote spausdintuvo, palieskite **Visi spausdintuvai** ir pasirinkite savo spausdintuvą.*

Spausdinimas naudojant „Mopria Print Service“

Naudojant Mopria Print Service galima tiesiogiai belaidžiu būdu spausdinti iš Android išmaniųjų telefonų arba planšetinių kompiuterių.



1. Įdiekite Mopria Print Service apsilankę Google Play parduotuvėje.
2. Į spausdintuvą įdėkite popieriaus.
3. Nustatykite spausdintuvą belaidžiam spausdinimui. Žiūrėkite toliau esančią nuorodą.
<http://epson.sn>
4. Prijunkite „Android“ įrenginį prie to paties belaidžio ryšio tinklo, prie kurio prijungtas spausdintuvas.

5. Iš savo įrenginio spausdinkite į spausdintuvą.

Pastaba:

Norėdami sužinoti daugiau, apsilankykite „Mopria“ interneto svetainėje adresu <https://mopria.org>.

Susijusi informacija

➔ „Popieriaus įdėjimas“ puslapyje 31

Spausdinimas ant vokų

Spausdinimas ant vokų iš kompiuterio (Windows)

1. Į spausdintuvą įdėkite vokų.
[„Popieriaus įdėjimas“ puslapyje 31](#)
2. Atidarykite norimą spausdinti failą.
3. Atidarykite spausdintuvo tvarkyklės langą.
4. Pasirinkite voko dydį parinktyje **Dokumento dydis**, esančioje skirtuke **Pagrindinis**, tuomet pasirinkite **Vokas**, esantį **Popier. tipas**.
5. Jei reikia, skirtukuose **Pagrindinis** ir **Daugiau pasirinkčių** nustatykite kitus elementus ir spustelėkite **Gerai**.
6. Spustelėkite **Spausdinti**.

Spausdinimas ant vokų iš kompiuterio (Mac OS)

1. Į spausdintuvą įdėkite vokų.
[„Popieriaus įdėjimas“ puslapyje 31](#)
2. Atidarykite norimą spausdinti failą.
3. Meniu **Failai** pasirinkite **Spausdinti** arba kitą komandą, kad būtų atidarytas spausdinimo dialogo langas.
4. Pasirinkite formatą kaip **Popier. dydis** nuostatą.
5. Išskleidžiamajame meniu pasirinkite **Spausdinimo nustatymai**.
6. Pasirinkite **Vokas** kaip **Laikmenos tipas** nuostatą.
7. Jei reikia, nustatykite kitus elementus.
8. Spustelėkite **Spausdinti**.

Tinklalo puslapių spausdinimas

Tinklalo puslapių spausdinimas iš kompiuterio

Epson Photo+ leidžia jums peržiūrėti tinklalapius, iškirpti nurodytą sritį ir tuomet redaguoti ir atspausdinti jas. Išsamios informacijos ieškokite programėlės žinyne.

Tinklalo puslapių spausdinimas iš išmaniųjų įrenginių

Pastaba:

Veiksmai gali skirtis priklausomai nuo įrenginio.

1. Į spausdintuvą įdėkite popieriaus.
[„Popieriaus įdėjimas“ puslapyje 31](#)
2. Nustatykite spausdintuvą belaidžiam spausdinimui.
3. Jei Epson Smart Panel nėra įdiegta, įdiekite ją.
[„Programėlė, skirta spausdintuvui iš išmaniojo įrenginio lengvai valdyti \(Epson Smart Panel\)“ puslapyje 252](#)
4. Prijunkite išmanųjį įrenginį prie to paties belaidžio ryšio tinklo, kaip ir spausdintuvą.
5. Savo žiniatinklio naršyklėje atidarykite tinklalapio puslapį, kurį norite atspausdinti.
6. Palieskite **Bendrinti**, esantį žiniatinklio naršyklės programos meniu.
7. Pasirinkite **Smart Panel**.
8. Palieskite **Spausdinti**.

Spausdinimas naudojant debesies paslaugą

Naudojant internete pasiekiamą „Epson Connect“ tarnybą, galima bet kada ir beveik bet kur spausdinti iš išmaniojo telefono, planšetės arba nešiojamojo kompiuterio. Norėdami naudotis šia paslauga, „Epson Connect“ užregistruokite naują naudotoją ir spausdintuvą.



Internete pasiekiamos toliau pateikiamos funkcijos.

Email Print

Siųsdami el. laiškus su priedais, tokiais kaip dokumentai ar vaizdai, į el. pašto adresą, kuris priskirtas spausdintuvui, galite spausdinti šiuo el. laiškus ir priedus nuotoliniu būdu iš, pavyzdžiui, namų ar ofiso spausdintuvo.

Epson iPrint

Ši iOS ir Android skirta programa suteikia galimybę spausdinti ar nuskaityti iš išmaniojo telefono arba planšetinio kompiuterio. Dokumentus, vaizdus ir svetaines galite spausdinti nusiuntę juos tiesiogiai į spausdintuvą, kuris prijungtas prie to paties belaidžio LAN.

Remote Print Driver

Tai nuotolinio spausdinimo tvarkyklės („Remote Print Driver“) bendroji tvarkyklė. Spausdindami nuotoliniu būdu, spausdintuvą galite keisti įprastame programos lange.

Informacijos, kaip nustatyti arba atspausdinti, ieškokite Epson Connect žiniatinklio portale.

<https://www.epsonconnect.com/>

<http://www.epsonconnect.eu> (tik Europoje)

„Epson Connect Service“ registracija valdymo skyde

Vykdykite toliau pateiktus žingsnius, norėdami užregistruoti spausdintuvą.

1. Valdymo skydelyje pasirinkite **Nuostatos**.

2. Pasirinkite **Bendrosios nuostatos > Tinklo priežiūros nuostatos > Epson Connect paslaugos > Neužregistruota** ir atspausdinkite registracijos lapą.
3. Vykdykite instrukcijas registracijos lape, norėdami užregistruoti spausdintuvą.

Kopijavimas

Galimi kopijavimo būdai.	70
Pagrindinės kopijavimo meniu parinktys.	74
Išplėstinės kopijavimo meniu parinktys.	75

Galimi kopijavimo būdai

Originalus dėkite ant skaitytuvo stiklo arba ADF ir pagrindiniame ekrane pasirinkite meniu **Kopijuoti**.

Originalų kopijavimas

Galima kopijuoti spalvotus arba vienspalvius fiksuoto arba pasirinktinio dydžio originalus.

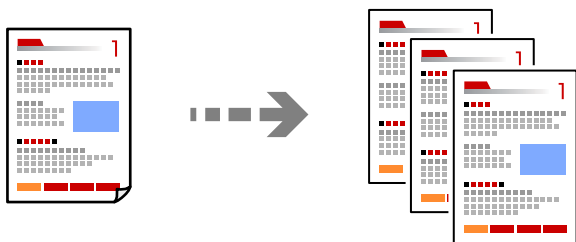

1. Į spausdintuvą įdėkite popieriaus.
[„Popieriaus įdėjimas” puslapyje 31](#)
2. Įdėkite originalus.
[„Originalų dėjimas” puslapyje 35](#)
3. Pradžios ekrane pasirinkite **Kopijuoti**.
4. Pasirinkite skirtuką **Kopijuoti**, tada pasirinkite **Nespalv.** arba **Spalvota**.

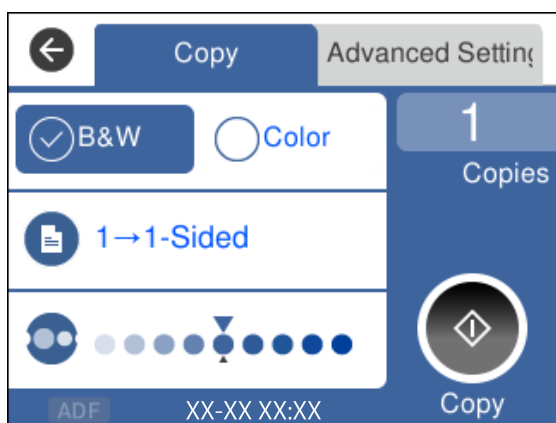

5. Palieskite .

Kopijavimas ant abiejų pusių

Kopijuokite kelis originalus ant abiejų popieriaus pusių.



1. Padėkite visus originalus priekine puse į viršų į ADF.

„Originalų dėjimas” puslapyje 35



Svarbu:



Jei norite kopijuoti ADF netinkamus originalus, naudokite skaitytuvo stiklą.

„ADF netinkami originalai” puslapyje 36

Pastaba:

Originalus galima dėti ir ant skaitytuvo stiklo.

„Originalų dėjimas” puslapyje 35

2. Pradžios ekrane pasirinkite **Kopijuoti**.
3. Pasirinkite skirtuką **Kopijuoti**, tada pasirinkite  (**Dvipusis**) > **1>Dvipusis**.
4. Nurodykite originalo pasukimą ir įrišimo padėtį, tada pasirinkite **Gerai**.
5. Palieskite .

Kopijavimas didinant arba mažinant

Jūs galite nukopijuoti originalus naudodami nurodytą didinimą.

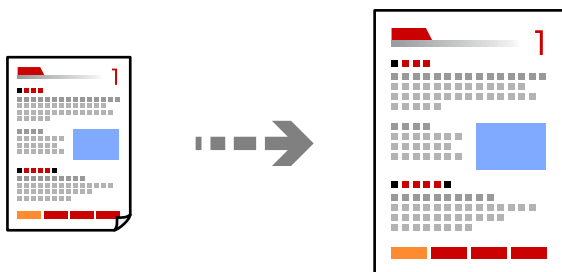

1. Įdėkite originalus.
Jei norite nukopijuoti kelis failus, įdėkite visus originalus į ADF.

„Originalų dėjimas” puslapyje 35

2. Pradžios ekrane pasirinkite **Kopijuoti**.
3. Pasirinkite skirtuką **Išplėstiniai parametrai** ir pasirinkite **Mast. keit..**
4. Nurodykite padidinimo arba sumažinimo dydį ir pasirinkite **Gerai**.
5. Bakstelėkite  skirtuke **Kopijuoti**.

Kelių puslapių originalų kopijavimas ant vieno lapo

Ant vieno lapo galima nukopijuoti kelis originalus.

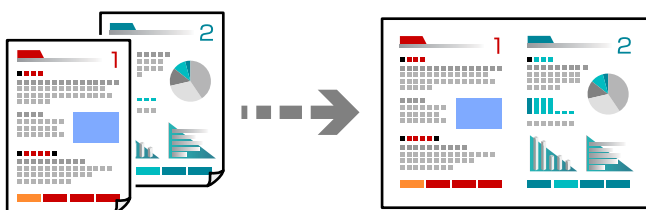

1. Padėkite visus originalus priekine puse į viršų į ADF.

„Originalų dėjimas” puslapyje 35

Padėkite juos paveikslėlyje parodyta kryptimi.

- Statmeni originalai

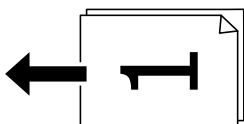

- Gulsti originalai

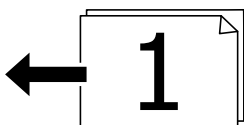

Svarbu:

Jei norite kopijuoti ADF netinkamus originalus, naudokite skaitytuvo stiklą.

„ADF netinkami originalai” puslapyje 36

Pastaba:

Originalus galima dėti ir ant skaitytuvo stiklo.

„Originalų dėjimas” puslapyje 35

2. Pradžios ekrane pasirinkite **Kopijuoti**.
3. Pasirinkite skirtuką **Išplėstiniai parametrai**, tada pasirinkite **Keli puslapiai > 2 viename**.

4. Nurodykite išdėstymo tvarką ir originalo padėtį ir pasirinkite **Gerai**.
5. Bakstelėkite  skirtuke **Kopijuoti**.

Originalų kopijavimas gera kokybe

Galite nukopijuoti originalus be šešėlių ir pradurtų skylių.

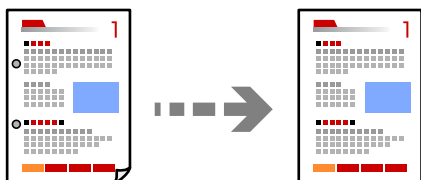

1. Įdėkite originalus.
Jei norite kopijuoti kelis failus, įdėkite visus originalus į ADF.
[„Originalų dėjimas“ puslapyje 35](#)
2. Pradžios ekrane pasirinkite **Kopijuoti**.
3. Pasirinkite skirtuką **Išplėstiniai parametrai**, pasirinkite **Pašalinti šešėlių** arba **Pašalinti skyles** ir tada įjunkite nuostatą.
4. Bakstelėkite  skirtuke **Kopijuoti**.

ID kortelės kopijavimas

Nuskaitomos abi ID kortelės pusės ir nukopijuojamos ant vienos popieriaus pusės.

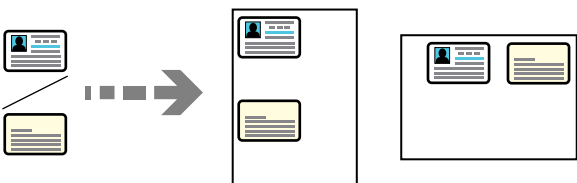

1. Padėkite originalą ant spausdintuvo stiklo.
[„Originalų dėjimas“ puslapyje 35](#)
2. Pradžios ekrane pasirinkite **Kopijuoti**.
3. Pasirinkite skirtuką **Išplėstiniai parametrai**, tada įjunkite **Identifikavimo kort. kopija**.
4. Bakstelėkite  skirtuke **Kopijuoti**.

Puslapių tvarkos kopijavimas

Kai kuriate kelias daugiapuslapio dokumento kopijas, galite tiekti po vieną kopiją pagal puslapių tvarką.

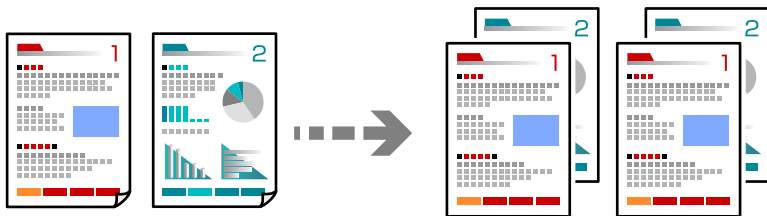

1. Įdėkite originalus.
[„Originalų dėjimas” puslapyje 35](#)
2. Pradžios ekrane pasirinkite **Kopijuoti**.
3. Pasirinkite skirtuką **Išplėstinės**, tada pasirinkite **Užbaigimas > Sulyginti (psl. tvarka)**.
4. Bakstelėkite  skirtuke **Kopijuoti**.

Pagrindinės kopijavimo meniu parinktys

Pastaba:

Šios funkcijos gali būti neprieinamos priklausomai nuo pasirinktų parametru.

Nespalv.:

Nukopijuoja originalą nespaltvotai (vienspalvis).

Spalvota:

Nukopijuoja originalą spalvotai.



(Dvipusis):

Pasirinkite dvipusį išdėstymą.

1>1-pusis

Viena originalaus dokumento pusė kopijuojama ant vienos popieriaus pusės.

1>Dvipusis

Du vienpusiai originalūs dokumentai kopijuojami ant abiejų vieno popieriaus lapo pusių.
Pasirinkite originalo padėtį, bei popieriaus susėgimo vietą.



(Tankis):

Jei kopijuojama per blankiai, padidinkite tankio lygį. Kai rašalas tepa popierių, sumažinkite tankio lygį.

Išplėstinės kopijavimo meniu parinktys

Pastaba:

Šios funkcijos gali būti neprieinamos priklausomai nuo pasirinktų parametrų.

Pop. Nustatymai:

Pasirinkite įdėto popieriaus formatą ir rūšį.

Mast. keit.:

Konfigūruojamas padidinimo lygis norint padidinti arba sumažinti. Palieskite reikšmę ir nurodykite didinimą, naudojamą originalo padidinimui arba sumažinimui diapazone nuo 25 iki 400%.

Faktinis dydis

Kopijuoja naudodamas 100% didinimą.

A4→A5 ir kiti

Automatiškai padidina ar sumažina originalą, kad jis tilptų į konkretaus dydžio popieriaus lapą.

Aut. pritaik. p.

Nustato nuskaitymo sritį ir automatiškai padidina ar sumažina originalą, kad jis tilptų į pasirinktą popieriaus dydį. Kai originalas turi baltas paraštes, baltos paraštės nuo skaitytuvo stiklo kampinės žymos yra aptinkamos kaip nuskaitymo sritis, tačiau paraštės esančios kitoje pusėje gali būti pašalintos.

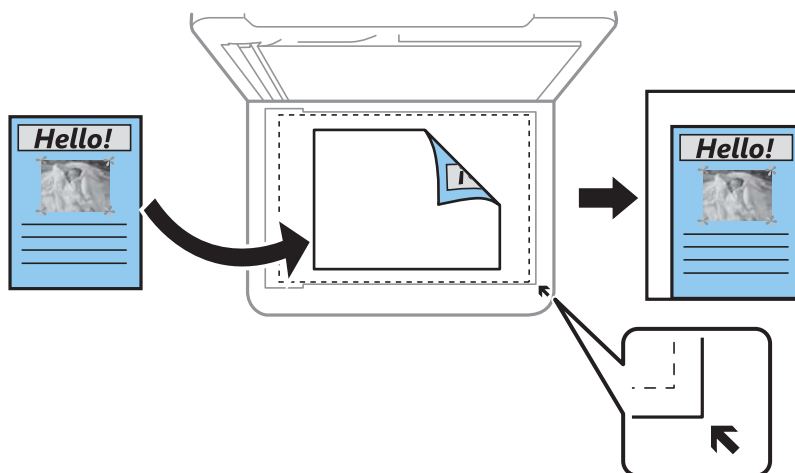

Dokumento dydis:

Pasirinkite originalo formatą. Kopijuojant nestandartinio dydžio originalus, pasirinkite artimiausią originalui dydį.

Keli puslapiai:

Pasirinkite išdėstymą.

Vienas puslapis

Nukopijuojami vienusį originalų dokumentą į vieną popieriaus lapą.

2 viename

Nukopijuojami du vienpusiai originalūs dokumentai į vieną popieriaus lapą, išdėsčius juos po 2 puslapius lape. Pasirinkite originalo išdėstymo tvarką ir padėtį.

Kokybė:

Pasirinkite kopijų kokybę. Pasirinkus **Geriausia**, spausdinama kokybiškiau, bet galbūt lėčiau.

Užbaigimas:

Pasirinkite, kaip išstumti kelių originalų kopijų popierių.

Grupuoti (vienodus psl.)

Nukopijuoja originalo lapus kaip grupę.

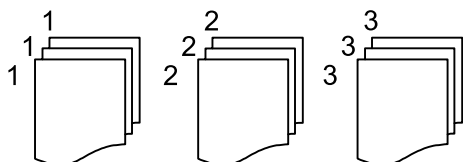

Sulyginti (psl. tvarka)

Nukopijuoja tam tikra tvarka sulygintus originalus ir suskirsto į rinkinius.

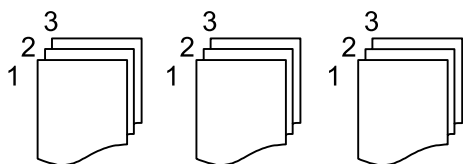

Originalo padėtis:

Pasirinkite originalo padėtį.

Pašalinti šešėlių:

Pašalina šešėlius, kurie atsiranda aplink kopijas, kai kopijuojamas storas popierius arba kurie atsiranda kopijų centre, kai kopijuojamas bukletas.

Pašalinti skylės:

Kopijuojat panaikinamos susegimo skylutės.

Identifikavimo kort. kopija:

Nuskaitomos abi ID kortelės pusės ir nukopijuojamos ant vienos popieriaus pusės.

Valyti visas nuostatas:

Grąžinamos numatytosios kopijavimo nuostatų reikšmės.

Nuskaitymas

Pagrindinė informacija apie nuskaitymą.	78
Originalų nuskaitymas į kompiuterį.	81
Originalų nuskaitymas į debesį.	82
Nuskaitymas naudojant WSD.	84
Originalų nuskaitymas į išmanųjį įrenginį.	86

Pagrindinė informacija apie nuskaitymą

Nuskaitymas — kas tai?

„Nuskaitymas“ yra popieriaus duomenų optinės informacijos konvertavimo į skaitmeninius vaizdo duomenis procesas.

Jūs galite įrašyti nuskaitytus duomenis kaip skaitmeninį vaizdą, pavyzdžiui, JPEG arba PDF.

Tuomet galite spausdinti vaizdą, siųsti jį el. paštu ir pan.

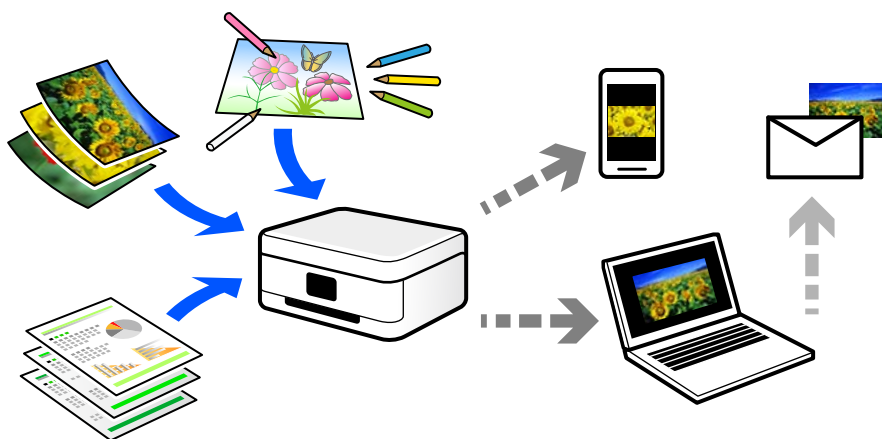

Nuskaitymo panaudojimo būdai

Nuskaitymo funkciją galite naudoti įvairiais būdais ir palengvinti savo gyvenimą.

- Nuskaitydami popierinį dokumentą ir konvertuodami jį į skaitmeninius duomenis, galite skaityti jį kompiuteryje arba išmaniajame įrenginyje.
- Nuskaite bilietus arba skrajutes į skaitmeninis duomenis, galite pašalinti originalus ir sumažinti netvarką.
- Nuskaite svarbius dokumentus, galite sukurti jų atsarginę kopiją į debesį arba kitą saugojimo laikmeną, jei netyčia juos prarastumėte.
- Nuskaitytas nuotraukas arba dokumentus galite siųsti draugams el. paštu.
- Nuskaite ranka sudarytus paveikslėlius ir pan., galite bendrinti juos socialinės žiniasklaidos priemonėse žymiai geresne kokybe, negu tiesiog padarę nuotrauką išmaniuoju įrenginiu.
- Nuskaite mėgstamiausius puslapius iš laikraščių arba žurnalų, galite juos išsaugoti ir pašalinti originalus.

Galimi nuskaitymo būdai

Norėdami nuskaityti šiuo spausdintuvu, galite tai padaryti vienu iš toliau nurodytų būdų.

Nuskaitymas į kompiuterį

Originalus nuskaityti į kompiuterį galima dviem būdais: nuskaityti naudojant spausdintuvo valdymo skydelį ir nuskaityti iš kompiuterio.

Paprastai nuskaityti galite iš valdymo skydelio.

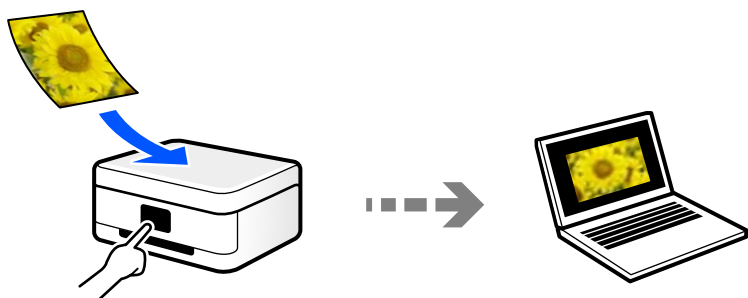

Norėdami nuskaityti iš kompiuterio, naudokite nuskaitymo programą Epson ScanSmart. Nuskaite vaizdus galite redaguoti.

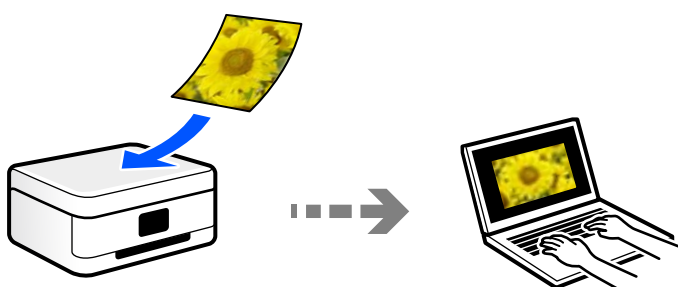

Siuntimo į debesį paslauga

Iš spausdintuvo valdymo skydelio nuskaitytus vaizdus galite nusiųsti į debesies paslaugą, kurioje prisiregistravote iš anksto.

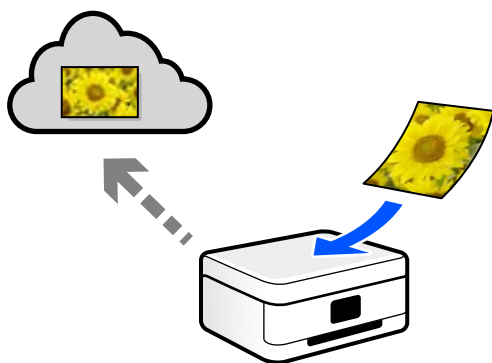

Nuskaitymas naudojant WSD

Nuskaitytą vaizdą galite įrašyti į kompiuterį, prijungtą prie spausdintuvo, bei naudodami WSD funkciją.

Jei naudojate „Windows 7“ / „Windows Vista“, prieš nuskaitymą savo kompiuteryje turėsite atlikti WSD nustatymus.

Nuskaitymas tiesiai iš išmaniųjų įrenginių

Jūs galite įrašyti nuskaitytus vaizdus tiesiai į išmaniųjų įrenginį, pavyzdžiui, išmaniųjų telefoną arba planšetinį kompiuterį, naudodami programą Epson Smart Panel išmaniajame įrenginyje.

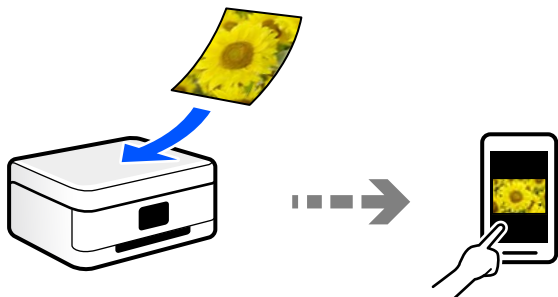

Rekomenduojami failo formatai, tinkami jūsų tikslui

Bendrai kalbant, JPEG formatas yra tinkamas nuotraukoms, o PDF formatas — dokumentams.

Žr. toliau pateiktus aprašymus, kad išsirinktumėte geriausią formatą tam, ką norite atlikti.

Failo formatas	Aprašas
JPEG (.jpg)	<p>Failo formatas, kuris leidžia jums suglaudinti duomenis, kuriuos norite įrašyti. Jei glaudinimo santykis yra didelis, vaizdo kokybė suprastėja, o jūs nebegalite konvertuoti vaizdo atgal į originalią kokybę.</p> <p>Tai yra standartinis vaizdo formatas skaitmeniniams fotoaparatus. Šis formatas yra tinkamas vaizdams, kuriuose yra daug spalvų.</p>
PDF (.pdf)	<p>Bendrasis failo formatas, kuris gali būti naudojamas įvairioms operacinėms sistemoms bei suteikia tokį patį ekrano rodmens ir spausdinimo rezultato lygį.</p> <p>Be to, galite įrašyti kelis puslapius kaip vieną failą.</p> <p>PDF failus galite peržiūrėti naudodami specialiai skirtą PDF skaitymo programinę įrangą arba žiniatinklio naršyklės.</p>

Rekomenduojamos skiriamosios gebos reikšmės, tinkamos jūsų tikslui

Skiriamoji geba nurodo pikselių (mažiausios vaizdo srities) skaičių kiekvienam coliui (25,4 mm) ir yra matuojama tašk./col. (taškais colyje). Skiriamosios gebos didinimo privalumas yra tai, kad vaizdo detalės tampa aukštesnės kokybės. Tačiau tai taip pat gali turėti ir toliau nurodytų trūkumų.

- Failas tampa didelis
(Jei skiriamąją gebą padidinate dvigubai, failo dydis padidėja keturiais kartais.)
- Vaizdo nuskaitymas, išsaugojimas ir skaitymas trunka ilgai
- Ilgai trunka ir el. laišku bei faksogramų siuntimas ir gavimas
- Vaizdas tampa per didelis, kad tilptų į ekraną arba kad būtų atspausdintas ant popieriaus

Žr. lentelę ir nustatykite skiriamąją gebą, tinkamą jūsų nuskaityto vaizdo tikslui.

Tikslas	Skiriamoji geba (etaloninė)
Rodymas kompiuteryje Siuntimas el. paštu	Iki 200 tašk./col.
Spausdinimas naudojant spausdintuvą Siuntimas faksu	200–300 tašk./col.

Originalų nuskaitymas į kompiuterį

Originalus nuskaityti į kompiuterį galima dviem būdais: nuskaityti naudojant spausdintuvo valdymo skydelį ir nuskaityti iš kompiuterio.

Nuskaitymas iš valdymo skydo

Pastaba:

Norėdami naudoti šią funkciją, įsitikinkite, kad jūsų kompiuteryje įdiegtos toliau nurodytos programos.

- „Epson ScanSmart“ („Windows 7“ ar naujesnė, arba „OS X El Capitan“ ar naujesnė)
- „Epson Event Manager“ („Windows Vista/Windows XP“ arba „OS X Yosemite/OS X Mavericks/OS X Mountain Lion/Mac OS X v10.7.x/Mac OS X v10.6.8“)
- Epson Scan 2 (programa, būtina norint naudoti skaitytuvo funkciją)

Žr. toliau pateikus veiksmus ir patikrinkite įdiegtas programas.

Windows 10: spustelėkite pradžios mygtuką ir tuomet pasirinkite **„Windows“ sistema — Valdymo skydelis — Programos — Programos ir funkcijos**.

Windows 8.1/Windows 8: pasirinkite **Darbalaukis — Nuostatos — Valdymo skydelis — Programos — Programos ir funkcijos**.

„Windows 7/Windows Vista“: spustelėkite pradžios mygtuką ir tuomet pasirinkite **Valdymo skydelis — Programos — Programos ir funkcijos**.

„Windows XP“: spustelėkite pradžios mygtuką ir tuomet pasirinkite **Valdymo skydelis — Programų pridėjimas arba šalinimas**.

„Mac OS“: pasirinkite **Eiti > Programos > Epson Software**.

1. Įdėkite originalus.
[„Originalų dėjimas“ puslapyje 35](#)
[„Originalų dėjimas“ puslapyje 35](#)
2. Valdymo skydelyje pasirinkite **Nuskaityti > Kompiuteris**.
3. Pasirinkite kompiuterį, į kurį reikia įrašyti nuskaitytus vaizdus.
 - Jei rodomas ekranas **Pasirinkti kompiuterį**, ekrane pasirinkite kompiuterį.
 - Jei rodomas ekranas **Nuskaityti į kompiuterį** ir kompiuteris jau pasirinktas, įsitikinkite, kad pasirinktas teisingas kompiuteris. Jei norite pakeisti kompiuterį, pasirinkite , tuomet pasirinkite kitą kompiuterį.

4. Pasirinkite , norėdami pasirinkti, kaip išsaugoti nuskaitytus vaizdus į kompiuterį.
 - Peržiūra kompiuteryje (Windows 7 arba naujesnė arba OS X El Capitan arba naujesnė): prieš įrašant vaizdus kompiuteryje parodoma nuskaityto vaizdo peržiūra.
 - Įrašyti kaip JPEG: nuskaitytas vaizdas yra įrašomas JPEG formatu.
 - Įrašyti kaip PDF: nuskaitytas vaizdas yra įrašomas PDF formatu.

5. Palieskite .

Jei naudojate „Windows 7“ ar naujesnę versiją, arba „OS X El Capitan“ ar naujesnę versiją: kompiuteryje automatiškai paleidžiama Epson ScanSmart ir prasideda nuskaitymas.

Pastaba:

- Išsamios informacijos, kaip naudoti programinę įrangą, žr. *Epson ScanSmart žinyne*. Jei norite atverti žinyną, Epson ScanSmart ekrane spustelėkite **Žinynas**.
- Nuskaitymą galima pradėti ne tik iš spausdintuvo, bet ir iš kompiuterio, naudojant Epson ScanSmart.

Nuskaitymas iš kompiuterio

Nuskaityti iš kompiuterio galite naudodami Epson ScanSmart.

Ši programa jums leidžia lengvai nuskaityti dokumentus, tuomet įrašyti nuskaitytus vaizdus atliekant paprastus veiksmus.

1. Įdėkite originalus.
[„Originalų dėjimas“ puslapyje 35](#)
2. Paleiskite Epson ScanSmart.
 - „Windows 10“
Spustelėkite pradžios mygtuką ir pasirinkite **Epson Software > Epson ScanSmart**.
 - „Windows 8.1“ / „Windows 8“
Pagrindinio ieškos mygtuko lauke įveskite programos pavadinimą ir pasirinkite rodomą piktogramą.
 - „Windows 7“
Spustelėkite pradžios mygtuką ir pasirinkite **Visos programos > Epson Software > Epson ScanSmart**.
 - „Mac OS“
Pasirinkite **Eiti > Programos > Epson Software > Epson ScanSmart**.
3. Kai rodomas ekranas Epson ScanSmart, norėdami atlikti nuskaitymą, vadovaukitės ekrane rodomomis instrukcijomis.

Pastaba:



Spustelėkite **Žinynas** ir peržiūrėkite išsamią veikimo informaciją.

Originalų nuskaitymas į debesį

Prieš naudodami šią funkciją pasirinkite parametrus per Epson Connect. Išsamios informacijos ieškokite toliau nurodytoje Epson Connect portalo svetainėje.

<https://www.epsonconnect.com/>

<http://www.epsonconnect.eu> (tik Europoje)

1. Įdėkite originalus.
„Originalų dėjimas” puslapyje 35
2. Valdymo skydelyje pasirinkite **Nuskaityti > Debesis**.
3. Ekranu viršuje pasirinkite , tada pasirinkite paskirties vietą.
4. Nustatykite nuskaitymo nuostatas.
„Pagrindinės meniu parinktys nuskaitymą į debesį” puslapyje 83
„Išplėstinės meniu parinktys nuskaitymą į debesį” puslapyje 83
5. Palieskite .

Pagrindinės meniu parinktys nuskaitymą į debesį

Pastaba:

Šios funkcijos gali būti neprieinamos priklausomai nuo pasirinktų parametrų.

Nespalv. / Spalvota

Pasirinkite, ar nuskaityti viena spalva, ar spalvotai.

JPEG / PDF

Pasirinkite formatą, kuriuo reikia įrašyti nuskaitytą vaizdą.

Išplėstinės meniu parinktys nuskaitymą į debesį

Pastaba:

Šios funkcijos gali būti neprieinamos priklausomai nuo pasirinktų parametrų.

Nusk. sr.:

Pasirinkite nuskaitymo sritį. Norėdami nuskaityti nukirpti baltą aplink vaizdą esančią sritį, pasirinkite **Automatinis apkarpymas**. Norėdami nuskaityti naudodami didžiausią skaitytuvo stiklo plotą, pasirinkite **Didž. sritis**.

Originalo padėtis:

Pasirinkite originalo padėtį.

Dokumento tipas:

Pasirinkite originalo rūšį.

Tankis:

Pasirinkite nuskaityto vaizdo kontrastą.

Pašalinti šešėlj:

Pašalina nuskaitytame vaizde matomus originalo šešėlius.

Aplink:

Pašalinti šešėlius originalo krašte.

Centras:

Pašalinti knygelės susegimo paraštės šešėlius.

Pašalinti skylės:

Pašalina nuskaitytame vaizde matomas skylutes. Galite nurodyti skylių trynimo sritį, įveddami reikšmę į dešinėje esantį langelį.

Trinama padėtis:

Pasirinkite skylių pašalinimo padėtį.

Originalo padėtis:

Pasirinkite originalo padėtį.

Valyti visas nuostatas

Grąžinamos numatytosios nuskaitymo nuostatų reikšmės.

Nuskaitymas naudojant WSD

Pastaba:

- Šią funkciją galima naudoti tik tada, jei kompiuteryje veikia Windows 10/Windows 8.1/Windows 8/Windows 7/Windows Vista.
- Jei naudojate Windows 7/Windows Vista, naudodami šią funkciją, turite kompiuterį nustatyti iš anksto.
[„WSD prievado nustatymas“ puslapyje 84](#)

1. Įdėkite originalus.
[„Originalų dėjimas“ puslapyje 35](#)
2. Valdymo skydelyje pasirinkite **Nuskaityti > WSD**.
3. Pasirinkite kompiuterį.
4. Palieskite .

WSD prievado nustatymas

Šiame skyriuje aprašoma, kaip nustatyti WSD prievadą operacinėse sistemose „Windows 7/Windows Vista“.

Pastaba:

Naudojant „Windows 10/Windows 8.1/Windows 8“, WSD prievadas nustatomas automatiškai.

Toliau pateikiamos sąlygos yra būtinos, kad nustatytumėte WSD prievadą.

- Spausdintuvas ir kompiuteris turi būti prijungti prie tinklo.
- Kompiuteryje turi būti įdiegta spausdintuvo tvarkyklė.

1. Spausdintuvas turi būti įjungtas.

2. Kompiuteryje paspauskite „Pradžia“ ir **Tinklas**.
3. Dešiniuoju pelės mygtuku paspauskite ant spausdintuvo ir **Diegti**.
Paspauskite **Tęsti**, kai atsiranda langas **Vartotojo abonento valdiklis**.
Paspauskite **Pašalinti** ir pradėkite iš naujo, jeigu atsiranda langas **Pašalinti**.

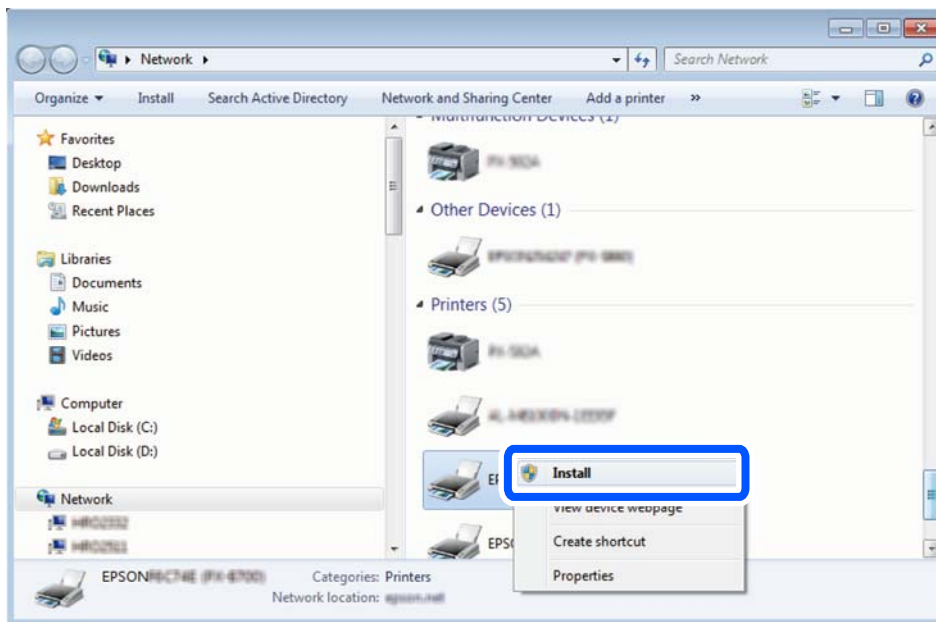

Pastaba:

Tinkle nustatytas spausdintuvo pavadinimas ir modelis (EPSON XXXXXX (XX-XXXX)) parodomi tinklo lange. Tinkle nustatytą spausdintuvo pavadinimą galite patikrinti spausdintuvo valdymo skyde arba išspausdindami tinklo būsenos lapą.

4. Paspauskite **Jūsų įrenginiai yra parengti naudoti**.

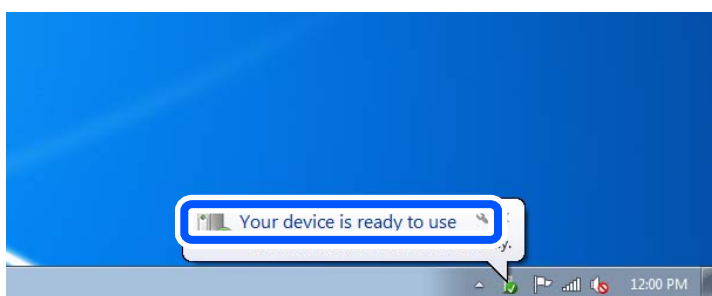

5. Patikrinkite žinutę ir paspauskite **Uždaryti**.

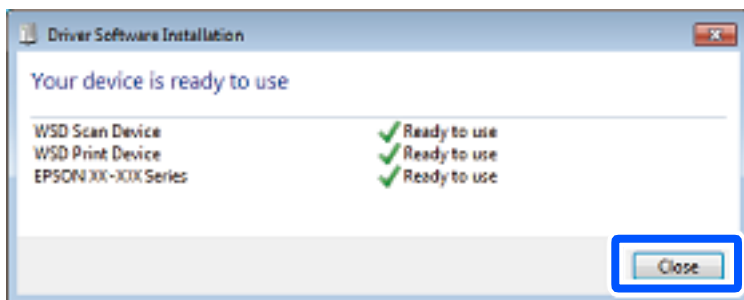

6. Atidarykite langą **Įrenginiai ir spausdintuvai**.

Windows 7

Paspauskite „Pradžią“ > **Valdymo skydelis** > **Aparatūra ir garsas** (arba **Aparatūra**) > **Įrenginiai ir spausdintuvai**.

Windows Vista

Paspauskite „Pradžią“ > **Valdymo skydelis** > **Aparatūra ir garsas** > **Spausdintuvai**.

7. Patikrinkite, ar tinkle rodoma piktograma su spausdintuvo pavadinimu.

Naudojant WSD prievadą, pasirinkite spausdintuvo pavadinimą.

Originalų nuskaitymas į išmanųjį įrenginį

Pastaba:

Prieš nuskaitydami savo išmaniajame įrenginyje įdėkite Epson Smart Panel.

Epson Smart Panel ekranai gali būti keičiami nepranešus.

Epson Smart Panel turinys gali skirtis priklausomai nuo produkto.

1. Įdėkite originalus.

„Originalų dėjimas“ puslapyje 35

2. Išmaniajame įrenginyje paleiskite Epson Smart Panel.

3. Pradžios ekrane pasirinkite nuskaitymo meniu.

4. Atlikdami ekrane pateikiamus nurodymus nuskaitykite ir įrašykite vaizdus.

Faksogramų siuntimas

Prieš naudojant fakso funkcijas.	88
Spausdintuvo fakso funkcijų apžvalga.	88
Faksogramų siuntimas naudojant spausdintuvą.	91
Faksogramų gavimas į spausdintuvą.	95
Menu parinktys faksogramos siuntimui.	98
Gautas paštas menu parinktys.	101
Kitų faksogramų siuntimo funkcijų naudojimas.	102
Faksogramos siuntimas iš kompiuterio.	102
Faksogramų gavimas į kompiuterį.	107

Prieš naudojant fakso funkcijas

Faksogramų siuntimo funkcija prieinama tik ET-5170 Series/L6490 Series įrenginyje.

Prieš pradėdami naudoti fakso funkcijas, patikrinkite šiuos punktus.

- Spausdintuvas ir telefono linija, taip pat (jei yra naudojamas) telefono aparatas, prijungti tinkamai
- Parinkti pagrindiniai fakso parametrai (Fakso nuostatų vedlys)
- Parinkti kiti reikalingi Fakso nuostatos

Norėdami parinkti nustatymus, žr. skirsnį „Susijusi informacija“ toliau.

Susijusi informacija

- ➔ „Spausdintuvo prijungimas prie telefono linijos“ puslapyje 290
- ➔ „Spausdintuvo parengimas faksogramoms siųsti ir gauti“ puslapyje 293
- ➔ „Spausdintuvo fakso funkcijų nustatymas atsižvelgiant į naudojimą“ puslapyje 295
- ➔ „Pagrind. nuostatos“ puslapyje 266
- ➔ „Galimybės naudotis kontaktais sudarymas“ puslapyje 287
- ➔ „Vartotojo nuostatos“ puslapyje 270

Spausdintuvo fakso funkcijų apžvalga

Funkcija: faksogramų siuntimas

Siuntimo būdai

- Automatinis siuntimas

Kai originalas nuskaitomas bakstelint  (Siųsti), spausdintuvas surenka gavėjų numerius ir išsiunčia faksogramą.

[„Faksogramų siuntimas naudojant spausdintuvą“ puslapyje 91](#)

- Neautomatinis siuntimas

Kai patys patikrinate linijos ryšį paskambindami gavėjui ir bakstelite  (Siųsti), kad tiesiogiai pradėtumėte siųsti faksogramą.

[„Faksogramų siuntimas numerį renkant iš išorinio telefono aparato“ puslapyje 93](#)

Gavėjo paskyrimas siunčiant faksogramą

Gavėjus galima įvesti naudojantis **Klaviatūra**, **Kontaktai** ir **Naujesni**.

[„Gavėjas“ puslapyje 98](#)

[„Galimybės naudotis kontaktais sudarymas“ puslapyje 287](#)

Nuskaitymo nuostatos siunčiant faksogramą

Siųsdami faksogramas galite pasirinkti tokius dalykus, kaip **Skiriamoji geba** arba **Originalo formatas (stikl.)**.

[„Nuskaitymo nuostatos:“ puslapyje 98](#)

Faksogramos siuntimo nuostatos naudojimas siunčiant faksogramą

Galite naudoti **Faksogramos siuntimo nuostatos**, pvz., **Tiesioginis siuntimas** (stabiliai išsiųsti didelį dokumentą) arba **Siųsti faksogramą vėliau** (išsiųsti faksogramą jūsų nurodytu laiku).

„Faksogramos siuntimo nuostatos“ puslapyje 99

Funkcija: faksogramų gavimas

Priėmimo režimas

Parinktyje **Priėmimo režimas** yra dvi gaunamų faksogramų priėmimo parinktys.

Rankinis

Iš esmės skirta skambinimui telefonu, bet tinka naudoti ir faksogramų siuntimui

„Režimo Rankinis naudojimas“ puslapyje 95

Aut.

– Tik faksogramų siuntimui (išorinis telefono įrenginys nereikalingas)

– Iš esmės faksogramų siuntimui, kartais skambinimui telefonu

„Režimo Aut. naudojimas“ puslapyje 96

Faksogramų priėmimas naudojant prijungtą telefoną

Faksogramas galite priimti tik naudodamiesi išoriniu telefono įrenginiu.

„Pagrind. nuostatos“ puslapyje 266

„Nuostatų pasirinkimas prijungus telefono įrenginį“ puslapyje 296

Gautų faksogramų paskirties vietos

- Pagal numatytąsias parinktis, gautos faksogramos yra išspausdinamos. Galima nustatyti, kad gautos faksogramos būtų nukreipiamos į gautų dokumentų aplanką. Jei įrašysite gautų dokumentų aplanką, turinį galėsite peržiūrėti ekrane.

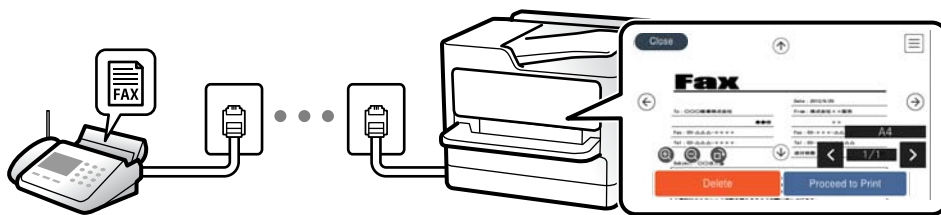

„Faksogramų išvestis“ puslapyje 263

„Gautas paštas meniu parinkty“ puslapyje 101

„Spausdintuve išsaugotų gautų faksogramų peržiūrėjimas skystųjų kristalų ekrane“ puslapyje 97

Funkcija: Faksogramų siuntimas ir gavimas kompiuteriu („Windows“ / „Mac“ OS)

Faksogramų siuntimas kompiuteriu

Faksogramas galite siųsti iš kompiuterio.

[„Faksogramų programinė įranga“ puslapyje 253](#)

[„Faksogramos siuntimas iš kompiuterio“ puslapyje 102](#)

Faksogramų gavimas kompiuteriu

Faksogramas galite gauti kompiuteryje.

[„Nustatymų parinkimas faksogramoms siųsti ir priimti kompiuteryje“ puslapyje 298](#)

[„Faksogramų programinė įranga“ puslapyje 253](#)

[„Faksogramų gavimas į kompiuterį“ puslapyje 107](#)

Funkcijos: Įvairios faksogramų ataskaitos

Galite peržiūrėti išsiųstų ir gautų faksogramų būseną ataskaitoje.

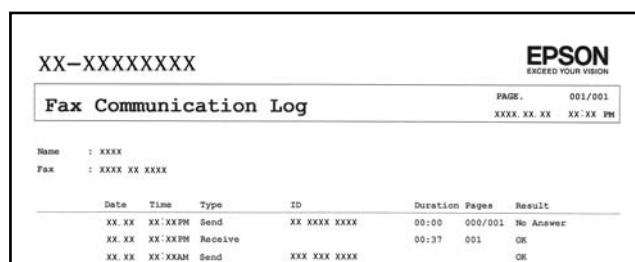

Date	Time	Type	ID	Duration	Pages	Result
XX.XX	XX:XXPM	Send	XX XXXX XXXX	00:00	000/001	No Answer
XX.XX	XX:XXPM	Receive		00:37	001	OK
XX.XX	XX:XXAM	Send	XXX XXX XXXX			OK

[„Ataskaitos nuostatos“ puslapyje 265](#)

[„Faksogramos siuntimo nuostatos“ puslapyje 99](#)

[„Perdavimo žurnalas“ puslapyje 100](#)

[„Fakso ataskaita“ puslapyje 100](#)

Ypatybė: saugumas siunčiant ir gaunant faksogramas

Galite naudoti daug apsauginių funkcijų, pvz., **Tiesioginio rink. apribojimai**, kad nenusiųstumėte netinkamu adresu, arba **Autom. atsarg. duom. kop. šalinimas**, kad informacija nepatektų į netinkamas rankas. Galite nustatyti spausdintuvo gaunamų dokumentų aplanko slaptažodį.

[„Saugos nuostatos“ puslapyje 268](#)

[„Įrašyti į Gautą paštą“ puslapyje 263](#)

Funkcijos: kitos naudingos funkcijos

Brukalų faksogramų blokavimas

Galite atmesti brukalų faksogramas.

„Atmetimo faksograma:” puslapyje 267

Faksogramų priėmimas surinkus numerį

Surinkę kito fakso įrenginio telefono numerį, galite gauti dokumentus iš to fakso įrenginio.

„Faksogramų gavimas, skambinant telefonu” puslapyje 96

„Prašymas išsiųsti gautas:” puslapyje 101

Faksogramų siuntimas naudojant spausdintuvą

Faksogramas galite siųsti spausdintuvo valdymo skydelyje įvedę gavėjų fakso numerius.

Pastaba:

Prieš siunčiant vienspalves faksogramas, nuskaitytą vaizdą galima peržiūrėti skystųjų kristalų ekrane.

1. Įdėkite originalus.

Vienu metu galima išsiųsti iki 100 puslapių, tačiau, atsižvelgiant į laisvą vietą atmintyje, gali nepavykti išsiųsti net ir mažiau nei 100 psl. turičinių faksogramų.

„Originalų dėjimas” puslapyje 35

2. Spausdintuvo valdymo skydelyje pasirinkite **Faksas**.

3. Nurodykite gavėją.

„Gavėjų pasirinkimas” puslapyje 91

4. Pasirinkite skirtuką **Fakso nuostatos**, tada pagal poreikį pakeiskite nustatymus.

„Fakso nuostatos” puslapyje 98

5. Norėdami siųsti faksogramą, palieskite .

Pastaba:

Jei fakso numeris užimtas arba kyla problemų, spausdintuvas po minutės numerį automatiškai surenka iš naujo.

Norėdami atšaukti siuntimą, palieskite .

Spalvotos faksogramos siunčiamos lėčiau, nes spausdintuvas tuo pačiu metu ir nuskaity, ir siunčia. Spausdintuvui siunčiant spalvotą faksogramą, kitų veiksmų atlikti negalima.

Gavėjų pasirinkimas

Skirtuke **Gavėjas** galite nurodyti gavėjus, kad išsiųstumėte faksogramą toliau aprašytais metodais.

Įveskite fakso numerį ranka

Pasirinkite **Klaviatūra**, ekrane įveskite fakso numerį, tada pasirinkite **OK**.

- Jei norite, kad skambant būtų daroma pauzė (trijų sekundžių), įveskite brūkšnelį (-).
- Jei pasirinkę **Linijos tipas** nustatėte išorinį kodą, prieš fakso numerį įveskite ne išorinį kodą, o # (groteles).

Pastaba:

Jei negalite ranka įvesti fakso numerio, **Tiesioginio rink. apribojimai**, esantis **Saugos nuostatos**, yra nustatytas ties **Įjung.** Pasirinkite faksogramos gavėjus iš kontaktų sąrašo arba siųstų faksogramų istorijos.

Gavėjų pasirinkimas iš kontaktų sąrašo

Pasirinkite **Kontaktai** ir pasirinkite gavėjus, kuriems norite siųsti. Jei pasirinktas gavėjas dar nėra registruotas **Kontaktai**, pasirinkite **Pridėti įrašą**, kad užregistruotumėte.

Gavėjų pasirinkimas iš siųstų faksogramų istorijos

Pasirinkite **Naujesni** ir pasirinkite gavėją.

Pastaba:

Norėdami ištrinti įvestus gavėjus, atidarykite gavėjų sąrašą, paliesdami fakso numerio laukelį arba gavėjo numerio laukelį LCD ekrane, iš sąrašo pasirinkite gavėją ir pasirinkite **Pašalinti**.









Susijusi informacija

➔ [„Galimybės naudotis kontaktais sudarymas“ puslapyje 287](#)

Įvairūs faksogramų siuntimo būdai

Faksogramos siuntimas patikrinus nuskaitytą vaizdą

Nuskaitytą vaizdą galima peržiūrėti skystųjų kristalų ekrane. (Tik vienspalves faksogramas)

1. Įdėkite originalus.
[„Originalų dėjimas“ puslapyje 35](#)
2. Pradžios ekrane pasirinkite **Faksas**.
3. Nurodykite gavėją.
[„Gavėjų pasirinkimas“ puslapyje 91](#)
4. Pasirinkite skirtuką **Fakso nuostatos**, tada pagal poreikį pakeiskite nustatymus.
[„Fakso nuostatos“ puslapyje 98](#)
5. Fakso viršutiniame lange pasirinkite **Peržiūra**, kad būtų nuskaityta, ir patikrinkite nuskaityto dokumento vaizdą.
 -     : ekranas paslenkamas rodyklių kryptimi.
 -   : sumažinama arba padidinama.
 -   : pereinama į ankstesnį arba paskesnį puslapį.

Pastaba:

- Jei **Tiesioginis siuntimas** įjungta, peržiūrėti nepavyks.
- Jei paraginti nustatyti kitą originalą 20 sekundžių spausdintuvo nenaudosite, spausdintuvas nustos saugoti ir pradės siųsti dokumentą.
- Atsižvelgiant į gavėjo įrenginio ypatumus, išsiųstos faksogramos kokybė gali skirtis nuo peržiūrėto vaizdo.

6. Pasirinkite **Pradėti siųsti**. Arba pasirinkite **Atšaukti**

Pastaba:

Atsižvelgiant į gavėjo įrenginio ypatumus, išsiųstos faksogramos kokybė gali skirtis nuo peržiūrėto vaizdo.

Faksogramų siuntimas numerį renkant iš išorinio telefono aparato

Jei prieš išsiųsdami faksogramą norite pasikalbėti telefonu arba gavėjo fakso įrenginys automatiškai neįjungia fakso režimo, siųsdami faksogramą numerį galite surinkti naudodami prijungtą telefoną.

1. Pakelkite prijungto telefono ragelį ir naudodami telefoną surinkite gavėjo fakso numerį.

Pastaba:

Kai gavėjas atsiliepia telefonu, galite su juo kalbėti.

2. Pradžios ekrane pasirinkite **Faksas**.
3. Nustatykite reikiamas nuostatas per **Fakso nuostatos**.

„Fakso nuostatos” puslapyje 98

4. Išgirdę fakso toną, palieskite  ir padėkite ragelį.

Pastaba:

Kai numeris surenkamas naudojant prijungtą telefoną, faksograma siunčiama ilgiau, nes spausdintuvas tuo pačiu metu ir nuskaito, ir siunčia. Spausdintuvui siunčiant faksogramą, kitų veiksmų atlikti negalima.

Kelių vienspalvio dokumento puslapių siuntimas (Tiesioginis siuntimas)

Siunčiant vienspalvę faksogramą, nuskaitytas dokumentas laikinai išsaugomas spausdintuvo atmintyje. Todėl siunčiant daug puslapių, gali nebelikti vietos spausdintuvo atmintyje; tada faksogramos siuntimas bus sustabdytas. Kad taip nenutiktų, įjunkite funkciją **Tiesioginis siuntimas**. Tačiau tada faksograma bus siunčiama lėčiau, nes spausdintuvas tuo pačiu metu ir nuskaito, ir siunčia. Šią funkciją patogiau naudoti, kai siunčiama tik vienam gavėjui.

Meniu prieiga

Meniu rasite spausdintuvo valdymo skydelyje, kaip nurodyta toliau.

Faksas > Fakso nuostatos Tiesioginis siuntimas.

Vienspalvių faksogramų siuntimas nurodytu paros metu (Siųsti faksogramą vėliau)

Galima nustatyti, kad faksograma būtų siunčiama nurodytu laiku. Nurodytu siuntimo laiku galima siųsti tik vienspalves faksogramas.

1. Pradžios ekrane pasirinkite **Faksas**.
2. Nurodykite gavėją.
„Gavėjų pasirinkimas” puslapyje 91
3. Pasirinkite skirtuką **Fakso nuostatos**, tada pasirinkite **Siųsti faksogramą vėliau**.
4. Palieskite **Siųsti faksogramą vėliau** laukelį, norėdami nustatyti tai ties **Ijung**.
5. Pasirinkite laukelį **Laikas**, įveskite norimą faksogramos siuntimo laiką ir pasirinkite **OK**.
6. Pasirinkite **Gerai**, norėdami taikyti nustatymus.
Taip pat, jei reikia, galite pasirinkti nustatymus, pvz. skiriamąją gebą ir siuntimo būdą.
7. Išsiųskite faksogramą.

Pastaba:

*Negalėsite siųsti kitos faksogramos, kol ji neišsisiųs nustatytu laiku. Jei norite išsiųsti kitą faksogramą, turite atšaukti suplanuotąją pradžios ekrane pasirinkę **Faksas** ir ištrynę ją.*

Skirtingų formatų dokumentų siuntimas iš ADF (Nepertrauk. nusk. (ADT))

Siųsdami faksogramas dėdami originalus po vieną arba dėdami pagal formatą, galite siųsti juos kaip vieną pradinio formato dokumentą.

Jei į ADF įdėsite skirtingų formatų dokumentus, visi originalai bus siunčiami padidinus iki didžiausio formato dokumento. Norėdami siųsti pradinio formato originalus, nedėkite įvairių dydžių originalų.

1. Padėkite pirmą to paties formato originalų partiją.
2. Pradžios ekrane pasirinkite **Faksas**.
3. Nurodykite gavėją.
„Gavėjų pasirinkimas” puslapyje 91
4. Pasirinkite skirtuką **Fakso nuostatos**, tada palieskite **Nepertrauk. nusk. (ADT)**, norėdami nustatyti **Ijung**.
Taip pat, jei reikia, galite pasirinkti nustatymus, pvz. skiriamąją gebą ir siuntimo būdą.
5. Bakstelėkite  (**Siųsti**) skirtuke **Gavėjas**.
6. Kai užbaigiamas pirmojo originalų rinkinio nuskaitymas ir kitą originalų rinkinį nuskaityti prašantis pranešimas rodomas valdymo skydelyje, pasirinkite **Taip**, padėkite kitus originalus ir pasirinkite **Pradėti nuskaitymą**.

Pastaba:

Jei paraginti nustatyti kitą originalą 20 sekundžių spausdintuvo nenaudosite, spausdintuvas nustos saugoti ir pradės siųsti dokumentą.

Faksogramų gavimas į spausdintuvą

Jei spausdintuvas yra prijungtas prie telefono linijos ir pagrindiniai nustatymai buvo pasirinkti, naudojant Fakso nuostatų vedlys, galite gauti faksogramas.

Galite išsaugoti gautas faksogramas, patikrinti jas spausdintuvo ekrane ir prireikus jas išspausdinti.

Gautos faksogramos spausdinamos spausdintuvo pradinuose nustatymuose.

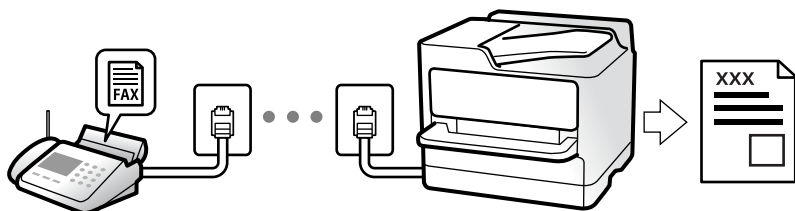

Norėdami patikrinti fakso nustatymus, galite atsispausdinti **Fakso nuostatų sąrašas**, pasirinkę **Faksas** >  (Daugiau) > **Fakso ataskaita** > **Fakso nuostatų sąrašas**.

Gaunamų faksogramų priėmimas

Priėmimo režimas yra dvi parinktys.

Susijusi informacija

- ➔ „Režimo Rankinis naudojimas” puslapyje 95
- ➔ „Režimo Aut. naudojimas” puslapyje 96

Režimo Rankinis naudojimas

Šis režimas skirtas daugiausiai skambinimui, bet ir faksogramų siuntimui.

Faksogramų priėmimas

Suskambus telefonui, į skambučių galite atsiliiepti rankiniu būdu, pakeldami telefono ragelį.

- Išgirdę faksogramos signalą (bodą):

Spausdintuvo pradžios ekrane pasirinkite **Faksas**, pasirinkite **Siųsti/ gauti** > **Gauti**, tada palieskite . Po to padėkite telefono ragelį.

- Jei skamba balso skambučio signalas:

Galite atsiliiepti įprastu būdu.

Faksogramų gavimas, naudojant tik prijungtą telefoną

Kai nustatyta **Priimti nuotolin. būdu**, galite gauti faksogramas, tiesiog įvesdami **Pradžios kodas**.

Suskambus telefonui pakelkite ragelį. Išgirdę fakso toną (bodą), įveskite dviejų skaitmenų **Pradžios kodas** ir padėkite telefono ragelį.

Susijusi informacija

➔ „Priimti nuotolin. būdu.“ puslapyje 267

Režimo Aut. naudojimas

Šis režimas leidžia naudoti liniją šiems panaudojimo būdams.

- Linijos naudojimas tik faksogramų siutimui (išorinis telefonas nereikalingas)
- Linijos naudojimas daugiausiai faksogramų siuntimui, kartais skambinimui telefonu

Faksogramų gavimas be išorinio telefono įrenginio

Kai aparatas suskamba **Skambėjimų iki atsiliepimo skaičius** nustatytą kiekį kartų, spausdintuvas automatiškai perjungia į faksogramų gavimo režimą.

Faksogramų gavimas su išoriniu telefono įrenginiu

Spausdintuvas su išoriniu telefono įrenginiu veikia toliau nurodytu būdu.

- Kai telefono atsakiklis atsiliepia per **Skambėjimų iki atsiliepimo skaičius** nustatytą skambėjimų skaičių:
 - Jei skambinama dėl faksogramos: spausdintuvas automatiškai persijungia į faksogramų gavimo režimą.
 - Jei skambinama dėl balso skambučio: telefono atsakiklis gali priimti balso skambučius ir įrašyti balso pranešimus.
- Kai pakeliate ragelį per **Skambėjimų iki atsiliepimo skaičius** nustatytą skambėjimų skaičių:
 - Jei skambinama dėl faksogramos: laikykite liniją, kol spausdintuvas automatiškai pradės gauti faksogramą ir jo valdymo skydelyje bus parodyta **Jungiamasi**. Kai spausdintuvas pradeda gauti faksogramą, ragelį galima padėti. Norėdami iškart gauti faksogramą, naudokite tuos pačius veiksmus, kokie nurodyti metodui **Rankinis**. Spausdintuvo valdymo skydelyje pasirinkite **Faksas**, tada pasirinkite **Siųsti/ gauti** > **Gauti**. Tada palieskite  ir padėkite ragelį.
 - Jei skambinama dėl balso skambučio: galite atsiliepti telefonu įprastai.
 - Jei skambinama dėl balso skambučio: negalite atsiliepti telefonu. Paprašykite jums perskambinti.

Pastaba:

Telefono atsakiklio atsiliepimui nustatykite mažesnę skambėjimų skaičių, nei nustatyta **Skambėjimų iki atsiliepimo skaičius**. Jei taip nepadarysite, atsakikliu nebus priimami balso skambučiai ir neįrašomi balso pranešimai. Išsamios informacijos apie telefono atsakiklio nustatymą, ieškokite su telefonu atsakikliu pateiktame vadove.

Faksogramų gavimas, skambinant telefonu

Galite priimti kitame fakso įrenginyje saugomą faksogramą surinkę fakso numerį.

Pagal užklausą siunčiamų faksogramų priėmimas (Prašymas išsiųsti gautas)

Galite priimti kitame fakso įrenginyje saugomą faksogramą surinkę fakso numerį. Šią funkciją naudokite dokumentams gauti iš fakso informacijos paslaugos. Tačiau, jei fakso informacijos paslauga teikia garso nurodymus, kuriuos turite vykdyti, norėdami gauti dokumentą, šios funkcijos naudoti negalite.

Pastaba:

Norėdami gauti dokumentą iš faksogramų informacijos tarnybos, naudojančios garsines nuorodas, tiesiog surinkite fakso numerį prijungtame telefone ir pagal garsines nuorodas naudokite telefoną ir spausdintuvą.

1. Pradžios ekrane pasirinkite **Faksas**.
2. Palieskite  (Daugiau).
3. Palieskite **Prašymas išsiųsti gautas**, kad nustatytumėte į **Ijung**, tada palieskite **Uždaryti**.
4. Įveskite fakso numerį.

Pastaba:

Kai parinktis **Saugos nuostatos**, esanti **Tiesioginio rink. apribojimai**, nustatytą į **Ijung**, faksogramų gavėjus galima pasirinkti tik iš kontaktų sąrašo arba išsiųstų faksogramų istorijos. Rankiniu būdu fakso numerio įvesti nepavyks.

5. Palieskite .

Spausdintuve išsaugotų gautų faksogramų peržiūrėjimas skystųjų kristalų ekrane

Jei nustatysite, kad norite įrašyti gautas faksogramas spausdintuve, galėsite peržiūrėti jų turinį ir prireikus išspausdinti.

„Gautų faksogramų įrašymo nustatymas“ puslapyje 296

1. Pradžios ekrane palieskite .



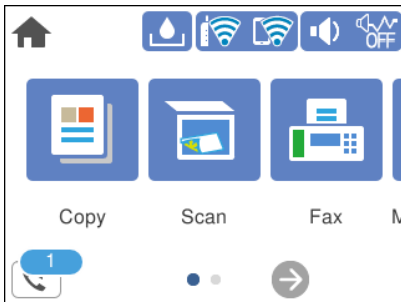

Pastaba:

Jeigu yra gautų neperskaitytų faksogramų, neperskaitytų dokumentų skaičius rodomas  pradžios ekrane.





2. Palieskite **Atvertite Gautieji/slaptųjų dėžutė (XX neperskaityti)**.
3. Jei gautų dokumentų aplankas yra apsaugotas slaptažodžiu, įveskite gautų dokumentų aplanko arba administratoriaus slaptažodį.
4. Iš sąrašo pasirinkite norimą peržiūrėti faksogramą.

Bus pateiktas faksogramos turinys.

    : ekranas paslenkamas rodyklių kryptimi.

  : sumažinama arba padidinama.

-  : vaizdas pasukamas 90 laipsnių į kairę.
 -   : pereinama į ankstesnį arba paskesnį puslapį.
 - Norėdami paslėpti operacijų piktogramas, palieskite bet kur peržiūros ekrane, išskyrus ant piktogramų. Palieskite dar kartą, norėdami matyti piktogramas.
5. Pasirinkite, ar peržiūrėtą dokumentą reikia išspausdinti ar panaikinti, ir vykdykite ekrane pateiktas instrukcijas.



Svarbu:

Jei spausdintuvo atmintis beveik pilna, faksogramų gavimas ir siuntimas bus išjungtas. Pašalinkite jau perskaitytus arba išspausdintus dokumentus.

Meniu parinktys faksogramos siuntimui

Gavėjas

Pasirinkite toliau aprašytus valdymo skydo meniu.

Faksas > Gavėjas

Klaviatūra:

Rankiniu būdu įveskite fakso numerį.

Kontaktai:

Pasirinkite gavėją iš kontaktų sąrašo. Taip pat galite pridėti arba redaguoti kontaktą.

Naujesni:

Pasirinkite gavėją iš siųstų faksogramų istorijos. Taip pat galite pridėti gavėją prie kontaktų sąrašo.

Susijusi informacija

➔ [„Gavėjų pasirinkimas” puslapyje 91](#)

Fakso nuostatos

Pasirinkite toliau aprašytus valdymo skydo meniu.

Faksas > Fakso nuostatos

Nuskaitymo nuostatos:

Originalo formatas (stikl.):

Pasirinkite ant skaitytuvo stiklas padėto originalo formatą ir padėti.

Spalvų rež.:

Pasirinkite, ar nuskaityti spalvotai, ar viena spalva.

Skiriamoji geba:

Pasirinkite siunčiamos faksogramos skiriamąją gebą. Jei pasirinksite aukštesnę skiriamąją gebą, duomenų dydis padidės, išsiųsti faksogramą reikės daugiau laiko.

Tankis:

Nustatomas siunčiamos faksogramos tankis. + padidina tankį ir - sumažina tankį.

Pašalinti foną:

Aptinka originalaus dokumento popieriaus spalvą (fono spalvą) ir pašalina arba pašviesina ją. Priklausomai nuo spalvos tamsumo arba ryškumo, ji gali būti nepašalinama arba nepašviesinama

Ryškus:

Pagerinamas arba pašalinamas vaizdo kontūrų fokusavimas. + padidina ryškumą ir - sumažina ryškumą.

Nepertrauk. nusk. (ADT):

Siųsdami faksogramas dėdami originalus po vieną arba dėdami pagal formatą, galite siųsti juos kaip vieną pradinio formato dokumentą. Su šia tema susijusios informacijos ieškokite toliau.

Faksogramos siuntimo nuostatos:

Tiesioginis siuntimas:

Nuskaitant originalus išsiunčia vienspalvę faksogramą. Kadangi nuskaityti originalai nėra laikinai saugomi spausdintuvo atmintyje net siunčiant didelį puslapių kiekį, galite išvengti spausdintuvo klaidų dėl atminties trūkumo. Atkreipkite dėmesį, kad naudojant šią funkciją užtrunkama ilgiau, nei nenaudojant. Su šia tema susijusios informacijos ieškokite toliau.

Šios funkcijos negalite naudoti, kai siunčiate faksogramą keliems gavėjams.

Siųsti faksogramą vėliau:

Faksograma siunčiama nurodytu laiku. Naudojant šią parinktį galima siųsti tik vienspalves faksogramas. Su šia tema susijusios informacijos ieškokite toliau.

Pridėti siuntėjo informaciją:

Pridėti siuntėjo informaciją

Pasirinkite padėtį, kurioje norite įtraukti antraštės informaciją (siuntėjo vardą ir fakso numerį) siunčiamoje faksogramoje, arba neįtraukite informacijos.

- **Išjungta:** Siunčia faksogramą be antraštės informacijos.

- **Vaizdo išorėje:** Siunčia faksogramą su antraštės informacija viršutinėje baltoje faksogramos paraštėje. Tai neleidžia antraštei persidengti su nuskaitytu vaizdu, tačiau gavėjo gauta faksograma gali būti atspausdinta ant dviejų lapų, priklausomai nuo originalų dydžio.

- **Vaizdo viduje:** Siunčia faksogramą su antraštės informacija maždaug 7 mm žemiau, nei nuskaityto vaizdo viršus. Antraštė gali persidengti su vaizdu, tačiau gavėjo gauta faksograma nebus padalinta į du dokumentus.

Faksogramos antraštė

Pasirinkite antraštę gavėjui. Norėdami naudotis šia funkcija turite iš anksto užregistruoti kelias antraštes.

Papildoma informacija

Pasirinkite informaciją, kurią norite pridėti. Galite pasirinkti iš **Jūsų telefono numeris ir Paskirties sąrašas**.

Perdavimo ataskaita:

Išsiuntus faksogramą, spausdinama perdavimo ataskaita.

Spausdinti įvykus klaidai : ataskaita spausdinama tik įvykus klaidai.

Kai nustatyta parinktis **Pridėti vaizdą prie ataskaitos** (per **Nuostatos > Bendrosios nuostatos > Fakso nuostatos > Ataskaitos nuostatos**), ataskaitoje išspausdinamos ir faksogramos su klaidomis.

Valyti visus nuostatas:

Grąžinamos **Nuskaitymo nuostatos** ir **Faksogramos siuntimo nuostatos** visų numatytųjų parametrų reikšmės.

Susijusi informacija

- ➔ „Skirtingų formatų dokumentų siuntimas iš ADF (Nepertrauk. nusk. (ADT))” puslapyje 94
- ➔ „Kelių vienspalvio dokumento puslapių siuntimas (Tiesioginis siuntimas)” puslapyje 93
- ➔ „Vienspalvių faksogramų siuntimas nurodytu paros metu (Siųsti faksogramą vėliau)” puslapyje 93

Daugiau

Pradžios ekrane pasirinkus  ties **Faksas** rodomas **Daugiau** meniu.

Perdavimo žurnalas:

Galima peržiūrėti išsiųstų arba gautų faksų užduočių istoriją.

Fakso ataskaita:

Paskutinis duomenų perdav.:

Išspausdinama ankstesnių pagal užklausą išsiųstų arba priimtų faksogramų ataskaita.

Fakso žurnalas:

Atspausdinama perdavimo ataskaita. Naudodami šį meniu galite nustatyti, kad ši ataskaita būtų spausdinama automatiškai.

Nuostatos > Bendrosios nuostatos > Fakso nuostatos > Ataskaitos nuostatos > Autom. faksogramų žurnalo spausd.

Fakso nuostatų sąrašas:

Išspausdinami dabartiniai fakso nustatymai.

Protokolo sekimas:

Išspausdinama išsami ankstesnių išsiųstų arba priimtų faksogramų ataskaita.

Prašymas išsiųsti gautas:

Kai nustatyta ties **Ijung** ir skambinate siuntėjo fakso numeriui, galite gauti dokumentus iš siuntėjo fakso aparato. Išsamios informacijos apie faksogramų gavimą, naudojant **Prašymas išsiųsti gautas**, ieškokite susijusioje informacijoje toliau.

Uždarius Faksas meniu, nustatymas grąžinamas į **Išj.** (numatytasis).

Gautas paštas:

Eikite į  (Gautas paštas) pradžios ekrane.

Perspausdinti gautą faksogramą:

iš naujo išspausdinamos spausdintuve gautos faksogramos.

Fakso nuostatos:

Eikite į **Nuostatos > Bendrosios nuostatos > Fakso nuostatos**. Eikite į nustatymų meniu kaip administratorius.

Susijusi informacija

➔ „Pagal užklausą siunčiamų faksogramų priėmimas (Prašymas išsiųsti gautas)” puslapyje 96

Gautas paštas meniu parinktys



paliesdami šią piktogramą galite įjungti gautų faksogramų saugojimo aplanką. Jei yra gautų neperskaitytų faksogramų, neperskaitytų dokumentų skaičius rodomas .

Atverkite Gautieji/slaptųjų dėžutė (XX neperskaityti)

 (Gautųjų meniu)

Spausdinti viską:

Pasirinkus šią nuostatą, išspausdinamos visos gautų dokumentų aplanke esančios faksogramos.





Ištrinti viską:



Pasirinkus šią nuostatą, panaikinamos visos gautų dokumentų aplanke esančios faksogramos.

Gautas paštas (sąrašas)

Gautųjų aplanke galite išsaugoti iš viso iki 100 dokumentų.

peržiūros ekranas

-   : Sumažina arba padidina.
-  : Vaizdas pasukamas 90 laipsnių į dešinę.
-  : Ekranas paslenkamas rodyklių kryptimi.

   : Pereinama į ankstesnį arba paskesnį puslapį.

Norėdami paslėpti operacijų piktogramas, palieskite bet kur peržiūros ekrane, išskyrus ant piktogramų. Palieskite dar kartą, norėdami matyti piktogramas.

Trinti:

Pašalina šiuo metu peržiūrimą dokumentą.

Tęsti spausdinimą:

Išspausdina šiuo metu peržiūrimą dokumentą. Prieš pradėdant spausdinti galite atlikti tokius nustatymus kaip **Dvipusis**.

 (peržiūros meniu)

Išsamiau:

Rodoma pasirinkto dokumento informacija, tokia kaip išsaugojimo data ir laikas bei bendras puslapių skaičius.

Susijusi informacija

➔ „Gautų faksogramų įrašymo nustatymas“ puslapyje 296

Kitų faksogramų siuntimo funkcijų naudojimas

Faksogramų ataskaitos spausdinimas rankiniu būdu

1. Pradžios ekrane pasirinkite **Faksas**.
2. Palieskite  (Daugiau).
3. Pasirinkite **Fakso ataskaita**.
4. Pasirinkite norimą spausdinti ataskaitą, tada vykdykite ekrane pateiktas instrukcijas.

Pastaba:

Galima pakeisti ataskaitos formatą. Pradžios ekrane pasirinkite **Nuostatos > Bendrosios nuostatos > Fakso nuostatos > Ataskaitos nuostatos** ir pakeiskite **Pridėti vaizdą prie ataskaitos** arba **Ataskaitos formatas nuostatas**.

Faksogramos siuntimas iš kompiuterio

Naudojant tvarkykles „FAX Utility“ ir „PC-FAX“ faksogramas galima siųsti iš kompiuterio.

Pastaba:

- Prieš naudodami šią funkciją patikrinkite, ar įdiegta FAX Utility ir spausdintuvo PC-FAX tvarkyklė.
„Fakso operacijų ir faksogramų siuntimo konfigūravimo programa (FAX Utility)” puslapyje 253
„Faksogramų siuntimo programa (PC-FAX tvarkyklė)” puslapyje 254
- Jei FAX Utility neįdiegta, įdiekite FAX Utility, naudodami EPSON Software Updater (programinės įrangos atnaujinimo programa).

Programoje sukurtų dokumentų siuntimas (Windows)

Iš programos, „Microsoft Word“ arba „Excel“ pavyzdžiui, meniu **Spausdinti** pasirinkę spausdintuvą (faksą) galite tiesiogiai perduoti savo sukurtus duomenis, tokius kaip dokumentais, brėžiniai ir lentelės su viršeliu.

Pastaba:

Paaiškinime toliau vietoje pavyzdžio naudojama „Microsoft Word“. Faktinė operacija gali skirtis priklausomai nuo naudojamos programos. Išsamiau žr. programos pagalbos skiltį.

1. Naudodami programą sukurkite dokumentą, kurį siųsite faksu.
2. Meniu **Failas** spustelėkite **Spausdinti**.
Programoje atsidaro langas **Spausdinti**.
3. **Spausdintuvo** dalyje pasirinkite **XXXXXX (FAX)** (kur XXXXXX — spausdintuvo pavadinimas), tada patikrinkite faksogramos siuntimo nustatymus.
 - Dalyje **Kopijų skaičius** nurodykite **1**. Jei nurodysite **2** ar daugiau, faksograma gali būti išsiųsta netinkamai.
 - Per vieną faksogramos perdavimą galima išsiųsti iki 100 puslapių.
4. Spustelėkite **Spausdintuvo ypatybės** arba **Ypatybės**, jei norite nurodyti **Paper Size, Orientation, Color, Image Quality**, arba **Character Density**.
Daugiau informacijos rasite PC-FAX tvarkyklės žinyne.

5. Spustelėkite **Spausdinti**.

Pastaba:

Pirmą kartą naudojant FAX Utility atsidarys langas, kuriame turėsite įrašyti prašomą informaciją. Įveskite reikiamą informaciją ir spustelėkite **OK**.

Rodomas FAX Utility ekranas **Recipient Settings**.

6. Norėdami kartu išsiųsti kitus dokumentus, pažymėkite žymės langelį **Add documents to send**.
Kai atlikdami 9 žingsnį spustelėsite **Kitas**, pasirodys dokumentų pridėjimo ekranas.
7. Jei reikia, pažymėkite žymės langelį **Attach a cover sheet**.
8. Nurodykite gavėją.
 - Gavėjo (vardas, fakso numeris ir pan.) pasirinkimas **PC-FAX Phone Book**:
Jei gavėjas yra išsaugotas adresų knygoje, atlikite toliau aprašytus žingsnius.
 - ① Spustelėkite skirtuką **PC-FAX Phone Book**.
 - ② Pasirinkite gavėją iš sąrašo ir spustelėkite **Add**.

- Gavėjo (vardas, fakso numeris ir pan.) pasirinkimas iš spausdintuvo kontaktų:
Jei gavėjas yra išsaugotas spausdintuvo kontaktuose, atlikite toliau aprašytus žingsnius.
 - ➊ Spustelėkite skirtuką **Contacts on Printer**.
 - ➋ Pasirinkite kontaktus iš sąrašo ir spustelėkite **Add**, kad pereitumėte į langą **Add to Recipient**.
 - ➌ Pasirinkite kontaktus iš rodomo sąrašo, tada spustelėkite **Edit**.
 - ➍ Pridėkite asmeninius duomenis, pvz., **Company/Corp.** ir **Title**, jei reikia, tada spustelėkite **OK**, kad grįžtumėte į langą **Add to Recipient**.
 - ➎ Jei reikia, pasirinkite žymimąjį langelį **Register in the PC-FAX Phone Book**, kad **PC-FAX Phone Book** išsaugotumėte kontaktus.
 - ➏ Spustelėkite **OK**.

- Gavėjo (vardas, fakso numeris ir pan.) nurodymas tiesiogiai:

Atlikite toliau aprašytus žingsnius.

- ➊ Spustelėkite skirtuką **Manual Dial**.
- ➋ Įveskite reikiamą informaciją.
- ➌ Spustelėkite **Add**.

Taip pat, paspausdami **Save to Phone Book**, galite išsaugoti gavėją **PC-FAX Phone Book** skirtuko sąrašė.

Pastaba:

- Jei spausdintuvo *Linijos tipas* nustatytas į **PBX**, o *prieigos kodas vietoje tikslaus prefikso kodo* nustatytas į # (groteles), įveskite # (groteles). Išsamios informacijos ieškokite *Linijos tipas, esančiame Pagrind. nuostatos, iš žemiau esančios susijusios informacijos nuorodos*.
- Jei pasirinkote **Enter fax number twice** ties **Optional Settings** pagrindiniame FAX Utility ekrane, paspaudus **Add** arba **Toliau** turėsite įvesti tą patį skaičių.

Gavėjas pridedamas į sąrašą **Recipient List**, kuris rodomas viršutinėje lango dalyje.

9. Spustelėkite **Kitas**.

- Pažymėję žymės langelį **Add documents to send** toliau aprašytu būdu lange **Document Merging** pridėkite dokumentų.
 - ➊ Atidarykite pridėtiną dokumentą, tada lange **Spausdinti** pasirinkite tą patį spausdintuvą (fakso pavadinimą). Dokumentas įtraukiamas į sąrašą **Document List to Merge**.
 - ➋ Jei norite patikrinti sujungtą dokumentą, spustelėkite **Peržiūrėti**.
 - ➌ Spustelėkite **Kitas**.

Pastaba:

Pirmajam dokumentui pasirinkti nustatymai **Image Quality** ir **Color** taikomi ir kitiems dokumentams.

- Pažymėję žymės langelį **Attach a cover sheet**, lange **Cover Sheet Settings** nurodykite viršelio turinį.
 - ❶ Iš sąrašė **Cover Sheet** pateikiamų pavyzdžių pasirinkite viršelį. Atkreipkite dėmesį, kad nėra funkcijos, kuri sukurtų originalo viršelį ar pridėtų originalo viršelį į sąrašą.
 - ❷ Įveskite **Subject** ir **Message**.
 - ❸ Spustelėkite **Kitas**.

Pastaba:

Dalyje **Cover Sheet Settings** nustatykite reikiamus nustatymus.

- Jei norite pakeisti elementų išsidėstymo tvarką viršelyje, spustelėkite **Cover Sheet Formatting. Paper Size** galite pasirinkti viršelio dydį. Taip pat galite pasirinkti kitokio nei siunčiami dokumentai dydžio viršelį.
- Jei norite pakeisti viršelio teksto šriftą, spustelėkite **Font**.
- Jei norite pakeisti siuntėjo informaciją, spustelėkite **Sender Settings**.
- Jei norite patikrinti viršelį su įvesta tema ir pranešimu, spustelėkite **Detailed Preview**.

10. Patikrinkite perdavimo turinį ir spustelėkite **Send**.

Prieš siuntimą įsitikinkite, kad gavėjo vardas ir fakso numeris nurodyti teisingai. Norėdami peržiūrėti siunčiamą dokumentą ir viršelį, spustelėkite **Preview**.

Prasidėjus perdavimui, atsidaro perdavimo būsenos langas.

Pastaba:

- Norėdami sustabdyti perdavimą, pasirinkite duomenis ir spustelėkite **Atšaukti** . Atšaukti taip pat galite spausdintuvo valdymo skydelyje.
- Jei perdavimo metu įvyksta klaida, atsidaro langas **Communication error**. Patikrinkite klaidos informaciją ir bandykite siųsti dar kartą.
- Ekranas **Fax Status Monitor** (aukščiau minėtas ekranas, kuriame galite patikrinti perdavimo būseną) nerodomas, jei nepasirinktas **Display Fax Status Monitor During Transmission**, esantis **FAX Utility** pagrindiniame ekrane **Optional Settings**.

Susijusi informacija

➔ „Pagrind. nuostatos“ puslapyje 266

Programoje sukurtų dokumentų siuntimas („Mac OS“)

Pasirinkdami fakso funkciją turintį spausdintuvą prekyboje esančios programos meniu **Spausdinti**, galite siųsti duomenis, pvz. sukurtus dokumentus, brėžinius ir lenteles.

Pastaba:

Toliau pateiktame paaiškinime kaip pavyzdys naudojama standartinė „Mac OS“ programa „Text Edit“.

1. Programoje sukurkite dokumentą, kurį norite siųsti faksu.
2. Meniu **Failas** spustelėkite **Spausdinti**.
Pasirodo programos langas **Spausdinti**.
3. Dalyje **Pavadinimas** pasirinkite spausdintuvą (fakso pavadinimą), spustelėkite ▼, kad būtų parodyti išsamūs nustatymai, patikrinkite spausdinimo nustatymus, tada spustelėkite **OK**.

4. Pasirinkite kiekvieno elemento nustatymus.

- Dalyje **Kopijų skaičius** nurodykite **1**. Ne jei nurodysite **2** arba daugiau, siunčiama tik 1 kopija.
- Per vieną faksogramos perdavimą galima išsiųsti iki 100 puslapių.

Pastaba:

Dokumentų, kuriuos galite siųsti, puslapių dydis yra toks pat, kaip popieriaus, kurį galite faksu siųsti iš spausdintuvo.

5. Iššokančiame meniu pasirinkite Fax Settings, tada pasirinkite kiekvieno elemento nustatymus.

Kiekvieno nustatymo elemento paaiškinimo ieškokite PC-FAX tvarkyklės žinyne.

Spustelėkite  lango apačioje kairėje, norėdami atidaryti PC-FAX tvarkyklės žinyną.

6. Pasirinkite Recipient Settings meniu, tada nurodykite gavėją.

- Gavėjo (vardas, fakso numeris ir pan.) nurodymas tiesiogiai:

Spustelėkite elementą **Add**, įveskite reikalingą informaciją ir spustelėkite . Gavėjas pridedamas į sąrašą Recipient List, rodomą lango viršutinėje dalyje.

Jei PC-FAX tvarkyklės nustatymuose pasirinkote „Enter fax number twice“, turėsite dar kartą įvesti tą patį numerį, spustelėję .

Jei jūsų fakso ryšio linijai reikalingas prefikso kodas, įveskite External Access Prefix.

Pastaba:

*Jei spausdintuvo Linijos tipas nustatytas į **PBX**, o prieigos kodas vietoje tikslaus prefikso kodo nustatytas į # (groteles), įveskite # (groteles). Išsamios informacijos ieškokite Linijos tipas, esančiame Pagrind. nuostatos, iš žemiau esančios susijusios informacijos nuorodos.*

- Gavėjo pasirinkimas (vardo, fakso numerio ir t. t.) iš telefonų knygos:

Jei gavėjas išsaugotas telefonų knygoje, spustelėkite . Pasirinkite gavėją iš sąrašo, tada spustelėkite **Add** > **OK**.

Jei jūsų fakso ryšio linijai reikalingas prefikso kodas, įveskite External Access Prefix.

Pastaba:

*Jei spausdintuvo Linijos tipas nustatytas į **PBX**, o prieigos kodas vietoje tikslaus prefikso kodo nustatytas į # (groteles), įveskite # (groteles). Išsamios informacijos ieškokite Linijos tipas, esančiame Pagrind. nuostatos, iš žemiau esančios susijusios informacijos nuorodos.*

7. Patikrinkite gavėjo nustatymus ir spustelėkite **Fax**.

Siuntimas pradedamas.

Prieš siuntimą įsitikinkite, kad gavėjo vardas ir fakso numeris nurodyti teisingai.

Pastaba:

- Jei spustelėsite Dock esančią spausdintuvo piktogramą, pasirodys siuntimo būsenos patikros ekranas. Norėdami sustabdyti siuntimą, spustelėkite duomenis, tada spustelėkite **Delete**.
- Siuntimo metu įvykus klaidai pasirodys pranešimas **Sending failed**. Patikrinkite siuntimo įrašus ekrane **Fax Transmission Record**.
- Mišrių popieriaus formatų dokumentai gali būti nusiųsti neteisingai.

Susijusi informacija

➔ „Pagrind. nuostatos” puslapyje 266

Faksogramų gavimas į kompiuterį

Faksogramos gali būti gaunamos naudojant spausdintuvą ir išsaugotos PDF formatu prie spausdintuvo prijungtame kompiuteryje. Nustatymams atlikti naudokite FAX Utility (programą).

Išsamesnės informacijos apie FAX Utility naudojimą rasite skyriuje Basic Operations, esantį FAX Utility žinyne (rodomas pagrindiniame lange). Jei pasirenkant nustatymus kompiuterio ekrane pasirodo slaptažodžio įvedimo ekranas, įveskite slaptažodį. Jei slaptažodžio nežinote, kreipkitės į administratorių.

Pastaba:

- Prieš naudodami šią funkciją patikrinkite, ar įdiegta FAX Utility ir spausdintuvo PC-FAX tvarkyklė, o FAX Utility nustatymai nustatyti.

„Fakso operacijų ir faksogramų siuntimo konfigūravimo programa (FAX Utility)“ puslapyje 253

„Faksogramų siuntimo programa (PC-FAX tvarkyklė)“ puslapyje 254

- Jei „FAX Utility“ neįdiegta, įdiekite FAX Utility, naudodami EPSON Software Updater (programinės įrangos atnaujinimo programa).



Svarbu:

- Norint gauti faksogramas į kompiuterį, **Priėmimo režimas** spausdintuvo valdymo skydelyje turi būti nustatyta kaip **Aut.**. Susisiekite su administratoriumi dėl informacijos apie spausdintuvo nustatymų būseną. Norėdami atlikti nustatymus spausdintuvo valdymo skydelyje, pasirinkite **Nuostatos > Bendrosios nuostatos > Fakso nuostatos > Pagrind. nuostatos > Priėmimo režimas**.
- Kompiuteris, nustatytas gauti faksogramas, turi būti visada įjungtas. Gauti dokumentai laikinai įrašomi į spausdintuvo atmintį prieš juos įrašant į kompiuterį. Jei išjungsite kompiuterį, spausdintuvo atmintis gali prisipildyti, nes jis negalės siųsti dokumentų į kompiuterį.
- Laikiniai įrašyti į spausdintuvo atmintį dokumentų skaičius rodomas pradžios ekrane esančiame 
- Norint nuskaityti gautas faksogramas, kompiuteryje reikia įdiegti PDF peržiūrėjimo programą, pvz., Adobe Reader.

Susijusi informacija

- ➔ „Nustatymų parinkimas faksogramoms siųsti ir priimti kompiuteryje“ puslapyje 298

Naujų faksogramų tikrinimas (Windows)



Nustatydami kompiuterį išsaugoti spausdintuvo gautas faksogramas, galite patikrinti gautų faksogramų apdorojimo būseną ir ar yra naujų faksogramų, naudodami fakso piktogramą „Windows“ užduočių juostoje. Nustatydami kompiuterį rodyti pranešimą gavus naujas piktogramas, prie „Windows“ sistemos juostos pasirodo pranešimo ekranas ir galite patikrinti naujas piktogramas.

Pastaba:

- Kompiuteryje išsaugoti gautų faksogramų duomenys pašalinami iš spausdintuvo atminties.
- Adobe Reader reikalingas, norint peržiūrėti faksogramas, išsaugotas kaip PDF failai.

Fakso piktogramos užduočių juostoje naudojimas („Windows“)

Galite patikrinti naujas faksogramas ir operacijos būseną, naudodami „Windows“ užduočių juostoje rodomą fakso piktogramą.

1. Patikrinkite piktogramą.
 -  : budėjimas.
 -  : naujų faksogramų tikrinimas.
 -  : naujų faksogramų importavimas baigtas.
2. Dešiniuoju pelės mygtuku paspauskite ant piktogramos, tada spustelėkite **View Receiving Fax Record**.
Rodomas ekranas **Receiving Fax Record**.
3. Patikrinkite datą ir siuntėją sąrašė, tada gautą failą atidarykite kaip PDF.

Pastaba:

- Gautos faksogramos automatiškai pervadinamos, naudojant šį vardų formatą.*
YYYYMMDDHHMMSS_XXXXXXXXXX_nnnnn (metai / mėnuo / diena / valanda / minutė / sekundė_siuntėjo numeris)
- Spustelėję piktogramą dešiniuoju klavišu, gautų faksogramų aplanką galite atidaryti tiesiogiai. Išsamesnę informaciją žr. FAX Utility dalyje **Optional Settings** ir žinyne (rodoma pagrindiniame lange).*

Kai fakso piktograma rodo budėjimą, galite iškart patikrinti naujas piktogramas, pasirinkdami **Check new faxes now**.

Pranešimo lango naudojimas („Windows“)

Kai nustatote, kad būtų pranešta apie naują faksogramą, kiekvienai faksogramai rodomas pranešimo langas prie užduoties juostos.

1. Patikrinkite kompiuterio ekrane rodomą pranešimo ekraną.

Pastaba:
Pranešimo ekranas dingsta, jei nurodytą laiko tarpą neatliekama jokia operacija. Galite pakeisti pranešimo nustatymus, pvz. rodymo laiką.
2. Spustelėkite bet kur pranešimo ekrane, išskyrus  mygtuką.
Rodomas ekranas **Receiving Fax Record**.
3. Patikrinkite datą ir siuntėją sąrašė, tada gautą failą atidarykite kaip PDF.

Pastaba:

- Gautos faksogramos automatiškai pervadinamos, naudojant šį vardų formatą.*
YYYYMMDDHHMMSS_XXXXXXXXXX_nnnnn (metai / mėnuo / diena / valanda / minutė / sekundė_siuntėjo numeris)
- Spustelėję piktogramą dešiniuoju klavišu, gautų faksogramų aplanką galite atidaryti tiesiogiai. Išsamesnę informaciją žr. FAX Utility dalyje **Optional Settings** ir žinyne (rodoma pagrindiniame lange).*

Naujų faksogramų tikrinimas (Mac OS)

Naujas faksogramas galite tikrinti vienu iš šių būdų. Tai galima tik kompiuteriuose, nustatytuose "Save" (save faxes on this computer).

Atidarykite gautų faksogramų aplanką (nurodytą **Received Fax Output Settings**.)

Atidarykite Fax Receive Monitor ir spustelėkite **Check new faxes now**.

Pranešimas, kad buvo gautos naujos faksogramos

Pasirinkite **Notify me of new faxes via a dock icon** ties **Fax Receive Monitor > Preferences** fakso paslaugų programoje, faksogramų gavimo stebėjimo piktograma ant doko pašoka, pranešdama apie naujas gautas faksogramas.

Atidarykite gautų faksogramų aplanką iš gautų faksogramų monitoriaus (Mac OS)

Galite atidaryti išsaugojimo aplanką iš kompiuterio, nurodyto gauti faksogramas, pasirenkant **"Save" (save faxes on this computer)**.

1. Spustelėkite gautų faksogramų monitoriaus piktogramą, esančią Dock, norėdami atidaryti **Fax Receive Monitor**.
2. Pasirinkite spausdintuvą ir spustelėkite **Open folder** arba dukart spustelėkite spausdintuvo pavadinimą.
3. Patikrinkite datą ir siuntėją failo pavadinime, tada atidarykite PDF failą.

Pastaba:

Gautos faksogramos automatiškai pervadinamos, naudojant šį vardų formatą.

YYYYMMDDHHMMSS_XXXXXXXXXX_nnnnn (metai / mėnuo / diena / valanda / minutė / sekundė_siuntėjo numeris)

Siuntėjo atsiųsta informacija rodoma kaip siuntėjo numeris. Priklausomai nuo siuntėjo, šis numeris gali būti nerodomas.

Funkcijos, išsaugančios gaunamas faksogramas kompiuteryje, atšaukimas

Galite atšaukti faksogramų išsaugojimą kompiuteryje, naudodami FAX Utility.

Išsamesnę informaciją žr. Basic Operations, esančią FAX Utility pagalboje (rodoma pagrindiniame lange).

Pastaba:

Jei yra faksogramų, kurios nebuvo išsaugotos kompiuteryje, negalite atšaukti funkcijos, išsaugančios faksogramas kompiuteryje.

Taip pat galite pakeisti spausdintuvo nustatymus. Dėl informacijos apie gautų faksogramų išsaugojimo kompiuteryje nustatymų atšaukimą kreipkitės į administratorių.

Susijusi informacija

➔ [„Įrašyti į kompiuterį nustatymo parinkimas, kad faksogramos nebūtų primamos“ puslapyje 298](#)

Spausdintuvo priežiūra

Reikmens būsenos patikrinimas.	111
Popieriaus kelio valymas esant popieriaus tiekimo trikčių.	111
Spausdinimo, kopijavimo, nuskaitymo ir faksogramų kokybės gerinimas.	113
Spausdintuvo valymas.	123
Išsipylusio rašalo valymas.	123
Bendrojo puslapių, tiekiamų per spausdintuvą, skaičiaus tikrinimas.	124
Energijos taupymas.	124
Programų įdiegimas ir pašalinimas atskirai.	125
Spausdintuvo gabenimas ir saugojimas.	130

Reikmens būsenos patikrinimas

Apytikslį priežiūros dėžutės eksploataavimo laiką galite patikrinti spausdintuvo valdymo skydelyje. Pradžios ekrane pasirinkite .

Norėdami sužinoti, kiek faktiškai liko rašalo, pažiūrėkite, koks rašalo lygis visose spausdintuvo talpyklose.

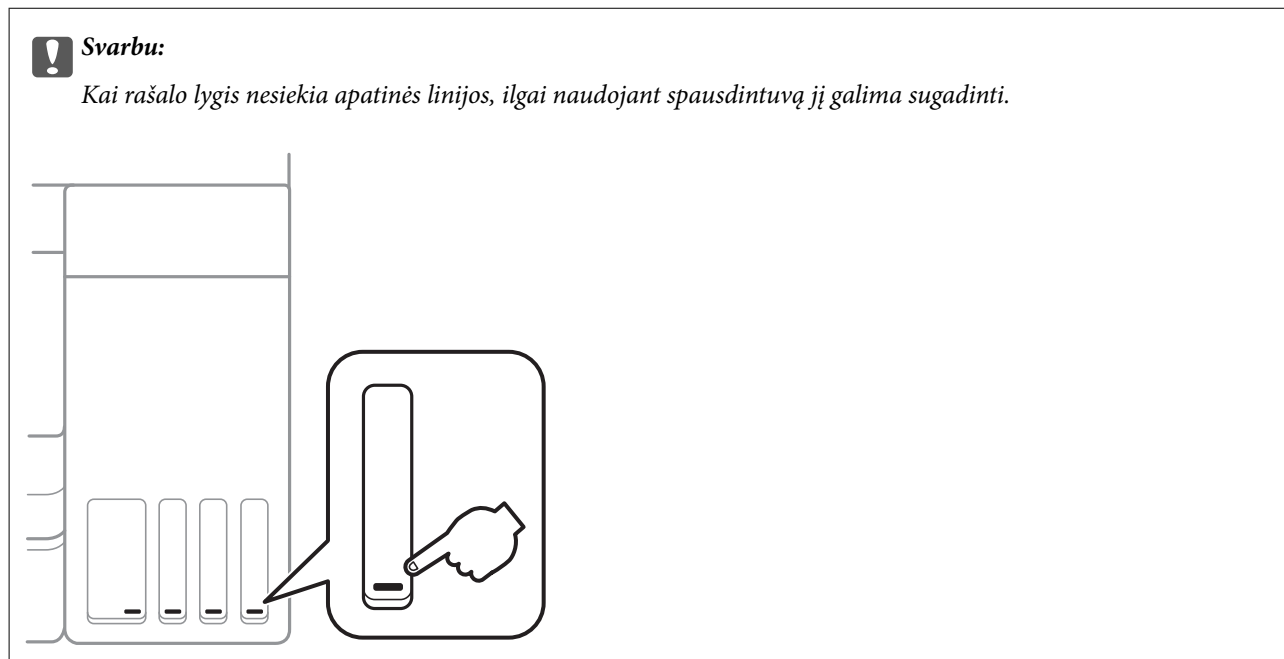

Pastaba:

Taip pat galite patikrinti apytikrius rašalo lygius ir apytikslį tech. priežiūros dėžutės eksploataavimo laiką spausdintuvo tvarkyklės būsenos monitoriuje. Išsamios informacijos ieškokite toliau pateiktoje susijusios informacijos nuorodoje.

Susijusi informacija

- ➔ „Programa, suteikianti galimybę spausdinti iš kompiuterio (Windows spausdintuvo tvarkyklė)” puslapyje 248
- ➔ „Mac OS spausdintuvo tvarkyklės vadovas” puslapyje 251
- ➔ „Rašalo talpyklos papildymas” puslapyje 197
- ➔ „Tech. priežiūros dėžutės keitimas” puslapyje 201

Popieriaus kelio valymas esant popieriaus tiekimo trikčių

Kai popierius iš popieriaus kasetė tiekiamas netinkamai, išvalykite vidinį volelį.

1. Išjunkite spausdintuvą paspausdami mygtuką .
2. Ištraukite maitinimo laidą iš lizdo, tada jį atjunkite.

3. Įsitikinkite, kad rašalo talpyklos dangtelis sandariai uždarytas.

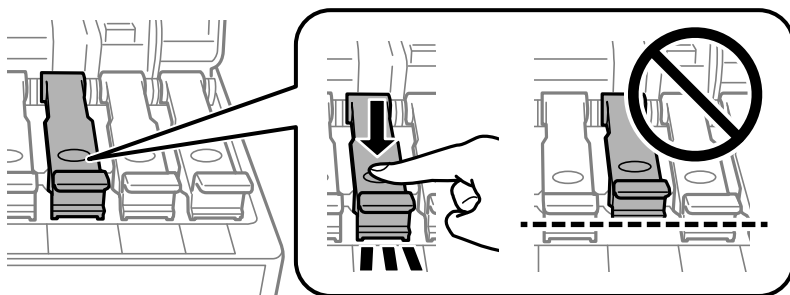

Svarbu:

Priešingu atveju gali ištekėti rašalas.

4. Uždarykite dokumentų dangtį, ADF dangtį ir spausdintuvo gaubtą.
5. Ištraukite popieriaus kasetę ir išimkite popierių.

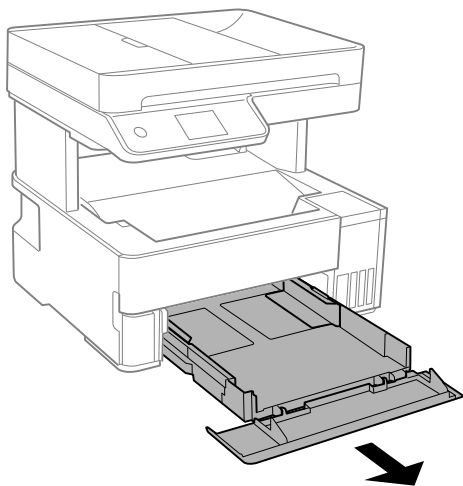

6. Pastatykite spausdintuvą ant šono, rašalo talpykla turi būti apačioje.

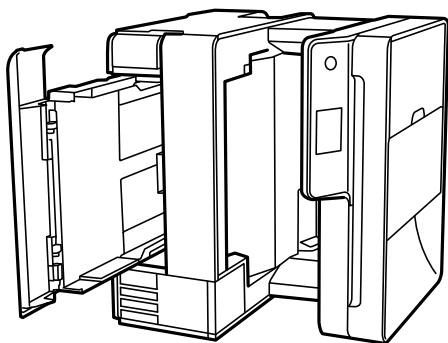

Perspėjimas:

Elkitės atsargiai: statydami spausdintuvą stenkitės nepresuoti rankos arba pirštų. Taip galite susižeisti.

! **Svarbu:**

Nepalikite spausdintuvo pastatyto ilgą laiką.

7. Suvilgykite minkštą šluostę vandeniu, gerai išgręžkite ir sukamuoju judesiu išvalykite velenėlį.

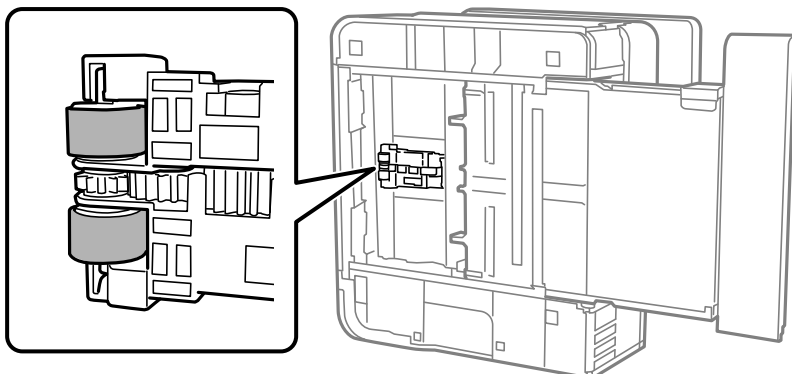

8. Gražinkite spausdintuvą į įprastą padėtį ir įdėkite popieriaus kasetę.
9. Prijunkite maitinimo laidą.

Spausdinimo, kopijavimo, nuskaitymo ir faksogramų kokybės gerinimas

Spausdinimo galvutės patikra ir valymas

Jei purkštukai užsikimšę, spaudiniai tampa blankūs, juose matyti juostos arba pastebimos nepageidaujamos spalvos. Jei purkštukai itin stipriai užsikimšę, bus atspausdintas tuščias lapas. Pablogėjus spausdinimo kokybei, pirmiausia naudokite purkštukų patikros funkciją patikrinimui, ar neužsikimšę purkštukai. Jei purkštukai užsikimšę, išvalykite spausdinimo galvutę.

! **Svarbu:**

- Neatidarykite spausdintuvo dangčio ar neišjunkite spausdintuvo, kol vyksta galvutės valymas. Kai galvutės valymas nėra baigtas, gali nepavykti spausdinti.
- Valant galvutę, suvartojama rašalo, todėl negalima šio veiksmo atlikti daugiau negu reikia.
- Kai rašalo lygis yra žemas, gali nepavykti išvalyti spausdinimo galvutės.
- Jei po maždaug 3 purkštukų patikrų ir galvutės valymo procesų spausdinimo kokybė nepagerėja, bent 12 valandų nespausdinkite, o tada vėl atlikite purkštukų patikrą ir, jei reikia, išvalykite galvutę. Rekomenduojame išjungti spausdintuvą paspaudžiant mygtuką . Jei spaudos kokybė vis tiek nepagerėjo, paleiskite Nuodugnus valymas.
- Kad spausdinimo galvutė neuždziūtų, neatjunkite spausdintuvo, kol maitinimas yra įjungtas.

1. Spausdintuvo valdymo skydelyje pasirinkite **Priežiūra**.
2. Pasirinkite **Spaus. galvutės purkšt. tikrini..**

3. Vykdydami ekrane pateiktas instrukcijas įdėkite popieriaus ir išspausdinkite purkštukų patikros šabloną.
4. Patikrinkite atspausdintą šabloną, kad pamatytumėte, ar neužsikimšę spausdinimo galvutės purkštukai.

A) OK

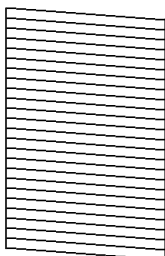

B) NG

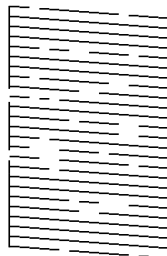

C) NG

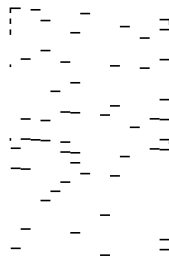

A:

Visos linijos išspausdintos. Pasirinkite . Nereikia papildomų žingsnių.

B arba beveik B

Kai kurie purkštukai yra užsikimšę. Pasirinkite  ir vadovaudamiesi ekrane pateikiamais nustatymais išvalykite spausdinimo galvutę.

Pasibaigus valymo procesui, dar kartą išspausdinkite purkštukų patikros šabloną.

C arba beveik C

Jei trūksta daugumos linijų arba jos neatspausdintos, tai reiškia, kad daugumą purkštukų yra užsikimšę.

Norėdami išjungti purkštukų patikros funkciją, pasirinkite , tada paleiskite Nuodugnus valymas. Išsamios informacijos žr. toliau esančiame poskyryje „Susijusi informacija“.

5. Valykite ir spausdinkite šabloną tol, kol išspausdintos linijos bus be pertrūkių.

 **Svarbu:**

Jei po maždaug 3 purkštukų patikrų ir galvutės valymo procesų spausdinimo kokybė nepagerėja, bent 12 valandų nespausdinkite, o tada vėl atlikite purkštukų patikrą ir, jei reikia, išvalykite galvutę. Rekomenduojame išjungti spausdintuvą paspaudžiant mygtuką . Jei spaudos kokybė vis tiek nepagerėjo, paleiskite Nuodugnus valymas.

Pastaba:

Spausdinimo galvutę taip pat galite patikrinti ir nuvalyti naudodami spausdintuvo tvarkyklę. Išsamios informacijos ieškokite toliau pateiktoje susijusios informacijos nuorodoje.

Susijusi informacija

- ➔ „Nuodugnus valymas vykdymas“ puslapyje 114
- ➔ „Programa, suteikianti galimybę spausdinti iš kompiuterio (Windows spausdintuvo tvarkyklė)“ puslapyje 248
- ➔ „Mac OS spausdintuvo tvarkyklės vadovas“ puslapyje 251

Nuodugnus valymas vykdymas

Priemonė **Nuodugnus valymas** suteikia galimybę pakeisti visą rašalo vamzdeliuose esantį rašalą. Toliau nurodytose situacijose šios funkcijos gali prireikti norint pagerinti spausdinimo kokybę.

- Jūs spausdinote ar atlikote galvutės valymą esant per žemam rašalo lygiui, kai jo nesimato pro talpyklos langelius.
- 3 kartus atlikote purkštukų patikrą bei galvutės valymą ir palaukėte bent 12 valandų, tačiau spausdinimo kokybė nepagerėjo.

Prieš naudodamiesi šia funkcija, perskaitykite instrukciją žemiau.



Svarbu:

Įsitikinkite, kad rašalo talpyklose liko pakankamai rašalo.

Vizualiai įsitikinkite, kad rašalo talpyklos pripildytos bent trečdaliu. Jei Nuodugnus valymas metu rašalo lygis bus per žemas, galite pažeisti gaminį.



Svarbu:

Tarp kiekvieno Nuodugnus valymas turi būti 12 valandų intervalas.

Įprastai išspręsti spausdinimo kokybės problemą galima per 12 valandų su vienu Nuodugnus valymas. Taigi, venkite naudoti rašalą be reikalo, prieš bandydami spausdinti dar kartą, palaukite 12 valandų.



Svarbu:

Gali pririnkti pakeisti techninės priežiūros dėžutę.

Tada rašalas kaupsis techninės priežiūros dėžutėje. Jei ji prisipildė, norėdami toliau spausdinti, paruoškite ir įdėkite kitą techninės priežiūros dėžutę.

Pastaba:

Jei rašalo lygis yra per žemas ar techninės priežiūros dėžutėje nėra pakankamai vietos, nenaudokite Nuodugnus valymas funkcijos. Tačiau, rašalo lygis ir dėžutės tūris yra pakankami spausdinimo darbams.

1. Spausdintuvo valdymo skydelyje pasirinkite **Priežiūra**.
2. Pasirinkite **Nuodugnus valymas**.
3. Sekdami ekrano nurodymais pradėkite vykdyti Nuodugnus valymas funkciją.

Pastaba:

Jei šios funkcijos vykdyti negalite, išspręskite ekrane nurodytą problemą. Toliau, norėdami vėl vykdyti šią funkciją, atlikite šią procedūrą nuo 1 žingsnio.

4. Paleidę šią funkciją, patikrinkite purkštukus, ar šie neužsikimšę.

Toliau pateikiama informacinė nuoroda, kaip atlikti purkštukų patikrą.



Svarbu:

Jei spausdinimo kokybė nepagerėjo paleidus Nuodugnus valymas, palaukite bent 12 valandas nespausdindami, tuomet dar kartą atspausdinkite purkštukų patikros šablono. Priklausomai nuo atspausdinto šablono, dar kartą paleiskite Spausdinimo galvutės valymas arba Nuodugnus valymas. Jei kokybė nepagerėja, susisiekite su „Epson“ pagalbos skyriumi.

Pastaba:

Galingo valymo procedūrą taip pat galite paleisti naudodami spausdintuvo tvarkyklę. Išsamios informacijos ieškokite toliau pateiktoje susijusios informacijos nuorodoje.

Susijusi informacija

- ➔ „Spausdinimo galvutės patikra ir valymas” puslapyje 113
- ➔ „Programa, suteikianti galimybę spausdinti iš kompiuterio (Windows spausdintuvo tvarkyklė)” puslapyje 248
- ➔ „Mac OS spausdintuvo tvarkyklės vadovas” puslapyje 251

Purkštukų užsikimšimo prevencija

Spausdintuvo įjungimui ir išjungimui visada naudokite maitinimo mygtuką.

Prieš atjungdami maitinimo laidą įsitikinkite, kad maitinimo lemputė yra užgesusi.

Rašalas savaime gali uždžiūti, jeigu nebus uždengtas. Tai kaip parkeriui arba rašikliui uždėtumėte kamštelį, kad neleistumėte jam uždžiūti. Įsitikinkite, kad spausdintuvo galvutė yra tinkamai uždengta, kad apsaugotumėte rašalą nuo išdžiuvimo.

Kai maitinimo laidas yra atjungtas arba veikiant spausdintuvui yra nutraukiamas elektros maitinimas, spausdintuvo galvutė gali būti netinkamai uždengta. Jeigu spausdintuvo galvutė paliekama neuždengta, joje esantis rašalas uždžius ir užsikis purkštukai (rašalo išėjimo angos).

Tokiais atvejais kaip galima greičiau įjunkite spausdintuvą ir vėl išjunkite, kad būtų uždengta rašalo galvutė.

Spausdinimo galvutės lygiavimas

Jei pastebėsite vertikalų linijų poslinkį arba susiliejusius vaizdus, sulygiuokite spausdinimo galvutę.

1. Spausdintuvo valdymo skydelyje pasirinkite **Priežiūra**.
2. Pasirinkite **Spausdinimo galvutės lygiavimas**.
3. Pasirinkite vieną iš lygiavimo meniu.
 - Vertikalios linijos atrodo netinkamai sulygiuotos arba spaudiniai neryškūs: pasirinkite **Vertikalus sulygiavimas**.
 - Atsiranda reguliariais intervalais išdėstytos horizontalios juostos: pasirinkite **Horizontalusis lygiavimas**.
4. Atlikdami ekrane pateikiamus nurodymus, įdėkite popieriaus ir išspausdinkite lygiavimo šabloną.

Popieriaus kelio valymas, kad neliktų rašalo dėmių

Jei spaudiniai dėmėti arba brūkšniuoti, išvalykite vidinį velenėlį.



Svarbu:

Spausdintuvo vidaus negalima valyti popierine servetėle. Pūkeliai gali užkimšti spausdinimo galvutės purkštukus.

1. Spausdintuvo valdymo skydelyje pasirinkite **Priežiūra**.
2. Pasirinkite **Pop. kreiptuvo valymas**.
3. Vykdydami ekrane pateiktas instrukcijas įdėkite popieriaus ir išvalykite popieriaus kelią.
Kartokite šiuos veiksmus, kol popierius nebus tepamas rašalu.

Skaitytuvo stiklas valymas

Kai ant kopijų ar nuskaitytų vaizdų yra dėmių, nuvalykite skaitytuvo stiklas.

⚠ Perspėjimas:

Elkitės atsargiai: atidarydami ir uždarydami dokumentų dangtį stenkitės neprispausti rankos arba pirštų. Taip galite susižeisti.

⚠ Svarbu:

Spausdintuvo niekada nevalykite spiritu arba skiedikliu. Šie chemikalai gali pakenkti gaminiui.

1. Atidarykite dokumentų dangtį.

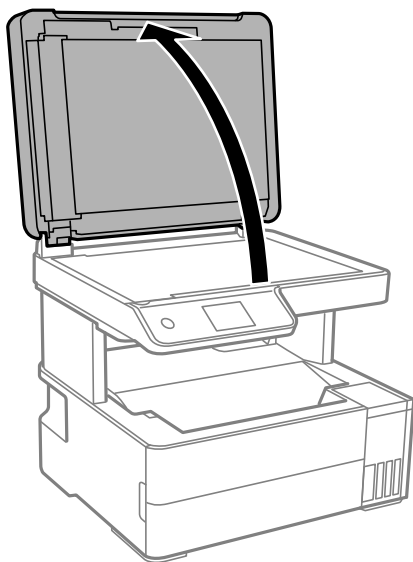

2. skaitytuvo stiklas paviršių valykite minkštu, sausu, švariu audeklu.

⚠ Svarbu:

- Jei stiklinis paviršius suteptas riebalais arba kita sunkiai pašalinama medžiaga, jį valykite minkštu nedideliu stiklo valiklio kiekiu sudrėkintu audeklu. Likusį skystį nušluostykite.*
- Nespauskite stiklo per stipriai.*
- Stenkitės nesubraižyti ir nepažeisti stiklo paviršiaus. Pažeidus stiklo paviršių gali pablogėti nuskaitymo kokybė.*

ADF valymas

Kai iš ADF nukopijuoti ar nuskaityti vaizdai yra dėmėti arba ADF originalai nėra tiekiami tinkamai, išvalykite ADF.

⚠ Svarbu:

Spausdintuvo niekada nevalykite spiritu arba skiedikliu. Šie chemikalai gali pakenkti gaminiui.

1. Atidarykite ADF dangtį.

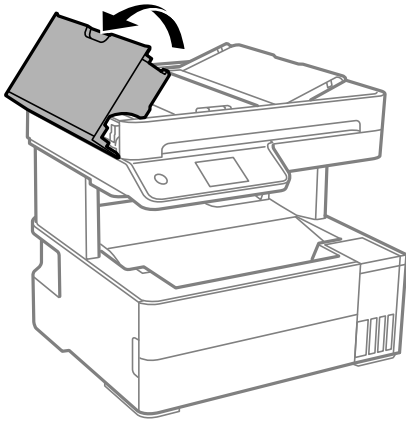

2. Volelio ir ADF vidų valykite minkštu ir drėgnu audeklu.

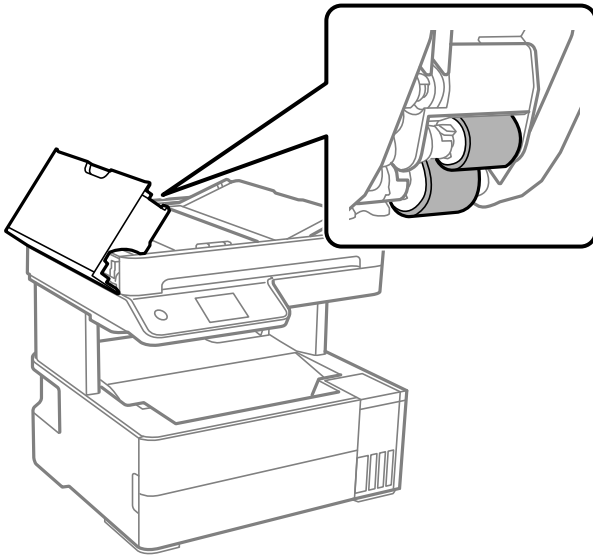

Svarbu:

Naudodami sausą audinį galite sugadinti volelio paviršių. ADF naudokite išdžiūvus volelius.

3. Uždarykite ADF dangtį, tada atidarykite dokumentų dangtį.

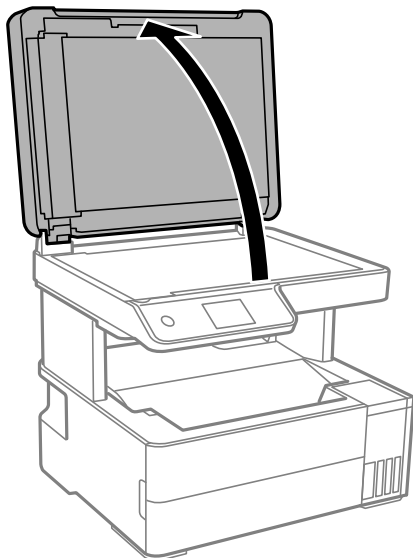

4. Nuvalykite paveikslėlyje pavaizduotą sritį.

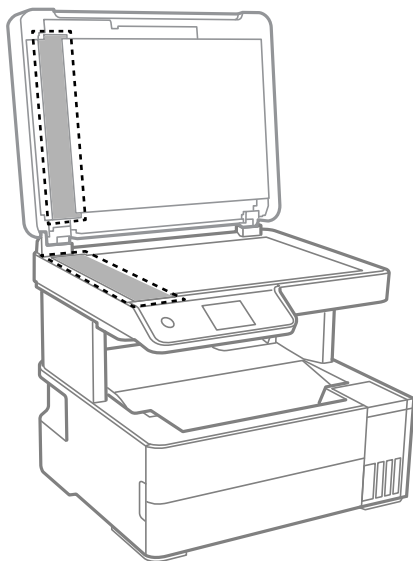

! **Svarbu:**

- Jei stiklinis paviršius suteptas riebalais arba kita sunkiai pašalinama medžiaga, jį valykite minkštu nedideliu stiklo valiklio kiekiu sudrėkintu audeklu. Likusį skystį nušluostykite.
- Nespauskite stiklo per stipriai.
- Stenkitės nesubraižyti ir nepažeisti stiklo paviršiaus. Pažeidus stiklo paviršių gali pablogėti nuskaitymo kokybė.

5. Jei problemos nepavyksta išspręsti, išjunkite spausdintuvą paspausdami mygtuką , atidarykite ADF dangtį, tada pakelkite ADF įdėjimo padėklą.

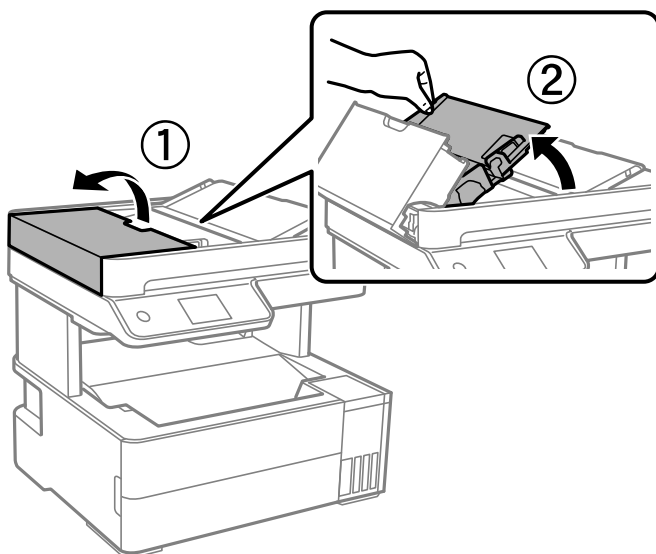

6. Nuvalykite paveikslėlyje pavaizduotą sritį.

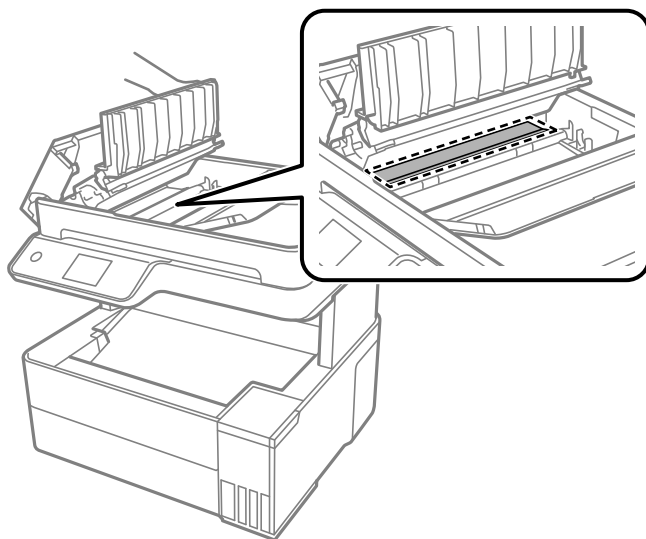

Permatomos plėvelės valymas

Jei po spausdinimo galvutės lygiavimo arba popieriaus kelio išvalymo spausdinio kokybė nepagerėjo, gali būti, kad užsiteršė spausdintuvo viduje esanti permatoma plėvelė.

Jums reikės:

- Medvilnės tamponų (kelių)
- Vandens ir kelių lašų valymo skysčio (1/4 stiklinei vandens 2–3 valymo priemonės lašai)
- Šviesos šaltinio nešvarumams pamatyti



Svarbu:

Vietoje valymo priemonės naudokite tik vandenį ir kelis lašus valymo priemonės.

1. Išjunkite spausdintuvą paspausdami mygtuką .
2. Atidarykite spausdintuvo dangtį.

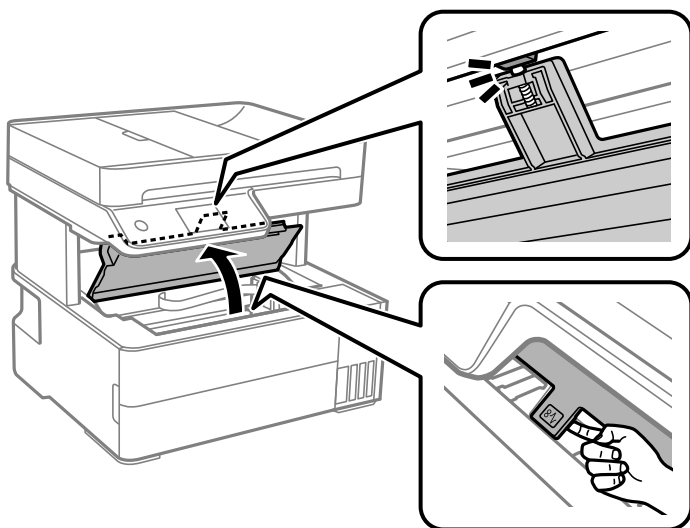

3. Patikrinkite, ar ant permatomos plėvelės yra nešvarumų. Nešvarumus lengviausia pamatyti šviesoje. Jei ant permatomos plėvelės (A) pastebėjote nešvarumų (pavyzdžiui, pirštų antspaudus ar riebalus), pakeiskite kitą žingsnio.

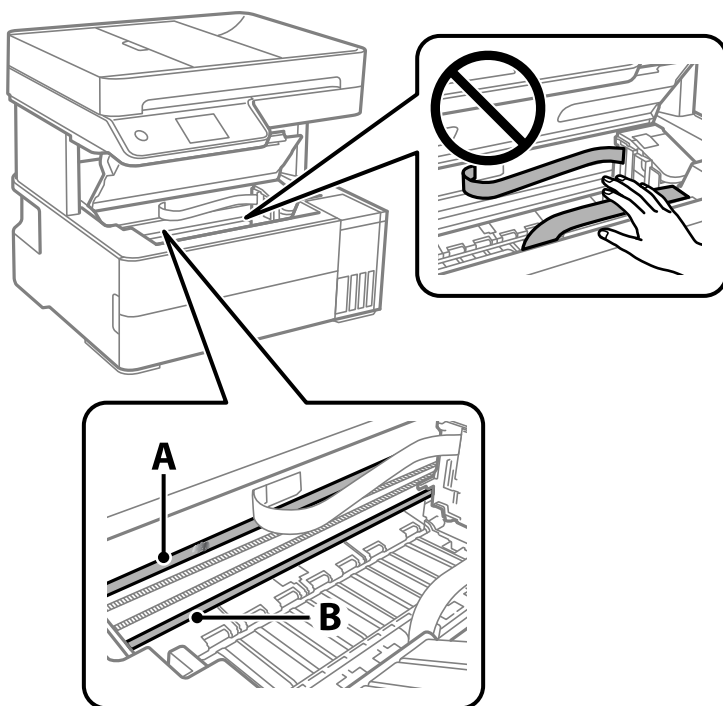

A: Permatoma plėvelė

B: Skersinis



Svarbu:

Atsargiai, nelieskite skersinio (B). Priešingu atveju negalėsite spausdinti. Nevalykite tepalais sutepto skersinio, šis dalis yra svarbi prietaiso veikimui.

4. Šiek tiek suvilgykite medvilnės tamponą vandens ir kelių valymo priemonės lašų mišinyje, tada išvalykite užterštą vietą.

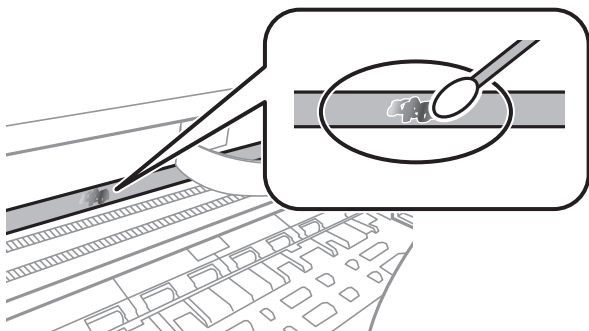

Svarbu:

Švelniai nuvalykite nešvarumus. Jei tamponu per daug spausite plėvelę, galite išjudinti plėvelės spyruoklę iš vietos ir taip sugadinti spausdintuvą.

5. Nuvalykite plėvelę nauju ir sausu medvilnės tamponu.



Svarbu:

Nepalikite ant plėvelės jokių plaušų.

Pastaba:

Norėdami išvengti nešvarumo plėtimosi, dažnai keiskite medvilnės tamponą nauju.

6. Kartokite 4 ir 5 žingsnius, kol išvalysite plėvelę.
7. Vizualiai patikrinkite, ar ant plėvelės nėra nešvarumų.

Spausdintuvo valymas

Jei komponentai ir dėklas yra nešvarūs ar dulkėti, išjunkite spausdintuvą ir nuvalykite minėtas dalis minkšta, švaria, vandeniu sudrėkinta šluoste. Jei nešvarumų pašalinti nepavyksta, bandykite užpilti nedidelį švelnaus ploviklio kiekį ir sudrėkinti šluostę.

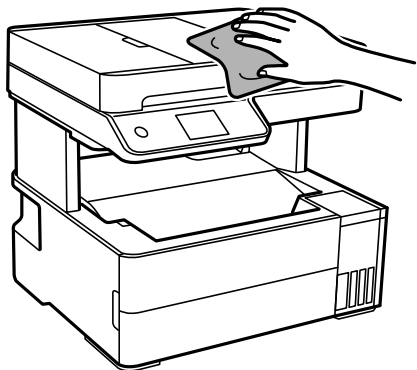

! Svarbu:

- Saugokite, kad į spausdintuvo mechanizmo vidų arba elektros komponentus nepatektų vandens. Kitu atveju galite pažeisti spausdintuvą.
- Komponentų ir dangčio niekada nevalykite spiritu arba dažų skiedikliu. Šios cheminės medžiagos gali pažeisti minėtas dalis.
- Nelieskite dalių, parodytų toliau pateiktame paveikslėlyje. Taip galite sukelti triktį.

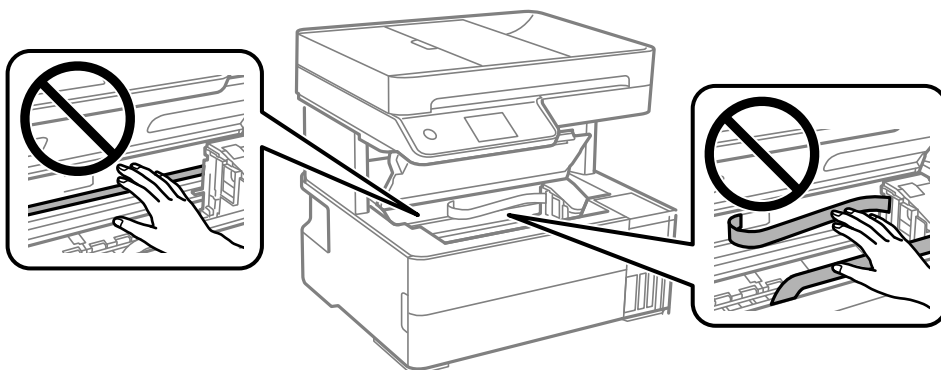

Išsipylusio rašalo valymas

Išsipylus rašalui išvalykite jį toliau nurodytais būdais.

- Jei aplink talpyklą pateko rašalo, nuvalykite jį švairiu audiniu be pūkelių arba medvilnės tamponu.
- Jei rašalas išsipylė ant stalo ar grindų, nedelsiant išvalykite. Išdžiuvusias rašalo dėmes itin sunku išvalyti. Norėdami išvengti dėmės plitimo, nušluostykite rašalo sausu audiniu, tada nuvalykite drėgnu audiniu.
- Jei rašalo pateko ant rankų, nuplaukite jas vandeniu ir muilu.

Bendrojo puslapių, tiekiamų per spausdintuvą, skaičiaus tikrinimas

Galite patikrinti bendrąjį puslapių, tiekiamų per spausdintuvą, skaičių. Informacija išspausdinama kartu su purkštukų patikros šablonu.

1. Spausdintuvo valdymo skydelyje pasirinkite **Priežiūra**.
2. Pasirinkite **Spaus. galvutės purkšt. tikrini..**
3. Vykdydami ekrane pateiktas instrukcijas įdėkite popieriaus ir išspausdinkite purkštukų patikros šabloną.

Pastaba:

Taip pat galite patikrinti bendrąjį puslapių, tiekiamų spausdintuvo tvarkyklės, skaičių. Išsamios informacijos ieškokite toliau pateiktoje susijusios informacijos nuorodoje.

Susijusi informacija

- ➔ „Programa, suteikianti galimybę spausdinti iš kompiuterio (Windows spausdintuvo tvarkyklė)” puslapyje 248
- ➔ „Mac OS spausdintuvo tvarkyklės vadovas” puslapyje 251

Energijos taupymas

Jei nustatytą laikotarpį neatliekama jokių veiksmų, spausdintuvas ima veikti miego režimu arba išsijungia automatiškai. Galite nustatyti laiką, po kurio turi būti vykdomas energijos valdymas. Jį pailginus, gaminys ne taip efektyviai vartos energiją. Prieš atlikdami keitimus, apsvarstykite aplinkai daromą žalą.

Atsižvelgiant į spausdintuvo įsigijimo vietą, jame gali būti funkcija, išjungianti spausdintuvą, jei jis 30 minučių nebus prijungtas prie tinklo.

Energijos taupymas (valdymo skydelis)

1. Pradžios ekrane pasirinkite **Nuostatos**.
2. Pasirinkite **Bendrosios nuostatos > Pagrind. nuostatos**.
3. Atlikite vieną iš šių veiksmų.

Pastaba:

*Jūsų gaminys gali turėti funkciją **Išjungimo nuostatos** arba **Išjungimo laikmatis**, atsižvelgiant į įsigijimo vietą.*

- Pasirinkite **Miego laikmatis** arba **Išjungimo nuostatos > Išjungti, jei neaktyvus** arba **Išjungti, jei atjungtas** ir atlikite nustatymus.
- Pasirinkite **Miego laikmatis** arba **Išjungimo laikmatis** ir tada atlikite nustatymus.

Programų įdiegimas ir pašalinimas atskirai

Prijunkite kompiuterį prie tinklo ir įdiekite naujausią programų versiją iš interneto svetainės. Prisijunkite prie kompiuterio administratoriaus teisėmis. Kompiuteriui paraginus įveskite administratoriaus slaptažodį.

Programų įdiegimas atskirai

Pastaba:

Įdiegdami programą iš naujo, ją pirmiausia turite pašalinti.

1. Įsitikinkite, kad spausdintuvas prijungtas prie kompiuterio, o kompiuteris prijungtas prie interneto.
2. Paleiskite EPSON Software Updater.

Momentinė nuotrauka yra pavyzdys naudojant Windows.

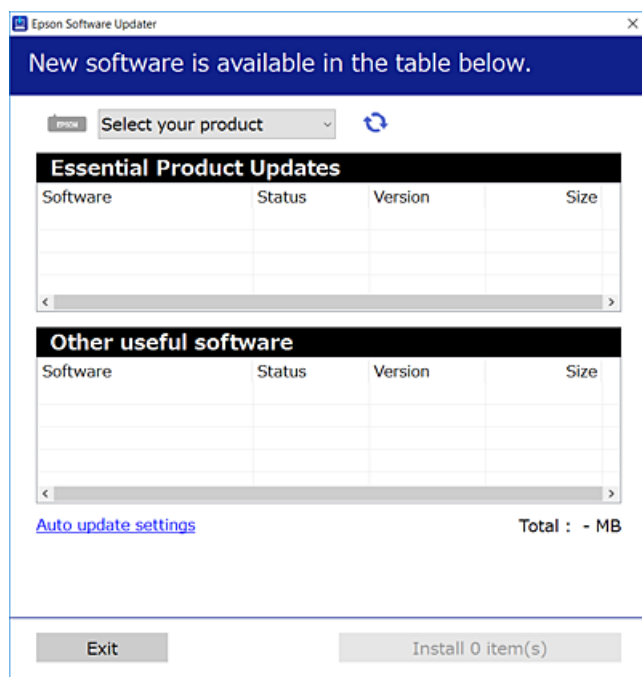

3. Jei naudojate Windows, pasirinkite spausdintuvą, tada spustelėkite , kad patikrintumėte naujausią programos versiją.
4. Pasirinkite elementus, kuriuos norite įdiegti ar atnaujinti, tada spustelėkite diegimo mygtuką.



Svarbu:

Neišjunkite spausdintuvo ir neatjunkite maitinimo, kol nebus užbaigtas naujinimas. Spausdintuvas gali sugesti.

Pastaba:

- ❑ Naujausią programų versiją galite atsisiųsti iš „Epson“ svetainės.

<http://www.epson.com>

- ❑ Jei naudojate operacinę sistemą Windows Server, negalėsite naudoti Epson Software Updater. Atsisiųskite naujausią programų versiją iš „Epson“ svetainės.

Susijusi informacija

➔ „Programa, skirta naujinti programinę įrangą ir programinę aparatinę įrangą (EPSON Software Updater)” puslapyje 257

➔ „Programų šalinimas” puslapyje 127

Patikrinimas, ar įdiegta originali „Epson” spausdintuvo tvarkyklė („Windows”)

Pasinaudoję toliau nurodytu būdu galite patikrinti, ar jūsų kompiuteryje įdiegtos originalios „Epson” spausdintuvo tvarkyklės.

Pasirinkite **Valdymo skydas > Peržiūrėti įrenginius ir spausdintuvus (Spausdintuvai, Spausdintuvai ir faksai)**, tada, norėdami atidaryti spausdinimo serverio ypatybių langą, atlikite toliau nurodytus veiksmus.

Windows Windows 10/Windows 8.1/Windows 8/Windows 7/Windows Server 2019/Windows Server 2016/Windows Server 2012 R2/Windows Server 2012/Windows Server 2008 R2

Spustelėkite spausdintuvo piktogramą, tada lango viršuje spustelėkite **Spausdinimo serverio ypatybės**.

Windows Vista/Windows Server 2008

Dešiniuoju pelės klavišu spustelėkite piktogramą **Spausdintuvai** ir tuomet spustelėkite **Paleisti administratoriaus teisėmis > Serverio ypatybės**.

Windows XP/Windows Server 2003 R2/Windows Server 2003

Meniu **Failas** pasirinkite **Serverio ypatybės**.

Spustelėkite skirtąją **Tvarkyklę**. Jei sąrašė matote savo spausdintuvo pavadinimą, reiškia, kad jūsų kompiuteryje įdiegta originali „Epson” spausdintuvo tvarkyklė.

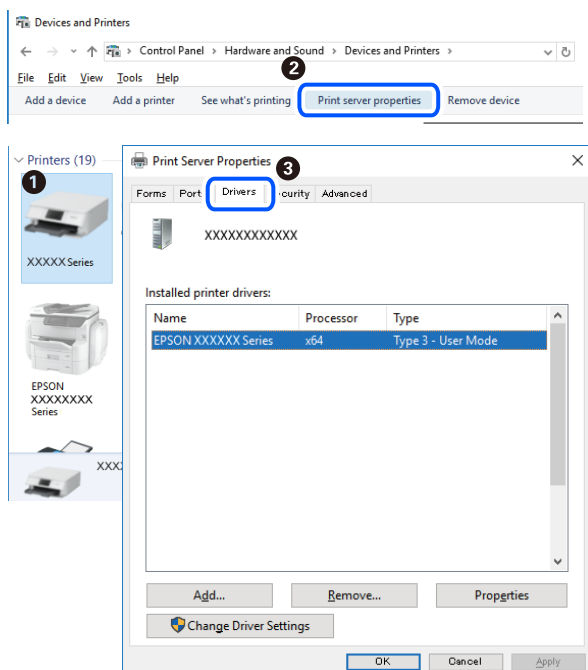

Susijusi informacija

➔ „Programų įdiegimas atskirai” puslapyje 125

Patikrinkite, ar įdiegta originali „Epson“ spausdintuvo tvarkyklė (Mac OS)

Pasinaudoję toliau nurodytu būdu galite patikrinti, ar jūsų kompiuteryje įdiegtos originalios „Epson“ spausdintuvo tvarkyklės.

Pasirinkite **Sistemos nuostatos**, atidarę meniu „Apple“, spauskite **Spausdintuvai ir skaitytuvai** (arba **Spausdinti ir nuskaityti, Spausdinti ir siųsti faksogramą**), tada pasirinkite spausdintuvą. Spustelėkite **Parinktys ir tiekimas**, jei lange rodomi skirtukai **Parinktys** ir **Paslaugos**, reiškia, kad jūsų kompiuteryje įdiegta originali „Epson“ spausdintuvo tvarkyklė.

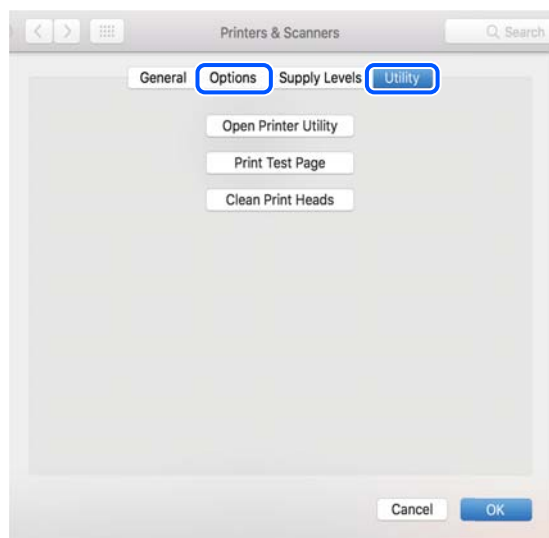

Susijusi informacija

➔ „Programų įdiegimas atskirai“ puslapyje 125

Spausdintuvo pridėjimas (tik „Mac OS“)

1. Pasirinkite **Sistemos nuostatos**, atidarę Apple meniu > **Spausdintuvai ir skaitytuvai** (arba **Spausdinti ir nuskaityti, Spausdinti ir siųsti faksu**).
2. Spustelėkite + ir pasirinkite **Pridėti kitą spausdintuvą arba skaitytuvą**.
3. Pasirinkite naudojamą spausdintuvą, tada naudojamą spausdintuvą pasirinkite srityje **Naudoti**.
4. Spustelėkite **Pridėti**.

Pastaba:

Jei spausdintuvo sąrašė nėra, patikrinkite ar jis yra tinkamai prijungtas prie kompiuterio ir įjungtas.

Programų šalinimas

Prisijunkite prie kompiuterio administratoriaus teisėmis. Kompiuteriui paraginus įveskite administratoriaus slaptažodį.

Programų šalinimas — Windows

1. Norėdami išjungti spausdintuvą, paspauskite mygtuką .
2. Išjunkite visas veikiančias programas.
3. Atidarykite **Valdymo skydelis**:
 - Windows 10/Windows Server 2019/Windows Server 2016
Spustelėkite pradžios mygtuką ir pasirinkite „Windows“ sistema > **Valdymo skydelis**.
 - Windows 8.1/Windows 8/Windows Server 2012 R2/Windows Server 2012
Pasirinkite **Darbalaukis** > **Parametrai** > **Valdymo skydelis**.
 - Windows 7/Windows Vista/Windows XP/Windows Server 2008 R2/Windows Server 2008/Windows Server 2003 R2/Windows Server 2003
Spustelėkite pradžios mygtuką ir pasirinkite **Valdymo skydelis**.
4. Atidarykite **Pašalinti programą** (arba **Itraukti arba pašalinti programas**):
 - Windows 10/Windows 8.1/Windows 8/Windows 7/Windows Vista/Windows Server 2019/Windows Server 2016/Windows Server 2012 R2/Windows Server 2012/Windows Server 2008 R2/Windows Server 2008
Dalyje **Programos** pasirinkite **Pašalinti programą**.
 - Windows XP/Windows Server 2003 R2/Windows Server 2003
Spustelėkite **Itraukti arba pašalinti programas**.
5. Pasirinkite norimą pašalinti programą.
Negalite pašalinti spausdintuvo tvarkyklės, jei yra spausdinimo užduočių. Prieš pašalindami iš trinkite užduotis arba palaukite, kol jos bus atspausdintos.
6. Pašalinkite programas:
 - Windows 10/Windows 8.1/Windows 8/Windows 7/Windows Vista/Windows Server 2019/Windows Server 2016/Windows Server 2012 R2/Windows Server 2012/Windows Server 2008 R2/Windows Server 2008
Spustelėkite **Pašalinti / keisti** arba **Pašalinti**.
 - Windows XP/Windows Server 2003 R2/Windows Server 2003
Spustelėkite **Keisti / pašalinti** arba **Pašalinti**.

Pastaba:
Jei bus atidarytas langas **Vartotojo abonemento valdymas**, spustelėkite **Tęsti**.
7. Vadovaukitės ekrane rodomomis instrukcijomis.

Programų šalinimas — Mac OS

1. Naudodami Uninstaller atsisiųskite EPSON Software Updater.
Kartą atsisiuntus Uninstaller šalinimo programą, jos nebereikės siųstis kaskart norint pašalinti programą.
2. Norėdami išjungti spausdintuvą, paspauskite mygtuką .

3. Norėdami pašalinti spausdintuvo tvarkyklę arba PC-FAX tvarkyklę, pasirinkite **Sistemos nuostatos** iš Apple meniu > **Spausdintuvai ir skaitytuvai** (arba **Spausdinti ir nuskaityti, Spausdinti ir siųsti faksu**), tada pašalinkite spausdintuvą iš įgalintų spausdintuvų sąrašo.
4. Išjunkite visas veikiančias programas.
5. Pasirinkite **Eiti** > **Programos** > **Epson Software** > **Uninstaller**.
6. Pasirinkite norimą pašalinti programą ir spustelėkite **Uninstall**.



Svarbu:

Uninstaller pašalins visas kompiuteryje įdiegtas „Epson“ rašalinių spausdintuvų tvarkykles. Jei naudojate kelis „Epson“ rašalinius spausdintuvus ir norite panaikinti tik kai kurias tvarkykles, pirmiausia panaikinkite visas, o tada vėl įdiekite būtinąją spausdintuvo tvarkyklę.

Pastaba:

*Jei programų sąrašė norimos pašalinti programos nėra, naudodami Uninstaller jos pašalinti negalėsite. Tokiu atveju pasirinkite **Eiti** > **Programos** > **Epson Software**, pasirinkite norimą pašalinti programą ir nuvilkite ją į šiukšlinės piktogramą.*

Susijusi informacija

➔ „Programa, skirta naujinti programinę įrangą ir programinę aparatinę įrangą (EPSON Software Updater)“ puslapyje 257

Programų ir programinės aparatinės įrangos naujinimas

Atnaujinant programas ir programinę aparatinę įrangą gali pavykti išspręsti kai kurias problemas ir pagerinti veikimą arba pridėti funkcijų. Įsitinkinkite, kad naudojamos programos ir programinė aparatinė įranga yra naujausios versijos.

1. Įsitinkinkite, kad spausdintuvas yra prijungtas prie kompiuterio, o kompiuteris prijungtas prie interneto.
2. Paleiskite EPSON Software Updater ir atnaujinkite programas arba programinę aparatinę įrangą.



Svarbu:

Neišjunkite kompiuterio arba spausdintuvo, kol nebus užbaigtas naujinimas, kitaip spausdintuvas gali sugesti.

Pastaba:

Jei sąrašė norimos atnaujinti programos nėra, naudodami EPSON Software Updater jos atnaujinti negalėsite. Vietinėje „Epson“ svetainėje patikrinkite, ar nesiūlomos naujausios programų versijos.

<http://www.epson.com>

Susijusi informacija

➔ „Programa, skirta naujinti programinę įrangą ir programinę aparatinę įrangą (EPSON Software Updater)“ puslapyje 257

Spausdintuvo programinės aparatinės įrangos naujinimas naudojant valdymo skydą

Jei spausdintuvas gali būti prijungtas prie interneto, galite naujinti spausdintuvo programinę aparatinę įrangą naudodami valdymo skydelį. Taip pat galite nustatyti spausdintuvą reguliariai ieškoti programinės aparatinės įrangos naujinimų ir pranešti, jei naujinimų yra.

Susijusi informacija

➔ [„Programinės aparatinės įrangos atnaujinimas“ puslapyje 270](#)

Spausdintuvo gabenimas ir saugojimas

Kai spausdintuvą turite palikti saugojimui, gabenti į kitą vietą ar remontuoti, vykdykite toliau nurodytus spausdintuvo supakavimo veiksmus.

1. Išjunkite spausdintuvą paspausdami mygtuką .
2. Įsitikinkite, kad užgeso maitinimo lemputė, tada atjunkite maitinimo laidą.



Svarbu:

Užgesus maitinimo lemputei atjunkite maitinimo laidą. Jei taip nėra, spausdinimo galvutė negrįš į pradinę padėtį ir rašalas uždžius, todėl gali tapti neįmanoma spausdinti.

3. Atjunkite visus laidus, pvz., maitinimo laidą ir USB laidą.
4. Išimkite visą popierių iš spausdintuvo.
5. Įsitikinkite, kad jokie originalai neįdėti į spausdintuvą.
6. Uždarykite dokumentų dangtį, jei jis atidarytas.

7. Atidarykite spausdintuvo gaubtą. Lipnia juosta pritvirtinkite spausdinimo galvutę prie dėklo.

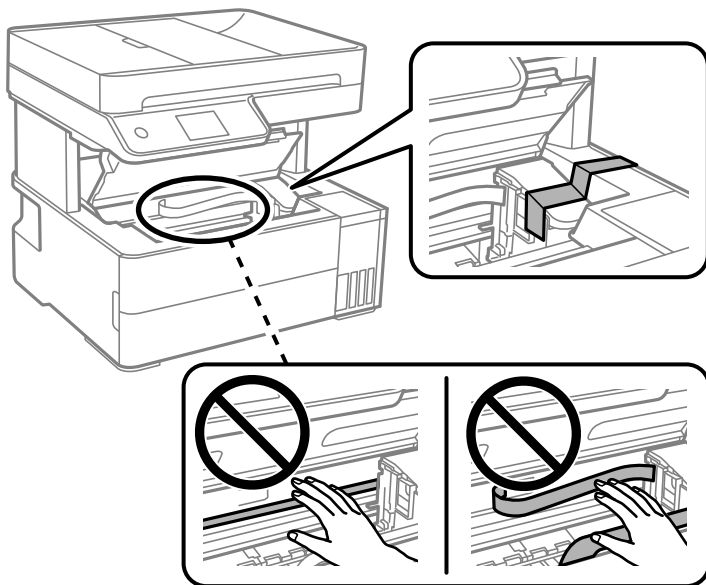

⚠ Paspėjimas:

Elkitės atsargiai: atidarydami ir uždarydami spausdintuvo gaubtą stenkitės neprispausti rankos arba pirštų. Taip galite susižeisti.

8. Uždarykite spausdintuvo gaubtą.

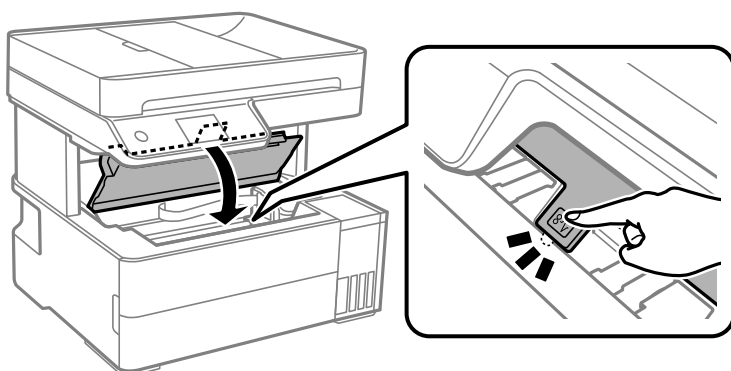

9. Būtinai patikimai uždarykite rašalo talpyklos dangtelį.

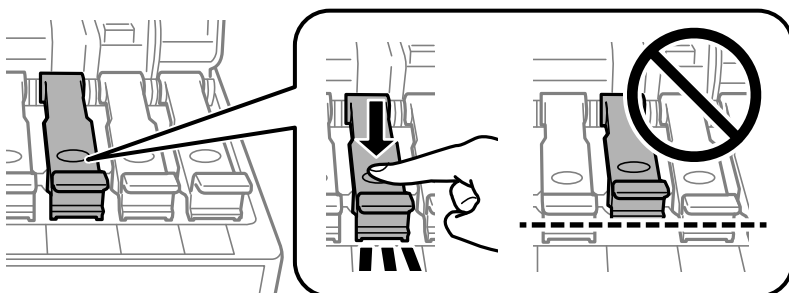

10. Patikimai uždarykite rašalo talpyklos gaubtą.

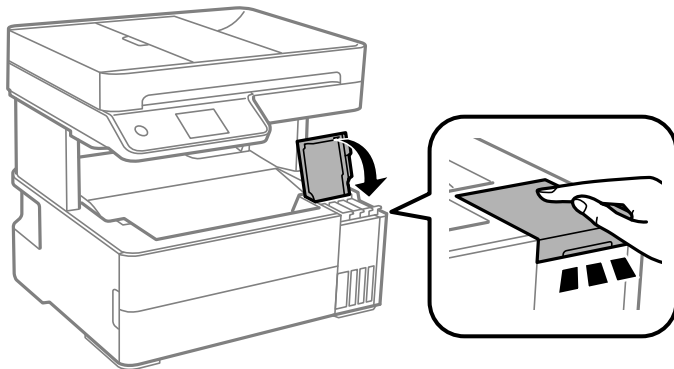

11. Įdėkite su spausdintuvu pateiktą priedų dėžutę, atidarymo atvartą nukreipę į priekį, kaip parodyta toliau.

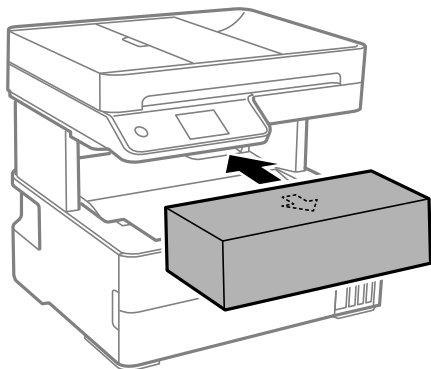

12. Įdėkite spausdintuvą į plastikinį maišą ir jį užlenkite.
13. Supakuokite spausdintuvą jo dėžėje, naudodami apsaugines medžiagas.

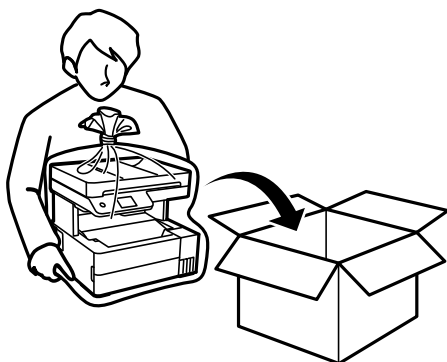

! Svarbu:

- ❑ Kai sandėliuojate arba gabenate spausdintuvą, įdėkite spausdintuvą į plastikinį maišą ir jį užlenkite. Stenkitės nepaversti, nepastatyti vertikaliai ar neapversti spausdintuvo, nes gali ištekėti rašalas.



- ❑ Keliant spausdintuvą, rankas reikia laikyti taip, kaip pavaizduota.

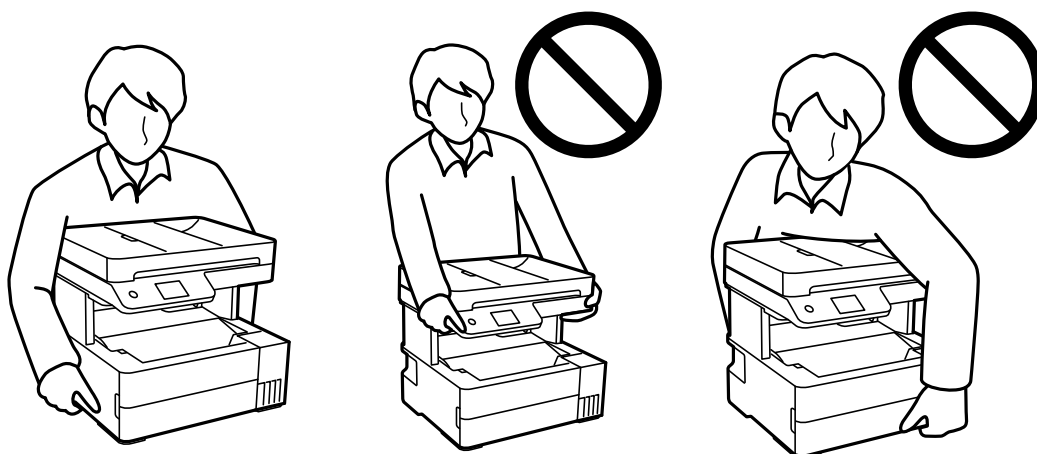

! **Svarbu:**

- ❑ *Norėdami sandėliuoti arba gabenti rašalo buteliuką, nepakreipkite buteliuko ir saugokite jį nuo smūgių bei temperatūros pokyčių. Nesilaikant nurodymo, net ir tvirtai uždėjus rašalo buteliuko dangtelį gali pratekėti rašalas. Uždėdami dangtelį buteliuką laikykite vertikaliaje padėtyje, taip pat apsaugokite jį taip, kad gabenant rašalo buteliuką, pavyzdžiui, dedant jį į krepšį, neištekėtų rašalas.*
- ❑ *Atidarytų rašalo buteliukų nedėkite į dėžę su spausdintuvu.*



Kai vėl naudosite spausdintuvą, būtinai nuimkite juostą, kuria pritvirtinta spausdinimo galvutė. Jei kitą kartą spausdinant kokybė pablogėja, nuvalykite ir sulygiuokite spausdinimo galvutę.

Susijusi informacija

- ➔ „Spausdinimo galvutės patikra ir valymas” puslapyje 113
- ➔ „Spausdinimo galvutės lygiavimas” puslapyje 116

Problemų sprendimas

Spausdintuvas neveikia taip, kaip tikėtasi.	136
Skystųjų kristalų ekrane rodomas pranešimas.	187
Popierius vis įstringa.	188
Laikas papildyti rašalo atsargas.	196
Laikas pakeisti priežiūros dėžutę.	201
Spausdinimo, kopijavimo, nuskaitymo ir faksogramų kokybė yra prasta.	202
Nepavyksta išspręsti problemos.	220

Spausdintuvas neveikia taip, kaip tikėtasi

Spausdintuvas neįsijungia arba neišsijungia

Nepavyksta įjungti maitinimo

Galima apsvarstyti kelias priežastis.

■ Maitinimo laidas nėra tinkamai įjungtas į elektros lizdą.

Sprendimai

Įsitikinkite, kad maitinimo laidas tinkamai prijungtas.

■ Mygtukas nebuvo nuspaustas pakankamai ilgai.



Sprendimai

Šiek tiek ilgiau palaikykite nuspaustą mygtuką .

Nepavyksta išjungti maitinimo

■ Mygtukas nebuvo nuspaustas pakankamai ilgai.

Sprendimai

Šiek tiek ilgiau palaikykite nuspaustą mygtuką . Jei vis tiek nepavyksta išjungti spausdintuvo, atjunkite maitinimo laidą. Kad neuždžiūtų spausdinimo galvutė, vėl įjunkite spausdintuvą ir išjunkite jį paspausdami mygtuką .

Maitinimas išjungiamas automatiškai

■ Įjungta funkcija Išjungimo nuostatos arba Išjungimo laikmatis.

Sprendimai

- Pasirinkite Nuostatos > Bendrosios nuostatos > Pagrind. nuostatos > Išjungimo nuostatos, tada išjunkite nuostatas Išjungti, jei neaktyvus ir Išjungti, jei atjungtas.
- Pasirinkite Nuostatos > Bendrosios nuostatos > Pagrind. nuostatos, tada išjunkite nuostatą Išjungimo laikmatis.

Pastaba:

Jūsų gaminyje gali turėti funkciją Išjungimo nuostatos arba Išjungimo laikmatis, atsižvelgiant į įsigijimo vietą.

Popierius tiekiamas netinkamai

Netiekiamas popierius

Galima apsvarstyti kelias priežastis.

Įdiegimo vieta yra netinkama.

Sprendimai

Padėkite spausdintuvą ant lygaus paviršiaus ir naudokite esant rekomenduojamoms aplinkos sąlygoms.

➔ [„Su aplinka susiję techniniai duomenys” puslapyje 278](#)

Naudojamas nepalaikomas popierius.

Sprendimai

Naudokite šio spausdintuvo palaikomą popierių.

➔ [„Galimas popierius ir talpa” puslapyje 244](#)

➔ [„Negalimos popieriaus rūšys” puslapyje 246](#)

Popierius naudojamas netinkamai.

Sprendimai

Laikykitės atsargumo priemonių dėl popieriaus naudojimo.

➔ [„Atsargumo priemonės dėl popieriaus naudojimo” puslapyje 29](#)

Spausdintuve per daug lapų.

Sprendimai

Nedėkite daugiau lapų, nei nurodyta tam tikros rūšies popieriui.

➔ [„Galimas popierius ir talpa” puslapyje 244](#)

Popieriaus nuostatos spausdintuve yra netinkamos.

Sprendimai

Įsitikinkite, ar popieriaus dydžio ir popieriaus tipo nuostatos atitinka į spausdintuvą įdėto popieriaus faktinį dydį ir tipą.

➔ [„Popieriaus dydžio ir tipo nuostatos” puslapyje 29](#)

Popierius slysta, kai popieriaus dulkės prilimpa prie volelio.

Sprendimai

Nuvalykite volelį.

➔ [„Popieriaus kelio valymas esant popieriaus tiekimo trikčių” puslapyje 111](#)

Kreivai tiekiamas popierius

Galima apsvarstyti kelias priežastis.

■ Įdiegimo vieta yra netinkama.

Sprendimai

Padėkite spausdintuvą ant lygaus paviršiaus ir naudokite esant rekomenduojamoms aplinkos sąlygoms.

➔ „Su aplinka susiję techniniai duomenys” puslapyje 278

■ Naudojamas nepalaikomas popierius.

Sprendimai

Naudokite šio spausdintuvo palaikomą popierių.

➔ „Galimas popierius ir talpa” puslapyje 244

➔ „Negalimos popieriaus rūšys” puslapyje 246

■ Popierius naudojamas netinkamai.

Sprendimai

Laikykitės atsargumo priemonių dėl popieriaus naudojimo.

➔ „Atsargumo priemonės dėl popieriaus naudojimo” puslapyje 29

■ Popierius įdėtas netinkamai.

Sprendimai

Įdėkite popieriaus tinkama kryptimi ir priekinio krašto kreiptuvą pristumkite prie popieriaus krašto.

➔ „Popieriaus įdėjimas” puslapyje 31

■ Spausdintuve per daug lapų.

Sprendimai

Nedėkite daugiau lapų, nei nurodyta tam tikros rūšies popieriui.

➔ „Galimas popierius ir talpa” puslapyje 244

■ Popieriaus nuostatos spausdintuve yra netinkamos.

Sprendimai

Įsitikinkite, ar popieriaus dydžio ir popieriaus tipo nuostatos atitinka į spausdintuvą įdėto popieriaus faktinį dydį ir tipą.

➔ „Popieriaus dydžio ir tipo nuostatos” puslapyje 29

■ Popierius slysta, kai popieriaus dulkės prilimpa prie volelio.

Sprendimai

Nuvalykite volelį.

➔ „Popieriaus kelio valymas esant popieriaus tiekimo trikčių” puslapyje 111

Vienu metu tiekiami keli popieriaus lapai

Galima apsvarstyti kelias priežastis.

■ Įdiegimo vieta yra netinkama.

Sprendimai

Padėkite spausdintuvą ant lygaus paviršiaus ir naudokite esant rekomenduojamoms aplinkos sąlygoms.

➔ „Su aplinka susiję techniniai duomenys” puslapyje 278

■ Naudojamas nepalaikomas popierius.

Sprendimai

Naudokite šio spausdintuvo palaikomą popierių.

➔ „Galimas popierius ir talpa” puslapyje 244

➔ „Negalimos popieriaus rūšys” puslapyje 246

■ Popierius naudojamas netinkamai.

Sprendimai

Laikykitės atsargumo priemonių dėl popieriaus naudojimo.

➔ „Atsargumo priemonės dėl popieriaus naudojimo” puslapyje 29

■ Popierius yra drėgnas arba šlapias.

Sprendimai

Įdėkite naują popierių.

■ Dėl statinės elektros popieriaus lapai sulimpa vienas su kitu.

Sprendimai

Iškleiskite popieriaus lapus prieš juos įdėdami. Jei popierius vis tiek nepaduodamas, vienu metu dėkite tik vieną popieriaus lapą.

■ Spausdintuve per daug lapų.

Sprendimai

Nedėkite daugiau lapų, nei nurodyta tam tikros rūšies popieriui.

➔ „Galimas popierius ir talpa” puslapyje 244

■ Popieriaus nuostatos spausdintuve yra netinkamos.

Sprendimai

Įsitikinkite, ar popieriaus dydžio ir popieriaus tipo nuostatos atitinka į spausdintuvą įdėto popieriaus faktinį dydį ir tipą.

➔ „Popieriaus dydžio ir tipo nuostatos” puslapyje 29

■ Popierius slysta, kai popieriaus dulkės prilimpa prie volelio.

Sprendimai

Nuvalykite volelį.

➔ „Popieriaus kelio valymas esant popieriaus tiekimo trikčių” puslapyje 111

Išvedamas popierius krenta iš išvesties dėklo

■ Neištrauktas stabdiklis.

Sprendimai

Jei išvedamas popierius krenta iš išvesties dėklo, ištraukite stabdiklį, kad popierius neiškristų.

Popierius išmetamas spausdinimo metu

■ Letterhead nepasirinktas kaip popieriaus tipas.

Sprendimai

Įdėjus popierių su antrašte (popierių su antrašteje išspausdinta informacija, pvz. siuntėjo vardu arba įmonės pavadinimu), kaip popieriaus tipo nustatymą pasirinkite **Letterhead**.

Originalas netiekiamas į ADF

Gali būti šios priežastys.

■ Naudojami ADF netinkami originalai.

Sprendimai

Naudokite tokius originalus, kuriuos galima dėti į ADF.

➔ „ADF specifikacijos” puslapyje 272

■ Originalai įdėti netinkamai.

Sprendimai

Originalus įdėkite tinkama kryptimi ir kraštinius ADF kreiptuvus pristumkite prie originalų kraštų.

■ Į ADF pridėta per daug originalo lapų.

Sprendimai

Nedėkite originalų virš linijos, pažymėtos trikampio simboliu ant ADF.

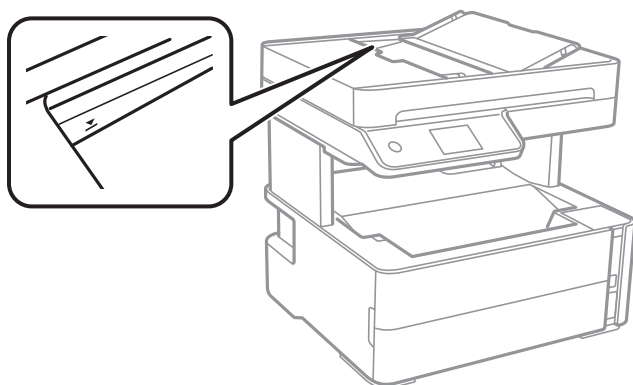

■ Originalas slysta, kai popieriaus dulkės prilimpa prie volelio.

Sprendimai

Išvalykite ADF vidų.

➔ „ADF valymas“ puslapyje 117

■ Neaptikti originalai.

Sprendimai

Kopijavimo, nuskaitymo ar faksogramos ekrane patikrinkite, ar rodoma ADF piktograma. Jei jos nėra, vėl dėkite originalus.

■ Ant skaitytuvo stiklo padėtas originalas.

Sprendimai

Įsitikinkite, kad ant skaitytuvo stiklo nepadėtas originalas.

Neįmanoma spausdinti

Negalima spausdinti iš „Windows“

Įsitikinkite, kad kompiuteris ir spausdintuvas yra sujungti teisingai.

Problemos priežastis ir sprendimas skiriasi priklausomai nuo, ar jie sujungti ar ne.

Tinklo ryšio patikrinimas

Norėdami patikrinti kompiuterio ir spausdintuvo ryšio būseną, naudokite Epson Printer Connection Checker. Priklausomai nuo patikrinimo rezultatų, jūs galite pats galėti išspręsti problemą.

1. Darbalaukyje dukart spustelėkite piktogramą **Epson Printer Connection Checker**.

Paleidžiama Epson Printer Connection Checker programa.

Jei darbalaukyje nėra piktogramos, vadovaukitės toliau pateiktais būdais ir paleiskite Epson Printer Connection Checker.

- Windows 10

Spustelėkite pradžios mygtuką ir pasirinkite **Epson Software > Epson Printer Connection Checker**.

- „Windows 8.1“ / „Windows 8“

Pagrindinio ieškos mygtuko lauke įveskite programos pavadinimą ir pasirinkite rodomą piktogramą.

- „Windows 7“

Spustelėkite pradžios mygtuką ir pasirinkite **Visos programos > Epson Software > Epson Printer Connection Checker**.

2. Vadovaukitės ekrane pateiktomis instrukcijomis, kad galėtumėte patikrinti.

Pastaba:

Jei spausdintuvo pavadinimas nerodomas, įdiekite originalią „Epson“ tvarkyklę.

„Patikrinimas, ar įdiegta originali „Epson“ spausdintuvo tvarkyklė („Windows“)“ puslapyje 126

Kai identifikuosite problemą, vadovaukitės sprendimu, rodomu ekrane.

Jei negalite išspręsti problemos, pagal situaciją, patikrinkite toliau pateiktus elementus.

- Spausdintuvas neatpažintas per tinklo ryšį
[„Negalima prisijungti prie tinklo” puslapyje 142](#)
- Spausdintuvas neatpažintas naudojant USB jungtį
[„Spausdintuvo negalima prijungti naudojant USB \(Windows\)” puslapyje 145](#)
- Spausdintuvas atpažintas, tačiau spausdinti negalima.
[„Negalima spausdinti, nors ryšys užmegztas \(Windows\)” puslapyje 145](#)

Negalima prisijungti prie tinklo

Problema gali būti susijusi su vienu iš toliau pateiktų klausimų.

■ **Kažkas nutiko tinklo įrenginiams, skirtiems „Wi-Fi” ryšiui.**

Sprendimai

Išjunkite įrenginius, kuriuos norite prijungti prie tinklo. Palaukite apie 10 sekundžių, tada įjunkite įrenginius šia tvarka: belaidis maršrutizatorius, kompiuteris ar išmanusis įrenginys, spausdintuvas. Perkelkite spausdintuvą ir kompiuterį ar išmanųjį įrenginį arčiau belaidžio maršrutizatoriaus, kad pagerintumėte radijo bangų ryšį, ir bandykite vėl atlikti tinklo nustatymus.

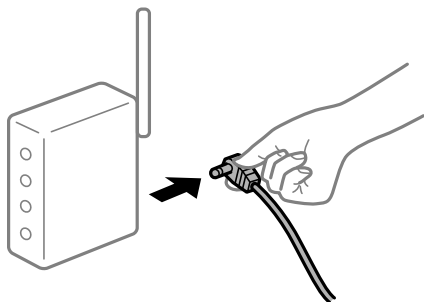

■ **Įrenginiai negali gauti signalų iš belaidžio ryšio maršruto parinktuvo, nes jie yra per toli vienas nuo kito.**

Sprendimai

Perkėlę kompiuterį arba išmanųjį įrenginį bei spausdintuvą arčiau belaidžio ryšio maršruto parinktuvo, išjunkite belaidžio ryšio maršruto parinktuvą, tuomet jį vėl įjunkite.

■ **Keičiant belaidžio ryšio maršruto parinktuvą nuostatos neatitinka naujojo maršruto parinktuvo.**

Sprendimai

Dar kartą parinkite ryšio nuostatas, kad jos atitiktų naująjį belaidžio ryšio maršruto parinktuvą.

➔ [„Belaidžio ryšio maršruto parinktuvo keitimas” puslapyje 224](#)

Iš kompiuterio arba išmaniojo įrenginio prijungti SSID skiriasi nuo kompiuterio.

Sprendimai

Kai vienu metu naudojate kelis belaidžio ryšio maršruto parinktuvas arba kai belaidžio ryšio maršruto parinktuvas turi kelis SSID arba įrenginius, prijungtus prie skirtingų SSID, jums nepavyks prisijungti prie belaidžio ryšio maršruto parinktuvo.

Prijunkite kompiuterį ar išmanųjį įrenginį prie to paties SSID kaip ir spausdintuvus.

- ❑ Skirtingų SSID prijungimo pavyzdys

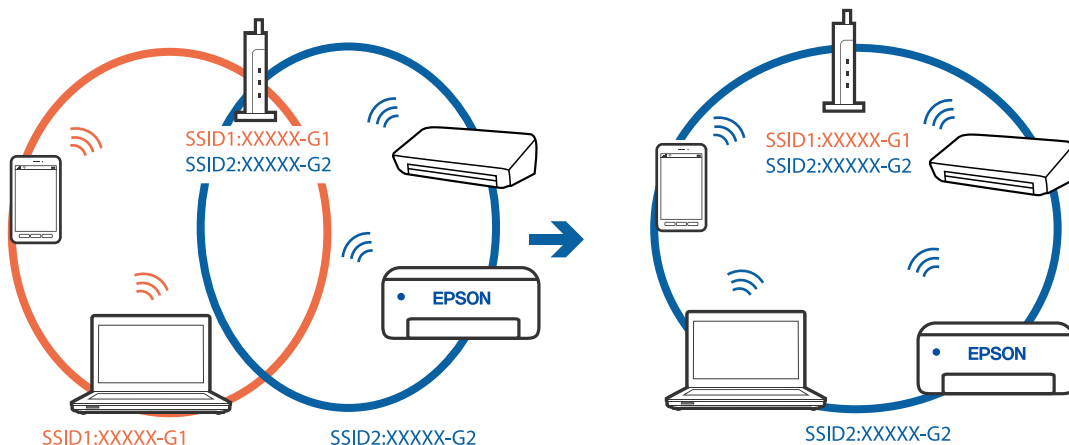

- ❑ Skirtingų SSID prijungimo pavyzdys su skirtingu dažnio diapazonu

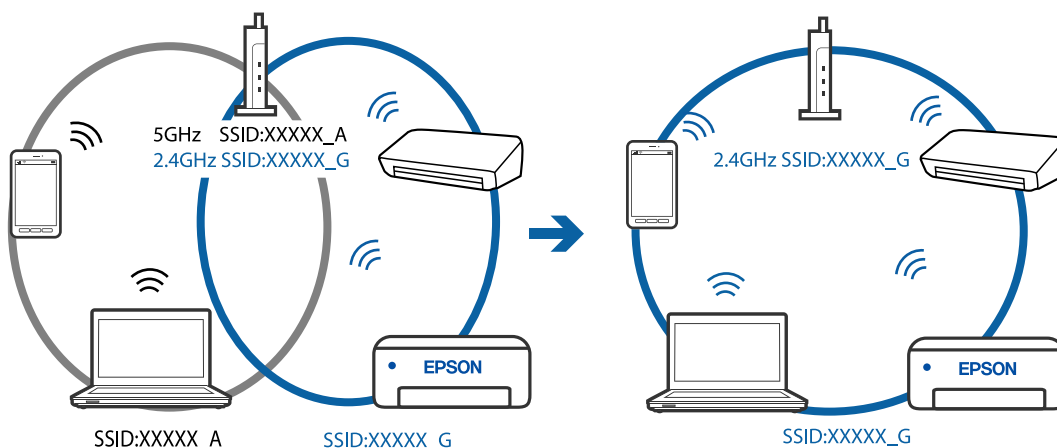

Belaidžio ryšio maršruto parinkikliui galima parinkti privatumo skyriklį.

Sprendimai

Dauguma belaidžių maršruto parinkiklių turi atskirtuvo funkciją, kuri blokuoja ryšį tarp įrenginių su tuo pačiu SSID. Jei negalite sujungti spausdintuvo ir kompiuterio ar išmaniojo įrenginio, nors jie prisijungę prie to paties tinklo, išjunkite belaidžio maršruto parinkiklio atskirtuvo funkciją. Daugiau informacijos ieškokite su belaidžiu maršrutizatoriumi pateikiamame vadove.

IP adresas nėra tinkamai priskirtas.

Sprendimai

Jei spausdintuvui priskirtas IP adresas yra 169.254.XXX.XXX, o potinklio šablonas yra 255.255.0.0, gali būti, kad IP adresas priskirtas neteisingai.

Spausdintuvo valdymo skydelyje pasirinkite **Nuostatos > Bendrosios nuostatos > Tinklo nuostatos > Išplėstinės** ir patikrinkite IP adresą ir spausdintuvui priskirtą potinklio šabloną.

Iš naujo įjunkite belaidį maršruto parinktuvą arba iš naujo nustatykite spausdintuvo tinklo nuostatas.

➔ „Pakartotinis tinklo ryšio nustatymas” puslapyje 224

Kilo problema su tinklo nuostatomis kompiuteryje.

Sprendimai

Pabandykite prisijungti prie svetainės per kompiuterį, kad įsitikintumėte, kad kompiuterio tinklo parametrai yra teisingi. Jei negalite prisijungti prie jokios svetainės, problema yra kompiuteryje.

Patikrinkite kompiuterio ryšį su tinklu. Daugiau informacijos ieškokite su kompiuteriu pateikiamoje dokumentacijoje.

Spausdintuvas prijungtas naudojant eternetą įrenginius, kurie palaiko IEEE 802.3az (efektyvaus energijos vartojimo eternetas).

Sprendimai

Prijungus spausdintuvą prie eternetą naudojant įrenginius, kuriuose palaikomas IEEE 802.3az (efektyvaus energijos vartojimo eternetas), priklausomai nuo jūsų naudojamo šakotuvo ar maršrutizatoriaus gali iškilti toliau nurodytų problemų.

Ryšys tampa nestabilus, spausdintuvas pakartotinai įsijungia ir išsijungia.

Nepavyksta prisijungti prie spausdintuvo.

Sulėtėja ryšio sparta.

Vadovaukitės toliau pateiktais veiksmais, kad spausdintuve išjungtumėte IEEE 802.3az ir prisijungtumėte iš naujo.

1. Atjunkite eternetą kabelį, kuriuo sujungtas kompiuteris ir spausdintuvas.
2. Kai spausdintuve įjungtas IEEE 802.3az, jį išjunkite.
Daugiau informacijos ieškokite su kompiuteriu pateikiamoje dokumentacijoje.
3. Eterneto kabeliu tiesiogiai prijunkite spausdintuvą prie kompiuterio.
4. Naudodamiesi spausdintuvu išspausdinkite tinklo ryšio ataskaitą.
„Tinklo ryšio ataskaitos spausdinimas” puslapyje 235
5. Išsiaiškinkite spausdintuvo IP adresą — jis nurodytas tinklo ryšio ataskaitoje.
6. Kompiuteryje atidarykite Web Config.
Paleiskite žiniatinklio naršyklę ir įveskite spausdintuvo IP adresą.
„Spausdintuvo operacijų konfigūravimo programa (Web Config)” puslapyje 254
7. Iš sąrašo, esančio lango viršutinės dalies dešinėje, pasirinkite **Advanced Settings**.
8. Pasirinkite **Network Settings > Wired LAN**.
9. Funkcijai **OFF** pasirinkite nuostatą **IEEE 802.3az**.

10. Spustelėkite **Next**.
 11. Spustelėkite **OK**.
 12. Atjunkite eternetu kabelį, kuriuo sujungtas kompiuteris ir spausdintuvas.
 13. Jei atlikdami 2 veiksmą kompiuteriu išjungėte IEEE 802.3az, vėl jį įjunkite.
 14. Prie kompiuterio ir spausdintuvo prijunkite atliekant 1 veiksmą atjungtus eternetu kabelius.
- Jei problema vis tiek išlieka, problemą gali būti kalti kiti įrenginiai, bet ne spausdintuvas.

Spausdintuvo negalima prijungti naudojant USB (Windows)

Galima apsvarstyti kelias priežastis.

■ USB laidas nėra teisingai įjungtas į elektros lizdą.

Sprendimai

Tvirtai prijunkite USB laidą prie spausdintuvo ir kompiuterio.

■ Kilo problema su USB šakotuvu.

Sprendimai

Jei naudojate USB šakotuvą, spausdintuvą junkite tiesiai prie kompiuterio.

■ Kilo problema su USB laidu arba USB įvadu.

Sprendimai

Jei USB laidas neatpažįstamas, pakeiskite prievadą arba pakeiskite USB laidą.

Negalima spausdinti, nors ryšys užmegztas (Windows)

Galima apsvarstyti kelias priežastis.

■ Kilo problema su programine įranga arba duomenimis.

Sprendimai

- Įsitikinkite, kad įdiegta originali „Epson“ spausdintuvo tvarkyklė (EPSON XXXXX). Jei originali „Epson“ spausdintuvo tvarkyklė nėra įdiegta, galimo funkcijos yra ribotos. Rekomenduojame naudoti originalią „Epson“ spausdintuvo tvarkyklę.
 - Jei spausdinate didelį duomenų vaizdą, kompiuteryje gali baigtis atmintis. Spausdinkite mažesnės skiriamosios gebos arba formato vaizdą.
 - Jei pritaikius visus sprendimus problemos išspręsti nepavyko, pabandykite pašalinti spausdintuvo tvarkyklę ir iš naujo ją įdiegti.
 - Atnaujinant programinę įrangą į naujausią versiją, gali pavykti išspręsti problemas. Patikrinkite programinės įrangos būseną, naudokite programinės įrangos naujinimo įrankį.
- ➔ „Patikrinimas, ar įdiegta originali „Epson“ spausdintuvo tvarkyklė („Windows“)" puslapyje 126
 - ➔ „Patikrinkite, ar įdiegta originali „Epson“ spausdintuvo tvarkyklė (Mac OS)" puslapyje 127
 - ➔ „Programų įdiegimas ir pašalinimas atskirai" puslapyje 125

➔ „Programų ir programinės aparatinės įrangos naujinimas” puslapyje 129

Kilo problema su spausdintuvo būseną.

Sprendimai

Spustelėkite EPSON Status Monitor 3, esantį spausdintuvo tvarkyklės **Tech. priežiūra** kortelėje, tada patikrinkite spausdintuvo būseną. Jei EPSON Status Monitor 3 išjungta, skirtuke **Išplėstinės nuostatos** spustelėkite **Tech. priežiūra** ir pasirinkite **Įgalinti "EPSON Status Monitor 3"**.

Vis dar yra spausdinimo laukianti užduotis.

Sprendimai

Spausdintuvo tvarkyklės skirtuke **Tech. priežiūra** spustelėkite **Spausdinimo eilė**. Jei lieka nereikalingų duomenų, pasirinkite **Atšaukti visus dokumentus** meniu **Spausdintuvas**.

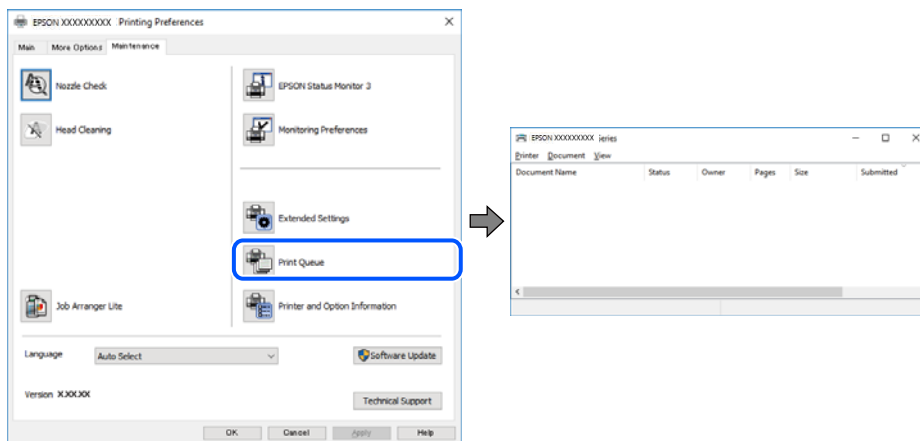

Spausdintuvas veikia laukimo arba atjungties režimu.

Sprendimai

Spausdintuvo tvarkyklės skirtuke **Tech. priežiūra** spustelėkite **Spausdinimo eilė**.

Jei spausdintuvas veikia atjungties arba laukimo režimu, pereikite į meniu **Spausdintuvas** ir atšaukite atjungties arba laukimo režimo nuostatas.

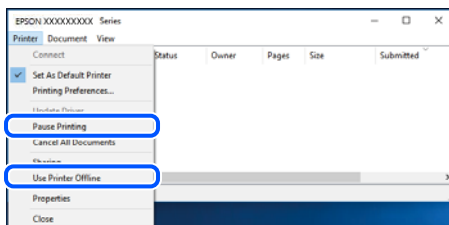

Spausdintuvas nėra pasirinktas kaip numatytasis spausdintuvas.

Sprendimai

Dešiniuoju pelės klavišu spustelėkite spausdintuvo piktogramą **Valdymo skydelis > Peržiūrėti įrenginius ir spausdintuvus** (arba **Spausdintuvai, Spausdintuvai ir faksai**) ir spustelėkite **Nustatyti kaip numatytąjį spausdintuvą**.

Pastaba:

Jei yra kelios spausdintuvo piktogramos, žr. toliau ir pasirinkite tinkamą spausdintuvą.

Pavyzdys)

USB ryšys: „EPSON XXXX“ serija

Tinklo ryšys: „EPSON XXXX“ serija (tinklas)

Jei spausdintuvo tvarkyklę įdiegsite kelis kartus, gali būti sukurtos jos kopijos. Jei sukuriamos kopijos, pvz. „EPSON XXXX serija (1 kopija)“, dešiniu klavišu spustelėkite ant tvarkyklės kopijos piktogramos ir spustelėkite **Pašalinti įrenginį**.

■ Spausdintuvo nuostatos parinktos netinkamai.

Sprendimai

Spausdintuvo tvarkyklės skirtuke **Tech. priežiūra** spustelėkite **Spausdinimo eilė**.

Patikrinkite, ar kortelėje **Ypatybės > Prievadas**, atidaromoje pasirinkus meniu **Spausdintuvas**, nustatytas tinkamas spausdintuvo prievadas, kaip parodyta toliau.

USB jungtis: **USBXXX**, tinklo ryšys: **EpsonNet Print Port**

Spausdintuvai netikėtai negali spausdinti per tinklo ryšį

Problema gali būti susijusi su vienu iš toliau pateiktų klausimų.

■ Pakeista tinklo aplinka.

Sprendimai

Jei pakeitėte tinklo aplinką, pavyzdžiui, belaidžio ryšio maršruto parinktuvą, bandykite vėl nustatyti spausdintuvo tinklo nuostatas.

Prijunkite kompiuterį ar išmanųjį įrenginį prie to paties SSID kaip ir spausdintuvas.

➔ „Pakartotinis tinklo ryšio nustatymas“ puslapyje 224

■ Kažkas nutiko tinklo įrenginiams, skirtiems „Wi-Fi“ ryšiui.

Sprendimai

Išjunkite įrenginius, kuriuos norite prijungti prie tinklo. Palaukite apie 10 sekundžių, tada įjunkite įrenginius šia tvarka: belaidis maršrutizatorius, kompiuteris ar išmanusis įrenginys, spausdintuvas. Perkelkite spausdintuvą ir kompiuterį ar išmanųjį įrenginį arčiau belaidžio maršrutizatoriaus, kad pagerintumėte radijo bangų ryšį, ir bandykite vėl atlikti tinklo nustatymus.

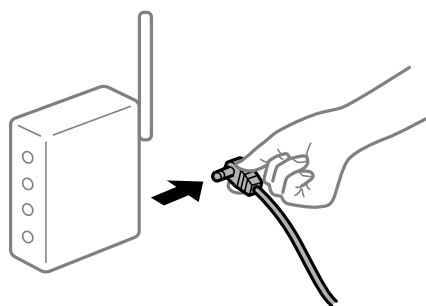

Spausdintuvas neprijungtas prie tinklo.

Sprendimai

Pasirinkite **Nuostatos > Bendrosios nuostatos > Tinklo nuostatos > Ryšio patikrinimas**, tada išspausdinkite tinklo ryšio ataskaitą. Jei ataskaita parodo, kad tinklo ryšio užmegzti nepavyko, patikrinkite tinklo ryšio ataskaitą ir laikykitės išspausdintų sprendimų.

Kilo problema su tinklo nuostatomis kompiuteryje.

Sprendimai

Pabandykite prisijungti prie svetainės per kompiuterį, kad įsitikintumėte, kad kompiuterio tinklo parametrai yra teisingi. Jei negalite prisijungti prie jokios svetainės, problema yra kompiuteryje.

Patikrinkite kompiuterio ryšį su tinklu. Daugiau informacijos ieškokite su kompiuteriu pateikiamoje dokumentacijoje.

Vis dar yra spausdinimo laukianti užduotis.

Sprendimai

Spausdintuvo tvarkyklės skirtuke **Tech. priežiūra** spustelėkite **Spausdinimo eilė**. Jei lieka nereikalingų duomenų, pasirinkite **Atšaukti visus dokumentus** meniu **Spausdintuvas**.

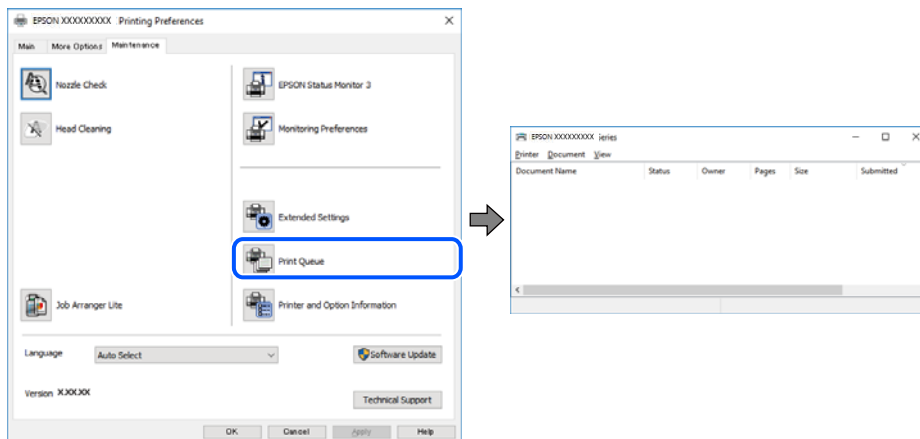

Spausdintuvas veikia laukimo arba atjungties režimu.

Sprendimai

Spausdintuvo tvarkyklės skirtuke **Tech. priežiūra** spustelėkite **Spausdinimo eilė**.

Jei spausdintuvas veikia atjungties arba laukimo režimu, pereikite į meniu **Spausdintuvas** ir atšaukite atjungties arba laukimo režimo nuostatas.

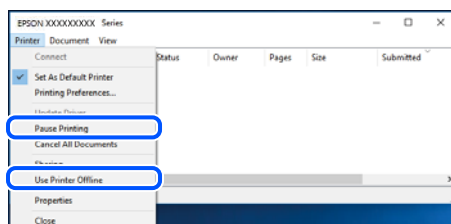

■ Spausdintuvas nėra pasirinktas kaip numatytasis spausdintuvas.

Sprendimai

Dešiniuojų pelės klavišu spustelėkite spausdintuvo piktogramą **Valdymo skydelis > Peržiūrėti įrenginius ir spausdintuvus** (arba **Spausdintuvai, Spausdintuvai ir faksai**) ir spustelėkite **Nustatyti kaip numatytąjį spausdintuvą**.

Pastaba:

Jei yra kelios spausdintuvo piktogramos, žr. toliau ir pasirinkite tinkamą spausdintuvą.

Pavyzdys)

USB ryšys: „EPSON XXXX“ serija

Tinklo ryšys: „EPSON XXXX“ serija (tinklas)

Jei spausdintuvo tvarkyklę įdiegsite kelis kartus, gali būti sukurtos jos kopijos. Jei sukuriamos kopijos, pvz. „EPSON XXXX serija (1 kopija)“, dešiniu klavišu spustelėkite ant tvarkyklės kopijos piktogramos ir spustelėkite **Pašalinti įrenginį**.

■ Spausdintuvo nuostatos parinktos netinkamai.

Sprendimai

Spausdintuvo tvarkyklės skirtuke **Tech. priežiūra** spustelėkite **Spausdinimo eilė**.

Patikrinkite, ar kortelėje **Ypatybės > Prievadas**, atidaromoje pasirinkus meniu **Spausdintuvas**, nustatytas tinkamas spausdintuvo prievadas, kaip parodyta toliau.

USB jungtis: **USBXXX**, tinklo ryšys: **EpsonNet Print Port**

Negalima spausdinti iš Mac OS

Įsitikinkite, kad kompiuteris ir spausdintuvas yra sujungti teisingai.

Problemos priežastis ir sprendimas skiriasi priklausomai nuo, ar jie sujungti ar ne.

Tinklo ryšio patikrinimas

Norėdami patikrinti kompiuterio ir spausdintuvo ryšio būseną, naudokite EPSON Status Monitor.

1. Pasirinkite **Sistemos nuostatos**, atidarę meniu „Apple“, spauskite **Spausdintuvai ir skaitytuvai** (arba **Spausdinti ir nuskaityti, Spausdinti ir siųsti faksogramą**), tada pasirinkite spausdintuvą.
2. Spustelėkite **Parinktys ir tiekimas > Paslaugų programa > Atidaryti spausdintuvo paslaugų programą**.
3. Spustelėkite **EPSON Status Monitor**.

Kai rodoma eksploatacinių medžiagų būseną, tai reiškia, kad ryšys tarp kompiuterio ir spausdintuvo buvo sėkmingas užmegztas.

Patinkite toliau pateiktus elementus, jei ryšys nebuvo užmegztas.

- Spausdintuvas neatpažintas per tinklo ryšį
„Negalima prisijungti prie tinklo“ puslapyje 150
- Spausdintuvas neatpažintas naudojant USB jungtį
„Spausdintuvo negalima prijungti naudojant USB (Mac OS)“ puslapyje 153

Patinkite toliau pateiktus elementus, jei ryšys buvo užmegztas.

- ❑ Spausdintuvas atpažintas, tačiau spausdinti negalima.

[„Negalima spausdinti, nors ryšys užmegztas \(Mac OS\)” puslapyje 153](#)

Negalima prisijungti prie tinklo

Problema gali būti susijusi su vienu iš toliau pateiktų klausimų.

■ Kažkas nutiko tinklo įrenginiams, skirtiems „Wi-Fi“ ryšiui.

Sprendimai

Išjunkite įrenginius, kuriuos norite prijungti prie tinklo. Palaukite apie 10 sekundžių, tada įjunkite įrenginius šia tvarka: belaidis maršrutizatorius, kompiuteris ar išmanusis įrenginys, spausdintuvas. Perkelkite spausdintuvą ir kompiuterį ar išmanųjį įrenginį arčiau belaidžio maršrutizatoriaus, kad pagerintumėte radijo bangų ryšį, ir bandykite vėl atlikti tinklo nustatymus.

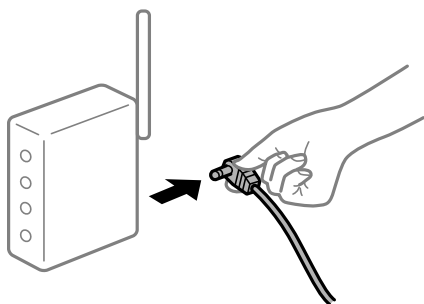

■ Įrenginiai negali gauti signalų iš belaidžio ryšio maršruto parinktuvo, nes jie yra per toli vienas nuo kito.

Sprendimai

Perkėlę kompiuterį arba išmanųjį įrenginį bei spausdintuvą arčiau belaidžio ryšio maršruto parinktuvo, išjunkite belaidžio ryšio maršruto parinktuvą, tuomet jį vėl įjunkite.

■ Keičiant belaidžio ryšio maršruto parinktuvą nuostatos neatitinka naujojo maršruto parinktuvo.

Sprendimai

Dar kartą parinkite ryšio nuostatas, kad jos atitiktų naująjį belaidžio ryšio maršruto parinktuvą.

➔ [„Belaidžio ryšio maršruto parinktuvo keitimas” puslapyje 224](#)

■ Iš kompiuterio arba išmaniojo įrenginio prijungti SSID skiriasi nuo kompiuterio.

Sprendimai

Kai vienu metu naudojate kelis belaidžio ryšio maršruto parinktuvus arba kai belaidžio ryšio maršruto parinktuvas turi kelis SSID arba įrenginius, prijungtus prie skirtingų SSID, jums nepavyks prisijungti prie belaidžio ryšio maršruto parinktuvo.

Prijunkite kompiuterį ar išmanųjį įrenginį prie to paties SSID kaip ir spausdintuvas.

❑ Skirtingų SSID prijungimo pavyzdys

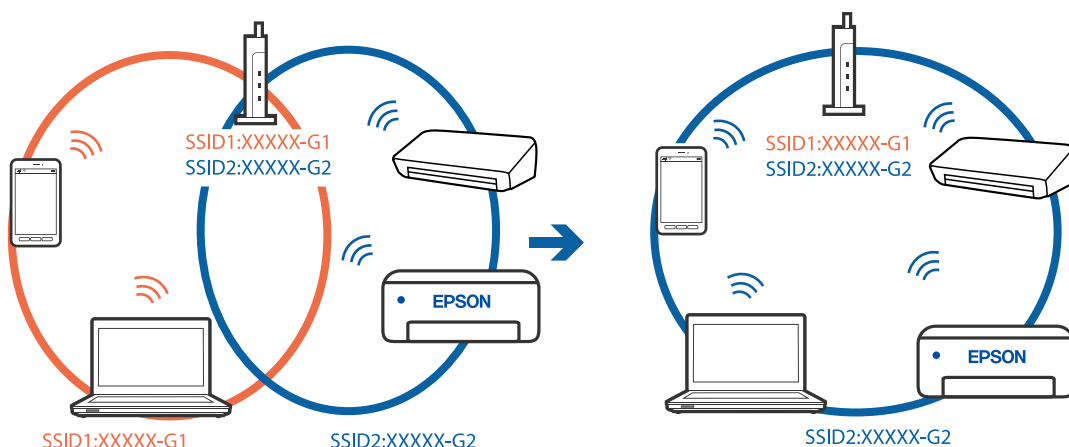

❑ Skirtingų SSID prijungimo pavyzdys su skirtingu dažnio diapazonu

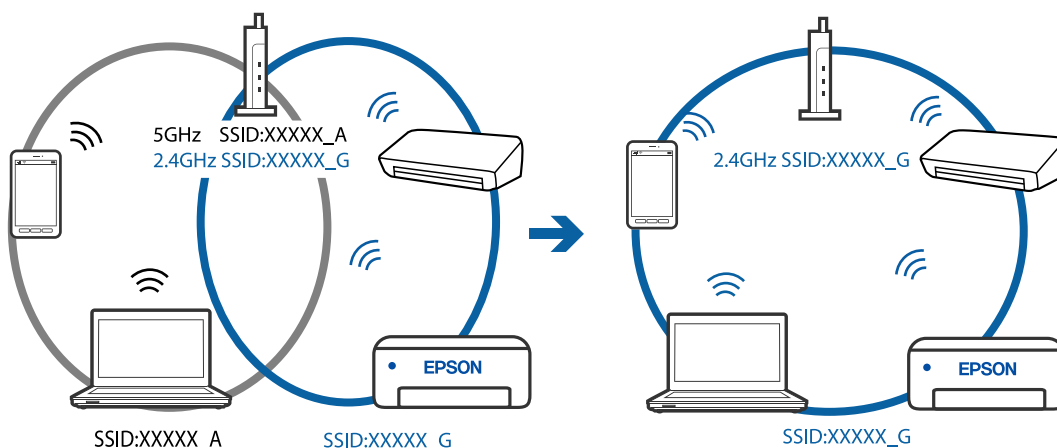

■ **Belaidžio ryšio maršruto parinkikliui galima parinkti privatumo skyriklį.**

Sprendimai

Dauguma belaidžių maršruto parinkiklių turi atskirtuvo funkciją, kuri blokuoja ryšį tarp įrenginių su tuo pačiu SSID. Jei negalite sujungti spausdintuvo ir kompiuterio ar išmaniojo įrenginio, nors jie prisijungę prie to paties tinklo, išjunkite belaidžio maršruto parinkiklio atskirtuvo funkciją. Daugiau informacijos ieškokite su belaidžiu maršrutizatoriumi pateikiamame vadove.

■ **IP adresas nėra tinkamai priskirtas.**

Sprendimai

Jei spausdintuvui priskirtas IP adresas yra 169.254.XXX.XXX, o potinklio šablonas yra 255.255.0.0, gali būti, kad IP adresas priskirtas neteisingai.

Spausdintuvo valdymo skydelyje pasirinkite **Nuostatos > Bendrosios nuostatos > Tinklo nuostatos > Išplėstinės** ir patikrinkite IP adresą ir spausdintuvui priskirtą potinklio šabloną.

Iš naujo įjunkite belaidį maršruto parinktuvą arba iš naujo nustatykite spausdintuvo tinklo nuostatas.

➔ „Pakartotinis tinklo ryšio nustatymas” puslapyje 224

Kilo problema su tinklo nuostatomis kompiuteryje.

Sprendimai

Pabandykite prisijungti prie svetainės per kompiuterį, kad įsitikintumėte, kad kompiuterio tinklo parametrai yra teisingi. Jei negalite prisijungti prie jokios svetainės, problema yra kompiuteryje.

Patikrinkite kompiuterio ryšį su tinklu. Daugiau informacijos ieškokite su kompiuteriu pateikiamoje dokumentacijoje.

Spausdintuvas prijungtas naudojant eternetą įrenginius, kurie palaiko IEEE 802.3az (efektyvaus energijos vartojimo eternetas).

Sprendimai

Prijungus spausdintuvą prie eternetą naudojant įrenginius, kuriuose palaikomas IEEE 802.3az (efektyvaus energijos vartojimo eternetas), priklausomai nuo jūsų naudojamo šakotuvo ar maršrutatoriaus gali iškilti toliau nurodytų problemų.

- Ryšys tampa nestabilus, spausdintuvas pakartotinai įsijungia ir išsijungia.
- Nepavyksta prisijungti prie spausdintuvo.
- Sulėtėja ryšio sparta.

Vadovaukitės toliau pateiktais veiksmais, kad spausdintuve išjungtumėte IEEE 802.3az ir prisijungtumėte iš naujo.

1. Atjunkite eternetą kabelį, kuriuo sujungtas kompiuteris ir spausdintuvas.
2. Kai spausdintuve įjungtas IEEE 802.3az, jį išjunkite.
Daugiau informacijos ieškokite su kompiuteriu pateikiamoje dokumentacijoje.
3. Eterneto kabeliu tiesiogiai prijunkite spausdintuvą prie kompiuterio.
4. Naudodamiesi spausdintuvu išspausdinkite tinklo ryšio ataskaitą.
[„Tinklo ryšio ataskaitos spausdinimas” puslapyje 235](#)
5. Išsiaiškinkite spausdintuvo IP adresą — jis nurodytas tinklo ryšio ataskaitoje.
6. Kompiuteryje atidarykite Web Config.
Paleiskite žiniatinklio naršyklę ir įveskite spausdintuvo IP adresą.
[„Spausdintuvo operacijų konfigūravimo programa \(Web Config\)” puslapyje 254](#)
7. Iš sąrašo, esančio lango viršutinės dalies dešinėje, pasirinkite **Advanced Settings**.
8. Pasirinkite **Network Settings > Wired LAN**.
9. Funkcijai **OFF** pasirinkite nuostatą **IEEE 802.3az**.
10. Spustelėkite **Next**.
11. Spustelėkite **OK**.
12. Atjunkite eternetą kabelį, kuriuo sujungtas kompiuteris ir spausdintuvas.

13. Jei atlikdami 2 veiksmą kompiuteriu išjungėte IEEE 802.3az, vėl jį įjunkite.
14. Prie kompiuterio ir spausdintuvo prijunkite atliekant 1 veiksmą atjungtus etherneto kabelius.
Jei problema vis tiek išlieka, problemą gali būti kalti kiti įrenginiai, bet ne spausdintuvas.

Spausdintuvo negalima prijungti naudojant USB (Mac OS)

Galima apsvarstyti kelias priežastis.

■ USB laidas nėra teisingai įjungtas į elektros lizdą.

Sprendimai

Tvirtai prijunkite USB laidą prie spausdintuvo ir kompiuterio.

■ Kilo problema su USB šakotuvu.

Sprendimai

Jei naudojate USB šakotuvą, spausdintuvąjunkite tiesiai prie kompiuterio.

■ Kilo problema su USB laidu arba USB įvadu.

Sprendimai

Jei USB laidas neatpažįstamas, pakeiskite prievadą arba pakeiskite USB laidą.

Negalima spausdinti, nors ryšys užmegztas (Mac OS)

Galima apsvarstyti kelias priežastis.

■ Kilo problema su programine įranga arba duomenimis.

Sprendimai

- Įsitikinkite, kad įdiegta originali „Epson“ spausdintuvo tvarkyklė (EPSON XXXXX). Jei originali „Epson“ spausdintuvo tvarkyklė nėra įdiegta, galimo funkcijos yra ribotos. Rekomenduojame naudoti originalią „Epson“ spausdintuvo tvarkyklę.
 - Jei spausdinate didelį duomenų vaizdą, kompiuteryje gali baigtis atmintis. Spausdinkite mažesnės skiriamosios gebos arba formato vaizdą.
 - Jei pritaikius visus sprendimus problemos išspręsti nepavyko, pabandykite pašalinti spausdintuvo tvarkyklę ir iš naujo ją įdiegti.
 - Atnaujinant programinę įrangą į naujausią versiją, gali pavykti išspręsti problemas. Patikrinkite programinės įrangos būseną, naudokite programinės įrangos naujinimo įrankį.
- ➔ [„Patikrinimas, ar įdiegta originali „Epson“ spausdintuvo tvarkyklė \(„Windows“\)"](#) puslapyje 126
 - ➔ [„Patikrinkite, ar įdiegta originali „Epson“ spausdintuvo tvarkyklė \(Mac OS\)"](#) puslapyje 127
 - ➔ [„Programų įdiegimas ir pašalinimas atskirai"](#) puslapyje 125
 - ➔ [„Programų ir programinės aparatinės įrangos naujinimas"](#) puslapyje 129

■ Kilo problema su spausdintuvo būseną.

Sprendimai

Įsitikinkite, kad spausdintuvo būseną nėra **Pristabdyta**.

Pasirinkite **Sistemos nuostatos**, atidarę meniu „Apple“ > **Spausdintuvai ir skaitytuvai** (arba **Spausdinti ir nuskaityti, Spausdinti ir siūsti faksogramą**), tuomet dukart spustelėkite spausdintuvą. Jei spausdintuvas pristabdytas, spustelėkite **Tęsti**.

■ Spausdintuve įjungti naudotojo veiksmų apribojimai.

Sprendimai

Spausdintuvas gali nespausdinti, jei įjungta naudotojo veiksmų apribojimo funkcija. Kreipkitės į spausdintuvo administratorių.

■ Spausdintuvai netikėtai negali spausdinti per tinklo ryšį

Problema gali būti susijusi su vienu iš toliau pateiktų klausimų.

■ Pakeista tinklo aplinka.

Sprendimai

Jei pakeitėte tinklo aplinką, pavyzdžiui, belaidžio ryšio maršruto parinktuvą, bandykite vėl nustatyti spausdintuvo tinklo nuostatas.

Prijunkite kompiuterį ar išmanųjį įrenginį prie to paties SSID kaip ir spausdintuvas.

➔ „Pakartotinis tinklo ryšio nustatymas“ puslapyje 224

■ Kažkas nutiko tinklo įrenginiams, skirtiems „Wi-Fi“ ryšiui.

Sprendimai

Išjunkite įrenginius, kuriuos norite prijungti prie tinklo. Palaukite apie 10 sekundžių, tada įjunkite įrenginius šia tvarka: belaidis maršrutizatorius, kompiuteris ar išmanusis įrenginys, spausdintuvas. Perkelkite spausdintuvą ir kompiuterį ar išmanųjį įrenginį arčiau belaidžio maršrutizatoriaus, kad pagerintumėte radijo bangų ryšį, ir bandykite vėl atlikti tinklo nustatymus.

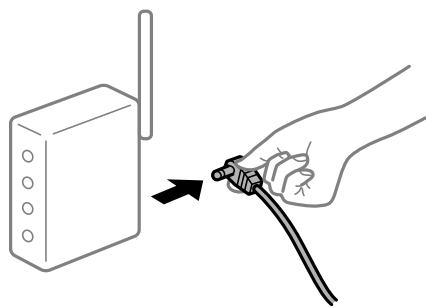

■ Spausdintuvas neprijungtas prie tinklo.

Sprendimai

Pasirinkite **Nuostatos** > **Bendrosios nuostatos** > **Tinklo nuostatos** > **Ryšio patikrinimas**, tada išspausdinkite tinklo ryšio ataskaitą. Jei ataskaita parodo, kad tinklo ryšio užmezgti nepavyko, patikrinkite tinklo ryšio ataskaitą ir laikykitės išspausdintų sprendimų.

■ Kilo problema su tinklo nuostatomis kompiuteryje.

Sprendimai

Pabandykite prisijungti prie svetainės per kompiuterį, kad įsitikintumėte, kad kompiuterio tinklo parametrai yra teisingi. Jei negalite prisijungti prie jokios svetainės, problema yra kompiuteryje.

Patikrinkite kompiuterio ryšį su tinklu. Daugiau informacijos ieškokite su kompiuteriu pateikiamoje dokumentacijoje.

Nerodomas meniu Spausdinimo nustatymai.

Toliau nurodytos galimos priežastys.

■ „Epson“ spausdintuvo tvarkyklė įdiegta netinkamai

Sprendimai

Jei meniu **Spausdinimo nustatymai** nerodomas macOS Catalina (10.15) ar naujesnėje versijoje, macOS High Sierra (10.13), macOS Sierra (10.12), OS X El Capitan (10.11), OS X Yosemite (10.10), OS X Mavericks (10.9), OS X Mountain Lion (10.8), „Epson“ spausdintuvo tvarkyklė nebuvo tinkamai įdiegta. Įjunkite iš toliau pateikto meniu.

Pasirinkite **Sistemos nuostatos**, kurią rasite Apple meniu > **Spausdintuvai ir skaitytuvai** (arba **Spausdinti ir nuskaityti, Spausdinti ir siųsti faksogramą**), pašalinkite spausdintuvą, tuomet vėl jį pridėkite. Kaip pridėti spausdintuvą, žr. toliau.

[„Spausdintuvo pridėjimas \(tik „Mac OS“\)" puslapyje 127](#)

macOS Mojave (10.14) negali pasiekti **Spausdinimo nustatymai** „Apple“ sukurtose programose, pavyzdžiui, „TextEdit“.

Negalima spausdinti iš išmaniojo įrenginio

Įsitikinkite, kad išmanusis įrenginys ir spausdintuvus yra sujungti teisingai.

Problemos priežastis ir sprendimas skiriasi priklausomai nuo, ar jie sujungti ar ne.

Patikrinkite ryšį su išmaniuoju įrenginiu

Norėdami patikrinti ryšį tarp išmaniojo įrenginio ir spausdintuvo, pasinaudokite „Epson Smart Panel“.

Atidarykite „Epson Smart Panel“. Jei prie spausdintuvo prisijungti nepavyksta, norėdami nustatyti iš naujo, ekrano viršuje palieskite [+].

Jei „Epson Smart Panel“ nenaudojate, žr. toliau esančią nuorodą.

<http://epson.sn>

Negalima prisijungti prie tinklo

Problema gali būti susijusi su vienu iš toliau pateiktų klausimų.

■ Kažkas nutiko tinklo įrenginiams, skirtiems „Wi-Fi“ ryšiui.

Sprendimai

Įjunkite įrenginius, kuriuos norite prijungti prie tinklo. Palaukite apie 10 sekundžių, tada įjunkite įrenginius šia tvarka: belaidis maršrutizatorius, kompiuteris ar išmanusis įrenginys, spausdintuvus.

Perkelkite spausdintuvą ir kompiuterį ar išmanųjį įrenginį arčiau belaidžio maršrutizatoriaus, kad pagerintumėte radijo bangų ryšį, ir bandykite vėl atlikti tinklo nustatymus.



Įrenginiai negali gauti signalų iš belaidžio ryšio maršruto parinktuvo, nes jie yra per toli vienas nuo kito.

Sprendimai

Perkėlę kompiuterį arba išmanųjį įrenginį bei spausdintuvą arčiau belaidžio ryšio maršruto parinktuvo, išjunkite belaidžio ryšio maršruto parinktuvą, tuomet jį vėl įjunkite.

Keičiant belaidžio ryšio maršruto parinktuvą nuostatos neatitinka naujojo maršruto parinktuvo.

Sprendimai

Dar kartą parinkite ryšio nuostatas, kad jos atitiktų naująjį belaidžio ryšio maršruto parinktuvą.

➔ „Belaidžio ryšio maršruto parinktuvo keitimas“ puslapyje 224

Iš kompiuterio arba išmaniojo įrenginio prijungti SSID skiriasi nuo kompiuterio.

Sprendimai

Kai vienu metu naudojate kelis belaidžio ryšio maršruto parinktuvus arba kai belaidžio ryšio maršruto parinktuvas turi kelis SSID arba įrenginius, prijungtus prie skirtingų SSID, jums nepavyks prisijungti prie belaidžio ryšio maršruto parinktuvo.

Prijunkite kompiuterį ar išmanųjį įrenginį prie to paties SSID kaip ir spausdintuvas.

Skirtingų SSID prijungimo pavyzdys

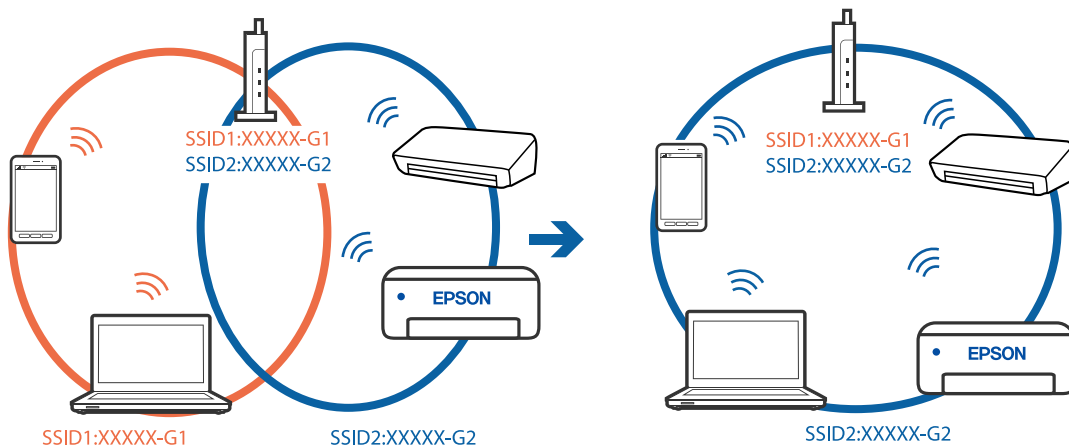

- ❑ Skirtingų SSID prijungimo pavyzdys su skirtingu dažnio diapazonu

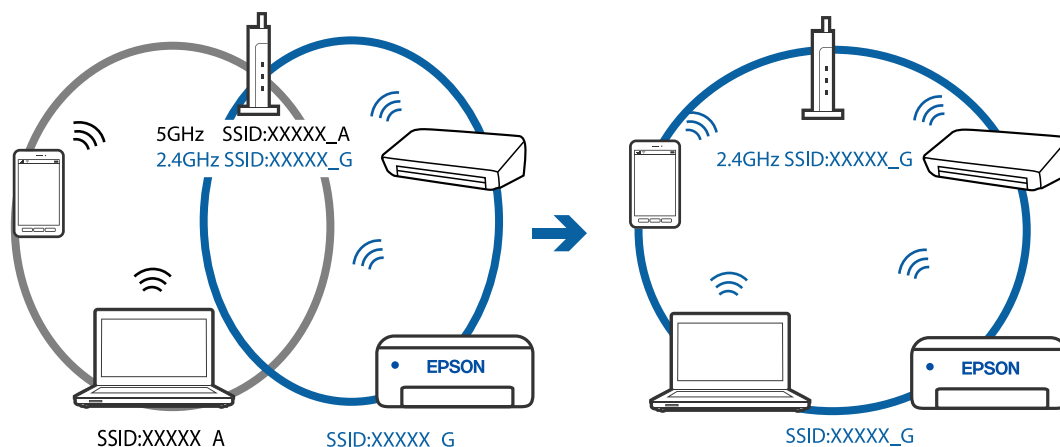

Belaidžio ryšio maršruto parinkikliui galima parinkti privatumo skyriklį.

Sprendimai

Dauguma belaidžių maršruto parinkiklių turi atskirtuvo funkciją, kuri blokuoja ryšį tarp įrenginių su tuo pačiu SSID. Jei negalite sujungti spausdintuvo ir kompiuterio ar išmaniojo įrenginio, nors jie prisijungę prie to paties tinklo, išjunkite belaidžio maršruto parinkiklio atskirtuvo funkciją. Daugiau informacijos ieškokite su belaidžiu maršrutizatoriumi pateikiamame vadove.

IP adresas nėra tinkamai priskirtas.

Sprendimai

Jei spausdintuvui priskirtas IP adresas yra 169.254.XXX.XXX, o potinklio šablonas yra 255.255.0.0, gali būti, kad IP adresas priskirtas neteisingai.

Spausdintuvo valdymo skydelyje pasirinkite **Nuostatos > Bendrosios nuostatos > Tinklo nuostatos > Išplėstinės** ir patikrinkite IP adresą ir spausdintuvui priskirtą potinklio šabloną.

Iš naujo įjunkite belaidį maršruto parinktuvą arba iš naujo nustatykite spausdintuvo tinklo nuostatas.

➔ „Pakartotinis tinklo ryšio nustatymas“ puslapyje 224

Kilo problema su tinklo nuostatomis išmaniajame įrenginyje.

Sprendimai

Pabandykite prisijungti prie svetainės per išmanųjį įrenginį, kad įsitikintumėte, kad išmaniojo įrenginio tinklo parametrai yra teisingi. Jei negalite prisijungti prie jokios svetainės, problema yra išmaniajame įrenginyje.

Patikrinkite kompiuterio ryšį su tinklu. Norėdami gauti daugiau informacijos, skaitykite prie išmaniojo įrenginio pridėtus dokumentus.

Negalima spausdinti, nors ryšys užmegztas (iOS)

Galima apsvarstyti kelias priežastis.

Automat. popieraus sąrankos rodymas yra išjungtas.

Sprendimai

Toliau nurodytame meniu įjunkite **Automat. popieraus sąrankos rodymas**.

Nuostatos > Bendrosios nuostatos > Spausdintuvo parametrai > Popieriaus šaltinių nuostatos > Automat. popieriaus sąrankos rodymas

■ AirPrint yra išjungtas.

Sprendimai

Ijunkite parametną AirPrint Web Config.

➔ „Spausdintuvo operacijų konfigūravimo programa (Web Config)” puslapyje 254

Spausdintuvai netikėtai negali spausdinti per tinklo ryšį

Problema gali būti susijusi su vienu iš toliau pateiktų klausimų.

■ Pakeista tinklo aplinka.

Sprendimai

Jei pakeitėte tinklo aplinką, pavyzdžiui, belaidžio ryšio maršruto parinktų, bandykite vėl nustatyti spausdintuvo tinklo nuostatas.

Prijunkite kompiuterį ar išmanųjį įrenginį prie to paties SSID kaip ir spausdintuvas.

➔ „Pakartotinis tinklo ryšio nustatymas” puslapyje 224

■ Kažkas nutiko tinklo įrenginiams, skirtiems „Wi-Fi” ryšiui.

Sprendimai

Išjunkite įrenginius, kuriuos norite prijungti prie tinklo. Palaukite apie 10 sekundžių, tada įjunkite įrenginius šia tvarka: belaidis maršrutizatorius, kompiuteris ar išmanusis įrenginys, spausdintuvas. Perkelkite spausdintuvą ir kompiuterį ar išmanųjį įrenginį arčiau belaidžio maršrutizatoriaus, kad pagerintumėte radijo bangų ryšį, ir bandykite vėl atlikti tinklo nustatymus.

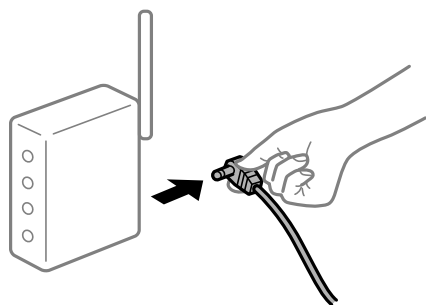

■ Spausdintuvas neprijungtas prie tinklo.

Sprendimai

Pasirinkite Nuostatos > Bendrosios nuostatos > Tinklo nuostatos > Ryšio patikrinimas, tada išspausdinkite tinklo ryšio ataskaitą. Jei ataskaita parodo, kad tinklo ryšio užmegzti nepavyko, patikrinkite tinklo ryšio ataskaitą ir laikykitės išspausdintų sprendimų.

■ Kilo problema su tinklo nuostatomis išmaniajame įrenginyje.

Sprendimai

Pabandykite prisijungti prie svetainės per išmanųjį įrenginį, kad įsitikintumėte, kad išmaniojo įrenginio tinklo parametrai yra teisingi. Jei negalite prisijungti prie jokios svetainės, problema yra išmaniajame įrenginyje.

Patikrinkite kompiuterio ryšį su tinklu. Norėdami gauti daugiau informacijos, skaitykite prie išmaniojo įrenginio pridėtus dokumentus.

Pagal dabartines nuostatas gaunamų faksogramų spausdinimas yra išjungtas.

Jeigu parinktis **Irašyti į kompiuterį** yra nustatyta į **Taip**, nustatykite ją į **Taip ir spausdinti**. Arba išjunkite **Irašyti į Gautą paštą** ir **Irašyti į kompiuterį**, kad galėtumėte spausdinti.

Parinktis **Irašyti į Gautą paštą** ir **Irašyti į kompiuterį** rasite per **Nuostatos > Bendrosios nuostatos > Faksu nuostatos > Priėmimo parametrai > Faksogramų išvestis**.

Nepavyksta pradėti nuskaitymo

Negalima pradėti nuskaitymo iš „Windows“

Įsitikinkite, kad kompiuteris ir spausdintuvas yra sujungti teisingai.

Problemos priežastis ir sprendimas skiriasi priklausomai nuo, ar jie sujungti ar ne.

Tinklo ryšio patikrinimas

Norėdami patikrinti kompiuterio ir spausdintuvo ryšio būseną, naudokite Epson Printer Connection Checker. Priklausomai nuo patikrinimo rezultatų, jūs galite pats galėti išspręsti problemą.

1. Darbalaukyje dukart spustelėkite piktogramą **Epson Printer Connection Checker**.

Paleidžiama Epson Printer Connection Checker programa.

Jei darbalaukyje nėra piktogramos, vadovaukitės toliau pateiktais būdais ir paleiskite Epson Printer Connection Checker.

- Windows 10

Spustelėkite pradžios mygtuką ir pasirinkite **Epson Software > Epson Printer Connection Checker**.

- „Windows 8.1“ / „Windows 8“

Pagrindinio ieškos mygtuko lauke įveskite programos pavadinimą ir pasirinkite rodomą piktogramą.

- „Windows 7“

Spustelėkite pradžios mygtuką ir pasirinkite **Visos programos > Epson Software > Epson Printer Connection Checker**.

2. Vadovaukitės ekrane pateiktomis instrukcijomis, kad galėtumėte patikrinti.

Pastaba:

Jei spausdintuvo pavadinimas nerodomas, įdiekite originalią „Epson“ tvarkyklę.

„Patikrinimas, ar įdiegta originali „Epson“ spausdintuvo tvarkyklė („Windows“)" puslapyje 126

Kai identifikuosite problemą, vadovaukitės sprendimu, rodomu ekrane.

Jei negalite išspręsti problemos, pagal situaciją, patikrinkite toliau pateiktus elementus.

- Spausdintuvas neatpažintas per tinklo ryšį
„Negalima prisijungti prie tinklo" puslapyje 160
- Spausdintuvas neatpažintas naudojant USB jungtį
„Spausdintuvo negalima prijungti naudojant USB (Windows)" puslapyje 145
- Spausdintuvas atpažintas, tačiau nuskaityti negalima.
„Negalima nuskaityti, nors ryšys teisingai užmegztas (Windows)" puslapyje 163

Negalima prisijungti prie tinklo

Problema gali būti susijusi su vienu iš toliau pateiktų klausimų.

■ **Kažkas nutiko tinklo įrenginiams, skirtiems „Wi-Fi" ryšiui.**

Sprendimai

Išjunkite įrenginius, kuriuos norite prijungti prie tinklo. Palaukite apie 10 sekundžių, tada įjunkite įrenginius šia tvarka: belaidis maršrutizatorius, kompiuteris ar išmanusis įrenginys, spausdintuvas. Perkelti spausdintuvą ir kompiuterį ar išmanųjį įrenginį arčiau belaidžio maršrutizatoriaus, kad pagerintumėte radijo bangų ryšį, ir bandykite vėl atlikti tinklo nustatymus.

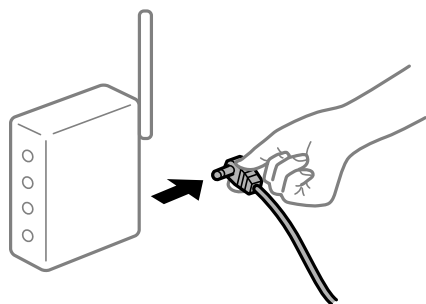

■ **Įrenginiai negali gauti signalų iš belaidžio ryšio maršruto parinktuvo, nes jie yra per toli vienas nuo kito.**

Sprendimai

Perkėlę kompiuterį arba išmanųjį įrenginį bei spausdintuvą arčiau belaidžio ryšio maršruto parinktuvo, išjunkite belaidžio ryšio maršruto parinktuvą, tuomet jį vėl įjunkite.

■ **Keičiant belaidžio ryšio maršruto parinktuvą nuostatos neatitinka naujojo maršruto parinktuvo.**

Sprendimai

Dar kartą parinkite ryšio nuostatas, kad jos atitiktų naująjį belaidžio ryšio maršruto parinktuvą.

➔ „Belaidžio ryšio maršruto parinktuvo keitimas" puslapyje 224

Iš kompiuterio arba išmaniojo įrenginio prijungti SSID skiriasi nuo kompiuterio.

Sprendimai

Kai vienu metu naudojate kelis belaidžio ryšio maršruto parinktuvas arba kai belaidžio ryšio maršruto parinktuvas turi kelis SSID arba įrenginius, prijungtus prie skirtingų SSID, jums nepavyks prisijungti prie belaidžio ryšio maršruto parinktuvo.

Prijunkite kompiuterį ar išmanųjį įrenginį prie to paties SSID kaip ir spausdintuvus.

- ❑ Skirtingų SSID prijungimo pavyzdys

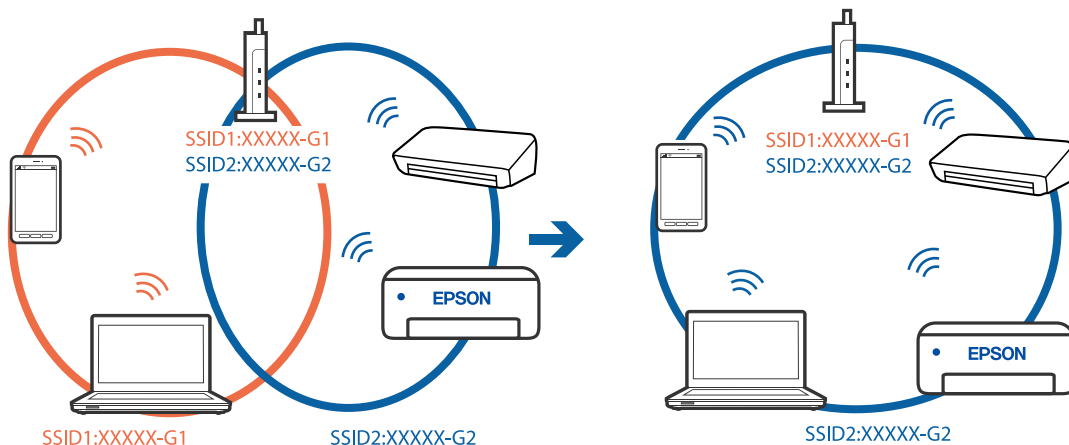

- ❑ Skirtingų SSID prijungimo pavyzdys su skirtingu dažnio diapazonu

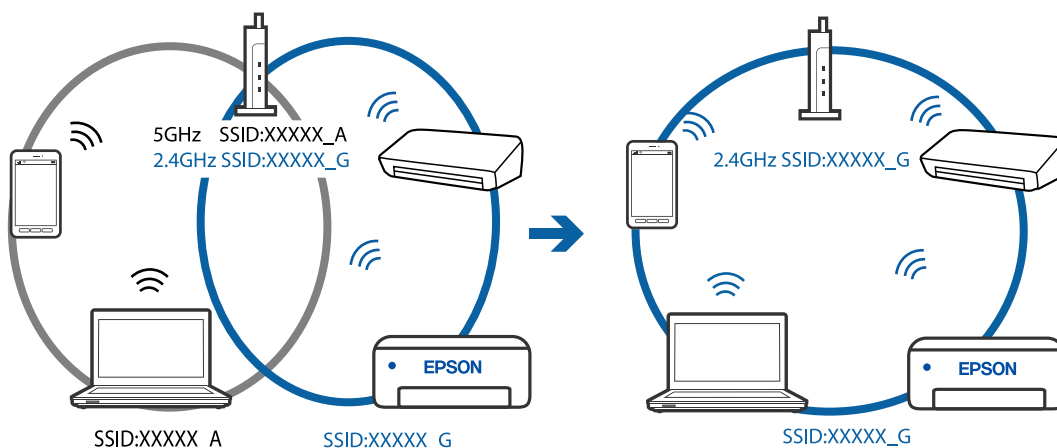

Belaidžio ryšio maršruto parinkikliui galima parinkti privatumo skyriklį.

Sprendimai

Dauguma belaidžių maršruto parinkiklių turi atskirtuvo funkciją, kuri blokuoja ryšį tarp įrenginių su tuo pačiu SSID. Jei negalite sujungti spausdintuvo ir kompiuterio ar išmaniojo įrenginio, nors jie prisijungę prie to paties tinklo, išjunkite belaidžio maršruto parinkiklio atskirtuvo funkciją. Daugiau informacijos ieškokite su belaidžiu maršrutizatoriumi pateikiamame vadove.

IP adresas nėra tinkamai priskirtas.

Sprendimai

Jei spausdintuvui priskirtas IP adresas yra 169.254.XXX.XXX, o potinklio šablonas yra 255.255.0.0, gali būti, kad IP adresas priskirtas neteisingai.

Spausdintuvo valdymo skydelyje pasirinkite **Nuostatos > Bendrosios nuostatos > Tinklo nuostatos > Išplėstinės** ir patikrinkite IP adresą ir spausdintuvui priskirtą potinklio šabloną.

Iš naujo įjunkite belaidį maršruto parinktuvą arba iš naujo nustatykite spausdintuvo tinklo nuostatas.

➔ „Pakartotinis tinklo ryšio nustatymas” puslapyje 224

■ Kilo problema su tinklo nuostatomis kompiuteryje.

Sprendimai

Pabandykite prisijungti prie svetainės per kompiuterį, kad įsitikintumėte, kad kompiuterio tinklo parametrai yra teisingi. Jei negalite prisijungti prie jokios svetainės, problema yra kompiuteryje.

Patikrinkite kompiuterio ryšį su tinklu. Daugiau informacijos ieškokite su kompiuteriu pateikiamoje dokumentacijoje.

■ Spausdintuvas prijungtas naudojant eternetu įrenginius, kurie palaiko IEEE 802.3az (efektyvaus energijos vartojimo eternetas).

Sprendimai

Prijungus spausdintuvą prie eternetu naudojant įrenginius, kuriuose palaikomas IEEE 802.3az (efektyvaus energijos vartojimo eternetas), priklausomai nuo jūsų naudojamo šakotuvo ar maršrutizatoriaus gali iškilti toliau nurodytų problemų.

Ryšys tampa nestabilus, spausdintuvas pakartotinai įsijungia ir išsijungia.

Nepavyksta prisijungti prie spausdintuvo.

Sulėtėja ryšio sparta.

Vadovaukitės toliau pateiktais veiksmais, kad spausdintuve išjungtumėte IEEE 802.3az ir prisijungtumėte iš naujo.

1. Atjunkite eternetu kabelį, kuriuo sujungtas kompiuteris ir spausdintuvas.
2. Kai spausdintuve įjungtas IEEE 802.3az, jį išjunkite.
Daugiau informacijos ieškokite su kompiuteriu pateikiamoje dokumentacijoje.
3. Eternetu kabeliu tiesiogiai prijunkite spausdintuvą prie kompiuterio.
4. Naudodamiesi spausdintuvu išspausdinkite tinklo ryšio ataskaitą.
„Tinklo ryšio ataskaitos spausdinimas” puslapyje 235
5. Išsiaiškinkite spausdintuvo IP adresą — jis nurodytas tinklo ryšio ataskaitoje.
6. Kompiuteryje atidarykite Web Config.
Paleiskite žiniatinklio naršyklę ir įveskite spausdintuvo IP adresą.
„Spausdintuvo operacijų konfigūravimo programa (Web Config)” puslapyje 254
7. Iš sąrašo, esančio lango viršutinės dalies dešinėje, pasirinkite **Advanced Settings**.
8. Pasirinkite **Network Settings > Wired LAN**.
9. Funkcijai **OFF** pasirinkite nuostatą **IEEE 802.3az**.

10. Spustelėkite **Next**.
 11. Spustelėkite **OK**.
 12. Atjunkite eternetu kabelį, kuriuo sujungtas kompiuteris ir spausdintuvas.
 13. Jei atlikdami 2 veiksmą kompiuteriu išjungėte IEEE 802.3az, vėl jį įjunkite.
 14. Prie kompiuterio ir spausdintuvo prijunkite atliekant 1 veiksmą atjungtus eternetu kabelius.
- Jei problema vis tiek išlieka, problemą gali būti kalti kiti įrenginiai, bet ne spausdintuvas.

Spausdintuvo negalima prijungti naudojant USB (Windows)

Galima apsvarstyti kelias priežastis.

■ USB laidas nėra teisingai įjungtas į elektros lizdą.

Sprendimai

Tvirtai prijunkite USB laidą prie spausdintuvo ir kompiuterio.

■ Kilo problema su USB šakotuvu.

Sprendimai

Jei naudojate USB šakotuvą, spausdintuvą junkite tiesiai prie kompiuterio.

■ Kilo problema su USB laidu arba USB įvadu.

Sprendimai

Jei USB laidas neatpažįstamas, pakeiskite prievadą arba pakeiskite USB laidą.

Negalima nuskaityti, nors ryšys teisingai užmegztas (Windows)

■ Nuskaitymas naudojant didelę skiriamąją gebą per tinklą.

Sprendimai

Pabandykite nuskaityti pasirinkę mažesnę skiriamąją gebą.

Negalima paleisti nuskaitymo iš „Mac OS“

Įsitikinkite, kad kompiuteris ir spausdintuvas yra sujungti teisingai.

Problemos priežastis ir sprendimas skiriasi priklausomai nuo, ar jie sujungti ar ne.

Tinklo ryšio patikrinimas

Norėdami patikrinti kompiuterio ir spausdintuvo ryšio būseną, naudokite EPSON Status Monitor.

1. Pasirinkite **Sistemos nuostatos**, atidarę meniu „Apple“, spauskite **Spausdintuvai ir skaitytuvai** (arba **Spausdinti ir nuskaityti, Spausdinti ir siųsti faksogramą**), tada pasirinkite spausdintuvą.

- Spustelėkite **Parinkty ir tiekimas > Paslaugų programa > Atidaryti spausdintuvo paslaugų programą**.
- Spustelėkite **EPSON Status Monitor**.

Kai rodomas likęs rašalo lygis, ryšys tarp kompiuterio ir spausdintuvo buvo sėkmingas užmegztas.

Patinkite toliau pateiktus elementus, jei ryšys nebuvo užmegztas.

- Spausdintuvas neatpažintas per tinklo ryšį
[„Negalima prisijungti prie tinklo” puslapyje 164](#)
- Spausdintuvas neatpažintas naudojant USB jungtį
[„Spausdintuvo negalima prijungti naudojant USB \(Mac OS\)” puslapyje 153](#)

Patinkite toliau pateiktus elementus, jei ryšys buvo užmegztas.

- Spausdintuvas atpažintas, tačiau nuskaityti negalima.
[„Negalima nuskaityti, nors ryšys teisingai užmegztas \(Mac OS\)” puslapyje 167](#)

Negalima prisijungti prie tinklo

Problema gali būti susijusi su vienu iš toliau pateiktų klausimų.

■ **Kažkas nutiko tinklo įrenginiams, skirtiems „Wi-Fi” ryšiui.**

Sprendimai

Išjunkite įrenginius, kuriuos norite prijungti prie tinklo. Palaukite apie 10 sekundžių, tada įjunkite įrenginius šia tvarka: belaidis maršrutizatorius, kompiuteris ar išmanusis įrenginys, spausdintuvas. Perkelti spausdintuvą ir kompiuterį ar išmanųjį įrenginį arčiau belaidžio maršrutizatoriaus, kad pagerintumėte radijo bangų ryšį, ir bandykite vėl atlikti tinklo nustatymus.

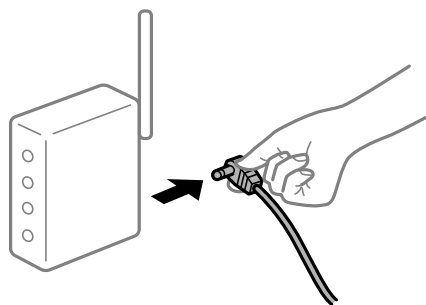

■ **Įrenginiai negali gauti signalų iš belaidžio ryšio maršruto parinktuvo, nes jie yra per toli vienas nuo kito.**

Sprendimai

Perkėlę kompiuterį arba išmanųjį įrenginį bei spausdintuvą arčiau belaidžio ryšio maršruto parinktuvo, išjunkite belaidžio ryšio maršruto parinktuvą, tuomet jį vėl įjunkite.

■ **Keičiant belaidžio ryšio maršruto parinktuvą nuostatos neatitinka naujojo maršruto parinktuvo.**

Sprendimai

Dar kartą parinkite ryšio nuostatas, kad jos atitiktų naująjį belaidžio ryšio maršruto parinktuvą.

➔ [„Belaidžio ryšio maršruto parinktuvo keitimas” puslapyje 224](#)

Iš kompiuterio arba išmaniojo įrenginio prijungti SSID skiriasi nuo kompiuterio.

Sprendimai

Kai vienu metu naudojate kelis belaidžio ryšio maršruto parinktuvas arba kai belaidžio ryšio maršruto parinktuvas turi kelis SSID arba įrenginius, prijungtus prie skirtingų SSID, jums nepavyks prisijungti prie belaidžio ryšio maršruto parinktuvo.

Prijunkite kompiuterį ar išmanųjį įrenginį prie to paties SSID kaip ir spausdintuvus.

- ❑ Skirtingų SSID prijungimo pavyzdys

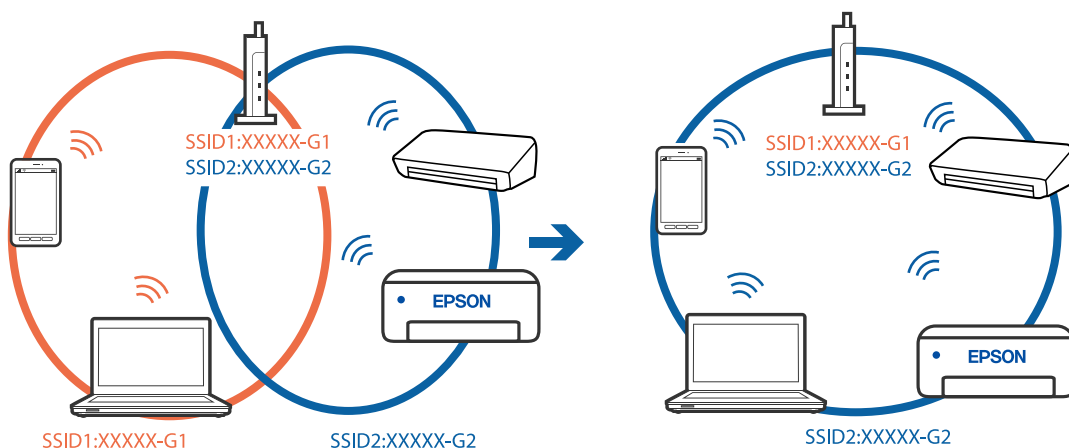

- ❑ Skirtingų SSID prijungimo pavyzdys su skirtingu dažnio diapazonu

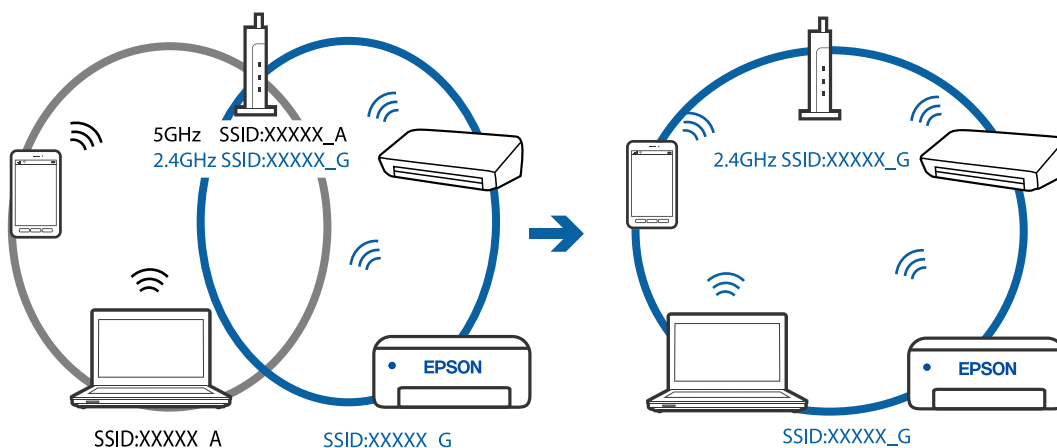

Belaidžio ryšio maršruto parinkikliui galima parinkti privatumo skyriklį.

Sprendimai

Dauguma belaidžių maršruto parinkiklių turi atskirtuvo funkciją, kuri blokuoja ryšį tarp įrenginių su tuo pačiu SSID. Jei negalite sujungti spausdintuvo ir kompiuterio ar išmaniojo įrenginio, nors jie prisijungę prie to paties tinklo, išjunkite belaidžio maršruto parinkiklio atskirtuvo funkciją. Daugiau informacijos ieškokite su belaidžiu maršrutizatoriumi pateikiamame vadove.

IP adresas nėra tinkamai priskirtas.

Sprendimai

Jei spausdintuvui priskirtas IP adresas yra 169.254.XXX.XXX, o potinklio šablonas yra 255.255.0.0, gali būti, kad IP adresas priskirtas neteisingai.

Spausdintuvo valdymo skydelyje pasirinkite **Nuostatos > Bendrosios nuostatos > Tinklo nuostatos > Išplėstinės** ir patikrinkite IP adresą ir spausdintuvui priskirtą potinklio šabloną.

Iš naujo įjunkite belaidį maršruto parinktuvą arba iš naujo nustatykite spausdintuvo tinklo nuostatas.

➔ „Pakartotinis tinklo ryšio nustatymas” puslapyje 224

■ Kilo problema su tinklo nuostatomis kompiuteryje.

Sprendimai

Pabandykite prisijungti prie svetainės per kompiuterį, kad įsitikintumėte, kad kompiuterio tinklo parametrai yra teisingi. Jei negalite prisijungti prie jokios svetainės, problema yra kompiuteryje.

Patikrinkite kompiuterio ryšį su tinklu. Daugiau informacijos ieškokite su kompiuteriu pateikiamoje dokumentacijoje.

■ Spausdintuvas prijungtas naudojant eternetu įrenginius, kurie palaiko IEEE 802.3az (efektyvaus energijos vartojimo eternetas).

Sprendimai

Prijungus spausdintuvą prie eternetu naudojant įrenginius, kuriuose palaikomas IEEE 802.3az (efektyvaus energijos vartojimo eternetas), priklausomai nuo jūsų naudojamo šakotuvo ar maršrutizatoriaus gali iškilti toliau nurodytų problemų.

Ryšys tampa nestabilus, spausdintuvas pakartotinai įsijungia ir išsijungia.

Nepavyksta prisijungti prie spausdintuvo.

Sulėtėja ryšio sparta.

Vadovaukitės toliau pateiktais veiksmais, kad spausdintuve išjungtumėte IEEE 802.3az ir prisijungtumėte iš naujo.

1. Atjunkite eternetu kabelį, kuriuo sujungtas kompiuteris ir spausdintuvas.
2. Kai spausdintuve įjungtas IEEE 802.3az, jį išjunkite.
Daugiau informacijos ieškokite su kompiuteriu pateikiamoje dokumentacijoje.
3. Eternetu kabeliu tiesiogiai prijunkite spausdintuvą prie kompiuterio.
4. Naudodamiesi spausdintuvu išspausdinkite tinklo ryšio ataskaitą.
„Tinklo ryšio ataskaitos spausdinimas” puslapyje 235
5. Išsiaiškinkite spausdintuvo IP adresą — jis nurodytas tinklo ryšio ataskaitoje.
6. Kompiuteryje atidarykite Web Config.
Paleiskite žiniatinklio naršyklę ir įveskite spausdintuvo IP adresą.
„Spausdintuvo operacijų konfigūravimo programa (Web Config)” puslapyje 254
7. Iš sąrašo, esančio lango viršutinės dalies dešinėje, pasirinkite **Advanced Settings**.
8. Pasirinkite **Network Settings > Wired LAN**.
9. Funkcijai **OFF** pasirinkite nuostatą **IEEE 802.3az**.

10. Spustelėkite **Next**.
 11. Spustelėkite **OK**.
 12. Atjunkite eternetu kabelį, kuriuo sujungtas kompiuteris ir spausdintuvas.
 13. Jei atlikdami 2 veiksmą kompiuteriu išjungėte IEEE 802.3az, vėl jį įjunkite.
 14. Prie kompiuterio ir spausdintuvo prijunkite atliekant 1 veiksmą atjungtus eternetu kabelius.
- Jei problema vis tiek išlieka, problemą gali būti kalti kiti įrenginiai, bet ne spausdintuvas.

Spausdintuvo negalima prijungti naudojant USB (Mac OS)

Galima apsvarstyti kelias priežastis.

■ USB laidas nėra teisingai įjungtas į elektros lizdą.

Sprendimai

Tvirtai prijunkite USB laidą prie spausdintuvo ir kompiuterio.

■ Kilo problema su USB šakotuvu.

Sprendimai

Jei naudojate USB šakotuvą, spausdintuvą junkite tiesiai prie kompiuterio.

■ Kilo problema su USB laidu arba USB įvadu.

Sprendimai

Jei USB laidas neatpažįstamas, pakeiskite prievadą arba pakeiskite USB laidą.

Negalima nuskaityti, nors ryšys teisingai užmegztas (Mac OS)

■ Nuskaitymas naudojant didelę skiriamąją gebą per tinklą.

Sprendimai

Pabandykite nuskaityti pasirinkę mažesnę skiriamąją gebą.

Negalima paleisti nuskaitymo iš išmaniojo įrenginio

Įsitikinkite, kad išmanusis įrenginys ir spausdintuvas yra sujungti teisingai.

Problemos priežastis ir sprendimas skiriasi priklausomai nuo, ar jie sujungti ar ne.

Patikrinkite ryšį su išmaniuoju įrenginiu

Norėdami patikrinti ryšį tarp išmaniojo įrenginio ir spausdintuvo, pasinaudokite „Epson Smart Panel“.

Atidarykite „Epson Smart Panel“. Jei prie spausdintuvo prisijungti nepavyksta, norėdami nustatyti iš naujo, ekrano viršuje palieskite [+].

Jei „Epson Smart Panel“ nenaudojate, žr. toliau esančią nuorodą.

<http://epson.sn>

Negalima prisijungti prie tinklo

Problema gali būti susijusi su vienu iš toliau pateiktų klausimų.

■ Kažkas nutiko tinklo įrenginiams, skirtiems „Wi-Fi“ ryšiui.

Sprendimai

Išjunkite įrenginius, kuriuos norite prijungti prie tinklo. Palaukite apie 10 sekundžių, tada įjunkite įrenginius šia tvarka: belaidis maršrutizatorius, kompiuteris ar išmanusis įrenginys, spausdintuvas. Perkeltite spausdintuvą ir kompiuterį ar išmanųjį įrenginį arčiau belaidžio maršrutizatoriaus, kad pagerintumėte radijo bangų ryšį, ir bandykite vėl atlikti tinklo nustatymus.

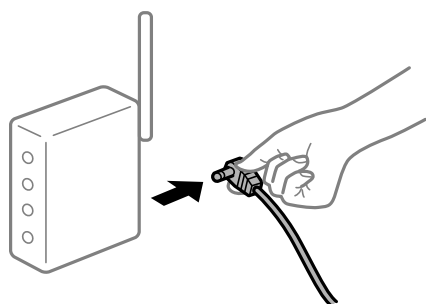

■ Įrenginiai negali gauti signalų iš belaidžio ryšio maršruto parinktuvo, nes jie yra per toli vienas nuo kito.

Sprendimai

Perkėlę kompiuterį arba išmanųjį įrenginį bei spausdintuvą arčiau belaidžio ryšio maršruto parinktuvo, išjunkite belaidžio ryšio maršruto parinktuvą, tuomet jį vėl įjunkite.

■ Keičiant belaidžio ryšio maršruto parinktuvą nuostatos neatitinka naujojo maršruto parinktuvo.

Sprendimai

Dar kartą parinkite ryšio nuostatas, kad jos atitiktų naująjį belaidžio ryšio maršruto parinktuvą.

➔ „Belaidžio ryšio maršruto parinktuvo keitimas“ puslapyje 224

■ Iš kompiuterio arba išmaniojo įrenginio prijungti SSID skiriasi nuo kompiuterio.

Sprendimai

Kai vienu metu naudojate kelis belaidžio ryšio maršruto parinktuvus arba kai belaidžio ryšio maršruto parinktuvas turi kelis SSID arba įrenginius, prijungtus prie skirtingų SSID, jums nepavyks prisijungti prie belaidžio ryšio maršruto parinktuvo.

Prijunkite kompiuterį ar išmanųjį įrenginį prie to paties SSID kaip ir spausdintuvas.

❑ Skirtingų SSID prijungimo pavyzdys

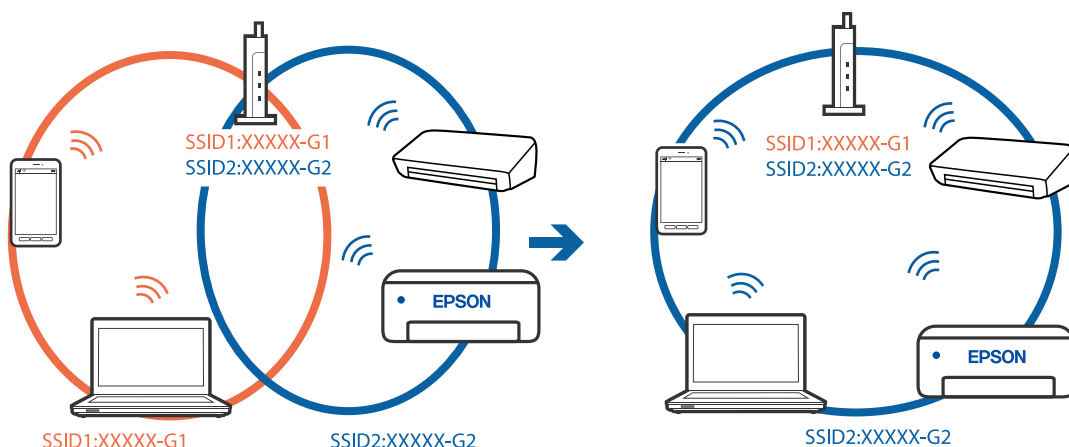

❑ Skirtingų SSID prijungimo pavyzdys su skirtingu dažnio diapazonu

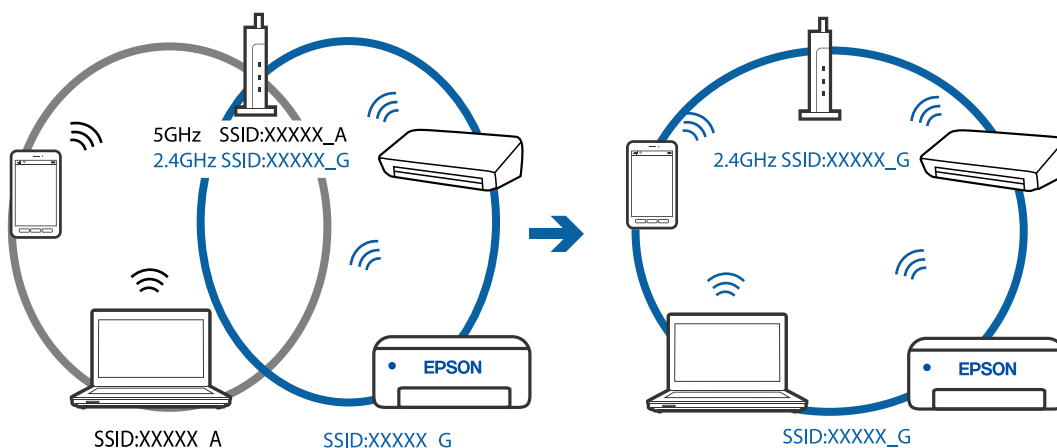

■ **Belaidžio ryšio maršruto parinkikliui galima parinkti privatumo skyriklį.**

Sprendimai

Dauguma belaidžių maršruto parinkiklių turi atskirtuvo funkciją, kuri blokuoja ryšį tarp įrenginių su tuo pačiu SSID. Jei negalite sujungti spausdintuvo ir kompiuterio ar išmaniojo įrenginio, nors jie prisijungę prie to paties tinklo, išjunkite belaidžio maršruto parinkiklio atskirtuvo funkciją. Daugiau informacijos ieškokite su belaidžiu maršrutizatoriumi pateikiamame vadove.

■ **IP adresas nėra tinkamai priskirtas.**

Sprendimai

Jei spausdintuvui priskirtas IP adresas yra 169.254.XXX.XXX, o potinklio šablonas yra 255.255.0.0, gali būti, kad IP adresas priskirtas neteisingai.

Spausdintuvo valdymo skydelyje pasirinkite **Nuostatos > Bendrosios nuostatos > Tinklo nuostatos > Išplėstinės** ir patikrinkite IP adresą ir spausdintuvui priskirtą potinklio šabloną.

Iš naujo įjunkite belaidį maršruto parinktuvą arba iš naujo nustatykite spausdintuvo tinklo nuostatas.

➔ „Pakartotinis tinklo ryšio nustatymas“ puslapyje 224

■ Kilo problema su tinklo nuostatomis išmaniajame įrenginyje.

Sprendimai

Pabandykite prisijungti prie svetainės per išmanųjį įrenginį, kad įsitikintumėte, kad išmaniojo įrenginio tinklo parametrai yra teisingi. Jei negalite prisijungti prie jokios svetainės, problema yra išmaniajame įrenginyje.

Patikrinkite kompiuterio ryšį su tinklu. Norėdami gauti daugiau informacijos, skaitykite prie išmaniojo įrenginio pridėtus dokumentus.

Nepavyksta išsiųsti arba priimti faksogramų

Nepavyksta išsiųsti arba priimti faksogramų

Gali būti šios priežastys.

■ Yra problemų su telefono sieniniu lizdu.

Sprendimai

Prijungdami telefoną patikrinkite, ar veikia sieninis telefono lizdas. Jei negaunate ar negalite priimti skambučių, kreipkitės į telekomunikacijos paslaugų įmonę.

■ Yra tam tikrų problemų prisijungiant prie telefono linijos.

Sprendimai

Valdymo skydelyje pasirinkite **Nuostatos > Bendrosios nuostatos > Fakso nuostatos > Tikrinti fakso ryšį**, kad automatiškai patikrintumėte fakso ryšį. Išmėginkite ataskaitoje išspausdintus sprendimus.

■ Įvyksta ryšio klaida.

Sprendimai

Valdymo skydelyje pasirinkite **Lėtas (9 600 kps)** per **Nuostatos > Bendrosios nuostatos > Fakso nuostatos > Pagrind. nuostatos > Faksogramų siuntimo greitis**.

■ Prijungimas prie DSL telefono linijos be DSL filtro.

Sprendimai

Norint prisijungti prie DSL telefono linijos, reikia naudoti DSL modemą su integruotu DSL filtru arba į liniją įdiegti atskirą DSL filtrą. Kreipkitės į DSL tiekėją.

[„Prijungimas prie DSL arba ISDN“ puslapyje 291](#)

■ Yra problemų su DSL filtru, kai jungiamasi prie DSL telefono linijos.

Sprendimai

Jei nepavyksta išsiųsti arba gauti faksogramų, spausdintuvą prijunkite tiesiai prie sieninio telefono lizdo ir patikrinkite, ar pavyksta išsiųsti faksogramą. Jei taip, problema galėjo būti susijusi su DSL filtru. Kreipkitės į DSL tiekėją.

Nepavyksta išsiųsti faksogramų

Gali būti šios priežastys.

■ Nustatyta PSTN ryšio linija įstaigoje, kurioje naudojama privati telefono stotis (PBX).

Sprendimai

Valdymo skydelyje pasirinkite **PBX per Nuostatos > Bendrosios nuostatos > Fakso nuostatos > Pagrind. nuostatos > Linijos tipas**.

■ Faksogramos siunčiamos neįvedant prieigos kodo, kai naudojama aplinka, kurioje yra įdegtas PBX.

Sprendimai

Jei norint, kad telefono sistema prisijungtų prie išorinės linijos, būtina įvesti kodą, naudodami spausdintuvą užregistruokite kodą, ir siųsdami prieš fakso numerį įveskite # (groteles).

■ Neužregistruota siunčiamų faksogramų antraštės informacija.

Sprendimai

Pasirinkite **Nuostatos > Bendrosios nuostatos > Fakso nuostatos > Pagrind. nuostatos > Antraštė** ir nustatykite antraštės informaciją. Kai kurie faksų įrenginiai automatiškai atmeta gaunamas faksogramas, jei jos be antraštės.

■ Jūsų skambintojo ID užblokuotas.

Sprendimai

Kreipkitės į telekomunikacijų bendrovę, kad atblokuotų jūsų skambintojo ID. Kai kurie telefonai arba fakso įrenginiai automatiškai atmeta anoniminius skambučius.

■ Gavėjo fakso numeris yra neteisingas.

Sprendimai

Patikrinkite, ar teisingas kontaktų sąrašė užregistruotas arba jūsų tiesiogiai klaviatūra įvestas gavėjo numeris. Arba susisiekite su gavėju patikrinti, ar fakso numeris yra teisingas.

■ Gavėjo fakso aparatas nėra paruoštas gauti faksogramas.

Sprendimai

Paklauskite gavėjo, ar gavėjo fakso įrenginys parengtas priimti faksogramą.

■ Siunčiami per dideli duomenys.

Sprendimai

Mažesnio duomenų dydžio faksogramas galima siųsti taikant vieną iš toliau aprašytų metodų.

- Siųsdami vienspalves faksogramas, įjunkite **Tiesioginis siuntimas per Faksas > Fakso nuostatos > Faksogramos siuntimo nuostatos**.

„Kelių vienspalvio dokumento puslapių siuntimas (Tiesioginis siuntimas)” puslapyje 93

- Naudojant prijungtą telefoną

„Faksogramų siuntimas numerį renkant iš išorinio telefono aparato” puslapyje 93

- Atskiriant originalus

Nepavyksta gauti faksogramų

Gali būti šios priežastys.

Skambučių persiuntimo paslaugos užsiprenumeravimas.

Sprendimai

Jei esate užsiprenumeravę skambučių persiuntimo paslaugą, spausdintuvui gali nepavykti priimti faksogramų. Kreipkitės į paslaugos tiekėją.

Parinktis Priėmimo režimas yra nustatyta į Rankinis, kai išorinis telefono įrenginys yra prijungtas prie spausdintuvo.

Sprendimai

Jeigu išorinis telefono įrenginys prijungtas prie spausdintuvo ir naudoja bendrą telefono liniją su spausdintuvu, pasirinkite **Nuostatos > Bendrosios nuostatos > Fakso nuostatos > Pagrind. nuostatos** ir nustatykite **Priėmimo režimas** į **Aut.**.

Nepakanka turimos gautų dokumentų aplanko atminties.

Sprendimai

Į gautų dokumentų aplanką iš viso įrašyta 100 gautų dokumentų. Ištrinkite nereikalingus dokumentus.

Kompiuteris, kuris įrašys gautas faksogramas, nėra įjungtas.

Sprendimai

Kai nustatote, kad gaunamos faksogramos būtų įrašytos į kompiuterį, įjunkite kompiuterį. Gauta faksograma ištrinama iškart, kai yra įrašoma į kompiuterį.

Siuntėjo fakso numeris buvo užregistruotas Atmetimo kriterijų sąrašas.

Sprendimai

Prieš ištrindami, įsitikinkite, kad siuntėjo numerį galima ištrinti iš **Atmetimo kriterijų sąrašas**. Ištrinkite per: **Nuostatos > Bendrosios nuostatos > Fakso nuostatos > Pagrind. nuostatos > Atmetimo faksograma > Redaguoti atmetimo kriterijų sąrašą**. Arba išjunkite **Atmetimo kriterijų sąrašas** per **Nuostatos > Bendrosios nuostatos > Fakso nuostatos > Pagrind. nuostatos > Atmetimo faksograma > Atmetimo faksograma**. Faksogramos, siųstos iš numerių, kurie nebuvo užregistruoti šiame sąrašas, yra blokuojamos, kai įjungta ši nuostata.

Siuntėjo fakso numeris nėra užregistruotas kontaktų sąrašas.

Sprendimai

Užregistruokite siuntėjo fakso numerį kontaktų sąrašas. Arba išjunkite **Neužregistruoti adresatai** per **Nuostatos > Bendrosios nuostatos > Fakso nuostatos > Pagrind. nuostatos > Atmetimo faksograma > Atmetimo faksograma**. Faksogramos, siųstos iš numerių, kurie nebuvo užregistruoti šiame sąrašas, yra blokuojamos.

Siuntėjas atsiuntė faksogramą be antraštės informacijos.

Sprendimai

Paklauskite siuntėjo, ar antraštės informacija yra nustatyta jų fakso įrenginyje. Arba išjunkite **Užblokuota tuščia faksogr. antraštė** per **Nuostatos > Bendrosios nuostatos > Fakso nuostatos > Pagrind.**

nuostatos > Atmetimo faksograma > Atmetimo faksograma. Faksogramos, kuriose nėra antraštės informacijos, yra blokuojamos, kai yra įjungta ši nuostata.

Nepavyksta išsiųsti faksogramų nurodytam gavėjui

■ Adresatų sąrašė užregistruota Faksogramų siuntimo greitis nuostata yra neteisinga.

Sprendimai

Pasirinkite gavėją iš kontaktų sąrašo, tada spustelėkite **Redaguoti > Faksogramų siuntimo greitis > Lėtas (9 600 kps)**.

Nepavyksta išsiųsti faksogramų nurodytu laiku

■ Neteisinga spausdintuvo data ir laikas.

Sprendimai

Pasirinkite **Nuostatos > Bendrosios nuostatos > Pagrind. nuostatos > Datos/laiko nustatymai** ir nustatykite tinkamus datą ir laiką.

Išsiųstos faksogramos yra netinkamo dydžio

Gali būti šios priežastys.

■ Originalai nėra tinkamai uždėti.

Sprendimai

- Įsitikinkite, kad originalas tinkamai padėtas pagal lygiavimo žymas.
- Jei nėra nuskaityto vaizdo krašto, paslinkite originalą šiek tiek toliau nuo skaitytuvo stiklo krašto. Jūs negalite nuskaityti srities maždaug 1,5 mm (0,06 col.) nuo skaitytuvo stiklo krašto.

➔ [„Originalų dėjimas” puslapyje 35](#)

■ Ant originalų arba skaitytuvo stiklo yra dulkių arba nešvarumų.

Sprendimai

Pašalinkite dulkes arba nešvarumus, prikibusius prie originalų, bei nuvalykite skaitytuvo stiklą.

➔ [„Skaitytuvo stiklas valymas” puslapyje 117](#)

Priimtos faksogramos nespausdinamos

Gali būti šios priežastys.

■ Klaida spausdintuve, pvz., užstrigo popierius.

Sprendimai

Pašalinkite spausdintuvo klaidą ir paprašykite siuntėjo dar kartą atsiųsti faksogramą.

■ Pagal dabartines nuostatas gaunamų faksogramų spausdinimas yra išjungtas.

Sprendimai

Jeigu parinktis **Įrašyti į kompiuterį** yra nustatyta į **Taip**, nustatykite ją į **Taip ir spausdinti**. Arba išjunkite **Įrašyti į Gautą paštą** ir **Įrašyti į kompiuterį**, kad galėtumėte spausdinti.

Parinktis **Įrašyti į Gautą paštą** ir **Įrašyti į kompiuterį** rasite per **Nuostatos > Bendrosios nuostatos > Fakso nuostatos > Priėmimo parametrai > Faksogramų išvestis**.

Nepavyksta išsiųsti ir priimti faksogramų (Windows)

Įsitikinkite, kad kompiuteris ir spausdintuvas yra sujungti teisingai. Problemos priežastis ir sprendimas skiriasi priklausomai nuo, ar jie sujungti ar ne.

Tinklo ryšio patikrinimas

Norėdami patikrinti kompiuterio ir spausdintuvo ryšio būseną, naudokite Epson Printer Connection Checker. Priklausomai nuo patikrinimo rezultatų, jūs galite pats galėti išspręsti problemą.

1. Darbalaukyje dukart spustelėkite piktogramą **Epson Printer Connection Checker**.

Paleidžiama Epson Printer Connection Checker programa.

Jei darbalaukyje nėra piktogramos, vadovaukitės toliau pateiktais būdais ir paleiskite Epson Printer Connection Checker.

- Windows 10

Spustelėkite pradžios mygtuką ir pasirinkite **Epson Software > Epson Printer Connection Checker**.

- „Windows 8.1“ / „Windows 8“

Pagrindinio ieškos mygtuko lauke įveskite programos pavadinimą ir pasirinkite rodomą piktogramą.

- „Windows 7“

Spustelėkite pradžios mygtuką ir pasirinkite **Visos programos > Epson Software > Epson Printer Connection Checker**.

2. Vadovaukitės ekrane pateiktomis instrukcijomis, kad galėtumėte patikrinti.

Pastaba:

Jei spausdintuvo pavadinimas nerodomas, įdiekite originalią „Epson“ tvarkyklę.

„Patikrinimas, ar įdiegta originali „Epson“ spausdintuvo tvarkyklė („Windows“)“ puslapyje 126

Kai identifikuosite problemą, vadovaukitės sprendimu, rodomu ekrane.

Jei negalite išspręsti problemos, pagal situaciją, patikrinkite toliau pateiktus elementus.

- Spausdintuvas neatpažintas per tinklo ryšį

[„Negalima prisijungti prie tinklo“ puslapyje 142](#)

- Spausdintuvas neatpažintas naudojant USB jungtį

[„Spausdintuvo negalima prijungti naudojant USB \(Windows\)“ puslapyje 145](#)

- Spausdintuvas atpažintas, tačiau spausdinti negalima.

[„Negalima spausdinti, nors ryšys užmegztas \(Windows\)“ puslapyje 145](#)

Negalima prisijungti prie tinklo

Problema gali būti susijusi su vienu iš toliau pateiktų klausimų.

■ **Kažkas nutiko tinklo įrenginiams, skirtiems „Wi-Fi“ ryšiui.**

Sprendimai

Išjunkite įrenginius, kuriuos norite prijungti prie tinklo. Palaukite apie 10 sekundžių, tada įjunkite įrenginius šia tvarka: belaidis maršrutizatorius, kompiuteris ar išmanusis įrenginys, spausdintuvas. Perkelkite spausdintuvą ir kompiuterį ar išmanųjį įrenginį arčiau belaidžio maršrutizatoriaus, kad pagerintumėte radijo bangų ryšį, ir bandykite vėl atlikti tinklo nustatymus.

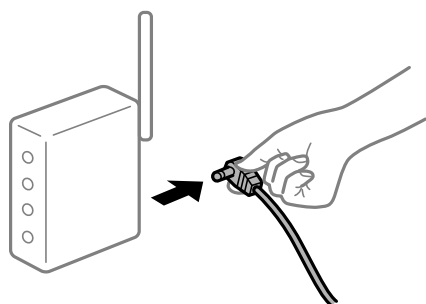

■ **Įrenginiai negali gauti signalų iš belaidžio ryšio maršruto parinktuvo, nes jie yra per toli vienas nuo kito.**

Sprendimai

Perkėlę kompiuterį arba išmanųjį įrenginį bei spausdintuvą arčiau belaidžio ryšio maršruto parinktuvo, išjunkite belaidžio ryšio maršruto parinktuvą, tuomet jį vėl įjunkite.

■ **Keičiant belaidžio ryšio maršruto parinktuvą nuostatos neatitinka naujojo maršruto parinktuvo.**

Sprendimai

Dar kartą parinkite ryšio nuostatas, kad jos atitiktų naująjį belaidžio ryšio maršruto parinktuvą.

➔ [„Belaidžio ryšio maršruto parinktuvo keitimas“ puslapyje 224](#)

■ **Iš kompiuterio arba išmaniojo įrenginio prijungti SSID skiriasi nuo kompiuterio.**

Sprendimai

Kai vienu metu naudojate kelis belaidžio ryšio maršruto parinktuvus arba kai belaidžio ryšio maršruto parinktuvas turi kelis SSID arba įrenginius, prijungtus prie skirtingų SSID, jums nepavyks prisijungti prie belaidžio ryšio maršruto parinktuvo.

Prijunkite kompiuterį ar išmanųjį įrenginį prie to paties SSID kaip ir spausdintuvas.

❑ Skirtingų SSID prijungimo pavyzdys

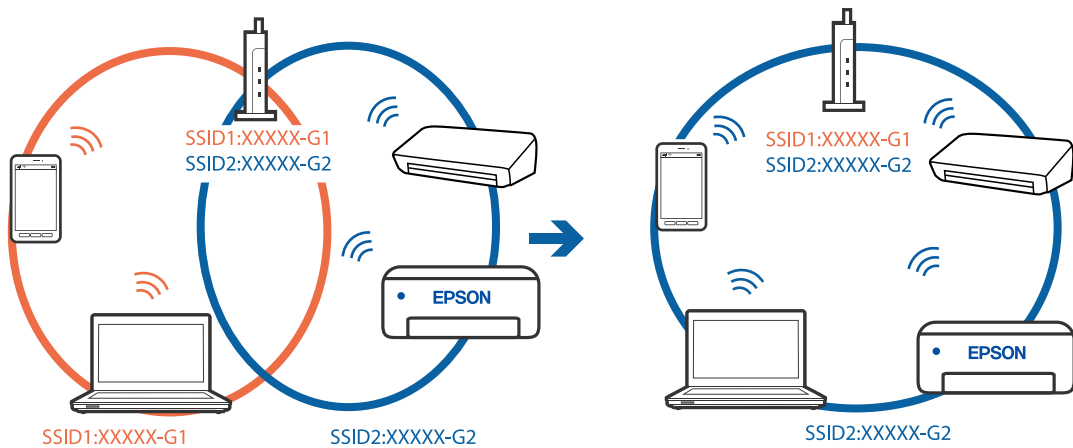

❑ Skirtingų SSID prijungimo pavyzdys su skirtingu dažnio diapazonu

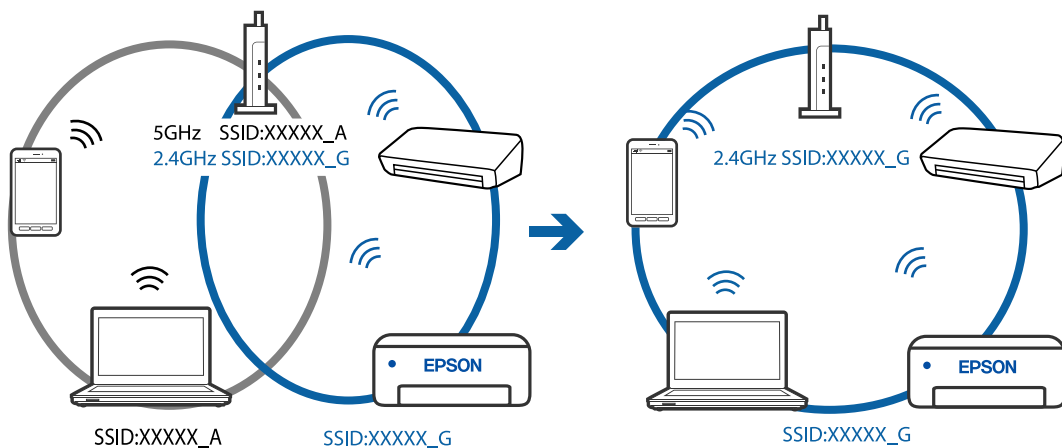

Belaidžio ryšio maršruto parinkikliui galima parinkti privatumo skyriklį.

Sprendimai

Dauguma belaidžių maršruto parinkiklių turi atskirtuvo funkciją, kuri blokuoja ryšį tarp įrenginių su tuo pačiu SSID. Jei negalite sujungti spausdintuvo ir kompiuterio ar išmaniojo įrenginio, nors jie prisijungę prie to paties tinklo, išjunkite belaidžio maršruto parinkiklio atskirtuvo funkciją. Daugiau informacijos ieškokite su belaidžiu maršrutizatoriumi pateikiamame vadove.

IP adresas nėra tinkamai priskirtas.

Sprendimai

Jei spausdintuvui priskirtas IP adresas yra 169.254.XXX.XXX, o potinklio šablonas yra 255.255.0.0, gali būti, kad IP adresas priskirtas neteisingai.

Spausdintuvo valdymo skydelyje pasirinkite **Nuostatos > Bendrosios nuostatos > Tinklo nuostatos > Išplėstinės** ir patikrinkite IP adresą ir spausdintuvui priskirtą potinklio šabloną.

Iš naujo įjunkite belaidį maršruto parinktuvą arba iš naujo nustatykite spausdintuvo tinklo nuostatas.

➔ „Pakartotinis tinklo ryšio nustatymas“ puslapyje 224

■ Kilo problema su tinklo nuostatomis kompiuteryje.

Sprendimai

Pabandykite prisijungti prie svetainės per kompiuterį, kad įsitikintumėte, kad kompiuterio tinklo parametrai yra teisingi. Jei negalite prisijungti prie jokios svetainės, problema yra kompiuteryje.

Patikrinkite kompiuterio ryšį su tinklu. Daugiau informacijos ieškokite su kompiuteriu pateikiamoje dokumentacijoje.

■ Spausdintuvas prijungtas naudojant eternetą įrenginius, kurie palaiko IEEE 802.3az (efektyvaus energijos vartojimo eternetas).

Sprendimai

Prijungus spausdintuvą prie eternetą naudojant įrenginius, kuriuose palaikomas IEEE 802.3az (efektyvaus energijos vartojimo eternetas), priklausomai nuo jūsų naudojamo šakotuvo ar maršrutizatoriaus gali iškilti toliau nurodytų problemų.

- Ryšys tampa nestabilus, spausdintuvas pakartotinai įsijungia ir išsijungia.
- Nepavyksta prisijungti prie spausdintuvo.
- Sulėtėja ryšio sparta.

Vadovaukitės toliau pateiktais veiksmais, kad spausdintuve išjungtumėte IEEE 802.3az ir prisijungtumėte iš naujo.

1. Atjunkite eternetą kabelį, kuriuo sujungtas kompiuteris ir spausdintuvas.
2. Kai spausdintuve įjungtas IEEE 802.3az, jį išjunkite.
Daugiau informacijos ieškokite su kompiuteriu pateikiamoje dokumentacijoje.
3. Eterneto kabeliu tiesiogiai prijunkite spausdintuvą prie kompiuterio.
4. Naudodamiesi spausdintuvu išspausdinkite tinklo ryšio ataskaitą.
[„Tinklo ryšio ataskaitos spausdinimas” puslapyje 235](#)
5. Išsiaiškinkite spausdintuvo IP adresą — jis nurodytas tinklo ryšio ataskaitoje.
6. Kompiuteryje atidarykite Web Config.
Paleiskite žiniatinklio naršyklę ir įveskite spausdintuvo IP adresą.
[„Spausdintuvo operacijų konfigūravimo programa \(Web Config\)” puslapyje 254](#)
7. Iš sąrašo, esančio lango viršutinės dalies dešinėje, pasirinkite **Advanced Settings**.
8. Pasirinkite **Network Settings > Wired LAN**.
9. Funkcijai **OFF** pasirinkite nuostatą **IEEE 802.3az**.
10. Spustelėkite **Next**.
11. Spustelėkite **OK**.
12. Atjunkite eternetą kabelį, kuriuo sujungtas kompiuteris ir spausdintuvas.

13. Jei atlikdami 2 veiksmą kompiuteriu išjungėte IEEE 802.3az, vėl jį įjunkite.
14. Prie kompiuterio ir spausdintuvo prijunkite atliekant 1 veiksmą atjungtus eterneto kabelius.
Jei problema vis tiek išlieka, problemą gali būti kalti kiti įrenginiai, bet ne spausdintuvas.

Spausdintuvo negalima prijungti naudojant USB (Windows)

Galima apsvarstyti kelias priežastis.

■ USB laidas nėra teisingai įjungtas į elektros lizdą.

Sprendimai

Tvirtai prijunkite USB laidą prie spausdintuvo ir kompiuterio.

■ Kilo problema su USB šakotuvu.

Sprendimai

Jei naudojate USB šakotuvą, spausdintuvą junkite tiesiai prie kompiuterio.

■ Kilo problema su USB laidu arba USB įvadu.

Sprendimai

Jei USB laidas neatpažįstamas, pakeiskite prievadą arba pakeiskite USB laidą.

Nepavyksta išsiųsti arba priimti faksogramų, nors ryšys nustatytas teisingai (Windows)

Toliau nurodytos galimos priežastys.

■ Neįdiegta programinė įranga.

Sprendimai

Įsitikinkite, kad kompiuteryje įdiegta PC-FAX tvarkyklė. PC-FAX tvarkyklė įdiegiama kartu su FAX Utility. Norėdami patikrinti, atlikite toliau nurodytus veiksmus.

Patikrinkite, ar dalyje **Įrenginiai ir spausdintuvai, Spausdintuvas** arba **Spausdintuvai ir kita aparatūra** rodomas šis spausdintuvas (faksas). Spausdintuvo (fakso) pavadinimas turi atrodyti panašiai kaip „EPSON XXXXX (FAX)“. Jei spausdintuvo (fakso) pavadinimo nėra, pašalinkite ir iš naujo įdiekite FAX Utility. Kaip pasiekti **Įrenginiai ir spausdintuvai, Spausdintuvas** arba **Spausdintuvai ir kita aparatūra**, žr. toliau.

Windows 10

Spustelėkite pradžios mygtuką ir skyriuje **Aparatūra ir garsas** pasirinkite „Windows“ sistema > **Valdymo skydelis** > **Peržiūrėti įrenginius ir spausdintuvus**.

Windows 8.1/Windows 8

Dalyje **Aparatūra ir garsas** arba **Aparatūra** pasirinkite **Darbalaukis** > **Parametrai** > **Valdymo skydelis** > **Peržiūrėti įrenginius ir spausdintuvus**.

Windows 7

Spustelėkite pradžios mygtuką ir dalyje **Aparatūra ir garsas** arba **Aparatūra** pasirinkite **Valdymo skydelis** > **Peržiūrėti įrenginius ir spausdintuvus**.

Windows Vista

Spustelėkite pradžios mygtuką ir skyriuje **Aparatūra ir garsas** pasirinkite **Valdymo skydelis** > **Spausdintuvai**.

Windows XP

Spustelėkite pradžios mygtuką ir pasirinkite **Nuostatos** > **Valdymo skydelis** > **Spausdintuvai ir kita aparatūra** > **Spausdintuvai ir faksai**.

■ Siunčiant faksogramą iš kompiuterio nepavyksta autentifikuoti naudotojo.

Sprendimai

Nustatykite naudotojo vardą ir slaptažodį spausdintuvo tvarkyklėje. Siunčiant faksogramą iš kompiuterio, kai yra nustatyta saugumo funkcija, ribojanti naudotojų galimybes naudoti spausdintuvo fakso funkciją, naudotojų autentifikavimas vykdomas pagal spausdintuvo tvarkyklėje nustatytą naudotojo vardą ir slaptažodį.

■ Yra problemų su fakso ryšiu ir fakso nuostatomis.

Sprendimai

Pabandykite fakso ryšio ir fakso nuostatų sprendimus.

Nepavyksta išsiųsti ir priimti faksogramų (Mac OS)

Įsitikinkite, kad kompiuteris ir spausdintuvas yra sujungti teisingai. Problemos priežastis ir sprendimas skiriasi priklausomai nuo, ar jie sujungti ar ne.

Tinklo ryšio patikrinimas

Norėdami patikrinti kompiuterio ir spausdintuvo ryšio būseną, naudokite EPSON Status Monitor.

1. Pasirinkite **Sistemos nuostatos**, atidarę meniu „Apple“, spauskite **Spausdintuvai ir skaitytuvai** (arba **Spausdinti ir nuskaityti, Spausdinti ir siųsti faksogramą**), tada pasirinkite spausdintuvą.
2. Spustelėkite **Parinktybės ir tiekimas** > **Paslaugų programa** > **Atidaryti spausdintuvo paslaugų programą**.
3. Spustelėkite **EPSON Status Monitor**.

Kai rodoma eksploatacinių medžiagų būseną, tai reiškia, kad ryšys tarp kompiuterio ir spausdintuvo buvo sėkmingas užmegztas.

Patinkite toliau pateiktus elementus, jei ryšys nebuvo užmegztas.

- Spausdintuvas neatpažintas per tinklo ryšį
[„Negalima prisijungti prie tinklo“ puslapyje 150](#)
- Spausdintuvas neatpažintas naudojant USB jungtį
[„Spausdintuvo negalima prijungti naudojant USB \(Mac OS\)“ puslapyje 153](#)

Patinkite toliau pateiktus elementus, jei ryšys buvo užmegztas.

- Spausdintuvas atpažintas, tačiau spausdinti negalima.
[„Negalima spausdinti, nors ryšys užmegztas \(Mac OS\)“ puslapyje 153](#)

Negalima prisijungti prie tinklo

Problema gali būti susijusi su vienu iš toliau pateiktų klausimų.

■ **Kažkas nutiko tinklo įrenginiams, skirtiems „Wi-Fi“ ryšiui.**

Sprendimai

Išjunkite įrenginius, kuriuos norite prijungti prie tinklo. Palaukite apie 10 sekundžių, tada įjunkite įrenginius šia tvarka: belaidis maršrutizatorius, kompiuteris ar išmanusis įrenginys, spausdintuvas. Perkelkite spausdintuvą ir kompiuterį ar išmanųjį įrenginį arčiau belaidžio maršrutizatoriaus, kad pagerintumėte radijo bangų ryšį, ir bandykite vėl atlikti tinklo nustatymus.

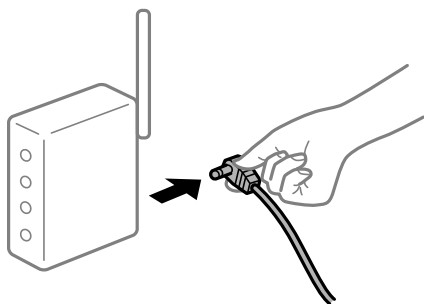

■ **Įrenginiai negali gauti signalų iš belaidžio ryšio maršruto parinktuvo, nes jie yra per toli vienas nuo kito.**

Sprendimai

Perkėlę kompiuterį arba išmanųjį įrenginį bei spausdintuvą arčiau belaidžio ryšio maršruto parinktuvo, išjunkite belaidžio ryšio maršruto parinktuvą, tuomet jį vėl įjunkite.

■ **Keičiant belaidžio ryšio maršruto parinktuvą nuostatos neatitinka naujojo maršruto parinktuvo.**

Sprendimai

Dar kartą parinkite ryšio nuostatas, kad jos atitiktų naująjį belaidžio ryšio maršruto parinktuvą.

➔ [„Belaidžio ryšio maršruto parinktuvo keitimas“ puslapyje 224](#)

■ **Iš kompiuterio arba išmaniojo įrenginio prijungti SSID skiriasi nuo kompiuterio.**

Sprendimai

Kai vienu metu naudojate kelis belaidžio ryšio maršruto parinktuvus arba kai belaidžio ryšio maršruto parinktuvas turi kelis SSID arba įrenginius, prijungtus prie skirtingų SSID, jums nepavyks prisijungti prie belaidžio ryšio maršruto parinktuvo.

Prijunkite kompiuterį ar išmanųjį įrenginį prie to paties SSID kaip ir spausdintuvas.

❑ Skirtingų SSID prijungimo pavyzdys

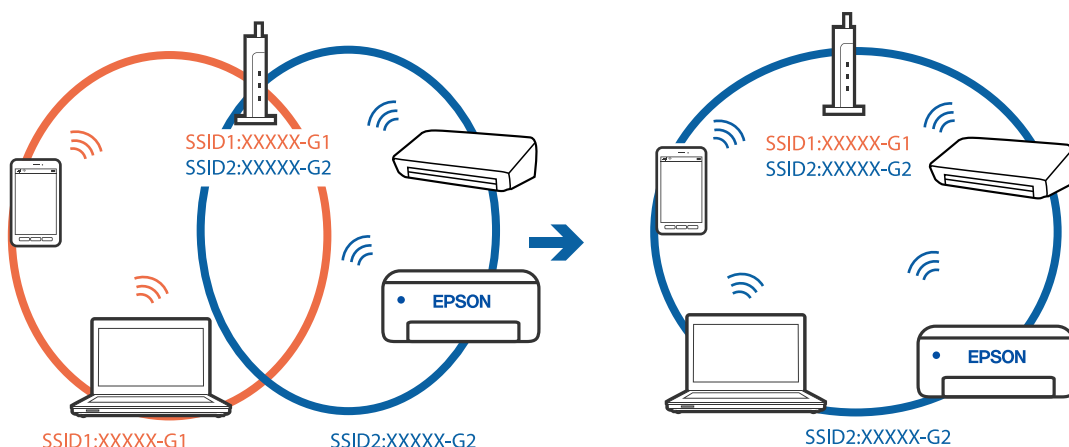

❑ Skirtingų SSID prijungimo pavyzdys su skirtingu dažnio diapazonu

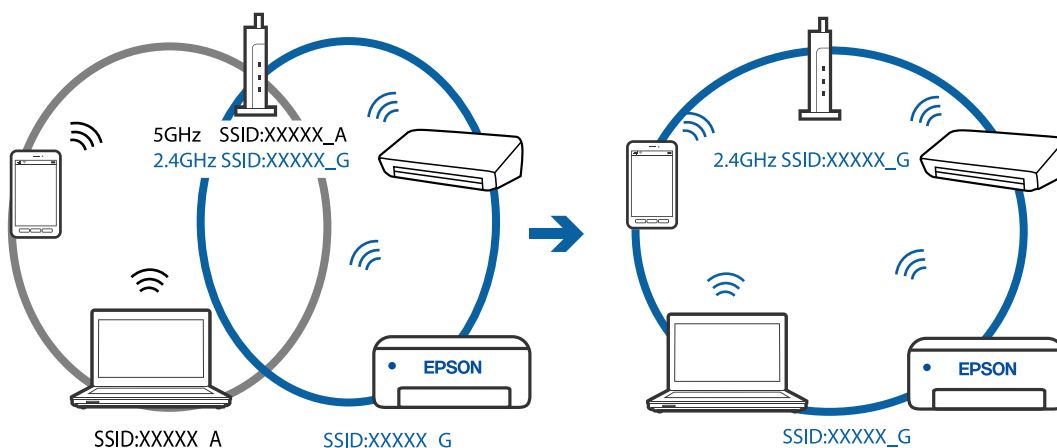

Belaidžio ryšio maršruto parinkikliui galima parinkti privatumo skyriklį.

Sprendimai

Dauguma belaidžių maršruto parinkiklių turi atskirtuvo funkciją, kuri blokuoja ryšį tarp įrenginių su tuo pačiu SSID. Jei negalite sujungti spausdintuvo ir kompiuterio ar išmaniojo įrenginio, nors jie prisijungę prie to paties tinklo, išjunkite belaidžio maršruto parinkiklio atskirtuvo funkciją. Daugiau informacijos ieškokite su belaidžiu maršrutizatoriumi pateikiamame vadove.

IP adresas nėra tinkamai priskirtas.

Sprendimai

Jei spausdintuvui priskirtas IP adresas yra 169.254.XXX.XXX, o potinklio šablonas yra 255.255.0.0, gali būti, kad IP adresas priskirtas neteisingai.

Spausdintuvo valdymo skydelyje pasirinkite **Nuostatos > Bendrosios nuostatos > Tinklo nuostatos > Išplėstinės** ir patikrinkite IP adresą ir spausdintuvui priskirtą potinklio šabloną.

Iš naujo įjunkite belaidį maršruto parinktuvą arba iš naujo nustatykite spausdintuvo tinklo nuostatas.

➔ „Pakartotinis tinklo ryšio nustatymas” puslapyje 224

■ Kilo problema su tinklo nuostatomis kompiuteryje.

Sprendimai

Pabandykite prisijungti prie svetainės per kompiuterį, kad įsitikintumėte, kad kompiuterio tinklo parametrai yra teisingi. Jei negalite prisijungti prie jokios svetainės, problema yra kompiuteryje.

Patikrinkite kompiuterio ryšį su tinklu. Daugiau informacijos ieškokite su kompiuteriu pateikiamoje dokumentacijoje.

■ Spausdintuvas prijungtas naudojant eternetu įrenginius, kurie palaiko IEEE 802.3az (efektyvaus energijos vartojimo eternetas).

Sprendimai

Prijungus spausdintuvą prie eternetu naudojant įrenginius, kuriuose palaikomas IEEE 802.3az (efektyvaus energijos vartojimo eternetas), priklausomai nuo jūsų naudojamo šakotuvo ar maršrutizatoriaus gali iškilti toliau nurodytų problemų.

- Ryšys tampa nestabilus, spausdintuvas pakartotinai įsijungia ir išsijungia.
- Nepavyksta prisijungti prie spausdintuvo.
- Sulėtėja ryšio sparta.

Vadovaukitės toliau pateiktais veiksmais, kad spausdintuve išjungtumėte IEEE 802.3az ir prisijungtumėte iš naujo.

1. Atjunkite eternetu kabelį, kuriuo sujungtas kompiuteris ir spausdintuvas.
2. Kai spausdintuve įjungtas IEEE 802.3az, jį išjunkite.
Daugiau informacijos ieškokite su kompiuteriu pateikiamoje dokumentacijoje.
3. Eternetu kabeliu tiesiogiai prijunkite spausdintuvą prie kompiuterio.
4. Naudodamiesi spausdintuvu išspausdinkite tinklo ryšio ataskaitą.
[„Tinklo ryšio ataskaitos spausdinimas” puslapyje 235](#)
5. Išsiaiškinkite spausdintuvo IP adresą — jis nurodytas tinklo ryšio ataskaitoje.
6. Kompiuteryje atidarykite Web Config.
Paleiskite žiniatinklio naršyklę ir įveskite spausdintuvo IP adresą.
[„Spausdintuvo operacijų konfigūravimo programa \(Web Config\)” puslapyje 254](#)
7. Iš sąrašo, esančio lango viršutinės dalies dešinėje, pasirinkite **Advanced Settings**.
8. Pasirinkite **Network Settings > Wired LAN**.
9. Funkcijai **OFF** pasirinkite nuostatą **IEEE 802.3az**.
10. Spustelėkite **Next**.
11. Spustelėkite **OK**.
12. Atjunkite eternetu kabelį, kuriuo sujungtas kompiuteris ir spausdintuvas.

13. Jei atlikdami 2 veiksmą kompiuteriu išjungėte IEEE 802.3az, vėl jį įjunkite.
14. Prie kompiuterio ir spausdintuvo prijunkite atliekant 1 veiksmą atjungtus etherneto kabelius.
Jei problema vis tiek išlieka, problemą gali būti kalti kiti įrenginiai, bet ne spausdintuvas.

Spausdintuvo negalima prijungti naudojant USB (Mac OS)

Galima apsvarstyti kelias priežastis.

■ USB laidas nėra teisingai įjungtas į elektros lizdą.

Sprendimai

Tvirtai prijunkite USB laidą prie spausdintuvo ir kompiuterio.

■ Kilo problema su USB šakotuvu.

Sprendimai

Jei naudojate USB šakotuvą, spausdintuvą junkite tiesiai prie kompiuterio.

■ Kilo problema su USB laidu arba USB įvadu.

Sprendimai

Jei USB laidas neatpažįstamas, pakeiskite prievadą arba pakeiskite USB laidą.

Nepavyksta išsiųsti arba priimti, nors ryšys nustatytas teisingai (Mac OS)

Toliau nurodytos galimos priežastys.

■ Neįdiegta programinė įranga.

Sprendimai

Įsitikinkite, kad kompiuteryje įdiegta PC-FAX tvarkyklė. PC-FAX tvarkyklė įdiegiama kartu su FAX Utility. Norėdami patikrinti, atlikite toliau nurodytus veiksmus.

Pasirinkite **Sistemos nuostatos** iš „Apple“ meniu > **Spausdintuvai ir skaitytuvai** (arba **Spausdinti ir nuskaityti, Spausdinti ir siųsti faksogramą**), tada patikrinkite, ar rodomas spausdintuvas (faksas). Spausdintuvo (fakso) pavadinimas turi atrodyti taip: „FAX XXXX (USB)“ arba „FAX XXXX (IP)“. Jei spausdintuvo (fakso) pavadinimas nerodomas, spustelėkite [+] ir užregistruokite spausdintuvą (faksą).

■ PC-FAX tvarkyklė yra pristabdyta.

Sprendimai

Pasirinkite **Sistemos nuostatos** iš Apple meniu > **Spausdintuvai ir skaitytuvai** (arba **Spausdinti ir nuskaityti, Spausdinti ir siųsti faksogramą**), ir du kartus spustelėkite spausdintuvą (faksą). Jei spausdintuvas pristabdytas, spustelėkite **Tęsti** (arba **Tęsti spausdinimą**).

■ Siunčiant faksogramą iš kompiuterio nepavyksta autentifikuoti naudotojo.

Sprendimai

Nustatykite naudotojo vardą ir slaptažodį spausdintuvo tvarkyklėje. Siunčiant faksogramą iš kompiuterio, kai yra nustatyta saugumo funkcija, ribojanti naudotojų galimybes naudoti spausdintuvo fakso funkciją,

naudotojų autentifikavimas vykdomas pagal spausdintuvo tvarkyklėje nustatytą naudotojo vardą ir slaptažodį.

■ Yra problemų su fakso ryšiu ir fakso nuostatomis.

Sprendimai

Pabandykite fakso ryšio ir fakso nuostatų sprendimus.

Negalima naudoti spausdintuvo kaip tikėtasi

Spausdintuvas lėtai veikia

Spausdinama per lėtai

Galima apsvarstyti kelias priežastis.

■ Veikia nereikalingos programos.

Sprendimai

Uždarykite nereikalingas programas kompiuteryje arba išmaniajame įrenginyje.

■ Nustatyta aukšta spausdinimo kokybė.

Sprendimai

Sumažinkite kokybės nuostatą.

■ Išjungtas dvikryptis spausdinimas.

Sprendimai

Ijunkite dvikrypčio (arba ypač spartaus) spausdinimo nuostatą. Kai ši nuostata įjungta, spausdinimo galvutė spausdina judėdama abiem kryptimis ir padidėja spausdinimo greitis.

Windows

Spausdintuvo tvarkyklės skirtuke **Dvikryptis spausdinimas** pasirinkite **Daugiau pasirinkčių**.

Mac OS

Pasirinkite **Sistemos nuostatos**, atidarę meniu „Apple“, spauskite **Spausdintuvai ir skaitytuvai** (arba **Spausdinti ir nuskaityti, Spausdinti ir siųsti faksogramą**), tada pasirinkite spausdintuvą. Spustelėkite **Parinktys ir tiekimas > Parinktys** (arba **Tvarkyklė**). Pasirinkite **On** kaip **Dvikryptis spausdinimas** nuostatą.

■ Įjungtas Tylusis režimas.

Sprendimai

Išjunkite **Tylusis režimas**. Spausdinimo greitis sumažėja, kai spausdintuvas veikia **Tylusis režimas**.

Valdymo skydelis

Pradžios ekrane pasirinkite , paskui — **Išj.**

Windows

Spausdintuvo tvarkyklės skirtuke **Išjungtas** pasirinkite **Tylusis režimas** nuostatą **Pagrindinis**.

Mac OS

Pasirinkite **Sistemos nuostatos**, atidarę meniu „Apple“, spauskite **Spausdintuvai ir skaitytuvai** (arba **Spausdinti ir nuskaityti, Spausdinti ir siųsti faksogramą**), tada pasirinkite spausdintuvą. Spustelėkite **Parinktyr ir tiekimas > Parinktyr** (arba **Tvarkyklė**). Pasirinkite Off kaip **Tylusis režimas** nuostatą.

Spausdinant nepertraukiamai, spausdinimo greitis itin sumažėja

■ Ijungta funkcija, kuri saugo spausdintuvą nuo perkaitimo ir pažeidimo.

Sprendimai

Galite spausdinti toliau. Norėdami grįžti į normalų spausdinimo greitį, palikite spausdintuvą veikti tuščiaja eiga bent 30 minučių. Jei maitinimas išjungtas, spausdinimo greitis negrįžta į normalų lygį.

Nuskaitymas lėtas

■ Nuskaitymas naudojant didelę skiriamąją gebą.

Sprendimai

Pabandykite nuskaityti pasirinkę mažesnę skiriamąją gebą.

Užgęsta skystųjų kristalų ekranas

■ Spausdintuvas veikia miego režimu.

Sprendimai

Palieskite bet kurią skystųjų kristalų ekrano vietą, kad grįžtumėte į pradinę būklę.

Veikimas sukelia daug triukšmo

■ Tylusis režimas spausdintuve yra išjungtas.

Sprendimai

Jei veikimo triukšmas labai didelis, įjunkite **Tylusis režimas**. Įjungus šią funkciją, gali sumažėti spausdinimo greitis.

Valdymo skydelis

Pradžios ekrane pasirinkite , paskui — **Ijungti**.

Windows

Pasirinkite **Ijungtas** parinkčiai **Tylusis režimas**, esančiai spausdintuvo tvarkyklės skirtuke **Pagrindinis**.

Mac OS

Pasirinkite **Sistemos nuostatos**, atidarę meniu „Apple“, spauskite **Spausdintuvai ir skaitytuvai** (arba **Spausdinti ir nuskaityti, Spausdinti ir siųsti faksogramą**), tada pasirinkite spausdintuvą. Spustelėkite **Parinktyr ir tiekimas > Parinktyr** (arba **Tvarkyklė**). Pasirinkite On kaip **Tylusis režimas** nuostatą.

Neteisingi laikas ir data

■ Energijos tiekimo klaida.

Sprendimai

Ivykus žaibo sukeltai maitinimo trikdžiai arba ilgai neįjungiant maitinimo, laikrodis gali rodyti neteisingą laiką. Valdymo skydelyje teisingai nustatykite laiką ir datą: **Nuostatos** > **Bendrosios nuostatos** > **Pagrind. nuostatos** > **Datos/laiko nustatymai**.

Reikia atnaujinti šakninį sertifikatą

■ Pasibaigė šakninio sertifikato galiojimo laikas.

Sprendimai

Paleiskite Web Config, tada atnaujinkite šakninį sertifikatą.

Atšaukti spausdinimą iš kompiuterio, kuriame veikia „Mac OS X v10.6.8“, negalima

■ Kilo problema su AirPrint sąranka.

Sprendimai

Ijunkite Web Config ir pasirinkite **Port9100**, kaip **Pagrindinis protokolas** nuostatą „**AirPrint**“ sąrankoje. Pasirinkite **Sistemos nuostatos**, kurią rasite Apple meniu > **Spausdintuvai ir skaitytuvai** (arba **Spausdinti ir nuskaityti**, **Spausdinti ir siųsti faksogramą**), pašalinkite spausdintuvą, tuomet vėl jį pridėkite.

➔ „Spausdintuvo operacijų konfigūravimo programa (Web Config)“ puslapyje 254

Nerodomas siuntėjo fakso numeris

■ Siuntėjo įrenginyje nėra nustatytas siuntėjo fakso numeris.

Sprendimai

Gali būti, kad siuntėjas nenustatė fakso numerio. Susisiekiite su siuntėju.

Ant priimtų faksogramų rodomas siuntėjo fakso numeris yra neteisingas

■ Siuntėjo įrenginiui nustatytas siuntėjo fakso numeris yra neteisingas.

Sprendimai

Gali būti, kad siuntėjas nustatė neteisingą fakso numerį. Susisiekiite su siuntėju.

Nepavyksta paskambinti iš prijungto telefono

Telefono laidas nėra prijungtas tinkamai.

Sprendimai

Prijunkite telefoną prie spausdintuvo prievado EXT. ir pakelkite ragelį. Jei per ragelį numerio rinkimo signalo negirdite, tinkamai prijunkite telefono kabelį.

Atsakiklis neatsako į balso skambučius

Spausdintuvo nuostata Skambėjimų iki atsiliepimo skaičius nustatyta mažesnė, nei jūsų atsakiklio skambučių skaičius.

Sprendimai

Pasirinkite **Lėtas (9 600 kps)** per **Nuostatos > Bendrosios nuostatos > Fakso nuostatos > Pagrind. nuostatos > Skambėjimų iki atsiliepimo skaičius**, tada padidinkite skaičių, kad jis būtų didesnis už atsakiklio skambučių skaičių.

Gaunama daug nepageidaujamų faksogramų

Spausdintuve nenustatyta nepageidaujamų faksogramų blokavimo funkcija.

Sprendimai

Skiltyje **Nuostatos > Bendrosios nuostatos > Fakso nuostatos > Pagrind. nuostatos** pasirinkite **Atmetimo faksograma** nustatymus.

[„Brukalų faksogramų blokavimo nuostatų nustatymas“ puslapyje 297](#)

Skystųjų kristalų ekrane rodomas pranešimas

Jei skystųjų kristalų ekrane rodomas klaidos pranešimas, norėdami išspręsti problemą, sekite ekrane pateiktus nurodymus arba taikykite toliau pateiktus sprendimus.

Klaidų pranešimai	Sprendimai
Spausdintuvo klaida Vėl įjunkite spausdintuvą. Daugiau informacijos ieškokite dokumentuose.	Išimkite iš spausdintuvo visą popierių arba apsauginę medžiagą. Jei vis tiek rodomas klaidos pranešimas, kreipkitės į „Epson“ pagalbos skyrių.
Nėra popieriaus XX.	Įdėkite popierių, tada iki gali įstatykite popieriaus kasetę.
Automat. popieriaus sąrankos rodymas nustatytas į padėtį Išjungta. Gali neveikti kai kurios funkcijos. Išsamesnės informacijos žr. dokumentaciją.	Jei funkcija Automat. popieriaus sąrankos rodymas išjungta, AirPrint naudoti negalėsite.

Klaidų pranešimai	Sprendimai
Neaptiktas numerio rinkimo signalas.	Šią problemą galima išspręsti pasirinkus Nuostatos > Bendrosios nuostatos > Fakso nuostatos > Pagrind. nuostatos > Linijos tipas , o tuomet pasirinkus PBX . Norint, kad telefono sistema prisijungtų prie išorinės linijos, būtina įvesti kodą; pasirinkę PBX nustatykite prieigos kodą. Įvesdami išorinės linijos fakso numerį, vietoj kodo įveskite # (groteles). Taip jungtis daug saugiau. Jei vis tiek rodomas klaidos pranešimas, išjunkite Skamb. tono aptikimas nuostatas. Tačiau, išjungus šią funkciją, gali būti atmetas pirmasis fakso numerio skaitmuo ir faksogramos išsiųstos klaidingu numeriu.
Neleistinas IP adreso ir potinklio šablono derinys. Išsamiau žr. dokumentuose.	Įveskite teisingą IP adresą arba numatytąjį tinklų sietuvą. Susisiekite su asmeniu, kuris įdiegė tinklą, kad jis jums padėtų.
Norėdami naudotis debesų paslaugomis atnaujinkite šakninį sertifikatą.	Paleiskite Web Config, tada atnaujinkite šakninį sertifikatą.
Patikrinkite, ar kompiuteriui tinka Spausdintuvo prievado nuostatos (pavyzdžiui, IP adresas) arba spausdintuvo tvarkyklė.	Patikrinkite, ar kortelėje Ypatybės > Prievadas , atidaromoje pasirinkus meniu Spausdintuvas , pasirinktas tinkamas spausdintuvo prievadas. USB jungčiai pasirinkite „ USBXXX “ arba tinklo jungčiai „ EpsonNet Print Port “.
Patikrinkite, ar kompiuteriui tinka prievado nuostatos arba spausdintuvo tvarkyklė. Išsamesnės informacijos ieškokite dokumentuose.	
Recovery Mode	Spausdintuvas pradėjo veikti atkūrimo režimu, nes nepavyko atnaujinti programinės aparatinės įrangos. Atlikdami toliau nurodytus veiksmus, dar kartą pabandykite atnaujinti programinę aparatinę įrangą. 1. USB kabeliu prijunkite spausdintuvą prie kompiuterio. (Jei nustatytas atkūrimo režimas, per tinklo ryšį programinės aparatinės įrangos atnaujinti nepavyks.) 2. Daugiau nurodymų rasite vietinėje „Epson“ svetainėje.

Popierius vis įstringa

Peržiūrėkite valdymo skydelyje rodomą klaidą ir vykdykite instrukcijas, kad pašalintumėte įstringusį popierių, įskaitant suplyšusias dalis. Tada pašalinkite klaidą.



Svarbu:

- Atsargiai išimkite įstringusį popierių. Mėginant išimti popierių jėga galima pakenkti spausdintuvui.*
- Išimdami įstringusį popierių, nepaverskite, nepastatykite vertikaliai ar neapverskite spausdintuvo, nes gali ištekėti rašalas.*

Įstringusio popieriaus išėmimas



Perspėjimas:

Kol ranka yra spausdintuvo viduje, niekada nelieskite valdymo skydelio mygtukų. Jei spausdintuvas pradės veikti, galite susižaloti. Elkitės atsargiai, kad nepalietumėte kyšančių dalių ir nesusižeistumėte.

1. Išimkite įstringusį popierių.

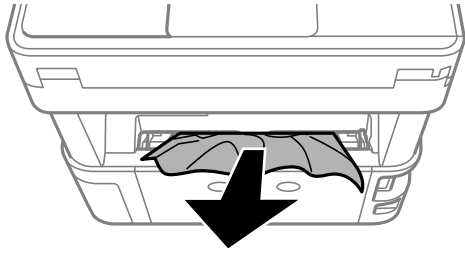

2. Išimkite galinį gaubtas.

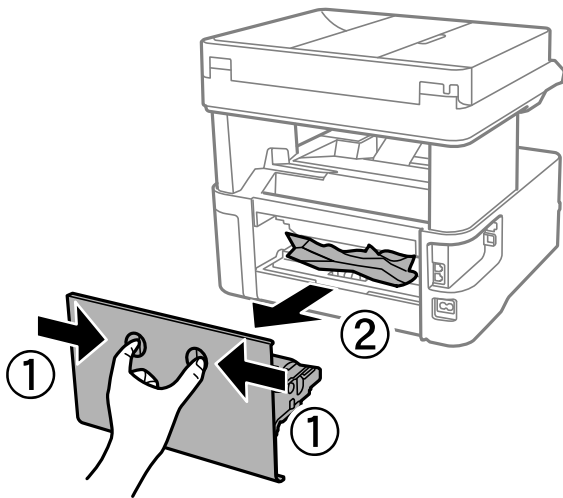

3. Išimkite įstringusį popierių.

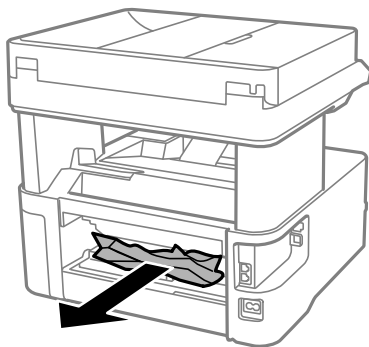

4. Išimkite įstringusį popierių iš galinis gaubtas.

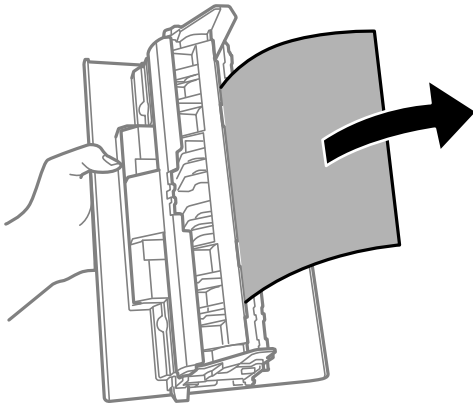

5. Įstumkite galinis gaubtas į spausdintuvą.

6. Atidarykite priekinį dangtį.

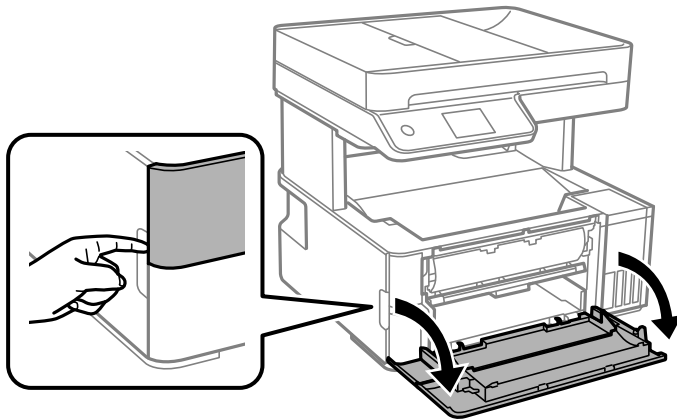

7. Nuleiskite išvesties jungiklio svirtį.

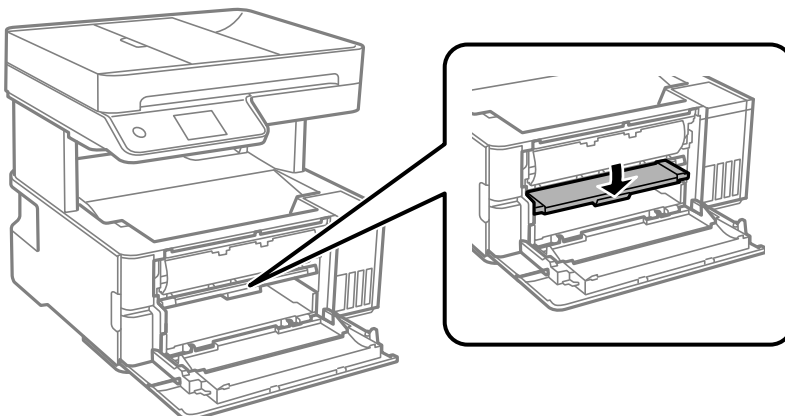

8. Išimkite įstringusį popierių.

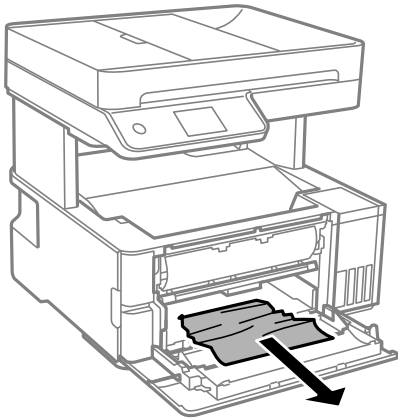

Svarbu:

Nelieskite spausdintuvo viduje esančio balto plokščio kabelio. Taip galite sukelti triktį.

9. Pakelkite išvesties dėklo svirtį.
10. Uždarykite priekinį dangtį.
11. Atidarykite spausdintuvo dangtį, tada rankena pritvirtinkite jį prie viršaus.

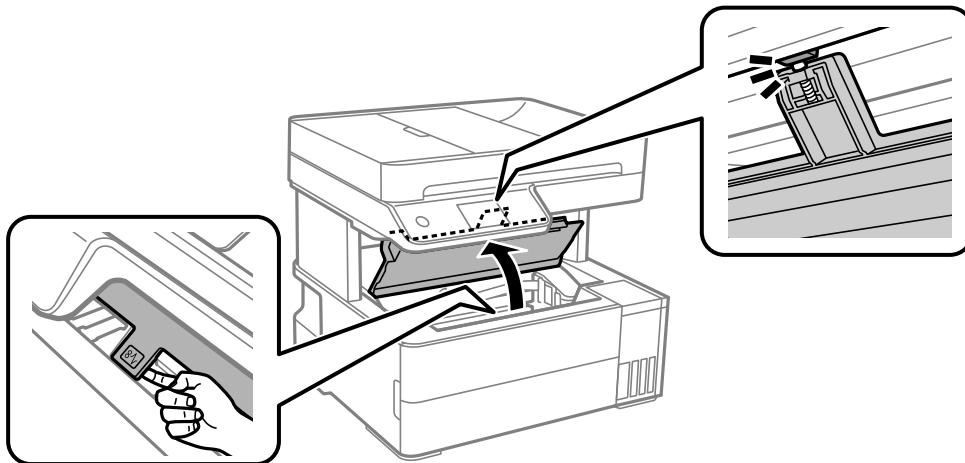

12. Išimkite įstringusį popierių.

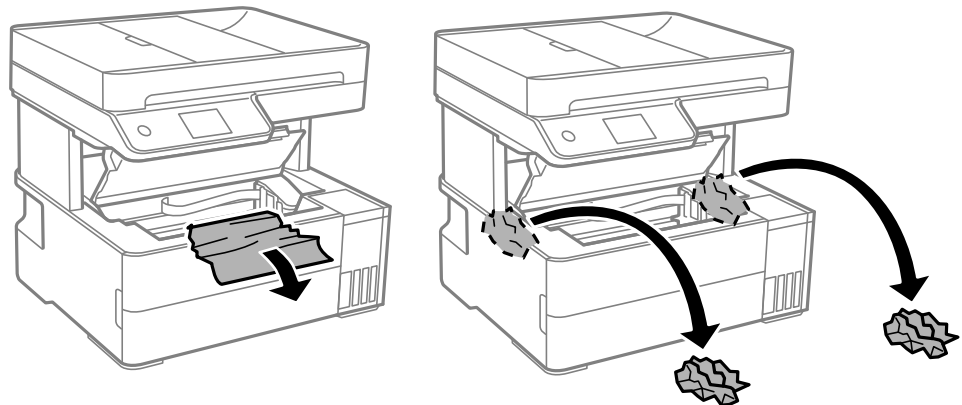

! Svarbu:

Nelieskite spausdintuvo viduje esančio balto plokščio laido, permatomos plėvelės ir rašalo vamzdelių. Taip galite sukelti triktį. Palietus permatomą plėvelę, būtina ją nuvalykite.

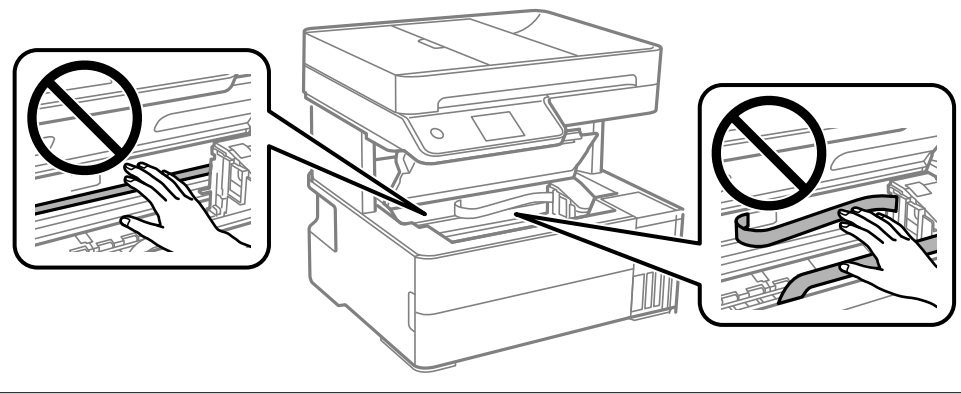

13. Uždarykite spausdintuvo gaubtą, kol užsifikuos.

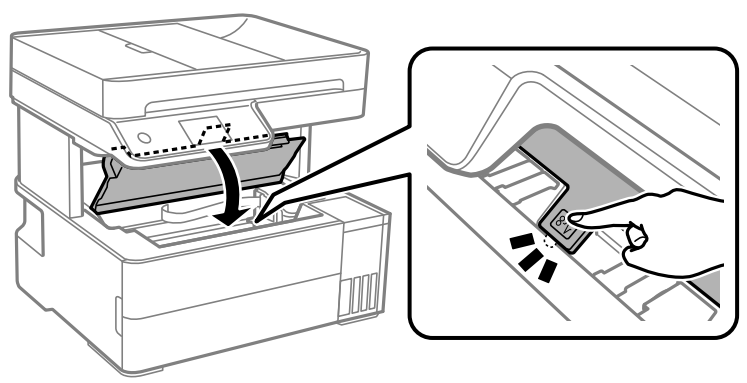

Įstrigusio popieriaus išėmimas iš ADF

1. Atidarykite ADF dangtį.

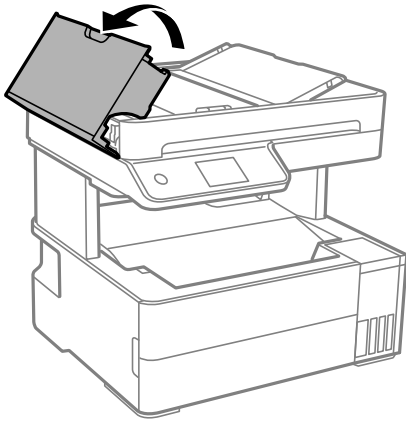

2. Išimkite įstrigusį popierių.

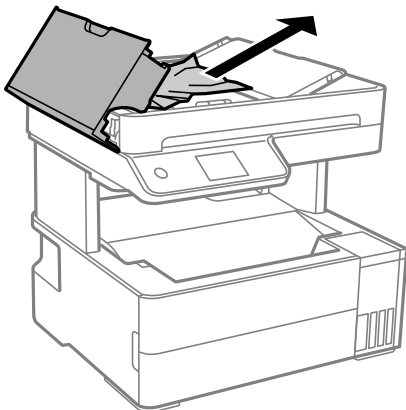

3. Pakelkite ADF įdėjimo padėklą.



Svarbu:

Prieš pakeldami ADF įvesties padėklą įsitikinkite, kad atidarėte ADF dangtį. Priešingu atveju galite pažeisti ADF.

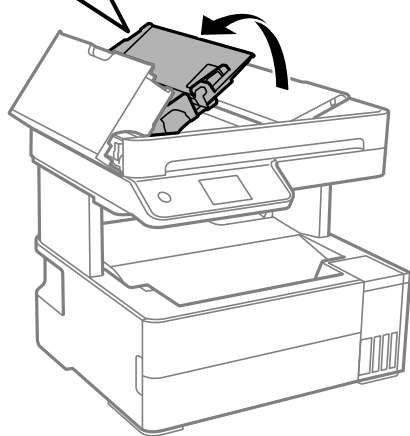
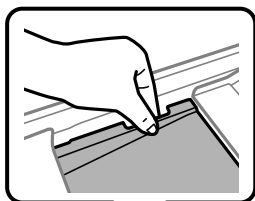

4. Išimkite įstringusį popierių.

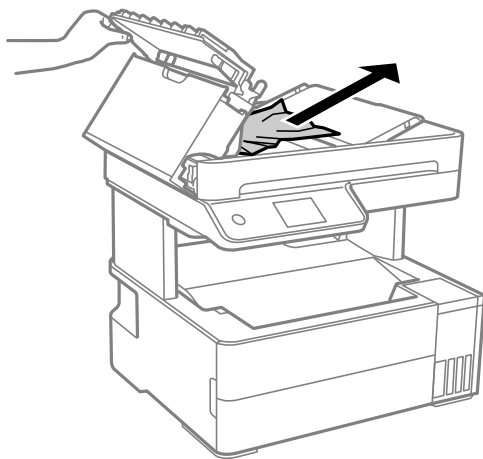

5. Nuleiskite ADF įdėjimo padėklą.

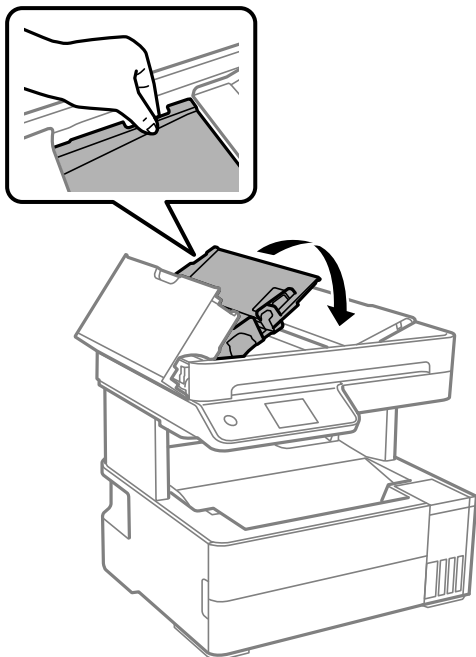

6. Uždarykite ADF dangtį, kol užsifiksuos.

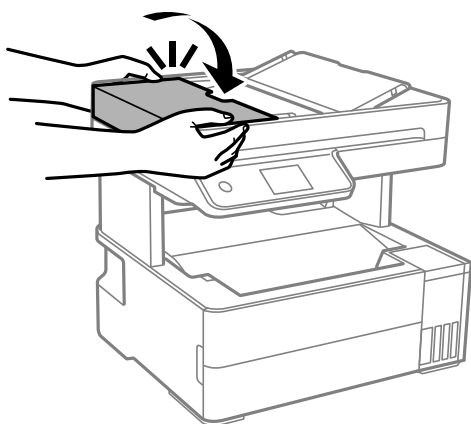

Popieriaus įstringimo prevencija

Patikrinkite toliau nurodytus elementus, jei popierius įstringa dažnai.

- Padėkite spausdintuvą ant lygaus paviršiaus ir naudokite esant rekomenduojamoms aplinkos sąlygoms.
[„Su aplinka susiję techniniai duomenys” puslapyje 278](#)
- Naudokite šio spausdintuvo palaikomą popierių.
[„Galimas popierius ir talpa” puslapyje 244](#)
- Laikykitės atsargumo priemonių dėl popieriaus naudojimo.
[„Atsargumo priemonės dėl popieriaus naudojimo” puslapyje 29](#)
- Įdėkite popieriaus tinkama kryptimi ir priekinio krašto kreiptuvą pristumkite prie popieriaus krašto.
[„Popieriaus įdėjimas” puslapyje 31](#)

- Nedėkite daugiau lapų, nei nurodyta tam tikros rūšies popieriui.
- Jeigu reikia įdėti kelis popieriaus lapus, juos dėkite po vieną.
- Įsitikinkite, ar popieriaus dydžio ir popieriaus tipo nuostatos atitinka į spausdintuvą įdėto popieriaus faktinį dydį ir tipą.
[„Popieriaus rūšių sąrašas“ puslapyje 30](#)
- Išvalykite spausdintuvo viduje esantį velenėlį.
[„Popieriaus kelio valymas esant popieriaus tiekimo trikčių“ puslapyje 111](#)

Laikas papildyti rašalo atsargas

Atsargumo priemonės dėl rašalo buteliukų naudojimo

Prieš papildydami rašalo lygį, perskaitykite šias instrukcijas.

Rašalo saugojimo atsargumo priemonės

- Rašalo buteliukus saugokite nuo tiesioginių saulės spindulių poveikio.
- Nelaikykite rašalo buteliukų aukštose temperatūrose arba žemiau nulio laipsnių.
- „Epson“ rekomenduoja sunaudoti rašalo buteliuką iki ant pakuotės įspausotos datos.
- Norėdami sandėliuoti arba gabenti rašalo buteliuką, nepakreipkite buteliuko ir saugokite jį nuo smūgių bei temperatūros pokyčių. Nesilaikant nurodymo, net ir tvirtai uždėjus rašalo buteliuko dangtelį gali pratekėti rašalas. Uždėdami dangtelį buteliuką laikykite vertikaliaje padėtyje, taip pat apsaugokite jį taip, kad gabenant rašalo buteliuką, pavyzdžiui, dedant jį į krepšį, neištekėtų rašalas.
- Atnešę rašalo buteliuką iš šaltos laikymo vietos, prieš naudodami, leiskite jam sušilti iki kambario temperatūros bent tris valandas.
- Kol nebūsate pasiruošę užpildyti rašalo talpyklą, neatidarykite rašalo buteliuko pakuotės. Siekiant užtikrinti rašalo buteliuko patikimumą, jis supakuotas naudojant vakuumą. Jei prieš naudodami rašalo buteliuką paliksite išpakuotą ilgą laiką, gali nepavykti spausdinti įprastai.
- Atidarius rašalo buteliuką rekomenduojama kuo greičiau jį panaudoti.

Rašalo pildymui skirtos atsargumo priemonės

- Kad spausdiniai būtų aukščiausios kokybės, o spausdinimo galvutė apsaugota, užpildyti talpyklą nurodoma tada, kai joje dar yra tam tikras saugus rašalo kiekis. Į nurodytą kiekį šis kiekis neįeina.
- Optimaliam spausdinimo rezultatui užtikrinti stenkitės, kad rašalo lygis nebūtų žemas per ilgai.
- Šiam spausdintuvui naudokite rašalo buteliukus su tinkamu dalies kodu.
- Su šiame spausdintuve pateiktu rašalu reikia elgtis atsargiai. Kai rašalo talpyklos yra užpildomos ar pakartotinai papildomos rašalu, rašalas gali taškytis. Jei ant jūsų drabužių arba daiktų patektų rašalo, gali nepavykti jo pašalinti.
- Pernelyg nepurtykite ir nespaukite rašalo buteliukų.
- Kai rašalo lygis nesiekia apatinės linijos, ilgai naudojant spausdintuvą jį galima sugadinti. Pripildykite išjungto spausdintuvo rašalo talpyklą iki viršutinės linijos. Siekiant, kad būtų rodomas teisingas rašalo lygis, pripildę talpyklą nustatykite rašalo lygį iš naujo.

- ❑ Norėdami pasiekti optimalių spausdinimo rezultatų, bent kartą per metus pripildykite rašalo talpyklas iki viršutinės linijos.

Rašalo sąnaudos

- ❑ Siekiant užtikrinti optimalų spausdinimo galvutės našumą, šiek tiek rašalo iš visų talpyklų sunaudojama atliekant priežiūros veiksmus, pavyzdžiui, valant spausdinimo galvutę. Rašalas taip pat gali būti vartojamas įjungus spausdintuvą.
- ❑ Spausdinant monochrominius ar pilkų tonų spaudinius, vietoje juodo rašalo gali būti naudojami spalvoti rašalai priklausomai nuo popieriaus tipo ar spausdinimo kokybės parametrų. Taip yra dėl to, kad maišant spalvotus rašalus sukuriama juoda spalva.
- ❑ Pradinio nustatymo metu rašalas iš kartu su spausdintuvu gautų rašalo buteliukų yra dalinai sunaudojamas. Siekiant gauti aukštos kokybės spaudinius, spausdintuvo spausdinimo galvutė bus pilnai užpildyta rašalu. Šio vieną kartą atliekamo proceso metu sunaudojama rašalo, todėl naudojant tokius buteliukus bus išspausdinama mažiau puslapių (lyginant su vėlesniais rašalo buteliukais).
- ❑ Įvertinta išėiga gali skirtis, priklausomai nuo spausdinamų vaizdų, naudojamo popieriaus rūšies, spausdinimo dažnumo ir aplinkos sąlygų, pvz., temperatūros.
- ❑ Vizualiai patikrinkite rašalo lygius esamose rašalo talpyklose. Kai rašalas išnaudotas, toliau naudojant spausdintuvą jį galima sugadinti. Norint nustatyti rašalo lygį iš naujo, Epson rekomenduoja užpildyti rašalo talpyklą iki viršutinės linijos, kai spausdintuvas neveikia.

Rašalo talpyklos papildymas

1. Spausdintuvo valdymo skydelyje pasirinkite **Priežiūra**.
2. Pasirinkite **Pripilkite rašalo**.
3. Perskaitykite visas ekrane rodomas su rašalo pildymu susijusias atsargumo priemones, tada pereikite prie kito ekrano.
4. Atidarykite rašalo talpyklos gaubtą.

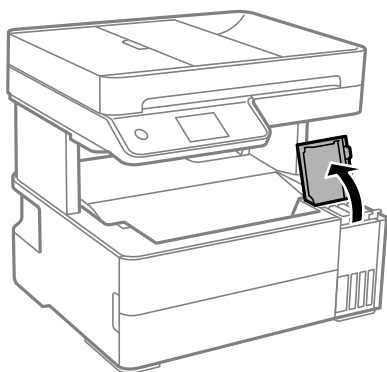

5. Atidarykite rašalo talpyklos dangtelį.

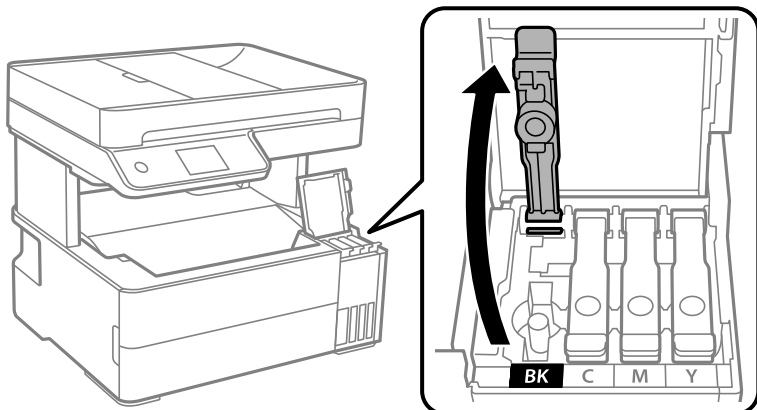

Svarbu:

Įsitikinkite, kad rašalo talpyklos spalva sutampa su ta, kurią norite pakartotinai užpildyti.

6. Laikydami rašalo buteliuką vertikaliai, lėtai pasukite ir nuimkite dangtelį.



Svarbu:

- „Epson“ rekomenduoja naudoti autentiškus „Epson“ rašalo buteliukus.
- Elkitės atsargiai, kad neišlietumėte rašalo.

7. Patikrinkite rašalo talpyklos viršutinę liniją (a).

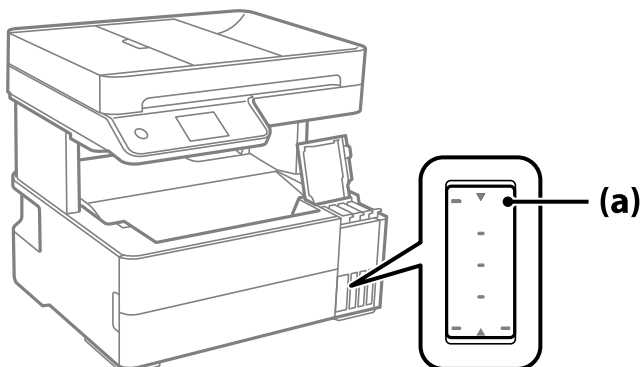

8. Sulygiuokite rašalo buteliuko viršų su pildymo anga, tada įstatykite buteliuką tiesiai į angą ir pripildykite rašalo, kol jis savaime nustos tekėti pasiekęs viršutinę liniją.

Įstačius rašalo buteliuką į atitinkamos spalvos angą, rašalas pradeda tekėti ir srautas automatiškai sustabdomas, kai rašalas pasiekia viršutinę liniją.

Jei rašalas neteka į talpyklą, ištraukite rašalo buteliuką ir įdėkite iš naujo. Tačiau rašalui pasiekus viršutinę liniją rašalo buteliuko iš naujo neišimkite ir nedėkite, nes gali ištekėti rašalas.

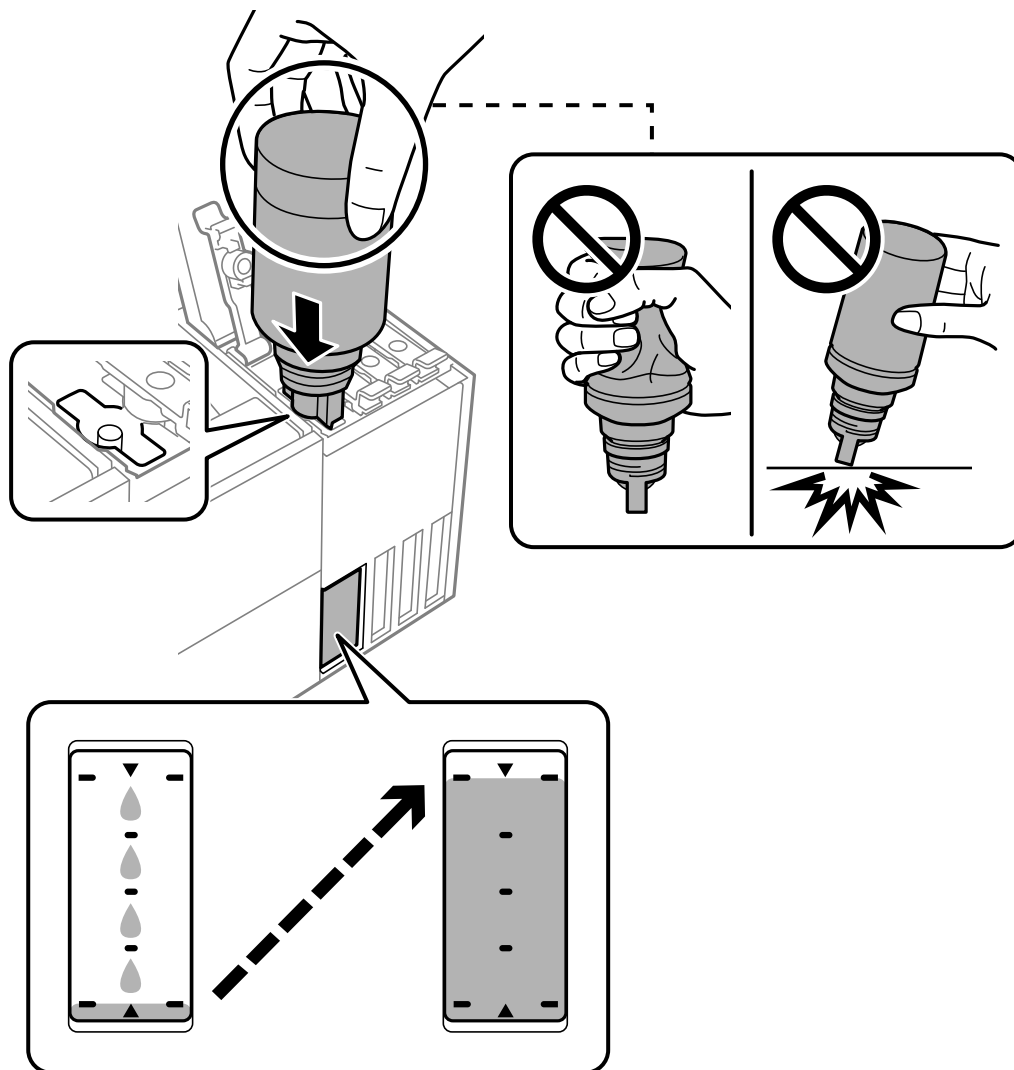

9. Baigę papildymo procedūrą, ištraukite rašalo buteliuką ir tvirtai uždarykite rašalo talpyklos dangtelį.

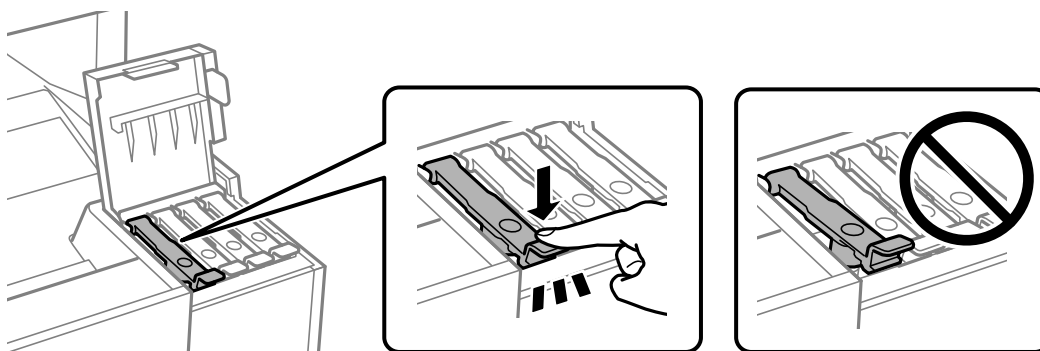

! **Svarbu:**

Nepalikite įdėti rašalo buteliuko, priešingu atveju galite jį pažeisti arba gali išsipilti rašalas.

Pastaba:

Jei rašalo buteliuke liko rašalo, uždėkite dangtelį ir rašalo buteliuką laikykite vertikaliajoje padėtyje vėlesniam laikui.



10. Tvirtai uždarykite rašalo talpyklos gaubtą.

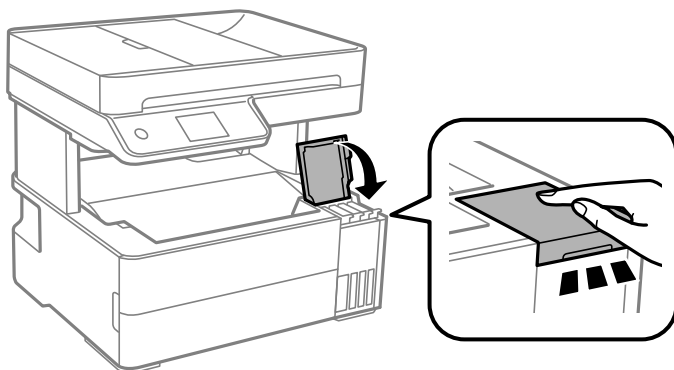

11. Vadovaukitės ekrane rodomomis instrukcijomis, kad nustatytumėte pildomos spalvos rašalo lygį.

! **Svarbu:**

Spausdintuvu toliau naudotis galite net ir nepripildę rašalo iki viršutinės rašalo talpyklos linijos. Norėdami, kad spausdintuvas veiktų geriausiai, pripildykite rašalo talpyklą iki pat viršutinės linijos ir nedelsiant nustatykite rašalo lygį.

Susijusi informacija

- ➔ „Rašalo buteliukų kodai” puslapyje 247
- ➔ „Atsargumo priemonės dėl rašalo buteliukų naudojimo” puslapyje 196
- ➔ „Išsipylusio rašalo valymas” puslapyje 123

Laikas pakeisti priežiūros dėžutę

Darbo su techninės priežiūros dėžute atsargumo priemonės

Prieš keisdami techninės priežiūros dėžutę, perskaitykite šiuos nurodymus.

- Nelieskite žalio lusto tech. priežiūros dėžutės šone. Tai padarius su šia kasete nebus įmanoma tinkamai spausdinti ir ji gali tinkamai neveikti.
- Nenumeskite techninės priežiūros dėžutės ir saugokite ją nuo stiprių smūgių.
- Nekeiskite tech. priežiūros dėžutės spausdinimo metu, nes gali ištekėti rašalas.
- Neišimkite techninės priežiūros dėžutės ir jos dangtelio (išskyrus atvejus, kai keičiate); jei taip padarysite, gali ištekėti rašalas.
- Jei nepavyksta pritvirtinti techninės priežiūros dėžutės dangčio, ji gali būti sumontuota neteisingai. Išimkite techninės priežiūros dėžutę ir sumontuokite iš naujo.
- Nepakreipkite panaudotos tech. priežiūros dėžutės, kai ji įdedama į plastikinį maišelį, nes gali ištekėti rašalas.
- Nelieskite tech. priežiūros dėžutės angų, galite išsitepti rašalu.
- Pakartotinai nenaudokite tech. priežiūros dėžutės, kuri buvo išimta ir ilgą laiką tarpą atjungta. Dėžutės viduje esantis rašalas sukietėja, ir rašalas daugiau nesugeriamas.
- Saugokite tech. priežiūros dėžutę nuo tiesioginių saulės spindulių poveikio.
- Nelaikykite techninės priežiūros dėžutėse aukštose temperatūrose arba žemiau nulio laipsnių.

Tech. priežiūros dėžutės keitimas

Vykdamas kai kuriuos spausdinimo ciklus, priežiūros dėžutėje gali susikaupti nedidelis rašalo perteklius. Kad rašalas nepradėtų tekėti iš priežiūros dėžutės, pasiekus priežiūros dėžutės sugerties ribą spausdintuvas nustoja spausdinti. Keitimo būtinybę ir dažnį lemia išspausdintų puslapių skaičius, spausdinama medžiaga ir spausdintuvo vykdomi valymo ciklai.

Kai rodomas pranešimas, raginantis pakeisti priežiūros dėžutę, žr. valdymo skyde rodomą animaciją. Tai, kad reikia pakeisti dėžutę nereiškia, kad spausdintuvo veikimas nebeatitinka techninių duomenų. Šio pakeitimo išlaidos pagal „Epson“ garantiją nepadengiamos. Už šią dalį yra atsakingas naudotojas.

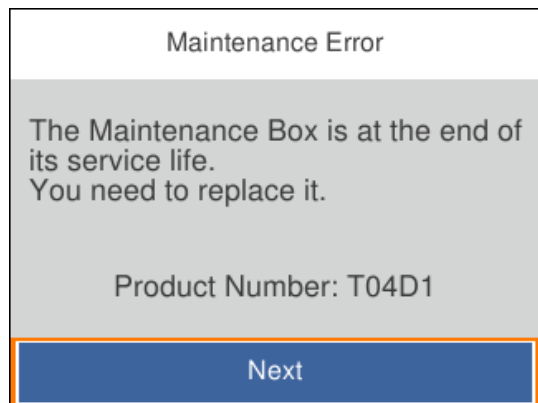

Pastaba:

- Kai priežiūros dėžutė prisipildo, negalėsite spausdinti ir valyti spausdinimo galvutės, kol priežiūros dėžutė nebus pakeista, kad neištekėtų rašalas. Tačiau galite atlikti veiksmus, kuriems nereikalingas rašalas, pavyzdžiui, nuskaityti.

Susijusi informacija

- ➔ „Tech. priežiūros dėžutės kodas” puslapyje 248
- ➔ „Darbo su techninės priežiūros dėžute atsargumo priemonės” puslapyje 201

Spausdinimo, kopijavimo, nuskaitymo ir faksogramų kokybė yra prasta

Prasta spausdinimo kokybė

Trūksta spalvos, juostų arba spaudinyje pastebimos nepageidaujamos spalvos

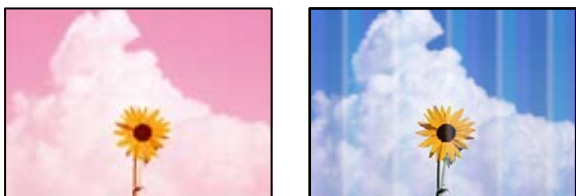

■ Greičiausiai užsikimšę spausdinimo galvutės purkštukai.

Sprendimai

- Atlikite purkštukų patikrą ir pažiūrėkite, ar spausdinimo galvutės purkštukai nėra užsikimšę. Atlikite purkštukų patikrą ir, jei kuris nors spausdinimo galvutės purkštukas užsikimšęs, išvalykite spausdinimo galvutę. Jeigu spausdintuvas buvo ilgai nenaudotas, gali būti užsikimšę spausdinimo galvutės purkštukai, todėl rašalas gali būti netiekiamas.
 - Jeigu spausdinate, kai rašalo yra labai nedaug ir jo nesimato rašalo talpos langeliuose, pripildykite rašalo talpas iki viršutinės linijos ir pasinaudokite **Nuodugnus valymas** paslaugų programa, kad pakeistumėte rašalą rašalo vamzdeliuose. Pasinaudoję parankiniu, atlikite purkštukų patikrinimą, kad pamatytumėte, ar spausdinio kokybė pakilo.
- ➔ „Spausdinimo galvutės patikra ir valymas” puslapyje 113
 - ➔ „Nuodugnus valymas vykdymas” puslapyje 114

Maždaug kas 1.1 cm arba 3.3 cm matomos spalvotos juostos



Gali būti šios priežastys.

■ Popieriaus tipo nuostata neatitinka įdėto popieriaus.

Sprendimai

Atsižvelgdami į popieriaus, įdėto į spausdintuvą tipą, pasirinkite tinkamą popieriaus tipo nustatymą.

➔ „Popieriaus rūšių sąrašas” puslapyje 30

■ Nustatyta žema spausdinimo kokybė.

Sprendimai

Spausdindami ant paprasto popieriaus naudokite aukštesnės kokybės nustatymą.

Windows

Pasirinkite **Didelis** iš **Kokybė** spausdintuvo tvarkyklės skirtuke **Pagrindinis**.

Mac OS

Pasirinkite **Gera** kaip **Spausdinimo kokybė** iš spausdinimo dialogo meniu **Spausdinimo nustatymai**.

■ Spausdinimo galvutės padėtis yra nesulygiuota.

Sprendimai

Pasirinkite valdymo skydelio meniu **Priežiūra** > **Spausdinimo galvutės lygiavimas** > **Horizontalusis lygiavimas** ir sulygiuokite spausdinimo galvutę.

Neaiškus spaudinys, vertikalios juostos, netinkamas lygiavimas



enthalten alle
Aufdruck. W
↓ 5008 "Regel

Galima apsvarstyti kelias priežastis.

■ Spausdinimo galvutės padėtis yra nesulygiuota.

Sprendimai

Pasirinkite valdymo skydelio meniu **Priežiūra** > **Spausdinimo galvutės lygiavimas** > **Vertikalusis sulygiavimas** ir sulygiuokite spausdinimo galvutę.

■ Įjungta dvikrypčio spausdinimo nuostata.

Sprendimai

Jeigu po spausdinimo galvutės lygiavimo spausdinimo kokybė nepagerėja, išjunkite dvikryptį spausdinimą.

Dvikrypčio (arba ypač spartaus) spausdinimo metu, spausdinimo galvutė spausdina judėdama abiem kryptimis, todėl gali būti netinkamai sulygiuotos vertikalios linijos. Išjungus šią nuostatą gali sumažėti spausdinimo greitis, tačiau pagerės spausdinimo kokybė.

Windows

Spausdintuvo tvarkyklės skirtuke **Daugiau pasirinkčių** atžymėkite **Dvikryptis spausdinimas**.

Mac OS

Pasirinkite **Sistemos nuostatos**, atidarę meniu Apple, spauskite **Spausdintuvai ir skaitytuvai** (arba **Spausdinti ir nuskaityti, Spausdinti ir siūsti faksogramą**), tada pasirinkite spausdintuvą. Spustelėkite **Parinktys ir tiekimas > Parinktys** (arba **Tvarkyklė**). Pasirinkite **Off** kaip **Dvikryptis spausdinimas** nuostatą.

Spaudinys atspausdinamas kaip tuščias lapas

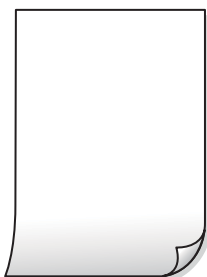

■ Greičiausiai užsikimšę spausdinimo galvutės purkštukai.

Sprendimai

Atlikite purkštukų patikrą, tada, jei purkštukai užsikimšę, bandykite atlikti procedūrą Nuodugnus valymas.

➔ „Nuodugnus valymas vykdytas” puslapyje 114

■ Spausdinimo nuostatos ir į spausdintuvą įdėto popieriaus dydis skiriasi.

Sprendimai

Pakeiskite spausdinimo nuostatas pagal į spausdintuvą įdėto popieriaus formatą. Įdėkite popierių į spausdintuvą, kuris atitinka spausdinimo nuostatas.

■ Vienu metu į spausdintuvą paduoti keli popieriaus lapai.

Sprendimai

Žr. toliau, ką daryti, kad vienu metu į spausdintuvą nebūtų paduoti keli popieriaus lapai.

➔ „Vienu metu tiekiami keli popieriaus lapai” puslapyje 138

Ant popieriaus yra dėmių arba jis nusitrynęs



Galima apsvarstyti kelias priežastis.

Popierius įdėtas netinkamai.

Sprendimai

Atsiradus horizontalioms juostoms (statmenai spausdinimo kryptčiai) arba popieriaus viršuje ar apačioje atsiradus dėmių, įdėkite popierių tinkama kryptimi ir paslinkite krašto kreiptuvus link popieriaus kraštų.

➔ „Popieriaus įdėjimas” puslapyje 31

Popieriaus kelias yra nešvarus.

Sprendimai

Atsiradus vertikaloms juostoms (horizontalioms spausdinimo kryptčiai), nuvalykite popieriaus kelią.

➔ „Popieriaus kelio valymas, kad neliktų rašalo dėmių” puslapyje 116

Popierius banguotas.

Sprendimai

Padėkite popierių ant plokščio paviršiaus, kad patikrintumėte, ar jis susiraitęs. Jei popierius susiraitęs, ištiesinkite jį.

Spausdinimo galvutė trinasi į popieriaus paviršių.

Sprendimai

Spausdinant ant storo popieriaus, spausdinimo galvutė yra arti spausdinimo paviršiaus ir popierius gali būti nutrintas. Šiuo atveju įgalinkite nutrynimo sumažinimo parametą. Įjungus šią funkciją spausdiniai gali būti prastesnės kokybės arba lėčiau spausdinami.

Windows

Spausdintuvo tvarkyklės skirtuke **Išplėstinės nuostatos** spustelėkite **Tech. priežiūra** ir pasirinkite **Skersinio pluošto popierius**.

Kai spausdinate naudodami automatinį dvipusį spausdinimą, spausdinimo tankis yra per didelis, o džiūvimo laikas — per trumpas.

Sprendimai

Naudodami automatinio dvipusio spausdinimo funkciją ir spausdindami didelio tankio duomenis, pvz., vaizdus arba grafiką, sumažinkite spausdinimo tankio nustatymą ir pasirinkite ilgesnę džiūvimo trukmę.

➔ „Spausdinimas ant abiejų pusių” puslapyje 40

➔ „Spausdinimas ant abiejų pusių” puslapyje 40

Išspausdintos nuotraukos yra lipnios



■ Spaudinys paruoštas ant netinkamos nuotraukų popieriaus pusės.

Sprendimai

Patikrinkite, ar spausdinate ant tam skirtos pusės. Spausdinant ant blogosios fotografinio popieriaus pusės reikia išvalyti popieriaus kelią.

➔ „Popieriaus kelio valymas, kad neliktų rašalo dėmių“ puslapyje 116

Vaizdai arba nuotraukos spausdinami neįprastomis spalvomis



Galima apsvarstyti kelias priežastis.

■ Greičiausiai užsikimšę spausdinimo galvutės purkštukai.

Sprendimai

Atlikite purkštukų patikrą ir pažiūrėkite, ar spausdinimo galvutės purkštukai nėra užsikimšę. Atlikite purkštukų patikrą ir, jei kuris nors spausdinimo galvutės purkštukas užsikimšęs, išvalykite spausdinimo galvutę. Jeigu spausdintuvas buvo ilgai nenaudotas, gali būti užsikimšę spausdinimo galvutės purkštukai, todėl rašalas gali būti netiekiamas.

■ Pritaikytas spalvos koregavimas.

Sprendimai

Spausdinant per „Windows“ spausdintuvo tvarkyklę, „Epson“ automatinio nuotraukų koregavimo funkcija taikoma pagal numatytuosius parametrus atsižvelgiant į popieriaus tipą. Pabandykite pakeisti parametras.

Skirtuke **Daugiau pasirinkčių** pasirinkite **Vartotojo nustatymas Spalvų korekcija** ir paspauskite **Patobulintas**. Pakeiskite parametras **Vaizdo koregavimas** iš **Automatinis** į bet kokį kitą pasirinkimą. Jei parametro pakeitimas nepadeda, išbandykite bet kokį kitą spalvos koregavimo metodą, išskyrus **PhotoEnhance Spalvų tvarkymas**.

➔ „Spausdinimo spalvų nustatymas“ puslapyje 55

Netinkama spaudinio padėtis, dydis arba paraštės



Galima apsvarstyti kelias priežastis.

■ Naudojate kito spausdintuvo tvarkyklę.

Sprendimai

Įsitikinkite, kad naudojama spausdintuvo tvarkyklė skirta šiam spausdintuvui. Patikrinkite spausdintuvo pavadinimą spausdintuvo tvarkyklės lango viršuje.

■ Išspausdinamas atvirkštinis vaizdas



■ Spausdinimo nuostatose nustatyta, kad vaizdas būtų apverstas horizontaliai.

Sprendimai

Naudodami spausdintuvo tvarkyklę arba programą atšaukite visus veidrodinio vaizdo nustatymus.

Windows

Spausdintuvo tvarkyklės skirtuke **Veidrodinis atvaizdas** pažymėkite **Daugiau pasirinkčių**.

Mac OS

Spausdinimo dialogo lango meniu **Mirror Image** panaikinkite **Spausdinimo nustatymai**.

■ Spaudiniuose matomi mozaiką primenantys raštai



■ Atspausdinti mažos skiriamosios gebos vaizdai arba nuotraukos.

Sprendimai

Spausdindami vaizdus arba nuotraukas, naudokite aukštos skiriamosios gebos duomenis. Nors ekrane atrodo pakankamai gerai, įprastai vaizdai žiniatinklio svetainėse yra žemos skiriamosios gebos, todėl gali suprastėti spausdinimo kokybė.

Prasta kopijavimo kokybė

Trūksta spalvos, juostų arba kopijose pastebimos nepageidaujamos spalvos

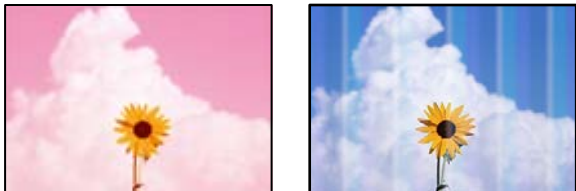

■ Greičiausiai užsikimšę spausdinimo galvutės purkštukai.

Sprendimai

- Atlikite purkštukų patikrą ir pažiūrėkite, ar spausdinimo galvutės purkštukai nėra užsikimšę. Atlikite purkštukų patikrą ir, jei kuris nors spausdinimo galvutės purkštukas užsikimšęs, išvalykite spausdinimo galvutę. Jeigu spausdintuvas buvo ilgai nenaudotas, gali būti užsikimšę spausdinimo galvutės purkštukai, todėl rašalas gali būti netiekiamas.
- Jeigu spausdinate, kai rašalo yra labai nedaug ir jo nesimato rašalo talpos langeliuose, pripildykite rašalo talpas iki viršutinės linijos ir pasinaudokite **Nuodugnus valymas** paslaugų programa, kad pakeistumėte rašalą rašalo vamzdeliuose. Pasinaudoję parankiniu, atlikite purkštukų patikrinimą, kad pamatytumėte, ar spausdinio kokybė pakilo.

➔ „Spausdinimo galvutės patikra ir valymas” puslapyje 113

➔ „Nuodugnus valymas vykdytas” puslapyje 114

Maždaug kas 1.1 cm arba 3.3 cm matomos spalvotos juostos

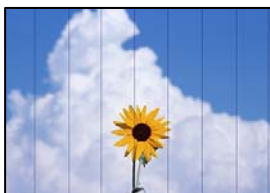

Gali būti šios priežastys.

■ Popieriaus tipo nuostata neatitinka įdėto popieriaus.

Sprendimai

Atsižvelgdami į popieriaus, įdėto į spausdintuvą tipą, pasirinkite tinkamą popieriaus tipo nustatymą.

➔ „Popieriaus rūšių sąrašas” puslapyje 30

■ Nustatyta žema spausdinimo kokybė.

Sprendimai

Spausdindami ant paprasto popieriaus naudokite aukštesnės kokybės nustatymą.

Srityje **Kokybė** pasirinkite **Geriausia**.

■ Spausdinimo galvutės padėtis yra nesulygiuota.

Sprendimai

Pasirinkite valdymo skydelio meniu **Priežiūra** > **Spausdinimo galvutės lygiavimas** > **Horizontalusis lygiavimas** ir sulygiuokite spausdinimo galvutę.

Neaiškios kopijos, vertikalios juostos, netinkamas lygiavimas



enthalten alle
Aufdruck. W
5008 "Regel

Galima apsvarstyti kelias priežastis.

■ Spausdinimo galvutės padėtis yra nesulygiuota.

Sprendimai

Pasirinkite valdymo skydelio meniu **Priežiūra** > **Spausdinimo galvutės lygiavimas** > **Vertikalusis sulygiavimas** ir sulygiuokite spausdinimo galvutę.

Spaudinys atspausdinamas kaip tuščias lapas

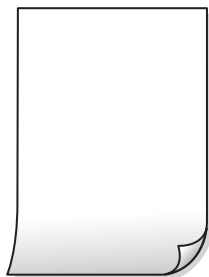

■ Greičiausiai užsikimšę spausdinimo galvutės purkštukai.

Sprendimai

Atlikite purkštukų patikrą, tada, jei purkštukai užsikimšę, bandykite atlikti procedūrą Nuodugnus valymas.

➔ „Nuodugnus valymas vykdomas” puslapyje 114

■ Spausdinimo nuostatos ir į spausdintuvą įdėto popieriaus dydis skiriasi.

Sprendimai

Pakeiskite spausdinimo nuostatas pagal į popieriaus kasetę įdėto popieriaus dydį. Įdėkite popierių į popieriaus kasetę, kuri atitinka spausdinimo nuostatas.

■ **Vienu metu į spausdintuvą paduoti keli popieriaus lapai.**

Sprendimai

Žr. toliau, ką daryti, kad vienu metu į spausdintuvą nebūtų paduoti keli popieriaus lapai.

➔ „Vienu metu tiekiami keli popieriaus lapai” puslapyje 138

Ant popieriaus yra dėmių arba jis nusitrynęs



Galima apsvarstyti kelias priežastis.

■ **Popierius įdėtas netinkamai.**

Sprendimai

Atsiradus horizontalioms juostoms (statmenai spausdinimo kryptčiai) arba popieriaus viršuje ar apačioje atsiradus dėmių, įdėkite popierių tinkama kryptimi ir paslinkite krašto kreiptuvus link popieriaus kraštų.

➔ „Popieriaus įdėjimas” puslapyje 31

■ **Popieriaus kelias yra nešvarus.**

Sprendimai

Atsiradus vertikaloms juostoms (horizontalioms spausdinimo kryptčiai), nuvalykite popieriaus kelią.

➔ „Popieriaus kelio valymas, kad neliktų rašalo dėmių” puslapyje 116

■ **Popierius banguotas.**

Sprendimai

Padėkite popierių ant plokščio paviršiaus, kad patikrintumėte, ar jis susiraitęs. Jei popierius susiraitęs, ištiesinkite jį.

Nukopijuotos nuotraukos yra lipnios



■ Kopija paruošta ant netinkamos nuotraukų popieriaus pusės.

Sprendimai

Patikrinkite, ar kopijuojate ant tam skirtos pusės. Jei netyčia nukopijavote ant blogosios fotografinio popieriaus pusės reikia išvalyti popieriaus kelią.

➔ „Popieriaus įdėjimas” puslapyje 31

➔ „Popieriaus kelio valymas, kad neliktų rašalo dėmių” puslapyje 116

Netinkama kopijų padėtis, dydis arba paraštės

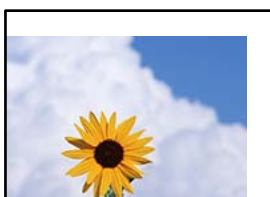

Galima apsvarstyti kelias priežastis.

■ Popierius įdėtas netinkamai.

Sprendimai

Įdėkite popieriaus tinkama kryptimi ir priekinio krašto kreiptuvą pristumkite prie popieriaus krašto.

➔ „Popieriaus įdėjimas” puslapyje 31

■ Popieriaus formatas yra nustatytas netinkamai.

Sprendimai

Pasirinkite tinkamą popieriaus formato nuostatą.

■ Originalai nėra tinkamai uždėti.

Sprendimai

Įsitikinkite, kad originalas tinkamai padėtas pagal lygiavimo žymas.

Jei nėra nuskaityto vaizdo krašto, paslinkite originalą šiek tiek toliau nuo skaitytuvo stiklo krašto. Jūs negalite nuskaityti srities maždaug 1,5 mm (0,06 col.) nuo skaitytuvo stiklo krašto.

➔ „Originalų dėjimas” puslapyje 35

Nukopijuotame vaizde matosi netolygios spalvos, dėmės, taškai ar tiesios linijos



Galima apsvarstyti kelias priežastis.

■ Popieriaus kelias yra nešvarus.

Sprendimai

Norėdami išvalyti popieriaus kelią, įdėkite ir išstumkite popierių nespausdindami.

➔ „Popieriaus kelio valymas, kad neliktų rašalo dėmių” puslapyje 116

■ Ant originalų arba skaitytuvo stiklo yra dulkių arba nešvarumų.

Sprendimai

Pašalinkite dulkes arba nešvarumus, prikibusius prie originalų, bei nuvalykite skaitytuvo stiklą.

➔ „Skaitytuvo stiklas valymas” puslapyje 117

■ Ant ADF arba originalų yra dulkių arba nešvarumų.

Sprendimai

Nuvalykite ADF ir pašalinkite bet kokias dulkes ar nešvarumus, kurie limpa prie originalų.

➔ „ADF valymas” puslapyje 117

■ Originalas buvo prispaustas per stipriai.

Sprendimai

Jei spausite per stipriai, gali atsirasti neryškumų, ištepimų ir dėmių.

Nespauskite originalo arba dokumentų dangčio per stipriai.

➔ „Originalų dėjimas” puslapyje 35

■ Kopijos tankio nuostata yra per aukšta.

Sprendimai

Sumažinkite kopijos tankio nuostatą.

➔ „Pagrindinės kopijavimo meniu parinktys” puslapyje 74

Nukopijuotame vaizde pastebimas muaro efektas (matyti susikertantys brūkšneliai)

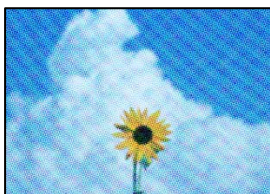

Jei originalas yra atspausdintas dokumentas, pavyzdžiui, žurnalas arba katalogas, bus matomas taškuotas muaro šablonas.

Sprendimai

Pakeiskite sumažinimo arba didinimo nuostatą. Jei vis tiek matomas muaro efektas, originalą padėkite šiek tiek kitokiu kampu.

➔ „Išplėstinės kopijavimo meniu parinktys” puslapyje 75

Ant kopijos matyti ir kitoje originalo pusėje esantis vaizdas



Galima apsvarstyti kelias priežastis.

Kai nuskaitymi ploni originalai, vienu metu gali būti nuskaitymi vaizdai, esantys kitoje pusėje.

Sprendimai

Padėkite originalą ant skaitytuvo stiklo, tuomet ant kitos originalo pusės uždėkite juodą popieriaus lapą.

➔ „Originalų dėjimas” puslapyje 35

Kopijos tankio nuostata yra per aukšta.

Sprendimai

Sumažinkite kopijos tankio nuostatą.

➔ „Pagrindinės kopijavimo meniu parinktys” puslapyje 74

Iš ADF nukopijuotas tekstas arba vaizdas suspaudžiamas arba ištempiamas

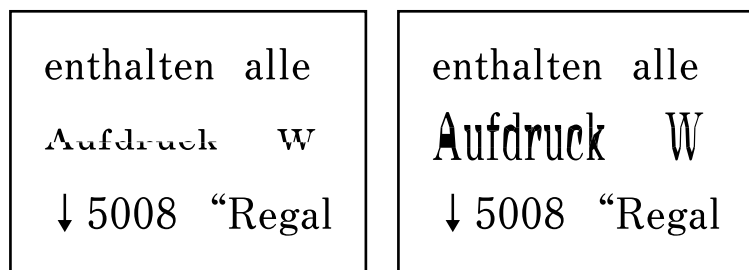

Kai kurie originalai naudojant ADF galėjo būti nuskaityti netinkamai.

Sprendimai

Padėkite nuotraukas ant skaitytuvo stiklo.

Pasirinkite , tada pasirinkite **Kaip > Padėkite originalius dokumentus > skaitytuvo stiklas.**

Pasirinkite **Baigti**, kad uždarytumėte animacijos ekraną.

Su nuskaitytais vaizdais susijusios problemos

Ant skaitytuvo stiklo nuskaitytame vaizde matosi netolygios spalvos, dėmės, taškai ir pan



■ **Ant originalų arba skaitytuvo stiklo yra dulkių arba nešvarumų.**

Sprendimai

Pašalinkite dulkes arba nešvarumus, prikibusius prie originalų, bei nuvalykite skaitytuvo stiklą.

➔ „Skaitytuvo stiklas valymas“ puslapyje 117

■ **Originalas buvo prispaustas per stipriai.**

Sprendimai

Jei spausite per stipriai, gali atsirasti neryškumų, ištepimų ir dėmių.

Nespauskite originalo arba dokumentų dangčio per stipriai.

➔ „Originalų dėjimas“ puslapyje 35

Nuskaitant iš ADF atsiranda tiesios linijos

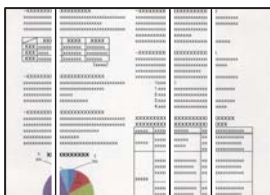

■ **Ant ADF arba originalų yra dulkių arba nešvarumų.**

Sprendimai

Nuvalykite ADF ir pašalinkite bet kokias dulkes ar nešvarumus, kurie limpa prie originalų.

➔ „ADF valymas“ puslapyje 117

Nuskaitytų vaizdų fone pastebimas poslinkis



Kai nuskaityti ploni originalai, vienu metu gali būti nuskaityti vaizdai, esantys kitoje pusėje.

Sprendimai

Kai nuskaityta nuo skaitytuvo stiklo, ant originalo uždėkite juodo popieriaus arba stalo kilimėlį.

➔ „Originalų dėjimas” puslapyje 35

Nepavyksta nuskaityti reikiamos srities naudojant skaitytuvo stiklą

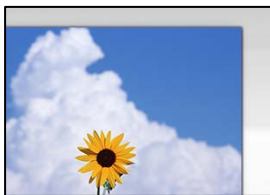

Originalai nėra tinkamai uždėti.

Sprendimai

- Įsitikinkite, kad originalas tinkamai padėtas pagal lygiavimo žymas.
- Jei nėra nuskaityto vaizdo krašto, paslinkite originalą šiek tiek toliau nuo skaitytuvo stiklo krašto. Jūs negalite nuskaityti srities maždaug 1,5 mm (0,06 col.) nuo skaitytuvo stiklo krašto.

➔ „Originalų dėjimas” puslapyje 35

Ant skaitytuvo stiklo yra dulkių arba nešvarumų.

Sprendimai

Nuskaitydami iš valdymo skydelio ir pasirinkdami automatinio nuskaitymo vietos apkarpyimo funkciją, pašalinkite nuo skaitytuvo stiklo ir dokumentų dangčio visas šiukšles ir purvą. Jei aplink originalą bus šiukšlių ar purvo, nuskaitymo sritis išsiplės ir jie bus įtraukti į nuskaitytą vaizdą.

Nepavyksta išspręsti problemų nuskaitytame vaizde

Patikrinkite šiuos dalykus, jei išbandėte visus sprendimus, tačiau problemos neišsprendėte.

Yra problemų su nuskaitymo programinės įrangos nuostatomis.

Sprendimai

Naudodami „Epson Scan 2 Utility“ inicijuokite nuostatas skaitytuvo programinei įrangai.

Pastaba:

„Epson Scan 2 Utility“ — tai su skaitytuvo programine įranga pridedama taikomoji programa.

1. Paleiskite „Epson Scan 2 Utility“.

- Windows 10

Spustelėkite pradžios mygtuką ir tuomet pasirinkite **EPSON > Epson Scan 2 Utility**.

- Windows 8.1/Windows 8

Pagrindinio ieškos mygtuko lauke įveskite programos pavadinimą ir pasirinkite rodomą piktogramą.

- Windows 7/Windows Vista/Windows XP

Spustelėkite pradžios mygtuką ir pasirinkite **Visos programos** arba **Programos > EPSON > Epson Scan 2 > Epson Scan 2 Utility**.

- Mac OS

Pasirinkite **Eiti > Programos > Epson Software > Epson Scan 2 Utility**.

2. Pasirinkite skirtuką **Kita**.
3. Spustelėkite **Atstatyti**.

Jei inicijavus problemos išspręsti nepavyksta, pašalinkite ir iš naujo įdiekite skaitytuvo programinę įrangą.

➔ „Programų įdiegimas ir pašalinimas atskirai” puslapyje 125

Naudojant ADF nuskenotas tekstas arba vaizdas suspaudžiamas arba ištempiamas

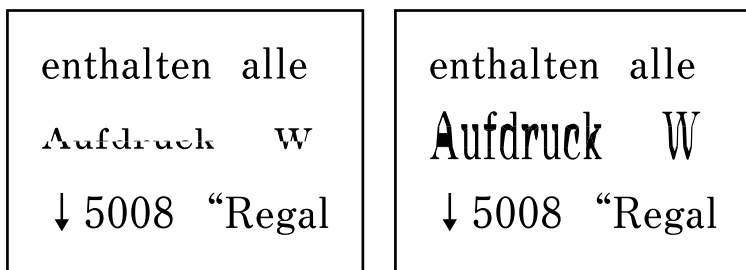

Kai kurie originalai naudojant ADF galėjo būti nuskaityti netinkamai.

Padėkite nuotraukas ant skaitytuvo stiklo.

Pasirinkite **?**, tada pasirinkite **Kaip > Padėkite originalius dokumentus > skaitytuvo stiklas**. Pasirinkite **Baigti**, kad uždarytumėte animacijos ekraną.

Prasta siunčiamų faksogramų kokybė

Prasta siunčiamų faksogramų kokybė



Gali būti šios priežastys.

■ Ant originalų arba skaitytuvo stiklo yra dulkių arba nešvarumų.

Sprendimai

Pašalinkite dulkes arba nešvarumus, prikibusius prie originalų, bei nuvalykite skaitytuvo stiklą.

➔ „Skaitytuvo stiklas valymas” puslapyje 117

■ Originalas buvo prispaustas per stipriai.

Sprendimai

Jei spausite per stipriai, gali atsirasti neryškumų, ištepimų ir dėmių.

Nespauskite originalo arba dokumentų dangčio per stipriai.

➔ „Originalų dėjimas” puslapyje 35

Siunčiant faksogramas iš ADF atsiranda tiesios linijos

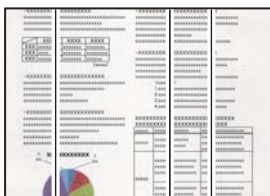

Gali būti šios priežastys.

■ Ant ADF arba originalų yra dulkių arba nešvarumų.

Sprendimai

Nuvalykite ADF ir pašalinkite bet kokias dulkes ar nešvarumus, kurie limpa prie originalų.

➔ „ADF valymas” puslapyje 117

Prasta siunčiamų faksogramų vaizdo kokybė

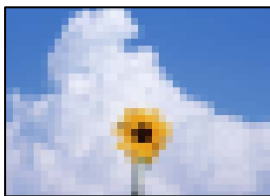

Gali būti šios priežastys.

■ Nustatyta žema skiriamoji geba.

Sprendimai

Jei nežinote siuntėjo fakso aparato našumo, prieš siųsdami faksogramą nustatykite toliau nurodytas parinktis.

- Pasirinkite **Faksas > Fakso nuostatos** ir tada nustatykite **Skiriamoji geba** nuostatą, kad nustatytumėte aukščiausią vaizdo kokybę.

- Pasirinkite **Faksas** > **Fakso nuostatos** ir įjunkite **Tiesioginis siuntimas**.

Atkreipkite dėmesį, kad nustačius **Skiriamoji geba** į **Nuotrauka** ir siunčiant faksogramą neįjungus **Tiesioginis siuntimas**, faksograma gali būti išsiųsta žemesnės skiriamosios gebos.

■ ECM nuostata išjungta.

Sprendimai

Valdymo skydelyje pasirinkite **Nuostatos** > **Bendrosios nuostatos** > **Fakso nuostatos** > **Pagrind. nuostatos** ir įjunkite **ECM** nuostatą. Taip gali pavykti panaikinti klaidas, kurių kyla dėl ryšio problemų. Atkreipkite dėmesį, kad įjungus **ECM** faksogramos gali būti siunčiamos ir priimamos lėčiau.

Nusiųstoje faksogramoje matomas originalo antrosios pusės vaizdas



Gali būti šios priežastys.

■ Kai nuskaitymi ploni originalai, vienu metu gali būti nuskaitymi vaizdai, esantys kitoje pusėje.

Sprendimai

Padėkite originalą ant skaitytuvo stiklo, tuomet ant kitos originalo pusės uždėkite juodą popieriaus lapą.

➔ „Originalų dėjimas” puslapyje 35

■ Siunčiant faksogramas yra didelė tankio nuostata.

Sprendimai

Pasirinkite **Faksas** > **Fakso nuostatos** > **Nuskaitymo nuostatos** > **Tankis**, tada nuostatą sumažinkite.

Bloga gautos faksogramos kokybė

Prasta gaunamų faksogramų vaizdo kokybė

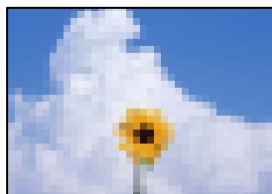

Gali būti šios priežastys.

■ ECM nuostata išjungta.

Sprendimai

Valdymo skydelyje pasirinkite **Nuostatos > Bendrosios nuostatos > Fakso nuostatos > Pagrind. nuostatos** ir įjunkite ECM nuostatą. Taip gali pavykti panaikinti klaidas, kurių kyla dėl ryšio problemų. Atkreipkite dėmesį, kad įjungus ECM faksogramos gali būti siunčiamos ir priimamos lėčiau.

■ Siuntėjo fakso aparate nustatyta žema vaizdo kokybė.

Sprendimai

Paprašykite, kad siuntėjas siųstų aukštesnės kokybės faksogramas.

Nepavyksta išspręsti problemos

Jeigu išmėginus visus sprendimus nepavyko pašalinti problemos, susisiekite su „Epson“ pagalbos tarnyba. Jei negalite išspręsti spausdinimo arba kopijavimo problemų, žr. toliau pateiktą susijusią informaciją.

Susijusi informacija

➔ [„Negalima išspręsti spausdinimo arba kopijavimo problemų“ puslapyje 220](#)

Negalima išspręsti spausdinimo arba kopijavimo problemų

Išbandykite toliau pateiktas problemas iš eilės, pradėdant nuo viršaus, kol išspręsite problemą.

- Įsitikinkite, kad į spausdintuvą įdėtas popieriaus tipas ir spausdintuve nustatytas popieriaus tipas atitinka popieriaus tipo nuostatas spausdintuvo tvarkyklėje.
[„Popieriaus dydžio ir tipo nuostatos“ puslapyje 29](#)
- Naudokite aukštesnės kokybės nuostatą valdymo skydelyje arba spausdintuvo tvarkyklėje.
- Sulygiuokite spausdinimo galvutę.
[„Spausdinimo galvutės lygiavimas“ puslapyje 116](#)
- Atlikite purkštukų patikrą ir pažiūrėkite, ar spausdinimo galvutės purkštukai nėra užsikimšę.
Jei purkštukų patikros šablone trūksta segmentų, gali būti, kad purkštukai yra užsikimšę. Pakartokite galvutės valymą ir purkštukų patikrą pakaitomis 3 kartus bei patikrinkite, ar užsikimšimas pašalintas.
Atkreipkite dėmesį, kad valant spausdinimo galvutę naudojamas rašalas.
[„Spausdinimo galvutės patikra ir valymas“ puslapyje 113](#)
- Išjunkite spausdintuvą, palaukite bent 12 valandas ir patikrinkite, ar užsikimšimas pašalintas.
Jei problema yra užsikimšimas, ji gali būti išspręsta kurį laiką nespausdinant spausdintuvu.
Kol spausdintuvas išjungtas, galite patikrinti toliau nurodytus elementus.
- Patikrinkite, ar naudojate originalius „Epson“ rašalo buteliukus.
Pamėginkite naudoti autentiškus „Epson“ rašalo buteliukus. Naudojant neautentiškus rašalo buteliukus, spausdinimo kokybė gali suprastėti.
- Patikrinkite, ar ant permatomos plėvelės yra nešvarumų.
Jei ant permatomos plėvelės yra nešvarumų, atsargiai juos nuvalykite.
[„Permatomos plėvelės valymas“ puslapyje 120](#)

- ❑ Įsitinkite, kad spausdintuvo viduje nėra likusių popieriaus fragmentų.
Jei šalinatė popierių, nelieskite permatomos plėvelės rankomis arba popieriumi.
- ❑ Patikrinkite popierių.
Patikrinkite, ar popierius nėra susiraitęs ir ar yra įdėtas spausdinamąja puse į viršų.
[„Atsargumo priemonės dėl popieriaus naudojimo” puslapyje 29](#)
[„Galimas popierius ir talpa” puslapyje 244](#)
[„Negalimos popieriaus rūšys” puslapyje 246](#)
- ❑ Jei išjungiate spausdintuvą, palaukite bent 12 valandas, o jei spausdinimo kokybė nepagerėja, paleiskite Nuodugnus valymas.
[„Nuodugnus valymas vykdytas” puslapyje 114](#)

Jei problemos negalite išspręsti patikrindami pirmiau pateiktus sprendimus, jums gali tekti kreiptis dėl remonto darbų. Kreipkitės į „Epson“ pagalbos skyrių.

Susijusi informacija

- ➔ [„Prieš susisiekdami su „Epson“” puslapyje 302](#)
- ➔ [„Kreipimasis į „Epson“ klientų aptarnavimo skyrių” puslapyje 302](#)

Kompiuterio arba įrenginių pridėjimas arba keitimas

Prisijungimas prie spausdintuvo, kuris buvo prijungtas prie tinklo.	223
Pakartotinis tinklo ryšio nustatymas.	224
Tiesioginis išmaniojo įrenginio ir spausdintuvo sujungimas (Wi-Fi Direct).	230
Tinklo jungties būsenos tikrinimas.	234

Prisijungimas prie spausdintuvo, kuris buvo prijungtas prie tinklo

Jei spausdintuvas jau prijungtas prie tinklo, jūs galite prijungti kompiuterį arba išmanųjį įrenginį prie spausdintuvo per tinklą.

Tinklo spausdintuvo naudojimas iš antrojo kompiuterio

Spausdintuvo prijungimui prie kompiuterio rekomenduojame naudoti diegimo programą. Paleisti diegimo programą galite naudodami vieną iš šių būdų.

Sąranka per tinklalapį

Eikite į toliau nurodytą tinklalapį ir įveskite produkto pavadinimą. Eikite į **Sąranka** ir tuomet pradėkite sąranką.
<http://epson.sn>

Nustatymas naudojant programinės įrangos diską (tik modeliams su pridėtu programinės įrangos disku ir naudotojams, kurių Windows kompiuteriai turi diskų skaitymo įrenginį.)

Įdėkite programinės įrangos diską į kompiuterį ir laikykitės ekrane esančių instrukcijų.

Spausdintuvo pasirinkimas

Laikykitės ekrane esančių instrukcijų, kol pasirodo šis ekranas, pasirinkite spausdintuvo, kurį norite prijungti, pavadinimą, tada spustelėkite **Toliau**.

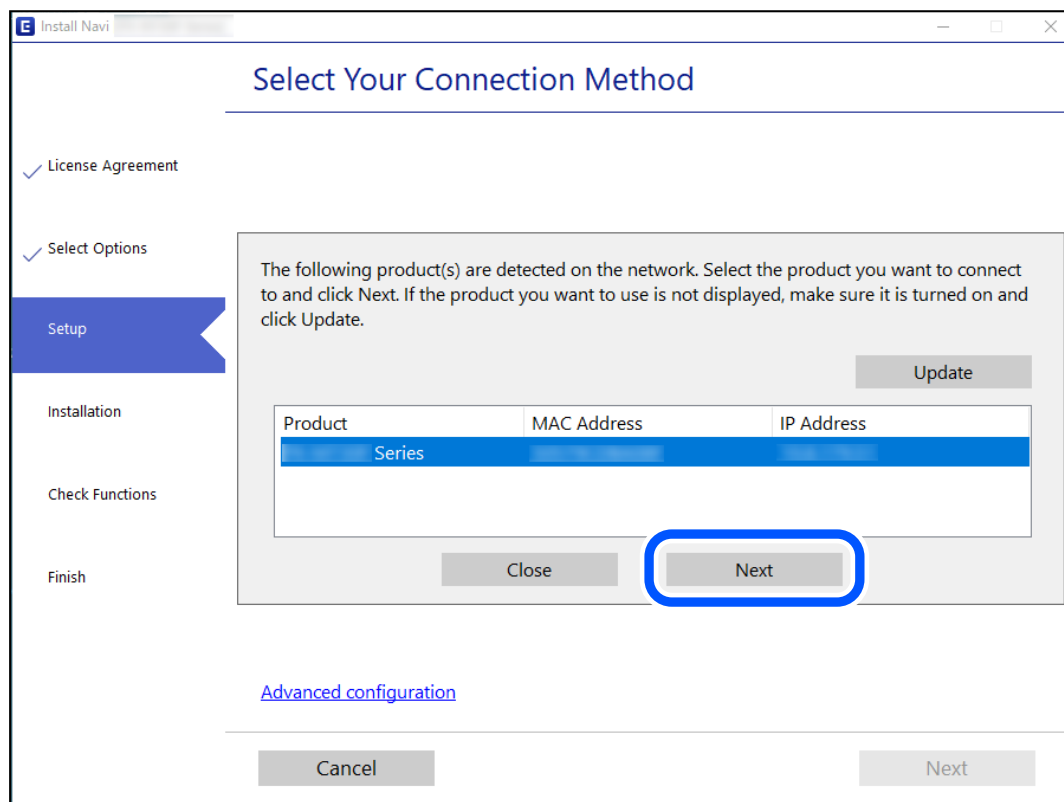

Vadovaukitės ekrane rodomomis instrukcijomis.

Tinklo spausdintuvo naudojimas iš išmaniojo įrenginio

Išmaniųjų įrenginių prie spausdintuvo galite prijungti naudodami vieną iš toliau nurodytų būdų.

Prijungimas naudojant belaidžio ryšio maršruto parinktuvo

Prijunkite išmanųjį įrenginį prie to paties „Wi-Fi“ tinklo (paslaugos rinkinio identifikavimo priemonės), prie kurio prijungtas spausdintuvas.

Daugiau informacijos ieškokite toliau.

[„Nuostatų parinkimas prisijungimui prie išmaniojo prietaiso“ puslapyje 224](#)

Prijungimas naudojant Wi-Fi Direct

Prijunkite išmanųjį įrenginį tiesiai prie spausdintuvo nenaudodami belaidžio ryšio maršruto parinktuvo.

Daugiau informacijos ieškokite toliau.

[„Tiesioginis išmaniojo įrenginio ir spausdintuvo sujungimas \(Wi-Fi Direct\)“ puslapyje 230](#)

Pakartotinis tinklo ryšio nustatymas

Šiame skyriuje paaiškinama, kaip parinkti tinklo ryšio nuostatas ir pakeisti ryšio būdą keičiant belaidžio ryšio maršruto parinktuvą arba kompiuterį.

Belaidžio ryšio maršruto parinktuvo keitimas

Keisdami belaidžio ryšio maršruto parinktuvą parinkite nuostatas ryšiui tarp kompiuterio arba išmaniojo įrenginio ir spausdintuvo.

Šias nuostatas nustatyti turite tada, jei keičiate interneto paslaugų teikėją ir pan.

Nuostatų parinkimas prisijungimui prie kompiuterio

Spausdintuvo prijungimui prie kompiuterio rekomenduojame naudoti diegimo programą. Paleisti diegimo programą galite naudodami vieną iš šių būdų.

- Sąranka per tinklalapį

Eikite į toliau nurodytą tinklalapį ir įveskite produkto pavadinimą. Eikite į **Sąranka** ir tuomet pradėkite sąranką.

<http://epson.sn>

- Nustatymas naudojant programinės įrangos diską (tik modeliams su pridėtu programinės įrangos disku ir naudotojams, kurių Windows kompiuteriai turi diskų skaitymo įrenginį.)

Įdėkite programinės įrangos diską į kompiuterį ir laikykitės ekrane esančių instrukcijų.

Nuostatų parinkimas prisijungimui prie išmaniojo prietaiso

Galite naudoti spausdintuvą per išmanųjį įrenginį prijungę spausdintuvą prie to paties „Wi-Fi“ tinklo (SSID) kaip ir išmanųjį įrenginį. Kad naudotumėte spausdintuvą per išmanųjį įrenginį, atlikite sąranką per šią svetainę. Prisijunkite prie svetainės per išmanųjį įrenginį, kurį norite prijungti prie spausdintuvo.

<http://epson.sn> > Sąranka

Kompiuterio keitimas

Keisdami kompiuterį parinkite ryšio nuostatas tarp kompiuterio ir spausdintuvo.

Nuostatų parinkimas prisijungimui prie kompiuterio

Spausdintuvo prijungimui prie kompiuterio rekomenduojame naudoti diegimo programą. Paleisti diegimo programą galite naudodami vieną iš šių būdų.

Sąranka per tinklalapį

Eikite į toliau nurodytą tinklalapį ir įveskite produkto pavadinimą. Eikite į **Sąranka** ir tuomet pradėkite sąranką.
<http://epson.sn>

Nustatymas naudojant programinės įrangos diską (tik modeliams su pridėtu programinės įrangos disku ir naudotojams, kurių Windows kompiuteriai turi diskų skaitymo įrenginį.)

Įdėkite programinės įrangos diską į kompiuterį ir laikykitės ekrane esančių instrukcijų.

Vadovaukitės ekrane rodomomis instrukcijomis.

Prijungimo prie kompiuterio būdo pakeitimas

Šiame skyriuje paaiškinama, kaip pakeisti ryšio būdą, kai kompiuteris ir spausdintuvas yra sujungti.

Tinklo ryšio keitimas iš eterneto į „Wi-Fi“

Eterneto ryšį į „Wi-Fi“ galite pakeisti spausdintuvo valdymo skydelyje. Ryšio keitimo būdas iš esmės yra toks pat kaip ir „Wi-Fi“ ryšio nuostatos.

Susijusi informacija

➔ „Belaidžio ryšio „Wi-Fi“ nustatymas valdymo skydelyje“ puslapyje 226

Tinklo ryšio keitimas iš „Wi-Fi“ į eternetą

Vadovaukitės toliau pateiktais žingsniais ir pakeiskite „Wi-Fi“ ryšį į eternetą.

1. Pradžios ekrane pasirinkite **Nuostatos**.
2. Pasirinkite **Bendrosios nuostatos > Tinklo nuostatos > Laidinio LAN nustatymas**.
3. Vadovaukitės ekrane rodomomis instrukcijomis.

USB keitimas į tinklo ryšį

Diegimo programos naudojimas ir sąrankos nustatymas iš naujo naudojant kitą prijungimo būdą.

Šaranka per tinklalapį

Eikite į toliau nurodytą tinklalapį ir įveskite produkto pavadinimą. Eikite į **Šaranka** ir tuomet pradėkite šaranką.
<http://epson.sn>

Nustatymas naudojant programinės įrangos diską (tik modeliams su pridėtu programinės įrangos disku ir naudotojams, kurių Windows kompiuteriai turi diskų skaitymo įrenginį.)

Įdėkite programinės įrangos diską į kompiuterį ir laikykitės ekrane esančių instrukcijų.

Pasirinkimas „Pakeisti prisijungimo metodus“

Laikykitės ekrane esančių instrukcijų, kol pasirodo šis ekranas.

Pasirinkite norimą naudoti tinklo ryšį — **Prisijungti naudojant belaidį tinklą (Wi-Fi)** arba **Prijungti naudojant LAN (eternetą)** ir spustelėkite **Toliau**.

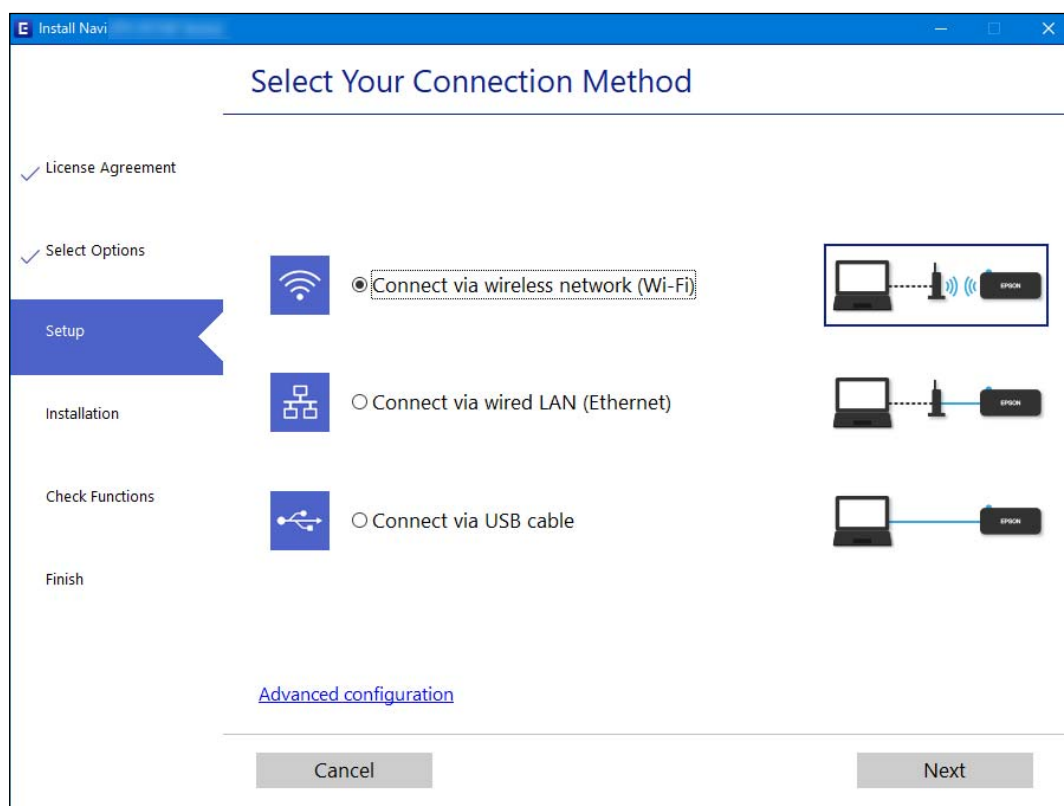

Pastaba:

Rodomas ryšio būdas skiriasi priklausomai nuo modelio.

Vadovaukitės ekrane rodomomis instrukcijomis.

Belaidžio ryšio „Wi-Fi“ nustatymas valdymo skydelyje

Galite keliais būdais pasirinkti tinklo parametrus per spausdintuvo valdymo skydelį. Pasirinkite ryšio tipą, atitinkantį jūsų naudojimo aplinką ir sąlygas.

Jeigu žinote belaidžio maršrutizatoriaus informaciją, pvz. SSID ir slaptažodį, galite nustatymus atlikti rankiniu būdu.

Jeigu belaidis maršrutizatorius palaiko WPS, nustatymus galite atlikti naudodami šarankos mygtukus.

Prijungę spausdintuvą prie tinklo prijunkite jį prie įrenginio, kurį norite naudoti (kompiuterio, išmaniojo įrenginio, planšetės ir pan.).

Susijusi informacija

- ➔ „Wi-Fi“ nustatymų parinkimas įvedant SSID ir slaptažodį” puslapyje 227
- ➔ „Wi-Fi“ nustatymų nustatymas per mygtukų sąranką (WPS)” puslapyje 228
- ➔ „Wi-Fi“ nustatymų nustatymas per PIN kodo sąranką (WPS)” puslapyje 229

„Wi-Fi“ nustatymų parinkimas įvedant SSID ir slaptažodį

„Wi-Fi“ tinklą galite nustatyti įvesdami informaciją, kuri reikalinga prisijungti prie belaidžio maršruto parinktuvo, spausdintuvo valdymo skyde. Norint nustatyti šiuo būdu, jums reikės belaidžio maršruto parinktuvo SSID ir slaptažodžio.

Pastaba:

Jei naudojate standartinius belaidžio maršrutizatoriaus parametrus, SSID ir slaptažodis yra ant etiketės. Jei nežinote SSID ir slaptažodžio, žr. su belaidžiu maršrutizatoriumi pateiktą dokumentaciją.

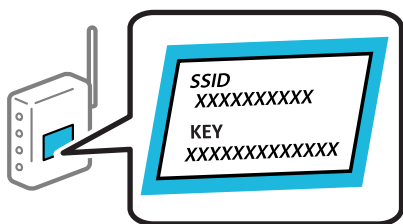

1. Pradžios ekrane palieskite .
2. Pasirinkite „Wi-Fi“ (rekomend.).
Jei spausdintuvas jau prijungtas prie eternetu, pasirinkite **Kelvedis**.
3. Palieskite **Pradėti sąranką**.
Jei tinklo ryšys jau nustatytas, rodoma išsami ryšio informacija. Palieskite **Keisti nuostatas**, kad pakeistumėte nustatymus.
Jei spausdintuvas jau prijungtas prie eternetu, palieskite **Pakeisti į „Wi-Fi“ ryšį**, tada, patikrinę pranešimą, pasirinkite **Taip**.
4. Pasirinkite „Wi-Fi“ konfigūravimo vediklis.
5. Pasirinkite belaidžio maršruto parinktuvo SSID.

Pastaba:

- Jeigu SSID, prie kurio norite prisijungti, nėra rodomas spausdintuvo valdymo skyde, palieskite **Ieškoti dar kartą**, kad atnaujintumėte sąrašą. Jei vis dar nematote, palieskite **Įvesti rankiniu būdu**, tada tiesiogiai įveskite SSID.
- Jei nežinote tinklo pavadinimo (SSID), patikrinkite, ar jis nenurodytas belaidžio maršruto parinktuvo etiketėje. Jei naudojate standartinius belaidžio maršruto parinktuvo parametrus, naudokite etiketėje nurodytą SSID. Jei jokios informacijos rasti nepavyko, žr. su belaidžiu maršruto parinktuvu gautą dokumentaciją.

6. Pasirinkite **Įveskite slaptažodį**, tada įveskite slaptažodį.

Pastaba:

Slaptažodyje skirkite didžiąsias ir mažąsias raides.

Jei nežinote slaptažodžio, patikrinkite, ar jis nenurodytas belaidžio maršruto parinktuvo etiketėje. Etiketėje slaptažodis gali būti nurodytas kaip „Network Key“, „Wireless Password“ ir pan. Jei naudojate standartinius belaidžio maršruto parinktuvo parametrus, naudokite etiketėje nurodytą slaptažodį.

7. Užbaigę, palieskite **OK**.

8. Patikrinkite nustatymus, tada palieskite **Pradėti sąranką**.

9. Norėdami baigti palieskite **Gerai**.

Pastaba:

Jei nepavyksta prisijungti, idėkite paprasto A4 formato popieriaus, tada pasirinkite **Spausdinti patikros ataskaitą**, kad atspausdintumėte prisijungimo ataskaitą.

10. Uždarykite **Tinklo ryšio nuostatos** ekraną.

Susijusi informacija

➔ „Simbolių įvedimas“ puslapyje 26

➔ „Tinklo jungties būsenos tikrinimas“ puslapyje 234

„Wi-Fi“ nustatymų nustatymas per mygtukų sąranką (WPS)

Galite automatiškai nustatyti Wi-Fi tinklą paspausdami belaidžio ryšio maršrutizatoriaus mygtuką. Jeigu įvykdytos toliau nurodytos sąlygos, galite nustatyti vadovaudamiesi šiuo metodu.

Belaidis maršruto parinktuvas yra suderintas su belaidžio ryšio apsaugota sąranka (WPS).

Esama Wi-Fi ryšio jungtis buvo sudaryta paspaudžiant belaidžio ryšio maršruto parinktuvo mygtuką.

1. Pradžios ekrane palieskite .

2. Pasirinkite **„Wi-Fi“ (rekomend.)**.

Jei spausdintuvas jau prijungtas prie eternetu, pasirinkite **Kelvedis**.

3. Palieskite **Pradėti sąranką**.

Jei tinklo ryšys jau nustatytas, rodoma išsami ryšio informacija. Palieskite **Keisti nuostatas**, kad pakeistumėte nustatymus.

Jei spausdintuvas jau prijungtas prie eternetu, palieskite **Pakeisti į „Wi-Fi“ ryšį**, tada, patikrinę pranešimą, pasirinkite **Taip**.

4. Pasirinkite **Mygtuko paspaudimo konfigūracija (WPS)**.

5. Palaikykite paspaudę belaidžio ryšio maršruto parinktuvo mygtuką [WPS], iki kol sumirksi apsaugos indikatorius.

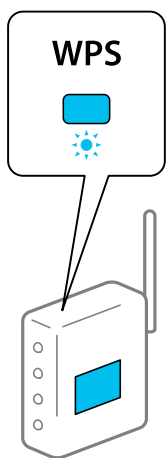

Jeigu nežinote, kur yra [WPS] mygtukas arba jeigu jo nėra ant belaidžio ryšio maršruto parinktuvo, žr. su belaidžio ryšio maršruto parinktuvu pateikiamą dokumentaciją.

6. Spausdintuve palieskite **Pradėti sąranką**.
7. Uždarykite ekraną.
Po tam tikro laiko tarpo ekranas uždaromas automatiškai.

Pastaba:

Nepavykus prisijungti, iš naujo nustatykite belaidį maršruto parinktuvą, perkeltkite jį arčiau prie spausdintuvo ir bandykite vėl. Jei tai nepadeda, išspausdinkite tinklo ryšio ataskaitą ir peržiūrėkite sprendimą.

8. Uždarykite **Tinklo ryšio nuostatos** ekraną.

Susijusi informacija

➔ „Tinklo jungties būsenos tikrinimas“ puslapyje 234

„Wi-Fi“ nustatymų nustatymas per PIN kodo sąranką (WPS)

Prie belaidžio maršrutizatoriaus galite automatiškai prisijungti naudodami PIN kodą. Šį būdą galite naudoti nustatymui, jei belaidis maršrutizatorius suderinamas turi WPS (belaidžio ryšio apsaugota sąranka). Kompiuteriu įveskite belaidžio ryšio maršruto parinktuvo PIN kodą.

1. Pradžios ekrane palieskite .
2. Pasirinkite „Wi-Fi“ (rekomend.).
Jei spausdintuvas jau prijungtas prie eternetu, pasirinkite **Kelvedis**.
3. Palieskite **Pradėti sąranką**.

Jei tinklo ryšys jau nustatytas, rodoma išsami ryšio informacija. Palieskite **Keisti nuostatas**, kad pakeistumėte nustatymus.

Jei spausdintuvas jau prijungtas prie eterneto, palieskite **Pakeisti į „Wi-Fi“ ryšį**, tada, patikrinę pranešimą, pasirinkite **Taip**.

4. Pasirinkite **Kiti > PIN kodo nustatymas (WPS)**.
5. Per dvi minutes belaidžiam maršrutizatoriuje kompiuteriu įveskite PIN kodą (aštuoni skaitmenys), rodomą spausdintuvo valdymo skyde.

Pastaba:

Išsamiau apie PIN kodo įvedimą žr. su belaidžio ryšio maršruto parinktuvu pateikiamą dokumentaciją.

6. Spausdintuvo valdymo skydelyje palieskite **Pradėti sąranką**.
7. Uždarykite ekraną.

Po tam tikro laiko tarpo ekranas uždaromas automatiškai.

Pastaba:

Nepavykus prisijungti, iš naujo įjunkite belaidį maršrutizatorių, perkelkite jį arčiau prie spausdintuvo ir bandykite vėl. Jei tai nepadaeda, išspausdinkite ryšio ataskaitą ir peržiūrėkite sprendimą.

8. Uždarykite **Tinklo ryšio nuostatos** ekraną.

Susijusi informacija

➔ „Tinklo jungties būsenos tikrinimas“ puslapyje 234

Tiesioginis išmaniojo įrenginio ir spausdintuvo sujungimas (Wi-Fi Direct)

Wi-Fi Direct (paprastasis prieigos taškas) leidžia tiesiogiai prijungti išmanųjį įrenginį prie spausdintuvo be belaidžio ryšio maršruto parinktuvo bei spausdinti iš išmaniojo įrenginio.

Apie Wi-Fi Direct

Naudokite šį ryšio metodą, kai namuose ar biure nenaudojate Wi-Fi ar kai norite tiesiogiai sujungti spausdintuvą su kompiuteriu ar išmaniuoju įrenginiu. Šiame režime spausdintuvas veikia kaip belaidis maršrutizatorius, todėl

galite prie spausdintuvo prijungti įrenginius, nenaudodami standartinio belaidžio maršrutizatoriaus. Tačiau tiesiogiai prie spausdintuvo prijungti įrenginiai tarpusavyje komunikuoti per spausdintuvą negali.

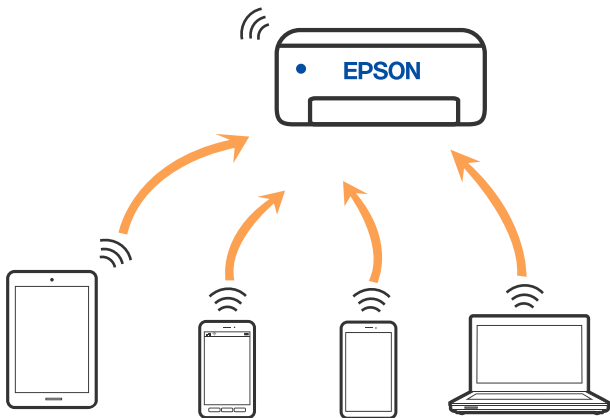

Spausdintuvas tuo pačiu metu gali būti prijungtas prie Wi-Fi ar eterneto ir prie Wi-Fi Direct (paprastojo prieigos taško). Tačiau jei užmezgate tinklo ryšį per Wi-Fi Direct (paprastojo prieigos taško) ryšį, kai spausdintuvas yra prisijungęs prie Wi-Fi, Wi-Fi yra laikinai atjungiamas.

Jungimas prie įrenginių naudojant Wi-Fi Direct

Šis būdas leidžia tiesiogiai prijungti spausdintuvą prie belaidžio ryšio maršruto parinktuvo neturinčių įrenginių.

Pastaba:

„iOS“ ir „Android“ naudotojai sąranką gali patogiai atlikti naudodami „Epson Smart Panel“.

Šiuos nustatymus turite parinkti tik norimam prijungti spausdintuvui ir įrenginiui. Kol neišjungsite „Wi-Fi Direct“ ar neatkursite tinklo numatytųjų nustatymų, šių nustatymų nereikės pasirinkti iš naujo.

1. Pradžios ekrane palieskite .
2. Palieskite **Wi-Fi Direct**.
3. Palieskite **Pradėti sąranką**.
4. Pasirinkite **Kiti metodai**.
5. Pasirinkite **Kiti OS įrenginiai**.

6. Įrenginio „Wi-Fi“ ekrane pasirinkite spausdintuvo valdymo skydelyje rodomą SSID, tada įveskite slaptažodį.

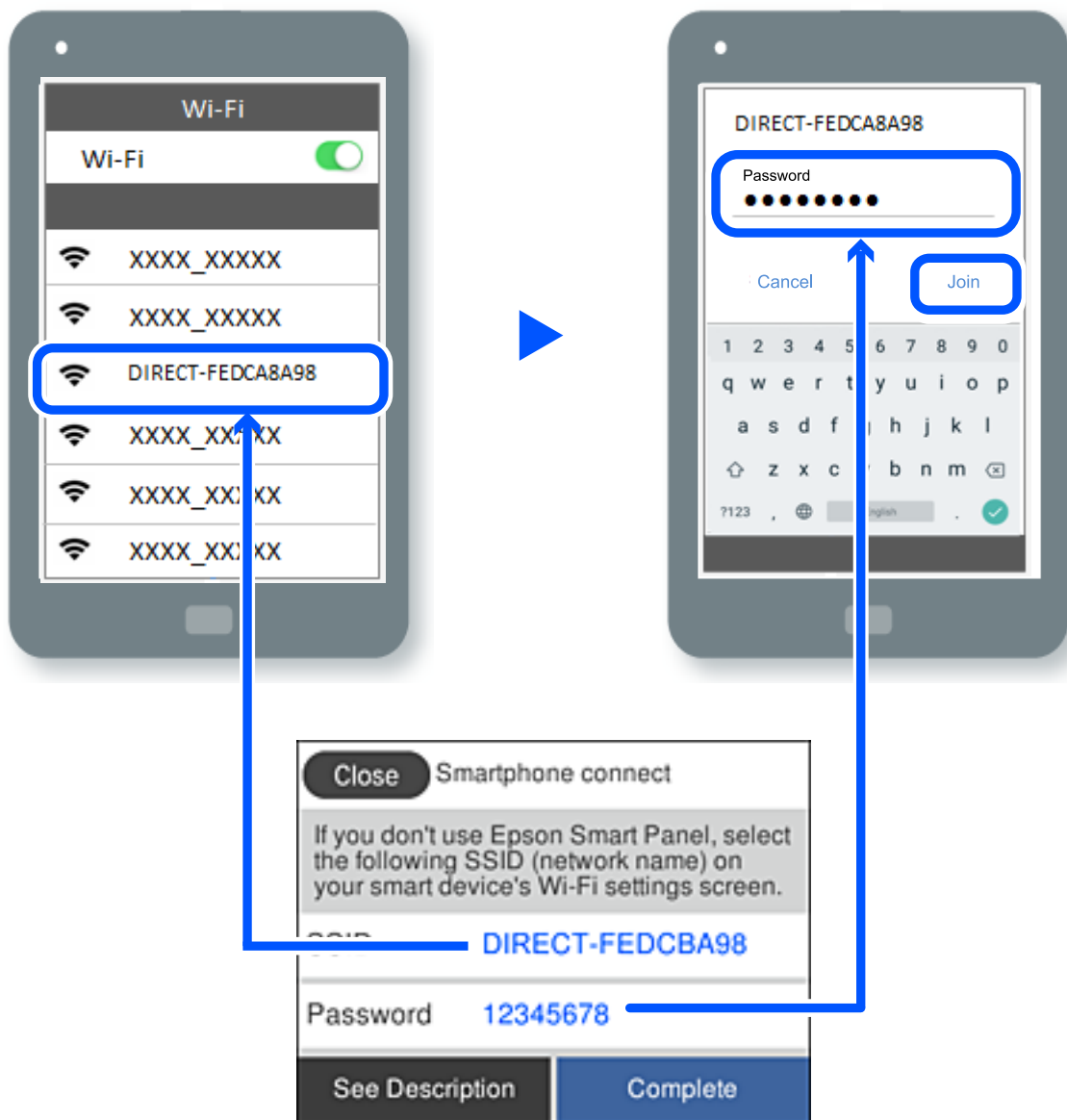

7. Įrenginio spausdinimo programėlės ekrane pasirinkite spausdintuvą, kurį pageidaujate prijungti.

8. Spausdintuvo valdymo skydelyje pasirinkite **Baigti**.

Kai naudojate įrenginius, kurie anksčiau buvo prijungti prie spausdintuvo, kad juos vėl prijungtumėte, įrenginio „Wi-Fi“ ekrane pasirinkite tinklo pavadinimą (SSID).



Pastaba:

Jei naudojate „iOS“ įrenginį, prijungti taip pat galite standartiniu „iOS“ fotoaparatu nuskaitę QR kodą. Žiūrėkite toliau esančią nuorodą <http://epson.sn>.



„Wi-Fi Direct“ (paprastojo prieigos taško) prijungimas

Pastaba:

Išjungus Wi-Fi Direct (paprastojo prieigos taško) ryšį visi prie spausdintuvo per Wi-Fi Direct (paprastojo prieigos taško) ryšį prijungti kompiuteriai ir išmanieji įrenginiai yra atjungiami. Jei norite atjungti konkretų įrenginį, atsijunkite nuo įrenginio, o ne nuo spausdintuvo.

1. Pradžios ekrane palieskite .
2. Pasirinkite **Wi-Fi Direct**.
Rodoma Wi-Fi Direct informacija.
3. Palieskite **Pradėti sąranką**.
4. Palieskite .
5. Pasirinkite **Pasyvinti „Wi-Fi Direct“**.
6. Palieskite **Išjungti nuostatas**.
7. Kai parodomas užbaigimo pranešimas, uždarykite ekraną.
Po tam tikro laiko tarpo ekranas uždaromas automatiškai.
8. Uždarykite **Tinklo ryšio nuostatos** ekraną.

Wi-Fi Direct (paprastojo prieigos taško) nuostatų, pavyzdžiui, SSID, keitimas

Kai Wi-Fi Direct (paprastojo prieigos taško) ryšys įjungtas, nustatymus galite pakeisti  > **Wi-Fi Direct** > **Pradėti sąranką** > , tada rodomi toliau pateikti meniu elementai.

Keisti tinklo pavadinimą

Pakeiskite spausdintuvui prijungti naudotą Wi-Fi Direct (paprastojo prieigos taško) tinklo pavadinimą (SSID) į savo pasirinktą pavadinimą. Tinklo pavadinimą (SSID) galite nustatyti ASCII ženklais, kurie rodomi valdymo skydelio programinės įrangos klaviatūroje. Galite įvesti iki 22 simbolių.

Keičiant tinklo pavadinimą (SSID) atjungiami visi prijungti įrenginiai. Jei norite vėl prijungti įrenginį, naudokite naują tinklo pavadinimą (SSID).

Pakeisti slaptažodį

Pakeiskite spausdintuvui prijungti naudotą Wi-Fi Direct (paprastojo prieigos taško) slaptažodį į savo pasirinktą reikšmę. Slaptažodį galite nustatyti ASCII ženklais, kurie rodomi valdymo skydelio programinės įrangos klaviatūroje. Galite įvesti nuo 8 iki 22 simbolių.

Keičiant slaptažodį atjungiami visi prijungti įrenginiai. Jei norite vėl prijungti įrenginį, naudokite naują slaptažodį.

Pasyvinti „Wi-Fi Direct“

Išjunkite spausdintuvo Wi-Fi Direct (paprastojo prieigos taško) nustatymus. Išjungus atjungiami visi įrenginiai, prijungti prie spausdintuvo „Wi-Fi Direct“ (paprastojo prieigos taško) ryšiu.

Atkurti numatytuosius parametrus

Atkurkite visas numatytąsias Wi-Fi Direct (paprastojo prieigos taško) nustatymų reikšmes.

Panaikinama spausdintuve įrašyto išmaniojo įrenginio „Wi-Fi Direct“ (paprastojo prieigos taško) prijungimo informacija.

Tinklo jungties būsenos tikrinimas

Toliau pateikiamu būdu galite patikrinti tinklo ryšio būseną.

Susijusi informacija

- ➔ „Tinklo ryšio būsenos tikrinimas valdymo skydelyje“ puslapyje 234
- ➔ „Tinklo ryšio ataskaitos spausdinimas“ puslapyje 235

Tinklo ryšio būsenos tikrinimas valdymo skydelyje

Spausdintuvo valdymo skydelio tinklo indikatoriumi arba tinklo piktograma galite patikrinti tinklo ryšio būseną.

Tinklo ryšio būsenos patikrinimas naudojant tinklo piktogramą

Naudodami spausdintuvo pradžios ekrane esančią tinklo piktogramą, galite patikrinti tinklo ryšio būseną ir radijo bangos stiprumą.



Išsamios tinklo informacijos rodymas valdymo skydelyje

Kai spausdintuvas prijungtas prie tinklo, tai pat galite peržiūrėti kitą su tinklu susijusią informaciją pasirinkdami tinklo meniu, kurį norite peržiūrėti.

1. Pradžios ekrane pasirinkite **Nuostatos**.
2. Pasirinkite **Bendrosios nuostatos > Tinklo nuostatos > Tinklo būseną**.

3. Norėdami patikrinti informaciją, pasirinkite meniu, kuriuos norite tikrinti.

Laidinio LAN / „Wi-Fi“ būseną

Rodoma eternetio arba „Wi-Fi“ ryšio tinklo informacija (įrenginio pavadinimas, ryšys, signalo stiprumas ir pan.).

„Wi-Fi Direct“ būseną

Rodoma, ar Wi-Fi Direct slaptažodis yra įjungtas, ir SSID, slaptažodis ir pan. Wi-Fi Direct ryšiams.

Spausdinimo būsenos lapas

Išspausdina tinklo būsenos lapą. Eterneto, „Wi-Fi“, Wi-Fi Direct ir pan. informacija yra atspausdinama ant dviejų arba daugiau lapų.

Tinklo ryšio ataskaitos spausdinimas

Galite atspausdinti tinklo ryšio ataskaitą, kad patikrintumėte ryšio tarp spausdintuvo ir belaidžio maršrutizatoriaus būseną.

1. Pradžios ekrane pasirinkite **Nuostatos**.

2. Pasirinkite **Bendrosios nuostatos > Tinklo nuostatos > Ryšio patikrinimas**.

Prasideda ryšio patikrinimas.

3. Pasirinkite **Spausdinti patikros ataskaitą**.

4. Išspausdinkite tinklo ryšio ataskaitą.

Jei įvyko klaida, patikrinkite tinklo ryšio ataskaitą ir laikykitės atspausdintų sprendimo būdų.

Tinklo ryšio ataskaitos pranešimai ir sprendimai

Patikrinkite tinklo ryšio ataskaitos pranešimus, klaidų kodus ir vadovaukitės sprendimais.

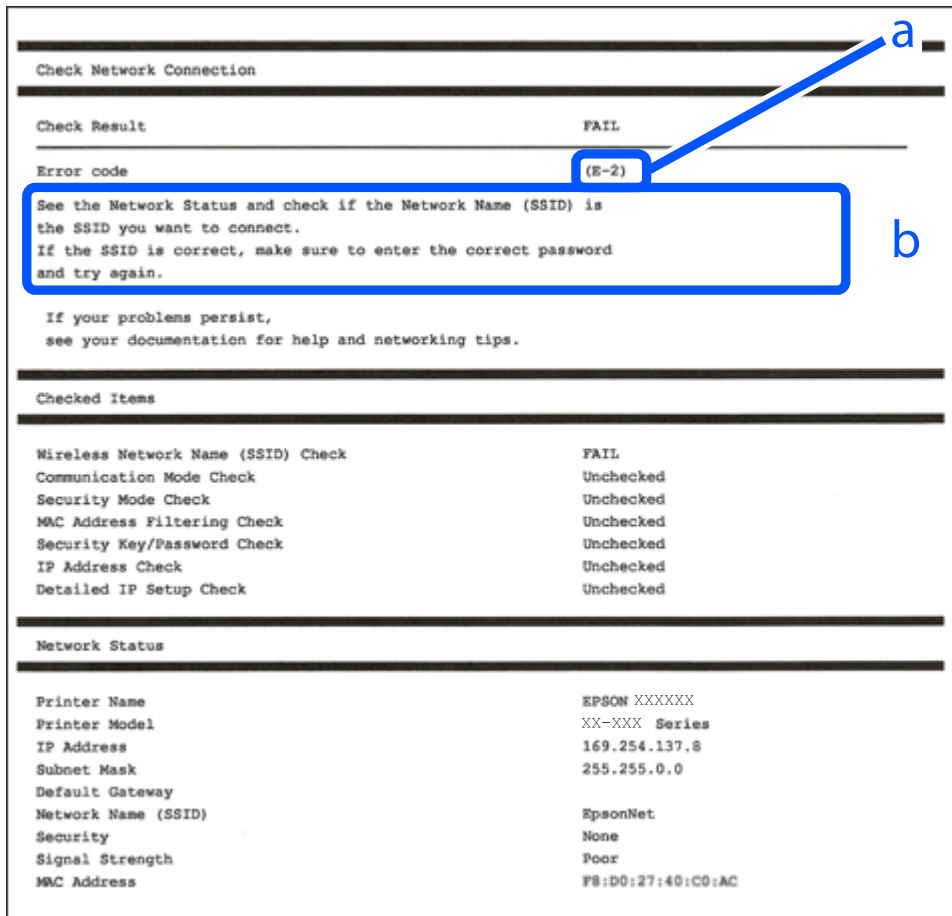

a. Klaidos kodas

b. Pranešimai tinklo aplinkoje

Susijusi informacija

- ➔ „E-1” puslapyje 237
- ➔ „E-2, E-3, E-7” puslapyje 237
- ➔ „E-5” puslapyje 238
- ➔ „E-6” puslapyje 238
- ➔ „E-8” puslapyje 238
- ➔ „E-9” puslapyje 239
- ➔ „E-10” puslapyje 239
- ➔ „E-11” puslapyje 239
- ➔ „E-12” puslapyje 240
- ➔ „E-13” puslapyje 240
- ➔ „Pranešimas tinklo aplinkoje” puslapyje 241

E-1

Sprendimai:

- Įsitikinkite, kad prie spausdintuvo ir koncentratoriaus ar kitų tinklo įrenginių patikimai prijungtas eternetu laidas.
- Įsitikinkite, kad koncentratorius ar kitas tinklo įrenginys yra įjungtas.
- Jeigu spausdintuvą norite prijungti naudodami „Wi-Fi“ ryšį, dar kartą nustatykite spausdintuvo „Wi-Fi“ nustatymus, nes jie yra išjungti.

E-2, E-3, E-7

Sprendimai:

- Įsitikinkite, ar belaidis kelvedis yra įjungtas.
- Patikrinkite, ar kompiuteris arba įrenginys yra tinkamai prijungti prie belaidžio kelvedžio.
- Išjunkite belaidį kelvedį. Palaukite maždaug 10 sekundžių, tada įjunkite jį.
- Padėkite spausdintuvą arčiau belaidžio kelvedžio ir pašalinkite tarp jų esančias kliūtis.
- Jei SSID įvedėte rankiniu būdu, patikrinkite, ar teisingai. Patikrinkite SSID, kurį rasite elemente **Network Status**, esančiame tinklo ryšio ataskaitoje.
- Jei belaidis kelvedis turi kelis SSID, pasirinkite rodomą SSID. Jei SSID naudoja nesuderinamą dažnį, jis nebus rodomas spausdintuve.
- Jei tinklo ryšiui nustatyti naudojate mygtuko sąranką, įsitikinkite, ar belaidis kelvedis palaiko WPS. Jei belaidis kelvedis nepalaiko WPS, mygtuko sąrankos naudoti negalėsite.
- Įsitikinkite, ar SSID naudojami tik ASCII simboliai (raidiniai ir skaitiniai simboliai bei ženklai). Spausdintuvus negali parodyti SSID, kuris sudarytas iš ne ASCII simbolių.
- Prieš prijungdami belaidį kelvedį patikrinkite, ar žinote savo SSID ir slaptažodį. Belaidį kelvedį įrenginį naudojate su jo numatytaisiais parametrais, SSID ir slaptažodis yra nurodyti belaidžio kelvedžio etiketėje. Jei SSID ir slaptažodžio nežinote, kreipkitės į asmenį, kuris nustatė belaidį kelvedį arba žr. dokumentus, pateiktus su belaidžiu kelvedžiu.
- Kai jungiatės prie SSID, sukurto naudojant išmaniojo prietaiso modemo funkciją, patikrinkite SSID ir slaptažodį dokumentuose, pateiktuose su išmaniuoju prietaisu.
- Jei „Wi-Fi“ ryšys staiga nutrūksta, patikrinkite šias sąlygas. Jei yra kuri nors iš išvardytų sąlygų, atkurkite tinklo parametrus, atsisiųsdami ir paleisdami programinę įrangą iš šios interneto svetainės.
<http://epson.sn> > **Sąranka**
 - Kitas išmanusis prietaisas yra pridėtas prie tinklo naudojant mygtuko sąranką.
 - „Wi-Fi“ tinklas buvo nustatytas kitu nei mygtuko sąrankos būdu.

Susijusi informacija

- ➔ „Nuostatų parinkimas prisijungimui prie kompiuterio“ puslapyje 225
- ➔ „Belaidžio ryšio „Wi-Fi“ nustatymas valdymo skydelyje“ puslapyje 226

E-5

Sprendimai:

Turi būti nustatytas vienas iš toliau nurodytų belaidžio kelvedžio apsaugos tipų. Jei jis nenustatytas, pakeiskite belaidžio kelvedžio apsaugos tipą, paskui iš naujo nustatykite spausdintuvo tinklo parametrus.

- WEP-64 bitų (40 bitai)
- WEP-128 bitų (104 bitai)
- WPA PSK (TKIP/AES)*
- WPA2 PSK (TKIP/AES)*
- WPA (TKIP/AES)
- WPA2 (TKIP/AES)

* WPA PSK taip pat vadinamas WPA – asmeninis. WPA2 PSK taip pat vadinamas WPA2 – asmeninis.

E-6

Sprendimai:

- Patikrinkite, ar išjungtas MAC adreso filtravimas. Jei jis suaktyvintas, užregistruokite spausdintuvo MAC adresą, kad jis nebūtų filtruojamas. Išsamios Informacijos ieškokite su belaidžiu kelvedžiu pateikiamuose dokumentuose. Spausdintuvo MAC adresą rasite elemente **Network Status**, esančiame tinklo ryšio ataskaitoje.
- Jei belaidis kelvedis naudoja bendrą autentifikaciją su WEP apsaugos metodu, įsitikinkite, ar autentifikacijos raktas ir indeksas yra teisingi.
- Jei įrenginių, kuriuos galima prijungti prie belaidžio kelvedžio, skaičius yra mažesnis nei jūsų norimas, pakeiskite belaidžio kelvedžio parametrus ir padidinkite prijungiamų įrenginių skaičių. Norėdami atlikti nustatymus, žr. su belaidžiu kelvedžiu pateikiamus dokumentus.

Susijusi informacija

➔ [„Nuostatų parinkimas prisijungimui prie kompiuterio” puslapyje 225](#)

E-8

Sprendimai:

- Jei spausdintuvo IP gavimo adresas yra nustatytas kaip automatinis, įjunkite belaidžio ryšio maršruto parinkiklio DHCP.
- Jei spausdintuvo IP gavimo adresas yra nustatytas kaip rankinis, rankiniu būdu nustatytas IP adresas yra neleistinas, nes nepatenka į diapazoną (pvz., 0.0.0.0.). Spausdintuvo valdymo skydelyje nustatykite teisingą IP adresą.

Susijusi informacija

➔ [„Tinklo nuostatos” puslapyje 260](#)

E-9

Sprendimai:

Patikrinkite šiuos duomenis.

- Įrenginiai įjungti.
- Internetą ir kitus kompiuterius arba tinklo įrenginius tame pačiame tinkle galite pasiekti iš įrenginių, kuriuos norite sujungti su spausdintuvu.

Jei patikrinote šiuos duomenis ir vis tiek negalite prijungti spausdintuvo arba tinklo įrenginių, išjunkite belaidį kelvedį. Palaukite maždaug 10 sekundžių, tada įjunkite jį. Tada atkurkite tinklo parametrus, atsisiųsdami ir paleisdami diegimo programą iš šios interneto svetainės.

<http://epson.sn> > Sąranka

Susijusi informacija

➔ „Nuostatų parinkimas prisijungimui prie kompiuterio“ puslapyje 225

E-10

Sprendimai:

Patikrinkite šiuos dalykus.

- Įjungti kiti tinklo įrenginiai.
- Jei nustatėte rankinį spausdintuvo IP adreso gavimo būdą: tinklo adresai (IP adresai, potinklio šablonas ir numatytasis šliuzas) yra teisingi.

Jei tinklo adresai neteisingi, nustatykite juos iš naujo. Galite patikrinti IP adresą, potinklio šabloną ir numatytąjį šliuzą tinklo ryšio ataskaitos dalyje **Network Status**.

Jei įgalintas DHCP, pakeiskite spausdintuvo IP adreso gavimo nustatymą į automatinį. Jei norite nustatyti IP adresą rankiniu būdu, patikrinkite spausdintuvo IP adresą tinklo ryšio ataskaitos dalyje **Network Status** ir tinklo parametrų ekrane pasirinkite „Rankinis“. Nustatykite potinklio šabloną kaip [255.255.255.0].

Jei spausdintuvas ir tinklo įrenginiai vis tiek nesujungiami, išjunkite belaidžio ryšio maršruto parinktuvą. Palaukite maždaug 10 sekundžių, tada įjunkite.

Susijusi informacija

➔ „Tinklo nuostatos“ puslapyje 260

E-11

Sprendimai:

Patikrinkite šiuos duomenis.

- Numatytosios tinklų sąsajos adresai teisingi, jei nustatote spausdintuvo funkcijos „TCP/IP sąranka“ parametras „Rankiniu būdu“.
- Numatytąją tinklų sąsają nustatytas įrenginys įjungtas.

Nustatykite teisingą numatytosios tinklų sąsajos adresą. Spausdintuvo numatytosios tinklų sąsajos adresą rasite elemente **Network Status**, esančiame tinklo ryšio ataskaitoje.

Susijusi informacija

➔ „Tinklo nuostatos” puslapyje 260

E-12

Sprendimai:

Patikrinkite šiuos duomenis.

- Įjungti kiti šį tinklą naudojančius įrenginius.
- Tinklo adresai (IP adresas, potinklio kaukė ir numatytoji tinklų sąsaja) yra teisingi, jei įvedate juos rankiniu būdu.
- Kitų įrenginių tinklo adresai (potinklio kaukė ir numatytoji tinklų sąsaja) yra tie patys.
- IP adresas konflikto su kitais įrenginiais nekelia.

Jei patikrinote šiuos duomenis ir vis tiek negalite prijungti spausdintuvo arba tinklo įrenginių, atlikite toliau nurodytus veiksmus.

- Išjunkite belaidį kelvedį. Palaukite maždaug 10 sekundžių, tada įjunkite jį.
- Naudodami diegimo programą iš naujo atlikite tinklo nustatymus. Diegimo programą galite paleisti iš šios interneto svetainės.

<http://epson.sn> > **Sąranka**

- Galite užregistruoti kelis slaptažodžius belaidžiame kelvedyje, naudojančiame WEP saugos tipą. Jei užregistruoti keli slaptažodžiai, patikrinkite, ar pirmas užregistruotas slaptažodis nustatytas spausdintuve.

Susijusi informacija

➔ „Tinklo nuostatos” puslapyje 260

➔ „Nuostatų parinkimas prisijungimui prie kompiuterio” puslapyje 225

E-13

Sprendimai:

Patikrinkite šiuos duomenis.

- Tinklo įrenginiai, pvz., belaidis kelvedis, koncentratorius ir kelvedis, yra įjungti.
- Tinklo įrenginių TCP/IP sąranka nebuvo nustatyta rankiniu būdu. (Jei spausdintuvo TCP/IP sąranka nustatoma automatiškai, o kitų tinklo įrenginių TCP/IP sąranka atliekama rankiniu būdu, spausdintuvo tinklas gali skirtis nuo kitų įrenginių tinklo.)

Jei, patikrinus pirmiau nurodytus duomenis, jis vis tiek neveikia, bandykite atlikti šiuos veiksmus.

- Išjunkite belaidį kelvedį. Palaukite maždaug 10 sekundžių, tada įjunkite jį.
- Kompiuterio, naudojančio tą patį tinklą kaip ir spausdintuvą, tinklo parametrus nustatykite naudodami diegimo programą. Diegimo programą galite paleisti iš šios interneto svetainės.

<http://epson.sn> > **Sąranka**

- Galite užregistruoti kelis slaptažodžius belaidžiame kelvedyje, naudojančiame WEP saugos tipą. Jei užregistruoti keli slaptažodžiai, patikrinkite, ar pirmas užregistruotas slaptažodis nustatytas spausdintuve.

Pranešimas tinklo aplinkoje

Pranešimas	Sprendimas
The Wi-Fi environment needs to be improved. Turn the wireless router off and then turn it on. If the connection does not improve, see the documentation for the wireless router.	Perkėlę spausdintuvą arčiau belaidžio maršrutizatoriaus ir pašalinę bet kokias kliūtis tarp šių įrenginių, išjunkite belaidį maršrutizatorių. Palaukite maždaug 10 sekundžių, tada įjunkite. Jei vis dar nepavyksta prisijungti, vadovaukitės prie belaidžio maršrutizatoriaus pridėtais dokumentais.
*No more devices can be connected. Disconnect one of the connected devices if you want to add another one.	Kompiuterį ir išmaniuosius įrenginius, kurios galima prijungti tuo pat metu, galima visiškai prijungti naudojant „Wi-Fi Direct“ (paprastojo prieigos taško) ryšį. Norėdami pridėti dar vieną kompiuterį ar išmanųjį įrenginį, pirmiausiai atjunkite vieną iš prijungtų įrenginių arba pirmiausia prijunkite įrenginį prie kito tinklo. Kiek belaidžių įrenginių tuo pat metu galima prijungti ir prijungtų įrenginių skaičių galite pamatyti tinklo būsenos lape arba spausdintuvo valdymo skydelyje.
The same SSID as Wi-Fi Direct exists in the environment. Change the Wi-Fi Direct SSID if you cannot connect a smart device to the printer.	Spausdintuvo valdymo skydelyje eikite į „Wi-Fi Direct“ sąrankos ekraną ir pasirinkite meniu, skirtą keisti nuostatą. Tinklo pavadinimą galite keisti nuo DIRECT-XX-. Įveskite ne daugiau kaip 22 simbolius.

Tinklo būsenos lapo spausdinimas

Išsamią tinklo informaciją galite patikrinti ją atspausdinę.

- Pradžios ekrane pasirinkite **Nuostatos**.
- Pasirinkite **Bendrosios nuostatos > Tinklo nuostatos > Tinklo būseną**.
- Pasirinkite **Spausdinimo būsenos lapas**.
- Patikrinkite pranešimą, tada atspausdinkite tinklo būsenos lapą.

Kompiuterio tinklo patikrinimas (tik Windows)

Naudodami komandinę eilutę, patikrinkite kompiuterio ryšio būseną ir spausdintuvo ryšio maršrutą. Taip galėsite išspręsti problemas.

❑ komanda „ipconfig“

Parodoma šiuo metu kompiuterio naudojamos tinklo sąsajos ryšio būsena.

Palygindami nuostatų informaciją su faktiniu ryšiu, galėsite patikrinti, ar ryšys yra teisingas. Tuo atveju, kai viename tinkle yra keli DHCP serveriai, galima rasti faktinį kompiuteriui priskirtą adresą, nurodytą DNS serverį ir kt.

❑ Formatas: ipconfig /all

❑ Pavyzdžiai:

```

Administrator: Command Prompt
c:\>ipconfig /all
Windows IP Configuration

Host Name . . . . . : WIN2012R2
Primary Dns Suffix . . . . . : pubs.net
Node Type . . . . . : Hybrid
IP Routing Enabled. . . . . : No
WINS Proxy Enabled. . . . . : No
DNS Suffix Search List. . . . . : pubs.net

Ethernet adapter Ethernet:

Connection-specific DNS Suffix . . : 
Description . . . . . : Gigabit Network Connection
Physical Address. . . . . : XX-XX-XX-XX-XX-XX
DHCP Enabled. . . . . : No
Autoconfiguration Enabled . . . . . : Yes
Link-local IPv6 Address . . . . . : fe80::38fb:7546:18a8:d20e%14(Preferred)
IPv4 Address. . . . . : 192.168.111.10(Preferred)
Subnet Mask . . . . . : 255.255.255.0
Default Gateway . . . . . : 192.168.111.1
DHCPv6 IAID . . . . . : 283142549
DHCPv6 Client DUID. . . . . : 00-01-00-01-20-40-2F-45-00-1D-73-6A-44-08
DNS Servers . . . . . : 192.168.111.2
NetBIOS over Tcpip. . . . . : Enabled

Tunnel adapter isatap.{00000000-ABCD-EFGH-IJK-LMNOPQRSTUUV}>:

Media State . . . . . : Media disconnected
Connection-specific DNS Suffix . . : 
Description . . . . . : Microsoft ISATAP Adapter #2
Physical Address. . . . . : 00-00-00-00-00-00-E0
DHCP Enabled. . . . . : No
Autoconfiguration Enabled . . . . . : Yes

c:\>_
    
```

❑ komanda „pathping“

Galite patvirtinti maršruto parinktųjų, praeinančių pro paskirties pagrindinį kompiuterį, sąrašą ir ryšio maršrutą.

❑ Formatas: pathping xxx.xxx.xxx.xxx

❑ Pavyzdžiai: pathping 192.0.2.222

```

Administrator: Command Prompt
c:\>pathping 192.168.111.20
Tracing route to EPSONAB12AB [192.168.111.20]
over a maximum of 30 hops:
 0  WIN2012R2.pubs.net [192.168.111.10]
 1  EPSONAB12AB [192.168.111.20]

Computing statistics for 25 seconds..
Hop  RTT      Source to Here   This Node/Link   Address
 0      0/ 100 = 0%      0/ 100 = 0%      WIN2012R2.pubs.net [192.168.111.10]
 1  38ms    0/ 100 = 0%      0/ 100 = 0%      EPSONAB12AB [192.168.111.20]

Trace complete.

c:\>_
    
```

Produkto informacija

Popieriaus informacija.	244
Informacija apie reikmenis.	247
Programinės įrangos informacija.	248
Nuostatų meniu sąrašas.	257
Produkto specifikacijos.	271
Reguliavimo informacija.	279

Popieriaus informacija

Galimas popierius ir talpa

Originalus „Epson“ popierius

Norint gauti aukštos kokybės spaudinius, „Epson“ rekomenduoja naudoti originalų „Epson“ popierių.

Pastaba:

- Galimybės įsigyti popieriaus lemia vietovė. Norėdami gauti naujausios informacijos apie jūsų vietovėje parduodamą popierių, kreipkitės į „Epson“ pagalbos skyrių.
- Žr. toliau pateiktą informaciją apie galimas popieriaus rūšis, skirtas dvipusiam spausdinimui.
[„Popierius dvipusiam spausdinimui“ puslapyje 246](#)
- Spausdinant ant originalaus „Epson“ popieriaus naudotojo pasirinktu formatu, galima naudoti tik **Standartin.** arba **Normal** spausdinimo kokybę. Nors kai kurių spausdintuvų tvarkyklės leidžia pasirinkti geresnę spausdinimo kokybę, spausdiniai spausdinami naudojant **Standartin.** arba **Normal** režimus.

Dokumentų spausdinimui tinkantis popierius

Laikmenos pavadinimas	Dydis	Talpa (lapais)	
		Popieriaus kasetė	Galinė popieriaus tiekimo anga
Epson Bright White Ink Jet Paper	A4	200	1

Dokumentų ir nuotraukų spausdinimui tinkantis popierius

Laikmenos pavadinimas	Dydis	Talpa (lapais)	
		Popieriaus kasetė	Galinė popieriaus tiekimo anga
Epson Photo Quality Ink Jet Paper	A4	100	1
Epson Double-sided Photo Quality Ink Jet Paper	A4	80	1
Epson Matte Paper-Heavyweight	A4	20	1
Epson Double-Sided Matte Paper	A4	1	1

Nuotraukų spausdinimui tinkantis popierius

Laikmenos pavadinimas	Dydis	Talpa (lapais)	
		Popieriaus kasetė	Galinė popieriaus tiekimo anga
Epson Ultra Glossy Photo Paper	A4, 13×18 cm (5×7 col.), 10×15 cm (4×6 col.)	20	1
Epson Premium Glossy Photo Paper	A4, 13×18 cm (5×7 col.), 10×15 cm (4×6 col.)	20	1
Epson Premium Semigloss Photo Paper	A4, 13×18 cm (5×7 col.), 10×15 cm (4×6 col.)	20	1
Epson Photo Paper Glossy	A4, 13×18 cm (5×7 col.), 10×15 cm (4×6 col.)	20	1

Įvairūs kiti popieriaus tipai

Laikmenos pavadinimas	Dydis	Talpa (lapais)	
		Popieriaus kasetė	Galinė popieriaus tiekimo anga
Epson Photo Quality Self Adhesive Sheets	A4	1	1

Rinkoje siūlomas popierius

Pastaba:

Žr. toliau pateiktą informaciją apie galimas popieriaus rūšis, skirtas dvipusiam spausdinimui.

„Popierius dvipusiam spausdinimui“ puslapyje 246

Paprastas popierius

Paprastam popieriui priskiriamas kopijavimo popierius ir popierius su antrašte^{*1}.

Dydis	Talpa (lapais)	
	Popieriaus kasetė	Galinė popieriaus tiekimo anga
„Letter“, A4, B5, A5, A6, B6, 16K (195×270 mm)	250	1
„Legal“, „Indian-Legal“, 8,5×13 col.	50	1
Nustatyta naudotojo ^{*2} (mm) Nuo 54×86 iki 215,9×1200	-	1
Nustatyta naudotojo ^{*2} (mm) Nuo 89×127 iki 215,9×1200	1	-

- *1 Popierius, kurio antraštėje spausdinama informacija, pvz. siuntėjo vardas arba įmonės pavadinimas. Popieriaus viršuje turi būti 5 mm arba didesnė paraštė. Naudojant popierių su antrašte, dvipusio spausdinimo vykdyti negalima.
- *2 Galima spausdinti tik iš kompiuterio.

Storas popierius

Dydis	Talpa (lapais)	
	Popieriaus kasetė	Galinė popieriaus tiekimo anga
„Legal“, „Letter“, 8,5×13 col., A4, B5, A5, A6, B6, 16K (195×270 mm), „Indian-Legal“	-	1
Nustatyta naudotojo* (mm) Nuo 54×86 iki 215,9×1200	-	1

* Galima spausdinti tik iš kompiuterio.

Vokas

Dydis	Talpa (vokais)	
	Popieriaus kasetė	Galinė popieriaus tiekimo anga
Vokas Nr. 10, DL, C6 formatų vokai	10	1

Popierius dvipusiam spausdinimui

Originalus „Epson“ popierius

Epson Bright White Ink Jet Paper

Susijusi informacija

➔ [„Galimas popierius ir talpa“ puslapyje 244](#)

Rinkoje siūlomas popierius

Paprastas popierius, kopijavimo popierius*

* Dvipusiam spausdinimui galima naudoti „Letter“, A4, B5, 16K ir naudotojo nustatyto formato (nuo 182×257 iki 215,9×297 mm) popierių.

Susijusi informacija

➔ [„Galimas popierius ir talpa“ puslapyje 244](#)

Negalimos popieriaus rūšys

Nenaudokite šių popierių. Naudojant tokio tipo popierių, popierius gali įstrigti ir spaudinyje bus dėmių.

- Banguoto popieriaus
- Suplėšyto arba sukarpyto popieriaus
- Sulankstyto popieriaus
- Drėgno popieriaus
- Per storo arba per plono popieriaus
- Popieriaus su lipdukais

Nenaudokite šių vokų. Naudojant tokio tipo voką, popierius gali įstrigti ir spaudinyje bus dėmių.

- Banguotų ar sulenktų vokų
- Vokų su lipniais atvartų pakraščiais, taip pat vokų su langeliais
- Per plonų vokų
Jie spausdinant gali susivynioti.

Informacija apie reikmenis

Rašalo buteliukų kodai

„Epson“ rekomenduoja naudoti autentiškus „Epson“ rašalo buteliukus.

Toliau pateikti autentiškų „Epson“ rašalo buteliukų kodai.



Svarbu:

- Epson garantija netaikoma žalai, patirtai naudojant kitus nei nurodyti rašalus, įskaitant bet kokį originalų šiam spausdintuvui neskirtą Epson rašalą, arba bet kokį trečiosios šalies rašalą.*
- Naudojant kitus ne „Epson“ pagamintus gaminius galima patirti žalos, kuriai nėra taikomos „Epson“ garantijos. Tam tikromis aplinkybėmis spausdintuvas gali pradėti veikti su klaidomis.*

Pastaba:

- Rašalo buteliukų kodai gali skirtis atsižvelgiant į vietovę. Norėdami sužinoti teisingus kodus jūsų vietai, kreipkitės į „Epson“ pagalbos skyrių.*
- Nors rašalo buteliukuose gali būti perdirbtų medžiagų, tačiau tai neturi poveikio spausdintuvo veikimui ar rezultatams.*
- Rašalo buteliuko techniniai duomenys ir išvaizda gali būti keičiami tobulinant, iš anksto nepranešus.*

Europoje

Gaminys	BK: Black (Juoda)	C: Cyan (Žydra)	M: Magenta (Purpurinė)	Y: Yellow (Geltona)
ET-5170 Series/ ET-5150 Series	113	113	113	113
L6490 Series/L6460 Series	112	112	112	112

Pastaba:

Apsilankykite šioje interneto svetainėje, norėdami gauti informacijos apie „Epson“ rašalo buteliuko sąnaudas.

<http://www.epson.eu/pageyield>

For Australia and New Zealand

BK: Black (Juoda)	C: Cyan (Žydra)	M: Magenta (Purpurinė)	Y: Yellow (Geltona)
542	542	542	542

Azijoje

BK: Black (Juoda)	C: Cyan (Žydra)	M: Magenta (Purpurinė)	Y: Yellow (Geltona)
008	008	008	008

Tech. priežiūros dėžutės kodas

Tech. priežiūros dėžutę gali įsigyti ir pakeisti naudotojas.

„Epson“ rekomenduoja naudoti originalią „Epson“ tech. priežiūros dėžutę.

Toliau pateiktas autentiškos „Epson“ tech. priežiūros dėžutės kodas.

T04D1



Svarbu:

Sumontavus techninės priežiūros dėžutę spausdintuve, jos negalima naudoti su kitais spausdintuvais.

Programinės įrangos informacija

Šiame skyriuje pristatomos spausdintuvui skirtos tinklo paslaugos ir programinės įrangos produktai, kuriuos galima atsisiųsti iš „Epson“ svetainės.

Programinė įranga spausdinimui

Programa, suteikianti galimybę spausdinti iš kompiuterio (Windows spausdintuvo tvarkyklė)

Spausdintuvo tvarkyklė valdo spausdintuvą pagal programos komandas. Atlikus nustatymus spausdintuvo tvarkyklėje pasiekiami geriausių spausdinimo rezultatų. Be to, naudodami spausdintuvo tvarkyklės priemonę, jūs galite patikrinti spausdintuvo būseną arba ją matyti veikimo būsenoje.

Pastaba:

Jūs galite keisti spausdintuvo tvarkyklės kalbą. Nustatyme **Kalba**, kurį rasite skirtuke **Tech. priežiūra**, pasirinkite norimą naudoti kalbą.

Prisijungimas prie spausdintuvo tvarkyklės iš programų

Norėdami parinkti nustatymus, taikytinus tik naudojamai programai, įjunkite tą programą.

Meniu **Failas** pasirinkite **Spausdinti** arba **Spausdinimo nustatymas**. Pasirinkite spausdintuvą ir paspauskite **Nuostatos** arba **Ypatybės**.

Pastaba:

Veiksmai skiriasi priklausomai nuo programos. Išsamios informacijos ieškokite programėlės žinyne.

Prisijungimas prie spausdintuvo tvarkyklės iš valdymo skydelio

Norėdami parinkti visoms programoms taikytinus nustatymus, prisijunkite iš valdymo skydelio.

Windows 10/Windows Server 2019/Windows Server 2016

Spustelėkite pradžios mygtuką ir skyriuje **Aparatūra ir garsas** pasirinkite „**Windows**“ sistema > **Valdymo skydelis** > **Peržiūrėti įrenginius ir spausdintuvus**. Dešiniuoju pelės mygtuku spustelėkite naudojamą spausdintuvą arba paspauskite ir neatleisdami pasirinkite **Spausdinimo nuostatos**.

Windows 8.1/Windows 8/Windows Server 2012 R2/Windows Server 2012

Dalyje **Aparatūra ir garsas** pasirinkite **Darbalaukis** > **Parametrai** > **Valdymo skydelis** > **Peržiūrėti įrenginius ir spausdintuvus**. Dešiniuoju pelės mygtuku spustelėkite naudojamą spausdintuvą arba paspauskite ir neatleisdami pasirinkite **Spausdinimo nuostatos**.

Windows 7/Windows Server 2008 R2

Spustelėkite pradžios mygtuką ir skyriuje **Aparatūra ir garsas** pasirinkite **Valdymo skydelis** > **Peržiūrėti įrenginius ir spausdintuvus**. Dešiniuoju pelės mygtuku spustelėkite naudojamą spausdintuvą ir pasirinkite **Spausdinimo nuostatos**.

Windows Vista/Windows Server 2008

Spustelėkite pradžios mygtuką ir skyriuje **Aparatūra ir garsas** pasirinkite **Valdymo skydelis** > **Spausdintuvai**. Dešiniuoju pelės mygtuku spustelėkite naudojamą spausdintuvą ir pasirinkite **Spausdinimo nuostatos**.

Windows XP/Windows Server 2003 R2/Windows Server 2003

Spustelėkite pradžios mygtuką ir pasirinkite **Valdymo skydelis** > **Spausdintuvai ir kita aparatūra** > **Spausdintuvai ir faksai**. Dešiniuoju pelės mygtuku spustelėkite naudojamą spausdintuvą ir pasirinkite **Spausdinimo nuostatos**.

Prisijungimas prie spausdintuvo tvarkyklės naudojant spausdintuvo piktogramą užduočių juostoje

Darbalaukio užduočių juostoje esanti spausdintuvo piktograma yra nuorodos piktograma, kuri suteikia galimybę greitai pasiekti spausdintuvo tvarkyklę.

Paspaudus spausdintuvo piktogramą ir pasirinkus **Spausdintuvo nustatymai**, galima įjungti tą patį spausdintuvo nustatymų langą, kuris rodomas pasirinkus iš valdymo skydelio. Dukart paspaudus šią piktogramą, galima patikrinti spausdintuvo būseną.

Pastaba:

*Jei spausdintuvo piktograma užduočių juostoje nėra rodoma, įjunkite spausdintuvo tvarkyklės langą, spustelėkite **Stebėjimo pasirinktys** skirtuke **Tech. priežiūra** ir pasirinkite **Registruoti sparčiosios nuorodos piktogramą užduočių juostoje**.*

Paslaugų programos paleidimas

Atidarykite spausdintuvo tvarkyklės langą. Spustelėkite skirtuką **Tech. priežiūra**.

„Windows“ spausdintuvo tvarkyklės naudojimo nustatymų parinkimas

Nustatymus galite parinkti įgalinę „EPSON Status Monitor 3“.

1. Atidarykite spausdintuvo tvarkyklės langą.
2. Skirtuke **Išplėstinės nuostatos** spustelėkite **Tech. priežiūra**.
3. Nustatykite reikiamus nustatymus ir spustelėkite **Gerai**.
Paaškinimo, kaip nustatyti elementus, žr. internetiniame žinyne.

Susijusi informacija

➔ „Programa, suteikianti galimybę spausdinti iš kompiuterio (Windows spausdintuvo tvarkyklė)” puslapyje 248

Programa, suteikianti galimybę spausdinti iš kompiuterio (Mac OS spausdintuvo tvarkyklė)

Spausdintuvo tvarkyklė valdo spausdintuvą pagal programos komandas. Atlikus nustatymus spausdintuvo tvarkyklėje pasiekiami geriausių spausdinimo rezultatų. Be to, naudodami spausdintuvo tvarkyklės priemonę, jūs galite patikrinti spausdintuvo būseną arba ją matyti veikimo būsenoje.

Prisijungimas prie spausdintuvo tvarkyklės iš programų

Spustelėkite nuostatas **Puslapio sąranka** arba **Spausdinti**, esančias programos meniu **Failas**. Jei reikia, spustelėkite **Rodyti informaciją** (arba ▼), kad būtų išplėstas spausdinimo langas.

Pastaba:

*Atsižvelgiant į naudojamą programą, **Puslapio sąranka** meniu **Failas** gali būti nerodoma, o spausdinimo ekrano rodyimo veiksmai gali skirtis. Išsamios informacijos ieškokite programėlės žinyne.*

Paslaugų programos paleidimas

Pasirinkite **Sistemos nuostatos**, atidarę meniu „Apple“, spauskite **Spausdintuvai ir skaitytuvai** (arba **Spausdinti ir nuskaityti, Spausdinti ir siūsti faksogramą**), tada pasirinkite spausdintuvą. Spustelėkite **Parinktys ir tiekimas > Paslaugų programa > Atidaryti spausdintuvo paslaugų programą**.

Mac OS spausdintuvo tvarkyklės vadovas

Epson Printer Utility

Galite įjungti techninės priežiūros funkciją, pvz., purkštukų patikrą ir spausdinimo galvutės valymą, ir paleisdami EPSON Status Monitor, galite patikrinti spausdintuvo būseną ir klaidų informaciją.

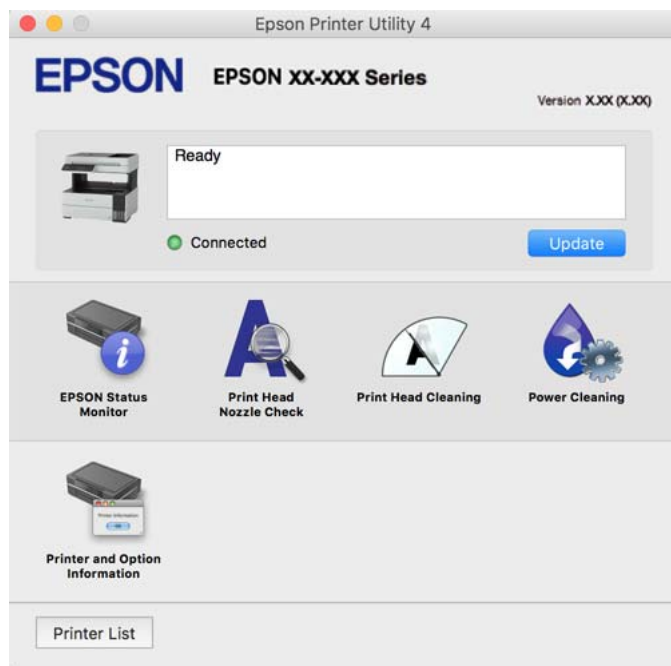

Prieiga prie „Mac OS“ spausdintuvo tvarkyklės operacijos nustatymų lango

Pasirinkite **Sistemos nuostatos**, atidarę meniu „Apple“, spauskite **Spausdintuvai ir skaitytuvai** (arba **Spausdinti ir nuskaityti, Spausdinti ir siųsti faksogramą**), tada pasirinkite spausdintuvą. Spustelėkite **Parinktys ir tiekimas > Parinktys** (arba **Tvarkyklė**).

Programa, skirta greitam ir maloniam spausdinimui iš kompiuterio („Epson Photo+“)

„Epson Photo+“ yra programa, suteikianti galimybę spausdinti vaizdus parinkus įvairius išdėstymus. Taip pat galite koreguoti vaizdą ir peržiūrint dokumentą reguliuoti padėtį. Be to, vaizdus galima bet kada pašviesinti pridėjus teksto arba antspaudų. Spausdinant ant originalaus „Epson“ fotopopieriaus, rašalo kokybė pagerinama iki geriausios įmanomos, o paviršius gražiai padengiamas idealiai perteiktomis spalvomis.

Išsamios informacijos ieškokite programėlės žinyne.

Pastaba:

- Windows Server operacinės sistemos nepalaikomos.
- Norint naudoti šią programą, turi būti įdiegta šio spausdintuvo tvarkyklė.

Paleidimas Windows operacinėje sistemoje

- Windows 10

Spustelėkite pradžios mygtuką ir tuomet pasirinkite **Epson Software > Epson Photo+**.

Windows 8.1/Windows 8

Pagrindinio ieškos mygtuko lauke įveskite programos pavadinimą ir pasirinkite rodomą piktogramą.

Windows 7/Windows Vista/Windows XP

Spustelėkite pradžios mygtuką ir pasirinkite **Visos programos** arba **Programos > Epson Software > Epson Photo+**.

Paleidimas Mac OS operacinėje sistemoje

Pasirinkite **Eiti > Programos > Epson Software > Epson Photo+**.

Susijusi informacija

➔ „Programų įdiegimas atskirai“ puslapyje 125

Programėlė, skirta spausdintuvui iš išmaniojo įrenginio lengvai valdyti (Epson Smart Panel)

Epson Smart Panel yra programėlė, leidžianti lengvai vykdyti spausdintuvo operacijas, įskaitant spausdinimą, kopijavimą ir nuskaitymą iš išmaniojo įrenginio, pavyzdžiui, išmaniojo telefono arba planšetinio kompiuterio. Galite prijungti spausdintuvą prie išmaniojo įrenginio per belaidį tinklą, patikrinti rašalų lygius ir spausdintuvo būseną bei rasti trikčių šalinimo būdus, jei įvyktų klaida. Taip pat galite lengvai kopijuoti, užregistravę mėgstamą kopiją.

Raskite ir įdiekite Epson Smart Panel iš App Store arba Google Play.



Programa, skirta paprastai spausdinti iš „Android“ programos („Epson“ spausdinimo įgalinimo įrankis)

„Epson“ spausdinimo įgalinimo įrankis yra programa, skirta bevieliu būdu spausdinti dokumentus, el. laiškus, nuotraukas ir tinklalapius tiesiai iš „Android“ telefono arba planšetinio kompiuterio („Android v4.4“ arba naujesnė). Keliais paspaudimais „Android“ įrenginys atras „Epson“ spausdintuvą, prijungtą prie to paties bevielio tinklo.

„Epson“ spausdinimo įgalinimo įrankio ieškokite įdiekite iš „Google Play“.

Programinė įranga nuskaitymui

Programa, skirta nuskaitymui iš kompiuterio (Epson ScanSmart)

Ši programa jums leidžia lengvai nuskaityti dokumentus, tuomet įrašyti nuskaitytus vaizdus atliekant paprastus veiksmus.

Išsamios informacijos, kaip naudoti funkcijas, ieškokite Epson ScanSmart žinyne.

Paleidimas Windows operacinėje sistemoje

Windows 10

Spustelėkite pradžios mygtuką ir pasirinkite **Epson Software > Epson ScanSmart**.

„Windows 8.1“ / „Windows 8“

Pagrindinio ieškos mygtuko lauke įveskite programos pavadinimą ir pasirinkite rodomą piktogramą.

„Windows 7“

Spustelėkite pradžios mygtuką ir pasirinkite **Visos programos > Epson Software > Epson ScanSmart**.

Paleidimas Mac OS operacinėje sistemoje

Pasirinkite **Eiti > Programos > Epson Software > Epson ScanSmart**.

Faksogramų programinė įranga

Fakso operacijų ir faksogramų siuntimo konfigūravimo programa (FAX Utility)

FAX Utility — tai programa, kurią naudojant galima konfigūruoti įvairias faksogramų siuntimo iš kompiuterio nuostatas. Pavyzdžiui, galima kurti arba redaguoti siunčiant faksogramas naudojamus kontaktų sąrašus, nustatyti, kad priimtos faksogramos į kompiuterį būtų įrašomos PDF formatu, ir kt. Išsamios informacijos ieškokite programėlės žinyne.

Pastaba:

Windows Server operacinės sistemos nepalaikomos.

Prieš diegiant FAX Utility, būtina įdiegti spausdintuvo tvarkyklę.

Įsitikinkite, kad įdiegta FAX Utility. Žr. toliau „Paleidimas Windows operacinėje sistemoje“ arba „Paleidimas Mac OS operacinėje sistemoje“, kad patikrintumėte, ar įdiegta programa.

Paleidimas Windows operacinėje sistemoje

Windows 10

Spustelėkite pradžios mygtuką ir pasirinkite **Epson Software > FAX Utility**.

Windows 8.1/Windows 8

Pagrindinio ieškos mygtuko lauke įveskite programos pavadinimą ir pasirinkite rodomą piktogramą.

Windows 7/Windows Vista/Windows XP

Spustelėkite pradžios mygtuką ir pasirinkite **Visos programos (arba Programos) > Epson Software > FAX Utility**.

Paleidimas Mac OS operacinėje sistemoje

Pasirinkite **Sistemos nuostatos** iš Apple meniu > **Spausdintuvai ir skaitytuvai** (arba **Spausdinti ir nuskaityti, Spausdinti ir siųsti faksogramą**), tada pasirinkite spausdintuvą (FAKSA). Spustelėkite **Parinktys ir tiekimas > Paslaugų programa > Atidaryti spausdintuvo paslaugų programą**.

Susijusi informacija

➔ „Faksogramos siuntimas iš kompiuterio“ puslapyje 102

➔ „Faksogramų gavimas į kompiuterį“ puslapyje 107

Faksogramų siuntimo programa (PC-FAX tvarkyklė)

PC-FAX tvarkyklė yra programa, kuri dokumentą, sukurtą kita programa, leidžia išsiųsti kaip faksogramą tiesiai iš kompiuterio. „PC-FAX“ tvarkyklė įdiegiama įdiegiant „FAX Utility“. Išsamios informacijos ieškokite programėlės žinyne.

Pastaba:

- Windows Server operacinės sistemos nepalaikomos.*
- Patikrinkite, ar įdiegta PC-FAX tvarkyklė. Žr. tolesnius skyrius „Prieiga iš Windows“ arba „Prieiga iš Mac OS“.*
- Atsižvelgiant į programą, kuria buvo sukurtas dokumentas, naudojimas gali skirtis. Išsamios informacijos ieškokite programėlės žinyne.*

Prieiga iš Windows

Programos meniu **Failas** pasirinkite **Spausdinti** arba **Spausdinimo sąranka**. Pasirinkite naudojamą spausdintuvą (faksą) ir spustelėkite **Nuostatos** arba **Ypatybės**.

Prieiga iš Mac OS

Programos meniu **Failas** pasirinkite **Spausdinti**. Nustatydami **Spausdintuvas** nustatymą pasirinkite naudojamą spausdintuvą (faksą), o tada išskleidžiamajame meniu pasirinkite **Fax Settings** arba **Recipient Settings**.

Susijusi informacija

➔ „Faksogramos siuntimas iš kompiuterio“ puslapyje 102

Programinė įranga pakuotėms kurti

Application for Creating Driver Packages (EpsonNet SetupManager)

EpsonNet SetupManager — tai programinė įranga, skirta sukurti paketą paprastam spausdintuvo įrengimui, pvz., spausdintuvo tvarkyklės įdiegimui, EPSON Status Monitor įdiegimui ir spausdintuvo priedado sukūrimui. Ši programinė įranga suteikia galimybę administratoriui sukurti unikalius programinės įrangos paketus ir išplatinti juos grupėms.

Daugiau informacijos rasite savo regiono Epson žiniatinklio svetainėje.

<http://www.epson.com>

Programinė įranga parinkti nuostatas

Spausdintuvo operacijų konfigūravimo programa (Web Config)

Web Config yra programa, veikianti žiniatinklio naršyklėje, pvz., Internet Explorer ir Safari, kompiuteryje arba išmaniajame įrenginyje. Galite patvirtinti spausdintuvo būseną ar pakeisti tinklo tarnybą ir spausdintuvo nustatymus. Norėdami naudoti Web Config, prijunkite spausdintuvą ir kompiuterį ar įrenginį prie to paties tinklo.

Palaikomos šios naršyklės.

Microsoft Edge, Internet Explorer 8 arba naujesnė, Firefox*, Chrome*, Safari*

* Naudokite naujausią versiją.

Pastaba:

Jei administratoriaus slaptažodis nenustatytas pasiekiant Web Config, slaptažodį reikia nustatyti administratoriaus slaptažodžio nustatymo puslapyje.

Nepamirškite naudotojo vardo ir slaptažodžio. Jeigu juos pamiršite, turėsite kreiptis į „Epson” techninės pagalbos tarnybą.

Web Config vykdymas žiniatinklio naršyklėje

1. Patikrinkite spausdintuvo IP adresą.

Spausdintuvo pradžios ekrane pasirinkite tinklo piktogramą, tada pasirinkite aktyvų ryšio metodą, kad patvirtintumėte spausdintuvo IP adresą.

Pastaba:

Taip pat patikrinkite IP adresą, atspausdindami tinklo ryšio ataskaitą.

2. Kompiuteryje arba išmaniajame įrenginyje paleiskite žiniatinklio naršyklę ir įveskite spausdintuvo IP adresą.

Formatas:

IPv4: http://spausdintuvo IP adresas/

IPv6: http://[spausdintuvo IP adresas]/

Pavyzdžiai:

IPv4: http://192.168.100.201/

IPv6: http://[2001:db8::1000:1]/

Pastaba:

Išmaniuoju įrenginiu taip pat galite vykdyti Web Config, atidarę Epson Smart Panel gaminio informacijos ekraną.

Kadangi spausdintuvus, užmegzdamas ryšį su HTTPS, naudoja paties pasirašymą sertifikatą, kai paleidžiate Web Config, rodomas įspėjamasis pranešimas; tai nereiškia problemos ir gali būti saugiai ignoruojama.

Susijusi informacija

➔ [„Tinklo ryšio ataskaitos spausdinimas” puslapyje 235](#)

Web Config vykdymas operacinėje sistemoje Windows

Kai kompiuteris su spausdintuvu sujungiamas naudojant WSD, atlikite toliau nurodytus veiksmus konfigūruoti Web Config.

1. Atidarykite spausdintuvų sąrašą kompiuteryje.

Windows 10

Spustelėkite pradžios mygtuką ir skyriuje **Aparatūra ir garsas** pasirinkite **„Windows“ sistema > Valdymo skydelis > Peržiūrėti įrenginius ir spausdintuvus**.

Windows 8.1/Windows 8

Dalyje **Aparatūra ir garsas** arba **Aparatūra** pasirinkite **Darbalaukis > Parametrai > Valdymo skydelis > Peržiūrėti įrenginius ir spausdintuvus**.

Windows 7

Spustelėkite pradžios mygtuką ir skyriuje **Aparatūra ir garsas** pasirinkite **Valdymo skydelis > Peržiūrėti įrenginius ir spausdintuvus**.

Windows Vista

Spustelėkite pradžios mygtuką ir skyriuje **Aparatūra ir garsas** pasirinkite **Valdymo skydelis > Spausdintuvai**.

2. Dešiniuoju pelės mygtuku spustelėkite naudojamą spausdintuvą ir pasirinkite **Ypatybės**.

3. Pasirinkite kortelę **Žiniatinklio paslauga** ir spustelėkite URL.

Kadangi spausdintuvas, užmegzdamas ryšį su HTTPS, naudoja paties pasirašymą sertifikatą, kai paleidžiate Web Config, rodomas įspėjamasis pranešimas; tai nereiškia problemos ir gali būti saugiai ignoruojama.

Web Config vykdymas operacinėje sistemoje Mac OS

1. Pasirinkite **Sistemos nuostatos**, atidarę meniu „Apple“, spauskite **Spausdintuvai ir skaitytuvai** (arba **Spausdinti ir nuskaityti, Spausdinti ir siųsti faksogramą**), tada pasirinkite spausdintuvą.

2. Spustelėkite **Parinktyr ir tiekimas > Rodyti spausdintuvo tinklalapį**.

Kadangi spausdintuvas, užmegzdamas ryšį su HTTPS, naudoja paties pasirašymą sertifikatą, kai paleidžiate Web Config, rodomas įspėjamasis pranešimas; tai nereiškia problemos ir gali būti saugiai ignoruojama.

Prie tinklo prijungtam įrenginiui nustatyti skirta taikomoji programa (EpsonNet Config)

„EpsonNet Config“ — tai programa, kurią naudojant galima nustatyti tinklo sąsajos adresus ir protokolus. Norėdami gauti daugiau informacijos, žr. „EpsonNet Config“ vadovą arba programos žinyną.

Paleidimas Windows operacinėje sistemoje

Windows 10/Windows Server 2019/Windows Server 2016

Spustelėkite pradžios mygtuką ir pasirinkite **EpsonNet > EpsonNet Config**.

Windows 8.1/Windows 8/Windows Server 2012 R2/Windows Server 2012

Pagrindinio ieškos mygtuko lauke įveskite programos pavadinimą ir pasirinkite rodomą piktogramą.

Windows 7/Windows Vista/Windows XP/Windows Server 2008 R2/Windows Server 2008/Windows Server 2003 R2/Windows Server 2003

Spustelėkite pradžios mygtuką ir pasirinkite **Visos programos** arba **Programos > EpsonNet > EpsonNet Config SE > EpsonNet Config**.

Paleidimas Mac OS operacinėje sistemoje

Eiti > Programos > Epson Software > EpsonNet > EpsonNet Config SE > EpsonNet Config.

Susijusi informacija

➔ „Programų įdiegimas atskirai“ puslapyje 125

Programinė įranga naujinimui

Programa, skirta naujinti programinę įrangą ir programinę aparatinę įrangą (EPSON Software Updater)

„EPSON Software Updater“ yra programa, kuri internetu įdiegia naują programinę įrangą ir atnaujiną programinę aparatinę įrangą. Jei norite reguliariai tikrinti atnaujinimų informaciją, EPSON Software Updater automatinio atnaujinimo nustatymuose galite nustatyti atnaujinimų tikrinimo intervalą.

Pastaba:

Windows Server operacinės sistemos nepalaikomos.

Paleidimas Windows operacinėje sistemoje

Windows 10

Spustelėkite pradžios mygtuką ir pasirinkite **Epson Software > EPSON Software Updater**.

Windows 8.1/Windows 8

Pagrindinio ieškos mygtuko lauke įveskite programos pavadinimą ir pasirinkite rodomą piktogramą.

Windows 7/Windows Vista/Windows XP

Spustelėkite pradžios mygtuką, tada pasirinkite **Visos programos (arba Programos) > Epson Software > EPSON Software Updater**.

Pastaba:

*Be to, EPSON Software Updater galite paleisti paspausdami spausdintuvo piktogramą darbalaukio užduočių juostoje ir pasirinkdami **Programinės įrangos naujinimas**.*

Paleidimas Mac OS operacinėje sistemoje

Pasirinkite **Eiti > Programos > Epson Software > EPSON Software Updater**.

Susijusi informacija

➔ [„Programų įdiegimas atskirai“ puslapyje 125](#)

Nuostatų meniu sąrašas

Spausdintuvo pradžios ekrane pasirinkite **Nuostatos**, norėdami nustatyti įvairius nustatymus.

Bendrosios nuostatos

Pasirinkite toliau aprašytus valdymo skydo meniu.

Nuostatos > Bendrosios nuostatos

Pagrind. nuostatos

Pasirinkite toliau aprašytus valdymo skydo meniu.

Nuostatos > Bendrosios nuostatos > Pagrind. nuostatos

LCD šviesumas:

Sureguliuokite skystųjų kristalų ekrano ryškumą.

Garsas:

Reguliuokite garsą.

Išjungti garsą

Pasirinkite **Ijung** norėdami nutildyti tokius garsus, kokius skleidžia **Mygtuko paspaudimas**.

Įprastinis režimas

Pasirinkite garsumą, pvz., **Mygtuko paspaudimas**.

Tylusis režimas

Pasirinkite garsumą, pvz., **Mygtuko paspaudimas Tylusis režimas**.

Miego laikmatis:

Nustatykite laiko tarpą, po kurio pereinama į miego režimą (energijos taupymo režimą), jei spausdintuvus neatlieka jokių operacijų. Praėjus nustatytam laikui LCD ekranas užgesa.

Išjungimo laikmatis:

Jūsų gaminys gali turėti šią funkciją arba funkciją **Išjungimo nuostatos**, atsižvelgiant į įsigijimo vietą.

Pasirinkite šį nustatymą, norėdami, kad spausdintuvus automatiškai išsijungtų, jei jis nenaudojamas nurodytą laiko tarpą. Galite nustatyti laiką, po kurio turi būti vykdomas energijos valdymas. Jį pailginus, gaminys ne taip efektyviai vartos energiją. Prieš atlikdami keitimus, apsvarstykite aplinkai daromą žalą.

Išjungimo nuostatos:

Jūsų gaminys gali turėti šią funkciją arba funkciją **Išjungimo laikmatis**, atsižvelgiant į įsigijimo vietą.

Išjungti, jei neaktyvus

Pasirinkite šį nustatymą, norėdami, kad spausdintuvus automatiškai išsijungtų, jei jis nenaudojamas nurodytą laiko tarpą. Jį pailginus, gaminys ne taip efektyviai vartos energiją. Prieš atlikdami keitimus, apsvarstykite aplinkai daromą žalą.

Išjungti, jei atjungtas

Pasirinkite šį nustatymą, norėdami, kad spausdintuvus išsijungtų praėjus 30 minučių nuo visų prievadų, įskaitant prievadą LINE, atjungimo. Ši funkcija gali būti neįtraukta, priklausomai nuo regiono.

Datos/laiko nustatymai:

Data/laikas

Įveskite dabartinius datą ir laiką.

Vasaros laikas

Pasirinkite jūsų gyvenamojoje teritorijoje galiojančio vasaros laiko nuostatą.

Laiko skirtumas

Įveskite vietos ir UTC (pasaulinio koordinuotojo laiko) laiko skirtumą.

Šalis / regionas:

Pasirinkite valstybę arba regioną, kuriame naudojate spausdintuvą. Pakeitus valstybę arba regioną fakso aparato nustatymai grįš į numatytasias reikšmes ir reikės pasirinkti juos iš naujo.

Kalba/Language:

Pasirinkite LCD ekrane naudojamą kalbą.

Baigėsi skirtasis operacijos laikas:

Pasirinkite **Ijung**, norėdami grįžti į pradinį ekraną, jei nurodytą laiką nebuvo atlikta jokia operacija.

Klaviatūra:

Pakeisti klaviatūros išdėstymą LCD ekrane.

Susijusi informacija

- ➔ „Energijos taupymas“ puslapyje 124
- ➔ „Simbolių įvedimas“ puslapyje 26

Spausdintuvo parametrai

Pasirinkite toliau aprašytus valdymo skydo meniu.

Nuostatos > Bendrosios nuostatos > Spausdintuvo parametrai

Popieriaus šaltinių nuostatos:

Popieriaus nuostata:

Pasirinkite kiekviename popieriaus šaltinyje įdėto popieriaus formatą ir rūšį. **Mėgstamos popieriaus nuostatos** galite nustatyti popieriaus dydį ir tipą.

A4/Laiškas automatinis perjungimas:

Pasirinkite **Ijung**, jei norite, kad kai vienas popieriaus šaltinis nenustatytas kaip „Letter“, popierius būtų tiekiamas iš popieriaus šaltinio, kuris nustatytas kaip A4 formato, o jei nė vienas popieriaus šaltinis nenustatytas kaip A4, popierius būtų tiekiamas iš popieriaus šaltinio, nustatyto kaip „Letter“ formato.

Klaidos pranešimas:

Pasirinkite **Ijung**, kad būtų rodomas klaidos pranešimas, kai pasirinktas popieriaus formatas arba tipas neatitinka įdėto popieriaus.

Automat. popieriaus sąrankos rodymas:

Pasirinkite **Ijung**, norėdami rodyti **Popieriaus nuostata** ekraną įdedant popierių į popieriaus kasetę. Išjungę šią funkciją, negalėsite spausdinti iš „iPhone“, „iPad“ arba „iPod touch“, naudodami „AirPrint“.

Univers. spausdinimo param.:

Šios spausdinimo nuostatos taikomos, kai spausdinant naudojamas išorinis įrenginys, o ne spausdintuvo tvarkyklė. Šios spausdinimo nuostatos taikomos, kai spausdinant naudojama spausdintuvo tvarkyklė.

Viršutinis nuokrypis:

Sureguliuokite viršutinę popieriaus paraštę.

Kairysis nuokrypis:

Sureguliuokite kairiąją popieriaus paraštę.

Poslinkis viršuje kitoje pusėje:

Jei naudojate dvipusį spausdinimą, sureguliuokite kitoje popieriaus pusėje paliekamą viršutinę paraštę.

Kairysis nuokrypis kitoje pusėje:

Jei naudojate dvipusį spausdinimą, sureguliuokite kitoje popieriaus pusėje paliekamą kairiąją paraštę.

Praleisti tuščią puslapį:

Tušti spausdinimo duomenų puslapiai automatiškai praleidžiami.

Automatinis klaidos atitaisymas:

Pasirinkite veiksmą, kuris turi būti atliekamas įvykus dvipusio spausdinimo arba atminties prisipildymo klaidai.

Įjung

Įvykus dvipusio spausdinimo klaidai pateikia įspėjimą ir spausdina vienpusiu režimu arba, įvykus užpildytos atminties klaidai, spausdina tik tai, ką galėjo apdoroti spausdintuvas.

Išj.

Pateikia klaidos pranešimą ir atšaukia spausdinimą.

Tylusis režimas:

Pasirinkite **Ijung**, norėdami sumažinti triukšmą spausdinimo metu, tačiau spausdinimas gali sulėtėti. Priklausomai nuo popieriaus tipo ir pasirinktų spausdinimo kokybės nustatymų spausdintuvo skleidžiamas triukšmas gali nepakisti.

Rašalo džiūvimo laikas:

Jei vykdate dvipusį spausdinimą, pasirinkite norimą naudoti rašalo džiūvimo laiką. Atspausdinęs vieną pusę, spausdintuvas spausdina kitą. Jei spaudinys ištemptas, padidinkite laiko nustatymą.

Kompiut. prijungimas naudojant USB:

Pasirinkite **Igalinti**, norėdami leisti kompiuteriui pasiekti per USB prijungtą spausdintuvą. Kai pasirinkta **Uždrausti**, draudžiamas spausdinimas ir nuskaitymas, kuris nėra siunčiamas per tinklo ryšį.

Susijusi informacija

➔ „Popieriaus įdėjimas“ puslapyje 31

Tinklo nuostatos

Pasirinkite toliau aprašytus valdymo skydo meniu.

Nuostatos > Bendrosios nuostatos > Tinklo nuostatos

Wi-Fi ryšio nustatymas:

Nustatykite arba pakeiskite bevielio tinklo nustatymus. Iš pateiktų pasirinkite ryšio būdą ir vykdykite instrukcijas valdymo skyde.

„Wi-Fi“ (rekomend.):

- „Wi-Fi“ konfigūravimo vediklis
- Mygtuko paspaudimo konfigūracija (WPS)
- Kiti

- PIN kodo nustatymas (WPS)

- Wi-Fi auto. prijungimas

- Išjungti Wi-Fi

Su tinklu susijusias problemas gali pavykti išspręsti išjungiant „Wi-Fi“ nuostatas arba iš

naujo parenkant „Wi-Fi“ nuostatas. Pasirinkite  > „Wi-Fi“ (rekomend.) > **Keisti nuostatas > Kiti > Išjungti Wi-Fi > Pradėti sąranką.**

Wi-Fi Direct:

- „iOS“
- Kiti OS įrenginiai
- Menu
 - Keisti tinklo pavadinimą
 - Pakeisti slaptažodį
 - Pasyvinti „Wi-Fi Direct“
 - Atkurti numatytuosius parametrus

Laidinio LAN nustatymas:

Nustatykite arba pakeiskite tinklo ryšį, naudojantį LAN laidą ir kelvedį. Kai tai naudojama, „Wi-Fi“ ryšiai išjungti.

Tinklo būseną:

Rodomas arba išspausdinamos dabartinės tinklo nuostatos.

- Laidinio LAN / „Wi-Fi“ būseną
- „Wi-Fi Direct“ būseną
- Spausdinimo būsenos lapas

Ryšio patikrinimas:

Patikrina dabartinį tinklo ryšį ir atspausdina ataskaitą. Jei su ryšiu susijusių problemų nėra, problemą spręskite vadovaudamiesi ataskaita.

Išplėstinės:

Nustatykite toliau nurodytus išsamius parametrus.

- Įrenginio pavadin.
- TCP/IP

- Tarpinis serveris
- IPv6 adresas
- Ryšio sparta ir dvipusis ryšys

Susijusi informacija

- ➔ „Wi-Fi“ nustatymų parinkimas įvedant SSID ir slaptažodį” puslapyje 227
- ➔ „Wi-Fi“ nustatymų nustatymas per mygtukų sąranką (WPS)” puslapyje 228
- ➔ „Wi-Fi“ nustatymų nustatymas per PIN kodo sąranką (WPS)” puslapyje 229
- ➔ „Tiesioginis išmaniojo įrenginio ir spausdintuvo sujungimas (Wi-Fi Direct)” puslapyje 230
- ➔ „Tinklo ryšio ataskaitos spausdinimas” puslapyje 235
- ➔ „Tinklo jungties būsenos tikrinimas” puslapyje 234
- ➔ „Tinklo ryšio keitimas iš „Wi-Fi“ į eterinetą” puslapyje 225

Tinklo priežiūros nuostatos

Pasirinkite toliau aprašytus valdymo skydo meniu.

Nuostatos > Bendrosios nuostatos > Tinklo priežiūros nuostatos

Epson Connect paslaugos:

Rodoma, ar spausdintuvas yra priregistruotas ir prijungtas prie Epson Connect paslaugos.

Pasirinkdami **Registruoti** ir sekdami instrukcijomis galite užsiregistruoti serveryje.

Užsiregistravus galite keisti toliau pateiktus nustatymus.

- Sustabdyti/Tęsti
- Neužregistruota

Išsamiau žr. toliau pateiktą tinklalapį.

<https://www.epsonconnect.com/>

<http://www.epsonconnect.eu> (tik Europoje)

Susijusi informacija

- ➔ „Spausdinimas naudojant debesies paslaugą” puslapyje 67

Fakso nuostatos

Faksogramų siuntimo funkcija prieinama tik ET-5170 Series/L6490 Series įrenginyje.

Susijusi informacija

- ➔ „Tikrinti fakso ryšį” puslapyje 263
- ➔ „Fakso nuostatų vedlys” puslapyje 263
- ➔ „Priėmimo parametrai” puslapyje 263
- ➔ „Ataskaitos nuostatos” puslapyje 265
- ➔ „Pagrind. nuostatos” puslapyje 266

➔ „Saugos nuostatos” puslapyje 268

Tikrinti fakso ryšį

Meniu rasite spausdintuvo valdymo skydelyje, kaip nurodyta toliau.

Nuostatos > Bendrosios nuostatos > Fakso nuostatos > Tikrinti fakso ryšį

Pasirinkus **Tikrinti fakso ryšį** patikrinama, ar spausdintuvas prijungtas prie telefono linijos ir paruoštas persiųsti faksą. Patikros rezultatą galite išspausdinti ant paprasto A4 dydžio popieriaus.

Fakso nuostatų vedlys

Meniu rasite spausdintuvo valdymo skydelyje, kaip nurodyta toliau.

Nuostatos > Bendrosios nuostatos > Fakso nuostatos > Fakso nuostatų vedlys

Pastaba:

Šio meniu ekrane *Web Config* peržiūrėti negalima.

Pasirinkus **Fakso nuostatų vedlys** nustatomos pagrindinės fakso nuostatos. Vadovaukitės ekrane rodomomis instrukcijomis.

Susijusi informacija

➔ „Pagrind. nuostatos” puslapyje 266

➔ „Spausdintuvo parengimas faksogramoms siųsti ir gauti” puslapyje 293

Priėmimo parametrai

Susijusi informacija

➔ „Faksogramų išvestis” puslapyje 263

➔ „Spausdinimo nuostatos” puslapyje 264

Faksogramų išvestis

Meniu rasite spausdintuvo valdymo skydelyje, kaip nurodyta toliau.

Nuostatos > Bendrosios nuostatos > Fakso nuostatos > Priėmimo parametrai > Faksogramų išvestis

[rašyti į Gautą paštą:

[rašyti į Gautą paštą:

Gautos faksogramos įrašomos spausdintuvo Gautas paštas. Gali būti įrašyta iki 100 dokumentų. Atkreipkite dėmesį, kad įrašyti 100 dokumentų gali nepavykti dėl naudojimo sąlygų, pavyzdžiui, įrašomų dokumentų failų dydžio, ir tuo pat metu naudojant kelias faksogramos įrašymo funkcijas.

Nors gautos faksogramos nėra automatiškai išspausdinamos, tačiau jas galite peržiūrėti spausdintuvo ekrane ir išspausdinti tik reikalingas.

Operacijos faksogr. duom. užpildyti:

Galite pasirinkti veiksmą, kad gautas faksas būtų išspausdintas, arba atsisakyti jį priimti, kai Gautas paštas atmintis užpildyta.

Gauto pašto slaptažodžio nuostatos:

Slaptažodžiu apsaugomas Gautas paštas, kad vartotojai negalėtų peržiūrėti priimtų faksogramų. Jei slaptažodį norite pakeisti, pasirinkite **Keisti**, o jei norite atšaukti slaptažodžio apsaugą, pasirinkite **Atkurti**. Norint pakeisti arba atšaukti slaptažodį, reikia įvesti dabartinį slaptažodį.

Negalite nustatyti slaptažodžio, kai **Operacijos faksogr. duom. užpildyti** buvo nustatyta kaip **Gauti ir spausdinti faksogramas**.

Įrašyti į kompiuterį:

Gautos faksogramos įrašomos kaip PDF failai prie spausdintuvo prijungtame kompiuteryje. Šią parinktį nustatyti kaip **Taip** galite tik naudodami FAX Utility (programą). Negalite to padaryti spausdintuvo valdymo skydelyje. Iš anksto įdiekite kompiuteryje FAX Utility. Nustatę šią parinktį kaip **Taip**, galite pakeisti šią nuostatą į **Taip ir spausdinti** spausdintuvo valdymo skydelyje.

Susijusi informacija

➔ „Gautų faksogramų įrašymo nustatymas“ puslapyje 296

Spausdinimo nuostatos

Meniu rasite spausdintuvo valdymo skydelyje, kaip nurodyta toliau.

Nuostatos > Bendrosios nuostatos > Fakso nuostatos > Priėmimo parametrai > Spausdinimo nuostatos

Automatinis mažinimas:

Išspausdina gautas faksogramas su didelio dydžio dokumentais, kurie sumažinami, kad tilptų į popieriaus šaltinyje esantį lapą. Atsižvelgiant į gautus duomenis, sumažinti gali nepavykti. Jei ši funkcija išjungta, dideli dokumentai spausdinami tokio dydžio, kokio yra, ant kelių lapų arba antras puslapis gali būti išstumtas tuščias.

Suskaidyto puslapio nuostatos:

Išspausdina gautas faksogramas su padalintu puslapiu, jei gautas dokumentas yra didesnis už spausdintuve įdėtą popierių.

Automatinis pasukimas:

Pasukamos faksogramos, gautos kaip horizontaliai pakreipti A5 formato dokumentai, kad jos būtų išspausdintos A5 formato popieriuje. Šis nustatymas pritaikomas, kai bent vieno faksogramoms spausdinti naudoto popieriaus šaltinio dydžio nustatymas parinktas ties A5.

Pasirinkus **Išj.**, gautos horizontaliai pakreiptos A5 formato faksogramos, kurios yra to pačio pločio kaip A4 vertikalūs dokumentai, yra laikomos A4 formato faksogramomis ir yra atitinkamai išspausdinamos.

Patikrinkite popieriaus formato nustatymą parinktyje **Nuostatos > Bendrosios nuostatos > Spausdintuvo parametrai > Popieriaus šaltinių nuostatos**.

Pridėti priėmimo informaciją:

Spausdina gautą informaciją gautoje faksogramoje, net kai siuntėjas nenustato antraštės informacijos. Į gavimo informaciją įeina gavimo data ir laikas, siuntėjo ID ir puslapio numeris (pvz., „P1“). Kai **Suskaidyto puslapio nuostatos**, įjungta, padalinto puslapio numeris taip pat įtraukiamas.

Dvipusis:

Spausdina kelis gautų faksogramų puslapius ant abiejų popieriaus pusių.

Spausdinimo pradžios laikas:

Pasirinkite parinktį, kad pradėtumėte spausdinti gautas faksogramas.

- Gauti visi puslapiai: Spausdinti bus pradėta gavus visus puslapius. Pradėjimą spausdinti nuo pirmojo ar paskutiniojo puslapio lemia funkcijoje **Spausdinimas pagal lapų numeraciją** parinktas nustatymas. Žr. **Spausdinimas pagal lapų numeraciją** paaiškinimą.
- Gautas pirmasis puslapis: Pradedama spausdinti gavus pirmą lapą, po to, spausdinama pagal lapų gavimo eiliškumą. Jeigu spausdintuvas negali pradėti spausdinti, nes spausdina kitas užduotis, spausdintuvas pradeda spausdinti gautų lapų partiją, kai tai yra galima atlikti.

Spausdinimas pagal lapų numeraciją:

Kadangi pirmasis puslapis išspausdinamas paskutinis (išvestis viršuje), išspausdinti dokumentai sudedami tinkama puslapių tvarka. Likus mažai vietos spausdintuvo atmintyje, ši funkcija gali neveikti.

Spausdinimo pristabdymo laikas:

Spausdinimo pristabdymo laikas

Per nustatytą laikotarpį spausdintuvas įrašo gautus dokumentus į spausdintuvo atmintį, jų neišspausdindamas. Šią funkciją galima naudoti nenorint kelti triukšmo naktį arba nenorint pavišinti konfidencialių dokumentų, kai nesate šalia. Prieš naudodami šią funkciją, įsitikinkite, kad atmintyje yra pakankamai vietos.

Sustabdymo laikas

Dokumentų spausdinimas sustabdomas.

Paleidimo iš naujo laikas

Dokumentų spausdinimas automatiškai pradamas iš naujo.

Tylusis režimas:

Sumažinamas spausdintuvo faksogramų metu skleidžiamas triukšmas, tačiau pats spausdinimo greitis gali sulėtėti.

Ataskaitos nuostatos

Meniu rasite spausdintuvo valdymo skydelyje, kaip nurodyta toliau.

Nuostatos > Bendrosios nuostatos > Fakso nuostatos > Ataskaitos nuostatos

Autom. faksogramų žurnalo spausd.:

Faksogramų žurnalas išspausdinamas automatiškai. Pasirinkite **Ijungti (kas 30)**, kad žurnalas būtų spausdinamas atlikus 30 fakso užduočių. Pasirinkite **Ijungti (laikas)**, kad žurnalas būtų

spausdinamas nurodytu laiku. Tačiau atlikus daugiau nei 30 fakso užduočių, žurnalas spausdinamas nelaukiant, kol praeis nurodytas laikas.

Pridėti vaizdą prie ataskaitos:

Išspausdinama **Perdavimo ataskaita** su išsiųsto dokumento pirmojo puslapio vaizdu. Pasirinkite **Ijungti (didelis vaizdas)**, kad būtų išspausdinta nesumažinta viršutinė puslapio dalis. Pasirinkite **Ijungti (mažas vaizdas)**, kad būtų išspausdintas visas puslapis, sumažintas tiek, kad tilptų ataskaitoje.

Ataskaitos formatas:

Pasirenkamas faksogramų ataskaitų formatas per **Faksas** > skirtuką **Daugiau** > **Fakso ataskaita**, kuris nėra **Protokolo sekimas**. Pasirinkite **Detalės**, jei norite, kad būtų išspausdinti ir klaidų kodai.

Pagrind. nuostatos

Meniu rasite spausdintuvo valdymo skydelyje, kaip nurodyta toliau.

Nuostatos > Bendrosios nuostatos > Fakso nuostatos > Pagrind. nuostatos

Faksogramų siuntimo greitis:

Pasirinkite faksogramų perdavimo greitį. Jei dažnai įvyksta ryšio klaidų, faksogramos siunčiamos į užsienį (arba iš ten priimamos), taip pat jei naudojate IP („VoIP“) telefono paslaugą, rekomenduojame rinktis **Lėtas (9 600 kps)**.

ECM:

Automatiškai taisomos faksogramų perdavimo klaidos (klaidų taisymo režimas), kurias dažniausiai sukelia telefono linijos triukšmas. Jei ši funkcija išjungta, spalvotų dokumentų nei siųsti, nei priimti negalėsite.

Skamb. tono aptikimas:

Nustatomas numerio rinkimo tonas prieš pradėdant rinkti numerį. Jei spausdintuvas prijungtas prie PBX (privati telefono stotis) arba skaitmeninės telefono linijos, spausdintuvui gali nepavykti surinkti numerio. Tokiu atveju pakeiskite **Linijos tipas** nustatymą pasirinkdami **PBX**. Jei tai nepadeda, išjunkite šią funkciją. Tačiau, išjungus šią funkciją, gali būti atmestas pirmasis fakso numerio skaitmuo ir faksogramos išsiųstos klaidingu numeriu.

Skambinimo režimas:

Pasirinkite telefono sistemos, prie kurios prijungtas spausdintuvas, tipą. Jei nustatysite **Pulsavimas**, paspausdami * (įvedama T), kai viršutiniame fakso ekrane rodomas numeris, impulsinį numerio rinkimo režimą galėsite laikinai pakeisti toniniu. Šis nustatymas gali būti nerodomas, priklausomai nuo regiono ar šalies.

Linijos tipas:

Pasirinkite linijos, prie kurios prijungtas spausdintuvas, tipą.

Jei spausdintuvas naudojamas aplinkoje, kurioje naudojami plėtiniai, ir jungiantis prie išorinės linijos būtinas kodas, pavyzdžiui 0 arba 9, pasirinkite **PBX**. Aplinkoje, kurioje naudojamas DSL modemas arba terminalo adapteris, taip pat rekomenduojama nustatyti **PBX**.

Prieigos kodas

Pasirinkite **Naud.** ir užregistruokite išorinį prieigos kodą, pvz., 0 arba 9. Tada siunčiant faksogramą išoriniu fakso numeriu, reikės įvesti ne kodą, o # (groteles). # (groteles) būtina

naudoti ir **Kontaktai** kaip išorinį prieigos kodą. Jei kontaktui nustatytas išorinis prieigos kodas, pvz., 0 arba 9, kontaktui faksogramų išsiųsti negalėsite. Tokiu atveju reikia nustatyti **Prieigos kodas** į **Ne naud.** arba pakeisti kodą per **Kontaktai** į #.

Antraštė:

Įveskite siuntėjo vardą ir fakso numerį. Ši informacija spausdinama kaip siunčiamų faksogramų antraštė.

- Jūsų telefono numeris: Galite įvesti iki 20 ženklų, naudodami 0–9, + arba tarpą. Web Config: galima įvesti iki 30 ženklų.
- Faksogramos antraštė: Prireikus galima užregistruoti iki 21 siuntėjo vardų. Siuntėjo vardą gali sudaryti iki 40 ženklų. Web Config: įveskite antraštę formatu „Unicode“ (UTF-8).

Priėmimo režimas:

Pasirinkite priėmimo režimą. Toliau pateikiama išsami informacija.

DRD:

Jei esate užsiprenumeravę telefono ryšio įmonės teikiamą išskirtinio skambėjimo paslaugą, pasirinkite skambėjimo toną, girdimą gaunant faksogramas. Daugelio telefono ryšio įmonių siūloma teikiama skambėjimo tono paslauga (skirtingose įmonėse paslauga įvardijama skirtingai) suteikia galimybę tai pačiai telefono linijai priskirti kelis telefono numerius. Kiekvienam numeriui priskiriamas vis kitas skambėjimo tonas. Vienas numeris gali būti priskirtas balso skambučiams, o kitas — fakso. Kai kuriuose regionuose ši parinktis gali būti **Ijung** arba **Išj.**

Skambėjimų iki atsiliepimo skaičius:

Pasirinkite, po kelių signalų spausdintuvus turi automatiškai priimti faksogramą.

Priimti nuotolin. būdu:

Priimti nuotolin. būdu

Jei į gaunamos faksogramos skambutį atsiliepsite prie spausdintuvo prijungtu telefonu, faksogramos priėmimą galėsite inicijuoti telefonu įvesdami kodą.

Pradžios kodas

Nustatykite **Priimti nuotolin. būdu** pradžios kodą. Įveskite du ženklus, naudodami 0–9, *, #.

Atmetimo faksograma:

Atmetimo faksograma

Pasirinkite parinktis, kad atmestumėte brukalų faksogramų gavimą.

- Atmetimo kriterijų sąrašas: Jei kitos šalies telefono numeris įtrauktas į atmetamų numerių sąrašą, nustatykite, ar atmesti gaunamas faksogramas.
- Užblokuota tuščia faksogr. antraštė: Jei kitos šalies telefono numeris užblokuotas, nustatykite, ar atmesti gaunamas faksogramas.
- Neužregistruoti adresatai: Jei kitos šalies telefono numeris nėra įtrauktas į kontaktų sąrašą, nustatykite, ar atmesti gaunamas faksogramas.

Redaguoti atmetimo kriterijų sąrašą

Galite užregistruoti iki 30 fakso numerių faksogramoms ir skambučiams atmesti. Galite įvesti iki 20 ženklų, naudodami 0–9, *, # arba tarpą.

Susijusi informacija

- ➔ „Spausdintuvo parengimas faksogramoms siūsti ir gauti” puslapyje 293
- ➔ „PBX telefono sistemos nustatymų pasirinkimas” puslapyje 295
- ➔ „Gaunamų faksogramų priėmimas” puslapyje 95
- ➔ „Brukalų faksogramų blokavimo nuostatų nustatymas” puslapyje 297

Saugos nuostatos

Meniu rasite spausdintuvo valdymo skydelyje, kaip nurodyta toliau.

Nuostatos > Bendrosios nuostatos > Fakso nuostatos > Saugos nuostatos

Tiesioginio rink. apribojimai:

Pasirinkus **Ijung** išjungiamas fakso numerių įvedimas ranka, tada gavėjus operatorius galės rinktis tik iš kontaktų sąrašo arba siuntimo istorijos.

Pasirinkus **Ivesti du kartus** mechaniskai numerį įvedusio operatoriaus prašoma įvesti fakso numerį dar kartą.

Pasirinkus **Išj.** įjungiamas fakso numerių mechaniskasis įvedimas.

Patvirtinti adresų sąrašą:

Pasirinkus **Ijung**, prieš pradėdant perduoti atidaromas gavėjo patvirtinimo ekranas.

Autom. atsarg. duom. kop. šalinimas:

Išsiūtų ir gautų dokumentų atsarginės kopijos paprastai laikinai saugomos spausdintuvo atmintyje, kad būtų pasiruošta tam atvejui, jei įrenginys netikėtai išsijungtų dėl elektros gedimo ar netinkamo veikimo.

Pasirinkus **Ijung** atsarginės kopijos ištrinamos automatiškai užbaigus dokumento siuntimą ar gavimą, kai atsarginės kopijos tampa nebereikalingos.

Šalinti atsarginę duomenų kopiją:

Ištrinamos visos laikinai į spausdintuvo atmintį įrašytos atsarginės kopijos. Šią funkciją reikia įvykdyti prieš spausdintuvą atiduodant arba išmetant.

Priežiūra

Pasirinkite toliau aprašytus valdymo skydo meniu.

Nuostatos > Priežiūra

Spaus. galvutės purkšt. tikrini.:

Pasirinkite šią funkciją, norėdami patikrinti, ar spausdinimo galvutės purkštukai užsikimšę. Spausdintuvas atspausdina purkštukų patikros šabloną.

Spausdinimo galvutės valymas:

Pasirinkite šią funkciją, norėdami išvalyti užsikimšusius spausdinimo galvutės purkštukus.

Nuodugnus valymas:

Pasirinkite šią funkciją norėdami pakeisti visą rašalo vamzdeliuose esantį rašalą. Rašalo suvartojama daugiau, nei įprasto valymo metu. Išsamios informacijos, kaip naudoti šią funkciją, žr. „Susijusi informacija“ žemiau.

Spausdinimo galvutės lygiavimas:

Pasirinkite šią funkciją norėdami sureguliuoti spausdinimo galvutę ir pagerinti spausdinimo kokybę.

Vertikalus sulygiavimas

Jei spaudiniai sulieti arba tekstas ir linijos nesulygiuoti, pasirinkite šią funkciją.

Horizontalusis lygiavimas

Jei spausdiniuose vienodais intervalais matote horizontalias juostas, pasirinkite šią funkciją.

Pripilkite rašalo:

Pasirinkite šią funkciją, kad pildydami rašalo talpyklą rašalo lygį nustatytumėte į 100 %.

Rašalo lygio nuostata:

Pasirinkite šią funkciją, kad rašalo lygį nustatytumėte pagal faktinį likusio rašalo kiekį.

Likusi Priežiūros dėžutės talpa:

Rodomas apytikslis techninės priežiūros dėžutės eksploatavimo laikas. Jei rodomas  ženklas,

beveik prisipildė techninės priežiūros dėžutė. Jei rodomas  ženklas, prisipildė techninės priežiūros dėžutė.

Pop. kreiptuvo valymas:

Pasirinkite šią funkciją, jei ant vidinių velenėlių yra rašalo dėmių. Spausdintuvas tiekia popierių, kad nuvalytų vidinius velenėlius.

Susijusi informacija

- ➔ „Spausdinimo galvutės patikra ir valymas“ puslapyje 113
- ➔ „Nuodugnus valymas vykdymas“ puslapyje 114
- ➔ „Rašalo talpyklos papildymas“ puslapyje 197
- ➔ „Popieriaus kelio valymas, kad neliktų rašalo dėmių“ puslapyje 116

Spausdinimo būsenos lent.

Pasirinkite toliau aprašytus valdymo skydo meniu.

Nuostatos > Spausdinimo būsenos lent.

Konfigūr. būsenų lentelė:

Spausdinti informacijos lapus, kuriuose nurodytos dabartinė spausdintuvo būsena ir nuostatos.

Tiekimo būsenos lentelė:

Spausdinti informacijos lapus, kuriuose nurodyta reikmenų būsena.

Naudojimo istorijos lentelė:

Spausdinti informacijos lapus, kuriuose pateikta spausdintuvo naudojimo istorija.

Spaudinių skaitiklis

Pasirinkite toliau aprašytus valdymo skydo meniu.

Nuostatos > Spaudinių skaitiklis

Rodo bendrą, juodai baltų ir spalvotų spaudinių skaičių, įskaitant elementus, tokius kaip būsenos lapas, nuo spausdintuvo įsigijimo.

Vartotojo nuostatos

Pasirinkite toliau aprašytus valdymo skydo meniu.

Nuostatos > Vartotojo nuostatos

Galite pakeisti dažniausiai naudojamus nuskaitymo, kopijavimo ir faksogramų siuntimo numatytuosius nustatymus. Išsamios informacijos ieškokite toliau.

- Kopijuoti
- Nuskaityti į kompiuterį
- Nuskaityti į debesį
- Faksas

Atkurti numatytuosius parametrus

Pasirinkite toliau aprašytus valdymo skydo meniu.

Nuostatos > Atkurti numatytuosius parametrus

Grąžinamos šių meniu nuostatų reikšmės.

- Tinklo nuostatos
- Kopijuoti nuostatos
- Nuskait. nuostatos
- Fakso nuostatos
- Pašalinti visus duomenis ir parametrus

Programinės aparatinės įrangos atnaujinimas

Pasirinkite toliau aprašytus valdymo skydo meniu.

Nuostatos > Programinės aparatinės įrangos atnaujinimas

Atnaujinti:

Patikrinkite, ar į tinklo serverį buvo įkelta naujausia programinės aparatinės įrangos versija. Programinė aparatinė įranga naujinama, kai randama nauja programinė aparatinė įranga. Kai naujinamas pradedamas, jo negalima pertraukti.

Pranešimas:

Norėdami gauti pranešimą apie prieinamą programinės aparatinės įrangos naujinimą, pasirinkite **Įjung**.

Susijusi informacija

➔ „Spausdintuvo programinės aparatinės įrangos naujinimas naudojant valdymo skydą” puslapyje 130

Produkto specifikacijos

Spausdintuvo techniniai duomenys

Spausdinimo galvutės purkštukų išdėstymas		Juodo rašalo purkštukai: 400 Spalvoto rašalo purkštukai: 128 kiekvienai spalvai
Popieriaus svoris*	Paprastas popierius	Nuo 64 iki 90 g/m ² (nuo 17 iki 24 svar.)
	Storas popierius	Nuo 91 iki 256 g/m ² (nuo 25 iki 68 svar.)
	Vokai	Vokas Nr. 10, DL, C6: nuo 75 iki 100 g/m ² (nuo 20 iki 27 svar.)

* Net kai popieriaus storis patenka į šį diapazoną, popierius gali būti netiekiamas į spausdintuvą arba spausdinimo kokybė gali suprastėti, priklausomai nuo popieriaus ypatybių arba kokybės.

Spausdinimo sritis

Atskirų lapų spausdinimo sritis

Dėl spausdintuvo mechanizmo pritemdytose srityse gali suprastėti spausdinimo kokybė.

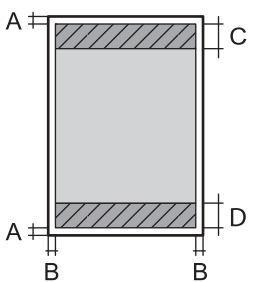
	A	3.0 mm (0.12 col.)
	B	3.0 mm (0.12 col.)
	C	46.0 mm (1.81 col.)
	D	44.0 mm (1.73 col.)

Vokų spausdinimo sritis

Dėl spausdintuvo mechanizmo pritemdytose srityse gali suprastėti spausdinimo kokybė.

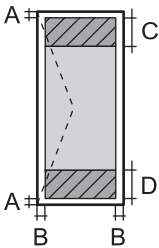
	A	3.0 mm (0.12 col.)
	B	3.0 mm (0.12 col.)
	C	24.0 mm (0.95 col.)
	D	46.0 mm (1.81 col.)

Skaitytuvo techniniai duomenys

Skaitytuvo tipas	Plokštuminis
Fotoelektrinis prietaisas	CIS
Efektyvieji tašk	10200×14040 tašk. (1200 dpi)
Maksimalus dokumento dydis	216×297 mm (8.5×11.7 col.) A4, Letter
Nuskaitymo skiriamoji geba	1200 dpi (pagrindinis nuskaitymas) 2400 dpi (papildomas nuskaitymas)
Išvesties skiriamoji geba	50–9 600 dpi 1 dpi intervalais
Spalvos gylis	Spalva <input type="checkbox"/> 48 bitai viename taške (viduje) (16 bitai vienoje spalvoje (viduje)) <input type="checkbox"/> 24 bitai viename taške (išorėje) (8 bitai vienoje spalvoje (išorėje)) Pilki tonai <input type="checkbox"/> 16 bitai viename taške (viduje) <input type="checkbox"/> 8 bitai viename taške (išorėje) Nespaltvotai <input type="checkbox"/> 16 bitai viename taške (viduje) <input type="checkbox"/> 1 bitai viename taške (išorėje)
Šviesos šaltinis	LED

ADF specifikacijos

Galimi popieriaus formatai	A4, Letter, Legal, 8.5x13in
Popieriaus tipas	Paprastas popierius
Popieriaus svoris	Nuo 64 iki 95 g/m ² (nuo 17 iki 24 svar.)

Kiek dėti	A4, Letter, : 35 lapai arba 3.85 mm Legal, 8.5x13in: 10 lapų
Automatinis dvipusis nuskaitymas	Nepalaikomas

Net kai originalas atitinka į ADF dedamai medžiagai keliamus reikalavimus, jis gali būti netiekiamas iš ADF arba nuskaitymo kokybė gali suprastėti, priklausomai nuo popieriaus ypatybių arba kokybės.

Fakso techniniai duomenys

Tik naudojant ET-5170 Series/L6490 Series

Fakso tipas	Nespaltotų ir spalvotų faksogramų siuntimo paslaugos („ITU-T Super Group 3“)
Palaikomos linijos	Standartinės analoginės telefono linijos, PBX (privataus naudojimo linija) telefono sistemos
Greitis	Iki 33.6 Kb/s
Skiriamoji geba	Vienspalvis vaizdas <input type="checkbox"/> Standartinis: 8 tašk./mm×3,85 eil./mm (203 tašk./col.×98 eil./col.) <input type="checkbox"/> Tikslis: 8 tašk./mm×7,7 eil./mm (203 tašk./col.×196 eil./col.) <input type="checkbox"/> Labai gera: 8 tašk./mm×15,4 eil./mm (203 tašk./col.×392 eil./col.) <input type="checkbox"/> Ypač gera: 16 tašk./mm×15,4 eil./mm (406 tašk./col.×392 eil./col.) <input type="checkbox"/> Nuotrauka: 8 tašk./mm×7,7 eil./mm (203 tašk./col.×196 eil./col.) Spalva <input type="checkbox"/> Tikslis: 200×200 tašk./col. <input type="checkbox"/> Nuotrauka: 200×200 tašk./col.
Puslapių atmintis	Iki 180 p. (ganant vienspalvį ITU-T Nr. 1 grafiką juodraščio režimu)
Numerio perrinkimas*	2 k. (su 1 min. intervalais)
Sąsaja	Telefono linija RJ-11, telefono jungtis RJ-11

* Atsižvelgiant į šalį arba regioną, specifikacijos gali skirtis.

Spausdintuvo prievado naudojimas

Spausdintuvas naudoja nurodytą prievadą. Jei reikia, tinklo administratorius turėtų nustatyti, kad šie prievadai būtų prieinami.

Siuntėjas (klientas)	Naudojimas	Paskirties vieta (serveris)	Protokolas	Prievado numeris
Spausdintuvas	Kai naudojama paslauga „Epson Connect“	„Epson Connect“ serveris	HTTPS	443
			XMPP	5222
	WSD valdymas	Kliento kompiuteris	WSD (TCP)	5357
	Paieška kompiuteryje, kai vykdomas „push“ nuskaitymas iš Epson ScanSmart	Kliento kompiuteris	Tinklo „Push“ nuskaitymo atradimas	2968
Kliento kompiuteris	Spausdintuvo aptikimas naudojantis taikomąja programa, pvz., EpsonNet Config, spausdintuvo tvarkykle ir skaitytuvo tvarkykle.	Spausdintuvas	ENPC (UDP)	3289
	MIB informacijos rinkimas ir nustatymas iš taikomosios programos, pvz., „EpsonNet Config“, spausdintuvo tvarkyklės ir skaitytuvo tvarkyklės.	Spausdintuvas	SNMP (UDP)	161
	LPR duomenų persiuntimas	Spausdintuvas	LPR (TCP)	515
	RAW duomenų persiuntimas	Spausdintuvas	RAW (Port9100) (TCP)	9100
	„AirPrint“ (IPP/IPPS spausdinimo) duomenų persiuntimas	Spausdintuvas	IPP/IPPS (TCP)	631
	WSD spausdintuvo paieška	Spausdintuvas	WS atradimas (UDP)	3702
	Nuskaitytų duomenų persiuntimas iš Epson ScanSmart	Spausdintuvas	Tinklo nuskaitymas (TCP)	1865
Užduoties informacijos rinkimas, kai vykdomas „push“ nuskaitymas iš Epson ScanSmart	Spausdintuvas	Tinklo „Push“ nuskaitymas	2968	

Sąsajos techniniai duomenys

Kompiuterio	Itin spartus USB*
-------------	-------------------

* USB 3.0 laidai nėra palaikomi.

Tinklo specifikacijos

Belaidžio tinklo specifikacijos

Standartai	IEEE 802.11b/g/n* ¹
Dažnio diapazonas	2,4 GHz

Koordinacijų režimai	Infrastruktūra, „Wi-Fi Direct“ (paprastasis prieigos taškas) ^{*2*3}
Belaidžio ryšio apsauga ^{*4}	WEP (64/128bit), WPA2-PSK (AES) ^{*5}

*1 IEEE 802.11n prieinamas tik su HT20.

*2 IEEE 802.11b atveju nepalaikoma.

*3 Paprastojo prieigos taško režimas yra suderinamas su belaidžiu ryšiu (infrastruktūra) arba eternetu ryšiu.

*4 „Wi-Fi Direct“ palaiko tik WPA2-PSK (AES).

*5 Atitinka WPA2 standartus ir palaiko WPA / WPA2 Personal.

Eterneto specifikacijos

Standartai	IEEE802.3i (10BASE-T) ^{*1} IEEE802.3u (100BASE-TX) IEEE802.3az (efektyvaus energijos vartojimo eternetas) ^{*2}
Ryšio režimas	Automatinis, 10 Mbps dvipusis, 10 Mbps pusiau dvipusis, 100 Mbps dvipusis, 100 Mbps pusiau dvipusis
Jungtis	RJ-45

*1 Naudokite 5e arba aukštesnės kategorijos STP (ekranuotą vytos poros) kabelį, kad išvengtumėte radijo ryšio trikdžių.

*2 Prijungtas įrenginys turi atitikti IEEE802.3az standartus.

Tinklo funkcijos ir IPv4 / IPv6

Funkcijos			Palaikoma	Pastabos
Spausdinimas tinklu	EpsonNet Print (Windows)	IPv4	✓	-
	Standard TCP/IP (Windows)	IPv4, IPv6	✓	-
	Spausdinimas WSD („Windows“)	IPv4, IPv6	✓	Windows Vista arba naujesnė
	„Bonjour“ spausdinimas („Mac OS“)	IPv4, IPv6	✓	-
	IPP spausdinimas („Windows“, „Mac OS“)	IPv4, IPv6	✓	-
	PictBridge spausdinimas („Wi-Fi“)	IPv4	-	Skaitmeninis fotoaparatas
	Epson Connect (spausdinimas el. paštu, spausdinimas nuotoliniu būdu)	IPv4	✓	-
	AirPrint (iOS, Mac OS)	IPv4, IPv6	✓	iOS 5 arba naujesnė / Mac OS X v10.7 arba naujesnė
Nuskaitymas per tinklą	Epson Scan 2	IPv4, IPv6	✓	-
	Epson ScanSmart	IPv4	✓	Windows 7 arba naujesnė / Mac OS X El Capitan arba naujesnė
	Event Manager	IPv4	✓	Windows XP, Vista, Mac OS X v10.6 („Yosemite“)
	Epson Connect (nuskaitymas į debesiją)	IPv4	✓	-
	AirPrint (nuskaitymas)	IPv4, IPv6	✓	OS X Mavericks arba naujesnė
Siuntimas faksu	Siųsti faksogramą	IPv4	✓	-
	Gauti faksogramą	IPv4	✓	-
	„AirPrint“ (fakso siuntimas)	IPv4, IPv6	✓	OS X Mountain Lion arba naujesnė

Saugos protokolas

SSL / TLS	HTTPS serveris / klientas, IPPS
-----------	---------------------------------

Palaikomos trečiųjų šalių paslaugos

AirPrint	Spausdinti	iOS 5 arba naujesnė / Mac OS X v10.7.x arba naujesnė
	Nuskaitymas	OS X Mavericks arba naujesnė
	Siuntimas faksu	OS X Mountain Lion arba naujesnė

Matmenys

Matmenys	<p>Atmintis</p> <ul style="list-style-type: none"> <input type="checkbox"/> Plotis: 375 mm (14.8 col.) <input type="checkbox"/> Gylis: 347 mm (13.7 col.) <input type="checkbox"/> Aukštis: 346 mm (13.6 col.) <p>Spausdinimas</p> <ul style="list-style-type: none"> <input type="checkbox"/> Plotis: 375 mm (14.8 col.) <input type="checkbox"/> Gylis: 347 mm (13.7 col.) <input type="checkbox"/> Aukštis: 346 mm (13.6 col.)
Svoris*	Maždaug 7.3 kg (16.1 svar.)

* Be rašalo ir maitinimo kabelio.

Elektros šaltinio techniniai duomenys

ET-5170 Series/L6490 Series

Maitinimo šaltinio vardinė srovė	KS 100–240 V	KS 220–240 V
Vardinio dažnio diapazonas	50–60 Hz	50–60 Hz
Vardinė srovė	0.5–0.2 A	0.3 A
Maitinimo sąnaudos (su USB jungtimi)	<p>Autonominis kopijavimas: maždaug 12.0 W (ISO/IEC24712)</p> <p>Parengties režimas: maždaug 5.4 W</p> <p>Miego režimas: maždaug 0.9 W</p> <p>Išjungimas: maždaug 0.2 W</p>	<p>Autonominis kopijavimas: maždaug 12.0 W (ISO/IEC24712)</p> <p>Parengties režimas: maždaug 5.5 W</p> <p>Miego režimas: maždaug 0.9 W</p> <p>Išjungimas: maždaug 0.2 W</p>

Pastaba:

- Norėdami sužinoti įtampą žr. ant spausdintuvo pritvirtintą etiketę.
- Apie energijos suvartojimą Europos vartotojams skaityti šią svetainę.
<http://www.epson.eu/energy-consumption>

ET-5150 Series/L6460 Series

Maitinimo šaltinio vardinė srovė	KS 100–240 V	KS 220–240 V
Vardinio dažnio diapazonas	50–60 Hz	50–60 Hz
Vardinė srovė	0.5–0.2 A	0.3 A
Maitinimo sąnaudos (su USB jungtimi)	Autonominis kopijavimas: maždaug 12.0 W (ISO/IEC24712) Parengties režimas: maždaug 5.3 W Miego režimas: maždaug 0.9 W Išjungimas: maždaug 0.2 W	Autonominis kopijavimas: maždaug 12.0 W (ISO/IEC24712) Parengties režimas: maždaug 5.4 W Miego režimas: maždaug 0.9 W Išjungimas: maždaug 0.2 W

Pastaba:

- ☐ Norėdami sužinoti įtampą žr. ant spausdintuvo pritvirtintą etiketę.
- ☐ Apie energijos suvartojimą Europos vartotojams skaityti šią svetainę.
<http://www.epson.eu/energy-consumption>

Su aplinka susiję techniniai duomenys

Veikimas	<p>Spausdintuvą naudokite šiame brėžinyje parodytame diapazone.</p> <p>Temperatūra: nuo 10 iki 35 °C (nuo 50 iki 95 °F) Drėgmė: nuo 20 iki 80 % RH (be kondensacijos)</p>
Atmintis	<p>Temperatūra po pirminio rašalo papildymo: -15 iki 40 °C (5 iki 104 °F)* Temperatūra prieš pirminį rašalo papildymą: -20 iki 40 °C (-4 iki 104 °F)* Drėgmė: nuo 5 iki 85 % RH (be kondensacijos)</p>

* Vieną mėnesį galima laikyti 40 °C (104 °F) temperatūroje.

Su aplinka susiję rašalo buteliukų techniniai duomenys

Laikymo temperatūra	-20 – 40 °C (-4 – 104 °F)*
Užšalimo temperatūra	-15 °C (5 °F) Rašalas atitirpsta ir jį galima naudoti po maždaug 2 valandų 25 °C (77 °F) temperatūroje.

* Vieną mėnesį galima laikyti 40 °C (104 °F) temperatūroje.

Sistemos reikalavimai

Windows

Windows Vista, Windows 7, Windows 8/8.1, Windows 10 ar naujesnė versija (32 bitų, 64 bitų)

Windows XP SP3 (32 bitų)

Windows XP Professional x64 Edition SP2

Windows Server 2003 (SP2) arba naujesnė

Mac OS

Mac OS X v10.6.8 arba naujesnė

Pastaba:

„Mac OS“ gali nepalaikyti kai kurių programų ir funkcijų.

„UNIX File System“ (UFS), skirta „Mac OS“, nėra palaikoma.

Reguliavimo informacija

Standartai ir patvirtinimai

JAV skirtam modeliui taikomi standartai ir atitikties

Sauga	UL60950-1 CAN/CSA-C22.2 No.60950-1
EMC	FCC Part 15 Subpart B Class B CAN ICES-3 (B)/NMB-3 (B)

Šiuose įrenginiuose yra toliau nurodytas belaidis modulis.

Gamintojas: Seiko Epson Corporation

Tipas: J26H006

Šis gaminys atitinka FCC taisyklių 15 dalį ir IC taisyklių RSS-210. „Epson“ neatsako dėl aplinkosaugos reikalavimų nesilaikymo, susijusio su nerekomenduotu gaminio pakeitimu. Naudojimui galioja šios dvi sąlygos: (1) šis įrenginys negali kelti žalingų trukdžių ir (2) šis įrenginys turi priimti visus gaunamus trukdžius, įskaitant ir tokius, kurie gali trikdyti jo darbą.

Kad licencijuoto įrenginio neveiktų radijo trukdžiai, šį įrenginį reikia naudoti patalpoje, statyti toliau nuo langų, kad būtų užtikrintas kuo didesnis ekranavimas. Lauke montuojama įranga (arba jos perdavimo antena) turi būti licencijuota.

Šis įrenginys neviršija leistinų FCC/IC radiacijos poveikio apribojimų, nustatytų įrenginį naudojant nekontroliuojamoje aplinkoje, ir atitinka FCC radijo dažnio (RF) poveikio reikalavimus OET65, išdėstytus C priede, ir IC radijo dažnio (RF) poveikio taisykles RSS-102. Šį įrenginį reikia įrengti ir naudoti taip, kad radiatorius būtų mažiausiai 7,9 colio (20 cm) arba didesniu atstumu nuo žmogaus kūno (neįskaitant galūnių: rankų, riešų, pėdų ir kulkšnių).

Europai skirtam modeliui taikomi standartai ir atitikty

Naudotojams Europoje

Šiuo dokumentu „Seiko Epson Corporation“ deklaruoja, kad šie radijo įrangos modeliai atitinka direktyvą 2014/53/EU. Visas ES atitikimo deklaracijos tekstas yra prieinamas toliau nurodytoje svetainėje.

<http://www.epson.eu/conformity>

C662B, C653A

Naudoti tik Airijoje, Jungtinėje Karalystėje, Austrijoje, Vokietijoje, Lichtenšteine, Šveicarijoje, Prancūzijoje, Belgijoje, Liuksemburge, Nyderlanduose, Italijoje, Portugalijoje, Ispanijoje, Danijoje, Suomijoje, Norvegijoje, Švedijoje, Islandijoje, Kroatijoje, Kipre, Graikijoje, Slovėnijoje, Maltoje, Bulgarijoje, Čekijoje, Estijoje, Vengrijoje, Latvijoje, Lietuvoje, Lenkijoje, Rumunijoje ir Slovakijoje.

„Epson“ neatsako dėl aplinkosaugos reikalavimų nesilaikymo, susijusio su nerekomenduotu gaminio pakeitimu.

Dažnis	Maksimali radijo dažnio perdavimo galia
2400–2483,5 MHz	20 dBm (EIRP)



Australijai skirtam modeliui taikomi standartai ir atitikty

EMC	AS/NZS CISPR32 Class B
-----	------------------------

Šiuo dokumentu „Epson“ pareiškia, kad toliau nurodyti įrangos modeliai atitinka esminius AS/NZS4268 reikalavimus ir kitas atitinkamas nuostatas:

C662B, C653A

„Epson“ neatsako dėl aplinkosaugos reikalavimų nesilaikymo, susijusio su nerekomenduotu gaminio pakeitimu.

Naujajai Zelandijai skirtam modeliui taikomi standartai ir atitikty

General Warning

The grant of a Telepermit for any item of terminal equipment indicates only that Telecom has accepted that the item complies with minimum conditions for connection to its network. It indicates no endorsement of the product by Telecom, nor does it provide any sort of warranty. Above all, it provides no assurance that any item will work correctly in all respects with another item of Telepermitted equipment of a different make or model, nor does it imply that any product is compatible with all of Telecom's network services.

Telepermitted equipment only may be connected to the EXT telephone port. This port is not specifically designed for 3-wire-connected equipment. 3-wire-connected equipment might not respond to incoming ringing when attached to this port.

Important Notice

Under power failure conditions, this telephone may not operate. Please ensure that a separate telephone, not dependent on local power, is available for emergency use.

This equipment is not capable, under all operating conditions, of correct operation at the higher speeds for which it is designed. Telecom will accept no responsibility should difficulties arise in such circumstances.

This equipment shall not be set up to make automatic calls to the Telecom '111' Emergency Service.

Kopijavimo apribojimai

Siekdami užtikrinti atsakingą ir teisėtą spausdintuvo naudojimą, laikykitė toliau išvardytų apribojimų.

Toliau išvardytų elementų kopijavimą draudžia įstatymas.

- Banknotų, monetų, valstybės leidžiamų vertybinių popierių, vyriausybės ir municipalinių vertybinių popierių.
- Nenaudojamų pašto antspaudų, iš anksto suantspauduotų atvirukų ir kitų oficialių pašto ženklų, rodančių tinkamą siuntimą paštu.
- Valstybinių pajamų spaudų ir vertybinių popierių, išduotų laikantis teisinės procedūros.

Kopijuojant toliau išvardytus elementus reikia elgtis ypač apdairai.

- Privačius komercinius vertybinius popierius (akcijų sertifikatus, perduodamus vekselius, čekius ir kt.), mėnesinius bilietus, nuolaidų korteles ir kt.
- Pusus, vairuotojo pažymėjimus, atitikties pažymėjimus, mokesčių už kelius bilietus, maisto spaudus, bilietus ir pan.

Pastaba:

Šių elementų kopijavimą taip pat gali drausti įstatymas.

Autorių teisėmis saugomą medžiagą naudokite atsakingai.

Spausdintuvais gali būti piktnaudžiaujama netinkamai kopijuojant medžiagą, kurios autorių teisės yra saugomos. Jei tai darote nepasitarę su kvalifikuotu teisininku, prieš kopijuodami publikuotą medžiagą elkitės garbingai ir būtinai gaukite leidimus iš autorių teisių savininko.

Informacija administratoriui

Spausdintuvo prijungimas prie tinklo.	283
Spausdintuvo naudojimo nuostatos.	287

Spausdintuvo prijungimas prie tinklo

Spausdintuvą prie tinklo galima prijungti keliais būdais.

- Prijunkite naudodami išmanias nuostatas valdymo skydelyje.
- Prijunkite naudodami diegimo programą žiniatinklio svetainėje arba programinės įrangos diske.

Šiame skyriuje paaiškinama spausdintuvo prijungimo prie tinklo procedūra, naudojant spausdintuvo valdymo skydelį.

Prieš užmezgant tinklo ryšį

Norėdami prisijungti prie tinklo, iš anksto patikrinkite ryšio būdą ir ryšio nustatymo informaciją.

Informacijos apie ryšio nuostatas rinkimas

Paruoškite būtinų nustatymų informaciją, kad prisijungtumėte. Nurodytą informaciją patikrinkite iš anksto.

Padaliniai	Elementai	Pastaba
Įrenginio prijungimo būdas	<input type="checkbox"/> Eternetas <input type="checkbox"/> „Wi-Fi“	Nuspręskite, kaip prijungsite spausdintuvą prie tinklo. Laidiniam LAN jungiama prie LAN jungiklio. „Wi-Fi“ ryšiui jungiama prie prieigos taško tinklo (SSID).
LAN ryšio informacija	<input type="checkbox"/> IP adresas <input type="checkbox"/> Potinklio šablonas <input type="checkbox"/> Numatytasis šliuzas	Nuspręskite, kokį IP adresą priskirti spausdintuvui. Priskiriant IP adresą statiškai, reikalingos visos vertės. Priskiriant IP adresą dinamiškai naudojant DHCP funkciją, ši informacija nereikalinga, nes viskas nustatoma automatiškai.
„Wi-Fi“ ryšio informacija	<input type="checkbox"/> SSID <input type="checkbox"/> Slaptažodis	Tai yra SSID (tinklo pavadinimas) ir prieigos taško, prie kurio jungiasi spausdintuvas, slaptažodis. Jei nustatytas MAC adreso filtravimas, iš anksto užregistruokite spausdintuvo MAC adresą, kad užregistruotumėte spausdintuvą. Palaikomus standartus žr. toliau. „Belaidžio tinklo specifikacijos“ puslapyje 274
DNS serverio informacija	<input type="checkbox"/> Pagrindinio DNS IP adresas <input type="checkbox"/> Antrinio DNS IP adresas	Tai reikalinga DNS serveriams nurodyti. Antrinis DNS nustatomas, kai sistema turi perteklinę konfigūraciją ir yra antrinis DNS serveris. Jei esate maža organizacija ir neketinate nustatyti DNS serverio, nustatykite maršruto parinktuvo IP adresą.
Tarpinio serverio informacija	<input type="checkbox"/> Tarpinio serverio pavadinimas	Nustatykite tai, kai jūsų tinklo aplinkoje tarpinis serveris naudojamas interneto prieigai iš intraneto ir naudojate funkciją, per kurią spausdintuvas tiesiogiai pasiekia internetą. Toliau nurodytoms funkcijoms spausdintuvas tiesiogiai jungiasi prie interneto. <ul style="list-style-type: none"> <input type="checkbox"/> „Epson Connect“ paslaugos <input type="checkbox"/> Kitų įmonių debesies paslaugos <input type="checkbox"/> Programinės aparatinės įrangos naujinimas

Padaliniai	Elementai	Pastaba
Prievado numerio informacija	<input type="checkbox"/> Paleistinas prievado numeris	Patikrinkite, kokį prievado numerį naudoja spausdintuvas ir kompiuteris, tada, jei reikia, išlaisvinkite užkardos užblokuotą prievado numerį. Žr. toliau apie spausdintuvo naudojamą prievado numerį. „Spausdintuvo prievado naudojimas“ puslapyje 273

IP adreso priskyrimas

IP adreso priskyrimas gali būti toliau nurodytų tipų.

Statinis IP adresas:

Priskirkite spausdintuvui (pagrindiniam įrenginiui) iš anksto nustatytą IP adresą rankomis.

Prisijungti prie tinklo reikalingą informaciją (potinklio šabloną, numatytąjį šliuzą, DNS serverį ir kt.) reikia nustatyti rankomis.

IP adresas nepasikeičia net įrenginį išjungus, todėl tai yra naudinga, kai įrenginiai valdomi aplinkoje, kurioje IP adreso pakeisti negalima, arba kai įrenginius norima valdyti naudojant IP adresus. Rekomenduojame šiuos nustatymus spausdintuvui, serveriui ir kt. įrenginiams, kuriuos pasiekia daug kompiuterių.

Automatinis priskyrimas naudojant DHCP funkciją (dinaminis IP adresas):

Priskirkite spausdintuvui (pagrindiniam įrenginiui) IP adresą automatiškai, naudodami DHCP serverio arba maršruto parinktuvo DHCP funkciją.

Prisijungti prie tinklo reikalinga informacija (potinklio šablonas, numatytasis šliuzas, DNS serveris ir kt.) nustatoma automatiškai, kad galėtumėte lengvai prijungti įrenginį prie tinklo.

Jei įrenginys arba maršruto parinktuvas išjungiami arba priklausomai nuo DHCP serverio parametrų, IP adresas iš naujo prisijungus gali pasikeisti.

Rekomenduojame valdyti įrenginius, o ne IP adresus ir palaikyti ryšį su protokolais, kurie gali sekti IP adresus.

Pastaba:

Naudodami DHCP IP adresų rezervavimo funkciją galite bet kada priskirti tą patį IP adresą įrenginiams.

DNS serveris ir tarpinis serveris

DNS serveris turi pagrindinio serverio pavadinimą, el. pašto adreso domeno pavadinimą ir pan., susietus su IP adreso informacija.

Ryšys neįmanomas, jei kitą šalį aprašo pagrindinio kompiuterio pavadinimas, domeno pavadinimas ir t. t., kai kompiuteris arba spausdintuvas naudoja IP ryšį.

Paprašo DNS serverio informacijos ir gauna kitos šalies IP adresą. Šis procesas vadinamas pavadinimo vertimu.

Taip kompiuteriai, spausdintuvai ir panašūs įrenginiai gali komunikuoti, naudodami IP adresą.

Pavadinimo vertimas yra būtinas, kad spausdintuvas komunikuotų, naudodamas el. pašto funkciją arba interneto ryšio funkciją.

Naudodami šias funkcijas, pasirinkite DNS serverio nustatymus.

Priskiriant IP adresą spausdintuvui su DHCP serverio arba maršrutizatoriaus DHCP funkcija, jis nustatomas automatiškai.

Tarpinis serveris yra ties tinklų sietuvu tarp tinklo ir interneto ir komunikuoja su kompiuteriu, spausdintuvu ir internetu (kitu serveriu) kiekvieno iš jų vardu. Kitas serveris komunikuoja tik su tarpiniu serveriu. Todėl negalima nuskaityti spausdintuvo informacijos, pvz. IP adreso ir prievado numerio, todėl saugumas padidinamas.

Jungiantis prie interneto per tarpinį serverį, spausdintuve sukonfigūruokite tarpinį serverį.

Jungimasis prie tinklo per valdymo skydelį

Prijunkite spausdintuvą prie tinklo naudodami spausdintuvo valdymo skydelį.

IP adreso priskyrimas

Nustatykite pagrindinius dalykus, pvz., pagrindinio kompiuterio adresą, Potinklio šablonas, Numatytasis tinklų sietuvas.

Šiame skyriuje paaiškinama, kaip nustatyti statinį IP adresą.

1. Įjunkite spausdintuvą.
2. Spausdintuvo valdymo skydelio pradžios ekrane pasirinkite **Nuostatos**.
3. Pasirinkite **Bendrosios nuostatos > Tinklo nuostatos > Išplėstinės > TCP/IP**.

4. Funkcijai **Rankinis** pasirinkite nuostatą **Gauti IP adresą**.

Kai IP adresas nustatomas automatiškai, naudojant maršruto parinktuvo DHCP funkciją, pasirinkite **Automatiškai**. Tokiu atveju 5 ir 6 veiksmuose **IP adresas**, **Potinklio šablonas** ir **Numatytasis tinklų sietuvas** taip pat nustatomi automatiškai, todėl turite eiti į 7 veiksmą.

5. Įveskite IP adresą.

Sufokusuojama į priekinį segmentą arba galinį segmentą, kurie atskirti tašku, jei pasirenkama ◀ ir ▶.

Patvirtinkite ankstesniame lange rodytą reikšmę.

6. Nustatykite **Potinklio šablonas** ir **Numatytasis tinklų sietuvas**.

Patvirtinkite ankstesniame lange rodytą reikšmę.



Svarbu:

Jeigu IP adresas, Potinklio šablonas ir Numatytasis tinklų sietuvas kombinacija yra neteisinga, **Pradėti sąranką** neveikia ir negalima tęsti nuostatų. Patvirtinkite, kad nėra įvesties klaidos.

7. Įveskite pagrindinio DNS serverio IP adresą.

Patvirtinkite ankstesniame lange rodytą reikšmę.

Pastaba:

Pasirinkus **Automatiškai** IP adreso priskyrimo nustatymams, galite pasirinkti DNS serverio nustatymus iš **Rankinis** arba **Automatiškai**. Jei negalite automatiškai gauti DNS serverio adreso, pasirinkite **Rankinis** ir įveskite DNS serverio adresą. Tada tiesiogiai įveskite antrinio DNS serverio adresą. Jei pasirinkote **Automatiškai**, pereikite prie 9 žingsnio.

8. Įveskite antrinio DNS serverio IP adresą.

Patvirtinkite ankstesniame lange rodytą reikšmę.

9. Palieskite **Pradėti sąranką**.

Tarpinio serverio nustatymas

Nustatykite tarpinį serverį, jei įvykdytos abi toliau nurodytos sąlygos.

- Tarpinis serveris yra sukurtas interneto ryšiui.
- Naudojama funkcija, kuriai spausdintuvas tiesiogiai jungiasi prie interneto, pvz., paslauga „Epson Connect“ arba kitos bendrovės debesies paslaugos.

1. Pradžios ekrane pasirinkite **Nuostatos**.
Kai nustatčius IP adresą konfigūruojami parametrai, rodomas langas **Išplėstinės**. Pereikite prie 3 žingsnio.
2. Pasirinkite **Bendrosios nuostatos > Tinklo nuostatos > Išplėstinės**.
3. Pasirinkite **Tarpinis serveris**.
4. Funkcijai **Naud.** pasirinkite nuostatą **Igaliootojo serverio nuostatos**.
5. Įveskite tarpinio serverio adresą IPv4 arba FQDN formatu.
Patvirtinkite ankstesniame lange rodytą reikšmę.
6. Įveskite tarpinio serverio prievado numerį.
Patvirtinkite ankstesniame lange rodytą reikšmę.
7. Palieskite **Pradėti sąranką**.

Prisijungimas prie LAN

Prijunkite spausdintuvą prie tinklo eternetu arba „Wi-Fi“.

Jungimasis prie eternetu

Prijunkite spausdintuvą prie tinklo eternetu kabeliu ir patikrinkite ryšį.

1. Sujunkite spausdintuvą ir mazgą (LAN jungiklį) eternetu kabeliu.
2. Pradžios ekrane pasirinkite **Nuostatos**.
3. Pasirinkite **Bendrosios nuostatos > Tinklo nuostatos > Ryšio patikrinimas**.
Parodomas ryšio diagnostikos rezultatas. Patvirtinkite, kad ryšys yra teisingas.
4. Norėdami baigti palieskite **Gerai**.
Jei paliesite **Spausdinti patikros ataskaitą**, galėsite išspausdinti diagnostikos rezultatą. Vadovaukitės ekrane pateiktomis instrukcijomis, kad galėtumėte jį išspausdinti.

Susijusi informacija

➔ „Tinklo ryšio keitimas iš „Wi-Fi“ į eterinetą” puslapyje 225

Spausdintuvo prijungimas prie belaidžio tinklo („Wi-Fi“)

Spausdintuvą prie belaidžio LAN („Wi-Fi“) tinklo galima prijungti keliais būdais. Pasirinkite ryšio tipą, atitinkantį jūsų naudojimo aplinką ir sąlygas.

Jeigu žinote belaidžio maršrutizatoriaus informaciją, pvz. SSID ir slaptažodį, galite nustatymus atlikti rankiniu būdu.

Jeigu belaidis maršrutizatorius palaiko WPS, nustatymus galite atlikti naudodami sąrankos mygtukus.

Prijungę spausdintuvą prie tinklo prijunkite jį prie įrenginio, kurį norite naudoti (kompiuterio, išmaniojo įrenginio, planšetės ir pan.).

Susijusi informacija

- ➔ „„Wi-Fi“ nustatymų parinkimas įvedant SSID ir slaptažodį” puslapyje 227
- ➔ „„Wi-Fi“ nustatymų nustatymas per mygtukų sąranką (WPS)” puslapyje 228
- ➔ „„Wi-Fi“ nustatymų nustatymas per PIN kodo sąranką (WPS)” puslapyje 229

Spausdintuvo naudojimo nuostatos

Galimybės naudotis kontaktais sudarymas

Užregistravus kontaktų sąrašą lengviau įvesti paskirties vietas. Galima užregistruoti iki 100 įrašų, įvesdami fakso numerį galite naudotis kontaktų sąrašu. Ši funkcija prieinama tik ET-5170 Series/L6490 Series įrenginyje.

Kontaktų registravimas arba redagavimas

1. Pradžios ekrane pasirinkite **Faksas**.
2. Pasirinkite **Kontaktai**.
3. Atlikite vieną iš šių veiksmų.
 - Norėdami užregistruoti naują kontaktą, pasirinkite **Pridėti įrašą**, tada — **Pridėti adresatą**.
 - Norėdami redaguoti kontaktą, pasirinkite norimo kontakto **>**, tada pasirinkite **Redaguoti**.
 - Norėdami ištrinti kontaktą, pasirinkite norimo kontakto **>**, pasirinkite **Trinti**, tada pasirinkite **Taip**. Nereikia atlikti toliau nurodytų veiksmų.
4. Atlikite reikiamus nustatymus.

Pastaba:

*Jei naudojate PBX sistemą ir jungiantis prie išorinės linijos būtinas kodas, vesdami fakso numerį, iš pradžių (prieš fakso numerį) įveskite išorinį kodą. Jei kodas nustatytas kaip **Linijos tipas** nustatymas, vietoj kodo įveskite groteles (#). Jei norite, kad skambant būtų daroma pauzė (trijų sekundžių), įveskite brūkšnelį (-).*

5. Pasirinkite **Gerai**.

Kontaktų grupių registravimas arba redagavimas

Įtraukus kontaktus į grupes, faksogramą vienu metu galima siųsti į kelias paskirties vietas.

1. Pradžios ekrane pasirinkite **Faksas**.
2. Pasirinkite **Kontaktai**.
3. Atlikite vieną iš šių veiksmų.
 - Norėdami užregistruoti naują kontaktų grupę, pasirinkite **Pridėti įrašą**, tada — **Pridėti grupę**.
 - Norėdami redaguoti kontaktų grupę, pasirinkite norimos kontaktų grupės **>**, tada pasirinkite **Redaguoti**.
 - Norėdami ištrinti kontaktų grupę, pasirinkite norimos kontaktų grupės **>**, tada — **Trinti** ir galiausiai **Taip**. Nereikia atlikti toliau nurodytų veiksmų.
4. Įvesti arba redaguoti **Grupės pavad.** ir **Rodyklės žodis**, tada pasirinkite **Adresatas (-ai) įtrauktas (-i) į Grupę (būtinai)**.
5. Pasirinkite kontaktus, kuriuos norite registruoti grupėje, tada palieskite **Uždaryti**.

Pastaba:

 - Galima užregistruoti net 99 kontaktus.
 - Norėdami pašalinti kontakto pasirinkimą, palieskite dar kartą.
6. Pasirinkite **Gerai**.

Kontaktų registravimas kompiuteryje

Naudodami Web Config, galite sukurti adresatų sąrašą savo kompiuteryje ir importuoti jį į spausdintuvą.

1. Eikite į Web Config.
2. Iš sąrašo, esančio lango viršutinės dalies dešinėje, pasirinkite **Advanced Settings**.
3. Pasirinkite **Contacts**.
4. Pasirinkite kiekį, kurį norite registruoti, ir spustelėkite **Edit**.
5. Įveskite **Name**, **Index Word**, **Fax Number** ir **Fax Speed**.
6. Spustelėkite **Apply**.

Susijusi informacija

➔ „Web Config vykdymas žiniatinklio naršyklėje” puslapyje 255

Paskirties nustatymo elementai

Elementai	Nuostatos ir paaiškinimai
Name	Įveskite 30 arba mažiau simbolių rodomam pavadinimui naudodami unikodą (UTF-8). Jei nenurodysite, palikite tuščią.
Index Word	Įveskite 30 arba mažiau simbolių ieškomam žodžiui naudodami unikodą (UTF-8). Jei nenurodysite, palikite tuščią.
Type	Šis elementas yra nustatytas kaip Fax . Negalite pakeisti šio parametro.
Fax Number	Naudodami 0–9 - * # ir tarpą įveskite nuo 1 iki 64 simbolių.
Fax Speed	Pasirinkite paskirties ryšio greitį.

Paskirčių registravimas kaip grupės

1. Eikite į Web Config.
2. Iš sąrašo, esančio lango viršutinės dalies dešinėje, pasirinkite **Advanced Settings**.
3. Pasirinkite **Contacts**.
4. Pasirinkite kiekį, kurį norite registruoti, ir spustelėkite **Edit**.
5. Įveskite **Name** ir **Index Word**.
6. Iš **Type** pasirinkite grupę.
7. Spustelėkite **Select**, kad pasirinktumėte **Contact(s) for Group**.
Rodomos prieinamos paskirtys.
8. Pasirinkite paskirtį, kurią norite registruoti grupėje, tada spustelėkite **Select**.

Pastaba:

Paskirtis galima registruoti keliose grupėse.

9. Spustelėkite **Apply**.

Susijusi informacija

➔ „Web Config vykdymas žiniatinklio naršyklėje” puslapyje 255

Fakso funkcijų įjungimas naudoti

Faksogramų siuntimo funkcija prieinama tik ET-5170 Series/L6490 Series įrenginyje.

Prieš naudojant fakso funkcijas

Atlikite toliau nurodytus nustatymus, kad galėtumėte naudoti fakso funkcijas.

- Prie spausdintuvo tinkamai prijunkite telefono liniją ir, jei reikia, telefoną
- Atlikite visus vedlyje **Fakso nuostatų vedlys** pateiktus veiksmus, kad galėtumėte pasirinkti pagrindines nuostatas.

Nustatykite toliau pateiktas nuostatas taip, kaip reikia.

- Išvesties paskirties vietos ir susijusios nuostatos, pvz., tinklo nuostatos.
- Kontaktai** registracija
- Vartotojo nuostatos**, kuriomis apibrėžiamos numatytosios vertės **Faksas** meniu elementams
- Ataskaitos nuostatos**, kad galėtumėte spausdinti ataskaitas, kai išsiunčiamos ar priimamos faksogramos

Susijusi informacija

- ➔ „Spausdintuvo prijungimas prie telefono linijos” puslapyje 290
- ➔ „Spausdintuvo parengimas faksogramoms siųsti ir gauti” puslapyje 293
- ➔ „Fakso nuostatos” puslapyje 262
- ➔ „Galimybės naudotis kontaktais sudarymas” puslapyje 287
- ➔ „Vartotojo nuostatos” puslapyje 270
- ➔ „Ataskaitos nuostatos” puslapyje 265

Spausdintuvo prijungimas prie telefono linijos

Suderinamos telefono linijos

Spausdintuvą galima naudoti prijungus prie standartinių analoginių telefono linijų (PSTN – „Public Switched Telephone Network“) ir PBX („Private Branch Exchange“) telefono sistemų.

Per toliau nurodytas telefono linijas ir sistemas spausdintuvo naudoti nepavyks.

- „VoIP“ telefono linija, pavyzdžiui, DSL arba šviesolaidinė skaitmeninė tarnyba
- Skaitmeninė telefono linija (ISDN)
- Kai kurios PBX telefono sistemos
- Jei ryšys tarp sieninio telefono linijos lizdo ir spausdintuvo bandomas užmegzti per adapterį, pavyzdžiui, terminalo arba „VoIP“, p pat šakotuvą arba DSL maršruto parinktuvą

Spausdintuvo prijungimas prie telefono linijos

Sujunkite spausdintuvą su sieniniu telefono lizdu RJ-11 (6P2C) tipo telefono kabeliu. Prijunkite telefoną prie spausdintuvo kitu RJ-11 (6P2C) telefono kabeliu.

Tam tikruose regionuose telefono kabelis pridamas prie spausdintuvo. Jei jis pridėtas, jį ir naudokite.

Telefono kabelį gali tekti prijungti prie jūsų šaliai arba regionui skirto adapterio.

Pastaba:

Spausdintuvo EXT. prievado dangtelį galima nuimti tik jungiant spausdintuvą prie telefono. Jei spausdintuvo prie telefono jungti neketinate, dangtelio nenuimkite.

Jei jūsų gyvenamojoje teritorijoje dažnai trenkia žaibas, rekomenduojame pasirūpinti apsauga nuo viršįtampių.

Prijungimas prie standartinės telefono linijos (PSTN) arba PBX

Prijunkite telefono kabelį prie sieninio telefono lizdo arba PBX prievado ir prievado LINE užpakalinėje spausdintuvo pusėje.

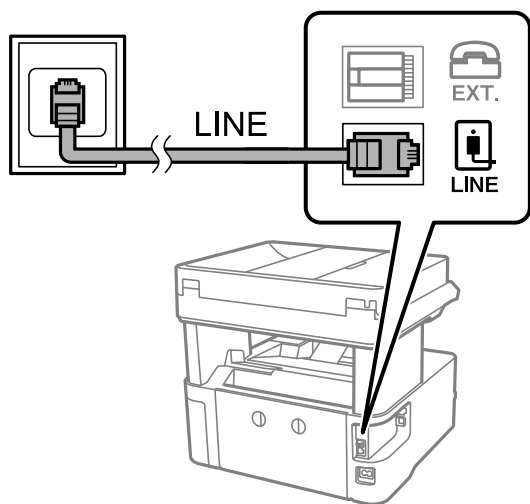

Prijungimas prie DSL arba ISDN

Prijunkite telefono kabelį prie DSL modemo arba ISDN terminalo adapterio ir prievado LINE užpakalinėje spausdintuvo pusėje. Norėdami gauti daugiau informacijos, žr. prie modemo arba adapterio pridėtus dokumentus.

Pastaba:

Jei į DSL modemą neintegruotas DSL filtras, DSL filtrą prijunkite atskirai.

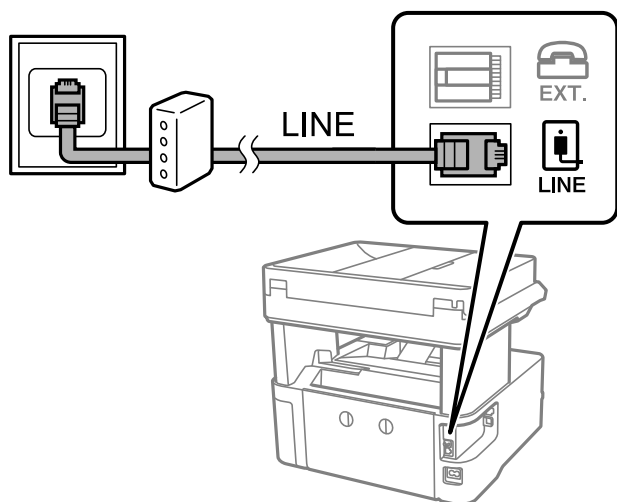

Telefono aparato prijungimas prie spausdintuvo

Jei spausdintuvas ir telefonas prijungti prie tos pačios telefono linijos, telefoną reikia prijungti prie spausdintuvo.

Pastaba:

- ❑ Jei telefonas veikia ir kaip faksas, prieš prijungdami išjunkite fakso funkciją. Išsamios informacijos žr. prie telefono aparato pridėtuose vadovuose. Priklausomai nuo telefono įrenginio modelio, fakso funkcija negali būti visiškai išjungta, todėl gali būti, kad negalėsite naudoti jo kaip išorinio telefono.
- ❑ Jei prijungėte telefono atsakiklį, spausdintuvo nuostata **Skambėjimų iki atsiliepimo skaičius** turi būti didesnė nei atsakiklyje nustatytų atsiliepti į skambutį reikiamų signalų skaičius.

1. Nuimkite dangtelį nuo prievado EXT. užpakalinėje spausdintuvo dalyje.

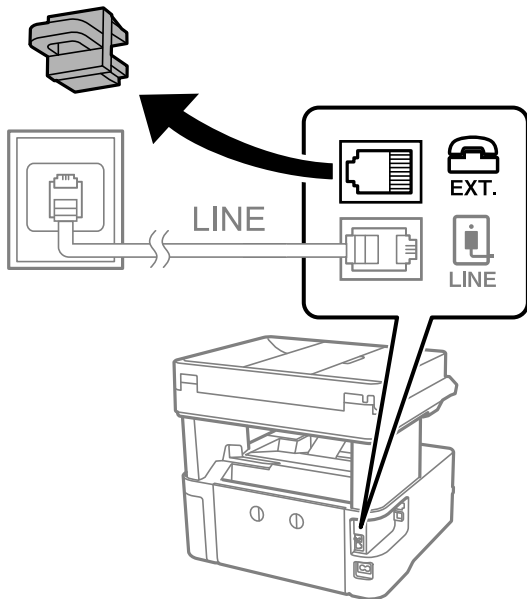

2. Telefono kabeliu prijunkite telefono aparatą prie prievado EXT.

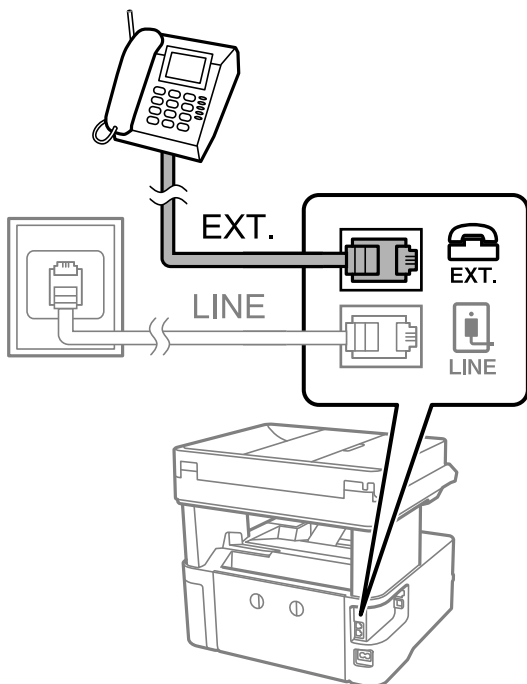

Pastaba:

Jei naudojama ta pati telefono linija, įsitikinkite, kad telefono aparatas prijungtas prie spausdintuvo prievado EXT. Jei liniją perskirsite ir telefono aparatą bei spausdintuvą prijungsite atskirai, nei telefonas, nei spausdintuvas tinkamai neveiks.

3. Spausdintuvo valdymo skydelyje pasirinkite **Faksas**.

4. Pakelkite ragelį.

Jei rodomas faksogramų siuntimo arba gavimo pradžios pranešimas, kaip parodyta toliau esančiame ekrane, ryšys užmegztas.



Susijusi informacija

- ➔ „Spausdintuvo parengimas faksogramoms siūsti ir gauti” puslapyje 293
- ➔ „Nuostatų pasirinkimas norint naudoti telefono atsakiklį” puslapyje 296
- ➔ „Nuostatų pasirinkimas norint faksogramas priimti naudojant tik prijungtą telefoną” puslapyje 296
- ➔ „Priėmimo režimas:” puslapyje 267

Spausdintuvo parengimas faksogramoms siūsti ir gauti

Fakso nuostatų vedlys konfigūruoja pagrindines fakso funkcijas kad spausdintuvas būtų parengtas faksogramoms siūsti ir priimti.

Pirmą kartą įjungus spausdintuvą automatiškai atidaromas vedlys. Vedlį galima rodyti rankiniu būdu spausdintuvo valdymo skydelyje. Jei pirmą kartą įjungus spausdintuvą vedlys buvo praleistas, taip pat pakeitus ryšio aplinką, teks paleisti vedlį dar kartą.

- Toliau nurodyti elementai, kuriuos galite nustatyti naudodamiesi vedliu.
 - Antraštė (Jūsų telefono numeris ir Faksogramos antraštė)**
 - Priėmimo režimas (Aut. arba Rankinis)**
 - Distinctive Ring Detection (DRD) nuostata**
- Toliau nurodyti elementai yra nustatomi automatiškai pagal ryšio aplinką.
 - Skambinimo režimas (pavyzdžiui, Tonas arba Pulsavimas)**
- Kiti **Pagrind. nuostatos** elementai lieka tokie, kokie buvo.

Susijusi informacija

- ➔ „Pagrind. nuostatos” puslapyje 266

Spausdintuvo parengimas faksogramoms siūsti ir priimti naudojant „Fakso nuostatų vedlys”

1. Spausdintuvo valdymo skydelio pradžios ekrane pasirinkite **Nuostatos**.

2. Pasirinkite **Bendrosios nuostatos > Fakso nuostatos > Fakso nuostatų vedlys**.
3. Vadovaudamiesi ekrane rodomomis instrukcijomis įveskite siuntėjo vardą, pvz., savo įmonės pavadinimą, fakso numerį.

Pastaba:

Siuntėjo vardas ir fakso numeris bus įrašomi siunčiamų faksogramų antraštėse.

4. Nustatykite išskirtinį skambutį (DRD).
 - Jei esate užsiprenumeravę telefono ryšio įmonės teikiamą išskirtinio skambėjimo paslaugą:
Eikite į kitą langą ir pasirinkite skambėjimo toną, kuris bus naudojamas gaunant faksogramas.
Pasirinkus bet kurį elementą, išskyrus **Visi**, **Priėmimo režimas** nustatomas į **Aut.** ir pereinama į kitą langą, kur galima patikrinti pasirinktas nuostatas.
 - Jei esate užsiprenumeravę telefono ryšio įmonės teikiamą išskirtinio skambėjimo paslaugą arba šios parinkties jums nustatyti nereikia:
Praleiskite šią nuostatą ir eikite į langą, kuriame galėsite patikrinti pasirinktas nuostatas.

Pastaba:

*Daugelio telefono ryšio įmonių siūloma teikiama skambėjimo paslauga (skirtingose įmonėse paslauga įvardijama skirtingai) suteikia galimybę tai pačiai telefono linijai priskirti kelis telefono numerius. Kiekvienam numeriui priskiriamas vis kitas šablonas. Vienas numeris gali būti priskirtas balso skambučiams, o kitas — faksui. Fakso skambučiams priskiriamus skambėjimo šablonus rinkitės dalyje **DRD**.*

*Atsižvelgiant į regioną, gali būti rodomos **Įjung** parinktys **Išj.** ir **DRD**. Jei norite naudoti išskirtinio skambėjimo funkciją, pasirinkite **Įjung**.*

5. Nustatykite Priėmimo režimas.
 - Jei nereikia prijungti telefono įrenginio prie spausdintuvo:
Pasirinkite **Ne**.
Priėmimo režimas parametras yra **Aut.**
 - Jei reikia prijungti telefono įrenginį prie spausdintuvo:
Pasirinkite **Taip** ir pasirinkite, ar norite gauti faksogramas automatiškai.
6. Patikrinkite ekrane rodomas pasirinktas nuostatas ir pereikite į kitą langą.
Norėdami pataisyti arba pakeisti nuostatas, pasirinkite  .

7. Patikrinkite fakso ryšį pasirinkdami **Pradedamas tikrinimas**, tada pasirinkite **Spausdinti**, kad išspausdintumėte ataskaitą, kurioje būtų parodyta ryšio būseną.

Pastaba:

Jei ataskaitoje nurodoma daug klaidų, vykdydami ataskaitoje pateiktas instrukcijas pašalinkite problemas.

*Jei bus atidarytas ekranas **Pasirinkti linijos tipą**, pasirinkite linijos tipą.*

- *Jei spausdintuvą jungiate prie PBX telefono sistemos arba terminalo adapterio, pasirinkite **PBX**.*

- *Kai spausdintuvą jungiate prie standartinės telefono linijos, pasirinkite **PSTN**, tada pasirinkite **Neaptikti**, kuri rodoma **Patvirtinimas** ekrane. Tačiau pasirinkus **Neaptikti** spausdintuvus gali atmesti pirmąjį fakso numerio skaitmenį ir faksogramas bus išsiųstos klaidingu numeriu.*

Susijusi informacija

➔ „Spausdintuvo prijungimas prie telefono linijos“ puslapyje 290

➔ „Nuostatų pasirinkimas norint naudoti telefono atsakiklį“ puslapyje 296

- ➔ „Priėmimo režimas:” puslapyje 267
- ➔ „Nuostatų pasirinkimas norint faksogramas priimti naudojant tik prijungtą telefoną” puslapyje 296
- ➔ „Pagrind. nuostatos” puslapyje 266

Spausdintuvo fakso funkcijų nustatymas atsižvelgiant į naudojimą

Atsižvelgdami į naudojimą, spausdintuvo fakso funkcijas galite individualiai sukonfigūruoti naudodami spausdintuvo valdymo skydelį. Taip pat galima keisti nuostatas, pasirinktas naudojant **Fakso nuostatų vedlys**. Išsamios informacijos ieškokite **Fakso nuostatos** meniu aprašymuose.

Susijusi informacija

- ➔ „Fakso nuostatos” puslapyje 262
- ➔ „PBX telefono sistemos nustatymų pasirinkimas” puslapyje 295
- ➔ „Nuostatų pasirinkimas prijungus telefono įrenginį” puslapyje 296
- ➔ „Gaunamų faksogramų priėmimas” puslapyje 95
- ➔ „Gautų faksogramų įrašymo nustatymas” puslapyje 296
- ➔ „Brukalų faksogramų blokavimo nuostatų nustatymas” puslapyje 297
- ➔ „Nustatymų parinkimas faksogramoms siūsti ir priimti kompiuteryje” puslapyje 298

PBX telefono sistemos nustatymų pasirinkimas

Jei spausdintuvas naudojamas biure, kuriame naudojami plėtiniai ir jungiantis prie išorinės linijos būtinas kodas, pavyzdžiui, 0 arba 9, reikia pasirinkti toliau nurodytus nustatymus.

1. Spausdintuvo valdymo skydelyje pasirinkite **Nuostatos**.
2. Pasirinkite **Bendrosios nuostatos > Fakso nuostatos > Pagrind. nuostatos**.
3. Pasirinkite **Linijos tipas**, tuomet **PBX**.
4. Jei siunčiate faksogramą į išorinį fakso numerį naudodami # (groteles) vietoje faktinio išorinio priėigos kodo, pasirinkite laukelį **Priėigos kodas**, kad nustatytumėte į **Naud..**
Vietoje faktinio priėigos kodo įvestos # skambinant pakeičiamos į išsaugotą priėigos kodą. Naudojant # pavyks išvengti prisijungimo prie išorinės linijos problemų.

Pastaba:

*Negalite siūsti faksogramų gavėjams **Kontaktai**, kurie turi išorinius priėigos kodus, pvz., 0 ir 9.*

*Jei prieregistravote **Kontaktai** naudodami išorinį priėigos kodą, tokį kaip 0 ir 9, nustatykite **Priėigos kodas** į **Ne naud..** Priešingu atveju **Kontaktai** turėsite pakeisti kodą į #.*

5. Palieskite **Priėigos kodas** įvesties laukelį, įveskite telefono sistemos išorinį priėigos kodą ir palieskite **OK**.
6. Pasirinkite **Gera!**, norėdami taikyti nustatymus.
Kodas bus įrašytas į spausdintuvą.

Nuostatų pasirinkimas prijungus telefono įrenginį

Nuostatų pasirinkimas norint naudoti telefono atsakiklį

Norint naudoti atsakiklį, reikia pasirinkite tam tikrus nustatymus.

1. Spausdintuvo valdymo skydelyje pasirinkite **Nuostatos**.
2. Pasirinkite **Bendrosios nuostatos > Fakso nuostatos > Pagrind. nuostatos**.
3. Nustatykite **Priėmimo režimas į Aut..**
4. Pasirinkę spausdintuvo parinktį **Skambėjimų iki atsiliepimo skaičius** nustatykite didesnę nei atsakiklio skambučių skaičių.

Jei nuostatos parinktis **Skambėjimų iki atsiliepimo skaičius** nustatyta žemesnė už telefono atsakiklio skambėjimo skaičių, telefono atsakiklis negalės priimti balso skambučių ir įrašyti balso pranešimų. Atsakiklio nustatymų aprašai pateikti prie jos pridėtuose vadovuose.

Atsižvelgiant į regioną, spausdintuvo nuostata **Skambėjimų iki atsiliepimo skaičius** gali būti nerodoma.

Susijusi informacija

➔ „Pagrind. nuostatos” puslapyje 266

Nuostatų pasirinkimas norint faksogramas priimti naudojant tik prijungtą telefoną

Gaunamas faksogramas galite priimti tiesiog pakelę ragelį ir naudodamiesi telefonu bei visai nenaudodami spausdintuvo.

Funkciją **Priimti nuotolin. būdu** galima naudoti, jei telefonas palaiko toninio numerio rinkimo funkciją.

1. Spausdintuvo valdymo skydelyje pasirinkite **Nuostatos**.
2. Pasirinkite **Bendrosios nuostatos > Fakso nuostatos > Pagrind. nuostatos > Priimti nuotolin. būdu**.
3. Palieskite **Priimti nuotolin. būdu**, norėdami nustatyti **Įjung**.
4. Pasirinkite **Pradžios kodas**, įveskite dviejų skaitmenų kodą (galite įvesti skaičius nuo 0 iki 9, * ir #), tada spustelėkite **Gerai**.
5. Pasirinkite **Gerai**, norėdami taikyti nustatymus.

Susijusi informacija

➔ „Pagrind. nuostatos” puslapyje 266

Gautų faksogramų įrašymo nustatymas

Pagal numatytąsias parinktis, spausdintuvas yra nustatytas spausdinti gautas faksogramas. Tačiau galima nustatyti, kad spausdintuvas gautas faksogramas ne tik spausdintų, bet ir įrašytų.

Gautas paštas spausdintuve

Gautas faksogramas galima įrašyti į Gautas paštas. Jis galima peržiūrėti spausdintuvo valdymo skydelyje, kad būtų galima spausdinti tik reikiamas faksogramas arba ištrinti tas, kurios nereikalingos.

Kompiuteris (faksogramų gavimas kompiuteriu)

Tuo pat metu galima naudoti pirmiau nurodytas funkcijas. Jei jas naudojate vienu metu, gaunami dokumentai išsaugomi gautų dokumentų aplanke ir kompiuteryje. Norėdami gauti faksogramas kompiuteryje, nustatykite parametrus per FAX Utility.

[„Nustatymų parinkimas faksogramoms siųsti ir priimti kompiuteryje” puslapyje 298](#)

1. Spausdintuvo valdymo skydelyje pasirinkite **Nuostatos**.
2. Pasirinkite **Bendrosios nuostatos > Faksų nuostatos > Priėmimo parametrai > Faksogramų išvestis**.
3. Jei rodomas patvirtinimo pranešimas, patvirtinkite jį ir palieskite **Gerai**.
4. Pasirinkite **Įrašyti į Gautą paštą**.
5. Pasirinkite **Įrašyti į Gautą paštą**, norėdami parinkti įjungti (**Ijung**).
6. Pasirinkite **Operacijos faksogr. duom. užpildyti**, tada pasirinkite naudotiną parinktį, kai gautų dokumentų aplanke pilnas.
 - Gauti ir spausdinti faksogramas**: Spausdintuvas spausdina visus gautus dokumentus, kurių negalima įrašyti gautų dokumentų aplanke.
 - Atmesti gaunamas faksogramas**: Spausdintuvas neatsako į įeinančius fakso skambučius.
7. Galite nustatyti gaunamų dokumentų aplanke slaptažodį. Pasirinkite **Gauto pašto slaptažodžio nuostatos**, tada nustatykite slaptažodį.

Pastaba:

Negalite nustatyti slaptažodžio, kai **Operacijos faksogr. duom. užpildyti** yra nustatyta į **Gauti ir spausdinti faksogramas**.

Susijusi informacija

- ➔ [„Faksogramų išvestis” puslapyje 263](#)
- ➔ [„Spausdintuve išsaugotų gautų faksogramų peržiūrėjimas skystųjų kristalų ekrane” puslapyje 97](#)

Brūkšnių faksogramų blokavimo nuostatų nustatymas

Galite užblokuoti brūkšnių faksogramas.

1. Spausdintuvo valdymo skydelyje pasirinkite **Nuostatos**.
2. Pasirinkite **Bendrosios nuostatos > Faksų nuostatos > Pagrind. nuostatos > Atmetimo faksograma**.
3. Nustatykite būseną, kad būtų blokuojamos brūkšnių faksogramos.

Pasirinkite **Atmetimo faksograma**, tada įjunkite toliau pateikiamas parinktis.

 - Atmetimo kriterijų sąrašas: faksogramų, esančių atmetimo numerių sąrašas, atmetimas.
 - Užblokuota tuščia faksogr. antraštė: atmetamos faksogramos, neturinčios antraštės informacijos.

Neužregistruoti adresatai: atmetamos faksogramos, kurios nebuvo pridėtos adresatų sąrašė.

4. Palieskite , kad grįžtumėte į ekraną **Atmetimo faksograma**.
5. Jeigu naudojate **Atmetimo kriterijų sąrašas**, pasirinkite **Redaguoti atmetimo kriterijų sąrašą** ir redaguokite sąrašą.

Nustatymų parinkimas faksogramoms siųsti ir priimti kompiuteryje

Norint siųsti ir priimti faksogramas kompiuteryje, kompiuteryje, kuris prijungtas tinklo arba USB laidu, turi būti įdiegta FAX Utility.

Įrašyti į kompiuterį nustatymo parinkimas faksogramoms priimti

Galite pasirinkti gauti faksogramas į kompiuterį, naudodami FAX Utility. Kompiuteryje įdiekite FAX Utility ir parinkite nustatymą. Išsamesnę informaciją žr. Basic Operations, esančią FAX Utility pagalboje (rodoma pagrindiniame lange).

Nustatymo elementas, pateiktas toliau spausdintuvo valdymo skydelyje, yra nustatytas ties **Taip**, o gautą faksą galima įrašyti į kompiuterį.

Nuostatos > Bendrosios nuostatos > Fakso nuostatos > Priėmimo parametrai > Faksogramų išvestis > Įrašyti į kompiuterį

Įrašyti į kompiuterį nustatymo parinkimas gautas faksogramas taip pat spausdinti spausdintuvu

Galite parinkti nustatymą, kad gautas faksas būtų išspausdintas spausdintuvu ir įrašytas kompiuteryje.

1. Pradžios ekrane, spausdintuvo valdymo skyde pasirinkite **Nuostatos**.
2. Pasirinkite **Bendrosios nuostatos > Fakso nuostatos > Priėmimo parametrai**.
3. Pasirinkite **Faksogramų išvestis > Įrašyti į kompiuterį > Taip ir spausdinti**.

Įrašyti į kompiuterį nustatymo parinkimas, kad faksogramos nebūtų primamos

Norėdami nustatyti, kad kompiuteryje nebūtų įrašomas gautas faksas, pakeiskite spausdintuvo nustatymus.

Pastaba:

Juos taip pat galite pakeisti naudodami FAX Utility. Tačiau ši funkcija neveikia, jei yra faksogramų, kurios nebuvo įrašytos į kompiuterį.

1. Pradžios ekrane, spausdintuvo valdymo skyde pasirinkite **Nuostatos**.
2. Pasirinkite **Bendrosios nuostatos > Fakso nuostatos > Priėmimo parametrai**.
3. Pasirinkite **Faksogramų išvestis > Įrašyti į kompiuterį > Ne**.

Susijusi informacija

➔ „Web Config vykdymas žiniatinklio naršyklėje” puslapyje 255

Problemos nustatant parametrus

Problemų sprendimo patarimai

Klaidos pranešimo patikrinimas

Įvykus problemai, pirmiausiai patikrinkite, ar spausdintuvo valdymo skydelyje arba tvarkyklės ekrane yra pranešimų. Jei nustatėte pranešimą apie įvykį el. paštu, galite greitai sužinoti būseną.

Tinklo ryšio ataskaita

Diagnozuokite tinklo ir spausdintuvo būseną, tada atspausdinkite rezultatą.

Galite sužinoti diagnozuotą klaidą iš spausdintuvo pusės.

Komunikacijos būsenos patikrinimas

Patikrinkite serverio kompiuterio arba kliento kompiuterio komunikacijos būseną, naudodami komandą, pvz. ryšio patikrinimo ir „ipconfig“.

Ryšio bandymas

Norėdami patikrinti ryšį tarp spausdintuvo ir pašto serverio, spausdintuve atlikite ryšio bandymą. Taip pat patikrinkite ryšį iš kliento kompiuterio į serverį ir patikrinkite komunikacijos būseną.

Nustatymų inicijavimas

Jei nustatymuose ir komunikacijos būsenoje problemų nėra, problemas galbūt galima išspręsti išjungiant arba inicijuojant spausdintuvo tinklo nustatymus, tada iš naujo atliekant sąranką.

Nepavyksta pasiekti Web Config

Spausdintuvui nepriskirtas IP adresas.

Spausdintuvui gali būti nepriskirtas galiojantis IP adresas. Sukonfigūruokite IP adresą spausdintuvo valdymo skydelyje. Galite patvirtinti esamą nustatymų informaciją tinklo būsenos lape arba spausdintuvo valdymo skydelyje.

Žiniatinklio naršyklė nepalaiko SSL/TLS šifravimo stiprumo.

SSL/TLS turi Encryption Strength. Galite atidaryti Web Config naudodami tokią interneto naršyklę, kuri palaiko toliau nurodytus masinius šifravimus. Patikrinkite, ar naudojate palaikomą naršyklę.

80 bitų: AES256/AES128/3DES

112 bitų: AES256/AES128/3DES

128 bitų: AES256/AES128

192 bitų: AES256

256 bitų: AES256

CA-signed Certificate nebegalioja.

Jei kilo problema dėl sertifikato galiojimo datos, jungiantis prie Web Config SSL/TLS ryšiu (https), parodomas pranešimas „Sertifikatas nebegalioja“. Jei šis pranešimas parodomas prieš galiojimo pabaigos datą, įsitikinkite, kad spausdintuvo data yra tinkamai sukonfigūruota.

Nesutampa bendrasis sertifikato pavadinimas ir spausdintuvas.

Jei nesutampa sertifikato bendrasis pavadinimas ir spausdintuvas, einant į žiniatinklio konfigūraciją SSL/TLS ryšiu (https) rodomas pranešimas „Nesutampa saugumo sertifikato pavadinimas...“. Tai nutinka, nes nurodyti IP adresai nesutampa.

- Spausdintuvo IP adresas, įvestas bendram pavadinimui, kad būtų sukurtas Self-signed Certificate arba CSR
- IP adresas, įvestas į žiniatinklio naršyklę leidžiant Web Config

Self-signed Certificate atveju atnaujinkite sertifikatą.

CA-signed Certificate atveju gaukite spausdintuvui sertifikatą iš naujo.

Žiniatinklio naršyklei nėra nustatytas vietos adreso tarpinis serveris.

Kai spausdintuvas yra nustatytas naudoti tarpinį serverį, sukonfigūruokite, kad žiniatinklio naršyklė nesijungtų prie vietos adreso per tarpinį serverį.

- Windows:

Pasirinkite **Valdymo skydas > Tinklas ir internetas > Interneto parinktys > Ryšiai > LAN parametrai > Tarpinis serveris** ir nustatykite, kad LAN (vietos adresui) nebūtų naudojamas tarpinis serveris.

- Mac OS:

Pasirinkite **Sistemos nuostatos > Tinklas > Išplėstinės nuostatos > Tarpiniai serveriai** ir užregistruokite vietos adresus parinkčiai **Nepaisyti tarpinių serverių nuostatų šiems pagrindiniams kompiuteriams ir domenams**.

Pavyzdys:

192.168.1.*: Vietos adresas 192.168.1.XXX, potinklio šablonas 255.255.255.0

192.168.*.*: Vietos adresas 192.168.XXX.XXX, potinklio šablonas 255.255.0.0

Kur ieškoti pagalbos

Techninio klientų aptarnavimo svetainė.	302
Kreipimasis į „Epson“ klientų aptarnavimo skyrių.	302

Techninio klientų aptarnavimo svetainė

Jei reikia daugiau pagalbos, apsilankykite toliau nurodytoje „Epson“ klientų aptarnavimo svetainėje. Pasirinkite savo šalį arba regioną ir pereikite į klientų aptarnavimo skyrių vietinėje „Epson“ svetainėje. Svetainėje taip pat rasit naujausias tvarkyklių versijas, DUK, vadovus ir kitą atsisiųsti siūlomą medžiagą.

<http://support.epson.net/>

<http://www.epson.eu/support> (Europoje)

Jei „Epson“ gaminys veikia netinkamai ir problemos išspręsti nepavyksta, pagalbos kreipkitės į „Epson“ klientų aptarnavimo tarnybas.

Kreipimasis į „Epson“ klientų aptarnavimo skyrių

Prieš susisiekdami su „Epson“

Jei jūsų „Epson“ gaminys veikia netinkamai ir jums nepavyksta pašalinti problemos naudojantis gaminių vadovuose pateikta trikčių šalinimo informacija, kad gautumėte pagalbos, susisiekitė su „Epson“ pagalbos tarnybomis.

Toliau pateikiamas „Epson“ pagalbos tarnybų sąrašas paremtas pardavimo šalimi. Kai kurie gaminiai jūsų dabartinėje vietoje gali būti neparduodami, todėl kreipkitės į tos vietos „Epson“ pagalbos tarnybą, kurioje pirkote gaminį.

Jei jūsų vietovėje veikianči „Epson“ pagalbos tarnyba nėra nurodyta toliau, susisiekitė su prekybos atstovu, iš kurio įsigijote gaminį.

Jei pateiksite toliau nurodytą informaciją, „Epson“ pagalbos tarnyba galės jums padėti žymiai greičiau:

- Gaminio serijos numeris
(Įprastai serijos numerio etiketė yra gaminio gale.)
- Gaminio numeris
- Gaminio programinės įrangos versija
(Spustelėkite **About**, **Version Info** arba panašų gaminio programinės įrangos mygtuką.)
- Kompiuterio prekės ženklas arba modelis
- Kompiuterio operacinės sistemos pavadinimas ir versija
- Programinės įrangos programų, kurias įprastai naudojate su savo gaminiu, pavadinimai ir versijos

Pastaba:

Atsižvelgiant į gaminį, gaminio atmintyje gali būti saugomas su fakso ir (arba) tinklo nustatymais susijęs renkamų numerių sąrašas. Gaminiu sugedus arba jį taisant galite prarasti duomenis ir (arba) nustatymus. Net garantijos galiojimo laikotarpiu „Epson“ neatsako už jokių duomenų praradimą, neprivalo sukurti atsarginių duomenų ir (arba) parametrų kopijų arba jų atkurti. Atsargines duomenų kopijas arba įrašus rekomenduojame kurti patiems.

Pagalba naudotojams Europoje

Kaip kreiptis į „Epson“ klientų aptarnavimo skyrių, žr. visos Europos garantijos dokumente.

Pagalba naudotojams Taivane

Kontaktiniai duomenys, norint gauti informacijos, pagalbos ir paslaugų:

Tinklalapis

<http://www.epson.com.tw>

teikiama informacija, susijusi su gaminio techniniais duomenimis, siūlomomis atsisiųsti tvarkyklėmis ir gaminių užklausomis.

„Epson“ pagalbos skyrius

Tel.: +886-2-80242008

Mūsų pagalbos skyriaus komanda gali padėti jums telefonu toliau išvardytais klausimais.

- Dėl pardavimo užklausų ir gaminio informacijos
- Dėl gaminio naudojimo arba problemų
- Dėl remonto paslaugų ir garantijos

Remonto paslaugų centras

<http://www.tekcare.com.tw/branchMap.page>

Bendrovė „TekCare“ yra „Epson Taiwan Technology & Trading Ltd“ įgaliotasis techninės priežiūros centras.

Pagalba naudotojams Australijoje

„Epson Australia“ yra pasirengusi suteikti itin kokybiškas klientų techninio aptarnavimo paslaugas. Informacijos siūlome ieškoti ne tik gaminio vadovuose, bet ir toliau nurodytuose šaltiniuose.

Interneto URL

<http://www.epson.com.au>

Prisijunkite prie „Epson Australia“ tinklalapių. Verta pasiimti savo modemą net ir įprastai naršant internete! Svetainėje siūloma atsisiųsti tvarkyklių, pateikti „Epson“ kontaktiniai duomenys, informacija apie naujus gaminius ir klientų aptarnavimą techniniais klausimais (el. paštas).

„Epson“ pagalbos skyrius

Tel.: 1300-361-054

„Epson“ pagalbos skyrius yra galutinė priemonė, užtikrinanti, kad klientams bus suteikta pagalba. pagalbos skyriaus operatoriai gali padėti įdiegti, sukongūruoti ir naudoti „Epson“ gaminius. Pagalbos skyriaus už prekybos skatinimą atsakingi darbuotojai gali pateikti informacijos apie naujus „Epson“ gaminius ir informuoti, kur rasit artimiausią parduotuvę arba paslaugų agentą. Čia atsakoma į įvairiausias užklausas.

Prieš skambinant siūlome surinkti visą reikiamą informaciją. Kuo daugiau informacijos surinksite, tuo greičiau galėsime padėti išspręsti problemą. Reikalinga informacija, susijusi su „Epson“ gaminio vadovais, kompiuterio tipu, operacine sistema, programomis, ir kita, jūsų manymu, būtina informacija.

Gaminio gabenimas

„Epson“ rekomenduoja išsaugoti gaminio pakuotę gaminiui gabenti vėliau. Taip pat rekomenduojama lipniąja juosta pritvirtinti rašalo kasetę ir laikyti gaminį vertikaliai.

Pagalba naudotojams Naujojoje Zelandijoje

Epson New Zealand yra pasirengusi suteikti itin kokybiškas klientų techninio aptarnavimo paslaugas. Informacijos siūlome ieškoti ne tik gaminio dokumentuose, bet ir toliau nurodytuose šaltiniuose.

Interneto URL

<http://www.epson.co.nz>

Prisijunkite prie Epson New Zealand tinklalapių. Verta pasiimti savo modemą net ir įprastai naršant internete! Svetainėje siūloma atsisiųsti tvarkyklių, pateikti „Epson“ kontaktiniai duomenys, informacija apie naujus gaminius ir klientų aptarnavimą techniniais klausimais (el. paštas).

„Epson“ pagalbos skyrius

Tel.: 0800 237 766

„Epson“ pagalbos skyrius yra galutinė priemonė, užtikrinanti, kad klientams bus suteikta pagalba. pagalbos skyriaus operatoriai gali padėti įdiegti, sukonfigūruoti ir naudoti „Epson“ gaminius. Pagalbos skyriaus už prekybos skatinimą atsakingi darbuotojai gali pateikti informacijos apie naujus „Epson“ gaminius ir informuoti, kur rasit artimiausią parduotuvę arba paslaugų agentą. Čia atsakoma į įvairiausias užklausas.

Prieš skambinant siūlome surinkti visą reikiamą informaciją. Kuo daugiau informacijos surinksite, tuo greičiau galėsime padėti išspręsti problemą. Reikiama informacija susijusi su Epson gaminio dokumentais, kompiuterio tipu, operacine sistema, programomis, ir kitais, jūsų manymu, būtinais duomenimis.

Gaminio gabenimas

„Epson“ rekomenduoja išsaugoti gaminio pakuotę gaminiui gabenti vėliau. Taip pat rekomenduojama lipniąja juosta pritvirtinti rašalo kasetę ir laikyti gaminį vertikaliai.

Pagalba naudotojams Singapūre

Toliau nurodyti informacijos šaltiniai, techninė pagalba ir paslaugos, kurias teikia „Epson Singapore“.

Tinklalapis

<http://www.epson.com.sg>

Galima gauti informaciją apie gaminio techninius duomenis, parsisiųsti tvarkykles, rasti atsakymus į dažnai užduodamus klausimus (DUK), pardavimo užklausas ir gauti techninę pagalbą el. paštu.

„Epson“ pagalbos skyrius

Nemokamas numeris: 800-120-5564

Mūsų pagalbos skyriaus komanda gali padėti jums telefonu toliau išvardytais klausimais.

- Dėl pardavimo užklausų ir gaminio informacijos
- Klausimai apie gaminių naudojimą arba problemų sprendimas
- Dėl remonto paslaugų ir garantijos

Pagalba naudotojams Tailande

Kontaktiniai duomenys, norint gauti informacijos, pagalbos ir paslaugų:

Tinklapis

<http://www.epson.co.th>

Pateikta su gaminių techniniais duomenimis susijusi informacija, siūloma atsisiųsti tvarkykles, išvardyti dažnai užduodami klausimai (DUK) ir nurodytas el. paštas.

„Epson“ skambučių centras

Tel.: 66-2685-9899

El. pšt. support@eth.epson.co.th

Mūsų skambučių centro komanda gali padėti Jums telefonu šiais klausimais:

- Dėl pardavimo užklausų ir gaminio informacijos
- Dėl gaminio naudojimo arba problemų
- Dėl remonto paslaugų ir garantijos

Pagalba naudotojams Vietname

Kontaktiniai duomenys, norint gauti informacijos, pagalbos ir paslaugų:

„Epson“ paslaugų centras

65 Truong Dinh Street, District 1, Ho Chi Minh City, Vietnam.

Telefonas (Hošimino mieste): 84-8-3823-9239, 84-8-3825-6234

29 Tue Tinh, Quan Hai Ba Trung, Hanoi City, Vietnam

Telefonas (Hanojaus mieste): 84-4-3978-4785, 84-4-3978-4775

Pagalba naudotojams Indonezijoje

Kontaktiniai duomenys, norint gauti informacijos, pagalbos ir paslaugų:

Tinklapis

<http://www.epson.co.id>

- Informacija apie gaminio techninius duomenis, tvarkyklės parsisiųsti
- Dažnai užduodami klausimai (DUK), informacija apie parduodamus gaminius, el. paštu pateikiami klausimai

„Epson“ specialioji telefono linija

Tel.: +62-1500-766

Faks. +62-21-808-66-799

Mūsų specialiosios telefono linijos komanda gali padėti Jums telefonu arba faksu šiais klausimais:

- Dėl pardavimo užklausų ir gaminio informacijos
- Techninis aptarnavimas

„Epson“ paslaugų centras

Provincija	Bendrovės pavadinimas	Adresas	Telefonas El. paštas
DŽAKARTA	Epson Sales and Service Jakarta (SUDIRMAN)	Wisma Keiai Lt. 1 Jl. Jenderal Sudirman Kav. 3 Jakarta Pusat - DKI JAKARTA 10220	021-5724335 ess@epson-indonesia.co.id; ess.support@epson-indonesia.co.id
SERPONGAS	Epson Sales and Service Serpong	Ruko Melati Mas Square Blok A2 No.17 Serpong-Banten	082120090084 / 082120090085 esstag@epson-indonesia.co.id; esstag.support@epson-indonesia.co.id
SEMARANGAS	Epson Sales and Service Semarang	Komplek Ruko Metro Plaza Block C20 Jl. MT Haryono No. 970 Semarang -JAWA TENGAH	024 8313807 / 024 8417935 esssmg@epson-indonesia.co.id; esssmg.support@epson-indonesia.co.id
DŽAKARTA	Epson Sales and Service Jakarta (MANGGA DUA)	Ruko Mall Mangga Dua No. 48 Jl. Arteri Mangga Dua, Jakarta Utara - DKI JAKARTA	021 623 01104 jkt-technical1@epson-indonesia.co.id; jkt-admin@epson-indonesia.co.id
BANDUNGAS	Epson Sales and Service Bandung	Jl. Cihampelas No. 48 A Bandung Jawa Barat 40116	022 420 7033 bdg-technical@epson-indonesia.co.id; bdg-admin@epson-indonesia.co.id
MAKASARAS	Epson Sales and Service Makassar	Jl. Cendrawasih NO. 3A, kunjung mae, mariso, MAKASSAR - SULSEL 90125	0411- 8911071 mksr-technical@epson-indonesia.co.id; mksr-admin@epson-indonesia.co.id
MEDANAS	Epson Service Center Medan	Jl. Bambu 2 Komplek Graha Niaga Nomor A-4, Medan - SUMUT	061- 42066090 / 42066091 mdn-technical@epson-indonesia.co.id; mdn-adm@epson-indonesia.co.id
PALEMBANGAS	Epson Service Center Palembang	Jl. H.M Rasyid Nawawi No. 249 Kelurahan 9 Ilir Palembang Sumatera Selatan	0711 311 330 escplg@epson-indonesia.co.id; escplg.support@epson-indonesia.co.id
PEKANBARU	Epson Service Center Pekanbaru	Jl. Tuanku Tambusai No. 459 A Kel. Tangkerang barat Kec Marpoyan damai Pekanbaru - Riau 28282	0761- 8524695 pkb-technical@epson-indonesia.co.id; pkb-admin@epson-indonesia.co.id
PONTIANAKAS	Epson Service Center Pontianak	Komp. A yani Sentra Bisnis G33, Jl. Ahmad Yani - Pontianak Kalimantan Barat	0561- 735507 / 767049 pontianak-technical@epson-indonesia.co.id; pontianak-admin@epson-indonesia.co.id

Provincija	Bendrovės pavadinimas	Adresas	Telefonas El. paštas
SAMARINDA	Epson Service Center Samarinda	Jl. KH. Wahid Hasyim (M. Yamin) Kelurahan Sempaja Selatan Kecamatan Samarinda UTARA - SAMARINDA - KALTIM	0541 7272 904 escsmd@epson-indonesia.co.id; escsmd.support@epson-indonesia.co.id
SURABAJA	Epson Sales & Service Surabaya (barat)	Jl. Haji Abdul Wahab Saimin, Ruko Villa Bukit Mas RM-11, Kec. Dukuh Pakis, Surabaya - 60225	031- 5120994 sby-technical@epson-indonesia.co.id; sby-admin@epson-indonesia.co.id
DŽOKJAKART A	Epson Service Center Yogyakarta	YAP Square, Block A No. 6 Jl. C Simanjutak Yogyakarta - DIY	0274 581 065 ygy-technical@epson-indonesia.co.id; ygy-admin@epson-indonesia.co.id
DŽEMBERAS	Epson Service Center Jember	JL. Panglima Besar Sudirman Ruko no.1D Jember-Jawa Timur (Depan Balai Penelitian & Pengolahan Kakao)	0331- 488373 / 486468 jmr-admin@epson-indonesia.co.id; jmr-technical@epson-indonesia.co.id
MANADAS	EPSON SALES AND SERVICE Manado	Jl. Piere Tendean Blok D No 4 Kawasan Mega Mas Boulevard - Manado 95111	0431- 8805896 MND-ADMIN@EPSON-INDONESIA.CO.ID; MND-TECHNICAL@EPSON-INDONESIA.CO.ID
CIREBONAS	EPSON SERVICE CENTER Cirebon	Jl. Tuparev No. 04 (Depan Hotel Apita) Cirebon, JAWA BARAT	0231– 8800846 cbn-technical@epson-indonesia.co.id
CIKARANGAS	EPSON SALES AND SERVICE CIKARANG	Ruko Metro Boulevard B1 Jababeka cikarang - Jawa Barat,	021- 89844301 / 29082424 ckg-admin@epson-indonesia.co.id; ckg-technical@epson-indonesia.co.id
MADIUNAS	EPSON SERVICE CENTER MADIUN	Jl. Diponegoro No.56, MADIUN - JAWA TIMUR	0351- 4770248 mun-admin@epson-indonesia.co.id ; mun-technical@epson-indonesia.co.id
PURVOKERTAS	EPSON SALES AND SERVICE Purwokerto	Jl. Jendral Sudirman No. 4 Kranji Purwokerto - JAWA TENGAH	0281- 6512213 pwt-admin@epson-indonesia.co.id ; pwt-technical@epson-indonesia.co.id
BOGORAS	EPSON SALES AND SERVICE Bogor	Jl.Pajajaran No 15B Kel Bantarjati Kec Bogor Utara - JAWA BARAT 16153	0251- 8310026 bgr-admin@epson-indonesia.co.id ; bgr-technical@epson-indonesia.co.id
SERANGAS	EPSON SERVICE CENTER Serang	Jl. Ahmad Yani No.45C, SERANG - BANTEN	0254- 7912503 srg-admin@epson-indonesia.co.id ; srg-technical@epson-indonesia.co.id

Provincija	Bendrovės pavadinimas	Adresas	Telefonas El. paštas
PALU	EPSON SALES AND SERVICE Palu	Jl. Juanda No. 58, Palu - Sulteng	0451- 4012 881 plw-admin@epson-indonesia.co.id; plw-technical@epson-indonesia.co.id
BANDŽARMA SINAS	EPSON SERVICE CENTER BANJARMASIN	Jl. Gatot Soebroto NO. 153 BANJARMASIN - KALSEL 70235	0511- 6744135 (TEKNISI) / 3266321(ADMIN) bdj-admin@epson-indonesia.co.id; bdj-technical@epson-indonesia.co.id
DENPASARAS	EPSON SALES AND SERVICE Denpasar	JL. MAHENDRADATA NO. 18, DENPASAR - BALI	0361- 3446699 / 9348428 dps-admin@epson-indonesia.co.id; dps-technical@epson-indonesia.co.id
DŽAKARTA	EPSON SALES AND SERVICE CILANDAK	CIBIS Business Park Tower 9 LT. MEZZANINE, Jalan TB Simatupang No.2, Jakarta Selatan - DKI JAKARTA 12560	021- 80866777 esscibis.support1@epson-indonesia.co.id; esscibis.support2@epson-indonesia.co.id; esscibis.admin@epson-indonesia.co.id; esscibis.sales@epson-indonesia.co.id
SURABAJA	EPSON SALES AND SERVICE SURABAYA (GUBENG)	JL. RAYA GUBENG NO. 62, SURABAYA - JAWA TIMUR	031- 99444940 / 99446299 / 99446377 esssby@epson-indonesia.co.id; esssby.support@epson-indonesia.co.id
AMBONAS	EPSON SERVICE CENTER AMBON	Jl. Diponegoro No.37 (Samping Bank Mandiri Syariah) Kel.Ahusen, Kec.Sirimau - Ambon 97127	-

Dėl kitų čia neišvardytų miestų skambinkite mūsų specialiąja linija: 08071137766.

Pagalba naudotojams Honkonge

Norintys gauti techninės pagalbos ir kitų garantinių ir negarantinių paslaugų, naudotojai kviečiami kreiptis į „Epson Hong Kong Limited“.

Pagrindinis puslapis internete

<http://www.epson.com.hk>

„Epson Hong Kong“ sukūrė vietinį tinklalapį kinų ir anglų kalbomis, kuriame naudotojams teikiama toliau nurodyta informacija.

- Informacija apie gaminį
- Atsakymai į dažnai užduodamus klausimus (DUK)

- Naujausios „Epson“ gaminių tvarkyklių versijos

Techninės pagalbos specialioji telefono linija

Taip pat galite kreiptis į mūsų techninius darbuotojus šiais telefono ir fakso numeriais:

Telefonas: 852-2827-8911

Faks. 852-2827-4383

Pagalba naudotojams Malaizijoje

Kontaktiniai duomenys, norint gauti informacijos, pagalbos ir paslaugų:

Tinklapis

<http://www.epson.com.my>

- Informacija apie gaminio techninius duomenis, tvarkyklės parsisiųsti
- Dažnai užduodami klausimai (DUK), informacija apie parduodamus gaminius, el. paštu pateikiami klausimai

„Epson“ skambučių centras

Tel. 1800-81-7349 (nemokamas)

El. pšt. websupport@emsb.epson.com.my

- Dėl pardavimo užklausų ir gaminio informacijos
- Dėl gaminio naudojimo arba problemų
- Užklausos dėl remonto paslaugų ir garantijos

Pagrindinis biuras

Tel.: 603-56288288

Faks. 603-5628 8388/603-5621 2088

Pagalba naudotojams Indijoje

Kontaktiniai duomenys, norint gauti informacijos, pagalbos ir paslaugų:

Tinklapis

<http://www.epson.co.in>

teikiama informacija, susijusi su gaminio techniniais duomenimis, siūlomomis atsisiųsti tvarkyklėmis ir gaminių užklausomis.

Pagalbos linija

- Aptarnavimas, informacija apie gaminius ir vartojamųjų reikmenų užsakymas (BSNL linijos)|
Nemokamas numeris: 18004250011
Veikia nuo 9.00 iki 18.00, pirmadieniais–šeštadieniais (išskyrus valstybines šventes)

- Aptarnavimas (CDMA ir mobiliųjų naudotojai)

Nemokamas numeris: 186030001600

Veikia nuo 9.00 iki 18.00, pirmadieniais–šeštadieniais (išskyrus valstybines šventes)

Pagalba naudotojams Filipinuose

Norėdami gauti techninės pagalbos bei kitų paslaugų po pardavimo, naudotojai gali kreiptis į „Epson Philippines Corporation“ toliau nurodytais telefonų, fakso numeriais ir el. pašto adresais:

Tinklapis

<http://www.epson.com.ph>

Galima gauti informacijos apie gaminio techninius duomenis, parsisiūsti tvarkykles, rasti atsakymus į dažnai užduodamus klausimus (DUK) ir pateikti užklausas el. paštu.

„Epson Philippines“ klientų aptarnavimas

Nemokamas numeris: (PLDT)1-800-1069-37766

Nemokamas numeris: (skaitmeninis)1-800-3-0037766

„Metro Manila“: (632) 8441 9030

Interneto svetainė: <https://www.epson.com.ph/contact>

El. paštas: customercare@epc.epson.com.ph

Darbo laikas nuo 9.00 iki 18.00 val. nuo pirmadienio iki šeštadienio (išskyrus valstybines šventes)

Mūsų klientų aptarnavimo komanda gali padėti Jums telefonu šiais klausimais:

- Dėl pardavimo užklausų ir gaminio informacijos
- Dėl gaminio naudojimo arba problemų
- Dėl remonto paslaugų ir garantijos

„Epson Philippines Corporation“

Tarpmiestinė linija: +632-706-2609

Faks. +632-706-2663