

ET-M16600 Series M15140 Series

Guida utente



Stampa

Copia

Scansione

Manutenzione della stampante

Risoluzione dei problemi

Sommario

Guida a questo manuale

Introduzione ai manuali.	7
Ricerca di informazioni.	7
Stampa di una selezione di pagine.	8
Informazioni sul manuale.	8
Simboli e indicazioni.	8
Note su schermate acquisite e illustrazioni.	9
Riferimenti per i sistemi operativi.	9
Marchi.	10
Copyright.	11

Istruzioni importanti

Istruzioni di sicurezza.	13
Istruzioni di sicurezza per l'inchiostro.	14
Istruzioni e avvertenze sulla stampante.	14
Istruzioni e avvertenze sulla configurazione della stampante.	14
Istruzioni e avvertenze per l'utilizzo della stampante.	15
Istruzioni e avvertenze sull'utilizzo del touchscreen.	15
Istruzioni e avvertenze sull'utilizzo della stampante con una connessione wireless.	16
Istruzioni e avvertenze sul trasporto o la conservazione della stampante.	16
Protezione dei dati personali.	16

Nomi e funzioni delle parti

Parte anteriore.	18
Interno.	20
Retro.	21

Guida al pannello di controllo

Pannello di controllo.	23
Configurazione della schermata iniziale.	23
Guida all'icona di rete.	25
Configurazione della schermata del menu.	26
Immissione di caratteri.	27
Visualizzazione di animazioni.	27

Caricamento della carta

Precauzioni per la manipolazione della carta.	30
Impostazioni tipo e formato carta.	30

Elenco dei tipi di carta.	31
Caricamento della carta.	31
Caricare carta perforata.	32
Caricamento di carta lunga.	33

Posizionamento degli originali

Originali non supportati dall'ADF.	35
Rilevamento automatico del formato originale.	35
Posizionamento degli originali.	36

Stampa

Stampa di documenti.	40
Stampa da computer — Windows.	40
Stampa da computer — Mac OS.	63
Stampa documenti da dispositivi intelligenti (iOS).	71
Stampa documenti da dispositivi intelligenti (Android).	72
Stampa su buste.	73
Stampa di buste da un computer (Windows).	73
Stampa di buste da un computer (Mac OS).	74
Stampa di pagine web.	74
Stampa di pagine web da un computer.	74
Stampa di pagine web da dispositivi intelligenti.	74
Stampare mediante un servizio cloud.	75
Registrazione al servizio Epson Connect dal pannello di controllo.	76

Copia

Metodi di copia disponibili.	78
Copiare gli originali.	78
Copia su 2 lati.	78
Copia con ingrandimento o riduzione.	79
Copia di più originali in un solo foglio.	79
Copia nell'ordine delle pagine.	81
Copiare gli originali in buona qualità.	81
Copia della scheda ID.	82
Copia di libri.	82
Opzioni del menu di base per la copia.	82
Fronte-retro:.	82
Densità:.	83
Copia Tessera ID:.	83
Opzioni avanzate del menu per la copia.	83
ImpCarta:.	83

Zoom:	83
Dim. documento:	84
Multipag:	84
Tipo documento:	84
Termine:	84
Orig. formato div.:	85
Orientam(orig):	85
Libro →2Pag.:	85
Qualità immagine:	85
Margine rileg.:	85
Rid.e adatta la carta:	86
Rimuovi ombra:	86
Rim. segni for.:	86

Scansione

Metodi di scansione disponibile.	88
Scansione di un originale su una cartella di rete.	88
Opzioni del menu Destinazione per la scansione su una cartella.	89
Opzioni del menu Scansione per la scansione su una cartella.	90
Scansione di un originale a una e-mail.	91
Opzioni del menu destinatari per la scansione su e-mail.	92
Opzioni del menu di scanner per la scansione su e-mail.	92
Scansione degli originali su computer.	95
Scansione degli originali nel cloud.	96
Opzioni del menu di base per la scansione su Cloud.	96
Opzioni avanzate del menu per la scansione su Cloud.	96
Scansione con WSD.	97
Impostazione di una porta WSD.	98
Scansione degli originali in un dispositivo intelligente.	99

Manutenzione della stampante

Verifica dello stato dei materiali di consumo.	101
Miglioramento della qualità di copia, scansione e di stampa.	101
Regolazione della qualità di stampa.	101
Controllo e pulizia della testina di stampa.	103
Esecuzione di Pulizia profonda.	104
Evitare l'ostruzione degli ugelli.	106
Allineamento della testina di stampa.	106
Pulizia del percorso carta per macchie di inchiostro.	106

Pulizia del vetro dello scanner e del tappetino per documenti.	107
Pulizia dell'ADF.	109
Pulizia della pellicola semitrasparente.	110
Pulizia della stampante.	113
Pulizia delle fuoriuscite di inchiostro.	114
Verifica del numero totale di pagine alimentate nella stampante.	114
Risparmio energia.	114
Risparmio energetico (pannello di controllo).	114
Installare o disinstallare le applicazioni separatamente.	115
Installazione delle applicazioni separatamente.	115
Aggiunta della stampante (solo per sistemi Mac OS).	118
Disinstallazione di applicazioni.	118
Aggiornamento di applicazioni e firmware.	120
Trasporto e conservazione della stampante.	121

Risoluzione dei problemi

Consultare le soluzioni sul pannello di controllo.	129
Non è possibile visualizzare un menu diverso dal menu Copia.	129
La stampante non funziona come previsto.	129
La stampante non si accende/spenge.	129
Spegnimento automatico.	130
Problemi di alimentazione della carta.	130
Impossibile stampare.	134
Impossibile avviare la scansione.	151
Impossibile utilizzare la stampante come previsto.	164
Viene visualizzato un messaggio sullo schermo LCD.	167
Carta inceppata.	168
Evitare un inceppamento carta.	168
È necessario riempire l'inchiostro.	169
Precauzioni per l'uso delle bottiglie di inchiostro.	169
Riempimento del serbatoio di inchiostro.	170
È necessario sostituire il contenitore di manutenzione.	174
Precauzioni per la manipolazione del contenitore di manutenzione.	174
Sostituzione del contenitore di manutenzione.	174
Scarsa qualità di stampa/copia/scansione.	175
Qualità di stampa mediocre.	175
Scarsa qualità di copia.	181
Problemi nelle immagini acquisite.	188

Problemi non risolvibili.	190
Impossibile risolvere problemi di stampa o copia.	191

Aggiunta o sostituzione del computer o di dispositivi

Connessione a una stampante che è stata collegata alla rete.	194
Uso della stampante di rete da un secondo computer.	194
Uso della stampante di rete da un dispositivo intelligente.	195
Reimpostare il collegamento di rete.	195
Quando si sostituisce il router wireless.	195
Quando si sostituisce il computer.	196
Modifica del metodo di connessione sul computer.	197
Effettuare le impostazioni Wi-Fi manualmente dal pannello di controllo.	199
Collegare un dispositivo intelligente e la stampante direttamente (Wi-Fi Direct).	201
Informazioni su Wi-Fi Direct.	201
Collegamento a un iPhone, iPad o iPod touch tramite Wi-Fi Direct.	202
Connessione a dispositivi Android che utilizzano Wi-Fi Direct.	205
Connessione a dispositivi diversi da iOS e Android utilizzando Wi-Fi Direct.	206
Disconnessione Wi-Fi Direct (AP semplice).	208
Modifica delle impostazioni Wi-Fi Direct (AP semplice) quali l'SSID.	209
Verifica dello stato della connessione di rete.	210
Verifica dello stato del collegamento di rete dal pannello di controllo.	210
Stampa di un report di connessione di rete.	211
Stampa di un foglio di stato rete.	217
Verifica della rete del computer (solo Windows)	217

Informazioni sul prodotto

Informazioni sulla carta.	220
Carta disponibile e capacità.	220
Tipi di carta non disponibili.	223
Informazioni su prodotti di consumo.	223
Codici delle bottiglie di inchiostro.	223
Codice del contenitore di manutenzione.	224
Informazioni sul software.	225
Software per la stampa.	225
Software per la scansione.	228
Software per la creazione di pacchetti.	229

Software per effettuare impostazioni o gestire dispositivi.	229
Software per l'aggiornamento.	232
Elenco menu impostazioni.	232
Impostazioni generali.	232
Conteggio stampe.	241
Manutenzione.	241
Lingua/Language.	242
Stato della stampante/Stampa.	243
Gestione Contatti.	243
Impostazioni utente.	243
Specifiche dei prodotti.	244
Specifiche della stampante.	244
Specifiche dello scanner.	244
Specifiche ADF.	245
Utilizzo della porta per la stampante.	245
Specifiche dell'interfaccia.	247
Specifiche di rete.	247
Servizi di terze parti supportati.	250
Dimensioni.	250
Specifiche elettriche.	250
Specifiche ambientali.	251
Luogo di installazione.	252
Requisiti di sistema.	253
Informazioni normative.	253
Standard e approvazioni.	253
Limitazioni sulla copia.	254

Informazioni amministratore

Connessione della stampante alla rete.	256
Prima di effettuare la connessione di rete.	256
Connessione alla rete dal Pannello di controllo.	258
Impostazioni per l'uso della stampante.	260
Utilizzo delle funzioni di stampa.	260
Configurazione di AirPrint.	266
Configurazione di un server di posta.	267
Impostazione di una cartella di rete condivisa.	271
Rendere disponibili i contatti.	288
Preparazione alla scansione.	294
Effettuare operazioni sulle impostazioni di base della stampante.	296
Problemi durante la configurazione delle impostazioni.	299
Gestione della stampante.	300
Introduzione delle funzioni di sicurezza del prodotto.	300
Impostazioni di amministrazione.	301
Limitazione delle funzioni disponibili.	309
Disattivazione dell'interfaccia esterna.	311

Monitoraggio di una stampante remota.	312
Backup delle impostazioni.	314
Impostazioni di sicurezza avanzate.	315
Impostazioni di sicurezza e prevenzione del pericolo.	315
Controllo tramite protocolli.	316
Uso di un certificato digitale.	320
Comunicazione SSL/TLS con la stampante.	326
Comunicazione crittografata tramite IPsec/IP Filtering.	327
Connessione della stampante a una rete IEEE802.1X.	339
Risoluzione dei problemi per la sicurezza avanzata.	342

Informazioni di assistenza

Sito Web di supporto.	350
Come contattare l'assistenza Epson.	350
Prima di contattare Epson.	350
Assistenza utenti — Europa.	350
Assistenza utenti - Taiwan.	350
Assistenza utenti - Singapore.	351
Assistenza utenti — Thailandia.	351
Assistenza utenti - Vietnam.	352
Assistenza utenti — Indonesia.	352
Assistenza utenti - Malaysia.	355
Assistenza utenti - India.	356
Assistenza utenti - Filippine.	356

Guida a questo manuale

Introduzione ai manuali.	7
Ricerca di informazioni.	7
Stampa di una selezione di pagine.	8
Informazioni sul manuale.	8
Marchi.	10
Copyright.	11

Introduzione ai manuali

Con la stampante Epson vengono forniti in dotazione i seguenti manuali. Oltre ai manuali, è possibile consultare diverse risorse di assistenza disponibili nella stampante o nelle applicazioni Epson con essa fornite.

Avvertenze importanti per la sicurezza (manuale cartaceo)

Fornisce istruzioni per un utilizzo sicuro della stampante.

Inizia qui (manuale cartaceo)

Fornisce informazioni sulla configurazione della stampante e l'installazione del software.

Guida utente (manuale digitale)

Il presente manuale. Questo manuale è disponibile in versione PDF e come manuale web. Fornisce informazioni e istruzioni generali sull'utilizzo della stampante, sulle impostazioni di rete quando si utilizza la stampante in rete, e sulla soluzione dei problemi.

È possibile ottenere le versioni più recenti dei manuali sopra indicati nei seguenti modi.

Manuale cartaceo

Visitare il sito Web di supporto Epson Europe all'indirizzo <http://www.epson.eu/support> o il sito Web di supporto globale Epson all'indirizzo <http://support.epson.net/>.

Manuale digitale

Per visualizzare il manuale web, visitare il seguente sito, inserire il nome del prodotto e quindi accedere a **Supporto**.

<http://epson.sn>

Ricerca di informazioni

Il manuale PDF consente di cercare le informazioni desiderate per parole chiave o di passare direttamente a sezioni specifiche utilizzando i segnalibri. Questa sezione spiega come utilizzare un manuale PDF aperto in Adobe Acrobat Reader DC sul computer in uso.

Ricerca per parole chiave

Fare clic su **Modifica > Ricerca avanzata**. Inserire la parola chiave (testo) delle informazioni desiderate nella finestra di ricerca, quindi fare clic su **Cerca**. Viene visualizzato un elenco di risultati. Fare clic su uno dei risultati per saltare alla relativa pagina.

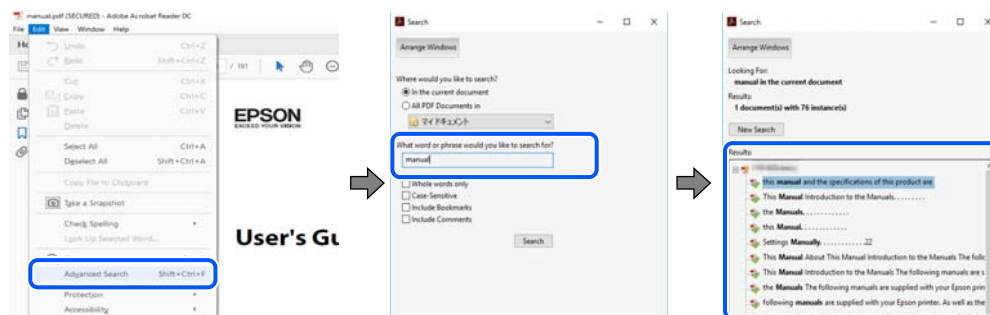

Saltare direttamente a una sezione utilizzando i segnalibri

Fare clic su un titolo per saltare alla relativa pagina. Fare clic su + o > per visualizzare i titoli di gerarchia inferiore di quella sezione. Per tornare alla pagina principale, eseguire la seguente procedura con la tastiera.

- ❑ Windows: tenere premuto **Alt**, quindi premere ←.
- ❑ Mac OS: tenendo premuto il tasto Comando, premere ←.

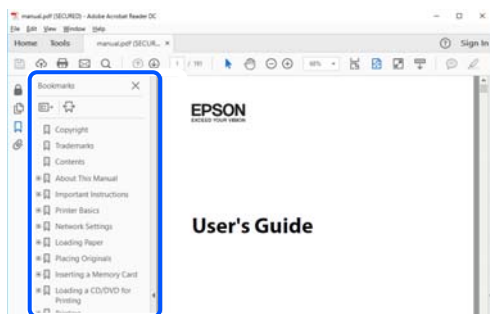

Stampa di una selezione di pagine

È possibile selezionare e stampare solo le pagine necessarie. Fare clic su **Stampa** nel menu **File**, quindi specificare le pagine da stampare in **Pagine in Intervallo pagine**.

- ❑ Per specificare un intervallo di pagine, inserire un trattino tra la pagina iniziale e quella finale.
Esempio: 20-25
- ❑ Per specificare un elenco di pagine che non fanno parte di un intervallo, dividere le pagine con una virgola.
Esempio: 5, 10, 15

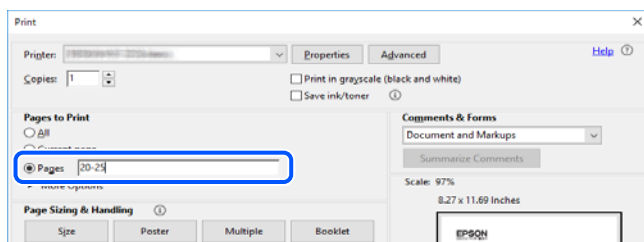

Informazioni sul manuale

Questa sezione illustra il significato di segni e simboli, note sulle descrizioni e informazioni di riferimento di sistemi operativi utilizzati in questo manuale.

Simboli e indicazioni



Attenzione:

Istruzioni che devono essere seguite attentamente per evitare lesioni personali.



Importante:

Istruzioni che devono essere seguite per evitare danni alle apparecchiature.

Nota:

Fornisce informazioni complementari e di riferimento.

Informazioni correlate

➔ Collegamenti alle sezioni correlate.

Note su schermate acquisite e illustrazioni

- Le schermate del driver della stampante provengono da Windows 10 o macOS High Sierra. Il contenuto visualizzato nelle schermate varia a seconda del modello in uso e del contesto.
- Le illustrazioni utilizzate nel presente manuale sono solo esempi. È possibile che non corrispondano esattamente al modello in uso, tuttavia il funzionamento è identico.
- Alcune voci di menu nella schermata del display LCD variano a seconda del modello in uso e delle impostazioni configurate.
- È possibile leggere il codice QR utilizzando l'app dedicata.
- Le voci di impostazione nella schermata di configurazione Web differiscono a seconda del modello e dell'ambiente di configurazione.

Riferimenti per i sistemi operativi

Windows

In questo manuale, termini quali “Windows 10”, “Windows 8.1”, “Windows 8”, “Windows 7”, “Windows Vista”, “Windows XP”, “Windows Server 2019”, “Windows Server 2016”, “Windows Server 2012 R2”, “Windows Server 2012”, “Windows Server 2008 R2”, “Windows Server 2008”, “Windows Server 2003 R2” e “Windows Server 2003” fanno riferimento ai seguenti sistemi operativi. Inoltre, il termine “Windows” viene utilizzato per tutte le versioni del sistema operativo.

- Sistema operativo Microsoft® Windows® 10
- Sistema operativo Microsoft® Windows® 8.1
- Sistema operativo Microsoft® Windows® 8
- Sistema operativo Microsoft® Windows® 7
- Sistema operativo Microsoft® Windows Vista®
- Sistema operativo Microsoft® Windows® XP
- Sistema operativo Microsoft® Windows® XP Professional x64 Edition
- Sistema operativo Microsoft® Windows Server® 2019
- Sistema operativo Microsoft® Windows Server® 2016
- Sistema operativo Microsoft® Windows Server® 2012 R2
- Sistema operativo Microsoft® Windows Server® 2012
- Sistema operativo Microsoft® Windows Server® 2008 R2
- Sistema operativo Microsoft® Windows Server® 2008
- Sistema operativo Microsoft® Windows Server® 2003 R2
- Sistema operativo Microsoft® Windows Server® 2003

Mac OS

In questo manuale, il termine “Mac OS” viene utilizzato per fare riferimento a Mac OS X v10.6.8 o versioni successive.

Marchi

❑ EPSON® è un marchio registrato mentre EPSON EXCEED YOUR VISION o EXCEED YOUR VISION sono marchi di Seiko Epson Corporation.

❑ Epson Scan 2 software is based in part on the work of the Independent JPEG Group.

❑ libtiff

Copyright © 1988-1997 Sam Leffler

Copyright © 1991-1997 Silicon Graphics, Inc.

Permission to use, copy, modify, distribute, and sell this software and its documentation for any purpose is hereby granted without fee, provided that (i) the above copyright notices and this permission notice appear in all copies of the software and related documentation, and (ii) the names of Sam Leffler and Silicon Graphics may not be used in any advertising or publicity relating to the software without the specific, prior written permission of Sam Leffler and Silicon Graphics.

THE SOFTWARE IS PROVIDED "AS-IS" AND WITHOUT WARRANTY OF ANY KIND, EXPRESS, IMPLIED OR OTHERWISE, INCLUDING WITHOUT LIMITATION, ANY WARRANTY OF MERCHANTABILITY OR FITNESS FOR A PARTICULAR PURPOSE.

IN NO EVENT SHALL SAM LEFFLER OR SILICON GRAPHICS BE LIABLE FOR ANY SPECIAL, INCIDENTAL, INDIRECT OR CONSEQUENTIAL DAMAGES OF ANY KIND, OR ANY DAMAGES WHATSOEVER RESULTING FROM LOSS OF USE, DATA OR PROFITS, WHETHER OR NOT ADVISED OF THE POSSIBILITY OF DAMAGE, AND ON ANY THEORY OF LIABILITY, ARISING OUT OF OR IN CONNECTION WITH THE USE OR PERFORMANCE OF THIS SOFTWARE.

❑ QR Code is a registered trademark of DENSO WAVE INCORPORATED in Japan and other countries.

❑ Microsoft®, Windows®, Windows Server®, and Windows Vista® are registered trademarks of Microsoft Corporation.

❑ Apple, Mac, macOS, OS X, Bonjour, ColorSync, Safari, AirPrint, iPad, iPhone, iPod touch, iTunes, and iBeacon are trademarks of Apple Inc., registered in the U.S. and other countries.

❑ Use of the Works with Apple badge means that an accessory has been designed to work specifically with the technology identified in the badge and has been certified by the developer to meet Apple performance standards.

❑ Chrome, Google Play, and Android are trademarks of Google LLC.

❑ Adobe, Acrobat, and Reader are either registered trademarks or trademarks of Adobe in the United States and/or other countries.

❑ Firefox is a trademark of the Mozilla Foundation in the U.S. and other countries.

❑ Mopria® and the Mopria® Logo are registered and/or unregistered trademarks and service marks of Mopria Alliance, Inc. in the United States and other countries. Unauthorized use is strictly prohibited.

❑ Avviso generale: gli altri nomi di prodotto qui riportati sono utilizzati solo a scopo identificativo e possono essere marchi dei rispettivi proprietari. Epson non rivendica alcun diritto su tali marchi.

Copyright

Nessuna parte di questa pubblicazione può essere riprodotta, memorizzata in un sistema di recupero, trasmessa in qualsiasi forma e con qualsiasi mezzo, elettronico, meccanico, di fotocopiatura, registrazione o altro, senza il previo consenso scritto di Seiko Epson Corporation. Nessuna responsabilità viene assunta in relazione all'uso delle informazioni in essa contenute. Né ci si assume alcuna responsabilità per eventuali danni derivanti dall'uso delle informazioni qui contenute. Le informazioni qui contenute sono state progettate solo per l'uso con questo prodotto Epson. Epson non è responsabile per l'utilizzo di queste informazioni con altri prodotti.

Né Seiko Epson Corporation né le sue affiliate sono responsabili verso l'acquirente di questo prodotto o verso terzi per danni, perdite, costi o spese sostenute dall'acquirente o da terzi a seguito di incidente, cattivo uso o abuso di questo prodotto oppure modifiche non autorizzate, riparazioni o alterazioni questo prodotto, ooure (esclusi gli Stati Uniti) la mancata stretta osservanza delle istruzioni operative e di manutenzione di Seiko Epson Corporation.

Seiko Epson Corporation e le sue affiliate non sono responsabili per eventuali danni o problemi derivanti dall'uso di opzioni o materiali di consumo diversi da quelli designati come prodotti originali Epson oppure prodotti approvati Epson da Seiko Epson Corporation.

Seiko Epson Corporation non potrà essere ritenuta responsabile per eventuali danni derivanti da interferenze elettromagnetiche che avvengono per l'uso di cavi di interfaccia diversi da quelli designati come prodotti approvati Epson da Seiko Epson Corporation.

© 2020 Seiko Epson Corporation

Il contenuto di questo manuale e le specifiche di questo prodotto sono soggette a modifiche senza preavviso.

Istruzioni importanti

Istruzioni di sicurezza.	13
Istruzioni e avvertenze sulla stampante.	14
Protezione dei dati personali.	16

Istruzioni di sicurezza

Leggere e seguire queste istruzioni per garantire un utilizzo sicuro della stampante. Conservare il presente manuale per consultazione futura. Inoltre, seguire tutti gli avvisi e le istruzioni indicati sulla stampante.

- ❑ Alcuni dei simboli utilizzati sulla stampante servono a garantire la sicurezza e l'uso appropriato della stampante. Visitare il seguente sito web per sapere il significato dei simboli.

<http://support.epson.net/symbols>

- ❑ Utilizzare esclusivamente il cavo di alimentazione fornito con la stampante, che non deve essere utilizzato per altre apparecchiature. L'uso della stampante con altri cavi di alimentazione o l'uso del cavo di alimentazione in dotazione con altre apparecchiature può provocare incendi o scosse elettriche.
- ❑ Verificare che il cavo di alimentazione CA sia conforme alle normative locali in materia di sicurezza.
- ❑ Non smontare, modificare o tentare di riparare il cavo di alimentazione, la spina, l'unità stampante, l'unità scanner o gli accessori opzionali se non indicato specificamente nei manuali della stampante.
- ❑ In presenza di una delle condizioni indicate di seguito, scollegare la stampante e rivolgersi al servizio di assistenza:
Il cavo di alimentazione o la spina sono danneggiati, è penetrato liquido nella stampante, la stampante è caduta o l'involucro è danneggiato, la stampante non funziona come previsto o mostra un'evidente variazione in termini di prestazioni. Non regolare alcun controllo non indicato nelle istruzioni per l'uso.
- ❑ Collocare la stampante in prossimità di una presa elettrica dalla quale sia possibile scollegare facilmente il cavo di alimentazione.
- ❑ Non collocare o conservare la stampante all'esterno, in luoghi particolarmente sporchi o polverosi, in prossimità di acqua e fonti di calore oppure in luoghi soggetti a urti, vibrazioni, temperatura elevata o umidità.
- ❑ Prestare attenzione a non versare liquidi sulla stampante e a non utilizzarla con le mani bagnate.
- ❑ Tenere la stampante a una distanza di almeno 22 cm dai pacemaker cardiaci. Le onde radio emesse dalla stampante possono compromettere il funzionamento dei pacemaker cardiaci.
- ❑ Se il display LCD è danneggiato, contattare il rivenditore di fiducia. Se la soluzione a cristalli liquidi entra a contatto con le mani, lavarle accuratamente con acqua e sapone. Se la soluzione a cristalli liquidi entra a contatto con gli occhi, sciacquarli immediatamente con acqua. Se dopo aver sciacquato abbondantemente gli occhi permangono problemi alla vista o uno stato di malessere, rivolgersi immediatamente a un medico.
- ❑ La stampante è pesante e deve essere sollevata e trasportata da almeno due persone. Le due persone che sollevano la stampante devono adottare la postura adeguata, come illustrato di seguito.

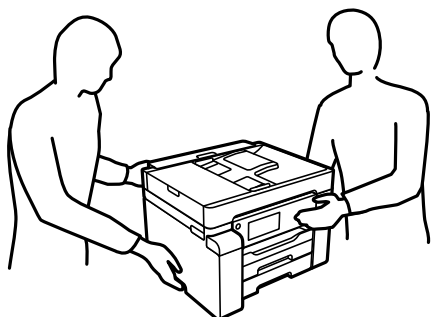

Istruzioni di sicurezza per l'inchiostro

- Fare attenzione a non toccare l'inchiostro quando si maneggia il serbatoio, il cappuccio del serbatoio e la bottiglia di inchiostro aperta o il cappuccio della bottiglia.
 - Se l'inchiostro dovesse venire a contatto con la pelle, lavare accuratamente l'area interessata con acqua e sapone.
 - Se l'inchiostro dovesse penetrare negli occhi, sciacquarli immediatamente con acqua. Se dopo aver sciacquato abbondantemente gli occhi permangono problemi alla vista o uno stato di malessere, rivolgersi immediatamente a un medico.
 - Se l'inchiostro dovesse penetrare nella bocca, rivolgersi subito a un medico.
- Non smontare il contenitore di manutenzione, onde evitare che l'inchiostro venga a contatto con gli occhi o con la pelle.
- Non agitare le bottiglie di inchiostro con troppa forza né sottoporle a forti urti per evitare fuoriuscite.
- Tenere le bottiglie di inchiostro e il contenitore di manutenzione fuori dalla portata dei bambini. Evitare che i bambini ingeriscano il contenuto delle bottiglie di inchiostro.

Istruzioni e avvertenze sulla stampante

Leggere e seguire le istruzioni riportate di seguito per evitare di danneggiare la stampante o altri beni personali. Conservare il presente manuale per consultazione futura.

Istruzioni e avvertenze sulla configurazione della stampante



- Non bloccare né ostruire le bocchette di ventilazione e le aperture della stampante.
- Usare esclusivamente il tipo di alimentazione elettrica indicato sull'etichetta della stampante.
- Evitare di utilizzare prese a cui sono collegati fotocopiatrici o sistemi di aerazione che si accendono e si spengono con frequenza.
- Evitare di utilizzare prese elettriche controllate da interruttori o timer automatici.
- Tenere l'intero sistema del computer lontano da potenziali fonti di interferenze elettromagnetiche, ad esempio altoparlanti o unità di base di telefoni cordless.
- I cavi di alimentazione devono essere disposti in modo da evitare abrasioni, tagli, logoramento, piegamenti e attorcigliamenti. Non collocare oggetti sopra i cavi di alimentazione e fare in modo che tali cavi non possano essere calpestati. Prestare particolare attenzione affinché tutti i cavi di alimentazione non vengano piegati alle estremità e nei punti in cui entrano ed escono dal trasformatore.
- Se si collega la stampante a una presa multipla, verificare che l'ampereaggio totale dei dispositivi collegati alla presa non sia superiore a quello supportato dalla presa. Verificare inoltre che l'ampereaggio totale di tutti i dispositivi collegati alla presa a muro non sia superiore al valore massimo consentito per la presa.
- Se si prevede di utilizzare la stampante in Germania, l'impianto dell'edificio deve essere protetto mediante un interruttore automatico da 10 o 16 ampere per fornire alla stampante un'adeguata protezione da cortocircuiti e sovracorrenti.
- Quando si collega la stampante a un computer o a un altro dispositivo mediante cavo, verificare che i connettori siano orientati correttamente. Ogni connettore può essere orientato correttamente in un solo modo. Se un connettore viene inserito con l'orientamento errato, i dispositivi collegati al cavo potrebbero risultare danneggiati.

- ❑ Collocare la stampante su una superficie piana e stabile, che si estenda oltre la base in tutte le direzioni. Se la stampante risulta inclinata, non funziona correttamente.
- ❑ Lasciare spazio sufficiente sopra la stampante per consentire il sollevamento del coperchio documenti.
- ❑ Lasciare spazio sufficiente davanti alla stampante per consentire la completa espulsione della carta.
- ❑ Evitare luoghi soggetti a brusche variazioni di temperatura e umidità. Inoltre, tenere la stampante lontana dalla luce solare diretta, da sorgenti di illuminazione intensa e da fonti di calore.

Informazioni correlate

➔ [“Luogo di installazione” a pagina 252](#)

Istruzioni e avvertenze per l'utilizzo della stampante

- ❑ Non inserire oggetti nelle aperture della stampante.
- ❑ Non inserire le mani nella stampante durante le operazioni di stampa.
- ❑ Non toccare il cavo piatto bianco e i tubicini di inchiostro all'interno della stampante.
- ❑ Non utilizzare prodotti spray contenenti gas infiammabili all'interno o nelle immediate vicinanze della stampante. Ciò potrebbe provocare un incendio.
- ❑ Non spostare manualmente la testina di stampa se non espressamente indicato, onde evitare il danneggiamento della stampante.
- ❑ Prestare attenzione affinché le dita non rimangano incastrate durante la chiusura dell'unità scanner.
- ❑ Non esercitare una forte pressione sul vetro dello scanner durante il posizionamento degli originali.
- ❑ Spegnerne sempre la stampante utilizzando il pulsante . Non scollegare la stampante dalla presa di alimentazione e non spegnerla fino a quando la spia  non smette di lampeggiare.
- ❑ Se si prevede di non utilizzare la stampante per un periodo di tempo prolungato, scollegare il cavo di alimentazione dalla presa di corrente.

Istruzioni e avvertenze sull'utilizzo del touchscreen

- ❑ Il display LCD può presentare alcune piccole macchie scure o chiare e le stesse caratteristiche operative possono determinare una luminosità non uniforme. Ciò è normale e non significa che il display LCD sia guasto.
- ❑ Per la pulizia, utilizzare solo un panno asciutto e morbido. Non utilizzare detergenti liquidi o chimici.
- ❑ La copertura esterna del touchscreen potrebbe rompersi in caso di forte urto. Se la superficie del pannello si scheggia o presenta crepe, contattare il rivenditore; non toccare o tentare di rimuovere i pezzi rotti.
- ❑ Esercitare una leggera pressione con le dita sul touchscreen. Non esercitare una forte pressione né utilizzare le unghie.
- ❑ Non eseguire alcun tipo di operazione con oggetti appuntiti, ad esempio penne a sfera, matite e così via.
- ❑ La condensa che potrebbe formarsi all'interno del touchscreen a causa di brusche variazioni di temperatura o umidità può incidere negativamente sulle prestazioni.

Istruzioni e avvertenze sull'utilizzo della stampante con una connessione wireless

- Le onde radio di questa stampante possono interferire in modo negativo con il funzionamento di apparecchiature mediche elettroniche con conseguente rischio di funzionamenti difettosi. Quando si utilizza questa stampante all'interno di strutture mediche o accanto ad attrezzature mediche, seguire le indicazioni del personale autorizzato responsabile della struttura e attenersi a ogni avviso e indicazione riportata sull'attrezzatura medica.
- Le onde radio di questa stampante possono influire negativamente sul funzionamento di dispositivi a controllo automatico quali le porte a scorrimento automatico o gli allarmi antincendio con conseguente rischio di incidenti dovuti a malfunzionamento. Quando si utilizza questa stampante accanto a dispositivi a controllo automatico, attenersi a ogni avviso e indicazione di tali dispositivi.

Istruzioni e avvertenze sul trasporto o la conservazione della stampante

- Per la conservazione e il trasporto, non inclinare la stampante, non posizionarla verticalmente e non capovolgerla, onde evitare fuoriuscite di inchiostro.
- Prima di trasportare la stampante, assicurarsi che il bloccaggio del rullo sia impostato nella posizione di blocco (Trasporto) e che la testina di stampa sia nella posizione di riposo (completamente a destra).

Protezione dei dati personali

Prima di cedere la stampante ad altri o smaltirla, è consigliabile cancellare tutte le informazioni personali archiviate in memoria selezionando i menu nel pannello di controllo, come descritto di seguito.

Impostazioni > Impostazioni generali > Amministrazione sistema > Ripristina impostaz. predef. > Cancellare dati e impostazioni

Nomi e funzioni delle parti

Parte anteriore.	18
Interno.	20
Retro.	21

Parte anteriore

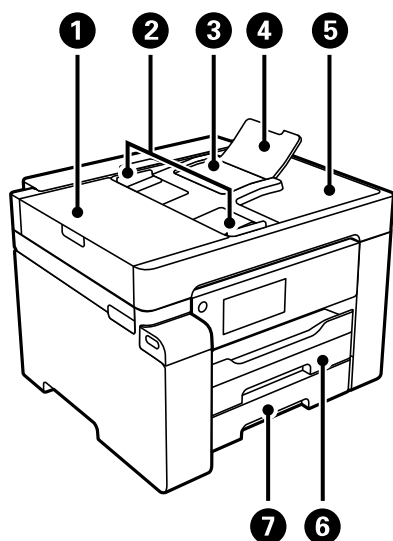

1	Coperchio dell'ADF (alimentatore automatico di documenti)	Può essere aperto per rimuovere gli originali inceppati dall'ADF.
2	Guida laterale dell'ADF	Consente l'alimentazione diretta degli originali nella stampante. Deve essere allineata ai bordi degli originali.
3	Vassoio di alimentazione dell'ADF	Consente l'alimentazione automatica degli originali.
4	Supporto documento ADF	Supporta originali più grandi della carta di formato legale.
5	Vassoio di uscita dell'ADF	Trattiene gli originali espulsi dall'ADF.
6	Cassetto carta 1	Consente di caricare la carta.
7	Cassetto carta 2	

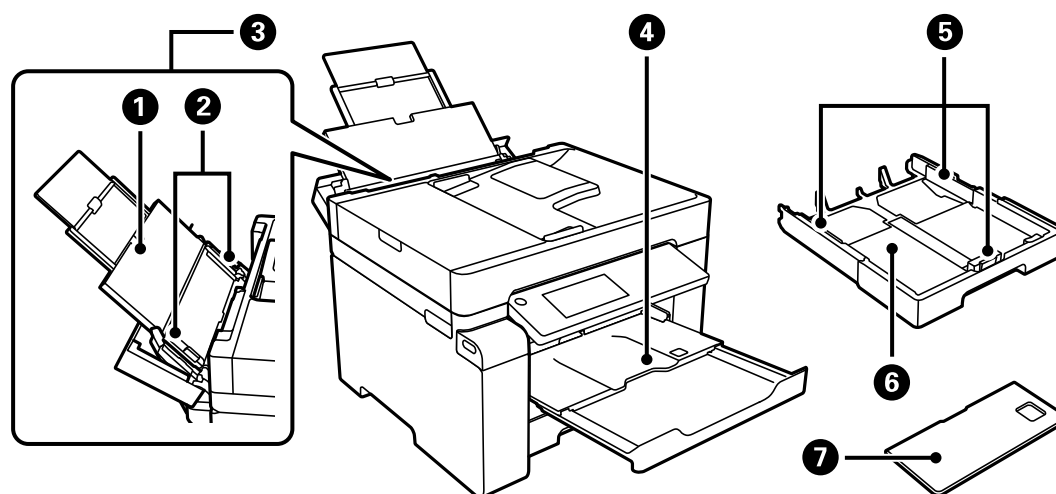

1	Supporto carta	Funge da supporto per i fogli di carta caricati.
2	Guida laterale	Consente l'alimentazione diretta della carta nella stampante. Deve essere allineata ai bordi dei fogli utilizzati per la stampa.

③	Vassoio carta	Carica tutti i tipi di carta supportati dalla stampante.
④	Vassoio di uscita	Trattiene la carta espulsa. Quando si avvia la stampa, questo vassoio viene automaticamente espulso per adattarsi automaticamente al formato della carta. Per richiudere il vassoio, spingerlo manualmente o selezionare  sul pannello di controllo.
⑤	Guida laterale	Consente l'alimentazione diretta della carta nella stampante. Deve essere allineata ai bordi dei fogli utilizzati per la stampa.
⑥	Cassetto carta	Consente di caricare la carta.
⑦	Coperchio del cassetto carta	Impedisce la penetrazione di corpi estranei nel cassetto carta. Questo coperchio può essere fissato al cassetto carta 1 e 2. Attaccarlo per coprire il cassetto carta che viene esteso per caricare carta di dimensioni maggiori del formato A4. Quando si carica la carta senza estendere il cassetto carta, è possibile attaccare il coperchio a uno qualsiasi dei cassettei.

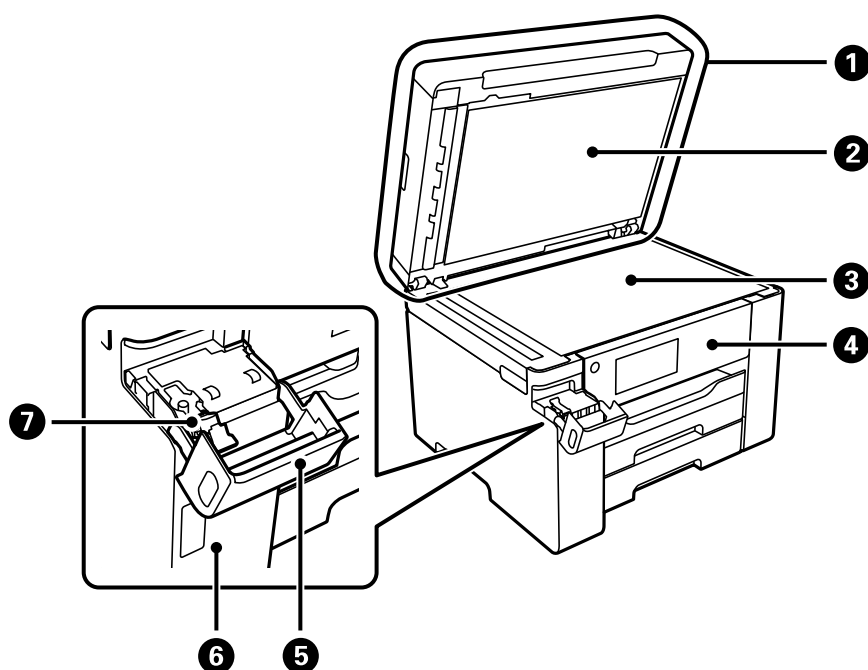

①	Coperchio documenti	Blocca l'infiltrazione di luce esterna durante la scansione.
②	Tappetino per documenti	Afferra gli originali in modo che non si muovano.
③	Vetro dello scanner	Posizionare gli originali. È possibile posizionare originali che non vengono alimentati dall'ADF, come buste o libri spessi.
④	Pannello di controllo	Consente di effettuare impostazioni e operazioni sulla stampante. Inoltre, consente di visualizzare lo stato della stampante.
⑤	Coperchio del serbatoio dell'inchiostro	Aprire per riempire il serbatoio dell'inchiostro.
⑥	Serbatoio dell'inchiostro	Eroga l'inchiostro alla testina di stampa.
⑦	Cappuccio del serbatoio dell'inchiostro	Aprire per riempire il serbatoio dell'inchiostro.

Interno

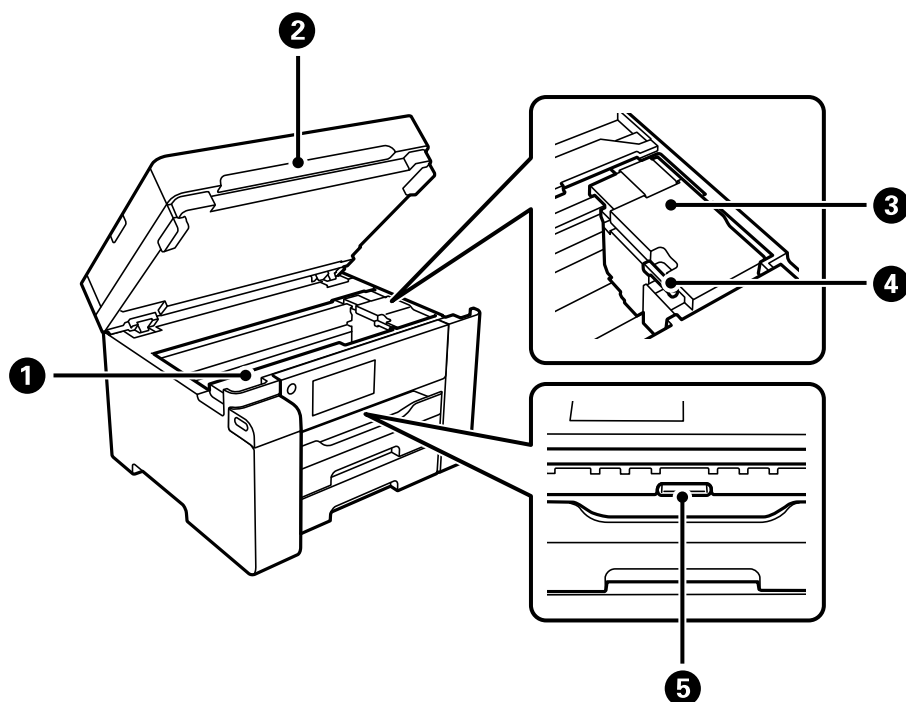

❶	Coperchio del contenitore di manutenzione	Può essere aperto quando si sostituisce il contenitore di manutenzione. Il contenitore di manutenzione è una scatola in cui si deposita una piccolissima quantità di inchiostro in eccedenza durante la pulizia o la stampa.
❷	Unità scanner	Consente la scansione di originali. Aprire per rimuovere la carta inceppata. Questa unità deve generalmente rimanere chiusa.
❸	Testina di stampa	L'inchiostro viene espulso dagli ugelli della testina di stampa sottostanti.
❹	Bloccaggio del rullo	Interrompe l'alimentazione dell'inchiostro. Impostare la posizione di blocco (Trasporto) quando si trasporta la stampante.
❺	Coperchio interno	Aprire per rimuovere la carta inceppata.

Retro

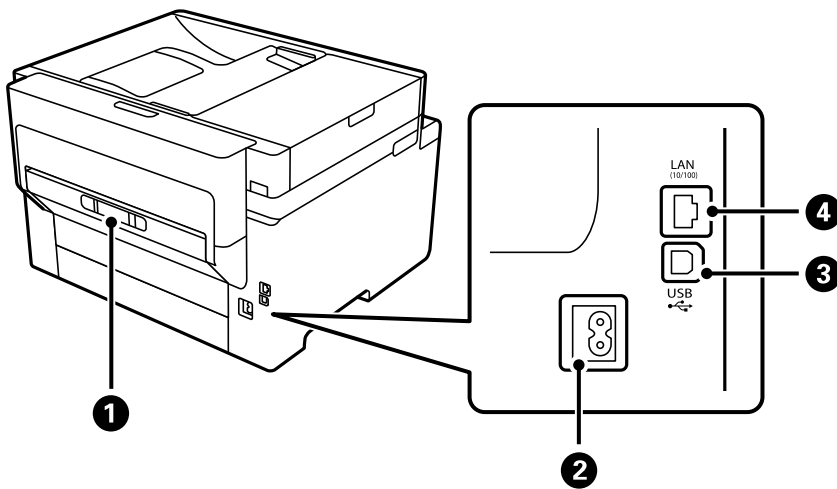

①	Coperchio posteriore	Può essere necessario rimuoverlo per estrarre la carta inceppata.
②	Ingresso CA	Consente il collegamento del cavo di alimentazione.
③	Porta USB	Consente il collegamento a un computer tramite un cavo USB.
④	Porta LAN	Consente il collegamento di un cavo LAN.

Guida al pannello di controllo

Pannello di controllo.	23
Configurazione della schermata iniziale.	23
Configurazione della schermata del menu.	26
Immissione di caratteri.	27
Visualizzazione di animazioni.	27

Pannello di controllo

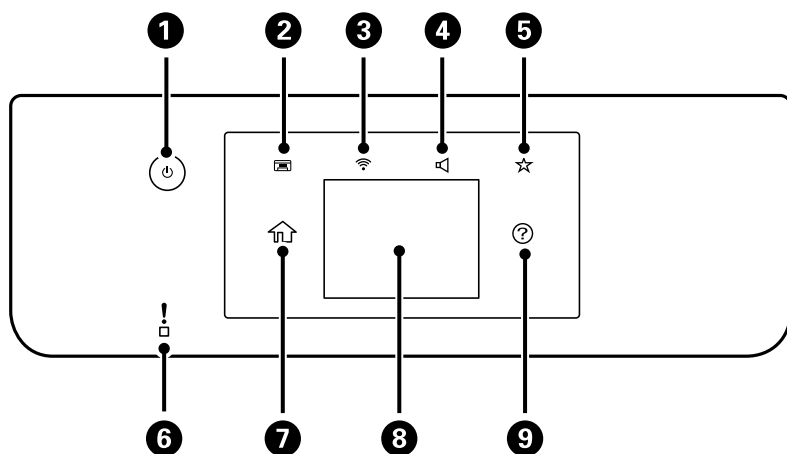

1	Consente di accendere o spegnere la stampante. Dopo aver verificato che la spia di alimentazione sia spenta, scollegare il cavo di alimentazione.
2	Consente di memorizzare il vassoio uscita.
3	Visualizza la schermata Impostazioni connessione di rete. Toccare l'icona per verificare e modificare le impostazioni correnti.
4	Visualizza la schermata Impostazioni dispositivo audio. È possibile impostare Mute e Modalità Silenziosa . Inoltre, da questa schermata è possibile accedere al menu Suono .
5	Visualizza l'elenco di impostazioni registrate come Predefinito. Inoltre, è possibile registrare nuove impostazioni preferite.
6	Quando si verifica un errore, inizia a lampeggiare o si accende.
7	Consente di visualizzare la schermata iniziale.
8	Consente di visualizzare menu e messaggi. È possibile modificare l'angolo del pannello di controllo. In caso di inattività per un determinato periodo di tempo, la stampante entra in modalità di riposo e il display si spegne. Toccare un punto qualsiasi del touchscreen per accendere il display. A seconda delle impostazioni correnti, quando viene premuto il pulsante di accensione la stampante viene riattivata dalla modalità di sospensione.
9	Visualizza la schermata Guida. Dove è possibile consultare le soluzioni ai problemi.

Configurazione della schermata iniziale

Per impostazione predefinita, la schermata del menu Copia è configurata come schermata di avvio e viene visualizzata quando si accende la stampante o quando la stampante torna dalla modalità di sospensione.







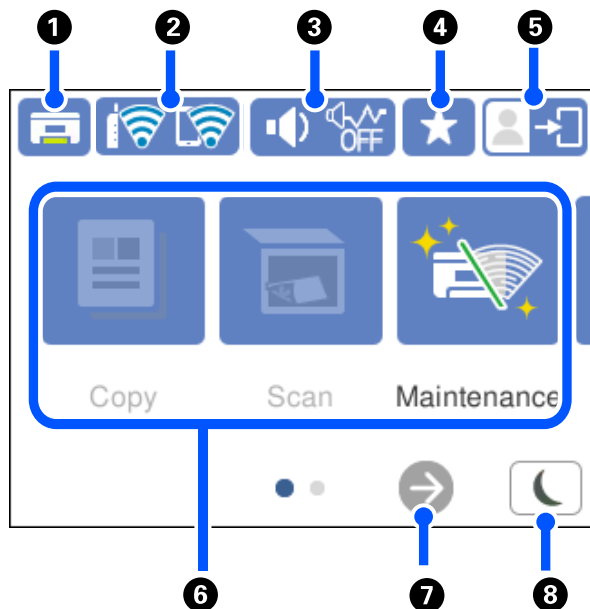

Selezionare  sul pannello di controllo per visualizzare la seguente schermata principale.



Nota:

Se si desidera impostare un'altra schermata come schermata di avvio, modificare l'impostazione selezionando  sul pannello di controllo e selezionando i menu descritti di seguito.







Impostazioni > Impostazioni generali > Impostazioni base > Schermata di avvio



1		Consente di memorizzare il vassoio uscita.
2		Visualizza lo stato di connessione rete. Per maggiori dettagli, fare riferimento a quanto segue. "Guida all'icona di rete" a pagina 25
3		Visualizza la schermata Impostazioni dispositivo audio. È possibile impostare Mute e Modalità Silenziosa . Inoltre, da questa schermata è possibile accedere al menu Suono . È inoltre possibile effettuare questa impostazione dal menu Impostazioni . Impostazioni > Impostazioni generali > Impostazioni base > Suono
		 Indica se sulla stampante è impostata o meno l'opzione Modalità Silenziosa . Quando questa funzione è abilitata, il rumore emesso dalle operazioni di stampa si riduce, tuttavia la velocità di stampa potrebbe rallentare. Comunque, i rumori non possono essere ridotti a seconda del tipo di carta selezionato e della qualità di stampa.
		 Indica che sulla stampante è impostata l'opzione Mute .
4		Visualizza l'elenco di impostazioni registrate come Predefinito. Inoltre, è possibile registrare nuove impostazioni preferite.
5		Indica che è attivata la limitazione delle funzionalità per gli utenti. Selezionare l'icona per accedere alla stampante. È necessario selezionare un nome utente e immettere una password. Per ottenere le informazioni di accesso, contattare l'amministratore della stampante. Quando viene visualizzato  , un utente con autorizzazione di accesso ha effettuato l'accesso. Selezionare l'icona per disconnettersi.



<p>6</p>	<p>Visualizza ciascun menu.</p> <ul style="list-style-type: none"> <input type="checkbox"/> Copia Consente di copiare documenti. <input type="checkbox"/> Scansione Consente di scansionare documenti e salvarli su un computer. <input type="checkbox"/> Processo riservato Consente di stampare un lavoro protetto da password inviato dal driver della stampante. <input type="checkbox"/> Manutenzione Consente di visualizzare i menu consigliati per migliorare la qualità delle stampe, ad esempio eseguire la pulizia degli ugelli stampando un motivo di controllo degli ugelli ed eseguendo la pulizia della testina, e ridurre le sbavature o le strisce nelle stampe allineando la testina di stampa. È inoltre possibile effettuare questa impostazione dal menu Impostazioni. <p>Impostazioni > Manutenzione</p> <ul style="list-style-type: none"> <input type="checkbox"/> Impostazioni Consente di configurare impostazioni relative alla manutenzione, impostazioni della stampante e operazioni. 	
<p>7</p>		<p>Far scorrere la schermata verso destra.</p>
<p>8</p>		<p>Selezionare l'icona per accedere alla modalità di riposo. Quando l'icona appare in grigio, la stampante non può entrare in modalità di riposo.</p>

Guida all'icona di rete

	<p>La stampante non è collegata a una rete cablata (Ethernet) oppure ha disattivato l'impostazione.</p>
	<p>La stampante è collegata a una rete cablata (Ethernet).</p>
	<p>La stampante non è connessa a una rete wireless (Wi-Fi).</p>
	<p>La stampante sta cercando l'SSID, ha disattivato l'impostazione dell'indirizzo IP oppure ha un problema con una rete wireless (Wi-Fi).</p>
	<p>La stampante è connessa a una rete wireless (Wi-Fi). Il numero di barrette indica la potenza di segnale della connessione. Maggiore è il numero di barrette visualizzate, maggiore è la potenza del segnale.</p>
	<p>La stampante non è collegata a una rete wireless (Wi-Fi) in modalità Wi-Fi Direct (AP semplice).</p>
	<p>La stampante è collegata a una rete wireless (Wi-Fi) in modalità Wi-Fi Direct (AP semplice).</p>

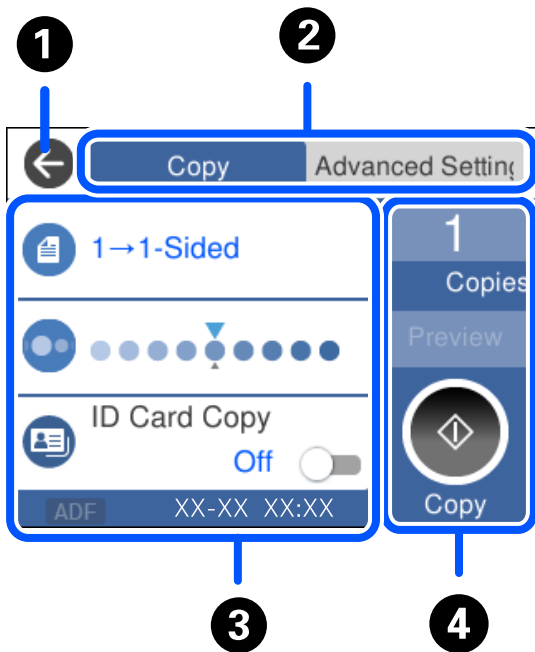
Configurazione della schermata del menu



①	Consente di tornare alla schermata precedente.	
②	Consente di scorrere l'elenco delle impostazioni utilizzando le schede. La scheda Impostazioni avanzate visualizza le altre voci che è possibile impostare in base alle esigenze.	
③	<p>Visualizza l'elenco delle voci di impostazione. Quando viene visualizzato , è possibile visualizzare ulteriori informazioni selezionando l'icona. Effettuare le impostazioni selezionando la voce o aggiungendo un segno di spunta.</p> <p>Le voci in grigio non sono disponibili. Selezionare la voce per verificare il motivo per cui non è disponibile.</p> <p>In caso di problemi, sulla voce viene visualizzato . Selezionare l'icona per verificare come risolvere il problema.</p>	
④	Consente di avviare le operazioni utilizzando le impostazioni correnti. Gli elementi variano a seconda del menu.	
	Copie	Consente di visualizzare il tastierino a schermo consentendo di inserire il numero di copie.
	Anteprima	Consente di visualizzare un'anteprima dell'immagine prima della stampa, della copia o della scansione.
		Consente di avviare la stampa, la copia o la scansione.

Immissione di caratteri

Durante la configurazione delle impostazioni di rete e l'esecuzione di altre operazioni, è possibile immettere caratteri e simboli utilizzando la tastiera a schermo.

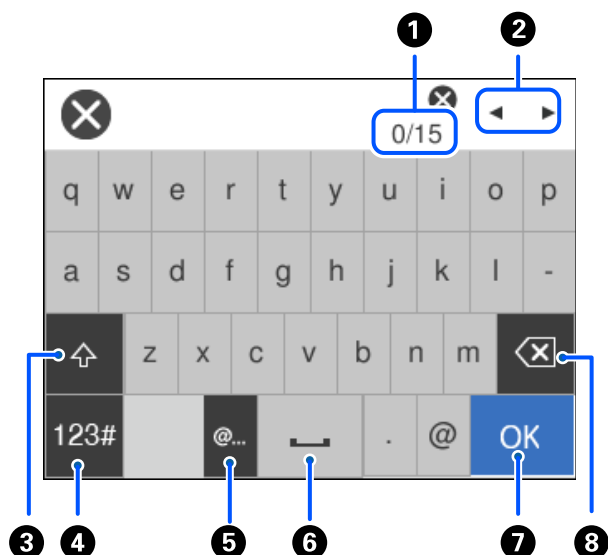

1	Indica il conteggio dei caratteri.
2	Consente di spostare il cursore in posizione di immissione.
3	Consente di passare dall'inserimento di lettere maiuscole all'inserimento di lettere minuscole e viceversa.
4	Consente di cambiare il tipo di carattere. ABC: Alfabeto 123#: Numeri e simboli
5	Immette indirizzi di dominio email o URL utilizzati di frequente semplicemente selezionando la voce.
6	Immette uno spazio.
7	Immette un carattere.
8	Consente di eliminare l'ultimo carattere a sinistra. Consente di eliminare un carattere a destra quando il cursore è all'inizio della riga e non ci sono caratteri a sinistra.

Visualizzazione di animazioni

Lo schermo LCD può essere impostato per la visualizzazione di animazioni relative a istruzioni operative quali il caricamento della carta o la rimozione di carta inceppata.

- Selezionare : visualizza lo schermo di aiuto. Selezionare **Come fare per** e selezionare le voci che si desidera visualizzare.

- ❑ Selezionare **Come fare per** nella parte inferiore della schermata dell'operazione per visualizzare l'animazione sensibile al contesto.

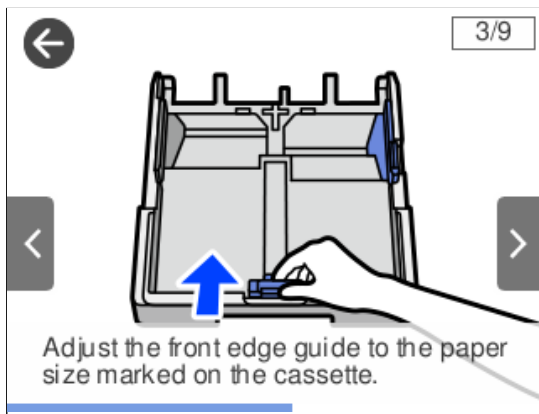

Caricamento della carta

Precauzioni per la manipolazione della carta.	30
Impostazioni tipo e formato carta.	30
Caricamento della carta.	31

Precauzioni per la manipolazione della carta

- ❑ Consultare le istruzioni fornite con la carta.
- ❑ Per ottenere stampe di alta qualità con carta originale Epson, utilizzare la carta nell'ambiente consigliato nei documenti forniti con la carta.
- ❑ Smazzare i fogli e allinearne i bordi prima del caricamento. Non smazzare né incurvare fogli di carta fotografica, poiché ciò potrebbe danneggiare il lato stampabile.

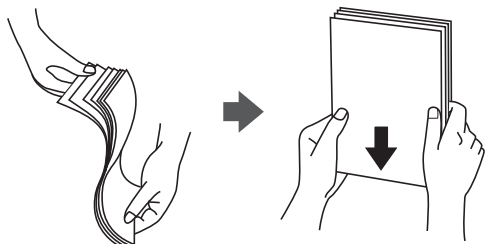

- ❑ Se la carta è incurvata, prima di caricarla appiattirla o incurvarla leggermente in senso contrario. La stampa su carta incurvata può causare inceppamenti o macchie di inchiostro sulle stampe.

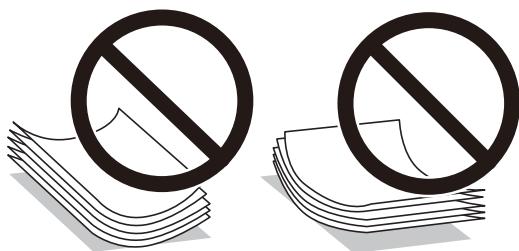

- ❑ I problemi di alimentazione carta potrebbero verificarsi frequentemente per la stampa fronte/retro manuale quando si stampa su una facciata della carta pre-stampata. Ridurre il numero di fogli a metà o meno, o caricare un foglio di carta alla volta se l'inceppamento carta continua.
- ❑ Verificare di utilizzare carta con fibra lato lungo. Se non si è sicuri del tipo di carta in uso, esaminare la confezione della carta o rivolgersi al produttore per una conferma delle specifiche.
- ❑ Smazzare le buste e allinearne i bordi prima del caricamento. Se le buste impilate si gonfiano a causa della presenza di aria, appiattirle prima di caricarle.

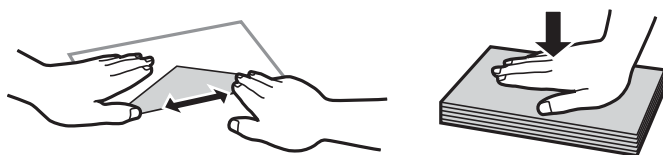

Informazioni correlate

➔ [“Tipi di carta non disponibili” a pagina 223](#)

Impostazioni tipo e formato carta

Se si registra il tipo e il formato carta sullo schermo visualizzato durante l'inserimento del cassetto carta, la stampante informerà l'utente quando le informazioni registrate e le impostazioni di stampa sono diverse. Questo

consente di risparmiare tempo e inchiostro assicurandosi di non stampare su un formato carta errato o con una qualità di stampa scarsa a causa di impostazioni che non corrispondono al tipo di carta.

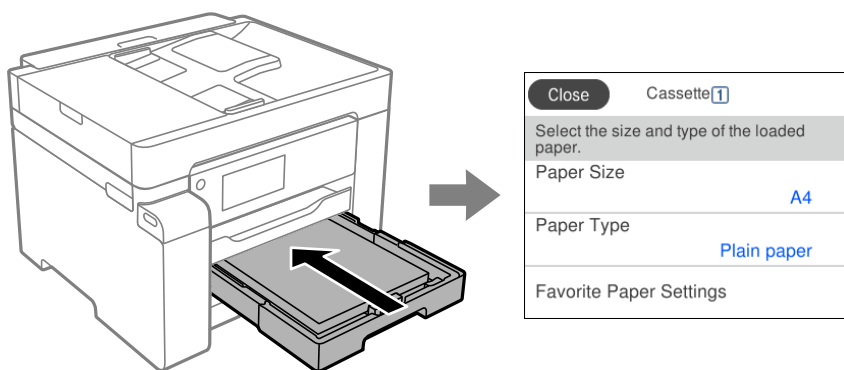

Se il tipo e il formato carta visualizzati sono diversi dalla carta caricata, selezionare l'elemento da modificare. Se le impostazioni corrispondono alla carta caricata, chiudere la schermata.

Nota:

È inoltre possibile visualizzare il formato e il tipo di carta impostati selezionando **Impostazioni > Impostazioni generali > Impostazioni stampante > Impostaz. di alimentazione > Impostazione carta.**

Elenco dei tipi di carta

Per ottenere risultati di stampa ottimali, selezionare il tipo di carta corrispondente alla carta caricata.

Nome supporto	Tipo di supporto	
	Pannello di controllo	Driver della stampante
Epson Business Paper Epson Bright White Ink Jet Paper Epson Bright White Paper	Carte comuni	Carte comuni
Epson Matte Paper-Heavyweight	Matte	Epson Matte
Epson Photo Quality Ink Jet Paper Epson Double-sided Photo Quality Ink Jet Paper	Photo Quality Ink Jet	Epson Photo Quality Ink Jet

Caricamento della carta

È possibile caricare carta o buste facendo riferimento alle animazioni visualizzate sullo schermo LCD della stampante.

Selezionare **?**, quindi selezionare **Come fare per** > **Carica carta**. Selezionare il tipo di carta e l'origine carta che si desidera utilizzare per visualizzare le animazioni. Selezionare **Fine** per chiudere le animazioni.

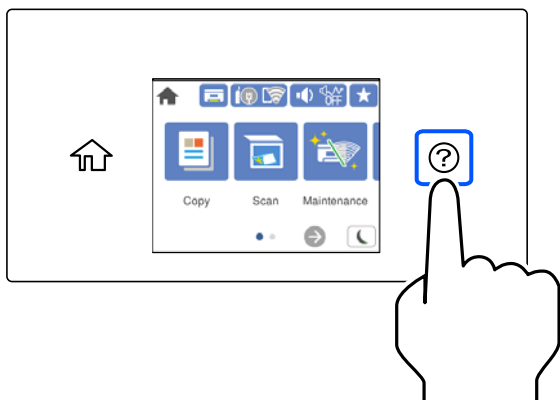

Caricare carta perforata

Caricare un singolo foglio di carta preforata nel vassoio della carta.

Formati carta: A3, B4, A4, B5, A5, A6, Letter, Legal

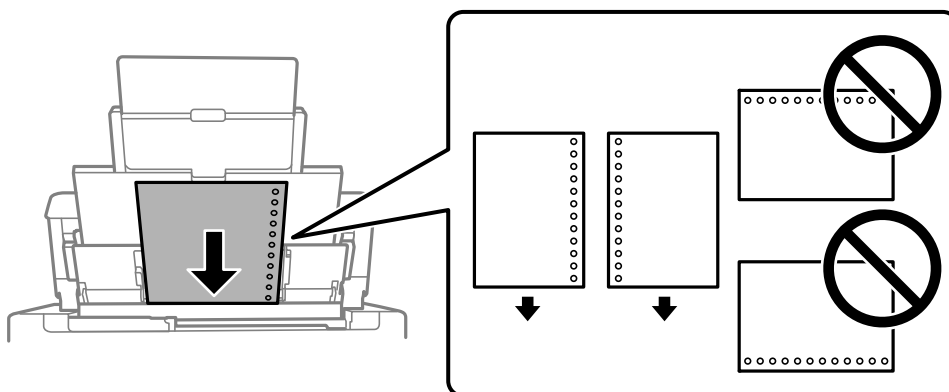

- Regolare la posizione di stampa del file per evitare di stampare sui fori.
- La stampa automatica fronte/retro non è disponibile per la carta forata.

Caricamento di carta lunga

Vassoio carta

Caricare la carta lunga nel vassoio carta lasciando che il bordo iniziale della carta si arrotoli. Selezionare **Definito dall'utente** come impostazione di formato carta.

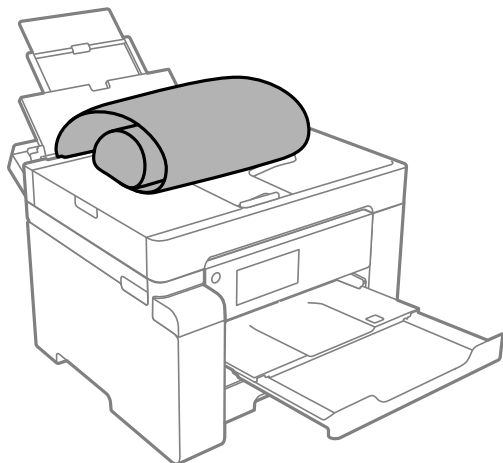

- Accertarsi che l'estremità della carta sia tagliata in modo perpendicolare. Un taglio diagonale potrebbe causare problemi di alimentazione carta.
- La carta lunga non viene trattenuta dal vassoio di uscita. Preparare una scatola o simili per evitare che la carta cada sul pavimento.
- Non toccare la carta mentre viene alimentata o espulsa. Ciò potrebbe procurare una lesione o ridurre la qualità di stampa.

Cassetto carta

Estendere il cassetto carta per caricare carta lunga. Selezionare **Definito dall'utente** come impostazione di formato carta.

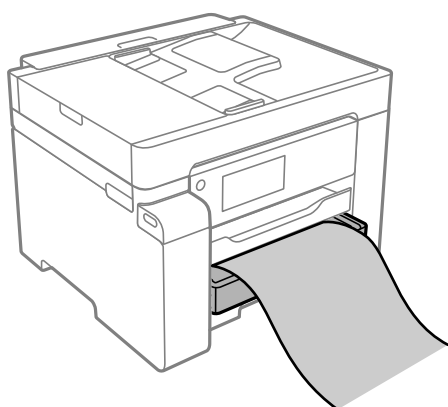

- Accertarsi che l'estremità della carta sia tagliata in modo perpendicolare. Un taglio diagonale potrebbe causare problemi di alimentazione carta.
- Non toccare la carta mentre viene alimentata o espulsa. Ciò potrebbe procurare una lesione o ridurre la qualità di stampa.

Posizionamento degli originali

Originali non supportati dall'ADF.	35
Rilevamento automatico del formato originale.	35
Posizionamento degli originali.	36

Originali non supportati dall'ADF



Importante:

Non caricare fotografie o illustrazioni originali di valore nell'ADF. Un inceppamento potrebbe sgualcire o danneggiare l'originale. Eseguire la scansione di questi documenti sul vetro dello scanner.

Per prevenire eventuali inceppamenti, evitare di posizionare nell'ADF i tipi di originali elencati di seguito. Per questi tipi, utilizzare il vetro dello scanner.

- Originali strappati, piegati, sgualciti, deteriorati o incurvati
- Originali con fori di rilegatura
- Originali fissati con nastro, graffette, fermagli ecc.
- Originali ai quali sono stati applicati adesivi o etichette
- Originali tagliati in modo irregolare o non ad angolo retto
- Originali rilegati
- Lucidi, carta a trasferimento termico o carta carbone

Rilevamento automatico del formato originale

Se si seleziona **Rilevamento automatico** come impostazione della carta, i seguenti formati carta vengono identificati automaticamente.

- Orientamento verticale: A4, 16K*

Posizionare il lato lungo dell'originale in corrispondenza dell'entrata dell'ADF a sinistra dello vetro dello scanner.

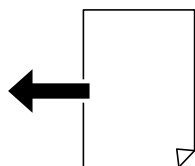

- Orientamento orizzontale: A3, B4, A4, B5, A5, 8K*, 16K*

Posizionare il lato corto dell'originale in corrispondenza dell'entrata dell'ADF a sinistra dello vetro dello scanner.

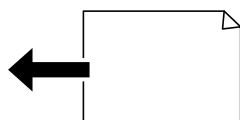

*: La carta viene rilevata quando l'opzione **Priorità formato diverso** è abilitata. Tuttavia, la carta potrebbe non essere rilevata a seconda delle funzioni in uso. Per maggiori informazioni, consultare le "Informazioni correlate" qui sotto.

Nota:

Il formato dei seguenti originali potrebbe non essere rilevato correttamente. Se il formato non viene rilevato, impostarlo manualmente dal pannello di controllo.

- Originali strappati, piegati, increspanti o incurvati (se gli originali sono incurvati, è necessario appiattirli prima di posizionarli).
- Originali con molti fori di rilegatura
- Fogli OHP, originali semitrasparenti oppure originali lucidi

Informazioni correlate

➔ [“Opzione di rilevamento automatico formato originale:” a pagina 234](#)

Posizionamento degli originali

Collocare gli originali sul vetro dello scanner o sull'ADF.

È possibile posizionare più originali nell'ADF. Se la scansione automatica di entrambi i lati dell'originale è disponibile, sarà possibile sottoporre a scansione entrambi i lati dell'originale. Vedere il collegamento seguente per le specifiche dell'ADF.

[“Specifiche ADF” a pagina 245](#)

Procedere come segue per vedere i video sul posizionamento degli originali.

Selezionare , quindi selezionare **Come fare per > Posizionare originali**. Selezionare la modalità di posizionamento degli originali che si desidera vedere. Selezionare **Fine** per chiudere le animazioni.

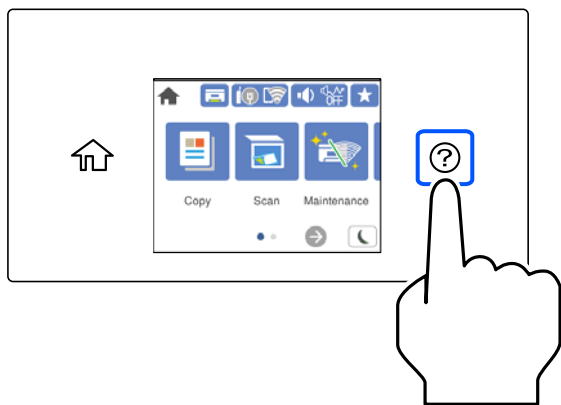

Quando si utilizza il vetro dello scanner

Attenzione:

Prestare attenzione affinché le dita non rimangano incastrate durante la chiusura del coperchio documenti. Ciò potrebbe causare lesioni.

! *Importante:*

- Se si posizionano originali voluminosi, ad esempio libri, fare in modo che la luce esterna non venga riflessa direttamente sul vetro dello scanner.
- Non applicare una forza eccessiva sul vetro dello scanner o sul coperchio documenti. Per evitarne il danneggiamento.

Nota:

- Se è presente sporcizia sul vetro dello scanner, l'area di scansione potrebbe aumentare includendola, dislocando o riducendo l'immagine dell'originale. Rimuovere eventuale sporcizia sul vetro dello scanner prima della scansione.

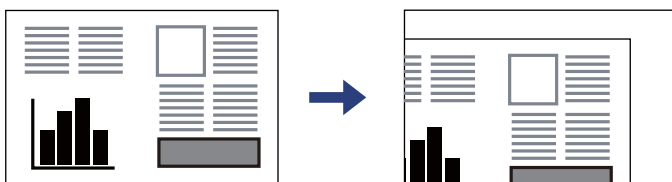

- L'area di 1,5 mm dagli angoli del vetro dello scanner non viene sottoposta a scansione.
- Se vengono posizionati originali sia nell'ADF, sia sul vetro dello scanner, vengono elaborati prima gli originali nell'ADF.
- Alcuni formati potrebbero non essere rilevati automaticamente. In tal caso, selezionare il formato degli originali manualmente.
- Se gli originali vengono mantenuti sul vetro dello scanner per un periodo di tempo prolungato, potrebbero aderire alla superficie del vetro.

Quando si usa l'ADF

! *Importante:*

- Non caricare gli originali sopra la linea indicata dal simbolo di triangolo sulla guida laterale dell'ADF.

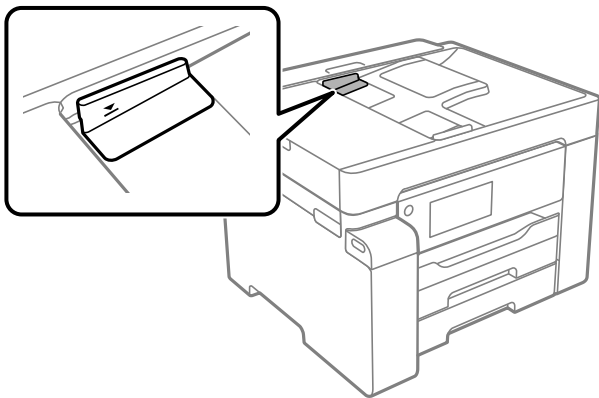

- Non aggiungere originali mentre è in corso la scansione.

Nota:

Alcuni formati potrebbero non essere rilevati automaticamente. In tal caso, selezionare il formato degli originali manualmente.

Informazioni correlate

➔ [“Originali non supportati dall'ADF” a pagina 35](#)

- ➔ [“Rilevamento automatico del formato originale” a pagina 35](#)
- ➔ [“Specifiche dello scanner” a pagina 244](#)

Stampa

Stampa di documenti.	40
Stampa su buste.	73
Stampa di pagine web.	74
Stampare mediante un servizio cloud.	75

Stampa di documenti

Stampa da computer — Windows

Se non è possibile modificare alcune impostazioni del driver della stampante, potrebbero essere state applicate limitazioni da parte dell'amministratore. Per ricevere assistenza in merito, contattare l'amministratore della stampante.

Stampa utilizzando impostazioni semplici

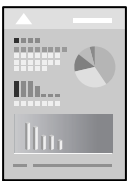

Nota:

Le operazioni da eseguire potrebbero differire a seconda dell'applicazione in uso. Per ulteriori informazioni, consultare la guida in linea dell'applicazione.

1. Caricare carta nella stampante.
“Caricamento della carta” a pagina 31
2. Aprire il file da stampare.
3. Scegliere **Stampa** o **Imposta stampante** dal menu **File**.
4. Selezionare la stampante in uso.

5. Selezionare **Preferenze** o **Proprietà** per accedere alla finestra del driver della stampante.

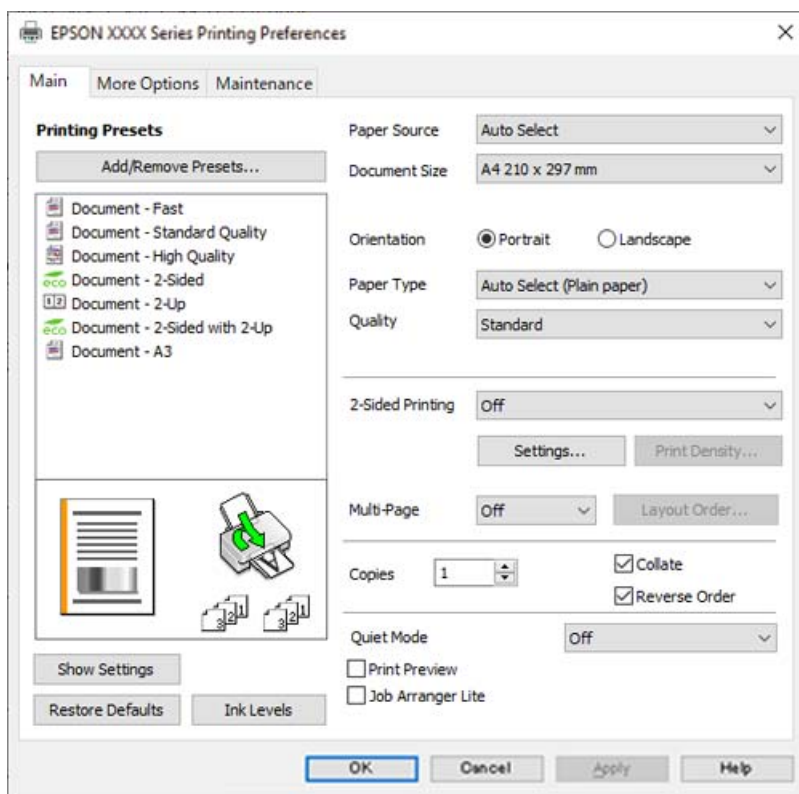

6. Modificare le impostazioni come desiderato.

Per ulteriori informazioni, consultare le opzioni di menu del driver della stampante.

Nota:

- Per informazioni sulle voci di impostazione, vedere anche la guida in linea. Facendo clic con il tasto destro del mouse su una voce, viene visualizzata la ?.
- Selezionando **Anteprima di stampa**, è possibile visualizzare un'anteprima del documento prima di eseguire la stampa.

7. Fare clic su **OK** per chiudere la finestra del driver della stampante.

8. Fare clic su **Stampa**.

Nota:

- Selezionando **Anteprima di stampa**, viene visualizzata una finestra di anteprima. Per modificare le impostazioni, fare clic su **Annulla**, quindi ripetere la procedura dal Passaggio 3.
- Per annullare la stampa sul computer in uso, fare clic con il pulsante destro del mouse sulla stampante in **Dispositivi e stampanti**, **Stampante** o in **Stampanti e fax**. Fare clic su **Visualizza stampa in corso**, fare clic con il pulsante destro del mouse sul lavoro che si desidera annullare, quindi selezionare **Annulla**. Tuttavia, non è possibile annullare un lavoro di stampa già inviato alla stampante dal computer. Il lavoro di stampa deve essere annullato tramite il pannello di controllo della stampante.

Informazioni correlate

- ➔ “Carta disponibile e capacità” a pagina 220
- ➔ “Elenco dei tipi di carta” a pagina 31
- ➔ “Opzioni di menu per il driver della stampante” a pagina 42

Opzioni di menu per il driver della stampante

Aprire la finestra di stampa in un'applicazione, selezionare la stampante e accedere alla finestra del driver della stampante.

Nota:

I menu variano in base all'opzione selezionata.

Scheda Principale

Preimpostazioni di stampa:

Aggiungi/Rimuovi preimpostazioni:

È possibile aggiungere o rimuovere le impostazioni predefinite di stampa utilizzate di frequente. Selezionare dall'elenco l'impostazione predefinita da utilizzare.

Origine carta:

Selezionare l'origine carta dalla quale viene alimentata la carta. Selezionare **Selezione automatica** per scegliere automaticamente l'origine carta scelta nelle impostazioni di stampa sulla stampante.

Formato documento:

Selezionare il formato carta su cui si desidera stampare. Se si seleziona **Definito dall'utente**, immettere larghezza e altezza della carta, quindi registrare le dimensioni.

Orientamento:

Selezionare l'orientamento di stampa desiderato.

Tipo di carta:

Selezionare il tipo di carta sulla quale stampare.

Qualità:

Selezionare la qualità di stampa che si desidera utilizzare. Le impostazioni disponibili dipendono dal tipo di carta selezionato. Selezionando **Alto** vengono realizzate stampe di migliore qualità, ma a una velocità di stampa inferiore.

Stampa doppio lato:

Consente di eseguire la stampa fronte/retro.

Impostazioni manifesto:

È possibile specificare il lato di rilegatura e i margini di rilegatura. Se si esegue la stampa di documenti multipagina, è possibile scegliere se stampare partendo dal lato anteriore o posteriore del foglio.

Densità stampa:

Selezionare il tipo di documento per regolare la densità di stampa. Se viene selezionata la densità di stampa appropriata, è possibile evitare che le immagini risultino visibili anche sull'altro lato del foglio. Selezionare **Definito dall'utente** per regolare la densità di stampa manualmente.

Multipag:

Consente di stampare più pagine su un unico foglio o di eseguire la stampa di manifesti. Fare clic su **Ordine di disp.** per specificare l'ordine di stampa delle pagine.

Copie:

Impostare il numero di copie da stampare.

Fascicola:

Consente di stampare documenti multipagina fascicolati in ordine e suddivisi in gruppi.

Ordine inverso:

Consente di stampare dall'ultima pagina in modo che le pagine siano impilate nell'ordine corretto dopo la stampa.

Modo Quiet:

Consente di ridurre il rumore prodotto dalla stampante. Tuttavia, se si abilita questa impostazione, la velocità di stampa può risultare minore.

Anteprima di stampa:

Visualizza un'anteprima del documento prima della stampa.

Organizzatore lavori rapido:

Job Arranger Lite consente di combinare vari file creati in diverse applicazioni e di stamparli come un unico lavoro di stampa.

Mostra impostazioni/Nascondi impostazioni:

Consente di visualizzare un elenco di voci correntemente impostate nelle schede **Principale** e **Altre opzioni**. È possibile mostrare o nascondere la schermata dell'elenco delle impostazioni attuali.

Ripristina impostazioni predefinite:

Consente di ripristinare tutte le impostazioni ai valori di fabbrica predefiniti. Anche le impostazioni sulla scheda **Altre opzioni** vengono ripristinate ai valori predefiniti.

Livelli inchiostro:

Mostra il livello di inchiostro approssimativo.

Scheda Altre opzioni

Preimpostazioni di stampa:

Aggiungi/Rimuovi preimpostazioni:

È possibile aggiungere o rimuovere le impostazioni predefinite di stampa utilizzate di frequente. Selezionare dall'elenco l'impostazione predefinita da utilizzare.

Formato documento:

Selezionare il formato carta su cui si desidera stampare.

Emissione carta:

Selezionare il formato carta su cui si desidera stampare. Se la **Formato documento** è diversa dal **Emissione carta, Stampa proporzionale** viene selezionato automaticamente. Non è necessario selezionare questa opzione se si stampa senza ridurre o ingrandire le dimensioni di un documento.

Stampa proporzionale:

Consente di ridurre o ingrandire le dimensioni di un documento.

Adatta alla Pagina:

Consente di ridurre o ingrandire il documento per adattarlo al formato carta selezionato in **Emissione carta**.

Zoom su:

Consente di stampare con una percentuale specifica.

Centro:

Consente di stampare immagini al centro della carta.

Correzione tono:

Automatico:

Consente di regolare automaticamente il tono delle immagini.

Personal.:

Consente di eseguire la correzione del tono manuale. Fare clic su **Altre impostazioni** per effettuare ulteriori impostazioni.

Opzioni immagine:

Attiva le opzioni relative alla qualità di stampa, come Enfatizza testo. Inoltre, è possibile aumentare lo spessore delle linee sottili per renderle visibili sulle stampe.

Funzioni filigrana:

Consente di effettuare le impostazioni relative alle diciture di protezione da copia, alle filigrane o alle intestazioni e ai piè di pagina.

Definito dall'utente:

Consente di aggiungere o rimuovere qualsiasi dicitura di protezione da copia o filigrana che si desidera utilizzare.

Impostazioni:

Consente di impostare il metodo di stampa relativo alle diciture di protezione da copia o alle filigrane.

Intestazione/Piè di pagina:

È possibile stampare informazioni quali nome utente e data di stampa in intestazioni e piè di pagina. È quindi possibile impostare font, dimensioni o stile.

Lavoro confidenziale:

Consente di proteggere con una password i documenti riservati in fase di stampa. Utilizzando questa funzione, i dati di stampa vengono archiviati nella stampante e possono essere stampati solo dopo l'inserimento della password nel pannello di controllo della stampante. Fare clic su **Impostazioni filigrana** per modificare le impostazioni.

Impostazioni supplementari:

Rotazione di 180°:

Ruota le pagine di 180 gradi prima della stampa. Selezionare questa voce quando si stampa su carta, come le buste, che vengono caricate in una direzione fissa nella stampante.

Stampa bidirezionale:

La stampa viene eseguita quando la testina di stampa si sposta in entrambe le direzioni. La stampa è più veloce, tuttavia la qualità di stampa potrebbe non essere ottimale.

Immagine speculare:

Inverte l'immagine per stamparla come apparirebbe in uno specchio.

Mostra impostazioni/Nascondi impostazioni:

Consente di visualizzare un elenco di voci correntemente impostate nelle schede **Principale** e **Altre opzioni**. È possibile mostrare o nascondere la schermata dell'elenco delle impostazioni attuali.

Ripristina impostazioni predefinite:

Consente di ripristinare tutte le impostazioni ai valori di fabbrica predefiniti. Anche le impostazioni sulla scheda **Principale** vengono ripristinate ai valori predefiniti.

Scheda Utility

Controllo ugelli testina:

Consente di stampare un motivo di controllo degli ugelli per controllare se gli ugelli della testina di stampa sono ostruiti.

Pulizia testina:

Consente di pulire gli ugelli ostruiti della testina di stampa. Poiché questa funzionalità utilizza una certa quantità di inchiostro, pulire la testina di stampa solo se alcuni ugelli sono ostruiti come mostrato nell'illustrazione del motivo di controllo degli ugelli.

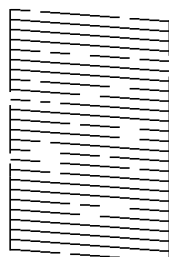

Pulizia profonda:

Consente di eseguire una pulizia profonda per pulire gli ugelli ostruiti nella testina di stampa. Poiché questa funzionalità utilizza una quantità di inchiostro superiore rispetto alla pulizia della testina, eseguire una pulizia profonda solo se la maggior parte degli ugelli è ostruita come mostrato nell'illustrazione del motivo di controllo degli ugelli.

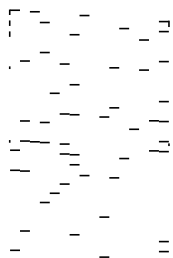

Organizzatore lavori rapido:

Consente di aprire la finestra Organizzatore lavori rapido. Qui è possibile aprire e modificare i dati salvati in precedenza.

EPSON Status Monitor 3:

Consente di aprire la finestra EPSON Status Monitor 3. Qui è possibile verificare lo stato della stampante e dei materiali di consumo.

Preferenze di controllo:

Consente di effettuare le impostazioni relative alle voci della finestra EPSON Status Monitor 3.

Impostazioni avanzate:

Consente di effettuare una varietà di impostazioni. Per ulteriori informazioni, fare clic con il tasto destro del mouse su ciascuna voce per visualizzare la ?.

Coda di stampa:

Visualizza i lavori in attesa di stampa. È possibile verificare, mettere in pausa o riprendere i lavori di stampa.

Informazioni su stampante e opzioni:

Consente di visualizzare il numero di fogli inseriti nella stampante o nell'ADF.

Lingua:

Consente di modificare la lingua da utilizzare nella finestra del driver della stampante. Per applicare le impostazioni, chiudere e aprire nuovamente il driver della stampante.

Aggiornamento software:

Consente di avviare EPSON Software Updater per individuare su Internet le versioni più aggiornate delle applicazioni.

Assistenza tecnica:

Se il manuale è installato sul computer, questo viene visualizzato. Se non è installato, è possibile connettersi al sito web Epson per controllare il manuale e il supporto tecnico disponibile.

Aggiungere impostazioni predefinite per Easy Printing

Se nel driver della stampante si creano impostazioni predefinite personalizzate per impostazioni di stampa di uso frequente, è possibile eseguire la stampa in tutta semplicità selezionando l'impostazione predefinita desiderata dall'elenco.

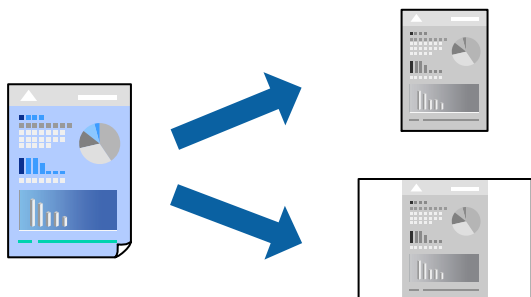

1. Sulla scheda **Principale** o **Altre opzioni** del driver della stampante, impostare ogni elemento (come **Formato documento** e **Tipo di carta**).
2. Fare clic su **Aggiungi/Rimuovi preimpostazioni** in **Preimpostazioni di stampa**.
3. Immettere un **Nome** e, se necessario, un commento.
4. Fare clic su **Salva**.

Nota:

Per eliminare una preimpostazione aggiunta, fare clic su **Aggiungi/Rimuovi preimpostazioni**, selezionare il nome della preimpostazione da eliminare dall'elenco e quindi eliminarla.

[“Scheda Principale” a pagina 42](#)

[“Scheda Altre opzioni” a pagina 43](#)

5. Fare clic su **Stampa**.

La prossima volta che si desidera stampare utilizzando le stesse impostazioni, selezionare il nome registrato da **Preimpostazioni di stampa** e fare clic su **OK**.

Informazioni correlate

- ➔ [“Caricamento della carta” a pagina 31](#)
- ➔ [“Stampa utilizzando impostazioni semplici” a pagina 40](#)

Stampa su 2 lati

È possibile utilizzare uno dei seguenti metodi per stampare su entrambi i lati della carta.

- Stampa fronte/retro automatica

Stampa fronte/retro manuale

Quando la stampante ha terminato di stampare il primo lato, girare la carta per stampare sull'altro lato.

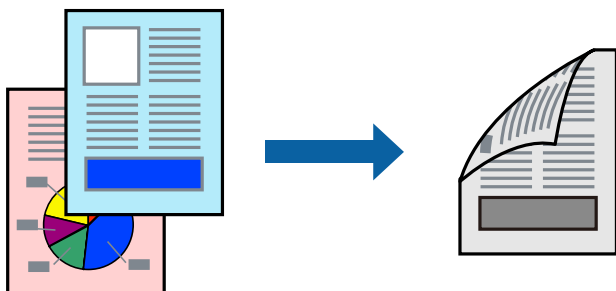

Nota:

- L'utilizzo di carta non adatta per la stampa fronte-retro potrebbe incidere sulla qualità di stampa e causare inceppamenti.
“Carta per la stampa fronte/retro” a pagina 222
- A seconda del tipo di carta e dei dati di stampa, potrebbero verificarsi passaggi di inchiostro attraverso la carta.
- Non è possibile eseguire la stampa fronte/retro manuale se **EPSON Status Monitor 3** non è abilitato. Se **EPSON Status Monitor 3** è disattivato, accedere alla finestra del driver della stampante, fare clic su **Impostazioni avanzate** nella scheda **Utility** e selezionare **Abilita EPSON Status Monitor 3**.
- Tuttavia, se si accede alla stampante da una rete oppure se la stampante è condivisa, potrebbe non essere disponibile.

1. Nella scheda **Principale** del driver della stampante, selezionare la modalità di **Stampa doppio lato**.
2. Fare clic su **Impostazioni**, configurare le impostazioni desiderate e fare clic su **OK**.
3. Fare clic su **Densità stampa**, configurare le impostazioni desiderate e fare clic su **OK**.

Quando si imposta l'opzione **Densità stampa**, è possibile regolare la densità di stampa in base al tipo di documento.

Nota:

- Questa impostazione non è disponibile quando si seleziona la stampa fronte/retro manuale.
 - La stampa potrebbe risultare lenta a seconda della combinazione di opzioni selezionate per **Densità stampa** nella finestra **Seleziona tipo documento** e per **Qualità** nella scheda **Principale**.
4. Impostare le altre opzioni nelle schede **Principale** e **Altre opzioni** in base alle esigenze, quindi fare clic su **OK**.
“Scheda Principale” a pagina 42
“Scheda Altre opzioni” a pagina 43
 5. Fare clic su **Stampa**.

Per la stampa fronte/retro manuale, al termine della stampa del primo lato nel computer viene visualizzata una finestra popup. Seguire le istruzioni a video.

Informazioni correlate

- ➔ “Carta disponibile e capacità” a pagina 220
- ➔ “Caricamento della carta” a pagina 31
- ➔ “Stampa utilizzando impostazioni semplici” a pagina 40

Stampa di un libretto

Inoltre, è possibile stampare un opuscolo, che può essere creato riordinando le pagine e piegando la stampa.

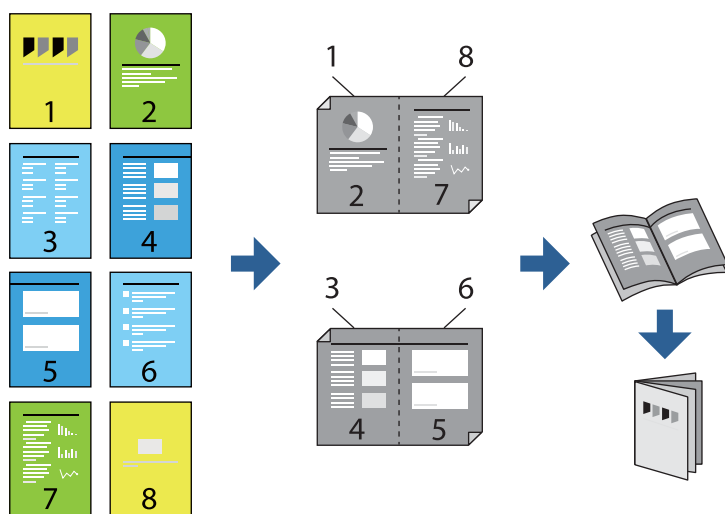

Nota:

- L'utilizzo di carta non adatta per la stampa fronte/retro potrebbe incidere sulla qualità di stampa e causare inceppamenti.
[“Carta per la stampa fronte/retro” a pagina 222](#)
 - A seconda del tipo di carta e dei dati di stampa, potrebbero verificarsi passaggi di inchiostro attraverso la carta.
 - Non è possibile eseguire la stampa fronte/retro manuale se **EPSON Status Monitor 3** non è abilitato. Se **EPSON Status Monitor 3** è disattivato, accedere alla finestra del driver della stampante, fare clic su **Impostazioni avanzate** nella scheda **Utility** e selezionare **Abilita EPSON Status Monitor 3**.
 - Tuttavia, se si accede alla stampante da una rete oppure se la stampante è condivisa, potrebbe non essere disponibile.
1. Nella scheda **Principale** del driver della stampante selezionare il tipo di rilegatura lato lungo che si desidera utilizzare da **Stampa doppio lato**.
 2. Fare clic su **Impostazioni**, selezionare **Opuscolo** e quindi selezionare **Rilegatura centrale** o **Rilegatura laterale**.
 - Rilegatura centrale: utilizzare questo metodo quando si stampa un numero ridotto di pagine che possono essere impilate e facilmente piegate a metà.
 - Rilegatura laterale. Utilizzare questo metodo quando si stampa un foglio (quattro pagine) alla volta, piegandole a metà e assemblandole in un unico volume.
 3. Fare clic su **OK**.
 4. Quando si stampano dati che contengono molte foto e immagini, fare clic su **Densità stampa**, quindi configurare le impostazioni desiderate e fare clic su **OK**.

Quando si imposta l'opzione **Densità stampa**, è possibile regolare la densità di stampa in base al tipo di documento.

Nota:

La stampa potrebbe risultare lenta a seconda della combinazione di opzioni selezionate per **Seleziona tipo documento** nella finestra **Regolazione densità stampa** e per **Qualità** nella scheda **Principale**.

5. Impostare le altre opzioni nelle schede **Principale** e **Altre opzioni** in base alle esigenze, quindi fare clic su **OK**.
“Scheda Principale” a pagina 42
“Scheda Altre opzioni” a pagina 43
6. Fare clic su **Stampa**.

Informazioni correlate

- ➔ “Carta disponibile e capacità” a pagina 220
- ➔ “Caricamento della carta” a pagina 31
- ➔ “Stampa utilizzando impostazioni semplici” a pagina 40

Stampa di più pagine su un singolo foglio

È possibile stampare varie pagine di dati su un singolo foglio di carta.

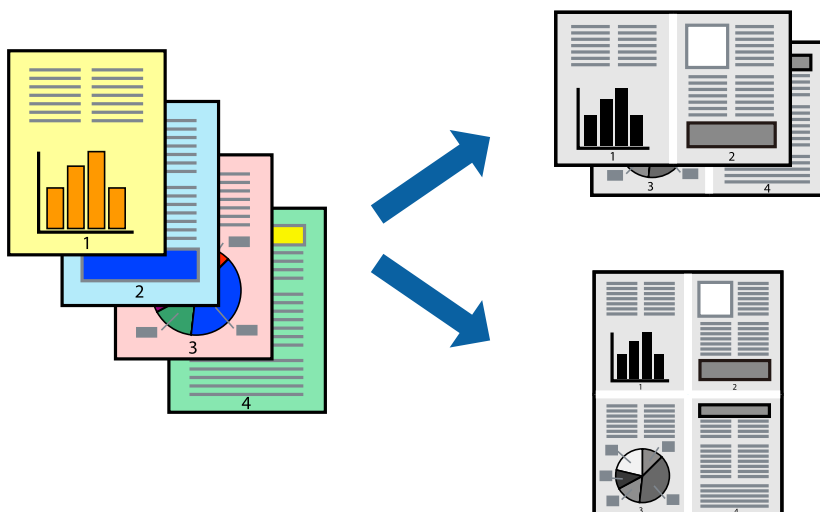

1. Nella scheda **Principale** del driver della stampante, selezionare **2 +**, **4 +**, **6-su**, **8 +**, **9-su**, o **16-su** come impostazione per **Multipag**.
2. Fare clic su **Ordine di disp.**, configurare le impostazioni desiderate e fare clic su **OK**.
3. Impostare le altre opzioni nelle schede **Principale** e **Altre opzioni** in base alle esigenze, quindi fare clic su **OK**.
“Scheda Principale” a pagina 42
“Scheda Altre opzioni” a pagina 43
4. Fare clic su **Stampa**.

Informazioni correlate

- ➔ “Caricamento della carta” a pagina 31
- ➔ “Stampa utilizzando impostazioni semplici” a pagina 40

Stampa adattata al formato carta selezionato

Impostare Dimensioni foglio di stampa sul formato della carta caricata nella stampante.



1. Nella scheda **Altre opzioni** del driver della stampante, impostare le seguenti impostazioni.
 - Formato documento: Selezionare il formato carta impostato nelle impostazioni dell'applicazione.
 - Emissione carta: Selezionare il formato della carta caricata nella stampante.

Adatta alla Pagina viene selezionato automaticamente.

Nota:

Fare clic su **Centro** per stampare le immagini ridotte al centro della pagina.

2. Impostare le altre opzioni nelle schede **Principale** e **Altre opzioni** in base alle esigenze, quindi fare clic su **OK**.
 - [“Scheda Principale” a pagina 42](#)
 - [“Scheda Altre opzioni” a pagina 43](#)
3. Fare clic su **Stampa**.

Informazioni correlate

- ➔ [“Caricamento della carta” a pagina 31](#)
- ➔ [“Stampa utilizzando impostazioni semplici” a pagina 40](#)

Stampa di un documento a dimensioni ingrandite o ridotte con qualsiasi ingrandimento

È possibile ridurre o ingrandire le dimensioni di un documento in base a una percentuale determinata.



1. Nella scheda **Altre opzioni** del driver della stampante, selezionare il formato del documento dall'impostazione **Formato documento**.
2. Selezionare il formato carta su cui si desidera stampare dall'impostazione **Emissione carta**.
3. Selezionare **Stampa proporzionale**, **Zoom su**, quindi immettere un valore percentuale.
Selezionare **Centro** per stampare le immagini al centro della pagina.
4. Impostare le altre opzioni nelle schede **Principale** e **Altre opzioni** in base alle esigenze, quindi fare clic su **OK**.
[“Scheda Principale” a pagina 42](#)
[“Scheda Altre opzioni” a pagina 43](#)
5. Fare clic su **Stampa**.

Stampa di un'immagine su più fogli per un ingrandimento (creazione di un manifesto)

Questa funzione consente di stampare un'immagine su più fogli di carta. È possibile creare un poster di dimensioni maggiori unendo i fogli.

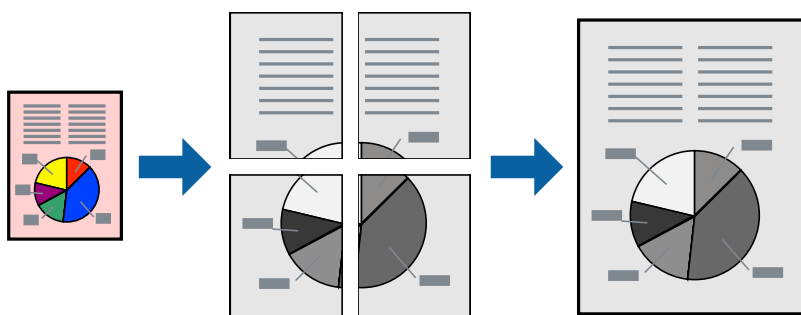

1. Nella scheda **Principale** del driver della stampante, selezionare **2x1 Poster**, **2x2 Poster**, **Poster 3x3**, o **Poster 4x4** come impostazione **Multipag**.

2. Fare clic su **Impostazioni**, configurare le impostazioni desiderate e fare clic su **OK**.

Nota:

Stampa guide di taglio consente di stampare una guida di taglio.

3. Impostare le altre opzioni nelle schede **Principale** e **Altre opzioni** in base alle esigenze, quindi fare clic su **OK**.

[“Scheda Principale” a pagina 42](#)

[“Scheda Altre opzioni” a pagina 43](#)

4. Fare clic su **Stampa**.

Informazioni correlate

➔ [“Caricamento della carta” a pagina 31](#)

➔ [“Stampa utilizzando impostazioni semplici” a pagina 40](#)

Creazione di poster utilizzando crocini di allineamento sovrapposti

Di seguito viene illustrato un esempio di come realizzare un poster quando è selezionata l'opzione **Poster 2x2** ed è selezionata l'opzione **Crocini di allineamento sovrapposti** in **Stampa guide di taglio**.

Le guide sono stampate in bianco e nero, ma in questa spiegazione vengono visualizzate come linee blu e rosse.

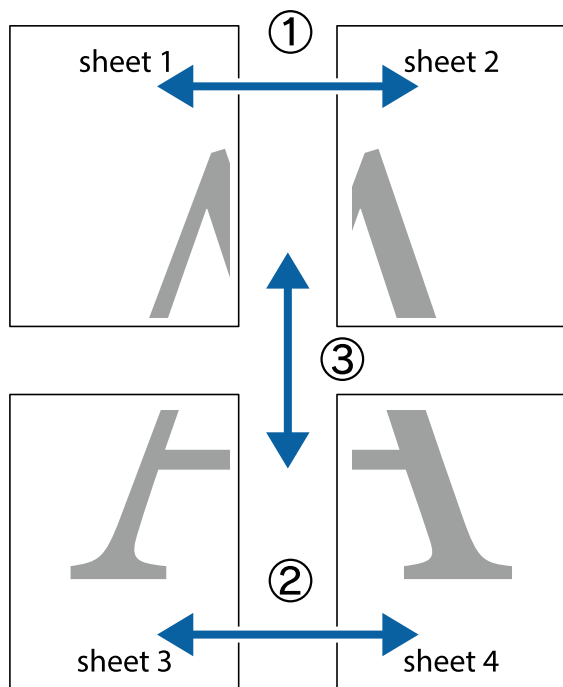

1. Preparare Sheet 1 e Sheet 2. Ritagliare i margini di Sheet 1 lungo la linea blu verticale che attraversa il centro del crocino superiore e inferiore.

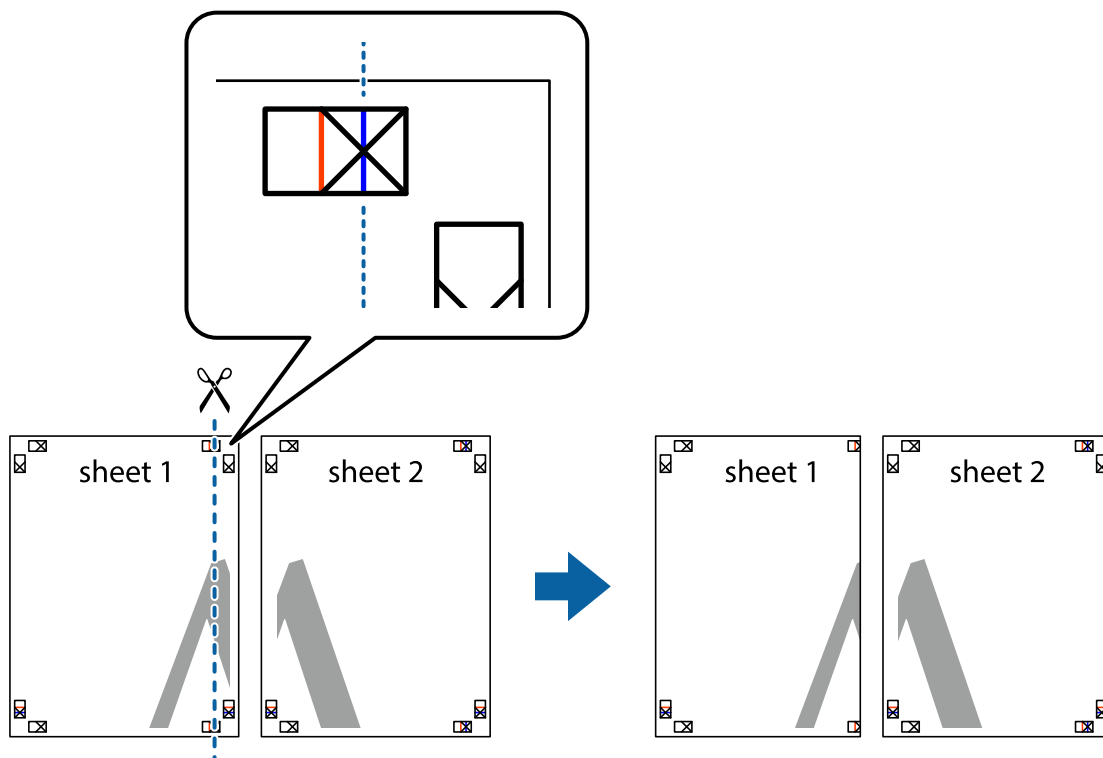

2. Collocare il bordo di Sheet 1 sopra Sheet 2 e allineare i crocini, quindi fissare temporaneamente i due fogli applicando nastro adesivo sul retro.

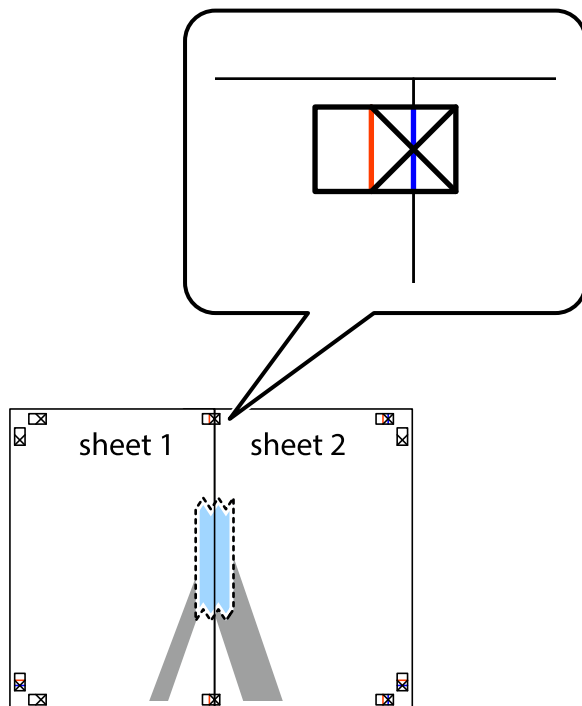

3. Tagliare in due i fogli uniti lungo la linea rossa verticale che attraversa i crocini di allineamento (la linea a sinistra dei crocini).

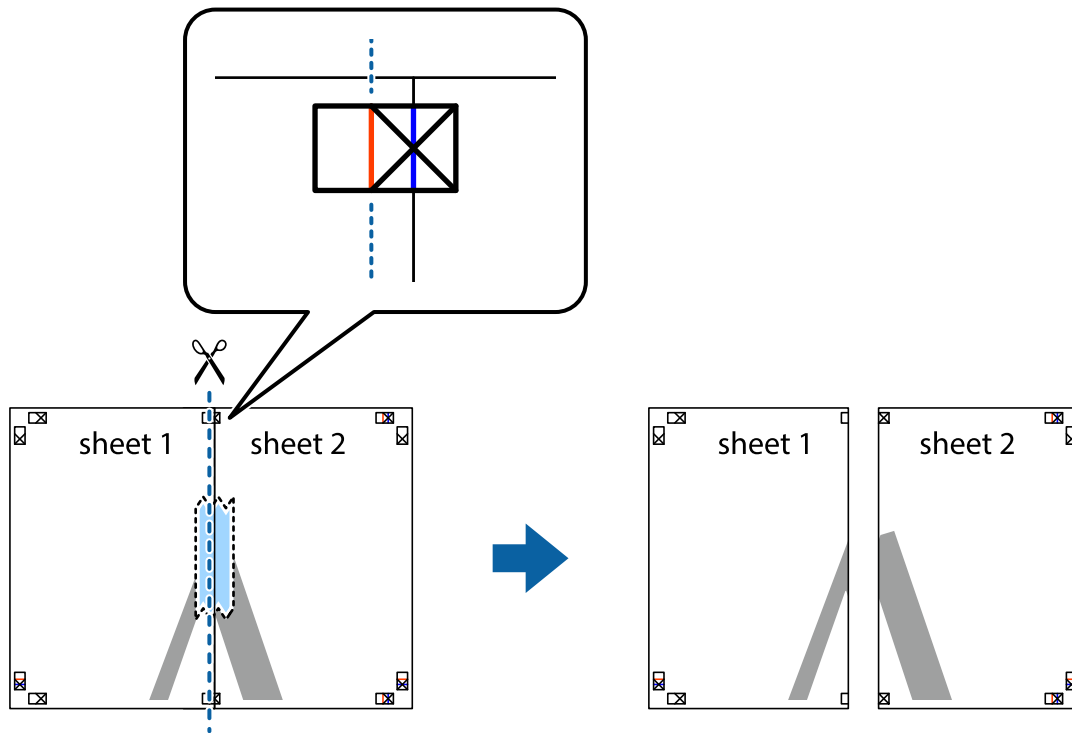

4. Fissare i fogli applicando nastro adesivo sul retro.

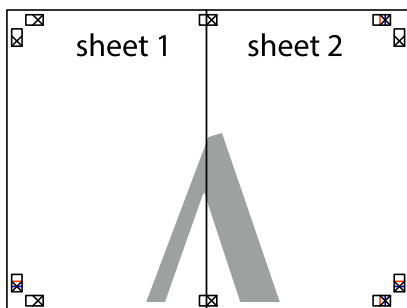

5. Ripetere i passaggi da 1 a 4 per unire Sheet 3 a Sheet 4.

6. Ritagliare i margini di Sheet 1 e Sheet 2 lungo la linea blu orizzontale che attraversa il centro del crocino destro e sinistro.

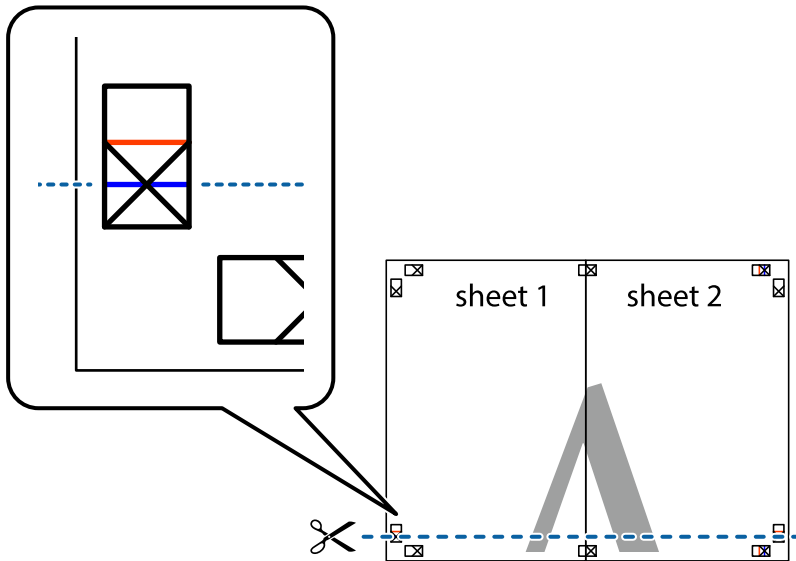

7. Collocare il bordo di Sheet 1 e Sheet 2 sopra Sheet 3 e Sheet 4, allineare i crocini e fissare temporaneamente i fogli applicando nastro adesivo sul retro.

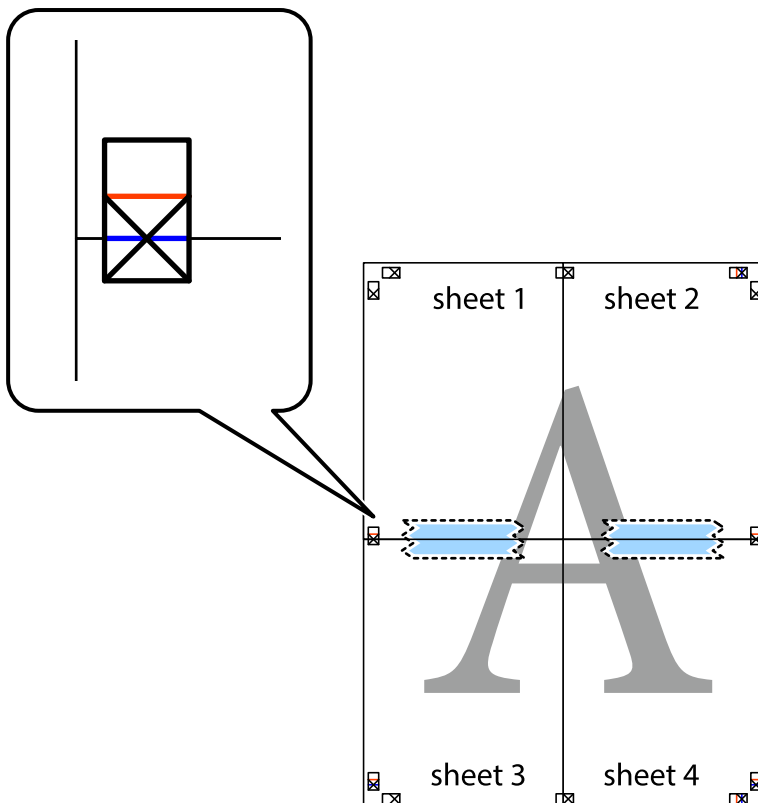

8. Tagliare in due i fogli uniti lungo la linea rossa orizzontale che attraversa i crocini di allineamento (la linea al di sopra dei crocini).

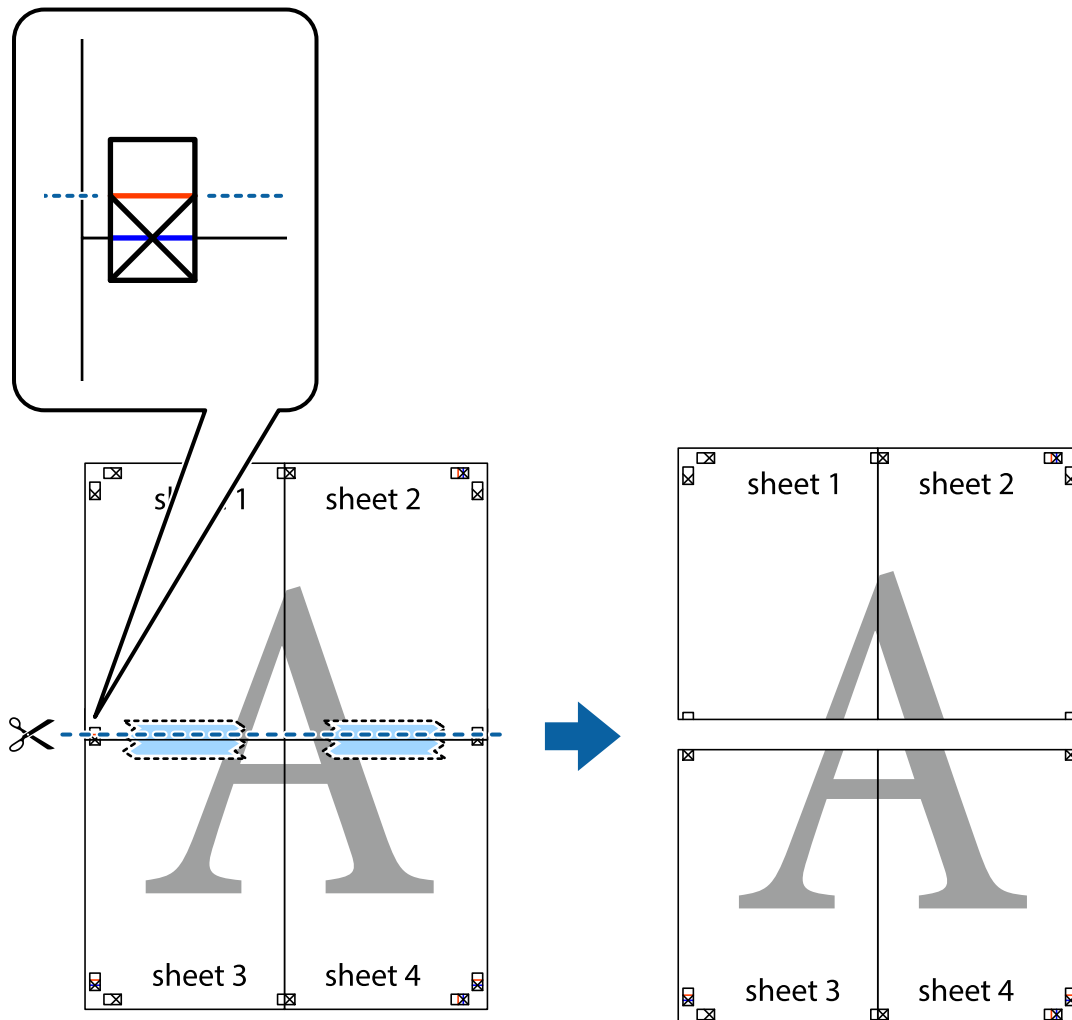

9. Fissare i fogli applicando nastro adesivo sul retro.

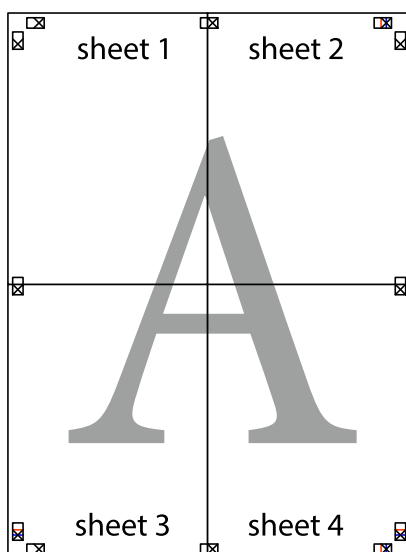

10. Ritagliare i margini rimanenti lungo la guida esterna.

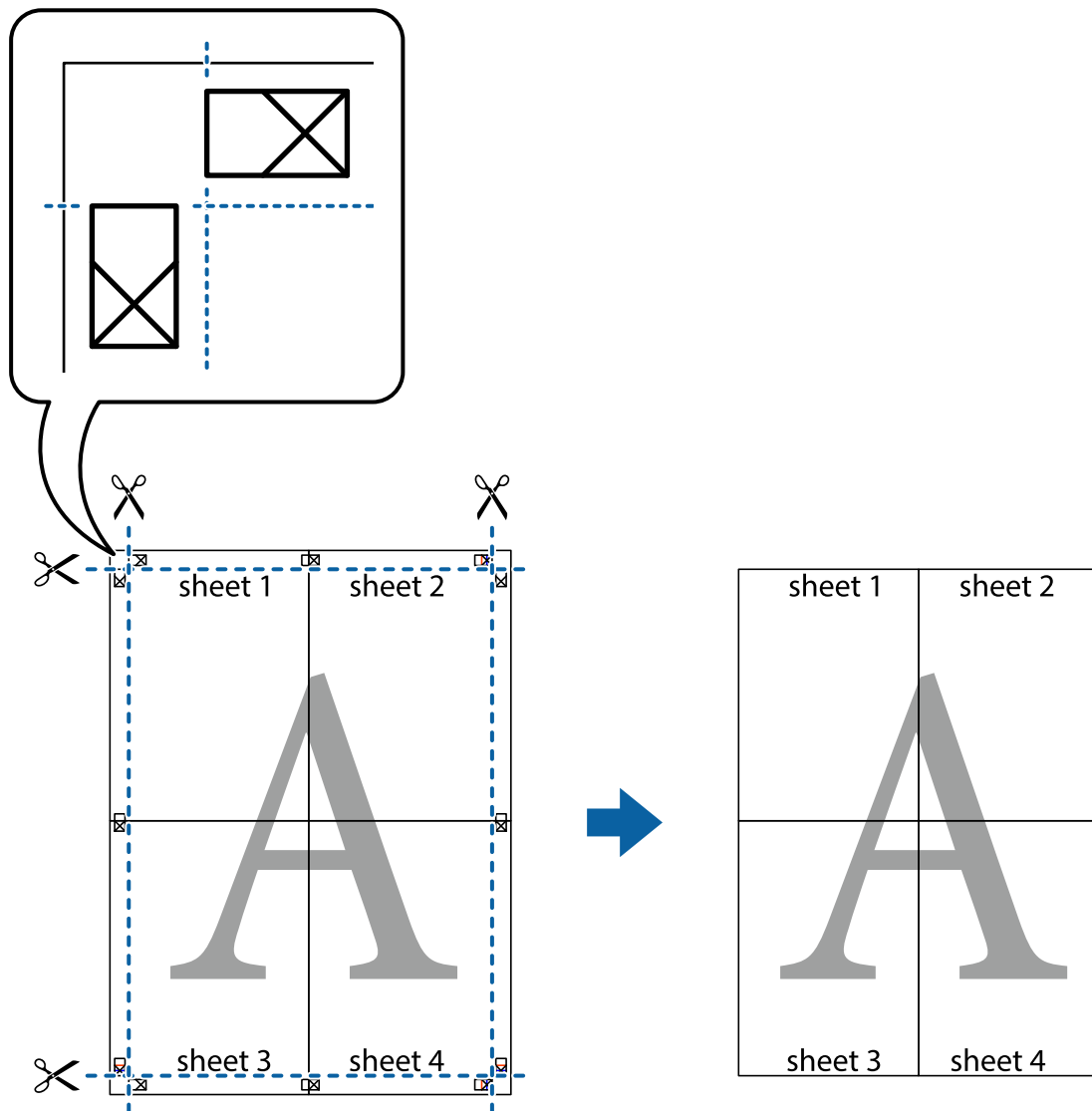

Stampa con un'intestazione e un piè di pagina

È possibile stampare informazioni quali nome utente e data di stampa in intestazioni e piè di pagina.

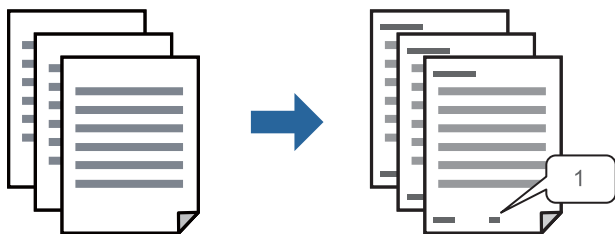

1. Sulla scheda **Altre opzioni** del driver della stampante, fare clic su **Funzioni filigrana**, quindi selezionare **Intestazione/Piè di pagina**.

2. **Impostazioni**, quindi selezionare gli elementi che si desidera stampare.

Nota:

- Per specificare il primo numero di pagina, selezionare **Numero pagina** dalla posizione da stampare in intestazione o piè di pagina, quindi selezionare il numero in **Numero iniziale**.
- Se si desidera stampare del testo come intestazione o piè di pagina, selezionare la posizione da stampare, quindi selezionare **Testo**. Immettere il testo da stampare nel campo di immissione del testo.

3. Impostare le altre opzioni nelle schede **Principale** e **Altre opzioni** in base alle esigenze, quindi fare clic su **OK**.

“Scheda Principale” a pagina 42

“Scheda Altre opzioni” a pagina 43

4. Fare clic su **Stampa**.

Informazioni correlate

➔ “Caricamento della carta” a pagina 31

➔ “Stampa utilizzando impostazioni semplici” a pagina 40

Stampa di una filigrana

Nelle stampe è possibile includere una filigrana o una dicitura di protezione da copia, per esempio la scritta “Riservato”. Se si esegue la stampa con una dicitura di protezione da copia, le lettere nascoste appariranno se fotocopiate per distinguere l'originale dalle copie.

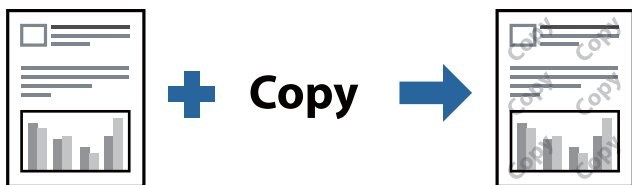

La Motivo anti-copia è disponibile alle seguenti condizioni:

- Tipo carta: Carta comune, carta autocopiante, carta intestata, carta riciclata, carta a colori, carta prestampata, carta normale di alta qualità o carta spessa
- Qualità: Standard
- Stampa doppio lato: Off, Manuale (rilegatura bordo lungo), o Manuale (rilegatura bordo corto)
- Correzione tono: Automatico
- Carta grana fine: Non selezionato

Nota:

È inoltre possibile aggiungere una filigrana o una dicitura di protezione da copia personalizzate.

1. Sulla scheda **Altre opzioni** del driver della stampante, fare clic su **Funzioni filigrana**, quindi selezionare Motivo anti-copia o Filigrana.
2. Fare clic su **Impostazioni** per modificare impostazioni quali le dimensioni, la densità o la posizione della dicitura o della filigrana.

3. Impostare le altre opzioni nelle schede **Principale** e **Altre opzioni** in base alle esigenze, quindi fare clic su **OK**.
“Scheda Principale” a pagina 42
“Scheda Altre opzioni” a pagina 43
4. Fare clic su **Stampa**.

Informazioni correlate

- ➔ “Caricamento della carta” a pagina 31
- ➔ “Stampa utilizzando impostazioni semplici” a pagina 40

Stampa di file protetti da password

È possibile impostare una password per un lavoro di stampa in modo da consentire l'avvio della stampa solo dopo l'immissione della password nel pannello di controllo della stampante.

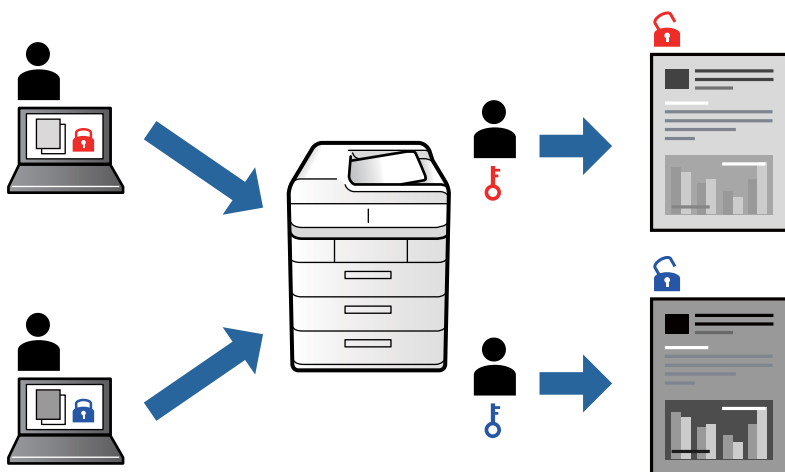

1. Sulla scheda **Altre opzioni** del driver della stampante, selezionare **Lavoro confidenziale** e inserire una password.
2. Impostare le altre opzioni nelle schede **Principale** e **Altre opzioni** in base alle esigenze, quindi fare clic su **OK**.
“Scheda Principale” a pagina 42
“Scheda Altre opzioni” a pagina 43
3. Fare clic su **Stampa**.
4. Per stampare il lavoro, selezionare  e toccare **Processo riservato** sulla schermata iniziale del pannello di controllo della stampante. Selezionare il lavoro da stampare, quindi inserire la password.

Informazioni correlate

- ➔ “Caricamento della carta” a pagina 31
- ➔ “Stampa utilizzando impostazioni semplici” a pagina 40

Stampa di più file contemporaneamente

Organizzatore lavori rapido consente di combinare vari file creati in diverse applicazioni e di stamparli come unico lavoro di stampa. Per i file combinati, è possibile specificare le impostazioni di stampa quali il layout multipagina e la stampa fronte/retro.

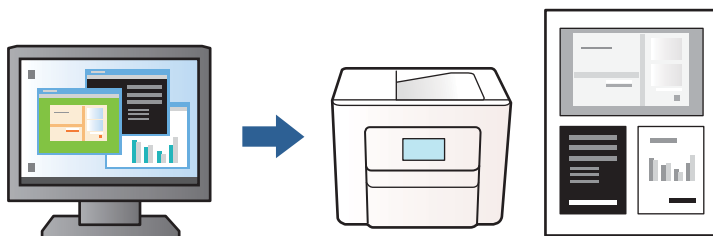

1. Nella scheda **Principale** del driver della stampante, selezionare **Organizzatore lavori rapido**.
“Scheda Principale” a pagina 42
2. Fare clic su **Stampa**.
Quando si avvia la stampa, viene visualizzata la finestra Organizzatore lavori rapido.
3. Mentre è aperta la finestra Organizzatore lavori rapido, aprire il file che si desidera combinare con il file corrente e ripetere i passaggi sopra descritti.
4. Se si seleziona un lavoro di stampa aggiunto al Progetto di stampa Lite nella finestra Organizzatore lavori rapido, è possibile modificare il layout della pagina.
5. Fare clic su **Stampa** dal menu **File** per avviare la stampa.

Nota:

Se si chiude la finestra Organizzatore lavori rapido prima di aggiungere tutti i dati di stampa al Progetto di stampa, il lavoro di stampa su cui si sta lavorando viene annullato. Fare clic su **Salva** dal menu **File** per salvare il lavoro corrente. L'estensione dei file salvati è “.ecf”.

Per aprire un progetto di stampa, fare clic su **Organizzatore lavori rapido** nella scheda **Utility** del driver della stampante per aprire la finestra Job Arranger Lite. Quindi, scegliere **Apri** dal menu **File** per selezionare il file.

Informazioni correlate

- ➔ “Caricamento della carta” a pagina 31
- ➔ “Stampa utilizzando impostazioni semplici” a pagina 40

Regolazione del tono di stampa

È possibile regolare il tono usato nel lavoro di stampa. Tali regolazioni non vengono applicate ai dati originali.

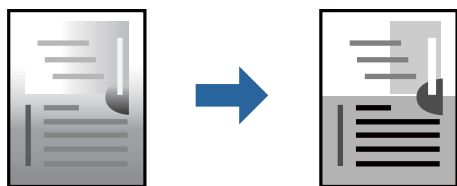

1. Nella scheda **Altre opzioni** del driver della stampante, selezionare il metodo di correzione del tono dall'impostazione **Correzione tono**.
 - Automatico: con questa impostazione, il tono viene adattato automaticamente alle impostazioni relative al tipo di carta e alla qualità di stampa.
 - Personal.: fare clic su **Altre impostazioni** per configurare le impostazioni personalizzate.
2. Impostare le altre opzioni nelle schede **Principale** e **Altre opzioni** in base alle esigenze, quindi fare clic su **OK**.
 - [“Scheda Principale” a pagina 42](#)
 - [“Scheda Altre opzioni” a pagina 43](#)
3. Fare clic su **Stampa**.

Informazioni correlate

- ➔ [“Caricamento della carta” a pagina 31](#)
- ➔ [“Stampa utilizzando impostazioni semplici” a pagina 40](#)

Stampare evidenziando le linee sottili

È possibile aumentare lo spessore delle linee sottili, che altrimenti non sarebbero visibili nella stampa.

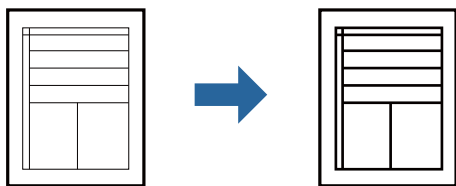

1. Nella scheda **Altre opzioni** del driver della stampante, fare clic su **Opzioni immagine** nell'impostazione **Correzione tono**.
2. Selezionare **Enfatizza linee sottili**.
3. Impostare le altre opzioni nelle schede **Principale** e **Altre opzioni** in base alle esigenze, quindi fare clic su **OK**.
 - [“Scheda Principale” a pagina 42](#)
 - [“Scheda Altre opzioni” a pagina 43](#)
4. Fare clic su **Stampa**.

Informazioni correlate

- ➔ [“Caricamento della carta” a pagina 31](#)
- ➔ [“Stampa utilizzando impostazioni semplici” a pagina 40](#)

Stampa nitida di codici a barre

È possibile stampare un codice a barre in modo nitido per facilitarne la scansione. Attivare questa funzione solo se il codice a barre stampato non può essere acquisito.

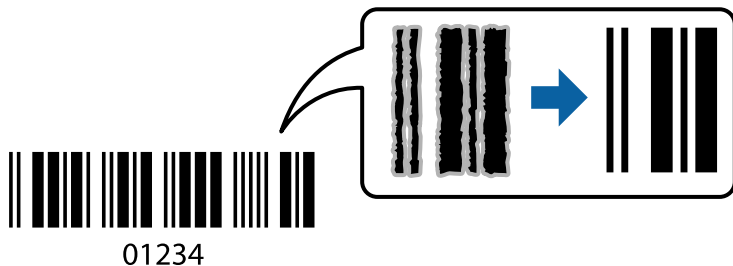

È possibile utilizzare questa funzione in base alle indicazioni fornite di seguito.

Tipo carta: Carta comune, carta autocopiante, carta intestata, carta riciclata, carta a colori, carta prestampata, carta comune di alta qualità, carta spessa, getto d'inchiostro Epson Photo Quality, Epson Matte o busta

Qualità: **Standard**

1. Sulla scheda **Utility** del driver della stampante, fare clic su **Impostazioni avanzate**, quindi selezionare **Modo Codice a barre**.
2. Impostare le altre opzioni nelle schede **Principale** e **Altre opzioni** in base alle esigenze, quindi fare clic su **OK**.
[“Scheda Principale” a pagina 42](#)
[“Scheda Altre opzioni” a pagina 43](#)
3. Fare clic su **Stampa**.

Nota:

Non sempre è possibile ridurre la sfocatura; ciò dipende dalle circostanze.

Informazioni correlate

➔ [“Caricamento della carta” a pagina 31](#)

➔ [“Stampa utilizzando impostazioni semplici” a pagina 40](#)

Stampa da computer — Mac OS

Stampa utilizzando impostazioni semplici

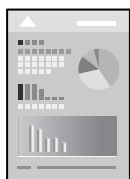

Nota:

Le operazioni da eseguire e le schermate potrebbero differire a seconda dell'applicazione in uso. Per ulteriori informazioni, consultare la guida in linea dell'applicazione.

1. Caricare carta nella stampante.
“Caricamento della carta” a pagina 31
2. Aprire il file da stampare.
3. Selezionare **Stampa** o un altro comando dal menu **File** per accedere alla finestra di dialogo di stampa.
Se necessario, fare clic su **Mostra dettagli** o su ▼ per espandere la finestra di stampa.
4. Selezionare la stampante in uso.
5. Scegliere **Impostazioni di stampa** dal menu a comparsa.

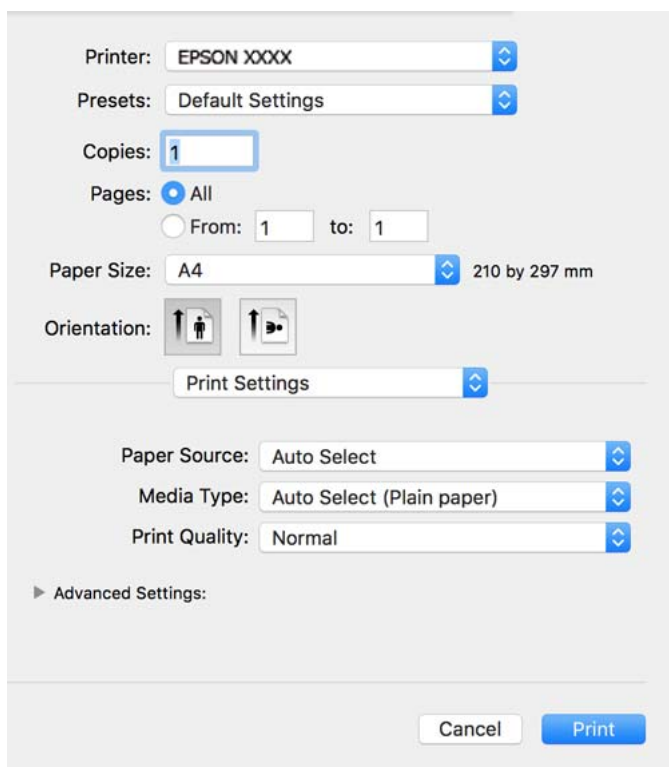

Nota:

Se il menu **Impostazioni di stampa** non viene visualizzato in macOS Catalina (10.15) o versioni successive, macOS High Sierra (10.13), macOS Sierra (10.12), OS X El Capitan (10.11), OS X Yosemite (10.10), OS X Mavericks (10.9), OS X Mountain Lion (10.8), il driver della stampante Epson non è stato installato correttamente. Abilitarlo dal seguente menu.

Selezionare **Preferenze di Sistema** dal menu Apple > **Stampanti e Scanner** (oppure **Stampa e Scansione** o **Stampa e Fax**), rimuovere la stampante e aggiungerla di nuovo. Per informazioni sull'aggiunta di una stampante, visitare il collegamento indicato di seguito.

“Aggiunta della stampante (solo per sistemi Mac OS)” a pagina 118

macOS Mojave (10.14) non è in grado di accedere a **Impostazioni di stampa** in applicazioni create da Apple come TextEdit.

6. Modificare le impostazioni come desiderato.
Per ulteriori informazioni, consultare le opzioni di menu del driver della stampante.

7. Fare clic su **Stampa**.

Nota:

Per annullare la stampa, fare clic sull'icona della stampante sul computer nel **Ancora**. Selezionare il lavoro da annullare, quindi eseguire una delle seguenti operazioni. Tuttavia, non è possibile annullare un lavoro di stampa già inviato alla stampante dal computer. Il lavoro di stampa deve essere annullato tramite il pannello di controllo della stampante.

- OS X Mountain Lion (10.8) o versioni successive

Fare clic su  accanto alla barra di avanzamento.

- Da Mac OS X v10.6.8 a v10.7.x

Fare clic su **Elimina**.

Informazioni correlate

- ➔ [“Carta disponibile e capacità” a pagina 220](#)
- ➔ [“Elenco dei tipi di carta” a pagina 31](#)
- ➔ [“Opzioni di menu per le Impostazioni di stampa” a pagina 66](#)

Opzioni di menu per il driver della stampante

Aprire la finestra di stampa in un'applicazione, selezionare la stampante e accedere alla finestra del driver della stampante.

Nota:

I menu variano in base all'opzione selezionata.

Opzioni di menu per il layout

Pagine per foglio:

Consente di selezionare il numero di pagine da stampare su un foglio.

Orientamento:

Consente di specificare l'ordine di stampa delle pagine.

Bordo:

Consente di stampare un bordo attorno alle pagine.

Inverti orientamento pagina:

Ruota le pagine di 180 gradi prima della stampa. Selezionare questa voce quando si stampa su carta, come le buste, che vengono caricate in una direzione fissa nella stampante.

Capovolgì orizzontalmente:

Inverte un'immagine per stamparla come apparirebbe in uno specchio.

Opzioni di menu per la corrispondenza dei colori

ColorSync/EPSON Regolazione colore:

Selezionare il metodo di corrispondenza dei colori. Queste opzioni consentono di regolare i colori tra la stampante e lo schermo del computer per minimizzare le differenze di tono.

Opzioni di menu per la gestione carta

Fascicola pagine:

Consente di stampare documenti multipagina fascicolati in ordine e suddivisi in gruppi.

Pagine da stampare:

Selezionare per stampare solo le pagine pari o dispari.

Ordine di pagina:

Selezionare per stampare dalla prima o dall'ultima pagina.

Adatta in scala al foglio:

Consente di stampare una pagina adattandola in scala al formato carta caricato.

Dimensioni foglio di stampa:

Selezionare il formato carta su cui eseguire la stampa.

Riduci solamente:

Selezionare solo quando si desidera ridurre la dimensione, se i dati di stampa sono troppo grandi per il formato carta caricato nella stampante.

Opzioni di menu per la pagina di copertina

Stampa pagina di copertina:

Selezionare se stampare o meno una pagina di copertina. Se si desidera aggiungere una copertina posteriore, selezionare **Dietro al documento**.

Tipo di pagina di copertina:

Selezionare i contenuti della pagina di copertina.

Opzioni di menu per le Impostazioni di stampa

Origine carta:

Selezionare l'origine carta dalla quale viene alimentata la carta. Selezionare **Selezione automatica** per scegliere automaticamente l'origine carta scelta nelle impostazioni di stampa sulla stampante.

Supporto:

Selezionare il tipo di carta sulla quale stampare.

Qualità:

Selezionare la qualità di stampa che si desidera utilizzare. Le opzioni variano a seconda del tipo di carta.

Impostazioni avanzate:

Consente di regolare la luminosità e il contrasto delle immagini.

Opzioni di menu per le Impostazioni stampa fronte/retro

Stampa doppio lato:

Stampa su entrambi i lati del foglio.

Aggiungere impostazioni predefinite per Easy Printing

Se nel driver della stampante si creano impostazioni predefinite personalizzate per impostazioni di stampa di uso frequente, è possibile eseguire la stampa in tutta semplicità selezionando l'impostazione predefinita desiderata dall'elenco.

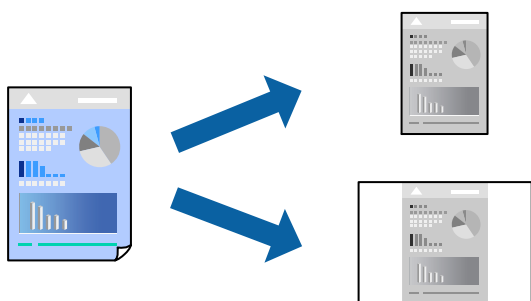

1. Impostare ciascun elemento come **Impostazioni di stampa** e **Layout** (**Formato carta**, **Supporto**, eccetera).
2. Fare clic su **Impostazioni predefinite** per salvare le impostazioni correnti come predefinite.
3. Fare clic su **OK**.

Nota:

Per eliminare un predefinito aggiunto, fare clic su **Predefiniti > Mostra predefiniti**, selezionare il nome del predefinito da eliminare dall'elenco ed eliminarlo.

4. Fare clic su **Stampa**.

La prossima volta che si desidera stampare utilizzando le stesse impostazioni, selezionare il nome registrato delle impostazioni predefinite da **Impostazioni predefinite**.

Informazioni correlate

- ➔ [“Caricamento della carta” a pagina 31](#)
- ➔ [“Stampa utilizzando impostazioni semplici” a pagina 63](#)

Stampa su 2 lati

È possibile stampare su entrambi i lati del foglio.

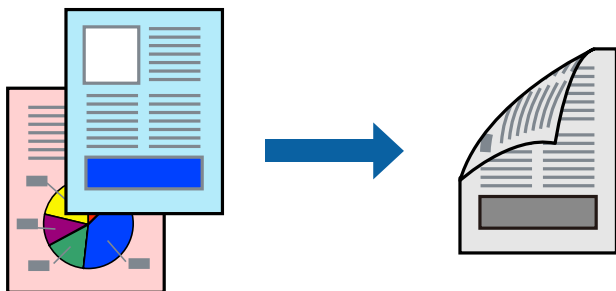

Nota:

- L'utilizzo di carta non adatta per la stampa fronte/retro potrebbe incidere sulla qualità di stampa e causare inceppamenti.

“Carta per la stampa fronte/retro” a pagina 222

- A seconda del tipo di carta e dei dati di stampa, potrebbero verificarsi passaggi di inchiostro attraverso la carta.

1. Scegliere **Impostazioni stampa fronte/retro** dal menu a comparsa.
2. Selezionare le rilegature in **Stampa doppio lato**.
3. Selezionare il tipo di originale in **Tipo documento**.

Nota:

- La stampa potrebbe risultare lenta a seconda dell'impostazione dell'opzione **Tipo documento**.

- Per la stampa di dati ad alta densità quali fotografie o grafica, selezionare **Testo e foto** o **Testo e grafica** come impostazione di **Tipo documento**. In presenza di strisce o se l'immagine viene visualizzata anche sul retro del foglio, regolare la densità di stampa e il tempo di asciugatura dell'inchiostro facendo clic sul simbolo di freccia accanto a **Regolazioni**.

4. Selezionare altre voci se necessario.
5. Fare clic su **Stampa**.

Informazioni correlate

- ➔ [“Carta disponibile e capacità” a pagina 220](#)
- ➔ [“Caricamento della carta” a pagina 31](#)
- ➔ [“Stampa utilizzando impostazioni semplici” a pagina 63](#)

Stampa di più pagine su un singolo foglio

È possibile stampare varie pagine di dati su un singolo foglio di carta.

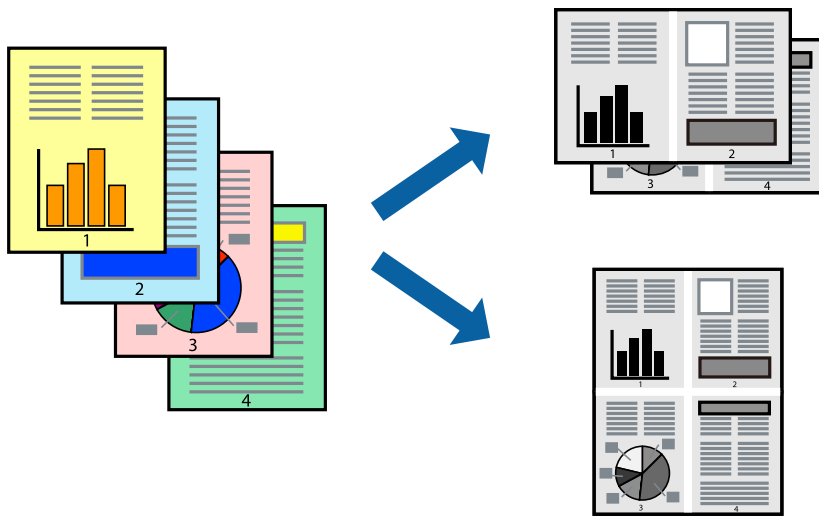

1. Scegliere **Layout** dal menu a comparsa.
2. Impostare il numero di pagine in **Pagine per foglio**, l'**Orientamento** (ordine di pagina) e il **Margine**.
3. Selezionare altre voci se necessario.
4. Fare clic su **Stampa**.

Stampa adattata al formato carta selezionato

Impostare Dimensioni foglio di stampa sul formato della carta caricata nella stampante.



1. Selezionare il formato carta impostato nell'applicazione in **Formato carta**.
2. Scegliere **Gestione carta** dal menu a comparsa.
3. Selezionare **Adatta in scala al foglio**.

4. Impostare **Dimensioni foglio di stampa** sul formato della carta caricata nella stampante.
5. Selezionare altre voci se necessario.
6. Fare clic su **Stampa**.

Informazioni correlate

- ➔ [“Caricamento della carta”](#) a pagina 31
- ➔ [“Stampa utilizzando impostazioni semplici”](#) a pagina 63

Stampa di un documento a dimensioni ingrandite o ridotte con qualsiasi ingrandimento

È possibile ridurre o ingrandire le dimensioni di un documento in base a una percentuale determinata.



1. Selezionare **Stampa** o un altro comando dal menu **File** per accedere alla finestra di dialogo di stampa.
2. Selezionare **Formato di stampa** dal menu **File** dell'applicazione.
3. Selezionare **Stampante**, **Formato carta**, inserire la percentuale in **Adatta**, quindi fare clic su **OK**.

Nota:

*Applicare il formato carta impostato nell'applicazione all'impostazione **Formato carta**.*

4. Selezionare altre voci se necessario.
5. Fare clic su **Stampa**.

Informazioni correlate

- ➔ [“Caricamento della carta”](#) a pagina 31
- ➔ [“Stampa utilizzando impostazioni semplici”](#) a pagina 40
- ➔ [“Caricamento della carta”](#) a pagina 31
- ➔ [“Stampa utilizzando impostazioni semplici”](#) a pagina 63

Stampa documenti da dispositivi intelligenti (iOS)

È possibile stampare documenti da un dispositivo intelligente come uno smartphone o un tablet.

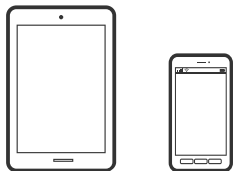

Stampa di documenti tramite Epson Smart Panel

Nota:

Le operazioni da eseguire potrebbero differire a seconda del dispositivo in uso.

1. Configurare la stampante per la stampa wireless.
2. Se Epson Smart Panel non è installato, procedere con l'installazione.
“[Applicazione per un facile uso della stampante da un dispositivo smart \(Epson Smart Panel\)](#)” a pagina 228
3. Connetti il dispositivo intelligente tramite un router wireless.
4. Avviare Epson Smart Panel.
5. Selezionare il menu di stampa documenti sulla schermata iniziale.
6. Selezionare il documento da stampare.
7. Avviare la stampa.

Stampa di documenti tramite AirPrint

AirPrint consente la stampa wireless istantanea da iPhone, iPad, iPod touch e Mac senza la necessità di installare driver o scaricare software.



Nota:

Se sono stati disabilitati i messaggi sulla configurazione della carta sul pannello di controllo della stampante, non è possibile utilizzare AirPrint. Vedere il collegamento che segue per abilitare i messaggi, se necessario.

1. Configurare la stampante per la stampa wireless. Vedere il collegamento che segue.
<http://epson.sn>
2. Connettere il dispositivo Apple alla stessa rete wireless utilizzata dalla stampante.

3. Selezionare la stampante come destinazione nel dispositivo.

Nota:

Per ulteriori informazioni, vedere la pagina di AirPrint nel sito Web Apple.

Informazioni correlate

➔ [“Impossibile stampare nonostante sia stato stabilito un collegamento \(iOS\)” a pagina 150](#)

Stampa documenti da dispositivi intelligenti (Android)

È possibile stampare documenti da un dispositivo intelligente come uno smartphone o un tablet.

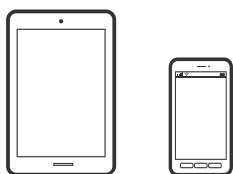

Stampa di documenti tramite Epson Smart Panel

Nota:

Le operazioni da eseguire potrebbero differire a seconda del dispositivo in uso.

1. Configurare la stampante per la stampa wireless.
2. Se Epson Smart Panel non è installato, procedere con l'installazione.
[“Applicazione per un facile uso della stampante da un dispositivo smart \(Epson Smart Panel\)” a pagina 228](#)
3. Connetti il dispositivo intelligente tramite un router wireless.
4. Avviare Epson Smart Panel.
5. Selezionare il menu di stampa documenti sulla schermata iniziale.
6. Selezionare il documento da stampare.
7. Avviare la stampa.

Stampa di documenti tramite Epson Print Enabler

È possibile stampare in modalità wireless documenti, e-mail, foto e pagine web direttamente da uno smartphone o tablet Android (Android v4.4 o versioni successive). Con pochi passaggi, il dispositivo Android rileva una stampante Epson collegata alla stessa rete wireless.

Nota:

Le operazioni da eseguire potrebbero differire a seconda del dispositivo in uso.

1. Configurare la stampante per la stampa wireless.

2. Sul dispositivo Android, installare il plug-in Epson Print Enabler da Google Play.
3. Connettere il dispositivo Android alla stessa rete wireless della stampante.
4. Accedere alle **Impostazioni** del dispositivo Android, selezionare **Stampa** e abilitare Epson Print Enabler.
5. Da un'applicazione Android come Chrome, toccare l'icona del menu e stampare la schermata visualizzata.

Nota:

Se la stampante in uso non compare, toccare **Tutte le stampanti** e selezionare la propria stampante.

Stampa tramite Mopria Print Service

Mopria Print Service consente la stampa wireless istantanea da smartphone o tablet Android.



1. Installare Mopria Print Service da Google Play.
2. Caricare carta nella stampante.
3. Configurare la stampante per la stampa wireless. Vedere il collegamento seguente.
<http://epson.sn>
4. Connettere il dispositivo Android alla stessa rete wireless utilizzata dalla stampante.
5. Selezionare la stampante come destinazione nel dispositivo.

Nota:

Per ulteriori dettagli, accedere al sito web Mopria all'indirizzo <https://mopria.org>.

Informazioni correlate

- ➔ [“Caricamento della carta” a pagina 31](#)

Stampa su buste

Stampa di buste da un computer (Windows)

1. Caricare buste nella stampante.
[“Caricamento della carta” a pagina 31](#)
2. Aprire il file da stampare.
3. Accedere alla finestra del driver della stampante.

4. Selezionare le dimensioni della busta da **Formato documento** nella scheda **Principale**, quindi selezionare **Busta** da **Tipo di carta**.
5. Impostare le altre opzioni nelle schede **Principale** e **Altre opzioni** in base alle esigenze, quindi fare clic su **OK**.
6. Fare clic su **Stampa**.

Stampa di buste da un computer (Mac OS)

1. Caricare buste nella stampante.
[“Caricamento della carta” a pagina 31](#)
2. Aprire il file da stampare.
3. Selezionare **Stampa** o un altro comando dal menu **File** per accedere alla finestra di dialogo di stampa.
4. Selezionare il formato come impostazione **Formato carta**.
5. Scegliere **Impostazioni di stampa** dal menu a comparsa.
6. Selezionare **Busta** in **Supporto**.
7. Selezionare altre voci se necessario.
8. Fare clic su **Stampa**.

Stampa di pagine web

Stampa di pagine web da un computer

Epson Photo+ permette di visualizzare pagine web, tagliare l'area specificata, quindi modificarle e stamparle. Per ulteriori informazioni, consultare la guida in linea dell'applicazione.

Stampa di pagine web da dispositivi intelligenti

Nota:

Le operazioni da eseguire potrebbero differire a seconda del dispositivo in uso.

1. Configurare la stampante per la stampa wireless.
2. Se Epson iPrint non è installato, procedere con l'installazione.
[“Installazione di Epson iPrint” a pagina 227](#)
3. Connetti il dispositivo intelligente tramite un router wireless.

4. Aprire la pagina web da stampare nell'applicazione del browser web.
5. Toccare **Condividi** dal menu dell'applicazione del browser web.
6. Selezionare **iPrint**.
7. Toccare **Stampa**.

Stampare mediante un servizio cloud

Il servizio Epson Connect disponibile su Internet consente di eseguire operazioni di stampa da smartphone, tablet o computer portatili in qualsiasi momento e pressoché ovunque. Per utilizzare questo servizio, è necessario registrare l'utente e la stampante in Epson Connect.

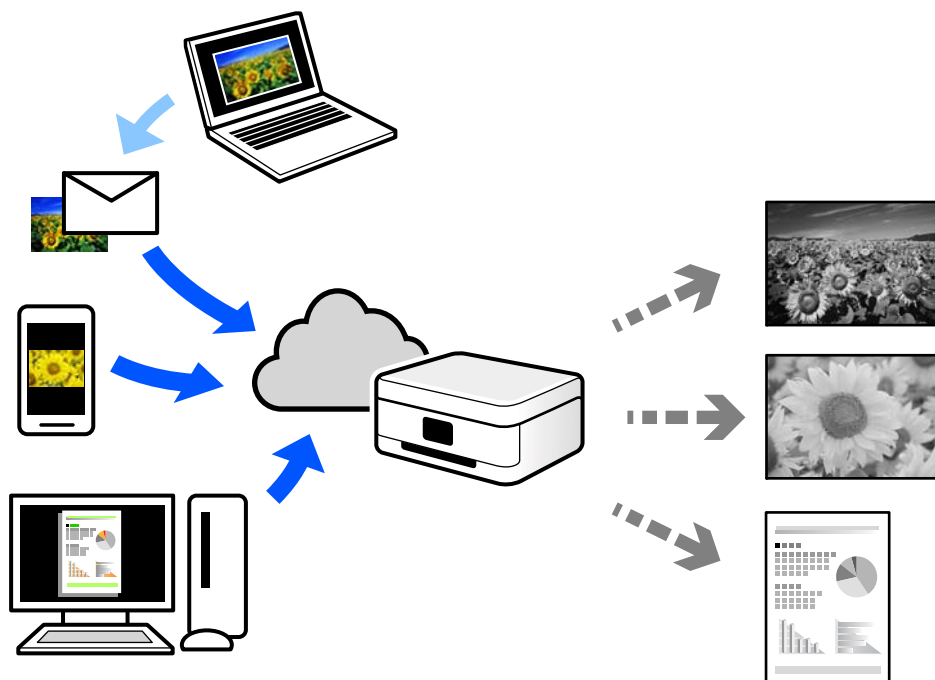

Le funzioni disponibili su Internet sono le seguenti.

Email Print

Quando si invia un'e-mail con allegati, ad es. documenti o immagini, a un indirizzo e-mail assegnato alla stampante, è possibile stampare l'e-mail e gli allegati da postazioni remote, per esempio la propria stampante domestica o aziendale.

Epson iPrint

Questa applicazione è compatibile con iOS e Android, e consente di eseguire stampe o scansioni da uno smartphone o tablet. È possibile stampare documenti, immagini e siti web inviandoli direttamente a una stampante sulla stessa LAN wireless.

Remote Print Driver

Si tratta di un driver condiviso supportato da Remote Print Driver. Quando si esegue la stampa utilizzando una stampante in una postazione remota, è possibile stampare modificando la stampante nella tradizionale finestra delle applicazioni.

Vedere il portale web Epson Connect per i dettagli su come impostare la stampa.

<https://www.epsonconnect.com/>

<http://www.epsonconnect.eu> (solo Europa)

Registrazione al servizio Epson Connect dal pannello di controllo

Per registrare la stampante, procedere come segue.

1. Selezionare **Impostazioni** nel pannello di controllo.
2. Selezionare **Impostazioni generali** > **Impostazioni servizio web** > **Servizi Epson Connect** > **Non registrato** per stampare il foglio di registrazione.
3. Seguire le istruzioni riportate sul foglio per registrare la stampante.

Copia

Metodi di copia disponibili.	78
Opzioni del menu di base per la copia.	82
Opzioni avanzate del menu per la copia.	83

Metodi di copia disponibili

Collocare gli originali sul vetro dello scanner o sull'ADF, quindi selezionare il menu che si desidera utilizzare nella schermata del menu Copia.

Copiare gli originali

È possibile copiare originali di dimensioni standard o personalizzate in monocromia.

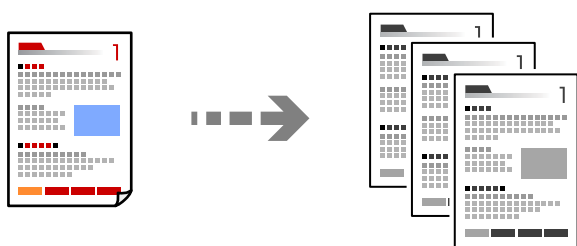

1. Caricare carta nella stampante.
“Caricamento della carta” a pagina 31
2. Posizionare gli originali.
“Posizionamento degli originali” a pagina 36
3. Toccare .

Copia su 2 lati

Copiare più originali su entrambi i lati del foglio.



1. Collocare gli originali nell'ADF con il lato stampato rivolto verso l'alto.



Importante:



Se si desidera copiare originali non supportati dall'ADF, utilizzare il vetro dello scanner.

“Originali non supportati dall'ADF” a pagina 35

Nota:

È possibile collocare gli originali anche sul vetro dello scanner.

“Posizionamento degli originali” a pagina 36

2. Selezionare  (**Fronte-retro**), quindi selezionare l'opzione del menu fronte/retro che si desidera utilizzare.
3. Configurare l'orientamento degli originali e la posizione di rilegatura, quindi selezionare **OK**.
4. Toccare .

Copia con ingrandimento o riduzione

È possibile copiare gli originali con un ingrandimento specifico.

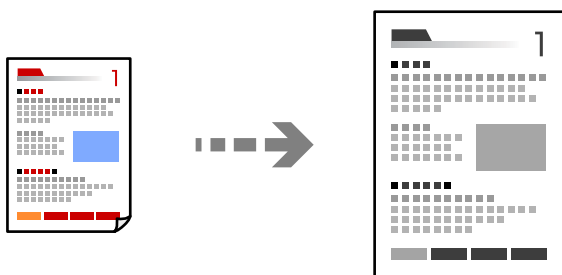

1. Posizionare gli originali.
“[Posizionamento degli originali](#)” a pagina 36
2. Selezionare la scheda **Impostazioni avanzate**, quindi selezionare **Zoom**.
3. Configurare la percentuale di ingrandimento o riduzione e selezionare **OK**.
4. Toccare  nella scheda **Copia**.

Copia di più originali in un solo foglio

È possibile copiare diversi originali su un singolo foglio.

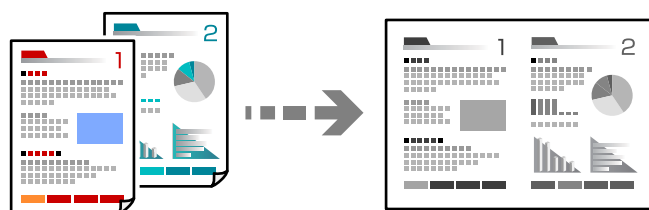

1. Collocare gli originali nell'ADF con il lato stampato rivolto verso l'alto.
Posizionarli come mostrato nella figura.

Direzione leggibile

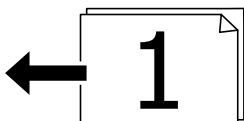
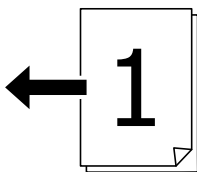

Direzione sinistra

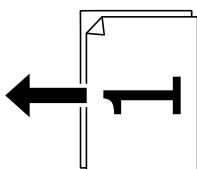
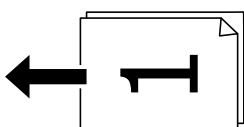

! **Importante:**

Se si desidera copiare originali non supportati dall'ADF, utilizzare il vetro dello scanner.

["Originali non supportati dall'ADF" a pagina 35](#)

Nota:

È possibile collocare gli originali anche sul vetro dello scanner.

["Posizionamento degli originali" a pagina 36](#)

2. Selezionare la scheda **Impostazioni avanzate**, selezionare **Multipag**, quindi selezionare **2 + o 4 +**.
3. Specificare l'ordine del layout e l'orientamento dell'originale.
4. Toccare  nella scheda **Copia**.

Copia nell'ordine delle pagine

Quando si eseguono più copie di un documento di più pagine, è possibile scaricare una copia alla volta nell'ordine delle pagine.

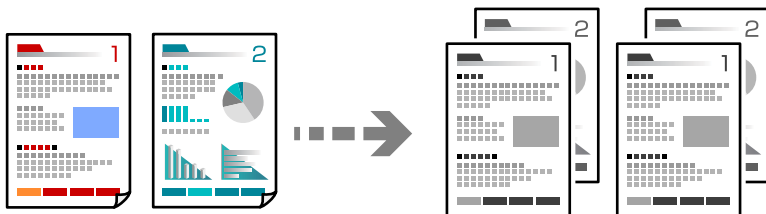

1. Posizionare gli originali.
[“Posizionamento degli originali” a pagina 36](#)
2. Selezionare la scheda **Impostazioni avanzate**, quindi selezionare **Termine > Fascicola (ordine pagina)**.
3. Toccare  nella scheda **Copia**.

Copiare gli originali in buona qualità

È possibile copiare gli originali senza ombre e segni di foratura.

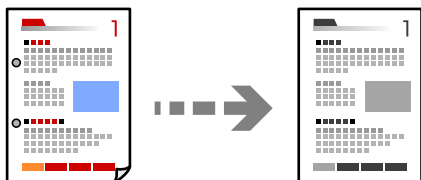



1. Posizionare gli originali.
[“Posizionamento degli originali” a pagina 36](#)
2. Selezionare la scheda **Impostazioni avanzate**, quindi abilitare **Rimuovi ombra** o **Rim. segni for.** o regolare la qualità dell'immagine in **Qualità immagine**.
3. Configurare le impostazioni in base alle preferenze, quindi selezionare **OK**.
4. Toccare  nella scheda **Copia**.

Copia della scheda ID

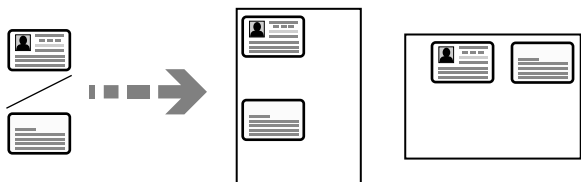
Consente di acquisire entrambi i lati di un documento di identità ed eseguirne la copia su un singolo lato di un foglio.



1. Collocare l'originale sul vetro dello scanner.
"Posizionamento degli originali" a pagina 36
2. Selezionare  **Copia Tessera ID**, quindi abilitare **Copia Tessera ID**.
3. Specificare l'orientamento (Originale), quindi selezionare **OK**.
4. Toccare 

Copia di libri

Consente di copiare due pagine affiancate di un libro o altro su fogli di carta separati.

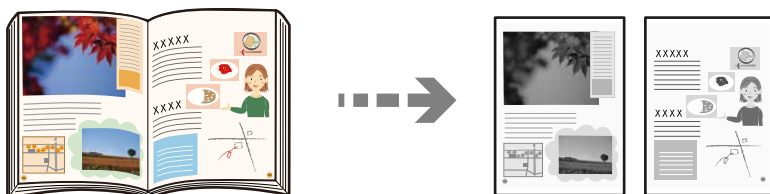

1. Collocare l'originale sul vetro dello scanner.
"Posizionamento degli originali" a pagina 36
2. Selezionare la scheda **Impostazioni avanzate**, selezionare **Libro** → **2Pag.**, quindi attivare l'impostazione.
3. Specificare **Ordine scansione**.
4. Toccare  nella scheda **Copia**.

Opzioni del menu di base per la copia

Nota:

Le opzioni potrebbero non essere disponibili a seconda delle altre impostazioni effettuate.

Fronte-retro:

Selezionare un layout fronte/retro.

1>fronte

Copia un lato di un originale su un singolo lato della carta.

2>fronte/retro

Copia entrambi i lati di un originale fronte/retro su entrambi i lati di un singolo foglio di carta. Selezionare l'orientamento dell'originale e la posizione di rilegatura dell'originale e della carta.

1>fronte/retro

Copia due originali a singolo lato su entrambi i lati di un singolo foglio di carta. Selezionare l'orientamento dell'originale e la posizione di rilegatura della carta.

2>fronte

Copia entrambi i lati di un originale fronte/retro su un lato di due fogli di carta. Selezionare l'orientamento dell'originale e la posizione di rilegatura dell'originale.

Densità:

Aumentare il livello della densità quando i risultati della copia appaiono sbiaditi. Diminuire il livello di densità quando l'inchiostro tende a macchiare.

Copia Tessera ID:

Consente di acquisire entrambi i lati di un documento di identità ed eseguirne la copia su un singolo lato di un foglio.

Opzioni avanzate del menu per la copia

Nota:

Le opzioni potrebbero non essere disponibili a seconda delle altre impostazioni effettuate.

ImpCarta:

Selezionare l'origine carta che si desidera utilizzare. Quando è selezionato **Auto**, viene caricato automaticamente un formato compatibile in base al formato originale rilevato in automatico e al rapporto di ingrandimento specificato.

Zoom:

Configura il rapporto di ingrandimento o riduzione. Toccare il valore e specificare l'ingrandimento usato per ingrandire o ridurre l'originale entro un intervallo dal 25 al 400%.

Auto

Rileva l'area di scansione e ingrandisce o riduce automaticamente l'originale in base al formato carta selezionato. Quando sono presenti dei margini bianchi attorno all'originale, i margini bianchi dal contrassegno d'angolo (↘) del vetro dello scanner vengono rilevati come area di scansione mentre i margini sul lato opposto potrebbero venire tagliati.

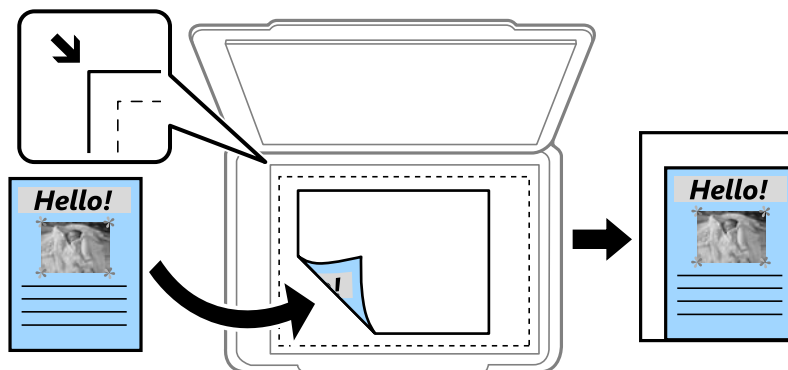

Rid.e adatta la carta

Copia l'immagine acquisita in una dimensione più piccola rispetto al valore Zoom per adattarsi all'interno del formato della carta. Se il valore Zoom è più grande rispetto al formato carta, i dati potrebbero essere stampati oltre i bordi del foglio.

Dim. effettive

Copia con ingrandimento al 100%.

A3->A4 e altri

Ingrandisce o riduce automaticamente l'originale in base a un formato carta specifico.

Dim. documento:

Selezionare le dimensioni dell'originale. Quando si seleziona **Rilevamento automatico**, il formato dell'originale viene rilevato automaticamente. Quando si copiano originali di formato non standard, selezionare il formato più vicino a quello originale.

Multipag:

Selezionare l'ordine di disposizione delle pagine.

Pagina singola

Copia un originale a singolo lato su un singolo foglio carta.

2 +

Copia due originali a singolo lato su un singolo foglio con layout di due pagine su un foglio. Selezionare l'ordine di disposizione delle pagine e l'orientamento dell'originale.

4 +

Copia quattro originali a singolo lato su un singolo foglio con layout di quattro pagine su un foglio. Selezionare l'ordine di disposizione delle pagine e l'orientamento dell'originale.

Tipo documento:

Selezionare il tipo di originale. Copia in qualità ottimale per corrispondere all'originale.

Termine:

Selezionare il modo per espellere la carta di più copie di più originali.

Raggruppa (stesse pagine)

Copia gli originali per pagina come un gruppo.

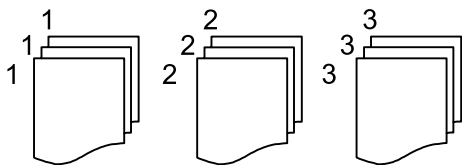

Fascicola (ordine pagina)

Copie degli originali fascicolati in ordine e suddivisi in gruppi.

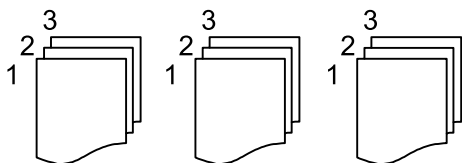

Orig. formato div.:

Nell'ADF è possibile inserire contemporaneamente i formati seguenti. A3 e A4, B4 e B5. Quando vengono caricati formati carta diversi nelle combinazioni sopra elencate, gli originali vengono copiati su una scala 1:1. Posizionare gli originali allineando la larghezza degli originali come illustrato di seguito.

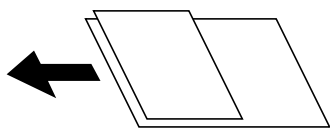

Orientam(orig):

Selezionare l'orientamento dell'originale.

Libro →2Pag.:

Esegue la copia di due pagine affiancate di un opuscolo su più fogli di carta.

Selezionare quale pagina dell'opuscolo acquisire.

Qualità immagine:

Regolare le impostazioni dell'immagine.

Contrasto

Regolare la differenza tra le parti chiare e scure.

Nitidezza

Regolare il contorno dell'immagine.

Rimuovi sfondo

Regolare la densità del colore dello sfondo. Toccare + per renderla chiara (bianco) e toccare - per renderla scura (nero).

Margine rileg.:

Selezionare ad esempio la posizione di rilegatura, il margine, e l'orientamento dell'originale.

Rid.e adatta la carta:

Copia l'immagine acquisita in una dimensione più piccola rispetto al valore Zoom per adattarsi all'interno del formato della carta. Se il valore Zoom è più grande rispetto al formato carta, i dati potrebbero essere stampati oltre i bordi del foglio.

Rimuovi ombra:

Rimuove le ombre che appaiono attorno alle copie durante la copia su carta spessa, o che appaiono nella parte centrale delle copie durante la copia di un opuscolo.

Rim. segni for.:

Rimuove i segni di foratura della rilegatura dalle copie.

Scansione

Metodi di scansione disponibile.	88
Scansione di un originale su una cartella di rete.	88
Scansione di un originale a una e-mail.	91
Scansione degli originali su computer.	95
Scansione degli originali nel cloud.	96
Scansione con WSD.	97
Scansione degli originali in un dispositivo intelligente.	99

Metodi di scansione disponibile

È possibile utilizzare uno dei metodi seguenti per effettuare la scansione utilizzando questa stampante.

Scansione su una cartella di rete

È possibile salvare l'immagine acquisita in una cartella preconfigurata all'interno di una rete.

[“Scansione di un originale su una cartella di rete” a pagina 88](#)

Scansione in un messaggio e-mail

È possibile inviare i file delle immagini acquisite via e-mail direttamente dalla stampante tramite un server e-mail preconfigurato.

[“Scansione di un originale a una e-mail” a pagina 91](#)

Scansione su computer

È possibile salvare l'immagine acquisita su un computer connesso alla stampante.

[“Scansione degli originali su computer” a pagina 95](#)

Inviare a un servizio cloud

È possibile inviare immagini scansionate dal pannello di controllo della stampante a servizi cloud precedentemente registrati.

[“Scansione degli originali nel cloud” a pagina 96](#)

Scansione con WSD

È possibile salvare l'immagine acquisita su un computer connesso alla stampante, usando la funzione WSD.

[“Scansione con WSD” a pagina 97](#)

Scansione direttamente da dispositivi smart

È possibile salvare le immagini scansionate direttamente su un dispositivo intelligente come uno smartphone o un tablet utilizzando l'applicazione Epson Smart Panel.

[“Scansione degli originali in un dispositivo intelligente” a pagina 99](#)

Scansione di un originale su una cartella di rete

Verificare i punti seguenti prima della scansione.

- Assicurarsi che sia preparata una cartella di rete. Vedere quanto segue quando si crea una cartella condivisa su una rete.

[“Creazione della cartella condivisa” a pagina 271](#)

- Registrare in anticipo un percorso della cartella di rete nei contatti per specificare facilmente la cartella.

[“Rendere disponibili i contatti” a pagina 288](#)

Nota:

Assicurarsi che le impostazioni **Data/Ora** e **Differenza oraria** della stampante siano corrette. Accedere ai menu da **Impostazioni > Impostazioni generali > Impostazioni base > Impostazioni data/ora**.

1. Posizionare gli originali.
[“Posizionamento degli originali” a pagina 36](#)
2. Selezionare **Scansione** > **Cartella rete/FTP** nel pannello di controllo.
3. Specificare la destinazione.
[“Opzioni del menu Destinazione per la scansione su una cartella” a pagina 89](#)

Nota:

È possibile stampare la cronologia della cartella in cui vengono salvati i documenti selezionando .

4. Selezionare la scheda **Imp. scansione**, quindi verificare le impostazioni quali il formato di salvataggio e modificarle se necessario.
[“Opzioni del menu Scansione per la scansione su una cartella” a pagina 90](#)
5. Selezionare nuovamente la scheda **Destinazione**, quindi toccare .

Opzioni del menu Destinazione per la scansione su una cartella

Tastiera:

Aprire la schermata **Modifica posizione**. Inserire il percorso della cartella e impostare ciascuna voce della schermata.

Modifica posizione:

Inserire il percorso della cartella e impostare ciascuna voce della schermata.

Modalità di comunicazione:

Selezionare la modalità di comunicazione per la cartella.

Posizione (richiesto):

Immettere un percorso cartella in cui salvare l'immagine acquisita.

Nome utente:

Immettere un nome utente per accedere alla cartella specificata.

Password:

Inserire una password corrispondente al nome utente.

Modalità di connessione:

Selezionare la modalità di connessione per la cartella.

Numero porta:

Immettere il numero di porta per la cartella.

Contatti:

Selezionare un destinatario dall'elenco dei contatti.

È possibile cercare un contatto dall'elenco dei contatti. Immettere la parola chiave di ricerca nella casella in alto dello schermo.

Opzioni del menu Scansione per la scansione su una cartella

Nota:

Le opzioni potrebbero non essere disponibili a seconda delle altre impostazioni effettuate.

Modo colore:

Selezionare se si desidera effettuare la scansione a colori o in monocromia.

Formato file:

Selezionare il formato di salvataggio per l'immagine acquisita.

Quando si seleziona PDF, PDF/A o TIFF come formato di file, selezionare se salvare tutti gli originali come un file (multipagina) o salvare ciascun originale separatamente (pagina singola).

Rapporto compr.:

Selezionare il livello di compressione dell'immagine acquisita.

Impostazioni PDF:

Se è stato selezionato il formato di salvataggio PDF, usare queste impostazioni per proteggere i file PDF.

Per creare un file PDF che può essere aperto dietro immissione di una password, impostare Password apertura doc.. Per creare un file PDF che può essere stampato o modificato dietro immissione di una password, impostare Password autorizzazioni.

Qualità

Risoluzione:

Selezionare la risoluzione di scansione.

Tipo documento:

Selezionare il tipo di originale.

Fronte-retro:

Sottoporre a scansione entrambi i lati dell'originale.

Orientam(orig):

Selezionare l'orientamento dell'originale.

Rilegatura (originale):

Selezionare la posizione di rilegatura degli originali.

Scansione area:

Selezionare l'area di scansione. Per effettuare la scansione sull'area massima consentita dal vetro dello scanner, selezionare **Area massima**.

Orientam(orig):

Selezionare l'orientamento dell'originale.

Orientam(orig):

Selezionare l'orientamento dell'originale.

Orig. formato div.:

Nell'ADF è possibile inserire contemporaneamente i formati seguenti. A3 e A4, B4 e B5. Quando vengono caricati formati carta diversi nelle combinazioni sopra elencate, gli originali vengono

acquisiti su una scala 1:1. Posizionare gli originali allineando la larghezza degli originali come illustrato di seguito.

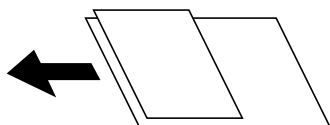

Densità:

Selezionare il contrasto dell'immagine acquisita.

Rimuovi ombra:

Rimuovere le ombre dell'originale che appaiono nell'immagine acquisita.

Intorno:

Rimuovere le ombre sul bordo degli originali.

Al centro:

Rimuovere le ombre del margine di rilegatura dell'opuscolo.

Rim. segni for.:

Rimuovere i segni di foratura che appaiono nell'immagine acquisita. È possibile specificare l'area dove cancellare i segni di foratura immettendo un valore nella casella a destra.

Posizione canc.:

Selezionare la posizione per rimuovere i segni di foratura.

Orientam(orig):

Selezionare l'orientamento dell'originale.

Nome file:

Prefisso nome file:

Inserire il prefisso per il nome delle immagini con caratteri alfanumerici e simboli.

Aggiungi data:

Aggiungere la data al nome del file.

Aggiungi orario:

Aggiungere l'ora al nome del file.

Scansione di un originale a una e-mail

È necessario impostare quanto segue prima della scansione.

Configurazione di un server di posta.

[“Configurazione di un server di posta” a pagina 267](#)

Pubblicare un indirizzo e-mail tra i contatti in anticipo in modo che si possa facilmente specificare l'indirizzo selezionandolo dai contatti.

Assicurarsi che le impostazioni **Data/Ora e **Differenza oraria** della stampante siano corrette. Accedere ai menu da **Impostazioni > Impostazioni generali > Impostazioni base > Impostazioni data/ora.****

1. Posizionare gli originali.
[“Posizionamento degli originali” a pagina 36](#)
2. Selezionare **Scansione > E-mail** nel pannello di controllo.
3. Specificare il destinatario.
[“Opzioni del menu destinatari per la scansione su e-mail” a pagina 92](#)

Nota:

Il numero di destinatari selezionato viene visualizzato sulla destra dello schermo. È possibile inviare messaggi e-mail a un massimo di 10 indirizzi e gruppi.

Se i destinatari includono gruppi, è possibile selezionare fino a 108 indirizzi individuali in totale, considerando gli indirizzi nei gruppi.

Selezionare la casella degli indirizzi nella parte superiore dello schermo per visualizzare l'elenco degli indirizzi selezionati.

Selezionare  per visualizzare o stampare la cronologia di invio o modificare le impostazioni del server e-mail.

4. Selezionare la scheda **Imp. scansione**, quindi verificare le impostazioni quali il formato di salvataggio e modificarle se necessario.

[“Opzioni del menu di scanner per la scansione su e-mail” a pagina 92](#)

5. Selezionare nuovamente la scheda **Destinatario**, quindi toccare .

Opzioni del menu destinatari per la scansione su e-mail

Tastiera:

Immettere un indirizzo e-mail manualmente.

Contatti:

Selezionare un destinatario dall'elenco dei contatti.

È possibile cercare un contatto dall'elenco dei contatti. Immettere la parola chiave di ricerca nella casella in alto dello schermo.

Cronologia:

Selezionare gli indirizzi dall'elenco della cronologia.

Opzioni del menu di scanner per la scansione su e-mail

Nota:

Le opzioni potrebbero non essere disponibili a seconda delle altre impostazioni effettuate.

Modo colore:

Selezionare se si desidera effettuare la scansione a colori o in monocromia.

Formato file:

Selezionare il formato di salvataggio per l'immagine acquisita.

Quando si seleziona PDF, PDF/A o TIFF come formato di file, selezionare se salvare tutti gli originali come un file (multipagina) o salvare ciascun originale separatamente (pagina singola).

Rapporto compr.:

Selezionare il livello di compressione dell'immagine acquisita.

Impostazioni PDF:

Se è stato selezionato il formato di salvataggio PDF, usare queste impostazioni per proteggere i file PDF.

Per creare un file PDF che può essere aperto dietro immissione di una password, impostare Password apertura doc.. Per creare un file PDF che può essere stampato o modificato dietro immissione di una password, impostare Password autorizzazioni.

Qualità

Risoluzione:

Selezionare la risoluzione di scansione.

Tipo documento:

Selezionare il tipo di originale.

Fronte-retro:

Sottoporre a scansione entrambi i lati dell'originale.

Orientam(orig):

Selezionare l'orientamento dell'originale.

Rilegatura (originale):

Selezionare la posizione di rilegatura degli originali.

Scansione area:

Selezionare l'area di scansione. Per effettuare la scansione sull'area massima consentita dal vetro dello scanner, selezionare **Area massima**.

Orientam(orig):

Selezionare l'orientamento dell'originale.

Orientam(orig):

Selezionare l'orientamento dell'originale.

Orig. formato div.:

Nell'ADF è possibile inserire contemporaneamente i formati seguenti. A3 e A4, B4 e B5. Quando vengono caricati formati carta diversi nelle combinazioni sopra elencate, gli originali vengono acquisiti su una scala 1:1. Posizionare gli originali allineando la larghezza degli originali come illustrato di seguito.

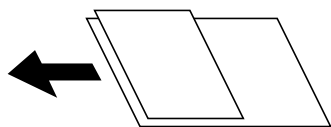

Densità:

Selezionare il contrasto dell'immagine acquisita.

Rimuovi ombra:

Rimuovere le ombre dell'originale che appaiono nell'immagine acquisita.

Intorno:

Rimuovere le ombre sul bordo degli originali.

Al centro:

Rimuovere le ombre del margine di rilegatura dell'opuscolo.

Rim. segni for.:

Rimuovere i segni di foratura che appaiono nell'immagine acquisita. È possibile specificare l'area dove cancellare i segni di foratura immettendo un valore nella casella a destra.

Posizione canc.:

Selezionare la posizione per rimuovere i segni di foratura.

Orientam(orig):

Selezionare l'orientamento dell'originale.

Oggetto:

Inserire un oggetto per l'e-mail con caratteri alfanumerici e simboli.

Dim max allegati:

Selezionare la dimensione massima per i file da inviare in allegato ai messaggi e-mail.

Nome file:

Prefisso nome file:

Inserire il prefisso per il nome delle immagini con caratteri alfanumerici e simboli.

Aggiungi data:

Aggiungere la data al nome del file.

Aggiungi orario:

Aggiungere l'ora al nome del file.

Scansione degli originali su computer

Nota:

Per utilizzare questa funzionalità, assicurarsi che le seguenti applicazioni siano installate sul computer.

- Epson ScanSmart (Windows 7 o versioni successive, OS X El Capitan o versioni successive)
- Epson Event Manager (Windows Vista/Windows XP o OS X Yosemite/OS X Mavericks/OS X Mountain Lion/Mac OS X v10.7.x/Mac OS X v10.6.8)
- Epson Scan 2 (applicazione necessaria per l'uso della funzione scanner)

Vedere quanto segue per verificare le applicazioni installate.



Windows 10: fare clic sul pulsante Start, quindi controllare la cartella **Epson Software** > **Epson ScanSmart**, e la cartella **EPSON** > **Epson Scan 2**.

Windows 8.1/Windows 8: immettere il nome dell'applicazione nell'accesso alla ricerca, quindi selezionare l'icona visualizzata.

Windows 7: fare clic sul pulsante Start e selezionare **Tutti i programmi**. Successivamente, controllare la cartella **Epson Software** > **Epson ScanSmart**, poi la cartella **EPSON** > **Epson Scan 2**.

Windows Vista/Windows XP: fare clic sul pulsante Start e scegliere **Tutti i programmi** o **Programmi**. Successivamente, controllare la cartella **Epson Software** > **Epson Event Manager**, poi la cartella **EPSON** > **Epson Scan 2**.

Mac OS: selezionare **Vai** > **Applicazioni** > **Epson Software**.

1. Posizionare gli originali.
[“Posizionamento degli originali” a pagina 36](#)
2. Selezionare **Scansione** > **Computer** nel pannello di controllo.
3. Selezionare  nella parte superiore dello schermo, quindi scegliere il computer sul quale si desidera salvare le immagini acquisite.
4. Configurare le impostazioni di scansione.
 - Seleziona azione: selezionare un metodo di salvataggio.
Quando si utilizza Windows 7 o versioni successive, OS X El Capitan o versioni successive: selezionare **Anteprima sul computer** per visualizzare un'anteprima dell'immagine scansionata sul computer prima di salvarla.
 - Fronte-retro: acquisire entrambi i lati dell'originale.
 - Area di scansione: selezionare il formato di scansione.
5. Toccare .

Quando si utilizza Windows 7 o versioni successive, OS X El Capitan o versioni successive: Epson ScanSmart si avvia automaticamente sul computer e la scansione ha inizio.

Nota:



- Per informazioni operative dettagliate sul software, consultare la guida di Epson ScanSmart. Fare clic su **Guida** sulla schermata Epson ScanSmart per aprire la guida.
- Oltre che dalla stampante, è possibile avviare la scansione dal computer utilizzando Epson ScanSmart.

Scansione degli originali nel cloud

Prima di utilizzare questa funzione, effettuare le impostazioni tramite Epson Connect. Per ulteriori informazioni, vedere il seguente portale Web di Epson Connect.

<https://www.epsonconnect.com/>

<http://www.epsonconnect.eu> (solo Europa)

1. Posizionare gli originali.
“Posizionamento degli originali” a pagina 36
2. Selezionare **Scansione > Cloud** nel pannello di controllo.
3. Selezionare  nella parte superiore dello schermo, quindi selezionare una destinazione.
4. Configurare le impostazioni di scansione.
“Opzioni del menu di base per la scansione su Cloud” a pagina 96
“Opzioni avanzate del menu per la scansione su Cloud” a pagina 96
5. Toccare .

Opzioni del menu di base per la scansione su Cloud

Nota:

Le opzioni potrebbero non essere disponibili a seconda delle altre impostazioni effettuate.

B/N/Colore

Selezionare se effettuare la scansione a colori o in monocromia.

Formato file:

Selezionare il formato di salvataggio per l'immagine acquisita.

Quando si seleziona PDF come formato di file, selezionare se salvare tutti gli originali come un file (multipagina) o salvare ciascun originale separatamente (pagina singola).

Opzioni avanzate del menu per la scansione su Cloud

Nota:

Le opzioni potrebbero non essere disponibili a seconda delle altre impostazioni effettuate.

Fronte-retro:

Sottoporre a scansione entrambi i lati dell'originale.

Orientam(orig):

Selezionare l'orientamento dell'originale.

Rilegatura (originale):

Selezionare la posizione di rilegatura degli originali.

Scansione area:

Selezionare l'area di scansione. Per effettuare la scansione sull'area massima consentita dal vetro dello scanner, selezionare **Area massima**.

Orientam(orig):

Selezionare l'orientamento dell'originale.

Tipo documento:

Selezionare il tipo di originale.

Orientam(orig):

Selezionare l'orientamento dell'originale.

Densità:

Selezionare il contrasto dell'immagine acquisita.

Rimuovi ombra:

Rimuovere le ombre dell'originale che appaiono nell'immagine acquisita.

Intorno:

Rimuovere le ombre sul bordo degli originali.

Al centro:

Rimuovere le ombre del margine di rilegatura dell'opuscolo.

Rim. segni for.:

Rimuovere i segni di foratura che appaiono nell'immagine acquisita. È possibile specificare l'area dove cancellare i segni di foratura immettendo un valore nella casella a destra.

Posizione canc.:

Selezionare la posizione per rimuovere i segni di foratura.

Orientam(orig):

Selezionare l'orientamento dell'originale.

Scansione con WSD

Nota:

- Questa funzione è disponibile solo per i computer nei quali è in esecuzione Windows 10/Windows 8.1/Windows 8/Windows 7/Windows Vista.
- Se si utilizza Windows 7/Windows Vista, occorre impostare il computer preventivamente utilizzando questa funzione. [“Impostazione di una porta WSD” a pagina 98](#)

1. Posizionare gli originali.
[“Posizionamento degli originali” a pagina 36](#)
2. Selezionare **Scansione > WSD** nel pannello di controllo.
3. Selezionare un computer.

4. Toccare .

Impostazione di una porta WSD

In questa sezione viene descritto come impostare una porta WSD per Windows 7/Windows Vista.

Nota:

Per Windows 10/Windows 8.1/Windows 8, la porta WSD viene automaticamente impostata.

Per impostare una porta WSD, è necessario quanto segue.

- La stampante e il computer sono connessi alla rete.
- Il driver della stampante deve essere installato sul computer.

1. Accendere la stampante.
2. Fare clic su start, quindi fare clic su **Rete** sul computer.
3. Fare clic con il pulsante destro del mouse sulla stampante, quindi scegliere **Installa**.
Fare clic su **Continua** quando appare la schermata **Controllo dell'account utente**.
Fare clic su **Disinstalla** e ripetere se viene visualizzata la schermata **Disinstalla**.

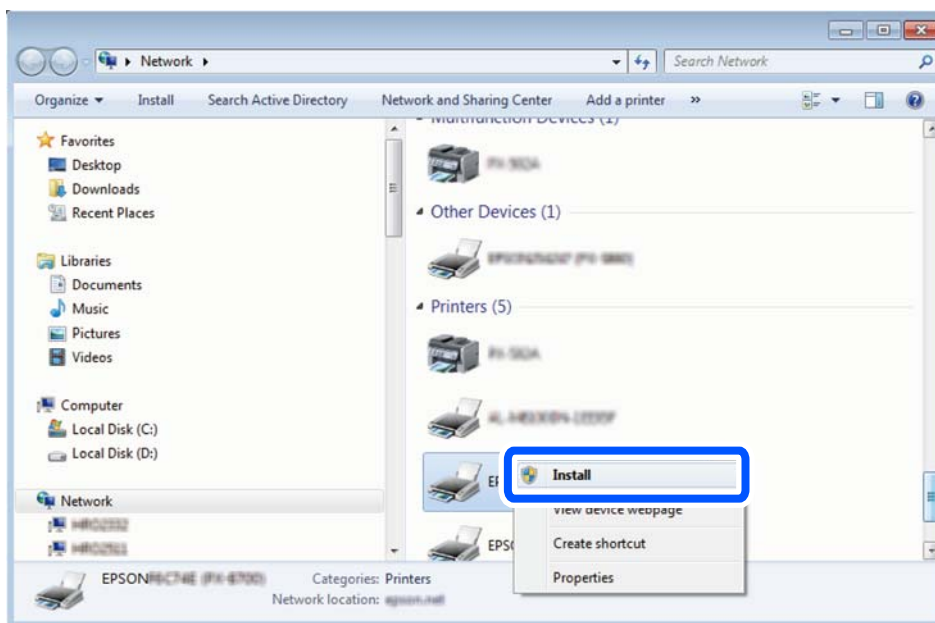

Nota:

Il nome stampante impostato sulla rete e il nome di modello (EPSON XXXXXX (XX-XXXX)) vengono visualizzati nella schermata di rete. È possibile controllare il nome stampante impostato sulla rete nel pannello di controllo della stampante o stampando un foglio di stato della rete.

4. Fare clic su **Il dispositivo è pronto per l'utilizzo**.

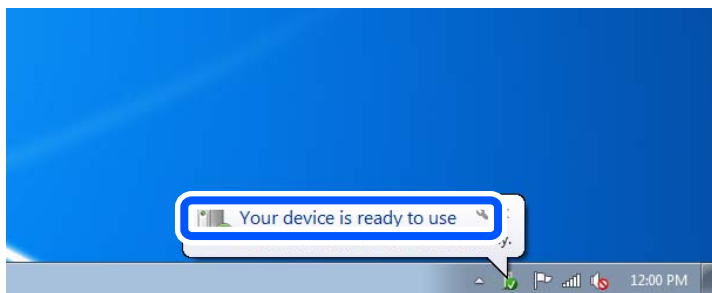

5. Controllare il messaggio e quindi fare clic su **Chiudi**.

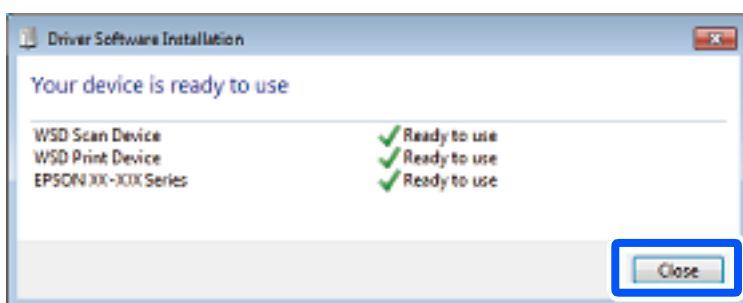

6. Aprire la schermata **Dispositivi e stampanti**.

- Windows 7

Fare clic su avvio > **Pannello di controllo** > **Hardware e suoni** (o **Hardware**) > **Dispositivi e stampanti**.

- Windows Vista

Fare clic su start > **Pannello di controllo** > **Hardware e suoni** > **Stampanti**.

7. Verificare che sia visualizzata un'icona con il nome della stampante sulla rete.

Selezionare il nome stampante quando si usa con WSD.

Scansione degli originali in un dispositivo intelligente

Nota:

- Prima della scansione, installare Epson Smart Panel sul dispositivo intelligente.
- Le schermate Epson Smart Panel sono soggette a modifiche senza preavviso.
- I contenuti di Epson Smart Panel possono variare a seconda del prodotto.

1. Posizionare gli originali.

["Posizionamento degli originali" a pagina 36](#)

2. Avviare Epson Smart Panel sul dispositivo smart in uso.

3. Selezionare il menu di scansione sulla schermata iniziale.

4. Seguire le istruzioni a video per scansionare e salvare le immagini.

Manutenzione della stampante

Verifica dello stato dei materiali di consumo.	101
Miglioramento della qualità di copia, scansione e di stampa.	101
Pulizia della stampante.	113
Pulizia delle fuoriuscite di inchiostro.	114
Verifica del numero totale di pagine alimentate nella stampante.	114
Risparmio energia.	114
Installare o disinstallare le applicazioni separatamente.	115
Trasporto e conservazione della stampante.	121

Verifica dello stato dei materiali di consumo

È possibile verificare la vita utile approssimativa del contenitore di manutenzione dal pannello di controllo. Selezionare **Manutenzione > Capacità residua casella di manutenz.** sul pannello di controllo della stampante.

Per verificare l'inchiostro effettivo residuo, controllare visivamente il livello di inchiostro nel serbatoio di inchiostro.

Nota:

È possibile verificare anche il livello di inchiostro approssimativo e la durata utile approssimativa del contenitore di manutenzione dal computer. Per maggiori dettagli, consultare le informazioni correlate qui sotto.

Informazioni correlate

- ➔ [“Scheda Utility” a pagina 45](#)
- ➔ [“Guida del driver della stampante in Mac OS” a pagina 227](#)
- ➔ [“È necessario riempire l'inchiostro” a pagina 169](#)
- ➔ [“È necessario sostituire il contenitore di manutenzione” a pagina 174](#)

Miglioramento della qualità di copia, scansione e di stampa

Regolazione della qualità di stampa

Se si notano delle linee verticali non allineate, immagini sfocate o strisce orizzontali, regolare la qualità di stampa.

1. Selezionare **Manutenzione** sul pannello di controllo della stampante.
2. Selezionare **Regolazione qualità di stampa**.
3. Seguire le istruzioni a video per caricare la carta e stampare il motivo di verifica ugelli.
4. Esaminare il motivo stampato.
 - Se sono presenti linee interrotte o segmenti mancanti come mostrato nel motivo “NG”, gli ugelli della testina di stampa potrebbero essere ostruiti. Selezionare  per la pulizia della testina di stampa.

- Se non si notano linee interrotte o segmenti mancanti come nel motivo seguente “OK”, gli ugelli non sono ostruiti. Selezionare per passare alla regolazione successiva.

A) OK

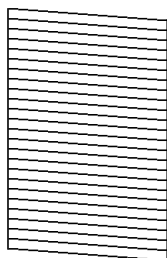

B) NG

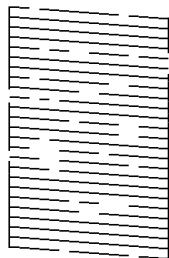

C) NG

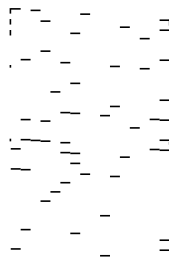

5. Seguire le istruzioni a video per stampare i modelli per l'allineamento della testina di stampa, quindi allinearla.

- Questo motivo consente di eseguire l'allineamento se le stampe sono sfocate. Individuare e selezionare il numero del motivo più uniforme.

#1



- Questo motivo consente di eseguire l'allineamento se le linee verticali non sono allineate. Individuare e selezionare il numero del motivo con la riga verticale meno allineata.

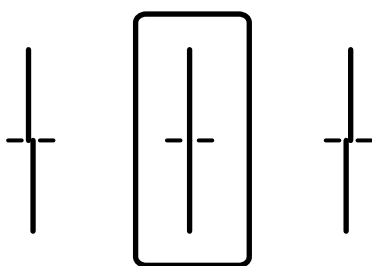

- Questo motivo consente di eseguire l'allineamento se si notano delle bande orizzontali a intervalli regolari. Individuare e selezionare il numero del motivo più unito e meno sovrapposto.

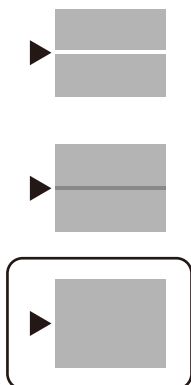

Controllo e pulizia della testina di stampa

Gli ugelli ostruiti possono causare stampe sbiadite o con strisce percettibili. Se gli ugelli sono completamente ostruiti, verrà stampato una pagina vuota. Se la qualità di stampa è peggiorata, verificare innanzitutto se gli ugelli sono ostruiti eseguendo un controllo degli ugelli. Se gli ugelli sono ostruiti, pulire la testina di stampa.

Importante:

- Durante la pulizia della testina, non aprire l'unità scanner e non spegnere la stampante. Se la pulizia della testina non viene completata, potrebbe essere impossibile stampare.
- La pulizia della testina consuma inchiostro e non va eseguita più del necessario.
- Quando l'inchiostro è scarso, potrebbe non risultare possibile pulire la testina di stampa.
- Se la qualità di stampa non migliora dopo aver eseguito il controllo degli ugelli e la pulizia della testina per 3 volte, non eseguire alcuna operazione di stampa per almeno 12 ore, quindi, se necessario, effettuare nuovamente il controllo degli ugelli e ripetere la pulizia della testina. È consigliabile spegnere la stampante premendo il pulsante . Se non si osserva un miglioramento della qualità di stampa, eseguire l'operazione Pulizia profonda.
- Per evitare l'essiccazione dell'inchiostro sulla testina di stampa, non scollegare la stampante dalla presa mentre è accesa.

1. Selezionare **Manutenzione** sul pannello di controllo della stampante.
2. Selezionare **Controllo ugelli testina**.
3. Seguire le istruzioni a video per caricare la carta e stampare il motivo di controllo degli ugelli.

4. Esaminare il motivo stampato per verificare se gli ugelli della testina di stampa sono ostruiti.

A) OK

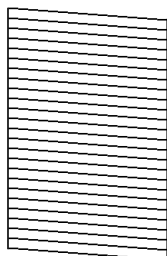

B) NG

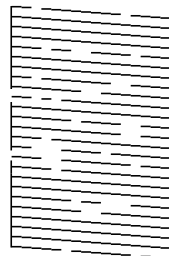

C) NG

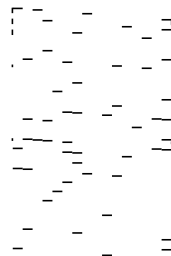

- A:

Tutte le righe vengono stampate. Selezionare . Non sono necessari ulteriori passaggi.

- B o quasi B

Alcuni ugelli sono ostruiti. Selezionare  e seguire le istruzioni visualizzate sullo schermo per pulire la testina di stampa.

- C o quasi C

Se la maggior parte delle righe sono mancanti o non stampate, questo indica che la maggior parte degli ugelli è ostruita. Selezionare  per uscire dalla funzione di controllo degli ugelli, quindi eseguire Pulizia profonda. Per ulteriori informazioni, vedere le informazioni correlate di seguito.

5. Al termine dell'operazione di pulizia, stampare nuovamente il modello di controllo degli ugelli. Ripetere le operazioni di pulizia e stampa del modello fino a quando tutte le linee non vengono stampate per intero.

! Importante:

Se la qualità di stampa non migliora dopo aver eseguito il controllo degli ugelli e la pulizia della testina per 3 volte, non eseguire alcuna operazione di stampa per almeno 12 ore, quindi, se necessario, effettuare nuovamente il controllo degli ugelli e ripetere la pulizia della testina. È consigliabile spegnere la stampante premendo il pulsante . Se non si osserva un miglioramento della qualità di stampa, eseguire l'operazione Pulizia profonda.

Nota:

È possibile verificare e pulire la testina di stampa anche dal driver della stampante. Per maggiori dettagli, consultare le informazioni correlate qui sotto.

Informazioni correlate

- ➔ [“Scheda Utility” a pagina 45](#)
- ➔ [“Guida del driver della stampante in Mac OS” a pagina 227](#)
- ➔ [“Esecuzione di Pulizia profonda” a pagina 104](#)

Esecuzione di Pulizia profonda

La funzionalità Pulizia profonda può migliorare la qualità di stampa nei seguenti casi.

- Quando la maggior parte degli ugelli è ostruita.

- ❑ Quando è stata eseguita l'operazione di controllo degli ugelli e pulizia della testina per 3 volte e la stampante è rimasta inattiva per almeno 12 ore, ma la qualità di stampa non è migliorata.

Prima di eseguire questa funzionalità, verificare se gli ugelli sono ostruiti mediante la funzionalità di controllo degli ugelli, leggere le istruzioni riportate di seguito, quindi eseguire Pulizia profonda.



Importante:

Assicurarsi che vi sia inchiostro sufficiente nel serbatoio.

Controllare visivamente che il serbatoio sia pieno almeno per un terzo della sua capacità. Bassi livelli di inchiostro durante la Pulizia profonda potrebbero danneggiare il prodotto.



Importante:

Tra le operazioni di Pulizia profonda devono trascorrere almeno 12 ore.

Normalmente, un'unica Pulizia profonda dovrebbe risolvere il problema legato alla qualità di stampa entro 12 ore. Quindi, per evitare un uso non necessario di inchiostro, è necessario aspettare 12 ore prima di riprovare.



Importante:

Potrebbe essere necessaria la sostituzione del contenitore di manutenzione.

L'inchiostro si deposita nel contenitore di manutenzione. Se si riempie, preparare e installare un contenitore di manutenzione sostitutivo per continuare a stampare.

Nota:

Quando il livello di inchiostro o lo spazio libero nel contenitore di manutenzione sono insufficienti per la Pulizia profonda, è impossibile eseguire questa operazione. Anche in questo caso, i livelli e lo spazio libero per la stampa possono rimanere.

1. Selezionare **Manutenzione** nella schermata iniziale.
2. Selezionare **Pulizia profonda**.
3. Per eseguire l'operazione di Pulizia profonda, seguire le istruzioni a schermo.

Nota:

Se non è possibile eseguire l'operazione, risolvere i problemi visualizzati a schermo. Poi, seguire questa procedura dal punto 1 per eseguire nuovamente l'operazione.

4. Al termine dell'operazione, eseguire il controllo ugelli per verificare che gli ugelli non siano intasati.

Per ulteriori informazioni su come eseguire il controllo degli ugelli, consultare le informazioni correlate di seguito.



Importante:

Se la qualità di stampa non migliora dopo aver eseguito Pulizia profonda, non eseguire alcuna operazione di stampa per almeno 12 ore, quindi effettuare nuovamente il controllo degli ugelli. Eseguire di nuovo Pulizia testina o Pulizia profonda a seconda del motivo stampato. Se ancora non si osserva un miglioramento della qualità di stampa, contattare l'assistenza Epson.

Nota:

È inoltre possibile eseguire la pulizia profonda dal driver della stampante. Per maggiori dettagli, consultare le informazioni correlate qui sotto.

Informazioni correlate

- ➔ [“Scheda Utility” a pagina 45](#)
- ➔ [“Guida del driver della stampante in Mac OS” a pagina 227](#)

Evitare l'ostruzione degli ugelli

Utilizzare sempre il pulsante di accensione quando si accende o si spegne la stampante.

Controllare che la spia di alimentazione sia spenta prima di scollegare il cavo di alimentazione.

Se non è sigillato, l'inchiostro stesso può seccarsi. Come quando si posiziona un cappuccio su una penna stilografica o ad olio per evitare che si secchi, assicurarsi che la testina di stampa sia sigillata correttamente per evitare che l'inchiostro si secchi.

Se il cavo di alimentazione è scollegato o si verifica un blackout mentre la stampante è in funzione, la testina di stampa potrebbe non essere sigillata correttamente. Se la testina di stampa viene lasciata così com'è, si seccerà causando l'ostruzione degli ugelli (uscite dell'inchiostro).

In questi casi, accendere e spegnere la stampante il prima possibile per sigillare la testina di stampa.

Allineamento della testina di stampa

Se le righe verticali non sono allineate o le immagini risultano sfuocate, è necessario allineare la testina di stampa.

1. Selezionare **Manutenzione** sul pannello di controllo della stampante.
2. Selezionare **Allineamento testina**.
3. Selezionare uno dei menu di allineamento.
 - Allineamento riga dritta: selezionare l'opzione se le stampe sono sfocate o le linee verticali non sono allineate.
 - Allineamento orizzontale: selezionare l'opzione se le stampe contengono strisce orizzontali a intervalli regolari.
4. Seguire le istruzioni a video per caricare la carta e stampare il motivo di allineamento.

Pulizia del percorso carta per macchie di inchiostro

Se le stampe sono macchiate o segnate, pulire il rullo interno.



Importante:

Per pulire le parti interne della stampante, non utilizzare fazzoletti di carta. Poiché gli ugelli della testina di stampa potrebbero ostruirsi.

1. Selezionare **Manutenzione** sul pannello di controllo della stampante.
2. Selezionare **Pulizia guida carta**.

3. Selezionare l'origine carta, caricare carta comune nell'origine carta selezionata, quindi seguire le istruzioni visualizzate sullo schermo per pulire il percorso della carta.

[“Caricamento della carta” a pagina 31](#)

Nota:

Ripetere la procedura fino a quando le tracce di inchiostro sulla carta non scompaiono. Se le stampe sono ancora macchiate o segnate, pulire le altre origini carta.

Pulizia del vetro dello scanner e del tappetino per documenti

Quando si verifica quanto segue, pulire il vetro dello scanner e il tappetino per documenti.

- Quando le copie o immagini scansionate sono macchiate
- Quando l'area di copia o di scansione si estende per includere polvere o macchie, con conseguente posizione di copia o di scansione errata o immagini piccole



Attenzione:

Prestare attenzione affinché le mani e le dita non rimangano incastrate durante l'apertura o la chiusura del coperchio documenti. Ciò potrebbe causare lesioni.



Importante:

Non utilizzare mai alcool o diluenti per pulire la stampante. Tali agenti chimici possono danneggiare la stampante.

1. Aprire il coperchio documenti.

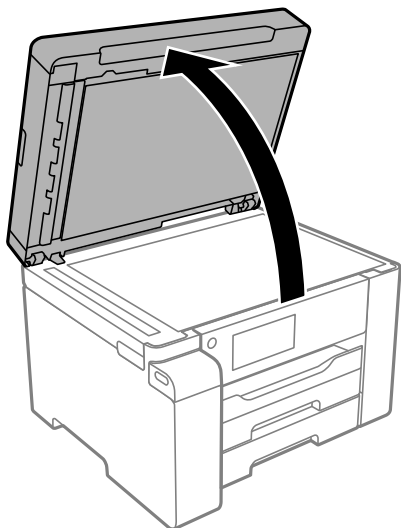

2. Pulire la superficie del vetro dello scanner con un panno morbido, asciutto e pulito.

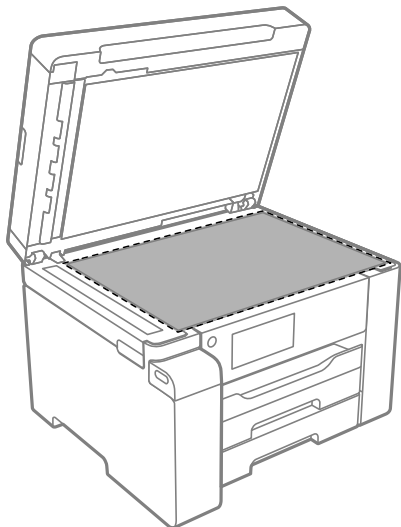

! Importante:

- Se la superficie in vetro è sporca di unto o altro materiale difficile da rimuovere, pulirla mediante un panno morbido con una piccola quantità di detergente per vetri. Asciugare tutto il liquido rimanente.
- Non esercitare una pressione eccessiva sulla superficie in vetro.
- Prestare attenzione affinché la superficie in vetro non venga graffiata né danneggiata. Il danneggiamento della superficie in vetro può incidere negativamente sulla qualità delle scansioni.

3. Pulire la superficie del tappetino per documenti con un panno morbido, pulito e inumidito con un detergente delicato.

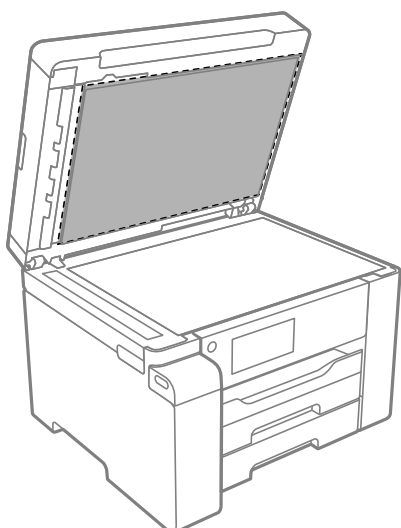

4. Pulire il tappetino per documenti con un panno asciutto.
Utilizzare lo scanner dopo che il tappetino per documenti si è asciugato.

Pulizia dell'ADF

Se le immagini copiate o acquisite dall'ADF sono macchiate o gli originali non vengono alimentati correttamente nell'ADF, è necessario pulire l'ADF.



Importante:

Non utilizzare mai alcool o diluenti per pulire la stampante. Tali agenti chimici possono danneggiare la stampante.

1. Aprire il coperchio dell'ADF.

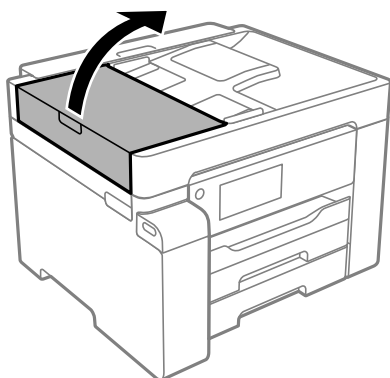

2. Pulire il rullo e la parte interna dell'ADF con un panno morbido e umido.

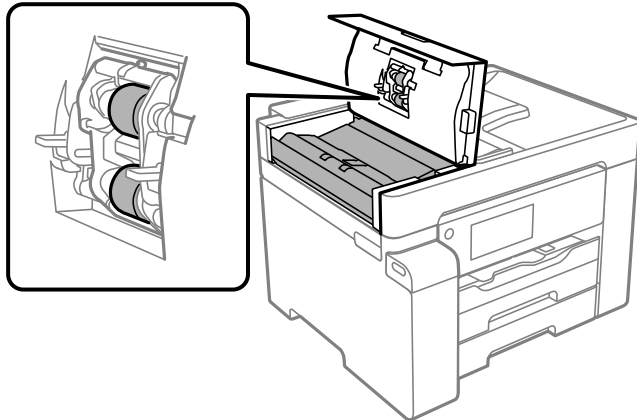

Importante:

- L'uso di un panno asciutto potrebbe danneggiare la superficie del rullo.
- Utilizzare l'ADF dopo che il rullo si è asciugato.

3. Chiudere il coperchio ADF e aprire il coperchio documenti.

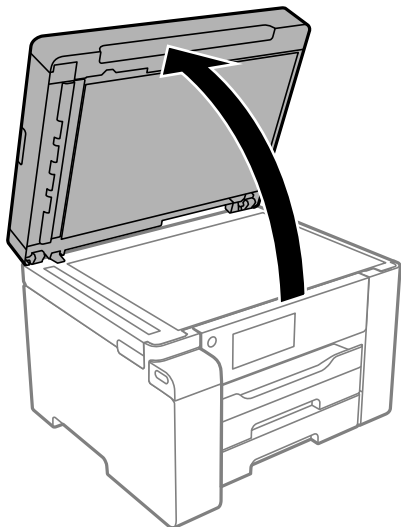

4. Pulire la parte mostrata nell'illustrazione.

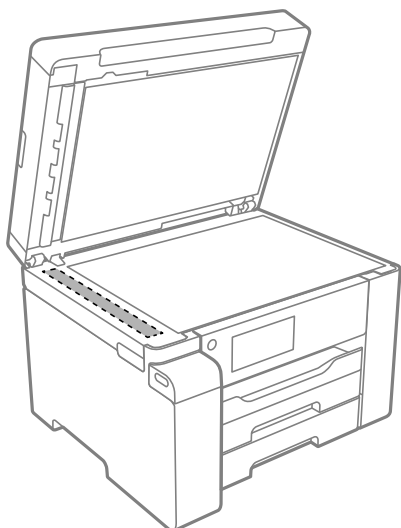

! Importante:

- Se la superficie in vetro è sporca di unto o altro materiale difficile da rimuovere, pulirla mediante un panno morbido con una piccola quantità di detergente per vetri. Asciugare tutto il liquido rimanente.
- Non esercitare una pressione eccessiva sulla superficie in vetro.
- Prestare attenzione affinché la superficie in vetro non venga graffiata né danneggiata. Il danneggiamento della superficie in vetro può incidere negativamente sulla qualità delle scansioni.

Pulizia della pellicola semitrasparente

Se le stampe non migliorano dopo aver allineato la testina di stampa o aver pulito il percorso carta, la pellicola semitrasparente all'interno della stampante potrebbe essere macchiata.

Strumenti necessari:

- Batuffoli di cotone (vari)
- Acqua con qualche goccia di detergente (2 o 3 gocce di detergente in 1/4 di tazza di acqua di rubinetto)
- Luce per controllare la presenza di macchie

! Importante:

Non utilizzare nessun tipo di sostanza liquida per la pulizia diversa da acqua con qualche goccia di detergente.

1. Spegnerne la stampante premendo il pulsante .
2. Aprire l'unità scanner.

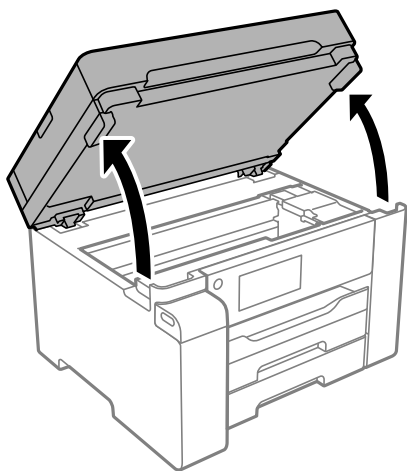

3. Controllare se la pellicola semitrasparente è macchiata. È più facile individuare le macchie se si usa una luce. Se sono presenti delle macchie (come impronte o grasso) sulla pellicola semitrasparente (A), andare al passaggio successivo.

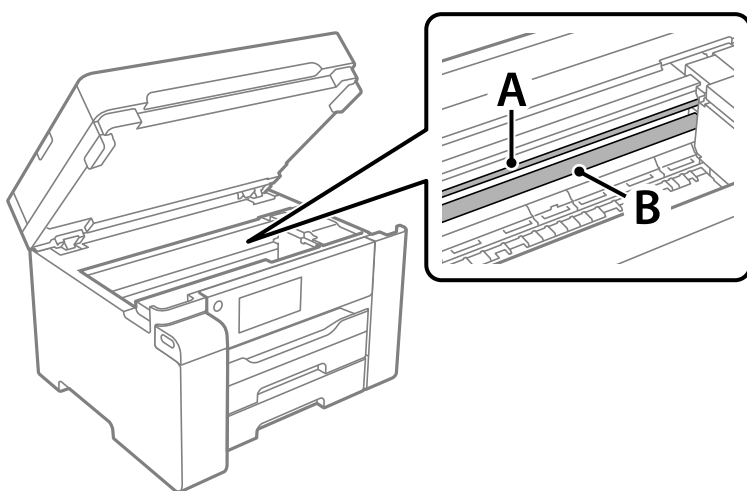

A: pellicola semitrasparente

B: binario

! *Importante:*

Fare attenzione a non toccare il binario (B). Diversamente, potrebbe non risultare possibile stampare. Non eliminare il grasso presente sul binario poiché serve per il suo funzionamento.

4. Bagnare un batuffolo di cotone con acqua e qualche goccia di detergente in modo che non sgoccioli, quindi passarlo sulla parte macchiata.

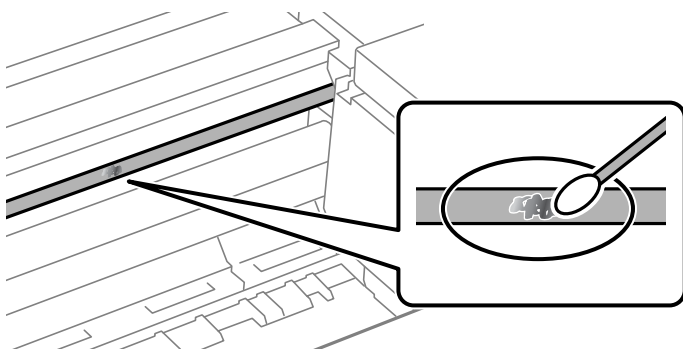

! *Importante:*

Rimuovere la macchia con delicatezza. Se il batuffolo di cotone viene premuto con troppa forza sulla pellicola, le molle della pellicola potrebbero spostarsi e la stampante potrebbe danneggiarsi.

5. Usare un nuovo batuffolo di cotone asciutto per pulire la pellicola.

! *Importante:*

Non lasciare fibre sulla pellicola.

Nota:

Per evitare che la macchia si allarghi, cambiare frequentemente il batuffolo di cotone.

6. Ripetere i passaggi 4 e 5 fino a quando la macchia non è stata completamente rimossa dalla pellicola.
7. Verificare visivamente che la pellicola sia priva di macchie.

Pulizia della stampante

Se la custodia esterna è sporca o polverosa, spegnere la stampante e pulirla con un panno umido e morbido. Se non è possibile rimuovere la sporcizia, provare a pulire con un panno umido e morbido inumidito con un detergente delicato.

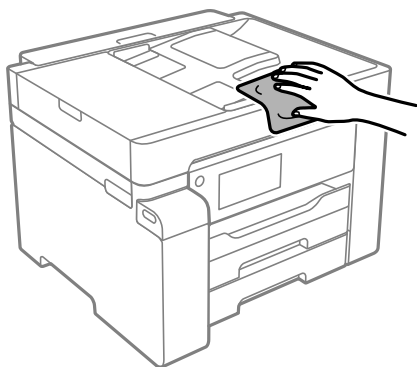

! Importante:

- Prestare attenzione a non versare acqua nei meccanismi della stampante o sui componenti elettronici. Altrimenti la stampante potrebbe danneggiarsi.
- Non utilizzare mai alcool o diluenti per pulire i componenti o la custodia della stampante. Questi agenti chimici possono creare dei danni.
- Non toccare il cavo piatto bianco, la pellicola semitrasparente e i tubicini di inchiostro all'interno della stampante. Onde evitare il malfunzionamento della stessa.

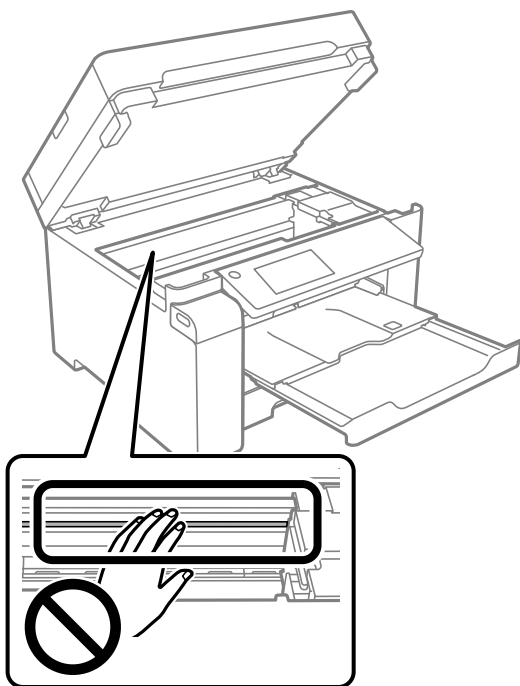

Pulizia delle fuoriuscite di inchiostro

Se l'inchiostro è fuoriuscito, effettuare la pulizia nei seguenti modi.

- Se l'inchiostro aderisce all'area attorno al serbatoio, eliminarlo utilizzando un batuffolo di cotone o un panno pulito e liscio.
- Se l'inchiostro viene versato sul pavimento o sul piano di lavoro, rimuoverlo immediatamente. Una volta secca, sarà molto difficile rimuovere la macchia di inchiostro. Per evitare che la macchia si ingrandisca, tamponare l'inchiostro con un panno asciutto e pulirlo con un panno bagnato.
- Se l'inchiostro dovesse venire a contatto con le mani, lavarle con acqua e sapone.

Verifica del numero totale di pagine alimentate nella stampante

È possibile verificare il numero totale di pagine alimentate nella stampante. Le informazioni vengono stampate insieme al motivo di controllo ugelli.

1. Selezionare **Manutenzione** sul pannello di controllo della stampante.
2. Selezionare **Controllo ugelli testina**.
3. Seguire le istruzioni a video per caricare la carta e stampare il motivo di controllo degli ugelli.

Nota:

È possibile stampare un motivo di controllo degli ugelli anche dal driver della stampante e verificare il numero totale di pagine alimentate. Per maggiori dettagli, consultare le informazioni correlate qui sotto.

Informazioni correlate

- ➔ [“Scheda Utility” a pagina 45](#)
- ➔ [“Guida del driver della stampante in Mac OS” a pagina 227](#)

Risparmio energia

La stampante entra in modalità di riposo o si spegne automaticamente se non vengono eseguite operazioni per un dato periodo di tempo. È possibile regolare l'intervallo di tempo che deve trascorrere prima che venga attivato il risparmio energetico. Un intervallo di attesa maggiore incide sul consumo energetico del prodotto. Prima di apportare qualsiasi modifica, valutare le eventuali ripercussioni ambientali.

A seconda dal luogo di acquisto, la stampante può essere dotata di una funzionalità che la spegne automaticamente se non è connessa alla rete per 30 minuti.

Risparmio energetico (pannello di controllo)

1. Selezionare **Impostazioni** nella schermata iniziale.
2. Selezionare **Impostazioni generali** > **Impostazioni base**.

3. Attenersi a una delle procedure indicate di seguito.

Nota:

Il prodotto può avere la funzionalità **Imp. di spegn.** o **Timer spegnimento** a seconda del luogo di acquisto.

- Selezionare **Timer sospens.** o **Imp. di spegn.** > **Spegni se inattivo** o **Spegni se disconnesso**, e quindi eseguire le impostazioni.
- Selezionare **Timer sospens.** o **Timer spegnimento**, e effettuare le impostazioni.

Installare o disinstallare le applicazioni separatamente

Connettere il computer alla rete e installare la versione più recente delle applicazioni dal sito web. Eseguire l'accesso al computer come amministratore. Se viene richiesto, immettere la password di amministratore.

Installazione delle applicazioni separatamente

Nota:

Affinché sia possibile reinstallare un'applicazione, è necessario innanzitutto disinstallarla.

1. Verificare che la stampante e il computer siano in grado di comunicare e che la stampante sia connessa a Internet.
2. Avviare EPSON Software Updater.

Lo screenshot mostra un esempio su Windows.

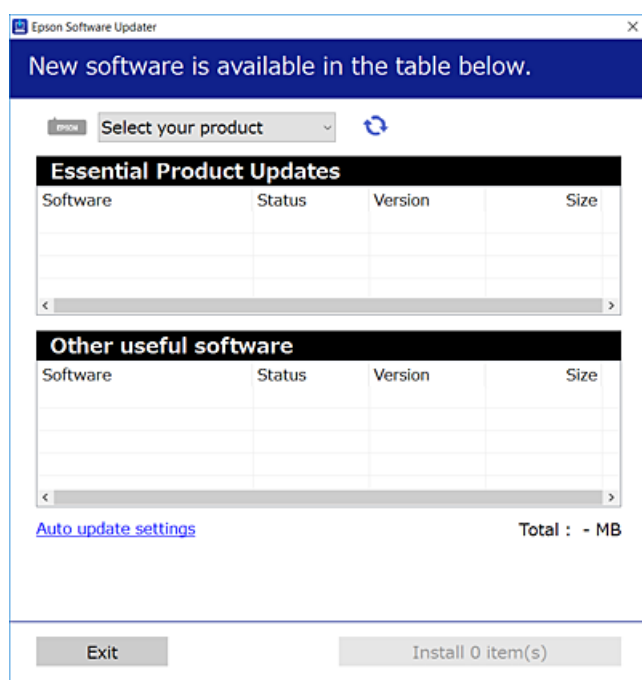

3. Per Windows, selezionare la stampante in uso, quindi fare clic su  per verificare le ultime applicazioni disponibili.

4. Selezionare le voci che si desidera installare o aggiornare, quindi fare clic sul pulsante di installazione.



Importante:

Non spegnere o scollegare la stampante dalla presa fino al completamento dell'aggiornamento. L'operazione potrebbe portare a un malfunzionamento della stampante.

Nota:

- È possibile scaricare le applicazioni più recenti dalla pagina principale di Epson.
<http://www.epson.com>
- Se si utilizzano i sistemi operativi Windows Server, non è possibile utilizzare Epson Software Updater. Scaricare le applicazioni più recenti dal sito web Epson.

Informazioni correlate

- ➔ “Applicazione per l'aggiornamento di software e Firmware (EPSON Software Updater)” a pagina 232
- ➔ “Disinstallazione di applicazioni” a pagina 118

Verificare che sia installato un driver della stampante originale Epson — Windows

È possibile verificare se sul computer in uso sia installato un driver della stampante originale Epson in uno dei seguenti modi.

Selezionare **Pannello di controllo > Visualizza dispositivi e stampanti (Stampanti, Stampanti e fax)**, quindi procedere come segue per aprire la finestra delle proprietà del server di stampa.

- Windows Windows 10/Windows 8.1/Windows 8/Windows 7/Windows Server 2019/Windows Server 2016/Windows Server 2012 R2/Windows Server 2012/Windows Server 2008 R2

Fare clic sull'icona della stampante, quindi su **Proprietà server di stampa** nella parte superiore della finestra.

- Windows Vista/Windows Server 2008

Fare clic con il pulsante destro del mouse sulla cartella **Stampanti**, quindi fare clic su **Esegui come amministratore > Proprietà server**.

- Windows XP/Windows Server 2003 R2/Windows Server 2003

Dal menu **File**, selezionare **Proprietà server**.

Fare clic sulla scheda **Driver**. Se il nome della stampante in uso compare nell'elenco, sul computer è installato un driver di stampa originale Epson.

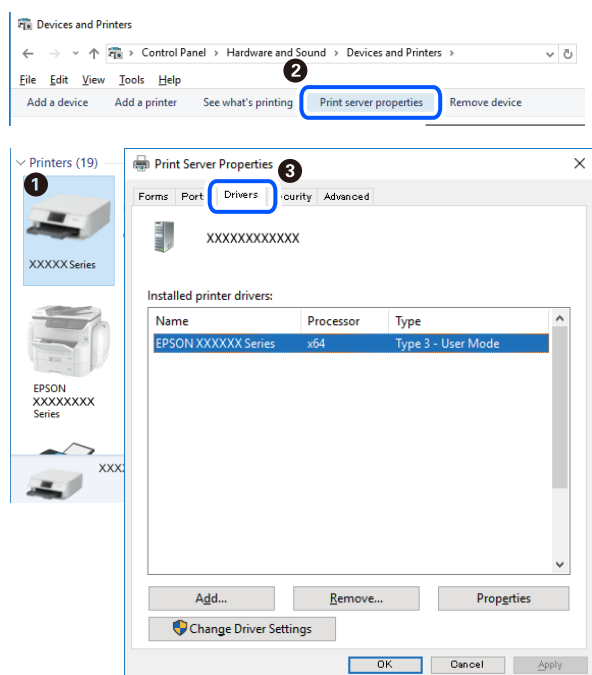

Informazioni correlate

➔ [“Installazione delle applicazioni separatamente”](#) a pagina 115

Verificare che sia installato un driver della stampante originale Epson — Mac OS

È possibile verificare se sul computer in uso sia installato un driver della stampante originale Epson in uno dei seguenti modi.

Selezionare **Preferenze di Sistema** dal menu Apple > **Stampa e Scanner** (o **Stampa e Scansione**, **Stampa e Fax**), quindi selezionare la stampante in uso. Fare clic su **Opzioni e forniture**; se nella finestra vengono visualizzate le schede **Opzioni** e **Utility**, sul computer è installato un driver di stampa originale Epson.

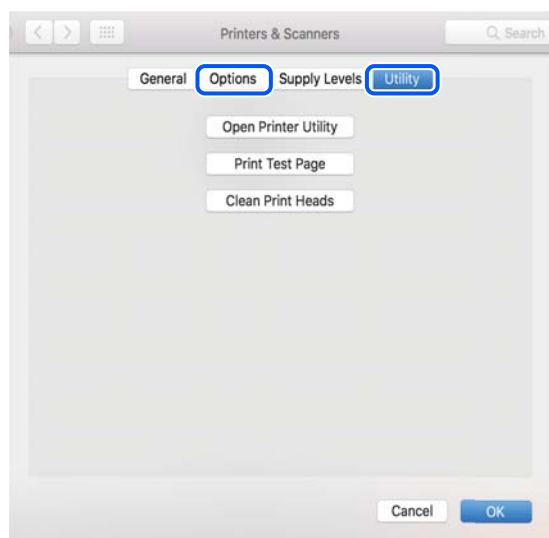

Informazioni correlate

➔ [“Installazione delle applicazioni separatamente”](#) a pagina 115

Aggiunta della stampante (solo per sistemi Mac OS)

1. Selezionare **Preferenze di Sistema** dal menu Apple > **Stampanti e scanner** (o **Stampa e Scansione, Stampa e Fax**).
2. Fare clic su +, quindi selezionare la stampante sulla schermata visualizzata.
3. Selezionare la stampante da **Usa**.
4. Fare clic su **Aggiungi**.

Nota:

Se la stampante in uso non è elencata, verificare che sia accesa e connessa correttamente al computer.

Disinstallazione di applicazioni

Eseguire l'accesso al computer come amministratore. Se viene richiesto, immettere la password di amministratore.

Disinstallazione di applicazioni — Windows

1. Premere il pulsante di alimentazione  per spegnere la stampante.
2. Chiudere tutte le applicazioni in esecuzione.
3. Aprire il **Pannello di controllo**:
 - Windows 10/Windows Server 2019/Windows Server 2016
Fare clic sul pulsante Start e selezionare **Sistema Windows > Pannello di controllo**.
 - Windows 8.1/Windows 8/Windows Server 2012 R2/Windows Server 2012
Scegliere **Desktop > Impostazioni > Pannello di controllo**.
 - Windows 7/Windows Vista/Windows XP/Windows Server 2008 R2/Windows Server 2008/Windows Server 2003 R2/Windows Server 2003
Fare clic sul pulsante Start e scegliere **Pannello di controllo**.
4. Aprire **Disinstalla un programma** (o **Installazione applicazioni**):
 - Windows 10/Windows 8.1/Windows 8/Windows 7/Windows Vista/Windows Server 2019/Windows Server 2016/Windows Server 2012 R2/Windows Server 2012/Windows Server 2008 R2/Windows Server 2008
Selezionare **Disinstalla un programma** in **Programmi**.
 - Windows XP/Windows Server 2003 R2/Windows Server 2003
Fare clic su **Installazione applicazioni**.

5. Selezionare l'applicazione che si desidera disinstallare.

Non è possibile disinstallare il driver della stampante se sono presenti lavori di stampa. Eliminare i lavori o attendere che vengano stampati prima di procedere con la disinstallazione.

6. Disinstallare le applicazioni:

Windows 10/Windows 8.1/Windows 8/Windows 7/Windows Vista/Windows Server 2019/Windows Server 2016/Windows Server 2012 R2/Windows Server 2012/Windows Server 2008 R2/Windows Server 2008

Fare clic su **Disinstalla/Cambia** o su **Disinstalla**.

Windows XP/Windows Server 2003 R2/Windows Server 2003

Fare clic su **Cambia/Rimuovi** o su **Rimuovi**.

Nota:

Se viene visualizzata la finestra **Controllo account utente**, fare clic su **Continua**.

7. Seguire le istruzioni a video.

Disinstallazione di applicazioni — Mac OS

1. Scaricare Uninstaller mediante EPSON Software Updater.

Uninstaller deve essere scaricato una sola volta; non è necessario ripetere l'operazione ogni volta che si desidera disinstallare un'applicazione.

2. Premere il pulsante di alimentazione  per spegnere la stampante.
3. Per disinstallare il driver della stampante, selezionare **Preferenze di Sistema** dal menu Apple > **Stampanti e scanner** (o **Stampa e Scansione, Stampa e Fax**), quindi rimuovere la stampante dall'elenco delle stampanti attivate.
4. Chiudere tutte le applicazioni in esecuzione.
5. Selezionare **Vai > Applicazioni > Epson Software > Uninstaller**.
6. Selezionare l'applicazione che si desidera disinstallare e fare clic su **Rimuovi**.

 **Importante:**

Tutti i driver delle stampanti a getto di inchiostro Epson vengono rimossi dal computer mediante Uninstaller. Se si utilizzano più driver delle stampanti a getto di inchiostro Epson e si desidera eliminare solo alcuni driver, eliminare prima tutti i driver, quindi reinstallare i driver della stampante necessari.

Nota:

Se l'applicazione che si desidera disinstallare non viene visualizzata nell'elenco delle applicazioni, non è possibile disinstallarla mediante Uninstaller. Per disinstallarla, scegliere **Vai > Applicazioni > Epson Software**, selezionare l'applicazione che si desidera disinstallare e trascinarla sull'icona del cestino.

Informazioni correlate

➔ [“Applicazione per l'aggiornamento di software e Firmware \(EPSON Software Updater\)” a pagina 232](#)

Aggiornamento di applicazioni e firmware

L'aggiornamento di applicazioni e firmware potrebbe consentire di risolvere alcuni problemi e aggiungere funzionalità o migliorare quelle esistenti. Verificare che sia in uso la versione più recente di applicazioni e firmware.

1. Verificare che la stampante sia connessa al computer e che il computer sia connesso a Internet.
2. Avviare EPSON Software Updater e aggiornare le applicazioni o il firmware.



Importante:

Non spegnere il computer né la stampante fino al completamento dell'aggiornamento; in caso contrario, la stampante potrebbe non funzionare correttamente.

Nota:

Se l'applicazione che si desidera aggiornare non viene visualizzata nell'elenco, non è possibile aggiornarla mediante EPSON Software Updater. Verificare qual è la versione più recente delle applicazioni in uso nel sito Web Epson locale.

<http://www.epson.com>

Informazioni correlate

➔ [“Applicazione per l'aggiornamento di software e Firmware \(EPSON Software Updater\)” a pagina 232](#)

Aggiornamento del firmware della stampante tramite il pannello di controllo

Se la stampante è collegabile a Internet, è possibile aggiornare il firmware della stampante utilizzando il pannello di controllo. È inoltre possibile impostare la stampante affinché verifichi periodicamente eventuali aggiornamenti del firmware e notifichi l'utente della relativa disponibilità.

1. Selezionare **Impostazioni** nella schermata iniziale.
2. Selezionare **Impostazioni generali** > **Amministrazione sistema** > **Aggiornamento firmware** > **Aggiorna**.

Nota:

*Selezionare **Notifica** > **Attiv** per impostare la verifica periodica di aggiornamenti del firmware disponibili.*

3. Leggere il messaggio visualizzato a schermo e iniziare a cercare gli aggiornamenti disponibili.
4. Se sullo schermo LCD viene visualizzato un messaggio relativo alla disponibilità di un aggiornamento software, seguire le istruzioni sullo schermo per avviare l'aggiornamento.



Importante:

- Non spegnere o scollegare la stampante dalla presa fino al completamento dell'aggiornamento; in caso contrario, la stampante potrebbe non funzionare correttamente.*
- Se l'aggiornamento del firmware non viene completato o non riesce, la stampante non si avvia normalmente e sullo schermo LCD appare “Recovery Mode” alla successiva accensione. In tal caso, occorre aggiornare nuovamente il firmware utilizzando un computer. Collegare la stampante al computer mediante un cavo USB. Con “Recovery Mode” visualizzato sulla stampante, non risulta possibile aggiornare il firmware in una connessione di rete. Sul computer, accedere al sito Web Epson locale e quindi scaricare il firmware della stampante più recente. Vedere le istruzioni sul sito Web per i passaggi successivi.*

Aggiornamento del firmware tramite Web Config

Quando la stampante è collegabile a Internet, è possibile aggiornare il firmware da Web Config.

1. Accedere a Web Config e selezionare la scheda **Gestione dispositivo > Aggiornamento firmware**.
2. Fare click su **Avvia**, quindi seguire le istruzioni a video.

La conferma del firmware si avvia e, se esiste il firmware aggiornato, vengono visualizzate le informazioni a esso relative.

Nota:

È possibile aggiornare il firmware anche tramite Epson Device Admin. È possibile verificare visivamente le informazioni sul firmware sulla lista dei dispositivi. Ciò è utile quando si desidera aggiornare il firmware di più dispositivi. Per ulteriori informazioni, consultare la guida o l'aiuto di Epson Device Admin.

Informazioni correlate

➔ [“Applicazione per configurare le operazioni di stampa \(Web Config\)” a pagina 229](#)

Aggiornamento del firmware senza connettersi a Internet

È possibile scaricare il firmware del dispositivo sul computer dal sito web Epson, quindi collegare il dispositivo e il computer tramite un cavo USB per aggiornare il firmware. Se non è possibile aggiornare in rete, provare il seguente metodo.

1. Accedere al sito web Epson e scaricare il firmware.
2. Collegare il computer contenente il firmware scaricato alla stampante tramite un cavo USB.
3. Fare doppio clic sul file .exe scaricato.
Epson Firmware Updater viene avviato.
4. Seguire le istruzioni visualizzate sullo schermo.

Trasporto e conservazione della stampante

Se è necessario conservare la stampante o trasportarla per eseguire riparazioni, attenersi alla procedura indicata di seguito.

1. Spegnerne la stampante premendo il pulsante .
2. Verificare che la spia di alimentazione sia spenta, quindi scollegare il cavo di alimentazione.



Importante:

Quando la spia di alimentazione è spenta, è possibile scollegare il cavo di alimentazione. Se la spia non è spenta, la testina di stampa non ritorna nella posizione iniziale e l'inchiostro potrebbe seccarsi, rendendo impossibili future operazioni di stampa.

3. Scollegare tutti i cavi, ad esempio il cavo di alimentazione e il cavo USB.

4. Rimuovere tutta la carta dalla stampante.
5. Verificare che non vi siano originali nella stampante.
6. Aprire l'unità scanner verificando che il coperchio documenti sia chiuso.



Attenzione:

Prestare attenzione affinché le mani e le dita non rimangano incastrate durante l'apertura o la chiusura dell'unità scanner. Ciò potrebbe causare lesioni.

7. Impostare il bloccaggio del rullo nella posizione di blocco (Trasporto).

Il bloccaggio del rullo arresta l'alimentazione dell'inchiostro per prevenire fuoriuscite di inchiostro durante il trasporto e la conservazione.

Se la testina di stampa non è nella posizione mostrata in basso, spostarla manualmente.

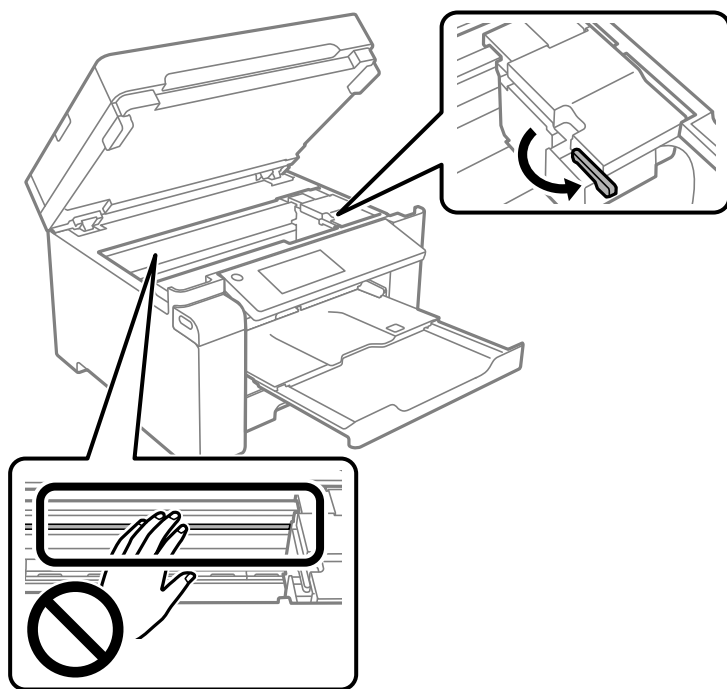

8. Fissare la testina di stampa al telaio con del nastro adesivo.

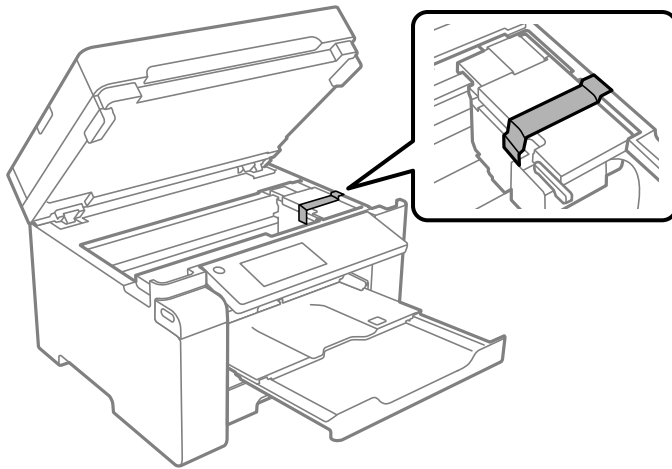

9. Chiudere l'unità scanner.

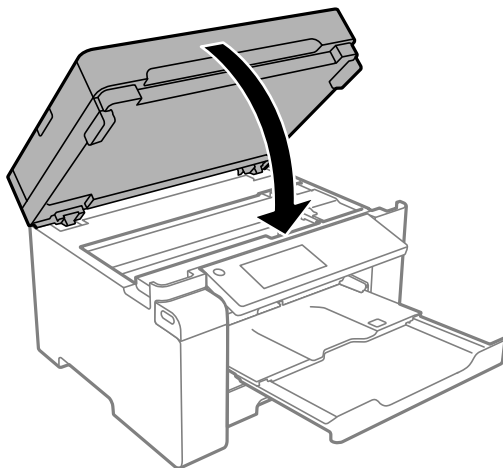

10. Assicurarsi di installare saldamente il cappuccio sul serbatoio dell'inchiostro.



11. Chiudere saldamente il coperchio del serbatoio dell'inchiostro.

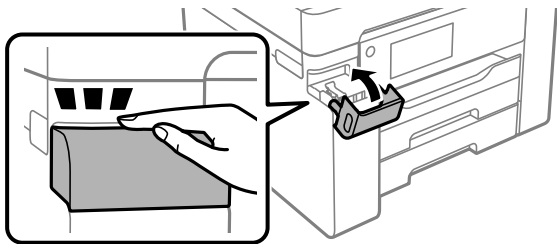

12. Preparare la stampante per l'imballaggio come illustrato di seguito.

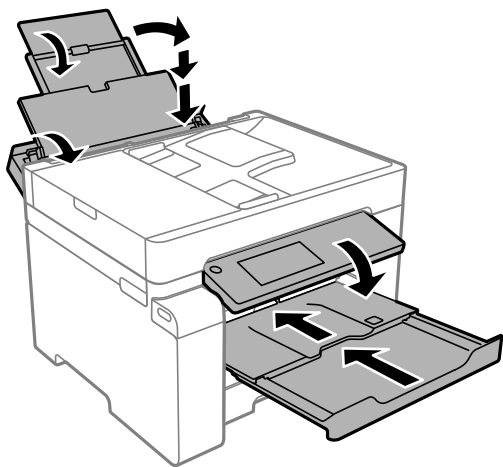

13. Collocare la stampante nella borsa di plastica e richiudere la borsa.

14. Riporre la stampante nella confezione originale utilizzando i materiali protettivi in dotazione.

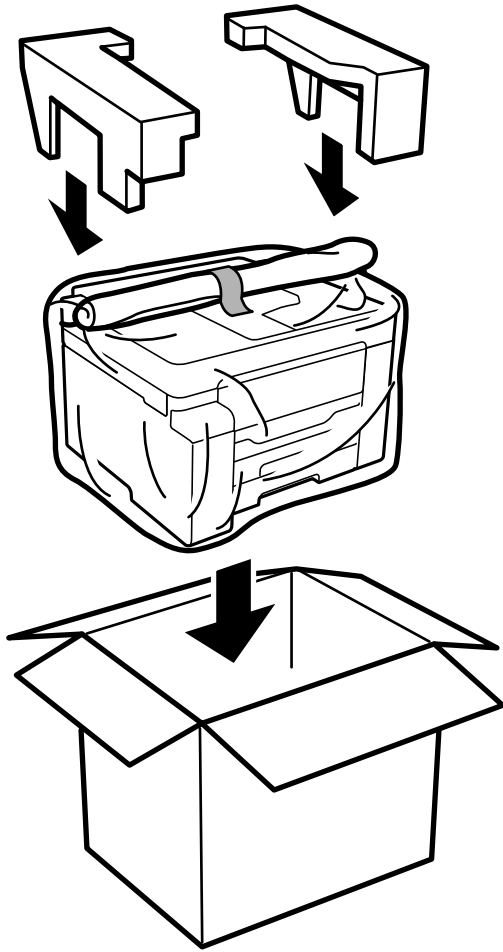

! *Importante:*

- ❑ *Per trasportare la stampante, sollevarla dopo aver assunto una postura stabile. La mancata assunzione di una postura stabile per il sollevamento della stampante potrebbe provocare lesioni.*
- ❑ *Poiché la stampante è pesante, per il disimballaggio e il trasporto sono sempre necessarie due o più persone.*
- ❑ *Per sollevare la stampante, collocare le mani nella posizione illustrata di seguito. La stampante potrebbe cadere se la si solleva afferrandola da altri punti o le mani potrebbero rimanere incastrate durante il posizionamento.*

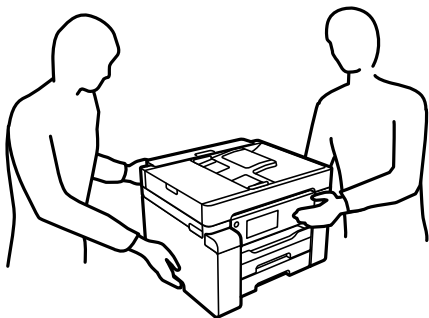

- ❑ *Quando si sposta la stampante, non inclinarla di oltre 10 gradi onde evitarne la caduta.*
- ❑ *Per conservare o trasportare la stampante, collocarla nella borsa di plastica e richiudere la borsa. Non inclinare la stampante, non posizionarla verticalmente e non capovolgerla, onde evitare fuoriuscite di inchiostro.*

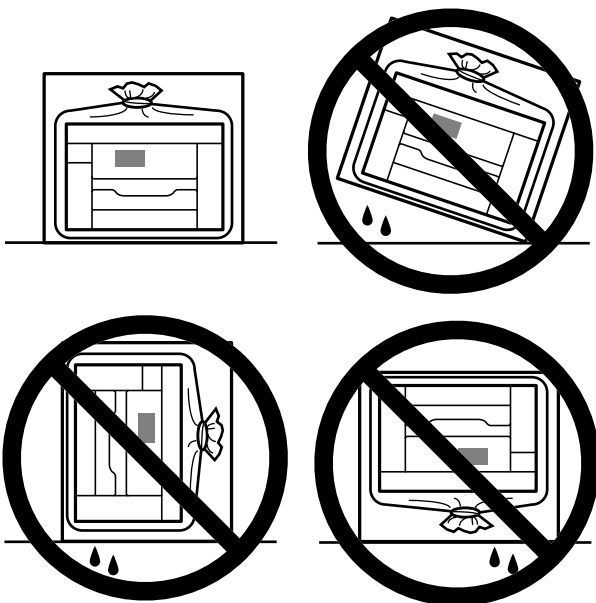

! Importante:

- ❑ *Quando si conserva o si trasporta una boccetta di inchiostro, non inclinare la boccetta e non sottoporla a urti o a variazioni di temperatura. Altrimenti, l'inchiostro potrebbe fuoriuscire anche se il cappuccio della boccetta è serrato saldamente. Assicurarsi di mantenere la boccetta di inchiostro in posizione verticale quando si serra il cappuccio e adottare le dovute precauzioni per evitare che l'inchiostro fuoriesca durante il trasporto, ad esempio mettendo la boccetta in una borsa.*
- ❑ *Non introdurre boccette di inchiostro aperte nella confezione insieme alla stampante.*



Per il successivo utilizzo della stampante, assicurarsi di rimuovere il nastro che fissa la testina di stampa e impostare il bloccaggio del rullo nella posizione di sblocco (Stampa). Se alla stampa successiva la qualità di stampa risulta inferiore, pulire e allineare la testina di stampa.

Informazioni correlate

- ➔ [“Controllo e pulizia della testina di stampa” a pagina 103](#)
- ➔ [“Allineamento della testina di stampa” a pagina 106](#)

Risoluzione dei problemi

Consultare le soluzioni sul pannello di controllo.	129
Non è possibile visualizzare un menu diverso dal menu Copia.	129
La stampante non funziona come previsto.	129
Viene visualizzato un messaggio sullo schermo LCD.	167
Carta inceppata.	168
È necessario riempire l'inchiostro.	169
È necessario sostituire il contenitore di manutenzione.	174
Scarsa qualità di stampa/copia/scansione.	175
Problemi non risolvibili.	190

Consultare le soluzioni sul pannello di controllo

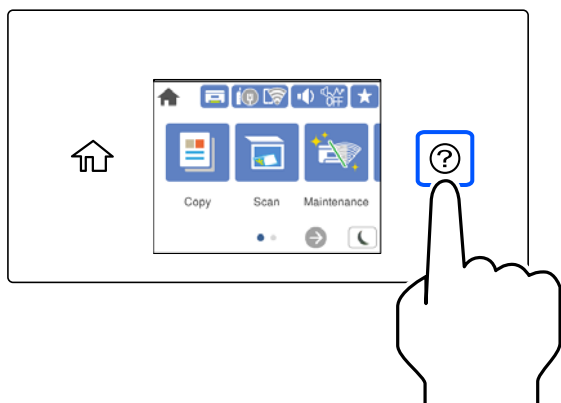

È possibile consultare le soluzioni ai problemi selezionando  sul pannello di controllo della stampante.

Non è possibile visualizzare un menu diverso dal menu Copia

La schermata predefinita sul pannello di controllo è la schermata del menu Copia. È possibile visualizzare altri menu selezionando .

La stampante non funziona come previsto

La stampante non si accende/spegne

La stampante non si accende

Possono essere prese in considerazione le seguenti cause.

- **Il cavo di alimentazione non è collegato correttamente alla presa di corrente.**

Soluzioni

Verificare che il cavo di alimentazione sia collegato saldamente.

- **Il pulsante  non è stato premuto abbastanza a lungo.**



Soluzioni

Tenere premuto il pulsante  più a lungo.

La stampante non si spegne

Il pulsante non è stato premuto abbastanza a lungo.

Soluzioni

Tenere premuto il pulsante  più a lungo. Se risulta comunque impossibile spegnere la stampante, scollegare il cavo di alimentazione. Per evitare che la testina di stampa si secchi, riaccendere la stampante e spegnerla mediante il pulsante .

Spegnimento automatico

La funzione Imp. di spegn. o Timer spegnimento è abilitata.

Soluzioni

- Selezionare **Impostazioni > Impostazioni generali > Impostazioni base > Imp. di spegn.**, e quindi disabilitare le impostazioni **Spegni se inattivo** e **Spegni se disconnesso**.
- Selezionare **Impostazioni > Impostazioni generali > Impostazioni base**, quindi disattivare l'impostazione **Timer spegnimento**.

Nota:

*Il prodotto può avere la funzionalità **Imp. di spegn.** o **Timer spegnimento** a seconda del luogo di acquisto.*

Problemi di alimentazione della carta

Mancata alimentazione carta

Possono essere prese in considerazione le seguenti cause.

La posizione dell'installazione non è adeguata.

Soluzioni

Collocare la stampante su una superficie piana e utilizzarla nelle condizioni ambientali consigliate.

➔ [“Specifiche ambientali” a pagina 251](#)

È stata usata della carta non supportata.

Soluzioni

Utilizzare carta supportata dalla stampante in uso.

➔ [“Carta disponibile e capacità” a pagina 220](#)

➔ [“Tipi di carta non disponibili” a pagina 223](#)

La manipolazione della carta è inadeguata.

Soluzioni

Seguire le precauzioni per la manipolazione della carta.

➔ [“Precauzioni per la manipolazione della carta” a pagina 30](#)

■ Sono stati caricati troppi fogli nella stampante.

Soluzioni

Non caricare più fogli di quelli consentiti per il tipo di carta in uso.

➔ [“Carta disponibile e capacità” a pagina 220](#)

■ Le impostazioni carta sulla stampante non sono corrette.

Soluzioni

Assicurarsi che le impostazioni di formato e tipo di carta corrispondano con quelle effettive caricate sulla stampante.

➔ [“Impostazioni tipo e formato carta” a pagina 30](#)

Carta alimentata in modo obliquo

Possono essere prese in considerazione le seguenti cause.

■ La posizione dell'installazione non è adeguata.

Soluzioni

Collocare la stampante su una superficie piana e utilizzarla nelle condizioni ambientali consigliate.

➔ [“Specifiche ambientali” a pagina 251](#)

■ È stata usata della carta non supportata.

Soluzioni

Utilizzare carta supportata dalla stampante in uso.

➔ [“Carta disponibile e capacità” a pagina 220](#)

➔ [“Tipi di carta non disponibili” a pagina 223](#)

■ La manipolazione della carta è inadeguata.

Soluzioni

Seguire le precauzioni per la manipolazione della carta.

➔ [“Precauzioni per la manipolazione della carta” a pagina 30](#)

■ La carta è stata caricata in modo non corretto.

Soluzioni

Caricare la carta nella direzione corretta e allineare la guida laterale al bordo dei fogli.

➔ [“Caricamento della carta” a pagina 31](#)

■ Sono stati caricati troppi fogli nella stampante.

Soluzioni

Non caricare più fogli di quelli consentiti per il tipo di carta in uso.

➔ [“Carta disponibile e capacità” a pagina 220](#)

■ **Le impostazioni carta sulla stampante non sono corrette.**

Soluzioni

Assicurarsi che le impostazioni di formato e tipo di carta corrispondano con quelle effettive caricate sulla stampante.

➔ [“Impostazioni tipo e formato carta” a pagina 30](#)

Alimentazione contemporanea di più fogli di carta

Possono essere prese in considerazione le seguenti cause.

■ **La posizione dell'installazione non è adeguata.**

Soluzioni

Collocare la stampante su una superficie piana e utilizzarla nelle condizioni ambientali consigliate.

➔ [“Specifiche ambientali” a pagina 251](#)

■ **È stata usata della carta non supportata.**

Soluzioni

Utilizzare carta supportata dalla stampante in uso.

➔ [“Carta disponibile e capacità” a pagina 220](#)

➔ [“Tipi di carta non disponibili” a pagina 223](#)

■ **La manipolazione della carta è inadeguata.**

Soluzioni

Seguire le precauzioni per la manipolazione della carta.

➔ [“Precauzioni per la manipolazione della carta” a pagina 30](#)

■ **La carta è umida.**

Soluzioni

Caricare altra carta.

■ **L'elettricità statica ha fatto sì che i fogli di carta si attaccassero tra loro.**

Soluzioni

Smazzare la carta prima di caricarla. Se la carta continua a non alimentarsi, caricare un foglio di carta alla volta.

■ **Sono stati caricati troppi fogli nella stampante.**

Soluzioni

Non caricare più fogli di quelli consentiti per il tipo di carta in uso.

➔ [“Carta disponibile e capacità” a pagina 220](#)

■ **Le impostazioni carta sulla stampante non sono corrette.**

Soluzioni

Assicurarsi che le impostazioni di formato e tipo di carta corrispondano con quelle effettive caricate sulla stampante.

➔ [“Impostazioni tipo e formato carta” a pagina 30](#)

■ **Vengono caricati più fogli di carta contemporaneamente durante la stampa fronte/retro manuale.**

Soluzioni

Rimuovere eventuale carta caricata nell'origine carta prima di ricaricare la carta.

Errore di carta esaurita

■ **La carta non è stata caricata al centro del vassoio carta.**

Soluzioni

Quando si verifica un errore anche se è stata caricata carta nel vassoio carta, ricaricare la carta al centro del vassoio carta.

Mancata alimentazione degli originali nell'ADF

Possono essere prese in considerazione le seguenti cause.

■ **Vengono utilizzati originali non supportati dall'ADF.**

Soluzioni

Utilizzare originali supportati dall'ADF.

➔ [“Specifiche ADF” a pagina 245](#)

■ **Gli originali sono stati caricati in modo errato.**

Soluzioni

Caricare gli originali nel verso corretto, quindi far scorrere le guide laterali dell'ADF fino ad allinearle ai bordi degli originali.

■ Sono stati caricati troppi originali nell'ADF.

Soluzioni

Non caricare gli originali sopra la linea indicata dal simbolo di triangolo sull'ADF.

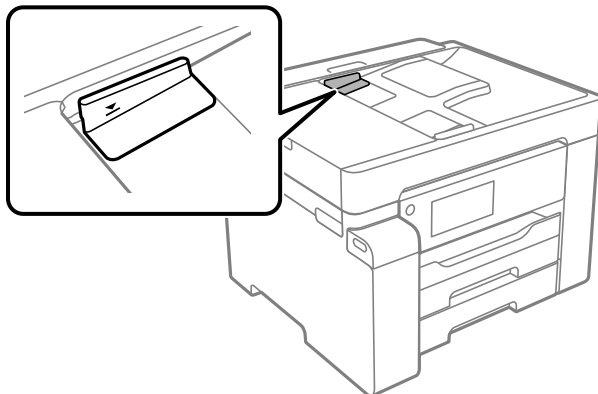

■ L'originale scivola quando la polvere aderisce al rullo.

Soluzioni

Pulire le parti interne dell'ADF.

➔ [“Pulizia dell'ADF” a pagina 109](#)

■ Gli originali non vengono rilevati.

Soluzioni

Sulla schermata per la copia o scansione, verificare che l'icona ADF sia accesa. In caso contrario, collocare nuovamente gli originali.

Impossibile stampare

Impossibile stampare da Windows

Assicurarsi che il computer e la stampante siano collegati in modo corretto.

La causa e la soluzione del problema potrebbero essere diverse a seconda che siano connessi o meno.

Verifica stato della connessione

Utilizzare Epson Printer Connection Checker per verificare lo stato della connessione per il computer e la stampante. Potrebbe essere possibile risolvere il problema a seconda dei risultati della verifica.

1. Fare doppio clic sull'icona sul desktop **Epson Printer Connection Checker**.

Epson Printer Connection Checker viene avviato.

Se non ci sono icone sul desktop, seguire i seguenti metodi per avviare Epson Printer Connection Checker.

- Windows 10

Fare clic sul pulsante start e selezionare **Epson Software > Epson Printer Connection Checker**.

Windows 8.1/Windows 8

Immettere il nome dell'applicazione nell'accesso alla ricerca, quindi selezionare l'icona visualizzata.

Windows 7

Fare clic sul tasto Avvio e scegliere **Tutti i programmi > Epson Software > Epson Printer Connection Checker**.

2. Seguire le istruzioni a video per la verifica.

Nota:

Se il nome della stampante non viene visualizzato, installare un driver della stampante originale Epson.

[“Verificare che sia installato un driver della stampante originale Epson — Windows” a pagina 116](#)

Quando è stato identificato il problema, seguire la soluzione visualizzata sullo schermo.

Quando non è possibile risolvere il problema, controllare quanto riportato di seguito a seconda della situazione.

La stampante non viene riconosciuta attraverso una connessione di rete

[“Non è possibile collegarsi a una rete” a pagina 135](#)

La stampante non viene riconosciuta attraverso una connessione USB

[“La stampante non può essere connessa tramite USB \(Windows\)” a pagina 138](#)

La stampante è stata riconosciuta, ma la stampa non può essere eseguita.

[“Impossibile stampare nonostante sia stato stabilito un collegamento \(Windows\)” a pagina 138](#)

Non è possibile collegarsi a una rete

Potrebbe essersi verificato uno dei seguenti problemi.

■ Si è verificato un problema con i dispositivi di rete per il collegamento Wi-Fi.

Soluzioni

Spegnere i dispositivi che si desidera connettere alla rete. Attendere circa 10 secondi, quindi accendere i dispositivi nel seguente ordine: router wireless, computer o dispositivo smart e stampante. Avvicinare la stampante e il computer o dispositivo intelligente al router wireless per facilitare la comunicazione delle onde radio, quindi provare a effettuare nuovamente le impostazioni di rete.

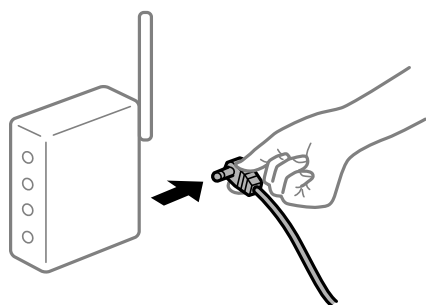

■ I dispositivi non possono ricevere segnali dal router wireless poiché sono troppo lontani.

Soluzioni

Dopo aver spostato il computer o il dispositivo intelligente e la stampante più vicini al router wireless, spegnere il router wireless, quindi accenderlo nuovamente.

Quando si sostituisce il router wireless, le impostazioni non corrispondono a quelle del nuovo router.

Soluzioni

Creare nuovamente le impostazioni di collegamento in modo che corrispondano al nuovo router wireless.

➔ “Quando si sostituisce il router wireless” a pagina 195

Gli SSID connessi dal computer o da dispositivi intelligenti e computer sono diversi.

Soluzioni

Quando si utilizzano router wireless multipli contemporaneamente o il router wireless ha SSID multipli e i dispositivi sono connessi a SSID diversi, la connessione al router wireless non è possibile.

Connettere il computer o il dispositivo intelligente allo stesso SSID della stampante.

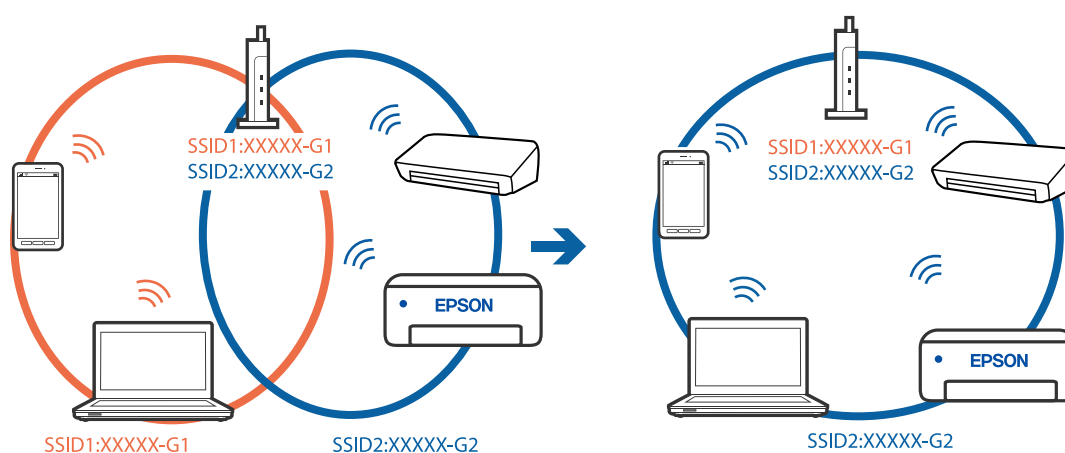

È disponibile un separatore di riservatezza sul router wireless.

Soluzioni

Molti router wireless hanno una funzione di separatore di riservatezza, che blocca la comunicazione tra dispositivi collegati. Se la comunicazione tra la stampante e il computer o il dispositivo intelligente non è possibile anche se sono collegati alla stessa rete, disabilitare il separatore di riservatezza sul router wireless. Per ulteriori dettagli, consultare il manuale fornito in dotazione con il router wireless.

L'indirizzo IP non è stato assegnato correttamente.

Soluzioni

Se l'indirizzo IP assegnato alla stampante è 169.254.XXX.XXX e la maschera di sottorete è 255.255.0.0, l'indirizzo IP potrebbe non essere stato assegnato correttamente.

Selezionare **Impostazioni** > **Impostazioni generali** > **Impostazioni di rete** > **Avanzate** dal pannello di controllo della stampante, quindi verificare l'indirizzo IP e la maschera di sottorete assegnata alla stampante.

Riavviare il router wireless o ripristinare le impostazioni di rete della stampante.

➔ “Reimpostare il collegamento di rete” a pagina 195

■ C'è un problema con le impostazioni di rete sul computer.

Soluzioni

Provare ad accedere a qualsiasi sito web dal computer per assicurarsi che le relative impostazioni di rete siano corrette. Se non è possibile accedere a qualsiasi sito web, il problema è a livello di computer.

Verificare la connessione di rete del computer. Per i dettagli, vedere la documentazione fornita con il computer.

■ La stampante è collegata tramite Ethernet utilizzando dispositivi che supportano IEEE 802.3az (Energy Efficient Ethernet).

Soluzioni

Quando si connette la stampante tramite Ethernet utilizzando dispositivi che supportano IEEE 802.3az (Energy Efficient Ethernet), possono verificarsi i seguenti problemi a seconda dell'hub o del router in uso.

- La connessione diventa instabile, la stampante viene connessa e disconnessa più e più volte.
- Impossibile connettersi alla stampante.
- La velocità di comunicazione si rallenta.

Seguire la procedura seguente per disabilitare IEEE 802.3az per la stampante e quindi connettersi.

1. Rimuovere il cavo Ethernet collegato al computer e alla stampante.
2. Quando è abilitato IEEE 802.3az per il computer, disabilitarlo.
Per i dettagli, vedere la documentazione fornita con il computer.
3. Collegare direttamente il computer alla stampante mediante un cavo Ethernet.
4. Sulla stampante, stampare un rapporto di connessione di rete.
[“Stampa di un report di connessione di rete” a pagina 211](#)
5. Verificare l'indirizzo IP della stampante sul report di connessione di rete.
6. Sul computer, accedere a Web Config.
Avviare un browser Web e immettere l'indirizzo IP della stampante.
[“Esecuzione di Web Config in un browser Web” a pagina 229](#)
7. Selezionare la scheda **Rete > LAN cablata**.
8. Selezionare **DISATTIVA** per **IEEE 802.3az**.
9. Fare clic su **Avanti**.
10. Fare clic su **OK**.
11. Rimuovere il cavo Ethernet collegato al computer e alla stampante.
12. Se si è disabilitato IEEE 802.3az per il computer nel passaggio 2, abilitarlo.
13. Collegare i cavi Ethernet rimossi nel passaggio 1 al computer e alla stampante.

Se il problema persiste, è possibile che il problema sia causato da dispositivi diversi dalla stampante.

La stampante non può essere connessa tramite USB (Windows)

Possono essere prese in considerazione le seguenti cause.

■ Il cavo USB non è stato inserito correttamente nella presa elettrica.

Soluzioni

Collegare saldamente il cavo USB alla stampante e al computer.

■ Si è verificato un problema con il hub USB.

Soluzioni

Se si utilizza un hub USB, provare a collegare la stampante direttamente al computer.

■ C'è un problema con il cavo USB o con l'ingresso USB.

Soluzioni

Se non è possibile riconoscere il cavo USB, utilizzare una porta diversa o sostituire il cavo USB.

Impossibile stampare nonostante sia stato stabilito un collegamento (Windows)

Possono essere prese in considerazione le seguenti cause.

■ Si è verificato un problema relativo al software o ai dati.

Soluzioni

- Verificare che sia installato un driver della stampante originale Epson (EPSON XXXXX). Se non viene installato un driver della stampante Epson originale, le funzioni disponibili sono limitate. Si consiglia di utilizzare un driver della stampante originale Epson.
 - Se si sta stampando un'immagine con dati di grandi dimensioni, il computer potrebbe non disporre di una quantità di memoria sufficiente. Stampare a una risoluzione inferiore o con dimensioni ridotte.
 - Se il problema persiste dopo aver provato tutte le soluzioni indicate, tentare di disinstallare e reinstallare il driver della stampante.
 - L'aggiornamento del software alla versione più recente potrebbe consentire di risolvere alcuni problemi. Per controllare lo stato del software, utilizzare lo strumento di aggiornamento del software.
- ➔ [“Verificare che sia installato un driver della stampante originale Epson — Windows” a pagina 116](#)
 - ➔ [“Verificare che sia installato un driver della stampante originale Epson — Mac OS” a pagina 117](#)
 - ➔ [“Installare o disinstallare le applicazioni separatamente” a pagina 115](#)
 - ➔ [“Aggiornamento di applicazioni e firmware” a pagina 120](#)

■ Si è verificato un problema relativo allo stato della stampante.

Soluzioni

Fare clic su **EPSON Status Monitor 3** nella scheda **Utility** del driver della stampante, quindi verificare lo stato della stampante. Se **EPSON Status Monitor 3** è disattivato, fare clic su **Impostazioni avanzate** nella scheda **Utility**, quindi selezionare **Abilita EPSON Status Monitor 3**.

Ci sono ancora lavori in attesa di stampa.

Soluzioni

Fare clic su **Coda di stampa** nella scheda **Utility** del driver della stampante. Se rimangono dei dati non necessari, selezionare **Annulla tutti i documenti** dal menu **Stampante**.

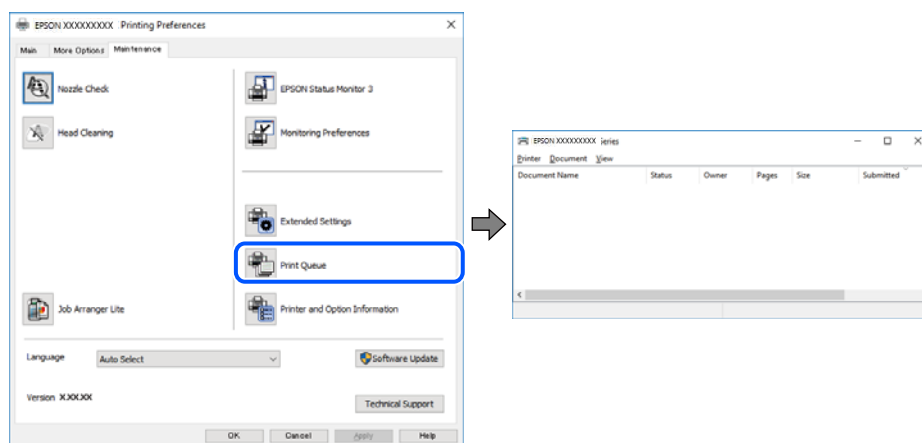

La stampante non è in linea o è in sospeso.

Soluzioni

Fare clic su **Coda di stampa** nella scheda **Utility** del driver della stampante.

Se la stampante non è in linea o è in sospeso, deselectionare l'impostazione corrispondente nel menu **Stampante**.

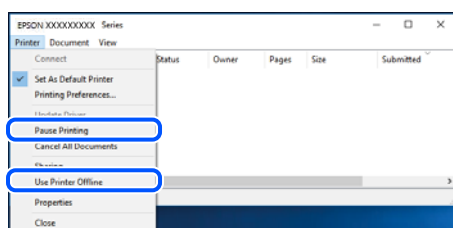

La stampante non è stata selezionata come predefinita.

Soluzioni

Fare clic con il tasto destro sull'icona della stampante in **Pannello di controllo > Visualizza dispositivi e stampanti** (o **Stampanti, Stampanti e fax**) e fare clic su **Imposta come stampante predefinita**.

Nota:

Se ci sono più icone di stampanti, vedere di seguito per selezionare la stampante corretta.

Esempio:

Connessione USB: EPSON serie XXXX

Connessione di rete: EPSON serie XXXX (rete)

Se il driver della stampante viene installato più volte, potrebbero crearsi varie copie. Se si creano delle copie come "EPSON serie XXXX (copia 1)", fare clic con il tasto destro del mouse sull'icona del driver copiato, quindi fare clic su **Rimuovi dispositivo**.

La porta della stampante non è impostata correttamente.

Soluzioni

Fare clic su **Coda di stampa** nella scheda **Utility** del driver della stampante.

Assicurarsi che la porta della stampante sia impostata correttamente in **Proprietà > Porta** dal menu **Stampante**.

Connessione USB: **USBXXX**, connessione rete: **EpsonNet Print Port**

Improvvisamente la stampante non può stampare con una connessione di rete

Potrebbe essersi verificato uno dei seguenti problemi.

L'ambiente di rete è mutato.

Soluzioni

Dopo aver cambiato l'ambiente di rete, come il router wireless o il provider, provare a creare di nuovo le impostazioni di rete per la stampante.

Connettere il computer o il dispositivo intelligente allo stesso SSID della stampante.

➔ [“Reimpostare il collegamento di rete” a pagina 195](#)

Si è verificato un problema con i dispositivi di rete per il collegamento Wi-Fi.

Soluzioni

Spegnere i dispositivi che si desidera connettere alla rete. Attendere circa 10 secondi, quindi accendere i dispositivi nel seguente ordine: router wireless, computer o dispositivo smart e stampante. Avvicinare la stampante e il computer o dispositivo intelligente al router wireless per facilitare la comunicazione delle onde radio, quindi provare a effettuare nuovamente le impostazioni di rete.

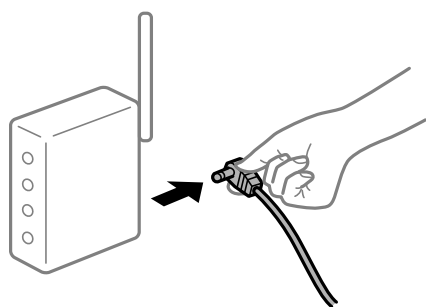

Il computer non è collegato alla rete.

Soluzioni

Selezionare **Impostazioni > Impostazioni generali > Impostazioni di rete > Controllo connessione rete**, quindi stampare il report di connessione di rete. Se il report indica che la connessione di rete non è riuscita, controllare il report connessione di rete e quindi seguire le soluzioni indicate.

C'è un problema con le impostazioni di rete sul computer.

Soluzioni

Provare ad accedere a qualsiasi sito web dal computer per assicurarsi che le relative impostazioni di rete siano corrette. Se non è possibile accedere a qualsiasi sito web, il problema è a livello di computer.

Verificare la connessione di rete del computer. Per i dettagli, vedere la documentazione fornita con il computer.

Ci sono ancora lavori in attesa di stampa.

Soluzioni

Fare clic su **Coda di stampa** nella scheda **Utility** del driver della stampante. Se rimangono dei dati non necessari, selezionare **Annulla tutti i documenti** dal menu **Stampante**.

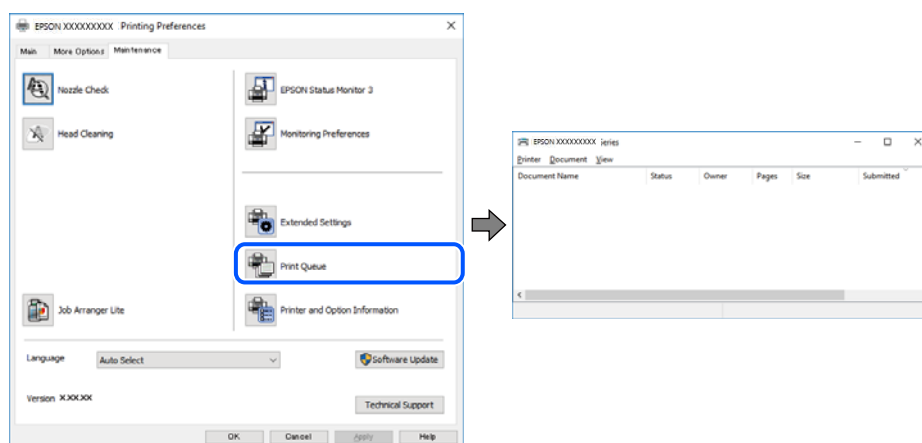

La stampante non è in linea o è in sospeso.

Soluzioni

Fare clic su **Coda di stampa** nella scheda **Utility** del driver della stampante.

Se la stampante non è in linea o è in sospeso, deselezionare l'impostazione corrispondente nel menu **Stampante**.

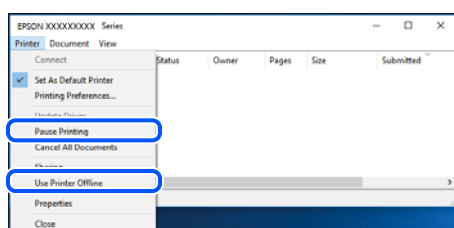

La stampante non è stata selezionata come predefinita.

Soluzioni

Fare clic con il tasto destro sull'icona della stampante in **Pannello di controllo > Visualizza dispositivi e stampanti** (o **Stampanti, Stampanti e fax**) e fare clic su **Imposta come stampante predefinita**.

Nota:

Se ci sono più icone di stampanti, vedere di seguito per selezionare la stampante corretta.

Esempio:

Connessione USB: EPSON serie XXXX

Connessione di rete: EPSON serie XXXX (rete)

Se il driver della stampante viene installato più volte, potrebbero crearsi varie copie. Se si creano delle copie come "EPSON serie XXXX (copia 1)", fare clic con il tasto destro del mouse sull'icona del driver copiato, quindi fare clic su **Rimuovi dispositivo**.

■ La porta della stampante non è impostata correttamente.

Soluzioni

Fare clic su **Coda di stampa** nella scheda **Utility** del driver della stampante.

Assicurarsi che la porta della stampante sia impostata correttamente in **Proprietà > Porta** dal menu **Stampante**.

Connessione USB: **USBXXX**, connessione rete: **EpsonNet Print Port**

Impossibile stampare da Mac OS

Assicurarsi che il computer e la stampante siano collegati in modo corretto.

La causa e la soluzione del problema potrebbero essere diverse a seconda che siano connessi o meno.

Verifica stato della connessione

Utilizzare EPSON Status Monitor per verificare lo stato della connessione per il computer e la stampante.

1. Selezionare **Preferenze di Sistema** dal menu Apple > **Stampa e Scanner** (o **Stampa e Scansione, Stampa e Fax**), quindi selezionare la stampante in uso.
2. Fare clic su **Opzioni e forniture > Utility > Apri Utility Stampante**.
3. Fare clic su **EPSON Status Monitor**.

Quando vengono visualizzati i livelli di inchiostro restante, significa che è stata correttamente stabilita una connessione tra il computer e la stampante.

Verificare quanto segue se non è stata stabilita una connessione.

- La stampante non viene riconosciuta attraverso una connessione di rete
[“Non è possibile collegarsi a una rete” a pagina 142](#)
- La stampante non viene riconosciuta attraverso una connessione USB
[“La stampante non può essere connessa tramite USB \(Mac OS\)” a pagina 145](#)

Verificare quanto segue se è stata stabilita una connessione.

- La stampante è stata riconosciuta, ma la stampa non può essere eseguita.
[“Impossibile stampare nonostante sia stato stabilito un collegamento \(Mac OS\)” a pagina 146](#)

Non è possibile collegarsi a una rete

Potrebbe essersi verificato uno dei seguenti problemi.

■ Si è verificato un problema con i dispositivi di rete per il collegamento Wi-Fi.

Soluzioni

Spegnerne i dispositivi che si desidera connettere alla rete. Attendere circa 10 secondi, quindi accendere i dispositivi nel seguente ordine: router wireless, computer o dispositivo smart e stampante. Avvicinare la

stampante e il computer o dispositivo intelligente al router wireless per facilitare la comunicazione delle onde radio, quindi provare a effettuare nuovamente le impostazioni di rete.



I dispositivi non possono ricevere segnali dal router wireless poiché sono troppo lontani.

Soluzioni

Dopo aver spostato il computer o il dispositivo intelligente e la stampante più vicini al router wireless, spegnere il router wireless, quindi accenderlo nuovamente.

Quando si sostituisce il router wireless, le impostazioni non corrispondono a quelle del nuovo router.

Soluzioni

Creare nuovamente le impostazioni di collegamento in modo che corrispondano al nuovo router wireless.

➔ [“Quando si sostituisce il router wireless” a pagina 195](#)

Gli SSID connessi dal computer o da dispositivi intelligenti e computer sono diversi.

Soluzioni

Quando si utilizzano router wireless multipli contemporaneamente o il router wireless ha SSID multipli e i dispositivi sono connessi a SSID diversi, la connessione al router wireless non è possibile.

Connettere il computer o il dispositivo intelligente allo stesso SSID della stampante.

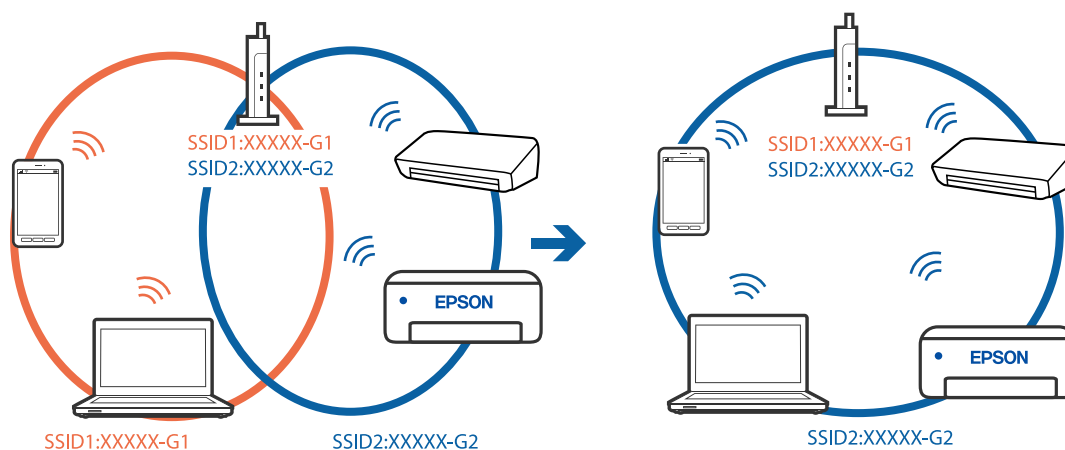

È disponibile un separatore di riservatezza sul router wireless.

Soluzioni

Molti router wireless hanno una funzione di separatore di riservatezza, che blocca la comunicazione tra dispositivi collegati. Se la comunicazione tra la stampante e il computer o il dispositivo intelligente non è

possibile anche se sono collegati alla stessa rete, disabilitare il separatore di riservatezza sul router wireless. Per ulteriori dettagli, consultare il manuale fornito in dotazione con il router wireless.

■ L'indirizzo IP non è stato assegnato correttamente.

Soluzioni

Se l'indirizzo IP assegnato alla stampante è 169.254.XXX.XXX e la maschera di sottorete è 255.255.0.0, l'indirizzo IP potrebbe non essere stato assegnato correttamente.

Selezionare **Impostazioni > Impostazioni generali > Impostazioni di rete > Avanzate** dal pannello di controllo della stampante, quindi verificare l'indirizzo IP e la maschera di sottorete assegnata alla stampante.

Riavviare il router wireless o ripristinare le impostazioni di rete della stampante.

➔ [“Reimpostare il collegamento di rete” a pagina 195](#)

■ C'è un problema con le impostazioni di rete sul computer.

Soluzioni

Provare ad accedere a qualsiasi sito web dal computer per assicurarsi che le relative impostazioni di rete siano corrette. Se non è possibile accedere a qualsiasi sito web, il problema è a livello di computer.

Verificare la connessione di rete del computer. Per i dettagli, vedere la documentazione fornita con il computer.

■ Il dispositivo connesso alla porta USB 3.0 causa interferenze di radiofrequenza.

Soluzioni

Quando si connette un dispositivo alla porta USB 3.0 su un Mac, potrebbero verificarsi interferenze di radiofrequenza. Provare quanto segue se non è possibile connettersi alla rete LAN wireless (Wi-Fi) o se le operazioni diventano instabili.

Posizionare il dispositivo collegato alla porta USB 3.0 più lontano dal computer.

Connettersi all'SSID dell'intervallo da 5 GHz.

Vedere di seguito per collegare la stampante all'SSID.

➔ [“Eseguire le impostazioni Wi-Fi inserendo il SSID e la password” a pagina 199](#)

■ La stampante è collegata tramite Ethernet utilizzando dispositivi che supportano IEEE 802.3az (Energy Efficient Ethernet).

Soluzioni

Quando si connette la stampante tramite Ethernet utilizzando dispositivi che supportano IEEE 802.3az (Energy Efficient Ethernet), possono verificarsi i seguenti problemi a seconda dell'hub o del router in uso.

La connessione diventa instabile, la stampante viene connessa e disconnessa più e più volte.

Impossibile connettersi alla stampante.

La velocità di comunicazione si rallenta.

Seguire la procedura seguente per disabilitare IEEE 802.3az per la stampante e quindi connettersi.

1. Rimuovere il cavo Ethernet collegato al computer e alla stampante.

2. Quando è abilitato IEEE 802.3az per il computer, disabilitarlo.
Per i dettagli, vedere la documentazione fornita con il computer.
 3. Collegare direttamente il computer alla stampante mediante un cavo Ethernet.
 4. Sulla stampante, stampare un rapporto di connessione di rete.
[“Stampa di un report di connessione di rete” a pagina 211](#)
 5. Verificare l'indirizzo IP della stampante sul report di connessione di rete.
 6. Sul computer, accedere a Web Config.
Avviare un browser Web e immettere l'indirizzo IP della stampante.
[“Esecuzione di Web Config in un browser Web” a pagina 229](#)
 7. Selezionare la scheda **Rete > LAN cablata**.
 8. Selezionare **DISATTIVA** per **IEEE 802.3az**.
 9. Fare clic su **Avanti**.
 10. Fare clic su **OK**.
 11. Rimuovere il cavo Ethernet collegato al computer e alla stampante.
 12. Se si è disabilitato IEEE 802.3az per il computer nel passaggio 2, abilitarlo.
 13. Collegare i cavi Ethernet rimossi nel passaggio 1 al computer e alla stampante.
- Se il problema persiste, è possibile che il problema sia causato da dispositivi diversi dalla stampante.

La stampante non può essere connessa tramite USB (Mac OS)

Possono essere prese in considerazione le seguenti cause.

■ Il cavo USB non è stato inserito correttamente nella presa elettrica.

Soluzioni

Collegare saldamente il cavo USB alla stampante e al computer.

■ Si è verificato un problema con il hub USB.

Soluzioni

Se si utilizza un hub USB, provare a collegare la stampante direttamente al computer.

■ C'è un problema con il cavo USB o con l'ingresso USB.

Soluzioni

Se non è possibile riconoscere il cavo USB, utilizzare una porta diversa o sostituire il cavo USB.

Impossibile stampare nonostante sia stato stabilito un collegamento (Mac OS)

Possano essere prese in considerazione le seguenti cause.

■ Si è verificato un problema relativo al software o ai dati.

Soluzioni

- ❑ Verificare che sia installato un driver della stampante originale Epson (EPSON XXXXX). Se non viene installato un driver della stampante Epson originale, le funzioni disponibili sono limitate. Si consiglia di utilizzare un driver della stampante originale Epson.
 - ❑ Se si sta stampando un'immagine con dati di grandi dimensioni, il computer potrebbe non disporre di una quantità di memoria sufficiente. Stampare a una risoluzione inferiore o con dimensioni ridotte.
 - ❑ Se il problema persiste dopo aver provato tutte le soluzioni indicate, tentare di disinstallare e reinstallare il driver della stampante.
 - ❑ L'aggiornamento del software alla versione più recente potrebbe consentire di risolvere alcuni problemi. Per controllare lo stato del software, utilizzare lo strumento di aggiornamento del software.
- ➔ [“Verificare che sia installato un driver della stampante originale Epson — Windows” a pagina 116](#)
- ➔ [“Verificare che sia installato un driver della stampante originale Epson — Mac OS” a pagina 117](#)
- ➔ [“Installare o disinstallare le applicazioni separatamente” a pagina 115](#)
- ➔ [“Aggiornamento di applicazioni e firmware” a pagina 120](#)

■ C'è un problema con lo stato della stampante.

Soluzioni

Verificare che lo stato della stampante non sia impostato su **Pausa**.

Selezionare **Preferenze di Sistema** dal menu **Apple > Stampanti e Scanner** (o **Stampa e Scansione, Stampa e Fax**), quindi fare doppio clic sulla stampante in uso. Se la stampante è in pausa, fare clic su **Riprendi**.

■ La stampante prevede alcune limitazioni delle funzionalità per gli utenti.

Soluzioni

Potrebbe non essere possibile stampare quando è attivata la limitazione delle funzionalità per gli utenti. Contattare l'amministratore della stampante.

Improvvisamente la stampante non può stampare con una connessione di rete

Potrebbe essersi verificato uno dei seguenti problemi.

■ L'ambiente di rete è mutato.

Soluzioni

Dopo aver cambiato l'ambiente di rete, come il router wireless o il provider, provare a creare di nuovo le impostazioni di rete per la stampante.

Connettere il computer o il dispositivo intelligente allo stesso SSID della stampante.

➔ [“Reimpostare il collegamento di rete” a pagina 195](#)

■ Si è verificato un problema con i dispositivi di rete per il collegamento Wi-Fi.

Soluzioni

Spegnere i dispositivi che si desidera connettere alla rete. Attendere circa 10 secondi, quindi accendere i dispositivi nel seguente ordine: router wireless, computer o dispositivo smart e stampante. Avvicinare la stampante e il computer o dispositivo intelligente al router wireless per facilitare la comunicazione delle onde radio, quindi provare a effettuare nuovamente le impostazioni di rete.

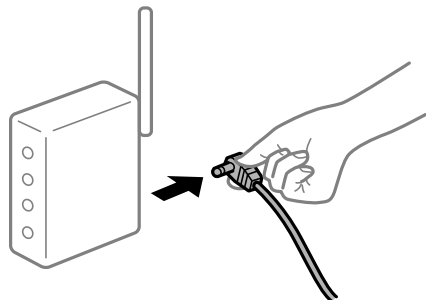

■ Il computer non è collegato alla rete.

Soluzioni

Selezionare **Impostazioni > Impostazioni generali > Impostazioni di rete > Controllo connessione rete**, quindi stampare il report di connessione di rete. Se il report indica che la connessione di rete non è riuscita, controllare il report connessione di rete e quindi seguire le soluzioni indicate.

■ C'è un problema con le impostazioni di rete sul computer.

Soluzioni

Provare ad accedere a qualsiasi sito web dal computer per assicurarsi che le relative impostazioni di rete siano corrette. Se non è possibile accedere a qualsiasi sito web, il problema è a livello di computer.

Verificare la connessione di rete del computer. Per i dettagli, vedere la documentazione fornita con il computer.

Impossibile stampare da dispositivi intelligenti

Assicurarsi che il dispositivo intelligente e la stampante siano collegati in modo corretto.

La causa e la soluzione del problema potrebbero essere diverse a seconda che siano connessi o meno.

Verifica stato della connessione

Utilizzare l'app di stampa Epson per verificare lo stato della connessione per i dispositivi intelligenti e la stampante.

Esempi di app di stampa Epson



Epson Smart
Panel

Cercare e installare l'app di stampa Epson dall'App Store o Google Play se non è già installato.

1. Sul dispositivo intelligente, avviare l'app di stampa Epson.

2. Controllare che il nome della stampante sia visualizzato nell'app.

Quando viene visualizzato il nome della stampante, significa che è stata correttamente stabilita una connessione tra il computer e la stampante.

Quando viene visualizzato quanto riportato di seguito, significa che non è stata correttamente stabilita una connessione tra il computer e la stampante.

La stampante non è selezionata.

Errore di comunicazione.

Verificare quanto segue se non è stata stabilita una connessione.

La stampante non viene riconosciuta attraverso una connessione di rete

[“Non è possibile collegarsi a una rete” a pagina 148](#)

Verificare quanto segue se è stata stabilita una connessione.

La stampante è stata riconosciuta, ma la stampa non può essere eseguita.

[“Impossibile stampare nonostante sia stato stabilito un collegamento \(iOS\)” a pagina 150](#)

Non è possibile collegarsi a una rete

Potrebbe essersi verificato uno dei seguenti problemi.

■ Si è verificato un problema con i dispositivi di rete per il collegamento Wi-Fi.

Soluzioni

Spegnere i dispositivi che si desidera connettere alla rete. Attendere circa 10 secondi, quindi accendere i dispositivi nel seguente ordine: router wireless, computer o dispositivo smart e stampante. Avvicinare la stampante e il computer o dispositivo intelligente al router wireless per facilitare la comunicazione delle onde radio, quindi provare a effettuare nuovamente le impostazioni di rete.

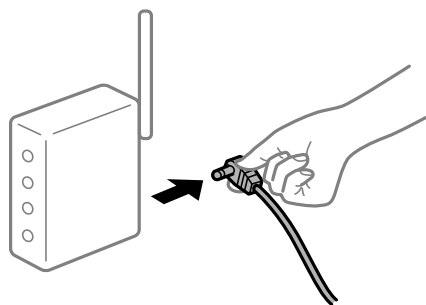

■ I dispositivi non possono ricevere segnali dal router wireless poiché sono troppo lontani.

Soluzioni

Dopo aver spostato il computer o il dispositivo intelligente e la stampante più vicini al router wireless, spegnere il router wireless, quindi accenderlo nuovamente.

Quando si sostituisce il router wireless, le impostazioni non corrispondono a quelle del nuovo router.

Soluzioni

Creare nuovamente le impostazioni di collegamento in modo che corrispondano al nuovo router wireless.

➔ “Quando si sostituisce il router wireless” a pagina 195

Gli SSID connessi dal computer o da dispositivi intelligenti e computer sono diversi.

Soluzioni

Quando si utilizzano router wireless multipli contemporaneamente o il router wireless ha SSID multipli e i dispositivi sono connessi a SSID diversi, la connessione al router wireless non è possibile.

Connettere il computer o il dispositivo intelligente allo stesso SSID della stampante.

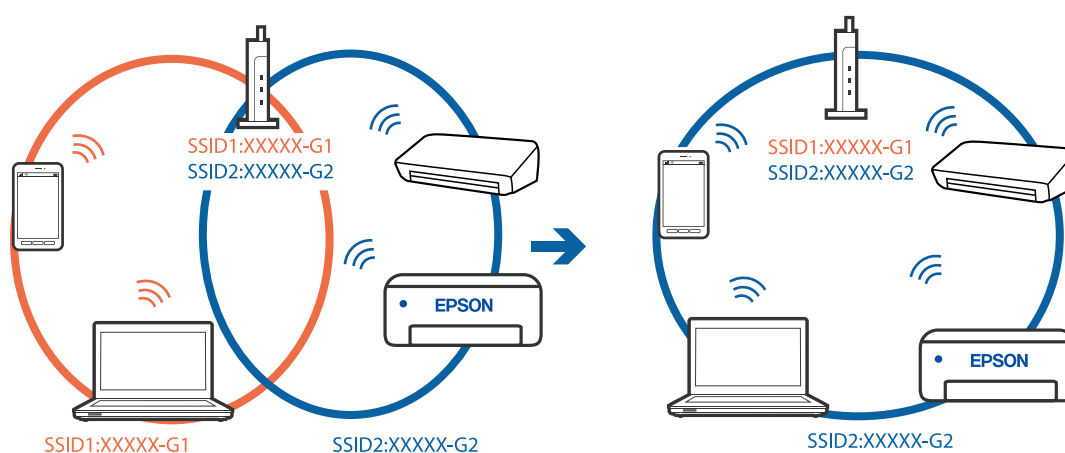

È disponibile un separatore di riservatezza sul router wireless.

Soluzioni

Molti router wireless hanno una funzione di separatore di riservatezza, che blocca la comunicazione tra dispositivi collegati. Se la comunicazione tra la stampante e il computer o il dispositivo intelligente non è possibile anche se sono collegati alla stessa rete, disabilitare il separatore di riservatezza sul router wireless. Per ulteriori dettagli, consultare il manuale fornito in dotazione con il router wireless.

L'indirizzo IP non è stato assegnato correttamente.

Soluzioni

Se l'indirizzo IP assegnato alla stampante è 169.254.XXX.XXX e la maschera di sottorete è 255.255.0.0, l'indirizzo IP potrebbe non essere stato assegnato correttamente.

Selezionare **Impostazioni** > **Impostazioni generali** > **Impostazioni di rete** > **Avanzate** dal pannello di controllo della stampante, quindi verificare l'indirizzo IP e la maschera di sottorete assegnata alla stampante.

Riavviare il router wireless o ripristinare le impostazioni di rete della stampante.

➔ “Reimpostare il collegamento di rete” a pagina 195

■ C'è un problema con le impostazioni di rete sul dispositivo intelligente.

Soluzioni

Provare ad accedere a qualsiasi sito web dal dispositivo intelligente per assicurarsi che le relative impostazioni di rete siano corrette. Se non è possibile accedere a qualsiasi sito web, il problema è a livello del dispositivo intelligente.

Verificare la connessione di rete del computer. Per dettagli, vedere la documentazione fornita con il dispositivo intelligente in uso.

Impossibile stampare nonostante sia stato stabilito un collegamento (iOS)

Possano essere prese in considerazione le seguenti cause.

■ Visual. Autom. Configurazione carta è disabilitato.

Soluzioni

Abilitare **Visual. Autom. Configurazione carta** nel seguente menu.

Impostazioni > Impostazioni generali > Impostazioni stampante > Impostaz. di alimentazione > Visual. Autom. Configurazione carta

■ È disabilitato AirPrint.

Soluzioni

Abilitare l'impostazione AirPrint in Web Config.

➔ [“Applicazione per configurare le operazioni di stampa \(Web Config\)” a pagina 229](#)

Improvvisamente la stampante non può stampare con una connessione di rete

Potrebbe essersi verificato uno dei seguenti problemi.

■ L'ambiente di rete è mutato.

Soluzioni

Dopo aver cambiato l'ambiente di rete, come il router wireless o il provider, provare a creare di nuovo le impostazioni di rete per la stampante.

Connettere il computer o il dispositivo intelligente allo stesso SSID della stampante.

➔ [“Reimpostare il collegamento di rete” a pagina 195](#)

■ Si è verificato un problema con i dispositivi di rete per il collegamento Wi-Fi.

Soluzioni

Spegnere i dispositivi che si desidera connettere alla rete. Attendere circa 10 secondi, quindi accendere i dispositivi nel seguente ordine: router wireless, computer o dispositivo smart e stampante. Avvicinare la

stampante e il computer o dispositivo intelligente al router wireless per facilitare la comunicazione delle onde radio, quindi provare a effettuare nuovamente le impostazioni di rete.



■ Il computer non è collegato alla rete.

Soluzioni

Selezionare **Impostazioni > Impostazioni generali > Impostazioni di rete > Controllo connessione rete**, quindi stampare il report di connessione di rete. Se il report indica che la connessione di rete non è riuscita, controllare il report connessione di rete e quindi seguire le soluzioni indicate.

■ C'è un problema con le impostazioni di rete sul dispositivo intelligente.

Soluzioni

Provare ad accedere a qualsiasi sito web dal dispositivo intelligente per assicurarsi che le relative impostazioni di rete siano corrette. Se non è possibile accedere a qualsiasi sito web, il problema è a livello del dispositivo intelligente.

Verificare la connessione di rete del computer. Per dettagli, vedere la documentazione fornita con il dispositivo intelligente in uso.

Impossibile avviare la scansione

Impossibile avviare la scansione da Windows

Assicurarsi che il computer e la stampante siano collegati in modo corretto.

La causa e la soluzione del problema potrebbero essere diverse a seconda che siano connessi o meno.

Verifica stato della connessione

Utilizzare Epson Printer Connection Checker per verificare lo stato della connessione per il computer e la stampante. Potrebbe essere possibile risolvere il problema a seconda dei risultati della verifica.

1. Fare doppio clic sull'icona sul desktop **Epson Printer Connection Checker**.

Epson Printer Connection Checker viene avviato.

Se non ci sono icone sul desktop, seguire i seguenti metodi per avviare Epson Printer Connection Checker.

- ❑ Windows 10

Fare clic sul pulsante start e selezionare **Epson Software > Epson Printer Connection Checker**.

Windows 8.1/Windows 8

Immettere il nome dell'applicazione nell'accesso alla ricerca, quindi selezionare l'icona visualizzata.

Windows 7

Fare clic sul tasto Avvio e scegliere **Tutti i programmi > Epson Software > Epson Printer Connection Checker**.

2. Seguire le istruzioni a video per la verifica.

Nota:

Se il nome della stampante non viene visualizzato, installare un driver della stampante originale Epson.

[“Verificare che sia installato un driver della stampante originale Epson — Windows” a pagina 116](#)

Quando è stato identificato il problema, seguire la soluzione visualizzata sullo schermo.

Quando non è possibile risolvere il problema, controllare quanto riportato di seguito a seconda della situazione.

La stampante non viene riconosciuta attraverso una connessione di rete

[“Non è possibile collegarsi a una rete” a pagina 135](#)

La stampante non viene riconosciuta attraverso una connessione USB

[“La stampante non può essere connessa tramite USB \(Windows\)” a pagina 138](#)

La stampante è stata riconosciuta, ma la scansione non può essere eseguita.

[“Impossibile eseguire la scansione nonostante sia stato stabilito un collegamento \(Windows\)” a pagina 155](#)

Non è possibile collegarsi a una rete

Potrebbe essersi verificato uno dei seguenti problemi.

■ Si è verificato un problema con i dispositivi di rete per il collegamento Wi-Fi.

Soluzioni

Spegnere i dispositivi che si desidera connettere alla rete. Attendere circa 10 secondi, quindi accendere i dispositivi nel seguente ordine: router wireless, computer o dispositivo smart e stampante. Avvicinare la stampante e il computer o dispositivo intelligente al router wireless per facilitare la comunicazione delle onde radio, quindi provare a effettuare nuovamente le impostazioni di rete.

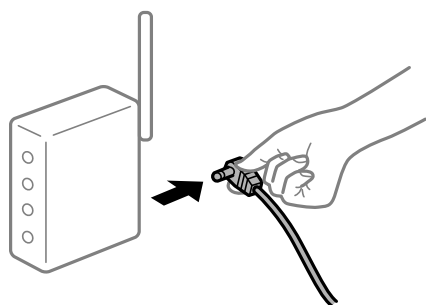

■ I dispositivi non possono ricevere segnali dal router wireless poiché sono troppo lontani.

Soluzioni

Dopo aver spostato il computer o il dispositivo intelligente e la stampante più vicini al router wireless, spegnere il router wireless, quindi accenderlo nuovamente.

Quando si sostituisce il router wireless, le impostazioni non corrispondono a quelle del nuovo router.

Soluzioni

Creare nuovamente le impostazioni di collegamento in modo che corrispondano al nuovo router wireless.

➔ “Quando si sostituisce il router wireless” a pagina 195

Gli SSID connessi dal computer o da dispositivi intelligenti e computer sono diversi.

Soluzioni

Quando si utilizzano router wireless multipli contemporaneamente o il router wireless ha SSID multipli e i dispositivi sono connessi a SSID diversi, la connessione al router wireless non è possibile.

Connettere il computer o il dispositivo intelligente allo stesso SSID della stampante.

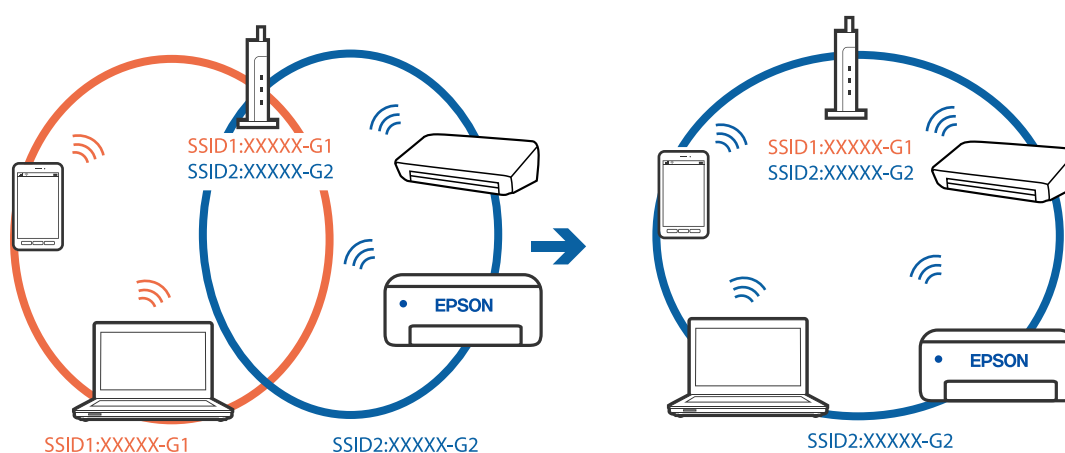

È disponibile un separatore di riservatezza sul router wireless.

Soluzioni

Molti router wireless hanno una funzione di separatore di riservatezza, che blocca la comunicazione tra dispositivi collegati. Se la comunicazione tra la stampante e il computer o il dispositivo intelligente non è possibile anche se sono collegati alla stessa rete, disabilitare il separatore di riservatezza sul router wireless. Per ulteriori dettagli, consultare il manuale fornito in dotazione con il router wireless.

L'indirizzo IP non è stato assegnato correttamente.

Soluzioni

Se l'indirizzo IP assegnato alla stampante è 169.254.XXX.XXX e la maschera di sottorete è 255.255.0.0, l'indirizzo IP potrebbe non essere stato assegnato correttamente.

Selezionare **Impostazioni** > **Impostazioni generali** > **Impostazioni di rete** > **Avanzate** dal pannello di controllo della stampante, quindi verificare l'indirizzo IP e la maschera di sottorete assegnata alla stampante.

Riavviare il router wireless o ripristinare le impostazioni di rete della stampante.

➔ “Reimpostare il collegamento di rete” a pagina 195

C'è un problema con le impostazioni di rete sul computer.

Soluzioni

Provare ad accedere a qualsiasi sito web dal computer per assicurarsi che le relative impostazioni di rete siano corrette. Se non è possibile accedere a qualsiasi sito web, il problema è a livello di computer.

Verificare la connessione di rete del computer. Per i dettagli, vedere la documentazione fornita con il computer.

La stampante è collegata tramite Ethernet utilizzando dispositivi che supportano IEEE 802.3az (Energy Efficient Ethernet).

Soluzioni

Quando si connette la stampante tramite Ethernet utilizzando dispositivi che supportano IEEE 802.3az (Energy Efficient Ethernet), possono verificarsi i seguenti problemi a seconda dell'hub o del router in uso.

- La connessione diventa instabile, la stampante viene connessa e disconnessa più e più volte.
- Impossibile connettersi alla stampante.
- La velocità di comunicazione si rallenta.

Seguire la procedura seguente per disabilitare IEEE 802.3az per la stampante e quindi connettersi.

1. Rimuovere il cavo Ethernet collegato al computer e alla stampante.
2. Quando è abilitato IEEE 802.3az per il computer, disabilitarlo.
Per i dettagli, vedere la documentazione fornita con il computer.
3. Collegare direttamente il computer alla stampante mediante un cavo Ethernet.
4. Sulla stampante, stampare un rapporto di connessione di rete.
[“Stampa di un report di connessione di rete” a pagina 211](#)
5. Verificare l'indirizzo IP della stampante sul report di connessione di rete.
6. Sul computer, accedere a Web Config.
Avviare un browser Web e immettere l'indirizzo IP della stampante.
[“Esecuzione di Web Config in un browser Web” a pagina 229](#)
7. Selezionare la scheda **Rete > LAN cablata**.
8. Selezionare **DISATTIVA** per **IEEE 802.3az**.
9. Fare clic su **Avanti**.
10. Fare clic su **OK**.
11. Rimuovere il cavo Ethernet collegato al computer e alla stampante.
12. Se si è disabilitato IEEE 802.3az per il computer nel passaggio 2, abilitarlo.
13. Collegare i cavi Ethernet rimossi nel passaggio 1 al computer e alla stampante.

Se il problema persiste, è possibile che il problema sia causato da dispositivi diversi dalla stampante.

La stampante non può essere connessa tramite USB (Windows)

Possono essere prese in considerazione le seguenti cause.

Il cavo USB non è stato inserito correttamente nella presa elettrica.

Soluzioni

Collegare saldamente il cavo USB alla stampante e al computer.

Si è verificato un problema con il hub USB.

Soluzioni

Se si utilizza un hub USB, provare a collegare la stampante direttamente al computer.

C'è un problema con il cavo USB o con l'ingresso USB.

Soluzioni

Se non è possibile riconoscere il cavo USB, utilizzare una porta diversa o sostituire il cavo USB.

Impossibile eseguire la scansione nonostante sia stato stabilito un collegamento (Windows)

Scansione ad alta risoluzione tramite rete.

Soluzioni

Provare a eseguire la scansione a una risoluzione inferiore.

Impossibile avviare la scansione da Mac OS

Assicurarsi che il computer e la stampante siano collegati in modo corretto.

La causa e la soluzione del problema potrebbero essere diverse a seconda che siano connessi o meno.

Verifica stato della connessione

Utilizzare EPSON Status Monitor per verificare lo stato della connessione per il computer e la stampante.

1. Selezionare **Preferenze di Sistema** dal menu Apple > **Stampa e Scanner** (o **Stampa e Scansione, Stampa e Fax**), quindi selezionare la stampante in uso.
2. Fare clic su **Opzioni e forniture** > **Utility** > **Apri Utility Stampante**.
3. Fare clic su **EPSON Status Monitor**.

Quando vengono visualizzati i livelli di inchiostro restante, significa che è stata correttamente stabilita una connessione tra il computer e la stampante.

Verificare quanto segue se non è stata stabilita una connessione.

- ❑ La stampante non viene riconosciuta attraverso una connessione di rete

[“Non è possibile collegarsi a una rete” a pagina 142](#)

- ❑ La stampante non viene riconosciuta attraverso una connessione USB

[“La stampante non può essere connessa tramite USB \(Mac OS\)” a pagina 145](#)

Verificare quanto segue se è stata stabilita una connessione.

- ❑ La stampante è stata riconosciuta, ma la scansione non può essere eseguita.

[“Impossibile eseguire la scansione nonostante sia stato stabilito un collegamento \(Mac OS\)” a pagina 159](#)

Non è possibile collegarsi a una rete

Potrebbe essersi verificato uno dei seguenti problemi.

■ Si è verificato un problema con i dispositivi di rete per il collegamento Wi-Fi.

Soluzioni

Spegnere i dispositivi che si desidera connettere alla rete. Attendere circa 10 secondi, quindi accendere i dispositivi nel seguente ordine: router wireless, computer o dispositivo smart e stampante. Avvicinare la stampante e il computer o dispositivo intelligente al router wireless per facilitare la comunicazione delle onde radio, quindi provare a effettuare nuovamente le impostazioni di rete.

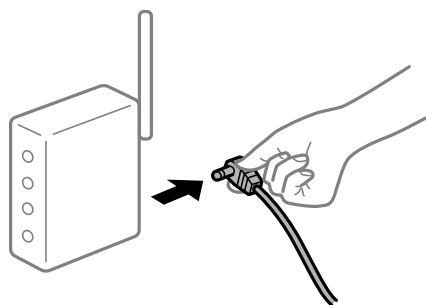

■ I dispositivi non possono ricevere segnali dal router wireless poiché sono troppo lontani.

Soluzioni

Dopo aver spostato il computer o il dispositivo intelligente e la stampante più vicini al router wireless, spegnere il router wireless, quindi accenderlo nuovamente.

■ Quando si sostituisce il router wireless, le impostazioni non corrispondono a quelle del nuovo router.

Soluzioni

Creare nuovamente le impostazioni di collegamento in modo che corrispondano al nuovo router wireless.

➔ [“Quando si sostituisce il router wireless” a pagina 195](#)

■ Gli SSID connessi dal computer o da dispositivi intelligenti e computer sono diversi.

Soluzioni

Quando si utilizzano router wireless multipli contemporaneamente o il router wireless ha SSID multipli e i dispositivi sono connessi a SSID diversi, la connessione al router wireless non è possibile.

Connettere il computer o il dispositivo intelligente allo stesso SSID della stampante.

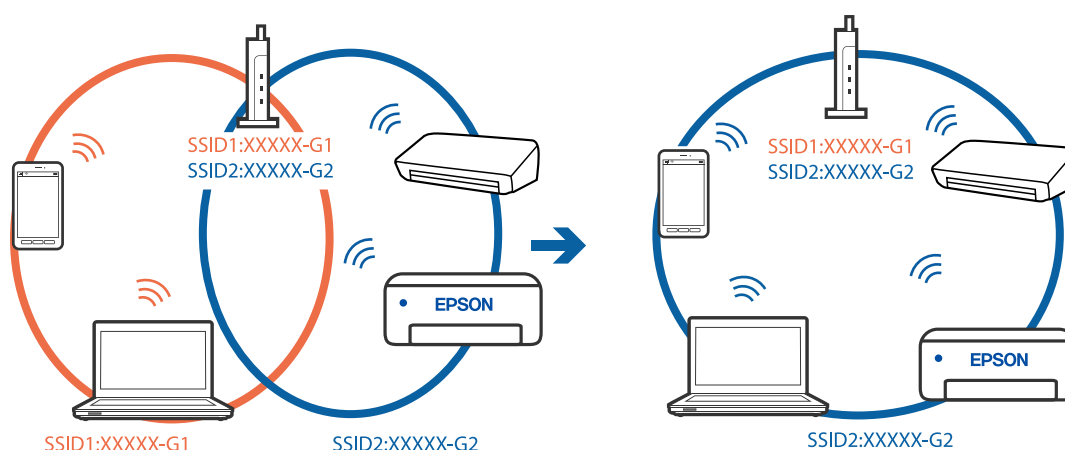

È disponibile un separatore di riservatezza sul router wireless.

Soluzioni

Molti router wireless hanno una funzione di separatore di riservatezza, che blocca la comunicazione tra dispositivi collegati. Se la comunicazione tra la stampante e il computer o il dispositivo intelligente non è possibile anche se sono collegati alla stessa rete, disabilitare il separatore di riservatezza sul router wireless. Per ulteriori dettagli, consultare il manuale fornito in dotazione con il router wireless.

L'indirizzo IP non è stato assegnato correttamente.

Soluzioni

Se l'indirizzo IP assegnato alla stampante è 169.254.XXX.XXX e la maschera di sottorete è 255.255.0.0, l'indirizzo IP potrebbe non essere stato assegnato correttamente.

Selezionare **Impostazioni > Impostazioni generali > Impostazioni di rete > Avanzate** dal pannello di controllo della stampante, quindi verificare l'indirizzo IP e la maschera di sottorete assegnata alla stampante.

Riavviare il router wireless o ripristinare le impostazioni di rete della stampante.

➔ [“Reimpostare il collegamento di rete” a pagina 195](#)

C'è un problema con le impostazioni di rete sul computer.

Soluzioni

Provare ad accedere a qualsiasi sito web dal computer per assicurarsi che le relative impostazioni di rete siano corrette. Se non è possibile accedere a qualsiasi sito web, il problema è a livello di computer.

Verificare la connessione di rete del computer. Per i dettagli, vedere la documentazione fornita con il computer.

Il dispositivo connesso alla porta USB 3.0 causa interferenze di radiofrequenza.

Soluzioni

Quando si connette un dispositivo alla porta USB 3.0 su un Mac, potrebbero verificarsi interferenze di radiofrequenza. Provare quanto segue se non è possibile connettersi alla rete LAN wireless (Wi-Fi) o se le operazioni diventano instabili.

- Posizionare il dispositivo collegato alla porta USB 3.0 più lontano dal computer.
- Connettersi all'SSID dell'intervallo da 5 GHz.

Vedere di seguito per collegare la stampante all'SSID.

➔ [“Eseguire le impostazioni Wi-Fi inserendo il SSID e la password” a pagina 199](#)

La stampante è collegata tramite Ethernet utilizzando dispositivi che supportano IEEE 802.3az (Energy Efficient Ethernet).

Soluzioni

Quando si connette la stampante tramite Ethernet utilizzando dispositivi che supportano IEEE 802.3az (Energy Efficient Ethernet), possono verificarsi i seguenti problemi a seconda dell'hub o del router in uso.

- La connessione diventa instabile, la stampante viene connessa e disconnessa più e più volte.
- Impossibile connettersi alla stampante.
- La velocità di comunicazione si rallenta.

Seguire la procedura seguente per disabilitare IEEE 802.3az per la stampante e quindi connettersi.

1. Rimuovere il cavo Ethernet collegato al computer e alla stampante.
 2. Quando è abilitato IEEE 802.3az per il computer, disabilitarlo.
Per i dettagli, vedere la documentazione fornita con il computer.
 3. Collegare direttamente il computer alla stampante mediante un cavo Ethernet.
 4. Sulla stampante, stampare un rapporto di connessione di rete.
[“Stampa di un report di connessione di rete” a pagina 211](#)
 5. Verificare l'indirizzo IP della stampante sul report di connessione di rete.
 6. Sul computer, accedere a Web Config.
Avviare un browser Web e immettere l'indirizzo IP della stampante.
[“Esecuzione di Web Config in un browser Web” a pagina 229](#)
 7. Selezionare la scheda **Rete > LAN cablata**.
 8. Selezionare **DISATTIVA** per **IEEE 802.3az**.
 9. Fare clic su **Avanti**.
 10. Fare clic su **OK**.
 11. Rimuovere il cavo Ethernet collegato al computer e alla stampante.
 12. Se si è disabilitato IEEE 802.3az per il computer nel passaggio 2, abilitarlo.
 13. Collegare i cavi Ethernet rimossi nel passaggio 1 al computer e alla stampante.
- Se il problema persiste, è possibile che il problema sia causato da dispositivi diversi dalla stampante.

La stampante non può essere connessa tramite USB (Mac OS)

Possono essere prese in considerazione le seguenti cause.

■ Il cavo USB non è stato inserito correttamente nella presa elettrica.

Soluzioni

Collegare saldamente il cavo USB alla stampante e al computer.

■ Si è verificato un problema con il hub USB.

Soluzioni

Se si utilizza un hub USB, provare a collegare la stampante direttamente al computer.

■ C'è un problema con il cavo USB o con l'ingresso USB.

Soluzioni

Se non è possibile riconoscere il cavo USB, utilizzare una porta diversa o sostituire il cavo USB.

Impossibile eseguire la scansione nonostante sia stato stabilito un collegamento (Mac OS)

■ Scansione ad alta risoluzione tramite rete.

Soluzioni

Provare a eseguire la scansione a una risoluzione inferiore.

Impossibile avviare la scansione dal dispositivo intelligente

Assicurarsi che il dispositivo intelligente e la stampante siano collegati in modo corretto.

La causa e la soluzione del problema potrebbero essere diverse a seconda che siano connessi o meno.

Verifica stato della connessione

Utilizzare l'app di stampa Epson per verificare lo stato della connessione per i dispositivi intelligenti e la stampante.

Esempi di app di stampa Epson



Epson Smart
Panel

Cercare e installare l'app di stampa Epson dall'App Store o Google Play se non è già installato.

1. Sul dispositivo intelligente, avviare l'app di stampa Epson.

2. Controllare che il nome della stampante sia visualizzato nell'app.

Quando viene visualizzato il nome della stampante, significa che è stata correttamente stabilita una connessione tra il computer e la stampante.

Quando viene visualizzato quanto riportato di seguito, significa che non è stata correttamente stabilita una connessione tra il computer e la stampante.

- La stampante non è selezionata.
- Errore di comunicazione.

Verificare quanto segue se non è stata stabilita una connessione.

- La stampante non viene riconosciuta attraverso una connessione di rete

[“Non è possibile collegarsi a una rete” a pagina 148](#)

Verificare quanto segue se è stata stabilita una connessione.

- La stampante è stata riconosciuta, ma la scansione non può essere eseguita.

[“Impossibile stampare nonostante sia stato stabilito un collegamento \(iOS\)” a pagina 150](#)

Non è possibile collegarsi a una rete

Potrebbe essersi verificato uno dei seguenti problemi.

■ Si è verificato un problema con i dispositivi di rete per il collegamento Wi-Fi.

Soluzioni

Spegnere i dispositivi che si desidera connettere alla rete. Attendere circa 10 secondi, quindi accendere i dispositivi nel seguente ordine: router wireless, computer o dispositivo smart e stampante. Avvicinare la stampante e il computer o dispositivo intelligente al router wireless per facilitare la comunicazione delle onde radio, quindi provare a effettuare nuovamente le impostazioni di rete.

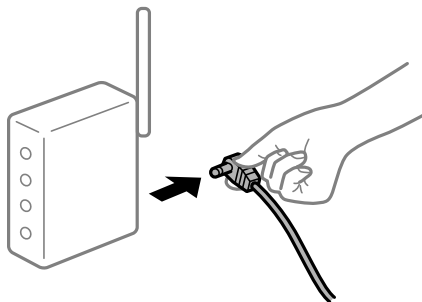

■ I dispositivi non possono ricevere segnali dal router wireless poiché sono troppo lontani.

Soluzioni

Dopo aver spostato il computer o il dispositivo intelligente e la stampante più vicini al router wireless, spegnere il router wireless, quindi accenderlo nuovamente.

Quando si sostituisce il router wireless, le impostazioni non corrispondono a quelle del nuovo router.

Soluzioni

Creare nuovamente le impostazioni di collegamento in modo che corrispondano al nuovo router wireless.

➔ [“Quando si sostituisce il router wireless” a pagina 195](#)

Gli SSID connessi dal computer o da dispositivi intelligenti e computer sono diversi.

Soluzioni

Quando si utilizzano router wireless multipli contemporaneamente o il router wireless ha SSID multipli e i dispositivi sono connessi a SSID diversi, la connessione al router wireless non è possibile.

Connettere il computer o il dispositivo intelligente allo stesso SSID della stampante.

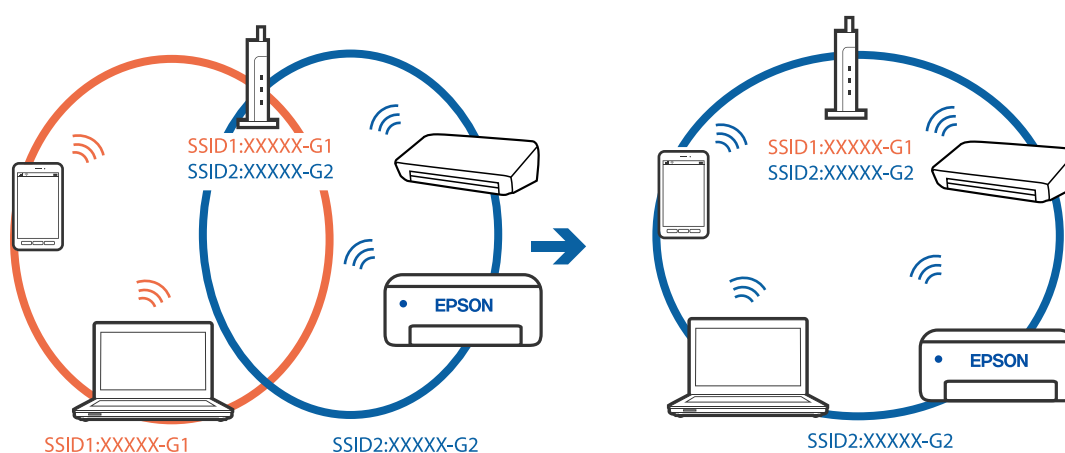

È disponibile un separatore di riservatezza sul router wireless.

Soluzioni

Molti router wireless hanno una funzione di separatore di riservatezza, che blocca la comunicazione tra dispositivi collegati. Se la comunicazione tra la stampante e il computer o il dispositivo intelligente non è possibile anche se sono collegati alla stessa rete, disabilitare il separatore di riservatezza sul router wireless. Per ulteriori dettagli, consultare il manuale fornito in dotazione con il router wireless.

L'indirizzo IP non è stato assegnato correttamente.

Soluzioni

Se l'indirizzo IP assegnato alla stampante è 169.254.XXX.XXX e la maschera di sottorete è 255.255.0.0, l'indirizzo IP potrebbe non essere stato assegnato correttamente.

Selezionare **Impostazioni** > **Impostazioni generali** > **Impostazioni di rete** > **Avanzate** dal pannello di controllo della stampante, quindi verificare l'indirizzo IP e la maschera di sottorete assegnata alla stampante.

Riavviare il router wireless o ripristinare le impostazioni di rete della stampante.

➔ [“Reimpostare il collegamento di rete” a pagina 195](#)

■ C'è un problema con le impostazioni di rete sul dispositivo intelligente.

Soluzioni

Provare ad accedere a qualsiasi sito web dal dispositivo intelligente per assicurarsi che le relative impostazioni di rete siano corrette. Se non è possibile accedere a qualsiasi sito web, il problema è a livello del dispositivo intelligente.

Verificare la connessione di rete del computer. Per dettagli, vedere la documentazione fornita con il dispositivo intelligente in uso.

Impossibile salvare le immagini acquisite nella cartella condivisa

I messaggi vengono visualizzati sul pannello di controllo

Quando vengono visualizzati messaggi di errore sul pannello di controllo, controllare il messaggio stesso o l'elenco seguente per risolvere i problemi.

Messaggi	Soluzioni
Errore DNS. Controllare le impostazioni DNS.	<p>Impossibile connettersi al computer. Controllare quanto segue.</p> <ul style="list-style-type: none"> <input type="checkbox"/> Accertarsi che l'indirizzo nell'elenco dei contatti della stampante corrisponda all'indirizzo della cartella condivisa. <input type="checkbox"/> Se l'indirizzo IP del computer è statico e viene configurato manualmente, sostituire il nome del computer nel percorso di rete con l'indirizzo IP. Esempio: Da \\EPSON02\SCAN a \\192.168.xxx.xxx\SCAN <input type="checkbox"/> Verificare che il computer sia acceso e che non sia in modalità di riposo. Se il computer è in modalità di riposo, non è possibile salvare le immagini acquisite nella cartella condivisa. <input type="checkbox"/> Disattivare temporaneamente il firewall e il software di protezione del computer. Se questo consente di risolvere l'errore, verificare le impostazioni del software di protezione. <input type="checkbox"/> Se si seleziona Rete pubblica come risorsa di rete, non è possibile salvare le immagini acquisite nella cartella condivisa. Configurare le impostazioni di inoltro per ciascuna porta. <input type="checkbox"/> Se si utilizza un computer laptop e l'indirizzo IP è impostato come DHCP, l'indirizzo IP può cambiare quando ci si riconnette alla rete. Ottenere nuovamente l'indirizzo IP. <input type="checkbox"/> Assicurarsi che l'impostazione del server DNS sia corretta. Per informazioni sulle impostazioni del server DNS, rivolgersi al proprio amministratore. <input type="checkbox"/> Il nome del computer e l'indirizzo IP possono variare se la tabella di gestione del server DNS non è aggiornata. Contattare l'amministratore del server DNS.
Errore di autenticazione. Controllare il metodo di autenticazione, l'account autenticato e la password autenticata.	<p>Verificare che il nome utente e la password del computer e i contatti della stampante siano corretti. Inoltre, accertarsi che la password non sia scaduta.</p>

Messaggi	Soluzioni
Errore di comunicazione. Verificare la connessione di rete Wi-Fi.	<p>Impossibile comunicare con una cartella di rete registrata nell'elenco dei contatti. Controllare quanto segue.</p> <ul style="list-style-type: none"> <input type="checkbox"/> Verificare che l'opzione Usa condivisione di rete Microsoft sia abilitata in Web Config. Selezionare Rete > Rete MS in Web Config. <input type="checkbox"/> Accertarsi che l'indirizzo nell'elenco dei contatti della stampante corrisponda all'indirizzo della cartella condivisa. <input type="checkbox"/> Aggiungere i diritti di accesso dell'utente nell'elenco dei contatti sulle schede Condivisione e Sicurezza delle proprietà della cartella condivisa. Inoltre, impostare le autorizzazioni per l'utente su "consentite".
Il nome file è già in uso. Rinominare il file ed eseguire nuovamente la scansione.	Modificare le impostazioni del nome del file. In alternativa, spostare o eliminare i file, oppure modificare il nome del file sulla cartella condivisa.
Dimensioni file acquisiti eccessive. Sono state inviate solo XX pagine. Controllare se la cartella di destinazione ha di spazio sufficiente.	Lo spazio libero sul disco del computer è insufficiente. Incrementare lo spazio disponibile sul computer.

Verifica del punto in cui si è verificato un errore

Quando si salvano le immagini acquisite nella cartella condivisa, il processo di salvataggio è il seguente. È possibile verificare il punto in cui si è verificato un errore.

Elementi	Funzionamento	Messaggi di errore
Connessione	Collegarsi al computer dalla stampante.	Errore DNS. Controllare le impostazioni DNS.
Accesso al computer	Accedere al computer con nome utente e password.	Errore di autenticazione. Controllare il metodo di autenticazione, l'account autenticato e la password autenticata.
Verifica della cartella di salvataggio	Verificare il percorso di rete della cartella condivisa.	Errore di comunicazione. Verificare la connessione di rete Wi-Fi.
Verifica del nome file	Verificare se esiste un file con lo stesso nome del file da salvare nella cartella.	Il nome file è già in uso. Rinominare il file ed eseguire nuovamente la scansione.
Scrittura del file	Scrivere un nuovo file.	Dimensioni file acquisiti eccessive. Sono state inviate solo XX pagine. Controllare se la cartella di destinazione ha di spazio sufficiente.

Il salvataggio delle immagini acquisite richiede molto tempo

Ci vuole molto tempo perché la risoluzione del nome corrisponda al "Nome dominio" e all' "Indirizzo IP".

Soluzioni

Controllare i seguenti punti.

- Assicurarsi che l'impostazione del server DNS sia corretta.

- Verificare che tutte le impostazioni del server DNS siano corrette quando si seleziona Web Config.
- Assicurarsi che il nome del dominio DNS sia corretto.

Impossibile utilizzare la stampante come previsto

Le operazioni sono lente

Stampa troppo lenta

Possono essere prese in considerazione le seguenti cause.

■ Sono in esecuzione delle applicazioni non necessarie.

Soluzioni

Chiudere qualsiasi applicazione non necessaria sul computer o sul dispositivo intelligente.

■ La qualità di stampa è impostata su alta.

Soluzioni

Diminuire l'impostazione di qualità.

■ La stampa bidirezionale è disabilitata.

Soluzioni

Attivare la stampa bidirezionale (o ad alta velocità). Se la funzionalità è attivata, le testine di stampa si spostano in entrambe le direzioni e la velocità di stampa aumenta.

Windows

Selezionare l'opzione **Stampa bidirezionale** nella scheda **Altre opzioni** del driver della stampante.

Mac OS

Selezionare **Preferenze di Sistema** dal menu Apple > **Stampa e Scanner** (o **Stampa e Scansione**, **Stampa e Fax**), quindi selezionare la stampante in uso. Fare clic su **Opzioni e forniture** > **Opzioni** (o **Driver**). Selezionare **On** in **Stampa bidirezionale**.

■ Modo Quiet è abilitato.

Soluzioni

Disabilitare **Modo Quiet**. La velocità di stampa diminuisce se la stampante è in esecuzione in **Modo Quiet**.

Pannello di controllo

Selezionare  nella schermata iniziale, quindi selezionare **Dis.**

Windows

Selezionare **Off** in **Modo Quiet**, nella scheda **Principale** del driver della stampante.

❑ Mac OS

Selezionare **Preferenze di Sistema** dal menu Apple > **Stampa e Scanner** (o **Stampa e Scansione, Stampa e Fax**), quindi selezionare la stampante in uso. Fare clic su **Opzioni e forniture** > **Opzioni** (o **Driver**). Selezionare Off in **Modo Quiete**.

La stampa rallenta in modo marcato durante la stampa in continuo

■ **La funzione che evita il surriscaldamento e il danneggiamento del meccanismo della stampante è attiva.**

Soluzioni

È possibile procedere con la stampa. Per ripristinare la velocità di stampa standard, mantenere la stampante inattiva per almeno 30 minuti. Non si ripristina la velocità standard se la stampante viene spenta.

La velocità di scansione è bassa

■ **Scansione ad alta risoluzione.**

Soluzioni

Provare a eseguire la scansione a una risoluzione inferiore.

Lo schermo LCD si scurisce

■ **La stampante è in modalità di sospensione.**

Soluzioni

Toccare in una parte qualsiasi sullo schermo LCD per ripristinarlo allo stato precedente.

Il touchscreen non risponde ai comandi

Possono essere prese in considerazione le seguenti cause.

■ **Un foglio protettivo è stato applicato sul touchscreen.**

Soluzioni

Applicando un foglio protettivo sul touchscreen, è possibile che lo schermo ottico non risponda ai comandi. Rimuovere il foglio.

■ **La schermata è estesa.**

Soluzioni

Spegnere la stampante e pulire lo schermo usando un panno asciutto e morbido. Se lo schermo è macchiato, potrebbe non rispondere ai comandi.

Impossibile operare tramite il pannello di controllo

Quando è attivata la limitazione delle funzionalità per gli utenti, per stampare è necessario disporre di un ID e una password utente.

Soluzioni

Se non si conosce la password, rivolgersi all'amministratore della stampante.

Funzionamento troppo rumoroso

Modo Quiet è disabilitato.

Soluzioni

Se la stampante è troppo rumorosa, abilitare **Modo Quiet**. Abilitando questa funzione, la velocità di stampa può risultare minore.

- Pannello di controllo

Selezionare  nella schermata iniziale e attivare **Modalità Silenziosa**.

- Driver della stampante Windows

Abilitare **Modo Quiet** sulla scheda **Principale**.

- Driver della stampante Mac OS

Selezionare **Preferenze di Sistema** dal menu Apple > **Stampa e Scanner** (o **Stampa e Scansione**, **Stampa e Fax**), quindi selezionare la stampante in uso. Fare clic su **Opzioni e forniture** > **Opzioni** (o **Driver**). Selezionare **On** in **Modo Quiet**.

Data e ora errate

Si è verificato un errore di alimentazione.

Soluzioni

Dopo un'interruzione di corrente dovuta a fulmini o se l'alimentazione resta disattivata per un periodo di tempo prolungato, sull'orologio potrebbe essere visualizzata l'ora errata. Impostare correttamente la data e l'ora in **Impostazioni** > **Impostazioni generali** > **Impostazioni base** > **Impostazioni data/ora** sul pannello di controllo.

Il certificato root deve essere aggiornato

Il certificato root è scaduto.

Soluzioni

Eseguire Web Config, quindi aggiornare il certificato radice.

Impossibile annullare la stampa da un computer con Mac OS X v10.6.8

■ Si è verificato un problema relativo alle impostazioni AirPrint.

Soluzioni

Eseguire Web Config, quindi selezionare **Port9100** come impostazione di **Protocollo alta priorità** in **Impostazione AirPrint**. Selezionare **Preferenze di Sistema** dal menu Apple > **Stampanti e Scanner** (oppure **Stampa e Scansione** o **Stampa e Fax**), rimuovere la stampante e aggiungerla di nuovo.

➔ [“Applicazione per configurare le operazioni di stampa \(Web Config\)” a pagina 229](#)

Password dimenticata

■ Hai bisogno di aiuto da parte del personale dell'assistenza.

Soluzioni

Se si dimentica la password di amministratore, contattare l'assistenza Epson.

Copie involontarie

■ Oggetti estranei toccano il pannello tattile ottico.

Soluzioni

Selezionare **Impostazioni > Impostazioni generali > Impostazioni base > Riattiva da sospensione**, quindi disattivare **Riattiva con tocco dello schermo LCD**. La stampante non verrà riattivata dalla modalità di riposo (risparmio energetico) finché non verrà premuto il pulsante .

Viene visualizzato un messaggio sullo schermo LCD

Se sullo schermo LCD viene visualizzato un messaggio di errore, seguire le istruzioni a video o consultare le soluzioni sotto riportate per risolvere il problema.

Messaggi di errore	Soluzioni
Errore stampante Riaccendere la stampante. Vedere la documentazione per i dettagli.	Rimuovere eventuali fogli di carta o materiali protettivi dalla stampante. Se il messaggio di errore continua a essere visualizzato, contattare il supporto Epson.
Carta esaurita in XX.	Caricare la carta nell'origine carta visualizzata e se si carica la carta nel cassetto carta, inserirla fino in fondo.
Visual. Autom. Configurazione carta impostato su Disattiva. Alcune funzioni non sono disponibili. Per i dettagli, vedere i documenti.	Se Visual. Autom. Configurazione carta è disabilitato, non è possibile utilizzare AirPrint.
La combinazione dell'indirizzo IP e della Subnet Mask non è valida. Consultare la documentazione per maggiori dettagli.	Inserire l'indirizzo IP o il gateway predefinito. Contattare il responsabile della configurazione di rete per assistenza.
Aggiornare il certificato root per usare i servizi cloud.	Eseguire Web Config, quindi aggiornare il certificato radice.

Messaggi di errore	Soluzioni
Verificare se le impostazioni della porta della Stampante (Come Indirizzo IP) o del driver della stampante è corretto dal computer.	Assicurarsi che la porta stampante sia selezionata correttamente in Proprietà > Porta dal menu Stampante come segue. Selezionare "USBXXX" per una connessione USB o "EpsonNet Print Port" per una connessione di rete.
Recovery Mode Update Firmware	La stampante è stata avviata in modalità di recupero poiché l'aggiornamento del firmware non è riuscito. Per eseguire un nuovo tentativo di aggiornare il firmware, attenersi alla procedura descritta di seguito. 1. Collegare il computer alla stampante mediante un cavo USB. (In modalità di recupero, non è possibile aggiornare il firmware attraverso una connessione di rete.) 2. Per ulteriori istruzioni, visitare il sito web Epson locale.

Carta inceppata

Per rimuovere la carta inceppata, inclusi eventuali pezzettini strappati, verificare l'errore visualizzato sul pannello di controllo della stampante e seguire le istruzioni visualizzate. Lo schermo LCD visualizza un'animazione che mostra come rimuovere la carta inceppata. In seguito, selezionare **OK** per cancellare l'errore.

Attenzione:

Non toccare mai i pulsanti del pannello di controllo se una mano si trova all'interno della stampante. Se la stampante inizia a funzionare, potrebbe verificarsi un infortunio. Prestare attenzione a non toccare le parti sporgenti onde evitare infortuni.

Importante:

- Rimuovere la carta inceppata con cautela. Se la carta viene rimossa con forza eccessiva, la stampante potrebbe danneggiarsi.*
- Quando si rimuove la carta inceppata, non inclinare la stampante, non posizionarla verticalmente e non capovolgerla, onde evitare fuoriuscite di inchiostro.*

Evitare un inceppamento carta

Verificare quanto segue se l'inceppamento carta si verifica con frequenza.

- Collocare la stampante su una superficie piana e utilizzarla nelle condizioni ambientali consigliate.
"Specifiche ambientali" a pagina 251
- Utilizzare la carta supportata da questa stampante.
"Carta disponibile e capacità" a pagina 220
- Seguire le precauzioni per la manipolazione della carta.
"Precauzioni per la manipolazione della carta" a pagina 30
- Caricare la carta nella direzione corretta e allineare la guida laterale al bordo dei fogli.
"Caricamento della carta" a pagina 31

- Sollevare il supporto documenti ADF.

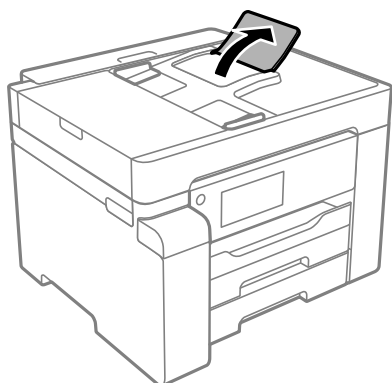

- Non caricare più fogli di quelli consentiti per il tipo di carta in uso.
- Se si sono caricati più fogli di carta, caricarli uno alla volta.
- Assicurarsi che le impostazioni di formato e tipo di carta corrispondano con quelle effettive caricate sulla stampante.

[“Elenco dei tipi di carta” a pagina 31](#)

È necessario riempire l'inchiostro

Precauzioni per l'uso delle bottiglie di inchiostro

Prima di riempire l'inchiostro, leggere le istruzioni che seguono.

Precauzioni di conservazione dell'inchiostro

- Tenere le bottiglie di inchiostro lontano dalla luce solare diretta.
- Non conservare le bottiglie di inchiostro a temperature elevate o di congelamento.
- In caso di trasferimento della boccetta di inchiostro da un sito di conservazione più freddo, lasciare che la boccetta si scaldi a temperatura ambiente per almeno tre ore prima di utilizzarla.
- Una volta aperta una boccetta di inchiostro, si consiglia di usarla il prima possibile.
- Epson raccomanda di utilizzare la boccetta di inchiostro prima della data stampata sulla confezione.
- Non aprire la confezione della boccetta di inchiostro fino a quando non si è pronti per riempire il serbatoio di inchiostro. La boccetta di inchiostro viene fornita in una confezione sottovuoto per preservarne l'affidabilità. Se una boccetta di inchiostro viene mantenuta all'esterno della confezione per un periodo di tempo prolungato prima dell'utilizzo, potrebbe non essere possibile utilizzarla per la stampa.
- Quando si conserva o si trasporta una boccetta di inchiostro, non inclinare la boccetta e non sottoporla a urti o a variazioni di temperatura. Altrimenti, l'inchiostro potrebbe fuoriuscire anche se il cappuccio della boccetta è serrato saldamente. Assicurarsi di mantenere la boccetta di inchiostro in posizione verticale quando si serra il cappuccio e adottare le dovute precauzioni per evitare che l'inchiostro fuoriesca durante il trasporto, ad esempio mettendo la boccetta in una borsa.

Precauzioni per il riempimento dell'inchiostro

- ❑ L'inchiostro per questa stampante deve essere maneggiato con cura. L'inchiostro potrebbe fuoriuscire durante il riempimento o il rabbocco del serbatoio. Se l'inchiostro dovesse venire a contatto con indumenti o altri oggetti, potrebbe non risultare rimovibile.
- ❑ Utilizzare le boccette di inchiostro con il codice di parte corretto per questa stampante.
- ❑ Non scuotere troppo energicamente né strizzare le boccette di inchiostro.
- ❑ Per ottenere risultati di stampa ottimali, non mantenere livelli di inchiostro bassi per periodi di tempo prolungati.
- ❑ Per ottenere risultati di stampa ottimali, riempire il serbatoio di inchiostro fino alla linea superiore almeno una volta all'anno.
- ❑ Per garantire una qualità di stampa ottimale e consentire la protezione della testina di stampa, nel serbatoio di inchiostro viene conservata una piccola quantità di inchiostro anche quando viene indicata la necessità di riempimento. I livelli visualizzati non includono questa riserva.

Consumo di inchiostro

- ❑ Per garantire prestazioni ottimali della testina di stampa, viene utilizzata una parte di inchiostro del serbatoio durante le operazioni di manutenzione quali la pulizia della testina. Una parte di inchiostro potrebbe essere consumata anche quando si accende la stampante.
- ❑ L'inchiostro della boccetta in dotazione con la stampante viene parzialmente utilizzato durante l'impostazione iniziale. Per produrre stampe di elevata qualità, la testina di stampa della stampante sarà completamente piena di inchiostro. Questo processo iniziale consuma una certa quantità di inchiostro e, pertanto, tale boccetta consentirà di stampare un numero inferiore di pagine rispetto alle boccette successive.
- ❑ I rendimenti stimati possono variare in base alle immagini stampate, al tipo di carta utilizzato, alla frequenza di stampa e a condizioni ambientali quali la temperatura.

Riempimento del serbatoio di inchiostro

1. Selezionare **Manutenzione** sul pannello di controllo della stampante.
2. Selezionare **Riempire inchiostro**.
3. Leggere tutte le precauzioni d'uso per il riempimento dell'inchiostro indicate a video, quindi passare alla schermata successiva.
4. Aprire il coperchio del serbatoio dell'inchiostro.

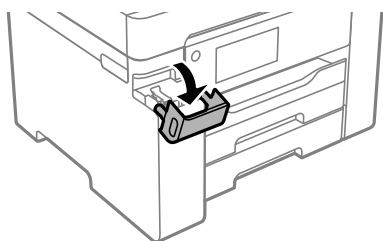

5. Aprire il cappuccio del serbatoio dell'inchiostro.

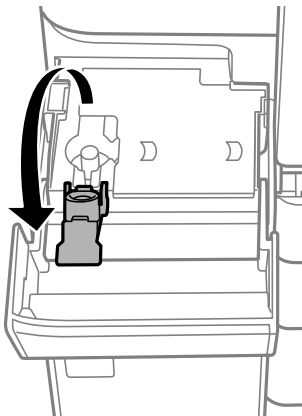

6. Tenendo la bottiglia di inchiostro in posizione verticale, ruotare lentamente il cappuccio per rimuoverlo.



! Importante:

- Epson raccomanda l'uso di boccette di inchiostro originali Epson.
- Fare attenzione a non versare l'inchiostro.

7. Verificare la linea superiore (a) nel serbatoio dell'inchiostro.

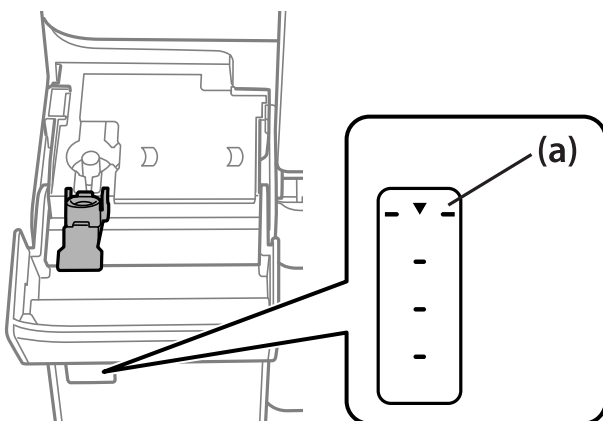

8. Allineare la parte superiore della bottiglia di inchiostro con la porta per il riempimento, quindi inserirla direttamente nella porta per versare l'inchiostro. Il flusso si interrompe automaticamente una volta raggiunta la linea superiore.

Quando si inserisce la bottiglia di inchiostro nella porta di riempimento del colore corretto, l'inchiostro inizia a fluire e il caricamento si interrompe automaticamente una volta raggiunta la linea superiore.

Se l'inchiostro non inizia a fluire dentro il serbatoio, rimuovere la bottiglia di inchiostro e provare a inserirla nuovamente. Tuttavia, non rimuovere e reinserire la bottiglia di inchiostro quando quest'ultimo ha raggiunto la linea superiore, altrimenti l'inchiostro potrebbe fuoriuscire.

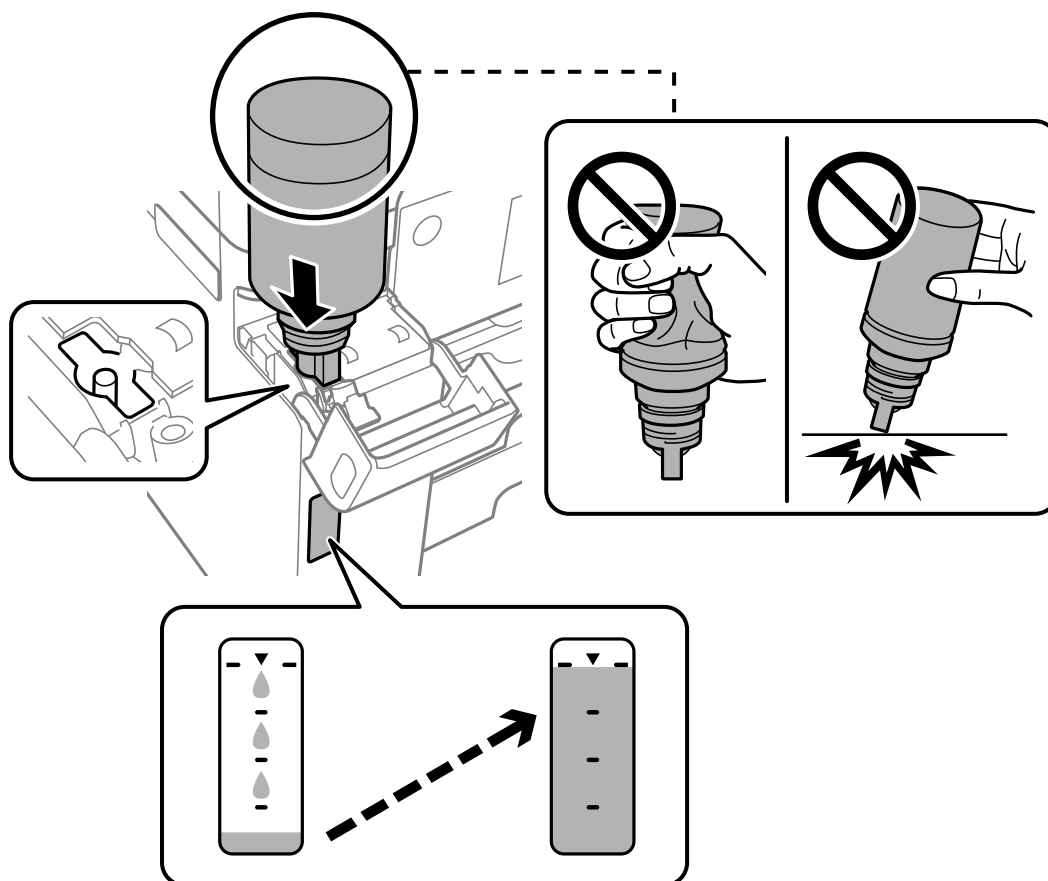

9. Dopo aver aggiunto tutto l'inchiostro, rimuovere la bottiglia di inchiostro e chiudere bene il cappuccio del serbatoio dell'inchiostro.

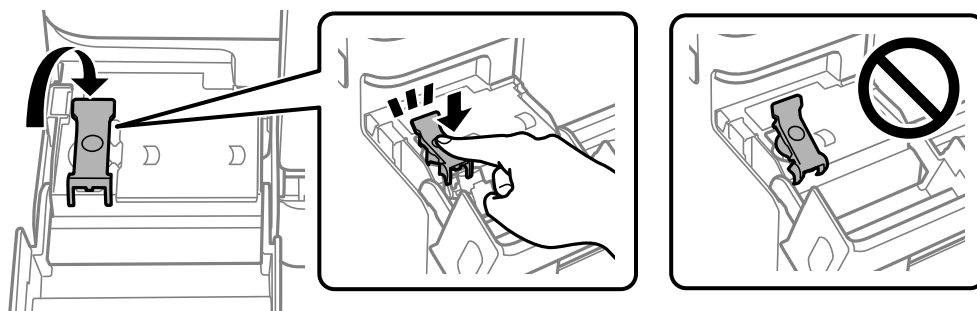

! *Importante:*

Non lasciare inserita la boccetta di inchiostro, perché potrebbe danneggiarsi provocando una fuoriuscita di inchiostro.

Nota:

Se nella boccetta rimane dell'inchiostro, chiudere il cappuccio e conservare la boccetta in posizione verticale per usarla successivamente.



10. Chiudere saldamente il coperchio del serbatoio dell'inchiostro.

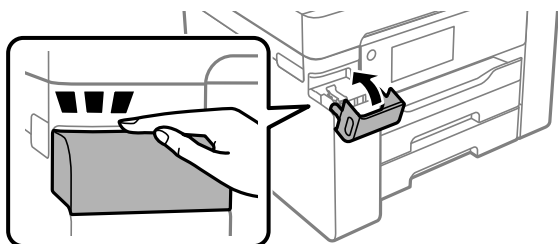

11. Attenersi alle istruzioni a video per impostare il livello di inchiostro.

! *Importante:*

Anche se non si riempie fino alla linea superiore del serbatoio dell'inchiostro, è possibile continuare a utilizzare la stampante. In ogni caso, per mantenere la stampante in condizioni di perfetta efficienza, riempire il serbatoio dell'inchiostro fino alla linea superiore, quindi ripristinare il prima possibile il livello di inchiostro.

Informazioni correlate

- ➔ [“Codici delle bottiglie di inchiostro” a pagina 223](#)
- ➔ [“Precauzioni per l'uso delle bottiglie di inchiostro” a pagina 169](#)
- ➔ [“Pulizia delle fuoriuscite di inchiostro” a pagina 114](#)

È necessario sostituire il contenitore di manutenzione

Precauzioni per la manipolazione del contenitore di manutenzione

Prima di sostituire il contenitore di manutenzione, leggere le istruzioni riportate di seguito.

- Non toccare il chip IC verde sul lato del contenitore di manutenzione. Ciò potrebbe incidere sulle normali operazioni di funzionamento e stampa.
- Non sostituire il contenitore di manutenzione mentre è in corso la stampa, onde evitare fuoriuscite di inchiostro.
- Non rimuovere il contenitore di manutenzione e il relativo coperchio ad eccezione di quando lo si sostituisce, poiché si possono verificare fuoriuscite di inchiostro.
- Non riutilizzare un contenitore di manutenzione precedentemente rimosso e rimasto inutilizzato a lungo. L'inchiostro all'interno del contenitore potrebbe solidificarsi, impedendo l'assorbimento di ulteriore inchiostro.
- Non inclinare i contenitori di manutenzione usati prima di averli chiusi ermeticamente in un sacchetto di plastica, onde evitare fuoriuscite di inchiostro.
- Non conservare il contenitore di manutenzione a temperature elevate o di congelamento.
- Tenere il contenitore di manutenzione lontano dalla luce solare diretta.
- Non far cadere il contenitore di manutenzione e non sottoporlo a urti violenti.
- Non toccare le aperture del contenitore di manutenzione per evitare di macchiarsi di inchiostro.

Sostituzione del contenitore di manutenzione

Durante alcuni cicli di stampa, nel contenitore di manutenzione potrebbe accumularsi una piccola quantità di inchiostro. La stampante è stata progettata in modo che la stampa venga arrestata quando la capacità di assorbimento del contenitore di manutenzione raggiunge il limite massimo, al fine di prevenire fuoriuscite di inchiostro dal contenitore. La necessità e la frequenza di sostituzione del tampone variano in base al numero di pagine stampate, al tipo di materiale utilizzato per la stampa e al numero di cicli di pulizia eseguiti dalla stampante.

Se viene visualizzato un messaggio di richiesta di sostituzione del contenitore di manutenzione, fare riferimento alle animazioni visualizzate nel pannello di controllo. La necessità di sostituire il contenitore non implica che il funzionamento della stampante non è conforme alle relative specifiche. Pertanto, la garanzia Epson non copre il costo di tale sostituzione. Si tratta di una parte che può essere sottoposta a manutenzione dall'utente.



Nota:

- ❑ *Quando il contenitore di manutenzione è pieno, non è possibile stampare e pulire la testina di stampa fino alla relativa sostituzione, onde evitare fuoriuscite di inchiostro. Tuttavia, è possibile eseguire operazioni che non utilizzano inchiostro, ad esempio la scansione.*

Informazioni correlate

- ➔ [“Codice del contenitore di manutenzione” a pagina 224](#)
- ➔ [“Precauzioni per la manipolazione del contenitore di manutenzione” a pagina 174](#)

Scarsa qualità di stampa/copia/scansione

Qualità di stampa mediocre

Le stampe presentano strisce



■ **Gli ugelli della testina di stampa potrebbero essere ostruiti.**

Soluzioni

Utilizzare la funzione **Regolazione qualità di stampa**. Se non si è utilizzata la stampante per un lungo periodo di tempo, gli ugelli della testina di stampa potrebbero essere ostruiti e potrebbero non essere scaricate gocce di inchiostro.

- ➔ [“Regolazione della qualità di stampa” a pagina 101](#)

Appaiono strisce nere o grigie a intervalli di circa 3.3 cm



Possono essere prese in considerazione le seguenti cause.

■ L'impostazione del tipo di carta non corrisponde alla carta caricata.

Soluzioni

Selezionare le impostazioni appropriate per il tipo di carta caricato nella stampante.

➔ [“Elenco dei tipi di carta” a pagina 31](#)

■ La qualità di stampa è impostata su bassa.

Soluzioni

Quando si stampa su carta comune, impostare una qualità di stampa superiore.

Windows

Selezionare l'opzione **Alto** da **Qualità** nella scheda **Principale** del driver della stampante.

Mac OS

Selezionare **Fine** come **Qualità** dal menu di dialogo di stampa **Impostazioni di stampa**.

■ La posizione della testina di stampa non è allineata.

Soluzioni

Allineare la testina di stampa tramite la funzione **Regolazione qualità di stampa**.

➔ [“Regolazione della qualità di stampa” a pagina 101](#)

Strisce verticali o errori di allineamento

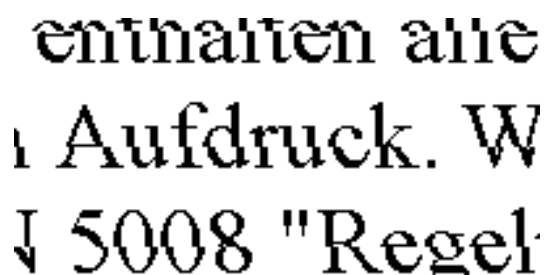

enthalteten alle
Aufdruck. W
5008 "Regel

Possono essere prese in considerazione le seguenti cause.

■ La posizione della testina di stampa non è allineata.

Soluzioni

Allineare la testina di stampa tramite la funzione **Regolazione qualità di stampa**.

➔ [“Regolazione della qualità di stampa” a pagina 101](#)

■ L'impostazione di stampa bidirezionale è abilitata.

Soluzioni

Se la qualità di stampa non migliora anche dopo l'allineamento della testina di stampa, disabilitare l'impostazione bidirezionale.

Durante la stampa bidirezionale (o ad alta velocità), la testina di stampa esegue la stampa spostandosi in entrambe le direzioni e le righe verticali potrebbero non essere allineate. Se questa impostazione viene disabilitata, la velocità di stampa può risultare inferiore, ma la qualità potrebbe migliorare.

Windows

Deselezionare **Stampa bidirezionale** nella scheda **Altre opzioni** del driver della stampante.

Mac OS

Selezionare **Preferenze di Sistema** dal menu Apple > **Stampa e Scanner** (o **Stampa e Scansione, Stampa e Fax**), quindi selezionare la stampante in uso. Fare clic su **Opzioni e forniture** > **Opzioni** (o **Driver**). Selezionare **Off** in **Stampa bidirezionale**.

Appaiono motivi a strisce



■ L'impostazione di stampa bidirezionale è abilitata.

Soluzioni

Quando si stampa su carta comune, disattivare l'impostazione bidirezionale.

Durante la stampa bidirezionale (o ad alta velocità), la testina di stampa esegue la stampa spostandosi in entrambe le direzioni e le righe verticali potrebbero non essere allineate. Se questa impostazione viene disabilitata, la velocità di stampa può risultare inferiore, ma la qualità potrebbe migliorare.

Windows

Deselezionare **Stampa bidirezionale** nella scheda **Altre opzioni** del driver della stampante.

Mac OS

Selezionare **Preferenze di sistema** dal menu Apple > **Stampanti e scanner** (o **Stampa e scansione, Stampa e fax**), quindi selezionare la stampante in uso. Fare clic su **Opzioni e forniture** > **Opzioni** (o **Driver**). Selezionare **Off** in **Stampa bidirezionale**.

■ Gli ugelli della testina di stampa potrebbero essere ostruiti.

Soluzioni

Utilizzare la funzione **Regolazione qualità di stampa**. Se non si è utilizzata la stampante per un lungo periodo di tempo, gli ugelli della testina di stampa potrebbero essere ostruiti e potrebbero non essere scaricate gocce di inchiostro.

➔ [“Regolazione della qualità di stampa” a pagina 101](#)

La stampa esce come una pagina vuota

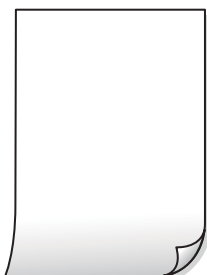

■ Gli ugelli della testina di stampa potrebbero essere ostruiti.

Soluzioni

Utilizzare la funzione **Regolazione qualità di stampa**. Se non si è utilizzata la stampante per un lungo periodo di tempo, gli ugelli della testina di stampa potrebbero essere ostruiti e potrebbero non essere scaricate gocce di inchiostro.

➔ [“Regolazione della qualità di stampa” a pagina 101](#)

■ Le impostazioni di stampa e il formato carta caricato nella stampante sono diversi.

Soluzioni

Modificare le impostazioni di stampa a seconda del formato carta caricato nel vassoio carta. Caricare la carta nel vassoio carta che corrisponde alle impostazioni di stampa.

■ Vengono caricati più fogli di carta nella stampante contemporaneamente.

Soluzioni

Vedere quanto segue per evitare che vengano caricati più fogli di carta nella stampante contemporaneamente.

➔ [“Alimentazione contemporanea di più fogli di carta” a pagina 132](#)

Carta macchiata o segnata



Possono essere prese in considerazione le seguenti cause.

■ La carta è stata caricata in modo non corretto.

Soluzioni

Quando appaiono delle strisce orizzontali (perpendicolari alla direzione di stampa) oppure la parte superiore o inferiore della carta è macchiata, caricare carta nella direzione corretta e far scorrere le guide laterali sui bordi della carta.

➔ [“Caricamento della carta” a pagina 31](#)

■ Il percorso della carta è macchiato.

Soluzioni

Quando appaiono delle strisce verticali (orizzontali per la direzione di stampa) oppure la carta è macchiata, pulire il percorso della carta.

➔ [“Pulizia del percorso carta per macchie di inchiostro” a pagina 106](#)

La carta risulta piegata.

Soluzioni

Posizionare la carta su una superficie piana per verificare l'eventuale presenza di pieghe. In caso positivo, appiattirla.

La testina di stampa sta strofinando la superficie della carta.

Soluzioni

Quando si stampa su carta spessa, la testina di stampa è vicina alla superficie di stampa e sulla carta potrebbero comparire dei segni. In questo caso, attivare l'impostazione di riduzione dei segni. Se questa impostazione viene attivata, la qualità di stampa potrebbe peggiorare oppure la stampa potrebbe rallentare.

Pannello di controllo

Selezionare **Impostazioni > Impostazioni generali > Impostazioni stampante**, quindi abilitare **Carta spessa**.

Windows

Fare clic su **Impostazioni avanzate** nella scheda **Utility** del driver della stampante, quindi selezionare **Carta spessa e buste**.

Se la carta è segnata dopo aver selezionato l'impostazione **Carta spessa e buste**, selezionare **Carta grana fine** nella finestra **Impostazioni avanzate** del driver della stampante.

Mac OS

Selezionare **Preferenze di sistema** dal menu Apple > **Stampanti e scanner** (o **Stampa e scansione, Stampa e fax**), quindi selezionare la stampante in uso. Fare clic su **Opzioni e forniture > Opzioni** (o **Driver**). Selezionare **On** in **Carta spessa e buste**.

Il retro della carta è stato stampato prima che il lato già stampato fosse asciutto.

Soluzioni

Se si esegue la stampa fronte/retro manuale, prima di ricaricare la carta verificare che l'inchiostro sia completamente asciutto.

Quando la stampa fronte/retro automatica, la densità di stampa è troppo elevata e il tempo di asciugatura è troppo breve.

Soluzioni

Quando si utilizza la funzione di stampa automatica fronte/retro e si stampano dati a densità elevata quali immagini e grafici, impostare una densità di stampa minore e un tempo di asciugatura maggiore.

➔ [“Stampa su 2 lati” a pagina 47](#)

➔ [“Stampa su 2 lati” a pagina 68](#)

Posizione, dimensioni o margini della stampa errati



È in uso un driver della stampante per una stampante diversa.

Soluzioni

Assicurarsi che il driver della stampante che si sta utilizzando sia per questa stampante. Verificare il nome della stampante nella parte superiore della finestra del driver della stampante.

Inversione dell'immagine stampata



L'immagine è impostata per invertirsi orizzontalmente nelle impostazioni di stampa.

Soluzioni

Deselezionare eventuali impostazioni relative a immagini speculari nel driver della stampante o nell'applicazione.

Windows

Deselezionare **Immagine speculare** nella scheda **Altre opzioni** del driver della stampante.

Motivi a mosaico nelle stampe



Sono state stampate immagini o foto con una risoluzione bassa.

Soluzioni

Per la stampa di immagini o fotografie, utilizzare dati ad alta risoluzione. Le immagini nei siti web spesso sono a bassa risoluzione anche se sembrano di ottima qualità quando visualizzate su schermo, pertanto i risultati di stampa potrebbero non essere ottimali.

Scarsa qualità di copia

Presenza di strisce nelle copie



■ Gli ugelli della testina di stampa potrebbero essere ostruiti.

Soluzioni

Utilizzare la funzione **Regolazione qualità di stampa**. Se non si è utilizzata la stampante per un lungo periodo di tempo, gli ugelli della testina di stampa potrebbero essere ostruiti e potrebbero non essere scaricate gocce di inchiostro.

➔ [“Regolazione della qualità di stampa” a pagina 101](#)

■ Appaiono strisce nere o grigie a intervalli di circa 3.3 cm



Possono essere prese in considerazione le seguenti cause.

■ L'impostazione del tipo di carta non corrisponde alla carta caricata.

Soluzioni

Selezionare le impostazioni appropriate per il tipo di carta caricato nella stampante.

➔ [“Elenco dei tipi di carta” a pagina 31](#)

■ La posizione della testina di stampa non è allineata.

Soluzioni

Allineare la testina di stampa tramite la funzione **Regolazione qualità di stampa**.

➔ [“Regolazione della qualità di stampa” a pagina 101](#)

■ Strisce verticali o errori di allineamento

enthalteten alle
Aufdruck. W
↓ 5008 "Regel

Possono essere prese in considerazione le seguenti cause.

■ La posizione della testina di stampa non è allineata.

Soluzioni

Allineare la testina di stampa tramite la funzione **Regolazione qualità di stampa**.

➔ [“Regolazione della qualità di stampa” a pagina 101](#)

■ Appaiono motivi a strisce



■ Gli ugelli della testina di stampa potrebbero essere ostruiti.

Soluzioni

Utilizzare la funzione **Regolazione qualità di stampa**. Se non si è utilizzata la stampante per un lungo periodo di tempo, gli ugelli della testina di stampa potrebbero essere ostruiti e potrebbero non essere scaricate gocce di inchiostro.

➔ [“Regolazione della qualità di stampa” a pagina 101](#)

■ La stampa esce come una pagina vuota

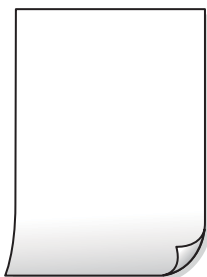

■ Gli ugelli della testina di stampa potrebbero essere ostruiti.

Soluzioni

Utilizzare la funzione **Regolazione qualità di stampa**. Se non si è utilizzata la stampante per un lungo periodo di tempo, gli ugelli della testina di stampa potrebbero essere ostruiti e potrebbero non essere scaricate gocce di inchiostro.

➔ [“Regolazione della qualità di stampa” a pagina 101](#)

■ Le impostazioni di stampa e il formato carta caricato nella stampante sono diversi.

Soluzioni

Modificare le impostazioni di stampa a seconda del formato carta caricato nel vassoio carta. Caricare la carta nel vassoio carta che corrisponde alle impostazioni di stampa.

■ Vengono caricati più fogli di carta nella stampante contemporaneamente.

Soluzioni

Vedere quanto segue per evitare che vengano caricati più fogli di carta nella stampante contemporaneamente.

➔ [“Alimentazione contemporanea di più fogli di carta” a pagina 132](#)

Carta macchiata o segnata



Possono essere prese in considerazione le seguenti cause.

■ La carta è stata caricata in modo non corretto.

Soluzioni

Quando appaiono delle strisce orizzontali (perpendicolari alla direzione di stampa) oppure la parte superiore o inferiore della carta è macchiata, caricare carta nella direzione corretta e far scorrere le guide laterali sui bordi della carta.

➔ [“Caricamento della carta” a pagina 31](#)

■ Il percorso della carta è macchiato.

Soluzioni

Quando appaiono delle strisce verticali (orizzontali per la direzione di stampa) oppure la carta è macchiata, pulire il percorso della carta.

➔ [“Pulizia del percorso carta per macchie di inchiostro” a pagina 106](#)

■ La carta risulta piegata.

Soluzioni

Posizionare la carta su una superficie piana per verificare l'eventuale presenza di pieghe. In caso positivo, appiattirla.

■ La testina di stampa sta strofinando la superficie della carta.

Soluzioni

Quando si esegue la copia su carta spessa, la testina di stampa è vicina alla superficie di stampa e sulla carta potrebbero comparire dei segni. In questo caso, attivare l'impostazione di riduzione dei segni.

Selezionare **Impostazioni > Impostazioni generali > Impostazioni stampante**, quindi attivare **Carta spessa** sul pannello di controllo. Se questa impostazione viene attivata, la qualità di copia potrebbe peggiorare oppure rallentare.

Le foto copiate risultano appiccicose



■ La copia è stata eseguita sul lato sbagliato della carta fotografica.

Soluzioni

Accertarsi che la copia sia eseguita sul lato stampabile. Quando si copia accidentalmente sul lato sbagliato della carta fotografica, è necessario pulire il percorso della carta.

➔ [“Caricamento della carta” a pagina 31](#)

➔ [“Pulizia del percorso carta per macchie di inchiostro” a pagina 106](#)

La posizione, dimensioni o margini delle copie sono errati



Possono essere prese in considerazione le seguenti cause.

■ La carta è stata caricata in modo non corretto.

Soluzioni

Caricare la carta nella direzione corretta e allineare la guida laterale al bordo dei fogli.

➔ [“Caricamento della carta” a pagina 31](#)

■ Il formato carta non è impostato correttamente.

Soluzioni

Selezionare l'impostazione di formato carta appropriata.

■ Gli originali non sono stati posizionati correttamente.

Soluzioni

Accertarsi che l'originale sia posizionato correttamente sui segni di allineamento.

Se manca il bordo dell'immagine acquisita, allontanare leggermente l'originale dal bordo del vetro dello scanner. Non è possibile eseguire la scansione dell'area di 1,5 mm (0,06 pollici) intorno al bordo del vetro dello scanner.

➔ [“Posizionamento degli originali” a pagina 36](#)

■ **È presente polvere o sporco sul vetro dello scanner o sul tappetino per documenti.**

Soluzioni

Quando si posizionano gli originali sul vetro dello scanner, rimuovere ogni traccia di polvere o sporcizia che ha aderito agli originali e pulire il vetro dello scanner e il tappetino per documenti. La polvere e le macchie eventualmente presenti sul vetro potrebbero essere incluse nell'area di copia, dando origine a una posizione di copia errata o a immagini di dimensioni ridotte.

■ **Dim. documento è errato nell'impostazione della copia.**

Soluzioni

Selezionare il **Dim. documento** appropriato nelle impostazioni di copia.

➔ [“Opzioni avanzate del menu per la copia” a pagina 83](#)

■ **Se la stampante viene installata in prossimità di fonti di luce o in luoghi esposti alla luce solare diretta, il formato originale potrebbe non essere rilevato correttamente.**

Soluzioni

Selezionare l'impostazione del formato originale manualmente, quindi riprovare.

■ **L'originale è troppo sottile per il rilevamento automatico del formato.**

Soluzioni

Selezionare l'impostazione del formato originale manualmente, quindi riprovare.

Le immagini copiate presentano sbavature, puntini o righe



Possono essere prese in considerazione le seguenti cause.

■ **Il percorso della carta è sporco.**

Soluzioni

Caricare ed espellere carta senza stampare per pulire il percorso carta.

➔ [“Pulizia del percorso carta per macchie di inchiostro” a pagina 106](#)

■ **È presente polvere o sporcizia sugli originali o sul vetro dello scanner.**

Soluzioni

Rimuovere tracce di polvere o sporcizia dagli originali, quindi pulire il vetro dello scanner.

➔ [“Pulizia del vetro dello scanner e del tappetino per documenti” a pagina 107](#)

■ L'originale è stato premuto con troppa forza.

Soluzioni

Se si preme con troppa forza, è possibile che si formino sbavature, strisce e macchie.

Non premere con troppa forza l'originale o il coperchio documento.

➔ [“Posizionamento degli originali” a pagina 36](#)

■ È presente polvere o sporco sull'ADF o sugli originali.

Soluzioni

Pulire l'ADF e rimuovere la polvere o lo sporco dagli originali.

➔ [“Pulizia dell'ADF” a pagina 109](#)

■ Le impostazioni di densità della copia sono troppo elevate.

Soluzioni

Abbassare le impostazioni di densità della copia.

➔ [“Opzioni del menu di base per la copia” a pagina 82](#)

Visualizzazione di motivi a tratteggio incrociato (moiré) nell'immagine copiata



■ Se l'originale è un documento stampato come una rivista o un catalogo, appare un motivo moiré a puntini.

Soluzioni

Modificare le impostazioni di riduzione e allargamento. In presenza di un motivo a tratteggio incrociato, collocare l'originale con un'angolazione leggermente diversa.

➔ [“Opzioni del menu di base per la copia” a pagina 82](#)

Visualizzazione di un'immagine presente sul retro dell'originale nell'immagine copiata



Possono essere prese in considerazione le seguenti cause.

Quando si esegue la scansione di originali sottili, la scansione delle immagini sul retro potrebbe essere eseguita in contemporanea.

Soluzioni

Posizionare l'originale sul vetro dello scanner, quindi posizionare un pezzo di carta nera sopra di esso.

➔ [“Posizionamento degli originali” a pagina 36](#)

Le impostazioni di densità della copia sono troppo elevate.

Soluzioni

Abbassare le impostazioni di densità della copia.

➔ [“Opzioni del menu di base per la copia” a pagina 82](#)

Problemi nelle immagini acquisite

Quando si esegue la scansione dal vetro dello scanner appaiono colori non uniformi, sporco, macchie e simili



È presente polvere o sporcizia sugli originali o sul vetro dello scanner.

Soluzioni

Rimuovere tracce di polvere o sporcizia dagli originali, quindi pulire il vetro dello scanner.

➔ [“Pulizia del vetro dello scanner e del tappetino per documenti” a pagina 107](#)

L'originale è stato premuto con troppa forza.

Soluzioni

Se si preme con troppa forza, è possibile che si formino sbavature, strisce e macchie.

Non premere con troppa forza l'originale o il coperchio documento.

➔ [“Posizionamento degli originali” a pagina 36](#)

Compaiono righe quando si esegue la scansione dall'ADF

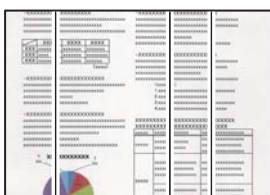

È presente polvere o sporco sull'ADF o sugli originali.

Soluzioni

Pulire l'ADF e rimuovere la polvere o lo sporco dagli originali.

➔ [“Pulizia dell'ADF” a pagina 109](#)

Fenomeni di offset nello sfondo delle immagini scansionate



Quando si esegue la scansione di originali sottili, la scansione delle immagini sul retro potrebbe essere eseguita in contemporanea.

Soluzioni

Quando si esegue la scansione dal vetro dello scanner, posizionare un foglio di carta nera o un tappetino sull'originale.

➔ [“Posizionamento degli originali” a pagina 36](#)

Impossibile eseguire la scansione dell'area corretta sul vetro di scansione.



Gli originali non sono stati posizionati correttamente.

Soluzioni

- Accertarsi che l'originale sia posizionato correttamente sui segni di allineamento.
- Se manca il bordo dell'immagine acquisita, allontanare leggermente l'originale dal bordo del vetro dello scanner. Non è possibile eseguire la scansione dell'area di 1,5 mm (0,06 pollici) intorno al bordo del vetro dello scanner.

➔ [“Posizionamento degli originali” a pagina 36](#)

Se la stampante viene installata in prossimità di fonti di luce o in luoghi esposti alla luce solare diretta, il formato originale potrebbe non essere rilevato correttamente.

Soluzioni

Selezionare l'impostazione del formato originale manualmente, quindi riprovare.

■ È presente polvere o sporco sul vetro dello scanner o sul tappetino per documenti.

Soluzioni

Quando si esegue la scansione dal pannello di controllo e si seleziona la funzione di ritaglio automatico dell'area di scansione, rimuovere le tracce di sporco dal vetro dello scanner e dal tappetino per documenti. Se è presente sporcizia attorno all'originale, l'area di scansione si espande includendola.

➔ [“Pulizia del vetro dello scanner e del tappetino per documenti” a pagina 107](#)

■ L'originale è troppo sottile per il rilevamento automatico del formato.

Soluzioni

Selezionare l'impostazione del formato originale manualmente, quindi riprovare.

Impossibile risolvere i problemi nell'immagine acquisita

Verificare quanto segue se sono state tentate tutte le soluzioni e il problema non è stato risolto.

■ Si sono verificati dei problemi con le impostazioni del software di scansione.

Soluzioni

Utilizzare Epson Scan 2 Utility per inizializzare le impostazioni per il software dello scanner.

Nota:

Epson Scan 2 Utility è un'applicazione in dotazione con il software dello scanner.

1. Avviare Epson Scan 2 Utility.
 - Windows 10
Fare clic sul pulsante start, quindi selezionare **EPSON > Epson Scan 2 Utility**.
 - Windows 8.1/Windows 8
Immettere il nome dell'applicazione nell'accesso alla ricerca, quindi selezionare l'icona visualizzata.
 - Windows 7/Windows Vista/Windows XP
Fare clic sul pulsante Start, quindi selezionare **Tutti i programmi o Programmi > EPSON > Epson Scan 2 > Epson Scan 2 Utility**.
 - Mac OS
Selezionare **Vai > Applicazioni > Epson Software > Epson Scan 2 Utility**.
2. Selezionare la scheda **Altre**.
3. Fare clic su **Ripristina**.

Se il problema persiste dopo l'inizializzazione, disinstallare e reinstallare il software dello scanner.

➔ [“Installare o disinstallare le applicazioni separatamente” a pagina 115](#)

Problemi non risolvibili

Se il problema non può ancora essere risolto dopo aver provato tutti i metodi sopra riportati, contattare l'assistenza Epson.

Se i problemi di stampa o copia non possono essere risolti, vedere le seguenti informazioni.

Informazioni correlate

➔ [“Impossibile risolvere problemi di stampa o copia” a pagina 191](#)

Impossibile risolvere problemi di stampa o copia

Provare i seguenti problemi nell'ordine a partire dall'alto fino alla risoluzione del problema.

- Assicurarsi che il tipo di carta caricato nella stampante e il tipo di carta impostato nella stampante corrispondano alle impostazioni del tipo carta nel driver della stampante.

[“Impostazioni tipo e formato carta” a pagina 30](#)

- Utilizzare un tipo di stampa di qualità superiore nel pannello di controllo o nel driver della stampante.

- Allineare la testina di stampa.

[“Allineamento della testina di stampa” a pagina 106](#)

- Effettuare un controllo degli ugelli per vedere se gli ugelli della testina di stampa sono ostruiti.

Se sono presenti segmenti vuoti nel motivo di controllo ugelli, gli ugelli potrebbero essere ostruiti. Ripetere il controllo degli ugelli e delle testine di stampa per 3 volte ciascuno e verificare se l'ostruzione sia stata rimossa.

Tenere presente che la pulizia della testina di stampa utilizza una parte di inchiostro.

[“Controllo e pulizia della testina di stampa” a pagina 103](#)

- Spegnerne la stampante, attendere almeno 12 ore, quindi verificare se l'ostruzione sia stata rimossa.

Se il problema è rappresentato dall'ostruzione, non utilizzare la stampante per un certo periodo di tempo potrebbe risolvere il problema.

È possibile controllare i seguenti elementi mentre la stampante è spenta.

- Controllare che siano state utilizzate bottiglie di inchiostro Epson originali.

Provare a utilizzare bottiglie di inchiostro originali Epson. L'uso di bottiglie di inchiostro non originali può causare una diminuzione della qualità di stampa.

- Controllare se la pellicola semitrasparente è macchiata.

Se sono presenti macchie sulla pellicola traslucida, rimuoverle con delicatezza.

[“Pulizia della pellicola semitrasparente” a pagina 110](#)

- Assicurarsi che non siano rimasti frammenti di carta all'interno della stampante.

Quando si rimuove la carta, non toccare la pellicola traslucida con le mani o con la carta.

- Controllare la carta.

Verificare se la carta sia piegata o caricata con il lato stampabile rivolto verso l'alto.

[“Precauzioni per la manipolazione della carta” a pagina 30](#)

[“Carta disponibile e capacità” a pagina 220](#)

[“Tipi di carta non disponibili” a pagina 223](#)

- Se si spegne la stampante, attendere almeno 12 ore. Se non si osserva un miglioramento della qualità di stampa, eseguire una Pulizia profonda.

[“Esecuzione di Pulizia profonda” a pagina 104](#)

Se non è possibile risolvere il problema controllando le soluzioni riportate sopra, potrebbe essere necessaria una riparazione. Contattare l'assistenza Epson.

Informazioni correlate

- ➔ [“Prima di contattare Epson” a pagina 350](#)
- ➔ [“Come contattare l'assistenza Epson” a pagina 350](#)

Aggiunta o sostituzione del computer o di dispositivi

Connessione a una stampante che è stata collegata alla rete.	194
Reimpostare il collegamento di rete.	195
Collegare un dispositivo intelligente e la stampante direttamente (Wi-Fi Direct).	201
Verifica dello stato della connessione di rete.	210

Connessione a una stampante che è stata collegata alla rete

Quando la stampante è già stata collegata alla rete, è possibile collegare un computer o dispositivo intelligente alla stampante tramite la rete.

Uso della stampante di rete da un secondo computer

Si consiglia di utilizzare il programma di installazione per collegare la stampante al computer. Per avviare il programma di installazione, seguire uno dei metodi indicati.

❑ Impostazione da sito web

Accedere al seguente sito web, quindi immettere il nome del prodotto. Andare su **Impostazione**, quindi avviare la procedura di impostazione.

<http://epson.sn>

❑ Configurazione tramite il disco del software (solo per i modelli dotati di un disco software e per gli utenti in possesso di computer Windows con unità di lettura disco).

Inserire nel computer il disco del software e seguire le istruzioni visualizzate sullo schermo.

Selezionare la stampante

Seguire le istruzioni a video finché non compare la seguente schermata, selezionare il nome della stampante a cui connettersi e fare clic su **Avanti**.

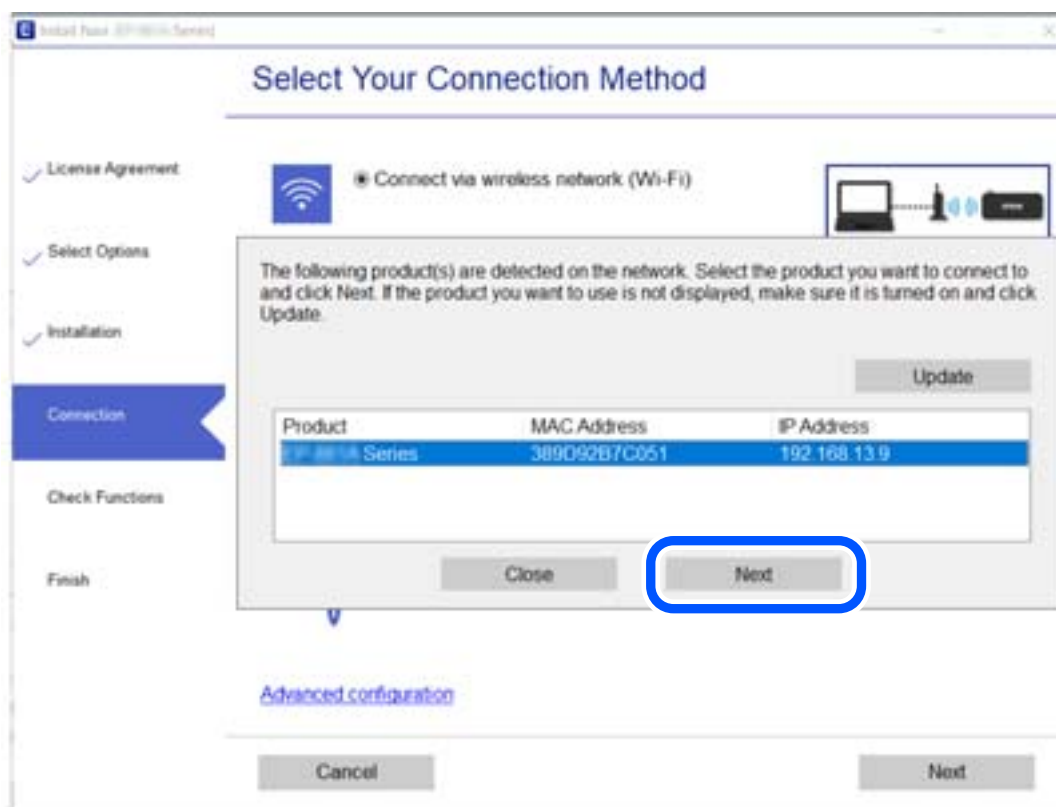

Seguire le istruzioni a video.

Uso della stampante di rete da un dispositivo intelligente

È possibile connettere un dispositivo intelligente alla stampante tramite uno dei seguenti metodi.

Connessione di un router wireless

Connettere il dispositivo intelligente alla stessa rete Wi-Fi (SSID) della stampante.

Per maggiori dettagli, fare riferimento a quanto segue.

[“Creazione di impostazioni per la connessione a dispositivi intelligenti” a pagina 196](#)

Connessione tramite Wi-Fi Direct

Connettere il dispositivo intelligente direttamente alla stampante senza router wireless.

Per maggiori dettagli, fare riferimento a quanto segue.

[“Collegare un dispositivo intelligente e la stampante direttamente \(Wi-Fi Direct\)” a pagina 201](#)

Reimpostare il collegamento di rete

Questa sezione spiega come creare le impostazioni del collegamento di rete e modificare il metodo di connessione quando viene sostituito il router wireless o il computer.

Quando si sostituisce il router wireless

Quando si sostituisce il router wireless, creare impostazioni per il collegamento tra il computer o il dispositivo intelligente e la stampante.

Creazione di impostazioni per la connessione al computer

Si consiglia di utilizzare il programma di installazione per collegare la stampante al computer. Per avviare il programma di installazione, seguire uno dei metodi indicati.

Impostazione da sito web

Accedere al seguente sito web, quindi immettere il nome del prodotto. Andare su **Impostazione**, quindi avviare la procedura di impostazione.

<http://epson.sn>

Configurazione tramite il disco del software (solo per i modelli dotati di un disco software e per gli utenti in possesso di computer Windows con unità di lettura disco).

Inserire nel computer il disco del software e seguire le istruzioni visualizzate sullo schermo.

Selezione dei metodi di connessione

Seguire le istruzioni sullo schermo fino a visualizzare la seguente schermata.

Selezionare **Modifica metodo di connessione del stampante (per un nuovo router di rete o il passaggio da USB a rete, ecc.)** nella schermata Seleziona l'operazione, quindi fare clic su **Avanti**.

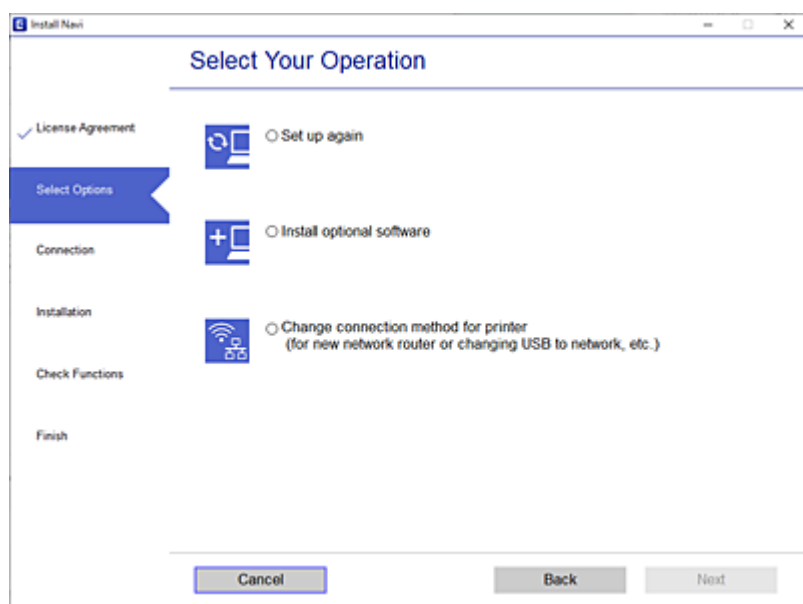

Seguire le istruzioni a video.

Se non è possibile eseguire la connessione, vedere quanto segue per cercare di risolvere il problema.

- Windows: “Non è possibile collegarsi a una rete” a pagina 135
- Mac OS: “Non è possibile collegarsi a una rete” a pagina 142

Creazione di impostazioni per la connessione a dispositivi intelligenti

È possibile utilizzare la stampante da un dispositivo intelligente quando si collega la stampante alla stessa rete Wi-Fi (SSID) del dispositivo intelligente. Per utilizzare la stampante da un dispositivo intelligente, effettuare la configurazione dal seguente sito web. Accedere al sito dal dispositivo intelligente che si desidera collegare alla stampante.

<http://epson.sn> > Impostazione

Quando si sostituisce il computer

Quando si sostituisce il computer, creare le impostazioni di collegamento tra il computer e la stampante.

Creazione di impostazioni per la connessione al computer

Si consiglia di utilizzare il programma di installazione per collegare la stampante al computer. Per avviare il programma di installazione, seguire uno dei metodi indicati.

- Impostazione da sito web

Accedere al seguente sito web, quindi immettere il nome del prodotto. Andare su **Impostazione**, quindi avviare la procedura di impostazione.

<http://epson.sn>

- Configurazione tramite il disco del software (solo per i modelli dotati di un disco software e per gli utenti in possesso di computer Windows con unità di lettura disco).

Inserire nel computer il disco del software e seguire le istruzioni visualizzate sullo schermo.

Seguire le istruzioni a video.

Modifica del metodo di connessione sul computer

Questa sezione illustra come modificare il metodo di connessione quando il computer e la stampante sono collegati.

Modifica della connessione di rete da Ethernet a Wi-Fi

Passare dalla connessione Ethernet alla connessione Wi-Fi dal pannello di controllo della stampante. La modifica del metodo di connessione è sostanzialmente equivalente alle impostazioni di connessione Wi-Fi.

Informazioni correlate

➔ [“Effettuare le impostazioni Wi-Fi manualmente dal pannello di controllo” a pagina 199](#)

Modifica della connessione di rete da Wi-Fi a Ethernet

Seguire i passaggi riportati sotto per la modifica dalla connessione Wi-Fi alla connessione Ethernet.

1. Selezionare **Impostazioni** nella schermata iniziale.
2. Selezionare **Impostazioni generali** > **Impostazioni di rete** > **Configurazione LAN cablata**.
3. Seguire le istruzioni a video.

Modifica da USB a connessione di rete

Utilizzo del programma di installazione e reimpostazione di un metodo di connessione diverso.

- Impostazione da sito web

Accedere al seguente sito web, quindi immettere il nome del prodotto. Andare su **Impostazione**, quindi avviare la procedura di impostazione.

<http://epson.sn>

- Configurazione tramite il disco del software (solo per i modelli dotati di un disco software e per gli utenti in possesso di computer Windows con unità di lettura disco).

Inserire nel computer il disco del software e seguire le istruzioni visualizzate sullo schermo.

Selezione di modifica dei metodi di connessione

Seguire le istruzioni sullo schermo fino a visualizzare la seguente schermata.

Selezionare **Modifica metodo di connessione del stampante (per un nuovo router di rete o il passaggio da USB a rete, ecc.)** nella schermata Seleziona l'operazione, quindi fare clic su **Avanti**.

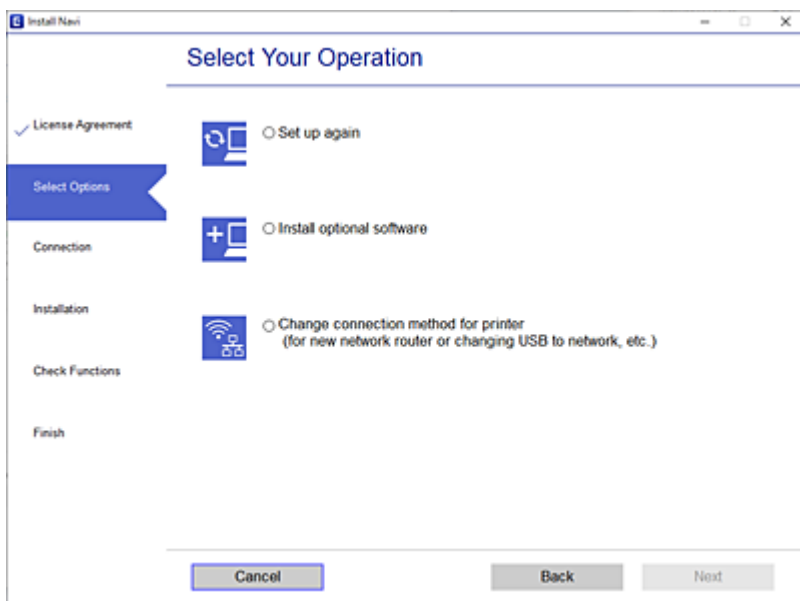

Selezionare la connessione di rete che si desidera utilizzare, **Connetti tramite rete wireless (Wi-Fi)** o **Connetti tramite LAN cablata (Ethernet)**, quindi fare clic su **Avanti**.

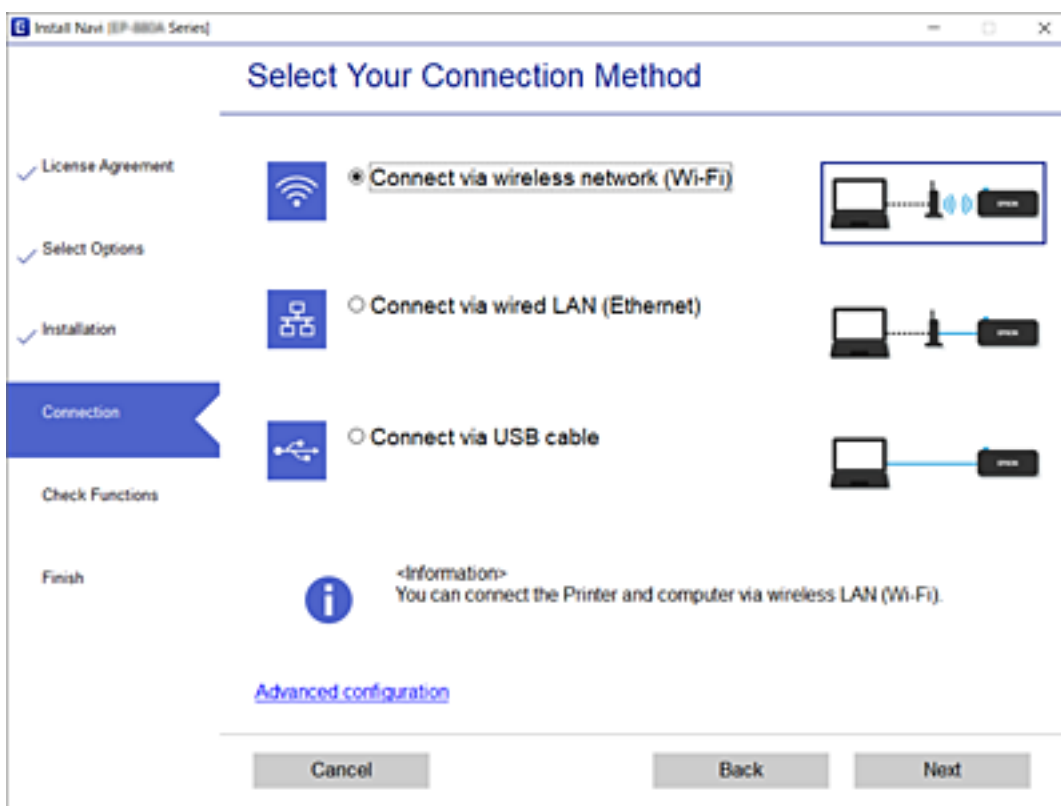

Seguire le istruzioni a video.

Effettuare le impostazioni Wi-Fi manualmente dal pannello di controllo

È possibile configurare le impostazioni di rete dal pannello di controllo della stampante in diversi modi. Scegliere il metodo di connessione che corrisponde all'ambiente e alle condizioni in uso.

Se si conoscono le informazioni relative al router wireless, per esempio SSID e password, è possibile configurare le impostazioni manualmente.

Se il router wireless supporta WPS, è possibile effettuare le impostazioni tramite pulsante push.

Dopo avere collegato la stampante alla rete, connettersi alla stampante dal dispositivo che si desidera utilizzare (computer, dispositivo intelligente, tablet e così via.)

Informazioni correlate

- ➔ “Eseguire le impostazioni Wi-Fi inserendo il SSID e la password” a pagina 199
- ➔ “Effettuare le impostazioni Wi-Fi mediante la configurazione pulsante push (WPS)” a pagina 200
- ➔ “Configurare la connessione Wi-Fi mediante impostazione con codice PIN (WPS)” a pagina 201

Eseguire le impostazioni Wi-Fi inserendo il SSID e la password

È possibile impostare una rete Wi-Fi inserendo le informazioni necessarie per connettersi ad un router wireless dal pannello di controllo della stampante. Per eseguire la configurazione tramite questo metodo, occorrono l'SSID e la password per il router wireless.

Nota:

Se si utilizza un router wireless con le relative impostazioni predefinite, l'SSID e la password sono presenti sull'etichetta. Se non si individuano l'SSID e la password, contattare il responsabile dell'impostazione del router wireless oppure consultare la relativa documentazione.

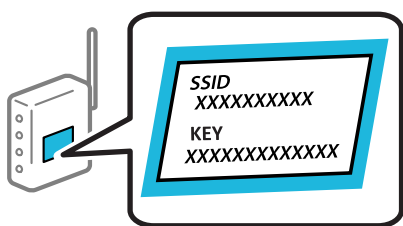

1. Toccare  nella schermata iniziale.
2. Selezionare **Router**.
3. Toccare **Avvia configurazione**.

Se la connessione di rete è già impostata, vengono visualizzati i dettagli sulla connessione. Toccare **Modifica a connessione Wi-Fi**, o **Modifica impostazioni** per modificare le impostazioni.

4. Selezionare **Procedura guidata configurazione Wi-Fi**.

5. Seguire le istruzioni visualizzate sullo schermo per selezionare l'SSID, immettere la password per il router wireless e avviare l'installazione.

Se si desidera verificare lo stato della connessione di rete per la stampante al termine dell'installazione, consultare il seguente collegamento alle informazioni correlate per i dettagli.

Nota:

- Se non si conosce l'SSID, controllare se si trova sull'etichetta del router wireless. Se si utilizzano le impostazioni predefinite del router wireless, utilizzare l'SSID presente sull'etichetta. Se non si trova alcuna informazione, consultare la documentazione fornita con il router wireless.
- La password distingue tra caratteri maiuscoli e minuscoli.
- Se non si conosce la password, controllare se tale informazione si trova sull'etichetta del router wireless. Sull'etichetta, la password potrebbe essere definita come "Network Key", "Wireless Password" e così via. Se si utilizzano le impostazioni predefinite del router wireless, utilizzare la password presente sull'etichetta.

Informazioni correlate

- ➔ ["Immissione di caratteri" a pagina 27](#)
- ➔ ["Verifica dello stato della connessione di rete" a pagina 210](#)

Effettuare le impostazioni Wi-Fi mediante la configurazione pulsante push (WPS)

È possibile impostare automaticamente una rete Wi-Fi premendo un pulsante sul router wireless. Se si verificano le seguenti condizioni, è possibile effettuare l'impostazione utilizzando questo metodo.

- Il router wireless è compatibile con WPS (Wi-Fi Protected Setup).
- La connessione Wi-Fi corrente è stata stabilita premendo un pulsante sul router wireless.

Nota:

Se non si riesce a individuare il pulsante o se si sta effettuando l'impostazione tramite il software, consultare la documentazione fornita con il router wireless.

1. Toccare  nella schermata iniziale.

2. Selezionare **Router**.

3. Toccare **Avvia configurazione**.

Se la connessione di rete è già impostata, vengono visualizzati i dettagli sulla connessione. Toccare **Modifica a connessione Wi-Fi** o **Modifica impostazioni** per modificare le impostazioni.

4. Selezionare **Configurazione tasto (WPS)**.

5. Seguire le istruzioni a video.

Se si desidera verificare lo stato della connessione di rete per la stampante al termine dell'installazione, consultare il seguente collegamento alle informazioni correlate per i dettagli.

Nota:

Se la connessione non riesce, riavviare il router del wireless, avvicinarlo alla stampante e riprovare. Se il problema persiste, stampare un report di connessione di rete e controllare le possibili soluzioni.

Informazioni correlate

➔ [“Verifica dello stato della connessione di rete” a pagina 210](#)

Configurare la connessione Wi-Fi mediante impostazione con codice PIN (WPS)

È possibile connettersi automaticamente a un router wireless tramite un codice PIN. È possibile utilizzare questo metodo di impostazione se un router wireless è dotato della funzionalità WPS (Wi-Fi Protected Setup). Utilizzare un computer per immettere un codice PIN nel router wireless.

1. Toccare  nella schermata iniziale.

2. Selezionare **Router**.

3. Toccare **Avvia configurazione**.

Se la connessione di rete è già impostata, vengono visualizzati i dettagli sulla connessione. Toccare **Modifica a connessione Wi-Fi** o **Modifica impostazioni** per modificare le impostazioni.

4. Selezionare **Altri > Configurazione PIN (WPS)**

5. Seguire le istruzioni a video.

Se si desidera verificare lo stato della connessione di rete per la stampante al termine dell'installazione, consultare il seguente collegamento alle informazioni correlate per i dettagli.

Nota:

Per ulteriori informazioni sull'immissione di un codice PIN, vedere la documentazione fornita con il router wireless in uso.

Informazioni correlate

➔ [“Verifica dello stato della connessione di rete” a pagina 210](#)

Collegare un dispositivo intelligente e la stampante direttamente (Wi-Fi Direct)

Wi-Fi Direct (AP semplice) permette di connettere un dispositivo intelligente direttamente alla stampante senza un router wireless e stampare dal dispositivo intelligente.

Informazioni su Wi-Fi Direct

Utilizzare questo metodo di connessione quando non si utilizza Wi-Fi in ambiente domestico o aziendale o quando si desidera connettere direttamente la stampante e il dispositivo intelligente. In questa modalità, la stampante funziona come un router wireless ed è possibile connettere i dispositivi alla stampante senza l'ausilio di un router

wireless standard. Tuttavia, i dispositivi connessi direttamente alla stampante non possono comunicare tra loro tramite la stampante.

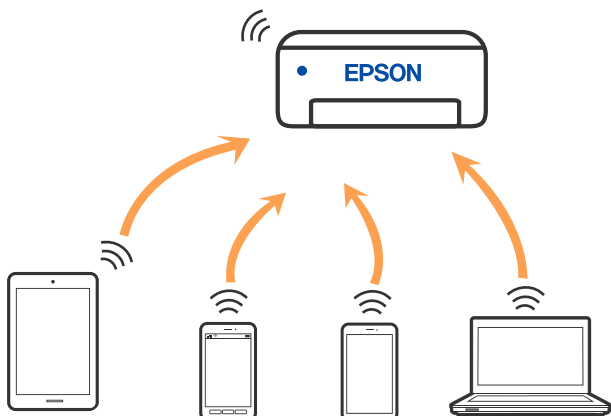

È possibile connettere la stampante simultaneamente tramite Wi-Fi o Ethernet e in modalità Wi-Fi Direct (AP semplice). Tuttavia, se si inizia una connessione di rete in modalità Wi-Fi Direct (AP semplice) quando la stampante è connessa tramite Wi-Fi, la connessione Wi-Fi viene temporaneamente disconnessa.

Collegamento a un iPhone, iPad o iPod touch tramite Wi-Fi Direct

Questo metodo consente di collegare la stampante direttamente a un iPhone, iPad o iPod touch senza l'uso di un router wireless. Per utilizzare questa funzione sono necessarie le seguenti condizioni. Se il proprio ambiente non presenta queste condizioni, è possibile connettersi selezionando **Dispositivi con altri sistemi operativi**. Per maggiori dettagli sulla connessione, consultare le informazioni correlate qui sotto.

- iOS 11 o successivo
- Utilizzare l'applicazione fotocamera standard per eseguire la scansione del codice QR
- App di stampa Epson per iOS.

Esempi di app di stampa Epson



Epson iPrint



Epson Smart
Panel

Installare l'app di stampa Epson sul dispositivo smart in anticipo.

Nota:

È sufficiente configurare queste impostazioni solo per la stampante e il dispositivo intelligente a cui si desidera connettersi. A meno che non si disabiliti Wi-Fi Direct o si ripristinino le impostazioni di rete ai valori predefiniti, non è necessario eseguire nuovamente queste impostazioni.

1. Toccare  nella schermata iniziale.
2. Toccare **Wi-Fi Direct**.

3. Toccare **Avvia configurazione**.
4. Toccare **iOS**.

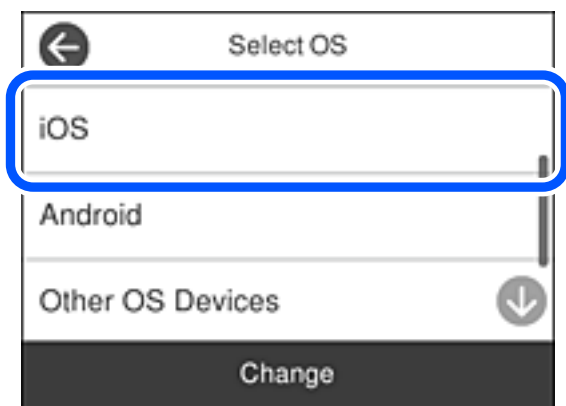

Il codice QR viene visualizzato sul pannello di controllo della stampante.



5. Avviare l'app Fotocamera standard sull'iPhone, iPad o iPod touch, quindi eseguire la scansione del codice QR visualizzato sul pannello di controllo della stampante in modalità FOTO.

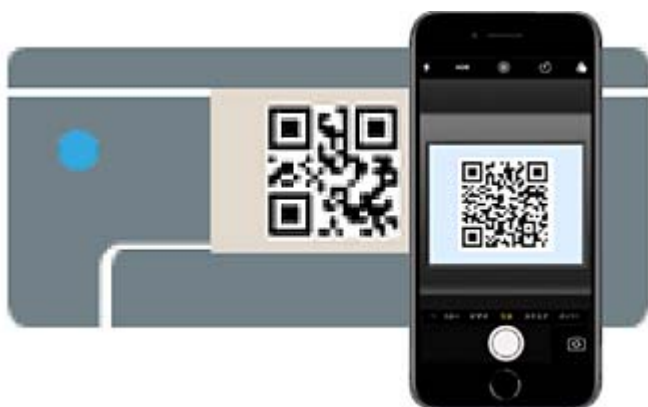

Utilizzare l'app Fotocamera per iOS 11 o versioni successive. Non è possibile connettersi alla stampante utilizzando l'app Fotocamera per iOS 10 o versioni precedenti. Inoltre, non è possibile connettersi utilizzando un'app per la scansione dei codici QR. Se non è possibile connettersi, selezionare **Altri metodi** sul pannello di controllo della stampante. Per maggiori dettagli sulla connessione, consultare le informazioni correlate qui sotto.

6. Toccare la notifica visualizzata sulla schermata dell'iPhone, iPad o iPod touch.

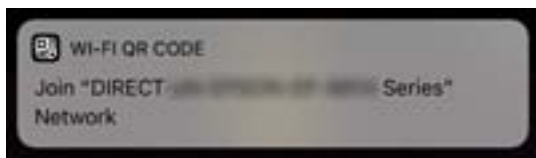

7. Tocca **Iscriviti**.

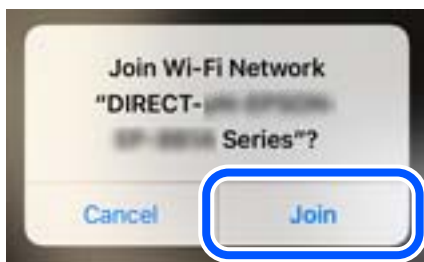

8. Nel pannello di controllo della stampante, selezionare **Avanti**.
9. Avviare l'app di stampa Epson dall'iPhone, iPad o iPod touch.
10. Sulla schermata dell'app di stampa Epson, toccare **La stampante non è selezionata**.
Su Epson Smart Panel, il dispositivo smart si connette automaticamente alla stampante all'avvio.
11. Selezionare la stampante a cui connettersi.
Vedere le informazioni visualizzate sul pannello di controllo della stampante per selezionare la stampante.

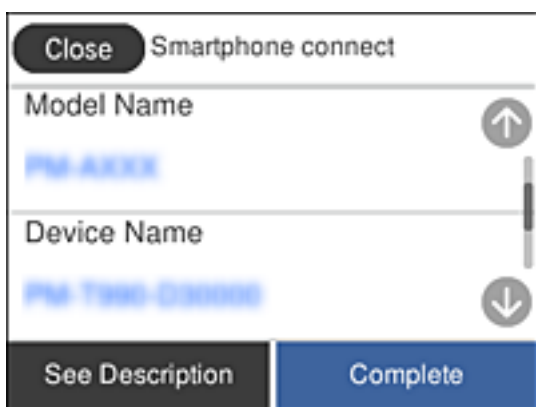

12. Nel pannello di controllo della stampante, selezionare **Completo**.
Per i dispositivi intelligenti che sono già stati collegati alla stampante in precedenza, selezionare il nome di rete (SSID) sulla schermata Wi-Fi del dispositivo intelligente per collegarli nuovamente.

Informazioni correlate

- ➔ [“Applicazione per la stampa semplice da un dispositivo intelligente \(Epson iPrint\)” a pagina 227](#)
- ➔ [“Connessione a dispositivi diversi da iOS e Android utilizzando Wi-Fi Direct” a pagina 206](#)

Connessione a dispositivi Android che utilizzano Wi-Fi Direct

Questo metodo consente di connettere la stampante direttamente al proprio dispositivo Android senza l'uso di un router wireless. Per utilizzare questa funzione sono necessarie le seguenti condizioni.

- Android 4.4 o successivo
- App di stampa Epson per Android.

Esempi di app di stampa Epson



Epson iPrint



Epson Smart
Panel

Installare l'app di stampa Epson sul dispositivo smart in anticipo.

Nota:

È sufficiente configurare queste impostazioni solo per la stampante e il dispositivo intelligente a cui si desidera connettersi. A meno che non si disabiliti Wi-Fi Direct o si ripristinino le impostazioni di rete ai valori predefiniti, non è necessario eseguire nuovamente queste impostazioni.

1. Toccare  nella schermata iniziale.
2. Toccare **Wi-Fi Direct**.
3. Toccare **Avvia configurazione**.
4. Toccare **Android**.

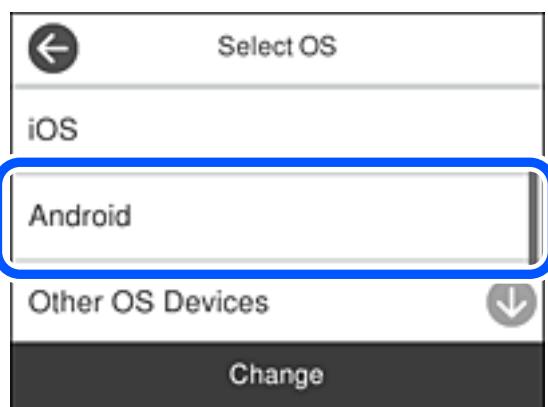

5. Sul dispositivo intelligente, avviare l'app di stampa Epson.
6. Sulla schermata dell'app di stampa Epson, toccare **La stampante non è selezionata**.
Su Epson Smart Panel, il dispositivo smart si connette automaticamente alla stampante all'avvio.

7. Selezionare la stampante a cui connettersi.

Vedere le informazioni visualizzate sul pannello di controllo della stampante per selezionare la stampante.

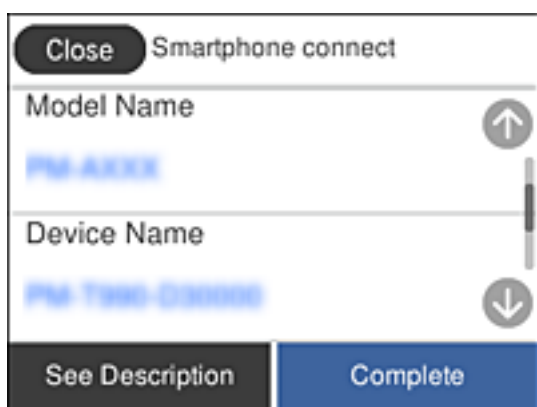

Nota:

Le stampanti potrebbero non essere visualizzate a seconda del dispositivo Android. Se le stampanti non sono visualizzate, connettersi selezionando **Dispositivi con altri sistemi operativi**. Consultare le informazioni correlate qui sotto per la connessione.

8. Quando viene visualizzata la schermata di approvazione della connessione, selezionare **Approva**.
9. Nel pannello di controllo della stampante, selezionare **Completo**.

Per i dispositivi intelligenti che sono già stati collegati alla stampante in precedenza, selezionare il nome di rete (SSID) sulla schermata Wi-Fi del dispositivo intelligente per collegarli nuovamente.

Informazioni correlate

- ➔ [“Applicazione per la stampa semplice da un dispositivo intelligente \(Epson iPrint\)” a pagina 227](#)
- ➔ [“Connessione a dispositivi diversi da iOS e Android utilizzando Wi-Fi Direct” a pagina 206](#)

Connessione a dispositivi diversi da iOS e Android utilizzando Wi-Fi Direct

Questo metodo consente di connettere la stampante direttamente ai dispositivi intelligenti senza l'uso di un router wireless.

Nota:

È sufficiente configurare queste impostazioni solo per la stampante e il dispositivo intelligente a cui si desidera connettersi. A meno che non si disabiliti Wi-Fi Direct o si ripristinino le impostazioni di rete ai valori predefiniti, non è necessario eseguire nuovamente queste impostazioni.

1. Toccare  nella schermata iniziale.
2. Toccare **Wi-Fi Direct**.
3. Toccare **Avvia configurazione**.

4. Toccare **Dispositivi con altri sistemi operativi**.

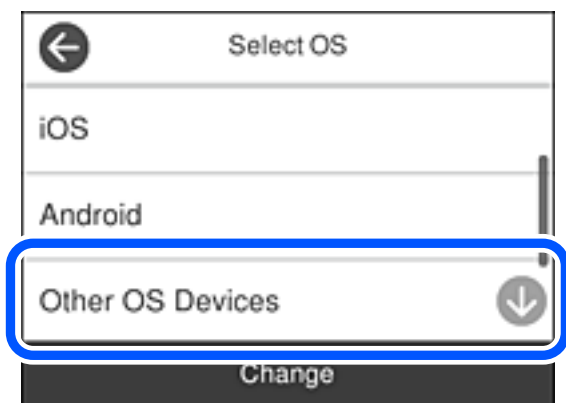

Vengono visualizzati il Nome rete (SSID) e Password per Wi-Fi Direct per la stampante.

5. Nella schermata Wi-Fi del dispositivo intelligente, selezionare SSID sul pannello di controllo della stampante e poi inserire la password.

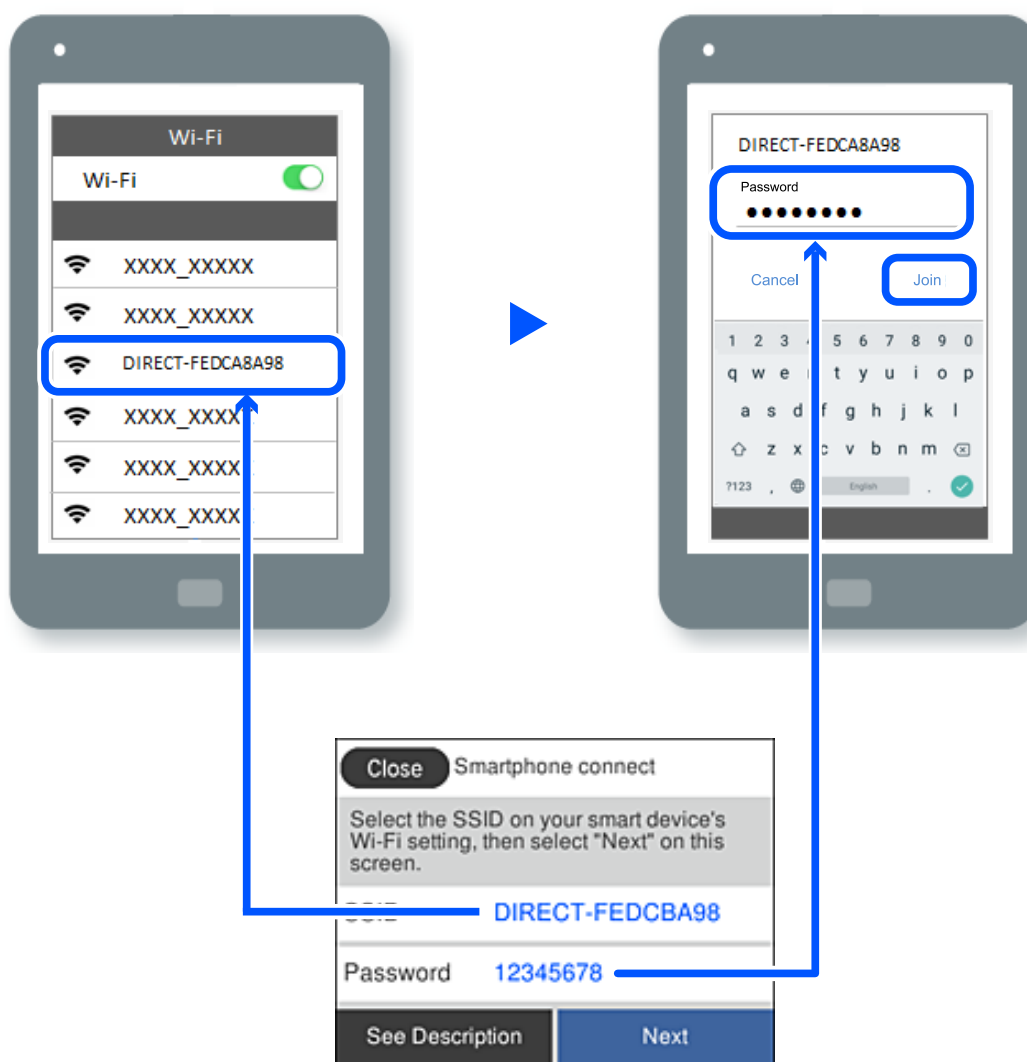

6. Nel pannello di controllo della stampante, selezionare **Avanti**.

7. Sulla schermata dell'app di stampa del dispositivo smart, selezionare la stampante a cui connettersi.
Vedere le informazioni visualizzate sul pannello di controllo della stampante per selezionare la stampante.

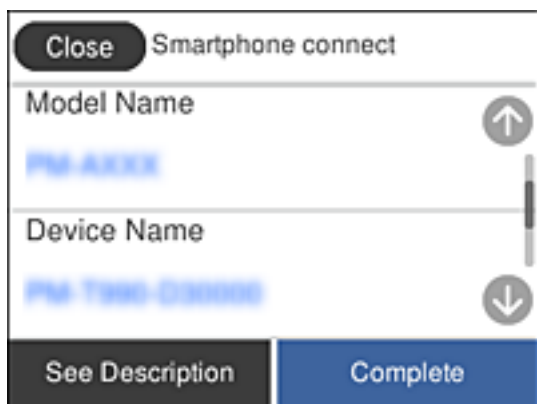

8. Nel pannello di controllo della stampante, selezionare **Completo**.

Per i dispositivi intelligenti che sono già stati collegati alla stampante in precedenza, selezionare il nome di rete (SSID) sulla schermata Wi-Fi del dispositivo intelligente per collegarli nuovamente.

Informazioni correlate

➔ [“Applicazione per la stampa semplice da un dispositivo intelligente \(Epson iPrint\)” a pagina 227](#)

Disconnessione Wi-Fi Direct (AP semplice)

Esistono due metodi disponibili per disabilitare una connessione Wi-Fi Direct (AP semplice); è possibile disabilitare tutte le connessioni utilizzando il pannello di controllo della stampante o disabilitare ciascuna connessione dal computer o dal dispositivo intelligente. Quando si desidera disabilitare tutte le connessioni, consultare il seguente collegamento alle informazioni correlate per i dettagli.



Importante:

Quando la connessione Wi-Fi Direct (AP semplice) è disattivata, tutti i computer e i dispositivi intelligenti connessi alla stampante con la connessione Wi-Fi Direct (AP semplice) sono disconnessi.

Nota:

Se si desidera disconnettere un dispositivo specifico, effettuare la disconnessione dal dispositivo invece che dalla stampante. Utilizzare uno dei seguenti metodi per disconnettere la connessione Wi-Fi Direct (AP semplice) dal dispositivo.

- Disconnettere la connessione Wi-Fi al nome di rete della stampante (SSID).
- Connettere a un altro nome di rete (SSID).

Informazioni correlate

➔ [“Modifica delle impostazioni Wi-Fi Direct \(AP semplice\) quali l’SSID” a pagina 209](#)

Modifica delle impostazioni Wi-Fi Direct (AP semplice) quali l'SSID

Quando è abilitata la connessione Wi-Fi Direct (AP semplice), è possibile modificare le impostazioni da



> **Wi-Fi Direct** > **Avvia configurazione** > **Modifica** e successivamente vengono visualizzate le seguenti voci di menu.

Cambia nome rete

Modificare il nome della rete (SSID) Wi-Fi Direct (AP semplice) utilizzato per collegarsi alla stampante nel proprio nome casuale. È possibile impostare il nome della rete (SSID) usando i caratteri ASCII visualizzati nella tastiera software sul pannello di controllo. È possibile inserire fino a 22 caratteri.

Quando si cambia il nome della rete (SSID), tutti i dispositivi collegati vengono disconnessi. Utilizzare il nuovo nome della rete (SSID) se si desidera ricollegare il dispositivo.

Modifica password

Cambiare la password per Wi-Fi Direct (AP semplice) per collegarsi alla stampante al proprio valore arbitrario. È possibile impostare la password usando i caratteri ASCII visualizzati sulla tastiera software sul pannello di controllo. È possibile inserire da 8 a 22 caratteri.

Quando si modifica la password, tutti i dispositivi collegati vengono disconnessi. Utilizzare la nuova password se si desidera ricollegare il dispositivo.

Cambia gamma di frequenza

Modificare l'intervallo di frequenza di Wi-Fi Direct utilizzato per collegarsi alla stampante. È possibile selezionare 2,4 GHz o 5 GHz.

Quando si modifica l'intervallo di frequenza, tutti i dispositivi collegati vengono disconnessi. Ricollegare il dispositivo.

Tenere presente che non è possibile connettersi nuovamente utilizzando dispositivi che non supportano l'intervallo di frequenza da 5 GHz quando si passa a 5 GHz.

L'impostazione potrebbe non essere visualizzata in alcune regioni.

Disabilita Wi-Fi Direct

Disattivare le impostazioni Wi-Fi Direct (AP semplice) della stampante. Quando le si disabilita, tutti i dispositivi collegati alla stampante in connessione Wi-Fi Direct (AP semplice) sono disconnessi.

Ripristina impostaz. predef.

Ripristinare tutte le impostazioni predefinite di Wi-Fi Direct (AP semplice).

Le informazioni sulla connessione Wi-Fi Direct (AP semplice) del dispositivo intelligente salvate sulla stampante vengono eliminate.

Nota:

È inoltre possibile impostare la scheda **Rete** > **Wi-Fi Direct** su *Web Config* per le seguenti impostazioni.

- Abilitazione o disabilitazione di Wi-Fi Direct (AP semplice)
- Modifica del nome della rete (SSID)
- Modifica della password
- Modifica dell'intervallo di frequenza
L'impostazione potrebbe non essere visualizzata in alcune regioni.
- Ripristino delle impostazioni di Wi-Fi Direct (AP semplice)

Verifica dello stato della connessione di rete

È possibile controllare lo stato della connessione di rete nel modo seguente.

Informazioni correlate

- ➔ [“Verifica dello stato del collegamento di rete dal pannello di controllo”](#) a pagina 210
- ➔ [“Stampa di un report di connessione di rete”](#) a pagina 211

Verifica dello stato del collegamento di rete dal pannello di controllo

È possibile verificare lo stato di collegamento della rete tramite l'icona di rete nel pannello di controllo della stampante.

Controllare lo stato di collegamento della rete usando l'icona rete

È possibile verificare lo stato di connessione e la potenza delle onde radio tramite l'icona di rete nella schermata iniziale della stampante.



Informazioni correlate

- ➔ [“Guida all'icona di rete”](#) a pagina 25

Visualizzazione delle informazioni dettagliate sulla rete dal pannello di controllo

Quando la stampante è connessa alla rete, è possibile visualizzare anche altre informazioni relative alla rete selezionando i menu della rete da verificare.

1. Selezionare **Impostazioni** nella schermata iniziale.
2. Selezionare **Impostazioni generali** > **Impostazioni di rete** > **Stato rete**.
3. Per controllare altre informazioni, selezionare i menu da controllare.
 - Stato LAN cablata/Wi-Fi
Consente di visualizzare le informazioni di rete (nome del dispositivo, connessione, potenza del segnale e altro ancora) per connessioni Ethernet o Wi-Fi.
 - Stato di Wi-Fi Direct
Visualizza se la funzione Wi-Fi Direct è attivata o disattivata, e l'SSID, la password e altro ancora per le connessioni Wi-Fi Direct.
 - Stato server e-mail
Consente di visualizzare le informazioni di rete per il server di posta.
 - Foglio di stato
Stampa un foglio di stato rete. Le informazioni per Ethernet, Wi-Fi Wi-Fi Direct, e altro ancora sono stampate su due o più pagine.

Stampa di un report di connessione di rete

È possibile stampare un report di connessione di rete per verificare lo stato tra la stampante e il router wireless.

1. Selezionare **Impostazioni** nella schermata iniziale.
2. Selezionare **Impostazioni generali** > **Impostazioni di rete** > **Controllo connessione rete**.
Si avvia la verifica della connessione.
3. Selezionare **Stampa rapporto di verifica**.
4. Stampare il report di connessione di rete.
Se si è verificato un errore, controllare il report di connessione di rete e seguire le soluzioni stampate.

Informazioni correlate

➔ [“Messaggi e soluzioni sul report di connessione rete” a pagina 212](#)

Messaggi e soluzioni sul report di connessione rete

Controllare i messaggi e i codici di errore sul report di connessione rete, quindi seguire le soluzioni.

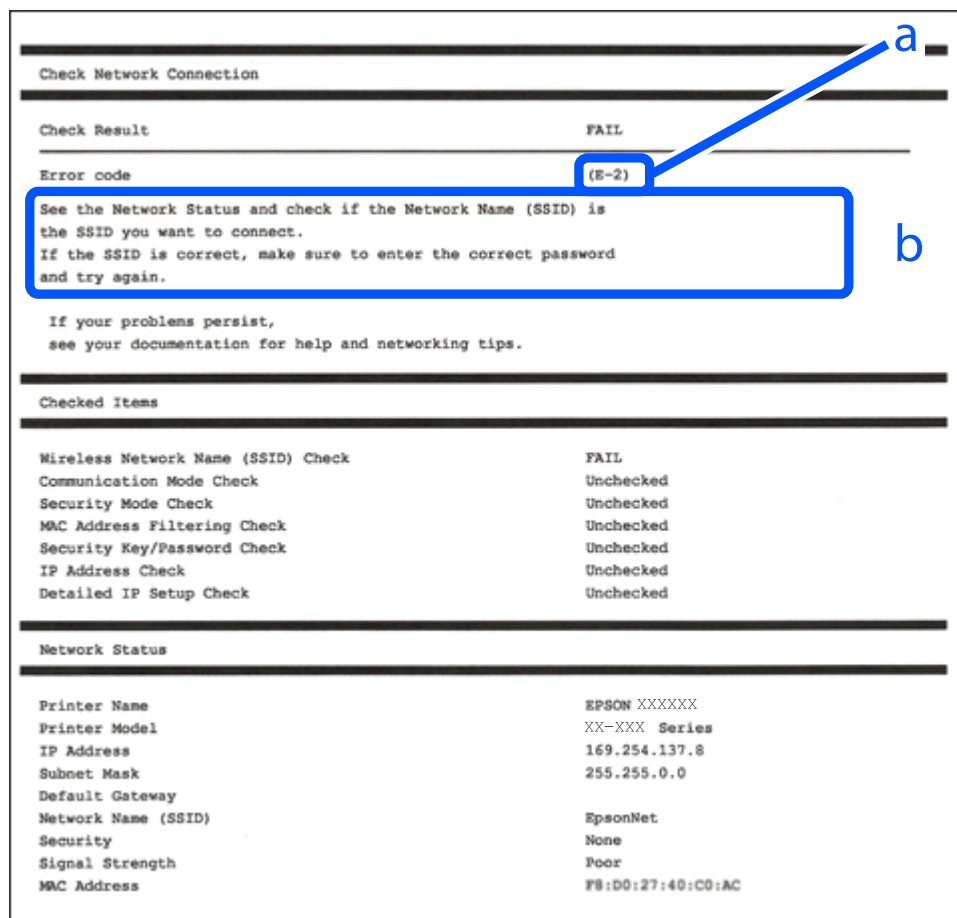

a. Codice di errore

b. Messaggi sull'ambiente di rete

Informazioni correlate

- ➔ “E-1” a pagina 213
- ➔ “E-2, E-3, E-7” a pagina 213
- ➔ “E-5” a pagina 214
- ➔ “E-6” a pagina 214
- ➔ “E-8” a pagina 214
- ➔ “E-9” a pagina 215
- ➔ “E-10” a pagina 215
- ➔ “E-11” a pagina 215
- ➔ “E-12” a pagina 216
- ➔ “E-13” a pagina 216
- ➔ “Messaggio sull'ambiente di rete” a pagina 217

E-1

Soluzioni:

- Assicurarsi che il cavo Ethernet sia collegato saldamente alla stampante, all'hub in uso o a un altro dispositivo di rete.
- Assicurarsi che l'hub o l'altro dispositivo di rete siano accesi.
- Se si desidera connettere la stampante tramite Wi-Fi, effettuare nuovamente le impostazioni Wi-Fi per la stampante, in quanto era disattivato.

E-2, E-3, E-7

Soluzioni:

- Accertarsi che il router wireless sia acceso.
- Assicurarsi che il computer o il dispositivo sia connesso correttamente al router wireless.
- Spegnerne il router wireless. Attendere circa 10 secondi, quindi riaccenderlo.
- Posizionare la stampante più vicina al router wireless e rimuovere eventuali ostacoli tra i due dispositivi.
- Se si è immesso l'SSID manualmente, verificare che sia corretto. Controllare SSID nella parte **Stato della rete** sul rapporto di connessione alla rete.
- Se un router wireless dispone di più SSID, selezionare l'SSID visualizzato. Quando un SSID utilizza una frequenza non conforme, la stampante non li visualizza.
- Se si utilizza la configurazione tramite interruttore per stabilire una connessione di rete, accertarsi che il router wireless supporti WPS. Non è possibile utilizzare l'interruttore se il router wireless non supporta WPS.
- Accertarsi che l'SSID utilizzi solo caratteri ASCII (caratteri alfanumerici e simboli). La stampante non è in grado di visualizzare un SSID che contiene caratteri diversi da quelli ASCII.
- Accertarsi di conoscere SSID e password prima di connettersi al router wireless. Se si utilizza un router wireless con le sue impostazioni predefinite, SSID e password sono presenti sull'etichetta del router wireless. Se non si conoscono SSID e password, contattare la persona che ha configurato il router wireless o fare riferimento alla documentazione fornita con il router wireless.
- Quando ci si connette all'SSID generato tramite tethering di un dispositivo smart, verificare SSID e password sulla documentazione fornita con il dispositivo smart.
- Se la connessione Wi-Fi si scollega improvvisamente, controllare quanto segue. Se si verifica quanto segue, ripristinare le impostazioni di rete scaricando ed eseguendo il software dal seguente sito web.
<http://epson.sn> > **Impostazione**
 - Un altro dispositivo smart è stato aggiunto alla rete tramite Impostazione con interruttore.
 - La rete Wi-Fi è stata configurata utilizzando un metodo diverso da Impostazione con interruttore.

Informazioni correlate

- ➔ [“Creazione di impostazioni per la connessione al computer” a pagina 196](#)
- ➔ [“Effettuare le impostazioni Wi-Fi manualmente dal pannello di controllo” a pagina 199](#)

E-5

Soluzioni:

Assicurarsi che il tipo di sicurezza del router wireless sia impostato su una delle seguenti opzioni. In caso contrario, modificare il tipo di sicurezza del router wireless, quindi ripristinare le impostazioni di rete della stampante.

- WEP-64 bit (40 bit)
- WEP-128 bit (104 bit)
- WPA PSK (TKIP/AES)*
- WPA2 PSK (TKIP/AES)*
- WPA (TKIP/AES)
- WPA2 (TKIP/AES)
- WPA3-SAE (AES)
- WPA2/WPA3-Enterprise

* WPA PSK è noto anche come WPA Personal. WPA2 PSK è noto anche come WPA2 Personal.

E-6

Soluzioni:

- Controllare se l'indirizzo MAC è disabilitato. Se è abilitato, registrare l'indirizzo MAC della stampante in modo che non sia filtrato. Per i dettagli, vedere la documentazione fornita in dotazione con il router wireless. È possibile verificare l'indirizzo MAC della stampante da **Stato della rete** sul rapporto di connessione di rete.
- Se il router wireless utilizza l'autenticazione condivisa con protezione WEP, accertarsi che la chiave e l'indice di autenticazione siano corretti.
- Se il numero di dispositivi collegabili sul router wireless è minore del numero di dispositivi di rete che si desidera connettere, importare il router wireless in modo da aumentare il numero di dispositivi collegabili. Per eseguire le impostazioni, vedere la documentazione fornita in dotazione con il router wireless.

Informazioni correlate

➔ [“Creazione di impostazioni per la connessione al computer” a pagina 196](#)

E-8

Soluzioni:

- Abilitare DHCP sul router wireless se l'impostazione Ottieni indirizzo IP è impostata su Automatico.
- Se l'opzione Ottieni indirizzo IP della stampante è impostata su Manuale, l'indirizzo IP impostato manualmente non è valido poiché è fuori intervallo (ad esempio: 0.0.0.0). Impostare un indirizzo IP valido dal pannello di controllo della stampante.

Informazioni correlate

➔ [“Impostazioni di rete” a pagina 237](#)

E-9

Soluzioni:

Controllare quanto segue.

- I dispositivi sono accesi.
- L'accesso a Internet e ad altri computer o dispositivi di rete presenti sulla stessa rete può essere effettuato dai dispositivi che si desidera connettere alla stampante.

Se non è ancora possibile connettere la stampante e i dispositivi di rete dopo aver controllato quanto sopra, spegnere il router wireless. Attendere circa 10 secondi, quindi riaccenderlo. Quindi ripristinare le impostazioni di rete scaricando ed eseguendo il software di installazione dal seguente sito web.

<http://epson.sn> > **Impostazione**

Informazioni correlate

➔ [“Creazione di impostazioni per la connessione al computer” a pagina 196](#)

E-10

Soluzioni:

Controllare quanto segue.

- Sono accesi altri dispositivi di rete.
- Gli indirizzi di rete (indirizzo IP, maschera di sottorete e gateway predefinito) sono corretti se Ottieni indirizzo IP della stampante è stato impostato a Manuale.

Se non sono corretti, ripristinare l'indirizzo di rete. È possibile verificare l'indirizzo IP, maschera di sottorete e gateway predefinito nella parte **Stato della rete** del report di connessione di rete.

Informazioni correlate

➔ [“Impostazioni di rete” a pagina 237](#)

E-11

Soluzioni:

Controllare quanto segue.

- L'indirizzo gateway predefinito è corretto se si imposta Impost. TCP/IP della stampante su Manuale.
- Il dispositivo impostato come gateway predefinito è acceso.

Impostare l'indirizzo gateway predefinito corretto. È possibile verificare l'indirizzo del gateway predefinito da **Stato della rete** sul rapporto di connessione di rete.

Informazioni correlate

➔ [“Impostazioni di rete” a pagina 237](#)

E-12

Soluzioni:

Controllare quanto segue.

- Sono accesi altri dispositivi di rete.
- Gli indirizzi di rete (indirizzo IP, subnet mask e gateway predefinito) sono corretti, se vengono inseriti manualmente.
- Gli indirizzi di rete di altri dispositivi (subnet mask e gateway predefinito) sono uguali.
- L'indirizzo IP non crea conflitti con altri dispositivi.

Se non è ancora possibile connettere la stampante e i dispositivi di rete dopo aver controllato quanto sopra, provare quanto segue.

- Spegnere il router wireless. Attendere circa 10 secondi, quindi riaccenderlo.
- Eseguire di nuovo le impostazioni di rete tramite il software di installazione. È possibile eseguirlo dal seguente sito web.

<http://epson.sn> > **Impostazione**

- È possibile registrare varie password su un router wireless che adotta il tipo di protezione WEP. Se vengono registrate varie password, controllare se la prima password registrata è impostata sulla stampante.

Informazioni correlate

- ➔ [“Impostazioni di rete” a pagina 237](#)
- ➔ [“Creazione di impostazioni per la connessione al computer” a pagina 196](#)

E-13

Soluzioni:

Controllare quanto segue.

- I dispositivi di rete, quali router wireless, hub e router, sono accesi.
- L'impostazione di TCP/IP per i dispositivi di rete non è stata impostata manualmente. (Se l'impostazione TCP/IP della stampante viene impostata automaticamente, mentre l'impostazione TCP/IP di altri dispositivi di rete viene eseguita manualmente, la rete della stampante potrebbe differire da quella di altri dispositivi.)

Se il problema persiste dopo la verifica precedente, provare quanto segue.

- Spegnere il router wireless. Attendere circa 10 secondi, quindi riaccenderlo.
- Effettuare le impostazioni di rete sul computer che è sulla stessa rete della stampante utilizzando il software d'installazione. È possibile eseguirlo dal seguente sito web.

<http://epson.sn> > **Impostazione**

- È possibile registrare varie password su un router wireless che adotta il tipo di protezione WEP. Se vengono registrate varie password, controllare se la prima password registrata è impostata sulla stampante.

Informazioni correlate

- ➔ [“Impostazioni di rete” a pagina 237](#)
- ➔ [“Creazione di impostazioni per la connessione al computer” a pagina 196](#)

Messaggio sull'ambiente di rete

Messaggio	Soluzione
Occorre migliorare l'ambiente Wi-Fi. Spegnerne il router e riaccenderlo. Se la connessione non migliora, consultare la documentazione del router wireless.	Dopo aver avvicinato la stampante al router wireless e rimosso eventuali ostacoli tra loro, spegnere il router wireless. Attendere circa 10 secondi, quindi accenderlo nuovamente. Se non si connette ancora, consultare la documentazione in dotazione con il router wireless.
*Non possono essere collegati altri dispositivi. Scollegare un dispositivo per aggiungerne un altro	I computer e i dispositivi intelligenti che possono essere collegati contemporaneamente sono collegati in modo completo nella connessione Wi-Fi Direct (AP semplice). Per aggiungere un altro computer o dispositivo intelligente, scollegare uno dei dispositivi collegati o collegarlo prima all'altra rete. È possibile confermare il numero di dispositivi wireless che possono essere collegati contemporaneamente e il numero di dispositivi collegati controllando il foglio di stato della rete o il pannello di controllo della stampante.
Lo stesso SSID come Wi-Fi Direct è presente nell'ambiente. Cambiare SSID Wi-Fi Direct se non è possibile connettere un dispositivo smart alla stampante.	Sul pannello di controllo della stampante, andare alla schermata Configurazione Wi-Fi Direct e selezionare il menu per modificare l'impostazione. È possibile modificare il nome della rete seguente dopo DIRECT-XX-. Immettere un massimo di 22 caratteri.

Stampa di un foglio di stato rete

È possibile controllare le informazioni dettagliate della rete stampate.

1. Selezionare **Impostazioni** nella schermata iniziale.
2. Selezionare **Impostazioni generali** > **Impostazioni di rete** > **Stato rete**.
3. Selezionare **Foglio di stato**.
4. Leggere il messaggio e stampare il foglio di stato rete.

Verifica della rete del computer (solo Windows)

Utilizzando il prompt dei comandi, controllare lo stato di connessione del computer e il percorso di connessione alla stampante. Questo porterà a risolvere i problemi.

comando ipconfig

Visualizza lo stato di connessione dell'interfaccia di rete attualmente utilizzata dal computer.

Paragonando le informazioni di impostazione con la comunicazione effettiva, è possibile verificare se la connessione è corretta. Nel caso in cui siano presenti più server DHCP sulla stessa rete, è possibile individuare l'indirizzo effettivo assegnato al computer, il server DNS di riferimento, ecc.

Formato: ipconfig /all

Esempi:

```

Administrator: Command Prompt
c:\>ipconfig /all
Windows IP Configuration

Host Name . . . . . : WIN2012R2
Primary Dns Suffix . . . . . : pubs.net
Node Type . . . . . : Hybrid
IP Routing Enabled. . . . . : No
WINS Proxy Enabled. . . . . : No
DNS Suffix Search List. . . . . : pubs.net

Ethernet adapter Ethernet:

Connection-specific DNS Suffix . . : 
Description . . . . . : Gigabit Network Connection
Physical Address. . . . . : XX-XX-XX-XX-XX-XX
DHCP Enabled. . . . . : No
Autoconfiguration Enabled . . . . . : Yes
Link-local IPv6 Address . . . . . : fe80::38fb:7546:18a8:d20e%14(Preferred)
IPv4 Address. . . . . : 192.168.111.10(Preferred)
Subnet Mask . . . . . : 255.255.255.0
Default Gateway . . . . . : 192.168.111.1
DHCPv6 IAID . . . . . : 283142549
DHCPv6 Client DUID. . . . . : 00-01-00-01-20-40-2F-45-00-1D-73-6A-44-08
DNS Servers . . . . . : 192.168.111.2
NetBIOS over Tcpip. . . . . : Enabled

Tunnel adapter isatap.{00000000-ABCD-EFGH-IJK-LMNOPQRSTUUV}>:

Media State . . . . . : Media disconnected
Connection-specific DNS Suffix . . : 
Description . . . . . : Microsoft ISATAP Adapter #2
Physical Address. . . . . : 00-00-00-00-00-00-E0
DHCP Enabled. . . . . : No
Autoconfiguration Enabled . . . . . : Yes

c:\>_
    
```

comando pathping

È possibile verificare l'elenco dei router che passano attraverso l'host di destinazione e l'instradamento della comunicazione.

Formato: pathping xxx.xxx.xxx.xxx

Esempi: pathping 192.0.2.222

```

Administrator: Command Prompt
c:\>pathping 192.168.111.20
Tracing route to EPSONAB12AB [192.168.111.20]
over a maximum of 30 hops:
 0  WIN2012R2.pubs.net [192.168.111.10]
 1  EPSONAB12AB [192.168.111.20]

Computing statistics for 25 seconds..
Hop  RTT      Source to Here   This Node/Link   Address
 0      0/ 100 = 0%      0/ 100 = 0%      WIN2012R2.pubs.net [192.168.111.10]
 1  38ms    0/ 100 = 0%      0/ 100 = 0%      EPSONAB12AB [192.168.111.20]

Trace complete.

c:\>_
    
```

Informazioni sul prodotto

Informazioni sulla carta.	220
Informazioni su prodotti di consumo.	223
Informazioni sul software.	225
Elenco menu impostazioni.	232
Specifiche dei prodotti.	244
Informazioni normative.	253

Informazioni sulla carta

Carta disponibile e capacità

Carta originale Epson

Per ottenere una qualità di stampa ottimale, Epson consiglia di utilizzare carta originale Epson.

Nota:

- La disponibilità della carta varia a seconda dei paesi. Per informazioni aggiornate sui tipi di carta disponibili nella propria area, contattare l'assistenza Epson.
- Fare riferimento a quanto segue per informazioni sui tipi di carta disponibili per la stampa fronte/retro.
[“Carta per la stampa fronte/retro” a pagina 222](#)

Carta adatta per la stampa di documenti

Nome supporto	Formato	Capacità di caricamento (fogli)		
		Cassetto carta 1	Cassetto carta 2	Vassoio carta
Epson Business Paper	A4	250		50
Epson Bright White Paper	A3	250		50
Epson Bright White Ink Jet Paper	A4	250		50

Carta adatta per la stampa di documenti e foto

Nome supporto	Formato	Capacità di caricamento (fogli)		
		Cassetto carta 1	Cassetto carta 2	Vassoio carta
Epson Photo Quality Ink Jet Paper	A3+	-	-	20
	A3, A4	100	-	20
Epson Double-sided Photo Quality Ink Jet Paper	A4	1	-	1
Epson Matte Paper-Heavyweight	A3+	-	-	20
	A3, A4, 20x25 cm (8x10")*	50	-	20

* Disponibile solo la stampa da computer.

Carta disponibile in commercio

Nota:

Fare riferimento a quanto segue per informazioni sui tipi di carta disponibili per la stampa fronte/retro.

[“Carta per la stampa fronte/retro” a pagina 222](#)

Carta comune

Nome supporto	Formato	Capacità di caricamento (fogli)		
		Cassetto carta 1	Cassetto carta 2	Vassoio carta
Carta comune, carta autocopiante	A3+	–	–	50
Carta prestampata*1 Carta intestata Carta a colori Carta riciclata Carta comune di alta qualità	A3, B4, Legale, Lettera, 8,5×13", A4, Executive*2, B5, 16K (195×270 mm), 8K (270×390 mm), Indiano-Legale	250		50
	A5, A6, B6	250	–	50
	Definito dall'utente*2 (mm) Da 89 a 297×da 127 a 431,8	250	–	–
	Definito dall'utente*2 (mm) Da 89 a 297×da 431,9 a 1200	1	–	–
	Definito dall'utente*2 (mm) Da 182 a 297×da 257 a 431,8	–	250	–
	Definito dall'utente*2 (mm) Da 182 a 297×da 431,9 a 1200	–	1	–
	Definito dall'utente*2 (mm) Da 64 a 329×da 127 a 483	–	–	50
	Definito dall'utente*2 (mm) Da 64 a 329×da 483,1 a 6000	–	–	1

*1 Carta su cui sono prestampati vari moduli come buste o titoli.

*2 Disponibile solo la stampa da computer.

Carta spessa

Nome supporto	Formato	Capacità di caricamento (fogli)		
		Cassetto carta 1	Cassetto carta 2	Vassoio carta
Carta spessa	A3+	–	–	20
	A3, B4, Legale, Lettera, 8,5×13", A4, Executive*, B5, A5, A6, B6, 16K (195×270 mm), 8K (270×390 mm), Indiano-Legale	50	–	20
	Definito dall'utente* (mm) Da 89 a 297×da 127 a 431,8	50	–	–
	Definito dall'utente* (mm) Da 89 a 297×da 431,9 a 1200	1	–	–
	Definito dall'utente* (mm) Da 64 a 329×da 127 a 483	–	–	20
	Definito dall'utente* (mm) Da 64 a 329×da 483,1 a 6000	–	–	1

* Disponibile solo la stampa da computer.

Busta

Nome supporto	Formato	Capacità di caricamento (buste)		
		Cassetto carta 1	Cassetto carta 2	Vassoio carta
Busta	Busta n. 10, Busta DL, Busta C6, Busta C4	10	–	10

Carta per la stampa fronte/retro

Carta originale Epson

- Epson Business Paper
- Epson Bright White Paper

- Epson Bright White Ink Jet Paper
- Epson Double-sided Photo Quality Ink Jet Paper

Informazioni correlate

➔ [“Carta disponibile e capacità” a pagina 220](#)

Carta disponibile in commercio

- Carta comune, carta autocopiante, carta prestampata, carta intestata, carta a colori, carta riciclata, carta comune di alta qualità*
- Carta spessa*

* La carta di formato A3 o superiore non è supportata per la stampa fronte retro automatica.

Per la stampa fronte retro automatica con formati di carta definiti dall'utente, è possibile utilizzare formati di carta da 182 a 297x da 257 a 431,8 mm.

Informazioni correlate

➔ [“Carta disponibile e capacità” a pagina 220](#)

Tipi di carta non disponibili

Non utilizzare i seguenti tipi di carta. Per evitare inceppamenti o macchie di inchiostro sulle stampe.

- Carta ondulata
- Carta strappata o tagliata
- Carta piegata
- Carta umida
- Carta troppo sottile o troppo spessa
- Carta con adesivi

Non utilizzare le seguenti buste. Utilizzare questo tipo di buste per evitare inceppamenti e macchie di inchiostro sulle stampe.

- Buste piegate o incurvate
 - Buste con superfici adesive in corrispondenza del lembo o buste con finestra
 - Buste troppo sottili
- Potrebbero incurvarsi durante la stampa.

Informazioni su prodotti di consumo

Codici delle bottiglie di inchiostro

Epson raccomanda l'uso di boccette di inchiostro originali Epson.

Di seguito vengono forniti i codici delle bottiglie di inchiostro originali Epson.

! Importante:

- ❑ La garanzia Epson non copre i danni causati da inchiostro diverso da quello specificato, compreso inchiostro originale Epson non adatto per questa stampante o inchiostro di terzi.
- ❑ Altri prodotti non originali Epson possono provocare danni non coperti dalle condizioni di garanzia Epson e, in determinate circostanze, causare un funzionamento non corretto della stampante.

Nota:

- ❑ Il codice delle bottiglie di inchiostro varia a seconda del luogo di utilizzo. Per avere i codici corretti per la vostra area, contattare l'assistenza Epson.
- ❑ Sebbene le boccette di inchiostro possano contenere materiali riciclati, ciò non ha effetti sul funzionamento e sulle prestazioni della stampante.
- ❑ Le specifiche e l'aspetto della boccetta di inchiostro sono soggetti a modifica a scopo di miglioramento senza preavviso.

Per l'Europa

Prodotto	BK: Black (Nero)
ET-M16600 Series	113
M15140 Series	112

Nota:

Per gli utenti in Europa: visitare il seguente sito web per informazioni sulle capacità delle bottiglie di inchiostro Epson.

<http://www.epson.eu/pageyield>

Per i paesi asiatici eccetto Taiwan

BK: Black (Nero)
008

Per Taiwan

BK: Black (Nero)
015

Codice del contenitore di manutenzione

Epson consiglia di utilizzare un contenitore di manutenzione originale Epson.

Codice del contenitore di manutenzione: C9345

! Importante:

Una volta che un contenitore di manutenzione viene installato nella stampante, non può essere usato con altre stampanti.

Informazioni sul software

In questa sezione vengono descritti i servizi di rete e i prodotti software disponibili per la stampante dal sito Web Epson.

Software per la stampa

Applicazione per la stampa da computer (Driver stampante Windows)

Il driver della stampante controlla la stampante in base ai comandi di stampa da un'applicazione. La configurazione di impostazioni nel driver della stampante fornisce i risultati di stampa migliori. È inoltre possibile verificare lo stato della stampante o mantenere la stampante in condizioni ottimali di funzionamento tramite le utility del driver.

Nota:

È possibile modificare la lingua della stampante. Selezionare la lingua da utilizzare in **Lingua** nella scheda **Utility**.

Accesso al driver della stampante dalle applicazioni

Per configurare delle impostazioni valide soltanto per l'applicazione attiva, accedere da tale applicazione.

Scegliere **Stampa** o **Imposta stampante** dal menu **File**. Selezionare la stampante in uso e quindi fare clic su **Preferenze** o **Proprietà**.

Nota:

Le operazioni da eseguire differiscono a seconda dell'applicazione in uso. Per ulteriori informazioni, consultare la guida in linea dell'applicazione.

Accesso al driver della stampante dal pannello di controllo

Per configurare impostazioni valide per tutte le applicazioni, è necessario accedere al driver della stampante dal pannello di controllo.

Windows 10/Windows Server 2019/Windows Server 2016

Fare clic sul pulsante Start, quindi selezionare **Sistema Windows > Pannello di controllo > Visualizza dispositivi e stampanti** in **Hardware e suoni**. Fare clic con il tasto destro del mouse sulla stampante in uso o tenere premuto il pulsante corrispondente, quindi scegliere **Preferenze stampa**.

Windows 8.1/Windows 8/Windows Server 2012 R2/Windows Server 2012

Scegliere **Desktop > Impostazioni > Pannello di controllo > Visualizza dispositivi e stampanti** in **Hardware e suoni**. Fare clic con il tasto destro del mouse sulla stampante in uso o tenere premuto il pulsante corrispondente, quindi scegliere **Preferenze stampa**.

Windows 7/Windows Server 2008 R2

Fare clic sul pulsante Start e scegliere **Pannello di controllo > Visualizza dispositivi e stampanti** in **Hardware e suoni**. Fare clic con il pulsante destro del mouse sulla stampante in uso e scegliere **Preferenze stampa**.

Windows Vista/Windows Server 2008

Fare clic sul pulsante Start e scegliere **Pannello di controllo > Stampanti in Hardware e suoni**. Fare clic con il pulsante destro del mouse sulla stampante in uso e scegliere **Preferenze stampa**.

Windows XP/Windows Server 2003 R2/Windows Server 2003

Fare clic sul pulsante Start e scegliere **Pannello di controllo > Stampanti e altro hardware > Stampanti e fax**. Fare clic con il pulsante destro del mouse sulla stampante in uso e scegliere **Preferenze stampa**.

Accesso al driver della stampante dall'icona della stampante nella barra delle applicazioni

L'icona di stampante nella barra delle applicazioni del desktop è un'icona di collegamento che consente di accedere rapidamente al driver della stampante.

Se si fa clic sull'icona di stampante e si seleziona **Impostazioni stampante**, è possibile accedere alla stessa finestra delle impostazioni stampante visualizzata dal pannello di controllo. Se si fa doppio clic su questa icona, è possibile verificare lo stato della stampante.

Nota:

*Se l'icona di stampante non è visualizzata nella barra delle applicazioni, accedere alla finestra del driver della stampante, fare clic su **Preferenze di controllo** nella scheda **Utility** e quindi selezionare **Registrare l'icona di collegamento sulla barra delle applicazioni**.*

Avvio dell'utility

Accedere alla finestra del driver della stampante. Fare clic sulla scheda **Utility**.

Informazioni correlate

➔ [“Opzioni di menu per il driver della stampante” a pagina 42](#)

Applicazione per la stampa da computer (Driver stampante Mac OS)

Il driver della stampante controlla la stampante in base ai comandi di stampa da un'applicazione. La configurazione di impostazioni nel driver della stampante fornisce i risultati di stampa migliori. È inoltre possibile verificare lo stato della stampante o mantenere la stampante in condizioni ottimali di funzionamento tramite le utility del driver.

Accesso al driver della stampante dalle applicazioni

Fare clic su **Formato di stampa** o **Stampa** nel menu **File** dell'applicazione. Se necessario, fare clic su **Mostra dettagli** (o su ▼) per espandere la finestra di stampa.

Nota:

*A seconda dell'applicazione utilizzata, **Formato di stampa** potrebbe non essere visualizzato nel menu **File** e le operazioni di visualizzazione della schermata di stampa potrebbero variare. Vedere la guida in linea dell'applicazione.*

Avvio dell'utility

Selezionare **Preferenze di Sistema** dal menu Apple > **Stampa e Scanner** (o **Stampa e Scansione**, **Stampa e Fax**), quindi selezionare la stampante in uso. Fare clic su **Opzioni e forniture** > **Utility** > **Apri Utility Stampante**.

Informazioni correlate

➔ [“Opzioni di menu per il driver della stampante” a pagina 65](#)

Guida del driver della stampante in Mac OS

Epson Printer Utility

È possibile eseguire una funzione di manutenzione quali il controllo degli ugelli e la pulizia della testina di stampa e, avviando **EPSON Status Monitor**, è possibile controllare lo stato della stampante e le informazioni di errore.

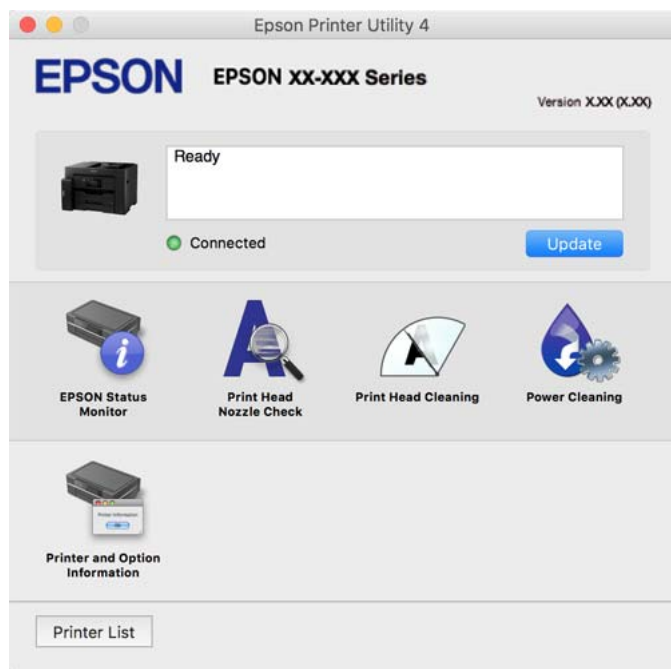

Applicazione per la stampa semplice da un dispositivo intelligente (Epson iPrint)

Epson iPrint è un'applicazione che consente di stampare foto, documenti e pagine Web da dispositivi intelligenti quali smartphone o tablet. È possibile utilizzare la stampa locale, la stampa da un dispositivo intelligente connesso alla stessa rete wireless della stampante o la stampa da remoto da una posizione remota su Internet. Per eseguire la stampa remota, è necessario registrare la stampante in uso presso il servizio Epson Connect.



Installazione di Epson iPrint

Epson iPrint può essere installato nel dispositivo intelligente in uso mediante l'URL o il codice QR indicati di seguito.

<http://ipr.to/c>



Applicazione per un facile uso della stampante da un dispositivo smart (Epson Smart Panel)

Epson Smart Panel è un'applicazione che consente eseguire operazioni di una stampante tra cui di stampare, copiare o eseguire scansioni da dispositivi intelligenti quali smartphone o tablet. È possibile connettere la stampante e il dispositivo intelligente su una rete wireless, controllare i livelli di inchiostro e lo stato della stampante e verificare la presenza di soluzioni in caso di errore. Inoltre è possibile eseguire facilmente delle copie registrando una copia preferita.

Cercare e installare Epson Smart Panel da App Store o Google Play.



Applicazione per la stampa facile da un'applicazione Android (Epson Print Enabler)

Epson Print Enabler è un'applicazione che permette di stampare in modalità wireless i propri documenti, le e-mail, foto e pagine web direttamente da un telefono o da un tablet Android (Android v4.4 o successive). Con pochi passaggi, il dispositivo Android rileva una stampante Epson collegata alla stessa rete wireless.

Ricerca e installazione di Epson Print Enabler da Google Play.

Software per la scansione

Applicazione per la scansione da un computer (Epson ScanSmart)

Quest'applicazione consente di scansionare documenti facilmente e di salvare le immagini scansionate in semplici passaggi.

Consultare la guida di Epson ScanSmart per maggiori informazioni su come utilizzare le funzionalità.

Avvio in sistemi Windows

Windows 10

Fare clic sul pulsante start e selezionare **Epson Software > Epson ScanSmart**.

Windows 8.1/Windows 8

Immettere il nome dell'applicazione nell'accesso alla ricerca, quindi selezionare l'icona visualizzata.

❑ Windows 7

Fare clic sul tasto Avvio e scegliere **Tutti i programmi > Epson Software > Epson ScanSmart**.

Avvio in sistemi Mac OS

Selezionare **Vai > Applicazioni > Epson Software > Epson ScanSmart**.

Software per la creazione di pacchetti

Application for Creating Driver Packages (EpsonNet SetupManager)

EpsonNet SetupManager è un software per la creazione di un pacchetto di installazione stampante semplice, contenente ad esempio l'installazione del driver stampante, l'installazione di EPSON Status Monitor e la creazione di una porta stampante. Questo software consente all'amministratore di creare dei pacchetti specifici di software e di distribuirli tra i vari gruppi.

Per ulteriori informazioni, visitare il sito web locale Epson.

<http://www.epson.com>

Software per effettuare impostazioni o gestire dispositivi

Applicazione per configurare le operazioni di stampa (Web Config)

Web Config è un'applicazione che viene eseguita in un browser Web, quale Internet Explorer e Safari, su un computer o un dispositivo intelligente. È possibile confermare lo stato della stampante e modificare le impostazioni della stampante e del servizio di rete. Affinché sia possibile utilizzare Web Config, la stampante e il computer o dispositivo devono essere connessi alla stessa rete.

Sono supportati i browser seguenti.

Microsoft Edge, Internet Explorer 8 o versioni successive, Firefox*, Chrome*, Safari*

* Utilizzare la versione più recente.

Nota:

Se al momento dell'accesso a Web Config non è stata definita alcuna password di amministratore, è necessario impostarne una nella pagina di impostazione della password di amministratore.

Non dimenticare il nome utente e la password. Se si dimenticano, è necessario contattare il servizio di assistenza Epson.

Esecuzione di Web Config in un browser Web

1. Verificare l'indirizzo IP della stampante.

Selezionare l'icona della rete sulla schermata iniziale della stampante, quindi selezionare il metodo di connessione attiva per confermare l'indirizzo IP della stampante.

Nota:

È inoltre possibile controllare l'indirizzo IP stampando il report di connessione di rete.

2. Avviare un browser Web da un computer o un dispositivo intelligente e immettere l'indirizzo IP della stampante.

Formato:

IPv4: `http://indirizzo IP della stampante/`

IPv6: `http://[indirizzo IP della stampante]/`

Esempi:

IPv4: `http://192.168.100.201/`

IPv6: `http://[2001:db8::1000:1]/`

Nota:

Nei dispositivi intelligenti è possibile eseguire Web Config anche dalla schermata di Informazioni sul prodotto di Epson Smart Panel.

Poiché la stampante utilizza un certificato autofirmato quando si accede a HTTPS, viene visualizzato un avvertimento sul browser quando si avvia Web Config; tuttavia ciò non indica un problema e può essere ignorato.

Informazioni correlate

- ➔ [“Applicazione per un facile uso della stampante da un dispositivo smart \(Epson Smart Panel\)”](#) a pagina 228
- ➔ [“Stampa di un report di connessione di rete”](#) a pagina 211

Esecuzione di Web Config in sistemi Windows

Quando si collega un computer alla stampante tramite WSD, attenersi alle procedure di seguito per eseguire Web Config.

1. Aprire l'elenco delle stampanti sul computer.

Windows 10

Fare clic sul pulsante Start, quindi selezionare **Sistema Windows > Pannello di controllo > Visualizza dispositivi e stampanti in Hardware e suoni**.

Windows 8.1/Windows 8

Selezionare **Desktop > Impostazioni > Pannello di controllo > Visualizza dispositivi e stampanti in Hardware e suoni** (o in **Hardware**).

Windows 7

Fare clic sul pulsante Start e scegliere **Pannello di controllo > Visualizza dispositivi e stampanti in Hardware e suoni**.

Windows Vista

Fare clic sul pulsante Start e scegliere **Pannello di controllo > Stampanti in Hardware e suoni**.

2. Fare clic con il pulsante destro del mouse sulla stampante in uso e scegliere **Proprietà**.

3. Selezionare la scheda **Servizio Web** e fare clic sull'URL visualizzato.

Poiché la stampante utilizza un certificato autofirmato quando si accede a HTTPS, viene visualizzato un avvertimento sul browser quando si avvia Web Config; tuttavia ciò non indica un problema e può essere ignorato.

Esecuzione di Web Config in sistemi Mac OS

1. Selezionare **Preferenze di Sistema** dal menu Apple > **Stampa e Scanner** (o **Stampa e Scansione, Stampa e Fax**), quindi selezionare la stampante in uso.
2. Fare clic su **Opzioni e forniture** > **Mostra pagina web stampante**.

Poiché la stampante utilizza un certificato autofirmato quando si accede a HTTPS, viene visualizzato un avvertimento sul browser quando si avvia Web Config; tuttavia ciò non indica un problema e può essere ignorato.

Applicazione per la configurazione del dispositivo su una rete (EpsonNet Config)

EpsonNet Config è un'applicazione che consente di impostare indirizzi e protocolli dell'interfaccia di rete. Per ulteriori informazioni, consultare la guida operativa o la guida in linea di EpsonNet Config.

Avvio in sistemi Windows

- Windows 10/Windows Server 2019/Windows Server 2016
Fare clic sul pulsante start e selezionare **EpsonNet** > **EpsonNet Config**.
- Windows 8.1/Windows 8/Windows Server 2012 R2/Windows Server 2012
Immettere il nome dell'applicazione nell'accesso alla ricerca, quindi selezionare l'icona visualizzata.
- Windows 7/Windows Vista/Windows XP/Windows Server 2008 R2/Windows Server 2008/Windows Server 2003 R2/Windows Server 2003
Fare clic sul pulsante Start e scegliere **Tutti i programmi** o **Programmi** > **EpsonNet** > **EpsonNet Config SE** > **EpsonNet Config**.

Avvio in sistemi Mac OS

Vai > **Applicazioni** > **Epson Software** > **EpsonNet** > **EpsonNet Config SE** > **EpsonNet Config**.

Informazioni correlate

➔ [“Installazione delle applicazioni separatamente” a pagina 115](#)

Software per la gestione dei dispositivi su una rete (Epson Device Admin)

Epson Device Admin è un software applicativo multifunzionale che gestisce il dispositivo sulla rete.

Sono disponibili le seguenti funzioni.

- Monitorare o gestire fino a 2000 stampanti o scanner nel segmento
- Fare un rapporto dettagliato, come per lo stato dei materiali di consumo o del prodotto
- Aggiornare il firmware del prodotto
- Introdurre il dispositivo nella rete
- Applicare le impostazioni unificate a più dispositivi.

È possibile scaricare Epson Device Admin dal sito Web del supporto Epson. Per ulteriori informazioni, vedere la documentazione o la guida di Epson Device Admin.

Software per l'aggiornamento

Applicazione per l'aggiornamento di software e Firmware (EPSON Software Updater)

EPSON Software Updater è un'applicazione che installa un nuovo software e aggiorna firmware e manuali su Internet. Per controllare regolarmente le informazioni di aggiornamento, impostare l'intervallo di controllo degli aggiornamenti in Impostazioni aggiornamento automatico di EPSON Software Updater.

Nota:

I sistemi operativi Windows Server non sono supportati.

Avvio in sistemi Windows

Windows 10

Fare clic sul pulsante start e selezionare **Epson Software > EPSON Software Updater**.

Windows 8.1/Windows 8

Immettere il nome dell'applicazione nell'accesso alla ricerca, quindi selezionare l'icona visualizzata.

Windows 7/Windows Vista/Windows XP

Fare clic sul pulsante Start e selezionare **Tutti i programmi (o Programmi) > Epson Software > EPSON Software Updater**.

Nota:

*È inoltre possibile avviare EPSON Software Updater facendo clic sull'icona di stampante nella barra delle applicazioni sul desktop e selezionando **Aggiornamento software**.*

Avvio in sistemi Mac OS

Selezionare **Vai > Applicazioni > Epson Software > EPSON Software Updater**.

Informazioni correlate

➔ [“Installazione delle applicazioni separatamente” a pagina 115](#)

Elenco menu impostazioni

Selezionare **Impostazioni** sulla schermata iniziale della stampante per effettuare le varie impostazioni.

Impostazioni generali

Selezionare i menu sul pannello di controllo come descritto di seguito.

Impostazioni > Impostazioni generali

Impostazioni base

Selezionare i menu sul pannello di controllo come descritto di seguito.

Impostazioni > Impostazioni generali > Impostazioni base

Non è consentito cambiare le impostazioni che sono state bloccate dall'amministratore.

Luminosità LCD:

Consente di regolare la luminosità del display LCD.

Suono:

Regolare il volume.

Mute

Selezionare **Attiv** per disattivare tutti i suoni.

Modalità normale

Selezionare il volume come **Premere il tasto**.

Modalità Silenziosa

Selezionare il volume come **Premere il tasto** in **Modalità Silenziosa**.

Timer sospens.:

Regolare il periodo di tempo per entrare in modalità di sospensione (modalità di risparmio energetico) quando la stampante non ha eseguito alcuna operazione. Una volta trascorso l'intervallo di tempo impostato, lo schermo LCD si spegne.

Riattiva da sospensione:

Riattiva con tocco dello schermo LCD:

Selezionare **Attiva** per uscire dalla modalità di sospensione (modalità di risparmio energetico) toccando il pannello touch. Se è spento, è necessario premere un tasto sul pannello di controllo per riattivare la stampante. Disattivando questa funzione, si impediscono operazioni involontarie causate dal contatto di oggetti estranei con lo schermo. È inoltre possibile impostare un periodo di tempo in cui questa funzione è attivata.

Timer spegnimento:

Il prodotto può avere questa funzionalità o avere la funzionalità **Imp. di spegn.** a seconda del luogo di acquisto.

Selezionare questa impostazione per spegnere automaticamente la stampante quando non viene utilizzata per un periodo di tempo specificato. È possibile regolare l'intervallo di tempo che deve trascorrere prima che venga attivato il risparmio energetico. Un intervallo di attesa maggiore incide sul consumo energetico del prodotto. Prima di apportare qualsiasi modifica, valutare le eventuali ripercussioni ambientali.

Imp. di spegn.:

Il prodotto può avere questa funzionalità o avere la funzionalità **Timer spegnimento** a seconda del luogo di acquisto.

Spegni se inattivo

Selezionare questa impostazione per spegnere automaticamente la stampante se non viene utilizzata per un periodo di tempo specificato. Un intervallo di attesa maggiore incide sul consumo energetico del prodotto. Prima di apportare qualsiasi modifica, valutare le eventuali ripercussioni ambientali.

Spegni se disconnesso

Selezionare questa impostazione per spegnere la stampante dopo 30 minuti quando tutte le porte compresa la porta USB sono scollegate. Questa funzione potrebbe non essere disponibile in alcune aree geografiche.

Impostazioni data/ora:

Data/Ora

Immettere la data e l'ora correnti.

Ora legale

Selezionare l'impostazione di ora legale applicabile al luogo di residenza.

Differenza oraria

Immettere la differenza oraria tra l'ora locale e l'ora UTC (Coordinated Universal Time).

Lingua/Language:

Selezionare la lingua utilizzata nello schermo LCD.

Schermata di avvio:

Specificare il menu iniziale visualizzato sullo schermo LCD quando la stampante si accende e **Timeout operazione** è abilitato.

Sfondo:

Modificare il colore dello sfondo dello schermo LCD.

Timeout operazione:

Selezionare **Attiv** per tornare alla schermata iniziale se non viene eseguita alcuna operazione nell'intervallo di tempo specificato. Quando le restrizioni utente sono state applicate e non vengono eseguite operazioni per il tempo specificato, l'utente viene disconnesso e si ritorna alla schermata iniziale.

Tastiera:

Modificare il layout della tastiera sullo schermo LCD.

Opzione di rilevamento automatico formato originale:

L'ADF e il vetro dello scanner sono dotati di sensori che rilevano automaticamente il formato del foglio. Tuttavia, a causa delle caratteristiche dei sensori, formati simili non possono essere identificati e il formato carta K, utilizzato principalmente in Cina, non viene riconosciuto correttamente nello stato iniziale della stampante. Selezionare **Priorità formato diverso** se si utilizza di frequente il formato K. Il formato dell'originale viene riconosciuto come formato K e non come formato approssimativo. A seconda del formato e dell'orientamento del foglio, quest'ultimo può essere rilevato come ulteriore formato approssimativo. Inoltre, il formato carta K potrebbe non essere rilevato automaticamente a seconda delle funzioni in uso. Per esempio, quando si effettua la scansione e il salvataggio su un computer utilizzando un'applicazione, il corretto rilevamento automatico del formato K dipende dal funzionamento del software dell'applicazione.

Informazioni correlate

➔ [“Risparmio energia” a pagina 114](#)

➔ [“Immissione di caratteri” a pagina 27](#)

Impostazioni stampante

Selezionare i menu sul pannello di controllo come descritto di seguito.

Impostazioni > Impostazioni generali > Impostazioni stampante

Non è consentito cambiare le impostazioni che sono state bloccate dall'amministratore.

Impostaz. di alimentazione:

Impostazione carta:

Selezionare il formato e il tipo di carta caricati nell'origine carta.

Priorità vassoio carta:

Selezionare **Attiv** per assegnare una priorità di stampa alla carta caricata nel vassoio carta.

Comm. autom. A4/Letter:

Selezionare **Attiv** per utilizzare la carta dell'origine carta impostata sul formato A4 se non è presente alcuna origine carta impostata sul formato Letter e la carta dell'origine carta impostata sul formato Letter se non è presente alcuna origine carta impostata sul formato A4.

Impostaz. selezione autom.:

Quando la carta si esaurisce, la carta viene automaticamente alimentata da un'origine carta con le stesse impostazioni delle impostazioni della carta per i lavori di stampa. È possibile impostare la selezione automatica per ogni origine carta per ciascuna funzione in copia o altro. Non è possibile disattivare tutto.

Questa impostazione viene disabilitata quando si seleziona un'origine carta specifica nelle impostazioni della carta per i lavori di stampa. A seconda dell'impostazione del tipo di carta sulla scheda **Principale** del driver della stampante, la carta potrebbe non essere alimentata automaticamente.

Avviso di errore:

Selezionare **Attiv** per visualizzare un messaggio di errore quando il formato o tipo di carta selezionati non corrispondono alla carta caricata.

Visual. Autom. Configurazione carta:

Selezionare **Attiv** per visualizzare la schermata **Impostazione carta** quando si carica la carta nel cassetto della carta. Se si disabilita questa funzionalità, non è possibile stampare da un iPhone, iPad o iPod utilizzando AirPrint.

Impostaz. stampa universali:

Tali impostazioni di stampa vengono applicate quando per la stampa si utilizza un dispositivo esterno anziché il driver della stampante. Le impostazioni di sfalsamento vengono applicate quando si stampa con il driver della stampante.

Offset superiore:

Consente di regolare il margine superiore della carta.

Offset sinistro:

Consente di regolare il margine sinistro della carta.

Offset superiore in retro:

Consente di regolare il margine superiore del retro della pagina durante l'esecuzione della stampa in modalità fronte/retro.

Offset sinistro in retro:

Consente di regolare il margine sinistro del retro della pagina durante l'esecuzione della stampa in modalità fronte/retro.

Controlla larghezza carta:

Selezionare **Attiv** per controllare la larghezza della carta prima della stampa. Ciò impedisce che la stampa si estenda oltre i bordi del foglio quando viene impostato un formato carta errato; tuttavia potrebbe rallentare la velocità di stampa.

Salta pagina vuota:

Ignora automaticamente le pagine vuote nei dati di stampa.

Risolutore aut. di errori:

Selezionare l'operazione da eseguire quando si verifica un errore della stampa fronte/retro o di memoria insufficiente.

Attiv

Consente di visualizzare un messaggio di avviso e stampa in modalità singolo lato quando si verifica un errore di stampa fronte/retro, oppure stampa solo ciò che la stampante è in grado di elaborare quando si verifica un errore di memoria piena.

Dis.

Viene visualizzato un messaggio di errore e la stampa viene annullata.

Carta spessa:

Selezionare **Attiva** per impedire la formazione di macchie di inchiostro sulle stampe, tuttavia ciò potrebbe rallentare la velocità di stampa.

Modalità Silenziosa:

Selezionare **Attiv** per ridurre il rumore durante la stampa, tenendo conto che questo può ridurre la velocità di stampa. A seconda delle impostazioni di tipo di carta e qualità di stampa, potrebbero non notarsi differenze nel livello del rumore della stampante.

Tempo asciugatura inch.:

Selezionare il tempo di asciugatura dell'inchiostro che si desidera utilizzare quando si esegue la stampa fronte-retro. La stampante stampa l'altro lato del foglio dopo avere eseguito la stampa di un lato. Se la stampa è macchiata, aumentare l'impostazione del tempo.

Estensione automatica vassoio uscita:

Selezionare **Attiva** affinché il supporto di uscita della carta si estenda automaticamente durante la stampa di carta formato A3.

Connessione PC tramite USB:

Selezionare **Abilita** per consentire al computer di accedere alla stampante durante la connessione tramite USB. Selezionando l'opzione **Disabilita**, vengono limitate la stampa e la scansione non inviate tramite connessione di rete.

Informazioni correlate

➔ [“Caricamento della carta” a pagina 31](#)

Impostazioni di rete

Selezionare i menu sul pannello di controllo come descritto di seguito.

Impostazioni > Impostazioni generali > Impostazioni di rete



Configurazione Wi-Fi:

Impostare o modificare le impostazioni della rete wireless. Scegliere il metodo di connessione tra quelli proposti di seguito, quindi seguire le istruzioni visualizzate sul pannello di controllo.

Router:

- Procedura guidata configurazione Wi-Fi
- Configurazione tasto (WPS)
- Altri
 - Configurazione PIN (WPS)
 - Connessione autom. Wi-Fi
 - Disabilita Wi-Fi

Eventuali problemi di rete potrebbero essere risolti mediante la disattivazione o la

riconfigurazione delle impostazioni Wi-Fi. Toccare   > **Router > Modifica impostazioni > Altri > Disabilita Wi-Fi > Avvia configuraz..**

Wi-Fi Direct:

- iOS
- Android
- Dispositivi con altri sistemi operativi
- Modifica
 - Cambia nome rete
 - Modifica password
 - Cambia gamma di frequenza
- Disabilita Wi-Fi Direct
- Ripristina impostaz. predef.

Questa impostazione potrebbe non essere visualizzata in alcune regioni.

Configurazione LAN cablata:

Impostare o modificare una connessione di rete che utilizza un cavo LAN e un router. Quando viene scelta questa opzione le connessioni Wi-Fi sono disabilitate.

Stato rete:

Visualizza o stampa le impostazioni di rete correnti.

- Stato LAN cablata/Wi-Fi
- Stato di Wi-Fi Direct
- Stato server e-mail
- Foglio di stato

Controllo connessione rete:

Controlla la connessione di rete attuale e stampa un report. Se si verificano problemi di connessione, è possibile consultare il report per informazioni sulla relativa risoluzione.

Avanzate:

Effettuare le seguenti impostazioni dettagliate.

- Nome dispositivo
- TCP/IP
- Server Proxy
- Server e-mail
- Indirizzo IPv6
- Vel. collegamento & stampa fronte/retro
- Ridireziona HTTP a HTTPS
- Disabilita IPsec/ Filtro IP
- Disabilita IEEE802.1X

Informazioni correlate

- ➔ [“Eseguire le impostazioni Wi-Fi inserendo il SSID e la password” a pagina 199](#)
- ➔ [“Effettuare le impostazioni Wi-Fi mediante la configurazione pulsante push \(WPS\)” a pagina 200](#)
- ➔ [“Configurare la connessione Wi-Fi mediante impostazione con codice PIN \(WPS\)” a pagina 201](#)
- ➔ [“Collegare un dispositivo intelligente e la stampante direttamente \(Wi-Fi Direct\)” a pagina 201](#)
- ➔ [“Stampa di un report di connessione di rete” a pagina 211](#)
- ➔ [“Verifica dello stato della connessione di rete” a pagina 210](#)

Impostazioni servizio web

Selezionare i menu sul pannello di controllo come descritto di seguito.

Impostazioni > Impostazioni generali > Impostazioni servizio web

Non è consentito cambiare le impostazioni che sono state bloccate dall'amministratore.

Servizi Epson Connect:

Indica se la stampante è registrata e connessa a Epson Connect.

È possibile effettuare la registrazione al servizio selezionando **Registra** e seguendo le istruzioni.

Dopo la registrazione, è possibile modificare le seguenti impostazioni.

- Sospendi/Riprendi
- Non registrato

Per ulteriori informazioni, consultare il seguente sito web.

<https://www.epsonconnect.com/>

<http://www.epsonconnect.eu> (solo Europa)

Informazioni correlate

➔ “Stampare mediante un servizio cloud” a pagina 75

Imp. scansione

Conferma destinatario

Controllare la destinazione prima della scansione.

Server e-mail

Configurare le impostazioni del server e-mail per la scansione **E-mail**.

Impostazioni server

Specificare il metodo di autenticazione per l'accesso della stampante al server di posta.

“Voci di impostazione del server di posta” a pagina 268

Controllo connessione

Verificare la connessione al server di posta.

Amministrazione sistema

Utilizzando questo menu, è possibile gestire il prodotto come amministratore di sistema. Inoltre, il menu consente di limitare le funzionalità del prodotto a singoli utenti in base all'organizzazione del lavoro o dell'ufficio.

Selezionare i menu sul pannello di controllo come descritto di seguito.

Impostazioni > Impostazioni generali > Amministrazione sistema

Gestione Contatti:

È possibile effettuare le seguenti impostazioni relative ai contatti.

Registra/Elimina:

Registrare e/o eliminare i contatti per i menu Scansione su computer (E-mail) e Scans. su cartella rete/FTP.

Ricerca opzioni:

Modificare il metodo di ricerca dei contatti.

Cancella dati mem. interna:

Eliminare i dati della memoria interna della stampante, ad esempio lavori con password.

Impostazioni di sicurezza:

È possibile effettuare le seguenti impostazioni di sicurezza.

Limiti:

Permette di modificare le impostazioni delle seguenti voci quando il blocco del pannello è abilitato.

- Accesso alla registrazione/eliminazione dei Contatti
- Accedi a Stampa cron. salv. di Scans. su cartella rete/FTP
- Accedi a Recente di Scansione su e-mail
- Accedi a Mostra cron. invio di Scansione su e-mail
- Accedi a Stampa cron. invio di Scansione su e-mail
- Accedi a Lingua
- Accedi a Carta spessa
- Accedi a Modalità Silenziosa
- Protezione di dati personali

Controllo accesso:

Selezionare **Attiv** per limitare le funzionalità del prodotto. Questa opzione richiede agli utenti di effettuare l'accesso al pannello di controllo del prodotto con nome utente e password per poter utilizzare le funzioni del pannello di controllo. In **Accetta lavoro utente sconosciuto**, scegliere se si desidera consentire l'esecuzione dei lavori per i quali non sono disponibili le necessarie informazioni di autenticazione.

Impostazioni amministratore:

- Password amministratore
Impostare, modificare ed eliminare una password di amministratore.
- Impostazione blocco
Selezionare se bloccare o meno il pannello di controllo tramite la password registrata in **Password amministratore**.

Crittografia password:

Selezionare **Attiv** per crittografare la password. Se si spegne l'alimentazione durante il riavvio, i dati potrebbero essere danneggiati e le impostazioni della stampante vengono ripristinate ai valori predefiniti. In tal caso, impostare nuovamente le informazioni sulla password.

Ricerca clienti:

Selezionare **Approva** per fornire informazioni sull'utilizzo del prodotto, come il numero di stampe, a Seiko Epson Corporation.

Ripristina impostaz. predef.:

Ripristina le impostazioni predefinite nei seguenti menu.

- Impostazioni di rete
- Impostazioni copia
- Imp. scansione
- Cancellare dati e impostazioni

Aggiornamento firmware:

È possibile ottenere informazioni sul firmware, come la versione in uso e gli aggiornamenti disponibili.

Aggiorna:

Verificare se sul server di rete è stata caricata la versione più recente del firmware. Se è disponibile un aggiornamento, è possibile selezionare se avviarlo o meno.

Notifica:

Selezionare **Attiv** per ricevere una notifica se è disponibile un aggiornamento del firmware.

Informazioni correlate

➔ [“Aggiornamento del firmware della stampante tramite il pannello di controllo” a pagina 120](#)

Conteggio stampe

Selezionare i menu sul pannello di controllo come descritto di seguito.

Impostazioni > Conteggio stampe

Consente di visualizzare il numero totale di stampe e di pagine alimentate nella stampante, incluse voci come il foglio di stato dal momento dell'acquisto della stampante.

Manutenzione

Selezionare i menu sul pannello di controllo come descritto di seguito.

Impostazioni > Manutenzione

Regolazione qualità di stampa:

Selezionare questa funzione in caso si rilevassero problemi con i lavori di stampa. È possibile verificare la presenza di ugelli ostruiti; se necessario pulire la testina di stampa, quindi regolare alcuni parametri per migliorare la qualità di stampa.

Controllo ugelli testina:

Selezionare questa funzione per se gli ugelli della testina di stampa sono ostruiti. La stampante stampa un motivo per la verifica degli ugelli.

Pulizia testina:

Selezionare questa funzione per la pulizia degli ugelli ostruiti nella testina di stampa.

Pulizia profonda:

Selezionare questa funzione per sostituire tutto l'inchiostro all'interno del tubicino di inchiostro. Viene consumato più inchiostro rispetto alla normale pulizia. Consultare le seguenti “Informazioni correlate” per avere maggiori dettagli sull'utilizzo di questa funzione.

Allineamento testina:

Selezionare questa funzione per regolare la testina di stampa per il miglioramento della qualità di stampa.

Allineamento riga dritta

Selezionare questa funzione per allineare le linee verticali.

Allineamento orizzontale

Selezionare questa funzione se nelle stampe appaiono bande orizzontali a intervalli regolari.



Riempire inchiostro:

Selezionare questa funzione per ripristinare il livello di inchiostro al 100% quando si riempie il serbatoio.

Impostazione livello di inchiostro:

Selezionare questa funzione per impostare il livello di inchiostro a seconda dell'inchiostro effettivo rimanente.

Capacità residua casella di manutenz.:

Visualizza la durata approssimativa del contenitore di manutenzione. Se viene visualizzato , il contenitore di manutenzione è quasi pieno. Se viene visualizzato , il contenitore di manutenzione è pieno.

Pulizia guida carta:

Selezionare questa funzione se ci sono macchie di inchiostro nei rulli interni. La stampante alimenta la carta per pulire i rulli interni.

Rimuovi carta:

Selezionare questa funzionalità se nella stampante rimangono pezzettini di carta strappati anche dopo la rimozione della carta inceppata. La stampante incrementa lo spazio tra la testina di stampa e la superficie della carta per facilitare la rimozione dei pezzettini strappati.

Informazioni correlate

- ➔ [“Controllo e pulizia della testina di stampa” a pagina 103](#)
- ➔ [“Esecuzione di Pulizia profonda” a pagina 104](#)
- ➔ [“Riempimento del serbatoio di inchiostro” a pagina 170](#)
- ➔ [“Pulizia del percorso carta per macchie di inchiostro” a pagina 106](#)

Lingua/Language

Selezionare i menu sul pannello di controllo come descritto di seguito.

Impostazioni > Lingua/Language

Selezionare la lingua utilizzata nello schermo LCD.

Stato della stampante/Stampa

Selezionare i menu sul pannello di controllo come descritto di seguito.

Impostazioni > Stato della stampante/Stampa

Stam. fog. di stato:

Configurazione foglio di stato:

Stampare fogli informativi indicanti lo stato e le impostazioni correnti della stampante.

Foglio di stato alimentazione:

Stampare fogli informativi indicanti lo stato dei materiali di consumo.

Foglio di cronologia uso:

Stampare fogli informativi indicanti la cronologia di utilizzo della stampante.

Rete:

Visualizza le impostazioni di rete correnti. È possibile stampare anche un foglio di stato.

Gestione Contatti

Selezionare i menu sul pannello di controllo come descritto di seguito.

Impostazioni > Gestione Contatti

Registra/Elimina:

Registrare e/o eliminare i contatti per i menu Scansione su computer (E-mail) e Scans. su cartella rete/FTP.

Ricerca opzioni:

Modificare il metodo di ricerca dei contatti.

Impostazioni utente

Selezionare i menu sul pannello di controllo come descritto di seguito.

Impostazioni > Impostazioni utente

È possibile modificare le impostazioni predefinite utilizzate di frequente di scansione e copia. Per ulteriori informazioni, consultare le seguenti informazioni correlate.

- Copia
- Scans. su cartella rete/FTP
- Scansione su computer (E-mail)
- Scansione su computer
- Scansione su Cloud

Specifiche dei prodotti

Specifiche della stampante

Posizionamento degli ugelli della testina di stampa		Ugelli dell'inchiostro nero: 800
Peso della carta*	Carta comune	Da 64 a 90 g/m ² (da 17 a 24 lb)
	Carta spessa	Da 91 a 256 g/m ² (da 25 a 68 lb)
	Buste	Busta n. 10, DL, C6, C4: Da 75 a 100 g/m ² (da 20 a 27 lb)

* Anche se lo spessore della carta rientra nell'intervallo consentito, la carta potrebbe non essere alimentata nella stampante o il risultato di stampa potrebbe essere compromesso a seconda delle proprietà o della qualità della carta.

Area stampabile

Area stampabile per fogli singoli

La qualità di stampa potrebbe risultare inferiore nelle aree ombreggiate a causa del meccanismo della stampante.

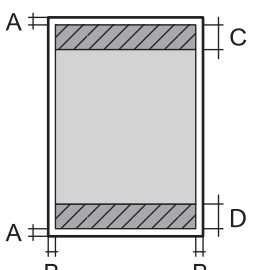
	A	3.0 mm (0.12 pollici)
	B	3.0 mm (0.12 pollici)
	C	48.0 mm (1.89 pollici)
	D	49.0 mm (1.93 pollici)

Area stampabile per buste

La qualità di stampa potrebbe risultare inferiore nelle aree ombreggiate a causa del meccanismo della stampante.

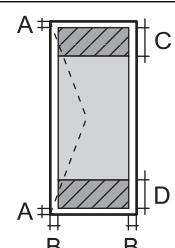
	A	3.0 mm (0.12 pollici)
	B	3.0 mm (0.12 pollici)
	C	48.0 mm (1.89 pollici)
	D	49.0 mm (1.93 pollici)

Specifiche dello scanner

Tipo di scanner	Piano fisso
-----------------	-------------

Dispositivo fotoelettrico	CIS
Pixel reali	14040×20400 pixel (1200 dpi)
Dimensioni massime documenti	297×431.8 mm (11.7×17 pollici) A3
Risoluzione di scansione	1200 dpi (scansione principale) 2400 dpi (scansione secondaria)
Risoluzione di output	Da 50 a 9600 dpi con incrementi di 1 dpi
Intensità colore	Colori <input type="checkbox"/> 48 bit per pixel (interna), 16 bit per pixel per colore (interna) <input type="checkbox"/> 24 bit per pixel (esterna), 8 bit per pixel per colore (esterna) Scala di grigio <input type="checkbox"/> 16 bit per pixel per colore (interna) <input type="checkbox"/> 8 bit per pixel (esterna) Bianco e nero <input type="checkbox"/> 16 bit per pixel per colore (interna) <input type="checkbox"/> 1 bit per pixel (esterna)
Sorgente luminosa	LED

Specifiche ADF

Tipo ADF	Scansione fronte-retro automatica
Formati carta disponibili	A5, A4, A3, B5, B4, Executive, 16K, Indian-Legal, Letter, 8.5×13 in, Legal, 8K
Tipo carta	Carta comune
Peso della carta	Da 64 a 90 g/m ²
Capacità di caricamento	A4, A3, B4, 16K, Indian-Legal, Letter, 8.5×13 in, Legal, 8K: 50 fogli 5.5 mm A5, B5, Executive: 20 fogli

Anche quando l'originale è conforme alle specifiche per supporti che possono essere posizionati nell'ADF, potrebbe non essere alimentato dall'ADF o la qualità di stampa potrebbe peggiorare a seconda delle proprietà o della qualità della carta.

Utilizzo della porta per la stampante

La stampante utilizza la seguente porta. Se necessario, l'amministratore di rete può rendere disponibili queste porte.

Quando il mittente (client) è la stampante

Usa	Destinazione (Server)	Protocollo	Numero di porta	
Invio di file (quando si utilizza la funzione di scansione a una cartella di rete dalla stampante)	Server FTP	FTP (TCP)	20	
			21	
	File server	SMB (TCP)	445	
			NetBIOS (UDP)	137
				138
NetBIOS (TCP)	139			
Invio di e-mail (quando la stampante utilizza la scansione su e-mail)	Server SMTP	SMTP (TCP)	25	
		SMTP SSL/TLS (TCP)	465	
		SMTP STARTTLS (TCP)	587	
POP prima di connessione SMTP (quando la stampante utilizza la scansione su e-mail)	Server POP	POP3 (TCP)	110	
Quando si utilizza Epson Connect	Server Epson Connect	HTTPS	443	
		XMPP	5222	
Controllo WSD	Computer client	WSD (TCP)	5357	
Ricerca il computer quando viene eseguita la funzione Push Scan da Epson ScanSmart	Computer client	Rilevamento scansione Push di rete	2968	

Quando il mittente (client) è il computer client

Usa	Destinazione (Server)	Protocollo	Numero di porta
Rilevare la stampante da un'applicazione come EpsonNet Config, dal driver della stampante e dello scanner.	Stampante	ENPC (UDP)	3289
Raccogliere e configurare le informazioni MIB da un'applicazione come EpsonNet Config, dal driver della stampante e dello scanner.	Stampante	SNMP (UDP)	161
Inoltro dati LPR	Stampante	LPR (TCP)	515
Inoltro dati RAW	Stampante	RAW (porta 9100) (TCP)	9100
Inoltro AirPrint (stampa IPP/IPPS)	Stampante	IPP/IPPS (TCP)	631
Ricerca di una stampante WSD	Stampante	WS-Discovery (UDP)	3702
Inoltro dei dati di scansione da Epson ScanSmart	Stampante	Scansione di rete (TCP)	1865
Raccolta di informazioni sul lavoro quando viene eseguita la funzione Push Scan da Epson ScanSmart	Stampante	Scansione Push di rete	2968

Specifiche dell'interfaccia

Computer	Hi-Speed USB*
----------	---------------

* I cavi USB 3.0 non sono supportati.

Specifiche di rete

Specifiche del Wi-Fi

Consultare la tabella seguente per le specifiche Wi-Fi.

Paesi o regioni diversi da quanto elencato di seguito	Tabella A
Cina Taiwan	Tabella B

Tabella A

Standard	IEEE 802.11b/g/n*1
Intervallo di frequenza	2,4 GHz
Canali	1/2/3/4/5/6/7/8/9/10/11/12/13
Modalità di coordinamento	Infrastruttura, Wi-Fi Direct (AP semplice)*2*3
Protocolli di sicurezza*4	WEP (64/128bit), WPA2-PSK (AES)*5, WPA3-SAE (AES), WPA2/WPA3-Enterprise

*1 Disponibile solo per HT20.

*2 Non supportato per IEEE 802.11b.

*3 È possibile utilizzare contemporaneamente le modalità Infrastruttura e Wi-Fi Direct o una connessione Ethernet.

*4 Wi-Fi Direct supporta solo WPA2-PSK (AES).

*5 Conforme agli standard WPA2 con supporto per WPA/WPA2 Personal.

Tabella B

Standard	IEEE 802.11a/b/g/n*1/ac
Intervalli di frequenza	IEEE 802.11b/g/n: 2,4 GHz, IEEE 802.11a/n/ac: 5 GHz

Canali	Wi-Fi	2,4 GHz	1/2/3/4/5/6/7/8/9/10/11/12* ² /13* ²
		5 GHz* ³	W52 (36/40/44/48), W53 (52/56/60/64), W56 (100/104/108/112/116/120/124/128/132/136/140/144), W58 (149/153/157/161/165)
	Wi-Fi Direct	2,4 GHz	1/2/3/4/5/6/7/8/9/10/11/12* ² /13* ²
		5 GHz* ³	W52 (36/40/44/48) W58 (149/153/157/161/165)
Modalità di connessione	Infrastruttura, Wi-Fi Direct (AP semplice)* ⁴ , * ⁵		
Protocolli di sicurezza* ⁶	WEP (64/128bit), WPA2-PSK (AES)* ⁷ , WPA3-SAE (AES), WPA2/WPA3-Enterprise		

*1 Disponibile solo per HT20.

*2 Non disponibile a Taiwan.

*3 La disponibilità di questi canali e la possibilità di utilizzo del prodotto all'esterno variano a seconda dell'area geografica. Per ulteriori informazioni, vedere il seguente sito web.

<http://support.epson.net/wifi5ghz/>

*4 Non supportato per IEEE 802.11b.

*5 È possibile utilizzare contemporaneamente le modalità Infrastruttura e Wi-Fi Direct o una connessione Ethernet.

*6 Wi-Fi Direct supporta solo WPA2-PSK (AES).

*7 Conforme agli standard WPA2 con supporto per WPA/WPA2 Personal.

Specifiche Ethernet

Standard	IEEE802.3i (10BASE-T)* ¹ IEEE802.3u (100BASE-TX) IEEE802.3az (Energy Efficient Ethernet)* ²
Modalità di comunicazione	Automatica, full duplex 10 Mbps, half duplex 10 Mbps, full duplex 100 Mbps, half duplex 100 Mbps
Connettore	RJ-45

*1 Per prevenire il rischio di interferenze radio, si consiglia di utilizzare un cavo a doppino intrecciato (STP) di categoria 5e o superiore.

*2 Il dispositivo connesso deve essere conforme agli standard IEEE802.3az.

Funzioni di rete e IPv4/IPv6

Funzioni			Supportato	Considerazioni
Stampa di rete	EpsonNet Print (Windows)	IPv4	✓	-
	Standard TCP/IP (Windows)	IPv4, IPv6	✓	-
	Stampa WSD (Windows)	IPv4, IPv6	✓	Windows Vista o versioni successive
	Stampa Bonjour (Mac OS)	IPv4, IPv6	✓	-
	Stampa IPP (Windows, Mac OS)	IPv4, IPv6	✓	-
	Stampa PictBridge (Wi-Fi)	IPv4	-	Fotocamera digitale
	Epson Connect (stampa e-mail, stampa remota)	IPv4	✓	-
	AirPrint (iOS, Mac OS)	IPv4, IPv6	✓	iOS 5 o versioni successive, Mac OS X v10.7 o versioni successive
Scansione in rete	Epson Scan 2	IPv4, IPv6	✓	-
	Epson ScanSmart	IPv4	✓	Windows 7 o versioni successive, Mac OS X El Capitan o versioni successive
	Event Manager	IPv4	✓	Windows XP, Vista, da Mac OS X v10.6 a Yosemite
	Epson Connect (Scansiona su Cloud)	IPv4	✓	-
	AirPrint (Scansione)	IPv4, IPv6	✓	OS X Mavericks o versioni successive
Fax	Invio di un fax	IPv4	-	-
	Ricezione di un fax	IPv4	-	-
	AirPrint (Invio fax)	IPv4, IPv6	-	-

Protocollo di sicurezza

IEEE802.1X*	
Filtro IPsec/IP	
SSL/TLS	HTTPS Server/Client
	IPPS

SMTPS (STARTTLS, SSL/TLS)
SNMPv3

* È necessario utilizzare un dispositivo di connessione conforme allo standard IEEE802.1X.

Servizi di terze parti supportati

AirPrint	Stampa	iOS 5 o versioni successive/Mac OS X v10.7.x o versioni successive
	Scansione	OS X Mavericks o versioni successive

Dimensioni

Dimensioni	<p>Immagazzinamento</p> <ul style="list-style-type: none"> <input type="checkbox"/> Larghezza: 515 mm (20.3 pollici) <input type="checkbox"/> Profondità: 500 mm (19.7 pollici) <input type="checkbox"/> Altezza: 350 mm (13.8 pollici) <p>Stampa</p> <ul style="list-style-type: none"> <input type="checkbox"/> Larghezza: 515 mm (20.3 pollici) <input type="checkbox"/> Profondità: 976 mm (38.4 pollici) <input type="checkbox"/> Altezza: 521 mm (20.5 pollici)
Peso*	Circa 20.2 kg (44.5 lb)

* Inchiostro e cavo di alimentazione esclusi.

Specifiche elettriche

Potenza nominale	CA 100–240 V	CA 220–240 V
Intervallo di frequenza nominale	50–60 Hz	50–60 Hz
Corrente nominale	0.7–0.4 A	0.4 A
Consumo energetico (con connessione USB)	<p>Solo copia: circa 19.0 W (ISO/IEC24712)</p> <p>Modalità stampante pronta: circa 8.0 W</p> <p>Modalità di riposo: circa 0.7 W</p> <p>Spegnimento: circa 0.15 W</p>	<p>Solo copia: circa 19.0 W (ISO/IEC24712)</p> <p>Modalità stampante pronta: circa 8.0 W</p> <p>Modalità di riposo: circa 0.8 W</p> <p>Spegnimento: circa 0.2 W</p>

Nota:

- Per informazioni sulla tensione, verificare l'etichetta sulla stampante.
- Per gli utenti europei, visitare il seguente sito web per informazioni sul consumo energetico.
<http://www.epson.eu/energy-consumption>

Specifiche ambientali

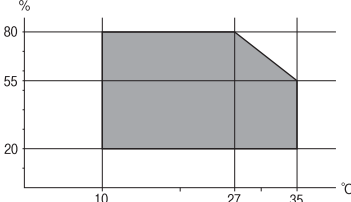
<p>Funzionamento</p>	<p>La stampante deve essere in base a quanto illustrato nel grafico sottostante.</p>  <p>Temperatura: da 10 a 35 °C (da 50 a 95 °F) Umidità: dal 20 all'80% di umidità relativa (senza condensa)</p>
<p>Immagazzinamento</p>	<p>Temperatura dopo il caricamento iniziale dell'inchiostro: da -15 a 40 °C (da 5 a 104 °F)* Temperatura prima del caricamento iniziale dell'inchiostro: da -20 a 40 °C (da -4 a 104 °F)* Umidità: dal 5 all'85% di umidità relativa (senza condensa)</p>

* È possibile eseguire la conservazione per un mese a 40 °C (104 °F).

Specifiche ambientali per le bottiglie di inchiostro

<p>Temperatura di conservazione</p>	<p>Da -20 a 40 °C (da -4 a 104 °F)*</p>
<p>Temperatura di congelamento</p>	<p>-15 °C (5 °F) L'inchiostro si scongela e può essere utilizzato dopo circa 2 ore a 25 °C (77 °F).</p>

* È possibile conservare la stampante per un mese a 40 °C (104 °F).

Luogo di installazione

Assicurarsi che ci sia lo spazio sufficiente per installare e utilizzare correttamente la stampante.

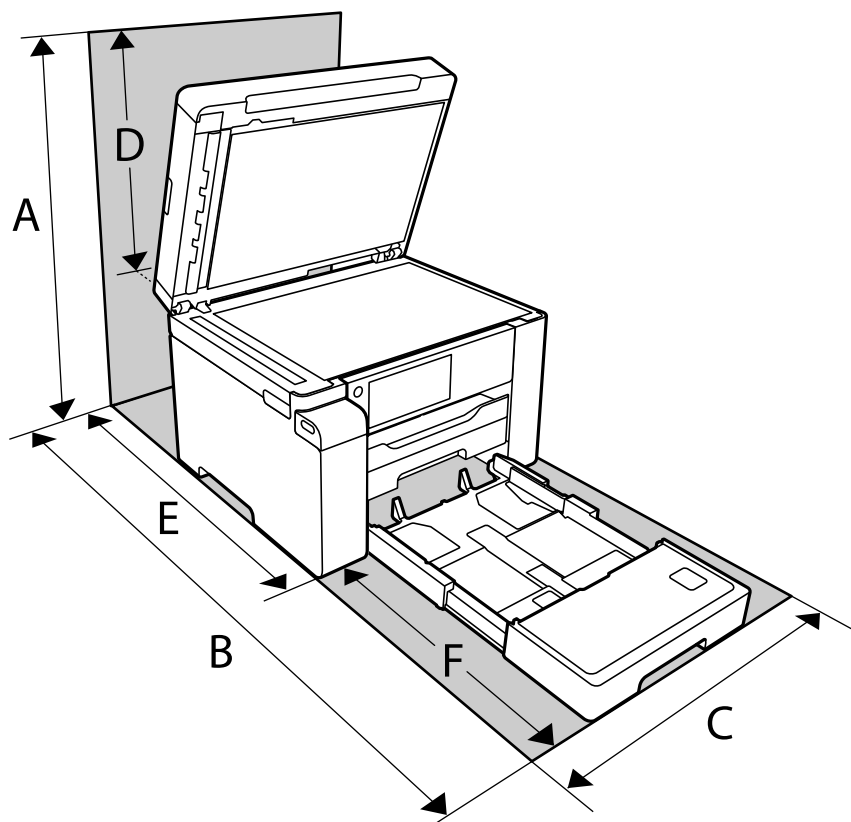

A	681 mm
B	1208 mm
C	515 mm
D	331 mm
E	741 mm
F	467 mm

Vedere “Istruzioni di sicurezza” in questo manuale per verificare le condizioni ambientali.

Informazioni correlate

➔ [“Istruzioni di sicurezza” a pagina 13](#)

Requisiti di sistema

Windows

Windows Vista, Windows 7, Windows 8/8.1, Windows 10 o successivi (32 bit, 64 bit)

Windows XP SP3 (32 bit)

Windows XP Professional x64 Edition SP2

Windows Server 2003 (SP2) o versioni successive

Mac OS

Mac OS X v10.6.8 o versioni successive

Nota:

Mac OS potrebbe non supportare alcune applicazioni e funzioni.

UNIX File System (UFS) per Mac OS non è supportato.

Informazioni normative

Standard e approvazioni

Standard e approvazioni per il modello europeo

Per utenti europei

Con la presente, Seiko Epson Corporation dichiara che il modello di apparecchiature radio è conforme alla direttiva 2014/53/EU. Il testo integrale della dichiarazione di conformità UE è disponibile presso il seguente sito web.

<http://www.epson.eu/conformity>

C756B

Per l'uso esclusivo in Irlanda, Regno Unito, Austria, Germania, Liechtenstein, Svizzera, Francia, Belgio, Lussemburgo, Paesi Bassi, Italia, Portogallo, Spagna, Danimarca, Finlandia, Norvegia, Svezia, Islanda, Croazia, Cipro, Grecia, Slovenia, Malta, Bulgaria, Repubblica Ceca, Estonia, Ungheria, Lettonia, Lituania, Polonia, Romania e Slovacchia.

Epson non può essere ritenuta responsabile per eventuali inadempienze ai requisiti di protezione derivanti da una modifica sconsigliata dei prodotti.

Frequenza	Potenza massima a radiofrequenza emessa
2400–2483,5 MHz	20 dBm (EIRP)



Limitazioni sulla copia

Per garantire un uso responsabile e legale della stampante, è necessario rispettare le limitazioni seguenti.

La copia dei seguenti articoli è proibita dalla legge:

- Banconote, monete, titoli di stato e buoni del tesoro, titoli emessi da autorità municipali
- Francobolli non affrancati, cartoline preaffrancate e altri titoli postali con valore postale
- Marche da bollo governative e titoli emessi in base a procedura legale

La copia dei seguenti articoli deve essere eseguita con cautela:

- Titoli trasferibili privati (certificati azionari, buoni negoziabili, assegni e così via), tessere con validità mensile, biglietti scontati e così via.
- Passaporti, patenti di guida, certificati di sana costituzione, abbonamenti stradali, buoni pasto, biglietti e così via.

Nota:

La copia di tali articoli può anche risultare proibita dalla legge.

Uso responsabile di materiali protetti da copyright:

Le stampanti possono dare luogo a comportamenti illegali se vengono copiati materiali protetti dal diritto d'autore (copyright). A meno che non si operi dietro consiglio di un avvocato, prima di copiare materiale pubblicato è necessario agire in modo responsabile e rispettoso, ottenendo il permesso del detentore del copyright.

Informazioni amministratore

Connessione della stampante alla rete.	256
Impostazioni per l'uso della stampante.	260
Gestione della stampante.	300
Impostazioni di sicurezza avanzate.	315

Connessione della stampante alla rete

È possibile collegare la stampante alla rete in diversi modi.

- Effettuare la connessione utilizzando le impostazioni avanzate dal pannello di controllo.
- Effettuare la connessione utilizzando il programma di installazione sul sito Epson o sul disco del software.

In questa sezione viene descritta la procedura di connessione della stampante alla rete utilizzando il pannello di controllo della stampante.

Prima di effettuare la connessione di rete

Per connettersi alla rete, controllare in precedenza il metodo di connessione e impostare le informazioni relative alla connessione.

Raccolta di informazioni sull'impostazione della connessione

Preparare le informazioni di impostazione necessarie per la connessione. Controllare in anticipo quanto segue.

Divisioni	Elementi	Nota
Metodo di connessione del dispositivo	<input type="checkbox"/> Ethernet <input type="checkbox"/> Wi-Fi	Decidere come collegare la stampante alla rete. Per LAN cablata, si connette allo switch LAN. Per Wi-Fi, si connette alla rete (SSID) del punto di accesso.
Informazioni sulla connessione LAN	<input type="checkbox"/> Indirizzo IP <input type="checkbox"/> Maschera di sottorete <input type="checkbox"/> Gateway predefinito	Decidere l'indirizzo IP da assegnare alla stampante. Quando si assegna un indirizzo IP statico, tutti i valori sono necessari. Quando si assegna un indirizzo IP dinamico tramite la funzione DHCP, queste informazioni non sono necessarie perché vengono impostate automaticamente.
Informazioni sulla connessione Wi-Fi	<input type="checkbox"/> SSID <input type="checkbox"/> Password	Si tratta dell'SSID (nome della rete) e della password del punto di accesso al quale la stampante si connette. Se è stato impostato il filtraggio dell'indirizzo MAC, registrare in precedenza l'indirizzo MAC della stampante, per poter registrare la stampante. Per gli standard supportati, vedere quanto segue. "Specifiche del Wi-Fi" a pagina 247
Informazioni sul server DNS	<input type="checkbox"/> Indirizzo IP per DNS primario <input type="checkbox"/> Indirizzo IP per DNS secondario	Sono necessari quando si specificano i server DNS. Il DNS secondario viene impostato quando il sistema ha una configurazione ridondante ed esiste un server DNS secondario. Se si è in una piccola organizzazione e non si dispone di un server DNS, impostare l'indirizzo IP del router.

Divisioni	Elementi	Nota
Informazioni sul server proxy	<input type="checkbox"/> Nome del server proxy	<p>Impostarlo quando l'ambiente di rete utilizza il server proxy per accedere a Internet dall'intranet e si utilizza la funzione secondo cui la stampante accede direttamente a Internet.</p> <p>Per le seguenti funzioni, la stampante si collega direttamente a Internet.</p> <ul style="list-style-type: none"> <input type="checkbox"/> Servizi Epson Connect <input type="checkbox"/> Servizi cloud di altre aziende <input type="checkbox"/> Aggiornamento del firmware
Informazioni numero di porta	<input type="checkbox"/> Numero di porta da sbloccare	<p>Controllare il numero di porta utilizzato dalla stampante e dal computer, quindi sbloccare la porta bloccata da un firewall, se necessario.</p> <p>Per il numero di porta utilizzato da questa stampante, vedere quanto segue.</p> <p>"Utilizzo della porta per la stampante" a pagina 245</p>

Assegnazione dell'indirizzo IP

Esistono i seguenti tipi di assegnazione di indirizzi IP.

Indirizzo IP statico:

Assegnare manualmente l'indirizzo IP predeterminato alla stampante (host).

Le informazioni per connettersi alla rete (maschera di sottorete, gateway predefinito, server DNS e così via) devono essere impostate manualmente.

L'indirizzo IP non cambia anche quando il dispositivo è disattivato, quindi è utile quando si desidera gestire i dispositivi con un ambiente in cui non è possibile modificare l'indirizzo IP o si desidera gestire i dispositivi utilizzando l'indirizzo IP. Si consiglia di impostarlo per la stampante, il server, ecc., cui accedono molti computer. Inoltre, quando si utilizzano funzionalità di sicurezza come il filtro IPsec/IP, assegnare un indirizzo IP fisso in modo che l'indirizzo IP non cambi.

Assegnazione automatica tramite funzione DHCP (indirizzo IP dinamico):

Assegnare automaticamente l'indirizzo IP alla stampante (host) utilizzando la funzione DHCP del server DHCP o del router.

Le informazioni per connettersi alla rete (maschera di sottorete, gateway predefinito, server DNS e così via) vengono impostate automaticamente, in modo da poter connettere facilmente il dispositivo alla rete.

Se il dispositivo o il router sono spenti o in base alle impostazioni del server DHCP, l'indirizzo IP potrebbe cambiare quando ci si riconnette.

Si consiglia di gestire i dispositivi con modi diversi dall'indirizzo IP e di comunicare con i protocolli che possono seguire l'indirizzo IP.

Nota:

Quando si utilizza la funzione di riserva dell'indirizzo IP del DHCP, è possibile assegnare in qualsiasi momento lo stesso indirizzo IP ai dispositivi.

Server DNS e Server proxy

Il server DNS dispone di un nome host, nome di dominio dell'indirizzo e-mail, ecc., associato alle informazioni sull'indirizzo IP.

La comunicazione è impossibile se l'altra parte è descritta da nome host, nome di dominio, ecc. quando il computer o la stampante eseguono la comunicazione IP.

Richiede queste informazioni al server DNS e ottiene l'indirizzo IP dell'altra parte. Questo processo è chiamato risoluzione del nome.

Pertanto, i dispositivi come computer e stampanti possono comunicare utilizzando l'indirizzo IP.

La risoluzione del nome è necessaria per la comunicazione della stampante utilizzando la funzione di posta elettronica o la funzione di connessione a Internet.

Quando si utilizzano tali funzioni, eseguire le impostazioni del server DNS.

Quando si assegna l'indirizzo IP della stampante utilizzando la funzione DHCP del server DHCP o del router, tali impostazioni hanno luogo automaticamente.

Il server proxy è posizionato in corrispondenza del gateway tra la rete e Internet e comunica con il computer, la stampante e Internet (server opposto) per conto di ciascuno di essi. Il server opposto comunica solo con il server proxy. Pertanto, le informazioni sulla stampante quali l'indirizzo IP e il numero di porta sono illeggibili e ciò dovrebbe comportare una maggiore sicurezza.

Quando ci si connette a Internet tramite un server proxy, configurare il server proxy sulla stampante.

Connessione alla rete dal Pannello di controllo

Collegare la stampante alla rete tramite il pannello di controllo della stampante.

Assegnazione dell'indirizzo IP

Impostare le voci di base come Indirizzo host, Subnet Mask, Gateway predefinito.

Questa sezione spiega la procedura per impostare un indirizzo IP statico.

1. Accendere la stampante.
2. Selezionare **Impostazioni** nella schermata iniziale del pannello di controllo della stampante.
3. Selezionare **Impostazioni generali > Impostazioni di rete > Avanzate > TCP/IP**.
4. Selezionare **Manuale** per **Ottieni indirizzo IP**.

Quando si imposta l'indirizzo IP automaticamente tramite la funzione DHCP del router, selezionare **Automatico**. In tal caso, vengono impostati automaticamente anche **Indirizzo IP**, **Subnet Mask** e **Gateway predefinito** nei passaggi da 5 a 6, quindi andare al passaggio 7.

5. Immettere l'indirizzo IP.

Il focus si sposta sul segmento successivo o su quello precedente separato da un punto se si seleziona ◀ e ▶.

Confermare il valore visualizzato sulla schermata precedente.

6. Impostare i valori per **Subnet Mask** e **Gateway predefinito**.
Confermare il valore visualizzato sulla schermata precedente.



Importante:

Se la combinazione di Indirizzo IP, Subnet Mask e Gateway predefinito non è corretta, **Avvia configuraz.** è inattivo e non può effettuare le impostazioni. Verificare che non vi sia alcun errore nella voce inserita.

7. Immettere l'indirizzo IP per il server DNS primario.
Confermare il valore visualizzato sulla schermata precedente.

Nota:

Quando si seleziona **Automatico** per le impostazioni di assegnazione dell'indirizzo IP, è possibile selezionare le impostazioni del server DNS da **Manuale** o **Automatico**. Se non è possibile ottenere automaticamente l'indirizzo del server DNS, selezionare **Manuale** e inserire l'indirizzo del server DNS. Quindi, inserire direttamente l'indirizzo del server DNS secondario. Se si seleziona **Automatico**, andare al passaggio 9.

8. Immettere l'indirizzo IP per il server DNS secondario.
Confermare il valore visualizzato sulla schermata precedente.
9. Toccare **Avvia configuraz.**

Configurazione del server proxy

Impostare il server proxy se entrambe le seguenti condizioni sono vere.

- Il server proxy è stato creato per la connessione a Internet.
- Quando si utilizza la funzione secondo cui una stampante si collega direttamente a Internet, quale il servizio Epson Connect o servizi cloud di altre aziende.

1. Selezionare **Impostazioni** nella schermata iniziale.
Se si effettuano le impostazioni dopo aver configurato l'indirizzo IP, viene visualizzata la schermata **Avanzate**. Andare al passaggio 3.
2. Selezionare **Impostazioni generali** > **Impostazioni di rete** > **Avanzate**.
3. Selezionare **Server Proxy**.
4. Selezionare **Usa per Impostazioni server Proxy**.
5. Immettere l'indirizzo per il server proxy in formato IPv4 o FQDN.
Confermare il valore visualizzato sulla schermata precedente.
6. Immettere il numero di porta per il server proxy.
Confermare il valore visualizzato sulla schermata precedente.
7. Toccare **Avvia configuraz.**

Collegamento a LAN

Collegare la stampante alla rete tramite Ethernet o Wi-Fi.

Connessione a Ethernet

Collegare la stampante alla rete utilizzando il cavo Ethernet e verificare la connessione.

1. Collegare la stampante e l'hub (interruttore LAN) tramite un cavo Ethernet.
2. Selezionare **Impostazioni** nella schermata iniziale.
3. Selezionare **Impostazioni generali > Impostazioni di rete > Controllo connessione rete**.
Viene visualizzato il risultato della diagnosi della connessione. Verificare che la connessione sia corretta.
4. Toccare **OK** per terminare.
Selezionando **Stampa rapporto di verifica** è possibile stampare il risultato della diagnosi. Per stamparlo, seguire le istruzioni visualizzate sullo schermo.

Informazioni correlate

➔ [“Modifica della connessione di rete da Wi-Fi a Ethernet” a pagina 197](#)

Connessione alla LAN wireless (Wi-Fi)

È possibile collegare la stampante alla rete wireless LAN (Wi-Fi) in diversi modi. Scegliere il metodo di connessione che corrisponde all'ambiente e alle condizioni in uso.

Se si conoscono le informazioni relative al router wireless, per esempio SSID e password, è possibile configurare le impostazioni manualmente.

Se il router wireless supporta WPS, è possibile effettuare le impostazioni tramite pulsante push.

Dopo avere collegato la stampante alla rete, connettersi alla stampante dal dispositivo che si desidera utilizzare (computer, dispositivo intelligente, tablet e così via.)

Informazioni correlate

- ➔ [“Eseguire le impostazioni Wi-Fi inserendo il SSID e la password” a pagina 199](#)
- ➔ [“Effettuare le impostazioni Wi-Fi mediante la configurazione pulsante push \(WPS\)” a pagina 200](#)
- ➔ [“Configurare la connessione Wi-Fi mediante impostazione con codice PIN \(WPS\)” a pagina 201](#)

Impostazioni per l'uso della stampante

Utilizzo delle funzioni di stampa

Abilitare per utilizzare la funzione di stampa attraverso la rete.

Per utilizzare la stampante in rete, è necessario impostare la porta per la connessione di rete sul computer, nonché la connessione di rete della stampante.

Tipi di connessione per la stampante

Per la connessione della stampante alla rete sono disponibili i seguenti due metodi.

- Connessione peer-to-peer (stampa diretta)
- Connessione server/client (condivisione della stampante tramite il server Windows)

Impostazioni di connessione peer-to-peer

Questa è la connessione per collegare direttamente la stampante alla rete e al computer. È possibile collegare solo un modello compatibile con la rete.

Metodo di connessione:

Collegare la stampante direttamente alla rete tramite un hub o un access point.

Driver della stampante:

Installare il driver della stampante su ogni computer client.

Quando si usa EpsonNet SetupManager, è possibile disporre del pacchetto di driver che include le impostazioni della stampante.

Funzioni:

- Il lavoro di stampa inizia immediatamente, poiché viene inviato direttamente alla stampante.
- È possibile stampare fino all'esaurimento della stampante.

Impostazioni di connessione server/client

Questa è la connessione che il computer server condivide con la stampante. Per impedire la connessione senza passare dal computer server, è possibile aumentare la sicurezza.

Quando si utilizza USB, è possibile condividere anche una stampante priva della funzione di rete.

Metodo di connessione:

Collegare la stampante alla rete tramite uno switch LAN o un access point.

È inoltre possibile collegare la stampante al server direttamente tramite un cavo USB.

Driver della stampante:

Installare il driver della stampante sul server Windows a seconda del sistema operativo dei computer client.

Accedendo al server Windows e collegando la stampante, il driver della stampante viene installato sul computer client e può essere utilizzato.

Funzioni:

- Gestire la stampante e il driver della stampante in batch.
- A seconda delle specifiche del server, l'avvio del lavoro di stampa può richiedere del tempo perché tutti i lavori di stampa passano attraverso il server di stampa.
- Non è possibile stampare quando il server Windows è disattivato.

Impostazioni di stampa per la connessione peer-to-peer

Per la connessione peer-to-peer (stampa diretta), una stampante e un computer client hanno una relazione uno a uno.

Il driver della stampante deve essere installato su ogni computer client.

Impostazioni di stampa per la connessione Server/Client

Abilitare la stampa dalla stampante collegata come connessione server/client.

Per la connessione server/client, impostare prima il server di stampa e quindi condividere la stampante sulla rete.

Quando si utilizza il cavo USB per connettersi al server, impostare il server di stampa per primo, quindi condividere la stampante sulla rete.

Configurazione delle porte di rete

Creare la coda di stampa per la stampa in rete sul server di stampa utilizzando i TCP/IP standard e quindi impostare la porta di rete.

Questo esempio vale se si utilizza Windows 2012 R2.

1. Aprire la schermata Dispositivi e stampanti.
Desktop > Impostazioni > Pannello di controllo > Hardware e suoni o Hardware > Dispositivi e stampanti.
2. Aggiungere una stampante.
Fare clic su **Aggiungi stampante**, quindi selezionare **La stampante desiderata non è elencata**.
3. Aggiungere una stampante locale.
Selezionare **Aggiungi stampante locale o di rete con impostazioni manuali**, quindi fare clic su **Avanti**.
4. Selezionare **Crea una nuova porta**, selezionare **Porta TCP/IP standard** come tipo di porta e quindi fare clic su **Avanti**.

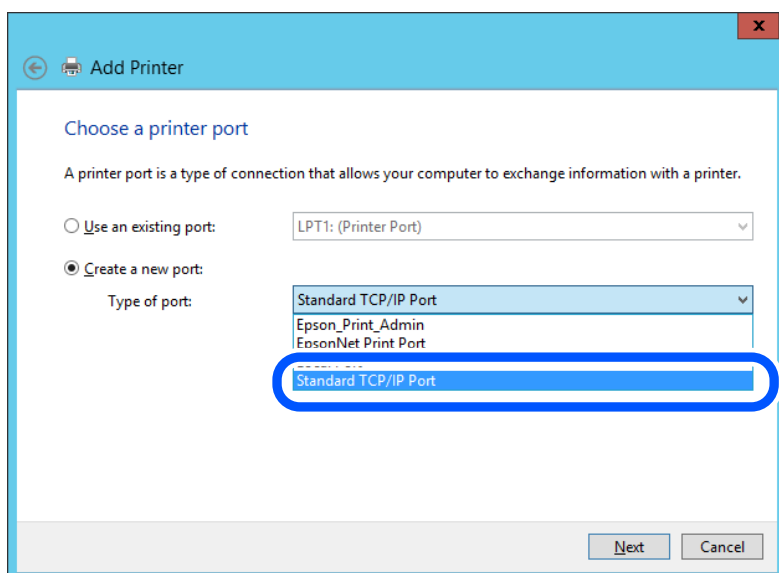

5. Immettere l'indirizzo IP o il nome della stampante in **Nome host o indirizzo IP** o **Nome o indirizzo IP stampante**, quindi fare clic su **Avanti**.

Esempio:

- Nome della stampante: EPSONA1A2B3C
- Indirizzo IP: 192.0.2.111

Non modificare il **Nome porta**.

Fare clic su **Continua** quando appare la schermata **Controllo dell'account utente**.

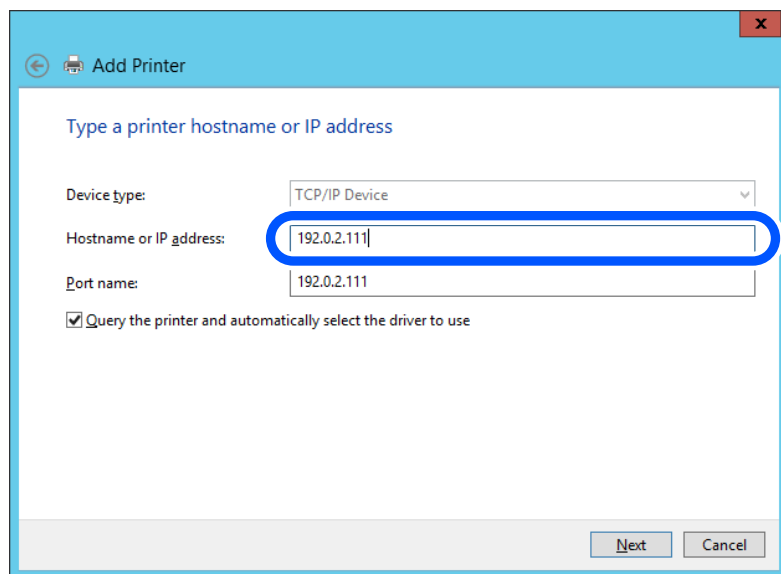

Nota:

Se si specifica il nome della stampante sulla rete in cui è disponibile la risoluzione dei nomi, l'indirizzo IP viene tracciato anche se l'indirizzo IP della stampante è stato modificato tramite DHCP. È possibile confermare il nome della stampante dalla schermata di stato della rete sul pannello di controllo della stampante o dal foglio di stato della rete.

6. Installare il driver della stampante.

- Se il driver della stampante è già installato:
Selezionare **Produttore** e **Stampanti**. Fare clic su **Avanti**.

7. Seguire le istruzioni visualizzate sullo schermo.

Se si utilizza la stampante con la connessione server/client (condivisione della stampante tramite il server Windows), effettuare le impostazioni di condivisione indicate di seguito.

Verifica della configurazione della porta — Windows

Verificare che sia impostata la porta corretta per la coda di stampa.

1. Aprire la schermata Dispositivi e stampanti.

Desktop > Impostazioni > Pannello di controllo > Hardware e suoni o Hardware > Dispositivi e stampanti.

2. Aprire la schermata delle proprietà della stampante.

Fare clic con il pulsante destro del mouse sull'icona della stampante, quindi scegliere **Proprietà stampante**.

3. Fare clic sulla scheda **Porte**, selezionare **Porta TCP/IP standard**, quindi fare clic su **Configura porta**.
4. Verificare la configurazione della porta.
 - Per RAW
Verificare che **Raw** sia selezionato in **Protocollo**, quindi fare clic su **OK**.
 - Per LPR
Verificare che **LPR** sia selezionato in **Protocollo**. Immettere "PASSTHRU" in **Nome coda** da **Impostazioni LPR**. Selezionare **Conteggio byte LPR abilitato**, quindi fare clic su **OK**.

Condivisione della stampante (solo per Windows)

Se si utilizza la stampante con la connessione server/client (condivisione della stampante tramite il server Windows), configurare la condivisione della stampante dal server di stampa.

1. Selezionare **Pannello di controllo > Visualizza dispositivi e stampanti** sul server di stampa.
2. Fare clic con il pulsante destro del mouse sull'icona della stampante (coda di stampa) con la quale si desidera effettuare la condivisione, quindi selezionare **Proprietà stampante > scheda Condivisione**.
3. Selezionare **Condividi la stampante**, quindi immettere il **Nome condivisione**.
Per Windows Server 2012, fare clic su **Modifica opzioni condivisione**, quindi configurare le impostazioni.

Installazione di driver aggiuntivi (solo per Windows)

Se le versioni di Windows per un server e i client sono diverse, si consiglia di installare driver aggiuntivi sul server di stampa.

1. Selezionare **Pannello di controllo > Visualizza dispositivi e stampanti** sul server di stampa.
2. Fare clic con il pulsante destro del mouse sull'icona della stampante da condividere con i client, quindi fare clic su **Proprietà stampante > scheda Condivisione**.
3. Fare clic su **Driver aggiuntivi**.
Per Windows Server 2012, fare clic su **Change Sharing Options**, quindi configurare le impostazioni.
4. Selezionare le versioni di Windows per i client, quindi fare clic su **OK**.
5. Selezionare il file di informazioni per il driver della stampante (*.inf), quindi installare il driver.

Uso della stampante condivisa - Windows

L'amministratore deve informare i client sul nome di computer assegnato al server di stampa e sulle modalità per aggiungerlo a rispettivi computer. Se non sono ancora stati configurati driver aggiuntivi, informare i client sulla modalità d'uso di **Dispositivi e stampanti** per aggiungere la stampante condivisa.

Se sono già stati configurati driver aggiuntivi sul server di stampa, effettuare i passaggi che seguono:

1. Selezionare il nome assegnato al server di stampa in **Windows Explorer**.

2. Fare doppio clic sulla stampante da utilizzare.

Impostazioni di base per la stampa

Definisce le impostazioni di stampa, ad esempio la dimensione della carta o l'errore di stampa.

Impostazione dell'origine carta

Impostare il formato e il tipo di carta da caricare in ciascuna origine carta.

1. Accedere a Web Config e selezionare la scheda **Stampa > Impostaz. di alimentazione**.
2. Impostare ciascuna voce.

Gli elementi visualizzati possono variare a seconda della situazione.

Nome dell'origine carta

Visualizzare il nome dell'origine della carta di destinazione, ad esempio **vassoio carta, Cassetto 1**.

Formato carta

Selezionare il formato carta da impostare dal menu a discesa.

Unità

Selezionare l'unità della dimensione definita dall'utente. È possibile selezionarla quando **Definito dall'utente** è selezionato in **Formato carta**.

Larghezza

Selezionare la larghezza orizzontale della dimensione definita dall'utente.

L'intervallo da inserire qui dipende dall'origine della carta, indicata sul lato di **Larghezza**.

Quando si seleziona **mm** in **Unità**, è possibile immettere fino a un punto decimale.

Quando si seleziona **pollici** in **Unità**, è possibile immettere fino a due punti decimali.

Altezza

Selezionare la lunghezza verticale della dimensione definita dall'utente.

L'intervallo da inserire qui dipende dall'origine della carta, indicata sul lato di **Altezza**.

Quando si seleziona **mm** in **Unità**, è possibile immettere fino a un punto decimale.

Quando si seleziona **pollici** in **Unità**, è possibile immettere fino a due punti decimali.

Tipo di carta

Selezionare il tipo di carta da impostare dal menu a discesa.

3. Verificare le impostazioni e fare clic su **OK**.

Errori di impostazione

Impostare la visualizzazione degli errori per il dispositivo.

1. Accedere a Web Config, quindi selezionare la scheda **Stampa > Imp. di errore**.

2. Impostare ciascuna voce.

Avviso formato carta

Impostare se visualizzare un errore sul pannello di controllo quando il formato carta dell'origine carta specificata è diverso dal formato carta dei dati di stampa.

Avviso tipo di carta

Impostare se visualizzare un errore sul pannello di controllo quando il tipo di carta dell'origine carta specificata è diverso dal tipo di carta dei dati di stampa.

Risolutore aut. di errori

Impostare se eliminare automaticamente l'errore in caso di inattività sul pannello di controllo per 5 secondi dopo la visualizzazione dell'errore.

3. Verificare le impostazioni e fare clic su **OK**.

Impostazione della stampa universale

Impostare quando si stampa da dispositivi esterni senza usare il driver della stampante.

Alcune voci non vengono visualizzate a seconda del linguaggio di stampa della stampante.

1. Accedere a Web Config, quindi selezionare la scheda **Stampa > Impostaz. stampa universali**.

2. Impostare ciascuna voce.

3. Verificare le impostazioni e fare clic su **OK**.

Di base

Elementi	Descrizione
Offset superiore(-30.0-30.0mm)	Imposta la posizione verticale della carta su cui ha inizio la stampa.
Offset sinistro(-30.0-30.0mm)	Imposta la posizione orizzontale della carta su cui ha inizio la stampa.
Offset superiore in retro(-30.0-30.0mm)	Imposta la posizione verticale della carta su cui ha inizio la stampa del retro della carta durante la stampa fronte/retro.
Offset sinistro in retro(-30.0-30.0mm)	Imposta la posizione orizzontale della carta su cui ha inizio la stampa del retro della carta durante la stampa fronte/retro.
Controlla larghezza carta	Imposta se controllare la larghezza della carta durante la stampa.
Salta pagina vuota	Se nei dati di stampa è presente una pagina vuota, imposta di non stampare una pagina vuota.

Configurazione di AirPrint

Impostare quando si utilizza la stampa e la scansione con AirPrint.

Accedere a Web Config e selezionare la scheda **Rete > Configurazione di AirPrint**.

Elementi	Descrizione
Nome servizio Bonjour	Immettere il nome del servizio Bonjour utilizzando da 1 a 41 caratteri in ASCII (0x20–0x7E).
Ubicazione Bonjour	Immettere le informazioni sulla posizione quali il posizionamento della stampante entro 127 byte o meno in Unicode (UTF-8).
Georilevazione Latitudine e longitudine (WGS84)	Immettere le informazioni sulla posizione della stampante. Questa voce è facoltativa. Immettere i valori utilizzando il dato WGS-84, che separa la latitudine e la longitudine con una virgola. È possibile inserire da -90 a +90 per il valore di latitudine e da -180 a +180 per il valore di longitudine. È possibile immettere meno di un decimale al sesto posto, ed è possibile omettere il "+".
Protocollo di massima priorità	Selezionare il protocollo di priorità superiore da IPP e Port9100.
Wide-Area Bonjour	Impostare se utilizzare o meno Wide-Area Bonjour. Se lo si utilizza, le stampanti devono essere registrate sul server DNS per poter cercare la stampante sul segmento.
Trasmissione iBeacon	Selezionare se abilitare o disabilitare la funzione di trasmissione iBeacon. Se abilitata, è possibile cercare la stampante tra i dispositivi abilitati iBeacon.
Richiede codice PIN quando si utilizza la stampa IPP.	Selezionare se richiedere o meno un codice PIN quando si utilizza la stampa IPP. Se si seleziona Si , i lavori di stampa IPP senza codici PIN non vengono salvati nella stampante.
Abilita AirPrint	IPP, Bonjour e AirPrint (servizio di scansione) sono abilitati, e l'IPP viene stabilito solo con una comunicazione sicura.

Configurazione di un server di posta

Impostare il server di posta elettronica da Web Config.

Controllare quando segue prima di impostare.

- La stampante è connessa alla rete che può accedere al server di posta.
- Informazioni di impostazione della posta elettronica del computer che utilizza lo stesso server di posta della stampante.

Nota:

- Quando si utilizza il server di posta su Internet, verificare le informazioni di impostazione fornite dal provider o dal sito web.
- È possibile configurare il server di posta anche dal pannello di controllo della stampante. Accesso come descritto di seguito.

Impostazioni > Impostazioni generali > Impostazioni di rete > Avanzate > Server e-mail > Impostazioni server

1. Accedere a Web Config e selezionare la scheda **Rete > Server e-mail > Di base**.
2. Inserire un valore per ciascuna voce.
3. Selezionare **OK**.

Vengono visualizzate le impostazioni selezionate.

Una volta completata l'installazione, eseguire il controllo della connessione.

Informazioni correlate

➔ “Esecuzione di Web Config in un browser Web” a pagina 229

Voci di impostazione del server di posta

The screenshot shows the Epson Web Config interface for the 'Email Server > Basic' settings. The interface includes a navigation menu on the left with options like Basic, Wi-Fi, Wired LAN, Wi-Fi Direct, Email Server, LDAP Server, Kerberos Settings, MS Network, Epson Connect Services, and Google Cloud Print Services. The main content area is titled 'Email Server > Basic' and contains the following fields and options:

- Authentication Method:** SMTP AUTH (selected)
- Authenticated Account:** XXXXXXXX
- Authenticated Password:** *****
- Sender's Email Address:** epson@epson-test.com
- SMTP Server Address:** 192.0.2.127
- SMTP Server Port Number:** 25
- Secure Connection:** None
- Certificate Validation:** Enable Disable

Below these fields, there is a note: "The certificate is required to use a secure function of the email server. Make settings on the following page. - CA Certificate - Root Certificate Update". It also states: "It is recommended to enable the Certificate Validation. It will be connected without confirming the safety of the email server when the Certificate Validation is disabled." At the bottom, there are fields for POP3 Server Address and POP3 Server Port Number, and an 'OK' button.

Elementi	Impostazioni e descrizione	
Metodo autenticazione	Specificare il metodo di autenticazione per l'accesso della stampante al server di posta.	
	Disattiva	Impostare quando il server di posta non necessita di autenticazione.
	AUT. SMTP	Autentica il server SMTP (server di posta in uscita) quando si invia una e-mail. Il server di posta deve supportare l'autenticazione SMTP.
	POP prima di SMTP	Autentica il server POP3 (server di posta in entrata) prima di inviare una e-mail. Quando si seleziona questa voce, impostare il server POP3.
Account autenticato	<p>Se si seleziona AUT. SMTP o POP prima di SMTP come Metodo autenticazione, immettere il nome dell'account autenticato tra 0 e 255 caratteri in ASCII (0x20–0x7E).</p> <p>Se si seleziona AUT. SMTP, immettere l'account del server SMTP. Se si seleziona POP prima di SMTP, immettere l'account del server POP3.</p>	

Elementi	Impostazioni e descrizione	
Password autenticata	Se si seleziona AUT. SMTP o POP prima di SMTP come Metodo autenticazione , immettere la password autenticata tra 0 e 20 caratteri in ASCII (0x20–0x7E). Se si seleziona AUT. SMTP , immettere l'account autenticato per il server SMTP. Se si seleziona POP prima di SMTP , immettere l'account autenticato per il server POP3.	
Indirizzo e-mail mittente	Inserire l'indirizzo e-mail del mittente, ad esempio l'indirizzo e-mail dell'amministratore di sistema. Tale indirizzo viene utilizzato per l'autenticazione, quindi immettere un indirizzo e-mail valido registrato nel server di posta. Immettere da 0 a 255 caratteri in ASCII (0x20–0x7E) ad eccezione di : () < > [] ; ¥. Il primo carattere non può essere un punto ".".	
Indirizzo server SMTP	Immettere tra 0 e 255 caratteri utilizzando A–Z a–z 0–9 . -. È possibile utilizzare il formato IPv4 o FQDN.	
Numero porta server SMTP	Immettere un numero tra 1 e 65535.	
Connessione protetta	Selezionare il metodo di crittografia della comunicazione al server di posta.	
	Nessuno	Se si seleziona POP prima di SMTP in Metodo autenticazione , la connessione non è crittografata.
	SSL/TLS	Ciò è disponibile quando Metodo autenticazione viene impostato su Disattiva o AUT. SMTP . La comunicazione è crittografata fin dall'inizio.
	STARTTLS	Ciò è disponibile quando Metodo autenticazione viene impostato su Disattiva o AUT. SMTP . La comunicazione non è crittografata all'inizio, ma a seconda dell'ambiente di rete, il fatto che sia crittografata o meno può venire modificato.
Convalida certificato	Il certificato viene abilitato quando questa opzione viene abilitata. Si consiglia di impostare su Abilita . Per impostare, è necessario importare il Certificato CA sulla stampante.	
Indirizzo server POP3	Se si seleziona POP prima di SMTP come Metodo autenticazione , immettere l'indirizzo del server POP3 da 0 e 255 caratteri utilizzando A–Z a–z 0–9 . -. È possibile utilizzare il formato IPv4 o FQDN.	
Numero porta server POP3	Se si seleziona POP prima di SMTP come Metodo autenticazione immettere un numero compreso tra 1 e 65535.	

Verifica della connessione al server di posta

È possibile controllare la connessione al server di posta eseguendo il controllo di connessione.

1. Accedere a Web Config e selezionare la scheda **Rete > Server e-mail > Test di conn.**
2. Selezionare **Avvia**.

Viene avviato il test di connessione sul server e-mail. Dopo il test, viene visualizzato il report di controllo.

Nota:

È possibile verificare la connessione al server di posta anche dal pannello di controllo della stampante. Accesso come descritto di seguito.

Impostazioni > Impostazioni generali > Impostazioni di rete > Avanzate > Server e-mail > Controllo connessione

Riferimenti per test di connessione al server di posta

Messaggi	Causa
Test di connessione riuscito.	Questo messaggio appare quando la connessione con il server è riuscita.
Errore di comunicazione server SMTP. Controllare quanto segue. - Impostazioni di rete	Questo messaggio appare quando <ul style="list-style-type: none"> <input type="checkbox"/> La stampante non è connessa ad una rete <input type="checkbox"/> Il server SMTP è inattivo <input type="checkbox"/> La connessione di rete viene disconnessa durante la comunicazione <input type="checkbox"/> Si ricevono dati incompleti
Errore di comunicazione server POP3. Controllare quanto segue. - Impostazioni di rete	Questo messaggio appare quando <ul style="list-style-type: none"> <input type="checkbox"/> La stampante non è connessa ad una rete <input type="checkbox"/> Il server POP3 è inattivo <input type="checkbox"/> La connessione di rete viene disconnessa durante la comunicazione <input type="checkbox"/> Si ricevono dati incompleti
Errore durante la conness. al server SMTP. Controllare quanto segue. - Indirizzo server SMTP - Server DNS	Questo messaggio appare quando <ul style="list-style-type: none"> <input type="checkbox"/> Connessione ad un server DNS non riuscita <input type="checkbox"/> Risoluzione dei nomi di un server SMTP non riuscita
Errore durante la conness. al server POP3. Controllare quanto segue. - Indirizzo server POP3 - Server DNS	Questo messaggio appare quando <ul style="list-style-type: none"> <input type="checkbox"/> Connessione ad un server DNS non riuscita <input type="checkbox"/> Risoluzione dei nomi di un server POP3 non riuscita
Errore di autenticazione server SMTP. Controllare quanto segue. - Metodo autenticazione - Account autenticato - Password autenticata	Questo messaggio appare in caso di mancata autenticazione del server SMTP.
Errore di autenticazione server POP3. Controllare quanto segue. - Metodo autenticazione - Account autenticato - Password autenticata	Questo messaggio appare in caso di mancata autenticazione del server POP3.
Metodo di comunicazione non supportato. Controllare quanto segue. - Indirizzo server SMTP - Numero porta server SMTP	Questo messaggio appare quando si cerca di comunicare con protocolli non supportati.
Connessione al server SMTP non riuscita. Cambiare Connessione protetta in Nessuno.	Questo messaggio appare in caso di mancata corrispondenza SMTP tra server e client o quando il server non supporta una connessione protetta SMTP (connessione SSL).
Connessione al server SMTP non riuscita. Cambiare Connessione protetta in SSL/TLS.	Questo messaggio appare in caso di mancata corrispondenza SMTP tra server e client o quando il server richiede l'utilizzo di una connessione SSL/TLS per una connessione protetta SMTP.
Connessione al server SMTP non riuscita. Cambiare Connessione protetta in STARTTLS.	Questo messaggio appare in caso di mancata corrispondenza SMTP tra server e client o quando il server richiede l'utilizzo di una connessione STARTTLS per una connessione protetta SMTP.
Connessione non affidabile. Controllare quanto segue. - Data e ora	Questo messaggio appare quando l'impostazione di data e ora della stampante non è corretta o il certificato è scaduto.

Messaggi	Causa
Connessione non affidabile. Controllare quanto segue. - Certificato CA	Questo messaggio appare quando la stampante non dispone di un certificato root corrispondente al server o un Certificato CA non è stato importato.
Connessione non affidabile.	Questo messaggio appare quando il certificato ottenuto è danneggiato.
Autenticazione server SMTP non riuscita. Cambiare Metodo autenticazione in AUT. SMTP.	Questo messaggio appare in caso di mancata corrispondenza del metodo di autenticazione tra server e client. Il server supporta AUT. SMTP.
Autenticazione server SMTP non riuscita. Cambiare Metodo autenticazione in POP prima di SMTP.	Questo messaggio appare in caso di mancata corrispondenza del metodo di autenticazione tra server e client. Il server non supporta AUT. SMTP.
Indirizzo e-mail mittente non corretto. Passare all'indirizzo e-mail per il servizio e-mail in uso.	Questo messaggio appare quando l'indirizzo e-mail del mittente specificato non è corretto.
Impossibile accedere alla stampante fino al completamento del processo.	Questo messaggio appare quando la stampante è occupata.

Impostazione di una cartella di rete condivisa

Impostare una cartella di rete per salvare un'immagine acquisita.

Quando si salva un file nella cartella, la stampante accede come utente del computer su cui è stata creata la cartella.

Inoltre, assicurarsi di impostare MS Network durante la creazione della cartella di rete condivisa.

Creazione della cartella condivisa

Prima di creare la cartella condivisa

Prima di creare la cartella condivisa, verificare quanto segue.

- La stampante è connessa alla rete in cui può accedere al computer in cui verrà creata la cartella condivisa.
- Nessun carattere multi-byte è presente nel nome del computer in cui verrà creata la cartella condivisa.

Importante:

Quando un carattere multi-byte è presente nel nome del computer, il salvataggio del file nella cartella condivisa potrebbe non riuscire.

In tal caso, passare a un computer che non comprenda un carattere multi-byte nel nome o modificare il nome del computer.

Quando si modifica il nome del computer, assicurarsi di confermare in precedenza tutto ciò con l'amministratore, poiché questo fatto potrebbe interessare alcune impostazioni, ad esempio la gestione del computer, l'accesso alle risorse, ecc.

Verifica del profilo di rete

Sul computer in cui verrà creata la cartella condivisa, controllare se è disponibile la condivisione di cartelle.

1. Accedere al computer in cui la cartella condivisa verrà creata dall'account utente con autorità di amministratore.
2. Selezionare **Pannello di Controllo > Rete e Internet > Centro connessioni di rete e condivisione**.
3. Fare clic su **Modifica impostazioni di condivisione avanzate**, quindi fare clic su  per il profilo con (**profilo corrente**) nei profili di rete visualizzati.
4. Controllare se **Attiva condivisione file e stampanti** è selezionata in **Condivisione file e stampanti**.
Se è già selezionata, fare clic su **Annulla** e chiudere la finestra.
Quando si modificano le impostazioni, fare clic su **Salva modifiche** e chiudere la finestra.

Informazioni correlate

➔ [“Posizione in cui creare la cartella condivisa e esempio di sicurezza” a pagina 272](#)

Posizione in cui creare la cartella condivisa e esempio di sicurezza

A seconda della posizione in cui viene creata la cartella condivisa, la sicurezza e la comodità variano.

Per utilizzare la cartella condivisa dalle stampanti o da altri computer, sono necessarie le seguenti autorizzazioni in lettura e modifica per la cartella.

Scheda **Condivisione** > poi **Condivisione avanzata** > **Autorizzazioni**

Controlla il permesso di accesso della rete alla cartella condivisa.

Autorizzazione di accesso della scheda **Sicurezza**

Controlla il permesso di accesso della rete e l'accesso locale alla cartella condivisa.

Quando si imposta **Tutti** per la cartella condivisa creata sul desktop, come esempio di creazione di una cartella condivisa, sarà consentito l'accesso a tutti gli utenti che possono accedere al computer.

Tuttavia, l'utente che non dispone di autorità non può accedervi perché il desktop (cartella) è sotto il controllo della cartella utente, quindi al desktop vengono assegnate le impostazioni di sicurezza della cartella utente. L'utente cui è consentito l'accesso nella scheda **Sicurezza** (utente connesso e amministratore in questo caso) può utilizzare la cartella.

Vedere di seguito per la creazione della posizione corretta.

Questo esempio vale per quando si crea la cartella "scan_folder".

Informazioni correlate

➔ [“Esempio di configurazione per un i file server” a pagina 272](#)

➔ [“Esempio di configurazione per un personal computer” a pagina 278](#)

Esempio di configurazione per un i file server

La presente spiegazione fornisce un esempio per la creazione di una cartella condivisa sulla radice dell'unità del computer condiviso, quale il file server nell'esempio seguente.

Gli utenti con accesso controllabile, quali coloro che hanno lo stesso dominio del computer su cui creare una cartella condivisa, possono accedere alla cartella condivisa.

Impostare questa configurazione quando si consente a qualsiasi utente di leggere e scrivere nella cartella condivisa del computer, ad esempio il file server e il computer condiviso.

- Luogo per la creazione della cartella condivisa: radice dell'unità
- Percorso cartella: C:\scan_folder
- Autorizzazione di accesso tramite rete (Permessi di condivisione): tutti
- Autorizzazione di accesso al file system (Sicurezza): utenti autenticati

1. Accedere al computer in cui la cartella condivisa verrà creata dall'account utente con autorità di amministratore.
2. Avviare Esplora risorse.
3. Creare la cartella sulla radice dell'unità, quindi denominarla "scan_folder".

Per il nome della cartella, immettere tra 1 e 12 caratteri alfanumerici. Se si supera il limite dei caratteri per il nome della cartella, potrebbe non essere possibile accedervi normalmente a seconda dell'ambiente.

4. Fare clic con il pulsante destro del mouse sulla cartella, quindi selezionare **Proprietà**.

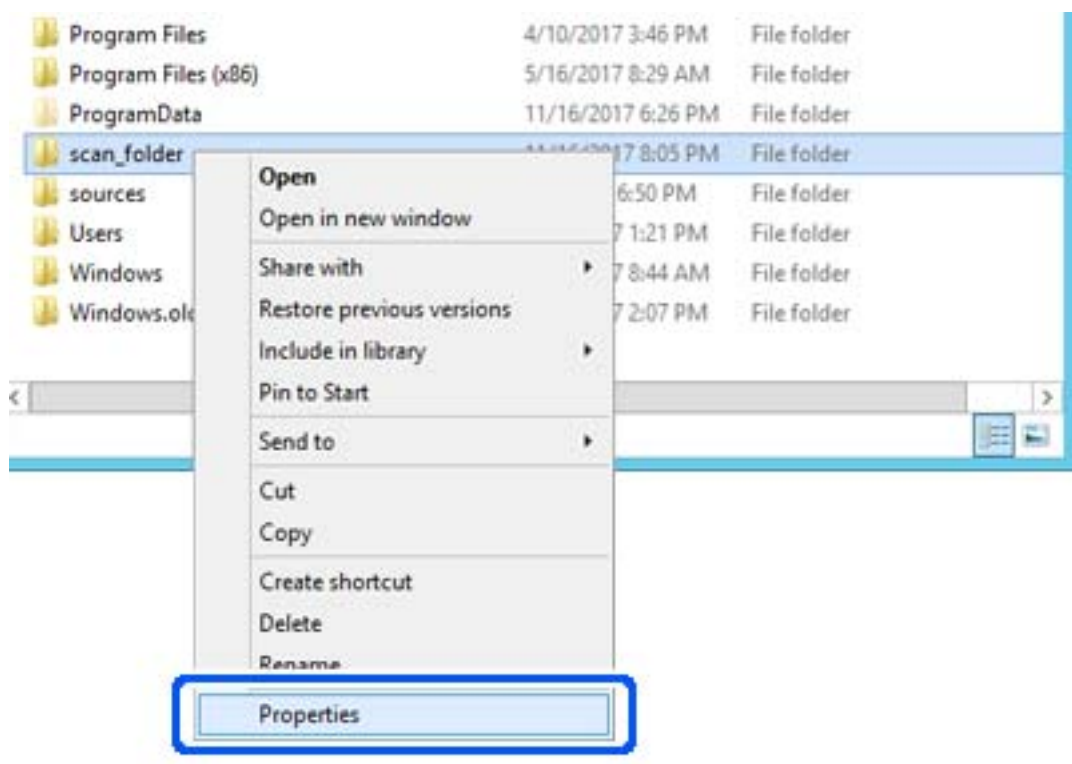

5. Fare clic su **Condivisione avanzata** nella scheda **Condivisione**.

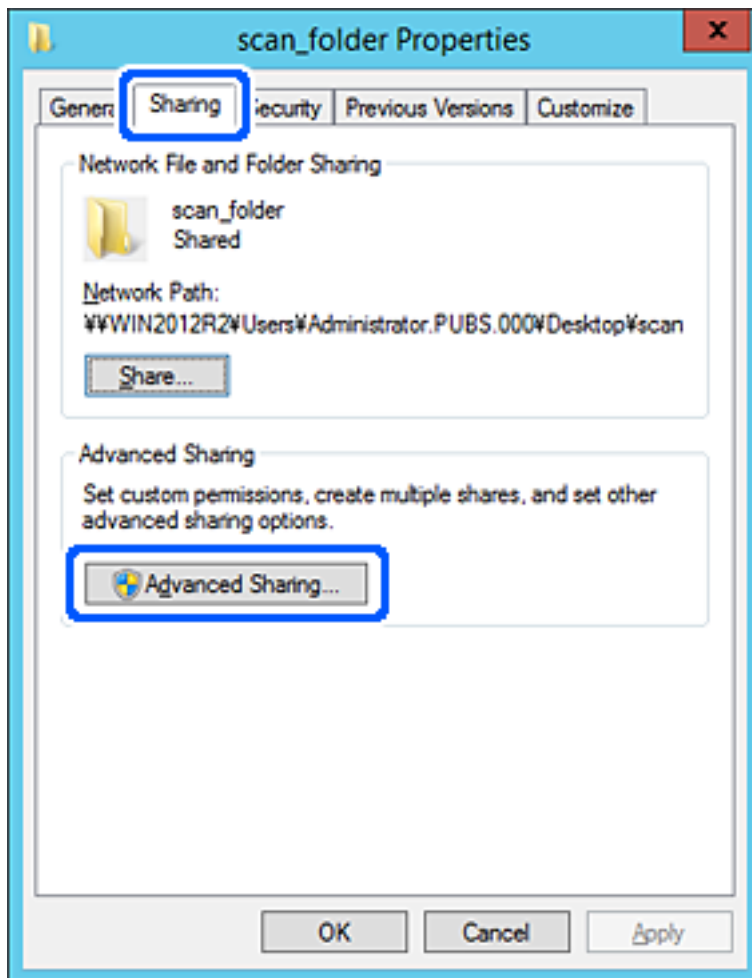

6. Selezionare **Condividi questa cartella** e fare clic su **Autorizzazioni**.

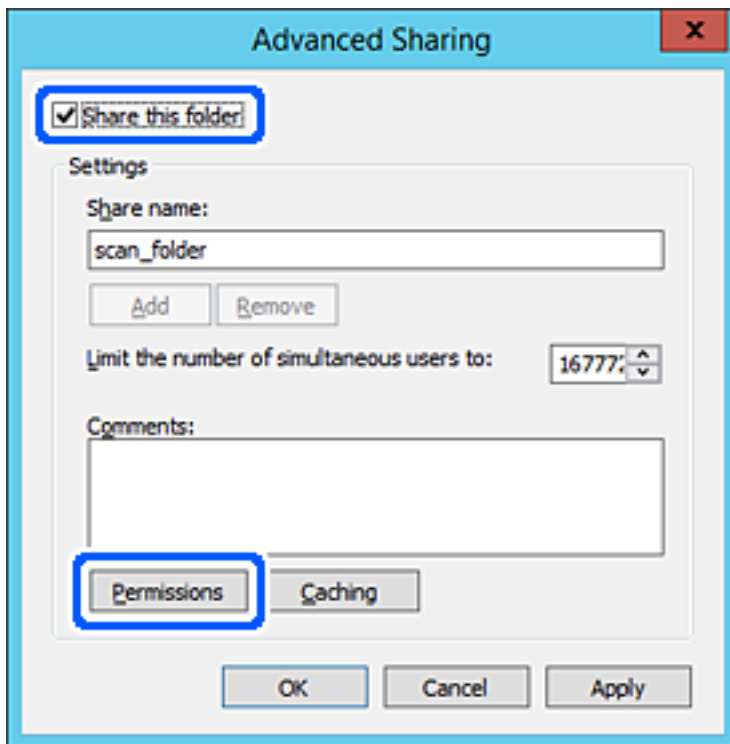

7. Selezionare il gruppo **Tutti** in **Utenti e gruppi**, selezionare **Consenti** in **Modifica** e fare clic su **OK**.

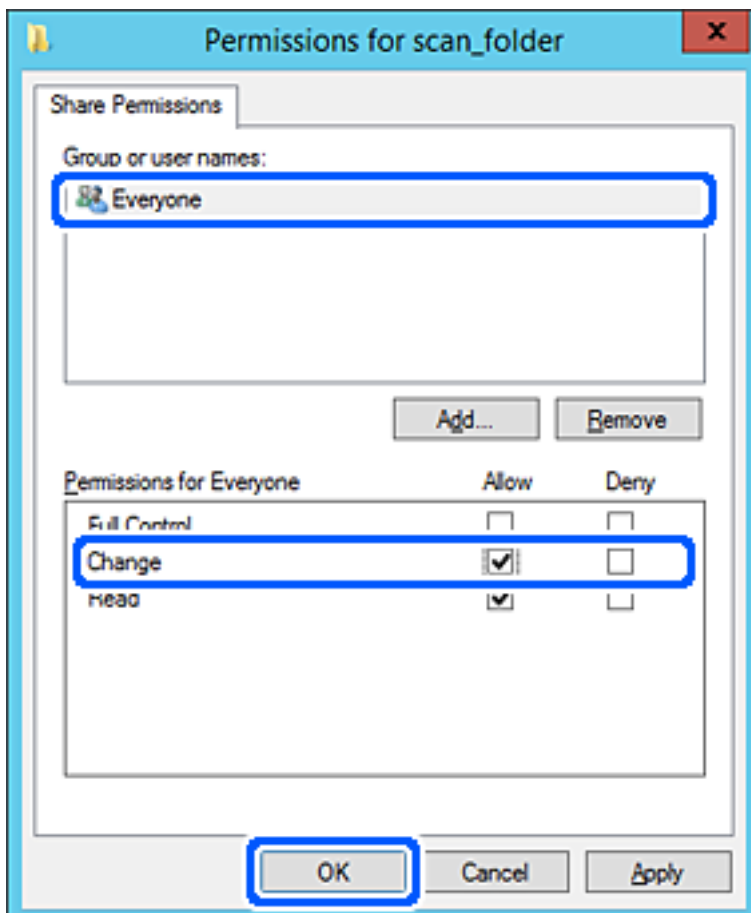

- 8. Fare clic su OK.
- 9. Selezionare la scheda **Sicurezza**, poi selezionare **Utenti autenticati** in **Utenti e gruppi**.

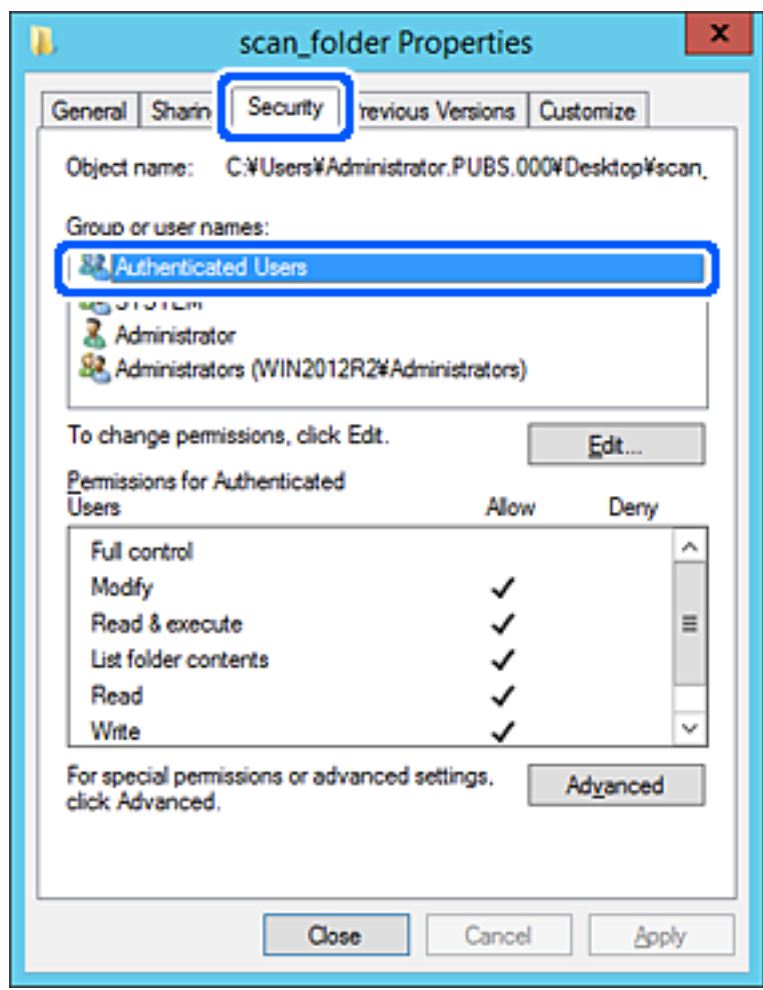

"Utenti autenticati" è il gruppo speciale che comprende tutti gli utenti che possono accedere al dominio o al computer. Il gruppo viene visualizzato solo se la cartella viene creata appena sotto la cartella principale.

Se non appare, è possibile aggiungerle facendo clic su **Modifica**. Per ulteriori informazioni, vedere Informazioni correlate.

10. Verificare che **Consenti in Modifica** sia selezionato sotto **Autorizzazioni per utenti autenticati**.

Se non è selezionato, selezionare **Utenti autenticati**, fare clic su **Modifica**, selezionare **Consenti in Modifica** sotto **Autorizzazioni per utenti autenticati**, quindi fare clic su **OK**.

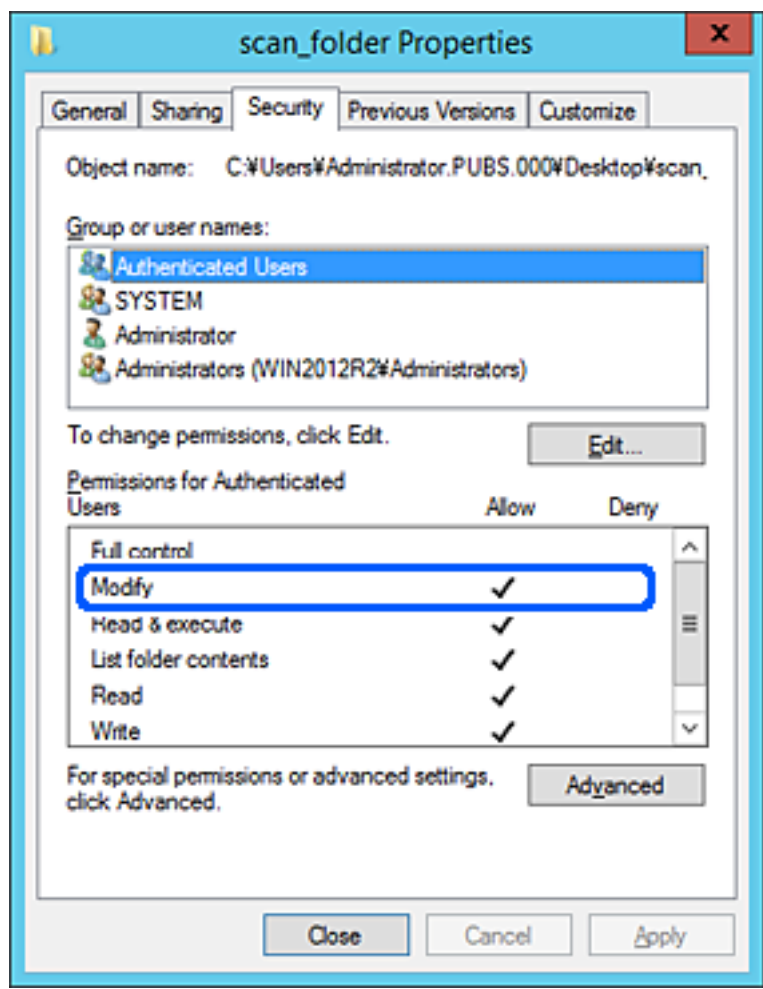

11. Selezionare la scheda **Condivisione**.

Il percorso di rete della cartella condivisa viene visualizzato. Esso viene utilizzato quando ci si registra ai contatti della stampante. È consigliabile prenderne nota.

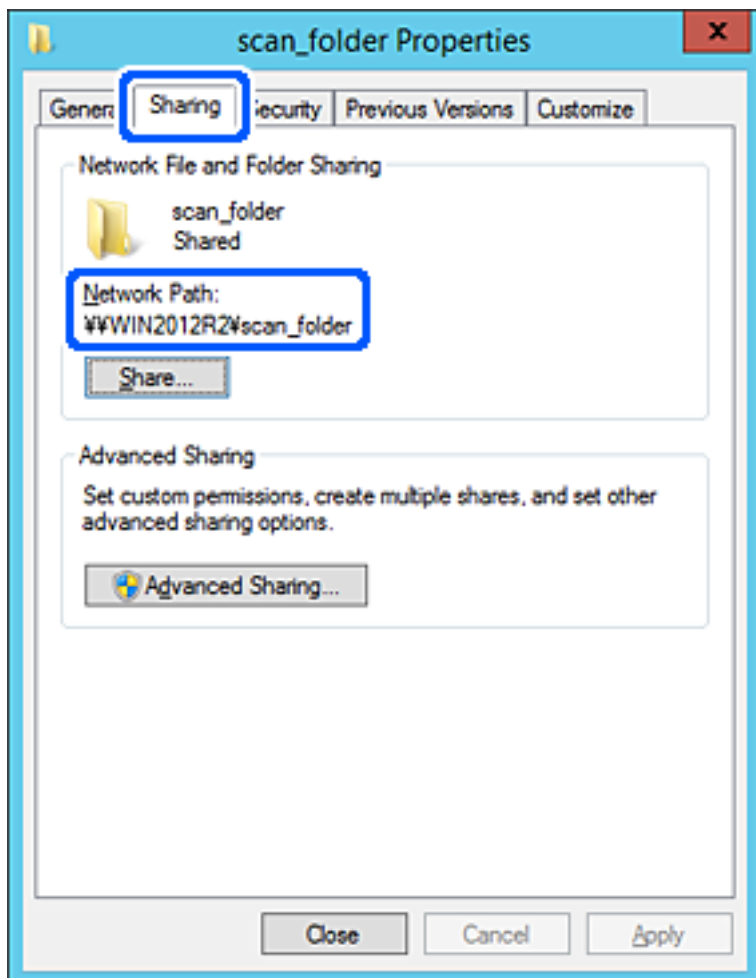

12. Fare clic su **OK** o **Chiudi** per chiudere la schermata.

Controllare se il file può essere scritto o letto sulla cartella condivisa dai computer dello stesso dominio.

Informazioni correlate

➔ [“Aggiunta di un gruppo o di un utente cui consentire l'accesso” a pagina 283](#)

Esempio di configurazione per un personal computer

Questa spiegazione è un esempio per la creazione della cartella condivisa sul desktop dell'utente che ha attualmente accesso al computer.

L'utente che accede al computer e che dispone di autorità amministrativa può accedere alla cartella desktop e alla cartella dei documenti che si trovano nella cartella Utente.

Impostare questa configurazione quando NON si desidera autorizzare la lettura e la scrittura da parte di un altro utente alla cartella condivisa su un personal computer.

- Luogo per la creazione della cartella condivisa: Desktop
- Percorso cartella: C:\Users\xxxx\Desktop\scan_folder

- Autorizzazione di accesso tramite rete (Permessi di condivisione): tutti
- Autorizzazione di accesso al file system (Sicurezza): togliere o aggiungere nomi utente/gruppo cui consentire l'accesso

1. Accedere al computer in cui la cartella condivisa verrà creata dall'account utente con autorità di amministratore.

2. Avviare Esplora risorse.

3. Creare la cartella sul desktop quindi denominarla "scan_folder".

Per il nome della cartella, immettere tra 1 e 12 caratteri alfanumerici. Se si supera il limite dei caratteri per il nome della cartella, potrebbe non essere possibile accedervi normalmente a seconda dell'ambiente.

4. Fare clic con il pulsante destro del mouse sulla cartella, quindi selezionare **Proprietà**.

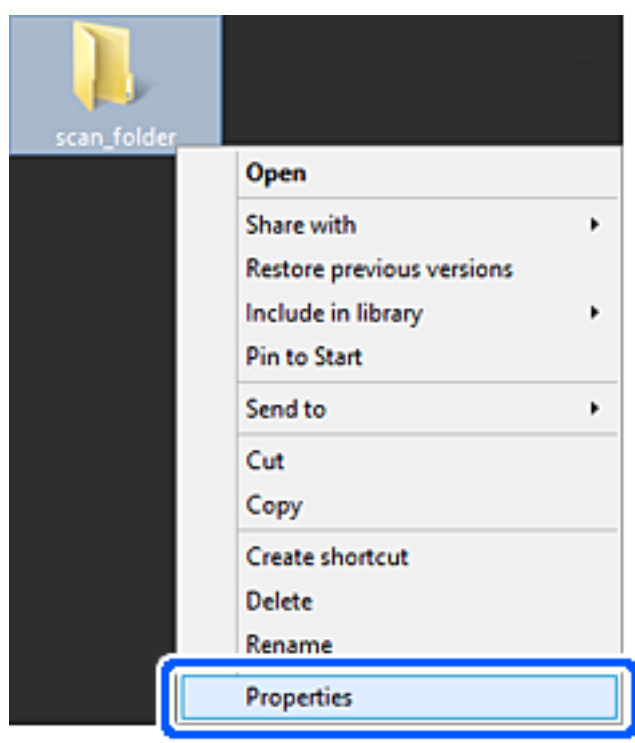

5. Fare clic su **Condivisione avanzata** nella scheda **Condivisione**.

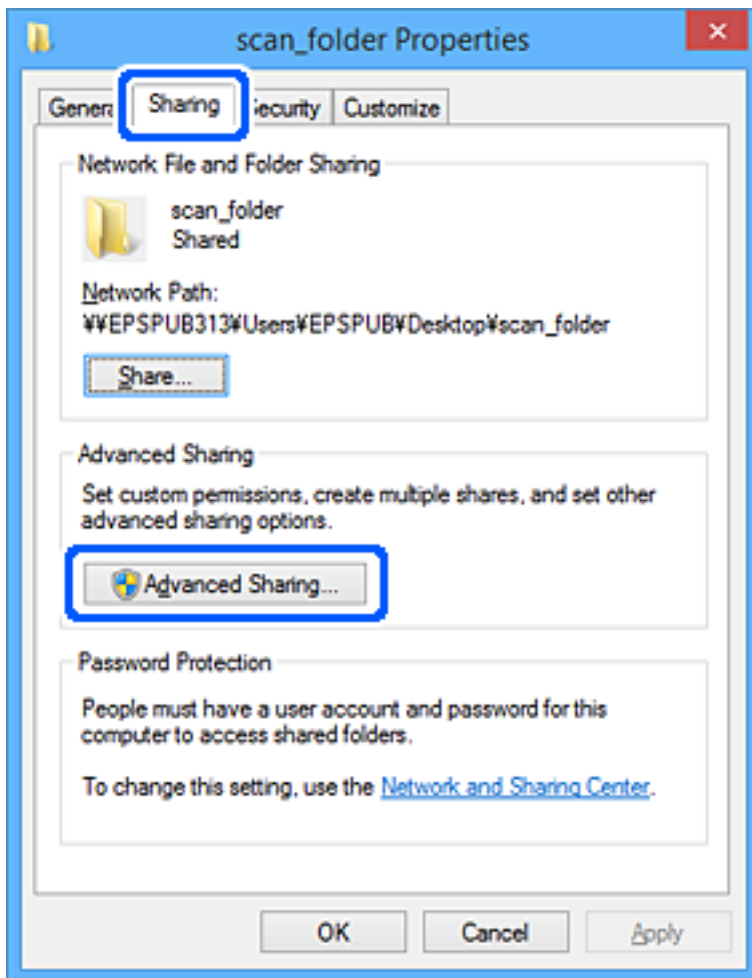

- 6. Selezionare **Condividi questa cartella** e fare clic su **Autorizzazioni**.

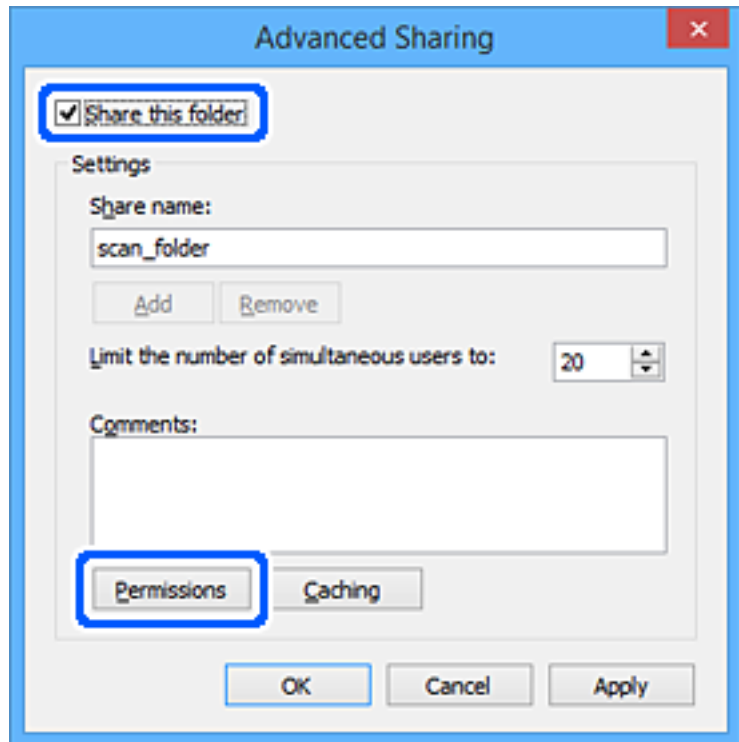

- 7. Selezionare il gruppo **Tutti** in **Utenti e gruppi**, selezionare **Consenti** in **Modifica** e fare clic su **OK**.

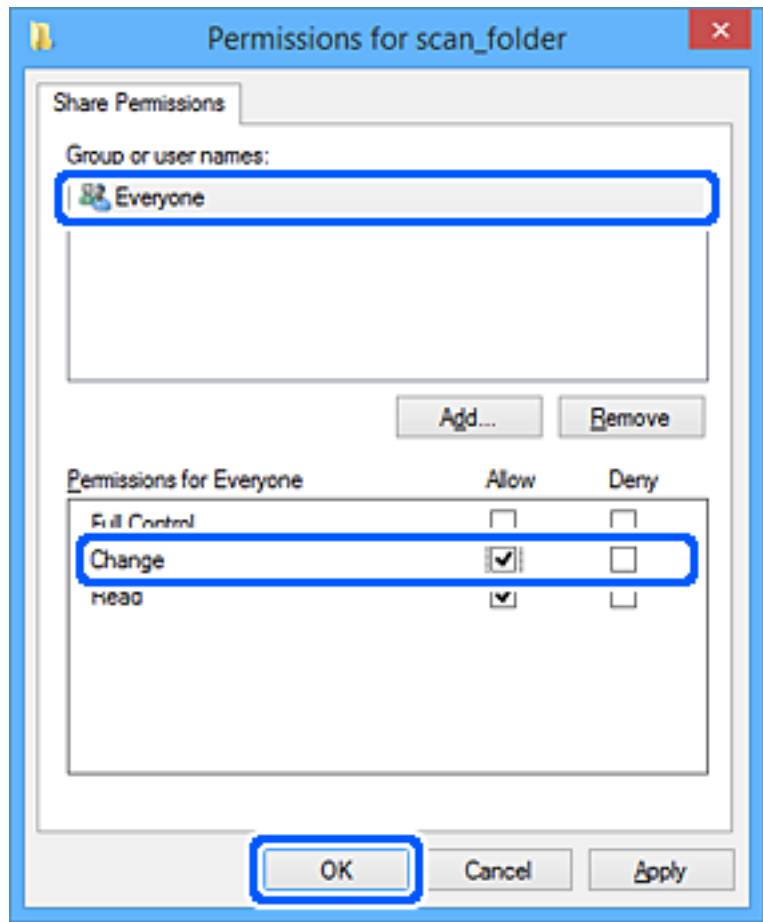

- 8. Fare clic su **OK**.
- 9. Selezionare la scheda **Sicurezza**.
- 10. Selezionare il gruppo o l'utente in **Utenti e gruppi**.

Il gruppo o l'utente visualizzato qui può accedere alla cartella condivisa.

In questo caso, l'utente che accede a questo computer e l'amministratore possono accedere alla cartella condivisa.

Se necessario, aggiungere altre autorizzazioni di accesso. È possibile aggiungerle facendo clic su **Modifica**. Per ulteriori informazioni, vedere Informazioni correlate.

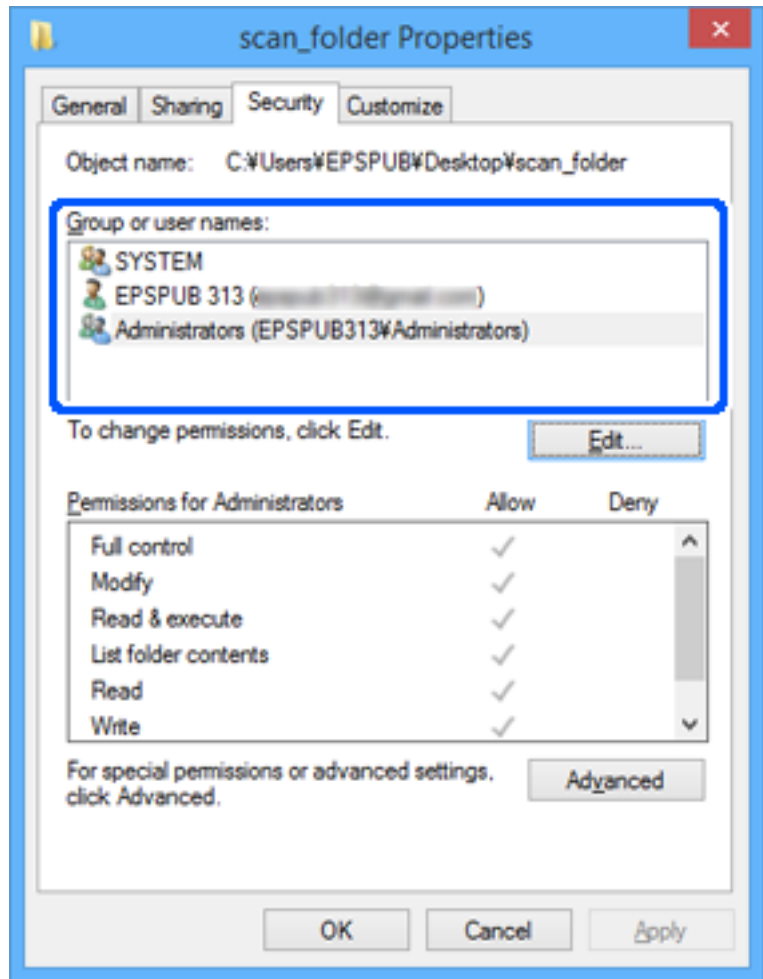

11. Selezionare la scheda **Condivisione**.

Il percorso di rete della cartella condivisa viene visualizzato. Esso viene utilizzato quando ci si registra ai contatti della stampante. È consigliabile prenderne nota.

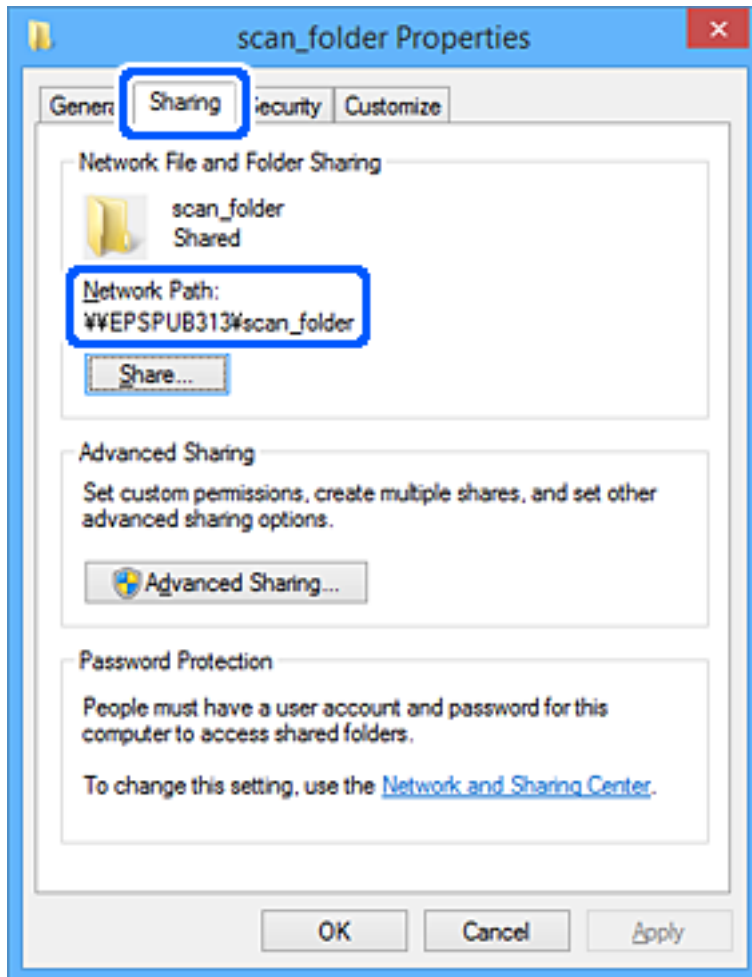

12. Fare clic su **OK** o **Chiudi** per chiudere la schermata.

Controllare se il file può essere scritto o letto sulla cartella condivisa dai computer degli utenti o dei gruppi con l'autorizzazione di accesso.

Informazioni correlate

➔ [“Aggiunta di un gruppo o di un utente cui consentire l'accesso” a pagina 283](#)

Aggiunta di un gruppo o di un utente cui consentire l'accesso

È possibile aggiungere un gruppo o un utente cui consentire l'accesso.

1. Fare clic con il pulsante destro del mouse sulla cartella e selezionare **Proprietà**.
2. Selezionare la scheda **Sicurezza**.

3. Fare clic su **Modifica**.

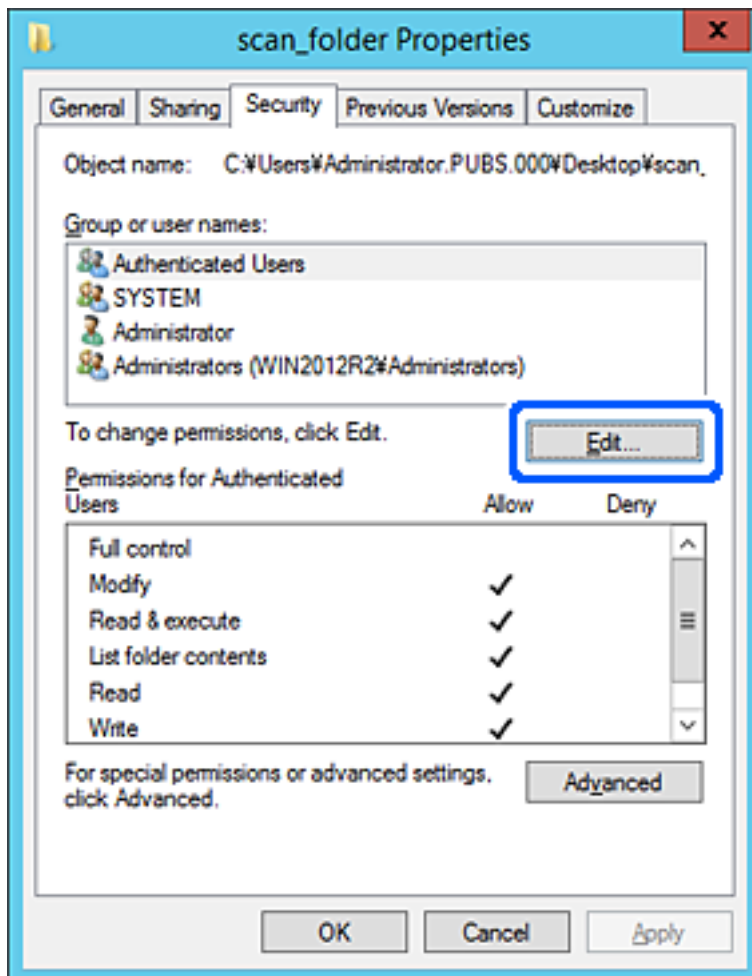

4. Fare clic su **Aggiungi** sotto **Utenti e gruppi**.

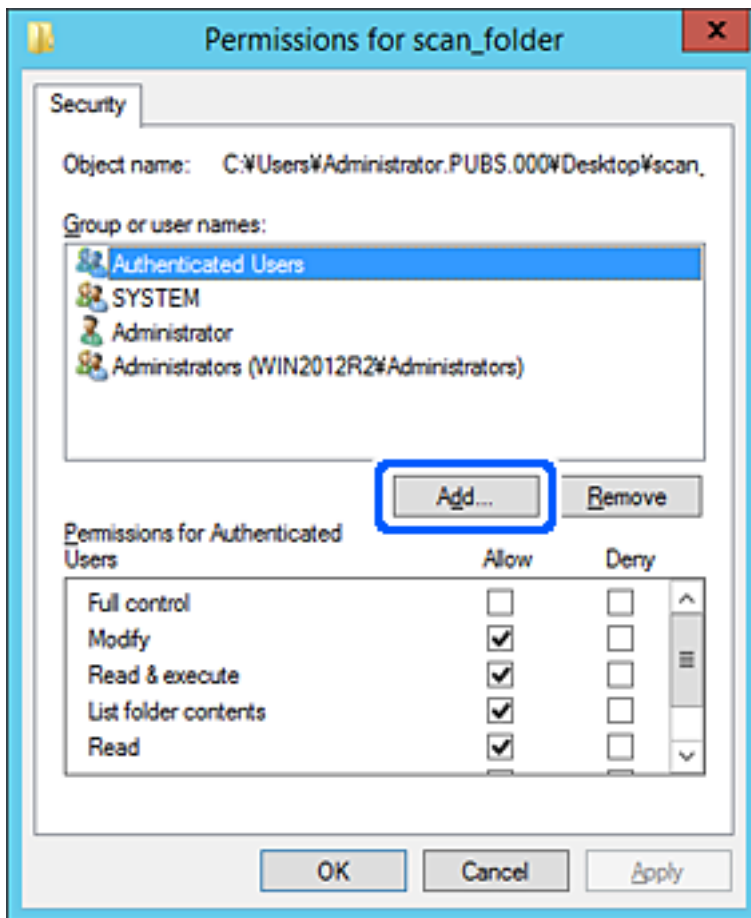

5. Immettere il nome del gruppo o dell'utente cui si desidera consentire l'accesso, quindi fare clic su **Controlla nomi**.

Viene aggiunta una sottolineatura al nome.

Nota:

Se non si conosce il nome completo del gruppo o dell'utente, immettere parte del nome e quindi fare clic su **Controlla nomi**. Vengono elencati i nomi dei gruppo o degli utenti che corrispondono a una parte del nome, quindi è possibile selezionare il nome completo dall'elenco.

Se un solo nome corrisponde, il nome completo con sottolineatura viene visualizzato in **Immettere il nome dell'oggetto da selezionare**.

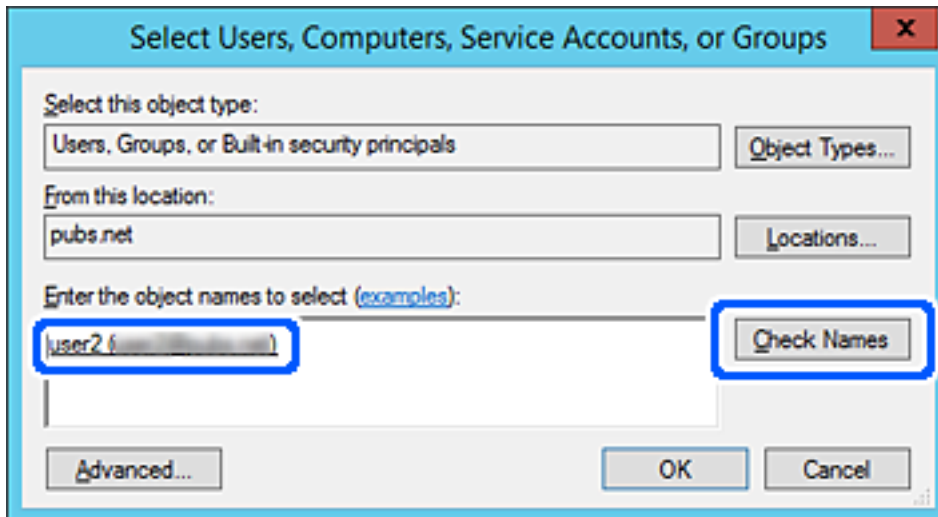

6. Fare clic su **OK**.

7. Nella scheda Autorizzazioni, selezionare il nome utente inserito in **Utenti e gruppi**, selezionare il permesso di accesso in **Modifica**, quindi fare clic su **OK**.

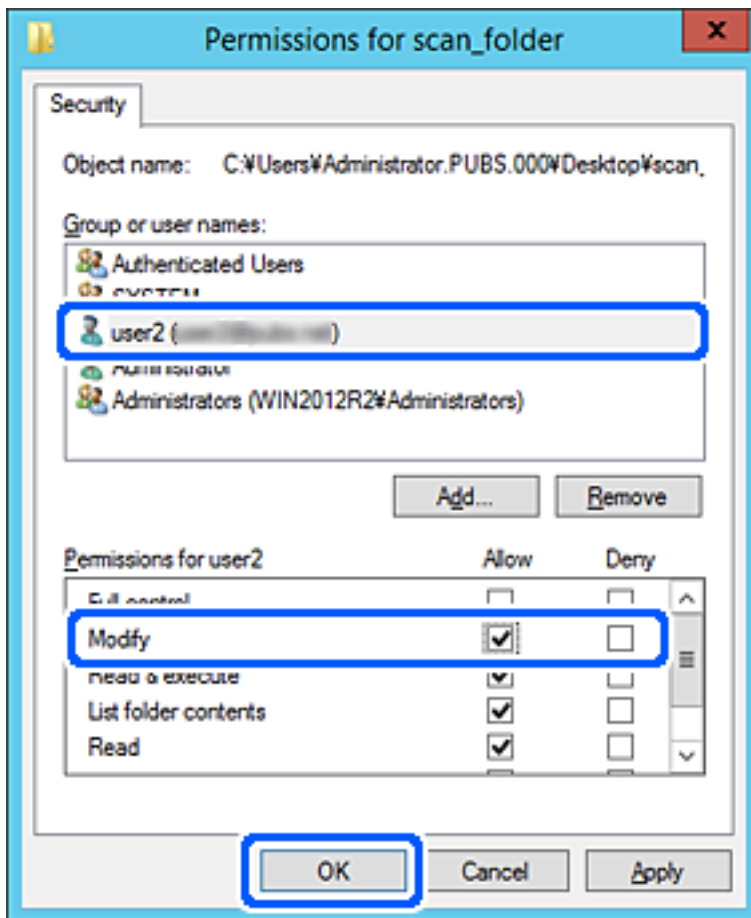

8. Fare clic su **OK** o **Chiudi** per chiudere la schermata.

Controllare se il file può essere scritto o letto sulla cartella condivisa dai computer degli utenti o dei gruppi con l'autorizzazione di accesso.

Utilizzo della condivisione di rete Microsoft

Quando la si abilita, sono possibili le seguenti operazioni.

- Inoltrare il risultato della scansione nella cartella condivisa del computer.

1. Accedere a Web Config e selezionare la scheda **Rete > Rete MS**.
2. Selezionare **Usa condivisione di rete Microsoft**.
3. Impostare ciascuna voce.
4. Fare clic su **Avanti**.
5. Confermare le impostazioni, quindi fare clic su **OK**.

6. Immettere quanto segue in Esplora risorse del computer, quindi premere il tasto Invio.

Verificare che vi sia una cartella di rete e che sia possibile accedervi.

\\Indirizzo IP della stampante

Esempio: \\192.0.2.111

Informazioni correlate

➔ [“Esecuzione di Web Config in un browser Web” a pagina 229](#)

Voci di impostazione di rete MS

Voci	Descrizione
Usa condivisione di rete Microsoft	Seleziona quando abilitare la condivisione di rete MS.
SMB1.0 SMB2/SMB3	Selezionare il protocollo che si desidera utilizzare. È possibile attivare solo SMB1.0 o SMB2/SMB3.
Condivisione file	Selezionare se abilitare la condivisione di file o meno. Abilitarla per le seguenti situazioni. <input type="checkbox"/> Inoltrare il risultato della scansione nella cartella condivisa del computer.
Nome utente	Impostare il nome utente per l'autenticazione dell'utente. Immettere tra 1 e 127 caratteri in ASCII ad eccezione di "\[] ; = , + * ? < > @ %". Tuttavia, non è possibile immettere un singolo punto o una combinazione di punto e uno spazio da solo.
Password	Impostare la password per l'autenticazione dell'utente. Immettere tra 1 e 64 caratteri in ASCII. Tuttavia, non è possibile impostare solo 10 asterischi "*".
Comunicazione crittografata	Impostare se abilitare la comunicazione crittografata o meno. È possibile selezionarla quando Abilita è selezionato in Autenticazione utente .
Nome host	Visualizzare il nome host della rete MS della stampante. Per modificarlo, selezionare la scheda Rete > Di base , quindi modificare Nome dispositivo .
Nome gruppo di lavoro	Immettere il nome del gruppo di lavoro di MS Network. Immettere tra 0 e 15 caratteri in ASCII.
Attributo di accesso	Impostare l'Attributo di accesso della condivisione di file.
Nome condiviso (Host USB)	Mostrare come nome condiviso durante la condivisione del file.

Rendere disponibili i contatti

La registrazione delle destinazioni nell'elenco dei contatti della stampante consente di inserire facilmente la destinazione durante la scansione.

Nota:

È possibile registrare i seguenti tipi di destinazioni nell'elenco dei contatti. È possibile salvare fino a 200 voci in totale.

E-mail	Destinazione per la posta elettronica Occorre configurare in anticipo le impostazioni del server di posta.
--------	---

Cartella di rete (SMB)	Destinazione per i dati di scansione
Cartella rete/FTP	

Comparazione della configurazione dei contatti

Esistono tre strumenti per la configurazione dei contatti della stampante: Web Config, Epson Device Admin e il pannello di controllo della stampante. Le differenze tra i tre strumenti sono elencate nella tabella che segue.

Funzioni	Web Config	Epson Device Admin	Pannello di controllo della stampante
Registrazione di una destinazione	✓	✓	✓
Modifica di una destinazione	✓	✓	✓
Aggiunta di un gruppo	✓	✓	✓
Modifica di un gruppo	✓	✓	✓
Eliminazione di destinazione o gruppi	✓	✓	✓
Eliminazione di tutte le destinazioni	✓	✓	-
Importazione di un file	✓	✓	-
Esportazione di un file	✓	✓	-

Registrazione di una destinazione sui Contatti con Web Config

Nota:

È possibile registrare i contatti anche nel pannello di controllo della stampante.

1. Accedere a Web Config e selezionare la scheda **Scansione/Copia > Contatti**.
2. Selezionare il numero che si desidera registrare e fare clic su **Modifica**.
3. Immettere **Nome** e **Parola indice**.
4. Selezionare il tipo di destinazione come opzione di **Tipo**.

Nota:

Una volta completata la registrazione, non è possibile modificare l'opzione **Tipo**. Se si desidera modificare il tipo, eliminare la destinazione e registrarla nuovamente.

5. Immettere un valore per ciascuna voce, quindi fare clic su **Applica**.

Voci di impostazione della destinazione

Voci	Impostazioni e descrizione
Impostazioni comuni	
Nome	Immettere il nome di visualizzazione nei contatti con un massimo di 30 caratteri in Unicode (UTF-8). Se non si specifica questa voce, lasciare il campo vuoto.
Parola indice	Immettere i termini di ricerca con un massimo di 30 caratteri in Unicode (UTF-8). Se non si specifica questa voce, lasciare il campo vuoto.
Tipo	Selezionare il tipo di indirizzo che si desidera registrare.
Assegna ad uso frequente	Questa voce è visualizzata nella schermata di Web Config ma non è disponibile per questa stampante.
E-mail	
Indirizzo e-mail	Immettere tra 1 e 255 caratteri utilizzando A-Z, a-z, 0-9, ! # \$ % & ' * + - . / = ? ^ _ { } ~ @.
Rete cartella (SMB)	
Salva con nome	\\“Percorso cartella” Immettere il percorso della cartella di destinazione utilizzando tra 1 e 253 caratteri in Unicode (UTF-8), omettendo “\\”.
Nome utente	Immettere un nome utente per l'accesso a una cartella di rete con un massimo di 30 caratteri in Unicode (UTF-8). Tuttavia, evitare di utilizzare caratteri di controllo (da 0x00 a 0x1F e 0x7F).
Password	Immettere una password per l'accesso a una cartella di rete con un massimo di 20 caratteri in Unicode (UTF-8). Tuttavia, evitare di utilizzare caratteri di controllo (da 0x00 a 0x1F e 0x7F).
FTP	
Salva con nome	Immettere il nome del server utilizzando tra 1 e 253 caratteri in ASCII (0x20-0x7E), omettendo “ftp://”.
Nome utente	Immettere un nome utente per l'accesso a un server FTP con un massimo di 30 caratteri in Unicode (UTF-8). Tuttavia, evitare di utilizzare caratteri di controllo (da 0x00 a 0x1F e 0x7F). Se il server consente le connessioni anonime, immettere un nome utente come “Anonimo” e l'FTP. Se non si specifica questa voce, lasciare il campo vuoto.
Password	Immettere una password per l'accesso a un server FTP con un massimo di 20 caratteri in Unicode (UTF-8). Tuttavia, evitare di utilizzare caratteri di controllo (da 0x00 a 0x1F e 0x7F). Se non si specifica questa voce, lasciare il campo vuoto.
Modalità connessione	Selezionare il metodo di connessione dal menu. Se è stato impostato un firewall tra la stampante e il server FTP, selezionare Modalità passiva .
Numero porta	Immettere un numero di porta del server FTP tra 1 e 65535.

Registrazione di destinazioni come gruppo usando Web Config

Se il tipo di destinazione è impostato su **E-mail**, è possibile registrare le destinazioni come un gruppo.

1. Accedere a Web Config e selezionare la scheda **Scansione/Copia > Contatti**.
2. Selezionare il numero che si desidera registrare e fare clic su **Modifica**.
3. Selezionare un gruppo da **Tipo**.
4. Fare clic su **Seleziona per Contatti per Gruppo**.
Vengono visualizzate le destinazioni disponibili.
5. Selezionare la destinazione che si desidera registrare nel gruppo, quindi fare clic su **Seleziona**.

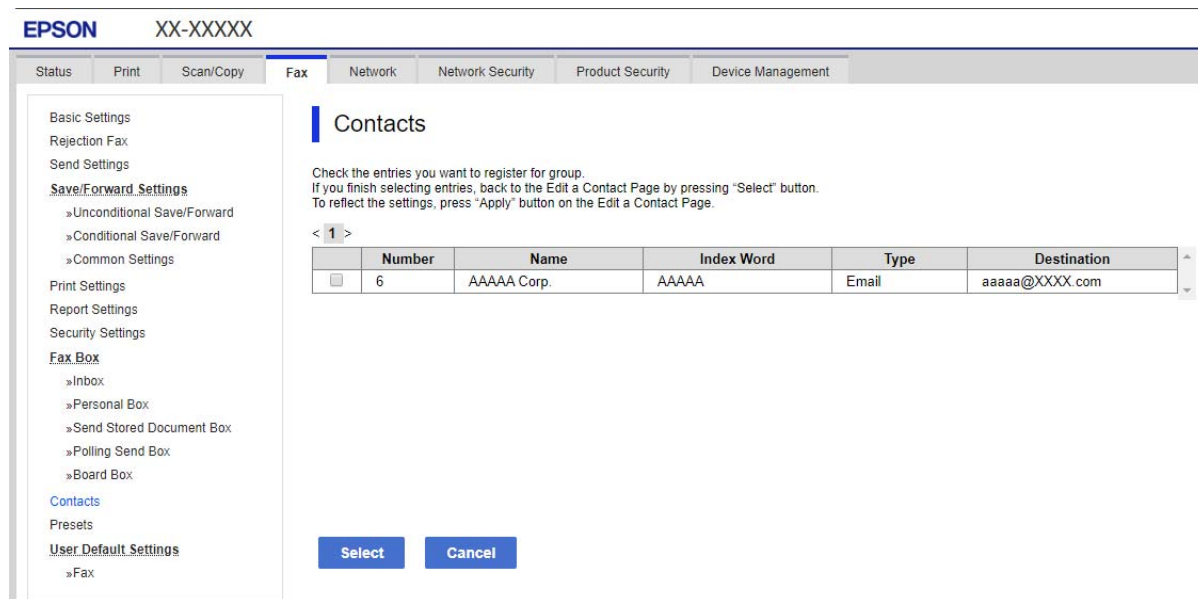

6. Immettere **Nome** e **Parola indice**.
7. Scegliere se identificare il gruppo registrato come gruppo utilizzato di frequente.

Nota:

Le destinazioni possono essere registrate su più gruppi.

8. Fare clic su **Applica**.

Backup e importazione di contatti

utilizzando Web Config o altri strumenti, è possibile eseguire il backup e l'importazione di contatti.

Per Web Config, è possibile eseguire il backup dei contatti esportando le impostazioni della stampante che contengono i contatti. Il file esportato non può essere modificato perché viene esportato come file binario.

Quando si importano le impostazioni della stampante sulla stampante, i contatti vengono sovrascritti.

Per Epson Device Admin, i contatti possono essere esportati solo dalla schermata di proprietà del dispositivo. Inoltre, se non si esportano gli elementi correlati alla sicurezza, è possibile modificare i contatti esportati e importarli poiché tale file può essere salvato come file SYLK o CSV.

Importazione di contatti tramite Web Config

Se si dispone di una stampante che consente di eseguire il backup dei contatti ed è compatibile con questa stampante, è possibile registrare facilmente i contatti importando il file di backup.

Nota:

Per istruzioni su come eseguire il backup dei contatti della stampante, vedere il manuale fornito con la stampante.

Per importare i contatti in questa stampante, procedere come segue.

1. Accedere a Web Config e selezionare **Gestione dispositivo > Esporta e imposta valore di impostazione > Importa**.
2. Selezionare il file di backup creato in **File**, inserire la password, quindi fare clic **Avanti**.
3. Selezionare la scheda **Contatti** e fare clic su **Avanti**.

Backup dei contatti tramite Web Config

I dati relativi ai contatti potrebbero andare persi in caso di malfunzionamento della stampante. Si consiglia pertanto di eseguire un backup quando i dati vengono aggiornati. Anche durante il periodo di garanzia, Epson non può essere ritenuta responsabile della perdita di dati e non è tenuta a eseguire il backup o il recupero di dati e/o impostazioni.

Tramite Web Config, è inoltre possibile effettuare il backup dei dati memorizzati nella stampante sul computer.

1. Accedere a Web Config, quindi selezionare la scheda **Gestione dispositivo > Esporta e imposta valore di impostazione > Esporta**.
2. Seleziona la casella di controllo **Contatti** nella categoria **Scansione/Copia**.
3. Inserire una password per crittografare il file esportato.
È necessaria la password per importare il file. Lasciare il campo vuoto se non si desidera crittografare il file.
4. Fare clic su **Esporta**.

Esportazione e registrazione di massa dei contatti utilizzando lo strumento

Se si usa Epson Device Admin, è possibile eseguire il backup solo dei contatti e modificare i file esportati, quindi registrarli tutti in una volta.

Questa funzione è utile se si desidera eseguire il backup solo dei contatti o quando si sostituisce la stampante e si desidera trasferire i contatti da quella vecchia a quella nuova.

Esportazione di contatti

Salvare le informazioni dei contatti in un file.

È possibile modificare i file salvati in formato sylk o in formato csv utilizzando un'applicazione per foglio di calcolo o un editor di testo. È possibile registrarli tutti in una volta dopo aver eliminato o aggiunto qualche informazione.

Le informazioni che includono elementi di sicurezza quali password e informazioni personali possono essere salvate in formato binario con una password. Non è possibile modificare il file. Esso può essere utilizzato come file di backup delle informazioni, comprese le voci di sicurezza.

1. Avviare Epson Device Admin.
2. Selezionare **Stampante** sul menu delle attività della barra laterale.
3. Selezionare dall'elenco il dispositivo che si desidera configurare.
4. Fare clic su **Configurazione periferica** nella scheda **Principale** sul menu a nastro.
Una volta impostata la password dell'amministratore, inserire la password e fare clic su **OK**.
5. Fare clic su **Comune** > **Contatti**.
6. Selezionare il formato di esportazione da **Esporta** > **Esporta elementi**.
 - Tutti gli elementi
Esportare il file binario crittografato. Selezionare se si desidera includere le voci di sicurezza quali password e informazioni personali. Non è possibile modificare il file. Se si seleziona quanto sopra, è necessario impostare una password. Fare clic su **Configurazione** e impostare una password tra 8 e 63 caratteri in ASCII. Tali password sarà necessaria quando si importerà il file binario.
 - Elementi tranne informazioni di protezione
Esportare i file in formato sylk o csv. Selezionare se si desidera modificare le informazioni del file esportato.
7. Fare clic su **Esporta**.
8. Specificare il luogo in cui salvare il file, selezionare il tipo di file quindi fare clic su **Salva**.
Viene visualizzato il messaggio di completamento.
9. Fare clic su **OK**.
Controllare che il file sia salvato nel luogo specificato.

Importazione di contatti

Importare le informazioni dei contatti da un file.

È possibile importare i file salvati in formato SYLK o in formato csv, oppure il file binario di backup che include gli elementi di sicurezza.

1. Avviare Epson Device Admin.
2. Selezionare **Stampante** sul menu delle attività della barra laterale.
3. Selezionare dall'elenco il dispositivo che si desidera configurare.
4. Fare clic su **Configurazione periferica** nella scheda **Principale** sul menu a nastro.
Una volta impostata la password dell'amministratore, inserire la password e fare clic su **OK**.
5. Fare clic su **Comune** > **Contatti**.
6. Fare clic su **Sfoggia** in **Importa**.

7. Selezionare il file che si desidera importare, quindi fare clic su **Apri**.
Quando si seleziona il file binario, in **Password** immettere la password impostata all'esportazione del file.
8. Fare clic su **Importa**.
Viene visualizzata la schermata di conferma.
9. Fare clic su **OK**.
Viene visualizzato il risultato di validazione.
 - Modifica le informazioni caricate
Fare clic se si desidera modificare le informazioni singolarmente.
 - Carica più file
Fare clic se si desidera importare più file.
10. Fare clic su **Importa**, quindi fare clic su **OK** sulla schermata di completamento dell'importazione.
Ritornare alla schermata delle proprietà del dispositivo.
11. Fare clic su **Trasmetti**.
12. Fare clic su **OK** sul messaggio di conferma.
Le impostazioni vengono inviate alla stampante.
13. Nella schermata di completamento dell'invio, fare clic su **OK**.
Le informazioni della stampante vengono aggiornate.
Aprire i contatti da Web Config o dal pannello di controllo della stampante e verificare siano aggiornati.

Preparazione alla scansione

Scansione tramite il pannello di controllo

Le funzioni di scansione su cartella di rete e a indirizzo e-mail tramite il pannello di controllo della stampante e il trasferimento dei risultati della scansione a e-mail, cartelle, ecc. vengono eseguiti inviando un lavoro dal computer.

Configurazione di server e cartelle

Nome	Impostazioni	Ubicazione	Requisito
Scansione su cartella di rete (SMB)	Creazione e configurazione della condivisione della cartella di salvataggio	Computer che dispone di un percorso della cartella di salvataggio	Account utente amministrativo per il computer che crea le cartelle di salvataggio.
	Destinazione per la scansione su cartella di rete (SMB)	Contatti del dispositivo	Nome utente e password per accedere al computer che dispone della cartella di salvataggio, e privilegio di aggiornare la cartella di salvataggio.
Scansione su cartella di rete (FTP)	Configurazione dell'accesso al server FTP	Contatti del dispositivo	Informazioni di accesso al server FTP e privilegio di aggiornare la cartella di salvataggio.
Scansione a e-mail	Configurazione del server e-mail	Dispositivo	Informazioni di configurazione del server e-mail
Scansione a cloud	Registrazione della stampante su Epson Connect	Dispositivo	Ambiente con accesso a Internet
	Registrazione del contatto su Epson Connect	Servizio Epson Connect	Registrazione dell'utente e della stampante a Epson Connect

Informazioni correlate

- ➔ [“Impostazione di una cartella di rete condivisa” a pagina 271](#)
- ➔ [“Configurazione di un server di posta” a pagina 267](#)

Scansione da computer

Installare il software e verificare che il servizio di scansione di rete sia abilitato per eseguire la scansione tramite una rete dal computer.

Software da installare

- Epson ScanSmart
- Epson Scan 2 (applicazione necessaria per l'uso della funzione scanner)

Verifica dell'attivazione della Scansione di rete

È possibile impostare il servizio di scansione di rete quando si esegue la scansione da un computer client sulla rete. È attivata l'impostazione predefinita.

1. Accedere a Web Config, quindi selezionare la scheda **Scansione/Copia > Scansione di rete**.

2. Assicurarsi che sia selezionato **Attiva scansione di EPSON Scan**.
Se è selezionato, questa operazione è completata. Chiudere il Web Config.
Se è deselezionato, selezionarlo e andare al passaggio successivo.
3. Fare clic su **Avanti**.
4. Fare clic su **OK**.
Viene effettuato il nuovo collegamento alla rete, quindi le impostazioni vengono abilitate.

Informazioni correlate

➔ [“Esecuzione di Web Config in un browser Web” a pagina 229](#)

Effettuare operazioni sulle impostazioni di base della stampante

Configurazione del pannello di controllo

Configurazione del pannello di controllo della stampante. È possibile effettuare le seguenti impostazioni.

1. Accedere a Web Config e selezionare la scheda **Gestione dispositivo > Pannello di controllo**.
2. Selezionare le seguenti voci, se necessario.
 - Lingua**
Selezionare la lingua visualizzata sul pannello di controllo.
 - Blocco pannello**
Se si seleziona **ATTIVA**, non è possibile selezionare le voci che richiedono l'autorizzazione dell'amministratore. Per selezionarle, accedere alla stampante come amministratore. Se la password di amministratore non è impostata, il blocco pannello è disabilitato.
 - Timeout operazione**
Se si seleziona **ATTIVA**, quando si effettua l'accesso come utente di controllo dell'accesso o come amministratore, si viene disconnessi automaticamente e riportati alla schermata iniziale in caso di inattività per un certo periodo di tempo.
È possibile impostare tra 10 secondi e 240 minuti a intervalli di un secondo.

Nota:

È possibile impostare tutto ciò anche dal pannello di controllo della stampante.

- Lingua:** *Impostazioni > Impostazioni generali > Impostazioni base > Lingua/Language*
 - Blocco pannello:** *Impostazioni > Impostazioni generali > Amministrazione sistema > Impostazioni di sicurezza > Impostazioni amministratore > Impostazione blocco*
 - Timeout operazione:** *Impostazioni > Impostazioni generali > Impostazioni base > Timeout operazione (È possibile specificare Attivo o Disattivo.)*
3. Fare clic su **OK**.

Impostazioni di risparmio energetico durante l'inattività

È possibile impostare il tempo dopo il quale passare alla modalità di risparmio energetico o spegnere l'alimentazione quando il pannello di controllo della stampante non viene azionato per un certo periodo di tempo. Impostare il periodo di tempo a seconda dell'ambiente di utilizzo.

1. Accedere a Web Config e selezionare la scheda **Gestione dispositivo > Risparmio energetico**.

2. Selezionare le seguenti voci, se necessario.

Timer sospensione

Inserire l'orario in cui passare alla modalità risparmio energetico in caso di inattività.

Nota:

È possibile impostare tutto ciò anche dal pannello di controllo della stampante.

Impostazioni > Impostazioni generali > Impostazioni base > Timer sospens.

Timer spegnimento o Spegni se inattivo

Selezionare un orario al quale spegnere automaticamente la stampante dopo che è stata inattiva per un determinato tempo.

Nota:

È possibile impostare tutto ciò anche dal pannello di controllo della stampante.

Impostazioni > Impostazioni generali > Impostazioni base > Timer spegnimento o Imp. di spegn.

Spegni se disconnesso

Selezionare questa impostazione per spegnere automaticamente la stampante dopo 30 minuti quando tutte le porte compresa la porta USB sono scollegate.

Questa funzione potrebbe non essere disponibile in alcune aree geografiche.

Nota:

È possibile impostare tutto ciò anche dal pannello di controllo della stampante.

Impostazioni > Impostazioni generali > Impostazioni base > Imp. di spegn. > Spegni se disconnesso

3. Fare clic su **OK**.

Configurazione del suono

Effettuare le impostazioni del suono quando si utilizza il pannello di controllo, la stampa e così via.

Nota:

È possibile impostare tutto ciò anche dal pannello di controllo della stampante.

Impostazioni > Impostazioni generali > Impostazioni base > Suono

1. Accedere a Web Config e selezionare la scheda **Gestione dispositivo > Suono**.

2. Selezionare le seguenti voci, se necessario.

Modalità normale

Impostare il suono per quando la stampante è impostata su **Modalità normale**.

Modalità silenziosa

Impostare il suono per quando la stampante è impostata su **Modalità Silenziosa**.

Questo viene attivato quando è abilitata la seguente voce.

Pannello di controllo della stampante:

Impostazioni > Impostazioni generali > Impostazioni stampante > Modalità Silenziosa

3. Fare clic su **OK**.

Sincronizzazione di data e ora con il time server

Quando ci si sincronizza con il time server (server NTP), è possibile sincronizzare l'ora della stampante e del computer presenti sulla rete. Il time server può essere utilizzato all'interno dell'organizzazione o pubblicato su Internet.

Quando si utilizza il certificato CA o l'autenticazione Kerberos, è possibile prevenire problemi di orario sincronizzandosi con il time server.

1. Accedere a Web Config e selezionare la scheda **Gestione dispositivo > Data e ora > Server di riferimento ora**.
2. Selezionare **Usa per Usa server di riferimento ora**.
3. Inserire l'indirizzo del time server come **Indirizzo server di riferimento ora**.
È possibile utilizzare il formato IPv4, IPv6 o FQDN. Inserire fino a 252 caratteri. Se non si specifica questa voce, lasciare il campo vuoto.
4. Immettere **Intervallo di aggiornamento (min)**.
È possibile impostare fino a 10.080 minuti a intervalli di un minuto.
5. Fare clic su **OK**.

Nota:

È possibile verificare lo stato della connessione con il time server su **Stato server di riferimento ora**.

Impostazione del valore predefinito per la scansione e la copia (impostazioni predefinite dell'utente)

È possibile impostare il valore predefinito per le seguenti funzioni del dispositivo.

- Scansione su cartella rete/FTP
- Scansione su e-mail
- Scansione su Cloud
- Copia

1. Accedere a Web Config e selezionare le funzioni per le quali si desidera impostare il valore predefinito nella scheda **Scansione/Copia > Imp. predefinite utente**.
2. Impostare ciascuna voce.

3. Fare clic su **OK**.

Se la combinazione del valore non è valida, viene automaticamente modificata, quindi viene impostato un valore valido.

Problemi durante la configurazione delle impostazioni

Suggerimenti per risolvere i problemi

Verifica del messaggio di errore

Quando si è verificato un problema, controllare innanzitutto se ci sono messaggi nel pannello di controllo o nella schermata del driver della stampante. Se si è impostata la notifica per e-mail quando si verificano gli eventi, è possibile apprenderne tempestivamente lo stato.

Report di connessione di rete

Diagnostica lo stato della rete e della stampante, quindi stampa il risultato.

È possibile trovare l'errore diagnosticato dal lato della stampante.

Verifica dello stato della comunicazione

Controllare lo stato di comunicazione del computer server o del computer client utilizzando il comando ping e ipconfig.

Test di connessione

Per controllare la connessione tra la stampante e il server e-mail, utilizzare il test di connessione della stampante. Inoltre, controllare la connessione dal computer client al server per verificare lo stato della comunicazione.

Inizializzazione delle impostazioni

Se le impostazioni e lo stato della comunicazione non mostrano alcun problema, i problemi possono essere risolti disattivando o inizializzando le impostazioni di rete della stampante e quindi impostandole di nuovo.

Impossibile accedere a Web Config

L'indirizzo IP non è assegnato alla stampante.

Nessun indirizzo IP valido è assegnato alla stampante. Configurare l'indirizzo IP utilizzando il pannello di controllo della stampante. È possibile verificare le informazioni di impostazione correnti con un foglio di stato rete o dal pannello di controllo della stampante.

Il browser web non supporta il livello di crittografia per SSL/TLS.

SSL/TLS è dotato di Livello di crittografia. È possibile aprire Web Config utilizzando un browser web che supporta crittografie di massa come indicato di seguito. Verificare che il browser in uso sia supportato.

80 bit: AES256/AES128/3DES

112 bit: AES256/AES128/3DES

128 bit: AES256/AES128

192 bit: AES256

256 bit: AES256

Il Certificato firma CA è scaduto.

Se esiste un problema con la data di scadenza del certificato, quando ci si connette a Web Config con comunicazione SSL/TLS (https), viene visualizzato “Il certificato è scaduto”. Se il messaggio appare prima della data di scadenza, assicurarsi che la data della stampante sia configurata correttamente.

Il nome comune del certificato e della stampante non corrispondono.

Se il nome comune del certificato e della stampante non corrispondono, viene visualizzato il messaggio “Il nome del certificato di sicurezza non corrisponde...” quando si accede a Web Config utilizzando la comunicazione SSL/TLS (https). Ciò accade perché i seguenti indirizzi IP non corrispondono.

- L'indirizzo IP della stampante inserito nel nome comune per la creazione di un Certificato firma personale o CSR
- L'indirizzo IP immesso nel browser web durante l'esecuzione di Web Config

Per Certificato firma personale, aggiornare il certificato.

Per il Certificato firma CA, procurarsi nuovamente il certificato per la stampante.

L'impostazione del server proxy dell'indirizzo locale non è impostata sul browser web.

Quando la stampante è impostata per utilizzare un server proxy, configurare il browser web affinché non si connetta all'indirizzo locale tramite il server proxy.

Windows:

Selezionare **Pannello di controllo > Rete e Internet > Opzioni Internet > Connessioni > Impostazioni LAN > Server proxy**, quindi configurare l'opzione di non utilizzare il server proxy per gli indirizzi LAN (indirizzi locali).

Mac OS:

Selezionare **Preferenze di Sistema > Network > Avanzate > Proxy**, quindi salvare l'indirizzo locale per **Ignora le impostazioni proxy per i seguenti host e domini**.

Esempio:

192.168.1.*: Indirizzo locale 192.168.1.XXX, maschera sottorete 255.255.255.0

192.168.*.*: Indirizzo locale 192.168.XXX.XXX, maschera sottorete 255.255.0.0

Gestione della stampante

Introduzione delle funzioni di sicurezza del prodotto

Questa sezione illustra le funzioni di sicurezza dei dispositivi Epson.

Nome della funzione	Tipo di funzione	Cosa impostare	Cosa evitare
Configurazione della password di amministratore	Blocca le impostazioni di sistema, tra cui la configurazione della connessione di rete o USB e le impostazioni utente predefinite.	Un amministratore imposta una password per il dispositivo. È possibile impostare o modificare sia da Web Config che dal pannello di controllo della stampante.	Impedire la lettura e la modifica illegali delle informazioni memorizzate sul dispositivo, come ID, password, impostazioni di rete e contatti. Inoltre, ridurre la varietà di rischi per la sicurezza, tra cui la fuga di informazioni, per l'ambiente di rete o nel rispetto delle politiche di sicurezza.
Configurazione del controllo dell'accesso	Limita le funzioni che possono essere utilizzate sui dispositivi, tra cui la stampa, la scansione e la copia per ogni utente. Se si accede con un account utente pre-registrato, è consentito l'utilizzo di alcune funzioni. Inoltre, una volta effettuato l'accesso dal pannello di controllo, si verrà disconnessi automaticamente in caso di inattività dopo un determinato periodo di tempo.	Registrare un account utente, quindi selezionare la funzione che si desidera rendere disponibile, per esempio la copia e la scansione. È possibile registrare fino a 10 account utente.	È possibile contenere il rischio di una fuga e di una visualizzazione non autorizzata di dati riducendo al minimo il numero di funzioni in base ai contenuti aziendali e al ruolo dell'utente.
Configurazione per interfaccia esterna	Controlla l'interfaccia che si collega al dispositivo.	Attivare o disattivare la connessione USB con il computer.	<input type="checkbox"/> Connessione USB del computer: impedisce l'utilizzo non autorizzato del dispositivo vietando di effettuare la stampa o la scansione senza un collegamento alla rete.

Informazioni correlate

- ➔ [“Applicazione per configurare le operazioni di stampa \(Web Config\)” a pagina 229](#)
- ➔ [“Configurazione della password di amministratore” a pagina 301](#)
- ➔ [“Limitazione delle funzioni disponibili” a pagina 309](#)
- ➔ [“Disattivazione dell'interfaccia esterna” a pagina 311](#)

Impostazioni di amministrazione

Configurazione della password di amministratore

Impostando la password dell'amministratore, è possibile impedire agli utenti di modificare le impostazioni di gestione del sistema. È possibile impostare e modificare la password di amministratore utilizzando Web Config, il pannello di controllo della stampante o Epson Device Admin. Quando si utilizza Epson Device Admin, consultare la guida o l'aiuto di Epson Device Admin.

Informazioni correlate

- ➔ [“Applicazione per configurare le operazioni di stampa \(Web Config\)” a pagina 229](#)
- ➔ [“Software per la gestione dei dispositivi su una rete \(Epson Device Admin\)” a pagina 231](#)

Configurazione della password di amministratore dal pannello di controllo

È possibile configurare la password di amministratore dal pannello di controllo della stampante.

1. Selezionare **Impostazioni** sul pannello di controllo della stampante.
2. Selezionare **Impostazioni generali > Amministrazione sistema > Impostazioni di sicurezza > Impostazioni amministratore**.
3. Selezionare **Password amministratore > Registra**.
4. Immettere la nuova password.
5. Immettere di nuovo la password.

Nota:

È possibile modificare o eliminare la password di amministratore selezionando **Modifica** o **Ripristina impostaz. predef.** sulla schermata **Password amministratore** e inserendo la password di amministratore.

Configurazione della password di amministratore dal computer

È possibile impostare la password di amministratore utilizzando Web Config.

1. Accedere a Web Config e selezionare la scheda **Sicurezza prodotto > Cambia password amministratore**.
2. Immettere una password in **Nuova password** e **Conferma nuova password**. Inserire il nome utente, se necessario.
Se si desidera cambiare la password, inserire una password corrente.
3. Selezionare **OK**.

Nota:

- Per impostare o modificare le voci di menu bloccate, fare clic su **Login amministratore**, quindi inserire la password di amministratore.
- Per eliminare la password di amministratore, fare clic sulla scheda **Sicurezza prodotto > Elimina password amministratore**, quindi inserire la password di amministratore.

Informazioni correlate

- ➔ [“Applicazione per configurare le operazioni di stampa \(Web Config\)” a pagina 229](#)

Controllo del funzionamento del pannello

Se si imposta la password dell'amministratore e si abilita Impostazione blocco, è possibile bloccare gli elementi relativi alle impostazioni di sistema della stampante in modo che gli utenti non possano modificarli.

Abilitazione di Impostazione blocco

Abilitare Impostazione blocco per la stampante in cui è impostata la password.

Specificare prima la password di un amministratore.

Abilitazione di Impostazione blocco dal pannello di controllo

1. Selezionare **Impostazioni** sul pannello di controllo della stampante.
2. Selezionare **Impostazioni generali > Amministrazione sistema > Impostazioni di sicurezza > Impostazioni amministratore**.
3. Selezionare **Attiv** in **Impostazione blocco**.

Controllare che  sia visualizzato sulla schermata iniziale.

Abilitazione di Impostazione blocco da un computer

1. Accedere a Web Config e fare clic su **Login amministratore**.
2. Immettere nome utente e password, quindi fare clic su **OK**.
3. Selezionare la scheda **Gestione dispositivo > Pannello di controllo**.
4. Su **Blocco pannello**, selezionare **ATTIVA**.
5. Fare clic su **OK**.
6. Verificare che  sia visualizzato nella schermata iniziale del pannello di controllo della stampante.

Informazioni correlate

➔ [“Applicazione per configurare le operazioni di stampa \(Web Config\)” a pagina 229](#)

Voci di Impostazione blocco per il menu Impostazioni generali

Si tratta di un elenco delle voci di Impostazione blocco in **Impostazioni > Impostazioni generali** sul pannello di controllo.

Alcune funzioni possono essere impostate come abilitate o disattivate singolarmente.

Menu Impostazioni generali	Blocco pannello
Impostazioni base	-

Menu Impostazioni generali		Blocco pannello
	Luminosità LCD	-
	Suono	-
	Timer sospens.	✓
	Riattiva da sospensione	-
	Timer spegnimento o Imp. di spegn.	✓
	Impostazioni data/ora	✓
	Lingua/Language	✓*1
	Schermata di avvio	✓
	Sfondo	✓
	Timeout operazione	✓
	Tastiera	-
	Opzione di rilevamento automatico formato originale	-

Menu Impostazioni generali		Blocco pannello
Impostazioni stampante		-
	Impostaz. di alimentazione	-
	Impostaz. stampa universali	✓
	Risolitore aut. di errori	✓
	Interfaccia disp. memoria	-
	Carta spessa	✓*1
	Modalità Silenziosa	✓*1
	Tempo asciugatura inch.	-
	Estensione automatica vassoio uscita	-
	Connessione PC tramite USB	✓

Menu Impostazioni generali		Blocco pannello
Impostazioni di rete		✓

Menu Impostazioni generali		Blocco pannello
	Configurazione Wi-Fi	✓
	Configurazione LAN cablata	✓
	Stato rete	✓
	Stato LAN cablata/Wi-Fi	✓ ^{*2}
	Stato di Wi-Fi Direct	✓ ^{*2}
	Stato server e-mail	✓ ^{*2}
	Foglio di stato	✓ ^{*2}
	Controllo connessione rete	✓ ^{*3}
	Avanzate	✓
	Nome dispositivo	✓
	TCP/IP	✓
	Server Proxy	✓
	Server e-mail	✓
	Indirizzo IPv6	✓
	Condivisione di rete MS	✓
	Vel. collegamento & stampa fronte/retro	✓
	Ridireziona HTTP a HTTPS	✓
	Disabilita IPsec/ Filtro IP	✓
	Disabilita IEEE802.1X	✓

Menu Impostazioni generali		Blocco pannello
	Impostazioni servizio web	✓
	Servizi Epson Connect	✓



Menu Impostazioni generali		Blocco pannello
	Imp. scansione	✓
	Conferma destinatario	✓
	Server e-mail	✓

Menu Impostazioni generali		Blocco pannello
	Amministrazione sistema	✓

Menu Impostazioni generali		Blocco pannello
Gestione Contatti		✓
	Registra/Elimina	✓*1, *4
	Ricerca opzioni	✓*4
Cancella dati mem. interna		✓
Impostazioni di sicurezza		✓
	Limiti	✓
	Controllo accesso	✓
	Impostazioni amministratore	✓
	Password amministratore	✓
	Impostazione blocco	✓
	Crittografia password	✓
Ricerca clienti		✓
Ripristina impostaz. predef.		✓
Aggiornamento firmware		✓

✓ = da bloccare.

- = da non bloccare.

- *1 : È possibile abilitare o disabilitare il blocco da **Impostazioni generali > Amministrazione sistema > Impostazioni di sicurezza > Limiti**.
- *2 : Anche se gli elementi al livello superiore possono essere bloccati tramite il blocco amministratore, è comunque possibile accedervi dal menu dello stesso nome di **Impostazioni > Stato della stampante/Stampa**.
- *3 : Anche se gli elementi al livello superiore possono essere bloccati tramite il blocco amministratore, è comunque possibile accedervi da Home >  >  >  > **Quando non è possibile connettersi alla rete**.
- *4 : Anche se gli elementi al livello superiore possono essere bloccati tramite il blocco amministratore, è comunque possibile accedervi dal menu dello stesso nome di **Impostazioni > Gestione Contatti**.

Informazioni correlate

- ➔ “Altri elementi di Impostazione blocco” a pagina 306
- ➔ “Elementi che possono essere impostati singolarmente” a pagina 307

Altri elementi di Impostazione blocco

Oltre al menu Impostazioni generali, Impostazione blocco potrebbe essere abilitato per le voci seguenti.

- Impostazioni > Lingua/Language.
- Impostazioni > Impostazioni utente.

Informazioni correlate

- ➔ [“Voci di Impostazione blocco per il menu Impostazioni generali” a pagina 303](#)
- ➔ [“Elementi che possono essere impostati singolarmente” a pagina 307](#)

Impostazione del display e delle singole funzioni

Per alcuni elementi di destinazione di Impostazione blocco, è possibile impostare singolarmente il fatto che siano abilitati o disabilitati.

È possibile impostare la disponibilità di ciascun utente come necessario, quali la registrazione o la modifica dei contatti, la visualizzazione della cronologia del lavoro, ecc.

1. Selezionare **Impostazioni** sul pannello di controllo della stampante.
2. Selezionare **Impostazioni generali** > **Amministrazione sistema** > **Impostazioni di sicurezza** > **Limiti**.
3. Selezionare la voce della funzione di cui si desidera modificare l'impostazione, quindi impostarla su **Attiv** o **Dis.**.

Elementi che possono essere impostati singolarmente

L'amministratore può consentire di visualizzare e modificare le impostazioni singolarmente degli elementi riportati di seguito.

- Accesso alla registrazione/eliminazione dei Contatti: **Impostazioni** > **Gestione Contatti** > **Registra/Elimina**
Controlla la registrazione e la modifica dei contatti. Selezionare **Attiv** per registrare o modificare i contatti.
- Accedi a Stampa cron. salv. di Scans. su cartella rete/FTP: **Scansione** > **Cartella rete/FTP** > **Menu** > **Stampa cronologia salvataggi**
Controlla la stampa della cronologia di salvataggio per la funzione di scansione su cartella di rete. Selezionare **Attiv** per consentire la stampa.
- Accedi a Recente di Scansione su e-mail: **Scansione** > **E-mail** > **Destinatario** > **Cronologia**
Controlla la visualizzazione della cronologia per la funzione di scansione su indirizzo e-mail. Selezionare **Attiv** per visualizzare la cronologia.
- Accedi a Mostra cron. invio di Scansione su e-mail: **Scansione** > **E-mail** > **Menu** > **Mostra cronologia invii**
Controllare la visualizzazione della cronologia dell'invio di e-mail per la funzione di scansione su indirizzo e-mail. Selezionare **Attiv** per visualizzare la cronologia di invio per e-mail.
- Accedi a Stampa cron. invio di Scansione su e-mail: **Scansione** > **E-mail** > **Menu** > **Stampa cronologia inviata**
Controlla la stampa della cronologia dell'invio di e-mail per la funzione di scansione a indirizzo e-mail. Selezionare **Attiv** per consentire la stampa.
- Accedi a Lingua: **Impostazioni** > **Lingua/Language**
Controlla la variazione della lingua visualizzata sul pannello di controllo. Selezionare **Attiv** per modificare la lingua.
- Accedi a Carta spessa: **Impostazioni** > **Impostazioni generali** > **Impostazioni stampante** > **Carta spessa**
Controllare la modifica delle impostazioni della funzione Carta spessa. Selezionare **Attiv** per modificare le impostazioni.

- ❑ Accedi a Modalità Silenziosa: **Impostazioni > Impostazioni generali > Impostazioni stampante > Modalità Silenziosa**

Controlla la modifica delle impostazioni della funzione Modalità Silenziosa. Selezionare **Attiv** per modificare le impostazioni.

- ❑ Protezione di dati personali:

Controllare la visualizzazione delle informazioni di destinazione sulla registrazione per composizione rapida. Selezionare **Attiv** per visualizzare la destinazione sotto forma di (***)

Informazioni correlate

- ➔ [“Voci di Impostazione blocco per il menu Impostazioni generali” a pagina 303](#)
- ➔ [“Altri elementi di Impostazione blocco” a pagina 306](#)

Accedere alla stampante come Amministratore

Se sulla stampante è stata impostata una password di amministratore, è necessario accedere come amministratore per utilizzare le voci di menu bloccate.

Accesso alla stampante tramite il pannello di controllo

1. Toccare .
2. Toccare **Amministratore**.
3. Immettere la password amministratore, quindi toccare **OK**.

Al momento dell'autenticazione viene visualizzato , quindi è possibile utilizzare le voci di menu bloccate.

Toccare  per disconnettersi.

Nota:

Se si seleziona **Attiv** in **Impostazioni > Impostazioni generali > Impostazioni base > Timeout operazione**, si viene disconnessi automaticamente dopo un determinato periodo di tempo in caso di inattività sul pannello di controllo.

Accedere alla stampante da un computer

Quando si accede a Web Config come amministratore, è possibile utilizzare gli elementi impostati in Impostazione blocco.

1. Immettere l'indirizzo IP della stampante in un browser per eseguire Web Config.
2. Fare clic su **Login amministratore**.
3. Immettere il nome utente e la password di amministratore in **Nome utente** e la **Password corrente**.
4. Fare clic su **OK**.

Al momento dell'autenticazione vengono visualizzate le voci bloccate e **Logout amministratore**.

Fare clic su **Logout amministratore** per effettuare la disconnessione.

Nota:

Se si seleziona **ATTIVA** nella scheda **Gestione dispositivo > Pannello di controllo > Timeout operazione**, si viene disconnessi automaticamente dopo un determinato periodo di tempo in caso di inattività sul pannello di controllo.

Informazioni correlate

➔ [“Applicazione per configurare le operazioni di stampa \(Web Config\)” a pagina 229](#)

Limitazione delle funzioni disponibili

È possibile registrare gli account utente sulla stampante, collegarli a funzioni e controllare le funzioni che gli utenti possono utilizzare.

Quando si abilita il controllo dell'accesso, l'utente può utilizzare funzioni come copia, ecc. immettendo la password sul pannello di controllo della stampante e accedendo alla stampante.

Le funzioni non disponibili saranno disattivate e non potranno essere selezionate.

Dal computer, quando si registrano le informazioni di autenticazione sul driver della stampante o sul driver dello scanner, sarà possibile stampare o eseguire la scansione. Per informazioni dettagliate sulle impostazioni del driver, consultare l'aiuto o il manuale del driver.

Creazione dell'account utente

Creare l'account utente per il controllo dell'accesso.

1. Accedere a Web Config e selezionare la scheda **Sicurezza prodotto > Imp. di controllo accesso > Imp. utente**.
2. Fare clic su **Aggiungi** per il numero da registrare.
3. Impostare ciascuna voce.
 - Nome utente:**
Immettere il nome visualizzato nell'elenco dei nomi utenti, utilizzando da 1 a 14 caratteri alfanumerici.
 - Password:**
Immettere una password compresa fra 0 e 20 caratteri in ASCII (0x20–0x7E). Quando si inizializza la password, lasciarla vuota.
 - Selez. la casella per abilitare o disabilitare ciascuna funzione.**
Selezionare la funzione di cui si consente l'utilizzo.
4. Fare clic su **Applica**.
Ritornare all'elenco delle impostazioni utente dopo un determinato periodo di tempo.
Verificare che il nome utente registrato in **Nome utente** sia visualizzato e modificarlo con **Aggiungi e Modifica**.

Informazioni correlate

➔ [“Applicazione per configurare le operazioni di stampa \(Web Config\)” a pagina 229](#)

Modifica dell'account utente

Modificare l'account registrato per il controllo dell'accesso.

1. Accedere a Web Config e selezionare la scheda **Sicurezza prodotto > Imp. di controllo accesso > Imp. utente**.
2. Fare clic su **Modifica** per il numero da modificare.
3. Modificare ogni elemento.
4. Fare clic su **Applica**.
Ritornare all'elenco delle impostazioni utente dopo un determinato periodo di tempo.

Informazioni correlate

➔ [“Applicazione per configurare le operazioni di stampa \(Web Config\)” a pagina 229](#)

Eliminazione dell'account utente

Eliminare l'account registrato per il controllo dell'accesso.

1. Accedere a Web Config e selezionare la scheda **Sicurezza prodotto > Imp. di controllo accesso > Imp. utente**.
2. Fare clic su **Modifica** per il numero da eliminare.
3. Fare clic su **Elimina**.



Importante:

Quando si fa clic su **Elimina**, l'account utente verrà eliminato senza alcun messaggio di conferma. Prestare attenzione quando si elimina un account.

Ritornare all'elenco delle impostazioni utente dopo un determinato periodo di tempo.

Informazioni correlate

➔ [“Applicazione per configurare le operazioni di stampa \(Web Config\)” a pagina 229](#)

Configurazione del controllo dell'accesso

Quando si abilita il controllo dell'accesso, solo l'utente registrato sarà in grado di utilizzare la stampante.

1. Accedere a Web Config, quindi selezionare la scheda **Sicurezza prodotto > Imp. di controllo accesso > Di base**.
2. Selezionare **Abilita controllo accesso**.

Se si seleziona **Consente la stampa e la scansione senza informazioni di autenticazione**, è possibile stampare o scansionare dai driver che non sono impostati con le informazioni di autenticazione. Impostarlo quando si desidera controllare il funzionamento solo dal pannello di controllo della stampante e per consentire la stampa e la scansione dai computer.

3. Fare clic su **OK**.

Il messaggio di completamento viene visualizzato dopo un determinato periodo di tempo.

Verificare che le icone come quelle di copia e di scansione siano disattivate nel pannello di controllo della stampante.

Informazioni correlate

➔ [“Applicazione per configurare le operazioni di stampa \(Web Config\)” a pagina 229](#)

Disattivazione dell'interfaccia esterna

È possibile disattivare l'interfaccia utilizzata per collegare il dispositivo alla stampante. Effettuare le impostazioni di restrizione per limitare la stampa e la scansione in modalità diverse dalla connessione alla rete.

Nota:

È possibile effettuare le impostazioni di restrizione anche nel pannello di controllo della stampante.

❑ *Connessione PC tramite USB: **Impostazioni > Impostazioni generali > Impostazioni stampante > Connessione PC tramite USB***

1. Accedere a Web Config e selezionare la scheda **Sicurezza prodotto > Interfaccia esterna**.

2. Selezionare **Disabilita** sulle funzioni che si desidera impostare.

Selezionare **Abilita** se si desidera annullare il controllo.

Connessione PC tramite USB

È possibile limitare l'utilizzo della connessione USB dal computer. Se si desidera applicare una limitazione, selezionare **Disabilita**.

3. Fare clic su **OK**.

4. Verificare che la porta disabilitata non possa essere utilizzata.

Connessione PC tramite USB

Se il driver è stato installato sul computer

Collegare la stampante al computer mediante un cavo USB e verificare che la stampante non esegua la stampa.

Se il driver non è stato installato sul computer

Windows:

Aprire Gestione dispositivi e tenerlo aperto, collegare la stampante al computer utilizzando un cavo USB, quindi verificare che i contenuti visualizzati da Gestione dispositivi rimangano invariati.

Mac OS:

Collegare la stampante al computer mediante un cavo USB e verificare che la stampante non sia elencata se si tenta di aggiungerla da **Stampanti e scanner**.

Informazioni correlate

➔ [“Applicazione per configurare le operazioni di stampa \(Web Config\)” a pagina 229](#)

Monitoraggio di una stampante remota

Verifica delle informazioni per una stampante remota

È possibile verificare le seguenti informazioni relative alla stampante in uso da **Stato** tramite Web Config.

Stato del prodotto

Verificare lo stato, il servizio cloud, il numero di prodotto, l'indirizzo MAC, ecc.

Stato rete

Verificare le informazioni relative allo stato della connessione di rete, l'indirizzo IP, il server DNS, ecc.

Stato di utilizzo

Verificare il primo giorno di stampa, le pagine stampate, il numero delle stampe per ogni lingua, il numero delle scansioni, ecc.

Stato hardware

Verificare lo stato di ciascuna funzione della stampante.

Cronologia processi

Verificare il registro di lavoro relativo ai lavori di stampa, ai lavori di trasmissione, ecc.

Informazioni correlate

➔ [“Applicazione per configurare le operazioni di stampa \(Web Config\)” a pagina 229](#)

Ricezione di notifiche email al verificarsi di eventi

Notifiche e-mail

Questa è la funzione di notifica che, quando si verificano eventi come l'arresto della stampa e un errore della stampante, invia un'e-mail all'indirizzo specificato.

È possibile registrare fino a cinque destinazioni e impostare le impostazioni di notifica per ciascuna destinazione.

Per utilizzare questa funzione, è necessario impostare il server di posta prima di impostare le notifiche.

Informazioni correlate

➔ [“Configurazione di un server di posta” a pagina 267](#)

Configurazione delle notifiche e-mail

Configurare le notifiche e-mail utilizzando Web Config.

1. Accedere a Web Config e selezionare la scheda **Gestione dispositivo > Notifica tramite e-mail**.
2. Impostare l'oggetto delle notifiche e-mail.
Selezionare il contenuto che sarà visualizzato sull'oggetto dai due menu a discesa.
 - Il contenuto selezionato viene visualizzato accanto a **Oggetto**.
 - Lo stesso contenuto non può essere impostato sia a sinistra che a destra.

❑ Quando il numero di caratteri in **Posizione** supera i 32 byte, i caratteri superiori a 32 byte vengono omessi.

3. Inserire l'indirizzo e-mail cui inviare l'e-mail di notifica.

Usare A-Z a-z 0-9 ! # \$ % & ' * + - . / = ? ^ _ { | } ~ @ e inserire da 1 a 255 caratteri.

4. Selezionare la lingua per le notifiche e-mail.

5. Seleziona la casella di controllo dell'evento per il quale si desidera ricevere una notifica.

Il numero di **Impostazioni di notifica** è collegato al numero di destinazione di **Impostazioni indirizzo e-mail**.

Esempio:

Se si desidera che una notifica venga inviata all'indirizzo e-mail impostato per il numero 1 in **Impostazioni indirizzo e-mail** quando la stampante è priva di carta, selezionare la colonna della casella di controllo **1** nella riga **Carta esaurita**.

6. Fare clic su **OK**.

Verificare che la notifica via e-mail venga inviata, causando un evento.

Esempio: Stampare specificando una Origine carta in cui non vi sia carta.

Informazioni correlate

➔ [“Applicazione per configurare le operazioni di stampa \(Web Config\)” a pagina 229](#)

➔ [“Configurazione di un server di posta” a pagina 267](#)

Elementi per la notifica e-mail

Elementi	Impostazioni e descrizione
Ripristina livello dell'inchiostro	Notifica quando l'inchiostro è esaurito.
Livello inchiostro basso.	Notifica quando l'inchiostro è in esaurimento.
Maintenance box: vita utile terminata.	Notifica quando il contenitore di manutenzione è pieno.
Maintenance box: quasi esaurita.	Notifica quando il contenitore di manutenzione è quasi pieno.
Password amministratore modificata	Notifica quando la password dell'amministratore è stata modificata.
Carta esaurita.	Notifica quando l'errore di carta esaurita è avvenuto nell'origine carta specificata.
Stampa interrotta*	Notifica quando la stampa viene interrotta per un inceppamento carta o un cassetto carta non impostato.
Errore stampante	Notifica quando si verifica un errore della stampante.
Errore scanner	Notifica quando si verifica un errore dello scanner.
Errore del Wi-Fi	Notifica quando si verifica un errore dell'interfaccia LAN wireless.

Informazioni correlate

➔ [“Configurazione delle notifiche e-mail” a pagina 312](#)

Backup delle impostazioni

È possibile esportare su file il valore delle impostazioni presenti in Web Config. È possibile utilizzare tale file come backup dei contatti, dei valori di impostazione, per sostituire la stampante, ecc.

Il file esportato non può essere modificato perché viene esportato come file binario.

Esportazione delle impostazioni

Esportare le impostazioni per la stampante.

1. Accedere a Web Config, quindi selezionare la scheda **Gestione dispositivo > Esporta e imposta valore di impostazione > Esporta**.

2. Selezionare le impostazioni che si desidera esportare.

Selezionare le impostazioni che si desidera esportare. Se si seleziona la categoria principale, vengono selezionate anche le sottocategorie. Tuttavia, non è possibile selezionare le sottocategorie che causano errori di duplicazione all'interno della stessa rete (ad esempio indirizzi IP e così via).

3. Inserire una password per crittografare il file esportato.

È necessaria la password per importare il file. Lasciare il campo vuoto se non si desidera crittografare il file.

4. Fare clic su **Esporta**.



Importante:

*Per esportare le impostazioni di rete della stampante, per esempio nome della stampante e indirizzo IPv6, selezionare **Abilitare per selezionare le singole impostazioni del dispositivo**, quindi selezionare le altre voci. Utilizzare solo i valori selezionati per la stampante sostitutiva.*

Informazioni correlate

➔ [“Applicazione per configurare le operazioni di stampa \(Web Config\)” a pagina 229](#)

Importazione delle impostazioni

Importare il file di Web Config esportato nella stampante.



Importante:

Quando si importano valori che includono informazioni individuali, ad esempio nome della stampante o indirizzo IP, assicurarsi che sulla stessa rete non sia presente lo stesso indirizzo.

1. Accedere a Web Config, quindi selezionare la scheda **Gestione dispositivo > Esporta e imposta valore di impostazione > Importa**.

2. Selezionare il file esportato, quindi inserire la password crittografata.

3. Fare clic su **Avanti**.

4. Selezionare le impostazioni che si desidera installare, quindi fare clic su **Avanti**.

5. Fare clic su OK.

Le impostazioni vengono applicate alla stampante.

Informazioni correlate

➔ [“Applicazione per configurare le operazioni di stampa \(Web Config\)” a pagina 229](#)

Impostazioni di sicurezza avanzate

Questa sezione spiega le funzionalità di sicurezza avanzate.

Impostazioni di sicurezza e prevenzione del pericolo

Quando una stampante è collegata a una rete, è possibile accedervi da una postazione remota. Inoltre, molte persone possono condividere la stampante, un'opzione utile per migliorare l'efficienza operativa e la convenienza. Tuttavia, i rischi quali l'accesso e l'uso illegale e la manomissione sono aumentati. Se si utilizza la stampante in un ambiente con accesso a Internet, i rischi sono ancora maggiori.

Per le stampanti che non dispongono di una protezione di accesso dall'esterno, sarà possibile leggere i log dei lavori memorizzati nella stampante da Internet.

Per evitare questo rischio, le stampanti Epson dispongono di una varietà di tecnologie di sicurezza.

Impostare la stampante come necessario in base alle condizioni ambientali che sono state create con le informazioni relative all'ambiente del cliente.

Nome	Tipo di funzione	Cosa impostare	Cosa evitare
Controllo protocolli	Controlla i protocolli e servizi utilizzati per la comunicazione tra stampanti e computer, attiva e disattiva le funzioni.	Si tratta di un protocollo o servizio applicato alle funzioni consentite o vietate separatamente.	Ciò riduce i rischi per la sicurezza che possono verificarsi a causa di un utilizzo non intenzionale impedendo agli utenti di utilizzare funzioni non necessarie.
Comunicazioni SSL/TLS	Il contenuto della comunicazione è crittografato mediante comunicazioni SSL/TLS quando si accede al server Epson su Internet dalla stampante, per esempio comunicando al computer tramite browser web utilizzando Epson Connect e aggiornando il firmware.	Ottenere un certificato firmato CA e importarlo nella stampante.	La rimozione di un'identificazione della stampante mediante il certificato firmato CA impedisce il furto d'identità e l'accesso non autorizzato. Inoltre, i contenuti della comunicazione SSL/TLS sono protetti impedendo la fuga di contenuti per i dati di stampa e le informazioni di configurazione.

Nome	Tipo di funzione	Cosa impostare	Cosa evitare
Filtro IPsec/IP	È possibile impostare questa opzione per consentire l'eliminazione dei dati che provengono da un determinato client o di un tipo particolare. Poiché IPsec protegge i dati per unità di pacchetti IP (crittografia e autenticazione), è possibile comunicare in modo sicuro protocolli non protetti.	Stabilire un criterio di base e individuale per impostare il client o il tipo di dati che possono accedere alla stampante.	Proteggere l'accesso non autorizzato, la manomissione e l'intercettazione dei dati di comunicazione alla stampante.
IEEE 802.1X	Consente solo agli utenti autenticati di connettersi alla rete. Consente solo a un utente autorizzato di utilizzare la stampante.	Impostazione di autenticazione al server RADIUS (server di autenticazione).	Proteggere l'accesso e l'utilizzo non autorizzato della stampante.

Informazioni correlate

- ➔ [“Controllo tramite protocolli” a pagina 316](#)
- ➔ [“Comunicazione SSL/TLS con la stampante” a pagina 326](#)
- ➔ [“Comunicazione crittografata tramite IPsec/IP Filtering” a pagina 327](#)
- ➔ [“Connessione della stampante a una rete IEEE802.1X” a pagina 339](#)

Impostazioni delle funzioni di sicurezza

Se si imposta Filtro IPsec/IP o IEEE 802.1X, si consiglia di accedere a Web Config utilizzando l'SSL o il TLS per comunicare le informazioni relative alle impostazioni al fine di ridurre i rischi per la sicurezza, come la manomissione o l'intercettazione.

Assicurarsi di configurare la password dell'amministratore prima di impostare il filtro IPsec/IP o IEEE 802.1X.

Inoltre, è possibile utilizzare Web Config collegando la stampante direttamente al computer mediante un cavo Ethernet e inserendo quindi l'indirizzo IP in un browser web. La stampante può essere collegata in un ambiente protetto una volta effettuate le impostazioni di sicurezza.

Controllo tramite protocolli

È possibile stampare utilizzando vari percorsi e protocolli.

Se si utilizza una stampante multifunzione, è possibile usare la scansione in rete da un numero non specificato di computer di rete.

È possibile ridurre i rischi indesiderati in termini di protezione limitando la stampa da determinati percorsi o controllando le funzioni disponibili.

Controllo dei protocolli

Configurare le impostazioni di protocollo.

1. Accedere a Web Config e selezionare la scheda **Sicurezza rete > Protocollo**.

2. Configurare ciascuna voce.

3. Fare clic su **Avanti**.

4. Fare clic su **OK**.

Le impostazioni vengono applicate alla stampante.

Informazioni correlate

➔ [“Applicazione per configurare le operazioni di stampa \(Web Config\)” a pagina 229](#)

➔ [“Protocolli che si possono abilitare o disabilitare” a pagina 317](#)

➔ [“Voci di impostazione del protocollo” a pagina 317](#)

Protocolli che si possono abilitare o disabilitare

Protocollo	Descrizione
Imp. Bonjour	È possibile specificare se utilizzare Bonjour. Bonjour viene utilizzato per la ricerca di dispositivi, per la stampa e così via.
Imp. SLP	È possibile abilitare o disabilitare la funzione SLP. SLP viene utilizzato per la funzione Push Scan e la ricerca in rete di EpsonNet Config.
Impostazioni WSD	È possibile abilitare o disabilitare la funzione WSD. Quando è abilitata, è possibile aggiungere dispositivi WSD e stampare dalla porta WSD.
Imp. LLTD	È possibile abilitare o disabilitare la funzione LLTD. Quando è abilitata, viene visualizzata nella mappa di rete Windows.
Imp. LLMNR	È possibile abilitare o disabilitare la funzione LLMNR. Quando è abilitata, è possibile utilizzare la risoluzione dei nomi senza NetBIOS anche se non è possibile utilizzare DNS.
Imp. LPR	È possibile specificare se consentire o meno la stampa LPR. Quando è abilitata, è possibile stampare dalla porta LPR.
Imp. RAW(Port9100)	È possibile specificare se consentire o meno la stampa dalla porta RAW (porta 9100). Quando questa funzione è abilitata, è possibile stampare dalla porta RAW (porta 9100).
Imp. IPP	È possibile specificare se consentire o meno la stampa da IPP. Quando questa funzione è abilitata, è possibile stampare su Internet.
Impostazioni SNMPv1/v2c	È possibile specificare se abilitare o meno SNMPv1/v2c. Viene utilizzato per la configurazione di dispositivi, il monitoraggio e così via.
Impostazioni SNMPv3	È possibile specificare se abilitare o meno SNMPv3. Viene utilizzato per la configurazione di dispositivi crittografati, il monitoraggio ecc.

Informazioni correlate

➔ [“Controllo dei protocolli” a pagina 316](#)

➔ [“Voci di impostazione del protocollo” a pagina 317](#)

Voci di impostazione del protocollo

Imp. Bonjour

Voci	Valore di impostazione e descrizione
Usa Bonjour	Selezionare per cercare o utilizzare dispositivi tramite Bonjour.
Nome Bonjour	Visualizza il nome Bonjour.
Nome servizio Bonjour	Visualizza il nome del servizio Bonjour.
Posizione	Visualizza il nome della posizione di Bonjour.
Protocollo di massima priorità	Selezionare il protocollo di alta priorità per la stampa Bonjour.

Imp. SLP

Voci	Valore di impostazione e descrizione
Abilita SLP	Selezionare per abilitare la funzione SLP. Viene utilizzato ad esempio per la ricerca in rete in EpsonNet Config.

Impostazioni WSD

Voci	Valore di impostazione e descrizione
Abilita WSD	Selezionare per consentire l'aggiunta di dispositivi tramite WSD, nonché la stampa e la scansione dalla porta WSD.
Timeout di stampa (sec)	Immettere il valore di timeout della comunicazione per la stampa WSD tra 3 e 3600 secondi.
Timeout di scansione (sec)	Immettere il valore di timeout della comunicazione per la scansione WSD tra 3 e 3600 secondi.
Nome dispositivo	Visualizza il nome del dispositivo WSD.
Posizione	Visualizza il nome della posizione di WSD.

Imp. LLTD

Voci	Valore di impostazione e descrizione
Abilita LLTD	Selezionare per abilitare LLTD. La stampante viene visualizzata nella mappa di rete Windows.
Nome dispositivo	Visualizza il nome del dispositivo LLTD.

Imp. LLMNR

Voci	Valore di impostazione e descrizione
Abilita LLMNR	Selezionare per abilitare LLMNR. È possibile utilizzare la risoluzione dei nomi senza NetBIOS anche se non è possibile utilizzare DNS.

Imp. LPR

Voci	Valore di impostazione e descrizione
Consenti stampa porta LPR	Selezionare per consentire la stampa dalla porta LPR.
Timeout di stampa (sec)	Immettere il valore di timeout per la stampa LPR tra 0 e 3600 secondi. Se non si desidera un timeout, immettere 0.

Imp. RAW(Port9100)

Voci	Valore di impostazione e descrizione
Consenti stampa RAW(Port9100)	Selezionare per consentire la stampa dalla porta RAW (porta 9100).
Timeout di stampa (sec)	Immettere il valore di timeout per la stampa RAW (porta 9100) tra 0 e 3600 secondi. Se non si desidera un timeout, immettere 0.

Imp. IPP

Voci	Valore di impostazione e descrizione
Abilita IPP	Selezionare per abilitare la comunicazione IPP. Vengono visualizzate solo le stampanti che supportano IPP.
Consenti comunicazione non protetta	Selezionare Consentito per consentire alla stampante di comunicare senza alcuna misura di sicurezza (IPP).
Timeout comunicazione (secondi)	Immettere il valore di timeout per la stampa IPP tra 0 e 3600 secondi.
Richiede codice PIN quando si utilizza la stampa IPP.	Selezionare se richiedere o meno un codice PIN quando si utilizza la stampa IPP. Se si seleziona Sì , i lavori di stampa IPP senza codici PIN non vengono salvati nella stampante.
URL (rete)	Visualizza gli URL IPP (http e https) quando la stampante è connessa alla rete. L'URL è un valore combinato di indirizzo IP della stampante, numero di porta e nome della stampante IPP.
URL (Wi-Fi Direct)	Visualizza gli URL IPP (http e https) quando la stampante è connessa tramite Wi-Fi Direct. L'URL è un valore combinato di indirizzo IP della stampante, numero di porta e nome della stampante IPP.
Nome stampante	Visualizza il nome della stampante IPP.
Posizione	Visualizza la posizione di IPP.

Impostazioni SNMPv1/v2c

Voci	Valore di impostazione e descrizione
Abilita SNMPv1/v2c	Selezionare per abilitare SNMPv1/v2c.
Permesso di accesso	Impostare l'autorità di accesso quando si abilita SNMPv1/v2c. Selezionare Sola lettura o Lettura/Scrittura .
Nome community (sola lettura)	Immettere da 0 a 32 caratteri ASCII (0x20-0x7E).

Voci	Valore di impostazione e descrizione
Nome community (lettura/scrittura)	Immettere da 0 a 32 caratteri ASCII (0x20–0x7E).

Impostazioni SNMPv3

Voci	Valore di impostazione e descrizione
Abilita SNMPv3	SNMPv3 è abilitata quando la casella è selezionata.
Nome utente	Immettere tra 1 e 32 caratteri utilizzando caratteri a singolo byte.
Impostazioni di autenticazione	
Algoritmo	Selezionare un algoritmo per un'autenticazione per SNMPv3.
Password	Inserire la password per un'autenticazione per SNMPv3. Immettere tra 8 e 32 caratteri in ASCII (0x20–0x7E). Se non si specifica questa voce, lasciare il campo vuoto.
Conferma password	Immettere la password configurata per conferma.
Impostazioni di crittografia	
Algoritmo	Selezionare un algoritmo per una crittografia per SNMPv3.
Password	Inserire la password per una crittografia per SNMPv3. Immettere tra 8 e 32 caratteri in ASCII (0x20–0x7E). Se non si specifica questa voce, lasciare il campo vuoto.
Conferma password	Immettere la password configurata per conferma.
Nome contesto	Inserire fino a 32 caratteri in Unicode (UTF-8). Se non si specifica questa voce, lasciare il campo vuoto. Il numero di caratteri che è possibile inserire varia a seconda della lingua.

Informazioni correlate

- ➔ [“Controllo dei protocolli” a pagina 316](#)
- ➔ [“Protocolli che si possono abilitare o disabilitare” a pagina 317](#)

Uso di un certificato digitale

Informazioni sulla certificazione digitale

Certificato firma CA

Si tratta di un certificato firmato dalla CA (Certificate Authority, ente di certificazione). È possibile ottenerlo facendone richiesta all'ente di certificazione. Esso certifica l'esistenza della stampante e viene usato per comunicazioni SSL/TLS allo scopo di garantire la sicurezza della comunicazione dei dati.

Quando viene usato per la comunicazione SSL/TLS, viene considerato come un certificato del server.

Quando è impostato alla comunicazione IPsec/IP Filtering o IEEE 802.1X, viene usato come certificato del client.

❑ Certificato CA

Si tratta di un certificato concatenato con il Certificato firma CA, chiamato anche Certificato CA intermedio. Viene usato dal browser web per convalidare il percorso del certificato della stampante quando accede al server dell'altra parte o a Web Config.

Per il Certificato CA, impostare quando convalidare il percorso del certificato del server in accesso dalla stampante. Per la stampante, impostare per certificare il percorso del Certificato firma CA per la connessione SSL/TLS.

È possibile ottenere il Certificato CA della stampante dall'ente di certificazione che rilascia il Certificato CA.

È inoltre possibile ottenere il Certificato CA usato per convalidare il server dell'altra parte dall'ente di certificazione che ha emesso il Certificato firma CA dell'altro server.

❑ Certificato firma personale

Si tratta di un certificato che la stampante firma ed emette da sola. Viene chiamato anche certificato radice. Dal momento che l'emittente certifica se stesso, non è affidabile e non riesce a prevenire il furto d'identità.

Usarlo quando si effettuano le impostazioni di sicurezza e si esegue una comunicazione SSL/TLS semplice, senza il Certificato firma CA.

Se si utilizza questo certificato per una comunicazione SSL/TLS, un avviso di sicurezza potrebbe venire visualizzato sul browser, dal momento che il certificato non è registrato sul browser. È possibile utilizzare il Certificato firma personale solo per la comunicazione SSL/TLS.

Informazioni correlate

- ➔ [“Configurazione di un Certificato firma CA” a pagina 321](#)
- ➔ [“Aggiornamento di un certificato auto-firmato” a pagina 324](#)
- ➔ [“Configurazione di un Certificato CA” a pagina 325](#)

Configurazione di un Certificato firma CA

Ottenimento di un certificato firmato CA

Per ottenere un certificato firmato CA, creare una richiesta CSR (Certificate Signing Request) e inviarla all'ente di certificazione. È possibile creare una richiesta CSR tramite la pagina Web Config e un computer.

Effettuare i passaggi che seguono per creare una richiesta CSR e ottenere un certificato firmato CA utilizzando Web Config. Quando si crea una richiesta CSR tramite Web Config, il certificato sarà in formato PEM/DER.

1. Accedere a Web Config e selezionare la scheda **Sicurezza rete**. Quindi, selezionare **SSL/TLS > Certificato o IPsec/Filtro IP > Certificato client o IEEE802.1X > Certificato client**.

Qualunque cosa si scelga, è possibile ottenere lo stesso certificato e utilizzarlo in comune.

2. Fare clic su **Genera** in **CSR**.

Viene aperta una pagina per la creazione della richiesta CSR.

3. Inserire un valore per ciascuna voce.

Nota:

La lunghezza della chiave e le abbreviazioni disponibili variano a seconda dell'ente di certificazione. Creare una richiesta in base alle regole di ciascun ente di certificazione.

4. Fare clic su **OK**.
Viene visualizzato un messaggio di completamento.
5. Selezionare la scheda **Sicurezza rete**. Quindi, selezionare **SSL/TLS > Certificato o IPsec/Filtro IP > Certificato client o IEEE802.1X > Certificato client**.
6. Fare clic su uno dei pulsanti di scaricamento di **CSR** in base a un formato specificato da ciascun ente di certificazione per lo scaricamento di una richiesta CSR su un computer.



Importante:

Non generare di nuovo un CSR. In caso contrario, potrebbe non risultare possibile importare un Certificato firma CA emesso.

7. Inviare la richiesta CSR a un ente di certificazione e ottenere un Certificato firma CA.
Seguire le regole di ciascun ente di certificazione sul metodo e la forma dell'invio.
8. Salvare il Certificato firma CA emesso su un computer connesso alla stampante.
L'ottenimento di un Certificato firma CA risulta completato quando si salva il certificato su una destinazione.

Informazioni correlate

➔ [“Applicazione per configurare le operazioni di stampa \(Web Config\)” a pagina 229](#)

Voci di impostazione CSR

Elementi	Impostazioni e descrizione
Lunghezza chiave	Selezionare una lunghezza di chiave per una richiesta CSR.
Nome comune	È possibile inserire da 1 a 128 caratteri. Se si tratta di un indirizzo IP, l'indirizzo deve essere di tipo statico. È possibile inserire da 1 a 5 indirizzi IPv4, indirizzi IPv6, nomi host e FQDN separandoli con virgole. Il primo elemento viene memorizzato nel nome comune e gli altri elementi vengono memorizzati nel campo alias dell'oggetto del certificato. Esempio: Indirizzo IP della stampante: 192.0.2.123, Nome stampante: EPSONA1B2C3 Nome comune: EPSONA1B2C3,EPSONA1B2C3.local,192.0.2.123
Organizzazione/ Unità organizzativa/ Località/ Stato/Provincia	È possibile immettere tra 0 e 64 caratteri in ASCII (0x20–0x7E). È possibile separare i nomi distinti tramite virgole.
Paese	Immettere un codice paese in numero a due cifre specificato da ISO-3166.
Indirizzo e-mail mittente	È possibile inserire l'indirizzo e-mail del mittente per l'impostazione del server di posta. Inserire lo stesso indirizzo e-mail di Indirizzo e-mail mittente per la scheda Rete > Server e-mail > Di base .

Informazioni correlate

➔ [“Ottenimento di un certificato firmato CA” a pagina 321](#)

Importazione di un certificato firmato CA

Importare nella stampante il Certificato firma CA ottenuto.



Importante:

- Assicurarsi che la data e l'ora della stampante siano impostate correttamente. Il certificato potrebbe non essere valido.
- Se si ottiene un certificato tramite una richiesta CSR creata da Web Config, è possibile importare un certificato una volta.

1. Accedere a Web Config e selezionare la scheda **Sicurezza rete**. Quindi, selezionare **SSL/TLS > Certificato o IPsec/Filtro IP > Certificato client o IEEE802.1X > Certificato client**.

2. Fare clic su **Importa**

Viene aperta una pagina per l'importazione del certificato.

3. Inserire un valore per ciascuna voce. Impostare **Certificato CA 1** e **Certificato CA 2** quando si verifica il percorso del certificato nel browser web che accede alla stampante.

A seconda dell'ente presso il quale si richiede un CSR e del formato file del certificato, le impostazioni richieste possono variare. Immettere i valori per le voci richieste in base a quanto segue.

- Certificato in formato PEM/DER ottenuto tramite Web Config
 - Chiave privata:** Non configurare in quanto la stampante contiene una chiave privata.
 - Password:** Non configurare.
 - Certificato CA 1/Certificato CA 2:** Opzionale
- Certificato in formato PEM/DER ottenuto tramite un computer
 - Chiave privata:** Impostazione necessaria.
 - Password:** Non configurare.
 - Certificato CA 1/Certificato CA 2:** Opzionale
- Certificato in formato PKCS#12 ottenuto tramite un computer
 - Chiave privata:** Non configurare.
 - Password:** Opzionale
 - Certificato CA 1/Certificato CA 2:** Non configurare.

4. Fare clic su **OK**.

Viene visualizzato un messaggio di completamento.

Nota:

Fare clic su **Conferma** per verificare le informazioni del certificato.

Informazioni correlate

➔ [“Applicazione per configurare le operazioni di stampa \(Web Config\)” a pagina 229](#)

Voci di impostazione per l'importazione del certificato firmato CA

Elementi	Impostazioni e descrizione
Certificato server o Certificato client	Selezionare un formato di certificato. Per la connessione SSL/TLS, viene visualizzato il file Certificato server. Per IPsec/IP Filtering o IEEE 802.1X, viene visualizzato il file Certificato client.
Chiave privata	Se si ottiene un certificato di formato PEM/DER tramite una richiesta CSR da un computer, specificare un file di chiave privata che corrisponda al certificato.
Password	Se il formato di file è Certificato con chiave privata (PKCS#12) , immettere la password per la crittografia della chiave privata impostata al momento del rilascio del certificato.
Certificato CA 1	Se il formato del certificato è Certificato (PEM/DER) , importare un certificato di un ente di certificazione che emette un Certificato firma CA da usare come certificato server. Specificare un file, se necessario.
Certificato CA 2	Se il formato del certificato è Certificato (PEM/DER) , importare un certificato di un ente di certificazione che emette un certificato Certificato CA 1. Specificare un file, se necessario.

Informazioni correlate

➔ [“Importazione di un certificato firmato CA” a pagina 323](#)

Eliminazione di un certificato firmato CA

È possibile eliminare un certificato importato quando il certificato scade o quando una connessione crittografata non è più necessaria.



Importante:

Se si ottiene un certificato tramite una richiesta CSR creata da Web Config, non è possibile importare di nuovo un certificato eliminato. In tal caso, creare una richiesta CSR e ottenere di nuovo un certificato.

1. Accedere a Web Config, quindi selezionare la scheda **Sicurezza rete**. Quindi, selezionare **SSL/TLS > Certificato** o **IPsec/Filtro IP > Certificato client** o **IEEE802.1X > Certificato client**.
2. Fare clic su **Elimina**.
3. Confermare l'eliminazione del certificato nel messaggio visualizzato.

Informazioni correlate

➔ [“Applicazione per configurare le operazioni di stampa \(Web Config\)” a pagina 229](#)

Aggiornamento di un certificato auto-firmato

Dal momento che il Certificato firma personale viene rilasciato dalla stampante, è possibile aggiornarlo quando è scaduto o quando il contenuto descritto cambia.

1. Accedere a Web Config e selezionare la scheda **Sicurezza rete** tab > **SSL/TLS > Certificato**.

2. Fare clic su **Aggiorna**.

3. Immettere **Nome comune**.

È possibile inserire fino a 5 indirizzi IPv4, indirizzi IPv6, nomi host e FQDN composti da 1 a 128 caratteri, separandoli con virgole. Il primo parametro viene memorizzato nel nome comune e gli altri vengono memorizzati nel campo alias dell'oggetto del certificato.

Esempio:

Indirizzo IP della stampante: 192.0.2.123, Nome stampante: EPSONA1B2C3

Nome comune: EPSONA1B2C3,EPSONA1B2C3.local,192.0.2.123

4. Specificare un periodo di validità per il certificato.

5. Fare clic su **Avanti**.

Viene visualizzato un messaggio di conferma.

6. Fare clic su **OK**.

La stampante viene aggiornata.

Nota:

È possibile controllare le informazioni del certificato da **Sicurezza rete scheda > SSL/TLS > Certificato > Certificato firma personale** e clicca **Conferma**.

Informazioni correlate

➔ [“Applicazione per configurare le operazioni di stampa \(Web Config\)” a pagina 229](#)

Configurazione di un Certificato CA

Quando si imposta il Certificato CA, è possibile convalidare il percorso del certificato CA del server cui la stampante accede. Ciò può prevenire il furto d'identità.

È possibile ottenere il Certificato CA dall'ente di certificazione che rilascia il Certificato firma CA.

Importazione di un Certificato CA

Importare nella stampante il Certificato CA.

1. Accedere a Web Config quindi selezionare la scheda **Sicurezza rete > Certificato CA**.

2. Fare clic su **Importa**.

3. Specificare il Certificato CA che si desidera importare.

4. Fare clic su **OK**.

Al termine dell'importazione, si torna alla schermata **Certificato CA** e viene visualizzato il Certificato CA importato.

Informazioni correlate

➔ [“Applicazione per configurare le operazioni di stampa \(Web Config\)” a pagina 229](#)

Eliminazione di un Certificato CA

È possibile eliminare il Certificato CA importato.

1. Accedere a Web Config quindi selezionare la scheda **Sicurezza rete** > **Certificato CA**.
2. Fare clic su **Elimina** accanto al Certificato CA che si desidera eliminare.
3. Confermare l'eliminazione del certificato nel messaggio visualizzato.
4. Fare clic su **Riavvia rete** quindi verificare che il certificato CA eliminato non sia elencato nella schermata aggiornata.

Informazioni correlate

➔ [“Applicazione per configurare le operazioni di stampa \(Web Config\)” a pagina 229](#)

Comunicazione SSL/TLS con la stampante

Quando si imposta il certificato del server tramite la comunicazione SSL/TLS (Secure Sockets Layer/Transport Layer Security) con la stampante, è possibile crittografare il percorso di comunicazione tra computer. Effettuare questa operazione se si desidera impedire l'accesso remoto e non autorizzato.

Configurazione delle impostazioni SSL/TLS di base

Se la stampante supporta la funzionalità del server HTTPS, è possibile utilizzare la comunicazione SSL/TLS per codificare le comunicazioni. È possibile configurare e gestire la stampante utilizzando Web Config garantendo comunque la sicurezza.

Configurare il livello di crittografia e la funzione di ridirezione.

1. Accedere a Web Config e selezionare la scheda **Sicurezza rete** > **SSL/TLS** > **Di base**.
2. Selezionare un valore per ciascuna voce.
 - Livello di crittografia**
Selezionare il livello di crittografia.
 - Reindirizza HTTP su HTTPS**
Reindirizzare su HTTPS quando si accede a HTTP.
3. Fare clic su **Avanti**.
Viene visualizzato un messaggio di conferma.
4. Fare clic su **OK**.
La stampante viene aggiornata.

Informazioni correlate

➔ [“Applicazione per configurare le operazioni di stampa \(Web Config\)” a pagina 229](#)

Configurazione di un certificato server per la stampante

1. Accedere a Web Config e selezionare la scheda **Sicurezza rete > SSL/TLS > Certificato**.
2. Specificare un certificato da utilizzare in **Certificato server**.
 - Certificato firma personale**
Un certificato auto-firmato è stato generato dalla stampante. Se non si ottiene un certificato firmato CA, selezionare questa opzione.
 - Certificato firma CA**
Se si ottiene e si importa preventivamente un certificato firmato CA, è possibile specificare questa opzione.
3. Fare clic su **Avanti**.
Viene visualizzato un messaggio di conferma.
4. Fare clic su **OK**.
La stampante viene aggiornata.

Informazioni correlate

- ➔ [“Applicazione per configurare le operazioni di stampa \(Web Config\)” a pagina 229](#)
- ➔ [“Configurazione di un Certificato firma CA” a pagina 321](#)
- ➔ [“Aggiornamento di un certificato auto-firmato” a pagina 324](#)

Comunicazione crittografata tramite IPsec/IP Filtering

Informazioni su IPsec/Filtro IP

È possibile filtrare il traffico in base agli indirizzi IP, servizi e porta usando la funzione IPsec/IP Filtering. Tramite le combinazioni del filtro, è possibile configurare la stampante per accettare o bloccare i client e i dati specificati. Inoltre, è possibile migliorare il livello di sicurezza utilizzando il filtro IPsec.

Nota:

I computer che eseguono Windows Vista o versioni più recenti, oppure Windows Server 2008 o versioni più recenti, supportano IPsec.

Configurazione dei criteri predefiniti

Per filtrare il traffico, configurare i criteri predefiniti. I criteri predefiniti vengono applicati a ogni utente o gruppo che si connette alla stampante. Per un controllo maggiormente dettagliato su utenti o gruppi di utenti, configurare i criteri di gruppo.

1. Accedere a Web Config e selezionare la scheda **Sicurezza rete > IPsec/Filtro IP > Di base**.

2. Inserire un valore per ciascuna voce.
3. Fare clic su **Avanti**.
Viene visualizzato un messaggio di conferma.
4. Fare clic su **OK**.
La stampante viene aggiornata.

Informazioni correlate

➔ [“Applicazione per configurare le operazioni di stampa \(Web Config\)” a pagina 229](#)

Voci di impostazione di Criteri predefiniti

Criteri predefiniti

Elementi	Impostazioni e descrizione
IPsec/Filtro IP	È possibile abilitare o disabilitare una funzione di IPsec/IP Filtering.

Controllo accesso

Configurare un metodo di controllo per il traffico dei pacchetti IP.

Elementi	Impostazioni e descrizione
Consenti accesso	Selezionare questa opzione per consentire la ricezione dei pacchetti IP configurati.
Rifiuta accesso	Selezionare questa opzione per respingere la ricezione dei pacchetti IP configurati.
IPsec	Selezionare questa opzione per consentire la ricezione dei pacchetti IPsec.

Versione IKE

Selezionare IKEv1 o IKEv2 per **Versione IKE**. Selezionare una delle voci a seconda del dispositivo collegato con la stampante.

IKEv1

Quando si seleziona **IKEv1** per la **Versione IKE** vengono visualizzati i seguenti elementi.

Elementi	Impostazioni e descrizione
Metodo autenticazione	Per selezionare Certificato , occorre ottenere e importare preventivamente un certificato firmato CA.
Chiave precondivisa	Se si seleziona Chiave precondivisa per Metodo autenticazione , immettere una chiave pre-condivisa contenente da 1 a 127 caratteri.
Chiave precondivisa già condivisa	Immettere la chiave configurata per conferma.

IKEv2

Quando si seleziona **IKEv2** per la **Versione IKE** vengono visualizzati i seguenti elementi.

Elementi	Impostazioni e descrizione	
Locale	Metodo autenticazione	Per selezionare Certificato , occorre ottenere e importare preventivamente un certificato firmato CA.
	Tipo ID	Se si seleziona Chiave precondivisa come Metodo autenticazione , selezionare il tipo di ID per la stampante.
	ID	Inserire l'ID della stampante che corrisponde al tipo di ID. Non è possibile utilizzare "@", "#" e "=" come primo carattere. Nome distintivo: Immettere da 1 a 255 caratteri ASCII (0x20–0x7E) a 1 byte. È necessario includere "=". Indirizzo IP: Immettere il formato IPv4 o IPv6. FQDN: Immettere una combinazione tra 1 e 255 caratteri utilizzando A–Z, 0–9, "-" e il punto (.). Indirizzo e-mail: Immettere da 1 a 255 caratteri ASCII (0x20–0x7E) a 1 byte. È necessario includere "@". ID chiave: Immettere da 1 a 255 caratteri ASCII (0x20–0x7E) a 1 byte.
	Chiave precondivisa	Se si seleziona Chiave precondivisa per Metodo autenticazione , immettere una chiave pre-condivisa contenente da 1 a 127 caratteri.
	Chiave precondivisa già condivisa	Immettere la chiave configurata per conferma.

Elementi		Impostazioni e descrizione
Remoto	Metodo autenticazione	Per selezionare Certificato , occorre ottenere e importare preventivamente un certificato firmato CA.
	Tipo ID	Se si seleziona Chiave precondivisa come Metodo autenticazione , selezionare il tipo di ID per il dispositivo da autenticare.
	ID	Inserire l'ID della stampante che corrisponde al tipo di ID. Non è possibile utilizzare "@", "#" e "=" come primo carattere. Nome distintivo: Immettere da 1 a 255 caratteri ASCII (0x20–0x7E) a 1 byte. È necessario includere "=". Indirizzo IP: Immettere il formato IPv4 o IPv6. FQDN: Immettere una combinazione tra 1 e 255 caratteri utilizzando A–Z, 0–9, "-" e il punto (.). Indirizzo e-mail: Immettere da 1 a 255 caratteri ASCII (0x20–0x7E) a 1 byte. È necessario includere "@". ID chiave: Immettere da 1 a 255 caratteri ASCII (0x20–0x7E) a 1 byte.
	Chiave precondivisa	Se si seleziona Chiave precondivisa per Metodo autenticazione , immettere una chiave pre-condivisa contenente da 1 a 127 caratteri.
	Chiave precondivisa già condivisa	Immettere la chiave configurata per conferma.

Incapsulazione

Se si seleziona **IPsec** per **Controllo accesso**, occorre configurare un modo di incapsulazione.

Elementi	Impostazioni e descrizione
Modo Trasporto	Se si utilizza la stampante soltanto sulla stessa LAN, selezionare questa opzione. I pacchetti IP di livello 4 o successivo sono crittografati.
Modo Tunnel	Se si utilizza la stampante nella rete con accesso a Internet come IPsec-VPN, selezionare questa opzione. L'intestazione e i dati dei pacchetti IP sono crittografati. Indirizzo gateway remoto: Se si seleziona Modo Tunnel per Incapsulazione , immettere un indirizzo gateway contenente da 1 a 39 caratteri.

Protocollo sicurezza

Se si seleziona **IPsec** per **Controllo accesso**, selezionare un'opzione.

Elementi	Impostazioni e descrizione
ESP	Selezionare questa opzione per garantire l'integrità di un'autenticazione e dei dati e per crittografare i dati.
AH	Selezionare questa opzione per garantire l'integrità di un'autenticazione e dei dati. Anche se la crittografia dei dati è proibita, è possibile utilizzare IPsec.

❑ Impostazioni algoritmo

Si consiglia di selezionare **Qualsiasi** per tutte le impostazioni, oppure di selezionare una voce diversa da **Qualsiasi** per ciascuna impostazione. Se si seleziona **Qualsiasi** per alcune impostazioni e si seleziona una voce diversa da **Qualsiasi** per altre impostazioni, il dispositivo potrebbe non essere in grado di comunicare in base all'altro dispositivo che si desidera autenticare.

Elementi		Impostazioni e descrizione
IKE	Crittografia	Selezionare l'algoritmo di crittografia per IKE. Le voci variano a seconda della versione di IKE.
	Autenticazione	Selezionare l'algoritmo di autenticazione per IKE.
	Scambio chiave	Selezionare l'algoritmo di sostituzione chiave per IKE. Le voci variano a seconda della versione di IKE.
ESP	Crittografia	Selezionare l'algoritmo di crittografia per ESP. Ciò è disponibile quando come Protocollo sicurezza è impostato ESP .
	Autenticazione	Selezionare l'algoritmo di autenticazione per ESP. Ciò è disponibile quando come Protocollo sicurezza è impostato ESP .
AH	Autenticazione	Selezionare l'algoritmo di crittografia per AH. Ciò è disponibile quando come Protocollo sicurezza è impostato AH .

Informazioni correlate

➔ [“Configurazione dei criteri predefiniti” a pagina 327](#)

Configurazione dei criteri di gruppo

I criteri di gruppo sono costituiti da una o più regole da applicare a utenti o gruppi di utenti. La stampante controlla i pacchetti IP che corrispondono ai criteri configurati. I pacchetti IP vengono autenticati dapprima in base ai criteri di gruppo, da 1 a 10, quindi in base ai criteri predefiniti.

1. Accedere a Web Config e selezionare la scheda **Sicurezza rete** > **IPsec/Filtro IP** > **Di base**.
2. Fare clic su una scheda numerata che si desidera configurare.
3. Inserire un valore per ciascuna voce.
4. Fare clic su **Avanti**.
Viene visualizzato un messaggio di conferma.
5. Fare clic su **OK**.
La stampante viene aggiornata.

Informazioni correlate

➔ [“Applicazione per configurare le operazioni di stampa \(Web Config\)” a pagina 229](#)

Voci di impostazione di Criteri gruppo

Elementi	Impostazioni e descrizione
Abilita criterio di gruppo	È possibile abilitare o disabilitare i criteri di gruppo.

Controllo accesso

Configurare un metodo di controllo per il traffico dei pacchetti IP.

Elementi	Impostazioni e descrizione
Consenti accesso	Selezionare questa opzione per consentire la ricezione dei pacchetti IP configurati.
Rifiuta accesso	Selezionare questa opzione per respingere la ricezione dei pacchetti IP configurati.
IPsec	Selezionare questa opzione per consentire la ricezione dei pacchetti IPsec.

Indirizzo locale(Stampante)

Selezionare un indirizzo IPv4 o IPv6 che corrisponda al proprio ambiente di rete. Se un indirizzo IP viene assegnato automaticamente, è possibile selezionare **Usa indirizzo IPv4 ottenuto automaticamente**.

Nota:

Se un indirizzo IPv6 viene assegnato automaticamente, la connessione potrebbe risultare non disponibile. Configurare un indirizzo IPv6 statico.

Indirizzo remoto(Host)

Immettere l'indirizzo IP di un dispositivo per controllarne l'accesso. L'indirizzo IP deve contenere un massimo di 43 caratteri. Se non viene immesso un indirizzo IP, vengono controllati tutti gli indirizzi.

Nota:

Se un indirizzo IP viene assegnato automaticamente (ad esempio, tramite DHCP), la connessione potrebbe risultare non disponibile. Configurare un indirizzo IP statico.

Metodo di scelta porta

Selezionare un metodo per specificare le porte.

- Nome servizio

Se si seleziona **Nome servizio** per **Metodo di scelta porta**, selezionare un'opzione.

- Protocollo trasporto

Se si seleziona **Numero porta** per **Metodo di scelta porta**, occorre configurare un modo di incapsulazione.

Elementi	Impostazioni e descrizione
Qualsiasi protocollo	Selezionare questa opzione per controllare tutti i tipi di protocollo.
TCP	Selezionare questa opzione per controllare i dati per unicast.
UDP	Selezionare questa opzione per controllare i dati per broadcast e multicast.
ICMPv4	Selezionare questa opzione per controllare il comando ping.

Porta locale

Se si seleziona **Numero porta** per **Metodo di scelta porta** e se si seleziona **TCP** o **UDP** per **Protocollo trasporto**, inserire i numeri di porta per controllare la ricezione di pacchetti, separandoli con una virgola. È possibile immettere un massimo di 10 numeri di porta.

Esempio: 20,80,119,5220

Se non viene immesso un numero di porta, vengono controllate tutte le porte.

Porta remota

Se si seleziona **Numero porta** per **Metodo di scelta porta** e se si seleziona **TCP** o **UDP** per **Protocollo trasporto**, inserire i numeri di porta per controllare l'invio di pacchetti, separandoli con una virgola. È possibile immettere un massimo di 10 numeri di porta.

Esempio: 25,80,143,5220

Se non viene immesso un numero di porta, vengono controllate tutte le porte.

Versione IKE

Selezionare **IKEv1** o **IKEv2** per **Versione IKE**. Selezionare una delle voci a seconda del dispositivo collegato con la stampante.

IKEv1

Quando si seleziona **IKEv1** per la **Versione IKE** vengono visualizzati i seguenti elementi.

Elementi	Impostazioni e descrizione
Metodo autenticazione	Se si seleziona IPsec per Controllo accesso , selezionare un'opzione. Il certificato usato è comune con criteri predefiniti.
Chiave precondivisa	Se si seleziona Chiave precondivisa per Metodo autenticazione , immettere una chiave pre-condivisa contenente da 1 a 127 caratteri.
Chiave precondivisa già condivisa	Immettere la chiave configurata per conferma.

❑ IKEv2

Quando si seleziona IKEv2 per la **Versione IKE** vengono visualizzati i seguenti elementi.

Elementi		Impostazioni e descrizione
Locale	Metodo autenticazione	Se si seleziona IPsec per Controllo accesso , selezionare un'opzione. Il certificato usato è comune con criteri predefiniti.
	Tipo ID	Se si seleziona Chiave precondivisa come Metodo autenticazione , selezionare il tipo di ID per la stampante.
	ID	Inserire l'ID della stampante che corrisponde al tipo di ID. Non è possibile utilizzare "@", "#" e "=" come primo carattere. Nome distintivo: Immettere da 1 a 255 caratteri ASCII (0x20–0x7E) a 1 byte. È necessario includere "=". Indirizzo IP: Immettere il formato IPv4 o IPv6. FQDN: Immettere una combinazione tra 1 e 255 caratteri utilizzando A–Z, 0–9, "-" e il punto (.). Indirizzo e-mail: Immettere da 1 a 255 caratteri ASCII (0x20–0x7E) a 1 byte. È necessario includere "@". ID chiave: Immettere da 1 a 255 caratteri ASCII (0x20–0x7E) a 1 byte.
	Chiave precondivisa	Se si seleziona Chiave precondivisa per Metodo autenticazione , immettere una chiave pre-condivisa contenente da 1 a 127 caratteri.
	Chiave precondivisa già condivisa	Immettere la chiave configurata per conferma.
Remoto	Metodo autenticazione	Se si seleziona IPsec per Controllo accesso , selezionare un'opzione. Il certificato usato è comune con criteri predefiniti.
	Tipo ID	Se si seleziona Chiave precondivisa come Metodo autenticazione , selezionare il tipo di ID per il dispositivo da autenticare.
	ID	Inserire l'ID della stampante che corrisponde al tipo di ID. Non è possibile utilizzare "@", "#" e "=" come primo carattere. Nome distintivo: Immettere da 1 a 255 caratteri ASCII (0x20–0x7E) a 1 byte. È necessario includere "=". Indirizzo IP: Immettere il formato IPv4 o IPv6. FQDN: Immettere una combinazione tra 1 e 255 caratteri utilizzando A–Z, 0–9, "-" e il punto (.). Indirizzo e-mail: Immettere da 1 a 255 caratteri ASCII (0x20–0x7E) a 1 byte. È necessario includere "@". ID chiave: Immettere da 1 a 255 caratteri ASCII (0x20–0x7E) a 1 byte.
	Chiave precondivisa	Se si seleziona Chiave precondivisa per Metodo autenticazione , immettere una chiave pre-condivisa contenente da 1 a 127 caratteri.
	Chiave precondivisa già condivisa	Immettere la chiave configurata per conferma.

Incapsulazione

Se si seleziona **IPsec** per **Controllo accesso**, occorre configurare un modo di incapsulazione.

Elementi	Impostazioni e descrizione
Modo Trasporto	Se si utilizza la stampante soltanto sulla stessa LAN, selezionare questa opzione. I pacchetti IP di livello 4 o successivo sono crittografati.
Modo Tunnel	Se si utilizza la stampante nella rete con accesso a Internet come IPsec-VPN, selezionare questa opzione. L'intestazione e i dati dei pacchetti IP sono crittografati. Indirizzo gateway remoto: Se si seleziona Modo Tunnel per Incapsulazione , immettere un indirizzo gateway contenente da 1 a 39 caratteri.

Protocollo sicurezza

Se si seleziona IPsec per **Controllo accesso**, selezionare un'opzione.

Elementi	Impostazioni e descrizione
ESP	Selezionare questa opzione per garantire l'integrità di un'autenticazione e dei dati e per crittografare i dati.
AH	Selezionare questa opzione per garantire l'integrità di un'autenticazione e dei dati. Anche se la crittografia dei dati è proibita, è possibile utilizzare IPsec.

Impostazioni algoritmo

Si consiglia di selezionare **Qualsiasi** per tutte le impostazioni, oppure di selezionare una voce diversa da **Qualsiasi** per ciascuna impostazione. Se si seleziona **Qualsiasi** per alcune impostazioni e si seleziona una voce diversa da **Qualsiasi** per altre impostazioni, il dispositivo potrebbe non essere in grado di comunicare in base all'altro dispositivo che si desidera autenticare.

Elementi	Impostazioni e descrizione
IKE	Crittografia Selezionare l'algoritmo di crittografia per IKE. Le voci variano a seconda della versione di IKE.
	Autenticazione Selezionare l'algoritmo di autenticazione per IKE.
	Scambio chiave Selezionare l'algoritmo di sostituzione chiave per IKE. Le voci variano a seconda della versione di IKE.
ESP	Crittografia Selezionare l'algoritmo di crittografia per ESP. Ciò è disponibile quando come Protocollo sicurezza è impostato ESP .
	Autenticazione Selezionare l'algoritmo di autenticazione per ESP. Ciò è disponibile quando come Protocollo sicurezza è impostato ESP .
AH	Autenticazione Selezionare l'algoritmo di crittografia per AH. Ciò è disponibile quando come Protocollo sicurezza è impostato AH .

Informazioni correlate

- ➔ [“Configurazione dei criteri di gruppo” a pagina 331](#)
- ➔ [“Combinazione di Indirizzo locale\(Stampante\) e Indirizzo remoto\(Host\) su Criteri gruppo” a pagina 336](#)
- ➔ [“Riferimenti del nome del servizio per i criteri del gruppo” a pagina 336](#)

Combinazione di Indirizzo locale(Stampante) e Indirizzo remoto(Host) su Criteri gruppo

		Impostazione di Indirizzo locale(Stampante)		
		IPv4	IPv6*2	Ogni indirizzo*3
Impostazione di Indirizzo remoto(Host)	IPv4*1	✓	–	✓
	IPv6*1*2	–	✓	✓
	Vuoto	✓	✓	✓

*1 : se viene selezionato **IPsec** per **Controllo accesso**, non è possibile specificare la lunghezza di un prefisso.

*2 : se viene selezionato **IPsec** per **Controllo accesso**, è possibile selezionare un indirizzo locale di link (fe80::), ma il criterio di gruppo viene disattivato.

*3 : eccetto indirizzo locale di link IPv6.

Riferimenti del nome del servizio per i criteri del gruppo

Nota:

I servizi non disponibili vengono visualizzati ma non possono essere selezionati.

Nome del servizio	Tipo protocollo	Numero porta locale	Numero porta remota	Funzioni controllate
Qualsiasi	–	–	–	Tutti i servizi
ENPC	UDP	3289	Qualsiasi porta	Ricerca di una stampante da applicazioni quali Epson Device Admin, un driver della stampante e un driver dello scanner
SNMP	UDP	161	Qualsiasi porta	Acquisizione e configurazione di MIB da applicazioni quali Epson Device Admin, il driver della stampante Epson e il driver dello scanner Epson
LPR	TCP	515	Qualsiasi porta	Inoltro dati LPR
RAW (Port9100)	TCP	9100	Qualsiasi porta	Inoltro dati RAW
IPP/IPPS	TCP	631	Qualsiasi porta	Inoltro dati di stampa IPP/IPPS
WSD	TCP	Qualsiasi porta	5357	Controllo WSD
WS-Discovery	UDP	3702	Qualsiasi porta	Ricerca di una stampante da WSD
Network Scan	TCP	1865	Qualsiasi porta	Inoltro dei dati di scansione dal software di scansione
Network Push Scan	TCP	Qualsiasi porta	2968	Acquisizione delle informazioni sul lavoro di scansione push dal software di scansione
Network Push Scan Discovery	UDP	2968	Qualsiasi porta	Ricerca di un computer quando viene eseguita la scansione push dal software di scansione
Dati FTP (Locale)	TCP	20	Qualsiasi porta	Server FTP (inoltro dati di stampa FTP)

Nome del servizio	Tipo protocollo	Numero porta locale	Numero porta remota	Funzioni controllate
Controllo FTP (Locale)	TCP	21	Qualsiasi porta	Server FTP (controllo stampa FTP)
Dati FTP (Remoto)	TCP	Qualsiasi porta	20	Client FTP (inoltro dati di scansione) Tuttavia, ciò può controllare solo un server FTP che utilizza un numero di porta remota 20.
Controllo FTP (Remoto)	TCP	Qualsiasi porta	21	Client FTP (controllo per l'inoltro di dati di scansione)
CIFS (Locale)	TCP	445	Qualsiasi porta	Server CIFS (Condivisione di una cartella in rete)
CIFS (Remoto)	TCP	Qualsiasi porta	445	Client CIFS (inoltro di dati di scansione a una cartella)
NetBIOS Name Service (Locale)	UDP	137	Qualsiasi porta	Server CIFS (Condivisione di una cartella in rete)
NetBIOS Datagram Service (Locale)	UDP	138	Qualsiasi porta	
NetBIOS Session Service (Locale)	TCP	139	Qualsiasi porta	
NetBIOS Name Service (Remoto)	UDP	Qualsiasi porta	137	Client CIFS (inoltro di dati di scansione a una cartella)
NetBIOS Datagram Service (Remoto)	UDP	Qualsiasi porta	138	
NetBIOS Session Service (Remoto)	TCP	Qualsiasi porta	139	
HTTP (Locale)	TCP	80	Qualsiasi porta	Server HTTP(S) (inoltro dati di Web Config e WSD)
HTTPS (Locale)	TCP	443	Qualsiasi porta	
HTTP (Remoto)	TCP	Qualsiasi porta	80	Client HTTP(S) (comunicazione tra Epson Connect, aggiornamento firmware e aggiornamento del certificato root)
HTTPS (Remoto)	TCP	Qualsiasi porta	443	

Esempi di configurazione di IPsec/Filtro IP

Sola ricezione di pacchetti IPsec

Questo esempio è relativo alla sola configurazione di criteri predefiniti.

Criteri predefiniti:

- IPsec/Filtro IP: Abilita
- Controllo accesso: IPsec

- Metodo autenticazione: Chiave precondivisa**
- Chiave precondivisa:** Immettere fino a 127 caratteri.

Criteri gruppo: Non configurare.

Ricezione di dati di stampa e impostazioni della stampante

Questo esempio consente le comunicazioni di dati di stampa e la configurazione della stampante da servizi specificati.

Criteri predefiniti:

- IPsec/Filtro IP: Abilita**
- Controllo accesso: Rifiuta accesso**

Criteri gruppo:

- Abilita criterio di gruppo:** Selezionare la casella.
- Controllo accesso: Consenti accesso**
- Indirizzo remoto(Host):** Indirizzo IP di un client
- Metodo di scelta porta: Nome servizio**
- Nome servizio:** Controllare la casella di ENPC, SNMP, HTTP (Locale), HTTPS (Locale) e RAW (Port9100).

Nota:

*Per evitare di ricevere HTTP (Locale) e HTTPS (Locale), deselezionare le caselle di controllo in **Criteri gruppo**. Nel fare ciò, disabilitare temporaneamente il filtro IPsec/IP dal pannello di controllo della stampante per modificare le impostazioni della stampante.*

Ricezione di accesso solo da un indirizzo IP specificato

In questo esempio si consente l'accesso alla stampante a un indirizzo IP specificato.

Criteri predefiniti:

- IPsec/Filtro IP: Abilita**
- Controllo accesso: Rifiuta accesso**

Criteri gruppo:

- Abilita criterio di gruppo:** Selezionare la casella.
- Controllo accesso: Consenti accesso**
- Indirizzo remoto(Host):** Indirizzo IP di un client di amministratore

Nota:

Indipendentemente dalla configurazione dei criteri, il client sarà in grado di accedere e configurare la stampante.

Configurazione del certificato per IPsec/IP Filtering

Configurare il certificato client per IPsec/IP Filtering. Quando lo si imposta, è possibile utilizzare il certificato come metodo di autenticazione per IPsec/IP Filtering. Per configurare l'ente di certificazione, andare su **Certificato CA**.

1. Accedere a Web Config e selezionare la scheda **Sicurezza rete > IPsec/Filtro IP > Certificato client**.

2. Importare il certificato in **Certificato client**.

Se si è già importato un certificato pubblicato da un ente di certificazione, è possibile copiarlo e utilizzarlo in IPsec/IP Filtering. Per copiarlo, selezionare il certificato da **Copia da**, quindi fare clic su **Copia**.

Informazioni correlate

- ➔ [“Applicazione per configurare le operazioni di stampa \(Web Config\)” a pagina 229](#)
- ➔ [“Configurazione di un Certificato firma CA” a pagina 321](#)
- ➔ [“Configurazione di un Certificato CA” a pagina 325](#)

Connessione della stampante a una rete IEEE802.1X

Configurazione di una rete IEEE 802.1X

Quando si imposta IEEE 802.1X alla stampante, è possibile utilizzarlo sulla rete collegata a un server RADIUS, a uno switch LAN con funzione di autenticazione o a un punto di accesso.

1. Accedere a Web Config e selezionare la scheda **Sicurezza rete > IEEE802.1X > Di base**.

2. Inserire un valore per ciascuna voce.

Se si desidera utilizzare la stampante su una rete Wi-Fi, fare clic su **Configurazione connessione wireless** e selezionare o immettere un SSID.

Nota:

È possibile condividere le impostazioni tra Ethernet e Wi-Fi.

3. Fare clic su **Avanti**.

Viene visualizzato un messaggio di conferma.

4. Fare clic su **OK**.

La stampante viene aggiornata.

Informazioni correlate

- ➔ [“Applicazione per configurare le operazioni di stampa \(Web Config\)” a pagina 229](#)

Voci di impostazione di rete IEEE 802.1X

Elementi	Impostazioni e descrizione
IEEE802.1X (LAN cablata)	È possibile abilitare e disabilitare le impostazioni della pagina (IEEE802.1X > Di base) per IEEE802.1X (LAN cablata).
IEEE802.1X (Wi-Fi)	Viene visualizzato lo stato della connessione di IEEE802.1X (Wi-Fi).
Metodo di connessione	Viene visualizzato il metodo di connessione di una rete corrente.

Elementi	Impostazioni e descrizione	
Tipo EAP	Selezionare un'opzione per un metodo di autenticazione tra la stampante e un server RADIUS.	
	EAP-TLS	Occorre ottenere e importare un certificato firmato CA.
	PEAP-TLS	
	EAP-TTLS	Occorre configurare una password.
	PEAP/MSCHAPv2	
ID utente	Configurare un ID da utilizzare per l'autenticazione di un server RADIUS. Immettere da 1 a 128 caratteri ASCII (0x20–0x7E) a 1 byte.	
Password	Configurare una password per autenticare la stampante. Immettere da 1 a 128 caratteri ASCII (0x20–0x7E) a 1 byte. Se si utilizza un server Windows come server RADIUS, è possibile immettere fino a 127 caratteri.	
Conferma password	Immettere la password configurata per conferma.	
ID server	È possibile configurare un ID server per effettuare l'autenticazione a un server RADIUS specificato. L'autenticatore verifica se un ID server è contenuto o meno nel campo subject/subjectAltName di un certificato server inviato da un server RADIUS. Immettere da 0 a 128 caratteri ASCII (0x20–0x7E) a 1 byte.	
Convalida certificato	È possibile impostare la convalida certificato indipendentemente dal metodo di autenticazione. Importare il certificato in Certificato CA .	
Nome anonimo	Se si seleziona PEAP-TLS , EAP-TTLS o PEAP/MSCHAPv2 per Tipo EAP , è possibile configurare un nome anonimo al posto di un ID utente per la fase 1 di un'autenticazione PEAP. Immettere da 0 a 128 caratteri ASCII (0x20–0x7E) a 1 byte.	
Livello di crittografia	È possibile selezionare una delle seguenti opzioni.	
	Alto	AES256/3DES
	Medio	AES256/3DES/AES128/RC4

Informazioni correlate

➔ [“Configurazione di una rete IEEE 802.1X” a pagina 339](#)

Configurazione di un certificato per IEEE 802.1X

Configurare il certificato client per IEEE802.1X. Quando lo si imposta, è possibile utilizzare **EAP-TLS** e **PEAP-TLS** come metodo di autenticazione di IEEE 802.1X. Per configurare il certificato dell'ente di certificazione, andare su **Certificato CA**.

1. Accedere a Web Config e selezionare la scheda **Sicurezza rete > IEEE802.1X > Certificato client**.
2. Immettere un certificato in **Certificato client**.

Se si è già importato un certificato pubblicato da un ente di certificazione, è possibile copiarlo e utilizzarlo in IEEE802.1X. Per copiarlo, selezionare il certificato da **Copia da**, quindi fare clic su **Copia**.

Informazioni correlate

- ➔ [“Applicazione per configurare le operazioni di stampa \(Web Config\)” a pagina 229](#)
- ➔ [“Configurazione di un Certificato firma CA” a pagina 321](#)
- ➔ [“Configurazione di un Certificato CA” a pagina 325](#)

Verifica dello stato della rete IEEE 802.1X

È possibile verificare lo stato della rete IEEE 802.1X stampando un foglio di stato rete.

ID stato	Stato IEEE 802.1X
Disable	La funzione IEEE 802.1X è disabilitata.
EAP Success	L'autenticazione IEEE 802.1X è riuscita e la connessione di rete è disponibile.
Authenticating	L'autenticazione IEEE 802.1X non è stata completata.
Config Error	L'autenticazione non è riuscita; ID utente non impostato.
Client Certificate Error	L'autenticazione non è riuscita; il certificato client è scaduto.
Timeout Error	L'autenticazione non è riuscita; nessuna risposta dal server RADIUS e/o dall'autenticatore.
User ID Error	L'autenticazione non è riuscita; ID utente della stampante e/o protocollo del certificato errato.
Server ID Error	L'autenticazione non è riuscita; l'ID server del certificato server e l'ID server non corrispondono.
Server Certificate Error	L'autenticazione non è riuscita; si sono verificati i seguenti errori nel certificato server. <ul style="list-style-type: none"> <input type="checkbox"/> Il certificato server è scaduto. <input type="checkbox"/> La catena del certificato server non è corretta.
CA Certificate Error	L'autenticazione non è riuscita; si sono verificati i seguenti errori nel certificato CA. <ul style="list-style-type: none"> <input type="checkbox"/> Il certificato CA specificato è errato. <input type="checkbox"/> Il certificato CA corretto non è stato importato. <input type="checkbox"/> Il certificato CA è scaduto.
EAP Failure	L'autenticazione non è riuscita; si sono verificati i seguenti errori nelle impostazioni della stampante. <ul style="list-style-type: none"> <input type="checkbox"/> Se come Tipo EAP è impostato EAP-TLS o PEAP-TLS, il certificato client è errato o presenta determinati problemi. <input type="checkbox"/> Se come Tipo EAP è impostato EAP-TTLS o PEAP/MSCHAPv2, l'ID utente o la password non è corretto.

Informazioni correlate

- ➔ [“Stampa di un foglio di stato rete” a pagina 217](#)

Risoluzione dei problemi per la sicurezza avanzata

Ripristino delle impostazioni di sicurezza

Se si stabilisce un ambiente dalla sicurezza elevata come IPsec/IP Filtering o IEEE802.1X, si potrebbe non essere in grado di comunicare con i dispositivi a causa di impostazioni errate o di problemi con il dispositivo o server. In questo caso, ripristinare le impostazioni di sicurezza al fine di effettuare nuovamente le impostazioni del dispositivo o consentirne un utilizzo temporaneo.

Disattivazione della funzione di sicurezza dal pannello di controllo

È possibile disabilitare IPsec/IP Filtering o IEEE 802.1X dal pannello di controllo della stampante.

1. Selezionare **Impostazioni > Impostazioni generali > Impostazioni di rete**.
2. Selezionare **Avanzate**.
3. Selezionare una tra le seguenti voci che si desidera disattivare.
 - Disabilita IPsec/ Filtro IP**
 - Disabilita IEEE802.1X**
4. Selezionare **Proc.** sulla schermata di conferma.

Problemi utilizzando le funzioni di sicurezza di rete

Chiave pre-condivisa dimenticata

Ri-configurare una chiave pre-condivisa.

Per modificare la chiave, accedere a Web Config e selezionare la scheda **Sicurezza rete > IPsec/Filtro IP > Di base > Criteri predefiniti** o **Criteri gruppo**.

Quando si modifica la chiave pre-condivisa, configurarla per i computer.

Informazioni correlate

- ➔ [“Applicazione per configurare le operazioni di stampa \(Web Config\)” a pagina 229](#)
- ➔ [“Comunicazione crittografata tramite IPsec/IP Filtering” a pagina 327](#)

Impossibile utilizzare la comunicazione IPsec

Specificare l'algoritmo che la stampante o il computer non supporta.

La stampante supporta i seguenti algoritmi. Verificare le impostazioni del computer.

Metodo sicurezza	Algoritmi
Algoritmo di crittografia IKE	AES-CBC-128, AES-CBC-192, AES-CBC-256, AES-GCM-128*, AES-GCM-192*, AES-GCM-256*, 3DES
Algoritmo di autenticazione IKE	SHA-1, SHA-256, SHA-384, SHA-512, MD5
Algoritmo di sostituzione chiave IKE	Gruppo DH 1, Gruppo DH 2, Gruppo DH 5, Gruppo DH 14, Gruppo DH 15, Gruppo DH 16, Gruppo DH 17, Gruppo DH 18, Gruppo DH 19, Gruppo DH 20, Gruppo DH 21, Gruppo DH 22, Gruppo DH 23, Gruppo DH 24, Gruppo DH 25, Gruppo DH 26, Gruppo DH 27*, Gruppo DH 28*, Gruppo DH 29*, Gruppo DH 30*
Algoritmo di crittografia ESP	AES-CBC-128, AES-CBC-192, AES-CBC-256, AES-GCM-128, AES-GCM-192, AES-GCM-256, 3DES
Algoritmo di autenticazione ESP	SHA-1, SHA-256, SHA-384, SHA-512, MD5
Algoritmo di autenticazione AH	SHA-1, SHA-256, SHA-384, SHA-512, MD5

* disponibile solo per IKEv2

Informazioni correlate

➔ [“Comunicazione crittografata tramite IPsec/IP Filtering” a pagina 327](#)

Impossibile comunicare istantaneamente

L'indirizzo IP della stampante è stato modificato o non può essere utilizzato.

Quando l'indirizzo IP registrato all'indirizzo locale su Criteri gruppo è stato modificato o non può essere utilizzato, non è possibile eseguire la comunicazione IPsec. Disabilitare IPsec utilizzando il pannello di controllo della stampante.

Se il server DHCP non è aggiornato, se è stato effettuato un riavvio o se l'indirizzo IPv6 è scaduto o non è stato ottenuto, l'indirizzo IP registrato per Web Config della stampante (scheda **Sicurezza rete** > **IPsec/Filtro IP** > **Di base** > **Criteri gruppo** > **Indirizzo locale(Stampante)**) potrebbe non essere trovato.

Utilizzare un indirizzo IP statico.

L'indirizzo IP del computer è stato modificato o non può essere utilizzato.

Quando l'indirizzo IP registrato all'indirizzo remoto su Criteri gruppo è stato modificato o non può essere utilizzato, non è possibile eseguire la comunicazione IPsec.

Disabilitare IPsec utilizzando il pannello di controllo della stampante.

Se il server DHCP non è aggiornato, se è stato effettuato un riavvio o se l'indirizzo IPv6 è scaduto o non è stato ottenuto, l'indirizzo IP registrato per Web Config della stampante (scheda **Sicurezza rete** > **IPsec/Filtro IP** > **Di base** > **Criteri gruppo** > **Indirizzo remoto(Host)**) potrebbe non essere trovato.

Utilizzare un indirizzo IP statico.

Informazioni correlate

➔ [“Applicazione per configurare le operazioni di stampa \(Web Config\)” a pagina 229](#)

➔ [“Comunicazione crittografata tramite IPsec/IP Filtering” a pagina 327](#)

Impossibile creare la porta di stampa Secure IPP

Per la comunicazione SSL/TLS, non è stato specificato il certificato corretto come certificato server.

Se il certificato specificato non è corretto, la creazione di una porta può non riuscire. Assicurarsi di utilizzare il certificato corretto.

Nel computer che accede alla stampante non è stato importato un certificato CA.

Se non è stato importato un certificato CA nel computer, la creazione di una porta può non riuscire. Assicurarsi di importare un certificato CA.

Informazioni correlate

➔ [“Configurazione di un certificato server per la stampante” a pagina 327](#)

Impossibile connettersi dopo la configurazione di IPsec/IP Filtering

Le impostazioni di IPsec/IP Filtering non sono corrette.

Disabilitare IPsec/IP Filtering dal pannello di controllo della stampante. Collegare la stampante al computer ed effettuare di nuovo le impostazioni IPsec/IP Filtering.

Informazioni correlate

➔ [“Comunicazione crittografata tramite IPsec/IP Filtering” a pagina 327](#)

Impossibile accedere alla stampante o allo scanner dopo la configurazione di IEEE 802.1X

Le impostazioni di IEEE 802.1X non sono corrette.

Disabilitare IEEE 802.1X e il modo Wi-Fi dal pannello di controllo della stampante. Collegare la stampante e un computer, quindi configurare nuovamente IEEE 802.1X.

Informazioni correlate

➔ [“Configurazione di una rete IEEE 802.1X” a pagina 339](#)

Problema con l'uso di un certificato digitale

Impossibile importare un Certificato firma CA

Il Certificato firma CA e le informazioni sulla CSR non corrispondono.

Se il Certificato firma CA e la richiesta CSR non presentano le stesse informazioni, la richiesta CSR non può essere importata. Verificare quanto segue:

Si sta provando a importare il certificato su un dispositivo che non presenta le stesse informazioni?

Verificare le informazioni della richiesta CSR, quindi importare il certificato su un dispositivo che presenti le stesse informazioni.

- È stata sovrascritta la richiesta CSR salvata nella stampante dopo l'invio della richiesta CSR a un ente di certificazione?

Ottenere un nuovo certificato firmato CA con la richiesta CSR.

Il Certificato firma CA ha dimensioni maggiori di 5 KB.

Non è possibile importare un Certificato firma CA superiore a 5 KB.

La password per l'importazione del certificato non è corretta.

Immettere la password corretta. Se la password è stata dimenticata, non è possibile importare il certificato. Ottenere di nuovo un Certificato firma CA.

Informazioni correlate

➔ [“Importazione di un certificato firmato CA” a pagina 323](#)

Impossibile aggiornare un certificato auto-firmato

Il Nome comune non è stato immesso.

Il **Nome comune** deve venire immesso.

Sono stati inseriti dei caratteri non supportati per Nome comune.

Immettere tra 1 e 128 caratteri in formato IPv4, IPv6, nome host o FQDN in ASCII (0x20–0x7E).

Nel nome comune è stato incluso uno spazio o una virgola.

Se è stata immessa una virgola, il **Nome comune** risulta diviso in tale punto. Se viene immesso solo uno spazio prima o dopo una virgola, si verificherà un errore.

Informazioni correlate

➔ [“Aggiornamento di un certificato auto-firmato” a pagina 324](#)

Impossibile creare una richiesta CSR

Il Nome comune non è stato immesso.

Il **Nome comune** deve venire immesso.

Sono stati inseriti dei caratteri non supportati per Nome comune, Organizzazione, Unità organizzativa, Località e Stato/Provincia.

Immettere caratteri in formato IPv4, IPv6, nome host o FQDN in ASCII (0x20–0x7E).

È stato incluso uno spazio o una virgola in Nome comune.

Se è stata immessa una virgola, il **Nome comune** risulta diviso in tale punto. Se viene immesso solo uno spazio prima o dopo una virgola, si verificherà un errore.

Informazioni correlate

➔ [“Ottenimento di un certificato firmato CA” a pagina 321](#)

Visualizzazione di avvertenza relativa a un certificato digitale

Messaggi	Causa/Operazione da eseguire
Inserire un certificato server.	<p>Causa: Non è stato selezionato un file da importare.</p> <p>Operazione da eseguire: Selezionare un file e fare clic su Importa.</p>
Certificato CA 1 non inserito.	<p>Causa: Il certificato CA 1 non viene immesso e risulta immesso solo il certificato CA 2.</p> <p>Operazione da eseguire: Importare innanzitutto il certificato CA 1.</p>
Il valore seguente non è valido.	<p>Causa: Caratteri non supportati sono presenti nel percorso del file e/o nella password.</p> <p>Operazione da eseguire: Assicurarsi che nelle voci siano immessi i caratteri corretti.</p>
Data e ora non valide.	<p>Causa: La data e l'ora della stampante non sono state impostate.</p> <p>Operazione da eseguire: Impostare data e ora utilizzando Web Config, EpsonNet Config o il pannello di controllo della stampante.</p>
Password non valida.	<p>Causa: La password impostata per il certificato CA e la password immessa non corrispondono.</p> <p>Operazione da eseguire: Immettere la password corretta.</p>

Messaggi	Causa/Operazione da eseguire
File non valido.	<p>Causa: Si sta importando un file di certificato in formato X509.</p> <p>Operazione da eseguire: Assicurarsi di selezionare il certificato corretto inviato da un ente di certificazione fidato.</p>
	<p>Causa: Il file importato è di dimensioni eccessive. Le dimensioni massime del file sono di 5 KB.</p> <p>Operazione da eseguire: Se è stato selezionato il file corretto, il certificato potrebbe essere danneggiato o manipolato.</p>
	<p>Causa: La catena contenuta nel certificato non è valida.</p> <p>Operazione da eseguire: Per ulteriori informazioni sul certificato, vedere il sito Web dell'ente di certificazione.</p>
Impossibile usare i certificati server che includono oltre 3 certificati CA.	<p>Causa: Il file di certificato in formato PKCS#12 contiene più di 3 certificati CA.</p> <p>Operazione da eseguire: Importare ciascun certificato durante la conversione dal formato PKCS#12 al formato PEM oppure importare un file di certificato in formato PKCS#12 che contenga massimo 2 certificati CA.</p>
Certificato scaduto. Controllare la validità del certificato o controllare data e ora sulla stampante.	<p>Causa: Il certificato è scaduto.</p> <p>Operazione da eseguire:</p> <ul style="list-style-type: none"> <input type="checkbox"/> Se il certificato è scaduto, ottenere e importare un nuovo certificato. <input type="checkbox"/> Se il certificato non è scaduto, assicurarsi che la data e l'ora della stampante siano impostate correttamente.
Chiave privata obbligatoria.	<p>Causa: Non risulta abbinata una chiave privata al certificato.</p> <p>Operazione da eseguire:</p> <ul style="list-style-type: none"> <input type="checkbox"/> Se il certificato è in formato PEM/DER e viene ottenuto da una richiesta CSR tramite computer, specificare il file della chiave privata. <input type="checkbox"/> Se il certificato è in formato PKCS#12 e viene ottenuto da una richiesta CSR tramite computer, creare un file che contenga la chiave privata.
	<p>Causa: Il certificato PEM/DER ottenuto da una richiesta CSR è stato reimportato tramite Web Config.</p> <p>Operazione da eseguire: Se il certificato è in formato PEM/DER e viene ottenuto da una richiesta CSR tramite Web Config, è possibile importarlo una sola volta.</p>

Messaggi	Causa/Operazione da eseguire
Configurazione non riuscita.	<p>Causa: Impossibile terminare la configurazione poiché la comunicazione tra la stampante e il computer non è riuscita o il file non può essere letto a causa di alcuni errori.</p> <p>Operazione da eseguire: Dopo aver verificato il file specificato e la comunicazione, importare di nuovo il file.</p>

Informazioni correlate

➔ [“Informazioni sulla certificazione digitale”](#) a pagina 320

Eliminazione erronea di un certificato firmato CA

Non esiste alcun file di backup per il certificato firmato CA.

Se si dispone di un file di backup, importare di nuovo il certificato.

Se si ottiene un certificato tramite una richiesta CSR creata da Web Config, non è possibile importare di nuovo un certificato eliminato. Creare una richiesta CSR e ottenere un nuovo certificato.

Informazioni correlate

➔ [“Importazione di un certificato firmato CA”](#) a pagina 323

➔ [“Eliminazione di un certificato firmato CA”](#) a pagina 324

Informazioni di assistenza

Sito Web di supporto.350

Come contattare l'assistenza Epson.350

Sito Web di supporto

Per ulteriore assistenza, visitare il sito Web di supporto Epson indicato di seguito. Selezionare il paese o la regione di residenza e visitare la sezione relativa al supporto del sito Web Epson locale. Nel sito sono disponibili anche driver, domande frequenti, manuali e altro materiale scaricabile.

<http://support.epson.net/>

<http://www.epson.eu/support> (Europa)

Se il prodotto Epson non funziona correttamente e non è possibile risolvere il problema, contattare i servizi di assistenza Epson.

Come contattare l'assistenza Epson

Prima di contattare Epson

Se il prodotto Epson in uso non funziona correttamente e non è possibile risolvere il problema attenendosi alle procedure di risoluzione dei problemi indicate nella documentazione del prodotto, contattare i servizi di assistenza Epson. Se l'elenco seguente non contiene alcun centro di assistenza Epson per l'area di residenza, contattare il rivenditore presso cui è stato acquistato il prodotto.

Il centro di assistenza Epson può rispondere più rapidamente se vengono fornite le seguenti informazioni:

- Numero di serie del prodotto
(L'etichetta con il numero di serie in genere si trova sul retro del prodotto.)
- Modello del prodotto
- Versione del software del prodotto
(Fare clic su **About**, **Version Info** o pulsanti simili nel software del prodotto.)
- Marca e modello del computer in uso
- Nome e versione del sistema operativo del computer
- Nome e versione delle applicazioni software generalmente utilizzate con il prodotto

Nota:

A seconda del prodotto, le impostazioni di rete potrebbero essere memorizzate nell'apparecchio. In seguito a eventuali guasti o riparazioni del prodotto, le impostazioni potrebbero andare perse. Anche durante il periodo di garanzia, Epson non può essere ritenuta responsabile della perdita di dati e non è tenuta a eseguire il backup o il recupero impostazioni. Si consiglia pertanto di eseguire un backup dei dati o di prenderne nota.

Assistenza utenti — Europa

Per informazioni su come contattare l'assistenza Epson, consultare il documento di garanzia paneuropeo.

Assistenza utenti - Taiwan

Per informazioni, supporto e servizi di assistenza, contattare:

World Wide Web

<http://www.epson.com.tw>

Sono disponibili informazioni su specifiche dei prodotti, driver da scaricare e domande sui prodotti.

HelpDesk Epson

Telefono: +886-2-80242008

Gli operatori dell'HelpDesk sono in grado di rispondere per telefono ai seguenti quesiti:

- Richieste di informazioni commerciali e sui prodotti
- Domande sull'utilizzo dei prodotti o su eventuali problemi
- Richieste di informazioni sui centri di assistenza e sulla garanzia

Centro assistenza riparazioni

<http://www.tekcare.com.tw/branchMap.page>

Tekcare Corporation è un centro assistenza autorizzato per Epson Taiwan Technology & Trading Ltd.

Assistenza utenti - Singapore

Le fonti di informazione, supporto e servizi di assistenza presso Epson Singapore sono:

World Wide Web

<http://www.epson.com.sg>

Sono disponibili informazioni su specifiche dei prodotti, driver da scaricare, risposte alle domande frequenti, informazioni commerciali e supporto tecnico tramite e-mail.

HelpDesk Epson

Numero gratuito: 800-120-5564

Gli operatori dell'HelpDesk sono in grado di rispondere per telefono ai seguenti quesiti:

- Richieste di informazioni commerciali e sui prodotti
- Domande sull'utilizzo dei prodotti e risoluzione di problemi
- Richieste di informazioni sui centri di assistenza e sulla garanzia

Assistenza utenti — Thailandia

Per informazioni, supporto e servizi di assistenza, contattare:

World Wide Web

<http://www.epson.co.th>

Sono disponibili informazioni su specifiche dei prodotti, driver da scaricare e risposte alle domande frequenti; inoltre, è possibile richiedere informazioni tramite e-mail.

Call center Epson

Telefono: 66-2685-9899

Email: support@eth.epson.co.th

Gli operatori del Call center sono in grado di rispondere per telefono ai seguenti quesiti:

- Richieste di informazioni commerciali e sui prodotti
- Domande sull'utilizzo dei prodotti o su eventuali problemi
- Richieste di informazioni sui centri di assistenza e sulla garanzia

Assistenza utenti - Vietnam

Per informazioni, supporto e servizi di assistenza, contattare:

Centro riparazioni Epson

65 Truong Dinh Street, District 1, Ho Chi Minh City, Vietnam.

Telefono (Ho Chi Minh City): 84-8-3823-9239, 84-8-3825-6234

29 Tue Tinh, Quan Hai Ba Trung, Hanoi City, Vietnam

Telefono (Hanoi City): 84-4-3978-4785, 84-4-3978-4775

Assistenza utenti — Indonesia

Per informazioni, supporto e servizi di assistenza, contattare:

World Wide Web

<http://www.epson.co.id>

- Informazioni su specifiche dei prodotti e driver da scaricare
- Domande frequenti, informazioni commerciali, domande tramite e-mail

Hotline Epson

Telefono: +62-1500-766

Fax: +62-21-808-66-799

Gli operatori della Hotline sono in grado di rispondere per telefono o per fax ai seguenti quesiti:

- Richieste di informazioni commerciali e sui prodotti
- Supporto tecnico

Centro riparazioni Epson

Provincia	Nome società	Indirizzo	Telefono E-mail
JAKARTA	Epson Sales and Service Jakarta (SUDIRMAN)	Wisma Keiai Lt. 1 Jl. Jenderal Sudirman Kav. 3 Jakarta Pusat - DKI JAKARTA 10220	021-5724335 ess@epson-indonesia.co.id; ess.support@epson-indonesia.co.id
SERPONG	Epson Sales and Service Serpong	Ruko Melati Mas Square Blok A2 No.17 Serpong-Banten	082120090084 / 082120090085 esstag@epson-indonesia.co.id; esstag.support@epson-indonesia.co.id
SEMARANG	Epson Sales and Service Semarang	Komplek Ruko Metro Plaza Block C20 Jl. MT Haryono No. 970 Semarang -JAWA TENGAH	024 8313807 / 024 8417935 esssmg@epson-indonesia.co.id; esssmg.support@epson-indonesia.co.id
JAKARTA	Epson Sales and Service Jakarta (MANGGA DUA)	Ruko Mall Mangga Dua No. 48 Jl. Arteri Mangga Dua, Jakarta Utara - DKI JAKARTA	021 623 01104 jkt-technical1@epson-indonesia.co.id; jkt-admin@epson-indonesia.co.id
BANDUNG	Epson Sales and Service Bandung	Jl. Cihampelas No. 48 A Bandung Jawa Barat 40116	022 420 7033 bdg-technical@epson-indonesia.co.id; bdg-admin@epson-indonesia.co.id
MAKASSAR	Epson Sales and Service Makassar	Jl. Cendrawasih NO. 3A, kunjung mae, mariso, MAKASSAR - SULSEL 90125	0411- 8911071 mksr-technical@epson-indonesia.co.id; mksr-admin@epson-indonesia.co.id
MEDAN	Epson Service Center Medan	Jl. Bambu 2 Komplek Graha Niaga Nomor A-4, Medan - SUMUT	061- 42066090 / 42066091 mdn-technical@epson-indonesia.co.id; mdn-adm@epson-indonesia.co.id
PALEMBANG	Epson Service Center Palembang	Jl. H.M Rasyid Nawawi No. 249 Kelurahan 9 Ilir Palembang Sumatera Selatan	0711 311 330 escplg@epson-indonesia.co.id; escplg.support@epson-indonesia.co.id
PEKANBARU	Epson Service Center Pekanbaru	Jl. Tuanku Tambusai No. 459 A Kel. Tangkerang barat Kec Marpoyan damai Pekanbaru - Riau 28282	0761- 8524695 pkb-technical@epson-indonesia.co.id; pkb-admin@epson-indonesia.co.id
PONTIANAK	Epson Service Center Pontianak	Komp. A yani Sentra Bisnis G33, Jl. Ahmad Yani - Pontianak Kalimantan Barat	0561- 735507 / 767049 pontianak-technical@epson-indonesia.co.id; pontianak-admin@epson-indonesia.co.id

Provincia	Nome società	Indirizzo	Telefono E-mail
SAMARINDA	Epson Service Center Samarinda	Jl. KH. Wahid Hasyim (M. Yamin) Kelurahan Sempaja Selatan Kecamatan Samarinda UTARA - SAMARINDA - KALTIM	0541 7272 904 escsmd@epson-indonesia.co.id; escsmd.support@epson-indonesia.co.id
SURABAYA	Epson Sales & Service Surabaya (barat)	Jl. Haji Abdul Wahab Saimin, Ruko Villa Bukit Mas RM-11, Kec. Dukuh Pakis, Surabaya - 60225	031- 5120994 sby-technical@epson-indonesia.co.id; sby-admin@epson-indonesia.co.id
YOGYAKARTA	Epson Service Center Yogyakarta	YAP Square, Block A No. 6 Jl. C Simanjutak Yogyakarta - DIY	0274 581 065 ygy-technical@epson-indonesia.co.id; ygy-admin@epson-indonesia.co.id
JEMBER	Epson Service Center Jember	JL. Panglima Besar Sudirman Ruko no.1D Jember-Jawa Timur (Depan Balai Penelitian & Pengolahan Kakao)	0331- 488373 / 486468 jmr-admin@epson-indonesia.co.id; jmr-technical@epson-indonesia.co.id
MANADO	EPSON SALES AND SERVICE Manado	Jl. Piere Tendean Blok D No 4 Kawasan Mega Mas Boulevard - Manado 95111	0431- 8805896 MND-ADMIN@EPSON-INDONESIA.CO.ID; MND-TECHNICAL@EPSON-INDONESIA.CO.ID
CIREBON	EPSON SERVICE CENTER Cirebon	Jl. Tuparev No. 04 (Depan Hotel Apita) Cirebon, JAWA BARAT	0231– 8800846 cbn-technical@epson-indonesia.co.id
CIKARANG	EPSON SALES AND SERVICE CIKARANG	Ruko Metro Boulevard B1 Jababeka cikarang - Jawa Barat,	021- 89844301 / 29082424 ckg-admin@epson-indonesia.co.id; ckg-technical@epson-indonesia.co.id
MADIUN	EPSON SERVICE CENTER MADIUN	Jl. Diponegoro No.56, MADIUN - JAWA TIMUR	0351- 4770248 mun-admin@epson-indonesia.co.id ; mun-technical@epson-indonesia.co.id
PURWOKERTO	EPSON SALES AND SERVICE Purwokerto	Jl. Jendral Sudirman No. 4 Kranji Purwokerto - JAWA TENGAH	0281- 6512213 pwt-admin@epson-indonesia.co.id ; pwt-technical@epson-indonesia.co.id
BOGOR	EPSON SALES AND SERVICE Bogor	Jl.Pajajaran No 15B Kel Bantarjati Kec Bogor Utara - JAWA BARAT 16153	0251- 8310026 bgr-admin@epson-indonesia.co.id ; bgr-technical@epson-indonesia.co.id
SERANG	EPSON SERVICE CENTER Serang	Jl. Ahmad Yani No.45C, SERANG - BANTEN	0254- 7912503 srg-admin@epson-indonesia.co.id ; srg-technical@epson-indonesia.co.id

Provincia	Nome società	Indirizzo	Telefono E-mail
PALU	EPSON SALES AND SERVICE Palu	Jl. Juanda No. 58, Palu - Sulteng	0451- 4012 881 plw-admin@epson-indonesia.co.id; plw-technical@epson-indonesia.co.id
BANJARMASIN	EPSON SERVICE CENTER BANJARMASIN	Jl. Gatot Soebroto NO. 153 BANJARMASIN - KALSEL 70235	0511- 6744135 (TEKNISI) / 3266321(ADMIN) bdj-admin@epson-indonesia.co.id; bdj-technical@epson-indonesia.co.id
DENPASAR	EPSON SALES AND SERVICE Denpasar	JL. MAHENDRADATA NO. 18, DENPASAR - BALI	0361- 3446699 / 9348428 dps-admin@epson-indonesia.co.id; dps-technical@epson-indonesia.co.id
JAKARTA	EPSON SALES AND SERVICE CILANDAK	CIBIS Business Park Tower 9 LT. MEZZANINE, Jalan TB Simatupang No.2, Jakarta Selatan - DKI JAKARTA 12560	021- 80866777 esscibis.support1@epson-indonesia.co.id; esscibis.support2@epson-indonesia.co.id; esscibis.admin@epson-indonesia.co.id; esscibis.sales@epson-indonesia.co.id
SURABAYA	EPSON SALES AND SERVICE SURABAYA (GUBENG)	JL. RAYA GUBENG NO. 62, SURABAYA - JAWA TIMUR	031- 99444940 / 99446299 / 99446377 esssby@epson-indonesia.co.id; esssby.support@epson-indonesia.co.id
AMBON	EPSON SERVICE CENTER AMBON	Jl. Diponegoro No.37 (Samping Bank Mandiri Syariah) Kel.Ahusen, Kec.Sirimau - Ambon 97127	-

Per altre città non elencate qui, chiamare la Hotline: 08071137766.

Assistenza utenti - Malaysia

Per informazioni, supporto e servizi di assistenza, contattare:

World Wide Web

<http://www.epson.com.my>

- Informazioni su specifiche dei prodotti e driver da scaricare
- Domande frequenti, informazioni commerciali, domande tramite e-mail

Call center Epson

Telefono: 1800-81-7349 (Numero gratuito)

Email: websupport@emsb.epson.com.my

- Richieste di informazioni commerciali e sui prodotti
- Domande sull'utilizzo dei prodotti o su eventuali problemi
- Richieste di informazioni sui centri di assistenza e sulla garanzia

Sede centrale

Telefono: 603-56288288

Fax: 603-5628 8388/603-5621 2088

Assistenza utenti - India

Per informazioni, supporto e servizi di assistenza, contattare:

World Wide Web

<http://www.epson.co.in>

Sono disponibili informazioni su specifiche dei prodotti, driver da scaricare e domande sui prodotti.

Helpline

- Assistenza, informazioni sul prodotto e ordini di materiali di consumo (Linee BSNL)

Numero gratuito: 18004250011

Accessibile dalle 9 alle 18, da lunedì a sabato (tranne festivi)

- Assistenza (utenti CDMA e mobile)

Numero gratuito: 186030001600

Accessibile dalle 9 alle 18, da lunedì a sabato (tranne festivi)

Assistenza utenti - Filippine

Per ottenere assistenza tecnica e altri servizi post vendita, gli utenti sono invitati a contattare Epson Philippines Corporation presso i seguenti numeri di telefono e fax, nonché il seguente indirizzo e-mail:

World Wide Web

<http://www.epson.com.ph>

Sono disponibili informazioni su specifiche dei prodotti, driver da scaricare e risposte alle domande frequenti; inoltre, è possibile richiedere informazioni tramite e-mail.

Assistenza clienti Epson Philippines

Numero gratuito: (PLDT) 1-800-1069-37766

Numero gratuito: (Digitale) 1-800-3-0037766

Metro Manila: (632) 8441 9030

Sito Web: <https://www.epson.com.ph/contact>

Email: customercare@epc.epson.com.ph

Accessibile dalle 9 alle 18, da lunedì a sabato (tranne festivi)

Gli operatori dell'HelpDesk sono in grado di rispondere per telefono ai seguenti quesiti:

- Richieste di informazioni commerciali e sui prodotti
- Domande sull'utilizzo dei prodotti o su eventuali problemi
- Richieste di informazioni sui centri di assistenza e sulla garanzia

Epson Philippines Corporation

Linea esterna: +632-706-2609

Fax: +632-706-2663