

# ET-M16600 Series M15140 Series

# Kullanım Kılavuzu

**Yazdırma**

**Kopyalama**

**Tarama**

**Yazıcının Bakımını Yapma**

**Sorun Çözme**

## İçindekiler

### Bu Kılavuza Kılavuz

Kılavuzlara Giriş. . . . .	7
Bilgi Arama. . . . .	7
Yalnızca İhtiyacınız Olan Sayfaları Yazdırma. . . . .	8
Bu Kılavuz Hakkında. . . . .	8
İşaret ve Semboller. . . . .	8
Ekran Görüntüleri ve Çizimler Hakkında	
Notlar. . . . .	9
İşletim Sistemi Referansları. . . . .	9
Ticari Markalar. . . . .	10
Telif Hakkı. . . . .	10

### Önemli Yönergeler

Güvenlik Talimatları. . . . .	13
Mürekkep İçin Güvenlik Yönergeleri. . . . .	14
Yazıcıyla İlgili Öneriler ve Uyarılar. . . . .	14
Yazıcı Kurulumu Hakkında Öneriler ve	
Uyarılar. . . . .	14
Yazıcının Kullanılması Hakkında Öneriler ve	
Uyarılar. . . . .	15
Dokunmatik Ekranı Kullanma Önerileri ve	
Uyarıları. . . . .	15
Yazıcıyı Kablosuz Bağlantı ile Kullanma	
Önerileri ve Uyarıları. . . . .	15
Yazıcıyı Taşıma veya Depolama Hakkında	
Öneriler ve Uyarılar. . . . .	16
Kişisel Bilgilerinizin Korunması. . . . .	16

### Parça Adları ve İşlevleri

Ön. . . . .	18
İç. . . . .	20
Arka. . . . .	21

### Kontrol Paneli Kılavuzu

Kontrol Paneli. . . . .	23
Ana Ekran Yapılandırması. . . . .	23
Ağ Simgesine Kılavuz. . . . .	25
Menü Ekranı Yapılandırması. . . . .	26
Karakterleri Girme. . . . .	27
Animasyonları Görüntüleme. . . . .	27

### Kağıtları Yükleme

Kağıt Kullanımı Önlemleri. . . . .	30
------------------------------------	----

Kağıt Boyutu ve Türü Ayarları. . . . .	30
Kağıt Türü Listesi. . . . .	31
Kağıt Yükleme. . . . .	31
Önceden Delinmiş Kağıt Yükleme. . . . .	32
Uzun Kağıtları Yükleme. . . . .	33

### Orijinalleri Yerleştirme

ADF'nin Desteklemediği orijinaler. . . . .	35
Orijinal Boyutu Otomatik Algılama. . . . .	35
Orijinalleri Yerleştirme. . . . .	36

### Yazdırma

Belgeleri Yazdırma. . . . .	39
Bilgisayardan Yazdırma — Windows. . . . .	39
Bilgisayardan Yazdırma — Mac OS. . . . .	62
Akıllı Cihazlardan Belgeleri Yazdırma (iOS). . . . .	69
Akıllı Cihazlardan Belgeleri Yazdırma	
(Android). . . . .	71
Zarflara Yazdırma. . . . .	72
Bilgisayardan Zarflara Yazdırma (Windows). . . . .	72
Bilgisayardan Zarflara Yazdırma (Mac OS). . . . .	73
Web Sayfalarını Yazdırma. . . . .	73
Bilgisayardan Web Sayfalarını Yazdırma. . . . .	73
Akıllı Cihazlardan Web Sayfalarını Yazdırma. . . . .	73
Bulut Hizmeti Kullanarak Yazdırma. . . . .	74
Kontrol Panelinden Epson Connect	
Hizmeti'ne Kaydolma. . . . .	74

### Kopyalama

Kullanılabilir Kopyalama Yöntemleri. . . . .	77
Orijinalleri Kopyalama. . . . .	77
2 Taraflı Kopyalama. . . . .	77
Büyüterek veya Küçülterek Kopyalama. . . . .	78
Birden Fazla Orijinali Bir Yaprağa Kopyalama. . . . .	78
Sayfa Sırasında Kopyalama. . . . .	80
İyi Kaliteyi Kullanarak Orijinalleri Kopyalama. . . . .	80
Kimlik Kartı Kopyalama. . . . .	80
Kitapları Kopyalama. . . . .	81
Kopyalama İçin Temel Menü Seçenekleri. . . . .	81
2 Taraflı:. . . . .	81
Yoğunluk:. . . . .	82
Kimlik Kartı Kopyası:. . . . .	82
Kopyalama İçin Gelişmiş Menü Seçenekleri. . . . .	82
Kâğıt Ayr:. . . . .	82

Yakınlaştırma: . . . . .	82
Belge Boyutu: . . . . .	83
Çok sayfalı: . . . . .	83
Belge Türü: . . . . .	83
Sonlandırma: . . . . .	83
Karışık Boyutlu Asıllar: . . . . .	84
Yön (Orijinal): . . . . .	84
Kitap →2Syfa: . . . . .	84
Görüntü Kalitesi: . . . . .	84
Cilt payı: . . . . .	84
Kâğıda Sğdrım İçin Kçlt: . . . . .	84
Gölgeyi Kaldır: . . . . .	84
Gelgeçi Kaldır: . . . . .	84

## **Tarama**

Kullanılabilir Tarama Yöntemleri. . . . .	86
Orijinalleri Ağ Klasörüne Tarama. . . . .	86
Klasöre Taramaya Yönelik Hedef Menü	
Seçenekleri. . . . .	87
Klasöre Taramaya Yönelik Tarama Menü	
Seçenekleri. . . . .	87
Orijinalleri E-postaya Tarama. . . . .	89
Bir E-postaya Taramaya Yönelik Alıcı Menü	
Seçenekleri. . . . .	90
Bir E-postaya Taramaya Yönelik Tarama	
Menü Seçenekleri. . . . .	90
Orijinalleri Bilgisayara Tarama. . . . .	92
Orijinalleri Buluta Tarama. . . . .	93
Buluta Taramaya Yönelik Temel Menü	
Seçenekleri. . . . .	93
Buluta Taramaya Yönelik Gelişmiş Menü	
Seçenekleri. . . . .	94
WSD Kullanarak Tarama. . . . .	95
WSD Bağlantı Noktasını Ayarlama. . . . .	95
Orijinalleri Akıllı Cihaza Tarama. . . . .	97

## **Yazıcının Bakımını Yapma**

Sarf Malzemelerinin Durumunu Kontrol Etme. . . . .	99
Yazdırma, Kopyalama ve Tarama Kalitesini	
İyileştirme. . . . .	99
Yazdırma Kalitesini Ayarlama. . . . .	99
Yazdırma Başlığını Kontrol Etme ve Temizleme	100
Güçlü Temizleme ögesini Çalıştırma. . . . .	102
Başlık tıkanmasını önleme. . . . .	103
Yazdırma Başlığını Hizalama. . . . .	103
Mürekkep Lekeleri için Kağıt Yolunu	
Temizleme. . . . .	104
Tarayıcı Camını ve Belge Matını Temizleme. . . . .	104
ADF'yi Temizleme. . . . .	106

Yarı Saydam Filmi Temizleme. . . . .	108
Yazıcıyı Temizleme. . . . .	110
Sıçrayan Mürekkebi Temizleme. . . . .	111
Yazıcıdan Beslenen Toplam Sayfa Miktarını	
Kontrol Etme. . . . .	111
Güç Tasarrufu. . . . .	112
Güç Tasarrufu (Kontrol Paneli). . . . .	112
Uygulamaları Ayrı Ayrı Yükleme veya Kaldırma. . . . .	112
Uygulamaları Ayrı Ayrı Yükleme. . . . .	112
Yazıcı Ekleme (Sadece Mac OS için). . . . .	115
Uygulamaları Kaldırma. . . . .	115
Uygulamaları ve Bellenim Sürümünü	
Güncelleme. . . . .	117
Yazıcıyı Taşıma ve Depolama. . . . .	119

## **Sorun Çözme**

Kontrol Panelinde Çözümleri Kontrol Etme. . . . .	126
Kopyalama Menüsünden Farklı Bir Menü	
Görüntülenemiyor. . . . .	126
Yazıcı Beklendiği Gibi Çalışmıyor. . . . .	126
Yazıcı Açılmıyor veya Kapanmıyor. . . . .	126
Güç Otomatik Olarak Kapanır. . . . .	127
Kağıt Düzgün Bir Şekilde Beslenmiyor. . . . .	127
Yazdırılmıyor. . . . .	131
Tarama Başlatılmıyor. . . . .	148
Yazıcı Beklendiği Gibi Çalıştırılmıyor. . . . .	160
LCD Ekranda Görüntülenen Bir Mesaj. . . . .	163
Kağıt Sıkışıyor. . . . .	164
Kağıt Sıkışmalarını Önleme. . . . .	164
Mürekkep Doldurma Zamanı. . . . .	165
Mürekkep Şişesi Kullanma Önlemleri. . . . .	165
Mürekkep Tankını Doldurma. . . . .	166
Bakım Kutusunu Değiştirmenin Zamanı Geldi. . . . .	169
Bakım Kutusu İşleme Alma Tedbirleri. . . . .	169
Bir Bakım Kutusunun Değiştirilmesi. . . . .	170
Yazdırma, Kopyalama ve Tarama Kalitesi Zayıf. . . . .	171
Yazdırma Kalitesi Düşük. . . . .	171
Kopyalama Kalitesi Düşük. . . . .	177
Taranan Görüntü Sorunları. . . . .	184
Sorun Çözülemiyor. . . . .	186
Yazdırma veya Kopyalama Sorunları	
Çözülemiyor. . . . .	186

## **Bilgisayar veya Cihaz Ekleme veya Değiştirme**

Ağa Bağlı Bir Yazıcıya Bağlanma. . . . .	189
Ağ Yazıcısını İkinci Bir Bilgisayardan Kullanma	189

Ağ Yazıcısını Akıllı Cihazdan Kullanma. . . . .	190
Ağ Bağlantısını Yeniden Ayarlama. . . . .	190
Kablosuz Yönlendiriciyi Değiştirirken. . . . .	190
Bilgisayarı Değiştirirken. . . . .	191
Bağlantı Yöntemini Bilgisayara Değiştirme. . . . .	192
W-Fi Ayarlarını Kontrol Panelinden Yapma. . . . .	194
Akıllı Bir Cihazı ve Yazıcıyı Doğrudan Bağlama (Wi-Fi Direct). . . . .	196
Wi-Fi Direct Hakkında. . . . .	196
Wi-Fi Direct'i kullanarak bir iPhone, iPad veya iPod touch'a bağlanma. . . . .	197
Wi-Fi Direct kullanarak Android aygıtlara bağlanma. . . . .	200
Wi-Fi Direct kullanarak iOS ve Android dışındaki Aygıtlara bağlanma. . . . .	201
Wi-Fi Direct (Basit EN) Bağlantısını Kesme. . . . .	203
SSID Gibi Wi-Fi Direct (Basit EN) Ayarlarını Değiştirme. . . . .	204
Ağ Bağlantı Durumunu Kontrol Etme. . . . .	205
Kontrol Panelinden Ağ Bağlantısı Durumunu Kontrol Etme. . . . .	205
Ağ Bağlantısı Raporu Yazdırma. . . . .	206
Ağ Durumu Sayfası Yazdırma. . . . .	212
Bilgisayarın Ağını Kontrol Etme (yalnızca Windows). . . . .	212
<b>Ürün Bilgileri</b>	
Kağıt Bilgileri. . . . .	215
Kullanılabilir Kağıtlar ve Kapasiteler. . . . .	215
Kullanılmayan Kağıt Türleri. . . . .	218
Sarf Malzemesi Ürünleri Bilgileri. . . . .	218
Mürekkep Şişesi Kodu. . . . .	218
Bakım Kutusu Kodu. . . . .	219
Yazılım Bilgileri. . . . .	219
Yazdırma Yazılımı. . . . .	220
Tarama Yazılımı. . . . .	223
Paket Oluşturma Yazılımı. . . . .	224
Ayarları Yapma veya Aygıtları Yönetme Yazılımı	224
Güncelleme İçin Yazılım. . . . .	226
Ayarlar Menüsü Listesi. . . . .	227
Genel Ayarlar. . . . .	227
Yazdırma Sayacı. . . . .	235
Bakım. . . . .	235
Dil/Language. . . . .	237
Yazıcı Durumu/Yazdır. . . . .	237
İrtibatlar Yöneticisi. . . . .	237
Kullanıcı Ayarları. . . . .	237
Ürün Özellikleri. . . . .	238
Yazıcı Özellikleri. . . . .	238

Tarayıcı Özellikleri. . . . .	239
ADF Özellikleri. . . . .	239
Yazıcı İçin Bağlantı Noktasını Kullanma. . . . .	240
Arayüz Özellikleri. . . . .	241
Ağ Özellikleri. . . . .	241
Desteklenen Üçüncü Taraf Hizmetleri. . . . .	244
Boyutlar. . . . .	244
Elektrik Özellikleri. . . . .	244
Çevre Teknik Özellikleri. . . . .	245
Kurulum Konumu ve Alanı. . . . .	246
Sistem Gereksinimleri. . . . .	247
Düzenleyici Bilgileri. . . . .	247
Standartlar ve Onaylar. . . . .	247
Kopyalama Sınırlamaları. . . . .	247

## **Yönetici Bilgileri**

Yazıcıyı Ağa Bağlama. . . . .	250
Ağ Bağlantısını Yapmadan Önce. . . . .	250
Kontrol Panelinden Ağ Bağlanma. . . . .	252
Yazıcıyı Kullanma Ayarları. . . . .	254
Yazdırma İşlevlerini Kullanma. . . . .	254
AirPrint Ayarlama. . . . .	260
Posta Sunucusunu Yapılandırma. . . . .	261
Paylaşılan Bir Klasörünü Ayarlama. . . . .	265
Kişileri Uygun Hale Getirme. . . . .	283
Taramaya Hazırlanma. . . . .	289
Yazıcı İçin Temel İşlem Ayarlarını Yapma. . . . .	290
Ayarlar Yaparken Sorunlar. . . . .	293
Yazıcıyı Yönetme. . . . .	295
Ürün Güvenlik Özelliklerine Giriş. . . . .	295
Yönetici Ayarları. . . . .	296
Kullanılabilir Özellikleri Kısıtlama. . . . .	303
Harici Arayüzü Devre Dışı Bırakma. . . . .	305
Uzak Yazıcıyı İzleme. . . . .	305
Ayarları Yedekleme. . . . .	307
Gelişmiş Güvenlik Ayarları. . . . .	309
Güvenlik Ayarları ve Tehlikeyi Önleme. . . . .	309
İletişim Kurallarını Denetleme ve Kullanma. . . . .	310
Dijital Sertifika Kullanımı. . . . .	314
Yazıcıyla SSL/TLS İletişimi. . . . .	319
IPsec/IP Filtrelemeyi Kullanan Şifrelenmiş İletişim. . . . .	321
Yazıcıyı bir IEEE802.1X Ağına Bağlama. . . . .	332
Gelişmiş Güvenlik İçin Sorunları Çözme. . . . .	335

## **Nereden Yardım Alınır**

Teknik Destek Web Sitesi. . . . .	343
Epson Desteğe Başvurma. . . . .	343

---

Epson ile İletişime Geçmeden Önce. . . . .	343
Avrupa'daki Kullanıcılar için Yardım. . . . .	343
Tayvan'daki Kullanıcılar İçin Yardım. . . . .	343
Singapur'daki Kullanıcılar için Yardım. . . . .	344
Tayland'daki Kullanıcılar için Yardım. . . . .	344
Vietnam'daki Kullanıcılar için Yardım. . . . .	345
Endonezya'daki Kullanıcılar için Yardım. . . . .	345
Malezya'daki Kullanıcılar için Yardım. . . . .	348
Hindistan'daki Kullanıcılar için Yardım. . . . .	349
Filipinler'deki Kullanıcılar için Yardım. . . . .	349

# Bu Kılavuza Kılavuz

Kılavuzlara Giriş. . . . .	7
Bilgi Arama. . . . .	7
Yalnızca İhtiyacınız Olan Sayfaları Yazdırma. . . . .	8
Bu Kılavuz Hakkında. . . . .	8
Ticari Markalar. . . . .	10
Telif Hakkı. . . . .	10

## Kılavuzlara Giriş

Epson yazıcınızla aşağıdaki kılavuzlar verilir. Kılavuzların yanı sıra, yazıcıdan veya Epson yazılım uygulamalardan çeşitli yardım bilgisi türlerini kontrol edebilirsiniz.

### ❑ Önemli Güvenlik Talimatları (kağıda basılı kılavuz)

Size bu yazıcının güvenli kullanımı için talimatlar sunar.

### ❑ Buradan Başlayın (kağıda basılı kılavuz)

Yazıcının ayarlanması ve yazılımın kurulması hakkında bilgi verir.

### ❑ Kullanım Kılavuzu (dijital kılavuz)

Bu kılavuz. Bu kılavuz PDF ve Web kılavuzları olarak mevcuttur. Yazıcı kullanımı, yazıcıyı ağda kullanırken ağ ayarları ve sorunları çözme hakkında tüm bilgiyi ve talimatları sağlar.

Aşağıdaki yöntemlerle yukarıda belirtilen kılavuzların en son sürümlerini alabilirsiniz.

### ❑ Kağıda basılı kılavuz

<http://www.epson.eu/support> adresindeki Epson Avrupa destek web sitesini ya da <http://support.epson.net/> adresindeki Epson dünya çapında destek web sitesini ziyaret edin.

### ❑ Dijital kılavuz

Web kılavuzunu görüntülemek için aşağıdaki web sitesini ziyaret edin, ürün adını girin ve ardından **Destek** kısmına gidin.

<http://epson.sn>

## Bilgi Arama

PDF kılavuz, anahtar sözcüğe göre bulmak istediğiniz bilgiyi aramanızı veya yer işaretlerini kullanarak doğrudan belirli kısımlara atlamayı sağlar. Bu bölümde bilgisayarınızda Adobe Acrobat Reader DC'de açılmış bir PDF kılavuzun nasıl kullanılacağı açıklanmaktadır.

### Anahtar sözcüğe göre arama

**Düzen > Gelişmiş Arama**'ya tıklayın. Arama penceresinde bulmak istediğiniz bilgi için anahtar sözcüğü (metin) girin ve sonra **Ara** öğesine tıklayın. İsbetler bir liste olarak görüntülenir. O sayfaya gitmek için görüntülenen isbetlerden birine tıklayın.

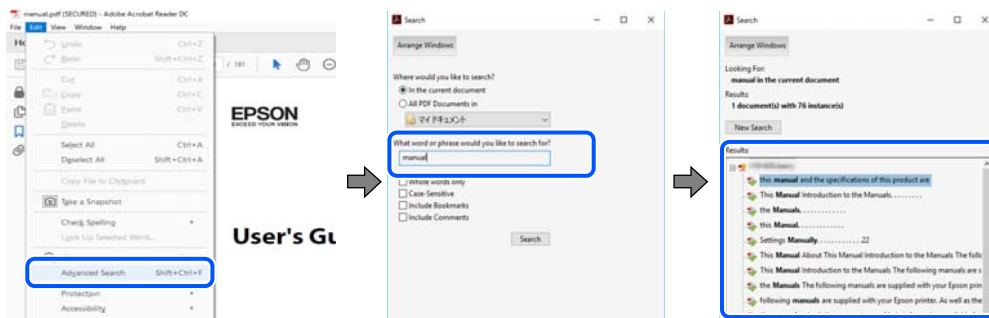

### Doğrudan yer işaretlerinden atlama

O sayfaya atlamak için bir başlığa tıklayın. O bölümdeki alt düzey başlıkları görüntülemek için + veya > öğesine tıklayın. Önceki sayfaya dönmek için klavyenizde aşağıdaki işlemi gerçekleştirin.

- ❑ Windows: **Alt** tuşunu basılı tutun ve sonra ← öğesine basın.
- ❑ Mac OS: bir komut tuşunu basılı tutun ve sonra ← öğesine basın.

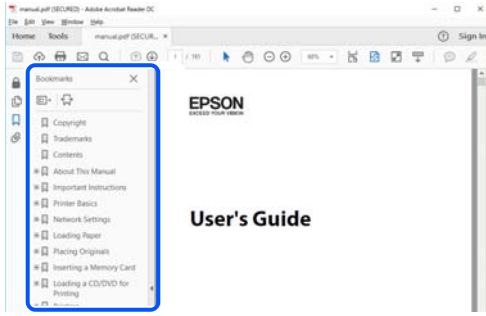

## Yalnızca İhtiyacınız Olan Sayfaları Yazdırma

Yalnızca gereken sayfaları çıkarabilir ve yazdırabilirsiniz. **Dosya** menüsünde **Yazdır** öğesine tıklayın ve sonra **Yazdırılacak Sayfalar** içindeki **Sayfalar** içinde yazdırmak istediğiniz sayfaları belirtin.

- ❑ Sayfa serisi belirtmek için başlangıç sayfası ve bitiş sayfası arasına bir tire girin.  
Örnek: 20-25
- ❑ Seri olmayan sayfaları belirtmek için sayfaları virgüllerle ayırın.  
Örnek: 5, 10, 15

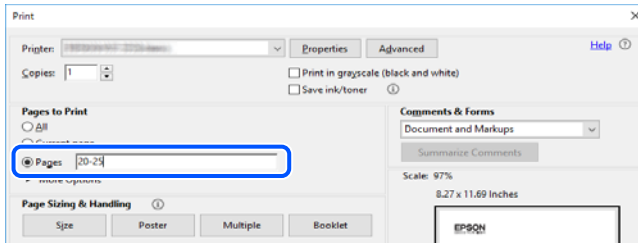

## Bu Kılavuz Hakkında

Bu kısımda işaret ve sembollerin anlamı, açıklamalar hakkında notlar ve bu kılavuzda kullanılan işletim sistemi referansı bilgileri açıklanmaktadır.

### İşaret ve Semboller



**Dikkat:**

*Kendinize bir zarar gelmemesi için uyulması gereken talimatlar.*



**Önemli:**

*Aygıtınıza bir zarar gelmemesi için uyulması gereken talimatlar.*



**Not:**

*Tamamlayıcı ve referans bilgiler sağlar.*

**İlgili Bilgi**

➔ İlgili bölümlere bağlantılar.

## **Ekran Görüntüleri ve Çizimler Hakkında Notlar**

- Yazıcı sürücüsü ekran görüntüleri Windows 10 veya macOS High Sierra'dan alınmıştır. Ekranlarda görüntülenen içerik, model ve duruma göre değişir.
- Bu kılavuzda kullanılan çizimler sadece örnek amaçlıdır. Kullanılan modele bağlı olarak küçük farklılıklar gözlemlenmesine rağmen çalışma yöntemi aynıdır.
- LCD ekranında görüntülenen bazı menü öğeleri modele ve ayarlara göre farklılık gösterir.
- Özel uygulamayı kullanarak QR kodunu okuyabilirsiniz.
- Web Config ekranındaki ayar öğeleri modele ve kurulum ortamına göre değişir.

## **İşletim Sistemi Referansları**

### **Windows**

Bu kılavuzda “Windows 10”, “Windows 8.1”, “Windows 8”, “Windows 7”, “Windows Vista”, “Windows XP”, “Windows Server 2019”, “Windows Server 2016”, “Windows Server 2012 R2”, “Windows Server 2012”, “Windows Server 2008 R2”, “Windows Server 2008”, “Windows Server 2003 R2” ve “Windows Server 2003” gibi terimlerle aşağıdaki işletim sistemleri ifade edilmektedir. Ayrıca “Windows” ile tüm sürümler ifade edilmektedir.

- Microsoft® Windows® 10 işletim sistemi
- Microsoft® Windows® 8.1 işletim sistemi
- Microsoft® Windows® 8 işletim sistemi
- Microsoft® Windows® 7 işletim sistemi
- Microsoft® Windows Vista® işletim sistemi
- Microsoft® Windows® XP işletim sistemi
- Microsoft® Windows® XP Professional x64 Edition işletim sistemi
- Microsoft® Windows Server® 2019 işletim sistemi
- Microsoft® Windows Server® 2016 işletim sistemi
- Microsoft® Windows Server® 2012 R2 işletim sistemi
- Microsoft® Windows Server® 2012 işletim sistemi
- Microsoft® Windows Server® 2008 R2 işletim sistemi
- Microsoft® Windows Server® 2008 işletim sistemi
- Microsoft® Windows Server® 2003 R2 işletim sistemi
- Microsoft® Windows Server® 2003 işletim sistemi

### **Mac OS**

Bu kılavuzda, “Mac OS” Mac OS X v10.6.8 veya sonrasını ifade etmek için kullanılır.

## Ticari Markalar

❑ EPSON®, Seiko Epson Corporation'ın tescilli ticari markası, EPSON EXCEED YOUR VISION veya EXCEED YOUR VISION ise Seiko Epson Corporation'ın ticari markalarıdır.

❑ Epson Scan 2 software is based in part on the work of the Independent JPEG Group.

❑ libtiff

Copyright © 1988-1997 Sam Leffler

Copyright © 1991-1997 Silicon Graphics, Inc.

Permission to use, copy, modify, distribute, and sell this software and its documentation for any purpose is hereby granted without fee, provided that (i) the above copyright notices and this permission notice appear in all copies of the software and related documentation, and (ii) the names of Sam Leffler and Silicon Graphics may not be used in any advertising or publicity relating to the software without the specific, prior written permission of Sam Leffler and Silicon Graphics.

THE SOFTWARE IS PROVIDED "AS-IS" AND WITHOUT WARRANTY OF ANY KIND, EXPRESS, IMPLIED OR OTHERWISE, INCLUDING WITHOUT LIMITATION, ANY WARRANTY OF MERCHANTABILITY OR FITNESS FOR A PARTICULAR PURPOSE.

IN NO EVENT SHALL SAM LEFFLER OR SILICON GRAPHICS BE LIABLE FOR ANY SPECIAL, INCIDENTAL, INDIRECT OR CONSEQUENTIAL DAMAGES OF ANY KIND, OR ANY DAMAGES WHATSOEVER RESULTING FROM LOSS OF USE, DATA OR PROFITS, WHETHER OR NOT ADVISED OF THE POSSIBILITY OF DAMAGE, AND ON ANY THEORY OF LIABILITY, ARISING OUT OF OR IN CONNECTION WITH THE USE OR PERFORMANCE OF THIS SOFTWARE.

❑ QR Code is a registered trademark of DENSO WAVE INCORPORATED in Japan and other countries.

❑ Microsoft®, Windows®, Windows Server®, and Windows Vista® are registered trademarks of Microsoft Corporation.

❑ Apple, Mac, macOS, OS X, Bonjour, ColorSync, Safari, AirPrint, iPad, iPhone, iPod touch, iTunes, and iBeacon are trademarks of Apple Inc., registered in the U.S. and other countries.

❑ Use of the Works with Apple badge means that an accessory has been designed to work specifically with the technology identified in the badge and has been certified by the developer to meet Apple performance standards.

❑ Chrome, Google Play, and Android are trademarks of Google LLC.

❑ Adobe, Acrobat, and Reader are either registered trademarks or trademarks of Adobe in the United States and/or other countries.

❑ Firefox is a trademark of the Mozilla Foundation in the U.S. and other countries.

❑ Mopria® and the Mopria® Logo are registered and/or unregistered trademarks and service marks of Mopria Alliance, Inc. in the United States and other countries. Unauthorized use is strictly prohibited.

❑ Genel Bildirim: Bu belgede geçen diğer ürün adları sadece tanımlama amaçlıdır ve bu ürünlerle ilgili ticari marka hakları ilgili sahiplerine aittir. Epson bu markalarla ilgili olarak hiçbir hak talep etmemektedir.

---

## Telif Hakkı

Bu belgenin herhangi bir kısmı, Seiko Epson Corporation'ın yazılı izni olmadan kısmen veya bütün olarak çoğaltılamaz, bilgi erişim sistemlerinde saklanamaz veya elektronik, mekanik yöntemlerle, fotokopi, kayıt yöntemleriyle veya diğer yöntemlerle başka ortamlara aktarılamaz. Burada bulunan bilgilerin kullanımı konusunda herhangi bir patent yükümlülüğü olduğu varsayılmamıştır. Buradaki bilgilerin kullanılması sonucu oluşan zararlar için de herhangi bir sorumluluk kabul edilmez. Burada bulunan bilgiler yalnızca bu Epson ürünü ile kullanılmak

üzere tasarlanmıştır. Epson, bu bilgilerin diğer ürünlerle ilgili olarak herhangi bir şekilde kullanılmasından sorumlu değildir.

Seiko Epson Corporation ve bağlı kuruluşları ürünü satın alanın veya üçüncü kişilerin kaza, ürünün yanlış veya kötü amaçla kullanılması, ürün üzerinde yetkisiz kişilerce yapılan değişiklikler, onarımlar veya tadilatlar veya (ABD hariç olmak üzere) Seiko Epson Corporation'ın çalıştırma ve bakım talimatlarına aykırı hareketler nedeniyle uğradıkları zarar, kayıp, maliyet veya gider konusunda ürünü satın alana ve üçüncü kişilere karşı kesinlikle yükümlü olmayacaktır.

Seiko Epson Corporation tarafından Orijinal Epson Ürünü veya Epson Tarafından Onaylanmış Ürün olarak tanımlananlar dışında herhangi bir opsiyonun veya sarf malzemesi ürünün kullanılmasından kaynaklanan herhangi bir zarar veya sorun için Seiko Epson Corporation ve yan kuruluşları sorumlu tutulamaz.

Seiko Epson Corporation tarafından Epson Tarafından Onaylanmış Ürün olarak tanımlananlar dışında herhangi bir arayüz kablosu kullanıldığında oluşan elektromanyetik parazitlerden kaynaklanan herhangi bir hasar için Seiko Epson Corporation sorumlu tutulamaz.

© 2020 Seiko Epson Corporation

Bu kılavuzun içeriği ve bu ürünün teknik özellikleri önceden haber verilmeksizin değiştirilebilir.

# Önemli Yönergeler

Güvenlik Talimatları. ....	13
Yazıcıyla İlgili Öneriler ve Uyarılar. ....	14
Kişisel Bilgilerinizin Korunması. ....	16

## Güvenlik Talimatları

Bu yazıcıyı güvenli bir şekilde kullanabilmek için bu talimatlara uyun. İleride başvurmak üzere bu kılavuzu saklayın. Ayrıca, yazıcı üzerinde belirtilen tüm uyarılara ve talimatlara uymaya özen gösterin.

- Yazıcınızda kullanılan sembollerden bazıları güvenliği ve yazıcının düzgün kullanımını sağlamak içindir. Sembollerin anlamlarını öğrenmek için aşağıdaki siteyi ziyaret edin.  
<http://support.epson.net/symbols>
- Yalnızca yazıcıyla verilen güç kablosunu kullanın ve kabloyu başka bir ekipmanla kullanmayın. Bu yazıcıyla başka kabloların kullanımı veya ekipmanla ürünle verilen güç kablosunun kullanımı yangına veya elektrik çarpmasına neden olabilir.
- AC güç kablonuzun ilgili yerel güvenlik standardına uygun olmasına dikkat edin.
- Yazıcı kılavuzunda özellikle belirtilmedikçe elektrik kablosunu, fişini, yazıcı ünitesini, tarayıcı ünitesini veya çevresel üniteleri kendi başınıza hiçbir zaman sökmeyin, değiştirmeyin veya tamir etmeye çalışmayın.
- Aşağıdaki durumlarda yazıcının fişini çıkarın ve servis için yetkili bir servis personeline başvurun:  
Güç kablosu veya fiş hasar görmüş, yazıcının içine su girmiş, yazıcı yere düşürülmüş veya kasası zarar görmüş, yazıcı normal biçimde çalışmıyor veya çalışması eskisinden farklı. Çalıştırma talimatlarında belirtilmemiş kumanda parçalarını ayarlamayın.
- Yazıcıyı, fişinin kolayca çıkarılabileceği bir prizine yakınına yerleştirin.
- Yazıcıyı açık alanlara, aşırı kir veya toz, su, ısı kaynaklarının yanına veya şok, titreme, yüksek sıcaklık veya neme maruz kalabileceği yerlere yerleştirmeyin veya bu tarz alanlarda depolamayın.
- Yazıcının üzerine sıvı sıçratmamaya ve yazıcıyı ıslak ellerle kullanmamaya dikkat edin.
- Yazıcıyı, kalp pillerinden en az 22 cm uzakta tutun. Yazıcının yaydığı radyo dalgaları, kalp pillerinin çalışmasını olumsuz yönde etkileyebilir.
- LCD ekranın zarar görmesi durumunda satıcınızla irtibata geçin. Likit kristal solüsyonun ellerinize bulaşması durumunda su ve sabunla iyice yıkayın. Likid kristal solüsyonun gözlerinize teması durumunda derhal suyla yıkayın. Bol suyla yıkadıktan sonra rahatsızlık duyarsanız veya görüş sorunları olursa hemen bir doktora başvurun.
- Yazıcı ağırdır ve en az iki kişi tarafından kaldırılmalı veya taşınmalıdır. Yazıcıyı kaldırırken, iki kişi aşağıda gösterilen şekilde doğru pozisyonda olmalıdır.

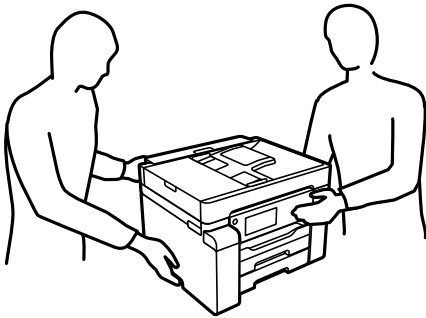

## Mürekkep İçin Güvenlik Yönergeleri

- Mürekkep kapağını, mürekkep tankı kapağını ve açık mürekkep şişesini veya mürekkep şişesi kapağını tutarken mürekkebe dokunmamaya dikkat edin.
  - Cildinize mürekkep bulaşırsa söz konusu yeri su ve sabunla iyice yıkayın.
  - Mürekkep gözünüze kaçarsa gözünüzü hemen bol suyla yıkayın. Gözünüzü bol suyla yıkadıktan sonra, yine de bir rahatsızlık hissederseniz veya görmenizde bir sorun olursa, hemen bir doktora başvurun.
  - Ağızınıza mürekkep kaçarsa, hemen bir doktora başvurun.
- Bakım kutusunu sökmeyin; aksi durumda gözlerinize veya cildinize mürekkep bulaşabilir.
- Mürekkep şişesini çok şiddetli sallamayın veya güçlü darbelere maruz bırakmayın; mürekkep sızıntısı oluşabilir.
- Mürekkep şişeleri ve bakım kutusunu çocukların ulaşamayacağı yerlerde saklayın. Çocukların mürekkep şişelerinden içmelerine izin vermeyin.

## Yazıcıyla İlgili Öneriler ve Uyarılar

Yazıcıya veya malınıza zarar vermeyi önlemek için şu yönergeleri okuyun ve izleyin. Bu kılavuzu daha sonra başvurmak üzere saklayın.

## Yazıcı Kurulumu Hakkında Öneriler ve Uyarılar



- Yazıcı üzerindeki hava deliklerini ve aralıkları tıkamayın ya da örtmeyin.
- Yalnızca, yazıcının etiketinde belirtilen türde güç kaynağı kullanın.
- Düzenli olarak açılıp kapatılan fotokopi makineleri ya da hava kontrol sistemleri gibi cihazlarla aynı prize takmaktan kaçının.
- Duvar üzerinde bulunan düğmelerle veya otomatik zaman ayarlayıcılarla kontrol edilen elektrik prizleri kullanmayın.
- Tüm bilgisayar sistemini, hoparlörler ya da kablosuz telefonların yuvaları gibi elektromanyetik parazite neden olabilecek kaynaklardan uzak tutun.
- Elektrik kabloları, sürtünme, kesilme, yıpranma, kıvrılma ve düğümlenme olmayacak şekilde yerleştirilmelidir. Elektrik kabloları üzerine herhangi bir nesne koymayın ve elektrik kabloları üzerine basılmasına veya üzerinden geçilmesine izin vermeyin. Özellikle tüm elektrik kablolarının transformatöre girdiği ve transformatörden çıktığı noktalarda düz bir biçimde bulunmalarına dikkat edin.
- Yazıcıyla birlikte bir uzatma kablosu kullanırsanız, uzatma kablosuna takılan cihazların toplam amper değerinin kablonun amper değerini geçmediğinden emin olun. Ayrıca, elektrik prizine bağlı aygıtların toplam amper değerinin de elektrik prizinin amper değerini aşmadığından emin olun.
- Bu yazıcıyı Almanya'da kullanmayı düşünüyorsanız, kısa devre durumunda veya bu yazıcının fazla akım çekmesi durumunda gerekli korumayı sağlamak için bina tesisatında 10 veya 16 amperlik devre kesiciler kullanılmalıdır.
- Yazıcıyı kablo ile bilgisayara veya başka bir aygıtla bağlarken, konektör yönlerinin doğru olmasına dikkat edin. Her konektör için yalnızca bir doğru yön vardır. Bir konektörü yanlış yönde takmak, kabloya bağlı iki aygıtta da zarar verebilir.
- Yazıcıyı düz, sağlam ve yazıcının tabanından her yöne doğru daha geniş bir zemine yerleştirin. Yazıcı, eğimli bir zeminde düzgün çalışmaz.
- Yazıcı üzerinde belge kapağını tamamen kaldırabileceğiniz kadar boşluk olmasını sağlayın.

- ❑ Yazıcının önünde kağıdın tam olarak çıkartılabilmesi için yeterli yer bırakın.
- ❑ Ani ısı ve nem değişikliklerinin olduğu yerleri seçmeyin. Ayrıca yazıcıyı, doğrudan güneş ışığı alan yerlerden, güçlü ışık ya da ısı kaynaklarından uzak tutun.

### İlgili Bilgi

➔ [“Kurulum Konumu ve Alanı” sayfa 246](#)

## Yazıcının Kullanılması Hakkında Öneriler ve Uyarılar

- ❑ Yazıcının üzerindeki yuvalara herhangi bir cisim sokmayın.
- ❑ Yazıcı çalışır durumdayken, elinizi yazıcının içine sokmayın.
- ❑ Yazıcının içinde bulunan beyaz düz kabloya ve mürekkep tüplerine dokunmayın.
- ❑ Yazıcının içinde ya da çevresinde yanıcı gazlar içeren aerosol ürünler kullanmayın. Bu, yangına neden olabilir.
- ❑ Yapılması söylenmezse yazdırma başlığını elinizle hareket ettirmeyin; aksi halde yazıcı zarar görebilir.
- ❑ Tarama ünitesini kapatırken parmaklarınızı sıkıştırmamaya dikkat edin.
- ❑ Orijinalleri yerleştirirken tarayıcı camı üzerine çok kuvvetli bastırmayın.
- ❑ Yazıcıyı her zaman  düğmesini kullanarak kapatın.  ışığının yanıp sönmeye kadar yazıcının fişini çıkarmayın veya prizden gücünü kapatmayın.
- ❑ Yazıcıyı uzun bir süre kullanmayacaksanız elektrik kablosunu prizden çektiğinizden emin olun.

## Dokunmatik Ekranı Kullanma Önerileri ve Uyarıları

- ❑ LCD ekran birkaç küçük parlak veya koyu noktanın yanı sıra kendi özellikleri nedeniyle eşit olmayan bir parlaklığa sahip olabilir. Bunlar normaldir ve herhangi bir şekilde hasar görmüş olduğu anlamına gelmez.
- ❑ Temizlemek için yalnızca kuru ve yumuşak bir bez kullanın. Sıvı veya kimyasal temizlik maddeleri kullanmayın.
- ❑ Ağır darbe alırsa dokunmatik ekranın dış kapağı kırılabilir. Panel yüzeyi kırılır veya çatlarsa, bayinize başvurun ve kırılan parçalara dokunmayın veya çıkarmaya çalışmayın.
- ❑ Dokunmatik ekrana parmağınızla hafifçe basın. Kuvvetli bastırmayın veya tırnaklarınızla kullanmayın.
- ❑ İşlemleri gerçekleştirmek için tükenmez kalem veya keskin kurşun kalem gibi keskin nesnelere kullanmayın.
- ❑ Ani sıcaklık veya nem değişimlerinden dolayı dokunmatik ekran içinde oluşan yoğuşma, performansın düşmesine neden olabilir.

## Yazıcıyı Kablosuz Bağlantı ile Kullanma Önerileri ve Uyarıları

- ❑ Bu yazıcıdan gelen radyo dalgaları tıbbi cihazların çalışmasını bozarak arızalara neden olabilir. Bu yazıcıyı tıbbi tesisler içinde ya da tıbbi cihaz yanında kullanırken, tıbbi tesisin ilgili sorumlularının talimatlarına ve tıbbi cihaza ilişkin tüm ilgili uyarı ve yönetmeliklere uyun.
- ❑ Bu yazıcıdan gelen radyo dalgaları otomatik kapılar ya da yangın alarmları gibi otomatik kumandalı cihazların çalışmasını olumsuz etkileyebilir ve arızadan ötürü kazalara neden olabilir. Bu yazıcıyı otomatik kumandalı cihazlar yanında kullanırken bu cihazlardaki tüm ilgili uyarı ve talimatları takip edin.

## **Yazıcıyı Taşıma veya Depolama Hakkında Öneriler ve Uyarılar**

- Yazıcıyı depolarken veya taşırken sarsmayın, dikey olarak veya baş aşağı koymayın; aksi takdirde mürekkep akabilir.
- Yazıcıyı aktarmadan önce, nakliye kilidi kilitli (Nakliye) konumuna ayarlanır ve yazdırma başlığı ana (en sağ) konumdadır.

---

## **Kişisel Bilgilerinizin Korunması**

Yazıcıyı başka birine verdiğinizde veya elden çıkardığınızda, aşağıda açıklandığı gibi kontrol panelindeki menüleri seçerek yazıcının belleğinde depolanan tüm kişisel bilgilerinizi silin.

**Ayarlar > Genel Ayarlar > Sistem Yöneticisi > Varsayılan Ayarları Geri Yükle > Tüm Vrlri ve Ayarları Tmzle**



# Parça Adları ve İşlevleri

Ön. ....	18
İç. ....	20
Arka. ....	21

## Ön

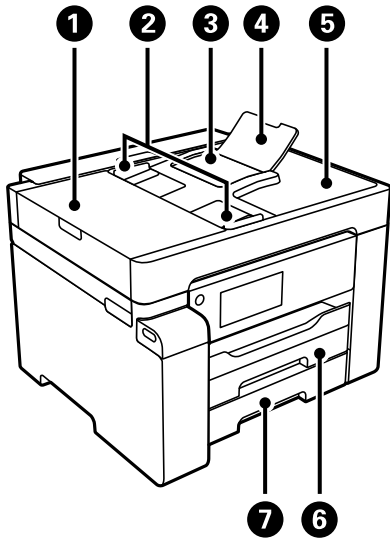

1	ADF (Otomatik Belge Besleyici) kapağı	ADF içinde sıkışmış orijinalleri çıkarırken açın.
2	ADF kenar kılavuzu	Özgün belgeleri doğrudan yazıcıya besler. Özgün belgenin kenarlarına kaydırın.
3	ADF giriş tepsi	Orijinallerin beslemesini otomatik olarak gerçekleştirir.
4	ADF belge desteği	Legal boyutta kağıttan daha büyük orijinalleri destekler.
5	ADF çıkış tepsi	ADF'den çıkarılan orijinalleri tutar.
6	Kağıt kaseti 1	Kağıt yüklenir.
7	Kağıt kaseti 2	

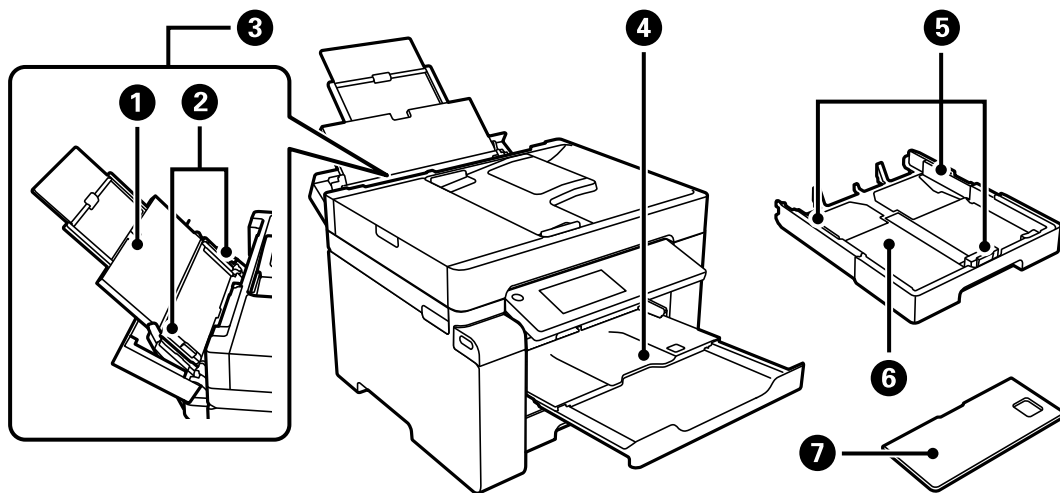

1	Kağıt desteği	Yüklenen kağıdı destekler.
2	Kenar kılavuzu	Kağıdı yazıcıya düz besler. Kağıt kenarlarına kaydırın.
3	Kağıt tepsi	Yazıcının desteklediği tüm kağıt türlerini yükler.

4	Çıkış tepsi	Çıkarılan kağıdı tutar. Yazdırmayı başlattığınızda kağıt boyutuna sığdırmak için bu tepsi otomatik olarak çıkartılır. Tepsiyi depolamak için manüel olarak itin veya kontrol panelinde  ögesini seçin.
5	Kenar kılavuzu	Kağıdı yazıcıya düz besler. Kağıt kenarlarına kaydırın.
6	Kağıt kaseti	Kağıt yüklenir.
7	Kağıt kaseti kapağı	Yabancı nesnenin kağıt kasetine girmesini önler. Bu kapak kağıt kaseti 1 ve 2'ye takılabilir. A4 boyutundan büyük boyutta kağıt yüklemek için uzatılan kağıt kasetini kapatmak için takın. Kağıt kasetini uzatmadan kağıt yüklerken, kasetlerden birinin kapağını takabilirsiniz.

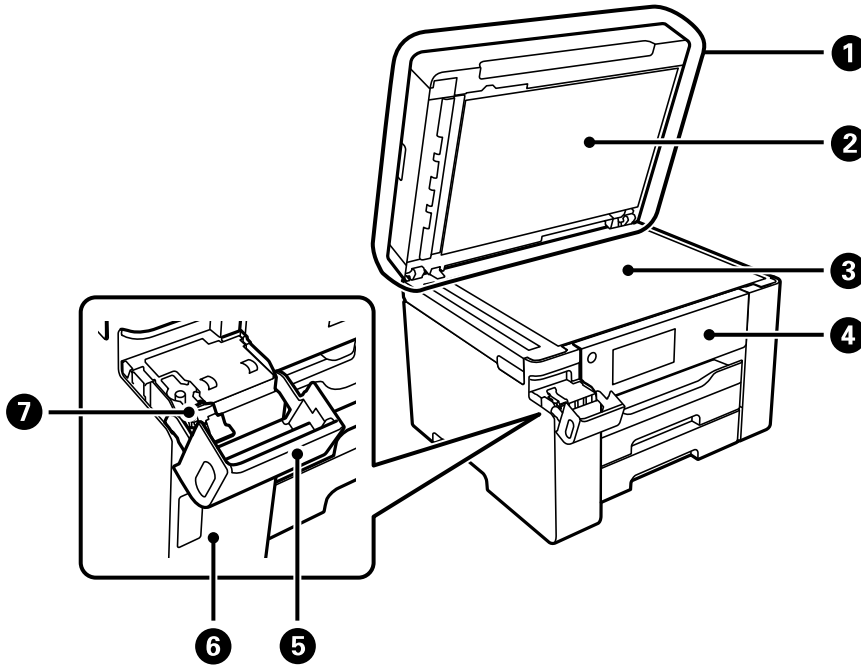

1	Belge kapağı	Tarama esnasında dışarıdan ışık girmesini önler.
2	Belge matı	Hareket etmeyecek şekilde orijinalleri tutar.
3	Tarayıcı camı	Orijinalleri yerleştirin. Zarflar ve kalın kitaplar gibi ADF'den beslenmeyen orijinalleri yerleştirebilirsiniz.
4	Kontrol paneli	Yazıcıda ayarlar yapmanızı ve işlemler gerçekleştirmenizi sağlar. Ayrıca yazıcının durumunu da görüntüler.
5	Mürekkep tankı kapağı	Mürekkep tankını doldurmak için açın.
6	Mürekkep tankı	Yazdırma başlığına mürekkep besler.
7	Mürekkep tankı başlığı	Mürekkep tankını doldurmak için açın.

## İç

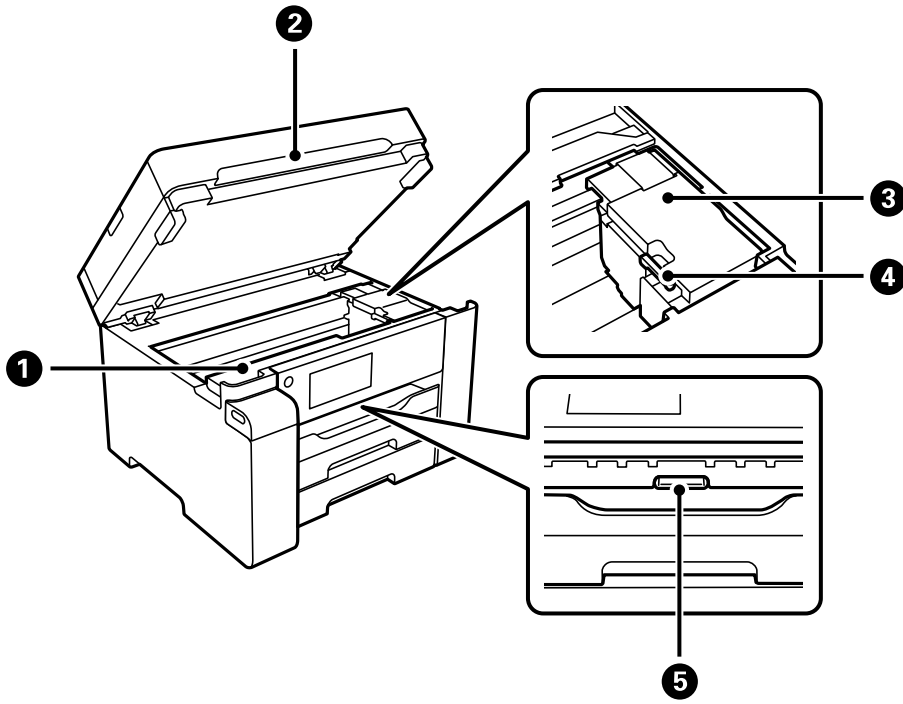

1	Bakım kutusu kapağı	Bakım kutusunu değiştirirken açın. Bakım kutusu, temizleme veya yazdırma sırasında çok az miktarda fazla mürekkebi toplayan bir kaptır.
2	Tarayıcı birimi	Yerleştirilen özgün belgeleri tarar. Sıkışan kağıdı çıkarmak için açın. Bu ünite genel olarak kapalı tutulmalıdır.
3	Yazdırma başlığı	Mürekkep, yazdırma başlığı püskürtme uçlarının altından çıkarılır.
4	Nakliye kilidi	Mürekkep beslemesini durdurur. Yazıcıyı nakil ederken kilitli (Nakliye) konumuna ayarlayın.
5	İç kapak	Sıkışan kağıdı çıkarmak için açın.

## Arka

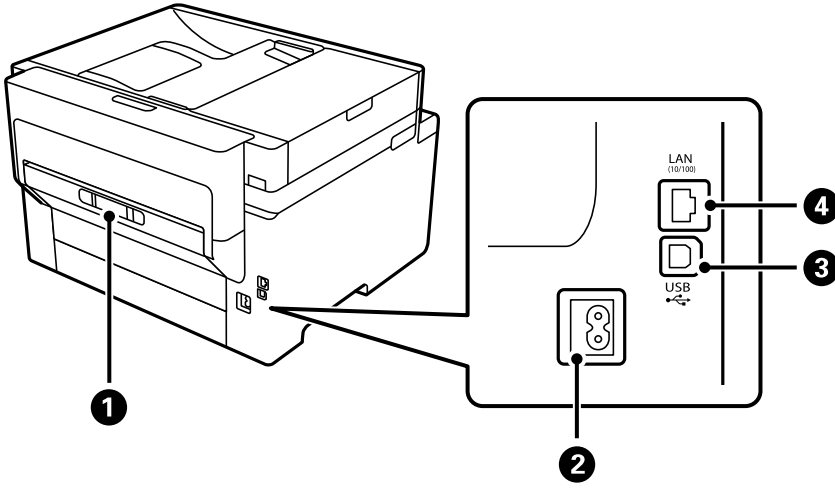

1	Arka kapak	Sıkışan kağıdı çıkarırken çıkarın.
2	AC girişi	Güç kablosu bağlanır.
3	USB bağlantı noktası	Bilgisayara bağlanmak için bir USB kablosu bağlar.
4	LAN bağlantı noktası	LAN kablosunu bağlar.

# Kontrol Paneli Kılavuzu

Kontrol Paneli. . . . .	.23
Ana Ekran Yapılandırması. . . . .	.23
Menü Ekranı Yapılandırması. . . . .	.26
Karakterleri Girme. . . . .	.27
Animasyonları Görüntüleme. . . . .	.27

## Kontrol Paneli

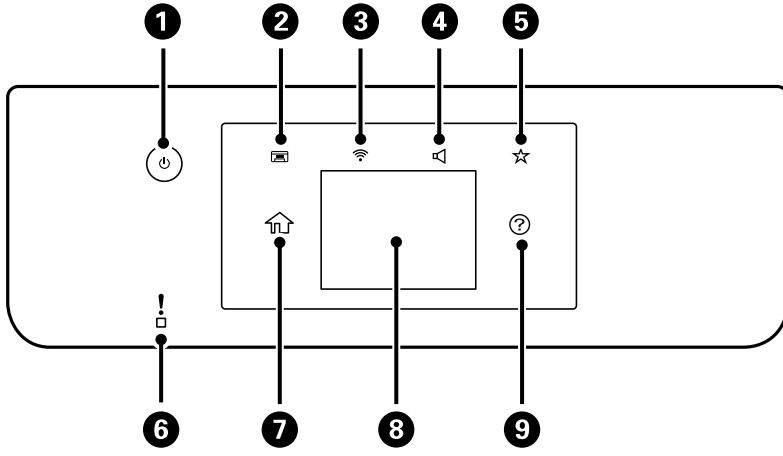

1	Yazıcıyı açar veya kapatır. Güç ışığının kapalı olduğunu kontrol ettikten sonra güç kablosunu çıkarın.
2	Çıkış tepsisini yerine sokar.
3	Ağ Bağlantısı Ayarları ekranını görüntüler. Geçerli ayarları kontrol etmek ve değiştirmek için simgeye dokunur.
4	Aygıt Ses Ayarları ekranını görüntüler. <b>Sessiz</b> ve <b>Sessiz Mod</b> ögesini ayarlayabilirsiniz. Bu ekrandan <b>Ses</b> menüsüne de erişebilirsiniz.
5	Ön Ayar içinde kayıtlı ayar listesini görüntüler. Yeni favori ayarları da kaydedebilirsiniz.
6	Bir hata oluştuğunda yanıp söner veya yanar.
7	Ana ekranı görüntüler.
8	Menüleri ve mesajları görüntüler. Kontrol panelinin açısını değiştirebilirsiniz. Belirli bir süre hiç işlem gerçekleştirilmediğinde, yazıcı uyku moduna girer ve ekran kapanır. Görüntüyü açmak için dokunmatik ekrandaki bir yere dokunur. Geçerli ayarlara bağlı olarak, güç düğmesine bastığınızda yazıcı uyku modundan çıkar.
9	Yardım ekranını görüntüler. Buradan sorunlara çözümleri kontrol edebilirsiniz.

## Ana Ekran Yapılandırması







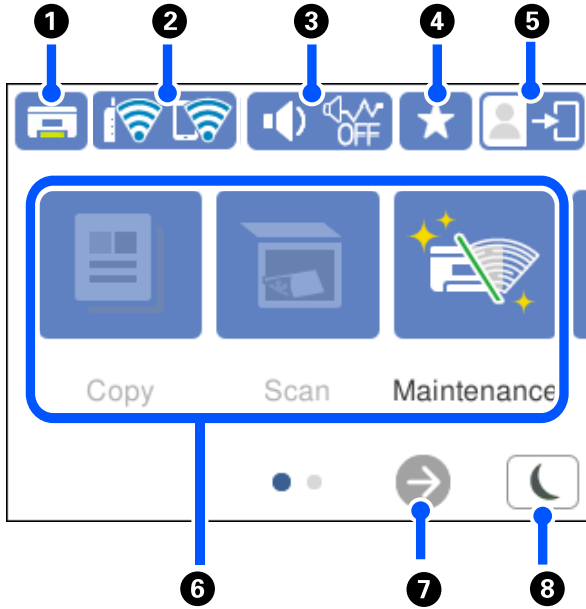

Kopya menüsü ekranı varsayılan olarak başlangıç ekranı olarak ayarlanır ve yazıcıyı açtığınızda veya yazıcı uyku modundan döndüğünde görüntülenir. Aşağıdaki giriş ekranını görüntülemek için kontrol panelinde 🏠 ögesini seçin.

**Not:**



Başka bir ekranı başlangıç ekranı olarak ayarlamak istiyorsanız, ayarı kontrol panelinde  ögesini seçerek ve sonra aşağıda açıklandığı gibi menüleri seçerek değiştirin.

**Ayarlar > Genel Ayarlar > Temel Ayarlar > Başlangıç Ekranı**









1		Çıkış tepsisini yerine sokar.
2		Ağ bağlantı durumunu görüntüler. Daha fazla ayrıntı için aşağıya bakın. "Ağ Simgesine Kılavuz" sayfa 25
3		Aygıt Ses Ayarları ekranını görüntüler. <b>Sessiz</b> ve <b>Sessiz Mod</b> ögesini ayarlayabilirsiniz. Bu ekrandan <b>Ses</b> menüsüne de erişebilirsiniz. Bu ayarı <b>Ayarlar</b> menüsünden de yapabilirsiniz. <b>Ayarlar &gt; Genel Ayarlar &gt; Temel Ayarlar &gt; Ses</b>
		 <b>Sessiz Mod</b> ögesinin yazıcı için ayarlanıp ayarlanmadığını gösterir. Bu özellik etkinleştirildiğinde, yazıcı işlemlerinin yaptığı gürültü azalır, ancak yazdırma hızı yavaşlayabilir. Ancak, gürültüler seçili kağıt türüne ve yazdırma kalitesine bağlı olarak azalmayabilir.
		 <b>Sessiz</b> ögesinin yazıcı için ayarlandığını gösterir.
4		Ön Ayar içinde kayıtlı ayar listesini görüntüler. Yeni favori ayarları da kaydedebilirsiniz.
5		Kullanıcı kısıtlama özelliğinin etkinleştirildiğini belirtir. Yazıcıda oturum açmak için bu simgeyi seçin. Bir kullanıcı adı seçmeniz ve sonra bir parola girmeniz gerekir. Oturum açma bilgileri için yazıcı yöneticinizle iletişim kurun.  görüntülendiğinde, erişim izni olan bir kullanıcı oturum açar. Oturumu kapatmak için simgeyi seçin.







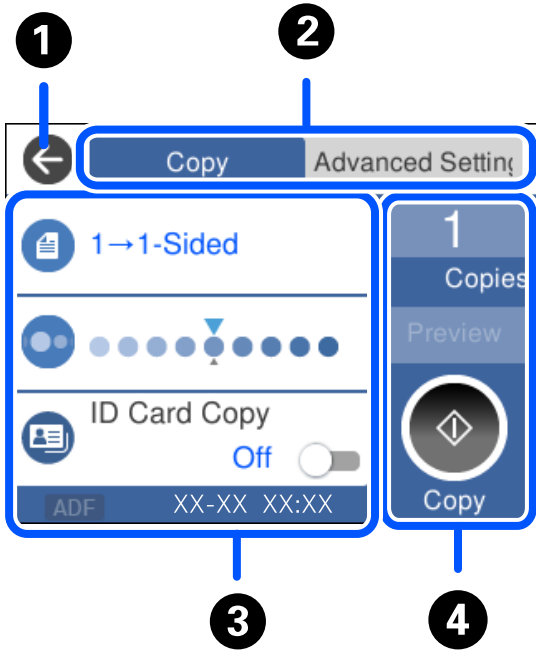

6	<p>Her menüyü görüntüler.</p> <ul style="list-style-type: none"><li><input type="checkbox"/> Kopyala Belgeleri kopyalamanıza izin verir.</li><li><input type="checkbox"/> Tara Belgeleri taramanızı ve bunları bir bilgisayara kaydetmenizi sağlar.</li><li><input type="checkbox"/> Gizli İş Yazıcı sürücüsünden gönderilen parola korumalı bir iş yazdırmanızı sağlar.</li><li><input type="checkbox"/> Bakım Bir püskürtme ucu kontrol deseni yazdırarak ve kafa temizleme işlemini gerçekleştirerek ve yazdırma başlığını hizalayarak çıktılarındaki bulanıklaşma veya bandı iyileştirerek püskürtme uçlarının tıkanıklığını açmak gibi çıktıların kalitesini iyileştirmenizi öneren menüleri görüntüler. Bu ayarı <b>Ayarlar</b> menüsünden de yapabilirsiniz. <b>Ayarlar &gt; Bakım</b></li><li><input type="checkbox"/> Ayarlar Bakım, yazıcı ayarları ve işlemlerle ilgili ayarlar yapmanızı sağlar.</li></ul>
7	 Ekranı sağa kaydırır.
8	 Uyku moduna girmek için simgeyi seçin. Simge gri olduğunda yazıcı uyku moduna giremez.

## Ağ Simgesine Kılavuz

	Yazıcı kablolu (Ethernet) ağa bağlı değil veya ayarı kaldırılmış.
	Yazıcı bir kablolu (Ethernet) ağa bağlı.
	Yazıcı bir kablosuz (Wi-Fi) ağa bağlı değil.
	Yazıcı SSID arıyor, IP adresi ayarlanmamış veya kablosuz (Wi-Fi) ağda sorun var.
	Yazıcı bir kablosuz (Wi-Fi) ağa bağlı. Çubuk sayısı, bağlantının sinyal gücünü belirtir. Ne kadar fazla çubuk varsa bağlantı o kadar güçlüdür.
	Yazıcı Wi-Fi Direct (Basit EN) modunda bir kablosuz (Wi-Fi) ağa bağlı değil.
	Yazıcı Wi-Fi Direct (Basit EN) modunda bir kablosuz (Wi-Fi) ağa bağlı.

## Menü Ekranı Yapılandırması



1	Önceki ekrana döner.						
2	Sekmeleri kullanarak ayarlar listesini değiştirir. <b>Gelişmiş Ayarlar</b> sekmesi gerektiğinde ayarlayabileceğiniz diğer öğeleri görüntüler.						
3	<p>Ayar öğelerinin listesini görüntüler.  görüntülendiğinde, simgeyi seçerek ek bilgileri görüntüleyebilirsiniz. Öğeyi seçerek veya bir onay işareti ekleyerek ayarları yapın.</p> <p>Gri öğeler kullanılamaz. Neden kullanılamaz olduğunu kontrol etmek için öğeyi seçin.</p> <p>Bir sorun oluşursa öğede  görüntülenir. Sorunu nasıl çözeceğinizi kontrol etmek için simgeyi seçin.</p>						
4	Geçerli ayarları kullanarak işlemleri başlatır. Öğeler menüye bağlı olarak değişir.						
	<table border="1"> <tr> <td>Kopylr</td> <td>Kopya sayısını girmenize izin vererek ekran klavyesini görüntüler.</td> </tr> <tr> <td>Önizleme</td> <td>Yazdırma, kopyalama veya taramadan önce görüntünün bir önizlemesini görüntüler.</td> </tr> <tr> <td></td> <td>Yazdırma, kopyalama veya taramayı başlatır,</td> </tr> </table>	Kopylr	Kopya sayısını girmenize izin vererek ekran klavyesini görüntüler.	Önizleme	Yazdırma, kopyalama veya taramadan önce görüntünün bir önizlemesini görüntüler.		Yazdırma, kopyalama veya taramayı başlatır,
Kopylr	Kopya sayısını girmenize izin vererek ekran klavyesini görüntüler.						
Önizleme	Yazdırma, kopyalama veya taramadan önce görüntünün bir önizlemesini görüntüler.						
	Yazdırma, kopyalama veya taramayı başlatır,						

## Karakterleri Girme

Ağ ayarlarını yaptığınızda vb. ekrandaki klavyeyi kullanarak karakter ve sembolleri girebilirsiniz.

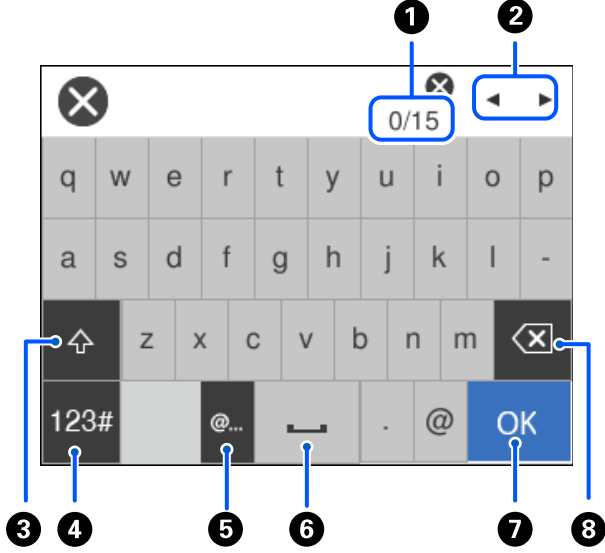

1	Karakter sayısını gösterir.
2	İmleci giriş konumuna taşır.
3	Büyük küçük harf değiştirir.
4	Karakter türünü değiştirir. ABC: Alfabe 123#: Sayı ve semboller
5	Sık kullanılan e-posta etki alanı adreslerini veya URL'leri seçerek girer.
6	Bir boşluk girer.
7	Karakter girer.
8	Soldaki bir karakteri siler. İmleç satırın başlangıcındaysa ve solda bir karakter yoksa sağdaki bir karakteri siler.

## Animasyonları Görüntüleme

LCD ekranda kağıt yükleme veya sıkışmış kağıdı çıkarma gibi çalıştırma talimatlarının animasyonlarını görüntüleyebilirsiniz.

☐ ? öğesini seçin: yardım ekranını görüntüler. Nasıl öğesini seçin ve görüntülemek istediğiniz öğeleri seçin.

- ❑ Çalıştırma ekranının en altındaki **Nasıl** ögesini seçin: içeriğe duyarlı animasyonu görüntüler.

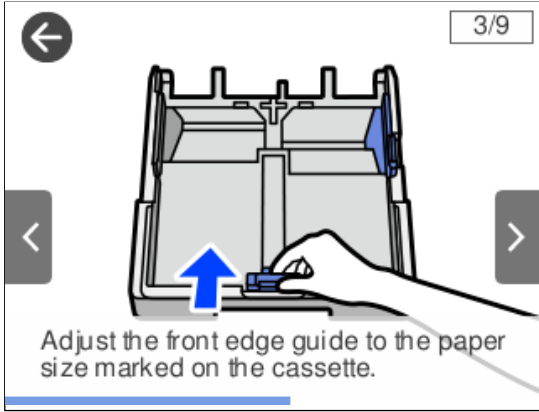

# Kağıtları Yükleme

Kağıt Kullanımı Önlemleri. . . . .	30
Kağıt Boyutu ve Türü Ayarları. . . . .	30
Kağıt Yükleme. . . . .	31

## Kağıt Kullanımı Önlemleri

- ❑ Belgeler ile birlikte verilen talimat sayfalarını okuyun.
- ❑ Orijinal Epson kağıtla yüksek kaliteli çıktılar elde etmek için kağıdı kağıtla sağlanan sayfalarda belirtilen ortamda kullanın.
- ❑ Yüklemeden önce kağıdın kenarlarını havalandırın ve hizalayın. Fotoğraf kağıdını havalandırmayın veya kıvrımayın. Bu işlem, yazdırılabilir tarafın hasar görmesine sebep olabilir.

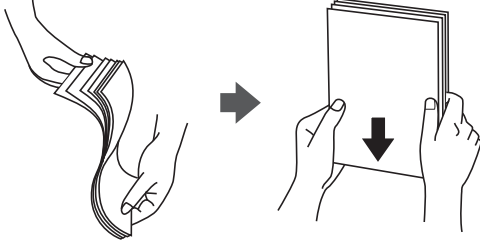

- ❑ Kağıt kıvrılmış ise yüklemeye önce bu kağıdı düzeltin veya hafifçe ters yöne kıvrın. Kıvrılmış kağıtlara yazdırmak kağıt sıkışmalarına veya çıktılar üzerinde bulaşmalara sebep olabilir.



- ❑ Önceden basılmış kağıdın bir tarafına yazdırırken manuel 2 taraflı yazdırma için kağıt besleme sorunları sık sık oluşabilir. Kağıt sıkışmaları devam ederse yaprak sayısını yarıya indirin veya daha da azaltın veya bir kerede bir kağıt yapağı yükleyin.
- ❑ Uzun grenli kağıt kullandığınızdan emin olun. Ne tür kağıt kullandığınızdan emin değilseniz, kağıt özelliklerini teyit etmek için kağıt ambalajını kontrol edin veya üretici ile iletişim kurun.
- ❑ Yüklemeden önce zarfların kenarlarını havalandırın ve hizalayın. Yığın haline getirilmiş zarflar havayla dolmuşsa onları yüklemeye önce sıkıştırarak düzleştirin.

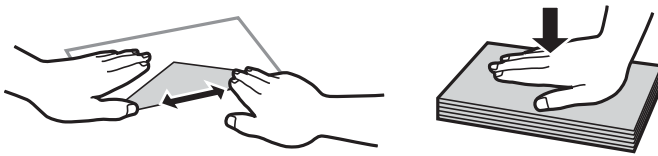

### İlgili Bilgi

➔ [“Kullanılmayan Kağıt Türleri” sayfa 218](#)

## Kağıt Boyutu ve Türü Ayarları

Kağıt kasetini taktığınızda görüntülenen ekranda kağıt boyutu ve türünü kaydederseniz, yazıcı kayıtlı bilgiler ve yazdırma ayarları değişikliği hakkında sizi bilgilendirir. Bu, kağıt türüyle eşleşmeyen ayarlar kullanma nedeniyle

yanlış kağıt boyutuna yazdırmamanızı sağlayarak kağıt ve mürekkep israfı yapmanızı veya düşük yazdırma kalitesi kullanarak yazdırmanızı önler.

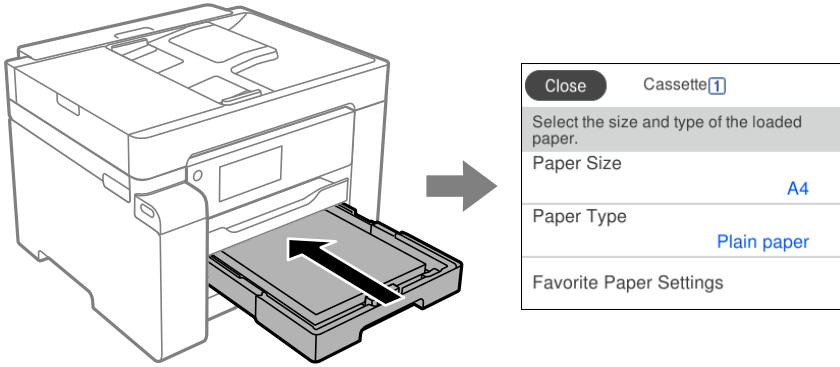

Görüntülenen kağıt boyutu ve türü yüklenen kağıttan farklı ise değiştirecek öğeyi seçin. Ayarlar yüklenen kağıtla eşleşiyorsa ekranı kapatın.

**Not:**

*Kağıt boyutu ve kağıt türü ayarları ekranını Ayarlar > Genel Ayarlar > Yzc Ayarları > Kağıt Kaynağı Ayarları > Kağıt Ayarı öğesini seçerek de görüntüleyebilirsiniz.*

## Kağıt Türü Listesi

Optimum baskı sonuçları elde etmek için kağıda uygun kağıt türünü seçin.

Ortam Adı	Ortam Türü	
	Kontrol Paneli	Yazıcı Sürücüsü
Epson Business Paper Epson Bright White Ink Jet Paper Epson Bright White Paper	Düz kağıtlar	Düz kağıtlar
Epson Matte Paper-Heavyweight	Matte	Epson Matte
Epson Photo Quality Ink Jet Paper Epson Double-sided Photo Quality Ink Jet Paper	Photo Quality Ink Jet	Epson Photo Quality Ink Jet

## Kağıt Yükleme

Yazıcının LCD ekranında görüntülenen animasyonlara bakarak kağıt veya zarflar yükleyebilirsiniz.

? öğesini seçin ve sonra **Nasıl** > **Kağıt yükleyin** öğesini seçin. Animasyonları görüntülemek için kullanmak istediğiniz kağıt türü ve kağıt kaynağını seçin. Animasyon ekranını kapatmak için **Son** öğesini seçin.

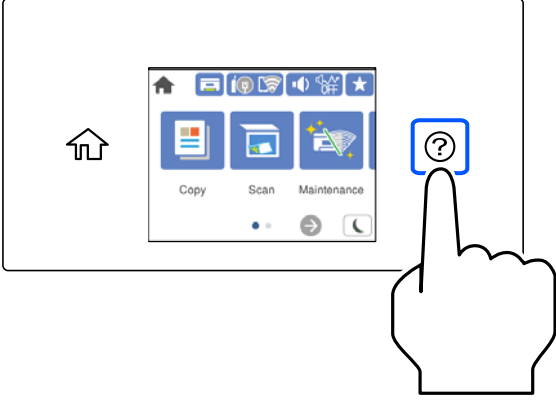

## Önceden Delinmiş Kağıt Yükleme

Kağıt tepsisine önceden delinmiş kağıdın tek bir sayfasını yükleyin.

Kağıt boyutu: A3, B4, A4, B5, A5, A6, Letter, Legal

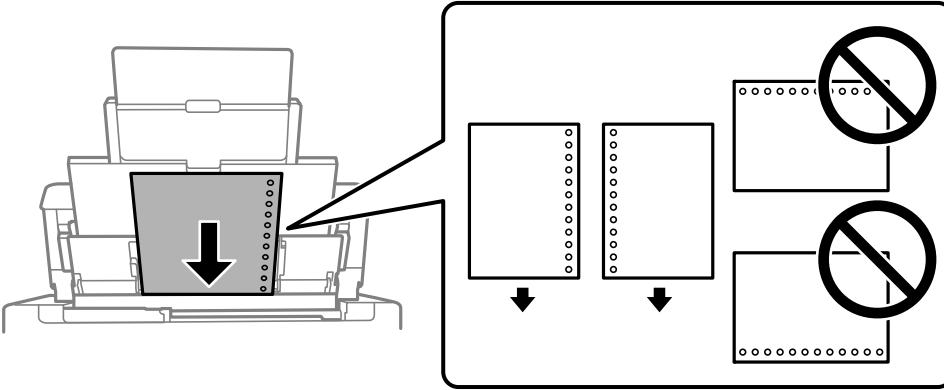

- Delikler üzerine yazdırmaktan kaçınmak için dosyanızın baskı konumunu ayarlayın.
- Otomatik 2 taraflı yazdırma, önceden delinmiş kağıt için kullanılamaz.



## Uzun Kağıtları Yükleme

### Kağıt tepsi

Kağıdın ön kenarının ters kıvrılmasına izin vererek arka sayfa bekleme içine uzun kağıdı yükleyin. Kağıt boyutu ayarı olarak **Kullanıcı Tanımlı** öğesini seçin.

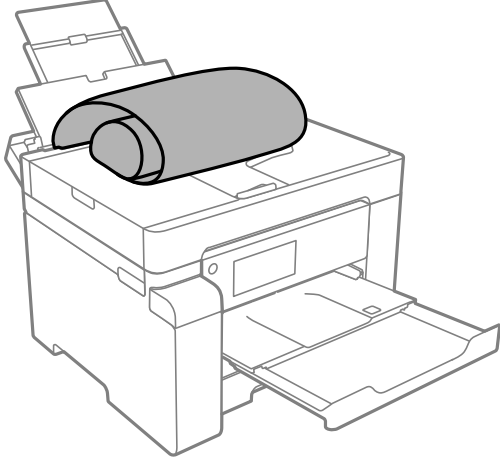

- Kağıdın ucunun dik kesildiğinden emin olun. Çapraz bir kesit kağıt besleme sorunlarına neden olabilir.
- Uzun kağıt çıkış tepsisinde tutulamaz. Kağıdın zemine düşmemesinden emin olmak için bir kutu vb. hazırlayın.
- Beslenmekte veya çıkarılmakta olan kağıda dokunmayın. Elinizi yaralayabilir veya yazdırma kalitesinin düşmesine neden olabilir.

### Kağıt kaseti

Uzun kağıt yüklemek için kağıt kasetini genişletin. Kağıt boyutu ayarı olarak **Kullanıcı Tanımlı** öğesini seçin.

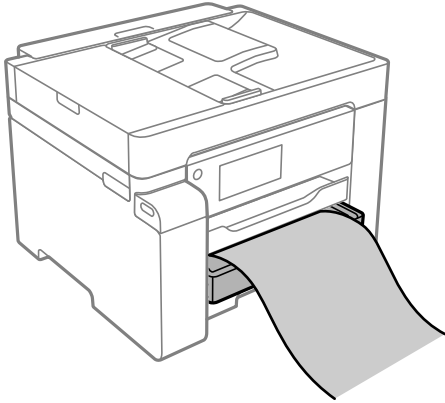

- Kağıdın ucunun dik kesildiğinden emin olun. Çapraz bir kesit kağıt besleme sorunlarına neden olabilir.
- Beslenmekte veya çıkarılmakta olan kağıda dokunmayın. Elinizi yaralayabilir veya yazdırma kalitesinin düşmesine neden olabilir.

# Orijinalleri Yerleřtirme

ADF'nin Desteklemediđi orijinaler. . . . .	35
Orijinal Boyutu Otomatik Algılama. . . . .	35
Orijinalleri Yerleřtirme. . . . .	36

## ADF'nin Desteklemediği orijinaller



### Önemli:

Fotoğrafları veya değerli orijinal sanat çalışmalarını ADF'ye beslemeyin. Yanlış besleme orijinali kırıştırabilir veya hasar verebilir. Bunun yerine tarayıcı camındaki bu belgeleri tarayın.

Kağıt sıkışmalarını önlemek için aşağıdaki orijinalleri ADF kısmına yerleştirmekten kaçının. Bu türler için tarayıcı camını kullanın.

- Yırtık, katlanmış, kırışmış, biçimi bozulmuş ya da kıvrılmış orijinaller
- Cilt delikleri olan orijinaller
- Bant, zımba, ataş gibi maddelerle birbirine bağlı orijinaller
- Üzerinde yapıştırma ya da etiket bulunan orijinaller
- Düzensizce kesilmiş olan ya da doğru açıda olmayan orijinaller
- Bitişik orijinaller
- OHP'ler, termal transfer kağıdı veya karbon arkalı kağıtlar

## Orijinal Boyutu Otomatik Algılama

Kağıt ayarı olarak **Otomatik Algıla** ögesini seçtiğinizde, aşağıdaki kağıt boyutu türleri otomatik olarak tanımlanır.

- Dikey yerleştirme: A4, 16K\*

Orijinalin uzun kenarını ADF'nin kağıt besleme girişine doğru veya tarayıcı camı ögesinin sol tarafına yerleştirin.

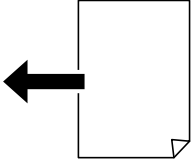

- Yatay yerleştirme: A3, B4, A4, B5, A5, 8K\*, 16K\*

Orijinalin kısa kenarını ADF'nin kağıt besleme girişine doğru veya tarayıcı camı ögesinin sol tarafına yerleştirin.

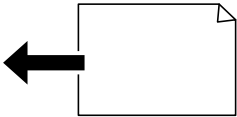

\*: **Diğer Boyut Önceliği** ögesi etkinleştirildiğinde, kağıt algılanır. Ancak, kullandığınız işlemlere bağlı olarak algılanmayabilir. Daha fazla ayrıntı için aşağıdaki "İlgili Bilgiler"e bakın.

### Not:

Aşağıdaki orijinallerin boyutları doğru algılanmamış olabilir. Boyutlar algılanmazsa kontrol panelinde boyutu manuel olarak ayarlayın.

- Orijinaller yırtık, katlanmış, kırışmış veya kıvrık (orijinaller kıvrılırsa orijinalleri yerleştirmeden önce kıvrıklığı düzeltin.)
- Birçok cilt deliği olan orijinaller
- OHP'ler, yarı şeffaf orijinaller veya parlak orijinaller

### İlgili Bilgi

➔ “Orijinal Boyut Oto Algılama Seçeneği:” sayfa 229

## Orijinalleri Yerleştirme

Tarayıcı camına veya ADF'ye orijinalleri yerleştirin.

ADF'ye birden fazla orijinal yerleştirebilirsiniz. Otomatik çift yönlü tarama mevcutsa, aynı anda orijinallerin her iki tarafını da tarayabilirsiniz. ADF'nin özellikleri için aşağıdaki bağlantıya bakın.

“ADF Özellikleri” sayfa 239

Orijinalleri yerleştirmeye ilgili videoyu izlemek için aşağıdaki adımları izleyin.

❓ öğesini seçin ve sonra **Nasıl > Orijinalleri Yerleştirin** öğesini seçin. Görüntülemek istediğiniz orijinalleri yerleştirme yöntemini seçin. Animasyon ekranını kapatmak için **Son** öğesini seçin.

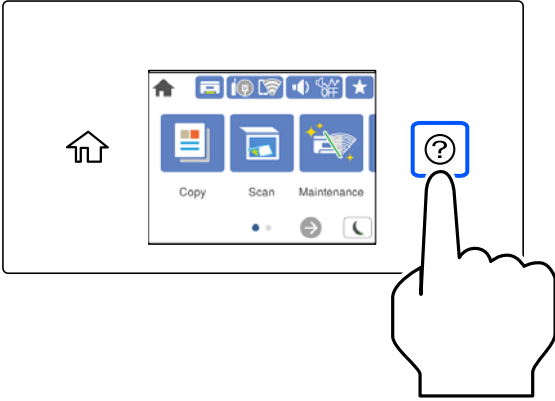

### Tarayıcı camını kullanırken



#### Dikkat:

Belge kapağını kapatırken parmaklarınızı sıkıştırmamaya dikkat edin. Aksi takdirde yaralanabilirsiniz.



#### Önemli:

- Kitap gibi hacimli orijinaller yerleştirdiğinizde tarayıcı camına doğrudan harici ışık gelmesini önleyin.
- Tarayıcı camı veya belge kapağına çok fazla güç uygulamayın. Aksi halde hasar görebilirler.

### Not:

- Tarayıcı camı üzerinde çöp veya kir varsa bunu eklemek için tarama aralığı genişleyebilir, böylece orijinalin görüntüsü değişebilir veya azalabilir. Taramadan önce tarayıcı camındaki çöp veya kirlere temizleyin.

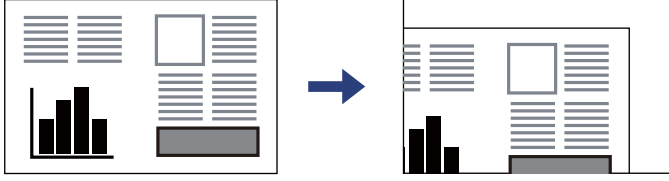

- Tarayıcı camı köşesinden 1,5 mm alan taranmaz.
- Orijinaller ADF ve tarayıcı camı üzerine konulduğunda öncelik ADF'deki orijinallere verilir.
- Bazı boyutlar otomatik olarak algılanmayabilir. Bu durumda, orijinalerin boyutunu manuel olarak seçin.
- Orijinalleri tarayıcı camında uzun süre bırakırsanız, camın yüzeyine yapışabilir.

### ADF'yi kullanırken



#### Önemli:

- Orijinalleri ADF kenar kılavuzu üzerinde üçgen sembol ile belirtilen çizginin üzerinde yüklemeyin.

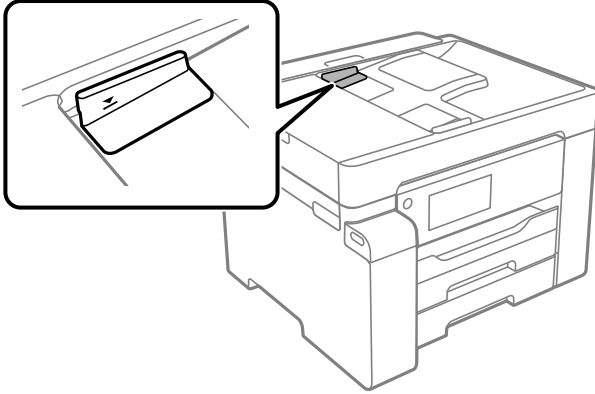

- Tarama sırasında orijinalleri eklemeyin.

### Not:

Bazı boyutlar otomatik olarak algılanmayabilir. Bu durumda, orijinalerin boyutunu manuel olarak seçin.

### İlgili Bilgi

- ➔ “ADF'nin Desteklemediği orijinaller” sayfa 35
- ➔ “Orijinal Boyutu Otomatik Algılama” sayfa 35
- ➔ “Tarayıcı Özellikleri” sayfa 239

# Yazdırma

Belgeleri Yazdırma. . . . .	39
Zarflara Yazdırma. . . . .	72
Web Sayfalarını Yazdırma. . . . .	73
Bulut Hizmeti Kullanarak Yazdırma. . . . .	74

# Belgeleri Yazdırma

## Bilgisayardan Yazdırma — Windows

Yazıcı sürücüsü ayarlarının bir kısmını değiştiremezseniz, bu ayarlar yönetici tarafından kısıtlanmış olabilir. Yardım için yazıcı yöneticinizle iletişim kurun.

### Kolay Ayarları Kullanarak Yazdırma

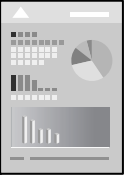

**Not:**

Uygulamaya bağlı olarak işlemler farklılık gösterebilir. Ayrıntılar için uygulamanın yardımına bakın.

1. Yazıcıya kağıt yükleyin.  
“Kağıt Yükleme” sayfa 31
2. Yazdırmak istediğiniz dosyayı açın.
3. **Dosya** menüsünden **Yazdır** veya **Yazdırma Ayarı** öğesini seçin.
4. Yazıcınızı seçin.

5. Yazıcı sürücüsü penceresine erişim için **Tercihler** veya **Özellikler** ögesini seçin.

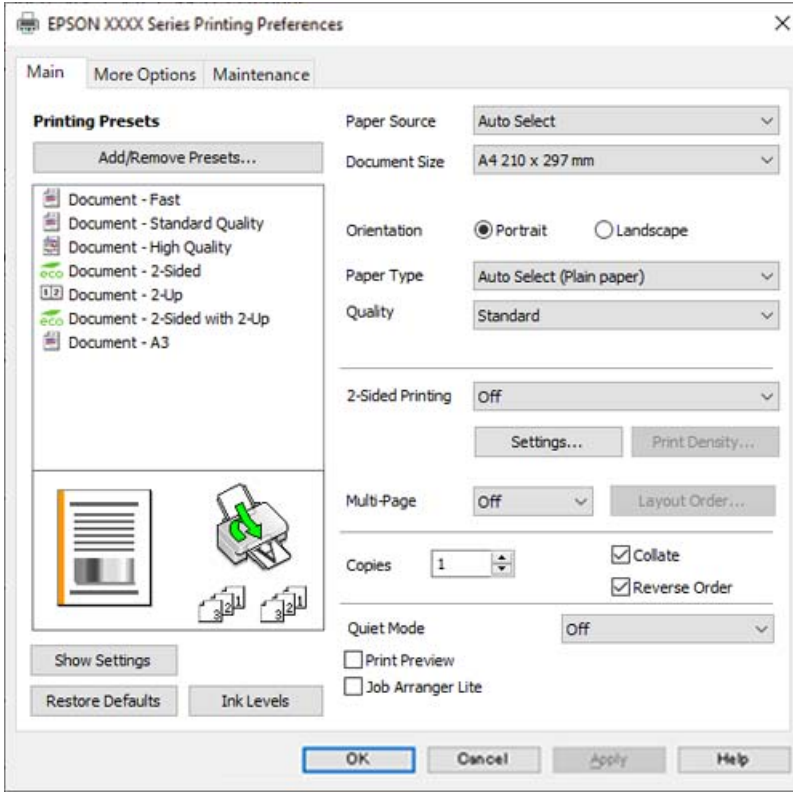

6. Ayarları gerektiği gibi değiştirin.

Ayrıntılar için yazıcı sürücüsünün menü seçeneklerine bakın.

**Not:**

- Ayar öğelerinin açıklamaları için çevrimiçi yardımı da görebilirsiniz. Bir öğe sağ tıklatıldığında **Yardım** görüntülenir.
- Baskı Önizleme** ögesini seçtiğinizde, yazdırmadan önce belgenizin bir önizlemesini görebilirsiniz.

7. Yazıcı sürücüsü penceresini kapatmak için **OK** ögesine tıklayın.

8. **Yazdır** ögesini tıklatın.

**Not:**

- Baskı Önizleme** ögesini seçtiğinizde, bir önizleme penceresi görüntülenir. Ayarları değiştirmek için **İptal** ögesini tıklatın ve sonra prosedürü adım 3'ten itibaren tekrarlayın.
- Yazdırmayı iptal etmek istiyorsanız, bilgisayarınızda **Aygıtlar ve Yazıcılar**, **Yazıcı** içinde veya **Yazıcılar ve Fakslar** içinde yazıcınızı sağ tıklatın. **Ne yazdırıldığını gör**'ü tıklatın, iptal etmek istediğiniz işi sağ tıklatın ve sonra **İptal**'i seçin. Ancak, bir yazdırma işini tamamen yazıcıya gönderildikten sonra bilgisayardan iptal edemezsiniz. Bu durumda, yazıcının kontrol panelini kullanarak yazdırma işini iptal edin.

**İlgili Bilgi**

- ➔ “Kullanılabilir Kağıtlar ve Kapasiteler” sayfa 215
- ➔ “Kağıt Türü Listesi” sayfa 31
- ➔ “Yazıcı Sürücüsü İçin Menü Seçenekleri” sayfa 41



## Yazıcı Sürücüsü İçin Menü Seçenekleri

Bir uygulamada yazdırma penceresini açın, yazıcıyı seçin ve sonra yazıcı sürücüsü penceresine erişin.

### Not:

Menüler seçtiğiniz seçeneğe göre değişir.

## Ana Sekmesi

### Yazdırma Ön Ayarları:

Önayarları Ekle/Kaldır:

Sık kullanılan yazdırma ayarları için kendi ön ayarlarınızı ekleyebilir veya kaldırabilirsiniz. Listedeki kullanmak istediğiniz ön ayarı seçin.

### Kağıt Kaynağı:

Kağıdın beslendiği kağıt kaynağını seçin. Yazıcıdaki yazdırma ayarlarından seçilen kağıt kaynağını otomatik olarak seçmek için **Otomatik Seçim** öğesini seçin.

### Kağıt Boyutu:

Üzerine yazdırmak istediğiniz kağıt boyutunu seçin. **Kullanıcı Tanımlı** öğesini seçerseniz, kağıt genişliği ve yüksekliğini girin ve sonra boyutu kaydedin.

### Yön:

Yazdırmak için kullanmak istediğiniz yönü seçin.

### Kağıt Türü:

Yazdırdığınız kağıt türünü seçin.

### Kalite:

Yazdırmak için kullanmak istediğiniz yazdırma kalitesini seçin. Kullanılabilir ayarlar seçtiğiniz kağıt türüne bağlıdır. **Yüksek** öğesini seçerek daha yüksek yazdırma kalitesi elde edebilirsiniz; ancak, yazdırma hızı daha yavaş olabilir.

### 2- taraflı yazdırma:

2 taraflı yazdırma yapmanızı sağlar.

### Ayarlar:

Ciltleme kenarını ve ciltleme kenar boşluklarını belirleyebilirsiniz. Birden fazla belge yazdırırken, sayfanın ön veya arka tarafından yazdırmayı seçebilirsiniz.

### Yazdırma Yoğunluğu:

Yazdırma yoğunluğunu ayarlamak için belge türünü seçin. Doğru yazdırma yoğunluğu seçildiğinde, resimlerin arka tarafa akmasını önleyebilirsiniz. Yazdırma yoğunluğunu manuel olarak ayarlamak için **Kullanıcı Tanımlı** öğesini seçin.

### Çok sayfalı:

Bir yaprağa birçok sayfa yazdırmanızı veya poster yazdırma işlemi gerçekleştirmenizi sağlar. Sayfaların yazdırılacağı sırayı belirtmek için **Yrleşim Düzen** öğesini tıklayın.

**Kopya Sayısı:**

Yazdırmak istediğiniz kopya sayısını ayarlayın.

**Harmanla:**

Sırayla toplanan ve setler halinde sıralanan çok sayfalı belgeleri yazdırır.

**Ters Sırada:**

Sayfaların yazdırma işlemi sonrasında doğru sırada yığılması için yazdırma işlemi son sayfadan başlatabilmenizi sağlar.

**Sessiz Modu:**

Yazıcının çıkardığı sesi azaltır. Ancak, bunu etkinleştirme, yazdırma hızını düşürebilir.

**Baskı Önizleme:**

Yazdırmadan önce belgenizin bir ön izlemesini görüntüler.

**İş Düzenleyici Lite:**

Job Arranger Lite farklı uygulamalar tarafından oluşturulan birden fazla dosyayı birleştirmenize ve tek bir yazdırma işi olarak yazdırmanıza imkan tanır.

**Ayarları Göster/Ayarları Gizle:**

**Ana** ve **Daha Fazla Seçenek** sekmelerinde geçerli olarak ayarlanan öğe listesini görüntüler. Geçerli ayarlar listesi ekranını gösterebilir veya gizleyebilirsiniz.

**Varsayılanlara Geri Yükle:**

Tüm ayarları fabrika varsayılan değerlerine döndürün. **Daha Fazla Seçenek** sekmesindeki ayarlar da varsayılanlarına sıfırlanır.

**Mürekkep Seviyeleri:**

Yaklaşık mürekkep düzeyini görüntüler.

## **Daha Fazla Seçenek Sekmesi**

**Yazdırma Ön Ayarları:**

**Önayarları Ekle/Kaldır:**

Sık kullanılan yazdırma ayarları için kendi ön ayarlarınızı ekleyebilir veya kaldırabilirsiniz. Listedeki kullanmak istediğiniz ön ayarı seçin.

**Kağıt Boyutu:**

Üzerine yazdırmak istediğiniz kağıt boyutunu seçin.

**Çıktı Kağıt:**

Üzerine yazdırmak istediğiniz kağıt boyutunu seçin. **Kağıt Boyutu** öğesi **Çıktı Kağıt** ayarından farklı olduğunda, **Belgeyi Küçült/Büyüt** otomatik olarak seçilir. Belgenin boyutunu küçültmeden veya büyütmeden yazdırma işlemi yapacağınızda bunu seçmeniz gerekmez.

**Belgeyi Küçült/Büyüt:**

Belgenin boyutunu küçültmenizi veya büyütmenizi sağlar.

**Sayfaya Sığdır:**

**Çıktı Kağıt** içinde seçili kağıt boyutuna uyması için belgeyi otomatik olarak küçültün veya büyütün.

**Yakınlaştır:**

Belirli bir yüzdeyle yazdırır.

**Orta:**

Görüntüleri kağıdın ortasına yazdırır.

**Ton Düzeltme:**

**Otomatik:**

Görüntülerin tonunu otomatik ayarlar.

**Özel:**

Manüel ton düzeltmesini gerçekleştirmenizi sağlar. Daha fazla ayar için **Gelişmiş** ögesini tıklayın.

**Görüntü Seçenekleri:**

Metni Vurgula gibi yazdırma kalitesi seçeneklerini etkinleştirir. Ayrıca çıktılarda görünür olmaları için ince çizgileri kalınlaştırabilirsiniz.

**Filigran Özellikleri:**

Kopyalamaya karşı desenler, filigranlar veya üstbilgi ve altbilgiler için ayarları yapmanızı sağlar.

**Ekle/Sil:**

Kullanmak istediğiniz herhangi bir kopyalama önleme desenini veya filigranı eklemenize veya kaldırmanıza izin verir.

**Ayarlar:**

Kopyalamaya karşı desenler veya filigranlar için yazdırma yöntemini ayarlamanızı sağlar.

**Üstbilgi/Altbilgi:**

Kullanıcı adı ve yazdırma tarihi gibi bilgileri üstbilgide veya altbilgide yazdırabilirsiniz. Yazı tipini, boyutu veya stili ayarlayabilirsiniz.

**Gizli İş:**

Yazdırırken parolayla korunan gizli belgeler. Bu özelliği kullanırsanız, yazdırma verileri yazıcıda depolanır ve yazıcının kontrol paneli kullanılarak yalnızca parola girildikten sonra yazdırılabilir. Ayarları değiştirmek için **Ayarlar** ögesine tıklayın.

**Ek Ayarlar:**

**180° Döndür:**

Yazdırma öncesinde sayfaları 180 derece döndürür. Yazıcıya sabit yönde yüklenen zarf gibi kağıtlar üzerine yazdırma yaparken bu öğeyi seçin.

### İki yönlü yazdırma:

Yazdırma başlığı her iki yönde hareket ettiğinde yazdırır. Yazdırma hızı daha yüksek olabilir ancak kalite düşebilir.

### Ayna Yansımaları:

Görüntüyü ayna görüntüsü şeklinde yazdırmak için çevirir.

### Ayarları Göster/Ayarları Gizle:

**Ana** ve **Daha Fazla Seçenek** sekmelerinde geçerli olarak ayarlanan öğe listesini görüntüler. Geçerli ayarlar listesi ekranını gösterebilir veya gizleyebilirsiniz.

### Varsayılanlara Geri Yükle:

Tüm ayarları fabrika varsayılan değerlerine döndürün. **Ana** sekmesindeki ayarlar da varsayılanlarına sıfırlanır.

## Bakım Sekmesi

### Yzdrn Kafası Bşlk Kntrolü:

Yazdırma başlığı püskürtme uçları tıkalıysa kontrol etmek için bir başlık kontrolü deseni yazdırır.

### Yzdrn Kafası Tmzleme:

Yazdırma başlığındaki tıkalı başlıkları temizler. Başlık kontrolü deseninin çiziminde gösterilen şekilde bu özellik biraz mürekkep kullandığından yalnızca bazı başlıklar tıkalıysa yazdırma başlığını temizleyin.

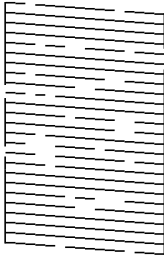

### Güçlü Temizleme:

Yazdırma başlığındaki tıkalı başlıkları temizlemek için güç temizleme işlemini gerçekleştirin. Bu özellik kafa temizlemeden daha fazla mürekkep kullandığından, yalnızca başlıkların tümü tıkalı olduğundan başlık kontrolü deseninin çiziminde gösterildiği şekilde güç temizleme işlemini çalıştırın.

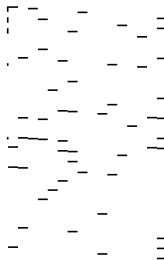

#### İş Düzenleyici Lite:

İş Düzenleyici Lite penceresini açar. Burada önceden kaydedilen verileri açabilir ve düzenleyebilirsiniz.

#### EPSON Status Monitor 3:

EPSON Status Monitor 3 penceresini açar. Burada yazıcının ve sarf malzemelerinin durumunu onaylayabilirsiniz.

#### İzleme Tercihleri:

EPSON Status Monitor 3 penceresindeki öğeler için ayarlar yapmanızı sağlar.

#### Genişletilmiş Ayarlar:

Çeşitli ayarlar yapmanızı sağlar. Daha fazla ayrıntı için Yardım ögesini görüntülemek için her öğeye sağ tıklayın.

#### Yazdırma Kuyruğu:

Yazdırılmayı bekleyen işleri görüntüler. Yazdırma işlerini kontrol edebilir, duraklatabilir veya sürdürebilirsiniz.

#### Yazıcı ve Seçenek Bilgileri:

Yazıcıya veya ADF'ye beslenen kağıt sayfa sayısını görüntüler.

#### Dil:

Yazıcı sürücüsü penceresinde kullanılacak dili değiştirir. Ayarları uygulamak için yazıcı sürücüsünü kapatın ve sonra yeniden açın.

#### Yazılım Güncelleme:

İnternet'te uygulamaların en son sürümünü kontrol etmek için EPSON Software Updater ögesini başlatır.

#### Teknik Destek:

Kılavuz bilgisayarınızda yüklü ise kılavuz görüntülenir. Yüklü değilse kılavuzu ve mevcut teknik desteği kontrol etmek için Epson Web sitesine bağlanabilirsiniz.

## Kolay Yazdırma İçin Yazdırma Önyayarlarını Ekleme

Yazıcı sürücüsünde kendi sık kullanılan yazdırma önyayarınızı oluşturursanız, listeden önyayarı seçerek kolayca yazdırabilirsiniz.

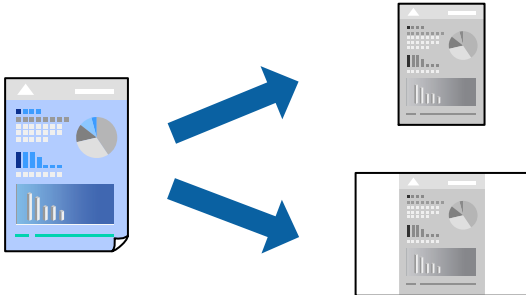

1. Yazıcı sürücüsünün **Ana** veya **Daha Fazla Seçenek** sekmesinde, her öğeyi ayarlayın (**Kağıt Boyutu** ve **Kağıt Türü** gibi).
2. **Yazdırma Ön Ayarları** içinde **Önayarları Ekle/Kaldır** öğesini tıklayın.
3. Bir **Ad** girin ve gerekirse bir açıklama girin.
4. **Kaydet** öğesini tıklayın.

**Not:**

Eklenen bir önayarı silmek için **Önayarları Ekle/Kaldır** öğesini tıklayın, listeden silmek istediğiniz önayar adını seçin ve ardından silin.

[“Ana Sekmesi” sayfa 41](#)

[“Daha Fazla Seçenek Sekmesi” sayfa 42](#)

5. **Yazdır** öğesini tıklayın.

Aynı ayarları kullanarak bir sonraki yazdırmak istediğinizde, kayıtlı ayar adını **Yazdırma Ön Ayarları** içinden seçin ve **OK** öğesini tıklayın.

### İlgili Bilgi

- ➔ [“Kağıt Yükleme” sayfa 31](#)
- ➔ [“Kolay Ayarları Kullanarak Yazdırma” sayfa 39](#)

## 2 Taraflı Yazdırma

Kağıdın her iki tarafına yazdırmak için aşağıdaki yöntemlerden birini kullanabilirsiniz.

- Otomatik 2 taraflı yazdırma
- Manüel 2 taraflı yazdırma

Yazıcı ilk tarafı yazdırmayı tamamladığında, diğer tarafa yazdırmak için kağıdı ters çevirin.

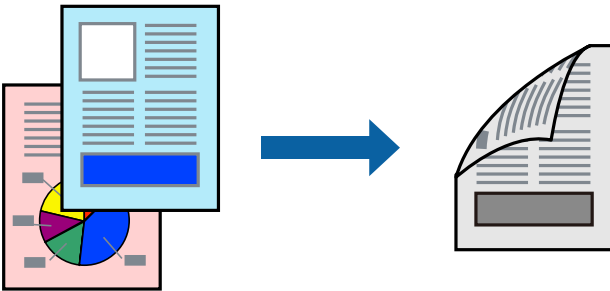

**Not:**

- 2 taraflı yazdırmaya uygun olmayan kağıt kullanmanız durumunda yazdırma kalitesi düşebilir ve kağıt sıkışmaları meydana gelebilir.

[“2 Taraflı Yazdırma İçin Kağıt” sayfa 217](#)

- Kağıda ve veriye bağlı olarak mürekkep sayfanın diğer tarafına geçebilir.
- EPSON Status Monitor 3** etkin olmadıkça manuel 2 taraflı yazdırma gerçekleştiremezsiniz. **EPSON Status Monitor 3** devre dışıysa yazıcı sürücüsü penceresine erişin, **Genişletilmiş Ayarlar** ögesine **Bakım** sekmesinden tıklayın ve ardından **EPSON Status Monitor 3'ü Etkinleştir** ögesini seçin.
- Ancak, yazıcıya bir ağ üzerinden erişiliyor veya paylaştırılmış bir yazıcı olarak kullanılıyorsa bu özellik kullanılamaz.

1. Yazıcı sürücüsünün **Ana** sekmesinde, **2- taraflı yazdırma** yöntemini seçin.
2. **Ayarlar** ögesine tıklayın, uygun ayarları yapın ve sonra **Tamam** ögesine tıklayın.
3. **Yazdırma Yoğunluğu** ögesine tıklayın, uygun ayarları yapın ve sonra **Tamam** ögesine tıklayın.  
**Yazdırma Yoğunluğu** ayarı ile yazdırma yoğunluğunu belge türüne göre ayarlayabilirsiniz.

**Not:**

- Manuel 2 taraflı yazdırmayı seçtiğinizde bu ayar kullanılamaz.

- Yazdırma Yoğunluğu** için **Belge Türünü Belirleyin** penceresinde ve **Kalite** için **Ana** sekmesinde seçilen seçeneklerin kombinasyonuna bağlı olarak yazdırma işlemi yavaş olabilir.

4. **Ana** ve **Daha Fazla Seçenek** sekmelerinde gerektiği gibi diğer öğeleri ayarlayın ve sonra **Tamam** ögesine tıklayın.

[“Ana Sekmesi” sayfa 41](#)

[“Daha Fazla Seçenek Sekmesi” sayfa 42](#)

5. **Yazdır** ögesine tıklayın.

Manuel 2 taraflı yazdırma için ilk tarafın yazdırılması tamamlandığında, bilgisayarda bir açılır pencere görüntülenir. Ekrandaki talimatları izleyin.

**İlgili Bilgi**

- ➔ [“Kullanılabilir Kağıtlar ve Kapasiteler” sayfa 215](#)
- ➔ [“Kağıt Yükleme” sayfa 31](#)
- ➔ [“Kolay Ayarları Kullanarak Yazdırma” sayfa 39](#)

## Kitapçık Yazdırma

Sayfaları yeniden sıralayarak ve çıktığı katlayarak oluşturulabilecek bir kitapçık da yazdırabilirsiniz.

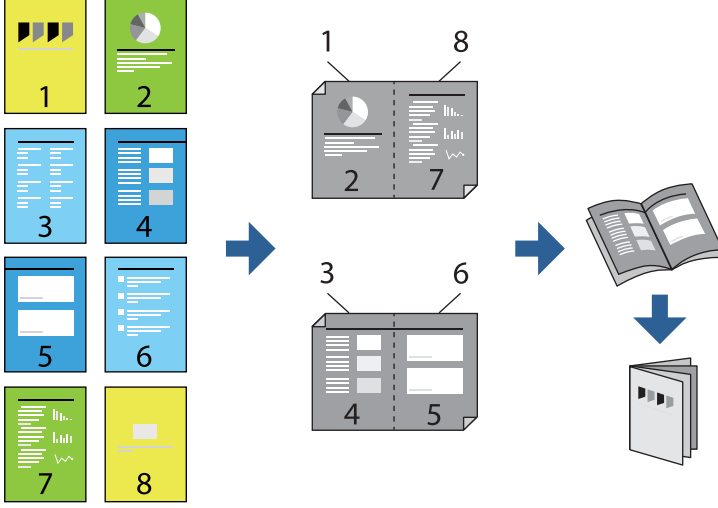

### Not:

- 2 taraflı yazdırmaya uygun olmayan kağıt kullanmanız durumunda yazdırma kalitesi düşebilir ve kağıt sıkışmaları meydana gelebilir.

[“2 Taraflı Yazdırma İçin Kağıt” sayfa 217](#)

- Kağıda ve veriye bağlı olarak mürekkep sayfanın diğer tarafına geçebilir.
- EPSON Status Monitor 3 etkin olmadıkça manuel 2 taraflı yazdırma gerçekleştiremezsiniz. EPSON Status Monitor 3 devre dışıysa yazıcı sürücüsü penceresine erişin, **Genişletilmiş Ayarlar** öğesini **Bakım** sekmesinden tıklatın ve ardından **EPSON Status Monitor 3'ü Etkinleştir** öğesini seçin.
- Ancak, yazıcıya bir ağ üzerinden erişiliyor veya paylaşılmış bir yazıcı olarak kullanılıyorsa bu özellik kullanılamayabilir.

1. Yazıcı sürücüsünün **Ana** sekmesinde, **2- taraflı yazdırma** içinden kullanmak istediğiniz uzun kenardan ciltleme türünü seçin.
2. **Ayarlar**, öğesine tıklayın **Kitapçık** öğesini ve ardından **Orta Kenar** veya **Yan Cilt** öğesini seçin.
  - Orta Kenar: bu yöntemi yığılanabilen ve kolayca ortadan katlanabilen az sayıda sayfa yazdırırken kullanın.
  - Yan Cilt: Bu yöntemi bir kerede bir yaprak (dört sayfa) yazdırırken, her birini ortadan katlarken ve sonra bir cilt olarak birleştirirken kullanın.
3. **OK**'ı tıklatın.
4. Birçok fotoğraf ve görüntü içeren verileri yazdırırken, **Yazdırma Yoğunluğu** öğesine tıklayın ve sonra uygun ayarları yapın ve sonra **Tamam** öğesine tıklayın.

**Yazdırma Yoğunluğu** ayarı ile yazdırma yoğunluğunu belge türüne göre ayarlayabilirsiniz.

### Not:

**Belge Türünü Belirleyin** için **Yazdırma Yoğunluğu Ayarlama** penceresinde ve **Kalite** için **Ana** sekmesinde seçilen seçeneklerin kombinasyonuna bağlı olarak yazdırma işlemi yavaş olabilir.



5. **Ana** ve **Daha Fazla Seçenek** sekmelerinde diğer öğeleri gerektiği gibi ayarlayın ve sonra **Tamam** öğesini tıklatın.

“Ana Sekmesi” sayfa 41

“Daha Fazla Seçenek Sekmesi” sayfa 42

6. **Yazdır** öğesini tıklatın.

### İlgili Bilgi

➔ “Kullanılabilir Kağıtlar ve Kapasiteler” sayfa 215

➔ “Kağıt Yükleme” sayfa 31

➔ “Kolay Ayarları Kullanarak Yazdırma” sayfa 39

## Birden Fazla Sayfayı bir Sayfaya Yazdırma

Birkaç sayfalık veriyi tek bir kağıda yazdırabilirsiniz.

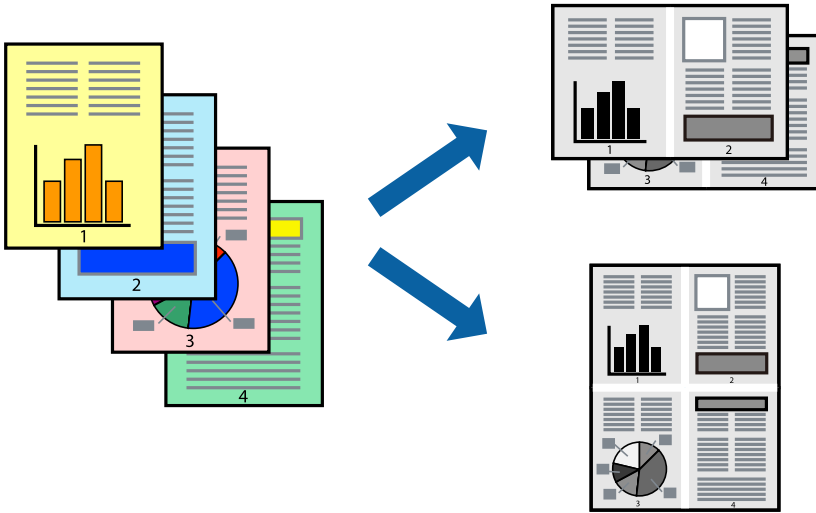

1. Yazıcı sürücüsünün **Ana** sekmesinde, **2 yanyana**, **4 yanyana**, **6-birlikde**, **8 yanyana**, **9-birlikde** veya **16-birlikde** öğesini **Çok sayfalı** ayarı olarak seçin.

2. **Yrleşim Düzen** öğesini tıklatın, uygun ayarları yapın ve sonra **Tamam** öğesini tıklatın.

3. **Ana** ve **Daha Fazla Seçenek** sekmelerinde diğer öğeleri gerektiği gibi ayarlayın ve sonra **Tamam** öğesini tıklatın.

“Ana Sekmesi” sayfa 41

“Daha Fazla Seçenek Sekmesi” sayfa 42

4. **Yazdır** öğesini tıklatın.

### İlgili Bilgi

➔ “Kağıt Yükleme” sayfa 31

➔ “Kolay Ayarları Kullanarak Yazdırma” sayfa 39

## Kağıt Boyutuna Uydurarak Yazdırma

Yazıcıya yüklediğiniz kağıt boyutunu Hedef Kağıt Boyutu ayarı olarak seçin.

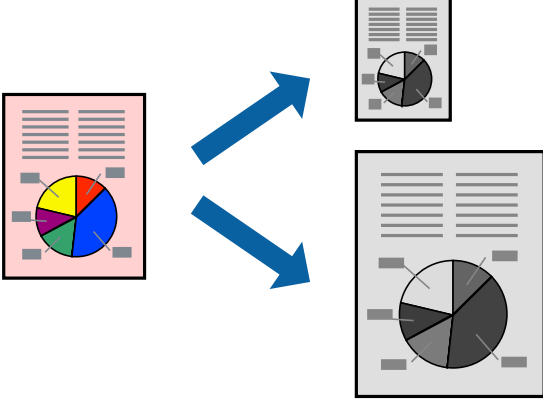

1. Yazıcı sürücüsünün **Daha Fazla Seçenek** sekmesinde aşağıdaki ayarları yapın.

- Kağıt Boyutu: Uygulama ayarında ayarladığınız kağıdın boyutunu seçin.
- Çıktı Kağıt: Yazıcıya yüklediğiniz kağıt boyutunu seçin.  
**Sayfaya Sığdır** otomatik seçilir.

**Not:**

*Kağıdın ortasına küçültülen görüntüyü yazdırmak için **Orta** öğesine tıklayın.*

2. **Ana** ve **Daha Fazla Seçenek** sekmelerinde gerektiği gibi diğer öğeleri ayarlayın ve sonra **Tamam** öğesine tıklayın.

[“Ana Sekmesi” sayfa 41](#)

[“Daha Fazla Seçenek Sekmesi” sayfa 42](#)

3. **Yazdır** öğesine tıklayın.

### İlgili Bilgi

➔ [“Kağıt Yükleme” sayfa 31](#)

➔ [“Kolay Ayarları Kullanarak Yazdırma” sayfa 39](#)

## Herhangi Bir Büyütme Oranında Küçültülmüş veya Büyütülmüş Belge Yazdırma

Bir belgenin boyutunu belirli bir yüzde olarak küçültebilir veya büyütebilirsiniz.



1. Yazıcı sürücüsünün **Daha Fazla Seçenek** sekmesinde, **Kağıt Boyutu** ayarından belge boyutunu seçin.
2. **Çıktı Kağıt** ayarından üzerine yazdırmak istediğiniz kağıt boyutunu seçin.
3. **Belgeyi Küçült/Büyüt, Yakınlaştır** seçeneklerini seçin ve bir yüzde girin.  
Görüntüleri sayfanın ortasına yazdırmak için **Orta** ögesini seçin.
4. **Ana** ve **Daha Fazla Seçenek** sekmelerinde diğer öğeleri gerektiği gibi ayarlayın ve sonra **Tamam** ögesini tıklatın.  
[“Ana Sekmesi” sayfa 41](#)  
[“Daha Fazla Seçenek Sekmesi” sayfa 42](#)
5. **Yazdır** ögesini tıklatın.

## Bir Görüntüyü Birden Fazla Büyütme Sayfasına Yazdırma (Poster Oluşturma)

Bu özellik, bir görüntüyü birden fazla sayfaya yazdırmanızı sağlar. Bunları bantlayıp bir araya getirerek büyük bir poster oluşturabilirsiniz.

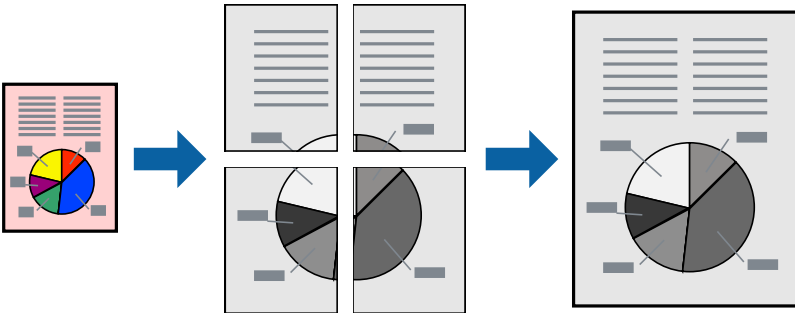

1. Yazıcı sürücüsünün **Ana** sekmesinde, **2x1 Poster**, **2x2 Poster**, **3x3 Poster**, veya **4x4 Poster** ögesini **Çok sayfalı** ayarı olarak seçin.
2. **Ayarlar** ögesini tıklatın, uygun ayarları yapın ve sonra **Tamam** ögesini tıklatın.  
**Not:**  
*Kesme Kılavuz Çizgilerini Yazdır* bir kesme kılavuzu yazdırmanızı sağlar.
3. **Ana** ve **Daha Fazla Seçenek** sekmelerinde diğer öğeleri gerektiği gibi ayarlayın ve sonra **Tamam** ögesini tıklatın.  
[“Ana Sekmesi” sayfa 41](#)  
[“Daha Fazla Seçenek Sekmesi” sayfa 42](#)
4. **Yazdır** ögesini tıklatın.

### İlgili Bilgi

- ➔ “Kağıt Yükleme” sayfa 31
- ➔ “Kolay Ayarları Kullanarak Yazdırma” sayfa 39

### Üst Üste Binen Hizalama İşaretleri Kullanarak Posterler Yapma

2x2 Poster seçildiğinde ve **Çakışan Hizalama İşaretleri**, **Kesme Kılavuz Çizgilerini Yazdır**'nda seçildiğinde nasıl poster yapılacağına bir örneği.

Mevcut kılavuzlar tek renk yazdırılır ancak bu açıklama için mavi ve kırmızı çizgiler halinde gösterilirler.

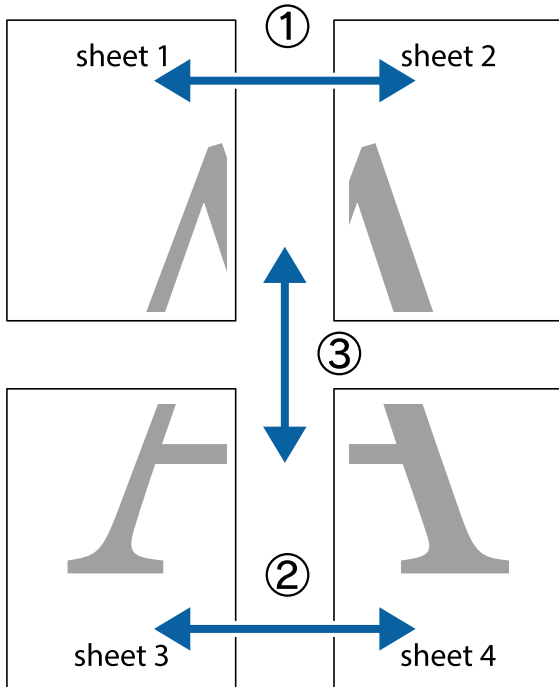

1. Sheet 1 ve Sheet 2 hazırlayın. Üst ve alt çarpı işaretlerinin ortasından dikey mavi çizgi boyunca Sheet 1 kenar boşluklarını kesin.

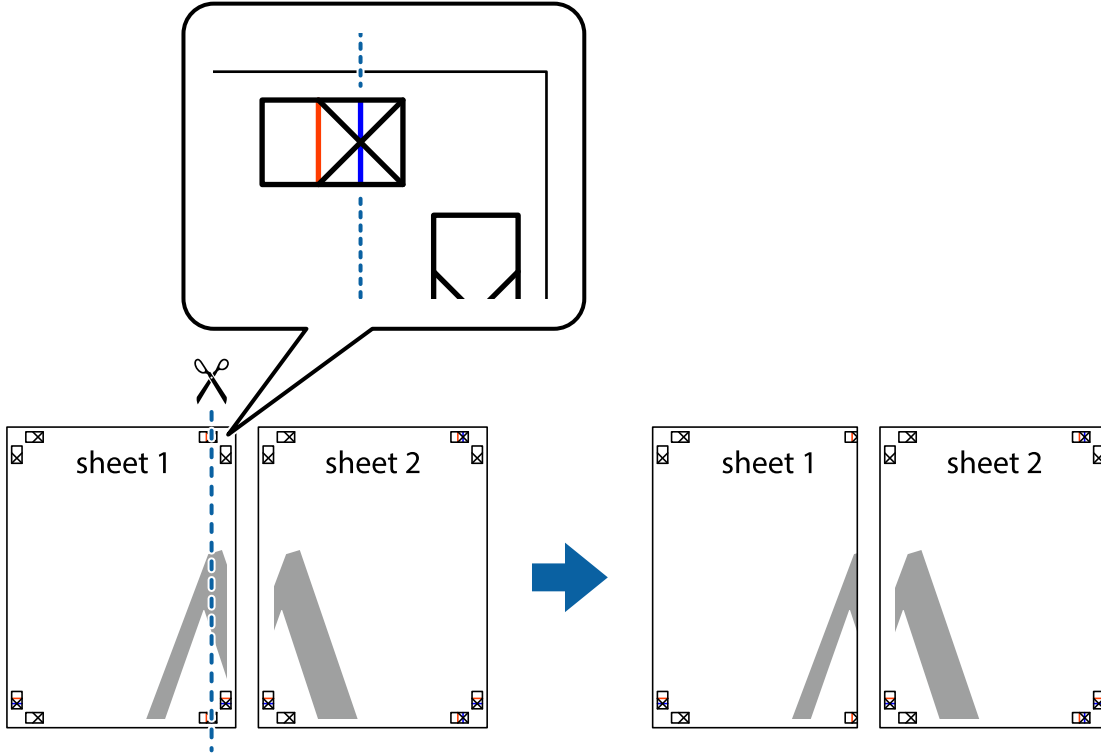

2. Sheet 1 kenarını Sheet 2 üstüne yerleştirip, çarpı işaretlerini hizalayın ve ardından iki sayfayı arkadan geçici olarak bantlayın.

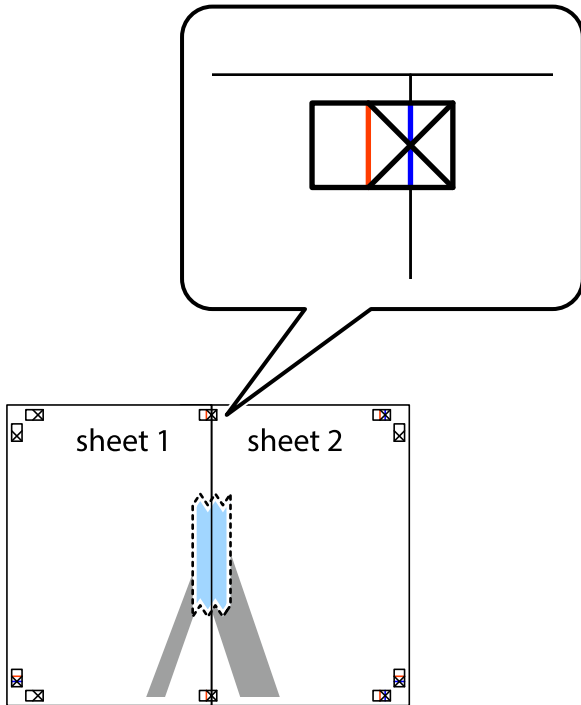

3. Hizalama işaretlerindeki kırmızı dikey çizgi boyunca bantlı sayfaları ikiye kesin (bu sefer çarpı işaretlerinin solundaki çizgi).

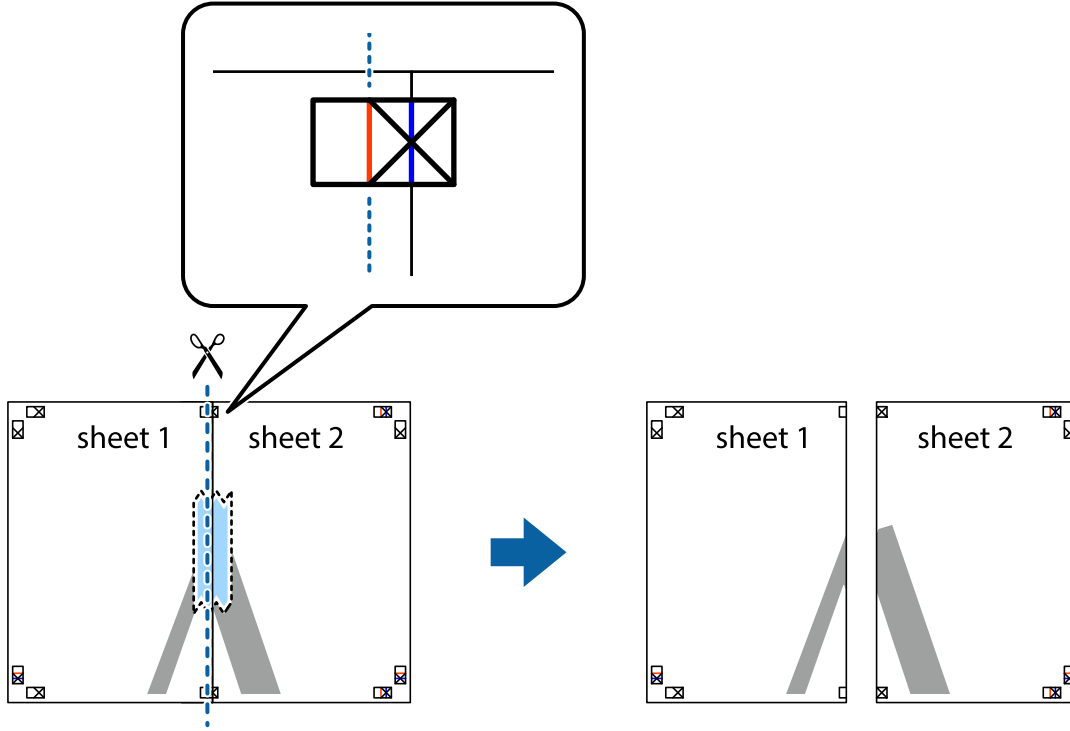

4. Sayfaları arkadan birbirine bantlayın.

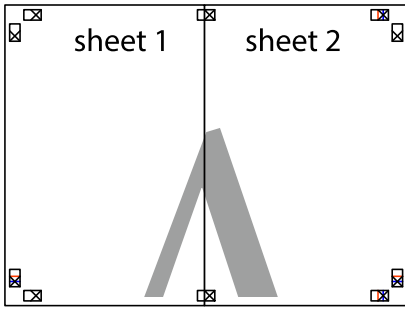

5. Sheet 3 ve Sheet 4'yı birbirine bantlamak için 1'den 4'e kadar olan adımları tekrarlayın.

6. Sol ve sağ çarpı işaretlerinin ortasından yatay mavi çizgi boyunca Sheet 1 ve Sheet 2 kenar boşluklarını kesin.

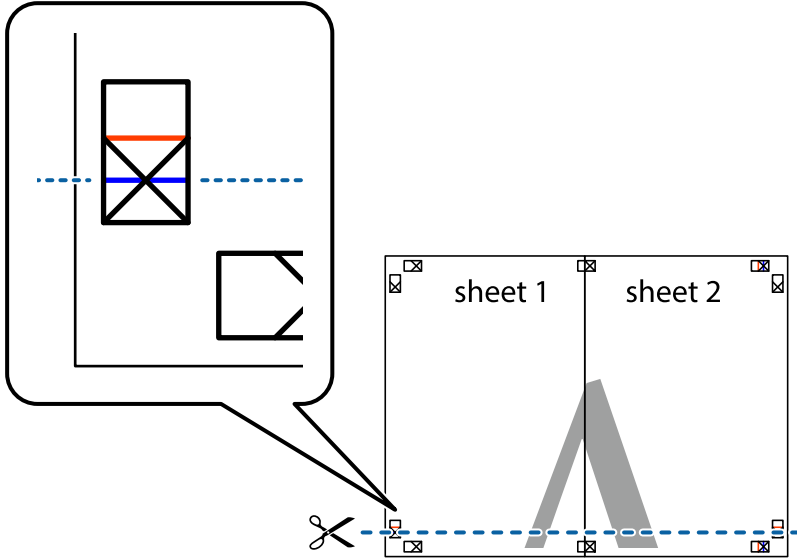

7. Sheet 1 ve Sheet 2 kenarını Sheet 3 ve Sheet 4 kenarına yerleştirin ve ardından çarpı işaretlerini hizalayıp, arkadan geçici olarak birbirine bantlayın.

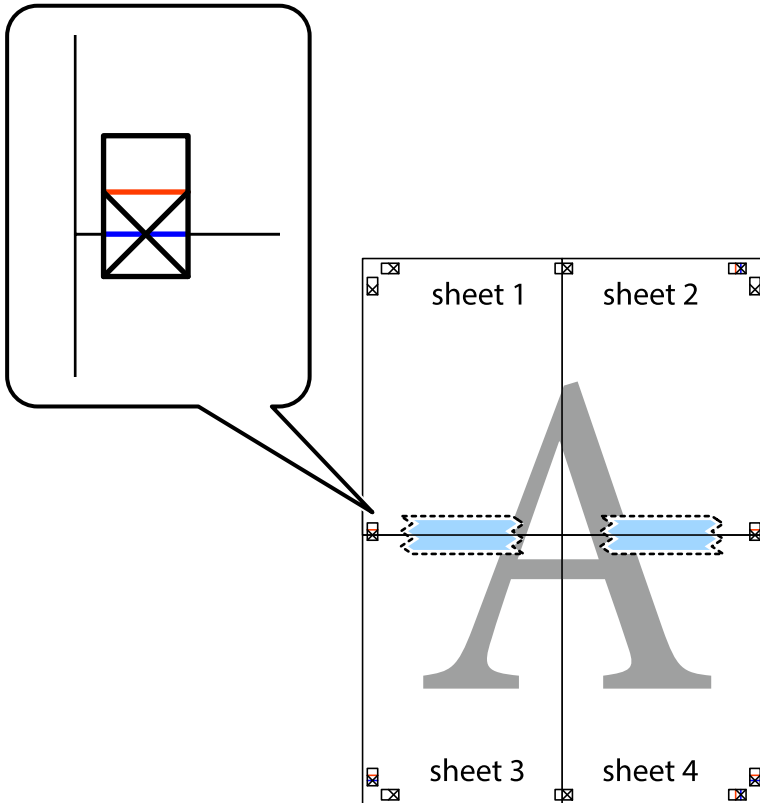

8. Hizalama işaretlerindeki kırmızı yatay çizgi boyunca bantlı sayfaları ikiye kesin (bu sefer çarpı işaretlerinin üstündeki çizgi).

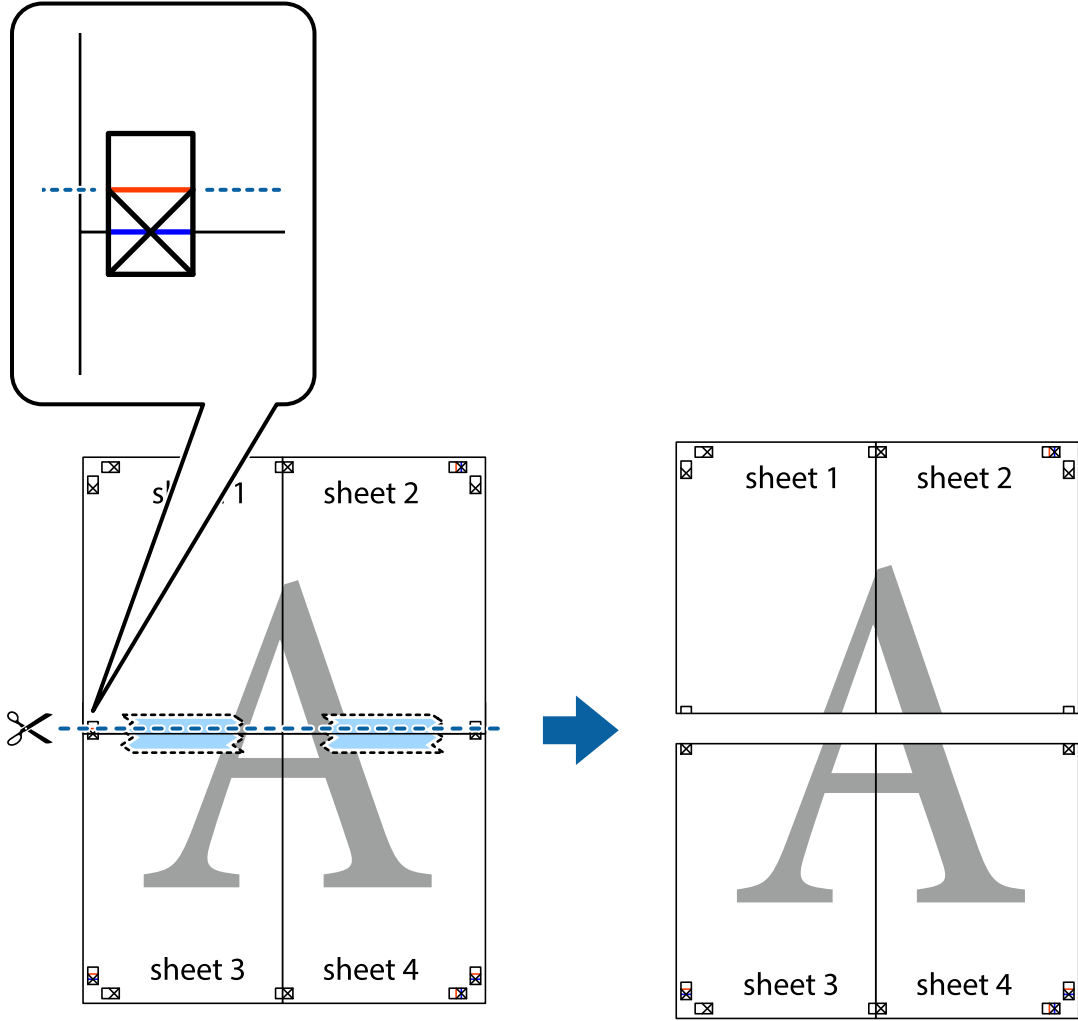

9. Sayfaları arkadan birbirine bantlayın.

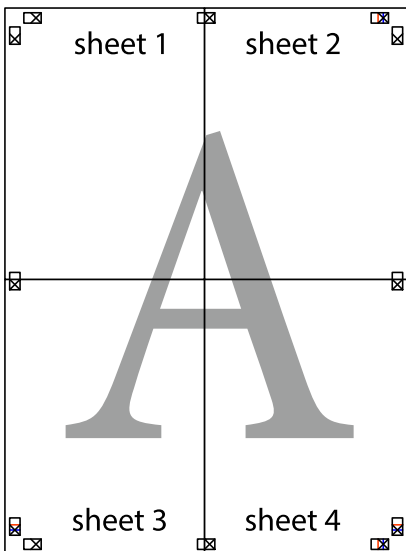



10. Kalan kenar boşluklarını dış kılavuz boyunca kesin.

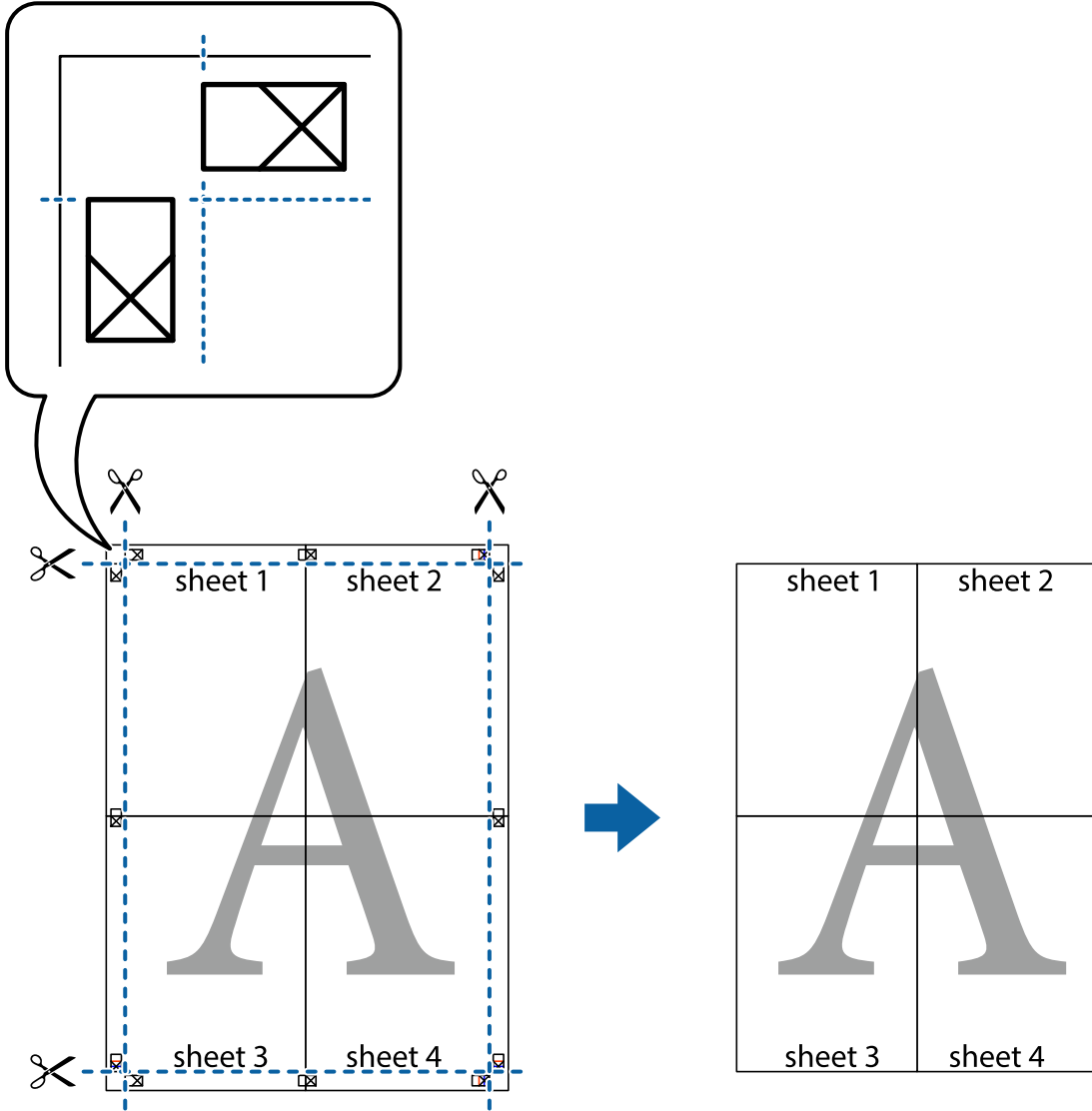

## Üstbilgi ve Altbilgiyle Yazdırma

Kullanıcı adı ve yazdırma tarihi gibi bilgileri üstbilgide veya altbilgide yazdırabilirsiniz.

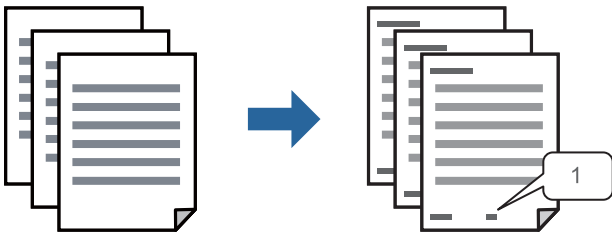

1. YAZICI sürücüsünün **Daha Fazla Seçenek** sekmesinde, **Filigran Özellikleri** öğesini tıkladın ve sonra **Üstbilgi/Altbilgi** öğesini seçin.

2. **Ayarlar** ögesine tıklayın ve sonra yazdırmak istediğiniz öğeleri seçin.

**Not:**

- İlk sayfa numarasını belirtmek için **Sayfa Numarası** ögesini üstbilgi veya altbilgide yazdırmak istediğiniz konumdan seçin ve sonra **Başlangıç numarası** içinde numarayı seçin.
- Metni üstbilgi veya altbilgide yazdırmak istiyorsanız, yazdırmak istediğiniz konumu seçin ve sonra **Metin** ögesini seçin. Yazdırmak istediğiniz metni metin giriş alanına girin.

3. **Ana** ve **Daha Fazla Seçenek** sekmelerinde diğer öğeleri gerektiği gibi ayarlayın ve sonra **Tamam** ögesini tıklatın.

[“Ana Sekmesi” sayfa 41](#)

[“Daha Fazla Seçenek Sekmesi” sayfa 42](#)

4. **Yazdır** ögesini tıklatın.

### İlgili Bilgi

- ➔ [“Kağıt Yükleme” sayfa 31](#)
- ➔ [“Kolay Ayarları Kullanarak Yazdırma” sayfa 39](#)

## Filigran Yazdırma

Çıktılarınızın üzerine “Gizli” veya kopyalama önleme deseni gibi bir filigran yazdırabilirsiniz. Kopyalama önleme deseni yazdırırsanız, orijinali kopyalarından ayırmak için fotokopi çekildiğinde gizli harfler görünür.



Kopyalama Koruması Deseni aşağıdaki koşullar altında kullanılabilir:

- Kağıt Türü: Düz kağıt, Kopya kağıdı, Antetli, Geri Dönüştürülmüş, Renkli, Önceden Basılı, Yüksek Kaliteli Düz Kağıt veya Kalım kağıt
- Kalite: Standart
- 2- taraflı yazdırma: Kapalı, Manuel (Uzun kenar cilt payı) veya Manuel (Kısa kenar cilt payı)
- Ton Düzeltme: Otomatik
- Kısa Çizgili Kağıt: seçili değil

**Not:**

Ayrıca kendi filigranınızı veya kopyalama önleme deseninizi de ekleyebilirsiniz.

1. Yazıcıyı sürücüsünün **Daha Fazla Seçenek** sekmesinde, **Filigran Özellikleri** ögesine tıklayın ve sonra Kopyalama Koruması Deseni veya Filigran ögesini seçin.
2. Desenin veya işaretin boyut, yoğunluk veya konumu gibi ayrıntılarının değiştirmek için **Ayarlar** ögesine tıklayın.

3. **Ana** ve **Daha Fazla Seçenek** sekmelerinde gerektiği gibi diğer öğeleri ayarlayın ve sonra **Tamam** öğesine tıklayın.

[“Ana Sekmesi” sayfa 41](#)

[“Daha Fazla Seçenek Sekmesi” sayfa 42](#)

4. **Yazdır** öğesine tıklayın.

### İlgili Bilgi

➔ [“Kağıt Yükleme” sayfa 31](#)

➔ [“Kolay Ayarları Kullanarak Yazdırma” sayfa 39](#)

## Parolayla Korunan Dosyaları Yazdırma

Yazdırma işi için bir parola ayarlayabilirsiniz, böylece yalnızca yazıcının kontrol panelinden parola girildikten sonra yazdırmayı başlatır.

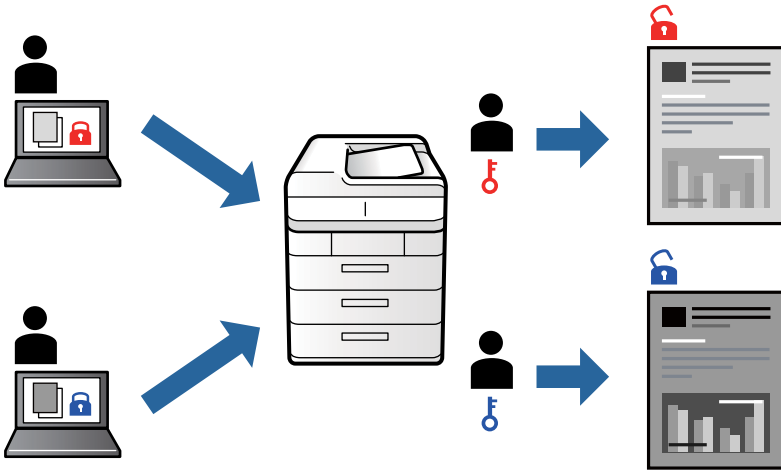

1. Yazıcı sürücüsünün **Daha Fazla Seçenek** sekmesinde, **Gizli İş** öğesini seçin ve sonra bir parola girin.
2. **Ana** ve **Daha Fazla Seçenek** sekmelerinde diğer öğeleri gerektiği gibi ayarlayın ve sonra **Tamam** öğesini tıklayın.  
[“Ana Sekmesi” sayfa 41](#)  
[“Daha Fazla Seçenek Sekmesi” sayfa 42](#)
3. **Yazdır** öğesini tıklayın.
4. İş yazdırmak için yazıcının kontrol panelinin ana ekranında **🏠** öğesini ve sonra **Gizli İş** öğesini seçin. Yazdırmak istediğiniz işi seçin ve sonra parolayı girin.

### İlgili Bilgi

➔ [“Kağıt Yükleme” sayfa 31](#)

➔ [“Kolay Ayarları Kullanarak Yazdırma” sayfa 39](#)

## Birden Fazla Dosyayı Birlikte Yazdırma

İş Düzenleyici Lite farklı uygulamalar tarafından oluşturulan birden fazla dosyayı birleştirmenize ve tek bir yazdırma işi olarak yazdırmanıza imkan tanır. Çok sayfalı düzen ve 2 taraflı yazdırma gibi birleştirilmiş dosyalar için yazdırma ayarlarını belirtebilirsiniz.

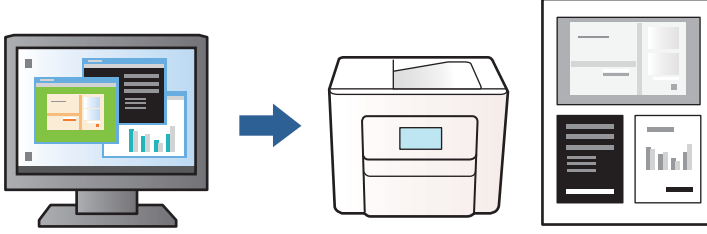

1. Yazıcı sürücüsünün **Ana** sekmesinde, **İş Düzenleyici Lite** ögesini seçin.  
“[Ana Sekmesi](#)” sayfa 41
2. **Yazdır** ögesine tıklayın.  
Yazdırmayı başlattığınızda, İş Düzenleyici Lite penceresi görüntülenir.
3. İş Düzenleyici Lite penceresi açıkken geçerli dosyayla birleştirmek istediğiniz dosyayı açın ve sonra yukarıdaki adımları tekrarlayın.
4. İş Düzenleyici Lite penceresinde Projeyi Yazdır Lite ögesine eklenmiş bir yazdırma işi seçtiğinizde sayfa düzenini değiştirebilirsiniz.
5. Yazdırmayı başlatmak için **Dosya** menüsünden **Yazdır** ögesine tıklayın.

### Not:

Tüm yazdırma verilerini Projeyi Yazdır ögesine eklemeyen önce İş Düzenleyici Lite penceresini kapatırsanız geçerli olarak üzerinde çalıştığınız yazdırma işi iptal edilir. Geçerli işi kaydetmek için **Dosya** menüsünden **Kaydet** ögesine tıklayın. Kaydedilen dosyaların uzantısı “.ecl”dir.

Bir Yazdırma Projesi açmak için Job Arranger Lite penceresini açmak için yazıcı sürücüsünün **Bakım** sekmesinde **İş Düzenleyici Lite** ögesine tıklayın. Daha sonra dosyayı seçmek için **Aç** menüsünden **Dosya** ögesini seçin.

### İlgili Bilgi

- ➔ “[Kağıt Yükleme](#)” sayfa 31
- ➔ “[Kolay Ayarları Kullanarak Yazdırma](#)” sayfa 39

## Yazdırma Tonunu Ayarlama

Yazdırma işi için kullanılan tonu ayarlayabilirsiniz. Bu ayarlamalar orijinal veriye uygulanmaz.

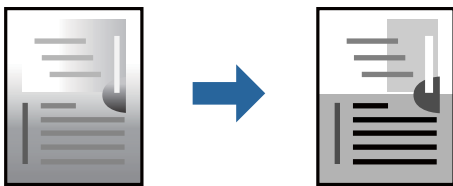

1. Yazıcısı sürücüsünün **Daha Fazla Seçenek** sekmesinde, **Ton Düzeltme** ayarından ton düzeltme yöntemini seçin.
  - Otomatik: bu ayarla, kağıt türü ve yazdırma kalitesi ayarlarıyla eşleşen ton otomatik olarak ayarlanır.
  - Özel: **Gelişmiş** ögesini tıklatarak kendi ayarlarınızı yapabilirsiniz.
2. **Ana** ve **Daha Fazla Seçenek** sekmelerinde diğer öğeleri gerektiği gibi ayarlayın ve sonra **Tamam** ögesini tıklatın.
  - [“Ana Sekmesi” sayfa 41](#)
  - [“Daha Fazla Seçenek Sekmesi” sayfa 42](#)
3. **Yazdır** ögesini tıklatın.

### İlgili Bilgi

- ➔ [“Kağıt Yükleme” sayfa 31](#)
- ➔ [“Kolay Ayarları Kullanarak Yazdırma” sayfa 39](#)

## İnce Çizgileri Vurgulamak İçin Yazdırma

Yazdırmak için çok ince olan çizgileri kalınlaştırabilirsiniz.

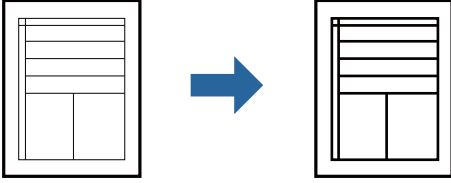

1. Yazıcı sürücüsünün **Daha Fazla Seçenek** sekmesinde, **Ton Düzeltme** ayarında **Görüntü Seçenekleri** ögesine tıklayın.
2. **İnce Çizgileri Vurgula** ögesini seçin.
3. **Ana** ve **Daha Fazla Seçenek** sekmelerinde gerektiği gibi diğer öğeleri ayarlayın ve sonra **Tamam** ögesine tıklayın.
  - [“Ana Sekmesi” sayfa 41](#)
  - [“Daha Fazla Seçenek Sekmesi” sayfa 42](#)
4. **Yazdır** ögesine tıklayın.

### İlgili Bilgi

- ➔ [“Kağıt Yükleme” sayfa 31](#)
- ➔ [“Kolay Ayarları Kullanarak Yazdırma” sayfa 39](#)

## Temiz Barkodlar Yazdırma

Bir barkodu temiz yazdırabilir ve taranmasını kolaylaştırabilirsiniz. Bu özelliği yalnızca yazdırdığınız barkod taranamıyorsa etkinleştirin.

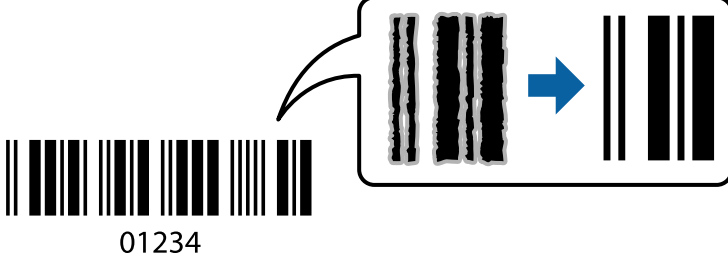

Bu özelliği aşağıdaki koşullarda kullanabilirsiniz.

- Kağıt Türü: Düz kağıt, Kopya kağıdı, Antetli, Geri Dönüştürülmüş, Renkli, Önceden Basılı, Yüksek Kaliteli Düz Kağıt, Kalın kağıt, Epson Fotoğraf Kaliteli Mürekkep Püskürtmeli, Epson Mat veya Zarf
- Kalite: **Standart**

1. Yazıcı sürücüsünün **Bakım** sekmesinde, **Genişletilmiş Ayarlar** ögesine tıklayın ve sonra **Barkot modu** ögesini seçin.
2. **Ana** ve **Daha Fazla Seçenek** sekmelerinde gerektiği gibi diğer öğeleri ayarlayın ve sonra **Tamam** ögesine tıklayın.

[“Ana Sekmesi” sayfa 41](#)

[“Daha Fazla Seçenek Sekmesi” sayfa 42](#)

3. **Yazdır** ögesine tıklayın.

**Not:**

*Bulanıklık giderme şartlara bağlı olarak her zaman mümkün olmayabilir.*

### İlgili Bilgi

➔ [“Kağıt Yükleme” sayfa 31](#)

➔ [“Kolay Ayarları Kullanarak Yazdırma” sayfa 39](#)

## Bilgisayardan Yazdırma — Mac OS

### Kolay Ayarları Kullanarak Yazdırma

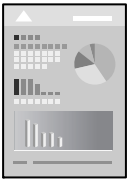

**Not:**

*Uygulamaya bağlı olarak işlemler ve ekranlar farklılık gösterebilir. Ayrıntılar için uygulamanın yardımına bakın.*

1. Yazıcıya kağıt yükleyin.  
[“Kağıt Yükleme” sayfa 31](#)
2. Yazdırmak istediğiniz dosyayı açın.
3. Yazdırma iletişimine ulaşmak için **Dosya** menüsünden **Yazdır** ögesini veya başka bir komut seçin.  
Gerekirse yazdırma penceresini genişletmek için **Ayrıntıları Göster** veya ▼ ögesine tıklayın.
4. Yazıcınızı seçin.
5. Açılır menüden **Yazdırma Ayarları** ögesini seçin.

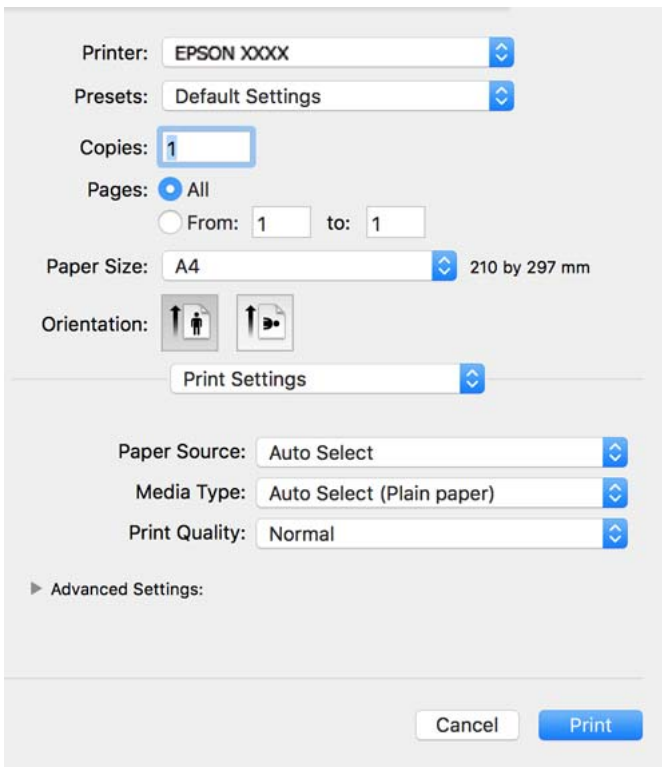

**Not:**

macOS Catalina (10.15) veya sonrası, macOS High Sierra (10.13), macOS Sierra (10.12), OS X El Capitan (10.11), OS X Yosemite (10.10), OS X Mavericks (10.9), OS X Mountain Lion (10.8) işletim sistemlerinde **Yazdırma Ayarları** menüsü görüntülenmiyorsa Epson yazıcı sürücüsü doğru şekilde yüklenmemiştir. Aşağıdaki menüden etkinleştirin.

Apple menüden **Sistem Tercihleri > Yazıcılar ve Tarayıcılar** (veya **Yazdır ve Tarama**, **Yazdır ve Faksla**) ögesini seçin, yazıcıyı kaldırın ve sonra yazıcıyı yeniden yükleyin. Yazıcı eklemek için aşağıdakileri takip edin.

[“Yazıcı Ekleme \(Sadece Mac OS için\)” sayfa 115](#)

macOS Mojave (10.14), TextEdit gibi Apple tarafından üretilen uygulamalarda **Yazdırma Ayarları**’e erişemez.

6. Ayarları gerektiği gibi değiştirin.  
Ayrıntılar için yazıcı sürücüsünün menü seçeneklerine bakın.

7. **Yazdır** öğesini tıklatın.

**Not:**

Yazdırmayı iptal etmek istiyorsanız, bilgisayarda **Dok** içindeki yazıcı simgesini tıklatın. İptal etmek istediğiniz işi seçin ve sonra aşağıdakilerden birini yapın. Ancak, bir yazdırma işini tamamen yazıcıya gönderildikten sonra bilgisayardan iptal edemezsiniz. Bu durumda, yazıcının kontrol panelini kullanarak yazdırma işini iptal edin.

- OS X Mountain Lion (10.8) veya sonrası

İlerleme göstergesi yanındaki  düğmesine tıklayın.

- Mac OS X v10.6.8 ila v10.7.x

**Sil'e** tıklayın.

### İlgili Bilgi

- ➔ “Kullanılabilir Kağıtlar ve Kapasiteler” sayfa 215
- ➔ “Kağıt Türü Listesi” sayfa 31
- ➔ “Yazdırma Ayarları İçin Menü Seçenekleri” sayfa 65

### Yazıcı Sürücüsü İçin Menü Seçenekleri

Bir uygulamada yazdırma penceresini açın, yazıcıyı seçin ve sonra yazıcı sürücüsü penceresine erişin.

**Not:**

Menüler seçtiğiniz seçeneğe göre değişir.

### Düzen İçin Menü Seçenekleri

**Sayfa/Yaprak:**

Bir yaprağa yazdırılacak sayfa sayısını seçin.

**Düzen Yönü:**

Sayfaların yazdırılacağı sırayı belirtin.

**Kenarlık:**

Sayfaların çevresine bir kenarlık yazdırır.

**Ters sayfa yönelimi:**

Yazdırma öncesinde sayfaları 180 derece döndürür. Yazıcıya sabit yönde yüklenen zarf gibi kağıtlar üzerine yazdırma yaparken bu öğeyi seçin.

**Yatay döndür:**

Bir görüntüyü yazdırmak için ayna görüntüsüne çevirir.

### Renk Eşleme İçin Menü Seçenekleri

**ColorSync/EPSON Renk Kontrolleri:**

Renk ayarlaması yöntemini seçin. Bu seçenekler, tondaki farkı minimuma indirmek için yazıcı ve bilgisayar ekranı arasındaki renkleri ayarlar.



## Kağıt İşleme İçin Menü Seçenekleri

### Sayfaları harmanla:

Sırayla toplanan ve setler halinde sıralanan çok sayfalı belgeleri yazdırır.

### Yazdırılacak Sayfalar:

Yalnızca tek sayfaları veya çift sayfaları yazdırmayı seçin.

### Sayfa Sırası:

En üstteki veya son sayfadan yazdırmayı seçin.

### Kağıt boyutuna göre ölçekle:

Yüklediğiniz kağıt boyutuna göre ölçekleyecek şekilde yazdırır.

#### Hedef Kağıt Boyutu:

Üzerine yazdırılacak kağıt boyutunu seçin.

#### Yalnızca aşağı ölçekle:

Yazdırma verisi yazıcıda yüklü kayıt boyutu için çok büyük olduğunda boyutu azaltmak istediğinizde bunu seçin.

## Kapak Sayfası İçin Menü Seçenekleri

### Kapak Sayfası Yazdır:

Kapak sayfasının yazdırılıp yazdırılmayacağını seçin. Bir arka kapak eklemek istediğinizde, **Belge sonrası** ögesini seçin.

### Kapak Sayfası Türü:

Kapak sayfasının içeriğini seçin.

## Yazdırma Ayarları İçin Menü Seçenekleri

### Kağıt Kaynağı:

Kağıdın beslendiği kağıt kaynağını seçin. Yazıcıdaki yazdırma ayarlarından seçilen kağıt kaynağını otomatik olarak seçmek için **Otomatik Seçim** ögesini seçin.

### Ortam Türü:

Yazdırdığınız kağıt türünü seçin.

### Baskı Kalitesi:

Yazdırmak için kullanmak istediğiniz yazdırma kalitesini seçin. Seçenekler kağıt türüne bağlı olarak değişir.

### Gelişmiş Ayarlar:

Görüntünün parlaklığını ve kontrastını ayarlar.

## İki taraflı Yazdırma Ayarları İçin Menü Seçenekleri

İki taraflı Yazdırma:

Kağıdın her iki tarafına yazdırır.

## Kolay Yazdırma İçin Yazdırma Önayarlarını Ekleme

Yazıcı sürücüsünde kendi sık kullanılan yazdırma önayarınızı oluşturursanız, listeden önayarı seçerek kolayca yazdırabilirsiniz.

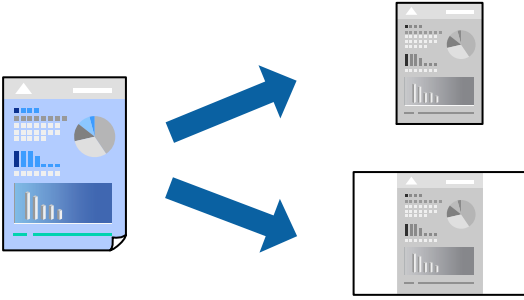

1. **Yazdırma Ayarları ve Düzen** (Kağıt Boyutu, Ortam Türü vb.) gibi her öğeyi ayarlayın.
2. Geçerli ayarları bir ön ayar olarak kaydetmek için **Önayarlar**'a tıklayın.
3. **OK**'a tıklayın.

**Not:**

*Eklenen bir önayarı silmek için **Ön Ayarlar** > **Ön Ayarları Göster** öğesine tıklayın, listeden silmek istediğiniz önayar adını seçin ve ardından silin.*

4. **Yazdır** öğesine tıklayın.

Aynı ayarları kullanarak bir sonraki yazdırmak istediğinizde, kayıtlı önayar adını **Önayarlar**'dan seçin.

### İlgili Bilgi

- ➔ “Kağıt Yükleme” sayfa 31
- ➔ “Kolay Ayarları Kullanarak Yazdırma” sayfa 62

## 2 Taraflı Yazdırma

Kağıdın her iki tarafına yazdırabilirsiniz.

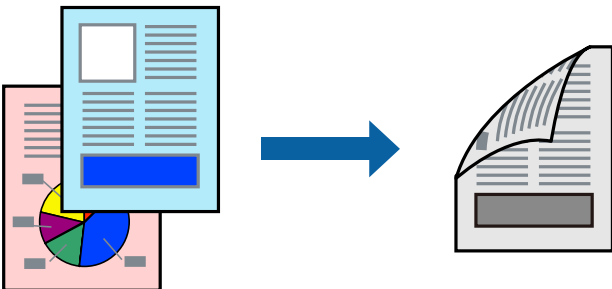

**Not:**

- 2 taraflı yazdırmaya uygun olmayan kağıt kullanmanız durumunda yazdırma kalitesi düşebilir ve kağıt sıkışmaları meydana gelebilir.

[“2 Taraflı Yazdırma İçin Kağıt” sayfa 217](#)

- Kağıda ve veriye bağlı olarak mürekkep sayfanın diğer tarafına geçebilir.

1. açılır menüden **İki taraflı Yazdırma Ayarları** öğesini seçin.
2. **İki taraflı Yazdırma** içinden ciltleri seçin.
3. **Belge Türü** alanından orijinalin türünü seçin.

**Not:**

- Yazdırma işlemi, **Belge Türü** ayarına bağlı olarak yavaş olabilir.

- Fotoğraf veya grafikler gibi yüksek yoğunlukta veriler yazdırıyorsanız, **Metin & Fotoğraflar** veya **Metin & Grafikler** seçeneğini **Belge Türü** ayarından seçin. Sürtünme oluşursa veya resim arkaya geçerse, **Ayarlar** yanındaki ok işaretine tıklayarak yazdırma yoğunluğu ve mürekkep kuruma süresini ayarlayın.

4. Diğer öğeleri gerektiği gibi ayarlayın.
5. **Yazdır** öğesini tıklatın.

**İlgili Bilgi**

- ➔ [“Kullanılabilir Kağıtlar ve Kapasiteler” sayfa 215](#)
- ➔ [“Kağıt Yükleme” sayfa 31](#)
- ➔ [“Kolay Ayarları Kullanarak Yazdırma” sayfa 62](#)

## Birden Fazla Sayfayı bir Sayfaya Yazdırma

Birkaç sayfalık veriyi tek bir kağıda yazdırabilirsiniz.

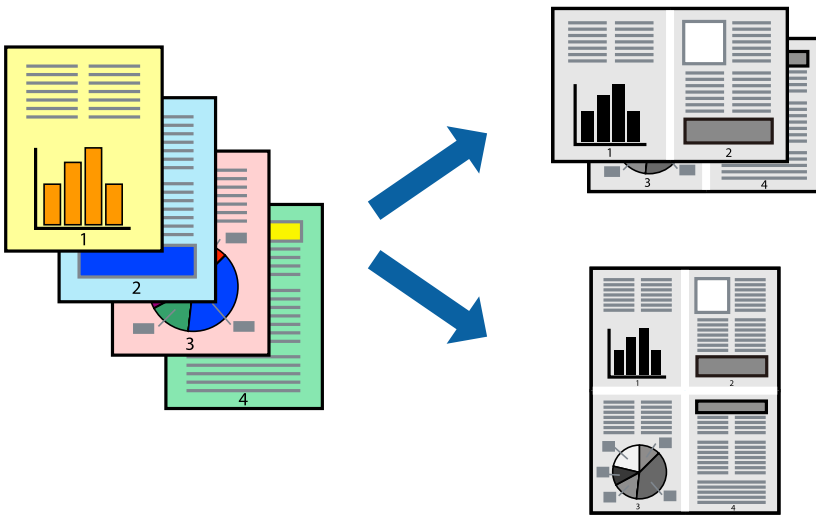

1. Açılır menüden **Düzen**'i seçin.
2. Sayfa sayısını **Yaprak Başına Sayfa Adedi**, **Yerleşim Yönü** (sayfa sırası) ve **Kenar** seçeneklerinden seçin.

3. Diğer öğeleri gerektiği gibi ayarlayın.
4. **Yazdır** öğesini tıklatın.

## Kağıt Boyutuna Uydurarak Yazdırma

Yazıcıya yüklediğiniz kağıt boyutunu Hedef Kağıt Boyutu ayarı olarak seçin.

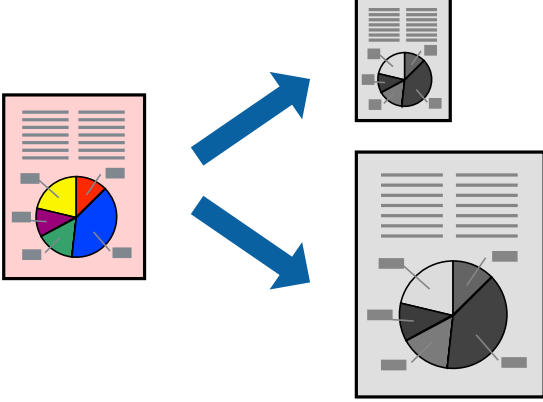

1. Uygulamada belirlediğiniz kağıt boyutunu **Kağıt Boyutu** ayarı olarak seçin.
2. Açılan menüden **Kağıt İşleme**'yi seçin.
3. **Kağıt boyutuna göre ölçekle**'yi seçin.
4. Yazıcıya yüklediğiniz kağıt boyutunu **Hedef Kağıt Boyutu** ayarı olarak seçin.
5. Gereken diğer öğeleri ayarlayın.
6. **Yazdır** öğesine tıklayın.

### İlgili Bilgi

- ➔ [“Kağıt Yükleme” sayfa 31](#)
- ➔ [“Kolay Ayarları Kullanarak Yazdırma” sayfa 62](#)

## Herhangi Bir Büyütme Oranında Küçültülmüş veya Büyütülmüş Belge Yazdırma

Bir belgenin boyutunu belirli bir yüzde olarak küçültebilir veya büyütebilirsiniz.



1. Yazdırma iletişimine ulaşmak için **Dosya** menüsünden **Yazdır** ögesini veya başka bir komut seçin.
2. Uygulamanın **Dosya** menüsünden **Sayfa Düzeni** ögesini seçin.
3. **Yazıcı**, **Kağıt Boyutu** öğelerini seçin, **Ölçek** içinde yüzdeyi girin ve sonra **OK**'a tıklayın.

**Not:**

*Uygulamada ayarladığımız kağıt boyutunu **Kağıt Boyutu** ayarı olarak seçin.*

4. Gereken diğer öğeleri ayarlayın.
5. **Yazdır** ögesine tıklayın.

### İlgili Bilgi

- ➔ “Kağıt Yükleme” sayfa 31
- ➔ “Kolay Ayarları Kullanarak Yazdırma” sayfa 39
- ➔ “Kağıt Yükleme” sayfa 31
- ➔ “Kolay Ayarları Kullanarak Yazdırma” sayfa 62

## Akıllı Cihazlardan Belgeleri Yazdırma (iOS)

Akıllı telefon veya tablet gibi bir akıllı bir cihazdan belgeleri yazdırabilirsiniz.

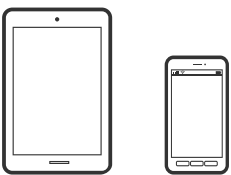

## Epson Smart Panel Kullanarak Belgeleri Yazdırma

**Not:**

Cihaza bağlı olarak işlemler farklılık gösterebilir.

1. Yazıcınızı kablosuz yazdırma için ayarlayın.
2. Epson Smart Panel yüklü değilse yükleyin.  
“Yazıcıyı Akıllı Bir Aygıttan Kolayca Çalıştırmak İçin Uygulama ( Epson Smart Panel )” sayfa 223
3. Akıllı cihazınızı kablosuz yönlendiriciye bağlayın.
4. Epson Smart Panel programını başlatın.
5. Ana ekrandan belgeyi yazdırma menüsünü seçin.
6. Yazdırmak istediğiniz belgeyi seçin.
7. Yazdırmayı başlatın.

## AirPrint Kullanarak Belgeleri Yazdırma

AirPrint, iPhone, iPad, iPod touch ve Mac'ten sürücülerini yükleme veya yazılım indirme gereksinimi olmadan anında kablosuz yazdırma sağlar.



**Not:**

Yazıcınızın kontrol panelindeki kağıt yapılandırma mesajlarını devre dışı bıraktıysanız AirPrint kullanamazsınız. Gerekirse mesajları etkinleştirmek için aşağıdaki bağlantıya bakın.

1. Yazıcınızı kablosuz yazdırma için ayarlayın. Aşağıdaki bağlantıya bakın.  
<http://epson.sn>
2. Apple aygıtını yazıcınızın kullandığıyla aynı kablosuz ağa bağlayın.
3. Aygıtınızdan yazıcıya iş göndererek yazdırma işlemi gerçekleştirin.

**Not:**

Ayrıntılar için Apple web sitesindeki AirPrint sayfasına bakın.

### İlgili Bilgi

➔ “Bir Bağlantı Kurulduğu Halde Yazdıramıyor (iOS)” sayfa 146

## Akıllı Cihazlardan Belgeleri Yazdırma (Android)

Akıllı telefon veya tablet gibi bir akıllı bir cihazdan belgeleri yazdırabilirsiniz.

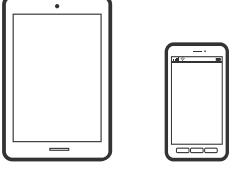

### Epson Smart Panel Kullanarak Belgeleri Yazdırma

**Not:**

*Cihaza bağlı olarak işlemler farklılık gösterebilir.*

1. Yazıcınızı kablosuz yazdırma için ayarlayın.
2. Epson Smart Panel yüklü değilse yükleyin.  
“[Yazıcıyı Akıllı Bir Aygıttan Kolayca Çalıştırmak İçin Uygulama \( Epson Smart Panel \)](#)” sayfa 223
3. Akıllı cihazınızı kablosuz yönlendiriciye bağlayın.
4. Epson Smart Panel programını başlatın.
5. Ana ekrandan belgeyi yazdırma menüsünü seçin.
6. Yazdırmak istediğiniz belgeyi seçin.
7. Yazdırmayı başlatın.

### Epson Print Enabler'ı Kullanarak Belgeleri Yazdırma

Belgelerinizi, e-postalarınızı, fotoğraflarınızı ve web sayfalarınızı Android doğrudan telefonunuzdan veya tabletinizden (Android v4.4 veya üstü) yazdırabilirsiniz. Birkaç dokunuşla Android aygıtınız aynı kablosuz ağa bağlı Epson yazıcıyı keşfedecektir.

**Not:**

*Cihaza bağlı olarak işlemler farklılık gösterebilir.*

1. Yazıcınızı kablosuz yazdırma için ayarlayın.
2. Android aygıtınıza Google Play kaynağından Epson Print Enabler eklentisini yükleyin.
3. Android aygıtınızı yazıcınızın kullandığı kablosuz ağa bağlayın.
4. Android aygıtınızda **Ayarlar** sekmesine gidin, **Yazdırma** seçeneğini seçin ve ardından Epson Print Enabler'ı etkinleştirin.

5. Chrome gibi bir Android uygulamasından menü simgesine dokunun ve ekrandakileri yazdırın.

**Not:**

Yazıcınızı göremiyorsanız **Tüm Yazıcılar'a** dokunun ve yazıcınızı seçin.

## Mopria Print Service Kullanarak Yazdırma

Mopria Print Service, Android akıllı telefonlar veya tabletlerden anında kablosuz yazdırmayı sağlar.



1. Google Play'den Mopria Print Service'i yükleyin.
2. Yazıcıya kağıt yükleyin.
3. Yazıcınızı kablosuz yazdırma için ayarlayın. Aşağıdaki bağlantıya bakın.

<http://epson.sn>

4. Android aygıtınızı yazıcınızın kullandığıyla aynı kablosuz ağa bağlayın.
5. Aygıtınızdan yazıcıya iş göndererek yazdırma işlemi gerçekleştirin.

**Not:**

Daha fazla ayrıntı için <https://mopria.org> adresindeki Mopria web sitesine bakın.

### İlgili Bilgi

➔ “Kağıt Yükleme” sayfa 31

---

## Zarflara Yazdırma

### Bilgisayardan Zarflara Yazdırma (Windows)

1. Yazıcıya zarfları yükleyin.  
“Kağıt Yükleme” sayfa 31
2. Yazdırmak istediğiniz dosyayı açın.
3. Yazıcı sürücüsü penceresine erişin.
4. **Ana** sekmesinde **Kağıt Boyutu** içinden zarf boyutunu seçin ve sonra **Kağıt Türü** içinden **Zarf** ögesini seçin.
5. **Ana** ve **Daha Fazla Seçenek** sekmelerinde gerektiği gibi diğer öğeleri ayarlayın ve sonra **Tamam** ögesine tıklayın.



6. **Yazdır** ögesine tıklayın.

## Bilgisayardan Zarflara Yazdırma (Mac OS)

1. Yazıcıya zarfları yükleyin.  
[“Kağıt Yükleme” sayfa 31](#)
2. Yazdırmak istediğiniz dosyayı açın.
3. Yazdırma iletişimine ulaşmak için **Dosya** menüsünden **Yazdır** ögesini veya başka bir komut seçin.
4. **Kağıt Boyutu** ayarıyla aynı boyutu seçin.
5. Açılır menüden **Yazdırma Ayarları** ögesini seçin.
6. **Ortam Türü** ayarı olarak **Zarf**ı seçin.
7. Gereken diğer öğeleri ayarlayın.
8. **Yazdır** ögesine tıklayın.

---

## Web Sayfalarını Yazdırma

### Bilgisayardan Web Sayfalarını Yazdırma

Epson Photo+ web sayfalarını görüntülemenizi, belirtilen alanı kırpmanızı ve sonra onları yazdırmanızı sağlar. Ayrıntılar için uygulamanın yardımına bakın.

### Akıllı Cihazlardan Web Sayfalarını Yazdırma

**Not:**

*Cihaza bağlı olarak işlemler farklılık gösterebilir.*

1. Yazıcınızı kablosuz yazdırma için ayarlayın.
2. Epson iPrint yüklü değilse yükleyin.  
[“Epson iPrint Ögesinin Takılması” sayfa 222](#)
3. Akıllı cihazınızı kablosuz yönlendiriciye bağlayın.
4. Web tarayıcısı uygulamanızda yazdırmak istediğiniz web sayfasını açın.
5. Web tarayıcısı uygulamasının menüsünden **Paylaş**'a dokununuz.
6. **iPrint** ögesini seçin.

7. **Yazdır** ögesine dokunun.

## Bulut Hizmeti Kullanarak Yazdırma

Epson Connect'i İnternet üzerinden kullanarak herhangi bir zamanda ve herhangi bir yerden akıllı telefonunuz, tablet bilgisayarınız veya dizüstü bilgisayarınızla kolayca yazdırma yapabilirsiniz. Bu hizmeti kullanmak için kullanıcıyı ve yazıcıyı Epson Connect'te kaydetmeniz gerekir.

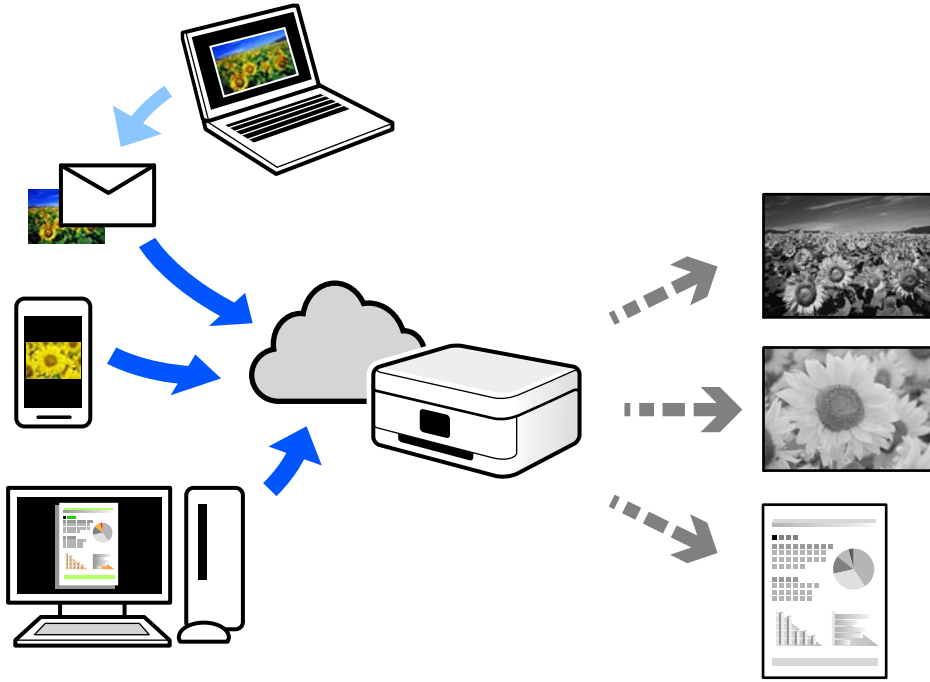

İnternet'te bulunan özellikler şu şekildedir.

Email Print

Yazıcıya atanmış bir e-posta adresine belgeler veya görüntüler gibi ekler içeren bir e-posta gönderirken o e-posta ve ekleri ev ve ofis yazıcınız gibi uzak konumlardan yazdırabilirsiniz.

Epson iPrint

Bu Uygulama iOS ve Android içindir ve bir akıllı telefon veya tablettan yazdırmanızı veya taramanızı sağlar. Belgeleri, görüntüleri ve web sitelerini doğrudan aynı kablosuz LAN'da bulunan bir yazıcıya göndererek yazdırabilirsiniz.

Remote Print Driver

Bu, Uzak Yazdırma Sürücüsü tarafından desteklenen paylaşılan bir sürücüdür. Uzak bir konumda bir yazıcı kullanarak yazdırırken, normal uygulamalar penceresindeki yazıcıyı değiştirerek yazdırabilirsiniz.

Kurma veya yazdırma hakkında ayrıntılar için Epson Connect web portalına bakın.

<https://www.epsonconnect.com/>

<http://www.epsonconnect.eu> (yalnızca Avrupa)

## Kontrol Panelinden Epson Connect Hizmeti'ne Kaydolma

Yazıcıyı kaydetmek için aşağıdaki adımları izleyin.

1. Kontrol panelinde **Ayarlar** ögesini seçin.
2. Kayıt sayfasını yazdırmak için ana ekranda **Genel Ayarlar** > **Web Hizmeti Ayarları** > **Epson Connect Servisleri** > **Kaydı Kaldır** ögesini seçin.
3. Yazıcıyı kaydetmek için kayıt sayfasındaki talimatları izleyin.

# Kopyalama

Kullanılabilir Kopyalama Yöntemleri. . . . .	77
Kopyalama İçin Temel Menü Seçenekleri. . . . .	81
Kopyalama İçin Gelişmiş Menü Seçenekleri. . . . .	82

## Kullanılabilir Kopyalama Yöntemleri

Orijinalleri tarayıcı camı üzerine veya ADF üzerine yerleştirin ve sonra kopya menüsü ekranında kullanmak istediğiniz menüyü seçin.

### Orijinalleri Kopyalama

Sabit boyutlu veya özel boyutlu orijinalleri tek renkli kopyalayabilirsiniz.

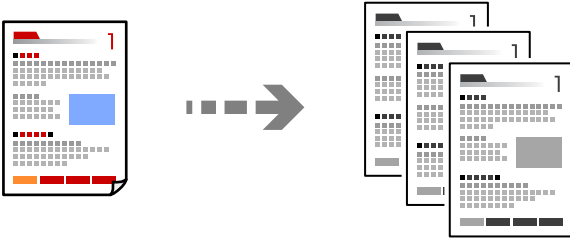

1. Yazıcıya kağıt yükleyin.  
[“Kağıt Yükleme” sayfa 31](#)
2. Orijinalleri yerleştirin.  
[“Orijinalleri Yerleştirme” sayfa 36](#)
3.  ögesine dokununuz.

### 2 Taraflı Kopyalama

Birden fazla orijinali kağıdın her iki tarafına da kopyalayın.



1. Tüm orijinalerin yüzü yukarı bakacak şekilde ADF'ye yerleştirin.



**Önemli:**



ADF'nin desteklemediği orijinalleri kopyalamak istiyorsanız tarayıcı camını kullanın.

[“ADF'nin Desteklemediği orijinaler” sayfa 35](#)

**Not:**

Orijinalleri tarayıcı camı üzerine de yerleştirebilirsiniz.

[“Orijinalleri Yerleştirme” sayfa 36](#)

2.  (2 Tarafly) ögesini seçin ve sonra kullanmak istediğiniz 2 taraflı menü seçeneğini seçin.
3. Orijinal yönünü ve ciltleme konumunu belirtin ve sonra **Tamam** ögesini seçin.
4.  ögesine dokunun.

## Büyüterek veya Küçülterek Kopyalama

Orijinalleri belirtilen bir büyüklükte kopyalayabilirsiniz.

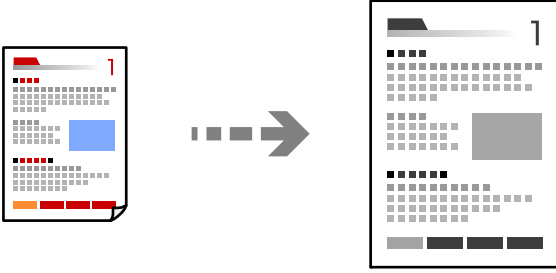

1. Orijinalleri yerleştirin.  
[“Orijinalleri Yerleştirme” sayfa 36](#)
2. **Gelişmiş Ayarlar** sekmesini seçin, **Yakınlaştırma** ögesini seçin.
3. Büyütme veya küçültme miktarını belirtin ve sonra **Tamam** ögesini seçin.
4. **Kopyala** sekmesinde  ögesine dokunun.

## Birden Fazla Orijinali Bir Yaprağa Kopyalama

Birden fazla orijinali tek bir sayfaya kopyalayabilirsiniz.

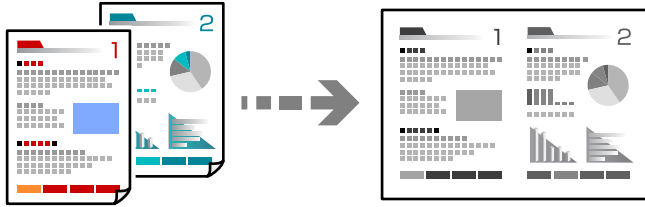

1. Tüm orijinalerin yüzü yukarı bakacak şekilde ADF'ye yerleştirin.  
Onları çizimde gösterilen yönde yerleştirin.

Okunabilir Yön

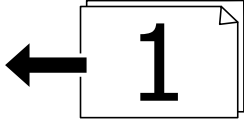
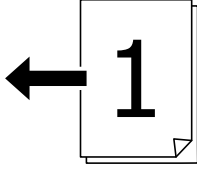

Sol Yön

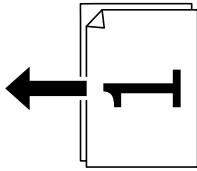
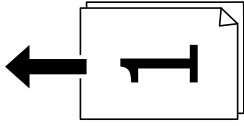

**Önemli:**

ADF'nin desteklemediği orijinalleri kopyalamak istiyorsanız tarayıcı camını kullanın.

[“ADF'nin Desteklemediği orijinaler” sayfa 35](#)

**Not:**

Orijinalleri tarayıcı camı üzerine de yerleştirebilirsiniz.

[“Orijinaleri Yerleştirme” sayfa 36](#)

2. **Gelişmiş Ayarlar** sekmesini seçin, **Çok sayfalı** öğesini seçin ve sonra **2 yanyana** veya **4 yanyana** öğesini seçin.
3. Düzen sırasını ve orijinal yönünü belirtin.
4. **Kopyala** sekmesinde  öğesine dokununuz.

## Sayfa Sırasında Kopyalama

Çok sayfalı bir belgenin birden fazla kopyasını alırken, sayfa sırasında bir kerede bir kopya boşaltabilirsiniz.

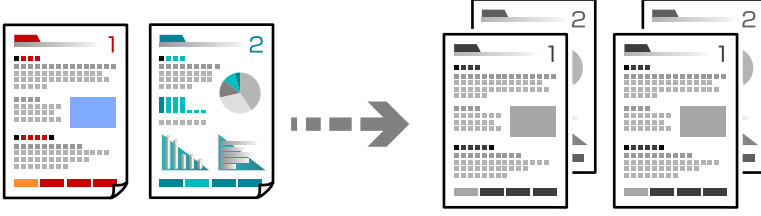

1. Orijinalleri yerleştirin.  
“Orijinalleri Yerleştirme” sayfa 36
2. **Gelişmiş Ayarlar** sekmesini seçin ve sonra **Sonlandırma > Harmanla (Sayfa Sırası)** öğesini seçin.
3. **Kopyala** sekmesinde  öğesine dokunun.

## İyi Kaliteyi Kullanarak Orijinalleri Kopyalama

Orijinalleri gölgeler ve zımba delikleri olmadan kopyalayabilirsiniz.

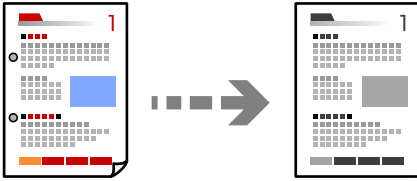



1. Orijinalleri yerleştirin.  
“Orijinalleri Yerleştirme” sayfa 36
2. **Gelişmiş Ayarlar** sekmesini seçin ve sonra **Gölgeyi Kaldır** veya **Gelgeçi Kaldır** öğesini etkinleştirin veya **Görüntü Kalitesi** içinde görüntü kalitesini ayarlayın.
3. Ayarları gerektiği gibi belirtin ve sonra **Tamam** öğesini seçin.
4. **Kopyala** sekmesinde  öğesine dokunun.

## Kimlik Kartı Kopyalama

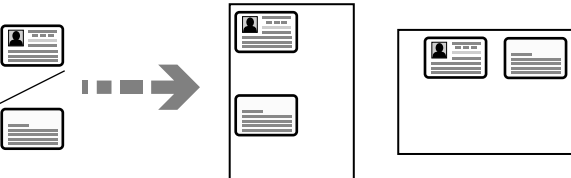
Bir kimlik kartının her iki tarafını tarar ve kağıdın bir tarafına kopyalar.







1. Tarayıcı camına orijinalleri yerleştirin.  
“Orijinalleri Yerleştirme” sayfa 36
2.  **Kimlik Kartı Kopyası** öğesini seçin ve sonra **Kimlik Kartı Kopyası** öğesini etkinleştirin.
3. Yönelim'i (Orijinal) belirtin ve sonra **Tamam** öğesini seçin.
4.  öğesine dokununuz

## Kitapları Kopyalama

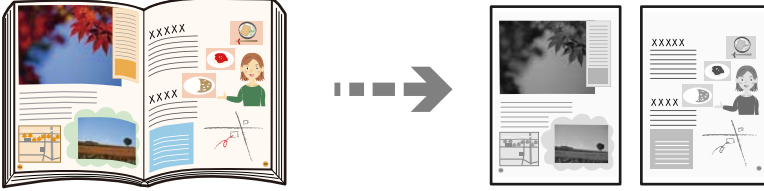
Bir kitabın iki yüzü sayfa sayfa vb. ayrı ayrı kopyalar.



1. Tarayıcı camına orijinalleri yerleştirin.  
“Orijinalleri Yerleştirme” sayfa 36
2. **Gelişmiş Ayarlar** sekmesini seçin, **Kitap** → **2Syfa** öğesini seçin ve sonra ayarı etkinleştirin.
3. **Tarm Dzeni** öğesini belirtin.
4. **Kopyala** sekmesinde  öğesine dokununuz.

## Kopyalama İçin Temel Menü Seçenekleri

**Not:**

*Yaptığımız diğer ayarlara bağlı olarak öğeler kullanılamayabilir.*

**2 Taraflı:**

2 taraflı düzeni seçin.

1>1 Taraflı

Bir orijinalin bir tarafını kâğıdın tek bir tarafına kopyalar.

2>2 Taraflı

Çift taraflı bir orijinalin her iki tarafını tek bir sayfanın her iki tarafına kopyalar. Orijinalinizin yönünü ve orijinalin ve kâğıdın ciltleme konumunu seçin.

1>2 Taraflı

Tek taraflı iki orijinali tek bir sayfanın her iki tarafına kopyalar. Orijinalinizin yönünü ve kâğıdın ciltleme konumunu seçin.

2>1 Taraflı

Çift taraflı bir orijinalin her iki tarafını iki sayfanın bir tarafına kopyalar. Orijinalinizin yönünü ve orijinalin ciltleme konumunu seçin.

**Yoğunluk:**

Kopyalama sonuçları çok soluk olduğunda yoğunluk seviyesini artırın. Mürekkep bulaştığında yoğunluk seviyesini azaltın.

**Kimlik Kartı Kopyası:**

Bir kimlik kartının her iki tarafını tarar ve kağıdın bir tarafına kopyalar.

## Kopyalama İçin Gelişmiş Menü Seçenekleri

**Not:**

Yaptığımız diğer ayarlara bağlı olarak öğeler kullanılamayabilir.

**Kâğıt Ayr:**

Kullanmak istediğiniz kağıt kaynağını seçin. **Oto** öğesi seçildiğinde, otomatik algılanan orijinal boyut ve belirtilen büyütme oranına göre uygun bir boyut otomatik beslenir.

**Yakınlaştırma:**

Büyütmenin veya küçültmenin oranını yapılandırır. Değere dokununuz ve orijinali %25 ila 400 aralığında büyütme veya küçültme için kullanılan büyütme belirtin.

Oto

Tarama alanını algılar ve otomatik olarak orijinali seçtiğiniz kağıt boyutuna sığdırmak için büyütür veya küçültür. Orijinalin etrafında beyaz kenar boşlukları olduğunda, tarayıcı camı öğesinin köşe işaretinden (↘) beyaz kenar boşlukları tarama alanı olarak algılanır, ancak zıt taraftaki kenar boşlukları kırılabilir.

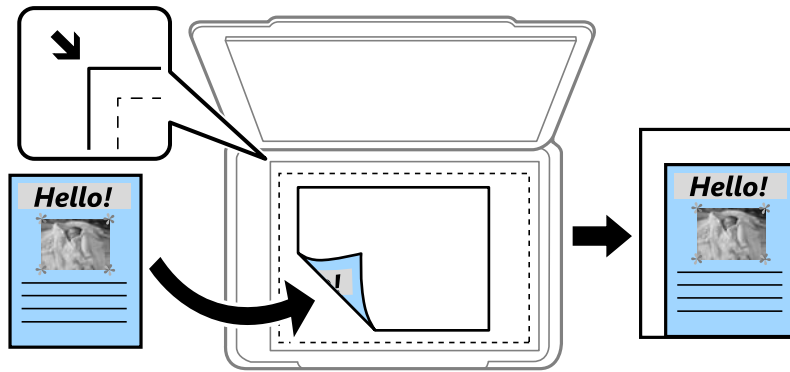

Kâğıda Sğdrn İçin Kçlt

Kağıt boyutuna sığması için taranan görüntüyü Yakınlaştırma değerinden daha küçük bir boyutta kopyalar. Yakınlaştırma değeri kağıt boyutundan büyükse veriler kağıdın kenarları dışına yazdırılabilir.

Gerçek Boyut

%100 büyütmeyle kopyalar.

- A3->A4 ve diğerleri

Belirli bir kağıt boyutuna sığması için orijinali otomatik olarak büyütür veya küçültür.

#### Belge Boyutu:

Orijinalin boyutunu seçin. **Otomatik Algıla** öğesini seçtiğinizde, orijinalinizin boyutu otomatik algılanır. Standart boyutta olmayan orijinalleri kopyalarken orijinalinize en yakın boyutu seçin.

#### Çok sayfalı:

Kopyalama düzenini seçin.

- Tek Syf

Tek taraflı bir orijinali tek bir sayfaya kopyalar.

- 2 yanyana

2'li yerleşimde tek bir sayfa üzerine tek taraflı iki orijinal kopyalar. Düzen sırasımı ve orijinalinizin yönünü seçin.

- 4 yanyana

4'lü yerleşimde tek bir sayfa üzerine tek taraflı dört orijinal kopyalar. Düzen sırasımı ve orijinalinizin yönünü seçin.

#### Belge Türü:

Orijinalinizin türünü seçin. Orijinalin türüyle uyum sağlamak için en uygun kalitede kopyalar.

#### Sonlandırma:

Birden fazla orijinalin birden fazla kopyası için kağıdın nasıl çıkarılacağını seçin.

- Grup (Aynı Sayfalar)

Orijinalleri sayfa sayfa bir grup olarak kopyalar.

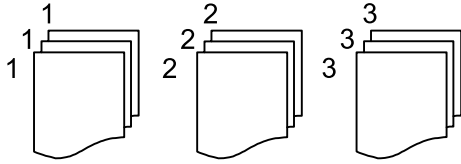

- Harmanla (Sayfa Sırası)

Sırayla harmanlanan orijinalleri kopyalar ve kümeler haline sıralar.

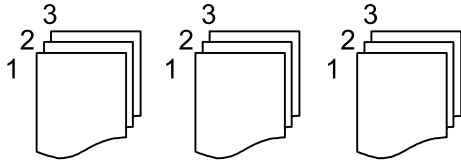

#### Karışık Boyutlu Asıllar:

Aşağıdaki boyutları aynı anda ADF'ye yerleştirebilirsiniz. A3 ve A4; B4 ve B5. Bu kombinasyonları kullanırken orijinaler, orijinalerin mevcut boyutunda kopyalanır. Orijinalerinizi aşağıda gösterildiği gibi orijinalerin genişliğine göre hizalayarak yerleştirin.

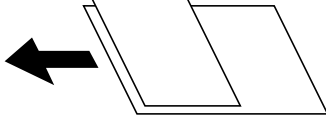

#### Yön (Orijinal):

Orijinalinizin yönünü seçin.

#### Kitap →2Syfa:

Bir kitapçığın karşılıklı bakan iki sayfasını ayrı sayfalara kopyalar.

Kitapçığın hangi sayfasının taranacağını seçin.

#### Görüntü Kalitesi:

Görüntü ayarlarını yapın.

##### Kontrast

Parlak ve koyu bölümler arasındaki farkı ayarlayın.

##### Keskinlik

Resmin dış hattını ayarlayın.

##### Arkaplan Gider

Arka plan renginin yoğunluğunu ayarlayın. Parlaklaştırmak için + işaretine dokununuz (beyaz) ve koyulaştırmak için - işaretine dokununuz (siyah).

#### Cilt payı:

Ciltleme konumu, kenar boşluğu ve orijinalinizin yönelimi gibi öğeleri seçin.

#### Kâğıda Sığdırma İçin Kçlt:

Kâğıt boyutuna sığması için taranan görüntüyü Yakınlaştırma değerinden daha küçük bir boyutta kopyalar. Yakınlaştırma değeri kâğıt boyutundan büyükse veriler kâğıdın kenarları dışına yazdırılabilir.

#### Gölgeyi Kaldır:

Kalın kâğıt kopyalarken kopyaların etrafında görünen veya bir kitapçık kopyalarken kopyaların ortasında görünen gölgeleri kaldırır.

#### Gelgeçi Kaldır:

Kopyalama sırasında cilt deliklerini kaldırır.

# Tarama

Kullanılabilir Tarama Yöntemleri. . . . .	86
Orijinalleri Ağ Klasörüne Tarama. . . . .	86
Orijinalleri E-postaya Tarama. . . . .	89
Orijinalleri Bilgisayara Tarama. . . . .	92
Orijinalleri Buluta Tarama. . . . .	93
WSD Kullanarak Tarama. . . . .	95
Orijinalleri Akıllı Cihaza Tarama. . . . .	97

## Kullanılabilir Tarama Yöntemleri

Bu yazıcıyı kullanarak taramak için aşağıdaki yöntemlerden birini kullanabilirsiniz.

### Ağ Klasörüne Tarama

Taranan resmi ağda önceden yapılandırılan bir klasöre kaydedebilirsiniz.

[“Orijinalleri Ağ Klasörüne Tarama” sayfa 86](#)

### E-postaya Tarama

Taranan resim dosyalarını yazıcıdan önceden yapılandırılmış bir e-posta sunucusundan doğrudan e-postayla gönderebilirsiniz.

[“Orijinalleri E-postaya Tarama” sayfa 89](#)

### Bilgisayara Tarama

Taranan görüntüyü yazıcıya bağlı bir bilgisayara kaydedebilirsiniz.

[“Orijinalleri Bilgisayara Tarama” sayfa 92](#)

### Bulut Hizmetine Gönderme

Taranan görüntüleri yazıcının kontrol panelinden önceden kaydedilmiş bulut hizmetine gönderebilirsiniz.

[“Orijinalleri Buluta Tarama” sayfa 93](#)

### WSD Kullanarak Tarama

WSD özelliğini kullanarak taranan görüntüyü yazıcıya bağlı bir bilgisayara kaydedebilirsiniz.

[“WSD Kullanarak Tarama” sayfa 95](#)

### Akıllı Cihazlardan Doğrudan Tarama

Akıllı cihazda Epson Smart Panel uygulamasını kullanarak taranan görüntüleri akıllı telefon veya tablet gibi bir akıllı cihaza doğrudan kaydedebilirsiniz.

[“Orijinalleri Akıllı Cihaza Tarama” sayfa 97](#)

## Orijinalleri Ağ Klasörüne Tarama

Taramadan önce aşağıdakini kontrol edin.

Ağ klasörünün hazırlandığından emin olun. Bir ağda paylaşılan bir klasör oluştururken aşağıdakine bakın.

[“Paylaşılan Klasör Oluşturma” sayfa 265](#)

Klasörü kolayca belirtmek için kişilerinize bir ağ klasörü yolunu önceden kaydedin.

[“Kişileri Uygun Hale Getirme” sayfa 283](#)

### Not:

Yazıcının **Tarih/Saat** ve **Zaman Farkı** ayarlarının doğru olduğundan emin olun. Menülere **Ayarlar > Genel Ayarlar > Temel Ayarlar > Tarih/Saat Ayarları** üzerinden erişebilirsiniz.

1. Orijinalleri yerleştirin.

[“Orijinalleri Yerleştirme” sayfa 36](#)

2. Kontrol panelinde **Tara > Ağ Klasörü/FTP** ögesini seçin.

3. Hedefi belirtin.

[“Klasöre Taramaya Yönelik Hedef Menüsü Seçenekleri” sayfa 87](#)

**Not:**

Belgelerin kaydedildiği klasörün geçmişini  ögesini seçerek yazdırabilirsiniz.

4. **Tarama Ayarları** sekmesini seçin ve sonra kaydetme biçimi gibi ayarları kontrol edin ve gerekirse değiştirin.

[“Klasöre Taramaya Yönelik Tarama Menüsü Seçenekleri” sayfa 87](#)

5. **Hedef** sekmesini yeniden seçin ve sonra  ögesine dokununuz.

## Klasöre Taramaya Yönelik Hedef Menüsü Seçenekleri

Klavye:

**Konum Düzenle** ekranını açın. Klasör yolunu girin ve ekranda her ögeyi ayarlayın.

Konum Düzenle:

Klasör yolunu girin ve ekranda her ögeyi ayarlayın.

İletişim Modu:

Klasör için iletişim modunu seçin.

Konum (Gerekli):

Taranan resmin kaydedileceği bir klasör yolu girin.

Kullanıcı Adı:

Belirtilen klasörde oturum açmak için bir kullanıcı adı girin.

Şifre:

Kullanıcı adına karşılık gelen bir parola girin.

Bağlantı Modu:

Klasör için bağlantı modunu seçin.

Çıkış Numarası:

Klasör için bir bağlantı noktası numarasını girin.

İrtibatlar:

Kişi listesinden bir hedef seçin.

Kişi listesinden bir kişiyi arayabilirsiniz. Arama anahtar sözcüğünü ekranın en üstündeki kutuya girin.

## Klasöre Taramaya Yönelik Tarama Menüsü Seçenekleri

**Not:**

Yaptığımız diğer ayarlara bağlı olarak öğeler kullanılamayabilir.

#### Renk Modu:

Renkli veya tek renk taramayı seçin.

#### Dosya Biçimi:

Taranan resmin kaydedileceği biçimi seçin.

PDF, PDF/A veya TIFF'yi dosya biçimi olarak seçtiğinizde, tüm orijinalleri bir dosya (birden fazla sayfa) olarak kaydetmeyi veya her orijinali ayrı ayrı kaydetmeyi (tek sayfa) seçin.

#### Sıkıştırma Oranı:

Taranan resmin ne kadar sıkıştırılacağını seçin.

#### PDF Ayarları:

Kaydetme biçimi ayarı olarak PDF seçeneğini seçtiğinizde, PDF dosyalarını korumak için bu ayarları kullanın.

Açarken parola gerektiren bir PDF dosyası oluşturmak için Belge Açma Parolası ögesini ayarlayın. Yazdırırken veya düzenlerken parola gerektiren bir PDF dosyası oluşturmak için İzin Parolası ögesini ayarlayın.

#### Kalite

#### Çözünürlük:

Tarama çözünürlüğünü seçin.

#### Belge Türü:

Orijinalinizin türünü seçin.

#### 2 Taraflı:

Orijinalin her iki yüzünü de tarayın.

#### Yön (Orijinal):

Orijinalin yönünü seçin.

#### Cilt (Orijnl.):

Orijinalin ciltleme yönünü seçin.

#### Tarama Alanı:

Tarama alanını seçin. Tarayıcı camının maksimum alanında taramak için şunu seçin: **Maks Alan**.

#### Yön (Orijinal):

Orijinalin yönünü seçin.

#### Yön (Orijinal):

Orijinalin yönünü seçin.

#### Karışık Boyutlu Asıllar:

Aşağıdaki boyutları aynı anda ADF'ye yerleştirebilirsiniz. A3 ve A4; B4 ve B5. Bu kombinasyonları kullanırken orijinaler, orijinalerin mevcut boyutunda taranır. Orijinallerinizi aşağıda gösterildiği gibi orijinalerin genişliğine göre hizalayarak yerleştirin.

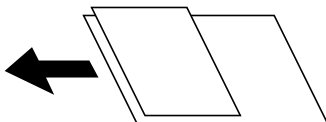



**Yoğunluk:**

Taranan resmin kontrastını seçin.

**Gölgeyi Kaldır:**

Taranan görüntüde görünen orijinalin gölgelerini kaldırın.

Çevre:

Orijinalin kenarındaki gölgeleri kaldırın.

Merkez:

Kitapçığın ciltleme kenar boşluğunun gölgelerini kaldırın.

**Gelgeçi Kaldır:**

Taranan görüntüde görünen zımba deliklerini kaldırın. Sağdaki kutuya bir değer girerek zımba deliklerini silmek için alanı belirtebilirsiniz.

Silme Konumu:

Zımba deliklerini kaldırmak için konumu seçin.

Yön (Orijinal):

Orijinalin yönünü seçin.

**Dosya adı:**

Dsy Adı Ön Eki:

Görüntülerin adı için alfa sayısal karakterleri ve sembolleri kullanarak bir ön ek girin.

Tarih Ekle:

Dosya adına tarihi ekleyin.

Saat Ekle:

Dosya adına saati ekleyin.

---

## Orijinalleri E-postaya Tarama

Taramadan önce aşağıdakileri ayarlamanız gerekir.

E-posta sunucusunu yapılandırın.

[“Posta Sunucusunu Yapılandırma” sayfa 261](#)

Kişilerinize bir e-posta adresini önceden kaydedin, böylece kişilerinizden seçerek adresi kolayca belirtebilirsiniz.

YAZICININ **Tarih/Saat** ve **Zaman Farkı** ayarlarının doğru olduğundan emin olun. Menülere **Ayarlar > Genel Ayarlar > Temel Ayarlar > Tarih/Saat Ayarları** üzerinden erişebilirsiniz.

1. Orijinalleri yerleştirin.

[“Orijinalleri Yerleştirme” sayfa 36](#)

2. Kontrol panelinde **Tara > E-posta** ögesini seçin.

3. Alıcıyı belirtin.

[“Bir E-postaya Taramaya Yönelik Alıcı Menü Seçenekleri” sayfa 90](#)

**Not:**

- Seçtiğiniz alıcı sayısı ekranın sağında görüntülenir. 10 kadar adrese ve gruba e-posta gönderebilirsiniz. Gruplar alıcılara dahil edildiyse gruptaki adresleri hesaba katarak toplam 108 kadar tek tek adres seçebilirsiniz.
- Seçili adres listesini görüntülemek için ekranın en üstündeki adres kutusunu seçin.
- Gönderme geçmişini görüntülemek veya yazdırmak ya da e-posta sunucusu ayarlarını değiştirmek için  ögesini seçin.

4. **Tarama Ayarları** sekmesini seçin ve sonra kaydetme biçimi gibi ayarları kontrol edin ve gerekirse değiştirin.

“Bir E-postaya Taramaya Yönelik Tarama Menü Seçenekleri” sayfa 90

5. **Alıcı** sekmesini yeniden seçin ve sonra  ögesine dokununuz.

## Bir E-postaya Taramaya Yönelik Alıcı Menü Seçenekleri

**Klavye:**

E-posta adresini manüel olarak girin.

**İrtibatlar:**

Kişi listesinden bir hedef seçin.

Kişi listesinden bir kişiyi arayabilirsiniz. Arama anahtar sözcüğünü ekranın en üstündeki kutuya girin.

**Geçmiş:**

Geçmiş listesinden adresi seçin.

## Bir E-postaya Taramaya Yönelik Tarama Menü Seçenekleri

**Not:**

Yaptığımız diğer ayarlara bağlı olarak öğeler kullanılamayabilir.

**Renk Modu:**

Renkli veya tek renk taramayı seçin.

**Dosya Biçimi:**

Taranan resmin kaydedileceği biçimi seçin.

PDF, PDF/A veya TIFF'yi dosya biçimi olarak seçtiğinizde, tüm orijinalleri bir dosya (birden fazla sayfa) olarak kaydetmeyi veya her orijinali ayrı ayrı kaydetmeyi (tek sayfa) seçin.

Sıkıştırma Oranı:

Taranan resmin ne kadar sıkıştırılacağını seçin.

PDF Ayarları:

Kaydetme biçimi ayarı olarak PDF seçeneğini seçtiğinizde, PDF dosyalarını korumak için bu ayarları kullanın.

Açarken parola gerektiren bir PDF dosyası oluşturmak için Belge Açma Parolası ögesini ayarlayın. Yazdırırken veya düzenlerken parola gerektiren bir PDF dosyası oluşturmak için İzin Parolası ögesini ayarlayın.

### Kalite

- Çözünürlük:  
Tarama çözünürlüğünü seçin.
- Belge Türü:  
Orijinalinizin türünü seçin.

### 2 Taraflı:

- Orijinalin her iki yüzünü de tarayın.
- Yön (Orijinal):  
Orijinalin yönünü seçin.
- Cilt (Orijnl.):  
Orijinalin ciltleme yönünü seçin.

### Tarama Alanı:

- Tarama alanını seçin. Tarayıcı camının maksimum alanında taramak için şunu seçin: **Maks Alan.**
- Yön (Orijinal):  
Orijinalin yönünü seçin.

### Yön (Orijinal):

- Orijinalin yönünü seçin.

### Karışık Boyutlu Asıllar:

Aşağıdaki boyutları aynı anda ADF'ye yerleştirebilirsiniz. A3 ve A4; B4 ve B5. Bu kombinasyonları kullanırken orijinaler, orijinalerin mevcut boyutunda taranır. Orijinallerinizi aşağıda gösterildiği gibi orijinalerin genişliğine göre hizalayarak yerleştirin.

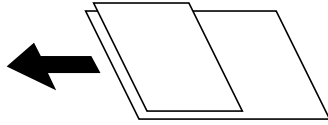

### Yoğunluk:

- Taranan resmin kontrastını seçin.

### Gölgeyi Kaldır:

Taranan görüntüde görünen orijinalin gölgelerini kaldırın.

- Çevre:  
Orijinalin kenarındaki gölgeleri kaldırın.
- Merkez:  
Kitapçığın ciltleme kenar boşluğunun gölgelerini kaldırın.

### Gelgeçi Kaldır:

Taranan görüntüde görünen zımba deliklerini kaldırın. Sağdaki kutuya bir değer girerek zımba deliklerini silmek için alanı belirtebilirsiniz.

- Silme Konumu:  
Zımba deliklerini kaldırmak için konumu seçin.

Yön (Orijinal):

Orijinalin yönünü seçin.

Konu:

E-posta için alfa sayısal karakterleri ve sembolleri kullanarak bir konu girin.

Ekl Dsy Maks Byt:

E-postaya eklenebilecek maksimum dosya boyutunu seçin.

Dosya adı:

Dsy Adı Ön Eki:

Görüntülerin adı için alfa sayısal karakterleri ve sembolleri kullanarak bir ön ek girin.

Tarih Ekle:

Dosya adına tarihi ekleyin.

Saat Ekle:

Dosya adına saati ekleyin.

---

## Orijinalleri Bilgisayara Tarama

**Not:**

*Bu özelliği kullanmak için aşağıdaki uygulamaların bilgisayarınızda yüklü olduğundan emin olun.*

- Epson ScanSmart (Windows 7 veya üstü ya da OS X El Capitan veya üstü)*
- Epson Event Manager (Windows Vista/Windows XP veya OS X Yosemite/OS X Mavericks/OS X Mountain Lion/Mac OS X v10.7.x/Mac OS X v10.6.8)*
- Epson Scan 2 (tarayıcı özelliğinin kullanılması için uygulama gereklidir)*

*Yüklü uygulamaları kontrol etmek için aşağıdakilere bakın.*

*Windows 10: başlat düğmesine tıklayın ve sonra **Epson Software** klasörü > **Epson ScanSmart** ve **EPSON** klasörü > **Epson Scan 2** ögesini kontrol edin.*

*Windows 8.1/Windows 8: arama kutusuna uygulama adını girin ve ardından görüntülenen simgeyi kontrol edin.*

*Windows 7: başlat düğmesine tıklayın ve sonra **Tüm Programlar**'ı seçin. Sonra, **Epson Software** klasörü > **Epson ScanSmart** ve **EPSON** klasörü > **Epson Scan 2** ögesini kontrol edin.*

*Windows Vista/Windows XP: başlat düğmesine tıklayın ve sonra **Tüm Programlar** veya **Programlar** ögesini seçin. Sonra, **Epson Software** klasörü > **Epson Event Manager** ve **EPSON** klasörü > **Epson Scan 2** ögesini kontrol edin.*

*Mac OS: **Git** > **Uygulamalar** > **Epson Software** ögesini seçin.*

1. Orijinalleri yerleştirin.

“Orijinalleri Yerleştirme” sayfa 36

2. Kontrol panelinde **Tara** > **Bilgisayar** ögesini seçin.

3. Ekranın en üstünde  ögesini seçin ve sonra taranan görüntüleri kaydedeceğiniz bir bilgisayarı seçin.

4. Tarama ayarlarını yapın.

- Eylem seç; kaydetme yöntemini seçin.

Windows 7 veya üstünü ya da OS X El Capitan veya üstünü kullanırken: görüntüleri kaydetmeden önce taranan görüntüyü bilgisayarınızda önizlemek için **Bilgisayarda Önizleme** ögesini seçin.

- 2 Taraflı: orijinalin her iki yüzünü de tarayın.

- Tarama Alanı: tarama boyutunu seçin.

5.  ögesine dokununuz.

Windows 7 veya üstünü ya da OS X El Capitan veya üstünü kullanırken: Epson ScanSmart otomatik olarak bilgisayarınızda başlar ve tarama başlar.

**Not:**

- Yazılım için ayrıntılı çalıştırma bilgileri için Epson ScanSmart yardımına bakın. Yardımı açmak için Epson ScanSmart ekranında **Yardım** ögesini tıklatın.

- Taramayı yalnızca yazıcıdan değil, Epson ScanSmart programını kullanarak bilgisayarınızdan da başlatabilirsiniz.

## Orijinalleri Buluta Tarama

Bu özelliği kullanmadan önce, Epson Connect'i kullanarak ayarları yapın. Ayrıntılar için aşağıdaki Epson Connect portal web sitesine bakın.

<https://www.epsonconnect.com/>

<http://www.epsonconnect.eu> (yalnızca Avrupa)

1. Orijinalleri yerleştirin.

“Orijinalleri Yerleştirme” sayfa 36

2. Kontrol panelinde **Tara** > **Bulut** ögesini seçin.

3. Ekranın en üstündeki  ögesini seçin ve sonra bir hedef seçin.

4. Tarama ayarlarını yapın.

“Buluta Taramaya Yönelik Temel Menü Seçenekleri” sayfa 93

“Buluta Taramaya Yönelik Gelişmiş Menü Seçenekleri” sayfa 94

5.  ögesine dokununuz.

## Buluta Taramaya Yönelik Temel Menü Seçenekleri

**Not:**

Yaptığımız diğer ayarlara bağlı olarak öğeler kullanılamayabilir.

Siyah Beyz/Renk

Tek renkli veya renkli taramayı seçin.

#### Dosya Biçimi:

Taranan resmin kaydedileceği biçimi seçin.

PDF'ı dosya biçimi olarak seçtiğinizde, tüm orijinalleri bir dosya (birden fazla sayfa) olarak kaydetmeyi veya her orijinali ayrı ayrı kaydetmeyi (tek sayfa) seçin.

## Buluta Taramaya Yönelik Gelişmiş Menü Seçenekleri

#### Not:

Yaptığımız diğer ayarlara bağlı olarak öğeler kullanılamayabilir.

#### 2 Taraflı:

Orijinalin her iki yüzünü de tarayın.

##### Yön (Orijinal):

Orijinalin yönünü seçin.

##### Cilt (Orijnl.):

Orijinalin ciltleme yönünü seçin.

#### Tarama Alanı:

Tarama alanını seçin. Tarayıcı camının maksimum alanında taramak için şunu seçin: **Maks Alan**.

##### Yön (Orijinal):

Orijinalin yönünü seçin.

#### Belge Türü:

Orijinalinizin türünü seçin.

#### Yön (Orijinal):

Orijinalin yönünü seçin.

#### Yoğunluk:

Taranan resmin kontrastını seçin.

#### Gölgeyi Kaldır:

Taranan görüntüde görünen orijinalin gölgelerini kaldırın.

##### Çevre:

Orijinalin kenarındaki gölgeleri kaldırın.

##### Merkez:

Kitapçığın ciltleme kenar boşluğunun gölgelerini kaldırın.

#### Gelgeçi Kaldır:

Taranan görüntüde görünen zımba deliklerini kaldırın. Sağdaki kutuya bir değer girerek zımba deliklerini silmek için alanı belirtebilirsiniz.

##### Silme Konumu:

Zımba deliklerini kaldırmak için konumu seçin.

Yön (Orijinal):

Orijinalin yönünü seçin.

---

## WSD Kullanarak Tarama

**Not:**

Bu özellik yalnızca Windows 10/Windows 8.1/Windows 8/Windows 7/Windows Vista çalıştıran bilgisayarlarda kullanılabilir.

Windows 7/Windows Vista kullanıyorsanız, bu özelliği kullanmadan önce bilgisayarınızı ayarlamanız gerekir. [“WSD Bağlantı Noktasını Ayarlama” sayfa 95](#)

1. Orijinalleri yerleştirin.

[“Orijinalleri Yerleştirme” sayfa 36](#)

2. Kontrol panelinde **Tara > WSD** ögesini seçin.

3. Bir bilgisayar seçin.

4.  ögesine dokununuz.

## WSD Bağlantı Noktasını Ayarlama

Bu kısımda Windows 7/Windows Vista için bir WSD bağlantı noktasının nasıl ayarlanacağı açıklanmaktadır.

**Not:**

Windows 10/Windows 8.1/Windows 8 için, WSD bağlantı noktası otomatik ayarlanır.

WSD bağlantı noktasını ayarlamak için aşağıdakiler gereklidir.

Yazıcı ve bilgisayar ağa bağlı.

Yazıcı sürücüsü bilgisayarda yüklü.

1. Yazıcıyı açın.

2. Başlangıç'ı tıklatın ve sonra bilgisayarda **Ağ**'i tıklatın.

3. Yazıcıyı sağ tıklatın ve sonra **Yükle**'yi tıklatın.

**Kullanıcı Hesabı Denetimi** ekranı görüntülediğinde **Devam**'ı tıklatın.

**Kaldır**'ı tıklatın ve **Kaldır** ekranı görüntülenirse yeniden başlatın.

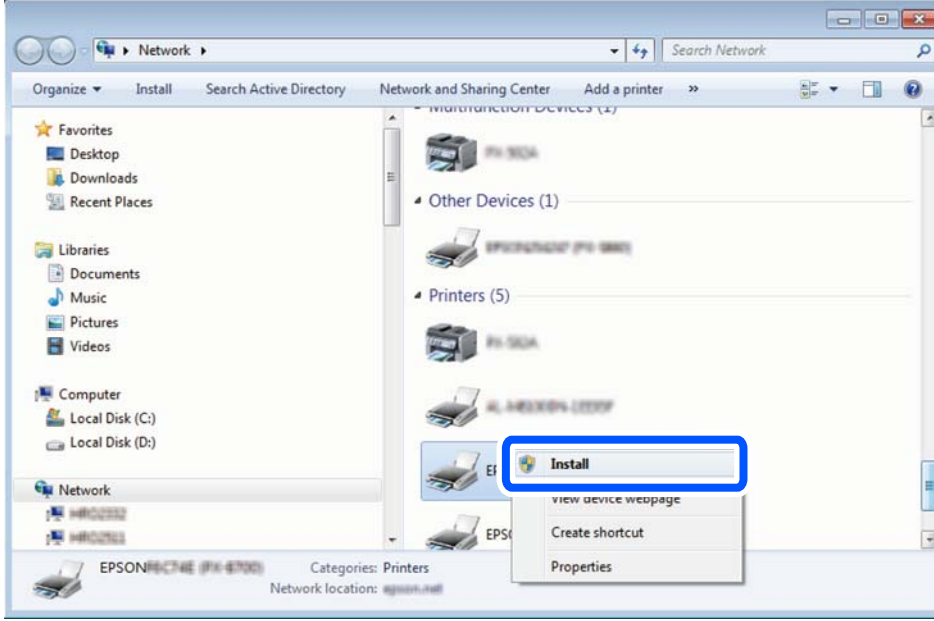

**Not:**

Ağ ve model adında (EPSON XXXXXX (XX-XXXX)) ayarladığımız yazıcı adı ağ ekranında görüntülenir. Yazıcının kontrol panelinden veya bir ağ durum sayfası yazdırarak ağda ayarlanan yazıcının adını kontrol edebilirsiniz.

4. **Aygıtınız kullanıma hazır**'ı tıklatın.

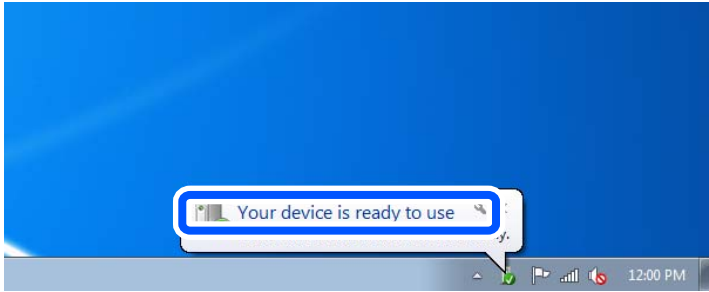

5. Mesajı kontrol edin ve sonra **Kapat**'ı tıklatın.

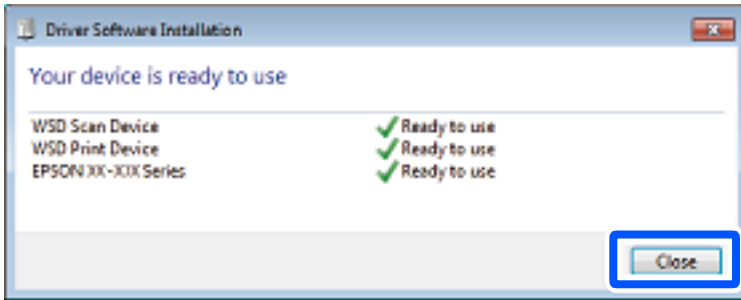

6. **Aygıtlar ve Yazıcılar** ekranını açın.

Windows 7

Başlangıç > Denetim Masası > Donanım ve Ses (veya Donanım) > Aygıtlar ve Yazıcılar öğesini tıklatın.



- Windows Vista

Başlangıç > **Denetim Masası** > **Donanım ve Ses** > **Yazıcılar** ögesini tıkladın.

- Ağda yazıcının adıyla bir simgenin görüntülediğini kontrol edin.  
WSD ile kullanırken yazıcı adını seçin.

---

## Orijinalleri Akıllı Cihaza Tarama

**Not:**

- Taramadan önce Epson Smart Panel'i akıllı cihazınıza yükleyin.*
- Epson Smart Panel ekranları haber verilmeksizin değiştirilebilir.*
- Epson Smart Panel içeriği ürüne bağlı olarak değişebilir.*

- Orijinalleri yerleştirin.  
[“Orijinalleri Yerleştirme” sayfa 36](#)
- Akıllı aygıtınızda Epson Smart Panel ögesini başlatın.
- Ana ekrandan tarama menüsünü seçin.
- Görüntüleri taramak ve kaydetmek için ekrandaki talimatları izleyin.

# Yazıcının Bakımını Yapma

Sarf Malzemelerinin Durumunu Kontrol Etme. . . . .	99
Yazdırma, Kopyalama ve Tarama Kalitesini İyileştirme. . . . .	99
Yazıcıyı Temizleme. . . . .	110
Sıçrayan Mürekkebi Temizleme. . . . .	111
Yazıcıdan Beslenen Toplam Sayfa Miktarını Kontrol Etme. . . . .	111
Güç Tasarrufu. . . . .	112
Uygulamaları Ayrı Ayrı Yükleme veya Kaldırma. . . . .	112
Yazıcıyı Taşıma ve Depolama. . . . .	119

## Sarf Malzemelerinin Durumunu Kontrol Etme

Bakım kutusunun yaklaşık hizmet ömrünü kontrol panelinden kontrol edebilirsiniz. Yazıcının kontrol panelinde **Bakım > Kalan bakım kutusu kapasitesi** ögesini seçin.

Kalan gerçek mürekkep miktarını onaylamak için, yazıcının tankındaki mürekkep seviyesini görsel olarak kontrol edin.

**Not:**

*Yaklaşık mürekkep seviyesini ve bakım kutusunun yaklaşık kullanım ömrünü bilgisayardan da izleyebilirsiniz. Ayrıntılar için ilgili bilgi bağlantısına bakın.*



### İlgili Bilgi

- ➔ “Bakım Sekmesi” sayfa 44
- ➔ “Mac OS Yazıcı Sürücüsü Kılavuzu” sayfa 222
- ➔ “Mürekkep Doldurma Zamanı” sayfa 165
- ➔ “Bakım Kutusunu Değiştirmenin Zamanı Geldi” sayfa 169

## Yazdırma, Kopyalama ve Tarama Kalitesini İyileştirme

### Yazdırma Kalitesini Ayarlama

Hizalanmamış dikey çizgiler, bulanık görüntüler veya yatay bantla karşılaşırsanız yazdırma kalitesini ayarlayın.

1. Yazıcının kontrol panelinde **Bakım** ögesini seçin.
2. **Yazdırma Kalitesi Ayarı** ögesini seçin.
3. Kağıdı yüklemek ve baskı kontrol deseni yazdırmak için ekrandaki talimatları izleyin.
4. Yazdırılan deseni inceleyin.
  - “NG” deseninde gösterildiği gibi kesik çizgiler veya eksik segmentler varsa, yazdırma kafası başlıkları tıkanmış olabilir. Yazdırma kafasını temizlemek için  ögesini seçin.
  - Aşağıdaki “OK” deseninde olduğu gibi kesik çizgi veya eksik segment görmüyorsanız, başlıklar tıkanmamıştır. Sonraki ayara geçmek için  ögesini seçin.

**A) OK**

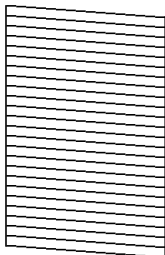

**B) NG**

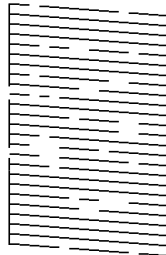

**C) NG**

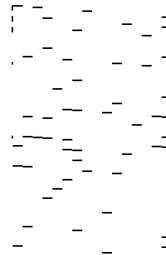

5. Yazdırma başlığı hizalama için desenleri yazdırmak için ekrandaki talimatları izleyin ve sonra yazdırma başlığını hizalayın.

- Bu desen çıktılarınız bulanık görünürse hizalamayı gerçekleştirmenizi sağlar.  
En aralıksız desene ait sayıyı bulun ve seçin.

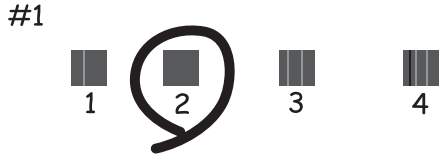

- Bu desen dikey çizgiler hizalanmamış görünürse hizalamayı gerçekleştirmenizi sağlar.  
Hizasız dikey çizgisi en az olan desenin sayısını bulun ve seçin.

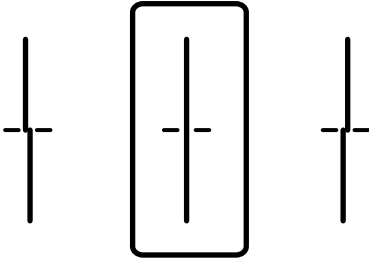

- Bu desen düzenli aralıklarla yatay bant görürseniz hizalamayı gerçekleştirmenizi sağlar.  
En az ayrılan ve örtüşen desen sayısını bulun ve seçin.

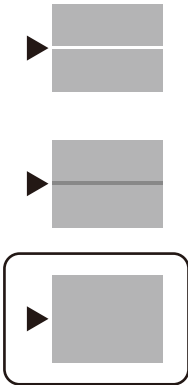

## Yazdırma Başlığını Kontrol Etme ve Temizleme

Başlıklar tıkalıysa çıktılar soluk olur veya görünür bantlar vardır. Başlıklar ciddi şekilde tıkanırsa boş bir sayfa yazdırılacaktır. Yazdırma kalitesi düştüğünde, önce başlıkların tıkalı olup olmadığını kontrol etmek için başlık kontrolü özelliğini kullanın. Başlıklar tıkalıysa yazdırma başlığını temizleyin.



**Önemli:**

- Kafa temizliği sırasında tarayıcı ünitesini açmayın ya da yazıcıyı kapatmayın. Kafa temizleme işlemi tamamlanmazsa yazdırma işlemi gerçekleştiremeyebilirsiniz.
- Kafa temizleme mürekkep tüketir ve gereğinden fazla yapılamamalıdır.
- Mürekkep azaldığında yazdırma kafasını temizleyebilirsiniz.
- Başlık kontrolü ve kafa temizleme işlemi 3 kez gerçekleştirdikten sonra baskı kalitesi iyileşmediyse yazdırmadan en az 12 saat bekleyin ve ardından gerekirse başlık kontrolünü gerçekleştirin ve kafa temizlemeyi tekrarlayın. düğmesini kullanarak yazıcıyı kapatmanızı öneririz. Yazdırma kalitesi hala iyileşmediyse Güçlü Temizleme işlevini çalıştırın.
- Yazdırma başlığının kurumasını önlemek için güç açıkken yazıcı fişini çekmeyin.

1. Yazıcının kontrol panelinde **Bakım** ögesini seçin.
2. **Yzdrım Kafası Bşlk Kntrolü** ögesini seçin.
3. Kağıt yüklemek ve başlık kontrolü deseni yazdırmak için ekrandaki talimatları izleyin.
4. Yazdırma başlığı başlıklarının tıkanıp tıkanmadığını görmek için yazdırılan deseni kontrol edin.

**A) OK**

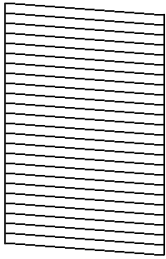

**B) NG**

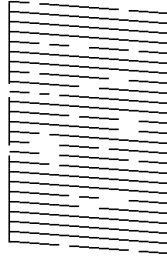

**C) NG**

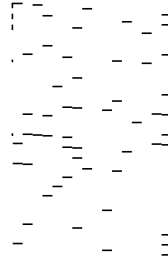

A:

Tüm satırlar yazdırılır. ögesini seçin. Başka adım gerekmez.

B veya B'ye yakın

Bazı başlıklar tıkalı. ögesini seçin ve sonra yazdırma başlığını temizlemek için ekrandaki talimatları uygulayın.

C veya C'ye yakın

Çoğu çizgiler eksik olduğundan veya yazdırılmadığından, bu, çoğu başlıkların tıkalı olduğunu gösterir.

Başlık kontrolü özelliğinden çıkmak için ögesini seçin ve sonra Güçlü Temizleme ögesini çalıştırın. Ayrıntılar için aşağıdaki "İlgili bilgiler"e bakın.

5. Temizleme tamamlandığında, başlık kontrol desenini yeniden yazdırın. Tüm çizgiler tamamen yazdırılana kadar temizleme ve yazdırmayı tekrarlayın.



**Önemli:**

Başlık kontrolü ve kafa temizleme işlemini 3 kez gerçekleştirdikten sonra baskı kalitesi iyileşmediyse yazdırmadan en az 12 saat bekleyin ve ardından gerekirse başlık kontrolünü gerçekleştirin ve kafa temizlemeyi tekrarlayın. düğmesini kullanarak yazıcıyı kapatmanızı öneririz. Yazdırma kalitesi hala iyileşmediyse Güçlü Temizleme işlevini çalıştırın.

**Not:**

Ayrıca yazıcı sürücüsünden yazdırma başlığını kontrol edebilir ve temizleyebilirsiniz. Ayrıntılar için ilgili bilgi bağlantısına bakın.

**İlgili Bilgi**

- ➔ “Bakım Sekmesi” sayfa 44
- ➔ “Mac OS Yazıcı Sürücüsü Kılavuzu” sayfa 222
- ➔ “Güçlü Temizleme ögesini Çalıştırma” sayfa 102

## Güçlü Temizleme ögesini Çalıştırma

Güçlü Temizleme özelliği şu durumlarda yazdırma kalitesini iyileştirebilir.

- Başlıkların çoğu tıkalı olduğunda.
- Bir başlık kontrolü ve kafa temizleme işlemini 3 kez gerçekleştirdiğinizde ve yazdırmadan en az 12 saat beklediğinizde, ancak yazdırma kalitesi hala iyileşmediğinde.

Bu özelliği çalıştırmadan önce, başlıkların tıkalı olup olmadığını kontrol etmek için başlık kontrolü özelliğini kullanın, aşağıdaki talimatları okuyun ve sonra Güçlü Temizleme işlemini çalıştırın.



**Önemli:**

Mürekkep tankında yeterli miktarda mürekkep bulunduğundan emin olun.

Mürekkep tankının en az üçte birinin dolu olduğunu görsel olarak kontrol edin. Güçlü Temizleme sırasında mürekkep seviyelerinin düşük olması ürüne zarar verebilir.



**Önemli:**

Güçlü Temizleme işlemleri arasında 12 saat beklenmesi gerekmektedir.

Normal durumda, tek bir Güçlü Temizleme işlemi yazdırma kalitesi sorununu 12 saat içinde çözecektir. Bu nedenle, gereksiz mürekkep kullanımından kaçınmak için yeniden denemeden önce 12 saat beklemeniz gerekmektedir.



**Önemli:**

Bakım kutusunun değiştirilmesi gerekebilir.

Mürekkep bakım kutusuna aktarılacaktır. Dolması halinde, yazdırma işlemine devam etmek için yedek bir bakım kutusu hazırlamalı ve takmalısınız.

**Not:**

Mürekkep seviyeleri veya bakım kutusundaki boş alan Güçlü Temizleme için yeterli olmadığında bu işlevi çalıştıramazsınız. Bu durumda dahi, yazdırma için seviye ve boş alan kalabilir.

1. Ana ekranda **Bakım** ögesini seçin.
2. **Güçlü Temizleme** ögesini seçin.
3. Güçlü Temizleme özelliğini çalıştırmak için ekrandaki talimatları izleyin.

**Not:**

*Bu özelliği çalıştırmazsanız, ekranda görüntülenen sorunları çözün. Daha sonra, bu özelliği yeniden çalıştırmak için 1. adımdan itibaren bu prosedürü yineleyin.*

4. Bu özelliği çalıştırdıktan sonra, püskürtme ağzılarının tıkalı olmadığından emin olmak üzere püskürtme denetimi gerçekleştirin.

Başlık kontrolünü çalışma hakkında ayrıntılar için aşağıdaki ilgili bilgiler bağlantısına bakın.



**Önemli:**

*Güçlü Temizleme işlemini çalıştırdıktan sonra yazdırma kalitesi iyileşmediyse yazdırmadan en az 12 saat bekleyin ve sonra başlık kontrolü desenini yeniden yazdırın. Yazdırılan desene bağlı olarak Yazdırma Kafası Temizleme veya Güçlü Temizleme işlemini yeniden çalıştırın. Kalite hala iyileşmezse Epson desteğine başvurun.*

**Not:**

*Yazıcı sürücüsünden güçlü temizleme işlemini de çalıştırabilirsiniz. Ayrıntılar için ilgili bilgi bağlantısına bakın.*

### İlgili Bilgi

- ➔ [“Bakım Sekmesi” sayfa 44](#)
- ➔ [“Mac OS Yazıcı Sürücüsü Kılavuzu” sayfa 222](#)

## Başlık tıkanmasını önleme

Yazıcıyı açıp kapatırken her zaman güç düğmesini kullanın.

Güç kablosunun bağlantısını kesmeden önce güç ışığının sönmük olduğunu kontrol edin.

Kapatılmazsa mürekkebin kendisi kuruyabilir. Dolma kalemin veya yağ ölçer kaleminin kurumasını önlemek için kapağını kapattığınız gibi mürekkebin kurumasını önlemek için yazdırma başlığının düzgün kapatıldığından emin olun.

Yazıcı çalışırken elektrik kablosu çıkarıldığında veya elektrik kesintisi olduğunda, yazdırma başlığı düzgün kapatılmayabilir. Başlıkların (mürekkep çıkışları) tıkanmasına neden olacak şekilde yazdırma başlığı olduğu gibi bırakılırsa kurur.

Bu gibi durumlarda, yazdırma başlığını kapatmak için yazıcıyı en kısa sürede yeniden açıp kapatın.

## Yazdırma Başlığını Hizalama

Çıktılarınızda yanlış hizalanmış dikey çizgiler oluştuğunu veya resimlerin bulanıklaştığını fark ederseniz yazdırma başlığını hizalayın.

1. Yazıcının kontrol panelinde **Bakım** ögesini seçin.
2. **Yazdırma Kafası Hizalama** ögesini seçin.

3. Hizalama menülerinden birini seçin.
  - Çizgili Hat Hizalama: çıktılarınız bulanık görünüyorsa veya dikey çizgiler yanlış hizalanmış görünüyorsa bu seçeneği seçin.
  - Yatay Hizalama: düzenli aralıklarla yatay bantlar görüyorsanız bu seçeneği seçin.
4. Kağıdı yüklemek ve hizalama deseni yazdırmak için ekrandaki talimatları izleyin.

## Mürekkep Lekeleri için Kağıt Yolunu Temizleme

Çıktılar lekeli veya eskimiş görünüyorsa, içerideki ruloyu temizleyin.



### Önemli:

Yazıcının içini temizlemek için kağıt mendil kullanmayın. Yazdırma başlığı başlıkları tiftikle tıkanabilir.

1. Yazıcının kontrol panelinde **Bakım** ögesini seçin.
2. **Kağıt Kılavznu Tmzleme** ögesini seçin.
3. Kağıt kaynağını seçin, seçtiğiniz kağıt kaynağına düz kağıt yükleyin ve sonra kağıt yolunu temizlemek için ekrandaki talimatları izleyin.

[“Kağıt Yükleme” sayfa 31](#)

### Not:

Kağıda mürekkep bulaşmayana kadar bu işlemi tekrarlayın. Çıktılar hala lekeli veya zedeli görünüyorsa, diğer kağıt kaynaklarını temizleyin.

## Tarayıcı Camını ve Belge Matını Temizleme

Aşağıdaki oluştuğunda tarayıcı camını ve belge matını temizleyin.

- Kopyalar veya taranan görüntüler bulaştığında
- Kopya veya taranan alan toz ve izleri içerecek şekilde genişlerse bu durum yanlış kopyalama veya tarama konumu veya küçük görüntülerle sonuçlanabilir



### Dikkat:

Belge kapağını açarken veya kapatırken ellerinizi veya parmaklarınızı sıkıştırmamaya dikkat edin. Aksi takdirde yaralanabilirsiniz.



### Önemli:

Yazıcıyı temizlemek için asla alkol veya tiner kullanmayın. Bu kimyasallar yazıcıya zarar verebilir.



1. Belge kapağını açın.

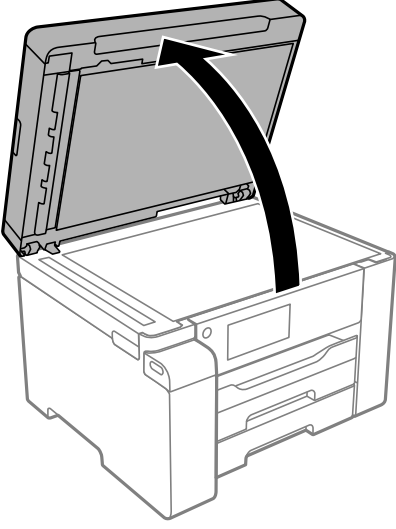

2. Tarayıcı camının yüzeyini temizlemek için yumuşak, kuru, temiz bir bez kullanın.

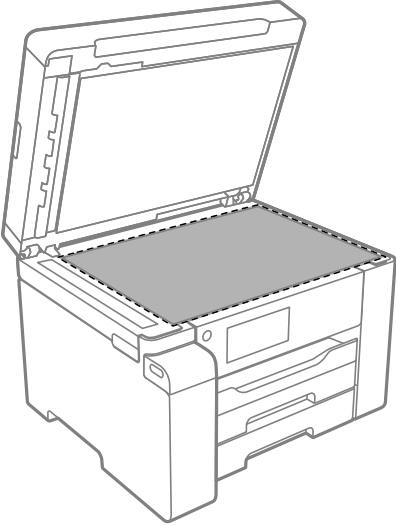

**! Önemli:**

- ❑ Cam yüzey, yağ veya çıkarması zor bir materyalle kaplanmış ise az miktarda cam temizleyici ve yumuşak bir bez kullanarak bu materyali çıkarın. Kalan tüm sıvıyı silin.
- ❑ Cam yüzeye çok sert bastırmayın.
- ❑ Cam yüzeyi çizmemeye veya yüzeye hasar vermemeye dikkat edin. Hasar görmüş bir cam yüzey tarama kalitesini azaltabilir.

3. Belge matının yüzeyini yumuşak, temiz ve yumuşak deterjanla nemlendirilmiş nemli bir bezle temizleyin.

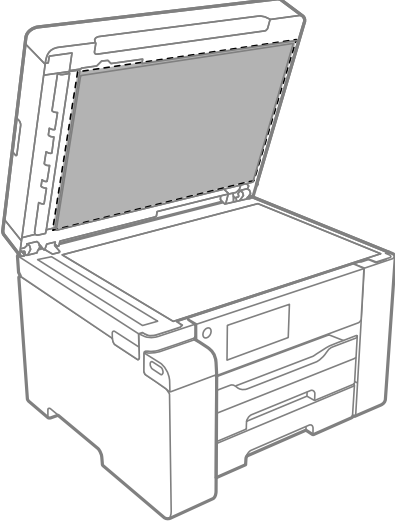

4. Belge matını kuru bir bezle silin.  
Belge matı kuruduktan sonra tarayıcıyı kullanın.

## ADF'yi Temizleme

ADF'den gelen kopyalanmış veya taranmış görüntüler lekeliyken ya da orijinaller ADF'ye düzgün beslenemiyorsa ADF'yi temizleyin.



### Önemli:

Yazıcıyı temizlemek için asla alkol veya tiner kullanmayın. Bu kimyasallar yazıcıya zarar verebilir.

1. ADF kapağını açın.

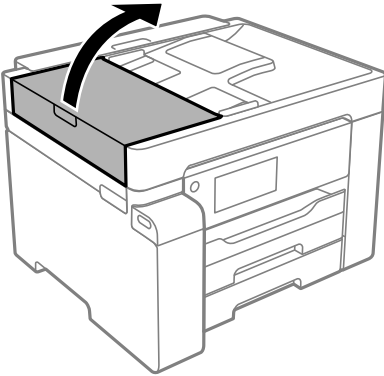

2. ADF'nin iç kısmını ve makarayı temizlemek için yumuşak, nemli bir bez kullanın.

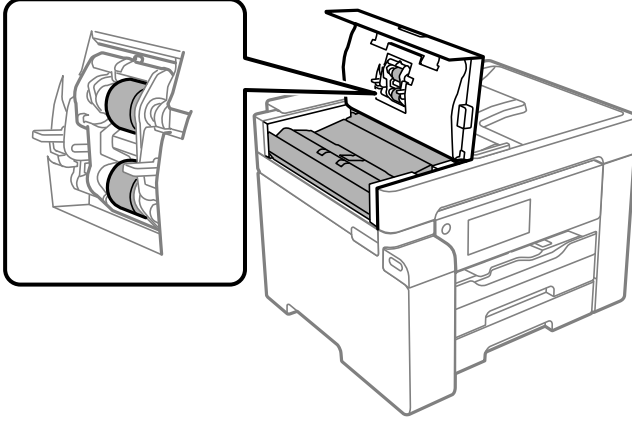

**Önemli:**

- Kuru bir bez kullanma rulonun yüzeyine zarar verebilir.
- Rulo kuruduktan sonra ADF'yi kullanın.

3. ADF kapağını kapatın ve sonra belge kapağını açın.

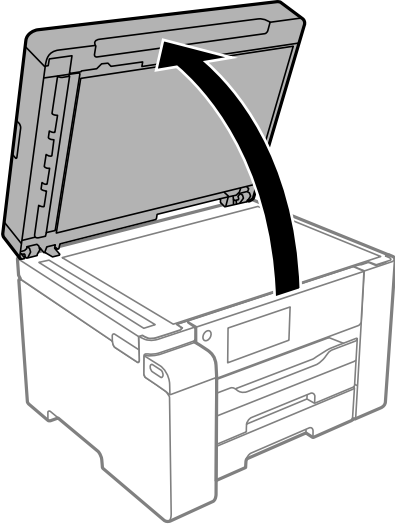

4. Resimde gösterilen parçayı temizleyin.

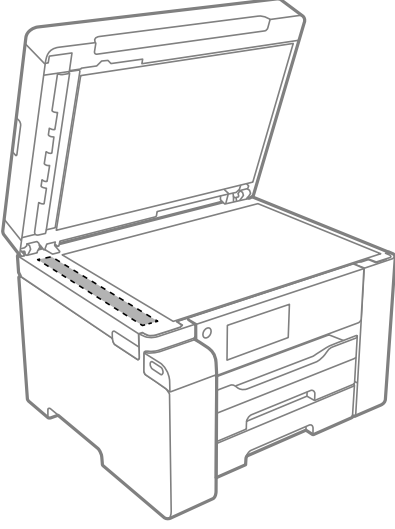

**Önemli:**

- Cam yüzey, yağ veya çıkarması zor bir materyalle kaplanmış ise az miktarda cam temizleyici ve yumuşak bir bez kullanarak bu materyali çıkarın. Kalan tüm sıvıyı silin.
- Cam yüzeye çok sert bastırmayın.
- Cam yüzeyi çizmemeye veya yüzeye hasar vermemeye dikkat edin. Hasar görmüş bir cam yüzey tarama kalitesini azaltabilir.

## Yarı Saydam Filmi Temizleme

Yazdırma başlığının hizalanması veya kağıt yolunun temizlenmesi sonrasında çıktılarda iyileşme olmazsa yazıcı içindeki yarı saydam filmde lekelenme oluşmuş olabilir.

Gereken malzemeler:

- Kulak temizleme çubuğu (birkaç adet)
- Birkaç damla deterjan eklenmiş su (1/4 kap musluk suyuna 2 veya 3 damla kadar)
- Lekelerin kontrol edilmesi için ışık



**Önemli:**

*Birkaç damla deterjan içeren su dışında bir temizleme sıvısı kullanmayın.*

1.  düğmesine basarak yazıcıyı kapatın.

2. Tarayıcı ünitesini açın.

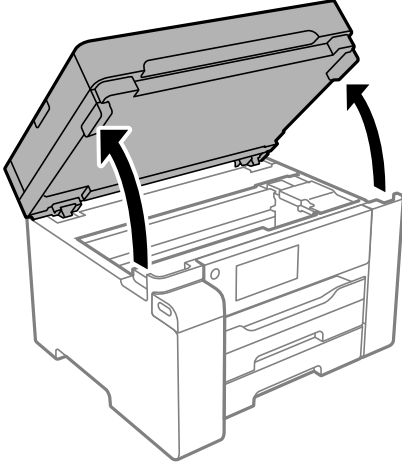

3. Yarı saydam filmde lekelenme olup olmadığını kontrol edin. Işık kullanmanız halinde lekelenmeleri daha kolay görebilirsiniz.

Yarı saydam film üzerinde lekeler (parmak izi veya gres gibi) varsa (A) sonraki adıma gidin.

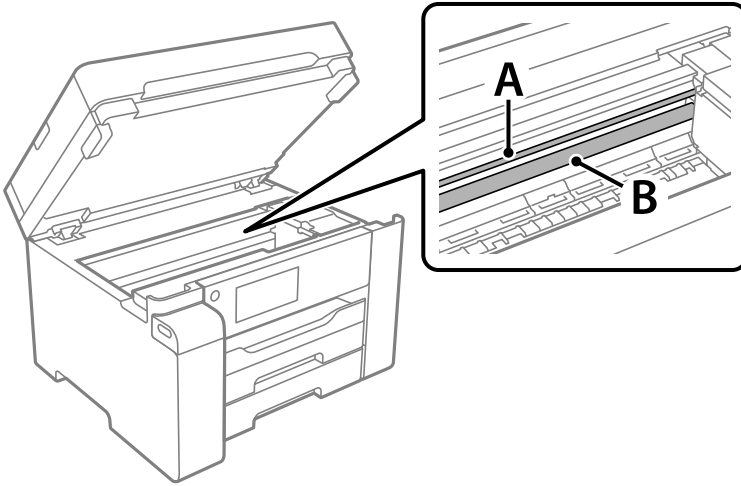

A: yarı saydam film

B: ray



**Önemli:**

Raya (B) dokunmamaya özen gösterin. Aksi takdirde yazdırma işlemini gerçekleştiremeyebilirsiniz. İşlemler için gerekli olduğundan ray üzerindeki gresi silmeyin.

4. Bir kulak temizleme çubuğunu birkaç damla deterjan içeren su ile damlalar aşağı akmayacak kadar nemlendirin ve lekelenmiş bölümü silin.

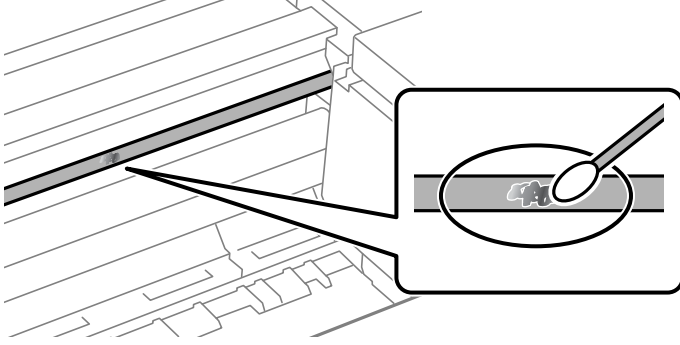

**Önemli:**

Lekeyi nazikçe silin. Kulak temizleme çubuğunu filme çok sert bastırmanız halinde, film yayları yerinden çıkabilir ve yazıcı zarar görebilir.

5. Filmi silmek için yeni ve kuru bir kulak temizleme çubuğu kullanın.



**Önemli:**

Film üzerinde herhangi bir lif kalmadığından emin olun.

**Not:**

Lekelerin yayılmasını önlemek için kulak temizleme çubuğunu sıklıkla yenisiyle değiştirin.

6. 4 ve 5. adımları filmde leke kalmayınca kadar yineleyin.
7. Filmde leke olup olmadığını gözle kontrol edin.

## Yazıcıyı Temizleme

Yazıcının dış kasası kirliyse veya tozluysa yazıcıyı kapatın ve yumuşak, temiz ve nemli bir bezle silin. Kiri çıkaramazsanız, yumuşak, temiz ve yumuşak bir deterjanla nemlendirilmiş bir bezle silmeyi deneyin.

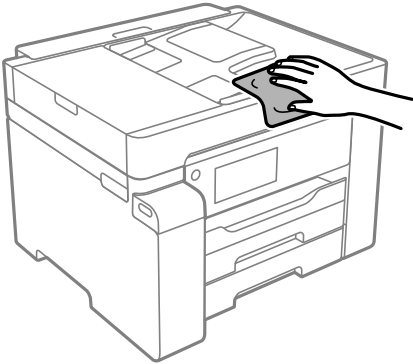

**! Önemli:**

- Yazıcı mekanizması veya elektrikli bileşenler içine su girmemesine dikkat edin. Aksi halde, yazıcı hasar görebilir.
- Bileşenleri temizlemek için kesinlikle alkol veya boya tineri kullanmayın. Bu kimyasallar zarar verebilir.
- Yazıcının içinde bulunan beyaz düz kabloya, yarı saydam filme ve mürekkep tüplerine dokunmayın. Bu, arızaya neden olabilir.

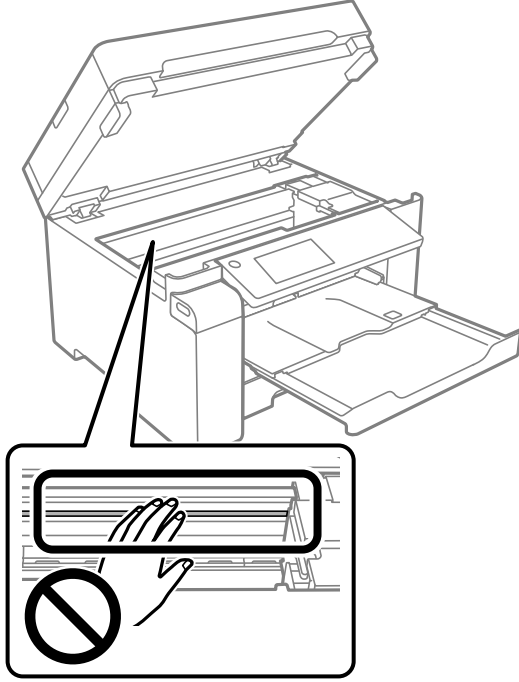

## Sıçrayan Mürekkebi Temizleme

Mürekkep sıçarsa şu yollarla temizleyin.

- Tank çevresindeki alana mürekkep yapışırsa havsız, temiz bir bez veya kulak temizleme çubuğu kullanarak mürekkebi temizleyin.
- Mürekkep masaya veya yere dökülürse hemen silin. Mürekkep kuruduktan sonra lekenin giderilmesi zor olacaktır. Lekenin yayılmasını önlemek için mürekkebi kuru bir bezle toplayın ve daha sonra da nemli bir bezle silin.
- Mürekkep elinize bulaşırsa, ellerinizi su ve sabunla yıkayın.

## Yazıcıdan Beslenen Toplam Sayfa Miktarını Kontrol Etme

Yazıcıdan beslenen toplam sayfa miktarını kontrol edebilirsiniz. Bilgiler püskürtme denetim deseni ile birlikte yazdırılır.

1. Yazıcının kontrol panelinde **Bakım** ögesini seçin.

2. Yazdırma Kafası Başlık Kontrolü öğesini seçin.
3. Kağıt yüklemek ve başlık kontrolü deseni yazdırmak için ekrandaki talimatları izleyin.

**Not:**

Yazıcı sürücüsünden bir başlık kontrolü desenini de yazdırabilir ve toplam beslenen sayfa sayısını kontrol edebilirsiniz. Ayrıntılar için ilgili bilgi bağlantısına bakın.

**İlgili Bilgi**

- ➔ “Bakım Sekmesi” sayfa 44
- ➔ “Mac OS Yazıcı Sürücüsü Kılavuzu” sayfa 222

---

## Güç Tasarrufu

Belli bir süre hiçbir işlem yapılmazsa yazıcı uyku moduna girer ya da otomatik olarak kapanır. Güç yönetimi uygulanmadan önceki süreyi ayarlayabilirsiniz. Herhangi bir artış, ürünün enerji verimliliğini düşürür. Herhangi bir değişiklik yapmadan önce lütfen çevreyi düşünün.

Yazıcı, satın alındığı konuma bağlı olarak, 30 dakika boyunca ağa bağlanmadığında otomatik olarak kapanan bir özelliğe sahip olabilir.

### Güç Tasarrufu (Kontrol Paneli)

1. Ana ekranda **Ayarlar** öğesini seçin.
2. **Genel Ayarlar > Temel Ayarlar** öğesini seçin.
3. Aşağıdakilerden birini yapın.

**Not:**

Ürününüz, satın alındığı konuma bağlı olarak **Kapatma Ayarları** veya **Kapanma Zamanı** özelliğine sahip olabilir.

- Uyku Zmnlayıcı** veya **Kapatma Ayarları > Etkin Değilse Kapat** ya da **Bağlantı Kesilirse Kapat** öğesini seçip ayarları yapın.
- Uyku Zmnlayıcı** veya **Kapanma Zamanı** öğesini seçip ayarları yapın.

---

## Uygulamaları Ayrı Ayrı Yükleme veya Kaldırma

Bilgisayarınızı ağa bağlayın ve web sitesinden uygulamaların en son sürümünü yükleyin. Bilgisayarınızda yönetici olarak oturum açın. Bilgisayar sorarsa yönetici parolasını girin.

### Uygulamaları Ayrı Ayrı Yükleme

**Not:**

Uygulamayı tekrar yüklerken uygulamayı öncelikle kaldırmanız gerekir.



1. Yazıcının ve bilgisayarın iletişim için kullanılabilir olduğundan ve yazıcının İnternet'e bağlı olduğundan emin olun.
2. EPSON Software Updater programını başlatın.  
Ekran görüntüsü Windows için bir örnektir.

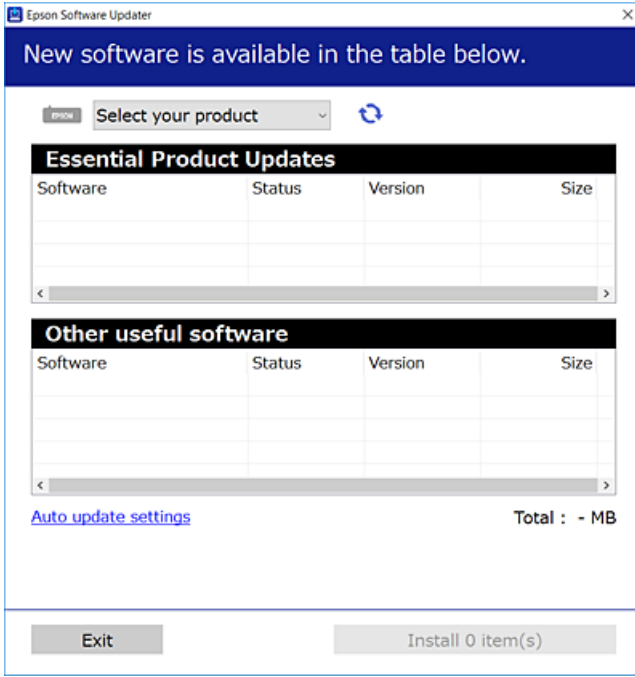

3. Windows için yazıcınızı seçin ve ardından en yeni uygulamalar için  ögesine tıklayın.
4. Yükleme veya güncelleme istediğiniz öğeleri seçin ve yükle düğmesine tıklayın.



**Önemli:**

Güncelleme tamamlanana kadar yazıcıyı kapatmayın veya fişini çıkarmayın. Aksi halde yazıcıda arızayla sonuçlanabilir.

**Not:**

- En son uygulamaları Epson web sitesinden indirebilirsiniz.  
<http://www.epson.com>
- Windows Server işletim sistemlerini kullanıyorsanız, Epson Software Updater ögesini kullanamazsınız. En son uygulamaları Epson web sitesinden indirin.

**İlgili Bilgi**

- ➔ “Yazılım ve Bellenimi Güncelleme İçin Uygulama (EPSON Software Updater)” sayfa 226
- ➔ “Uygulamaları Kaldırma” sayfa 115

## Orijinal bir Epson yazıcı sürücüsü yüklü olup olmadığını kontrol etme — Windows

Aşağıdaki yöntemlerden birini kullanarak orijinal bir Epson yazıcı sürücüsünün bilgisayarınızda yüklü olup olmadığını kontrol edebilirsiniz.

**Denetim Masası > Cihazları ve yazıcıları görüntüle (Yazıcılar, Yazıcılar ve Fakslar)** ögesini seçin ve sonra yazdırma sunucusu özellikleri penceresini açmak için aşağıdakini yapın.

Windows Windows 10/Windows 8.1/Windows 8/Windows 7/Windows Server 2019/Windows Server 2016/Windows Server 2012 R2/Windows Server 2012/Windows Server 2008 R2

YAZICI simgesine tıklayın ve sonra pencerenin en üstündeki **YAZICI sürücüsü özellikleri** ögesine tıklayın.

Windows Vista/Windows Server 2008

**YAZICILAR** klasörüne sağ tıklayın ve sonra **Yönetici olarak çalıştır > Sunucu Özellikleri** ögesine tıklayın.

Windows XP/Windows Server 2003 R2/Windows Server 2003

**Dosya** menüsünden, **Sunucu Özellikleri** ögesini seçin.

**Sürücü** sekmesine tıklayın. Yazıcınızın adı listede görüntülenirse orijinal bir Epson yazıcı sürücüsü bilgisayarınıza yüklenir.

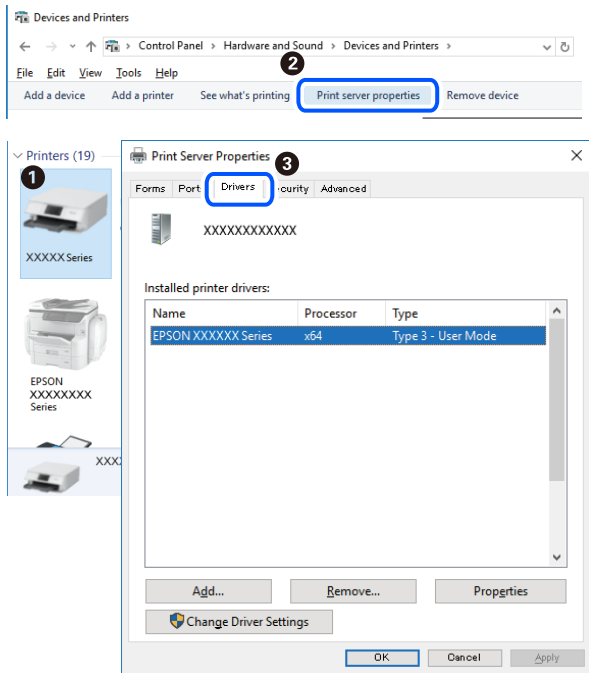

### İlgili Bilgi

➔ [“Uygulamaları Ayrı Ayrı Yükleme” sayfa 112](#)

## Orijinal bir Epson yazıcı sürücüsü yüklü olup olmadığını kontrol etme — Mac OS

Aşağıdaki yöntemlerden birini kullanarak orijinal bir Epson yazıcı sürücüsünün bilgisayarınızda yüklü olup olmadığını kontrol edebilirsiniz.

Apple menüsünden **Sistem Tercihleri** > **Yazıcılar ve Tarayıcılar** (veya **Yazdırma ve Tarama, Yazdırma ve Faks**) ögesini seçin ve sonra yazıcıyı seçin. **Seçenekler ve Sarf Malzemeleri** ögesine tıklayın ve **Seçenekler** sekmesi ve **Yardımcı Program** sekmesi pencerede görüntülenirse orijinal bir Epson yazıcı sürücüsü bilgisayarınıza yüklenir.



### İlgili Bilgi

➔ [“Uygulamaları Ayrı Ayrı Yükleme” sayfa 112](#)

## Yazıcı Ekleme (Sadece Mac OS için)

1. Apple menüsünden **Sistem Tercihleri** > **Yazıcılar ve Tarayıcılar** (veya **Yazdırma ve Tarama, Yazdırma ve Fakslama**) ögesini seçin.
2. + ögesini tıklattın ve görüntülenen ekranda yazıcınızı seçin.
3. **Kullan** kısmından yazıcınızı seçin.
4. **Ekle**'yi tıklattın.

**Not:**

*Yazıcınız listede yer almıyorsa bilgisayara doğru bağlandığını ve yazıcının açık olduğunu kontrol edin.*

## Uygulamaları Kaldırma

Bilgisayarınızda yönetici olarak oturum açın. Bilgisayar sorarsa yönetici parolasını girin.

### Uygulamaları Kaldırma — Windows

1. Yazıcıyı kapatmak için  düğmesine basın.
2. Çalışan tüm uygulamaları kapatın.

3. **Denetim Masası**'ni açın:
  - Windows 10/Windows Server 2019/Windows Server 2016  
Başlat düğmesini tıklatın ve ardından **Windows Sistemi > Denetim Masası**'ni seçin.
  - Windows 8.1/Windows 8/Windows Server 2012 R2/Windows Server 2012  
**Masaüstü > Ayarlar > Denetim Masası**'ni seçin.
  - Windows 7/Windows Vista/Windows XP/Windows Server 2008 R2/Windows Server 2008/Windows Server 2003 R2/Windows Server 2003  
Başlat düğmesine tıklayın ve **Denetim Masası**'ni seçin.
4. **Program kaldır** (veya **Program ekle veya kaldır**)'i açın:
  - Windows 10/Windows 8.1/Windows 8/Windows 7/Windows Vista/Windows Server 2019/Windows Server 2016/Windows Server 2012 R2/Windows Server 2012/Windows Server 2008 R2/Windows Server 2008  
**Programlar**'da **Program kaldır**'i seçin.
  - Windows XP/Windows Server 2003 R2/Windows Server 2003  
**Program Ekle veya Kaldır**'a tıklayın.
5. Kaldırmak istediğiniz uygulamayı seçin.

Bir yazdırma işi varsa yazıcı sürücüsünü kaldıramazsınız. Yüklemeyi kaldırmadan önce işleri silin veya yazdırılmalarını bekleyin.
6. Uygulamaları kaldırın:
  - Windows 10/Windows 8.1/Windows 8/Windows 7/Windows Vista/Windows Server 2019/Windows Server 2016/Windows Server 2012 R2/Windows Server 2012/Windows Server 2008 R2/Windows Server 2008  
**Kaldır/Değiştir** veya **Kaldır** ögesine tıklayın.
  - Windows XP/Windows Server 2003 R2/Windows Server 2003  
**Değiştir/Kaldır** veya **Kaldır** ögesine tıklayın.

**Not:**  
*Kullanıcı Hesabı Denetimi penceresi görüntülenirse, **Devam** düğmesine tıklayın.*
7. Ekrandaki talimatları izleyin.

## Uygulamaları Kaldırma — Mac OS

1. Uninstaller uygulamasını EPSON Software Updater'ı kullanarak yükleyin.

Uninstaller'ı yükledikten sonra, uygulamayı kaldırdığınız bir sonraki seferde tekrar yüklemeniz gerekmez.
2. Yazıcıyı kapatmak için  düğmesine basın.
3. Yazıcı sürücüsünü kaldırmak için Apple menüsünden > **Sistem Tercihleri > Yazıcılar ve Tarayıcılar** (veya **Yazdır ve Tara, Yazdır ve Faks**) ögesini seçin ve ardından yazıcıyı etkinleştirilmiş yazıcılar listesinden kaldırın.
4. Çalışan tüm uygulamaları kapatın.
5. **Git > Uygulamalar > Epson Software > Uninstaller** ögesini seçin.

6. Kaldırmak istediğiniz uygulamayı seçin ve ardından **Uninstall** ögesine tıklayın.



**Önemli:**

*Uninstaller bilgisayardaki tüm Epson mürekkep püskürtmeli yazıcı sürücülerini kaldırır. Birden fazla Epson mürekkep püskürtmeli yazıcı kullanıyorsanız ve sadece bazı sürücülerini silmek isterseniz, öncelikle hepsini silin ve ardından gereken yazıcı sürücüsünü tekrar yükleyin.*

**Not:**

*Kaldırmak istediğiniz uygulamayı uygulama listesinde bulamıyorsanız, Uninstaller ile kaldıramazsınız. Bu durumda, **Git > Uygulamalar > Epson Software**'i seçin, kaldırmak istediğiniz uygulamayı seçin ve çöp simgesine sürükleyin.*

**İlgili Bilgi**

➔ “Yazılım ve Bellenimi Güncelleme İçin Uygulama (EPSON Software Updater)” sayfa 226

## Uygulamaları ve Bellenim Sürümünü Güncelleme

Belirli sorunları giderebilir ve uygulamaları ve bellenim sürümünü güncelleyerek işlevleri iyileştirebilir veya işlev ekleyebilirsiniz. Uygulamanın ve bellenim sürümünün en güncel versiyonunu kullandığınızdan emin olun.

1. Yazıcının ve bilgisayarın takılı olduğundan ve bilgisayarın internete bağlı olduğundan emin olun.
2. EPSON Software Updater'ı başlatın ve uygulamaları veya bellenim sürümünü güncelleyin.



**Önemli:**

*Güncelleme tamamlanana kadar bilgisayarı veya yazıcıyı kapatmayın; aksi halde yazıcı arızalanabilir.*

**Not:**

*Güncellemek istediğiniz uygulamayı listede bulamıyorsanız, EPSON Software Updater'ı kullanarak güncelleyemezsiniz. Yerel Epson web sitesinden uygulamaların en güncel sürümlerini kontrol edin.*

<http://www.epson.com>

**İlgili Bilgi**

➔ “Yazılım ve Bellenimi Güncelleme İçin Uygulama (EPSON Software Updater)” sayfa 226

## Kontrol Panelini Kullanarak Yazıcının Bellenimini Güncelleme

Yazıcı İnternet'e bağlanabiliyorsa kontrol panelini kullanarak yazıcının bellenimini güncelleyebilirsiniz. Bellenim güncellemelerini düzenli kontrol etmek için de yazıcıyı ayarlayabilirsiniz, varsa size bildirilir.

1. Ana ekranda **Ayarlar** ögesini seçin.
2. **Genel Ayarlar > Sistem Yöneticisi > Aygıt Yazılımı Güncelleme > Güncelle** ögesini seçin.

**Not:**

*Yazıcıyı kullanılabilir bellenim güncellemelerini düzenli kontrol etmeye ayarlamak için **Bildirim > Açık** ögesini seçin.*

3. Ekranda görüntülenen mesajı inceleyin ve uygun güncellemeleri aramaya başlayın.

4. Bir bellenim güncellemesinin kullanılabilir olduğu bilgisini veren bir mesaj LCD ekranda görüntülenirse güncellemeyi başlatmak için ekran talimatlarını izleyin.



**Önemli:**

- ❑ Güncelleme tamamlanana kadar yazıcıyı kapatmayın veya fişini çıkarmayın; aksi halde yazıcı arızalanabilir.
- ❑ Bellenim güncellemesi tamamlanmadıysa veya başarısız olursa yazıcı normal başlamaz ve yazıcı bir sonraki kez açıldığında LCD ekranda "Recovery Mode" görüntülenir. Bu durumda, bir bilgisayar kullanarak bellenimi yeniden güncellemeniz gerekir. Yazıcıyı bir USB kablosu ile bilgisayara bağlayın. Yazıcıda "Recovery Mode" görüntülenirken, bir ağ bağlantısı üzerinden bellenimi güncelleyemezsiniz. Bilgisayarda, yerel Epson web sitesine erişin ve sonra en son yazıcı bellenimini indirin. Sonraki adımlar için web sitesindeki talimatlara bakın.

## Web Config'i Kullanarak Bellenimi Güncelleme

Yazıcı İnternet'e bağlanabilirken, bellenimi Web Config'den güncelleyebilirsiniz.

1. Web Config'e erişin ve **Aygıt Yönetimi** sekmesi > **Firmware Güncellemesi** ögesini seçin.
2. **Başlat** ögesine tıklayın ve sonra ekrandaki talimatları izleyin.

Bellenim onayı başlar ve güncellenen bellenim varsa bellenim bilgileri görüntülenir.

**Not:**

Bellenimi Epson Device Admin kullanarak da güncelleyebilirsiniz. Aygıt listesinde bellenim bilgilerini görsel olarak onaylayabilirsiniz. Birden fazla aygıt bellenimini güncellemek istediğinizde bu kullanışlıdır. Daha fazla ayrıntı için Epson Device Admin kılavuzuna veya yardıma bakın.

### İlgili Bilgi

➔ ["Yazıcı İşlemlerini Yapılandırma İçin Uygulama \(Web Config\)" sayfa 224](#)

## İnternet'e Bağlanmadan Bellenimi Güncelleme

Aygıtın bellenimini bilgisayardaki Epson web sitesinden indirebilirsiniz ve sonra bellenimi güncellemek için USB kablosu ile aygıtı ve bilgisayarı bağlayın. Ağ üzerinden güncelleyemiyorsanız bu yöntemi deneyin.

1. Epson web sitesine erişin ve bellenimi indirin.
2. USB kablosuyla indirilen bellenimi içeren bilgisayarı yazıcıya bağlayın.
3. İndirilen .exe dosyasına çift tıklayın.  
Epson Firmware Updater başlar.
4. Ekrandaki talimatları izleyin.

## Yazıcıyı Taşıma ve Depolama

Hareket ederken veya onarımlar için yazıcıyı depolamanız veya taşımamız gerektiğinde, yazıcıyı paketlemek için aşağıdaki adımları izleyin.

1.  düğmesine basarak yazıcıyı kapatın.
2. Güç ışığının söndüğünden emin olduktan sonra güç kablosunu çıkarın.



**Önemli:**

Güç ışığı söndüğünde güç kablosunu çıkarın. Aksi takdirde, yazdırma başlığı başlangıç konumuna dönmez ve mürekkebin kurummasına neden olarak yazdırma işleminin imkansız hale gelmesine yol açabilir.

3. Güç kablosu ve USB kablosu gibi tüm kabloların bağlantılarını kesin.
4. Yazıcıdaki tüm kağıtları çıkarın.
5. Yazıcıda herhangi bir orijinal kalmadığından emin olun.
6. Belge kapağı kapalıyken tarayıcı birimini açın.



**Dikkat:**

Tarayıcı birimini açarken veya kapatırken ellerinizi veya parmaklarınızı sıkıştırmamaya dikkat edin. Aksi takdirde yaralanabilirsiniz.

7. Nakliye kilidini kilitli (Taşıma) konumuna ayarlayın.

Nakliye kilidi, taşırken ve depolarken mürekkep sızıntısını önlemek için mürekkep beslemeyi durdurur.

Yazdırma başlığı aşağıda gösterilen konumda değilse elle hareket ettirin.

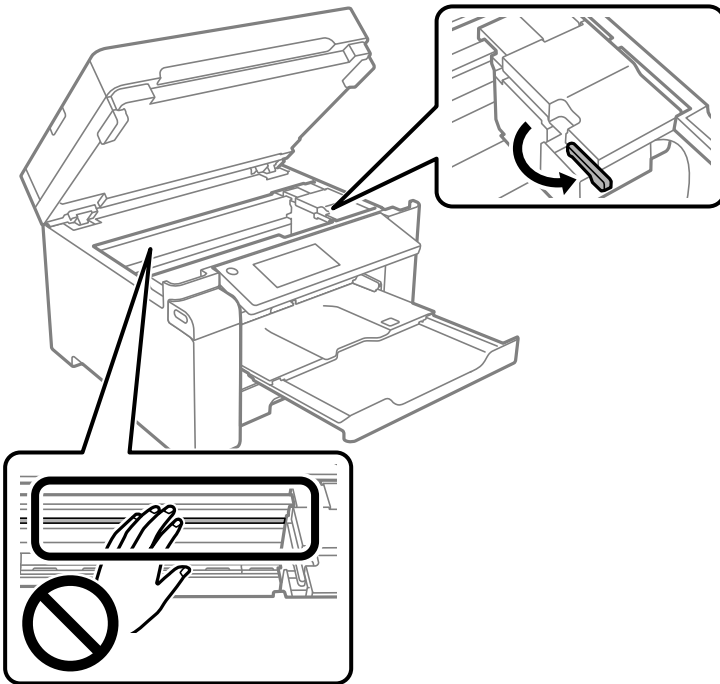

8. Bant yardımıyla yazdırma başlığını gövdeye sabitleyin.

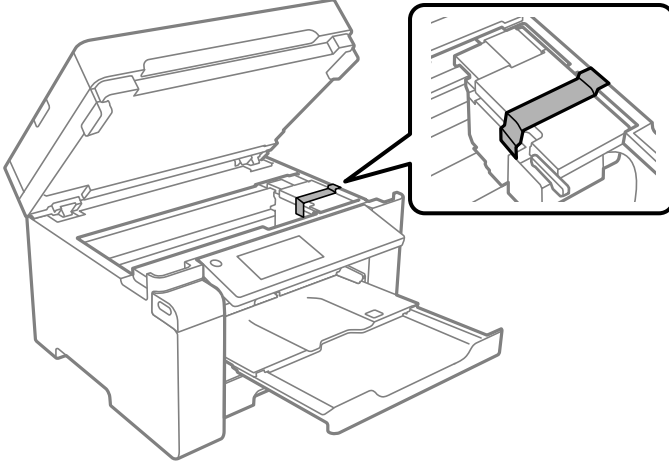

9. Tarayıcı birimini kapatın.

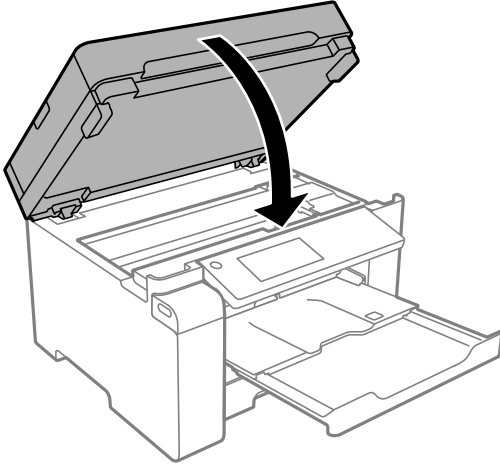

10. Mürekkep tankı başlığını mürekkep tankı üzerine sıkıca taktığımızdan emin olun.

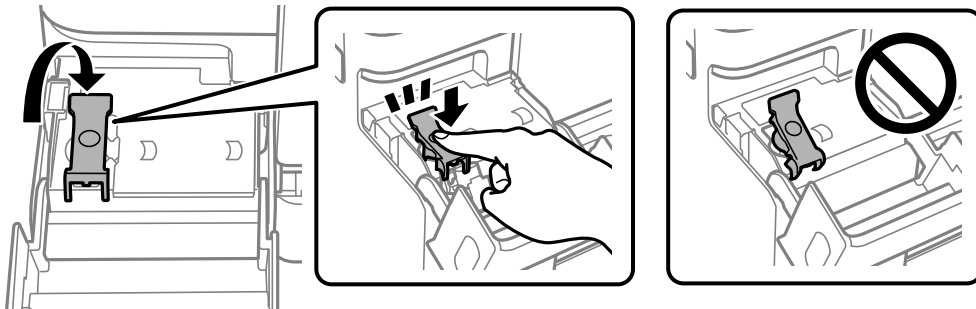



11. Mürekkep tankı kapağını sıkıca kapatın.

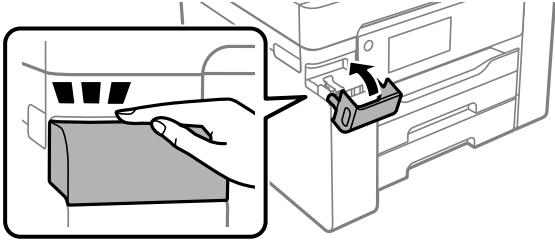

12. Yazıcıyı aşağıda gösterildiği üzere paketlemeye hazırlanın.

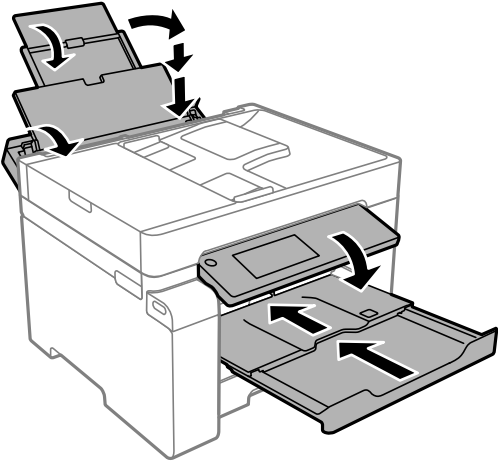

13. Yazıcıyı plastik torba içine koyun ve katlayarak kapatın.

14. Yazıcıyı koruyucu malzemelerle kutusuna koyun.

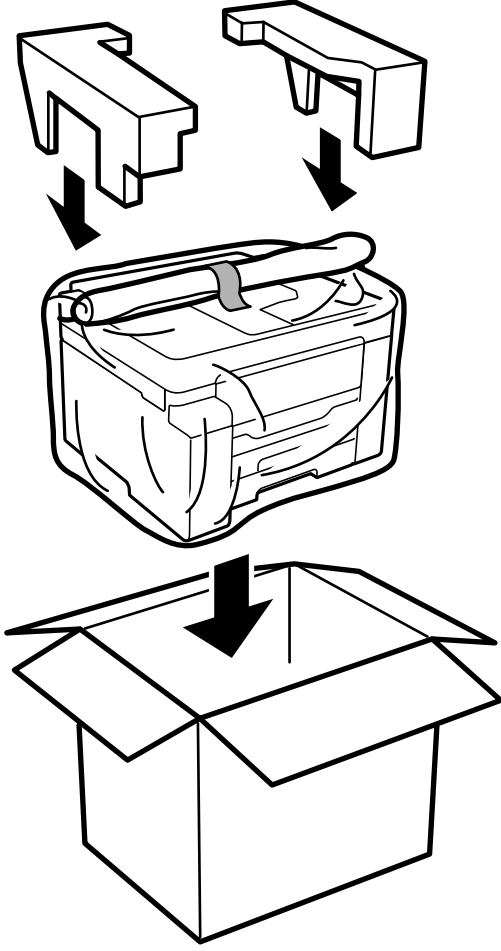

**! Önemli:**

- ❑ Yazıcıyı taşırken, dengeli bir pozisyonda kaldırın. Yazıcının dengesiz bir pozisyonda kaldırılması yaralanmaya neden olabilir.
- ❑ Yazıcı ağır bir cihaz olduğundan ambalajdan çıkarma ve taşıma işlemleri daima iki veya daha fazla kişi tarafından yapılmalıdır.
- ❑ Yazıcıyı kaldırırken, ellerinizi aşağıda gösterilen konumlara yerleştirin. Yazıcıyı diğer konumlardan tutarak kaldırırsanız, yazıcınız düşebilir veya yazıcıyı yerleştirirken parmaklarımız sıkışabilir.

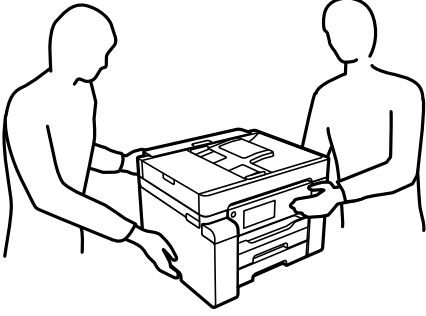

- ❑ Yazıcıyı taşırken 10 dereceden fazla yatırmayın; aksi halde yazıcı düşebilir.
- ❑ Yazıcıyı depolarken veya nakil ederken, yazıcıyı plastik torba içine koyun ve katlayarak kapatın. Yazıcıyı eğmekten, dikey olarak veya baş aşağı koymaktan kaçının; aksi takdirde mürekkep akabilir.

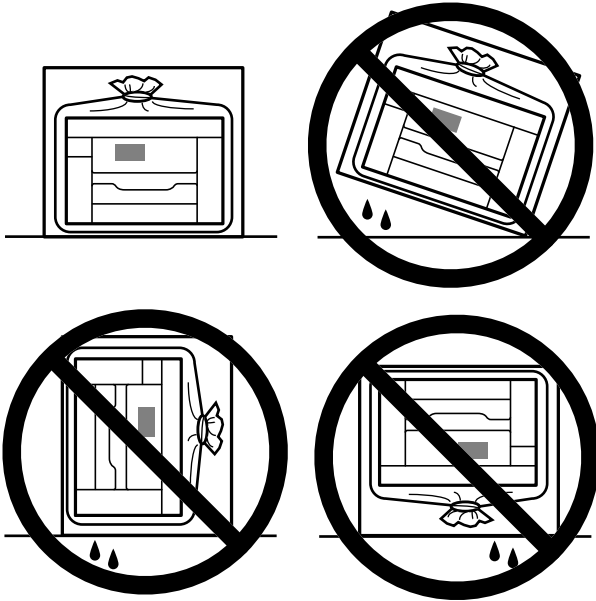

**! Önemli:**

- ❑ Bir mürekkep şişesini depolarken ya da taşırken şişeyi yan yatırmayın ve darbe veya sıcaklık değişikliklerine maruz kalmasına izin vermeyin. Aksi takdirde, mürekkep şişesinin kapağı sıkıca kapatılmış olsa bile mürekkep sızıntısı meydana gelebilir. Kapağını sıkarken mürekkep şişesini dik konumda tuttuğunuzdan ve şişeyi taşırken (örneğin; şişeyi bir çantaya koyarken) mürekkep sızıntısını önleyecek önlemler aldığınızdan emin olun.
- ❑ Açılmış mürekkep kutularını yazıcı ile birlikte kutuya koymayın.



Yazıcıyı bir sonraki kez kullanırken, yazdırma başlığını sabitleyen bandı çıkardığınızdan emin olun ve nakliye kilidini kilit açık (Yazdır) konumuna getirin. Gerçekleştirdiğiniz bir sonraki yazdırma işleminde yazdırma kalitesi düşüyse yazdırma başlığını temizleyin ve hizalayın.

**İlgili Bilgi**

- ➔ “Yazdırma Başlığını Kontrol Etme ve Temizleme” sayfa 100
- ➔ “Yazdırma Başlığını Hizalama” sayfa 103

# Sorun Çözme

Kontrol Panelinde Çözümleri Kontrol Etme. . . . .	126
Kopyalama Menüsünden Farklı Bir Menü Görüntülenemiyor. . . . .	126
Yazıcı Beklendiği Gibi Çalışmıyor. . . . .	126
LCD Ekranda Görüntülenen Bir Mesaj. . . . .	163
Kağıt Sıkışıyor. . . . .	164
Mürekkep Doldurma Zamanı. . . . .	165
Bakım Kutusunu Değiştirmenin Zamanı Geldi. . . . .	169
Yazdırma, Kopyalama ve Tarama Kalitesi Zayıf. . . . .	171
Sorun Çözülemiyor. . . . .	186

## Kontrol Panelinde Çözümleri Kontrol Etme

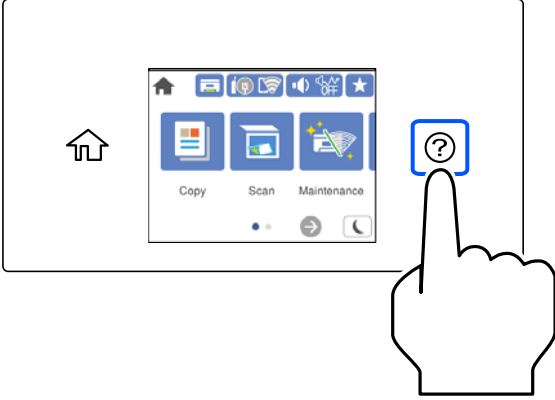

Yazıcının kontrol panelinde ? ögesinden çözümleri de kontrol edebilirsiniz.

## Kopyalama Menüsünden Farklı Bir Menü Görüntülenemiyor

Kontrol panelindeki varsayılan ekran kopyalama menüsü ekranıdır. Diğer menüleri 🏠 ögesini seçerek seçebilirsiniz.

## Yazıcı Beklendiği Gibi Çalışmıyor

### Yazıcı Açılmıyor veya Kapanmıyor

#### Güç Açılmıyor

Aşağıdaki nedenler düşünülebilir.

#### ■ Güç kablosu elektrik prizine düzgün takılmamış.

##### Çözümler

Güç kablosunun sıkıca takıldığından emin olun.

#### ■ ⏻ düğmesine yetirince uzun süre basılmadı.

##### Çözümler

⏻ düğmesini biraz daha uzun süre basılı tutun.

## Güç Kapanmıyor

### 🔌 düğmesine yetirince uzun süre basılmadı.

#### Çözümler

- 🔌 düğmesini biraz daha uzun süre basılı tutun. Yazıcıyı kapatamazsanız, güç kablosunu çıkarın.
- Yazdırma başlığının kurummasını önlemek için, 🔌 düğmesine basarak yazıcıyı tekrar açın ve kapatın.

## Güç Otomatik Olarak Kapanır

### ■ Kapatma Ayarları veya Kapanma Zamanı özelliği etkin.

#### Çözümler

- ❑ **Ayarlar > Genel Ayarlar > Temel Ayarlar > Kapatma Ayarları** öğelerini seçip, **Etkin Değilse Kapat ve Bağlantı Kesilirse Kapat** ayarlarını devre dışı bırakın.
- ❑ **Ayarlar > Genel Ayarlar > Temel Ayarlar** öğelerini seçip, **Kapanma Zamanı** Ayarını devre dışı bırakın.

#### Not:

Ürününüz, satın alındığı konuma bağlı olarak **Kapatma Ayarları** veya **Kapanma Zamanı** özelliğine sahip olabilir.

## Kağıt Düzgün Bir Şekilde Beslenmiyor

### Kağıt Beslemesi Yok

Aşağıdaki nedenler düşünülebilir.

### ■ Yükleme konumu uygun değilse.

#### Çözümler

Yazıcıyı düz bir yüzeye yerleştirin ve tavsiye edilen ortam koşullarında çalıştırın.

➔ [“Çevre Teknik Özellikleri” sayfa 245](#)

### ■ Desteklenmeyen kağıt kullanılmakta.

#### Çözümler

Bu yazıcının desteklediği kağıdı kullanın.

➔ [“Kullanılabilir Kağıtlar ve Kapasiteler” sayfa 215](#)

➔ [“Kullanılmayan Kağıt Türleri” sayfa 218](#)

### ■ Kağıt kullanımı uygun değil.

#### Çözümler

Kağıt kullanım önlemlerinizi izleyin.

➔ [“Kağıt Kullanımı Önlemleri” sayfa 30](#)

### ■ Yazıcıya çok fazla sayfa yüklendi.

#### Çözümler

Kağıtta belirtilen maksimum sayıda sayfadan fazla yükleme yapmayın.

➔ “Kullanılabilir Kağıtlar ve Kapasiteler” sayfa 215

### ■ Yazıcıdaki kağıt ayarları yanlış.

#### Çözümler

Kağıt boyutu ve kağıt türü ayarlarının yazıcıya yüklenen gerçek kağıt boyutu ve kağıt türüne uygun olduğundan emin olun.

➔ “Kağıt Boyutu ve Türü Ayarları” sayfa 30

## Kağıt Eğik Besleniyor

Aşağıdaki nedenler düşünülebilir.

### ■ Yükleme konumu uygun değilse.

#### Çözümler

Yazıcıyı düz bir yüzeye yerleştirin ve tavsiye edilen ortam koşullarında çalıştırın.

➔ “Çevre Teknik Özellikleri” sayfa 245

### ■ Desteklenmeyen kağıt kullanılmakta.

#### Çözümler

Bu yazıcının desteklediği kağıdı kullanın.

➔ “Kullanılabilir Kağıtlar ve Kapasiteler” sayfa 215

➔ “Kullanılmayan Kağıt Türleri” sayfa 218

### ■ Kağıt kullanımı uygun değil.

#### Çözümler

Kağıt kullanım önlemlerinizi izleyin.

➔ “Kağıt Kullanımı Önlemleri” sayfa 30

### ■ Kağıt yanlış yüklendi.

#### Çözümler

Kağıdı doğru yönde yükleyin ve kenar kılavuzu kağıdın kenarına denk gelecek şekilde kaydırın.

➔ “Kağıt Yükleme” sayfa 31

### ■ Yazıcıya çok fazla sayfa yüklendi.

#### Çözümler

Kağıtta belirtilen maksimum sayıda sayfadan fazla yükleme yapmayın.

➔ “Kullanılabilir Kağıtlar ve Kapasiteler” sayfa 215



## ■ Yazıcıdaki kağıt ayarları yanlış.

### Çözümler

Kağıt boyutu ve kağıt türü ayarlarının yazıcıya yüklenen gerçek kağıt boyutu ve kağıt türüne uygun olduğundan emin olun.

→ “Kağıt Boyutu ve Türü Ayarları” sayfa 30

## ■ Aynı Anda Birkaç Kağıt Besleniyor

Aşağıdaki nedenler düşünülebilir.

## ■ Yükleme konumu uygun değilse.

### Çözümler

Yazıcıyı düz bir yüzeye yerleştirin ve tavsiye edilen ortam koşullarında çalıştırın.

→ “Çevre Teknik Özellikleri” sayfa 245

## ■ Desteklenmeyen kağıt kullanılmakta.

### Çözümler

Bu yazıcının desteklediği kağıdı kullanın.

→ “Kullanılabilir Kağıtlar ve Kapasiteler” sayfa 215

→ “Kullanılmayan Kağıt Türleri” sayfa 218

## ■ Kağıt kullanımı uygun değil.

### Çözümler

Kağıt kullanım önlemlerinizi izleyin.

→ “Kağıt Kullanımı Önlemleri” sayfa 30

## ■ Kağıt nemli veya rutubetli.

### Çözümler

Yeni kağıt yükleyin.

## ■ Statik elektrik kağıt sayfalarının birbirine yapışmasına neden oluyor.

### Çözümler

Yüklemeden önce kağıtları havalandırın. Kağıt hala beslenmiyorsa bir kerede bir kağıt yaprağı yükleyin.

## ■ Yazıcıya çok fazla sayfa yüklendi.

### Çözümler

Kağıtta belirtilen maksimum sayıda sayfadan fazla yükleme yapmayın.

→ “Kullanılabilir Kağıtlar ve Kapasiteler” sayfa 215

### ■ Yazıcıdaki kağıt ayarları yanlış.

#### Çözümler

Kağıt boyutu ve kağıt türü ayarlarının yazıcıya yüklenen gerçek kağıt boyutu ve kağıt türüne uygun olduğundan emin olun.

➔ “Kağıt Boyutu ve Türü Ayarları” sayfa 30

### ■ Manuel 2 taraflı yazdırma sırasında birden fazla kağıt sayfası beslendi.

#### Çözümler

Kağıdı yeniden yüklemeyen önce kağıt kaynağına yüklenen kağıtları çıkarın.

## Kağıt Yok Hatası Oluşuyor

### ■ Kağıt, kağıt tepsinin ortasına yüklenmedi.

#### Çözümler

Kağıt tepsinde kağıt yüklü olduğu halde bir kağıt çıkış hatası olduğunda, kağıt tepsinin ortasına kağıdı yeniden yükleyin.

## ADF’de Orijinal Beslenmiyor

Aşağıdaki nedenler düşünülebilir.

### ■ ADF’nin desteklemediği orijinaler kullanılıyor.

#### Çözümler

ADF’nin desteklediği orijinaleri kullanın.

➔ “ADF Özellikleri” sayfa 239

### ■ Orijinaler yanlış yüklendi.

#### Çözümler

Orijinaleri doğru yönde yükleyin ve ADF kenar kılavuzlarını orijinalerin kenarlarına kaydırın.

### ■ ADF'ye çok fazla orijinal yüklenmiş.

#### Çözümler

Orijinalleri ADF üzerindeki üçgen sembolüyle belirtilen çizginin üzerinde yüklemeyin.

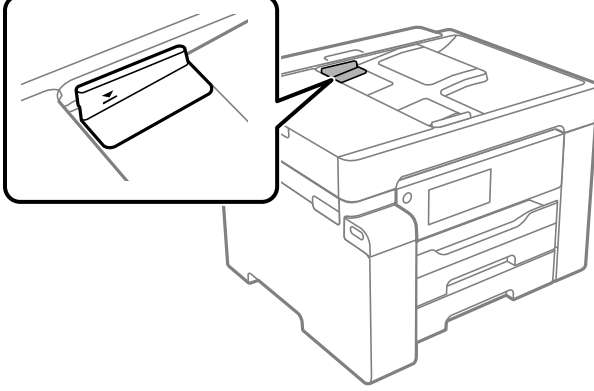

### ■ Kağıt tozu makaraya yapıştığında orijinal kayar.

#### Çözümler

ADF'nin içini temizleyin.

➔ [“ADF'yi Temizleme” sayfa 106](#)

### ■ Orijinaller algılanmadı.

#### Çözümler

Kopyalama veya tarama ekranında ADF simgesinin açık olduğundan emin olun. Kapalıysa orijinalleri yeniden yerleştirin.

## Yazdırılmıyor

### Windows'dan Yazdırılmıyor

Bilgisayarın ve yazıcının düzgün bağlandığından emin olun.

Sorunun nedeni ve çözümü bağlı olup olmadıklarına bağlı olarak değişebilir.

#### **Bağlantı Durumunu Kontrol Etme**

Bilgisayar ve yazıcının bağlantı durumunu kontrol etmek için Epson Printer Connection Checker'ü kullanın. Kontrolün sonucuna bağlı olarak sorunu çözebilirsiniz.

1. Masaüstündeki **Epson Printer Connection Checker** simgesini çift tıklayın.

Epson Printer Connection Checker başlar.

Masaüstünde simge yoksa Epson Printer Connection Checker ögesini başlatmak için aşağıdaki yöntemleri izleyin.

Windows 10

Başlat düğmesine tıklayın ve ardından **Epson Software > Epson Printer Connection Checker** öğesini seçin.

Windows 8.1/Windows 8

Arama kutusuna uygulama adını girin ve ardından görüntülenen simgeyi seçin.

Windows 7

Başlat düğmesine tıklayın ve ardından **Tüm Programlar > Epson Software > Epson Printer Connection Checker** öğesini seçin.

2. Kontrol etmek için ekrandaki talimatları izleyin.

**Not:**

*Yazıcı adı görüntülenmiyorsa orijinal bir Epson yazıcı sürücüsü yükleyin.*

*“Orijinal bir Epson yazıcı sürücüsü yüklü olup olmadığını kontrol etme — Windows” sayfa 114*

Sorunu tanımladığınızda, ekranda görüntülenen çözümü izleyin.

Sorunu çözeemezseniz, duruma göre aşağıdakini kontrol edin.

Yazıcı bir ağ bağlantısı üzerinden tanınmıyor

[“Bir Ağa Bağlanılamıyor” sayfa 132](#)

Yazıcı bir USB bağlantısı kullanılarak tanınmıyor

[“Yazıcı USB İle Bağlanamıyor \(Windows\)” sayfa 135](#)

Yazıcı tanındı, ancak yazdırma gerçekleştirilemiyor.

[“Bir Bağlantı Kurulduğu Halde Yazdırılmıyor \(Windows\)” sayfa 135](#)

## Bir Ağa bağlanılamıyor

Sorun aşağıdaki sorunlardan biri olabilir.

### ■ Wi-Fi bağlantısı için ağ cihazlarıyla ilgili bir şeyler yanlış.

#### Çözümler

Ağa bağlamak istediğiniz cihazları kapatın. Yaklaşık 10 saniye bekleyin ve sonra cihazları şu sırayla açın; kablosuz yönlendirici, bilgisayar veya akıllı cihaz ve sonra yazıcı. Yazıcıyı ve bilgisayarı veya akıllı cihazı radyo dalgası iletişimine yardımcı olmak için kablosuz yönlendiricinin yanına taşıyın ve sonra ağ ayarlarını yeniden yapmayı deneyin.

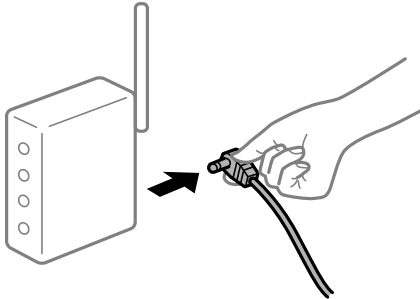

## ■ Araları çok açık olduğundan cihazlar kablosuz yönlendiriciden sinyalleri alamıyor.

### Çözümler

Bilgisayarı veya akıllı cihazı ve yazıcıyı kablosuz yönlendiricinin yakınına taşıdıktan sonra kablosuz yönlendiriciyi kapatın ve sonra yeniden açın.

## ■ Kablosuz yönlendiriciyi değiştirirken, ayarlar yeni yönlendiriciyle eşleşmiyor.

### Çözümler

Bağlantı ayarlarını yeni kablosuz yönlendiriciyle eşleştirecek şekilde yeniden yapın.

➔ “Kablosuz Yönlendiriciyi Değiştirirken” sayfa 190

## ■ Bilgisayardan veya akıllı cihazdan ve bilgisayardan bağlanan SSID’ler farklı.

### Çözümler

Birden fazla kablosuz yönlendiriciyi aynı zamanda kullanırken veya kablosuz yönlendiricinin birden fazla SSID’si ve aygıtı farklı SSID’lere bağlandığında, kablosuz yönlendiriciye bağlanamazsınız.

Bilgisayarı veya akıllı cihazı yazıcıyla aynı SSID’ye bağlayın.

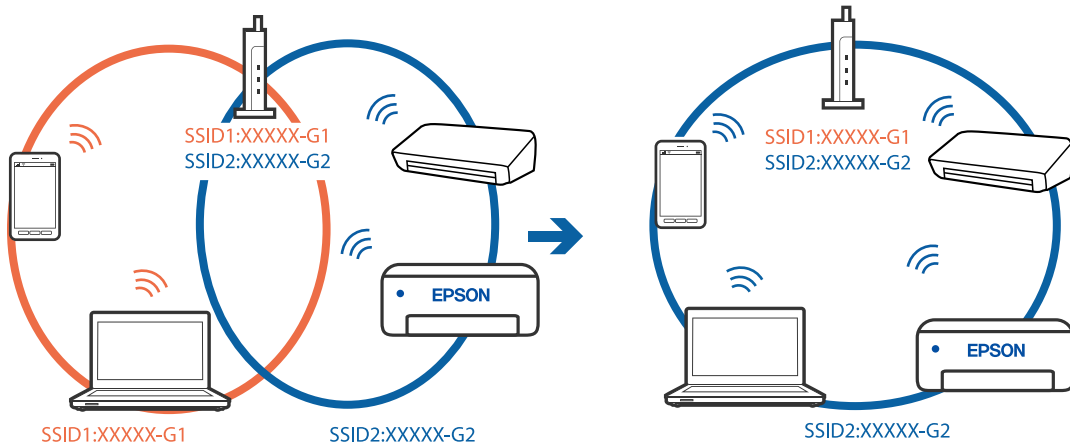

## ■ Kablosuz yönlendiricide özel bir ayraç bulunur.

### Çözümler

Çoğu kablosuz yönlendiricide bağlı cihazlar arasındaki iletişimi engelleyen bir gizlilik ayırıcısı özelliği bulunur. Aynı ağa bağlı olsalar bile yazıcı ile bilgisayar veya akıllı cihaz arasında iletişim kuramıyorsanız, kablosuz yönlendiricideki gizlilik ayırıcısını devre dışı bırakın. Ayrıntılar için kablosuz yönlendiriciyle verilen kılavuza bakın.

## ■ IP adresi yanlış atanmış.

### Çözümler

Yazıcıya atanan IP adresi 169.254.XXX.XXX ve alt ağ maskesi 255.255.0.0 ise IP adresi doğru atanmamış olabilir.

Yazıcının kontrol panelinde **Ayarlar > Genel Ayarlar > Ağ Ayarları > Gelişmiş** ögesini seçin ve sonra IP adresinin ve alt ağ maskesinin yazıcıya atandığını kontrol edin.

Kablosuz yönlendiriciyi yeniden başlatın veya yazıcının ağ ayarlarını sıfırlayın.

➔ “Ağ Bağlantısını Yeniden Ayarlama” sayfa 190

## Bilgisayardaki ağ ayarlarında bir sorun var.

### Çözümler

Bilgisayarınızın ağ ayarlarının doğru olduğundan emin olmak için bilgisayarınızdan herhangi bir web sitesine erişmeye çalışın. Herhangi bir web sitesine erişemiyorsanız, bilgisayarda bir sorun olabilir.

Bilgisayarın ağ bağlantısını kontrol edin. Ayrıntılar için bilgisayarla sağlanan belgelere bakın.

## Yazıcı IEEE 802.3az (Energy Efficient Ethernet) destekleyen aygıtlar kullanılarak Ethernet ile bağlandı.

### Çözümler

IEEE 802.3az (Enerji Tasarruflu Ethernet)'i destekleyen cihazlar kullanarak yazıcıyı Ethernet ile bağlarken, kullandığınız hub veya yönlendiriciye bağlı olarak aşağıdaki sorunlar oluşabilir.

- Bağlantı tutarsız duruma gelir, art arda yazıcı bağlanır ve bağlantısı kesilir.
- Yazıcıya bağlanılamıyor.
- İletişim hızı yavaşlar.

Yazıcı için IEEE 802.3az'yi devre dışı bırakmak ve bağlanmak için aşağıdaki adımları izleyin.

1. Bilgisayara ve yazıcıya bağlı Ethernet kablosunu çıkarın.
  2. Bilgisayar için IEEE 802.3az etkinleştirildiğinde, devre dışı bırakın.  
Ayrıntılar için bilgisayarla sağlanan belgelere bakın.
  3. Bilgisayarı ve yazıcıyı bir Ethernet kablosuyla doğrudan bağlayın.
  4. Yazıcıda, bir ağ bağlantısı raporu yazdırın.  
[“Ağ Bağlantısı Raporu Yazdırma” sayfa 206](#)
  5. Ağ bağlantısı raporundan yazıcının IP adresini kontrol edin.
  6. Bilgisayarda, Web Config'e erişin.  
Bir Web tarayıcısını başlatın ve ardından yazıcının IP adresini girin.  
[“Bir Web Tarayıcısında Web Config Çalıştırma” sayfa 224](#)
  7. **Ağ** sekmesi > **Kablolu LAN** ögesini seçin.
  8. **Kapalı** için **IEEE 802.3az** seçimini yapın.
  9. **İleri** ögesini tıklatın.
  10. **Tamam** ögesini tıklatın.
  11. Bilgisayara ve yazıcıya bağlı Ethernet kablosunu çıkarın.
  12. 2. adımda bilgisayar için IEEE 802.3az'yi devre dışı bıraktıysanız, etkinleştirin.
  13. Adım 1'de çıkardığınız Ethernet kablolarını bilgisayara ve yazıcıya bağlayın.
- Sorun hala devam ediyorsa yazıcı dışındaki cihazlar soruna neden oluyor olabilir.

## Yazıcı USB İle Bağlanamıyor (Windows)

Aşağıdaki nedenler düşünülebilir.

### ■ USB kablosu elektrik prizine düzgün takılmamış.

#### Çözümler

USB kablosunu yazıcıya ve bilgisayara sıkıca bağlayın.

### ■ USB hubda bir sorun var.

#### Çözümler

Bir USB hub'ı kullanıyorsanız, yazıcıyı doğrudan bilgisayara bağlamaya çalışın.

### ■ USB kablo veya USB girişinde bir sorun var.

#### Çözümler

USB kablosu tanınmıyorsa bağlantı noktasını veya USB kablosunu değiştirin.

## Bir Bağlantı Kurulduğu Halde Yazdırılmıyor (Windows)

Aşağıdaki nedenler düşünülebilir.

### ■ Yazılım veya verilerde bir sorun var.

#### Çözümler

- Orijinal Epson yazıcısı sürücüsünün (EPSON XXXXX) yüklü olduğundan emin olun. Orijinal Epson yazıcısı sürücüsü yüklü değilse kullanılabilir işlevler sınırlıdır. Orijinal Epson yazıcısı sürücüsünün kullanılmasını öneriyoruz.
- Büyük veri boyutunda bir görüntü yazdırmayı deniyorsanız, bilgisayarınızın belleği yeterli olmayabilir. Resmi daha düşük çözünürlük veya daha küçük boyut kullanarak yazdırın.
- Çözümlerin hepsini denediyseniz ve sorunu çözemediyseniz, yazıcı sürücüsünü kaldırmayı ve yeniden yüklemeyi deneyin.
- Yazılımı en son sürüme güncelleyerek sorunu düzeltebilirsiniz. Yazılım durumunu kontrol etmek için yazılım güncelleme aracını kullanın.

➔ [“Orijinal bir Epson yazıcı sürücüsü yüklü olup olmadığını kontrol etme — Windows” sayfa 114](#)

➔ [“Orijinal bir Epson yazıcı sürücüsü yüklü olup olmadığını kontrol etme — Mac OS” sayfa 114](#)

➔ [“Uygulamaları Ayrı Ayrı Yükleme veya Kaldırma” sayfa 112](#)

➔ [“Uygulamaları ve Bellenim Sürümünü Güncelleme” sayfa 117](#)

### ■ Yazıcının durumunda bir sorun var.

#### Çözümler

Yazıcı sürücüsünün **Bakım** sekmesinde **EPSON Status Monitor 3** ögesine tıklayın ve yazıcı durumunu kontrol edin. **EPSON Status Monitor 3** devre dışıysa **Genişletilmiş Ayarlar** ögesine (**Bakım** sekmesinde) tıklayın ve sonra **EPSON Status Monitor 3'ü Etkinleştir** ögesini seçin.

## Hala yazdırılmayı bekleyen bir iş var.

### Çözümler

Yazıcı sürücüsünün **Yazdırma Kuyruğu** sekmesinde **Bakım** ögesine tıklayın. Gereksiz veriler varsa **Yazıcı** menüsünden **Tüm belgeleri iptal et** ögesini seçin.

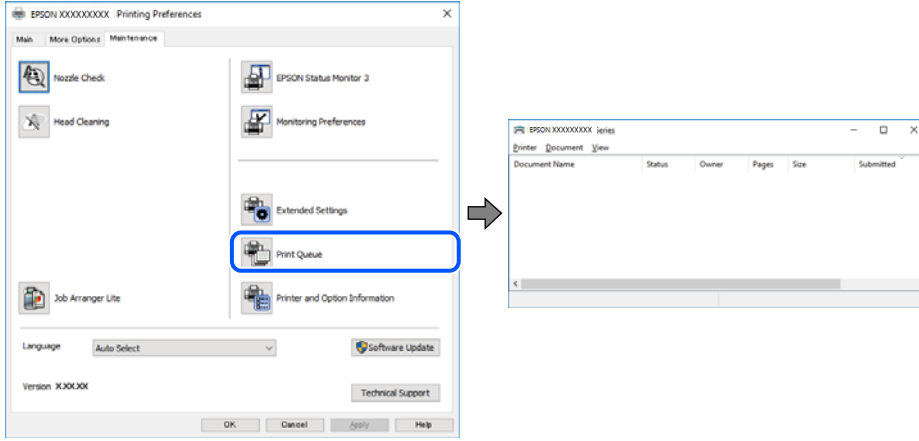

## Yazıcı beklemede veya çevrimdışı.

### Çözümler

Yazıcı sürücüsünün **Yazdırma Kuyruğu** sekmesinde **Bakım** ögesine tıklayın.

Yazıcı çevrimdışıysa veya bekliyorsa, **Yazıcı** menüsünden çevrimdışı veya bekliyor ayarını kaldırın.

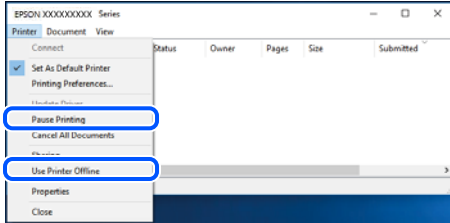

## Yazıcı varsayılan yazıcı olarak seçilmedi.

### Çözümler

**Denetim Masası > Aygıtları ve yazıcıları görüntüle** (veya **Yazıcılar, Yazıcılar ve Fakslar**) içinde yazıcı simgesine sağ tıklayın ve **Varsayılan yazıcı olarak ayarla** ögesine tıklayın.

#### Not:

*Birden fazla yazıcı simgesi varsa doğru yazıcıyı seçmek için şuna bakın.*

#### Örnek)

USB bağlantısı: EPSON XXXX Serisi

Ağ bağlantısı: EPSON XXXX Serisi (ağ)

Yazıcı sürücüsünü birden fazla defa yüklerseniz yazıcı sürücüsünün kopyaları oluşturulabilir. “EPSON XXXX Serisi (kopya 1)” gibi kopyalar oluşturulursa kopyalanan sürücü simgesine sağ tıklayın ve **Aygıtı Kaldır**’a tıklayın.



## ■ Yazıcı bağlantı noktası düzgün ayarlanmamış.

### Çözümler

Yazıcı sürücüsünün **Yazdırma Kuyruğu** sekmesinde **Bakım** ögesine tıklayın.

Yazıcı bağlantı noktasının **Yazıcı** menüsünden **Özellik > Bağlantı Noktası** içinde gösterildiği gibi düzgün ayarlandığından emin olun.

USB bağlantısı: **USBXXX**, Ağ bağlantısı: **EpsonNet Print Port**

## ■ Yazıcı Birden Ağ Bağlantısı Üzerinden Yazdırılmıyor

Sorun aşağıdaki sorunlardan biri olabilir.

## ■ Ağ ortamı değişmiş.

### Çözümler

Kablosuz yönlendirici veya sağlayıcı gibi ağ ortamını değiştirdiğinizde yazıcı için ağ ayarlarını yeniden yapmaya çalışın.

Bilgisayarı veya akıllı cihazı yazıcıyla aynı SSID'ye bağlayın.

→ [“Ağ Bağlantısını Yeniden Ayarlama” sayfa 190](#)

## ■ Wi-Fi bağlantısı için ağ cihazlarıyla ilgili bir şeyler yanlış.

### Çözümler

Ağa bağlamak istediğiniz cihazları kapatın. Yaklaşık 10 saniye bekleyin ve sonra cihazları şu sırayla açın; kablosuz yönlendirici, bilgisayar veya akıllı cihaz ve sonra yazıcı. Yazıcıyı ve bilgisayar veya akıllı cihazı radyo dalgası iletişimine yardımcı olmak için kablosuz yönlendiricinin yakınına taşıyın ve sonra ağ ayarlarını yeniden yapmayı deneyin.

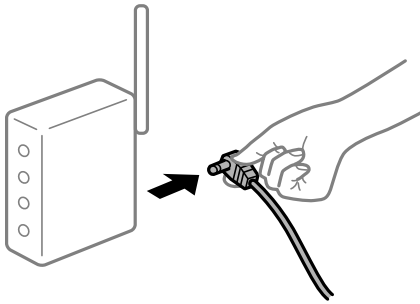

## ■ Yazıcı ağa bağlı değil.

### Çözümler

**Ayarlar > Genel Ayarlar > Ağ Ayarları > Bağlantı Kontrolü** ögesini seçin ve sonra ağ bağlantısı raporunu yazdırın. Raporunda ağ bağlantısının başarısız olduğu gösteriliyorsa, ağ bağlantısı raporunu kontrol edin ve sonra yazdırılan çözümleri izleyin.

## ■ Bilgisyardaki ağ ayarlarında bir sorun var.

### Çözümler

Bilgisayarınızın ağ ayarlarının doğru olduğundan emin olmak için bilgisayarınızdan herhangi bir web sitesine erişmeye çalışın. Herhangi bir web sitesine erişemiyorsanız, bilgisyarda bir sorun olabilir.

Bilgisayarın ağ bağlantısını kontrol edin. Ayrıntılar için bilgisayarla sağlanan belgelere bakın.

## Hala yazdırılmayı bekleyen bir iş var.

### Çözümler

Yazıcı sürücüsünün **Yazdırma Kuyruğu** sekmesinde **Bakım** ögesine tıklayın. Gereksiz veriler varsa **Yazıcı** menüsünden **Tüm belgeleri iptal et** ögesini seçin.

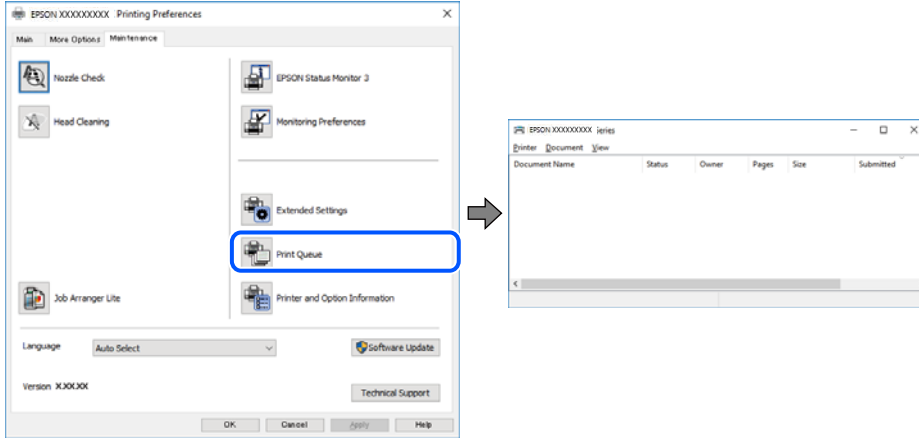

## Yazıcı beklemede veya çevrimdışı.

### Çözümler

Yazıcı sürücüsünün **Yazdırma Kuyruğu** sekmesinde **Bakım** ögesine tıklayın.

Yazıcı çevrimdışıysa veya bekliyorsa, **Yazıcı** menüsünden çevrimdışı veya bekliyor ayarını kaldırın.

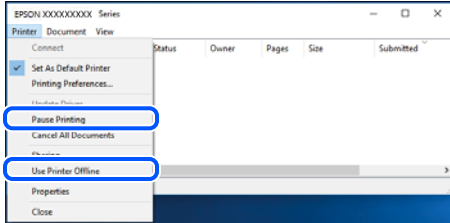

## Yazıcı varsayılan yazıcı olarak seçilmedi.

### Çözümler

**Denetim Masası > Aygıtları ve yazıcıları görüntüle** (veya **Yazıcılar, Yazıcılar ve Fakslar**) içinde yazıcı simgesine sağ tıklayın ve **Varsayılan yazıcı olarak ayarla** ögesine tıklayın.

#### Not:

*Birden fazla yazıcı simgesi varsa doğru yazıcıyı seçmek için şuna bakın.*

#### Örnek)

USB bağlantısı: EPSON XXXX Serisi

Ağ bağlantısı: EPSON XXXX Serisi (ağ)

Yazıcı sürücüsünü birden fazla defa yüklerseniz yazıcı sürücüsünün kopyaları oluşturulabilir. “EPSON XXXX Serisi (kopya 1)” gibi kopyalar oluşturulursa kopyalanan sürücü simgesine sağ tıklayın ve **Aygıtı Kaldır**’a tıklayın.

## ■ Yazıcı bağlantı noktası düzgün ayarlanmamış.

### Çözümler

Yazıcı sürücüsünün **Yazdırma Kuyruğu** sekmesinde **Bakım** ögesine tıklayın.

Yazıcı bağlantı noktasının **Yazıcı** menüsünden **Özellik > Bağlantı Noktası** içinde gösterildiği gibi düzgün ayarlandığından emin olun.

USB bağlantısı: **USBXXX**, Ağ bağlantısı: **EpsonNet Print Port**

## Mac OS İçinden Yazdırılmıyor

Bilgisayarın ve yazıcının düzgün bağlandığından emin olun.

Sorunun nedeni ve çözümü bağlı olup olmadıklarına bağlı olarak değişebilir.

### **Bağlantı Durumunu Kontrol Etme**

Bilgisayar ve yazıcının bağlantı durumunu kontrol etmek için EPSON Status Monitor'ü kullanın.

1. Apple menüsünden **Sistem Tercihleri > Yazıcılar ve Tarayıcılar** (veya **Yazdırma ve Tarama, Yazdırma ve Faks**) ögesini seçin ve sonra yazıcıyı seçin.
2. **Seçenekler ve Sarf Malzemeleri > Yardımcı Program > Yazıcı Yardımcı Programını Aç** ögesine tıklayın.
3. **EPSON Status Monitor** ögesine tıklayın.

Kalan mürekkep düzeyleri görüntülendiğinde, bilgisayar ve yazıcı arasında bir bağlantı başarıyla kurulmuştur.

Bir bağlantı kurulmadıysa aşağıdakileri kontrol edin.

- Yazıcı bir ağ bağlantısı üzerinden tanınmıyor  
[“Bir Ağa Bağlanılmıyor” sayfa 139](#)
- Yazıcı bir USB bağlantısı kullanılarak tanınmıyor  
[“Yazıcı USB İle Bağlanamıyor \(Mac OS\)” sayfa 142](#)

Bir bağlantı kurulduysa aşağıdakileri kontrol edin.

- Yazıcı tanındı, ancak yazdırma gerçekleştirilemiyor.  
[“Bir Bağlantı Kurulduğu Halde Yazdırılmıyor \(Mac OS\)” sayfa 142](#)

## Bir Ağa Bağlanılmıyor

Sorun aşağıdaki sorunlardan biri olabilir.

## ■ Wi-Fi bağlantısı için ağ cihazlarıyla ilgili bir şeyler yanlış.

### Çözümler

Ağa bağlamak istediğiniz cihazları kapatın. Yaklaşık 10 saniye bekleyin ve sonra cihazları şu sırayla açın; kablosuz yönlendirici, bilgisayar veya akıllı cihaz ve sonra yazıcı. Yazıcıyı ve bilgisayarı veya akıllı cihazı

radio dalgası iletişimine yardımcı olmak için kablosuz yönlendiricinin yakınına taşıyın ve sonra ağ ayarlarını yeniden yapmayı deneyin.

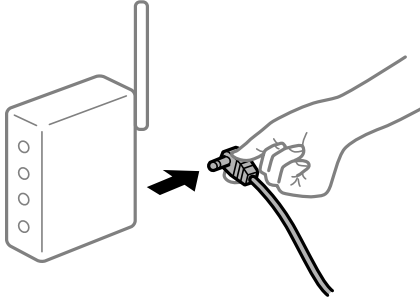

### ■ Araları çok açık olduğundan cihazlar kablosuz yönlendiriciden sinyalleri alamıyor.

#### Çözümler

Bilgisayarı veya akıllı cihazı ve yazıcıyı kablosuz yönlendiricinin yakınına taşıdıktan sonra kablosuz yönlendiriciyi kapatın ve sonra yeniden açın.

### ■ Kablosuz yönlendiriciyi değiştirirken, ayarlar yeni yönlendiriciyle eşleşmiyor.

#### Çözümler

Bağlantı ayarlarını yeni kablosuz yönlendiriciyle eşleşecek şekilde yeniden yapın.

➔ [“Kablosuz Yönlendiriciyi Değiştirirken” sayfa 190](#)

### ■ Bilgisayardan veya akıllı cihazdan ve bilgisayardan bağlanan SSID’ler farklı.

#### Çözümler

Birden fazla kablosuz yönlendiriciyi aynı zamanda kullanırken veya kablosuz yönlendiricinin birden fazla SSID’si ve aygıtı farklı SSID’lere bağlandığında, kablosuz yönlendiriciye bağlanamazsınız.

Bilgisayarı veya akıllı cihazı yazıcıyla aynı SSID’ye bağlayın.

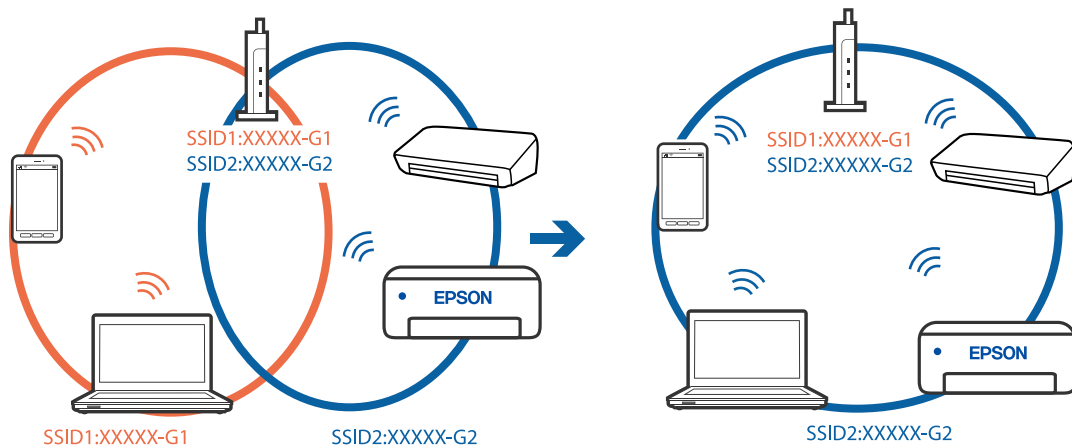

### ■ Kablosuz yönlendiricide özel bir ayraç bulunur.

#### Çözümler

Çoğu kablosuz yönlendiricide bağlı cihazlar arasındaki iletişimi engelleyen bir gizlilik ayırıcısı özelliği bulunur. Aynı ağa bağlı olsalar bile yazıcı ile bilgisayar veya akıllı cihaz arasında iletişim kuramazsınız,

kablosuz yönlendiricideki gizlilik ayırıcısını devre dışı bırakın. Ayrıntılar için kablosuz yönlendiriciyle verilen kılavuza bakın.

## ■ IP adresi yanlış atanmış.

### Çözümler

Yazıcıya atanan IP adresi 169.254.XXX.XXX ve alt ağ maskesi 255.255.0.0 ise IP adresi doğru atanmamış olabilir.

Yazıcının kontrol panelinde **Ayarlar > Genel Ayarlar > Ağ Ayarları > Gelişmiş** ögesini seçin ve sonra IP adresinin ve alt ağ maskesinin yazıcıya atandığını kontrol edin.

Kablosuz yönlendiriciyi yeniden başlatın veya yazıcının ağ ayarlarını sıfırlayın.

➔ [“Ağ Bağlantısını Yeniden Ayarlama” sayfa 190](#)

## ■ Bilgisayardaki ağ ayarlarında bir sorun var.

### Çözümler

Bilgisayarınızın ağ ayarlarının doğru olduğundan emin olmak için bilgisayarınızdan herhangi bir web sitesine erişmeye çalışın. Herhangi bir web sitesine erişemiyorsanız, bilgisayarda bir sorun olabilir.

Bilgisayarın ağ bağlantısını kontrol edin. Ayrıntılar için bilgisayarla sağlanan belgelere bakın.

## ■ USB 3.0 bağlantı noktasına bağlı cihaz radyo frekansı etkileşimine neden oluyor.

### Çözümler

Aygıtı bir Mac'te USB 3.0 bağlantı noktasına bağladığınızda, radyo frekansı etkileşimi oluşabilir. Kablosuz LAN'ı (Wi-Fi) bağlayamıyorsanız veya işlemler kararsız hale geliyorsa şunu deneyin.

USB 3.0 bağlantı noktasına bağlı aygıtı bilgisayardan biraz daha uzaklaştırın.

5 GHz aralığı için SSID'ye bağlanın.

Yazıcıyı SSID'ye bağlamak için aşağıdakilere bakın.

➔ [“SSID ve Parolayı Girerek Wi-Fi Ayarlarını Yapma” sayfa 194](#)

## ■ Yazıcı IEEE 802.3az (Energy Efficient Ethernet) destekleyen aygıtlar kullanılarak Ethernet ile bağlandı.

### Çözümler

IEEE 802.3az (Enerji Tasarruflu Ethernet)'i destekleyen cihazlar kullanarak yazıcıyı Ethernet ile bağlarken, kullandığınız hub veya yönlendiriciye bağlı olarak aşağıdaki sorunlar oluşabilir.

Bağlantı tutarsız duruma gelir, art arda yazıcı bağlanır ve bağlantısı kesilir.

Yazıcıya bağlanılamıyor.

İletişim hızı yavaşlar.

Yazıcı için IEEE 802.3az'yi devre dışı bırakmak ve bağlanmak için aşağıdaki adımları izleyin.

1. Bilgisayara ve yazıcıya bağlı Ethernet kablosunu çıkarın.
2. Bilgisayar için IEEE 802.3az etkinleştirildiğinde, devre dışı bırakın.  
Ayrıntılar için bilgisayarla sağlanan belgelere bakın.

3. Bilgisayarı ve yazıcıyı bir Ethernet kablosuyla doğrudan bağlayın.
4. Yazıcıda, bir ağ bağlantısı raporu yazdırın.  
[“Ağ Bağlantısı Raporu Yazdırma” sayfa 206](#)
5. Ağ bağlantısı raporundan yazıcının IP adresini kontrol edin.
6. Bilgisayarda, Web Config'e erişin.  
Bir Web tarayıcısını başlatın ve ardından yazıcının IP adresini girin.  
[“Bir Web Tarayıcısında Web Config Çalıştırma” sayfa 224](#)
7. Ağ sekmesi > **Kablolu LAN** ögesini seçin.
8. **Kapalı** için **IEEE 802.3az** seçimini yapın.
9. **İleri** ögesini tıklatın.
10. **Tamam** ögesini tıklatın.
11. Bilgisayara ve yazıcıya bağlı Ethernet kablosunu çıkarın.
12. 2. adımda bilgisayar için IEEE 802.3az'yi devre dışı bıraktıysanız, etkinleştirin.
13. Adım 1'de çıkardığınız Ethernet kablolarını bilgisayara ve yazıcıya bağlayın.  
Sorun hala devam ediyorsa yazıcı dışındaki cihazlar soruna neden oluyor olabilir.

## Yazıcı USB İle Bağlanamıyor (Mac OS)

Aşağıdaki nedenler düşünülebilir.

### ■ USB kablosu elektrik prizine düzgün takılmamış.

#### Çözümler

USB kablosunu yazıcıya ve bilgisayara sıkıca bağlayın.

### ■ USB hubda bir sorun var.

#### Çözümler

Bir USB hub'ı kullanıyorsanız, yazıcıyı doğrudan bilgisayara bağlamaya çalışın.

### ■ USB kablo veya USB girişinde bir sorun var.

#### Çözümler

USB kablosu tanınmıyorsa bağlantı noktasını veya USB kablosunu değiştirin.

## Bir Bağlantı Kurulduğu Halde Yazdırılmıyor (Mac OS)

Aşağıdaki nedenler düşünülebilir.

## ■ Yazılım veya verilerde bir sorun var.

### Çözümler

- Orijinal Epson yazıcısı sürücüsünün (EPSON XXXXX) yüklü olduğundan emin olun. Orijinal Epson yazıcısı sürücüsü yüklü değilse kullanılabilir işlevler sınırlıdır. Orijinal Epson yazıcısı sürücüsünün kullanılmasını öneriyoruz.
  - Büyük veri boyutunda bir görüntü yazdırmayı deniyorsanız, bilgisayarınızın belleği yeterli olmayabilir. Resmi daha düşük çözünürlük veya daha küçük boyut kullanarak yazdırın.
  - Çözümlerin hepsini denediyseniz ve sorunu çözemediyseniz, yazıcı sürücüsünü kaldırmayı ve yeniden yüklemeyi deneyin.
  - Yazılımı en son sürüme güncelleyerek sorunu düzeltebilirsiniz. Yazılım durumunu kontrol etmek için yazılım güncelleme aracını kullanın.
- ➔ [“Orijinal bir Epson yazıcı sürücüsü yüklü olup olmadığını kontrol etme — Windows” sayfa 114](#)
- ➔ [“Orijinal bir Epson yazıcı sürücüsü yüklü olup olmadığını kontrol etme — Mac OS” sayfa 114](#)
- ➔ [“Uygulamaları Ayrı Ayrı Yükleme veya Kaldırma” sayfa 112](#)
- ➔ [“Uygulamaları ve Bellenim Sürümünü Güncelleme” sayfa 117](#)

## ■ Yazıcının durumuyla ilgili bir sorun var.

### Çözümler

Yazıcı durumunun **Duraklat** olmadığından emin olun.

**Apple** menüsü > **Yazıcılar ve Tarayıcılar** (veya **Yazdır ve Tara, Yazdır ve Faksla**) içinden **Sistem Tercihleri** öğesini seçin ve sonra yazıcıyı çift tıklayın. Yazıcı duraklatılırsa **Sürdür** öğesine tıklayın.

## ■ Kullanıcı özelliği kısıtlamaları yazıcı için etkin.

### Çözümler

Kullanıcı özelliği kısıtlaması etkinleştirildiğinde yazıcı yazdıramayabilir. Yazıcı yöneticinizle iletişim kurun.

## Yazıcı Birden Ağ Bağlantısı Üzerinden Yazdırılmıyor

Sorun aşağıdaki sorunlardan biri olabilir.

## ■ Ağ ortamı değişmiş.

### Çözümler

Kablosuz yönlendirici veya sağlayıcı gibi ağ ortamını değiştirdiğinizde yazıcı için ağ ayarlarını yeniden yapmaya çalışın.

Bilgisayarı veya akıllı cihazı yazıcıyla aynı SSID'ye bağlayın.

➔ [“Ağ Bağlantısını Yeniden Ayarlama” sayfa 190](#)

## ■ Wi-Fi bağlantısı için ağ cihazlarıyla ilgili bir şeyler yanlış.

### Çözümler

Ağa bağlamak istediğiniz cihazları kapatın. Yaklaşık 10 saniye bekleyin ve sonra cihazları şu sırayla açın; kablosuz yönlendirici, bilgisayar veya akıllı cihaz ve sonra yazıcı. Yazıcıyı ve bilgisayarı veya akıllı cihazı

radio dalgası iletişimine yardımcı olmak için kablosuz yönlendiricinin yakınına taşıyın ve sonra ağ ayarlarını yeniden yapmayı deneyin.

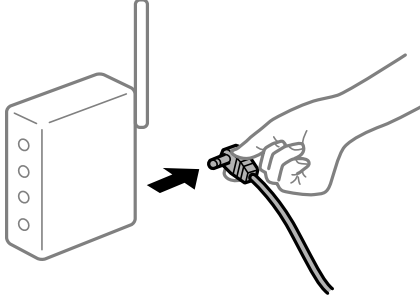

### ■ Yazıcı ağa bağlı değil.

#### Çözümler

Ayarlar > Genel Ayarlar > Ağ Ayarları > **Bağlantı Kontrolü** ögesini seçin ve sonra ağ bağlantısı raporunu yazdırın. Raporla ağ bağlantısının başarısız olduğu gösteriliyorsa, ağ bağlantısı raporunu kontrol edin ve sonra yazdırılan çözümleri izleyin.

### ■ Bilgisayardaki ağ ayarlarında bir sorun var.

#### Çözümler

Bilgisayarınızın ağ ayarlarının doğru olduğundan emin olmak için bilgisayarınızdan herhangi bir web sitesine erişmeye çalışın. Herhangi bir web sitesine erişemiyorsanız, bilgisayarda bir sorun olabilir.

Bilgisayarın ağ bağlantısını kontrol edin. Ayrıntılar için bilgisayarla sağlanan belgelere bakın.

## Akıllı Cihazdan Yazdırılmıyor

Akıllı cihazın ve yazıcının düzgün bağlandığından emin olun.

Sorunun nedeni ve çözümü bağlı olup olmadıklarına bağlı olarak değişebilir.

### **Bağlantı Durumunu Kontrol Etme**

Akıllı cihaz ve yazıcının bağlantı durumunu kontrol etmek için Epson yazdırma uygulamasını kullanın.

Epson yazdırma uygulaması örnekleri



### Epson Smart Panel

Henüz yüklü değilse, App Store veya Google Play'den Epson yazdırma uygulamasını arayıp yükleyin.

1. Akıllı aygıtta, Epson yazdırma uygulamasını başlatın.



2. Uygulamada yazıcı adının görüntülediğini kontrol edin.

Yazıcı adı görüntülediğinde, akıllı cihaz ve yazıcı arasında bir bağlantı başarıyla kurulmuştur.

Aşağıdaki görüntülediğinde, akıllı cihaz ve yazıcı arasında bir bağlantı kurulmamıştır.

Printer is not selected.

Communication error.

Bir bağlantı kurulmadıysa aşağıdakileri kontrol edin.

Yazıcı bir ağ bağlantısı üzerinden tanınmıyor

[“Bir Ağa Bağlanılmıyor” sayfa 145](#)

Bir bağlantı kurulduysa aşağıdakileri kontrol edin.

Yazıcı tanındı, ancak yazdırma gerçekleştirilemiyor.

[“Bir Bağlantı Kurulduğu Halde Yazdırılmıyor \(iOS\)” sayfa 146](#)

## Bir Ağa bağlanılmıyor

Sorun aşağıdaki sorunlardan biri olabilir.

### ■ Wi-Fi bağlantısı için ağ cihazlarıyla ilgili bir şeyler yanlış.

#### Çözümler

Ağa bağlamak istediğiniz cihazları kapatın. Yaklaşık 10 saniye bekleyin ve sonra cihazları şu sırayla açın; kablosuz yönlendirici, bilgisayar veya akıllı cihaz ve sonra yazıcı. Yazıcıyı ve bilgisayarı veya akıllı cihazı radyo dalgası iletişimine yardımcı olmak için kablosuz yönlendiricinin yakınına taşıyın ve sonra ağ ayarlarını yeniden yapmayı deneyin.

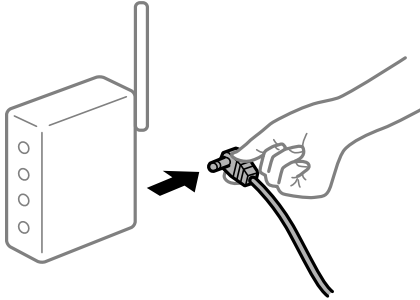

### ■ Araları çok açık olduğundan cihazlar kablosuz yönlendiriciden sinyalleri alamıyor.

#### Çözümler

Bilgisayarı veya akıllı cihazı ve yazıcıyı kablosuz yönlendiricinin yakınına taşıdıktan sonra kablosuz yönlendiriciyi kapatın ve sonra yeniden açın.

### ■ Kablosuz yönlendiriciyi değiştirirken, ayarlar yeni yönlendiriciyle eşleşmiyor.

#### Çözümler

Bağlantı ayarlarını yeni kablosuz yönlendiriciyle eşleşecek şekilde yeniden yapın.

➔ [“Kablosuz Yönlendiriciyi Değiştirirken” sayfa 190](#)

## Bilgisayardan veya akıllı cihazdan ve bilgisayardan bağlanan SSID'ler farklı.

### Çözümler

Birden fazla kablosuz yönlendiriciyi aynı zamanda kullanırken veya kablosuz yönlendiricinin birden fazla SSID'si ve aygıtı farklı SSID'lere bağlandığında, kablosuz yönlendiriciye bağlanamazsınız.

Bilgisayarı veya akıllı cihazı yazıcıyla aynı SSID'ye bağlayın.

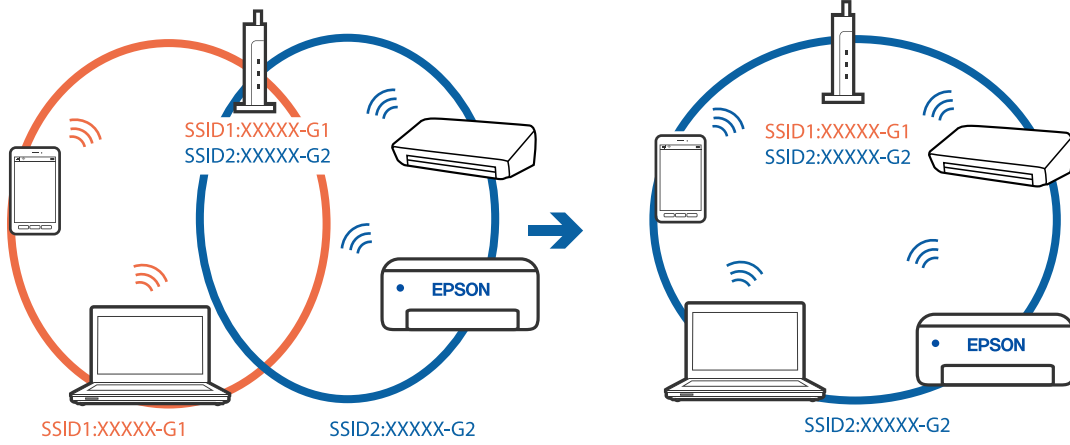

## Kablosuz yönlendiricide özel bir ayraç bulunur.

### Çözümler

Çoğu kablosuz yönlendiricide bağlı cihazlar arasındaki iletişimi engelleyen bir gizlilik ayırıcısı özelliği bulunur. Aynı ağa bağlı olsalar bile yazıcı ile bilgisayar veya akıllı cihaz arasında iletişim kuramıyorsanız, kablosuz yönlendiricideki gizlilik ayırıcısını devre dışı bırakın. Ayrıntılar için kablosuz yönlendiriciyle verilen kılavuza bakın.

## IP adresi yanlış atanmış.

### Çözümler

Yazıcıya atanan IP adresi 169.254.XXX.XXX ve alt ağ maskesi 255.255.0.0 ise IP adresi doğru atanmamış olabilir.

Yazıcının kontrol panelinde **Ayarlar > Genel Ayarlar > Ağ Ayarları > Gelişmiş** öğesini seçin ve sonra IP adresinin ve alt ağ maskesinin yazıcıya atandığını kontrol edin.

Kablosuz yönlendiriciyi yeniden başlatın veya yazıcının ağ ayarlarını sıfırlayın.

➔ [“Ağ Bağlantısını Yeniden Ayarlama” sayfa 190](#)

## Akıllı cihazdaki ağ ayarlarında bir sorun var.

### Çözümler

Akıllı cihazınızın ağ ayarlarının doğru olduğundan emin olmak için akıllı cihazınızdan herhangi bir web sitesine erişmeye çalışın. Herhangi bir web sitesine erişemiyorsanız, akıllı cihazda bir sorun vardır.

Bilgisayarın ağ bağlantısını kontrol edin. Ayrıntılar için akıllı cihazla sağlanan belgelere bakın.

## Bir Bağlantı Kurulduğu Halde Yazdırılmıyor (iOS)

Aşağıdaki nedenler düşünülebilir.

## ■ Kâğıt Ayarı Otomatik Görüntüle devre dışı.

### Çözümler

Aşağıdaki menüde **Kâğıt Ayarı Otomatik Görüntüle** ögesini etkinleştirin.

**Ayarlar > Genel Ayarlar > Yzc Ayarları > Kağıt Kaynağı Ayarları > Kâğıt Ayarı Otomatik Görüntüle**

## ■ AirPrint devre dışı.

### Çözümler

AirPrint ayarını Web Config ögesinde etkinleştirin.

→ “[Yazıcı İşlemlerini Yapılandırma İçin Uygulama \(Web Config\)](#)” sayfa 224

## Yazıcı Birden Ağ Bağlantısı Üzerinden Yazdırılmıyor

Sorun aşağıdaki sorunlardan biri olabilir.

## ■ Ağ ortamı değişmiş.

### Çözümler

Kablosuz yönlendirici veya sağlayıcı gibi ağ ortamını değiştirdiğinizde yazıcı için ağ ayarlarını yeniden yapmaya çalışın.

Bilgisayarı veya akıllı cihazı yazıcıyla aynı SSID’ye bağlayın.

→ “[Ağ Bağlantısını Yeniden Ayarlama](#)” sayfa 190

## ■ Wi-Fi bağlantısı için ağ cihazlarıyla ilgili bir şeyler yanlış.

### Çözümler

Ağa bağlamak istediğiniz cihazları kapatın. Yaklaşık 10 saniye bekleyin ve sonra cihazları şu sırayla açın; kablosuz yönlendirici, bilgisayar veya akıllı cihaz ve sonra yazıcı. Yazıcıyı ve bilgisayarı veya akıllı cihazı radyo dalgası iletişimine yardımcı olmak için kablosuz yönlendiricinin yakınına taşıyın ve sonra ağ ayarlarını yeniden yapmayı deneyin.

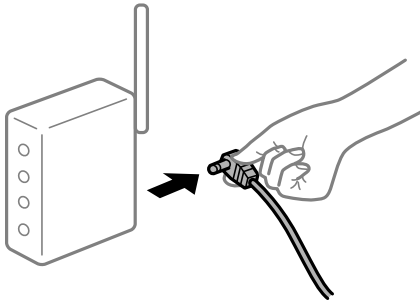

## ■ Yazıcı ağa bağlı değil.

### Çözümler

**Ayarlar > Genel Ayarlar > Ağ Ayarları > Bağlantı Kontrolü** ögesini seçin ve sonra ağ bağlantısı raporunu yazdırın. Raporla ağ bağlantısının başarısız olduğu gösteriliyorsa, ağ bağlantısı raporunu kontrol edin ve sonra yazdırılan çözümleri izleyin.

## ■ Akıllı cihazdaki ağ ayarlarında bir sorun var.

### Çözümler

Akıllı cihazınızın ağ ayarlarının doğru olduğundan emin olmak için akıllı cihazınızdan herhangi bir web sitesine erişmeye çalışın. Herhangi bir web sitesine erişemiyorsanız, akıllı cihazda bir sorun vardır.

Bilgisayarın ağ bağlantısını kontrol edin. Ayrıntılar için akıllı cihazla sağlanan belgelere bakın.

## Tarama Başlatılmıyor

### Windows'dan Taramaya Başlanamıyor

Bilgisayarın ve yazıcının düzgün bağlandığından emin olun.

Sorunun nedeni ve çözümü bağlı olup olmadıklarına bağlı olarak değişebilir.

### Bağlantı Durumunu Kontrol Etme

Bilgisayar ve yazıcının bağlantı durumunu kontrol etmek için Epson Printer Connection Checker'ü kullanın. Kontrolün sonucuna bağlı olarak sorunu çözebilirsiniz.

1. Masaüstündeki **Epson Printer Connection Checker** simgesini çift tıklayın.

Epson Printer Connection Checker başlar.

Masaüstünde simge yoksa Epson Printer Connection Checker ögesini başlatmak için aşağıdaki yöntemleri izleyin.

- Windows 10

Başlat düğmesine tıklayın ve ardından **Epson Software** > **Epson Printer Connection Checker** ögesini seçin.

- Windows 8.1/Windows 8

Arama kutusuna uygulama adını girin ve ardından görüntülenen simgeyi seçin.

- Windows 7

Başlat düğmesine tıklayın ve ardından **Tüm Programlar** > **Epson Software** > **Epson Printer Connection Checker** ögesini seçin.

2. Kontrol etmek için ekrandaki talimatları izleyin.

#### **Not:**

*Yazıcı adı görüntülenmiyorsa orijinal bir Epson yazıcı sürücüsü yükleyin.*

*[“Orijinal bir Epson yazıcı sürücüsü yüklü olup olmadığını kontrol etme — Windows” sayfa 114](#)*

Sorunu tanımladığınızda, ekranda görüntülenen çözümü izleyin.

Sorunu çözemezseniz, duruma göre aşağıdakini kontrol edin.

- Yazıcı bir ağ bağlantısı üzerinden tanınmıyor

[“Bir Ağa Bağlanılmıyor” sayfa 132](#)

- Yazıcı bir USB bağlantısı kullanılarak tanınmıyor

[“Yazıcı USB İle Bağlanamıyor \(Windows\)” sayfa 135](#)

- ❑ Yazıcı tanındı, ancak tarama gerçekleştirilemiyor.

[“Düzgün Bir Bağlantı Kurulduğu Halde Tarayamıyor \(Windows\)” sayfa 152](#)

## Bir Ağa bağlanılamıyor

Sorun aşağıdaki sorunlardan biri olabilir.

### ■ Wi-Fi bağlantısı için ağ cihazlarıyla ilgili bir şeyler yanlış.

#### Çözümler

Ağa bağlamak istediğiniz cihazları kapatın. Yaklaşık 10 saniye bekleyin ve sonra cihazları şu sırayla açın; kablosuz yönlendirici, bilgisayar veya akıllı cihaz ve sonra yazıcı. Yazıcıyı ve bilgisayarı veya akıllı cihazı radyo dalgası iletişimine yardımcı olmak için kablosuz yönlendiricinin yakınına taşıyın ve sonra ağ ayarlarını yeniden yapmayı deneyin.

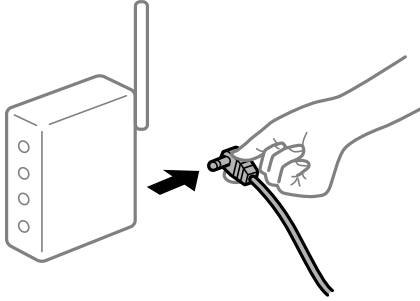

### ■ Araları çok açık olduğundan cihazlar kablosuz yönlendiriciden sinyalleri alamıyor.

#### Çözümler

Bilgisayarı veya akıllı cihazı ve yazıcıyı kablosuz yönlendiricinin yakınına taşıdıktan sonra kablosuz yönlendiriciyi kapatın ve sonra yeniden açın.

### ■ Kablosuz yönlendiriciyi değiştirirken, ayarlar yeni yönlendiriciyle eşleşmiyor.

#### Çözümler

Bağlantı ayarlarını yeni kablosuz yönlendiriciyle eşleştirecek şekilde yeniden yapın.

➔ [“Kablosuz Yönlendiriciyi Değiştirirken” sayfa 190](#)

### ■ Bilgisayardan veya akıllı cihazdan ve bilgisayardan bağlanan SSID’ler farklı.

#### Çözümler

Birden fazla kablosuz yönlendiriciyi aynı zamanda kullanırken veya kablosuz yönlendiricinin birden fazla SSID’si ve aygıtı farklı SSID’lere bağlandığında, kablosuz yönlendiriciye bağlanamazsınız.

Bilgisayarı veya akıllı cihazı yazıcıyla aynı SSID'ye bağlayın.

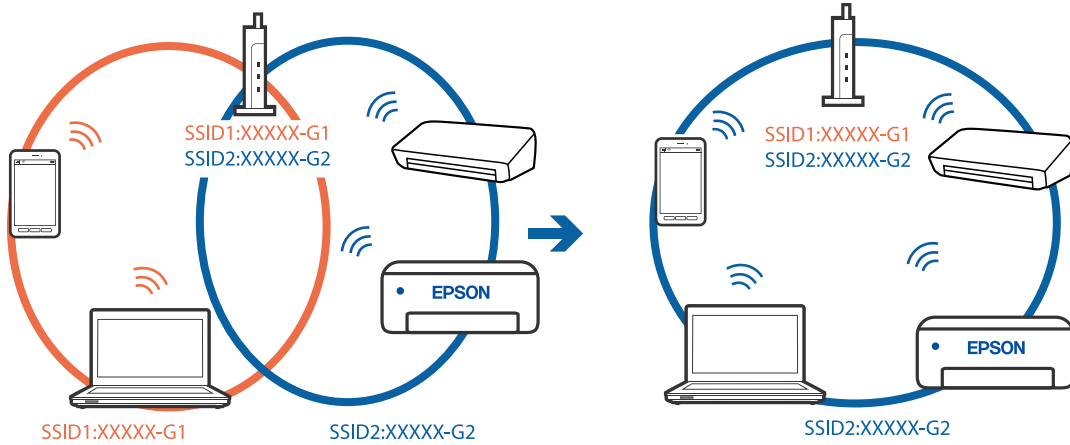

### Kablosuz yönlendiricide özel bir ayar bulunur.

#### Çözümler

Çoğu kablosuz yönlendiricide bağlı cihazlar arasındaki iletişimi engelleyen bir gizlilik ayırıcı özelliği bulunur. Aynı ağa bağlı olsalar bile yazıcı ile bilgisayar veya akıllı cihaz arasında iletişim kuramıyorsanız, kablosuz yönlendiricideki gizlilik ayırıcısını devre dışı bırakın. Ayrıntılar için kablosuz yönlendiriciyle verilen kılavuza bakın.

### IP adresi yanlış atanmış.

#### Çözümler

Yazıcıya atanan IP adresi 169.254.XXX.XXX ve alt ağ maskesi 255.255.0.0 ise IP adresi doğru atanmamış olabilir.

Yazıcının kontrol panelinde **Ayarlar > Genel Ayarlar > Ağ Ayarları > Gelişmiş** ögesini seçin ve sonra IP adresinin ve alt ağ maskesinin yazıcıya atandığını kontrol edin.

Kablosuz yönlendiriciyi yeniden başlatın veya yazıcının ağ ayarlarını sıfırlayın.

➔ [“Ağ Bağlantısını Yeniden Ayarlama” sayfa 190](#)

### Bilgisyardaki ağ ayarlarında bir sorun var.

#### Çözümler

Bilgisayarınızın ağ ayarlarının doğru olduğundan emin olmak için bilgisayarınızdan herhangi bir web sitesine erişmeye çalışın. Herhangi bir web sitesine erişemiyorsanız, bilgisyarda bir sorun olabilir.

Bilgisayarın ağ bağlantısını kontrol edin. Ayrıntılar için bilgisayarla sağlanan belgelere bakın.

### Yazıcı IEEE 802.3az (Energy Efficient Ethernet) destekleyen aygıtlar kullanılarak Ethernet ile bağlandı.

#### Çözümler

IEEE 802.3az (Enerji Tasarruflu Ethernet)'i destekleyen cihazlar kullanarak yazıcıyı Ethernet ile bağlarken, kullandığınız hub veya yönlendiriciye bağlı olarak aşağıdaki sorunlar oluşabilir.

- Bağlantı tutarsız duruma gelir, art arda yazıcı bağlanır ve bağlantısı kesilir.
- Yazıcıya bağlanılmıyor.
- İletişim hızı yavaşlar.

Yazıcı için IEEE 802.3az'yi devre dışı bırakmak ve bağlanmak için aşağıdaki adımları izleyin.

1. Bilgisayara ve yazıcıya bağlı Ethernet kablosunu çıkarın.
2. Bilgisayar için IEEE 802.3az etkinleştirildiğinde, devre dışı bırakın.  
Ayrıntılar için bilgisayarla sağlanan belgelere bakın.
3. Bilgisayarı ve yazıcıyı bir Ethernet kablosuyla doğrudan bağlayın.
4. Yazıcıda, bir ağ bağlantısı raporu yazdırın.  
[“Ağ Bağlantısı Raporu Yazdırma” sayfa 206](#)
5. Ağ bağlantısı raporundan yazıcının IP adresini kontrol edin.
6. Bilgisayarda, Web Config'e erişin.  
Bir Web tarayıcısını başlatın ve ardından yazıcının IP adresini girin.  
[“Bir Web Tarayıcısında Web Config Çalıştırma” sayfa 224](#)
7. Ağ sekmesi > **Kablolu LAN** ögesini seçin.
8. **Kapalı** için **IEEE 802.3az** seçimini yapın.
9. **İleri** ögesini tıklatın.
10. **Tamam** ögesini tıklatın.
11. Bilgisayara ve yazıcıya bağlı Ethernet kablosunu çıkarın.
12. 2. adımda bilgisayar için IEEE 802.3az'yi devre dışı bıraktıysanız, etkinleştirin.
13. Adım 1'de çıkardığınız Ethernet kablolarını bilgisayara ve yazıcıya bağlayın.  
Sorun hala devam ediyorsa yazıcı dışındaki cihazlar soruna neden oluyor olabilir.

## Yazıcı USB İle Bağlanamıyor (Windows)

Aşağıdaki nedenler düşünülebilir.

### ■ USB kablosu elektrik prizine düzgün takılmamış.

#### Çözümler

USB kablosunu yazıcıya ve bilgisayara sıkıca bağlayın.

### ■ USB hubda bir sorun var.

#### Çözümler

Bir USB hub'ı kullanıyorsanız, yazıcıyı doğrudan bilgisayara bağlamaya çalışın.

## ■ USB kablo veya USB girişinde bir sorun var.

### Çözümler

USB kablosu tanınmıyorsa bağlantı noktasını veya USB kablosunu değiştirin.

## Düzgün Bir Bağlantı Kurulduğu Halde Tarayamıyor (Windows)

## ■ Ağ üzerinden yüksek çözünürlükte taranıyor.

### Çözümler

Daha düşük bir çözünürlükte taramayı deneyin.

## Mac OS'den Taramaya Başlanamıyor

Bilgisayarın ve yazıcının düzgün bağlandığından emin olun.

Sorunun nedeni ve çözümü bağlı olup olmadıklarına bağlı olarak değişebilir.

### **Bağlantı Durumunu Kontrol Etme**

Bilgisayar ve yazıcının bağlantı durumunu kontrol etmek için EPSON Status Monitor'ü kullanın.

1. Apple menüsünden **Sistem Tercihleri > Yazıcılar ve Tarayıcılar** (veya **Yazdırma ve Tarama, Yazdırma ve Faks**) ögesini seçin ve sonra yazıcıyı seçin.
2. **Seçenekler ve Sarf Malzemeleri > Yardımcı Program > Yazıcı Yardımcı Programını Aç** ögesine tıklayın.
3. **EPSON Status Monitor** ögesine tıklayın.

Kalan mürekkep düzeyleri görüntülendiğinde, bilgisayar ve yazıcı arasında bir bağlantı başarıyla kurulmuştur.

Bir bağlantı kurulmadıysa aşağıdakileri kontrol edin.

- Yazıcı bir ağ bağlantısı üzerinden tanınmıyor  
[“Bir Ağa Bağlanılamıyor” sayfa 139](#)
- Yazıcı bir USB bağlantısı kullanılarak tanınmıyor  
[“Yazıcı USB İle Bağlanamıyor \(Mac OS\)” sayfa 142](#)

Bir bağlantı kurulduysa aşağıdakileri kontrol edin.

- Yazıcı tanındı, ancak tarama gerçekleştirilemiyor.  
[“Düzgün Bir Bağlantı Kurulduğu Halde Tarayamıyor \(Mac OS\)” sayfa 156](#)

## Bir Ağa bağlanılamıyor

Sorun aşağıdaki sorunlardan biri olabilir.



## Wi-Fi bağlantısı için ağ cihazlarıyla ilgili bir şeyler yanlış.

### Çözümler

Ağa bağlamak istediğiniz cihazları kapatın. Yaklaşık 10 saniye bekleyin ve sonra cihazları şu sırayla açın; kablosuz yönlendirici, bilgisayar veya akıllı cihaz ve sonra yazıcı. Yazıcıyı ve bilgisayarı veya akıllı cihazı radyo dalgası iletişimine yardımcı olmak için kablosuz yönlendiricinin yakınına taşıyın ve sonra ağ ayarlarını yeniden yapmayı deneyin.

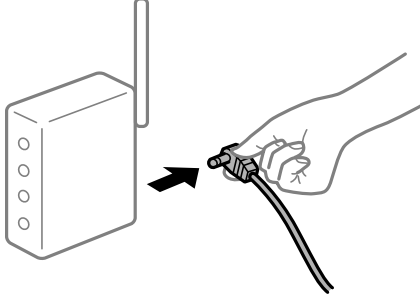

## Araları çok açık olduğundan cihazlar kablosuz yönlendiriciden sinyalleri alamıyor.

### Çözümler

Bilgisayarı veya akıllı cihazı ve yazıcıyı kablosuz yönlendiricinin yakınına taşıdıktan sonra kablosuz yönlendiriciyi kapatın ve sonra yeniden açın.

## Kablosuz yönlendiriciyi değiştirirken, ayarlar yeni yönlendiriciyle eşleşmiyor.

### Çözümler

Bağlantı ayarlarını yeni kablosuz yönlendiriciyle eşleştirecek şekilde yeniden yapın.

→ [“Kablosuz Yönlendiriciyi Değiştirirken” sayfa 190](#)

## Bilgisayardan veya akıllı cihazdan ve bilgisayardan bağlanan SSID’ler farklı.

### Çözümler

Birden fazla kablosuz yönlendiriciyi aynı zamanda kullanırken veya kablosuz yönlendiricinin birden fazla SSID’si ve aygıtı farklı SSID’lere bağlandığında, kablosuz yönlendiriciye bağlanamazsınız.

Bilgisayarı veya akıllı cihazı yazıcıyla aynı SSID’ye bağlayın.

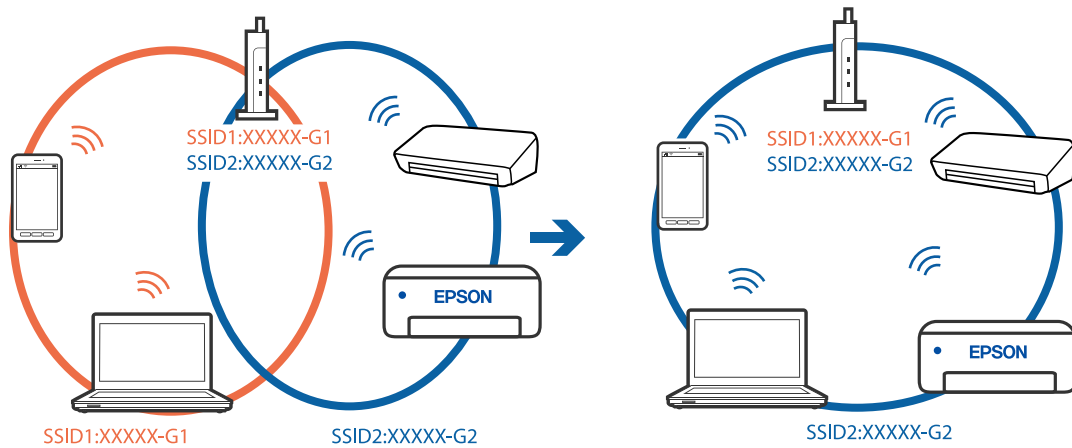

## ■ Kablosuz yönlendiricide özel bir ayraç bulunur.

### Çözümler

Çoğu kablosuz yönlendiricide bağlı cihazlar arasındaki iletişimi engelleyen bir gizlilik ayırıcı özelliği bulunur. Aynı ağa bağlı olsalar bile yazıcı ile bilgisayar veya akıllı cihaz arasında iletişim kuramıyorsanız, kablosuz yönlendiricideki gizlilik ayırıcısını devre dışı bırakın. Ayrıntılar için kablosuz yönlendiriciyle verilen kılavuza bakın.

## ■ IP adresi yanlış atanmış.

### Çözümler

Yazıcıya atanan IP adresi 169.254.XXX.XXX ve alt ağ maskesi 255.255.0.0 ise IP adresi doğru atanmamış olabilir.

Yazıcının kontrol panelinde **Ayarlar > Genel Ayarlar > Ağ Ayarları > Gelişmiş** ögesini seçin ve sonra IP adresinin ve alt ağ maskesinin yazıcıya atandığını kontrol edin.

Kablosuz yönlendiriciyi yeniden başlatın veya yazıcının ağ ayarlarını sıfırlayın.

→ “[Ağ Bağlantısını Yeniden Ayarlama](#)” sayfa 190

## ■ Bilgisayardaki ağ ayarlarında bir sorun var.

### Çözümler

Bilgisayarınızın ağ ayarlarının doğru olduğundan emin olmak için bilgisayarınızdan herhangi bir web sitesine erişmeye çalışın. Herhangi bir web sitesine erişemiyorsanız, bilgisayarda bir sorun olabilir.

Bilgisayarın ağ bağlantısını kontrol edin. Ayrıntılar için bilgisayarla sağlanan belgelere bakın.

## ■ USB 3.0 bağlantı noktasına bağlı cihaz radyo frekansı etkileşimine neden oluyor.

### Çözümler

Aygıtı bir Mac'te USB 3.0 bağlantı noktasına bağladığınızda, radyo frekansı etkileşimi oluşabilir. Kablosuz LAN'ı (Wi-Fi) bağlayamıyorsanız veya işlemler kararsız hale geliyorsa şunu deneyin.

USB 3.0 bağlantı noktasına bağlı aygıtı bilgisayardan biraz daha uzaklaştırın.

5 GHz aralığı için SSID'ye bağlanın.

Yazıcıyı SSID'ye bağlamak için aşağıdakilere bakın.

→ “[SSID ve Parolayı Girerek Wi-Fi Ayarlarını Yapma](#)” sayfa 194

## ■ Yazıcı IEEE 802.3az (Energy Efficient Ethernet) destekleyen aygıtlar kullanılarak Ethernet ile bağlandı.

### Çözümler

IEEE 802.3az (Enerji Tasarruflu Ethernet)'i destekleyen cihazlar kullanarak yazıcıyı Ethernet ile bağlarken, kullandığınız hub veya yönlendiriciye bağlı olarak aşağıdaki sorunlar oluşabilir.

Bağlantı tutarsız duruma gelir, art arda yazıcı bağlanır ve bağlantısı kesilir.

Yazıcıya bağlanılamıyor.

İletişim hızı yavaşlar.

Yazıcı için IEEE 802.3az'yi devre dışı bırakmak ve bağlanmak için aşağıdaki adımları izleyin.

1. Bilgisayara ve yazıcıya bağlı Ethernet kablosunu çıkarın.

2. Bilgisayar için IEEE 802.3az etkinleştirildiğinde, devre dışı bırakın.  
Ayrıntılar için bilgisayarla sağlanan belgelere bakın.
3. Bilgisayarı ve yazıcıyı bir Ethernet kablosuyla doğrudan bağlayın.
4. Yazıcıda, bir ağ bağlantısı raporu yazdırın.  
[“Ağ Bağlantısı Raporu Yazdırma” sayfa 206](#)
5. Ağ bağlantısı raporundan yazıcının IP adresini kontrol edin.
6. Bilgisayarda, Web Config'e erişin.  
Bir Web tarayıcısını başlatın ve ardından yazıcının IP adresini girin.  
[“Bir Web Tarayıcısında Web Config Çalıştırma” sayfa 224](#)
7. **Ağ** sekmesi > **Kablolu LAN** ögesini seçin.
8. **Kapalı** için **IEEE 802.3az** seçimini yapın.
9. **İleri** ögesini tıklatın.
10. **Tamam** ögesini tıklatın.
11. Bilgisayara ve yazıcıya bağlı Ethernet kablosunu çıkarın.
12. 2. adımda bilgisayar için IEEE 802.3az'yi devre dışı bıraktıysanız, etkinleştirin.
13. Adım 1'de çıkardığınız Ethernet kablolarını bilgisayara ve yazıcıya bağlayın.  
Sorun hala devam ediyorsa yazıcı dışındaki cihazlar soruna neden oluyor olabilir.

## Yazıcı USB İle Bağlanamıyor (Mac OS)

Aşağıdaki nedenler düşünülebilir.

### ■ USB kablosu elektrik prizine düzgün takılmamış.

#### Çözümler

USB kablosunu yazıcıya ve bilgisayara sıkıca bağlayın.

### ■ USB hubda bir sorun var.

#### Çözümler

Bir USB hub'ı kullanıyorsanız, yazıcıyı doğrudan bilgisayara bağlamaya çalışın.

### ■ USB kablo veya USB girişinde bir sorun var.

#### Çözümler

USB kablosu tanınmıyorsa bağlantı noktasını veya USB kablosunu değiştirin.

## Düzgün Bir Bağlantı Kurulduğu Halde Tarayamıyor (Mac OS)

### ■ Ağ üzerinden yüksek çözünürlükte taranıyor.

#### Çözümler

Daha düşük bir çözünürlükte taramayı deneyin.

## Akıllı Cihazdan Taramaya Başlanamıyor

Akıllı cihazın ve yazıcının düzgün bağlandığından emin olun.

Sorunun nedeni ve çözümü bağlı olup olmadıklarına bağlı olarak değişebilir.

### **Bağlantı Durumunu Kontrol Etme**

Akıllı cihaz ve yazıcının bağlantı durumunu kontrol etmek için Epson yazdırma uygulamasını kullanın.

Epson yazdırma uygulaması örnekleri



### Epson Smart Panel

Henüz yüklü değilse, App Store veya Google Play'den Epson yazdırma uygulamasını arayıp yükleyin.

1. Akıllı aygıtta, Epson yazdırma uygulamasını başlatın.
2. Uygulamada yazıcı adının görüntülendiğini kontrol edin.  
Yazıcı adı görüntülendiğinde, akıllı cihaz ve yazıcı arasında bir bağlantı başarıyla kurulmuştur.  
Aşağıdaki görüntülendiğinde, akıllı cihaz ve yazıcı arasında bir bağlantı kurulmamıştır.

Printer is not selected.

Communication error.

Bir bağlantı kurulmadıysa aşağıdakileri kontrol edin.

Yazıcı bir ağ bağlantısı üzerinden tanınmıyor

[“Bir Ağa bağlanılamıyor” sayfa 145](#)

Bir bağlantı kurulduysa aşağıdakileri kontrol edin.

Yazıcı tanındı, ancak tarama gerçekleştirilemiyor.

[“Bir Bağlantı Kurulduğu Halde Yazdırılmıyor \(iOS\)” sayfa 146](#)

### **Bir Ağa bağlanılamıyor**

Sorun aşağıdaki sorunlardan biri olabilir.

## Wi-Fi bağlantısı için ağ cihazlarıyla ilgili bir şeyler yanlış.

### Çözümler

Ağa bağlamak istediğiniz cihazları kapatın. Yaklaşık 10 saniye bekleyin ve sonra cihazları şu sırayla açın; kablosuz yönlendirici, bilgisayar veya akıllı cihaz ve sonra yazıcı. Yazıcıyı ve bilgisayarı veya akıllı cihazı radyo dalgası iletişimine yardımcı olmak için kablosuz yönlendiricinin yakınına taşıyın ve sonra ağ ayarlarını yeniden yapmayı deneyin.

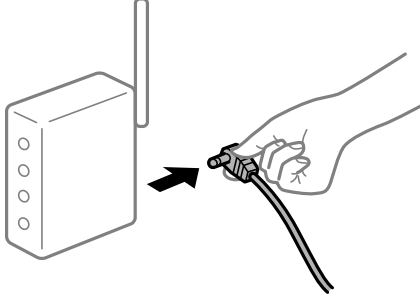

## Araları çok açık olduğundan cihazlar kablosuz yönlendiriciden sinyalleri alamıyor.

### Çözümler

Bilgisayarı veya akıllı cihazı ve yazıcıyı kablosuz yönlendiricinin yakınına taşıdıktan sonra kablosuz yönlendiriciyi kapatın ve sonra yeniden açın.

## Kablosuz yönlendiriciyi değiştirirken, ayarlar yeni yönlendiriciyle eşleşmiyor.

### Çözümler

Bağlantı ayarlarını yeni kablosuz yönlendiriciyle eşleştirecek şekilde yeniden yapın.

→ “Kablosuz Yönlendiriciyi Değiştirirken” sayfa 190

## Bilgisayardan veya akıllı cihazdan ve bilgisayardan bağlanan SSID’ler farklı.

### Çözümler

Birden fazla kablosuz yönlendiriciyi aynı zamanda kullanırken veya kablosuz yönlendiricinin birden fazla SSID’si ve aygıtı farklı SSID’lere bağlandığında, kablosuz yönlendiriciye bağlanamazsınız.

Bilgisayarı veya akıllı cihazı yazıcıyla aynı SSID’ye bağlayın.

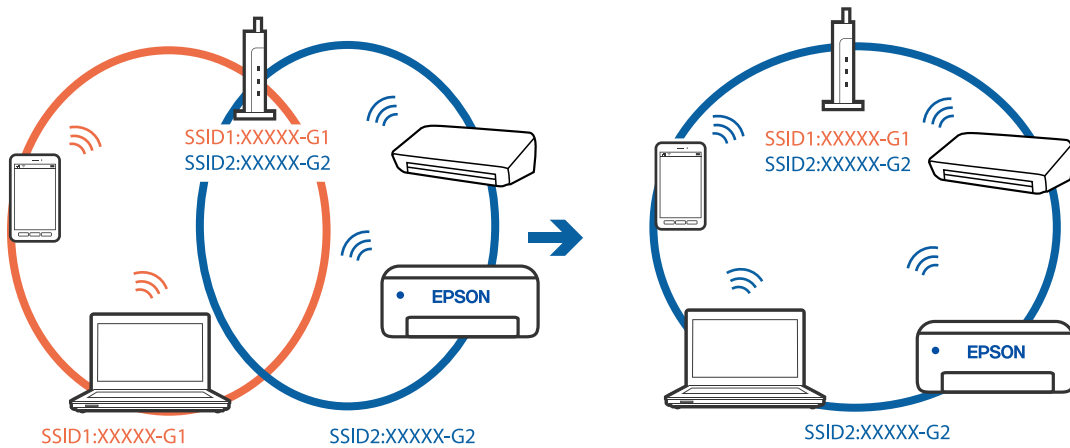

## ■ Kablosuz yönlendiricide özel bir ayraç bulunur.

### Çözümler

Çoğu kablosuz yönlendiricide bağlı cihazlar arasındaki iletişimi engelleyen bir gizlilik ayırıcı özelliği bulunur. Aynı ağa bağlı olsalar bile yazıcı ile bilgisayar veya akıllı cihaz arasında iletişim kuramıyorsanız, kablosuz yönlendiricideki gizlilik ayırıcısını devre dışı bırakın. Ayrıntılar için kablosuz yönlendiriciyle verilen kılavuza bakın.

## ■ IP adresi yanlış atanmış.

### Çözümler

Yazıcıya atanan IP adresi 169.254.XXX.XXX ve alt ağ maskesi 255.255.0.0 ise IP adresi doğru atanmamış olabilir.

Yazıcının kontrol panelinde **Ayarlar > Genel Ayarlar > Ağ Ayarları > Gelişmiş** ögesini seçin ve sonra IP adresinin ve alt ağ maskesinin yazıcıya atandığını kontrol edin.

Kablosuz yönlendiriciyi yeniden başlatın veya yazıcının ağ ayarlarını sıfırlayın.

➔ [“Ağ Bağlantısını Yeniden Ayarlama” sayfa 190](#)

## ■ Akıllı cihazdaki ağ ayarlarında bir sorun var.

### Çözümler

Akıllı cihazınızın ağ ayarlarının doğru olduğundan emin olmak için akıllı cihazınızdan herhangi bir web sitesine erişmeye çalışın. Herhangi bir web sitesine erişemiyorsanız, akıllı cihazda bir sorun vardır.

Bilgisayarın ağ bağlantısını kontrol edin. Ayrıntılar için akıllı cihazla sağlanan belgelere bakın.

## Taranan Görüntüler Paylaşılan Klasöre Kaydedilemiyor

### **Mesajlar Kontrol Panelinde Görüntülenir**

Kontrol panelinde hata mesajları görüntülendiğinde, sorunları çözmek için mesajın kendisini veya aşağıdaki listeyi kontrol edin.

Mesajlar	Çözümler
DNS hatası. DNS ayrılarını dntlyin.	<p>Bilgisayara bağlanılmıyor. Aşağıdakileri kontrol edin.</p> <ul style="list-style-type: none"> <li><input type="checkbox"/> Yazıcıdaki kişiler listesindeki adresin ve paylaşılan klasördeki adresin aynı olduğundan emin olun.</li> <li><input type="checkbox"/> Bilgisayarın IP adresi statik ise ve manüel ayarlanırsa ağ yolundaki bilgisayar adını IP adresine değiştirin. Örnek: \\EPSON02\SCAN ile \\192.168.xxx.xxx\SCAN</li> <li><input type="checkbox"/> Bilgisayarın açıldığından ve uykuya geçmediğinden emin olun. Bilgisayar uykuya geçerse taranan görüntüleri paylaşılan klasöre kaydedemezsiniz.</li> <li><input type="checkbox"/> Geçici olarak bilgisayarın Güvenlik Duvarını ve güvenlik yazılımını devre dışı bırakın. Bu hatayı temizlerseniz güvenlik yazılımındaki ayarları kontrol edin.</li> <li><input type="checkbox"/> Ağ alanı olarak <b>Genel ağ</b> seçilirse taranan görüntüleri paylaşılan klasöre kaydedemezsiniz. Her bağlantı noktası için iletme ayarlarını yapın.</li> <li><input type="checkbox"/> Bir dizüstü bilgisayar kullanıyorsanız ve IP adresi DHCP olarak ayarlandıysa ağa yeniden bağlanılırken IP adresi değişebilir. IP adresini yeniden alın.</li> <li><input type="checkbox"/> DNS ayarının doğru olduğundan emin olun. DNS ayarları hakkında ağ yöneticinize başvurun.</li> <li><input type="checkbox"/> DNS sunucusunun yönetim tablosu güncellenmediğinde bilgisayar adı ve IP adresi değişebilir. DNS sunucusunun yöneticisine başvurun.</li> </ul>
Doğrulama hatası. Lütfen E-posta Sunucu Ayarlarını dntlyin.	Bilgisayarda kullanıcı adı ve parolasının ve yazıcıdaki kişilerin doğru olduğundan emin olun. Ayrıca, parolanın süresinin dolmadığından emin olun.
İletişim hatası. Wi-Fi/ağ bağlantısını kontrol edin.	<p>Kişi listesinde kayıtlı bir ağ klasörü ile iletişim kurulamıyor. Aşağıdakileri kontrol edin.</p> <ul style="list-style-type: none"> <li><input type="checkbox"/> <b>Microsoft ağ paylaşımı kullan</b> öğesinin Web Config'de etkinleştirildiğinden emin olun. <b>Ağ &gt; MS Ağı</b> öğesini Web Config'de seçin.</li> <li><input type="checkbox"/> Yazıcıdaki kişiler listesindeki adresin ve paylaşılan klasördeki adresin aynı olduğundan emin olun.</li> <li><input type="checkbox"/> Kişiler listesindeki kullanıcının erişim haklarının, paylaşılan klasörün özelliklerinin <b>Paylaşım</b> sekmesine ve <b>Güvenlik</b> sekmesine eklenmesi gerekir. Ayrıca, kullanıcı için izinler "izin verildi" olarak ayarlanmalıdır.</li> </ul>
Dosya adı zaten kullanımda. Dosyayı yndn adlandırın ve tkr tryın.	Dosya adı ayarlarını değiştirin. Aksi halde, dosyaları taşıyın veya silin ya da paylaşılan klasörde dosya adını değiştirin.
Taranan dosyalar çok büyük.Yalnız XX sayfa gönderildi. Hedef klasörde yeterli alan olup olmadığını kontrol edin.	Bilgisayarda yeterli disk alanı yok. Bilgisayardaki boş alanı artırın.

### Hata Oluştığında Noktayı Kontrol Etme

Taranan görüntüleri paylaşılan klasöre kaydederken, kaydetme işlemi şu şekilde ilerler.Hatanın oluştuğu noktayı kontrol edebilirsiniz.

Öğeler	İşletim	Hata Mesajları
Bağlanma	Bilgisayarı yazıcıdan bağlayın.	DNS hatası. DNS ayrılarını dntlyin.
Bilgisayarda oturum açma	Kullanıcı adı ve parolayla bilgisayarda oturum açın.	Doğrulama hatası. Lütfen E-posta Sunucu Ayarlarını dntlyin.

Öğeler	İşletim	Hata Mesajları
Kaydedilecek klasörü kontrol etme	Paylaşılan klasörün ağ yolunu kontrol edin.	İletişim hatası. Wi-Fi/ağ bağlantısını kontrol edin.
Dosya adını kontrol etme	Klasöre kaydetmek istediğiniz dosya ile aynı ada sahip bir dosya olup olmadığını kontrol edin.	Dosya adı zaten kullanımda. Dosyayı yndn adlandırın ve tkr tryın.
Dosyaya yazma	Yeni bir dosya yazın.	Taranan dosyalar çok büyük.Yalnız XX sayfa gönderildi. Hedef klasörde yeterli alan olup olmadığını kntr edin.

## Taranan Görüntüleri Kaydetme Biraz Uzun Sürebilir

■ Ad çözünürlüğünün “Etki Alanı Adı” ve “IP Adresi” öğelerine karşılık vermesi uzun süre alır.

### Çözümler

Aşağıdaki noktaları kontrol edin.

- DNS ayarının doğru olduğundan emin olun.
- Web Config’i kontrol ederken her DNS ayarının doğru olduğundan emin olun.
- DNS etki alanı adının doğru olduğundan emin olun.

## Yazıcı Beklendiği Gibi Çalıştırılmıyor

### İşlemler Yavaş

### Yazdırma Çok Yavaş

Aşağıdaki nedenler düşünülebilir.

■ Gereksiz uygulamalar çalışıyor.

### Çözümler

Bilgisayarınızdaki veya akıllı cihazınızdaki gereksiz uygulamaları kapatın.

■ Yazdırma kalitesi çok yükseğe ayarlı.

### Çözümler

Kalite ayarını düşürün.

■ Çift yönlü yazdırma devre dışı.

### Çözümler

Çift yönlü (veya yüksek hız) ayarını etkinleştirin. Bu ayar etkinleştirildiğinde, yazdırma başlığı her iki yönde hareket ederken yazdırma yapar ve yazdırma hızı artar.

- Windows

Yazıcı sürücüsünün **İki yönlü yazdırma** sekmesinde **Daha Fazla Seçenek** öğesini seçin.



Mac OS

Apple menüsünden **Sistem Tercihleri > Yazıcılar ve Tarayıcılar** (veya **Yazdır ve Tara, Yazdır ve Faks**) öğesini seçin ve sonra yazıcıyı seçin. **Seçenekler ve Sarf Malzemeleri > Seçenekler** (veya **Sürücü**) öğesine tıklayın. **İki yönlü yazdırma** ayarı olarak **Açık** öğesini seçin.

## ■ Sessiz Modu etkin.

### Çözümler

**Sessiz Modu** devre dışı bırakın. Yazıcı **Sessiz Modu** içinde çalışırken yazdırma hızı yavaşlar.

Kontrol paneli

Ana ekrandan  öğesini seçin ve sonra **Kplı** öğesini seçin.

Windows

**Kapalı** öğesini **Sessiz Modu** ayarı olarak yazıcı sürücüsünün **Ana** sekmesinden seçin.

Mac OS

Apple menüsünden **Sistem Tercihleri > Yazıcılar ve Tarayıcılar** (veya **Yazdırma ve Tarama, Yazdırma ve Faks**) öğesini seçin ve sonra yazıcıyı seçin. **Seçenekler ve Sarf Malzemeleri > Seçenekler** (veya **Sürücü**) öğesine tıklayın. **Sessiz Modu** ayarı olarak **Kapalı** öğesini seçin.

## Sürekli Yazdırma Sırasında Yazdırma Hızı Ciddi Şekilde Azalmakta

■ **Yazıcı mekanizmasının aşırı ısınmasını önleyen ve çalışırken hasar görmesini engelleyen işlev.**

### Çözümler

Yazdırmaya devam edebilirsiniz. Normal yazdırma hızına dönmek için yazıcıyı en az 30 dakika boyunca eylemsiz bırakın. Güç kapalı olduğunda, yazdırma hızı normale dönmez.

## Tarama Hızı Yavaş

■ **Yüksek çözünürlükte tarayın.**

### Çözümler

Daha düşük bir çözünürlükte taramayı deneyin.

## LCD Ekran Kararıyor

■ **Yazıcı uyku modundadır.**

### Çözümler

Önceki durumuna döndürmek için LCD ekranda herhangi bir yere dokununuz.

## Dokunmatik Ekran Yanıt Vermiyor

Aşağıdaki nedenler düşünülebilir.

## ■ Koruyucu bir sayfa dokunmatik ekrana yapıştı.

### Çözümler

Koruyucu bir sayfayı dokunmatik ekrana yapıştırırsanız, optik dokunma ekranı yanıt vermeyebilir. Sayfayı çıkarın.

## ■ Ekranında iz var.

### Çözümler

Yazıcıyı kapatın ve sonra ekranı yumuşak, kuru bir bez kullanarak silin. Ekranında iz varsa yanıt vermeyebilir.

## Kontrol Panelinden Çalıştırılmıyor

## ■ Kullanıcı özelliği kısıtlama etkinleştirildiğinde, yazdırmak için bir kullanıcı kimliği ve parolası gerekir.

### Çözümler

Parolayı bilmiyorsanız, yazıcı yöneticinizle iletişim kurun.

## Çalışma Sesi Yüksek

## ■ Sessiz Modu devre dışı.

### Çözümler

Çalışma sesleri çok yüksekse **Sessiz Modu** ögesini etkinleştirin. Bu özelliği etkinleştirmek yazdırma hızını düşürebilir.

#### Kontrol paneli

Ana ekrandan  ögesini seçin ve sonra **Sessiz Mod** ögesini etkinleştirin.

#### Windows yazıcı sürücüsü

**Sessiz Modu** sekmesinde **Ana** ögesini etkinleştirin.

#### Mac OS yazıcı sürücüsü

Apple menüsünden **Sistem Tercihleri > Yazıcılar ve Tarayıcılar** (veya **Yazdır ve Tara, Yazdır ve Faks**) ögesini seçin ve sonra yazıcıyı seçin. **Seçenekler ve Sarf Malzemeleri > Seçenekler** (veya **Sürücü**) ögesine tıklayın. **Açık** ayarı olarak **Sessiz Modu** ögesini seçin.

## Tarih ve Saat Yanlış

## ■ Güç kaynağında sorun oluştu.

### Çözümler

Bir şimşegın neden olduđu elektrik kesintisinin ardından veya uzun bir süre güç kesilirse saat yanlış zamanı gösterebilir. Kontrol panelinde **Ayarlar > Genel Ayarlar > Temel Ayarlar > Tarih/Saat Ayarları** içinde tarih ve saati düzgün ayarlayın.

## Kök Sertifikanın Güncellenmesi Gerekiyor

### ■ Kök sertifikası süresi doldu.

#### Çözümler

Web Config'i çalıştırın ve sonra kök sertifikasını güncelleyin.

## Mac OS X v10.6.8 Çalıştıran Bir Bilgisayardan Yazdırma İptal Edilemiyor

### ■ AirPrint ayarlarınızda bir sorun var.

#### Çözümler

Web Config'i çalıştırın ve sonra **AirPrint Kurulumu** içinde **En Öncelikli Protokol** ayarı olarak **Port9100** ögesini seçin. Apple menüden **Sistem Tercihleri > Yazıcılar ve Tarayıcılar** (veya **Yazdır ve Tarama, Yazdır ve Faksla**) ögesini seçin, yazıcıyı kaldırın ve sonra yazıcıyı yeniden yükleyin.

➔ “[Yazıcı İşlemlerini Yapılandırma İçin Uygulama \(Web Config\)](#)” sayfa 224

## Parolanızı Mı Unuttunuz

### ■ Hizmet personelinden yardım almanız gerekiyor.

#### Çözümler

Yönetici parolasını unutursanız, Epson destek birimi ile iletişim kurun.

## Kopyalar İstenmeden Çıkarılıyor

### ■ Yabancı nesnelere optik dokunmatik panele dokunuyor.

#### Çözümler

**Ayarlar > Genel Ayarlar > Temel Ayarlar > Uykudan Uyan** ögesini seçin ve sonra **LCD Ekran Dokunuşuyla Uyan** ögesini kapatın.  düğmesine basana kadar yazıcı uyku modundan (güç tasarrufu) çıkmaz.

## LCD Ekranda Görüntülenen Bir Mesaj

LCD ekranda bir hata mesajı görüntülenirse sorunu çözmek için ekrandaki talimatları veya aşağıdaki çözümleri izleyin.

Hata Mesajları	Çözümler
Yazıcı Hatası Yazıcıyı tekrar açın. Daha fazla ayrıntı için belgelerinize bakın.	Yazıcıdaki kağıt veya koruyucu malzemeyi çıkarın. Hata mesajı hâlâ görüntüleniyorsa, Epson destekle iletişime geçin.
XX kısmında kâğıt bitti.	Kağıdı görüntülenen kağıt kaynağına yükleyin ve kağıdı kâğıt kasedi içine yüklerseniz tam olarak takın.

Hata Mesajları	Çözümler
Kâğıt Ayarı Otomatik Görüntüle Kapalı olarak ayarlı. Bazı özellikler kullanılamayabilir. Ayrıntılar için belgelerimize bakın.	<b>Kâğıt Ayarı Otomatik Görüntüle</b> devre dışıysa AirPrint kullanılamaz.
IP adresi ve alt ağ maskesi bileşimi geçersiz. Daha fazla ayrıntı için belgelerimize bakın.	Doğru IP adresini veya varsayılan ağ geçidini girin. Yardım için ağı kuran kişiye başvurun.
Bulut hizmetlerini kullanmak için kök sertifikayı güncelleyin.	Web Config'i çalıştırın ve sonra kök sertifikasını güncelleyin.
Bilgisayarla, Yazıcı bağlantı noktası ayarlarının (IP Adresi gibi) veya yazıcı sürücüsünün doğru olup olmadığını denetleyin.	Yazıcı bağlantı noktasının <b>Yazıcı</b> menüsündeki <b>Özellik &gt; Bağlantı Noktası</b> içinde şu şekilde düzgün seçildiğinden emin olun. Bir USB bağlantısı için " <b>USBXXX</b> " öğesini seçin veya bir ağ bağlantısı için " <b>EpsonNet Print Port</b> " öğesini seçin.
Recovery Mode Update Firmware	Yazıcı, belleğim sürümü güncellemesi başarısız olduğu için kurtarma modunda başlatılmıştır. Belleğim sürümünü tekrar güncellemeyi denemek için aşağıdaki adımları izleyin. 1. Bilgisayarı ve yazıcıyı bir USB kablosuyla bağlayın. (Kurtarma modu sırasında, belleğim sürümünü bir ağ bağlantısı üzerinden güncelleyemezsiniz.) 2. Daha fazla bilgi için yerel Epson web sitenizi ziyaret edin.

## Kağıt Sıkışıyor

Kontrol panelinde görüntülenen hatayı kontrol edin ve yırtılan tüm parçalar dahil olmak üzere sıkışan kağıdı çıkarmak için talimatları izleyin. LCD ekranda sıkışan kağıdı nasıl çıkaracağınızı gösteren bir animasyon görüntülenir. Sonra, hatayı temizlemek için **Tamam** öğesini seçin.

### **Dikkat:**

*Eliniz yazıcının içindeyken kontrol panelindeki düğmelere asla dokunmayın. Yazıcı çalışmaya başlarsa yaralanmanıza neden olabilir. Yaralanmaları önlemek amacıyla çıkıntılı parçalara dokunmamaya özen gösterin.*

### **Önemli:**

- Sıkışan kağıdı dikkatli bir şekilde çıkarın. Kağıdı kuvvetli bir şekilde çıkarmaya çalışmak yazıcıya zarar verebilir.
- Sıkışan kağıtları çıkarırken, yazıyı eğmekten, dikey olarak veya baş aşağı koymaktan kaçının; aksi takdirde mürekkep akabilir.

## Kağıt Sıkışmalarını Önleme

Sık sık kağıt sıkışmaları oluşuyorsa aşağıdakini kontrol edin.

- Yazıcıyı düz bir yüzeye yerleştirin ve tavsiye edilen ortam koşullarında çalıştırın.  
“Çevre Teknik Özellikleri” sayfa 245
- Bu yazıcının desteklediği kağıdı kullanın.  
“Kullanılabilir Kağıtlar ve Kapasiteler” sayfa 215

- Kağıt kullanım önlemlerinizi izleyin.  
“Kağıt Kullanımı Önlemleri” sayfa 30
- Kağıdı doğru yönde yükleyin ve kenar kılavuzu kağıdın kenarına denk gelecek şekilde kaydırın.  
“Kağıt Yükleme” sayfa 31
- ADF belge desteğini kaldırın.

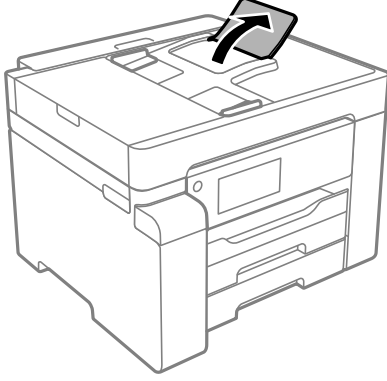

- Kağıtta belirtilen maksimum sayıda sayfadan fazla yükleme yapmayın.
- Birden fazla kağıt yüklediyseniz her seferde tek bir kağıt yükleyin.
- Kağıt boyutu ve kağıt türü ayarlarının yazıcıya yüklenen gerçek kağıt boyutu ve kağıt türüne uygun olduğundan emin olun.  
“Kağıt Türü Listesi” sayfa 31

## Mürekkep Doldurma Zamanı

### Mürekkep Şişesi Kullanma Önlemleri

Mürekkep doldurmadan önce aşağıdaki talimatları okuyun.

#### Mürekkep için depolama önlemleri

- Mürekkep şişelerini doğrudan güneş ışığından uzak tutun.
- Mürekkep şişelerini yüksek sıcaklıkta veya donma sıcaklığında depolamayın.
- Saklandığı soğuk ortamdan çıkarılan mürekkep şişesini kullanmadan önce oda sıcaklığında en az üç saat ısınmaya bırakın.
- Bir mürekkep şişesini açtığınızda, şişeyi mümkün olan en kısa sürede kullanmanızı öneririz.
- Epson, mürekkep şişelerini paketlerinde belirtilen son kullanma tarihlerinden önce kullanmanızı önerir.
- Mürekkep şişesi ambalajını ancak mürekkep tankı doldurulmaya hazır olduğunuzda açın. Güvenilirliğini sürdürmek için, mürekkep şişesi vakumlu şekilde ambalajlanmıştır. Kullanmadan önce mürekkep şişesini uzun süre paketten çıkarılmış şekilde bırakırsanız, normal yazdırma işlemi mümkün olmayabilir.
- Bir mürekkep şişesini depolarken ya da taşıırken şişeyi yan yatırmayın ve darbe veya sıcaklık değişikliklerine maruz kalmasına izin vermeyin. Aksi takdirde, mürekkep şişesinin kapağı sıkıca kapatılmış olsa bile mürekkep sızıntısı meydana gelebilir. Kapağını sıkarken mürekkep şişesini dik konumda tuttuğunuzdan ve şişeyi taşıırken (örneğin; şişeyi bir çantaya koyarken) mürekkep sızıntısını önleyecek önlemler aldığınızdan emin olun.

### Mürekkep doldurma için işleme önlemleri

- Bu yazıcının mürekkebi dikkatli işlenmelidir. Mürekkep tankı doldurulurken ya da mürekkeple doldurulduğunda mürekkep sıçrayabilir. Mürekkep giysilerinize ya da eşyalarınıza bulaşırsa çıkmayabilir.
- Bu yazıcı için doğru parça koduna sahip mürekkep şişeleri kullanın.
- Mürekkep şişelerini çok şiddetli sallamayın veya sıkmayın.
- En iyi yazdırma sonuçları için mürekkep seviyelerini uzun süre boyunca düşük tutmayın.
- En uygun yazdırma sonuçlarını elde etmek için mürekkep tankını yılda en az bir defa üst çizgiye kadar doldurun.
- En üstün yazdırma kalitesi elde etmenizi sağlamak ve yazdırma kafasını korumaya yardımcı olmak için yazıcınız mürekkep doldurmanız gerektiğini belirttiğinde değişken miktarda bir mürekkep güvenlik rezervi kalır. Verilen tüketim rakamlarına bu rezerv dahil değildir.

### Mürekkep tüketimi

- Optimum yazdırma kafası performansı elde etmek için yazdırma kafası temizleme gibi bakım işlemleri sırasında mürekkep tankından biraz mürekkep tüketilir. Yazıcıyı açtığınızda da mürekkep tüketilebilir.
- Yazıcınız ile birlikte verilen mürekkep şişesi başlangıç ayarları sırasında kısmen kullanılmıştır. Yüksek kalitede çıktı elde etmek için, yazıcınızın yazdırma kafası tamamen mürekkeple doldurulacaktır. Bir kereye mahsus bu işlem bir miktar mürekkep tüketir; bu nedenle bu şişede, daha sonra takılacak olan şişelere oranla daha az sayfa yazdırılabilir.
- Verilen tüketim rakamları bastığınız resimlere, kullandığınız kağıt tipine, yaptığınız baskı sıklığına ve sıcaklık gibi ortam koşullarına bağlı olarak değişiklik gösterebilir.

## Mürekkep Tankını Doldurma

1. Yazıcının kontrol panelinde **Bakım** ögesini seçin.
2. **Mürekkep Doldur** ögesini seçin.
3. Ekranda mürekkep doldurmak için tüm kullanım önlemlerini okuyun ve sonraki ekrana ilerleyin.
4. Mürekkep tankı kapağını açın.

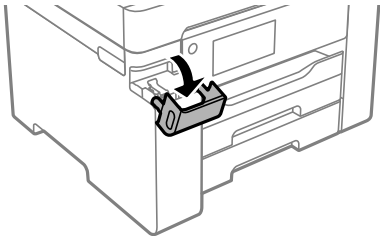

5. Mürekkep tankı başlığını açın.

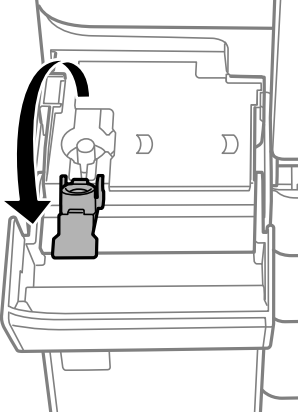

6. Mürekkep şişesini dik tutarak kapağı yavaşça çevirin ve çıkarın.



**Önemli:**

- Epson, orijinal Epson mürekkep şişeleri kullanmanızı önermektedir.
- Mürekkebi dökmemeye özen gösterin.

7. Mürekkep tankındaki üst çizgiyi (a) kontrol edin.

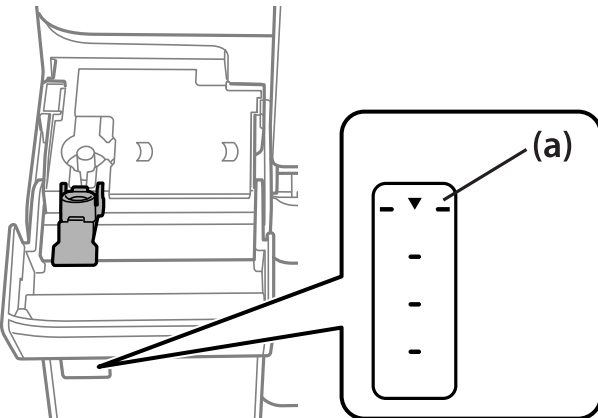

8. Mürekkep şişesinin en üstünü doldurma portuyla hizalayın ve sonra üst çizgide otomatik durana kadar mürekkep doldurmak için doğrudan porta takın.

Mürekkep şişesini doğru renk için doldurma portuna taktığınızda, mürekkep dökülmeye başlar ve mürekkep üst çizgiye eriştiğinde akış otomatik durur.

Mürekkep tanka akmaya başlamazsa mürekkep şişesini çıkarın ve yeniden yerine takın. Ancak, mürekkep üst çizgiye eriştiğinde mürekkep şişesini çıkarmayın ve yeniden takmayın; aksi halde mürekkep sızabilir.

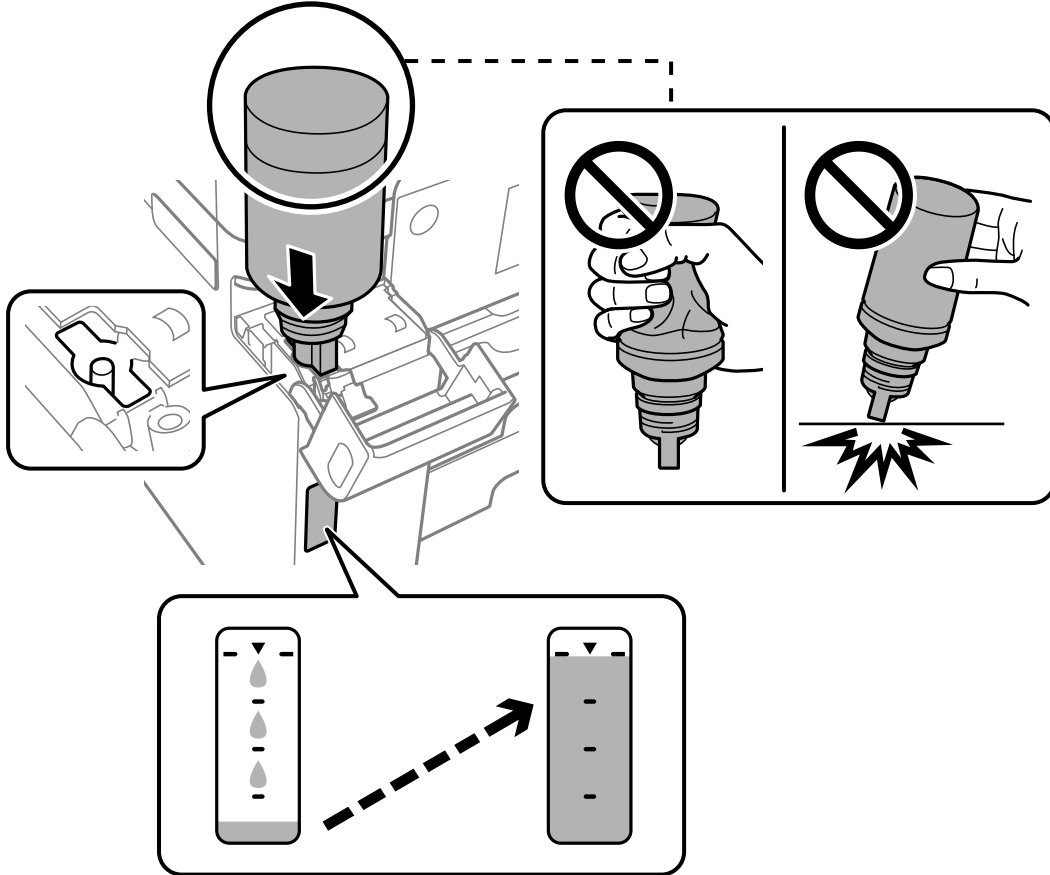

9. Mürekkep takviyesini bitirdiğinizde, mürekkep şişesini çıkarın ve sonra mürekkep tankı başlığını iyice kapatın.

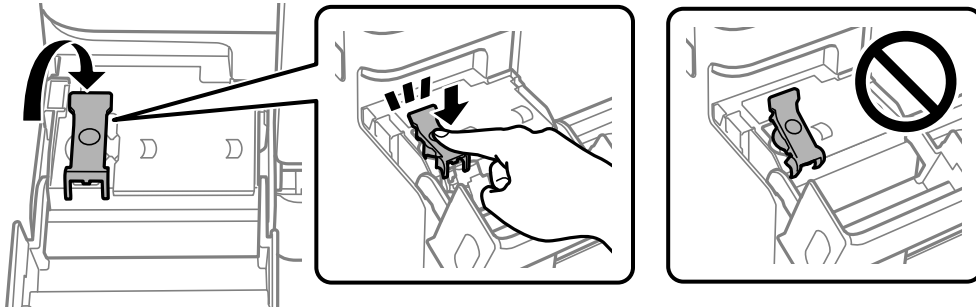

**Önemli:**

Mürekkep şişesini yerleştirilmiş olarak bırakmayın; aksi takdirde şişe hasar görebilir ve mürekkep sızıntısı oluşabilir.



**Not:**

Mürekkep şişesinde mürekkep kalırsa kapaęı sıkın ve şişeyi ileride kullanım için dik konumda saklayın.



10. Mürekkep tankı kapaęını sıkıca kapatın.

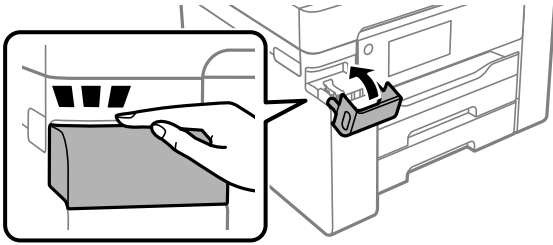

11. Mürekkep düzeyini ayarlamak için ekrandaki talimatları izleyin.



**Önemli:**

Mürekkebi mürekkep tankındaki üst çizgiye kadar doldurmasanız bile yazıcıyı kullanmaya devam edebilirsiniz. Ancak yazıcınızın en iyi şekilde çalışmaya devam etmesini sağlamak için mürekkep tankını üst çizgiye kadar doldurun ve mürekkep düzeyini hemen sıfırlayın.

**İlgili Bilgi**

- ➔ “Mürekkep Şişesi Kodu” sayfa 218
- ➔ “Mürekkep Şişesi Kullanma Önlemleri” sayfa 165
- ➔ “Sıçrayan Mürekkebi Temizleme” sayfa 111

## Bakım Kutusunu Deęiřtirmenin Zamanı Geldi

### Bakım Kutusu İşleme Alma Tedbirleri

Bakım kutusunu deęiřtirmeden önce aşağıdaki talimatları okuyun.

- Bakım kutusunun yan tarafındaki yeşil çipe dokunmayın. Bu, normal çalışma ve yazdırma işlemini engelleyebilir.
- Yazdırma sırasında bakım kutusunu deęiřtirmeyin; aksi halde mürekkep sızıntısı olabilir.

- Bakım kutusunu değiştirme dışında bakım kutusunu çıkarmayın veya kapağını açmayın; aksi taktirde mürekkep sızabilir.
- Sökülmüş ve uzun süre ayrı bırakılmış bir bakım kutusunu yeniden kullanmayın. Kutu içindeki mürekkep kurur ve daha fazla mürekkep emilemez.
- Plastik poşete yerleştirilene kadar kullanılan bakım kutusunu eğmeyin; aksi halde mürekkep sızıntısı olabilir.
- Bakım kutusunu yüksek sıcaklıkta veya donma sıcaklığında depolamayın.
- Bakım kutusunu doğrudan güneş ışığından uzak tutun.
- Bakım kutusunu düşürmeyin veya güçlü darbelere maruz bırakmayın.
- Mürekkep bulaşabileceğinden bakım kutusunun açıklıklarına dokunmayın.

## Bir Bakım Kutusunun Değiştirilmesi

Bazı baskı çalışmalarında, bakım kutusunda az miktarda fazla mürekkep birikebilir. Bakım kutusundan mürekkep kaçağını önlemek amacıyla, bakım kutusunun emme kapasitesi sınırına ulaştığında yazıcının yazdırmayı durdurması tasarlanmıştır. Bu işlemin gerekip gerekmeyeceği ve ne sıklıkta gerekeceği yazdırdığınız sayfa sayısına, yazdırdığınız malzemenin türüne ve yazıcının gerçekleştirdiği temizleme döngüsü sayısına göre değişir.

Bakım kutusunu değiştirmenizi isteyen bir mesaj görüntülediğinde, kontrol panelinde görüntülenen animasyonlara bakın. Kutunun değiştirilmesi ihtiyacı yazıcınızın teknik özelliklerine göre çalışmayı durdurduğu anlamına gelmez. Epson garantisi bu değiştirmeyi kapsamaz. Kullanıcının servisini yapabileceği bir parçadır.



### Not:

- Bakım kutusu dolu olduğunda, mürekkep sızıntısını önlemek için bakım kutusu değiştirilene kadar yazdıramazsınız ve yazdırma başlığını temizleyemezsiniz. Ancak, tarama gibi mürekkep kullanmayan işlemleri yerine getirebilirsiniz.

### İlgili Bilgi

- ➔ [“Bakım Kutusu Kodu” sayfa 219](#)
- ➔ [“Bakım Kutusu İşleme Alma Tedbirleri” sayfa 169](#)

## Yazdırma, Kopyalama ve Tarama Kalitesi Zayıf

### Yazdırma Kalitesi Düşük

#### Çıktılarda Şeritler Görünüyor



#### ■ Yazdırma başlığı püskürtme uçları tıkanmış olabilir.

##### Çözümler

Yazdırma Kalitesi Ayarı özelliğini kullanın. Yazıcıyı uzun süre kullanmadıysanız yazdırma başlığı başlıkları tıkanmış olabilir ve mürekkep damlaları boşaltılamaz.

→ “Yazdırma Kalitesini Ayarlama” sayfa 99

#### Yaklaşık 3.3 cm Aralıklarla Siyah ve Gri Şeritler Görünüyor



Aşağıdaki nedenler düşünülebilir.

#### ■ Kağıt türü ayarı yüklenen kağıtla eşleşmiyor.

##### Çözümler

Yazıcıya yüklenen kağıt türü için uygun kağıt türü ayarını seçin.

→ “Kağıt Türü Listesi” sayfa 31

#### ■ Yazdırma kalitesi çok düşüğe ayarlı.

##### Çözümler

Düz kağıda yazdırırken, yüksek kaliteli bir ayar kullanarak yazdırın.

Windows

Yazıcı sürücüsünün Ana sekmesindeki Kalite içinden Yüksek ögesini seçin.

Mac OS

Yazdır iletişim kutusunun Yazdırma Ayarları menüsünden Baskı Kalitesi olarak İyi ögesini seçin.

## ■ Yazdırma başlığı konumu hizasız.

### Çözümler

Yazdırma başlığını **Yazdırma Kalitesi Ayarı** özelliğini kullanarak hizalayın.

→ “Yazdırma Kalitesini Ayarlama” sayfa 99

## Dikey Bant veya Yanlış Hizalama

enthalten alle  
Aufdruck. W  
↓ 5008 "Regel

Aşağıdaki nedenler düşünülebilir.

## ■ Yazdırma başlığı konumu hizasız.

### Çözümler

Yazdırma başlığını **Yazdırma Kalitesi Ayarı** özelliğini kullanarak hizalayın.

→ “Yazdırma Kalitesini Ayarlama” sayfa 99

## ■ Çift yönlü yazdırma ayarı etkin.

### Çözümler

Yazdırma başlığını hizaladıktan sonra yazdırma kalitesi iyileşmezse çift yönlü ayarı devre dışı bırakın.

Çift yönlü (veya yüksek hızlı) yazdırma esnasında, yazdırma başlığı her iki yönde hareket ederken yazdırma yapar ve dikey çizgiler yanlış hizalanabilir. Bu ayar devre dışı bırakıldığında yazdırma hızı yavaşlayabilir, ancak yazdırma kalitesi iyileşebilir.

Windows

Yazıcı sürücüsünün **Daha Fazla Seçenek** sekmesinde **İki yönlü yazdırma** öğesinin işaretini kaldırın.

Mac OS

Apple menüsünden **Sistem Tercihleri > Yazıcılar ve Tarayıcılar** (veya **Yazdır ve Tara, Yazdır ve Faks**) öğesini seçin ve sonra yazıcıyı seçin. **Seçenekler ve Sarf Malzemeleri > Seçenekler** (veya **Sürücü**) öğesine tıklayın. **Kapalı** ayarı olarak **İki yönlü yazdırma** öğesini seçin.

## Çizgili Desenler Görünüyor



## Çift yönlü yazdırma ayarı etkin.

### Çözümler

Düz kağıda yazdırırken, iki yönlü ayarını devre dışı bırakın.

Çift yönlü (veya yüksek hızlı) yazdırma esnasında, yazdırma başlığı her iki yönde hareket ederken yazdırma yapar ve dikey çizgiler yanlış hizalanabilir. Bu ayar devre dışı bırakıldığında yazdırma hızı yavaşlayabilir, ancak yazdırma kalitesi iyileşebilir.

#### Windows

Yazıcı sürücüsünün **Daha Fazla Seçenek** sekmesinden **İki yönlü yazdırma** öğesinin işaretini temizleyin.

#### Mac OS

Apple menüsünden **Sistem Tercihleri > Yazıcılar ve Tarayıcılar** (veya **Yazdır ve Tarama, Yazdır ve Faks**) öğesini seçin ve sonra yazıcıyı seçin. **Seçenekler ve Sarf Malzemeleri > Seçenekler** (veya **Sürücü**) öğesini tıklatın. **Kapalı** ayarı olarak **İki yönlü yazdırma** öğesini seçin.

## Yazdırma başlığı püskürtme uçları tıkanmış olabilir.

### Çözümler

**Yazdırma Kalitesi Ayarı** özelliğini kullanın. Yazıcıyı uzun süre kullanmadıysanız yazdırma başlığı başlıkları tıkanmış olabilir ve mürekkep damlaları boşaltılamaz.

➔ [“Yazdırma Kalitesini Ayarlama” sayfa 99](#)

## Çıktı Boş Bir Sayfa Olarak Çıkıyor

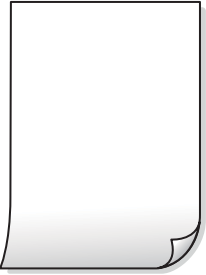

## Yazdırma başlığı püskürtme uçları tıkanmış olabilir.

### Çözümler

**Yazdırma Kalitesi Ayarı** özelliğini kullanın. Yazıcıyı uzun süre kullanmadıysanız yazdırma başlığı başlıkları tıkanmış olabilir ve mürekkep damlaları boşaltılamaz.

➔ [“Yazdırma Kalitesini Ayarlama” sayfa 99](#)

## Yazdırma ayarları ve yazıcıda yüklü kağıt boyutu farklı.

### Çözümler

Yazdırma ayarlarını kağıt kasetinde yüklü kağıt boyutuna göre değiştirin. Kağıt kasetine yazdırma ayarlarıyla eşleşen kağıt yükleyin.

## ■ Yazıcıya aynı zamanda birden fazla kağıt yaprağı beslendi.

### Çözümler

Birden fazla kağıt sayfasının yazıcıya aynı zamanda beslenmesini önlemek için aşağıya bakın.

➔ [“Aynı Anda Birkaç Kağıt Besleniyor” sayfa 129](#)

## Kağıt Lekeli veya Zedelenmiş



Aşağıdaki nedenler düşünülebilir.

## ■ Kağıt yanlış yüklendi.

### Çözümler

Yatay bant (yazdırma yönüne dik) görüldüğünde veya kağıdın üstü veya altı lekeliyse kağıdı doğru yönde yükleyin ve kenar kılavuzlarını kağıdın kenarlarına kaydırın.

➔ [“Kağıt Yükleme” sayfa 31](#)

## ■ Kağıt yolu bulaşmış.

### Çözümler

Dikey bant (yazdırma yönüne paralel) görüldüğünde veya kağıt lekeliyse kağıt yolunu temizleyin.

➔ [“Mürekkep Lekeleri için Kağıt Yolunu Temizleme” sayfa 104](#)

## ■ Kağıt kıvrık.

### Çözümler

Kıvrılıp kıvrılmadığını kontrol etmek için kağıdı düz bir yüzeye yerleştirin. Kıvrılmışsa düzeltin.

## ■ Yazdırma başlığı kağıdın yüzeyine sürüyor.

### Çözümler

Kalın kağıda yazarken, yazdırma başlığı yazdırma yüzeyine yakındır ve kağıt zedelenebilir. Bu durumda, zedelemeyi azaltma ayarını etkinleştirin. Bu ayarı etkinleştirirseniz, yazdırma kalitesi düşebilir veya yazdırma yavaşlayabilir.

Kontrol paneli

**Ayarlar > Genel Ayarlar > Yzc Ayarları** ögesini seçin ve sonra **Kalın Kağıt** ögesini etkinleştirin.

Windows

Yazıcı sürücüsünün **Genişletilmiş Ayarlar** sekmesinde **Bakım** ögesine tıklayın ve sonra **Kalın kağıt ve zarflar** ögesini seçin.

**Kalın kağıt ve zarflar** ayarını seçtikten sonra kağıt hala zedeliyorsa yazıcı sürücüsünün **Kısa Çizgili Kağıt** penceresinde **Genişletilmiş Ayarlar** ögesini seçin.

❑ Mac OS

Apple menüsünden **Sistem Tercihleri > Yazıcılar ve Tarayıcılar** (veya **Yazdır ve Tarama, Yazdır ve Faks**) öğesini seçin ve sonra yazıcıyı seçin. **Seçenekler ve Sarf Malzemeleri > Seçenekler** (veya **Sürücü**) öğesine tıklayın. **Açık** ayarı olarak **Kalın kağıt ve zarflar** öğesini seçin.

■ **Önceden yazdırılan taraf kurumadan kağıdın arka tarafı yazdırılmış.**

**Çözümler**

Manüel olarak 2 taraflı olarak yazdırırken, kağıdı yeniden yüklemeyen önce mürekkebin tamamen kurduğundan emin olun.

■ **Otomatik 2 taraflı yazdırmayı kullanarak yazdırırken, yazdırma yoğunluğu çok yüksek ve kurutma süresi çok kısa.**

**Çözümler**

Otomatik 2 taraflı yazdırma özelliği kullanılarak görüntüler ve grafikler gibi yüksek yoğunluklu veriler yazdırılırken, yazdırma yoğunluğunu daha düşük ve kuruma süresini daha uzun olacak şekilde ayarlayın.

➔ “2 Taraflı Yazdırma” sayfa 46

➔ “2 Taraflı Yazdırma” sayfa 66

**Çıktı Konumu, Boyutu veya Kenar Boşlukları Yanlış**



Aşağıdaki nedenler düşünülebilir.

■ **Kağıt yanlış yüklendi.**

**Çözümler**

Kağıdı doğru yönde yükleyin ve kenar kılavuzu kağıdın kenarına denk gelecek şekilde kaydırın.

➔ “Kağıt Yükleme” sayfa 31

■ **Kağıdın boyutu yanlış ayarlanmıştır.**

**Çözümler**

Uygun kağıt boyutu ayarını seçin.

■ **Uygulama yazılımındaki kenar boşluğu ayarı yazdırma alanı içinde değil.**

**Çözümler**

Yazdırılabilir alana girmesi için uygulamayı kullanarak kenar boşluğunu ayarlayın.

➔ “Yazdırılabilir Alan” sayfa 238





## Baskılarda Mozaik Gibi Desenler



### ■ Düşük çözünürlüklü görüntüler veya fotoğraflar yazdırıldı.

#### Çözümler

Resimler veya fotoğraflar yazdırırken yüksek çözünürlüklü veriler kullanarak yazdırın. Ekranda iyi görünmelerine rağmen web sitelerinde kullanılan resimler genellikle düşük çözünürlüklüdür ve yazdırma kalitesinin düşmesine neden olabilir.

## Kopyalama Kalitesi Düşük

### Kopyalarda Şeritler Görünüyor



### ■ Yazdırma başlığı püskürtme uçları tıkanmış olabilir.

#### Çözümler

**Yazdırma Kalitesi Ayarı** özelliğini kullanın. Yazıcıyı uzun süre kullanmadıysanız yazdırma başlığı başlıkları tıkanmış olabilir ve mürekkep damlaları boşaltılamaz.

➔ [“Yazdırma Kalitesini Ayarlama” sayfa 99](#)

### Yaklaşık 3.3 cm Aralıklarla Siyah ve Gri Şeritler Görünüyor



Aşağıdaki nedenler düşünülebilir.

### ■ Kağıt türü ayarı yüklenen kağıtla eşleşmiyor.

#### Çözümler

Yazıcıya yüklenen kağıt türü için uygun kağıt türü ayarını seçin.

→ “Kağıt Türü Listesi” sayfa 31

### ■ Yazdırma başlığı konumu hizasız.

#### Çözümler

Yazdırma başlığını **Yazdırma Kalitesi Ayarı** özelliğini kullanarak hizalayın.

→ “Yazdırma Kalitesini Ayarlama” sayfa 99

### Dikey Bant veya Yanlış Hizalama

enthalteten alle  
Aufdruck. W  
↓ 5008 "Regel

Aşağıdaki nedenler düşünülebilir.

### ■ Yazdırma başlığı konumu hizasız.

#### Çözümler

Yazdırma başlığını **Yazdırma Kalitesi Ayarı** özelliğini kullanarak hizalayın.

→ “Yazdırma Kalitesini Ayarlama” sayfa 99

### Çizgili Desenler Görünüyor



### ■ Yazdırma başlığı püskürtme uçları tıkanmış olabilir.

#### Çözümler

**Yazdırma Kalitesi Ayarı** özelliğini kullanın. Yazıcıyı uzun süre kullanmadıysanız yazdırma başlığı başlıkları tıkanmış olabilir ve mürekkep damlaları boşaltılamaz.

→ “Yazdırma Kalitesini Ayarlama” sayfa 99

## Çıktı Boş Bir Sayfa Olarak Çıkıyor

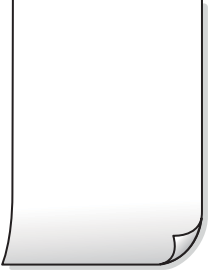

### ■ Yazdırma başlığı püskürtme uçları tıkanmış olabilir.

#### Çözümler

**Yazdırma Kalitesi Ayarı** özelliğini kullanın. Yazıcıyı uzun süre kullanmadıysanız yazdırma başlığı başlıkları tıkanmış olabilir ve mürekkep damlaları boşaltılamaz.

➔ [“Yazdırma Kalitesini Ayarlama” sayfa 99](#)

### ■ Yazdırma ayarları ve yazıcıda yüklü kağıt boyutu farklı.

#### Çözümler

Yazdırma ayarlarını kağıt kasetinde yüklü kağıt boyutuna göre değiştirin. Kağıt kasetine yazdırma ayarlarıyla eşleşen kağıt yükleyin.

### ■ Yazıcıya aynı zamanda birden fazla kağıt yaprağı beslendi.

#### Çözümler

Birden fazla kağıt sayfasının yazıcıya aynı zamanda beslenmesini önlemek için aşağıya bakın.

➔ [“Aynı Anda Birkaç Kağıt Besleniyor” sayfa 129](#)

## Kağıt Lekeli veya Zedelenmiş



Aşağıdaki nedenler düşünülebilir.

### ■ Kağıt yanlış yüklendi.

#### Çözümler

Yatay bant (yazdırma yönüne dik) görüldüğünde veya kağıdın üstü veya altı lekeliyse kağıdı doğru yönde yükleyin ve kenar kılavuzlarını kağıdın kenarlarına kaydırın.

➔ [“Kağıt Yükleme” sayfa 31](#)

## ■ Kağıt yolu bulaşmış.

### Çözümler

Dikey bant (yazdırma yönüne paralel) görüldüğünde veya kağıt lekeliyse kağıt yolunu temizleyin.

➔ “Mürekkep Lekeleri için Kağıt Yolunu Temizleme” sayfa 104

## ■ Kağıt kıvrık.

### Çözümler

Kıvrılıp kıvrılmadığını kontrol etmek için kağıdı düz bir yüzeye yerleştirin. Kıvrılmışsa düzeltin.

## ■ Yazdırma başlığı kağıdın yüzeyine sürtüyor.

### Çözümler

Kalın kağıda kopyalarken, yazdırma başlığı yazdırma yüzeyine yakındır ve kağıt zedelenebilir. Bu durumda, zedelemeyi azaltma ayarını etkinleştirin.

**Ayarlar > Genel Ayarlar > Yzc Ayarları** ögesini seçin ve sonra kontrol panelinde **Kalın Kağıt** ögesini etkinleştirin. Bu ayarı etkinleştirirseniz, kopyalama kalitesi düşebilir veya yavaşlayabilir.

## Kopyalanan Fotoğraflar Yapışkan



## ■ Kopya fotoğraf kağıdının yanlış tarafında yapılmış.

### Çözümler

Yazdırılabilir tarafa kopyaladığınızdan emin olun. Yanlışlıkla fotoğraf kağıdının yanlış tarafına kopyalarsanız, kağıt yolunu temizlemeniz gerekir.

➔ “Kağıt Yükleme” sayfa 31

➔ “Mürekkep Lekeleri için Kağıt Yolunu Temizleme” sayfa 104

## Kopya Konumu, Boyutu ve Kenar Boşlukları Yanlış



Aşağıdaki nedenler düşünülebilir.

## ■ Kağıt yanlış yüklendi.

### Çözümler

Kağıdı doğru yönde yükleyin ve kenar kılavuzu kağıdın kenarına denk gelecek şekilde kaydırın.

➔ “Kağıt Yükleme” sayfa 31

## ■ Kağıdın boyutu yanlış ayarlanmış.

### Çözümler

Uygun kağıt boyutu ayarını seçin.

## ■ Orijinaller düzgün yerleştirilmedi.

### Çözümler

- Orijinalin hizalama işaretlerine karşı doğru biçimde yerleştirildiğinden emin olun.
- Taranan görüntünün kenarı eksikse, orijinali, tarayıcı camının kenarından biraz uzaklaştırın. Tarayıcı camının kenarından yaklaşık 1,5 mm (0,06 inç) içindeki alanı tarayamazsınız.

➔ “Orijinalleri Yerleştirme” sayfa 36

## ■ Tarayıcı camında veya belge matında toz ve kir var.

### Çözümler

Orijinalleri tarayıcı camı üzerine yerleştirdiğinizde, orijinallere yapışan her türlü toz ve kiri giderin ve tarayıcı camı ve belge matını temizleyin. Cam üzerinde toz veya leke varsa kopyalama alanı toz veya lekeleri kapsayacak şekilde genişleyebilir ve yanlış kopyalama konumu oluşturabilir veya görüntü küçük olabilir.

## ■ Kopya ayarlarında Belge Boyutu yanlış.

### Çözümler

Kopya ayarlarında uygun **Belge Boyutu** ögesini seçin.

➔ “Kopyalama İçin Gelişmiş Menü Seçenekleri” sayfa 82

## ■ Yazıcı bir ışık kaynağının yakınına yerleştirilirse veya doğrudan güneş ışığına maruz kalırsa orijinal boyutu düzgün algılanmayabilir.

### Çözümler

Orijinal boyutunu manüel seçin ve ardından yeniden deneyin.

## ■ Boyutu otomatik algılamak için orijinal çok ince.

### Çözümler

Orijinal boyutunu manüel seçin ve ardından yeniden deneyin.

## Kopyalanan Görüntüde Bulaşmalar, Noktalar veya Düz Çizgiler Görünüyor



Aşağıdaki nedenler düşünülebilir.

### ■ Kağıt yolu kirli.

#### Çözümler

Kağıt yolunu temizlemek için yazdırmadan kağıt yükleyin ve çıkarın.

➔ [“Mürekkep Lekeleri için Kağıt Yolunu Temizleme” sayfa 104](#)

### ■ Orijinallerde veya tarayıcı camında toz ve kir var.

#### Çözümler

Orijinallere yapılan tozu veya kiri çıkarın ve tarayıcı camını temizleyin.

➔ [“Tarayıcı Camını ve Belge Matını Temizleme” sayfa 104](#)

### ■ Orijinal çok fazla güç uygulanarak bastırıldı.

#### Çözümler

Çok fazla güçle bastırırsanız, bulanıklık, bulaşma ve noktalar oluşabilir.

Orijinal veya belge kapağı üzerine çok fazla güçle bastırmayın.

➔ [“Orijinalleri Yerleştirme” sayfa 36](#)

### ■ ADF veya orijinallerde toz veya kir var.

#### Çözümler

ADF'yi temizleyin ve orijinallere yapışmış toz veya kiri temizleyin.

➔ [“ADF'yi Temizleme” sayfa 106](#)

### ■ Kopyalama yoğunluğu ayarı çok yüksek.

#### Çözümler

Kopyalama yoğunluğu ayarını düşürün.

➔ [“Kopyalama İçin Temel Menü Seçenekleri” sayfa 81](#)

## Kopyalanan Görüntüde Moiré (Tarama Çizgileri) Desenleri Görülüyor

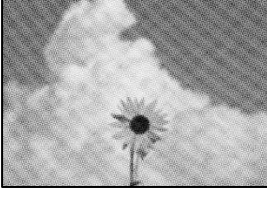

■ **Orijinal magazin veya katalog gibi yazdırılmış bir belge ise noktalı bir moiré deseni görünür.**

### Çözümler

Küçültme ve büyütme ayarını değiştirin. Moiré deseni hala görünüyorsa orijinali biraz farklı bir açıyla yerleştirin.

➔ [“Kopyalama İçin Temel Menü Seçenekleri” sayfa 81](#)

## Orijinalin Ters Tarafının Görüntüsü Kopyalanan Resimde Görünüyor

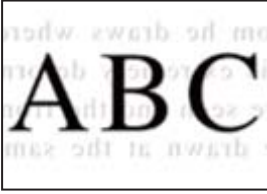

Aşağıdaki nedenler düşünülebilir.

■ **İnce orijinaleri tararken, arkadaki görüntüler aynı zamanda taranabilir.**

### Çözümler

Orijinali tarayıcı camı üzerine yerleştirin ve sonra üzerine bir parça siyah kağıt yerleştirin.

➔ [“Orijinaleri Yerleştirme” sayfa 36](#)

■ **Kopyalama yoğunluğu ayarı çok yüksek.**

### Çözümler

Kopyalama yoğunluğu ayarını düşürün.

➔ [“Kopyalama İçin Temel Menü Seçenekleri” sayfa 81](#)

## Taranan Görüntü Sorunları

### Tarayıcı Camından Tararken Eşit Olmayan Renkler, Kir, Noktalar vb. Görünüyor



#### ■ Orijinallerde veya tarayıcı camında toz ve kir var.

##### Çözümler

Orijinallere yapılan tozu veya kiri çıkarın ve tarayıcı camını temizleyin.

➔ “Tarayıcı Camını ve Belge Matını Temizleme” sayfa 104

#### ■ Orijinal çok fazla güç uygulanarak bastırıldı.

##### Çözümler

Çok fazla güçle bastırırsanız, bulanıklık, bulaşma ve noktalar oluşabilir.

Orijinal veya belge kapağı üzerine çok fazla güçle bastırmayın.

➔ “Orijinalleri Yerleştirme” sayfa 36

### ADF'den Tararken Düz Çizgiler Görünüyor



#### ■ ADF veya orijinallerde toz veya kir var.

##### Çözümler

ADF'yi temizleyin ve orijinallere yapışmış toz veya kiri temizleyin.

➔ “ADF'yi Temizleme” sayfa 106

### Ofset, Taranan Görüntülerin Arka Planında Görünür





## İnce orijinalleri tararken, arkadaki görüntüler aynı zamanda taranabilir.

### Çözümler

Tarayıcı camından tararken, orijinal üzerine bir masa pedi veya siyah kağıt koyun.

→ “Orijinalleri Yerleştirme” sayfa 36

## Tarayıcı Camında Doğru Alan Taranamıyor



## Orijinaller düzgün yerleştirilmedi.

### Çözümler

- Orijinalin hizalama işaretlerine karşı doğru biçimde yerleştirildiğinden emin olun.
- Taranan görüntünün kenarı eksikse, orijinali, tarayıcı camının kenarından biraz uzaklaştırın. Tarayıcı camının kenarından yaklaşık 1,5 mm (0,06 inç) içindeki alanı tarayamazsınız.

→ “Orijinalleri Yerleştirme” sayfa 36

## Yazıcı bir ışık kaynağının yakınına yerleştirilirse veya doğrudan güneş ışığına maruz kalırsa orijinal boyutu düzgün algılanmayabilir.

### Çözümler

Orijinal boyutunu manuel seçin ve ardından yeniden deneyin.

## Tarayıcı camında veya belge matında toz ve kir var.

### Çözümler

Kontrol panelinden tararken ve otomatik tarama alanı kırpma işlevini seçtiğinizde, tarayıcı camı ve belge matındaki çöp ya da kiri giderin. Orijinalin çevresinde herhangi bir çöp ya da kir varsa tarama aralığı bunu kapsamak için genişler.

→ “Tarayıcı Camını ve Belge Matını Temizleme” sayfa 104

## Boyutu otomatik algılamak için orijinal çok ince.

### Çözümler

Orijinal boyutunu manuel seçin ve ardından yeniden deneyin.

## Taranan Resimde Sorunlar Çözülemiyor

Tüm çözümleri denedikten sonra sorunu çözemediyse aşağıdakini kontrol edin.

## ■ Tarama yazılımı ayarlarıyla ilgili sorunlar var.

### Çözümler

Tarayıcı yazılımı için ayarları başlatmak için Epson Scan 2 Utility'yi kullanın.

#### Not:

*Epson Scan 2 Utility, tarayıcı yazılımıyla sağlanan bir uygulamadır.*

1. Epson Scan 2 Utility'yi başlatın.

Windows 10

Başlat düğmesine tıklayın ve sonra **EPSON > Epson Scan 2 Utility**'yi seçin.

Windows 8.1/Windows 8

Arama kutusuna uygulama adını girin ve ardından görüntülenen simgeyi seçin.

Windows 7/Windows Vista/Windows XP

Başlat düğmesine tıklayın ve sonra **Tüm Programlar** veya **Programlar > EPSON > Epson Scan 2 > Epson Scan 2 Utility** öğesini seçin.

Mac OS

**Git > Uygulamalar > Epson Software > Epson Scan 2 Utility**'yi seçin.

2. **Diğer** sekmesini seçin.

3. **Sıfırla** öğesine tıklayın.

Başlatma sorunu çözmezse tarayıcı yazılımının yüklemesini kaldırın ve yeniden yükleyin.

➔ [“Uygulamaları Ayrı Ayrı Yükleme veya Kaldırma” sayfa 112](#)

## Sorun Çözülemiyor

Tüm çözümleri denedikten sonra sorun çözülmediyse Epson desteğine başvurun.

Yazdırma veya kopyalama sorunlarını çözemezseniz aşağıdaki ilgili bilgilere bakın.

### İlgili Bilgi

➔ [“Yazdırma veya Kopyalama Sorunları Çözülemiyor” sayfa 186](#)

## Yazdırma veya Kopyalama Sorunları Çözülemiyor

Sorunu çözene kadar en üstten başlayarak sırayla aşağıdaki sorunları deneyin.

Yazıcıda yüklenen kağıt türü ve yazıcıda ayarlanan kağıt türünün yazıcı sürücüsündeki kağıt türü ayarlarıyla eşleştiğinden emin olun.

[“Kağıt Boyutu ve Türü Ayarları” sayfa 30](#)

Kontrol panelinde veya yazıcı sürücüsünde daha yüksek kalite ayarını kullanın.

Yazdırma başlığını hizalayın.

[“Yazdırma Başlığını Hizalama” sayfa 103](#)

- ❑ Yazdırma başlığı püskürtme uçlarının tıkanık olup olmadığını görmek için bir başlık kontrolü çalıştırın.  
Başlık kontrol deseninde eksik segmentler varsa başlıklar tıkanmış olabilir. Kafa temizleme ve başlık kontrolünü dönüşümlü olarak 3 kez tekrarlayın ve tıkanıklığın temizlenip temizlenmediğini kontrol edin.  
Yazdırma başlığı temizlemenin biraz mürekkep kullandığını unutmayın.  
[“Yazdırma Başlığını Kontrol Etme ve Temizleme” sayfa 100](#)
- ❑ Yazıcıyı kapatın, en az 12 saat bekleyin ve sonra tıkanmanın temizlenip temizlenmediğini kontrol edin.  
Sorun tıkanma ise yazıcıyı bir süre yazdırmadan bırakma sorunu çözebilir.  
Yazıcı kapalıyken aşağıdaki öğeleri kontrol edebilirsiniz.
- ❑ Orijinal Epson mürekkep şişelerini kullandığınızı kontrol edin.  
Orijinal Epson mürekkep şişelerini kullanmaya çalışın. Orijinal olmayan mürekkep şişeleri kullanılması, yazdırma kalitesinin düşmesine neden olabilir.
- ❑ Yarı saydam filmde lekelenme olup olmadığını kontrol edin.  
Saydam filmde bulaşmalar varsa dikkatle bulaşmaları silin.  
[“Yarı Saydam Filmi Temizleme” sayfa 108](#)
- ❑ Yazıcı içinde hiç kağıt parçası kalmadığından emin olun.  
Kağıdı çıkardığınızda saydam filme elinizle veya kağıtla dokunmayın.
- ❑ Kağıdı kontrol edin.  
Kağıdın kıvrık olup olmadığını veya yazdırılabilir yüzeyinin yukarı bakıp bakmadığını kontrol edin.  
[“Kağıt Kullanımı Önlemleri” sayfa 30](#)  
[“Kullanılabilir Kağıtlar ve Kapasiteler” sayfa 215](#)  
[“Kullanılmayan Kağıt Türleri” sayfa 218](#)
- ❑ Yazıcıyı kapatırsanız, en az 12 saat bekleyin ve yazdırma kalitesi hala iyileşmediyse Güçlü Temizleme işlemini çalıştırın.  
[“Güçlü Temizleme ögesini Çalıştırma” sayfa 102](#)

Yukarıdaki çözümleri kontrol ederek sorunu çözemezseniz, onarım istemeniz gerekebilir. Epson destek birimiyle irtibat kurun.

### İlgili Bilgi

- ➔ [“Epson ile İletişime Geçmeden Önce” sayfa 343](#)
- ➔ [“Epson Desteğe Başvurma” sayfa 343](#)

# Bilgisayar veya Cihaz Ekleme veya Deęiřtirme

Aęa Baęlı Bir Yazıcıya Baęlanma. . . . .	189
Aę Baęlantısını Yeniden Ayarlama. . . . .	190
Akıllı Bir Cihazı ve Yazıcıyı Doğrudan Baęlama (Wi-Fi Direct). . . . .	196
Aę Baęlantı Durumunu Kontrol Etme. . . . .	205

## Aęa Baęlı Bir Yazıcıya Baęlanma

Yazıcı aęa baęlandığında, bir bilgisayarı veya akıllı bir cihazı yazıcıya aę üzerinden baęlayabilirsiniz.

### Aę Yazıcısını İkinci Bir Bilgisayardan Kullanma

Yazıcıyı bir bilgisayara baęlamak için yükleyiciyi kullanmanızı öneririz. Ařaęıdaki yöntemlerden birini kullanarak yükleyiciyi çalıştırabilirsiniz.

#### □ Web sitesini ayarlama

Ařaęıdaki web sitesine erişin ve sonra ürünün adını girin. **Kurulum** öęesine gidin ve sonra ayarlamayı başlatın.

<http://epson.sn>

#### □ Yazılım diskini kullanarak ayarlama (yalnızca bir yazılım diskıyla gelen modeller ve disk sürücülerini olan Windows bilgisayarlarına sahip kullanıcılar içindir).

Yazılım diskini bilgisayara takın ve sonra ekrandaki talimatları izleyin.

### Yazıcıyı Seçme

Ařaęıdaki ekran görüntülenene kadar ekrandaki talimatları izleyin, baęlanmak istedięiniz yazıcı adını seçin ve sonra **İleri** öęesini tıkladın.

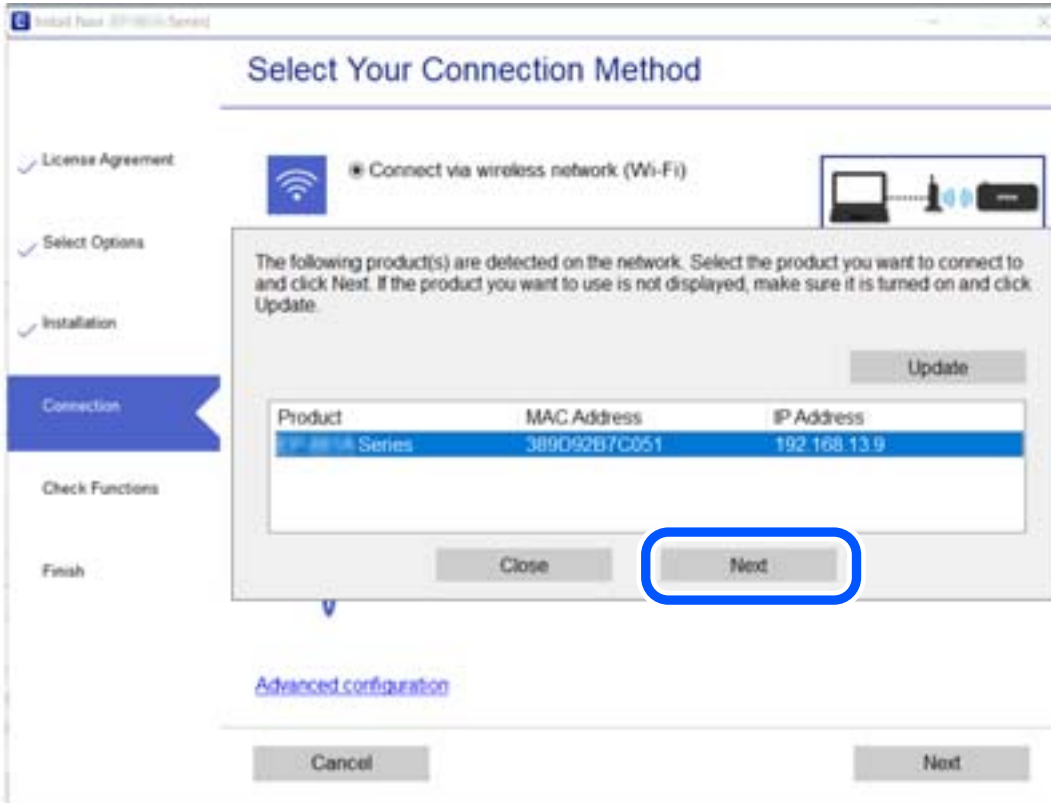

Ekrandaki talimatları izleyin.

## Aę Yazıcısını Akıllı Cihazdan Kullanma

Ařaęıdaki yöntemlerden birini kullanarak bir akıllı cihazı yazıcıya baęlayabilirsiniz.

### Kablosuz bir yönlendirici üzerinden baęlanma

Akıllı cihazı yazıcıyla aynı Wi-Fi aęına (SSID) baęlayın.

Daha fazla ayrıntı için ařaęıya bakın.

[“Akıllı Cihaza Baęlanmak İin Ayarlar Yapma” sayfa 191](#)

### Wi-Fi Direct ile Baęlanma

Kablosuz bir yönlendirici olmadan akıllı cihazı yazıcıya doęrudan baęlayın.

Daha fazla ayrıntı için ařaęıya bakın.

[“Akıllı Bir Cihazı ve Yazıcıyı Doğrudan Baęlama \(Wi-Fi Direct\)” sayfa 196](#)

---

## Aę Baęlantısını Yeniden Ayarlama

Bu kısımda aę baęlantısı ayarlarının nasıl yapılacaęı ve kablosuz yönlendirici veya bilgisayar deęiřtirilirken baęlantı yöntemini deęiřtirme açıklanmaktadır.

## Kablosuz Yönlendiriciyi Deęiřtirirken

Kablosuz yönlendiriciyi deęiřtirdiđinizde, bilgisayar veya akıllı cihaz ve yazıcı arasında baęlantı için ayarları yapın.

## Bilgisayara Baęlanmak İin Ayarlar Yapma

Yazıcıyı bir bilgisayara baęlamak için yükleyiciyi kullanmanızı öneririz. Ařaęıdaki yöntemlerden birini kullanarak yükleyiciyi alıřtırabilirsiniz.

### Web sitesini ayarlama

Ařaęıdaki web sitesine eriřin ve sonra ürünün adını girin. **Kurulum** öęesine gidin ve sonra ayarlamayı bařlatın.

<http://epson.sn>

### Yazılım diskini kullanarak ayarlama (yalnızca bir yazılım diskiyle gelen modeller ve disk sürücülerini olan Windows bilgisayarlarına sahip kullanıcılar içindir).

Yazılım diskini bilgisayara takın ve sonra ekrandaki talimatları izleyin.

### Baęlantı Yöntemlerini Seęme

Ařaęıdaki ekran görüntülenene kadar ekrandaki talimatları izleyin.

yazıcı için baęlantı yönteminizi deęiřtirin (yeni aę yönlendirici veya USB'yi aęa deęiřtirme gibi durumlar için) öęesini Operasyonunuzu Seçin ekranından seçin ve sonra İleri öęesini tıkladın.

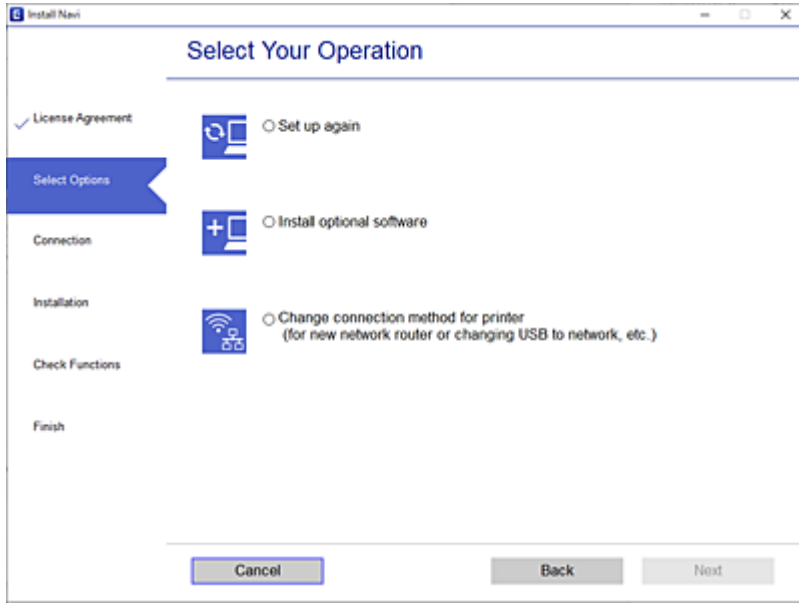

Ekrandaki talimatları izleyin.

Baęlanamazsınız sorunu çözmek için aşağıdakileri deneyin.

- Windows: “Bir Aęa baęlanılmıyor” sayfa 132
- Mac OS: “Bir Aęa baęlanılmıyor” sayfa 139

## Akıllı Cihaza Baęlanmak İçin Ayarlar Yapma

Yazıcıyı akıllı cihazla aynı Wi-Fi aęına (SSID) baęladığınızda yazıcıyı bir akıllı cihazdan kullanabilirsiniz. Yazıcıyı akıllı bir cihazdan kullanmak için aşağıdaki web sitesinden ayarlayın. Yazıcıya baęlamak istediğiniz akıllı cihazdan web sitesine eriřin.

<http://epson.sn> > Kurulum

## Bilgisayarı Deęiřtirirken

Bilgisayarı deęiřtirirken, bilgisayar ve yazıcı arasında baęlantı ayarlarını yapın.

## Bilgisayara Baęlanmak İçin Ayarlar Yapma

Yazıcıyı bir bilgisayara baęlamak için yükleyiciyi kullanmanızı öneririz. Aşğıdaki yöntemlerden birini kullanarak yükleyiciyi çalıştırabilirsiniz.

- Web sitesini ayarlama

Aşğıdaki web sitesine eriřin ve sonra ürünün adını girin. **Kurulum** öęesine gidin ve sonra ayarlamayı bařlatın.

<http://epson.sn>

- Yazılım diskini kullanarak ayarlama (yalnızca bir yazılım diskiyle gelen modeller ve disk sürücöleri olan Windows bilgisayarlarına sahip kullanıcılar içindir).

Yazılım diskini bilgisayara takın ve sonra ekrandaki talimatları izleyin.

Ekrandaki talimatları izleyin.

## Baęlantı Yöntemini Bilgisayara Deęiřtirme

Bu kısımda bilgisayar ve yazıcı baęlandığında baęlantı yöntemini deęiřtirme açıklanmaktadır.

### Aę Baęlantısını Ethernet'ren Wi-Fi'ye Deęiřtirme

Yazıcının kontrol panelinden Ethernet baęlantısını Wi-Fi baęlantısına deęiřtirin. Baęlantı deęiřtirme yöntemi temel olarak Wi-Fi baęlantı ayarlarıyla aynıdır.

#### İlgili Bilgi

➔ “W-Fi Ayarlarını Kontrol Panelinden Yapma” sayfa 194

### Aę Baęlantısını Wi-Fi'dan Ethernet'e Deęiřtirme

Bir Wi-Fi baęlantısından bir Ethernet baęlantısına deęiřtirmek için ařaęıdaki adımları izleyin.

1. Ana ekranda **Ayarlar** öęesini seçin.
2. **Genel Ayarlar > Aę Ayarları > Kablolu LAN Ayarı** öęesini seçin.
3. Ekrandaki talimatları izleyin.

### USB'den Aę Baęlantısına Deęiřtirme

Yükleyiciyi kullanın ve farklı bir baęlantı yönteminde yeniden ayarlayın.

- Web sitesini ayarlama

Ařaęıdaki web sitesine eriřin ve sonra ürünün adını girin. **Kurulum** öęesine gidin ve sonra ayarlamayı başlatın.

<http://epson.sn>

- Yazılım diskini kullanarak ayarlama (yalnızca bir yazılım diskiyle gelen modeller ve disk sürücöleri olan Windows bilgisayarlarına sahip kullanıcılar içindir).

Yazılım diskini bilgisayara takın ve sonra ekrandaki talimatları izleyin.

#### Baęlantı Yöntemlerini Deęiřtirmeyi Seçme

Ařaęıdaki ekran görüntülenene kadar ekrandaki talimatları izleyin.



yazıcı için bađlantı yönteminizi deđiřtirin (yeni ađ yönlendirici veya USB'yi ađa deđiřtirme gibi durumlar için) öđesini Operasyonunuzu Seçin ekranından seçin ve sonra İleri öđesini tıktatın.

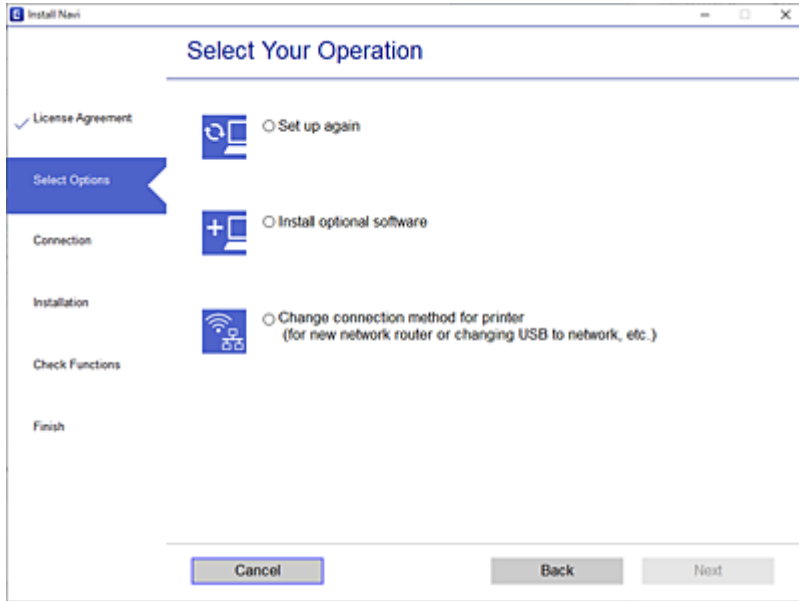

Kullanmak istediđiniz ađ bađlantısını, **Kablosuz ađ (Wi-Fi) aracılıđıyla bađlan** veya **Kablolu LAN (Ethernet) aracılıđıyla bađlan** öđesini seçin ve sonra İleri öđesini tıktatın.

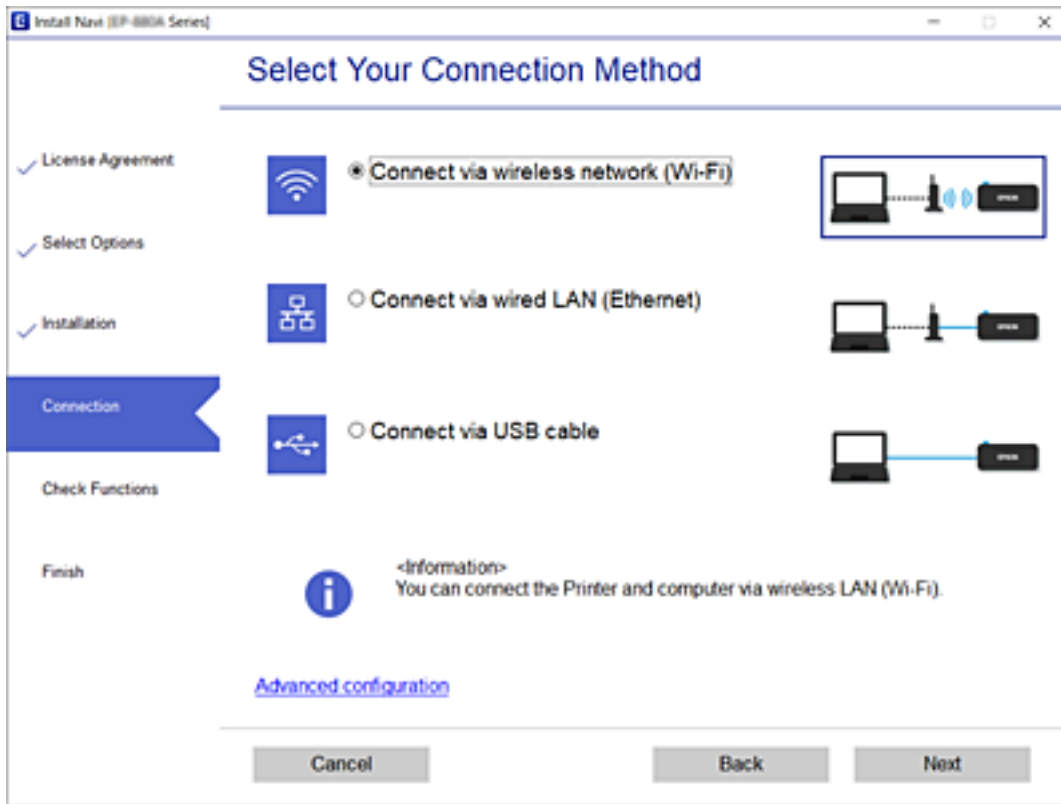

Ekrandaki talimatları izleyin.

## W-Fi Ayarlarını Kontrol Panelinden Yapma

Yazıcının kontrol panelinden birçok yolla aę ayarlarını yapabilirsiniz. Kullandığınız ortamla ve kořullarla eřleşen baęlantı yöntemini seçin.

SSID ve parola gibi kablosuz yönlendiriciye ait bilgileri biliyorsanız ayarları manüel yapabilirsiniz.

Kablosuz yönlendirici WPS'yi destekliyorsa düęme ayarı ile ayarları yapabilirsiniz.

Yazıcıyı aęa baęladıktan sonra, yazıcıyı kullanmak istedięin iz aygıttan (bilgisayar, akıllı cihaz, tablet vb.) baęlayın.

### İlgili Bilgi

- ➔ “SSID ve Parolayı Girerek Wi-Fi Ayarlarını Yapma” sayfa 194
- ➔ “Basmalı Düęme Kurulumu (WPS) ile Wi-Fi Ayarlarını Yapma” sayfa 195
- ➔ “PIN Kodu Ayarına (WPS) göre Wi-Fi Ayarlarını Yapma” sayfa 196

## SSID ve Parolayı Girerek Wi-Fi Ayarlarını Yapma

Yazıcının kontrol panelinden kablosuz bir yönlendiriciye baęlanmak için gerekli bilgileri girerek bir Wi-Fi aęını ayarlayabilirsiniz. Bu yöntemi kullanarak ayarlamak için kablosuz bir yönlendirici için SSID ve parolaya ihtiyacınız vardır.

### Not:

Varsayılan ayarlarıyla bir kablosuz yönlendirici kullanıyorsanız, SSID ve parola etiket üzerindedir. SSID ve parolayı bilmiyorsanız, kablosuz yönlendiriciyi ayarlayan kişiye başvurun veya kablosuz yönlendiriciyle saęlanan belgelere bakın.

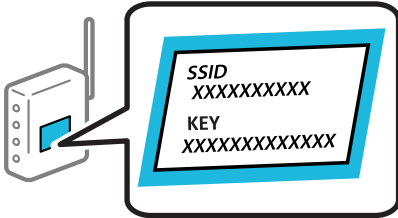

1. Ana ekranda  öęesine dokunun.
2. **Yönlendirici** öęesini seçin.
3. **Ayarı Bařlat** öęesine dokunun.  
Aę baęlantısı zaten ayarlandıysa baęlantı ayrıntıları görüntülenir. Ayarları deęiřtirmek için **Wi-Fi baęlantısına deęiřtirin.** veya **Ayarları Deęiřtir** öęesine dokunun.
4. **Wi-Fi Kurulum Sihirbazı** öęesini seçin.
5. SSID'yi seçmek için ekrandaki talimatları izleyin, kablosuz yönlendirici için parolayı girin ve ayarları bařlatın.  
Kurulum tamamlandıktan sonra yazıcı için aę baęlantısı durumunu kontrol etmek istiyorsanız, ayrıntılar için ařaęıdaki ilgili bilgiler baęlantısına bakın.

**Not:**

- ❑ SSID'yi bilmiyorsanız, kablosuz yönlendiricinin etiketinde yazıp yazmadığını kontrol edin. Varsayılan ayarlarıyla kablosuz yönlendiriciyi kullanıyorsanız, etikette yazılı SSID'yi kullanın. Bir bilgiyi bulamıyorsanız kablosuz yönlendiriciyle sağlanan belgelere bakın.
- ❑ Parola küçük/büyük harf duyarlıdır.
- ❑ Parolayı bilmiyorsanız, bilgilerin kablosuz yönlendiricinin etiketinde yazıp yazmadığını kontrol edin. Etiketle, parola "Network Key", "Wireless Password" vb. yazılabilir. Varsayılan ayarlarıyla kablosuz yönlendiriciyi kullanıyorsanız, etikette yazılı parolayı kullanın.

**İlgili Bilgi**

- ➔ "Karakterleri Girme" sayfa 27
- ➔ "Aę Baęlantı Durumunu Kontrol Etme" sayfa 205

## Basmalı Düęme Kurulumu (WPS) ile Wi-Fi Ayarlarını Yapma

Kablosuz yönlendiricide bir düęmeye basarak bir Wi-Fi aęını otomatik ayarlayabilirsiniz. Ařaęıdaki kořullar karřılandığında, bu yöntemi kullanarak ayarlayabilirsiniz.

- ❑ Kablosuz yönlendirici WPS (Wi-Fi Protected Setup) ile uyumludur.
- ❑ Kablosuz yönlendiricide bir düęmeye basarak geçerli Wi-Fi baęlantısı kurulmuřtur.

**Not:**

Düęmeyi bulamıyorsanız veya yazılımı kullanarak ayarlarsanız, kablosuz yönlendiriciyle sağlanan belgelere bakın.

1. Ana ekranda  öęesine dokunun.

2. **Yönlendirici** öęesini seçin.

3. **Ayarı Bařlat** öęesine dokunun.

Aę baęlantısı zaten ayarlandıysa baęlantı ayrıntıları görüntülenir. Ayarları deęiřtirmek için **Wi-Fi baęlantısına deęiřtirin.** veya **Ayarları Deęiřtir** öęesine dokunun.

4. **Düęme Kurulumu (WPS)** öęesini seçin.

5. Ekrandaki talimatları izleyin.

Kurulum tamamlandıktan sonra yazıcı için aę baęlantısı durumunu kontrol etmek istiyorsanız, ayrıntılar için ařaęıdaki ilgili bilgiler baęlantısına bakın.

**Not:**

Baęlantı başarısız olursa kablosuz yönlendiriciyi yeniden bařlatın, yazıcıya yaklařtırın ve yeniden deneyin. Hala çalışmıyorsa bir aę baęlantısı raporu yazdırın ve çözümleri kontrol edin.

**İlgili Bilgi**

- ➔ "Aę Baęlantı Durumunu Kontrol Etme" sayfa 205

## PIN Kodu Ayarına (WPS) göre Wi-Fi Ayarlarını Yapma

Bir kablosuz yönlendiriciye bir PIN kodu kullanarak otomatik bağlanabilirsiniz. Bir kablosuz yönlendirici WPS (Wi-Fi Korunmalı Kurulumu) özellikliyse ayarlamak için bu yöntemi kullanabilirsiniz. Kablosuz yönlendiriciye bir PIN kodu girmek için bir bilgisayar kullanın.

1. Ana ekranda  öęesine dokununuz.

2. **Yönlendirici** öęesini seçin.

3. **Ayarı Başlat** öęesine dokununuz.

Ağ bağlantısı zaten ayarlandıysa bağlantı ayrıntıları görüntülenir. Ayarları deęiřtirmek için **Wi-Fi bağlantısına deęiřtirin.** veya **Ayarları Deęiřtir** öęesine dokununuz.

4. **Dięerleri > PIN Kodu Kurulumu (WPS)** öęesini seçin

5. Ekrandaki talimatları izleyin.

Kurulum tamamlandıktan sonra yazıcı için ağ bağlantısı durumunu kontrol etmek istiyorsanız, ayrıntılar için ařaęıdaki ilgili bilgiler bağlantısına bakın.

**Not:**

*Bir PIN kodu girme hakkında ayrıntılar için kablosuz yönlendiricinizle sağlanan belgelere bakın.*

### İlgili Bilgi

→ [“Ağ Bağlantı Durumunu Kontrol Etme” sayfa 205](#)

---

## Akıllı Bir Cihazı ve Yazıcıyı Doğrudan Bağlama (Wi-Fi Direct)

Wi-Fi Direct (Basit EN) akıllı bir cihazı kablosuz yönlendirici olmadan doğrudan yazıcıya bağlamanızı ve akıllı cihazdan yazdırmanızı sağlar.

### Wi-Fi Direct Hakkında

Bu bağlantı yöntemini Wi-Fi'yi evde veya ofiste kullanmadığınızda veya yazıcıyı ve bilgisayar ve akıllı cihazı doğrudan bağlamak istediğinizde kullanın. Bu modda, yazıcı bir kablosuz yönlendirici görevi görür ve standart

kablosuz yönlendirici kullanmanız gerekmeden yazıcıya cihazları bağlayabilirsiniz. Ancak, doğrudan yazıcıya bağlı cihazlar yazıcı yoluyla birbiriyle iletişim kuramazlar.

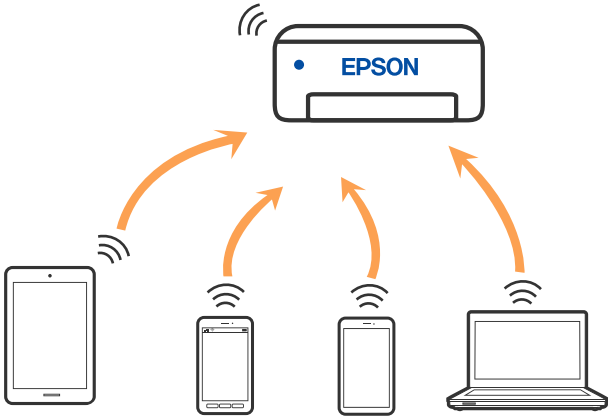

Yazıcı Wi-Fi veya Ethernet ile ve Wi-Fi Direct (Basit EN) bağlantısıyla aynı anda bağlanabilir. Ancak, Wi-Fi Direct (Basit EN) bağlantısında yazıcı Wi-Fi ile bağlıyken bir ağ bağlantısı başlatırsanız, Wi-Fi bağlantısı geçici olarak kesilir.

## Wi-Fi Direct'i kullanarak bir iPhone, iPad veya iPod touch'a bağlanma

Bu yöntem, kablosuz yönlendirici olmadan yazıcıyı doğrudan bir iPhone, iPad veya iPod touch aygıtına bağlamanızı sağlar. Bu işlevi kullanmak için aşağıdaki koşullar gerekir. Ortamınız bu koşullarla eşleşmiyorsa **Diğer İşletim Sistemli Aygıtlar** ögesini seçerek bağlayabilirsiniz. Bağlanma hakkında ayrıntılar için ilgili bilgiler bağlantısına bakın.

- iOS 11 veya üstü
- QR kodunu taramak için standart kamera uygulamasını kullanma
- iOS için Epson yazdırma uygulaması.

Epson yazdırma uygulaması örnekleri



Epson iPrint



Epson Smart  
Panel

Akıllı cihaza önceden Epson yazdırma uygulamasını yükleyin.

### Not:

Bu ayarları bağlanmak istediğiniz yazıcı ve akıllı aygıt için yalnızca bir kez yapmanız gerekir. Wi-Fi Direct'i devre dışı bırakmadıkça veya ağ ayarlarını varsayılanlarına geri yüklemedikçe bu ayarları yeniden yapmanız gerekmez.

1. Ana ekranda  ögesine dokununuz.
2. **Wi-Fi Direct** ögesine dokununuz.

3. **Ayarı Başlat** öęesine dokunun.
4. **iOS** öęesine dokunun.

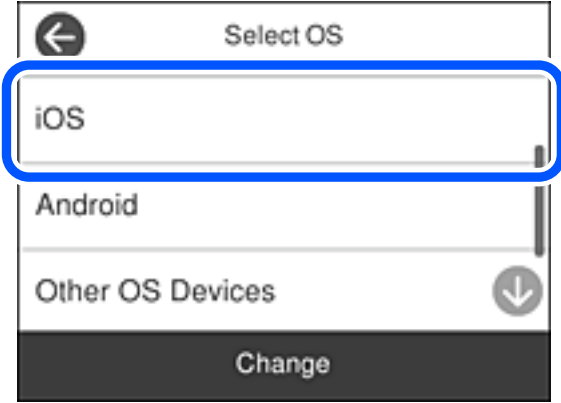

Yazıcının kontrol panelinde QR kodu görüntülenir.



5. iPhone, iPad veya iPod touch cihazınızda standart Kamera uygulamasını başlatın ve yazıcının kontrol panelinde PHOTO modunda görüntülenen QR kodunu tarayın.

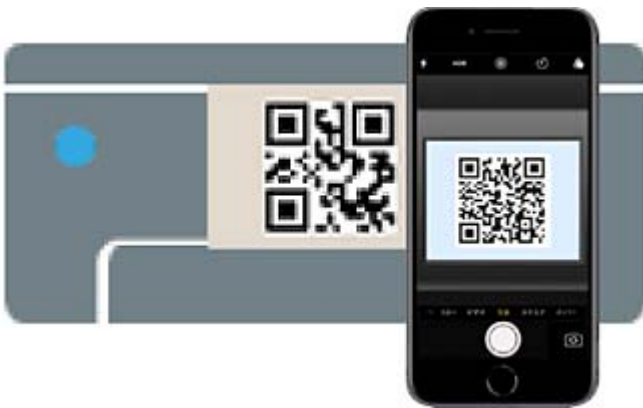

iOS 11 veya üstü için Kamera uygulamasını kullanın. Yazıcıyı iOS 10 veya daha öncesi için Kamera uygulamasını kullanan yazıcıya bağlayamazsınız. Ayrıca, QR kodlarını taramak için bir uygulama kullanarak bağlayamazsınız. Bağlanamıyorsanız yazıcının kontrol panelinde **Dięer Yöntemler** öęesini seçin. Bağlanma hakkında ayrıntılar için ilgili bilgiler bağlantısına bakın.

6. iPhone, iPad veya iPod touch ekranında görüntülenen bildirim dokununuz.

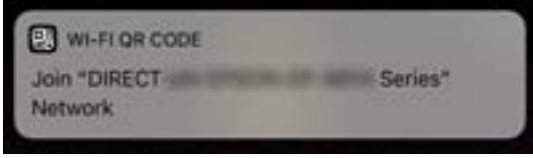

7. **Katıl** ögesine dokununuz.

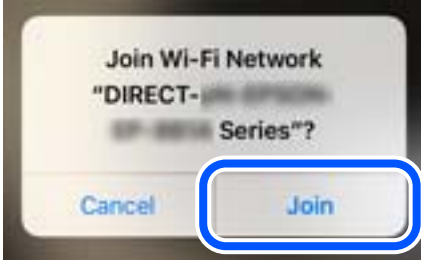

8. Yazıcının kontrol panelinde **İleri** ögesini seçin.
9. iPhone, iPad veya iPod touch aygıtında, Epson yazdırma uygulamasını başlatın.
10. Epson yazdırma uygulaması ekranında **Printer is not selected.** ögesine dokununuz. Epson Smart Panel'de, akıllı cihaz başladığında yazıcıya otomatik olarak bağlanır.
11. Bağlanmak istediğiniz yazıcıyı seçin.  
Yazıcıyı seçmek için yazıcının kontrol panelinde görüntülenen bilgilere bakın.

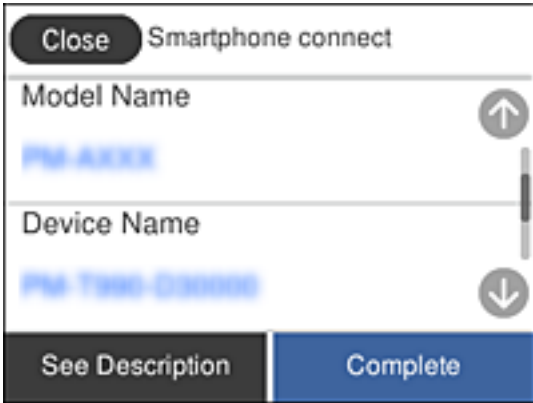

12. Yazıcının kontrol panelinde **Tamam** ögesini seçin.

Yazıcıya önceden bağlanmış akıllı aygıtlar için bunları yeniden bağlamak için akıllı aygıtın Wi-Fi ekranındaki ağ adını (SSID) seçin.

### İlgili Bilgi

- ➔ "Bir Akıllı Cihazdan Kolayca Yazdırmak İçin Uygulama (Epson iPrint)" sayfa 222
- ➔ "Wi-Fi Direct kullanarak iOS ve Android dışındaki Aygıtlara bağlanma" sayfa 201

## Wi-Fi Direct kullanarak Android aygıtlara bağlanma

Bu yöntem, kablosuz yönlendirici olmadan yazıcıyı doğrudan Android aygıtına bağlamanızı sağlar. Bu işlevi kullanmak için aşağıdaki koşullar gerekir.

- Android 4.4 veya üstü
- Android için Epson yazdırma uygulaması.  
Epson yazdırma uygulaması örnekleri



Epson iPrint



Epson Smart  
Panel

Akıllı cihaza önceden Epson yazdırma uygulamasını yükleyin.

**Not:**

*Bu ayarları bağlanmak istediğiniz yazıcı ve akıllı aygıt için yalnızca bir kez yapmanız gerekir. Wi-Fi Direct'i devre dışı bırakmadıkça veya ağ ayarlarını varsayılanlarına geri yüklenmedikçe bu ayarları yeniden yapmanız gerekmez.*

1. Ana ekranda  ögesine dokununuz.
2. **Wi-Fi Direct** ögesine dokununuz.
3. **Ayarı Başlat** ögesine dokununuz.
4. **Android** ögesine dokununuz.

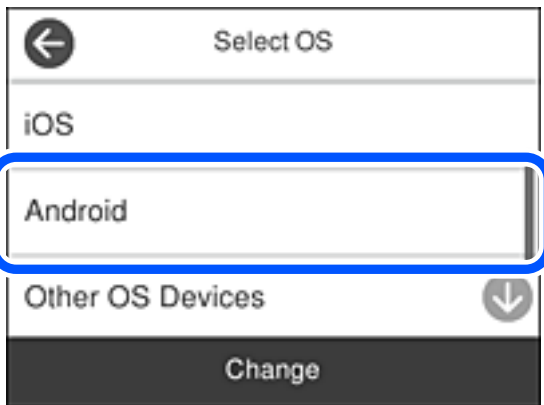

5. Akıllı aygıtta, Epson yazdırma uygulamasını başlatın.
6. Epson yazdırma uygulaması ekranında **Printer is not selected.** ögesine dokununuz.  
Epson Smart Panel'de, akıllı cihaz başladığında yazıcıya otomatik olarak bağlanır.



7. Bağlanmak istedięiniz yazıcıyı seçin.

Yazıcıyı seçmek için yazıcının kontrol panelinde görüntülenen bilgilere bakın.

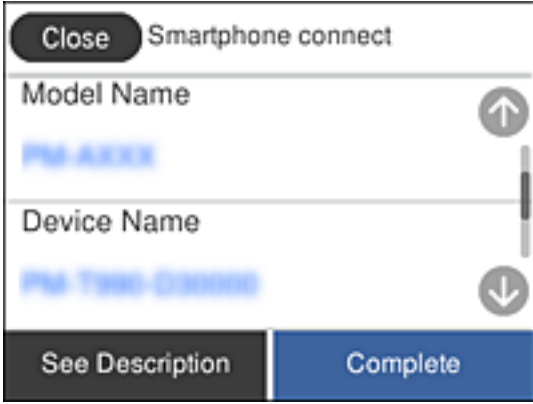

**Not:**

Android aygıtına bağlı olarak yazıcılar görüntülenmeyebilir. Yazıcılar görüntülenmezse **Diđer İşletim Sistemli Aygıtlar** ögesini seçerek bağlanın. Bağlanma için aşağıdaki ilgili bilgiler bağlantısına bakın.

8. Aygıt bağlantısı onay ekranı görüntülendiğinde, **Onayla** ögesini seçin.

9. Yazıcının kontrol panelinde **Tamam** ögesini seçin.

Yazıcıya önceden bağlanmış akıllı aygıtlar için bunları yeniden bağlamak için akıllı aygıtın Wi-Fi ekranındaki ağ adını (SSID) seçin.

**İlgili Bilgi**

- ➔ “Bir Akıllı Cihazdan Kolayca Yazdırmak İçin Uygulama (Epson iPrint)” sayfa 222
- ➔ “Wi-Fi Direct kullanarak iOS ve Android dışındaki Aygıtlara bağlanma” sayfa 201

## Wi-Fi Direct kullanarak iOS ve Android dışındaki Aygıtlara bağlanma

Bu yöntem, kablosuz yönlendirici olmadan yazıcıyı doğrudan akıllı aygıtlara bağlamanızı sağlar.

**Not:**

Bu ayarları bağlanmak istedięiniz yazıcı ve akıllı aygıt için yalnızca bir kez yapmanız gerekir. Wi-Fi Direct'i devre dışı bırakmadıkça veya ağ ayarlarını varsayılanlarına geri yüklemedikçe bu ayarları yeniden yapmanız gerekmez.

1. Ana ekranda  ögesine dokununuz.
2. **Wi-Fi Direct** ögesine dokununuz.
3. **Ayarı Başlat** ögesine dokununuz.

4. Diğer İşletim Sistemli Aygıtlar öğesine dokununuz.

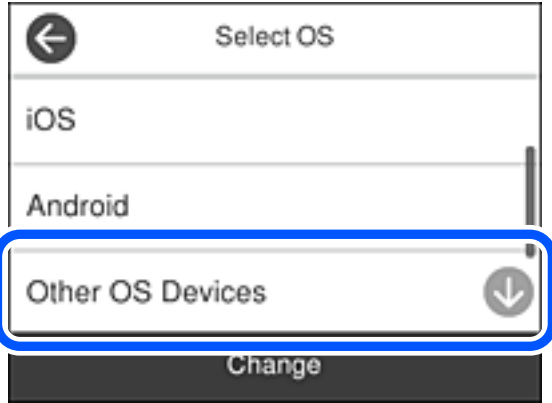

Yazıcı için Wi-Fi Direct Ağ Adı (SSID) ve Şifre öğeleri görüntülenir.

5. Akıllı cihazın Wi-Fi ekranında, yazıcının kontrol panelinde görüntülenen SSID'yi seçin ve sonra parolayı girin.

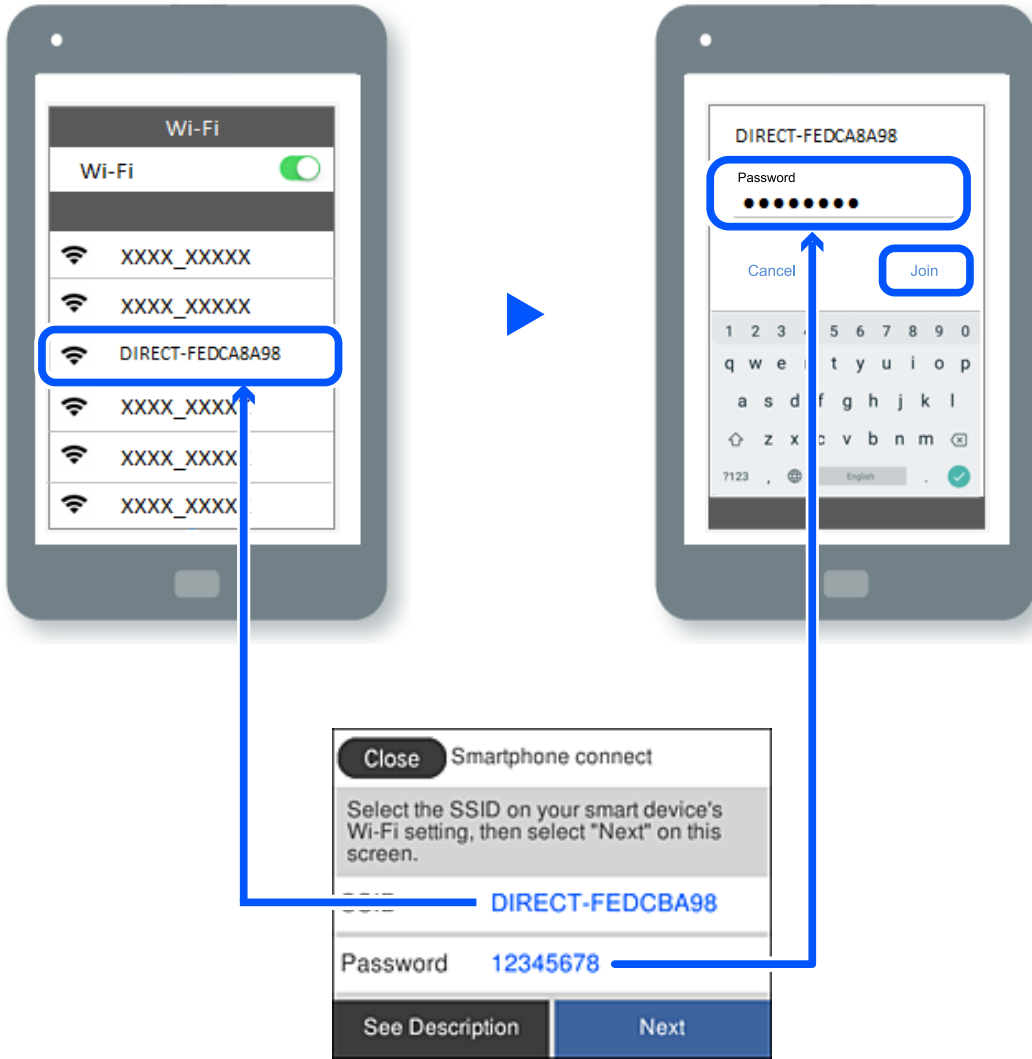

6. Yazıcının kontrol panelinde İleri öğesini seçin.

7. Akıllı cihazın yazdırma uygulaması ekranında bağlanmak istedięiniz yazıcıyı seçin.  
Yazıcıyı seçmek için yazıcının kontrol panelinde görüntülenen bilgilere bakın.

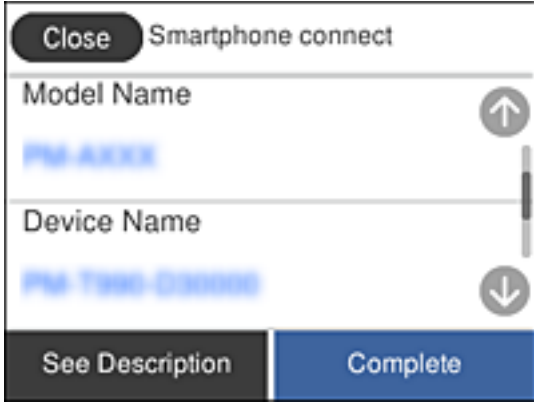

8. Yazıcının kontrol panelinde **Tamam** öęesini seçin.

Yazıcıya önceden bağlanmış akıllı aygıtlar için bunları yeniden bağlamak için akıllı aygıtın Wi-Fi ekranındaki ağ adını (SSID) seçin.

### İlgili Bilgi

➔ “Bir Akıllı Cihazdan Kolayca Yazdırmak İçin Uygulama (Epson iPrint)” sayfa 222

## Wi-Fi Direct (Basit EN) Bağlantısını Kesme

Bir Wi-Fi Direct (Basit EN) bağlantısını devre dışı bırakmak için iki yöntem vardır; yazıcının kontrol panelini kullanarak tüm bağlantıları devre dışı bırakabilirsiniz veya bilgisayardan veya akıllı cihazdan her bağlantıyı devre dışı bırakın. Tüm bağlantıları devre dışı bırakmak istedięinizde, ayrıntılar için aşağıdaki ilgili bilgiler bağlantısına bakın.



### Önemli:

*Wi-Fi Direct (Basit EN) bağlantısı devre dışı bırakıldığında, tüm bilgisayarlar ve Wi-Fi Direct (Basit EN) bağlantısında yazıcıya bağlı akıllı cihazların bağlantısı kesilir.*

### Not:

*Belirli bir cihazın bağlantısını kesmek istiyorsanız, yazıcının bağlantısını kesmek yerine cihazını kesin. Wi-Fi Direct (Basit EN) bağlantısını cihazdan kesmek için aşağıdaki yöntemlerden birini kullanın.*

- Yazıcının ağ adına (SSID) olan Wi-Fi bağlantısını kesin.
- Başka bir ağ adına (SSID) bağlanın.

### İlgili Bilgi

➔ “SSID Gibi Wi-Fi Direct (Basit EN) Ayarlarını Deęiřtirme” sayfa 204

## SSID Gibi Wi-Fi Direct (Basit EN) Ayarlarını Deęiřtirme

Wi-Fi Direct (Basit EN) bağlantısı etkinleřtirildięinde, ayarları  > **Wi-Fi Direct** > **Ayarı Bařlat** > **Deęiřtir** iinden deęiřtirebilirsiniz, sonra ařaęıdaki menü öęeleri görüntülenir.

### Aę Adını Deęiřtir

Yazıcıyı isteęe baęlı adınıza bağlamak için Wi-Fi Direct (Basit EN) aę adını (SSID) deęiřtirin. Aę adını (SSID) kontrol panelinin yazılım klavyesinde görüntülenen ASCII karakterler olarak ayarlayabilirsiniz. En fazla 22 karakter girebilirsiniz.

Aę adını deęiřtirirken (SSID), baęlı tüm aygıtların bağlantısı kesilir. Aygıtı yeniden bağlamak istiyorsanız yeni aę adını (SSID) kullanın.

### řifreyi Deęiřtir

Yazıcıyı isteęe baęlı deęerinize bağlamak için Wi-Fi Direct (Basit EN) parolasını deęiřtirin. Parolayı kontrol panelinin yazılım klavyesinde görüntülenen ASCII karakterler olarak ayarlayabilirsiniz. 8 ila 22 arasında karakter girebilirsiniz.

Parolayı deęiřtirirken, baęlı tüm aygıtların bağlantısı kesilir. Aygıtı yeniden bağlamak istiyorsanız yeni parolayı kullanın.

### Frekans Aralıęını Deęiřtir

Wi-Fi Direct'in yazıcıya bağlanmak için kullanılan frekans aralıęını deęiřtirin. 2,4 GHz veya 5 GHz'yi seebilirsiniz.

Frekans aralıęını deęiřtirirken, baęlı tüm aygıtların bağlantısı kesilir. Aygıtı yeniden baęlayın.

5 GHz'ye deęiřtirirken 5 GHz frekans aralıęını desteklemeyen aygıtlardan yeniden bağlanamayacaęınızı unutmayın.

Bölgeye baęlı olarak bu ayar görüntülenmeyebilir.

### Wi-Fi Direct iřlevini devre dıřı bırak

Yazıcının Wi-Fi Direct (Basit EN) ayarlarını devre dıřı bırakın. Devre dıřı bırakırken, Wi-Fi Direct (Basit EN) bağlantısında yazıcıya baęlı tüm aygıtların bağlantısı kesilir.

### Varsayılan Ayarları Geri Yükle

Tüm Wi-Fi Direct (Basit EN) ayarlarını varsayılanlarına geri yükleyin.

Yazıcıya baęlı akıllı aygıtın Wi-Fi Direct (Basit EN) bağlantısı bilgileri silinir.

#### **Not:**

Ařaęıdaki ayarlar için *Web Config*'deki **Aę** sekmesi > **Wi-Fi Direct** öęesinden de ayarlayabilirsiniz.

- Wi-Fi Direct'i etkinleřtirme veya devre dıřı bırakma (Basit EN)*
- Aę adını deęiřtirme (SSID)*
- Parolayı deęiřtirme*
- Frekans aralıęını deęiřtirme*  
*Bölgeye baęlı olarak bu ayar görüntülenmeyebilir.*
- Wi-Fi Direct (Basit EN) ayarlarını geri yükleme*

## Aę Baęlantı Durumunu Kontrol Etme

Ařaęıdaki yolla aę baęlantı durumunu kontrol edebilirsiniz.

### İlgili Bilgi

- “Kontrol Panelinden Aę Baęlantısı Durumunu Kontrol Etme” sayfa 205
- “Aę Baęlantısı Raporu Yazdırma” sayfa 206

## Kontrol Panelinden Aę Baęlantısı Durumunu Kontrol Etme

Yazıcının kontrol panelindeki aę simgesini veya aę bilgilerini kullanarak aę baęlantı durumunu kontrol edebilirsiniz.

### Aę Simgesini Kullanarak Aę Baęlantısı Durumunu Kontrol Etme

Yazıcının ana ekranındaki aę simgesini kullanarak aę baęlantı durumunu ve radyo dalgası gücünü kontrol edebilirsiniz.

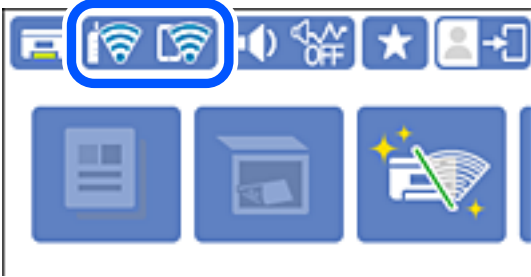

### İlgili Bilgi

- “Aę Simgesine Kılavuz” sayfa 25

## Kontrol Panelinde Ayrıntılı Aę Bilgilerini Görüntüleme

Yazıcınız aęa baęlandığında kontrol etmek istedięiniz aę menülerini seçerek aę ile ilgili dięer bilgileri de görüntüleyebilirsiniz.

1. Ana ekranda **Ayarlar** öęesini seçin.
2. **Genel Ayarlar > Aę Ayarları > Aę Durumu** öęesini seçin.
3. Bilgiyi kontrol etmek için kontrol etmek istedięiniz menüleri seçin.
  - Kablolu LAN/Wi-Fi Durumu**  
Ethernet veya Wi-Fi baęlantıları için aę bilgilerini (aygıt adı, baęlantı, sinyal gücü vb.) görüntüler.
  - Wi-Fi Direct Durumu**  
Wi-Fi Direct'in etkinleřtirilip etkinleřtirilmedięini ve SSID'yi, parolayı vb. görüntüler (Wi-Fi Direct baęlantıları için).

E-posta Sncu Drmu

E-posta sunucusu için aę bilgilerini görüntüler.

Yazdırma Durumu Sayfası

Bir aę durumu sayfası yazdırır. Ethernet, Wi-Fi, Wi-Fi Direct vb. hakkında bilgi iki veya daha fazla sayfaya yazdırılmıştır.

## Aę Baęlantısı Raporu Yazdırma

Yazıcı ve kablosuz yönlendirici arasındaki durumu kontrol etmek için bir aę baęlantısı raporu yazdırabilirsiniz.

1. Ana ekranda **Ayarlar** öęesini seçin.
2. **Genel Ayarlar > Aę Ayarları > Baęlantı Kontrolü** öęesini seçin.  
Baęlantı kontrolü başlar.
3. **Kontrol Raporu Yazdır** öęesini seçin.
4. Aę baęlantısı raporu yazdırın.  
Bir hata oluşursa aę baęlantısı raporunu kontrol edin ve sonra yazdırılan çözümleri izleyin.

### İlgili Bilgi

➔ [“Aę Baęlantısı Raporu Hakkında Mesaj ve Çözümler” sayfa 207](#)

## Aę Baęlantısı Raporu Hakkında Mesaj ve Çözümlemler

Aę baęlantısı raporundaki mesaj ve hata kodlarını kontrol edin ve sonra çözümleri izleyin.

Check Network Connection

Check Result FAIL

Error code (E-2)

See the Network Status and check if the Network Name (SSID) is the SSID you want to connect.  
If the SSID is correct, make sure to enter the correct password and try again.

If your problems persist,  
see your documentation for help and networking tips.

Checked Items

Wireless Network Name (SSID) Check	FAIL
Communication Mode Check	Unchecked
Security Mode Check	Unchecked
MAC Address Filtering Check	Unchecked
Security Key/Password Check	Unchecked
IP Address Check	Unchecked
Detailed IP Setup Check	Unchecked

Network Status

Printer Name	EPSON XXXXXX
Printer Model	XX-XXX Series
IP Address	169.254.137.8
Subnet Mask	255.255.0.0
Default Gateway	
Network Name (SSID)	EpsonNet
Security	None
Signal Strength	Poor
MAC Address	F8:D0:27:40:C0:AC

a. Hata kodu

b. Aę Ortamındaki Mesajlar

### İlgili Bilgi

- ➔ “E-1” sayfa 208
- ➔ “E-2, E-3, E-7” sayfa 208
- ➔ “E-5” sayfa 209
- ➔ “E-6” sayfa 209
- ➔ “E-8” sayfa 209
- ➔ “E-9” sayfa 210
- ➔ “E-10” sayfa 210
- ➔ “E-11” sayfa 210
- ➔ “E-12” sayfa 211
- ➔ “E-13” sayfa 211
- ➔ “Aę Ortamındaki Mesaj” sayfa 212

## E-1

### Çözümler:

- Ethernet kablosunun yazıcınıza, bir hub'a veya dięer aę cihazlarına tam olarak baęlandığından emin olun.
- Hub veya dięer aę aygıtlarının açık olduęundan emin olun.
- Yazıcıyı Wi-Fi ile baęlamak istiyorsanız, devre dıřı bırakılacağından yazıcı için Wi-Fi ayarlarını yeniden yapın.

## E-2, E-3, E-7

### Çözümler:

- Kablosuz yönlendiricinizin açık olduęundan emin olun.
- Bilgisayarınızın veya aygıtınızın kablosuz yönlendiriciye doęru şekilde baęlandığını onaylayın.
- Kablosuz yönlendiriciyi kapatın. Yaklařık 10 saniye bekleyin ve ardından açın.
- Yazıcıyı kablosuz yönlendiricinize yakın yerleřtirin ve aralarındaki engelleri kaldırın.
- SSID bilgisini elle girdiyse, doęru olup olmadığını kontrol edin. SSID öęesini aę baęlantısı raporunda bulunan **Aę Durumu** kısmından kontrol edin.
- Kablosuz yönlendirici birden fazla SSID'ye sahipse görüntülenen SSID'yi seçin. SSID uyumlu olmayan bir frekans kullandığından yazıcı bunları görüntüleyemez.
- Aę baęlantısı kurmak için düęmeyle ayarı kullanıyorsanız kablosuz yönlendiricinizin WPS desteęi olduęundan emin olun. Kablosuz yönlendiricinizde WPS desteęi yoksa düęmeyle ayarı kullanamazsınız.
- SSID'nizin sadece ASCII karakterler (alfa sayısal karakterler ve semboller) kullandığından emin olun. Yazıcı, ASCII olmayan karakterler içeren bir SSID'yi görüntüleyemez.
- Kablosuz yönlendiricinizi baęlamadan önce SSID ve parolanızı bildiğinizden emin olun. Kablosuz yönlendiriciyi varsayılan ayarlarıyla kullanıyorsanız SSID ve parola kablosuz yönlendirici üzerindeki bir etikette bulunur. SSID ve parolanızı bilmiyorsanız kablosuz yönlendiricinizi ayarlayan kiřiyle irtibata geçin veya kablosuz yönlendiriciyle verilen belgelere bakın.
- Paylařım yapan bir akıllı aygıttan oluřturulan bir SSID'ye baęlanıyorsanız akıllı aygıtla verilen belgelerde SSID ve parolayı kontrol edin.
- Wi-Fi baęlantınız aniden kesilirse ařağıdaki kořulları kontrol edin. Bu kořullardan herhangi bir geçerliyse ařağıdaki web sitesinden yazılımı karřıdan yükleyip çalıřtırarak aę ayarlarınızı sıfırlayın.

<http://epson.sn> > **Kurulum**

- Aęa düęmeyle ayar kullanarak başka bir akıllı aygıt eklendi.
- Wi-Fi aęı, itme düęmesi ayarı dıřında bir yöntem kullanılarak ayarlandı.

### İlgili Bilgi

- ➔ “Bilgisayara Baęlanmak İçin Ayarlar Yapma” sayfa 191
- ➔ “Wi-Fi Ayarlarını Kontrol Panelinden Yapma” sayfa 194



## E-5

### Çözümler:

Kablosuz yönlendiricinin güvenlik türünün aşağıdakilerden birine ayarlandığından emin olun. Aksi halde, kablosuz yönlendiricideki güvenlik türünü deęiřtirin ve sonra yazıcının aę ayarlarını sıfırlayın.

- WEP-64 bit (40 bit)
- WEP-128 bit (104 bit)
- WPA PSK (TKIP/AES)\*
- WPA2 PSK (TKIP/AES)\*
- WPA (TKIP/AES)
- WPA2 (TKIP/AES)
- WPA3-SAE (AES)
- WPA2/WPA3-Kuruluř

\* WPA PSK, WPA Kiřisel olarak da bilinir. WPA2 PSK, WPA2 Kiřisel olarak da bilinir.

## E-6

### Çözümler:

- MAC adresi filtrelemenin devre dıřı bırakılıp bırakılmadığını kontrol edin. Etkinse, filtrelenmemesi için yazıcının MAC adresini kaydettirin. Ayrıntılar için kablosuz yönlendiriciyle verilen belgelere bakın. Yazıcının MAC adresini, aę baęlantı raporundaki **Aę Durumu** kısmından kontrol edebilirsiniz.
- Kablosuz yönlendiriciniz WEP güvenlięi ile paylařılan kimlik doęrulaması kullanıyorsa kimlik doęrulama anahtarı ve dizininin doęru olduęundan emin olun.
- Kablosuz yönlendiricideki baęlanabilir aygıtların sayısı baęlamak istedięiniz aę aygıtları sayısından az ise kablosuz yönlendiricide ayarları yaparak baęlanabilir aygıtların sayısını artırın. Ayarları yapmak için kablosuz yönlendiriciyle verilen belgelere bakın.

### İlgili Bilgi

➔ [“Bilgisayara Baęlanmak İçin Ayarlar Yapma” sayfa 191](#)

## E-8

### Çözümler:

- Yazıcının IP Adresi Al Otomatik olarak ayarlandığında kablosuz yönlendiricisinde DHCP'yi etkinleřtirin.
- Yazıcının IP Adresi Al ayarı Manual olarak ayarlanırsa, el ile ayarladığınız IP adresi aralık dıřında olur (örneęin: 0.0.0.0). Yazıcının kontrol panelinden geçerli bir IP adresi ayarlayın.

### İlgili Bilgi

➔ [“Aę Ayarları” sayfa 231](#)

## E-9

### Çözümler:

Ařaęıdakileri kontrol edin.

- Cihazlar açık.
- Yazıcıya baęlamak istedięiniz cihazlardan Internet'e ve aynı aędaki dięer bilgisayarlar ve aę cihazlarına eriřebiliyorsunuz.

Yukarıdakileri onayladıktan sonra yazıcınız ve aę aygıtlarınız hala baęlanmıyorsa kablosuz yönlendiriciyi kapatın. Yaklařık 10 saniye bekleyin ve ardından açın. Ařaęıdaki web sitesinden yükleyiciyi karřıdan yükleyip çalıştırarak aę ayarlarınızı sıfırlayın.

<http://epson.sn> > Kurulum

### İlgili Bilgi

➔ “Bilgisayara Baęlanmak İin Ayarlar Yapma” sayfa 191

## E-10

### Çözümler:

Ařaęıdakileri kontrol edin.

- Aędaki dięer cihazlar açık.
- Aę adresleri (IP adresi, alt aę maskesi ve varsayılan aę geidi) yazıcının IP Adresi Al deęeri Manüel olarak ayarlanırsa doęrudur.

Bunlar yanlıřsa aę adresini sıfırlayın. IP adresi, alt aę maskesi ve varsayılan aę geidini aę baęlantı raporunda **Aę Durumu** bölümünden kontrol edebilirsiniz.

### İlgili Bilgi

➔ “Aę Ayarları” sayfa 231

## E-11

### Çözümler:

Ařaęıdakileri kontrol edin.

- Yazıcının TCP/IP Ayarı özellięini Elle olarak ayarlarsanız varsayılan aę geidi adresi doęrudur.
- Varsayılan aę geidi olarak ayarlı cihaz açık.

Doęru aę geidi adresini ayarlayın. Varsayılan aę geidi adresini aę baęlantı raporundaki **Aę Durumu** kısmından kontrol edebilirsiniz.

### İlgili Bilgi

➔ “Aę Ayarları” sayfa 231

## E-12

### Çözümler:

Ařaęıdakileri kontrol edin.

- Aę üzerindeki dięer cihazlar açık.
- Elle giriyorsanız, aę adresleri (IP adresi, alt aę maskesi ve varsayılan aę geçidi) doęru.
- Dięer cihazlara yönelik aę adresleri (alt aę maskesi ve varsayılan aę geçidi) aynı.
- IP adresi dięer cihazlarla çakıřmıyor.

Yukarıdakileri onayladıktan sonra yazıcınız ve aę aygıtlarınız hala baęlanmıyorsa ařaęıdakileri deneyin.

- Kablosuz yönlendiriciyi kapatın. Yaklařık 10 saniye bekleyin ve ardından açın.
- Yükleyiciyi kullanarak aę ayarlarını tekrar yapın. Yükleyiciyi ařaęıdaki web sitesinden çalıřtırabilirsiniz.  
<http://epson.sn> > **Kurulum**
- WEP güvenlik türünü kullanan bir kablosuz yönlendiricide birden fazla parola kaydedebilirsiniz. Birden fazla parola kaydedtirilirse, ilk kaydedtirilen parolanın yazıcıda ayarlı olup olmadığını kontrol edin.

### İlgili Bilgi

- ➔ “Aę Ayarları” sayfa 231
- ➔ “Bilgisayara Baęlanmak İin Ayarlar Yapma” sayfa 191

## E-13

### Çözümler:

Ařaęıdakileri kontrol edin.

- Kablosuz yönlendirici, daęıtıcı ve yönlendirici gibi aę aygıtları açık.
- Aę cihazlarına yönelik TCP/IP Ayarı elle yapılmamıř. (Dięer aę aygıtlarına ait TCP/IP Ayarı elle gerekleřtirilirken, yazıcının TCP/IP Ayarı otomatik olarak ayarlanırsa yazıcı aęı, dięer aygıtlara ait aędan farklı olabilir.)

Yukarıdakiler kontrol edildikten sonra da çalıřmazsa ařaęıdakileri deneyin.

- Kablosuz yönlendiriciyi kapatın. Yaklařık 10 saniye bekleyin ve ardından açın.
- Yazıcıyla aynı aę üzerindeki bilgisayarda, yükleyiciyi kullanarak aę ayarlarını yapın. Yükleyiciyi ařaęıdaki web sitesinden çalıřtırabilirsiniz.  
<http://epson.sn> > **Kurulum**
- WEP güvenlik türünü kullanan bir kablosuz yönlendiricide birden fazla parola kaydedebilirsiniz. Birden fazla parola kaydedtirilirse, ilk kaydedtirilen parolanın yazıcıda ayarlı olup olmadığını kontrol edin.

### İlgili Bilgi

- ➔ “Aę Ayarları” sayfa 231
- ➔ “Bilgisayara Baęlanmak İin Ayarlar Yapma” sayfa 191

## Aę Ortamındaki Mesaj

Mesaj	Çözüm
Wi-Fi ortamının iyileřtirilmesi gerekli. Kablosuz yönlendiriciyi kapatıp açın. Baęlantıda iyileřme olmazsa, kablosuz yönlendiricinin belgelerine bakın.	Yazıcıyı kablosuz yönlendiriciye yaklařtırdıktan ve aralarındaki engelleri kaldırdıktan sonra, kablosuz yönlendiriciyi kapatın. Yaklařık 10 saniye bekleyin ve sonra açın. Hala baęlanmıyorsa kablosuz yönlendiriciyle saęlanan belgelere bakın.
*Daha fazla aygıt baęlanamıyor. Bařka bir aygıt eklemek isterseniz baęlılardan birini çıkarın.	Bilgisayar ve aynı anda baęlanabilen akıllı cihazlar Wi-Fi Direct (Basit EN) baęlantısında tam baęlanırlar. Bařka bir bilgisayar veya akıllı cihaz eklemek için önce baęlı cihazlardan birinin baęlantısını kesin veya bařka bir aęa baęlayın.  Aę durum sayfasını veya yazıcının kontrol panelini kontrol ederek eřzamanlı olarak baęlanabilen kablosuz cihaz sayısını ve baęlı cihazların sayısını onaylayabilirsiniz.
Ortamda Wi-Fi Direct ile aynı SSID var. Yazıcıya bir akıllı aygıt baęlayamazsanız Wi-Fi Direct SSID ayarını deęiřtirin.	Yazıcının kontrol panelinde, Wi-Fi Direct Kurulumu ekranına gidin ve ayarı deęiřtirmek için menüyü seçin. DIRECT-XX- ardından gelen aę adını deęiřtirebilirsiniz. En fazla 22 karakter girin.

## Aę Durumu Sayfası Yazdırma

Ayrıntılı aę bilgilerini yazdırarak kontrol edebilirsiniz.

1. Ana ekranda **Ayarlar** öęesini seçin.
2. **Genel Ayarlar > Aę Ayarları > Aę Durumu** öęesini seçin.
3. **Yazdırma Durumu Sayfası** öęesini seçin.
4. Mesajı kontrol edin ve ardından aę durumu sayfasını yazdırın.

## Bilgisayarın Aęını Kontrol Etme (yalnızca Windows)

Komut istemini kullanarak bilgisayarın baęlantı durumunu ve yazıcıya olan baęlantı yolunu kontrol edin. Bu, sorunları çözmenizi saęlayacaktır.

### ❑ ipconfig komutu

Bilgisayar tarafından geçerli olarak kullanılan ağ arayüzünün bağlantı durumunu görüntüleyin.

Ayar bilgilerini gerçek iletişimle karşılaştırarak bağlantının doğru olup olmadığını kontrol edebilirsiniz. Aynı ağda birden fazla DHCP sunucusu olması durumunda, DNS sunucusu olarak adlandırılan bilgisayara atanan gerçek adresi vb. bulabilirsiniz.

❑ Biçim: ipconfig /all

❑ Örnekler:

```
Administrator: Command Prompt
c:\>ipconfig /all
Windows IP Configuration

Host Name . . . . . : WIN2012R2
Primary Dns Suffix . . . . . : pubs.net
Node Type . . . . . : Hybrid
IP Routing Enabled. . . . . : No
WINS Proxy Enabled. . . . . : No
DNS Suffix Search List. . . . . : pubs.net

Ethernet adapter Ethernet:

Connection-specific DNS Suffix . . : 
Description . . . . . : Gigabit Network Connection
Physical Address. . . . . : XX-XX-XX-XX-XX-XX
DHCP Enabled. . . . . : No
Autoconfiguration Enabled . . . . . : Yes
Link-local IPv6 Address . . . . . : fe80::38fb:7546:18a8:d20e%14(Preferred)
IPv4 Address. . . . . : 192.168.111.10(Preferred)
Subnet Mask . . . . . : 255.255.255.0
Default Gateway . . . . . : 192.168.111.1
DHCPv6 IAID . . . . . : 283142549
DHCPv6 Client DUID. . . . . : 00-01-00-01-20-40-2F-45-00-1D-73-6A-44-08
DNS Servers . . . . . : 192.168.111.2
NetBIOS over Tcpip. . . . . : Enabled

Tunnel adapter isatap.{00000000-ABCD-EFGH-IJK-LMNOPQRSTUUV}>:

Media State . . . . . : Media disconnected
Connection-specific DNS Suffix . . : 
Description . . . . . : Microsoft ISATAP Adapter #2
Physical Address. . . . . : 00-00-00-00-00-00-E0
DHCP Enabled. . . . . : No
Autoconfiguration Enabled . . . . . : Yes

c:\>_
```

### ❑ pathping komutu

hedef ana bilgisayar yoluyla geçen yönlendirici listesini ve iletişim yönlendirmesini onaylayabilirsiniz.

❑ Biçim: pathping xxx.xxx.xxx.xxx

❑ Örnekler: pathping 192.0.2.222

```
Administrator: Command Prompt
c:\>pathping 192.168.111.20

Tracing route to EPSONAB12AB [192.168.111.20]
over a maximum of 30 hops:
 0  WIN2012R2.pubs.net [192.168.111.10]
 1  EPSONAB12AB [192.168.111.20]

Computing statistics for 25 seconds...
Hop  RTT      Source to Here   This Node/Link   Address
 0      0/ 100 = 0%      0/ 100 = 0%      WIN2012R2.pubs.net [192.168.111.10]
 1  38ms    0/ 100 = 0%      0/ 100 = 0%      EPSONAB12AB [192.168.111.20]

Trace complete.

c:\>_
```

# Ürün Bilgileri

Kağıt Bilgileri. ....	215
Sarf Malzemesi Ürünleri Bilgileri. ....	218
Yazılım Bilgileri. ....	219
Ayarlar Menüsü Listesi. ....	227
Ürün Özellikleri. ....	238
Düzenleyici Bilgileri. ....	247

## Kağıt Bilgileri

### Kullanılabilir Kağıtlar ve Kapasiteler

#### Orijinal Epson Kağıdı

Epson, yüksek kaliteli çıktılar elde etmeniz için orijinal Epson kağıtları kullanmanızı önerir.

**Not:**

- Kağıtların bulunabilirliği konuma göre değişir. Bölgenizde bulunabilen kağıtlar hakkında en güncel bilgi için Epson destek bölümüne başvurun.
- 2 taraflı yazdırma için kullanılabilir kağıt türleri hakkında bilgi için aşağıya bakın.  
[“2 Taraflı Yazdırma İçin Kağıt” sayfa 217](#)

#### Belgeleri yazdırmak için uygun kağıt

Ortam Adı	Boyut	Yükleme Kapasitesi (Sayfalar)		
		Kağıt Kasedi 1	Kağıt Kasedi 2	Kağıt Tepsisi
Epson Business Paper	A4	250		50
Epson Bright White Paper	A3	250		50
Epson Bright White Ink Jet Paper	A4	250		50

#### Belgeleri ve fotoğrafları yazdırmak için uygun kağıt

Ortam Adı	Boyut	Yükleme Kapasitesi (Sayfalar)		
		Kağıt Kasedi 1	Kağıt Kasedi 2	Kağıt Tepsisi
Epson Photo Quality Ink Jet Paper	A3+	-	-	20
	A3, A4	100	-	20
Epson Double-sided Photo Quality Ink Jet Paper	A4	1	-	1
Epson Matte Paper-Heavyweight	A3+	-	-	20
	A3, A4, 20x25 cm (8x10 inç)*	50	-	20

\* Sadece bilgisayardan yazdırma kullanılabilir.

## Piyasada Satılan Kağıt

**Not:**

2 taraflı yazdırma için kullanılabilir kağıt türleri hakkında bilgi için aşağıya bakın.

[“2 Taraflı Yazdırma İçin Kağıt” sayfa 217](#)

### Düz kağıtlar

Ortam Adı	Boyut	Yükleme Kapasitesi (Sayfalar)		
		Kağıt Kasedi 1	Kağıt Kasedi 2	Kağıt Tepsisi
Düz kağıt, Kopya kağıdı	A3+	-	-	50
Önceden basılı kağıt*1 Antetli kağıt Renkli kağıt Geri dönüştürülmüş kağıt Yüksek kaliteli düz kağıt	A3, B4, Legal, Letter, 8,5×13 inç, A4, Executive*2, B5, 16K (195×270 mm), 8K (270×390 mm), Indian- Legal	250		50
	A5, A6, B6	250	-	50
	Kullanıcı Tanımlı*2 (mm) 89 ila 297×127 ila 431,8	250	-	-
	Kullanıcı Tanımlı*2 (mm) 89 ila 297×431,9 ila 1200	1	-	-
	Kullanıcı Tanımlı*2 (mm) 182 ila 297×257 ila 431,8	-	250	-
	Kullanıcı Tanımlı*2 (mm) 182 ila 297×431,9 ila 1200	-	1	-
	Kullanıcı Tanımlı*2 (mm) 64 ila 329×127 ila 483	-	-	50
	Kullanıcı Tanımlı*2 (mm) 64 ila 329×483,1 ila 6000	-	-	1

\*1 Slipler veya kıymetli evraklar gibi çeşitli biçimlerdeki kağıt önceden yazdırılır.

\*2 Sadece bilgisayardan yazdırma kullanılabilir.



## Kalın kağıtlar

Ortam Adı	Boyut	Yükleme Kapasitesi (Sayfalar)		
		Kağıt Kasedi 1	Kağıt Kasedi 2	Kağıt Tepsisi
Kalın kağıt	A3+	–	–	20
	A3, B4, Legal, Letter, 8,5×13 inç, A4, Executive *, B5, A5, A6, B6, 16K (195×270 mm), 8K (270×390 mm), Indian-Legal	50	–	20
	Kullanıcı Tanımlı* (mm) 89 ila 297×127 ila 431,8	50	–	–
	Kullanıcı Tanımlı* (mm) 89 ila 297×431,9 ila 1200	1	–	–
	Kullanıcı Tanımlı* (mm) 64 ila 329×127 ila 483	–	–	20
	Kullanıcı Tanımlı* (mm) 64 ila 329×483,1 ila 6000	–	–	1

\* Sadece bilgisayardan yazdırma kullanılabilir.

## Zarf

Ortam Adı	Boyut	Yükleme Kapasitesi (Zarflar)		
		Kağıt Kasedi 1	Kağıt Kasedi 2	Kağıt Tepsisi
Zarf	Zarf #10, Zarf DL, Zarf C6, Zarf C4	10	–	10

## 2 Taraflı Yazdırma İçin Kağıt

### Orijinal Epson Kağıdı

- Epson Business Paper
- Epson Bright White Paper
- Epson Bright White Ink Jet Paper
- Epson Double-sided Photo Quality Ink Jet Paper

### İlgili Bilgi

➔ [“Kullanılabilir Kağıtlar ve Kapasiteler” sayfa 215](#)

### Piyasada Satılan Kağıt

- Düz kağıt, Kopya kağıdı, Önceden yazdırılmış kağıt, Antetli, Renkli kağıt, Geri dönüştürülmüş kağıt, Yüksek kaliteli düz kağıt\*
- Kalın kağıt\*

\* Otomatik 2 taraflı yazdırma için A3+ boyutta kağıt desteklenmez.

Kullanıcı Tanımlı kağıt boyutları ile otomatik 2 taraflı yazdırma için 182 – 297×257 – 431,8 mm kağıt boyutları kullanabilirsiniz.

### İlgili Bilgi

➔ [“Kullanılabilir Kağıtlar ve Kapasiteler” sayfa 215](#)

## Kullanılmayan Kağıt Türleri

Aşağıdaki kağıtları kullanmayın. Bu gibi kağıtlar kullanmak kağıt sıkışmalarına veya çıktılar üzerinde bulaşmalara sebep olabilir.

- Dalgalı kağıtlar
- Yırtık veya kesik kağıtlar
- Katlanmış kağıtlar
- Nemli kağıtlar
- Çok kalın veya çok ince kağıtlar
- Etiketler içeren kağıtlar

Aşağıdaki zarfları kullanmayın. Bu gibi kağıtlar kullanmak zarf sıkışmalarına veya çıktılar üzerinde bulaşmalara sebep olabilir.

- Kıvrılmış veya katlanmış zarflar
  - Kapağında veya pencereli zarflarda yapıştırıcı yüzey bulunan zarflar
  - Çok ince zarflar
- Yazdırma sırasında kıvrılabilirler.

## Sarf Malzemesi Ürünleri Bilgileri

### Mürekkep Şişesi Kodu

Epson, orijinal Epson mürekkep şişeleri kullanmanızı önermektedir.

Orijinal Epson mürekkep şişelerin kodları aşağıda verilmiştir.



#### Önemli:

- Epson garantisi, bu yazıcı için tasarlanmamış herhangi bir orijinal Epson mürekkep ya da üçüncü taraf mürekkep dahil olmak üzere belirtilenlerin dışındaki mürekkeplerin neden olduğu hasarı kapsamaz.
- Epson tarafından üretilmeyen ürünler kullanılması Epson'un garanti kapsamına girmeyen hasarlara neden olabilir ve bazı koşullarda yazıcının istikrarsız çalışmasına yol açabilir.

**Not:**

- Mürekkep şişesi kodları konuma göre değişiklik gösterebilir. Bölgenizdeki doğru kodlar için Epson desteğine başvurun.
- Mürekkep şişeleri geri dönüşümlü maddeler içeriyor olsa da, bu durum ürünün işlevini veya çalışmasını etkilemez.
- Mürekkep şişelerin özellikleri ve görünümleri geliştirmek amacıyla önceden bildirmeksizin değiştirilebilir.

Avrupa için

Ürün	BK: Black (Siyah)
ET-M16600 Series	113
M15140 Series	112

**Not:**

Avrupa'daki kullanıcılar, Epson'un mürekkep şişesi verimiyle ilgili bilgiler için aşağıdaki web sitesini ziyaret edebilirler.

<http://www.epson.eu/pageyield>

Tayvan dışındaki Asya ülkeleri için

BK: Black (Siyah)
008

Tayvan için

BK: Black (Siyah)
015

## Bakım Kutusu Kodu

Epson, orijinal Epson bakım kutusu kullanmanızı önermektedir.

Bakım kutusu kodu: C9345



**Önemli:**

Bakım kutusu bir yazıcıya takıldığında diğer yazıcılarla kullanılamaz.

## Yazılım Bilgileri

Bu bölümde, Epson web sitesinde bulunan yazıcınız için kullanılabilen ağ hizmetleri ve yazılım ürünleri tanıtılmaktadır.

## Yazdırma Yazılımı

### Bilgisayardan Yazdırma İçin Uygulama (Windows Yazıcı Sürücüsü)

Yazıcı sürücüsü, bir uygulamadan gelen komutlara göre yazıcıyı kontrol eder. Yazıcı sürücüsünün ayarlarını gerçekleştirmek mümkün olan en iyi yazdırma sonuçlarını elde etmenizi sağlar. Ayrıca, yazıcı sürücüsü yardımcı programını kullanarak yazıcının durumunu kontrol edebilir veya en iyi çalışma koşulunda tutabilirsiniz.

**Not:**

Yazıcı sürücüsünün dilini değiştirebilirsiniz. **Dil** sekmesinde bulunan **Bakım** ayarını kullanarak kullanmak istediğiniz dili seçin.

#### Uygulamalar üzerinden yazıcı sürücüsüne erişme

Ayarların yalnızca kullandığınız uygulamada etkin olması için bu uygulamadan erişin.

**Dosya** menüsünden **Yazdır** veya **Yazdırma Ayarı** öğesini seçin. Yazıcınızı seçin ve ardından **Tercihler** veya **Özellikler** öğesini seçin.

**Not:**

Uygulamaya bağlı olarak işlemler farklılık gösterir. Ayrıntılar için uygulamanın yardımına bakın.

#### Kontrol panelinden yazıcı sürücüsüne erişim

Tüm uygulamalar için geçerli ayarları yapılandırmak için, kontrol panelinden erişim sağlayın.

Windows 10/Windows Server 2019/Windows Server 2016

Başlat düğmesine tıklayın ve sonra **Windows Sistemi > Denetim Masası > Donanım ve Ses** içinde **Aygıtları ve yazıcıları görüntüle** öğesini seçin. Yazıcınıza sağ tıklayın veya basılı tutup **Yazdırma tercihleri** öğesini seçin

Windows 8.1/Windows 8/Windows Server 2012 R2/Windows Server 2012

**Masaüstü > Ayarlar > Denetim Masası > Donanım ve Ses** içinde **Aygıtları ve yazıcıları görüntüle** öğesini seçin. Yazıcınıza sağ tıklayın veya basılı tutup **Yazdırma tercihleri** öğesini seçin

Windows 7/Windows Server 2008 R2

Başlat düğmesine tıklayın ve **Denetim Masası > Donanım ve Ses** içinde **Aygıtları ve yazıcıları görüntüle** öğesini seçin. Yazıcınıza sağ tıklayın ve **Yazdırma tercihleri** öğesini seçin.

Windows Vista/Windows Server 2008

Başlat düğmesine tıklayın ve **Denetim Masası > Donanım ve Ses** içinde **Yazıcılar** öğesini seçin. Yazıcınıza sağ tıklayın ve **Yazdırma tercihleri** öğesini seçin.

Windows XP/Windows Server 2003 R2/Windows Server 2003

Başlat düğmesine tıklayın ve **Denetim Masası > Yazıcılar ve Diğer Donanım > Yazıcı ve Fakslar** öğesini seçin. Yazıcınıza sağ tıklayın ve **Yazdırma tercihleri** öğesini seçin.

#### Görev çubuğunda bulunan yazıcı simgesi üzerinden yazıcı sürücüsüne erişme

Masaüstü görev çubuğunda bulunan yazıcı simgesini kullanarak hızlıca yazıcı sürücüsüne erişebilirsiniz.

Yazıcı simgesine tıklar ve **Yazıcı Ayarları** öğesini seçerseniz, kontrol panelinde görüntülenen ile aynı yazıcı ayar penceresine erişebilirsiniz. Bu simgeye çift tıklarsanız, yazıcı durumunu kontrol edebilirsiniz.

**Not:**

Yazıcı simgesi görev çubuğunda görüntülenmezse **İzleme Tercihleri** sekmesinde **Bakım** öğesine tıklayarak ve ardından **Kısayol simgesini görev çubuğuna kaydedin** öğesini seçerek yazıcı sürücüsü penceresine erişebilirsiniz.

### Yardımcı programı başlatma

Yazıcı sürücüsü penceresine erişin. **Bakım** sekmesine tıklayın.

### İlgili Bilgi

➔ “Yazıcı Sürücüsü İçin Menü Seçenekleri” sayfa 41

## Bilgisayardan Yazdırma İçin Uygulama (Mac OS Yazıcı Sürücüsü)

Yazıcı sürücüsü, bir uygulamadan gelen komutlara göre yazıcıyı kontrol eder. Yazıcı sürücüsünün ayarlarını gerçekleştirmek mümkün olan en iyi yazdırma sonuçlarını elde etmenizi sağlar. Ayrıca, yazıcı sürücüsü yardımcı programını kullanarak yazıcının durumunu kontrol edebilir veya en iyi çalışma koşulunda tutabilirsiniz.

### Uygulamalar üzerinden yazıcı sürücüsüne erişme

Uygulamanızın **Dosya** menüsünde **Sayfa Yapısı** veya **Yazdır**'a tıklayın. Gerekirse, yazdırma penceresini genişletmek için **Ayrıntıları Göster** (veya ▼ ögesine) tıklayın.

#### **Not:**

*Kullanılan uygulamaya bağlı olarak, **Dosya** menüsünde **Sayfa Yapısı** görüntülenmeyebilir ve yazdırma ekranını gösterme işlemleri farklı olabilir. Ayrıntılar için uygulamanın yardımına bakın.*

### Yardımcı programı başlatma

Apple menüsünden **Sistem Tercihleri > Yazıcılar ve Tarayıcılar** (veya **Yazdırma ve Tarama, Yazdırma ve Faks**) ögesini seçin ve sonra yazıcıyı seçin. **Seçenekler ve Sarf Malzemeleri > Yardımcı Program > Yazıcı Yardımcı Programını Aç** ögesine tıklayın.

### İlgili Bilgi

➔ “Yazıcı Sürücüsü İçin Menü Seçenekleri” sayfa 64

## Mac OS Yazıcı Sürücüsü Kılavuzu

### Epson Printer Utility

Püskürtme denetimi ve yazdırma başlığı temizliği gibi bakım özelliklerini çalıştırabilir ve **EPSON Status Monitor** uygulamasını çalıştırarak yazıcı durumunu ve hata bilgilerini kontrol edebilirsiniz.

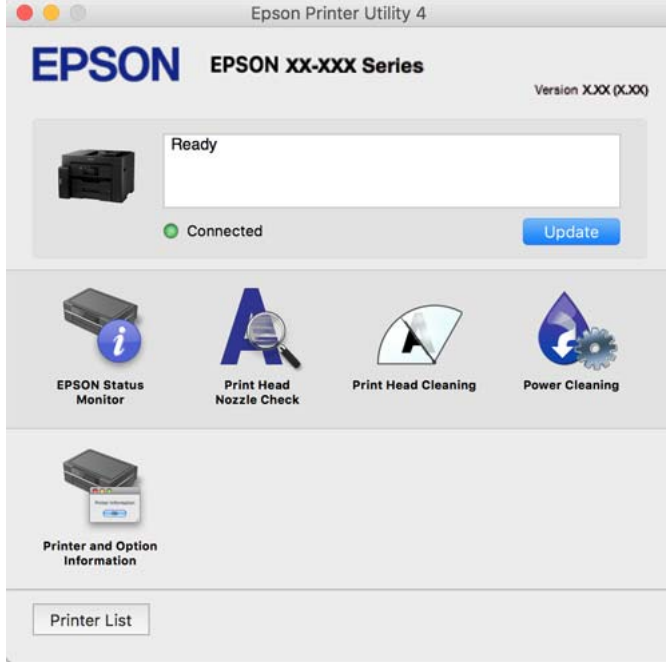

## Bir Akıllı Cihazdan Kolayca Yazdırmak İçin Uygulama (Epson iPrint)

Epson iPrint, akıllı telefon veya tablet bilgisayar gibi bir akıllı cihazdan fotoğraflar, belgeler ve web sayfaları yazdırabileceğiniz bir uygulamadır. Yerel yazdırma, yazıcınız ile aynı kablosuz ağa bağlı bir akıllı cihazdan yazdırma ya da internet üzerinde bir uzak konumdan yazdıran uzaktan yazdırmayı kullanabilirsiniz. Uzaktan yazdırmayı kullanmak için yazıcınızı Epson Connect servisine kaydedin.



### Epson iPrint Öğesinin Takılması

Epson iPrint uygulamasını akıllı cihazınıza aşağıdaki URL veya QR kodundan kurabilirsiniz.

<http://ipr.to/c>



## Yazıcıyı Akıllı Bir Aygıttan Kolayca Çalıştırmak İçin Uygulama ( Epson Smart Panel )

Epson Smart Panel akıllı telefon veya tablet gibi akıllı bir cihazdan yazdırma, kopyalama veya tarama gibi yazıcı işlemlerini kolayca gerçekleştirmenizi sağlayan bir uygulamadır. Yazıcıyı ve akıllı cihazı kablosuz bir ağ üzerinden birbirine bağlayabilir, mürekkep seviyelerini ve yazıcı durumunu kontrol edebilir ve bir hata oluşursa çözümlere bakabilirsiniz. Sık kullanılan bir kopya kaydederek de kolayca kopyalayabilirsiniz.

App Store veya Google Play'den Epson Smart Panel'i arayın ve yükleyin.



## Android Uygulamasından Kolayca Yazdırmak İçin Uygulama (Epson Print Enabler)

Epson Print Enabler belgelerinizi, e-postaları, fotoğrafları ve web sayfalarını kablosuz olarak Android telefonunuzdan veya tabletinizden (Android v4.4 veya üstü) yazdırmanızı sağlayan bir uygulamadır. Birkaç dokunuşla Android aygıtınız aynı kablosuz ağa bağlı Epson yazıcıyı keşfedecektir.

Epson Print Enabler'ı Google Play'den arayın ve yükleyin.

## Tarama Yazılımı

### Bilgisayardan Tarama İçin Uygulama (Epson ScanSmart)

Bu uygulama belgeleri kolayca taramanızı ve sonra taranan görüntüleri basit adımlarla kaydetmenizi sağlar.

Özellikleri kullanma konusunda ayrıntılı bilgi için Epson ScanSmart yardımına bakın.

#### Windows Üzerinde Başlatma

Windows 10

Başlat düğmesine tıklayın ve ardından **Epson Software** > **Epson ScanSmart** ögesini seçin.

Windows 8.1/Windows 8

Arama kutusuna uygulama adını girin ve ardından görüntülenen simgeyi seçin.

Windows 7

Başlat düğmesine tıklayın ve ardından **Tüm Programlar** > **Epson Software** > **Epson ScanSmart** ögesini seçin.

#### Mac OS Üzerinde Başlatma

**Git** > **Uygulamalar** > **Epson Software** > **Epson ScanSmart** ögesini seçin.

## Paket Oluşturma Yazılımı

### Application for Creating Driver Packages (EpsonNet SetupManager)

EpsonNet SetupManager, yazıcı sürücüsü yükleme, EPSON Status Monitor yükleme ve bir yazıcı bağlantı noktası oluşturma gibi basit yazıcı yüklemesi için bir paket oluşturma bir yazılımdır. Bu yazılım yöneticinin benzersiz yazılım paketleri oluşturmasını ve gruplar arasında dağıtmasını sağlar.

Daha fazla bilgi için bölgenizin Epson web sitesini ziyaret edin.

<http://www.epson.com>

## Ayarları Yapma veya Aygıtları Yönetme Yazılımı

### Yazıcı İşlemlerini Yapılandırma İçin Uygulama (Web Config)

Web Config, Internet Explorer ve Safari gibi bir web tarayıcıda bilgisayar veya akıllı cihaz üzerinde çalışan bir uygulamadır. Yazıcı durumunu onaylayabilir ya da ağ servisini ve yazıcı ayarlarını değiştirebilirsiniz. Web Config kullanımı için yazıcı ve bilgisayarı ya da cihazı aynı ağa bağlayın.

Aşağıdaki tarayıcılar desteklenmektedir.

Microsoft Edge, Internet Explorer 8 veya üstü, Firefox\*, Chrome\*, Safari\*

\* En yeni sürümü kullanın.

**Not:**

*Web Config kısmına erişilirken yönetici parolası ayarlanmamışsa, yönetici parolası ayar sayfasında parola belirlenmelidir.*

*Kullanıcı adını ve parolayı unutmayın. Bunları unutursanız, Epson servis desteğine başvurmanız gerekecektir.*

### Bir Web Tarayıcısında Web Config Çalıştırma

1. Yazıcının IP adresini kontrol edin.

Yazıcının ana ekranındaki ağ simgesini seçin ve sonra yazıcının IP adresini onaylamak için etkin bağlantı yöntemini seçin.

**Not:**

*Ağ bağlantı raporunu yazdırarak da IP adresini kontrol edebilirsiniz.*

2. Bir bilgisayardan ya da akıllı cihazdan bir web tarayıcısını başlatın ve ardından yazıcının IP adresini girin.

Biçim:

IPv4: <http://yazıcının IP adresi/>

IPv6: [http://\[yazıcının IP adresi\]/](http://[yazıcının IP adresi]/)

Örnekler:

IPv4: <http://192.168.100.201/>

IPv6: [http://\[2001:db8::1000:1\]/](http://[2001:db8::1000:1]/)

**Not:**

*Akıllı bir aygıt kullanarak, ayrıca Epson Smart Panel ürün bilgi ekranından Web Config ögesini çalıştırabilirsiniz.*



Yazıcı HTTPS'ye erişirken kendinden imzalı sertifika kullandığından, Web Config'i başlattığınızda tarayıcıda bir uyarı görüntülenir; bu, bir sorun olduğunu göstermez ve güvenle yoksayılabılır.

### İlgili Bilgi

- ➔ “Yazıcıyı Akıllı Bir Aygıttan Kolayca Çalıştırmak İçin Uygulama ( Epson Smart Panel )” sayfa 223
- ➔ “Ağ Bağlantısı Raporu Yazdırma” sayfa 206

### Web Config üzerinde Windows ögesini çalıştırma

Bilgisayarı WSD ile yazıcıya bağlarken Web Config ögesini çalıştırmak için aşağıdaki adımları uygulayın.

1. Bilgisayarda yazıcı listesini açın.
  - Windows 10  
Başlat düğmesine tıklayın ve sonra **Windows Sistemi > Denetim Masası > Donanım ve Ses içinde Aygıtları ve yazıcıları görüntüle** ögesini seçin.
  - Windows 8.1/Windows 8  
**Masaüstü > Ayarlar > Denetim Masası > Donanım ve Ses (veya Donanım)** kısmında yer alan **Aygıtları ve yazıcıları görüntüle** ögesini seçin.
  - Windows 7  
Başlat düğmesine tıklayın ve **Denetim Masası > Donanım ve Ses içinde Aygıtları ve yazıcıları görüntüle** ögesini seçin.
  - Windows Vista  
Başlat düğmesine tıklayın ve **Denetim Masası > Donanım ve Ses içinde Yazıcılar** ögesini seçin.
2. Yazıcınıza sağ tıklayın ve **Özellikler** ögesini seçin.
3. **Web Hizmeti** sekmesini seçin ve URL'ye tıklayın.  
Yazıcı HTTPS'ye erişirken kendinden imzalı sertifika kullandığından, Web Config'i başlattığınızda tarayıcıda bir uyarı görüntülenir; bu, bir sorun olduğunu göstermez ve güvenle yoksayılabılır.

### Web Config üzerinde Mac OS ögesini çalıştırma

1. Apple menüsünden **Sistem Tercihleri > Yazıcılar ve Tarayıcılar** (veya **Yazdırma ve Tarama, Yazdırma ve Faks**) ögesini seçin ve sonra yazıcıyı seçin.
2. **Seçenekler ve Sarf Malzemeleri > Yazıcı Web sayfasını göster** ögesine tıklayın.  
Yazıcı HTTPS'ye erişirken kendinden imzalı sertifika kullandığından, Web Config'i başlattığınızda tarayıcıda bir uyarı görüntülenir; bu, bir sorun olduğunu göstermez ve güvenle yoksayılabılır.

### Ağdaki Aygıtı Ayarlama Uygulaması (EpsonNet Config)

EpsonNet Config, ağ arayüzü adresleri ve protokollerini belirlemenizi sağlayan bir uygulamadır. Daha fazla ayrıntı için EpsonNet Config için çalışma kılavuzuna veya uygulamanın yardımına bakın.

### Windows Üzerinde Başlatma

- Windows 10/Windows Server 2019/Windows Server 2016  
Başlat düğmesine tıklayın ve ardından **EpsonNet > EpsonNet Config** ögesini seçin.
- Windows 8.1/Windows 8/Windows Server 2012 R2/Windows Server 2012  
Arama kutusuna uygulama adını girin ve ardından görüntülenen simgeyi seçin.
- Windows 7/Windows Vista/Windows XP/Windows Server 2008 R2/Windows Server 2008/Windows Server 2003 R2/Windows Server 2003  
Başlat düğmesine tıklayın ve **Tüm Programlar** ya da **Programlar > EpsonNet > EpsonNet Config SE > EpsonNet Config** ögesini seçin.

### Mac OS Üzerinde Başlatma

Git > Uygulamalar > Epson Software > EpsonNet > EpsonNet Config SE > EpsonNet Config.

### İlgili Bilgi

➔ [“Uygulamaları Ayrı Ayrı Yükleme” sayfa 112](#)

## Ağda Aygıtları Yönetmek İçin Yazılım (Epson Device Admin)

Epson Device Admin, ağdaki aygıtı yöneten çok işlevli bir uygulama yazılımıdır.

Aşağıdaki işlevler kullanılabilir.

- Segment üzerinden en fazla 2000 yazıcı veya tarayıcı izleyin veya yönetin
- Sarf malzemeleri veya ürün durumu gibi ayrıntılı bir rapor yapın
- Ürün belenimini güncelleyin
- Aygıtı ağa tanıtır
- Birleşik ayarları birden fazla aygıtta uygulayın.

Epson Device Admin ögesini Epson destek web sitesinden indirebilirsiniz. Daha fazla bilgi için Epson Device Admin dokümantasyonuna veya yardıma bakın.

## Güncelleme İçin Yazılım

### Yazılım ve Bellenimi Güncelleme İçin Uygulama (EPSON Software Updater)

EPSON Software Updater, yeni yazılımı yükleyen ve Internet üzerinden bellenimi ve kılavuzları güncelleyen bir uygulamadır. Güncelleme bilgilerini düzenli olarak kontrol etmek istiyorsanız EPSON Software Updater Otomatik Güncelleme Ayarları içinde güncellemeleri kontrol etmek için aralığı ayarlayabilirsiniz.

#### **Not:**

*Windows Server işletim sistemleri desteklenmemektedir.*

### Windows Üzerinde Başlatma

- Windows 10  
Başlat düğmesine tıklayın ve ardından **Epson Software > EPSON Software Updater** ögesini seçin.

Windows 8.1/Windows 8

Arama kutusuna uygulama adını girin ve ardından görüntülenen simgeyi seçin.

Windows 7/Windows Vista/Windows XP

Başlat düğmesine tıklayın ve sonra **Tüm Programlar** veya **Programlar** > **Epson Software** > **EPSON Software Updater** ögesini seçin.

**Not:**

EPSON Software Updater uygulamasını, masaüstünde bulunan görev çubuğundaki yazıcı simgesine tıklayıp **Yazılım Güncelleme** ögesini seçerek de başlatabilirsiniz.

### Mac OS Üzerinde Başlatma

Git > Uygulamalar > Epson Software > EPSON Software Updater ögesini seçin.

### İlgili Bilgi

➔ “Uygulamaları Ayrı Ayrı Yükleme” sayfa 112

---

## Ayarlar Menüsü Listesi

Çeşitli ayarları yapmak için yazıcının ana ekranında **Ayarlar** ögesini seçin.

### Genel Ayarlar

Kontrol panelindeki menüleri aşağıda açıklandığı gibi seçin.

**Ayarlar** > **Genel Ayarlar**

### Temel Ayarlar

Kontrol panelindeki menüleri aşağıda açıklandığı gibi seçin.

**Ayarlar** > **Genel Ayarlar** > **Temel Ayarlar**

Yöneticiniz tarafından kilitlenmiş ayarları değiştiremezsiniz.

LCD Parlaklığı:

LCD ekranın parlaklığını ayarlayın.

Ses:

Ses düzeyini ayarlayın.

Sessiz

Tüm sesleri kapatmak için **Açık** ögesini seçin.

Normal mod

**Düğmeye Basma** gibi ses düzeyini seçin.

Sessiz Mod

**Sessiz Mod** içinde **Düğmeye Basma** gibi ses düzeyini seçin.

#### Uyku Zmnlaycısı:

Yazıcı herhangi bir işlem gerçekleştirmediğinde uyku moduna (enerji tasarrufu modu) girmek için geçecek süreyi ayarlayın. Ayarlanan süre geçtiğinde LCD ekran kararır.

#### Uykudan Uyan:

##### LCD Ekran Dokunuşuyla Uyan:

Dokunmatik panele dokunarak uyku modundan (enerji tasarrufu modu) geri dönmek için **Açık** ögesini seçin. Bu kapalıyken, yazıcıyı uyandırmak için kontrol panelindeki bir düğmeye basmanız gerekir. Bu özelliği kapatmak, yabancı cisimlerin ekrana dokunmasından kaynaklanan istenmeyen işlemleri önler. Bu özelliğin açık olduğu bir süre de belirleyebilirsiniz.

#### Kapanma Zamanı:

Ürününüz, satın alındığı konuma bağlı olarak bu özelliğe veya **Kapatma Ayarları** özelliğine sahip olabilir.

Bu ayarı belirtilen süre kadar kullanılmadığında yazıcıyı otomatik kapatmak için seçin. Güç yönetimi uygulanmadan önceki süreyi ayarlayabilirsiniz. Herhangi bir artış, ürünün enerji verimliliğini düşürür. Herhangi bir değişiklik yapmadan önce lütfen çevreyi düşünün.

#### Kapatma Ayarları:

Ürününüz, satın alındığı konuma bağlı olarak bu özelliğe veya **Kapanma Zamanı** özelliğine sahip olabilir.

##### Etkin Değilse Kapat

Bu ayarı belirtilen süre kadar kullanılmadığında yazıcıyı otomatik kapatmak için seçin. Herhangi bir artış, ürünün enerji verimliliğini düşürür. Herhangi bir değişiklik yapmadan önce lütfen çevreyi düşünün.

##### Bağlantı Kesilirse Kapat

Bu ayarı USB bağlantı noktasını da içermek üzere tüm bağlantı noktalarının bağlantısı kesildikten 30 dakika sonra yazıcıyı kapatmak için seçin. Bu özellik bölgenize bağlı olarak kullanılamayabilir.

#### Tarih/Saat Ayarları:

##### Tarih/Saat

Güncel tarih ve saati girin.

##### Yaz Saati

Bölgeniz için geçerli yaz saati ayarını seçin.

##### Zaman Farkı

Yerel saatiniz ile UTC (Koordineli Evresel Saat) arasındaki saat farkını girin.

#### Dil/Language:

LCD ekranda kullanılan dili seçin.

#### Başlangıç Ekranı:

Yazıcı açıldığında ve **Çalışma Zaman Aşımı** etkinleştirildiğinde LCD ekranda görüntülenen ilk menüyü belirtin.

#### Duvar Kâğıdı:

LCD ekranın arka plan rengini değiştirin.

### Çalışma Zaman Aşımı:

Belirli bir süre için hiç işlem gerçekleştirilmediğinde başlangıç ekranına dönmek için **Açık** ögesini seçin. Kullanıcı kısıtlamaları uygulandığında ve belirtilen bir süre için hiç işlem gerçekleştirilmediğinde, oturumunuz kapatılır ve ilk ekrana dönersiniz.

### Klavye:

LCD ekrandaki klavye düzenini değiştirin.

### Orijinal Boyut Oto Algılama Seçeneği:

ADF ve tarayıcı camı, kağıt boyutunu otomatik olarak algılayan sensörlerle donatılmıştır. Ancak, sensörlerin özellikleri nedeniyle benzer boyutlar tanımlanamaz ve çoğunlukla Çin'de kullanılan K boyutlu kağıt, yazıcının ilk durumunda doğru şekilde tanınmaz. Sık sık K boyutlu kağıt kullanıyorsanız, **Diğer Boyut Önceliği** ögesini seçin. Orijinal boyut, yaklaşık boyut yerine K boyutu olarak tanınacaktır. Kağıdın boyutuna ve yönüne bağlı olarak, başka bir yaklaşık boyut olarak algılanabilir. Ancak, kullandığımız işleme bağlı olarak K boyutu otomatik olarak algılanmayabilir. Örneğin, bir uygulama kullanarak tarama yaparken ve bir bilgisayara kaydederken, K boyutunun otomatik olarak algılanıp algılanmayacağı, uygulama yazılımının davranışına bağlıdır.

### İlgili Bilgi

- ➔ “Güç Tasarrufu” sayfa 112
- ➔ “Karakterleri Girme” sayfa 27

## Yzc Ayarları

Kontrol panelindeki menüleri aşağıda açıklandığı gibi seçin.

### Ayarlar > Genel Ayarlar > Yzc Ayarları

Yöneticiniz tarafından kilitlenmiş ayarları değiştiremezsiniz.

#### Kağıt Kaynağı Ayarları:

##### Kâğıt Ayarı:

Kağıt kaynağına yüklediğiniz kağıt boyutu ve kağıt türünü seçin.

##### Kağıt tepsisi önceliği:

Kağıt tepsisine yüklenen kağıda yazdırma önceliği vermek için **Açık** ögesini seçin.

##### A4/Otomatik Kağıt Geçişi:

Letter olarak ayarlanmış kağıt kaynağı olmadığında A4 boyutta olarak ayarlanmış kağıt kaynağından kağıt beslemek için **Açık** ögesini seçin veya A4 olarak ayarlanmış kağıt kaynağı olmadığında Letter boyut olarak ayarlanmış kağıt kaynağından besleyin.

##### Oto Seçme Ayarları:

Kağıt bittiğinde, kağıt otomatik olarak yazdırma işlerinin kağıt ayarlarıyla aynı ayarlara sahip bir kağıt kaynağından beslenir. Fotokopi veya diğer işlevlerin her birine yönelik olarak her bir kağıt kaynağı için otomatik seçimi ayarlayabilirsiniz. Her şeyi kapalı olarak ayarlayamazsınız.

Bu ayar, yazdırma işleri için kağıt ayarlarında belirli bir kağıt kaynağı seçtiğinizde devre dışı bırakılır. Yazıcı sürücüsünün **Ana** sekmesindeki kağıt türü ayarına bağlı olarak, kağıt otomatik beslenmeyebilir.

#### Hata Uyarısı:

Seçili kağıt boyutu veya türü yüklenen kağıtla eşleşmediğinde bir hata mesajı görüntülemek için **Açık** ögesini seçin.

#### Kâğıt Ayarı Otomatik Görüntüle:

Kağıt kasetine kağıt yüklerken **Açık** ekranını görüntülemek için **Kâğıt Ayarı** ögesini seçin. Bu özelliği devre dışı bırakırsanız, AirPrint kullanarak bir iPhone, iPad veya iPod touch'tan yazdıramazsınız.

#### Genel Yazdırma Ayarları:

Yazıcı sürücüsünü kullanmadan bir harici aygıtı ile yazdırma yaptığınızda bu yazdırma ayarları uygulanır. Yazıcı sürücüsünü kullanarak yazdırırken ofset ayarları uygulanır.

#### Üst Ofset:

Kağıdın üst kenar boşluğunu ayarlayın.

#### Sol Ofset:

Kağıdın sol kenar boşluğunu ayarlayın.

#### Arkada Üst Ofset:

2 taraflı yazdırma gerçekleştirirken sayfanın arka kısmı için üst kenar boşluğunu ayarlayın.

#### Arkada Sol Ofset:

2 taraflı yazdırma gerçekleştirirken sayfanın arka kısmı için sol kenar boşluğunu ayarlayın.

#### Kğıt Gnşlğ Kontrolü:

Yazdırmadan önce kağıt genişliğini kontrol etmek için **Açık** ögesini seçin. Bu, kağıt boyutu ayarı yanlış ayarlandığında kağıdın kenarlarının dışına yazdırmayı önler, ancak bu yazdırma hızını düşürebilir.

#### Boş Sayfayı Atla:

Yazdırma verilerinde boş sayfaları otomatik olarak atlar.

#### Oto Hata Çzcu:

2 taraflı yazdırma hatası veya bir bellek dolu hatası oluştuğunda gerçekleştirilecek eylemi seçin.

##### Açık

Bellek dolu hatası oluştuğunda bir uyarı görüntüler ve 2 taraflı yazdırma hatası oluşursa tek taraflı moda yazdırır veya yalnızca yazıcının işleyebildiğini yazdırır.

##### Kplı

Bir hata mesajı görüntüler ve yazdırmayı iptal eder.

#### Kalın Kağıt:

Çıktılarınıza mürekkep bulaşmasını önlemek için **Açık** ögesini seçin, ancak bu yazdırma hızını düşürebilir.

#### Sessiz Mod:

Yazdırma sırasında gürültüyü azaltmak için **Açık** ögesini seçin, ancak bu yazdırma hızını düşürebilir. Seçtiğiniz kağıt türüne ve yazdırma kalitesi ayarlarına bağlı olarak, yazıcının gürültü düzeyinde hiç fark olmayabilir.

#### Mrkkp kuruma süresi: 2 taraf yazdırma:

2 taraflı yazdırma işlemi gerçekleştirirken kullanmak istediğiniz mürekkep kurutma süresini seçin. Yazıcı bir tarafı yazdırdıktan sonra diğer tarafı yazdırır. Çıktınız bulaşırsa süre ayarını değiştirin.

#### Output Tray Otomatik Uzatması:

A3 boyutta kağıt yazdırırken kağıt çıkış desteğini otomatik uzatmak için **Açık** ögesini seçin.

#### PC Bağlantısı USB üzerinden:

USB ile bağlanırken bir bilgisayarın yazıcıya erişmesine izin vermek için **Etkin** ögesini seçin. **Dvr dışı** seçildiğinde, ağ bağlantısı üzerinden gönderilmeyen yazdırma ve tarama kısıtlanır.

#### İlgili Bilgi

➔ [“Kağıt Yükleme” sayfa 31](#)

## Ağ Ayarları

Kontrol panelindeki menüleri aşağıda açıklandığı gibi seçin.

### Ayarlar > Genel Ayarlar > Ağ Ayarları

#### Wi-Fi Ayarı:

Kablosuz ağ ayarlarını yapın veya değiştirin. Aşağıdan bağlantı yöntemini seçin ve sonra kontrol panelinde talimatları izleyin.

#### Yönlendirici:

- Wi-Fi Kurulum Sihirbazı
- Düğme Kurulumu (WPS)
- Diğerleri
  - PIN Kodu Kurulumu (WPS)
  - Wi-Fi Otomatik Bağlantısı
  - Wi-Fi'ı Devre Dışı Bırak

Wi-Fi ayarlarını devre dışı bırakarak veya Wi-Fi ayarlarını tekrar yaparak ağ sorunlarını çözebilirsiniz.  > **Yönlendirici > Ayarları Değiştir > Diğerleri > Wi-Fi'ı Devre Dışı Bırak > Ayarı Başlat** ögesine dokununuz.

#### Wi-Fi Direct:

- iOS
- Android
- Diğer İşletim Sistemli Aygıtlar

Değiştir

Ağ Adını Değiştir

Şifreyi Değiştir

Frekans Aralığını Değiştir

Bu ayar bölgeye bağlı olarak görüntülenmeyebilir.

Wi-Fi Direct işlevini devre dışı bırak

Varsayılan Ayarları Geri Yükle

**Kablolu LAN Ayarı:**

LAN kablosu ve yönlendirici kullanan ağ bağlantısını yapın veya değiştirin. Bu kullanılırken, Wi-Fi bağlantıları devre dışı bırakılır.

**Ağ Durumu:**

Mevcut ağ ayarlarını görüntüler veya yazdırır.

Kablolu LAN/Wi-Fi Durumu

Wi-Fi Direct Durumu

E-posta Sncu Drmu

Yazdırma Durumu Sayfası

**Bağlantı Kontrolü:**

Geçerli ağ bağlantısını kontrol eder ve bir rapor yazdırır. Bağlantıda herhangi bir sorun varsa sorunu çözmek için rapora bakın.

**Gelişmiş:**

Aşağıdaki ayrıntılı ayarları yapın.

Aygıt Adı

TCP/IP

Proxy Sunucu

E-posta Sncsu

IPv6 Adresi

Bağlantı Hızı ve Çift Yönlü

HTTP'yi HTTPS'ye yönlendir

IPsec/IP Filtreleme devre dışı bırak

IEEE802.1X devre dışı bırak

**İlgili Bilgi**

- ➔ “SSID ve Parolayı Girerek Wi-Fi Ayarlarını Yapma” sayfa 194
- ➔ “Basmalı Düğme Kurulumu (WPS) ile Wi-Fi Ayarlarını Yapma” sayfa 195
- ➔ “PIN Kodu Ayarına (WPS) göre Wi-Fi Ayarlarını Yapma” sayfa 196
- ➔ “Akıllı Bir Cihazı ve Yazıcıyı Doğrudan Bağlama (Wi-Fi Direct)” sayfa 196
- ➔ “Ağ Bağlantısı Raporu Yazdırma” sayfa 206
- ➔ “Ağ Bağlantı Durumunu Kontrol Etme” sayfa 205



## Web Hizmeti Ayarları

Kontrol panelindeki menüleri aşağıda açıklandığı gibi seçin.

### Ayarlar > Genel Ayarlar > Web Hizmeti Ayarları

Yöneticiniz tarafından kilitlenmiş ayarları değiştiremezsiniz.

#### Epson Connect Servisleri:

Yazıcının Epson Connect hizmetine kayıtlı ve bağlı olup olmadığını görüntüler.

Hizmeti **Kayıt ol** öğesini seçerek ve talimatları izleyerek kaydedebilirsiniz.

Kaydettiğinizde, aşağıdaki ayarları değiştirebilirsiniz.

Beklet/Sürdür

Kaydı Kaldır

Ayrıntılar için aşağıdaki web sitesine bakın.

<https://www.epsonconnect.com/>

<http://www.epsonconnect.eu> (yalnızca Avrupa)

## İlgili Bilgi

➔ “Bulut Hizmeti Kullanarak Yazdırma” sayfa 74

## Tarama Ayarları

### Alıcıyı Onayla

Taramadan önce hedefi kontrol edin.

### E-posta Sncsu

**E-posta** tarama için e-posta sunucu ayarlarını yapın.

Sncu Ayarları

Posta sunucusuna erişmek için yazıcı için kimlik doğrulama yöntemini belirtin.

“Posta Sunucusu Ayarlama Öğeleri” sayfa 262

Bağlantı Kontrolü

Posta sunucusuna bağlantıyı kontrol edin.

## Sistem Yöneticisi

Bu menüyü kullanarak, ürünü bir sistem yöneticisi olarak koruyabilirsiniz. İşinize veya ofis stiline uyacak şekilde tek tek kullanıcılar için ürün özelliklerini kısıtlamanızı da sağlar.

Kontrol panelindeki menüleri aşağıda açıklandığı gibi seçin.

### Ayarlar > Genel Ayarlar > Sistem Yöneticisi

#### İrtibatlar Yöneticisi:

Kişiler için aşağıdaki ayarları yapabilirsiniz.

#### Kayıt ol/Sil:

E-postya Tara ve Ağ Klasörüne/FTP'ye Tara menüleri için kişileri kaydedin ve/veya silin.

#### Arama Seçenekleri:

Kişileri arama yöntemini değiştirin.

#### Dahili Bellek Vırlrni Temzle:

Parolalı işler gibi yazıcının dahili bellek verisini silin.

#### Güvenlik Ayarları:

Aşağıdaki güvenlik ayarlarını yapabilirsiniz.

#### Kısıtlamalar:

Panel kilidi etkinleştirildiğinde aşağıdaki öğelerin ayarlarını değiştirmeye izin verin.

- İrtibatlar Kaydetmeye/ Silmeye Erişim
- Ağ Klasörüne/FTP'ye Tara Yazım Kaydetme Geçmiş erişimi
- Son E-postaya Tara erişimi
- E-postaya Tara Gönderilen Geçmişini Göster erişimi
- E-postaya Tara Yazım Gönderilen Geçmiş erişimi
- Dile erişim
- Kalın Kağıt erişimi
- Sessiz Mod erişimi
- Kişisel Verilerin Korunması

#### Erişim Denetimi:

Ürün özelliklerini kısıtlamak için **Açık** ögesini seçin. Bu, kullanıcıların kontrol paneli özelliklerini kullanabilmeleri için kullanıcı adları ve parolalarıyla ürün kontrol panelinde oturum açmasını gerektirir. **Bilinmeyen Kullanıcı İşlerini Kabul Et** içinde, gerekli kimlik doğrulama bilgilerine sahip olmayan işlere izin verip vermemeyi seçebilirsiniz.

#### Yntci Ayarları:

- Yönetici Parolası

Bir yönetici parolasını ayarlayın, değiştirin ve silin.

- Kilit Ayarları

Kontrol panelinin, **Yönetici Parolası** kısmında kaydettirilen parola kullanılarak kilitlenip kilitlenmeyeceğini seçin.

#### Parola ile Şifreleme:

Parolanızı şifrelemek için **Açık** ögesini seçin. Yeniden başlatma işlemi sürerken gücü kapatırsanız, veriler hasar görebilir ve yazıcı ayarları varsayılanlara geri yüklenir. Bu durumda parola bilgilerini yeniden ayarlayın.

#### Müşteri Araştırması:

Baskı sayısı gibi ürün kullanım bilgilerini Seiko Epson Corporation'a sağlamak için **Onayla** ögesini seçin.

#### Varsayılan Ayarları Geri Yükle:

Aşağıdaki menülerdeki ayarları varsayılanlarına sıfırlayın.

- Ağ Ayarları
- Kopya Ayarları
- Tarama Ayarları
- Tüm Vrlri ve Ayarları Tmzle

#### Aygıt Yazılımı Güncelleme:

Geçerli sürümünüz ve kullanılabilir güncellemeler hakkında bilgi gibi belleim bilgilerini alabilirsiniz.

#### Güncelle:

Bellenimin en son sürümünün ağ sunucusuna yüklenip yüklenmediğini kontrol edin. Bir güncelleme varsa, güncellemeyi başlatıp başlatmamayı seçebilirsiniz.

#### Bildirim:

Bellenim güncellemesi kullanılabiliyorsa bir bildirim almak için **Açık** ögesini seçin.

### İlgili Bilgi

➔ [“Kontrol Panelini Kullanarak Yazıcının Bellenimini Güncelleme” sayfa 117](#)

## Yazdırma Sayacı

Kontrol panelindeki menüleri aşağıda açıklandığı gibi seçin.

### Ayarlar > Yazdırma Sayacı

Yazıcıyı satın aldığınız zamandan itibaren durum sayfası gibi ögeler dahil toplam baskı sayısını ve yazıcıdan beslenen toplam sayfa sayısını görüntüler.

## Bakım

Kontrol panelindeki menüleri aşağıda açıklandığı gibi seçin.

### Ayarlar > Bakım

#### Yazdırma Kalitesi Ayarı:

Bu özelliği çıktılarınızda bir sorun varsa seçin. Tıkalı başlıkları kontrol edebilir ve gerekirse yazdırma kafasını temizleyebilirsiniz ve sonra yazdırma kalitesini iyileştirmek için bazı parametreleri ayarlayabilirsiniz.

#### Yzdrn Kafası Bşlk Kntrolü:

Bu özelliği yazdırma kafası başlıklarının tıkalı olup olmadığını kontrol etmek için seçin. Yazıcı bir başlık kontrol deseni yazdırır.

#### Yzdrn Kafası Tmzleme:

Bu özelliği yazdırma kafasındaki tıkalı başlıkları temizlemek için seçin.

#### Güçlü Temizleme:

Bu özelliğin seçilmesi, mürekkep tüpü içindeki mürekkebin tamamını değiştirir. Olağan temizlikten daha fazla mürekkep tüketilir. Bu özelliğin kullanımı hakkında ayrıntılı bilgi için aşağıdaki "İlgili Bilgiler" bölümüne bakın.

#### Yazdırma Kafası Hizalama:

Bu özelliği yazdırma kalitesini iyileştirmek için yazdırma kafasını ayarlamak için seçin.

##### Çizgili Hat Hizalama

Bu özelliği dikey çizgileri hizalamak için seçin.

##### Yatay Hizalama

Bu özelliği seçin Çıktılarınızda düzenli aralıklarla yatay bant görünüyorsa bu özelliği seçin.



#### Mürekkep Doldur:

Mürekkep tankını yeniden doldurmadan önce mürekkep seviyesini yeniden %100'e getirmek için bu özelliği seçin.

#### Mürekkep Seviyesi Ayarları:

Gerçek kalan mürekkep miktarına göre mürekkep düzeyini ayarlamak için bu özelliği seçin.

#### Kalan bakım kutusu kapasitesi:

Bakım kutusunun yaklaşık hizmet ömrünü görüntüler.  görüntülenmesi bakım kutusunun neredeyse dolu olduğu anlamına gelir.  görüntülenmesi bakım kutusunun dolu olduğu anlamına gelir.

#### Kağıt Kılavznu Tmzleme:

Bu özelliği iç rulolarda mürekkep izleri varsa seçin. Yazıcı iç ruloları temizlemek için kağıdı besler.

#### Kağıdı Çıkar:

Sıkışan kağıdı çıkardıktan sonra bile yazıcıda hala yırtılmış kağıt parçaları varsa bu özelliği seçin. Yazıcı, kağıdın yırtık parçalarını kolayca çıkarmak için yazdırma kafası ve kağıdın yüzeyi arasında daha fazla boşluk sağlar.

### İlgili Bilgi

- ➔ "Yazdırma Başlığını Kontrol Etme ve Temizleme" sayfa 100
- ➔ "Güçlü Temizleme ögesini Çalıştırma" sayfa 102
- ➔ "Mürekkep Tankını Doldurma" sayfa 166
- ➔ "Mürekkep Lekeleri için Kağıt Yolunu Temizleme" sayfa 104

## Dil/Language

Kontrol panelindeki menüleri aşağıda açıklandığı gibi seçin.

### Ayarlar > Dil/Language

LCD ekranda kullanılan dili seçin.

## Yazıcı Durumu/Yazdır

Kontrol panelindeki menüleri aşağıda açıklandığı gibi seçin.

### Ayarlar > Yazıcı Durumu/Yazdır

Yazdırma Durumu Sayfası:

Yapılandırma Durum Sayfası:

Mevcut yazıcı durumu ve ayarlarını gösteren bilgi sayfalarını yazdırın.

Tedarik Durum Kğdı:

Sarf malzemelerinin durumunu gösteren bilgi sayfalarını yazdırın.

Kullanım Geçmiş Sayfası:

Yazıcı kullanım geçmişini gösteren bilgi sayfalarını yazdırın.

Ağ:

Geçerli ağ ayarlarını görüntüler. Bir durum sayfası da yazdırabilirsiniz.

## İrtibatlar Yöneticisi

Kontrol panelindeki menüleri aşağıda açıklandığı gibi seçin.

### Ayarlar > İrtibatlar Yöneticisi

Kayıt ol/Sil:

E-postya Tara ve Ağ Klasörüne/FTP'ye Tara menüleri için kişileri kaydedin ve/veya silin.

Arama Seçenekleri:

Kişileri arama yöntemini değiştirin.

## Kullanıcı Ayarları

Kontrol panelindeki menüleri aşağıda açıklandığı gibi seçin.

### Ayarlar > Kullanıcı Ayarları

Sık kullanılan tarama ve kopyalama ayarları için varsayılan ayarları değiştirebilirsiniz. Ayrıntılar için aşağıdaki ilgili bilgilere bakın.

- Kopyala
- Ağ Klasörüne/FTP'ye Tara
- E-postya Tara
- Bilgisayara Tara
- Buluta Tara

## Ürün Özellikleri

### Yazıcı Özellikleri

Yazdırma Kafası Başlığı Yerleştirme	Siyah mürekkep başlıkları: 800	
Kağıt Ağırlığı*	Düz Kağıt	64 ila 90 g/m <sup>2</sup> (17 ila 24 lb)
	Kalın Kağıt	91 – 256 g/m <sup>2</sup> (25 – 68 lb)
	Zarflar	Zarf #10, DL, C6, C4: 75 ila 100 g/m <sup>2</sup> (20 ila 27 lb)

\* Kağıt kalınlığı bu aralık içinde olsa bile kağıt özelliği veya kaliteye bağlı olarak yazdırma sonucu yanlış etkilenebilir veya kağıt yazıcıya beslenemeyebilir.

### Yazdırılabilir Alan

#### Tek Sayfalar İçin Yazdırılabilir Alan

Yazıcının mekanik özellikleri nedeniyle gölgeleri alanlarda yazdırma kalitesi düşebilir.

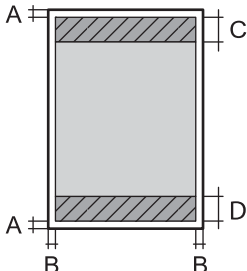
	A	3.0 mm (0.12 inç)
	B	3.0 mm (0.12 inç)
	C	48.0 mm (1.89 inç)
	D	49.0 mm (1.93 inç)

#### Zarflar İçin Yazdırılabilir Alan

Yazıcının mekanik özellikleri nedeniyle gölgeleri alanlarda yazdırma kalitesi düşebilir.

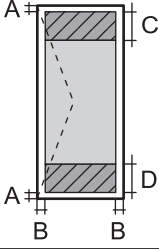
	A	3.0 mm (0.12 inç)
	B	3.0 mm (0.12 inç)
	C	48.0 mm (1.89 inç)
	D	49.0 mm (1.93 inç)

## Tarayıcı Özellikleri

Tarayıcı Türü	Düz yataklı
Fotoelektrik Cihazı	CIS
Efektif Pikseller	14040×20400 piksel (1200 dpi)
Maksimum Belge Boyutu	297×431.8 mm (11.7×17 inç) A3
Tarama Çözünürlüğü	1200 dpi (ana tarama) 2400 dpi (alt tarama)
Çıkış Çözünürlüğü	50 ila 9600 dpi, 1 dpi'lik artışlarla
Renk Derinliği	<p>Renkli</p> <ul style="list-style-type: none"> <li><input type="checkbox"/> Piksel başına dahili 48 (piksel başına dahili renk başına 16)</li> <li><input type="checkbox"/> Piksel başına harici 24 (piksel başına harici renk başına 8)</li> </ul> <p>Griölçek</p> <ul style="list-style-type: none"> <li><input type="checkbox"/> Piksel başına dahili 16</li> <li><input type="checkbox"/> Piksel başına harici 8</li> </ul> <p>Siyah ve beyaz</p> <ul style="list-style-type: none"> <li><input type="checkbox"/> Piksel başına dahili 16</li> <li><input type="checkbox"/> Piksel başına harici 1</li> </ul>
Işık Kaynağı	LED

## ADF Özellikleri

ADF Türü	Otomatik çift yönlü tarama
Kullanılabilir Kağıt Boyutları	A5, A4, A3, B5, B4, Executive, 16K, Indian-Legal, Letter, 8.5×13 in, Legal, 8K
Kağıt Türü	Düz Kağıt
Kağıt Ağırlığı	64 – 90 g/m <sup>2</sup>
Yükleme Kapasitesi	A4, A3, B4, 16K, Indian-Legal, Letter, 8.5×13 in, Legal, 8K: 50 sayfa veya 5.5 mm A5, B5, Executive: 20 sayfa

Orijinal, ADF'ye yerleştirilebilen ortam için özellikleri karşılarsa da kağıt özellikleri veya kalitesine bağlı olarak tarama kalitesi düşebilir veya ADF'den beslenemeyebilir.

## Yazıcı İçin Bağlantı Noktasını Kullanma

Yazıcı aşağıdaki bağlantı noktasını kullanır. Bu bağlantı noktalarına gerektiği gibi ağ yöneticisi tarafından kullanılabilir olmasına izin verilmesi gerekir.

### Gönderen (İstemci) Yazıcı Olduğunda

Kullan	Hedef (Sunucu)	Protokol	Bağlantı Noktası Numarası
Dosya gönderme (Ağ klasörüne tarama yazıcıdan kullanıldığında)	FTP sunucusu	FTP (TCP)	20
			21
	Dosya sunucusu	SMB (TCP)	445
		NetBIOS (UDP)	137
			138
NetBIOS (TCP)	139		
E-posta gönderme (Postaya tarama yazıcıdan kullanıldığında)	SMTP sunucusu	SMTP (TCP)	25
		SMTP SSL/TLS (TCP)	465
		SMTP STARTTLS (TCP)	587
SMTP öncesi POP bağlantısı (Postaya tarama yazıcıdan kullanıldığında)	POP sunucusu	POP3 (TCP)	110
Epson Connect kullanıldığında	Epson Connect Sunucusu	HTTPS	443
		XMPP	5222
Kontrol WSD	İstemci bilgisayar	WSD (TCP)	5357
Epson ScanSmart içinden itmeli tarama yapılırken bilgisayar arayın	İstemci bilgisayar	Ağdan İtmeli Taramayı Bulma	2968

### Gönderen (İstemci) İstemci Bilgisayarı Olduğunda

Kullan	Hedef (Sunucu)	Protokol	Bağlantı Noktası Numarası
EpsonNet Config, yazıcı sürücüsü ve tarayıcı sürücüsü gibi bir uygulamadan yazıcıyı bulun.	Yazıcı	ENPC (UDP)	3289
MIB bilgilerini EpsonNet Config, yazıcı sürücüsü ve tarayıcı sürücüsü gibi bir uygulamadan toplayın ve ayarlayın.	Yazıcı	SNMP (UDP)	161
LPR verilerini iletme	Yazıcı	LPR (TCP)	515



Kullan	Hedef (Sunucu)	Protokol	Bağlantı Noktası Numarası
RAW verilerini iletme	Yazıcı	RAW (Port 9100) (TCP)	9100
AirPrint (IPP/IPPS yazdırma) verilerini iletme	Yazıcı	IPP/IPPS (TCP)	631
WSD yazıcısı arama	Yazıcı	WS-Bulma (UDP)	3702
Tarama verilerini Epson ScanSmart içinden iletme	Yazıcı	Ağdan Tarama (TCP)	1865
Epson ScanSmart ögesinden itmeli tarama yapılırken iş bilgilerini toplama	Yazıcı	Ağdan İtmeli Tarama	2968

## Arayüz Özellikleri

Bilgisayar için	Yüksek Hızlı USB*
-----------------	-------------------

\* USB 3.0 kabloları desteklenmez.

## Ağ Özellikleri

### Wi-Fi Özellikleri

Wi-Fi özellikleri için aşağıdaki tabloya bakın.

Aşağıda listelenenler hariç ülkeler veya bölgeler	Tablo A
Çin Tayvan	Tablo B

Tablo A

Standartlar	IEEE 802.11b/g/n*1
Frekans Aralığı	2,4 GHz
Kanallar	1/2/3/4/5/6/7/8/9/10/11/12/13
Koordinasyon Modları	Altyapı, Wi-Fi Direct (Basit EN)*2*3
Güvenlik Protokolleri*4	WEP (64/128bit), WPA2-PSK (AES)*5, WPA3-SAE (AES), WPA2/WPA3-Enterprise

\*1 Yalnızca HT20 için kullanılabilir.

\*2 IEEE 802.11b için desteklenmez.

\*3 Altyapı ve Wi-Fi Direct modları veya bir Ethernet bağlantısı eşzamanlı olarak kullanılabilir.

\*4 Wi-Fi Direct yalnızca WPA2-PSK (AES) destekler.

\*5 WPA/WPA2 Personal desteğine sahip WPA2 standartlarıyla uyumludur.

Tablo B

Standartlar	IEEE 802.11a/b/g/n <sup>*1</sup> /ac		
Frekans Aralıkları	IEEE 802.11b/g/n: 2,4 GHz, IEEE 802.11a/n/ac: 5 GHz		
Kanallar	Wi-Fi	2,4 GHz	1/2/3/4/5/6/7/8/9/10/11/12 <sup>*2</sup> /13 <sup>*2</sup>
		5 GHz <sup>*3</sup>	W52 (36/40/44/48), W53 (52/56/60/64), W56 (100/104/108/112/116/120/124/128/132/136/140/144), W58 (149/153/157/161/165)
	Wi-Fi Direct	2,4 GHz	1/2/3/4/5/6/7/8/9/10/11/12 <sup>*2</sup> /13 <sup>*2</sup>
		5 GHz <sup>*3</sup>	W52 (36/40/44/48) W58 (149/153/157/161/165)
Bağlantı Modları	Altyapı, Wi-Fi Direct (Basit EN) <sup>*4, *5</sup>		
Güvenlik Protokolleri <sup>*6</sup>	WEP (64/128bit), WPA2-PSK (AES) <sup>*7</sup> , WPA3-SAE (AES), WPA2/WPA3-Enterprise		

\*1 Yalnızca HT20 için kullanılabilir.

\*2 Tayvan'da kullanılamaz.

\*3 Bu kanalların kullanılabilirliği ve ürünün bu kanallar üzerinden dış mekanda kullanımı konuma göre değişir. Daha fazla bilgi için aşağıdaki web sitesine bakın.

<http://support.epson.net/wifi5ghz/>

\*4 IEEE 802.11b için desteklenmez.

\*5 Altyapı ve Wi-Fi Direct modları veya bir Ethernet bağlantısı eşzamanlı olarak kullanılabilir.

\*6 Wi-Fi Direct yalnızca WPA2-PSK (AES) destekler.

\*7 WPA/WPA2 Personal desteğine sahip WPA2 standartlarıyla uyumludur.

## Ethernet Özellikleri

Standartlar	IEEE802.3i (10BASE-T) <sup>*1</sup> IEEE802.3u (100BASE-TX) IEEE802.3az (Enerji Tasarruflu Ethernet) <sup>*2</sup>
İletişim Modu	Otomatik, 10Mbps Tam Dupleks, 10Mbps Yarı Dupleks, 100Mbps Tam Dupleks, 100Mbps Yarı Dupleks
Konektör	RJ-45

\*1 Radyo parazit riskini önlemek için 5e veya üzeri kategoride bir STP (Ekranlı bükümlü tel çifti) kablosu kullanın.

\*2 Bağlanan cihaz IEEE802.3az standartlarına uygun olmalıdır.

## Ağ İşlevleri ve IPv4/IPv6

Desteklenen			İşlevler	Açıklamalar
Ağdan Yazdırma	EpsonNet Print (Windows)	IPv4	✓	-
	Standard TCP/IP (Windows)	IPv4, IPv6	✓	-
	WSD Yazdırma (Windows)	IPv4, IPv6	✓	Windows Vista veya üstü
	Bonjour Yazdırma (Mac OS)	IPv4, IPv6	✓	-
	IPP Yazdırma (Windows, Mac OS)	IPv4, IPv6	✓	-
	PictBridge Yazdırma (Wi-Fi)	IPv4	-	Dijital fotoğraf makinesi
	Epson Connect (E-posta Yazdırma, Uzaktan Yazdırma)	IPv4	✓	-
	AirPrint (iOS, Mac OS)	IPv4, IPv6	✓	iOS 5 veya üstü, Mac OS X v10.7 veya üstü
Ağdan Tarama	Epson Scan 2	IPv4, IPv6	✓	-
	Epson ScanSmart	IPv4	✓	Windows 7 veya üstü, Mac OS X El Capitan veya üstü
	Event Manager	IPv4	✓	Windows XP, Vista, Mac OS X v10.6 — Yosemite
	Epson Connect (Buluta Tara)	IPv4	✓	-
	AirPrint (Tara)	IPv4, IPv6	✓	OS X Mavericks veya üstü
Faks	Faks gönderme	IPv4	-	-
	Faks alma	IPv4	-	-
	AirPrint (Faks Gönderme)	IPv4, IPv6	-	-

## Güvenlik Protokolü

IEEE802.1X*	
IPsec/IP Filtreleme	
SSL/TLS	HTTPS Sunucu/İstemci
	IPPS
SMTPS (STARTTLS, SSL/TLS)	
SNMPv3	

\* IEEE802.1X uyumlu bağlantı için bir cihaz kullanmanız gerekir.

## Desteklenen Üçüncü Taraf Hizmetleri

AirPrint	Yazdırma	iOS 5 veya üstü/Mac OS X v10.7.x veya üstü
	Tara	OS X Mavericks veya üstü

## Boyutlar

Boyutlar	<p>Depolama</p> <ul style="list-style-type: none"><li><input type="checkbox"/> Genişlik: 515 mm (20.3 inç)</li><li><input type="checkbox"/> Derinlik: 500 mm (19.7 inç)</li><li><input type="checkbox"/> Yükseklik: 350 mm (13.8 inç)</li></ul> <p>Yazdırma</p> <ul style="list-style-type: none"><li><input type="checkbox"/> Genişlik: 515 mm (20.3 inç)</li><li><input type="checkbox"/> Derinlik: 976 mm (38.4 inç)</li><li><input type="checkbox"/> Yükseklik: 521 mm (20.5 inç)</li></ul>
Ağırlık*	Yaklaşık 20.2 kg (44.5 lb)

\* Mürekkep ve güç kablosu olmadan.

## Elektrik Özellikleri

Güç Kaynağı Derecesi	AC 100 – 240 V	AC 220 – 240 V
Nominal Frekans Aralığı	50 – 60 Hz	50 – 60 Hz
Nominal Akım	0.7 – 0.4 A	0.4 A
Güç Tüketimi (USB Bağlantısıyla)	<p>Bağımsız kopyalama: yaklaşık 19.0 W (ISO/IEC24712)</p> <p>Hazır modu: yaklaşık 8.0 W</p> <p>Uyku modu: yaklaşık 0.7 W</p> <p>Güç kapatma: yaklaşık 0.15 W</p>	<p>Bağımsız kopyalama: yaklaşık 19.0 W (ISO/IEC24712)</p> <p>Hazır modu: yaklaşık 8.0 W</p> <p>Uyku modu: yaklaşık 0.8 W</p> <p>Güç kapatma: yaklaşık 0.2 W</p>

### Not:

- Voltajı öğrenmek için yazıcı etiketini kontrol edin.
- Avrupalı kullanıcılar için; güç tüketimi ile ilgili bilgiler için aşağıdaki Web sitesini inceleyin.  
<http://www.epson.eu/energy-consumption>

## Çevre Teknik Özellikleri

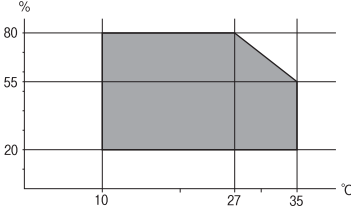
İşletim	<p>Yazıcıyı aşağıdaki grafikte gösterilen aralık dahilinde kullanın.</p>  <p>Sıcaklık: 10 ila 35°C (50 ila 95°F) Nem: %20 ila 80 RH (yoğuşma olmadan)</p>
Depolama	<p>İlk mürekkep şarjından sonraki sıcaklık: -15 ila 40°C (5 ila 104°F)* İlk mürekkep şarjından önceki sıcaklık: -20 ila 40°C (-4 ila 104°F)* Nem: %5 ila 85 RH (yoğuşma olmadan)</p>

\* 40°C'de (104°F) bir ay saklayabilirsiniz.

## Mürekkep Şişeleri için Çevresel Özellikler

Saklama Sıcaklığı	-20 - 40 °C (-4 - 104 °F)*
Donma Sıcaklığı	-15 °C (5 °F) Mürekkep 25 °C'de (77 °F) yaklaşık 2 saat bekledikten sonra çözünür ve kullanılabilir.

\* 40 °C'de (104 °F) bir ay saklayabilirsiniz.

## Kurulum Konumu ve Alanı

Yazıcıyı düzgün kurmak ve çalıştırmak için yeterli alan sağlayın.

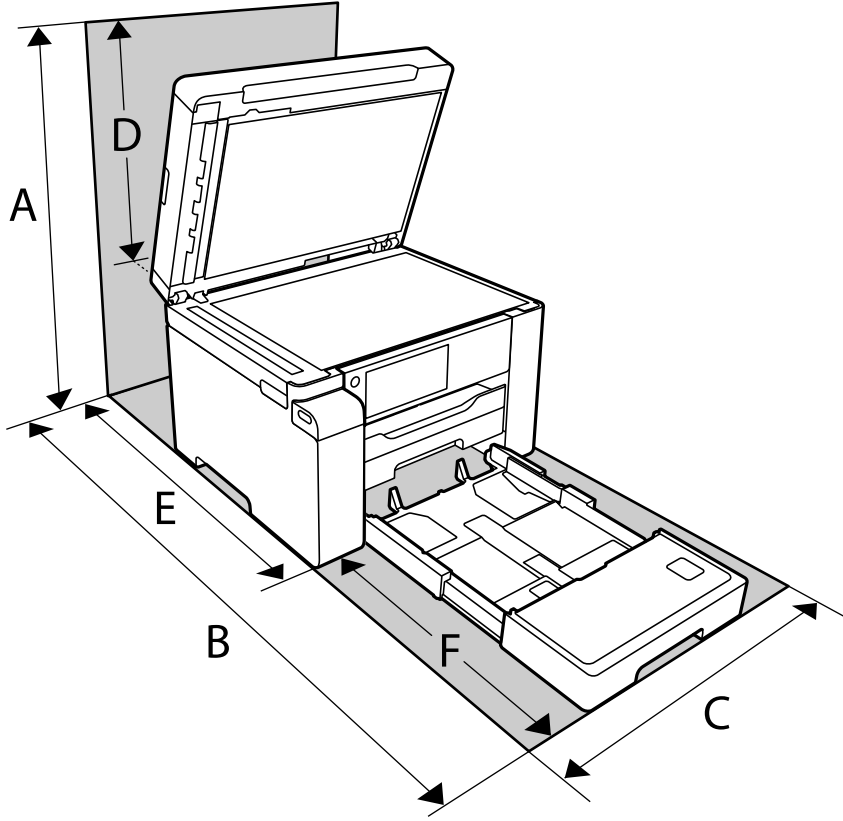

A	681 mm
B	1208 mm
C	515 mm
D	331 mm
E	741 mm
F	467 mm

Ortam koşullarını onaylamak için bu kılavuzdaki “Güvenlik Talimatları” konusuna bakın.

### İlgili Bilgi

➔ [“Güvenlik Talimatları” sayfa 13](#)

## Sistem Gereksinimleri

Windows

Windows Vista, Windows 7, Windows 8/8.1, Windows 10 veya üzeri (32-bit, 64-bit)

Windows XP SP3 (32-bit)

Windows XP Professional x64 Edition SP2

Windows Server 2003 (SP2) veya üstü

Mac OS

Mac OS X v10.6.8 veya üstü

**Not:**

Mac OS işletim sistemi bazı uygulamaları ve özellikleri desteklemeyebilir.

Mac OS için UNIX Dosya Sistemi (UFS) desteklenmez.

## Düzenleyici Bilgileri

### Standartlar ve Onaylar

#### Avrupa Modeli için Standartlar ve Onaylar

Avrupalı kullanıcılar için

Seiko Epson Corporation aşağıdaki telsiz cihazın 2014/53/EU Yönergesine uygun olduğunu beyan eder. AB uygunluk beyanının tam metni aşağıdaki web sitesinde bulunabilir.

<http://www.epson.eu/conformity>

C756B

İrlanda, Birleşik Krallık, Avusturya, Almanya, Lihtenştayn, İsviçre, Fransa, Belçika, Lüksemburg, Hollanda, İtalya, Portekiz, İspanya, Danimarka, Finlandiya, Hırvatistan, Norveç, İsveç, İzlanda, Kıbrıs, Yunanistan, Slovenya, Malta, Bulgaristan, Çek Cumhuriyeti, Estonya, Macaristan, Letonya, Litvanya, Polonya, Romanya ve Slovakya ülkelerinde kullanım içindir.

Epson, ürünler üzerinde yapılacak, önerilmeyen bir değişiklikten dolayı koruma gereklerinin yerine getirilmemesi durumunda sorumluluk kabul etmez.

Frekans	İletilen En Yüksek Radyo Frekansı Gücü
2400 – 2483,5 MHz	20 dBm (EIRP)



### Kopyalama Sınırlamaları

Yazıcının sorumlu ve kanuni kullanımını sağlamak için aşağıdaki kısıtlamalara riayet edin.

Aşağıdaki öğeleri kopyalamak kanunen yasaklanmıştır:

- Banknotlar, bozuk para, devlet güvenceli satılabilir tahviller, devlet teminatlı tahviller ve belediye menkul kıymetleri
- Kullanılmamış posta pulları, mühürlenmiş kartpostallar ve postalamaya yarayan geçerli diğer resmi posta öğeleri
- Devlet tarafından çıkarılan pullar ve kanuni prosedüre göre çıkartılmış tahviller

Aşağıdaki öğeleri kopyalarken dikkat gösterin:

- Özel satılabilir tahviller (hisse senetleri, emre muharrer senetler, çekler, vb.), aylık pasolar, imtiyaz biletleri, vb.
- Pasaport, ehliyet, garanti belgeleri, otoyol geçiş pasoları, yemek fişleri, biletler vb.

**Not:**

*Bu belgelerin çoğaltılması ayrıca kanunlar tarafından da yasaklanmıştır.*

Telif haklı materyallerin kullanım sorumluluğu:

Yazıcılar, telif hakkı kapsamındaki malzemelerin izinsiz kopyalanması için kötü amaçla kullanılabilir. Malumat sahibi bir avukatın tavsiyesi doğrultusundan hareket edilmediği sürece, basılı materyalleri kopyalamadan önce sorumluluk sahibi davranış sergileyerek telif hakkı sahibinin iznini alıp telif hakkı sahibine saygı gösterin.



# Yönetici Bilgileri

Yazıcıyı Ağa Bağlama. . . . .	250
Yazıcıyı Kullanma Ayarları. . . . .	254
Yazıcıyı Yönetme. . . . .	295
Gelişmiş Güvenlik Ayarları. . . . .	309

## Yazıcıyı Ağa Bağlama

Yazıcıyı ağa birçok yolla bağlayabilirsiniz.

- Kontrol panelinde gelişmiş ayarları kullanarak bağlayın.
- Web sitesinde veya yazılım diskinde yükleyiciyi kullanarak bağlayın.

Bu kısımda yazıcının kontrol paneli kullanılarak yazıcıyı ağa bağlama prosedürü açıklanmaktadır.

## Ağ Bağlantısını Yapmadan Önce

Ağa bağlamak için bağlantı için bağlantı yöntemini ve ayar bilgilerini önceden kontrol edin.

## Bağlantı Ayarı Hakkında Bilgiler Toplama

Bağlanmak için gerekli ayar bilgilerini hazırlayın. Aşağıdaki bilgileri önceden kontrol edin.

Bölümler	Öğeler	Not
Aygıt bağlantı yöntemi	<input type="checkbox"/> Ethernet <input type="checkbox"/> Wi-Fi	<p>Yazıcının ağa nasıl bağlanacağına karar verin.</p> <p>Kablolu LAN için LAN anahtarına bağlanın.</p> <p>Wi-Fi için erişim noktasının ağına (SSID) bağlanın.</p>
LAN bağlantı bilgileri	<input type="checkbox"/> IP adresi <input type="checkbox"/> Alt ağ maskesi <input type="checkbox"/> Varsayılan ağ geçidi	<p>Yazıcıya atamak için IP adresine karar verin.</p> <p>IP adresini statik atadığınızda tüm değerler gerekir.</p> <p>IP adresini DHCP işlevini kullanarak dinamik atarken, otomatik ayarlandığından bu bilgi gerekmez.</p>
Wi-Fi bağlantısı bilgileri	<input type="checkbox"/> SSID <input type="checkbox"/> Parola	<p>Bunlar yazıcının bağlandığı erişim noktasının SSID'si (ağ adı) ve parolasıdır.</p> <p>MAC adresi filtresi ayarlandıysa yazıcıyı kaydetmek için önceden yazıcının MAC adresini kaydedin.</p> <p>Desteklenen standartlar için aşağıya bakın.</p> <p><a href="#">"Wi-Fi Özellikleri" sayfa 241</a></p>
DNS sunucusu bilgileri	<input type="checkbox"/> Birincil DNS için IP adresi <input type="checkbox"/> İkincil DNS için IP adresi	<p>Bunlar DNS sunucuları belirtilirken gerekir. Sistemde gereksiz yapılandırma olduğunda ve ikincil DNS sunucusu olduğunda ikincil DNS ayarlanır.</p> <p>Küçük bir organizasyonunuz varsa ve DNS sunucusu ayarlanmazsa yönlendiricinin IP adresini ayarlayın.</p>
Proxy sunucusu bilgileri	<input type="checkbox"/> Proxy sunucusu adı	<p>İnternet'e intranetten erişmek için ağ ortamınız proxy sunucusunu kullandığınızda ve yazıcının doğrudan internet'e eriştiği işlevi kullandığınızda bunu ayarlayın.</p> <p>Aşağıdaki işlevler için yazıcı doğrudan İnternet'e bağlanır.</p> <ul style="list-style-type: none"> <li><input type="checkbox"/> Epson Connect Hizmetleri</li> <li><input type="checkbox"/> Diğer şirketlerin bulut hizmetleri</li> <li><input type="checkbox"/> Bellenim güncelleme</li> </ul>

Bölümler	Öğeler	Not
Bağlantı noktası numarası bilgileri	<input type="checkbox"/> Bırakılacak bağlantı noktası numarası	Yazıcı ve bilgisayar tarafından kullanılan bağlantı noktası numarasını kontrol edin, sonra gerekirse bir güvenlik duvarıyla engellenen bağlantı numarasını bırakın. Yazıcı tarafından kullanılan bağlantı noktası numarası için aşağıya bakın. <a href="#">"Yazıcı İçin Bağlantı Noktasını Kullanma" sayfa 240</a>

## IP Adresi Ataması

Bunlar aşağıdaki IP adresi ataması türleridir.

### Statik IP adresi:

Önceden belirlenen IP adresini yazıcıya (ana makine) manüel atayın.

Ağa bağlanma bilgilerinin (alt ağ maskesi, varsayılan ağ geçidi, DNS sunucusu vb.) manuel ayarlanması gerekir.

IP adresi aygıt kapatılsa bile değişmez, bu yüzden IP adresini değiştiremediğiniz bir ortam olmadan aygıtları yönetmek istediğinizde veya aygıtları IP adresini kullanarak yönetmek istediğinizde bu kullanışlıdır. Birçok bilgisayarın erişebildiği yazıcı, sunucu vb. ayarlarını öneririz. Ayrıca, IPsec/IP filtreleme gibi güvenlik özellikleri kullanılırken sabit bir IP adresi atayın, böylece IP adresi değişmez.

### DHCP işlevini (dinamik IP adresi) kullanarak otomatik atama:

IP adresini yazıcıya (ana makine) DHCP sunucusunun veya yönlendiricinin DHCP işlevini kullanarak otomatik atayın.

Ağa bağlanma bilgileri (alt ağ maskesi, varsayılan ağ geçidi, DNS sunucusu vb.) otomatik ayarlanır, bu yüzden aygıtı ağa kolayca bağlayabilirsiniz.

Aygıt veya yönlendirici kapatılırsa veya DHCP sunucusu ayarlarına bağlı olarak yeniden bağlanırken IP adresi değişebilir.

IP adresi ve IP adresini izleyebilen protokollerle iletişim kurma dışında aygıtları yönetmenizi öneririz.

#### Not:

*DHCP'nin IP adresi ayırma işlevini kullandığımızda, aynı IP adresini aygıtlara istediğiniz zaman atayabilirsiniz.*

## DNS Sunucusu ve Proxy Sunucusu

DNS sunucusunun IP adresi bilgileriyle ilişkilendirilmiş bir ana bilgisayar adı, e-posta adresinin etki alanı adı vb.'si vardır.

Bilgisayar veya yazıcı IP iletişimi gerçekleştirirken diğer taraf ana bilgisayar adı, etki alanı adı vb. ile tanımlanıyorsa iletişim mümkün değildir.

O bilgi için DNS sunucusunu sorgular ve diğer tarafın IP adresini alır. Bu işlem ad çözümlemesi olarak adlandırılır.

Bu yüzden, bilgisayar ve yazıcı gibi aygıtlar IP adresi kullanılarak iletişim kurabilir.

E-posta işlevi veya Internet bağlantısı işlevini kullanarak iletişim kurmak için yazıcı için ad çözümlemesi gerekir.

Bu işlevleri kullanırken, DNS sunucusu ayarlarını yapın.

DHCP sunucusu veya yönlendiricinin DHCP işlevini kullanarak yazıcının IP adresini atarken otomatik ayarlanır.

Proxy sunucusu ağ ve Internet arasındaki ağ geçidine yerleştirilir ve bunlardan her biri yerine bilgisayar, yazıcı ve Internet (karşı sunucu) ile iletişim kurar. Karşı sunucu yalnızca proxy sunucusuyla iletişim kurar. Bu yüzden, IP adresi ve bağlantı noktası numarası gibi yazıcı bilgileri okunamaz ve güvenliğin artması beklenir.

Internet'e proxy sunucusu yoluyla bağlandığınızda, yazıcıdaki proxy sunucusunu yapılandırın.

## Kontrol Panelinden Ağa Bağlanma

Yazıcının kontrol panelini kullanarak yazıcıyı ağa bağlayın.

### IP Adresi Atama

Ana Bilgisayar Adresi, Alt Ağ Maskesi, Varsayılan Ağ Geçidi gibi temel öğeleri ayarlayın.

Bu kısımda statik bir IP adresi ayarlama prosedürü açıklanmaktadır.

1. Yazıcıyı açın.
2. Yazıcının kontrol panelinde ana ekranda **Ayarlar** öğesini seçin.
3. **Genel Ayarlar > Ağ Ayarları > Gelişmiş > TCP/IP** öğesini seçin.
4. **Manuel için IP Adresi Alın** seçimini yapın.

Yönlendiricinin DHCP işlevini kullanarak IP adresini otomatik seçtiğinizde **Otomatik** öğesini seçin. Bu durumda, adım 5 ile 6 arasında **IP Adresi**, **Alt Ağ Maskesi** ve **Varsayılan Ağ Geçidi** da otomatik ayarlanır, bu yüzden adım 7'ye gidin.

5. IP adresini girin.

◀ ve ▶ öğelerini seçerseniz odak bir noktayla ayrılarak sonraki segmente veya önceki segmente gider.

Önceki ekranda yansıtılan değeri onaylayın.

6. **Alt Ağ Maskesi** ve **Varsayılan Ağ Geçidi** öğelerini ayarlayın.

Önceki ekranda yansıtılan değeri onaylayın.



#### Önemli:

*IP Adresi, Alt Ağ Maskesi ve Varsayılan Ağ Geçidi kombinasyonu yalnızca **Ayarı Başlat** etkin değildir ve ayarlara ilerlenemez. Girişte bir hata olmadığını onaylayın.*

7. Birincil DNS sunucusunun IP adresini girin.

Önceki ekranda yansıtılan değeri onaylayın.

#### Not:

*IP adresi atama ayarları için **Otomatik** öğesini seçtiğinizde **Manuel** veya **Otomatik** arasından DNS sunucusu ayarı seçimi yapabilirsiniz. DNS sunucusu adresini otomatik olarak alamıyorsanız, **Manuel** öğesini seçin ve DNS sunucusu adresini girin. Sonra, ikincil DNS sunucusu adresini doğrudan girin. **Otomatik** öğesini seçerseniz adım 9'a gidin.*

8. İkincil DNS sunucusunun IP adresini girin.

Önceki ekranda yansıtılan değeri onaylayın.

9. **Ayarı Başlat** ögesine dokunun.

### **Proxy Sunucusunu Ayarlama**

Aşağıdakilerden ikisi de doğruysa proxy sunucusunu ayarlayın.

- Proxy sunucusu Internet bağlantısı için oluşturulur.
- Epson Connect hizmeti veya başka bir şirketin bulut hizmetleri gibi bir yazıcının doğrudan Internet'e bağlanabileceği bir işlev kullanırken.

1. Ana ekranda **Ayarlar** ögesini seçin.  
IP adresi ayarından sonra ayarlar yaparken, **Gelişmiş** ekranı görüntülenir. Adım 3'e gidin.
2. **Genel Ayarlar > Ağ Ayarları > Gelişmiş** ögesini seçin.
3. **Proxy Sunucu** ögesini seçin.
4. **Kullan** için **Proxy Sunucu Ayarları** seçimini yapın.
5. Proxy sunucusu için IPv4 veya FQDN biçiminde adresi girin.  
Önceki ekranda yansıtılan değeri onaylayın.
6. Proxy sunucusu için bağlantı noktası numarasını girin.  
Önceki ekranda yansıtılan değeri onaylayın.
7. **Ayarı Başlat** ögesine dokunun.

### **LAN'a Bağlama**

Yazıcıyı ağa Ethernet veya Wi-Fi ile bağlayın.

#### **Ethernet'i Bağlama**

Ethernet kablosunu kullanarak yazıcıyı ağa bağlayın ve bağlantıyı kontrol edin.

1. Yazıcıyı ve hub'ı (LAN anahtarı) Ethernet kablosu ile bağlayın.
2. Ana ekranda **Ayarlar** ögesini seçin.
3. **Genel Ayarlar > Ağ Ayarları > Bağlantı Kontrolü** ögesini seçin.  
Bağlantı tanılama sonucu görüntülenir. Bağlantının düzgün olduğunu onaylayın.
4. Bitirmek için **Tamam** ögesine dokunun.  
**Kontrol Raporu Yazdır** ögesine dokunduğunuzda tanılama sonucunu yazdırabilirsiniz. Yazdırmak için ekrandaki talimatları izleyin.

### İlgili Bilgi

➔ “Ağ Bağlantısını Wi-Fi’den Ethernet’e Değiştirme” sayfa 192

### Kablosuz LAN’a Bağlanma (Wi-Fi)

Yazıcıyı kablosuz LAN’a (Wi-Fi) birçok yolla bağlayabilirsiniz. Kullandığınız ortamla ve koşullarla eşleşen bağlantı yöntemini seçin.

SSID ve parola gibi kablosuz yönlendiriciye ait bilgileri biliyorsanız ayarları manüel yapabilirsiniz.

Kablosuz yönlendirici WPS’yi destekliyorsa düğme ayarı ile ayarları yapabilirsiniz.

Yazıcıyı ağa bağladıktan sonra, yazıcıyı kullanmak istediğiniz iz aygıttan (bilgisayar, akıllı cihaz, tablet vb.) bağlayın.

### İlgili Bilgi

➔ “SSID ve Parolayı Girerek Wi-Fi Ayarlarını Yapma” sayfa 194

➔ “Basmalı Düğme Kurulumu (WPS) ile Wi-Fi Ayarlarını Yapma” sayfa 195

➔ “PIN Kodu Ayarına (WPS) göre Wi-Fi Ayarlarını Yapma” sayfa 196

---

## Yazıcıyı Kullanma Ayarları

### Yazdırma İşlevlerini Kullanma

Ağdan yazdırma işlevini kullanmayı etkinleştirin.

Ağda yazıcıyı kullanmak için bilgisayarın ağ bağlantısı ve yazıcının ağ bağlantısı için bağlantı noktasını ayarlamanız gerekir.

### Yazıcı Bağlantısı Türleri

Yazıcının ağ bağlantısı için aşağıdaki iki yöntem kullanılabilir.

- Uçtan uca bağlantı (doğrudan yazdırma)
- Sunucu/istemci bağlantısı (Windows sunucusu kullanılarak yazıcı paylaşımı)

### Uçtan Uca Bağlantı Ayarları

Bu, ağdaki yazıcıyı ve bilgisayarı doğrudan bağlamak için bağlantıdır. Yalnızca ağ uyumlu bir model bağlanabilir.

### Bağlantı yöntemi:

Yazıcıyı ağa hub veya erişim noktası yoluyla doğrudan bağlayın.

### Yazıcı sürücüsü:

Her istemci bilgisayara yazıcı sürücüsünü yükleyin.

EpsonNet SetupManager kullanırken yazıcı ayarlarını içeren sürücünün paketini sağlayabilirsiniz.

### Özellikler:

- Yazdırma işi yazıcıya doğrudan gönderildiğinden yazdırma işi hemen başlar.
- Yazıcı çalıştığı sürece yazdırabilirsiniz.

### Sunucu/İstemci Bağlantısı Ayarları

Bu, sunucu bilgisayarın yazıcıyla paylaştığı bağlantıdır. Sunucu bilgisayar yoluyla gitmeden bağlantıyı yasaklamak için güvenliği artırabilirsiniz.

USB'yi kullanırken, ağ işlevi olmadan yazıcı da paylaşılabilir.

### Bağlantı yöntemi:

Yazıcıyı ağa LAN anahtarı veya erişim noktası yoluyla bağlayın.

Yazıcıyı sunucuya ayrıca doğrudan USB kablosu yoluyla bağlayabilirsiniz.

### Yazıcı sürücüsü:

İstemci bilgisayarın işletim sistemine göre Windows sunucusunda yazıcı sürücüsünü yükleyin.

Windows sunucusuna erişerek ve yazıcıyı bağlayarak yazıcı sürücüsü istemci bilgisayara yüklenir ve kullanılabilir.

### Özellikler:

- Yazıcı ve yazıcı sürücüsünü toplu halde yönetin.
- Tüm yazdırma işleri yazıcı sunucusundan gittiğinden sunucu özelliğine bağlı olarak yazdırma işini başlatma biraz zaman alabilir.
- Windows sunucusu kapalıyken yazdıramazsınız.

### Uçtan Uca Bağlantı İçin Yazdırma Ayarları

Uçtan uca bağlantı (doğrudan yazdırma) için bir yazıcı ve istemci bilgisayarın bire bir ilişkisi olmalıdır.

Yazıcı sürücüsü her istemci bilgisayara yüklenmelidir.

### Sunucu/İstemci Bağlantısı İçin Yazdırma Ayarları

Sunucu/istemci bağlantısı olarak bağlanan yazıcıdan yazdırmayı etkinleştirin.

Sunucu/istemci bağlantısı için önce yazdırma sunucusunu ayarlayın ve sonra yazıcıyı ağda paylaşın.

Sunucuya bağlanmak için USB kablosunu kullanırken, önce yazdırma sunucusunu da ayarlayın ve sonra yazıcıyı ağda paylaşın.

### Ağ Bağlantı Noktalarını Ayarlama

Standart TCP/IP'yi kullanarak yazdırma sunucusunda ağdan yazdırma için yazdırma kuyruğu oluşturun ve sonra ağ bağlantı noktasını ayarlayın.

Bu örnek Windows 2012 R2 kullanımı içindir.

1. Aygıtlar ve yazıcılar ekranını açın.  
**Masaüstü > Ayarlar > Denetim Masası > Donanım ve Ses veya Donanım > Aygıtlar ve Yazıcılar.**
2. Bir yazıcı ekleyin.  
**Yazıcı ekle**'yi tıklayın ve sonra **Listelemediğim yazıcı** öğesini seçin.
3. Yerel bir yazıcı ekleyin.  
**El ile yapılan ayarlarla yerel yazıcı veya ağ yazıcısı ekle** öğesini seçin ve sonra **İleri**'yi tıklayın.
4. **Yeni bir bağlantı noktası oluştur** öğesini seçin, Bağlantı Noktası Türü olarak **Standart TCP/IP Bağlantı Noktası** öğesini seçin ve sonra **İleri**'yi tıklayın.

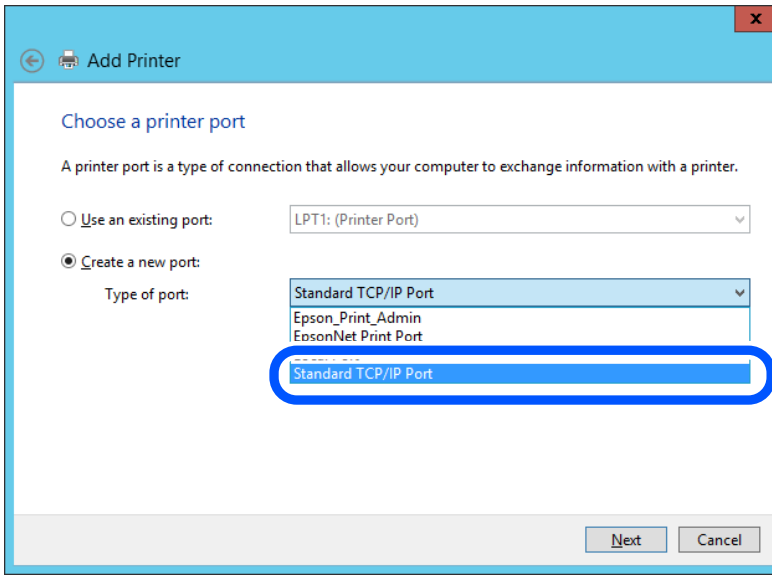

5. **Ana Bilgisayar Adı veya IP Adresi veya Yazıcı Adı veya IP Adresi** öğesine yazıcının IP adresini ve yazıcının adını girin ve sonra **İleri**'ye tıklayın.

Örnek:

Yazıcı adı: EPSONA1A2B3C

IP adresi: 192.0.2.111

**Bağlantı noktası adı**'nı değiştirmeyin.



**Kullanıcı Hesabı Denetimi** ekranı görüntülendiğinde **Devam**'ı tıklatın.

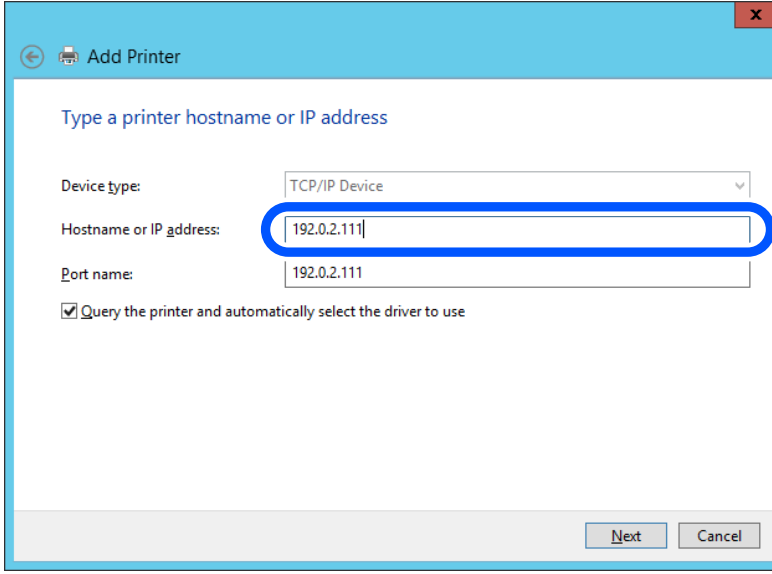

**Not:**

*Ad çözümlüğüünün kullanılabilir olduğu ağda yazıcının adını belirtirseniz, yazıcının IP adresi DHCP ile değiştirilse bile IP adresi izlenir. Yazıcının kontrol panelinde veya ağ durumu sayfasında ağ durumu ekranından yazıcı adını onaylayabilirsiniz.*

6. Yazıcı sürücüsünü ayarlayın.

Yazıcı sürücüsü zaten yüklüyse:

**Üretici** ve **Yazıcılar**'ı seçin. **İleri**'yi tıklatın.

7. Ekrandaki talimatları izleyin.

Sunucu/istemci bağlantısı (Windows sunucusunu kullanarak yazıcı paylaşımı) altında yazıcıyı kullanırken bundan sonra paylaşım ayarlarını yapın.

### **Bağlantı Noktası Yapılandırmasını Kontrol Etme — Windows**

Yazdırma kuyruğu için doğru bağlantı noktasının ayarlandığından emin olun.

1. Aygıtlar ve yazıcılar ekranını açın.

**Masaüstü > Ayarlar > Denetim Masası > Donanım ve Ses veya Donanım > Aygıtlar ve Yazıcılar.**

2. Yazıcı özellikleri ekranını açın.

Yazıcı simgesini sağ tıklatın ve sonra **Yazıcı özellikleri**'ni tıklatın.

3. **Bağlantı Noktaları** sekmesini tıklatın, **Standart TCP/IP Bağlantı Noktası** ögesini seçin ve sonra **Bağlantı Noktasını Yapılandır** ögesini tıklatın.

4. Bağlantı noktası yapılandırmasını kontrol edin.

RAW için

**Protokol**'de **Raw** ögesinin seçili olduğunu kontrol edin ve sonra **Tamam**'ı tıklatın.

❑ LPR için

**Protokol'**de LPR'nin seçili olduğunu kontrol edin. **LPR Ayarları'**dan **Kuyruk adı'**na "PASSTHRU" yazın. **LPR Bayt Sayımı Etkin** ögesini seçin ve sonra **Tamam'**ı tıklatın.

### **Yazıcıyı Paylaşma (yalnızca Windows)**

Yazıcıyı sunucu/istemci bağlantısı (Windows sunucusu kullanılarak yazıcı paylaşımı) altında kullanırken, yazdırma sunucusundan paylaşılan yazıcıyı ayarlayın.

1. Yazdırma sunucusunda **Kontrol Paneli > Aygıt ve yazıcıları görüntüle** ögesini seçin.
2. Paylaşmak istediğiniz yazıcı simgesine (yazdırma kuyruğu) sağ tıklayın ve sonra **Yazıcı Özellikleri > Paylaşım** sekmesini seçin.
3. **Bu yazıcıyı paylaş** ögesini seçin ve ardından **Paylaşım adı** bölümüne girin.  
Windows Server 2012 için **Paylaşım Seçeneklerini Değiştir** ögesine tıklayın ve ardından ayarları yapılandırın.

### **Ek Sürücülerini Yükleme (yalnızca Windows)**

Bir sunucu ve istemciler için Windows sürümleri farklıysa yazdırma sürücüsüne ek sürücüler yüklemeniz önerilir.

1. Yazdırma sunucusunda **Kontrol Paneli > Aygıt ve yazıcıları görüntüle** ögesini seçin.
2. Müşterilerle paylaşmak istediğiniz yazıcı simgesine sağ tıklayın ve ardından **Yazıcı Özellikleri > Paylaşım** sekmesine tıklayın.
3. **Ek Sürücüler** ögesine tıklayın.  
Windows Server 2012 için **Change Sharing Options** ögesine tıklayın ve sonra ayarları yapılandırın.
4. İstemciler için Windows sürümünü seçin ve sonra **Tamam** ögesine tıklayın.
5. Yazıcı sürücüsü (\*.inf) için bilgi dosyasını seçin ve sonra sürücüyü yükleyin.

### **Paylaşılan bir Yazıcının Kullanımı – Windows**

Yönetici, yazıcı sunucusuna atanan bilgisayar adını ve yazıcıyı bilgisayarlarına nasıl ekleyeceklerini istemcilere bildirmelidir. Ek sürücüler henüz yapılandırılmamışsa, istemcileri paylaşılan yazıcıyı eklemek için **Aygıtlar ve Yazıcılar** ögesini nasıl kullanacakları hakkında bilgilendirin.

Ek sürücü(ler) yazıcı sunucusunda halihazırda yapılandırılmışsa, aşağıdaki adımları izleyin:

1. **Windows Explorer** içinde atanan yazıcı sunucusunu seçin.
2. Kullanmak istediğiniz yazıcıya çift tıklayın.

### **Yazdırma Temel Ayarları**

Kağıt boyutu veya yazdırma hatası gibi yazı ayarlarını yapın.

### **Kağıt Kaynağını Ayarlama**

Her kağıt kaynağında yüklenecek kağıdın boyut ve türünü ayarlayın.

1. Web Config'e erişin ve **Yazdır** sekmesi > **Kağıt Kaynağı Ayarları** ögesini seçin.

2. Her ögeyi ayarlayın.

Görüntülenen öğeler duruma göre değişebilir.

Kağıt kaynağı adı

**kağıt tepsisi, Kaset 1** gibi Hedef kağıt kaynak adını görüntüleyin.

**Kağıt Boyutu**

Açılır menüden ayarlamak istediğiniz kağıt türünü seçin.

**Birim**

Kullanıcı tanımlı boyutun birimini seçin. **Kağıt Boyutu** ögesinde **Kullanıcı Tanımlı** ögesi seçildiğinde seçebilirsiniz.

**Genişlik**

Kullanıcı tanımlı boyutun yatay uzunluğunu ayarlayın.

Burada girebileceğiniz aralık, **Genişlik** tarafında gösterilen kağıt kaynağına bağlıdır.

**mm** ögesini **Birim** içinde seçtiğinizde, en fazla bir ondalık yer girebilirsiniz.

**inç** ögesini **Birim** içinde seçtiğinizde en fazla iki ondalık yer girebilirsiniz.

**Yükseklik**

Kullanıcı tanımlı boyutun dikey uzunluğunu ayarlayın.

Burada girebileceğiniz aralık, **Yükseklik** tarafında gösterilen kağıt kaynağına bağlıdır.

**mm** ögesini **Birim** içinde seçtiğinizde, en fazla bir ondalık yer girebilirsiniz.

**inç** ögesini **Birim** içinde seçtiğinizde en fazla iki ondalık yer girebilirsiniz.

**Kağıt Türü**

Açılır menüden ayarlamak istediğiniz kağıt boyutunu seçin.

3. Ayarları kontrol edin ve sonra **Tamam** ögesine tıklayın.

### **Hataları Ayarlama**

Aygıt için görüntüleme hatasını ayarlayın.

1. Web Config'e erişin ve **Yazdır** sekmesi > **Hata Ayarları** ögesini seçin.

2. Her ögeyi ayarlayın.

Kağıt Byt Uyarısı

Belirtilen kağıt kaynağının kağıt boyutu yazdırma verilerinin kağıt boyutundan farklıyken kontrol panelinde bir hata görüntüleyip görüntülememeyi seçin.

Kağıt Türü Uyarısı

Belirtilen kağıt kaynağının kağıt türü yazdırma verilerinin kağıt türünden farklıyken kontrol panelinde bir hata görüntüleyip görüntülememeyi seçin.

❑ Oto Hata Çözü

Hata görüntüledikten sonra kontrol panelinde 5 saniye kadar hiç işlem yapılmadıysa otomatik olarak hatayı iptal edip etmemeyi seçin.

3. Ayarları kontrol edin ve sonra **Tamam** ögesine tıklayın.

### Evrensel Yazdırmayı Ayarlama

Yazıcı sürücüsünü kullanmadan harici aygıtlardan yazdırırken ayarlayın.

Yazıcınızın yazdırma diline bağlı olarak bazı öğeler görüntülenmez.

1. Web Config'e erişin ve **Yazdır** sekmesi > **Genel Yazdırma Ayarları** ögesini seçin.
2. Her öğeyi ayarlayın.
3. Ayarları kontrol edin ve sonra **Tamam** ögesine tıklayın.

### Temel

Öğeler	Açıklama
Üst Ofset(-30.0-30.0mm)	Yazdırmanın başladığı kağıdın dikey konumunu ayarlar.
Sol Ofset(-30.0-30.0mm)	Yazdırmanın başladığı kağıdın yatay konumunu ayarlar.
Arkada Üst Ofset(-30.0-30.0mm)	Çift taraflı yazdırmada kağıdın arka tarafının yazdırılmaya başlandığı kağıdın dikey konumunu ayarlar.
Arkada Sol Ofset(-30.0-30.0mm)	Çift taraflı yazdırmada kağıdın arka tarafının yazdırılmaya başlandığı kağıdın yatay konumunu ayarlar.
Kğıt Gnşlğ Kontrolü	Yazdırırken kağıt genişliğini kontrol edip etmemeyi ayarlayın.
Boş Sayfayı Atla	Yazdırma verisinde boş sayfa varsa boş bir sayfa yazdırmamayı ayarlayın.

## AirPrint Ayarlama

AirPrint yazdırma ve taramayı kullanırken ayarlayın.

Web Config'e erişin ve **Ağ** sekmesi > **AirPrint Kurulumu** ögesini seçin.

Öğeler	Açıklama
Bonjour Hizmet Adı	ASCII (0x20 – 0x7E) biçiminde 1 ve 41 karakter arası Bonjour hizmet adını girin.
Bonjour Konumu	127 bayt veya daha az, Unicode (UTF-8) cinsinden yazıcının yeri gibi konum bilgilerini girin.
Coğrafi konum Enlem ve Boylam (WGS84)	Yazıcının konum bilgilerini girin. Bu giriş isteğe bağlıdır. Enlem ve boylamı bir virgülle ayıran WGS-84 verisini kullanarak değerleri girin. Enlem değeri için -90 ila +90 arası ve boylam değeri için -180 ila +180 arası bir değer girin. Altıncı basamağa bir ondalıktan daha küçük bir değer girebilirsiniz ve "+" işaretini atlayabilirsiniz.

Öğeler	Açıklama
Öncelikli İletişim Kuralları	IPP ve Port 9100'den en üst öncelik protokolünü seçin.
Wide-Area Bonjour	Geniş Alan Bonjour'u kullanıp kullanmamayı ayarlayın. Bunu kullanırsanız, yazıcıyı segment üzerinden arayabilmek için yazıcılar DNS sunucusuna kaydedilmelidir.
iBeacon İletimi	iBeacon iletim işlevini etkinleştirmeyi veya devre dışı bırakmayı seçin. Etkinleştirildiğinde, iBeacon etkin aygıtlardan yazıcıyı arayabilirsiniz.
IPP yazdırma kullanılırken PIN Kodu gerektir	IPP yazdırmayı kullanırken bir PIN kodu gerekip gerekmediğini seçin. <b>Evet</b> ögesini seçerseniz, PIN kodları olmadan IPP yazdırma işleri yazıcıya kaydedilmez.
AirPrint'i Etkinleştir	IPP, Bonjour, AirPrint (Tarama hizmeti) etkinleşir ve IPP yalnızca güvenli iletişimle kurulur.

## Posta Sunucusunu Yapılandırma

Posta sunucusunu Web Config'den ayarlayın.

Ayarlamadan önce aşağıdaki kontrol edin.

- Yazıcı posta sunucusuna erişebilen ağa bağlı.
- Bilgisayarın yazıcıyla aynı posta sunucusunu kullanan e-posta ayar bilgileri.

### Not:

- İnternet'te posta sunucusunu kullandığımızda, sağlayıcıdan veya web sitesinden ayar bilgilerini onaylayın.*
- Yazıcının kontrol panelinden posta sunucusunu da ayarlayabilirsiniz. Aşağıdaki gibi erişin.*  
*Ayarlar > Genel Ayarlar > Ağ Ayarları > Gelişmiş > E-posta Sncsu > Sncu Ayarları*

- Web Config'e erişin ve **Ağ** sekmesi > **E-posta Sncsu** > **Temel** ögesini seçin.
- Her öge için bir değer girin.
- Tamam** ögesini seçin.  
Seçtiğiniz ayarlar görüntülenir.  
Ayar tamamlandığında, bağlantı kontrolünü gerçekleştirin.

### İlgili Bilgi

- ➔ ["Bir Web Tarayıcısında Web Config Çalıştırma"](#) sayfa 224

## Posta Sunucusu Ayarlama Öğeleri

EPSON L8-100000

Status Print Scan/Copy Fax Network Network Security Product Security Device Management Epson Open Platform

Basic  
Wi-Fi  
Wired LAN  
Wi-Fi Direct  
Email Server  
    »Basic  
    »Connection Test  
LDAP Server  
    »Basic  
    »Search Settings  
    »Connection Test  
Kerberos Settings  
MS Network  
Epson Connect Services  
Google Cloud Print Services

### Email Server > Basic

The certificate is required to use a secure function of the email server.  
Make settings on the following page.  
- CA Certificate  
- Root Certificate Update

Authentication Method : SMTP AUTH

Authenticated Account : 50000000

Authenticated Password : \*\*\*\*\*

Sender's Email Address : epson@epsonetest.com

SMTP Server Address : 192.0.2.127

SMTP Server Port Number : 25

Secure Connection : None

Certificate Validation :  Enable  Disable

It is recommended to enable the Certificate Validation.  
It will be connected without confirming the safety of the email server when the Certificate Validation is disabled.

POP3 Server Address :

POP3 Server Port Number :

OK

Öğeler	Ayarlar ve Açıklama	
Doğrulama Yöntemi	Yazıcının posta sunucusuna erişimi için kimlik doğrulama yöntemini belirtin.	
	Kapalı	Posta sunucusu kimlik doğrulaması gerektirmediğinde ayarlayın.
	SMTP Doğrulaması	E-posta gönderilirken SMTP sunucusunda (giden posta sunucusu) kimlik doğrulanır. Posta sunucusunun SMTP kimlik doğrulamasını desteklemesi gerekir.
	SMTP öncesinde POP	E-posta gönderilmeden önce POP3 sunucusunda (alınan posta sunucusu) kimlik doğrulanır. Bu öğeyi seçtiğinizde POP3 sunucusunu ayarlayın.
Doğrulama Hesabı	<p><b>SMTP Doğrulaması</b> olarak <b>SMTP öncesinde POP</b> veya <b>Doğrulama Yöntemi</b> seçimini yaparsanız, ASCII (0x20–0x7E) biçimli 0 ila 255 karakterden oluşan kimlik doğrulaması yapılmış hesap adını girin.</p> <p><b>SMTP Doğrulaması</b> öğesini seçtiğinizde, SMTP sunucusu hesabını girin. <b>SMTP öncesinde POP</b> öğesini seçtiğinizde, POP3 sunucusu hesabını girin.</p>	

Öğeler	Ayarlar ve Açıklama	
Doğrulan Parola	<b>Doğrulama Yöntemi</b> olarak <b>SMTP Doğrulaması</b> veya <b>SMTP öncesinde POP</b> öğesini seçerseniz, ASCII (0x20–0x7E) biçimli 0 ila 20 karakterden oluşan kimlik doğrulaması yapılmış parolayı girin. <b>SMTP Doğrulaması</b> öğesini seçtiğinizde, SMTP sunucusu için kimlik doğrulama hesabını girin. <b>SMTP öncesinde POP</b> öğesini seçtiğinizde, POP3 sunucusu için kimlik doğrulama hesabını girin.	
Gönderenin Eposta Adresi	Sistem yöneticisinin e-posta adresi olarak gönderenin e-posta adresini girin. Bu, kimlik doğrulaması yaparken kullanılır, bu yüzden posta sunucusuna kayıtlı geçerli bir e-posta adresi girin. ASCII (0x20–0x7E) olarak şunlar hariç 0 ve 255 karakter arası girin : ( ) < > [ ] ; ¥. Başlangıç karakteri olarak "." kullanılamaz.	
SMTP Sunucusu Adresi	Şunları kullanarak 0 ila 255 arası karakter girin A–Z a–z 0–9 . - . IPv4 ya da FQDN formatını kullanabilirsiniz.	
SMTP Sunucusu Port Numarası	1 ile 65535 arasında bir sayı girebilirsiniz.	
Güvenli Bağlantı	Posta sunucusuna iletişimin şifreleme yöntemini seçin.	
	Hiçbiri	<b>Doğrulama Yöntemi</b> içinde <b>SMTP öncesinde POP</b> öğesini seçerseniz, bağlantı şifrelenmez.
	SSL/TLS	Bu, <b>Doğrulama Yöntemi</b> özelliği <b>Kapalı</b> veya <b>SMTP Doğrulaması</b> olarak ayarlandığında kullanılabilir. İletişim başlangıçtan şifrelenir.
	STARTTLS	Bu, <b>Doğrulama Yöntemi</b> özelliği <b>Kapalı</b> veya <b>SMTP Doğrulaması</b> olarak ayarlandığında kullanılabilir. İletişim başlangıçtan şifrelenmez, ancak ağ ortamına bağlı olarak, iletişimin şifrelenip şifrelenmediği değişmez.
Sertifika Doğrulama	Bu etkinleştirildiğinde sertifika doğrulanır. Bunun <b>Etkinleştir</b> olarak ayarlanmasını öneririz. Ayarlamak için CA Sertifikası öğesini yazıcıya almanız gerekir.	
POP3 Sunucusu Adresi	<b>SMTP öncesinde POP</b> öğesini <b>Doğrulama Yöntemi</b> olarak seçerseniz, 0 ve 255 karakter arası şunları kullanarak POP3 sunucu adresini girin A–Z a–z 0–9 . - . IPv4 ya da FQDN formatını kullanabilirsiniz.	
POP3 Sunucusu Port Numarası	<b>SMTP öncesinde POP</b> öğesini <b>Doğrulama Yöntemi</b> olarak seçerseniz 1 ve 65535 arasında bir sayı girin.	

## Posta Sunucusu Bağlantı Kontrolü

Bağlantı kontrolünü gerçekleştirerek posta sunucusuna olan bağlantıyı kontrol edebilirsiniz.

1. Web Config'e erişin ve **Ağ** sekmesi > **E-posta Sncsu** > **Bağlantı Testi** öğesini seçin.
2. **Başlat** öğesini seçin.

Posta sunucusuna bağlantı testi başlatılır. Testten sonra kontrol raporu görüntülenir.

### Not:

Yazıcının kontrol panelinden posta sunucusuna olan bağlantıyı da kontrol edebilirsiniz. Aşağıdaki gibi erişin.

**Ayarlar > Genel Ayarlar > Ağ Ayarları > Gelişmiş > E-posta Sncsu > Bağlantı Kontrolü**

**Posta Sunucusu Bağlantı Kontrolü Referansları**

Mesajlar	Neden
Bağlantı testi başarılı oldu.	Bu mesaj, sunucu bağlantısı başarılı olduğunda belirir.
SMTP sunucusu iletişim hatası. Aşağıdakileri kontrol edin. - Ağ Ayarları	Bu mesaj aşağıdaki durumlarda görünür <input type="checkbox"/> Yazıcı bir ağa bağlı değil <input type="checkbox"/> SMTP sunucusu çalışmıyor <input type="checkbox"/> İletişim sırasında ağ bağlantısı kesildi <input type="checkbox"/> Eksik veri alındı
POP3 sunucusu iletişim hatası. Aşağıdakileri kontrol edin. - Ağ Ayarları	Bu mesaj aşağıdaki durumlarda görünür <input type="checkbox"/> Yazıcı bir ağa bağlı değil <input type="checkbox"/> POP3 sunucusu çalışmıyor <input type="checkbox"/> İletişim sırasında ağ bağlantısı kesildi <input type="checkbox"/> Eksik veri alındı
SMTP sunucusuna bağlanırken bir hata oluştu. Aşağıdakileri kontrol edin. - SMTP Sunucusu Adresi - DNS Sunucusu	Bu mesaj aşağıdaki durumlarda görünür <input type="checkbox"/> Bir DNS sunucusuna bağlantı başarısız oldu <input type="checkbox"/> Bir SMTP sunucusu için ad çözümlemesi başarısız oldu
POP3 sunucusuna bağlanırken bir hata oluştu. Aşağıdakileri kontrol edin. - POP3 Sunucusu Adresi - DNS Sunucusu	Bu mesaj aşağıdaki durumlarda görünür <input type="checkbox"/> Bir DNS sunucusuna bağlantı başarısız oldu <input type="checkbox"/> Bir POP3 sunucusu için ad çözümlemesi başarısız oldu
SMTP sunucusu kimlik doğrulama hatası. Aşağıdakileri kontrol edin. - Kimlik Doğrulama Yöntemi - Kimliği Doğrulanmış Hesap - Kimliği Doğrulanmış Şifre	Bu mesaj, SMTP sunucusu kimlik doğrulama başarısız olduğunda görünür.
POP3 sunucusu kimlik doğrulama hatası. Aşağıdakileri kontrol edin. - Kimlik Doğrulama Yöntemi - Kimliği Doğrulanmış Hesap - Kimliği Doğrulanmış Şifre	Bu mesaj, POP3 sunucusu kimlik doğrulama başarısız olduğunda görünür.
Desteklenmeyen iletişim yöntemi. Aşağıdakileri kontrol edin. - SMTP Sunucusu Adresi - SMTP Sunucusu Bağlantı Noktası Numarası	Bu mesaj, desteklenmeyen iletişim kurallarıyla haberleşmeyi denediğinizde görünür.
SMTP sunucusuna bağlanılamadı. Güvenli Bağlantı ayarını Hiçbiri olarak değiştirin.	Bu mesaj, sunucuyla istemci arasında SMTP uyumsuzluğu olduğunda veya sunucu SMTP güvenli bağlantısını (SSL bağlantısı) desteklemediğinde görünür.
SMTP sunucusuna bağlanılamadı. Güvenli Bağlantı ayarını SSL/TLS olarak değiştirin.	Bu mesaj, sunucuyla istemci arasında SMTP uyumsuzluğu olduğunda veya sunucu bir SSL/TLS bağlantısı (SMTP güvenli bağlantısı için) kullanmak istediğinde görünür.
SMTP sunucusuna bağlanılamadı. Güvenli Bağlantı ayarını STARTTLS olarak değiştirin.	Bu mesaj, sunucuyla istemci arasında SMTP uyumsuzluğu olduğunda veya sunucu bir STARTTLS bağlantısı (SMTP güvenli bağlantısı için) kullanmak istediğinde görünür.



Mesajlar	Neden
Bağlantı güvenli değil. Aşağıdakini kontrol edin. - Tarih ve Saat	Bu mesaj, yazıcının tarih ve saat ayarı yanlış olduğunda veya sertifikanın süresi bittiğinde görünür.
Bağlantı güvenli değil. Aşağıdakini kontrol edin. - CA Sertifikası	Bu mesaj, yazıcı sunucuya karşılık gelen bir kök sertifikaya sahip olmadığında veya bir CA Sertifikası içe aktarılmamış olduğunda görünür.
Bağlantı güvenli değil.	Bu mesaj, alınan sertifika bozuk olduğunda görünür.
SMTP sunucusu kimlik doğrulaması başarısız oldu. Kimlik Doğrulama Yöntemini SMTP-AUTH olarak değiştirin.	Bu mesaj, sunucu ve bir istemci arasında kimlik doğrulama yöntemi uyumsuzluğu oluştuğunda görünür. Sunucu SMTP Doğrulaması ögesini destekler.
SMTP sunucusu kimlik doğrulaması başarısız oldu. Kimlik Doğrulama Yöntemini SMTP ayarından önce POP olarak değiştirin.	Bu mesaj, sunucu ve bir istemci arasında kimlik doğrulama yöntemi uyumsuzluğu oluştuğunda görünür. Sunucuda SMTP Doğrulaması desteklenmez.
Gönderenin E-posta Adresi yanlış. E-posta hizmetinize yönelik e-posta adresine değiştirin.	Bu mesaj, belirtilen gönderenin e-posta adresi yanlış olduğunda görünür.
İşlem bitene dek yazıcıya ulaşılamaz.	Bu mesaj yazıcı meşgul olduğunda görünür.

## Paylaşılan Bir Klasörünü Ayarlama

Taranan bir görüntüyü kaydetmek için paylaşılan bir ağ klasörü ayarlayın.

Bir dosyayı klasöre kaydederken, yazıcı, klasörün oluşturulduğu bilgisayarın kullanıcısı olarak oturum açar.

Ayrıca, paylaşılan ağ klasörünü oluştururken MS Ağını ayarladığımızdan emin olun.

## Paylaşılan Klasör Oluşturma

### Paylaşılan Klasör Oluşturmadan Önce

Paylaşılan klasör oluşturmadan önce aşağıdakileri kontrol edin.

- Yazıcı, paylaşılan klasörün oluşturulacağı bilgisayara erişebileceğiniz bir ağa bağlı.
- Bir çok baytlı karakter paylaşılan klasörün oluşturulacağı bilgisayarın adına eklenir.



#### Önemli:

*Birden fazla baytlı karakter bilgisayar adına eklendiğinde, dosyayı paylaşılan klasöre kaydetme başarısız olabilir.*

*Bu durumda, Çok baytlı karakter ada eklenmeyecek veya bilgisayar adı değiştirilmeyecek şekilde bilgisayarı değiştirin.*

*Bilgisayar adını değiştirirken, bilgisayar yönetimi, kaynak erişimi vb. gibi bazı ayarları etkileyebileceğinden yöneticiyle önceden onayladığımızdan emin olun.*

### Ağ Profilini Kontrol Etme

Paylaşılan klasörün oluşturulacağı bilgisayarda, klasör paylaşımının mümkün olup olmadığını kontrol edin.

1. Yönetici yetkisi kullanıcı hesabı ile paylaşılan klasörün oluşturulacağı bilgisayarda oturum açın.
2. **Denetim Masası > Ağ ve İnternet > Ağ ve Paylaşım Merkezi** ögesini seçin.
3. **Gelişmiş paylaşım ayarlarını değiştir** ögesine tıklayın ve ardından, görüntülenen ağ profillerinde (**geçerli profil**), içeren profil için  ögesine tıklayın.
4. **Dosya ve yazıcı paylaşımını aç** ögesinin **Dosya ve Yazıcı Paylaşımı** ögesinde seçili olup olmadığını kontrol edin.

Zaten seçilmediyse **İptal** ögesine tıklayın ve pencereyi kapatın.

Ayarları değiştirdiğinizde, **Değişiklikleri Kaydet** ögesine tıklayın ve pencereyi kapatın.

### İlgili Bilgi

➔ [“Paylaşılan Klasörün Oluşturulduğu Konum ve Güvenlik Örneği” sayfa 266](#)

### Paylaşılan Klasörün Oluşturulduğu Konum ve Güvenlik Örneği

Paylaşılan klasörün oluşturulduğu konuma bağlı olarak, güvenlik ve uygunluk değişir.

Yazıcılardan veya başka bilgisayarlardan paylaşılan klasörü çalıştırmak için klasör için aşağıdaki okuma ve izinleri değiştirme gerekir.

**Paylaşım** sekmesi > **Gelişmiş Paylaşım > İzinler**

Paylaşılan klasörün ağ erişim iznini kontrol eder.

**Güvenlik** sekmesinin erişim izni

Paylaşılan klasörün ağ erişiminin ve yerel erişiminin iznini kontrol eder.

Masaüstünde oluşturulan **Herkes** ögesini paylaşılan klasöre ayarladığınızda, paylaşılan bir klasör oluşturma örneği olarak bilgisayara erişebilen tüm kullanıcıların erişimine izin verilecektir.

Ancak, masaüstü (klasör) kullanıcı klasörünün kontrolü altında olduğundan yetkisi olmayan kullanıcı bunlara erişemez ve ardından, kullanıcı klasörünün güvenlik ayarları ona geçirilir. **Güvenlik** sekmesine erişim izni olan kullanıcı (oturum açan kullanıcı ve bu durumda yönetici) klasörü çalıştırabilir.

Uygun konum oluşturmak için aşağıya bakın.

Bu örnek “scan\_folder” oluşturmayı gösterir.

### İlgili Bilgi

➔ [“Dosya Sunucuları İçin Yapılandırma Örneği” sayfa 266](#)

➔ [“Kişisel Bilgisayar İçin Yapılandırma Örneği” sayfa 273](#)

### Dosya Sunucuları İçin Yapılandırma Örneği

Bu açıklama, aşağıdaki koşul altında dosya sunucusu gibi paylaşılan bilgisayarda sürücünün klasöründe paylaşılan klasör oluşturma örneğidir.

Paylaşılan bir klasör oluşturmak için bilgisayarın aynı etki alanına sahip kişi gibi erişimi kontrol edilebilir kullanıcılar paylaşılan klasöre erişebilir.

Herhangi bir kullanıcının dosya sunucusu ve paylaşılan bilgisayar gibi bilgisayardaki paylaşılan klasörü okumasına ve yazmasına izin verdiğinizde bu yapılandırmayı ayarlayın.

- Paylaşılan klasör oluşturma yeri: Sürücünün kökü
- Klasör yolu: C:\scan\_folder
- Ağ yoluyla erişim izni (Paylaşım İzinleri): Herkes
- Dosya sistemindeki erişim izni (Güvenlik): Kimliği Doğrulanmış Kullanıcılar

1. Yönetici yetkisi kullanıcı hesabı ile paylaşılan klasörün oluşturulacağı bilgisayarda oturum açın.
2. Gezgini başlatın.
3. Sürücünün kökünde klasör oluşturun ve ardından, "scan\_folder" olarak adlandırın.

Klasör adı için 1 ve 12 alfasayısal karakter arasında bir değer girin. Klasör adının karakter sınırı aşırsa değişen ortamda ona normal olarak erişemezsiniz.

4. Klasörü sağ tıklayın ve ardından, **Özellikler** öğesini seçin.

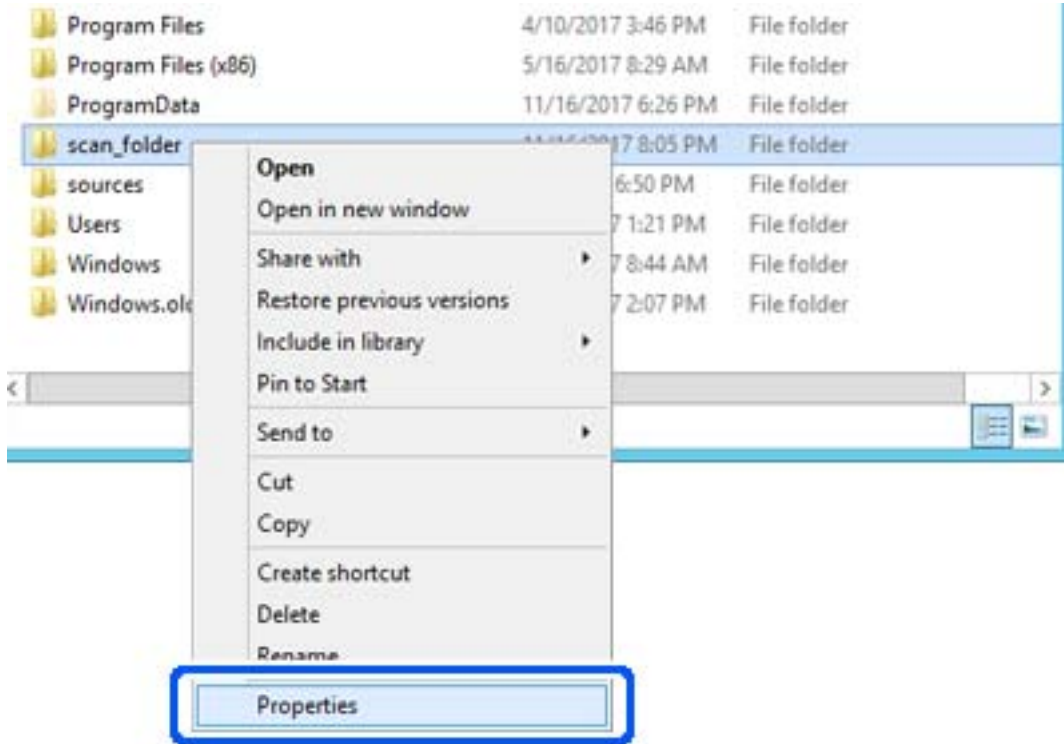

5. Paylaşım sekmesinde Gelişmiş Paylaşım öğesine tıklayın.

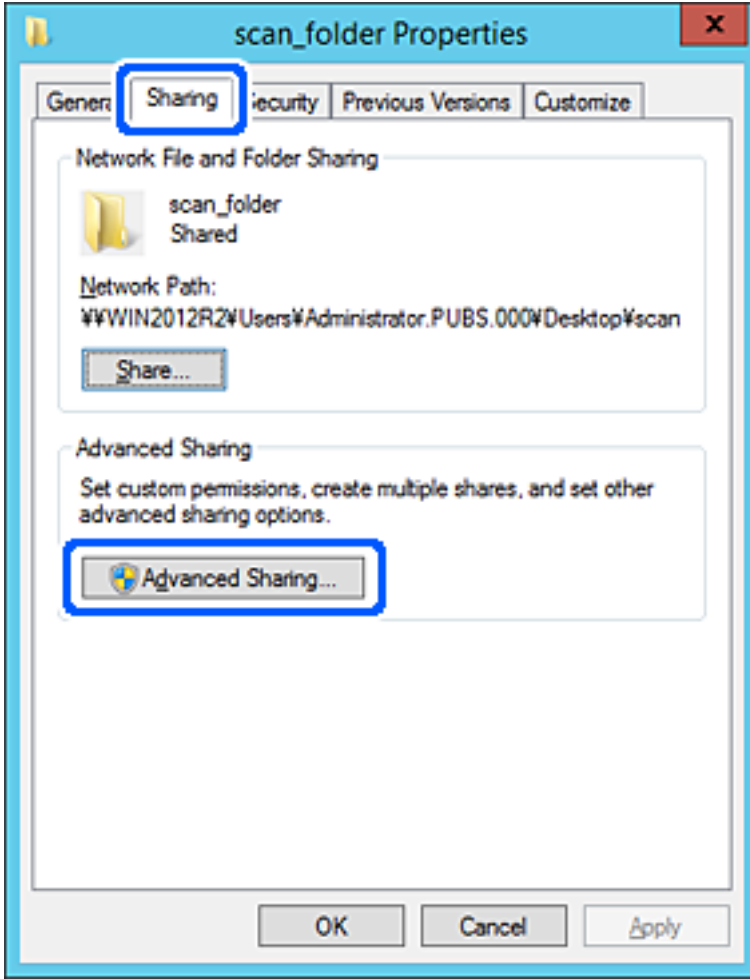

6. Bu klasörü paylaş öğesini seçin ve ardından, İzinler öğesine tıklayın.

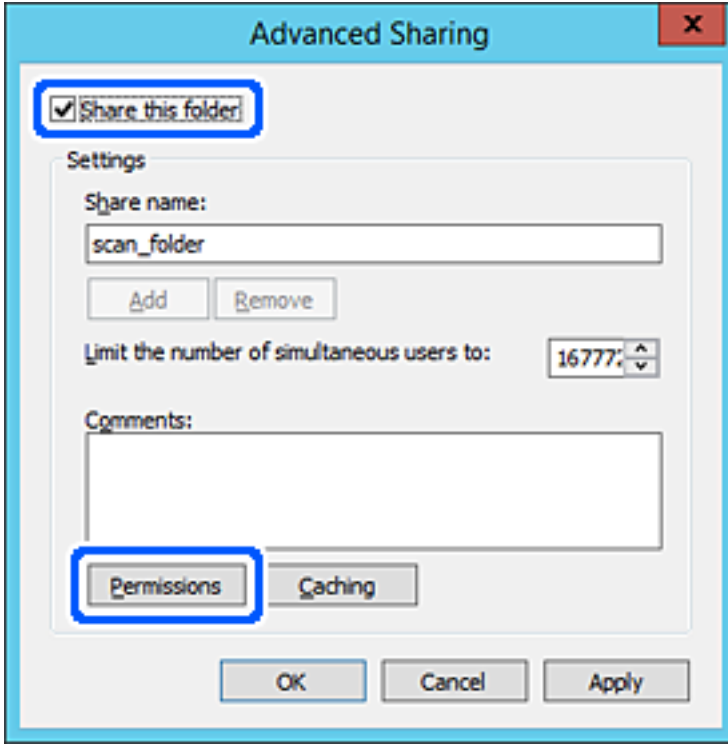

7. **Grup veya kullanıcı adları** öğesinin **Herkes** grubunu seçin, **Değiştir** öğesinde **İzin Ver** öğesini seçin ve ardından, **OK** öğesine tıklayın.

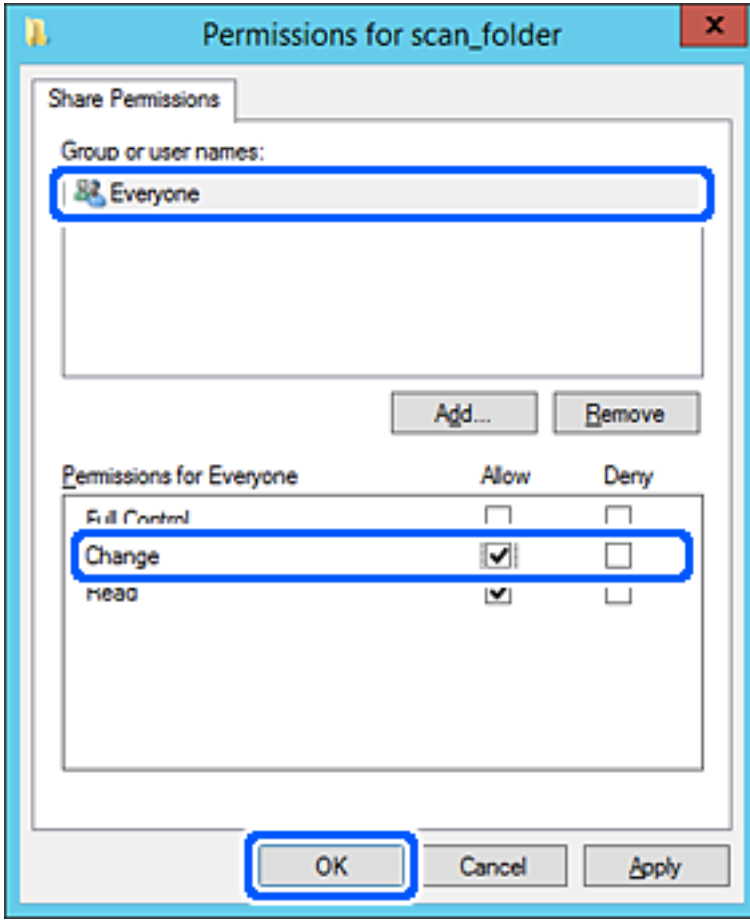

8. **OK** düğmesine tıklayın.

9. Güvenlik sekmesini seçin ve ardından, **Grup veya kullanıcı adları** ögesinde **Kimliği Doğrulanın Kullanıcılar** ögesini seçin.

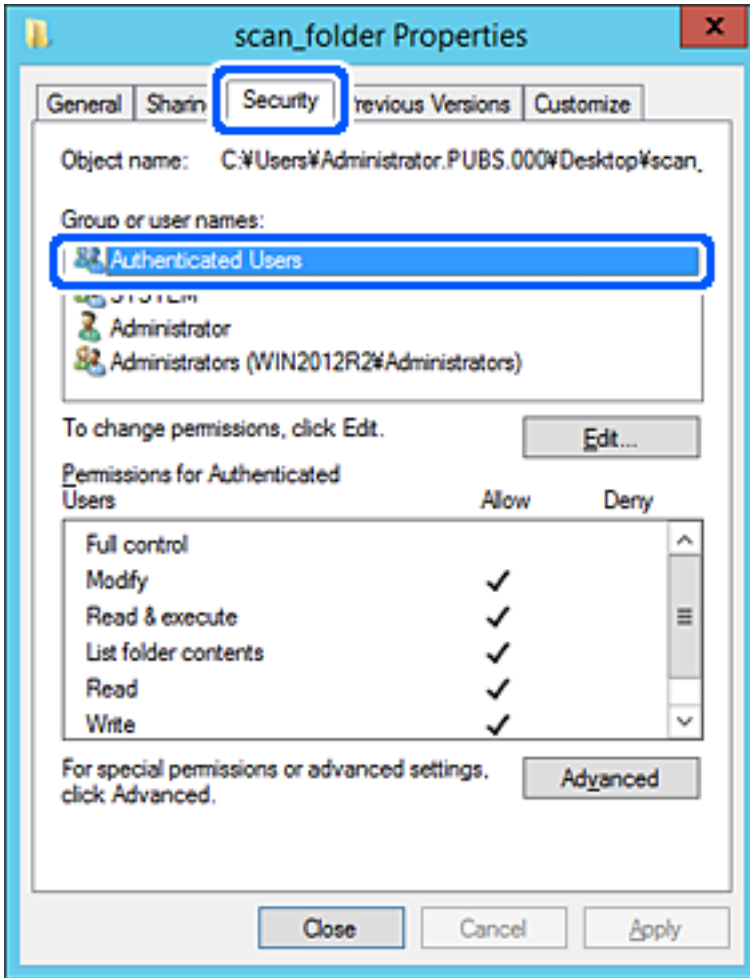

“Kimliği Doğrulanın Kullanıcılar” tüm kullanıcıları içeren etki alanında veya bilgisayarda oturum açabilen özel gruptur. Bu grup yalnızca klasör kök klasörün hemen altında oluşturulduğunda görüntülenir.

Görüntülenmezse **Düzenle** ögesine tıklayarak ekleyebilirsiniz. Daha fazla ayrıntı için İlgili Bilgiler’e bakın.

10. **Kimliği Doğrulanmış Kullanıcılar İçin İzinler** içinde **Değiştir** öğesinde **İzin Ver** öğesinin seçili olduğunu kontrol edin.

Seçilmezse **Kimliği Doğrulanmış Kullanıcılar** öğesini seçin, **Düzenle** öğesine tıklayın, **Kimliği doğrulanmış Kullanıcılar İçin İzinler** içindeki **Değiştir** öğesinde **İzin Ver** öğesini seçin ve ardından, **OK** öğesine tıklayın.

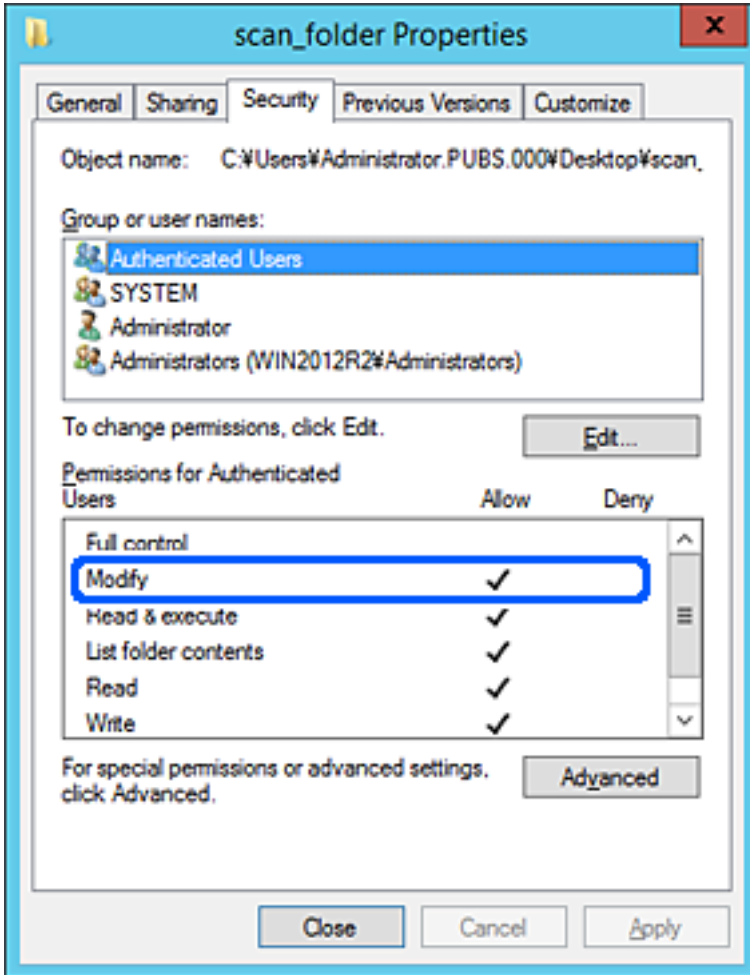



11. **Paylaşım** sekmesini seçin.

Paylaşılan klasörün ağ yolu görüntülenir. Bu, yazıcının kişilerini kaydederken kullanılır. Lütfen yazın.

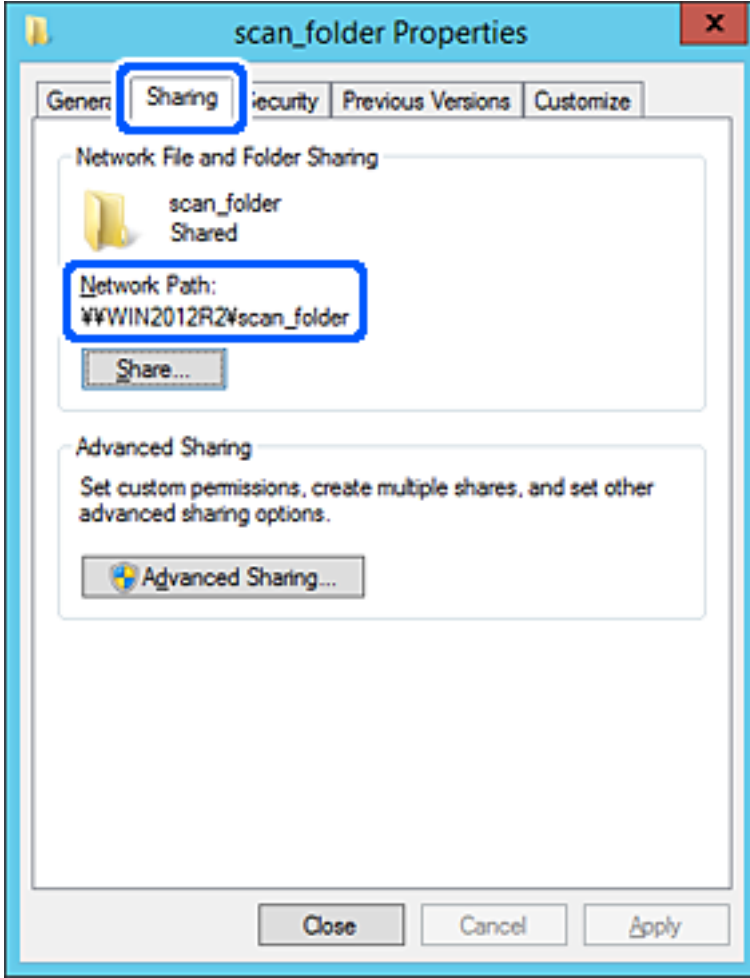

12. Ekranı kapatmak için **OK** veya **Kapat** ögesine tıklayın.

Dosyanın, bazı etki alanlarının bilgisayarından paylaşılan klasöre yazılabildiğini veya okunabildiğini kontrol edin.

### İlgili Bilgi

➔ [“Erişime İzin Verilen Grup veya Kullanıcı Ekleme” sayfa 279](#)

### Kişisel Bilgisayar İçin Yapılandırma Örneği

Bu açıklama bilgisayarda geçerli olarak oturum açan kullanıcının masaüstünde paylaşılan klasör oluşturma örneğidir.

Bilgisayarda oturum açan ve yönetici yetkisine sahip kullanıcı Kullanıcı klasörü altındaki belge klasörüne ve masaüstü klasörüne erişebilir.

Başka bir kullanıcının kişisel bilgisayardaki paylaşılan klasöre okuma ve yazma yetkisi VERMEDİĞİNİZDE bu yapılandırmayı ayarlayın.

- Paylaşılan klasör oluşturma yeri: Masaüstü
- Klasör yolu: C:\Users\xxxx\Desktop\scan\_folder

- Ağ yoluyla erişim izni (Paylaşım İzinleri): Herkes
- Dosya sisteminde erişim izni (Güvenlik): Erişime izin vermek için Kullanıcı/Grup adları ekleyin veya eklemeyin

1. Yönetici yetkisi kullanıcı hesabı ile paylaşılan klasörün oluşturulacağı bilgisayarda oturum açın.

2. Gezgini başlatın.

3. Masaüstünde klasör oluşturun ve ardından, “scan\_folder” olarak adlandırın.

Klasör adı için 1 ve 12 alfasayısal karakter arasında bir değer girin. Klasör adının karakter sınırı aşılsa değişen ortamda ona normal olarak erişemezsiniz.

4. Klasörü sağ tıklayın ve ardından, **Özellikler** öğesini seçin.

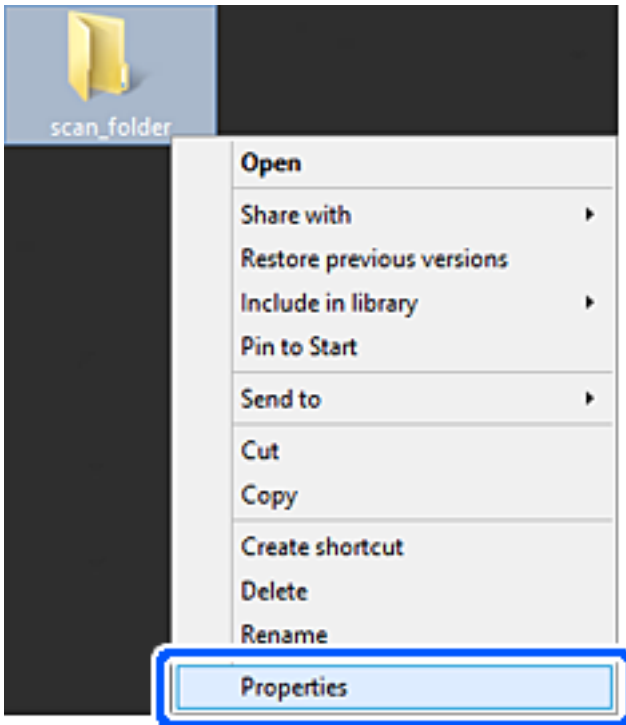

5. Paylaşım sekmesinde Gelişmiş Paylaşım öğesine tıklayın.

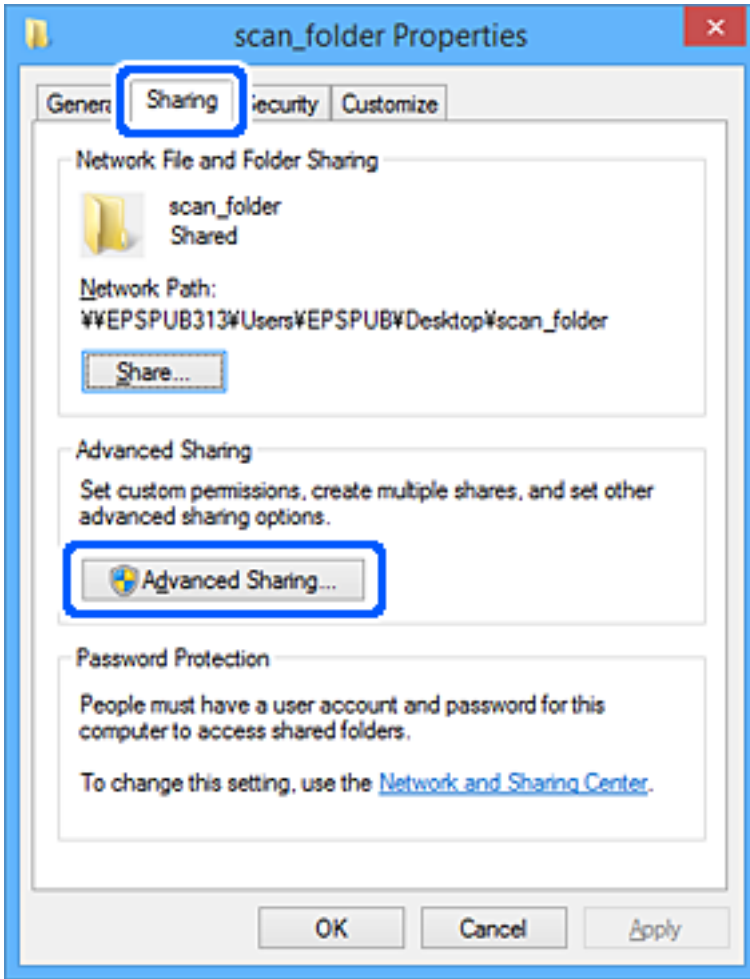

6. Bu klasörü paylaş öğesini seçin ve ardından, İzinler öğesine tıklayın.

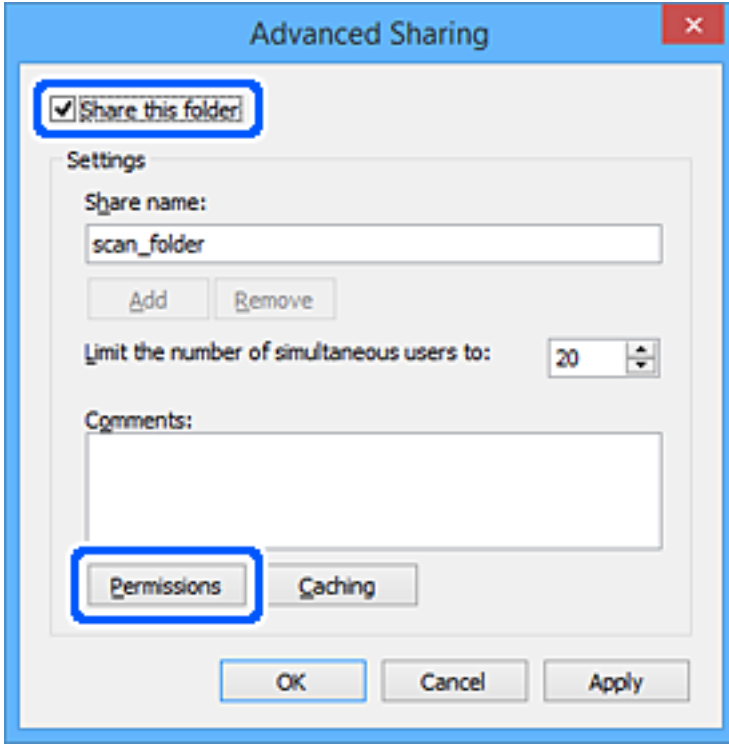

7. **Grup veya kullanıcı adları** öğesinin **Herkes** grubunu seçin, **Değiştir** öğesinde **İzin Ver** öğesini seçin ve ardından, **OK** öğesine tıklayın.

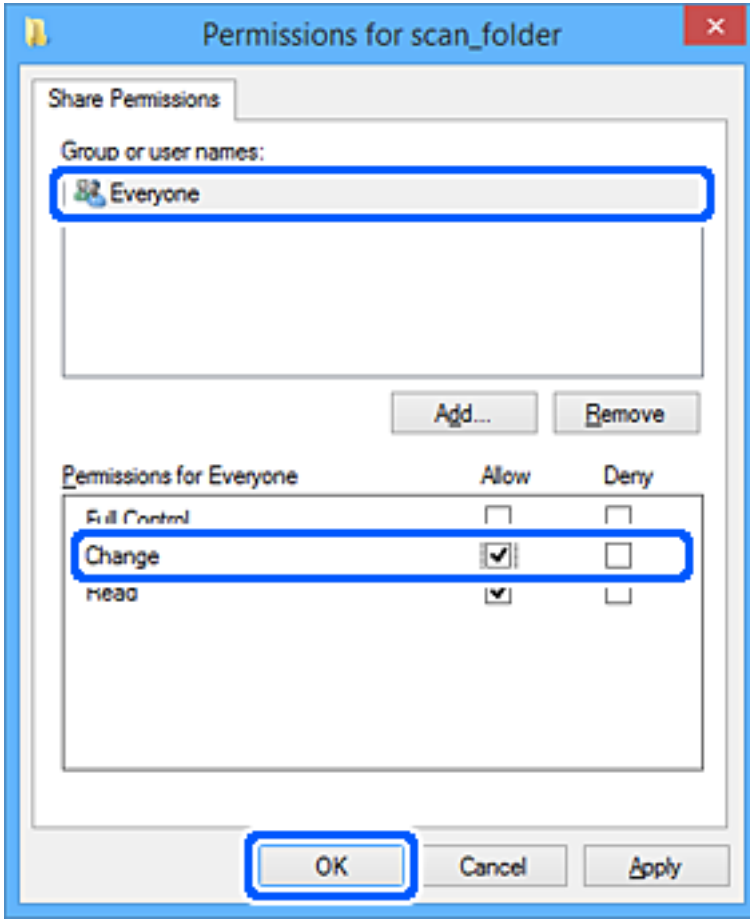

8. **OK** düğmesine tıklayın.
9. **Güvenlik** sekmesini seçin.
10. **Grup veya kullanıcı adları** içinde grup veya kullanıcıyı işaretleyin.  
Burada görüntülenen grup veya kullanıcı paylaşılan klasöre erişebilir.  
Bu durumda, bu bilgisayarda oturum açan kullanıcı ve Yönetici paylaşılan klasöre erişebilir.

Gerekirse erişim izni ekleyin. **Düzenle** ögesine tıklayarak ekleyebilirsiniz. Daha fazla ayrıntı için İlgili Bilgiler'e bakın.

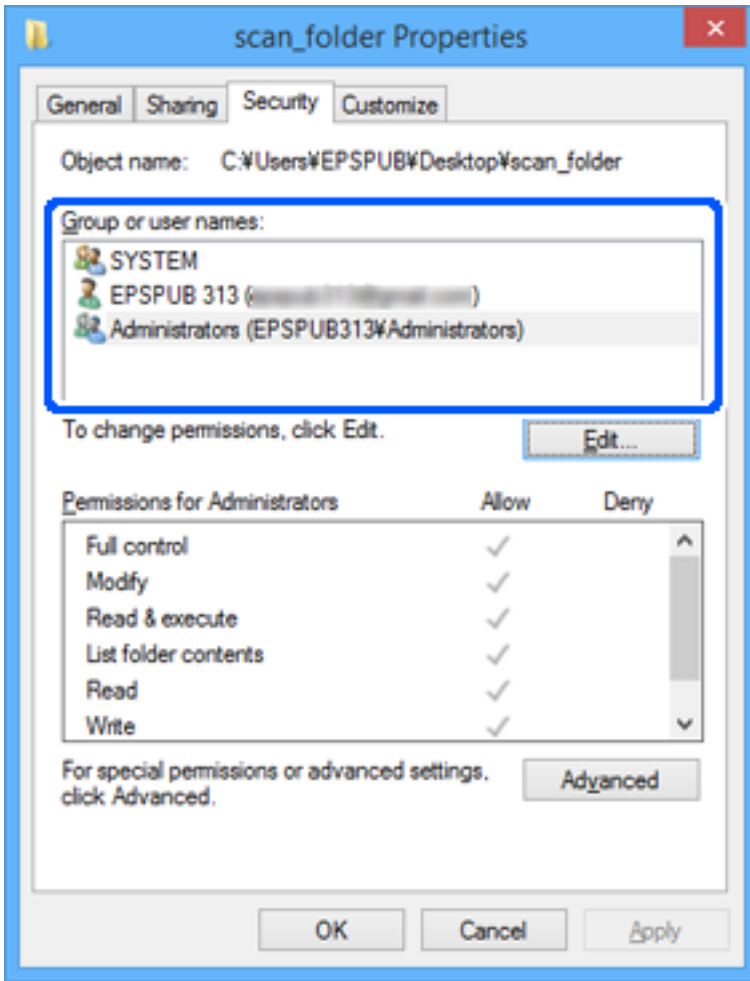

11. **Paylaşım** sekmesini seçin.

Paylaşılan klasörün ağ yolu görüntülenir. Bu, yazıcının kişilerini kaydederken kullanılır. Lütfen yazın.

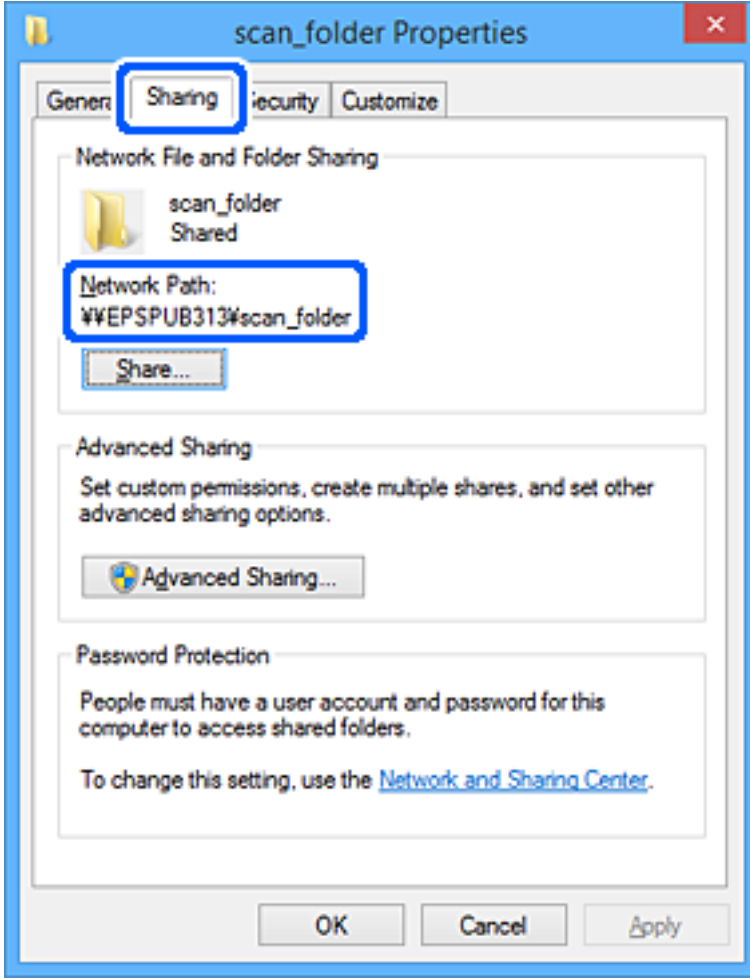

12. Ekranı kapatmak için **OK** veya **Kapat** ögesine tıklayın.

Erişim izni olan kullanıcı veya grup bilgisayarlarından paylaşılan klasörde dosyanın yazılabilir veya okunabilir olduğunu kontrol edin.

**İlgili Bilgi**

➔ “Erişime İzin Verilen Grup veya Kullanıcı Ekleme” sayfa 279

**Erişime İzin Verilen Grup veya Kullanıcı Ekleme**

Erişime izin veren grup veya kullanıcı ekleyebilirsiniz.

1. Klasörü sağ tıklayın ve **Özellikler** ögesini seçin.
2. **Güvenlik** sekmesini seçin.

3. Düzenle'yi tıklatın.

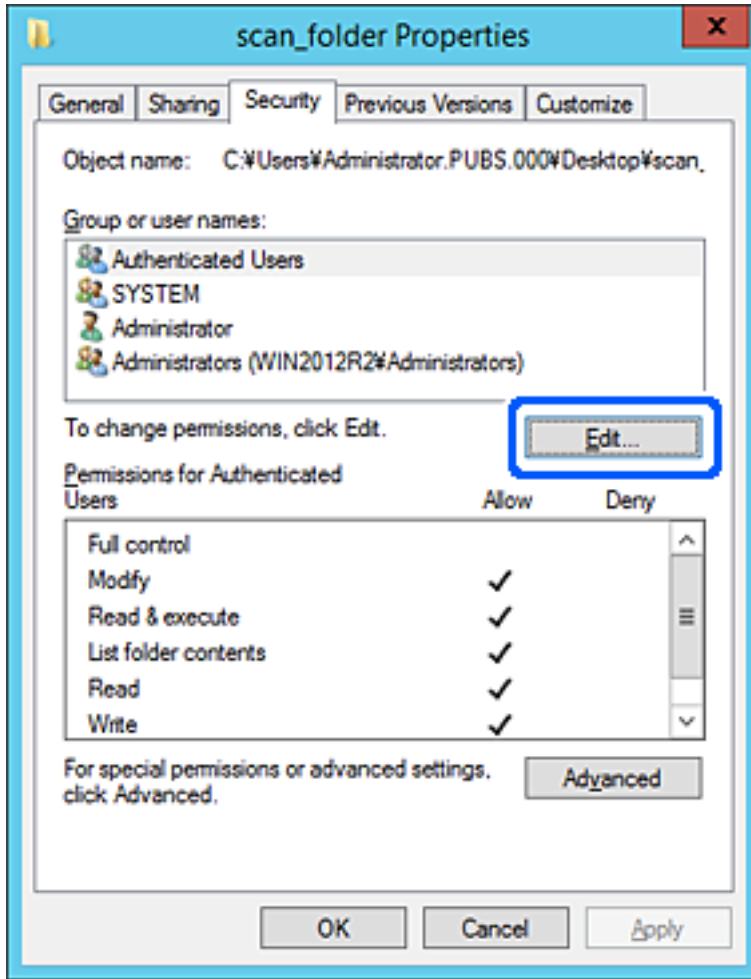



4. Grup veya kullanıcı adları altındaki Ekle'yi tıklatın.

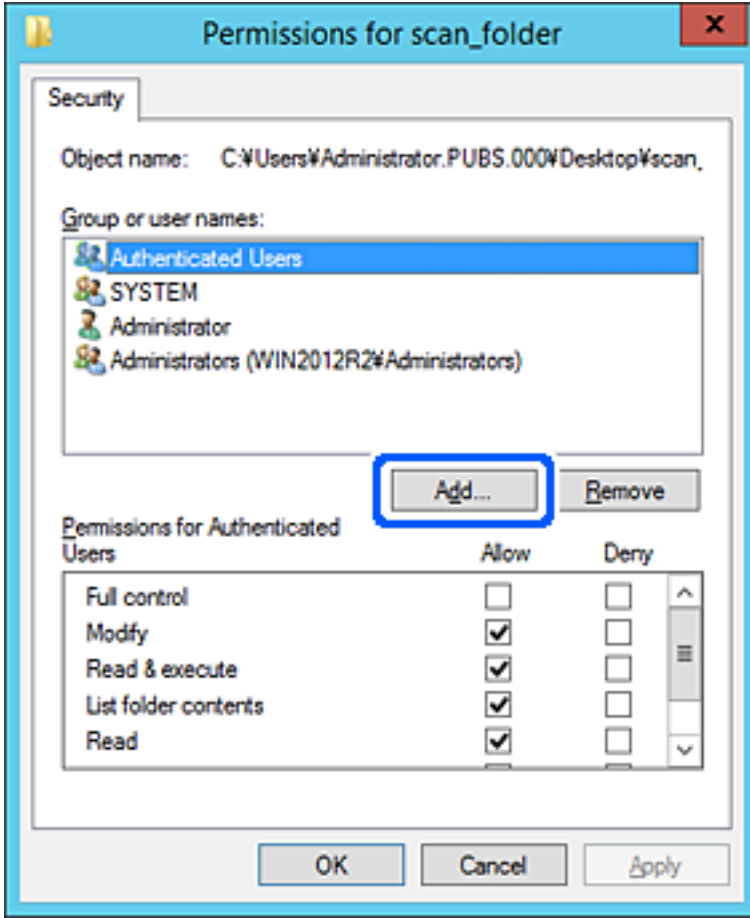

5. Erişime izin vermek istediğiniz grup veya kullanıcı adını girin ve sonra **Adları Kontrol Et** öğesini tıklatın.

Bir alt çizgi ada eklenir.

**Not:**

Grup veya kullanıcının tam adını bilmiyorsanız, adın bir kısmını girin ve sonra **Adları Kontrol Et** öğesini tıklatın. Adın bir bölümüyle eşleşen grup adları ve kullanıcı adları listelenir ve sonra listeden tam adı seçebilirsiniz.

Yalnızca bir ad eşleşirse altı çizili tam ad **Seçmek için nesne adını girin** içinde görüntülenir.

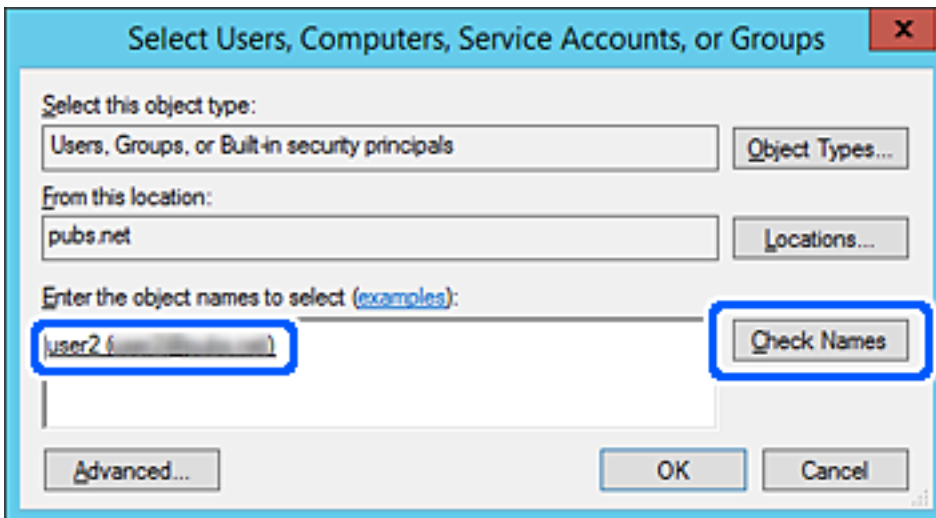

6. **Tamam**'ı tıklatın.
7. İzin ekranında, **Grup veya kullanıcı adları** içinde girilen kullanıcı adını seçin, **Değiştir** ögesinde erişim iznini seçin ve sonra **Tamam** ögesini tıklatın.

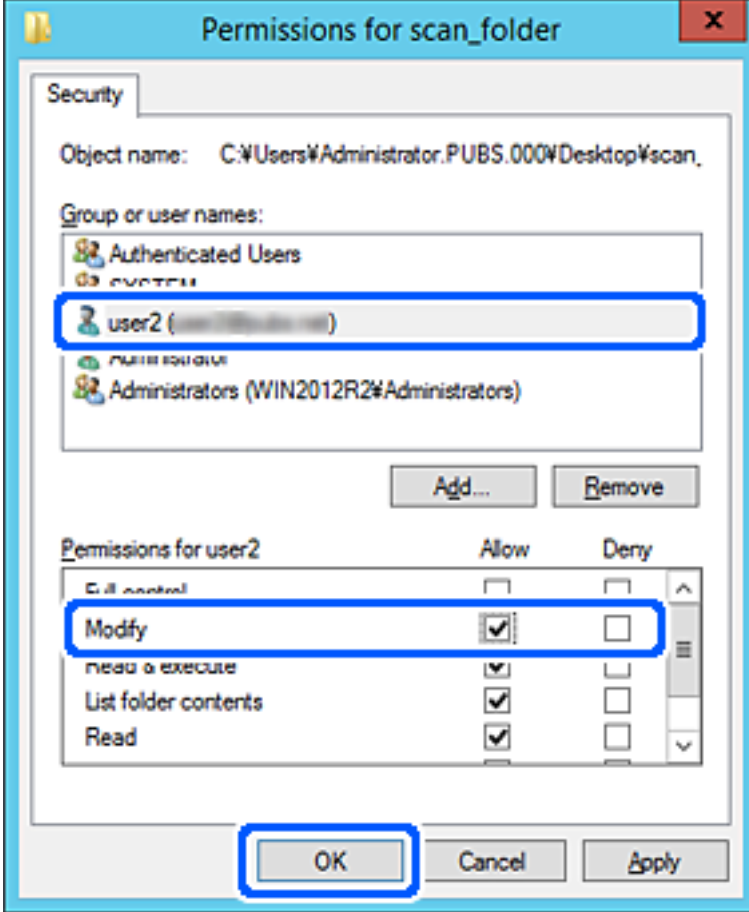

8. Ekranı kapatmak için **Tamam** veya **Kapat** ögesini tıklatın.  
Erişim izni olan kullanıcı veya grup bilgisayarlarından paylaşılan klasörde dosyanın yazılabilir veya okunabilir olduğunu kontrol edin.

## Microsoft Ağ Paylaşımını Kullanma

Etkinleştirirken aşağıdakiler mümkündür.

- Tarama sonucunu bilgisayardaki paylaşılan klasöre iletir.
1. Web Config'e erişin ve **Ağ** sekmesi > **MS Ağı** ögesini seçin.
  2. **Microsoft ağ paylaşımı kullan** ögesini seçin.
  3. Her ögeyi ayarlayın.
  4. **İleri** ögesini tıklatın.
  5. Ayarları onaylayın ve sonra **Tamam** ögesini tıklatın.

6. Bilgisayar gezgininde aşağıdakini girin ve sonra Enter tuşuna basın.  
Bir ağ klasörü olup olmadığını ve ona erişip erişemediğinizi kontrol edin.  
\\Yazıcının IP adresi  
Örnek: \\192.0.2.111

### İlgili Bilgi

➔ “Bir Web Tarayıcısında Web Config Çalıştırma” sayfa 224

### MS Ağ Ayarı Öğeleri

Öğeler	Açıklama
Microsoft ağ paylaşımı kullan	MS Ağ paylaşımını etkinleştirirken seçin.
SMB1.0 SMB2/SMB3	Kullanmak istediğiniz protokolü etkinleştirin. SMB1.0 veya SMB2/SMB3 öğesini etkinleştirebilirsiniz.
Dosya Paylaşımı	Dosya paylaşımını etkinleştirip etkinleştirmemeyi seçin. Aşağıdaki durumlar için etkinleştirin. <input type="checkbox"/> Tarama sonucunu bilgisayardaki paylaşılan klasöre iletir.
Kullanıcı Adı	Kullanıcı kimlik bilgileri için kullanıcı adını ayarlayın. Şunlar hariç 1 ve 127 karakterleri arasında ASCII olarak girin "\^[]: =,.*?<>@%". Ancak, tek bir nokta veya "." ve boşluk kombinasyonunu tek başına giremezsiniz.
Parola	Kullanıcı kimlik bilgileri için parolayı ayarlayın. 1 ve 64 arası karakteri ASCII cinsinden girin. Ancak, sadece 10 yıldız "*" ayarlayamazsınız.
Şifreli İletişim	Şifreli iletişimi etkinleştirip etkinleştirmemeyi ayarlayın. <b>Kullanıcı Kimlik Doğrulama</b> öğesinde <b>Etkinleştir</b> öğesi seçildiğinde seçebilirsiniz.
Ana Bilgisayar Adı	Yazıcının MS Ağ ana bilgisayar adını görüntüleyin. Bunu değiştirmek için <b>Ağ</b> sekmesi > <b>Temel</b> öğesini seçin ve sonra <b>Aygıt Adı</b> öğesini ayarlayın.
Çalışma Grubu Adı	MS Ağının iş grubu adını girin. 0 ve 15 arası karakteri ASCII cinsinden girin.
Erişim Özniteliği	Dosya paylaşımının Erişim Özniteliği öğesini ayarlayın.
Paylaşım Adı (USB Ana Bilgisayar)	Dosya paylaşılırken paylaşılan adı görüntüler.

### Kişileri Uygun Hale Getirme

Yazıcının kişiler listesinde hedefleri kaydetme faksları tararken kolayca hedefi girmenizi sağlar.

#### Not:

Kişi listesinde aşağıdaki hedef türlerini kaydedebilirsiniz. Toplamda en fazla 200 giriş kaydedebilirsiniz.

E-posta	E-posta için hedef E-posta sunucusu ayarlarını önceden yapılandırmanız gerekir.
---------	--

Ağ Klasörü (SMB)	Tarama verisi için hedef
Ağ Klasörü/FTP	

## Kişiler Yapılandırma Karşılaştırması

Yazıcının kişilerinin yapılandırılması için üç araç bulunur: Web Config, Epson Device Admin ve yazıcının kontrol paneli. Üç araç arasındaki farklar aşağıdaki tabloda listelenmektedir.

Özellikler	Web Config	Epson Device Admin	Yazıcının kontrol paneli
Bir hedefin kaydedilmesi	✓	✓	✓
Bir hedefin düzenlenmesi	✓	✓	✓
Bir grubun eklenmesi	✓	✓	✓
Bir grubun düzenlenmesi	✓	✓	✓
Bir hedefin veya grupların silinmesi	✓	✓	✓
Tüm hedeflerin silinmesi	✓	✓	-
Bir dosyanın içe aktarılması	✓	✓	-
Bir dosyaya dışa aktarma	✓	✓	-

## Web Config Kullanarak Kişileri Hedefe Kaydetme

### Not:

Yazıcının kontrol panelinde de kişileri kaydedebilirsiniz.

1. Web Config'e erişin ve **Tara/Kopyala** sekmesi > **Kişiler** ögesini seçin.
2. Kaydetmek istediğiniz numarayı seçin ve sonra **Dğšt** ögesini tıklatın.
3. **Adı** ve **Dizin Sözcüğü** öğelerini girin.
4. Hedef türünü **Tür** seçeneği olarak seçin.

### Not:

**Tür** seçeneğini kayıt tamamlandıktan sonra seçemezsiniz. Türü değiştirmek istiyorsanız, hedefi silin ve sonra yeniden kaydedin.

5. Her öge için bir değer girin ve sonra **Uygula** ögesini tıklatın.

## Hedef Ayar Öğeleri

Öğeler	Ayarlar ve Açıklama
Ortak Ayarlar	

Öğeler	Ayarlar ve Açıklama
Adı	Kişilerde görüntülenen bir adı 30 karakter veya daha kısa Unicode (UTF-8) biçiminde girin. Bunu belirtmezseniz boş bırakın.
Dizin Sözcüğü	30 karakter veya daha kısa Unicode (UTF-8) biçiminde aramak için sözcükleri girin. Bunu belirtmezseniz boş bırakın.
Tür	Kaydetmek istediğiniz adresin türünü seçin.
Sık Kullanılana Ata	Öge Web Config ekranında görüntülenir ancak bu yazıcı için kullanılabilir değildir.
E-posta	
Eposta Adresi	Şunları kullanarak 1 ve 255 karakter arası girin A-Z a-z 0-9 ! # \$ % & ' * + - . / = ? ^ _ { } ~ @.
Ağ Klasörü (SMB)	
Kaydet	\\“Klasör yolu” 1 ve 253 arası karakteri, Unicode (UTF-8) biçimde, “\” yazmayarak hedef klasörün bulunduğu konumu girin.
Kullanıcı Adı	Bir ağ klasörüne erişmek için 30 karakter veya daha kısa, Unicode (UTF-8) biçiminde bir kullanıcı adı girin. Ancak, kontrol karakterleri (0x00 ila 0x1F, 0x7F) kullanmaktan kaçının.
Parola	Bir ağ klasörüne erişmek için 20 karakter veya daha kısa, Unicode (UTF-8) biçiminde bir parola girin. Ancak, kontrol karakterleri (0x00 ila 0x1F, 0x7F) kullanmaktan kaçının.
FTP	
Kaydet	1 ve 253 karakter arası, ASCII (0x20–0x7E) biçiminde, “ftp://” yazmadan sunucu adını girin.
Kullanıcı Adı	Bir FTP sunucusuna erişmek için 30 karakter veya daha kısa, Unicode (UTF-8) biçiminde bir kullanıcı adı girin. Ancak, kontrol karakterleri (0x00 ila 0x1F, 0x7F) kullanmaktan kaçının. Sunucu anonim bağlantılara izin verirse Anonim ve FTP gibi kullanıcı adını girin. Bunu belirtmezseniz boş bırakın.
Parola	Bir FTP sunucusuna erişmek için 20 karakter veya daha kısa, Unicode (UTF-8) olarak bir parola girin. Ancak, kontrol karakterleri (0x00 ila 0x1F, 0x7F) kullanmaktan kaçının. Bunu belirtmezseniz boş bırakın.
Bağlantı Modu	Menüden bağlantı modunu seçin. Bir güvenlik duvarı yazıcı ve FTP sunucusu arasında ayarlanırsa <b>Pasif Mod</b> ögesini seçin.
Port Numarası	1 ve 65535 arası FTP sunucusu bağlantı noktası numarasını girin.

## Web Config'i Kullanarak Bir Grup Olarak Hedefleri Kaydetme

Hedef türü E-posta olarak ayarlanırsa hedefleri bir grup olarak kaydedebilirsiniz.

1. Web Config'e erişin ve **Tara/Kopyala** sekmesi > **Kişiler** ögesini seçin.
2. Kaydetmek istediğiniz numarayı seçin ve sonra **Dğst** ögesine tıklayın.
3. **Tür** içinden bir grup seçin.

4. **Grup için kişiler için Seç** ögesine tıklayın.  
Kullanılabilir hedefler görüntülenir.
5. Gruba kaydetmek istediğiniz hedefi seçin ve sonra **Seç** ögesine tıklayın.

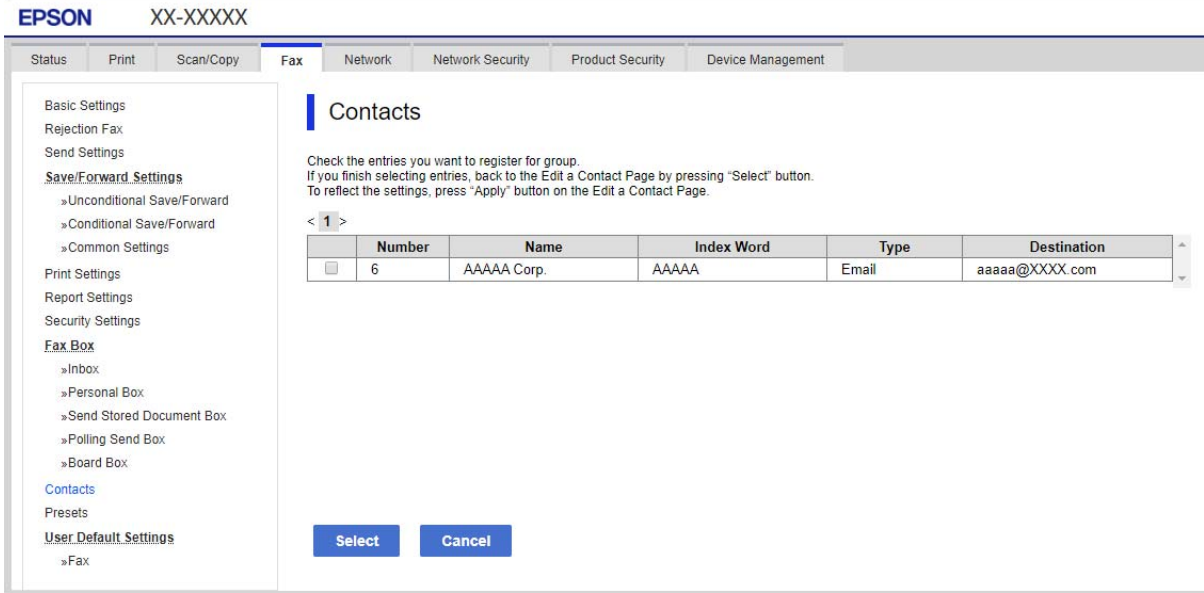

6. Bir **Adı** ve **Dizin Sözcüğü** girin.
7. Kayıtlı grubu sık kullanılan gruba atayıp atamayacağınızı seçin.

**Not:**

Hedefler birden fazla gruba kaydedilebilir.

8. **Uygula** ögesini tıklatın.

## Kişileri Yedekleme ve Alma

Web Config veya başka aletleri kullanarak kişileri yedekleyebilir ve alabilirsiniz.

Web Config için kişileri içeren yazıcı ayarlarını vererek kişileri yedekleyebilirsiniz. İkili dosya olarak verildiğinden verilen dosya düzenlenemez.

Yazıcı ayarlarını yazıcıya alırken kişilerin üzerine yazılır.

Epson Device Admin için aygıtın özellik ekranından yalnızca kişiler verilebilir. Ayrıca, güvenlikle ilgili öğeleri vermezseniz, SYLK dosyası veya CSV dosyası olarak kullanabileceğinizden verilen kişileri düzenleyebilir ve alabilirsiniz.

### Web Config'i Kullanarak Kişileri Alma

Kişileri yedeklemenize izin veren bir yazıcıya sahipseniz ve yazıcıyla uyumluysa yedek dosyasını alarak kişileri kolayca kaydedebilirsiniz.

**Not:**

Yazıcı kişilerini yedekleme hakkında talimatlar için yazıcıyla sağlanan kılavuza bakın.

Kişileri bu yazıcıya almak için aşağıdaki adımları izleyin.

1. Web Config ögesine erişin, **Aygıt Yönetimi > Ayar Değerini Dışa ve İçe Aktar > İçe Aktar** ögesini seçin.
2. **Dosya** içinde oluşturduğunuz yedek dosyasını seçin, parolayı girin ve sonra **İleri** ögesine tıklayın.
3. **Kişiler** onay kutusunu seçin ve sonra **İleri** ögesine tıklayın.

### **Web Config Kullanılarak Kişilerin Yedeklenmesi**

Yazıcı arızasından dolayı kişi verileri kaybedilebilir. Verileri güncellediğiniz her seferde verileri yedeklemenizi tavsiye ederiz. Epson, garanti süresi içinde bile herhangi bir veri kaybından, verilerin ve/veya ayarların yedeklenmesinden veya geri yüklenmesinden sorumlu tutulamaz.

Web Config ögesini kullanarak yazıcıda kayıtlı kişi verilerini bilgisayara yedekleyebilirsiniz.

1. Web Config'e erişin ve sonra **Aygıt Yönetimi** sekmesi > **Ayar Değerini Dışa ve İçe Aktar > Dışa Aktar** ögesini seçin.
2. **Tara/Kopyala** kategorisi altından **Kişiler** onay kutusunu seçin.
3. Verilen dosyayı şifrelemek için bir parola girin.  
Dosyayı almak için parola gerekir. Dosyayı şifrelemek istemiyorsanız bunu boş bırakın.
4. **Dışa Aktar** ögesine tıklayın.

### **Aracı Kullanarak Kişileri Verme Ve Toplu Kaydetme**

Epson Device Admin ögesini kullanıyorsanız, yalnızca kişileri yedekleyebilir ve verilen dosyaları düzenleyebilirsiniz, sonra hepsini bir kerede kaydedin.

Yalnızca kişileri yedeklemek istediğinizde veya yazıcıyı değiştirdiğinizde ve kişileri eskisinden yenisine aktarmak istediğinizde kullanışlıdır.

### **Kişileri Verme**

Kişi bilgilerini dosyaya kaydedin.

Elektronik tablo uygulaması veya metin düzenleyici kullanarak dosyaları syk biçiminde veya csv biçiminde düzenleyebilirsiniz. Bilgileri sildikten ve ekledikten sonra hepsini bir kerede kaydedebilirsiniz.

Parola ve kişisel bilgi gibi güvenlik öğelerini içeren bilgi bir parolayla ikili biçimde kaydedilebilir. Dosyayı kaydedemezsiniz. Bu, güvenlik öğeleri dahil bilgilerin yedek dosyası olarak kullanılabilir.

1. Epson Device Admin programını başlatın.
2. Yan çubuk görev menüsünde **Devices** ögesini seçin.
3. Aygıt listesinden yapılandırmak istediğiniz aygıtı seçin.
4. Şerit menüsündeki **Home** sekmesinde **Device Configuration** ögesini tıklatın.  
Yönetici parolası ayarlandığında, parolayı girin ve **OK** ögesini tıklatın.

5. **Common > Contacts** öğesine tıklayın.
6. **Export > Export items** öğesinden verme biçimini seçin.
  - All Items  
Şifreli ikili dosyayı verin. Parola ve kişisel bilgiler gibi güvenlik öğelerini eklemek istediğinizde seçin. Dosyayı kaydedemezsiniz. Seçerseniz, parolayı ayarlamanız gerekir. **Configuration** öğesini tıklatın ve 8 ve 63 karakter arası uzunlukta ASCII biçiminde bir parola ayarlayın. İkili dosyayı alırken bu parola gerekir.
  - Items except Security Information  
SyLK biçimi veya csv biçimi dosyalarını verin. Verilen dosyanın bilgilerini düzenlemek istediğinizde seçin.
7. **Export** öğesine tıklayın.
8. Dosyayı kaydedeceğiniz yeri belirtin, dosya türünü seçin ve sonra **Save** öğesini tıklatın. Tamamlanma mesajı görüntülenir.
9. **OK** öğesine tıklayın. Dosyanın belirtilen yere kaydedilmediğini kontrol edin.

### **Kişileri Alma**

Dosyadan kişi bilgilerini alın.

SYLK biçiminde veya csv biçiminde kaydedilecek dosyaları veya güvenlik öğelerini içeren yedeklenen ikili dosyayı alabilirsiniz.

1. Epson Device Admin programını başlatın.
2. Yan çubuk görev menüsünde **Devices** öğesini seçin.
3. Aygıt listesinden yapılandırmak istediğiniz aygıtı seçin.
4. Şerit menüsündeki **Home** sekmesinde **Device Configuration** öğesini tıklatın. Yönetici parolası ayarlandığında, parolayı girin ve **OK** öğesini tıklatın.
5. **Common > Contacts** öğesine tıklayın.
6. **Import** öğesinde **Browse** öğesini tıklatın.
7. Almak istediğiniz dosyayı seçin ve sonra **Open** öğesini tıklatın. İkili dosyayı seçtiğinizde, dosyayı verirken **Password** içinde ayarladığınız parolayı girin.
8. **Import** öğesine tıklayın. Onay ekranı görüntülenir.
9. **OK** öğesine tıklayın. Doğrulama sonucu görüntülenir.
  - Edit the information read  
Bilgileri tek tek düzenlemek istediğinizde tıklatın.



Read more file

Birden fazla dosyayı almak istediğinizde tıklatın.

10. **Import** ögesini tıklatın ve sonra alma tamamlama ekranında **OK** ögesini tıklatın.

Aygıtın özellik ekranına dönün.

11. **Transmit** ögesine tıklayın.

12. Onay mesajında **OK** ögesini tıklatın.

Ayarlar yazıcıya gönderilir.

13. Gönderme tamamlama ekranında, **OK** ögesini tıklatın.

Yazıcının bilgileri güncelleştirilmiştir.

Web Config veya yazıcının kontrol panelinden kişileri açın ve sonra kişinin güncellendiğini kontrol edin.

## Taramaya Hazırlanma

### Kontrol panelini kullanarak tarama

Yazıcının kontrol panelini kullanarak ağ klasörüne tarama işlevi ve postaya tarama işlevi ve tarama sonuçlarının postaya, klasöre vb. aktarımı bilgisayardan bir iş yürütülerek gerçekleştirilir.

### Sunucu ve Klasörleri Ayarlama

Ad	Ayarlar	Adres	Gereksinim
Ağ Klasörüne Tarama (SMB)	Kaydetme klasörünün paylaşımını oluşturun ve ayarlayın	Kaydetme klasörü konumuna sahip bir bilgisayar	Kaydetme klasörlerini oluşturan bilgisayara yönetici kullanıcı hesabı.
	Ağ Klasörüne Tarama (SMB) için Hedef	Aygıtın kişileri	Kaydetme klasörünü içeren bilgisayarda oturum açmak için kullanıcı adı ve parola ve kaydetme klasörünü güncelleme ayrıcalığı.
Ağ Klasörüne Tarama (FTP)	FTP sunucusu oturumu açma için kurulum	Aygıtın kişileri	FTP sunucusu için oturum açma bilgileri ve kaydetme klasörünü güncelleme ayrıcalığı.
E-postaya Tarama	E-posta sunucusu için kurulum	Aygıt	E-posta sunucusu için kurulum bilgileri
Buluta Tarama	Epson Connect'e yazıcı kaydı	Aygıt	İnternet bağlantısı ortamı
	Epson Connect'e kişi kaydı	Epson Connect hizmeti	Epson Connect hizmetine kullanıcı ve yazıcı kaydı

### İlgili Bilgi

- ➔ “Paylaşılan Bir Klasörünü Ayarlama” sayfa 265
- ➔ “Posta Sunucusunu Yapılandırma” sayfa 261

## Bilgisayardan Tarama

Yazılımı yükleyin ve bilgisayardan bir ağ yoluyla taramak için ağ tarama hizmetinin etkinleştirildiğini kontrol edin.

### Yüklenecek yazılım

- Epson ScanSmart
- Epson Scan 2 (tarayıcı özelliğinin kullanılması için uygulama gereklidir)

### Ağ Taramasının Etkin Olduğunu Onaylama

Ağ üzerinden bir istemci bilgisayarından taradığınızda ağ tarama hizmetini ayarlayabilirsiniz. Varsayılan ayar etkinleştirilir.

1. Web Config'e erişin ve **Tara/Kopyala** sekmesi > **Ağ Tarama** ögesini seçin.
2. **EPSON Scan, Taramayı etkinleştir** ögesinin seçildiğinden emin olun.  
Seçiliyse bu görev tamamlanır. Web Config'i kapatın.  
İşareti silinmişse seçin ve sonraki adıma gidin.
3. **İleri** ögesine tıklayın.
4. **Tamam** ögesine tıklayın.  
Ağ yeniden bağlanır ve sonra ayarlar etkinleştirilir.

### İlgili Bilgi

- ➔ “Bir Web Tarayıcısında Web Config Çalıştırma” sayfa 224

## Yazıcı İçin Temel İşlem Ayarlarını Yapma

### Kontrol Panelini Ayarlama

Yazıcının kontrol paneli için kurulum. Kurulumu aşağıdaki gibi yapabilirsiniz.

1. Web Config'e erişin ve **Aygıt Yönetimi** sekmesi > **Kontrol Paneli** ögesini seçin.
2. Aşağıdaki öğeleri gerektiği gibi ayarlayın.
  - Dil  
Görüntülen dili kontrol panelinde seçin.

Panel Kilidi

**Açık** ögesini seçerseniz, yöneticinin yetkisini gerektiren öğeleri seçemezsiniz. Bunları seçmek için yazıcıda yönetici olarak oturum açın. Yönetici parolası belirlenmemişse, panel kilidi devre dışı bırakılır.

Çalışma Zaman Aşımı

**Açık** ögesini seçerseniz, erişim kontrolü kullanıcısı veya yönetici olarak oturum açtığınızda, belirli bir süre boyunca harekette bulunulmazsa oturumunuz otomatik olarak kapatılır ve başlangıç ekranına yönlendirilirsiniz.

10 saniye ile 240 dakika arasında saniye cinsinden ayarlayabilirsiniz.

**Not:**

Yazıcının kontrol panelinden de ayarlayabilirsiniz.

Dil: **Ayarlar > Genel Ayarlar > Temel Ayarlar > Dil/Language**

Panel Kilidi: **Ayarlar > Genel Ayarlar > Sistem Yöneticisi > Güvenlik Ayarları > Yntci Ayarları > Kilit Ayarları**

Çalışma Zaman Aşımı: **Ayarlar > Genel Ayarlar > Temel Ayarlar > Çalışma Zaman Aşımı** (Açık veya Kapalı olarak belirtebilirsiniz.)

3. **Tamam** ögesini tıklatın.

## Etkin Olmama Sırasında Güç Tasarrufu Ayarları

Yazıcının kontrol paneli belirli bir süre çalışmadığında güç tasarrufu modunu kaydırmak veya gücü kapatmak için süreyi ayarlayabilirsiniz. Kullanım ortamınıza göre süreyi ayarlayın.

1. Web Config'e erişin ve **Aygıt Yönetimi** sekmesi > **Güç Tasarrufu** ögesini seçin.

2. Aşağıdaki öğeleri gerektiği gibi ayarlayın.

Uyku Zamanlayıcı

Etkin olmama durumunda güç tasarrufu moduna geçmek için süreyi girin.

**Not:**

Yazıcının kontrol panelinden de ayarlayabilirsiniz.

**Ayarlar > Genel Ayarlar > Temel Ayarlar > Uyku Zmnlayıcı**

Kapanma Zamanlayıcı veya Etkin Değilse Kapat

Belirli bir süre boyunca etkin olmayan durumda kaldıkça yazıcıyı otomatik olarak kapatmak için bir zaman seçin.

**Not:**

Yazıcının kontrol panelinden de ayarlayabilirsiniz.

**Ayarlar > Genel Ayarlar > Temel Ayarlar > Kapanma Zamanı veya Kapatma Ayarları**

Bağlantı Kesilirse Kapat

Bu ayarı USB bağlantı noktasını da içermek üzere tüm bağlantı noktalarının bağlantısı kesildikten 30 dakika sonra yazıcıyı otomatik kapatmak için seçin.

Bu özellik bölgenize bağlı olarak kullanılamayabilir.

**Not:**

Yazıcının kontrol panelinden de ayarlayabilirsiniz.

Ayarlar > Genel Ayarlar > Temel Ayarlar > Kapatma Ayarları > Bağlantı Kesilirse Kapat

3. **Tamam** ögesini tıkladın.

## Sesi Ayarlama

Kontrol panelini çalıştırırken, yazdırırken vb. ses ayarlarını yapın.

**Not:**

*Yazıcının kontrol panelinden de ayarlayabilirsiniz.*

Ayarlar > Genel Ayarlar > Temel Ayarlar > Ses

1. Web Config'e erişin ve **Aygıt Yönetimi** sekmesi > **Ses** ögesini seçin.

2. Aşağıdaki öğeleri gerektiği gibi ayarlayın.

- Normal mod

YAZICI **Normal mod** olarak ayarlandığında sesi ayarlayın.

- Sessiz Mod

YAZICI **Sessiz Mod** olarak ayarlandığında sesi ayarlayın.

Aşağıdaki öge etkinleştirildiğinde bu etkinleştirilir.

Yazıcının kontrol paneli:

Ayarlar > Genel Ayarlar > Yzc Ayarları > Sessiz Mod

3. **Tamam** ögesini tıkladın.

## Zaman Sunucusu ile Tarih ve Saati Eşitleme

Zaman sunucusu (NTP sunucusu) ile eşitlerken, ağdaki yazıcının ve bilgisayarın saatini eşitleyebilirsiniz. Zaman sunucusu kuruluş içinde çalıştırılabilir veya Internet'te yayınlanabilir.

CA sertifikasını veya Kerberos kimlik doğrulamasını kullanırken, zaman sunucusuyla eşitleyerek zamanla ilgili sorun önlenir.

1. Web Config'e erişin ve **Aygıt Yönetimi** sekmesi > **Tarih ve Saat** > **Zaman Sunucusu** ögesini seçin.

2. **Kullan** için **Zaman Sunucusu Kullan** seçimini yapın.

3. **Zaman Sunucusu Adresi** için zaman sunucusu adresini girin.

IPv4, IPv6 veya FQDN biçimini kullanabilirsiniz. 252 veya daha az karakter girin. Bunu belirtmezseniz boş bırakın.

4. **Güncelleme Aralığı (dk.)** girin.

Dakika olarak en fazla 10.080 dakika girebilirsiniz.

5. **Tamam** ögesine tıklayın.

**Not:**

*Zaman Sunucusu Durumu* üzerindeki zaman sunucusuyla bağlantı durumunu onaylayabilirsiniz.

## Tarama ve Kopyalama İçin Varsayılan Değeri Ayarlama (Kullanıcı Varsayılan Ayarları)

Aşağıdaki işlevler için varsayılan değeri ayarlayabilirsiniz.

- Ağ Klasörüne/FTP Sunucusuna Tara
- E-postaya Tara
- Buluta Tara
- Kopyala

1. Web Config'e erişin ve **Tara/Kopyala** sekmesi > **Vrsylan Kull Ayarları** için varsayılan değeri ayarlamak istediğiniz işlevleri seçin.
2. Her öğeyi ayarlayın.
3. **Tamam** ögesini tıklatın.  
Değerin kombinasyonu geçersizse otomatik değiştirilir ve sonra geçerli bir değer ayarlanır.

## Ayarlar Yaparken Sorunlar

### Sorunları Çözme İpuçları

- Hata mesajını kontrol etme  
Sorun oluştuğunda, önce yazıcının kontrol panelinde veya sürücü ekranında herhangi bir mesaj olup olmadığını kontrol edin. Olaylar oluştuğunda bildirim e-postasına ayarlandıysa durumu hemen öğrenebilirsiniz.
- Ağ bağlantısı raporu  
Ağı ve yazıcı durumunu tanılayın ve sonra sonucu yazdırın.  
Yazıcı tarafından tanılanan hatayı bulabilirsiniz.
- İletişim durumunu kontrol etme  
Ping ve ipconfig gibi komutları kullanarak sunucu bilgisayarının veya istemci bilgisayarın iletişim durumunu kontrol edin.
- Bağlantı testi  
Yazıcıdan posta sunucusuna olan bağlantıyı kontrol etmek için yazıcıdan bağlantı testini gerçekleştirin. Ayrıca, iletişim durumunu kontrol etmek için istemci bilgisayarından sunucuya olan bağlantıyı kontrol edin.
- Ayarları ilkleme  
Ayarlar ve iletişim durumu hiç sorun göstermiyorsa sorunlar yazıcının ağ ayarları devre dışı bırakılarak veya ilklenerek ve sonra ve yeniden ayarlanarak çözülebilir.

## Web Config'e Erişilemiyor

IP adresi yazıcıya atanmamış.

Geçerli bir IP adresi yazıcıya atanmayabilir. Yazıcının kontrol panelini kullanarak IP adresini yapılandırın. Bir ağ durumu sayfası ile veya yazıcının kontrol panelinden geçerli ayar bilgilerini onaylayabilirsiniz.

Web tarayıcısı SSL/TLS için Şifreleme Güvenlik Düzeyini desteklemiyor.

SSL/TLS'de Şifreleme Gücü var. Aşağıda gösterildiği gibi toplu şifrelemeleri kullanarak bir web tarayıcısı kullanarak Web Config'i açabilirsiniz. Desteklenen bir tarayıcı kullandığınızı kontrol edin.

80 bit: AES256/AES128/3DES

112 bit: AES256/AES128/3DES

128 bit: AES256/AES128

192 bit: AES256

256 bit: AES256

CA İmzalı Sertifika sona erdi.

SSL/TLS iletişimiyle (https) Web Config'e bağlanırken sertifikanın sona erme tarihiyle ilgili bir sorun varsa "Sertifika süresi doldu" görüntülenir. Mesaj sona erme tarihinden önce görünürse yazıcının tarihi düzgün yapılandırıldığından emin olun.

Sertifikanın ve yazıcının ortak adı eşleşmiyor.

Sertifika ve yazıcının ortak adı eşleşmiyorsa SSL/TLS iletişimi (https) kullanılarak Web Config'e erişirken "Güvenlik sertifikasının adı eşleşmiyor..." mesajı görüntülenir. Bu, aşağıdaki IP adresleri eşleşmediğinden olur.

Bir Kendinden İmzalı Sertifika veya CSR oluşturmak için ortak ada girilen yazıcının IP adresi

Web Config çalıştırırken web tarayıcısına girilen IP adresi

Kendinden İmzalı Sertifika için sertifikayı güncelleyin.

CA İmzalı Sertifika için yazıcı için sertifikayı yeniden alın.

Yerel adresin proxy sunucusu ayarı web tarayıcısına ayarlanmamış.

Yazıcı bir proxy sunucusu kullanmaya ayarlandığında, proxy sunucusu yoluyla web tarayıcısını yerel adrese bağlanmamaya yapılandırın.

Windows:

**Denetim Masası > Ağ ve İnternet > İnternet Seçenekleri > Bağlantılar > LAN ayarları > Proxy sunucusu** öğesini seçin ve sonra LAN (yerel adresler) için proxy sunucusunu kullanmamayı yapılandırın.

Mac OS:

**Sistem Tercihleri > Ağ > Gelişmiş > Proxy'ler** öğesini seçin ve sonra **Bu Ana Bilgisayarlar ve Etki Alanları için proxy ayarlarını atlayın** için yerel adresi kaydedin.

Örnek:

192.168.1.\*: Yerel adres 192.168.1.XXX, alt ağ maskesi 255.255.255.0

192.168.\*.\*: Yerel adres 192.168.XXX.XXX, alt ağ maskesi 255.255.0.0

## Yazıcıyı Yönetme

### Ürün Güvenlik Özelliklerine Giriş

Bu bölüm Epson Aygıtlarının güvenlik işlevine giriş yapar.

Özellik adı	Özellik türü	Ayarlanacak	Önlenecek
Yönetici parolası için ayar	Ağ veya USB için bağlantı ayarı ve kullanıcı varsayılan ayarları gibi sistem ayarlarını kilitler.	Bir yönetici aygıtta bir parola ayarlar. Hem Web Config'den hem de yazıcının kontrol panelinden ayarlayabilir veya değiştirebilirsiniz.	Kimlik, parola, ağ ayarları ve kişiler gibi aygıtta depolanan bilgilerin yasal olmayan bir şekilde okunmalarını ve değiştirilmelerini önleyin. Ayrıca, ağ ortamı veya güvenlik ilkesi için bilgi sızıntısı gibi geniş güvenlik riskleri aralığını azaltın.
Erişim kontrolü için kurulum	Her kullanıcı için yazdırma, tarama ve kopyalama gibi aygıtlarda kullanılabilen işlevleri sınırlar. Önceden kayıtlı bir kullanıcı hesabıyla oturum açtıysanız bazı işlevleri kullanmanıza izin verilir. Ek olarak, kontrol panelinden oturum açtıktan sonra belirli bir süre etkinlik olmazsa otomatik olarak oturumunuz kapanır.	Herhangi bir kullanıcı hesabını kaydedin ve sonra kopyalama ve tarama gibi izin vermek istediğiniz işlevi seçin. En fazla 10 kullanıcı hesabı kaydedebilirsiniz.	İşletme içeriğine ve kullanıcının rolüne göre işlev sayısı en aza indirilerek verilerin sızıntısı ve yetkisiz görüntülenmesi riski azaltılabilir.
Harici arayüz için ayar	Aygıtta bağlanan arayüzü kontrol eder.	Bilgisayarla USB bağlantısını etkinleştirin veya devre dışı bırakın.	<input type="checkbox"/> Bilgisayarın USB bağlantısı: ağ yoluyla gitmeden yazdırma veya taramayı yasaklayarak aygıtın yetkisiz kullanımını önler.

#### İlgili Bilgi

- ➔ [“Yazıcı İşlemlerini Yapılandırma İçin Uygulama \(Web Config\)” sayfa 224](#)
- ➔ [“Yönetici Parolasını Yapılandırma” sayfa 296](#)
- ➔ [“Kullanılabilir Özellikleri Kısıtlama” sayfa 303](#)
- ➔ [“Harici Arayüzü Devre Dışı Bırakma” sayfa 305](#)

## Yönetici Ayarları

### Yönetici Parolasını Yapılandırma

Yönetici parolasını ayarladığınızda, kullanıcıların sistem yönetim ayarlarını değiştirmesini önleyebilirsiniz. Web Config'i, yazıcının kontrol panelini veya Epson Device Admin ögesini kullanarak yönetici parolasını ayarlayabilir ve değiştirebilirsiniz. Epson Device Admin kullanırken, Epson Device Admin kılavuzuna veya yardıma bakın.

#### İlgili Bilgi

- ➔ “Yazıcı İşlemlerini Yapılandırma İçin Uygulama (Web Config)” sayfa 224
- ➔ “Ağda Aygıtları Yönetmek İçin Yazılım (Epson Device Admin)” sayfa 226

### Kontrol Panelinden Yönetici Parolasını Yapılandırma

Yazıcının kontrol panelinden yönetici parolasını ayarlayabilirsiniz.

1. Yazıcının kontrol panelinde **Ayarlar** ögesini seçin.
2. **Genel Ayarlar > Sistem Yöneticisi > Güvenlik Ayarları > Yntci Ayarları** ögesini seçin.
3. **Yönetici Parolası > Kayıt ol** ögesini seçin.
4. Yeni parolayı girin.
5. Parolayı tekrar girin.

#### Not:

**Yönetici Parolası** ekranında **Değiştir** veya **Varsayılan Ayarları Geri Yükle** ögesini seçtiğinizde yönetici parolasını değiştirebilir veya silebilir ve yönetici parolasını girebilirsiniz.

### Bilgisayardan Yönetici Parolasını Yapılandırma

Web Config'i kullanarak Yönetici parolasını ayarlayabilirsiniz.

1. Web Config'e erişin ve **Ürün Güvenliği** sekmesi > **Yönetici Şifresini Değiştir** ögesini seçin.
2. **Yeni parola** ve **Yeni Parolayı Doğrula** alanlarına bir parola girin. Gerekirse kullanıcı adını girin. Parolayı yenisiyle değiştirmek istiyorsanız geçerli bir parola girin.
3. **Tamam** ögesini seçin.

#### Not:

- Kilitli menü öğelerini ayarlamak veya değiştirmek için **Yönetici Oturumu** ögesine tıklayın ve sonra yönetici parolasını girin.
- Yönetici parolasını silmek için **Ürün Güvenliği** sekmesi > **Yönetici Şifresini Sil** ögesine tıklayın ve sonra yönetici parolasını girin.

#### İlgili Bilgi

- ➔ “Yazıcı İşlemlerini Yapılandırma İçin Uygulama (Web Config)” sayfa 224



## Panel Çalışmasını Kontrol Etme

Yönetici parolasını ayarlarsanız ve Kilit Ayarları öğesini etkinleştirirseniz, yazıcının sistem ayarlarıyla ilgili öğeleri kilitleyebilirsiniz, böylece kullanıcılar bunları değiştiremez.

### Kilit Ayarları Öğesini Etkinleştirme

Parolanın ayarlandığı yazıcı için Kilit Ayarları öğesini etkinleştirin.

Önce bir yöneticinin parolasını belirtin.

### Kontrol Panelinden Kilit Ayarları Öğesini Etkinleştirme

1. Yazıcının kontrol panelinde **Ayarlar** öğesini seçin.
2. **Genel Ayarlar > Sistem Yöneticisi > Güvenlik Ayarları > Yntci Ayarları** öğesini seçin.
3. **Kilit Ayarları** öğesinde **Açık** öğesini seçin.

Ana ekranda  öğesinin görüntülendiğini kontrol edin.

### Bilgisayardan Kilit Ayarları Öğesini Etkinleştirme

1. Web Config'e erişin ve **Yönetici Oturumu** öğesine tıklayın.
2. Kullanıcı adı ve parola girin ve sonra **Tamam** öğesine tıklayın.
3. **Aygıt Yönetimi** sekmesi > **Kontrol Paneli** öğesini seçin.
4. **Panel Kilidi** öğesinde **Açık** öğesini seçin.
5. **Tamam** öğesine tıklayın.
6. Yazıcının kontrol panelinde ana ekranda  öğesinin görüntülendiğini kontrol edin.

### İlgili Bilgi

➔ [“Yazıcı İşlemlerini Yapılandırma İçin Uygulama \(Web Config\)” sayfa 224](#)

### Genel Ayarlar Menüsü için Kilit Ayarları Öğeleri

Bu, kontrol panelindeki **Ayarlar > Genel Ayarlar** içindeki Kilit Ayarları öğelerinin bir listesidir.

Bazı işlevler tek tek etkinleştirilebilir veya devre dışı bırakılabilir.

Genel Ayarlar menüsü	Panel Kilidi
Temel Ayarlar	-

Genel Ayarlar menüsü		Panel Kilidi
	LCD Parlaklığı	-
	Ses	-
	Uyku Zmnlaycısı	✓
	Uykudan Uyan	-
	Kapanma Zamanı veya Kapatma Ayarları	✓
	Tarih/Saat Ayarları	✓
	Dil/Language	✓ <sup>*1</sup>
	Başlangıç Ekranı	✓
	Duvar Kâğıdı	✓
	Çalışma Zaman Aşımı	✓
	Klavve	-
	Orijinal Boyut Oto Algılama Seçeneği	-

Genel Ayarlar menüsü		Panel Kilidi
Yzc Ayarları		-
	Kağıt Kaynağı Ayarları	-
	Genel Yazdırma Ayarları	✓
	Oto Hata Çzçü	✓
	Bellek Aygıtı Arayüzü	-
	Kalın Kağıt	✓ <sup>*1</sup>
	Sessiz Mod	✓ <sup>*1</sup>
	Mrkkp kuruma süresi: 2 taraf yzdrma	-
	Output Tray Otomatik Uzatması	-
	PC Bğlntısı USB üzerinden	✓

Genel Ayarlar menüsü		Panel Kilidi
Ağ Ayarları		✓

Genel Ayarlar menüsü		Panel Kilidi
	Wi-Fi Ayarı	✓
	Kablolu LAN Ayarı	✓
	Ağ Durumu	✓
	Kablolu LAN/Wi-Fi Durumu	✓ <sup>*2</sup>
	Wi-Fi Direct Durumu	✓ <sup>*2</sup>
	E-posta Sncu Drmu	✓ <sup>*2</sup>
	Yazdırma Durumu Sayfası	✓ <sup>*2</sup>
	Bağlantı Kontrolü	✓ <sup>*3</sup>
	Gelişmiş	✓
	Aygıt Adı	✓
	TCP/IP	✓
	Proxy Sunucu	✓
	E-posta Sncsu	✓
	IPv6 Adresi	✓
	MS Ağ Paylaşımı	✓
	Bağlantı Hızı ve Çift Yönlü	✓
	HTTP'yi HTTPS'ye yönlendir	✓
	IPsec/IP Filtreleme devre dışı bırak	✓
	IEEE802.1X devre dışı bırak	✓

Genel Ayarlar menüsü		Panel Kilidi
	Web Hizmeti Ayarları	✓
	Epson Connect Servisleri	✓

Genel Ayarlar menüsü		Panel Kilidi
	Tarama Ayarları	✓
	Alıcıyı Onayla	✓
	E-posta Sncsu	✓

Genel Ayarlar menüsü		Panel Kilidi
	Sistem Yöneticisi	✓



Genel Ayarlar menüsü		Panel Kilidi
İrtibatlar Yöneticisi		✓
	Kayıt ol/Sil	✓*1, *4
	Arama Seçenekleri	✓*4
Dahili Bellek Vrlrni Temzle		✓
Güvenlik Ayarları		✓
	Kısıtlamalar	✓
	Erişim Denetimi	✓
	Yntci Ayarları	✓
	Yönetici Parolası	✓
	Kilit Ayarları	✓
	Parola ile Şifreleme	✓
Müşteri Araştırması		✓
Varsayılan Ayarları Geri Yükle		✓
Aygıt Yazılımı Güncelleme		✓

✓ = Kilitlenecek.

- = Kilitlenmeyecek.

\*1 : Kilidi **Genel Ayarlar > Sistem Yöneticisi > Güvenlik Ayarları > Kısıtlamalar** içinden etkinleştirebilir veya devre dışı bırakabilirsiniz.

\*2 : Üst düzeydeki öğeler yönetici kilidi ile kilitlenebilse bile, bunlara yine de **Ayarlar > Yazıcı Durumu/Yazdır** öğesinin aynı adlı menüsünden erişebilirsiniz.

\*3 : Üst düzeydeki öğeler yönetici kilidi ile kilitlenebilse bile, bunlara yine de Ana Ekran >  >  > **Ağa bağlanamadığınızda** içinden erişebilirsiniz.

\*4 : Üst düzeydeki öğeler yönetici kilidi ile kilitlenebilse bile, bunlara yine de **Ayarlar > İrtibatlar Yöneticisi** öğesinin aynı adlı menüsünden erişebilirsiniz.

### İlgili Bilgi

➔ “Diğer Kilit Ayarları Öğeleri” sayfa 300

➔ “Tek Tek Ayarlanabilir Öğeler” sayfa 301

### Diğer Kilit Ayarları Öğeleri

Genel Ayarlar menüsünün yanında, Kilit Ayarları aşağıdaki öğeler için etkin olacaktır.

**Ayarlar > Dil/Language.**

**Ayarlar > Kullanıcı Ayarları.**

## İlgili Bilgi

- ➔ “Genel Ayarlar Menüsü için Kilit Ayarları Öğeleri” sayfa 297
- ➔ “Tek Tek Ayarlanabilir Öğeler” sayfa 301

## Ekran ve İşlev Ayarını Tek Tek Çalıştırma

Kilit Ayarları öğesinin bazı hedef öğeleri için etkinleştirildiğini veya devre dışı bırakıldığını tek tek ayarlayabilirsiniz.

Kişileri kaydetme veya değiştirme, iş geçmişini görüntüleme vb. gibi her kullanıcının müsaitliğini gerektiği gibi ayarlayabilirsiniz.

1. Yazıcının kontrol panelinde **Ayarlar** öğesini seçin.
2. **Genel Ayarlar > Sistem Yöneticisi > Güvenlik Ayarları > Kısıtlamalar** öğesini seçin.
3. Ayarını değiştirmek istediğiniz işlevin öğesini seçin ve sonra **Açık** veya **Kplı** olarak ayarlayın.

## Tek Tek Ayarlanabilir Öğeler

Yönetici, ayarları tek tek görüntülemek ve değiştirmek için aşağıdaki öğelerin görüntülenmesine izin verebilir.

- İrtibatlar Kaydetmeye/ Silmeye Erişim: **Ayarlar > İrtibatlar Yöneticisi > Kayıt ol/Sil**  
Kişileri kaydetmeyi ve değiştirmeyi kontrol edin. Kişileri kaydetmek veya değiştirmek için **Açık** öğesini seçin.
- Ağ Klasörüne/FTP'ye Tara Yazım Kaydetme Geçmişi erişimi: **Tara > Ağ Klasörü/FTP > Menü > Kayıt Geçmişini Yazdır**  
Ağa tarama klasörü işlevi için kaydetme geçmişini yazdırmayı kontrol edin. Yazdırmaya izin vermek için **Açık** öğesini seçin.
- Son E-postaya Tara erişimi: **Tara > E-posta > Alıcı > Geçmiş**  
Postaya tarama işlevi için geçmişin görüntüsünü kontrol edin. Geçmişini görüntülemek için **Açık** öğesini seçin.
- E-postaya Tara Gönderilen Geçmişini Göster erişimi: **Tara > E-posta > Menü > Gönderme Geçmişini Göster**  
Postaya tarama işlevi için e-posta gönderme geçmişinin görüntülenmesini kontrol edin. E-posta gönderme geçmişini görüntülemek için **Açık** öğesini seçin.
- E-postaya Tara Yazım Gönderilen Geçmişini Göster erişimi: **Tara > E-posta > Menü > Gönderi Geçmişini Yazdır**  
Postaya tarama işlevi için e-posta gönderme geçmişinin yazdırılmasını kontrol edin. Yazdırmaya izin vermek için **Açık** öğesini seçin.
- Dile erişim: **Ayarlar > Dil/Language**  
Kontrol panelinde görüntüleneni dili değiştirmeyi kontrol edin. Dilleri değiştirmek için **Açık** öğesini seçin.
- Kalın Kağıt erişimi: **Ayarlar > Genel Ayarlar > Yzc Ayarları > Kalın Kağıt**  
Kalın Kağıt işlevinin ayarlarını değiştirmeyi kontrol edin. Ayarları değiştirmek için **Açık** öğesini seçin.
- Sessiz Mod erişimi: **Ayarlar > Genel Ayarlar > Yzc Ayarları > Sessiz Mod**  
Sessiz Mod işlevinin ayarlarını değiştirmeyi kontrol edin. Ayarları değiştirmek için **Açık** öğesini seçin.
- Kişisel Verilerin Korunması:  
Hızlı arama kaydı hakkında hedef bilgilerin görüntülenmesini kontrol edin. Hedefi (\*\*\*) olarak görüntülemek için **Açık** öğesini seçin.

### İlgili Bilgi

- ➔ “Genel Ayarlar Menüsü için Kilit Ayarları Öğeleri” sayfa 297
- ➔ “Diğer Kilit Ayarları Öğeleri” sayfa 300

## Yazıcıda Yönetici Olarak Oturum Açma

Yönetici parolası yazıcıya ayarlanmışsa kilitli menü öğelerini çalıştırmak için bir yönetici olarak oturum açmanız gerekir.

### Kontrol Panelini Kullanarak Yazıcıda Oturum Açma

1.  öğesine dokununuz.
2. **Yönetici** öğesine dokununuz.
3. Yönetici parolasını girin ve sonra **Tamam** öğesine dokununuz.

Kimlik doğrulaması yapılırken  görüntülenir, sonra kilitli menü öğelerini çalıştırabilirsiniz.

Oturumu kapatmak için  öğesine dokununuz.

#### Not:

**Ayarlar > Genel Ayarlar > Temel Ayarlar > Çalışma Zaman Aşımı** için **Açık** öğesini seçtiğinizde, kontrol panelinde bir etkinlik yoksa belirli bir süreden sonra oturumu otomatik kapatırsınız.

### Bilgisayardan Yazıcıda Oturum Açma

Web Config'de yönetici olarak oturum açtığınızda, Kilit Ayarları içinde ayarlanan öğeleri çalıştırabilirsiniz.

1. Web Config'i çalıştırmak için bir tarayıcıya yazıcının IP adresini girin.
2. **Yönetici Oturumu** öğesine tıklayın.
3. **Kullanıcı Adı** ve **Mevcut parola** içinde kullanıcı adı ve yönetici parolasını girin.
4. **Tamam** öğesine tıklayın.

Kimlik doğrulanırken kilitlenen öğeler ve **Yönetici Oturum Kpt** görüntülenir.

Oturumu kapatmak için **Yönetici Oturum Kpt** öğesine tıklayın.

#### Not:

**Aygıt Yönetimi** sekmesi > **Kontrol Paneli** > **Çalışma Zaman Aşımı** için **Açık** öğesini seçtiğinizde, kontrol panelinde bir etkinlik olmadığında belirli bir süreden sonra oturumu otomatik kapatın.

### İlgili Bilgi

- ➔ “Yazıcı İşlemlerini Yapılandırma İçin Uygulama (Web Config)” sayfa 224

## Kullanılabilir Özellikleri Kısıtlama

Yazıcıda kullanıcı hesaplarını kaydedebilir, işlemlere bağlayabilir ve kullanıcıların kullanabileceği işlevleri kontrol edebilirsiniz.

Parolayı yazıcının kontrol panelinde girerek ve yazıcıda oturum açarak erişim kontrolünü etkinleştirirken, kullanıcı kopyalama vb. gibi işlevleri kullanabilir.

Kullanılmayan işlevler grileştirilecek ve seçilemeyecektir.

Bilgisayardan, kimlik doğrulama bilgilerini yazıcı sürücüsüne veya tarayıcı sürücüsüne kaydederken yazdırabilir veya tarayabilirsiniz. Sürücü ayarları hakkında ayrıntılar için sürücünün yardımına veya kılavuzuna bakın.

## Kullanıcı Hesabını Oluşturma

Erişim kontrolü için kullanıcı hesabını oluşturun.

1. Web Config'e erişin ve **Ürün Güvenliği** sekmesi > **Erişim Denetimi Ayarları** > **Kullnc Ayrıları** ögesini seçin.
2. Kaydetmek istediğiniz numara için **Ekle** ögesini tıklatın.
3. Her ögeyi ayarlayın.
  - Kullanıcı Adı:**  
Alfasayısal karakterler kullanarak 1 ve 14 karakter uzunluğu arası kullanıcı adı listesinde görüntülenen adı girin.
  - Parola:**  
ASCII (0x20–0x7E) biçiminde 0 ve 20 karakter uzunluğu arasında bir parola girin. Parolayı iletirken boş bırakın.
  - Her bir işlevi etkinleştirmek veya devre dışı bırakmak için onay kutusunu seçin.  
Kullanmak istediğiniz işlevi seçin.
4. **Uygula** ögesine tıklayın.  
Belirli bir süreden sonra kullanıcı ayarı listesine dönün.  
**Kullanıcı Adı** ögesinde kaydettiğiniz kullanıcı adının görüntülendiğini ve **Ekle** ögesinin **Dğšt** olarak değiştiğini kontrol edin.

### İlgili Bilgi

➔ [“Yazıcı İşlemlerini Yapılandırma İçin Uygulama \(Web Config\)” sayfa 224](#)

## Kullanıcı Hesabını Düzenleme

Kontrolle erişmek için kayıtlı hesabı düzenleyin.

1. Web Config'e erişin ve **Ürün Güvenliği** sekmesi > **Erişim Denetimi Ayarları** > **Kullnc Ayrıları** ögesini seçin.
2. Düzenlemek istediğiniz numara için **Dğšt** ögesini tıklatın.
3. Her ögeyi tıklatın.

4. **Uygula** ögesine tıklayın.  
Belirli bir süreden sonra kullanıcı ayarı listesine dönün.

#### İlgili Bilgi

➔ [“Yazıcı İşlemlerini Yapılandırma İçin Uygulama \(Web Config\)” sayfa 224](#)

#### Kullanıcı Hesabını Silme

Kontrole erişmek için kayıtlı hesabı silin.

1. Web Config'e erişin ve **Ürün Güvenliği** sekmesi > **Erişim Denetimi Ayarları** > **Kullnc Ayrıları** ögesini seçin.
2. Silmek istediğiniz numara için **Dğšt** ögesini tıkladın.
3. **Sil** ögesine tıklayın.



#### Önemli:

*Sil ögesi tıkladığınızda, bir onay mesajı olmadan kullanıcı hesabı silinecektir. Hesabı silerken dikkatli olun.*

Belirli bir süreden sonra kullanıcı ayarı listesine dönün.

#### İlgili Bilgi

➔ [“Yazıcı İşlemlerini Yapılandırma İçin Uygulama \(Web Config\)” sayfa 224](#)

#### Erişim Kontrolünü Etkinleştirme

Erişim kontrolünü etkinleştirirken, yalnızca kayıtlı kullanıcı yazıcıyı kullanabilir.

1. Web Config'e erişim ve **Ürün Güvenliği** sekmesi > **Erişim Denetimi Ayarları** > **Temel** ögesini seçin.
2. **Erişim Denetimini Etkinleştirir** ögesini seçin.

**Kimlik doğrulama bilgileri olmadan yazdırmayı ve taramayı sağlar.** ögesini seçerseniz, kimlik doğrulama bilgileriyle ayarlanan sürücülerden yazdırabilir veya tarayabilirsiniz. Yalnızca yazıcının kontrol panelinden çalışmayı kontrol etmek istediğinizde ve bilgisayarlardan yazdırmaya ve taramaya izin vermek için ayarlayın.

3. **Tamam** ögesine tıklayın.

Tamamlama mesajı belirli bir süreden sonra görüntülenir.

Kopyalama ve tarama gibi simgelerin yazıcının kontrol panelinde grileştiğini onaylayın.

#### İlgili Bilgi

➔ [“Yazıcı İşlemlerini Yapılandırma İçin Uygulama \(Web Config\)” sayfa 224](#)



## Harici Arayüzü Devre Dışı Bırakma

Aygıt yazıcıya bağlamak için kullanılan arayüzü devre dışı bırakabilirsiniz. Ağ yoluyla hariç yazdırmayı ve taramayı kısıtlamak için kısıtlama ayarlarını yapın.

### Not:

Yazıcının kontrol panelinde kısıtlama ayarları da yapabilirsiniz.

PC Bğlntısı USB üzerinden: **Ayarlar > Genel Ayarlar > Yzc Ayarları > PC Bğlntısı USB üzerinden**

1. Web Config'e erişin ve **Ürün Güvenliği** sekmesi > **Harici Arabirim** ögesini seçin.
2. Ayarlamak istediğiniz işlemlerde **Devre dışı bırak** ögesini seçin.  
Kontrol etmeyi iptal etmek istediğinizde **Etkinleştir** ögesini seçin.  
PC Bğlntısı USB üzerinden  
Bilgisayardan USB bağlantısı kullanmayı kısıtlayabilirsiniz. Kısıtlamak istiyorsanız, **Devre dışı bırak** ögesini seçin.
3. **Tamam** ögesini tıklatın.
4. Devre dışı bağlantı noktasının kullanılmadığını kontrol edin.  
PC Bğlntısı USB üzerinden  
Sürücü bilgisayarda yüklüyse  
Yazıcıyı bilgisayara bir USB kablosu kullanarak bağlayın ve sonra yazıcının yazdırmadığını onaylayın.  
Sürücü bilgisayarda yüklü değilse  
Windows:  
Aygıt yöneticisini açın ve açık tutun, yazıcıyı bilgisayara bir USB kablosu kullanarak bağlayın ve sonra aygıt yöneticisinin ekran içeriklerinin değişmeden kaldığını onaylayın.  
Mac OS:  
Yazıcıyı bilgisayara bir USB kablo kullanarak bağlayın ve sonra yazıcıyı **Yazıcılar ve Tarayıcılar** içinden eklemek istiyorsanız yazıcının listelenmediğini onaylayın.

### İlgili Bilgi

➔ [“Yazıcı İşlemlerini Yapılandırma İçin Uygulama \(Web Config\)” sayfa 224](#)

## Uzak Yazıcıyı İzleme

### Uzak Yazıcı İçin Bilgileri Kontrol Etme

**Durum** altından Web Config'i kullanarak çalışan yazıcının aşağıdaki bilgilerini kontrol edebilirsiniz.

Ürün Durumu

Durumu, bulut hizmetini, ürün numarasını, MAC adresini vb. kontrol edin.

Ağ Durumu

Ağ bağlantısı durumu, IP adresi, DNS sunucusu vb. bilgileri kontrol edin.

Kullanım Durumu

Yazdırma ilk gününü, yazdırılan sayfaları, her dil için yazdırma sayısını, tarama sayısını vb. kontrol edin.

Donanım Durumu

Yazıcının her işlevinin durumunu kontrol edin.

İş Geçmişi

Yazdırma işleri, iletim işleri vb. için iş günlüğünü kontrol edin.

### İlgili Bilgi

➔ [“Yazıcı İşlemlerini Yapılandırma İçin Uygulama \(Web Config\)” sayfa 224](#)

## Olaylar Meydana Geldiğinde E-posta Bildirimi Alma

### E-posta Bildirimleri Hakkında

Bu, yazdırmanın durdurulması ve yazıcı hatası oluşması, e-postanın belirtilen adrese gönderilmesi gibi olaylar olduğunda bildirim fonksiyonudur.

Beş kadar hederi kaydedebilir ve her hedef için bildirim ayarlarını yapabilirsiniz.

Bu işlevi kullanmak için bildirimleri ayarlamadan önce posta sunucusunu ayarlamanız gerekir.

### İlgili Bilgi

➔ [“Posta Sunucusunu Yapılandırma” sayfa 261](#)

### E-posta Bildirimini Yapılandırma

E-posta bildirimini Web Config'i kullanarak yapılandırın.

1. Web Config'e erişin ve **Aygıt Yönetimi** sekmesi > **E-posta Bildirimi** ögesini seçin.
2. E-posta bildiriminin konusunu ayarlayın.  
İki açılır menüden konuda görüntülenen içeriği seçin.
  - Seçili içerik **Konu** yanında görüntülenir.
  - Aynı içerik solda ve sağda ayarlanmayabilir.
  - Konum** içindeki karakter sayısı 32 baytı aştığında, 32 baytı aşan karakterler atlanır.
3. Bildirim e-postasını göndermek için e-posta adresini girin.  
Şunları kullanın A -Z a - z 0 - 9 ! # \$ % & ' \* + - . / = ? ^ \_ { | } ~ @ ve 1 ve 255 karakter arası karakter girin.
4. E-posta bildirimleri için dili seçin.
5. Bir bildirim almak istediğiniz olaydaki onay kutusunu seçin.  
**Bildirim Ayarları** sayısı **E-posta Adresi Ayarları** ögesinin hedef sayısına bağlıdır.  
Örnek:

**E-posta Adresi Ayarları** içinde sayı 1 için ayarlanmış e-posta adresine gönderilen bir bildirim istiyorsanız yazıcıda kağıt bittiğinde **Kâğıt çıkışı** içinde onay kutusu sütun **1** ögesini seçin.

6. **Tamam** ögesine tıklayın.

Bir e-posta bildirimini bir olaya neden olarak gönderileceğini onaylayın.

Örnek: Kağıdın ayarlanmadığı yerde Kağıt Kaynağı belirterek yazdırın.

### İlgili Bilgi

➔ [“Yazıcı İşlemlerini Yapılandırma İçin Uygulama \(Web Config\)” sayfa 224](#)

➔ [“Posta Sunucusunu Yapılandırma” sayfa 261](#)

### E-posta Bildirimi İçin Öğeler

Öğeler	Ayarlar ve Açıklama
(-)	Mürekkep bittiğinde bildirim.
Mürekkep düşük	Mürekkep bitmeye yaklaştığında bildirim.
Bakım kutusu: Hizmet ömrünün sonunda	Bakım kutusu dolduğunda bildirim.
Bakım kutusu: Ömrünün sonuna yaklaşıyor	Bakım kutusu dolmaya yaklaştığında bildirim.
Yönetici şifresi değiştirildi	Yönetici parolası değiştiğinde bildirim.
Kâğıt çıkışı	Belirtilen kağıt kaynağında kağıt bitti hatası oluştuğunda bildirim.
Yazdırma durduruldu*	Kağıt sıkışması veya kağıt kasetinin ayarlanmaması nedeniyle yazdırma durduğunda bildirim.
Yazıcı hatası	Yazıcı hatası oluştuğunda bildirim.
Tarayıcı hatası	Tarayıcı hatası oluştuğunda bildirim.
Wi-Fi arızası	Kablosuz LAN arayüzü hatası olduğunda bildirim.

### İlgili Bilgi

➔ [“E-posta Bildirimini Yapılandırma” sayfa 306](#)

## Ayarları Yedekleme

Web Config'den dosyaya ayarlanan değeri verebilirsiniz. Kişi, ayar değerlerini yedeklemek, yazıcıyı değiştirmek vb. için kullanabilirsiniz.

İkili dosya olarak verildiğinden verilen dosya düzenlenemez.

## Ayarları dışa aktarın

Yazıcı için ayarı verin.

1. Web Config'e erişin ve sonra **Aygıt Yönetimi** sekmesi > **Ayar Değerini Dışa ve İçe Aktar** > **Dışa Aktar** öğesini seçin.
2. Dışa aktarmak istediğiniz ayarları seçin.  
Dışa aktarmak istediğiniz ayarları seçin. Ana kategoriye seçerseniz alt kategoriler de seçilir. Ancak, aynı ağ içinde yinelemeden dolayı (IP adresleri gibi) hatalara neden olan alt kategoriler seçilemez.
3. Verilen dosyayı şifrelemek için bir parola girin.  
Dosyayı almak için şifre gerekir. Dosyayı şifrelemek istemiyorsanız bunu boş bırakın.
4. **Dışa Aktar** öğesine tıklayın.



**Önemli:**

Yazıcının aygıt adı ve IPv6 adresi gibi ağ ayarlarını vermek istiyorsanız, **Aygıtın ayarlarını birbirinden bağımsız olarak seçmek için etkinleştirin** öğesini seçin ve daha fazla öğe seçin. Yedek yazıcı için yalnızca seçilen değerleri kullanın.

### İlgili Bilgi

➔ [“Yazıcı İşlemlerini Yapılandırma İçin Uygulama \(Web Config\)” sayfa 224](#)

## Ayarları alma

Verilen Web Config dosyasını yazıcıya alın.



**Önemli:**

Yazıcı adı veya IP adresi gibi tek tek bilgileri içeren değerleri alırken aynı IP adresinin aynı ağda olmadığından emin olun.

1. Web Config'e erişin ve sonra **Aygıt Yönetimi** sekmesi > **Ayar Değerini Dışa ve İçe Aktar** > **İç Aktar** öğesini seçin.
2. Verilen dosyayı seçin ve sonra kodlanmış şifreyi girin.
3. **İleri** öğesine tıklayın.
4. Almak istediğiniz ayarları seçin ve sonra **İleri** öğesine tıklayın.
5. **Tamam** öğesine tıklayın.

Ayarlar yazıcıya uygulanır.

### İlgili Bilgi

➔ [“Yazıcı İşlemlerini Yapılandırma İçin Uygulama \(Web Config\)” sayfa 224](#)

## Gelişmiş Güvenlik Ayarları

Bu bölümde gelişmiş güvenlik özellikleri açıklanmaktadır.

### Güvenlik Ayarları ve Tehlikeyi Önleme

Bir yazıcı bir ağa bağlandığında uzak bir konumdan ona erişebilirsiniz. Ek olarak, birçok kişi işlevsel etkinliği ve rahatlığı iyileştirmeye yardımcı olan yazıcıyı paylaşabilir. Ancak, yasal olmayan erişim, yasal olmayan kullanım ve verilerin değiştirilmesi gibi riskler artar. Yazıcıyı Internet'e erişebileceğiniz bir ortamda kullanıyorsanız, riskler daha da yükselir.

Dışarıdan erişim koruması olmayan yazıcılar için Internet'ten yazıcıda depolanan yazdırma işi günlüklerini okumak mümkün olacaktır.

Bu riskten kaçınmak için Epson yazıcılarda çeşitli güvenlik teknolojileri bulunur.

Yazıcıyı müşterinin ortam bilgileriyle oluşturulan ortam koşullarına göre gerektiği gibi ayarlayın.

Ad	Özellik türü	Ayarlanacak	Önlenecek
Protokol kontrolü	Yazıcılar ve bilgisayarlar arasında iletişim için kullanılacak protokolleri ve hizmetleri kontrol eder ve özellikleri etkinleştirir ve devre dışı bırakır.	Özelliklere uygulanan bir protokol veya hizmete ayrı ayrı izin verilir veya yasaklanır.	Kullanıcıların gereksiz işlevleri kullanmalarını önleyerek beklenmedik kullanımla oluşabilecek güvenlik risklerini düşürme.
SSL/TLS iletilimleri	Web tarayıcısı yoluyla bilgisayarla iletişim kurma, Epson Connect'i kullanma ve bellenimi güncelleme gibi Internet'te yazıcıdan Epson sunucusuna erişirken iletişim içeriği SSL/TLS iletilimleriyle şifrelenir.	CA imzalı bir sertifika edinin ve sonra yazıcıya alın.	CA imzalı sertifikayla yazıcının bir kimliğini temizleme kişiselleştirmeyi ve yetkisiz erişimi önler. Ek olarak, SSL/TLS'nin iletişim içeriği korunur ve yazdırma verileri ve ayar bilgileri için içerik sızıntısını önler.
IPsec/IP filtreleme	Belirli bir istemciden veya belirli bir türdeki verileri ayırmayı ve kesmeyi ayarlayabilirsiniz. IPsec, verileri IP paketi birimi (şifreleme ve kimlik doğrulama) ile koruduğundan, güvensiz protokolle güvenli bir şekilde iletişim kurabilirsiniz.	Yazıcıya erişebilen istemci veya veri türünü ayarlamak için temel bir ilke ve tek tek ilke oluşturun.	Yetkisiz erişime ve yazıcıya iletişim verilerini değiştirme ve durdurmaya karşı koruyun.
IEEE 802.1X	Yalnızca kimliği doğrulanan kullanıcıların ağa bağlanmasına izin verir. Yalnızca izin verilen bir kullanıcının yazıcıyı kullanmasına izin verilir.	RADIUS sunucusuna kimlik doğrulama ayarı (kimlik doğrulama sunucusu).	Yazıcıyı yetkisiz erişime ve kullanıma karşı korur.

#### İlgili Bilgi

- ➔ “İletişim Kurallarını Denetleme ve Kullanma” sayfa 310
- ➔ “Yazıcıyla SSL/TLS İletişimi” sayfa 319

- ➔ “IPsec/IP Filtrelemeyi Kullanan Şifrelenmiş İletişim” sayfa 321
- ➔ “Yazıcıyı bir IEEE802.1X Ağına Bağlama” sayfa 332

## Güvenlik Özelliği Ayarları

IPsec/IP filtresi veya IEEE 802.1X'i ayarlarken, ayarlar bilgileriyle iletişim kurmak için değiştirme veya durdurma gibi güvenlik risklerini azaltmak için Web Config'e SSL/TLS'yi kullanarak erişmeniz önerilir.

IPsec/IP filtresi veya IEEE 802.1X'i ayarlamadan önce yönetici parolasını yapılandırdığınızdan emin olun.

Ayrıca, bir Ethernet kablosu kullanarak Web Config'i yazıcıyı doğrudan bilgisayara kullanarak ve sonra IP adresini bir web tarayıcısına girerek de kullanabilirsiniz. Güvenlik ayarları tamamlandıktan sonra yazıcı güvenli bir ortamda bağlanabilir.

## İletişim Kurallarını Denetleme ve Kullanma

Çeşitli yolları ve iletişim kurallarını kullanarak yazdırabilirsiniz.

Bir çok işlevli yazıcı kullanıyorsanız, belirtilmemiş sayıda ağ bilgisayarından ağ tarama kullanabilirsiniz.

Belirli yollardan yazdırmayı kısıtlayarak veya kullanılabilir işlevleri denetleyerek istenmeyen güvenlik risklerini azaltabilirsiniz.

## İletişim kurallarını denetleme

İletişim kuralı ayarlarını yapılandırın.

1. Web Config'e erişin ve sonra **Ağ Güvenliği** sekmesi > **İletişim Kuralı** ögesini seçin.
2. Her bir ögeyi yapılandırın.
3. **İleri** ögesine tıklayın.
4. **Tamam** ögesine tıklayın.  
Ayarlar yazıcıya uygulanır.

### İlgili Bilgi

- ➔ “Yazıcı İşlemlerini Yapılandırma İçin Uygulama (Web Config)” sayfa 224
- ➔ “Etkinleştirebileceğiniz veya Devre Dışı Bırakabileceğiniz Protokoller” sayfa 310
- ➔ “Protokol Ayar Öğeleri” sayfa 311

## Etkinleştirebileceğiniz veya Devre Dışı Bırakabileceğiniz Protokoller

Protokol	Açıklama
Bonjour Ayarları	Bonjour'u kullanıp kullanmamayı belirtebilirsiniz. Bonjour, aygıtları aramak, yazdırmak vb. için kullanılır.

Protokol	Açıklama
SLP Ayarları	SLP işlevini etkinleştirebilir veya devre dışı bırakabilirsiniz. SLP, EpsonNet Config içinde ağda arama veya itmeli tarama için kullanılır.
WSD Ayarları	WSD işlevini etkinleştirebilir veya devre dışı bırakabilirsiniz. Bu etkinleştirildiğinde, WSD aygıtları ekleyebilir ve WSD bağlantı noktasından yazdırabilirsiniz.
LLTD Ayarları	LLTD işlevini etkinleştirebilir veya devre dışı bırakabilirsiniz. Bu etkinleştirildiğinde, Windows ağ haritasında görüntülenir.
LLMNR Ayarları	LLMNR işlevini etkinleştirebilir veya devre dışı bırakabilirsiniz. Bu etkinleştirildiğinde DNS.'yi kullanmasanız bile NetBIOS olmadan ad çözünürlüğünü kullanabilirsiniz.
LPR Ayarları	LPR yazdırmaya izin verip vermemeyi belirtebilirsiniz. Bu etkinleştirildiğinde, LPR bağlantı noktasından yazdırabilirsiniz.
RAW (Port9100) Ayarları	RAW bağlantı noktasından (Port 9100) yazdırmaya izin verip vermemeyi belirtebilirsiniz. Bu etkinleştirildiğinde, RAW bağlantı noktasından (Port 9100) yazdırabilirsiniz.
IPP Ayarları	IPP'den yazdırmaya izin verip vermemeyi belirtebilirsiniz. Bu etkinleştirildiğinde, Internet üzerinden yazdırabilirsiniz.
SNMPv1/v2c Ayarları	SNMPv1/v2c ögesini etkinleştirip etkinleştirmemeyi belirtebilirsiniz. Bu, aygıtları ayarlamak, izlemek vb. için kullanılır.
SNMPv3 Ayarları	SNMPv3 ögesini etkinleştirip etkinleştirmemeyi belirtebilirsiniz. Bu, şifreli aygıtları ayarlamak, izlemek vb. için kullanılır.

### İlgili Bilgi

- ➔ “İletişim kurallarını denetleme” sayfa 310
- ➔ “Protokol Ayar Öğeleri” sayfa 311

## Protokol Ayar Öğeleri

### Bonjour Ayarları

Öğeler	Ayar değeri ve Hedef
Bonjour Kullan	Bonjour yoluyla aygıtları aramak ve kullanmak için bunu seçin.
Bonjour Adı	Bonjour adını görüntüler.
Bonjour Hizmet Adı	Bonjour hizmet adını görüntüler.
Konum	Bonjour konum adını görüntüler.
Öncelikli İletişim Kuralları	Bonjour yazdırma için en öncelikli protokolü seçin.

### SLP Ayarları

Öğeler	Ayar değeri ve Hedef
SLP Etkinleştir	SLP işlevini etkinleştirmek için seçin. Bu, EpsonNet Config içinde ağ arama gibi kullanılır.

#### WSD Ayarları

Öğeler	Ayar değeri ve Hedef
WSD Etkinleştir	WSD kullanarak aygıtları eklemeyi etkinleştirmek için bunu seçin ve WSD bağlantı noktasından yazdırın ve tarayın.
Yazdırma Zaman Aşımı (sn.)	WSD yazdırma için iletişim zaman aşımı değerini 3 ila 3600 saniye arasında girin.
Tarama Zaman Aşımı (sn.)	WSD tarama için iletişim zaman aşımı değerini 3 ila 3600 saniye arasında girin.
Aygıt Adı	WSD aygıt adını görüntüler.
Konum	WSD konum adını görüntüler.

#### LLTD Ayarları

Öğeler	Ayar değeri ve Hedef
LLTD Etkinleştir	LLTD'yi etkinleştirmek için bunu seçin. Windows ağ haritasında yazıcı görüntülenir.
Aygıt Adı	LLTD aygıt adını görüntüler.

#### LLMNR Ayarları

Öğeler	Ayar değeri ve Hedef
LLMNR Etkinleştir	LLMNR'yi etkinleştirmek için bunu seçin. DNS'yi kullanmasanız bile NetBIOS olmadan ad çözünürlüğünü kullanabilirsiniz.

#### LPR Ayarları

Öğeler	Ayar değeri ve Hedef
LPR Bağlantı Noktası Yazdırmaya İzin Ver	LPR bağlantı noktasından yazdırmaya izin vermeyi seçin.
Yazdırma Zaman Aşımı (sn.)	LPR yazdırma için zaman aşımı değerini 0 ila 3600 saniye arasında girin. Zaman aşımına uğramak istemiyorsanız 0 girin.

#### RAW (Port9100) Ayarları

Öğeler	Ayar değeri ve Hedef
RAW (Port9100) Yazdırmaya İzin Ver	RAW bağlantı noktasından (Port 9100) yazdırmaya izin vermeyi seçin.
Yazdırma Zaman Aşımı (sn.)	RAW (Port 9100) yazdırma için zaman aşımı değerini 0 ila 3600 saniye arasında girin. Zaman aşımına uğramak istemiyorsanız 0 girin.

#### IPP Ayarları



Öğeler	Ayar değeri ve Hedef
IPP Etkinleştir	IPP iletişimini etkinleştirmeyi seçin. Yalnızca IPP'yi destekleyen yazıcılar görüntülenir.
Güvenli Olmayan İletişime İzin Ver	Yazıcının herhangi bir güvenlik önlemi (IPP) olmadan iletişim kurmasına izin vermek için <b>İzinli</b> öğesini seçin.
İletişim Zaman Aşımı (sn.)	IPP yazdırma için zaman aşımı değerini 0 ila 3600 saniye arasında girin.
IPP yazdırma kullanılırken PIN Kodu gerektir	IPP yazdırmayı kullanırken bir PIN kodu gerekip gerekmediğini seçin. <b>Evet</b> öğesini seçerseniz, PIN kodları olmadan IPP yazdırma işleri yazıcıya kaydedilmez.
URL (Ağ)	Yazıcı ağa bağlandığında IPP URL'lerini (http ve https) görüntüler. URL, yazıcının IP adresi, Bağlantı noktası numarası ve IPP yazıcı adı arasındaki birleştirilmiş değerdir.
URL (Wi-Fi Direct)	Yazıcı Wi-Fi Direct ile bağlandığında IPP URL'leri (http ve https) görüntüler. URL, yazıcının IP adresi, Bağlantı noktası numarası ve IPP yazıcı adı arasındaki birleştirilmiş değerdir.
Yazıcı Adı	IPP yazıcı adını görüntüler.
Konum	IPP konumunu görüntüler.

#### SNMPv1/v2c Ayarları

Öğeler	Ayar değeri ve Hedef
SNMPv1/v2c Etkinleştir	SNMPv1/v2c öğesini etkinleştirmek için seçin.
Erişim Yetkisi	SNMPv1/v2c etkinleştirildiğinde erişim yetkilisini ayarlayın. <b>Salt Okunur</b> veya <b>Okuma/Yazma</b> öğesini seçin.
Topluluk Adı (Yalnızca Okuma)	0 ila 32 ASCII (0x20 ila 0x7E) arası karakter girin.
Topluluk Adı (Okuma/Yazma)	0 ila 32 ASCII (0x20 ila 0x7E) arası karakter girin.

#### SNMPv3 Ayarları

Öğeler	Ayar değeri ve Hedef
SNMPv3 Etkinleştir	Kutu işaretlendiğinde SNMPv3 etkinleştirilir.
Kullanıcı Adı	1 bayt karakterler kullanarak 1 ve 32 arası karakter girin.
Kimlik Doğrulama Ayarları	
Algoritma	SNMPv3 için kimlik doğrulama için bir algoritma seçin.
Parola	SNMPv3 için kimlik doğrulama için parolayı girin. 8 ve 32 arası karakteri ASCII (0x20–0x7E) cinsinden girin. Bunu belirtmezseniz boş bırakın.
Şifreyi Onayla	Onay için yapılandırduğunuz parolayı girin.
Şifreleme Ayarları	

Öğeler	Ayar değeri ve Hedef
Algoritma	SNMPv3 için şifreleme için bir algoritma seçin.
Parola	SNMPv3 için şifreleme için parolayı girin. 8 ve 32 arası karakteri ASCII (0x20–0x7E) cinsinden girin. Bunu belirtmezseniz boş bırakın.
Şifreyi Onayla	Onay için yapılandırduğunuz parolayı girin.
İçerik Adı	32 veya daha az karakteri Unicode (UTF-8) cinsinden girin. Bunu belirtmezseniz boş bırakın. Girilebilen karakter sayısı dile bağlı olarak değişir.

### İlgili Bilgi

- ➔ [“İletişim kurallarını denetleme” sayfa 310](#)
- ➔ [“Etkinleştirebileceğiniz veya Devre Dışı Bırakabileceğiniz Protokoller” sayfa 310](#)

## Dijital Sertifika Kullanımı

### Dijital Sertifikasyon Hakkında

#### ❑ CA İmzalı Sertifika

Bu, CA (Sertifika Yetkilisi) tarafından imzalanan bir sertifikadır. Sertifika Yetkilisi'ne uygulamak için bunu alabilirsiniz. Bu sertifika yazıcının bulunduğu belgeler ve SSL/TLS iletişimi için kullanılır, bu yüzden veri iletişimi güvenliğini sağlayabilirsiniz.

SSL/TLS iletişimi için kullanıldığında, bir sunucu sertifikası olarak kullanılır.

IPsec/IP Filtreleme veya IEEE 802.1X iletişimi olarak ayarlandığında, bir istemci sertifikası olarak kullanılır.

#### ❑ CA Sertifikası

Bu, CA İmzalı Sertifika zincirinde bir sertifikadır, ayrıca orta CA sertifikası olarak adlandırılır. Diğer tarafın veya Web Config'in sunucusuna erişirken web tarayıcısı tarafından yazıcı sertifikası yolunu doğrulamak için kullanılır.

CA Sertifikası için yazıcıdan erişilen sunucu sertifikası yolunu doğrularken ayarlayın. Yazıcı için SSL/TLS bağlantısı için CA İmzalı Sertifika yolunu onaylamak için ayarlayın.

Yazıcının CA sertifikasını CA sertifikasının verdiği Sertifika Yetkilisi'nden alabilirsiniz.

Ayrıca, diğer sunucunun CA İmzalı Sertifika ögesini veren Sertifika Yetkilisi'nden diğer tarafın sunucusunu doğrulamak için kullanılan CA sertifikasını alabilirsiniz.

#### ❑ Kendinden İmzalı Sertifika

Bu, yazıcının imzaladığı ve kendisi verdiği bir sertifikadır. Kök sertifika olarak da adlandırılır. Verici kendisini belgelediğinden güvenilir değildir ve kişiselleştirmeyi önleyemez.

Güvenlik ayarı yaparken ve CA İmzalı Sertifika olmadan basit SSL/TLS iletişimi gerçekleştirirken kullanın.

Bir SSL/TLS iletişimi için bu sertifikayı kullanıyorsanız, sertifika bir web tarayıcısında kaydedilmediğinden web tarayıcısında bir güvenlik uyarısı görüntülenebilir. Kendinden İmzalı Sertifika ögesini yalnızca bir SSL/TLS iletişimi için kullanabilirsiniz.

### İlgili Bilgi

- ➔ [“CA İmzalı Sertifika Yapılandırma” sayfa 315](#)

- ➔ “Kendinden İmzalı Sertifika Güncelleme” sayfa 318
- ➔ “CA Sertifikası Yapılandırma” sayfa 319

## CA İmzalı Sertifika Yapılandırma

### CA İmzalı bir Sertifika Alınması

CA imzalı bir sertifika almak için bir CSR (Sertifika İmzalama Talebi) oluşturun ve bununla sertifika yetkilisine başvurun. Web Config'i ve bir bilgisayarı kullanarak CSR oluşturabilirsiniz.

Web Config'i kullanarak bir CSR oluşturmak ve CA imzalı bir sertifika almak için aşağıdaki adımları izleyin. Web Config'i kullanarak CSR oluştururken, sertifika PEM/DER formatındadır.

1. Web Config'e erişin ve sonra **Ağ Güvenliği** sekmesini seçin. Sonra, **SSL/TLS > Sertifika veya IPsec/IP Filtreleme > İstemci Sertifikası** veya **IEEE802.1X > İstemci Sertifikası** ögesini seçin.  
Neyi seçerseniz seçin, aynı sertifikayı alabilir ve ortak olarak kullanabilirsiniz.
2. **Oluştur CSR** ögesine tıklayın.  
CSR oluşturma sayfası açılır.
3. Her öge için bir değer girin.  
**Not:**  
*İzin verilen anahtar uzunluğu ve kısaltmalar sertifika yetkilisine bağlı olarak değişir. Her sertifika yetkilisinin kurallarına uygun talep hazırlayın.*
4. **Tamam** ögesine tıklayın.  
Bir tamamlanma mesajı görüntülenir.
5. **Ağ Güvenliği** sekmesini seçin. Sonra, **SSL/TLS > Sertifika veya IPsec/IP Filtreleme > İstemci Sertifikası** veya **IEEE802.1X > İstemci Sertifikası** ögesini seçin.
6. Her sertifika yetkilisinin belirlemiş olduğu formata uygun CSR'ı bilgisayarınıza indirmek için **CSR indirme** düğmelerinden birine tıklayın.



**Önemli:**

*Tekrar bir CSR oluşturmayın. Bunu yaparsanız, verilen bir CA İmzalı Sertifika içe aktarılamayabilir.*

7. Bir sertifika yetkilisine CSR'yi gönderin ve bir CA İmzalı Sertifika alın.  
Her sertifika yetkilisinin gönderi yöntemi ve biçimi ile ilgili kurallarına uyun.
8. Verilen CA İmzalı Sertifika ögesini yazıcıya bağlı bir bilgisayara kaydedin.  
Sertifikayı bir hedefe kaydettiğinizde CA İmzalı Sertifika alma işlemi tamamlanmış olur.

### İlgili Bilgi

- ➔ “Yazıcı İşlemlerini Yapılandırma İçin Uygulama (Web Config)” sayfa 224

## CSR Ayar Öğeleri

Öğeler	Ayarlar ve Açıklama
Anahtar Uzunluğu	Bir CSR için bir anahtar uzunluğu seçin.
Ortak Ad	1 ve 128 arasında karakter girebilirsiniz. Bu bir IP adresiyse statik bir IP adresi olmalıdır. Virgüllerle ayırarak 1 ila 5 IPv4 adresi, IPv6 adresleri, ana bilgisayar adları, FQDN'ler girebilirsiniz. İlk öge ortak adda depolanır ve diğer öğeler sertifika nesnesinin takma ad alanında depolanır. Örnek: Yazıcının IP adresi: 192.0.2.123, Yazıcı adı: EPSONA1B2C3 Ortak Ad: EPSONA1B2C3,EPSONA1B2C3.local,192.0.2.123
Kuruluş/ Kuruluş Birimi/ Bölge/ Eyalet/İl	ASCII (0x20 – 0x7E) olarak 0 ve 64 karakter arası girebilirsiniz. Ayrılmış adları virgüllerle bölebilirsiniz.
Ülke	ISO-3166 ile belirtilen iki basamaklı sayı olarak bir ülke kodu girin.
Gönderenin Eposta Adresi	Posta sunucusu ayarı için gönderenin e-posta adresini girebilirsiniz. <b>Ağ</b> sekmesi > <b>E-posta Sncsu</b> > <b>Temel</b> için <b>Gönderenin Eposta Adresi</b> olarak aynı e-posta adresini girin.

## İlgili Bilgi

➔ [“CA İmzalı bir Sertifika Alınması” sayfa 315](#)

## CA İmzalı bir Sertifikanın İçte Aktarımı

Alınan CA İmzalı Sertifika ögesini yazıcıya alın.



## Önemli:

- Yazıcının saat ve tarih ayarının doğru olduğundan emin olun. Sertifika geçersiz olabilir.
- Web Config tarafından hazırlanmış bir CSR kullanıyorsanız, her seferde bir adet sertifika içte aktarabilirsiniz.

1. Web Config'e erişin ve sonra **Ağ Güvenliği** sekmesini seçin. Sonra, **SSL/TLS** > **Sertifika** veya **IPsec/IP Filtreleme** > **İstemci Sertifikası** veya **IEEE802.1X** > **İstemci Sertifikası** ögesini seçin.
2. **İçte Aktar** ögesine tıklayın  
Sertifika içte aktarım sayfası açılır.
3. Her öge için bir değer girin. Yazıcıya erişen web tarayıcısında sertifikanın yolunu doğrularken **CA Sertifikası 1** ve **CA Sertifikası 2** ögesini ayarlayın.

Nerede CSR oluşturduğunuza ve sertifikanın dosya formatına bağlı olarak gerekli ayarlar değişebilir. Aşağıdakilere göre, değerleri gerekli öğelere girin.

- Web Config'den alınmış PEM/DER formatında bir sertifika
  - Özel Anahtar:** Yazıcının özel bir anahtarı olduğu için yapılandırmayın.
  - Parola:** Yapılandırmayın.
  - CA Sertifikası 1/CA Sertifikası 2:** İsteğe bağlı

- Bilgisayardan alınmış, PEM/DER formatında bir sertifika
  - Özel Anahtar:** Ayarlamamız gerekir.
  - Parola:** Yapılandırmayın.
  - CA Sertifikası 1/CA Sertifikası 2:** İsteğe bağlı
- Bilgisayardan alınmış, PKCS#12 formatında bir sertifika
  - Özel Anahtar:** Yapılandırmayın.
  - Parola:** İsteğe bağlı
  - CA Sertifikası 1/CA Sertifikası 2:** Yapılandırmayın.

4. **Tamam** ögesine tıklayın.

Bir tamamlanma mesajı görüntülenir.

**Not:**

Sertifika bilgisini doğrulamak için **Onayla** ögesine tıklayın.

**İlgili Bilgi**

➔ [“Yazıcı İşlemlerini Yapılandırma İçin Uygulama \(Web Config\)” sayfa 224](#)

**CA-İmzalı Sertifika Alma Ayar Öğeleri**

Öğeler	Ayarlar ve Açıklama
Sunucu Sertifikası veya İstemci Sertifikası	Bir sertifikanın biçimini seçin. SSL/TLS bağlantısı için Sunucu Sertifikası görüntülenir. IPsec/IP Filtreleme veya IEEE 802.1X için İstemci Sertifikası görüntülenir.
Özel Anahtar	Bilgisayardan oluşturulmuş bir CSR kullanarak PEM/DER biçiminin bir sertifikasını alırsanız bir sertifikayla eşleşen bir özel anahtar dosyası belirtin.
Parola	Dosya biçimi <b>Özel Anahtarlı Sertifika (PKCS#12)</b> ise sertifika aldığınızda ayarlanmış özel anahtarı şifrelemek için parolayı girin.
CA Sertifikası 1	Sertifikanın biçimi <b>Sertifika (PEM/DER)</b> ise sunucu sertifikası olarak kullanılan bir CA İmzalı Sertifika veren sertifika yetkilisinin bir sertifikasını alın. Gerekirse bir dosya belirtin.
CA Sertifikası 2	Sertifikanızın biçimi <b>Sertifika (PEM/DER)</b> ise CA Sertifikası 1 veren sertifika yetkilisinin bir sertifikasını alın. Gerekirse bir dosya belirtin.

**İlgili Bilgi**

➔ [“CA İmzalı bir Sertifikanın İçerik Aktarımı” sayfa 316](#)

**CA İmzalı bir Sertifika Silme**

Sertifika zaman aşımına uğradığında ya da şifreli bir bağlantıya gerek kalmadığında önemli bir sertifikayı silebilirsiniz.



**Önemli:**

Web Config tarafından hazırlanmış bir CSR kullanıyorsanız, silinmiş bir sertifikayı tekrar içe aktaramazsınız. Bu durumda CSR oluşturun ve tekrar bir sertifika alın.

1. Web Config'e erişin ve sonra **Ağ Güvenliği** sekmesini seçin. Sonra, **SSL/TLS > Sertifika** veya **IPsec/IP Filtreleme > İstemci Sertifikası** veya **IEEE802.1X > İstemci Sertifikası** öğesini seçin.
2. **Sil** öğesine tıklayın.
3. Görüntülenen mesajda, sertifikayı silmek istediğinizi onaylayın.

**İlgili Bilgi**

➔ [“Yazıcı İşlemlerini Yapılandırma İçin Uygulama \(Web Config\)” sayfa 224](#)

## Kendinden İmzalı Sertifika Güncelleme

Kendinden İmzalı Sertifika yazıcı tarafından verildiğinden, süresi dolduğunda veya açıklanan içerik değiştiğinde güncelleyebilirsiniz.

1. Web Config'e erişin ve **Ağ Güvenliği** tab > **SSL/TLS > Sertifika** öğesini seçin.
2. **Güncelle** öğesine tıklayın.
3. **Ortak Ad** girin.

5 kadar IPv4 adresi, IPv6 adresi, ana bilgisayar adı, 1 ila 128 karakter arası FQDN girebilir ve bunları virgüllerle ayırabilirsiniz. İlk parametre ortak adda depolanır ve diğerleri sertifikanın konusu için takma ad alanında depolanır.

Örnek:

Yazıcının IP adresi: 192.0.2.123, Yazıcı adı: EPSONA1B2C3

Ortak isim: EPSONA1B2C3,EPSONA1B2C3.local,192.0.2.123

4. Sertifika için bir geçerlilik süresi belirleyin.
5. **İleri** öğesine tıklayın.  
Bir doğrulama mesajı görüntülenir.
6. **Tamam** öğesine tıklayın.  
Yazıcı güncelleştirilmiştir.

**Not:**

**Ağ Güvenliği** sekmesi > **SSL/TLS > Sertifika > Kendinden İmzalı Sertifika** öğesinden sertifika bilgilerini kontrol edebilir ve **Onayla** öğesini tıklatabilirsiniz.

**İlgili Bilgi**

➔ [“Yazıcı İşlemlerini Yapılandırma İçin Uygulama \(Web Config\)” sayfa 224](#)

## CA Sertifikası Yapılandırma

CA Sertifikası öğesini ayarladığınızda, yolu yazıcının eriştiği sunucunun CA sertifikasına doğrulayabilirsiniz. Bu, kişiselleştirmeyi önleyebilir.

CA Sertifikası öğesini CA İmzalı Sertifika verildiği Sertifika Yetkilisinden alabilirsiniz.

### CA Sertifikası Alma

CA Sertifikası öğesini yazıcıya alın.

1. Web Config'e erişin ve sonra **Ağ Güvenliği** sekmesi > **CA Sertifikası** öğesini seçin.
2. **İçe Aktar** öğesine tıklayın.
3. Almak istediğiniz CA Sertifikası öğesini belirtin.
4. **Tamam** öğesine tıklayın.

Alma işlemi tamamlandığında, **CA Sertifikası** ekranına dönersiniz ve alınan CA Sertifikası görüntülenir.

### İlgili Bilgi

➔ [“Yazıcı İşlemlerini Yapılandırma İçin Uygulama \(Web Config\)” sayfa 224](#)

### CA Sertifikası Silme

Alınan CA Sertifikası öğesini silebilirsiniz.

1. Web Config'e erişin ve sonra **Ağ Güvenliği** sekmesi > **CA Sertifikası** öğesini seçin.
2. Silmek istediğiniz CA Sertifikası yanındaki **Sil** öğesine tıklayın.
3. Görüntülenen mesajda sertifikayı silmek istediğinizi onaylayın.
4. **Ağı Yeniden Başlat** öğesine tıklayın ve sonra silinen CA Sertifikasının güncellenen ekranda listelenmediğini kontrol edin.

### İlgili Bilgi

➔ [“Yazıcı İşlemlerini Yapılandırma İçin Uygulama \(Web Config\)” sayfa 224](#)

## Yazıcıyla SSL/TLS İletişimi

Yazıcıya SSL/TLS (Secure Sockets Layer (Güvenli Giriş Katmanı)/Transport Layer Security (Aktarım Katmanı Güvenliği)) iletişimi kullanılarak sunucu sertifikası ayarlandığında bilgisayarlar arasında iletişim yolunu şifreleyebilirsiniz. Bunu uzak ve yetkisiz erişimi önlemek istediğinizde yapın.

## Temel SSL/TLS Ayarlarını Yapılandırma

Yazıcı HTTPS sunucu özelliğini destekliyorsa iletişimleri şifrelemek için bir SSL/TLS iletişimi kullanabilirsiniz. Güvenliği sağlayarak yazıcıyı Web Config kullanarak yapılandırabilir ve yönetebilirsiniz.

Şifreleme gücünü yapılandırın ve özelliği yönlendirin.

1. Web Config'e erişin ve **Ağ Güvenliği** sekmesi > **SSL/TLS** > **Temel** ögesini seçin.
2. Her öge için bir değer seçin.
  - Şifreleme Gücü  
Şifreleme gücü düzeyini seçin.
  - HTTP iletişimini HTTPS iletişimine yönlendir  
HTTP'ye erişildiğinde HTTPS'ye yönlendirin.
3. **İleri** ögesine tıklayın.  
Bir onay mesajı görüntülenir.
4. **Tamam** ögesine tıklayın.  
Yazıcı güncellenir.

### İlgili Bilgi

➔ [“Yazıcı İşlemlerini Yapılandırma İçin Uygulama \(Web Config\)” sayfa 224](#)

## Yazıcı İçin Bir Sunucu Sertifikası Yapılandırma

1. Web Config'e erişin ve **Ağ Güvenliği** sekmesi > **SSL/TLS** > **Sertifika** ögesini seçin.
2. **Sunucu Sertifikası** üzerinde kullanmak için bir sertifika belirtin.
  - Kendinden İmzalı Sertifika  
Kendinden imzalı sertifika yazıcı tarafından oluşturuldu. CA imzalı bir sertifika almazsanız bunu seçin.
  - CA İmzalı Sertifika  
CA imzalı bir sertifikayı önceden edinirseniz ve alırsanız bunu belirtebilirsiniz.
3. **İleri** ögesine tıklayın.  
Bir onay mesajı görüntülenir.
4. **Tamam** ögesine tıklayın.  
Yazıcı güncellenir.

### İlgili Bilgi

- ➔ [“Yazıcı İşlemlerini Yapılandırma İçin Uygulama \(Web Config\)” sayfa 224](#)
- ➔ [“CA İmzalı Sertifika Yapılandırma” sayfa 315](#)
- ➔ [“Kendinden İmzalı Sertifika Güncelleme” sayfa 318](#)



## IPsec/IP Filtrelemeyi Kullanan Şifrelenmiş İletişim

### IPsec/IP Filtreleme Hakkında

IPsec/IP Filtreleme işlevini kullanarak IP adresleri, hizmetler ve bağlantı noktasına göre trafiği filtreleyebilirsiniz. Filtreleme özelliğini dahil ederek yazıcıyı belirli müşterileri ve belirli verileri kabul edecek ya da engelleyecek şekilde yapılandırabilirsiniz. Ayrıca, IPsec kullanarak güvenlik seviyesini arttırabilirsiniz.

**Not:**

Windows Vista veya üstünü ya da Windows Server 2008 veya üstünü çalıştıran bilgisayarlar IPsec'i destekler.

### Varsayılan İlkeyi Yapılandırma

Trafiği filtrelemek için varsayılan ilkeyi yapılandırın. Varsayılan ilke, yazıcıya bağlanan her kullanıcı veya grup için geçerlidir. Kullanıcılar ve kullanıcı gruplarına yönelik daha ayrıntılı kontrol için grup ilkeleri yapılandırın.

1. Web Config'e erişin ve sonra **Ağ Güvenliği** sekmesi > **IPsec/IP Filtreleme** > **Temel** ögesini seçin.
2. Her öge için bir değer girin.
3. **İleri** ögesine tıklayın.  
Bir doğrulama mesajı görüntülenir.
4. **Tamam** ögesine tıklayın.  
Yazıcı güncelleştirilmiştir.

### İlgili Bilgi

➔ [“Yazıcı İşlemlerini Yapılandırma İçin Uygulama \(Web Config\)” sayfa 224](#)

### Varsayılan İlke Ayarlama Öğeleri

#### Varsayılan İlke

Öğeler	Ayarlar ve Açıklama
IPsec/IP Filtreleme	IPsec/IP Filtre özelliğini etkinleştirebilir ya da devre dışı bırakabilirsiniz.

#### Erişim Denetimi

IP paketlerinin trafiği için bir kontrol yöntemi yapılandırın.

Öğeler	Ayarlar ve Açıklama
Erişime İzin Ver	Yapılandırılmış IP paketlerinin düz geçişlerine izin vermek için bu öğeyi seçin.
Erişimi Reddet	Yapılandırılmış IP paketlerinin düz geçişlerini reddetmek için bu öğeyi seçin.
IPsec	Yapılandırılmış IPsec paketlerinin düz geçişlerine izin vermek için bu öğeyi seçin.

IKE Sürümü

**IKE Sürümü** için **IKEv1** veya **IKEv2** ögesini seçin. Yazıcının bağlı olduğu aygıtta göre bunlardan birini seçin.

IKEv1

**IKE Sürümü** için **IKEv1** ögesini seçtiğinizde aşağıdaki öğeler görüntülenir.

Öğeler	Ayarlar ve Açıklama
Doğrulama Yöntemi	<b>Sertifika</b> ögesini seçmek için önceden CA imzalı sertifika almış ve içe aktarımını gerçekleştirmiş olmalısınız.
Önceden Paylaşılmış Anahtar	<b>Doğrulama Yöntemi</b> için <b>Önceden Paylaşılmış Anahtar</b> ögesini seçerseniz, 1 ve 127 karakter arasında önceden paylaşılan bir anahtar girin.
Önceden Paylaşılmış Anahtarı Onayla	Yapılandırduğunuz anahtarı onay için girin.

IKEv2

**IKE Sürümü** için **IKEv2** ögesini seçtiğinizde aşağıdaki öğeler görüntülenir.

Öğeler	Ayarlar ve Açıklama	
Lokal	Doğrulama Yöntemi	<b>Sertifika</b> ögesini seçmek için önceden CA imzalı sertifika almış ve içe aktarımını gerçekleştirmiş olmalısınız.
	Kimlik Türü	<b>Doğrulama Yöntemi</b> için <b>Önceden Paylaşılmış Anahtar</b> ögesini seçerseniz, yazıcının kimlik türünü seçin.
	Kimlik	Kimliğin türüyle eşleşen yazıcının kimliğini girin. İlk karakter için "@", "#" ve "=" ögelerini kullanamazsınız. <b>Ayrıcalıklı Ad:</b> 1 ila 255 arasında 1 baytlık ASCII (0x20 ila 0x7E) karakterler girin. "=" ögesini eklemeniz gerekir. <b>IP Adresi:</b> IPv4 veya IPv6 biçimini girin. <b>FQDN:</b> A-Z, a-z, 0-9, "-" ve nokta (.) karakterlerini kullanarak 1 ila 255 karakter arası bir kombinasyon girin. <b>Eposta Adresi:</b> 1 ila 255 arasında 1 baytlık ASCII (0x20 ila 0x7E) karakterler girin. "@" ögesini eklemeniz gerekir. <b>Anahtar Kimliği:</b> 1 ila 255 arasında 1 baytlık ASCII (0x20 ila 0x7E) karakterler girin.
	Önceden Paylaşılmış Anahtar	<b>Doğrulama Yöntemi</b> için <b>Önceden Paylaşılmış Anahtar</b> ögesini seçerseniz, 1 ve 127 karakter arasında önceden paylaşılan bir anahtar girin.
	Önceden Paylaşılmış Anahtarı Onayla	Yapılandırduğunuz anahtarı onay için girin.

Öğeler		Ayarlar ve Açıklama
Uzak	Doğrulama Yöntemi	<b>Sertifika</b> öğesini seçmek için önceden CA imzalı sertifika almış ve içe aktarımını gerçekleştirmiş olmalısınız.
	Kimlik Türü	<b>Doğrulama Yöntemi</b> için <b>Önceden Paylaşılmış Anahtar</b> öğesini seçerseniz, kimlik doğrulamasını yapmak istediğiniz aygıtın kimlik türünü seçin.
	Kimlik	Kimliğin türüyle eşleşen yazıcının kimliğini girin. İlk karakter için "@", "#" ve "=" öğelerini kullanamazsınız. <b>Ayrıcalıklı Ad:</b> 1 ila 255 arasında 1 baytlık ASCII (0x20 ila 0x7E) karakterler girin. "=" öğesini eklemeniz gerekir. <b>IP Adresi:</b> IPv4 veya IPv6 biçimini girin. <b>FQDN:</b> A-Z, a-z, 0-9, "-" ve nokta (.) karakterlerini kullanarak 1 ila 255 karakter arası bir kombinasyon girin. <b>Eposta Adresi:</b> 1 ila 255 arasında 1 baytlık ASCII (0x20 ila 0x7E) karakterler girin. "@" öğesini eklemeniz gerekir. <b>Anahtar Kimliği:</b> 1 ila 255 arasında 1 baytlık ASCII (0x20 ila 0x7E) karakterler girin.
	Önceden Paylaşılmış Anahtar	<b>Doğrulama Yöntemi</b> için <b>Önceden Paylaşılmış Anahtar</b> öğesini seçerseniz, 1 ve 127 karakter arasında önceden paylaşılan bir anahtar girin.
	Önceden Paylaşılmış Anahtarı Onayla	Yapılandırdığınız anahtarı onay için girin.

#### Kuşatma

IPsec için **Erişim Denetimi** öğesini seçerseniz, bir kapsülleme modu yapılandırmanız gerekir.

Öğeler	Ayarlar ve Açıklama
Taşıma Modu	Aynı LAN üzerinde sadece yazıcıyı kullanırsanız bu öğeyi seçin. Katman 4 ya da sonraki IP paketleri şifrelenmiştir.
Tünel Modu	Yazıcıyı IPsec-VPN gibi Internet özellikli bir ağda kullanıyorsanız bu seçeneği seçin. IP paketlerinin başlıkları ve verileri şifrelenmiştir. <b>Uzak Ağ Geçidi (Tünel Modu):</b> <b>Kuşatma</b> için <b>Tünel Modu</b> öğesini seçerseniz, 1 ve 39 karakter arası bir ağ geçidi adresi girin.

#### Güvenlik İletişim Kuralı

**Erişim Denetimi** için IPsec öğesini seçerseniz bir seçenek seçin.

Öğeler	Ayarlar ve Açıklama
ESP	Kimlik doğrulama ve veri bütünlüğünü sağlamak ve veri şifrelemesi için bu öğeyi seçin.
AH	Kimlik doğrulama ve veri bütünlüğünü sağlamak için bu öğeyi seçin. Veri şifrelemesi yasaklandığında bile IPsec kullanabilirsiniz.

### ❑ Algoritma Ayarları

Tüm ayarlar için **Herhangi** ögesini seçmeniz veya her ayar için **Herhangi** dışında bir öge seçmeniz önerilir. Ayarların bazıları için **Herhangi** ögesini seçerseniz ve diğer ayarlar için **Herhangi** dışında bir öge seçerseniz, aygıt kimliğini doğrulamak istediğiniz diğer aygıtlara bağlı olarak iletişim kuramayabilir.

Öğeler		Ayarlar ve Açıklama
IKE	Şifreleme	IKE için şifreleme algoritmasını seçin. Öğeler IKE sürümüne bağlı olarak değişir.
	Yetkilendirme	IKE için kimlik doğrulama algoritmasını seçin.
	Anahtar Değişimi	IKE için anahtar değiştirme algoritmasını seçin. Öğeler IKE sürümüne bağlı olarak değişir.
ESP	Şifreleme	ESP için şifreleme algoritmasını seçin. Bu, <b>ESP</b> ögesi <b>Güvenlik İletişim Kuralı</b> için seçildiğinde kullanılabilir.
	Yetkilendirme	ESP için kimlik doğrulama algoritmasını seçin. Bu, <b>ESP</b> ögesi <b>Güvenlik İletişim Kuralı</b> için seçildiğinde kullanılabilir.
AH	Yetkilendirme	AH için şifreleme algoritmasını seçin. Bu, <b>AH</b> ögesi <b>Güvenlik İletişim Kuralı</b> için seçildiğinde kullanılabilir.

### İlgili Bilgi

➔ [“Varsayılan İlkeyi Yapılandırma” sayfa 321](#)

## Grup İlkesini Yapılandırma

Grup ilkesi, bir kullanıcı ya da kullanıcı grubu üzerinde geçerli olan, bir ya da daha fazla kuraldır. Yazıcı, yapılandırılmış ilkelerle eşleşen IP paketlerini kontrol eder. IP paketleri 1 ila 10 adet grup ilkesi ve ardından bir varsayılan ilke seviyesinde kimlik denetiminden geçmiştir.

1. Web Config'e erişin ve sonra **Ağ Güvenliği** sekmesi > **IPsec/IP Filtreleme** > **Temel** ögesini seçin.
2. Yapılandırmak istediğiniz numaralandırılmış bir sekmeyi tıklatın.
3. Her öge için bir değer girin.
4. **İleri** ögesine tıklayın.  
Bir doğrulama mesajı görüntülenir.
5. **Tamam** ögesine tıklayın.  
YAZICI güncelleştirilmiştir.

### İlgili Bilgi

➔ [“Yazıcı İşlemlerini Yapılandırma İçin Uygulama \(Web Config\)” sayfa 224](#)

**Grup İlkesi Ayarlama Öğeleri**

Öğeler	Ayarlar ve Açıklama
Bu Grup İlkesini etkinleştir	Bir grup ilkesi etkinleştirebilir ya da devre dışı bırakabilirsiniz.

**Erişim Denetimi**

IP paketlerinin trafiği için bir kontrol yöntemi yapılandırın.

Öğeler	Ayarlar ve Açıklama
Erişime İzin Ver	Yapılandırılmış IP paketlerinin düz geçişlerine izin vermek için bu öğeyi seçin.
Erişimi Reddet	Yapılandırılmış IP paketlerinin düz geçişlerini reddetmek için bu öğeyi seçin.
IPsec	Yapılandırılmış IPsec paketlerinin düz geçişlerine izin vermek için bu öğeyi seçin.

**Yerel Adres (Yazıcı)**

Ağ ortamınızla eşleşen bir IPv4 adresi veya IPv6 adresi seçin. Bir IP adresi otomatik atanırsa, **Otomatik olarak alınan IPv4 adresini kullan** öğesini seçebilirsiniz.

**Not:**

*Bir IPv6 adresi otomatik atandıysa bağlantı kullanılamaz olabilir. Statik bir IPv6 adresi yapılandırın.*

**Uzak Adres (Ana Bilgisayar)**

Erişimi kontrol etmek için bir cihazın IP adresini girin. IP adresi 43 karakter veya daha kısa olmalıdır. Bir IP adresi girmezseniz, tüm adresler kontrol edilir.

**Not:**

*Bir IP adresi otomatik olarak atanmışsa (örneğin DHCP tarafından atanmışsa), bağlantı kurulamayabilir. Sabit bir IP adresi yapılandırın.*

**Bağlantı Noktası Seçme Yöntemi**

Bağlantı noktalarını belirtmek için bir yöntem seçin.

Hizmet Adı

**Bağlantı Noktası Seçme Yöntemi için Hizmet Adı** öğesini seçerseniz bir seçenek seçin.

Taşıma İletişim Kuralı

**Port Numarası için Bağlantı Noktası Seçme Yöntemi** öğesini seçerseniz, bir kapsülleme modu yapılandırmanız gerekir.

Öğeler	Ayarlar ve Açıklama
Herhangi Bir İletişim Kuralı	Tüm protokol türlerini kontrol etmek için bunu seçin.
TCP	Tekli gönderim amacıyla veri kontrolü için bu öğeyi seçin.
UDP	Çoklu gönderim ve yayın amacıyla veri kontrolü için bu öğeyi seçin.
ICMPv4	Ping komutu kontrolü için bu öğeyi seçin.

Yerel Bağlantı Noktası

**Bağlantı Noktası Seçme Yöntemi** için **Port Numarası** ögesini seçerseniz ve **Taşıma İletişim Kuralı** için **TCP** veya **UDP** ögesini seçerseniz, paketleri almayı kontrol etmek için bağlantı noktası numaralarını virgüllerle ayırarak girin. En fazla 10 bağlantı noktası sayısı girebilirsiniz.

Örnek: 20,80,119,5220

Bir bağlantı noktası sayısı girmezseniz, tüm bağlantı noktaları kontrol edilir.

Uzak Bağlantı Noktası

**Bağlantı Noktası Seçme Yöntemi** için **Port Numarası** ögesini seçerseniz ve **Taşıma İletişim Kuralı** için **TCP** veya **UDP** ögesini seçerseniz, paketleri göndermeyi kontrol etmek için bağlantı noktası numaralarını virgüllerle ayırarak girin. En fazla 10 bağlantı noktası sayısı girebilirsiniz.

Örnek: 25,80,143,5220

Bir bağlantı noktası sayısı girmezseniz, tüm bağlantı noktaları kontrol edilir.

### IKE Sürümü

**IKE Sürümü** için **IKEv1** veya **IKEv2** ögesini seçin. Yazıcının bağlı olduğu aygıtı göre bunlardan birini seçin.

IKEv1

**IKE Sürümü** için **IKEv1** ögesini seçtiğinizde aşağıdaki öğeler görüntülenir.

Öğeler	Ayarlar ve Açıklama
Doğrulama Yöntemi	<b>Erişim Denetimi</b> için <b>IPsec</b> ögesini seçerseniz bir seçenek seçin. Kullanılmış sertifika, varsayılan ilke ile ortaktır.
Önceden Paylaşılmış Anahtar	<b>Doğrulama Yöntemi</b> için <b>Önceden Paylaşılmış Anahtar</b> ögesini seçerseniz, 1 ve 127 karakter arasında önceden paylaşılan bir anahtar girin.
Önceden Paylaşılmış Anahtarı Onayla	Yapılandırdığınız anahtarı onay için girin.

## ❑ IKEv2

**IKE Sürümü** için **IKEv2** ögesini seçtiğinizde aşağıdaki ögeler görüntülenir.

Ögeler		Ayarlar ve Açıklama
Lokal	Doğrulama Yöntemi	<b>Erişim Denetimi</b> için <b>IPsec</b> ögesini seçerseniz bir seçenek seçin. Kullanılmış sertifika, varsayılan ilke ile ortaktır.
	Kimlik Türü	<b>Doğrulama Yöntemi</b> için <b>Önceden Paylaşılmış Anahtar</b> ögesini seçerseniz, yazıcının kimlik türünü seçin.
	Kimlik	Kimliğin türüyle eşleşen yazıcının kimliğini girin. İlk karakter için "@", "#" ve "=" ögelerini kullanamazsınız. <b>Ayrıcalıklı Ad:</b> 1 ila 255 arasında 1 baytlık ASCII (0x20 ila 0x7E) karakterler girin. "=" ögesini eklemeniz gerekir. <b>IP Adresi:</b> IPv4 veya IPv6 biçimini girin. <b>FQDN:</b> A-Z, a-z, 0-9, "-" ve nokta (.) karakterlerini kullanarak 1 ila 255 karakter arası bir kombinasyon girin. <b>Eposta Adresi:</b> 1 ila 255 arasında 1 baytlık ASCII (0x20 ila 0x7E) karakterler girin. "@" ögesini eklemeniz gerekir. <b>Anahtar Kimliği:</b> 1 ila 255 arasında 1 baytlık ASCII (0x20 ila 0x7E) karakterler girin.
	Önceden Paylaşılmış Anahtar	<b>Doğrulama Yöntemi</b> için <b>Önceden Paylaşılmış Anahtar</b> ögesini seçerseniz, 1 ve 127 karakter arasında önceden paylaşılan bir anahtar girin.
	Önceden Paylaşılmış Anahtarı Onayla	Yapılandırdığınız anahtarı onay için girin.
	Uzak	Doğrulama Yöntemi
Uzak	Kimlik Türü	<b>Doğrulama Yöntemi</b> için <b>Önceden Paylaşılmış Anahtar</b> ögesini seçerseniz, kimlik doğrulamasını yapmak istediğiniz aygıtın kimlik türünü seçin.
	Kimlik	Kimliğin türüyle eşleşen yazıcının kimliğini girin. İlk karakter için "@", "#" ve "=" ögelerini kullanamazsınız. <b>Ayrıcalıklı Ad:</b> 1 ila 255 arasında 1 baytlık ASCII (0x20 ila 0x7E) karakterler girin. "=" ögesini eklemeniz gerekir. <b>IP Adresi:</b> IPv4 veya IPv6 biçimini girin. <b>FQDN:</b> A-Z, a-z, 0-9, "-" ve nokta (.) karakterlerini kullanarak 1 ila 255 karakter arası bir kombinasyon girin. <b>Eposta Adresi:</b> 1 ila 255 arasında 1 baytlık ASCII (0x20 ila 0x7E) karakterler girin. "@" ögesini eklemeniz gerekir. <b>Anahtar Kimliği:</b> 1 ila 255 arasında 1 baytlık ASCII (0x20 ila 0x7E) karakterler girin.
	Önceden Paylaşılmış Anahtar	<b>Doğrulama Yöntemi</b> için <b>Önceden Paylaşılmış Anahtar</b> ögesini seçerseniz, 1 ve 127 karakter arasında önceden paylaşılan bir anahtar girin.
	Önceden Paylaşılmış Anahtarı Onayla	Yapılandırdığınız anahtarı onay için girin.

## Kuşatma

IPsec için Erişim Denetimi öğesini seçerseniz, bir kapsülleme modu yapılandırmanız gerekir.

Öğeler	Ayarlar ve Açıklama
Taşıma Modu	Aynı LAN üzerinde sadece yazıcıyı kullanırsanız bu öğeyi seçin. Katman 4 ya da sonraki IP paketleri şifrelenmiştir.
Tünel Modu	Yazıcıyı IPsec-VPN gibi Internet özellikli bir ağda kullanıyorsanız bu seçeneği seçin. IP paketlerinin başlıkları ve verileri şifrelenmiştir. <b>Uzak Ağ Geçidi (Tünel Modu):</b> Kuşatma için Tünel Modu öğesini seçerseniz, 1 ve 39 karakter arası bir ağ geçidi adresi girin.

### Güvenlik İletişim Kuralı

Erişim Denetimi için IPsec öğesini seçerseniz bir seçenek seçin.

Öğeler	Ayarlar ve Açıklama
ESP	Kimlik doğrulama ve veri bütünlüğünü sağlamak ve veri şifrelemesi için bu öğeyi seçin.
AH	Kimlik doğrulama ve veri bütünlüğünü sağlamak için bu öğeyi seçin. Veri şifrelemesi yasaklandığında bile IPsec kullanabilirsiniz.

### Algoritma Ayarları

Tüm ayarlar için **Herhangi** öğesini seçmeniz veya her ayar için **Herhangi** dışında bir öğe seçmeniz önerilir. Ayarların bazıları için **Herhangi** öğesini seçerseniz ve diğer ayarlar için **Herhangi** dışında bir öğe seçerseniz, aygıt kimliğini doğrulamak istediğiniz diğer aygıtlara bağlı olarak iletişim kuramayabilir.

Öğeler	Ayarlar ve Açıklama	
IKE	Şifreleme	IKE için şifreleme algoritmasını seçin. Öğeler IKE sürümüne bağlı olarak değişir.
	Yetkilendirme	IKE için kimlik doğrulama algoritmasını seçin.
	Anahtar Değişimi	IKE için anahtar değiştirme algoritmasını seçin. Öğeler IKE sürümüne bağlı olarak değişir.
ESP	Şifreleme	ESP için şifreleme algoritmasını seçin. Bu, <b>ESP</b> öğesi <b>Güvenlik İletişim Kuralı</b> için seçildiğinde kullanılabilir.
	Yetkilendirme	ESP için kimlik doğrulama algoritmasını seçin. Bu, <b>ESP</b> öğesi <b>Güvenlik İletişim Kuralı</b> için seçildiğinde kullanılabilir.
AH	Yetkilendirme	AH için şifreleme algoritmasını seçin. Bu, <b>AH</b> öğesi <b>Güvenlik İletişim Kuralı</b> için seçildiğinde kullanılabilir.

### İlgili Bilgi

- ➔ “Grup İlkesini Yapılandırma” sayfa 324
- ➔ “Yerel Adres (Yazıcı) ve Uzak Adres (Ana Bilgisayar) öğelerinin Grup İlkesi’deki kombinasyonu” sayfa 329
- ➔ “Grup İlkesindeki Hizmet Adı Referansları” sayfa 329



### Yerel Adres (Yazıcı) ve Uzak Adres (Ana Bilgisayar) öğelerinin Grup İlkesi'deki kombinasyonu

		Yerel Adres (Yazıcı) Ayarlama		
		IPv4	IPv6*2	Herhangi bir adres*3
Uzak Adres (Ana Bilgisayar) Ayarlama	IPv4*1	✓	–	✓
	IPv6*1*2	–	✓	✓
	Boş	✓	✓	✓

\*1 : IPsec öğesi **Erişim Denetimi** için seçilirse, bir önek uzunluğu belirtebilirsiniz.

\*2 : IPsec öğesi **Erişim Denetimi** için seçilirse, bir bağlantı yerel adresi seçebilirsiniz (fe80: ) ancak grup ilkesi devre dışı bırakılacaktır.

\*3 : IPv6 bağlantı yerel adresleri dışında.

### Grup İlkesindeki Hizmet Adı Referansları

**Not:**

Kullanılmayan hizmetler görüntülenir ancak seçilemez.

Hizmet Adı	Protokol türü	Yerel bağlantı noktası numarası	Uzak bağlantı noktası numarası	Kontrol edilen özellikler
Herhangi	–	–	–	Tüm hizmetler
ENPC	UDP	3289	Herhangi bir bağlantı noktası	Epson Device Admin, bir yazıcı sürücüsü ve bir tarayıcı sürücüsü gibi uygulamalardan bir yazıcıyı arama
SNMP	UDP	161	Herhangi bir bağlantı noktası	Epson Device Admin, Epson yazıcı sürücüsü ve Epson tarayıcı sürücüsü gibi uygulamalardan MIB alma ve yapılandırma
LPR	TCP	515	Herhangi bir bağlantı noktası	LPR verilerini iletme
RAW (Port9100)	TCP	9100	Herhangi bir bağlantı noktası	RAW verilerini iletme
IPP/IPPS	TCP	631	Herhangi bir bağlantı noktası	IPP/IPPS yazdırma verilerini iletme
WSD	TCP	Herhangi bir bağlantı noktası	5357	WSD'yi Kontrol Etme
WS-Discovery	UDP	3702	Herhangi bir bağlantı noktası	WSD'den bir yazıcıyı arama
Network Scan	TCP	1865	Herhangi bir bağlantı noktası	Taranan yazılımdan tarama verilerini iletme
Network Push Scan	TCP	Herhangi bir bağlantı noktası	2968	Tarama yazılımından itmeli tarama iş bilgilerini alma

Hizmet Adı	Protokol türü	Yerel bağlantı noktası numarası	Uzak bağlantı noktası numarası	Kontrol edilen özellikler
Network Push Scan Discovery	UDP	2968	Herhangi bir bağlantı noktası	Tarama yazılımından itmeli tarama yürütüldüğünde bir bilgisayarı arama
FTP Verisi (Yerel)	TCP	20	Herhangi bir bağlantı noktası	FTP sunucusu (FTP yazdırmanın iletme verileri)
FTP Kontrolü (Yerel)	TCP	21	Herhangi bir bağlantı noktası	FTP sunucusu (FTP yazdırmayı kontrol etme)
FTP Verisi (Uzak)	TCP	Herhangi bir bağlantı noktası	20	FTP istemcisi (tarama verilerini iletme) Ancak, bu, uzak bağlantı noktası numarası 20'yi kullanan yalnızca bir FTP sunucusunu kontrol edebilir.
FTP Kontrolü (Uzak)	TCP	Herhangi bir bağlantı noktası	21	FTP istemcisi (tarama verilerini iletme için kontrol etme)
CIFS (Yerel)	TCP	445	Herhangi bir bağlantı noktası	CIFS sunucusu (Bir ağ klasörünü paylaşma)
CIFS (Uzak)	TCP	Herhangi bir bağlantı noktası	445	CIFS istemcisi (tarama verilerini bir klasöre iletme)
NetBIOS Name Service (Yerel)	UDP	137	Herhangi bir bağlantı noktası	CIFS sunucusu (Bir ağ klasörünü paylaşma)
NetBIOS Datagram Service (Yerel)	UDP	138	Herhangi bir bağlantı noktası	
NetBIOS Session Service (Yerel)	TCP	139	Herhangi bir bağlantı noktası	
NetBIOS Name Service (Uzak)	UDP	Herhangi bir bağlantı noktası	137	CIFS istemcisi (tarama verilerini bir klasöre iletme)
NetBIOS Datagram Service (Uzak)	UDP	Herhangi bir bağlantı noktası	138	
NetBIOS Session Service (Uzak)	TCP	Herhangi bir bağlantı noktası	139	
HTTP (Yerel)	TCP	80	Herhangi bir bağlantı noktası	HTTP(S) sunucusu (Web Config ve WSD verilerini iletme)
HTTPS (Yerel)	TCP	443	Herhangi bir bağlantı noktası	
HTTP (Uzak)	TCP	Herhangi bir bağlantı noktası	80	HTTP(S) istemcisi (Epson Connect, belenim güncelleme ve kök sertifika güncelleme arasında iletişim kurma)
HTTPS (Uzak)	TCP	Herhangi bir bağlantı noktası	443	

## IPsec/IP Filtreleme Yapılandırma Örnekleri

### Yalnızca IPsec paketleri alma

Bu örnek yalnızca varsayılan ilkeyi yapılandırmak içindir.

Varsayılan İlke:

- IPsec/IP Filtreleme: Etkinleştir
- Erişim Denetimi: IPsec
- Doğrulama Yöntemi: Önceden Paylaşılmış Anahtar
- Önceden Paylaşılmış Anahtar: En fazla 127 karakter girin.

Grup İlkesi: Yapılandırmayın.

### Yazdırma verilerini ve yazıcı ayarlarını alma

Bu örnek belirtilen hizmetlerden yazdırma verileri ve yazıcı yapılandırması iletişimlerine izin verir.

Varsayılan İlke:

- IPsec/IP Filtreleme: Etkinleştir
- Erişim Denetimi: Erişimi Reddet

Grup İlkesi:

- Bu Grup İlkesini etkinleştir: Kutuyu işaretleyin.
- Erişim Denetimi: Erişime İzin Ver
- Uzak Adres (Ana Bilgisayar): İstemcinin IP adresi
- Bağlantı Noktası Seçme Yöntemi: Hizmet Adı
- Hizmet Adı: ENPC, SNMP, HTTP (Yerel), HTTPS (Yerel) ve RAW (Port9100) öğelerinin kutusunu işaretleyin.

**Not:**

HTTP (Yerel) ve HTTPS (Yerel) öğelerini almaktan kaçınmak için **Grup İlkesi** içinde onay kutularının işaretlerini kaldırın. Bunu yaptığımızda, yazıcı ayarlarını değiştirmek için yazıcının kontrol panelinden geçici olarak IPsec/IP filtresini devre dışı bırakın.

### Yalnızca belirtilen bir IP adresinden erişim alma

Bu örnek yazıcıya erişmek için belirtilen bir IP adresine izin verir.

Varsayılan İlke:

- IPsec/IP Filtreleme: Etkinleştir
- Erişim Denetimi: Erişimi Reddet

Grup İlkesi:

- Bu Grup İlkesini etkinleştir: Kutuyu işaretleyin.
- Erişim Denetimi: Erişime İzin Ver
- Uzak Adres (Ana Bilgisayar): Yöneticinin istemcisinin IP adresi

**Not:**

İlke yapılandırmasına bakılmaksızın, istemci yazıcıya erişebilecek ve yapılandırabilecektir.

## IPsec/IP Filtresi İçin Bir Sertifikayı Yapılandırma

IPsec/IP Filtresi İçin İstemci Sertifikasını yapılandırın. Ayarladığınızda sertifikayı IPsec/IP Filtresi için bir kimlik doğrulama yöntemi olarak kullanabilirsiniz. Sertifika yetkilisini yapılandırmak istiyorsanız **CA Sertifikası** ögesine gidin.

1. Web Config'e erişin ve sonra **Ağ Güvenliği** sekmesi > **IPsec/IP Filtreleme** > **İstemci Sertifikası** ögesini seçin.
2. **İstemci Sertifikası** içinde sertifikayı alın.  
Zaten Sertifika Yetkilisi tarafından yayınlanmış bir sertifika aldıysanız, sertifikayı kopyalayabilir ve IPsec/IP Filtresi içinde kullanabilirsiniz. Kopyalamak için sertifikayı **Kopyalama Kaynağı** içinden seçin ve sonra **Kopyala** ögesine tıklayın.

### İlgili Bilgi

- ➔ “Yazıcı İşlemlerini Yapılandırma İçin Uygulama (Web Config)” sayfa 224
- ➔ “CA İmzalı Sertifika Yapılandırma” sayfa 315
- ➔ “CA Sertifikası Yapılandırma” sayfa 319

## Yazıcıyı bir IEEE802.1X Ağına Bağlama

### IEEE 802.1X Ağı Yapılandırma

IEEE 802.1X'i yazıcıya ayarladığınızda, RADIUS sunucusuna bağlı bir ağda, kimlik doğrulama işlevi olan bir LAN anahtarında veya bir erişim noktasında kullanabilirsiniz.

1. Web Config'e erişin ve sonra **Ağ Güvenliği** sekmesi > **IEEE802.1X** > **Temel** ögesini seçin.
2. Her öge için bir değer girin.  
Bir Wi-Fi ağındaki yazıcıyı kullanmak istiyorsanız, **Wi-Fi Kurulumu** ögesini tıklatın ve bir SSID seçin veya girin.  
**Not:**  
*Ethernet ve Wi-Fi arasında ayarları paylaşabilirsiniz.*
3. **İleri** ögesine tıklayın.  
Bir doğrulama mesajı görüntülenir.
4. **Tamam** ögesine tıklayın.  
Yazıcı güncelleştirilmiştir.

### İlgili Bilgi

- ➔ “Yazıcı İşlemlerini Yapılandırma İçin Uygulama (Web Config)” sayfa 224

**IEEE 802.1X Ağı Ayarlama Öğeleri**

Öğeler	Ayarlar ve Açıklama	
IEEE802.1X (Kablolu LAN)	IEEE802.1X için sayfanın ayarlarını etkinleştirebilir veya devre dışı bırakabilirsiniz ( <b>IEEE802.1X &gt; Temel</b> ) (Kablolu LAN).	
IEEE802.1X (Wi-Fi)	IEEE802.1X (Wi-Fi) bağlantı durumu görüntülenir.	
Bağlantı Yöntemi	Geçerli ağın bağlantı yöntemi görüntülenir.	
EAP Türü	Yazıcı ile bir RADIUS sunucusu arasında kimlik doğrulama yöntemi için bir seçenek belirleyin.	
	EAP-TLS	CA imzalı bir sertifika almalı ve içe aktarmalısınız.
	PEAP-TLS	
	EAP-TTLS	Parola yapılandırmanızdır.
	PEAP/MSCHAPv2	
Kullanıcı Kimliği	Bir RADIUS sunucusunun kimlik doğrulaması için kullanmak üzere bir kimlik yapılandırın. 1 ila 128 arasında 1 baytlık ASCII (0x20 ila 0x7E) karakterler girin.	
Parola	Yazıcı kimlik doğrulaması için bir şifre yapılandırın. 1 ila 128 arasında 1 baytlık ASCII (0x20 ila 0x7E) karakterler girin. Windows sunucusu olarak bir RADIUS sunucusu kullanıyorsanız 127 karaktere kadar girebilirsiniz.	
Şifreyi Onayla	Yapılandığınız parolayı onay için girin.	
Sunucu Kimliği	Belirli bir RADIUS sunucusuyla kimlik doğrulaması için bir sunucu kimliği yapılandırabilirsiniz. Kimlik doğrulayıcı, RADIUS sunucusundan gönderilen bir sunucu sertifikasının subject/subjectAltName alanında bir sunucu kimliği olup olmadığını doğrular. 0 ila 128 arasında 1 baytlık ASCII (0x20 ila 0x7E) karakterler girin.	
Sertifika Doğrulama	Sertifika doğrulamasını kimlik doğrulama yöntemini dikkate almadan ayarlayabilirsiniz. Sertifikayı <b>CA Sertifikası</b> kısmında içe aktarın.	
Adsız	<b>EAP Türü</b> için <b>PEAP-TLS</b> , <b>EAP-TTLS</b> veya <b>PEAP/MSCHAPv2</b> öğesini seçerseniz, PEAP kimlik doğrulamasının 1. aşamasında kullanıcı kimliği yerine anonim bir ad yapılandırabilirsiniz. 0 ila 128 arasında 1 baytlık ASCII (0x20 ila 0x7E) karakterler girin.	
Şifreleme Gücü	Aşağıdakilerden bir tanesini seçebilirsiniz.	
	Yüksek	AES256/3DES
	Orta	AES256/3DES/AES128/RC4

**İlgili Bilgi**

➔ [“IEEE 802.1X Ağı Yapılandırma” sayfa 332](#)

**IEEE 802.1X için Bir Sertifikayı Yapılandırma**

IEEE802.1X için İstemci Sertifikasını yapılandırın. Ayarladığınızda, **EAP-TLS** ve **PEAP-TLS** öğelerini IEEE 802.1X'in bir kimlik doğrulama yöntemi olarak kullanabilirsiniz. Sertifika yetkilisi sertifikasını yapılandırmak istiyorsanız **CA Sertifikası** öğesine gidin.

1. Web Config'e erişin ve sonra **Ağ Güvenliği** sekmesi > **IEEE802.1X** > **İstemci Sertifikası** ögesini seçin.
2. **İstemci Sertifikası** içinde bir sertifika girin.

Zaten Sertifika Yetkilisi tarafından yayınlanmış bir sertifika aldıysanız, sertifikayı kopyalayabilir ve IEEE802.1X içinde kullanabilirsiniz. Kopyalamak için sertifikayı **Kopyalama Kaynağı** içinden seçin ve sonra **Kopyala** ögesine tıklayın.

### İlgili Bilgi

- ➔ “Yazıcı İşlemlerini Yapılandırma İçin Uygulama (Web Config)” sayfa 224
- ➔ “CA İmzalı Sertifika Yapılandırma” sayfa 315
- ➔ “CA Sertifikası Yapılandırma” sayfa 319

## IEEE 802.1X Ağ Durumunu Kontrol Etme

Bir ağ durumu sayfası yazdırarak IEEE 802.1X durumunu kontrol edebilirsiniz.

Durum Kimliği	IEEE 802.1X Durumu
Disable	IEEE 802.1X özelliği devre dışıdır.
EAP Success	IEEE 802.1X kimlik doğrulama başarılı oldu ve ağ bağlantısı kullanılabilir.
Authenticating	IEEE 802.1X kimlik doğrulaması tamamlanmadı.
Config Error	Kullanıcı kimliği ayarlanmadığından kimlik doğrulama başarısız oldu.
Client Certificate Error	İstemci sertifikası güncel olmadığından kimlik doğrulama başarısız oldu.
Timeout Error	RADIUS sunucusundan ve/veya kimlik doğrulayıcıdan yanıt olmadığından kimlik doğrulama başarısız oldu.
User ID Error	Yazıcının kullanıcı kimliği ve/veya sertifika protokolü yanlış olduğundan kimlik doğrulama başarısız oldu.
Server ID Error	Sunucu sertifikasının sunucu kimliği ve sunucunun kimliği eşleşmediğinden kimlik doğrulama başarısız oldu.
Server Certificate Error	Sunucu sertifikasında aşağıdaki hatalar olduğundan kimlik doğrulama başarısız oldu. <input type="checkbox"/> Sunucu sertifikası güncel değil. <input type="checkbox"/> Sunucu sertifikasının zinciri yanlış.
CA Certificate Error	CA sertifikasında aşağıdaki hatalar olduğundan kimlik doğrulama başarısız oldu. <input type="checkbox"/> Belirtilen CA sertifikası yanlış. <input type="checkbox"/> Doğru CA sertifikası alınmadı. <input type="checkbox"/> CA sertifikası güncel değil.
EAP Failure	Yazıcı ayarlarında aşağıdaki hatalar olduğundan kimlik doğrulama başarısız oldu. <input type="checkbox"/> <b>EAP Türü</b> ögesi <b>EAP-TLS</b> veya <b>PEAP-TLS</b> ise istemci sertifikası yanlıştır veya bazı sorunlar vardır. <input type="checkbox"/> <b>EAP Türü</b> ögesi <b>EAP-TTLS</b> veya <b>PEAP/MSCHAPv2</b> ise kullanıcı kimliği veya parola doğru değildir.

## İlgili Bilgi

➔ “Ağ Durumu Sayfası Yazdırma” sayfa 212

# Gelişmiş Güvenlik İçin Sorunları Çözme

## Güvenlik Ayarlarını Geri Yükleme

IPsec/IP Filtreleme veya IEEE802.1X gibi yüksek güvenli bir ortam kurarken, yanlış ayarlar veya aygıt veya sunucuyla sorun nedeniyle aygıtlarla iletişim kuramayabilirsiniz. Bu durumda, aygıt ayarlarını yeniden yapmak için veya gecikmeli kullanıma izin vermek için güvenlik ayarlarını geri yükleyin.

### **Kontrol Panelini Kullanarak Güvenlik İşlevini Devre Dışı Bırakma**

Yazıcının kontrol panelini kullanarak IPsec/IP Filtresi veya IEEE 802.1X ögesini devre dışı bırakabilirsiniz.

1. **Ayarlar > Genel Ayarlar > Ağ Ayarları** ögesini seçin.
2. **Gelişmiş** ögesini seçin.
3. Devre dışı bırakmak istediğiniz aşağıdaki öğelerden seçim yapın.
  - IPsec/IP Filtreleme devre dışı bırak**
  - IEEE802.1X devre dışı bırak**
4. Onay ekranında **İlerle** ögesini seçin.

## Ağ Güvenlik Özellikleri Kullanımı Sorunları

### **Önceden Paylaşılmış Bir Anahtar Unutuldu**

**Önceden paylaşılan bir anahtarı yeniden yapılandırın.**

Anahtarı değiştirmek için Web Config ögesine erişin ve **Ağ Güvenliği** sekmesi > **IPsec/IP Filtreleme > Temel > Varsayılan İlke** veya **Grup İlkesi** ögesini seçin.

Önceden paylaşılan anahtarı değiştirirken bilgisayarlar için önceden paylaşılan anahtarı yapılandırın.

## İlgili Bilgi

➔ “Yazıcı İşlemlerini Yapılandırma İçin Uygulama (Web Config)” sayfa 224

➔ “IPsec/IP Filtrelemeyi Kullanan Şifrelenmiş İletişim” sayfa 321

### **IPsec İletişimi ile İletişim Kurulamıyor**

**Yazıcının veya bilgisayarın desteklemediği algoritmayı belirtin.**

Yazıcı aşağıdaki algoritmaları destekler. Bilgisayarın ayarlarını kontrol edin.

Güvenlik Yöntemleri	Algoritmalar
IKE şifreleme algoritması	AES-CBC-128, AES-CBC-192, AES-CBC-256, AES-GCM-128*, AES-GCM-192*, AES-GCM-256*, 3DES
IKE kimlik doğrulama algoritması	SHA-1, SHA-256, SHA-384, SHA-512, MD5
IKE anahtar değiştirme algoritması	DH Grubu 1, DH Grubu 2, DH Grubu 5, DH Grubu 14, DH Grubu 15, DH Grubu 16, DH Grubu 17, DH Grubu 18, DH Grubu 19, DH Grubu 20, DH Grubu 21, DH Grubu 22, DH Grubu 23, DH Grubu 24, DH Grubu 25, DH Grubu 26, DH Grubu 27*, DH Grubu 28*, DH Grubu 29*, DH Grubu 30*
ESP şifreleme algoritması	AES-CBC-128, AES-CBC-192, AES-CBC-256, AES-GCM-128, AES-GCM-192, AES-GCM-256, 3DES
ESP kimlik doğrulama algoritması	SHA-1, SHA-256, SHA-384, SHA-512, MD5
AH kimlik doğrulama algoritması	SHA-1, SHA-256, SHA-384, SHA-512, MD5

\* yalnızca IKEv2 için kullanılabilir

### İlgili Bilgi

➔ [“IPsec/IP Filtrelemeyi Kullanan Şifrelenmiş İletişim” sayfa 321](#)

### İletişim Aniden Kesiliyor

#### Yazıcının IP adresi değişti veya kullanılamıyor.

Grup İlkesi ögesinde yerel adrese kayıtlı IP adresi değiştiğinde veya kullanılamadığında, IPsec iletişimi gerçekleştirilemez. Yazıcının kontrol panelini kullanarak IPsec'i devre dışı bırakın.

DHCP süresi dolduysa yeniden başlatın veya IPv6 adresi süresi geçmişse veya alınmamışsa yazıcının Web Config (**Ağ Güvenliği** sekmesi > **IPsec/IP Filtreleme** > **Temel** > **Grup İlkesi** > **Yerel Adres (Yazıcı)**) ögesi için kayıtlı IP adresi bulunamayabilir.

Sabit bir IP adresi kullanın.

#### Bilgisayarın IP adresi değişti veya kullanılamıyor.

Grup İlkesi ögesinde uzak adrese kayıtlı IP adresi değiştiğinde veya kullanılamadığında, IPsec iletişimi gerçekleştirilemez.

Yazıcının kontrol panelini kullanarak IPsec'i devre dışı bırakın.

DHCP süresi dolduysa yeniden başlatın veya IPv6 adresi süresi geçmişse veya alınmamışsa yazıcının Web Config (**Ağ Güvenliği** sekmesi > **IPsec/IP Filtreleme** > **Temel** > **Grup İlkesi** > **Uzak Adres (Ana Bilgisayar)**) ögesi için kayıtlı IP adresi bulunamayabilir.

Sabit bir IP adresi kullanın.

### İlgili Bilgi

➔ [“Yazıcı İşlemlerini Yapılandırma İçin Uygulama \(Web Config\)” sayfa 224](#)

➔ [“IPsec/IP Filtrelemeyi Kullanan Şifrelenmiş İletişim” sayfa 321](#)



## **Güvenli IPP Yazdırma Bağlantı Noktası Oluşturulamıyor**

### **Doğru sertifika SSL/TLS iletişimi için sunucu sertifikası olarak belirtilememiş.**

Belirlenen sertifika doğru değilse, bağlantı noktası oluşturma işlemi başarısız olabilir. Doğru sertifikayı kullandığınızdan emin olun.

### **CA sertifikası yazıcıya erişen bilgisayara alınmamış.**

Bir CA sertifikası bilgisayara içe aktarılmadıysa, bağlantı noktası oluşturma işlemi başarısız olabilir. CA sertifikasının içe aktarıldığından emin olun.

### **İlgili Bilgi**

➔ [“Yazıcı İçin Bir Sunucu Sertifikası Yapılandırma” sayfa 320](#)

## **IPsec/IP Filtreleme Yapılandırıldıktan Sonra Bağlanılamıyor**

### **IPsec/IP Filtreleme ayarları yanlış.**

Yazıcının kontrol panelinden IPsec/IP filtrelemeyi devre dışı bırakın. Yazıcı ve bilgisayarı bağlayıp, IPsec/IP Filtreleme ayarlarını tekrar yapın.

### **İlgili Bilgi**

➔ [“IPsec/IP Filtrelemeyi Kullanan Şifrelenmiş İletişim” sayfa 321](#)

## **IEEE 802.1X Yapılandırmasından Sonra Yazıcıya veya Tarayıcıya Erişilemiyor**

### **IEEE 802.1X ayarları yanlış.**

IEEE 802.1X ve W-Fi'yi yazıcının kontrol panelinden devre dışı bırakın. Yazıcı ve bilgisayarı bağlayın ve sonra IEEE 802.1X öğesini yeniden yapılandırın.

### **İlgili Bilgi**

➔ [“IEEE 802.1X Ağı Yapılandırma” sayfa 332](#)

## **Dijital Sertifika Kullanımı Sorunları**

### **CA İmzalı Sertifika Alınamıyor**

#### **CSR'deki CA İmzalı Sertifika ve bilgisi eşleşmiyor.**

CA İmzalı Sertifika ve CSR aynı bilgilere sahip değilse CSR alınamaz. Aşağıdakileri kontrol yapın:

- Sertifikayı, aynı bilgilere sahip olmayan bir cihaza mı içe aktarmaya çalışıyorsunuz?  
CSR bilgilerini kontrol edin ve ardından sertifikayı aynı bilgilere sahip olan bir cihaza içe aktarın.
- CSR'ı bir sertifika yetkilisine gönderdikten sonra yazıcıya kayıtlı CSR'ın üzerine mi yazdınız?  
CSR ile CA imzalı sertifikayı tekrar alın.

**CA İmzalı Sertifika 5 KB'den fazla.**

5 KB'den fazla bir CA İmzalı Sertifika ögesini alamazsınız.

**Sertifikayı alma parolası yanlış.**

Doğru parolayı girin. Şifreyi unuttuysanız sertifikayı içe aktaramazsınız. CA İmzalı Sertifika ögesini yeniden alın.

**İlgili Bilgi**

➔ [“CA İmzalı bir Sertifikanın İçe Aktarımı” sayfa 316](#)

***Kendinden İmzalı bir Sertifika Güncellenmiyor***

**Ortak Ad girilmedi.**

Ortak Ad girilmelidir.

**Desteklenmeyen karakterler Ortak Ad içine girildi.**

ASCII (0x20–0x7E) kısmına IPv4, IPv6, ana makine ya da FQDN formatında 1 ila 128 karakter girin.

**Ortak ad içinde bir virgöl veya boşluk var.**

Ortak Ad virgöl içeriyorsa, o noktada ayrılır. Virgölün önünde ya da ardında sadece bir boşluk girilmişse hata oluşur.

**İlgili Bilgi**

➔ [“Kendinden İmzalı Sertifika Güncelleme” sayfa 318](#)

***CSR Oluşturulamıyor***

**Ortak Ad girilmedi.**

Ortak Ad girilmelidir.

**Desteklenmeyen karakterler Ortak Ad, Kuruluş, Kuruluş Birimi, Bölge ve Eyalet/il ögelerine girildi.**

ASCII (0x20–0x7E) kısmına IPv4, IPv6, ana makine ya da FQDN formatında karakterler girin.

**Ortak Ad virgöl ya da boşluk içeriyor.**

Ortak Ad virgöl içeriyorsa, o noktada ayrılır. Virgölün önünde ya da ardında sadece bir boşluk girilmişse hata oluşur.

**İlgili Bilgi**

➔ [“CA İmzalı bir Sertifika Alınması” sayfa 315](#)

### Görüntülenen bir Dijital Sertifikaya İlişkin Uyarı

Mesajlar	Neden/Çözüm
Bir Sunucu Sertifikası girin.	<p><b>Neden:</b> İçe aktarmak için bir dosya seçmediniz.</p> <p><b>Çözüm:</b> Bir dosya seçin ve <b>İçe Aktar</b> öğesine tıklayın.</p>
CA Sertifikası 1 girilmedi.	<p><b>Neden:</b> CA sertifikası 1 girilmedi ve sadece CA sertifikası 2 girildi.</p> <p><b>Çözüm:</b> Önce CA sertifikası 1'i içe aktarın.</p>
Aşağıdaki değer geçersiz.	<p><b>Neden:</b> Dosya yolu ve/veya şifrede desteklenmeyen karakterler mevcut.</p> <p><b>Çözüm:</b> Öge için girilen karakterlerin doğru olduğundan emin olun.</p>
Geçersiz tarih ve saat.	<p><b>Neden:</b> Yazıcının tarih ve saat ayarları yapılmamış.</p> <p><b>Çözüm:</b> Web Config, EpsonNet Config veya yazıcının kontrol panelini kullanarak tarih ve saati ayarlayın.</p>
Geçersiz şifre.	<p><b>Neden:</b> CA sertifikası için ayarlanan şifre ile girilen şifre eşleşmiyor.</p> <p><b>Çözüm:</b> Doğru şifreyi girin.</p>
Geçersiz dosya.	<p><b>Neden:</b> X509 formatındaki sertifika dosyasını içe aktarmıyorsunuz.</p> <p><b>Çözüm:</b> Güvenilir sertifika yetkilisi tarafından gönderilen doğru sertifikayı seçtiğinizden emin olun.</p>
	<p><b>Neden:</b> İçe aktardığınız dosya çok büyük. Maksimum dosya boyutu 5 KB.</p> <p><b>Çözüm:</b> Doğru dosyayı seçerseniz, sertifika bozulabilir ya da sahte bir tane oluşabilir.</p>
	<p><b>Neden:</b> Sertifikadaki zincir geçersiz.</p> <p><b>Çözüm:</b> Sertifika hakkında daha fazla bilgi için sertifika yetkilisinin web sitesini ziyaret edin.</p>

Mesajlar	Neden/Çözüm
Üçten fazla CA sertifikası içeren Sunucu Sertifikaları kullanılamaz.	<b>Neden:</b> PKCS#12 formatındaki sertifika dosyası 3'ten daha fazla CA sertifikası içeriyor. <b>Çözüm:</b> Her bir sertifikayı PKCS#12 formatından PEM formatına dönüştürerek içe aktarın ya da en fazla 2 CA sertifikası içeren PKCS#12 formatındaki sertifika dosyasını içe aktarın.
Sertifikanın süresi dolmuş. Sertifikanın geçerli olup olmadığını veya yazıcınızdaki tarih ve saat ayarını kontrol edin.	<b>Neden:</b> Sertifika süre aşımına uğradı. <b>Çözüm:</b> <input type="checkbox"/> Sertifika süresi dolduysa yeni bir sertifika alın ya da içe aktarın. <input type="checkbox"/> Sertifika süre aşımına uğramadıysa, yazıcının tarih ve saat ayarının doğru ayarlandığından emin olun.
Özel anahtar gereklidir.	<b>Neden:</b> Sertifika ile eşleşen özel anahtar yok. <b>Çözüm:</b> <input type="checkbox"/> Sertifika PEM/DER formatındaysa ve bilgisayar kullanılarak bir CSR'dan alındıysa, özel anahtar dosyasını belirleyin. <input type="checkbox"/> Sertifika PKCS#12 formatındaysa ve bilgisayar kullanılarak bir CSR'dan alındıysa, özel anahtar içeren bir dosya oluşturun.
	<b>Neden:</b> Web Config'i kullanarak bir CSR'dan alınan PEM/DER sertifikasını yeniden içe aktardınız. <b>Çözüm:</b> Sertifika PEM/DER formatındaysa ve Web Config kullanılarak bir CSR'dan alındıysa, sadece bir kez içe aktarabilirsiniz.
Kurulum başarısız oldu.	<b>Neden:</b> Yazıcı ve bilgisayar arasındaki iletişim başarısız olduğu için yapılandırma bitirilemiyor ya da bazı hatalar sebebiyle dosya okunamıyor. <b>Çözüm:</b> Belirlenen dosya ve iletişim seçildikten sonra, dosyayı tekrar içe aktarın.

### İlgili Bilgi

➔ [“Dijital Sertifikasyon Hakkında” sayfa 314](#)

### Yanlışlıkla CA İmzalı bir Sertifikanın Silinmesi

#### CA imzalı sertifika için hiç yedek dosya yok.

Yedek dosyanız varsa, sertifikayı tekrar içe aktarın.

Web Config tarafından hazırlanmış bir CSR kullanıyorsanız, silinmiş bir sertifikayı tekrar içe aktaramazsınız. Bir CSR oluşturun ve yeni bir sertifika alın.

**İlgili Bilgi**

- ➔ “CA İmzalı bir Sertifikanın İçerik Aktarımı” sayfa 316
- ➔ “CA İmzalı bir Sertifika Silme” sayfa 317

# Nereden Yardım Alınır

Teknik Destek Web Sitesi. ....343

Epson Desteęe Başvurma. ....343

## Teknik Destek Web Sitesi

Daha fazla yardıma ihtiyaç duyarsanız, aşağıda gösterilen Epson destek web sitesini ziyaret edin. Ülkenizi veya bölgenizi seçin ve yerel Epson web sitesinin destek bölümüne girin. Siteden en güncel sürücüler, SSS, kılavuzlar ve diğer yüklemeler de indirilebilir.

<http://support.epson.net/>

<http://www.epson.eu/support> (Avrupa)

Epson ürününüz doğru çalışmıyorsa ve sorunu çözemiyorsanız, yardım için Epson destek hizmetlerine başvurun.

## Epson Desteğe Başvurma

### Epson ile İletişime Geçmeden Önce

Epson ürününüz doğru çalışmıyorsa ve ürün kılavuzlarında bulunan sorun giderme bilgilerini kullanarak sorunu çözemiyorsanız, yardım için Epson destek hizmetleri ile iletişime geçin. Bölgenizdeki Epson desteği aşağıdaki listede bulunmuyorsa, ürünü satın aldığınız bayi ile irtibat kurun.

Aşağıdaki bilgileri vermeniz durumunda Epson desteği size çok daha hızlı yardımcı olacaktır:

- Ürün seri numarası  
(Seri numarası etiketi genellikle ürünün arka kısmında bulunur.)
- Ürün modeli
- Ürün yazılımı sürümü  
(**About, Version Info** ögesini veya ürün yazılımında benzer bir düğmeyi tıklatın.)
- Bilgisayarınızın markası ve modeli
- Bilgisayar işletim sistemi adı ve sürümü
- Ürün ile normal olarak kullandığınız yazılım uygulamalarının adları ve sürümleri

**Not:**

Ürüne bağlı olarak, ağ ayarları ürünün belleğinde depolanabilir. Ürünün bozulması veya tamir edilmesi sırasında ayarlar kaybolabilir. Epson, garanti süresi içinde bile herhangi bir veri kaybından, ayarların yedeklenmesinden veya geri yüklenmesinden sorumlu tutulamaz. Verilerinizi kendinizin yedeklemenizi veya not almanızı öneririz.

### Avrupa'daki Kullanıcılar İçin Yardım

Epson desteğiyle irtibat bilgileri için Tüm Avrupa Garanti Belgesine bakınız.

### Tayvan'daki Kullanıcılar İçin Yardım

Bilgi, destek ve hizmetler için:

**World Wide Web**

<http://www.epson.com.tw>

Ürün özellikleri hakkında bilgi, indirilebilir sürücüler ve ürünlerle ilgili sorular mevcuttur.

### Epson Yardım Masası

Telefon: +886-2-80242008

Yardım Masası ekibimiz size, aşağıdaki konular için telefonda yardımcı olabilir:

- Satış ile ilgili sorular ve ürün bilgileri
- Ürün kullanımıyla ilgili sorular ya da sorunlar
- Onarım hizmeti ve garanti ile ilgili sorular

### Onarım servis merkezi:

<http://www.tekcare.com.tw/branchMap.page>

TekCare şirketi, Epson Taiwan Technology & Trading Ltd. için yetkili servis merkezidir.

## Singapur'daki Kullanıcılar için Yardım

Epson Singapur'un sunduğu bilgi kaynakları, destek ve hizmetleri aşağıda verilmektedir:

### World Wide Web

<http://www.epson.com.sg>

Ürün özellikleriyle ilgili bilgiler, indirilebilen sürücüler, Sık Sorulan Sorular (SSS), Satış ile İlgili Sorular ve e-posta ile Teknik Destek mevcuttur.

### Epson Yardım Masası

Ücretsiz Telefon: 800-120-5564

Yardım Masası ekibimiz size, aşağıdaki konular için telefonda yardımcı olabilir:

- Satış ile ilgili sorular ve ürün bilgileri
- Ürün kullanım soruları ve sorun giderme
- Onarım hizmeti ve garanti ile ilgili sorular

## Tayland'daki Kullanıcılar için Yardım

Bilgi, destek ve hizmetler için:

### World Wide Web

<http://www.epson.co.th>

Ürün özellikleriyle ilgili bilgiler, indirilebilen sürücüler, Sık Sorulan Sorular (SSS), e-posta mevcuttur.

### Epson Çağrı Merkezi

Telefon: 66-2685-9899

E-posta: support@eth.epson.co.th

Çağrı Merkezi ekibimiz size, aşağıdaki konular için telefonda yardımcı olabilir:



- Satış ile ilgili sorular ve ürün bilgileri
- Ürün kullanımıyla ilgili sorular ya da sorunlar
- Onarım hizmeti ve garanti ile ilgili sorular

## Vietnam'daki Kullanıcılar için Yardım

Bilgi, destek ve hizmetler için:

### Epson Servis Merkezi

65 Truong Dinh Street, District 1, Ho Chi Minh City, Vietnam.

Telefon (Ho Chi Minh Şehri): 84-8-3823-9239, 84-8-3825-6234

29 Tue Tinh, Quan Hai Ba Trung, Hanoi City, Vietnam

Telefon (Hanoi Şehri): 84-4-3978-4785, 84-4-3978-4775

## Endonezya'daki Kullanıcılar için Yardım

Bilgi, destek ve hizmetler için:

### World Wide Web

<http://www.epson.co.id>

- Ürün özellikleri hakkında bilgi, indirme sürücüleri
- Sık Sorulan Sorular (SSS), Satış ile İlgili Sorular, e-posta ile soru sorma

### Epson Yardım Hattı

Telefon: +62-1500-766

Faks: +62-21-808-66-799

Yardım Hattı ekibimiz size, aşağıdaki konular için telefonda veya faksla yardımcı olabilir:

- Satış ile ilgili sorular ve ürün bilgileri
- Teknik destek

### Epson Servis Merkezi

İl	Şirket Adı	Adres	Telefon E-posta
JAKARTA	Epson Sales and Service Jakarta (SUDIRMAN)	Wisma Keiai Lt. 1 Jl. Jenderal Sudirman Kav. 3 Jakarta Pusat - DKI JAKARTA 10220	021-5724335 ess@epson-indonesia.co.id; ess.support@epson-indonesia.co.id
SERPONG	Epson Sales and Service Serpong	Ruko Melati Mas Square Blok A2 No.17 Serpong-Banten	082120090084 / 082120090085 esstag@epson-indonesia.co.id; esstag.support@epson-indonesia.co.id

İl	Şirket Adı	Adres	Telefon E-posta
SEMARANG	Epson Sales and Service Semarang	Komplek Ruko Metro Plaza Block C20 Jl. MT Haryono No. 970 Semarang -JAWA TENGAH	024 8313807 / 024 8417935 esssmg@epson-indonesia.co.id; esssmg.support@epson-indonesia.co.id
JAKARTA	Epson Sales and Service Jakarta (MANGGA DUA)	Ruko Mall Mangga Dua No. 48 Jl. Arteri Mangga Dua, Jakarta Utara - DKI JAKARTA	021 623 01104 jkt-technical1@epson-indonesia.co.id; jkt-admin@epson-indonesia.co.id
BANDUNG	Epson Sales and Service Bandung	Jl. Cihampelas No. 48 A Bandung Jawa Barat 40116	022 420 7033 bdg-technical@epson-indonesia.co.id; bdg-admin@epson-indonesia.co.id
MAKASSAR	Epson Sales and Service Makassar	Jl. Cendrawasih NO. 3A, kunjung mae, mariso, MAKASSAR - SULSEL 90125	0411- 8911071 mksr-technical@epson-indonesia.co.id; mksr-admin@epson-indonesia.co.id
MEDAN	Epson Service Center Medan	Jl. Bambu 2 Komplek Graha Niaga Nomor A-4, Medan - SUMUT	061- 42066090 / 42066091 mdn-technical@epson-indonesia.co.id; mdn-adm@epson-indonesia.co.id
PALEMBANG	Epson Service Center Palembang	Jl. H.M Rasyid Nawawi No. 249 Kelurahan 9 Ilir Palembang Sumatera Selatan	0711 311 330 escplg@epson-indonesia.co.id; escplg.support@epson-indonesia.co.id
PEKANBARU	Epson Service Center Pekanbaru	Jl. Tuanku Tambusai No. 459 A Kel. Tangkerang barat Kec Marpoyan damai Pekanbaru - Riau 28282	0761- 8524695 pkb-technical@epson-indonesia.co.id; pkb-admin@epson-indonesia.co.id
PONTIANAK	Epson Service Center Pontianak	Komp. A yani Sentra Bisnis G33, Jl. Ahmad Yani - Pontianak Kalimantan Barat	0561- 735507 / 767049 pontianak-technical@epson-indonesia.co.id; pontianak-admin@epson-indonesia.co.id
SAMARINDA	Epson Service Center Samarinda	Jl. KH. Wahid Hasyim (M. Yamin) Kelurahan Sempaja Selatan Kecamatan Samarinda UTARA - SAMARINDA - KALTIM	0541 7272 904 escsmd@epson-indonesia.co.id; escsmd.support@epson-indonesia.co.id
SURABAYA	Epson Sales & Service Surabaya (barat)	Jl. Haji Abdul Wahab Saimin, Ruko Villa Bukit Mas RM-11, Kec. Dukuh Pakis, Surabaya - 60225	031- 5120994 sby-technical@epson-indonesia.co.id; sby-admin@epson-indonesia.co.id
YOGYAKARTA	Epson Service Center Yogyakarta	YAP Square, Block A No. 6 Jl. C Simanjutak Yogyakarta - DIY	0274 581 065 ygy-technical@epson-indonesia.co.id; ygy-admin@epson-indonesia.co.id

<b>İl</b>	<b>Şirket Adı</b>	<b>Adres</b>	<b>Telefon</b> <b>E-posta</b>
JEMBER	Epson Service Center Jember	Jl. Panglima Besar Sudirman Ruko no.1D Jember-Jawa Timur (Depan Balai Penelitian & Pengolahan Kakao)	0331- 488373 / 486468 jmr-admin@epson-indonesia.co.id; jmr-technical@epson-indonesia.co.id
MANADO	EPSON SALES AND SERVICE Manado	Jl. Piere Tendean Blok D No 4 Kawasan Mega Mas Boulevard - Manado 95111	0431- 8805896 MND-ADMIN@EPSON-INDONESIA.CO.ID; MND-TECHNICAL@EPSON-INDONESIA.CO.ID
CIREBON	EPSON SERVICE CENTER Cirebon	Jl. Tuparev No. 04 ( Depan Hotel Apita ) Cirebon, JAWA BARAT	0231- 8800846 cbn-technical@epson-indonesia.co.id
CIKARANG	EPSON SALES AND SERVICE CIKARANG	Ruko Metro Boulevard B1 Jababeka cikarang - Jawa Barat,	021- 89844301 / 29082424 ckg-admin@epson-indonesia.co.id; ckg-technical@epson-indonesia.co.id
MADIUN	EPSON SERVICE CENTER MADIUN	Jl. Diponegoro No.56, MADIUN - JAWA TIMUR	0351- 4770248 mun-admin@epson-indonesia.co.id ; mun-technical@epson-indonesia.co.id
PURWOKERTO	EPSON SALES AND SERVICE Purwokerto	Jl. Jendral Sudirman No. 4 Kranji Purwokerto - JAWA TENGAH	0281- 6512213 pwt-admin@epson-indonesia.co.id ; pwt-technical@epson-indonesia.co.id
BOGOR	EPSON SALES AND SERVICE Bogor	Jl.Pajajaran No 15B Kel Bantarjati Kec Bogor Utara - JAWA BARAT 16153	0251- 8310026 bgr-admin@epson-indonesia.co.id ; bgr-technical@epson-indonesia.co.id
SERANG	EPSON SERVICE CENTER Serang	Jl. Ahmad Yani No.45C, SERANG - BANTEN	0254- 7912503 srg-admin@epson-indonesia.co.id ; srg-technical@epson-indonesia.co.id
PALU	EPSON SALES AND SERVICE Palu	Jl. Juanda No. 58, Palu - Sulteng	0451- 4012 881 plw-admin@epson-indonesia.co.id; plw-technical@epson-indonesia.co.id
BANJARMASIN	EPSON SERVICE CENTER BANJARMASIN	Jl. Gatot Soebroto NO. 153 BANJARMASIN - KALSEL 70235	0511- 6744135 (TEKNISI) / 3266321 (ADMIN) bdj-admin@epson-indonesia.co.id; bdj-technical@epson-indonesia.co.id

İl	Şirket Adı	Adres	Telefon E-posta
DENPASAR	EPSON SALES AND SERVICE Denpasar	JL. MAHENDRADATA NO. 18, DENPASAR - BALI	0361- 3446699 / 9348428 dps-admin@epson-indonesia.co.id; dps-technical@epson-indonesia.co.id
JAKARTA	EPSON SALES AND SERVICE CILANDAK	CIBIS Business Park Tower 9 LT. MEZZANINE, Jalan TB Simatupang No.2, Jakarta Selatan - DKI JAKARTA 12560	021- 80866777 esscibis.support1@epson-indonesia.co.id; esscibis.support2@epson-indonesia.co.id; esscibis.admin@epson-indonesia.co.id; esscibis.sales@epson-indonesia.co.id
SURABAYA	EPSON SALES AND SERVICE SURABAYA (GUBENG)	JL. RAYA GUBENG NO. 62, SURABAYA - JAWA TIMUR	031- 99444940 / 99446299 / 99446377 esssby@epson-indonesia.co.id; esssby.support@epson-indonesia.co.id
AMBON	EPSON SERVICE CENTER AMBON	Jl. Diponegoro No.37 (Samping Bank Mandiri Syariah) Kel.Ahusen, Kec.Sirimau - Ambon 97127	-

Burada listelenmeyen diğer şehirler için şu Yardım Hattını arayın: 08071137766.

## Malezya'daki Kullanıcılar için Yardım

Bilgi, destek ve hizmetler için:

### World Wide Web

<http://www.epson.com.my>

- Ürün özellikleri hakkında bilgi, indirme sürücülerini
- Sık Sorulan Sorular (SSS), Satış ile İlgili Sorular, e-posta ile soru sorma

### Epson Çağrı Merkezi

Telefon: 1800-81-7349 (Ücretsiz Telefon)

E-posta: websupport@emsb.epson.com.my

- Satış ile ilgili sorular ve ürün bilgileri
- Ürün kullanımıyla ilgili sorular ya da sorunlar
- Onarım hizmetleri ve garantiyle ilgili sorular

### Merkez Ofis

Telefon: 603-56288288

Faks: 603-5628 8388/603-5621 2088

## Hindistan'daki Kullanıcılar için Yardım

Bilgi, destek ve hizmetler için:

### World Wide Web

<http://www.epson.co.in>

Ürün özellikleri hakkında bilgi, indirilebilir sürücüler ve ürünlerle ilgili sorular sağlanır.

### Yardım hattı

- Hizmet, ürün bilgileri ve sarf malzemelerinin siparişi (BSNL Hatları)  
Ücretsiz telefon: 18004250011  
Pazartesi - Cumartesi günleri saat 9:00 - 18:00 arasında erişilebilir (Resmi tatiller hariç)
- Hizmet (CDMA ve Mobil Kullanıcılar)  
Ücretsiz telefon: 186030001600  
Pazartesi - Cumartesi günleri saat 9:00 - 18:00 arasında erişilebilir (Resmi tatiller hariç)

## Filipinler'deki Kullanıcılar için Yardım

Kullanıcılar, teknik destek ve satış sonrası diğer hizmetler için aşağıdaki telefon, faks numaralarından ve e-posta adresinden Epson Philippines Corporation'a ulaşabilir:

### World Wide Web

<http://www.epson.com.ph>

Ürün özellikleriyle ilgili bilgiler, indirme sürücüler, Sık Sorulan Sorular (SSS) ve E-posta ile Soru Sorma mevcuttur.

### Epson Filipinler Müşteri Hizmetleri

Ücretsiz Telefon: (PLDT) 1-800-1069-37766

Ücretsiz Telefon: (Dijital) 1-800-3-0037766

Metro Manila: (632) 8441 9030

Web Sitesi: <https://www.epson.com.ph/contact>

E-posta: [customercare@epc.epson.com.ph](mailto:customercare@epc.epson.com.ph)

Pazartesi - Cumartesi günleri saat 9:00 - 18:00 arasında erişilebilir (Resmi tatiller hariç)

Müşteri Hizmetleri ekibimiz size, aşağıdaki konular için telefonda yardımcı olabilir:

- Satış ile ilgili sorular ve ürün bilgileri
- Ürün kullanımıyla ilgili sorular ya da sorunlar
- Onarım hizmeti ve garanti ile ilgili sorular

### Epson Philippines Corporation

Ana Hat: +632-706-2609

Faks: +632-706-2663