



\*414105000\*

© 2020 Seiko Epson Corporation  
Printed in XXXXXX

**Read This First**

The ink for this printer must be handled carefully. Ink may splatter when the ink tank is filled or refilled with ink. If ink gets on your clothes or belongings, it may not come off.

**Διαβάστε πρώτα αυτό**

Απαιτείται προσεκτικός χειρισμός του μελανιού για τον εκτυπωτή. Όταν γεμίζετε ή ξαναγεμίζετε με μελάνι το δοχείο, μπορεί να πεταχτεί μελάνι. Αν το μελάνι πέσει σε ρούχα ή αντικείμενα, ίσως να μην φεύγει.

**Najprej preberite to obvestilo**

S črnilom za ta tiskalnik morate ravnati previdno. Pri polnjenju ali dolivanju posode s črnilom se lahko poškropite s črnilom. Če črnilo pride v stik z oblačili ali drugimi predmeti, ga morda ne boste mogli odstraniti.

**Pročitajte prije početka**

Treba pažljivo rukovati tintom ovog pisača. Tinta se može prosuti pri punjenju ili dopuni spremnika s tintom. Ako tinta dospije na odjeću i druge predmete, možda se neće moći skinuti.

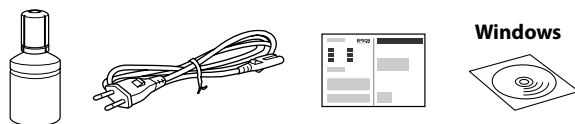

Additional items may be included depending on the location.

Μπορεί να συμπεριλαμβάνονται επιπλέον στοιχεία αναλόγως της περιοχής.

Morda so priloženi dodatni elementi, odvisno od lokacije.

Ovisno o lokaciji, u pakovanje mogu biti uključene i neke druge stavke.

The initial ink bottle will be partly used to charge the print head. This bottle may print fewer pages compared to subsequent ink bottle.

Η αρχική φιάλη μελανιού θα χρησιμοποιηθεί εν μέρει για τη φόρτιση της κεφαλής εκτύπωσης. Αυτή η φιάλη μπορεί να εκτυπώσει λιγότερες σελίδες σε σύγκριση με την επόμενη φιάλη μελανιού.

Steklenička s črnilom za začetno nastavitven bo delno uporabljena za polnjenje tiskalne glave. S to stekleničko boste morda natisnili manj strani kot z nadaljnjo stekleničko s črnilom.

Početne bočice s tintom djelomično će biti korištene za punjenje ispisne glave. Ova bočica mogla bi ispisati manji broj stranica u odnosu na sljedeće bočice tinte.

**Setting Up the Printer**

See this guide or Epson video guides for printer setup instructions. For information on using the printer, see the *User's Guide* on our Web site. Select **Support** to access the manuals.

Δείτε αυτόν τον οδηγό ή το βίντεο-οδηγό της Epson για οδηγίες εγκατάστασης. Για πληροφορίες σχετικά με τη χρήση του εκτυπωτή, ανατρέξτε στις *Οδηγίες χρήστη* στην τοποθεσία μας στο web. Επιλέξτε **Υποστήριξη** για πρόσβαση στις οδηγίες χρήσης.

Za navodila za nastavitven tiskalnika si oglejte ta navodila za uporabo ali navodila za uporabo družbe Epson v obliki videoposnetka. Informacije o uporabi tiskalnika najdete v priloženi *Navodila za uporabo* na našem spletnem mestu. Priročnike najdete tako, da izberete možnost **Podpora**.

Upute za postavljanje pisača pronaći ćete u ovom vodiču i Epsonovim video vodičima. Informacije o uporabi pisača potražite u dokumentu *Korisnički vodič* na našoj internetskoj stranici. Odaberite **Podrška** za pristup priručniku.



<http://epson.sn>

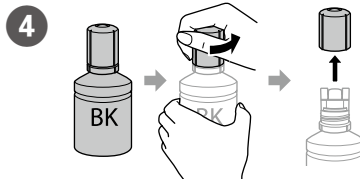
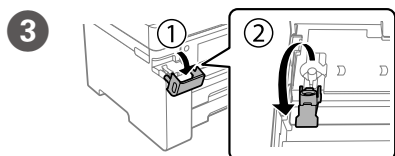
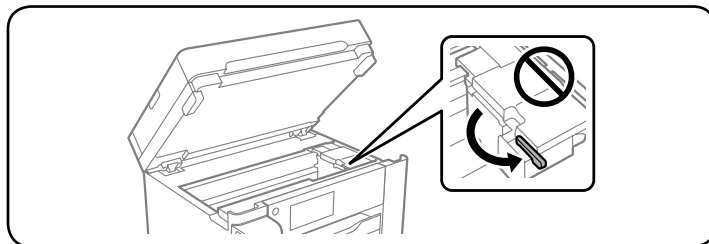
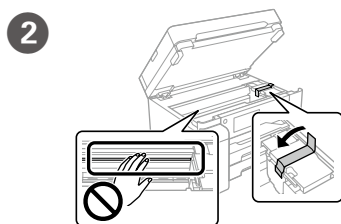
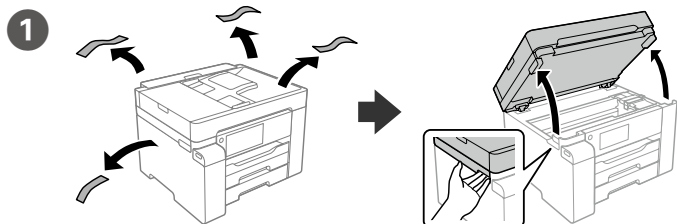
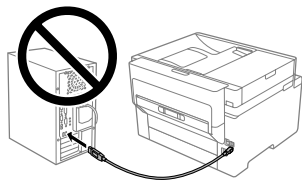

- Use the ink bottle that came with your printer.
- Epson cannot guarantee the quality or reliability of non-genuine ink. The use of non-genuine ink may cause damage that is not covered by Epson's warranties.
- Remove the cap while keeping the ink bottle upright; otherwise ink may leak.
- Χρησιμοποιήστε τη φιάλη μελανιού που συνοδεύει τον εκτυπωτή σας.
- Η Epson δεν εγγυάται την ποιότητα ή την αξιοπιστία των μη γνήσιων μελανιών. Αν χρησιμοποιείτε μη γνήσιο μελάνι, υπάρχει κίνδυνος βλάβης, την οποία δεν καλύπτουν οι εγγυήσεις της Epson.
- Αφαιρέστε το καπάκι κρατώντας τη φιάλη μελανιού σε όρθια θέση.
- Uporabite stekleničke s črnilom, ki so bile priložene tiskalniku.
- Epson ne jamči za kakovost ali zanesljivost neoriginalnega črnila. Z uporabo neoriginalnih črnil lahko povzročite poškodbe, ki niso zajete v jamstvo družbe Epson ne krije.
- Stekleničko s črnilom držite v pokončnem položaju in odstranite pokrovček, saj lahko v nasprotnem primeru črnilo začne iztekati.
- Upotrijebite bočice s tintom isporučene uz vaš pisač.
- Epson ne može jamčiti kvalitetu ili pouzdanost tinte koja nije originalna. Uporaba neoriginalne tinte može uzrokovati štetu koju ne pokrivaju jamstva tvrtke Epson.
- Uklonite čep dok bočicu s tintom držite u uspravnom položaju; u suprotnom može doći do curenja tinte.

- 5** Pour all of the ink from the bottle into the printer.  
Χύστε όλη τη μελάνη της φιάλης μέσα στον εκτυπωτή.  
Nalijte vso črnilo iz stekleničke v tiskalnik.  
Izlijte svu tintu iz bočice u pisač.

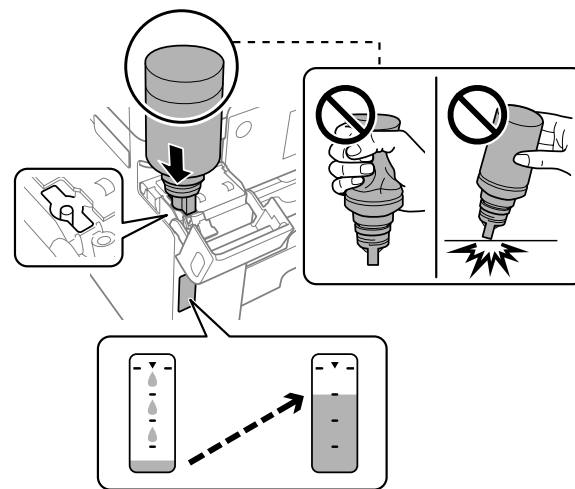

- If the ink does not start flowing into the tank, remove the ink bottle and try reinserting it.
- Do not leave the ink bottle inserted; otherwise the bottle may be damaged or ink may leak.
- Εάν το μελάνι δεν αρχίσει να ρέει εντός του δοχείου, αφαιρέστε το φιαλίδιο μελανής και δοκιμάστε να το τοποθετήσετε ξανά.
- Μην αφήνετε το μπουκάλι μελανιού τοποθετημένο στην υποδοχή, καθώς υπάρχει κίνδυνος φθοράς του μπουκαλιού ή διαρροής μελανιού.
- Če črnilo ne začne teči v posodo, odstranite stekleničko s črnilom in jo poskusite znova vstaviti.
- Stekleničko s črnilom morate odstraniti, saj se lahko v nasprotnem primeru poškoduje ali pa začne črnilo iztekati.
- Ako se spremnik ne počne puniti tintom, uklonite bočicu s tintom i pokušajte je ponovno umetnuti.
- Bočicu s tintom uklonite nakon uporabe jer u suprotnom može doći do oštećenja bočice ili curenja tinte.

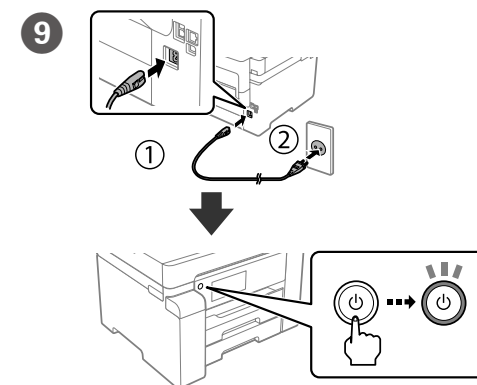
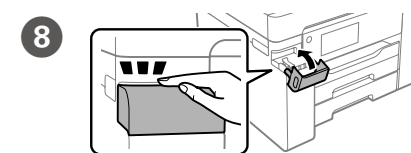
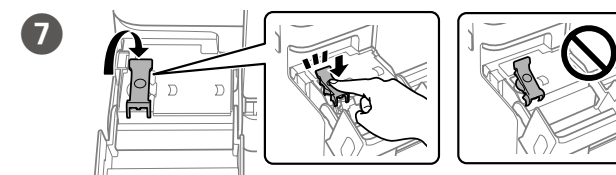
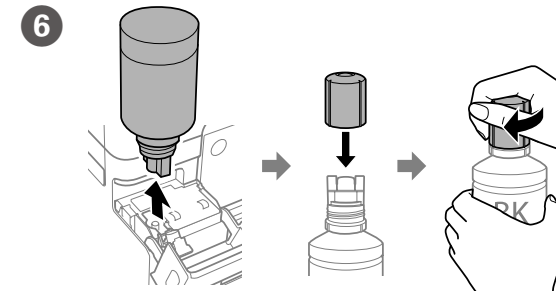

- 10** Select a language, date and time.  
Επιλέξτε γλώσσα, ημερομηνία και ώρα.  
Izberite jezik, datum in uro.  
Odaberite jezik, datum i vrijeme.

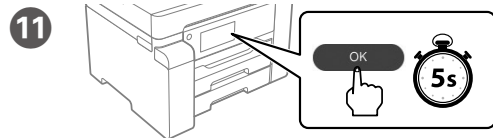

When the message of seeing *Start Here* is displayed, press **OK** for **5 seconds**. Όταν εμφανιστεί το μήνυμα *Ξεκινήστε εδώ*, πατήστε **OK** για **5 δευτερόλεπτα**. Ko se prikaže sporočilo *Začnite tukaj*, pritisnite gumb **OK** in ga držite **5 sekund**.

Kada se prikaže poruka koja pokazuje *Počnite ovdje*, pritisnite **OK** i zadržite **5 sekundi**.

12 Follow the on-screen instructions, and then tap **Start** to start charging ink. Charging ink takes about 9 minutes.

Ακολουθήστε τις οδηγίες που εμφανίζονται στην οθόνη και έπειτα αγγίξτε **Έναρξη** για να ξεκινήσει η πλήρωση μελάνης. Η πλήρωση διαρκεί γύρω στα 9 λεπτά.

Upoštevacite navodila na zaslonu in tapnite **Začni** za začetek polnjenja črnila. Polnjenje črnila traja približno 9 minut.

Slijedite upute na zaslonu i zatim dodirnite **Start** da biste počeli puniti tintu. Punjenje tintom traje otprilike 9 minuta.

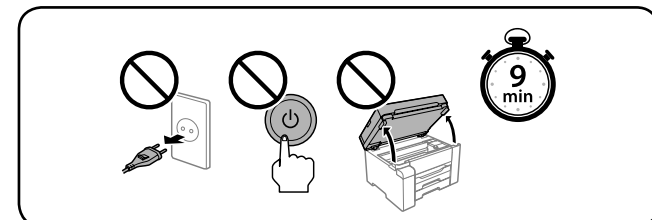

13 Load paper in the paper cassette with the printable side facing down. Τοποθετήστε χαρτί στην κασέτα χαρτιού με την εκτυπώσιμη πλευρά στραμμένη προς τα κάτω.

Naložite papir v kaseto za papir tako, da je stran za tiskanje obrnjena navzdol.

Papir stavite u ladicu za papir, stranom za ispis okrenutom prema dolje.

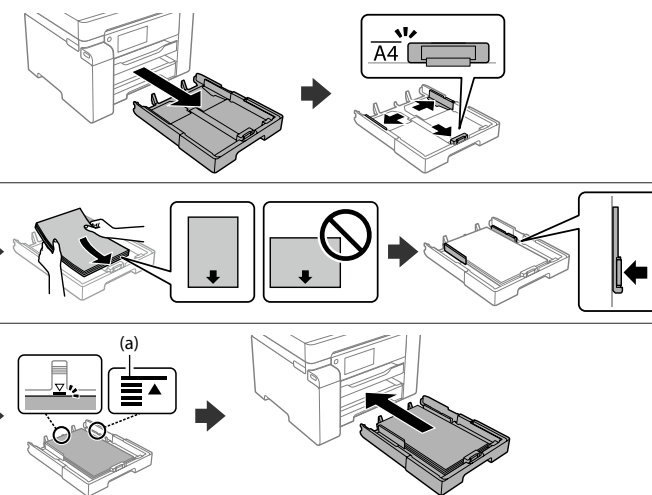

- (a) Do not load paper above the ▲ arrow mark inside the edge guide.  
 (a) Μην τοποθετείτε το χαρτί πάνω από την ένδειξη βέλους ▲ που βρίσκεται μέσα στον πλαϊνό οδηγό.  
 (a) Papirja ne naložite prek puščične oznake ▲ znotraj vodila robov.  
 (a) Ne stavljajte papir iznad oznake strelice ▲ unutar rubne vodilice.

14 Set the paper size and type for the paper cassette. You can change these settings later.

Ορίστε το μέγεθος και τον τύπο χαρτιού για την κασέτα χαρτιού. Μπορείτε να αλλάξετε αυτές τις ρυθμίσεις στη συνέχεια.

Nastavite vrsto in velikost papirja za kaseto za papir. Te nastavitve lahko pozneje spremenite.

Podesite veličinu i vrstu papira za ladicu za papir. Ove postavke možete mijenjati kasnije.

15 Visit the website or use the CD supplied for Windows users to install software and configure the network. When this is complete, the printer is ready for use.

Επισκεφθείτε τον ιστότοπο ή χρησιμοποιήστε το συνοδευτικό CD για χρήστες Windows, προκειμένου να εγκαταστήσετε το λογισμικό και να διαμορφώσετε το δίκτυο. Όταν ολοκληρωθεί, ο εκτυπωτής θα είναι έτοιμος προς χρήση.

Obiščite spletno mesto ali uporabite CD, ki je priložen za uporabnike sistema Windows, da namestite programsko opremo in konfigurirate omrežje. Ko končate ta postopek, je tiskalnik pripravljen za uporabo.

Posjetite internetsku stranicu ili upotrijebite isporučeni CD za korisnike sustava Windows da biste instalirali softver i konfigurirali mrežu. Kada to završite, pisač je spreman za uporabu.

<http://epson.sn>

## Guide to LCD screen

ET-M16680 Series / M15180 Series:

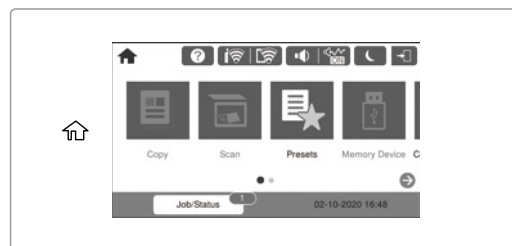

ET-M16600 Series / M15140 Series:



Displays the home screen. You can select other menus such as scan or printer settings.

Only for ET-M16600 Series / M15140 Series: The copy menu is displayed when you turn on the printer or when it returns from sleep mode.

Εμφανίζει την αρχική οθόνη. Μπορείτε να επιλέξετε λοιπά μενού, όπως σάρωση ή ρυθμίσεις εκτυπωτή. Μόνο για τις σειρές ET-M16600 / M15140: Το μενού αντιγραφής εμφανίζεται όταν ενεργοποιείτε τον εκτυπωτή ή όταν επανέρχεται από λειτουργία αδράνειας.

Prikaže začetni zaslon. Izberete lahko druge menije, na primer nastavitve optičnega branja ali tiskalnika.

Samo za serijo ET-M16600 / serijo M15140: Meni za kopiranje se prikaže, ko vklopite tiskalnik ali ko tiskalnik preklopi iz načina spanja.

Prikazuje početni zaslon. Možete odabrati druge izbornike, primjerice postavke skeniranja ili pisača.

Samo za serije ET-M16600 / M15140: Izbornik kopiranja prikazan je kada uključite pisač ili kada se vrati iz načina mirovanja.



Displays the **Help** screen. This feature provides step by step and animation instructions for most issues such as adjusting print quality and loading paper.

Εμφανίζει την οθόνη **Βοήθεια**. Αυτή η λειτουργία παρέχει οδηγίες βήμα προς βήμα, με κινούμενες εικόνες, για τα περισσότερα ζητήματα, όπως είναι η προσαρμογή της ποιότητας εκτύπωσης και η τοποθέτηση χαρτιού.

Prikaže zaslon **Pomoč**. Ta funkcija zagotavlja navodila po korakih in animacije za večino težav, kot sta prilagajanje kakovosti tiskanja in nalaganje papirja.

Prikazuje zaslon **Pomoč**. Ova značajka pruža vam upute s koracima i animacijom za većinu problema kao što su prilagođavanje kvalitete ispisa i umetanje papira.

3

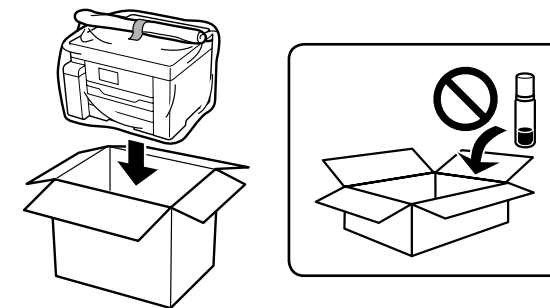

4

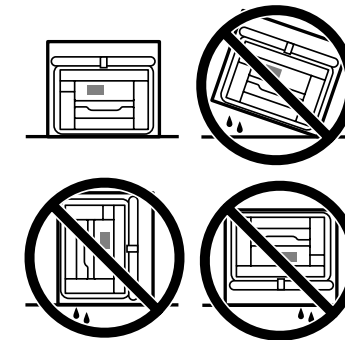

## Transporting

1

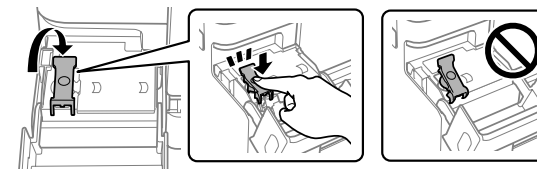

2

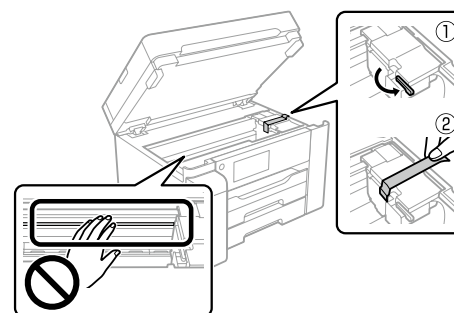

Maschinenlärminformations-Verordnung 3. GPSGV: Der höchste Schalldruckpegel beträgt 70 dB(A) oder weniger gemäß EN ISO 7779.

Das Gerät ist nicht für die Benutzung im unmittelbaren Gesichtsfeld am Bildschirmarbeitsplatz vorgesehen. Um störende Reflexionen am Bildschirmarbeitsplatz zu vermeiden, darf dieses Produkt nicht im unmittelbaren Gesichtsfeld platziert werden.

Для пользователей из России

Срок службы: 5 лет.

Türkiye'deki kullanıcılar için

- AEEE Yönetmeliğine Uygundur.
  - Ürünün Sanayi ve Ticaret Bakanlığınca tespit ve ilan edilen kullanma ömrü 5 yıldır.
  - Tüketicilerin şikayet ve itirazları konusundaki başvuruları tüketici mahkemelerine ve tüketici hakem heyetlerine yapılabilir.
- Üretici: SEIKO EPSON CORPORATION  
 Adres: 3-5, Owa 3-chome, Suwa-shi, Nagano-ken 392-8502 Japan  
 Tel: 81-266-52-3131  
 Web: <http://www.epson.com/>

Windows® is a registered trademark of Microsoft Corporation.

The contents of this manual and the specifications of this product are subject to change without notice.





**Прво прочитајте го ова**

Со мастилото за овој печатач мора да се ракува внимателно. Мастилото може да испрска кога резервоарот за мастило се полни или се дополнува со мастило. Ако ви прсне мастило на облеката, може да не се исчисти.

**Prvo pročitajte ovo**

Mora se pažljivo rukovati mastilom za štampač. Mastilo se može prosuti prilikom punjenja rezervoara s mastilom. Ako mastilo dospe na vašu odeću ili lične stvari, možda nećete moći da ga uklonite.

**קרא זאת קודם**

יש לטפל בזהירות בדיו עבור מדפסת זאת. דיו עלול להינתן בעת מילוי מכל הדיו או מילוי מחדש. אם בגד או חפץ כלשהו מוכתם בדיו, ייתכן שלא ניתן יהיה להסיר אותו.

**Önce bunu okuyun**

Bu yazıcı için mürekkep dikkatle kullanılmalıdır. Mürekkep tankı doldurulurken veya yeniden doldurulurken etrafa mürekkep bulaşabilir. Giysilerinize veya eşyalarınıza mürekkep bulaşursa bu lekelerin temizliği mümkün olmayabilir.

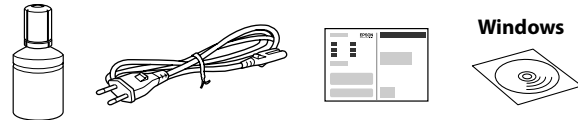

Во зависност од локацијата, може да бидат вклучени дополнителни производи.

Mogu biti uključene dodatne stavke u zavisnosti od lokacije.

בהתאם למיקום, אפשר שיצורפו פריטים נוספים.

Konuma bağlı olarak ek öğeler eklenebilir.

Почетното шише со мастило делумно ќе се користи за полнење на главата за печатење. Со ова шише може да се отпечатат помал број страници во споредба со наредните шишиња со мастило.

Početna bočica s mastilom će se delimično koristiti za punjenje glave za štampanje. Ova bočica može odštampati manje stranica u odnosu na narednu bočicu s mastilom.

בקבוק הדיו המקורי ינוצל חלקית כדי לטעון את ראש ההדפסה. אפשר שבקבוק זה ידפיס פחות עמודים בהשוואה לבקבוק הדיו הבא.

Baskı kafasını doldurmak için ilk mürekkep şişesi kısmen kullanılacaktır. Bu şişe izleyen mürekkep şişesiyle karşılaştırıldığında daha az sayfa yazdırabilir.

**Setting Up the Printer**

Инструкции за поставување на печатачот се достапни во ова упатство или во видео упатствата за Epson. Повеќе информации за употребата на печатачот се достапни во Упатството за корисникот на нашата веб-локација. Изберете Поддршка за да ги отворите прирачниците.

Pogledajte ovaj vodič ili Epson video vodiče radi uputstava za podešavanje štampača. Pogledajte Korisnički vodič na našoj internet lokaciji radi informacija o upotrebi štampača. Da biste pristupili priručnicima, izaberite Podršku.

להוראות הגדרת מדפסת, עיין במדריך זה או בסרטי ההדרכה של Epson. עבור מידע על השימוש במדפסת, עיין במדריך למשתמש באתר האינטרנט שלנו. בחר תמיכה כדי לגשת למדריכים.

Yazıcı kurulum talimatları için bu kılavuza veya Epson video kılavuzlarına bakın. Yazıcıyı kullanmayla ilgili bilgi için web sitemizdeki Kullanım Kılavuzu belgesine bakın. Kılavuzlara erişmek için Destek'i seçin.



<http://epson.sn>

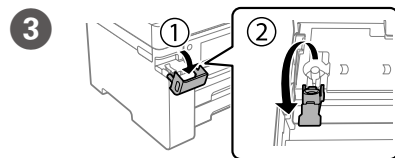
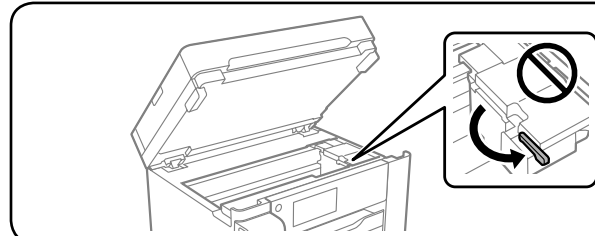
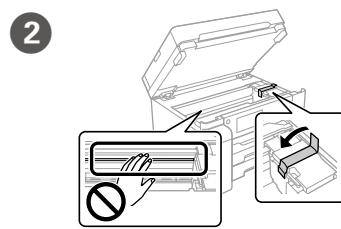
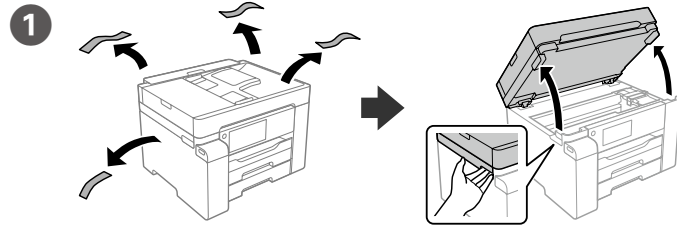
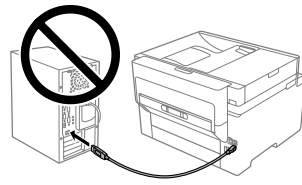

- Употребувајте ги шишињата со мастило што ќе ги добиете во пакет со печатачот.
- Epson не може да гарантира за квалитетот или сигурноста на неоригиналното мастило. Употребата на неоригинално мастило може да предизвика оштетување што не е покриено со гаранцијата на Epson.
- Извадете го капачето држејќи го шишето со мастило исправено; во спротивно мастилото може да истече.
- Koristite bočicu s mastilom koja je isporučena uz štampač.
- Epson ne garantuje kvalitet i pouzdanost neoriginalnog mastila. Korišćenje neoriginalnog mastila može prouzrokovati oštećenja koja nisu pokrivena garancijom kompanije Epson.
- Skinite poklopac držeći bočicu s mastilom u uspravnom položaju, u protivnom može doći do curenja mastila.

יש להשתמש בבקבוק הדיו שצורף אל המדפסת שלך.  
חברת אפסון אינה אחראית על האיכות או האמינות של דיו שאינו מקורי. שימוש בדיו לא מקורי עלול לגרום לנזקים שאינם מכוסים באחריות של חברת אפסון.  
הסר את המכסה תוך הקפדה לא להטות את בקבוק הדיו; אחרת, הדיו עלול לדלוף.

- Yazıcınızla gelen mürekkep şişesini kullanın.
- Epson, orijinal olmayan mürekkeplerin kalitesini ve güvenilirliğini garanti edemez. Orijinal olmayan mürekkep kullanımı Epson'ün garantisi kapsamında olmayan hasara yol açabilir.
- Mürekkep şişesini dik tutarken kapağı çıkarın, aksi halde mürekkep sızabilir.

Истурете го целото мастило од шишето во печатачот.

Sipajte svu količinu mastila iz bočice u štampač.

שפוך את כל הדיו מהבקבוק לתוך המדפסת.

Şişedeki tüm mürekkebi yazıcıya dökün.

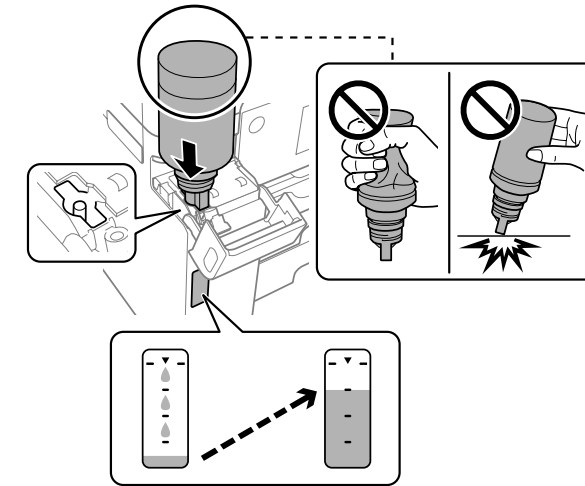

- Ако мастилото не почнува да тече во резервоарот, извадете го шишето со мастило и вметнете го повторно.
- Не оставајте го вметнато шишето со мастило; во спротивно, шишето може да се оштети или мастилото да протече.
- Ako mastilo ne počne da teče u rezervoar, uklonite bočicu s mastilom i pokušajte ponovo da je postavite.
- Nemojte ostavljati bočicu s mastilom postavljenu; u protivnom može doći do oštećenja bočice ili curenja mastila.

אם הדיו אינו מתחיל לזרום לתוך המכל, הסר את בקבוק הדיו ונסה להכניס אותו מחדש.  
אל תשאיר את בקבוק הדיו כשהוא מוכנס; הדבר עלול להזיק לבקבוק או לגרום לדליפת דיו.

- Mürekkep tankı akmaya başlamazsa mürekkep şişesini çıkarın ve yeniden yerine takmayı deneyin.
- Mürekkep şişesini yerleştirilmiş olarak bırakmayın; aksi durumda şişe hasar görebilir veya mürekkep sızabilir.

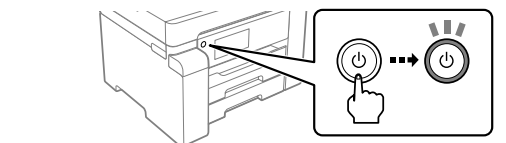
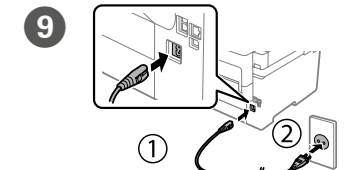
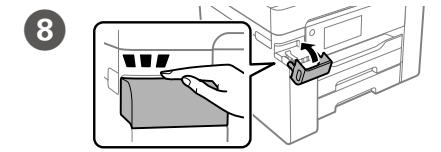
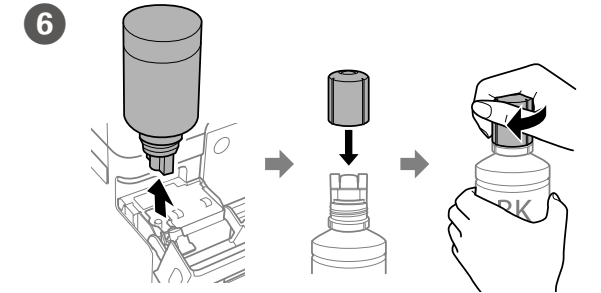

Изберете јазик, датум и време.  
Izaberite jezik, datum i vreme.

Bir dil, tarih ve zaman seçin.

בחר שפה, תאריך ושעה.



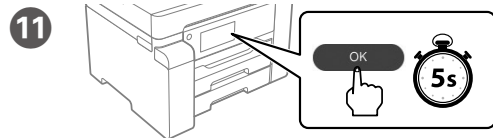

11 Koga ќе се прикаже порака да погледнете во Почнете оттука, притиснете **OK** и задржете **5 секунди**.

Kada se pojavi poruka *Počnite ovde*, pritisnite **OK** na **5 sekundi**.

כאשר מוצגת ההודעה של ראיית התחל כאן, לחץ **OK** למשך **5 שניות**.

*Buradan Başlayın* mesajı görüntülediğinde **OK** düğmesini **5 saniye** basılı tutun.

12 Следете ги инструкциите на екранот, а потоа допрете **Старт** за да го започнете полнењето со мастило. Полнењето со мастило трае околу 9 минути.

Pratite uputstva na ekranu, a zatim dodirnite **Započni** da biste započeli punjenje mastilom. Punjenje mastilom traje oko 9 minuta.

פעל בהתאם להוראות על המסך, ואז הקש **התחל** כדי להתחיל לטעון דיו. טעינת הדיו אורכת כ-9 דקות.

Ekrandaki talimatları izleyin ve ardından mürekkep doldurmaya başlamak için **Bşlt** öğesine dokununuz. Mürekkep doldurma yaklaşık 9 dakika sürer.

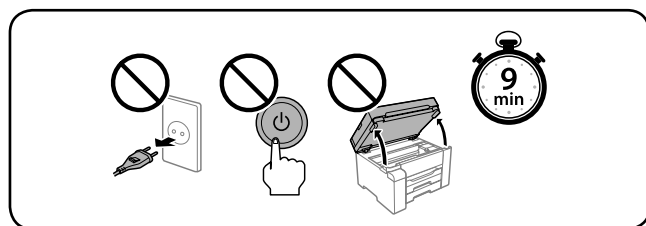

13 Ставете хартија во касетата за хартија со страната за печатење свртена кон долу.

Ubacite papir u kasetu za papir sa stranom za štampanje okrenutom nadole.

הכנס נייר למגש הנייר כשהצד להדפסה כלפי מטה.

Kâğıt kasetine, yazdırılabilir tarafı aşağı bakar şekilde kâğıt yükleyin.

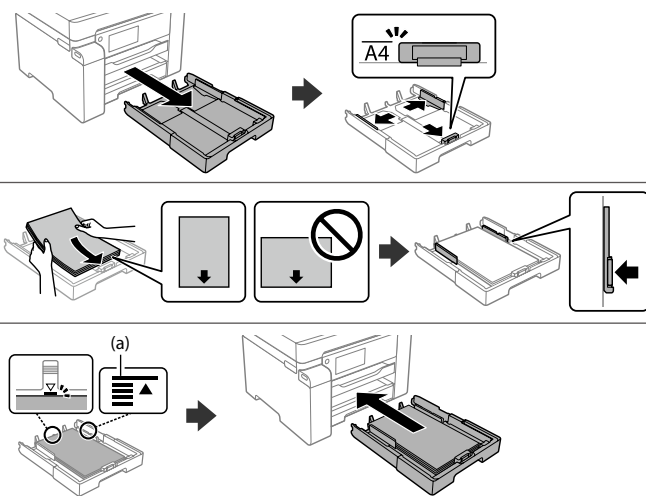

(a) Не ставајте хартија над знакот со стрелка ▲ во граничникот.

(a) Nemojte ubacivati papir iznad oznake sa strelicom ▲ unutar vodice za papir.

(a) אל תטען נייר מעל לסימן החץ ▲ בתוך מדריך הקצוות.

(a) Kâğıdı kenar kılavuzu içindeki ▲ ok işaretini aşmayacak şekilde yükleyin.

14 Поставете ги големината и типот на хартијата за касетата за хартија. Може да ги смените овие поставки подоцна.

Podesite veličinu i tip papira za kasetu za papir. Ova podešavanja kasnije možete da promenite.

הגדר את הסוג והגודל עבור מחסנית הנייר. ניתן לשנות את ההגדרות האלה מאוחר יותר.

Kâğıt boyutunu ve kâğıt kaseti türünü ayarlayın. Bu ayarları daha sonra değiştirebilirsiniz.

15 Посетете ја веб-локацијата или користете го приложеното CD за корисници на Windows за да инсталирате софтвер и да ја конфигурирате мрежата. Koga ќе завршите со ова, печатачот ќе биде подготвен за употреба.

Posetite internet stranicu ili koristite priloženi CD za korisnike Windowsa da biste instalirali softver i podesili mrežu. Kada se to završi, štampač je spreman za upotrebu.

בקר באתר האינטרנט או השתמש בתקליטור שסופק עבור משתמשי Windows כדי להתקין תוכנה ולהגדיר את התצורה של הרשת. כאשר פעולה זו נשלמת, המדפסת מוכנה לשימוש.

Yazılımın kurulumunu yapmak ve ağı yapılandırmak için Windows kullanıcıları için verilen CD'yi kullanın veya web sitesini ziyaret edin. Bu tamamlandığında, yazıcı kullanıma hazır olacaktır.

<http://epson.sn>

## Guide to LCD screen

ET-M16680 Series / M15180 Series:

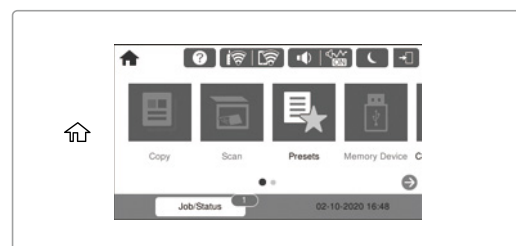

ET-M16600 Series / M15140 Series:



Go прикажува почетниот екран. Може да изберете други менија, како што се менијата со поставки за скенирање или печатење.

Само за ET-M16600 Series / M15140 Series: Менито за копирање се прикажува кога ќе го вклучите печатачот или кога печатачот се враќа од режимот на спиење.

Prikazuje početni ekran. Možete izabrati druge menije, kao što su podešavanja skeniranja ili štampanja.

Samo za seriju ET-M16600 / seriju M15140: Kada uključite štampač ili kada se vrati iz režima mirovanja, prikazuje se meni kopiranja.

מציג את מסך הבית. תוכל לבחור תפריטים אחרים כגון הגדרות סריקה או מדפסת.

רק עבור סדרת ET-M16600 Series / סדרת M15140 Series תפריט ההעתקה מוצג כאשר מדליקים את המדפסת או כאשר היא חוזרת למצב שינה.

Ana ekranı görüntüler. Tarama veya yazıcı ayarları gibi diğer menüleri seçebilirsiniz.

Yalnızca ET-M16600 Serisi / M15140 Serisi için: Yazıcıyı açtığınızda veya uyku modundan geri döndüğünde kopyala menüsü görüntülenir.



Go прикажува екранот **Помош**. Оваа функција обезбедува детални и анимирани инструкции за повеќето проблеми, на пр. при приспособувањето на квалитетот на печатење и ставањето хартија.

Prikazuje ekran za **Pomoć**. Ova funkcija pruža animirana uputstva korak po korak za većinu pitanja, kao što su podešavanje kvaliteta štampe i ubacivanje papira.

מציגה את מסך העזרה. תכונה זו מספק הוראות בשלבים והוראות הנפשה עבור מרבית הבעיות כמו התאמת איכות ההדפסה וטעינת נייר.

**Yardım** ekranını görüntüler. Bu özellik, yazdırma kalitesini ayarlama ve kâğıt yükleme gibi çoğu sorun için adım adım ve hareketli talimatlar sağlar.

3

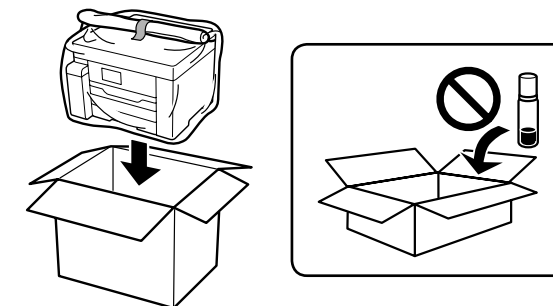

4

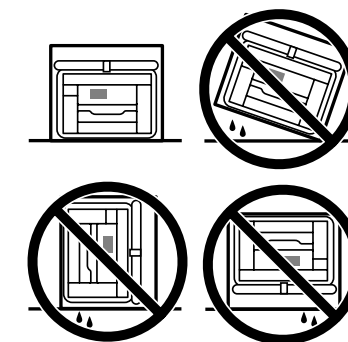

## Transporting



1

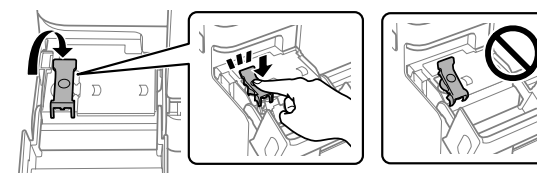

2

