



SC-P900 Series SC-P700 Series

Használati útmutató

Tartalomjegyzék

Útmutató a kézikönyvhöz

A kézikönyvek bemutatása.	6
Videóbemutatók elérése.	6
Információ keresése.	6
Csak a szükséges oldalak nyomtatása.	7
A Kézikönyvről.	7
Jelek és szimbólumok.	7
Megjegyzések képernyőképekkel és illusztrációkkal kapcsolatban.	8
Operációs rendszerre vonatkozó hivatkozások.	8
Védjegyek.	8
Szerzői jog.	9

Fontos utasítások

Biztonsági utasítások.	11
Tintára vonatkozó biztonsági utasítások.	11
A nyomtatóval kapcsolatos tanácsok és figyelmeztetések.	12
A nyomtató beállításával kapcsolatos tanácsok és figyelmeztetések.	12
A nyomtató használatával kapcsolatos tanácsok és figyelmeztetések.	12
Tanácsok és figyelmeztetések a nyomtató használatára vezeték nélküli kapcsolat esetén.	13
A tapipad használatával kapcsolatos tanácsok és figyelmeztetések.	13
A nyomtató szállításával vagy tárolásával kapcsolatos tanácsok és figyelmeztetések.	13
Személyes adatok védelme.	14

Részek nevei és funkciói

Előlap.	16
Hátsó rész.	17
A portfedél kinyitása.	18

Útmutató a vezérlőpanelhez

A kezdőképernyő konfigurálása.	20
Belső világítás.	21
Útmutató a hálózat ikonhoz.	21
A megjelenített képernyő átváltása.	22
Karakterek beírása.	24

Papír és CD/DVD betöltése

Papír betöltése.	26
A papír kezelésére vonatkozó óvintézkedések.	26
Megjegyzések a papír betöltésével kapcsolatban.	27
Papírméret és -típus beállításai.	27
Papír betöltése a hátsó papíradagolóba.	29
Papír betöltése az elülső papíradagolóba.	31
Tekercspapír betöltése.	33
CD/DVD betöltése.	35
Nyomtatható CD/DVD lemezek.	35
A CD/DVD lemezek kezelésére vonatkozó óvintézkedések.	35
CD/DVD betöltése.	36
A CD/DVD lemez eltávolítása.	37

Nyomtatás

Fényképek nyomtatása.	40
Típek fényképprojektek nyomtatásához.	40
Nyomtatás Epson Print Layout segítségével.	41
Nyomtatás az alkalmazás és a nyomtató- illesztőprogram használatával.	48
Nyomtatási változatok (Windows).	54
Nyomtatási változatok (Mac OS).	59
Nyomtatás az Epson Photo+ használatával.	64
Fényképnyomtatásról szóló információk nyomtatása.	66
Dokumentumok nyomtatása.	68
Nyomtatás a számítógépről — Windows.	68
Nyomtatás a számítógépről — Mac OS.	88
Dokumentumok nyomtatása okos eszközökről (iOS).	96
Dokumentumok nyomtatása okos eszközökről (Android).	97
Nyomtatás felhőszolgáltatás segítségével.	99
Regisztrálás az Epson Connect szolgáltatásba a vezérlőpanelről.	99

A nyomtató karbantartása

Kellékanyagok állapotának ellenőrzése.	102
Kellékanyagok állapotának ellenőrzése (Vezérlőpanel).	102
Kellékanyagok állapotának ellenőrzése (Windows).	102
Kellékanyagok állapotának ellenőrzése (Mac OS).	102
A nyomtatási minőség javítása.	102

A nyomtatófej ellenőrzése és tisztítása.	102
Erős tisztítás futtatása.	105
Fúvóka eltömődésének megakadályozása.	106
A nyomtatófej igazítása.	107
A papíradagolás beállítása.	107
A papír útvonalának tisztítása az elkenődött tinta eltávolításához.	108
Energiatakarékosság.	108
Alkalmazások külön telepítése vagy törlése.	109
Alkalmazások külön telepítése.	109
A nyomtató hozzáadása (csak Mac OS esetén).	111
Alkalmazások eltávolítása.	112
Az alkalmazások és a belső vezérlőprogram frissítése.	113
A nyomtató szállítása és tárolása.	114
A hűtőventilátor szűrőjének tisztítása.	116

Problémamegoldás

A nyomtató nem működik a várt módon.	118
A nyomtató nem kapcsol be vagy ki.	118
A papír adagolása nem megfelelő.	119
Nyomtatás nem lehetséges.	122
A nyomtató nem az elvártak szerint működik.	140
Az LCD képernyőn megjelenő üzenet.	142
A papír elakadt.	143
Papírelakadások megelőzése.	144
Ideje kicserélni a tintapatronokat.	145
Tintapatron kezelésére vonatkozó óvintézkedések.	145
A tintapatron cseréje.	146
Ideje kicserélni a karbantartó rekeszt.	146
A karbantartó rekesz kezelésével kapcsolatos óvintézkedések.	146
A karbantartódoboz cseréje.	147
Gyenge minőségű nyomatok.	148
Halvány színek, csíkozás vagy nem várt színek jelennek meg a nyomatokon.	148
Elmosódott nyomatok, függőleges sávok, nem megfelelő illeszkedés.	148
Nyomatok üres lapként jönnek ki.	149
A papíron elkenődés vagy kopás látszik.	150
A kinyomtatott fényképek ragacsosak.	151
A képeket vagy fényképeket nem várt színekben nyomtatja ki a készülék.	151
A nyomaton lévő színek eltérnek a kijelzőn láthatóktól.	152
Nem lehet margó nélkül nyomtatni.	153
A kép szélei nem láthatók a keret nélküli nyomtatásnál.	153

A nyomatok elhelyezkedése, mérete vagy margói nem megfelelőek.	154
A nyomtatott karakterek hibásak vagy olvashatatlanok.	154
A nyomtatott kép tükrözött.	155
Mozaikszerű minták a nyomatokon.	155
A tekercspapíron függőleges vonalak jelennek meg.	155
Fehér pontok látszódnak a nyomatokon.	156
A papír felső széle megkarcolódott.	156
A nyomatokon a kiadógörgő nyomai látszódnak.	156
Nem megoldható probléma.	157
Nem lehet megoldani a nyomtatási problémákat.	157

Számítógép vagy eszközök hozzáadása vagy cseréje

Csatlakozás egy nyomtatóhoz, amely már csatlakoztatva van a hálózathoz.	160
Hálózati nyomtató használata második számítógépről.	160
Hálózati nyomtató használata okoseszközről.	161
Hálózati kapcsolat újra beállítása.	161
A vezeték nélküli útválasztó cseréje.	161
Számítógép cseréjekor.	162
A számítógéphez való kapcsolódási mód megváltoztatása.	163
Wi-Fi beállítások elvégzése a vezérlőpanelen.	165
Okos eszköz és a nyomtató közvetlen csatlakoztatása (Wi-Fi Direct).	168
A Wi-Fi Direct.	168
Csatlakozás iPhone, iPad vagy iPod touch eszközhöz Wi-Fi Direct használatával.	169
Csatlakozás Android operációs rendszerű eszközhöz Wi-Fi Direct segítségével.	172
Az iOS és az Android operációs rendszert használó eszközökön kívüli egyéb eszközök csatlakoztatása Wi-Fi Direct segítségével.	174
A Wi-Fi Direct (Egyszerű hozzáférési pont) kapcsolódás bontása.	176
A Wi-Fi Direct (Egyszerű hozzáférési pont) beállítások, például SSID, módosítása.	176
A hálózati csatlakozási állapot ellenőrzése.	177
Hálózati kapcsolat állapotának ellenőrzése a vezérlőpanelen.	178
Hálózati kapcsolatra vonatkozó jelentés nyomtatása.	178
Hálózatiállapot-lap nyomtatása.	184

Termékinformációk

Papír információk.	187
A használható papírok és a kapacitás.	187
Nem alkalmazható papírtípusok.	197
Eredeti papírtól eltérő papírtípusokra történő nyomatás.	197
Kellékanyag termékekre vonatkozó információk.	203
Tintapatronok kódjai – SC-P900 Series.	203
Tintapatronok kódjai – SC-P700 Series.	204
Karbantartódoboz kód.	206
Szoftverinformáció.	206
Szoftver nyomtatáshoz.	206
A beállítások végrehajtását vagy az eszközök kezelését segítő szoftver.	211
Szoftver frissítéshez.	213
Menülista.	214
Általános beállítások.	214
Képernyő testreszabás.	214
Nyomtatóbeállítások.	215
Alapbeállítások.	216
Hálózati beállítások.	217
Webszolgáltatás beállításai.	218
Vásárlói kutatás.	219
Alapértékek visszaállítása.	219
Nyomtatóállapot/Nyomatás.	219
Firmware-frissítés.	220
Termékspecifikációk.	220
A nyomtató műszaki adatai.	220
Az interfész műszaki adatai.	223
Hálózati specifikációk.	223
Harmadik felek támogatott szolgáltatásai.	225
Méretek.	226
Elektromos jellemzők.	226
Környezeti specifikációk.	227
Telepítés, helyszín és terület.	228
Rendszerkövetelmények.	229
Szabályozási információ.	229
Szabványok és engedélyek.	229
A másolásra vonatkozó korlátozások.	230

Segítségkérés

Technikai támogatási webhely.	233
Kapcsolatfelvétel az Epson ügyfélszolgálatl.	233
Mielőtt kapcsolatba lépne az Epsonnal.	233
Segítség európai felhasználók számára.	233
Segítség tajvani felhasználók részére.	233
Segítség ausztrál felhasználók részére.	234
Segítség új-zélandi felhasználók részére.	234

Segítség szingapúri felhasználók részére.	235
Segítség thaiföldi felhasználók részére.	235
Segítség vietnami felhasználók részére.	236
Segítség indonéziai felhasználók részére.	236
Segítség hongkongi felhasználók részére.	238
Segítség malajziai felhasználók részére.	238
Segítség indiai felhasználók részére.	239
Segítség Fülöp-szigeteki felhasználók részére.	239

Útmutató a kézikönyvhöz

A kézikönyvek bemutatása.	6
Videóbemutatók elérése.	6
Információ keresése.	6
Csak a szükséges oldalak nyomtatása.	7
A Kézikönyvről.	7
Védjegyek.	8
Szerzői jog.	9

A kézikönyvek bemutatása

Az Epson nyomtató a következő kézikönyvekkel kerül forgalomba. A fenti kézikönyveken túl olvassa el a nyomtatóból és az Epson szoftveralkalmazásokból elérhető egyéb segítségeket is.

☐ Itt kezdje (nyomatott kézikönyv)

Többek között a nyomtató beállítására, a szoftver telepítésére, a nyomtató használatára, a problémák megoldására vonatkozó információkat tartalmazza.

A legfrissebb verzióért látogasson el az Epson európai támogatási webhelyére a(z)

<http://www.epson.eu/Support> címen vagy az Epson nemzetközi támogatási webhelyére a(z)

<http://support.epson.net/> címen.

☐ Használati útmutató (digitális kézikönyv)

Ez a kézikönyv. Ez a kézikönyv PDF fájlként és webes verzióban érhető el. Általános információkat és utasításokat nyújt a nyomtató használatáról, a hálózati beállításokról a nyomtató hálózati használata esetén, valamint a problémák megoldásáról.

A webes kézikönyv megtekintéséhez látogasson el a következő webhelyre, írja be a terméknevet, majd lépjen a(z) **Támogatás** részre.

<http://epson.sn>

Videóbemutatók elérése

Megtekinthet videóbemutatókat a nyomtató Wi-Fi-n keresztüli összekapcsolásáról, valamint a szoftver használatáról. Érje el a következő webhelyet. A videóbemutatók tartalma előzetes értesítés nélkül változhat.

SC-P900 Series: https://support.epson.net/p_doc/785/

SC-P700 Series: https://support.epson.net/p_doc/784/

Információ keresése

A PDF formátumú kézikönyvben konkrét információkra kereshet kulcsszavak beírásával, vagy a könyvjelzők segítségével közvetlenül a meghatározott szakaszokra ugorhat. Ebben a szakaszban elmagyarázzuk, hogy miként használhatja a PDF formátumú kézikönyvet a számítógépén az Adobe Reader X program segítségével.

Keresés kulcsszó alapján

Kattintson a **Szerkesztés > Speciális keresés** elemre. Írja be a keresési ablakba a keresett információhoz kapcsolódó kulcsszót (szövegrészletet), majd kattintson a **Keresés** elemre. Ekkor listászerűen megjelennek a keresési találatok. Egy megjelenített találatra kattintva közvetlenül az adott oldalra ugorhat a kézikönyvben.

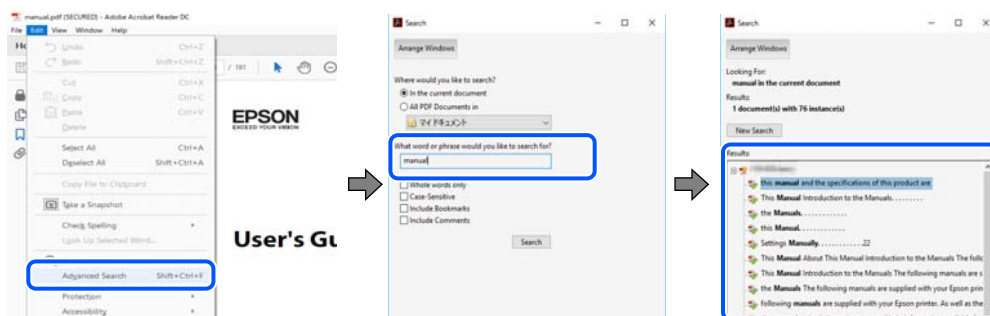

Közvetlen ugrás a kívánt információhoz könyvjelzők segítségével

Egy címre kattintva közvetlenül az adott oldalra ugorhat. A + vagy a > jelre kattintva megtekintheti az adott szakaszon belül található alsóbb szintű címeket is. Az előző oldalra történő visszatéréshez végezze el a következő műveletet a billentyűzete segítségével.

- Windows: nyomja le és tartsa nyomva az **Alt** billentyűt, majd nyomja le a < billentyűt.
- Mac OS: nyomja le és tartsa lenyomva a parancs billentyűt, majd nyomja le a < billentyűt.

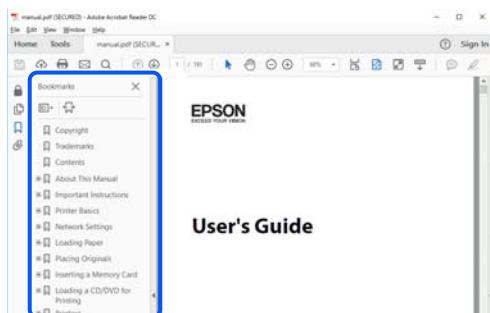

Csak a szükséges oldalak nyomtatása

Lehetősége van csak azokat az oldalakat kibontani és kinyomtatni, amelyekre szüksége van. Kattintson a **Fájl** menüben a **Nyomtatás** elemre, majd a **Nyomtatandó oldalak** szakaszban található **Oldalak** paraméter segítségével határozza meg a nyomtatni kívánt oldalak oldalszámát.

- Tartomány meghatározásához írjon kötőjelet a tartomány első és utolsó oldalának az oldalszáma közé.
Példa: 20-25
- Különálló (értsd: nem egymás után következő) oldalak meghatározásához írjon vesszőt az oldalszámok közé.
Példa: 5, 10, 15

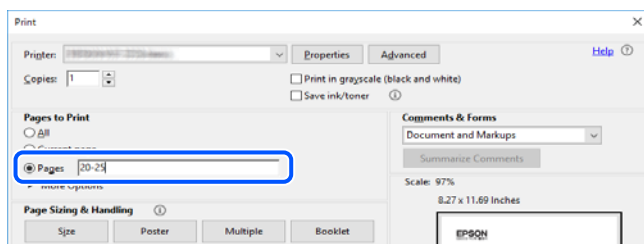

A Kézikönyvről

Ez a rész a jelek és szimbólumok jelentését, a leírásokra vonatkozó megjegyzéseket és az operációs rendszer referenciainformációit ismerteti a kézikönyvben.

Jelek és szimbólumok



Figyelem!

Utasítások, melyeket a testi sérülések elkerülése érdekében pontosan be kell tartani.



Fontos:

Utasítások, melyeket a berendezés sérüléseinek elkerülése érdekében kell betartani.

Megjegyzés:

Kiegészítő és referencia információkat biztosít.

Kapcsolódó információ

➔ Hivatkozások a kapcsolódó fejezetekhez.

Megjegyzések képernyőképekkel és illusztrációkkal kapcsolatban

- A nyomtató illesztőprogramjának képernyőfelvételei Windows 10 vagy macOS High Sierra rendszeren készültek. A képernyőkön megjelenő tartalom a készülék típusától és az adott helyzettől függően változik.
- A kézikönyvben szereplő képek csak példaként szolgálnak. Ugyan az egyes modellek esetében lehetnek különbségek, de a készüléket ugyanúgy kell működtetni.
- Az LCD képernyőn megjelenő menük a modelltől és a beállításoktól függően eltérő elemeket tartalmazhatnak.
- A QR-kódot erre szolgáló alkalmazással lehet beolvasni.

Operációs rendszerre vonatkozó hivatkozások

Windows

A kézikönyvben a „Windows 10”, a „Windows 8.1”, a „Windows 8” és a „Windows 7” kifejezések az alábbi operációs rendszerekre vonatkoznak. Továbbá, a „Windows” kifejezés valamennyi verzióra vonatkozik.

- Microsoft® Windows® 10 operációs rendszer
- Microsoft® Windows® 8.1 operációs rendszer
- Microsoft® Windows® 8 operációs rendszer
- Microsoft® Windows® 7 operációs rendszer

Mac OS

Ezen kívül a „Mac OS” kifejezés a „macOS Catalina”, „macOS Mojave”, „macOS High Sierra”, „macOS Sierra”, „OS X El Capitan”, „OS X Yosemite” és „OS X Mavericks” operációs rendszerekre vonatkozik.

Védjegyek

- Az EPSON® bejegyzett védjegy, az EPSON EXCEED YOUR VISION és az EXCEED YOUR VISION pedig a Seiko Epson Corporation védjegye.
- QR Code is a registered trademark of DENSO WAVE INCORPORATED in Japan and other countries.
- Microsoft®, Windows®, and Windows Vista® are registered trademarks of Microsoft Corporation.
- Apple, Mac, macOS, OS X, Bonjour, ColorSync, Safari, AirPrint, iPad, iPhone, iPod touch, and iTunes are trademarks of Apple Inc., registered in the U.S. and other countries.

- ❑ Use of the Works with Apple badge means that an accessory has been designed to work specifically with the technology identified in the badge and has been certified by the developer to meet Apple performance standards.
- ❑ Chrome, Google Play, and Android are trademarks of Google LLC.
- ❑ Adobe, Adobe RGB, Lightroom, Photoshop, and Photoshop Elements are either registered trademarks or trademarks of Adobe Systems Incorporated in the United States and/or other countries.
- ❑ The SuperSpeed USB Trident Logo is a registered trademark of USB Implementers Forum, Inc.
- ❑ Firefox is a trademark of the Mozilla Foundation in the U.S. and other countries.
- ❑ Mopria® and the Mopria® Logo are registered and/or unregistered trademarks and service marks of Mopria Alliance, Inc. in the United States and other countries. Unauthorized use is strictly prohibited.
- ❑ Általános megjegyzés: az itt használt egyéb terméknevek kizárólag az azonosítás célját szolgálják, és előfordulhat, hogy tulajdonosaik védjeggyel védték azokat. Az Epson ezekkel a védjegyekkel kapcsolatban semmiféle jogra nem tart igényt.

Szerzői jog

A jelen kiadvány semelyik része sem reprodukálható, tárolható visszakereső-rendszerben vagy vihető át bármiféle eszközzel, elektronikusan, mechanikusan, fénymásolással, felvétellel vagy bármilyen más módszerrel a Seiko Epson Corporation előzetes írásbeli engedélye nélkül. A dokumentum tartalmának felhasználására vonatkozóan nem vállalunk felelősséget. A dokumentum tartalmának felhasználásából származó károkért sem vállalunk semmiféle felelősséget. A jelen dokumentumban lévő információk csak az ezzel az Epson termékkel történő felhasználásra vonatkoznak. Az Epson nem felelős az olyan esetekért, amikor ezeket az információkat más termékekre alkalmazzák.

Sem a Seiko Epson Corporation, sem bármely leányvállalata nem vállal felelősséget a termék megvásárlójának vagy harmadik félnek olyan karáért, veszteségéért, költségéért vagy kiadásáért, amely a következőkből származik: baleset, a termék nem rendeltetésszerű vagy helytelen használata, a termék jogosulatlan módosítása, javítása vagy megváltoztatása, illetve (az Egyesült Államok kivételével) a Seiko Epson Corporation üzemeltetési és karbantartási utasításainak nem pontos betartása.

A Seiko Epson Corporation nem vállal felelősséget az olyan károkért és problémákért, amelyek a Seiko Epson Corporation által Eredeti Epson terméknek, vagy az Epson által jóváhagyott terméknek nem minősített kiegészítők vagy fogyóeszközök használatából származnak.

A Seiko Epson Corporation nem tehető felelőssé az olyan károkért, amelyek a Seiko Epson Corporation által Epson jóváhagyott terméknek nem minősített bármely csatlakozókábel használatából következő elektromágneses interferenciából származnak.

© 2020 Seiko Epson Corporation

A kézikönyv tartalma és a termékspecifikációk minden külön figyelmeztetés nélkül módosulhatnak.

Fontos utasítások

Biztonsági utasítások.	11
A nyomtatóval kapcsolatos tanácsok és figyelmeztetések.	12
Személyes adatok védelme.	14

Biztonsági utasítások

A nyomtató biztonságos használatának érdekében olvassa el és tartsa be ezeket az utasításokat. Őrizze meg a kézikönyvet, hogy később is használni tudja. Továbbá kövesse a nyomtatón található figyelmeztetéseket és utasításokat is.

- A nyomtatón lévő szimbólumok egy része a készülék biztonságos és helyes használatát segíti. A szimbólumok jelentését a következő webhelyen tekintheti meg.
<http://support.epson.net/symbols>
- Csak a nyomtatóhoz kapott tápkábelt használja, és azt ne használja más készülékkel. Ha más kábellel használja a nyomtatót, vagy más készülékkel használja a mellékelt tápkábelt, az tüzet és áramütést okozhat.
- Győződjön meg róla, hogy a váltóáramú tápkábel megfelel a helyi biztonsági szabványoknak.
- Semmilyen körülmények között se szedje szét, alakítsa át, vagy próbálja meg megjavítani a tápkábelt, a kábelcsatlakozót, a nyomtatóegységet vagy valamely kiegészítőjét, kivéve ha az eljárások részletesen le vannak írva a nyomtató használati útmutatóiban.
- Ha a következő helyzetek bármelyike előállna, húzza ki a nyomtatót a konnektorból, majd forduljon a szakképzett szakemberhez:
A tápvezeték vagy csatlakozója megsérült; folyadék került a nyomtatóba; a nyomtatót leejtették, vagy borítása megsérült; a nyomtató nem a megszokott módon működik, vagy feltűnően megváltozott a teljesítménye. Ne módosítsa olyan vezérlőeszközök beállításait, amelyeket a használati utasítások nem ismertetnek.
- A nyomtatót olyan fali konnektor közelébe helyezze, ahonnan könnyen ki lehet húzni a tápkábelt.
- Ne helyezze vagy tárolja a nyomtatót szabadban, szennyezett vagy poros területen, víz közelében, hőforrás mellett, illetve ütés-, és rázkódásveszélyes, túl meleg vagy magas páratartalmú helyeken.
- Ügyeljen rá, nehogy folyadék ömöljön a nyomtatóra, és ne használja a nyomtatót nedves kézzel.
- A szívritmus-szabályozók és a nyomtató között legalább 22 cm távolságot kell tartani. A nyomtató által kibocsátott rádióhullámok zavarhatják a szívritmus-szabályozók működését.
- Ha az LCD képernyő meghibásodik, forduljon a forgalmazóhoz. Ha folyadékkristály oldat kerül a kezére, mossa le alaposan vízzel és szappannal. Ha folyadékkristály oldat kerül a szemébe, azonnal öblítse ki a szemét vízzel. Ha továbbra is kellemetlen érzései vannak, vagy látási problémákat tapasztal, azonnal forduljon orvoshoz.

Tintára vonatkozó biztonsági utasítások

- Ha a tinta érintkezik a bőrrel, a szemével vagy a szájával, az alábbiak szerint cselekedjen.
 - Ha festék kerül a bőrre, szappannal és vízzel azonnal mossa le.
 - Ha a tinta a szemébe kerül, azonnal öblítse ki bő vízzel. Ha továbbra is bántó érzés marad a szemében, vagy rosszul lát, azonnal forduljon orvoshoz.
 - Ha tinta kerül a szájába, azonnal köpje ki, és haladéktalanul forduljon orvoshoz.
- Ne szedje szét a tintapatronokat és a karbantartódobozt, mert a tinta a szemébe vagy a bőrre mehet.
- Ne rázza a tintapatronokat túl erőteljesen; máskülönben kifolyhat a tinta a patronból.
- A tintapatronokat és a karbantartódobozt olyan helyen tárolja, ahol gyermekek nem érhetik el.

A nyomtatóval kapcsolatos tanácsok és figyelmeztetések



A nyomtató és környezete sérülésének elkerülése érdekében olvassa el, és kövesse az ebben a részben található utasításokat. Őrizze meg ezt a kézikönyvet későbbi felhasználásra.

A nyomtató beállításával kapcsolatos tanácsok és figyelmeztetések

- Ne zárja el és ne fedje le a nyomtató nyílásait.
- Ha a nyomtatót egy olyan asztalra helyezi, ami könnyen megkarcolódhat, akkor helyezzen egy asztali szőnyeget vagy hasonlót a nyomtató alá.
- Csak a nyomtatón feltüntetett típusú tápforrást használja.
- Ne használjon olyan konnektort, amely gyakran ki- és bekapcsolódó készülékekkel (például fénymásolókkal vagy légkondicionáló rendszerekkel) azonos áramkörön van.
- Ne használjon fali kapcsolóról vagy automatikus időzítőről vezérelt konnektorokat.
- Az egész számítógépes rendszert tartsa távol olyan készülékektől, amelyek elektromágneses interferenciát okozhatnak.
- A tápkábeleket úgy kell elhelyezni, hogy elkerüljük dörzsölődésüket, elvágásukat, kopásukat, összetekeredésüket és gubancolódásukat. Ne tegyen rá semmit a tápkábelekre, helyezze el őket úgy, hogy ne lehessen rájuk lépni vagy beléjük botlani. Különösen ügyeljen rá, hogy a tápkábelek ne törjenek meg azon a ponton, ahol csatlakoznak a transzformátorra.
- Ha hosszabbító kábellel használja a nyomtatót, ügyeljen rá, hogy az összes csatlakoztatott berendezés amperben mért áramfelvétele ne haladja meg a hosszabbító kábelének engedélyezett áramerősségét. Arra is ügyeljen, hogy a fali konnektorba csatlakozó összes készülék együttes áramfelvétele ne haladja meg a konnektor engedélyezett áramleadását.
- Ha a nyomtatót Németországban kívánja használni, a rövidzárlat és túláram elleni megfelelő védelem érdekében az áramkört 10 vagy 16 amperes kismegszakítóval kell ellátni.
- Ha ezt a nyomtatót a kábellel számítógéphez vagy más eszközhöz csatlakoztatja, ügyeljen a csatlakozók helyes irányára. Az egyes csatlakozók csak egyetlen helyes behelyezési iránnyal rendelkeznek. Ha egy csatlakozót rossz irányban dug be, a kábellel összekötött mindkét eszköz megsérülhet.
- Helyezze stabil, sík felületre, amely minden oldalról szélesebb a nyomtatónál. A nyomtató nem működik normálisan, ha meg van döntve.
- Hagyjon helyet a nyomtató felett, hogy a nyomtató fedelét teljesen ki lehessen nyitni.
- A nyomtató előtt hagyjon elég helyet a papírlapok teljes kiadásához.
- Kerülje az olyan helyeket, ahol gyors változások következhetnek be a hőmérsékletben vagy a páratartalomban. Ne helyezze a nyomtatót oda, ahol közvetlen napsugárzásnak, erős fénynek vagy magas hőmérsékletnek lehet kitéve.

A nyomtató használatával kapcsolatos tanácsok és figyelmeztetések

- Ne helyezzen tárgyakat a nyomtató nyílásaiba.
- Nyomtatás közben ne nyúljon bele a nyomtatóba.

- Ne érintse meg a fehér lapos kábelt a nyomtató belsejében.
- Ne használjon a nyomtató belsejében vagy annak közelében gyúlékony gázokat tartalmazó aeroszolos termékeket. Az ilyen termékek használata tüzet idézhet elő.
- A nyomtatófejet ne mozgassa kézzel, mert ezzel kárt tehet a nyomtatóban.
- A nyomtatót mindig a  gomb megnyomásával kapcsolja ki. Addig ne húzza ki a nyomtató tápkábelét, illetve ne kapcsolja le a tápellátást, amíg a  gomb jelzőfénye villog.
- Ha hosszabb ideig nem szándékozik használni a nyomtatót, húzza ki a tápkábelt a konnektorból.

Tanácsok és figyelmeztetések a nyomtató használatára vezeték nélküli kapcsolat esetén

- A nyomtató által kibocsátott rádióhullámok negatívan befolyásolhatják az elektromos orvosi berendezések működését, melyek ettől akár meg is hibásodhatnak. Ha ezt a nyomtatót egészségügyi létesítményekben vagy orvosi berendezések közelében használja, kövesse az egészségügyi létesítményeket képviselő szakemberek utasításait, valamint kövesse az orvosi berendezésen olvasható figyelmeztetéseket és utasításokat.
- A nyomtató által kibocsátott rádióhullámok negatívan befolyásolhatják az olyan automatikus vezérlésű berendezések működését, mint az automata ajtók vagy tűzjelzők, melyek meghibásodása balesethez vezethet. Ha ezt a nyomtatót automatikus vezérlésű berendezések közelében használja, tartsa be a berendezéseken olvasható valamennyi figyelmeztetést és utasítást.

A tapipad használatával kapcsolatos tanácsok és figyelmeztetések

- A tapipad csak ujjal való közvetlen érintésre reagál.
- A tapipad nem reagál, ha az ujjai nedvesek, ha kesztyűt visel, illetve ha védőlap vagy matrica van a tapipadon.
- Ne használjon éles tárgyakat, például golyóstollat vagy mechanikus ceruzát műveletek végrehajtásához. Elképzelhető, hogy a tapipad meghibásodott.
- Ha a tapipad piszkos, törölje le egy puha ruhával. Ha nagyon piszkos, akkor nedvesítsen meg egy puha ruhát egy semleges mosószer hígított oldatában, jól csavarja ki, törölje le a piszkot, majd törölje át a tapipadot egy száraz, puha ruhával. Ne használjon durva tisztítószerket, például oldószert, benzint vagy alkoholt. Megsérülhet a tapipad felszíne.
- Kerülje az olyan helyeket, ahol gyors változások következhetnek be a hőmérsékletben vagy a páratartalomban. A tapipad belsejében lecsapódó pára negatívan befolyásolhatja annak működését.
- Az LCD képernyőn előfordulhat néhány kicsi fényes vagy sötét pont, és így a fényerő sem mindig egyenletes. Ezek normál jelenségek, és nem utalnak semmiféle sérülésre.
- Ne nyomja a tapipadot túlzott erővel, illetve ne tegye ki nagy ütéseknek. A tapipad eltörhet. Ha a tapipad felülete betörött vagy berepedt, vegye fel a kapcsolatot a viszonteladóval, és ne érjen hozzá, valamint ne is próbálja meg eltávolítani a törött részeket.

A nyomtató szállításával vagy tárolásával kapcsolatos tanácsok és figyelmeztetések

- Tároláskor vagy szállításkor ne döntse meg, ne tárolja függőlegesen vagy fejjel lefelé a nyomtatót, mert így tinta szivároghat ki.
- A nyomtató szállítása előtt figyeljen arra, hogy a nyomtatófej alaphelyzetben (a jobb szélén) legyen.

Személyes adatok védelme

Ha a nyomtatót másnak adja vagy hulladékként leselejtezi, törölje a nyomtató memóriájában tárolt összes személyes adatot a  > **Általános beállítások** > **Alapértékek visszaállítása** > **Ösz. adat és beáll. törl.** lehetőség választásával a vezérlőpanelen.

Részek nevei és funkciói

Előlap.16

Hátsó rész.17

Előlap

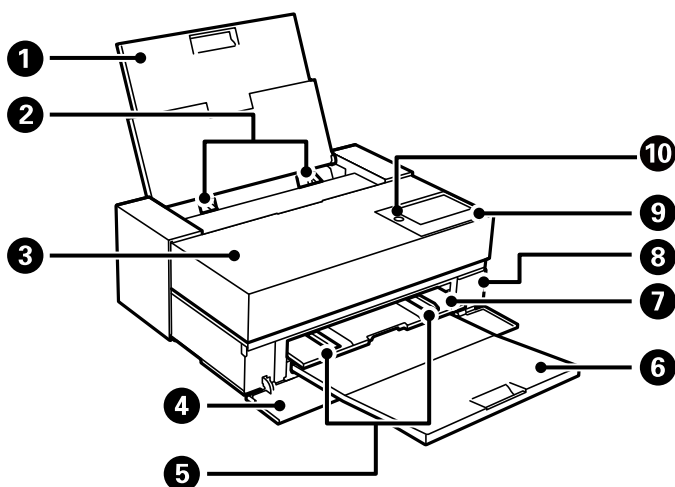

1	Hátsó papíradagoló	Papír betöltése.
2	Élvezető	A papírt közvetlenül a nyomtatóba adagolja. Csúsztassa a papírlap széleihez.
3	Nyomtatófedél	Nyissa fel, ha le szeretné cserélni a tintapatronokat, illetve el szeretné távolítani az elakadt papírt.
4	Első burkolat	Nyissa ki, amikor kihúzza az elülső papíradagolót és a kimeneti tálcát, illetve ha kicseréli a karbantartó rekeszt.
5	Élvezető	A papírt közvetlenül a nyomtatóba adagolja. Csúsztassa a papírlap széleihez. Ne csúsztassa az élvezetőt az elülső papíradagolón található A4 jel alá. Egyéb esetben az élvezető károsodhat.
6	Kimeneti tálca	A kiadott papírt tartja.
7	Elülső papíradagoló	Fine art és poster board hordozó, illetve a CD/DVD-tálca betöltésére.
8	A karbantartó rekesz fedele	Nyissa fel, amikor kicseréli a karbantartó rekeszt. A karbantartó rekesz egy olyan tartály, ami nagyon kis mennyiségű többlet-tintát gyűjt össze tisztítás vagy nyomtatás közben.
9	Vezérlőpanel	A nyomtatón a beállítások és a különböző műveletek elvégzésére szolgál. Ezen kívül a nyomtató állapota is itt látható. Nyomja meg a vezérlőpanelt a hüvelykujjával, és húzza egy másik ujjával a vezérlőpanel szögének megváltoztatásához.
10	⏻ (Tápellátó gomb/fény)	A nyomtató ki- és bekapcsoló gombja. Húzza ki a tápkábelt, miután ellenőrizte, hogy a jelzőfény kialudt.

Hátsó rész

SC-P900 Series

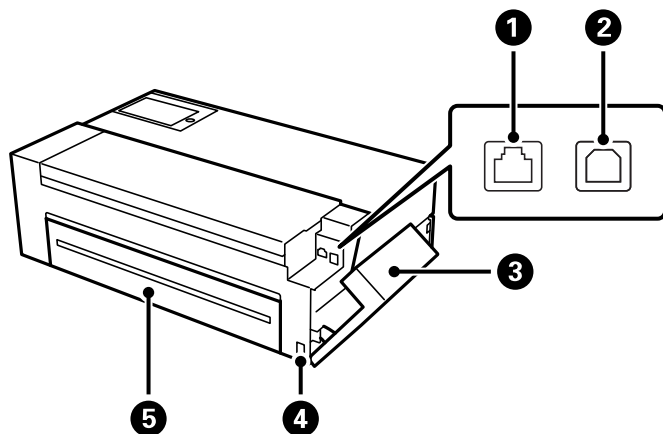

1	LAN-port	A LAN-kábelt csatlakoztatja.
2	USB-port	USB-kábel csatlakoztatására.
3	Portfedél	Nyissa ki USB-kábel vagy LAN-kábel csatlakoztatásához. A fedél kinyitására vonatkozó további részleteket az alábbi információk hivatkozására kattintva olvashat. „A portfedél kinyitása” 18. oldal
4	Tápcsatlakozó	A hálózati kábel csatlakoztatása.
5	Hátsó fedél	Nyissa ki az opcionális papírtekercs egység beszereléséhez.

SC-P700 Series

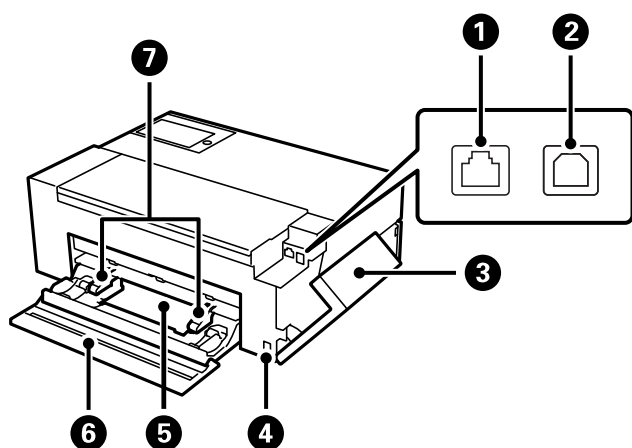

1	LAN-port	A LAN-kábelt csatlakoztatja.
2	USB-port	USB-kábel csatlakoztatására.

3	Portfedél	Nyissa ki USB-kábel vagy LAN-kábel csatlakoztatásához. A fedél kinyitására vonatkozó további részleteket az alábbi információs hivatkozásra kattintva olvashat. „A portfedél kinyitása” 18. oldal
4	Tápcsatlakozó	A hálózati kábel csatlakoztatása.
5	Papírtekercs egység	Betölti a tekerccspapírt.
6	Hátsó fedél	Nyissa ki tekerccspapír betöltéséhez.
7	Élvezető	A papírt közvetlenül a nyomtatóba adagolja. Csúsztassa a papírlap széleihez.

A portfedél kinyitása

Nyissa fel a hátsó papíradagolót, majd nyissa ki a portfedelet.

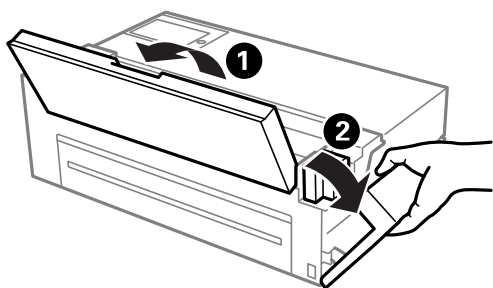













Útmutató a vezérlőpanelhez

A kezdőképernyő konfigurálása.	20
A megjelenített képernyő átváltása.	22
Karakterek beírása.	24

A kezdőképernyő konfigurálása



1		A Menü képernyőt jeleníti meg. Lehetővé teszi nyomtatófunkciókkal és -műveletekkel kapcsolatos beállítások megadását.
2		A Információs lap nyomtatása képernyőt jeleníti meg. A legutóbbi 12 nyomtatási előzményt tekintheti meg. Például ha három másolatot készít egy fényképről, akkor a nyomtató elmenti ezt a három nyomtatási előzményt. A fényképinformációs lap kinyomtatására vonatkozó további részleteket az alábbi, kapcsolódó információknál lévő hivatkozásra kattintva olvashat.
3		Lehetővé teszi a nyomtató belső világításának be- és kikapcsolását.
		 Azt jelzi, hogy a világítás be van kapcsolva.
		 Azt jelzi, hogy a világítás ki van kapcsolva.
4		Lehetővé teszi a kezdőképernyő és a nyomtatási képernyő közötti váltást. Bővebb információkért tekintse meg az alábbi, kapcsolódó információknál található hivatkozást.
5		A Karbantartás képernyőt jeleníti meg. Megjeleníti a nyomtatás minőségének javítására ajánlott menüket, az eltömődött fúvókák tisztításához a fúvókaellenőrző-minta nyomtatást és fejtisztítást, valamint a nyomtatófej igazítással az elmosódottság és csíkosodás javítását.
6		Megjeleníti a hálózati kapcsolódási állapotot. Olvassa el a további részleteket. „Útmutató a hálózat ikonhoz” 21. oldal
7		A Nyomtató állapota képernyőt jeleníti meg. A megjelenő szám az értesítések számát jelzi.
8	A nyomtató állapotát jeleníti meg.	
9	A papírbeállításokat jeleníti meg.	
10		A Kellék állapota képernyőt jeleníti meg. A hozzávetőleges tintaszinteket és a karbantartódoboz hozzávetőleges élettartamát ellenőrizheti.

11		<p>Ki adhatja a betöltött papírt.</p> <p>Az alábbi akkor végezhető el, ha tekerccsapír van betöltve.</p> <ul style="list-style-type: none"> <input type="checkbox"/> Mozgassa a tekerccsapírt vágási pozícióba. <input type="checkbox"/> Adassa ki a papírt, miután a tekerccsapírt vágási pozícióba mozgatta. <input type="checkbox"/> Adassa ki a tekerccsapírt
12		<p>A PapBeáll képernyőt jeleníti meg. Kiválaszthatja a papírméretet és a papírtípust a PapBeáll papír betöltésekor történő kiválasztásával.</p>

Kapcsolódó információ

- ➔ „A megjelenített képernyő átváltása“ 22. oldal
- ➔ „Fényképernyőnyomtatásról szóló információk nyomtatása“ 66. oldal

Belső világítás

Amikor elkezdődik a nyomtatás, bekapcsol a belső világítás, ami lehetővé teszi, hogy lássa a nyomtatás folyamatát a nyomtatófedélen keresztül. A világítás kikapcsolásához végezze el az alábbi beállítást a kezdőképernyőről.







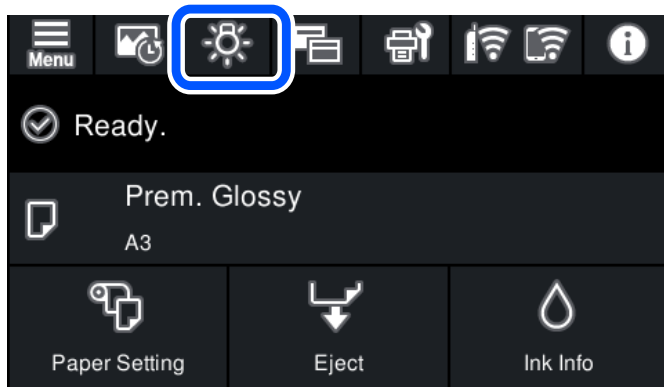

➤ **Általános beállítások > Alapbeállítások > Belső fény > Manuális**

A világítást ki- és bekapcsolhatja a kezdőképernyőn lévő  kiválasztásával is.



Útmutató a hálózat ikonhoz

	<p>A nyomtató nem csatlakozik vezetékes (Ethernet) hálózathoz, illetve a kapcsolat megszüntetése.</p>
	<p>A nyomtató vezetékes (Ethernet) hálózathoz csatlakozik.</p>
	<p>A nyomtató nem kapcsolódik vezeték nélküli (Wi-Fi) hálózathoz.</p>
	<p>A nyomtató SSID-azonosítót keres, az IP-címe nincs beállítva, vagy probléma adódott a vezeték nélküli (Wi-Fi) hálózattal.</p>

	<p>A nyomtató vezeték nélküli (Wi-Fi) hálózathoz kapcsolódik.</p> <p>A sávok száma a kapcsolat jelerősségét jelöli. Minél több sáv jelenik meg, annál erősebb a kapcsolat.</p>
	<p>A nyomtató nem csatlakozik vezeték nélküli (Wi-Fi) hálózathoz Wi-Fi Direct (Egyszerű hozzáférési pont) módban.</p>
	<p>A nyomtató vezeték nélküli (Wi-Fi) hálózathoz csatlakozik Wi-Fi Direct (Egyszerű hozzáférési pont) módban.</p>

A megjelenített képernyő átváltása

Ha a(z)  elemet választja, miközben a kezdőképernyő vagy a nyomtatási képernyő látható, akkor a megjelenített képernyő átvált.

Kezdőképernyő

Hagyományos mód

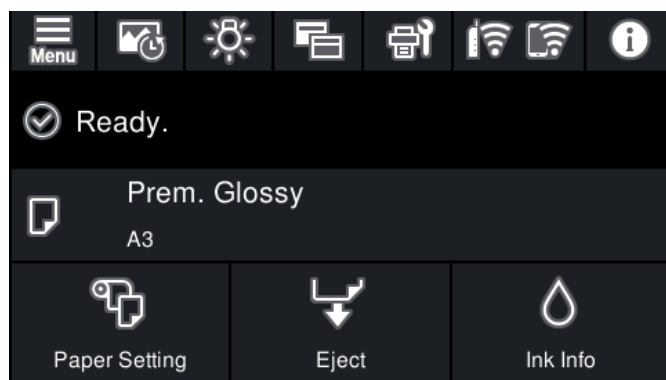

Kellékanyag-információs mód

A hozzátvetőleges tintaszinteket és a karbantartódoboz hozzátvetőleges élettartamát ellenőrizheti.

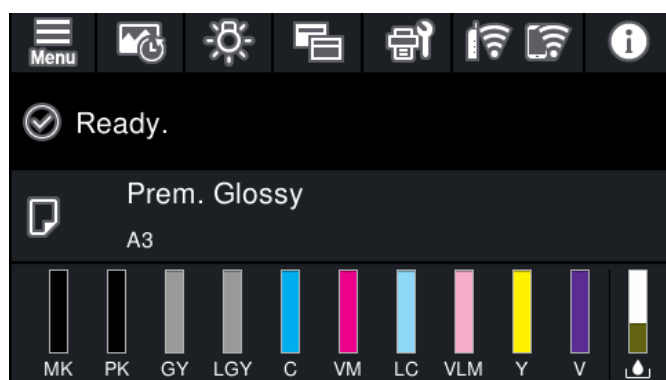

Nyomtatási képernyő

Fénykép megjelenítési mód

Képek miniatűrjeit jeleníti meg, amikor a nyomtató-illesztőprogram vagy a(z) Epson Print Layout használatával nyomtat.

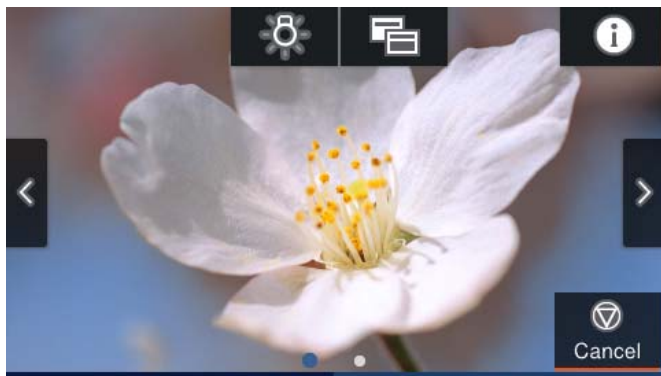

Nyomtatóállapotot megjelenítő mód

Nyomtatás közben a tintaszinteket és egy folyamatjelzőt jelenít meg.

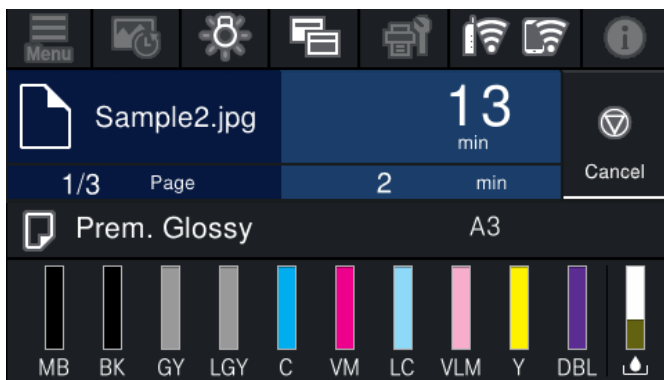

Nyomtatási beállításokat megjelenítő mód

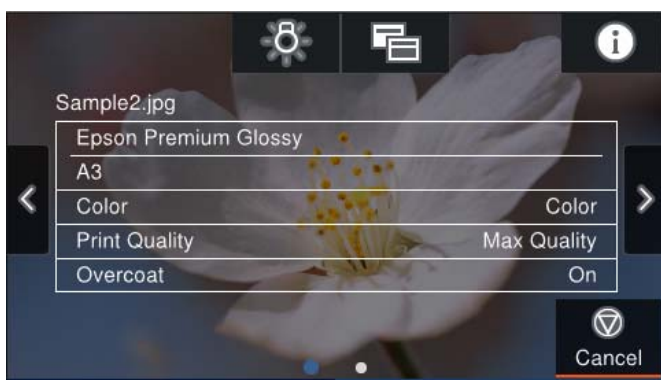

Megjeleníti a nyomtató-illesztőprogram és a(z) Epson Print Layout nyomtatási beállításait.

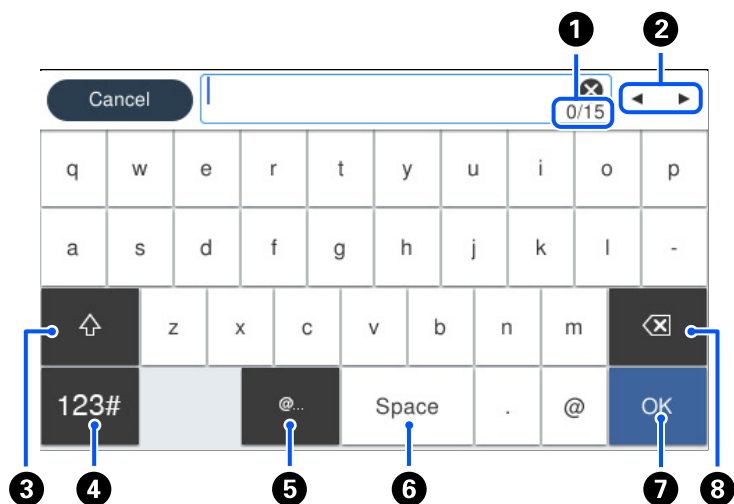

Karakterek beírása

A hálózati beállítások elvégzésekor stb. a képernyőn megjelenő billentyűzet használatával gépelhet be karaktereket és szimbólumokat.



1	Megjeleníti a karakterek számát.
2	A beviteli pozícióhoz helyezi a kurzort.
3	Váltás kis- és nagybetű vagy számok, karakterek és szimbólumok között.
4	Karaktertípus váltása.  : betűket és szimbólumokat adhat meg.  : betűket adhat meg.
5	Gyakran használt e-mail domainek címeinek vagy URL-eknek a beírása az elemek egyszerű kiválasztásával.
6	Szóköz bevitele.
7	Karakterek beírása.
8	A balra eső karakter törlése.

Papír és CD/DVD betöltése

Papír betöltése.	26
CD/DVD betöltése.	35

Papír betöltése

A papír kezelésére vonatkozó óvintézkedések

A papír kezelésekor és tárolásakor tartsa be az alábbiakat. Ha a papír nincs jó állapotban, akkor a nyomtatási minőség csökkenhet.

Olvassa el az adott papírhoz mellékelt használati útmutatót.

A kezelésre vonatkozó óvintézkedések

- Használjon Epson speciális hordozót normál szobai körülmények között (hőmérséklet: 15-25 °C; páratartalom: 40 - 60%).
- Ne hajtsa össze a papírt, és ne kaparja meg a papír felületét.
- Kerülje a papír nyomtatható felületének szabad kézzel történő érintését. A kezéről leváló nedvesség és olajok hatással lehetnek a nyomtatási minőségre.
- A papír a hőmérséklet és a páratartalom változása miatt hullámossá vagy lazává válhat. Ügyeljen rá, hogy ne kaparja meg és ne piszkítsa össze a papírt, valamint simítsa egyenesre, mielőtt betölti a nyomtatóba.
- Ne érje nedvesség a papírt.
- Ne dobja el a papír csomagolását, mivel felhasználhatja a papír tárolására.
- Kerülje a közvetlen napfénynek, túlzott hőnek vagy párának kitett helyeket.
- Felbontás után tartsa a papírt az eredeti csomagolásában, és tárolja vízszintes helyen.

A nyomtatott papír kezelésére vonatkozó óvintézkedések

A tartós, jó minőségű nyomatok fenntartása érdekében tartsa be az alábbiakat.

- Ne dörzsölje vagy kaparja meg a nyomtatott felületet. A dörzsölésre vagy kaparásra a tinta leválhat.
- Ne érintse meg a nyomtatott felületet, különben a tinta leválhat.
- Hajtás vagy egymásra helyezés előtt győződjön meg arról, hogy a nyomatok megszáradtak, különben az érintkezési pontoknál elszíneződés (nyom) alakulhat ki. Ezek a nyomok eltűnnek, ha azonnal különválasztja a papírokat és megszáradtja őket. Különválasztás nélkül a nyomok megmaradnak.
- Ha a nyomatokat a teljes megszáradás előtt albumba helyezi, akkor azok összemosódhatnak.
- Ne használjon szárítót a nyomatok szárítására.
- Kerülje a közvetlen napfényt.
- A nyomatok elhelyezése és tárolása közbeni színtorzulás elkerülése érdekében kövesse a papír kézikönyvében található utasításokat.
- Hogy megakadályozza a nyomatok színvesztését, tárolja azokat sötét helyen, ahol nem érheti azokat magas hőmérséklet, magas páratartalom és közvetlen napfény.

Megjegyzés:

A nyomatok és fényképek idővel általában kifakulnak (színtorzulás) a fény és a levegőben lévő anyagok hatására. Ez az Epson speciális hordozókra is vonatkozik. Azonban megfelelő tárolási módszerrel a színtorzulás mértéke minimalizálható.

- ❑ A nyomtatás utáni papírkezeléssel kapcsolatos információkért lásd az Epson speciális hordozóhoz adott kézikönyvet.
- ❑ A fényképek, poszterek és egyéb nyomtatott anyagok színei eltérőnek tűnhetnek különböző fényviszonyok (fényforrások*) esetén. A nyomtató által kinyomtatott anyagok színei is eltérőnek tűnhetnek különböző fényforrások esetén.

* Fényforrások közé tartozik a napfény, a fénycsövek, az izzólámpák stb.

Megjegyzések a papír betöltésével kapcsolatban

Ez a nyomtató három papírforrással rendelkezik. Töltse be a nyomtatási igényeinek megfelelő méretű és típusú papírt.

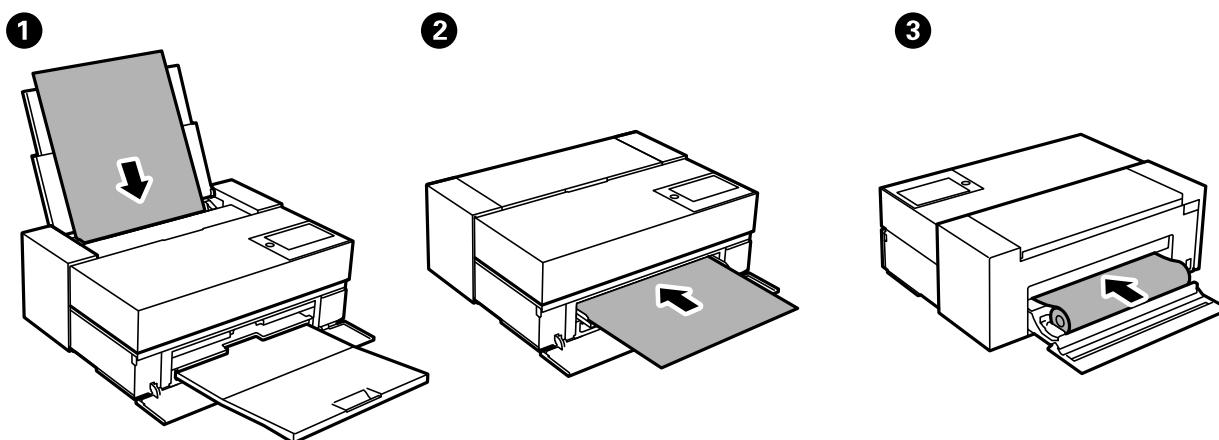

❶	Hátsó papíradagoló	Normál esetben a hátsó papíradagolóba töltse be a papírt. (Kivéve tekerdspapír, poster board, illetve 0,5 mm-nél vastagabb papír.)
❷	Elülső papíradagoló	Töltse be a papírt az elülső papíradagolóba, ha poster board vagy 0,5 mm-nél vastagabb papírra nyomtat, illetve ha nem tud kerekedelmi forgalomban elérhető fine art papírt betölteni a hátsó papíradagolóból. Amennyiben a nyomaton fényes papír használata esetén görgőnyomok jelennek meg, válassza ki a(z) Elülső papíradagoló - Ne haszn. kidobó görgőt (Fényes papír) lehetőséget a papírbeállítások menüben.
❸	Tekercspapír-egység	A tekerdspapír-egységbe tekerdspapírt töltsön. SC-P700 Series esetén a tekerdspapír-egység a nyomtató hátulján található. SC-P900 Series esetén használjon opcionális tekerdspapír-egységet.

Papírméret és -típus beállításai

Ha regisztrálja a papírméretet és -típust a papír betöltésekor megjelenő képernyőn, akkor a nyomtató értesíti önt, ha a regisztrált információ és a nyomtatási beállítások eltérnek egymástól. Ez megakadályozza, hogy a papír és a

tinta elpazarolódjon, ha nem a megfelelő papírméretre nyomtat, vagy rossz színben nyomtat, mert olyan beállításokat használ, amelyek nem illenek a papírtípushoz.

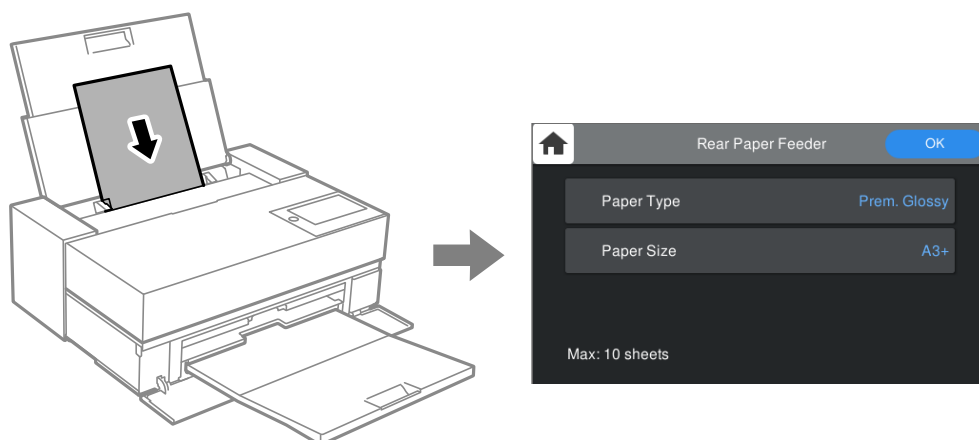

Ha a megjelenített papírméret és -típus eltér a betöltött papírtól, válassza ki a módosítani kívánt elemet. Ha a beállítások megfelelnek a betöltött papírnak, zárja be a képernyőt.

Papírtípusok listája

Ha optimális nyomtatási eredményeket szeretne elérni, jelölje ki a papír típusát. Ha eredeti Epson papírtól eltérő, kereskedelmi forgalomban elérhető papírt használ, akkor válassza ki az ahhoz a papírhoz leginkább hasonlító papírtípust.

Papír neve	Papír típusa	
	Vezérlőpanel	Nyomtató-illesztőprogram
Bright White Ink Jet Paper	Normál papírok	Normál papír / Hófehér papír
Premium Glossy Photo Paper	Premium Glossy	Epson Premium Glossy
Premium Semigloss Photo Paper	Prem. Semigloss	Epson Premium Semigloss
Photo Paper Glossy	Glossy	Photo Paper Glossy
Watercolor Paper - Radiant White	Watercolor Paper Radiant White	Watercolor Paper Radiant White
Velvet Fine Art Paper	Velvet Fine Art Paper	Velvet Fine Art Paper
UltraSmooth Fine Art Paper	Epson UltraSmooth Fine Art paper	UltraSmooth Fine Art Paper
Matte Paper-Heavyweight Archival Matte Paper	Archival Matte	Epson Archival Matte
Photo Quality Ink Jet Paper	Photo Quality Ink Jet	Epson Photo Quality Ink Jet
Epson Proofing Paper White Semimatte	Proofing Semimatte	Epson Proofing Paper White Semimatte
Premium Glossy Photo Paper (250)	Premium Glossy	Epson Premium Glossy
Premium Semigloss Photo Paper (250)	Prem. Semigloss	Epson Premium Semigloss
Premium Luster Photo Paper (260)	Prem. Luster	Premium Luster Photo Paper

Papír neve	Papír típusa	
	Vezérlőpanel	Nyomtató-illesztőprogram
Premium Semimatte Photo Paper (260)	Prem. Semigloss	Epson Premium Semigloss
Enhanced Matte Paper	Archival Matte	Epson Archival Matte
Sima papír (vágott lapok)	Normál papírok	Normál papír / Hófehér papír

Papír betöltése a hátsó papíradagolóba

1. Nyissa fel és húzza ki a hátsó papíradagolót a maximális pozícióig.

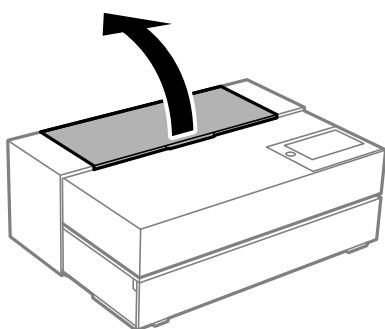

Fontos:

Ügyeljen rá, hogy az ujjai ne szoruljanak be az ábrán jelzett pontoknál.

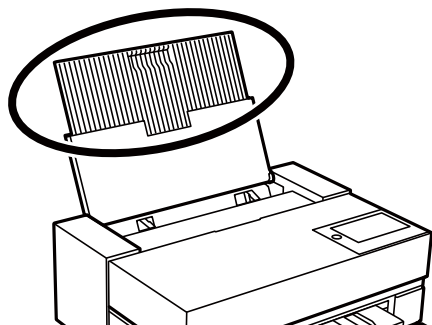

2. Igazítsa be az élvezetőket.

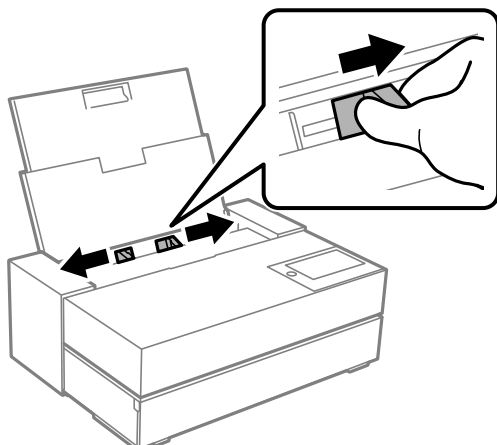

3. Töltsön be papírt a nyomtatható felével felfelé.

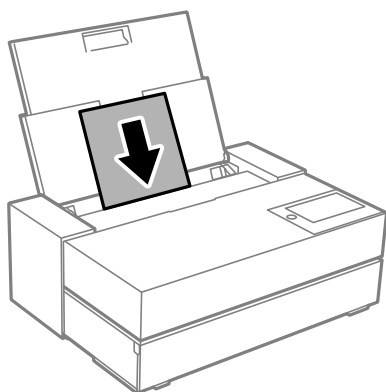

4. Csúsztassa az (a) jelölésű élvezetőket a papír széleihez.

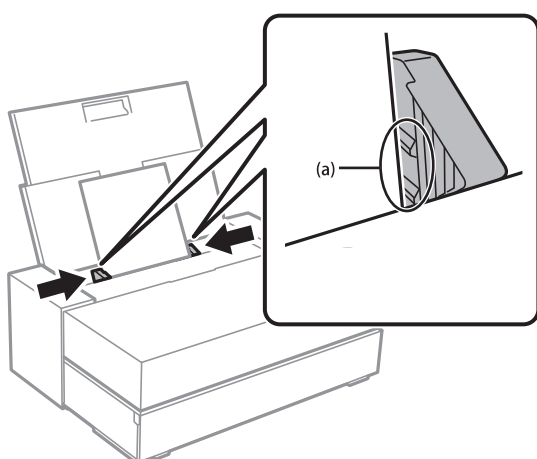

5. A nyomtató vezérlőpanelén megjelenik a papírbeállítási képernyő.

Válassza ki a papír méretét és típusát, majd válassza a(z) **OK** lehetőséget. Ha eredeti Epson papírtól eltérő, kereskedelmi forgalomban elérhető papírt használ, akkor válassza ki az ahhoz a papírhoz leginkább hasonlító papírtípust.

Megjegyzés:

Ha regisztrálta a papíradatokat a nyomtatón, akkor a nyomtató értesíti, ha a regisztrált információk és a nyomtatási beállítások eltérnek egymástól. Ezzel elkerülhetők a hibás nyomtatások.

Ha nem használta a regisztrálás funkciót, akkor válassza a  > **Általános beállítások** > **Nyomtatóbeállítások** lehetőséget, majd tiltsa le a(z) **Papírbeállítás auto. megjelenítés** beállítást. Ha letiltja ezt a beállítást, akkor egyes funkciók nem lesznek elérhetők. Bővebb információkért lásd a kapcsolódó információkat alább.

6. Nyissa ki az elülső fedelet.

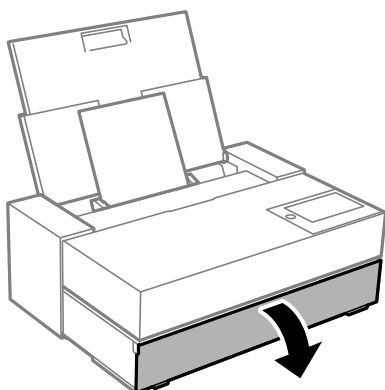

7. Csúsztassa ki a kimeneti tálcát a maximális pozícióba.

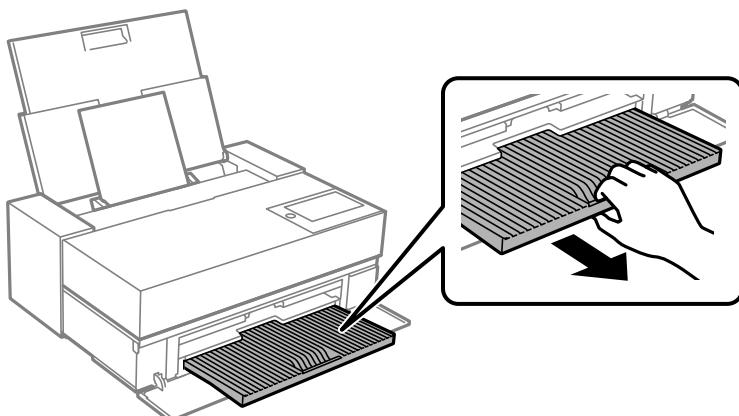

Fontos:

A papírelakadások elkerülése érdekében a nyomtatás előtt mindenképpen nyissa ki az elülső papíradagolót, és húzza ki a kimeneti tálcát.

Kapcsolódó információ

- ➔ „Papírbeállítás auto. megjelenítés:“ 215. oldal
- ➔ „A használható papírok és a kapacitás“ 187. oldal
- ➔ „Papírméret és -típus beállításai“ 27. oldal

Papír betöltése az elülső papíradagolóba

A nyomtató vezérlőpaneljén megjelenő animációkat követve tud papírt betölteni az elülső papíradagolóba.

Az elülső papíradagolóból történő betöltés esetén a papír kiáll a nyomtató hátuljából. Hagyjon helyet (A) a nyomtató hátulja és a legközelebbi fal között az ábrán látható módon.

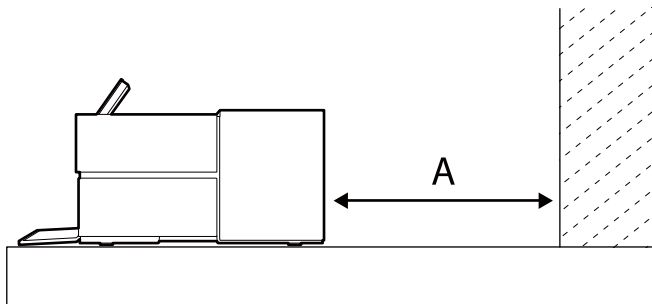

SC-P900 Series: 405 mm vagy több

SC-P700 Series: 330 mm vagy több

Fontos:

- Hiba történhet, ha inicializációs mozgás közben az alábbi műveleteket végzi.
 - Kihúzza az elülső papíradagolót.
 - Poster board hordozót tölt be.
- Papír hátulról történő behelyezése hibás működést vagy meghibásodást okozhat.

1. A nyomtató vezérlőpanelén válassza ki a(z) **PapBeáll** elemet.

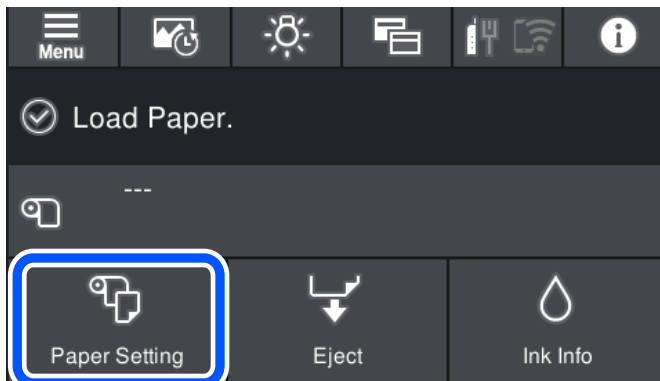

2. Válassza a következőt: **Elülső papíradagoló - Műnyomó - (Vastag)** vagy **Elülső papíradagoló - Poszter tábla**.

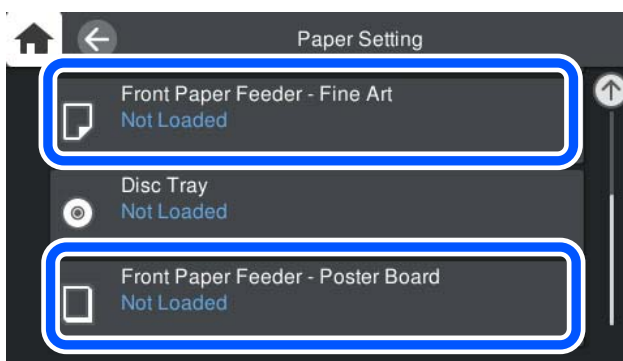

3. Húzza ki az elülső papíradagolót a képernyőn megjelenő animációkat követve.

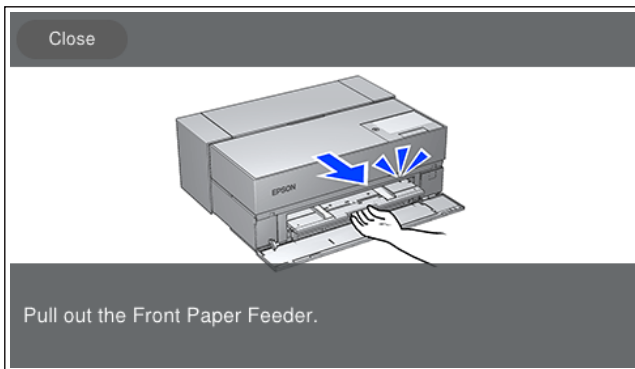

Töltsön be papírt a képernyőn megjelenített animációkat követve.

4. A nyomtató vezérlőpanelén megjelenik a papírbeállítási képernyő.

Válassza ki a papír méretét és típusát, majd válassza a(z) **OK** lehetőséget. Ha eredeti Epson papírtól eltérő, kereskedelmi forgalomban elérhető papírt használ, akkor válassza ki az ahhoz a papírhoz leginkább hasonlító papírtípust.

Megjegyzés:

Ha regisztrálta a papíradatokat a nyomtatón, akkor a nyomtató értesíti, ha a regisztrált információk és a nyomtatási beállítások eltérnek egymástól. Ezzel elkerülhetőek a hibás nyomtatások.

Ha nem használta a regisztrálás funkciót, akkor válassza a  > **Általános beállítások** > **Nyomtatóbeállítások** lehetőséget, majd tiltsa le a(z) **Papírbeállítás auto. megjelenítés** beállítást. Ha letiltja ezt a beállítást, akkor egyes funkciók nem lesznek elérhetőek. Bővebb információkért lásd a kapcsolódó információkat alább.

Kapcsolódó információ

- ➔ „Papírbeállítás auto. megjelenítés:“ 215. oldal
- ➔ „A használható papírok és a kapacitás“ 187. oldal
- ➔ „Papírméret és -típus beállításai“ 27. oldal

Tekercspapír betöltése

A nyomtató vezérlőpaneljén megjelenő animációkat követve tud tekercspapírt betölteni.

1. A nyomtató vezérlőpaneljén válassza ki a(z) **PapBeáll** elemet.

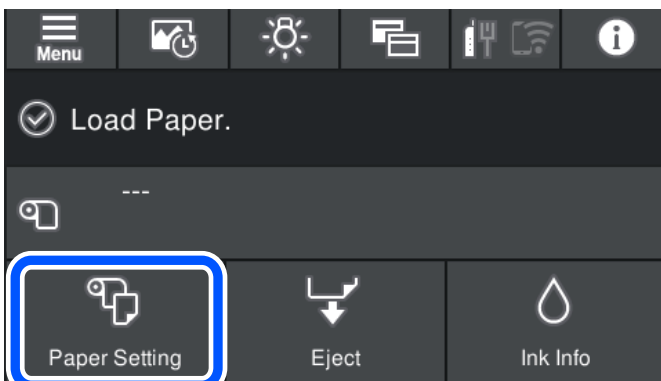

2. Válassza a következőt **Tekercspapír**.

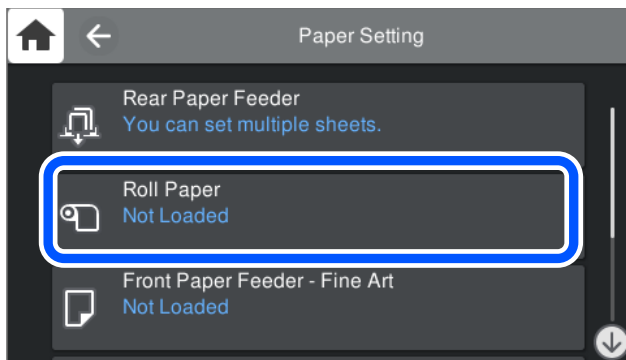

3. Töltsön be tekercspapírt a képernyőn megjelenített animációkat követve.

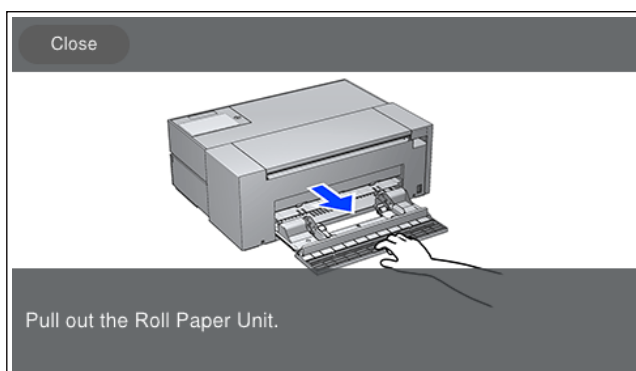

Fontos:

- Mielőtt a tekercspapír-egységbe behelyezné azt, feszítse ki a tekercspapírt, hogy az ne lazán álljon. Ha a tekercspapír lazán áll, a rendszer lehet, hogy nem tudja megfelelően adagolni.
- A tekercspapírt ne a tekercspapír-egységben tárolja. A tekercspapír felülete megkarcolódhat vagy beszennyeződhet.

4. A nyomtató vezérlőpaneljén megjelenik a papírbeállítási képernyő.

Válassza ki a papír méretét és típusát, majd válassza a(z) **OK** lehetőséget. Ha eredeti Epson papírtól eltérő, kereskedelmi forgalomban elérhető papírt használ, akkor válassza ki az ahhoz a papírhoz leginkább hasonlító papírtípust.

Megjegyzés:

Ha regisztrálta a papíradatokat a nyomtatón, akkor a nyomtató értesíti, ha a regisztrált információk és a nyomtatási beállítások eltérnek egymástól. Ezzel elkerülhetőek a hibás nyomtatások.

Ha nem használta a regisztrálás funkciót, akkor válassza a  > **Általános beállítások** > **Nyomtatóbeállítások** lehetőséget, majd tiltsa le a(z) **Papírbeállítás auto. megjelenítés** beállítást. Ha letiltja ezt a beállítást, akkor egyes funkciók nem lesznek elérhetőek. Bővebb információkért lásd a kapcsolódó információkat alább.

Kapcsolódó információ

- ➔ „Papírbeállítás auto. megjelenítés:“ 215. oldal
- ➔ „A használható papírok és a kapacitás“ 187. oldal
- ➔ „Papírméret és -típus beállításai“ 27. oldal

Tekercspapír vágása és eltávolítása

Tekercspapírra történő nyomtatás után kövesse az alábbi lépéseket a tekercspapír eltávolításához.

1. A nyomtató vezérlőpanelén válassza ki a(z) **Vágás/Kiadás** elemet.
2. Válassza a következőt **Vágás és kiadás**.
A tekercspapír vágási pozícióba mozdul.
3. Vágja le a kidobott papírt ollóval.
4. Válassza a következőt **Kész**.
5. Nyissa ki a papírtekercs egységet. (Csak ha SC-P900 Series felhasználó)

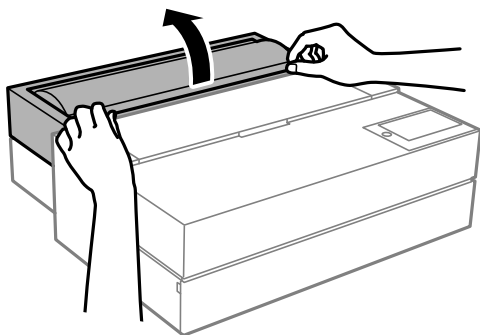

6. Távolítsa el a tekercspapírt.

CD/DVD betöltése

Nyomtatható CD/DVD lemezek

Olyan kör alakú, 12 cm-es CD-/DVD-lemezre nyomtathat, amelyen felirat jelzi a nyomtathatóságot, például „a címke felülete nyomtatható” vagy „tintasugaras nyomtatóval nyomtatható”.

Nyomtathat Blu-ray lemezekre™ is.

A CD/DVD lemezek kezelésére vonatkozó óvintézkedések

- A CD/DVD kezelésével és az adatok írásával kapcsolatos további információkért lásd a CD/DVD lemezhez kapott dokumentációt.
- Ne nyomtasson a CD/DVD lemezre, ha még nem írta ki rá az adatokat. Ha mégis így tenne, akkor az ujjlenyomatok, szennyeződés vagy a felületi karcok hibákat okozhatnak az adat írása közben.
- A CD/DVD lemez típusától vagy a nyomtatandó adattól függően a festék elkenődhet. Végezzen próbanyomtatást egy tartalék CD/DVD lemezen. Ellenőrizze egy nap múlva a nyomtatott felületet.
- Az eredeti Epson papírra történő nyomtatáshoz képest a nyomtatási fényerő kisebb, hogy a festék ne kenődjön el a CD/DVD lemezen. Szükség esetén állítsa be a nyomtatási fényerőt.

- Hagyja a nyomtatott CD/DVD lemezeket száradni legalább 24 órán át, de ne tegye ki őket közvetlen napsugárzásnak. Ne tegye egymásra és ne is helyezze be egy készülékbe a CD/DVD lemezeket, amíg azok teljesen meg nem száradtak.
- Ha a nyomtatott felület száradás után is ragad, csökkentse le a nyomtatási fényerőt.
- Ha újra nyomtat ugyanarra a CD/DVD lemezre, azzal nem fog javítani a nyomtatási minőségen.
- Ha véletlenül a lemeztálcára vagy a belső átlátszó részre nyomtatott, haladéktalanul törölje le a festéket.
- A nyomtatási terület beállításától függően a CD/DVD vagy a lemeztálca esetleg beszennyeződhet. Úgy végezze el a beállítást, hogy a nyomtatható területre kerüljön a nyomtatás.
- A CD/DVD lemez esetében a beállítható nyomtatási tartomány a belső átmérőnél minimum 18 mm, a külső átmérőnél maximum 120 mm lehet. A beállításoktól függően a CD/DVD lemezen vagy a lemeztálcán a festék elkenődhet. A beállításnál ügyeljen arra, hogy az a nyomtatni kívánt CD/DVD lemez nyomtatási tartományán belül legyen.

CD/DVD betöltése

A nyomtató vezérlőpaneljén megjelenő animációkat követve tud CD-t/DVD-t betölteni az elülső papíradagolóba.



Fontos:

- A tálca behelyezése közben ne kapcsolja ki vagy be a nyomtatót. Ez hibás működést okozhat.
- A tálcát vízszintes felületen tárolja. Ha a tálca meghajlik vagy deformálódik, az hibás működést okozhat.
- Hiba történhet, ha nyomtatás közben az alábbi műveleteket végzi:
 - Kihúzza az elülső papíradagolót.
 - Poster board hordozót tölt be.
- Használja a nyomtatóhoz mellékelt lemeztálcát. Másfajta tálca használata kárt tehet a nyomtatóban, a tálcában vagy a lemezben, illetve a nyomtató hibás működését okozhatja.
- A lemeztálca hátulról történő behelyezése hibás működést vagy meghibásodást okozhat.

1. A nyomtató vezérlőpanelén válassza ki a(z) **PapBeáll** elemet.

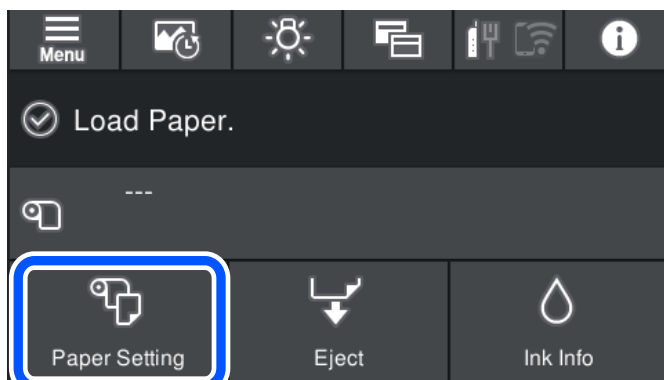

2. Válassza a következőt **Lemeztálca**.

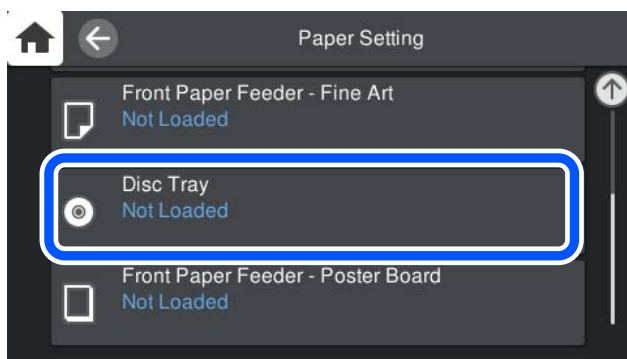

3. Húzza ki az elülső papíradagolót a képernyőn megjelenő animációkat követve.

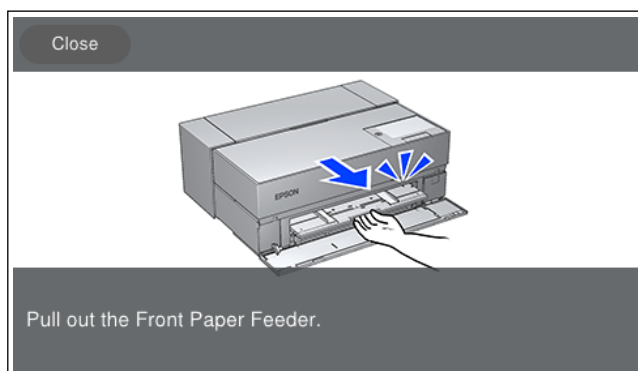

Töltsön be CD-t/DVD-t a képernyőn megjelenített animációkat követve.

Kapcsolódó információ

➔ [„A használható papírok és a kapacitás“ 187. oldal](#)

A CD/DVD lemez eltávolítása

1. Amikor a lemeztálcát kilöki a készülék a nyomtatás után, fogja meg a tálca végét, és húzza egyenesen kifelé.

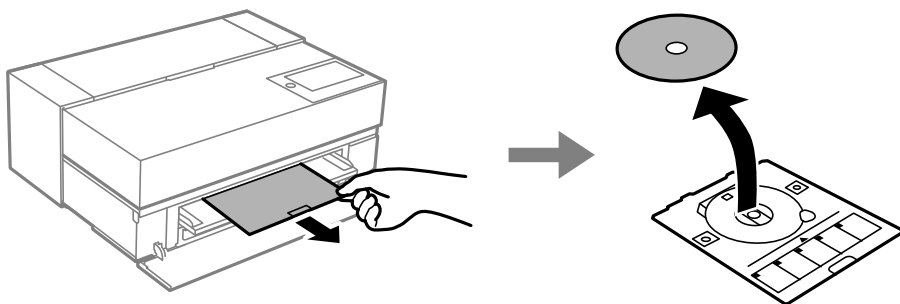

2. Tegye vissza az elülső papíradagolót.

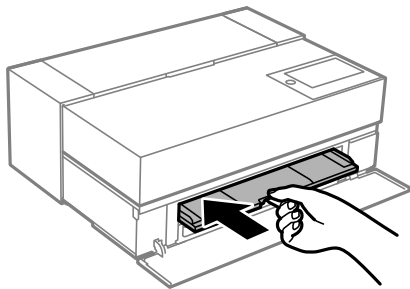

3. Zárja le az első fedelet.

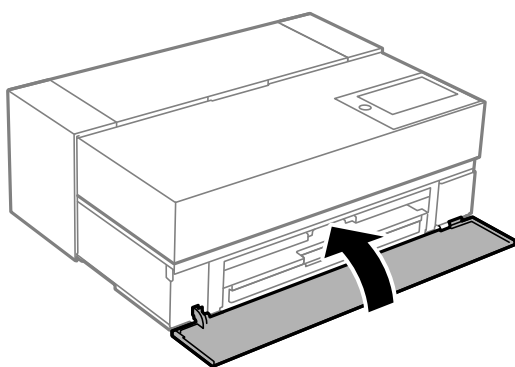

Fontos:

A nyomtatás befejeződése után győződjön meg arról, hogy eltávolította a lemeztálcát. Ha nem távolítja el a tálcát, és a nyomtatót ki- vagy bekapcsolja, vagy nyomtatófej-tisztítást végez, akkor a lemeztálca a nyomtatófejbe ütközhet, és ez a nyomtató hibás működését okozhatja.

Megjegyzés:

Válassza a nyomtató vezérlőpaneljén a(z) **Eltávolít** lehetőséget a lemeztálca nyomtatás nélküli eltávolításához.

Nyomtatás

Fényképek nyomtatása.	40
Dokumentumok nyomtatása.	68
Nyomtatás felhőszolgáltatás segítségével.	99

Fényképek nyomtatása

Tippek fényképprojektek nyomtatásához

A rész ismerteti a fényképprojektek létrehozásakor fontos tudnivalókat.

Fényképezés (Fényképezőgép-beállítások)

Egy fényképprojekt létrehozása a fényképezéssel kezdődik. Az adattárolási formátum és méret (felbontás) is fontos. Bizonyos dolgokat csak először kell beállítani, míg másokat mindig be kell állítani a témától függően.

Csak az első alkalommal beállítandó elemek

- Színterek: Ha nem biztos benne, válassza az sRGB lehetőséget.
- Tárolási méret: Azt ajánljuk, hogy olyan felbontással mentsen, ami megfelel a papírméretnek, amit nyomtatáshoz fog használni. Az alábbi táblázat útmutatásul szolgálhat.

Nyomtatási méret	Pixelek száma
A2/teljes lap	24 millió (5830 x 4120)
A3/fél lap	18 millió (5050 x 3570)
A4/8x10 hüvelyk/10x12 hüvelyk	12 millió (4120 x 2920)

- Adattformátum: A RAW lehetőség kiválasztását javasoljuk, ha a fényképadatokat szerkeszteni és nyomtatni is szeretné. Ha csak nyomtatni, akkor válassza a JPEG lehetőséget.

Minden alkalommal beállítandó elemek

Állítsa be az alábbiakat a témának megfelelően.

- Válassza az A módot (rekesznyílás autom. prioritása) fényképezési módként, majd állítsa be az F értéket (a rekesznyílást) az élettenség szintjének beállításához.
- Expozíció: Állítson be egy körülbelüli értéket a beégés és a fekete részek hibáinak elkerülése érdekében.
- Záridő: Állítson be egy olyan sebességet, amivel elkerüli az elmosódást.
- ISO-sebesség: Azt ajánljuk, hogy ezt a lehető legalacsonyabbra állítsa.
- Fehéregyensúly: Válassza ki a témának megfelelő beállítást.

A nyers fájlok előhívása és szerkesztése (a nyomtatás előtt)

Ez a folyamat a fényképprojektek elvégzéséhez legalább olyan fontos, mint a fényképezés.

Olyan alkalmazásokkal* szerkeszthet képeket (illetve végezhet színeskorrekciót, átmenetkorrekciót, vágást stb.), mint például a(z) Adobe Photoshop vagy a(z) Lightroom, majd elmentheti azokat JPEG vagy TIFF formátumban.

*Nyers fájlokat a fényképezőgép szoftverével is előhívhat.

- Állítsa be úgy a színhőmérsékletet, hogy megfelelő legyen a témának vagy a környezetnek.
- Tartsa fenn a gazdag átmeneteket, és ne növelje a vörös és a sárga intenzitását.

- Állítsa be a feketeszintet, és élesítse a fényképet.

Nyomtatás (A megfelelő papír- és nyomtatási beállítások kiválasztása)

Szebb fényképeket hozhat létre, ha olyan papírt választ ki, ami illik a fénykép témájához.

A legtöbb ember szerint a fényes papír a legjobb minden fénykép kinyomtatásához, de más textúrák is elérhetőek, például félfényes és matt papírok. Az ezekkel elkészült képek nagyban eltérhetnek.

A fine art papír puha textúrája lehetővé teszi festményszerű fényképanyomatok létrehozását.

Az alábbi oldalakon megismerheti a legelterjedtebb eredeti Epson papírok tulajdonságait, valamint hogy mikor ajánlott a használatuk.

[„A használható papírok és a kapacitás“ 187. oldal](#)

Fénykép nyomtatásakor válasszon az alábbi három mód közül a tudásszintjétől és a fényképanyomtatás céljától függően.

- Ha egyszerűen szeretne alkalmazásban már szerkesztett (színhelyesség stb. szempontjából) fényképeket nyomtatni.

[„Nyomtatás Epson Print Layout segítségével“ 41. oldal](#)

- Ha alkalmazás vagy a nyomtató-illesztőprogram használatával szeretne nyomtatni.

[„Nyomtatás az alkalmazás és a nyomtató-illesztőprogram használatával“ 48. oldal](#)

- Ha gyorsan szeretne fényképeket nyomtatni, és a nyomtatóra szeretné hagyni a színreprodukálást.

[„Nyomtatás az Epson Photo+ használatával“ 64. oldal](#)

A képernyőn és a nyomtatott anyagon megjelenő színek közelebb hozása

A képernyőn megjelenő kép a fény három (RGB) alapszínével van kifejezve, míg a nyomtató által létrehozott nyomat a három (CMY) + K alapszínnel van kifejezve. Ezért nehéz pontosan ugyanazt a színt létrehozni.

Az alábbi három pont segít, hogy a színek a lehető legközelebb legyenek egymáshoz.

- Használjon kalibrált kijelzőt
- Megfelelő fényviszonyok között ellenőrizze a fénykép helyes színét
- Megfelelő színkezelési beállításokat* és nyomtatóbeállításokat adjon meg

*Arra szolgáló beállítások, hogy a különböző eszközökön, például kijelzőkön, digitális fényképezőgépeken és nyomtatókon megjelenő színek egyezzenek. Amikor digitális fényképezőgépről fényképeket importál, majd azokat kinyomtatja vagy képernyőn jeleníti meg, akkor az egyes színek kissé különbözhetnek. Ennek az az oka, hogy a színkarakterisztikák eszközönként változnak.

Kereskedelmi forgalomban kapható papírra történő nyomtatáskor

Adja hozzá a papíradatokat, ha könnyen szeretne színegyeztetéssel nyomtatni kereskedelmi forgalomban kapható hagyományos papírra.

[„Eredeti papírtól eltérő papírtípusokra történő nyomtatás“ 197. oldal](#)

Nyomtatás Epson Print Layout segítségével

A(z) Epson Print Layout lehetővé teszi, hogy egy képernyőről állítsa be az alkalmazás és a nyomtató-illesztőprogram által alkalmazandó nyomtatási beállításokat.

Az Epson Print Layout összefoglalója

Az Epson Print Layout egy olyan alkalmazás, amely lehetővé teszi, hogy néhány egyszerű lépésben nyomtasson ki retusált vagy előhívott fényképeket. Használható beépülő modulként is a következő programokban: Adobe Photoshop, Adobe Lightroom, Nikon ViewNX-i, SILKYPIX. A támogatott alkalmazásokról és adatformátumokról lásd a(z) Epson Print Layout kézikönyvét.

A(z) Epson Print Layout az Epson webhelyéről tölthető le.



Megjegyzés:

A(z) Epson Print Layout kézikönyve iPad/iPhone készülékre a(z) App Store alkalmazásból tölthető le.

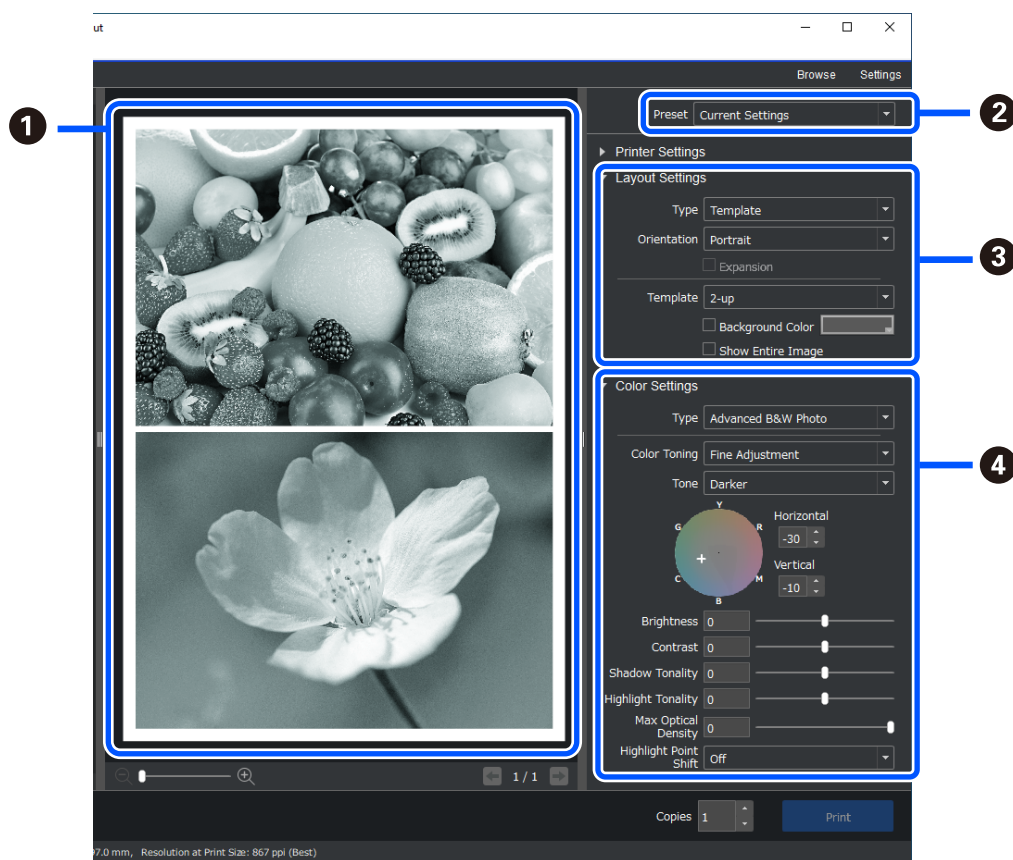
A képernyő felépítése



1	Nyomtatás előtt itt ellenőrizheti a nyomtatási eredményt a kiválasztott beállításokkal.
2	Itt elmentheti a kedvenc nyomtatási beállításait, és később újra használhatja azokat.

<p>3</p>	<p>Itt beállíthatja a nyomtatási elrendezést. Számos fényképsablon és különleges elrendezés közül is választhat. Template</p>  <p>Panorama</p>  <p>Gallery Wrap</p> 
<p>4</p>	<p>Válassza ki a színkezelési módot vagy a Fejlett fekete-fehér fényképnymtatás módot.</p>

Nyomtatási beállítások megadása

A rész ismerteti egy fénykép hagyományos elrendezésben történő nyomtatását.

1. Indítsa el a(z) Epson Print Layout alkalmazást.

A rész ismerteti a folyamat közvetlenül a nyomtatandó fényképből való elindítását.

Az alkalmazásokból való indítás részleteiről olvassa el a(z) Epson Print Layout kézikönyvét.

Windows

Kattintson jobb gombbal a fényképre, majd válassza a **Küldés ide: > Epson Print Layout** lehetőséget.

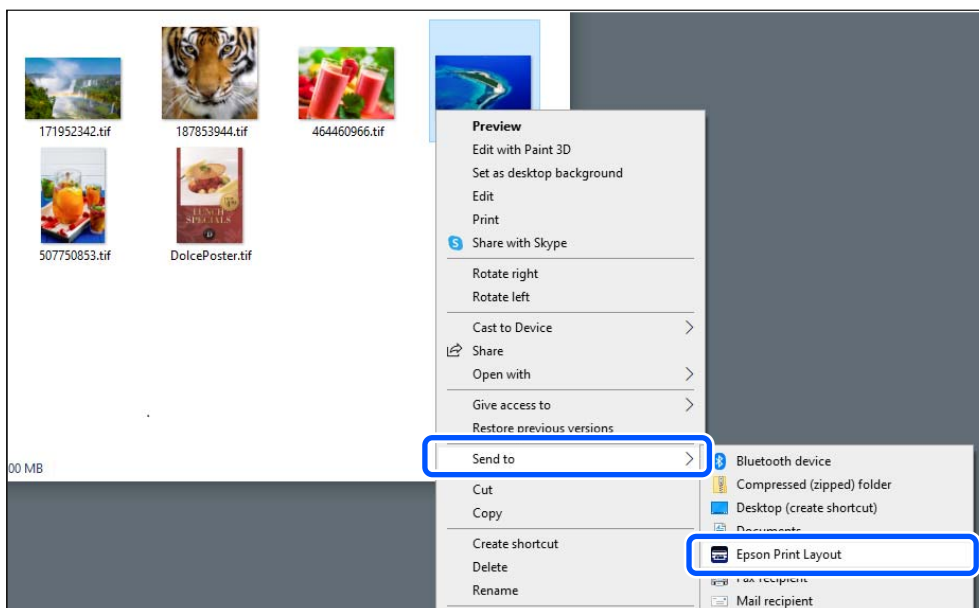

Mac OS

Kattintson a nyomtatandó fényképre a **Ctrl** gomb lenyomása mellett, majd válassza a **Társítás > Epson Print Layout** lehetőséget.

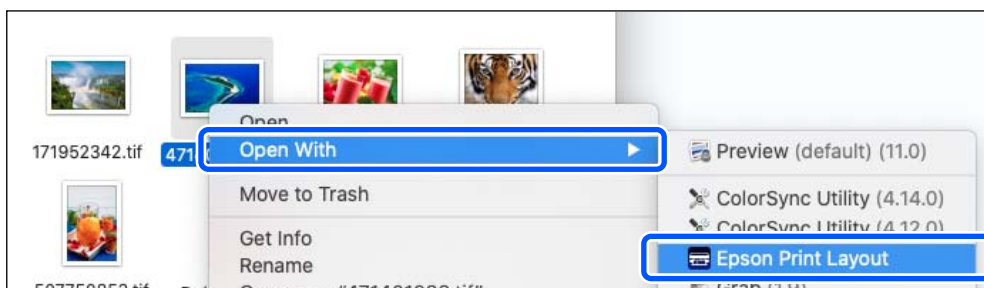

2. A **Printer Settings** részen adja meg a papíradatokat és a nyomtatási minőséget.

Ellenőrizze, hogy kiválasztotta a nyomtatót, majd válassza ki a megfelelő papírtípust, papírméretet és papírforrást.

Töltsön be fine art papírt a **Hátsó papíradagolóba**, kivéve egyes kereskedelmi forgalomban kapható papírokat (kivéve eredeti Epson papírt).

Nyomtatási minőségként válassza ki a(z) **Standard** lehetőséget. A(z) **Standard** jelenti a legjobb egyensúlyt a képminőség és a sebesség között.

A szegély nélküli nyomtatáshoz a(z) **Paper Source** beállítást Borderless funkcióval együtt válassza ki (Példa: **Hátsó papíradagoló (Borderless)**).

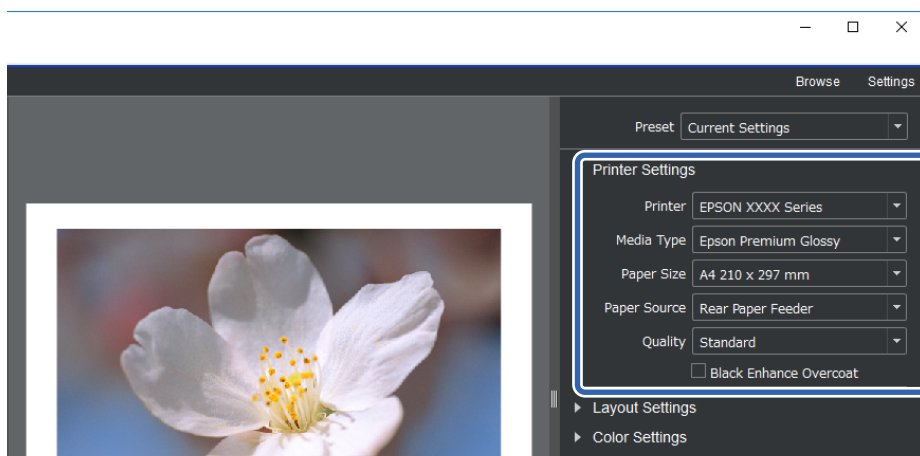

3. Állítsa be a nyomtatási elrendezést a(z) **Layout Settings** részen.

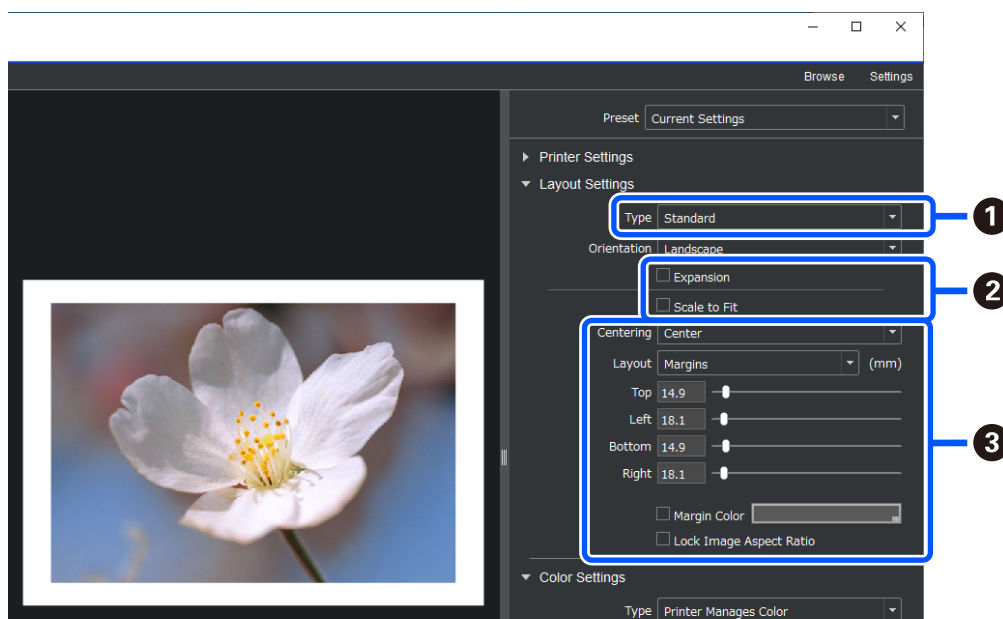

1	Válassza a következőt Standard .
2	<input type="checkbox"/> Szegély nélküli nyomtatás esetén Válassza a(z) Expansion és a(z) Scale to Fit lehetőségeket. Amennyiben nem választható ki a(z) Expansion , a(z) Paper Source beállítást Borderless funkcióval együtt válassza ki a(z) Printer Settings menüpontban. <input type="checkbox"/> Margó hozzáadásakor Törölje mindkét jelölőnégyzet jelölését, majd állítsa be az alábbi margót.
3	<input type="checkbox"/> Válassza a következőt Center . <input type="checkbox"/> Válassza a(z) Image Size vagy a(z) Margins lehetőséget, majd állítsa be a margóméretet. <input type="checkbox"/> Válassza a(z) Margin Color lehetőséget a margók színének módosításához.

4. Válassza ki a színkezelési módot a(z) **Color Settings** részen.

Állítsa be az alábbi módok egyikét, majd kattintson a(z) **Print** gombra.

- ❑ Színkezelés a nyomtató-illesztőprogrammal (ez az ajánlott beállítás a nyomtató színskálájának legjobb kihasználásához*)

* Használja a következő beállítási módot, ha az Epson Media Installerben hozzáadott papírt használ: színkezelés alkalmazással.

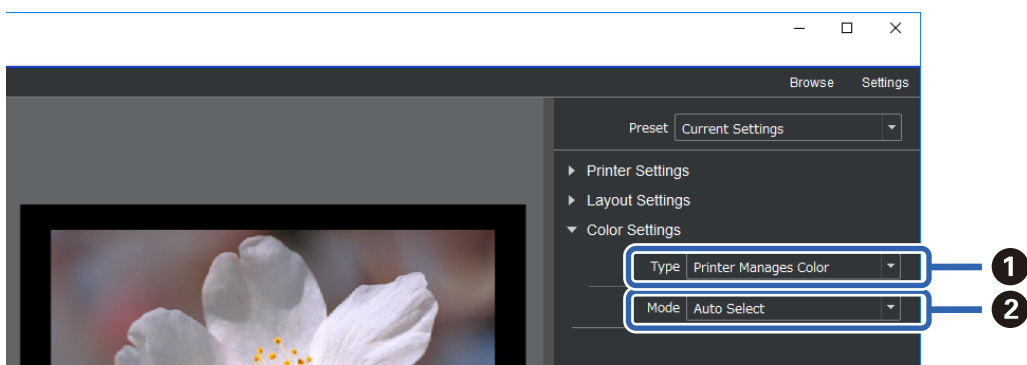

1	Válassza a következőt Printer Manages Color .
2	Válassza a következőt Auto Select .

- ❑ Színkezelés alkalmazással (a színkezeléssel kapcsolatos tudással és speciális berendezésekkel nem rendelkező felhasználók számára)

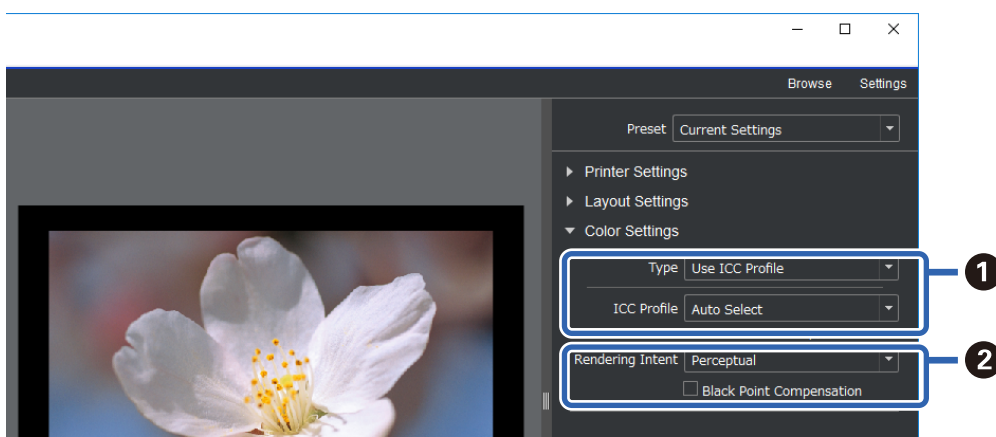

1	Válassza ki a Use ICC Profile lehetőséget a Type menüből. Ha a(z) Auto Select lehetőséget választotta a(z) Output ICC Profile esetén, akkor a 2. lépésben kiválasztott papír ICC-profiljának beállítása automatikus lesz.
2	Válassza a következőt Perceptual .

Fekete-fehér fényképek egyszerű nyomtatása

A(z) **Advanced B&W Photo** használatával az előnézeti területen megnézheti az eredményeket, amikor módosít a beállításokon, és így könnyen készíthet gyönyörű fekete-fehér nyomtatásokat. A fénykép adatai lehetnek színesek vagy egyszínűek is.

A(z) **Printer Settings** beállításnál kiválasztott **Media Type** értékétől függően lehet, hogy a(z) **Advanced B&W Photo** nem jelenik meg.

1. Válassza ki a(z) **Advanced B&W Photo** lehetőséget a(z) **Color Settings Type** beállításánál.

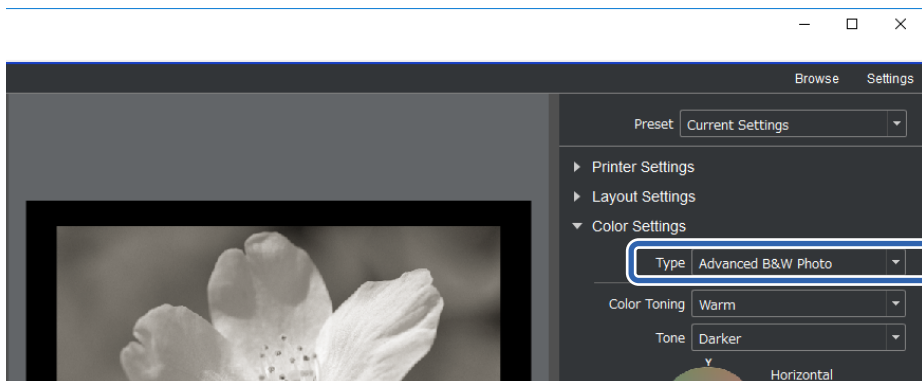

2. Végezze el a szükséges részletes beállításokat, majd kattintson a(z) **Print** gombra.

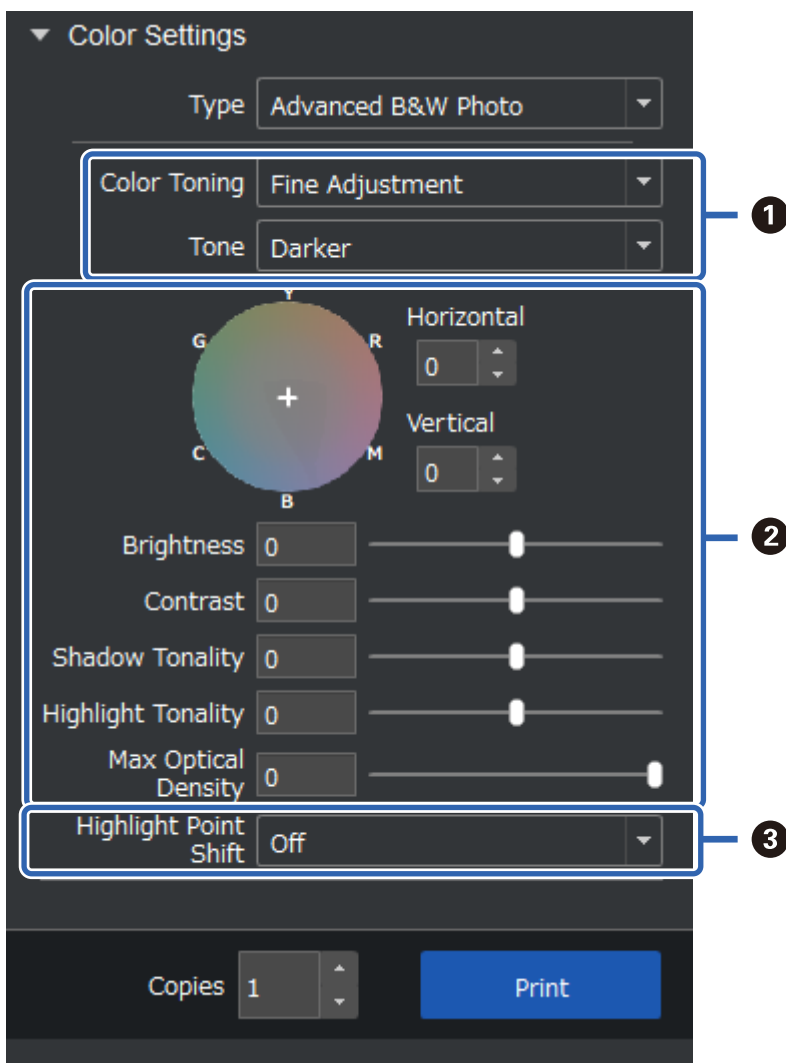

1	<p>Color Toning: Válassza ki a kedvenc fekete színét az alábbi négy típusból.</p> <ul style="list-style-type: none"> <input type="checkbox"/> Neutral: Szabványos fekete <input type="checkbox"/> Cool: Kékes fekete <input type="checkbox"/> Warm: Vöröses fekete <input type="checkbox"/> Sepia: Barnás, retró textúrával <p>Tone: Állíthat a fekete-fehér modulációján.</p>
2	<p>Állíthat a fekete tónuson.</p> <ul style="list-style-type: none"> <input type="checkbox"/> Ha állít rajta, akkor a fenti Color Toning átvált Fine Adjustment értékre. Ha elmenti és kiválasztja a(z) Save Custom Toning lehetőséget, akkor ugyanezzel a fekete-fehér tónussal nyomtathat legközelebb is. <input type="checkbox"/> Vegye figyelembe, hogy az elvégzett állítások elvesznek, ha módosítja a(z) Color Toning vagy a(z) Tone beállítását.
3	<p>Szükség szerint kapcsolja be vagy ki.</p> <p>On: Némi színt ad a kép csúcspontjainak, és csökkenti a beégett csúcspontokat.</p> <p>On (Full Page): A beállított szín az egész papírra rákerül, és a textúra miatt úgy fog tűnni, mintha enyhén színezett papírra történt volna a nyomtatás.</p>

Nyomtatás az alkalmazás és a nyomtató-illesztőprogram használatával

Egyes funkciók, mint például az Adobe Photoshop különböző elrendezései és a nyomtató-illesztőprogram speciális beállításai nem valósíthatók meg az Epson Print Layout alkalmazásban. Ebben az esetben egyedi beállításokat tehet az alkalmazásban és a nyomtató-illesztőprogramban. A rész ismerteti, hogy hogyan adhatóak meg színkezelési beállítások ilyen esetekben.

Színkezeléssel történő nyomtatás alkalmazásokban (Windows)

Ez akkor ajánlott, ha helyesen szeretné kinyomtatni a kijelzőn megjelenő színeket. Ahhoz, hogy helyesen lássa a nyomtatott színeket, megfelelő környezet szükséges, például kalibrált képernyő és megfelelő megvilágítás. A színkezelési beállításokkal kapcsolatban az alábbi két pont fontos.

- Engedélyezze az alkalmazásban lévő színkezelési beállításokat, és tiltsa le azokat a nyomtató-illesztőprogramban.
- Válassza ki a papírhoz tartozó ICC-profilt az alkalmazásban, és válassza ki az ennek megfelelő papírnevet a nyomtató-illesztőprogramban.

Az eredeti Epson papírok papírneveit és a hozzájuk tartozó ICC-profilokat az alábbi helyen találja.

[„A használható papírok és a kapacitás“ 187. oldal](#)

1. Végezze el a beállításokat az alkalmazásban.
Példa beállításra az Adobe Photoshop Elements 2020 alkalmazásban
Kattintson a **További beállítások** lehetőségre a nyomtatási képernyőn.

Válassza a **Színkezelés** lehetőséget, majd válassza **A Photoshop kezelje a színeket** lehetőséget a **Színkezelés** opciónál. A **Nyomtatóprofil** részen válassza ki a papír ICC-profilját, majd kattintson a **Nyomtatóbeállítások** elemre.

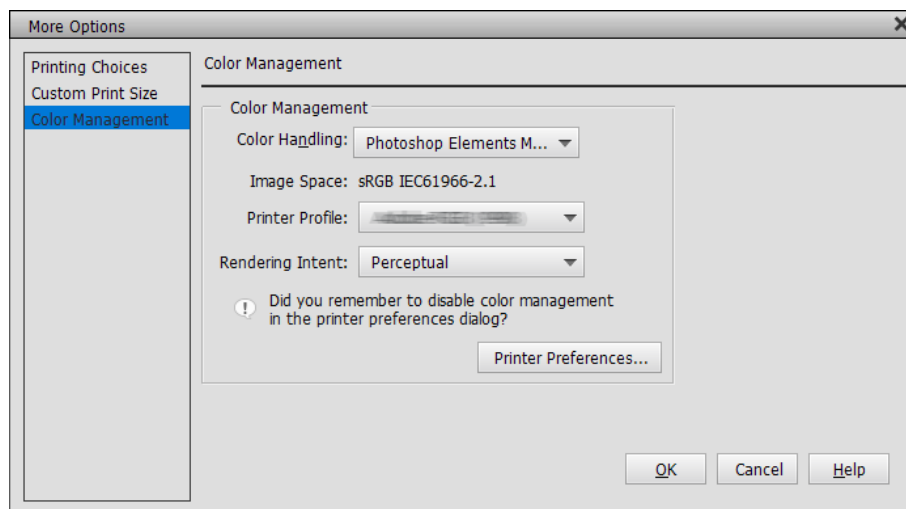

2. Jelenítse meg a nyomtató-illesztőprogram beállítási képernyőjét.
3. Végezze el a következő beállításokat a(z) **Fő** lapon.
 - Hordozótípus: Válassza ki az 1. lépés során a **Nyomtatóprofil** részen kiválasztott ICC-profilnak megfelelő papírnevet.
 - Üzem mód: válassza a következőt **Ki (Nincs színkorrekció)**.

Megjegyzés:

Windows 7 esetén a(z) **Ki (Nincs színkorrekció)** kiválasztása automatikus.

4. Ellenőrizze a többi beállítást, majd kezdje el a nyomtatást.

Színkezeléssel történő nyomtatás a nyomtató-illesztőprogramban (Windows)

Ez akkor ajánlott, ha maximálisan ki szeretné használni a széles színtereket és a nyomtató által nyújtott átmeneteket. Ez csökkenti az egyezést a képernyőn lévő színekkel. A nyomtató-illesztőprogramban beállított színkezelés nem lesz elmentve a képadatokba.

A színkezelési beállításokkal kapcsolatban az alábbi két pont fontos.

- Tiltsa le az alkalmazásban lévő színkezelési beállításokat, és engedélyezze azokat a nyomtató-illesztőprogramban.
- Legyen a(z) **Üzem mód** beállítása olyan, hogy egyezzen a nyomtató-illesztőprogramban kinyomtatni kívánt kép színterével (sRGB/Adobe RGB).

1. Színkezelői funkciókat tartalmazó alkalmazások használatakor állítsa be a színek állításának módját ezekből az alkalmazásokból.

Színkezelői funkciókat nem tartalmazó alkalmazások használata esetén kezdje a 2. lépéssel.

Az alkalmazás típusától függően adja meg az alábbi táblázatban található beállításokat.

Alkalmazás	Színkezelési beállítások
Adobe Photoshop CS3 vagy újabb Adobe Photoshop Lightroom 1 vagy újabb Adobe Photoshop Elements 6 vagy újabb	A nyomtató kezelje a színeket
Egyéb alkalmazások	Nincs színkezelés

Megjegyzés:

Az egyes alkalmazások által támogatott operációs rendszerekről szóló információkért látogasson el a forgalmazó webhelyére.

Példa beállításra az Adobe Photoshop Elements 2020 alkalmazásban

Kattintson a **További beállítások** lehetőségre a nyomtatási képernyőn.

Válassza a **Színkezelés** lehetőséget, majd válassza **A nyomtató kezelje a színeket** lehetőséget a **Színkezelés** opciónál. Jegyezze meg, hogy mi jelenik meg a **Képtér** elemnél, majd kattintson a **Nyomtatóbeállítások** elemre.

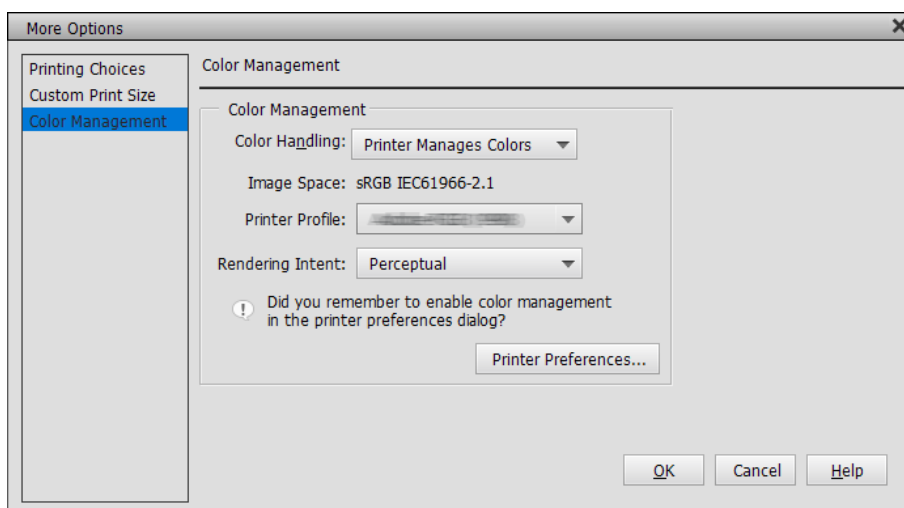

2. A nyomtató-illesztőprogram **Fő** lapján válassza ki a(z) **Hordozótípus** és a(z) **Üzem mód** lehetőséget.

A(z) **Üzem mód** esetén válassza ki a következők egyikét attól függően, hogy mit látott az 1. lépésben.

sRGB: EPSON Standard (sRGB)

Adobe RGB: Adobe RGB

Kézi állításhoz kattintson a(z) **Speciális** elemre a(z) **Színvezérlők** képernyő megtekintéséhez.

3. Miután megjelenítette a(z) **Színvezérlők** képernyőt a 2. lépésben, adja meg mindegyik elem beállítását. Az egyes elemekről további részleteket a nyomtató-illesztőprogram súgójában talál.

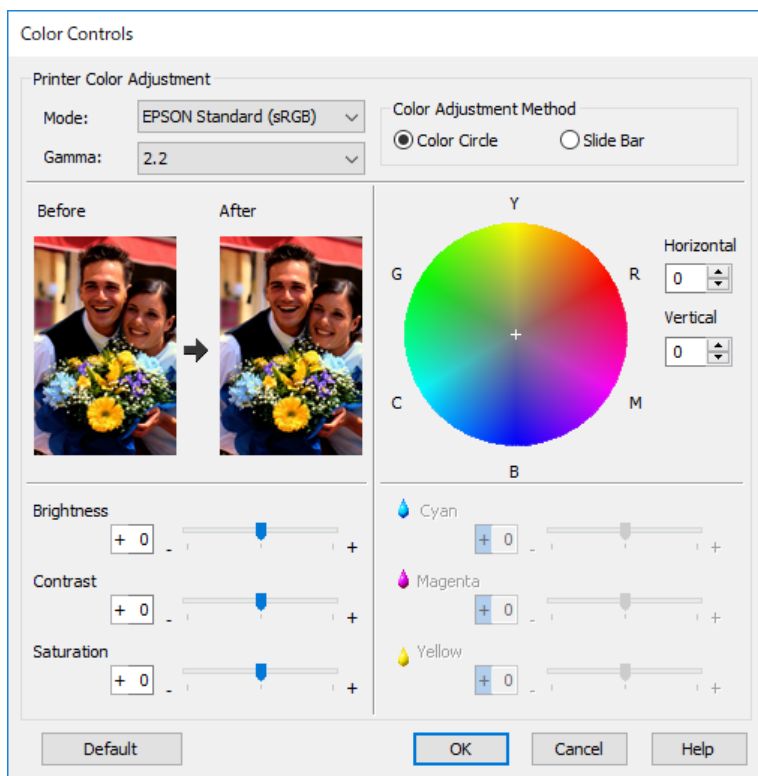

Megjegyzés:

Az értékek állítása közben figyelheti a képernyő bal oldalán lévő mintaképet. A színekör használva is állíthat finoman a színegyensúlyon.

4. Ellenőrizze a többi beállítást, majd kezdje el a nyomtatást.

Színkezeléssel történő nyomtatás alkalmazásokban (Mac OS)

Ez akkor ajánlott, ha helyesen szeretné kinyomtatni a kijelzőn megjelenő színeket. Ahhoz, hogy helyesen lássa a nyomtatott színeket, megfelelő környezet szükséges, például kalibrált képernyő és megfelelő megvilágítás. A színkezelési beállításokkal kapcsolatban az alábbi két pont fontos.

- Engedélyezze az alkalmazásban lévő színkezelési beállításokat, és tiltsa le azokat a nyomtató-illesztőprogramban.
- Válassza ki a papírhoz tartozó ICC-profilt az alkalmazásban, és válassza ki az ennek megfelelő papírnevet a nyomtató-illesztőprogramban.

Az eredeti Epson papírok papírneveit és a hozzájuk tartozó ICC-profilokat az alábbi helyen találja.

[„A használható papírok és a kapacitás“ 187. oldal](#)

1. Végezze el a beállításokat az alkalmazásban.
Példa beállításra az Adobe Photoshop Elements 2020 alkalmazásban
Kattintson a **További beállítások** lehetőségre a nyomtatási képernyőn.

Válassza a **Színkezelés** lehetőséget, majd válassza **A Photoshop kezelje a színeket** lehetőséget a **Színkezelés** opciónál. A **Nyomtatóprofil** résznél válassza ki a papír ICC-profilját, majd kattintson az **OK** gombra, majd a **Nyomtatás** gombra a nyomtatási képernyőn.

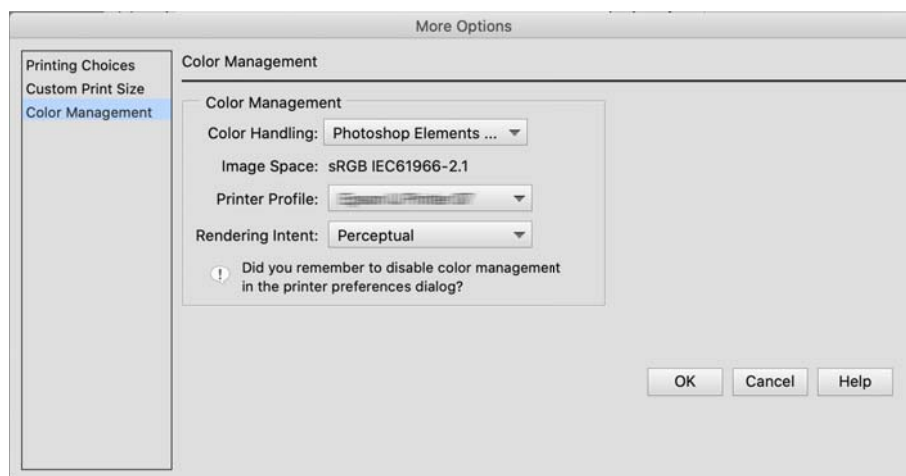

2. A nyomtató-illesztőprogram nyomtatási párbeszédpanelén válassza a(z) **Nyomtatási beállítások** lehetőséget a felugró menüből.
3. Végezze el a következő beállításokat.
 - Hordozótípus: Válassza ki az 1. lépés során a **Nyomtatóprofil** részen kiválasztott ICC-profilnak megfelelő papírnevet
 - Színbeállítások: válassza a következőt **Ki (Nincs színeskorrekció)**.
4. Ellenőrizze a többi beállítást, majd kezdje el a nyomtatást.

Színkezeléssel történő nyomtatás a nyomtató-illesztőprogramban (Mac OS)

Ez akkor ajánlott, ha maximálisan ki szeretné használni a széles színtereket és a nyomtató által nyújtott átmeneteket. Ez csökkenti az egyezést a képernyőn lévő színekkel. A nyomtató-illesztőprogramban beállított színkezelés nem lesz elmentve a képadatokba.

A színkezelési beállításokkal kapcsolatban az alábbi két pont fontos.

- Tiltsa le az alkalmazásban lévő színkezelési beállításokat, és engedélyezze azokat a nyomtató-illesztőprogramban.
- Legyen a(z) **Színbeállítások** beállítása olyan, hogy egyezzen a nyomtató-illesztőprogramban kinyomtatni kívánt kép színterével (sRGB/Adobe RGB).

1. Színkezelői funkciókat tartalmazó alkalmazások használatakor állítsa be a színek állításának módját ezekből az alkalmazásokból.

Színkezelői funkciókat nem tartalmazó alkalmazások használata esetén kezdje a 2. lépéssel.

Az alkalmazás típusától függően adja meg az alábbi táblázatban található beállításokat.

Alkalmazás	Színkezelési beállítások
Adobe Photoshop CS3 vagy újabb Adobe Photoshop Lightroom 1 vagy újabb Adobe Photoshop Elements 6 vagy újabb	A nyomtató kezelje a színeket
Egyéb alkalmazások	Nincs színkezelés

Megjegyzés:

Az egyes alkalmazások által támogatott operációs rendszerekről szóló információkért látogasson el a forgalmazó webhelyére.

Példa beállításra az Adobe Photoshop Elements 2020 alkalmazásban

Kattintson a **További beállítások** lehetőségre a nyomtatási képernyőn.

Válassza a **Színkezelés** lehetőséget, majd válassza **A nyomtató kezelje a színeket** lehetőséget a **Színkezelés** opciónál. Jegyezze meg, hogy mi jelenik meg a **Képtér** elemnél, kattintson az **OK** gombra, majd kattintson a **Nyomtatás** gombra a nyomtatási képernyőn.

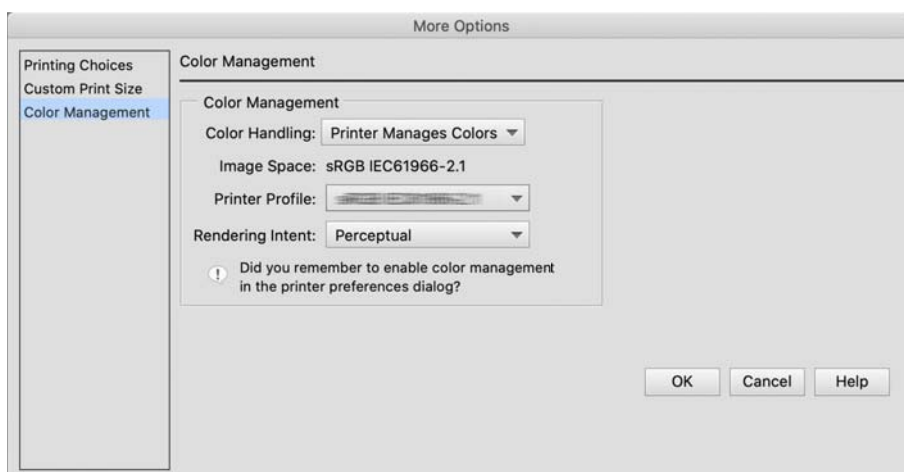

2. A nyomtató-illesztőprogram nyomtatási párbeszédpanelén válassza a(z) **Színegyeztetés** lehetőséget a felugró menüből, majd kattintson a(z) **EPSON Color Controls** elemre.

Megjegyzés:

A következő alkalmazások esetén el kell végeznie az 1. lépésben ismertetett beállításokat az **EPSON Color Controls** kiválasztásához.

- Adobe Photoshop CS3 vagy újabb
- Adobe Photoshop Lightroom 1 vagy újabb
- Adobe Photoshop Elements 6 vagy újabb

3. Válassza a(z) **Nyomtatási beállítások** elemet a felugró menüből, majd válassza a(z) **Színbeállítások** lehetőséget.

A(z) **Színbeállítások** esetén válassza ki a következők egyikét attól függően, hogy mit látott az 1. lépésben.

- sRGB: EPSON Standard (sRGB)
- Adobe RGB: Adobe RGB

Az érték kézi állításához kattintson a(z) **Speciális színbeállítások** elemre.

4. Végezze el mindegyik elem beállítását az alapbeállításoknál.
5. Ellenőrizze a többi beállítást, majd kezdje el a nyomtatást.

Nyomtatási változatok (Windows)

Fekete-fehér fényképek nyomtatása

Gazdag átmenetekkel nyomtathat fekete-fehér fényképeket, ha állít a nyomtató-illesztőprogram képadatszínein.

Az eredeti adatokra ez nem lesz hatással.

A képadatokat nyomtatáskor anélkül korrigálhatja, hogy fel kéne dolgoznia az adatokat alkalmazásokban.

Megjegyzés:

Ajánlott sRGB színterű képeket használni.

1. Színkezelői funkciókat tartalmazó alkalmazások használatakor állítsa be a színek állításának módját ezekből az alkalmazásokból.

Színkezelői funkciókat nem tartalmazó alkalmazások használata esetén kezdje a 2. lépéssel.

Az alkalmazás típusától függően adja meg az alábbi táblázatban található beállításokat.

Alkalmazás	Színkezelési beállítások
Adobe Photoshop CS3 vagy újabb Adobe Photoshop Lightroom 1 vagy újabb Adobe Photoshop Elements 6 vagy újabb	A nyomtató kezelje a színeket
Egyéb alkalmazások	Nincs színkezelés

Megjegyzés:

Az egyes alkalmazások által támogatott operációs rendszerekről szóló információkért látogasson el a forgalmazó webhelyére.

Példa beállításra az Adobe Photoshop Elements 2020 alkalmazásban

Kattintson a **További beállítások** lehetőségre a nyomtatási képernyőn.

Válassza a **Színkezelés** lehetőséget, majd válassza **A nyomtató kezelje a színeket** lehetőséget a **Színkezelés** opciónál. Kattintson a **Nyomtatóbeállítások** elemre.

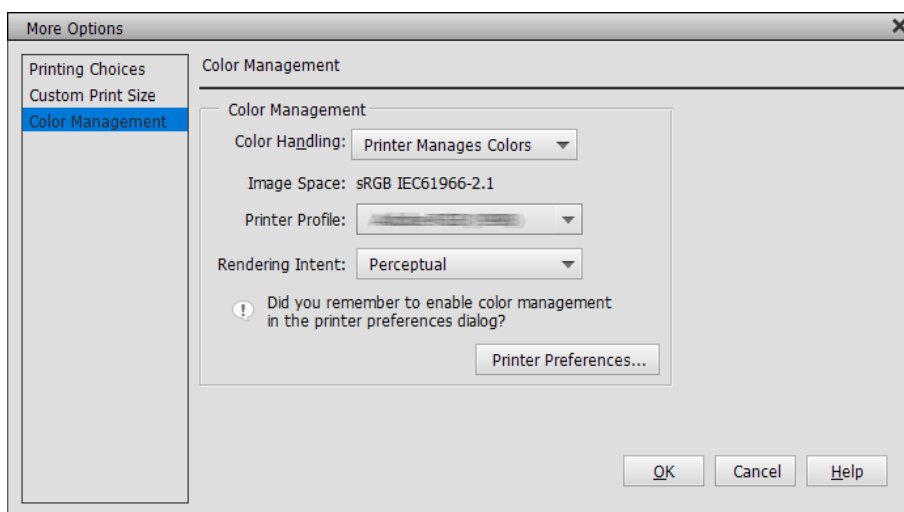

2. A nyomtató-illesztőprogram **Fő** lapján válassza a(z) **Speciális fekete-fehér fotó** elemet a(z) **Nyomtatási mód** beállításnál.
3. Kattintson a **Speciális** vagy a **Üzemmód** elemre.
4. Végezze el a beállításokat az egyes elemeknél a(z) **Színvezérlők** képernyőn.
Az egyes elemekről további részleteket a nyomtató-illesztőprogram súgójában talál.
5. Ellenőrizze a többi beállítást, majd kezdje el a nyomtatást.

Nyomtatás automatikus színkorrekcióval

Az ehhez a nyomtatóhoz tartozó nyomtató-illesztőprogram tartalmazza az Epson PhotoEnhance nevű saját funkcióját, ami rendkívül hatékony a színreprodukálás területén, és a színek javítása érdekében javítja a képadatokat nyomtatás előtt.

A PhotoEnhance használatával korrigálhatja a fényképszíneket, hogy azok megfeleljenek a különböző típusú témákhoz, például: emberek, tájkép, éjszakai. Színes adatokat nyomtathat szépiában vagy fekete-fehérben. A színek korrigálása automatikusan, egyszerűen a nyomtatási mód kiválasztásával történik meg.

Megjegyzés:

Ajánlott sRGB színterű képeket használni.

1. Színkezelői funkciókat tartalmazó alkalmazások használatakor állítsa be a színek állításának módját ezekből az alkalmazásokból.

Színkezelői funkciókat nem tartalmazó alkalmazások használata esetén kezdje a 2. lépéssel.

Az alkalmazás típusától függően adja meg az alábbi táblázatban található beállításokat.

Alkalmazás	Színkezelési beállítások
Adobe Photoshop CS3 vagy újabb Adobe Photoshop Lightroom 1 vagy újabb Adobe Photoshop Elements 6 vagy újabb	A nyomtató kezelje a színeket
Egyéb alkalmazások	Nincs színkezelés

Megjegyzés:

Az egyes alkalmazások által támogatott operációs rendszerekről szóló információkért látogasson el a forgalmazó webhelyére.

Példa beállításra az Adobe Photoshop Elements 2020 alkalmazásban

Kattintson a **További beállítások** lehetőségre a nyomtatási képernyőn.

Válassza a **Színkezelés** lehetőséget, majd válassza **A nyomtató kezelje a színeket** lehetőséget a **Színkezelés** opciónál. Kattintson a **Nyomtatóbeállítások** elemre.

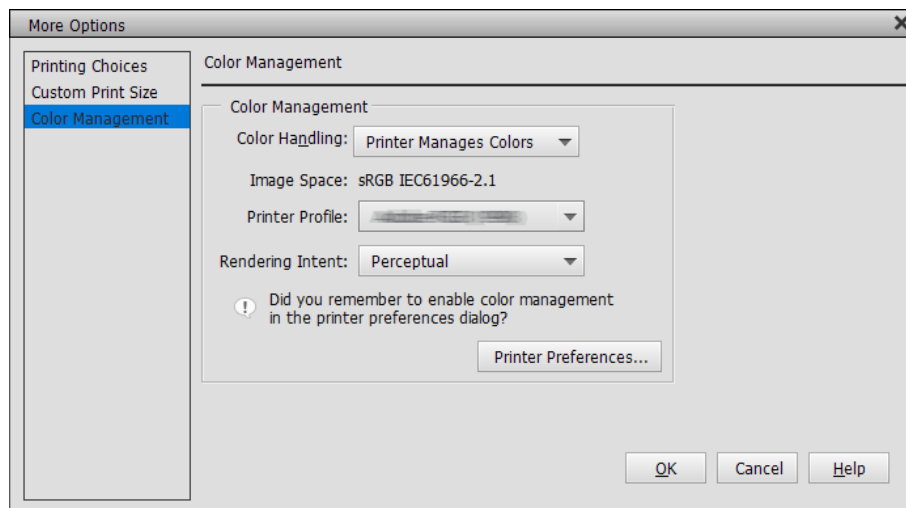

2. Jelenítse meg a(z) **Fő** lapot a nyomtató-illesztőprogramban, válassza a(z) **PhotoEnhance** lehetőséget a(z) **Üzem mód** beállításnál, majd kattintson a(z) **Speciális** elemre.
3. A(z) **PhotoEnhance** képernyőn beállíthat a nyomtatott adatokra alkalmazandó hatásokat. Az egyes elemekről további részleteket a nyomtató-illesztőprogram súgójában talál.
4. Ellenőrizze a többi beállítást, majd kezdje el a nyomtatást.

Banneryomtatás

Banneryomtatást, illetve panorámaképek nyomtatását végezheti, ha az alkalmazásban a nyomtatandó adatokat banneryomtatáshoz hozza létre, illetve ahhoz állítja be. Ha dokumentumelőkészítő szoftverrel, képszerkesztő szoftverrel stb. nyomtat, akkor ugyanolyan hosszúság/szélesség arányú nyomtatandó anyagot hozzon létre, mint az a méret, amit nyomtatni akar.



A következő nyomtatási méretek állnak rendelkezésre.

Szélesség	SC-P900 Series: 431,8 mm SC-P700 Series: 330,2 mm
Hossz*	Max. 18 m

*: A papír hossz lehet hosszabb, ha olyan alkalmazást használ, ami támogatja a banneryomtatást. A valódi nyomtatási méret azonban az alkalmazástól, a nyomtatóba töltött papír méretétől és a számítógépes környezettől függ.

1. A nyomtató-illesztőprogram **Fő** lapján válassza ki a(z) **Hordozótípus** elemet.
2. Jelölje ki az **Papírtekercs** lehetőséget a **Forrás** menüből.
3. Kattintson a(z) **Egyéni méret** lehetőségre, és egyeztesse a papírméretet a nyomtatandó mérethez, ha szükséges.
4. Győződjön meg arról, hogy bejelölte a(z) **Nagyítás optimalizációja** jelölőnégyzetet a(z) **Elrendezés** lapon.
5. Ellenőrizze a többi beállítást, majd kezdje el a nyomtatást.

Nyomtatás a fekete denzitás növelésével

Megnövelt fekete denzitással történő nyomtatáshoz használja a nyomtató-illesztőprogram feketekiemelő réteg funkcióját. A funkció világosszürke tintával felső réteget visz fel a nyomatok sötét részeire a fekete maximális denzitásának növeléséhez és a dinamikatartomány növeléséhez.

A feketekiemelő réteg csak fényes papír esetén érhető el. Vegye figyelembe, hogy nem elérhető minden típusú fényes papírra.

A feketekiemelő réteg képre gyakorolt hatása



Megjegyzés:

A feketekiemelő réteg engedélyezése növeli a fekete denzitást, letiltása pedig növeli a nyomtatási sebességet.

1. Színkezelői funkciókat tartalmazó alkalmazások használatakor állítsa be a színek állításának módját ezekből az alkalmazásokból.

Színkezelői funkciókat nem tartalmazó alkalmazások használata esetén kezdje a 2. lépéssel.

Az alkalmazás típusától függően adja meg az alábbi táblázatban található beállításokat.

Alkalmazás	Színkezelési beállítások
Adobe Photoshop CS3 vagy újabb Adobe Photoshop Lightroom 1 vagy újabb Adobe Photoshop Elements 6 vagy újabb	A nyomtató kezelje a színeket

Alkalmazás	Színkezelési beállítások
Egyéb alkalmazások	Nincs színkezelés

Megjegyzés:

Az egyes alkalmazások által támogatott operációs rendszerekről szóló információkért látogasson el a forgalmazó webhelyére.

Példa beállításra az Adobe Photoshop Elements 2020 alkalmazásban

Kattintson a **További beállítások** lehetőségre a nyomtatási képernyőn.

Válassza a **Színkezelés** lehetőséget, majd válassza **A nyomtató kezelje a színeket** lehetőséget a **Színkezelés** opciónál. Kattintson a **Nyomtatóbeállítások** elemre.

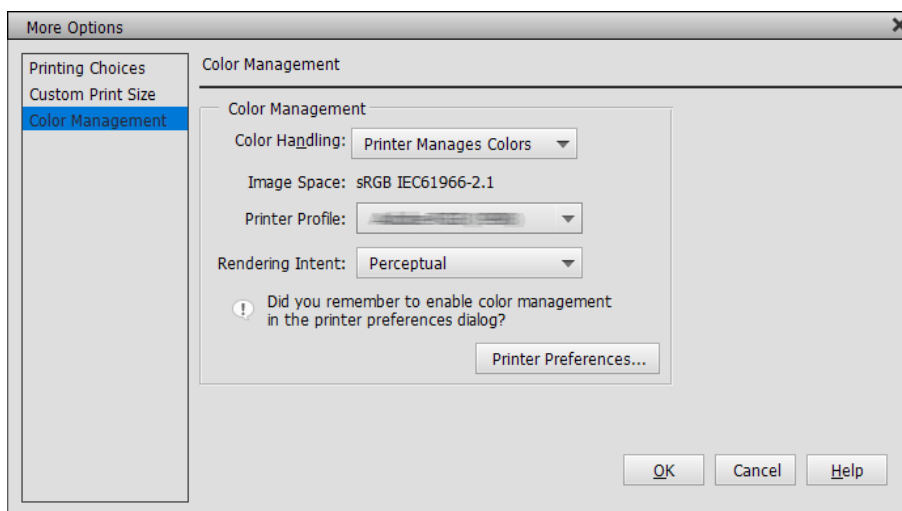

2. Győződjön meg róla, hogy a(z) **Fekete kiemelő bevonat** lehetőség van kiválasztva a(z) **Szint** beállításnál a nyomtató-illesztőprogram **Fő** lapján.

A(z) **Fekete kiemelő bevonat** funkció automatikusan engedélyezve van, ha nem a(z) **Szokásos** lehetőséget választja a(z) **Szint** beállításnál.

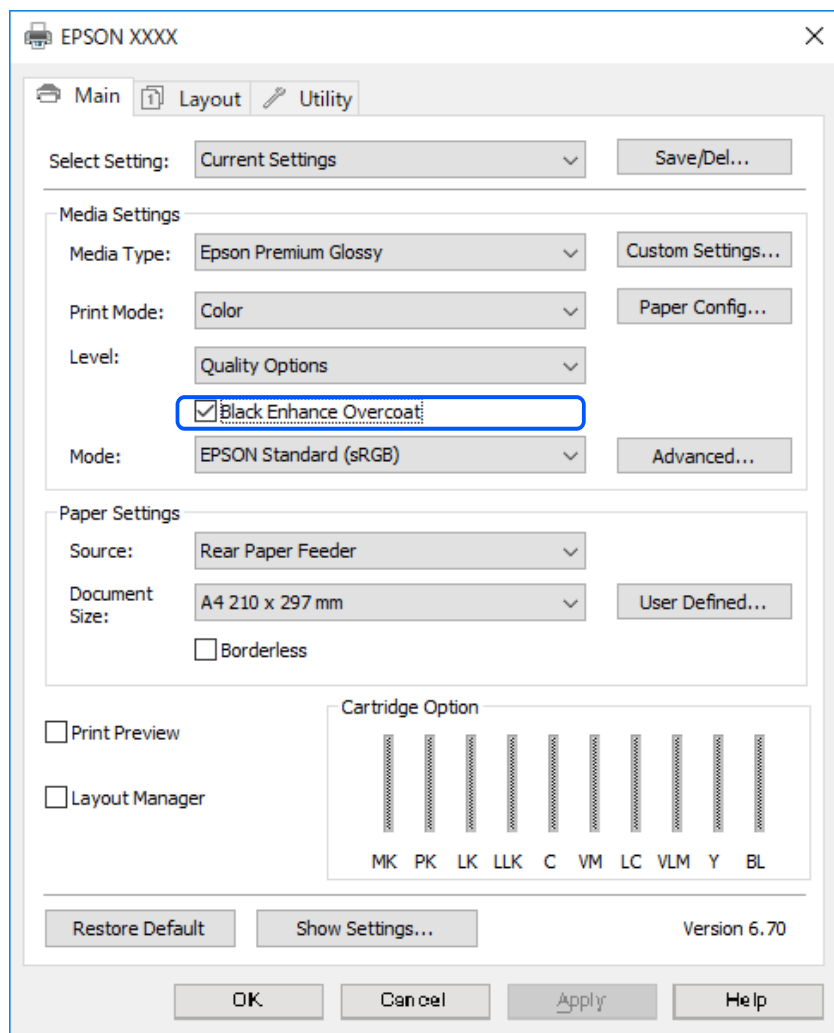

3. Ha tovább szeretné növelni a fekete denzitást, válassza ki a(z) **Max. minőség (szénfekete)** lehetőséget a(z) **Szint** beállításaként.
4. Ellenőrizze a többi beállítást, majd kezdje el a nyomtatást.

Nyomtatási változatok (Mac OS)

Fekete-fehér fényképek nyomtatása

Gazdag átmenetekkel nyomtathat fekete-fehér fényképeket, ha állít a nyomtató-illesztőprogram képadat színéin. Az eredeti adatokra ez nem lesz hatással.

A kép adatokat nyomtatáskor anélkül korrigálhatja, hogy fel kéne dolgoznia az adatokat alkalmazásokban.

Megjegyzés:

Ajánlott sRGB színterű képeket használni.

1. Színkezelői funkciókat tartalmazó alkalmazások használatakor állítsa be a színek állításának módját ezekből az alkalmazásokból.

Színkezelői funkciókat nem tartalmazó alkalmazások használata esetén kezdje a 2. lépéssel.

Az alkalmazás típusától függően adja meg az alábbi táblázatban található beállításokat.

Alkalmazás	Színkezelési beállítások
Adobe Photoshop CS3 vagy újabb Adobe Photoshop Lightroom 1 vagy újabb Adobe Photoshop Elements 6 vagy újabb	A nyomtató kezelje a színeket
Egyéb alkalmazások	Nincs színkezelés

Megjegyzés:

Az egyes alkalmazások által támogatott operációs rendszerekről szóló információkért látogasson el a forgalmazó webhelyére.

Példa beállításra az Adobe Photoshop Elements 2020 alkalmazásban

Kattintson a **További beállítások** lehetőségre a nyomtatási képernyőn.

Válassza a **Színkezelés** lehetőséget, majd válassza **A nyomtató kezelje a színeket** lehetőséget a **Színkezelés** opciónál. Kattintson az **OK** gombra, majd kattintson a **Nyomtatás** gombra a nyomtatási képernyőn.

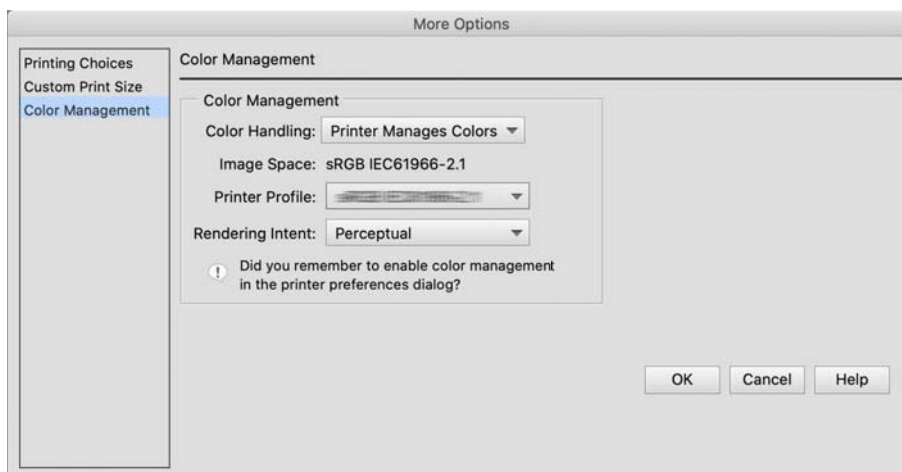

2. A nyomtató-illesztőprogram nyomtatási párbeszédpanelén válassza a(z) **Nyomtatási beállítások** lehetőséget a felugró menüből, majd válassza a(z) **Speciális fekete-fehér fotó** lehetőséget a(z) **Színes** beállításnál.
3. Kattintson a(z) **Speciális színbeállítások** elemre.
4. Ellenőrizze a többi beállítást, majd kezdje el a nyomtatást.

Nyomtatás automatikus színkorrekcióval

Az ehhez a nyomtatóhoz tartozó nyomtató-illesztőprogram tartalmazza az Epson PhotoEnhance nevű saját funkcióját, ami rendkívül hatékony a színreprodukálás területén, és a színek javítása érdekében javítja a képadatokat nyomtatás előtt.

A PhotoEnhance használatával korrigálhatja a fényképszíneket, hogy azok megfeleljenek a különböző típusú témákhoz, például: emberek, tájkép, éjszakai. Színes adatokat nyomtathat szépiában vagy fekete-fehérben. A színek korrigálása automatikusan, egyszerűen a nyomtatási mód kiválasztásával történik meg.

Megjegyzés:

Ajánlott sRGB színterű képeket használni.

1. Színkezelői funkciókat tartalmazó alkalmazások használatakor állítsa be a színek állításának módját ezekből az alkalmazásokból.

Színkezelői funkciókat nem tartalmazó alkalmazások használata esetén kezdje a 2. lépéssel.

Az alkalmazás típusától függően adja meg az alábbi táblázatban található beállításokat.

Alkalmazás	Színkezelési beállítások
Adobe Photoshop CS3 vagy újabb Adobe Photoshop Lightroom 1 vagy újabb Adobe Photoshop Elements 6 vagy újabb	A nyomtató kezelje a színeket
Egyéb alkalmazások	Nincs színkezelés

Példa beállításra az Adobe Photoshop Elements 2020 alkalmazásban

Kattintson a **További beállítások** lehetőségre a nyomtatási képernyőn.

Válassza a **Színkezelés** lehetőséget, majd válassza **A nyomtató kezelje a színeket** lehetőséget a **Színkezelés** opciónál. Kattintson az **OK** gombra, majd kattintson a **Nyomtatás** gombra a nyomtatási képernyőn.

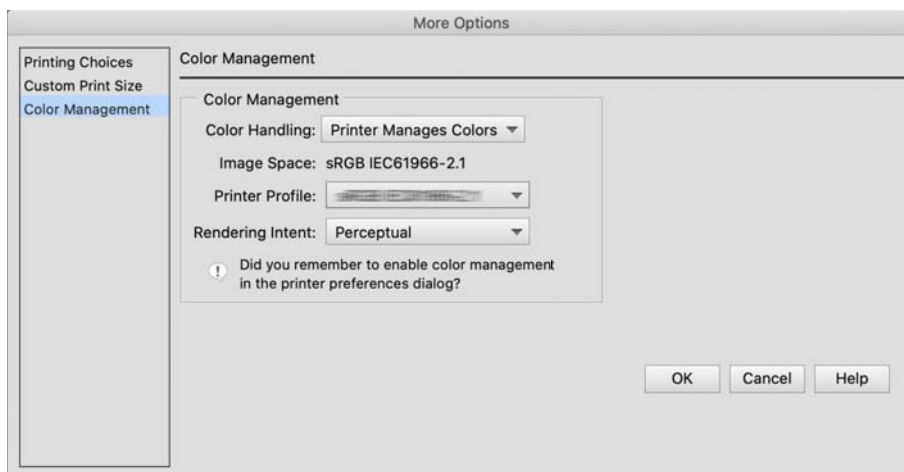

2. A nyomtató-illesztőprogram nyomtatási párbeszédpanelén válassza a(z) **Színegyeztetés** lehetőséget a felugró menüből, majd kattintson a(z) **EPSON Color Controls** elemre.

Megjegyzés:

A(z) **EPSON Color Controls** nem érhető el Adobe Photoshop CS3 vagy újabb, Adobe Photoshop Lightroom 1 vagy újabb és Adobe Photoshop Elements 6 vagy újabb esetén, ha nem végzi el az 1. lépésben ismertetett beállítást.

3. Válassza a(z) **Nyomtatási beállítások** elemet a felugró menüből, válassza a(z) **PhotoEnhance** lehetőséget a(z) **Színbeállítások** beállításnál, majd kattintson a(z) **Speciális színbeállítások** elemre.
4. Válassza ki a nyomtatandó adatokra alkalmazott hatásokat a(z) **Speciális színbeállítások** képernyőn.
5. Ellenőrizze a többi beállítást, majd kezdje el a nyomtatást.

Bannernyomtatás

Bannernyomtatást, illetve panorámaképek nyomtatását végezheti, ha az alkalmazásban a nyomtatandó adatokat bannernyomtatáshoz hozza létre, illetve ahhoz állítja be.



Bannernyomtatáshoz válassza a(z) **Papírtekerccs** lehetőséget a(z) **Papírforrás** beállításnál a nyomtató-illesztőprogramban.

Kinyomtathat dokumentumelőkészítő szoftverrel, képszerkesztő szoftverrel stb. létrehozott adatokat. Ha képszerkesztő szoftvert használ, akkor létrehozhat nyomtatandó adatot az adott alkalmazás által támogatott méretben úgy, hogy megtartja a nyomtatás hossz/szélesség arányát.

A következő nyomtatási méretek állnak rendelkezésre.

Szélesség	SC-P900 Series: 431,8 mm SC-P700 Series: 330,2 mm
Hossz*	Max. 18 m

*: A papírhossz lehet hosszabb, ha olyan alkalmazást használ, ami támogatja a bannernyomtatást. A valódi nyomtatási méret azonban az alkalmazástól, a nyomtatóba töltött papír méretétől és a számítógépes környezettől függ.

1. A nyomtató-illesztőprogram nyomtatási párbeszédpaneljén válassza ki az alkalmazással létrehozott adat méretét a(z) **Papírméret** beállításnál.

Ha az **Oldalbeállítás** képernyő elemei nem jelennek meg a **Nyomtatás** képernyőn azért, mert az alkalmazás használatban van, akkor jelenítse meg az **Oldalbeállítás** képernyőt, és végezze el a beállításokat ott.

2. Ellenőrizze a többi beállítást, majd kezdje el a nyomtatást.

Nyomtatás a fekete denzitás növelésével

Megnövelt fekete denzitással történő nyomtatáshoz használja a nyomtató-illesztőprogram feketekiemelő réteg funkcióját. A funkció világosszürke tintával felső réteget visz fel a nyomatok sötét részeire a fekete maximális denzitásának növeléséhez és a dinamikatartomány növeléséhez.

A feketekiemelő réteg csak fényes papír esetén érhető el. Vegye figyelembe, hogy nem elérhető minden típusú fényes papírra.

A feketekiemelő réteg képre gyakorolt hatása



Megjegyzés:

A feketekiemelő réteg engedélyezése növeli a fekete denzitást, letiltása pedig növeli a nyomtatási sebességet.

1. Színkezelői funkciókat tartalmazó alkalmazások használatakor állítsa be a színek állításának módját ezekből az alkalmazásokból.

Színkezelői funkciókat nem tartalmazó alkalmazások használata esetén kezdje a 2. lépéssel.

Az alkalmazás típusától függően adja meg az alábbi táblázatban található beállításokat.

Alkalmazás	Színkezelési beállítások
Adobe Photoshop CS3 vagy újabb Adobe Photoshop Lightroom 1 vagy újabb Adobe Photoshop Elements 6 vagy újabb	A nyomtató kezelje a színeket
Egyéb alkalmazások	Nincs színkezelés

Megjegyzés:

Az egyes alkalmazások által támogatott operációs rendszerekről szóló információkért látogasson el a forgalmazó webhelyére.

Példa beállításra az Adobe Photoshop Elements 2020 alkalmazásban

Kattintson a **További beállítások** lehetőségre a nyomtatási képernyőn.

Válassza a **Színkezelés** lehetőséget, majd válassza **A nyomtató kezelje a színeket** lehetőséget a **Színkezelés** opciónál. Kattintson az **OK** gombra, majd kattintson a **Nyomtatás** gombra a nyomtatási képernyőn.

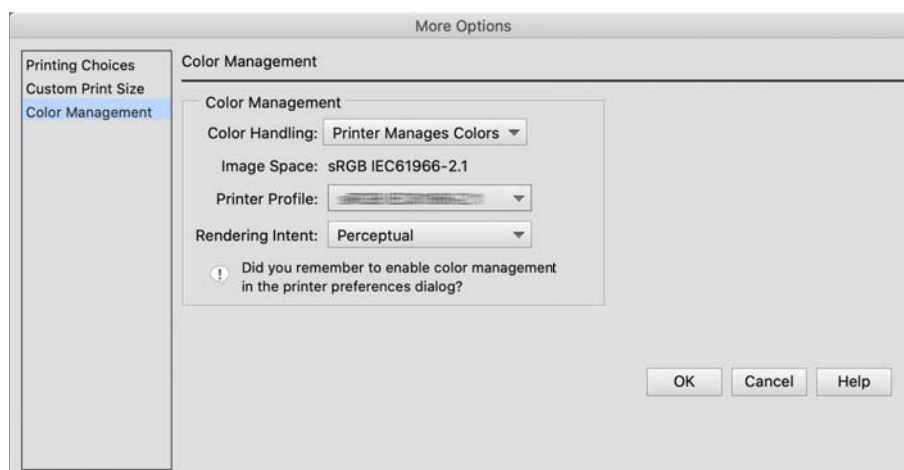

2. A nyomtató-illesztőprogram nyomtatási párbeszédpanelén válassza a(z) **Nyomtatási beállítások** lehetőséget a felugró menüből, majd válassza a(z) **Minőségbeállítások** lehetőséget a(z) **Nyomt. min.** beállításnál.

3. Válassza a következőt **Black Enhance Overcoat**.

Ha a jelölőnégyzet ki van szürkülve, akkor mozgassa a minőség szintjének csúszkáját a(z) **Speed** szinthez a jelölőnégyzet engedélyezéséhez.

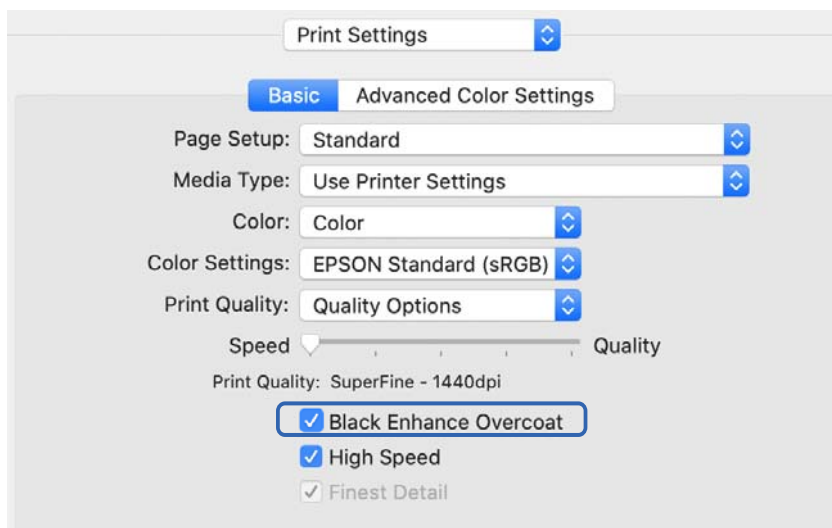

4. Ha tovább szeretné növelni a fekete denzitást, válassza ki a(z) **Max. minőség (szénfekete)** lehetőséget a(z) **Nyomt. min.** beállításaként.
5. Ellenőrizze a többi beállítást, majd kezdje el a nyomtatást.

Nyomtatás az Epson Photo+ használatával

Az Epson Photo+ egy olyan alkalmazás, amelyben egyszerű szerkesztések, például automatikus színekorrekció mellett lehetőség van kézi korrekciókra és az elrendezés módosítására is.

Az Epson Photo+ az Epson webhelyéről telepíthető.

A(z) Epson Photo+ automatikusan korigálja az ellenfényt és a bőrtónusokat, hogy könnyen gyönyörű fényképeket nyomtathasson. Ki is kapcsolhatja az automatikus korrekciót (PhotoEnhance).

A fő műveleteket a négy alábbi lépésben ismertetjük. Az egyes műveletek részleteiért nyissa meg a súgót a(z) Epson Photo+ képernyő jobb felső sarkában lévő gombbal. (Az alábbi példákban használt képernyőképek Windows 10 rendszerben készültek.)

1. Válassza ki a szükségleteinek megfelelő menüt.

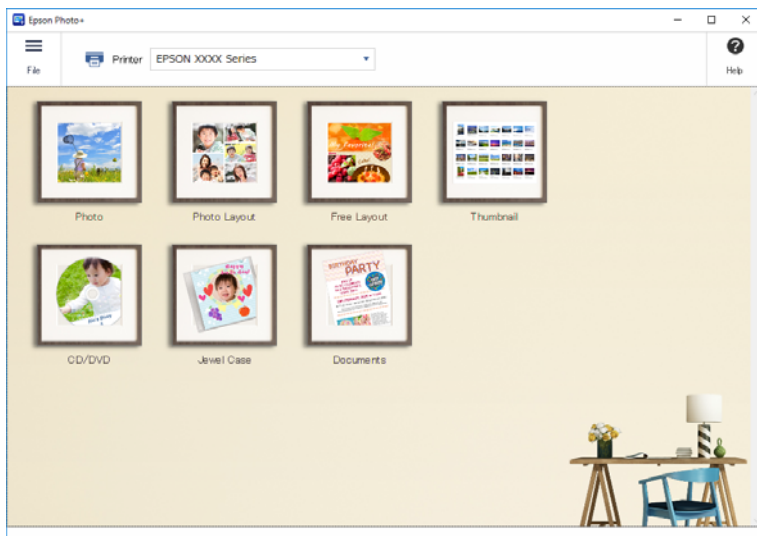

2. Válasszon ki a kiválasztott menühöz tartozó sablont vagy papírméretet.



3. Válassza ki a kinyomtatni kívánt fényképet.

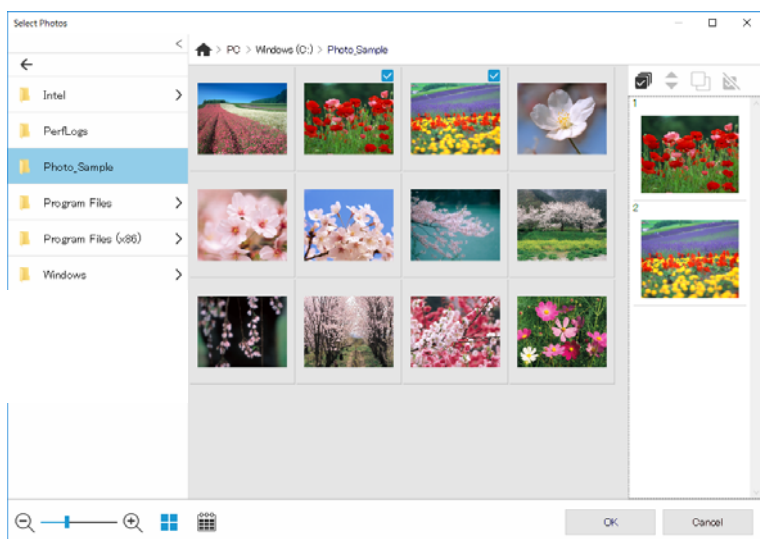

4. Végezze el a szerkesztést és a nyomtatást.

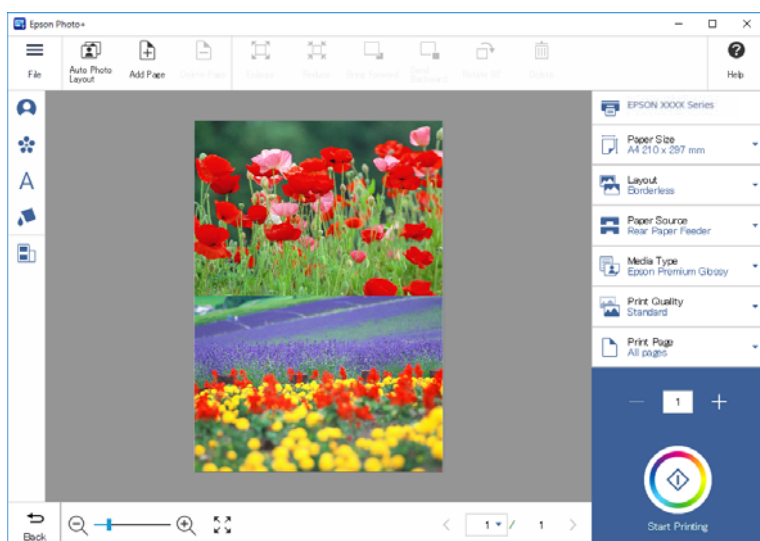

Az alábbi szerkesztések végezhetők el.

- Színkorrekció (fény, kontraszt, intenzitás)
- Az elrendezés módosítása
- Képernyőhöz adás/vágás
- Szöveg hozzáadása
- Bélyegzők hozzáadása (piktogramok, emotikonok, bizonyos típusú LINE-bélyegzők)

Fényképnymtatásról szóló információk nyomtatása

A nyomtató elmenti az utolsó 12 lapra vonatkozó fényképnymtatási információkat. Például ha három másolatot készít egy fényképről, akkor a nyomtató elmenti ezt a három nyomtatási előzményt. A nyomtatási információkat

kinyomtathatja a nyomtatandó információk kiválasztásával. A fényképnyomtatási információk azonban a nyomtató kikapcsolásakor törlődnek.



Minden egyes fényképre vonatkozóan miniatűrkép és a nyomtatási beállítások kinyomtatása történik meg. Ezeket kivághatja, és a nyomtatási feladatról szóló jegyzetként elteheti őket.

1. Töltsön be A4-es papírt a nyomtatóba.

Egy A4 méretű papírra három fénykép információi férnek el. 12 fénykép információinak kinyomtatásához négy lapra lesz szüksége.

2. Válassza a(z)  lehetőséget a kezdőképernyőn.
3. A(z) Információs lap nyomtatása képernyőn ellenőrizheti a nyomtatandó fényképminiatűröket.



4. Válassza a(z) **Kész** elemet, majd indítsa el a nyomtatást a következő képernyőn.

Dokumentumok nyomtatása

Nyomtatás a számítógépről — Windows

Nyomtatás egyszerű beállításokkal

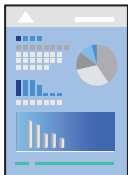

Megjegyzés:

A műveletek az adott alkalmazástól függően eltérhetnek. További részleteket az alkalmazás súgójában talál.

1. Töltse be a papírt a nyomtatóba.
2. Nyissa meg a kinyomtatni kívánt fájlt.
3. Válassza ki a **Nyomtatás** vagy a **Nyomtatási beállítás** lehetőséget a **Fájl** menüből.
4. Jelölje ki a nyomtatót.

5. A nyomtató-illesztőprogram ablakának a megnyitásához válassza a **Beállítások** vagy a **Tulajdonságok** elemet.

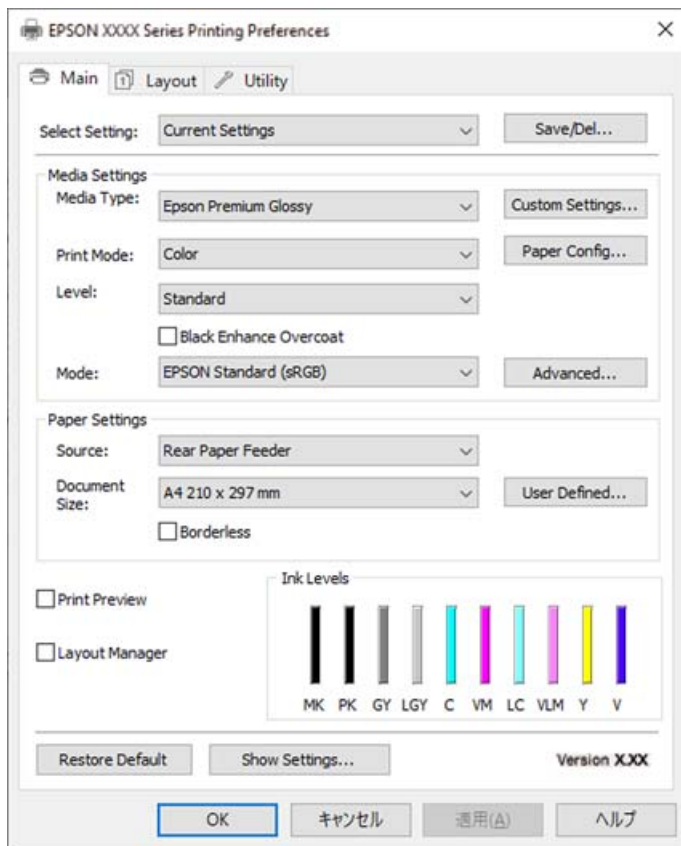

6. Szükség esetén módosítsa a beállításokat.

Részletes információkért tekintse meg a nyomtató-illesztőprogram menüpontjait.

Megjegyzés:

- A beállítási elemek részletes leírását az online súgóban is megtalálhatja. Ha egy elemre a jobb egérgombbal kattint, akkor megjelenik az adott elemhez kapcsolódó **Súgó**.
- A(z) **Nyomtatási kép** elem kiválasztásával a nyomtatás előbb megtekintheti a dokumentum előnézetét.

7. A nyomtató-illesztőprogram ablakának a bezárásához kattintson az **OK** gombra.

8. Kattintson a **Nyomtatás** elemre.

Megjegyzés:

- A(z) **Nyomtatási kép** elem kiválasztásakor megjelenik az előnézeti ablak. A beállítások módosításához kattintson a(z) **Mégse** gombra, majd ismétlje meg a folyamatot a(z) 3. lépéstől.
- Ha szeretné visszavonni a nyomtatást, a számítógépen az **Eszközök és nyomtatók, Nyomtató vagy Nyomtatók és faxok** menüpontban kattintson jobb egérgombbal a nyomtatójára. Kattintson a **Jelenlegi nyomtatások megtekintése** elemre, kattintson jobb egérgombbal a visszavonni kívánt feladatra, és válassza ki a **Mégse** lehetőséget. Azonban abban az esetben már nem vonhatja vissza a nyomtatási feladatot a számítógépen, ha a feladat már teljes egészében el lett küldve a nyomtatóra. Ebben az esetben a nyomtatón található vezérlőpanellel kell visszavonni a nyomtatási feladatot.

Kapcsolódó információ

- ➔ „A használható papírok és a kapacitás“ 187. oldal
- ➔ „A nyomtató-illesztőprogramhoz kapcsolódó menüpontok“ 70. oldal

A nyomtató-illesztőprogramhoz kapcsolódó menüpontok

Nyissa meg a nyomtatási ablakot egy alkalmazásban, válassza ki a nyomtatót, majd nyissa meg a nyomtató-illesztőprogram ablakát.

Megjegyzés:

A menük a kiválasztott opciótól függően változnak.

Fő lap

Kedvenc beállítások:

Mentés/Törlés:

Létrehozhat tárolt beállításokat a gyakran használt nyomtatási beállításokhoz, valamint a korábban létrehozott tárolt beállításokat eltávolíthatja. Válassza ki a listából a használni kívánt tárolt beállítást.

Hordozótípus:

Válassza ki, hogy milyen típusú papírra szeretne nyomtatni.

Nyomtatási mód:

Válassza ki, hogy színesben vagy fekete-fehérben kíván-e nyomtatni.

Szint:

Válassza ki, hogy milyen minőségben szeretne nyomtatni. A rendelkezésre álló beállítási paraméterek az Ön által kiválasztott papírtípus függvényében változhatnak. Ha jobb minőséget választ, akkor a nyomtatási sebesség lelassulhat. Ha a(z) **Minőségbeállítások** elemet választja, akkor részletesebb beállításokat végezhet.

Fényességsimítás:

Ha fotópapírra nyomtat, válassza ki ezt az opciót a fekete területekről visszatükröződő fény mennyiségének csökkentéséhez, amivel egyenletesebb fényességet érhet el. A fekete denzitás azonban ezzel csökkenhet. A(z) **Fényességsimítás** funkció akkor elérhető, ha a **Hordozótípus** beállításaként Fotópapírt választott. Ez az opció a nyomtatásminőségi beállításoktól függően nem biztos, hogy elérhető.

Fekete kiemelő bevonat:

Válassza ki, ha javított képkontraszttal és feketetónusokkal szeretne nyomtatni. Csak támogatott papír esetén választható ki.

Üzem mód:

Adja meg a színtónus-beállításokat a nyomatokhoz. Az elérhető opciók a Nyomtatási mód beállítástól függenek.

A(z) **Speciális** elemre kattintva megnyílik a **Színvezérlők** képernyő, ahol kiválaszthatja a színekorrekció részletes módját.

Forrás:

Válassza ki, hogy a nyomtató melyik papírforrásból adagolja be a papírt.

Document Size:

Válassza ki az alkalmazásban beállított papírfájl méretét. Ha nem érhető el előre definiált papírméret, akkor kattintson a(z) **Egyéni méret** elemre saját papírméret megadásához.

Keret nélküli:

A nyomtatandó adat a papírméretnél kicsit nagyobbra kerül nagyításra, hogy ne kerüljön keret a papír szélei köré. A nagyítás mértékének kiválasztásához kattintson a **Kiterjesztés** lehetőségre.

Nyomtatási kép:

Nyomtatás előtt a dokumentum előnézetének a megjelenítése.

Elrendezés menedzser:

Ha bejelöli ezt a jelölőnégyzetet, és elkezd nyomtatni, akkor a nyomtatási feladatok a Elrendezés menedzser párbeszédpanelen jelennek meg, és át tudja rendezni őket. A különböző alkalmazások által létrehozott adatokat tetszése szerint elrendezheti, illetve egyetlen nyomtatási feladatba is összesítheti azokat.

Megjegyzés:

Csak a(z) **Document Size** beállítást módosíthatja, ha a(z) **Elrendezés menedzser** jelölőnégyzete be van jelölve. Részletes nyomtatási beállításokat a(z) **Elrendezés menedzser párbeszédpanelen** tud megadni.

Tintaszintek:

A körülbelüli tintaszinteket jeleníti meg.

Visszaállítás alapértelmezettre:

Az összes beállítás visszaállítása a gyári alapértékre. A(z) **Elrendezés** lapfül beállításait is visszaállítja a rendszer alapértékre.

Beállítások megjelenítése:

A(z) **Fő** és a(z) **Elrendezés** lapfülon aktuálisan beállított elemek listáját jeleníti meg. Megjelenítheti vagy elrejtetheti az aktuális beállítási lista képernyőt.

Elrendezés lap

Kedvenc beállítások:

Mentés/Törlés:

Létrehozhat tárolt beállításokat a gyakran használt nyomtatási beállításokhoz, valamint a korábban létrehozott tárolt beállításokat eltávolíthatja. Válassza ki a listából a használni kívánt tárolt beállítást.

Írásirány:

Válassza ki, hogy milyen tájolással szeretne nyomtatni.

Elforgatás 180°-kal:

Az oldalak elforgatása 180 fokkal nyomtatás előtt.

Tükörkép:

A kép inverzének a nyomtatása, mint ahogyan a kép tükörben látszódna.

Példányszám:

Állítsa be, hogy hány példányt szeretne nyomtatni.

Leválogatás:

Többoldalas dokumentum nyomtatása sorrendben leválogatva, készletekbe rendezve.

Fordított sorrendben:

Az utolsó oldaltól kezdheti meg a nyomtatást, így nyomtatás után az oldalak a megfelelő sorrendbe lesznek összerakva.

Papírméret:

Válassza ki az alkalmazásban beállított papírfajl méretét.

Output Size:

Válassza ki, hogy milyen méretű papírra szeretne nyomtatni. Ha a(z) **Papírméret** és a(z) **Output Size** eltérő, akkor a rendszer automatikusan a(z) **Kicsinyítés/Nagyítás** lehetőséget választja ki. Ha úgy nyomtat, hogy a dokumentum méretét nem csökkenti vagy nem növeli, akkor nem kell kiválasztania ezt a lehetőséget.

Kicsinyítés/Nagyítás:

Csökkentheti vagy növelheti a dokumentum méretét.

Illesz. kimen. mérethez:

A dokumentum automatikus kicsinyítése vagy nagyítása a(z) **Output Size** beállításnál kiválasztott papírméretnek megfelelően.

Igazítás a Papírtekercs szélességéhezIllesz. kimen. mérethez:

A dokumentum automatikus kicsinyítése vagy nagyítása a(z) **Output Size** beállításnál kiválasztott tekerdspapírméretnek megfelelően. Ez a lehetőség akkor érhető el, ha **Papírtekercs** van kiválasztva a(z) **Forrás** beállításaként.

Méret megadása:

Adott százalékérték alkalmazásával nyomtat.

Elrendezés:

Lehetővé teszi több oldal egyetlen lapra történő nyomtatását, valamint poszterek nyomtatását (egyetlen kép nyomtatása több lapra). A(z) **Beállítások** elemre kattintva meghatározhatja, hogy a nyomtató milyen sorrendben nyomtassa az oldalakat.

Kétoldalas nyomtatás:

Lehetővé teszi a kétoldalas nyomtatást.

Margók:

Megadhatja a kötési éleket és szegélyeket.

Kétrét hajtott brosúra:

Jelölje be ezt a jelölőnégyzetet, ha egyhajtásos füzetet szeretne nyomtatni.

Nagyítás optimalizációja:

Jelölje be ezt a jelölőnégyzetet a nagyítás optimalizálásához, hogy hosszú posztert vagy panorámaképet nyomtathasson speciális alkalmazás használata nélkül. Törölje ennek a jelölőnégyzetnek a kijelölését, ha a szöveg vagy a grafika torz; a kimeneti hossz azonban az alkalmazástól függően korlátozott lehet.

Háttér szín nyomtatás:

Jelölje be ezt a jelölőnégyzetet háttérszín nyomtatásához. Kattintson a(z) **Színbeállítások** lehetőségre a háttérszín kiválasztásához.

Feladat beállítások:

Jelölje be ezt a jelölőnégyzetet a beállítási elemek kinyomtatásához. Kattintson a(z) **Részletek** elemre a(z) Feladat beállítások párbeszédpanel megnyitásához, ahol kiválaszthatja a nyomtatandó beállítási elemeket.

Alapértékek visszaállítása:

Az összes beállítás visszaállítása a gyári alapértékre. A(z) **Fő** lapfül beállításait is visszaállítja a rendszer alapértékre.

Beállítások megjelenítése:

A(z) **Fő** és a(z) **Elrendezés** lapfülön aktuálisan beállított elemek listáját jeleníti meg. Megjelenítheti vagy elrejtetheti az aktuális beállítási lista képernyőt.

Segédprogram lap

Fúvókák ellenőrzése:

Fúvókaellenőrző-mintát nyomtat annak ellenőrzésére, hogy a nyomtatófej fúvókái nem tömődtek-e el.

Nyomtatófej tisztítása:

Megtisztítja a nyomtatófej eltömődött fúvókáit. Mivel ehhez a funkcióhoz kevés tinta szükséges, csak akkor tisztítsa a nyomtatófejet, ha a fúvókák eltömődtek. Nyomtasson fúvóka-ellenőrző mintázatot, és válassza a **Tisztítás** opciót, ha hibát lát a mintázatban. **Erős tisztítás** több tintát használ, mint a **Tisztítás**. Csak akkor használja ezt, ha sok hiba van a fúvóka-ellenőrző mintában.

EPSON Status Monitor 3:

A(z) EPSON Status Monitor 3 ablak megnyitása. Itt ellenőrizheti a nyomtató és a kellékanyagok állapotát.

Figyelési beállítások:

Beállíthatja a(z) EPSON Status Monitor 3 ablakon látható beállítási elemeket.

Nyomtatási sor:

A nyomtatásra váró feladatok megjelenítése. Ellenőrizheti és szüneteltetheti a nyomtatási feladatokat, valamint folytathatja a szüneteltetett nyomtatási feladatokat.

A nyomtató és a beállítások adatai:

Kattintson a(z) A nyomtató és a beállítások adatai párbeszédpanel megnyitásához. Megtekintheti és beállíthatja az opcionális információkat.

Sebesség és előrehaladás:

Lehetővé teszi számos nyomtatási sebességgel és folyamattal kapcsolatos beállítás megadását. Kattintson a jobb egérgombbal az egyes elemekre a bővebb információkat tartalmazó online súgó megjelenítéséhez.

Menü elrendezés:

Átrendezheti a(z) **Kedvenc beállítások**, a(z) **Hordozótípus** és a(z) **Papírméret** listaelemeket. Az elemeket kedve szerint átrendezheti, illetve csoportokba is rendezheti őket. A nem használt elemeket el is rejtheti.

Exportálás vagy Importálás:

Exportálhatja vagy importálhatja a nyomtató-illesztőprogram beállításait. Ezzel a kényelmes funkcióval elvégezheti ugyanazokat a nyomtató-illesztőprogram-beállításokat több számítógépen.

Epson Media Installer:

Hozzáadhat internetről származó hordozóbeállítást a nyomtatókhoz és a nyomtató-illesztőprogramokhoz. Kattintson, ha nem találja a nyomtató-illesztőprogram hordozótípusai között azt a hordozót, amelyre nyomtatni szeretne. A használt hordozótól függően lehet, hogy nem fog tudni letölteni hordozóbeállításokat.

Részleteket az alábbi információs hivatkozásra kattintva olvashat.

Nyelv:

A nyomtató-illesztőprogram ablakának nyelvét módosítja. A beállítások életbe léptetéséhez zárja be a nyomtató-illesztőprogramot, majd nyissa meg újra a nyomtató-illesztőprogramot.

Szoftver frissítés:

A(z) EPSON Software Updater eszköz indítása az alkalmazások legfrissebb verziójának interneten keresztüli megkereséséhez.

Kapcsolódó információ

➔ [„Eredeti papírtól eltérő papírtípusokra történő nyomtatás“ 197. oldal](#)

Nyomtatási előbeállítások hozzáadása a könnyebb nyomtatásért

Megkönnyíti a nyomtatást, ha a nyomtatómeghajtón gyakran használt nyomtatási beállításokat létrehozza sajátjaként és azokat választja ki a listáról.

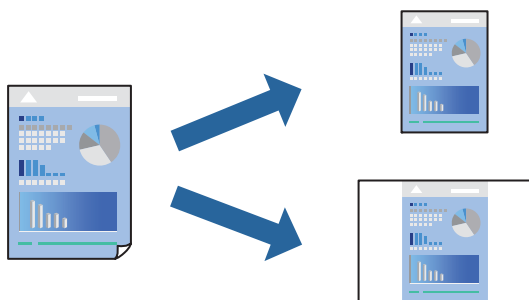

1. A nyomtató-illesztőprogram **Fő** vagy **Elrendezés** fülén állítsa be az egyes elemeket (például a **Hordozótípus** és a **Forrás** elemet).
[„Fő lap“ 70. oldal](#)
[„Elrendezés lap“ 71. oldal](#)
2. Kattintson a(z) **Mentés/Törlés** elemre a(z) Kedvenc beállítások beállításnál.

3. Adja meg a **Név** elemet, és szükség esetén írjon megjegyzést.

4. Kattintson a(z) **Mentés** elemre.

Megjegyzés:

Egy hozzáadott előbeállítás törléséhez kattintson a **Mentés/Törlés** lehetőségre, válassza ki a listából a törölni kívánt előbeállítást, majd törölje azt.

5. Kattintson a **Nyomtatás** elemre.

A következő alkalommal, amikor ugyanazokkal a beállításokkal kíván nyomtatni, válassza ki a regisztrált beállítás nevét a(z) Kedvenc beállítások menüből, majd kattintson a(z) **OK** gombra.

Kapcsolódó információ

➔ „Nyomtatás egyszerű beállításokkal“ 68. oldal

Kétoldalas nyomtatás

A nyomtatómeghajtó automatikusan külön nyomtatja ki a páros és páratlan oldalakat. Ha a páratlan oldalak nyomtatása kész, fordítsa meg a papírt az utasításoknak megfelelően, és nyomtassa ki a páros oldalakat.

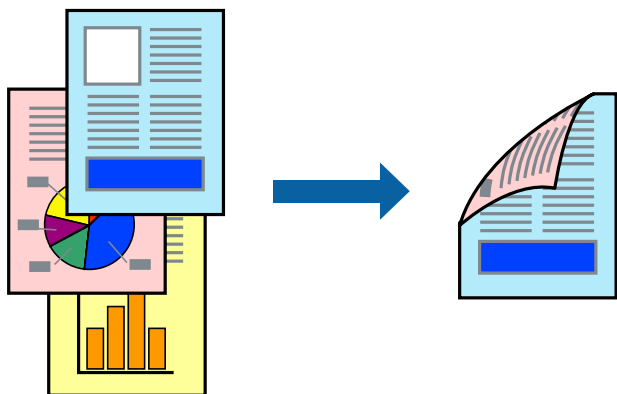

Megjegyzés:

- Ez a funkció keret nélküli nyomtatás esetén nem áll rendelkezésre.
- A kétoldalas nyomtatás csak hátsó papíradagolóval támogatott.
- Ha nem olyan papírt használ, amely kétoldalas nyomtatáshoz alkalmas, a nyomtatási minőség romolhat és papírelakadás is előfordulhat.
- A papírtól és a nyomtatott adattól függően a festék átüthet a papír másik oldalára.
- Nem végezhet kétoldalas nyomtatás, amíg nem engedélyezi az **EPSON Status Monitor 3** opciót. Ha a(z) **EPSON Status Monitor 3** funkció nincs engedélyezve, nyissa meg a nyomtató-illesztőprogram ablakot, kattintson a(z) **Sebesség és előrehaladás** lehetőségre a(z) **Segédprogram** lapon, majd törölje a(z) **EPSON Status Monitor 3 letiltása** lehetőséget.
- Ennek ellenére elképzelhető, hogy a kétoldalas nyomtatás nem lesz elérhető, ha a nyomtatót hálózaton keresztül vagy megosztott nyomtatóként használják.

1. A nyomtató-illesztőprogram **Elrendezés** lapján válassza a(z) **Kétoldalas nyomtatás** elemet.

Ha **Papírtekercs** a(z) **Forrás** beállítása, akkor nem választható **Kétoldalas nyomtatás**. Ebben az esetben előbb állítsa be a(z) **Forrás** értékét a(z) **Fő** képernyőről.

2. Kattintson a(z) **Margók** gombra, végezze el a szükséges beállításokat, majd kattintson a(z) **OK** elemre.

3. Állítsa be a többi elemet a **Fő** és a **Elrendezés** füléken, ahogy szükséges, majd kattintson a(z) **OK** elemre.

„Fő lap“ 70. oldal

„Elrendezés lap“ 71. oldal

4. Kattintson a **Nyomtatás** elemre.

Amikor az első oldal nyomtatása befejeződött, egy felugró ablak jelenik meg a számítógépen. Kövesse a képernyőn megjelenő utasításokat.

Kapcsolódó információ

➔ „A használható papírok és a kapacitás“ 187. oldal

➔ „Nyomtatás egyszerű beállításokkal“ 68. oldal

Füzet nyomtatása

Az oldalak sorrendjének a módosításával, majd a nyomat összehajtásával füzetet is nyomtathat.

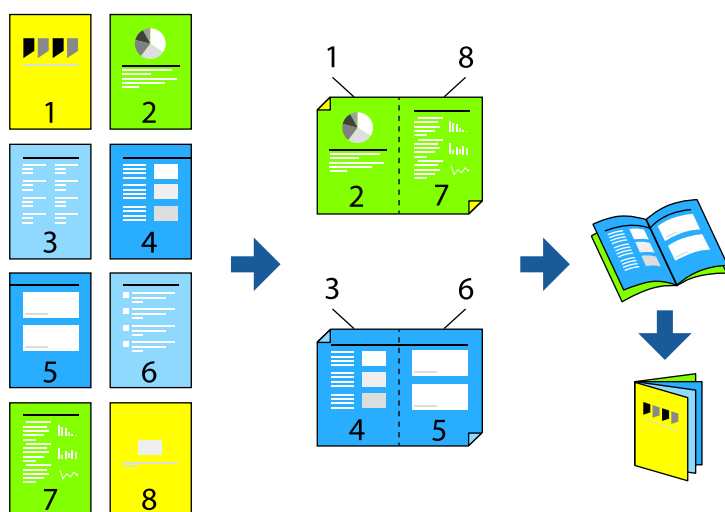

Megjegyzés:

- Ez a funkció keret nélküli nyomtatás esetén nem elérhető.
- A kétoldalas nyomtatás csak hátsó papíradagolóval támogatott.
- Ha nem olyan papírt használ, amely kétoldalas nyomtatáshoz alkalmas, a nyomtatási minőség romolhat és papírelakadás is előfordulhat.
- A papírtól és a nyomtatott adattól függően a festék átüthet a papír másik oldalára.
- Nem végezhet kétoldalas nyomtatás, amíg nem engedélyezi az **EPSON Status Monitor 3** opciót. Ha a(z) **EPSON Status Monitor 3** funkció nincs engedélyezve, nyissa meg a nyomtató-illesztőprogram ablakot, kattintson a(z) **Sebesség és előrehaladás** lehetőségre a(z) **Segédprogram** lapon, majd törölje a(z) **EPSON Status Monitor 3 letiltása** lehetőséget.
- Ennek ellenére elképzelhető, hogy a kétoldalas nyomtatás nem lesz elérhető, ha a nyomtatót hálózaton keresztül vagy megosztott nyomtatóként használják.

1. A nyomtató-illesztőprogram **Elrendezés** lapján válassza a(z) **Kétoldalas nyomtatás** és a(z) **Kétrét hajtott brosúra** elemet.
2. Kattintson a(z) **Margók** elemre, majd adja meg a kötési élt és a kötési margókat.

3. Kattintson az **OK** gombra.
4. Állítsa be a többi elemet a **Fő** és a **Elrendezés** füléken, ahogy szükséges, majd kattintson a(z) **OK** elemre.
„Fő lap“ 70. oldal
„Elrendezés lap“ 71. oldal
5. Kattintson a **Nyomtatás** elemre.

Kapcsolódó információ

- ➔ „A használható papírok és a kapacitás“ 187. oldal
- ➔ „Nyomtatás egyszerű beállításokkal“ 68. oldal

Több oldal nyomtatása egy lapra

Ezzel a beállítással egyetlen lapra több oldal nyomtatható.

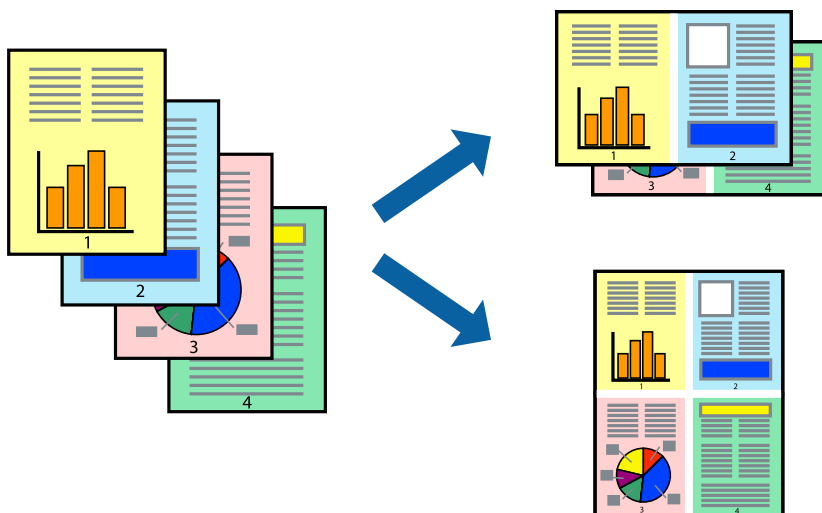

Megjegyzés:

Ez a funkció keret nélküli nyomtatás esetén nem elérhető.

1. A nyomtató-illesztőprogram **Elrendezés** lapján válassza a(z) **Elrendezés** és a(z) **N-fel** elemet.
2. Kattintson a(z) **Beállítások** gombra, végezze el a szükséges beállításokat, majd kattintson a(z) **OK** elemre.
3. Állítsa be a többi elemet a **Fő** és a **Elrendezés** füléken, ahogy szükséges, majd kattintson a(z) **OK** elemre.
„Fő lap“ 70. oldal
„Elrendezés lap“ 71. oldal
4. Kattintson a **Nyomtatás** elemre.

Kapcsolódó információ

- ➔ „Nyomtatás egyszerű beállításokkal“ 68. oldal

Nyomtatás a papírmérethez igazítva

Válassza ki a nyomtatóba betöltött papír méretét a(z) **Output Size** beállításnál.



1. A nyomtató-illesztőprogram **Elrendezés** lapján hajtsa végre az alábbi beállításokat.
 - Papírméret: Válassza ki az alkalmazásban beállított papírfájl méretét.
 - Output Size: jelölje ki a nyomtatóba betöltött papír méretét.
A(z) **Illesz. kimen. mérethez** elemet a rendszer automatikusan kiválasztja.
2. Állítsa be a többi elemet a **Fő** és a **Elrendezés** füleken, ahogy szükséges, majd kattintson a(z) **OK** elemre.
[„Fő lap“ 70. oldal](#)
[„Elrendezés lap“ 71. oldal](#)
3. Kattintson a **Nyomtatás** elemre.

Kapcsolódó információ

➔ [„Nyomtatás egyszerű beállításokkal“ 68. oldal](#)

Nyomtatás tekerccspapír szélességéhez igazítva

A nyomtatóba töltött tekerccspapír szélessége szerint nyomtathat.

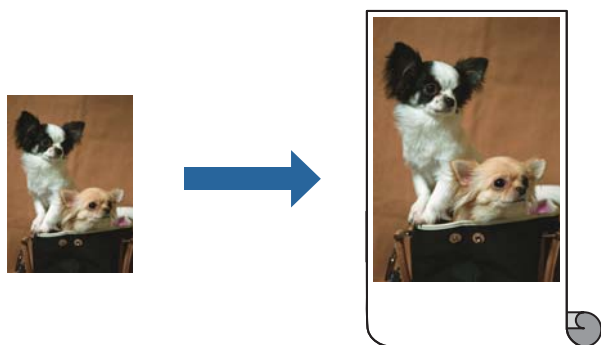

1. A nyomtató-illesztőprogram **Fő** lapján válassza a(z) **Papírtekerccs** lehetőséget a(z) **Forrás** beállításaként.

2. Válassza ki a(z) **Elrendezés** lapot, majd válassza ki a dokumentumméretnek megfelelő papírméretet a **Oldalméret** beállításnál.
3. Válassza ki a(z) **Kicsinyítés/Nagyítás** lehetőséget, majd kattintson a(z) **Igazítás a Papírtekercs szélességéhez** lehetőségre.
4. Válassza ki a nyomtatóba betöltött tekerccspapír szélességét a(z) **Tekercsszélesség** beállításnál.
5. Állítsa be a többi elemet a **Fő** és a **Elrendezés** füleken, ahogy szükséges, majd kattintson a(z) **OK** elemre.
[„Fő lap“ 70. oldal](#)
[„Elrendezés lap“ 71. oldal](#)
6. Kattintson a **Nyomtatás** elemre.

Kapcsolódó információ

➔ [„Nyomtatás egyszerű beállításokkal“ 68. oldal](#)

Kicsinyített vagy nagyított dokumentum nyomtatása bármilyen nagyításban

Felnagyíthatja és lekicsinyítheti a dokumentumokat egy bizonyos százalékkal.



Megjegyzés:

Ez a funkció keret nélküli nyomtatás esetén nem elérhető.

1. A nyomtató-illesztőprogram **Elrendezés** lapjának **Papírméret** beállítási szakaszában válassza ki a dokumentum méretét.
2. A(z) **Output Size** beállítási szakaszban válassza ki, hogy milyen méretű papírra szeretne nyomtatni.
3. Jelölje ki a **Kicsinyítés/Nagyítás, Méret megadása** parancsokat, majd adja meg a százalékot.
4. Állítsa be a többi elemet a **Fő** és a **Elrendezés** füleken, ahogy szükséges, majd kattintson a(z) **OK** elemre.
[„Fő lap“ 70. oldal](#)
[„Elrendezés lap“ 71. oldal](#)

5. Kattintson a **Nyomtatás** elemre.

Kapcsolódó információ

➔ „Nyomtatás egyszerű beállításokkal“ 68. oldal

Egyetlen kép nyomtatása több lapra, nagyítás céljából (avagy poszter létrehozása)

Ez a funkció lehetővé teszi, hogy egy képet több lapra nyomtasson ki. Ezeket egymás mellé helyezve nagy méretű plakátot alakíthat ki.

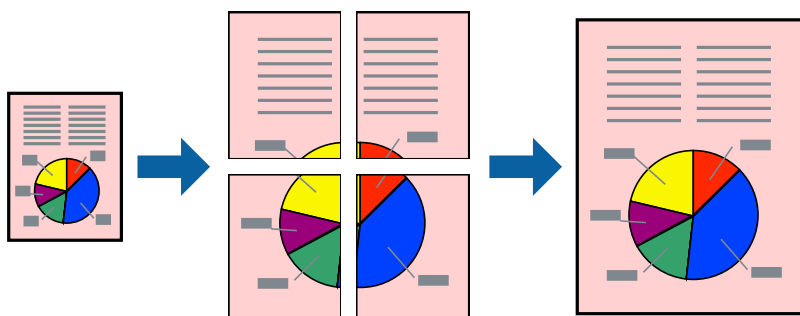

1. A nyomtató-illesztőprogram **Elrendezés** lapján válassza a(z) **Elrendezés** és a(z) **Poszter** elemet.
2. Kattintson a(z) **Beállítások** gombra, végezze el a szükséges beállításokat, majd kattintson a(z) **OK** elemre.

Megjegyzés:

A Vágásjelek nyomtatása segítségével szabásminta nyomtatható.

3. Állítsa be a többi elemet a **Fő** és a **Elrendezés** füleken, ahogy szükséges, majd kattintson a(z) **OK** elemre.

„Fő lap“ 70. oldal

„Elrendezés lap“ 71. oldal

4. Kattintson a **Nyomtatás** elemre.

Kapcsolódó információ

➔ „Nyomtatás egyszerű beállításokkal“ 68. oldal

Poszterek készítése átfedő igazítási jelek segítségével

Itt egy példát talál arra, hogyan készíthet posztert, ha a **2 x 2** lehetőség van kiválasztva, és az **Egymást átfedő igazítási jelek** van kiválasztva a **Vágásjelek nyomtatása** menüben.

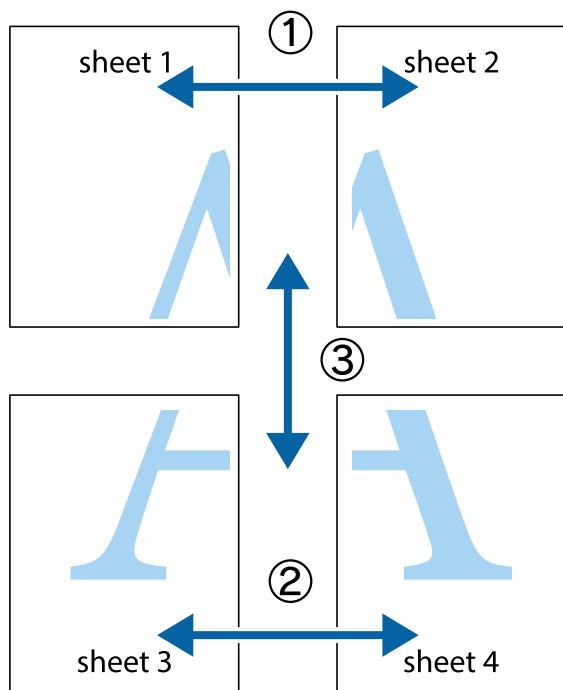

1. Készítse el Sheet 1ot és a Sheet 2ot. Vágja le az Sheet 1 margóit a függőleges kék vonal mentén, a felső és alsó keresztek középvonalában.

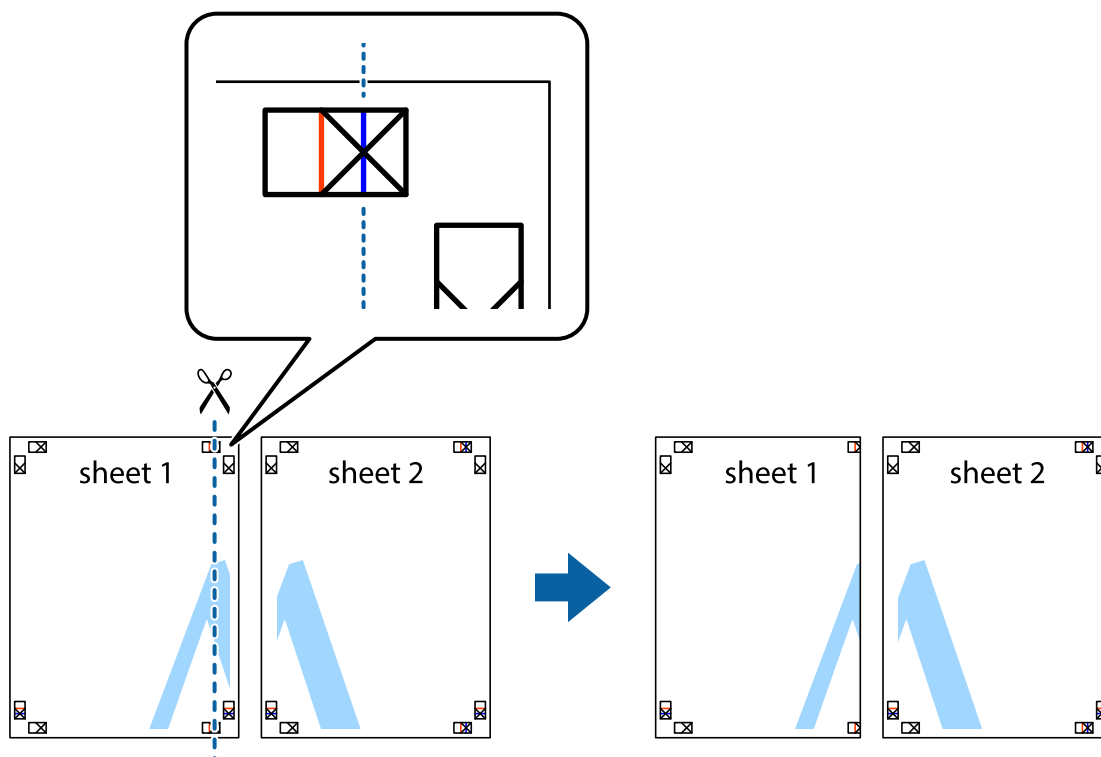

2. Helyezze az Sheet 1 szélét a Sheet 2ra, igazítsa össze a jelzéseket, majd hátulról ideiglenesen rögzítse ragasztószalaggal a két lapot egymáshoz.

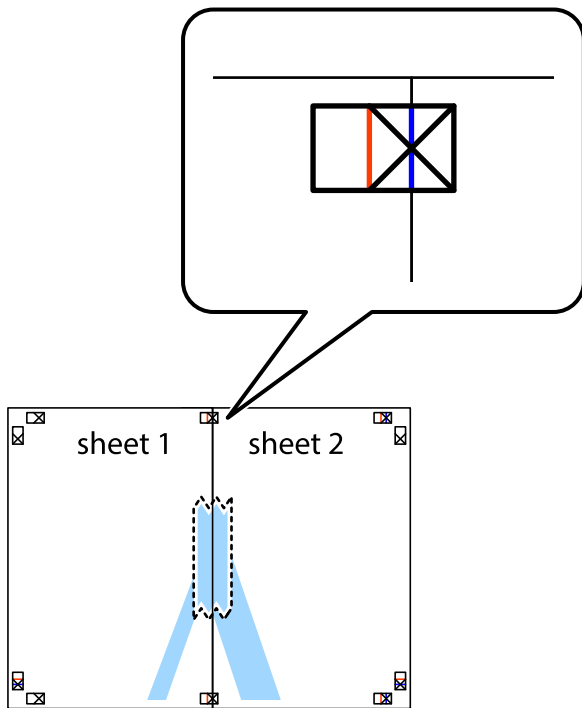

3. A ragasztószalaggal egymáshoz rögzített lapokat vágja el függőlegesen a piros igazításjelek vonalában (most a kereszttektől balra eső vonal mentén).

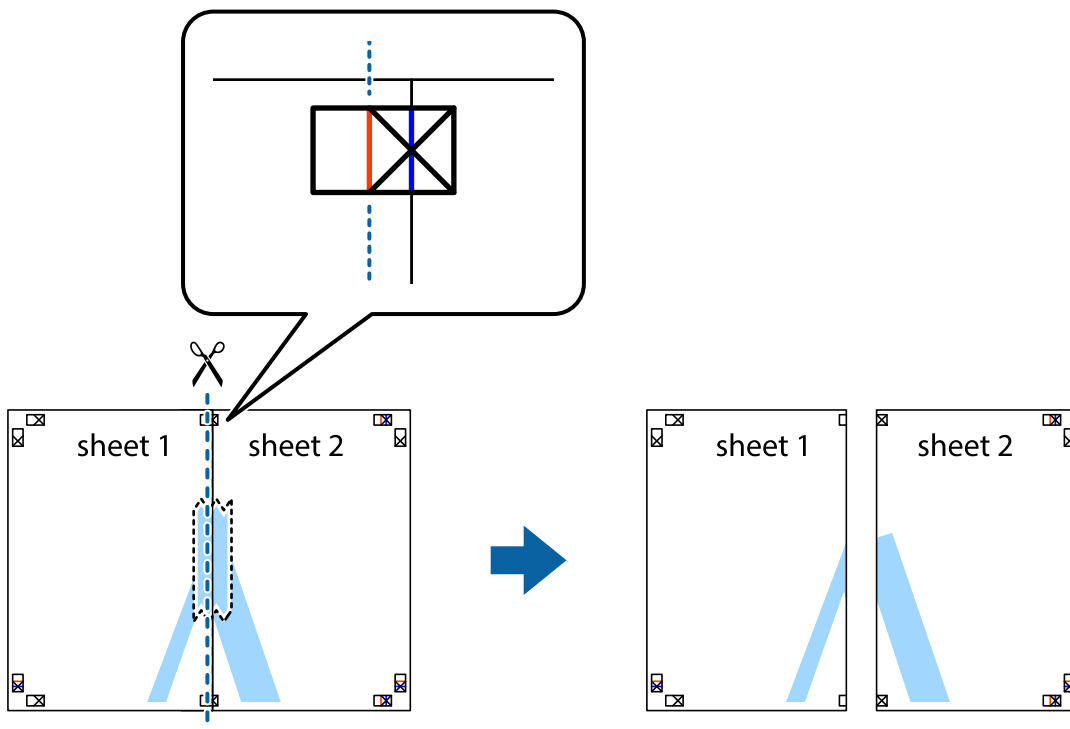

4. Hátulról ragassza össze a lapokat.

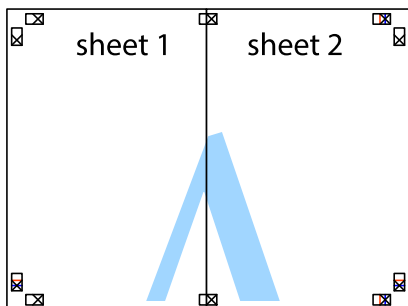

5. Ismétlje meg az 1-4. lépéseket a Sheet 3 és a Sheet 4 egymáshoz ragasztásához.
6. Vágja le az Sheet 1 és a Sheet 2 margóját a vízszintes kék vonal mentén a bal és a jobb oldalak keresztjelein át.

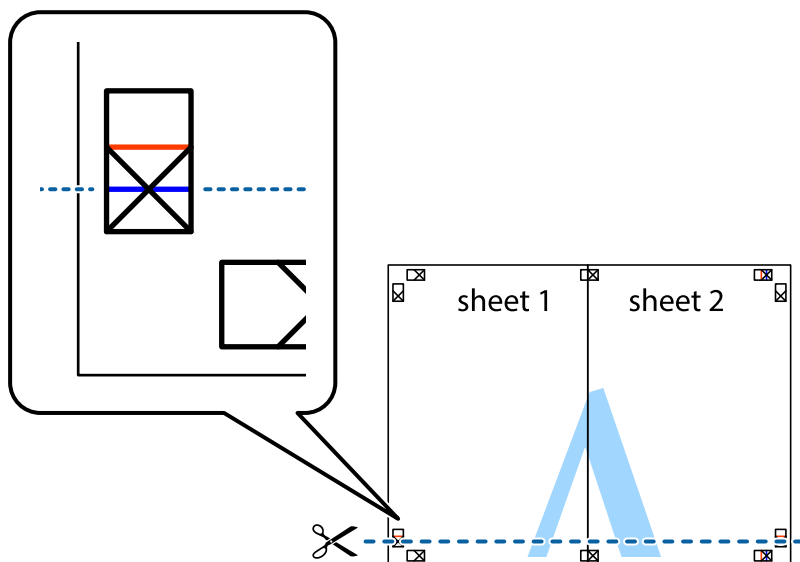

7. Helyezze az Sheet 1 és a Sheet 2 szélét a Sheet 3 és a Sheet 4 tetejére, igazítsa össze a keresztjelzéseket, majd hátulról ideiglenesen rögzítse ragasztószalaggal a lapokat egymáshoz.

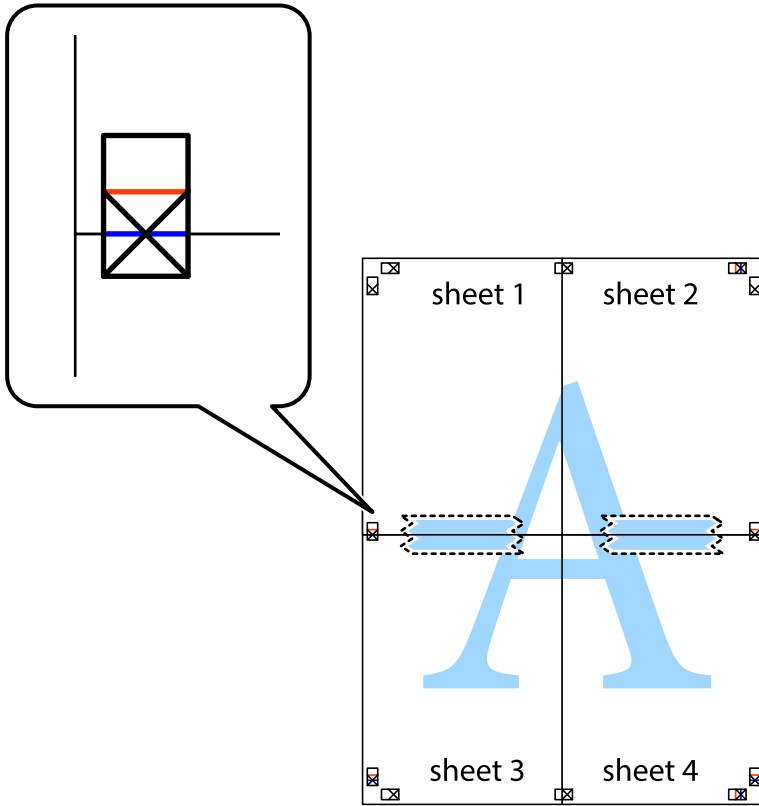

8. A ragasztószalaggal egymáshoz rögzített lapokat vágja el a piros vonal mentén az igazítás jeleken át (ebben az esetben a kereszttek felé eső vonal mentén).

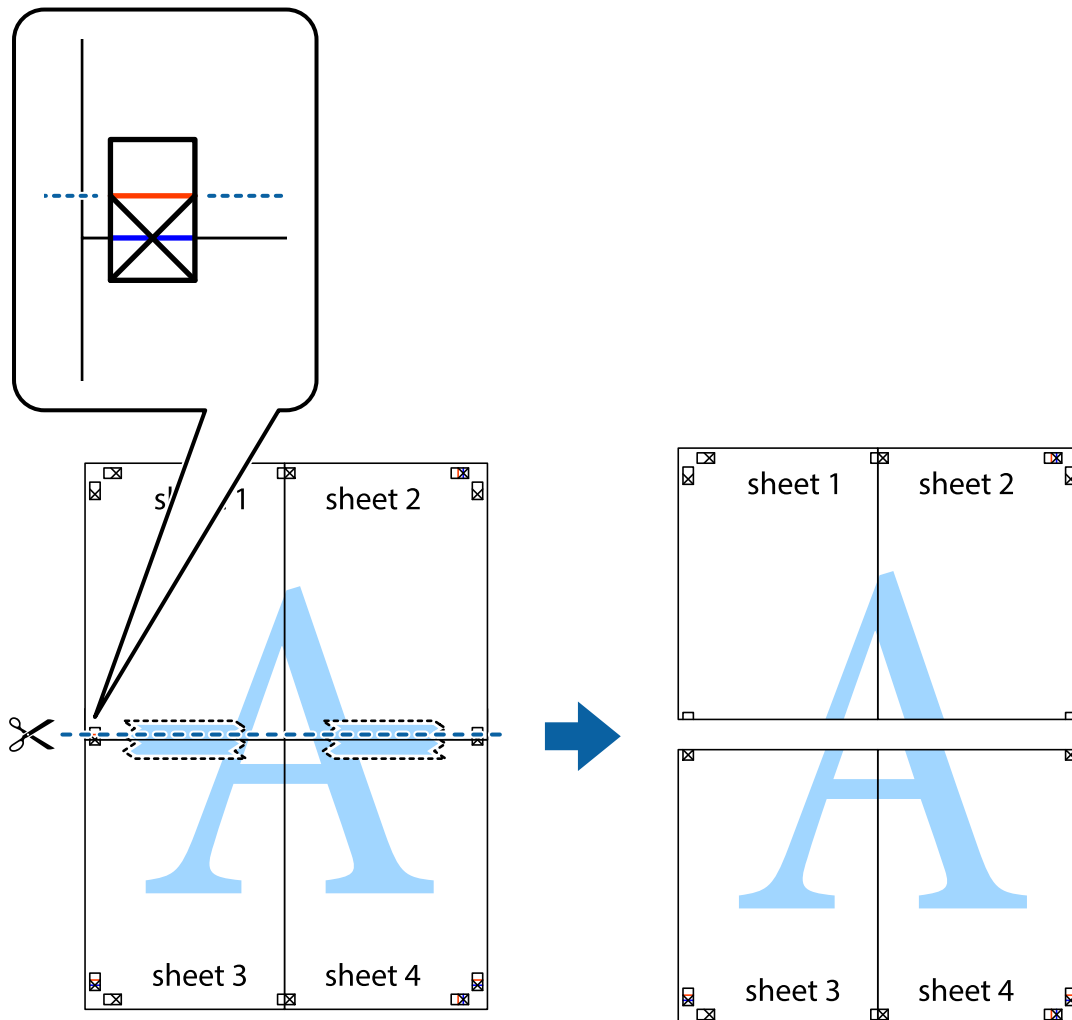

9. Hátulról ragassza össze a lapokat.

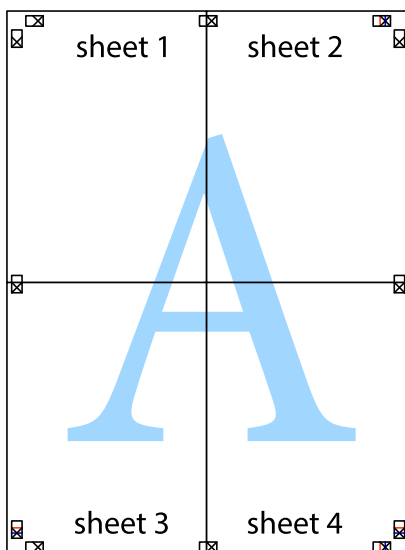

10. Vágja le a maradék margókat a külső vezető mentén.

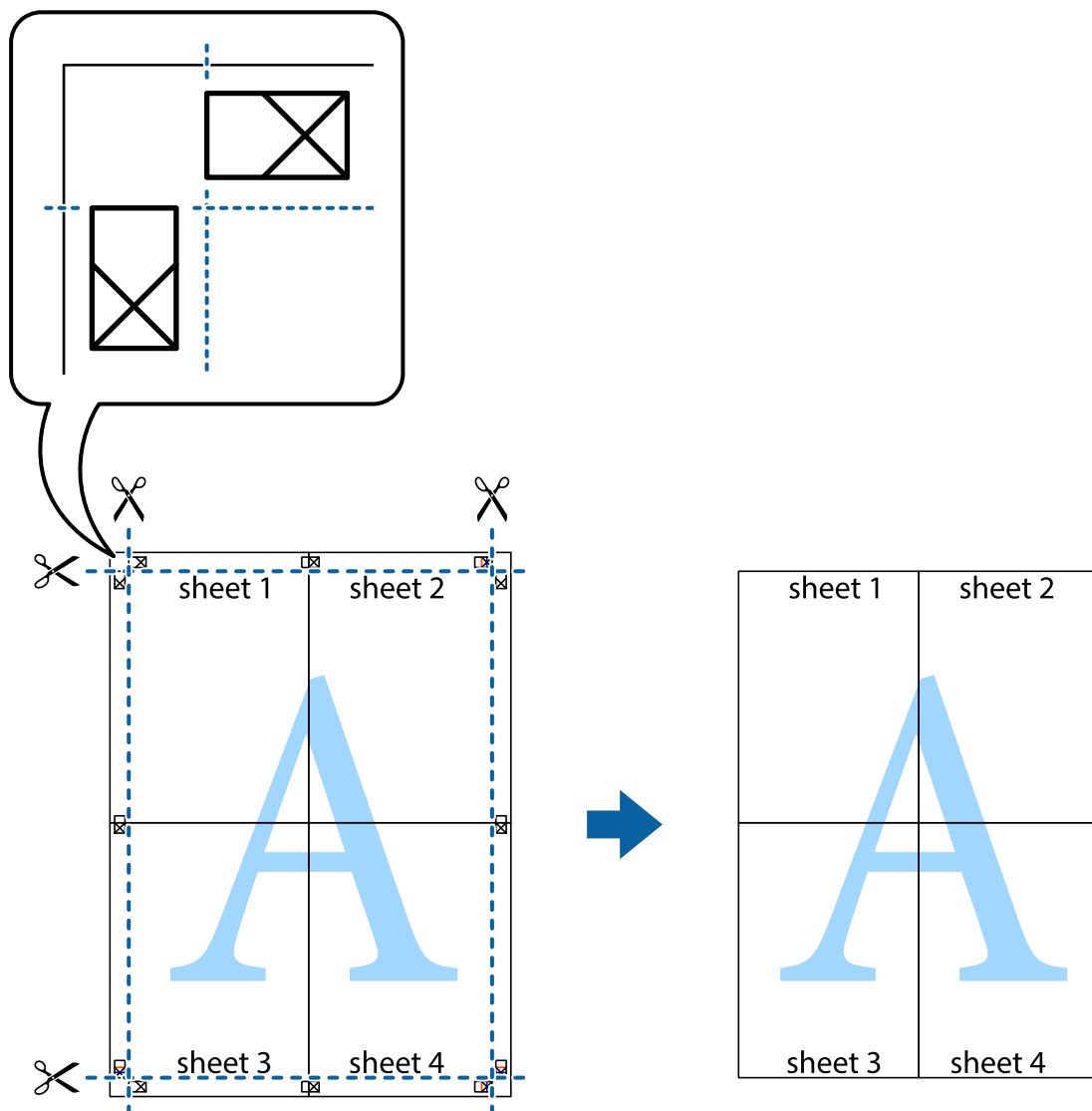

A nyomtatási szín beállítása

Beállíthatja az adott nyomtatási feladathoz használt színeket. Ezek a finomhangolások nem módosítják az eredeti adatot.

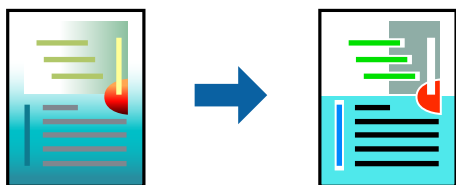

A következő színjavítási módokra válthat.

1. A nyomtató-illesztőprogram **Fő** lapján válassza ki a színekorrekciót a **Üzem mód** beállításból.

EPSON Standard (sRGB)

Növeli a kontrasztot a képeken. Ezt a beállítást színes fényképek esetén használja.

Adobe RGB

Az Adobe RGB-hez igazítja a kép színét. Ezt a beállítást olyan adatok esetén használja, amelyek tartalmaznak Adobe RGB szintér-információkat.

PhotoEnhance

A PhotoEnhance egy olyan funkció, amely az Epson saját képelemző és -feldolgozó technológiáit használva automatikusan jobb minőségben nyomtat képeket.

ICM

Válassza ezt a beállítást, ha a Windows ICM (Image Color Matching) funkciót használja az eszközök, például a nyomtató és a képernyő közötti szín egyeztetésére.

Ha szeretne egyéni beállításokat végezni, akkor kattintson a(z) **Advanced** elemre.

2. Állítsa be a többi elemet a **Fő** és a **Elrendezés** füléken, ahogy szükséges, majd kattintson a(z) **OK** elemre.

[„Fő lap“ 70. oldal](#)

[„Elrendezés lap“ 71. oldal](#)

3. Kattintson a **Nyomtatás** elemre.

Kapcsolódó információ

➔ [„Nyomtatás egyszerű beállításokkal“ 68. oldal](#)

Több fájl együttes nyomtatása (Layout Manager)

A Layout Manager funkció lehetővé teszi, hogy több, különböző alkalmazásokban létrehozott nyomtatandó adatot helyezzen el szabadon a papíron, és egyszerre nyomtassa ki azokat.

Több nyomtatandó adat tetszőleges elhelyezésével létrehozhat posztereket vagy egyéb vizuális anyagokat. A Layout Manager hatékony papírhasználatot is lehetővé tesz.

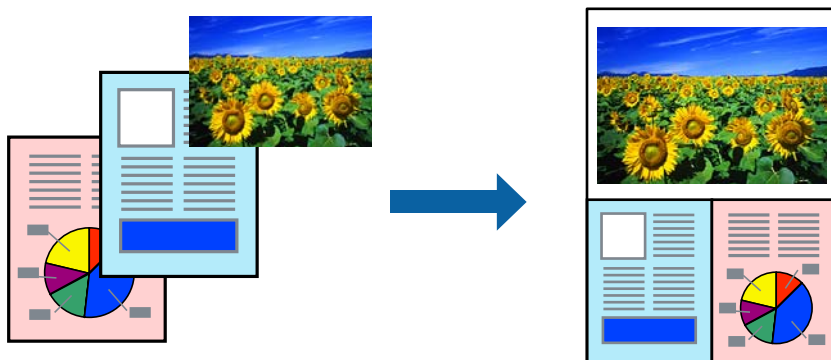

1. Nyissa meg a kinyomtatni kívánt fájlt az alkalmazásban.

2. A nyomtató-illesztőprogram **Fő** lapján válassza a(z) **Elrendezés menedzser** elemet, majd a(z) **Document Size** elemnél állítsa be az alkalmazással létrehozott papírméretet.

Megjegyzés:

A Méret lehetőségénél kiválasztott opció lesz a Elrendezés menedzser funkcióban használt méret. A nyomtatáshoz valójában használt papír méretének megadása a 6. lépésben ismertetett képernyőn történik.

3. Kattintson a(z) **OK** elemre. Alkalmazásból való nyomtatás esetén megjelenik a Layout Manager képernyője.

A nyomtatandó adat nem lesz kinyomtatva, hanem egy oldalobjektumként a Layout Manager képernyő papírjára kerül.

4. Hagyja nyitva a Layout Manager képernyőjét, és ismételje meg az 1.–3. lépéseket a további nyomtatandók elrendezéséhez.

Az objektumok a Layout Manager képernyőre kerülnek.

5. Rendezze el a Layout Manager képernyőn lévő objektumokat.

Az objektumokat húzással mozgathatja és átméretezheti, az eszköz gombok és az **Objektum** menü használatával pedig egymáshoz illesztheti és elforgathatja az objektumokat a Layout Manager képernyőn.

Egész objektumok átméretezésére és áthelyezésére a Beállítások, illetve az Elrendezési beállítások képernyőkön van lehetőség.

Az egyes funkciókról további részleteket a Layout Manager képernyő súgójában talál.

6. Kattintson a **Fájl > Tulajdonságok** menüpontra, majd adja meg a nyomtatási beállításokat a nyomtató-illesztőprogram képernyőjén.

Adja meg a(z) **Hordozótípus**, a(z) **Forrás**, a(z) **Document Size** stb. beállításokat.

7. A Layout Manager képernyőn kattintson a **Fájl** menüre, majd kattintson a **Nyomtatás** menüpontra.

Kapcsolódó információ

➔ „Nyomtatás egyszerű beállításokkal“ 68. oldal

Nyomtatás a számítógépről — Mac OS

Nyomtatás egyszerű beállításokkal

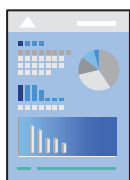

Megjegyzés:

A műveletek és képernyők az adott alkalmazástól függően eltérőek lehetnek. További részleteket az alkalmazás súgójában talál.

1. Töltse be a papírt a nyomtatóba.

2. Nyissa meg a kinyomtatni kívánt fájlt.
3. Válassza ki a **Nyomtatás** lehetőséget a **Fájl** menüből, vagy egy másik parancsot, ha szeretne hozzáférni a nyomtatási párbeszédpanelhez.
Szükség esetén kattintson a **Részletek megjelenítése** vagy a(z) ▼ elemre a nyomtatási ablak kibontásához.
4. Jelölje ki a nyomtatót.
5. Jelölje ki a **Nyomtatási beállítások** lehetőséget a felugró menüből.

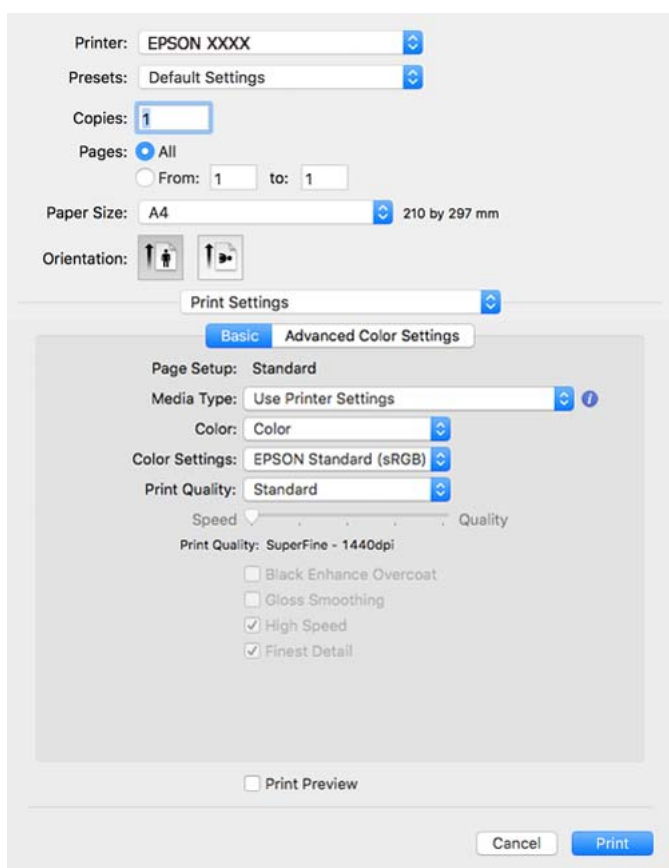

Megjegyzés:

Ha a(z) **Nyomtatási beállítások** menü nem jelenik meg macOS High Sierra, macOS Sierra, OS X El Capitan, OS X Yosemite, OS X Mavericks rendszerben, akkor az Epson nyomtató-illesztőprogram nincs megfelelően telepítve. Engedélyezze az alábbi menüből.

Válassza ki a **Rendszerbeállítások** lehetőséget a(z) Apple menü > **Nyomtatók és szkennerek** (vagy **Nyomtatás és szkennelés, Nyomtatás és faxolás**) menüpontban, távolítsa el a nyomtatót, majd adja újra hozzá a nyomtatót. Nyomtató hozzáadásához lásd a következőt.

„A nyomtató hozzáadása (csak Mac OS esetén)“ 111. oldal

A macOS Mojave és későbbi rendszerek nem férnek hozzá a(z) **Nyomtatási beállítások** opcióhoz az Apple alkalmazásokban, például a TextEditben.

6. Szükség esetén módosítsa a beállításokat.
Részletes információkért tekintse meg a nyomtató-illesztőprogram menüpontjait.

7. Kattintson a **Nyomatás** elemre.

Megjegyzés:

Ha szeretné visszavonni a nyomtatást, a számítógépen kattintson a nyomtató ikonra a **Dokkolás** menüben. Válassza ki a visszavonni kívánt feladatot, majd kattintson a  elemre a folyamatjelző mellett. Azonban abban az esetben már nem vonhatja vissza a nyomtatási feladatot a számítógépen, ha a feladat már teljes egészében el lett küldve a nyomtatóra. Ebben az esetben a nyomtatón található vezérlőpanellel kell visszavonni a nyomtatási feladatot.

Kapcsolódó információ

- ➔ „A használható papírok és a kapacitás“ 187. oldal
- ➔ „A nyomtató-illesztőprogramhoz kapcsolódó menüpontok“ 90. oldal

A nyomtató-illesztőprogramhoz kapcsolódó menüpontok

Nyissa meg a nyomtatási ablakot egy alkalmazásban, válassza ki a nyomtatót, majd nyissa meg a nyomtató-illesztőprogram ablakát.

Megjegyzés:

A menük a kiválasztott opciótól függően változnak.

Menüpontok az elrendezés funkcióhoz kapcsolódóan

Oldal/lap:

Válassza ki, hogy hány oldalt szeretne egy lapra nyomtatni.

Elrendezési irány:

Határozza meg az oldalak nyomtatási sorrendjét.

Szegély:

Szegély nyomtatása az oldalak köré.

Fordított oldaltájolás:

Az oldalak elforgatása 180 fokkal nyomtatás előtt.

Vízszintes tükrözés (átfordítás):

A kép inverzének a nyomtatása, mint ahogyan a kép tükörben látszódná.

A színegyeztetéssel kapcsolatos menüpontok

ColorSync/EPSON Color Controls:

Válassza ki a színbeállítás módját. Ezeknek a beállításoknak a segítségével minimálisra csökkenthető a nyomaton és a számítógép-képernyőn látható színek közötti különbség.

A papírkezeléssel kapcsolatos menüpontok

Oldalak leválogatása:

Többoldalas dokumentum nyomtatása sorrendben leválogatva, készletekbe rendezve.

Nyomtatandó oldalak:

Válassza ezt az opciót, ha kizárólag a páratlan vagy a páros oldalakat szeretné kinyomtatni.

Oldalsorrend:

Kiválaszthatja, hogy előlről vagy az utolsó oldaltól kezdve szeretne-e nyomtatni.

Skálázás a papírmérethez igazításhoz:

A nyomtató a nyomatok méretét a betöltött papír méretéhez igazítja.

Célpapírméret:

Válassza ki, hogy milyen méretű papírra szeretne nyomtatni.

Csak leskálázás:

Akkor válassza ezt, ha csak akkor szeretné csökkenteni a méretet, ha a nyomtatási adatok túl nagyok a nyomtatóba betöltött papír méretéhez.

A fedőlappal kapcsolatos menüpontok

Fedőlap nyomtatása:

Válassza ki, hogy szeretne-e nyomtatni fedőlapot vagy nem. Záró fedőlap hozzáadásához válassza a **Dokumentum után** elemet.

A fedőlap típusa:

Válassza ki a fedőlap tartalmát.

A Nyomtatási beállítások menü elemei

Alap:

Oldalbeállítás:

Megjeleníti a papírbeállítást vagy a(z) **Papírméret** részen megadott **Szokásos** beállítást.

Hordozótípus:

Válassza ki, hogy milyen típusú papírra szeretne nyomtatni.

Színes:

Válassza ki, hogy színesben vagy fekete-fehérben kíván-e nyomtatni.

Színbeállítások:

Adja meg a színtónus-beállításokat a nyomatokhoz. Ha a(z) Színes beállítás értéke Speciális fekete-fehér fotó, akkor állítsa be a(z) Színtónus-beállítás beállításnál a színtónust.

Nyomt. min.:

Válassza ki, hogy milyen minőségben szeretne nyomtatni. Az elérhető lehetőségek a papírtípustól függően változnak.

Black Enhance Overcoat:

Válassza ki, ha javított képkontraszttal és feketetónusokkal szeretne nyomtatni. Black Enhance Overcoat csak támogatott papír esetén választható ki.

Fényességsimítás:

Ha fotópapírra nyomtat, válassza ki ezt az opciót a fekete területekről visszatükröződő fény mennyiségének csökkentéséhez, amivel egyenletesebb fényességet érhet el. A fekete denzitás azonban ezzel csökkenhet. A(z) **Fényességsimítás** funkció akkor elérhető, ha a **Hordozótípus** beállításaként Fotópapírt választott. Ez az opció a nyomtatásminőségi beállításoktól függően nem biztos, hogy elérhető.

High Speed:

Nyomtatáskor a nyomtatófej mindkét irányba mozog. A nyomtatási sebesség nagyobb de a minőség romolhat.

Legfinomabb részletesség:

A kiválasztott **Nyomt. min.** beállítástól függően bekapcsolhatja a(z) **Legfinomabb részletesség** lehetőséget szöveg, grafika és vonalas rajzok nagyon éles szélekkel történő nyomtatásához.

Nyomtatási kép:

Nyomtatás előtt a dokumentum előnézetének a megjelenítése.

Speciális színbeállítások:

Beállíthatja a gamma értékét, valamint állíthat a fényerő, a kontraszt és a színtelítettség értékein.

Nyomtatási kép:

Nyomtatás előtt a dokumentum előnézetének a megjelenítése.

A Page Layout Settings menü elemei

Papírtekerics beállítása:

Tekercspapírra történő nyomtatás beállításait adhatja meg, például: **Automatikus elforgatás** és **Tükörkeret**.

Kiterjesztés:

Beállíthatja a szegély nélküli nyomtatás közbeni kitüremkedést.

A Papír konfiguráció menü elemei

Színsűrűség:

A szín-fényerő erősségét állítja. A beállítás állításához húzza az egérrel a csúszkát jobbra vagy balra. Egy számot is begépelhet a csúszka melletti mezőbe.

Kellékszintekkel kapcsolatos menüpontok

A körülbelüli tintaszinteket jeleníti meg.

Nyomtatási előbeállítások hozzáadása a könnyebb nyomtatásért

Megkönnyíti a nyomtatást, ha a nyomtatómeghajtón gyakran használt nyomtatási beállításokat létrehozza sajátjaként és azokat választja ki a listáról.

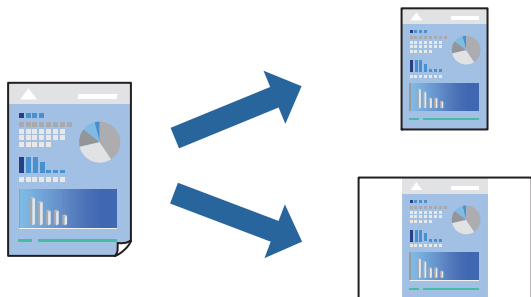

1. Állítsa be az egyes elemeket **Nyomtatási beállítások** és **Elrendezés (Hordozótípus, Színes stb.)** szerint.
2. Kattintson az **Előbeállítások** elemre a jelenlegi beállítások előbeállításoként való mentéséhez.
3. Kattintson az **OK** gombra.

Megjegyzés:

Egy hozzáadott előbeállítás törléséhez kattintson a **Előbeállítások > Előbeállítások megjelenítése** lehetőségre, válassza ki a listából a törölni kívánt előbeállítást, majd törölje azt.

4. Kattintson a **Nyomtatás** elemre.

A következő alkalommal, amikor ugyanazokkal a beállításokkal kíván nyomtatni, válassza ki a regisztrált előbeállítás nevét a **Előbeállítások** menüből.

Kapcsolódó információ

➔ „Nyomtatás egyszerű beállításokkal“ 88. oldal

Több oldal nyomtatása egy lapra

Ezzel a beállítással egyetlen lapra több oldal nyomtatható.

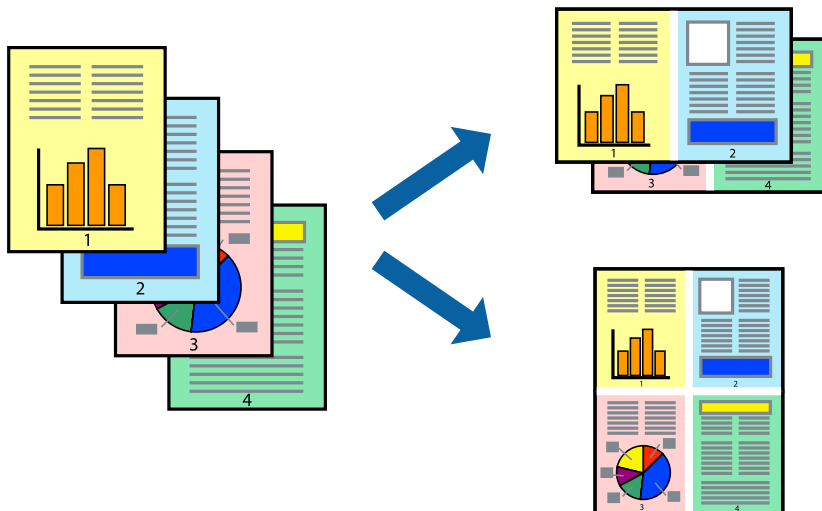

1. Jelölje ki a felugró menü **Elrendezés** elemét.
2. Az **Oldalak laponként**, az **Elrendezés iránya** (oldalsorrend), és a **Szegélyek** lehetőségekben állítsa be az oldalak számát.

„Menüpontok az elrendezés funkcióhoz kapcsolódóan“ 90. oldal

3. Állítsa be a többi elemet is, szükség szerint.
4. Kattintson a **Nyomtatás** elemre.

Kapcsolódó információ

➔ „Nyomtatás egyszerű beállításokkal“ 88. oldal

Nyomtatás a papírmérethez igazítva

Jelölje ki a nyomtatóba betöltött papír méretét a Cél papírmérete beállításaként.



1. Jelölje ki a **Papírkezelés** elemet a felugró menüben.
2. Válassza a(z) **Átméretezés papírmérethez igazításhoz** elemet.
3. Jelölje ki a nyomtatóba betöltött papír méretét a **Cél papírmérete** beállításaként.
4. Állítsa be a többi elemet is, szükség szerint.
5. Kattintson a **Nyomtatás** elemre.

Kapcsolódó információ

➔ „Nyomtatás egyszerű beállításokkal“ 88. oldal

Kicsinyített vagy nagyított dokumentum nyomtatása bármilyen nagyításban

Felnagyíthatja és lekicsinyítheti a dokumentumokat egy bizonyos százalékkal.



1. Válassza ki a **Nyomtatás** lehetőséget a **Fájl** menüből, vagy egy másik parancsot, ha szeretne hozzáférni a nyomtatási párbeszédpanelhez.
2. Válassza a **Oldalbeállítás** lehetőséget az alkalmazás **Fájl** menüjéből.
3. Válassza a **Nyomtató**, a **Papírméret** elemet, írja be a százalékos értéket a **Méretezés** paraméternél, majd kattintson az **OK** elemre.

Megjegyzés:

Jelölje ki az alkalmazásban beállított papírméretet a **Papírméret** paraméter beállításaként.

4. Állítsa be a többi elemet is, szükség szerint.
5. Kattintson a **Nyomtatás** elemre.

Kapcsolódó információ

➔ „Nyomtatás egyszerű beállításokkal“ 88. oldal

A nyomtatási szín beállítása

Beállíthatja az adott nyomtatási feladathoz használt színeket. Ezek a finomhangolások nem módosítják az eredeti adatot.

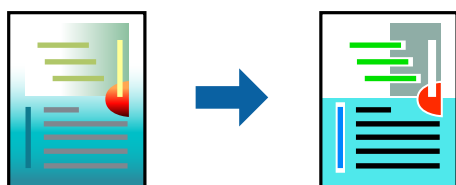

A **PhotoEnhance** használatával a képek élesebbek, a színek pedig élénkebbek lesznek, mivel az eredeti kép kontrasztja, telítettsége és fényereje automatikusan finomhangolásra kerül.

Megjegyzés:

A **PhotoEnhance** segítségével változtathatja a színeket a tárgy helyének meghatározásával. Így, ha megváltoztatta a tárgy helyét, akár a kép kicsinyítésével, nagyításával, kivágásával vagy elforgatásával, a szín váratlanul megváltozhat. A keret nélküli beállítás kiválasztásával szintén megváltozik a tárgy helye, ami színváltozást eredményez. Ha a kép homályos, a tónus nem lesz természetes. Ha a szín megváltozott vagy nem természetes, nyomtasson valamelyik módban és ne a **PhotoEnhance** segítségével.

1. Jelölje ki a **Szín** lehetőséget a felugró menüben, majd válassza ki az **EPSON Color Controls** elemet.
2. Jelölje ki a **Nyomtatási beállítások** lehetőséget a felugró menüből.
3. A(z) **Alap** lapon válassza a(z) **Nyomtatási beállítások** elemet, majd a(z) **Színbeállítások** elemnél válassza ki a színekorekció típusát.
4. Válassza a(z) **Speciális színbeállítások** lapot, majd állítsa be a gamma, a fényerő, a kontraszt, a színtelítettség stb. értékét.
5. Állítsa be a többi elemet is, szükség szerint.
6. Kattintson a **Nyomtatás** elemre.

Kapcsolódó információ

➔ [„Nyomtatás egyszerű beállításokkal“ 88. oldal](#)

Dokumentumok nyomtatása okos eszközökről (iOS)

Nyomtathat dokumentumokat egy okos eszközről, például okostelefonról vagy táblagépről.

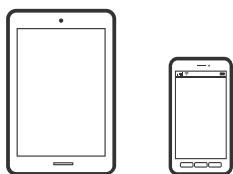

Dokumentumok nyomtatása az Epson Smart Panel használatával

Megjegyzés:

A műveletek az adott eszköztől függően eltérhetnek.

1. Töltse be a papírt a nyomtatóba.
[„Papír betöltése“ 26. oldal](#)
2. Állítsa be a nyomtatót vezeték nélküli nyomtatáshoz.
3. Ha az Epson Smart Panel nincs telepítve, telepítse.
[„Alkalmazás a nyomtató okoseszközről történő egyszerű működtetéséhez \(Epson Smart Panel\)“ 210. oldal](#)
4. Csatlakoztassa az okos eszközt ugyanahhoz a vezeték nélküli hálózathoz, mint amelyikhez a nyomtatót csatlakoztatta.

5. Indítsa el a(z) Epson Smart Panel alkalmazást.
6. Koppintson a(z) **Print Documents** lehetőségre a kezdőképernyőn.
7. Koppintson a(z) **Select Document** elemre.
8. Koppintson a nyomtatandó dokumentum helyére, majd válassza ki a dokumentumot.
9. Koppintson a(z) **Print** elemre.

Dokumentumok nyomtatása az AirPrint használatával

A(z) AirPrint lehetővé teszi az azonnali, vezeték nélküli nyomtatást iPhone, iPad, iPod touch és Mac eszközökről illesztőprogram telepítése vagy szoftver letöltése nélkül.



Megjegyzés:

Ha letiltotta a papírkonfigurációs üzeneteket a nyomtató vezérlőpanelén, akkor nem használhatja az AirPrint funkciót. Az üzenetek engedélyezéséről szükség esetén lásd az alábbi hivatkozást.

1. Töltse be a papírt a nyomtatóba.
[„Papír betöltése“ 26. oldal](#)
2. Állítsa be a nyomtatót vezeték nélküli nyomtatáshoz. Lásd az alábbi hivatkozást.
<http://epson.sn>
3. Csatlakoztassa az Apple-készülékét ugyanahhoz a vezeték nélküli hálózathoz, mint amelyikhez a nyomtatót is csatlakoztatta.
4. Nyomtasson a készülékéről a nyomtatóra.

Megjegyzés:

A részletes tudnivalókért tekintse meg az AirPrint szolgáltatásról szóló oldalt az Apple webhelyén.

Kapcsolódó információ

➔ [„Nem lehet nyomtatni a kapcsolat létrejöttét követően sem \(iOS\)“ 138. oldal](#)

Dokumentumok nyomtatása okos eszközökről (Android)

Nyomtathat dokumentumokat egy okos eszközről, például okostelefonról vagy táblagépről.

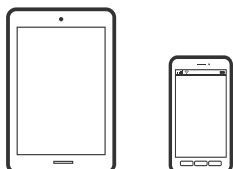

Dokumentumok nyomtatása az Epson Smart Panel használatával

Megjegyzés:

A műveletek az adott eszköztől függően eltérhetnek.

1. Töltse be a papírt a nyomtatóba.
„Papír betöltése“ 26. oldal
2. Állítsa be a nyomtatót vezeték nélküli nyomtatáshoz.
3. Ha az Epson Smart Panel nincs telepítve, telepítse.
„Alkalmazás a nyomtató okoseszközről történő egyszerű működtetéséhez (Epson Smart Panel)“ 210. oldal
4. Csatlakoztassa az okos eszközt ugyanahhoz a vezeték nélküli hálózathoz, mint amelyikhez a nyomtatót csatlakoztatta.
5. Indítsa el a(z) Epson Smart Panel alkalmazást.
6. Koppintson a(z) **Print Documents** lehetőségre a kezdőképernyőn.
7. Koppintson a(z) **Select Document** elemre.
8. Koppintson a nyomtatandó dokumentum helyére, majd válassza ki a dokumentumot.
9. Koppintson a(z) **Print** elemre.

Nyomtatás az Mopria Print Service használatával

A Mopria Print Service lehetővé teszi az Android okostelefonokról vagy tabletekről való azonnali vezetékmentes nyomtatást.



1. Telepítse a Mopria Print Service alkalmazást a Google Play áruházból.
2. Töltse be a papírt a nyomtatóba.
3. Állítsa be a nyomtatót vezeték nélküli nyomtatáshoz. Lásd az alábbi hivatkozást.
<http://epson.sn>
4. Csatlakoztassa az Android-készülékét ugyanahhoz a vezeték nélküli hálózathoz, mint amelyikhez a nyomtatót is csatlakoztatta.
5. Nyomtasson a készülékéről a nyomtatóra.

Megjegyzés:

A további részletekkel kapcsolatban keresse fel a Mopria weboldalát a következő oldalon: <https://mopria.org>.

Kapcsolódó információ

➔ „Papír betöltése“ 26. oldal

Nyomtatás felhőszolgáltatás segítségével

Az interneten keresztül elérhető Epson Connect szolgáltatás használatával bármikor és gyakorlatilag bárhol nyomtathat okostelefonjáról, táblagépről vagy laptopjáról. Ennek a szolgáltatásnak az igénybe vételéhez a felhasználót és a nyomtatót is regisztrálnia kell az Epson Connect weboldalon.

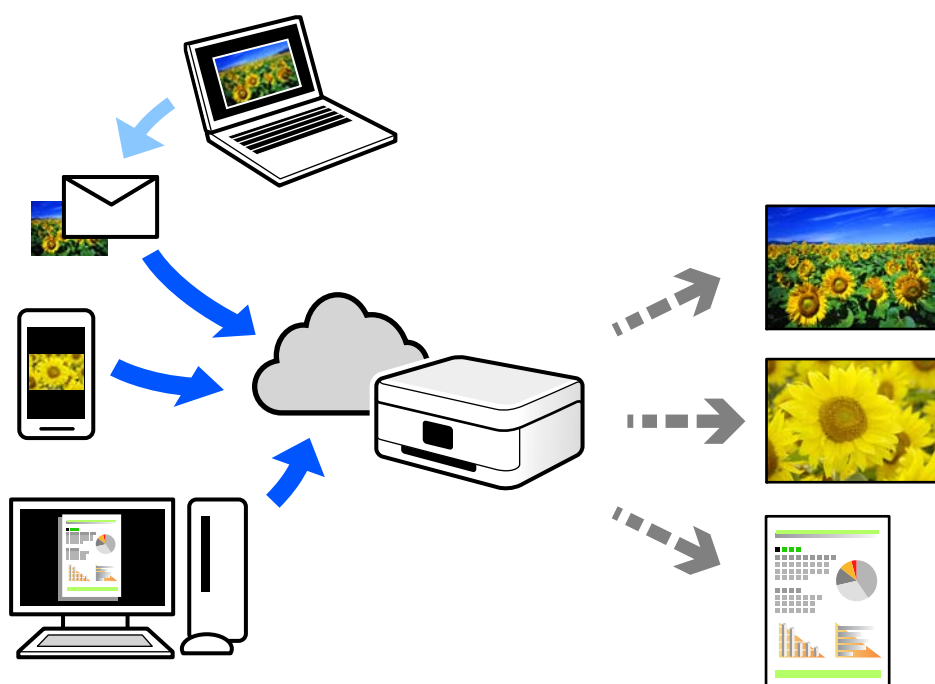

Az interneten keresztül az alábbi funkciók érhetők el.

Email Print

Ha csatolmányt (például dokumentumokat és/vagy képeket) tartalmazó e-mail-üzenetet küld a nyomtatóhoz rendelt e-mail-címre, akkor az így küldött e-mail-üzenetet és a hozzá tartozó csatolmányokat távoli eszközök (például az otthoni vagy az irodai nyomtató) segítségével is kinyomtathatja.

Remote Print Driver

Ez egy közös illesztőprogram, amely kompatibilis a Remote Print Driver illesztőprogrammal. Távoli helyen található nyomtató segítségével történő nyomtatás esetén az alkalmazás megszokott nyomtatási ablakán egyszerűen a távoli nyomtatót kell kiválasztani.

A beállítással és nyomtatással kapcsolatos információkat az Epson Connect weboldalán találhat.

<https://www.epsonconnect.com/>

<http://www.epsonconnect.eu> (csak Európában)

Regisztrálás az Epson Connect szolgáltatásba a vezérlőpanelről

A nyomtató regisztrálásához kövesse az alábbi beállításokat.

1. Válassza a  lehetőséget a vezérlőpanelen.
2. Válassza a(z) **Általános beállítások > Webszolgáltatás beállításai > Epson Connect szolgáltatás > Regisztrálás > Beállítás indítása** elemet a regisztrációs lap kinyomtatásához.
3. A nyomtató regisztrálásához kövesse a regisztrációs lapon található utasításokat.

A nyomtató karbantartása

Kellékanyagok állapotának ellenőrzése.	102
A nyomtatási minőség javítása.	102
Energiatakarékosság.	108
Alkalmazások külön telepítése vagy törlése.	109
A nyomtató szállítása és tárolása.	114
A hűtőventilátor szűrőjének tisztítása.	116

Kellékanyagok állapotának ellenőrzése

A vezérlőpultról vagy a számítógépről ellenőrizheti a körülbelüli tintaszintet és a karbantartódoboz hasznos élettartamát.

Megjegyzés:

Folytathatja a nyomtatást, amikor a nyomtató alacsony tintaszintet jelez. Cserélje a patronokat, ha szükséges.

Kellékanyagok állapotának ellenőrzése (Vezérlőpanel)

A nyomtató vezérlőpaneljén válassza ki a(z)  elemet.

Kellékanyagok állapotának ellenőrzése (Windows)

1. Nyissa meg a nyomtatóillesztő ablakát.
2. Kattintson a(z) **EPSON Status Monitor 3** elemre a(z) **Segédprogram** lapon.

Megjegyzés:

Ha a(z) **EPSON Status Monitor 3** funkció nincs engedélyezve, kattintson a(z) **Sebesség és előrehaladás** lehetőségre a(z) **Segédprogram** lapon, majd törölje a(z) **EPSON Status Monitor 3 letiltása** lehetőséget.

Kellékanyagok állapotának ellenőrzése (Mac OS)

1. Válassza a **Rendszerbeállítások** elemet a Apple menü > **Nyomtatók és szkennerek** (vagy **Nyomtatás és szkennelés, Nyomtatás és faxolás**) menüpontnál, majd válassza ki a nyomtatót.
2. Kattintson a **Beállítások és kellékanyagok** > **Segédprogram** > **Nyomtató segédprogram megnyitása** elemre.
3. Kattintson a(z) **EPSON Status Monitor** elemre.

Kapcsolódó információ

➔ „Ideje kicserélni a tintapatronokat“ 145. oldal

➔ „Ideje kicserélni a karbantartó rekeszt“ 146. oldal

A nyomtatási minőség javítása

A nyomtatófej ellenőrzése és tisztítása

Ha a fúvókák el vannak tömődve, a nyomatok halványak lesznek, csíkozódás, vagy nem várt színek jelennek meg. Ha a fúvókák jelentősen el vannak tömődve, üres lapot nyomtat a készülék. Ha nyomtatási minőség romlik, akkor először a fúvóka-ellenőrzés funkció segítségével ellenőrizze, hogy a fúvókák el vannak-e tömődve. Ha el vannak tömődve, tisztítsa meg a nyomtatófejet.

! **Fontos:**

- Fejlesztítés közben ne nyissa fel a nyomtató fedelét, és ne kapcsolja ki a nyomtatót. Ha a fejlesztítés még nem fejeződött be, akkor lehet, hogy nem fog tudni nyomtatni.
- A fejlesztítés tintát használ, ezért csak a szükséges esetben végezze el.
- Ha a festékszint alacsony, akkor elképzelhető, hogy nem fogja tudni megtisztítani a nyomtatófejet.
- Ha a nyomtatási minőség a fűvóka-ellenőrzés és 3-szori fejlesztítés után sem javul, várjon legalább 6 órát nyomtatás nélkül, majd indítsa el ismét a fűvóka-ellenőrzést, és szükség esetén ismételje meg a fejlesztítést. Azt ajánljuk, hogy kapcsolja ki a nyomtatót a(z)  gomb lenyomásával. Ha a nyomtatási minőség nem javul, futtassa a(z) Erős tisztítás funkciót.
- A nyomtatófej kiszáradásának elkerülése érdekében ne húzza ki a nyomtatót a konnektorból, amikor a nyomtató be van kapcsolva.

A nyomtatófej ellenőrzése és tisztítása (Vezérlőpanel)

1. Töltsön be sima, A4-es papírt a nyomtatóba.
[„Papír betöltése a hátsó papíradagolóba“ 29. oldal](#)
2. A nyomtató vezérlőpaneljén válassza ki a(z)  elemet.
3. Válassza a következőt **Karbantartás**.
4. Válassza a következőt **Fűvóka-ellenőrzés**.
5. A fűvókaellenőrző-minta nyomtatásához kövesse a képernyőn megjelenő utasításokat.
6. Ellenőrizze a nyomtatott mintát, így láthatja, hogy a nyomtatófej fűvókái el vannak-e tömődve.

A) OK

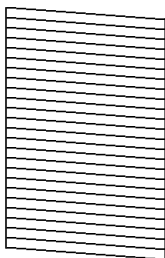

B) NG

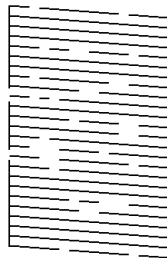

C) NG

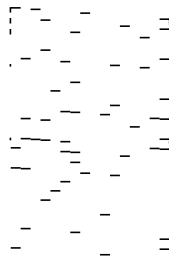

A:

Minden sor kinyomtatásra került. Válassza a(z)  elemet. Nincs szükség tovább lépésekre.

B vagy B-hez közel:

Egyes fűvókák el vannak tömődve. Válassza a(z) , majd a(z) **Fejlesztítés** elemet a következő képernyőn.

C vagy C-nél rosszabb:

Ha a legtöbb vonal hiányzik vagy nem kerül kinyomtatásra, ez azt jelzi, hogy a legtöbb fűvóka el van tömődve. Válassza a(z) , majd a(z) **Erős tisztítás** elemet a következő képernyőn.

7. A nyomtatófej tisztításához vagy a(z) Erős tisztítás művelethez kövesse a képernyőn megjelenő utasításokat.
8. Ha a nyomtató befejezte a tisztítást, nyomtassa ki ismét a fúvóka-ellenőrző mintázatot. Addig ismétlje a tisztítást és a minta a nyomtatását, amíg minden sor teljesen kinyomtatásra nem kerül.

 **Fontos:**

Ha a nyomtatási minőség a fúvóka-ellenőrzés és 3-szori fejtisztítás után sem javul, várjon legalább 6 órát nyomtatás nélkül, majd indítsa el ismét a fúvóka-ellenőrzést, és szükség esetén ismétlje meg a fejtisztítást. Azt ajánljuk, hogy kapcsolja ki a nyomtatót a(z)  gomb lenyomásával. Ha a nyomtatási minőség nem javul, futtassa a(z) Erős tisztítás funkciót.

Kapcsolódó információ

➔ [„Erős tisztítás futtatása“ 105. oldal](#)

A nyomtatófej ellenőrzése és tisztítása (Windows)

1. Töltsön be sima, A4-es papírt a nyomtatóba.
[„Papír betöltése a hátsó papíradagolóba“ 29. oldal](#)
2. Nyissa meg a nyomtatóillesztő ablakát.
3. Kattintson a(z) **Fúvóka-ellenőrzés** elemre a(z) **Segédprogram** lapon.
4. Kövesse a képernyőn megjelenő utasításokat.

 **Fontos:**

Ha a nyomtatási minőség a fúvóka-ellenőrzés és 3-szori fejtisztítás után sem javul, várjon legalább 6 órát nyomtatás nélkül, majd indítsa el ismét a fúvóka-ellenőrzést, és szükség esetén ismétlje meg a fejtisztítást. Azt ajánljuk, hogy kapcsolja ki a nyomtatót a(z)  gomb lenyomásával. Ha a nyomtatási minőség nem javul, futtassa a(z) Erős tisztítás funkciót.

Kapcsolódó információ

➔ [„Erős tisztítás futtatása“ 105. oldal](#)

A nyomtatófej ellenőrzése és tisztítása (Mac OS)

1. Töltsön be sima, A4-es papírt a nyomtatóba.
[„Papír betöltése a hátsó papíradagolóba“ 29. oldal](#)
2. Válassza a **Rendszerbeállítások** elemet az Apple menü > **Nyomtatók és szkennerek** (vagy **Nyomtatás és szkennelés, Nyomtatás és faxolás**) menüpontnál, majd válassza ki a nyomtatót.
3. Kattintson a **Beállítás és kellékanyagok** > **Segédprogram** > **Nyomtató segédprogram megnyitása** elemre.
4. Kattintson a(z) **Fúvóka-ellenőrzés** elemre.

5. Kövesse a képernyőn megjelenő utasításokat.



Fontos:

Ha a nyomtatási minőség a fűvóka-ellenőrzés és 3-szori fejtisztítás után sem javul, várjon legalább 6 órát nyomtatás nélkül, majd indítsa el ismét a fűvóka-ellenőrzést, és szükség esetén ismétlje meg a fejtisztítást. Azt ajánljuk, hogy kapcsolja ki a nyomtatót a(z)  gomb lenyomásával. Ha a nyomtatási minőség nem javul, futtassa a(z) Erős tisztítás funkciót.

Kapcsolódó információ

➔ [„Erős tisztítás futtatása“ 105. oldal](#)

Erős tisztítás futtatása

A(z) Erős tisztítás funkció a következő esetekben segíthet javítani a nyomtatás minőségét.

- Ha a fűvókák többsége eltömődött.
- Ha 3-szor végzett fűvóka-ellenőrzést és fejtisztítást, majd legalább 6 órán keresztül nem nyomtatott, azonban a nyomtatási minőség nem javult.



Fontos:

A(z) Erős tisztítás öbb tintát használ, mint a nyomtatófej tisztítás.

Erős tisztítás futtatása (Vezérlőpanel)

1. Töltsön be sima, A4-es papírt a nyomtatóba.
[„Papír betöltése a hátsó papíradagolóba“ 29. oldal](#)
2. A nyomtató vezérlőpaneljén válassza ki a(z)  elemet.
3. Válassza a következőt **Karantartás**.
4. Válassza a következőt: **Nyomtatófej tisztítása > Erős tisztítás**.
5. Ha a nyomtató befejezte a tisztítást, nyomtassa ki ismét a fűvóka-ellenőrző mintázatot. Ellenőrizze, hogy a fűvókaellenőrző mintázaton az összes vonal megfelelően van-e nyomtatva.



Fontos:

Ha a nyomtatási minőség a(z) Erős tisztítás után sem javul, várjon legalább 6 órát nyomtatás nélkül, majd nyomtassa ki ismét a fűvóka-ellenőrző mintázatot. Futtassa a Fejtisztítás vagy Erős tisztítás műveletet újra a nyomtatott mintától függően. Ha a minőség nem javul, vegye fel a kapcsolatot az Epson szakembereivel.

Kapcsolódó információ

➔ [„A nyomtatófej ellenőrzése és tisztítása“ 102. oldal](#)

Erős tisztítás futtatása (Windows)

1. Nyissa meg a nyomtatóillesztő ablakát.
2. Kattintson a(z) **Nyomtatófej tisztítása** elemre a(z) **Segédprogram** lapon.
3. Válassza a következőt **Erős tisztítás**.
4. Kövesse a képernyőn megjelenő utasításokat.



Fontos:

Ha a nyomtatási minőség a(z) Erős tisztítás után sem javul, várjon legalább 6 órát nyomtatás nélkül, majd nyomtassa ki ismét a fúvóka-ellenőrző mintázatot. Futtassa a Tisztítás vagy Erős tisztítás műveletet újra a nyomtatott mintától függően. Ha a minőség nem javul, vegye fel a kapcsolatot az Epson szakembereivel.

Kapcsolódó információ

➔ [„A nyomtatófej ellenőrzése és tisztítása“ 102. oldal](#)

Erős tisztítás futtatása (Mac OS)

1. Válassza a **Rendszerbeállítások** elemet a Apple menü > **Nyomtatók és szkennerek** (vagy **Nyomtatás és szkennelés, Nyomtatás és faxolás**) menüpontnál, majd válassza ki a nyomtatót.
2. Kattintson a **Beállítás és kellékanyagok** > **Segédprogram** > **Nyomtató segédprogram megnyitása** elemre.
3. Kattintson a(z) **Nyomtatófej tisztítása** elemre.
4. Válassza a következőt **Erős tisztítás**.
5. Kövesse a képernyőn megjelenő utasításokat.



Fontos:

Ha a nyomtatási minőség a(z) Erős tisztítás után sem javul, várjon legalább 6 órát nyomtatás nélkül, majd nyomtassa ki ismét a fúvóka-ellenőrző mintázatot. Futtassa a Tisztítás vagy Erős tisztítás műveletet újra a nyomtatott mintától függően. Ha a minőség nem javul, vegye fel a kapcsolatot az Epson szakembereivel.

Kapcsolódó információ

➔ [„A nyomtatófej ellenőrzése és tisztítása“ 102. oldal](#)

Fúvóka eltömődésének megakadályozása

A nyomtatót minden esetben a tápkapcsoló (főkapcsoló) gomb segítségével kapcsolja be, illetve ki.

Várja meg, amíg a tápfeszültség-jelzőfény már nem világít, és csak azt követően válassza le a tápkábelt az elektromos hálózati aljzatról.

Ha a tintát nem fedik le, akkor az kiszáradhat. Ahogyan egy töltőtollra vagy egy lakkfilctollra is kupakot szoktak helyezni a kiszáradásuk megelőzése érdekében, a nyomtatófejet is megfelelően le kell fedni, hogy a tinta ne száradjon ki.

Ha a nyomtató működése közben kihúzzák a tápkábelt az elektromos hálózati aljzatból vagy áramszünet történik, akkor előfordulhat, hogy a nyomtatófej nincs megfelelően lefedve. Ha a nyomtatófej így marad, akkor a tinta kiszáradhat, ez pedig a fűvókák (a tintakivezetések) eltömődését okozhatja.

Ilyen esetben a nyomtatófej megfelelő lefedése érdekében a lehető leghamarabb kapcsolja be, majd kapcsolja ki a nyomtatót.

A nyomtatófej igazítása

1. Töltsön be egy A4 méretű Photo Quality Ink Jet Paper papírt a nyomtatóba.
Használhat helyette sima papírt is.
[„Papír betöltése a hátsó papíradagolóba“ 29. oldal](#)
2. A nyomtató vezérlőpaneljén válassza ki a(z)  elemet.
3. Válassza a következőt: **Karbantartás > Nyomtatófej-igazítás.**
4. Igazítási minta nyomtatásához kövesse a képernyőn megjelenő utasításokat, és válassza ki az optimális minta számát.
Keresse meg és válassza ki a legegyszerűsebb minta számát.

#1

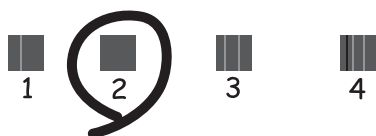

A papíradagolás beállítása

Amennyiben a nyomatokon csíkozódás vagy szabálytalanság látható, és ezen a nyomtatófej-tisztítás sem segít, e funkcióval javítható a nyomtatási minőség.

1. Töltse be a nyomtatóba azt a típusú papírt, amelyiknél szeretné elvégezni a beállításokat.
2. A nyomtató vezérlőpaneljén válassza ki a(z)  elemet.
3. Válassza a következőt: **Karbantartás > Paper Feed Adjust.**

4. Kövesse a képernyőn megjelenő utasításokat, és válassza ki az optimális minta számát, azután válassza ki a leginkább folytonos mintát.



A papír útvonalának tisztítása az elkenődött tinta eltávolításához

Ha a kinyomtatott oldalak elkenődtek vagy kopottak, tisztítsa meg a papírútvonalat belül. Erre a célra nem használhatóak tisztítólapok.

Fontos:

Ne használjon törölkendőt a nyomtató belsejének tisztításához. A nyomtatófej fúvókái eltömődhetnek a rongyból származó anyagdarabokkal.

1. Töltsön be sima papírt az alábbi méretből a hátsó papíradagolóba.
SC-P900 Series: A2
SC-P700 Series: A3 vagy A3+
[„Papír betöltése a hátsó papíradagolóba“ 29. oldal](#)
2. A nyomtató vezérlőpaneljén válassza ki a(z)  elemet.
3. Válassza a következőt: **Karbantartás > Papírvezető tisztítása.**
4. A papírvezető tisztításához kövesse a képernyőn megjelenő utasításokat.

Megjegyzés:

Ismételje meg a folyamatot, amíg a papíron már nem kenődik el a tinta.

Energiatakarékosság

A nyomtató alvó üzemmódba lép vagy automatikusan kikapcsol, ha nem végez semmilyen műveletet egy beállított ideig. Beállíthatja az energiagazdálkodás alkalmazását megelőző időt. Az idő növelése befolyásolja a termék energiahatékonyágát. Kérjük, minden módosítás előtt gondoljon a környezetére.

1. A nyomtató vezérlőpaneljén válassza ki a(z)  elemet.
2. Válassza a következőt **Általános beállítások.**

3. Válassza a következőt **Alapbeállítások**.

4. Tegye az alábbiak egyikét.

Megjegyzés:

A vásárlás helyétől függően a **Kikapcs. beáll.** vagy a **Kikapcsolási időzítő** funkció áll rendelkezésre az Ön által megvásárolt készüléken.

Válassza a(z) **Elalv. időzítő** vagy **Kikapcs. beáll.** > **Kikapcsolás, ha nem aktív** vagy **Kikapcsolás, ha nem csatlakozik** lehetőséget.

Válassza a következőt: **Elalv. időzítő** vagy **Kikapcsolási időzítő**.

5. Válassza ki a beállítást.

Alkalmazások külön telepítése vagy törlése

Csatlakoztassa számítógépét a hálózathoz, és telepítse a webhelyen elérhető alkalmazások legújabb verzióit. Jelentkezzen be a számítógépébe rendszergazdaként. Adja meg az adminisztrátori jelszót, ha számítógép kéri.

Alkalmazások külön telepítése

Megjegyzés:

Ha újra kíván telepíteni egy alkalmazást, a régit előbb el kell távolítania.

1. Győződjön meg arról, hogy a nyomtató és a számítógép készen áll a kommunikációra, valamint, hogy a nyomtató csatlakozik az internethez.

2. Indítsa el a(z) EPSON Software Updater alkalmazást.

A példában látható képernyőkép Windows rendszerben készült.

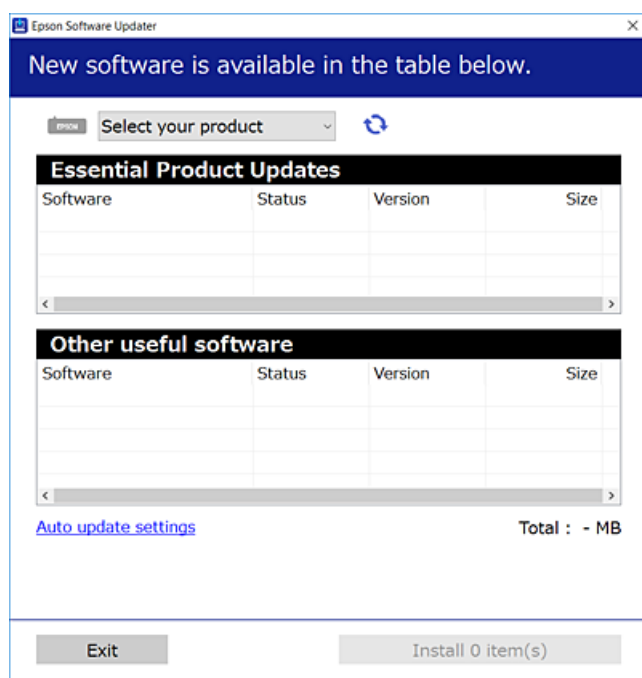

- Windows esetén válassza ki a nyomtatót, majd kattintson a(z)  elemre a legújabb rendelkezésre álló alkalmazások kereséséhez.
- Válassza ki a telepíteni kívánt elemeket vagy frissítést, majd kattintson a telepítés gombra.



Fontos:

Ne kapcsolja ki, illetve húzza ki a nyomtatót, amíg a frissítés el nem készül. Ellenkező esetben a nyomtató hibásan működhet.

Megjegyzés:

A legfrissebb alkalmazásokat letöltheti az Epson honlapjáról.

<http://www.epson.com>

Kapcsolódó információ

- ➔ „Alkalmazás szoftver és firmware frissítéséhez (EPSON Software Updater)“ 213. oldal
- ➔ „Alkalmazások eltávolítása“ 112. oldal

Ellenőrizze, hogy eredeti Epson nyomtató-illesztőprogramja van-e telepítve — Windows

Az alábbi módszerek valamelyikével ellenőrizheti, hogy eredeti Epson nyomtató illesztőprogram van-e telepítve a számítógépére.

Válassza a **Vezérlőpult > Eszközök és nyomtatók megtekintése (Nyomtatók, Nyomtatók és faxok)** elemet.

Ezután kattintson a nyomtató ikonjára, majd a **Nyomtatókiszolgáló tulajdonságai** elemre az ablak felső részén a tulajdonságok ablak megnyitásához.

Kattintson a **Illesztőprogram** lapfüldre. Ha a nyomtató neve megjelenik a listában, akkor az Ön gépére telepítve van az eredeti Epson nyomtató illesztőprogram.

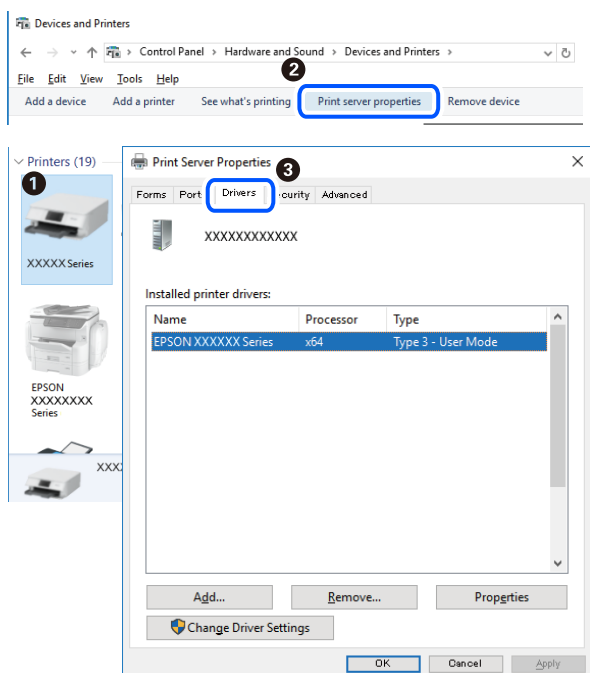

Kapcsolódó információ

➔ „Alkalmazások külön telepítése“ 109. oldal

Ellenőrizze, hogy eredeti Epson nyomtató-illesztőprogramja van-e telepítve — Mac OS

Az alábbi módszerek valamelyikével ellenőrizheti, hogy eredeti Epson nyomtató illesztőprogram van-e telepítve a számítógépére.

Válassza a **Rendszerbeállítások** elemet az Apple menü > **Nyomtatók és szkennerek** (vagy **Nyomtatás és szkennelés, Nyomtatás és faxolás**) menüpontnál, majd válassza ki a nyomtatót. Kattintson az **Beállítások és kellékanyagok** elemre, és ha az **Beállítások** fül és **Segédprogram** fül megjelenik az ablakban, az azt jelenti, hogy van telepítve eredeti Epson nyomtató illesztőprogram a számítógépén.

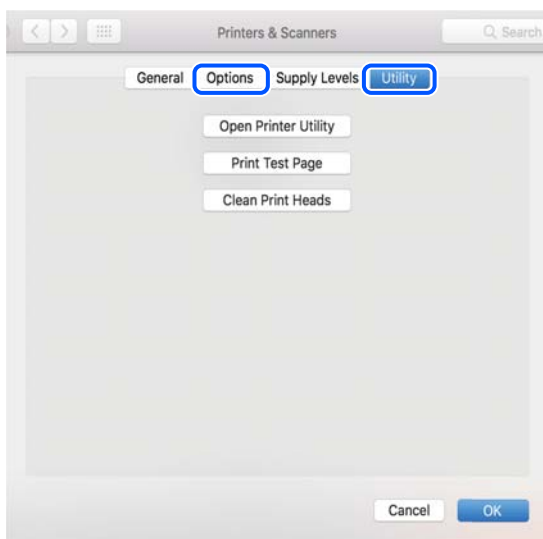

Kapcsolódó információ

➔ „Alkalmazások külön telepítése“ 109. oldal

A nyomtató hozzáadása (csak Mac OS esetén)

1. Válassza ki a **Rendszerbeállítások** elemet az Apple menü > **Nyomtatók és szkennerek** (vagy **Nyomtatás és szkennelés, Nyomtatás és faxolás**) menüpontban.
2. Kattintson a + elemre, majd válassza ki a nyomtatóját a megjelenő képernyőn.
3. Válassza ki a nyomtatót a **Használat** beállításnál.
4. Kattintson a **Hozzáadás** elemre.

Megjegyzés:

Ha a nyomtató nem szerepel a listában, ellenőrizze, hogy a nyomtató megfelelően csatlakoztatva van-e a számítógéphez és be van-e kapcsolva.

Alkalmazások eltávolítása

Jelentkezzen be a számítógépébe rendszergazdaként. Adja meg az adminisztrátori jelszót, ha számítógép kéri.

Alkalmazások eltávolítása — Windows

1. A(z)  gomb megnyomásával kapcsolja ki a nyomtatót.
2. Zárjon be minden futó alkalmazást.
3. Nyissa meg a **Vezérlőpanel**:
 - Windows 10
Kattintson az indítás gombra, majd válassza a **Windows rendszer > Vezérlőpanel** lehetőséget.
 - Windows 8.1/Windows 8
Válassza az **Asztal > Beállítások > Vezérlőpanel** elemet.
 - Windows 7
Kattintson az indítás gombra, majd jelölje ki a **Vezérlőpanel** parancsot.
4. Nyissa meg a **Program eltávolítása** (vagy a **Programok hozzáadása/eltávolítása** lehetőséget):
A **Programok** lehetőségben jelölje ki a **Program eltávolítása** elemet.
5. Jelölje ki az eltávolítandó alkalmazást.
A nyomtató-illesztőprogram nem távolítható el, amíg bármilyen nyomtatási feladat függőben van. Az eltávolítás előtt törölje a nyomtatási feladatokat, vagy várja meg, amíg azok befejeződnek.
6. Távolítsa el az alkalmazásokat:
Kattintson a(z) **Eltávolítás/módosítás** vagy **Eltávolítás** lehetőségre.
Megjegyzés:
Ha a Felhasználói fiók kezelése ablak megjelenik, kattintson a Folytatásra.
7. Kövesse a képernyőn megjelenő utasításokat.

Alkalmazások eltávolítása — Mac OS

1. Töltse le az Uninstaller programot az EPSON Software Updater használatával.
Ha letöltötte az Uninstaller programot, nem kell azt minden alkalommal újra letöltenie, ha egy alkalmazást törölni szeretne.
2. A(z)  gomb megnyomásával kapcsolja ki a nyomtatót.
3. A nyomtató-illesztőprogramnak az eltávolításához válassza a **Rendszerbeállítások** elemet a(z) Apple menü **Nyomtatók és szkennerek** (vagy **Nyomtatás és szkennelés** vagy **Nyomtatás és faxolás**) útvonalon, majd távolítsa el a nyomtatót az engedélyezett nyomtatók listájából.
4. Zárjon be minden futó alkalmazást.

5. Válassza ki az **Ugrás > Alkalmazások > Epson Software > Uninstaller** elemet.
6. Jelölje ki az eltávolítani kívánt alkalmazást, majd kattintson a(z) **Uninstall** elemre.



Fontos:

A(z) *Uninstaller* eltávolít minden, Epson tintasugaras nyomtatóhoz tartozó nyomtató-illesztőprogramot a számítógépről. Ha több Epson tintasugaras nyomtatót használ, és nem szeretné valamennyi illesztőprogramot törölni, először távolítsa el valamennyit, majd telepítse újra a szükséges illesztőprogramot.

Megjegyzés:

Ha nem találja az eltávolítani kívánt alkalmazást az alkalmazások listáján, nem tudja azt eltávolítani az *Uninstaller* segítségével. Ebben az esetben jelölje ki az **Ugrás > Alkalmazások > Epson Software** lehetőséget, jelölje ki az eltávolítandó alkalmazást, és húzza azt a kuka ikonra.

Kapcsolódó információ

➔ „Alkalmazás szoftver és firmware frissítéséhez (EPSON Software Updater)“ 213. oldal

Az alkalmazások és a belső vezérlőprogram frissítése

Az alkalmazások és a belső vezérlőprogram frissítésével eltávolíthat bizonyos hibákat, javíthatja a funkciókat, valamint új funkciókat adhat hozzá. Győződjön meg róla, hogy az alkalmazások és a belső vezérlőprogram legújabb verzióját használja.

1. Győződjön meg róla, hogy a nyomtató és a számítógép össze vannak kapcsolva és a számítógép csatlakozott az internethez.
2. Indítsa el az EPSON Software Updater programot, majd frissítse az alkalmazásokat és a belső vezérlőprogramot.



Fontos:

Ne kapcsolja ki, illetve húzza ki a számítógépet vagy a nyomtatót, amíg a frissítés el nem készül, ellenkező esetben a nyomtató hibásan működhet.

Megjegyzés:

Ha nem találja a frissíteni kívánt alkalmazást a listán, nem tudja azt frissíteni az EPSON Software Updater segítségével. Keresse meg az alkalmazás legújabb verzióját a helyi Epson webhelyen.

<http://www.epson.com>

Kapcsolódó információ

➔ „Alkalmazás szoftver és firmware frissítéséhez (EPSON Software Updater)“ 213. oldal

A nyomtató belső vezérlőprogramjának frissítése a vezérlőpanelről

Ha a nyomtató csatlakozik az internethez, akkor a vezérlőpanel használatával frissítheti a nyomtató belső vezérlőprogramját. A belső vezérlőprogram frissítésével a nyomtató teljesítménye javulhat, vagy új funkciók adódhatnak hozzá. Emellett azt is beállíthatja, hogy a nyomtató ellenőrizze a belső vezérlőprogram frissítéseinek meglétét, és értesítse Önt, ha elérhetővé válnak.

1. A nyomtató vezérlőpaneljén válassza ki a(z)  elemet.
2. Válassza a következőt: **Általános beállítások > Firmware-frissítés > Frissítés.**

Megjegyzés:

Engedélyezze a(z) **Értesítés** lehetőséget annak beállításához, hogy a nyomtató rendszeresen ellenőrizze a belső vezérlőprogram rendelkezésre álló frissítéseit.

3. Ellenőrizze a képernyőn megjelenő üzenetet, majd válassza a(z) **Keresés indítása** lehetőséget.
4. Ellenőrizze a képernyőn megjelenő üzenetet, majd válassza a(z) **Start** lehetőséget.

A firmware frissítésre kerül, ha új firmware található. Ha a frissítés elindult, nem lehet megszakítani.

 **Fontos:**

- Ne kapcsolja ki, illetve húzza ki a nyomtatót, amíg a frissítés el nem készül. Ellenkező esetben a nyomtató hibásan működhet.
- Ha a belső vezérlőprogram frissítése nem megy végbe, vagy sikertelen, akkor a nyomtató nem indul el megfelelően, és a „Recovery Mode” jelenik meg az LCD-képernyőn a nyomtató következő bekapcsolásakor. Ebben az esetben ismét frissítenie kell a belső vezérlőprogramot egy számítógép használatával. Csatlakoztassa a nyomtatót a számítógéphez USB-kábellel. Amíg a „Recovery Mode” üzenet jelenik meg a nyomtatón, a belső vezérlőprogram frissítése a hálózaton keresztül nem lehetséges. A számítógépen keresse fel az Epson helyi webhelyét, majd töltsse le a nyomtató belső vezérlőprogramjának legutóbbi frissítését. A következő lépésekről lásd a webhely útmutatásait.

A nyomtató szállítása és tárolása

Ha tárolnia vagy szállítania kell a nyomtatót, mert költözik vagy szervizbe viszi, kövesse a következő lépéseket a nyomtató becsomagolásához.

1. Kapcsolja ki a nyomtatót a(z)  gomb lenyomásával.
2. Ellenőrizze, hogy a tápfeszültség jelzőfénye kialudt, majd húzza ki a tápkábelt.

 **Fontos:**

Húzza ki a tápkábelt, amikor a jelzőfény kialszik. Különböző előfordulhat, hogy a nyomtatófej nem tér vissza az alap helyzetébe, ettől a tinta beszáradhat, és a nyomtatás lehetetlenné válhat.

3. Húzza ki az összes kábelt, így a tápkábelt és az USB kábelt is.
4. Távolítsa el az összes papírt a nyomtatóból.

5. Nyissa ki a nyomtató fedelét. Rögzítse a nyomtatófejet ragasztószalaggal a házhoz.

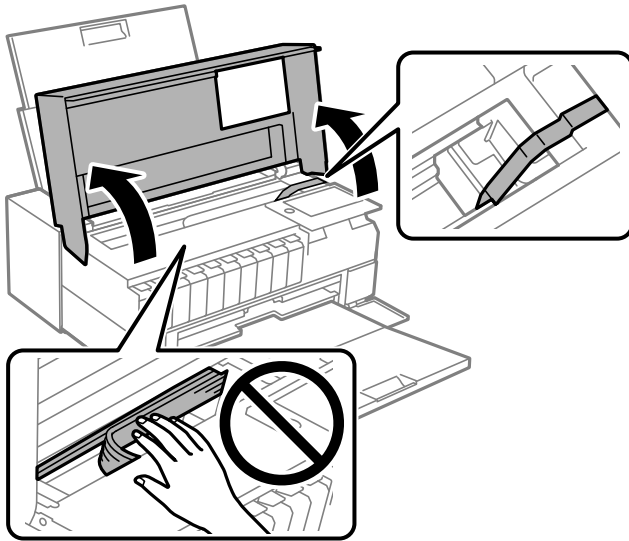

6. Zárja le a nyomtató fedelét.

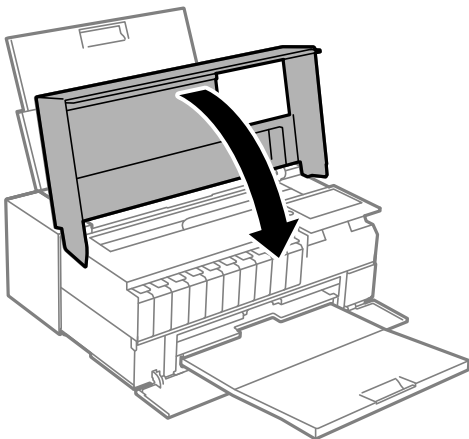

7. Hajtsa végre az ábrán látható előkészületeket a nyomtató elcsomagolásához.

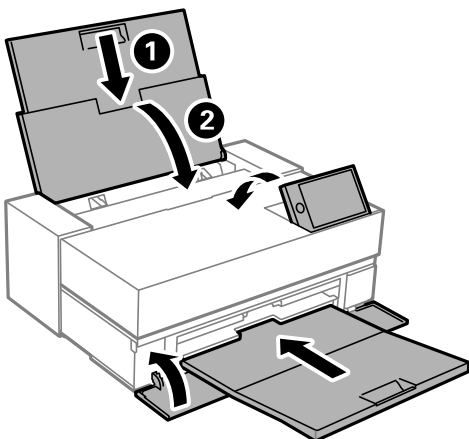

8. Csomagolja vissza a nyomtatót a dobozába a védőanyagokkal együtt.

! Fontos:

- ❑ Tároláskor vagy szállításkor ne döntse meg, ne tárolja függőlegesen vagy fejjel lefelé a nyomtatót, mert így tinta szivároghat ki.

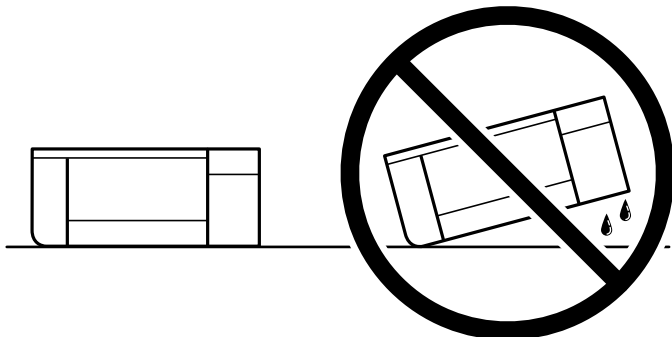

- ❑ Ne távolítsa el a tintapatronokat a termékből a termék tárolásakor vagy szállításakor.

Ha ismét használja a nyomtatót, ne felejtse majd eltávolítani a nyomtatófejet rögzítő ragasztószalagot. Ha a szállítás után romlott a nyomtatási minőség, tisztítsa meg és igazítsa be a nyomtatófejet.

Kapcsolódó információ

- ➔ [„A nyomtatófej ellenőrzése és tisztítása“ 102. oldal](#)
- ➔ [„A nyomtatófej igazítása“ 107. oldal](#)

A hűtőventilátor szűrőjének tisztítása

Amennyiben túl poros a hűtőventilátor szűrője, a nyomtató hűtési funkciója lehet, hogy nem tud megfelelően működni. Ez a nyomtató szabálytalan működését eredményezheti, illetve a nyomtatási minőség romlásához vezethet. Egy erre alkalmas tisztítóberendezéssel (pl. porszívóval) rendszeresen portalanítsa a szűrőt.



Problémamegoldás

A nyomtató nem működik a várt módon.	118
Az LCD képernyőn megjelenő üzenet.	142
A papír elakadt.	143
Ideje kicserélni a tintapatronokat.	145
Ideje kicserélni a karbantartó rekeszt.	146
Gyenge minőségű nyomatok.	148
Nem megoldható probléma.	157

A nyomtató nem működik a várt módon

A nyomtató nem kapcsol be vagy ki

A készülék nem kapcsol be

Az alábbi okokra kell gondolni.

■ A tápkábel nem csatlakozik megfelelően az elektromos aljzathoz.

Megoldások

Győződjön meg, hogy a tápkábel megfelelően csatlakoztatva van-e.

■ A gombot nem nyomta le elég hosszan.



Megoldások

Tartsa lenyomva a  gombot egy kicsit hosszabban.

A készülék nem kapcsol ki

■ A gombot nem nyomta le elég hosszan.



Megoldások

Tartsa lenyomva a  gombot egy kicsit hosszabban. Ha továbbra sem tudja kikapcsolni a nyomtatót, húzza ki a hálózati csatlakozózsínort. A nyomtatófej kiszáradásának megakadályozása érdekében kapcsolja vissza a nyomtatót és a  gomb lenyomásával kapcsolja ki újra.

A készülék automatikusan kikapcsol

■ A(z) Kikapcs. beáll. vagy Kikapcsolási időzítő funkció engedélyezve van.

Megoldások

- Válassza a  > Általános beállítások > Alapbeállítások > Kikapcs. beáll. menüpontot, és tiltsa le a(z) Kikapcsolás, ha nem aktív és a(z) Kikapcsolás, ha nem csatlakozik beállításokat.
- Válassza a  > Általános beállítások > Alapbeállítások menüpontot, majd tiltsa le a(z) Kikapcsolási időzítő beállítást.

Megjegyzés:

A vásárlás helyétől függően a **Kikapcs. beáll.** vagy a **Kikapcsolási időzítő** funkció áll rendelkezésre az Ön által megvásárolt készüléken.

A papír adagolása nem megfelelő

A nyomtató nem tölt be papírt

Az alábbi okokra kell gondolni.

■ A telepítési hely nem megfelelő.

Megoldások

A nyomtatót vízszintes felületre tegye, és az ajánlott környezeti körülmények között üzemeltesse.

➔ [„Környezeti specifikációk“ 227. oldal](#)

■ Nem támogatott papírt használ.

Megoldások

A nyomtató által támogatott papírt használjon.

➔ [„A használható papírok és a kapacitás“ 187. oldal](#)

➔ [„Nem alkalmazható papírtípusok“ 197. oldal](#)

■ Nem megfelelő papírkezelés.

Megoldások

Kövesse a papírkezeléssel kapcsolatos óvintézkedéseket.

➔ [„A papír kezelésére vonatkozó óvintézkedések“ 26. oldal](#)

■ Túl sok lap van betöltve a nyomtatóba.

Megoldások

Mindig csak a papírhoz meghatározott számú lapot töltsön be.

➔ [„A használható papírok és a kapacitás“ 187. oldal](#)

■ A papírbeállítások a nyomtatón nem megfelelők.

Megoldások

Győződjön meg arról, hogy a papírméret és a papírtípus beállításai egyeznek a nyomtatóba töltött papír tényleges méretével és típusával.

➔ [„Papírméret és -típus beállításai“ 27. oldal](#)

A papír betöltése ferde

Az alábbi okokra kell gondolni.

■ A telepítési hely nem megfelelő.

Megoldások

A nyomtatót vízszintes felületre tegye, és az ajánlott környezeti körülmények között üzemeltesse.

➔ [„Környezeti specifikációk“ 227. oldal](#)

■ Nem támogatott papírt használ.

Megoldások

A nyomtató által támogatott papírt használjon.

➔ „A használható papírok és a kapacitás“ 187. oldal

➔ „Nem alkalmazható papírtípusok“ 197. oldal

■ Nem megfelelő papírkezelés.

Megoldások

Kövesse a papírkezeléssel kapcsolatos óvintézkedéseket.

➔ „A papír kezelésére vonatkozó óvintézkedések“ 26. oldal

■ A papír nem megfelelően van betöltve.

Megoldások

Töltse be a papírt a megfelelő irányban, majd csúsztassa az élvezetőt a papír széléhez.

➔ „Papír betöltése“ 26. oldal

■ Túl sok lap van betöltve a nyomtatóba.

Megoldások

Mindig csak a papírhoz meghatározott számú lapot töltsön be.

➔ „A használható papírok és a kapacitás“ 187. oldal

■ A papírbeállítások a nyomtatón nem megfelelők.

Megoldások

Győződjön meg arról, hogy a papírméret és a papírtípus beállításai egyeznek a nyomtatóba töltött papír tényleges méretével és típusával.

➔ „Papírméret és -típus beállításai“ 27. oldal

Több papírlapot húz be a készülék

Az alábbi okokra kell gondolni.

■ A telepítési hely nem megfelelő.

Megoldások

A nyomtatót vízszintes felületre tegye, és az ajánlott környezeti körülmények között üzemeltesse.

➔ „Környezeti specifikációk“ 227. oldal

■ Nem támogatott papírt használ.

Megoldások

A nyomtató által támogatott papírt használjon.

➔ „A használható papírok és a kapacitás“ 187. oldal

➔ [„Nem alkalmazható papírtípusok“ 197. oldal](#)

■ **Nem megfelelő papírkezelés.**

Megoldások

Kövesse a papírkezeléssel kapcsolatos óvintézkedéseket.

➔ [„A papír kezelésére vonatkozó óvintézkedések“ 26. oldal](#)

■ **A papír nedves vagy nyirkos.**

Megoldások

Töltsön be új papírt.

■ **A statikus elektromosság miatt a papírlapok egymáshoz tapadnak.**

Megoldások

Fújja szét a papírt a betöltés előtt. Ha a papír még mindig nem adagolódik, egyszerre töltsön be egy papírlapot.

■ **Túl sok lap van betöltve a nyomtatóba.**

Megoldások

Mindig csak a papírhoz meghatározott számú lapot töltsön be.

➔ [„A használható papírok és a kapacitás“ 187. oldal](#)

■ **A papírbeállítások a nyomtatón nem megfelelők.**

Megoldások

Győződjön meg arról, hogy a papírméret és a papírtípus beállításai egyeznek a nyomtatóba töltött papír tényleges méretével és típusával.

➔ [„Papírméret és -típus beállításai“ 27. oldal](#)

■ **A kézi kétoldalas nyomtatás során egyszerre több papírt adagol készülék.**

Megoldások

A papír újratöltése előtt távolítsa el a papírforrásba betöltött papírokat.

A papír adagolása nem megfelelő az elülső papíradagolóból

■ **A papír nem egyenesen lett betöltve az elülső papíradagolóból.**

Megoldások

A papír behelyezése után győződjön meg arról, hogy a papír hátsó széle egybeesik az elülső papíradagolón lévő vonallal.

A tekerccsapír adagolása nem megfelelő

■ Tekercsapír betöltésekor kinyílik az elülső papíradagoló.

Megoldások

Zárja be az elülső papíradagolót, és töltsön be tekerccsapírt.

CD/DVD tokot kiadja a készülék, amikor próbálja berakni

■ A lemez nincs megfelelően elhelyezve.

Megoldások

Helyezze el újra a lemezt megfelelően.

➔ [„CD/DVD betöltése“ 36. oldal](#)

■ A CD/DVD tokot azelőtt helyezte be, hogy a nyomtató kész lett volna.

Megoldások

Addig ne helyezze be a CD/DVD tálcát, amíg arra a program nem kéri. Ellenkező esetben hiba történik, és a készülék kiadja a tálcát.

Nyomtatás nem lehetséges

Nem lehet nyomtató Windows rendszerből

Ellenőrizze, hogy a számítógép és a nyomtató megfelelően van-e csatlakoztatva.

A probléma oka és a megoldása eltérő attól függően, hogy a csatlakozás meg van-e vagy sem.

A csatlakozási állapot ellenőrzése

Az EPSON Status Monitor 3 segítségével ellenőrizze a számítógép és a nyomtató kapcsolódási állapotát.

1. Nyissa meg a nyomtatóillesztő-programot.

Windows 10

Kattintson az indítás gombra, majd válassza ki a **Windows rendszer > Vezérlőpanel > Eszközök és nyomtatók megjelenítése** parancsot a **Hardver és hang** menüpontban. Kattintson jobb gombbal a nyomtatóra, vagy tartsa lenyomva a gombot, majd jelölje ki a **Nyomtató tulajdonságai** elemet

Windows 8.1/Windows 8

Válassza ki az **Asztal > Beállítások > Vezérlőpanel > Eszközök és nyomtatók megjelenítése** parancsot a **Hardver és hang** menüpontból. Kattintson jobb gombbal a nyomtatóra, vagy tartsa lenyomva a gombot, majd jelölje ki a **Nyomtató tulajdonságai** elemet

Windows 7

Kattintson az indítás gombra, majd válassza ki a **Vezérlőpanel > Eszközök és nyomtatók megjelenítése** parancsot a **Hardver és hang** menüpontban. Kattintson jobb gombbal a nyomtatóra, majd jelölje ki a **Nyomtatási beállítások** elemet.

2. Kattintson az **Segédprogram** lapra.
3. Kattintson a(z) **EPSON Status Monitor 3** elemre.

Ha a(z) **EPSON Status Monitor 3** funkció nincs engedélyezve, kattintson a(z) **Sebesség és előrehaladás** lehetőségre a(z) **Segédprogram** lapon, majd törölje a(z) **EPSON Status Monitor 3 letiltása** lehetőséget.

Ha megjelenik a maradék tintaszint, akkor a kapcsolat sikeresen létrejött a számítógép és a nyomtató között.

Ellenőrizze az alábbiakat, ha a kapcsolat nem jött létre.

- A nyomtató hálózati kapcsolaton keresztül nem felismerhető
[„Nem lehet csatlakozni a hálózathoz“ 123. oldal](#)
- A nyomtató USB-kapcsolaton keresztül nem felismerhető
[„A nyomtató USB-vel nem csatlakoztatható \(Windows\)“ 126. oldal](#)

Ellenőrizze az alábbiakat, ha a kapcsolat létrejött.

- A nyomtató felismerhető, de nyomtatás nem végezhető.
[„Nem lehet nyomtatni a kapcsolat létrejöttét követően sem \(Windows\)“ 126. oldal](#)

Nem lehet csatlakozni a hálózathoz

Az alábbiak közül az egyik probléma állhat fenn.

■ Probléma merült fel a Wi-Fi-hez csatlakozó hálózati eszközökkel.

Megoldások

Kapcsolja ki a hálózathoz csatlakoztatni kívánt eszközöket. Várjon körülbelül 10 másodpercig, majd kapcsolja be az eszközöket a következő sorrendben: vezeték nélküli útválasztó, számítógép vagy okoseszköz, majd a nyomtató. A rádiójelekkel történő kommunikáció felerősítése érdekében helyezze a nyomtatót és a számítógépet vagy okoseszközt közelebb a vezeték nélküli útválasztóhoz, majd próbálkozzon a hálózati beállítások ismételt megadásával.

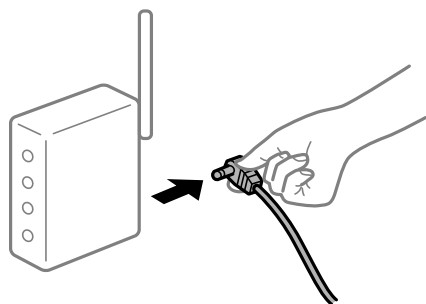

■ Az eszközök nem veszik a vezeték nélküli útválasztó jelét, mert túl messze vannak.

Megoldások

Ha a számítógépet vagy okoseszközt és a nyomtató közelebb vitte egymáshoz, kapcsolja ki a vezeték nélküli útválasztót, majd újra kapcsolja be.

A vezeték nélküli útválasztó módosításakor a beállítások nem egyeznek meg az új útválasztóval.

Megoldások

Végezze el újra a kapcsolat beállításait, hogy azok megfeleljenek az új vezeték nélküli útválasztónak.

➔ „A vezeték nélküli útválasztó cseréje“ 161. oldal

A számítógépről vagy okoseszközről és nyomtatóról érkező SSID azonosítók eltérőek.

Megoldások

Ha több vezeték nélküli útválasztót használ egyidőben, vagy a vezeték nélküli útválasztónak több SSID azonosítója van és az eszközök különböző SSID-khez csatlakoznak, akkor nem tud csatlakozni a vezeték nélküli útválasztóhoz.

Csatlakoztassa a számítógépet vagy okoseszközt ugyanarra az SSID-azonosítóra, mint a nyomtatót.

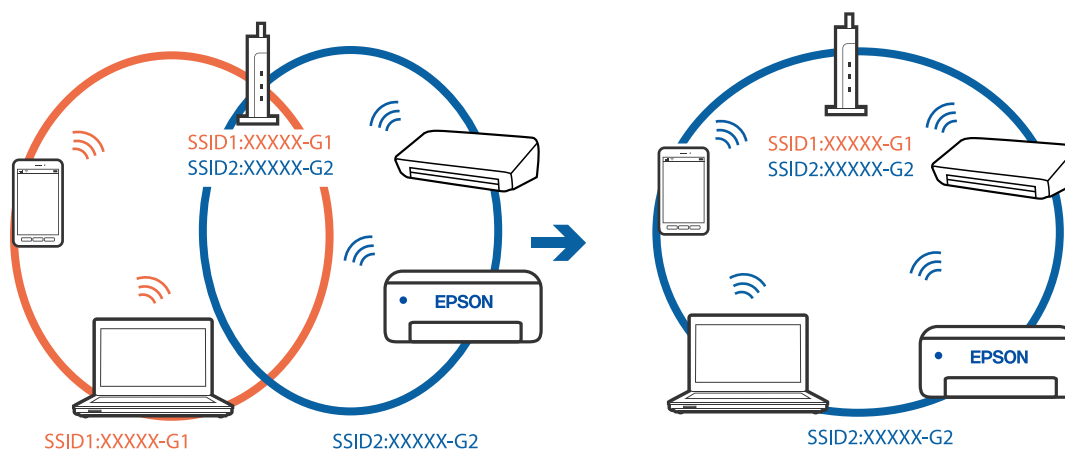

A vezeték nélküli útválasztó adatvédelmi elválasztója rendelkezésre áll.

Megoldások

A legtöbb vezeték nélküli útválasztó rendelkezik adatvédelmi elválasztó funkcióval, amely blokkolja a kommunikációt a csatlakoztatott eszközök között. Ha annak ellenére sem tudja létrehozni a kommunikációt a nyomtató és a számítógép vagy okoseszköz között, hogy azok ugyanahhoz a hálózathoz csatlakoznak, tiltsa le a vezeték nélküli útválasztó adatvédelmi elválasztó funkcióját. Részletes útmutatóért olvassa el a vezeték nélküli útválasztóhoz kapott dokumentációt.

Az IP-cím hibásan van hozzárendelve.

Megoldások

Ha a nyomtatóhoz hozzárendelt IP-cím 169.254.XXX.XXX, és az alhálózati maszk 255.255.0.0, akkor előfordulhat, hogy az IP-cím nincs megfelelően hozzárendelve.

Válassza a(z)  > **Általános beállítások** > **Hálózati beállítások** > **Speciális** elemet a nyomtató vezérlőpanelén, majd ellenőrizze a nyomtatóhoz hozzárendelt IP-címet és alhálózati maszkot.

Indítsa újra a vezetékmentes útválasztót, vagy állítsa vissza a nyomtató hálózati beállításait.

➔ „Hálózati kapcsolat újra beállítása“ 161. oldal

A rendszer hálózati beállításokkal kapcsolatos problémát észlelt a számítógépen.

Megoldások

Próbáljon elérni egy tetszőleges webhelyet számítógépéről annak biztosítása érdekében, hogy a számítógép hálózati beállításai helyesek. Ha egyetlen webhelyet sem képes megnyitni, akkor a probléma a számítógéppel kapcsolatos.

Ellenőrizze a számítógép hálózati kapcsolatát. Részletes útmutatásért olvassa el a számítógéphez kapott dokumentációt.

A nyomtató IEEE 802.3az opciót támogató Ethernet (energiahatékony Ethernet) segítségével csatlakozik.

Megoldások

Ha a nyomtatót IEEE 802.3az (energiahatékony Ethernet) funkcióra képes eszközzel csatlakoztatja Ethernet hálózatra, a használt hubtól és útválasztótól függően a következő problémák léphetnek fel.

- A kapcsolat instabillá válhat, a nyomtató kapcsolata szakadozhat.
- Nem lehet a nyomtatóhoz kapcsolódni.
- Az adatforgalom sebessége lelassul.

Az alábbi lépésekkel tiltsa le a nyomtatón az IEEE 802.3az funkciót, majd kapcsolódjon újra.

1. Húzza ki a számítógéphez és nyomtatóhoz csatlakozó Ethernet kábelt.
2. Ha a számítógépen engedélyezett az IEEE 802.3az, tiltsa le.
Részletes útmutatásért olvassa el a számítógéphez kapott dokumentációt.
3. Közvetlenül kösse össze Ethernet kábellel a számítógépet és a nyomtatót.
4. Nyomtasson hálózati kapcsolatra vonatkozó jelentést a nyomtatón.
[„Hálózati kapcsolatra vonatkozó jelentés nyomtatása“ 178. oldal](#)
5. Ellenőrizze a nyomtató IP-címét a hálózati kapcsolat jelentésén.
6. A számítógépen menjen a Web Config oldalra.
Indítsa el a böngészőprogramot, majd írja be a nyomtató IP-címét.
[„A Web Config futtatása böngészőben“ 212. oldal](#)
7. Válassza ki a(z) **Hálózat** fület > **Vezetékes LAN** elemet.
8. Válassza ki az **Ki** lehetőséget az **IEEE 802.3az** használatához.
9. Kattintson a(z) **Tovább** elemre.
10. Kattintson a(z) **OK** elemre.
11. Húzza ki a számítógéphez és nyomtatóhoz csatlakozó Ethernet kábelt.
12. Ha a 2. lépésben letiltotta a számítógépen az IEEE 802.3az funkciót, engedélyezze.

13. Csatlakoztassa vissza az 1. lépésben kihúzott kábeleket a számítógépbe és a nyomtatóba.

Ha a probléma továbbra is fennáll, a problémát valószínűleg nem a nyomtató, hanem más készülék okozza.

A nyomtató USB-vel nem csatlakoztatható (Windows)

Az alábbi okokra kell gondolni.

Az USB-kábel nincs megfelelően bedugva az elektromos aljzatba.

Megoldások

Csatlakoztassa megfelelően az USB-kábelt a nyomtatóhoz és a számítógéphez.

USB hubbal kapcsolatos probléma merült.

Megoldások

Ha USB-hubot használ, próbálja a nyomtatót közvetlenül a számítógéphez csatlakoztatni.

Probléma merült fel az USB-kábellel vagy az USB-bemenettel.

Megoldások

Ha az USB-kábelt nem ismerik fel, változtasson portot, vagy cserélje le az USB-kábelt.

Nem lehet nyomtatni a kapcsolat létrejöttét követően sem (Windows)

Az alábbi okokra kell gondolni.

Az eredeti Epson nyomtató-illesztőprogram nem lett telepítve.

Megoldások

Ha nincs eredeti Epson (EPSON XXXXX) nyomtató-illesztőprogram telepítve, az elérhető funkciók korlátozottak lesznek. Azt ajánljuk, hogy használjon eredeti Epson nyomtató-illesztőprogramot.

➔ [„Ellenőrizze, hogy eredeti Epson nyomtató-illesztőprogramja van-e telepítve — Windows“ 110. oldal](#)

➔ [„Ellenőrizze, hogy eredeti Epson nyomtató-illesztőprogramja van-e telepítve — Mac OS“ 111. oldal](#)

A rendszer szoftverrel vagy adatokkal kapcsolatos problémát észlelt.

Megoldások

Ha nagy képet nyomtat, elképzelhető, hogy a számítógépen nem áll rendelkezésre elegendő memória. Nyomtassa ki a képet alacsonyabb felbontásban vagy kisebb méretben.

Ha az összes megoldást kipróbálta és nem tudta megoldani a problémát, próbálja meg eltávolítani, majd újra telepíteni a nyomtatómeghajtót

➔ [„Alkalmazások külön telepítése vagy törlése“ 109. oldal](#)

A rendszer a nyomtató állapotával kapcsolatos problémát észlelt.

Megoldások

Kattintson a(z) **EPSON Status Monitor 3** lehetőségre a nyomtató-illesztőprogram **Segédprogram** lapján, majd ellenőrizze a nyomtató állapotát. Ha a(z) **EPSON Status Monitor 3** funkció nincs engedélyezve,

kattintson a(z) **Sebesség és előrehaladás** lehetőségre a(z) **Segédprogram** lapon, majd törölje a(z) **EPSON Status Monitor 3** letiltása lehetőséget.

Egy feladat még mindig nyomtatásra várakozik.

Megoldások

Kattintson a(z) **Nyomtatási sor** lehetőségre a nyomtató-illesztőprogram **Segédprogram** lapján. Ha felesleges adatok maradnak, válassza a **Összes dokumentum törlése** elemet a **Nyomtató** menüből.

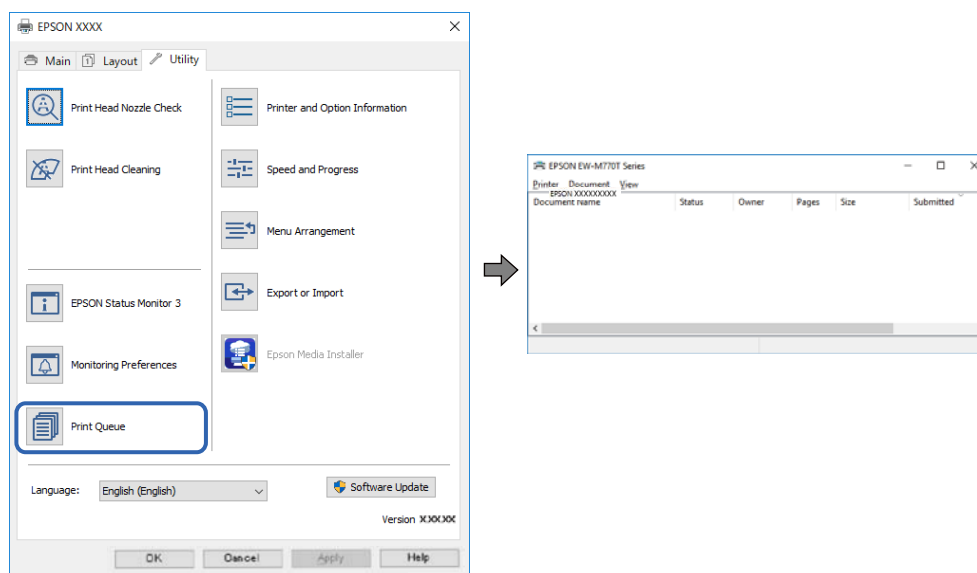

A nyomtató függő állapotban vagy nem elérhető.

Megoldások

Kattintson a(z) **Nyomtatási sor** lehetőségre a nyomtató-illesztőprogram **Segédprogram** lapján.

Ha a nyomtató ki van kapcsolva vagy függő állapotban van, törölje a kikapcsolt vagy függő állapot beállítását a **Nyomtató** menüjéből.

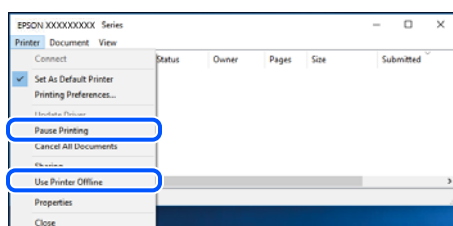

A nyomtató nincs kiválasztva alapértelmezett nyomtatóként.

Megoldások

Kattintson a jobb gombbal a nyomtató ikonjára a **Vezérlőpanel** > **Eszközök és nyomtatók megtekintése** (vagy **Nyomtatók, Nyomtatók és faxok**) elemre, és kattintson az **Beállítás alapértelmezett nyomtatóként** elemre.

Megjegyzés:

Ha több nyomtató ikon található, a megfelelő nyomtató kiválasztásához lásd az alábbiakat.

(Példa)

USB-kapcsolat: EPSON XXXX sorozat

Hálózati kapcsolat: EPSON XXXX sorozat (hálózat)

Ha a nyomtató illesztőprogramot többször telepíti, előfordulhat, hogy a nyomtató illesztőprogramnak több példánya is létrejön. Ha az „EPSON XXXX sorozat (1. példány)” létrejön, kattintson jobb egér gombbal az illesztőprogram másolat ikonjára, majd a **Eszköz eltávolítása** elemre.

■ A nyomtató portja nincs megfelelően beállítva.

Megoldások

Kattintson a(z) **Nyomtatási sor** lehetőségre a nyomtató-illesztőprogram **Segédprogram** lapfűlén.

Ellenőrizze, hogy a nyomtatóportot az alábbiak szerint helyesen adták meg a **Nyomtató** menü **Tulajdonság > Port** lehetőségénél.

USB-kapcsolat: **USBXXX**, Hálózati kapcsolat: **EpsonNet Print Port**

A nyomtató váratlanul nem képes nyomtatni hálózati kapcsolaton keresztül

Az alábbiak közül az egyik probléma állhat fenn.

■ A hálózati környezet megváltozott.

Megoldások

Ha megváltozott a hálózati környezet, például a vezetékmentes útválasztó vagy a szolgáltató, próbálja ismét megadni a nyomtató hálózati beállításait.

Csatlakoztassa a számítógépet vagy okoseszközt ugyanarra az SSID-azonosítóra, mint a nyomtatót.

➔ [„Hálózati kapcsolat újra beállítása“ 161. oldal](#)

■ Probléma merült fel a Wi-Fi-hez csatlakozó hálózati eszközökkel.

Megoldások

Kapcsolja ki a hálózathoz csatlakoztatni kívánt eszközöket. Várjon körülbelül 10 másodpercig, majd kapcsolja be az eszközöket a következő sorrendben: vezeték nélküli útválasztó, számítógép vagy okoseszköz, majd a nyomtató. A rádiójelekkel történő kommunikáció felerősítése érdekében helyezze a nyomtatót és a számítógépet vagy okoseszközt közelebb a vezeték nélküli útválasztóhoz, majd próbálkozzon a hálózati beállítások ismételt megadásával.

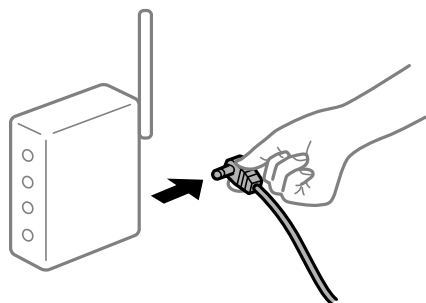

A nyomtató nem kapcsolódik a hálózathoz.

Megoldások

Válassza a(z)  > **Általános beállítások** > **Hálózati beállítások** > **Kapcsolat ellenőrzése** elemet, majd nyomtassa ki a hálózati kapcsolódási jelentést. Ha a jelentés szerint a hálózati kapcsolódás sikertelen, tekintse át a hálózati kapcsolódási jelentést, majd kövesse a benne látható megoldási lépéseket.

➔ „Hálózati kapcsolatra vonatkozó jelentés nyomtatása“ 178. oldal

A rendszer hálózati beállításokkal kapcsolatos problémát észlelt a számítógépen.

Megoldások

Próbáljon elérni egy tetszőleges webhelyet számítógépéről annak biztosítása érdekében, hogy a számítógép hálózati beállításai helyesek. Ha egyetlen webhelyet sem képes megnyitni, akkor a probléma a számítógéppel kapcsolatos.

Ellenőrizze a számítógép hálózati kapcsolatát. Részletes útmutatásért olvassa el a számítógéphez kapott dokumentációt.

Egy feladat még mindig nyomtatásra várakozik.

Megoldások

Kattintson a(z) **Nyomtatási sor** lehetőségre a nyomtató-illesztőprogram **Segédprogram** lapjűlén. Ha felesleges adatok maradnak, válassza a **Összes dokumentum törlése** elemet a **Nyomtató** menűből.

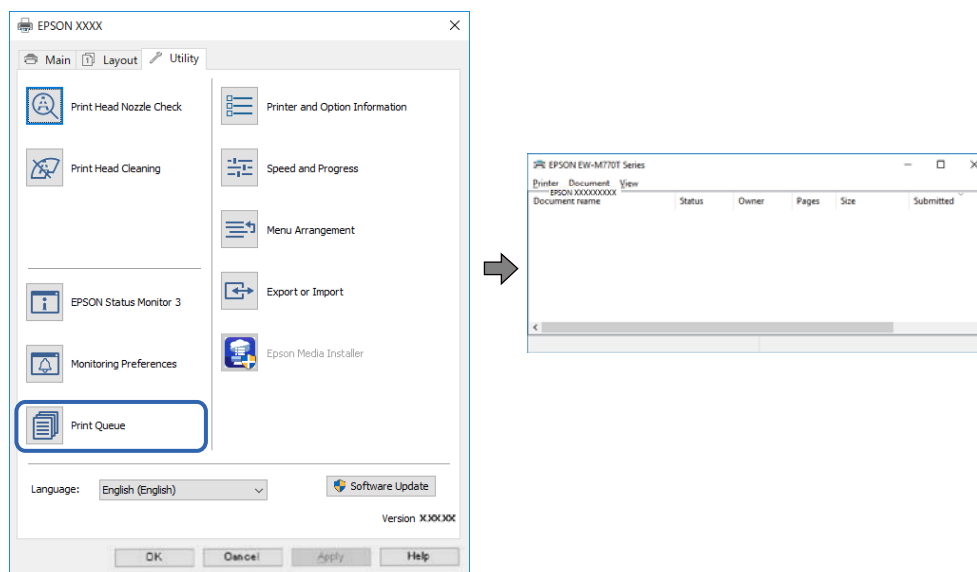

A nyomtató függő állapotban vagy nem elérhető.

Megoldások

Kattintson a(z) **Nyomtatási sor** lehetőségre a nyomtató-illesztőprogram **Segédprogram** lapjűlén.

Ha a nyomtató ki van kapcsolva vagy függő állapotban van, törölje a kikapcsolt vagy függő állapot beállítását a **Nyomtató** menüjéből.

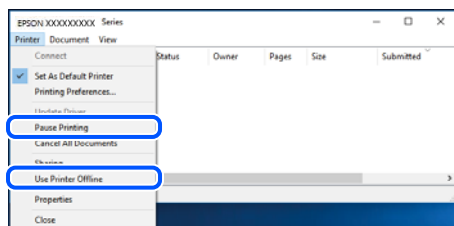

A nyomtató nincs kiválasztva alapértelmezett nyomtatónak.

Megoldások

Kattintson a jobb gombbal a nyomtató ikonjára a **Vezérlőpanel > Eszközök és nyomtatók megtekintése** (vagy **Nyomtatók, Nyomtatók és faxok**) elemre, és kattintson az **Beállítás alapértelmezett nyomtatóként** elemre.

Megjegyzés:

Ha több nyomtató ikon található, a megfelelő nyomtató kiválasztásához lásd az alábbiakat.

(Példa)

USB-kapcsolat: EPSON XXXX sorozat

Hálózati kapcsolat: EPSON XXXX sorozat (hálózat)

Ha a nyomtató illesztőprogramot többször telepíti, előfordulhat, hogy a nyomtató illesztőprogramnak több példánya is létrejön. Ha az „EPSON XXXX sorozat (1. példány)” létrejön, kattintson jobb egér gombbal az illesztőprogram másolat ikonjára, majd a **Eszköz eltávolítása** elemre.

A nyomtató portja nincs megfelelően beállítva.

Megoldások

Kattintson a(z) **Nyomatási sor** lehetőségre a nyomtató-illesztőprogram **Segédprogram** lapfülén.

Ellenőrizze, hogy a nyomtatóportot az alábbiak szerint helyesen adták meg a **Nyomtató** menü **Tulajdonság > Port** lehetőségénél.

USB-kapcsolat: **USBXXX**, Hálózati kapcsolat: **EpsonNet Print Port**

Nem lehet nyomtatni Mac OS eszközzel

Ellenőrizze, hogy a számítógép és a nyomtató megfelelően van-e csatlakoztatva.

A probléma oka és a megoldása eltérő attól függően, hogy a csatlakozás meg van-e vagy sem.

A csatlakozási állapot ellenőrzése

Az EPSON Status Monitor segítségével ellenőrizze a számítógép és a nyomtató kapcsolódási állapotát.

1. Válassza a **Rendszerbeállítások** elemet az Apple menü > **Nyomtatók és szkennerek** (vagy **Nyomtatás és szkennelés, Nyomtatás és faxolás**) menüpontnál, majd válassza ki a nyomtatót.
2. Kattintson a **Beállítások és kellékanyagok > Segédprogram > Nyomtató segédprogram megnyitása** elemre.

3. Kattintson a(z) **EPSON Status Monitor** elemre.

Ha megjelenik a maradék tintaszint, akkor a kapcsolat sikeresen létrejött a számítógép és a nyomtató között.

Ellenőrizze az alábbiakat, ha a kapcsolat nem jött létre.

- A nyomtató hálózati kapcsolaton keresztül nem felismerhető

[„Nem lehet csatlakozni a hálózathoz“ 131. oldal](#)

- A nyomtató USB-kapcsolaton keresztül nem felismerhető

[„A nyomtató USB-vel nem csatlakoztatható \(Mac OS\)“ 134. oldal](#)

Ellenőrizze az alábbiakat, ha a kapcsolat létrejött.

- A nyomtató felismerhető, de nyomtatás nem végezhető.

[„Nem lehet nyomtatni a kapcsolat létrejöttét követően sem \(Mac OS\)“ 134. oldal](#)

Nem lehet csatlakozni a hálózathoz

Az alábbiak közül az egyik probléma állhat fenn.

■ Probléma merült fel a Wi-Fi-hez csatlakozó hálózati eszközökkel.

Megoldások

Kapcsolja ki a hálózathoz csatlakoztatni kívánt eszközöket. Várjon körülbelül 10 másodpercig, majd kapcsolja be az eszközöket a következő sorrendben: vezeték nélküli útválasztó, számítógép vagy okoseszköz, majd a nyomtató. A rádiójelekkel történő kommunikáció felerősítése érdekében helyezze a nyomtatót és a számítógépet vagy okoseszközt közelebb a vezeték nélküli útválasztóhoz, majd próbálkozzon a hálózati beállítások ismételt megadásával.

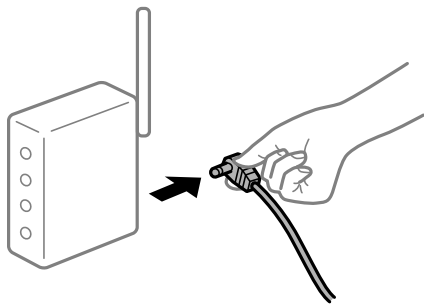

■ Az eszközök nem veszik a vezeték nélküli útválasztó jelét, mert túl messze vannak.

Megoldások

Ha a számítógépet vagy okoseszközt és a nyomtató közelebb vitte egymáshoz, kapcsolja ki a vezeték nélküli útválasztót, majd újra kapcsolja be.

■ A vezeték nélküli útválasztó módosításakor a beállítások nem egyeznek meg az új útválasztóval.

Megoldások

Végezze el újra a kapcsolat beállításait, hogy azok megfeleljenek az új vezeték nélküli útválasztónak.

➔ [„A vezeték nélküli útválasztó cseréje“ 161. oldal](#)

A számítógépről vagy okoseszköztől és nyomtatóról érkező SSID azonosítók eltérőek.

Megoldások

Ha több vezeték nélküli útválasztót használ egyidőben, vagy a vezeték nélküli útválasztónak több SSID azonosítója van és az eszközök különböző SSID-khez csatlakoznak, akkor nem tud csatlakozni a vezeték nélküli útválasztóhoz.

Csatlakoztassa a számítógépet vagy okoseszközt ugyanarra az SSID-azonosítóra, mint a nyomtatót.

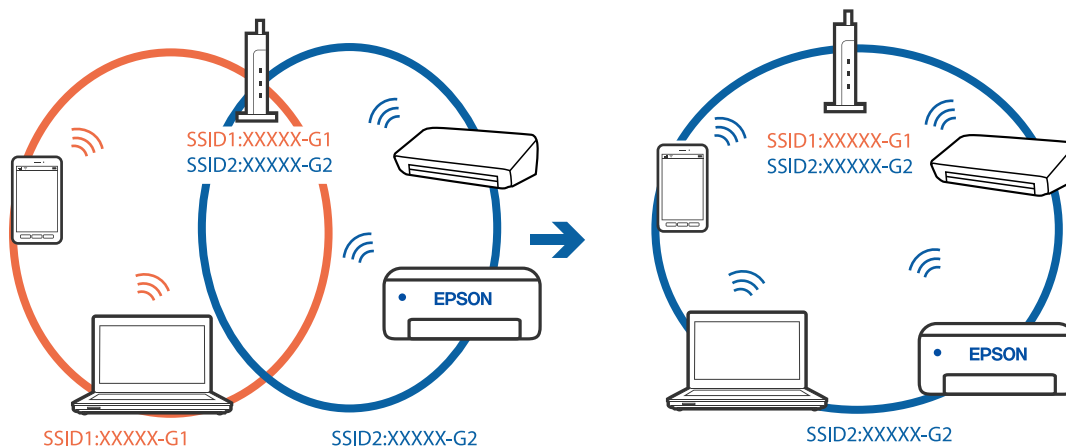

A vezeték nélküli útválasztó adatvédelmi elválasztója rendelkezésre áll.

Megoldások

A legtöbb vezeték nélküli útválasztó rendelkezik adatvédelmi elválasztó funkcióval, amely blokkolja a kommunikációt a csatlakoztatott eszközök között. Ha annak ellenére sem tudja létrehozni a kommunikációt a nyomtató és a számítógép vagy okoseszköz között, hogy azok ugyanahhoz a hálózathoz csatlakoznak, tiltsa le a vezeték nélküli útválasztó adatvédelmi elválasztó funkcióját. Részletes útmutatóért olvassa el a vezeték nélküli útválasztóhoz kapott dokumentációt.

Az IP-cím hibásan van hozzárendelve.

Megoldások

Ha a nyomtatóhoz hozzárendelt IP-cím 169.254.XXX.XXX, és az alhálózati maszk 255.255.0.0, akkor előfordulhat, hogy az IP-cím nincs megfelelően hozzárendelve.

Válassza a(z)  > **Általános beállítások** > **Hálózati beállítások** > **Speciális** elemet a nyomtató vezérlőpanelén, majd ellenőrizze a nyomtatóhoz hozzárendelt IP-címet és alhálózati maszkot.

Indítsa újra a vezetékmentes útválasztót, vagy állítsa vissza a nyomtató hálózati beállításait.

➔ [„Hálózati kapcsolat újra beállítása“ 161. oldal](#)

A rendszer hálózati beállításokkal kapcsolatos problémát észlelt a számítógépen.

Megoldások

Próbáljon elérni egy tetszőleges webhelyet számítógépéről annak biztosítása érdekében, hogy a számítógép hálózati beállításai helyesek. Ha egyetlen webhelyet sem képes megnyitni, akkor a probléma a számítógéppel kapcsolatos.

Ellenőrizze a számítógép hálózati kapcsolatát. Részletes útmutatásért olvassa el a számítógéphez kapott dokumentációt.

Az USB 3.0 porthoz csatlakoztatott készülék rádiófrekvenciás interferenciát okoz.

Megoldások

Ha egy eszközt csatlakoztat az USB 3.0 porthoz Mac készülékén, akkor rádiófrekvenciás interferencia léphet fel. Próbálja ki a következőt, ha nem tud csatlakozni a vezeték nélküli LAN (Wi-Fi) hálózathoz, vagy a műveletek instabillá válnak.

- Helyezze az USB 3.0 portba csatlakoztatott eszközt távolabb a számítógéptől.
- Csatlakozzon az 5 GHz-es tartomány SSID-jéhez.

➔ [„Wi-Fi beállítások végrehajtása az SSID és a jelszó megadásával“ 165. oldal](#)

A nyomtató IEEE 802.3az opciót támogató Ethernet (energiahatékony Ethernet) segítségével csatlakozik.

Megoldások

Ha a nyomtatót IEEE 802.3az (energiahatékony Ethernet) funkcióra képes eszközökkel csatlakoztatja Ethernet hálózatra, a használt hubtól és útválasztótól függően a következő problémák léphetnek fel.

- A kapcsolat instabillá válhat, a nyomtató kapcsolata szakadozhat.
- Nem lehet a nyomtatóhoz kapcsolódni.
- Az adatforgalom sebessége lelassul.

Az alábbi lépésekkel tiltsa le a nyomtatón az IEEE 802.3az funkciót, majd csatlakozzon újra.

1. Húzza ki a számítógéphez és nyomtatóhoz csatlakozó Ethernet kábelt.
2. Ha a számítógépen engedélyezett az IEEE 802.3az, tiltsa le.
Részletes útmutatásért olvassa el a számítógéphez kapott dokumentációt.
3. Közvetlenül kösse össze Ethernet kábellel a számítógépet és a nyomtatót.
4. Nyomtasson hálózati kapcsolatra vonatkozó jelentést a nyomtatón.
[„Hálózati kapcsolatra vonatkozó jelentés nyomtatása“ 178. oldal](#)
5. Ellenőrizze a nyomtató IP-címét a hálózati kapcsolat jelentésén.
6. A számítógépen menjen a Web Config oldalra.
Indítsa el a böngészőprogramot, majd írja be a nyomtató IP-címét.
[„A Web Config futtatása böngészőben“ 212. oldal](#)
7. Válassza ki a(z) **Hálózat** fület > **Vezetékes LAN** elemet.
8. Válassza ki az **Ki** lehetőséget az **IEEE 802.3az** használatához.
9. Kattintson a(z) **Tovább** elemre.
10. Kattintson a(z) **OK** elemre.
11. Húzza ki a számítógéphez és nyomtatóhoz csatlakozó Ethernet kábelt.

12. Ha a 2. lépésben letiltotta a számítógépen az IEEE 802.3az funkciót, engedélyezze.
13. Csatlakoztassa vissza az 1. lépésben kihúzott kábeleket a számítógépbe és a nyomtatóba.
Ha a probléma továbbra is fennáll, a problémát valószínűleg nem a nyomtató, hanem más készülék okozza.

A nyomtató USB-vel nem csatlakoztatható (Mac OS)

Az alábbi okokra kell gondolni.

■ Az USB-kábel nincs megfelelően bedugva az elektromos aljzatba.

Megoldások

Csatlakoztassa megfelelően az USB-kábelt a nyomtatóhoz és a számítógéphez.

■ USB hubbal kapcsolatos probléma merült.

Megoldások

Ha USB-hubot használ, próbálja a nyomtatót közvetlenül a számítógéphez csatlakoztatni.

■ Probléma merült fel az USB-kábellel vagy az USB-bemenettel.

Megoldások

Ha az USB-kábelt nem ismerik fel, változtasson portot, vagy cserélje le az USB-kábelt.

Nem lehet nyomtatni a kapcsolat létrejöttét követően sem (Mac OS)

Az alábbi okokra kell gondolni.

■ Az eredeti Epson nyomtató-illesztőprogram nem lett telepítve.

Megoldások

Ha nincs eredeti Epson (EPSON XXXXX) nyomtató-illesztőprogram telepítve, az elérhető funkciók korlátozottak lesznek. Azt ajánljuk, hogy használjon eredeti Epson nyomtató-illesztőprogramot.

➔ [„Ellenőrizze, hogy eredeti Epson nyomtató-illesztőprogramja van-e telepítve — Windows“ 110. oldal](#)

➔ [„Ellenőrizze, hogy eredeti Epson nyomtató-illesztőprogramja van-e telepítve — Mac OS“ 111. oldal](#)

■ A rendszer szoftverrel vagy adatokkal kapcsolatos problémát észlelt.

Megoldások

Ha nagy képet nyomtat, elképzelhető, hogy a számítógépen nem áll rendelkezésre elegendő memória. Nyomtassa ki a képet alacsonyabb felbontásban vagy kisebb méretben.

Ha az összes megoldást kipróbálta és nem tudta megoldani a problémát, próbálja meg eltávolítani, majd újra telepíteni a nyomtatómeghajtót

➔ [„Alkalmazások külön telepítése vagy törlése“ 109. oldal](#)

■ Probléma merült fel a nyomtató állapotával kapcsolatban.

Megoldások

Győződjön meg róla, hogy a nyomtató ne **Szünet** állapotban legyen.

Válassza a **Rendszerbeállítások** elemet az **Apple** menü > **Nyomtatók és szkennerek** (vagy **Nyomtatás és szkennelés, Nyomtatás és faxolás**) menüpontnál, majd kattintson duplán a nyomtatóra. Ha a nyomtató szüneteltetve van, kattintson a **Folytatás** gombra.

A nyomtató váratlanul nem képes nyomtatni hálózati kapcsolaton keresztül

Az alábbiak közül az egyik probléma állhat fenn.

■ A hálózati környezet megváltozott.

Megoldások

Ha megváltozott a hálózati környezet, például a vezetékmentes útválasztó vagy a szolgáltató, próbálja ismét megadni a nyomtató hálózati beállításait.

Csatlakoztassa a számítógépet vagy okoseszközt ugyanarra az SSID-azonosítóra, mint a nyomtatót.

➔ „[Hálózati kapcsolat újra beállítása](#)“ 161. oldal

■ Probléma merült fel a Wi-Fi-hez csatlakozó hálózati eszközökkel.

Megoldások

Kapcsolja ki a hálózathoz csatlakoztatni kívánt eszközöket. Várjon körülbelül 10 másodpercig, majd kapcsolja be az eszközöket a következő sorrendben: vezeték nélküli útválasztó, számítógép vagy okoseszköz, majd a nyomtató. A rádiójelekkel történő kommunikáció felerősítése érdekében helyezze a nyomtatót és a számítógépet vagy okoseszközt közelebb a vezeték nélküli útválasztóhoz, majd próbálkozzon a hálózati beállítások ismételt megadásával.

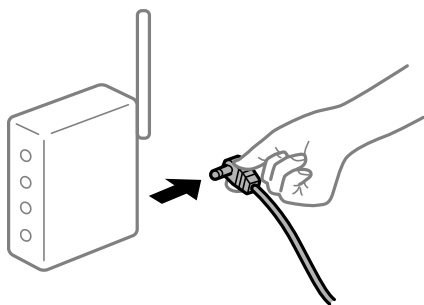

■ A nyomtató nem kapcsolódik a hálózathoz.

Megoldások

Válassza a(z)  > **Általános beállítások** > **Hálózati beállítások** > **Kapcsolat ellenőrzése** elemet, majd nyomtassa ki a hálózati kapcsolódási jelentést. Ha a jelentés szerint a hálózati kapcsolódás sikertelen, tekintse át a hálózati kapcsolódási jelentést, majd kövesse a benne látható megoldási lépéseket.

➔ „[Hálózati kapcsolatra vonatkozó jelentés nyomtatása](#)“ 178. oldal

A rendszer hálózati beállításokkal kapcsolatos problémát észlelt a számítógépen.

Megoldások

Próbáljon elérni egy tetszőleges webhelyet számítógépéről annak biztosítása érdekében, hogy a számítógép hálózati beállításai helyesek. Ha egyetlen webhelyet sem képes megnyitni, akkor a probléma a számítógéppel kapcsolatos.

Ellenőrizze a számítógép hálózati kapcsolatát. Részletes útmutatásért olvassa el a számítógéphez kapott dokumentációt.

Nem lehet nyomtatni okos eszközökről

Ellenőrizze, hogy az okos eszköz és a nyomtató megfelelően van-e csatlakoztatva.

A probléma oka és a megoldása eltérő attól függően, hogy a csatlakozás meg van-e vagy sem.

A csatlakozási állapot ellenőrzése

Az Epson Smart Panel segítségével ellenőrizze az okos eszköz és a nyomtató kapcsolódási állapotát.

Ha még nincs telepítve, keresse meg a(z) Epson Smart Panel alkalmazást az App Store-ban vagy a Google Play áruházban, és telepítse.

1. Az okoseszközön indítsa el a(z) Epson Smart Panel alkalmazást.
2. Győződjön meg róla, hogy a nyomtató képe és a maradék tintaszintek megjelennek a kezdőképernyőn.
Ha megjelenik a nyomtató képe vagy a maradék tintaszint, akkor a kapcsolat sikeresen létrejött az okoseszköz és a nyomtató között.
Ha nem jelenik meg, akkor nem jött létre a kapcsolat az okoseszköz és a nyomtató között.

Ellenőrizze az alábbiakat, ha a kapcsolat nem jött létre.

- A nyomtató hálózati kapcsolaton keresztül nem felismerhető
[„Nem lehet csatlakozni a hálózathoz“ 136. oldal](#)

Ellenőrizze az alábbiakat, ha a kapcsolat létrejött.

- A nyomtató felismerhető, de nyomtatás nem végezhető.
[„Nem lehet nyomtatni a kapcsolat létrejöttét követően sem \(iOS\)“ 138. oldal](#)

Nem lehet csatlakozni a hálózathoz

Az alábbiak közül az egyik probléma állhat fenn.

Probléma merült fel a Wi-Fi-hez csatlakozó hálózati eszközökkel.

Megoldások

Kapcsolja ki a hálózathoz csatlakoztatni kívánt eszközöket. Várjon körülbelül 10 másodpercig, majd kapcsolja be az eszközöket a következő sorrendben: vezeték nélküli útválasztó, számítógép vagy okoseszköz, majd a nyomtató. A rádiójelekkel történő kommunikáció felerősítése érdekében helyezze a

nyomtatót és a számítógépet vagy okoseszközt közelebb a vezeték nélküli útválasztóhoz, majd próbálkozzon a hálózati beállítások ismételt megadásával.

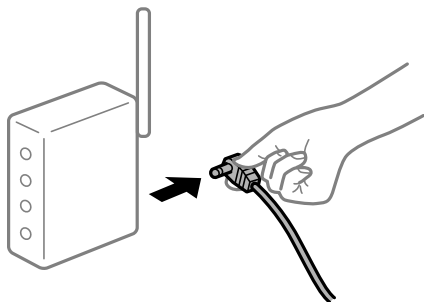

Az eszközök nem veszik a vezeték nélküli útválasztó jelét, mert túl messze vannak.

Megoldások

Ha a számítógépet vagy okoseszközt és a nyomtató közelebb vitte egymáshoz, kapcsolja ki a vezeték nélküli útválasztót, majd újra kapcsolja be.

A vezeték nélküli útválasztó módosításakor a beállítások nem egyeznek meg az új útválasztóval.

Megoldások

Végezze el újra a kapcsolat beállításait, hogy azok megfeleljenek az új vezeték nélküli útválasztónak.

➔ [„A vezeték nélküli útválasztó cseréje“ 161. oldal](#)

A számítógépről vagy okoseszközről és nyomtatóról érkező SSID azonosítók eltérőek.

Megoldások

Ha több vezeték nélküli útválasztót használ egyidőben, vagy a vezeték nélküli útválasztónak több SSID azonosítója van és az eszközök különböző SSID-khez csatlakoznak, akkor nem tud csatlakozni a vezeték nélküli útválasztóhoz.

Csatlakoztassa a számítógépet vagy okoseszközt ugyanarra az SSID-azonosítóra, mint a nyomtatót.

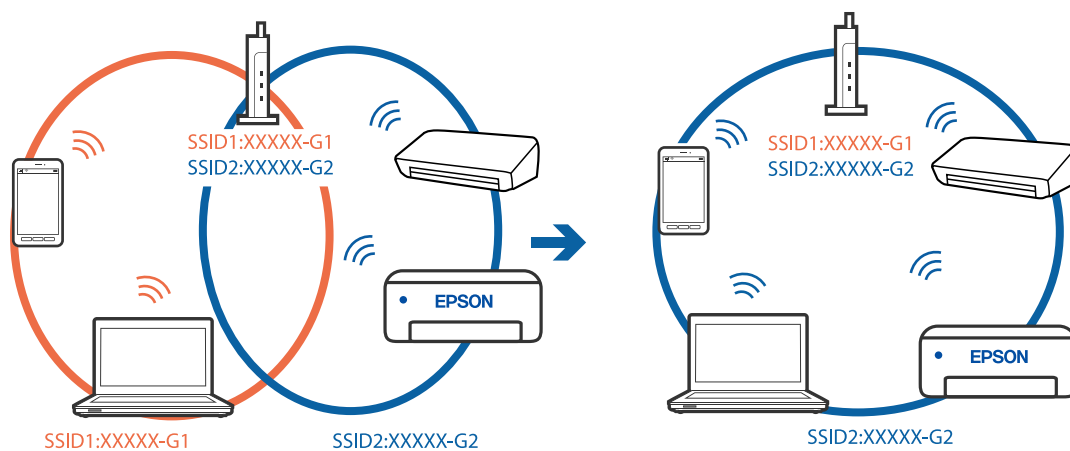

A vezeték nélküli útválasztó adatvédelmi elválasztója rendelkezésre áll.

Megoldások

A legtöbb vezeték nélküli útválasztó rendelkezik adatvédelmi elválasztó funkcióval, amely blokkolja a kommunikációt a csatlakoztatott eszközök között. Ha annak ellenére sem tudja létrehozni a kommunikációt a nyomtató és a számítógép vagy okoseszköz között, hogy azok ugyanahhoz a hálózathoz csatlakoznak, tiltsa le a vezeték nélküli útválasztó adatvédelmi elválasztó funkcióját. Részletes útmutatóért olvassa el a vezeték nélküli útválasztóhoz kapott dokumentációt.

Az IP-cím hibásan van hozzárendelve.

Megoldások

Ha a nyomtatóhoz hozzárendelt IP-cím 169.254.XXX.XXX, és az alhálózati maszk 255.255.0.0, akkor előfordulhat, hogy az IP-cím nincs megfelelően hozzárendelve.

Válassza a(z)  > **Általános beállítások** > **Hálózati beállítások** > **Speciális** elemet a nyomtató vezérlőpanelén, majd ellenőrizze a nyomtatóhoz hozzárendelt IP-címet és alhálózati maszkot.

Indítsa újra a vezetékmentes útválasztót, vagy állítsa vissza a nyomtató hálózati beállításait.

➔ „Hálózati kapcsolat újra beállítása“ 161. oldal

A rendszer hálózati beállításokkal kapcsolatos problémát észlelt az okos eszközön.

Megoldások

Próbáljon elérni egy tetszőleges webhelyet okos eszközön annak biztosítása érdekében, hogy a okos eszköz hálózati beállításai helyesek. Ha egyetlen webhelyet sem képes megnyitni, akkor a probléma az okos eszközzel kapcsolatos.

Ellenőrizze a számítógép hálózati kapcsolatát. Részletekért lásd az okos eszközhöz kapott használati útmutatót.

Nem lehet nyomtatni a kapcsolat létrejöttét követően sem (iOS)

Az alábbi okokra kell gondolni.

A Papírbeállítás auto. megjelenítés le van tiltva.

Megoldások

Engedélyezze a(z) **Papírbeállítás auto. megjelenítés** beállítást a következő menüben.

 > **Általános beállítások** > **Nyomtatóbeállítások** > **Papírbeállítás auto. megjelenítés**

A AirPrint le van tiltva.

Megoldások

Engedélyezze az AirPrint beállítást a Web Config felületén.

➔ „A nyomtató műveleteinek a konfigurálására szolgáló alkalmazás (Web Config)“ 211. oldal

A nyomtató váratlanul nem képes nyomtatni hálózati kapcsolaton keresztül

Az alábbiak közül az egyik probléma állhat fenn.

A hálózati környezet megváltozott.

Megoldások

Ha megváltozott a hálózati környezet, például a vezetékmentes útválasztó vagy a szolgáltató, próbálja ismét megadni a nyomtató hálózati beállításait.

Csatlakoztassa a számítógépet vagy okoseszközt ugyanarra az SSID-azonosítóra, mint a nyomtatót.

➔ „Hálózati kapcsolat újra beállítása“ 161. oldal

Probléma merült fel a Wi-Fi-hez csatlakozó hálózati eszközökkel.

Megoldások

Kapcsolja ki a hálózathoz csatlakoztatni kívánt eszközöket. Várjon körülbelül 10 másodpercig, majd kapcsolja be az eszközöket a következő sorrendben: vezeték nélküli útválasztó, számítógép vagy okoseszköz, majd a nyomtató. A rádiójelekkel történő kommunikáció felerősítése érdekében helyezze a nyomtatót és a számítógépet vagy okoseszközt közelebb a vezeték nélküli útválasztóhoz, majd próbálkozzon a hálózati beállítások ismételt megadásával.

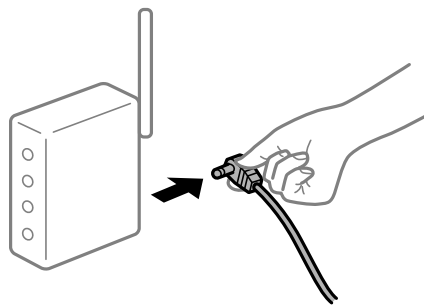

A nyomtató nem kapcsolódik a hálózathoz.

Megoldások

Válassza a(z)  > **Általános beállítások** > **Hálózati beállítások** > **Kapcsolat ellenőrzése** elemet, majd nyomtassa ki a hálózati kapcsolódási jelentést. Ha a jelentés szerint a hálózati kapcsolódás sikertelen, tekintse át a hálózati kapcsolódási jelentést, majd kövesse a benne látható megoldási lépéseket.

➔ „Hálózati kapcsolatra vonatkozó jelentés nyomtatása“ 178. oldal

A rendszer hálózati beállításokkal kapcsolatos problémát észlelt az okos eszközön.

Megoldások

Próbáljon elérni egy tetszőleges webhelyet okos eszközön annak biztosítása érdekében, hogy a okos eszköz hálózati beállításai helyesek. Ha egyetlen webhelyet sem képes megnyitni, akkor a probléma az okos eszközzel kapcsolatos.

Ellenőrizze a számítógép hálózati kapcsolatát. Részletekért lásd az okos eszközhöz kapott használati útmutatót.

A nyomtató nem az elvártak szerint működik

A készülék lassan hajtja végre a műveleteket

A nyomtatás túl lassú

Az alábbi okokra kell gondolni.

■ Felesleges alkalmazások futnak.

Megoldások

Zárja be a felesleges alkalmazásokat a számítógépén vagy okos eszközén.

■ A nyomtatási minőség túl magasra van állítva.

Megoldások

Csökkentse a minőség beállítását.

■ Kétirányú nyomtatás le van tiltva.

Megoldások

Engedélyezze a kétirányú (vagy nagy sebességű) beállítást. Ha ez a beállítás engedélyezve van, a nyomtatófej úgy nyomtat, hogy mindkét irányba mozog, így nő a nyomtatási sebesség.

Windows

Válassza a(z) **Minőségbeállítások** lehetőséget a(z) **Szint** beállításnál a nyomtató-illesztőprogram **Fő** lapján, majd válassza a **Gyors** elemet.

Mac OS

Válassza a(z) **Nyomtatási beállítások** lehetőséget a nyomtatási párbeszédpanel előugró menüjéből, majd válassza a(z) **Gyors** elemet.

■ A vezeték nélküli útválasztóval hálózati problémák léphetnek fel.

Megoldások

Indítsa újra a vezeték nélküli útválasztót, de ügyeljen a hálózathoz csatlakozó többi felhasználóra. Ha ez nem oldja meg a problémát, helyezze a nyomtatót közelebb a vezeték nélküli útválasztóhoz, vagy tekintse meg a hozzáférési ponthoz mellékelt dokumentációt.

■ A nyomtató nagy sűrűségű adatokat, például fényképeket nyomtat sima papírra.

Megoldások

Ha nagy sűrűségű adatot, például fényképet nyomtat sima papírra, akkor a nyomtatás hosszabb idő lehet a nyomtatás minőségének fenntartása érdekében. Ez nem rendellenes működés.

A nyomtatási sebesség drasztikusan visszaesik folyamatos nyomtatás közben

■ A funkció megakadályozza a nyomtatómechanizmus túlmelegedését és sérülését.

Megoldások

Folytathatja a nyomtatást. Ha azt szeretné, hogy a nyomtató normál sebességgel működjön, hagyja a nyomtatót üresjáratban legalább 30 percig. Ha a nyomtató ki van kapcsolva, a nyomtatási sebesség nem áll vissza normál üzemmódba.

Az LCD képernyő elsötétül

■ A nyomtató alvó üzemmódban van.

Megoldások

Ha szeretne visszatérni az LCD képernyő előző állapotához, nyomja meg a  gombot a vezérlőpanelen.

A kimeneti tálca lejött

Tolja be a kimeneti tálcát egyenesen a nyomtatóba. Ha útközben elakad, húzza ki és tolja be többször.

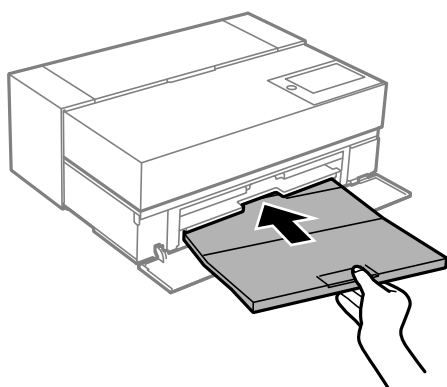

A gyökértanúsítványt frissíteni kell

■ A gyökértanúsítvány lejárt.

Megoldások

Futtassa a(z) Web Config alkalmazást, majd frissítse a gyökértanúsítványt.

Mac OS X v10.6.8 rendszert futtató számítógépről nem lehet megszakítani a nyomtatást

■ A rendszer problémát észlelt az AirPrint beállítással kapcsolatosan.

Megoldások

Futtassa a Web Config programot, majd válassza ki a **Port9100** lehetőséget a **Max. prioritású protokoll** beállításnál az **AirPrint beállítása** elemen belül. Válassza ki a **Rendszerbeállítások** lehetőséget a(z) Apple

menü > **Nyomtatók és szkennerek** (vagy **Nyomatás és szkennelés, Nyomatás és faxolás**)
menüpontban, távolítsa el a nyomtatót, majd adja újra hozzá a nyomtatót.

➔ [„A nyomtató műveleteinek a konfigurálására szolgáló alkalmazás \(Web Config\)“ 211. oldal](#)

Az LCD képernyőn megjelenő üzenet

Ha hibaüzenet jelenik meg az LCD képernyőn, kövesse a megjelenő utasításokat vagy az alábbi megoldások valamelyikével oldja meg a problémát.

Hibaüzenetek	Megoldások
Az IP-cím és az alhálózati maszk kombinációja érvénytelen. További részletekért lásd a dokumentációt.	Adja meg a helyes IP-címet vagy alapértelmezett átjárót. Segítségért forduljon ahhoz a személyhez, aki a hálózatot beállította.
Kevés a tinta.	Tovább nyomtathat, amíg meg nem jelenik egy üzenet a tintapatronok cseréjéről. Ne feledje azonban, hogy a készülék nem tud nyomtatni, ha a tintapatronok valamelyikéből teljesen kifogyott a tinta. Készítsen elő új patronokat, amint lehetséges.
A tintapatron(ok) kezd(enek) kifogni. Előfordulhat, hogy a nyomtatási feladat nem fejeződik be teljesen.	Válassza a következőt: Nyomatás folytatása vagy Csere nyomtatás előtt . Amikor kiválasztja a(z) Nyomatás folytatása opciót, a nyomtató leállíthatja a nyomtatást jelezve, hogy ki kell cserélni a tintapatronot. Ebben az esetben kövesse az alábbi megoldásokat. <input type="checkbox"/> Ha a nyomtatás sikertelen, és a készülék kiadja a papírt Válassza ki a(z) Nem, nyomt megszak lehetőséget, majd cserélje ki a patronot. Ha a(z) Csere most lehetőséget választja, a nyomtatás folytatódik a patron cseréjét követően, és a készülék több papírt pazarol. <input type="checkbox"/> Ha a készülék nem adja ki a papírt Válassza ki a(z) Csere most lehetőséget, majd cserélje ki a patronot. A patron cseréjét követően a nyomtatás folytatódik, de a szín kissé eltérhet. Ennek elkerülése érdekében válassza a(z) Nem, nyomt megszak opciót.
Ki kell cserélni a(z) festékpatron egységet.	A kiváló nyomtatási minőség és a nyomtatófej megóvása érdekében egy kis tinta marad a patronban, amikor a nyomtató jelzi, hogy ideje kicserélni a patronot. Cserélje ki a tintapatronot, ha a rendszer kéri. „A tintapatron cseréje“ 146. oldal
Felhőszolgáltatások használatához frissítse a gyökértanúsítványt.	Futtassa a(z) Web Config alkalmazást, majd frissítse a gyökértanúsítványt. „A Web Config futtatása böngészőben“ 212. oldal
A nyomtató tintafelszívó szivacsja hamarosan eléri hasznos élettartama végét. A felhasználó által nem cserélhető. Forduljon az Epson támogatáshoz. Ha a végére ér, a szegély nélküli nyomtatás már nem használható. A szegéllyel nyomtatás elérhető.	A tintapárna cseréjéhez lépjen kapcsolatba az Epsonnal vagy egy hivatalos Epson márkaszervizzel. Ez egy felhasználó által nem cserélhető alkatrész. Koppintson a(z) OK gombra a nyomtatás folytatásához. „Segítségkérés“ 232. oldal

Hibaüzenetek	Megoldások
<p>A nyomtató tintafelszívó szivacsja elérte a hasznos élettartama végét. A felhasználó által nem cserélhető. Forduljon az Epson támogatáshoz.</p> <p>A szegélymentes nyomtatás nem használható, amíg az alkatrészt ki nem cserélik. A szegéllyel nyomtatás elérhető.</p>	<p>A tintapárna cseréjéhez lépjen kapcsolatba az Epsonnal vagy egy hivatalos Epson márkaszervizzel. Ez egy felhasználó által nem cserélhető alkatrész.</p> <p>Az alkatrész kicseréléséig nem végezhet szegély nélküli nyomtatást. Szegéllyel így is nyomtathat. Azonban a mostani állapotban a nyomtatási sebesség fényes papíron lassabb lehet.</p> <p>„Segítségkérés” 232. oldal</p>
<p>A tintafelszívó szivacs elérte a szervizélettartama végét. Ez az alkatrész felhasználó által nem cserélhető. Lépjen kapcsolatba az Epson-támogatással. A jelen állapotban történő használat esetén a(z) XX papírra történő nyomtatás lassabb lehet.</p>	<p>Tegye az alábbiakat.</p> <ol style="list-style-type: none"> Nyissa fel a nyomtató fedelét és távolítsa el a nyomtató belsejéből minden papírt vagy védőanyagot. Tolja be teljesen az elülső papíradagolót. <p>„A papír elakadt” 143. oldal</p> <ol style="list-style-type: none"> Zárja le a nyomtató fedelét, és kapcsolja ki, majd újra be. <p>Ha a hibaüzenet a készülék kikapcsolása és ismételt bekapcsolása után továbbra is megjelenik, vegye fel a kapcsolatot az Epson ügyfélszolgálatával.</p> <p>„Segítségkérés” 232. oldal</p>
<p>Papírbeállítás auto. megjelenítés KI. Egyes funkciók nem elérhetők. A részleteket lásd a dokumentációban.</p>	<p>Ha a(z) Papírbeállítás auto. megjelenítés beállítás ki van kapcsolva, nem tudja használni a(z) AirPrint szolgáltatást.</p>
<p>Recovery Mode Update Firmware</p>	<p>A nyomtató helyreállítási módban indult el, mert a belső vezérlőprogram frissítése sikertelen volt. Kövesse az alább található lépéseket, melyek segítségével ismét megpróbálhatja frissíteni a belső vezérlőprogramot.</p> <ol style="list-style-type: none"> Csatlakoztassa egymáshoz a számítógépet és a nyomtatót egy USB-kábellel. (Helyreállítási módban a belső vezérlőprogram frissítése a hálózaton keresztül nem lehetséges.) További útmutatásért keresse fel az Epson helyi webhelyét.

A papír elakadt

Nézze meg a vezérlőpanelen megjelenő hibaüzenetet és kövesse az utasításokat az elakadt papír és az elszakadt papírdarabok eltávolításához. Ezután hárítsa el a hibát. Az LCD-kijelzőn megjelenik egy animáció, amely bemutatja, hogyan kell eltávolítani az elakadt papírt.

Figyelem!

Soha ne nyúljon a vezérlőpanel gombjaihoz, amíg a keze a nyomtató belsejében van. Ha a nyomtató elkezd működni, megsérülhet. Ügyeljen arra, hogy a sérülés elkerülése érdekében ne érjen a kiálló részekhez.



Fontos:

Óvatosan távolítsa el az elakadt papírt. Ha erőteljes mozdulattal távolítja el a papírt, azzal károsíthatja a nyomtatót.

Megjegyzés:

Ha a nyomtató belsejéből távolít el elakadt papírt, akkor húzza ki az elülső papíradagolót, hogy könnyen el tudja távolítani az elakadt papírt.

Papírelakadások megelőzése

Ellenőrizze az alábbiakat, ha a papír gyakran elakad.

- A nyomtatót vízszintes felületre tegye, és az ajánlott környezeti körülmények között üzemeltesse.
„Környezeti specifikációk“ 227. oldal
- A nyomtató által támogatott papírt használjon.
„A használható papírok és a kapacitás“ 187. oldal
- Kövesse a papírkezeléssel kapcsolatos óvintézkedéseket.
„A papír kezelésére vonatkozó óvintézkedések“ 26. oldal
- Töltse be a papírt a megfelelő irányban, majd csúsztassa az élvezetót a papír széléhez.
„Papír betöltése“ 26. oldal
- Mindig csak a papírhoz meghatározott számú lapot töltsön be.
- Ha több papírlapot töltött be, akkor egyszerre csak egy lapot helyezzen be.
- Győződjön meg arról, hogy a papírméret és a papírtípus beállításai egyeznek a nyomtatóba töltött papír tényleges méretével és típusával.
„Papírtípusok listája“ 28. oldal
- Ha nem használja, tolja be teljesen az elülső papíradagolót. Ha nem tolja be teljesen, az papírelakadást okozhat, amikor a nyomtató a hátsó papíradagolóból adagol papírt.

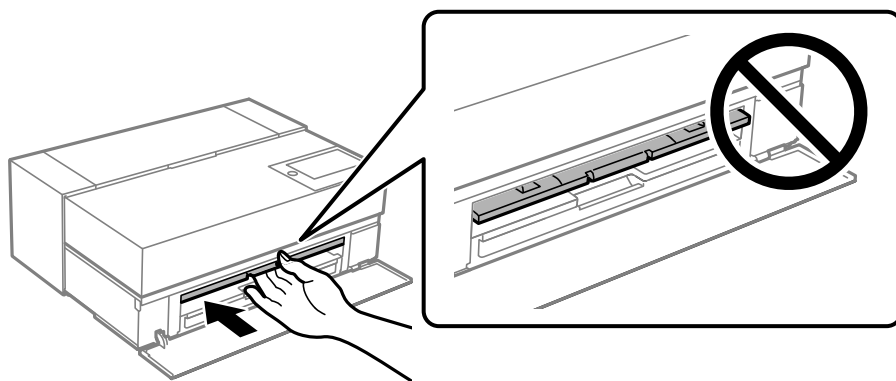

Ideje kicserélni a tintapatronokat

Tintapatron kezelésére vonatkozó óvintézkedések

A tinta tárolásával kapcsolatos óvintézkedések

- Az Epson azt javasolja, hogy a tintapatronokat hűvös és sötét helyen tárolja.
- A legjobb eredmény elérése érdekében az Epson azt javasolja, hogy a tintapatronokat a csomagoláson lejáratási dátum előtt vagy a csomag felnyitását követő hat hónapon belül használja fel, attól függően, hogy melyik a korábbi időpont.
- Ha hideg tárolóhelyről hozza be a tintapatront, felhasználás előtt hagyja szobahőmérsékletre melegedni legalább három órán át.
- Addig ne bontsa fel a tintapatron csomagolását, amíg nem akarja behelyezni a termékbe.
- Ne dobja vagy üsse kemény tárgyhoz, mert a tinta kiszivároghat.

A tintapatronok kicserélésével kapcsolatos óvintézkedések

- Ne érjen a tintapatronon található IC-chiphez. Különben előfordulhat, hogy nem fog tudni műveleteket végezni vagy megfelelően nyomtatni.
- Helyezzen be minden patron; ellenkező esetben nem lehet nyomtatni.
- Tintafeltöltés közben ne kapcsolja ki a nyomtatót. Ha a tintafeltöltés még nem fejeződött be, akkor lehet, hogy nem fog tudni nyomtatni.
- Az eltávolított tintapatronok tintaátömlő nyílása körül tinta lehet. A patron eltávolításakor vigyázzon, hogy ne kerüljön tinta a környezetre.
- A nyomtató olyan tintapatronokat használ, melyeken található egy zöld chip, ami az olyan információkat figyeli, mint pl. az egyes patronokban hátralévő tinta mennyisége. Ez azt jelenti, hogy még ha a kifogyás előtt távolítják is el a patron a nyomtatóból, később visszateheti a patron a nyomtatóba és ugyanúgy használhatja.
- A kiváló nyomtatási minőség és a nyomtatófej megóvása érdekében egy kis tinta marad a patronban, amikor a nyomtató jelzi, hogy ki kell cserélni a patron. Az említett hozamok nem tartalmazzák ezt a tartalék mennyiséget.
- Ne szerelje szét vagy állítsa össze újra a tintapatront, különben nem lesz képes a normális nyomtatásra.
- A nyomtatófejet ne mozgassa kézzel, mert ezzel kárt tehet a nyomtatóban.
- A patronok tárolása alatt tartsa a tintabetöltő nyílásokat pormentesen. A tintabetöltő nyílás rendelkezik szeleppel, ezért nem kell kupakot tenni rá.
- Ne hagyja, hogy idegen tárgyak essenek a patronbeszerelési részbe.
- Amikor a nyomtatót kikapcsolja a(z)  (bekapcsoló) gombbal, a nyomtatófej automatikusan lezáródik, hogy ne száradhasson be a festék. Ha a készülék be van kapcsolva, ne húzza ki a tápkábelt, és ne kapcsolja le a kismegszakítót.
- Ha a beszerelt tintapatronok egyike kiürül, akkor nem lehet nyomtatni.
- Ha az egyik tintapatron nyomtatás közben ürül ki, akkor a tintapatron cseréje után fogja tudni folytatni a nyomtatást.
- Ha folytatja a merülőben lévő tintapatronok használatát, akkor lehet, hogy nyomtatás közben kell majd kicserélnie a tintapatront. Ha egy tintapatront nyomtatás közben cserél ki, főleg fényes papír esetén, a nyomatokon a színek a tinta száradásától függően egyenetlenek lehetnek. A legjobb eredmény érdekében a nyomtatás előtt ajánlott kicserélni a patron.

- Az eltávolított tintapatront használhatja a jövőben, amíg a tintapatron ki nem ürül.

Tintafogyasztás

- A fejlesztítés és az egyéb, nyomtatással nem járó karbantartási műveletek mindegyik színű tintát használják, hogy a nyomtatófejek jó állapotban maradjanak.
- A nyomtató egyszínű nyomtatás esetén is használja mindegyik tintaszínt a művelet közben, hogy fenntartsa a nyomtatás és a nyomtatófej minőségét.
- A papírtípustól és a nyomtatásminőségi beállításoktól függően a nyomtató színes tintákat is használhat a nagy denzitású feketékhez egyszínű és szürkeárnyalatos nyomtatás során.
- A kezdeti beállítás során a nyomtatóhoz kapott festéket használja a rendszert. A lehető legjobb minőségű nyomtatások készítése érdekében a nyomtatót teljesen fel kell tölteni tintával, amit a rendszer el is végez. A beállítás befejeztével a patronokban maradt tintamennyiség és a karbantartó rekesz élettartama korlátozódik. Ha a tinta szintje alacsony, illetve a karbantartó rekesz élettartama a végéhez közelít, akkor is folytatható a nyomtatás mindaddig, amíg a nyomtatón meg nem jelennek a kicserélésre vonatkozó utasítások. Azonban ajánlott előkészíteni csere tintapatronokat és csere karbantartó rekeszt.
- A kinyomtatható lapok száma függ a nyomtatandó képektől, a használt papírtípustól, a nyomtatás gyakoriságától és a környezeti feltételektől, például a hőmérséklettől.

A tintapatron cseréje

Ha megjelenik egy üzenet, amely a tintapatron cseréjére kéri, akkor válassza a(z) **Hogyan** lehetőséget, majd tekintse meg a kezelőpanelen megjelenő animációkat a tintapatron cseréjéről.

Kapcsolódó információ

- ➔ [„Tintapatronok kódjai – SC-P900 Series“ 203. oldal](#)
- ➔ [„Tintapatronok kódjai – SC-P700 Series“ 204. oldal](#)
- ➔ [„Tintapatron kezelésére vonatkozó óvintézkedések“ 145. oldal](#)

Ideje kicserélni a karbantartó rekeszt

A karbantartó rekesz kezelésével kapcsolatos óvintézkedések

A karbantartó rekesz cseréje előtt olvassa el a következő utasításokat.

- Ne érintse meg a karbantartódoboz oldalán lévő zöld chipet. Ellenkező esetben problémák jelentkezhetnek nyomtatáskor.
- Ne helyezze át a karbantartódobozt nyomtatás közben, mert az tintaszivárgást okozhat.
- Ne távolítsa el a karbantartó dobozt és ne nyissa ki annak tetejét, csak ha cseréli a karbantartó rekeszt, mert a festék kiszivároghat.
- Nem használja újra a már kicserélt és hosszabb ideig külön tárolt karbantartódobozt. A dobozban lévő tinta besűrűsödhet és a doboz több tintát nem tud elnyelni.
- Ne döntse meg a használt karbantartódobozt, amíg le nem zárta a műanyag tasakot, melybe behelyezte. Ellenkező esetben a tinta kiszivároghat.
- Ne tárolja a karbantartódobozt magas vagy fagyponthoz közeli hőmérsékleten.

- A karbantartódobozt ne tegye ki közvetlen napfénynek.
- Ne ejtse le a karbantartódobozt, illetve ne tegye ki erős ütéseknek.
- Ne érjen hozzá a karbantartódoboz nyílásait, mert beszennyezheti magát tintával.
- Amennyiben a használatban lévő karbantartó rekesz az élettartama végéhez közelít, lehet, hogy a nyomtatás közben ki kell cserélni azt. Ha a karbantartó rekeszt nyomtatás közben cserél ki, főleg fényes papír esetén, a nyomtatokon a színek a tinta száradásától függően egyenetlenek lehetnek. A legjobb eredmény érdekében a nyomtatás előtt ajánlott kicserélni a patron.

A karbantartódoboz cseréje

Néhány nyomtatási ciklus során kis mennyiségű, felesleges tinta gyűlik össze a karbantartódobozban. Hogy megakadályozza a tinta szivárgását a karbantartódobozból, a nyomtató úgy lett megtervezve, hogy a nyomtatás leálljon ha a karbantartódoboz eléri a szivárgási kapacitásának határát. A kinyomtatott oldalak számától, a kinyomtatott anyagok típusától és a nyomtató által elvégzett tisztítási műveletek számától függ, hogy erre szükség van-e, és ha igen, milyen gyakran.

Amikor megjelenik egy üzenet, amely a karbantartó rekesz cseréjére kéri, tekintse meg a vezérlőpanelen megjelenő animációkat. A doboz cseréjének szükségessége nem jelenti azt, hogy a nyomtató meghibásodott. Az Epson által vállalt garancia nem terjed ki a csere költségére. Ez egy felhasználó által cserélhető alkatrész.

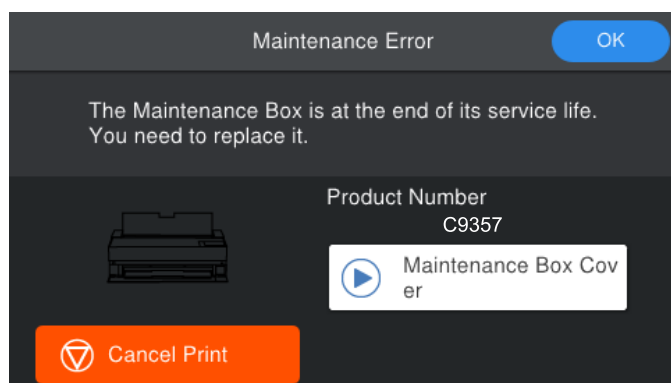

Megjegyzés:

- Ha megtelik, nem tud nyomtatni és megtisztítani a nyomtatófejet, amíg a karbantartó rekeszt ki nem cseréli a tintaszivárgás elkerülése érdekében.
- Ha az alábbi képernyő jelenik meg, az alkatrészt a felhasználók nem cserélhetik ki. Kapcsolatot az Epson ügyfélszolgálatával. Az alkatrész kicseréléséig nem végezhet szegély nélküli nyomtatást. Szegéllyel így is nyomtathat. Azonban a mostani állapotban a nyomtatási sebesség fényes papíron lassabb lehet.

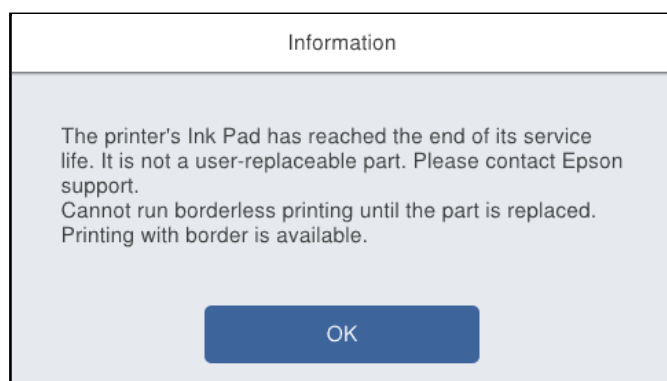

Kapcsolódó információ

➔ „Karbantartódoboz kód“ 206. oldal

➔ „A karbantartó rekesz kezelésével kapcsolatos óvintézkedések“ 146. oldal

Gyenge minőségű nyomatok

Halvány színek, csíkozás vagy nem várt színek jelennek meg a nyomatokon



Lehet, hogy a nyomtatófej fúvókái eltömődtek.

Megoldások

Végezzen fúvóka-ellenőrzést annak ellenőrzésére, hogy a nyomtatófej fúvókái nem tömődtek-e el.

Végezzen fúvókatesztet, majd tisztítsa meg a nyomtatófejet, ha a nyomtatófej fúvókái közül akár csak egy is el van tömődve. Ha a nyomtatót jó ideig nem használta, a nyomtatófej fúvókái eltömődhetnek, és így a tintacseppek nem jutnak ki a szórófejből.

➔ „A nyomtatófej ellenőrzése és tisztítása“ 102. oldal

Rezgés következtében, illetve a nyomtató áthelyezése esetén a papír lehet, hogy különbözőképpen halad előre a nyomtatás közben, mint korábban.

Megoldások

Állítsa be a papíradagolást.

➔ „A papíradagolás beállítása“ 107. oldal

A nyomtatás szünetel.

Megoldások

Ne nyissa ki a nyomtató fedelét vagy az elülső papíradagolót nyomtatás közben. Ha nyomtatás közben kinyitja a nyomtató fedelét vagy az elülső papíradagolót, akkor a nyomtatás szünetelni fog, a nyomaton pedig váratlan színek jelentkezhetnek.

Elmosódott nyomatok, függőleges sávok, nem megfelelő illeszkedés



enthalten alle
Aufdruck. W
5008 "Regel

Az alábbi okokra kell gondolni.

■ **A nyomtatófej elállítódott.**

Megoldások

A nyomtatófej igazításához válassza a(z)  > **Karbantartás** > **Nyomtatófej-igazítás** elemet.

■ **A kétirányú nyomtatás beállítás engedélyezve van.**

Megoldások

Ha a nyomtatási minőség a nyomtatófej igazítása után sem javul, akkor használja a kétirányú beállítást.

Ha a kétirányú (vagy nagy sebességű) nyomtatás engedélyezve van, a nyomtatófej úgy nyomtat, hogy mindkét irányba mozog, így a függőleges vonalak elcsúszhatnak. A beállítás letiltása esetén előfordulhat, hogy a nyomtatási sebesség lassul, de a nyomtatás minősége javul.

Windows

Válassza a(z) **Minőségbeállítások** lehetőséget a(z) **Szint** beállításnál a nyomtató-illesztőprogram **Fő** lapján, majd törölje a **Gyors** jelölőnégyzetét.

Mac OS

Válassza a(z) **Nyomtatási beállítások** lehetőséget a nyomtatási párbeszédpanel előugró menüjéből, majd törölje a(z) **Gyors** jelölőnégyzetét.

Nyomatok üres lapként jönnek ki

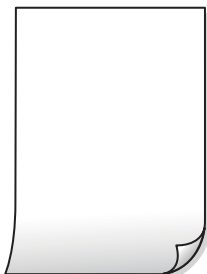

■ **A nyomtatási beállítások és a nyomtatóba helyezett papírméret eltérő.**

Megoldások

Módosítsa a nyomtatási beállításokat a nyomtatóba töltött papírméretnek megfelelően. Töltsön olyan papírt a nyomtatóba, amely megfelel a nyomtatási beállításoknak.

■ **Egyidejűleg több papírt adagol a nyomtatóba.**

Megoldások

Az egyszerre több papír nyomtatóba való adagolásának megelőzése érdekében lásd az alábbiakat.

➔ [„Több papírlapot húz be a készülék“ 120. oldal](#)

Lehet, hogy a nyomtatófej fúvókái eltömődtek.

Megoldások

Végezzen fúvókatesztet, majd futtasson fejtisztítást vagy a(z) Erős tisztítás funkciót, ha a nyomtatófej fúvókái el vannak tömődve.

➔ „A nyomtatófej ellenőrzése és tisztítása“ 102. oldal

A papíron elkenődés vagy kopás látszik



Az alábbi okokra kell gondolni.

A papír nem megfelelően van betöltve.

Megoldások

Ha vízszintes csíkok jelennek meg (nyomtatás irányára merőlegesen) vagy a papír teteje vagy alja elmaszatólodott, töltsse be a papírt a megfelelő irányba, majd csúsztassa az élvezetőt a papír széléhez.

➔ „Papír betöltése“ 26. oldal

A papír útvonala szennyezett.

Megoldások

Ha függőleges csíkok (vízszintesen a nyomtatási irányára) jelennek meg vagy a papír maszatos, akkor tisztítsa meg a papírvezetési utat.

➔ „A papír útvonalának tisztítása az elkenődött tinta eltávolításához“ 108. oldal

A papír hullámos lett.

Megoldások

Helyezze a papírt sík felületre annak ellenőrzéséhez, hogy nem hullámos-e. Ha igen, egyenesítse ki.

A nyomtatófej a papír felszínét dörzsöli.

Megoldások

Vastag papírra történő nyomtatáskor a nyomtatófej közel van a nyomtatási felülethez, ezért a papír kopott lehet. Ilyenkor engedélyezze a kopáscsökkentő beállítást.

A nyomtató vezérlőpaneljén válassza a  > **Általános beállítások** > **Nyomtatóbeállítások** lehetőséget, majd engedélyezze a(z) **Vastag papír** elemet.

Ha felhajlik vagy felpöndörödik a papír széle, a nyomtatófej megkarcolhatja azt. Szükség esetén egyenesítse ki a papírt.

■ A papír hátuljára azelőtt nyomtatott, hogy a korábban nyomtatott oldal megszáradt volna.

Megoldások

Kézi kétoldalas nyomtatás esetén ügyeljen arra, hogy a papír újbóli betöltésekor a tinta már teljesen száraz legyen.

A kinyomtatott fényképek ragacsosak



■ Lehet, hogy a fényképpapír rossz oldalára készítette a nyomatot.

Megoldások

Ellenőrizze, hogy a nyomtatható oldalra nyomtat. Ha a fotópapír rossz oldalára nyomtat, ki kell tisztítania a papír útvonalát.

➔ „A papír útvonalának tisztítása az elkenődött tinta eltávolításához“ 108. oldal

A képeket vagy fényképeket nem várt színekben nyomtatja ki a készülék



Az alábbi okokra kell gondolni.

■ Lehet, hogy a nyomtatófej fúvókái eltömődtek.

Megoldások

Végezzen fúvóka-ellenőrzést annak ellenőrzésére, hogy a nyomtatófej fúvókái nem tömődtek-e el. Végezzen fúvókatesztet, majd tisztítsa meg a nyomtatófejet, ha a nyomtatófej fúvókái közül akár csak egy is el van tömődve. Ha a nyomtatót jó ideig nem használta, a nyomtatófej fúvókái eltömődhetnek, és így a tintacseppek nem jutnak ki a szórófejből.

➔ „A nyomtatófej ellenőrzése és tisztítása“ 102. oldal

■ Színkorrekciót alkalmazott.

Megoldások

Amikor a Windows nyomtatóillesztőjével nyomtat, a nyomtató az Epson automatikus fotójavítását (PhotoEnhance) alapértelmezés szerint alkalmazza a papírtípustól függően. Próbálkozzon a beállítás módosításával.

Windows rendszeren a nyomtató-illesztőprogram **Fő** lapján válassza a(z) **Speciális** elemet a(z) **Üzem mód** beállításnál. Módosítsa a **Felvétel korrekció** beállítást **Automatikus javítás** értékről bármely más értékre.

Ha a beállítás módosítása nem vezet eredményhez, válassza ki a **PhotoEnhance** lehetőség kivételével bármely más lehetőséget a **Üzem mód** menüben.

➔ „A nyomtatási szín beállítása“ 86. oldal

A nyomaton lévő színek eltérnek a kijelzőn láthatóktól



Az Ön által használt kijelző eszköz szín tulajdonságait nem állította be megfelelően.

Megoldások

A kijelzők, például a számítógépek monitorai sajátos megjelenítési tulajdonságokkal rendelkeznek. Ha a megjelenítés nincs egyensúlyban, akkor a kép nem a megfelelő fényerővel és színekben jelenik meg. Állítsa be az eszköz tulajdonságait. Ezután tegye az alábbiakat.

Windows

Jelölje ki az **EPSON Standard (sRGB)** lehetőséget a **Üzem mód** beállításban a nyomtató-illesztőprogram **Fő** lapján.

Mac OS

Válassza a(z) **EPSON Standard (sRGB)** elemet a(z) **Színbeállítások** beállításaként a nyomtatási párbeszédpanel **Nyomtatási beállítások** menüjében.

A kijelző eszköz visszaveri a külső fényt.

Megoldások

Kerülje a közvetlen napfényt, és olyan helyen ellenőrizze a képet, ahol megfelelő a megvilágítás.

A kijelző eszköz nagy felbontással rendelkezik.

Megoldások

A színek eltérhetnek attól, ami a nagyfelbontású kijelzővel rendelkező okoseszközökön (pl. okostelefonokon vagy táblagépeken) látható.

A kijelző eszköz és a nyomtató különböző módon dolgozza fel a színeket.

Megoldások

A kijelzőn megjelenő színek nem azonosak a papíron megjelenőkkel, mivel a kijelző és a nyomtató másképpen állítja elő a színeket. Állítsa be színekre vonatkozó tulajdonságokat, hogy a színek egyezzenek.

Nem lehet margó nélkül nyomtatni



A keret nélküli opció nincs beállítva a nyomtatási beállításokban.

Megoldások

Állítsa be a keret nélküli nyomtatást a nyomtatási beállításoknál. Ha olyan papírtípust választ, amely nem támogatja a keret nélküli nyomtatást, akkor nem tudja kiválasztani a **Keret nélküli** lehetőséget. Válasszon ki egy olyan papírtípust, amely támogatja a keret nélküli nyomtatást.

Windows

Válassza ki a **Keret nélküli** lehetőséget a nyomtató-illesztőprogram **Fő** lapján.

Mac OS

Válassza ki a keret nélküli papír méretet a(z) **Papírméret** pontban.

➔ [„A használható papírok és a kapacitás“ 187. oldal](#)

A kép szélei nem láthatók a keret nélküli nyomtatásnál



Mivel a kép kicsit nagyítva van, a kiálló rész pedig levágásra kerül.

Megoldások

Válasszon egy kisebb nagyítási beállítást.

Windows

Kattintson a **Kiterjesztés** elemre a **Keret nélküli** jelölőnégyzet mellett a nyomtató-illesztőprogram **Fő** lapján, majd módosítsa a beállításokat.

Mac OS

Módosítsa az **Kiterjesztés** beállítást a nyomtatási párbeszédpanel **Page Layout Settings** menüjében.

■ Nyomtatás közben a számítógépet manuálisan Hibernalás vagy Alvó üzemmódba állította.

Megoldások

Nyomtatás közben ne állítsa a számítógépet manuálisan **Hibernalás** vagy **Alvó** üzemmódba. A számítógép következő indításakor olvashatatlan szöveget tartalmazó lapokat nyomtathat ki a gép.

A nyomtatott kép tükrözött



■ A kép úgy van beállítva, hogy vízszintesen invertálja a nyomtatási beállításokat.

Megoldások

Töröljön minden tükörkép-beállítást a nyomtató-illesztőprogramban vagy az alkalmazásban.

- Windows

Szüntesse meg a **Tükörkép** bejelölését a nyomtató-illesztőprogram **Elrendezés** lapján.

- Mac OS

Szüntesse meg a(z) **Flip Horizontal** elem bejelölését a nyomtatási párbeszédpanel **Elrendezés** menüjében.

Mozaikszerű minták a nyomatokon



■ Kis felbontású képeket vagy fényképeket nyomtatott.

Megoldások

Ha képet vagy fényképet nyomtat, a nyomtatáshoz magas felbontású adatot használjon. A weboldalakon a képek gyakran alacsony felbontásúak, annak ellenére, hogy a képernyőn jól néznek ki, de nyomtatásban már nem biztos.

A tekerccsapíron függőleges vonalak jelennek meg

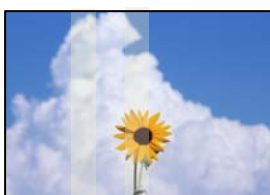

■ **A papírtekercs egység görgői tintásak.**

Megoldások

Ha fényes tekerccsapírra nyomtat SC-P900 Series nyomtatóval, és egyenetlen függőleges vonalak jelennek meg, akkor távolítsa el a papírt a papírtekercs egységből, majd tisztítsa meg a görgőket egy tiszta, száraz, puha ruhával. A törlés közben forgassa a görgőket, hogy a teljes felületüket megtisztítsa.



Fehér pontok látszódnak a nyomatokon



■ **A papír poros vagy más módon szennyezett.**

Megoldások

A betöltés előtt távolítsa el a port vagy a szennyeződést a papír felületéről.

A papír felső széle megkarcolódott

■ **Több papírlap betöltése esetén azok megkarcolhatják egymást.**

Megoldások

Egyszerre csak egy papírt töltsön be.

A nyomatokon a kiadógörgő nyomai látszódnak

■ **Néhány fényes papírtípus használata esetén görgőnyomok látszódnak.**

Megoldások

Válassza ki a(z) **Elülső papíradagoló - Ne haszn. kidobó görgőt (Fényes papír)** lehetőséget a(z) **PapBeáll** menüben, azután töltsse be a papírt az első papíradagoló nyílásba. Ez a funkció csak fényes papír

esetén áll rendelkezésre. A funkció használatakor a szegély nélküli nyomtatás nem választható, a nyomatok felső és alsó részén 2 cm-es margók lesznek.



Nem megoldható probléma

Ha továbbra sem tudja megoldani a problémát a fenti megoldásokkal sem, vegye fel a kapcsolatot az Epson ügyfélszolgálatával.

Ha nem tudja megoldani a nyomtatási problémákat, ezzel kapcsolatos információkat az alábbiakban talál.

Kapcsolódó információ

➔ [„Nem lehet megoldani a nyomtatási problémákat“ 157. oldal](#)

Nem lehet megoldani a nyomtatási problémákat

Próbálkozzon a következő problémamegoldásokat felülről kezdve, amíg az meg nem oldódik.

- Győződjön meg róla, hogy a nyomtatóba betöltött papír típusa és a nyomtatóban beállított papírtípus egyezik-e a nyomtató-illesztőprogramban megadott papírtípus beállításával.

[„Papírméret és -típus beállításai“ 27. oldal](#)

- Használjon jobb minőségű beállítást a vezérlőpanelen vagy a nyomtató-illesztőprogramban.

- Telepítse újra a nyomtatóba már telepített tintapatronokat.

A tintapatronok újratelepítése megakadályozhatja a nyomtatófej fúvókáinak eltömődését, és lehetővé teszi a tinta sima áramlását.

Mivel azonban a készülék tintát használ a tintapatron újratelepítésekor, megjelenhet a tintapatron cseréjét kérő üzenet a maradék tinta mennyiségétől függően.

[„Ideje kicserélni a tintapatronokat“ 145. oldal](#)

- Végezze el a nyomtatófej igazítását.

[„A nyomtatófej igazítása“ 107. oldal](#)

- Futtasson fúvóka-ellenőrzést annak ellenőrzésére, hogy a nyomtatófej fúvókái nem tömődtek-e el.
Ha nincsenek szegmensek a fúvókaellenőrzési mintában, lehetséges, hogy a fúvókák eltömődnek. Ismétlje meg a fej tisztítását és a fúvóka ellenőrzését felváltva 3-szor, és ellenőrizze, hogy az eltömődés megszűnt-e.
Ne feledje, hogy a nyomtatófej tisztítása használ némi tintát.
[„A nyomtatófej ellenőrzése és tisztítása“ 102. oldal](#)
- Kapcsolja ki a nyomtatót, várjon legalább 6 órát, majd ellenőrizze, hogy az eltömődés megszűnt-e.
Ha a probléma az eltömődés, a nyomtatót hagyja egy ideig nyomtatás nélkül, ami megoldhatja a problémát.
A nyomtató kikapcsolt állapotában ellenőrizheti az alábbi elemeket.
- Ellenőrizze, hogy eredeti Epson tintapatronokat használ-e.
Próbáljon eredeti Epson tintapatronokat használni. Ez a termék eredeti Epson tintapatronok alapján történő színbeállításra lett tervezve. Nem eredeti tintapatronokat használva a nyomtatási minőség csökkenhet.
[„Kellékanyag termékekre vonatkozó információk“ 203. oldal](#)
- Győződjön meg róla, hogy a nyomtató belsejében nincsenek papírdarabok.
Amikor eltávolítja a papírt, ne érintse meg az áttetsző réteget a kezével vagy a papírral.
- Ellenőrizze a papírt.
Ellenőrizze, hogy a papír felhajlott-e, vagy a nyomtatható oldallal felfelé van-e betöltve.
[„A papír kezelésére vonatkozó óvintézkedések“ 26. oldal](#)
[„A használható papírok és a kapacitás“ 187. oldal](#)
[„Nem alkalmazható papírtípusok“ 197. oldal](#)
- Győződjön meg róla, hogy nem régi tintapatront használ-e.
A legjobb eredmény elérése érdekében az Epson azt javasolja, hogy a tintapatronokat a csomagoláson lejáratú dátum előtt vagy a csomag felnyitását követő hat hónapon belül használja fel, attól függően, hogy melyik a korábbi időpont.
- Ha kikapcsolja a nyomtatót, várjon legalább 6 órát, és ha a nyomtatás minősége még nem javult, futtassa a(z) Erős tisztítás funkciót.
[„Erős tisztítás futtatása“ 105. oldal](#)

Ha a fenti megoldások ellenőrzésével nem tudja megoldani a problémát, lehetséges, hogy javításra van szükség. Kapcsolatot az Epson ügyfélszolgálatával.

Kapcsolódó információ

- ➔ [„Mielőtt kapcsolatba lépne az Epsonnal“ 233. oldal](#)
- ➔ [„Kapcsolatfelvétel az Epson ügyfélszolgálatl“ 233. oldal](#)

Számítógép vagy eszközök hozzáadása vagy cseréje

Csatlakozás egy nyomtatóhoz, amely már csatlakoztatva van a hálózathoz.	160
Hálózati kapcsolat újra beállítása.	161
Okos eszköz és a nyomtató közvetlen csatlakoztatása (Wi-Fi Direct).	168
A hálózati csatlakozási állapot ellenőrzése.	177

Csatlakozás egy nyomtatóhoz, amely már csatlakoztatva van a hálózathoz

Ha a nyomtató már csatlakoztatva van a hálózathoz, akkor a számítógépet vagy okos eszközt hálózaton keresztül csatlakoztathatja a nyomtatóhoz.

Hálózati nyomtató használata második számítógépről

Javasoljuk, hogy a telepítő segítségével csatlakoztassa a nyomtatót egy számítógéphez. A telepítő a következő módok egyikével futtatható.

Beállítás webhelyről

Lépjen a következő webhelyre, majd adja meg a termék nevét. Lépjen a **Beállítás** lehetőséghez, majd kezdje meg a beállítást.

<http://epson.sn>

Beállítás a szoftverlemez segítségével (csak az olyan modellek esetén, amelyekhez szoftverlemez tartozik, illetve azoknál a felhasználóknál, akik rendelkeznek lemezmeghajtót tartalmazó Windows számítógéppel).

Helyezze be a szoftverlemezt a számítógép meghajtójába, majd kövesse a képernyőn megjelenő utasításokat.

A nyomtató kiválasztása

Kövesse a képernyőn megjelenő utasításokat, amíg már az alábbi képernyő látható, itt válassza ki annak a nyomtatónak a nevét, amelyhez csatlakozni szeretne, majd kattintson a(z) **Tovább** lehetőségre.

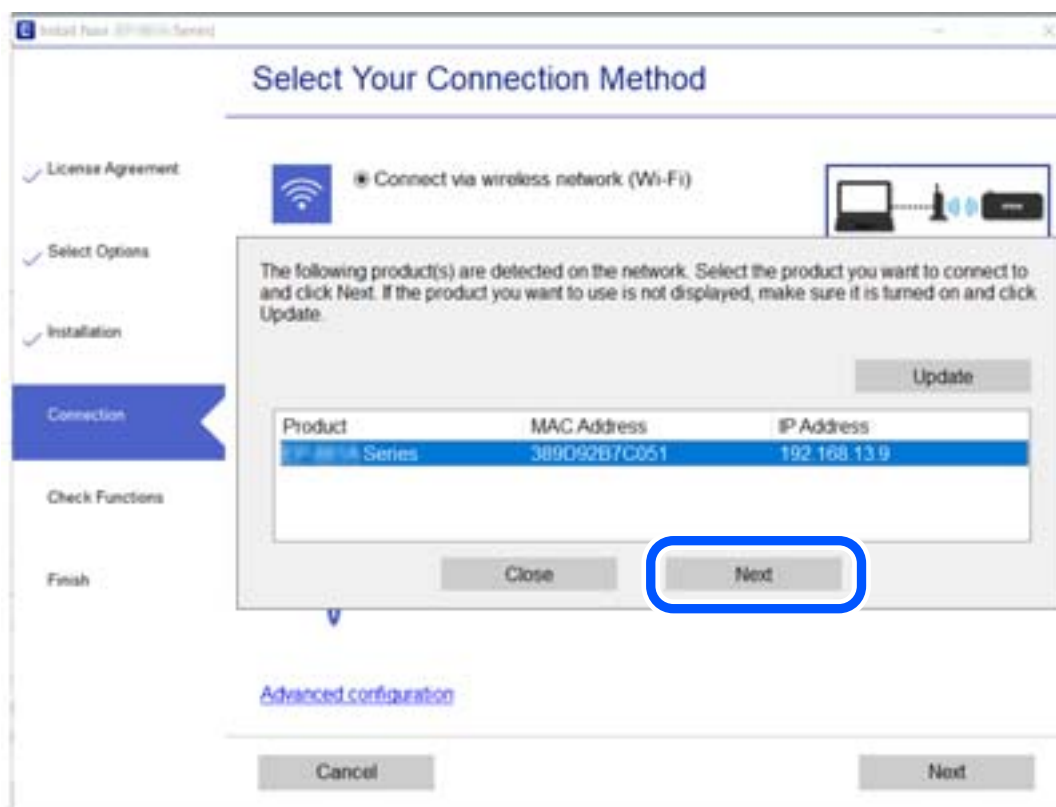

Kövesse a képernyőn megjelenő utasításokat.

Hálózati nyomtató használata okoseszközről

Okos eszközt csatlakoztathat a nyomtatóhoz az alábbi módszerek egyikével.

Csatlakozás vezeték nélküli útválasztón keresztül

Csatlakoztassa az okos eszközt ugyanarra a Wi-Fi hálózatra (SSID), mint a nyomtató.

Olvassa el a további részleteket.

„Okos eszközhez való csatlakozás beállításai“ 162. oldal

Csatlakozás Wi-Fi Direct segítségével

Csatlakoztassa az okos eszközt közvetlenül a nyomtatóhoz vezeték nélküli útválasztó nélkül.

Olvassa el a további részleteket.

„Okos eszköz és a nyomtató közvetlen csatlakoztatása (Wi-Fi Direct)“ 168. oldal

Hálózati kapcsolat újra beállítása

Ez a rész ismerteti a hálózati kapcsolat beállításait és a kapcsolódási mód módosítását vezeték nélküli útválasztó vagy számítógép cseréje esetén.

A vezeték nélküli útválasztó cseréje

A vezeték nélküli útválasztó cseréjekor végezze el a számítógép vagy az okos eszköz és a nyomtató közötti kapcsolat beállításait.

Ezeket a beállításokat olyankor kell elvégezni, amikor például internetszolgáltatót vált.

Számítógéphez való csatlakozás beállításai

Javasoljuk, hogy a telepítő segítségével csatlakoztassa a nyomtatót egy számítógéphez. A telepítő a következő módok egyikével futtatható.

Beállítás webhelyről

Lépjen a következő webhelyre, majd adja meg a termék nevét. Lépjen a **Beállítás** lehetőséghez, majd kezdje meg a beállítást.

<http://epson.sn>

Beállítás a szoftverlemez segítségével (csak az olyan modellek esetén, amelyekhez szoftverlemez tartozik, illetve azoknál a felhasználóknál, akik rendelkeznek lemezmeghajtót tartalmazó Windows számítógéppel).

Helyezze be a szoftverlemezt a számítógép meghajtójába, majd kövesse a képernyőn megjelenő utasításokat.

Kapcsolódási módszerek kiválasztása

Kövesse a képernyőn megjelenő utasításokat, amíg meg nem jelenik a következő képernyő.

Válassza ki a **Változtassa meg a nyomtató csatlakozási módszerét (új hálózati útválasztóhoz vagy USB-ről hálózatra történő módosításhoz, stb.)** lehetőséget a Válassza ki a műveletet képernyőn, majd kattintson a **Tovább** lehetőségre.

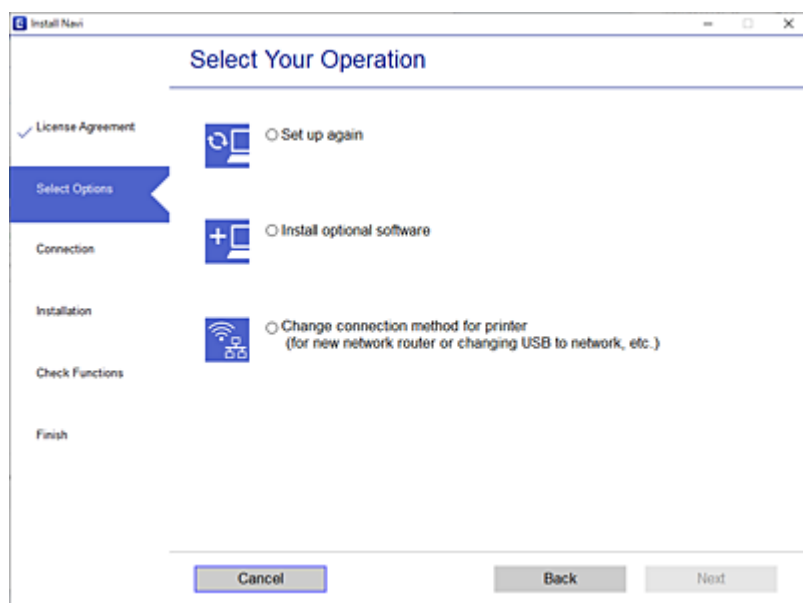

Kövesse a képernyőn megjelenő utasításokat.

Ha nem sikerül a csatlakozás, olvassa el az alábbiakat a probléma megoldásához.

- Windows: „Nem lehet csatlakozni a hálózathoz“ 123. oldal
- Mac OS: „Nem lehet csatlakozni a hálózathoz“ 131. oldal

Okos eszközhez való csatlakozás beállításai

Akkor vezérelheti a nyomtatót okoseszközzel, ha a nyomtató ugyanahhoz a Wi-Fi hálózathoz (SSID-hez) csatlakozik, mint az okoseszköz. A nyomtató okoseszkörről való használatához végezze el a beállításokat a következő webhelyen. A webhelyet arról az okoseszkörről nyissa meg, amelyikkel csatlakozni szeretne a nyomtatóhoz.

<http://epson.sn> > **Beállítás**

Számítógép cseréjekor

A számítógép cseréjekor be kell állítani a kapcsolatot a számítógép és a nyomtató között.

Számítógéphez való csatlakozás beállításai

Javasoljuk, hogy a telepítő segítségével csatlakoztassa a nyomtatót egy számítógéphez. A telepítő a következő módok egyikével futtatható.

- Beállítás webhelyről

Lépjen a következő webhelyre, majd adja meg a termék nevét. Lépjen a **Beállítás** lehetőséghez, majd kezdje meg a beállítást.

<http://epson.sn>

- Beállítás a szoftverlemez segítségével (csak az olyan modellek esetén, amelyekhez szoftverlemez tartozik, illetve azoknál a felhasználóknál, akik rendelkeznek lemezmeghajtót tartalmazó Windows számítógéppel).

Helyezze be a szoftverlemezt a számítógép meghajtójába, majd kövesse a képernyőn megjelenő utasításokat.

Kövesse a képernyőn megjelenő utasításokat.

A számítógéphez való kapcsolódási mód megváltoztatása

Ez a fejezet leírást tartalmaz arról, hogyan módosíthatja a kapcsolódás módját, amikor a számítógép és a nyomtató csatlakozik egymáshoz.

Hálózati csatlakozás módosítása Ethernet-hálózatról Wi-Fi-re

A nyomtató vezérlőpaneljén módosítsa az Ethernet-kapcsolatot Wi-Fi kapcsolatra. A módosítási mód alapvetően megegyezik a Wi-Fi kapcsolat beállításaival.

Kapcsolódó információ

➔ „Wi-Fi beállítások elvégzése a vezérlőpanelen“ 165. oldal

Hálózati csatlakozás módosítása Wi-Fi-ről Ethernet-hálózatra

Kövesse az alábbi lépéseket a Wi-Fi kapcsolatról Ethernet kapcsolatra váltáshoz.

1. A nyomtató vezérlőpaneljén koppintson a(z)  elemre.
2. Koppintson a(z) **Általános beállítások** > **Hálózati beállítások** > **Vezetékes hálózat beállítása** elemre.
3. Koppintson a(z) **Beállítás indítása** elemre.
4. Olvassa el az üzenetet, majd koppintson a(z) **OK** lehetőségre.
5. Csatlakoztassa a nyomtatót az útválasztóhoz Ethernet-kábellel.

Váltás USB-ről hálózati kapcsolatra

A telepítő használatával és más kapcsolódási mód beállításával.

- Beállítás webhelyről

Lépjen a következő webhelyre, majd adja meg a termék nevét. Lépjen a **Beállítás** lehetőséghez, majd kezdje meg a beállítást.

<http://epson.sn>

- Beállítás a szoftverlemez segítségével (csak az olyan modellek esetén, amelyekhez szoftverlemez tartozik, illetve azoknál a felhasználóknál, akik rendelkeznek lemezmeghajtót tartalmazó Windows számítógéppel).

Helyezze be a szoftverlemezt a számítógép meghajtójába, majd kövesse a képernyőn megjelenő utasításokat.

Kapcsolódási módszerek módosításának kiválasztása

Kövesse a képernyőn megjelenő utasításokat, amíg meg nem jelenik a következő képernyő.

Válassza ki a **Változtassa meg a nyomtató csatlakozási módszerét (új hálózati útválasztóhoz vagy USB-ről hálózatra történő módosításhoz, stb.)** lehetőséget a Válassza ki a műveletet képernyőn, majd kattintson a **Tovább** lehetőségre.

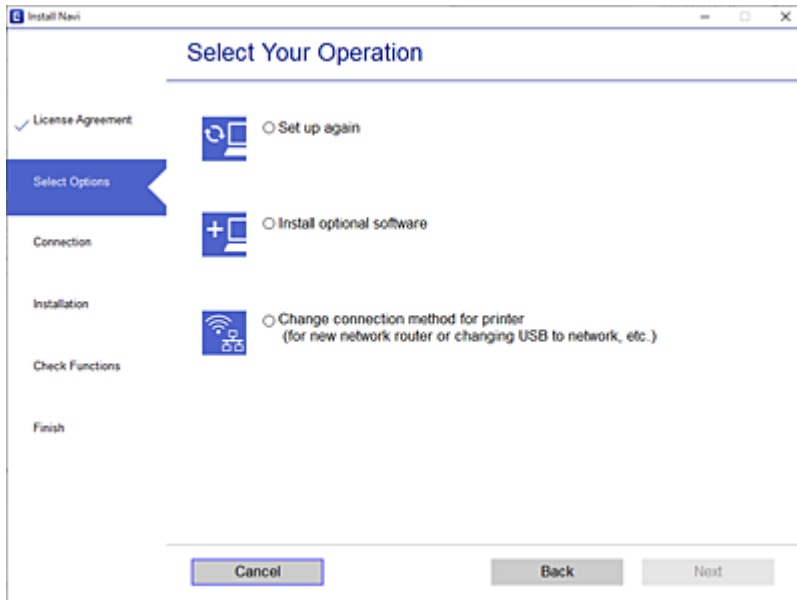

Jelölje ki a használni kívánt hálózati kapcsolatot, **Csatlakozás vezeték nélküli (Wi-Fi) hálózaton keresztül** vagy **Csatlakozás vezetékes LAN (Ethernet) hálózaton keresztül**, majd kattintson a **Tovább** elemre.

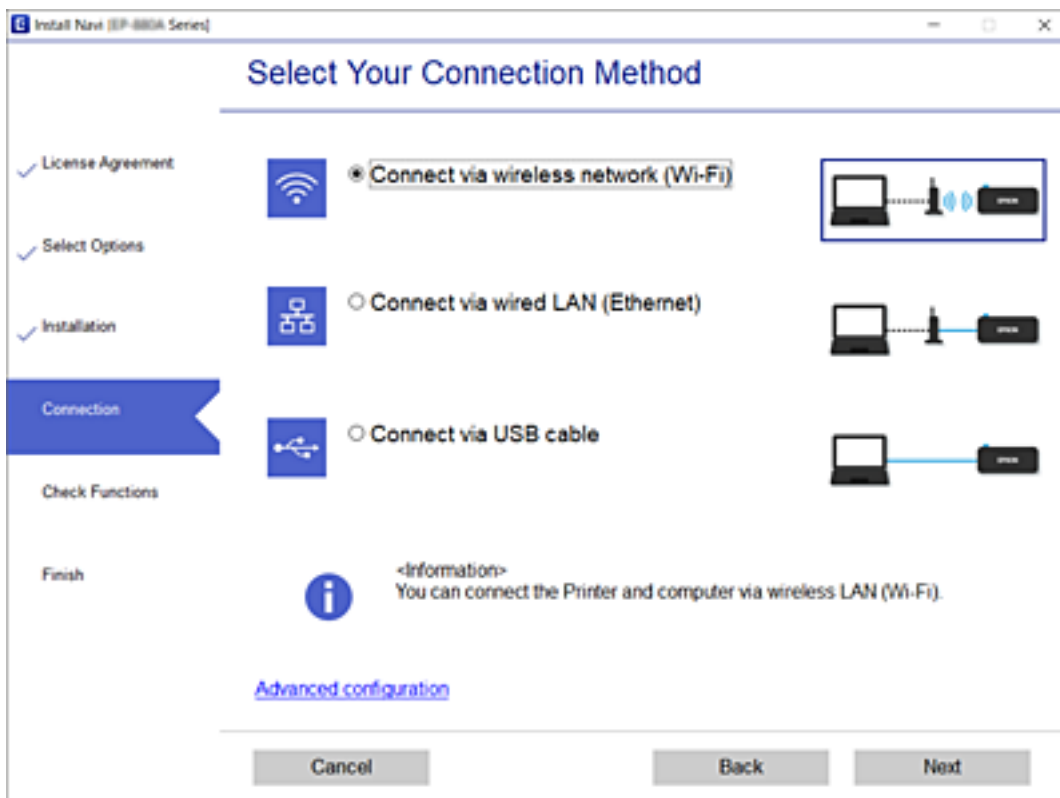

Kövesse a képernyőn megjelenő utasításokat.

Wi-Fi beállítások elvégzése a vezérlőpanelen

Számos különböző módon megadhatja a hálózati beállításokat a nyomtató vezérlőpaneléről. Válassza ki azt a csatlakozási módot, amelyik megfelel az Ön által használt környezetnek és feltételeknek.

Ha ismeri a vezeték nélküli útválasztó adatait, például az SSID azonosítót és a jelszót, akkor manuálisan is megadhatja a beállításokat.

Ha támogatja a vezeték nélküli útválasztó a WPS-t, akkor a nyomógombos beállítás használatával is megadhatja a beállításokat.

Miután csatlakoztatta a nyomtatót a hálózathoz, arról az eszköztől csatlakoztassa a nyomtatót, amelyet használni szeretne (számítógép, okoseszköz, táblagép stb.)

Wi-Fi beállítások végrehajtása az SSID és a jelszó megadásával

Beállíthatja a Wi-Fi hálózatot, ha megadja a nyomtató vezérlőpanelén mindazokat az adatokat, amelyek a vezeték nélküli útválasztóhoz történő csatlakozáshoz szükségesek. Az alábbi módszerrel történő beállításhoz szüksége lesz a vezeték nélküli útválasztó SSID-jére és jelszavára.

Megjegyzés:

Ha vezeték nélküli útválasztót az alapértelmezett beállításokkal használja, az SSID és a jelszó a címkén található. Ha nem ismeri az SSID nevet és jelszót, olvassa el a vezeték nélküli útválasztóhoz kapott dokumentációt.

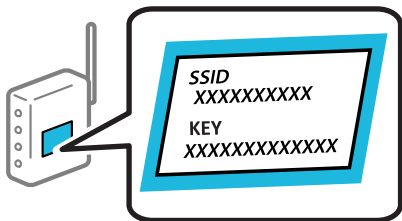

1. Koppintson a(z)  lehetőségre a kezdőképernyőn.

2. Koppintson a(z) **Wi-Fi (ajánlott)** elemre.

Ha a nyomtatót már csatlakoztatták Ethernet hálózaton keresztül, akkor koppintson a(z) **Útválasztó** lehetőségre.

3. Koppintson a(z) **Beállítás elindítása** elemre.

Ha a hálózati kapcsolatot már beállították, akkor megjelennek a kapcsolati adatok. Koppintson a **Beállítások módosítása** gombra a beállítások alkalmazásához.

Ha a nyomtatót már csatlakoztatták Ethernet hálózaton keresztül, akkor koppintson a(z) **Váltás Wi-Fi-kapcsolatra** lehetőségre, majd az üzenet nyugtázását követően koppintson a(z) **Igen** lehetőségre.

4. Koppintson a(z) **Wi-Fi beállítás varázsló** elemre.

5. Válassza ki a vezeték nélküli útválasztó SSID-azonosítóját.

Megjegyzés:

- Ha a csatlakoztatni kívánt hozzáférési pont SSID-azonosítója nem jelenik meg a nyomtató vezérlőpanelén, válassza ki a **Ismételt keresés** lehetőséget a lista frissítéséhez. Ha továbbra sem jelenik meg, koppintson a(z) **Manuális bevitel** lehetőségre, majd adja meg az SSID-azonosítót közvetlenül.
- Ha nem tudja a hálózati nevet (SSID), ellenőrizze, hogy fel van-e írva a vezeték nélküli útválasztó címkéjére. Ha az alapértelmezett beállításával használja a hozzáférési pontot, a címkéjén látható SSID-azonosítót adja meg. Ha semmiképpen nem jut hozzá az adathoz, akkor ellenőrizze a vezeték nélküli útválasztóhoz adott dokumentációt.

6. Koppintson az **Jelszó megadása** mezőre, majd adja meg a jelszót.

Megjegyzés:

- A jelszó érzékeli a kis- és nagybetű közötti különbséget.
- Ha nem tudja a jelszót, ellenőrizze, hogy fel van-e írva a vezeték nélküli útválasztó címkéjére. A címkén ilyenek szerepelhetnek, hogy „Network Key”, „Wireless Password” stb. Ha az alapértelmezett beállításával használja a vezeték nélküli útválasztót, akkor a címkéjén feltüntetett jelszót adja meg.

7. Ha befejezte a telepítést, koppintson a **Beállítás indítása** elemre.

8. Koppintson a(z) **Bezár** elemre.

A képernyő automatikusan bezáródik meghatározott idő elteltével, ha nem koppint az **Bezár** gombra.

Megjegyzés:

Ha a csatlakozás sikertelen, helyezzen be A4-es méretű normál papírt, majd koppintson a(z) **Nyomtatásell. jelentés** elemre a kapcsolódási jelentés kinyomtatásához.

9. Koppintson a(z) **Bezár** elemre a hálózati kapcsolódási beállítások képernyőjén.

Kapcsolódó információ

- ➔ „Karakterek beírása“ 24. oldal
- ➔ „A hálózati csatlakozási állapot ellenőrzése“ 177. oldal

Wi-Fi beállítások megadása nyomógombos beállítással (WPS)

A Wi-Fi hálózat automatikusan, a vezeték nélküli útválasztón található megfelelő gomb megnyomásával beállítható. A következő feltételek teljesülése esetén a beállítás ennek a módszernek a használatával is elvégezhető.

- A vezeték nélküli útválasztó kompatibilis a WPS (Wi-Fi Protected Setup) funkcióval.
- A jelenlegi Wi-Fi kapcsolatot a vezeték nélküli útválasztón található megfelelő gomb megnyomásával hozták létre.

1. Koppintson a(z)  lehetőségre a kezdőképernyőn.

2. Koppintson a(z) **Wi-Fi (ajánlott)** elemre.

Ha nyomtató már csatlakoztatva van Ethernet hálózatra, koppintson a(z) **Útválasztó** elemre.

3. Koppintson a(z) **Beállítás elindítása** elemre.

Ha a hálózati kapcsolatot már beállították, akkor megjelennek a kapcsolati adatok. Koppintson a **Beállítások módosítása** gombra a beállítások alkalmazásához.

Ha a nyomtató már csatlakoztatva van az Ethernet hálózathoz, koppintson a(z) **Váltás Wi-Fi-kapcsolatra**. lehetőségre, majd a(z) **Igen** opcióra az üzenet megerősítéséhez.

4. Koppintson a(z) **Nyomógombos beáll. (WPS)** elemre.
5. A vezeték nélküli útválasztón tartsa lenyomva a [WPS] gombot, amíg a biztonsági jelzőfény villogni nem kezd.

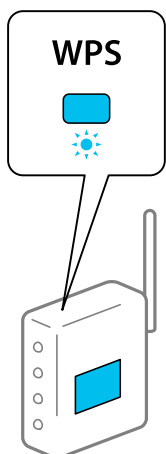

Ha nem tudja, hol van a [WPS] gomb, vagy ha a vezeték nélküli útválasztón nincsenek gombok, akkor részletes információért olvassa el a vezeték nélküli útválasztóhoz kapott dokumentációt.

6. Koppintson a(z) **Beállítás indítása** elemre.
7. Koppintson a(z) **Bezár** elemre.
A képernyő automatikusan bezáródik meghatározott idő elteltével, ha nem koppint az **Bezár** gombra.

Megjegyzés:

Ha a kapcsolódás sikertelen, indítsa újra a vezeték nélküli útválasztót, helyezze közelebb a nyomtatóhoz, majd próbálkozzon újra. Ha még mindig nem működik, nyomtassa ki a hálózati kapcsolatra vonatkozó jelentést, és ellenőrizze, hogy mi a megoldás.

8. Koppintson a(z) **Bezár** elemre a hálózati kapcsolódási beállítások képernyőjén.

Kapcsolódó információ

➔ [„A hálózati csatlakozási állapot ellenőrzése“ 177. oldal](#)

Wi-Fi beállítások megadása PIN-kódos beállítással (WPS)

Automatikusan csatlakozhat egy vezeték nélküli útválasztóhoz PIN-kód használatával. Ez a módszer akkor használható a beállításhoz, ha a vezeték nélküli útválasztó kompatibilis a WPS (Wi-Fi Protected Setup) funkcióval. A PIN-kód számítógép segítségével írható be a vezeték nélküli útválasztó számára.

1. A kezdőképernyőn koppintson a(z)  elemre.
2. Koppintson a(z) **Wi-Fi (ajánlott)** ikonra.
Ha nyomtató már csatlakoztatva van Ethernet hálózatra, koppintson a(z) **Útválasztó** elemre.

3. Koppintson a(z) **Beállítás elindítása** ikonra.
Ha a hálózati kapcsolatot már beállították, akkor megjelennek a kapcsolati adatok. Koppintson a(z) **Beállítások módosítása** gombra a beállítások alkalmazásához.
Ha a nyomtató már csatlakoztatva van az Ethernet hálózathoz, koppintson a(z) **Váltás Wi-Fi-kapcsolatra**. lehetőségre, majd a(z) **Igen** opcióra az üzenet megerősítéséhez.
4. Koppintson a(z) **Egyebek > PIN-kód beáll (WPS)** pontra.
5. A számítógép használatával két percen belül írja be a vezeték nélküli útválasztó számára a nyomtató vezérlőpanelén található PIN-kódot (nyolcjegyű szám).
Megjegyzés:
A PIN-kód beírásával kapcsolatos részletek a vezeték nélküli útválasztóhoz mellékelt dokumentációban találhatók.
6. A nyomtató vezérlőpanelén koppintson a(z) **Beállítás indítása** elemre.
7. Koppintson a(z) **Bezár** ikonra.
A képernyő automatikusan bezáródik meghatározott idő elteltével, ha nem koppint az **Bezár** gombra.
Megjegyzés:
Ha a kapcsolódás sikertelen, indítsa újra a vezeték nélküli útválasztót, helyezze közelebb a nyomtatóhoz, majd próbálkozzon újra. Ha még mindig nem működik, nyomtassa ki a kapcsolatra vonatkozó jelentést, és ellenőrizze, hogy mi a megoldás.
8. Koppintson a(z) **Bezár** elemre a hálózati kapcsolódási beállítások képernyőjén.

Kapcsolódó információ

➔ [„A hálózati csatlakozási állapot ellenőrzése“ 177. oldal](#)

Okos eszköz és a nyomtató közvetlen csatlakoztatása (Wi-Fi Direct)

A Wi-Fi Direct (Egyszerű hozzáférési pont) lehetővé teszi egy okos eszköz közvetlen csatlakoztatását a nyomtatóhoz vezeték nélküli útválasztó nélkül, illetve a nyomtatást okos eszközzel.

A Wi-Fi Direct

Akkor használja ezt a kapcsolódási módot, ha nem használ Wi-Fi-hálózatot otthonában vagy irodájában, vagy ha közvetlenül szeretné csatlakoztatni a nyomtatót és a számítógépet vagy okoseszközt. A nyomtató ebben a módban vezeték nélküli útválasztóként viselkedik, és eszközöket is csatlakoztathat a nyomtatóhoz anélkül, hogy normál

vezeték nélküli útválasztót kellene használnia. A nyomtatóhoz közvetlenül csatlakozó eszközök azonban nem tudnak kommunikálni egymással a nyomtatón keresztül.

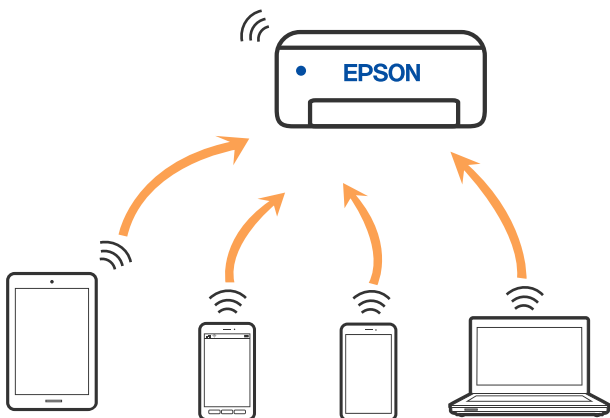

A nyomtató csatlakozhat egyidejűleg Wi-Fi-, Ethernet- és Wi-Fi Direct (Egyszerű hozzáférési pont) módon keresztül. Ha azonban hálózati kapcsolatot kezdeményez Wi-Fi Direct (Egyszerű hozzáférési pont) módban, amikor a nyomtató Wi-Fi-hálózaton keresztül kapcsolódik, akkor a Wi-Fi-kapcsolat ideiglenesen megszakad.

Csatlakozás iPhone, iPad vagy iPod touch eszközhöz Wi-Fi Direct használatával

Ezzel a módszerrel nyomtatója közvetlenül, vezeték nélküli útválasztó nélkül csatlakoztatható iPhone, iPad vagy iPod touch eszközhöz. A funkció használatához a következő feltételek szükségesek. Amennyiben az Ön környezete nem felel meg az itt megadott feltételeknek, akkor a kapcsolat nem hozható létre a(z) **Más operációs rendszer eszközök** elem kiválasztásával. A csatlakozásra vonatkozó további részleteket az alábbi információs hivatkozásra kattintva olvashat.

- iOS 11 vagy újabb
- A szabványos kamera alkalmazás használata a QR-kód beolvasásához
- Epson Smart Panel 1.0 vagy újabb verzió

Okoseszkörről történő nyomtatáshoz Epson nyomtatóalkalmazás, például az Epson Smart Panel használható. A nyomtatást megelőzően telepítsen Epson nyomtatóalkalmazást az okoseszköze.

Megjegyzés:

A beállításokat a nyomtatón és a csatlakoztatni kívánt okoseszközön csak egyszer kell elvégezni. Hacsak nem tiltja le a Wi-Fi Direct funkciót vagy nem állítja alapértékre a hálózati beállításokat, az alábbi beállításokat nem kell újra elvégeznie.

1. Koppintson a(z)  lehetőségre a kezdőképernyőn.
2. Koppintson a(z) **Wi-Fi Direct** elemre.
3. Koppintson a(z) **Beállítás elindítása** elemre.

4. Koppintson a(z) iOS elemre.



A nyomtató vezérlőpanelén megjelenik a QR-kód.

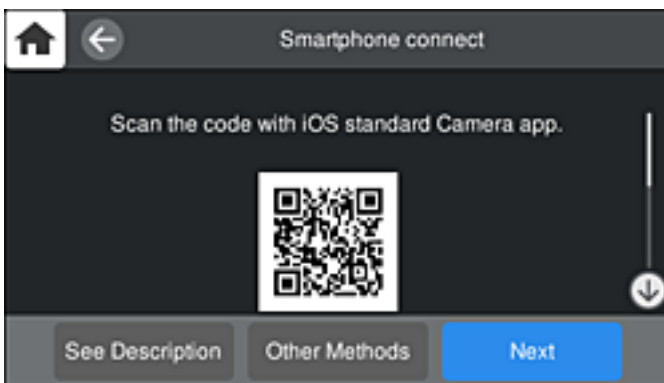

5. Az iPhone, iPad vagy iPod touch készüléken indítsa el a Kamera alkalmazást, majd FOTÓ módban olvassa be a nyomtató vezérlőpanelén megjelenő QR-kódot.



Használjon iOS 11 vagy újabb rendszeren futó Kamera alkalmazást. Nem fog tudni a nyomtatóhoz csatlakozni, ha iOS 10 vagy korábbi rendszeren futó Kamera alkalmazást használ. A csatlakozás akkor sem jön létre, ha QR-kód beolvasására alkalmas alkalmazást próbál használni. Ha nem tud csatlakozni, válassza a(z) **Más módszerek** opciót a nyomtató vezérlőpaneljén. A csatlakozásra vonatkozó további részleteket az alábbi információk hivatkozására kattintva olvashat.

6. Koppintson az iPhone, iPad vagy iPod touch eszközön megjelenő figyelmeztetésre.

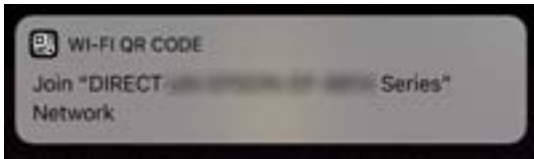

7. Koppintson a **Csatlakozás** elemre.

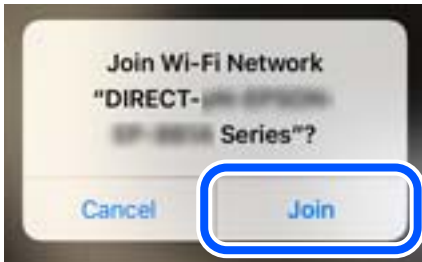

8. Válassza ki a nyomtató vezérlőpaneljén a(z) **Tovább** menüpontot.
9. Az iPhone, iPad vagy iPod touch eszközön indítsa el az Epson nyomtatási alkalmazást.
Példa az Epson nyomtatási alkalmazásokra



Epson Smart
Panel

10. Koppintson az Epson nyomtatási alkalmazásának képernyőjén a(z) **Printer is not selected.** elemre.
Az Epson Smart Panel alkalmazásban az okoseszköz elindításakor automatikusan csatlakozik a nyomtatóhoz.
11. Válassza ki a nyomtató nevét, amelyikhez csatlakozni szeretne.
A nyomtató kiválasztásához lásd a nyomtató vezérlőpaneljén megjelenő információt.

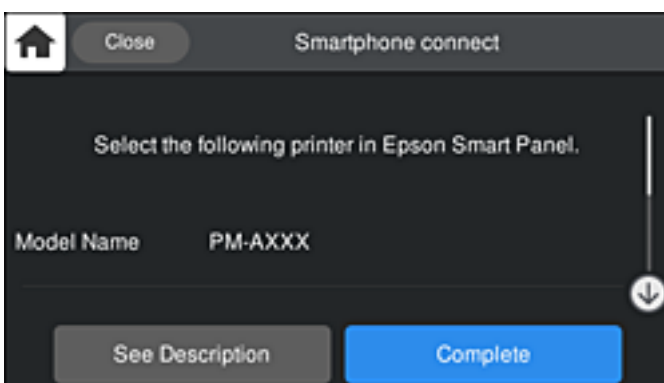

12. Válassza ki a nyomtató vezérlőpaneljén a(z) **Kész** menüpontot.

Az előzetesen már a nyomtatóhoz csatlakoztatott okoseszközök újbóli csatlakoztatásához válassza ki az okoseszköz Wi-Fi-képernyőjén látható hálózat nevét (SSID).

Kapcsolódó információ

- ➔ „Alkalmazás a nyomtató okoseszköztől történő egyszerű működtetéséhez (Epson Smart Panel)“ 210. oldal
- ➔ „Az iOS és az Android operációs rendszert használó eszközökön kívüli egyéb eszközök csatlakoztatása Wi-Fi Direct segítségével“ 174. oldal

Csatlakozás Android operációs rendszerű eszközhöz Wi-Fi Direct segítségével

Ezzel a módszerrel nyomtatója közvetlenül, vezeték nélküli útválasztó nélkül csatlakoztatható az Android operációs rendszerű eszközökhöz. A funkció használatához a következő feltételek szükségesek.

- Android 4.4 vagy újabb
- Epson Smart Panel 1.0 vagy újabb verzió

A(z) Epson Smart Panel segítségével okoseszköztől lehet nyomtatni. Először telepítse a(z) Epson Smart Panel alkalmazást az okoseszköze.

Megjegyzés:

A beállításokat a nyomtatón és a csatlakoztatni kívánt okoseszközön csak egyszer kell elvégezni. Hacsak nem tiltja le a Wi-Fi Direct funkciót vagy nem állítja alapértékre a hálózati beállításokat, az alábbi beállításokat nem kell újra elvégeznie.

1. Koppintson a(z)  lehetőségre a kezdőképernyőn.
2. Koppintson a(z) **Wi-Fi Direct** elemre.
3. Koppintson a(z) **Beállítás elindítása** elemre.
4. Koppintson a(z) **Android** elemre.

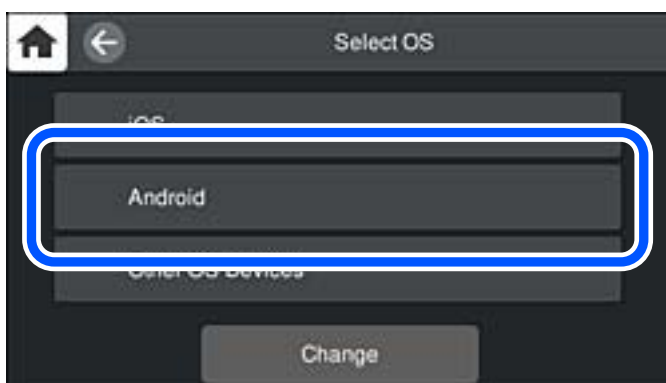

5. Indítsa el az Epson nyomtatási alkalmazást az okoseszközön.

Példa az Epson nyomtatási alkalmazásokra



Epson Smart Panel

6. Koppintson az Epson nyomtatási alkalmazásának képernyőjén a(z) **Printer is not selected.** elemre.
Az Epson Smart Panel alkalmazásban az okoseszköz elindításakor automatikusan csatlakozik a nyomtatóhoz.
7. Válassza ki a nyomtató nevét, amelyikhez csatlakozni szeretne.
A nyomtató kiválasztásához lásd a nyomtató vezérlőpaneljén megjelenő információt.

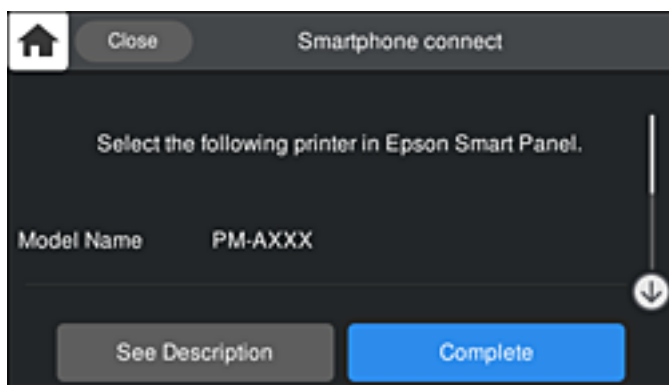

Megjegyzés:

Az Android operációs rendszerű eszköz típusától függően lehet, hogy a nyomtatók nem jelennek meg az eszköz képernyőjén. Amennyiben a nyomtatók nem jelennek meg, csatlakozzon a(z) **Más operációs rendsz eszközök** kiválasztásával. A csatlakozásra vonatkozó részleteket az alábbi információs hivatkozásra kattintva olvashatja el.

8. Ha megjelent az eszköz csatlakoztatásának engedélyezését kérő képernyő, válassza a(z) **Jóváhagyás** lehetőséget.
9. Válassza ki a nyomtató vezérlőpaneljén a(z) **Kész** menüpontot.

Az előzetesen már a nyomtatóhoz csatlakoztatott okoseszközök újbóli csatlakoztatásához válassza ki az okoseszköz Wi-Fi-képernyőjén látható hálózat nevét (SSID).

Kapcsolódó információ

- ➔ [„Alkalmazás a nyomtató okoseszkörről történő egyszerű működtetéséhez \(Epson Smart Panel\)“ 210. oldal](#)
- ➔ [„Az iOS és az Android operációs rendszert használó eszközökön kívüli egyéb eszközök csatlakoztatása Wi-Fi Direct segítségével“ 174. oldal](#)

Az iOS és az Android operációs rendszert használó eszközökön kívüli egyéb eszközök csatlakoztatása Wi-Fi Direct segítségével

Ezzel a módszerrel nyomtatója közvetlenül, vezeték nélküli útválasztó nélkül csatlakoztatható okoseszközökhöz.

Megjegyzés:

A beállításokat a nyomtatón és a csatlakoztatni kívánt okoseszközön csak egyszer kell elvégezni. Hacsak nem tiltja le a Wi-Fi Direct funkciót vagy nem állítja alapértékre a hálózati beállításokat, az alábbi beállításokat nem kell újra elvégeznie.

1. Koppintson a(z)  lehetőségre a kezdőképernyőn.
2. Koppintson a(z) **Wi-Fi Direct** elemre.
3. Koppintson a(z) **Beállítás elindítása** elemre.
4. Koppintson a(z) **Más operációs rendsz eszközök** elemre.

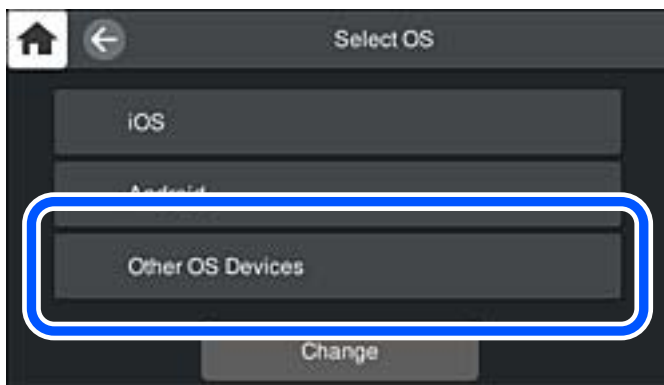

Megjelenik a nyomtató Wi-Fi Direct alkalmazásához tartozó Hálózatnév (SSID) és Jelszó.

5. A kapcsolódáshoz az okoseszköz Wi-Fi képernyőjén válassza ki a nyomtató vezérlőpaneljén megjelenő SSID-azonosítót, majd adja meg a jelszót.

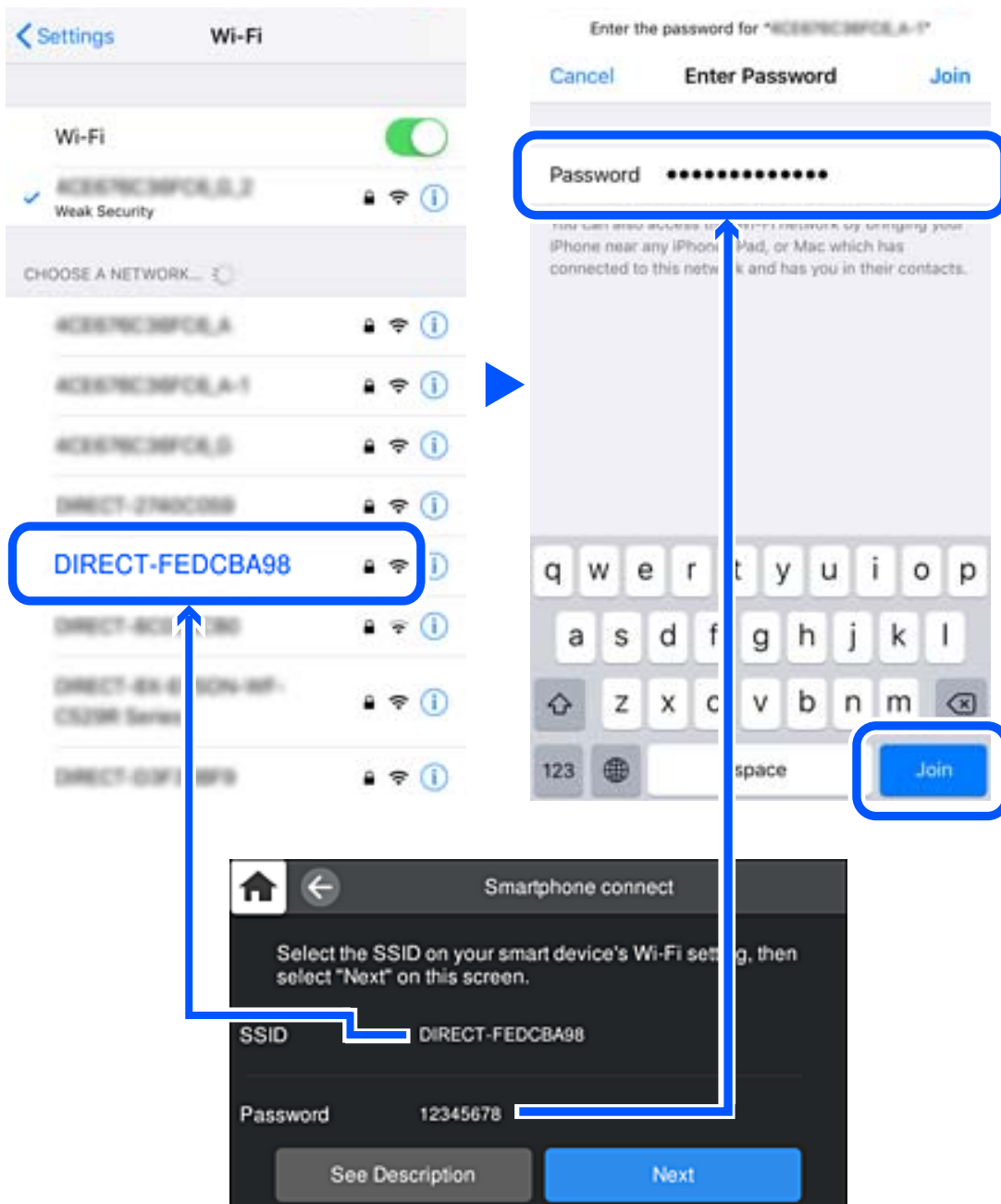

6. Válassza ki a nyomtató vezérlőpaneljén a(z) **Tovább** menüpontot.

7. Az okoseszköz nyomtató alkalmazásának képernyőjén válassza ki azt a nyomtatót, amelyikhez csatlakozni szeretne.

A nyomtató kiválasztásához lásd a nyomtató vezérlőpaneljén megjelenő információt.

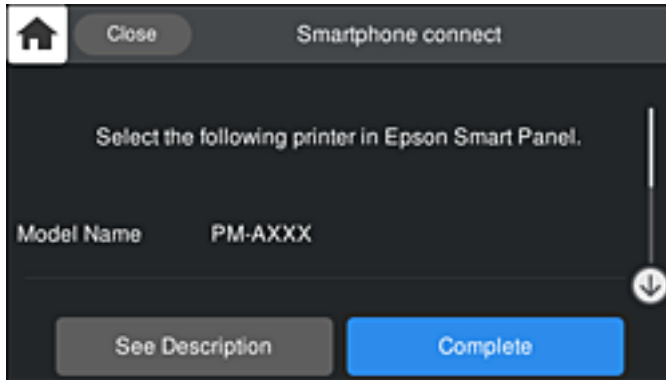

8. Válassza ki a nyomtató vezérlőpaneljén a(z) **Kész** menüpontot.

Az előzetesen már a nyomtatóhoz csatlakoztatott okoseszközök újbóli csatlakoztatásához válassza ki az okoseszköz Wi-Fi-képernyőjén látható hálózat nevét (SSID).

A Wi-Fi Direct (Egyszerű hozzáférési pont) kapcsolódás bontása

Kétféle módszer van a Wi-Fi Direct (Egyszerű hozzáférési pont) kapcsolat letiltására; a nyomtató vezérlőpanelen az összes kapcsolatot lehet letiltani, a számítógépen vagy az okos eszközön pedig az egyes kapcsolatokat. Ha le szeretné tiltani az összes csatlakozási lehetőséget, akkor a részleteket az alábbi információk hivatkozására kattintva olvashatja el.

Fontos:

Ha a Wi-Fi Direct (Egyszerű hozzáférési pont) kapcsolat le van tiltva, akkor a nyomtatóhoz Wi-Fi Direct (Egyszerű hozzáférési pont) kapcsolaton keresztül csatlakozó minden számítógép és okoseszköz esetében megszakad a kapcsolat.

Megjegyzés:

Ha el szeretne távolítani egy adott eszközt, az eszköznél, és ne a nyomtatónál végezze el az eltávolítást. A készüléken a következő módszerrel válassza le a Wi-Fi Direct (Egyszerű hozzáférési pont) kapcsolatot.

- Bontsa a nyomtató hálózati nevéhez (SSID) kapcsolódó Wi-Fi kapcsolatot.
- Csatlakoztassa másik nevű hálózathoz (SSID).

Kapcsolódó információ

➔ [„A Wi-Fi Direct \(Egyszerű hozzáférési pont\) beállítások, például SSID, módosítása“ 176. oldal](#)

A Wi-Fi Direct (Egyszerű hozzáférési pont) beállítások, például SSID, módosítása

Ha a Wi-Fi Direct (Egyszerű hozzáférési pont) kapcsolat engedélyezve van, módosíthatja a beállításokat innen:



> **Wi-Fi Direct > Beállítás elindítása > Módosítás**, majd a következő menüelemek jelennek meg.

Hálózatnév módosítása

Módosítsa a nyomtatóhoz való csatlakozáshoz használt Wi-Fi Direct (Egyszerű hozzáférési pont) hálózati nevet (SSID) az Ön által tetszőlegesen választott névre. A hálózat nevét (SSID) az ASCII karakterekkel állíthatja be, amelyek a szoftver billentyűzetén találhatók a vezérlőpanelen. Legfeljebb 22 karaktert adhat meg.

Amikor módosítja a hálózat nevét (SSID), az összes csatlakoztatott eszköz kapcsolata megszakad. Használja az új hálózati nevet (SSID), ha újra csatlakoztatni szeretné az eszközeit.

Jelszó módosítása

Módosítsa a Wi-Fi Direct (Egyszerű hozzáférési pont) jelszavát az Ön által tetszőlegesen választott értékre. A jelszót az ASCII karakterekkel állíthatja be, amelyek a szoftver billentyűzetén találhatók a vezérlőpanelen. 8–22 karaktert adhat meg.

Amikor módosítja a jelszót, az összes csatlakoztatott eszköz kapcsolata megszakad. Használja az új jelszót, ha újra csatlakoztatni szeretné az eszközeit.

Frekvenciatartomány módosítása

Módosítsa a csatlakoztatott nyomtatóhoz használt Wi-Fi Direct frekvenciatartományát. 2,4 GHz vagy 5 GHz közül választhat.

Amikor módosítja a frekvenciatartományt, az összes csatlakoztatott eszköz kapcsolata megszakad. Csatlakoztassa újra az eszközt.

Ne feledje, hogy nem tud újra csatlakozni olyan eszközzel, amely nem támogatja az 5 GHz frekvenciatartományt, ha az értéket 5 GHz-re állítja.

Régiótól függően elképzelhető, hogy a beállítás nem jelenik meg.

Wi-Fi Direct letiltása

A Wi-Fi Direct (Egyszerű hozzáférési pont) beállítás letiltása a nyomtatón. A letiltás során a nyomtatóhoz a Wi-Fi Direct (Egyszerű hozzáférési pont) segítségével csatlakoztatott eszközök kapcsolata megszakad.

Alapértékek visszaállítása

A Wi-Fi Direct (Egyszerű hozzáférési pont) beállításait az alapértékre állítja vissza.

Az okoseszköz nyomtatóra mentett Wi-Fi Direct (Egyszerű hozzáférési pont) csatlakozási adata törlődött.

Megjegyzés:

A következő beállításokat beállíthatja a **Hálózat** fülön a > **Wi-Fi Direct** elemet a **Web Config** elemen.

- A Wi-Fi Direct (Egyszerű hozzáférési pont) engedélyezése és letiltása
 - A hálózat nevének módosítása (SSID)
 - A jelszó megváltoztatása
 - Frekvenciatartomány módosítása
- Régiótól függően elképzelhető, hogy a beállítás nem jelenik meg.*
- A Wi-Fi Direct (Egyszerű hozzáférési pont) beállításainak helyreállítása

A hálózati csatlakozási állapot ellenőrzése

A hálózati csatlakozási állapot a következő módon ellenőrizhető.

Hálózati kapcsolat állapotának ellenőrzése a vezérlőpanelen

A hálózati kapcsolat állapota a nyomtató vezérlőpaneljén a hálózat ikon vagy a hálózati információk használatával ellenőrizhető.

Hálózati kapcsolati állapot ellenőrzése a Hálózat ikon használatával

A hálózati csatlakozás állapota és a rádióhullám erőssége a nyomtató főképernyőjén a hálózat ikon használatával ellenőrizhető.



Kapcsolódó információ

➔ „Útmutató a hálózat ikonhoz“ 21. oldal

Részletes hálózati információk megjelenítése a vezérlőpanelen

Amikor nyomtatója csatlakozik a hálózathoz, további hálózati információkat is megtekinthet, ha kiválasztja az ellenőrizni kívánt hálózati menüket.

1. A nyomtató vezérlőpaneljén koppintson a(z)  elemre.
2. Válassza a következőt: **Általános beállítások > Hálózati beállítások > Hálózat állapota.**
3. Az információk ellenőrzéséhez nyomja meg a menüket, melyeket ellenőrizni kíván.
 - Vezetékes hálózat/ Wi-Fi állapot
Megjeleníti a hálózati adatokat (készülék neve, kapcsolódás, jelerősség, IP-cím beszerzése stb.) a vezetékes és Wi-Fi-hálózatok számára.
 - Wi-Fi Direct állapot
Megjeleníti, hogy a(z) Wi-Fi Direct (Egyszerű hozzáférési pont) engedélyezve vagy tiltva van a(z) Wi-Fi Direct (Egyszerű hozzáférési pont) kapcsolatok számára.
 - Állapotjelen.nyomt.
Hálózati állapotlap nyomtatása. Az Ethernetre, Wi-Fi-re, Wi-Fi Direct (Egyszerű hozzáférési pont) stb. funkcióra vonatkozó információkat legalább két oldalra lehet nyomtatni.

Hálózati kapcsolatra vonatkozó jelentés nyomtatása

Egy hálózati kapcsolódási jelentés kinyomtatásával ellenőrizheti a nyomtató és a vezeték nélküli útválasztó közötti kapcsolat állapotát.

1. Töltsön be papírt.
2. A nyomtató vezérlőpaneljén koppintson a(z)  elemre.

3. Koppintson a(z) **Általános beállítások > Hálózati beállítások > Kapcsolat ellenőrzése** elemre.
Ekkor elkezdődik a kapcsolat ellenőrzése.
4. Koppintson a(z) **Nyomtatásell. jelentés** elemre.
5. Kövesse a nyomtató képernyőjén megjelenő utasításokat a hálózati kapcsolatra vonatkozó jelentés kinyomtatásához.
Ha hiba történt, ellenőrizze a hálózati kapcsolatra vonatkozó jelentést, majd hajtsa végre a megoldás folyamatát.
6. Koppintson a(z) **Bezár** elemre.

A hálózati kapcsolatra vonatkozó jelentés üzenetei és megoldásai

Ellenőrizze az üzeneteket és hibakódokat a hálózati kapcsolatra vonatkozó jelentésben, majd hajtsa végre a megoldás folyamatát.

Check Network Connection

Check Result: FAIL

Error code: (E-2)

See the Network Status and check if the Network Name (SSID) is the SSID you want to connect.
If the SSID is correct, make sure to enter the correct password and try again.

If your problems persist, see your documentation for help and networking tips.

Checked Items

Wireless Network Name (SSID) Check	FAIL
Communication Mode Check	Unchecked
Security Mode Check	Unchecked
MAC Address Filtering Check	Unchecked
Security Key/Password Check	Unchecked
IP Address Check	Unchecked
Detailed IP Setup Check	Unchecked

Network Status

Printer Name	EPSON XXXXXX
Printer Model	XX-XXX Series
IP Address	169.254.137.8
Subnet Mask	255.255.0.0
Default Gateway	
Network Name (SSID)	EpsonNet
Security	None
Signal Strength	Poor
MAC Address	F8:D0:27:40:C0:AC

- a. Hibakód
- b. Üzenetek a hálózati környezettel kapcsolatban

Kapcsolódó információ

➔ „E-1“ 180. oldal

- ➔ „E-2, E-3, E-7“ 180. oldal
- ➔ „E-5“ 181. oldal
- ➔ „E-6“ 181. oldal
- ➔ „E-8“ 182. oldal
- ➔ „E-9“ 182. oldal
- ➔ „E-10“ 182. oldal
- ➔ „E-11“ 183. oldal
- ➔ „E-12“ 183. oldal
- ➔ „E-13“ 183. oldal
- ➔ „Üzenet a hálózati környezettel kapcsolatban“ 184. oldal

E-1

Megoldások:

- Győződjön meg róla, hogy az Ethernet-kábel megfelelően csatlakozik a nyomtatóhoz, a hubhoz vagy más hálózati eszközhöz.
- Győződjön meg róla, hogy be van kapcsolva a hub vagy más hálózati eszköz.
- Ha a nyomtatót Wi-Fi hálózaton keresztül szeretné csatlakoztatni, akkor végezze el újra a nyomtató Wi-Fi beállításait, mivel az le van tiltva.

E-2, E-3, E-7

Megoldások:

- Győződjön meg arról, hogy a vezeték nélküli router be van kapcsolva.
- Ellenőrizze, hogy a számítógépe vagy készüléke megfelelően csatlakozik a vezeték nélküli routerhez.
- Kapcsolja ki a vezeték nélküli routert. Várjon kb. 10 másodpercig, majd kapcsolja be újra.
- Tegye közel a nyomtatót a vezeték nélküli routerhez, és távolítsa el a közöttük lévő esetleges akadályokat.
- Ha manuálisan írta be az SSID-t, ellenőrizze, hogy helyesen írta be. Ellenőrizze az SSID-t a hálózati csatlakozási jelentésben lévő **Hálózat állapota** részben.
- Ha a vezeték nélküli router több SSID-vel rendelkezik, akkor a megjelenített SSID-t válassza ki. Ha az SSID nem kompatibilis frekvenciát használ, akkor a nyomtató nem jeleníti meg őket.
- Ha nyomógombos beállítást használ a hálózati kapcsolat létrehozásához, ellenőrizze, hogy a vezeték nélküli router támogatja a WPS használatát. Ha a vezeték nélküli router nem támogatja a WPS használatát, akkor nem lehet nyomógombos beállítást használni.
- Győződjön meg arról, hogy az SSID kizárólag ASCII-karaktereket (alfanumerikus karaktereket és szimbólumokat) tartalmaz. A nyomtató nem tudja megjeleníteni azokat az SSID-eket, amelyek nem ASCII-karaktereket tartalmaznak.
- Ügyeljen arra, hogy ismerje az SSID-t és a jelszót, mielőtt csatlakozik a vezeték nélküli routerhez. Ha a vezeték nélküli routert az alapértelmezett beállításokkal használja, akkor az SSID és a jelszó a vezeték nélküli routeren lévő címkén található. Ha nem ismeri az SSID-t és a jelszót, kérjen segítséget attól a személytől, aki beállította a vezeték nélküli routert, vagy tekintse meg a vezeték nélküli routerhez kapott dokumentációt.
- Ha olyan SSID-hez szeretne csatlakozni, amelyet egy okoskészülék internetmegosztási funkciója generált, akkor az SSID és a jelszó az okoskészülék dokumentációjában található.

- Ha a Wi-Fi-kapcsolat hirtelen megszakad, ellenőrizze az alábbi körülményeket. Ha az alábbi körülmények bármelyike fennáll, állítsa vissza alaphelyzetbe a hálózati beállításokat. Ehhez töltsse le és futtassa a szoftvert az alábbi webhelyről.

<http://epson.sn> > **Beállítás**

- Egy másik okoskészülék lett hozzáadva a hálózathoz a nyomógombos beállítás segítségével.
- A Wi-Fi-hálózat nem nyomógombos beállítással, hanem másfajta módszerrel lett beállítva.

Kapcsolódó információ

- ➔ „Számítógéphez való csatlakozás beállításai“ 162. oldal
- ➔ „Wi-Fi beállítások elvégzése a vezérlőpanelen“ 165. oldal

E-5

Megoldások:

Győződjön meg róla, hogy a vezeték nélküli útválasztó biztonságának típusa a következők valamelyikére van állítva. Ha nem, módosítsa a biztonság típusát a vezeték nélküli útválasztón, majd állítsa alaphelyzetbe a nyomtató hálózati beállításait.

- WEP-64 bit (40 bit)
- WEP-128 bit (104 bit)
- WPA PSK (TKIP/AES)*
- WPA2 PSK (TKIP/AES)*
- WPA (TKIP/AES)
- WPA2 (TKIP/AES)
- WPA3-SAE (AES)

* A WPA PSK szabvány WPA Personal néven is ismert. A WPA2 PSK szabvány WPA2 Personal néven is ismert.

E-6

Megoldások:

- Ellenőrizze, hogy nincs-e letiltva a MAC-cím szűrése. Ha engedélyezve van, regisztrálja úgy a nyomtató MAC-címét, hogy ne legyen szűrve. A részletes tudnivalókért tekintse meg a vezeték nélküli routerhez kapott dokumentációt. A nyomtató MAC-címe a hálózati csatlakozási jelentés **Hálózat állapot**a részében található.
- Ha a vezeték nélküli router megosztott hitelesítést használ WEP biztonságtípussal, győződjön meg arról, hogy a hitelesítő kulcs és az index helyes.
- Ha a vezeték nélküli routerhez csatlakoztatható készülékek száma kisebb, mint a csatlakoztatni kívánt hálózati készülékek száma, akkor módosítsa a beállításokat a vezeték nélküli routeren, és növelje a csatlakoztatható készülékek számát. A beállítások elvégzését illetően tekintse meg a vezeték nélküli routerhez kapott dokumentációt.

Kapcsolódó információ

- ➔ „Számítógéphez való csatlakozás beállításai“ 162. oldal

E-8

Megoldások:

- Engedélyezze a DHCP-t a vezeték nélküli útvásztón, ha a nyomtató IP-cím lekérési beállítása Auto (Automatikus).
- Ha a nyomtató IP-cím lekérése beállításának értéke Manual (Kézi), akkor a manuálisan megadott IP-cím tartományon kívüli lesz (például: 0.0.0.0.). Állítson be érvényes IP-címet a nyomtató vezérlőpaneljén.

Kapcsolódó információ

➔ „Hálózati beállítások“ 217. oldal

E-9

Megoldások:

Ellenőrizze a következőket.

- Az eszközök be vannak kapcsolva.
- A nyomtatóhoz csatlakoztatni kívánt készülékekről hozzá tud férni az internethez és más számítógépekhez vagy hálózati eszközökhöz ugyanazon a hálózaton.

Ha a fenti ellenőrzések ellenére továbbra sem lehet csatlakoztatni a nyomtatót és a hálózati eszközöket, kapcsolja ki a vezeték nélküli routert. Várjon kb. 10 másodpercig, majd kapcsolja be újra. Ezután állítsa vissza alaphelyzetbe a hálózati beállításokat. Ehhez töltsse le és futtassa a telepítőt az alábbi webhelyről.

<http://epson.sn> > **Beállítás**

Kapcsolódó információ

➔ „Számítógéphez való csatlakozás beállításai“ 162. oldal

E-10

Megoldások:

Ellenőrizze a következőket.

- A hálózat többi eszköze be van kapcsolva.
- A hálózati címek (IP-cím, alhálózati maszk és alapértelmezett átjáró) helyesek, amennyiben az IP-cím lekérése beállítás értéke Manual.

Amennyiben az adatok valamelyike helytelen, állítsa alaphelyzetbe a hálózati címet. A nyomtató IP-címe, alhálózati maszkja és alapértelmezett átjárója a hálózati csatlakozási jelentés **Hálózat állapota** részében található meg.

Ha a(z) DHCP engedélyezett, módosítsa a nyomtató IP-cím lekérés beállítását Auto (Automatikus) értékre. Ha manuálisan szeretné beállítani az IP-címet, ellenőrizze a nyomtató IP-címét a hálózati csatlakozási jelentés **Hálózat állapota** részében, majd válassza a Manual lehetőséget a hálózati beállítások képernyőjén. Az alhálózati maszk értéke [255.255.255.0] legyen.

Ha a nyomtatója és a hálózati eszközök még mindig nem csatlakoznak, kapcsolja ki a vezeték nélküli útvásztót. Várjon 10 másodpercet, majd kapcsolja be.

Kapcsolódó információ

➔ „Hálózati beállítások“ 217. oldal

E-11

Megoldások:

Ellenőrizze a következőket.

- Az alapértelmezett átjáró címe akkor helyes, ha a nyomtató TCP/IP beállítása Manuális értékre van állítva.
- Az alapértelmezett átjáróként beállított eszköz be van kapcsolva.

Állítsa be a helyes alapértelmezett átjárócímet. Az alapértelmezett átjáró címét a hálózati csatlakozási jelentés **Hálózat állapota** részében tekintheti meg.

Kapcsolódó információ

➔ „Hálózati beállítások“ 217. oldal

E-12

Megoldások:

Ellenőrizze a következőket.

- A hálózathoz kapcsolódó többi készülék be van kapcsolva.
- A hálózati címek (IP-cím, alhálózati maszk és alapértelmezett átjáró) akkor helyesek, ha manuálisan adja meg őket.
- A többi készülék hálózati címe (alhálózati maszkja és alapértelmezett átjárója) megegyezik.
- Az IP-cím nem ütközik más készülékekkel.

Ha a fenti ellenőrzések ellenére továbbra sem lehet csatlakoztatni a nyomtatót és a hálózati eszközöket, próbálkozzon az alábbiakkal.

- Kapcsolja ki a vezeték nélküli routert. Várjon kb. 10 másodpercig, majd kapcsolja be újra.
- Végezze el ismét a hálózati beállítást a telepítő segítségével. A telepítőt az alábbi webhelyről futtathatja.
<http://epson.sn> > **Beállítás**
- Több jelszót is regisztrálhat azokon a vezeték nélküli routereken, amelyek a WEP biztonságtípust használják. Ha több jelszó van regisztrálva, ellenőrizze, hogy az első regisztrált jelszó be van-e állítva a nyomtatón.

Kapcsolódó információ

➔ „Hálózati beállítások“ 217. oldal

➔ „Számítógéphez való csatlakozás beállításai“ 162. oldal

E-13

Megoldások:

Ellenőrizze a következőket.

- A hálózati eszközök (pl. vezeték nélküli router, elosztó és router) be vannak kapcsolva.
- A hálózati eszközök TCP/IP-beállítása nem manuálisan lett megadva. (Ha a nyomtató TCP/IP-beállítása automatikusan van megadva, a többi hálózati készülék TCP/IP-beállítása pedig manuálisan, akkor a nyomtató hálózata eltérhet a többi készülék hálózatától.)

Ha a fenti ellenőrzések után sem működik, próbálkozzon az alábbiakkal.

- Kapcsolja ki a vezeték nélküli routert. Várjon kb. 10 másodpercig, majd kapcsolja be újra.
- Adja meg a hálózati beállításokat a telepítő segítségével azon a számítógépen, amely ugyanahhoz a hálózathoz csatlakozik, mint a nyomtató. A telepítőt az alábbi webhelyről futtathatja.

<http://epson.sn> > **Beállítás**

- Több jelszót is regisztrálhat azokon a vezeték nélküli routereken, amelyek a WEP biztonságtípust használják. Ha több jelszó van regisztrálva, ellenőrizze, hogy az első regisztrált jelszó be van-e állítva a nyomtatón.

Kapcsolódó információ

- ➔ „Hálózati beállítások“ 217. oldal
- ➔ „Számítógéphez való csatlakozás beállításai“ 162. oldal

Üzenet a hálózati környezettel kapcsolatban

Üzenet	Megoldás
A Wi-Fi-környezetet javítani kell. Kapcsolja ki a vezeték nélküli routert, majd kapcsolja be. Ha a csatlakozás minősége nem javul, tekintse meg a vezeték nélküli router dokumentációját.	Miután közelebb helyezte a nyomtatót a vezetékmentes útválasztóhoz, és eltávolította a köztük lévő akadályokat, kapcsolja ki a vezetékmentes útválasztót. Várjon 10 másodpercet, majd kapcsolja be. Ha továbbra sincs kapcsolat, lásd a vezetékmentes útválasztóhoz kapott dokumentációt.
*Nem lehet több eszközt csatlakoztatni. Csatlakoztassa le az egyik eszközt ha újat akkar hozzáadni.	Az egyidejűleg csatlakoztatható számítógép és okoseszközök teljes egészében a Wi-Fi Direct (Egyszerű hozzáférési pont) kapcsolattal csatlakoznak. További számítógép vagy okoseszköz hozzáadásakor először távolítsa el az egyik csatlakozó eszközt vagy csatlakoztassa a másik hálózatra. Az egyidejűleg csatlakoztatható vezetékmentes eszközök száma és a csatlakozó eszközök száma a hálózati állapotlanon vagy a nyomtató vezérlőpanelen ellenőrizhető.
Ugyanez az Wi-Fi Direct ével azonos SSID létezik a környezetben. Módosítsa a Wi-Fi Direct SSID-jét, ha nem tud intelligens eszközt csatlakoztatni a nyomtatóhoz.	A nyomtató vezérlőpanelen lépjen a Wi-Fi Direct beállítási képernyőre és válassza ki a menüt a beállítás módosításához. Módosítani lehet a hálózat nevét, ami a DIRECT-XX- után következik. Max 22 karakter hosszút adhat meg.

Hálózatiállapot-lap nyomtatása

A hálózati adatokat részletesen ellenőrizheti, miután kinyomtatta őket.

1. Töltsön be papírt.
2. A nyomtató vezérlőpaneljén koppintson a(z)  elemre.
3. Koppintson a(z) **Általános beállítások** > **Hálózati beállítások** > **Hálózat állapota** elemre.

4. Koppintson a(z) **Állapotjelen.nyomt.** elemre.
5. Ellenőrizze az üzenetet, majd nyomtasson egy hálózati állapotjelentést.
6. Koppintson a(z) **Bezár** elemre.

Termékinformációk

Papír információk.	187
Kellékanyag termékekre vonatkozó információk.	203
Szoftverinformáció.	206
Menülista.	214
Általános beállítások.	214
Termékspecifikációk.	220
Szabályozási információ.	229

Papír információk

A használható papírok és a kapacitás

Eredeti Epson papír SC-P900 Series készülékekhez

Magas minőségű nyomatok előállításához az Epson eredeti Epson papír használatát javasolja.

Megjegyzés:

A papírtípusok elérhetősége területenként változhat. Az Ön lakhelyén elérhető papírokról az Epson ügyfélszolgálatánál érdeklődhet.

A szegély nélküli nyomtatás elérhetőségét jelző „✓” ellenére lehet, hogy a szegély nélküli nyomtatás nem lehetséges a nyomtató-illesztőprogramban kiválasztott **Szint** beállítástól függően.

Dokumentumok nyomtatására alkalmas papír



Papír neve	Méret	Betöltési kapacitás (lap)	ICC-profil	Szegély nélküli	Fekete tinta
Bright White Ink Jet Paper	A3	40	Epson_SC-P900_700_Standard.icc	✓*	Matte Black (Mattfekete)
	A4	80			

* Megadhat és elvégezhet szegély nélküli nyomtatást, azonban a papír tágulása vagy zsugorodása miatt megjelenhetnek margók, illetve csökkenhet a nyomtatási minőség.

Fényképek nyomtatására alkalmas papír



Papír neve	Méret	Betöltési kapacitás (lap)	ICC-profil	Szegély nélküli	Fekete tinta
Premium Glossy Photo Paper	A2	1	Epson_SC-P900_700_EpsonPremiumGlossy.icc	✓	Photo Black (Fotófekete)
	A3+, A3	10			
	Letter, A4, 16:9 széles méret (102×181 mm)	20			
	13×18 cm (5×7 hüvelyk), 10×15 cm (4×6 hüvelyk)	30			

Papír neve	Méret	Betöltési kapacitás (lap)	ICC-profil	Szegély nélküli	Fekete tinta
Premium Semigloss Photo Paper	A2	1	Epson_SC-P900_700_EpsonPremiumSemigloss.icc	✓	Photo Black (Fotófekete)
	A3+, A3	10			
	Letter, A4, 13×18 cm (5×7 hüvelyk)	20			
	10×15 cm (4×6 hüvelyk)	30			
Photo Paper Glossy	A3+, A3, 11×17 hüvelyk	10	Epson_SC-P900_700_PhotoPaperGlossy.icc	✓	Photo Black (Fotófekete)
	Letter, A4, 13×18 cm (5×7 hüvelyk), 10×15 cm (4×6 hüvelyk)	30			
Watercolor Paper - Radiant White	A3+	1	Epson_SC-P900_700_WatercolorPaperRadiantWhite.icc	✓	Matte Black (Mattfekete)
Velvet Fine Art Paper	17×22 hüvelyk, A2, A3+, A3, Letter, A4	1	Epson_SC-P900_700_VelvetFineArtPaper.icc	✓	Matte Black (Mattfekete)
UltraSmooth Fine Art Paper	17×22 hüvelyk, A2, A3+	1	Epson_SC-P900_700_UltraSmoothFineArtPaper.icc	✓	Matte Black (Mattfekete)
Matte Paper-Heavyweight	A3+, A3	10	Epson_SC-P900_700_ArchivalMattePaper.icc	✓	Matte Black (Mattfekete)
	Letter, A4, 8×10 hüvelyk	30			
Epson Premium Luster Photo Paper	A3+, A3	10	Epson_SC-P900_700_PremiumLusterPhotoPaper.icc	✓	Photo Black (Fotófekete)
	A4	30			

Dokumentumok és fényképek nyomtatására alkalmas papír

Papír neve	Méret	Betöltési kapacitás (lap)	ICC-profil	Szegély nélküli	Fekete tinta
Archival Matte Paper	17×22 hüvelyk, A2	1	Epson_SC-P900_700_ArchivalMattePaper.icc	✓	Matte Black (Mattfekete)
	A3+, A3, 11×14 hüvelyk	10			
	Letter, A4, 8×10 hüvelyk	30			

Papír neve	Méret	Betöltési kapacitás (lap)	ICC-profil	Szegély nélküli	Fekete tinta
Photo Quality Ink Jet Paper	17×22 hüvelyk, A2	10	Epson_SC-P900_700_Standard.icc	✓*	Matte Black (Mattfekete)
	A3+, A3, 11×17 hüvelyk, Legal	50			
	Letter, A4	60			
Double-Sided Matte Paper	Letter, A4	1	Epson_SC-P900_700_ArchivalMattePaper.icc	-	Matte Black (Mattfekete)

* A nyomtatott képtől és a papír állapotától függően a tinta rátapadhat a papír széleire, és a szegély nélküli nyomatokon foltokat vagy a nyomtatási minőség romlását okozhatja. Amennyiben nyomtatási minőségbeli problémákat észlel, kapcsolja ki a szegély nélküli nyomtatási funkciót, és próbálja meg a nyomtatást újra.

Különböző, más papírtípusok

Papír neve	Méret	Betöltési kapacitás (lap)	ICC-profil	Szegély nélküli	Fekete tinta
Photo Quality Self Adhesive Sheets	A4	1	Epson_SC-P900_700_ArchivalMattePaper.icc	-	Matte Black (Mattfekete)
Epson Proofing Paper White Semimatte	A3+	1	Epson_SC-P900_700_ProofingPaperWhiteSemimatte.icc	✓	Photo Black (Fotófekete)

Tekerccsapír

Papír neve	Méret	Méret	Szegély nélküli	Fekete tinta
Premium Glossy Photo Paper (250)	406 mm/16"	Epson_SC-P900_700_EpsonPremiumGlossy.icc	✓*	Photo Black (Fotófekete)
Premium Semigloss Photo Paper (250)	406 mm/16"	Epson_SC-P900_700_EpsonPremiumSemigloss.icc	✓*	Photo Black (Fotófekete)
Premium Luster Photo Paper (260)	406 mm/16"	Epson_SC-P900_700_PremiumLusterPhotoPaper.icc	✓*	Photo Black (Fotófekete)

Papír neve	Méret	Méret	Szegély nélküli	Fekete tinta
Premium Semimatte Photo Paper (260)	406 mm/16"	Epson_SC-P900_700_PremiumLusterPhotoPaper.icc	✓*	Photo Black (Fotófekete)
Enhanced Matte Paper	432 mm/17"	Epson_SC-P900_700_ArchivalMattePaper.icc	✓*	Matte Black (Mattfekete)
Epson Proofing Paper White Semimatte	329 mm/13", 432 mm/17"	Epson_SC-P900_700_ProofingPaperWhiteSemimatte.icc	✓*	Photo Black (Fotófekete)

* Nincsenek bal és jobb oldali szegélyek.

Eredeti Epson papír SC-P700 Series készülékekhez

Magas minőségű nyomatok előállításához az Epson eredeti Epson papír használatát javasolja.

Megjegyzés:

A papírtípusok elérhetősége területenként változhat. Az Ön lakhelyén elérhető papírokról az Epson ügyfélszolgálatánál érdeklődhet.

A szegély nélküli nyomtatás elérhetőségét jelző „✓” ellenére lehet, hogy a szegély nélküli nyomtatás nem lehetséges a nyomtató-illesztőprogramban kiválasztott **Szint** beállítástól függően.

Dokumentumok nyomtatására alkalmas papír



Papír neve	Méret	Betöltési kapacitás (lap)	ICC-profil	Szegély nélküli	Fekete tinta
Bright White Ink Jet Paper	A3	40	Epson_SC-P900_700_Standard.icc	✓*	Matte Black (Mattfekete)
	A4	80			

* Megadhat és elvégezhet szegély nélküli nyomtatást, azonban a papír tágulása vagy zsugorodása miatt megjelenhetnek margók, illetve csökkenhet a nyomtatási minőség.

Fényképek nyomtatására alkalmas papír 

Papír neve	Méret	Betöltési kapacitás (lap)	ICC-profil	Szegély nélküli	Fekete tinta
Premium Glossy Photo Paper	A3+, A3	10	Epson_SC-P900_700_EpsonPremiumGlossy.icc	✓	Photo Black (Fotófekete)
	Letter, A4, 16:9 széles méret (102×181 mm)	20			
	13×18 cm (5×7 hüvelyk), 10×15 cm (4×6 hüvelyk)	30			
Premium Semigloss Photo Paper	A3+, A3	10	Epson_SC-P900_700_EpsonPremiumSemigloss.icc	✓	Photo Black (Fotófekete)
	Letter, A4, 13×18 cm (5×7 hüvelyk)	20			
	10×15 cm (4×6 hüvelyk)	30			
Photo Paper Glossy	A3+, A3, 11×17 hüvelyk	10	Epson_SC-P900_700_PhotoPaperGlossy.icc	✓	Photo Black (Fotófekete)
	Letter, A4, 13×18 cm (5×7 hüvelyk), 10×15 cm (4×6 hüvelyk)	30			
Watercolor Paper - Radiant White	A3+	1	Epson_SC-P900_700_WatercolorPaperRadiantWhite.icc	✓	Matte Black (Mattfekete)
Velvet Fine Art Paper	A3+, A3, Letter, A4	1	Epson_SC-P900_700_VelvetFineArtPaper.icc	✓	Matte Black (Mattfekete)
UltraSmooth Fine Art Paper	A3+	1	Epson_SC-P900_700_UltraSmoothFineArtPaper.icc	✓	Matte Black (Mattfekete)
Matte Paper-Heavyweight	A3+, A3	10	Epson_SC-P900_700_ArchivalMattePaper.icc	✓	Matte Black (Mattfekete)
	Letter, A4, 8×10 hüvelyk	30			
Epson Premium Luster Photo Paper	A3+, A3	10	Epson_SC-P900_700_PremiumLusterPhotoPaper.icc	✓	Photo Black (Fotófekete)
	A4	30			

Dokumentumok és fényképek nyomtatására alkalmas papír 

Papír neve	Méret	Betöltési kapacitás (lap)	ICC-profil	Szegély nélküli	Fekete tinta
Archival Matte Paper	A3+, A3, 11×14 hüvelyk	10	Epson_SC-P900_700_ArchivalMattePaper.icc	✓	Matte Black (Mattfekete)
	Letter, A4, 8×10 hüvelyk	30			
Photo Quality Ink Jet Paper	A3+, A3, 11×17 hüvelyk, Legal	50	Epson_SC-P900_700_Standard.icc	✓*	Matte Black (Mattfekete)
	Letter, A4	60			
Double-Sided Matte Paper	Letter, A4	1	Epson_SC-900_700_ArchivalMattePaper.icc	-	Matte Black (Mattfekete)

* A nyomtatott képtől és a papír állapotától függően a tinta rátapadhat a papír széleire, és a szegély nélküli nyomatokon foltokat vagy a nyomtatási minőség romlását okozhatja. Amennyiben nyomtatási minőségbeli problémákat észlel, kapcsolja ki a szegély nélküli nyomtatási funkciót, és próbálja meg a nyomtatást újra.

Különböző, más papírtípusok 

Papír neve	Méret	Betöltési kapacitás (lap)	ICC-profil	Szegély nélküli	Fekete tinta
Photo Quality Self Adhesive Sheets	A4	1	Epson_SC-P900_700_ArchivalMattePaper.icc	-	Matte Black (Mattfekete)
Epson Proofing Paper White Semimatte	A3+	1	Epson_SC-P900_700_ProofingPaperWhiteSemimatte.icc	✓	Photo Black (Fotófekete)

Tekercspapír 

Papír neve	Méret	Méret	Szegély nélküli	Fekete tinta
Epson Proofing Paper White Semimatte	329 mm/13"	Epson_SC-P900_700_ProofingPaperWhiteSemimatte.icc	✓*	Photo Black (Fotófekete)

* Nincsenek bal és jobb oldali szegélyek.

Kereskedelmi forgalomban elérhető papír SC-P900 Series készülékekhez

A szegély nélküli nyomtatás elérhetőségét jelző „✓” ellenére lehet, hogy a szegély nélküli nyomtatás nem lehetséges a nyomtató-illesztőprogramban kiválasztott **Szint** beállítástól függően.



Fontos:

- ❑ *Habár más vállalatok által gyártott sima papír és újrahasznosított papír is betölthető és beadagolható a nyomtatóba, ha az megfelel az alábbi specifikációknak, az Epson ekkor a nyomtatási minőséget nem tudja garantálni.*
- ❑ *Habár más vállalatok által gyártott papírtípusok is betölthetők és beadagolhatók a nyomtatóba, ha azok megfelelnek az alábbi specifikációknak, az Epson ekkor a papíradagolási és nyomtatási minőséget nem tudja garantálni.*

Név	Méret	Kapacitás	Vastagság	Forrás	Szegély nélküli
Sima papír (vágott lapok)	US C (17×22 hüvelyk), US B (11×17 hüvelyk), A2, A3+, B4	50* ¹	0,08–0,11 mm (64–90 g/m ²)	Hátsó papíradagoló	✓* ²
	B3				-
	A3	40* ¹			✓* ²
	Fél letter, B5, A5	120* ³			-
	Legal, Letter, A6				✓* ²
	A4	80* ³			✓* ²
	Nem szabványos méretek Szélesség: 89–431,8 mm Hossz: 127–1200 mm	50* ¹			-
Tekercspapír	210 mm (A4) – 431,8 mm (17") (Külső átmérő legfeljebb 150 mm)	1	0,08–0,7 mm	Tekercspapír-egység	✓* ^{2,4}

Név	Méret	Kapacitás	Vastagság	Forrás	Szegély nélküli	
Vastag papír	US C (17×22 hüvelyk), A2, 41×51 cm (16×20 hüvelyk), A3+, US B (11×17 hüvelyk), A3, 279×356 mm (11×14 hüvelyk), JIS B4, 254×305 mm (10×12 hüvelyk), Letter, A4, Legal, 20×25 cm (8×10 hüvelyk), 13×20 cm (5×8 hüvelyk), 13×18 cm (5×7 hüvelyk), 16:9 széles (102×181 mm), 10×15 cm (4×6 hüvelyk), 9×13 cm (3,5×5 hüvelyk), A6, képeslap	1	0,11–0,5 mm	Hátsó papíradagoló ⁵	✓*2	
	36×43 cm (14×17 hüvelyk), 30×30 cm (12×12 hüvelyk), JIS B3, Fél letter, JIS B5, Dupla képeslap, A5				-	
	Nem szabványos méretek Szélesség: 89–431,8 mm Hossz: 127–1200 mm				-	
	US C (17×22 hüvelyk), A2, 41×51 cm (16×20 hüvelyk), A3+, US B (11×17 hüvelyk), A3, 279×356 mm (11×14 hüvelyk), JIS B4, 254×305 mm (10×12 hüvelyk), Letter, A4, Legal	1	0,5–0,7 mm	Első papíradagoló nyílás (fine art)	✓*2	
					36×43 cm (14×17 hüvelyk), 30×30 cm (12×12 hüvelyk), JIS B3	-
					Nem szabványos méretek Szélesség: 203,2–431,8 mm Hossz: 279,4–3276,7 mm	-
	US C (17×22 hüvelyk), A2, 41×51 cm (16×20 hüvelyk), JIS B3, 36×43 cm (14×17 hüvelyk), 30×30 cm (12×12 hüvelyk), A3+, US B (11×17 hüvelyk), A3, 279×356 mm (11×14 hüvelyk), JIS B4, 254×305 mm (10×12 hüvelyk), Legal, Letter, A4	1	0,7–1,5 mm	Első papíradagoló nyílás (poszter)	-	
					Nem szabványos méretek Szélesség: 203,2–431,8 mm Hossz: 279,4–3276,7 mm	-
	Prémium felületű CD/DVD	12 cm	1	-	Lemeztálca	-
	CD/DVD	12 cm	1	-	Lemeztálca	-

- *1: A megadható lapok száma a papírvastagságtól függően változhat. A betöltött papír teljes vastagsága nem haladhatja meg az 5 mm-t.
- *2: Megadhat és elvégezhet szegély nélküli nyomtatást, azonban a papír tágulása vagy zsugorodása miatt megjelenhetnek margók, illetve csökkenhet a nyomtatási minőség. A megfelelő beállításokért lásd a papírhoz adott kézikönyvet.
- *3: A megadható lapok száma a papírvastagságtól függően változhat. A betöltött papír teljes vastagsága nem haladhatja meg az 12 mm-t.
- *4: Nincsenek bal és jobb oldali szegélyek.
- *5: Ha az adagolás nem sikerül, töltsé a papírt az elülső papíradagolóba.

Kereskedelmi forgalomban elérhető papír SC-P700 Series készülékekhez

A szegély nélküli nyomtatás elérhetőségét jelző „✓” ellenére lehet, hogy a szegély nélküli nyomtatás nem lehetséges a nyomtató-illesztőprogramban kiválasztott **Szint** beállítástól függően.



Fontos:

- Habár más vállalatok által gyártott sima papír és újrahasznosított papír is betölthető és beadagolható a nyomtatóba, ha az megfelel az alábbi specifikációknak, az Epson ekkor a nyomtatási minőséget nem tudja garantálni.*
- Habár más vállalatok által gyártott papírtípusok is betölthetők és beadagolhatók a nyomtatóba, ha azok megfelelnek az alábbi specifikációknak, az Epson ekkor a papíradagolási és nyomtatási minőséget nem tudja garantálni.*

Név	Méret	Kapacitás	Vastagság	Forrás	Szegély nélküli
Sima papír (vágott lapok)	US B (11×17 hüvelyk), A3+, B4	50* ¹	0,08–0,11 mm (64–90 g/m ²)	Hátsó papíradagoló	✓* ²
	A3	40* ¹			✓* ²
	Fél letter, B5, A5	120* ³			-
	Legal, Letter, A6				✓* ²
	A4	80* ³			✓* ²
	Nem szabványos méretek Szélesség: 89–330,2 mm Hossz: 127–1200 mm	50* ¹			-
Tekercspapír	210 mm (A4) – 330,2 mm (13") (Külső átmérő legfeljebb 84 mm)	1	0,08–0,7 mm	Tekercspapír-egység	✓* ^{2,4}

Név	Méret	Kapacitás	Vastagság	Forrás	Szegély nélküli
Vastag papír	A3+, US B (11×17 hüvelyk), A3, 279×356 mm (11×14 hüvelyk), JIS B4, 254×305 mm (10×12 hüvelyk), Letter, A4, Legal, 20×25 cm (8×10 hüvelyk), 13×20 cm (5×8 hüvelyk), 13×18 cm (5×7 hüvelyk), 16:9 széles (102×181 mm), 10×15 cm (4×6 hüvelyk), 9×13 cm (3,5×5 hüvelyk), A6, képeslap	1	0,11–0,5 mm	Hátsó papíradagoló ^{*5}	✓ ^{*2}
	30×30 cm (12×12 hüvelyk), fél letter, JIS B5, dupla képeslap, A5				-
	Nem szabványos méretek Szélesség: 89–330,2 mm Hossz: 127–1200 mm				-
	A3+, US B (11×17 hüvelyk), A3, 279×356 mm (11×14 hüvelyk), 254×305 mm (10×12 hüvelyk), Letter, A4, Legal, JIS B4	1	0,5–0,7 mm	Első papíradagoló nyílás (fine art)	✓ ^{*2}
30×30 cm (12×12 hüvelyk)				-	
Nem szabványos méretek Szélesség: 203,2–330,2 mm Hossz: 279,4–3276,7 mm				-	
30×30 cm (12×12 hüvelyk), A3+, US B (11×17 hüvelyk), A3, 279×356 mm (11×14 hüvelyk), JIS B4, 254×305 mm (10×12 hüvelyk), Legal, Letter, A4	1	0,7–1,5 mm	Első papíradagoló nyílás (poszter)	-	
	Nem szabványos méretek Szélesség: 203,2–330,2 mm Hossz: 279,4–3276,7 mm				
Prémium felületű CD/DVD	12 cm	1	-	Lemeztálca	-
CD/DVD	12 cm	1	-	Lemeztálca	-

*1: A megadható lapok száma a papírvastagságtól függően változhat. A betöltött papír teljes vastagsága nem haladhatja meg az 5 mm-t.

*2: Megadhat és elvégezhet szegély nélküli nyomtatást, azonban a papír tágulása vagy zsugorodása miatt megjelenhetnek margók, illetve csökkenhet a nyomtatási minőség. A megfelelő beállításokért lásd a papírhoz adott kézikönyvet.

*3: A megadható lapok száma a papírvastagságtól függően változhat. A betöltött papír teljes vastagsága nem haladhatja meg az 12 mm-t.

*4: Nincsenek bal és jobb oldali szegélyek.

*5: Ha az adagolás nem sikerül, töltsé a papírt az előlső papíradagolóba.

Nem alkalmazható papírtípusok

Az alábbi papírokat ne használja. Az ilyen papírok használata papírelakadást és a nyomat elkenődését okozza.

- Hullámos
- Széttépett vagy szétvágott papírok
- Meghajtott papírok
- Nedves papírok
- Túl vastag vagy túl vékony papírok
- Matricákkal ellátott papírok
- Nyomtatás bármire tintasugaras nyomtatókhoz való papíron kívül, ami lassan szárad, és tintanyomokat okozhat.

Eredeti papírtól eltérő papírtípusokra történő nyomtatás

Papíradatok hozzáadása (nyomtatási beállítások)

A nyomtató képességeinek maximális kihasználásához optimális papírbeállítások szükségesek. Eredeti papírtól eltérő papírra történő nyomtatás esetén adja hozzá a papíradatokat (a hordozóbeállításokat) a nyomtatóhoz, majd válassza a papírhoz legjobban illő papírbeállítást.



Fontos:

- Használjon internethez csatlakozó számítógépet, és a számítógép és a nyomtató összekötése után végezzen műveleteket.
- A számítógéphez és a nyomtatóhoz hozzáadott papíradatok az interneten keresztül érkeznek, egy dedikált Epson-kiszolgálóról.

1. Nyissa meg a Papíradatok hozzáadása képernyőt az Epson Print Layout szoftverben vagy a nyomtató-illesztőprogramban.

- Epson Print Layout

Válassza a következőt: **Media Type > Download Media.**

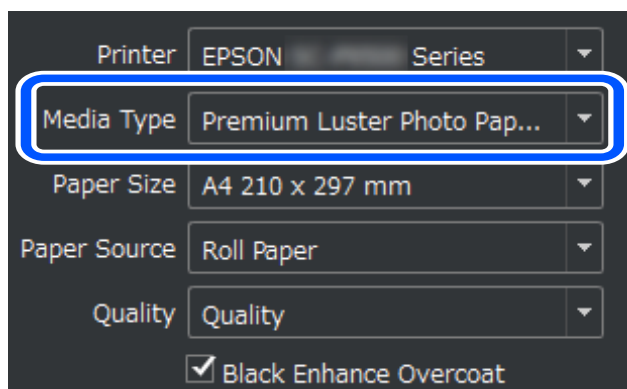

Windows

Válassza a(z) Epson Media Installer lehetőséget a(z) **Segédprogram** lapon.

Elindíthatja a számítógép asztalán lévő parancsikonnal is.



Mac OS

Indítsa el a(z) Epson Media Installer alkalmazást az alábbiak szerint.

Alkalmazások > Epson Software > Epson Utilities > Epson Media Installer.app

Megjelenik a hozzáadható papíradatok listája.

Media Management		Media Download			
Printer	Region	Media Vendor	Media Type		
EPSON SC-P7500 Series	Local	EPSON	All		Search
Media Vendor	Media Name	Media Type	Notifications	Status	Last Updated
EPSON	Backlit (High density print)	Other		Not Registered	1/22/2020 9:56:00 AM
EPSON	Backlit	Other		Not Registered	1/22/2020 9:56:00 AM
EPSON	Proof Paper 3	Proofing Paper		Not Registered	1/21/2020 6:30:00 PM
EPSON	Proof Paper 2	Proofing Paper		Not Registered	1/21/2020 6:30:00 PM
EPSON	Proof Paper 1	Proofing Paper		Not Registered	1/21/2020 6:30:00 PM
EPSON	Premium Semigloss Photo Paper(170)	Photo Paper		Not Acquired	12/10/2019 3:05:00 PM
EPSON	Premium Luster Photo Paper(260)	Photo Paper		Not Acquired	12/10/2019 2:55:00 PM
EPSON	Plain Paper	Plain Paper		Not Acquired	12/10/2019 3:25:00 PM
EPSON	Backlight Film Roll PK	Other		Not Acquired	12/10/2019 3:35:00 PM
EPSON	Backlight Film Roll MK	Other		Not Acquired	12/10/2019 3:32:00 PM
EPSON	Fine Art Matte	FineArt Paper		Not Acquired	12/10/2019 3:22:00 PM
EPSON	Washi	FineArt Paper		Not Acquired	12/10/2019 3:21:00 PM
EPSON	Washi <Thin>	FineArt Paper		Not Acquired	12/10/2019 3:20:00 PM
EPSON	Baryta	Photo Paper		Not Acquired	12/10/2019 3:06:00 PM
EPSON	Canvas Matte	Canvas		Not Acquired	12/10/2019 3:24:00 PM
EPSON	Canvas Satin	Canvas		Not Acquired	12/10/2019 3:22:00 PM
EPSON	Enhanced Low Adhesive Synthetic Paper	Other		Not Acquired	12/10/2019 3:31:00 PM
EPSON	Enhanced Adhesive Synthetic Paper	Other		Not Acquired	12/10/2019 3:31:00 PM
EPSON	Enhanced Synthetic Paper	Other		Not Acquired	12/10/2019 3:30:00 PM
EPSON	Enhanced Matte Poster Board	Other		Not Acquired	12/10/2019 3:28:00 PM
EPSON	Velvet Fine Art Paper	FineArt Paper		Not Acquired	12/10/2019 3:19:00 PM
EPSON	UltraSmooth Fine Art paper	FineArt Paper		Not Acquired	12/10/2019 3:17:00 PM
EPSON	Watercolor Paper - Radiant White	FineArt Paper		Not Acquired	12/10/2019 3:12:00 PM
EPSON	Epson Proofing Paper Commercial	Proofing Paper		Not Acquired	12/10/2019 3:06:00 PM
EPSON	Epson Proofing Paper White Semimatte	Proofing Paper		Not Acquired	12/10/2019 3:06:00 PM
EPSON	Photo Quality Inkjet Paper	Matte Paper		Not Acquired	12/10/2019 3:11:00 PM
EPSON	Singleweight Matte Paper	Matte Paper		Not Acquired	12/10/2019 3:10:00 PM
EPSON	Archival Matte Paper	Matte Paper		Not Acquired	12/10/2019 3:09:00 PM

Download and Register

Ha a célpapír adatai nem elérhetőek, akkor végezze el a papírbeállítást a papírgyártó webhelye alapján.

2. Adja hozzá a papíradatokat.

Válassza ki a célpapírt, majd kattintson a(z) **Download and Register** lehetőségre.

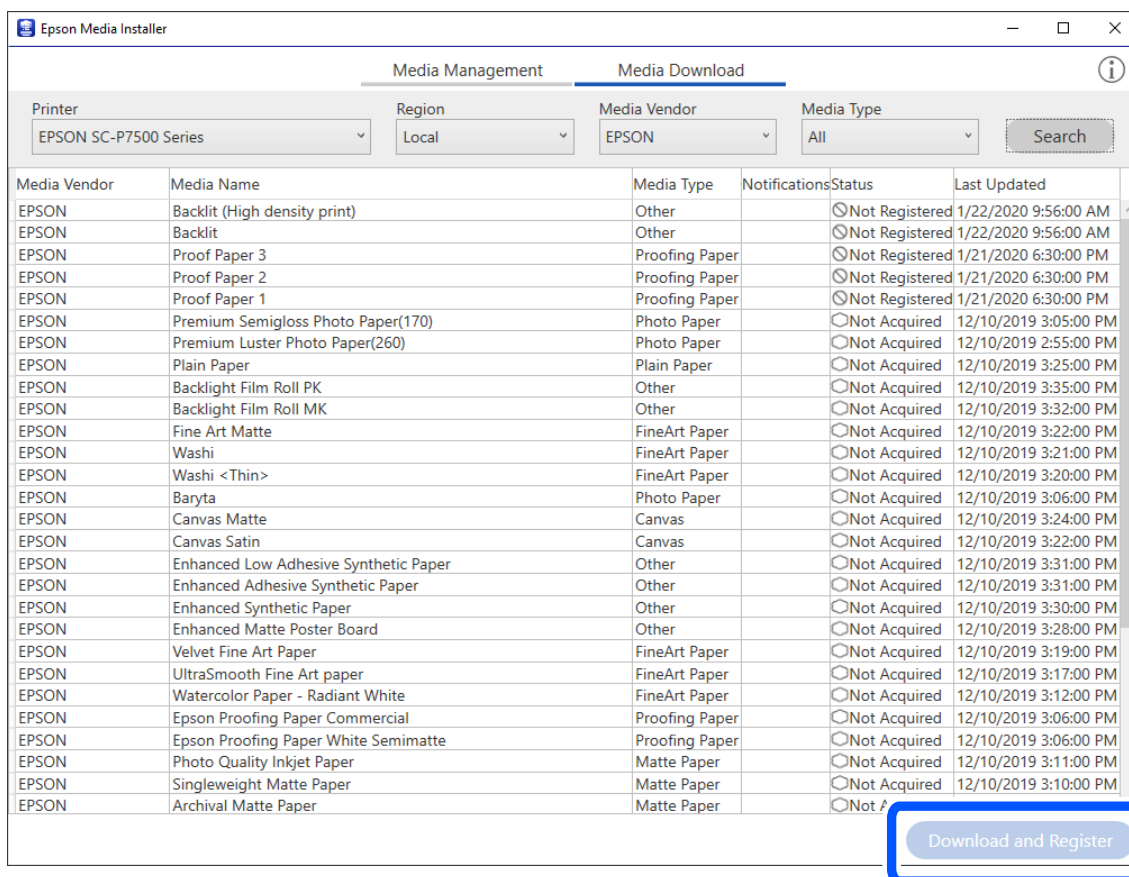

A nyomtató vezérlőpaneljén kiválaszthatja az Epson Print Layout alkalmazásban hozzáadott papíradatokat, a nyomtató-illesztőprogramokat és a papírbeállítási menüket.

3. Válassza ki a célpapírt a papírtípus beállításnál az Epson Print Layout alkalmazásban vagy a nyomtató-illesztőprogramban, majd nyomtasson.

Papíradatok hozzáadása után a hozzáadott papír ICC-profilja használható lesz az Epson Print Layout alkalmazásban, a nyomtató-illesztőprogramokban és más alkalmazásokban is.

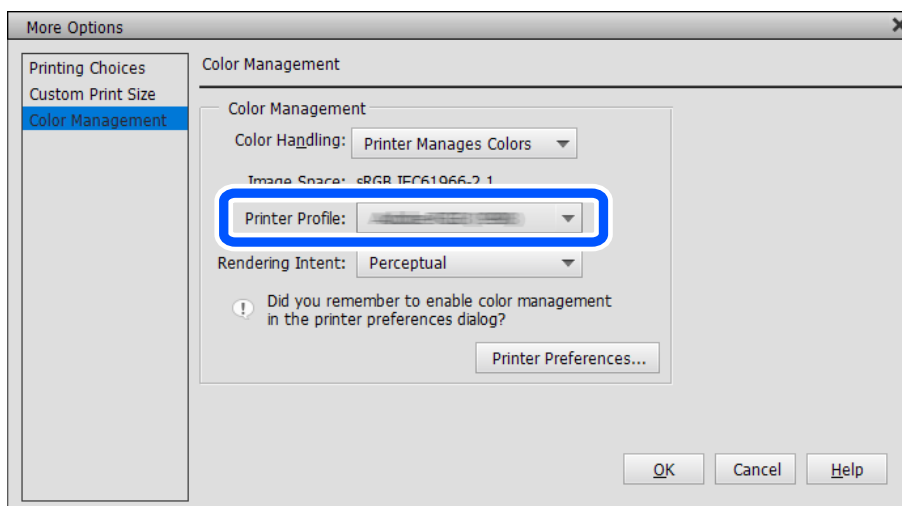



Fontos:

A nyomtató-illesztőprogram eltávolításakor és telepítésekor regisztrálja újra a papíradatokat a(z) Epson Media Installer segítségével. Máskülönben nem jelennek meg a papíradatok a(z) Epson Print Layout programban, a nyomtató-illesztőprogramban, illetve egyéb alkalmazásokban.

A papíradatok ismételt regisztrálásához indítsa el a(z) Epson Media Installer programot, majd válassza ki a(z) **Media Management > Refresh** lehetőséget

Media Type	Media Name	Notifications	Status	Editable	Removable
Photo Paper	Premium Luster Photo Paper (260)		<input type="radio"/> Not Acquired		
Photo Paper	Premium Glossy Photo Paper (250)		<input type="radio"/> Not Acquired		
Photo Paper	Premium Semigloss Photo Paper (250)		<input type="radio"/> Not Acquired		
Photo Paper	Premium Semimatte Photo Paper (260)		<input type="radio"/> Not Acquired		
Photo Paper	Premium Glossy Photo Paper (170)		<input type="radio"/> Not Acquired		
Photo Paper	Premium Semigloss Photo Paper (170)		<input type="radio"/> Not Acquired		
Photo Paper	Premium Glossy Photo Paper		<input type="radio"/> Not Acquired		
Photo Paper	Premium Semigloss Photo Paper		<input type="radio"/> Not Acquired		
Photo Paper	Premium Luster Photo Paper		<input type="radio"/> Not Acquired		
Photo Paper	Photo Paper Gloss 250		<input checked="" type="radio"/> Registered		
Photo Paper	Baryta		<input type="radio"/> Not Acquired		
Photo Paper	Photo Paper Gloss 250(Copy)		<input checked="" type="radio"/> Registered	<input checked="" type="checkbox"/>	<input checked="" type="checkbox"/>
Proofing Paper	Epson Proofing Paper White Semimatte		<input type="radio"/> Not Acquired		
Proofing Paper	Epson Proofing Paper Commercial		<input type="radio"/> Not Acquired		
FineArt Paper	Velvet Fine Art Paper		<input type="radio"/> Not Acquired		
FineArt Paper	Watercolor Paper - Radiant White		<input type="radio"/> Not Acquired		
FineArt Paper	UltraSmooth Fine Art Paper		<input type="radio"/> Not Acquired		
FineArt Paper	Fine Art Matte		<input type="radio"/> Not Acquired		
FineArt Paper	Washi Thin		<input type="radio"/> Not Acquired		
FineArt Paper	Washi		<input type="radio"/> Not Acquired		
FineArt Paper	EMATest_FineArtPaper		<input checked="" type="radio"/> Registered		<input checked="" type="checkbox"/>
Matte Paper	Doubleweight Matte Paper		<input type="radio"/> Not Acquired		
Matte Paper	Singleweight Matte Paper		<input type="radio"/> Not Acquired		
Matte Paper	Photo Quality Ink Jet Paper		<input type="radio"/> Not Acquired		
Matte Paper	Enhanced Matte Paper		<input type="radio"/> Not Acquired		
Matte Paper	Archival Matte Paper		<input type="radio"/> Not Acquired		
Canvas	Canvas Satin		<input type="radio"/> Not Acquired		
Canvas	Canvas Matte		<input type="radio"/> Not Acquired		

Papíradatok szerkesztése

Szerkesztheti a papíradatokat, és a kedvenc beállításával nyomtathat.

1. Indítsa el a(z) Epson Media Installer alkalmazást, majd válassza a(z) **Media Management** elemet. Válassza ki a szerkesztendő papírbeállításokat (hordozóbeállításokat), majd válassza a  elemet.

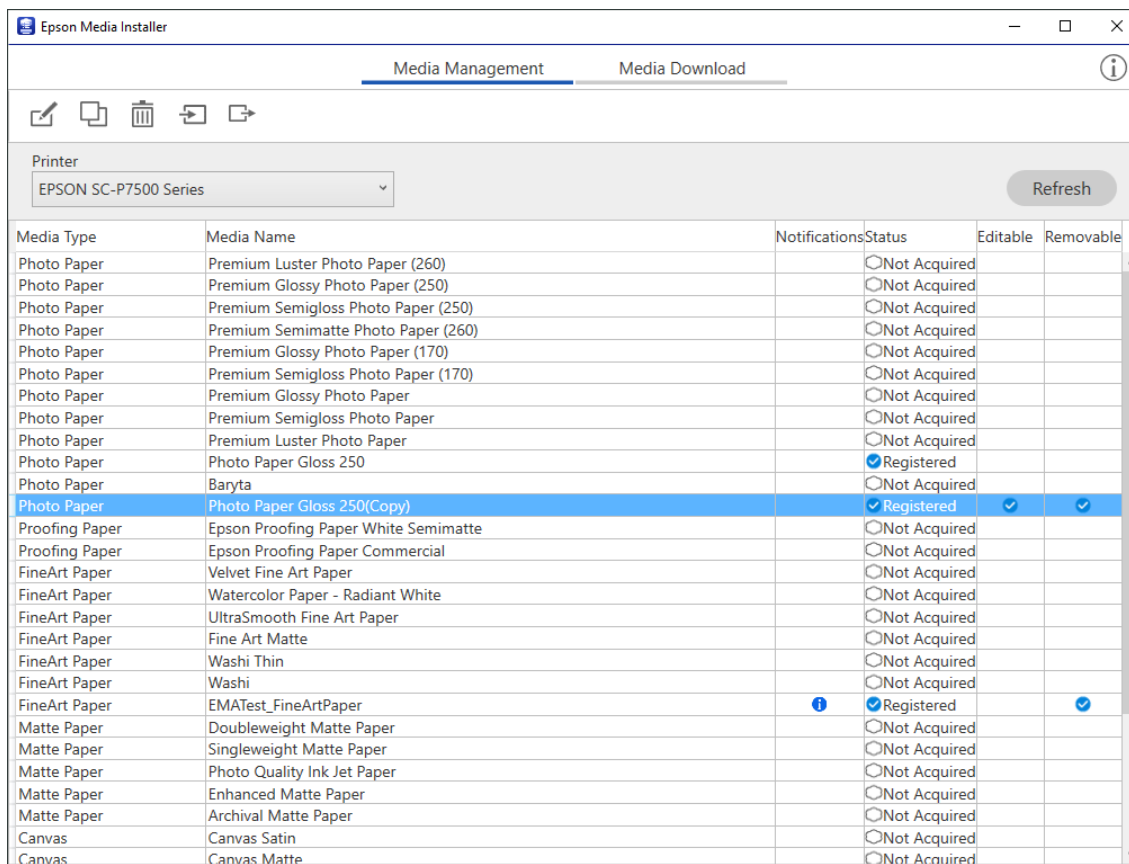

Media Type	Media Name	Notifications	Status	Editable	Removable
Photo Paper	Premium Luster Photo Paper (260)		<input type="radio"/> Not Acquired		
Photo Paper	Premium Glossy Photo Paper (250)		<input type="radio"/> Not Acquired		
Photo Paper	Premium Semigloss Photo Paper (250)		<input type="radio"/> Not Acquired		
Photo Paper	Premium Semimatte Photo Paper (260)		<input type="radio"/> Not Acquired		
Photo Paper	Premium Glossy Photo Paper (170)		<input type="radio"/> Not Acquired		
Photo Paper	Premium Semigloss Photo Paper (170)		<input type="radio"/> Not Acquired		
Photo Paper	Premium Glossy Photo Paper		<input type="radio"/> Not Acquired		
Photo Paper	Premium Semigloss Photo Paper		<input type="radio"/> Not Acquired		
Photo Paper	Premium Luster Photo Paper		<input type="radio"/> Not Acquired		
Photo Paper	Photo Paper Gloss 250		<input checked="" type="radio"/> Registered		
Photo Paper	Baryta		<input type="radio"/> Not Acquired		
Photo Paper	Photo Paper Gloss 250(Copy)		<input checked="" type="radio"/> Registered	<input checked="" type="checkbox"/>	<input checked="" type="checkbox"/>
Proofing Paper	Epson Proofing Paper White Semimatte		<input type="radio"/> Not Acquired		
Proofing Paper	Epson Proofing Paper Commercial		<input type="radio"/> Not Acquired		
FineArt Paper	Velvet Fine Art Paper		<input type="radio"/> Not Acquired		
FineArt Paper	Watercolor Paper - Radiant White		<input type="radio"/> Not Acquired		
FineArt Paper	UltraSmooth Fine Art Paper		<input type="radio"/> Not Acquired		
FineArt Paper	Fine Art Matte		<input type="radio"/> Not Acquired		
FineArt Paper	Washi Thin		<input type="radio"/> Not Acquired		
FineArt Paper	Washi		<input type="radio"/> Not Acquired		
FineArt Paper	EMATest_FineArtPaper		<input checked="" type="radio"/> Registered		<input checked="" type="checkbox"/>
Matte Paper	Doubleweight Matte Paper		<input type="radio"/> Not Acquired		
Matte Paper	Singleweight Matte Paper		<input type="radio"/> Not Acquired		
Matte Paper	Photo Quality Ink Jet Paper		<input type="radio"/> Not Acquired		
Matte Paper	Enhanced Matte Paper		<input type="radio"/> Not Acquired		
Matte Paper	Archival Matte Paper		<input type="radio"/> Not Acquired		
Canvas	Canvas Satin		<input type="radio"/> Not Acquired		
Canvas	Canvas Matte		<input type="radio"/> Not Acquired		

2. Válassza ki a másolt papíradatokat, majd válassza a  elemet.

Megjegyzés:

Csak a másolt papíradatok (hordozóbeállítások) lesznek szerkesztve. Az eredeti papíradatok nem szerkeszthetők közvetlenül. Registered állapottal rendelkező papírok papíradatait tudja másolni.

3. Adja meg mindegyik beállítást a szerkesztési képernyőn, majd válassza a(z) **OK** elemet.

Elemek	A beállítás magyarázata
Media Setting Name	Adjon meg egy nevet a hordozóbeállítások számára.
Media Type	Állítsa be a papír kategórianevét. Ez a papírtípus kijelzésénél fog megjelenni a nyomtató-illesztőprogramban vagy a nyomtató vezérlőpaneljén.
Platen Gap	Adja meg a nyomtatófej és a papír távolságát (nyomtatófej-rés). Ha a papír tintafoltos, akkor növelje az értéket. Ha a(z) Nyomtatófej-igazítás futtatása a nyomtatón nem javítja a nyomatok szemcsézettségét vagy homályosságát, akkor csökkentse az értéket.
Drying Time per Pass	Adja meg azt az időt, ameddig a nyomtatófej megáll minden egyes áthaladás után, hogy a tinta jobban megszáradhasson. A papírtól függően lehet, hogy a tinta nem szárad meg könnyen. Adjon meg hosszabb száradási időt, ha a nyomatokon tintacseppeket vagy -folyást tapasztal. Vegye figyelembe, hogy hosszabb száradási idő beállítása megnöveli a nyomtatás teljes idejét.
Paper Thickness	Adja meg a papírvastagságot.
Paper Size Check	Ajánlott ennek a beállításnak a kiválasztása. Törölje ennek a jelölőnégyzetnek a kijelölését, ha papírhiba jelenik meg akkor is, amikor helyesen töltötte be a papírt. Vegye figyelembe, hogy ha törli ennek a jelölőnégyzetnek a kijelölését, akkor lehet, hogy nyomtatni fog a papír szélein túl is, és a nyomtató belseje tintás lehet.
Paper Feed Offset	Adja meg ezt a beállítást, ha a sávozás (vízszintes sávszerű minták vagy egyenetlen színek) nem oldódott meg a nyomtatófej ellenőrzése és tisztítása, illetve Nyomtatófej-igazítás elvégzése után sem. Ha a papíradagolás sebessége túl lassú, akkor sötét sávozás fog kialakulni. Ilyen esetben állítsa a papíradagolást pozitív (+) irányba. Ha a papíradagolás túl gyors, akkor fehér sávozás fog kialakulni. Ilyen esetben állítsa a papíradagolást negatív (-) irányba.
Paper Feed Offset(Bottom)	Állítsa be a nyomtatható területre vonatkozó papíradagolás-eltolás értékét körülbelül 39 mm-re a vágott papír végétől.
ICC Profile	Lehetővé teszi más papírtípusok ICC-profiljának megadását.

4. Válassza ki a szerkesztett papírt a papírtípus beállításnál az Epson Print Layout alkalmazásban vagy a nyomtató-illesztőprogramban, majd nyomtasson.

Kellékanyag termékekre vonatkozó információk

Tintapatronok kódjai – SC-P900 Series

Az alábbiakban megtekintheti az eredeti Epson tintapatronok kódjait.

Európában, Ausztráliában és Új-Zélandon

Tintaszín	Termékszám
PK (Photo Black (Fotófekete))	T47A1
C (Cyan (Cián))	T47A2
VM (Vivid Magenta (Élénkbíbor))	T47A3
Y (Yellow (Sárga))	T47A4
LC (Light Cyan (Világoscián))	T47A5
VLM (Vivid Light Magenta (Élénkrózsaszín))	T47A6
GY (Gray (Szürke))	T47A7
MK (Matte Black (Mattfekete))	T47A8
LGY (Light Gray (világosszürke))	T47A9
V (Violet (Lila))	T47AD

Hongkongban és Mongóliában

Tintaszín	Termékszám
PK (Photo Black (Fotófekete))	T47C1
C (Cyan (Cián))	T47C2
VM (Vivid Magenta (Élénkbíbor))	T47C3
Y (Yellow (Sárga))	T47C4
LC (Light Cyan (Világoscián))	T47C5
VLM (Vivid Light Magenta (Élénkrózsaszín))	T47C6
GY (Gray (Szürke))	T47C7
MK (Matte Black (Mattfekete))	T47C8
LGY (Light Gray (világosszürke))	T47C9
V (Violet (Lila))	T47CD

Hongkongon és Mongólián kívüli ázsiai országokban

Tintaszín	Termékszám
PK (Photo Black (Fotófekete))	T47E1
C (Cyan (Cián))	T47E2
VM (Vivid Magenta (Élénkibor))	T47E3
Y (Yellow (Sárga))	T47E4
LC (Light Cyan (Világoscián))	T47E5
VLM (Vivid Light Magenta (Élénkrózsaszín))	T47E6
GY (Gray (Szürke))	T47E7
MK (Matte Black (Mattfekete))	T47E8
LGY (Light Gray (világosszürke))	T47E9
V (Violet (Lila))	T47ED

Az Epson eredeti Epson tintapatronok használatát javasolja. Az Epson nem tudja garantálni a nem eredeti tinta minőségét vagy megbízhatóságát. Nem eredeti tinta használata olyan károkat okozhat, amire nem érvényes az Epson garanciája, és bizonyos körülmények között a nyomtató viselkedése is kiszámíthatatlanná válhat. Elképzelhető, hogy a nem eredeti festékek tintaszintjei nem kerülnek megjelenítésre.

Megjegyzés:

- A tintapatronkódok hely szerint változhatnak. Az Ön területén érvényes kódokról az Epson ügyfélszolgálatánál érdeklődhet.
- Nem minden tintapatron érhető el minden régióban.
- Az európai felhasználók látogassák meg a következő weboldalt az Epson tintapatronok kapacitásával kapcsolatos információkért.
<http://www.epson.eu/pageyield>
- A nyomtató funkcionalitását és teljesítményét nem befolyásolja az a tény, hogy a tintapatronok újrahasznosított alkotóelemeket is tartalmazhatnak.
- A tintapatronok műszaki adatai és kinézete előzetes bejelentés nélkül is változhat a termékfejlesztés eredményeképpen.

Tintapatronok kódjai – SC-P700 Series

Az alábbiakban megtekintheti az eredeti Epson tintapatronok kódjait.

Európában, Ausztráliában és Új-Zélandon

Tintaszín	Termékszám
PK (Photo Black (Fotófekete))	T46S1
C (Cyan (Cián))	T46S2
VM (Vivid Magenta (Élénkibor))	T46S3
Y (Yellow (Sárga))	T46S4
LC (Light Cyan (Világoscián))	T46S5

Tintaszín	Termékszám
VLM (Vivid Light Magenta (Élénkrózsaszín))	T46S6
GY (Gray (Szürke))	T46S7
MK (Matte Black (Mattfekete))	T46S8
LGY (Light Gray (világosszürke))	T46S9
V (Violet (Lila))	T46SD

Hongkongban

Tintaszín	Termékszám
PK (Photo Black (Fotófekete))	T46V1
C (Cyan (Cián))	T46V2
VM (Vivid Magenta (Élénkbíbor))	T46V3
Y (Yellow (Sárga))	T46V4
LC (Light Cyan (Világoscián))	T46V5
VLM (Vivid Light Magenta (Élénkrózsaszín))	T46V6
GY (Gray (Szürke))	T46V7
MK (Matte Black (Mattfekete))	T46V8
LGY (Light Gray (világosszürke))	T46V9
V (Violet (Lila))	T46VD

Hongkongon kívüli ázsiai országokban

Tintaszín	Termékszám
PK (Photo Black (Fotófekete))	T46X1
C (Cyan (Cián))	T46X2
VM (Vivid Magenta (Élénkbíbor))	T46X3
Y (Yellow (Sárga))	T46X4
LC (Light Cyan (Világoscián))	T46X5
VLM (Vivid Light Magenta (Élénkrózsaszín))	T46X6
GY (Gray (Szürke))	T46X7
MK (Matte Black (Mattfekete))	T46X8
LGY (Light Gray (világosszürke))	T46X9
V (Violet (Lila))	T46XD

Az Epson eredeti Epson tintapatronok használatát javasolja. Az Epson nem tudja garantálni a nem eredeti tinta minőségét vagy megbízhatóságát. Nem eredeti tinta használata olyan károkat okozhat, amire nem érvényes az Epson garanciája, és bizonyos körülmények között a nyomtató viselkedése is kiszámíthatatlanná válhat. Elképzelhető, hogy a nem eredeti festékek tintaszintjei nem kerülnek megjelenítésre.

Megjegyzés:

- A tintapatronkódok hely szerint változhatnak. Az Ön területén érvényes kódokról az Epson ügyfélszolgálatánál érdeklődhet.
- Nem minden tintapatron érhető el minden régióban.
- Az európai felhasználók látogassák meg a következő weboldalt az Epson tintapatronok kapacitásával kapcsolatos információkért.
<http://www.epson.eu/pageyield>
- A nyomtató funkcionalitását és teljesítményét nem befolyásolja az a tény, hogy a tintapatronok újrahasznosított alkotóelemeket is tartalmazhatnak.
- A tintapatronok műszaki adatai és kinézete előzetes bejelentés nélkül is változhat a termékfejlesztés eredményeképpen.

Karbantartódoboz kód

A karbantartó dobozt a felhasználó külön megvásárolva pótolhatja. Az Epson eredeti Epson karbantartó rekesz használatát javasolja.

Az eredeti Epson karbantartódoboz kódja alább olvasható.

C9357



Fontos:

Ha a karbantartódobozt telepítették egy nyomtatóra, akkor azt más nyomtatókon nem lehet használni.

Szoftverinformáció

Ez a fejezet azokat a hálózati szolgáltatásokat és szoftvertermékeket mutatja be, amelyek az Epson webhelyén rendelkezésre állnak a nyomtatóhoz.

Szoftver nyomtatáshoz

Számítógépről történő nyomtatásra szolgáló alkalmazás (Windows nyomtató-illesztőprogram)

A nyomtató-illesztőprogram a nyomtatót vezérli más alkalmazásokból érkező nyomtatási parancsok alapján. A nyomtató-illesztőprogramon elvégzett beállítások vezetnek a legjobb nyomatokhoz. A nyomtató-illesztőprogram segédprogram használatával ellenőrizheti a nyomtató állapotát, valamint fenntarthatja vele az optimális működési állapotot.

Beállíthatja, hogy milyen nyelvet használjon a nyomtató-illesztőprogram. Válassza ki a használni kívánt nyelvet a **Nyelv** beállításnál a(z) **Segédprogram** lapon.

A nyomtató-illesztőprogram elérése különféle alkalmazásokból

Ha olyan beállításokat kíván végrehajtani, melyek csak az adott alkalmazásra vonatkoznak, akkor azt abból az alkalmazásból végezze.

Válassza ki a **Nyomtatás** vagy a **Nyomtatási beállítás** lehetőséget a **Fájl** menüből. Válassza ki a nyomtatót, majd kattintson a **Beállítások** vagy a **Tulajdonságok** lehetőségre.

Megjegyzés:

A műveletek az adott alkalmazástól függően eltérnek. További részleteket az alkalmazás súgójában talál.

A nyomtató illesztőprogramjának elérése a vezérlőpanelről

Ha olyan beállítást szeretne végrehajtani, mely minden alkalmazásra érvényes, a nyomtató-illesztőprogramhoz a vezérlőpanelen keresztül kell hozzáférnie.

Windows 10

Kattintson az indítás gombra, majd válassza ki a **Windows rendszer > Vezérlőpanel > Eszközök és nyomtatók megjelenítése** parancsot a **Hardver és hang** menüpontban. Kattintson jobb gombbal a nyomtatóra, vagy tartsa lenyomva a gombot, majd jelölje ki a **Nyomtató tulajdonságai** elemet

Windows 8.1/Windows 8

Válassza ki az **Asztal > Beállítások > Vezérlőpanel > Eszközök és nyomtatók megjelenítése** parancsot a **Hardver és hang** menüpontból. Kattintson jobb gombbal a nyomtatóra, vagy tartsa lenyomva a gombot, majd jelölje ki a **Nyomtató tulajdonságai** elemet

Windows 7

Kattintson az indítás gombra, majd válassza ki a **Vezérlőpanel > Eszközök és nyomtatók megjelenítése** parancsot a **Hardver és hang** menüpontban. Kattintson jobb gombbal a nyomtatóra, majd jelölje ki a **Nyomtatási beállítások** elemet.

A nyomtató-illesztőprogram megnyitása a tálcán található nyomtató ikon segítségével

A számítógép tálcáján található nyomtató ikon egy parancsikon, melyen keresztül gyorsan hozzáférhet a nyomtató-illesztőprogramhoz.

Ha a nyomtató ikonra kattint és kiválasztja a(z) **Nyomtatóbeállítások** lehetőséget, akkor ugyanaz a nyomtatóbeállítási ablak nyílik meg, mint amelyet a vezérlőpanelről nyit meg. Ha duplán rákattint erre az ikonra, ellenőrizheti a nyomtató állapotát.

Megjegyzés:

Ha a nyomtató ikon nem jelenik meg a tálcán, akkor nyissa meg a nyomtató-illesztőprogram ablakát, kattintson a(z) **Figyelési beállítások** elemre a(z) **Segédprogram** lapon, majd válassza ki a(z) **Parancsikon regisztrálása a tálcához** opciót.

A segédprogram elindítása

Nyissa meg a nyomtatóillesztő ablakát. Kattintson az **Segédprogram** lapra.

Kapcsolódó információ

➔ „A nyomtató-illesztőprogramhoz kapcsolódó menüpontok“ 70. oldal

Működési beállítások a Windows nyomtató-illesztőprogramon

Elvégezhet olyan beállításokat, mint az **EPSON Status Monitor 3** engedélyezése.

1. Nyissa meg a nyomtatóillesztő ablakát.

2. Kattintson a(z) **Sebesség és előrehaladás** elemre a(z) **Segédprogram** lapon.
3. Hajtsa végre a megfelelő beállításokat majd kattintson az **OK** gombra.
A beállítás részletes leírását az online súgóban találja.

Számítógépről történő nyomtatásra szolgáló alkalmazás (Mac OS nyomtató-illesztőprogram)

A nyomtató-illesztőprogram a nyomtatót vezérli más alkalmazásokból érkező nyomtatási parancsok alapján. A nyomtató-illesztőprogramon elvégzett beállítások vezetnek a legjobb nyomatokhoz. A nyomtató-illesztőprogram segédprogram használatával ellenőrizheti a nyomtató állapotát, valamint fenntarthatja vele az optimális működési állapotot.

A nyomtató-illesztőprogram elérése különféle alkalmazásokból

Kattintson az **Oldalbeállítás** vagy a **Nyomtatás** lehetőségre az alkalmazás **Fájl** menüjében. Szükség esetén kattintson a **Részletek megjelenítése** (vagy a(z) ▼) elemre a nyomtatási ablak kibontásához.

Megjegyzés:

*Az adott alkalmazástól függően előfordulhat, hogy az **Oldalbeállítás** nem jelenik meg a **Fájl** menüben, és a nyomtatási képernyő megjelenítésének műveletei eltérőek lehetnek. Lásd az alkalmazás súgóját a részletekért.*

A segédprogram elindítása

Válassza a **Rendszerbeállítások** elemet az Apple menü > **Nyomtatók és szkennerek** (vagy **Nyomtatás és szkennelés, Nyomtatás és faxolás**) menüpontnál, majd válassza ki a nyomtatót. Kattintson a **Beállítások és kellékanyagok** > **Segédprogram** > **Nyomtató segédprogram megnyitása** elemre.

Kapcsolódó információ

➔ [„A nyomtató-illesztőprogramhoz kapcsolódó menüpontok“ 90. oldal](#)

Útmutató a Mac OS nyomtatómeghajtóhoz

Epson Printer Utility

Elindíthat egy karbantartási funkciót, mint pl. a fúvókák ellenőrzését vagy a nyomtatófej tisztítását, továbbá az EPSON Status Monitor bekapcsolása után ellenőrizheti a nyomtató állapotát és a hibaüzeneteket.

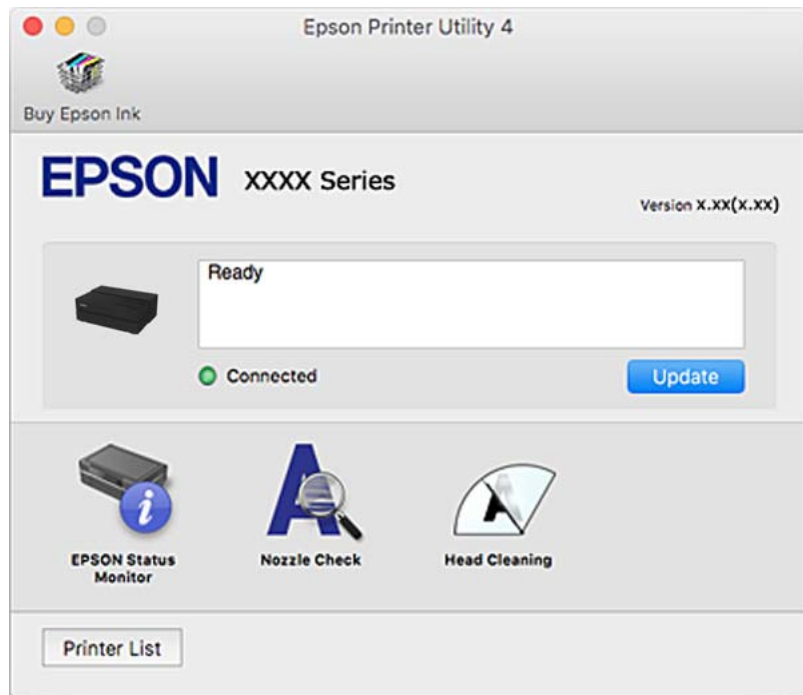

Alkalmazás egyszerű elrendezésért és fényképnymtatásért (Epson Print Layout)

A(z) Epson Print Layout egy olyan alkalmazás, amely lehetővé teszi retusált vagy előhívott fényképek kinyomtatását egy egyszerű folyamattal. Használható beépülő modulként is a következő programokban: Adobe Photoshop, Adobe Lightroom, Nikon ViewNX-i, SILKYPIX. A támogatott alkalmazásokról és a támogatott adatformátumokról lásd a(z) Epson Print Layout alkalmazáshoz adott kézikönyvet.

A(z) Epson Print Layout az Epson webhelyéről tölthető le.

<http://www.epson.com>

Megjegyzés:

- Az alkalmazást csak úgy lehet használni, ha a nyomtató-illesztőprogram telepítve van.
- A kereskedelmi forgalomban elérhető szoftveralkalmazásokból, például Adobe Photoshop és Adobe Lightroom alkalmazásból történő elindításról olvassa el a szoftver kézikönyvét.
- A(z) Epson Print Layout használható iPad készülékeken is. Ennek köszönhetően a projektjét más helyekre viheti.
- Keresse meg és telepítse a(z) Epson Print Layout alkalmazást a(z) App Store áruházban.

Kapcsolódó információ

➔ „Alkalmazások külön telepítése“ 109. oldal

Alkalmazás a számítógépről való gyors és élvezetes nyomtatásért (Epson Photo+)

Az Epson Photo+ olyan alkalmazás, mely segítségével könnyen ki lehet nyomtatni a képeket különböző elrendezésekben. A dokumentum előnézetén a kép korrekciójára és helyzetének módosítására is lehetőség van. A képekre szöveget és bélyegzőt is elhelyezhet, ahova csak szeretné. CD/DVD borítót is nyomtathat a CD/DVD tokjához. Eredeti Epson fotópapírra nyomtatáskor optimális a festék teljesítménye, ami kitűnő színekkel gyönyörű eredményt ad.

További részleteket az alkalmazás súgójában talál. A(z) Epson Photo+ az Epson webhelyéről tölthető le.

<http://www.epson.com>

Megjegyzés:

Az alkalmazást csak úgy lehet használni, ha a nyomtató-illesztőprogram telepítve van.

Indítás Windows rendszeren

Windows 10

Kattintson az indítás gombra, majd válassza a(z) **Epson Software > Epson Photo+** lehetőséget.

Windows 8.1/Windows 8

Adja meg az alkalmazás nevét a keresésben, majd válassza ki a megjelenő ikont.

Windows 7

Kattintson az indítás gombra, majd válassza ki a **Minden program vagy Programok > Epson Software > Epson Photo+** lehetőséget.

Indítás Mac OS rendszeren

Válassza ki az **Ugrás > Alkalmazások > Epson Software > Epson Photo+** elemet.

Kapcsolódó információ

➔ „Alkalmazások külön telepítése“ 109. oldal

Alkalmazás a nyomtató okoseszközzel történő egyszerű működtetéséhez (Epson Smart Panel)

A(z) Epson Smart Panel egy olyan alkalmazás, amellyel nyomtatóműveleteket, például nyomtatást végezhet el könnyen okoseszközzel, például okostelefonról vagy táblagépről. A nyomtatót és az okoseszközt vezeték nélküli hálózaton keresztül kötheti össze, ellenőrizheti a tintaszinteket és a nyomtató állapotát, valamint megoldásokat kereshet, ha hibába ütközik.

Keresse meg és telepítse a(z) Epson Smart Panel alkalmazást a(z) App Store vagy a(z) Google Play áruházban.





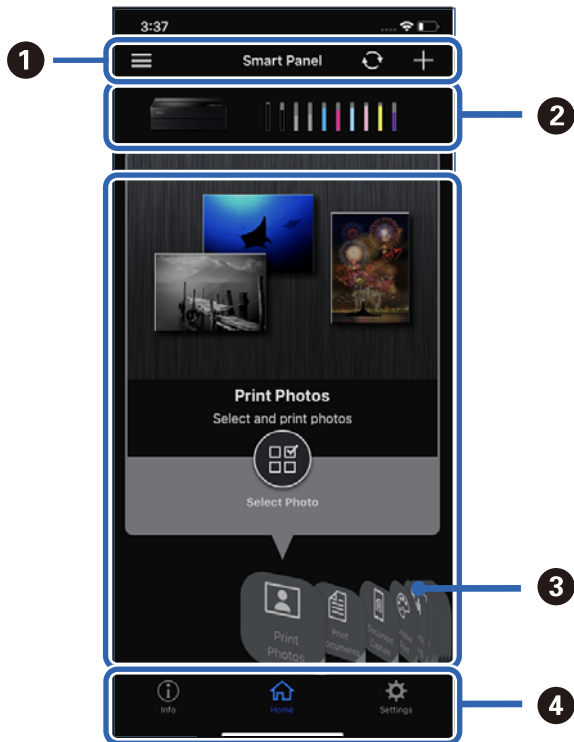

Útmutató az Epson Smart Panel képernyőhöz

Indítsa el az Epson Smart Panel alkalmazást az okos eszközről és válassza ki a használni kívánt elemet a főképernyőről.

A következő képernyők előzetes értesítés nélkül is megváltozhatnak. A tartalom a termék függvényében változhat.



1	A(z)  értesítéseket jelenít meg, valamint hogy hogyan használható az alkalmazás. A(z)  megkezdi a nyomtató regisztrálását.
2	Megjeleníti a nyomtató nevét és a tintaszinteket.
3	Ha kiválasztja a használandó menüt, megjelenik az adott menü képernyője.
4	A(z)  a nyomtatóinformációkat jeleníti meg. A(z)  lehetővé teszi olyan alkalmazásbeállítások elvégzését, mint például a megjelenítésre használt képernyő módosítása.

A beállítások végrehajtását vagy az eszközök kezelését segítő szoftver

A nyomtató műveleteinek a konfigurálására szolgáló alkalmazás (Web Config)

A(z) Web Config egy számítógép vagy okoseszköz webböngészőjében (pl. Internet Explorer vagy Safari) futtatható alkalmazás. Ellenőrizheti a nyomtató állapotát vagy módosíthatja a hálózati szolgáltatást és a nyomtató beállításait. A Web Config használatához csatlakoztassa a nyomtatót és a számítógépet vagy az eszközt ugyanahhoz a hálózathoz.

A következő böngészőprogramok használata támogatott.

Microsoft Edge, Internet Explorer 8 vagy újabb, Firefox*, Chrome*, Safari*

* Használja a legújabb verziót.

A Web Config futtatása böngészőben

1. Ellenőrizze a nyomtató IP-címét.

Válassza ki a hálózat ikont a nyomtató kezdőképernyőjén, majd válassza az aktív csatlakozási módszert a nyomtató IP-címének megerősítéséhez.

Megjegyzés:

Az IP-címet a hálózati kapcsolódási jelentés kinyomtatásával is ellenőrizheti.

2. Indítsa el a böngészőprogramot egy számítógépen vagy intelligens eszközön, majd írja be a nyomtató IP-címét.

Formátum:

IPv4: http://a nyomtató IP-címe/

IPv6: http://[a nyomtató IP-címe]/

Példák:

IPv4: http://192.168.100.201/

IPv6: http://[2001:db8::1000:1]/

Mivel a nyomtató saját aláírású tanúsítványt használ a HTTPS elérésekor, a böngészőben figyelmeztetés jelenik meg, amikor elindítja a Web Config opciót; ez nem jelez problémát, biztonsággal figyelmen kívül hagyhatja.

Kapcsolódó információ

➔ [„Hálózati kapcsolatra vonatkozó jelentés nyomtatása“ 178. oldal](#)

A Web Config futtatása Windows rendszerben

Ha WSD segítségével csatlakoztat számítógépet a nyomtatóhoz, kövesse az alábbi lépéseket a Web Config futtatásához.

1. Nyissa meg a nyomtatólistát a számítógépen.

Windows 10

Kattintson az indítás gombra, majd válassza ki a **Windows rendszer > Vezérlőpanel > Eszközök és nyomtatók megjelenítése** parancsot a **Hardver és hang** menüpontban.

Windows 8.1/Windows 8

Válassza ki az **Asztal > Beállítások > Vezérlőpanel > Eszközök és nyomtatók megjelenítése** parancsot a **Hardver és hang** vagy a **Hardver** menüpontból.

Windows 7

Kattintson az indítás gombra, majd válassza ki a **Vezérlőpanel > Eszközök és nyomtatók megjelenítése** parancsot a **Hardver és hang** menüpontban.

2. Jobb gombbal kattintson a nyomtatóra, és válassza a **Tulajdonságok** elemet.

3. Válassza ki a **Webes szolgáltatás** lapot, majd kattintson az URL-re.

Mivel a nyomtató saját aláírású tanúsítványt használ a HTTPS elérésekor, a böngészőben figyelmeztetés jelenik meg, amikor elindítja a Web Config opciót; ez nem jelez problémát, biztonsággal figyelmen kívül hagyhatja.

A Web Config futtatása Mac OS rendszerben

1. Válassza a **Rendszerbeállítások** elemet az Apple menü > **Nyomtatók és szkennerek** (vagy **Nyomtatás és szkennelés, Nyomtatás és faxolás**) menüpontnál, majd válassza ki a nyomtatót.

2. Kattintson az **Opciók és tartozékok > Nyomtató weboldalának megjelenítése** elemre.

Mivel a nyomtató saját aláírású tanúsítványt használ a HTTPS elérésekor, a böngészőben figyelmeztetés jelenik meg, amikor elindítja a Web Config opciót; ez nem jelez problémát, biztonsággal figyelmen kívül hagyhatja.

Szoftver frissítéshez

Alkalmazás szoftver és firmware frissítéséhez (EPSON Software Updater)

A(z) EPSON Software Updater egy alkalmazás, amely új szoftvereket telepyt, és az interneten keresztül frissíti a firmware-t és a kézikönyveket. Ha rendszeresen szeretne frissítési információkat keresni, akkor a(z) EPSON Software Updater Auto Update Settings (Automatikus frissítés beállításai) pontjában beállíthatja, hogy a rendszer milyen intervallumonként keressen frissítéseket.

Indítás Windows rendszeren

- Windows 10

Kattintson a start gombra, majd válassza ki az **Epson Software > EPSON Software Updater** lehetőséget.

- Windows 8.1/Windows 8

Adja meg az alkalmazás nevét a keresésben, majd válassza ki a megjelenő ikont.

- Windows 7

Kattintson a start gombra, majd válassza ki a **Minden program** (vagy **Programok**) > **Epson Software > EPSON Software Updater** lehetőséget.

Megjegyzés:

*Az EPSON Software Updater alkalmazást úgy is elindíthatja, hogy az asztalon a tálcán lévő nyomtató ikonra kattint, majd kiválasztja a **Szoftver frissítés** lehetőséget.*

Indítás Mac OS rendszeren

Válassza ki az **Ugrás > Alkalmazások > Epson Software > EPSON Software Updater** elemet.

Kapcsolódó információ

➔ [„Alkalmazások külön telepítése“ 109. oldal](#)

Menülista

Válassza ki a(z)  lehetőséget a nyomtató kezdőképernyőjén a menük megtekintéséhez.

PapBeáll:

A menü ezen kívül a kezdőképernyőn lévő  kiválasztásával is megjeleníthető.

Vágás/Kiadás:

A menü ezen kívül a kezdőképernyőn lévő  kiválasztásával is megjeleníthető.

Tintasintek:

A menü ezen kívül a kezdőképernyőn lévő  kiválasztásával is megjeleníthető.

Karbantartás:

A menü ezen kívül a kezdőképernyőn lévő  kiválasztásával is megjeleníthető.

Információs lap nyomtatása:

A menü ezen kívül a kezdőképernyőn lévő  kiválasztásával is megjeleníthető.

Általános beállítások:

Különböző beállítások végezhetők el.

Webes filmútmutatók:

A megjelenő QR-kód leolvasásával útmutató videók érhetők el.

Kapcsolódó információ

➔ [„A kezdőképernyő konfigurálása“ 20. oldal](#)

➔ [„Általános beállítások“ 214. oldal](#)

Általános beállítások

Válassza ki a(z) **Általános beállítások** lehetőséget a(z)  menüből a nyomtató képernyőjén a különböző beállítások végrehajtásához.

Képernyő testreszabás

Válassza ki a menüket a vezérlőpanelen az alábbiak szerint.

 > **Általános beállítások** > **Képernyő testreszabás**

Háttér színe:

Az LCD-kijelző háttérszínének módosítása.

Kezdőlap:

Állítsa be a kezdőképernyőként megjelenítendő alapértelmezett képernyőt.

Szabványos:

Olyan információkat jelenít meg, mint például a papírbeállítások, a kiadási állapot és a tintainformációk.

Kellék állapota:

Megjeleníti a hozzátvetőleges tintaszinteket és a karbantartó rekesz hozzátvetőleges szervizélettartamát.

Képernyő nyomtatása:

Állítsa be a nyomtatáskor megjelenítendő alapértelmezett képernyőt.

Fénykép:

Képek miniatűrjeit jeleníti meg, amikor nyomtató-illesztőprogram vagy a(z) Epson Print Layout használatával nyomtat.

Nyomtatási beállít:

Megjeleníti a nyomtató-illesztőprogram és a(z) Epson Print Layout nyomtatási beállításait.

Nyomtatás állapot:

Nyomtatás közben a körülbelüli tintaszinteket és egy folyamatjelzőt jelenít meg.

Nyomtatóbeállítások

Válassza ki a menüket a vezérlőpanelen az alábbiak szerint.



> **Általános beállítások** > **Nyomtatóbeállítások**

Papírbeállítás auto. megjelenítés:

Válassza a(z) **Be** elemet, ha azt szeretné, hogy megjelenjen a(z) **Papírbeállítás** képernyő, amikor papírt tölt a hátsó papíradagolóba. Ha kikapcsolja ezt a szolgáltatást, akkor nem nyomtathat iPhone, iPad vagy iPod touch eszközről AirPrint használatával.

Hibaértesítés:

Papíreltérés:

Figyelmeztetést jelenít meg, ha a nyomtatási feladat papírbeállításai (nyomtatási beállításai) nem egyeznek meg a nyomtató azon papírbeállításával, amelyeket a papír betöltésekor adott meg. A beállítás révén nem történik téves nyomtatás. A papírbeállítás képernyője azonban nem jelenik meg, ha a(z) **Papírbeállítás auto. megjelenítés** le van tiltva a következő menükben. Ha kikapcsolja ezt a funkciót, akkor nem nyomtathat iPhone, iPad vagy iPod touch eszközről AirPrint használatával.

Papírvándorlás érzékelése:

Válassza a(z) **Be** elemet, hogy megjelenjen egy üzenet, ha a papír adagolása ferde.

Vízszintesen középre:

Ha a képet a papír közepére szeretné nyomtatni, akkor válassza a(z) **Be** elemet.

Vastag papír:

Válassza a(z) **Be** lehetőséget, hogy ne kenődjön tinta a nyomatokra.

Alapbeállítások

Válassza ki a menüket a vezérlőpanelen az alábbiak szerint.

 > **Általános beállítások** > **Alapbeállítások**

Belső fény:

Válassza a(z) **Auto.** elemet, hogy a belső világítás automatikusan bekapcsoljon nyomtatás közben.

LCD-fényerő:

Az LCD képernyő fényerejének beállítása.

Hangok:

A hangerő beállítása és a hangtípus kiválasztása.

- Némítás
- Gombnyomás
- Hibahang
- Hangtípus

Elalv. időzítő:

Az alvó üzemmódba (energiatakarékos módba) való belépéshez szükséges idő módosítása (miután a nyomtató ennyi ideig nem hajtott végre semmilyen műveletet). Amikor a letelik a beállított idő, az LCD képernyő elsötétül.

Kikapcs. beáll.:

A vásárlás helyétől függően ez vagy a(z) **Kikapcsolási időzítő** funkció áll rendelkezésre az Ön által megvásárolt készüléken.

- Kikapcsolás, ha nem aktív

Válassza ki ezt a beállítást, ha automatikusan ki szeretné kapcsolni a nyomtatót olyankor, amikor egy meghatározott ideig nem fogja használni. Az idő növelése befolyásolja a termék energia hatékonyságát. Kérjük, minden módosítás előtt gondoljon a környezetére.

- Kikapcsolás, ha nem csatlakozik

Válassza ki ezt a lehetőséget, ha ki szeretné kapcsolni a nyomtatót 30 perccel azután, hogy minden port, többek között az USB-port csatlakozása megszűnt. Előfordulhat, hogy ez a funkció a térségtől függően nem elérhető.

Kikapcsolási időzítő:

A vásárlás helyétől függően ez vagy a(z) **Kikapcs. beáll.** funkció áll rendelkezésre az Ön által megvásárolt készüléken.

Válassza ki ezt a beállítást, ha automatikusan ki szeretné kapcsolni a nyomtatót olyankor, amikor egy meghatározott ideig nem fogja használni. Beállíthatja az energiagazdálkodás alkalmazását megelőző időt. Az idő növelése befolyásolja a termék energia hatékonyságát. Kérjük, minden módosítás előtt gondoljon a környezetére.

Dátum/idő beállításai:

Dátum/idő

Az aktuális dátum és idő beállítása.

Téli/nyári időszámítás

A lakóhelyére vonatkozó nyári időszámítás beállítása.

Időeltolódás

A helyi idő és az UTC (egyezményes koordinált világidő) közötti időeltérés beállítása.

Nyelv/Language:

Az LCD-kijelzőn használt nyelv kiválasztása.

Hosszúság egység:

Válassza ki a hosszúság mértékegységét.

Kapcsolódó információ

➔ [„Energiatakarékosság“ 108. oldal](#)

Hálózati beállítások

Válassza ki a menüket a vezérlőpanelen az alábbiak szerint.

 > **Általános beállítások** > **Hálózati beállítások**

Wi-Fi beáll:

A vezeték nélküli beállítások megadása vagy módosítása. Válassza ki a kapcsolódási módot az alábbiak közül, majd kövesse a kezelőpanelen megjelenő utasításokat.

Wi-Fi (ajánlott):

Wi-Fi beállítás varázsló

Nyomógombos beáll. (WPS)

Egyebek

- PIN-kód beáll (WPS)
- Wi-Fi auto. Csatlakozt
- Wi-Fi letiltása

A Wi-Fi beállítások kikapcsolásával vagy a Wi-Fi beállítások ismételt elvégzésével

megoldhatók lehetnek a hálózati problémák. Koppintson a(z)  > **Wi-Fi (ajánlott)** > **Beállítások módosítása** > **Egyebek** > **Wi-Fi letiltása** > **Beállítás indítása** elemre.

Wi-Fi Direct:

- iOS
- Android
- Más operációs rendsz eszközök
- Módosítás
 - Hálózatnév módosítása
 - Jelszó módosítása
 - Wi-Fi Direct letiltása
 - Alapértékek visszaállítása

Vezetékes hálózat beállítása:

Olyan hálózati kapcsolat beállítása, illetve módosítása, amely LAN-kábelt és útválasztót használ. Használata esetén a Wi-Fi-kapcsolatok le vannak tiltva.

Hálózat állapota:

Az aktuális hálózati beállítások megjelenítése vagy nyomtatása.

- Vezetékes hálózat/ Wi-Fi állapot
- Wi-Fi Direct állapot
- Állapotjelen.nyomt.

Kapcsolat ellenőrzése:

Ellenőrzi a jelenlegi hálózati kapcsolatot, és jelentést nyomtat. Ha bármilyen probléma áll fenn a kapcsolattal, a probléma megoldásához ellenőrizze a jelentést.

Speciális:

Végezze el a következő részletes beállításokat.

- Eszköznév
- TCP/IP
- Proxy szerver

Webszolgáltatás beállításai

Válassza ki a menüket a vezérlőpanelen az alábbiak szerint.

 > **Általános beállítások > Webszolgáltatás beállításai**

Epson Connect szolgáltatás:

Azt jeleníti meg, hogy a nyomtató regisztrálva van-e és csatlakozik-e az Epson Connect szolgáltatáshoz. Regisztrálhat a szolgáltatásra, ha kiválasztja a(z) **Regisztrálás** lehetőséget, majd követi az utasításokat. Miután regisztrált, a következő beállításokat adhatja meg.

- Felfüggesztés/folytatás
- Regisztráció törlése

Bővebb információért lásd a következő weboldalt.

<https://www.epsonconnect.com/>

<http://www.epsonconnect.eu> (csak Európában)

Vásárlói kutatás

Válassza ki a menüket a vezérlőpanelen az alábbiak szerint.

 > **Általános beállítások > Vásárlói kutatás**

Válassza a(z) **Jóváhagyás** lehetőséget, ha szeretne a termék használatára vonatkozó információkat adni a Seiko Epson Corporation számára.

Alapértékek visszaállítása

Válassza ki a menüket a vezérlőpanelen az alábbiak szerint.

 > **Általános beállítások > Alapértékek visszaállítása**

Alapértékre állítja vissza a következő menük beállításait.

- Hálózati beállítások
- Ahálózati beállításokon kívül az összes
- Össz. adat és beáll. törl.

Nyomtatóállapot/Nyomtatás

Válassza ki a menüket a vezérlőpanelen az alábbiak szerint.

 > **Általános beállítások > Nyomtatóállapot/Nyomtatás**

Állapotjelen.nyomt.:

Konfigurációs állapotjelentés:

A nyomtató aktuális állapotát és beállításait megjelenítő összesítő nyomatása.

Kellék-állapotjelentés:

A fogyóeszközök állapotát megjelenítő összesítő lapok nyomtatása.

Használati előzménylap:

A nyomtató használatának előzményeit megjelenítő összesítő lapok nyomtatása.

Hálózat:

Az aktuális hálózati beállítások megjelenítése. Ki is nyomtathatja az állapotlapot.

Probléma-ellenőrző lista:

Nyomtasson lapokat a nyomtatóproblémák ellenőrzéséhez. Ha a nyomtató nem megfelelően működik, akkor nyomtassa ki a „ügyféldiagnosztikai lapokat (3 lap)”, és töltsse ki a szükséges információkat az első és a második lapon. Ha mellékeli a harmadik fűvóka-ellenőrzést az első két laphoz, azzal megkönnyítheti a javításokat.

Firmware verzió:

Megjeleníti a nyomtató belső vezérlőprogramjának jelenlegi verzióját.

Firmware-frissítés

Válassza ki a menüket a vezérlőpanelen az alábbiak szerint.

 > **Általános beállítások** > **Firmware-frissítés**

Frissítés:

Ellenőrzi, hogy megtörtént-e a belső vezérlőprogram legújabb verziójának feltöltése a hálózati kiszolgálóra. A firmware frissítésre kerül, ha új firmware található. Ha a frissítés elindult, nem lehet megszakítani.

Értesítés:

Válassza ki az **Be** lehetőséget, ha szeretne értesítést kapni arról, hogy elérhető egy firmware frissítés.

Kapcsolódó információ

➔ [„A nyomtató belső vezérlőprogramjának frissítése a vezérlőpanelről” 113. oldal](#)

Termékspecifikációk

A nyomtató műszaki adatai

A nyomtató típusa	Tintasugaras
Nyomtatófej fűvókájának elhelyezése	Fekete tintafűvókák: 360 Színes tintafűvókák: 180, színenként

Nyomtatható terület

Különálló lapok nyomtatható területe

A nyomtatás minősége romolhat a satírozott területeken a nyomtató műszaki paramétere miatt.

Nyomtatás szegélyekkel

	A*	3 mm
	B	3 mm
	C	33 mm
	D	36 mm

*: A margó mérete 20.0 mm poszterre nyomtatás, illetve a(z) Elülső papíradagoló - Ne haszn. kidobó görgőt (Fényes papír) funkció használata esetén.

Szegély nélküli nyomtatás*

	A	36 mm
	B	39 mm
	C	3 mm

*: A szegély nélküli nyomtatás poszter és Elülső papíradagoló - Ne haszn. kidobó görgőt (Fényes papír) esetében nem támogatott.

Nyomtatható terület tekerccsapír esetén

A nyomtatás minősége romolhat a satírozott területeken a nyomtató műszaki paramétere miatt.

Nyomtatás szegélyekkel

	A	50 mm
	B	3 mm
	C*	14 mm
	D*	50 mm

*: 0 mm folyamatos nyomtatási feladatoknál.

Szegély nélküli nyomtatás

	A	50 mm
	B*	14 mm
	C*	50 mm

*: 0 mm folyamatos nyomtatási feladatoknál.

CD/DVD lemez nyomtatható területe

A nyomtatás minősége romolhat a satírozott területeken a nyomtató műszaki paramétereire miatt.

	A	18 mm (0.71 hüvelyk)
	B	43 mm (1.69 hüvelyk)
	C	116 mm (4.57 hüvelyk)
	D	120 mm (4.72 hüvelyk)



Az interfész műszaki adatai

Számítógéphez	SuperSpeed USB
---------------	----------------

Hálózati specifikációk

A Wi-Fi funkcióval kapcsolatos műszaki adatok

A Wi-Fi funkcióval kapcsolatos műszaki adatokat lásd az alábbi táblázatban.

Az alábbi listában találhatóktól eltérő ország vagy régió	A táblázat
Írország, Egyesült Királyság, Ausztria, Németország, Liechtenstein, Svájc, Franciaország, Belgium, Luxemburg, Hollandia, Olaszország, Portugália, Spanyolország, Dánia, Finnország, Norvégia, Svédország, Izland, Ausztrália, Új-Zéland, Kína, Hongkong, Mongólia, Tajvan, Dél-Korea	B táblázat
Guadeloupe, Martinique, Mayotte, Új-Kaledónia, Saint-Pierre, Miquelon, Réunion, Francia Polinézia, Francia Guyana, Wallis és Futuna	<p>Ha ki tudja választani az alábbi menüt, akkor használja a B táblázatot. Ha nem, akkor az A táblázatot.</p> <p> > Általános beállítások > Hálózati beállítások > Wi-Fi beáll > Wi-Fi Direct > Beállítás elindítása > Módosítás > Frekvenciatartomány módosítása</p> <p>*A fenti menü kiválasztásakor a(z) Wi-Fi Direct bekapcsol.</p> <p>A(z) Wi-Fi Direct kikapcsolásához válassza:  > Általános beállítások > Hálózati beállítások > Wi-Fi beáll > Wi-Fi Direct > Beállítás elindítása > Módosítás > Wi-Fi Direct letiltása</p>

A táblázat

Szabványok	IEEE 802.11b/g/n*1
Frekvencia tartomány	2,4 GHz
Csatornák	1/2/3/4/5/6/7/8/9/10/11/12/13
Koordinációs módok	Infrastruktúra, Wi-Fi Direct (Egyszerű hozzáférési pont)*2, *3
Biztonsági protokollok*4	WEP (64/128bit), WPA2-PSK (AES)*5, WPA3-SAE (AES)

*1: Csak a HT20 modellnél áll rendelkezésre.

*2: IEEE 802.11b esetén nem támogatott.

*3: Az infrastruktúra és a Wi-Fi Direct üzemmódok, illetve az Ethernet kapcsolat használhatóak egy időben.

*4: A Wi-Fi Direct kizárólag a WPA2-PSK (AES) titkosítást támogatja.

*5: Megfelel a WPA2 szabvány előírásainak a WPA/WPA2 Personal támogatásával.

B táblázat

Szabványok	IEEE 802.11a/b/g/n ^{*1} /ac		
Frekvencia tartomány	IEEE 802.11b/g/n: 2,4 GHz, IEEE 802.11a/n/ac: 5 GHz		
Csatornák	Wi-Fi	2,4 GHz	1/2/3/4/5/6/7/8/9/10/11/12 ^{*2} /13 ^{*2}
		5 GHz ^{*3}	W52 (36/40/44/48), W53 (52/56/60/64), W56 (100/104/108/112/116/120/124/128/132/136/140), W58 (149/153/157/161/165)
	Wi-Fi Direct	2,4 GHz	1/2/3/4/5/6/7/8/9/10/11/12 ^{*2} /13 ^{*2}
		5 GHz ^{*3}	W52 (36/40/44/48) W58 (149/153/157/161/165)
Csatlakozási módok	Infrastruktúra, Wi-Fi Direct (Egyszerű hozzáférési pont) ^{*4, *5}		
Biztonsági protokollok ^{*6}	WEP (64/128bit), WPA2-PSK (AES) ^{*7} , WPA3-SAE (AES)		

*1: Csak a HT20 modellnél áll rendelkezésre.

*2: Nem érhető el Tajvanon.

*3: A csatornák elérhetősége és a termék ezen csatornákon keresztüli, kültéri használata helytől függően eltérő. További információkért lásd: <http://support.epson.net/wifi5ghz/>

*4: IEEE 802.11b esetén nem támogatott.

*5: Az infrastruktúra és a Wi-Fi Direkt üzemmódok, illetve az Ethernet kapcsolat használhatóak egy időben.

*6: A Wi-Fi Direct kizárólag a WPA2-PSK (AES) titkosítást támogatja.

*7: Megfelel a WPA2 szabvány előírásainak a WPA/WPA2 Personal támogatásával.

Az Ethernet műszaki adatai

Szabványok	IEEE802.3i (10BASE-T) ^{*1} IEEE802.3u (100BASE-TX) ^{*1} IEEE 802.3az (Energiahatékony Ethernet) ^{*2}
Kommunikációs mód	Auto, 10Mbps Full duplex, 10Mbps Half duplex, 100Mbps Full duplex, 100Mbps Half duplex
Csatlakozó	RJ-45

*1 A rádiófrekvenciás zavar elkerülése érdekében legalább 5e kategóriájú STP- (árnyékolt, csavart érpáras) kábelt használjon.

*2 A csatlakoztatott eszköznek meg kell felelnie az IEEE 802.3az szabványok előírásainak.

Hálózati funkciók és IPv4/IPv6

Funkciók			Támogatott	Megjegyzés
Hálózati nyomtatás	EpsonNet Print (Windows)	IPv4	✓	-
	Standard TCP/IP (Windows)	IPv4, IPv6	✓	-
	WSD nyomtatás (Windows)	IPv4, IPv6	✓	Windows Vista vagy újabb
	Bonjour nyomtatás (Mac OS)	IPv4, IPv6	✓	-
	IPP nyomtatás (Windows, Mac OS)	IPv4, IPv6	✓	-
	PictBridge nyomtatás (Wi-Fi)	IPv4	-	Digitális fényképezőgép
	Epson Connect (nyomtatás e-mailből, távoli nyomtatás)	IPv4	✓	-
	AirPrint (iOS, Mac OS)	IPv4, IPv6	✓	iOS 5 vagy újabb, Mac OS X v10.7 vagy újabb
Hálózati lapolvasás	Epson Scan 2	IPv4, IPv6	-	-
	Epson ScanSmart	IPv4	-	-
	Event Manager	IPv4	-	-
	Epson Connect (lapolvasás a felhőbe)	IPv4	-	-
	AirPrint (lapolvasás)	IPv4, IPv6	-	-
Fax	Fax küldése	IPv4	-	-
	Fax fogadása	IPv4	-	-
	AirPrint (fax)	IPv4, IPv6	-	-

Biztonsági protokoll

SSL/TLS	HTTPS szerver/kliens, IPPS
SNMPv3	

Harmadik felek támogatott szolgáltatásai

AirPrint	iOS 5 vagy újabb/Mac OS X v10.7.x vagy újabb
----------	--

Méretetek

SC-P900 Series

Méretetek	<p>Tárolás</p> <ul style="list-style-type: none"> <input type="checkbox"/> Szélesség: 615 mm (24.2 hüv.) <input type="checkbox"/> Mélység: 368 mm (14.5 hüv.) <input type="checkbox"/> Magasság: 199 mm (7.8 hüvelyk) <p>Nyomtatás</p> <ul style="list-style-type: none"> <input type="checkbox"/> Szélesség: 615 mm (24.2 hüv.) <input type="checkbox"/> Mélység: 905 mm (35.6 hüv.) <input type="checkbox"/> Magasság: 520 mm (20.5 hüvelyk)
Tömeg	<p>Kb. 14.8 kg (32.6 font) (Tintapatronok és a tápkábel nélkül.)</p> <p>Kb. 15.9 kg (35.1 font) (Tintapatronokkal és a tápkábellel.)</p>

SC-P700 Series

Méretetek	<p>Tárolás</p> <ul style="list-style-type: none"> <input type="checkbox"/> Szélesség: 515 mm (20.3 hüv.) <input type="checkbox"/> Mélység: 368 mm (14.5 hüv.) <input type="checkbox"/> Magasság: 185 mm (7.3 hüvelyk) <p>Nyomtatás</p> <ul style="list-style-type: none"> <input type="checkbox"/> Szélesség: 515 mm (20.3 hüv.) <input type="checkbox"/> Mélység: 769 mm (30.3 hüv.) <input type="checkbox"/> Magasság: 420 mm (16.5 hüvelyk)
Tömeg	<p>Kb. 12.6 kg (27.8 font) (Tintapatronok és a tápkábel nélkül.)</p> <p>Kb. 13.7 kg (30.2 font) (Tintapatronokkal és a tápkábellel.)</p>

Elektromos jellemzők

SC-P900 Series

Tápfeszültség adatok	AC 100–240 V	AC 100–120 V	AC 220–240 V
Névleges frekvenciatartomány	50–60 Hz	50–60 Hz	50–60 Hz
Névleges áramerősség	1.3–0.7 A	1.2 A	0.7 A

Energiafogyasztás (USB kapcsolattal)	Nyomatás: kb. 24.0 W (ISO/IEC24712) Készenléti üzemmód: kb. 8.0 W Alvó üzemmód: kb. 1.1 W Kikapcsolt állapot: kb. 0.14 W	Nyomatás: kb. 24.0 W (ISO/IEC24712) Készenléti üzemmód: kb. 8.0 W Alvó üzemmód: kb. 1.1 W Kikapcsolt állapot: kb. 0.08 W	Nyomatás: kb. 24.0 W (ISO/IEC24712) Készenléti üzemmód: kb. 8.0 W Alvó üzemmód: kb. 1.1 W Kikapcsolt állapot: kb. 0.18 W
--------------------------------------	---	---	---

Megjegyzés:

- Nézze meg a nyomtatóra ragasztott címkén a névleges feszültséget.
- Az európai felhasználók látogassanak el a következő webhelyre az energiafogyasztással kapcsolatos információkért.
<http://www.epson.eu/energy-consumption>

SC-P700 Series

Tápfeszültség adatok	AC 100–240 V	AC 100–120 V	AC 220–240 V
Névleges frekvenciatartomány	50–60 Hz	50–60 Hz	50–60 Hz
Névleges áramerősség	1.3–0.7 A	1.2 A	0.7 A
Energiafogyasztás (USB kapcsolattal)	Nyomatás: kb. 22.0 W (ISO/IEC24712) Készenléti üzemmód: kb. 8.0 W Alvó üzemmód: kb. 1.1 W Kikapcsolt állapot: kb. 0.14 W	Nyomatás: kb. 22.0 W (ISO/IEC24712) Készenléti üzemmód: kb. 8.0 W Alvó üzemmód: kb. 1.1 W Kikapcsolt állapot: kb. 0.08 W	Nyomatás: kb. 22.0 W (ISO/IEC24712) Készenléti üzemmód: kb. 8.0 W Alvó üzemmód: kb. 1.1 W Kikapcsolt állapot: kb. 0.18 W

Megjegyzés:

- Nézze meg a nyomtatóra ragasztott címkén a névleges feszültséget.
- Az európai felhasználók látogassanak el a következő webhelyre az energiafogyasztással kapcsolatos információkért.
<http://www.epson.eu/energy-consumption>

Környezeti specifikációk

Működés	<p>A nyomtatót a következő ábrán látható tartományban használja.</p> <p>Hőmérséklet: 10–35 °C (50–95 °F) Páratartalom: 20–80%-os relatív páratartalom (nem lecsapódó)</p>
---------	---

Tárolás	Hőmérséklet: -20–40 °C (-4–104 °F)* Páratartalom: 5–85% relatív páratartalom (nem lecsapódó)
---------	---

* Egy hónapig tárolhatja 40 °C-on (104 °F).

A tintapatronok környezeti specifikációi

Tárolási hőmérséklet	-20–40 °C (-4–104 °F)*
Fagyasztási hőmérséklet	0 °C (32 °F) A tinta 25 °C (77 °F) hőmérsékleten kiolvastva körülbelül 3 óra múlva használható.

* Egy hónapig tárolhatja 40 °C-on (104 °F).

Telepítés, helyszín és terület

Legyen kellően biztonságos a hely a nyomtató megfelelő összeszereléséhez és működtetéséhez.

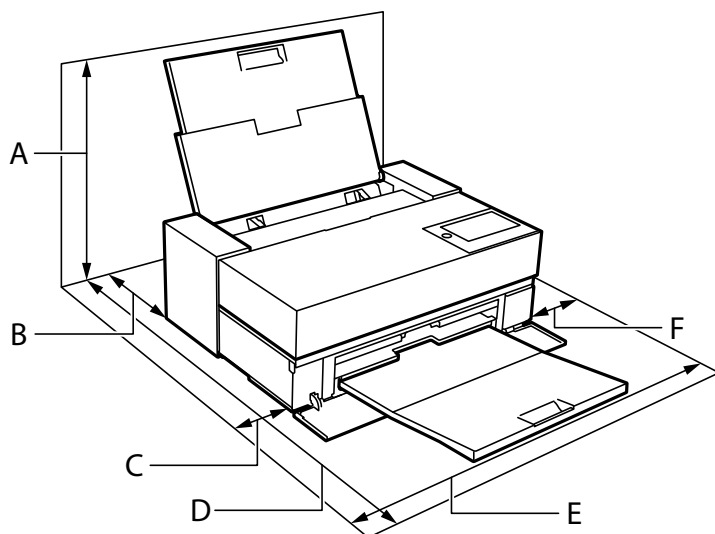

Terméknév	SC-P900 Series	SC-P700 Series
A	576 mm	507 mm
B	173 mm ^{*1}	143 mm ^{*2}
C	110 mm	108 mm
D	964 mm	858 mm
E	825 mm	723 mm
F	100 mm	100 mm

*1: Ha az elülső papíradagolóba tölt papírt, akkor legalább 405 mm helyet, ha beállítja az opcionális papírtekerccs egységet, és tekerccsapírt tölt be, akkor pedig legalább 332 mm helyet hagyjon a nyomtató mögött.

*2: Ha az elülső papíradagolóba tölt papírt, akkor legalább 330 mm helyet, ha tekerccsapírt tölt be, akkor pedig legalább 164 mm helyet hagyjon a nyomtató mögött.

A környezetvédelmi feltételeket lásd a kézikönyv „Biztonsági utasítások” című részében.

Kapcsolódó információ

➔ „Biztonsági utasítások” 11. oldal

Rendszerkövetelmények

- Windows 10 (32 bites, 64 bites)/Windows 8.1 (32 bites, 64 bites)/Windows 8 (32 bites, 64 bites)/Windows 7 (32 bites, 64 bites)
- macOS Catalina(10.15)/macOS Mojave(10.14)/macOS High Sierra(10.13)/macOS Sierra(10.12)/OS X El Capitan(10.11)/OS X Yosemite(10.10)/OS X Mavericks(10.9)

Megjegyzés:

- Lehet, hogy a Mac OS nem fog támogatni néhány alkalmazást és funkciót.
- A UNIX fájlrendszer (UFS) a Mac OS rendszer esetében nem támogatott.

Szabályozási információ

Szabványok és engedélyek

Szabványok és engedélyek az USA modellhez

Biztonság	UL62368-1 CAN/CSA-C22.2 No.62368-1
EMC	FCC Part 15 Subpart B Class B CAN ICES-3 (B)/NMB-3 (B)

A készülék a következő vezeték nélküli modullal rendelkezik.

Gyártó: Seiko Epson Corporation

Típus: J26H005

A termék megfelel az FCC Part 15 előírásoknak és az IC RSS-210 előírásoknak. Az Epson nem vállal felelősséget a készülék engedély nélküli módosításából eredő védelmi hibákért. A működtetéshez a következő két feltételnek kell teljesülnie: (1) az eszköz nem okozhat káros interferenciát, és (2) az eszköznek fogadnia kell bármilyen beérkező interferenciát, többek között azokat is, amelyek a készülék rendellenes működését okozhatják.

Az engedélyezett rádiós szolgáltatások interferenciás zavarásának megelőzése, vagyis a lehető legnagyobb fokú árnyékolás érdekében a készüléket beltérben, az ablakoktól távol kell üzemeltetni. A kültéri készülék (vagy ott elhelyezett átviteli antennája) engedélyköteles lehet.

A berendezés megfelel az ellenőrizetlen környezetekhez megállapított FCC/IC sugárzási határértékeknek, ezenkívül megfelel az OET65 szabvány C kiegészítésében lévő, rádiófrekvenciás sugárzásra vonatkozó irányelveknek és az IC rádiófrekvenciás sugárzási szabályok RSS-102 szakaszának. A készüléket úgy kell üzembe helyezni és működtetni, hogy a hőégység legalább 7,9 hüv. (20 cm) távolságra legyen a készülék közelében tartózkodó személyek testétől (kivéve a végtagokat: a kezet, a csuklót, a lábfejet és a bokát).

Szabványok és engedélyek az európai modellhez

Európai felhasználók esetén

A Seiko Epson Corporation ezennel igazolja, hogy a rádiójeleket használó készülék alábbi típusa megfelel a 2014/53/EU irányelvnek. Az EU-s megfeleléségi nyilatkozat teljes szövege az alábbi webhelyen érhető el.

<http://www.epson.eu/conformity>

K371A

Csak a következő országokban használható: Írország, Egyesült Királyság, Ausztria, Németország, Liechtenstein, Svájc, Franciaország, Belgium, Luxemburg, Hollandia, Olaszország, Portugália, Spanyolország, Dánia, Finnország, Norvégia, Svédország, Izland, Horvátország, Ciprus, Görögország, Szlovénia, Málta, Bulgária, Cseh Köztársaság, Észtország, Magyarország, Lettország, Litvánia, Lengyelország, Románia és Szlovákia.

Az Epson nem vállal felelősséget a készülékek engedély nélküli módosításából eredő védelmi hibákért.

Frekvencia	Maximális sugárzott rádiófrekvenciás teljesítmény
2400–2483,5 MHz	20 dBm (EIRP)
5150–5250 MHz	20 dBm (EIRP)
5250–5350 MHz	20 dBm (EIRP)
5470–5725 MHz	20 dBm (EIRP)



Szabványok és jóváhagyások az ausztrál modellhez

EMC	AS/NZS CISPR32 Class B
-----	------------------------

Az Epson ezennel igazolja, hogy a készülék alábbi típusai megfelelnek az AS/NZS4268 irányelv alapvető követelményeinek és egyéb vonatkozó rendelkezéseinek:

K371A

Az Epson nem vállal felelősséget a készülékek engedély nélküli módosításából eredő védelmi hibákért.

A másolásra vonatkozó korlátozások

A nyomtató kezelésénél tartsa be az alábbi korlátozásokat, biztosítva ezzel a felelősségteljes és jogszerű használatát.

A törvény tiltja a következő dolgok másolását:

- Bankjegy, érme, állami kibocsátású értékpapír, államkötvény, önkormányzati értékpapír

- Használatlan postabélyeg, nyomtatott bélyeget tartalmazó levelezőlap és minden egyéb, érvényes postai jelölést tartalmazó hivatalos postai cikk
- Állami illetékbélyeg és a jogi eljárások betartásával kibocsátott értékpapírok

A következők másolásakor járjon el kellő körültekintéssel:

- Magán kibocsátású értékpapírok (részvény, pénzre váltható utalvány, csekk stb.), bérlet, engedményre feljogosító utalványok stb.
- Igazolvány, útlevel, jogosítvány, alkalmassági tanúsítvány, behajtási engedély, ebédjegy, étkezési utalvány stb.

Megjegyzés:

Előfordulhat, hogy törvény tiltja ezeknek a dolgoknak a másolását.

A szerzői jogvédelem alá eső anyagok felelősségteljes felhasználása:

A nyomtatóval szerzői jogvédelem alá eső anyagok jogosulatlan másolása történhet. Hacsak nem egy hozzáértő jogász tanácsa szerint jár el, a közzétett anyagok lemásolása előtt mindig kérje ki a szerzői jog tulajdonosának engedélyét.

Segítségkérés

Technikai támogatási webhely.	233
Kapcsolatfelvétel az Epson ügyfélszolgálattal.	233

Technikai támogatási webhely

Ha további segítségre van szüksége, látogassa meg az Epson támogatási webhelyét, melynek címét alább találja. Válassza ki országát vagy régióját és látogassa meg a helyi Epson webhely támogatási részlegét. A legújabb illesztőprogramok, GYIK, kézikönyvek és egyéb letölthető anyagok is megtalálhatók a webhelyen.

<http://support.epson.net/>

<http://www.epson.eu/Support> (Európa)

Ha az Epson termék nem megfelelően működik és nem tudja megoldani a problémát, kérjen segítséget az Epson ügyfélszolgálatától.

Kapcsolatfelvétel az Epson ügyfélszolgálattal

Mielőtt kapcsolatba lépne az Epsonnal

Ha Epson terméke nem működik megfelelően, és a termékhez kapott hibaelhárítási útmutatót követve nem tudta megoldani a problémát, kérje az Epson ügyfélszolgálatának a segítségét. Ha az Ön lakhelyén nincs Epson ügyfélszolgálati iroda felsorolva a lenti listában, akkor vegye fel a kapcsolatot a viszonteladóval, akitől a terméket vásárolta.

Az Epson ügyfélszolgálatával sokkal gyorsabban tud majd segíteni Önnek, ha megadja nekik a következő adatokat:

- A termék sorozatszám
(A sorozatszám címke általában a termék hátoldalán található.)
- A termék típusa
- A termék szoftver verziója
(Kattintson a **About**, **Version Info** vagy más hasonló gombra a szoftverben.)
- A számítógép márkája és típusa
- A számítógépen használt operációs rendszer neve és verziószáma
- A termékkel használt szoftveres alkalmazások neve és verziószáma

Megjegyzés:

A terméktől függően előfordulhat, hogy a hálózati beállításokat a termék memóriája tárolja. A termék meghibásodása vagy javítása során a beállítások elveszhetnek. Az Epson még a jótállási időszak alatt sem vállal felelősséget az adatvesztésért, az adatok biztonsági mentéséért vagy visszaállításáért. Javasoljuk, hogy készítsen biztonsági mentést vagy jegyzetet adatairól.

Segítség európai felhasználók számára

Az Epson terméktámogatási szolgálatának eléréséről bővebb információ a Pán-európai jótállási dokumentumban található.

Segítség tajvani felhasználók részére

Elérhetőségek információkhoz, támogatáshoz és szolgáltatásokhoz:

World Wide Web

<http://www.epson.com.tw>

Rendelkezésre állnak termékspecifikációk, letölthető meghajtók és terméktájékoztatók.

Epson Helpdesk

Telefonszám: +886-2-80242008

HelpDesk csapatunk telefonon keresztül az alábbiakban tud segíteni:

- Értékesítési tájékoztatás és termékadatok
- Kérdések és problémák a termékek felhasználásával kapcsolatban
- Javítással és garanciával kapcsolatos tájékoztatás

Szervizközpont:

<http://www.tekcare.com.tw/branchMap.page>

A TekCare vállalat az Epson Taiwan Technology & Trading Ltd. hivatalos szervizközpontja.

Segítség ausztrál felhasználók részére

Az Epson Australia magas szintű ügyfélszolgálatot kíván biztosítani. A termék kézikönyvén kívül a következő forrásokat biztosítjuk tájékoztatásnyújtás céljából:

Internet URL

<http://www.epson.com.au>

Keresse fel az Epson Australia weblapjait. Megéri a modemet néha-néha ide irányítani! A webhelyen letölthetőek a különféle illesztőprogramok. Emellett információkat kaphat az Epson elérhetőségeiről, az új termékek adatairól, valamint műszaki támogatást is kérhet (e-mailben).

Epson Helpdesk

Telefon: 1300-361-054

Az Epson Helpdesk a végső eszköz annak érdekében, hogy ügyfeleink tanácsot kaphassanak. A Helpdesk ügyintézői az Epson termékek telepítésével, konfigurálásával és kezelésével kapcsolatban nyújtanak segítséget. Vásárlási tanácsadó szolgálatunk tájékoztatást tud adni a legújabb Epson termékekről, illetve meg tudja mondani, hogy hol van az Önhöz legközelebbi kereskedő vagy szolgáltató cég. Itt számos kérdéstípusra válaszolnak.

Javasoljuk, hogy telefonáláskor legyen kéznél minden lényeges információ. Minél több információt készít elő, annál gyorsabban tudunk segíteni a probléma megoldásában. Ezen információk között szerepel az Epson termék kézikönyve, a számítógép típusa, az operációs rendszer, az alkalmazások, valamint minden egyéb, amit szükségesnek érez.

A termék szállítása

Az Epson azt javasolja, hogy őrizze meg a készülék csomagolását a későbbi esetleges szállításokhoz.

Segítség új-zélandi felhasználók részére

Az Epson New Zealand magas szintű ügyfélszolgálatot kíván biztosítani. A termék dokumentációján kívül a következő forrásokat biztosítjuk tájékoztatásnyújtás céljából:

Internet URL

<http://www.epson.co.nz>

Keresse fel az Epson New Zealand weblapjait. Megéri a modemet néha-néha ide irányítani! A webhelyen letölthetőek a különféle illesztőprogramok. Emellett információkat kaphat az Epson elérhetőségeiről, az új termékek adatairól, valamint műszaki támogatást is kérhet (e-mailben).

Epson Helpdesk

Telefonszám: 0800 237 766

Az Epson Helpdesk a végső eszköz annak érdekében, hogy ügyfeink tanácsot kaphassanak. A Helpdesk ügyintézői az Epson termékek telepítésével, konfigurálásával és kezelésével kapcsolatban nyújtanak segítséget. Vásárlási tanácsadó szolgálatunk tájékoztatást tud adni a legújabb Epson termékekről, illetve meg tudja mondani, hogy hol van az Önhöz legközelebbi kereskedő vagy szolgáltató cég. Itt számos kérdéstípusra válaszolnak.

Javasoljuk, hogy telefonáláskor legyen kéznél minden lényeges információ. Minél több információt készít elő, annál gyorsabban tudunk segíteni a probléma megoldásában. Ilyen fontos információ többek között az Epson termék dokumentációja, a számítógép típusa, az operációs rendszer, az alkalmazások, valamint minden egyéb információ, amit szükségesnek érez.

A készülék szállítása

Az Epson azt javasolja, hogy őrizze meg a készülék csomagolását a későbbi esetleges szállításokhoz.

Segítség szingapúri felhasználók részére

Az Epson Singapore-tól a következő címen érhetőek el információforrások, támogatás és szolgáltatások:

World Wide Web

<http://www.epson.com.sg>

Termékspecifikációkra vonatkozó információk, letölthető meghajtók, gyakori kérdések, értékesítési tájékoztatás, valamint e-mailen keresztül adott műszaki támogatás áll rendelkezésre.

Epson Helpdesk

Díjmentes telefonszám: 800-120-5564

HelpDesk csapatunk telefonon keresztül az alábbiakban tud segíteni:

- Értékesítési tájékoztatás és termékadatok
- A termékek használatával kapcsolatos kérdések és a felmerülő problémák hibaelhárítási tudnivalói
- Javítással és garanciával kapcsolatos tájékoztatás

Segítség thaiföldi felhasználók részére

Elérhetőségek információkhoz, támogatáshoz és szolgáltatásokhoz:

World Wide Web

<http://www.epson.co.th>

Termékspecifikációkra vonatkozó információk, letölthető meghajtók, gyakori kérdések, értékesítési tájékoztatás, valamint e-mailen keresztül kínált műszaki támogatás áll rendelkezésre.

Epson telefonos ügyfélszolgálat

Telefonszám: 66-2685-9899

E-mail: support@eth.epson.co.th

Telefonos ügyfélszolgálati csapatunk az alábbiakban tud segíteni:

- Értékesítési tájékoztatás és termékadatok
- Kérdések és problémák a termékek felhasználásával kapcsolatban
- Javítással és garanciával kapcsolatos tájékoztatás

Segítség vietnami felhasználók részére

Elérhetőségek információkhoz, támogatáshoz és szolgáltatásokhoz:

Epson szervizközpont

65 Truong Dinh Street, District 1, Ho Chi Minh City, Vietnam.

Telefon (Ho Chi Minh City): 84-8-3823-9239, 84-8-3825-6234

29 Tue Tinh, Quan Hai Ba Trung, Hanoi City, Vietnam

Telefon (Hanoi City): 84-4-3978-4785, 84-4-3978-4775

Segítség indonéziai felhasználók részére

Elérhetőségek információkhoz, támogatáshoz és szolgáltatásokhoz:

World Wide Web

<http://www.epson.co.id>

- Információk termékspecifikációkról, letölthető meghajtók
- Gyakran Ismételt Kérdések (FAQ), értékesítési tájékoztatás és kérdésfeltevés e-mailben

Epson Hotline

Telefonszám: +62-1500-766

Fax: +62-21-808-66-799

Hotline csapatunk telefonon vagy faxon keresztül az alábbiakban tud segíteni:

- Értékesítési tájékoztatás és termékadatok
- Terméktámogatás

Epson szervizközpont

Tartomány	Cégnév	Cím	Telefon E-mail
DKI JAKARTA	ESS JAKARTA MANGGADUA	Ruko Mall Mangga Dua No. 48 Jl. Arteri Mangga Dua, Jakarta Utara - DKI JAKARTA	(+6221) 62301104 jkt-admin@epson-indonesia.co.id

Tartomány	Cégnév	Cím	Telefon E-mail
NORTH SUMATERA	ESC MEDAN	Jl. Bambu 2 Komplek Graha Niaga Nomor A-4, Medan - North Sumatera	(+6261) 42066090 / 42066091 mdn-adm@epson-indonesia.co.id
WEST JAWA	ESC BANDUNG	Jl. Cihampelas No. 48 A Bandung Jawa Barat 40116	(+6222) 4207033 bdg-admin@epson-indonesia.co.id
DI YOGYAKARTA	ESC YOGYAKARTA	YAP Square, Block A No. 6 Jl. C Simanjutak Yogyakarta - DIY	(+62274) 581065 ygy-admin@epson-indonesia.co.id
EAST JAWA	ESC SURABAYA	Hitech Mall Lt. 2 Block A No. 24 Jl. Kusuma Bangsa No. 116 - 118 Surabaya - JATIM	(+6231) 5355035 sby-admin@epson-indonesia.co.id
SOUTH SULAWESI	ESC MAKASSAR	Jl. Cendrawasih NO. 3A, kunjung mae, mariso, MAKASSAR - SULSEL 90125	(+62411) 8911071 mksr-admin@epson-indonesia.co.id
WEST KALIMANTAN	ESC PONTIANAK	Komp. A yani Sentra Bisnis G33, Jl. Ahmad Yani - Pontianak Kalimantan Barat	(+62561) 735507 / 767049 pontianak-admin@epson-indonesia.co.id
RIAU	ESC PEKANBARU	Jl. Tuanku Tambusai No.459A Pekanbaru Riau	(+62761) 8524695 pkb-admin@epson-indonesia.co.id
DKI JAKARTA	ESS JAKARTA SUDIRMAN	Wisma Keiai Lt. 1 Jl. Jenderal Sudirman Kav. 3 Jakarta Pusat - DKI JAKARTA 10220	(+6221) 5724335 ess@epson-indonesia.co.id
EAST JAWA	ESS SURABAYA	Ruko Surya Inti Jl. Jawa No 2-4 Kav. 29 Surabaya - Jawa Timur	(+6231) 5014949 esssby@epson-indonesia.co.id
BANTEN	ESS SERPONG	Ruko Mall WTC Matahari No. 953, Serpong-Banten	(+6221) 53167051 / 53167052 esstag@epson-indonesia.co.id
CENTRAL JAWA	ESS SEMARANG	Komplek Ruko Metro Plaza Block C20 Jl. MT Haryono No 970 Semarang - JAWA TENGAH	(+6224) 8313807 / 8417935 esssmg@epson-indonesia.co.id
EAST KALIMANTAN	ESC SAMARINDA	Jl. KH. Wahid Hasyim (M. Yamin) Kelurahan Sempaja Selatan Kecamatan Samarinda UTARA - SAMARINDA - KALTIM	(+62541) 7272904 escsmd@epson-indonesia.co.id
SOUTH SUMATERA	ESC PALEMBANG	Jl. H.M Rasyid Nawawi No. 249 Kelurahan 9 Ilir Palembang Sumatera Selatan	(+62711) 311330 escplg@epson-indonesia.co.id
EAST JAWA	ESC JEMBER	Jl. Panglima Besar Sudirman Ruko no.1D Jember-Jawa Timur (Depan Balai Penelitian & Pengolahan Kakao)	(+62331) 488373 / 486468 jmr-admin@epson-indonesia.co.id
NORTH SULAWESI	ESC MANADO	Tekno Megamall Lt LG 11 TK 21, Kawasan Megamas Boulevard, Jl Piere Tendean, Manado - SULUT 95111	(+62431) 8890996 MND-ADMIN@EPSON-INDONESIA.CO.ID

A fenti listában nem található városok esetén hívja az alábbi Hotline telefonszámot: 08071137766.

Segítség hongkongi felhasználók részére

Felhasználóink az Epson Hong Kong Limitedhez fordulhatnak műszaki tájékoztatásért, valamint egyéb, értékesítés utáni szolgáltatásokért.

Internet honlap

<http://www.epson.com.hk>

Az Epson Hong Kong helyi honlapot üzemeltet kínai és angol nyelven, hogy a következő információkat biztosítsa a felhasználók részére:

- Termékinformációk
- Gyakran Ismételt Kérdések (FAQ)
- Az Epson termékek meghajtóinak legfrissebb verziói

Műszaki támogatás Hotline

Műszaki munkatársaink a következő telefon- és faxszámokon is elérhetők:

Telefon: 852-2827-8911

Fax: 852-2827-4383

Segítség malajziai felhasználók részére

Elérhetőségek információkhoz, támogatáshoz és szolgáltatásokhoz:

World Wide Web

<http://www.epson.com.my>

- Információk termékspecifikációkról, letölthető meghajtók
- Gyakran Ismételt Kérdések (FAQ), értékesítési tájékoztatás és kérdésfeltevés e-mailben

Epson telefonos ügyfélszolgálat

Telefon: +60 1800-8-17349

- Értékesítési tájékoztatás és termékadatok
- Kérdések és problémák a termékek felhasználásával kapcsolatban
- Javítással és garanciával kapcsolatos tájékoztatás

Központ

Telefon: 603-56288288

Fax: 603-5628 8388/603-5621 2088

Segítség indiai felhasználók részére

Elérhetőségek információkhoz, támogatáshoz és szolgáltatásokhoz:

World Wide Web

<http://www.epson.co.in>

Rendelkezésre állnak termékspecifikációk, letölthető meghajtók és terméktájékoztatók.

Segélyvonal

- Szolgáltatás, termékinformációk és fogyóeszközök rendelése (BSNL vonalak)

Díjmentes telefonszám: 18004250011

Reggel 9-től este 6-ig érhető el, hétfőtől szombatig (kivéve nemzeti ünnepnapokon)

- Szolgáltatás (CDMA & Mobil felhasználók)

Díjmentes telefonszám: 186030001600

Reggel 9-től este 6-ig érhető el, hétfőtől szombatig (kivéve szabadnapokon)

Segítség Fülöp-szigeteki felhasználók részére

Ha műszaki segítséget vagy egyéb, értékesítés utáni szolgáltatásokat szeretne igénybe venni, keresse meg az Epson Philippines Corporation-t az alábbi telefon- vagy faxszámon, illetve e-mail címen:

World Wide Web

<http://www.epson.com.ph>

Rendelkezésre állnak információk termékspecifikációkról, letölthető meghajtók, gyakori kérdések (FAQ), valamint e-mailes tájékoztatók.

Epson Philippines Ügyfélszolgálat

Díjmentes telefonszám: (PLDT) 1-800-1069-37766

Díjmentes telefonszám: (Digitális) 1-800-3-0037766

Metro Manila: (+632)441-9030

Weboldal: <https://www.epson.com.ph/contact>

E-mail: customercare@epc.epson.com.ph

Reggel 9-től este 6-ig érhető el, hétfőtől szombatig (kivéve szabadnapokon)

Ügyfélszolgálati csapatunk telefonon keresztül az alábbiakban tud segíteni:

- Értékesítési tájékoztatók és termékadatok
- Kérdések és problémák a termékek felhasználásával kapcsolatban
- Javítással és garanciával kapcsolatos tájékoztatók

Epson Philippines Corporation

Központi szám: +632-706-2609

Fax: +632-706-2663