

WorkForce Enterprise

WF-C20590 Series / WF-C17590 Series

Руководство пользователя

Предоставляет сведения по общему использованию принтера, его обслуживанию, решению проблем, а также характеристику продукта.

Содержание

Сведения о руководствах

Общие сведения о руководствах.	7
Использование руководства для поиска информации.	7
Эмблемы и символы.	9
Описания в этом руководстве.	9
Обозначение операционных систем.	9
Важная информация.	10

Важные инструкции по безопасности

Настройка принтера.	11
Эксплуатация принтера.	12
Работа с расходными материалами.	13
Защита личной информации.	13
Утилизация европейских моделей принтеров.	14

Основные сведения о принтере

Названия деталей и их функции.	15
Включение и выключение питания.	18
Панель управления.	20
Название компонентов панели управления.	20
Операции на сенсорном экране.	21
Конфигурация главного экрана.	22
Конфигурация экрана меню.	23
Контроль доступа и вход.	24

Подготовка принтера

Управление контактами.	26
Регистрация контактов.	26
Регистрация группы контактов.	27
Регистрация часто используемых контактов.	28
Регистрация контактов на компьютере.	28
Резервное копирование контактов с помощью компьютера.	28
Регистрация избранной настройки.	28
Как зарегистрироваться.	29
Инструкции по применению.	29
Добавление ярлыка на главный экран.	30
Загрузка бумаги.	30
Доступные форматы бумаги и емкость загрузки.	30
Недоступные типы бумаги.	33

Работа с бумагой.	34
Хранилище бумаги.	34
Загрузка бумаги.	34
Настройка типа бумаги.	36
Размещение оригиналов.	36
Размещение оригиналов в автоматическом податчике.	37
Размещение оригиналов на Стекло сканера.	38
Автоматическое определение размера оригинала.	39
Вставка внешнего накопителя USB.	40
Вставка и извлечение внешнего устройства USB.	40
Параметры меню для Настр.	40
Параметры меню для Основ. настройки в Общие параметры.	40
Параметры меню для Настройки принтера в Общие параметры.	42
Параметры меню для Настройки сети в Общие параметры.	47
Параметры меню для Настройки веб-службы в Общие параметры.	48
Параметры меню для Настройки факса в Общие параметры.	49
Параметры меню для Настройки сканир. в Общие параметры.	49
Параметры меню для Администр. системы в Общие параметры.	49
Параметр меню для Счетчик копий.	49
Параметр меню для Состояние подачи.	49
Параметры меню для Обслуживан..	49
Параметр меню для Язык/Language.	50
Параметры меню для Состояние принтера/Печать.	50
Меню для Диспетчер Контакты.	51
Меню для Параметры пользователя.	51
Параметр меню для Система аутентифик.. . . .	51
Энергосбережение.	52
Энергосбережение: панель управления.	52

Копирование

Копирование.	53
Основные сведения о копировании.	53
Выполнение 2-стороннего копирования.	54
Копирование нескольких оригиналов на один лист бумаги.	54

Содержание

Расположение каждого набора копий путем поворота на 90 градусов или смещения.	55	Получатель.	111
Параметры меню для копирования.	56	Настройки факса.	111
Параметры меню Основ. настройки для копирования.	56	Подробнее.	113
Дополнительные параметры меню для копирования.	59	Параметры меню для Настройки факса.	115
Отправка факсов		Параметры пользователя.	115
Подготовка к работе с факсом.	61	Основ. настройки.	115
Подключение к телефонной линии.	61	Настройки отправки.	116
Базовые настройки факса.	64	Настройки приема.	117
Отправка факсов с помощью принтера.	69	Параметры отчета.	121
Базовые действия для отправки факса.	69	Настр. безопасности.	122
Различные способы отправки факса.	72	Проверить подкл. факса.	122
Получение факсов на принтере.	78	Мастер настр. факса.	123
Настройка Режим приема.	78	Параметры меню для Ящик для факсов.	123
Различные способы приема факсов.	79	Сканирование	
Сохранение и переадресация полученных факсов (Безусловное сохранен./ пересылка).	82	Сканирование при помощи панели управления.	124
Сохранение и переадресация полученных факсов от указанного отправителя в указанное время (Условн. сохр./пересылка).	87	Сохранение отсканированного изображения в общей папке или на FTP- сервере.	125
Отправка факса с компьютера.	95	Сканирование с отправкой по электронной почте.	132
Отправка документов, созданных в приложении (Windows).	95	Сканирование с использованием настроек, зарегистрированных на компьютере (Document Capture Pro).	136
Отправка документов, созданных в приложении (Mac OS).	97	Сканирование с сохранением на устройство памяти.	140
Получение факсов на компьютере.	98	Сканирование с сохранением в облако.	143
Сохранение принятых факсов на компьютере.	99	Сканирование с помощью WSD.	145
Получение факсов и печать с компьютера.	99	Сканирование с компьютера.	147
Отмена полученных факсов на компьютере.	99	Пользователи, прошедшие проверку в Epson Scan 2 при использовании контроля управления доступом.	147
Проверка наличия новых факсов (Windows).	100	Сканирование с помощью Epson Scan 2.	147
Проверка наличия новых факсов (Mac OS).	101	Сканирование с интеллектуальных устройств.	150
Использование функций папки факсов.	101	Установка Epson iPrint.	150
Использование папки «Входящие».	102	Сканирование с помощью Epson iPrint.	150
Использование папки «Конфиденциально».	103	Сканирование путем прикосновения интеллектуальным устройством к N-метка.	151
Использование Ящик Сохраненные документы.	104	Печать	
Использование Ящик Отправка с опросом.	104	Печать файлов с устройства памяти.	153
Использование папки загрузки.	105	Печать файлов JPEG с запоминающего устройства.	153
Использование других функция факса.	106	Печать файлов PDF или TIFF с запоминающего устройства.	154
Печать отчета факса и списка.	106	Параметры меню для Запом. устр..	154
Настройки безопасности для факса.	107	Печать из драйвера принтера в Windows.	158
Проверка заданий факса.	108	Доступ к драйверу принтера.	158
Параметры меню для режима Факс.	110		
Часто используемые.	110		

Содержание

Основные сведения о печати.	159	Использование дополнительного устройства вместе с драйвером принтера PostScript.	196
Двухсторонняя печать.	160	Параметры меню для драйвера печати PostScript.	196
Печать нескольких страниц на одном листе.	161	Отмена печати.	198
Печать и укладка в указанном порядке страниц (печать в обратном порядке).	161	Печать с интеллектуальных устройств.	199
Печать документа в уменьшенном или увеличенном размере.	162	Использование Epson iPrint.	199
Расположение каждого набора копий путем поворота на 90 градусов или смещения.	163	Отмена текущих заданий или заданий, поставленных в очередь.	201
Вставка листов-разделителей.	164	Параметры	
Сохранение данных в памяти принтера для печати.	164	Типы и коды дополнительных элементов.	203
Печать одного изображения на нескольких листах для увеличения (создания плаката).	165	Настройки принтера при использовании Finisher Unit.	203
Печать с верхним и нижним колонтитулом.	171	Извлечение бумаги и сшивание с помощью Finisher Unit.	203
Печать водяного знака.	172	Использование ручного скрепкошшивателя.	204
Печать файлов, защищенных паролем.	173	Использование Paper Cassette Lock.	206
Печать нескольких файлов вместе.	173	Расходные материалы	
Печать с использованием функции универсальной цветной печати.	174	Чернильный картридж.	208
Корректировка цветов печати.	175	Меры предосторожности при работе с картриджами.	208
Печать для подчеркивания тонких линий.	176	Коды картриджей.	209
Печать четких штрихкодов.	176	Метод замены чернильного картриджа.	210
Отмена печати.	177	Проверка уровня чернил.	210
Параметры меню для драйвера печати.	177	Maintenance Box (Емкость для отработанных чернил).	211
Печать из драйвера принтера PostScript на компьютере Windows.	181	Меры предосторожности при замене емкости для отработанных чернил.	211
Использование дополнительного устройства вместе с драйвером принтера PostScript.	182	Код емкости для отработанных чернил.	211
Параметры меню для драйвера печати PostScript.	183	Замена емкости для сбора чернил.	212
Отмена печати.	186	Проверка доступного места в контейнере для отработанных чернил.	212
Печать из драйвера принтера в Mac OS.	186	Staple Cartridge.	212
Основные сведения о печати.	186	Замена Staple Cartridge.	212
Двухсторонняя печать.	188	Сведения о сетевых службах и программном обеспечении	
Печать нескольких страниц на одном листе.	189	Приложение для сканирования документов и изображений (Epson Scan 2).	215
Печать и укладка в указанном порядке страниц (печать в обратном порядке).	189	Добавление сетевого сканера.	215
Печать документа в уменьшенном или увеличенном размере.	190	Приложение для настройки сканирования с компьютера (Document Capture Pro).	216
Расположение каждого набора копий путем поворота на 90 градусов или смещения.	191	Приложение для настройки обработки и отправки факсов (FAX Utility).	217
Корректировка цветов печати.	191		
Отмена печати.	192		
Параметры меню для драйвера печати.	192		
Настройка драйвера принтера в Mac OS.	195		
Печать из драйвера принтера PostScript на компьютере Mac OS.	195		

Содержание

Приложение для отправки факсов (драйвер PC-FAX)	217
Приложение для настройки операций принтера (Web Config)	218
Выполнение веб-конфигурации в веб-браузере	218
Запуск Web Config в Windows	219
Запуск Web Config в Mac OS	220
Инструменты обновления программного обеспечения (Software Updater)	220
Установка последних версий приложений	221
Установка драйвера принтера PostScript	222
Установка драйвера PostScript Printer с помощью USB-интерфейса: Windows	222
Установка драйвера PostScript Printer с помощью сетевого интерфейса: Windows	223
Установка драйвера принтера PostScript — Mac OS	224
Установка универсального драйвера принтера Epson (только для Windows)	225
Удаление приложений	225
Удаление приложений — Windows	225
Удаление приложений — Mac OS	226
Печать с помощью сетевой службы	227
Обслуживание	
Очистка принтера	228
Проверка Выключатель	229
Проверка забитых дюз	231
Устранение неполадок	
Описание экрана	233
Устранение замятия бумаги	234
Бумага заминается очень часто	235
Потертости и размытие на бумаге	235
Сообщения на ЖК-дисплее	236
Код ошибки в меню состояния	237
Проблемы с копированием	244
Не удается копировать	244
Проблемы с качеством копирования	244
Не удается копировать надлежащим образом	245
Проблемы с передачей факсов	246
Отправка и получение не работают надлежащим образом	246
Другие проблемы пересылки факсов	252
Проблемы со сканированием	253

Невозможно запустить сканирование	253
Проблемы со сканируемым изображением	254
Не удается сохранить отсканированные изображения в общую папку	258
Другие проблемы сканирования	262
Неполадки, связанные с печатью	263
Невозможно выполнить печать с компьютера	263
Невозможно выполнить печать с iPhone или iPad	264
Печать приостанавливается	264
Проблемы отпечатков	264
Другие проблемы печати	266
Проблемы драйвера принтера PostScript	267
Проблемы с дополнительными элементами	268
Finisher Unit и High Capacity Tray не распознаются	268
Бумага не выводится в Finisher Unit	269
Утрачен ключ Paper Cassette Lock	269
Другие проблемы печати	269
Появляются полосы или неожиданные цвета	269
Питание не включается/выключается	270
Панель управления темнеет	270
Незначительные удары тока при касании к принтеру	270
Громкий шум при работе	270
Неправильные дата и время	270
Внешняя память не распознается	271
Не удается сохранить данные во внешней памяти	271
Забыли пароль	271
Двухсторонняя печать выполняется слишком медленно	271
Панель управления не реагирует	271
Случайно сделанные копии или отправленные факсы	272

Приложение

Технические характеристики	273
Характеристики принтера	273
Характеристики сканера	273
Характеристики интерфейса	274
Характеристики факса	274
Список функций сети	275
Технические характеристики Wi-Fi	276
Характеристики Ethernet	277
Протокол безопасности	277
Совместимость с PostScript уровня 3	277

Содержание

Поддерживаемые сервисы сторонних поставщиков.	277
Характеристики внешних устройств USB. . .	278
Характеристики поддерживаемых данных. . .	278
Размеры.	279
Электрические характеристики.	280
Требования к условиям окружающей среды.	280
Системные требования.	281
Дополнительные характеристики продукта. . .	281
Характеристики Finisher Unit.	281
Характеристики Finisher Bridge Unit.	282
Характеристики High Capacity Tray.	282
Информация о шрифтах.	283
Доступные шрифты для PostScript.	283
Доступные шрифты для PCL (URW).	284
Список наборов символов.	286
Нормативная информация.	288
Стандарты и аттестации.	288
Немецкий сертификат Blue Angel.	290
Запрет на копирование.	290
Помощь.	291
Веб-сайт технической поддержки.	291
Обращение в службу технической поддержки Epson.	291
Авторское право.	298
Товарные знаки.	298

Сведения о руководствах

Общие сведения о руководствах

Следующие руководства предоставляются вместе с продуктом.

- Важные правила техники безопасности (печатное руководство)**
Содержит инструкции по обеспечению безопасного использования этого устройства. Изучите инструкции, прежде чем использовать этот продукт.
- Основное руководство (печатное руководство)**
Объясняет базовое содержание этого продукта, подготовку программного обеспечения и подключение к компьютеру.
- Руководство пользователя (цифровое руководство)**
Предоставляет сведения по общему использованию принтера, его обслуживанию, решению проблем, а также характеристику продукта.
- Руководство администратора (цифровое руководство)**
Предоставляет администраторам сети сведения о настройках управления и принтера.

Самые актуальные руководства и полезные сведения на разных языках доступны на сайте.

<http://epson.sn/>

Самые актуальные версии также доступны на следующих ресурсах.

- Печатные руководства**
Посетите веб-сайт службы технической поддержки Epson для Европы по адресу <http://www.epson.eu/Support> или веб-сайт глобальной технической поддержки Epson по адресу <http://support.epson.net/>.
- Цифровые руководства**
Запустите EPSON Software Updater на своем компьютере. EPSON Software Updater проверяет доступные обновления программных приложений Epson и цифровых руководств, позволяя загрузить самые новые версии.

Соответствующая информация

➔ [«Инструменты обновления программного обеспечения \(Software Updater\)» на стр. 220](#)

Использование руководства для поиска информации

PDF-руководство позволяет искать информацию по ключевым словам или переходить напрямую к определенным разделам с помощью закладок. Можно также печатать только нужные вам страницы. В этом разделе объясняется, как использовать PDF-руководство, которое открывается на вашем компьютере с помощью Adobe Reader X.

Сведения о руководствах

Поиск по ключевым словам

Щелкните **Правка > Расширенный поиск**. В окне поиска введите ключевое слово (текст), описывающее нужную вам информацию, затем щелкните **Поиск**. Результаты отображаются в виде списка. Щелкните один из отображаемых результатов, чтобы перейти на соответствующую страницу.

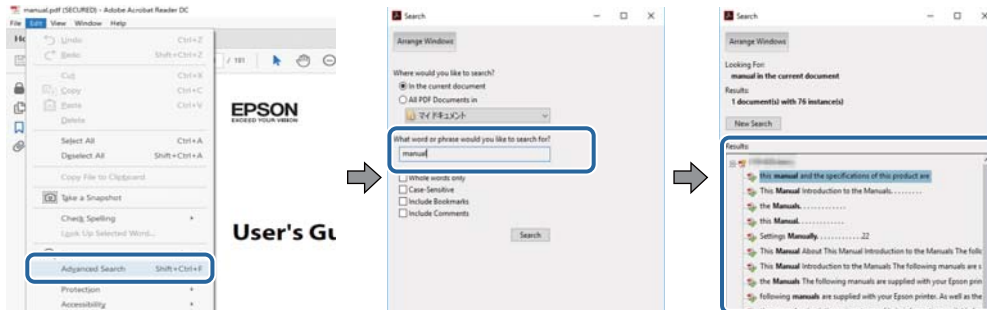

Переход непосредственно по закладкам

Щелкните заголовок, чтобы перейти на соответствующую страницу. Щелкните + для просмотра заголовков более низкого уровня в этом разделе. Чтобы вернуться на предыдущую страницу, выполните следующие действия на клавиатуре.

- Windows: удерживайте нажатой клавишу **Alt** и нажмите **←**.
- Mac OS: удерживайте нажатой клавишу **Command** и нажмите **←**.

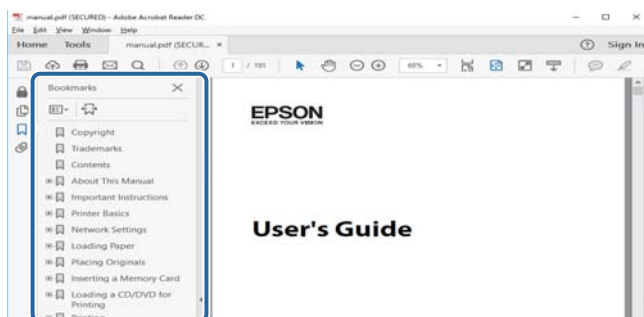

Печать только нужных вам страниц

Вы можете найти и напечатать только нужные вам страницы. Щелкните **Печать** в меню **Файл**, затем укажите страницы, которые следует напечатать, в пункте **Страницы** раздела **Страницы для печати**.

- Чтобы указать последовательность страниц, введите дефис между начальной и конечной страницами.
Пример: 20-25
- Чтобы указать страницы, расположенные не последовательно, разделяйте страницы запятыми.
Пример: 5, 10, 15

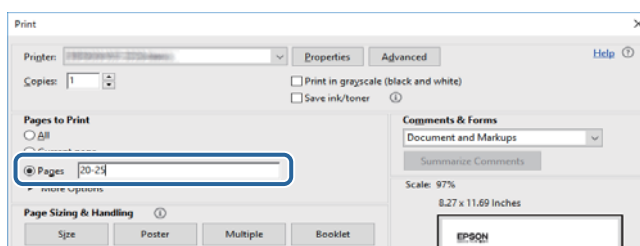

Эмблемы и символы

**Предостережение:**

Необходимо соблюдать инструкции во избежание получения травм.

**Важно:**

Необходимо соблюдать инструкции, чтобы не повредить оборудование.

Примечание:

Дополнительная и справочная информация.

Соответствующая информация

➔ Ссылки на соответствующие разделы.

Описания в этом руководстве

- Снимки экранов могут различаться в зависимости от среды компьютера (например, ОС) или настроек.
- Экраны и процедуры, которые отображаются в этом руководстве, взяты из Windows 10 или OS X El Capitan, если не указано иное.
- Экраны и пункты меню на панели управления могут различаться в зависимости от настроек и ситуации.

Обозначение операционных систем

Windows

В данном руководстве такие термины, как Windows 10, Windows 8.1, Windows 8, Windows 7, Windows Vista, Windows XP, Windows Server 2019, Windows Server 2016, Windows Server 2012 R2, Windows Server 2012, Windows Server 2008 R2, Windows Server 2008, Windows Server 2003 R2 и Windows Server 2003, используются по отношению к следующим операционным системам. Кроме того, термин Windows используется по отношению ко всем версиям.

- Операционная система Microsoft® Windows® 10
- Операционная система Microsoft® Windows® 8.1
- Операционная система Microsoft® Windows® 8
- Операционная система Microsoft® Windows® 7
- Операционная система Microsoft® Windows Vista®
- Операционная система Microsoft® Windows® XP
- Операционная система Microsoft® Windows® XP Professional x64 Edition
- Операционная система Microsoft® Windows Server® 2019
- Операционная система Microsoft® Windows Server® 2016

Сведения о руководствах

- Операционная система Microsoft® Windows Server® 2012 R2
- Операционная система Microsoft® Windows Server® 2012
- Операционная система Microsoft® Windows Server® 2008 R2
- Операционная система Microsoft® Windows Server® 2008
- Операционная система Microsoft® Windows Server® 2003 R2
- Операционная система Microsoft® Windows Server® 2003

Mac OS

В данном руководстве термин Mac OS используется по отношению к операционным системам macOS Mojave, macOS High Sierra, macOS Sierra, OS X El Capitan, OS X Yosemite, OS X Mavericks, OS X Mountain Lion, Mac OS X v10.7.x и Mac OS X v10.6.8.

Важная информация

- Запрещается неавторизованное копирование всего содержимого этого руководства или любой его части.
- Содержимое этого руководства может быть изменено без предварительного уведомления.
- Характеристики и внешний вид этого продукта могут измениться в будущем без предварительного уведомления в целях усовершенствования.
- При наличии любых вопросов или обнаружении ошибок и отсутствующих описаний в этом руководстве обратитесь в техническую поддержку Epson.
- Epson не берет на себя ответственность за любой ущерб, вызванный выполнением операций, приведенных в этом руководстве.
- Epson не берет на себя ответственность за любой ущерб, вызванный невыполнением инструкций в этом руководстве, а также за любой ущерб, вызванный ремонтом или модификациями со стороны третьих лиц, отличных от Epson или сертифицированного специалиста Epson.

Важные инструкции по безопасности

Для обеспечения безопасности при использовании данного принтера прочитайте и соблюдайте нижеприведенные указания. Сохраните это руководство, чтобы при необходимости обратиться к нему в будущем. Также следуйте всем предупреждениям и инструкциям, которые нанесены на корпус устройства.

Некоторые символы на принтере служат для обеспечения его безопасности и надлежащей эксплуатации. Посетите следующий веб-сайт, чтобы узнать значение символов.

<http://support.epson.net/symbols>

Настройка принтера

- Не перемещайте принтер самостоятельно.
- Запрещается устанавливать или хранить принтер вне помещений, около источников грязи или пыли, воды и тепла, а также в местах, подверженных воздействию ударных нагрузок, вибраций, высоких температур и влажности.
- Необходимо установить принтер на плоской устойчивой поверхности, размеры которой во всех направлениях больше размеров основания принтера. Если устройство установлено под наклоном, оно будет работать неправильно.
- Следует избегать мест, в которых происходят частые колебания температуры и влажности. Также не следует подвергать принтер воздействию прямых солнечных лучей, яркого света и источников тепла.
- Запрещается блокировать или накрывать воздухозаборники и отверстия принтера.
- Над принтером необходимо оставить достаточно места для полного поднятия блока АПД (автоматический податчик документов).
- Оставьте достаточно место перед принтером, а также слева и справа для выполнения печати и обслуживания.
- Необходимо убедиться, что шнур питания переменного тока соответствует действующим местным стандартам безопасности. Используйте только шнур питания, который поставляется с устройством. Применение другого шнура может привести к возгоранию или поражению электрическим током. Шнур питания, прилагаемый к устройству, предназначен для использования только с этим устройством. Применение этого шнура для подключения другой аппаратуры может привести к возгоранию или поражению электрическим током.
- Используйте источник питания только указанного на этикетке принтера.
- Необходимо устанавливать принтер недалеко от сетевой розетки так, чтобы вилку можно было легко вынуть из розетки.
- Необходимо избегать использования розеток, находящихся в одной сети с фотокопировальными аппаратами или системами кондиционирования воздуха, которые постоянно включаются и отключаются.
- Необходимо избегать использования электрических розеток, управляемых настенными выключателями или автоматическими таймерами.
- Всю компьютерную сеть необходимо держать на удалении от потенциальных источников электромагнитных помех, например акустических систем или баз радиотелефонов.

Важные инструкции по безопасности

- ❑ Шнуры питания необходимо помещать в местах, защищенных от трения, порезов, износа, изгибания и запутывания. Запрещается ставить на шнур питания какие-либо предметы, наступать или наезжать на него чем-либо. Необходимо обращать особое внимание на то, чтобы шнур питания не был перекручен на обоих концах (как у входа, так и у выхода).
- ❑ При использовании удлинителя необходимо убедиться, что общая нагрузка всех подключенных устройств не превышает разрешенного номинального тока удлинителя. Также убедитесь, что общая нагрузка от всех устройств, подключенных к электрической розетке, не превышает максимально допустимой.
- ❑ Если принтер планируется использовать в Германии, то электросеть здания должна быть защищена 10- или 16-амперными автоматическими выключателями, защищающими принтер от коротких замыканий и избыточного тока.

Эксплуатация принтера

- ❑ Запрещается самому разбирать, модифицировать или пытаться починить шнур питания, вилку, принтер, модуль сканера или дополнительное оборудование, за исключением случаев, описанных в руководствах для принтера.
- ❑ Необходимо отключить принтер от питания и обратиться к обслуживающему персоналу в следующих ситуациях:
шнур питания или вилка повреждены, в принтер попала жидкость, принтер упал (или был поврежден его корпус), принтер работает неправильно либо явно снизилась его производительность. Запрещается изменять настройки, которые не описаны в инструкции по эксплуатации.
- ❑ Не допускайте попадания жидкости на принтер и не касайтесь его влажными руками.
- ❑ Если ЖК-дисплей поврежден, обратитесь к вашему дилеру. При попадании жидкокристаллического раствора на руки необходимо тщательно вымыть их водой с мылом. При попадании жидкокристаллического раствора в глаза необходимо немедленно промыть их водой. Если после этого сохраняются неприятные ощущения или ухудшится зрение, необходимо немедленно обратиться к врачу.
- ❑ Не касайтесь компонентов внутри принтера, если только это не указано в руководстве.
- ❑ Не касайтесь мест, отмеченных предупреждающей этикеткой, внутри принтера и дополнительных элементов.
- ❑ Не пользуйтесь телефоном во время грозы. Существует небольшой риск поражения электрическим током от молнии.
- ❑ Запрещается звонить по телефону в аварийные службы, находясь рядом с источником утечки газа.
- ❑ При подключении принтера к компьютеру или другому устройству необходимо убедиться в правильном расположении разъемов кабеля. У каждого разъема имеется только один правильный вариант подключения. Подключение разъема неправильной стороной может привести к повреждениям обоих устройств, соединенных этим кабелем.
- ❑ Запрещается вставлять в отверстия принтера посторонние предметы.
- ❑ Во время печати запрещается трогать руками внутренние поверхности принтера.
- ❑ Запрещается распылять аэрозоли, содержащие огнеопасные газы, внутри принтера или рядом с ним. Это может привести к возгоранию.
- ❑ Будьте осторожны, чтобы не защемить пальцы при открытии крышек, лотков, кассет, а также при проведении работ внутри принтера.
- ❑ При размещении оригиналов не надавливайте слишком сильно на стекло сканера.

Важные инструкции по безопасности

- Выключать принтер необходимо только кнопкой . Не отключайте принтер от источника питания и не выключайте автоматический выключатель, пока индикаторы питания не перестанут мигать.
- Если планируется длительный перерыв в работе принтера, необходимо отсоединить шнур питания от розетки.
- Не садитесь на принтер и не облакачивайтесь на него. Не ставьте тяжелые предметы на принтер.
- При использовании принтера следует удостовериться в том, что регулировочные болты принтера зафиксированы.
- Не перемещайте принтер при зафиксированных регулировочных болтах.

Работа с расходными материалами

- При обращении с использованным чернильным картриджем будьте осторожны, так как вокруг отверстия для подачи чернил может остаться небольшое количество чернил.
 - При попадании чернил на кожу тщательно промойте ее водой с мылом.
 - При попадании чернил в глаза немедленно промойте их водой. Если после этого сохранятся неприятные ощущения или ухудшится зрение, немедленно обратитесь к врачу.
 - При попадании чернил в рот немедленно обратитесь к врачу.
- Не разбирайте чернильный картридж и контейнер для отработанных чернил, поскольку чернила могут попасть в глаза или на кожу.
- Не встряхивайте чернильный картридж слишком сильно, поскольку это может вызвать вытекание чернил.
- Храните чернильный картридж и контейнер для отработанных чернил в недоступном для детей месте.
- Не касайтесь кромкой бумаги своей кожи, так как это может вызвать порез.

Соответствующая информация

- ➔ [«Меры предосторожности при работе с картриджами» на стр. 208](#)
- ➔ [«Меры предосторожности при замене емкости для отработанных чернил» на стр. 211](#)

Защита личной информации

При передаче или утилизации принтера необходимо стереть всю личную информацию, хранящуюся в памяти принтера. Для этого выберите на панели управления следующие пункты меню.

- Настр. > Общие параметры > Администрив. системы > Восст. настр. по ум. > Удал.все данные и настр.**
- Настр. > Общие параметры > Администрив. системы > Настройки очистки жесткого диска > Очистить всю память > Высокая скорость от Перезаписать**
 Данные на жестком диске можно полностью стереть с помощью функции **Высокая скорость** или **Перезаписать**. Функция **Перезаписать** позволяет перезаписать все недействительные данные в памяти. Обработка этих данных может занять определенное время.
- Настр. > Общие параметры > Администрив. системы > Очист. внутр. память > PDL Шрифт,Макр.и раб.об**

Утилизация европейских моделей принтеров

Каждый принтер оснащен аккумулятором.

Этикетка на принтере, на которой изображено перечеркнутое мусорное ведро, указывает на то, что данный продукт и встроенные аккумуляторы запрещено утилизировать как обычные бытовые отходы. Чтобы избежать возможных отрицательных последствий для окружающей среды и здоровья людей, не выбрасывайте этот продукт и его аккумуляторы вместе с обычными бытовыми отходами. Таким образом, вы обеспечите их утилизацию в соответствии с принципами охраны окружающей среды. Узнайте дополнительную информацию в пунктах сбора. Обратитесь в муниципальное учреждение или к дистрибьютору, у которого вы приобрели данный продукт. Применение таких химических символов, как Pb, Cd или Hg указывает на использование в аккумуляторах этих металлов.

Настоящая информация относится только к клиентам в Европейском союзе в соответствии с директивой 2006/66/ЕС ЕВРОПЕЙСКОГО ПАРЛАМЕНТА И СОВЕТА ЕВРОПЫ ОТ 6 сентября 2006 г. в отношении аккумуляторов и элементов питания и их утилизации, которая аннулировала директиву 91/157/ЕЕС, а также в соответствии с законодательными актами в различных национальных правовых системах. Также эта информация относится к клиентам в странах Европы, Ближнего Востока и Африки, где действуют соответствующие нормативные требования.

Если вы находитесь в других странах, за информацией о возможностях утилизации продукта обратитесь в местное правительство.



Основные сведения о принтере

Названия деталей и их функции

Передняя/правая сторона

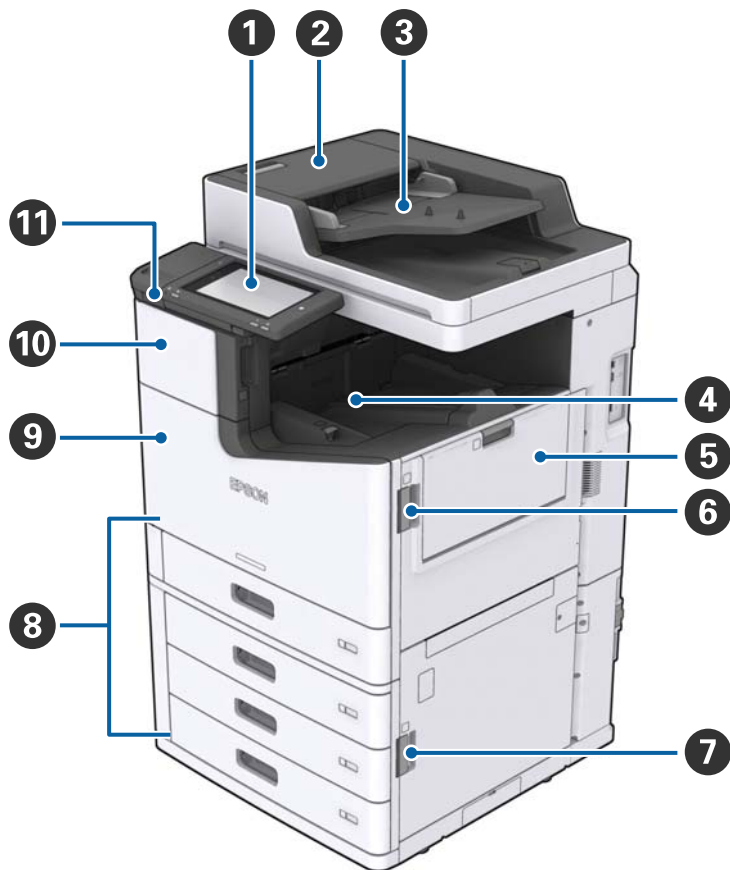

1	Панель управления	Позволяет изменять настройки и выполнять операции с принтером. Также служит для отображения состояния принтера.
2	Крышка ADF (F)	Откройте, если в ADF (устройстве автоматической подачи документов) застряла бумага.
3	ADF (устройство автоматической подачи документов)	Устройство, которое автоматически загружает документы.
4	Лоток для укладки печатной стороной вниз	Удерживает отпечатки.
5	MP-лоток	Загружает бумагу. Вы можете загрузить все типы бумаги (плотную бумагу и конверты), которые можно использовать в этом принтере.
6	Крышка (J)	Откройте, если бумага замята.

Основные сведения о принтере

7	Крышка (E)	Откройте, если бумага замята.
8	Кассета для бумаги 1, 2, 3, 4 (C1, C2, C3, C4)	Загружает бумагу.
9	Передняя крышка (L)	Откройте, если бумага замята или при замене контейнера для отработанных чернил.
10	Крышка чернильных картриджей (A)	Откройте эту крышку, чтобы заменить чернильный картридж.
11	USB-порт для подключения внешнего интерфейса	Предназначен для подключения запоминающих устройств.

Передняя/левая сторона

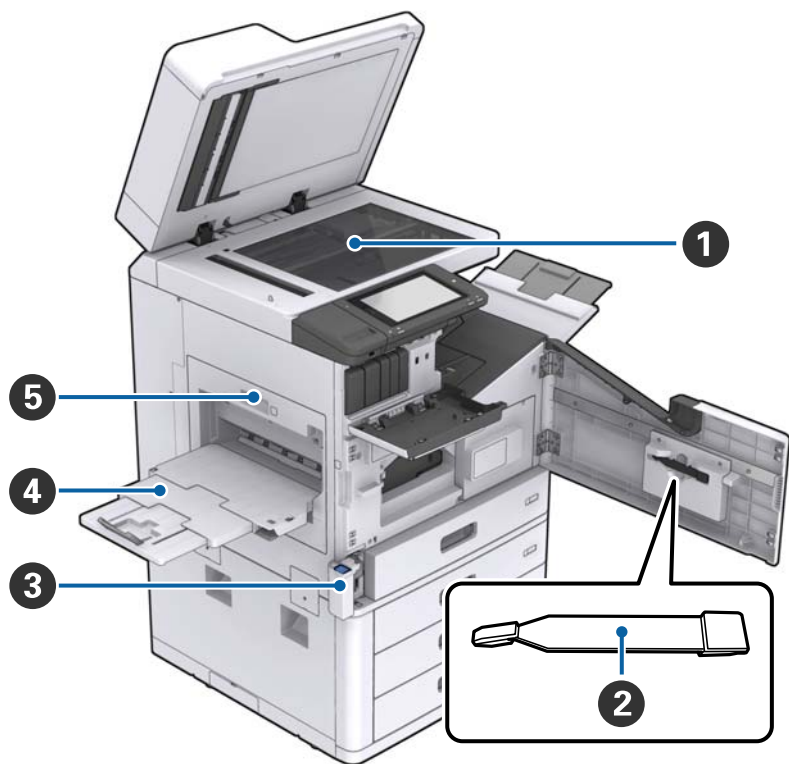

1	Стекло сканера	Расположите документ на стекло сканера лицевой стороной вниз.
2	Очиститель	Это служебная деталь для чистки внутри принтера. (Ее также можно использовать вместо мягкой ткани при протирке поверхности стекла сканера.)
3	Крышка контейнера для отработанных чернил (H)	Открывать при замене контейнера для отработанных чернил. Сначала необходимо открыть переднюю крышку (L).
4	Лоток для укладки печатной стороной вверх	Удерживает отпечатки.
5	Модуль двусторонней печати (D1)	Откройте, если бумага замята.

Основные сведения о принтере

Задняя/правая сторона

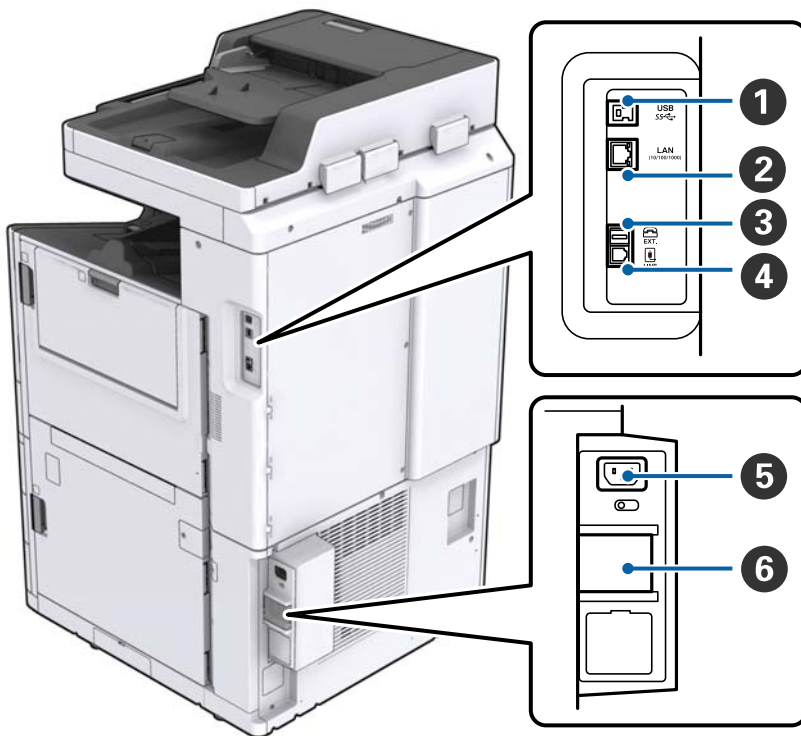

1	USB-порт	Служит для подключения USB-кабеля. Проверьте направление на метке, расположенной на принтере, затем выполните подключение в нужном направлении.
2	Порт LAN	Служит для подключения сетевого кабеля.
3	Порт EXT.	Предназначен для подключения внешних телефонных устройств.
4	Порт LINE	Служит для подключения телефонной линии.
5	Разъем питания	Предназначен для подключения шнура питания.
6	Выключатель	При возникновении короткого замыкания в принтере цепь источника питания автоматически отключается. При эксплуатации принтера регулярно проводите его профилактический осмотр. На некоторых принтерах отсутствуют автоматические выключатели.

Основные сведения о принтере

Если установлены дополнительные устройства



①	Finisher unit	Выводит отсортированные или сшитые документы.
②	Приемный лоток	Удерживает отсортированные или сшитые документы.
③	Выходной лоток	Удерживает полученные факсы.
④	Finisher bridge unit	Подключает основной блок и модуль окончательной обработки.
⑤	High capacity tray	Загружает бумагу.

Включение и выключение питания

Включение питания

Для включения электропитания нажмите кнопку питания на панели управления. Удерживайте нажатой кнопку , пока не отобразится экран на ЖК-дисплее. Прежде чем включать питание, убедитесь, что автоматический выключатель включен.

Основные сведения о принтере

После запуска устройства отображается главный экран.

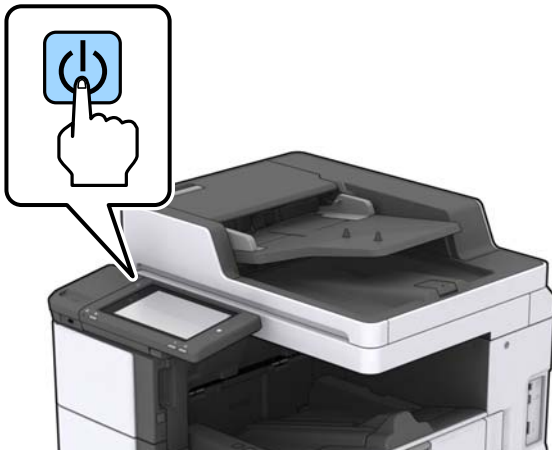

Выключение питания

Нажмите кнопку , затем выполните инструкции на экране по отключению электропитания.



Важно:

- Не отсоединяйте шнур питания напрямую и не выключайте питание с помощью автоматического выключателя.
- Прежде чем отсоединять шнур питания, дождитесь, пока погаснет индикатор питания и исчезнет изображение на ЖК-экране.

Соответствующая информация

➔ [«Название компонентов панели управления» на стр. 20](#)

Панель управления

Название компонентов панели управления

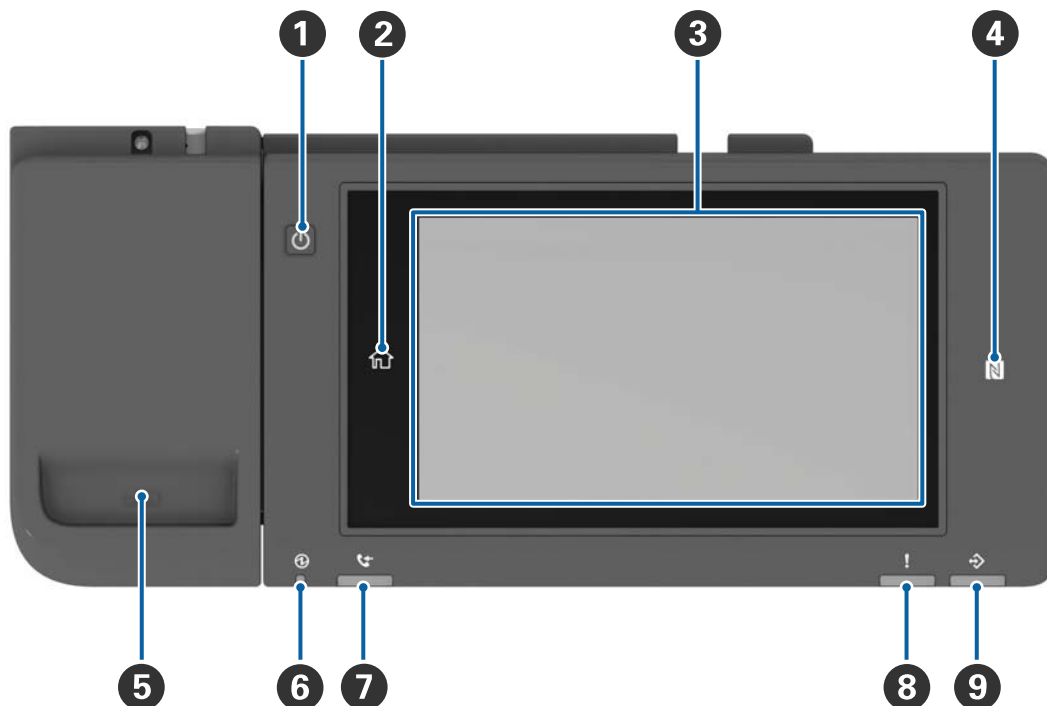

1	Кнопка питания
2	Главная кнопка Возвращает на главный экран.
3	Сенсорный экран Отображает элементы настройки и сообщения. Если в течение определенного времени никакие операции не выполняются, принтер переходит в спящий режим и дисплей отключается. Нажмите в любом месте сенсорного экрана, чтобы включить дисплей. В зависимости от текущих настроек нажатие на кнопку питания может выводить принтер из спящего режима.
4	N-метка Для прямого сканирования или печати пронесите интеллектуальное устройство, например смартфон или планшет с поддержкой NFC, над этой отметкой.
5	Держатель скрепок
6	Индикатор питания Горит или мигает, если принтер работает. Гаснет при выключении принтера.
7	Индикатор приема факса Включается при приеме документов, которые еще не были обработаны.
8	Индикатор ошибки Горит или мигает, если возникает ошибка.

Основные сведения о принтере

9	<p>Индикатор данных</p> <p>Мигает, если принтер обрабатывает данные, и горит, если имеются задания, ожидающие обработки.</p>
----------	-------------------------------------------------------------------------------------------------------------------------------------

Панель управления можно повернуть.

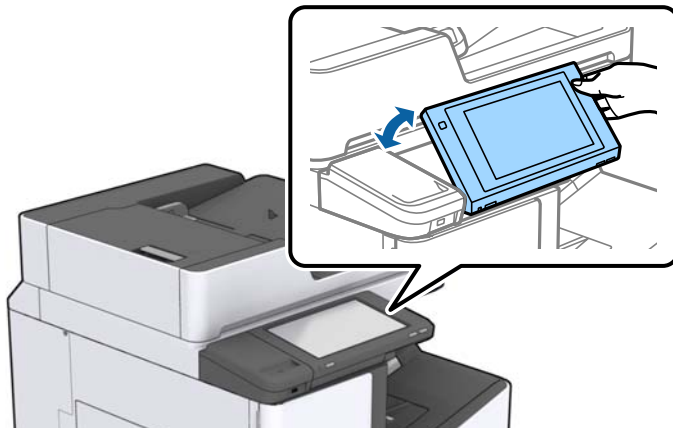









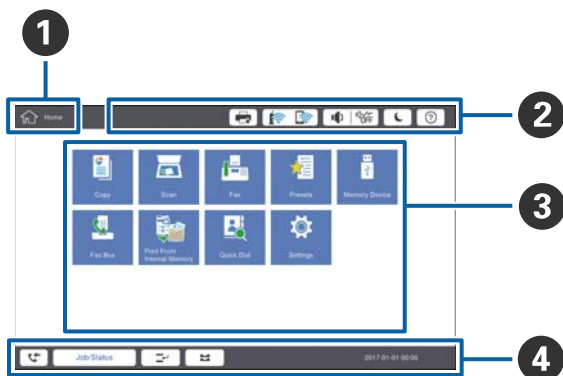









Операции на сенсорном экране

Сенсорный экран поддерживает следующие операции.



Нажатие		Нажимайте или выбирайте элементы или значки.
Прокрутка		Плавная прокрутка экрана.
Пролистывание		Удерживайте и передвигайте элементы.

Конфигурация главного экрана



<p>1</p>	<p>Заголовок Обозначает текущий экран.</p>												
<p>2</p>	<p>Отображается информация по каждому элементу. Затененные элементы недоступны для использования.</p> <table border="1" data-bbox="240 891 1441 1556"> <tr> <td data-bbox="240 891 494 992">  </td> <td data-bbox="494 891 1441 992"> <p>Отображает Сост. принтера.</p> </td> </tr> <tr> <td data-bbox="240 992 494 1077">  </td> <td data-bbox="494 992 1441 1077"> <p>Отображает состояние подключения к сети. Нажмите для отображения экрана с инструкциями по подключению к сети.</p> </td> </tr> <tr> <td data-bbox="240 1077 494 1142">  </td> <td data-bbox="494 1077 1441 1142"> <p>Отображает экран регулировки громкости.</p> </td> </tr> <tr> <td data-bbox="240 1142 494 1243">  </td> <td data-bbox="494 1142 1441 1243"> <p>Переводит принтер в спящий режим.</p> </td> </tr> <tr> <td data-bbox="240 1243 494 1339">  </td> <td data-bbox="494 1243 1441 1339"> <p>Отображает экран справки, где приведены инструкции по эксплуатации и действия по поиску и устранению неполадок.</p> </td> </tr> <tr> <td data-bbox="240 1339 494 1556">  </td> <td data-bbox="494 1339 1441 1556"> <p>Нажмите для отображения экрана входа. После использования принтера нажмите значок выхода. Этот значок отображается, если действия пользователей ограничены администратором.</p> </td> </tr> </table>		<p>Отображает Сост. принтера.</p>		<p>Отображает состояние подключения к сети. Нажмите для отображения экрана с инструкциями по подключению к сети.</p>		<p>Отображает экран регулировки громкости.</p>		<p>Переводит принтер в спящий режим.</p>		<p>Отображает экран справки, где приведены инструкции по эксплуатации и действия по поиску и устранению неполадок.</p>		<p>Нажмите для отображения экрана входа. После использования принтера нажмите значок выхода. Этот значок отображается, если действия пользователей ограничены администратором.</p>
	<p>Отображает Сост. принтера.</p>												
	<p>Отображает состояние подключения к сети. Нажмите для отображения экрана с инструкциями по подключению к сети.</p>												
	<p>Отображает экран регулировки громкости.</p>												
	<p>Переводит принтер в спящий режим.</p>												
	<p>Отображает экран справки, где приведены инструкции по эксплуатации и действия по поиску и устранению неполадок.</p>												
	<p>Нажмите для отображения экрана входа. После использования принтера нажмите значок выхода. Этот значок отображается, если действия пользователей ограничены администратором.</p>												
<p>3</p>	<p>Экран выбора меню. Нажмите для отображения каждого экрана меню. Положение и порядок значков меню можно изменить.</p>												

Основные сведения о принтере

4	Отображает состояние заданий и принтера. Содержимое экрана меняется в зависимости от состояния принтера.	
		Отображается количество факсов, которые еще не были обработаны. Нажмите для отображения списка заданий.
	Сост. задания	Отображаются текущие задания и задания, находящиеся в очереди. Нажмите для отображения типа заданий, времени появления, имен пользователей и т. п. в виде списка.
		Приостанавливает текущее задание и позволяет прервать другое задание. С компьютера прервать задание нельзя.
		Задаёт размер бумаги и тип бумаги для выходных источников.
	Информация по прерванному заданию, ошибке или непрочитанному факсу, а также имя задания	Отображает статус принтера, например статус прерывания, статус ошибки, текущее задание и необработанные факсы.
	Отмена или останов	Приостановка или отмена обрабатываемого задания.
Часы	Отображает текущее время, если нет определенного статуса принтера для отображения.	

Конфигурация экрана меню

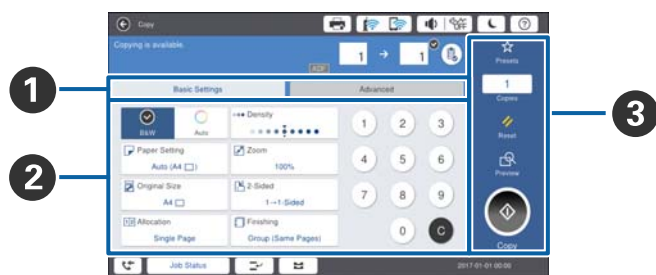

1	Переключение на экран настроек. Содержимое каждой вкладки отличается в зависимости от того или иного меню.
2	Отображается содержимое каждой вкладки. Нажмите каждый элемент для изменения настроек.

Основные сведения о принтере

3	<p>Отображаются общие рабочие кнопки.</p> <ul style="list-style-type: none"> <input type="checkbox"/> Предустан. Нажмите для отображения списка предустановок. Выберите предустановку или сохраните текущие настройки в качестве предустановки. <input type="checkbox"/> Сброс Нажмите для отмены внесенных изменений и возврата к исходным настройкам. <input type="checkbox"/> Пр/см. Нажмите для подтверждения отсканированного изображения на экране перед его копированием, сканированием или отправкой по факсу. <input type="checkbox"/>  Нажмите для копирования, сканирования или отправки по факсу.
---	-------------------------------------------------------------------------------------------------------------------------------------------------------------------------------------------------------------------------------------------------------------------------------------------------------------------------------------------------------------------------------------------------------------------------------------------------------------------------------------------------------------------------------------------------------------------------------------------------------------------------------------------------------------------------------------------------------------------------------------------------------------------------------------------------------------------------------------------------------------------

Контроль доступа и вход

Метод подтверждения Контроль доступа

Использование некоторых функций этого принтера может быть ограничено администратором. Если на главном экране отображается , был применен **Контроль доступа**. Этот значок также отображается, если администратор заблокировал некоторые функции.

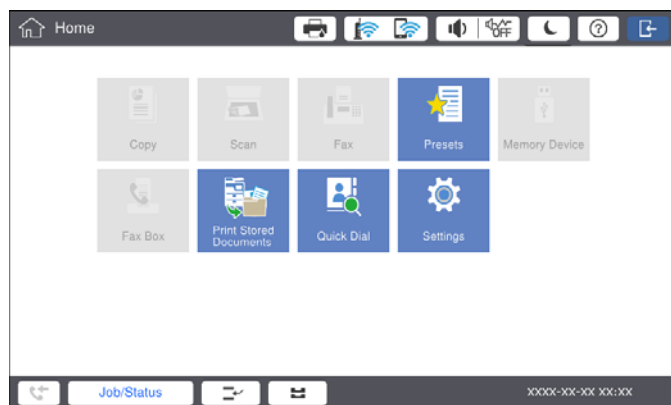

Основные сведения о принтере

Метод входа на принтер

Нажмите , чтобы выполнить вход на принтер. Выберите имя пользователя и введите пароль. За регистрационными данными обратитесь к администратору принтера.

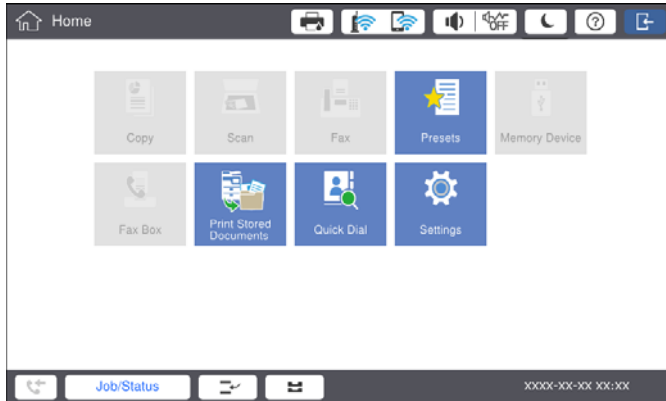

Примечание:

Завершив использование принтера, нажмите  для выхода.

Соответствующая информация

➔ «Параметры меню для Администр. системы в Общиe параметры» на стр. 49

Подготовка принтера

Управление контактами

Вы можете зарегистрировать до 2000 записей, которые можно использовать в качестве адресов для отправки факсов, отправки отсканированных изображений по электронной почте или сохранения отсканированных изображений в сетевую папку.

Также можно использовать контакты на сервере LDAP. Для регистрации сервера LDAP в качестве места назначения изучите Руководство администратора.

Примечание:

- Для регистрации адреса электронной почты необходимо задать сервер электронной почты. Следует заблаговременно проверить работоспособность сервера электронной почты.
- Если во время работы отображается экран подтверждения пароля, обратитесь к администратору вашего принтера.

Регистрация контактов

1. Нажмите **Настр.** на главном экране.
2. Нажмите **Диспетчер Контакты > Добавить/Изменить/Удалить.**
3. Нажмите **Добавить нов. > Добавить контакт.**
4. Выберите тип контакта, который следует зарегистрировать.
 - Факс
Зарегистрируйте контакт (номер факса) для отправки факсов.
 - Эл. почта
Зарегистрируйте адрес эл. почты для отправки отсканированного изображения или переадресации полученного факса.
 - Сетевая папка/FTP
Зарегистрируйте сетевую папку для сохранения отсканированного изображения или полученного факса.

Подготовка принтера

- Внесите необходимые изменения.

Элементы, которые необходимо ввести, отображаются как «XXXXX (требуется)».

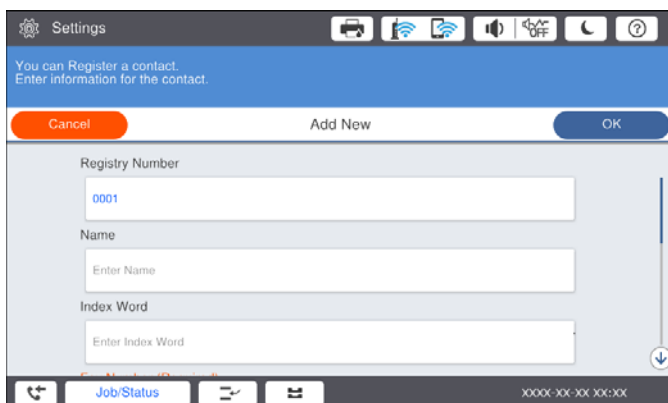

Примечание:

При выборе значка **Browse** выполняется поиск папки на компьютерах, подключенных к сети. Этот значок можно использовать, только если для параметра **Режим связи** выбрано значение **SMB**.

- Нажмите **ОК**.

Соответствующая информация

➔ [«Меню для Диспетчер Контакты» на стр. 51](#)

Регистрация группы контактов

Объединение контактов в группы позволяет отправлять факс или отсканированное изображение по электронной почте нескольким получателям одновременно. В группе можно зарегистрировать до 200 назначений.

- Нажмите **Настр.** на главном экране.
- Нажмите **Диспетчер Контакты > Добавить/Изменить/Удалить**.
- Нажмите **Добавить нов. > Добавить группу**.
- Выберите тип контакта, который следует зарегистрировать.
 - Факс:**
зарегистрируйте контакт (номер факса) для отправки факсов.
 - Эл. почта:**
зарегистрируйте адрес эл. почты для отправки отсканированного изображения или переадресации полученного факса.
- Введите имя группы и внесите любые другие необходимые настройки.
Элементы, которые необходимо ввести, отображаются как «XXXXX (требуется)».
- Нажмите **Контакт(ы), добавлен. в Группа (обязательное)**.

Подготовка принтера

7. Выберите контакты, которые необходимо зарегистрировать в группе, затем нажмите **Заккрыть**. Чтобы отменить выбор, снова нажмите этот пункт.
8. Нажмите **ОК**.

Соответствующая информация

➔ [«Меню для Диспетчер Контакты» на стр. 51](#)

Регистрация часто используемых контактов

1. Нажмите **Настр.** на главном экране.
2. Нажмите **Диспетчер Контакты > Частые**.
3. Выберите тип контакта, который следует зарегистрировать.
4. Нажмите **Редактир..**
5. Выберите часто используемые контакты, которые необходимо зарегистрировать, затем нажмите **ОК**. Чтобы отменить выбор, снова нажмите этот пункт.
6. Нажмите **Заккрыть**.

Соответствующая информация

➔ [«Меню для Диспетчер Контакты» на стр. 51](#)

Регистрация контактов на компьютере

С помощью Epson Net Config или Web Config можно создать список контактов на компьютере и импортировать его на принтер. Дополнительные сведения см. в руководстве Руководство администратора.

Резервное копирование контактов с помощью компьютера

С помощью Epson Net Config или Web Config можно также создать на компьютере резервную копию контактов, хранящихся в принтере. Дополнительные сведения см. в руководстве Руководство администратора.

Контакты могут быть утрачены из-за сбоя в работе принтера. Мы рекомендуем выполнять резервное копирование после каждого обновления данных. Компания Epson не несет ответственности за какую-либо потерю и восстановление данных и (или) настроек даже во время гарантийного периода.

Регистрация избранной настройки

Можно зарегистрировать часто используемые настройки копирования, факса и сканирования в виде предустановок для более чем 50 контактов. Можно без труда выбрать их в списке предустановок.

Подготовка принтера

Как зарегистрироваться

Вы можете зарегистрировать предустановки на каждом экране меню, например **Копир.**, или на главном экране.

Примечание:

Если невозможно изменить предустановки, возможно, они заблокированы администратором. Обратитесь за помощью к администратору принтера.



Регистрация в каждом меню

1. Настройте на экране меню параметры, которые необходимо зарегистрировать как предустановку.
2. Нажмите , затем **Зарегистрировать в предустановках**.
3. Сделайте следующее.
 - Чтобы зарегистрировать новую предустановку, нажмите **Добавить нов..**
 - Чтобы изменить предустановку, выберите объект, который необходимо переопределить.
4. Нажмите поле **Имя** и введите имя.
5. Нажмите **ОК**.

Регистрация с главного экрана

1. Нажмите **Предустан.** на главном экране.
2. Нажмите **Добавить нов.**, затем выберите функцию, для которой следует зарегистрировать предустановку.
3. Внесите настройки и нажмите **Регистр..**
4. Нажмите поле **Имя** и введите имя.
5. Нажмите **ОК**.

Инструкции по применению

Отображает список зарегистрированных предустановок по нажатию  на экране каждого меню или **Предустан.** на главном экране. Выберите предустановку, которую необходимо загрузить, и нажмите .

Примечание:

На экране каждого меню отображается только список, зарегистрированный для этой функции.

Подготовка принтера

Добавление ярлыка на главный экран.

Можно добавить зарегистрированную предустановку на главный экран в виде ярлыка. Это позволяет без труда начать копировать, сканировать или передавать факсы с использованием предустановленных настроек.

1. Нажмите **Предустан.** на главном экране.

Отображается список Предустан..

2. Нажмите **>** рядом с предустановкой, которую следует добавить в качестве ярлыка, затем нажмите **Доб. ярлыка в дом.экран.**

При добавлении **Быстрое копирование** в качестве ярлыка для копирования вы сможете делать копии, просто нажимая предустановку на главном экране.

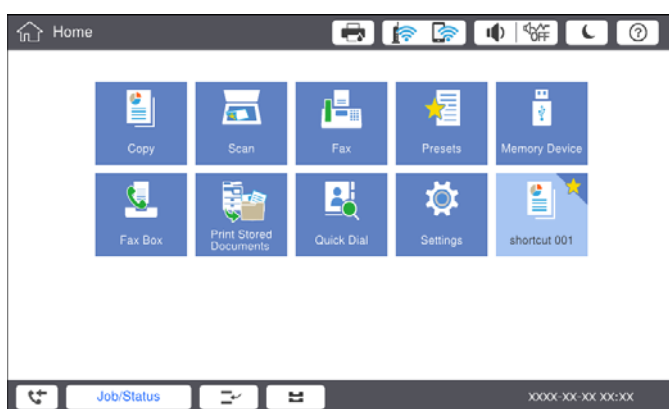

Загрузка бумаги

Доступные форматы бумаги и емкость загрузки

Ниже приведены доступные для этого принтера форматы бумаги. Использование других видов бумаги приведет к замятию бумаги и повреждению принтера.

Качество бумаги может изменяться в зависимости от условий окружающей среды. Мы рекомендуем покупать бумагу только после предварительной проверки существующих условий окружающей среды. Перед использованием такой бумаги, как вторичная бумага и конверты, которые сильно различаются по качеству, необходимо выполнить пробную печать.

Подготовка принтера

Тип бумаги/наименование бумаги		Размер бумаги	Вместимость (листы или конверты)		Автоматическая двухсторонняя печать
			MP-лоток	Кассета для бумаги 1-4	
Простая бумага Копировальная бумага Печатный бланк Бумага вторичной переработки Цветная бумага Бумага с предварительной печатью Плотная бумага Высококачественная бумага	От 60 до 160 г/м ²	A3+, SRA3, 12 × 18 дюймов	До линии, отмеченной символом треугольника на боковой направляющей. (80 г/м ² : 150) Однако допускается только один лист бумаги пользовательского формата длиной более 483 мм ^{*4} .	—	—
		A3, Tabloid, B4, Legal, Legal (Индия), 8,5 × 13 дюймов, Letter, A4, B5, Executive, A5, Half letter, 16K (195 × 270 мм), 8K (270 × 390 мм)		До линии, отмеченной символом треугольника на боковой направляющей. (80 г/м ² : 550)	✓
		B6, A6		—	—
		Задано пользователем (мм) (Ширина: от 55 до 330,2, длина: от 127 до 1200)		—	✓*1
		Задано пользователем (мм) (Ширина: от 139,7 до 297, длина: от 182 до 431,8)		До линии, отмеченной символом треугольника на боковой направляющей. (80 г/м ² : 550)	✓*1
Плотная бумага Очень плотная бумага	От 161 до 350 г/м ²	A3+, SRA3, 12 × 18 дюймов, A3, Tabloid, B4, Legal, Legal (Индия), 8,5 × 13 дюймов, Letter, A4, B5, Executive, A5, Half letter, 16K (195 × 270 мм), 8K (270 × 390 мм), B6, A6 Задано пользователем (мм) (Ширина: от 55 до 330,2, длина: от 127 до 1200)	До линии, отмеченной символом треугольника на боковой направляющей. (Или 30 листов.) Однако допускается только один лист бумаги пользовательского формата длиной более 483 мм ^{*4} .	—	—

Подготовка принтера

Тип бумаги/наименование бумаги	Размер бумаги	Вместимость (листы или конверты)		Автоматическая двухсторонняя печать
		MP-лоток	Кассета для бумаги 1-4	
Epson Bright White Ink Jet Paper* ²	A4	80	450	✓
Epson Matte Paper-Heavyweight* ²	A3+, A3, A4	20	—	—
Epson Archival Matte Paper* ²	A3+, A3, A4	20	—	—
Epson Double-Sided Matte Paper* ²	A3+, A3, A4	20	—	—
Epson Photo Quality Ink Jet Paper* ²	A3+, A3	50	—	—
	A4	100	—	—
Конверт* ³	Конверт № 10, конверт DL, конверт C4, конверт C5, конверт C6	10	—	—

*1 Диапазон ширины при автоматической двухсторонней печати — от 139,7 до 297 мм, диапазон длины — от 182 до 431,8 мм.

*2 Оригинальная бумага Epson.

*3 Если клапан находится на коротком крае конверта, то при установке пользовательского размера необходимо учитывать размер клапана.

*4 Загружая бумагу длинного формата, будьте осторожны, чтобы не порезаться о ее края.

Примечание:

- Доступность бумаги зависит от региона. Чтобы получить актуальные сведения о бумаге, доступной в вашем регионе, свяжитесь со службой поддержки компании Epson.
- При печати на бумаге длиннее 483 мм с использованием размера, определяемого пользователем, печать выполняется в стандартном качестве, несмотря на настройки типа и названия бумаги. Кроме того, принтер замедляет скорость печати для некоторых типов бумаги, например для обычной бумаги.
- Оригинальная бумага Epson недоступна при печати с помощью универсального драйвера принтера Epson.

Соответствующая информация

- ➔ «Названия деталей и их функции» на стр. 15
- ➔ «Веб-сайт технической поддержки» на стр. 291

Доступная толщина бумаги

Ниже приведены доступные толщины бумаги (масса бумаги в г/м²: на 1 м², выражено в граммах). Хотя это соответствует толщине бумаги, ухудшение качества печати или замятия бумаги могут возникать в зависимости от качества бумаги (например, от направления волокон бумаги, жесткости и т. д.).

Подготовка принтера

Тип бумаги		Толщина бумаги (плотность бумаги)
Простая бумага Копировальная бумага Печатный бланк Бумага вторичной переработки Цветная бумага Предварительно отпечатанная бумага Плотная бумага Очень плотная Высококачественная бумага		От 60 до 350 г/м ²
Конверт	№ 10	От 75 до 90 г/м ² (от 20 до 24 фунтов)
	DL	
	C6	
	C5	
	C4	От 80 до 100 г/м ² (от 21 до 26 фунтов)

Недоступные типы бумаги

Не используйте следующие типы бумаги. Использование этой бумаги может привести к замятию бумаги, размазыванию чернил на отпечатках или повреждению принтера.

- Волнистая и влажная бумага
- Бумага, еще не высохшая после печати на одной из сторон
- Скомканная и скрученная бумага
- Разорванная, разрезанная, согнутая бумага
- Слишком плотная или слишком тонкая бумага
- Бумага с предварительной печатью, выполненной на других струйных принтерах, принтерах термопереноса, страничных принтерах или копирах
- Перфорированная бумага
- Бумага с наклейками
- Бумага, листы которой скреплены скотчем, степлером, скрепками, перфорированы и т. д.
- Не используйте конверты с клейкой поверхностью на клапане и конверты с прозрачным окошком для адреса.
- Бумага с готовыми отверстиями

Соответствующая информация

➔ [«Доступная толщина бумаги» на стр. 32](#)

Подготовка принтера

Работа с бумагой

- Прочтите инструкции, поставляемые вместе с бумагой.
- Продуйте и выровняйте края бумаги перед загрузкой.

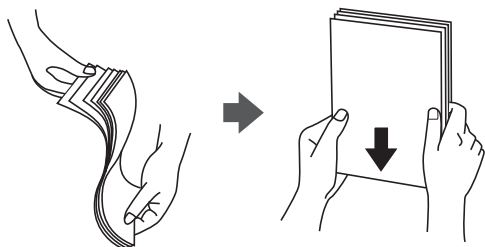

Хранилище бумаги

При хранении бумаги обратите внимание на следующее.

- Упакуйте оставшуюся бумагу в пластиковый пакет во избежание впитывания ею влаги.
- Храните ее в местах с пониженной влажностью. Не допускайте попадания влаги на бумагу.
- Не допускайте попадания на бумагу прямых солнечных лучей.
- Не ставьте бумагу вертикально, храните ее в горизонтальной плоскости.

Примечание:

Несмотря на хранение бумаги в соответствии с изложенными выше рекомендациями, ухудшение качества бумаги или замятия бумаги могут возникать в зависимости от среды использования. Перед использованием сохраненной бумаги попробуйте напечатать на небольшом количестве листов и убедитесь в отсутствии замятия в принтере или размытий на отпечатках.

Загрузка бумаги

Инструкции по эксплуатации см. в справке по принтеру. Нажмите  на панели управления, затем нажмите **Как Можно > Загрузите бумагу**.

Загрузив бумагу в МР-лоток, задайте размер и тип бумаги на экране настроек, отобразившемся на панели управления.



Важно:

Вставляйте и извлекайте кассету для бумаги медленно. Вставляйте лоток повышенной емкости медленно, потому что он очень тяжелый из-за большого числа листов загруженной в него бумаги.

Подготовка принтера

Примечание:

Для изменения положения направляющих краев в кассета для бумаги снимите фиксатор на кассете и затем переместите направляющие краев. После изменения положения снова заблокируйте кассету.

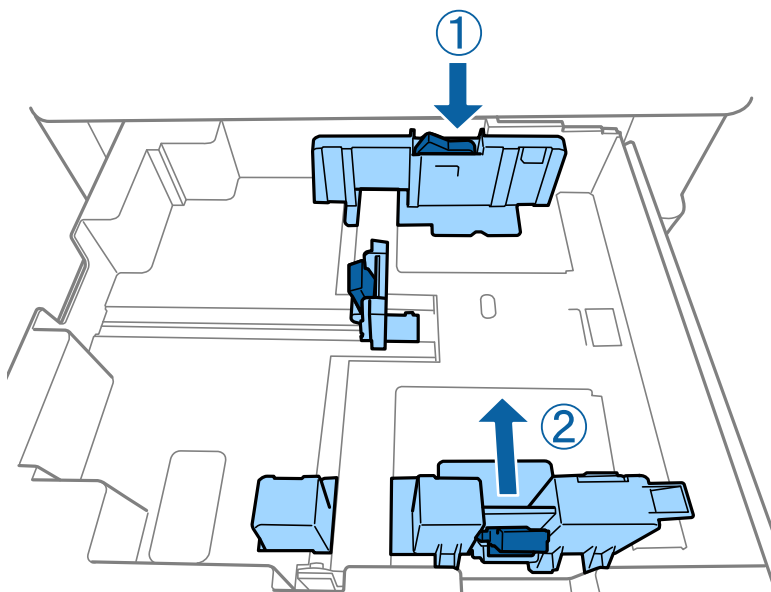

Загрузите конверты в той же ориентации, которая показана на следующей иллюстрации.

Конверты

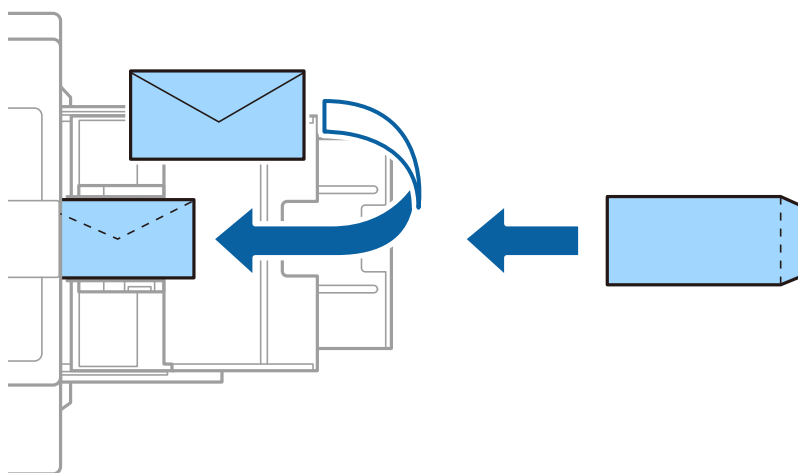

Если клапан находится на коротком крае конверта, то при установке пользовательского размера необходимо учитывать размер клапана.

Соответствующая информация

- ➔ «Описание экрана» на стр. 233
- ➔ «Доступные форматы бумаги и емкость загрузки» на стр. 30
- ➔ «Недоступные типы бумаги» на стр. 33
- ➔ «Работа с бумагой» на стр. 34
- ➔ «Хранилище бумаги» на стр. 34

Подготовка принтера

Настройка типа бумаги

Для получения оптимальных результатов печати необходимо выбрать тип бумаги, подходящий для данной бумаги.

Название бумаги	Тип бумаги			
	Панель управления	Драйвер принтера	Драйвер принтера PostScript	Универсальный драйвер принтера Epson
Epson Bright White Ink Jet Paper*	прост.бум.1	обычная бумага1	Plain1	обычная бумага1
Epson Matte Paper-Heavyweight*	Matte	Epson Matte	Epson Matte	—
Epson Archival Matte Paper*	Matte	Epson Matte	Epson Matte	—
Epson Double-Sided Matte Paper*	Matte	Epson Matte	Epson Matte	—
Epson Photo Quality Ink Jet Paper*	Matte	Epson Matte	Photo Quality Ink Jet Paper	—
Простая бумага (от 60 до 75 г/м ²)	прост.бум.1	обычная бумага1	Plain1	обычная бумага1
Простая бумага (от 76 до 90 г/м ²)	прост.бум.2	обычная бумага2	Plain2	обычная бумага2
Плотная бумага (от 91 до 105 г/м ²)	Толстая бумага1	Толстая бумага1	Thick-Paper1	Толстая бумага1
Плотная бумага (от 106 до 135 г/м ²)	Плот. бум.2	Толстая бумага2	Thick-Paper2	Толстая бумага2
Плотная бумага (от 136 до 160 г/м ²)	Плот.бум.3	Толстая бумага3	Thick-Paper3	Толстая бумага3
Плотная бумага (от 161 до 250 г/м ²)	Толс.бум.4	Толстая бумага4	Thick-Paper4	Толстая бумага4
Очень плотная бумага (от 251 до 350 г/м ²)	Сверхтол.бум.	Очень плотная бумага	Extra Thick-Paper	Очень плотная бумага

* Оригинальная бумага Epson

Размещение оригиналов

Поместите оригиналы на стекло сканера или АПД (автоматический податчик документов).

Подготовка принтера

Размещение оригиналов в автоматическом податчике

Вы можете печатать и сканировать по несколько оригиналов за один раз.

Оригиналы, которые можно загружать в устройство ADF

Доступные размеры бумаги*	От A6  до A3/Ledger (макс. 297 × 431,8 мм (11,7 × 17 дюймов))
Тип бумаги	Высококачественная бумага, обычная бумага, вторичная бумага
Толщина бумаги (вес бумаги)	52–128 г/м ²
Емкость загрузки	150 листов или 16.5 мм (0,65 дюйма)

* Если ширина оригиналов не отличается, можно также отсканировать документы разных размеров.

- A3/A4
- B4/B5
- Letter/Legal

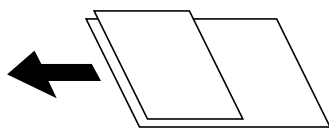

Даже если оригиналы соответствуют характеристикам носителя, который может быть размещен в устройстве ADF, они могут не подаваться из него; кроме того, качество сканирования может ухудшиться в зависимости от характеристик или качества этой бумаги.

**Важно:**

Во избежание замятия бумаги старайтесь не размещать в устройстве ADF следующие оригиналы. Для этих типов используйте стекло сканера.

- Порванные, согнутые, смятые, изношенные или скрученные оригиналы.
- Оригиналы с отверстиями для скоросшивателя.
- Оригиналы, скрепленные вместе скотчем, скрепками и пр.
- Оригиналы, к которым прилипла пленка или бумага.
- Оригиналы, которые нарезаны неровно или не под прямым углом.
- Сшитые оригиналы.
- Пленки для проектора, бумага для термопереноса или копировальная бумага.
- Только что напечатанные оригиналы (еще не высохшие, не остывшие и т. д.).

Размещение оригиналов

Нажмите  на панели управления, затем нажмите **Как Можно > Размещение оригиналов**.

Подготовка принтера

Соответствующая информация

➔ [«Описание экрана» на стр. 233](#)

Размещение оригиналов на ADF при копировании «2 на листе»

Поместите оригиналы, как показано на иллюстрации, затем выберите настройку ориентации.

- Поместите оригиналы в направлении приема: выберите **Напр. вверх** на панели управления, как показано ниже.

Копир. > **Расширенные** > **Ориент.(ориг.)** > **Напр. вверх**

Поместите оригиналы в АПД в направлении стрелки.

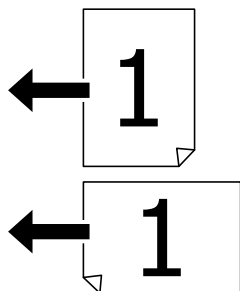

- Поместите оригиналы влево: выберите **Напр. влево** на панели управления, как показано ниже.

Копир. > **Расширенные** > **Ориент.(ориг.)** > **Напр. влево**

Поместите оригиналы в АПД в направлении стрелки.

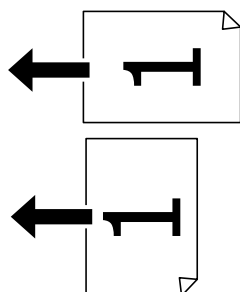

Размещение оригиналов на Стекло сканера

Вы можете копировать и сканировать неровные оригиналы, плотные оригиналы, картонные коробки и т. п.

Доступные оригиналы на Стекло сканера

Доступные размеры бумаги	Максимум 297 × 431,8 мм (11,7 × 17 дюймов)
Доступная плотность бумаги	Максимум 2 кг (4 фунта)

Подготовка принтера

Важно:

- Не давите слишком сильно на стекло сканера. Это может привести к его повреждению.
- Не давите слишком сильно на оригинал. Если нажать слишком сильно, могут возникнуть размытия, размазывания и пятна.
- При размещении таких объемных оригиналов, как книги, обеспечьте защиту стекло сканера от прямого попадания внешних источников освещения. Размер оригинала может не определяться автоматически.
- Если оригинал имеет складки и замятия, расправьте их, а затем поместите оригинал на стекло сканера. Изображение может быть частично размытым в тех местах, где оригинал имеет неплотный контакт со стекло сканера.
- После сканирования извлеките оригиналы. Если оригиналы останутся на стекло сканера в течение длительного времени, они могут прилипнуть к его поверхности.

Размещение оригиналов

Нажмите  на панели управления, затем выберите **Как Можно > Размещение оригиналов**.

Примечание:

- Область в пределах 1,5 мм от краев стекло сканера не сканируется.
- При размещении оригиналов в автоматическом податчике и на стекло сканера приоритет отдается оригиналам в автоматическом податчике.

Соответствующая информация

➔ [«Описание экрана» на стр. 233](#)

Автоматическое определение размера оригинала

Если вы выбрали **Автоматическое обнаружение** в качестве **Настройка параметров бумаги**, следующие типы размера бумаги определяются автоматически.

АПД:

A3 ^{*1}, B4 ^{*1}, A4, B5, A5 ^{*2}

*1 Только при помещении короткого края оригинала к входу податчика.

*2 Только при помещении длинного края оригинала к входу податчика.

Стекло сканера

A3 ^{*1}, B4 ^{*1}, A4, B5, A5

*1 Только при помещении короткого края оригинала к левой стороне стекло сканера.

Вставка внешнего накопителя USB

Вставка и извлечение внешнего устройства USB

1. Вставьте внешнее устройство USB в принтер.

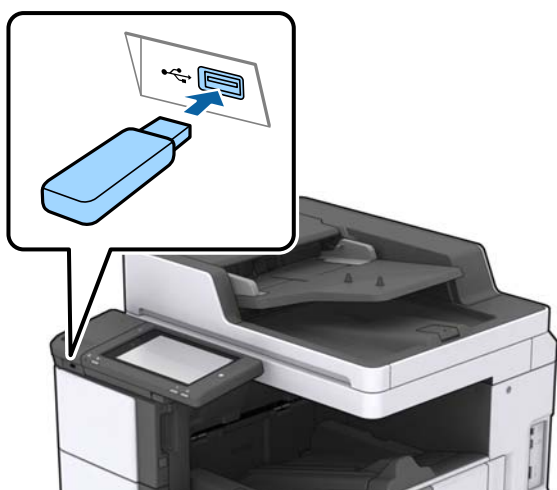

2. После завершения использования внешнего устройства USB извлеките устройство.

Соответствующая информация

➔ [«Характеристики внешних устройств USB» на стр. 278](#)

Параметры меню для Настр.

Нажмите **Настр.** на главном экране принтера, чтобы внести различные изменения в настройки.

Параметры меню для Основ. настройки в Общие параметры

Яркость дисп.

Настройка яркости ЖК-экрана.

Звук

Настройка громкости и выбор типа звука.

Обнаруж. двойной подачи

Выберите **Вкл.**, чтобы включить определение ошибки двойной подачи бумаги при сканировании с помощью АПД.

Таймер откл.

Измените период времени перед переходом в спящий режим (режим энергосбережения), если принтер не выполнял никаких операций. По истечении заданного времени ЖК-экран темнеет.

Подготовка принтера

Активация из спящего режима

Активация касанием ЖК-экрана

Выберите **Вкл.**, чтобы вывод устройства из спящего режима (режима энергосбережения) можно было выполнять касанием сенсорной панели. Если этот параметр отключен, то вывод принтера из спящего режима выполняется нажатием кнопки питания на панели управления. Отключение этой функции предотвращает выполнение любых непреднамеренных операций, которые могут быть запущены из-за касания экрана посторонними предметами. Также можно задать период времени, в течение которого эта функция включена.

Таймер выключения

Выберите, чтобы принтер выключался, если он не используется некоторое время. Время до применения настроек управления энергопотреблением можно изменять. Увеличение этого времени отразится на энергопотреблении изделия. Перед регулировкой следует учесть факторы окружающей среды.

Настр. даты и времени:

Дата и время

Установка текущей даты и времени.

Летнее время

Выбор параметров летнего времени, соответствующих данной области.

Разница времени

Установка разницы между местным временем и стандартом UTC (всемирное координированное время).

Страна/Регион

Выберите страну или регион, где вы используете этот принтер. При изменении страны или региона настройки факса возвращаются к значениям по умолчанию, их необходимо выбрать повторно.

Язык/Language

Выберите язык, используемый на ЖК-экране.

Экран загрузки

Укажите исходное меню, которое будет отображаться на ЖК-экране при включении принтера и режима Вр. ож. оп..

Редактировать домашний

Изменение расположения значков на ЖК-экране. Вы можете добавлять, удалять и перемещать значки.

Фон экрана

Изменение цвета фона на ЖК-экране.

Также можно выбрать фоновое изображение с запоминающего устройства. Поддерживается только формат JPEG.

Подготовка принтера

Вр. ож. оп.

Выберите **Вкл.**, чтобы вернуться к исходному экрану, если в течение указанного времени не выполняются никакие действия. Если включены пользовательские ограничения и никакие операции не выполняются в течение определенного времени, выполняется выход из системы с возвратом к исходному экрану. Если печать была приостановлена с помощью монитора состояния или с помощью кнопки отмены или останова и в течение установленного времени не выполнялось никаких операций, печать будет продолжена автоматически. Если для этой функции выбрано значение **Вык.**, печать не будет автоматически возобновляться после приостановки.

Количество цветных оттисков

Нажмите **Вкл.** для вывода подтверждения с запросом на продолжение печати, если задание печати в черно-белом формате считается цветным заданием печати.

Клавиат.:

Измените компоновку клавиатуры на ЖК-экране.

Экран по умолч.(Job/Status)

Выберите сведения по умолчанию, которые следует отображать при нажатии **Экран по умолч. (Job/Status)**.

Эффект экрана

Выберите **Вкл.**, чтобы включить анимационные эффекты при переключении экранов. При выборе **Вык.** переключение экранов будет выполняться быстрее.

Соответствующая информация

➔ [«Энергосбережение» на стр. 52](#)

Параметры меню для Настройки принтера в Общие параметры

Настр. источн. бумаги:

Настройка параметров бумаги

Выберите источник бумаги для указания загруженного типа и размера бумаги. Если параметр **Автоопредел. разм. бум.** включен, принтер определяет размер загруженной бумаги.

Приоритет многофункционального лотка

Выберите **Вкл.** для предоставления приоритета бумаге, загруженной в МР-лоток.

Автоперекл. A4/Letter

Выберите **Вкл.** для подачи бумаги из источника бумаги, установленного на размер A4, если другой источник бумаги не настроен на размер Letter, либо подачи из источника бумаги, установленного на размер Letter, если другой источник не настроен на размер A4.

Подготовка принтера

Настройки автовыбора

Если бумага закончилась, она автоматически подается из источника бумаги, имеющего те же настройки, что и настройки бумаги для заданий печати. Можно задать автоматический выбор для каждого источника бумаги для каждой функции: копирование, факс и другое. Можно отключить все параметры.

Эта настройка отключена при выборе определенного источника бумаги в параметрах бумаги для заданий печати. В зависимости от установленного типа бумаги на вкладке **Главное** драйвера принтера бумага может не подаваться автоматически.

Уведомление об ошибке

Выберите **Вкл.** для отображения сообщения об ошибке, если выбранный размер или тип бумаги не соответствуют размеру или типу загруженной бумаги.

Автомат. отображ. настройки бумаги

Выберите **Вкл.** для отображения экрана **Настройка параметров бумаги** при загрузке бумаги в источник бумаги.

Список пользовательск. размеров бумаги

Можно изменить заданные пользователем настройки размера бумаги. Это может быть полезно, когда вы часто печатаете на бумаге нестандартного размера. Можно зарегистрировать до 20 форматов в диапазоне от 127,0 до 1200,0 × 55,0 и 330,2 мм. Чтобы использовать зарегистрированный пользовательский формат, выберите источник бумаги в разделе **Настройка параметров бумаги** и укажите значение **Пользовательское** для параметра **Размер бумаги**. При выборе формата C1, C2, C3 или C4 установите для параметра **Автоопредел. разм. бум.** значение **Вык.**

Вывод: Копир.

Выберите, куда следует выводить результаты при копировании.

Вывод: Факс

Выберите, куда следует выводить получаемые факсы.

Вывод: Другое

Выберите, где следует размещать результаты при печати чего-либо, кроме копий и факсов.

Язык печати

Выбор языка принтера для USB-интерфейса или сетевого интерфейса.

Ун. настр. печати

Эти настройки печати применяются при печати с внешнего устройства без использования драйвера принтера.

Смещение сверху

Корректировка верхнего поля бумаги.

Смещение слева

Корректировка левого поля бумаги.

Подготовка принтера

Смещ. сверху на обор.

Корректировка верхнего поля обратной стороны страницы при выполнении двухсторонней печати.

Смещ. слева на обор.

Корректировка левого поля обратной стороны страницы при выполнении двухсторонней печати.

Пропуск пустых стр.

Автоматический пропуск пустых страниц в материалах для печати.

Разделение заданий

Выберите **Вкл.** для вывода копий, разделенных по заданиям.

Повор. сорт.

Выберите **Вкл.** для поворота каждой копии на 90 градусов при печати нескольких копий.

Вставка листов на каждого пользователя

Выберите **Вкл.** для вставки прокладочного листа между заданиями каждого из отправителей при печати с компьютера. Прокладочные листы вставляются из указанного источника бумаги.

Конфиг. печати PDL

Выберите параметры Конфиг. печати PDL, которые следует использовать для печати PCL или PostScript.

Общие настройки

Размер бумаги

Выберите размер бумаги по умолчанию для печати PCL или PostScript.

Тип бумаги

Выберите тип бумаги по умолчанию для печати PCL или PostScript.

Ориентация

Выберите ориентацию по умолчанию для печати PCL или PostScript.

Качество

Выберите качество печати для печати PCL или PostScript.

Режим экономии чернил

Выберите значение **Вкл.** для экономии чернил путем снижения плотности печати.

Порядок печати

Последняя страница сверху

Начало печати с первой страницы файла.

Первая страница сверху

Начало печати с последней страницы файла.

Число копий

Задайте число копий для печати.

Подготовка принтера

- Граница переплета
Выберите положение переплета.
- Автоизвлечение бумаги
Выберите значение **Вкл.**, чтобы извлечь бумагу автоматически, если печать остановлена во время обработки задания.
- 2-сторонняя печать
Выберите **Вкл.** для выполнения 2-сторонней печати.

Меню PCL

- Источник шрифта
Резидентный
Выберите, чтобы использовать шрифт, предустановленный на принтере.
Загрузить
Выберите, чтобы использовать загруженный шрифт.
- Номер шрифта
Выберите номер шрифта по умолчанию для источника шрифта по умолчанию. Доступные номера различаются в зависимости от заданных настроек.
- Шаг
Установка шага шрифта по умолчанию, если шрифт масштабируемый и моноширинный. Можно выбрать значение от 0,44 до 99,99 знака на дюйм с шагом 0,01.
Этот параметр может отсутствовать в зависимости от настроек источника шрифта или номера шрифта.
- Кегль в пунктах
Установка высоты шрифта по умолчанию, если шрифт масштабируемый и пропорциональный. Можно выбрать значение от 4,00 до 999,75 пункта с шагом 0,25.
Этот параметр может отсутствовать в зависимости от настроек источника шрифта или номера шрифта.
- Набор символов
Выбор набора символов по умолчанию. Если шрифт, выбранный в настройках источника и номера шрифта, отсутствует в настройках нового набора символов, настройки источника и номера шрифта будут автоматически заменены на значение по умолчанию (IBM-US).
- Строки
Установка количества строк для выбранного размера и ориентации бумаги. Изменение данного параметра также приведет к изменению межстрочного интервала (VMI), и в принтере сохранится новое значение VMI. Это означает, что последние изменения в настройках формата и ориентации страницы приводят к изменению значения «Строки» на основе сохраненного значения VMI.
- Функция CR
Выбор команды перевода строки при печати через драйвер из определенной операционной системы.
- Функция LF
Выбор команды перевода строки при печати через драйвер из определенной операционной системы.

Подготовка принтера

Назн. источн. бумаги

Установка параметров для команды выбора источника бумаги. Если выбрано значение **4**, для команд устанавливается режим совместимости с HP LaserJet 4. Если выбрано значение **4К**, для команд устанавливается режим совместимости с HP LaserJet 4000, 5000 и 8000. Если выбрано значение **5S**, для команд устанавливается режим совместимости с HP LaserJet 5S.

Меню PS3

Лист ошибок

Выберите **Вкл.** для печати листа с информацией о состоянии принтера, если возникла ошибка во время печати с использованием PostScript или PDF.

Окраска

Выберите цветной режим для печати PostScript.

Двоичный

Выберите **Вкл.**, если данные печати содержат двоичные изображения. Приложение может отправлять на печать двоичные данные, даже если в настройках драйвера принтера включен режим ASCII. При включении этой функции печать таких двоичных данных будет возможна.

Формат стр. PDF

Выберите размер бумаги при печати PDF-файла. Если выбрано значение **Авто**, размер бумаги определяется в зависимости от размера первой страницы.

Автоустр. ош.

Выбор действия для выполнения в случае возникновения ошибки двухсторонней печати или переполнения памяти.

Вкл.

Отображение предупреждения и печать на одной стороне при возникновении ошибки двусторонней печати или же печать только того, что может обработать принтер, если возникает ошибка переполнения памяти.

Вык.

Отображение сообщения об ошибке и отмена печати.

Запоминающее устройство

Выберите **Включить**, чтобы разрешить принтеру получить доступ к вставленному устройству памяти. Если выбрано значение **Отключить**, невозможно сохранить данные на устройстве памяти с принтера. Это предотвратит незаконное удаление конфиденциальных документов.

Регул. толщины бумаги

Выберите **Вкл.** для предотвращения размытия чернил на отпечатках. Однако это может привести к снижению скорости печати. Если с помощью этой функции не удастся предотвратить размазывание чернил, попробуйте уменьшить плотность печати и копирования.

Тихий режим

Выберите **Вкл.**, чтобы снизить шумы во время печати. Однако это может привести к снижению скорости печати. В зависимости от выбранного типа бумаги и настроек качества печати уровень шума может не измениться.

Подготовка принтера

Оптимизировать обработку

Выберите **Вкл.**, чтобы уменьшить смещение бумаги и повысить качество ее сшивания и укладки. При использовании этой функции скорость печати снижается.

Приоритет скорости печати

Выберите **Вык.**, чтобы принтер соотнес скорость печати с типом бумаги и условиями данных печати. Это позволяет предотвратить качество печати от отклонений и замятий бумаги.

USB-подключение к PC

Выберите **Включить**, чтобы разрешить компьютеру получать доступ к принтеру при подключении через USB. Если выбран пункт **Отключить**, печать и сканирование, которые не передаются по сети, ограничены.

Время ожид. интерф. USB

Установка продолжительности времени (в секундах), через которое нужно завершить сеанс связи с компьютером по USB-подключению после того, как принтер получил задание от драйвера принтера PostScript или PCL. Если момент завершения задания не будет определен явно в драйвере принтера PostScript или PCL, это может привести к бесконечному сеансу связи по USB-подключению. В этом случае принтер завершит сеанс связи по истечении указанного времени. Введите 0 (ноль), если необходимость в завершении сеанса связи отсутствует.

Соответствующая информация

- ➔ «Загрузка бумаги» на стр. 30
- ➔ «Вкладка Главное» на стр. 177
- ➔ «Печать файлов JPEG с запоминающего устройства» на стр. 153
- ➔ «Печать файлов PDF или TIFF с запоминающего устройства» на стр. 154

Параметры меню для Настройки сети в Общие параметры

Настройка Wi-Fi

Настройка или изменение параметров беспроводной связи. Выберите один из следующих методов подключения и следуйте инструкциям на ЖК-панели.

- Маршрутизатор
- Wi-Fi Direct

Настройка проводной ЛВС

Настройте или измените сетевое подключение, при котором используются сетевой кабель и маршрутизатор. При их использовании подключения по Wi-Fi отключаются.

Статус сети

Отображение или печать текущих сетевых настроек.

Проверка подключения к сети

Служит для проверки текущего сетевого подключения и печати отчета. Если обнаружены проблемы с подключением, для их устранения необходимо ознакомиться с отчетом.

Подготовка принтера

Расширенные

Настройте следующие дополнительные параметры.

- Имя устройства
- TCP/IP
- Прокси-сервер
- Сервер эл. почты
- Адрес IPv6
- Общий сет. доступ MS
- NFC
- Скорость соедин. и дуплексная связь
- Перенаправление HTTP на HTTPS
- Отключить IPsec/ Фильтрация IP
- Отключить IEEE802.1X

Параметры меню для Настройки веб-службы в Общие параметры

Служба Epson Connect

Отображение данных о регистрации и подключении принтера к службе Epson Connect.

Вы можете зарегистрироваться в этой службе, нажав **Регистрация** и выполнив соответствующие инструкции.

После регистрации можно изменить следующие параметры.

- Приост. / возобн.
- Отменить регистрацию

Подробные сведения см. на следующем веб-сайте.

<https://www.epsonconnect.com/>

<http://www.epsonconnect.eu> (только Европа)

Служба облачной печати Google

Отображение данных о том, зарегистрирован ли принтер в службе Google Cloud Print и подключен ли к ним.

После регистрации можно изменить следующие параметры.

- Включить/Отключить
- Отменить регистрацию

Сведения о регистрации в службах Google Cloud Print см. на следующем веб-сайте.

<https://www.epsonconnect.com/>

<http://www.epsonconnect.eu> (только Европа)

Подготовка принтера

Соответствующая информация

➔ [«Печать с помощью сетевой службы» на стр. 227](#)

Параметры меню для Настройки факса в Общие параметры

См. раздел «Прочая информация» ниже.

Соответствующая информация

➔ [«Параметры меню для Настройки факса» на стр. 115](#)

Параметры меню для Настройки сканир. в Общие параметры

См. раздел «Прочая информация» ниже.

Соответствующая информация

➔ [«Сканирование» на стр. 124](#)

Параметры меню для Администр. системы в Общие параметры

Эту функцию используют администраторы. Подробнее см. в *Руководство администратора*.

Параметр меню для Счетчик копий

Отображение общего количества отпечатков, черно-белых отпечатков и цветных отпечатков, напечатанных с момента приобретения принтера. Нажмите **Печать листа**, если необходимо напечатать результаты.

Параметр меню для Состояние подачи

Отображает приблизительный уровень чернил и срок службы емкости для отработанных чернил.

Если появляется восклицательный знак, значит, чернила почти закончились или емкость для отработанных чернил почти полностью заполнена. Если отображается значок X, необходимо заменить компонент, так как чернила почти закончились или емкость для отработанных чернил почти полностью заполнена.

Параметры меню для Обслуживан.

Для поддержания качества печати используйте следующие функции очистки печатающей головки.

Подготовка принтера

Пров. дюз печат. гол.

Выберите эту функцию для проверки засорения печатающих головок. Принтер печатает шаблон проверки дюз.

Очистка печ. головки

Выберите эту функцию, чтобы очистить засоренные дюзы в печатающей головке.

Соответствующая информация

➔ [«Проверка забитых дюз» на стр. 231](#)

Параметр меню для Язык/Language

Выберите язык, используемый на ЖК-экране.

Параметры меню для Состояние принтера/Печать

Печ. лист сост.:

Таблица конфигурации:

Печать информационных листов о текущем состоянии принтера и настроек.

Табл. ст. расх. мат.:

Печать информационного листа о состоянии расходных материалов

Табл. жур. использов.:

Печать информационных листов с историей использования принтера.

Список шрифтов PS3:

Печать списка шрифтов, доступных для принтера PostScript

Список шрифтов PCL:

Печать списка шрифтов, доступных для принтера PCL.

Сеть

Состоя. провод. ЛВС/Wi-Fi

Отображает текущее состояние сетевого подключения.

Состояние Wi-Fi Direct

Отображает текущее состояние сетевого подключения.

Статус серв. эл. поч.

Отображает текущие настройки.

таблицы состояния

Отображает текущие сетевые настройки.

Меню для Диспетчер Контакты

Добавить/Изменить/Удалить

Зарегистрируйте и/или удалите контакты для меню Факс, Сканировать на комп. (Эл. почта) и Сканир. в сет. папку/FTP.

Частые

Зарегистрируйте часто используемые контакты для быстрого доступа к ним. Можно также изменить порядок этого списка.

Печать контактов

Напечатайте список контактов.

Параметры просмотра

Измените способ отображения списка контактов.

Параметры поиска

Измените метод поиска контактов.

Соответствующая информация

➔ [«Управление контактами» на стр. 26](#)

Меню для Параметры пользователя

Вы можете изменить настройки по умолчанию для часто используемых настроек сканирования, копирования и передачи факсов. Подробные сведения см. ниже.

Соответствующая информация

➔ [«Параметры меню для копирования» на стр. 56](#)

➔ [«Параметры меню для режима Факс» на стр. 110](#)

➔ [«Сканирование» на стр. 124](#)

Параметр меню для Система аутентифик.

Вы можете проверить состояние системы аутентификации, а также открытой платформы Epson.

Состоян. аутентифик. устройства

Отображает статус системы аутентификации.

Сведения о технологии Epson Open Platform

Отображает состояние открытой платформы Epson.

Энергосбережение

Принтер переходит в спящий режим или отключается автоматически, если в течение заданного времени не проводилось никаких действий. Изменение времени, предвещающего применение настроек управления энергопотреблением. Любое увеличение этого значения повлияет на энергоэффективность этого продукта. Перед регулировкой следует учесть факторы окружающей среды.

В зависимости от места приобретения принтер может иметь функцию автоматического отключения при отсутствии подключения к сети в течение 30 минут.

Энергосбережение: панель управления

1. Нажмите **Настр.** на главном экране.
2. Нажмите **Общие параметры > Основ. настройки.**
3. Сделайте следующее.
 - Выберите **Таймер откл.** или **Настройки выкл. > Выключение при простое** или **Выключение при отключении**, а затем внесите необходимые настройки.
 - Выберите **Таймер откл.** или **Таймер выключения**, затем внесите необходимые настройки.

Примечание:

*В устройстве может применяться функция **Настройки выкл.** или **Таймер выключения** в зависимости от места приобретения.*

Копирование

Копирование



Основные сведения о копировании

В этом разделе описывается стандартная процедура копирования.

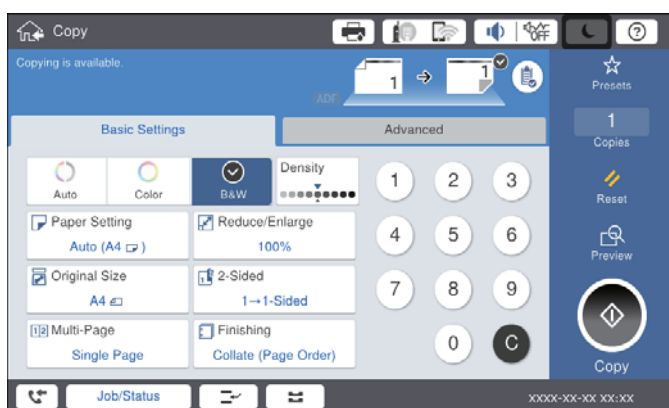
1. Разместите оригиналы.
Если необходимо скопировать несколько оригиналов, поместите их все в ADF.
2. Нажмите **Копир.** на главном экране.
3. Проверьте настройки в **Основ. настройки.**
Нажмите элемент настроек для изменения в соответствии с потребностями.



Примечание:

- Нажмите вкладку **Расширенные**, чтобы задать настройки копирования, такие как **Тип оригинала**, **Оригин. разл. разм.** или **Качество изображения**, или выбрать меню копирования, например **Книга**→**2стр** или **Копия Идент. карт.**
- Если нажать , часто используемые настройки копирования можно зарегистрировать в качестве предварительных настроек.
- Если требуемое сочетание настроек бумаги недоступно, отображается . Нажмите значок для просмотра сведений, затем измените настройки.

4. Нажмите значение, соответствующее количеству копий, затем укажите количество копий на экранной клавиатуре.
5. Нажмите , затем проверьте отсканированное изображение и настройки, например размер бумаги.

Примечание:

При загрузке оригиналов в АПД предварительный просмотр невозможен.

6. Нажмите .

Копирование

Соответствующая информация

- ➔ «Размещение оригиналов» на стр. 36
- ➔ «Параметры меню Основ. настройки для копирования» на стр. 56
- ➔ «Дополнительные параметры меню для копирования» на стр. 59

Выполнение 2-стороннего копирования

Можно копировать несколько оригиналов или 2-сторонних документов на обеих сторонах бумаги.

1. Нажмите **Копир.** на главном экране.
2. Нажмите **Основ. настройки > 2-сторонн.**, затем выберите **1>2-стор.** или **2>2-стор.**
Также можно указать ориентацию и позицию переплета на оригинале и копии.
3. Выберите другие элементы при необходимости.
4. Нажмите .

Соответствующая информация

- ➔ «Основные сведения о копировании» на стр. 53
- ➔ «Параметры меню Основ. настройки для копирования» на стр. 56

Копирование нескольких оригиналов на один лист бумаги

Можно скопировать два или четыре оригинала на один лист бумаги.

1. Нажмите **Копир.** на главном экране.
2. Нажмите **Основ. настройки > Многостр** и выберите **2 сверж** или **4 сверж**.
Можно также указать порядок макета и ориентацию оригинала.
3. Выберите другие элементы при необходимости.
4. Нажмите  для проверки изображения.

Примечание:

Вы не можете выполнить предварительный просмотр при загрузке оригиналов в АПД.

5. Нажмите .

Соответствующая информация

- ➔ «Основные сведения о копировании» на стр. 53
- ➔ «Параметры меню Основ. настройки для копирования» на стр. 56

Расположение каждого набора копий путем поворота на 90 градусов или смещения

Можно отсортировать отпечатки, уложив их попеременно в книжной и альбомной ориентациях. Если установлен дополнительный finisher unit, можно также выполнить сортировку путем смещения каждого набора копий или с помощью скрепкошувателя.

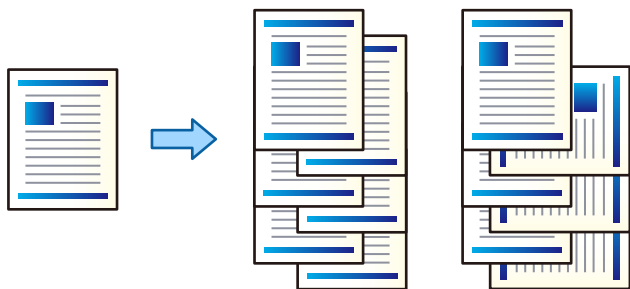

1. Нажмите **Копир.** на главном экране.
2. Активируйте пункт **Обработка** на вкладке **Основ. настройки**.
3. Выберите параметр **Выгр. бумагу**, который необходимо использовать.
 - Повор. сорт.:** при печати нескольких копий каждый набор копий укладывается попеременно то в книжной, то в альбомной ориентации.
При использовании этой функции нужно проверить следующие настройки.
 - Используются два источника бумаги. Загрузите бумагу в книжной ориентации в один источник бумаги, загрузите бумагу в альбомной ориентации в другой источник бумаги, затем выберите значение **Авто** для параметра **Наст.бум** в разделе **Основ. настройки**.
 - На главном экране выберите **Настр. > Вывод: Копир.** и убедитесь, что выбран режим **Лоток лицевой стороной вниз**.
 - Смещ. сорт.:** при печати нескольких копий каждый набор копий смещается. Этот параметр доступен, если установлен finisher unit.
4. При использовании дополнительного finisher unit в случае необходимости выберите расположение скрепки в параметре **Сшивка** и нажмите **ОК**.
5. При необходимости задайте другие параметры.
6. Нажмите **◊**.

Соответствующая информация

- ➔ «Основные сведения о копировании» на стр. 53
- ➔ «Параметры меню Основ. настройки для копирования» на стр. 56

Параметры меню для копирования

Параметры меню Основ. настройки для копирования

Примечание:

Некоторые пункты могут быть недоступны в зависимости от других настроек.

Цветн. реж.

Выбор цветного или монохромного копирования.

Авто

Определяется, является ли оригинал цветным либо монохромным, после чего автоматически выполняется копирование оригинала в наиболее подходящем режиме цветности.

В зависимости от особенностей оригиналов монохромные оригиналы могут определяться как цветные, а цветные оригиналы могут определяться как монохромные. Если автоопределение работает неправильно, выполняйте копирование, выбрав в качестве режима цветности **Цветной** или **Черн-бел.**, либо задайте чувствительность определения. Чувствительность можно задать, выбрав на главном экране **Настр. > Общие параметры > Администрир. системы > Цветовая чувствительность при копировании**.

Цветной

Копирование оригинала в цвете.

Черн-бел.

Копирование оригинала в черно-белом (монохромном) режиме.

Плотность

Увеличьте уровень плотности, если копии слишком светлые. Уменьшите уровень плотности, когда чернила размазываются.

Наст.бум

Выбор требуемого источника бумаги. Если выбран пункт **Авто**, подходящий размер подается автоматически в зависимости от автоматически определенного размера оригинала и указанного коэффициента увеличения.

Меньше/больше

Настройка масштаба увеличения или уменьшения. Нажмите на это значение и укажите коэффициент увеличения, используемый для увеличения или уменьшения оригинала в диапазоне от 25 до 400 %.

Копирование

Авто

Определение области сканирования и автоматическое увеличение или уменьшение оригинала для размещения на выбранном размере бумаги. Если вокруг оригинала имеются белые поля, белые поля от угловой отметки (↙) на стекле сканера определяются как область сканирования, однако поля на противоположной стороне могут быть обрезаны.

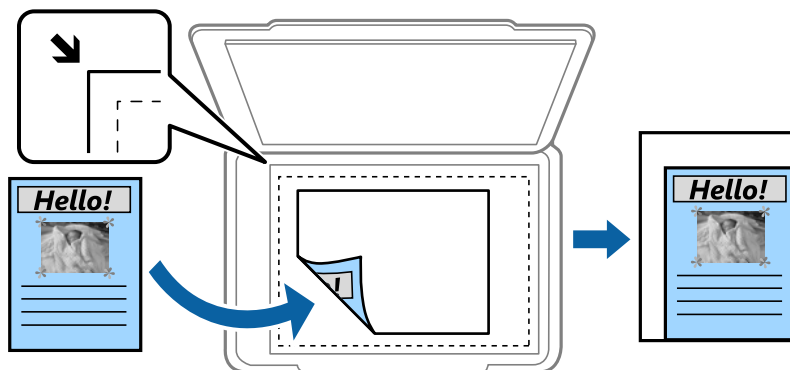

Уменьш.по разм.бумаги

Служит для копирования отсканированного изображения с меньшим размером, чем значение Меньше/больше, для размещения на бумаге заданного размера. Если значение Меньше/больше больше размера бумаги, данные могут быть напечатаны за краями бумаги.

Фак. разм.

Копирование с увеличением на 100 %.

A3->A4 и другие

Автоматически увеличивает или уменьшает оригинал для размещения на определенном формате бумаги.

Размер докум.

Выберите размер и ориентацию вашего оригинала. При выборе **Автоматическое обнаружение** размер оригинала определяется автоматически. При копировании оригиналов нестандартного размера выберите размер, наиболее близко соответствующий оригиналу.

2-сторонн.

Выбор двухстороннего макета.

1>1

Копирование одной стороны оригинала на одну сторону бумаги.

2>2-стор.

Копирование обеих сторон двухстороннего оригинала на обе стороны одного листа бумаги. Выберите ориентацию оригинала и положение переплета оригинала и бумаги.

1>2-стор.

Копирование двух односторонних оригиналов на обе стороны одного листа бумаги. Выберите ориентацию оригинала и положение переплета бумаги.

2>1-стор.

Копирование обеих сторон двухстороннего оригинала на одну сторону двух листов бумаги. Выберите ориентацию и положение переплета оригинала.

Копирование

Многостр

Выберите макет копирования.

- 1 стр.

Копирование одностороннего оригинала на один лист.

- 2 свех

Копирование двух односторонних оригиналов на один лист бумаги в макете «2 на листе». Выберите порядок макета и ориентацию оригинала.

- 4 свех

Копирование четырех односторонних оригиналов на один лист бумаги в макете «4 на листе». Выберите порядок макета и ориентацию оригинала.

Обработка

Выберите, как следует извлекать бумагу при наличии нескольких копий нескольких оригиналов.

Выберите **Подбор (пор.стр)**, чтобы напечатать несколько копий многостраничного документа в нужном порядке и отсортировать эти копии по наборам.

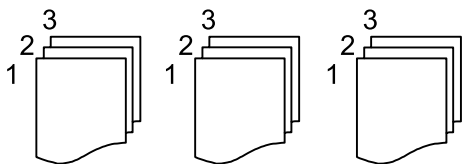

Выберите **Груп. (те же стр)**, чтобы напечатать многостраничные документы, получив те же пронумерованные страницы в группе.

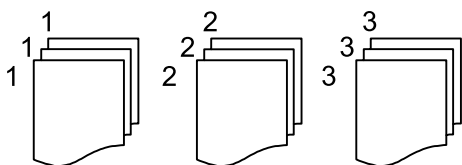

- Выгр. бумагу

- Повор. сорт.

Можно также выполнять печать в книжной и альбомной ориентации. Выберите **Авто** в качестве **Наст.бум** при использовании этой функции.

- Смещ. сорт.*

Смещение каждого набора копий.

- Сшивка*

Выберите место для сшивания скрепками.

* Отображается, если установлен finisher unit.

Соответствующая информация

➔ «Типы и коды дополнительных элементов» на стр. 203

➔ «Извлечение бумаги и сшивание с помощью Finisher Unit» на стр. 203

Дополнительные параметры меню для копирования

Примечание:

Некоторые пункты могут быть недоступны в зависимости от других настроек.

Тип оригинала

Выбор типа оригинала. Копирование в оптимальном качестве, соответствующем типу оригинала.

Оригин. разл. разм.

В автоматическом податчике можно одновременно разместить следующие комбинации размеров бумаги: А3 и А4; В4 и В5. При использовании этих комбинаций оригиналы будут копироваться в фактическом размере. Разместите оригиналы, выровняв по ширине оригиналов, как показано ниже.

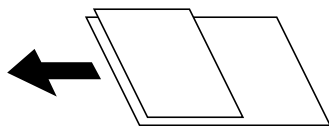

Ориент.(ориг.)

Выбор ориентации оригинала.

Книга→2стр

Копирование двух смежных страниц буклета на отдельных листах бумаги.

Выберите, какую страницу буклета необходимо сканировать.

Непрер. скан.

Вы можете поместить большое количество оригиналов в ADF партиями и сканировать их в рамках одного задания сканирования.

Качество изображения

Внесите настройки изображения.

Контрастность

Регулировка разницы между светлыми и темными участками.

Насыщенность

Регулировка яркости изображения.

Баланс красного, Баланс зелен., Баланс синего

Регулировка насыщенности каждого цвета.

Резкость

Регулировка контура изображения.

Регул. оттен.

Регулировка цвета тона оболочки. Нажмите +, чтобы сделать его более холодным (увеличить содержание зеленого); нажмите -, чтобы сделать его более теплым (увеличить содержание красного).

Копирование

Уберите Фон

Выберите, насколько темным должен быть фон. Нажмите +, чтобы сделать фон более светлым (белым), затем нажмите -, чтобы сделать его более темным (черным).

Если выбрать **Авто**, цвета фона оригиналов определяются, а затем автоматически удаляются или освещаются. Эта функция может работать неправильно, если цвет фона слишком темный или не определяется.

Поле переп.

Выберите положение переплета, поле и ориентацию оригинала при двустороннем копировании.

Уменьш.по разм.бумаги

Служит для копирования отсканированного изображения с меньшим размером, чем значение Меньше/больше, для размещения на бумаге заданного размера. Если значение Меньше/больше больше размера бумаги, данные могут быть напечатаны за краями бумаги.

Удалить тень

Устранение теней, появляющихся в центре копии при копировании буклета или вокруг копии при копировании плотной бумаги.

Удал. перфор.

Устранение отверстий от переплета при копировании.

Копия Идент. карт.

Сканирование обеих сторон ID-карты и копирование на одну сторону листа.

Выходн. лоток

Выбор выходного лотка для копирования.

Нумерация страниц

Нумерация страниц

Выберите **Вкл.** для печати номеров страниц на копиях.

Формат

Выберите формат нумерации страниц.

Положение штампа

Выберите положение печати номеров страниц.

Изменение нумерации

Выберите, на какой странице следует печатать номер страницы. Выберите **Номер начальной страницы**, чтобы указать страницу, с которой следует начинать печать номеров страниц. Номер начальной страницы также можно указать в параметре **Номер на первой странице**.

Размер

Выберите размер номера.

Фон

Укажите, необходимо ли сделать фон номеров страниц белым. Если выбрать **Белый**, номер страницы будет четко виден в случае, если фон оригинала не является белым.

Отправка факсов

Подготовка к работе с факсом

Подключение к телефонной линии

Совместимые телефонные линии

Принтер можно использовать со стандартными аналоговыми телефонными линиями (коммутируемыми телефонными сетями общего пользования, или PSTN) и PBX (учрежденческими автоматическими телефонными станциями).

Использовать принтер с телефонными линиями и системами, перечисленными ниже, может быть невозможно.

- Телефонная линия VoIP типа DSL или оптоволоконного цифрового канала связи.
- Цифровая телефонная линия (ISDN).
- Некоторые телефонные системы PBX.
- При подключении между настенной телефонной розеткой и принтером адаптеров типа адаптеров терминала, VoIP, разветвителей или маршрутизатор DSL.

Подключение принтера к телефонной линии

Подключите принтер к телефонной розетке через телефонный кабель RJ-11 (6P2C). При подключении телефона к принтеру воспользуйтесь вторым телефонным кабелем RJ-11 (6P2C).

В некоторых регионах телефонный кабель входит в комплект поставки принтера. Если этот кабель прилагается, используйте его.

Возможно, придется подключить телефонный кабель к адаптеру, предоставляемому для вашей страны или региона.

Примечание:

Снимайте колпачок с порта принтера EXT., только если подключаете принтер к телефону. Запрещено снимать колпачок, если не подключается телефон.

В местах, где часто наблюдаются удары молнии, мы рекомендуем использовать устройство защиты от скачков напряжения.

Отправка факсов

Подключение к стандартной телефонной линии (PSTN) или PBX

Подключите телефонный кабель к настенной телефонной розетке или порту PBX и к порту LINE на задней стороне принтера.

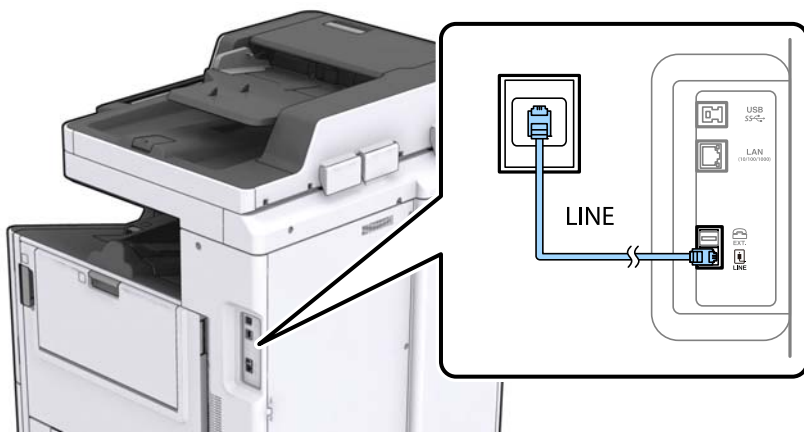

Соответствующая информация

➔ [«Настройки для телефонной системы PBX» на стр. 66](#)

Подключение к DSL или ISDN

Подключите телефонный кабель к модему DSL или адаптеру терминала ISDN и к порту LINE на задней стороне принтера. Более подробные сведения см. в документации, поставляемой вместе с модемом или адаптером.

Примечание:

Если модем DSL не оснащен встроенным фильтром DSL, необходимо подключить отдельный фильтр DSL.

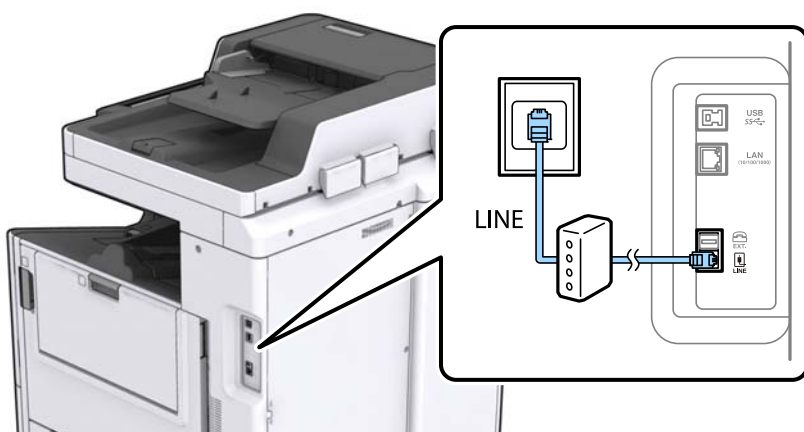

Подключение телефонного аппарата к принтеру

При использовании принтера и телефона на одной телефонной линии, телефон необходимо подключить к принтеру.

Отправка факсов

Примечание:

- ❑ Если на телефонном аппарате имеется функция факса, перед подключением ее нужно отключить. Подробную информацию см. в руководствах, прилагаемых к телефонному аппарату.
- ❑ Если подключен автоответчик, убедитесь, что значение настройки **Кол-во звон. для отв.** на принтере выше, чем количество звонков, после которого снимает трубку автоответчик.

1. Снимите колпачок с порта EXT. на задней панели принтера.

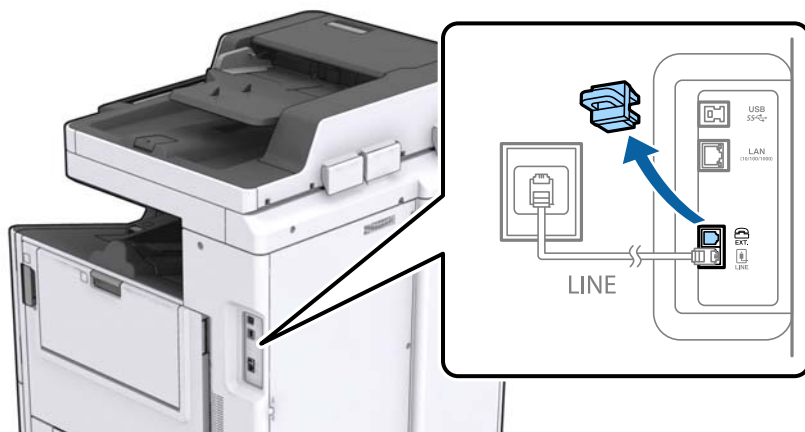

2. Соедините телефонный аппарат с портом EXT. с помощью телефонного кабеля.



Примечание:

Если используется одна телефонная линия, убедитесь, что телефон подключен к порту принтера EXT. Если разделить линию и отдельно подключить телефонный аппарат и принтер, оба устройства не будут правильно работать.

3. Нажмите **Факс** на главном экране.

Отправка факсов

4. Снимите трубку.

Подключение устанавливается, когда на следующем экране становится доступным пункт **◆(Отправка)**.

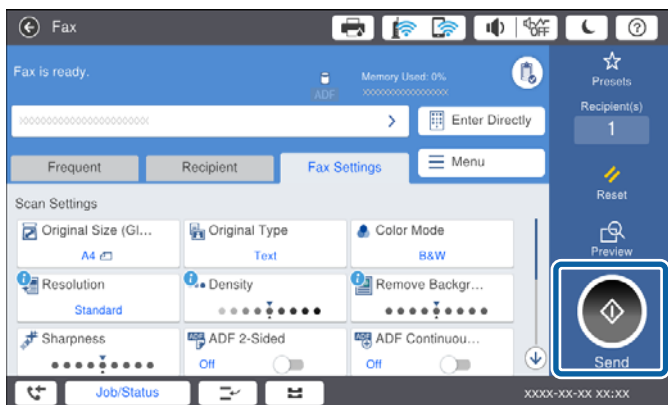

Соответствующая информация

➔ «Настройки автоответчика» на стр. 79

Базовые настройки факса

Вначале необходимо задать базовые настройки факса, например **Режим приема**, с помощью **Мастер настр. факса**, а затем установить другие необходимые параметры.

Мастер настр. факса автоматически отображается при первом включении принтера. После настройки параметров их не придется настраивать еще раз, если не изменятся условия подключения.

Если администратор заблокировал настройки, никто, кроме него, задать их не сможет.

Настройка базовых параметров с помощью Мастер настр. факса

Задайте базовые настройки факса, следуя инструкциям на экране.

1. Подключите принтер к телефонной линии.

Примечание:

Поскольку автоматическая проверка подключения факса выполняется в конце работы мастера, перед его запуском следует убедиться, что принтер подключен к телефонной линии.

2. Нажмите **Настр.** на главном экране.
3. Нажмите **Общие параметры > Настройки факса > Мастер настр. факса**.
4. На экране **Подтверждение** нажмите **Далее**.
Запустится мастер.
5. На экране ввода заголовка факса введите имя отправителя, например название вашей компании, затем нажмите **ОК**.

Примечание:

Имя отправителя и номер факса отображаются в виде колонтитула исходящих факсов.

Отправка факсов

6. На экране ввода номера телефона укажите номер факса и нажмите **ОК**.
7. На экране **Настройка Distinctive Ring Detection (DRD)** задайте следующие параметры.
 - Если у вас подключена услуга различения звонков от телефонной компании, нажмите **Далее**, выберите шаблон звонка, который будет использоваться для входящих факсов.
 - При выборе **Все** перейдите к шагу 8.
 - При выборе другого параметра параметру **Режим приема** автоматически присваивается значение **Авто**. Перейдите к шагу 10.
 - Чтобы пропустить настройку этого параметра, нажмите **Пропуск** и перейдите к шагу 10.

Примечание:

- Услуга различения звонков, предлагаемая многими телефонными компаниями (название у разных компаний может отличаться), позволяет иметь на одной телефонной линии несколько телефонных номеров. Каждому номеру присваивается индивидуальный шаблон звонка. Один номер можно использовать для голосовых вызовов, а другой для факса. Шаблон звонка, присваиваемый факсу, можно выбрать в **DRD**.
 - В зависимости от региона для режима **DRD** отображаются значения **Вкл.** или **Вык.**. Выберите **Вкл.** для использования функции различения звонков.
8. На экране **Настр. режима приема** можно указать, подключен ли к принтеру телефонный аппарат.
 - При наличии подключения нажмите **Да**, затем перейдите к следующему шагу.
 - Если подключения нет, нажмите **Нет** и перейдите к шагу 10. **Режим приема** устанавливается на **Авто**.
 9. На экране **Настр. режима приема** можно указать, нужно ли принимать факсы автоматически.
 - Чтобы автоматически принимать факсы, нажмите **Да**. **Режим приема** устанавливается на **Авто**.
 - Чтобы принимать факсы вручную, нажмите **Нет**. **Режим приема** устанавливается на **Ручной**.
 10. На экране **Далее** проверьте заданные настройки и нажмите **Далее**.

Чтобы изменить или исправить настройки, нажмите .

11. Нажмите **Начать проверку**, чтобы проверить подключение факса. Когда принтер предложит распечатать результаты проверки, нажмите **Начните Печать**.

Будет напечатан отчет о результатах проверки с указанием состояния подключения.

Примечание:

- Если там присутствуют сообщения об ошибках, для их устранения следуйте инструкциям, приведенным в том же отчете.
- Если отображается экран **Выберите тип линии**, необходимо выбрать тип линии.
 - Если принтер подключается к внутренней АТС или адаптеру терминала, выберите **PBX**.
 - Если вы подключаете принтер к стандартной телефонной линии (**PSTN**), выберите **Отключить** на отображаемом экране **Подтверждение**. Однако установка значения **Отключить** для этого параметра может привести к пропуску первой цифры в номере факса при наборе и отправке сообщения на неправильный номер.

Соответствующая информация

- ➔ «Подключение принтера к телефонной линии» на стр. 61
- ➔ «Настройка Режим приема» на стр. 78
- ➔ «Настройки для телефонной системы PBX» на стр. 66

Отправка факсов

➔ [«Параметры меню для Настройки факса» на стр. 115](#)

Индивидуальная установка базовых настроек факса

Настроить параметры факса можно без использования мастера настройки факса, по отдельности выбирая каждое меню настройки. Также можно изменить настройки, выполненные с помощью мастера. Подробнее см. в списке меню в настройках факса.

Соответствующая информация

➔ [«Параметры меню для Настройки факса» на стр. 115](#)

Настройки для телефонной системы PBX

Задайте следующие настройки, если принтер эксплуатируется в офисе, где используются дополнительные номера телефонов и требуются коды внешнего доступа, например 0 и 9, для выхода на внешнюю линию.

1. Выберите **Настр.** на начальном экране.
2. Выберите **Общие параметры > Настройки факса > Основ. настройки.**
3. Выберите **Тип линии**, затем выберите **PBX**.
4. При отправке факса на внешний номер факса с помощью # (решетки) вместо фактического внешнего кода доступа выберите **Код доступа**, затем выберите **Исп..**

Символ решетки #, введенный вместо фактического кода доступа, заменяется при наборе на сохраненный код доступа. Использование # поможет избежать проблем с подключением при соединении с внешней линией.

Примечание:

*Вы не можете отправлять факсы получателям в **Контакты**, где задается внешний код доступа, например 0 или 9.*

*Если у вас есть зарегистрированные получатели в **Контакты**, для которых используется внешний код доступа, например 0 или 9, задайте для параметра **Код доступа** значение **Не исп..** В противном случае необходимо изменить код на # в **Контакты**.*

5. В поле ввода **Код доступа** введите внешний код доступа, используемый в вашей телефонной системе, затем нажмите кнопку **ОК**.
6. Нажмите **ОК**, чтобы применить настройки.
Код доступа будет сохранен в принтере.

Настройки источника бумаги для приема факсов

Можно задать настройки на принтере таким образом, чтобы определенные источники бумаги не использовались для печати полученных документов и отчетов по факсам. По умолчанию все источники бумаги могут использоваться для печати факсов. Используйте эту функцию, если необходимо не использовать бумагу в определенном источнике для печати факсов.

1. Нажмите **Настр.** на главном экране.

Отправка факсов

2. Нажмите **Общие параметры > Настройки принтера > Настр. источн. бумаги > Настройки автовыбора > Факс.**
3. Нажмите каждое поле на источнике бумаги, которое не следует использовать для печати факсов. Настройка источника бумаги меняется на **Вык.** и отключается для печати факсов.

Экономия времени операций при отправке факсов

Функция быстрой отправки с использованием памяти начинает отправку факса, когда принтер перестает сканировать первую страницу. Если вы не включите эту функцию, принтер начинает отправку после сохранения всех отсканированных изображений в памяти. С помощью этой функции можно снизить общее время работы, так как сканирование и отправка выполняются параллельно.

1. Нажмите **Настр.** на главном экране.
2. Нажмите **Общие параметры > Настройки факса > Настройки отправки.**
3. Выберите ящик **Быстрая отправка из памяти**, чтобы задать для него значение **Вкл.**

Соответствующая информация

➔ [«Настройки отправки» на стр. 116](#)

Печать сведений о полученных факсах

Можно установить печать сведений о получении в нижнем колонтитуле полученного факса, даже если отправитель не задает сведения о заголовке. Информация о получении включает дату и время, идентификатор отправителя, идентификатор получения (например, #001) и номер страницы (например, P1). Если включен параметр **Настройки разделения страницы**, также указывается номер страницы разделения.

1. Нажмите **Настр.** на главном экране.
2. Нажмите **Общие параметры > Настройки факса > Настройки приема.**
3. Нажмите **Настройки печати**, затем нажмите **Добав. сведения о приемке** для установки значения **Вкл.**

Соответствующая информация

➔ [«Настройки печати» на стр. 120](#)

Печать полученных факсов на двух сторонах бумаги

Можно печатать несколько страниц получаемых документов на обеих сторонах бумаги.

1. Нажмите **Настр.** на главном экране.
2. Нажмите **Общие параметры > Настройки факса > Настройки приема.**
3. Нажмите **Настройки печати**, затем нажмите **2-сторонн.**

Отправка факсов

4. Выберите ящик **2-сторонн.**, чтобы задать для него значение **Вкл.**
5. В поле **Полож. перепл.** выберите **Короткая сторона** или **Длинная сторона**.
6. Нажмите **ОК**.

Соответствующая информация

➔ [«Настройки печати» на стр. 120](#)

Печать полученных факсов с использованием разделения страниц

Настройка разделения страниц, если полученный документ больше размера бумаги, загруженной в принтер.

1. Нажмите **Настр.** на главном экране.
2. Нажмите **Общие параметры > Настройки факса > Настройки приема**.
3. Нажмите **Настройки печати > Настройки разделения страницы > Удалить данные печати после разделения**.
4. Выберите параметры для удаления данных печати после разделения.
 - Если выбрано значение **Вык.**, нажмите **ОК** и перейдите к шагу 6.
 - Если выбрано значение **Удалить сверху** или **Удалить снизу**, перейдите к следующему шагу.
5. Нажмите **Порог**, задайте пороговое значение, затем нажмите **ОК**.
6. Нажмите **Наложение в случае разделения**.
7. Выберите ящик **Наложение в случае разделения**, чтобы задать для него значение **Вкл.**
8. Нажмите **Ширина наложения**, задайте ширину, затем нажмите **ОК**.

Соответствующая информация

➔ [«Настройки печати» на стр. 120](#)

Изменение настроек печати для получения уменьшенных или разделенных факсов (Альтернативная печать)

Настройка печати страниц, если полученный документ больше размера бумаги, загруженной в принтер.

1. Нажмите **Настр.** на главном экране.
2. Нажмите **Общие параметры > Настройки факса > Настройки приема**.
3. Нажмите **Настройки печати > Альтернативная печать**, затем выберите параметры.
 - Вык.**: выберите этот параметр, если нет необходимости использовать эту функцию.

Отправка факсов

- Вкл. (Разделить на страницы): выберите этот параметр для печати полученного документа путем его разделения для печати на бумаге других размеров. Например, если размер полученного факса А3, факс печатается на 2 страницах размера А4 без уменьшения изображения.
- При (Уменьшить по размеру): выберите этот параметр для печати полученного документа путем его уменьшения. Например, если размер полученного факса А3, факс печатается на бумаге А4 посредством уменьшения изображения.

Отправка факсов с помощью принтера

Базовые действия для отправки факса

Факсы можно отправлять в цветном или монохромном (черно-белом) режиме.

Примечание:

- При отправке факсов в монохромном режиме перед отправкой отсканированные изображения можно предварительно просмотреть на ЖК-экране.
- Если включена функция **Сохр. неотпр. данных**, факсы, которые не удалось отправить, будут сохранены и их можно будет повторно отправить из **Сост. задания**.

Отправка факсов с помощью панели управления

С панели управления можно вводить номера факсов получателей и отправлять факсы. Принтер автоматически набирает номера получателей и отправляет факс.

Примечание:

- При отправке факсов в монохромном режиме перед отправкой отсканированные изображения можно предварительно просмотреть на ЖК-экране.
- Можно зарезервировать до 50 заданий на отправку монохромных факсов, даже если телефонная линия используется для голосового вызова либо для отправки или приема другого факса. Проверить или отменить зарезервированные задания на отправку факсов можно в разделе **Сост. задания**.
- Если номер факса занят или возникли проблемы, то через одну минуту принтер автоматически повторяет набор номера.

1. Разместите оригиналы.

Примечание:

За один сеанс передачи можно отправить до 100 страниц. В некоторых случаях объем доступной памяти не позволяет отправлять и факсы меньшего размера.

2. Нажмите **Факс** на главном экране.



Примечание:

Если получатели зарегистрированы в списке контактов, можно вывести на экран режим факса, введя его порядковый номер в поле **Быстрый набор номера** на главном экране.

3. Укажите получателя.

Один монохромный факс можно отправить не более чем 200 получателям. Однако цветной факс можно отправлять только одному получателю за раз.

Отправка факсов

- ❑ Для ввода вручную: нажмите **Прям.ввод**, введите числа на экранной клавиатуре, затем нажмите **ОК**.
 - Чтобы добавить трехсекундную паузу во время набора номера, введите дефис (-).
 - Если в **Тип линии** установлен код внешнего доступа, вместо используемого кода доступа в начале номера факса необходимо ввести символ решетки (#).
- ❑ Чтобы выбрать в списке контактов: нажмите вкладку **Получатель** и выберите получателя, которому необходимо отправить факс. Если получатель не отображается, нажмите  для регистрации получателя в списке контактов.
- ❑ Чтобы выбрать из истории отправленных факсов: нажмите  на вкладке **Получатель** и выберите в отображаемом списке получателя.
- ❑ Чтобы выбрать в списке Часто используемые: нажмите вкладку **Часто используемые** и выберите получателя, которому необходимо отправить факс.

Примечание:

- ❑ Если включена функция **Огр. прямого набора** в **Настр. безопасности**, можно выбирать получателей только из списка контактов или истории отправленных факсов. Ввод номера факса вручную будет невозможен.
- ❑ Чтобы удалить введенных получателей, нажмите поле в списке получателей или количество факсов, выбранное на ЖК-экране, выберите получателя в списке, затем нажмите **Удалить**.

4. Нажмите кнопку **Настройки факса**, затем при необходимости измените параметры, например разрешение и метод отправки.









Если для параметра **Цветн. реж.** установлено значение **Цветной**, перейдите к шагу 6.

Примечание:

- ❑ Для отправки двухстороннего оригинала включите **2 стороны с ADF**. Однако в этом режиме отправка в цвете будет невозможна.
- ❑ Чтобы сохранить текущие настройки и получателей в виде **Предустан.**, нажмите  (**Предустан.**) на верхнем экране факса. При некоторых методах ввода получатели могут не сохраниться.

5. При отправке факса в монохромном режиме нажмите  на верхнем экране факса, чтобы подтвердить отсканированный документ.

Чтобы отправить факс без изменений, нажмите **Начать отpravку**, затем перейдите к шагу 7. В противном случае отмените предварительный просмотр, нажав **Отмена**.

- ❑     : перемещение экрана в направлении стрелок.
- ❑   : уменьшение или увеличение.
- ❑   : переход на предыдущую или следующую страницу.

Примечание:

- ❑ После предварительного просмотра отправка факса в цветном режиме будет невозможна.
- ❑ Если включена функция **Прямая отправка**, предварительный просмотр будет невозможен.
- ❑ Если не прикасаться к экрану предварительного просмотра в течение 20 секунд, факс отправляется автоматически.
- ❑ Качество изображения отправленного и предварительно просмотренного факса может различаться в зависимости от возможностей устройства получателя.

Отправка факсов

6. Нажмите .

Примечание:

- Чтобы отменить отправку, нажмите .
- Цветной факс отправляется дольше, поскольку принтер выполняет сканирование и отправку одновременно. Во время отправки цветного факса невозможно воспользоваться другими функциями принтера.

7. После завершения отправки извлеките оригиналы.

Соответствующая информация

- ➔ [«Настройки отправки» на стр. 116](#)
- ➔ [«Размещение оригиналов» на стр. 36](#)
- ➔ [«Параметры меню для режима Факс» на стр. 110](#)
- ➔ [«Проверка заданий факса» на стр. 108](#)
- ➔ [«Управление контактами» на стр. 26](#)
- ➔ [«Регистрация избранной настройки» на стр. 28](#)

Отправка факсов с набором номера через внешний телефон

Факс можно отправить, набрав номер с подключенного телефона, если перед отправкой сообщения нужно поговорить по телефону или факсовый аппарат получателя не переключается в режим факса автоматически.

1. Разместите оригиналы.

Примечание:

За один сеанс передачи можно переслать до 100 страниц.

2. Поднимите трубку подключенного телефона и наберите на нем номер факса получателя.
3. Нажмите **Факс** на главном экране.
4. Нажмите кнопку **Настройки факса**, затем при необходимости внесите изменения таких параметров, как разрешение и метод отправки.
5. После того как раздастся тональный сигнал факса, нажмите  и положите трубку.

Примечание:

Если набор номера выполняется на подключенном телефоне, факс отправляется дольше, так как принтер выполняет сканирование и отправку одновременно. Во время отправки факса невозможно воспользоваться другими функциями принтера.

6. После завершения отправки извлеките оригиналы.

Соответствующая информация

- ➔ [«Размещение оригиналов» на стр. 36](#)
- ➔ [«Настройки факса» на стр. 111](#)

Отправка факсов

Отправка факса после подтверждения состояния получателя

Факс можно отправлять, слушая во время набора, связи и передачи звуки и голос через динамик принтера. Эту функцию также можно использовать для приема факсов от информационной службы факсов с использованием звуковых инструкций.

1. Разместите оригиналы.
2. Выберите **Факс** на начальном экране.
3. Выберите **Настройки факса**, затем при необходимости измените такие параметры, как разрешение и метод отправки. После завершения настроек выберите вкладку **Получатель**.
4. Нажмите , затем укажите получателя.

Примечание:

Громкость звука динамика можно регулировать.

5. Услышав сигнал факса, выберите **Отправка/ Прием** в правом верхнем углу ЖК-экрана, затем выберите **Отправка**.

Примечание:

Если при приеме факса от информационной службы факсов вы слышите голосовые инструкции, выполните на принтере соответствующие действия.

6. Нажмите .
7. После завершения отправки извлеките оригиналы.

Соответствующая информация

- ➔ «Отправка факсов с помощью панели управления» на стр. 69
- ➔ «Прием факсов с опросом (Прием с опросом)» на стр. 80
- ➔ «Размещение оригиналов» на стр. 36
- ➔ «Параметры меню для режима Факс» на стр. 110

Различные способы отправки факса

Отправка большого количества страниц монохромного документа (Прямая отправка)

При отправке факса в монохромном режиме отсканированные документы временно хранятся в памяти принтера. Таким образом, отправка большого количества страниц может привести к тому, что память переполнится и принтер прекратит отправку факса. Этого можно избежать, включив функцию **Прямая отправка**, однако факс будет отправляться дольше, так как принтер выполняет сканирование и отправку одновременно. Эту функцию можно использовать, только если получатель один.

Нажмите **Факс** на главном экране, нажмите **Настройки факса**, затем выберите поле **Прямая отправка** для установки значения **Вкл.**

Отправка факсов

Отправка факса с приоритетом (Отпр. по приоритетам)

Срочный документ можно отправить перед остальными факсами, ожидающими отправки.

Нажмите **Факс** на главном экране, нажмите **Настройки факса**, затем выберите поле **Отпр. по приоритетам** для установки значения **Вкл.**

Примечание:

Если выполняется одно из следующих действий, отправка документа с приоритетом невозможна, так как принтер не может принять другой факс.

- Отправка монохромного факса с включенной функцией **Прямая отправка**
- Отправка цветного факса
- Отправка факса с использованием подключенного телефона
- Отправка факса с компьютера

Отправка факса в указанное время (Отослать факс позже)

Факс можно отправить в указанное время. Если указано время отправки, то отправить можно только монохромные факсы.

1. Нажмите **Факс** на главном экране.
2. Укажите получателя.
3. Перейдите на вкладку **Настройки факса**.
4. Выберите ящик **Отослать факс позже**, чтобы задать для него значение **Вкл.**
5. Нажмите **Время**, введите нужное время для отправки факса и нажмите **ОК**.
6. Нажмите **ОК**, чтобы применить настройки.

Примечание:

*Чтобы отменить факс, отмените его в **Сост. задания**.*

Соответствующая информация

- ➔ [«Отправка факсов с помощью панели управления» на стр. 69](#)
- ➔ [«Размещение оригиналов» на стр. 36](#)
- ➔ [«Настройки факса» на стр. 111](#)
- ➔ [«Проверка заданий факса» на стр. 108](#)

Отправка факса с выбранным заголовком

Можно отправить факс со сведениями об отправителе, которые подходят для получателя. Необходимо предварительно зарегистрировать несколько заголовков сведений об отправителе, выполнив приведенные ниже действия.

Регистрация нескольких заголовков для отправки факсов

Вы можете зарегистрировать до 21 заголовка факса в качестве информации об отправителе.

Отправка факсов

1. Нажмите **Настр.** на главном экране.
2. Нажмите **Общие параметры > Настройки факса > Основ. настройки.**
3. Нажмите **Заголовок**, нажмите **Номер вашего тел.**, затем введите номер телефона и нажмите **ОК.**
4. Нажмите одно из полей в списке **Заголовок факса**, введите сведения о заголовке факса, затем нажмите **ОК.**

Соответствующая информация

➔ [«Основ. настройки» на стр. 115](#)

Отправка факса с выбранным заголовком

При отправке факса можно выбрать сведения в заголовке для получателя. Чтобы использовать эту функциональную возможность, необходимо предварительно зарегистрировать несколько заголовков.

1. Нажмите **Факс** на главном экране.
2. Нажмите **Настройки факса > Доб.свед.об отпр..**
3. Выберите, следует ли добавить сведения об отправителе.
 - Выкл.:** отправка факса без введения заголовка.
 - За предел. изображ.:** отправка факса со сведениями заголовка в верхнем белом поле факса. Это препятствует наложению заголовка на отсканированное изображение, однако факс, полученный получателем, может быть напечатан на двух листах в зависимости от размера оригиналов.
 - Внутри изображен.:** отправка факса со сведениями заголовка примерно на 7 мм ниже верхней части отсканированного изображения. Заголовок может наложиться на изображение, однако факс, полученный получателем, не будет разделен на два документа.
4. Нажмите поле **Заголовок факса** и выберите заголовок, который необходимо использовать.
5. При необходимости нажмите один из параметров **Дополнительные сведения.**
6. Нажмите **ОК**, чтобы применить настройки.

Соответствующая информация

➔ [«Настройки факса» на стр. 111](#)

Отправка уведомления факса

Вы можете отправить сообщение электронной почты со сведениями о результатах отправки факса.

Примечание:

Чтобы использовать эту функцию, необходимо предварительно выполнить следующие действия:

- настроить параметры почтового сервера на принтере;*
- зарегистрировать адрес эл. почты, на который следует отправить результаты.*

1. Нажмите **Факс** на главном экране.

Отправка факсов

2. Нажмите **Настройки факса > Уведомл. о результ.отпр.**
3. Выберите ящик **Уведомл. о результ.отпр.**, чтобы задать для него значение **Вкл.**
4. Нажмите **Получатель**, затем выберите получателя, который примет это уведомление.

Отправка факса или резервное сохранение данных

При сканировании факса можно автоматически сохранить отсканированное изображение в памяти принтера. Эта функция доступна в следующих случаях:

- Отправка факса в монохромном режиме
- Отправка факса с помощью функции **Отослать факс позже**
- Отправка факса с помощью функции **Пакетная отправка**
- Отправка факса с помощью функции **Хран. данных факсов**

Примечание:

Можно выполнить резервное копирование документов, которые не отправляются, для их дальнейшей отправки.

1. Выберите **Факс** на начальном экране.
2. Выберите **Настройки факса > Рез. коп.**
3. Нажмите **Рез. коп.** для определения значения **Вкл.**
4. Выберите **Путь назнач. рез. коп.**, затем укажите получателя.

Соответствующая информация

➔ [«Настройки факса» на стр. 111](#)

Отправка факса с использованием Субадрес(SUB) и Пароль(SID)

Можно отправить факс в папку «Конфиденциально» или в папку ретрансляции на факсе получателя. Получатели могут безопасно получать факсы или отправлять факсы на указанные назначения переадресации.

Чтобы использовать эту функцию, необходимо зарегистрировать получателя с использованием подадреса и пароля в **Контакты**, прежде чем отправить факс.

Нажмите **Факс** на главном экране. Нажмите вкладку **Получатель** и выберите получателя с зарегистрированным подадресом и паролем. Можно также выбрать получателя в **Недавние** на вкладке **Получатель**, если факс был отправлен с подадресом и паролем.

Отправка факсов по требованию (использование Отправка с опросом/ Ящик доски объявл.)

Использование функции **Отправка с опросом** позволяет сохранять до 100 страниц одного документа в монохромном режиме для передачи факса с опросом. Сохраненный документ отправляется по запросу от другого факсового аппарата, имеющего функцию приема с опросом.

Отправка факсов

Также доступны до 10 досок объявлений. Обратите внимание на то, что факс получателя должен поддерживать функцию подадреса/пароля.

Регистрация Отправка с опросом/ Ящик доски объявл.

1. Нажмите **Ящик для факсов** на главном экране, затем нажмите **Отпр. с опрос./ Доска объявл-й**.
2. Нажмите папку **Отправка с опросом** или одну из папок **Незарегистрированная доска объявлений**.
3. Если отображается экран ввода пароля, введите пароль.
4. При регистрации доски объявлений выполните все приведенные ниже действия.
 - Нажмите **Имя (Обязательное)**, введите имя, затем нажмите **ОК**
 - Нажмите **Субадрес(SEP)**, введите подадрес, затем нажмите **ОК**
 - Нажмите **Пароль(PWD)**, введите пароль, затем нажмите **ОК**
5. Нажмите отображаемые ниже поля, например **Уведомл. о результ.отпр.**, и настройте необходимые параметры.

Примечание:

*Если задан пароль в поле **Пароль для открытия ящика**, при следующем открытии папки появится запрос на ввод пароля.*

6. Нажмите **ОК**.

Чтобы изменить или удалить папку, нажмите **Ящик для факсов** на главном экране, затем нажмите **Отправка с опросом/ Ящик доски объявл.** Затем нажмите папку, которую следует изменить или удалить, выберите **Настройки** и следуйте инструкциям на экране.

Сохранение документа в Отправка с опросом/ Ящик доски объявл.

1. Нажмите **Ящик для факсов** на главном экране, затем нажмите **Отпр. с опрос./ Доска объявл-й**.
2. Нажмите папку **Отправка с опросом** или одну из папок досок объявлений, которые уже были зарегистрированы.
Если отображается экран ввода пароля, введите пароль для открытия папки.
3. Нажмите **Добав. докум..**
4. На отображаемом верхнем экране факса проверьте настройки факса и нажмите  для сканирования и сохранения документа.

Чтобы проверить сохраненный документ, нажмите **Проверить документ**. На отображаемом экране можно просмотреть, напечатать или удалить отсканированный документ.

Соответствующая информация

- ➔ «Отправка факсов с помощью панели управления» на стр. 69
- ➔ «Размещение оригиналов» на стр. 36
- ➔ «Подробнее» на стр. 113
- ➔ «Проверка заданий факса» на стр. 108

Отправка факсов

Хранение факса без указания получателя (Хран. данных факсов)

Можно сохранить до 100 страниц одного документа в монохромном режиме. Это позволяет экономить время на сканировании, если часто отправляется один и тот же документ.

1. Нажмите **Факс** на главном экране.
2. Нажмите **Меню**.
3. Нажмите **Хран. данных факсов** для определения значения **Вкл.**
4. Нажмите  для сохранения документа.

Можно просмотреть сохраненный документ. Нажмите **Ящик для факсов** на главном экране, нажмите **Сохраненные документы**, затем нажмите поле, содержащее документ, который следует просмотреть. Если необходимо удалить документ, нажмите , затем выполните инструкции на экране.

Соответствующая информация

- ➔ «Отправка факсов с помощью панели управления» на стр. 69
- ➔ «Размещение оригиналов» на стр. 36
- ➔ «Подробнее» на стр. 113
- ➔ «Проверка заданий факса» на стр. 108

Одновременная отправка нескольких факсов одному получателю (Пакетная отправка)

Если отправки ожидает несколько факсов для одного получателя, принтер можно настроить на их группирование и одновременную отправку. Одновременно можно отправить не более 5 документов (составляющих вместе не более 100 страниц). Это поможет сэкономить на плате за соединение благодаря сокращению количества передач.

Нажмите **Настр.** на главном экране, нажмите **Общие параметры > Настройки факса > Настройки отправки**, затем нажмите **Пакетная отправка**, чтобы изменить значение на **Вкл.**

Примечание:

- Кроме того, факсы, запланированные к отправке, группируются, если получатель и время отправки соответствуют друг другу.
- Пакетная отправка** не применяется к следующим заданиям на отправку факса:
 - монохромный факс с включенной функцией **Отпр. по приоритетам**;
 - монохромный факс с включенной функцией **Прямая отправка**;
 - цветные факсы;
 - факсы, отправленные с компьютера.

Отправка документов разного размера с помощью автоматического податчика (Непрер. скан.(ADF))

Если в автоматический податчик поместить оригиналы разного размера, все они будут отправлены в размере самого большого из них. Оригиналы можно отправить в исходном размере, если отсортировать и разместить их по размеру либо размещать их по одному.

Перед размещением оригиналов убедитесь в следующем.

Нажмите **Факс** на главном экране, выберите **Настройки факса**, затем выберите поле **Непрер. скан.(ADF)** для установки значения **Вкл.**

Принтер сохранит отсканированные документы и отправит их как один документ.

Примечание:

Если не прикасаться к принтеру в течение 20 секунд после запроса о размещении следующих оригиналов, он прекратит сохранение и начнет отправку документа.

Получение факсов на принтере

Настройка Режим приема

Можно изменить настройки **Режим приема** с помощью **Мастер настр. факса**. При первом изменении настроек факса рекомендуется использовать **Мастер настр. факса**. Если необходимо изменить только **Режим приема**, выполните приведенные ниже инструкции.

1. Выберите **Настр.** на начальном экране.
2. Выберите **Общие параметры > Настройки факса > Основ. настройки > Режим приема**.
3. Выберите **Режим приема** в зависимости от использования.



Важно:

Если телефон не подключен, необходимо выбрать **Авто**.

- Использование телефонной линии только для факсов:

Выберите **Авто**.

Автоматически переключается для получения факсов, если выполнено условие о количестве звонков, заданное в параметре **Кол-во звон. для отв.**

Примечание:

Рекомендуется задавать для параметра **Кол-во звон. для отв.** как можно более низкое числовое значение.

- Использование одной телефонной линии для телефонных звонков и факсов (в основном, для факсов):

Выберите **Авто**.

Автоматически переключается для получения факсов, если выполнено условие о количестве звонков, заданное в параметре **Кол-во звон. для отв.**

Примечание:

Можно выполнить голосовой вызов, если повесить трубку в пределах того количества вызовов, которое было задано в **Кол-во звон. для отв.**

Отправка факсов

- ❑ Использование одной телефонной линии для телефонных звонков и факсов (в основном для телефонных вызовов)

Выберите **Ручной**.

Можно ответить на телефонный вызов с помощью внешнего телефонного устройства. При работе с факсами можно начать получение факсов на панели управления принтера.

Примечание:

При изменении настроек **Удаленный прием** можно начать прием факсов прямо на подключенном телефоне.

Соответствующая информация

- ➔ [«Настройка базовых параметров с помощью Мастер настр. факса» на стр. 64](#)
- ➔ [«Прием факсов вручную» на стр. 79](#)
- ➔ [«Прием факсов с помощью подключенного телефона \(Удаленный прием\)» на стр. 80](#)

Настройки автоответчика

Для использования автоответчика его необходимо настроить.

- ❑ Установите **Режим приема** принтера на **Авто**.
- ❑ Установите параметр принтера **Кол-во звон. для отв.** на большее количество звонков, чем требуется для автоответчика. В противном случае автоответчик не сможет принимать голосовые вызовы для записи голосовых сообщений. Подробную информацию о настройках см. в руководствах, прилагаемых к автоответчику.

В некоторых регионах параметр **Кол-во звон. для отв.** может не отображаться.

Соответствующая информация

- ➔ [«Основ. настройки» на стр. 115](#)

Различные способы приема факсов

Прием факсов вручную

Если к принтеру подключен телефон и параметр **Режим приема** установлен на **Ручной**, для приема факсов необходимо выполнить следующие шаги.

1. Поднимите трубку, когда телефон зазвонит.
2. Когда раздастся тональный сигнал факса, нажмите **Факс** на главном экране принтера.

Примечание:

Если включена функция **Удаленный прием**, начать прием факса можно только с помощью подключенного телефона.

3. Коснитесь **Отправка/ Прием**.
4. Коснитесь **Прием**.
5. Нажмите **◇** и положите трубку телефона.

Отправка факсов

Соответствующая информация

- ➔ «Прием факсов с помощью подключенного телефона (Удаленный прием)» на стр. 80
- ➔ «Сохранение полученных факсов в папке «Входящие» (Безусловное сохранен./ пересылка)» на стр. 83
- ➔ «Настройки источника бумаги для приема факсов» на стр. 66

Прием факсов с помощью подключенного телефона (Удаленный прием)

Чтобы принять факс вручную, необходимо использовать принтер после того, как была поднята трубка телефона. С помощью функции **Удаленный прием** можно начать прием факса напрямую с телефона.

Функция **Удаленный прием** доступна для телефонов, поддерживающих тональный набор.

Соответствующая информация

- ➔ «Прием факсов вручную» на стр. 79

Настройка Удаленный прием

1. Нажмите **Настр.** на главном экране.
2. Нажмите **Общие параметры > Настройки факса > Основ. настройки > Удаленный прием.**
3. Включив **Удаленный прием**, введите двузначный код (можно использовать цифры от 0 до 9, * и #) в поле **Код запуска.**
4. Нажмите **ОК**, затем снова нажмите **ОК.**

Использование Удаленный прием

1. Поднимите трубку, когда телефон зазвонит.
2. После того как раздастся тональный сигнал факса, введите код запуска с помощью телефона.
3. Удостоверьтесь, что принтер начал принимать факс, и положите трубку.

Прием факсов с опросом (Прием с опросом)

Можно принять факс, хранящийся на другом факсовом аппарате, набрав номер этого аппарата. Используйте эту функцию, чтобы принимать документы от информационной службы факсов.

Примечание:

- ❑ Если информационная служба имеет функцию голосовых подсказок, которым необходимо следовать для приема документа, воспользоваться этой функцией будет нельзя.
- ❑ Чтобы принять документ от информационной службы факсов с функцией голосовых подсказок, просто наберите номер факса с использованием функции **Без сл. тр.** или с подключенного телефона и следуйте голосовым инструкциям для управления телефоном и принтером.

1. Нажмите **Факс** на главном экране.
2. Нажмите **Меню.**

Отправка факсов

3. Нажмите поле **Прием с опросом** и установите для него значение **Вкл.**
4. Нажмите **Заккрыть**.
5. Введите номер факса.

Примечание:

Если для параметра **Огр. прямого набора** в разделе **Настр. безопасности** установлено значение **Вкл.**, можно выбирать получателей только из списка контактов или истории отправленных факсов. Ввод номера факса вручную будет невозможен.

6. Нажмите .

Соответствующая информация

- ➔ [«Отправка факса после подтверждения состояния получателя» на стр. 72](#)
- ➔ [«Отправка факсов с набором номера через внешний телефон» на стр. 71](#)

Получение факсов с панели с использованием подадреса (SEP) и пароля (PWD) (Прием с опросом)

Вы можете получать факсы с панели, сохраненной на другом факсе, используя функцию подадреса (SEP) и пароля (PWD). Чтобы использовать эту функцию, необходимо предварительно зарегистрировать контакт с использованием подадреса (SEP) и пароля (PWD) в списке контактов.

1. Нажмите **Факс** на главном экране.
2. Нажмите **Меню**.
3. Выберите ящик **Прием с опросом**, чтобы задать для него значение **Вкл.**
4. Нажмите **Заккрыть**.
5. Нажмите вкладку **Получатель**, затем выберите контакт с зарегистрированным подадресом (SEP) и паролем (PWD) для соотнесения с панелью назначения.
6. Нажмите .

Соответствующая информация

- ➔ [«Управление контактами» на стр. 26](#)

Определение настроек для блокировки нежелательных факсов

Вы можете блокировать нежелательные факсы.

1. Нажмите **Настр.** на главном экране.
2. Нажмите **Общие параметры > Настройки факса > Основ. настройки > Отклонение факса**.

Отправка факсов

3. Нажмите **Отклонение факса**, затем включите следующие параметры.
 - Список отклоненных номеров: отклонять факсы, приходящие с номеров, включенных в список отклоненных номеров.
 - Пустой заголовок факса заблокирован: отклонять факсы, не содержащие сведений в заголовке.
 - Незарегистрированные контакты: отклонять факсы, которые не были зарегистрированы в списке контактов.
4. Если вы используете **Список отклоненных номеров**, нажмите , затем нажмите **Изменить список отклоненных номеров** и измените список.

Соответствующая информация

➔ [«Основ. настройки» на стр. 115](#)

Сохранение и переадресация полученных факсов (Безусловное сохранен./ пересылка)

Вы можете указать сохранение и переадресацию полученных факсов от неуказанных отправителей.

Примечание:

Вы можете использовать функцию **Условн. сохр./пересылка** для сохранения или переадресации от указанного отправителя или в указанное время.

Принтер предоставляет следующие возможности сохранения и переадресации полученных факсов.

- Сохранение в папке «Входящие» принтера
- Сохранение на внешнем запоминающем устройстве
- Сохранение на компьютере
- Переадресация на другой факсимильный аппарат, адрес эл. почты или в общую сетевую папку

Примечание:

- Приведенные выше функциональные возможности могут использоваться одновременно. Если они используются одновременно, полученные документы сохраняются в папке «Входящие», на внешнем запоминающем устройстве, на компьютере, а также переадресуются в указанное местоположение.
- При наличии полученных документов, которые еще не были прочитаны, сохранены или переадресованы, количество необработанных заданий отображается на значке  главного экрана.

Соответствующая информация

- ➔ [«Сохранение полученных факсов в папке «Входящие» \(Безусловное сохранен./ пересылка\)» на стр. 83](#)
- ➔ [«Сохранение полученных факсов на внешнем запоминающем устройстве \(Безусловное сохранен./ пересылка\)» на стр. 84](#)
- ➔ [«Переадресация принятых факсов \(Безусловное сохранен./ пересылка\)» на стр. 85](#)
- ➔ [«Отправка уведомлений по электронной почте по результатам обработки полученных факсов \(Безусловное сохранен./ пересылка\)» на стр. 86](#)
- ➔ [«Уведомление о необработанных полученных факсах» на стр. 108](#)

Сохранение полученных факсов в папке «Входящие» (Безусловное сохранен./ пересылка)

Можно задать настройки для сохранения полученных факсов в папке «Входящие» на принтере. Можно сохранить до 200 документов. Если использовать эту функциональную возможность, полученные документы не будут печататься автоматически. Документы можно просмотреть на ЖК-экране принтера и при необходимости напечатать.

Примечание:

Сохранение 200 документов может оказаться невозможным в зависимости от условий использования, например размеров сохраненных документов и использования нескольких функциональных возможностей сохранения факсов одновременно.

Соответствующая информация

- ➔ «Включение сохранения полученных факсов в папке «Входящие» (Безусловное сохранен./ пересылка)» на стр. 83
- ➔ «Проверка принятых факсов на ЖК-экране (Безусловное сохранен./ пересылка)» на стр. 84
- ➔ «Использование папки «Входящие»» на стр. 102

Включение сохранения полученных факсов в папке «Входящие» (Безусловное сохранен./ пересылка)

1. Нажмите **Настр.** на главном экране.
2. Нажмите **Общие параметры > Настройки факса > Настройки приема > Наст. сохран./пересыл. > Безусловное сохранен./ пересылка.**
Если сообщение отображается, проверьте содержимое, затем нажмите **ОК.**
3. Выберите ящик **Сохран. во входящих**, чтобы задать для него значение **Вкл.**
Если сообщение отображается, проверьте содержимое, затем нажмите **ОК.**
4. Коснитесь **Заккрыть.**
5. Коснитесь **Общие настройки.**
6. Нажмите **Настройки, если память заполнена**, затем выберите вариант, который следует использовать, когда папка «Входящие» заполнена.
 - Принимать и печатать факсы:** принтер печатает все полученные документы, которые не могут быть сохранены в папке «Входящие».
 - Отклонять входящие факсы:** принтер не отвечает на входящие вызовы факсов.
7. Вы можете задать пароль для папки «Входящие». Нажмите **Настр. пароля к вход.**, затем установите пароль. Нажмите **Заккрыть** после установки пароля.

Примечание:

*Невозможно задать пароль, если выбран пункт **Принимать и печатать факсы.***

Отправка факсов

Проверка принятых факсов на ЖК-экране (Безусловное сохранен./ пересылка)





1. Нажмите **Ящик для факсов** на главном экране.

Примечание:

При наличии непрочитанных принятых факсов количество непрочитанных документов отображается на значке  на главном экране.

2. Нажмите **Входящие/ Конфиденц. > Входящие**.
3. Если папка входящих сообщений защищена паролем, введите этот пароль или пароль администратора.
4. Выберите в списке факс, который необходимо просмотреть.

Отобразится содержимое факса.

-  : поворот изображения вправо на 90 градусов.
-  : перемещение экрана в направлении стрелок.
-  : уменьшение или увеличение.
-  : переход на предыдущую или следующую страницу.
-  Отображает меню, такие как сохранение и переадресация.
- Чтобы скрыть значки операций, нажмите в любом месте экрана предварительного просмотра, но только не значки. Снова нажмите для отображения значков.

5. Выберите печать или удаление просмотренного документа и следуйте инструкциям на экране.



Важно:

Если в принтере заканчивается память, функции приема и отправки факсов отключаются. Удалите прочитанные или напечатанные документы.

Соответствующая информация

- ➔ «Уведомление о необработанных полученных факсах» на стр. 108
- ➔ «Параметры меню для Настройки факса» на стр. 115

Сохранение полученных факсов на внешнем запоминающем устройстве (Безусловное сохранен./ пересылка)

Можно установить конвертацию полученных документов в формат PDF с последующим их сохранением на внешнем запоминающем устройстве, подключенном к принтеру. Можно также задать автоматическую печать документов при сохранении их на устройстве памяти.

Отправка факсов

! **Важно:**

Полученные документы временно сохраняются в памяти принтера до тех пор, пока не будут сохранены на устройстве памяти, подключенном к принтеру. При появлении ошибки заполнения памяти отправка и получение факсов не производятся, поэтому обязательно подключайте к принтеру устройство памяти. Количество документов, временно сохраненных в памяти принтера, отображается на значке  на главном экране.

1. Подключите к принтеру внешнее запоминающее устройство.
2. Нажмите **Настр.** на главном экране.
3. Нажмите **Общие параметры > Настройки факса > Настройки приема > Наст. сохран./пересыл. > Безусловное сохранен./ пересылка.**
Если сообщение отображается, проверьте содержимое, затем нажмите **ОК.**
4. Коснитесь **Сохран. на запом. устр..**
5. Выберите **Да.** Для автоматической печати документов во время сохранения на устройство памяти выберите **Да и печатать.**
6. Проверьте отображаемое сообщение, затем нажмите **Создать.**
На устройстве памяти создана папка для сохранения полученных документов.

Соответствующая информация

➔ [«Уведомление о необработанных полученных факсах» на стр. 108](#)

Переадресация принятых факсов (Безусловное сохранен./ пересылка)

Можно настроить переадресацию принятых документов на другой факсовый аппарат, или преобразование документов в формат PDF и сохранение в общей сетевой папке, или отправку на адрес электронной почты. Переадресованные документы удаляются с принтера. Сначала зарегистрируйте новые адреса для переадресации в списке контактов. Чтобы переадресовать сообщение на другой адрес электронной почты, необходимо настроить параметры сервера электронной почты.

Примечание:

- Невозможно переадресовать на другой факсовый аппарат цветные документы. Они обрабатываются как документы, которые были переадресованы со сбоем.*
- Перед использованием этой функции убедитесь, что настройки принтера **Дата и время** и **Разница времени** заданы верно. Получите доступ к меню, выбрав пункты **Настр. > Общие параметры > Основ. настройки > Настр. даты и времени.***

1. Нажмите **Настр.** на главном экране.
2. Нажмите **Общие параметры > Настройки факса > Настройки приема > Наст. сохран./пересыл. > Безусловное сохранен./ пересылка.**
Если сообщение отображается, проверьте содержимое, затем нажмите **ОК.**
3. Нажмите **Переслать.**
4. Выберите **Да.** Для автоматической печати документов при переадресации нажмите **Да и печатать.**

Отправка факсов

5. Нажмите **Добавить запись**.
6. Выберите новые места назначения для переадресации из списка контактов.

Примечание:

Можно указать не более пяти мест назначения для переадресации.

7. После выбора мест назначения для переадресации нажмите **Заккрыть**.
8. В **Возм.в случ.сбоя пересыл.** выберите, следует ли печатать принятые документы или сохранить во входящей папке принтера.

**Важно:**

Если папка входящих документов заполнена, функции отправки и получения факсов отключены. После проверки удалите документы из папки входящих документов. Количество документов, которые не удалось переадресовать, отображается на значке  на главном экране вместе с другими необработанными заданиями.

9. Нажмите **ОК**.
Если сообщение отображается, проверьте содержимое, затем нажмите **ОК**.
10. Нажмите **Заккрыть**.
11. При переадресации на адрес электронной почты можно указать тему письма. Нажмите **Общие настройки**, нажмите поле под **Настройки пересылки**, затем введите тему.

Примечание:

- Если в качестве цели переадресации выбрана общая папка в сети или адрес электронной почты, рекомендуем протестировать это место назначения на предмет отправки в него отсканированного изображения в режиме сканирования. Выберите **Скан.** > **Эл. почта** или **Скан.** > **Сетевая папка/FTP** на главном экране, выберите назначение и начните сканирование.
- Можно задать получение нового факсового уведомления на компьютере под управлением Windows при сохранении полученных документов в общую сетевую папку. Используйте **FAX Utility** для определения настроек. Подробные сведения см. в справке по **FAX Utility**.

Соответствующая информация

- ➔ «Настройки приема» на стр. 117
- ➔ «Управление контактами» на стр. 26
- ➔ «Проверка принятых факсов на ЖК-экране (Безусловное сохранен./ пересылка)» на стр. 84
- ➔ «Уведомление о необработанных полученных факсах» на стр. 108
- ➔ «Сканирование с отправкой по электронной почте» на стр. 132
- ➔ «Параметры меню сканирования с сохранением в электронной почте» на стр. 134
- ➔ «Сканирование с сохранением в сетевую папку или на FTP-сервер» на стр. 129
- ➔ «Приложение для настройки обработки и отправки факсов (FAX Utility)» на стр. 217

Отправка уведомлений по электронной почте по результатам обработки полученных факсов (Безусловное сохранен./ пересылка)

Вы можете отправить сообщение электронной почты с результатами обработки полученного факса.

Отправка факсов

1. Выберите **Настр.** на начальном экране.
2. Выберите **Общие параметры > Настройки факса > Настройки приема > Наст. сохран./пересыл. > Безусловное сохранен./пересылка.**
Если сообщение отображается, проверьте содержимое, затем выберите **ОК.**
3. Выберите **Уведом. по эл.поч.**
4. При необходимости включите следующие параметры.

Примечание:

Следующие параметры могут быть использованы одновременно.

- Увед. о заверш. прием.: отправка сообщений эл. почты получателю после завершения обработки факса на принтере.
 - Увед. о заверш. печ.: отправка сообщений эл. почты получателю после печати полученных факсов.
 - Увед. о заверш. сохр. на запом. устр.: отправка сообщений эл. почты получателю после сохранения полученного документа принтером на устройстве памяти.
 - Увед. о заверш. пересыл.: отправка сообщений эл. почты получателю после переадресации полученных факсов.
5. Нажмите поле под **Получатель.**
 6. Выбор получателя из списка контактов.
Примечание:
Можно указать только одного получателя. Для выбора получателя нажмите его имя в списке получателей. Чтобы отменить выбор, еще раз нажмите имя получателя.
 7. Завершив выбор получателя, нажмите **Заккрыть.**
 8. Нажмите **ОК**, чтобы применить настройки.

Сохранение и переадресация полученных факсов от указанного отправителя в указанное время (Условн. сохр./пересылка)

Вы можете сохранять и переадресовывать факсы, полученные от определенного отправителя или в определенное время. Чтобы сохранить и переслать полученные факсы, заблаговременно задайте условия для сохранения и пересылки полученных факсов.

Примечание:

*Вы можете использовать функцию **Безусловное сохранен./ пересылка** для сохранения или переадресации от неуказанного отправителя.*

- Сохранение в папке «Входящие» или «Конфиденциально»
- Сохранение на внешнем запоминающем устройстве
- Переадресация на другой факсимильный аппарат, адрес эл. почты или в общую сетевую папку

Отправка факсов

Примечание:

- ❑ Приведенные выше функциональные возможности могут использоваться одновременно. Если они используются одновременно, полученные документы сохраняются в папке «Входящие» или в папке «Конфиденциально», на внешнем запоминающем устройстве, а также переадресуются в указанное местоположение.
- ❑ При наличии полученных документов, которые еще не были прочитаны, сохранены или переадресованы, количество необработанных заданий отображается на значке .

Соответствующая информация

- ➔ «Сохранение полученных факсов в папке «Входящие» или «Конфиденциально» (Условн. сохр./пересылка)» на стр. 88
- ➔ «Сохранение полученных факсов на внешнем запоминающем устройстве (Условн. сохр./пересылка)» на стр. 90
- ➔ «Переадресация принятых факсов (Условн. сохр./пересылка)» на стр. 91
- ➔ «Уведомление о необработанных полученных факсах» на стр. 108

Сохранение полученных факсов в папке «Входящие» или «Конфиденциально» (Условн. сохр./пересылка)

Можно задать настройки для сохранения полученных факсов в папке «Входящие» и «Конфиденциально» на принтере. Вы можете сохранить до 200 документов в совокупности.

Примечание:

Сохранение 200 документов может оказаться невозможным в зависимости от условий использования, например размеров сохраненных документов и использования нескольких функциональных возможностей сохранения факсов одновременно.

Соответствующая информация

- ➔ «Включение сохранения полученных факсов в папках «Входящие» и «Конфиденциально» (Условн. сохр./пересылка)» на стр. 88
- ➔ «Проверка принятых факсов на ЖК-экране (Условн. сохр./пересылка)» на стр. 89
- ➔ «Использование папки «Входящие»» на стр. 102
- ➔ «Использование папки «Конфиденциально»» на стр. 103

Включение сохранения полученных факсов в папках «Входящие» и «Конфиденциально» (Условн. сохр./пересылка)

1. Выберите **Настр.** на начальном экране.
2. Выберите **Общие параметры > Настройки факса > Настройки приема > Наст. сохран./пересыл.**
3. Нажмите  для незарегистрированной папки в разделе **Условн. сохр./пересылка**.
4. Выберите поле **Имя** и введите имя, которое необходимо зарегистрировать.

Отправка факсов

5. Выберите поле **Условия** для настройки условия.
 - Соотв. ном.факса отпр.:** если номер входящего факса соответствует условиям, выбранным в этом пункте, принтер сохраняет и переадресует полученные факсы.
Выберите условие **Соотв. ном.факса отпр.** и введите номер факса (макс. 20 символов), выбрав поле **Номер факса**.
 - Совп.субадр(SUB):** если подадрес (SUB) в точности совпадает, принтер сохраняет и переадресует полученные факсы.
Включите настройку **Совп.субадр(SUB)** и введите пароль, выбрав поле **Субадрес(SUB)**.
 - Совп.Пароль(SID):** если пароль (SID) в точности совпадает, принтер сохраняет и переадресует все полученные факсы.
Включите настройку **Совп.Пароль(SID)** и введите пароль, выбрав поле **Пароль(SID)**.
 - Время приема:** принтер сохраняет и переадресует полученные факсы в течение определенного периода времени.
Включите настройку **Время приема**, затем настройте время в **Время начала** и **Время окончания**.
6. Выберите поле **Путь назн.сохр./пересыл.**
7. Выберите **Сохр. в Fax Box**.
8. Нажмите **Сохр. в Fax Box** для определения значения **Вкл.**
9. Выберите папку, в которую следует сохранить документ.
10. Трижды нажмите **ОК**, чтобы вернуться к экрану **Наст. сохр./пересыл.**
11. Выберите поле регистрации, для которого сделана настройка условия, затем выберите **Включить**.
12. Выберите **Общие настройки**.
13. Выберите **Настройки, если память заполнена**, затем выберите вариант, который следует использовать, когда папка «Входящие» заполнена.
 - Принимать и печатать факсы:** принтер печатает все полученные документы, которые не могут быть сохранены в папке «Входящие».
 - Отклонять входящие факсы:** принтер отклоняет входящие вызовы факсов.
14. Если необходимо, вы можете задать пароль для папки «Входящие».Выберите **Настр. пароля к вход.** и настройте пароль.Нажмите **Закрыть** после установки пароля.

Примечание:

Вы не можете задать пароль, если был выбран пункт **Принимать и печатать факсы**.

Проверка принятых факсов на ЖК-экране (Условн. сохр./пересылка)

1. Нажмите **Ящик для факсов** на главном экране.

Примечание:





При наличии **непрочитанных принятых факсов** количество **непрочитанных документов** отображается на значке  на главном экране.

2. Нажмите **Входящие/ Конфиденц.**

Отправка факсов

3. Выберите папку «Входящие» или «Конфиденциально», которую необходимо просмотреть.
4. Если папка «Входящие» или «Конфиденциально» защищена паролем, введите пароль для папки «Входящие», пароль для папки «Конфиденциально» или пароль администратора.
5. Выберите в списке факс, который необходимо просмотреть.

Отобразится содержимое факса.

-  : поворот изображения вправо на 90 градусов.
-  : перемещение экрана в направлении стрелок.
-  : уменьшение или увеличение.
-  : переход на предыдущую или следующую страницу.
-  : отображает меню, такие как сохранение и переадресация.
- Чтобы скрыть значки операций, нажмите в любом месте экрана предварительного просмотра, но только не значки. Снова нажмите для отображения значков.

6. Выберите печать или удаление просмотренного документа и следуйте инструкциям на экране.



Важно:

Если в принтере заканчивается память, функции приема и отправки факсов отключаются. Удалите прочитанные или напечатанные документы.

Соответствующая информация

- ➔ «Уведомление о необработанных полученных факсах» на стр. 108
- ➔ «Параметры меню для Настройки факса» на стр. 115

Сохранение полученных факсов на внешнем запоминающем устройстве (Условн. сохр./пересылка)

Можно установить конвертацию полученных документов в формат PDF с последующим их сохранением на внешнем запоминающем устройстве, подключенном к принтеру.



Важно:

Полученные документы временно сохраняются в памяти принтера до тех пор, пока не будут сохранены на устройстве памяти, подключенном к принтеру. При появлении ошибки заполнения памяти отправка и получение факсов не производятся, поэтому обязательно подключайте к принтеру устройство памяти. Количество документов, временно сохраненных в памяти принтера, отображается на значке  на главном экране.

1. Подключите к принтеру внешнее запоминающее устройство.
2. Нажмите **Настр.** на главном экране.
3. Нажмите **Общие параметры > Настройки факса > Настройки приема > Наст. сохр./пересыл..**

Отправка факсов

4. Нажмите для незарегистрированной папки в разделе **Условн. сохр./пересылка**.
5. Нажмите поле **Имя** и введите имя, которое необходимо зарегистрировать.
6. Нажмите поле **Условия** для настройки условия.
 - Соотв. ном.факса отпр.:** если номер входящего факса соответствует условиям, выбранным в этом пункте, принтер сохраняет и переадресует полученные факсы.
Выберите условие **Соотв. ном.факса отпр.** и введите номер факса (макс. 20 символов), нажав поле **Номер факса**.
 - Совп.субадр(SUB):** если подадрес (SUB) идеально совпадает, принтер сохраняет и переадресует полученные факсы.
Включите настройку **Совп.субадр(SUB)** и введите пароль, нажав поле **Субадрес(SUB)**.
 - Совп.Пароль(SID):** если пароль (SID) идеально совпадает, принтер сохраняет и переадресует все полученные факсы.
Включите настройку **Совп.Пароль(SID)** и введите пароль, нажав поле **Пароль(SID)**.
 - Время приема:** принтер сохраняет и переадресует полученные факсы в течение определенного периода времени.
Включите настройку **Время приема**, затем настройте время в **Время начала** и **Время окончания**.
7. Нажмите поле **Путь назн.сохр./пересыл.**
8. Нажмите **Сохр. на запом. устр.**
9. Выберите ящик **Сохр. на запом. устр.**, чтобы задать для него значение **Вкл.**
10. Проверьте сообщение, отображаемое на экране, затем нажмите **Создать**.
На устройстве памяти создана папка для сохранения полученных документов.
11. Трижды нажмите **ОК**, чтобы вернуться к экрану **Наст. сохр./пересыл.**
12. Нажмите поле регистрации, для которого сделана настройка условия, затем нажмите **Включить**.

Соответствующая информация

➔ [«Уведомление о необработанных полученных факсах» на стр. 108](#)

Переадресация принятых факсов (Условн. сохр./пересылка)

Можно настроить переадресацию принятых документов на другой факсовый аппарат, или преобразование документов в формат PDF и сохранение в общей сетевой папке, или отправку на адрес электронной почты. Переадресованные документы удаляются с принтера. Сначала зарегистрируйте новые адреса для переадресации в списке контактов. Чтобы переадресовать сообщение на другой адрес электронной почты, необходимо настроить параметры сервера электронной почты.

Примечание:

- Невозможно переадресовать на другой факсовый аппарат цветные документы. Они обрабатываются как документы, которые были переадресованы со сбоем.*
- Перед использованием этой функции убедитесь, что настройки принтера **Дата и время** и **Разница времени** заданы верно. Получите доступ к меню, выбрав пункты **Настр.** > **Общие параметры** > **Основ. настройки** > **Настр. даты и времени**.*

Отправка факсов

1. Нажмите **Настр.** на главном экране.
2. Нажмите **Общие параметры > Настройки факса > Настройки приема > Наст. сохран./пересыл.**
3. Нажмите  для незарегистрированной папки в разделе **Условн. сохр./пересылка**.
4. Нажмите поле **Имя** и введите имя, которое необходимо зарегистрировать.
5. Нажмите поле **Условия** для настройки условия.
 - Соотв. ном.факса отпр.:** если номер входящего факса соответствует условиям, выбранным в этом пункте, принтер сохраняет и переадресует полученные факсы.
Выберите условие **Соотв. ном.факса отпр.** и введите номер факса (макс. 20 символов), нажав поле **Номер факса**.
 - Совп.субадр(SUB):** если подадрес (SUB) идеально совпадает, принтер сохраняет и переадресует полученные факсы.
Включите настройку **Совп.субадр(SUB)** и введите пароль, нажав поле **Субадрес(SUB)**.
 - Совп.Пароль(SID):** если пароль (SID) идеально совпадает, принтер сохраняет и переадресует все полученные факсы.
Включите настройку **Совп.Пароль(SID)** и введите пароль, нажав поле **Пароль(SID)**.
 - Время приема:** принтер сохраняет и переадресует полученные факсы в течение определенного периода времени.
Включите настройку **Время приема**, затем настройте время в **Время начала** и **Время окончания**.
6. Нажмите поле **Путь назн.сохр./пересыл.**
7. Нажмите **Переслать**.
8. Нажмите **Переслать** для определения значения **Вкл.**
9. Нажмите **Добавить запись**.
10. Выберите новые места назначения для переадресации из списка контактов.

Примечание:
Вы можете указать только одно место назначения для переадресации.
11. После выбора места назначения для переадресации нажмите **Заккрыть**.
12. Проверьте правильность выбора места назначения, затем нажмите **Заккрыть**.
13. В **Возм.в случ.сбоя пересыл.** выберите, следует ли печатать принятые документы или сохранить во входящей папке принтера.

**Важно:**

Если папка входящих документов заполнена, функции отправки и получения факсов отключены. После проверки удалите документы из папки входящих документов. Количество документов, которые не удалось переадресовать, отображается на значке  на главном экране вместе с другими необработанными заданиями.

14. Трижды нажмите **ОК**, чтобы вернуться к экрану **Наст. сохран./пересыл.**

Отправка факсов

15. Нажмите поле регистрации, для которого сделана настройка условия, затем нажмите **Включить**.

16. При переадресации на адрес электронной почты можно указать тему письма. Нажмите **Общие настройки**, нажмите поле под **Настройки пересылки**, затем введите тему.

Примечание:

- Если в качестве цели переадресации выбрана общая папка в сети или адрес электронной почты, рекомендуем протестировать это место назначения на предмет отправки в него отсканированного изображения в режиме сканирования. Выберите **Скан.** > **Эл. почта** или **Скан.** > **Сетевая папка/FTP** на главном экране, выберите назначение и начните сканирование.
- Можно задать получение нового факсового уведомления на компьютере под управлением Windows при сохранении полученных документов в общую сетевую папку. Используйте FAX Utility для определения настроек. Подробные сведения см. в справке по FAX Utility.

Соответствующая информация

- ➔ «Настройки приема» на стр. 117
- ➔ «Управление контактами» на стр. 26
- ➔ «Проверка принятых факсов на ЖК-экране (Условн. сохр./пересылка)» на стр. 89
- ➔ «Уведомление о необработанных полученных факсах» на стр. 108
- ➔ «Сканирование с отправкой по электронной почте» на стр. 132
- ➔ «Сканирование с сохранением в сетевую папку или на FTP-сервер» на стр. 129
- ➔ «Приложение для настройки обработки и отправки факсов (FAX Utility)» на стр. 217

Печать полученных факсов (Условн. сохр./пересылка)

Вы можете напечатать полученные документы, которые соответствуют условиям для сохранения или переадресации.

1. Нажмите **Настр.** на главном экране.
2. Нажмите **Общие параметры** > **Настройки факса** > **Настройки приема** > **Наст. сохр./пересыл.**
3. Нажмите для незарегистрированной папки в разделе **Условн. сохр./пересылка**.
4. Нажмите поле **Имя** и введите имя, которое необходимо зарегистрировать.
5. Нажмите поле **Условия** для настройки условия.
 - Соотв. ном.факса отпр.: если номер входящего факса соответствует условиям, выбранным в этом пункте, принтер сохраняет и переадресует полученные факсы.
Выберите условие **Соотв. ном.факса отпр.** и введите номер факса (макс. 20 символов), нажав поле **Номер факса**.
 - Совп.субадр(SUB): если подадрес (SUB) идеально совпадает, принтер сохраняет и переадресует полученные факсы.
Включите настройку Совп.субадр(SUB) и введите пароль, нажав поле **Субадрес(SUB)**.
 - Совп.Пароль(SID): если пароль (SID) идеально совпадает, принтер сохраняет и переадресует все полученные факсы.
Включите настройку Совп.Пароль(SID) и введите пароль, нажав поле **Пароль(SID)**.

Отправка факсов

- Время приема:** принтер сохраняет и переадресует полученные факсы в течение определенного периода времени.
Включите настройку **Время приема**, затем настройте время в **Время начала** и **Время окончания**.

6. Нажмите поле **Путь назн.сохр./пересыл.**
7. Выберите ящик **Печать**, чтобы задать для него значение **Вкл.**
8. Дважды нажмите **ОК**, чтобы вернуться к экрану **Наст. сохр./пересыл.**
9. Нажмите поле регистрации, для которого сделана настройка условия, затем нажмите **Включить**.

Соответствующая информация

➔ [«Настройки печати» на стр. 120](#)

Отправка уведомлений по электронной почте по результатам обработки полученных факсов (Условн. сохр./пересылка)

Вы можете отправить сообщение электронной почты с результатами обработки полученного факса.

1. Нажмите **Настр.** на главном экране.
2. Нажмите **Общие параметры > Настройки факса > Настройки приема > Наст. сохр./пересыл.**
3. Выберите поле регистрации, нажав  в разделе **Условн. сохр./пересылка**.
4. Нажмите поле под **Уведом. по эл.поч.**
5. При необходимости включите следующие параметры.

Примечание:

Следующие параметры могут быть выбраны одновременно.

- Увед. о заверш. прием.:** отправка сообщения эл. почты получателю после завершения обработки факса на принтере.
 - Увед. о заверш. печ.:** отправка сообщения эл. почты получателю после завершения печати полученного факса принтером.
 - Увед.о заверш.сохр.на запом.устр.:** отправка сообщения эл. почты получателю после сохранения полученного документа принтером на устройстве памяти.
 - Увед. о заверш. пересыл.:** отправка сообщения эл. почты получателю после завершения переадресации полученного факса принтером.
6. Нажмите поле под **Получатель**.
 7. Выбор получателя из списка контактов.
- Примечание:**
Можно указать только одного получателя.
8. Завершив выбор получателя, нажмите **Заккрыть**.

Отправка факсов

9. Дважды нажмите **ОК**, чтобы вернуться к экрану **Наст. сохран./пересыл.**

Отправка факса с компьютера

Факс можно отправить с компьютера с помощью FAX Utility и драйвера PC-FAX.

Примечание:

Чтобы установить FAX Utility, используйте средство обновления программного обеспечения EPSON. Подробные сведения см. ниже в разделе «Прочая информация». Пользователи Windows могут установить это ПО с диска, входящего в комплект поставки принтера.

Соответствующая информация

- ➔ «Инструменты обновления программного обеспечения (Software Updater)» на стр. 220
- ➔ «Установка последних версий приложений» на стр. 221

Отправка документов, созданных в приложении (Windows)

Выбрав принтер в режиме факса в меню **Печать** приложения Microsoft Word или Microsoft Excel, можно передавать документы, чертежи и таблицы, созданные в этих приложениях, с титульным листом.

Примечание:

Ниже для примера используется приложение Microsoft Word. Действия могут зависеть от используемого приложения. Подробные сведения см. в справке используемого приложения.

1. В нужном приложении создайте документ для отправки факсом.
2. Нажмите **Печать** в меню **Файл**.
Откроется окно **Печать**.
3. Выберите **XXXXXX (FAX)** (где XXXXXX — имя принтера) в поле «Принтер» и проверьте параметры отправки факса. Далее нажмите **Печать**.
Отображается экран настроек **Получатель** в Fax Utility.
 - Укажите **1** в поле **Количество копий**. Факс может быть передан с ошибкой, если указать значение **2** или выше.
 - Функции, меняющие выходной порт, например **Печать в файл**, использовать нельзя.
 - За одну передачу можно передать до 100 страниц, включая титульный лист.

Примечание:

- Нажмите **Свойства принтера**, чтобы указать такие параметры, как **Размер бумаги**, **Ориентация**, **Цветной**, **Кач-во изобр-я** и **Плотность символов**. Подробные сведения см. в справке драйвера PC-FAX.
- При первой передаче появится окно для регистрации сведений. Введите необходимые данные и нажмите **ОК**.
- FAX Utility использует псевдоним для внутреннего управления заданиями. Он не указывается на титульном листе.

Отправка факсов

4. Укажите получателя и нажмите **Далее**.

- Прямой ввод получателя (имя, номер факса и т. п.).

Нажмите вкладку **Manual Dial**, введите необходимые сведения и нажмите **Добавить**. Получатель, добавленный в список **Список получателей**, будет отображаться в верхней части окна.

Примечание:

- Если для параметра принтера *Тип линии* указано значение **PBX** и в качестве кода доступа используется решетка (#), а не числовой код, то введите символ решетки (#). Подробные сведения см. в пункте *Тип линии* раздела *Основ. настройки* по ссылке ниже.

- При выборе *Enter fax number twice* в меню **Настройка параметров** на главном экране *Fax Utility* введите такой же номер и нажмите **Добавить** или **Далее**.

- Выбор получателя (имя, номер факса и т. п.) из телефонной книги.

Если получатель сохранен в телефонной книге, нажмите вкладку **Phone Book**. Выберите получателя из списка и щелкните **Добавить**. Получатель, добавленный в список **Список получателей**, будет отображаться в верхней части окна.

Примечание:

Если для параметра принтера *Тип линии* указано значение **PBX** и в качестве кода доступа используется решетка (#), а не числовой код, то введите символ решетки (#). Подробные сведения см. в пункте *Тип линии* раздела *Основ. настройки* по ссылке ниже.

5. Укажите содержимое титульного листа.

Чтобы прикрепить титульный лист, выберите один из шаблонов в разделе **Cover Sheet**. Введите **Subject** и **Message** и нажмите **Далее**. Обратите внимание, что будут недоступны функции создания оригинального титульного листа и добавления оригинального титульного листа в список.

Если титульный лист не требуется, выберите **No cover sheet** в поле **Cover Sheet**.

Примечание:

- Щелкните **Cover Sheet Formatting**, чтобы изменить порядок элементов на титульном листе. В поле **Paper size** можно указать размер титульного листа. Можно выбрать титульный лист другого размера, отличного от размера передаваемого документа.

- Нажмите **Font**, чтобы изменить шрифт текста на титульном листе.

- Нажмите **Sender Settings**, чтобы изменить сведения об отправителе.

- Нажмите **Detailed Preview**, чтобы просмотреть титульный лист, тему и сообщение.

6. Просмотрите содержимое передачи и нажмите **Отправить**.

Перед передачей убедитесь, что имя и номер факса получателя указаны верно. Нажмите **Preview** для просмотра титульного листа и документа.

После начала передачи появится окно с индикатором хода выполнения операции.

Примечание:

- Чтобы прервать передачу, выберите данные и нажмите **Отмена** . Передачу можно отменить с панели управления принтера.

- При возникновении ошибки в ходе выполнения передачи появится окно **Communication error**. Просмотрите сообщение об ошибке и повторите попытку.

- Окно *Монитор состояния факса* (окно состояния передачи) не отображается, если не был выбран параметр *Отображать Монитор состояния факса во время передачи* в окне **Дополнительные параметры** на главном экране утилиты факса.

Отправка факсов

Соответствующая информация

➔ «Основ. настройки» на стр. 115

Отправка документов, созданных в приложении (Mac OS)

Можно отправить созданные вами данные, например документы, чертежи и таблицы, выбрав в используемом коммерческом приложении в меню **Печать** принтер с поддержкой факса.

Примечание:

Далее в качестве примера используется *Text Edit*, стандартное приложение Mac OS.

1. Создайте в нужном приложении документ, который следует отправить по факсу.
2. Нажмите **Печать** в меню **Файл**.
Открывается окно **Печать** используемого приложения.
3. Выберите принтер (имя факса) в поле **Имя**, щелкните ▼ для отображения точных настроек, проверьте настройки печати, затем нажмите **ОК**.
4. Измените настройки каждого элемента.
 - Укажите **1** в поле **Количество копий**. Даже если указать **2** и больше, отправляется только 1 копия.
 - За один сеанс передачи факса можно переслать до 100 страниц.

Примечание:

Размер бумаги для отправляемых документов не отличается от размера бумаги, который можно отправить по факсу с принтера.

5. Выберите Настройки факса во всплывающем меню, затем внесите изменения для каждого элемента.
Изучите справку по драйверу PC-FAX, где описывается каждый элемент.
Щелкните  в нижней части окна, чтобы открыть справку драйвера PC-FAX.
6. Выберите меню Настройки получателя, затем укажите получателя.
 - Ввод данных получателя (имя, номер факса и т. д.) напрямую.

Щелкните **Добавить**, введите необходимую информацию и щелкните . Получатель, добавленный в список Список получателей, будет отображаться в верхней части окна.

При выборе режима Введите дважды номер факса в настройках драйвера PC-FAX необходимо ввести тот же номер еще раз, нажав .

Если для выхода на линию факса нужен префикс, введите Префикс внешнего доступа.

Примечание:

Если для параметра принтера Тип линии указано значение **PBX** и в качестве кода доступа используется решетка (#), а не числовой код, то введите символ решетки (#). Подробные сведения см. в пункте Тип линии раздела Основ. настройки по ссылке ниже.

Отправка факсов

- Выбор получателя (имя, номер факса и т. д.) из телефонного справочника.

Если получатель сохранен в телефонном справочнике, щелкните вкладку . Выберите получателя в списке и щелкните **Добавить** > **ОК**.

Если для выхода на линию факса нужен префикс, введите Префикс внешнего доступа.

Примечание:

Если для параметра принтера Тип линии указано значение **PBX** и в качестве кода доступа используется решетка (#), а не числовой код, то введите символ решетки (#). Подробные сведения см. в пункте Тип линии раздела Основ. настройки по ссылке ниже.

- Проверьте настройки получателя, затем щелкните **Факс**.

Начнется отправка.

Перед передачей убедитесь, что имя и номер факса получателя указаны верно.

Примечание:

- Если щелкнуть значок принтера в Dock, отображается экран проверки состояния передачи. Чтобы прекратить отправку, щелкните данные, затем щелкните **Удалить**.
- Если во время передачи возникает ошибка, отображается сообщение **Не удалось выполнить передачу**. Проверьте записи передачи на экране **Запись передачи факса**.
- Документы, использующие разные форматы бумаги, могут передаваться неверно.

Соответствующая информация

➔ [«Основ. настройки» на стр. 115](#)

Получение факсов на компьютере

Можно получать факсы и сохранять их в виде PDF-файлов на компьютере, подключенном к принтеру. FAX Utility позволяет указать в параметрах папку для сохранения факсов. Установите FAX Utility, прежде чем использовать эту функцию.

Примечание:

Установить FAX Utility можно одним из следующих методов.

- При помощи EPSON Software Updater (приложение для обновления программного обеспечения)
- С диска, предоставляемого в комплекте с принтером (только для пользователей Windows).

Важно:

- При получении факсов на компьютере выберите **Авто** в качестве настройки получения факса принтера.
- Компьютер, выполняющий прием факсов, всегда должен быть включен. Полученные документы временно сохраняются в памяти принтера до тех пор, пока не будут сохранены на компьютере. Если выключить компьютер, то память принтера может переполниться, так как принтер не сможет передавать документы на компьютер.
- Количество документов, временно сохраненных в памяти принтера, отображается на значке  на главном экране.
- Чтобы прочитать полученные факсы, необходимо установить на данном компьютере средство просмотра файлов PDF, например Acrobat Reader.

Отправка факсов

Соответствующая информация

➔ [«Инструменты обновления программного обеспечения \(Software Updater\)»](#) на стр. 220

Сохранение принятых факсов на компьютере

Параметры для принятых факсов можно настроить с помощью FAX Utility. Заранее установите FAX Utility на компьютер.

Подробные сведения см. в разделе Основные операции справки FAX Utility (главное окно).

Примечание:

Можно принимать и печатать факсы одновременно.

Соответствующая информация

➔ [«Приложение для настройки обработки и отправки факсов \(FAX Utility\)»](#) на стр. 217

Получение факсов и печать с компьютера

Вы можете изменить эту настройку на принтере.

1. Нажмите **Настр. > Общие параметры > Настройки факса > Настройки приема**.
2. Выберите **Наст. сохран./пересыл. > Безусловное сохранен./ пересылка > Сохран. на компьютер > Да и печатать**.

Соответствующая информация

➔ [«Сохранение принятых факсов на компьютере»](#) на стр. 99

➔ [«Настройки приема»](#) на стр. 117

Отмена полученных факсов на компьютере

Чтобы отменить сохранение факсов на компьютере, измените настройки на принтере.

Примечание:

Вы также можете изменить настройки с помощью FAX Utility. Однако при наличии любых других факсов, которые не были сохранены на компьютере, эта функция не работает.

1. Нажмите **Настр. > Общие параметры > Настройки факса > Настройки приема**.
2. Выберите **Наст. сохран./пересыл. > Безусловное сохранен./ пересылка > Сохран. на компьютер > Нет**.

Соответствующая информация

➔ [«Приложение для настройки обработки и отправки факсов \(FAX Utility\)»](#) на стр. 217

➔ [«Настройки приема»](#) на стр. 117

Проверка наличия новых факсов (Windows)

Настроив свой компьютер для сохранения факсов, полученных принтером, вы сможете проверить состояние обработки полученных факсов, а также поступили ли новые факсы, пользуясь значком факса на панели задач Windows. После настройки на компьютере уведомления о получении новых факсов у области задач Windows появляется всплывающий экран уведомления, который можно использовать для проверки новых факсов.



Примечание:

- Данные полученных факсов, сохраненные на компьютере, удаляются из памяти принтера.
- Для просмотра полученных факсов необходим Adobe Reader, так как они сохраняются в качестве файлов PDF.

Использование значка факса на панели задач Windows

Вы можете просмотреть наличие новых факсов и рабочее состояние с помощью значка факса, который отображается на панели задач Windows.

1. Проверьте значок.

-  : ожидание.
-  : проверка наличия новых факсов.
-  : импорт новых факсов завершен.

2. Щелкните значок правой кнопкой мыши, затем щелкните **Открыть папку полученных факсов**.

Отображается папка полученных факсов. Проверьте дату и отправителя в имени файла, затем откройте PDF-файл.

Если значок факсов показывает работу в режиме ожидания, можно незамедлительно проверить наличие новых факсов, щелкнув **Проверить новые факсы сейчас**.

Примечание:

Полученные факсы автоматически переименовываются с использованием следующего формата именования.

ГГГГММДДЧЧММСС_хххххххххх_пппп (год/месяц/день/час/минута/секунда_номер отправителя)

Использование окна уведомлений

Если вы установили уведомления о получении новых факсов, окно уведомлений отображается рядом с панелью задач при появлении каждого нового факса.

1. Проверьте экран уведомлений, который отображается на экране компьютера.

Примечание:

Экран уведомлений скрывается, если в течение заданного периода времени не происходит никаких действий. Можно изменить настройку уведомлений, например время отображения.

2. Щелкните в любом месте экрана уведомлений, за исключением кнопки .

Открывается папка, которую вы указали для сохранения новых факсов. Проверьте дату и отправителя в имени файла, затем откройте PDF-файл.

Отправка факсов

Примечание:

Полученные факсы автоматически переименовываются с использованием следующего формата именованя.

ГГГГММДДЧЧММСС_хххххххххх_пппп (год/месяц/день/час/минута/секунда_номер отправителя)

Проверка наличия новых факсов (Mac OS)

Вы можете проверить наличие новых факсов с помощью одного из следующих методов. Это доступно только на компьютерах, заданных в параметре "Сохранить" (сохранить факсы на этом компьютере).

- Откройте папку принятых факсов (указана в **Настройки вывода полученных факсов**)
- Откройте Монитор получения факсов и щелкните **Проверить новые факсы сейчас**.
- Уведомление о получении новых факсов

Выберите **Уведомлять меня о новых факсах с помощью значка дока** в разделе **Монитор получения факсов > Настройки** средства FAX Utility; значок мониторинга получения факсов на панели Dock двигается, оповещая вас о появлении новых факсов.

Открытие папки полученных факсов в средстве мониторинга полученных факсов

Вы можете открыть папку сохранения на компьютере, назначенном для получения факсов, выбрав "Сохранить" (сохранить факсы на этом компьютере).

1. Щелкните значок средства мониторинга полученных факсов на панели Dock, чтобы открыть **Монитор получения факсов**.
2. Выберите принтер и щелкните **Открыть папку** или дважды щелкните принтер.
3. Проверьте дату и отправителя в имени файла, затем откройте PDF-файл.

Примечание:

Полученные факсы автоматически переименовываются с использованием следующего формата именованя.

ГГГГММДДЧЧММСС_хххххххххх_пппп (год/месяц/день/час/минута/секунда_номер отправителя)

Сведения, отправленные отправителем, отображаются в качестве номера отправителя. Этот номер может не отображаться в зависимости от отправителя.

Использование функций папки факсов

Папка факсов состоит из пяти подпапок.

- Входящие: служит для сохранения полученного документа.
- Папка «Конфиденциально»: служит для сохранения полученного документа. Вы можете получать конфиденциальные факсы, указав место хранения документов с помощью настройки Условн. сохр./пересылка.
- Ящик Сохраненные документы: служит для сохранения отправляемых документов.
- Ящик Отправка с опросом: служит для сохранения документа для отправки с опросом.
- Папка загрузки: служит для сохранения документа для выборочной отправки с запросом.

Отправка факсов

Соответствующая информация

- ➔ [«Использование папки «Входящие»»](#) на стр. 102
- ➔ [«Использование папки «Конфиденциально»»](#) на стр. 103
- ➔ [«Использование Ящик Сохраненные документы»](#) на стр. 104
- ➔ [«Использование Ящик Отправка с опросом»](#) на стр. 104
- ➔ [«Использование папки загрузки»](#) на стр. 105

Использование папки «Входящие»

Можно задать настройки для сохранения полученных факсов в папке «Входящие» на принтере. В совокупности в папке «Входящие» и «Конфиденциально» можно сохранить до 200 документов. Если использовать эту функциональную возможность, полученные документы не будут печататься автоматически. Документы можно просмотреть на ЖК-экране принтера и при необходимости напечатать.

Примечание:

Сохранение 200 документов может оказаться невозможным в зависимости от условий использования, например размеров сохраненных документов и использования нескольких функциональных возможностей сохранения факсов одновременно.

Соответствующая информация

- ➔ [«Сохранение полученных факсов в папке «Входящие» \(Безусловное сохранен./ пересылка\)»](#) на стр. 83
- ➔ [«Проверка принятых документов в папке входящих сообщений»](#) на стр. 102
- ➔ [«Настройка параметров для папки «Входящие»»](#) на стр. 102

Проверка принятых документов в папке входящих сообщений

Можно проверить принятые документы, сохраненные в папку входящих сообщений.

1. Нажмите **Ящик для факсов** на главном экране.
2. Коснитесь **Входящие/ Конфиденц..**
3. Выберите папку **Входящие**.
4. Выберите факс, который необходимо проверить.
Отобразится содержимое документа.

Настройка параметров для папки «Входящие»

При наличии принятого документа в папке «Входящие» можно его напечатать, сохранить на устройство памяти или удалить, а также настроить пароль для папки «Входящие». При отсутствии документов в папке «Входящие» вы можете только настроить пароль.

1. Нажмите **Ящик для факсов** на главном экране.
2. Нажмите **Входящие/ Конфиденц..**
3. Выберите папку **Входящие**.

Отправка факсов

4. Нажмите .
5. Выберите меню для использования и следуйте инструкциям на экране.

Использование папки «Конфиденциально»

Можно задать настройки для сохранения полученных факсов в папке «Конфиденциально» на принтере. В совокупности в папке «Входящие» и «Конфиденциально» можно сохранить до 200 документов.

Примечание:

Сохранение 200 документов может оказаться невозможным в зависимости от условий использования, например размеров сохраненных документов и использования нескольких функциональных возможностей сохранения факсов одновременно.

Соответствующая информация

- ➔ [«Сохранение полученных факсов в папке «Входящие» или «Конфиденциально» \(Условн. сохр./пересылка\)» на стр. 88](#)
- ➔ [«Проверка полученных документов в конфиденциальной папке» на стр. 103](#)
- ➔ [«Настройка папки «Конфиденциально»» на стр. 103](#)

Проверка полученных документов в конфиденциальной папке

Вы можете проверить полученные документы, хранящиеся в конфиденциальной папке принтера.

1. Нажмите **Ящик для факсов** на главном экране.
2. Нажмите **Входящие/ Конфиденц..**
3. Нажмите папку «Конфиденциально», которую необходимо проверить.
4. Выберите факс, который необходимо проверить.
Отобразится содержимое документа.

Настройка папки «Конфиденциально»

При наличии принятого документа в папке «Конфиденциально» можно его напечатать, сохранить на устройство памяти или удалить, а также настроить пароль или очистить настройки папки «Конфиденциально». При отсутствии документов в папке «Конфиденциально» можно только настроить пароль и очистить параметры папки.

1. Нажмите **Ящик для факсов** на главном экране.
2. Нажмите **Входящие/ Конфиденц..**
3. Нажмите папку «Конфиденциально», которую необходимо настроить.
4. Нажмите .
5. Выберите пункт для использования и следуйте инструкциям на экране.

Использование Ящик Сохраненные документы

Вы можете сохранить до 10 документов (до 100 монохромных страниц в каждом документе) в папке сохраненных документов на принтере.

Примечание:

Сохранение 10 документов может оказаться невозможным в зависимости от условий использования, например размеров сохраненных документов.

Соответствующая информация

- ➔ «Хранение факса без указания получателя (Хран. данных факсов)» на стр. 77
- ➔ «Проверка документов в Ящик Сохраненные документы» на стр. 104
- ➔ «Настройка Ящик Сохраненные документы» на стр. 104

Проверка документов в Ящик Сохраненные документы

Можно проверить документы, хранящиеся в папке сохраненных на принтере документов.

1. Нажмите **Ящик для факсов** на главном экране.
2. Коснитесь **Сохраненные документы**.
3. Выберите документ, который необходимо проверить.
Отобразится содержимое документа.

Настройка Ящик Сохраненные документы

Можно также выполнить печать, сохранить на устройство памяти или удалить документ, сохраненный в папке сохраненных документов, а также настроить пароль для открытия папки.

1. Нажмите **Ящик для факсов** на главном экране.
2. Нажмите **Сохраненные документы**.
3. Нажмите .
4. Выберите меню для использования и следуйте инструкциям на экране.

Использование Ящик Отправка с опросом

Можно сохранить до 100 страниц одного документа в монохромном режиме в папке для отправки с опросом на принтере.

Соответствующая информация

- ➔ «Регистрация Отправка с опросом/ Ящик доски объявл.» на стр. 76
- ➔ «Сохранение документа в Отправка с опросом/ Ящик доски объявл.» на стр. 76
- ➔ «Проверка документов в Ящик Отправка с опросом» на стр. 105

Отправка факсов

➔ [«Настройка Ящик Отправка с опросом»](#) на стр. 105

Проверка документов в Ящик Отправка с опросом

Можно проверить документы, хранящиеся в папке отправки с опросом.

1. Нажмите **Ящик для факсов** на главном экране.
2. Коснитесь **Отпр. с опрос./ Доска объявл-й**.
3. Выберите папку **Отправка с опросом**.
4. Коснитесь **Проверить документ**.
Отобразится содержимое документа.

Настройка Ящик Отправка с опросом

Можно удалить документы, сохраненные в папке отправки с опросом. Можно также настроить пароль для открытия поля, автоматически удалить настройки документа после отправки опроса и отправить уведомление по эл. почте о результатах обработки документа.

1. Нажмите **Ящик для факсов** на главном экране.
2. Нажмите **Отпр. с опрос./ Доска объявл-й**.
3. Выберите папку **Отправка с опросом**.
4. Нажмите **Настройки**.
5. Выберите меню для использования и следуйте инструкциям на экране.

Использование папки загрузки

Вы можете сохранить отдельный документ (до 100 стр. в монохромном режиме) в одной из папок загрузки принтера. Принтер имеет 10 папок загрузки, которые позволяют хранить до 10 документов в совокупности.

Примечание:

Сохранение 10 документов может оказаться невозможным в зависимости от условий использования, например размеров сохраненных документов.

Соответствующая информация

- ➔ [«Регистрация Отправка с опросом/ Ящик доски объявл.»](#) на стр. 76
- ➔ [«Сохранение документа в Отправка с опросом/ Ящик доски объявл.»](#) на стр. 76
- ➔ [«Проверка документов в Ящик Отправка с опросом»](#) на стр. 105
- ➔ [«Изменение настроек папок загрузки»](#) на стр. 106

Проверка документов в папке загрузки

Можно проверить документы, хранящиеся в папке загрузки принтера.

1. Нажмите **Ящик для факсов** на главном экране.
2. Нажмите **Отпр. с опрос./ Доска объявл-й**.
3. Нажмите папку загрузки, которую необходимо проверить.
4. Нажмите **Проверить документ**.
Отобразится содержимое документа.

Изменение настроек папок загрузки

Можно изменить настройки подадреса и пароля для папок загрузок. Можно также настроить пароль для открытия поля, удалить настройки документа после отправки опроса и отправить уведомление по эл. почте о результатах обработки документа, удалить документ и очистить настройки папки.

1. Нажмите **Ящик для факсов** на главном экране.
2. Нажмите **Отпр. с опрос./ Доска объявл-й**.
3. Нажмите папку загрузки, которую необходимо установить.
4. Выберите пункт для использования и следуйте инструкциям на экране.

Использование других функция факса

Печать отчета факса и списка

Печать отчета факса вручную

1. Нажмите **Факс** на главном экране.
2. Нажмите **Меню**.
3. Нажмите **Отчет по факсам**.
4. Выберите отчет для печати и следуйте инструкциям на экране.

Примечание:

Формат отчета можно изменить. На начальном экране выберите **Настр. > Общие параметры > Настройки факса > Параметры отчета** и настройте параметры **Прикрепить изображение к отчету** или **Формат отчета**.

Соответствующая информация

➔ [«Подробнее» на стр. 113](#)

Отправка факсов

➔ «Параметры отчета» на стр. 121

Настройка автоматической печати отчетов факса

Принтер можно настроить на автоматическую печать отчетов факса.

Отчет о передаче

На начальном экране выберите **Факс > Настройки факса > Отчет о передаче**, а затем нажмите **Печать** или **Печать по ошибке**.

Отчет о пересылке

На начальном экране выберите **Настр. > Общие параметры > Настройки факса > Параметры отчета > Отчет о пересылке**, а затем нажмите **Печать** или **Печать по ошибке**.

Автопечать журнала факсов

На начальном экране выберите **Настр. > Общие параметры > Настройки факса > Параметры отчета > Автопечать журнала факсов**, а затем нажмите **Вкл. (каждые 30)** или **Вкл. (при получении)**.

Соответствующая информация

- ➔ «Меню для Параметры пользователя» на стр. 51
- ➔ «Параметры отчета» на стр. 121

Настройки безопасности для факса

Настройки безопасности позволяют предотвратить отправку факса не тому получателю и раскрытие или утрату принятых документов. Также можно удалить резервные копии данных факса.

1. Нажмите **Настр.** на главном экране.
2. Нажмите **Общие параметры > Настройки факса > Настр. безопасности**.
3. Выберите меню и настройте параметры.

Соответствующая информация

- ➔ «Настр. безопасности» на стр. 122

Проверка заданий факса

Уведомление о необработанных полученных факсах

При наличии необработанных полученных документов количество необработанных заданий отображается на значке  на главном экране. Определение термина «необработанный» приводится в следующей таблице.

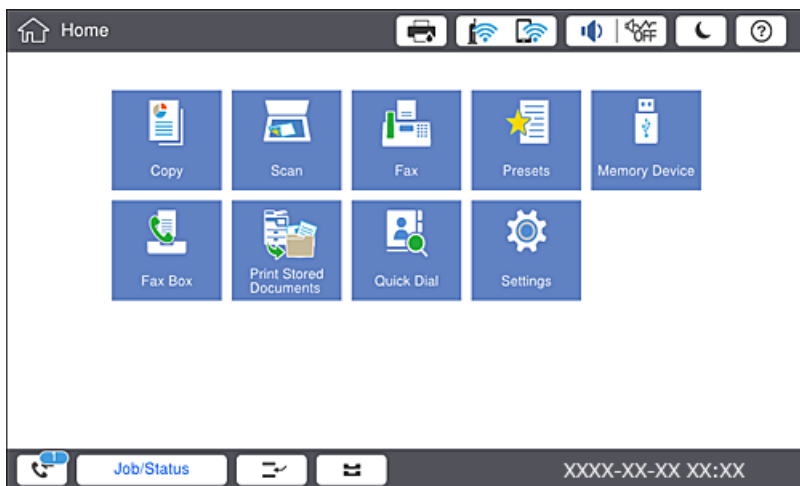

Настройка сохранения/ переадресации полученного факса	Состояние необработанных
Печать *1	Принятые документы ожидают печати, или печать выполняется.
Сохранение в папке «Входящие» или «Конфиденциально»	В папке «Входящие» или «Конфиденциально» имеются непрочитанные полученные документы.
Сохранение на внешнем запоминающем устройстве	Имеются полученные документы, не сохраненные в памяти устройства, потому что к принтеру не подключено устройство с папкой, специально созданной для сохранения полученных документов, либо по другим причинам.
Сохранение на компьютере	Имеются полученные документы, не сохраненные на компьютере, поскольку компьютер находится в режиме сна или по другим причинам.
Переадресация	Имеются полученные документы, переадресация которых не выполнялась или оказалась неудачной*2.

*1 Если параметры сохранения/переадресации факсов не установлены или задана печать полученных документов с сохранением на внешнем запоминающем устройстве или на компьютере.

*2 Если вы настроили сохранение документов, которые не удалось переадресовать, в папке входящих документов, то в папке входящих документов находятся непрочитанные документы, которые не удалось переадресовать. Если вы настроили печать документов, которые не удалось переадресовать, печать не будет завершена.

Отправка факсов

Примечание:

Если используется несколько параметров сохранения/переадресации факсов, количество необработанных заданий может отображаться как 2 или 3 даже в случае получения одного факса. Например, если вы настроили сохранение факсов в папку входящих документов и на компьютере, при этом был получен один факс, то количество необработанных заданий отображается как 2, если факс не сохранен в папке входящих документов и на компьютере.

Соответствующая информация

- ➔ «Сохранение полученных факсов в папке «Входящие» (Безусловное сохранен./ пересылка)» на стр. 83
- ➔ «Сохранение полученных факсов в папке «Входящие» или «Конфиденциально» (Условн. сохр./ пересылка)» на стр. 88
- ➔ «Сохранение полученных факсов на внешнем запоминающем устройстве (Безусловное сохранен./ пересылка)» на стр. 84
- ➔ «Сохранение полученных факсов на внешнем запоминающем устройстве (Условн. сохр./пересылка)» на стр. 90
- ➔ «Переадресация принятых факсов (Безусловное сохранен./ пересылка)» на стр. 85
- ➔ «Переадресация принятых факсов (Условн. сохр./пересылка)» на стр. 91
- ➔ «Проверка принятых факсов на ЖК-экране (Безусловное сохранен./ пересылка)» на стр. 84
- ➔ «Проверка принятых факсов на ЖК-экране (Условн. сохр./пересылка)» на стр. 89
- ➔ «Проверка обрабатываемых факсов» на стр. 109

Проверка обрабатываемых факсов

Список факсов, обработка которых не завершена, можно посмотреть на экране проверки. На экране проверки отображаются указанные ниже задания. Кроме того, на этом экране можно распечатать еще не распечатанные документы или повторно отправить документы, которые не удалось отправить ранее.

- Полученные факсы
 - Еще не напечатан (когда факсы должны быть напечатаны)
 - Еще не сохранен (когда факсы должны быть сохранены)
 - Еще не переадресован (когда факсы должны быть переадресованы)
- Исходящие факсы, которые не удалось отправить (если включена функция **Сохр. неотпр. данных**)

Чтобы открыть экран проверки, выполните следующие действия.

1. Нажмите **Сост. задания** на главном экране.
2. Нажмите вкладку **Сост. задания**, затем вкладку **Активен**.
3. Выберите задание, которое нужно проверить.

Проверка истории заданий факса

Можно проверить историю отправленных или полученных факсов, например дату, время и результат каждого задания.

1. Нажмите **Сост. задания** на главном экране.

Отправка факсов

2. Выберите **Журнал** на вкладке **Сост. задания**.

3. Нажмите **>** справа и выберите **Отправка** или **Прием**.

Журнал отправленных или полученных заданий факса отображается в обратном хронологическом порядке. Для отображения сведений выберите задание, которое следует проверить.

Также можно просмотреть список отправленных и полученных факсов, распечатав **Журнал факсов**. Для этого выберите **Факс** >  (Меню) > **Журнал факсов**.

Повторная печать полученных документов

Вы не можете повторно напечатать полученные документы из журналов заданий напечатанных факсов.

Обратите внимание, что напечатанные полученные документы удаляются в хронологическом порядке, когда в принтере заканчивается память.

1. Нажмите **Сост. задания** на главном экране.

2. Выберите **Журнал** на вкладке **Сост. задания**.

3. Нажмите **>** справа и выберите **Печать**.

История отправленных или полученных заданий факса отображается в обратном хронологическом порядке.

4. Выберите задание с помощью  в списке истории.

Проверьте дату, время и результат, чтобы определить, этот ли документ необходимо печатать.

5. Нажмите **Печать** для печати документа.

Параметры меню для режима Факс

Часто используемые

Выберите меню на панели управления, как описано ниже.

Факс > **Часто используемые**

Можно отправлять факсы с помощью зарегистрированных часто используемых контактов или с помощью истории недавно отправленных факсов.



Выберите получателя в отображающемся списке быстрого набора.



Выберите получателя из истории отправленных факсов. Можно также добавить получателя в список контактов.

Отправка факсов

Частые контакты

Служит для отображения контактов, зарегистрированных в **Настр. > Диспетчер Контакты > Часто используемые**.

Быстродействующая кнопка

Отображается четыре элемента настройки факса, например **Журнал пересылки** и **Тип оригинала**. Это полезно для назначения часто используемых элементов, так как позволяет быстро и легко изменять настройки. Обратите внимание, что элемент, в котором отображается **Не исп.**, не назначен элементу настройки факса.

Элементы необходимо назначить заблаговременно в разделе **Настр. > Общие параметры > Настройки факса > Параметры пользователя > Быстродействующая кнопка**.

Получатель

Выберите меню на панели управления, как описано ниже.

Факс > Получатель

Контакты

Отображает список зарегистрированных контактов в алфавитном порядке, чтобы можно было выбрать контакт из списка в качестве получателя.



Добавить нов.

Вы можете зарегистрировать нового получателя или группу в списке контактов.



Выберите получателя в отображающемся списке быстрого набора.



Выбор получателя из истории отправленных факсов. Можно также добавить получателя в список контактов.

Настройки факса

Выберите меню на панели управления, как описано ниже.

Факс > Настройки факса

Быстродействующая кнопка

Отображается до четырех часто используемых пунктов, например **Журнал пересылки** и **Тип оригинала**. Это позволяет быстро и просто задать нужные параметры.

Необходимо заблаговременно назначить элементы в меню **Настр. > Общие параметры > Настройки факса > Параметры пользователя > Быстродействующая кнопка**

Доступны четыре кнопки, которые можно сделать кнопками **Быстродействующая кнопка**.

Отправка факсов

Наст. скан.

- Размер ориг. (стекло)
Выбор размера и ориентации оригинала, помещенного на стекло сканера.
- Тип оригинала
Выбор типа оригинала.
- Цветн. реж.
Выбор цветного либо монохромного сканирования.
- Разрешение
Выбор разрешения исходящего факса. Если выбрать более высокое разрешение, объем данных становится больше и уходит больше времени на отправку факса.
- Плотность
Установка плотности исходящего факса. «+» увеличивает плотность, а «-» уменьшает ее.
- Уберите Фон
Выберите, насколько темным должен быть фон. Нажмите +, чтобы сделать фон более светлым (белым), затем нажмите -, чтобы сделать его более темным (черным).
Если выбрать **Авто**, цвета фона оригиналов определяются, а затем автоматически удаляются или освещаются. Эта функция может работать неправильно, если цвет фона слишком темный или не определяется.
- Резкость
Усиление или расфокусировка контура изображения. Нажатие на «+» повышает резкость, а на «-» — повышает размытие.
- 2 стороны с ADF
Сканирование обеих сторон оригинала, помещенного в автоматический податчик, и отправка черно-белого факса.
- Непрер. скан. (ADF)
При отправке факса из автоматического податчика нельзя добавлять оригиналы в автоматический податчик после того, как начнется сканирование. Если в устройство АПД поместить оригиналы разного размера, все они будут отправлены в размере самого большого из них. Включите этот параметр, чтобы принтер выводил запрос о необходимости сканирования следующей страницы после завершения сканирования оригинала, расположенного в автоматическом податчике. В этом случае можно рассортировать и отсканировать оригиналы по размеру и отправить их одним факсом.

Настр. отправ. факсов

- Прямая отправка
Монохромные факсы одному получателю отправляются сразу после установки соединения без сохранения отсканированного изображения в памяти. Если этот параметр не активирован, принтер начнет передачу после сохранения отсканированного изображения в памяти, а это может привести к ошибке заполнения памяти в случае отправки большого количества страниц. Использование этого параметра поможет избежать ошибки, но отправка факса занимает больше времени. Этот параметр нельзя использовать вместе с параметром 2 стороны с ADF и при отправке факса нескольким получателям.

Отправка факсов

- Отпр. по приоритетам
Отправка текущего факса раньше остальных факсов, ожидающих отправки.
- Отослать факс позже
Отправка факса в указанное время. При использовании этого параметра доступен только монохромный режим факса.
- Доб.свед.об отпр.
 - Доб.свед.об отпр.
Выберите место, где следует включить сведения из заголовка (имя отправителя и номер факса) в исходящем факсе, или отмените включение этой информации.
Выберите **Выкл.** для отправки факса без сведений заголовка.
Выберите **За предел. изображ.** для отправки факса с информацией заголовка, расположенной в верхнем белом поле факса. Это препятствует наложению заголовка на отсканированное изображение, однако факс, полученный получателем, может быть напечатан на двух листах в зависимости от размера оригиналов.
Выберите **Внутри изображен.**, чтобы отправить факс с информацией заголовка, расположенной примерно на 7 мм ниже верхней части отсканированного изображения. Заголовок может наложиться на изображение, однако факс, полученный получателем, не будет разделен на два документа.
- Заголовок факса
Выберите заголовок для получателя. Чтобы использовать эту функцию, необходимо предварительно зарегистрировать несколько заголовков.
- Дополнительные сведения
Выберите сведения, которые необходимо добавить. Можно выбрать параметр **Номер вашего тел.** и **Список путей назначения.**
- Уведомл. о результ.отпр.
Служит для отправки уведомления после отправки факса.
- Отчет о передаче
Автоматическая печать отчета о передаче после отправки факса. Выберите **Печать по ошибке** для печати отчета только в случае ошибки.
- Рез. коп.
Служит для сохранения резервной копии отправленного факса, который автоматически сканируется и сохраняется в память принтера.

Подробнее

Выберите меню на панели управления, как описано ниже.

Факс > Меню

Журнал пересылки

Можно проверить историю заданий на отправку или прием факсов.

Отправка факсов

Отчет по факсам

- Последняя передача

Печать отчета по предыдущему факсу, отправленному или принятому с опросом.

- Журнал факсов

Печать отчета по передаче. Можно задать автоматическую печать этого отчета с помощью следующего меню.

Настр. > Общие параметры > Настройки факса > Параметры отчета > Журнал факсов

- Сохр. факсы

Печать списка факсов документов, сохраненных в памяти принтера, например незавершенных заданий.

- Список настроек факса

Печать текущих настроек факса.

- Список условн. сохран./пересыл.

Печать списка условного сохранения/переадресации.

- Трасс. прот.

Печать подробного отчета по предыдущему отправленному или принятому факсу.

Расширенный факс

- Прием с опросом

Выполняется подключение к введенному номеру факса и получение факса, который хранится в факсимильном аппарате. Эту функцию можно использовать для получения факса от информационной службы факсов.

- Отпр. с опрос./ Доска объявл-й

Состоит из одной папки отправки с опросом и десяти папок загрузок. Папка отправки с опросом хранит один отсканированный документ (до 100 монохромных страниц) для опроса и отправляется автоматически по запросу от другого факсимильного аппарата, имеющего функцию приема с опросом. Каждая папка загрузки хранит один отсканированный документ для опроса и отправляется автоматически по запросу от другого факсимильного аппарата, имеющего функцию приема с опросом.

- Хран. данных факсов

Сохранение десяти отсканированных документов (до 100 монохромных страниц) с возможностью его отправки при необходимости.

Ящик для факсов

Доступ к функции **Ящик для факсов**. Подробнее см. на странице с описанием настроек Ящик для факсов.

Настройки факса

Доступ к функции **Настройки факса**. Подробнее см. на странице с описанием настроек Настройки факса.

Соответствующая информация

➔ [«Параметры меню для Ящик для факсов» на стр. 123](#)

➔ [«Параметры меню для Настройки факса» на стр. 115](#)

Параметры меню для Настройки факса

Выберите меню на панели управления, как описано ниже.

Настр. > Общие параметры > Настройки факса

Параметры пользователя

Выберите меню на панели управления, как описано ниже.

Настр. > Общие параметры > Настройки факса > Параметры пользователя

Начальная вкладка

Выберите вкладку, которую следует отображать первой при каждом нажатии «Факс» на верхнем экране факса.

Быстродействующая кнопка

Можно зарегистрировать до четырех элементов, отображаемых в **Факс > Часто используемые и Настройки факса**. Это полезно для настроек, которые используются чаще всего.

Основ. настройки

Выберите меню на панели управления, как описано ниже.

Настр. > Общие параметры > Настройки факса > Основ. настройки

Скорость перед. факса

Выбор скорости передачи факса. Если при отправке факса за границу/приеме из-за границы или при использовании телефонных услуг по стандарту IP (VoIP) часто возникает ошибка связи, мы рекомендуем выбрать режим **Низкая (9600 бит/с)**.

ЕСМ

Автоматическое исправление ошибок при передаче факса (режим исправления ошибок), обусловленных главным образом помехами на телефонной линии. Если эта функция отключена, отправка и прием документов в цветном режиме невозможны.

Обнаружение гудка

Определение тонального сигнала набора перед началом набора. Если принтер подключен к офисной АТС или цифровой телефонной линии, он может не начинать набор номера. В этом случае следует изменить настройки **Тип линии** для **РВХ**. Если это не работает, необходимо отключить эту функцию. Обратите внимание: при отключении этой функции первая цифра в номере факса может исчезнуть, при этом факс будет отправлен на неправильный номер.

Режим набора

Выбор типа телефонной системы, к которой подключен принтер. Если выбрано значение **Импульсный**, можно временно перейти с импульсного режима набора номера на тональный, нажав * (Т введено) во время ввода номера на верхнем экране факса. В зависимости от региона эта настройка может не отображаться.

Отправка факсов

Тип линии

Выбор типа линии, к которой подключен принтер. Если принтер эксплуатируется в окружении, где используются добавочные номера телефонов и для выхода на внешнюю линию требуются коды внешнего доступа, например 0 и 9, выберите **PBX** и зарегистрируйте код доступа. После регистрации кода доступа при отправке факса на внешний номер вместо кода доступа введите # (решетку). В среде, где используется DSL-модем или адаптер терминала, также рекомендуется установить режим **PBX**.

Заголовок

Ввод имени и номера факса отправителя. Они будут отображаться в виде заголовка на исходящих факсах. Можно ввести до 40 символов для имени и до 20 — для номера факса.

Режим приема

Выбор режима приема.

DRD

Если у вас подключена услуга различения звонков от телефонной компании, следует выбрать шаблон звонка, который будет использоваться для входящих факсов. Услуга различения звонков, предлагаемая многими телефонными компаниями (название услуги у разных компаний может отличаться), позволяет иметь несколько телефонных номеров на одной телефонной линии. Каждому номеру присваивается индивидуальный шаблон звонка. Один номер можно использовать для голосовых вызовов, а другой для факса. В зависимости от региона этот параметр может быть **Вкл.** или **Вык.**.

Кол-во звон. для отв.

Выбор количества звонков, которое должно пройти перед тем, как принтер автоматически примет факс.

Удаленный прием

При ответе на входящий вызов факса по телефону, подключенному к принтеру, можно начать прием факса путем ввода кода с помощью телефона.

Отклонение факса

Выберите параметры по отклонению нежелательных факсов.

Размер бумаги для приема

Выберите максимальный размер бумаги для факсов, который может быть обработан принтером.

Настройки отправки

Выберите меню на панели управления, как описано ниже.

Настр. > Общие параметры > Настройки факса > Настройки отправки

Авторазворот

Оригинал размера А4, помещенный в автоматический податчик или на стекло сканера длинным краем влево, отправляется как факс формата А3. Включите эту функцию для разворота отсканированного изображения для отправки в формате А4.

Отправка факсов

Быстрая отправка из памяти

Функция быстрой отправки с использованием памяти начинает отправку факса, когда принтер перестает сканировать первую страницу. Если вы не включите эту функцию, принтер начинает отправку после сохранения всех отсканированных изображений в памяти. С помощью этой функции можно снизить общее время работы, так как сканирование и отправка выполняются параллельно.

Пакетная отправка

Если отправки ожидает несколько факсов для одного получателя, принтер можно настроить на их группировку и одновременную отправку. Одновременно можно отправить не более 5 документов (составляющих вместе не более 100 страниц). Это поможет сэкономить на плате за соединение благодаря сокращению количества передач.

Кол. попыток автонаб.

Выберите количество повторных наборов, если номер факса будет занят или возникнет неполадка.

Интервал автонабора

Выберите время повторных наборов, если номер факса будет занят или возникнет неполадка.

Сохранение неотпр. данных

Сохранение документов, которые не удалось отправить, в памяти принтера. Можно повторно отправить документы из **Сост. задания**

Настройки приема

Выберите меню на панели управления, как описано ниже.

Настр. > Общие параметры > Настройки факса > Настройки приема

Наст. сохран./пересыл.

Выберите меню на панели управления, как описано ниже.

Настр. > Общие параметры > Настройки факса > Настройки приема > Наст. сохран./пересыл.

Безусловное сохранен./пересылка

Можно настроить сохранение принятых документов в папку входящих сообщений, на компьютере, на устройстве памяти либо переадресовывать эти документы.

Сохран. во входящих

Сохранение полученных факсов в папке «Входящие» принтера.

Сохран. на компьютер

Преобразование принятых документов в формат PDF и сохранение на компьютере, подключенном к принтеру.

Отправка факсов

Сохранение на запоминающее устройство.

Преобразование принятых документов в формат PDF и сохранение на внешнем устройстве памяти, подключенном к принтеру.

Переслать

Можно настроить переадресацию принятых документов на другой факсовый аппарат, или преобразование документов в формат PDF и сохранение в общей сетевой папке, или отправку на адрес электронной почты. Переадресованные документы удаляются с принтера. Сначала зарегистрируйте новые адреса для переадресации в списке контактов. Чтобы переадресовать сообщение на другой адрес электронной почты, необходимо настроить параметры сервера электронной почты.

Уведомление по электронной почте.

Отправка уведомлений по электронной почте на заданный адрес, когда завершены получение, печать, сохранение на запоминающее устройство или переадресация факсов.

Условное сохранение/пересылка

Можно настроить сохранение принятых документов в папку «Входящие» или «Конфиденциально», на устройство памяти, переадресовывать или напечатать документы в соответствии с предварительно заданными условиями.

Чтобы переключиться между включением и отключением условий, нажмите в любом месте поля, кроме



Чтобы зарегистрировать условия, нажмите .

Имя

Введите имя условия.

Условия

Выберите условия и внесите настройки.

Соотв. ном. факса отпр.

Если номер факса отправителя совпадает, полученный документ сохраняется и переадресуется.

Совп. субадрес (SUB)

Если подадрес (SUB) идеально совпадает, полученный документ сохраняется и переадресуется.

Совп. Пароль (SID)

Если пароль (SID) идеально совпадает, полученный документ сохраняется и переадресуется.

Время приема

Сохранение и переадресация документов, полученных за указанный период времени.

Путь назначения сохранения/пересылки.

Выберите назначение для сохранения и переадресации полученных документов, которые соответствуют условиям.

Отправка факсов

Сохр. в Fax Box

Сохранение полученных факсов в папке «Входящие» или папке «Конфиденциально» принтера.

Сохр. на запом. устр.

Преобразование принятых документов в формат PDF и сохранение на внешнем устройстве памяти, подключенном к принтеру.

Переслать

Можно настроить переадресацию принятых документов на другой факсовый аппарат, или преобразование документов в формат PDF и сохранение в общей сетевой папке, или отправку на адрес электронной почты. Переадресованные документы удаляются с принтера. Сначала зарегистрируйте новые адреса для переадресации в списке контактов. Чтобы переадресовать сообщение на другой адрес электронной почты, необходимо настроить параметры сервера электронной почты.

Печать

Выберите, следует печатать или нет.

Уведом. по эл.поч.

Отправка уведомления по электронной почте при выполнении получения, печати, сохранения на устройстве памяти или переадресации факсов.

Отчет о передаче

- **Печать по ошибке:** печать отчета только в случае ошибки.
- **Печать:** автоматическая печать отчета о передаче после отправки факса.
- **Не печатать:** не печатать отчет о передаче автоматически.

Общие настройки

Настр. папки Входящие

Настройки, если память заполнена

Выберите операцию, которую следует выполнить в случае переполнения папки «Входящие». Выберите **Принимать и печатать факсы**, чтобы печатать все полученные документы, которые невозможно сохранить в папке «Входящие». Выберите **Отклонять входящие факсы**, чтобы отклонять входящие вызовы факса.

Настр. пароля к вход.

Защита папки входящих сообщений паролем для ограничения просмотра принятых факсов пользователями. Выберите **Изменить** для смены пароля и **Сброс** для отмены защиты с помощью пароля. При изменении или сбросе пароля необходимо знать текущий пароль.

Отправка факсов

Настройки пересылки

При переадресации на адрес электронной почты можно указать тему письма.



(Меню)

Печатать список условн. сохранения/пересылки

Нажмите  в правой верхней части экрана. Печать списка условного сохранения/переадресации.

Настройки печати

Выберите меню на панели управления, как описано ниже.

Настр. > Общие параметры > Настройки факса > Настройки приема > Настройки печати

Автоуменьшение

Уменьшение больших принятых документов под размер бумаги в источнике бумаги. Уменьшение не всегда возможно и зависит от полученных данных. Если эта функция выключена, большие документы печатаются в оригинальном размере на нескольких листах или вторая страница выдается пустой.

Настройки разделения страницы

Настройка разделения страниц, если полученный документ больше размера бумаги, загруженной в принтер.

Альтернативная печать

Настройка печати страниц, если полученный документ больше размера бумаги, загруженной в принтер.

Авторазворот

Разворот принятых документов формата А5, В5, А4 с альбомной ориентацией или формата Letter для печати на бумаге правильного размера. Данная настройка применяется, если для печати факсов в **Настр. источн. бумаги > Настройки автовыбора** установлены два или более источника бумаги, а в настройках размера бумаги используются А3 и А4, В4 и В5 или А4 и А5.

Добав. сведения о приемке

Печать сведений о получении в полученном факсе, даже если отправитель не задает сведения о заголовке. Информация о получении включает дату и время, идентификатор отправителя, идентификатор получения (например, #001) и номер страницы (например, Р1). Если включен параметр **Настройки разделения страницы**, также указывается номер страницы разделения.

2-сторонн.

Можно печатать несколько страниц получаемых документов на обеих сторонах бумаги.

Время запуска печати

Выберите параметры для начала печати полученных документов.

Отправка факсов

Приняты все страницы: После получения всех страниц печать начинается с первой страницы. Если включена функция **Подборка в стопу**, печать начинается с последней страницы и все страницы упорядочены в надлежащем порядке.

Принята первая страница: Печать начинается при получении первой страницы, а затем продолжается в порядке получения страниц. Если принтер не может начать печать, например, при печати других заданий, принтер начинает печатать полученные страницы в виде пакета, когда становится доступным.

Подборка в стопу

Печать принятых документов с последней страницы (печать в нисходящем порядке), чтобы страницы распечатанных документов складывались в правильном порядке. Если принтер испытывает недостаток памяти, эта функция может быть недоступна.

Время приост. печати

Документы, полученные в течение указанного времени, сохраняются в памяти принтера без выполнения печати. Перезапуск печати в указанное время, печать документов выполняется автоматически. Эту функцию можно использовать для снижения уровня шума в ночное время или для того, чтобы конфиденциальные документы не были раскрыты во время вашего отсутствия. Перед использованием этой функции следует убедиться, что имеется достаточное количество памяти. Даже перед выполнением перезапуска можно проверить и напечатать полученные документы отдельно в **Сост. задания**.

Тихий режим

Служит для снижения шума, который генерирует принтер при печати факсов, однако скорость печати может быть снижена.

Параметры отчета

Выберите меню на панели управления, как описано ниже.

Настр. > Общие параметры > Настройки факса > Параметры отчета

Отчет о пересылке

Печать отчета после переадресации принятого документа.

Отчет об ошибке рез.коп.

Печать отчета с ошибкой резервного копирования возникает при переадресации отправленного факса на **Путь назнач. рез. коп.** Можно задать эти настройки в разделе **Факс > Настройки факса > Рез. коп.**

Автопечать журнала факсов

Автоматическая печать журнала факсов. Выберите **Вкл. (каждые 30)** для печати журнала по завершении каждых 30 заданий факса. Выберите **Вкл. (при получении)** для печати журнала в заданное время. Однако, если заданий больше 30, печать журнала выполняется до наступления заданного времени.

Прикрепить изображение к отчету

Печать **Отчет о передаче** с изображением первой страницы отправленного документа. Выберите **Вкл. (большое изображ.)** для печати верхней части страницы без уменьшения.

Отправка факсов

Выберите **Вкл. (небольш. изображ.)** для печати всей страницы с уменьшением до размера отчета.

Формат отчета

Выбор формата для отчетов факса, отличного от **Трасс. прот.**. Выберите **Сведения** для печати с кодами ошибок.

Способ вывода

Выберите метод вывода отчетов по факсам.

Настр. безопасности

Выберите меню на панели управления, как описано ниже.

Настр. > Общие параметры > Настройки факса > Настр. безопасности

Огр. прямого набора

Включите эту функцию для предотвращения ввода номеров факсов получателей вручную, в результате чего оператор сможет выбирать получателей только из списка контактов или истории отправленных сообщений. Выберите **Вводить дважды**, чтобы оператор вводил номер факса еще раз, если эта операция выполняется вручную.

Подтверд. спис. адресов

Отображение экрана подтверждения от получателя перед началом передачи.

Автоуд. резерв. данн.

На случай неожиданного выключения питания, связанного с перебоями в электроснабжении или нарушениями в работе устройства, принтер временно сохраняет резервные копии отправленных и принятых документов в своей памяти. Активируйте эту функцию для автоматического удаления ненужных резервных копий после завершения отправки или приема документов.

Удал. резерв. данных

Выполняется удаление всех резервных копий, временно сохраненных в памяти принтера. Данную функцию следует использовать перед тем, как утилизировать принтер или передать его другому лицу

Проверить подкл. факса

Выберите меню на панели управления, как описано ниже.

Настр. > Общие параметры > Настройки факса > Проверить подкл. факса

Проверка подключения принтера к телефонной линии и его готовности к передаче факса, а также печать результатов проверки на простой бумаге размера А4.

Мастер настр. факса

Выберите меню на панели управления, как описано ниже.

Настр. > Общие параметры > Настройки факса > Мастер настр. факса

Базовая настройка факса по указаниям на экране. Подробнее см. на странице с описанием базовых настроек факса.

Параметры меню для Ящик для факсов

Нажмите **Ящик для факсов** на главной странице панели управления, чтобы получить доступ к следующему меню.

- Входящие/ Конфиденц.
- Сохраненные документы
- Отпр. с опрос./ Доска объявл-й

Сведения о каждом поле см. на соответствующей странице настроек Ящик для факсов.

Соответствующая информация

➔ [«Использование функций папки факсов» на стр. 101](#)

Сканирование

Сканирование при помощи панели управления

Отсканированные изображения можно отправить с панели управления принтера в следующие места.

Сетевая папка/FTP

Отсканированное изображение можно сохранить в сетевую папку. Можно указать общую папку на компьютере, созданную с помощью протоколов SMB, или папку на FTP-сервере. Перед сканированием необходимо настроить общую папку или FTP-сервер.

Эл. почта

Файлы с отсканированными изображениями можно прямо с принтера отправить по электронной почте через предварительно настроенный сервер электронной почты. Перед сканированием необходимо настроить сервер электронной почты.

Document Capture Pro

Можно сохранить отсканированное изображение на компьютере, подключенном к принтеру по сети. Перед сканированием установите на компьютере ПО Document Capture Pro и Epson Scan 2.

Запом. устр.

Отсканированное изображение можно сохранить на запоминающее устройство. Нет необходимости что-либо настраивать перед сканированием.

Облако

Можно также отправлять отсканированные изображения в облачные службы. Перед сканированием измените настройки в Epson Connect.

Комп. (WSD)

Можно сохранить отсканированное изображение на компьютере, подключенном к принтеру, с помощью функции WSD. При использовании Windows 7/Windows Vista необходимо перед сканированием изменить настройки WSD на компьютере.

Соответствующая информация

- ➔ «Сохранение отсканированного изображения в общей папке или на FTP-сервере» на стр. 125
- ➔ «Сканирование с отправкой по электронной почте» на стр. 132
- ➔ «Сканирование с использованием настроек, зарегистрированных на компьютере (Document Capture Pro)» на стр. 136
- ➔ «Сканирование с сохранением на устройство памяти» на стр. 140
- ➔ «Сканирование с сохранением в облако» на стр. 143
- ➔ «Сканирование с помощью WSD» на стр. 145

Сохранение отсканированного изображения в общей папке или на FTP-сервере

Отсканированное изображение можно сохранить в заданную папку в сети. Можно указать общую папку на компьютере, созданную с помощью протоколов SMB, или папку на FTP-сервере.

Примечание:

- ❑ Сканер и компьютер должны быть подключены к одной сети. Правильные сетевые настройки может предоставить администратор.
- ❑ Если необходимо сохранить отсканированные изображения на FTP-сервере, обратитесь к администратору FTP-сервера, чтобы получить необходимые сведения о сервере.

Для сохранения отсканированных изображений в общую папку необходимо подготовить следующее.

- ❑ Подготовка 1. Проверка имени компьютера
- ❑ Подготовка 2. Создание общей папки на компьютере
- ❑ Подготовка 3. Регистрация общей папки в контактах на принтере.

Примечание:

Способ задания общей папки зависит от операционной системы и рабочей среды. В этом руководстве приведены примеры, относящиеся к Windows 10/Windows 8.1/Windows 8/Windows 7. Подробные сведения о настройке общей папки на вашем компьютере см. в документации на ваш компьютер.

Соответствующая информация

- ➔ [«Подготовка 1. Проверка имени компьютера» на стр. 125](#)
Проверьте имя компьютера, на котором требуется создать общую папку.
- ➔ [«Подготовка 2. Создание общей папки на компьютере» на стр. 126](#)
Создайте папку на компьютере и сделайте ее общедоступной в сети.
- ➔ [«Подготовка 3. Регистрация общей папки в контактах на принтере.» на стр. 127](#)
Зарегистрировав путь к общей папке на панели управления принтера, можно указать путь к папке, выбрав его в контактах.

Подготовка 1. Проверка имени компьютера

Проверьте имя компьютера, на котором требуется создать общую папку.

В имени компьютера следует использовать буквенно-цифровые символы. При использовании других символов имя компьютера невозможно будет найти с принтера.

Примечание:

Способ задания общей папки зависит от операционной системы и рабочей среды. В этом руководстве приведены примеры, относящиеся к Windows 10/Windows 8.1/Windows 8/Windows 7. Подробные сведения о настройке общей папки на вашем компьютере см. в документации на ваш компьютер.

1. Откройте системное окно компьютера.

- ❑ Windows 10/Windows 8.1/Windows 8.

Нажмите клавишу X, удерживая нажатой клавишу Windows на клавиатуре, затем выберите **Система** в списке.

- ❑ Windows 7.

Нажмите кнопку «Пуск», щелкните правой кнопкой мыши пункт **Компьютер** и выберите **Свойство**.

Сканирование

2. Проверьте **Имя компьютера** в окне **Система**.

Примечание:

*В имени компьютера следует использовать буквенно-цифровые символы. Если в имени компьютера используются другие символы, измените это имя. Если необходимо изменить **Имя компьютера**, обратитесь к администратору.*

Этап «Подготовка 1. Проверка имени компьютера» завершен.

Переходите к этапу «Подготовка 2. Создание общей папки на компьютере».

Соответствующая информация

➔ [«Подготовка 2. Создание общей папки на компьютере» на стр. 126](#)

Создайте папку на компьютере и сделайте ее общедоступной в сети.

Подготовка 2. Создание общей папки на компьютере

Создайте папку на компьютере и сделайте ее общедоступной в сети.

Следующая процедура используется при создании папки "сканирование" на рабочем столе компьютера с установленным паролем.

Пользователь, входящий в систему компьютера с правами администратора, имеет доступ к папке рабочего стола и папке с документами через папку "Пользователь".

1. Откройте проводник.
2. Создайте папку на рабочем столе и присвойте ей имя "сканирование".
Имя папки не должно превышать 12 символов. Если имя превышает 12 символов, принтер не сможет получить доступ к папке в зависимости от используемой среды.
3. Щелкните созданную папку правой кнопкой мыши и выберите **Свойства**.
Предоставьте доступ на изменение к общей папке для учетной записи пользователя. Это разрешение применяется при доступе пользователем к папке по сети.
4. Выберите вкладку **Общий доступ** в окне **Свойства**.
5. Щелкните **Дополнительный общий доступ** на вкладке **Общий доступ**.
6. В окне **Дополнительный общий доступ** включите **Общий доступ к папке**, затем щелкните **Разрешения**.
7. На вкладке **Разрешения для общего ресурса** выберите **Все** в разделе **Группы или пользователи**, разрешите **Изменить** и щелкните **ОК**.
8. Щелкните **ОК**.
9. Выберите вкладку **Безопасность**.
10. Поставьте галочку возле группы или пользователя на вкладке **Группы или пользователи**.
Отображаемым здесь группам или пользователям разрешен доступ к общей папке.
В этом случае пользователь, входящий в систему этого компьютера, и администратор имеют доступ к общей папке.

Сканирование

11. Выберите вкладку **Общий доступ**. Отображается сетевой путь для общей папки. Этот путь необходим при регистрации контактов на принтере. Убедитесь, что вы записали или скопировали и сохранили его.
12. Нажмите **ОК** или **Заккрыть**, чтобы закрыть окно.

Примечание:

Значок папки не меняется после предоставления общего доступа. В окне папки в меню **Состояние** отображается **Общий доступ**.

Это действие завершает инструкцию «Подготовка 2. Создание общей папки на компьютере».

Затем перейдите к инструкциям «Подготовка 3. Регистрация общей папки в контактах на принтере».

Соответствующая информация

➔ [«Подготовка 3. Регистрация общей папки в контактах на принтере.» на стр. 127](#)

Зарегистрировав путь к общей папке на панели управления принтера, можно указать путь к папке, выбрав его в контактах.

Подготовка 3. Регистрация общей папки в контактах на принтере.

Зарегистрировав путь к общей папке на панели управления принтера, можно указать путь к папке, выбрав его в контактах.

Для регистрации в контактах понадобится следующая информация.

- Имя пользователя и пароль для входа на компьютер
- Сетевой путь для общей папки
- IP-адрес или имя принтера (только при регистрации с компьютера)

Существуют несколько методов для регистрации пути к папке в контактах. Каждый метод позволяет регистрировать один и тот же контент. Дополнительные сведения см. ниже.

Примечание:

Метод установки общей папки зависит от операционной системы и рабочей среды. В этом руководстве приведены примеры, относящиеся к Windows 10/Windows 8.1/Windows 8/Windows 7. Подробные сведения о настройке общей папки на вашем компьютере см. в документации по вашему компьютеру.

Соответствующая информация

➔ [«Регистрация на панели управления принтера» на стр. 127](#)

Можно регистрировать контакты на панели управления принтера.

➔ [«Регистрация с компьютера с помощью веб-браузера» на стр. 128](#)

Можно зарегистрировать контакты с компьютера, получив доступ к экрану конфигурации принтера (Web Config) в веб-браузере. Можно продолжить работу на компьютере после создания общей папки.

Регистрация на панели управления принтера

Можно регистрировать контакты на панели управления принтера.

1. Нажмите на главном экране элемент **Настр..**
2. Выберите **Диспетчер Контакты**, затем выберите **Добавить/Изменить/Удалить**.

Сканирование

3. Выберите **Добавить нов.**, затем выберите **Добавить контакт**.
4. Выберите **Сетевая папка/FTP**.
5. Укажите необходимые сведения.
 - Номер записи: определение регистрационного номера для адреса.
 - Имя: введите имя, которое будет отображаться в списке контактов.
 - Ключевое слово: введите ключевое слово, которое будет использоваться при поиске в списке контактов.
 - Режим связи: выберите SMB.
 - Местополож. (обяз.): введите сетевой путь к общей папке.
При выборе **Browse** выполняется поиск папки на компьютере, подключенном к сети.
 - Имя пользователя: введите имя пользователя для входа на компьютер(только если на компьютере задан пароль).
 - Пароль: введите пароль, соответствующий имени пользователя.
 - Отнести к часто использ.: определите адрес как часто используемый. При указании адреса группа будет отображаться в верхней части экрана.
6. Нажмите **ОК**. Это завершает регистрацию контакта в списке контактов.

Это завершает шаг «Подготовка 3. Регистрация общей папки в контактах на принтере». Это завершает всю подготовку к сохранению отсканированных изображений в общей папке.

Соответствующая информация

➔ [«Сканирование с сохранением в сетевую папку или на FTP-сервер» на стр. 129](#)

Регистрация с компьютера с помощью веб-браузера

Можно зарегистрировать контакты с компьютера, получив доступ к экрану конфигурации принтера (Web Config) в веб-браузере. Можно продолжить работу на компьютере после создания общей папки.

Нет необходимости устанавливать любые приложения на компьютере.

При выполнении следующих операций в качестве примера используется Internet Explorer.

1. Запустите Internet Explorer.
2. Введите IP-адрес принтера в адресной строке Internet Explorer и нажмите клавишу ВВОД.
3. Нажмите **Перейти к этому веб-сайту (не рекомендуется)**.

Примечание:

Если получить доступ к Web Config не удастся, обратитесь к администратору.

4. Если на принтере установлен пароль администратора, щелкните **Administrator Login**, затем выполните вход от имени администратора, указав соответствующий пароль.

Если пароль администратора не задан на принтере, нет необходимости выполнять эту операцию. Перейдите к шагу 5.

5. Нажмите **Scan/Copy**.

Сканирование

6. Нажмите **Contacts**.
 7. Выберите номер, который еще не использовался, и нажмите **Edit**.
 8. Введите необходимые сведения, затем нажмите **Apply**.
 - Name**: введите имя, которое будет отображаться в списке контактов.
 - Index Word**: введите ключевое слово, которое будет использоваться при поиске в списке контактов.
 - Type**: выберите **Network Folder (SMB)**.
 - Assign to Frequent Use**: определите адрес как часто используемый. При указании адреса группа будет отображаться в верхней части экрана.
 - Save to**: введите сетевой путь к общей папке.
 - User Name**: введите имя пользователя для входа на компьютер (только если на компьютере задан пароль).
 - Password**: введите пароль, соответствующий имени пользователя.
 9. Отображается сообщение о том, что регистрация завершена. Закройте веб-браузер.
- Это завершает инструкции «Подготовка 3. Регистрация общей папки в контактах на принтере». Это завершает всю подготовку к сохранению отсканированных изображений в общей папке.

Соответствующая информация

➔ [«Сканирование с сохранением в сетевую папку или на FTP-сервер» на стр. 129](#)

Сканирование с сохранением в сетевую папку или на FTP-сервер

Отсканированное изображение можно сохранить в заданную папку в сети. Путь к папке можно просто ввести вручную, но задача упростится, если зарегистрировать информацию о папке в списке контактов.

Примечание:

- Перед использованием этой функции убедитесь, что настройки принтера **Дата и время** и **Разница времени** заданы верно. Получите доступ к меню, выбрав пункты **Настр.** > **Общие параметры** > **Основ. настройки** > **Настр. даты и времени**.*
- Перед сканированием можно проверить режим сохранения. Выберите **Настр.** > **Общие параметры** > **Настройки сканир.** и включите **Подтвердить Получателя**.*

1. Разместите оригиналы.

Примечание:

Если требуется отсканировать несколько оригиналов или выполнить двухстороннее сканирование, разместите все оригиналы на ADF.

2. Нажмите **Скан.** на главном экране.
3. Нажмите **Сетевая папка/FTP**.
4. Укажите папку.
 - Чтобы выбрать один из часто используемых адресов, выберите контакт на вкладке **Часто используемые**.

Сканирование

- Для ввода пути к папке вручную: нажмите кнопку **Клавиат.** Выберите **Режим связи**, задайте путь к папке в качестве **Местополож. (обяз.)**, а затем выполните другие настройки папки.

Введите путь к папке в следующем формате.

При использовании SMB: \\имя хоста\имя папки

При использовании FTP: ftp://имя хоста/имя папки

- Чтобы выбрать в списке контактов, нажмите вкладку **Путь назнач.** и выберите контакт.

Чтобы найти папку в списке контактов, нажмите .

Примечание:

Вы можете напечатать журнал папки, в которой сохраняются документы, нажав **Меню**.

5. Нажмите **Настройки сканир.**, затем проверьте такие настройки, как формат сохранения, и измените их при необходимости.

Примечание:

Нажмите  для сохранения текущих настроек в виде предустановки.

6. Нажмите .

Соответствующая информация

- ➔ [«Управление контактами» на стр. 26](#)
- ➔ [«Размещение оригиналов» на стр. 36](#)
- ➔ [«Инструкции по применению» на стр. 29](#)

Параметры меню сканирования с сохранением в папке

Примечание:

Некоторые параметры могут быть недоступны в зависимости от других настроек.

Изменить Местополож

- Режим связи
Выбор режима связи.
- Местополож. (обяз.)
Указание пути к папке для сохранения отсканированного изображения.
- Имя пользователя
Указание имени пользователя для выбранной папки.
- Пароль
Указание пароля для выбранной папки.
- Режим подключения
Выбор режима подключения.
- Номер порта
Указание номера порта.

Черн-бел./Цветной

Выбор цветного или монохромного сканирования.

Сканирование

Форм. файла

- Форм. файла

Выбор формата для сохранения отсканированного изображения.

- Степень сжат.

Выбор степени сжатия отсканированного документа.

- Настройки PDF

При выборе **PDF** в качестве формата сохранения следует использовать эти настройки для защиты PDF-файлов.

Для создания PDF-файла, требующего пароль при открытии, установите Пароль открыт. докум..Для создания PDF-файла, требующего пароль при печати или редактировании, установите Пароль разрешений.

Разрешение

Выбор разрешения сканирования.

2-сторонн.

Сканирование обеих сторон оригинала.

- Ориент.(ориг.)

Выбор ориентации оригинала.

- Переплет(ориг)

Выбор направления переплета оригиналов.

Обл. скан.

Выбор области сканирования.Для обрезки свободного места вокруг текста или изображения при сканировании выберите параметр **Автоматическое обнаружение**.Для сканирования с использованием максимальной области сканирования стекло сканера выберите **Макс. обл.**

- Ориент.(ориг.)

Выбор ориентации оригинала.

Тип оригинала

Выбор типа оригинала.

Оригин. разл. разм.

В автоматическом податчике можно одновременно разместить следующие комбинации размеров бумаги: А3 и А4; В4 и В5.При использовании этих комбинаций оригиналы будут сканироваться в фактическом размере.Разместите оригиналы, выровняв по ширине оригиналов, как показано ниже.

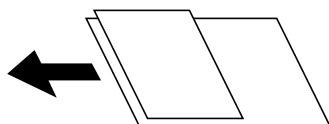

Плотность

Выбор контраста отсканированного изображения.

Сканирование

Уберите Фон

Выберите, насколько темным должен быть фон. Нажмите +, чтобы сделать фон более светлым (белым), затем нажмите -, чтобы сделать его более темным (черным).

Если выбрать **Авто**, цвета фона оригиналов определяются, а затем автоматически удаляются или освещаются. Эта функция может работать неправильно, если цвет фона слишком темный или не определяется.

Удалить тень

Удаление теней оригинала, которые появляются в отсканированном изображении.

Вокруг

Удаление теней по краям оригинала.

В центре

Удаление теней на поле переплета буклета.

Удал. перфор.

Удаление отверстий от дырокола, которые отображаются на отсканированном изображении. Можно указать область для удаления отверстий от дырокола, указав значение в поле справа.

Позиция удал.

Выберите позицию для удаления отверстий от дырокола.

Ориент.(ориг.)

Выбор ориентации оригинала.

Непрер. скан.(ADF)

Вы можете поместить большое количество оригиналов в ADF партиями и сканировать их в рамках одного задания сканирования.

Имя файла

Префикс имен файлов

Укажите префикс для имени изображений, используя буквы, цифры и специальные символы.

Добавить дату

Добавление даты в имя файла.

Добавить время

Добавление времени в имя файла.

Сканирование с отправкой по электронной почте

Файлы с отсканированными изображениями можно отправить по электронной почте непосредственно с принтера через предварительно настроенный сервер электронной почты. Перед использованием этой функции необходимо настроить сервер эл. почты.

Подробнее см. в *Руководство администратора*.

Адрес электронной почты можно просто ввести вручную, но задача упростится, если зарегистрировать его в списке контактов.

Сканирование

Примечание:

- Перед использованием этой функции убедитесь, что настройки принтера **Дата и время** и **Разница времени** заданы верно. Получите доступ к меню, выбрав пункты **Настр.** > **Общие параметры** > **Основ. настройки** > **Настр. даты и времени**.
- Вместо этой функции можно отправить сообщение по электронной почте с помощью функции **Document Capture Pro** на панели управления. Перед использованием этой функции убедитесь, что задание зарегистрировано для отправки сообщения по электронной почте в **Document Capture Pro** и что компьютер включен.
- Перед сканированием можно проверить режим сохранения. Выберите **Настр.** > **Общие параметры** > **Настройки сканир.** и включите **Подтвердить Получателя**.

1. Разместите оригиналы.



Примечание:

Если требуется отсканировать несколько оригиналов или выполнить двухстороннее сканирование, разместите все оригиналы на ADF.

2. Нажмите **Скан.** на главном экране.

3. Нажмите **Эл. почта**.

4. Укажите адреса.



- Чтобы выбрать один из часто используемых адресов, выберите контакт на вкладке **Часто используемые**.
- Чтобы ввести адрес эл. почты вручную, нажмите **Клавиат.**, введите адрес эл. почты и нажмите **ОК**.
- Чтобы выбрать в списке контактов, нажмите вкладку **Получатель** и выберите контакт.
Чтобы найти папку в списке контактов, нажмите .
- Чтобы выбрать элемент в списке истории операций, нажмите  на вкладке **Часто используемые** и выберите в отображаемом списке нужного получателя.

Примечание:

- Количество выбранных получателей отображается в правой части экрана. Можно отправлять электронные письма не более чем на 10 адресов и групп.
Если в число получателей включены группы, можно выбрать в совокупности до 200 отдельных адресов с учетом адресов в группах.
- Нажмите поле адреса в верхней части экрана, чтобы отобразить список выбранных адресов.
- Нажмите **Меню** для отображения или печати истории отправки или измените настройки сервера эл. почты.

5. Нажмите **Настройки сканир.**, затем проверьте такие настройки, как формат сохранения, и измените их при необходимости.

Примечание:

- Нажмите  для сохранения текущих настроек в виде предустановки.
- Нажмите  для восстановления настроек до значений по умолчанию.

6. Нажмите .

Сканирование

Соответствующая информация

- ➔ «Управление контактами» на стр. 26
- ➔ «Сканирование с использованием настроек, зарегистрированных на компьютере (Document Capture Pro)» на стр. 136
- ➔ «Размещение оригиналов» на стр. 36
- ➔ «Инструкции по применению» на стр. 29

Параметры меню сканирования с сохранением в электронной почте

Примечание:

Некоторые параметры могут быть недоступны в зависимости от других настроек.

Цветн. реж.

Выбор цветного или монохромного сканирования.

Форм. файла

Форм. файла

Выбор формата для сохранения отсканированного изображения.

Степень сжат.

Выбор степени сжатия отсканированного документа.

Настройки PDF

При выборе **PDF** в качестве формата сохранения следует использовать эти настройки для защиты PDF-файлов.

Для создания PDF-файла, требующего пароль при открытии, установите Пароль открыт. докум.. Для создания PDF-файла, требующего пароль при печати или редактировании, установите Пароль разрешений.

Разрешение

Выбор разрешения сканирования.

2-сторонн.

Сканирование обеих сторон оригинала.

Ориент.(ориг.)

Выбор ориентации оригинала.

Переплет(ориг)

Выбор направления переплета оригиналов.

Обл. скан.

Выбор области сканирования. Для обрезки свободного места вокруг текста или изображения при сканировании выберите параметр **Автообрезка**. Для сканирования с использованием максимальной области сканирования стекло сканера выберите **Макс. обл.**.

Ориент.(ориг.)

Выбор ориентации оригинала.

Сканирование

Тип оригинала

Выбор типа оригинала.

Оригин. разл. разм.

В автоматическом податчике можно одновременно разместить следующие комбинации размеров бумаги: А3 и А4; В4 и В5. При использовании этих комбинаций оригиналы будут сканироваться в фактическом размере. Разместите оригиналы, выровняв по ширине оригиналов, как показано ниже.

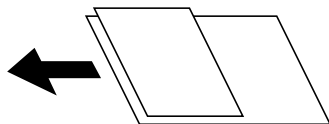

Плотность

Выбор контраста отсканированного изображения.

Уберите Фон

Выберите, насколько темным должен быть фон. Нажмите +, чтобы сделать фон более светлым (белым), затем нажмите -, чтобы сделать его более темным (черным).

Если выбрать **Авто**, цвета фона оригиналов определяются, а затем автоматически удаляются или осветляются. Эта функция может работать неправильно, если цвет фона слишком темный или не определяется.

Удалить тень

Удаление теней оригинала, которые появляются в отсканированном изображении.

Вокруг

Удаление теней по краям оригинала.

В центре

Удаление теней на поле переплета буклета.

Удал. перфор.

Удаление отверстий от дырокола, которые отображаются на отсканированном изображении. Можно указать область для удаления отверстий от дырокола, указав значение в поле справа.

Позиция удал.

Выберите позицию для удаления отверстий от дырокола.

Ориент.(ориг.)

Выбор ориентации оригинала.

Непрер. скан.(ADF)

Вы можете поместить большое количество оригиналов в ADF партиями и сканировать их в рамках одного задания сканирования.

Тема

Укажите тему электронного письма, используя буквы, цифры и специальные символы.

Сканирование

Макс. разм. влож.

Выбор максимального размера для файла, прикрепляемого к электронному письму.

Имя файла

- Префикс имен файлов

Укажите префикс для имени изображений, используя буквы, цифры и специальные символы.

- Добавить дату

Добавление даты в имя файла.

- Добавить время

Добавление времени в имя файла.

Сканирование с использованием настроек, зарегистрированных на компьютере (Document Capture Pro)

Можно сохранить отсканированное изображение на компьютере, подключенном по сети.

Способ сохранения изображения зарегистрирован как *задание* в ПО Document Capture Pro, установленном на компьютере. Доступны предустановленные задания, которые позволяют сохранять отсканированные изображения на компьютере. Кроме того, с помощью ПО Document Capture Pro можно создавать и регистрировать на компьютере новые задания.

Подготовка к сканированию

- Установите следующие приложения на компьютере.
 - Document Capture Pro
 - Epson Scan 2 (приложение для использования функции сканера)
- Подключите принтер к компьютеру по сети.

Примечание:

С помощью ПО Document Capture Pro можно установить имя компьютера для отображения на панели управления.

Соответствующая информация

- ➔ [«Установка последних версий приложений» на стр. 221](#)
- ➔ [«Приложение для настройки сканирования с компьютера \(Document Capture Pro\)» на стр. 216](#)
- ➔ [«Настройка задания» на стр. 136](#)
- ➔ [«Настройка имени компьютера, которое будет отображаться на панели управления принтера» на стр. 138](#)
- ➔ [«Настройка режима работы» на стр. 139](#)
- ➔ [«Сканирование с помощью настроек Document Capture Pro» на стр. 139](#)

Настройка задания

Настройте задание на компьютере с помощью ПО Document Capture Pro.

Сканирование

Примечание:

- Доступны предустановленные задания, которые позволяют сохранять отсканированные изображения на компьютере.
- Операции с принтером могут различаться в зависимости от используемой операционной системы и версии программного обеспечения. Дополнительные сведения об использовании этих функций см. в справке по программному обеспечению.

Соответствующая информация

- ➔ «Создание и регистрация задания (Windows)» на стр. 137
- ➔ «Создание и регистрация задания (Mac OS)» на стр. 138

Создание и регистрация задания (Windows)

Примечание:

Операции с принтером могут различаться в зависимости от используемой операционной системы и версии программного обеспечения. Дополнительные сведения об использовании этих функций см. в справке по программному обеспечению.



1. Запустите Document Capture Pro.
2. Щелкните **Настройки задач** на верхнем экране.
Отображается экран со списком заданий.
3. Нажмите **Новый**.
Отобразится экран **Настройки задач**.
4. Настройте параметры задания на экране **Настройки задач**.
 - Имя задания:** введите имя регистрируемого задания.
 - 1. Сканировать:** задайте настройки сканирования, такие как размер оригиналов или разрешение изображения.
 - 2. Сохранить:** укажите путь сохранения результатов, формат сохранения, правила именования файлов и пр.
 - 3. Отправить:** выберите путь сохранения отсканированных изображений.
5. Нажмите кнопку **ОК**, чтобы вернуться на экран со списком заданий.
Созданное задание зарегистрировано в **Список задач**.
Затем присвойте задание, которое будет доступно на панели управления принтера.
6. Нажмите **Настройки события**.
7. Откройте раскрывающийся список под номером, который еще не использовался, и выберите задание.
8. Нажмите кнопку **ОК**, чтобы вернуться на экран **Список задач**.
Задание назначено на панели управления принтера.
9. Нажмите кнопку **ОК**, чтобы вернуться на верхний экран.

Сканирование

Создание и регистрация задания (Mac OS)

Примечание:

Операции с принтером могут различаться в зависимости от используемой операционной системы и версии программного обеспечения. Дополнительные сведения об использовании этих функций см. в справке по программному обеспечению.

1. Запустите Document Capture.
2. Щелкните значок  на главном экране.
Отобразится экран **Список задач**.
3. Щелкните значок «+».
Отображается экран параметров задания.
4. Настройте параметры задания на экране.
 - Имя задания:** введите имя регистрируемого задания.
 - Сканировать:** задайте настройки сканирования, такие как размер оригиналов или разрешение изображения.
 - Вывод:** укажите путь сохранения результатов, формат сохранения, правила именования файлов и пр.
 - Местоположение:** выберите путь сохранения отсканированных изображений.
5. Нажмите кнопку **ОК**, чтобы вернуться на экран **Список задач**.
Созданное задание необходимо зарегистрировать в **Список задач**.
Затем присвойте задание, которое будет доступно на панели управления принтера.
6. Щелкните значок  и выберите **Настройки события**.
7. Откройте раскрывающийся список под номером, который еще не использовался, и выберите задание.
8. Нажмите кнопку **ОК**, чтобы вернуться на экран **Список задач**.
Задание назначено на панели управления принтера.
9. Нажмите кнопку **ОК**, чтобы вернуться на главный экран.

Настройка имени компьютера, которое будет отображаться на панели управления принтера

С помощью ПО Document Capture Pro можно задать имя компьютера, состоящее из алфавитно-цифровых символов, которое будет отображаться на панели управления принтера.

Примечание:

Операции с принтером могут различаться в зависимости от используемой операционной системы и версии программного обеспечения. Дополнительные сведения об использовании этих функций см. в справке по программному обеспечению.

1. Запустите Document Capture Pro.

Сканирование

2. В меню главного экрана выберите **Параметры > Настройки сетевого сканирования**.

Примечание:

*В Windows элемент **Параметры** отображается только в стандартном представлении. Если используется простое представление, щелкните **Переключиться на стандартное представление**.*

3. На экране **Настройки сетевого сканирования** введите имя компьютера в поле **Имя компьютера (буквенно-числовое)**.
4. Нажмите **ОК**.

Настройка режима работы

Перед сканированием задайте на панели управления режим работы, соответствующий роли данного компьютера с приложением Document Capture Pro.

1. Нажмите на главном экране элемент **Настр..**
2. Выберите **Общие параметры > Настройки сканир. > Document Capture Pro**.
3. Выберите режим работы.
 - Клиентский режим: выберите этот режим, если приложение Document Capture Pro установлено на компьютере Windows или Mac OS.
 - Режим сервера: выберите этот режим, если приложение Document Capture Pro установлено на компьютере Windows Server. Затем введите адрес сервера.
4. Если вы изменили режим работы, убедитесь, что параметры заданы верно, затем нажмите **ОК**.

Сканирование с помощью настроек Document Capture Pro

1. Разместите оригиналы.
- Примечание:**
Если требуется отсканировать несколько оригиналов или выполнить двухстороннее сканирование, разместите все оригиналы в устройстве ADF.
2. Выберите **Скан.** на начальном экране.
 3. Выберите **Document Capture Pro**.
 4. Нажмите **Выберите Компьютер.**, затем выберите компьютер, на котором вы создали задание с помощью ПО Document Capture Pro.

Примечание:

- Панель управления принтера отображает до 100 компьютеров, на которых установлено приложение Document Capture Pro.*
- Если вы открыли раздел **Параметры > Настройки сетевого сканирования** и включили режим **Установить пароль** в Document Capture Pro или Document Capture, введите пароль.*
- Если в качестве режима работы установлен **Режим сервера**, нет необходимости выполнять этот шаг.*

Сканирование

5. Выберите **Выберите Задание.**, затем выберите задание.

Примечание:

- Если вы выбрали режим **Установить пароль** в настройках на Document Capture Pro Server, введите пароль.
- Если настроено только одно задание, нет необходимости выбирать его. Перейдите к следующему шагу.

6. Выберите область, в которой отображается содержимое задания, и ознакомьтесь со сведениями о нем.

7. Нажмите .

Соответствующая информация

- ➔ [«Размещение оригиналов» на стр. 36](#)

Сканирование с сохранением на устройство памяти

Отсканированное изображение можно сохранить на устройство памяти.

1. Вставьте устройство памяти в USB-порт внешнего интерфейса принтера.

2. Разместите оригиналы.

Примечание:

Если требуется отсканировать несколько оригиналов или выполнить двухстороннее сканирование, разместите все оригиналы на ADF.



3. Нажмите **Скан.** на главном экране.

4. Нажмите **Запом. устр.**

5. Задайте элементы, например формат сохранения.

6. Проверьте прочие настройки и скорректируйте их при необходимости.

Примечание:

- Нажмите  для сохранения настроек в виде предустановки.
- Нажмите  для восстановления настроек до значений по умолчанию.

7. Нажмите .

Соответствующая информация

- ➔ [«Названия деталей и их функции» на стр. 15](#)
- ➔ [«Вставка и извлечение внешнего устройства USB» на стр. 40](#)
- ➔ [«Размещение оригиналов» на стр. 36](#)
- ➔ [«Инструкции по применению» на стр. 29](#)

Сканирование

Параметры меню сканирования с сохранением на запоминающем устройстве

Примечание:

Некоторые параметры могут быть недоступны в зависимости от других настроек.

Черн-бел./Цветной

Выбор цветного или монохромного сканирования.

Форм. файла

Форм. файла

Выбор формата для сохранения отсканированного изображения.

Степень сжат.

Выбор степени сжатия отсканированного документа.

Настройки PDF

При выборе **PDF** в качестве формата сохранения следует использовать эти настройки для защиты PDF-файлов.

Для создания PDF-файла, требующего пароль при открытии, установите Пароль открыт. докум.. Для создания PDF-файла, требующего пароль при печати или редактировании, установите Пароль разрешений.

Разрешение

Выбор разрешения сканирования.

2-сторонн.

Сканирование обеих сторон оригинала.

Ориент.(ориг.)

Выбор ориентации оригинала.

Переплет(ориг)

Выбор направления переплета оригиналов.

Обл. скан.

Выбор области сканирования. Для обрезки свободного места вокруг текста или изображения при сканировании выберите параметр **Автообрезка**. Для сканирования с использованием максимальной области сканирования стекло сканера выберите **Макс. обл.**

Ориент.(ориг.)

Выбор ориентации оригинала.

Тип оригинала

Выбор типа оригинала.

Оригин. разл. разм.

В автоматическом податчике можно одновременно разместить следующие комбинации размеров бумаги: А3 и А4; В4 и В5. При использовании этих комбинаций оригиналы будут

Сканирование

сканироваться в фактическом размере. Разместите оригиналы, выровняв по ширине оригиналов, как показано ниже.

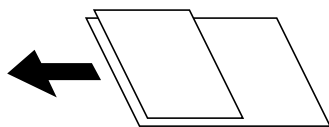

Плотность

Выбор контраста отсканированного изображения.

Уберите Фон

Выберите, насколько темным должен быть фон. Нажмите +, чтобы сделать фон более светлым (белым), затем нажмите -, чтобы сделать его более темным (черным).

Если выбрать **Авто**, цвета фона оригиналов определяются, а затем автоматически удаляются или освещаются. Эта функция может работать неправильно, если цвет фона слишком темный или не определяется.

Удалить тень

Удаление теней оригинала, которые появляются в отсканированном изображении.

Вокруг

Удаление теней по краям оригинала.

В центре

Удаление теней на поле переплета буклета.

Удал. перфор.

Удаление отверстий от дырокола, которые отображаются на отсканированном изображении. Можно указать область для удаления отверстий от дырокола, указав значение в поле справа.

Позиция удал.

Выберите позицию для удаления отверстий от дырокола.

Ориент.(ориг.)

Выбор ориентации оригинала.

Непрер. скан.(ADF)

Вы можете поместить большое количество оригиналов в ADF партиями и сканировать их в рамках одного задания сканирования.

Имя файла

Префикс имен файлов

Укажите префикс для имени изображений, используя буквы, цифры и специальные символы.

Добавить дату

Добавление даты в имя файла.

Добавить время

Добавление времени в имя файла.

Сканирование с сохранением в облако

Можно также отправлять отсканированные изображения в облачные службы. Перед использованием этой функции выполните настройку с помощью Epson Connect. Подробности см. на веб-сайте портала Epson Connect, расположенном по следующему адресу.

<https://www.epsonconnect.com/>

<http://www.epsonconnect.eu> (только Европа)

1. Убедитесь, что вы выполнили настройку с помощью Epson Connect.
2. Разместите оригиналы.

Примечание:

Если требуется отсканировать несколько оригиналов или выполнить двухстороннее сканирование, разместите все оригиналы на ADF.

3. Нажмите **Скан.** на главном экране.
4. Нажмите **Облако**.
5. Нажмите  в верхней части экрана и выберите назначение.
6. Задайте элементы, например формат сохранения.
7. Проверьте прочие настройки и скорректируйте их при необходимости.

Примечание:

Нажмите  для сохранения настроек в виде предустановки.

Нажмите  для восстановления настроек до значений по умолчанию.

8. Нажмите .

Соответствующая информация

➔ «Размещение оригиналов» на стр. 36

Параметры меню сканирования с сохранением в облако

Примечание:

Некоторые параметры могут быть недоступны в зависимости от других настроек.

Черн-бел./Цветной

Выбор цветного или монохромного сканирования.

JPEG/PDF

Выбор формата для сохранения отсканированного изображения.

2-сторонн.

Сканирование обеих сторон оригинала.

Сканирование

Ориент.(ориг.)

Выбор ориентации оригинала.

Переплет(ориг)

Выбор направления переплета оригиналов.

Обл. скан.

Выбор области сканирования.Для обрезки свободного места вокруг текста или изображения при сканировании выберите параметр **Автообрезка**.Для сканирования с использованием максимальной области сканирования стекло сканера выберите **Макс. обл.**.

Ориент.(ориг.)

Выбор ориентации оригинала.

Тип оригинала

Выбор типа оригинала.

Плотность

Выбор контраста отсканированного изображения.

Уберите Фон

Выберите, насколько темным должен быть фон.Нажмите +, чтобы сделать фон более светлым (белым), затем нажмите -, чтобы сделать его более темным (черным).

Если выбрать **Авто**, цвета фона оригиналов определяются, а затем автоматически удаляются или освещаются.Эта функция может работать неправильно, если цвет фона слишком темный или не определяется.

Удалить тень

Удаление теней оригинала, которые появляются в отсканированном изображении.

Вокруг

Удаление теней по краям оригинала.

В центре

Удаление теней на поле переплета буклета.

Удал. перфор.

Удаление отверстий от дырокола, которые отображаются на отсканированном изображении.Можно указать область для удаления отверстий от дырокола, указав значение в поле справа.

Позиция удал.

Выберите позицию для удаления отверстий от дырокола.

Ориент.(ориг.)

Выбор ориентации оригинала.

Непрер. скан.(ADF)

Вы можете поместить большое количество оригиналов в ADF партиями и сканировать их в рамках одного задания сканирования.

Сканирование с помощью WSD

Примечание:

- Данная функция доступна только для компьютеров, на которых установлена ОС Windows 10/Windows 8.1/Windows 8/Windows 7/Windows Vista.
- При использовании Windows 7/Windows Vista необходимо предварительно настроить свой компьютер с помощью этой функции.

1. Разместите оригиналы.

Примечание:

Если вы хотите отсканировать несколько оригиналов, поместите их все в устройство ADF.

2. Выберите **Скан.** на начальном экране.
3. Выберите **Комп. (WSD)**.
4. Выберите нужный компьютер.
5. Нажмите .

Соответствующая информация

➔ [«Размещение оригиналов» на стр. 36](#)

Настройка порта WSD

В этом разделе описана настройка порта WSD для Windows 7/Windows Vista.

Примечание:

В случае использования Windows 10/Windows 8.1/Windows 8 порт WSD настраивается автоматически.

Для настройки порта WSD должны выполняться следующие условия.

- Принтер и компьютер должны быть подключены к сети.
- На компьютере должен быть установлен драйвер принтера.

1. Включите принтер.
2. Нажмите «Пуск», потом щелкните **Сеть** на компьютере.
3. Щелкните правой кнопкой мыши по значку принтера и щелкните **Установить**.
Щелкните **Продолжить** на экране **Управление учетными записями пользователей**.

Сканирование

Щелкните **Удалить** и начните снова, если появится экран **Удаление**.

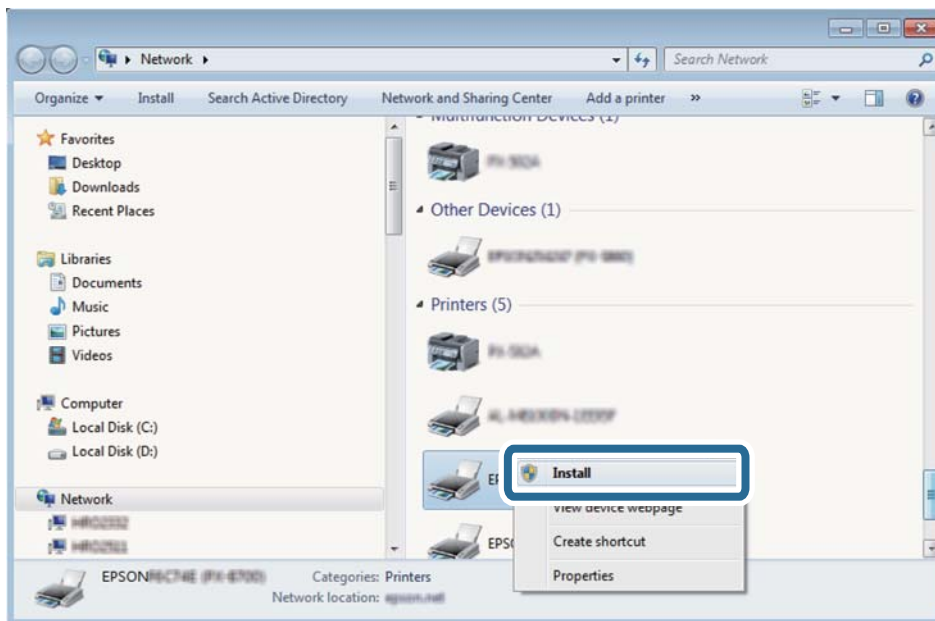

Примечание:

На экране сети будут отображаться заданное сетевое имя принтера и наименование модели (EPSON XXXXXX (XX-XXXX)). Узнать сетевое имя принтера можно в листке состояния сети или с помощью панели управления принтером.

- Щелкните **Ваше устройство готово к использованию**.

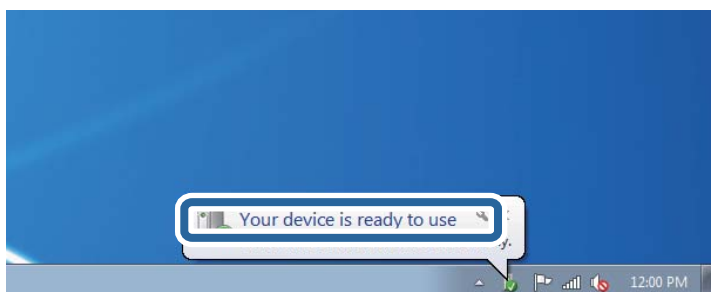

- Прочтите сообщение, затем щелкните **Заккрыть**.

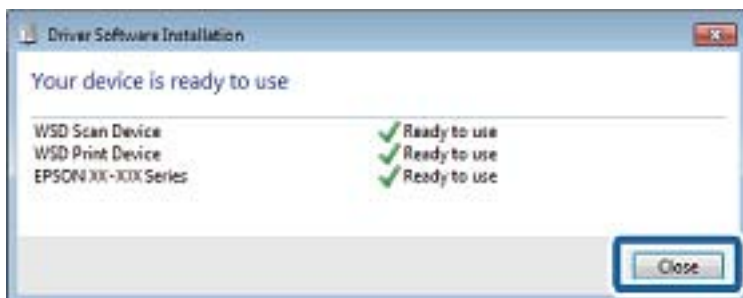

Сканирование

6. Откройте экран **Устройства и принтеры**.

Windows 7

Нажмите «Пуск» > **Панель управления** > **Оборудование и звук (или Оборудование)** > **Устройства и принтеры**.

Windows Vista

Нажмите «Пуск» > **Панель управления** > **Оборудование и звук** > **Принтеры**.

7. Убедитесь, что в сети отображается значок с именем принтера.

Выберите имя принтера при использовании WSD.

Соответствующая информация

➔ [«Параметры меню для Состояние принтера/Печать» на стр. 50](#)

Сканирование с компьютера

Пользователи, прошедшие проверку в Epson Scan 2 при использовании контроля управления доступом

Если для принтера включена функция контроля доступа, при сканировании необходимо зарегистрировать имя пользователя и пароль при сканировании с помощью Epson Scan 2. Если вы не знаете пароля, обратитесь к администратору принтера.

1. Запустите Epson Scan 2.
2. На экране Epson Scan 2 убедитесь, что ваш принтер выбран в списке **Сканер**.
3. Выберите **Настройки** в списке **Сканер**, чтобы открыть экран **Настройки сканера**.
4. Нажмите **Контроль доступа**.
5. На экране **Контроль доступа** введите **Имя пользователя** и **Пароль** для учетной записи, которая имеет разрешения на сканирование.
6. Нажмите **ОК**.

Сканирование с помощью Epson Scan 2

Можно выполнять сканирование с помощью драйвера сканера Epson Scan 2. Отсканировать оригиналы можно с помощью расширенных настроек, предназначенных для текстовых документов.

Объяснения по поводу каждого элемента настройки см. в справке Epson Scan 2.

1. Разместите оригинал.

Примечание:

Если требуется отсканировать несколько оригиналов, разместите их в устройстве ADF.

2. Запустите Epson Scan 2.

Сканирование

3. Настройте на вкладке **Главные настройки** следующие параметры.

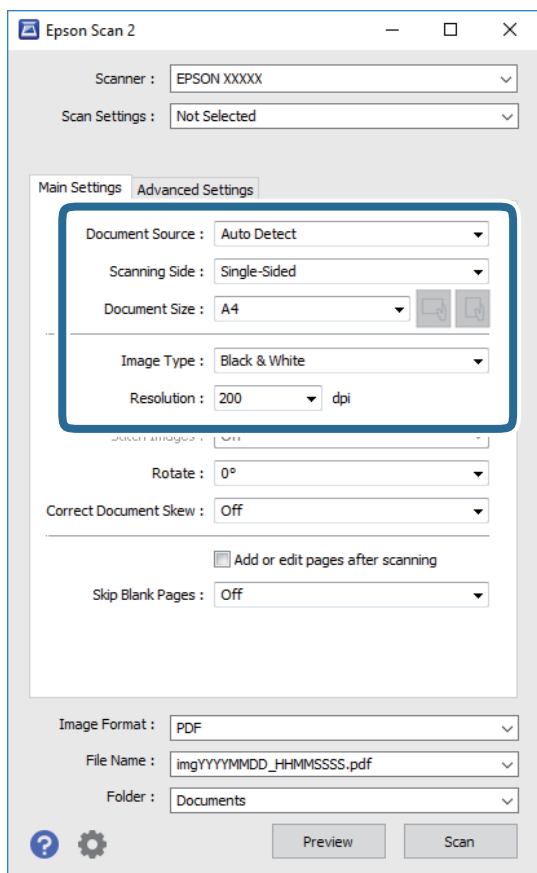

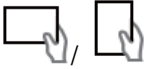
- Источник документа: выберите источник, где расположены оригиналы.
- Сторона сканирования: выберите сторону сканируемого оригинала при сканировании с помощью ADF.
- Размер документа: выберите размер размещенных оригиналов.
- Кнопки  (ориентация оригинала): выберите заданную ориентацию размещенных оригиналов. В зависимости от размера оригинала этот элемент может быть установлен автоматически без возможности изменения.
- Тип изображения: выберите режим цветности для сохранения отсканированных изображений.
- Разрешение: выберите разрешение изображений.

4. Настройте другие необходимые параметры сканирования.

- Можно предварительно просмотреть изображение, нажав кнопку **Просмотр**. Откроется окно предварительного просмотра, в котором появится изображение.
При использовании ADF после просмотра отсканированный оригинал выходит из ADF. Снова поместите оригинал в устройство.

Сканирование

- На вкладке **Расширенные настройки** можно настроить следующие дополнительные параметры изображения, предназначенные для текстовых документов.
 - Удалить фон: удаление фона оригинала.
 - Улучшение текста: повышение четкости и резкости размытых символов оригинала.
 - Автосегментирование: более четкие символы и сглаженные изображения при сканировании в черно-белом режиме документов, содержащих изображения.
 - Усиление цвета: улучшение цвета, указанного для сканируемого изображения, с последующим сохранением в черно-белом формате или в оттенках серого.
 - Порог: регулировка полей на черно-белых изображениях.
 - Повышение резкости: усиление насыщенности и повышение резкости контуров изображения.
 - Удаление раstra: удаление муара (сетчатых теней), возникающего при сканировании печатных документов, например журналов.
 - Заливка края: удаление теней вокруг сканированного изображения.
 - Двойной выход изображения (только в ОС Windows): при однократном выполнении сканирования можно одновременно сохранить два изображения с разными параметрами вывода.

Примечание:

Некоторые пункты могут быть недоступны в зависимости от других настроек.

5. Задайте параметры сохранения файлов.

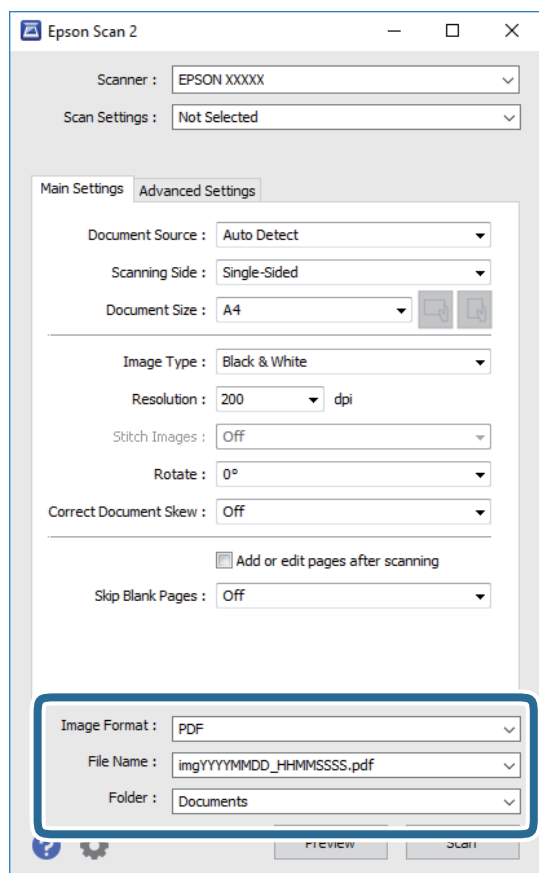

Сканирование

- Формат изображения:** выберите формат сохранения из списка.
Для каждого формата, кроме BITMAP и PNG, можно задать дополнительные параметры. После выбора формата сохранения файла выберите из данного списка пункт **Параметры**.
- Имя файла:** подтвердите отображаемое имя сохраняемого файла.
Можно изменить настройки имени сохраняемого файла, выбрав из данного списка пункт **Настройки**.
- Папка:** выберите в списке папку для сохранения отсканированного изображения.
Вы можете выбрать другую папку или создать новую папку, выбрав из данного списка пункт **Выбрать**.

6. Нажмите **Сканировать**.

Соответствующая информация

- ➔ «Размещение оригиналов» на стр. 36
- ➔ «Приложение для сканирования документов и изображений (Epson Scan 2)» на стр. 215

Сканирование с интеллектуальных устройств

Epson iPrint — это приложение, которое позволяет сканировать фотографии и документы с интеллектуальных устройств (например, смартфонов или планшетных компьютеров), подключенных к той же беспроводной сети, что и принтер. Сканированные данные сохраняются в интеллектуальном устройстве или облачных сервисах. Впоследствии они могут быть переданы по электронной почте или распечатаны.



Установка Epson iPrint

Приложение Epson iPrint устанавливается на интеллектуальное устройство с помощью следующего URL или QR-кода.

<http://ipr.to/c>



Сканирование с помощью Epson iPrint

Запустите Epson iPrint с интеллектуального устройства и выберите нужный элемент на начальном экране.

Сканирование

Следующие экраны могут измениться без уведомления.

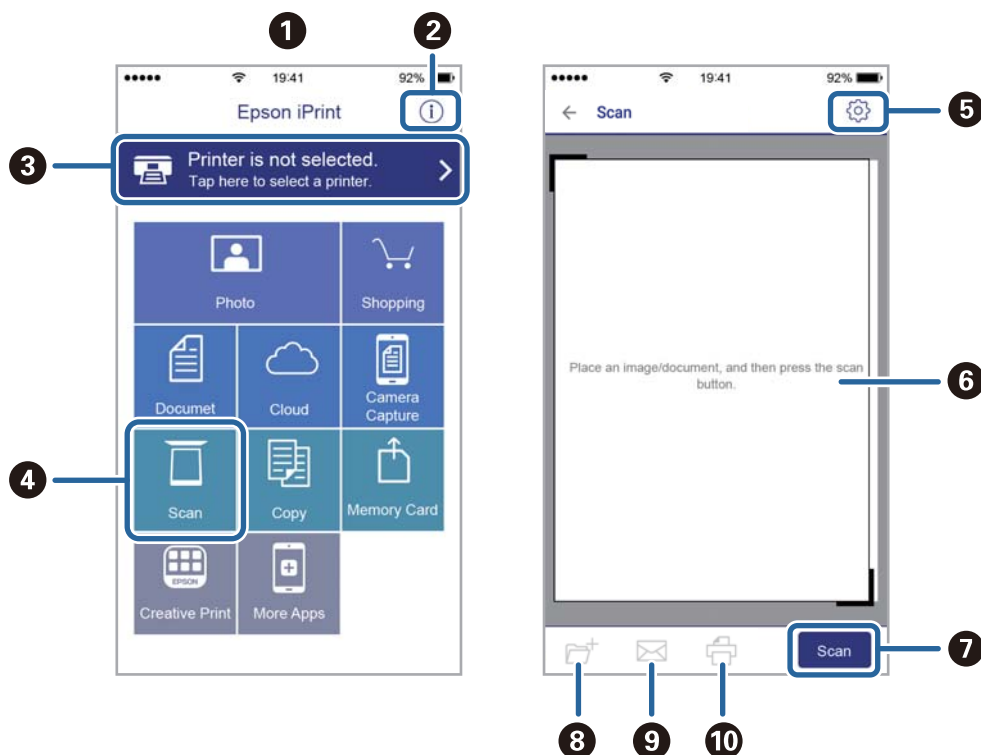

1	Начальный экран, открывающийся при запуске приложения.
2	Отображает информацию о способах настройки принтера и часто задаваемые вопросы.
3	Отображает экран выбора принтера и изменения его настроек. После выбора принтера его уже не нужно выбирать повторно в следующий раз.
4	Отображает экран сканирования.
5	Отображает экран параметров сканирования (например, настройки разрешения).
6	Отображает сканированные изображения.
7	Запускает процесс сканирования.
8	Отображает экран сохранения данных на интеллектуальном устройстве или в облачных сервисах.
9	Отображает экран отправки сканированных данных по электронной почте.
10	Отображает экран печати сканированных данных.

Сканирование путем прикосновения интеллектуальным устройством к N-метка

Можно просто подключиться и начать сканирование, коснувшись интеллектуальным устройством отметки N-метка на вашем принтере.

Убедитесь, что вы выполнили следующие действия перед использованием этой функции.

Сканирование

- ❑ Включите функцию NFC на вашем интеллектуальном устройстве.
Только ОС Android 4.0 и выше поддерживают NFC (Near Field Communication).
Местоположение функций NFC зависит от используемого интеллектуального устройства. Более подробные сведения см. в документации, поставляемой вместе с интеллектуальным устройством.
 - ❑ На вашем интеллектуальном устройстве установлено Epson iPrint.
Коснитесь интеллектуальным устройством отметки N-метка на принтере для его установки.
 - ❑ Включите Wi-Fi Direct на вашем принтере.
1. Разместите оригиналы в принтере.
 2. Коснитесь интеллектуальным устройством отметки N-метка на принтере.

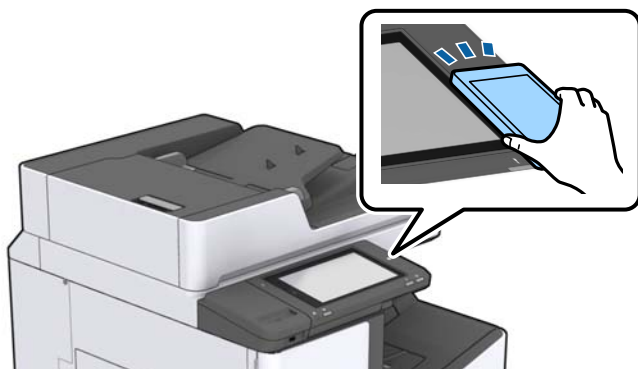

Примечание:

Принтер может не поддерживать связь с интеллектуальным устройством при наличии таких препятствий между отметкой N-метка на принтере и интеллектуальным устройством, как металлические предметы.

Запускается Epson iPrint.

3. Выберите меню сканирования в Epson iPrint.
4. Снова коснитесь интеллектуальным устройством отметки N-метка на принтере.
Начнется сканирование.

Соответствующая информация

➔ [«Размещение оригиналов» на стр. 36](#)

Печать

Печать файлов с устройства памяти

Можно печатать JPEG, PDF и TIFF с устройства памяти, подключенного к принтеру.

Печать файлов JPEG с запоминающего устройства





Примечание:

Если на запоминающем устройстве более 999 изображений, они автоматически делятся на группы, и отображается экран выбора группы. Изображения сортируются по дате создания.

1. Подключите запоминающее устройство к USB-порту для внешнего интерфейса принтера.
2. Нажмите **Запом. устр.** на главном экране.
3. Нажмите **JPEG**.

Изображения на запоминающем устройстве отображаются в виде эскизов.

Нажмите  для изменения **Порядок отображения** или внесения изменений для **Выбрать все изображ.**, **Отменить выбор изображений** и **Выбор группы**.

4. Нажмите файлы, которые необходимо напечатать.
Выбранные изображения помечаются галочками.
Чтобы выполнить предварительный просмотр одного изображения, нажмите **Отдельн. представл.**
Можно увеличить изображение, нажав . Нажмите  или  для предварительного просмотра предыдущего или следующего изображения.
5. На вкладке **Основ. настройки** задайте источник бумаги и режим цвета, которые следует использовать.
6. При необходимости задайте нужные параметры на вкладке **Расширенные**.
Дополнительные сведения о подробных настройках см. в меню **Запом. устр.**.
7. Укажите количество отпечатков, нажав значение.
8. Нажмите , чтобы начать печать.
9. Извлеките из принтера запоминающее устройство.

Соответствующая информация

- ➔ «Вставка и извлечение внешнего устройства USB» на стр. 40
- ➔ «Базовые параметры меню для настроек JPEG» на стр. 154
- ➔ «Расширенные параметры меню для настроек JPEG» на стр. 155

Печать файлов PDF или TIFF с запоминающего устройства

1. Подключите запоминающее устройство к USB-порту для внешнего интерфейса принтера.
2. Нажмите **Запом. устр.** на главном экране.
3. Нажмите **PDF** или **TIFF**.
Отобразится список файлов на запоминающем устройстве.
4. Нажмите файл, который необходимо напечатать.
5. На вкладке **Основ. настройки** задайте источник бумаги и режим цвета, которые следует использовать.
6. При необходимости задайте нужные параметры на вкладке **Расширенные**.
Дополнительные сведения о расширенных настройках доступны в меню запоминающего устройства.
7. Укажите количество отпечатков, нажав значение.
8. Нажмите , чтобы начать печать.
9. Извлеките из принтера запоминающее устройство.

Соответствующая информация

- ➔ [«Вставка и извлечение внешнего устройства USB» на стр. 40](#)
- ➔ [«Базовые параметры меню для настроек PDF» на стр. 156](#)
- ➔ [«Расширенные параметры меню для настроек PDF» на стр. 156](#)
- ➔ [«Базовые параметры меню для настроек TIFF» на стр. 157](#)
- ➔ [«Расширенные параметры меню для настроек TIFF» на стр. 157](#)

Параметры меню для Запом. устр.

Нажмите **Запом. устр.** на главном экране принтера, чтобы внести различные настройки печати для файла на устройстве памяти.

Базовые параметры меню для настроек JPEG



(Параметры)

Изменение настроек, связанных с упорядочением, выбором и отменой выбора данных изображения.

Наст.бум

Параметры источника бумаги, который будет использоваться.

Макет

Выберите макет для файлов JPEG. **1 сверху** — для печати одного файла на странице. **20 сверху** — для печати двадцати файлов на странице. **Указатель** — для печати указателя.

Печать

По рамке

Выберите **Вкл.** для обрезки изображения для автоматического размещения в выбранной компоновке отпечатка. Если соотношение сторон изображения отличается от размера бумаги, изображение автоматически увеличивается или уменьшается по размеру коротких сторон бумаги. Если длинная сторона изображения выходит за пределы длинной стороны бумаги, изображение обрезается. Эта функция может быть недоступна для панорамных фотографий.

Цветн. реж.

Выберите настройку цвета: следует ли печатать постоянно в **Черн-бел.** или **Цветной.**

Расширенные параметры меню для настроек JPEG

Обработка

Обработка

Выберите **Подбор (пор.стр)**, чтобы напечатать несколько копий многостраничного документа в нужном порядке и отсортировать эти копии по наборам. Выберите **Груп. (те же стр)**, чтобы напечатать многостраничные документы, получив те же пронумерованные страницы в группе.

Выгр. бумагу

Выберите **Смещ. сорт.** * для смещения каждого набора копий.

Сшивка *

Выберите место для сшивания скрепками.

* Отображается, если установлен finisher unit.

Качество

При выборе параметра **Самое лучш. качест.** увеличивается качество печати, но ее скорость может уменьшиться.

Исправить фотогр.

Выберите этот режим для автоматического улучшения яркости, контрастности и насыщенности фотографий. Чтобы включить автоматические улучшения, выберите **Усиление – выкл.**

Убр. эфф.«кр. глаз»

Выберите **Вкл.**, чтобы автоматически исправить эффект красных глаз на фотографии. Коррекция применяется только к распечаткам, но не к оригинальному файлу. В зависимости от типа фотографии могут быть скорректированы не только глаза, но и другие части изображения.

Дата

Выберите формат даты съемки или сохранения фотографии. На некоторых макетах печать даты не выполняется.

Соответствующая информация

➔ [«Типы и коды дополнительных элементов» на стр. 203](#)

➔ [«Извлечение бумаги и сшивание с помощью Finisher Unit» на стр. 203](#)

Базовые параметры меню для настроек PDF

Можно настроить параметры печати для файлов формата PDF, записанных на запоминающих устройствах.

Порядок отображения

Выберите настройки сортировки для отображения файлов на ЖК-экране.

Наст.бум

Параметры источника бумаги, который будет использоваться.

2-сторонн.

Выберите **Вкл.** для печати PDF-файлов с использованием двусторонней печати. Можно также выбрать способ переплета в настройке **Полож. перепл.**

Порядок печати

Выберите последовательность печати многостраничных файлов PDF.

Цветн. реж.

Выберите настройку цвета: следует ли печатать постоянно в **Черн-бел.** или **Цветной.**

Расширенные параметры меню для настроек PDF

Обработка

Обработка

Выберите **Подбор (пор.стр)**, чтобы напечатать несколько копий многостраничного документа в нужном порядке и отсортировать эти копии по наборам. Выберите **Груп. (те же стр)**, чтобы напечатать многостраничные документы, получив те же пронумерованные страницы в группе.

Выгр. бумагу

Выберите **Повор. сорт.** для печати попеременно в книжной ориентации из одного источника бумаги и в альбомной ориентации из другого источника бумаги. Выберите **Авто** в качестве **Наст.бум** при использовании этой функции. Выберите **Смещ. сорт.** * для смещения каждого набора копий.

Сшивка *

Выберите место для сшивания скрепками.

* Отображается, если установлен finisher unit.

Соответствующая информация

➔ «Типы и коды дополнительных элементов» на стр. 203

➔ «Извлечение бумаги и сшивание с помощью Finisher Unit» на стр. 203

Базовые параметры меню для настроек TIFF

Можно настроить параметры печати для файлов формата TIFF, записанных на запоминающих устройствах.

Порядок отображения

Изменяет порядок файлов.

Наст.бум

Параметры источника бумаги, который будет использоваться.

Макет

Выберите макет файла Multi-TIFF. **1 сверху** предназначается для печати одной страницы на листе. **20 сверху** предназначается для печати 20 страниц на одном листе. **Указатель** — для печати указателя.

По рамке

Выберите **Вкл.** для обрезки фото в режиме автоматического размещения в выбранной компоновке фотографий. Если соотношение сторон изображения отличается от размера бумаги, изображение автоматически увеличивается или уменьшается по размеру коротких сторон бумаги. Если длинная сторона изображения выходит за пределы длинной стороны бумаги, изображение обрезается. Эта функция может быть недоступна для панорамных фотографий.

Цветн. реж.

Выберите настройку цвета: следует ли печатать постоянно в **Черн-бел.** или **Цветной.**

Расширенные параметры меню для настроек TIFF

Обработка

Обработка

Выберите **Подбор (пор.стр)**, чтобы напечатать несколько копий многостраничного документа в нужном порядке и отсортировать эти копии по наборам. Выберите **Груп. (те же стр)**, чтобы напечатать многостраничные документы, получив те же пронумерованные страницы в группе.

Выгр. бумагу

Выберите **Смещ. сорт.** * для смещения каждого набора копий.

Сшивка *

Выберите место для сшивания скрепками.

* Отображается, если установлен finisher unit.

Качество

При выборе параметра **Самое лучш. качест.** увеличивается качество печати, но ее скорость может уменьшиться.

Порядок печати

Выберите последовательность печати многостраничных файлов TIFF.

Дата

Выберите формат даты съемки или сохранения фотографии. На некоторых макетах печать даты не выполняется.

Соответствующая информация

- ➔ «Типы и коды дополнительных элементов» на стр. 203
- ➔ «Извлечение бумаги и сшивание с помощью Finisher Unit» на стр. 203

Печать из драйвера принтера в Windows

Если вы не можете изменить некоторые настройки для драйвера принтера, возможно, администратор наложил на них ограничения. Обратитесь за помощью к администратору принтера.

Доступ к драйверу принтера

При получении доступа к драйверу принтера с панели управления компьютера настройки применяются ко всем приложениям.

Доступ к драйверу принтера с панели управления

- Windows 10/Windows Server 2019/Windows Server 2016

Нажмите кнопку «Пуск», затем выберите **Система Windows > Панель управления > Просмотр устройств и принтеров** в разделе **Оборудование и звук**. Щелкните правой кнопкой мыши значок принтера или нажмите и удерживайте его, затем выберите команду **Свойства принтера**.

- Windows 8.1/Windows 8/Windows Server 2012 R2/Windows Server 2012

Выберите **Рабочий стол > Настройки > Панель управления > Просмотр устройств и принтеров** в **Оборудование и звук**. Щелкните правой кнопкой мыши значок принтера или нажмите и удерживайте его, затем выберите команду **Свойства принтера**.

- Windows 7/Windows Server 2008 R2

Нажмите кнопку «Пуск», выберите **Панель управления > Просмотр устройств и принтеров** в разделе **Оборудование и звук**. Щелкните правой кнопкой мыши значок принтера и выберите **Свойства принтера**.

- Windows Vista/Windows Server 2008

Нажмите кнопку «Пуск», выберите **Панель управления > Принтеры** в разделе **Оборудование и звук**. Щелкните правой кнопкой мыши значок принтера и выберите **Свойства принтера**.

- Windows XP/Windows Server 2003 R2/Windows Server 2003

Нажмите кнопку «Пуск», выберите **Панель управления > Принтеры и другое оборудование > Принтеры и факсы**. Щелкните правой кнопкой мыши значок принтера и выберите **Свойства принтера**.

Доступ к драйверу принтера с помощью значка принтера на панели задач

Значок принтера на панели задач рабочего стола — это ярлык, позволяющий быстро получить доступ к драйверу принтера.

Если щелкнуть значок принтера и выбрать **Настройки принтера**, можно открыть то же окно настроек принтера, которое открывается из панели управления. Если дважды щелкнуть этот значок, можно проверить состояние принтера.

Печать

Примечание:

Если значок принтера не отображается на панели задач, перейдите к окну драйвера принтера, щелкните **Контролируемые параметры** на вкладке **Сервис**, а затем выберите **Зарегистрируйте значок принтера на панели задач**.

Основные сведения о печати

Примечание:

Действия могут отличаться в зависимости от приложения. Подробности см. в справке приложения.

1. Откройте файл для печати.
Загрузите бумагу в принтер, если она еще не была загружена.
2. Выберите **Печать** или **Настройка страницы** в меню **Файл**.
3. Выберите свой принтер.
4. Чтобы открыть окно драйвера принтера, выберите **Параметры** или **Свойства**.

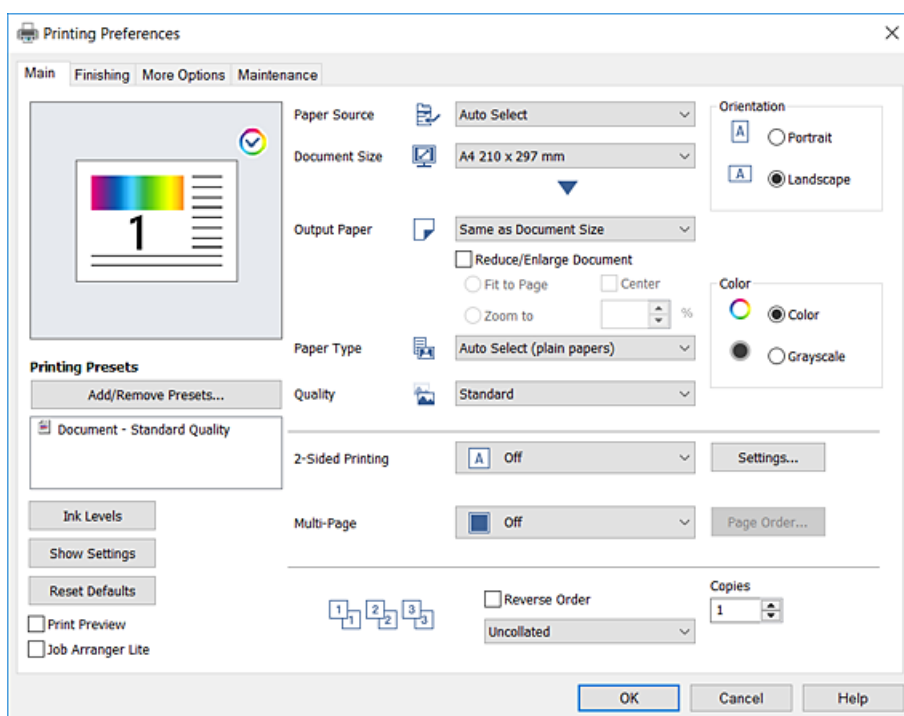

5. При необходимости измените настройки.
Подробную информацию см. в описании меню данного драйвера принтера.

Примечание:

- Можно также просмотреть описание элементов настройки в интерактивной справке. Если щелкнуть элемент правой кнопкой мыши, откроется меню **Справка**.
- При выборе **Просмотр** можно предварительно просмотреть документ перед печатью.
- Если нужно выполнить печать только на одной стороне листа, для параметра **Двусторонняя печать** следует установить значение **Выключить**.

6. Нажмите **ОК**, чтобы закрыть окно драйвера печати.

Печать

7. Нажмите **Печать**.

Примечание:

При выборе **Просмотр** открывается окно предварительного просмотра. Чтобы изменить настройки, щелкните **Отмена**, затем повторите процедуру, начиная с шага 2.

Соответствующая информация

- ➔ «Доступные форматы бумаги и емкость загрузки» на стр. 30
- ➔ «Загрузка бумаги» на стр. 34
- ➔ «Настройка типа бумаги» на стр. 36
- ➔ «Параметры меню для драйвера печати» на стр. 177

Двухсторонняя печать

Позволяет печатать с двух сторон бумаги. Можно также напечатать буклет, который получается, если изменить порядок страниц и сложить распечатку вдвое.

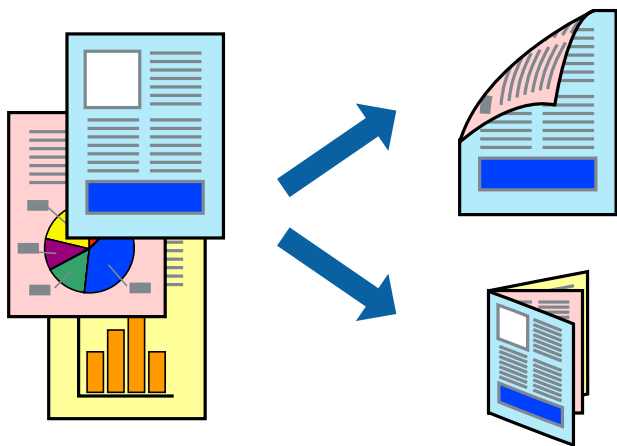

Примечание:

- Если не использовать бумагу, подходящую для двухсторонней печати, качество печати может снизиться и может возникнуть замятие бумаги.
- В зависимости от бумаги и данных чернила могут протекать на другую сторону бумаги.

Соответствующая информация

- ➔ «Доступные форматы бумаги и емкость загрузки» на стр. 30

Настройки печати

1. На вкладке **Главное** драйвера принтера выберите **Авто (Переплет по длинному краю)** или **Авто (Переплет по короткому краю)** в **Двухсторонняя печать**.
2. Нажмите **Настройки**, настройте соответствующие параметры и нажмите **ОК**.
Для печати буклета выберите **Буклет**.
3. Нажмите **Печать**.

Печать

Соответствующая информация

- ➔ «Основные сведения о печати» на стр. 159
- ➔ «Вкладка Главное» на стр. 177

Печать нескольких страниц на одном листе

На одном листе можно напечатать две или четыре страницы.

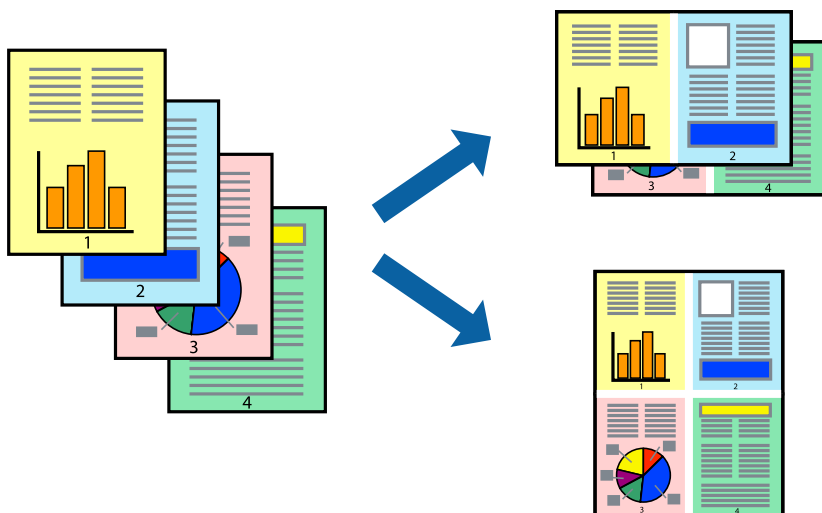

Настройки печати

На вкладке драйвера принтера **Главное** выберите **Разворот** или **4 на 1** в качестве настройки **Многостраничность**.

Соответствующая информация

- ➔ «Основные сведения о печати» на стр. 159
- ➔ «Вкладка Главное» на стр. 177

Печать и укладка в указанном порядке страниц (печать в обратном порядке)

Если вы используете эту функцию при выборе в качестве лотка **Выходной лоток**, в котором отпечатки укладываются лицевой стороной вверх и который выбирается на вкладке **Обработка**, вы можете печатать, начиная с последней страницы, чтобы документы укладывались в нужном порядке страниц.

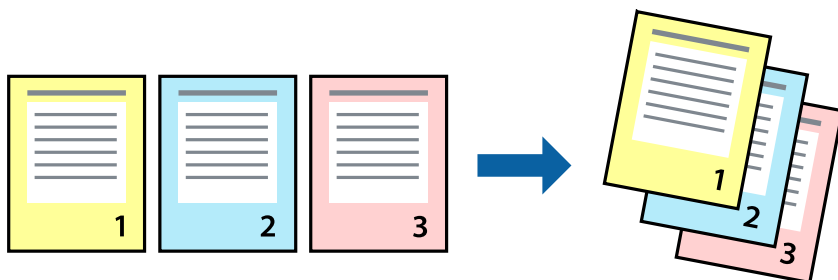

Настройки печати

На вкладке драйвера печати **Главное** выберите **Обратный порядок**.

Соответствующая информация

- ➔ «Основные сведения о печати» на стр. 159
- ➔ «Вкладка Главное» на стр. 177

Печать документа в уменьшенном или увеличенном размере

Можно уменьшить или увеличить размер документа на определенный процент или уместить его на формате бумаги, загруженной в принтер.



Настройки печати

На вкладке драйвера принтера **Главное** выберите размер документа в настройке **Размер документа**. Выберите размер бумаги, на которой следует печатать, в настройке **Бумага на выходе**. Если необходимо уменьшить или увеличить документ на указанное процентное соотношение, выберите **Масштаб**, затем введите процентное соотношение.

Выберите **В центре**, чтобы печатать изображения по центру бумаги.

Соответствующая информация

- ➔ «Основные сведения о печати» на стр. 159
- ➔ «Вкладка Главное» на стр. 177

Расположение каждого набора копий путем поворота на 90 градусов или смещения

Вы можете отсортировать отпечатки, уложив их попеременно в книжной и альбомной ориентациях. Если установлен дополнительный Finisher unit, можно также выполнить сортировку путем смещения каждого набора копий или с помощью скрепкошувателя.

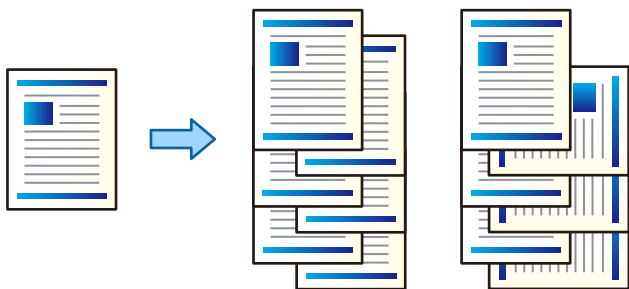

Параметры печати

1. На вкладке **Обработка** драйвера принтера укажите способ укладки нескольких копий в настройке **Сортировка**.
 - Поворот Сортировка:** отпечатки укладываются попеременно в книжной и альбомной ориентации при печати нескольких копий.
Для этой функции используются два источника бумаги. Загрузите бумагу в книжной ориентации в один источник бумаги, загрузите бумагу в альбомной ориентации в другой источник бумаги, затем выберите настройку **Автоматический выбор** в качестве параметра **Источник бумаги**. Выберите **Автоматический выбор** или **Лоток лицевой стороной вниз** в качестве параметра **Выходной лоток**. Отпечатки укладываются в лоток укладки отпечатков лицевой стороной вниз.
 - Сортировка со смещением:** смещает каждый набор копий при печати нескольких копий. Этот параметр доступен, если установлен дополнительный модуль окончательной обработки.
2. Если установлен дополнительный модуль окончательной обработки, выберите нужное расположение скрепок.
3. Задайте остальные параметры, затем нажмите **ОК**.
4. Нажмите **Печать**.

Соответствующая информация

- ➔ «Основные сведения о печати» на стр. 159
- ➔ «Вкладка Обработка» на стр. 178

Вставка листов-разделителей

Между копиями или заданиями можно вставлять листы-разделители. В качестве листов-разделителей используйте обычную бумагу, плотную бумагу или высококачественную бумагу плотностью до 160 г/м².

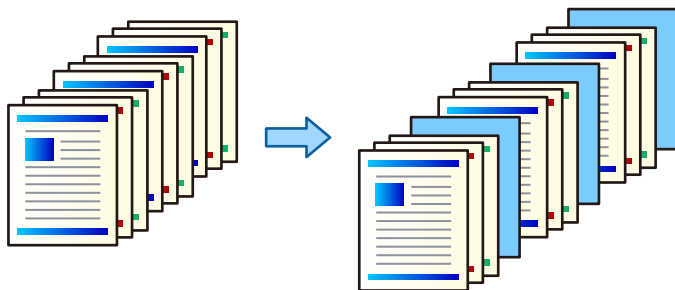

Примечание:

Если задания на печать отправляются с компьютера разными пользователями, между заданиями каждого из пользователей также можно вставлять листы-разделители. Для этого выберите **Настр. > Общие параметры > Настройки принтера > Ун. настр. печати > Вставка листов на каждого пользователя**.

Параметры печати

1. На вкладке **Обработка** драйвера принтера щелкните **Лист разделителя** рядом с элементом **Источник бумаги** и выберите способ вставки листов-разделителей между отпечатками.
 - Вставлять лист между копиями:** вставка листов-разделителей между копиями.
 - Вставлять лист между заданиями:** вставка листов-разделителей между заданиями.
2. Выберите источник бумаги для подачи листов-разделителей.
3. Для настройки **Вставлять лист между копиями** задайте с помощью параметра **Вставлять лист после каждых** количество копий, которые следует напечатать перед вставкой листа-разделителя.
Необходимо задать несколько копий, установив соответствующее значение параметра **Копии** на вкладке **Главное**.
4. Нажмите кнопку **ОК**, чтобы закрыть окно **Настройки листа разделителя**.
5. Задайте остальные параметры, затем нажмите **ОК**.
6. Нажмите **Печать**.

Сохранение данных в памяти принтера для печати

При печати большого объема документов можно напечатать только одну копию для проверки содержимого. Чтобы напечатать после второй копии, воспользуйтесь панелью управления принтера.

Параметры печати

1. На вкладке драйвера принтера **Обработка** выберите **Проверка задания** в качестве настройки **Тип задания**.

Печать

- Щелкните **Настройки**, введите **Имя пользователя** и **Имя задания**, затем щелкните **ОК**.
Вы можете найти задание по имени задания на панели управления принтера.
- Задайте другие элементы и нажмите **ОК**.
- Нажмите **Печать**.
Печатается только одна копия, и задание печати сохраняется в памяти принтера.
Сохраненное задание удаляется при отключении принтера.

Соответствующая информация

- ➔ «Основные сведения о печати» на стр. 159
- ➔ «Вкладка Обработка» на стр. 178

Печать сохраненного задания

- Нажмите **Печ. из внутр. пам.** на панели управления принтера.
- Выберите задание, которое следует напечатать.
Выберите **Имя пользователя** в списке, затем выберите задание. Если появился запрос на ввод пароля, введите пароль, заданный в драйвере принтера.
- Нажмите **◊**, чтобы начать печать.

Примечание:

Нажмите **Удалить**, чтобы удалить задание.

Печать одного изображения на нескольких листах для увеличения (создания плаката)

Эта функция позволяет печатать одно изображение на нескольких листах бумаги. Можно создать плакат большого размера, соединив эти листы.

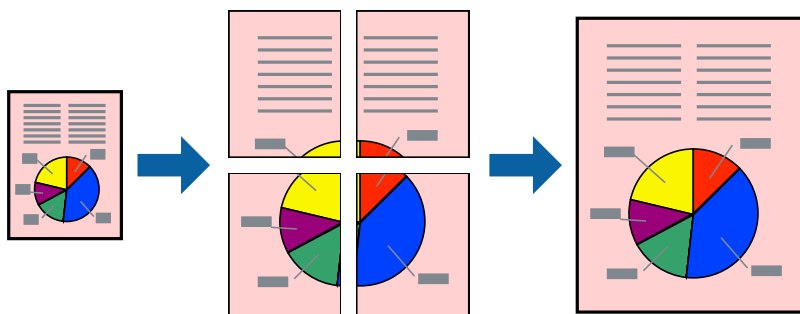

Настройки печати

На вкладке принтера **Главное** выберите **Плакат 2x1**, **Плакат 2x2**, **Плакат 3x3** или **Плакат 4x4** в качестве настройки **Многостраничность**. Если щелкнуть **Настройки**, можно выбрать панели, которые не следует печатать. Для устройства можно также выбрать значения направляющей для обрезки.

Соответствующая информация

- ➔ «Основные сведения о печати» на стр. 159
- ➔ «Вкладка Главное» на стр. 177

Создание плакатов с помощью Метки перекрытия и выравнивания

Ниже описан пример создания плаката в варианте **Плакат 2x2** с выбором значения **Метки перекрытия** и **выравнивания** для параметра **Печать направляющих**.

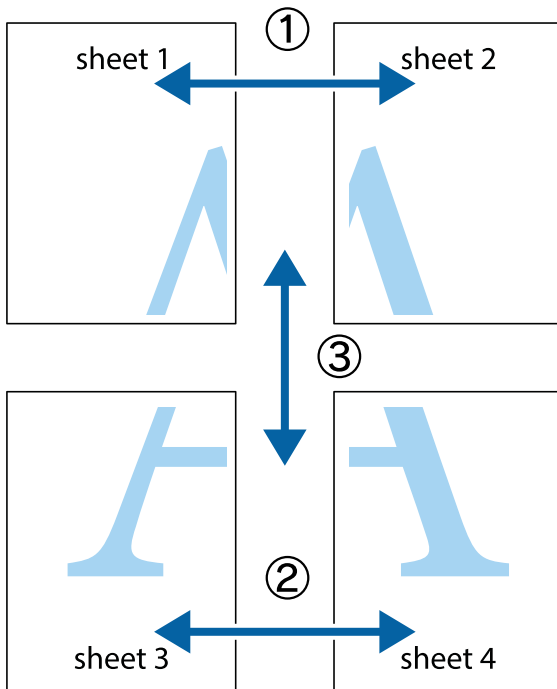

Печать

1. Подготовьте Sheet 1 и Sheet 2. Отрежьте поля Sheet 1 по синей вертикальной линии, проходящей через центр верхней и нижней метки пересечения.

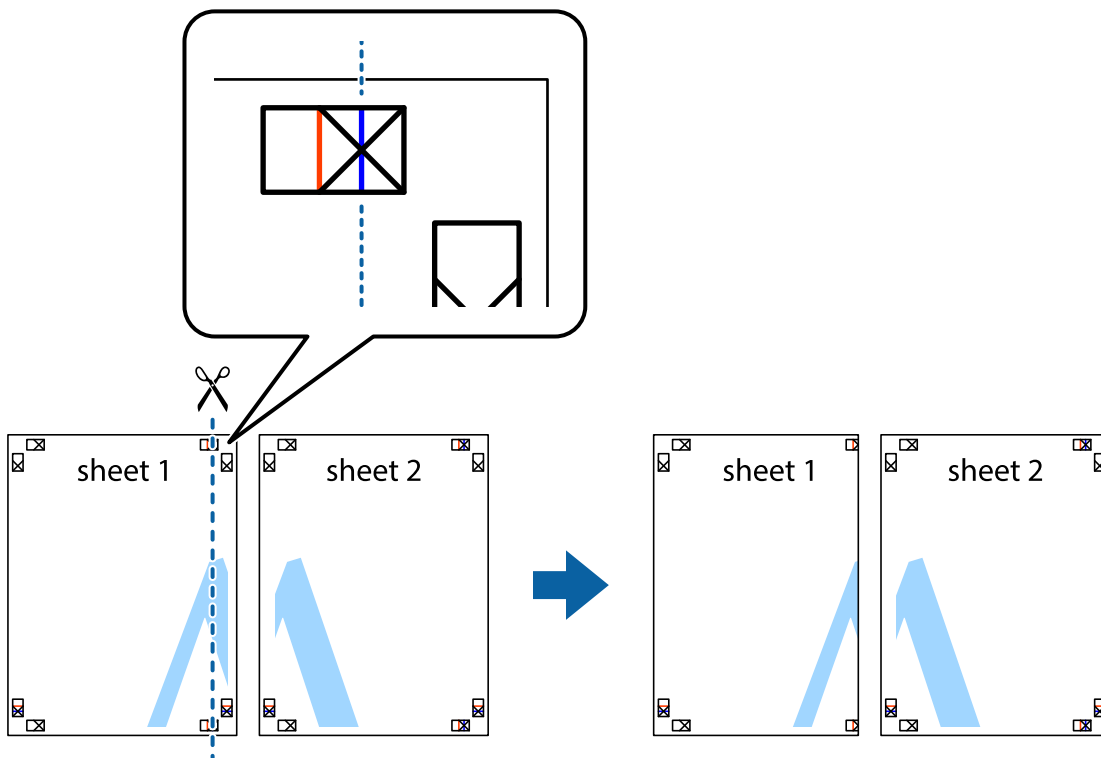

2. Положите край Sheet 1 сверху Sheet 2, совместите метки пересечения, а затем временно соедините два листа с обратной стороны липкой лентой.

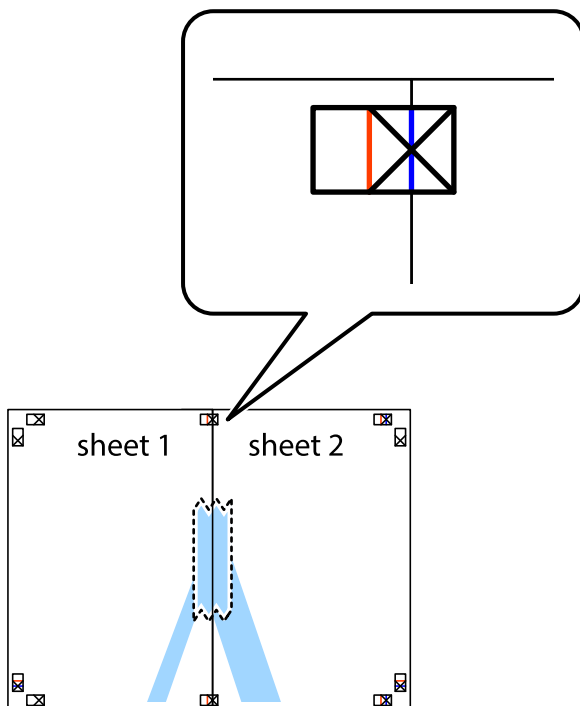

Печать

3. Отрежьте эти два листа вдоль красной вертикальной линии через метки приведения (в данном случае линии слева от меток пересечения).

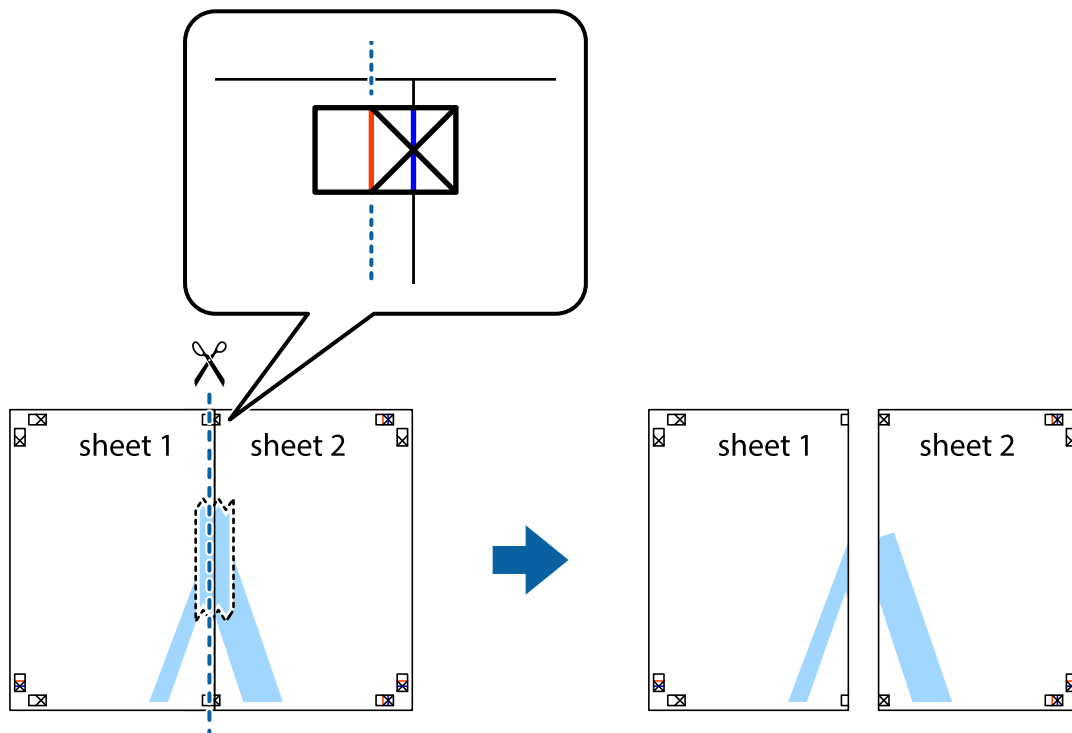

4. Соедините листы липкой лентой с обратной стороны.

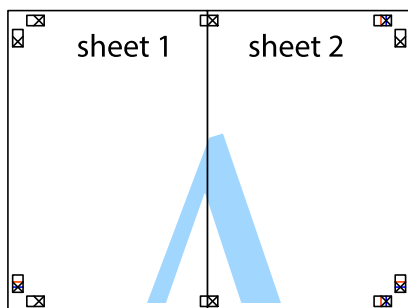

5. Повторите шаги 1–4 для склеивания Sheet 3 и Sheet 4.

Печать

6. Отрежьте поля Sheet 1 и Sheet 2 по синей горизонтальной линии, проходящей через центр левой и правой меток пересечения.

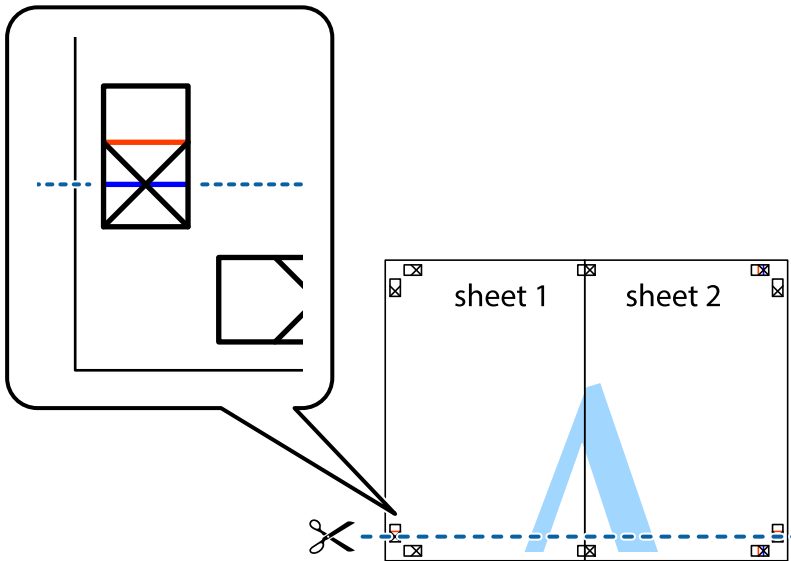

7. Положите край Sheet 1 и Sheet 2 сверху Sheet 3 и Sheet 4 и совместите метки пересечения, а затем временно соедините их вместе с обратной стороны липкой лентой.

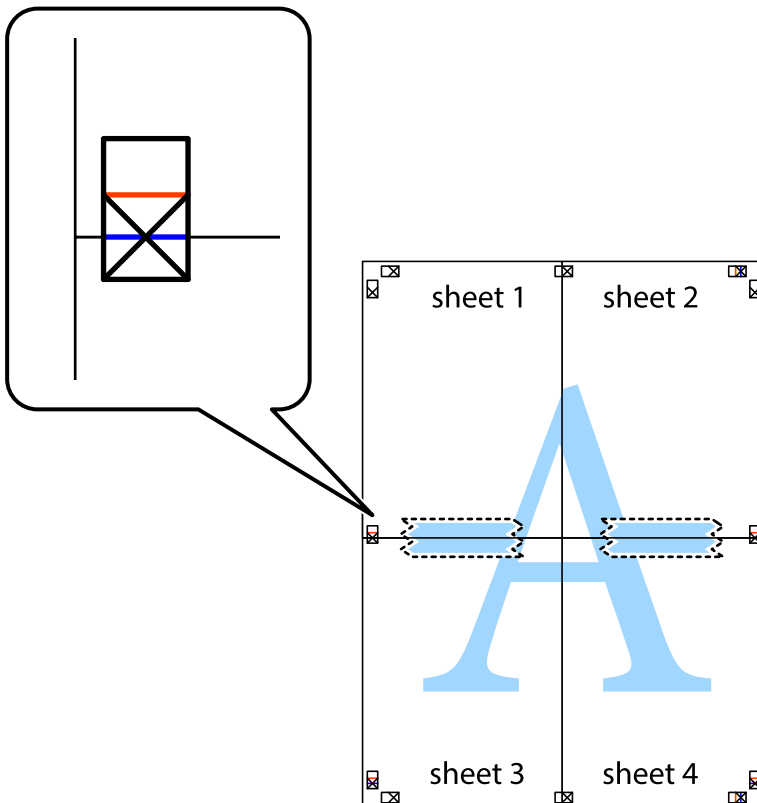

Печать

8. Разрежьте соединенные листы пополам вдоль красной горизонтальной линии, проходящей через метки для совмещения (в данном случае это линия над метками пересечения).

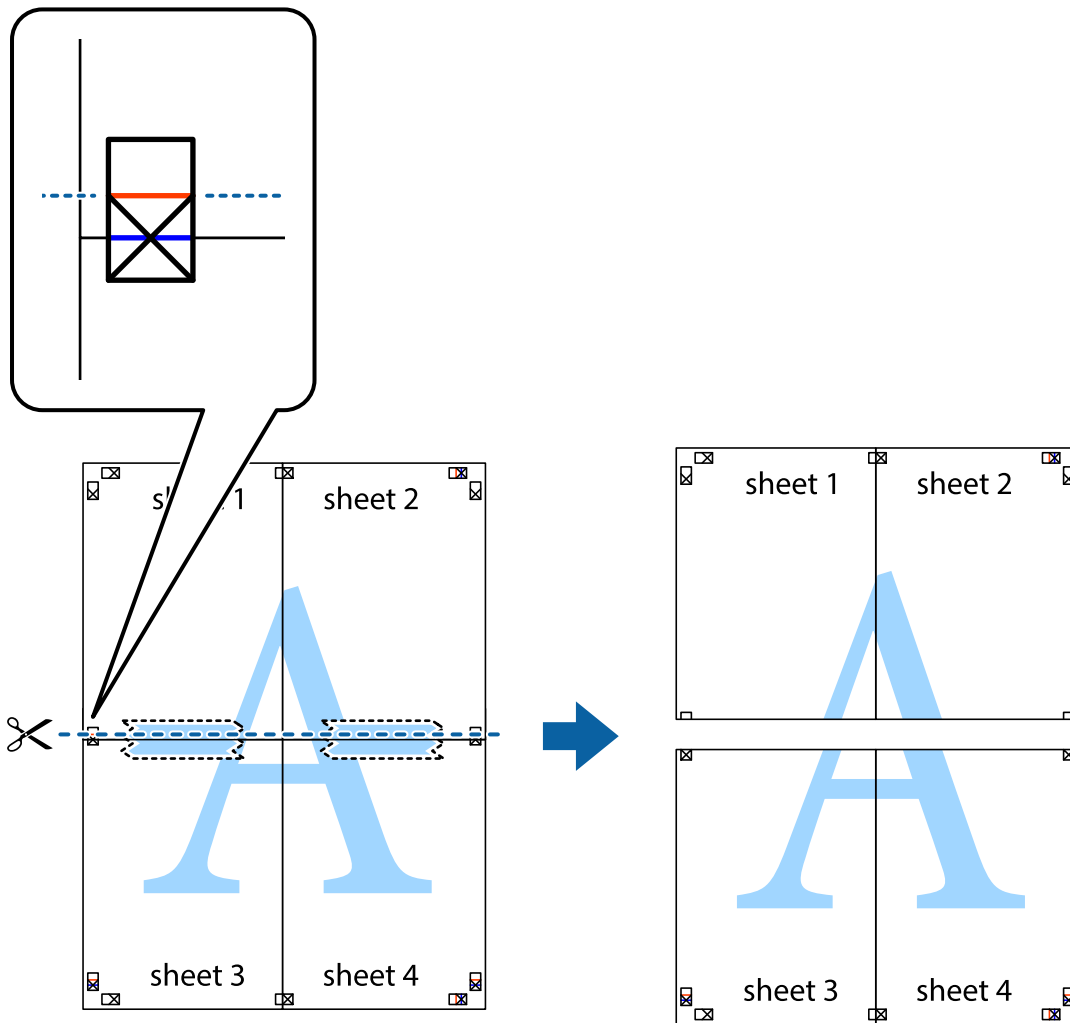

9. Соедините листы липкой лентой с обратной стороны.

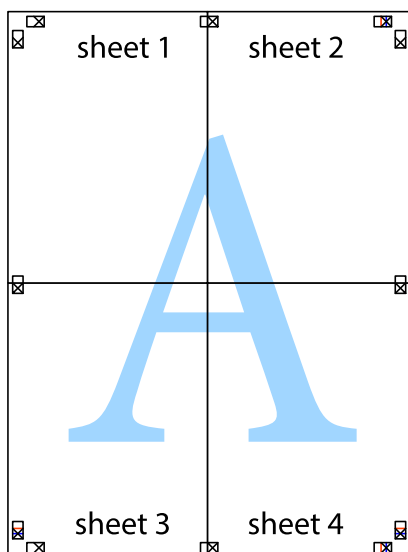

10. Обрежьте оставшиеся поля вдоль внешней направляющей.

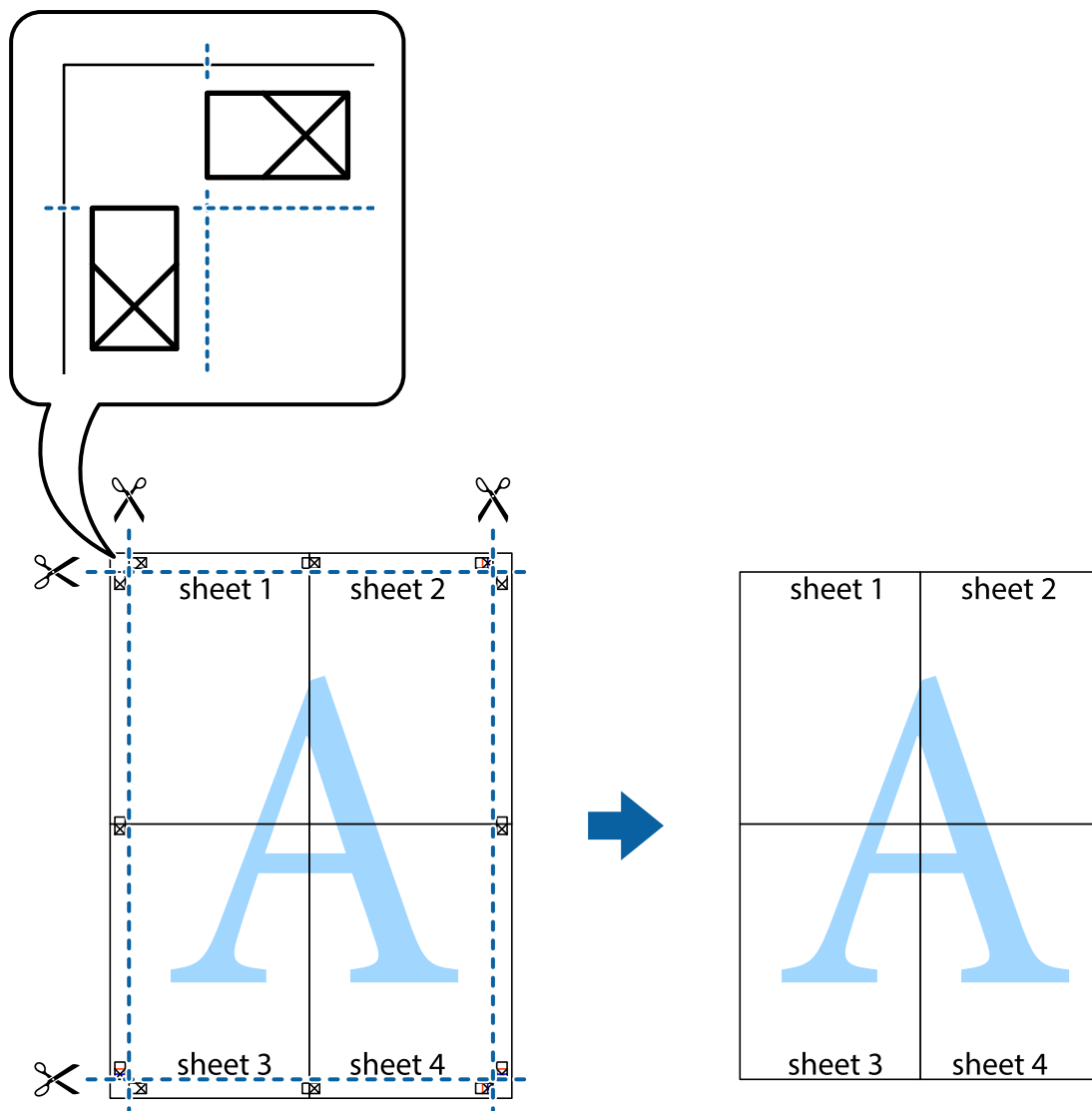

Печать с верхним и нижним колонтитулом

Такие данные, как имя пользователя и дата печати, можно печатать в виде верхнего или нижнего колонтитула.

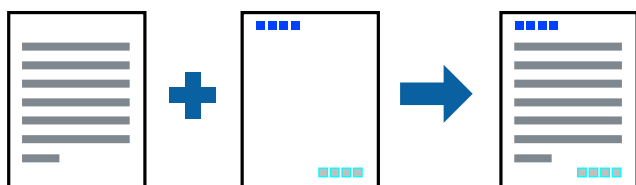

Настройки печати

На вкладке драйвера принтера **Дополнительные настройки** щелкните **Функции водяных знаков**, затем выберите **Колонтитулы**. Щелкните **Настройки**, затем выберите позицию, которую следует напечатать.

Соответствующая информация

- ➔ «Основные сведения о печати» на стр. 159
- ➔ «Вкладка Дополнительные настройки» на стр. 180

Печать водяного знака

На своих отпечатках вы можете печатать водяные знаки, например «Конфиденциально», или шаблоны защиты от копирования. Если напечатать шаблон защиты от копирования, то при фотокопировании проявятся скрытые буквы, что позволит отличить оригинал от копий.



Защита от копирования доступен при выполнении следующих условий.

- Бумага: обычная бумага, бумага для копирования, фирменный бланк, вторичная бумага, цветная бумага, бумага с предварительной печатью, высококачественная обычная бумага, плотная бумага не выше 160 г/м²
- Качество: Стандартный
- Автоматическая двухсторонняя печать: не выбрано
- Цветокоррекция: Автоматический

Примечание:

Вы также можете добавить собственный водяной знак или шаблон защиты от копирования.

Настройки печати

На вкладке драйвера принтера **Дополнительные настройки** щелкните **Функции водяных знаков**, затем выберите Защита от копирования или Водяной знак. Щелкните **Настройки** для изменения таких сведений, как размер, плотность или позиция шаблона или отметки.

Соответствующая информация

- ➔ «Основные сведения о печати» на стр. 159
- ➔ «Вкладка Дополнительные настройки» на стр. 180

Печать файлов, защищенных паролем

Можно задать пароль для задания печати, чтобы оно печаталось только после ввода пароля на панели управления принтера.

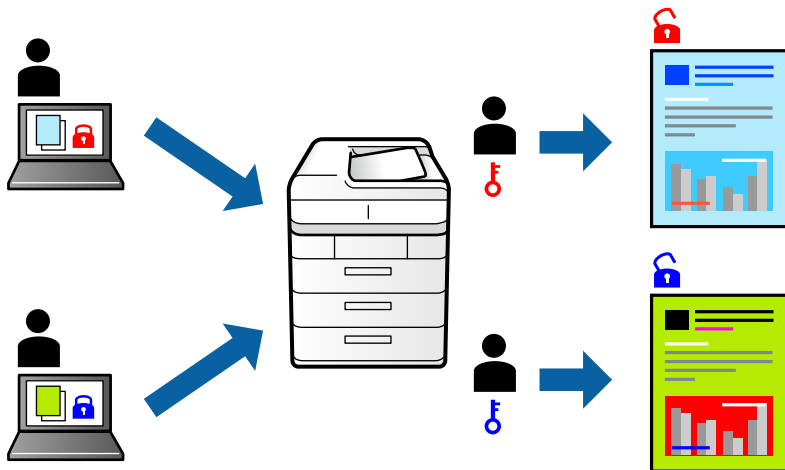

Параметры печати

На вкладке драйвера принтера **Обработка** выберите **Конфиденциальное задание** из списка **Тип задания** и введите пароль.

Чтобы напечатать задание, нажмите **Конфид. задание** на главном экране панели управления принтера. Выберите задание, которое необходимо напечатать, затем введите пароль.

Соответствующая информация

- ➔ «Основные сведения о печати» на стр. 159
- ➔ «Вкладка Дополнительные настройки» на стр. 180

Печать нескольких файлов вместе

Упрощенный организатор заданий позволяет объединять несколько файлов, созданных в разных приложениях, и печатать их в одном задании на печать. Для объединенных файлов, например многостраничных макетов и 2-сторонней печати, можно задать настройки печати.

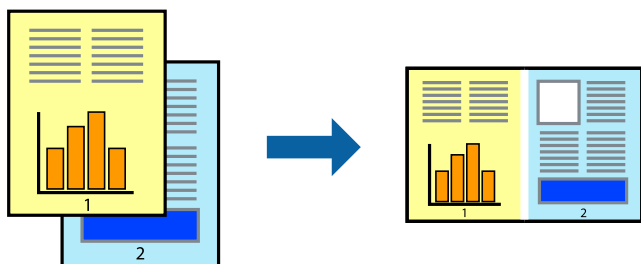

Настройки печати

На вкладке драйвера печати **Главное** выберите **Упрощенный организатор заданий**. При начале печати отображается окно Упрощенный организатор заданий. При открытом окне Упрощенный организатор заданий откройте файл для объединения с текущим файлом и повторите перечисленные выше шаги.

При выборе задания печати, которое добавлено в Печать проекта в окне Упрощенный организатор заданий, можно изменить макет страницы.

Щелкните **Печать** в меню **Файл**, чтобы начать печать.

Примечание:

Если закрыть окно Упрощенный организатор заданий перед добавлением всех данных печати в Печать проекта, задание печати, над которым вы в настоящее время работаете, отменяется. Щелкните **Сохранить** в меню **Файл** для сохранения текущего задания. Сохраненные файлы имеют расширение ECL.

Чтобы открыть Печать проекта, щелкните **Упрощенный организатор заданий** на вкладке драйвера принтера **Сервис**, чтобы открыть окно Упрощенный организатор заданий. Для выбора файла выберите **Открыть** из меню **Файл**.

Соответствующая информация

➔ [«Основные сведения о печати» на стр. 159](#)

➔ [«Вкладка Главное» на стр. 177](#)

Печать с использованием функции универсальной цветной печати

Вы можете улучшить видимость текстов и изображений на отпечатках.

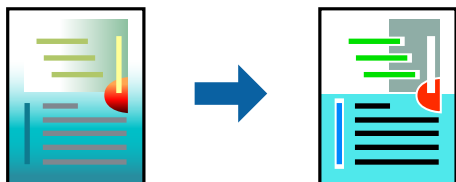

Функция Универсальная цветная печать доступна, только если выбраны следующие настройки.

- Бумага: обычная бумага, бумага для копирования, фирменный бланк, вторичная бумага, цветная бумага, бумага с предварительной печатью, высококачественная обычная бумага, плотная бумага не выше 160 г/м²
- Качество: **Стандартный** или более высокого качества
- Печать цвета: **Цветной**
- Приложения: Microsoft® Office 2007 и выше
- Размер текста: 96 точек и меньше

Настройки печати

На вкладке драйвера принтера **Дополнительные настройки** щелкните **Параметры изображения** в настройке **Цветокоррекция**. Выберите параметр в настройке **Универсальная цветная печать**. Щелкните **Параметры улучшения...**, чтобы изменить дополнительные настройки.

Печать

Примечание:

- Определенные характеристики могут быть изменены по шаблонам, например символ «+», который отображается как «±».
- Шаблоны, связанные с определенными приложениями, а также подчеркивания могут менять содержимое, которое печатается с использованием этих параметров.
- Качество печати может ухудшиться на фотографиях и других изображениях при использовании настроек Универсальная цветная печать.
- Печать замедляется при использовании настроек Универсальная цветная печать.

Соответствующая информация

- ➔ «Основные сведения о печати» на стр. 159
- ➔ «Вкладка Дополнительные настройки» на стр. 180

Корректировка цветов печати

Цвета, используемые в задании на печать, можно корректировать.

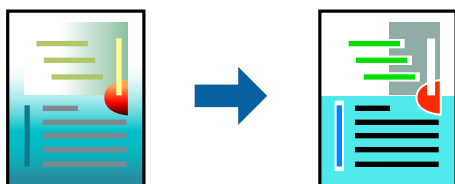

Примечание:

Эти корректировки не применяются к исходным данным.

Параметры печати

На вкладке драйвера принтера **Дополнительные настройки** выберите значение **Настройка** для параметра **Цветокоррекция**. Щелкните **Расширенные**, чтобы открыть окно **Цветокоррекция**, затем выберите метод цветовой коррекции.

Примечание:

- Значение **Автоматический** выбрано по умолчанию на вкладке **Дополнительные настройки**. С помощью этой настройки цвета регулируются автоматически в соответствии с типом бумаги и параметрами качества печати.
- PhotoEnhance** в окне **Цветокоррекция** регулирует цвет путем анализа местоположения объекта. Поэтому в случае изменения местоположения объекта из-за уменьшения, увеличения, обрезки или поворота изображения цвет может неожиданно измениться. Если изображение не в фокусе, тон может быть неестественным. Если цвет изменяется или становится неестественным, то печать следует выполнить в режиме, отличном от **PhotoEnhance**.

Соответствующая информация

- ➔ «Основные сведения о печати» на стр. 159
- ➔ «Вкладка Дополнительные настройки» на стр. 180

Печать для подчеркивания тонких линий

Можно сделать толще те линии, которые являются слишком тонкими для печати.

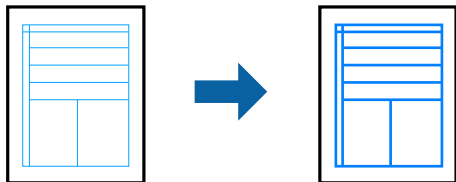

Параметры печати

На вкладке драйвера принтера **Дополнительные настройки** щелкните **Параметры изображения** в настройке **Цветокоррекция**. Выберите параметр в настройках **Выделять тонкие линии**.

Примечание:

Если тонкие линии должны быть напечатаны с исходной толщиной, выберите **Выключить** в настройках **Выделять тонкие линии**.

Соответствующая информация

- ➔ «Основные сведения о печати» на стр. 159
- ➔ «Вкладка Дополнительные настройки» на стр. 180

Печать четких штрихкодов

Можно напечатать четкий штрихкод для удобства сканирования. Включите эту функцию, только если напечатанный штрихкод не может быть отсканирован.

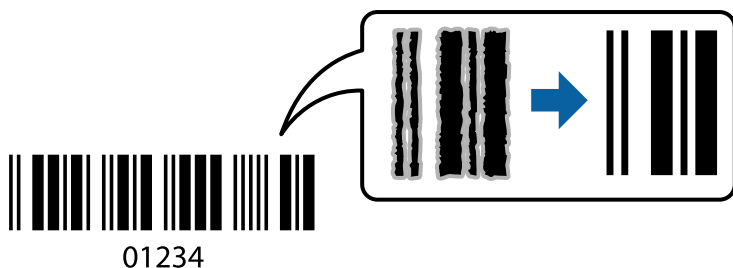

Можно использовать эту функцию при следующих условиях.

- Тип бумаги: Простая бумага, Бланк письма, Вторичная, Цветной, Печатный бланк, Высококачественная обычная бумага, плотная бумага плотностью не более 160 г/м², Конверты
- Качество: Стандартный

Примечание:

Уменьшение размытия может не всегда оказаться возможным в зависимости от обстоятельств.

Настройки печати

На вкладке драйвера принтера **Сервис** щелкните **Расширенные параметры**, затем выберите **Режим штрих-кода**.

Печать

Соответствующая информация

- ➔ «Основные сведения о печати» на стр. 159
- ➔ «Вкладка Сервис» на стр. 181

Отмена печати

Вы можете отменить задание печати на компьютере. Однако невозможно отменить задание на печать с компьютера, если оно уже полностью передано на принтер. В этом случае задание необходимо отменить с помощью панели управления на принтере.

Отмена задания на печать

На компьютере щелкните правой кнопкой мыши принтер в разделе **Устройства и принтеры**, **Принтер** или **Принтеры и факсы**. Щелкните **Что печатается**, щелкните правой кнопкой мыши задание, которое необходимо отменить, затем выберите **Отмена**.

Параметры меню для драйвера печати

Откройте окно печати в приложении, выберите принтер, затем откройте окно драйвера принтера.

Примечание:

Меню зависит от выбранной опции.

Вкладка Главное

Предустановки печати	Добавить/Удалить предустановки	Можно добавить или удалить собственные предустановки для часто используемых настроек бумаги. Выберите в этом списке нужную предустановку.
Уровень чернил	Отображение приблизительного уровня чернил.	
Показать настройки	Отображает список элементов, заданных в настоящее время на вкладках Главное , Обработка и Дополнительные настройки .	
По умолчанию	Возврат всех настроек до их заводских значений. Настройки на вкладках Обработка и Дополнительные настройки также возвращаются до своих значений по умолчанию.	
Просмотр	Предварительный просмотр документов перед началом печати.	
Упрощенный организатор заданий	Выберите для печати с помощью функции Упрощенный организатор заданий.	
Источник бумаги	Выбор источника подачи бумаги. Выберите Автоматический выбор для автоматического выбора источника бумаги, указанного в пункте Настройка параметров бумаги на принтере. При выборе варианта Установить отдельно для каждой бумаги вы можете выбрать несколько источников бумаги для страниц вашего документа. Также можно выбрать, необходимо ли выполнять печать на передней обложке и задней обложке.	
Ориентация	Выбор ориентации печати.	

Печать

Размер документа	Выберите размер вашего документа. При выборе Пользовательское укажите длину и ширину листа.	
Бумага на выходе	Выбор размера бумаги для печати. Если значение Бумага на выходе отличается от Размер документа , Уменьшить/Увеличить и Уместить на странице выбираются автоматически. Если необходимо уменьшить или увеличить документ на указанное процентное соотношение, выберите Масштаб , затем введите нужное значение. Выберите В центре для печати изображений по центру страницы.	
Цветной	Выбор цвета печати для текущего задания печати.	
Тип бумаги	Выбор типа бумаги для печати. Если выбрано значение Автоматический выбор (обычная бумага) , печать выполняется с использованием того источника бумаги, для которого в настройках принтера заданы следующие типы бумаги: обычная бумага1, обычная бумага2, Печатный бланк, Бланк письма, Цветной, Вторичная, высококачественная бумага, Толстая бумага1, Толстая бумага2, Толстая бумага3. Однако бумага не может подаваться из источника бумаги, у которого соответствующий ему параметр отключен в разделе Настройки автовыбора . При печати передней обложки и задней обложки бумага для печати также подается из источника бумаги, который задан для типов бумаги, отличных от вышеуказанных.	
Качество	Выбор качества печати для текущего задания. Доступные параметры зависят от выбранного типа бумаги.	
Двусторонняя печать	Позволяет печатать на двух сторонах носителя.	
	Настройки	Можно задать параметры переплета и его полей. При печати многостраничных документов можно выбрать сторону страницы (лицевая/оборотная), с которой начнется печать.
Многостраничность	Печать нескольких страниц на одном листе бумаги или плакатная печать. Щелкните Порядок печати , чтобы задать порядок печати страниц.	
Обратный порядок	Если в качестве Выходной лоток выбирается лоток для укладки печатной стороной вверх, то можно печатать, начиная с последней страницы, чтобы документы укладывались в нужном порядке страниц.	
Подобранные	Выберите этот пункт, чтобы напечатать многостраничный документ с подборкой по порядку или сортировкой по комплектам.	
Копии	Выбор количества копий для печати.	

Вкладка Обработка

Показать настройки	Отображает список элементов, заданных в настоящее время на вкладках Главное , Обработка и Дополнительные настройки .
По умолчанию	Возврат всех настроек до их заводских значений. Настройки на вкладках Главное и Дополнительные настройки также возвращаются до своих значений по умолчанию.

Печать

Тип задания	Выберите, следует ли сохранять данные печати в принтере.	
	Обычная печать	Печать начинается без сохранения.
	Конфиденциальное задание	Защита конфиденциальных документов паролем при печати. Если вы используете эту функцию, данные печати сохраняются в принтере и могут быть напечатаны только после ввода пароля на панели управления принтера. Щелкните Параметры , чтобы изменить настройки.
	Проверка задания	При печати нескольких копий позволяет напечатать одну копию для проверки содержимого. Чтобы продолжить печать после создания второй копии, воспользуйтесь панелью управления принтера. Щелкните Настройки для установки Имя пользователя и Имя задания .
	Повторная печать задания	Позволяет сохранять задание печати в памяти принтера. Начать печать можно с панели управления принтера. Щелкните Настройки для установки Имя пользователя и Имя задания .
	Печать с проверкой подлинности	При выполнении печати позволяет защитить конфиденциальные документы, используя данные аутентификации. Если вы используете эту функцию, данные печати сохраняются в принтере и могут быть напечатаны только после ввода данных аутентификации на панели управления принтера. Этот элемент доступен, только если включена печать Epson Print Admin Serverless.
Источник бумаги	Выбор источника подачи бумаги. Выберите Автоматический выбор для автоматического выбора источника бумаги, указанного в пункте Настройка параметров бумаги на принтере. При выборе варианта Установить отдельно для каждой бумаги вы можете выбрать несколько источников бумаги для страниц вашего документа. Также можно выбрать, необходимо ли выполнять печать на передней обложке и задней обложке.	
	Лист разделителя	Выберите параметры вставки листов-разделителей между отпечатками.
Выходной лоток	Выберите, какой из лотков следует использовать для отпечатков. Выходной лоток может быть выбран автоматически в зависимости от других настроек печати.	
Сортировка	Выберите, как сортировать несколько копий.	
	Поворот Сортировка	Отпечатки укладываются попеременно в книжной и альбомной ориентации. Чтобы использовать эту функцию, выберите Автоматический выбор в качестве настройки Источник бумаги и Автоматический выбор или Лоток лицевой стороной вниз в качестве настройки Выходной лоток . Отпечатки укладываются в лоток для укладки печатной стороной вниз.
	Сортировка со смещением*	Смещение каждого набора копий. Этот параметр можно выбрать, только если выбрано значение Лоток финишера для настройки Выходной лоток .
Скрепка*	Выберите место для сшивания скрепками.	

Печать

Смешанный формат бумаги	<p>Если совместно используются следующие форматы документов, отпечатки укладываются посредством выравнивания по короткому краю бумаги большого формата и длинному краю бумаги малого формата. Выберите Укажите ориентацию, затем щелкните Настройки для установки ориентации бумаги и поля переплета.</p> <ul style="list-style-type: none"> <input type="checkbox"/> A3/A4 <input type="checkbox"/> Ledger/Letter <input type="checkbox"/> B4/B5 <input type="checkbox"/> 8K/16K
-------------------------	-------------------------------------------------------------------------------------------------------------------------------------------------------------------------------------------------------------------------------------------------------------------------------------------------------------------------------------------------------------------------------------------------------------------------------------------------------------------------------------------------------------------------------------------

* Доступно, если установлен Блок финишера.

Вкладка **Дополнительные настройки**

Предустановки печати	Добавить/Удалить предустановки	Можно добавить или удалить собственные предустановки для часто используемых настроек бумаги. Выберите в этом списке нужную предустановку.
Показать настройки	Отображает список элементов, заданных в настоящее время на вкладках Главное , Обработка и Дополнительные настройки .	
По умолчанию	Возврат всех настроек до их заводских значений. Настройки на вкладках Главное и Дополнительные настройки также возвращаются до своих значений по умолчанию.	
Тип задания	Обычная печать	Печать начинается без сохранения.
	Конфиденциальное задание	Защита конфиденциальных документов паролем при печати. Если вы используете эту функцию, данные печати сохраняются в принтере и могут быть напечатаны только после ввода пароля на панели управления принтера. Щелкните Параметры , чтобы изменить настройки.
	Проверка задания	При печати нескольких копий позволяет напечатать одну копию для проверки содержимого. Чтобы продолжить печать после создания второй копии, воспользуйтесь панелью управления принтера. Щелкните Настройки для установки Имя пользователя и Имя задания .
	Повторная печать задания	Позволяет сохранять задание печати в памяти принтера. Начать печать можно с панели управления принтера. Щелкните Настройки для установки Имя пользователя и Имя задания .
	Аутентифицированная печать	При выполнении печати позволяет защитить конфиденциальные документы, используя данные аутентификации. Если вы используете эту функцию, данные печати сохраняются в принтере и могут быть напечатаны только после ввода данных аутентификации на панели управления принтера. Этот элемент доступен, только если включена печать Epson Print Admin Serverless.

Печать

Цветокоррекция	Автоматический	Служит для автоматической регулировки цветов на изображениях.
	Настройка	Позволяет выполнить ручную цветокоррекцию. Щелкните Расширенные для получения доступа к дополнительным настройкам.
	Параметры изображения	Включает параметры качества печати, например Универсальная цветная печать или Исп. эф. крас. глаз. Можно также утолщить тонкие линии, чтобы они лучше были видны на отпечатках.
Дополнительные настройки	Функции водяных знаков	Позволяет задать настройки шаблонов защиты от копирования, водяных знаков или верхних и нижних колонтитулов.
	Повернуть на 180°	Поворот страниц на 180 градусов перед печатью.

Вкладка Сервис

Упрощенный организатор заданий	Откроется окно Упрощенный организатор заданий. Здесь можно открыть и изменить ранее сохраненные данные.
EPSON Status Monitor 3	Откроется окно EPSON Status Monitor 3. Здесь можно подтвердить состояние принтера и соответствующие расходные материалы.
Контролируемые параметры	Позволяет изменить настройки элементов в окне EPSON Status Monitor 3.
Расширенные параметры	Позволяет выбрать различные настройки. Щелкните правой кнопкой мыши каждый элемент для просмотра более подробных сведений в Справка.
Очередь на печать	Отображение заданий, ожидающих печати. Вы можете проверить, приостановить или возобновить задания печати.
Информация о принтере и опциях	Позволяет зарегистрировать пользовательские учетные записи. Если управление доступом задано на принтере, необходимо зарегистрировать учетную запись.
Язык	Изменения языка, используемого в окне драйвера принтера. Чтобы применить настройки, закройте драйвер принтера, затем снова откройте его.
Обновление программного обеспечения	Запуск EPSON Software Updater для проверки актуальной версии приложений в Интернете.
Техническая поддержка	Позволяет получить доступ к веб-сайту технической поддержки.

Печать из драйвера принтера PostScript на компьютере Windows

Драйвер принтера PostScript — это драйвер, который выводит команды печати на принтер с помощью языка описания страниц PostScript.

1. Выберите файл для печати.

Загрузите бумагу в принтер, если она еще не была загружена.

Печать

2. Выберите **Печать** или **Настройка печати** в меню **Файл**.
3. Выберите свой принтер.
4. Для доступа к окну драйвера принтера выберите **Параметры** или **Свойства**.

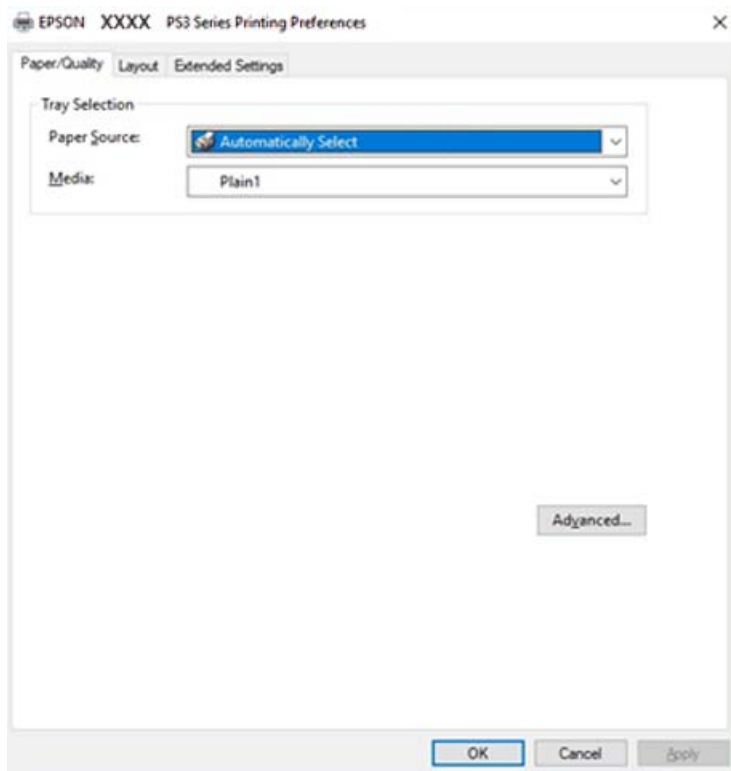

5. При необходимости измените настройки.
Для получения более подробной информации выберите параметры меню для драйвера принтера.
6. Нажмите **ОК**, чтобы закрыть отображение подробных сведений о драйвере печати.
7. Нажмите **Печать**.

Соответствующая информация

- ➔ «Доступные форматы бумаги и емкость загрузки» на стр. 30
- ➔ «Загрузка бумаги» на стр. 34
- ➔ «Настройка типа бумаги» на стр. 36
- ➔ «Вкладка «Макет»» на стр. 184
- ➔ «Вкладка «Бумага/качество»» на стр. 184

Использование дополнительного устройства вместе с драйвером принтера PostScript

Необходимо внести настройки в драйвер принтера PostScript для использования дополнительных устройств.

Настройки

Windows 10/Windows Server 2019/Windows Server 2016

Нажмите кнопку «Пуск», затем выберите **Система Windows > Панель управления > Просмотр устройств и принтеров** в разделе **Оборудование и звук**. Щелкните правой кнопкой мыши на значке принтера или зажмите его, после чего выберите **Свойства принтера**. На вкладке **Настройки устройства** выберите дополнительное устройство в настройке **Устанавливаемые дополнительные устройства**.

Windows 8.1/Windows 8/Windows Server 2012 R2/Windows Server 2012

Выберите **Рабочий стол > Настройки > Панель управления > Просмотр устройств и принтеров** в разделе **Оборудование и звук**. Щелкните правой кнопкой мыши на значке принтера или зажмите его, после чего выберите **Свойства принтера**. На вкладке **Настройки устройства** выберите дополнительное устройство в настройке **Устанавливаемые дополнительные устройства**.

Windows 7/Windows Server 2008 R2

Нажмите кнопку «Пуск», выберите **Панель управления > Просмотр устройств и принтеров** в разделе **Оборудование и звук**. Щелкните правой кнопкой мыши на значке принтера и выберите **Свойства принтера**. На вкладке **Настройки устройства** выберите дополнительное устройство в настройке **Устанавливаемые дополнительные устройства**.

Windows Vista/Windows Server 2008

Нажмите кнопку «Пуск», выберите **Панель управления > Принтеры** в разделе **Оборудование и звук**. Щелкните правой кнопкой мыши значок принтера и выберите **Свойства**. На вкладке **Настройки устройства** выберите дополнительное устройство в настройке **Устанавливаемые дополнительные устройства**.

Windows XP/Windows Server 2003 R2/Windows Server 2003

Нажмите кнопку «Пуск», выберите **Панель управления > Принтеры и другое оборудование > Принтеры и факсы**. Щелкните правой кнопкой мыши значок принтера и выберите **Свойства**. На вкладке **Настройки устройства** выберите дополнительное устройство в настройке **Устанавливаемые дополнительные устройства**.

Параметры меню для драйвера печати PostScript

Откройте окно печати в приложении, выберите принтер, затем откройте окно драйвера принтера

Примечание:

Меню зависит от выбранной опции.

Печать

Вкладка «Бумага/качество»

Выбор лотка	Источник бумаги	Выбор источника подачи бумаги. Выберите Автоматически выбрать для автоматического выбора источника бумаги в разделе Настройка параметров бумаги на принтере.
	Носитель	Выбор типа бумаги для печати. Если выбрано значение Не задано , печать выполняется с использованием того источника бумаги, для которого в настройках принтера заданы следующие типы бумаги: обычная бумага1, обычная бумага2, Печатный бланк, Бланк письма, Цветной, Вторичная, высококачественная бумага, Толстая бумага1, Толстая бумага2, Толстая бумага3. Однако бумага не может подаваться из источника бумаги, у которого соответствующий ему параметр отключен в разделе Настройки автовыбора .
Цветной режим	Выбор цвета печати для текущего задания печати.	

Вкладка «Макет»

Ориентация	Выбор ориентации печати.	
Двухсторонняя печать	Позволяет печатать на двух сторонах носителя.	
Порядок страниц	Позволяет печатать, начиная с первой или последней страницы. Если выбрать С последней до первой , страницы будут укладываться после печати в правильном порядке номеров страниц.	
Формат страницы	Страниц на листе	Позволяет печатать несколько страниц на одном листе.
	Буклет	Выберите для создания буклета.
	Печать границ	Выберите этот параметр, если необходимо печатать граничные линии на каждой странице при печати нескольких страниц на одном листе или при создании буклета.

Вкладка Extended Settings

Job Settings	Если использование принтера было ограничено администратором, печать доступна после регистрации учетной записи в драйвере принтера. Обратитесь к администратору, чтобы получить вашу учетную запись пользователя.	
	Save Access Control settings	Позволяет ввести имя пользователя и пароль.
	User Name	Введите имя пользователя.
	Password	Введите пароль.

Печать

Reserve Job Settings	Внесите настройки заданий печати, сохраненных в памяти принтера.	
	Reserve Job Settings	Позволяет изменить настройки Reserve Job Settings, Verify Job и Password .
	Verify Job	При печати нескольких копий позволяет напечатать одну копию для проверки содержимого. Чтобы напечатать после второй копии, воспользуйтесь панелью управления принтера.
	Re-Print Job	Позволяет сохранять задание печати в памяти принтера. Начать печать можно с панели управления принтера.
	Confidential Job	Позволяет ввести пароль для задания печати.
	User Name	Введите имя пользователя.
	Job Name	Введите имя задания.
	Password	Введите пароль.

Дополнительные параметры

Бумага/вывод	Размер бумаги	Выберите размер бумаги, на котором следует печатать.
	Копии	Выбор количества копий для печати.
Графика	Управление цветом изображения	Выберите метод или цель ICM.
	Масштаб	Позволяет уменьшить или увеличить документ.
	Шрифт TrueType	Задаёт шрифт для замены TrueType.

Печать

Параметры документа	Дополнительные возможности печати	Позволяет настроить отдельные параметры функций печати.		
	Макет нескольких страниц на лист	Позволяет указать макет страниц при печати нескольких страниц на одном листе.		
	Переплет буклета	Выбор позиции переплета для буклета.		
	Параметры PostScript	Позволяет менять дополнительные настройки.		
	О вашем принтере	Output	Выберите, какой из лотков следует использовать для отпечатков.	
		Sort	Выберите, как сортировать несколько копий.	
		Staple	Выберите место для сшивания скрепками.	
		Color Mode	Выбор цветной или монохромной печати.	
Press Simulation		При печати можно выбрать имитацию цветовой схемы СМУК, при которой будут воспроизводиться цвета СМУК, используемые на офсетной печатной машине.		
Ink Save Mode		Экономия чернил за счет уменьшения плотности печати.		
Rotate by 180°	Поворот данных перед печатью на 180 градусов.			

Отмена печати

Вы можете отменить задание печати на компьютере. Однако невозможно отменить задание на печать с компьютера, если оно уже полностью передано на принтер. В этом случае задание необходимо отменить с помощью панели управления на принтере.

Отмена задания на печать

На компьютере щелкните правой кнопкой мыши принтер в разделе **Устройства и принтеры**, **Принтер** или **Принтеры и факсы**. Щелкните **Что печатается**, щелкните правой кнопкой мыши задание, которое необходимо отменить, затем выберите **Отмена**.

Печать из драйвера принтера в Mac OS

Основные сведения о печати

Примечание:

Последовательность действий зависит от приложения. Подробности см. в справке приложения.

Печать

1. Откройте файл для печати.
Загрузите бумагу в принтер, если она еще не была загружена.
2. Выберите **Печать** из меню **Файл** или другую команду для доступа к диалоговому окну печати.
Чтобы расширить окно печати, нажмите **Показать подробности** или ▼.
3. Выберите свой принтер.
4. В раскрывающемся меню выберите **Настройки печати**.

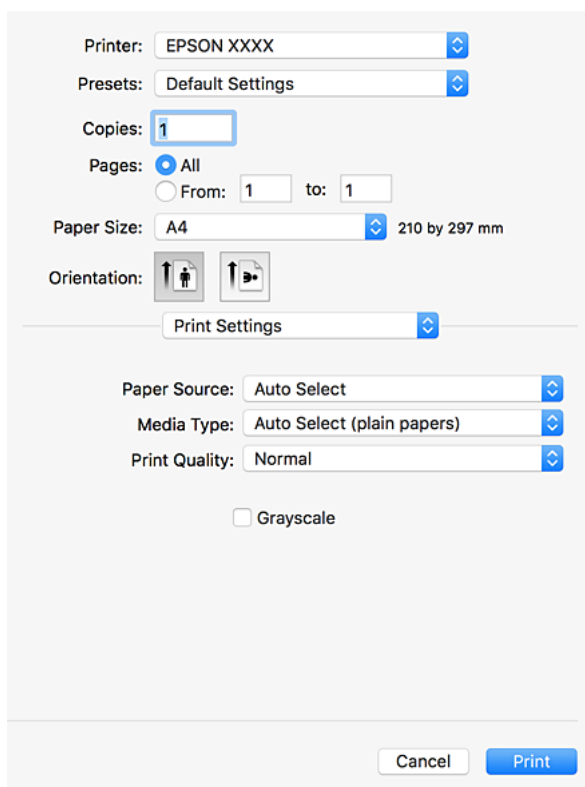

5. При необходимости измените настройки.
Подробную информацию см. в описании меню данного драйвера принтера.
6. Нажмите **Печать**.

Соответствующая информация

- ➔ «Доступные форматы бумаги и емкость загрузки» на стр. 30
- ➔ «Загрузка бумаги» на стр. 34
- ➔ «Настройка типа бумаги» на стр. 36
- ➔ «Параметры меню для драйвера печати» на стр. 177

Двухсторонняя печать

Позволяет печатать с двух сторон бумаги.

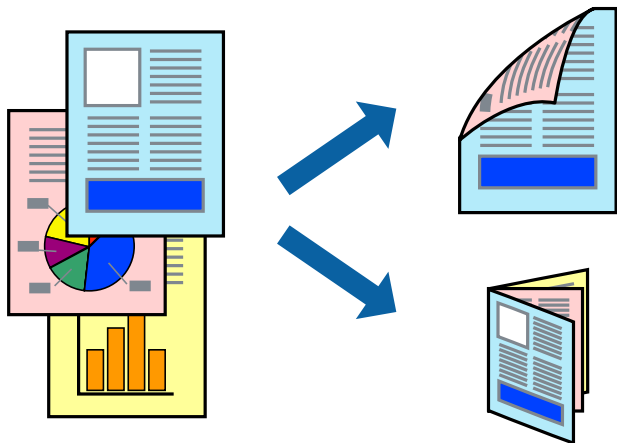

Примечание:

- Если не использовать бумагу, подходящую для двухсторонней печати, качество печати может снизиться и может возникнуть замятие бумаги.
- В зависимости от бумаги и данных чернила могут протекать на другую сторону бумаги.

Соответствующая информация

- ➔ [«Доступные форматы бумаги и емкость загрузки» на стр. 30](#)

Параметры печати

Выберите **Настройки двухсторонней печати** из всплывающего меню, после чего выберите позицию переплета.

Соответствующая информация

- ➔ [«Основные сведения о печати» на стр. 186](#)
- ➔ [«Параметры меню для макета» на стр. 192](#)

Печать нескольких страниц на одном листе

На одном листе можно напечатать две или четыре страницы.



Настройки печати

В раскрывающемся меню выберите **Макет**. Установите количество страниц в **Страниц на листе**, **Направление макета** (порядок страниц) и **Граница**.

Соответствующая информация

- ➔ «Основные сведения о печати» на стр. 186
- ➔ «Параметры меню для макета» на стр. 192

Печать и укладка в указанном порядке страниц (печать в обратном порядке)

Если вы используете эту функцию при выборе пункта **Обработка** во всплывающем меню, а затем выбираете лоток, в котором отпечатки укладываются лицевой стороной вверх, в качестве **выходного лотка**, то можете печатать с последней страницы, чтобы документы укладывались в правильном порядке страниц.

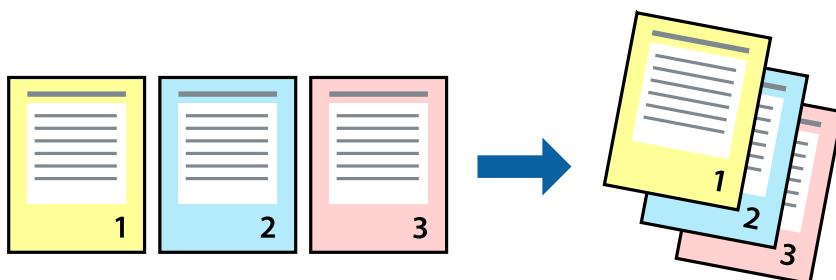

Настройки печати

В раскрывающемся меню выберите **Подготовка бумаги к печати**. Выберите значение **Обратный** в качестве настройки **Порядок страниц**.

Соответствующая информация

- ➔ «Основные сведения о печати» на стр. 186
- ➔ «Параметры меню для обработки бумаги» на стр. 193

Печать документа в уменьшенном или увеличенном размере

Можно уменьшить или увеличить размер документа на определенный процент или уместить его на формате бумаги, загруженной в принтер.



Настройки печати

При печати для размещения на формате бумаги выберите **Обработка бумаги** во всплывающем меню, затем выберите **Масштабирование по размеру бумаги**. Выберите формат бумаги, загруженной в принтер, в пункте **Размер целевой бумаги**. При уменьшении размера документа выберите пункт **Воспроизводить только с уменьшением**.

При печати с использованием определенного процентного соотношения выберите **Печать** или **Настройка страницы** в меню **Файл** используемого приложения. Выберите **Принтер**, **Формат бумаги**, введите процентное соотношение в поле **Масштаб** и нажмите кнопку **ОК**.

Примечание:

Выберите размер бумаги, заданный в приложении как параметр **Размер бумаги**.

Соответствующая информация

- ➔ «Основные сведения о печати» на стр. 186
- ➔ «Параметры меню для обработки бумаги» на стр. 193

Расположение каждого набора копий путем поворота на 90 градусов или смещения

Вы можете отсортировать отпечатки, уложив их попеременно в книжной и альбомной ориентациях. Если установлен дополнительный Finisher unit, можно также выполнить сортировку путем смещения каждого набора копий или с помощью скрепкошувателя.

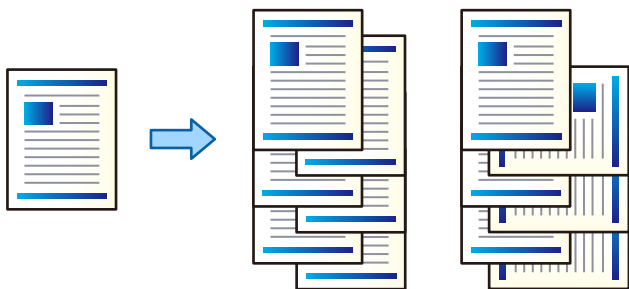

Настройки печати

Выберите **Обработка** во всплывающем меню, затем выберите параметр в настройке Сортировка. Если установлен дополнительный модуль окончательной обработки, выберите при необходимости расположение скрепок.

Соответствующая информация

- ➔ «Основные сведения о печати» на стр. 186
- ➔ «Параметры меню для окончательной обработки» на стр. 194

Корректировка цветов печати

Цвета, используемые в задании на печать, можно корректировать.

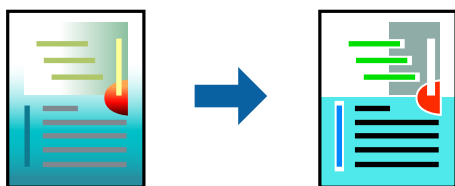

Примечание:

Эти корректировки не применяются к исходным данным.

Настройки печати

Выберите **Соответствие цветов** из всплывающего меню и нажмите **Цветокоррекция EPSON**. Выберите **Цветокоррекция** из всплывающего меню и выберите один из доступных вариантов. Нажмите стрелку рядом с **Дополнительные настройки** и внесите более подробные настройки.

Печать

Соответствующая информация

- ➔ «Основные сведения о печати» на стр. 186
- ➔ «Параметры меню для сопоставления цветов» на стр. 193
- ➔ «Параметры меню для Цветокоррекция» на стр. 194

Отмена печати

Вы можете отменить задание печати на компьютере. Однако невозможно отменить задание на печать с компьютера, если оно уже полностью передано на принтер. В этом случае задание необходимо отменить с помощью панели управления на принтере.

Отмена задания на печать

Щелкните значок принтера в **Dock**. Выберите задание, которое необходимо отменить, затем выполните одно из следующих действий.

- OS X Mountain Lion или более поздняя версия

Нажмите  рядом с индикатором выполнения.

- Mac OS X v10.6.8 до v10.7.x

Нажмите **Удалить**.

Параметры меню для драйвера печати

Откройте окно печати в приложении, выберите принтер, затем откройте окно драйвера принтера.

Примечание:

Меню зависит от выбранной опции.

Параметры меню для макета

Страниц на листе	Выберите количество страниц для печати на одном листе.
Направление макета	Укажите порядок, в котором печатаются страницы.
Граница	Печать границы вокруг страниц.
Двухсторонняя печать	Позволяет выполнить 2-стороннюю печать.
Обращение ориентации страниц	Поворот страниц на 180 градусов перед печатью.
Поворот по горизонтали	Изображение поворачивается зеркально для печати.

Печать

Параметры меню для сопоставления цветов

ColorSync	Выберите метод цветокоррекции. Эти параметры позволяют регулировать цвета на принтере и дисплее компьютера, чтобы как можно больше снизить разницу в цвете.
Цветокоррекция EPSON	

Параметры меню для обработки бумаги

Разбор страниц по копиям	Печатает несколько копий многостраничного документа в нужном порядке и сортирует эти копии по наборам.	
Страницы для печати	Выберите для печати только четных или нечетных страниц	
Порядок страниц	Выберите для печати, начиная с первой или последней страницы.	
Выберите для масштабирования под размер бумаги.	Печать в соответствии с форматом загруженной бумаги.	
	Размер целевой бумаги	Выберите размер бумаги для печати
	Воспроизводить только с уменьшением	Выберите при уменьшении размера документа.

Параметры меню для титульного листа

Печать титульного листа	Выберите, следует ли печатать титульный лист. При добавлении задней стороны обложки выберите После документа .
Тип титульного листа	Выберите содержание титульного листа.

Меню для Настройки печати

Источник бумаги	Выбор источника подачи бумаги. Этот элемент не отображается, если в принтере есть только один источник бумаги. Выбор Автоматический выбор позволяет автоматически выбрать источник бумаги, который соответствует параметру Настройка параметров бумаги , установленному на принтере.
Тип носителя	Выбор типа бумаги для печати. Если выбрано значение Автоматический выбор (обычная бумага) , печать выполняется с использованием того источника бумаги, для которого в настройках принтера заданы следующие типы бумаги: обычная бумага1, обычная бумага2, Печатный бланк, Бланк письма, Цветной, Вторичная, высококачественная бумага, Толстая бумага1, Толстая бумага2, Толстая бумага3. Однако бумага не может подаваться из источника бумаги, у которого соответствующий ему параметр отключен в разделе Настройки автовыбора .
Качество печати	Выбор качества печати для текущего задания. Этот параметр зависит от типа бумаги.
Оттенки серого	Печать в черно-белом режиме или в оттенках серого.

Печать

Параметры меню для Цветокоррекция

Ручные настройки	Служит для изменения цветов вручную. В Дополнительные настройки можно выбрать подробные настройки.
PhotoEnhance	Производит более контрастные изображения и яркие цвета, автоматически корректируя контрастность, насыщенность и яркость исходных данных изображения.
Выкл (Без цветокоррекции)	Печать без какого-либо улучшения или регулировки цветов.

Параметры меню для окончательной обработки

Выходной лоток	Выберите, какой из лотков следует использовать для отпечатков. Выходной лоток может быть выбран автоматически в зависимости от других настроек печати.
Сортировка	Выберите, как сортировать несколько копий.
	Поворот Сортировка Отпечатки укладываются попеременно в книжной и альбомной ориентации. Чтобы использовать эту функцию, выберите Настройки печати в раскрывающемся меню, затем выберите Автоматический выбор в качестве настройки Источник бумаги . Затем выберите Обработка во всплывающем меню и Автоматический выбор или Лоток лицевой стороной вниз в качестве значения настройки Выходной лоток . Отпечатки укладываются в лоток укладки отпечатков лицевой стороной вниз.
	Сортировка со смещением * Смещение каждого набора копий. Вы можете выбрать этот параметр, только если выбрано значение «Лоток для завершения обработки» в качестве настройки выходного лотка.
Скрепка *	Выберите место для сшивания скрепками.

* Доступно, если установлен Блок финишера.

Параметры меню для конфигурации бумаги

Плотность печати	Уменьшите плотность печати для более точной печати при печати фотографий с более плотными данными.
------------------	----------------------------------------------------------------------------------------------------

Меню для Настройки двухсторонней печати

Двухсторонняя печать	Печать на обеих сторонах листа бумаги.
----------------------	----------------------------------------

Настройка драйвера принтера в Mac OS

Доступ к окну операционных настроек драйвера печати в Mac OS

Выберите **Системные настройки** в меню  > **Принтеры и сканеры** (или **Печать и сканирование, Печать и факс**), а затем выберите принтер. Щелкните **Параметры и принадлежности** > **Параметры** (или **Драйвер**).

Настройки драйвера принтера в Mac OS

- Плотная бумага и конверты:** предотвращение размазывания чернил при печати на плотной бумаге. При этом может снизиться скорость печати. Выберите **Режим 1** для снижения размазывания на плотной бумаге. Если размазывание все равно возникает, попробуйте использовать **Режим 2**.
- Пропуск пустой страницы:** предотвращает печать пустых страниц.
- Уведомления о предупреждении:** позволяет драйверу принтера выводить предупреждения.
- Установите двунаправленную связь:** как правило, для этого параметра следует устанавливать значение **Включить**. Выберите **Выключить**, если получить информацию о принтере невозможно из-за того, что к нему открыт общий сетевой доступ для компьютеров Windows или по иной причине.
- Дополнительные выходные лотки:** если дополнительный выходной лоток не установлен, выберите **Нет дополнительного выходного лотка**. Если дополнительный выходной лоток установлен, выберите название установленного выходного лотка. Необходимо указать этот пункт при установке или снятии дополнительного выходного лотка.
- Оптимизация обработки:** включите этот параметр, чтобы уменьшить смещение бумаги и повысить качество ее сшивания и укладки. При использовании этой функции скорость печати снижается.
- Дополнительные источники бумаги:** если дополнительный источник бумаги не установлен, выберите **Нет дополнительного источника бумаги**. Если дополнительный источник бумаги установлен, выберите название установленного источника бумаги. Необходимо указать этот пункт при установке или снятии дополнительного источника бумаги.

Печать из драйвера принтера PostScript на компьютере Mac OS

Драйвер принтера PostScript — это драйвер, который выводит команды печати на принтер с помощью языка описания страниц PostScript.

1. Выберите файл для печати.
Загрузите бумагу в принтер, если она еще не была загружена.
2. Выберите **Печать** или **Настройка печати** в меню **Файл**.
Чтобы расширить окно печати, нажмите **Показать подробности** или ▼.
3. Выберите свой принтер.

Печать

4. Во всплывающем меню выберите **Функции печати**.

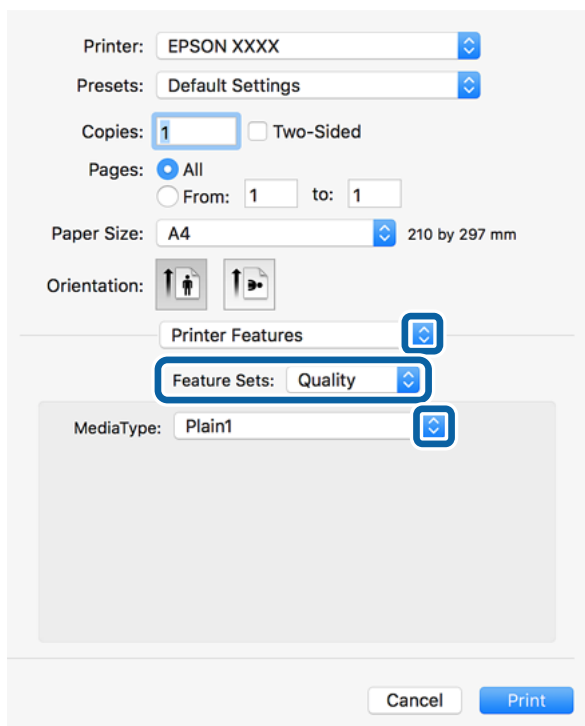

5. При необходимости измените настройки.
Для получения более подробной информации выберите параметры меню для драйвера принтера.
6. Нажмите **Печать**.

Соответствующая информация

- ➔ «Доступные форматы бумаги и емкость загрузки» на стр. 30
- ➔ «Загрузка бумаги» на стр. 34
- ➔ «Настройка типа бумаги» на стр. 36
- ➔ «Меню для функций принтера» на стр. 198

Использование дополнительного устройства вместе с драйвером принтера PostScript

Необходимо внести настройки в драйвер принтера PostScript для использования дополнительных устройств.

Выберите **Системные настройки** в меню  > **Принтеры и сканеры** (или **Печать и сканирование, Печать и факс**), а затем выберите принтер. Щелкните **Параметры и принадлежности** > **Параметры** (или **Драйвер**). Изменяет настройки в соответствии с доступными параметрами.

Параметры меню для драйвера печати PostScript

Откройте окно печати в приложении, выберите принтер, затем откройте окно драйвера принтера

Печать

Примечание:

Меню зависит от выбранной опции.

Параметры меню для макета

Страниц на листе	Выберите количество страниц для печати на одном листе.
Направление макета	Укажите порядок, в котором печатаются страницы.
Граница	Печать границы вокруг страниц.
Двухсторонняя печать	Позволяет выполнить 2-стороннюю печать.
Обращение ориентации страниц	Поворот страниц на 180 градусов перед печатью.
Поворот по горизонтали	Изображение поворачивается зеркально для печати.

Параметры меню для сопоставления цветов

ColorSync	Выберите метод цветокоррекции. Эти параметры позволяют регулировать цвета на принтере и дисплее компьютера, чтобы как можно больше снизить разницу в цвете.
На принтере	

Параметры меню для обработки бумаги

Разбор страниц по копиям	Печатает несколько копий многостраничного документа в нужном порядке и сортирует эти копии по наборам.	
Страницы для печати	Выберите для печати только четных или нечетных страниц	
Порядок страниц	Выберите для печати, начиная с первой или последней страницы.	
Выберите для масштабирования под размер бумаги.	Печать в соответствии с форматом загруженной бумаги.	
	Размер целевой бумаги	Выберите размер бумаги для печати
	Воспроизводить только с уменьшением	Выберите при уменьшении размера документа.

Параметры меню для подачи бумаги

Вся страницы из	Выберите источник бумаги, из которого подается бумага. Выбор Автовыбор позволяет выбрать источник бумаги, который автоматически соответствует параметру Настройка параметров бумаги на принтере. Можно также выбрать источник бумаги для страницы.
Первая страница из/оставшиеся из	

Печать

Параметры меню для титульного листа

Печать титульного листа	Выберите, следует ли печатать титульный лист. При добавлении задней стороны обложки выберите После документа .
Тип титульного листа	Выберите содержание титульного листа.

Меню для функций принтера

Наборы функций	Quality	Media Type	Выбор типа бумаги для печати. Если выбрано значение Не задано , печать выполняется с использованием того источника бумаги, для которого в настройках принтера заданы следующие типы бумаги: обычная бумага1, обычная бумага2, Печатный бланк, Бланк письма, Цветной, Вторичная, высококачественная бумага, Толстая бумага1, Толстая бумага2, Толстая бумага3. Однако бумага не может подаваться из источника бумаги, у которого соответствующий ему параметр отключен в разделе Настройки автовыбора .
	Output	Output Tray	Выберите, какой из выходных лотков следует использовать для вывода отпечатков.
		Sort	Выберите, как сортировать несколько копий.
		Staple	Выберите место для сшивания скрепками.
	Color	Color Mode	Выберите цветную или монохромную печать.
		Press Simulation	При печати можно выбрать имитацию цветовой схемы СМΥΚ, при которой будут воспроизводиться цвета СМΥΚ, используемые на офсетной печатной машине.
	Others	Ink Save Mode	Экономия чернил за счет уменьшения плотности печати.

Отмена печати

Вы можете отменить задание печати на компьютере. Однако невозможно отменить задание на печать с компьютера, если оно уже полностью передано на принтер. В этом случае задание необходимо отменить с помощью панели управления на принтере.

Отмена задания на печать

Щелкните значок принтера в **Dock**. Выберите задание, которое необходимо отменить, затем выполните одно из следующих действий.

- OS X Mountain Lion или более поздняя версия

Нажмите  рядом с индикатором выполнения.

- Mac OS X v10.6.8 до v10.7.x

Нажмите **Удалить**.

Печать с интеллектуальных устройств

Использование Epson iPrint

Приложение Epson iPrint позволяет печатать фотографии, документы и веб-страницы с интеллектуальных устройств (например, смартфонов или планшетов). Можно использовать локальную печать, печать с интеллектуального устройства, подключенного к той же беспроводной сети, что и принтер, или печать из удаленного местоположения через Интернет. Чтобы воспользоваться удаленной печатью, зарегистрируйте принтер в службе Epson Connect.



Соответствующая информация

➔ «Печать с помощью сетевой службы» на стр. 227

Установка Epson iPrint

Приложение Epson iPrint устанавливается на интеллектуальное устройство с помощью следующего URL или QR-кода.

<http://ipr.to/c>



Печать с помощью Epson iPrint

Запустите на интеллектуальном устройстве Epson iPrint и выберите нужный элемент на начальном экране.

Печать

Следующие экраны могут изменяться без уведомления.Содержимое может меняться в зависимости от продукта.

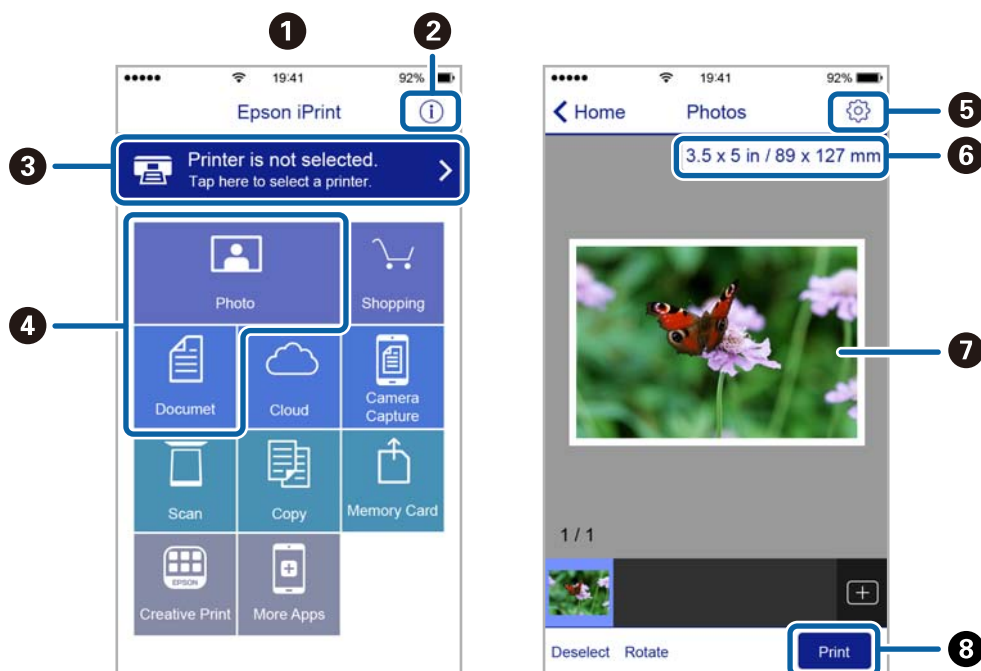

1	Начальный экран, открывающийся при запуске приложения.
2	Отображает информацию о способах настройки принтера и часто задаваемые вопросы.
3	Отображает экран выбора принтера и изменения его настроек.После выбора принтера его уже не нужно выбирать повторно в следующий раз.
4	Выберите материалы для печати, например фотографии или документы.
5	Отображает экран с настройками печати, такими как размер и тип бумаги.
6	Отображение размера бумаги.При отображении этого элемента в виде кнопки нажмите ее для показа текущих параметров бумаги в принтере.
7	Отображает выбранные фотографии и документы.
8	Запускает процесс печати.

Примечание:

Чтобы выполнить печать из меню документа с помощью iPhone, iPad и iPod touch, работающих под управлением iOS, запустите Epson iPrint после передачи документа для печати с использованием функции совместного доступа к файлам в iTunes.

Печать путем прикосновения интеллектуальным устройством к N-метка

Можно просто подключиться и начать печать, коснувшись интеллектуальным устройством отметки N-метка на вашем принтере.

Убедитесь, что вы выполнили следующие действия перед использованием этой функции.

Печать

- ❑ Включите функцию NFC на вашем интеллектуальном устройстве.
Только ОС Android 4.0 и выше поддерживают NFC (Near Field Communication).
Местоположение функций NFC зависит от используемого интеллектуального устройства. Более подробные сведения см. в документации, поставляемой вместе с интеллектуальным устройством.
 - ❑ Установите Epson iPrint на ваше интеллектуальное устройство.
Коснитесь интеллектуальным устройством отметки N-метка на принтере для его установки.
 - ❑ Включите Wi-Fi Direct на вашем принтере.
Подробнее см. в *Руководство администратора*.
1. Загрузите бумагу в принтер.
 2. Коснитесь интеллектуальным устройством отметки N-метка на принтере.
Запускается Epson iPrint.

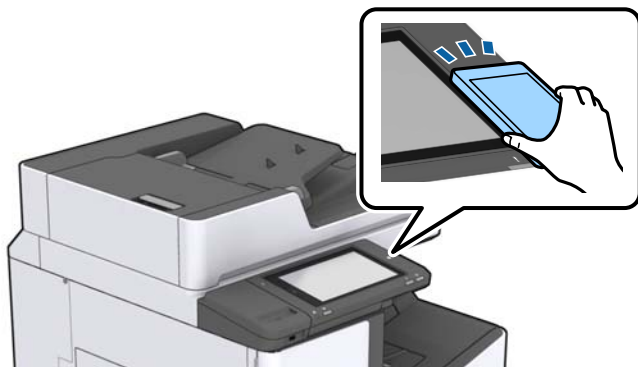

Примечание:

- ❑ Принтер может не поддерживать связь с интеллектуальным устройством при наличии таких препятствий между отметкой N-метка на принтере и интеллектуальным устройством, как металлические предметы.
 - ❑ Администраторы могут заблокировать эту функцию. В этом случае интеллектуальные устройства будут только издавать звук и не будут запускать никакие приложения, даже если коснуться ими отметки N-метка на принтере.
3. Выберите файл, который следует напечатать в Epson iPrint.
 4. На экране предварительного просмотра со значком Print коснитесь интеллектуальным устройством отметки N-метка на принтере.
Начнется печать.

Отмена текущих заданий или заданий, поставленных в очередь

Примечание:

Можно также отменить выполняемые задания, нажав  на панели управления принтером.

1. Нажмите **Сост. задания** на главном экране.

Печать

2. Нажмите **Активен** на вкладке **Сост. задания**.
В списке отображаются текущие задания печати и задания в очереди.
3. Выберите задание для отмены.
4. Нажмите **Отмена** или **Удалить**.

Параметры

Типы и коды дополнительных элементов

Приведенные ниже дополнительные элементы доступны вместе с принтером.

Finisher Unit *
Finisher Bridge Unit
High Capacity Tray
Paper Cassette Lock

* Необходимо наличие **Finisher Bridge Unit** при установке **Finisher Unit**.

Соответствующая информация

➔ [«Названия деталей и их функции» на стр. 15](#)

Настройки принтера при использовании Finisher Unit

Для использования finisher unit необходимо настроить в принтере соответствующие параметры.

При выполнении копирования

Нажмите **Настр.** > **Общие параметры** > **Настройки принтера** > **Вывод: Копир.**, затем выберите **Приемный лоток**.

При работе с факсами

Нажмите **Настр.** > **Общие параметры** > **Настройки принтера** > **Вывод: Факс**, затем выберите **Выходной лоток** или **Приемный лоток**.

При печати с компьютера, запоминающего устройства и пр.

Нажмите **Настр.** > **Общие параметры** > **Настройки принтера** > **Вывод: Другое**, затем выберите **Приемный лоток**.

При печати с компьютера с помощью меню **Выходной лоток** в драйвере принтера можно указать, нужно ли использовать модуль окончательной обработки.

Извлечение бумаги и сшивание с помощью Finisher Unit

При использовании дополнительного finisher unit можно сдвинуть и извлечь отпечатки или сшить отпечатки. Эта функция доступна для **Копир.**, **Запом. устр.** и печати с помощью драйвера принтера.

Параметры

Копир.

Нажмите **Копир.** на главном экране, затем нажмите **Обработка** на вкладке **Основ. настройки** для внесения настроек. Сведения об элементах настройки см. в объяснении о параметрах меню для **Копир.**

Запом. устр.

Нажмите **Запом. устр.** на главном экране, затем выберите формат файла. На вкладке **Расширенные** нажмите **Обработка**, чтобы изменить настройки. Сведения об элементах настройки см. в объяснении о параметрах меню для **Запом. устр.**

Печать с использованием драйвера печати (Windows)

На вкладке драйвера принтера **Обработка** выберите параметр в настройке **Сортировка**. Сведения об элементах настройки см. в описании параметров меню драйвера принтера.

Печать с использованием драйвера печати (Mac OS)

Во всплывающем меню выберите **Обработка**, затем выберите параметр в настройке **Сортировка**. Если установлен дополнительный finisher unit, выберите нужное расположение скрепок. Сведения об элементах настройки см. в описании параметров меню драйвера принтера.



Важно:

При использовании Приемный лоток не вынимайте отпечатки, пока выполняется задание на печать. Положение печати может быть смещено, а положение скрепкосшивания может измениться относительно исходного положения.

Соответствующая информация

- ➔ [«Параметры меню для копирования» на стр. 56](#)
- ➔ [«Параметры меню для Запом. устр.» на стр. 154](#)
- ➔ [«Вкладка Обработка» на стр. 178](#)
- ➔ [«Параметры меню для окончательной обработки» на стр. 194](#)

Использование ручного скрепкосшивателя

Дополнительный Finisher Unit поддерживает функцию ручного скрепкосшивания. Эта функция полезна, если вы забыли сшить отпечатки или желаете сшить оригиналы.

Количество листов, которые можно сшить вручную

Доступные размеры бумаги настраиваются и фиксируются при установке принтера.

Для A4 или A3

Размер бумаги: A4

От 60 до 90 г/м²: 50 листов

От 91 до 105 г/м²: 30 листов

Размер бумаги: A3

От 60 до 90 г/м²: 30 листов

От 91 до 105 г/м²: 20 листов

Letter или Ledger

Параметры

- Размер бумаги: Letter
 - От 60 до 90 г/м²: 50 листов
 - От 91 до 105 г/м²: 30 листов
- Размер бумаги: Ledger
 - От 60 до 90 г/м²: 30 листов
 - От 91 до 105 г/м²: 20 листов

1. Нажмите кнопку скрепкошвивания.

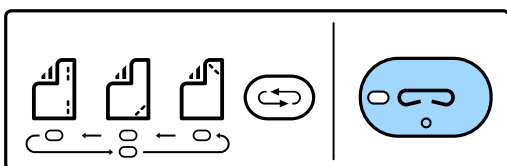

Затвор на модуле выпуска бумаги открывается, и включается режим скрепкошвивания вручную.

2. Задайте место для сшивания.

Нажмите кнопку переключения положения скрепкошвивания несколько раз, чтобы переключить настройки. Под выбранным положением скрепкошвивания загорится зеленый индикатор. Это положение можно менять с помощью кнопки переключения положения скрепкошвивания.

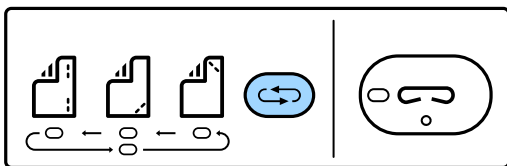

3. Загрузите в принтер бумагу.

Загрузите бумагу печатной стороной вниз, что приведет к открытию затвора блока выхода бумаги.

Измените положение загрузки бумаги в соответствии с положением места для сшивания.



Предостережение:

Не кладите руку на отверстие модуля вывода бумаги.

Примечание:

- Нажимайте кнопку переключения положения сшивания до загрузки бумаги. Эта кнопка не доступна при загрузке бумаги.
- Если бумага загружена правильно, индикатор кнопки скрепкошвивания загорается. Если индикатор не горит, повторно загрузите бумагу.

4. Скрепкошвивание.

Уберите руку с бумаги и нажмите кнопку «Скрепкошвивание».

Чтобы выйти из режима скрепкошвивания вручную, нажмите кнопку переключения положения сшивания несколько раз, что приведет к выключению индикатора.

Примечание:

При возникновении непредвиденной ошибки на панели управления принтера загорится или будет мигать индикатор ошибки и появится сообщение.

Соответствующая информация

- ➔ «Типы и коды дополнительных элементов» на стр. 203
- ➔ «Staple Cartridge» на стр. 212

Использование Paper Cassette Lock

Можно подсоединить Paper Cassette Lock к кассета для бумаги 1-4. Это полезно в тех случаях, когда администратору необходимо управлять бумагой. Храните ключ в безопасном месте.

1. Прикрепите замок кассеты для бумаги.

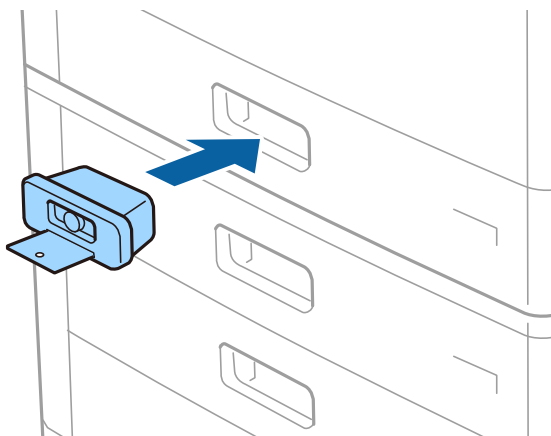

2. Нажмите среднюю кнопку, затем извлеките ключ.

Храните ключ в безопасном месте.

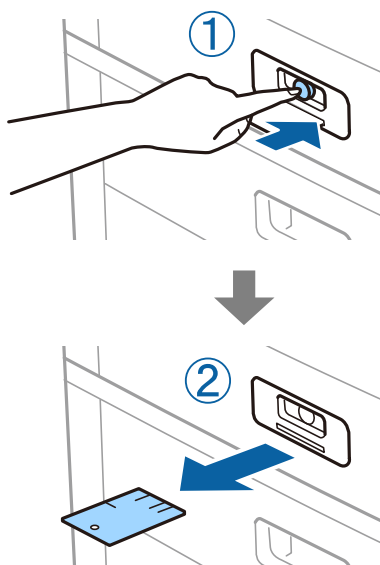
**Примечание:**

При снятии Paper Cassette Lock с кассета для бумаги вставьте ключ до упора в замок. Убедитесь, что вы извлекли ключ после того, как кнопка появилась посередине слота.

Параметры

Соответствующая информация

➔ [«Типы и коды дополнительных элементов» на стр. 203](#)

Расходные материалы

Чернильный картридж

Меры предосторожности при работе с картриджами

Прочтите следующие инструкции перед заменой картриджей.

Меры предосторожности при работе

- Чернильные картриджи следует хранить при комнатной температуре и не допускать попадания на них прямых солнечных лучей.
- Компания Epson рекомендует использовать чернильный картридж до даты, указанной на упаковке.
- Для достижения наилучших результатов храните упаковки с картриджами дном вниз.
- Перед использованием чернильных картриджей, принесенных из холодного склада, их необходимо выдержать в помещении с комнатной температурой в течение как минимум 12 часов.
- Запрещается касаться частей, показанных на иллюстрации. Это может привести к нарушению нормальной работы принтера.

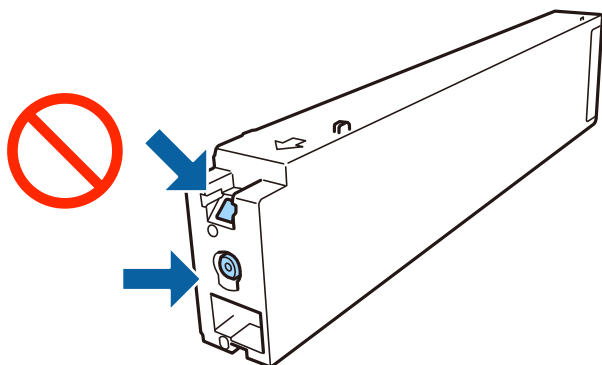

- Установите все чернильные картриджи, в противном случае печать будет невозможна.
- Не выключайте принтер во время заправки чернил. Если заправка чернил не завершена, печать может быть невозможна.
- Не оставляйте принтер без чернильных картриджей и не выключайте его в процессе их замены. В противном случае чернила, оставшиеся в дюзах печатающей головки, могут засохнуть, при этом печать будет невозможна.
- При необходимости временного извлечения картриджа убедитесь в том, что область подачи чернил защищена от попадания грязи и пыли. Храните картридж в той же среде, что и принтер; порт подачи чернил должен располагаться сбоку. Так как чернила, которые могут просочиться из картриджа, удерживаются клапаном на отверстии для подачи чернил, использование собственных крышек или пробок не требуется.
- Вокруг отверстия для подачи чернил на извлеченных чернильных картриджах может оставаться определенное количество чернил, поэтому будьте осторожны при работе с ними.

Расходные материалы

- ❑ В этом принтере используются картриджи, оснащенные зеленой микросхемой, которая отслеживает такую информацию, как количество оставшихся чернил для каждого картриджа. Это означает, что, даже если картридж извлечен из принтера до его израсходования, картридж по-прежнему можно использовать после того, как он повторно вставлен в принтер.
- ❑ Когда принтер предупреждает о необходимости замены картриджа, для обеспечения качества печати и для защиты печатающей головки в картридже остается небольшое резервное количество чернил. Приведенные данные по ресурсу картриджей не включают в себя этот резерв.
- ❑ Чернильные картриджи могут содержать переработанные материалы, однако это не влияет на работу и производительность принтера.
- ❑ Характеристики и внешний вид картриджа могут быть изменены без предварительного уведомления в целях усовершенствования.
- ❑ Не разбирайте и не вносите изменения в конструкцию чернильных картриджей, это может привести к невозможности печати.
- ❑ Указанные объемы зависят от печатаемых изображений, используемого типа бумаги, частоты печати и таких условий окружающей среды, как температура.
- ❑ Не роняйте картридж и не стучите им по твердым предметам, поскольку при этом чернила могут вытечь.

Потребление чернил

- ❑ Для обеспечения оптимальной производительности печатающей головки некоторое количество чернил потребляется из всех картриджей не только во время печати, но и во время технического обслуживания, например при очистке печатающей головки.
- ❑ Чернила в картриджах, поставляемых с принтером, частично используются во время первоначальной настройки. Для обеспечения высокого качества отпечатков печатающая головка устройства будет полностью заправлена чернилами. Этот процесс выполняется один раз и требует некоторого количества чернил, поэтому ресурс печати этих картриджей может оказаться несколько ниже по сравнению со следующими картриджами.

Коды картриджей

Ниже приведены коды оригинальных картриджей Epson.

WF-C20590

БК1, БК2: Black (Черный)	С: Cyan (Голубой)	М: Magenta (Пурпурный)	Y: Yellow (Желтый)
T8581	T8582	T8583	T8584

WF-C17590

БК1, БК2: Black (Черный)	С: Cyan (Голубой)	М: Magenta (Пурпурный)	Y: Yellow (Желтый)
T8871	T8872	T8873	T8874

Компания Epson рекомендует использовать только оригинальные картриджи Epson. Компания Epson не может гарантировать качество и надежность неоригинальных чернил. Использование неоригинальных чернил может привести к повреждению принтера, на которое не распространяются гарантийные

Расходные материалы

обязательства компании Epson, и при определенных условиях может вызвать непредсказуемое поведение принтера. При использовании неоригинальных чернил сведения о них могут не отображаться.

Примечание:

- ❑ Коды чернильных картриджей в разных странах могут отличаться. Чтобы получить актуальные сведения о кодах в вашем регионе, свяжитесь со службой поддержки компании Epson.
- ❑ Пользователи из европейских стран могут познакомиться с информацией о ресурсах печати чернильных картриджей Epson на следующем веб-сайте.

<http://www.epson.eu/pageyield>

Соответствующая информация

➔ «Веб-сайт технической поддержки» на стр. 291

Метод замены чернильного картриджа

Если инструкции по замене отображаются на панели управления, нажмите **Как Можно** для выполнения замены одновременно с просмотром процедуры.

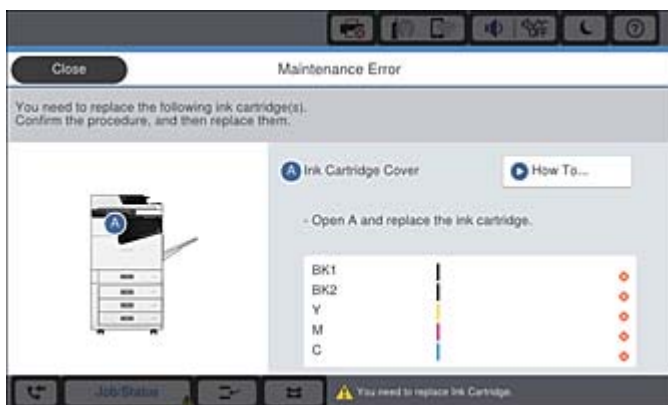

Соответствующая информация

➔ «Коды картриджей» на стр. 209

➔ «Меры предосторожности при работе с картриджами» на стр. 208

Проверка уровня чернил

Проверка с панели управления

Нажмите  на главном экране и выберите **Расходные материалы/Другое** для отображения примерного оставшегося уровня чернил.

В принтере установлены два черных чернильных картриджа. Так как чернильные картриджи переключаются автоматически, вы можете продолжить печать, даже если уровень чернил в одном из них стал низким.

При использовании драйвера печати можно также проверить уровень чернил на компьютере.

Примечание:

При появлении сообщения о низком уровне чернил печать можно не останавливать. Замените чернильные картриджи, когда это будет необходимо.

Соответствующая информация

- ➔ «Конфигурация главного экрана» на стр. 22
- ➔ «Доступ к драйверу принтера» на стр. 158

Maintenance Box (Емкость для отработанных чернил)

Меры предосторожности при замене емкости для отработанных чернил

Изучите следующие инструкции перед заменой емкости для отработанных чернил.

- Запрещается касаться частей, показанных на иллюстрации. Это может помешать нормальной работе, и вы можете испачкаться чернилами.

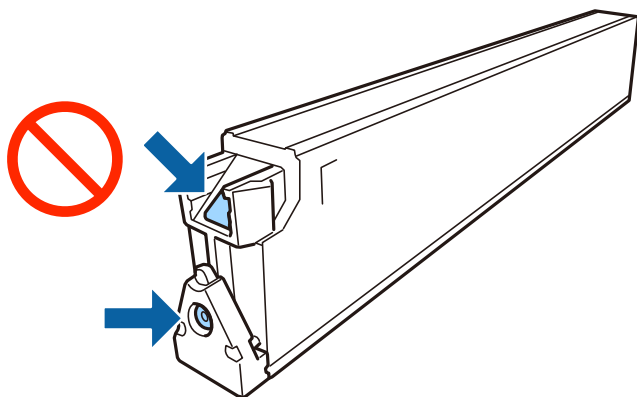

- Не наклоняйте контейнер для отработанных чернил до его помещения в пластиковый пакет, поскольку из контейнера могут пролиться чернила.
- Не допускайте попадания прямых солнечных лучей на контейнер для отработанных чернил.
- Не храните контейнер для отработанных чернил при высокой температуре или температуре замерзания.
- Не используйте повторно извлеченный контейнер для отработанных чернил, который не использовался в течение продолжительного времени. Чернила в вынутом контейнере засыхают, и контейнер больше не сможет принимать отработанные чернила.
- Запрещается извлекать емкость для отработанных чернил и крышку (кроме случаев замены), так как чернила могут вытечь.

Код емкости для отработанных чернил

Компания Epson рекомендует использовать только оригинальные контейнеры для отработанных чернил Epson.

Ниже приведен код для оригинального контейнера для отработанных чернил Epson.

СТ13Т6713

Замена емкости для сбора чернил

При некоторых циклах печати в контейнер для отработанных чернил сливается небольшое количество лишних чернил. Чтобы чернила не вытекали из емкости для отработанных чернил, при достижении определенного количества чернил в этой емкости принтер прекращает печать. Частота и необходимость данных действий зависят от количества печатаемых страниц, типа печатаемого материала и количества циклов очистки, выполняемых принтером.

При отображении сообщения с запросом замены емкости для сбора чернил просмотрите анимации, которые отображаются на панели управления. Необходимость в замене контейнера не означает прекращения работы принтера в соответствии с техническими условиями. Гарантия Epson не распространяется на затраты, связанные с данной заменой. Эта деталь может заменяться пользователем.

Примечание:

Когда контейнер заполняется, печать выполнять нельзя, пока контейнер для отработанных чернил не будет заменен, — это необходимо для предотвращения утечки чернил. Однако можно отправлять факсы и сохранять данные на внешнее USB-устройство.

Соответствующая информация

- ➔ [«Код емкости для отработанных чернил» на стр. 211](#)
- ➔ [«Меры предосторожности при замене емкости для отработанных чернил» на стр. 211](#)

Проверка доступного места в контейнере для отработанных чернил

Проверка с панели управления

Нажмите  на главном экране и выберите **Расходные материалы/Другое** для отображения примерного доступного места в контейнере для отработанных чернил.

При использовании драйвера печати можно также проверить уровень чернил на компьютере.

Соответствующая информация

- ➔ [«Конфигурация главного экрана» на стр. 22](#)
- ➔ [«Доступ к драйверу принтера» на стр. 158](#)

Staple Cartridge

Epson рекомендует использовать подлинный картридж Epson со скрепками.

Замена Staple Cartridge

Выполните приведенные ниже действия, чтобы заменить картридж со скрепками.

Расходные материалы

1. Откройте крышку на лицевой стороне finisher unit.

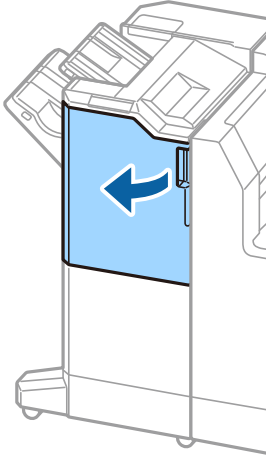

2. Извлеките держатель staple cartridge.

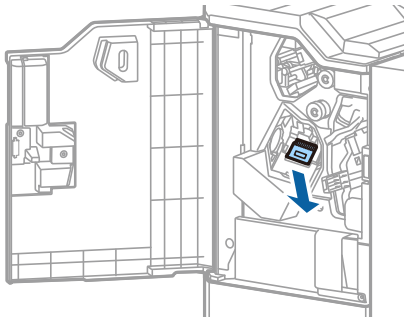

3. Замените staple cartridge.

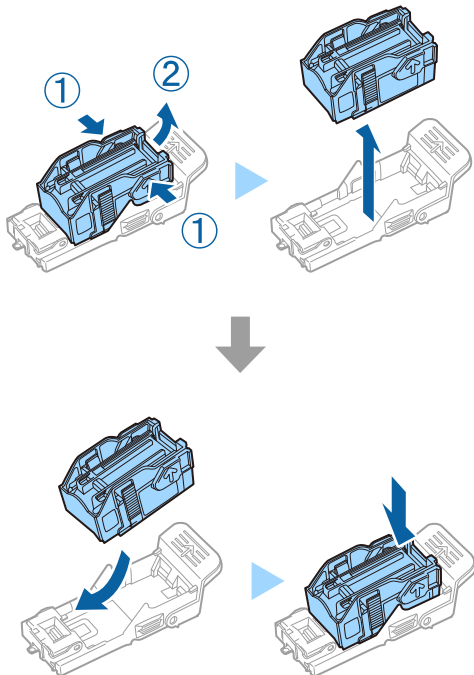

Расходные материалы

Примечание:

Картридж невозможно удалить из держателя, пока он не опустеет.

4. Установите держатель staple cartridge.

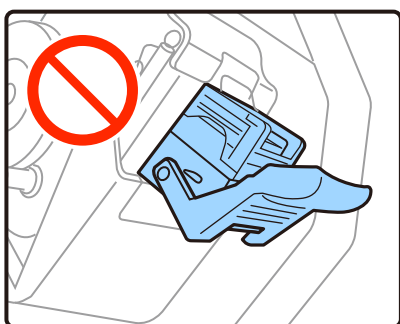
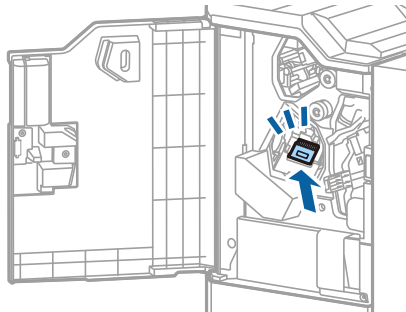

5. Закройте переднюю крышку.

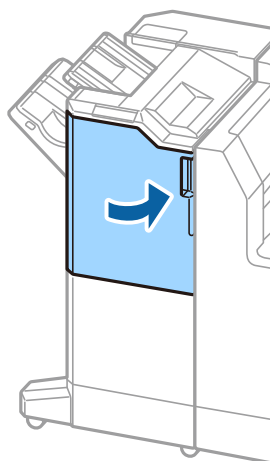

Сведения о сетевых службах и программном обеспечении

В этом разделе представлены сетевые службы и программные продукты, доступные для вашего принтера на веб-сайте Epson.

Приложение для сканирования документов и изображений (Epson Scan 2)

Epson Scan 2 — это приложение для управления сканированием. Позволяет настраивать размер, разрешение, яркость, контраст и качество сканируемого изображения. Вы также можете запустить Epson Scan 2 из приложения для сканирования, поддерживающего TWAIN. Подробности см. в справке приложения.

Запуск в Windows

Примечание:

*В операционных системах Windows Server убедитесь, что установлен компонент **Возможности рабочего стола**.*

- Windows 10/Windows Server 2019/Windows Server 2016
Нажмите кнопку «Пуск» и выберите **EPSON > Epson Scan 2**.
- Windows 8.1/Windows 8/Windows Server 2012 R2/Windows Server 2012
С помощью кнопки «Поиск» введите название приложения, затем нажмите появившийся значок.
- Windows 7/Windows Vista/Windows XP/Windows Server 2008 R2/Windows Server 2008/Windows Server 2003 R2/Windows Server 2003
Нажмите кнопку «Пуск», выберите **Все программы** или **Программы > EPSON > Epson Scan 2 > Epson Scan 2**.

Запуск в Mac OS

Примечание:

Epson Scan 2 не поддерживает функцию быстрого переключения пользователей Mac OS. Выключить быстрое переключение пользователей.

Нажмите **Перейти > Приложения > Epson Software > Epson Scan 2**.

Соответствующая информация

➔ [«Установка последних версий приложений» на стр. 221](#)

Добавление сетевого сканера

Перед использованием Epson Scan 2 необходимо добавить сетевой сканер.

Сведения о сетевых службах и программном обеспечении

1. Запустите программное обеспечение, затем щелкните **Добавить** на экране **Настройки сканера**.

Примечание:

- Если пункт **Добавить** затенен, щелкните **Включить изменение**.
 - Если отображается главный экран *Epson Scan 2*, подключение к сканеру уже выполнено. Если необходимо подключиться к другой сети, выберите **Сканер > Настройки**, чтобы открыть экран **Настройки сканера**.
2. Добавьте сетевой сканер. Введите следующие элементы и нажмите **Добавить**.
 - Модель:** выберите сканер, к которому необходимо подключиться.
 - Имя:** введите имя сканера, не превышающее 32 символа.
 - Поиск сети:** если компьютер и сканер находятся в одной сети, отображается IP-адрес. Если он не отображается, нажмите кнопку . Если он все равно не отображается, выберите **&Ручной ввод адреса** и введите IP-адрес вручную.
 3. Выберите сканер на экране **Настройки сканера**, затем нажмите **ОК**.

Соответствующая информация

➔ [«Установка последних версий приложений» на стр. 221](#)

Приложение для настройки сканирования с компьютера (Document Capture Pro)

Document Capture Pro* — это приложение, позволяющее настраивать параметры для отсканированных изображений, отправленных с принтера на компьютер по сети.

После проверки сканированного изображения можно настроить на компьютере различные параметры сканирования, например формат сохранения файла, где можно сохранять отсканированное изображение и назначение переадресации. Дополнительные сведения по использованию этого приложения см. в разделе Document Capture Pro.

* Названия предназначаются для Windows. Для Mac OS названием является Document Capture. Для Windows Server названием является Document Capture Pro Server.

Запуск в Windows

- Windows 10/Windows Server 2019/Windows Server 2016
Нажмите кнопку «Пуск» и выберите **Epson Software > Document Capture Pro**.
- Windows 8.1/Windows 8/Windows Server 2012 R2/Windows Server 2012
С помощью кнопки «Поиск» введите название приложения, затем нажмите появившийся значок.
- Windows 7/Windows Vista/Windows XP/Windows Server 2008 R2/Windows Server 2008/Windows Server 2003 R2/Windows Server 2003
Нажмите кнопку «Пуск», выберите **Все программы** или **Программы > Epson Software > Document Capture Pro**.

Запуск в Mac OS

Нажмите **Перейти > Приложения > Epson Software > Document Capture**.

Соответствующая информация

- ➔ [«Сканирование с использованием настроек, зарегистрированных на компьютере \(Document Capture Pro\)» на стр. 136](#)
- ➔ [«Установка последних версий приложений» на стр. 221](#)

Приложение для настройки обработки и отправки факсов (FAX Utility)

FAX Utility — это приложение, позволяющее настроить различные параметры для отправки факсов с компьютера. Можно создать или изменить список контактов, предназначенный для отправки факса, настроить сохранение принятых факсов в формате PDF на компьютер и т. д. Подробности см. в справке приложения.

Примечание:

- Операционные системы Windows Server не поддерживаются.*
- Перед установкой FAX Utility убедитесь, что вы установили драйвер печати для этого принтера; это не относится к драйверу печати PostScript или универсальному драйверу печати Epson.*

Запуск в Windows

- Windows 10
Нажмите кнопку «Пуск» и выберите **Epson Software > FAX Utility**.
- Windows 8.1/Windows 8
С помощью кнопки «Поиск» введите название приложения, после чего нажмите на отображенный значок.
- Windows 7/Windows Vista/Windows XP
Нажмите кнопку «Пуск», выберите **Все программы (или Программы) > Epson Software > FAX Utility**.

Запуск в Mac OS

Выберите **System Preferences** в меню  > **Принтеры и сканеры (или Печать и сканирование, Печать и факс)**, а затем выберите принтер (ФАКС). Нажмите **Параметры и принадлежности > Утилита > Открыть утилиту принтера**.

Соответствующая информация

- ➔ [«Получение факсов на компьютере» на стр. 98](#)
- ➔ [«Установка последних версий приложений» на стр. 221](#)

Приложение для отправки факсов (драйвер PC-FAX)

Драйвер PC-FAX — это приложение, позволяющее отправлять документ, созданный в отдельном приложении, в виде факса напрямую с компьютера. Драйвер PC-FAX устанавливается во время установки утилиты FAX. Подробности см. в справке приложения.

Сведения о сетевых службах и программном обеспечении

Примечание:

- Операционные системы Windows Server не поддерживаются.*
- Драйвер работает по-разному в зависимости от приложения, использованного для создания документа. Подробности см. в справке приложения.*

Доступ с Windows

В приложении выберите **Печать** или **Параметры печати** в меню **Файл**. Выберите свой принтер (ФАКС), после чего нажмите на **Параметры** или **Свойства**.

Доступ с Mac OS

В приложении выберите **Печать** в меню **Файл**. Выберите свой принтер (ФАКС) как параметр **Принтер**, после чего выберите в раскрывающемся меню **Настройки факса** или **Настройки получателя**.

Соответствующая информация

- ➔ [«Отправка факса с компьютера» на стр. 95](#)
- ➔ [«Установка последних версий приложений» на стр. 221](#)

Приложение для настройки операций принтера (Web Config)

Web Config — это приложение, которое работает в веб-браузере, например Internet Explorer и Safari, на компьютере или интеллектуальном устройстве. Можно просмотреть состояние принтера или изменить параметры сетевой службы и принтера. Чтобы использовать Web Config, подключите принтер и компьютер или устройство к одной сети.

Поддерживаются следующие браузеры.

ОС	Браузер
Windows XP SP3 или более поздняя версия	Microsoft Edge, Internet Explorer 8 или более поздняя версия, Firefox*, Chrome*
Mac OS X v10.6.8 или более поздняя версия	Safari*, Firefox*, Chrome*
iOS*	Safari*
Android 2.3 или более поздняя версия	Браузер по умолчанию
Chrome OS*	Браузер по умолчанию

* Используйте самую новую версию.

Выполнение веб-конфигурации в веб-браузере

1. Проверьте IP-адрес принтера.

Коснитесь сетевого значка на главном экране принтера, затем коснитесь главного экрана принтера и выберите активный метод подключения для подтверждения IP-адреса принтера.

Сведения о сетевых службах и программном обеспечении

Примечание:

Можно также проверить IP-адрес, напечатав отчет о сетевых подключениях.

2. Запустите браузер на компьютере или интеллектуальном устройстве и введите IP-адрес принтера.

Формат:

IPv4: http://IP-адрес принтера/

IPv6: http://[IP-адрес принтера]/

Примеры:

IPv4: http://192.168.100.201/

IPv6: http://[2001:db8::1000:1]/

Примечание:

Используя интеллектуальное устройство, также можно запустить Web Config с экрана техобслуживания приложения Epson iPrint.

Соответствующая информация

- ➔ [«Использование Epson iPrint» на стр. 199](#)
- ➔ [«Параметры меню для Настройки сети в Общие параметры» на стр. 47](#)

Запуск Web Config в Windows

При подключении компьютера к принтеру с помощью WSD выполните указанные ниже действия для запуска Web Config.

1. Откройте список принтеров на компьютере.

Windows 10

Нажмите кнопку «Пуск», затем выберите **Система Windows > Панель управления > Просмотр устройств и принтеров** в разделе **Оборудование и звук**.

Windows 8.1/Windows 8

Выберите **Рабочий стол > Настройки > Панель управления > Просмотр устройств и принтеров** в разделе **Оборудование и звук (или Оборудование)**.

Windows 7

Нажмите кнопку «Пуск», выберите **Панель управления > Просмотр устройств и принтеров** в разделе **Оборудование и звук**.

Windows Vista

Нажмите кнопку «Пуск», выберите **Панель управления > Принтеры** в разделе **Оборудование и звук**.

2. Щелкните правой кнопкой мыши значок принтера и выберите **Свойства**.

3. Выберите вкладку **Веб-служба** и щелкните URL-адрес.

Запуск Web Config в Mac OS

1. Выберите **Системные настройки** в меню  > **Принтеры и сканеры** (или **Печать и сканирование, Печать и факс**), а затем выберите принтер.
2. Щелкните **Параметры и принадлежности** > **Показать веб-страницу принтера**.

Инструменты обновления программного обеспечения (Software Updater)

EPSON Software Updater — это приложение, которое производит поиск обновлений или нового программного обеспечения в Интернете, а также выполняет их установку. Вы также можете обновить руководство по принтеру.

Примечание:

Операционные системы Windows Server не поддерживаются.

Метод установки

Установите Software Updater с входящего в комплект диска с программным обеспечением или загрузите актуальную версию с веб-сайта Epson.

<http://www.epson.com>

Запуск в Windows

Windows 10

Нажмите кнопку «Пуск» и выберите **Epson Software** > **EPSON Software Updater**.

Windows 8.1/Windows 8

С помощью кнопки «Поиск» введите название приложения, после чего нажмите на отображенный значок.

Windows 7/Windows Vista/Windows XP

Нажмите кнопку «Пуск», выберите **Все программы** (или **Программы**) > **Epson Software** > **EPSON Software Updater**.

Примечание:

Можно также запустить EPSON Software Updater, щелкнув значок принтера на панели задач на рабочем столе, а затем выбрать **Обновление программного обеспечения**.

Запуск в Mac OS

Нажмите **Перейти** > **Приложения** > **Epson Software** > **EPSON Software Updater**.

Соответствующая информация

➔ «Установка последних версий приложений» на стр. 221

Установка последних версий приложений

Примечание:

При повторной установке приложения необходимо сначала удалить его.

1. Убедитесь, что принтер и компьютер подключены друг к другу и у принтера есть доступ к Интернету.
2. Запустите EPSON Software Updater.

Ниже приведен снимок экрана в ОС Windows.

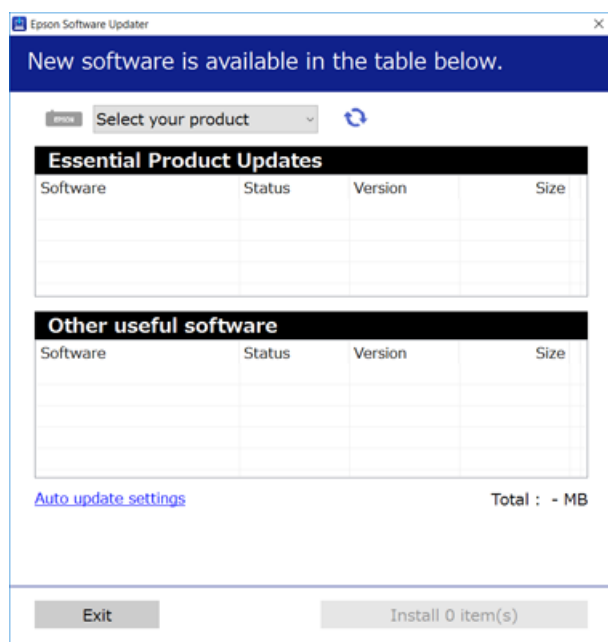

3. В ОС Windows выберите ваш принтер, затем щелкните значок , чтобы проверить наличие доступных приложений.
4. Выберите элементы, которые необходимо установить или обновить, затем нажмите кнопку «Установить» в правом нижнем углу экрана.

**Важно:**

Не выключайте принтер и не отключайте его от сети до тех пор, пока не завершится обновление. В противном случае принтер может перестать работать.

Примечание:

- Последние версии приложений можно загрузить на веб-сайте Epson.
<http://www.epson.com>
- Пользователи операционных систем Windows Server не могут воспользоваться ПО Epson Software Updater. Загрузите последние версии приложений на веб-сайте Epson.

Соответствующая информация

- ➔ «Инструменты обновления программного обеспечения (Software Updater)» на стр. 220
- ➔ «Удаление приложений» на стр. 225

Установка драйвера принтера PostScript

Установка драйвера PostScript Printer с помощью USB-интерфейса: Windows

1. Отключите все антивирусные приложения.
2. Вставьте этот диск в компьютер и скопируйте с него файл Driver/PostScript/eppsnt.inf.

Примечание:

Если у компьютера нет дисководов для CD/DVD, загрузите драйвер с сайта поддержки Epson.

<http://www.epson.eu/Support> (Европа).

<http://support.epson.net/> (за пределами Европы).

3. Подключите принтер к компьютеру с помощью USB-кабеля и включите принтер.

Примечание:

Для Windows Vista/Windows XP: когда появится экран **Найдено новое оборудование**, нажмите **Повторить запрос позже**.

4. Добавление принтера.

- Windows 10/Windows Server 2019/Windows Server 2016

Нажмите кнопку «Пуск», выберите **Система Windows > Панель управления > Просмотр устройств и принтеров** в разделе **Оборудование и звук**, затем нажмите **Добавить принтер**.

- Windows 8.1/Windows 8/Windows Server 2012 R2/Windows Server 2012

Выберите **Рабочий стол > Настройки > Панель управления > Просмотр устройств и принтеров** в разделе **Оборудование и звук** и нажмите **Добавить принтер**.

- Windows 7/Windows Server 2008 R2

Нажмите кнопку «Пуск», выберите **Панель управления > Просмотр устройств и принтеров** в разделе **Оборудование и звук** и нажмите **Добавить принтер**.

- Windows Vista/Windows Server 2008

Нажмите кнопку «Пуск», выберите **Панель управления > Принтеры** в разделе **Оборудование и звук** и нажмите **Добавить принтер**.

- Windows XP/Windows Server 2003 R2/Windows Server 2003

Нажмите кнопку «Пуск», выберите **Панель управления > Принтеры и другое оборудование > Принтеры и факсы > Добавить принтер** и нажмите **Далее**.

5. Добавление локального принтера.

- Windows 10/Windows 8.1/Windows 8/Windows Server 2019/Windows Server 2016/Windows Server 2012 R2/Windows Server 2012

Нажмите **Нужный принтер отсутствует в списке**, выберите **Добавить локальный или сетевой принтер с параметрами, заданными вручную**, затем нажмите **Далее**.

- Windows 7/Windows Vista/Windows Server 2008 R2/Windows Server 2008

Щелкните **Добавить локальный принтер**.

Сведения о сетевых службах и программном обеспечении

- Windows XP/Windows Server 2003 R2/Windows Server 2003
Выберите **Локальный принтер, подсоединенный к компьютеру**, снимите флажок **Автоматическое определение и установка принтера Plug and Play** и нажмите **Далее**.
- 6. Выберите **Использовать существующий порт**, выберите **USB001 (порт виртуального принтера для USB)** и нажмите **Далее**.
- 7. Щелкните **Установить с диска**, укажите файл `epsnt.inf`, который находится на диске с программным обеспечением или был загружен с веб-сайта, и нажмите **ОК**.
- 8. Выберите свой принтер, после чего нажмите **Далее**.
- 9. Для завершения установки следуйте инструкциям на экране.

Установка драйвера PostScript Printer с помощью сетевого интерфейса: Windows

1. Отключите все антивирусные приложения.
2. Вставьте этот диск в компьютер и скопируйте с него файл `Driver/PostScript/epsnt.inf`.
Примечание:
Если у компьютера нет дисководов для CD/DVD, загрузите драйвер с сайта поддержки Epson.
<http://www.epson.eu/Support> (Европа).
<http://support.epson.net/> (за пределами Европы).
3. Добавление принтера.
 - Windows 10/Windows Server 2019/Windows Server 2016
Нажмите кнопку «Пуск», выберите **Система Windows > Панель управления > Просмотр устройств и принтеров** в разделе **Оборудование и звук**, затем нажмите **Добавить принтер**.
 - Windows 8.1/Windows 8/Windows Server 2012 R2/Windows Server 2012
Выберите **Рабочий стол > Настройки > Панель управления > Просмотр устройств и принтеров** в разделе **Оборудование и звук** и нажмите **Добавить принтер**.
 - Windows 7/Windows Server 2008 R2
Нажмите кнопку «Пуск», выберите **Панель управления > Просмотр устройств и принтеров** в разделе **Оборудование и звук** и нажмите **Добавить принтер**.
 - Windows Vista/Windows Server 2008
Нажмите кнопку «Пуск», выберите **Панель управления > Принтеры** в разделе **Оборудование и звук** и нажмите **Добавить принтер**.
 - Windows XP/Windows Server 2003 R2/Windows Server 2003
Нажмите кнопку «Пуск», выберите **Панель управления > Принтеры и другое оборудование > Принтеры и факсы > Добавить принтер** и нажмите **Далее**.
4. Добавление локального принтера.
 - Windows 10/Windows 8.1/Windows 8/Windows Server 2019/Windows Server 2016/Windows Server 2012 R2/Windows Server 2012
Нажмите **Нужный принтер отсутствует в списке**, выберите **Добавить локальный или сетевой принтер с параметрами, заданными вручную**, затем нажмите **Далее**.

Сведения о сетевых службах и программном обеспечении

- Windows 7/Windows Vista/Windows Server 2008 R2/Windows Server 2008

Щелкните **Добавить локальный принтер**.

- Windows XP/Windows Server 2003 R2/Windows Server 2003

Выберите **Локальный принтер, подсоединенный к компьютеру**, снимите флажок **Автоматическое определение и установка принтера Plug and Play** и нажмите **Далее**.

- Выберите **Создать новый порт**, затем выберите **Стандартный порт TCP/IP** и нажмите **Далее**.

Примечание:

Для Windows XP/Windows Server 2003 R2/Windows Server 2003: когда появится экран **Мастер добавления стандартного порта TCP/IP принтера**, нажмите **Далее**.

- Введите IP-адрес принтера и нажмите **Далее**.

Примечание:

- Нажмите значок **сети** на главном экране принтера и выберите активный метод подключения, чтобы подтвердить IP-адрес принтера.

- Для Windows XP/Windows Server 2003 R2/Windows Server 2003: когда появится экран **Мастер добавления стандартного порта TCP/IP принтера**, нажмите **Готово**.

- Щелкните **Установить с диска**, укажите файл `epsnt.inf`, который находится на диске с программным обеспечением или был загружен с веб-сайта, и нажмите **ОК**.

- Выберите свой принтер, после чего нажмите **Далее**.

- Для завершения установки следуйте инструкциям на экране.

Установка драйвера принтера PostScript — Mac OS

Загрузите драйвер принтера с веб-сайта поддержки Epson и установите его.

<http://www.epson.eu/Support> (Европа).

<http://support.epson.net/> (за пределами Европы)

При установке драйвера принтера необходимо знать IP-адрес принтера.

Коснитесь сетевого значка на главном экране принтера, затем коснитесь главного экрана принтера и выберите активный метод подключения для подтверждения IP-адреса принтера.

Добавление драйвера принтера (только для Mac OS)

- Выберите **Системные настройки** из меню  > **Принтеры и сканеры** (или **Печать и сканирование, Печать и факс**).

- Нажмите **+** и выберите **Добавить другой принтер или сканер**.

- Выберите свой принтер, после чего нажмите **Добавить**.

Примечание:

- Если принтер отсутствует в списке, проверьте, включен ли он и правильно ли подключен к компьютеру.

- Для соединения по USB, IP или Bonjour вручную установите дополнительную кассету для бумаги после добавления драйвера принтера.

Установка универсального драйвера принтера Epson (только для Windows)

Драйвер принтера Epson представляет собой универсальный PCL6-совместимый драйвер принтера. После установки драйвера принтера* можно выполнить печать с любого принтера Epson, поддерживающего этот драйвер принтера.

* Так как это общий драйвер принтера, функции печати ограничены по сравнению с драйвером принтера, предназначенным специально для этого принтера.

Подключите принтер к той же сети, к которой подключен компьютер, затем выполните приведенную ниже процедуру для установки драйвера печати.

1. Загрузите исполняемый файл драйвера с веб-сайта технической поддержки Epson.

<http://www.epson.eu/Support> (только Европа)

<http://support.epson.net/>

2. Дважды щелкните исполняемый файл.
3. Следуйте инструкциям на экране в процессе дальнейшей установки.

Примечание:

При использовании компьютера Windows и невозможности загрузить драйвер с веб-сайта установите их с диска программного обеспечения, который поставляется вместе с принтером. Получите доступ к Driver \Universal.

Удаление приложений

Выполните вход на компьютер в качестве администратора. Если компьютер запросит пароль, введите его.

Удаление приложений — Windows



1. Нажмите кнопку , чтобы выключить принтер.
2. Завершите все работающие приложения.
3. Откройте **Панель управления**.
 - Windows 10/Windows Server 2019/Windows Server 2016
Нажмите кнопку «Пуск», затем выберите **Система Windows > Панель управления**.
 - Windows 8.1/Windows 8/Windows Server 2012 R2/Windows Server 2012
Выберите **Рабочий стол > Настройки > Панель управления**.
 - Windows 7/Windows Vista/Windows XP/Windows Server 2008 R2/Windows Server 2008/Windows Server 2003 R2/Windows Server 2003
Нажмите кнопку «Пуск» и выберите **Панель управления**.

Сведения о сетевых службах и программном обеспечении

4. Откройте **Удаление программы** (или **Установка и удаление программ**).
 - Windows 10/Windows 8.1/Windows 8/Windows 7/Windows Vista/Windows Server 2019/Windows Server 2016/Windows Server 2012 R2/Windows Server 2012/Windows Server 2008 R2/Windows Server 2008
Выберите **Удаление программы** в **Программы**.
 - Windows XP/Windows Server 2003 R2/Windows Server 2003
Нажмите на **Установка и удаление программ**.
5. Выберите приложение, которое нужно удалить.
Невозможно установить драйвер принтера при наличии заданий печати. Удалите или дождитесь печати заданий, прежде чем приступить к удалению.
6. Удаление приложений.
 - Windows 10/Windows 8.1/Windows 8/Windows 7/Windows Vista/Windows Server 2019/Windows Server 2016/Windows Server 2012 R2/Windows Server 2012/Windows Server 2008 R2/Windows Server 2008
Нажмите **Удалить/изменить** или **Удалить**.
 - Windows XP/Windows Server 2003 R2/Windows Server 2003
Нажмите **Заменить/удалить** или **Удалить**.

Примечание:
При появлении окна **Управление учетными записями пользователей** нажмите **Продолжить**.
7. Следуйте инструкциям на экране.

Удаление приложений — Mac OS

1. Загрузите Uninstaller при помощи EPSON Software Updater.
Программу удаления Uninstaller достаточно загрузить один раз, при следующем удалении приложения повторная загрузка не требуется.
2. Нажмите кнопку , чтобы выключить принтер.
3. Для удаления драйвера принтера или драйвера PC-FAX выберите **Системные настройки** в меню  > **Принтеры и сканеры** (или **Печать и сканирование**, **Печать и факс**), а затем удалите принтер из списка доступных принтеров.
4. Завершите все работающие приложения.
5. Нажмите **Перейти** > **Приложения** > **Epson Software** > **Uninstaller**.
6. Выберите приложение, которое необходимо удалить, и нажмите **Удалить**.



Важно:

Приложение Uninstaller удаляет все драйверы для струйных принтеров Epson на компьютере. Если используется несколько струйных принтеров Epson, а драйверы нужно удалить только для некоторых из них, удалите все драйверы, а затем установите нужные заново.

Сведения о сетевых службах и программном обеспечении

Примечание:

Если приложение, которое необходимо удалить, невозможно найти в списке, значит, его невозможно удалить при помощи Uninstaller. В таком случае необходимо выбрать **Перейти > Приложения > Epson Software**, выбрать приложение для удаления и перетащить его на значок корзины.

Соответствующая информация

➔ [«Инструменты обновления программного обеспечения \(Software Updater\)»](#) на стр. 220

Печать с помощью сетевой службы

С помощью службы Epson Connect, доступной в Интернете, можно печатать с вашего смартфона, планшета или ноутбука когда угодно и практически откуда угодно. Чтобы воспользоваться этой службой, необходимо зарегистрировать пользователя и принтер в Epson Connect.

В Интернете доступны следующие функции.

Email Print

При отправке сообщения эл. почты с вложениями, такими как документы или изображения, на адрес эл. почты, назначенный принтеру, можно напечатать это сообщение эл. почты и вложения из удаленных мест, например на принтере дома или в офисе.

Epson iPrint

Это приложение предназначается для iOS и Android и позволяет печатать или сканировать со смартфона или планшета. Вы можете печатать документы, изображения и веб-сайты, отправляя их непосредственно на принтер или в ту же беспроводную локальную сеть.

Scan to Cloud

Это приложение позволяет отправлять на другой принтер отсканированные данные, которые необходимо напечатать. Можно также отправлять отсканированные данные в доступные облачные службы.

Remote Print Driver

Это общий драйвер, поддерживаемый драйвером удаленной печати. При печати с использованием принтера в удаленном месте можно выполнять печать, меняя принтер в окне обычных приложений.

Подробности см. на веб-портале Epson Connect.

<https://www.epsonconnect.com/>

<http://www.epsonconnect.eu> (только Европа)

Соответствующая информация

➔ [«Использование Epson iPrint»](#) на стр. 199

Обслуживание

Очистка принтера

Если в отсканированных данных или на напечатанных документах отображается грязь или неровные цвета, очистите стекло сканера и ADF.

**Важно:**

Для очистки принтера запрещается использовать спиртосодержащие жидкости и растворители. Эти химические продукты могут повредить принтер.

1. Поднимите крышку сканера.
2. Для очистки поверхности левой стороны стекло сканера необходимо использовать мягкую влажную ткань.

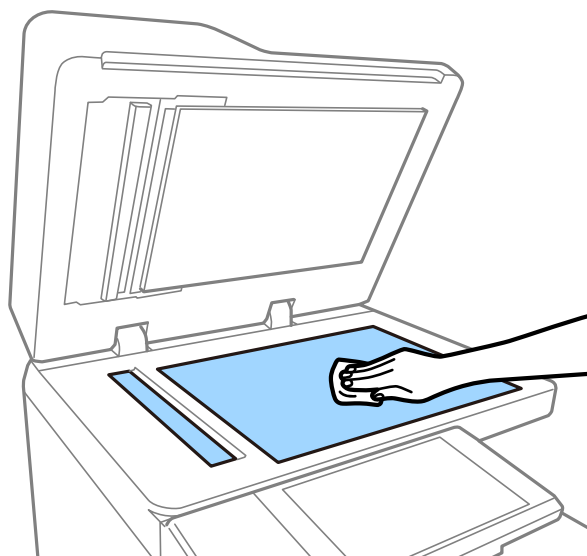
**Важно:**

Не давите слишком сильно, не царапайте и не повреждайте поверхность стекла иным способом. Поврежденная стеклянная поверхность может снизить качество сканирования.

Примечание:

Если стеклянная поверхность загрязнена жиром или другим трудноудаляемым материалом, для его удаления рекомендуется воспользоваться небольшим количеством моющей жидкости для стекла и мягкой тканью. Сотрите всю оставшуюся жидкость после удаления грязи.

Обслуживание

3. Протрите мягкой тканью стеклянную часть внутри автоматического податчика.

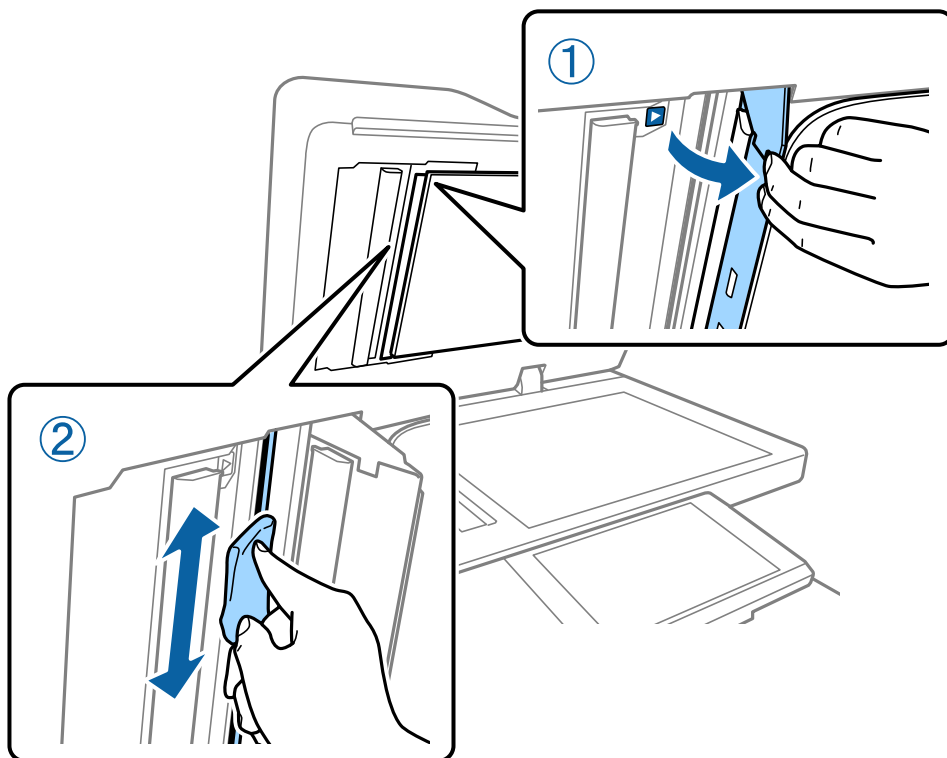

Проверка Выключатель

Параметр выключатель автоматически выключает источник питания, если в принтере возникает короткое замыкание. Выполняйте приведенные ниже действия не реже одного раза в месяц. Даже если меняется условное изображение автоматического выключателя или положение кнопки проверки, этапы процедуры остаются неизменными.

Автоматический выключатель может быть модифицирован или убран из устройства без предварительного уведомления.

1. Нажмите кнопку , чтобы выключить принтер.

Не отсоединяйте вилку от розетки.

Обслуживание

- Откройте крышку автоматического выключателя и нажмите кнопку проверки заостренным предметом, например кончиком шариковой ручки.

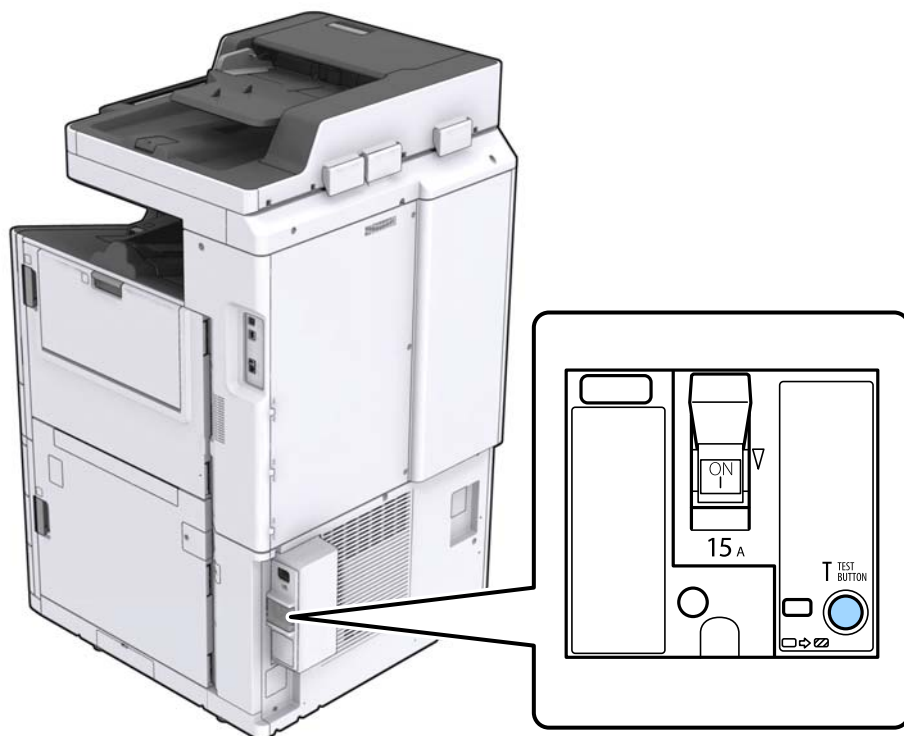

- Автоматический выключатель автоматически переключается между положениями ВКЛ. и ВЫКЛ. Убедитесь, что индикатор горит желтым цветом.

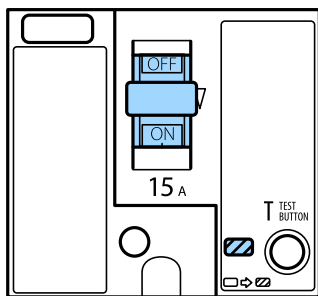

- Переключите выключатель в положение ВЫКЛ.

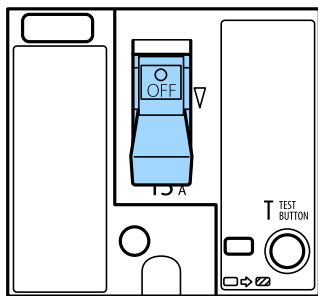

Обслуживание

5. Переключите выключатель в положение ВКЛ.

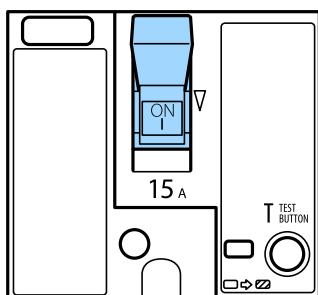
**Предостережение:**

Если работа выключателя не соответствует приведенным выше инструкциям, свяжитесь со службой поддержки Epson или авторизованным поставщиком услуг Epson.

Соответствующая информация

➔ «Включение и выключение питания» на стр. 18

Проверка забитых дюз

При забитых дюзах отпечатки становятся бледными, появляются отчетливые полосы или неправильные цвета. При наличии проблемы с качеством печати или при печати большого объема материалов рекомендуется использовать функцию проверки дюз. Если дюзы забиты, необходимо прочистить печатающую головку.

**Важно:**

Не открывайте крышку чернильного картриджа и не выключайте принтер во время очистки головки. Если очистка головки не будет завершена, принтер может перестать печатать.

Примечание:

- Так как печатающая головка использует чернила, очистка может не выполняться при низком уровне чернил.
- Высыхание приводит к загрязнению. Для предотвращения высыхания печатающей головки принтер необходимо всегда выключать нажатием кнопки . Не отсоединяйте принтер от сети и не отключайте выключатель, пока включено электропитание.

1. Нажмите **Настр.** на главном экране.
2. Нажмите **Обслуживан.**
3. Нажмите **Пров. дюз печат. гол.**
4. Выполните инструкции на экране, чтобы выбрать источник бумаги, в который загружена бумага размера А4.
5. Следуйте инструкциям на экране, чтобы распечатать шаблон проверки дюз.

Обслуживание

6. Просмотрите шаблон печати, чтобы проверить, не закупорены ли дюзы печатающей головки.
Если дюзы не закупорены, нажмите **ОК**, чтобы завершить задачу.

ОК



Неудовл.



7. Если дюзы забиты, нажмите **Неудовл.**, чтобы очистить печатающую головку.
8. После завершения очистки снова напечатайте шаблон проверки дюз, чтобы убедиться в отсутствии закупорки. Если дюзы все еще забиты, повторите очистку печатающей головки и выполните проверку дюз.

Соответствующая информация

- ➔ «Включение и выключение питания» на стр. 18
- ➔ «Параметры меню для Обслуживан.» на стр. 49

Устранение неполадок

Описание экрана

Изучение Справка в любое время

Вы можете нажать  на экране для отображения списка **Справка**, затем выберите нужный элемент для проверки.

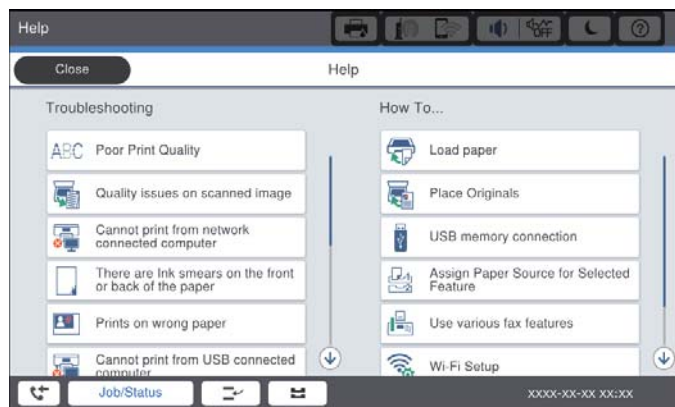
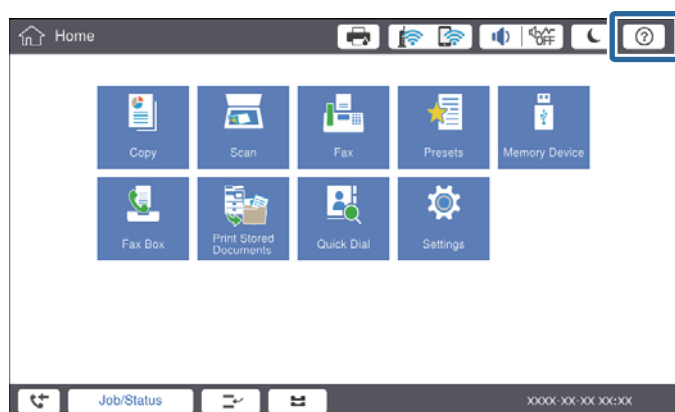

Инструкции во время работы

Сообщение об ошибке и кнопка инструкций будут отображаться при возникновении ошибки во время работы. Вы можете нажать кнопку инструкций, чтобы изучить процедуру по устранению проблемы.

Устранение неполадок

При наличии анимаций непрерывно воспроизводится одно действие. Нажмите  для перехода к следующей процедуре.

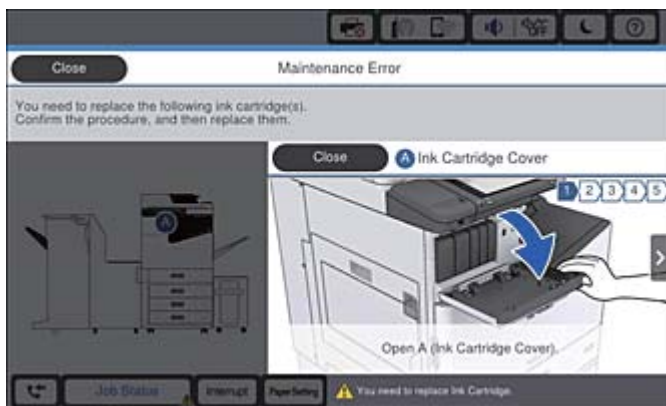
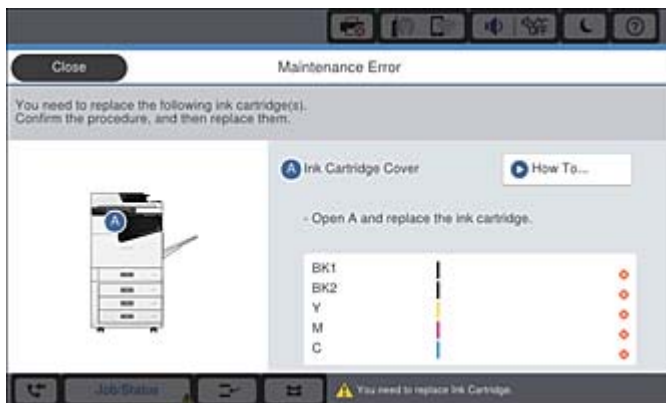

Устранение замятия бумаги

Если возникает замятие бумаги, кнопка будет отображаться вместе с сообщением на экране. Нажмите кнопку и следуйте инструкциям на экране, чтобы проверить, где была замята бумага, затем извлеките замятую бумагу.



Предостережение:

При извлечении бумаги внутри принтера не касайтесь выступающих деталей во избежание травм.



Важно:

Аккуратно извлеките застрявшую бумагу. Резкое извлечение бумаги может повредить принтер.

Соответствующая информация

- ➔ «Описание экрана» на стр. 233
- ➔ «Доступные форматы бумаги и емкость загрузки» на стр. 30

Бумага заминается очень часто

- Проверьте, применимо ли это к вашему устройству.
- Проверьте настройки и количество мест.
- Проверьте состояние бумаги. Если бумага впитывает влагу, она становится волнистой или скручивается, что и может привести к возникновению проблемы.
- Если бумага заминается очень часто, попробуйте использовать бумагу из только что открытой пачки.
- Держите бумагу из только что открытой пачки в герметично закрытом пластиковом пакете.
- Попробуйте отключить параметр **Приоритет скорости печати**. На главном экране нажмите **Настр.** > **Общие параметры** > **Настройки принтера** > **Приоритет скорости печати** и затем отключите параметр.

Соответствующая информация

- ➔ [«Доступные форматы бумаги и емкость загрузки» на стр. 30](#)
- ➔ [«Недоступные типы бумаги» на стр. 33](#)
- ➔ [«Работа с бумагой» на стр. 34](#)
- ➔ [«Хранилище бумаги» на стр. 34](#)
- ➔ [«Настройка типа бумаги» на стр. 36](#)

Потертости и размытие на бумаге

- Проверьте, применимо ли это к вашему устройству.
- Уточните, как загружать бумагу, а также допустимое количество листов.
- Проверьте состояние бумаги. Если бумага впитывает влагу, она становится волнистой или скручивается, что может привести к возникновению проблемы.
- Если бумага часто протирается или чернила на ней размываются, попробуйте использовать бумагу из только что открытой пачки.
- Держите бумагу из только что открытой пачки в герметично закрытом пластиковом пакете.
- Попробуйте использовать режим **Регул. толщины бумаги**. Нажмите **Настр.** > **Общие параметры** > **Настройки принтера** > **Регул. толщины бумаги**. Варианты настроек см. на ЖК-экране принтера.
- Если после включения параметра **Регул. толщины бумаги** чернила на бумаге по-прежнему размазываются, уменьшите плотность печати или копирования.
- Перед повторной загрузкой бумаги в режиме ручной двусторонней печати убедитесь в том, что чернила полностью высохли.

Соответствующая информация

- ➔ [«Доступные форматы бумаги и емкость загрузки» на стр. 30](#)
- ➔ [«Недоступные типы бумаги» на стр. 33](#)
- ➔ [«Работа с бумагой» на стр. 34](#)
- ➔ [«Хранилище бумаги» на стр. 34](#)
- ➔ [«Настройка типа бумаги» на стр. 36](#)

Сообщения на ЖК-дисплее

Если на дисплее отображается сообщение об ошибке, то для ее устранения необходимо следовать инструкциям на экране или решениям, представленным ниже.

Сообщения об ошибках	Решения
Произошла ошибка принтера. Выключите и вновь включите питание. См. документацию.	Извлеките из принтера всю бумагу и отключите все дополнительные компоненты. Если после выключения и включения питания сообщение об ошибке все еще появляется, запишите код ошибки и обратитесь в службу поддержки Epson.
Ошибка принтера. Подробные сведения см. в документации.	Возможно, принтер поврежден. Направьте запрос на ремонт в службу поддержки Epson или авторизованный сервисный центр Epson. При этом функции, не связанные с печатью, например сканирование, могут быть доступны.
Не удается выполнить печать, т.к. ХХ неисправен. Можно выполнить печать с другой кассеты для бумаги.	Выключите и снова включите питание, затем повторно вставьте кассета для бумаги. Если сообщение об ошибке не исчезает, направьте запрос на ремонт в службу поддержки Epson или авторизованный сервисный центр Epson.
Ошибка жесткого диска. Выключите принтер и снова включите его. Если ошибка продолжает появляться, обратитесь в xxxxxxxx.	<p>Жесткий диск поврежден. Обратитесь с просьбой о замене жесткого диска в службу поддержки Epson или авторизованный сервисный центр Epson.</p> <p>Если жесткий диск поврежден, то принимать факсы будет нельзя. Кроме того, возможно, нельзя будет печатать и копировать следующие типы документов.</p> <ul style="list-style-type: none"> <input type="checkbox"/> Документы, которые содержат изображения. <input type="checkbox"/> Копирование более 50 страниц Текст и из. на документах А4 может завершиться ошибкой.
Срок службы xxxxxxxx заканчивается.	Если настало время заменить расходный материал, то принтер нельзя использовать. Обратитесь в компанию Epson или к авторизованному поставщику услуг Epson, чтобы запросить замену.
Срок службы xxxxxxxx заканчивается.	Обратитесь в службу поддержки Epson или авторизованный сервисный центр Epson.
Истек срок службы компонента xxxxxxxx. Замените его.	Обратитесь в службу поддержки Epson или авторизованный сервисный центр Epson.
Вам необходимо заменить следующие чернильные картриджи. Изучите эту процедуру, затем замените картриджи.	Чтобы обеспечить высочайшее качество печати и защитить печатающую головку, конструкция устройства предполагает остановку работы до того, как чернила полностью израсходуются. Замените чернильный картридж на новый.
Нет гудка.	<p>Проблему можно устранить, нажав Настр. > Общие параметры > Настройки факса > Основ. настройки > Тип линии и выбрав РВХ. Если телефонная система требует код внешнего доступа для выхода на внешнюю линию, выберите режим РВХ и задайте этот код. При вводе внешнего номера факса вместо самого кода доступа нужно использовать символ #. Это обеспечит установку связи.</p> <p>Если сообщение об ошибке все еще отображается, отключите параметр Обнаружение гудка. Обратите внимание: при отключении этой функции первая цифра в номере факса может исчезнуть, при этом факс будет отправлен на неправильный номер.</p>

Устранение неполадок

Сообщения об ошибках	Решения
Не удал.прин.факсы,т.к. емк.пам.факса заполн. Для просм. подр. инф. косн. Job/Status внизу домашний экран.	Имеются входящие факсы, которые не печатаются и не сохраняются. <input type="checkbox"/> Невозможно выполнить печать. Принтер не может работать из-за ошибки. Изучите подробную информацию об этой проблеме и ее решения. <input type="checkbox"/> Невозможность сохранения данных на компьютере или устройстве памяти. Включите компьютер и подключите устройство памяти к принтеру.
Установлено недопустимое сочетание IP-адреса и маски подсети. Дополнительные сведения см. в документации.	Введите правильный IP-адрес или адрес шлюза по умолчанию. Обратитесь за помощью к администратору сети.
Чтобы использовать облачные услуги, обновите корневой сертификат с помощью утилиты Epson Web Config.	Запустите Web Config, затем обновите корневой сертификат.
Проверьте правильность настроек порта принтера(таких как IP-адрес) или драйвера принтера по компьютеру.	В меню Принтер убедитесь в выборе правильного порта (Свойства > Порт). Подключение по USB: USBXXX Сетевое подключение: EpsonNet Print Port
Проверьте правильность параметров порта и драйвера принтера на компьютере. Подробные сведения см. в документации.	
Recovery Mode Update Firmware	Принтер был запущен в режиме восстановления, так как во время обновления встроенного ПО произошла ошибка. Для повторного обновления встроенного ПО выполните следующие действия. 1. Соедините принтер с компьютером с помощью USB-кабеля. (Во время работы в режиме восстановления обновить встроенное ПО через сеть невозможно.) 2. Дальнейшие инструкции см. на веб-сайте Epson для вашей страны.

Соответствующая информация

- ➔ «Обращение в службу технической поддержки Epson» на стр. 291
- ➔ «Установка последних версий приложений» на стр. 221

Код ошибки в меню состояния

Если задание выполняется с ошибкой, необходимо посмотреть код ошибки, отображаемый в истории для каждого задания. Посмотреть код ошибки можно, нажав кнопку , а затем нажав **Сост. задания**. В приведенной ниже таблице описаны ошибки и способы их исправления.

Код	Ошибка	Решение
001	Устройство выключилось из-за сбоя питания.	—

Устранение неполадок

Код	Ошибка	Решение
101	Память переполнена.	<p>Чтобы уменьшить объем задания печати, попробуйте сделать следующее.</p> <ul style="list-style-type: none"> <input type="checkbox"/> Снизьте качество печати и разрешение. <input type="checkbox"/> Измените настройки формата. <input type="checkbox"/> Уменьшите количество изображений, букв или шрифтов, используемых в задании печати.
102	Не удалось выполнить печать по копиям из-за недостаточного объема памяти.	<p>Чтобы уменьшить объем задания печати, попробуйте сделать следующее. Если эти способы вам не подходят, попробуйте печатать по одной копии за раз.</p> <ul style="list-style-type: none"> <input type="checkbox"/> Снизьте качество печати и разрешение. <input type="checkbox"/> Измените настройки формата. <input type="checkbox"/> Уменьшите количество изображений, букв или шрифтов, используемых в задании печати.
103	Качество печати было снижено из-за недостаточного объема памяти.	<p>Чтобы не снижать качество печати, попробуйте уменьшить объем задания печати следующими способами.</p> <ul style="list-style-type: none"> <input type="checkbox"/> Измените настройки формата. <input type="checkbox"/> Уменьшите количество изображений, букв или шрифтов, используемых в задании печати.
104	Не удалось выполнить печать в обратном порядке из-за нехватки памяти.	<p>Чтобы печатать в обратном порядке, попробуйте уменьшить объем задания печати следующими способами.</p> <ul style="list-style-type: none"> <input type="checkbox"/> Снизьте качество печати и разрешение. <input type="checkbox"/> Измените настройки формата. <input type="checkbox"/> Уменьшите количество изображений, букв или шрифтов, используемых в задании печати.
106	Печать с компьютера невозможна из-за настроек доступа.	Обратитесь к администратору принтера.
107	Ошибка аутентификации пользователя. Задание было отменено.	<ul style="list-style-type: none"> <input type="checkbox"/> Убедитесь в правильности имени пользователя и пароля. <input type="checkbox"/> Нажмите Настр. > Общие параметры > Администрир. системы > Настр. безопасности > Контроль доступа. Включите функцию ограничения возможностей пользователя и разрешите выполнение задания без информации о проверке подлинности.
108	Конфиденциальные данные задания были удалены при выключении принтера.	—
109	Полученный факс уже удален.	—
110	Задание напечатано только на одной стороне, так как загруженная бумага не подходит для двухсторонней печати.	Чтобы выполнить двухстороннюю печать, загрузите бумагу, которая подходит для такого типа печати.

Устранение неполадок

Код	Ошибка	Решение
111	Заканчивается доступная память.	<p>Чтобы уменьшить объем задания печати, попробуйте сделать следующее.</p> <ul style="list-style-type: none"> <input type="checkbox"/> Снизьте качество печати и разрешение. <input type="checkbox"/> Измените настройки формата. <input type="checkbox"/> Уменьшите количество изображений, букв или шрифтов, используемых в задании печати.
120	Не удается связаться с сервером, который подключен при помощи открытой платформы.	Убедитесь, что сервер и сеть работают правильно.
130	Не удалось выполнить печать по копиям из-за недостаточного объема памяти.	<p>Чтобы уменьшить объем задания печати, попробуйте сделать следующее. Если эти способы вам не подходят, попробуйте печатать по одной копии за раз.</p> <ul style="list-style-type: none"> <input type="checkbox"/> Снизьте качество печати и разрешение. <input type="checkbox"/> Измените настройки формата. <input type="checkbox"/> Уменьшите количество изображений, букв или шрифтов, используемых в задании печати.
131	Не удалось выполнить печать в обратном порядке из-за нехватки памяти.	<p>Чтобы печатать в обратном порядке, попробуйте уменьшить объем задания печати следующими способами.</p> <ul style="list-style-type: none"> <input type="checkbox"/> Снизьте качество печати и разрешение. <input type="checkbox"/> Измените настройки формата. <input type="checkbox"/> Уменьшите количество изображений, букв или шрифтов, используемых в задании печати.
132	Не удается напечатать из-за недостаточного объема памяти.	<p>Чтобы уменьшить объем данных на печать, воспользуйтесь описанными ниже способами.</p> <ul style="list-style-type: none"> <input type="checkbox"/> Перейдите на более маленький размер бумаги. <input type="checkbox"/> «Облегчите» данные, уменьшив количество изображений в данных печати или уменьшив количество типов шрифтов.
133	Не удается напечатать на двух сторонах бумаги из-за недостаточного объема памяти. Будет выполнена печать только на одной стороне.	<p>Чтобы уменьшить объем данных на печать, воспользуйтесь описанными ниже способами.</p> <ul style="list-style-type: none"> <input type="checkbox"/> Перейдите на более маленький размер бумаги. <input type="checkbox"/> «Облегчите» данные, уменьшив количество изображений в данных печати или уменьшив количество типов шрифтов.
141	Ошибка на жестком диске принтера. Задание было отменено.	Обратитесь с просьбой о замене жесткого диска в службу поддержки Epson или авторизованный сервисный центр Epson.
151	Печать не выполняется, так как имя входа для пользователя и имя пользователя, связанное с конфиденциальным заданием, не соответствуют друг другу.	Убедитесь, что вы выполнили вход под тем же именем пользователя, которое связано с конфиденциальным заданием.

Устранение неполадок

Код	Ошибка	Решение
201	Память переполнена.	<ul style="list-style-type: none"> <input type="checkbox"/> Напечатайте принятые факсы из Сост. задания в Сост. задания. <input type="checkbox"/> Удалите принятые факсы, сохраненные в папку входящих сообщений, из Сост. задания в Сост. задания. <input type="checkbox"/> Если монохромный факс отправляется одному получателю, это можно сделать с помощью функции «Прямая отправка». <input type="checkbox"/> Разделите оригинал на две части или более, чтобы отправить его несколькими партиями.
202	Соединение было прервано аппаратом получателя.	Подождите немного и повторите попытку.
203	Устройство не может распознать тоновый сигнал для набора.	<ul style="list-style-type: none"> <input type="checkbox"/> Убедитесь, что телефонный кабель подключен верно, а телефонная линия работает. <input type="checkbox"/> Если принтер подключен к внутренней АТС или адаптеру терминала, измените значение параметра Тип линии на PBX. <input type="checkbox"/> Нажмите Настр. > Общие параметры > Настройки факса > Основ. настройки > Обнаружение гудка и отключите параметр тонового сигнала для набора.
204	Аппарат получателя занят.	<ul style="list-style-type: none"> <input type="checkbox"/> Подождите немного и повторите попытку. <input type="checkbox"/> Проверьте номер факса получателя.
205	Аппарат получателя не отвечает.	Подождите немного и повторите попытку.
206	Телефонный кабель неправильно подсоединен к порту LINE и порту EXT. изделия.	Проверьте подсоединение кабеля к порту LINE и порту EXT. принтера.
207	Устройство не подключено к телефонной линии.	Подключите телефонный кабель к телефонной линии.
208	Факс не удалось отправить некоторым из указанных получателей.	Распечатайте отчет Журнал факсов или Последняя передача для предыдущих факсов из Отчет по факсам в режиме факса, чтобы проверить адрес, на который не удалось отправить факс. Если включен параметр Сохранение неотпр. данных , факс можно повторно отправить из Сост. задания в Сост. задания .
301	Не хватает места для хранения данных на запоминающем устройстве.	<ul style="list-style-type: none"> <input type="checkbox"/> Увеличьте объем для хранения данных на запоминающем устройстве. <input type="checkbox"/> Уменьшите количество документов. <input type="checkbox"/> Уменьшите разрешение сканирования или увеличьте коэффициент сжатия, чтобы сократить размер отсканированного изображения.
302	Запоминающее устройство защищено от записи.	Отключите защиту от записи на запоминающем устройстве.
303	Папка для сохранения отсканированных изображений не создана.	Вставьте другое запоминающее устройство.

Устранение неполадок

Код	Ошибка	Решение
304	Запоминающее устройство извлечено.	Повторно вставьте запоминающее устройство.
305	Произошла ошибка при сохранении данных на запоминающее устройство.	Если доступ на внешнее устройство выполняется с компьютера, подождите некоторое время, затем повторите попытку.
306	Память переполнена.	Подождите завершения текущих заданий.
307	Размер отсканированного изображения превышает максимально допустимый предел. (Сканирование на запоминающее устройство.)	Уменьшите разрешение сканирования или увеличьте коэффициент сжатия, чтобы сократить размер отсканированного изображения.
311	Произошла ошибка DNS.	<input type="checkbox"/> Нажмите Настр. > Общие параметры > Настройки сети > Расширенные > TCP/IP и проверьте настройки DNS. <input type="checkbox"/> Проверьте настройки DNS для сервера, компьютера и точки доступа.
312	Произошла ошибка аутентификации.	Нажмите Настр. > Общие параметры > Настройки сети > Расширенные > Сервер эл. почты > Настройки сервера и проверьте настройки сервера.
313	Произошла ошибка связи.	<input type="checkbox"/> Напечатайте отчет о сетевых подключениях и проверьте правильность подключения принтера к сети. <input type="checkbox"/> Нажмите Настр. > Общие параметры > Настройки сети > Расширенные > Сервер эл. почты > Настройки сервера для проверки настроек сервера электронной почты. Выполнив проверку подключения, можно определить причину ошибки. <input type="checkbox"/> Заданный здесь метод аутентификации может отличаться от метода, используемого сервером электронной почты. Если для метода аутентификации установлено значение Выкл. , то в настройках сервера электронной почты для метода аутентификации должно быть установлено значение «Нет».
314	Объем данных превышает максимальный размер для вложенных файлов.	<input type="checkbox"/> Увеличьте параметр Макс. разм. влож. в настройках сканирования. <input type="checkbox"/> Уменьшите разрешение сканирования или увеличьте коэффициент сжатия, чтобы сократить размер отсканированного изображения.
315	Память переполнена.	Повторите попытку после завершения текущих заданий.
321	Произошла ошибка DNS.	<input type="checkbox"/> Нажмите Настр. > Общие параметры > Настройки сети > Расширенные > TCP/IP и проверьте настройки DNS. <input type="checkbox"/> Проверьте настройки DNS для сервера, компьютера и точки доступа.
322	Произошла ошибка аутентификации.	Проверьте настройки Местоположение .

Устранение неполадок

Код	Ошибка	Решение
323	Произошла ошибка связи.	<input type="checkbox"/> Проверьте настройки Местоположение . <input type="checkbox"/> Напечатайте отчет о сетевых подключениях и проверьте правильность подключения принтера к сети.
324	В указанной папке уже существует файл с таким именем.	<input type="checkbox"/> Удалите файл с таким именем. <input type="checkbox"/> Измените префикс имени файла в параметре Настройки файлов .
325 326	Недостаточно места для хранения данных в указанной папке.	<input type="checkbox"/> Увеличьте объем для хранения данных в указанной папке. <input type="checkbox"/> Уменьшите количество документов. <input type="checkbox"/> Уменьшите разрешение сканирования или увеличьте коэффициент сжатия, чтобы сократить размер отсканированного изображения.
327	Память переполнена.	Подождите завершения текущих заданий.
328	Место назначения указано неправильно или не существует.	Проверьте настройки Местоположение .
329	Размер отсканированного изображения превышает максимально допустимый предел. (Сканирование с сохранением в сетевую папку или на FTP-сервер.)	Уменьшите разрешение сканирования или увеличьте коэффициент сжатия, чтобы сократить размер отсканированного изображения.
331	Произошла ошибка связи.	Напечатайте отчет о сетевых подключениях и проверьте правильность подключения принтера к сети.
332	Недостаточно места для сохранения отсканированных изображений в месте назначения.	Уменьшите количество документов.
333	Не удалось найти место назначения, так как данные о нем были выгружены на сервер до отправки отсканированного изображения.	Выберите место назначения еще раз.
334	Произошла ошибка при отправке отсканированного изображения.	—
341	Произошла ошибка связи.	<input type="checkbox"/> Проверьте соединение принтера с компьютером. Если используется подключение по сети, напечатайте отчет о сетевых подключениях и проверьте правильность подключения принтера к сети. <input type="checkbox"/> Проверьте, установлено ли на компьютере приложение Document Capture Pro.
401	Не хватает места для хранения данных на запоминающем устройстве.	Увеличьте объем для хранения данных на запоминающем устройстве.
402	Запоминающее устройство защищено от записи.	Отключите защиту от записи на запоминающем устройстве.
404	Запоминающее устройство извлечено.	Повторно вставьте запоминающее устройство.

Устранение неполадок

Код	Ошибка	Решение
405	Произошла ошибка при сохранении данных на запоминающее устройство.	<ul style="list-style-type: none"> <input type="checkbox"/> Повторно вставьте запоминающее устройство. <input type="checkbox"/> Используйте другое запоминающее устройство, на котором создана нужная папка с помощью функции Созд. папку для сохр..
411	Произошла ошибка DNS.	<ul style="list-style-type: none"> <input type="checkbox"/> Нажмите Настр. > Общие параметры > Настройки сети > Расширенные > TCP/IP и проверьте настройки DNS. <input type="checkbox"/> Проверьте настройки DNS для сервера, компьютера и точки доступа.
412	Произошла ошибка аутентификации.	Нажмите Настр. > Общие параметры > Настройки сети > Расширенные > Сервер эл. почты > Настройки сервера и проверьте настройки сервера.
413	Произошла ошибка связи.	<ul style="list-style-type: none"> <input type="checkbox"/> Нажмите Настр. > Общие параметры > Настройки сети > Расширенные > Сервер эл. почты > Настройки сервера для проверки настроек сервера электронной почты.Выполнив проверку подключения, можно определить причину ошибки. <input type="checkbox"/> Заданный здесь метод аутентификации может отличаться от метода, используемого сервером электронной почты.Если для метода аутентификации установлено значение Выкл., то в настройках сервера электронной почты для метода аутентификации должно быть установлено значение «Нет». <input type="checkbox"/> Напечатайте отчет о сетевых подключениях и проверьте правильность подключения принтера к сети.
421	Произошла ошибка DNS.	<ul style="list-style-type: none"> <input type="checkbox"/> Нажмите Настр. > Общие параметры > Настройки сети > Расширенные > TCP/IP и проверьте настройки DNS. <input type="checkbox"/> Проверьте настройки DNS для сервера, компьютера и точки доступа.
422	Произошла ошибка аутентификации.	Нажмите Настр. > Общие параметры > Настройки факса > Настройки приема > Наст. сохран./пересыл. и проверьте настройки папки, выбранной в Описание .
423	Произошла ошибка связи.	<ul style="list-style-type: none"> <input type="checkbox"/> Напечатайте отчет о сетевых подключениях и проверьте правильность подключения принтера к сети. <input type="checkbox"/> Нажмите Настр. > Общие параметры > Настройки факса > Настройки приема > Наст. сохран./пересыл. и выберите  для зарегистрированной папки.Затем проверьте настройку папки в Путь назн.сохр./пересыл..
425	Недостаточно места для хранения данных в папке назначения для переадресации.	Увеличьте объем для хранения данных в указанной папке для переадресации.

Устранение неполадок

Код	Ошибка	Решение
428	Место назначения указано неправильно или не существует.	Нажмите Настр. > Общие параметры > Настройки факса > Настройки приема > Наст. сохр./пересыл. и выберите > для зарегистрированной папки. Затем проверьте настройку папки в Путь назн.сохр./пересыл..

Соответствующая информация

- ➔ [«Подключение к телефонной линии» на стр. 61](#)
- ➔ [«Параметры меню для Настройки сети в Общие параметры» на стр. 47](#)
- ➔ [«Параметры меню для Настройки веб-службы в Общие параметры» на стр. 48](#)
- ➔ [«Вставка и извлечение внешнего устройства USB» на стр. 40](#)
- ➔ [«Параметры меню для Настройки факса» на стр. 115](#)

Проблемы с копированием

Не удается копировать

- Этот принтер поддерживает функцию, которая позволяет администратору ограничить пользовательские операции. При копировании необходимо указывать имя пользователя и пароль. Если вы не знаете пароля, обратитесь к администратору принтера.
- Невозможно копировать, если на принтере возникла ошибка, например замятие бумаги. Проверьте панель управления принтера и следуйте инструкциям на экране для устранения ошибки.

Соответствующая информация

- ➔ [«Контроль доступа и вход» на стр. 24](#)
- ➔ [«Описание экрана» на стр. 233](#)
- ➔ [«Устранение замятия бумаги» на стр. 234](#)

Проблемы с качеством копирования

Странные цвета, появление неожиданных цветов, появление видимых полос или блеклые цвета

Дюзы печатающей головки могут быть забиты. Выполните проверку дюз для проверки состояния дюз печатающей головки. Если дюзы забиты, выполните очистку печатающей головки.

Соответствующая информация

- ➔ [«Проверка забитых дюз» на стр. 231](#)

Устранение неполадок

Неравномерные цвета, размытость, точки или прямые линии на копируемом изображении

- Очистите стекло сканера и АПД.
- Не нажимайте слишком сильно на оригинал при копировании с стекло сканера.
- Если печать на бумаге смазывается, уменьшите плотность копии на панели управления.

Соответствующая информация

- ➔ [«Очистка принтера» на стр. 228](#)
- ➔ [«Параметры меню для копирования» на стр. 56](#)

На копируемом изображении появляется муар (штриховка)

Измените настройки уменьшения/увеличения или немного измените угол размещения оригинала.

Соответствующая информация

- ➔ [«Параметры меню для копирования» на стр. 56](#)

На копируемом изображении появляется изображение обратной стороны оригинала

- Если оригинал выполнен на тонкой бумаге, поместите его на стекло сканера и накройте листом черной бумаги.
- На панели управления уменьшите плотность копирования в соответствующей настройке.

Соответствующая информация

- ➔ [«Параметры меню для копирования» на стр. 56](#)

Не удается копировать надлежащим образом

Неправильное положение, размер или поля отпечатка

- При размещении оригиналов в АПД придвиньте направляющие к краям бумаги.
- При размещении оригиналов на стекло сканера необходимо совместить угол оригинала с символом угла на раме стекло сканера. Если края копии обрезаны, слегка отодвиньте оригинал от угла.
- При размещении оригиналов на стекло сканера очистите стекло сканера и крышку сканера. Если на стекле присутствуют пыль или пятна, они могут попадать на область копирования, что приводит к неправильному положению при копировании или уменьшению изображения.
- Выберите нужный **Размер докум.** в настройках копирования.
- Загрузите бумагу в правильной ориентации и придвиньте направляющие к краям листа.

Соответствующая информация

- ➔ «Размещение оригиналов» на стр. 36
- ➔ «Очистка принтера» на стр. 228
- ➔ «Параметры меню для копирования» на стр. 56



Проблемы с передачей факсов

Отправка и получение не работают надлежащим образом

Невозможно отправлять или получать факсы

- Запустите автоматическую проверку подключения факса, выбрав **Проверить подкл. факса** на панели управления. Попробуйте применить решения, напечатанные в отчете.
- Проверьте код ошибки, отображенный для невыполненного задания факса, и попробуйте применить решения, приведенные в списке кодов ошибок.
- Проверьте параметр **Тип линии**. Проблему может решить переход на режим **PBX**. Если телефонная система требует код внешнего доступа для выхода на внешнюю линию, необходимо зарегистрировать в принтере код доступа и при отправке факсов вводить знак номера (#) в начале номера факса.
- В случае возникновения ошибки связи установите на панели управления для параметра **Скорость перед. факса** значение **Низкая (9600 бит/с)**.
- Проверьте, работает ли настенная телефонная розетка, подключив к ней телефон. Если входящие или исходящие вызовы невозможны, обратитесь к телекоммуникационной компании.
- Для подключения к телефонной линии DSL необходимо использовать DSL-модем, оснащенный встроенным фильтром DSL, или установить на линию отдельный фильтр. Свяжитесь с поставщиком услуг DSL.
- При соединении с телефонной линией DSL подключите принтер напрямую к телефонному разъему, после чего проверьте возможность отправки факсов. Если отправка возможна, проблема может быть вызвана фильтром DSL. Свяжитесь с поставщиком услуг DSL.
- Включите на панели управления настройку **ЕСМ**. При выключенной настройке **ЕСМ** невозможно принимать цветные факсы.
- При отправке и приеме факсов с помощью компьютера убедитесь, что принтер подключен через сеть или USB-кабель, а на компьютере установлен драйвер PC-FAX. Драйвер PC-FAX устанавливается вместе с FAX Utility.

Устранение неполадок

- ❑ Если вы пользуетесь Windows, убедитесь, что принтер (факс) отображается в разделе **Устройства и принтеры, Принтер** или **Принтеры и другое оборудование**. Принтер (факс) отображается как EPSON XXXXX (FAX). Если принтер (факс) не отображается, удалите и повторно установите FAX Utility. Получить доступ к **Устройства и принтеры, Принтеры** или **Принтеры и другое оборудование** можно следующим образом.
 - ❑ Windows 10
Щелкните кнопку «Пуск» правой кнопкой мыши или нажмите и удерживайте ее, затем выберите **Панель управления > Просмотр устройств и принтеров** в разделе **Оборудование и звук**.
 - ❑ Windows 8.1/Windows 8
Выберите **Рабочий стол > Настройки > Панель управления > Просмотр устройств и принтеров** в **Оборудование и звук** или **Оборудование**.
 - ❑ Windows 7
Нажмите кнопку «Пуск» и выберите **Панель управления > Просмотр устройств и принтеров** в **Оборудование и звук** или **Оборудование**.
 - ❑ Windows Vista
Нажмите кнопку «Пуск», выберите **Панель управления > Принтеры** в разделе **Оборудование и звук**.
 - ❑ Windows XP
Нажмите кнопку «Пуск», выберите **Настройки > Панель управления > Принтеры и другое оборудование > Принтеры и факсы**.
- ❑ В Mac OS проверьте следующее.
 - ❑ Выберите **Системные настройки** в меню  > **Принтеры и сканеры** (или **Печать и сканирование, Печать и факс**), а затем убедитесь, что принтер (факс) отображается. Принтер (факс) отображается как FAX XXXX (USB) или FAX XXXX (IP). Если принтер (факс) не отображается, нажмите [+] и зарегистрируйте принтер (факс).
 - ❑ Выберите **Системные настройки** из меню  > **Принтеры и сканеры** (или **Печать и сканирование, Печать и факс**), а затем дважды щелкните на принтере (факсе). Если принтер стоит на паузе, нажмите **Возобновить** (или **Возобновить работу принтера**).

Соответствующая информация

- ➔ [«Проверить подкл. факса» на стр. 122](#)
- ➔ [«Основ. настройки» на стр. 115](#)
- ➔ [«Код ошибки в меню состояния» на стр. 237](#)
- ➔ [«Настройки для телефонной системы PBX» на стр. 66](#)
- ➔ [«Подключение принтера к телефонной линии» на стр. 61](#)
- ➔ [«Удаление приложений» на стр. 225](#)
- ➔ [«Установка последних версий приложений» на стр. 221](#)

Происходит ошибка переполнения памяти

- ❑ Если принтер настроен на сохранение принятых факсов в папку входящих сообщений или в папку конфиденциальных сообщений, прочитанные факсы из этих папок нужно удалять.
- ❑ Если принтер настроен на сохранение принятых факсов на компьютер, включите компьютер, на который они сохраняются. После сохранения на компьютере факсы удаляются из памяти принтера.

Устранение неполадок

- ❑ Если принтер настроен на сохранение принятых факсов на устройство памяти, необходимо подключить к принтеру устройство, в котором была создана папка для сохранения факсов. После сохранения на это устройство факсы удаляются из памяти принтера. Убедитесь, что устройство имеет достаточный объем свободной памяти и на нем нет защиты от записи.
- ❑ Даже если память переполнена, можно отправлять факсы с помощью одного из следующих решений.
 - ❑ Отправьте факс с помощью функции **Прямая отправка**, если факс является монохромным.
 - ❑ Отправьте факс, набрав номер с внешнего телефона.
 - ❑ Отправьте факс с помощью функции  (**Без сн. тр.**).
 - ❑ Отправьте факс, разделив оригиналы на две партии и более.
- ❑ Если принтер не может распечатать принятый факс из-за ошибки принтера, например из-за застрявшей бумаги, может возникнуть ошибка переполнения памяти. Устраните проблему принтера, свяжитесь с отправителем и попросите отправить факс еще раз.

Соответствующая информация

- ➔ [«Сохранение полученных факсов в папке «Входящие» \(Безусловное сохранен./ пересылка\)» на стр. 83](#)
- ➔ [«Сохранение полученных факсов в папке «Входящие» или «Конфиденциально» \(Условн. сохр./ пересылка\)» на стр. 88](#)
- ➔ [«Сохранение полученных факсов на внешнем запоминающем устройстве \(Безусловное сохранен./ пересылка\)» на стр. 84](#)
- ➔ [«Сохранение полученных факсов на внешнем запоминающем устройстве \(Условн. сохр./пересылка\)» на стр. 90](#)
- ➔ [«Отправка большого количества страниц монохромного документа \(Прямая отправка\)» на стр. 72](#)
- ➔ [«Отправка факсов с набором номера через внешний телефон» на стр. 71](#)
- ➔ [«Отправка факса после подтверждения состояния получателя» на стр. 72](#)
- ➔ [«Описание экрана» на стр. 233](#)
- ➔ [«Устранение замятия бумаги» на стр. 234](#)

Не получается отправить факсы

- ❑ Если включена функция ограничения возможностей пользователей, для работы с принтером требуется имя пользователя и пароль. Если вы не знаете пароля, обратитесь к администратору.
- ❑ Если включена функция ограничения возможностей пользователей и факс отправляется с компьютера, аутентификация пользователя выполняется с помощью имени пользователя и пароля, заданных в драйвере принтера. Если факс не удается отправить из-за ошибки аутентификации, обратитесь к администратору.
- ❑ Задайте данные верхнего колонтитула для исходящих факсов на панели управления. Некоторые факсовые аппараты автоматически отклоняют факсы без данных в верхнем колонтитуле.
- ❑ Если идентификатор вызывающего абонента заблокирован, необходимо его разблокировать. Некоторые телефоны или факсовые аппараты автоматически отклоняют анонимные вызовы.
- ❑ Спросите у получателя, правильно ли указан номер факса и готов ли факсовый аппарат получателя принять факс.
- ❑ Проверьте, был ли факс отправлен с использованием функции подадреса. Если вы выбрали получателя с подадресом из списка контактов, факс может быть отправлен с помощью функции подадреса.

Устранение неполадок



- При отправке факсов с помощью функции подадреса спросите получателя, может ли его факс принимать факсы с помощью функции подадреса.
- При отправке факсов с помощью функции подадреса убедитесь, что подадрес и пароль указаны верно. Проверьте у получателя, что подадрес и пароль указаны правильно.

Соответствующая информация

- ➔ [«Основ. настройки» на стр. 115](#)
- ➔ [«Невозможно отправлять или получать факсы» на стр. 246](#)
- ➔ [«Отправка факса с использованием Субадрес\(SUB\) и Пароль\(SID\)» на стр. 75](#)
- ➔ [«Отправка факсов по требованию \(использование Отправка с опросом/ Ящик доски объявл.\)» на стр. 75](#)

Не получается отправить факс определенному получателю

Если не получается отправить факс определенному получателю из-за ошибки, проверьте следующее.

- Если аппарат получателя не принимает вызов в течение 50 секунд после того, как принтер заканчивает набор, вызов завершается с ошибкой. Наберите номер с помощью функции  (Без сн. тр.) или подключенного телефона, чтобы проверить, сколько времени проходит до того, как раздастся тоновый сигнал факса. Если проходит более 50 секунд, добавьте паузы после набора номера факса для отправки факса. Чтобы ввести паузу, нажмите . В качестве знака паузы используется дефис. Одна пауза длится около трех секунд. При необходимости можно ввести несколько пауз.
- Если получатель выбран из списка контактов, проверьте правильность зарегистрированной информации. Если информация правильная, выберите данного получателя из списка контактов, нажмите **Изменить** и измените **Скорость перед. факса** на **Низкая (9600 бит/с)**.

Соответствующая информация

- ➔ [«Отправка факса после подтверждения состояния получателя» на стр. 72](#)
- ➔ [«Отправка факсов с набором номера через внешний телефон» на стр. 71](#)
- ➔ [«Управление контактами» на стр. 26](#)
- ➔ [«Невозможно отправлять или получать факсы» на стр. 246](#)

Не получается отправить факс в указанное время

Правильно задайте на панели управления дату и время.

Соответствующая информация

- ➔ [«Отправка факса в указанное время \(Отослать факс позже\)» на стр. 73](#)
- ➔ [«Параметры меню для Настройки факса» на стр. 115](#)

Плохое качество отправляемых факсов

- Очистите стекло сканера.
- Очистите АПД.

Устранение неполадок

- Измените на панели управления настройку **Тип оригинала**. Если оригиналы содержат как текст, так и фотографии, выберите **Фото**.
- Измените на панели управления настройку **Плотность**.
- Если вы не уверены в возможностях факсового аппарата получателя, включите функцию **Прямая отправка** или выберите **Хорошее** в качестве параметра **Разрешение**.
Если вы выбрали **Супервысокое** или **Сверхвысокое** для монохромного факса и отправили факс, не используя функцию **Прямая отправка**, принтер может автоматически уменьшить разрешение.
- Включите на панели управления настройку **ЕСМ**.

Соответствующая информация

- ➔ [«Настройки факса» на стр. 111](#)
- ➔ [«Очистка принтера» на стр. 228](#)

Отправлены факсы неверного размера

- При отправке факса с использованием стекло сканера правильно разместите оригинал, совместив его угол с начальной отметкой. Выберите размер оригинала на панели управления.
- Очистите стекло сканера и крышку сканера. Если на стекле присутствуют пыль или пятна, они могут попадать на область сканирования, что приводит к неправильному положению при сканировании или уменьшению изображения.

Соответствующая информация

- ➔ [«Настройки факса» на стр. 111](#)
- ➔ [«Размещение оригиналов» на стр. 36](#)
- ➔ [«Очистка принтера» на стр. 228](#)

Не удается получить факсы

- Если вы подписаны на услугу переадресации вызовов, принтер может не принимать факсы. Свяжитесь с поставщиком услуг.
- Если вы не подключили к принтеру телефон, установите параметр **Режим приема** на **Авто** на панели управления.
- В указанных ниже случаях принтеру не хватает памяти и он прекращает прием факсов. Сведения об устранении проблемы с переполнением памяти см. в разделе, посвященном устранению неполадок.
 - 200 полученных документов были сохранены в совокупности в папке «Входящие» и «Конфиденциально».
 - Память принтера переполнена (100 %).
- При получении факсов с помощью функции подадреса убедитесь, что подадрес и пароль указаны верно. Проверьте у отправителя, что подадрес и пароль указаны правильно.
- Убедитесь, что номер факса отправителя был зарегистрирован в **Список отклоненных номеров**. Факсы, отправленные с номеров, которые были добавлены в этот список, заблокированы, если включен **Список отклоненных номеров** в **Отклонение факса**.

Устранение неполадок

- ❑ Убедитесь, что номер факса отправителя зарегистрирован в списке контактов. Факсы, отправленные с номеров, которые не были зарегистрированы в этом списке, заблокированы, если включен **Незарегистрированные контакты** в **Отклонение факса**.
- ❑ Спросите отправителя, настроены ли сведения о заголовке на его факсе. Факсы, которые не включают сведения заголовка, блокируются при включенном параметре **Пустой заголовок факса заблокирован** в **Отклонение факса**.

Соответствующая информация

- ➔ [«Основ. настройки»](#) на стр. 115
- ➔ [«Невозможно отправлять или получать факсы»](#) на стр. 246
- ➔ [«Происходит ошибка переполнения памяти»](#) на стр. 247
- ➔ [«Получение факсов с панели с использованием подадреса \(SEP\) и пароля \(PWD\) \(Прием с опросом\)»](#) на стр. 81

Невозможно сохранить полученные факсы на устройстве памяти

Проверьте, подключено ли устройство памяти к принтеру, затем проверьте **Настройки приема**.

Соответствующая информация

- ➔ [«Сохранение полученных факсов на внешнем запоминающем устройстве \(Безусловное сохранен./пересылка\)»](#) на стр. 84
- ➔ [«Сохранение полученных факсов на внешнем запоминающем устройстве \(Условн. сохр./пересылка\)»](#) на стр. 90

Плохое качество принимаемых факсов

- ❑ Включите на панели управления настройку ESM.
- ❑ Свяжитесь с отправителем и попросите отправить факс в более высоком качестве.
- ❑ Повторно распечатайте принятый факс. Выберите **Журнал** из **Сост. задания**, чтобы повторно распечатать факс.

Соответствующая информация

- ➔ [«Основ. настройки»](#) на стр. 115
- ➔ [«Повторная печать полученных документов»](#) на стр. 110

Невозможно принять факсы в формате A3

- ❑ Убедитесь, что параметр размера бумаги для источника бумаги, содержащего бумагу A3, установлен на A3 и этот источник бумаги настроен на использование для факса. Выберите **Настр. > Общие параметры > Настройки принтера > Настр. источн. бумаги > Настройки автовыбора > Факс** и проверьте установленный (-е) источник (-и) бумаги.
- ❑ Убедитесь, что в поле **Размер бумаги для приема** выбрано значение A3. Выберите **Настр. > Общие параметры > Настройки факса > Основ. настройки > Размер бумаги для приема**, затем убедитесь, что выбрано значение A3.

Устранение неполадок

Соответствующая информация

- ➔ [«Параметры меню для Настройки принтера в Общие параметры»](#) на стр. 42
- ➔ [«Основ. настройки»](#) на стр. 115

Принятые факсы не распечатываются

- Если возникла ошибка принтера, например застряла бумага, принтер не сможет распечатать принятые факсы. Проверьте принтер.
- Если принтер настроен на сохранение принятых факсов в папку входящих или конфиденциальных сообщений, принятые факсы из этой папки не распечатываются автоматически. Проверьте **Настройки приема**.

Соответствующая информация

- ➔ [«Описание экрана»](#) на стр. 233
- ➔ [«Устранение замятия бумаги»](#) на стр. 234
- ➔ [«Сохранение полученных факсов в папке «Входящие» \(Безусловное сохранен./ пересылка\)»](#) на стр. 83
- ➔ [«Сохранение полученных факсов в папке «Входящие» или «Конфиденциально» \(Условн. сохр./ пересылка\)»](#) на стр. 88

Страницы пустые или только небольшое количество текста печатается на второй странице при получении факсов

Вы можете печатать на одной странице с помощью **Удалить данные печати после разделения** в меню **Настройки разделения страницы**.

Выберите **Удалить сверху** или **Удалить снизу** в **Удалить данные печати после разделения**, затем измените значение параметра **Порог**. Повышение порога приводит к увеличению удаляемого объема; более высокий порог дает более высокую вероятность размещения всего на одной странице.

Соответствующая информация

- ➔ [«Настройки печати»](#) на стр. 120

Другие проблемы пересылки факсов

Невозможно произвести звонок по подключенному телефону

Подключите телефон к порту EХТ. на принтере и поднимите трубку телефона. Если в трубке не слышно сигнала, правильно подключите телефонный кабель.

Соответствующая информация

- ➔ [«Подключение телефонного аппарата к принтеру»](#) на стр. 62

Устранение неполадок

Автоответчик не может отвечать на голосовые вызовы

На панели управления установите параметр принтера **Кол-во звон. для отв.** на число, превышающее количество звонков для автоответчика.

Соответствующая информация

- ➔ «Основ. настройки» на стр. 115
- ➔ «Настройки автоответчика» на стр. 79

Номер факса отправителя неправильный или не отображается на принятых факсах

Возможно, отправитель не настроил данные для верхнего колонтитула факса или настроил их неправильно. Свяжитесь с отправителем.

Проблемы со сканированием

Невозможно запустить сканирование

- Если сканирование проводится с помощью устройства ADF, проверьте, закрыты ли крышки сканера и устройства ADF.
- Надежно подсоедините кабель USB к принтеру и компьютеру. Если используется USB-концентратор, попробуйте подсоединить принтер напрямую к компьютеру.
- Если вы подключите принтер к порту SuperSpeed USB с использованием кабеля USB 2.0, на некоторых компьютерах может возникнуть ошибка связи. В этом случае повторно подключите принтер, используя один из следующих методов.
 - Используйте кабель USB 3.0.
 - Подключитесь к высокоскоростному порту USB на компьютере.
 - Подключитесь к порту SuperSpeed USB, отличному от порта, использование которого приводит к ошибке связи.
- При сканировании по сети в высоком разрешении может возникнуть ошибка связи. Уменьшите разрешение.
- Убедитесь, что в Epson Scan 2 выбран правильный принтер (сканер).

Убедитесь, что принтер распознается при работе в Windows

Если используется ОС Windows, убедитесь, что принтер (сканер) отображается в меню **Сканер и камера**. Принтер (сканер) должен отображаться как EPSON XXXXX (название принтера). Если принтер (сканер) не отображается, удалите и повторно установите Epson Scan 2. Для доступа к меню **Сканер и камера** см. следующие пункты.

Windows 10

Нажмите кнопку «Пуск» и выберите **Система Windows > Панель управления**, нажмите кнопку «Поиск» и введите «Сканер и камера», затем нажмите **Просмотр сканеров и камер**, после чего проверьте, отображается ли принтер.

Устранение неполадок

- ❑ Windows 8.1/Windows 8/Windows Server 2012 R2/Windows Server 2012

Выберите **Рабочий стол > Настройки > Панель управления**, нажмите кнопку «Поиск» и введите «Сканер и камера», затем нажмите **Показать сканер и камеру**, после чего проверьте, отображается ли принтер.

- ❑ Windows 7/Windows Server 2008 R2

Нажмите кнопку «Пуск» и выберите **Панель управления**, нажмите кнопку «Поиск» и введите «Сканер и камера», затем нажмите **Просмотр сканеров и камер**, после чего проверьте, отображается ли принтер.

- ❑ Windows Vista/Windows Server 2008

Нажмите кнопку «Пуск» и выберите **Панель управления > Оборудование и звук > Сканеры и камеры**, после чего проверьте, отображается ли принтер.

- ❑ Windows XP/Windows Server 2003 R2/Windows Server 2003

Нажмите кнопку «Пуск» и выберите **Панель управления > Принтеры и другое оборудование > Сканеры и камеры**, после чего проверьте, отображается ли принтер.

Соответствующая информация

- ➔ [«Удаление приложений» на стр. 225](#)
- ➔ [«Установка последних версий приложений» на стр. 221](#)

Проблемы со сканируемым изображением

При сканировании со стекла сканера появляются неравномерные цвета, грязь, пятна и т. п.

- ❑ Очистите стекло сканера.
- ❑ Удалите частицы мусора или грязи, прилипшие к оригиналу.
- ❑ Не нажимайте чрезмерно на оригинал или крышку сканера. При чрезмерном нажатии могут возникать размытия, размазанные участки и пятна.

Соответствующая информация

- ➔ [«Очистка принтера» на стр. 228](#)

При сканировании через ADF появляются прямые линии

- ❑ Очистите ADF.
Прямые линии на изображении могут появляться при попадании мусора или грязи в ADF.
- ❑ Удалите частицы мусора или грязи, прилипшие к оригиналу.

Соответствующая информация

- ➔ [«Очистка принтера» на стр. 228](#)

Устранение неполадок

Плохое качество изображения

- В программе Epson Scan 2 настройте изображение с помощью функций вкладки **Расширенные настройки** и выполните сканирование.
- При низком установленном разрешении попробуйте увеличить разрешение и выполните сканирование.

Соответствующая информация

- ➔ [«Сканирование с помощью Epson Scan 2» на стр. 147](#)

На заднем плане изображений появляется смещение

На отсканированном изображении может появляться изображение, расположенное на обратной стороне оригинала.

- В программе Epson Scan 2 выберите вкладку **Расширенные настройки** и измените значение **Яркость**. Эта функция может быть недоступна в зависимости от настроек на вкладке **Главные настройки > Тип изображения** или других настроек на вкладке **Расширенные настройки**.
- В программе Epson Scan 2 выберите вкладку **Расширенные настройки**, затем **Параметр изображения > Улучшение текста**.
- При сканировании со стекла сканера поместите лист черной бумаги или настольную подкладку на оригинал.

Соответствующая информация

- ➔ [«Сканирование с помощью Epson Scan 2» на стр. 147](#)
- ➔ [«Размещение оригиналов» на стр. 36](#)

Текст размыт

- В программе Epson Scan 2 выберите вкладку **Расширенные настройки**, затем **Параметр изображения > Улучшение текста**.
- В программе Epson Scan 2 при параметре **Тип изображения** на вкладке **Главные настройки**, установленном на значение **Черно-белый**, измените значение параметра **Поро** на вкладке **Расширенные настройки**. При увеличении значения параметра **Поро** черный цвет станет более насыщенным.
- При низком разрешении попробуйте увеличить его и повторите сканирование.

Соответствующая информация

- ➔ [«Сканирование с помощью Epson Scan 2» на стр. 147](#)

Возникают муаровые узоры (паутинообразные тени)

Если оригинал представляет собой печатный документ, в сканированном изображении могут возникать муаровые узоры (паутинообразные тени).

Устранение неполадок

- На вкладке **Расширенные настройки** в программе Epson Scan 2 выберите **Удаление растра**.



- Измените разрешение и повторите сканирование.

Соответствующая информация

- ➔ [«Сканирование с помощью Epson Scan 2» на стр. 147](#)

Не получается выполнить сканирование требуемой области на стекле сканера

- Убедитесь, что оригинал помещен на стекло сканера в соответствии с метками выравнивания.
- Если отсутствует край отсканированного изображения, переместите оригинал на небольшое расстояние от края стекла сканера.
- При сканировании с панели управления и выборе функции автоматической обрезки области сканирования удалите все следы грязи и мусора со стекла сканера и крышки сканера. При наличии следов грязи и мусора вокруг оригинала область сканирования будет соответственно увеличена.

Соответствующая информация

- ➔ [«Размещение оригиналов» на стр. 36](#)
- ➔ [«Очистка принтера» на стр. 228](#)

Текст не распознается правильно при сохранении в формате Индексированный файл PDF

- В окне **Настройки формата изображения** программы Epson Scan 2 проверьте правильность установки языка (**Язык текста**) на вкладке **Текст**.
- Убедитесь, что оригинал расположен ровно.
- Используйте оригинал с четким текстом. Распознавание текста может не быть выполнено при использовании следующих типов оригиналов.
 - Оригиналы, которые неоднократно копировались.
 - Оригиналы, полученные по факсу (с низким разрешением)
 - Оригиналы, которые имеют слишком малый межсимвольный или межстрочный интервал
 - Оригиналы с перечеркнутым и подчеркнутым текстом
 - Оригиналы с рукописным текстом
 - Измятые и порванные оригиналы

Устранение неполадок

- ❑ В программе Epson Scan 2 при параметре **Тип изображения** на вкладке **Главные настройки**, установленном на значении **Черно-белый**, измените значение параметра **Поро** на вкладке **Расширенные настройки**. При увеличении значения параметра **Поро** область черного цвета станет больше.
- ❑ В программе Epson Scan 2 выберите вкладку **Расширенные настройки**, затем **Параметр изображения > Улучшение текста**.

Соответствующая информация

➔ [«Сканирование с помощью Epson Scan 2» на стр. 147](#)

Не получается решить проблемы со сканированным изображением

Если проблему не удалось решить никаким из способов, выполните инициализацию настроек Epson Scan 2 с помощью Epson Scan 2 Utility.

Примечание:

Epson Scan 2 Utility — приложение, входящее в состав ПО Epson Scan 2.

1. Запустите Epson Scan 2 Utility.
 - ❑ Windows 10/Windows Server 2019/Windows Server 2016
Нажмите кнопку «Пуск» и выберите **EPSON > Epson Scan 2 Utility**.
 - ❑ Windows 8.1/Windows 8/Windows Server 2012 R2/Windows Server 2012
С помощью кнопки «Поиск» введите название приложения, затем нажмите появившийся значок.
 - ❑ Windows 7/Windows Vista/Windows XP/Windows Server 2008 R2/Windows Server 2008/Windows Server 2003 R2/Windows Server 2003
Нажмите кнопку «Пуск» и выберите **Все программы (или Программы) > EPSON > Epson Scan 2 > Epson Scan 2 Utility**.
 - ❑ Mac OS
Выберите **Перейти > Приложения > Epson Software > Epson Scan 2 Utility**.
2. Выберите вкладку **Другое**.
3. Нажмите **Сброс**.

Примечание:

Если инициализация не помогла решить проблему, выполните удаление и повторную установку Epson Scan 2.

Соответствующая информация

- ➔ [«Удаление приложений» на стр. 225](#)
- ➔ [«Установка последних версий приложений» на стр. 221](#)

Устранение неполадок

Не удается сохранить отсканированные изображения в общую папку

Сообщения на принтере

При возникновении ошибки на панели управления принтера отображается соответствующее сообщение.

Сообщения	Решения
Ошибка DNS-сервера. Проверьте настройки DNS-сервера.	<ul style="list-style-type: none"> <input type="checkbox"/> Убедитесь, что адрес в списке контактов на принтере и адрес общей папки одинаковы. <input type="checkbox"/> Если используется заданный вручную статический IP-адрес компьютера, измените имя компьютера в сетевом пути на этот IP-адрес. Пример: замените \\EPSON02\SCAN на \\192.168.xxx.xxx\SCAN <input type="checkbox"/> Убедитесь, что компьютер включен и не перешел в спящий режим. Если компьютер перешел в спящий режим, будет невозможно сохранить отсканированные изображения в общую папку. <input type="checkbox"/> Временно отключите брандмауэр компьютера и программы обеспечения безопасности. Если это устраняет ошибку, проверьте настройки в программах обеспечения безопасности. <input type="checkbox"/> Если в качестве сетевого расположения выбрана Общедоступная сеть, будет невозможно сохранить в такую общую папку отсканированные изображения. Задайте для каждого порта параметры переадресации. <input type="checkbox"/> При использовании ноутбука и присвоении IP-адреса через DHCP этот IP-адрес может измениться при повторном подключении к сети. Снова получите IP-адрес. <input type="checkbox"/> Убедитесь, что настройка DNS выполнена правильно. Обратитесь к сетевому администратору по поводу настроек DNS. <input type="checkbox"/> Имя компьютера и IP-адрес могут различаться, если таблица управления DNS-сервером не обновлена. Обратитесь к администратору DNS-сервера.
Ошибка аутентифик. Проверьте настройки сервера эл. почты.	Убедитесь, что имя пользователя и пароль указаны правильно на компьютере и в контактах принтера. Кроме того, убедитесь, что срок действия пароля не истек.
Ошибка связи. Проверьте подключение к сети Wi-Fi.	<ul style="list-style-type: none"> <input type="checkbox"/> Убедитесь, что выбран параметр Use Microsoft network sharing в разделе Web Config. Выберите Network > MS Network в разделе Web Config. <input type="checkbox"/> Убедитесь, что адрес в списке контактов на принтере и адрес общей папки одинаковы. <input type="checkbox"/> Права доступа для пользователя в списке контактов должны быть добавлены на вкладке Общий доступ и вкладке Безопасность свойств общей папки. Кроме того, этому пользователю также должны быть предоставлены необходимые права доступа.
Это имя файла уже используется. Переименуйте файл и повторите сканиров.	Измените настройки имени файла. В противном случае переместите или удалите файлы или измените имя файла в общей папке.
Отсканированные файлы слишком большие. Отправл. только XX стр. Убедитесь, что в целевой папке достаточно места.	На дисках компьютера недостаточно свободного места. Увеличьте на компьютере свободное дисковое пространство.

Устранение неполадок

Проверка места возникновения ошибки

При сохранении отсканированных изображений в общую папку процесс сохранения протекает следующим образом. Можно проверить место, где возникла ошибка.

Параметры	Эксплуатация	Сообщения об ошибках
Подключение	Подключите компьютер с принтера.	Ошибка DNS-сервера. Проверьте настройки DNS-сервера.
Вход на компьютер	Выполните вход на компьютер, используя имя пользователя и пароль.	Ошибка аутентифик. Проверьте настройки сервера эл. почты.
Проверка папки для сохранения	Проверьте сетевой путь к общей папке.	Ошибка связи. Проверьте подключение к сети Wi-Fi.
Проверка имени файла	Проверьте, имеется ли файл с тем же именем, под которым вы желаете сохранить файл в папке.	Это имя файла уже используется. Переименуйте файл и повторите сканиров.
Запись файла	Запишите новый файл.	Отсканированные файлы слишком большие. Отправл. только XX стр. Убедитесь, что в целевой папке достаточно места.

Сохранение отсканированных изображений занимает длительное время

Следует соблюдать следующие правила.

- Убедитесь, что настройка DNS выполнена правильно.
- При проверке Web Config убедитесь, что каждая настройка DNS указана верно.
- Убедитесь, что доменное имя DNS указано правильно.

Переключение между частной и общедоступной сетью

В Windows 7 и более поздних версиях сетевое окружение задается как профиль сетевых подключений. Общие настройки и настройки брандмауэра задаются в соответствии с сетевым окружением.

Для доступа к сети дома и в офисе используется **Частная сеть**, **Домашняя сеть** или **Сеть предприятия**. Чтобы получить доступ к общедоступным беспроводным локальным сетям, например в аэропорту или на железнодорожном вокзале, используйте **Общедоступную сеть**, профиль которой обеспечивает большую безопасность, нежели профиль частной сети.

Частную сеть, **Домашнюю сеть** или **Сеть предприятия** следует использовать для сохранения отсканированных изображений в общую папку.



Важно:

Для изменения сетевого расположения обратитесь к администратору.

Примечание:

В зависимости от среды **Сеть домена** будет использоваться в качестве сетевого окружения.

Выберите сетевое окружение при первом подключении компьютера к сети. Невозможно сохранить отсканированные изображения в общую папку при выборе в качестве сетевого окружения общедоступной сети. Снова выберите сетевое окружение.

Устранение неполадок

Названия сетевых окружений отличаются в Windows 10/Windows 8.1/Windows 8 и Windows 7.

Windows 10/Windows 8.1/Windows 8	Частная сеть
	Общедоступная сеть
Windows 7	Домашняя сеть
	Сеть предприятия
	Общедоступная сеть

Можно проверить сетевые настройки в разделе **Панель управления > Центр управления сетями и общим доступом**.

Изменение сетевого окружения

Действия по изменению сетевого окружения зависят от операционной системы.

Изменение сетевого окружения: Windows 10

Примечание:

Выполните вход в качестве администратора.

- Щелкните значок Windows для отображения главного меню, затем щелкните значок параметров.
- В окне **Параметры** щелкните **Сеть и Интернет**.
- В окне **Сеть и Интернет** щелкните имя подключенной сети.
 - Выберите **Wi-Fi** при использовании беспроводного подключения.
 - Выберите **Ethernet** при использовании проводного подключения.
- При отображении в окне нескольких SSID прокрутите список и щелкните **Дополнительные параметры**.
- Включите параметр **Сделать этот компьютер доступным для обнаружения**. Выберите **Вкл** для сохранения отсканированных изображений в общую папку.
 - Выберите **Вкл** (частная сеть) при подключении к домашней сети или сети предприятия.
 - Выберите **Выкл** (общедоступная сеть) при подключении к общедоступной сети.

Примечание:

Можно проверить сетевое окружение в **Центре управления сетями и общим доступом**.

Изменение сетевого окружения: Windows 8.1

Примечание:

Выполните вход в качестве администратора.

- Отобразите кнопки, наведя указатель мыши на нижнюю правую часть экрана, затем щелкните **Параметры**.
- Щелкните **Изменить параметры ПК** в окне **Параметры**.

Устранение неполадок

- Щелкните **Сеть** в окне **Параметры ПК**.
- Щелкните подключенную сеть в окне **Сеть**.
- Задайте **Поиск устройств и содержимого**. Выберите **Вкл** для сохранения отсканированных изображений в общую папку.
 - Выберите **Вкл** (частная сеть) при подключении к домашней сети или сети предприятия.
 - Выберите **Выкл** (общедоступная сеть) при подключении к общедоступной сети.

Примечание:

- Поиск устройств и содержимого** отображается при входе в качестве администратора.
- Можно проверить сетевое окружение в **Центре управления сетями и общим доступом**.

Изменение сетевого окружения: Windows 8

Примечание:

Выполните вход в качестве администратора.

- Отобразите кнопки, наведя указатель мыши на нижнюю правую часть экрана, затем щелкните **Параметры**.
- Щелкните значок подключенной сети в окне **Параметры**.
- Щелкните правой кнопкой мыши подключенную сеть в окне **Сеть**, затем щелкните **Включение и отключение общего доступа** в отображаемом меню.
- Отображается надпись: **Вы хотите включить совместное использование содержимого и предоставить возможность подключения к устройствам в этой сети?** Выберите ответ, подходящий для вашего сетевого окружения. Выберите **Да** для сохранения отсканированных изображений в общую папку.
 - Выберите **Да** (частная сеть) при подключении к домашней сети или сети предприятия.
 - Выберите **Нет** (общедоступная сеть) при подключении к общедоступной сети.

Примечание:

Можно проверить сетевое окружение в **Центре управления сетями и общим доступом**.

Изменение сетевого окружения: Windows 7

Примечание:

Выполните вход в качестве администратора.

- Нажмите кнопку «Пуск» и выберите **Панель управления**.
- Откройте **Центр управления сетями и общим доступом**.
 - Представление **Категория**: выберите **Сеть и Интернет** > **Центр управления сетями и общим доступом**.
 - Представление **Мелкие значки**: щелкните **Центр управления сетями и общим доступом**.
- Щелкните сетевое окружение в разделе **Просмотр активных сетей**.

Устранение неполадок

4. Задайте сетевое окружение.
 - Выберите **Домашняя сеть** или **Сеть предприятия** при подключении к домашней сети или сети предприятия.
 - Выберите **Общедоступная сеть** при подключении к общедоступной сети.
5. Проверьте содержимое и щелкните **Заккрыть**.

Другие проблемы сканирования

Сканирование выполняется медленно

- Уменьшите значение разрешения и повторите сканирование. При выборе высокого значения разрешения сканирование выполняется долго.
- Скорость сканирования уменьшается в зависимости от параметров настройки изображения в Epson Scan 2.
- Чтобы уменьшить скорость сканирования, в меню **Конфигурация**, вызванном нажатием кнопки  в режиме Epson Scan 2, установите режим **Тихий режим** на вкладке **Сканировать**.

Соответствующая информация

- ➔ [«Сканирование с помощью Epson Scan 2» на стр. 147](#)

Невозможно отправить сканированное изображение по электронной почте

Проверьте настройку параметров сервера электронной почты.

Сканирование в формат PDF/Multi-TIFF приостанавливается

- При сканировании с помощью Epson Scan 2 можно отсканировать до 999 страниц в формате PDF и до 200 страниц в формате Multi-TIFF. При сканировании с помощью панели управления можно отсканировать до 50 страниц в режиме одностороннего сканирования, используя ADF, и до 100 страниц в режиме двухстороннего сканирования, используя ADF, а также в режиме сканирования с помощью стекло сканера.
- При сканировании больших объемов рекомендуется использовать оттенки серого.
- Увеличьте свободное пространство на жестком диске компьютера. Сканирование может приостановиться, если свободного места недостаточно.
- Попробуйте отсканировать при более низком разрешении. Сканирование приостанавливается, если общий размер данных достигает предела.

Соответствующая информация

- ➔ [«Сканирование с помощью Epson Scan 2» на стр. 147](#)

Неполадки, связанные с печатью

Невозможно выполнить печать с компьютера

Проверка подключения

- Надежно подключите кабель USB к принтеру и компьютеру.
- Если используется USB-концентратор, попробуйте подключить принтер напрямую к компьютеру.
- Если вы подключите принтер к порту SuperSpeed USB с использованием кабеля USB 2.0, на некоторых компьютерах может возникнуть ошибка связи. В этом случае повторно подключите принтер, используя один из следующих методов.
 - Используйте кабель USB 3.0.
 - Подключитесь к высокоскоростному порту USB на компьютере.
 - Подключитесь к порту SuperSpeed USB, отличному от порта, использование которого приводит к ошибке связи.
- При невозможности выполнить печать по сети обратитесь к странице, на которой описывается способ настройки сетевого подключения с помощью компьютера.

Проверка программного обеспечения и данных

- Установите драйвер принтера.
- При печати большого по объему изображения компьютеру может не хватить памяти. Напечатайте это изображение с более низким разрешением или в меньшем формате.

Проверка состояния принтера на компьютере (Windows)

Щелкните **Очередь на печать** на вкладке **Сервис** драйвера печати и проверьте следующие параметры.

- Проверьте наличие приостановленных заданий печати.
При необходимости отмените печать.
- Убедитесь, что принтер не находится в автономном режиме или в режиме ожидания.
Если принтер находится в автономном режиме или режиме ожидания, отмените эти режимы в меню **Принтер**.
- Убедитесь, что принтер выбран в качестве принтера по умолчанию в меню **Принтер** (в элементе меню должен стоять флажок).
Если принтер не выбран принтером по умолчанию, его необходимо выбрать как принтер для использования по умолчанию.
- В меню **Принтер** убедитесь в выборе правильного порта (**Свойства > Порт**).
Выберите **USBXXX** для соединения через USB или **EpsonNet Print Port** для соединения по сети.

Проверка состояния принтера на компьютере (Mac OS)

- Принтер может не печатать, так как включена функция ограничения возможностей пользователей. Обратитесь к администратору принтера.

Устранение неполадок

- Убедитесь, что принтер не находится в состоянии **Пауза**.

Выберите **Системные настройки** из меню  > **Принтеры и сканеры** (или **Печать и сканирование, Печать и факс**), а затем дважды щелкните на значке принтера. Если принтер стоит на паузе, нажмите **Возобновить** (или **Возобновить работу принтера**).

Соответствующая информация

- ➔ [«Установка последних версий приложений» на стр. 221](#)

Невозможно выполнить печать с iPhone или iPad

- Установите Epson iPrint на интеллектуальном устройстве.
- Подключите iPhone или iPad к сети с тем же идентификатором (SSID), с каким подключен принтер.

Соответствующая информация

- ➔ [«Приложение для настройки операций принтера \(Web Config\)» на стр. 218](#)

Печать приостанавливается

Открытие крышек принтера во время печати заданий приводит к приостановке печати. Закройте крышки, если вы открыли их во время печати.

Проблемы отпечатков

Странные цвета, появление неожиданных цветов, появление видимых полос или блеклые цвета

Дюзы печатающей головки могут быть забиты. Выполните проверку дюз для проверки состояния дюз печатающей головки. Если дюзы забиты, выполните очистку печатающей головки.

Соответствующая информация

- ➔ [«Проверка забитых дюз» на стр. 231](#)

Низкое качество печати

Если качество печати плохое, проверьте следующее.

Проверка принтера

Дюзы печатающей головки могут быть засорены. Выполните проверку дюз для проверки состояния дюз печатающей головки. Если дюзы засорены, выполните очистку печатающей головки.

Проверка бумаги

- Используйте бумагу, подходящую для этого принтера.

Устранение неполадок

- ❑ Будьте осторожны при работе с бумагой и ее хранении. Храните бумагу в помещении с низкой влажностью и запаковывайте пачки бумаги после открытия.

Настройка параметров печати

- ❑ Выберите тип бумаги, соответствующий носителю, загруженному в принтер.
- ❑ Печатайте с более высокими настройками качества печати.

Проверка чернильного картриджа

Используйте оригинальные чернильные картриджи Epson. Этот продукт рассчитан на регулировку цветов на основе использования оригинальных чернильных картриджей Epson. Использование чернильных картриджей стороннего производителя может привести к снижению качества печати.

Соответствующая информация

- ➔ [«Проверка забитых дюз» на стр. 231](#)
- ➔ [«Доступные форматы бумаги и емкость загрузки» на стр. 30](#)
- ➔ [«Недоступные типы бумаги» на стр. 33](#)
- ➔ [«Хранилище бумаги» на стр. 34](#)
- ➔ [«Чернильный картридж» на стр. 208](#)

Потертости и размытие на бумаге

- ❑ Проверьте, применимо ли это к вашему устройству.
- ❑ Уточните, как загружать бумагу, а также допустимое количество листов.
- ❑ Проверьте состояние бумаги. Если бумага впитывает влагу, она становится волнистой или скручивается, что может привести к возникновению проблемы.
- ❑ Если бумага часто протирается или чернила на ней размываются, попробуйте использовать бумагу из только что открытой пачки.
- ❑ Держите бумагу из только что открытой пачки в герметично закрытом пластиковом пакете.
- ❑ Попробуйте использовать режим **Регул. толщины бумаги**. Нажмите **Настр. > Общие параметры > Настройки принтера > Регул. толщины бумаги**. Варианты настроек см. на ЖК-экране принтера.
- ❑ Если после включения параметра **Регул. толщины бумаги** чернила на бумаге по-прежнему размазываются, уменьшите плотность печати или копирования.
- ❑ Перед повторной загрузкой бумаги в режиме ручной двусторонней печати убедитесь в том, что чернила полностью высохли.

Соответствующая информация

- ➔ [«Доступные форматы бумаги и емкость загрузки» на стр. 30](#)
- ➔ [«Недоступные типы бумаги» на стр. 33](#)
- ➔ [«Работа с бумагой» на стр. 34](#)
- ➔ [«Хранилище бумаги» на стр. 34](#)
- ➔ [«Настройка типа бумаги» на стр. 36](#)

Устранение неполадок

Неправильное положение, размер или поля отпечатка

- Загрузите бумагу в правильной ориентации и придвиньте направляющие к краям листа.
- Выберите нужный размер бумаги.
- Откорректируйте размер полей в приложении таким образом, чтобы они попадали в область печати.

Соответствующая информация

- ➔ [«Загрузка бумаги» на стр. 34](#)
- ➔ [«Область печати» на стр. 273](#)

Символы напечатаны неправильно или с искажением

- Надежно подключите кабель USB к принтеру и компьютеру.
- При наличии любых других приостановленных заданий печати напечатанные символы могут быть искажены.
- Запрещается переводить компьютер в режимы **Гибернация** или **Сон** во время печати. Страницы с искаженным текстом могут быть распечатаны в следующий раз при включении компьютера.
- Если вы используете ранее использованный драйвер принтера, напечатанные символы могут быть искажены. Убедитесь, что используемый драйвер предназначен для этого принтера. Проверьте название принтера в верхней части окна драйвера принтера.

Мозаичные узоры на отпечатках

При печати изображений или фотографий используйте файлы в высоком разрешении. Как правило, изображения на веб-сайтах имеют низкое разрешение, и хотя они хорошо выглядят на экране, качество при печати может заметно ухудшиться.

Устранить проблему печати не удалось

Если вы испробовали все решения, но не смогли устранить проблему, попробуйте удалить и повторно установить драйвер принтера.

Соответствующая информация

- ➔ [«Удаление приложений» на стр. 225](#)
- ➔ [«Установка последних версий приложений» на стр. 221](#)

Другие проблемы печати

Печать выполняется слишком медленно

- Закройте все ненужные приложения.
- Снизьте качество печати в настройках. При высоком качестве снижается скорость печати.

Устранение неполадок

- ❑ Включите Приоритет скорости печати.
 - ❑ Панель управления

Нажмите **Настр.** на главном экране, нажмите **Общие параметры > Настройки принтера > Приоритет скорости печати** и выберите **Вкл.**
- ❑ Отключите тихий режим. Данная функция снижает скорость печати.
 - ❑ Панель управления

Нажмите  на главном экране, затем отключите **Тихий режим**.
- ❑ При двухсторонней печати сначала печатается и сушится одна сторона бумаги, затем печатается другая сторона бумаги. Так как время сушки зависит от параметров окружающей среды, например температуры и влажности, и от данных печати, скорость печати может снизиться.
- ❑ Функция, которая препятствует повреждению принтера вследствие высоких внутренних температур во время работы. Во время работы этой функции можно продолжить печать.
- ❑ В зависимости от данных и среды печати принтер обрабатывает задания печати или замедляет скорость печати в целях обеспечения качества.

Соответствующая информация

- ➔ [«Параметры меню для Настройки принтера в Общие параметры» на стр. 42](#)

Проблемы драйвера принтера PostScript

Примечание:

Элементы меню и текст в драйвере принтера могут отличаться в зависимости от компьютерной среды.

Принтер не печатает при использовании драйвера PostScript

- ❑ Установите параметр **Язык печати** на **Авто** или **PS3** на панели управления.
- ❑ В Windows, если отправлено большое количество заданий, принтер может прекратить печать. Выберите **Печатать прямо на принтер** на вкладке **Расширенные** в свойствах принтера.

Соответствующая информация

- ➔ [«Параметры меню для Настройки принтера в Общие параметры» на стр. 42](#)

Принтер печатает неправильно при использовании драйвера PostScript

- ❑ Если файл создан в приложении, позволяющем изменять формат данных, например в Adobe Photoshop, необходимо убедиться, что настройки в приложении соответствуют настройкам в драйвере принтера.
- ❑ Файлы EPS в двоичном формате могут быть распечатаны неправильно. Установите формат ASCII при создании файлов EPS в приложении.
- ❑ В случае Windows принтер не печатает двоичные данные, если подключен к компьютеру через USB-интерфейс. Установите параметр **Протокол вывода** на вкладке **Параметры устройства** на **ASCII** или **ТВСР**.
- ❑ В случае использования Windows выберите соответствующие шрифты для замены на вкладке **Параметры устройства** в свойствах принтера.

Плохое качество печати при использовании драйвера PostScript

Параметры цвета нельзя установить на вкладке **Бумага/качество** в драйвере принтера. Нажмите **Расширенные**, а затем установите параметр **Color Mode**.

Печать выполняется слишком медленно при использовании драйвера PostScript

Установите параметр **Thick-Paper1** на **Thick-Paper2** в драйвере принтера.

Проблемы с дополнительными элементами

Finisher Unit и High Capacity Tray не распознаются

Задайте дополнительный модуль в драйвере принтера.

Соответствующая информация

- ➔ [«Настройка дополнительного модуля в драйвере принтера — Windows» на стр. 268](#)
- ➔ [«Настройка дополнительного модуля в драйвере принтера — Mac OS» на стр. 269](#)

Настройка дополнительного модуля в драйвере принтера — Windows

Примечание:

Войдите в систему на своем компьютере как администратор.

1. Откройте вкладку **Дополнительные настройки** в свойствах принтера.

- Windows 10/Windows Server 2019/Windows Server 2016

Нажмите кнопку «Пуск», затем выберите **Система Windows > Панель управления > Просмотр устройств и принтеров** в разделе **Оборудование и звук**. Нажмите правой кнопкой мыши на значок принтера либо нажмите и удерживайте его, выберите **Свойства принтера** и перейдите на вкладку **Дополнительные настройки**.

- Windows 8.1/Windows 8/Windows Server 2012 R2/Windows Server 2012

Выберите **Рабочий стол > Настройки > Панель управления > Просмотр устройств и принтеров в Оборудование и звук**. Нажмите правой кнопкой мыши на значок принтера либо нажмите и удерживайте его, выберите **Свойства принтера** и перейдите на вкладку **Дополнительные настройки**.

- Windows 7/Windows Server 2008 R2

Нажмите кнопку «Пуск» и выберите **Панель управления > Оборудование и звук > Сканер и камеры**, после чего проверьте, отображается ли принтер. Нажмите правой кнопкой мыши на значок принтера, выберите **Свойства принтера** и нажмите **Дополнительные настройки**.

- Windows Vista/Windows Server 2008

Нажмите кнопку «Пуск», выберите **Панель управления > Принтеры в Оборудование и звук**. Нажмите правой кнопкой мыши на значок принтера, выберите **Свойства** и нажмите **Дополнительные настройки**.

Устранение неполадок

Windows XP

Нажмите кнопку «Пуск» и выберите **Панель управления > Принтеры и другое оборудование > Сканеры и камеры**, после чего проверьте, отображается ли принтер.

2. Выберите **Получить от принтера**, а затем нажмите **Получить**.
3. Нажмите **ОК**.

Настройка дополнительного модуля в драйвере принтера — Mac OS

1. Выберите **Системные настройки** в меню  > **Принтеры и сканеры** (или **Печать и сканирование, Печать и факс**), а затем выберите принтер. Щелкните **Параметры и принадлежности > Параметры** (или **Драйвер**).
2. Внесите изменения в соответствии с типом дополнительного модуля.
3. Нажмите **ОК**.

Бумага не выводится в Finisher Unit

- Извлеките любые фрагменты бумаги, оставшиеся в Finisher Unit.
- Извлеките любые другие объекты, расположенные вокруг лотка Finisher Unit.

Соответствующая информация

- ➔ [«Описание экрана» на стр. 233](#)
- ➔ [«Устранение замятия бумаги» на стр. 234](#)

Утрачен ключ Paper Cassette Lock

Обратитесь в службу поддержки Epson или авторизованный сервисный центр Epson.

Соответствующая информация

- ➔ [«Веб-сайт технической поддержки» на стр. 291](#)

Другие проблемы печати

Описывает основные проблемы и решения.

Появляются полосы или неожиданные цвета

Дюзы печатающей головки могут быть забиты. Нажмите **Настр. — Обслуживан. — Пров. дюз печат. гол.** на главном экране. Следуйте инструкциям на экране, чтобы распечатать шаблон проверки дюзов.

Устранение неполадок

Соответствующая информация

➔ [«Проверка забитых дюзов» на стр. 231](#)

Питание не включается/выключается

- Убедитесь, что шнур питания надежно подсоединен. Кроме того, подсоедините его напрямую к настенной розетке.
- Удерживайте кнопку питания более длительное время.
- Если в принтере имеется автоматический выключатель, убедитесь, что он включен. Если автоматический выключатель выключен, включите его, а затем включите питание. Если он быстро выключается, отсоедините шнур питания и обратитесь к системному администратору или поставщику услуг.

Соответствующая информация

➔ [«Включение и выключение питания» на стр. 18](#)

Панель управления темнеет

Принтер находится в режиме ожидания. Нажмите в любом месте сенсорного экрана, чтобы включить дисплей.

Незначительные удары тока при касании к принтеру

Если к компьютеру подключено множество дополнительных устройств, то при касании к принтеру может ощущаться незначительный удар тока. Установите на компьютер, к которому подключен принтер, заземляющий провод.

Громкий шум при работе

Если во время работы возникает слишком громкий шум, включите Тихий режим.

Без факса: **Настр.** — **Общие параметры** — **Настройки принтера** — **Тихий режим**

Факс: **Настр.** — **Общие параметры** — **Настройки факса** — **Настройки приема** — **Настройки печати** — **Тихий режим**

Соответствующая информация

➔ [«Параметры меню для Настройки принтера в Общие параметры» на стр. 42](#)

➔ [«Параметры меню для Настройки факса» на стр. 115](#)

Неправильные дата и время

Правильно задайте на панели управления дату и время. Часы могут начать показывать неправильное время в случае падения напряжения из-за удара молнии или в случае, если питание было надолго отключено.

Устранение неполадок

Соответствующая информация

➔ [«Параметры меню для Основ. настройки в Общие параметры» на стр. 40](#)

Внешняя память не распознается

Настр. > Общие параметры > Настройки принтера > Запоминающее устройство для включения интерфейса устройства памяти.

Соответствующая информация

➔ [«Параметры меню для Настройки принтера в Общие параметры» на стр. 42](#)

Не удается сохранить данные во внешней памяти

Выберите **Настр. > Общие параметры > Настройки факса > Настройки приема** на главном экране, затем выберите **Наст. сохран./пересыл. > Сохр. на запом. устр.** в разделе **Созд. папку для сохр.**. Невозможно использовать внешнюю память, если этот параметр не установлен.

- Убедитесь, что внешняя память не защищена от записи.
- Убедитесь, что на внешней памяти достаточно места. Сохранение невозможно, если осталось очень мало места.

Соответствующая информация

➔ [«Параметры меню для Настройки факса» на стр. 115](#)

Забыли пароль

Если забыли пароль администратора, обратитесь в службу поддержки компании Epson. Необходимо обратиться к обслуживающему персоналу.

Соответствующая информация

➔ [«Обращение в службу технической поддержки Epson» на стр. 291](#)

Двухсторонняя печать выполняется слишком медленно

При двухсторонней печати сначала печатается и сушится одна сторона бумаги, затем печатается другая сторона бумаги. Так как время сушки отличается в зависимости от среды, например температуры и влажности, или от данных печати, скорость печати может снизиться.

Панель управления не реагирует

- Не приклеивайте пленку к панели управления. Панель не будет реагировать, так как является оптической.
- Выключите питание и протрите сенсорную панель мягкой сухой тканью. Сенсорная панель не будет реагировать при наличии на ней скрепок и грязи.

Случайно сделанные копии или отправленные факсы

Прикосновение к оптической сенсорной панели посторонних предметов может вызвать нежелательное выполнение операций принтером. Чтобы избежать их выполнения, выберите **Настр. > Общие параметры > Основ. настройки > Активация из спящего режима**, а затем выключите **Активация касанием ЖК-экрана**. Принтер будет находиться в спящем режиме (режиме энергосбережения), пока не будет нажата кнопка .

Приложение

Технические характеристики

Характеристики принтера

Тип принтера	Inkjet
Расположение дюз печатающей головки	Дюзы черных чернил: 8676 Дюзы цветных чернил: 8676 для каждого цвета

Область печати

Область печати для одиночных листов

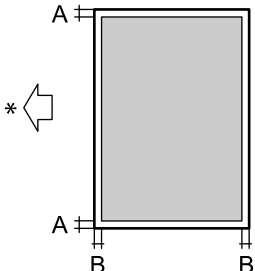
	A	3.0 мм (0.12 дюйма)
	B	3.0 мм (0.12 дюйма)

* Направление подачи бумаги.

Область печати для конвертов

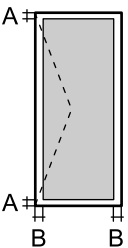
	A	3.0 мм (0.12 дюйма)
	B	5.0 мм (0.20 дюйма)

Характеристики сканера

Тип сканера	Планшетный
Фотоэлемент	CIS
Эффективная площадь	7020 × 20400 пикселей (7020 точек на дюйм)

Приложение

Максимальный размер документа	297 × 431,8 мм (11,7 × 17 дюйма) A3, Tabloid
Разрешение сканирования	600 точек на дюйм (основное сканирование) 1200 точек на дюйм (дополнительное сканирование)
Разрешение на выходе	50–9600 точек на дюйм (с шагом 1 точка на дюйм)
Глубина цвета	Цветной режим <input type="checkbox"/> 30 бит/пиксель на внутренние (10 бит/пиксель на внутренние цвета) <input type="checkbox"/> 24 бит/пиксель на внешние (8 бит/пиксель на внешние цвета) Оттенки серого <input type="checkbox"/> 10 бит/пиксель на внутренние <input type="checkbox"/> 8 бит/пиксель на внешние Черно-белый режим <input type="checkbox"/> 10 бит/пиксель на внутренние <input type="checkbox"/> 1 бит/пиксель на внешние
Источник света	Светодиод

Характеристики интерфейса

Для компьютера	SuperSpeed USB
Для внешних USB-устройств	Высокоскоростной USB

Характеристики факса

Тип факса	Переносной черно-белый и цветной факс (ITU-T Super Group 3)
Поддерживаемые линии	Стандартные аналоговые телефонные линии, телефонные системы PBX (учрежденческой автоматической телефонной станции)
Скорость	До 33,6 кбит/с
Разрешение	Монохромный <input type="checkbox"/> Стандарт: 8 пикселей/мм × 3,85 линии/мм (203 пикселей/дюйм × 98 линии/дюйм) <input type="checkbox"/> Хорошее: 8 пикселей/мм × 7,7 линии/мм (203 пикселей/дюйм × 196 линии/дюйм) <input type="checkbox"/> Супервысокое: 8 пикселей/мм × 15,4 линии/мм (203 пикселей/дюйм × 392 линии/дюйм) <input type="checkbox"/> Сверхвысокое: 16 пикселей/мм × 15,4 линии/мм (406 пикселей/дюйм × 392 линии/дюйм) Цветной режим 200 × 200 точек на дюйм

Приложение

Память страниц	До 550 страниц (при получении диаграммы ITU-T № 1 в режиме монохромной черновой печати)
Повторный набор*	2 раза (с 1-минутным интервалом)
Интерфейс	RJ-11 для телефонной линии, RJ-11 для подключения телефонного аппарата

* Параметры могут отличаться в зависимости от страны и региона.

Список функций сети

Функции		Поддержка	Комментарии	
Сетевые интерфейсы	Ethernet	✓	—	
	Wi-Fi	Инфраструктура	✓	—
		Ad hoc	—	—
		Wi-Fi Direct (простая точка доступа)	✓	—
Одновременное подключение	Ethernet и Wi-Fi Direct (простая точка доступа)	✓	—	
	Wi-Fi (режим инфраструктуры) и Wi-Fi Direct (простая точка доступа)	✓	—	
Действие на панели	Настройка Wi-Fi	Мастер настройки Wi-Fi	✓	—
		Настройка с помощью кнопки (WPS)	✓	—
		Установка PIN-кода	✓	—
		Автоматическое подключение Wi-Fi	✓	—
		Соединение Epson iPrint	—	—
		Настройка Wi-Fi Direct	✓	—
	Общие сетевые настройки (имя устройства, адрес TCP/IP, DNS-сервер, прокси-сервер)	✓	—	
	Проверка подключения	✓	—	
	Состояние сети	✓	—	
	Печать листка состояния сети	✓	—	
Отключение Wi-Fi	✓	—		
Восстановление заводских настроек	✓	—		

Приложение

Функции		Поддержка	Комментарии	
Печать по сети	EpsonNet Print (Windows)	IPv4	✓	—
	Standard TCP/IP (Windows)	IPv4, IPv6	✓	—
	Печать через WSD (Windows)	IPv4, IPv6	✓	Windows Vista или более поздняя версия
	Печать через Bonjour (Mac OS)	IPv4, IPv6	✓	—
	Печать через IPP (Windows, Mac OS)	IPv4, IPv6	✓	—
	Печать UPnP	IPv4	—	Информационное оборудование
	Печать PictBridge (Wi-Fi)	IPv4	—	Цифровой фотоаппарат
	Epson Connect (печать сообщения эл. почты)	IPv4	✓	—
	Google Cloud Print	IPv4, IPv6	✓	—
Сканирование по сети	Epson Scan 2	IPv4, IPv6	✓	—
	Event Manager	IPv4	—	—
	Document Capture Pro(Windows) / Document Capture (Mac OS)	IPv4	✓	—
	Epson Connect (сканирование в облачную службу)	IPv4	✓	—
	ADF (2-стороннее сканирование)		✓	—
Факс	Отправка факса	IPv4	✓	—
	Прием факса	IPv4	✓	—

Технические характеристики Wi-Fi

Стандарты	IEEE802.11b/g/n *1, *2
Диапазон частот	2,4 ГГц
Максимальная мощность передачи радиосигнала	19.8 дБм (EIRP)
Режимы соединения	Инфраструктура, Wi-Fi Direct (простая точка доступа) *3
Параметры безопасности беспроводной связи	WEP (64/128bit), WPA2-PSK (AES) *4, WPA2-Enterprise

*1 Совместимо со стандартом IEEE 802.11b/g/n или IEEE 802.11b/g в зависимости от страны покупки.

Приложение

- *2 IEEE802.11n доступно только для HT20.
- *3 Не поддерживается для IEEE 802.11b.
- *4 Соответствует стандартам WPA2 с поддержкой WPA/WPA2 Personal.

Характеристики Ethernet

Стандарты	IEEE802.3i (10BASE-T)* ¹ IEEE802.3u (100BASE-TX)* ¹ IEEE802.3ab (1000BASE-T)* ¹ IEEE802.3az (энергоэффективный Ethernet)* ²
Режим обмена данными	Автоматический, 10 Mbps дуплексный режим, 10 Mbps полудуплексный режим, 100 Mbps дуплексный режим, 100 Mbps полудуплексный режим
Разъем	RJ-45

*1 Используйте кабель STP (экранированная витая пара) категории 5e или более высокой для снижения влияния помех.

*2 Подключенное устройство должно соответствовать стандартам IEEE802.3az.

Протокол безопасности

IEEE802.1X*	
IPsec/IP-фильтрация	
SSL/TLS	HTTPS сервер-клиент
	IPPS
SMTPS (STARTTLS, SSL/TLS)	
SNMPv3	

* Для подключения необходимо использовать устройство, соответствующее IEEE802.1X.

Совместимость с PostScript уровня 3

Используемый на этом принтере язык PostScript совместим с PostScript уровня 3.

Поддерживаемые сервисы сторонних поставщиков

Google Cloud Print

Приложение

Характеристики внешних устройств USB

Устройства	Максимальные характеристики
Магнитооптический дисковод*	1,3 ГБ
Жесткий диск* Флеш-накопитель USB	2 ТБ (в формате FAT, FAT32 или exFAT)

* Не рекомендуется использовать внешние устройства, питаемые от USB. Следует использовать только внешние USB-устройства, имеющие независимое питание от переменного тока.

Нельзя использовать следующие устройства.

- Устройство, для которого требуется соответствующий драйвер
- Устройство с настройками безопасности (пароль, шифрование и т. д.)
- устройство со встроенным USB-концентратором.

Компания Epson не может гарантировать работу всех внешних устройств.

Характеристики поддерживаемых данных

Формат файла	Стандарт JPEG, снятый на цифровые камеры DCF * ¹ , совместим с версиями 1.0 и 2.0 * ² Изображения, совместимые с TIFF 6.0, которые приведены ниже: <input type="checkbox"/> полноцветные изображения RGB (несжатые), <input type="checkbox"/> двоичные изображения (несжатые или не закодированные по схеме CCITT). Файл данных, совместимый с версией PDF 1.7.
Размер изображения	По горизонтали: от 80 до 10200 пикселей. По вертикали: от 80 до 10200 пикселей.
Размер файла	Менее 2 ГБ.
Максимальное количество файлов	JPEG: 9990 * ³ TIFF: 999 PDF: 999

*1 Норма проектирования для файловой системы камеры.

*2 Фотоданные, хранимые на цифровых фотокамерах со встроенной памятью, не поддерживаются.

*3 Одновременно могут отображаться до 999 файлов. (Если количество файлов превышает 999, файлы отображаются группами.)

Примечание:

Знак × отображается на ЖК-экране, если принтер не может распознать файл изображения. Если в этом случае выбрано несколько макетов изображения, печатаются пустые разделы.

Приложение

Размеры

Только принтер

Размеры	<p>Хранение</p> <ul style="list-style-type: none"> <input type="checkbox"/> Ширина: 674 мм (26.5 дюйма) <input type="checkbox"/> Глубина: 757 мм (29.8 дюйма) <input type="checkbox"/> Высота: 1231 мм (48.5 дюйма) <p>Печать</p> <ul style="list-style-type: none"> <input type="checkbox"/> Ширина: 1426 мм (56.1 дюйма) <input type="checkbox"/> Глубина: 757 мм (29.8 дюйма) <input type="checkbox"/> Высота: 1231 мм (48.5 дюйма) <p>Размеры *1</p> <ul style="list-style-type: none"> <input type="checkbox"/> Ширина: 1544 мм (60.8 дюйма) <input type="checkbox"/> Глубина: 1225 мм (48.2 дюйма) <input type="checkbox"/> Высота: 1603 мм (63.1 дюйма)
Вес *2	Приблизит. 179.0 кг (394.6 фунта)

*1 Размеры с каждой открытой крышкой, выходным лотком, кассета для бумаги и АПД.

*2 Без картриджей, емкости для отработанных чернил и шнура питания.

Принтеры с дополнительными устройствами

Это размеры принтеров с установленными Finisher Unit, Finisher Bridge Unit и High Capacity Tray.

Размеры	<p>Хранение</p> <ul style="list-style-type: none"> <input type="checkbox"/> Ширина: 2170 мм (85.4 дюйма) <input type="checkbox"/> Глубина: 757 мм (29.8 дюйма) <input type="checkbox"/> Высота: 1231 мм (48.5 дюйма) <p>Печать</p> <ul style="list-style-type: none"> <input type="checkbox"/> Ширина: 2325 мм (91.5 дюйма) <input type="checkbox"/> Глубина: 757 мм (29.8 дюйма) <input type="checkbox"/> Высота: 1231 мм (48.5 дюйма) <p>Размеры *1</p> <ul style="list-style-type: none"> <input type="checkbox"/> Ширина: 2808 мм (110.6 дюйма) <input type="checkbox"/> Глубина: 1271 мм (50.0 дюйма) <input type="checkbox"/> Высота: 1603 мм (63.1 дюйма)
Вес *2	Приблизит. 310.9 кг (685.4 фунта)

*1 Размеры с каждой открытой крышкой, выходным лотком, кассета для бумаги и АПД.

Приложение

*2 Без картриджей, емкости для отработанных чернил и шнура питания.

Электрические характеристики

Модель	Модель 100–240 В	
Номинальная частота	50 и 60 Гц	
Номинальный ток	9.0–4.5 А	
Энергопотребление (при подключении по локальной сети и передаче факса)	WF-C20590	WF-C17590
	Копирование в автономном режиме: прикл. 180 Вт (ISO/IEC24712) Режим готовности: прикл. 77 Вт Режим ожидания: прикл. 1.4 Вт Выключенное состояние: прикл. 0.4 Вт Макс. потребляемая мощность: прикл. 320 Вт	Копирование в автономном режиме: прикл. 170 Вт (ISO/IEC24712) Режим готовности: прикл. 77 Вт Режим ожидания: прикл. 1.4 Вт Выключенное состояние: прикл. 0.4 Вт Макс. потребляемая мощность: прикл. 300 Вт

Примечание:

- Напряжение см. на этикетке на принтере.
- Подробные сведения о потреблении энергии европейские пользователи могут прочитать на следующем сайте.

<http://www.epson.eu/energy-consumption>

Требования к условиям окружающей среды

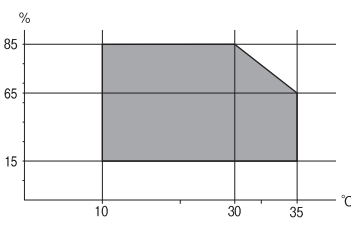
Эксплуатация	<p>Используйте принтер в диапазоне, показанном на следующем графике.</p>  <p>Температура: от 10 до 35 °C (от 50 до 95 °F) Влажность: от 15 до 85 % относительной влажности (без конденсации)</p>
Хранение	<p>Температура после первоначальной заправки чернил: от -14 до 40 °C (от 6.8 до 104 °F)* Температура до первоначальной заправки чернил: от -20 до 40 °C (от -4 до 104 °F)* Влажность: от 5 до 85 % отн. вл. (без конденсации)</p>

* При 40 °C (104 °F) хранение разрешено не более месяца.

Приложение

Требования к условиям окружающей среды для картриджей

Температура хранения	От -20 до 40 °C (от -4 до 104 °F) *
Температура заморозки	-14 °C (6.8 °F) Чернила оттаивают и становятся пригодными к использованию прилб. через 12 часа при 25 °C (77 °F).

* Один месяц можно хранить при температуре 40 °C (104 °F).

Системные требования

- Windows 10 (32-разрядная версия, 64-разрядная версия)/Windows 8.1 (32-разрядная версия, 64-разрядная версия)/Windows 8 (32-разрядная версия, 64-разрядная версия)/Windows 7 (32-разрядная версия, 64-разрядная версия)/Windows Vista (32-разрядная версия, 64-разрядная версия)/Windows XP SP3 или более поздняя версия (32-разрядная версия)/Windows XP Professional x64 Edition SP2 или более поздняя версия/Windows Server 2019/Windows Server 2016/Windows Server 2012 R2/Windows Server 2012/Windows Server 2008 R2/Windows Server 2008/Windows Server 2003 R2/Windows Server 2003 SP2 или более поздняя версия
- macOS Mojave/macOS High Sierra/macOS Sierra/OS X El Capitan/OS X Yosemite/OS X Mavericks/OS X Mountain Lion/Mac OS X v10.7.x/Mac OS X v10.6.8

Примечание:

- Операционная система Mac OS может не поддерживать некоторые приложения и функции.
- Файловая система UNIX (UFS) для Mac OS не поддерживается.

Дополнительные характеристики продукта**Характеристики Finisher Unit**

Модель	Внешний тип
Тип окончательной обработки	Выталкиватель офсетной бумаги, скрепка
Доступная бумага	Типы: обычная бумага Размер: Ширина: от 139.7 до 297 мм Длина: от 182 до 431.8 мм Плотность бумаги: от 60 до 160 г/м ²
Емкость лотка	Приемный лоток: приблизительно 4000 листов плотностью 80 г/м ² Выходной лоток: приблизительно 200 листов плотностью 80 г/м ²

Приложение

Емкость для сшитой скрепками бумаги *	<p>Типы: Letter, A4, B5, 16K</p> <p>Плотность:</p> <p>от 60 до 90 г/м²: 50 листов</p> <p>от 91 до 105 г/м²: 30 листов</p> <p>от 106 до 160 г/м²: 2 листа только для титульных листов</p> <p>Типы: A3, Ledger, B4, Legal, 8,5 × 13, 8K</p> <p>Плотность:</p> <p>от 60 до 90 г/м²: 30 листов</p> <p>от 91 до 105 г/м²: 20 листов</p> <p>от 106 до 160 г/м²: 2 листа только для титульных листов</p>
Питание	Подача с принтера
Размеры	<p>Хранение</p> <p>Ширина: 681 мм (26.8 дюйма)</p> <p>Глубина: 669 мм (26.3 дюйма)</p> <p>Высота: 1062 мм (41.8 дюйма)</p> <p>При расширении лотка A4 ширина становится 798.5 мм.</p>
Вес	Около 41.6 кг

* Эти показатели основаны на оценке Epson. Даже если тип бумаги или плотность бумаги не выходят за пределы этого диапазона, бумага может быть сшита с включением любого возможного числа листов, которое можно физически скрепить в зависимости от свойств бумаги или окружающей среды.

Характеристики Finisher Bridge Unit

Питание	Подача с принтера
Размеры	<p>Ширина: 486 мм (19.1 дюйма)</p> <p>Глубина: 669 мм (26.3 дюйма)</p> <p>Высота: 1040 мм (40.9 дюйма)</p>
Вес	Около 62.0 кг

Характеристики High Capacity Tray

Доступная бумага	<p>Типы: обычная бумага</p> <p>Размер *: A4 или Letter</p> <p>Плотность бумаги: от 60 до 160 г/м²</p>
Доступное количество настроек	Приблизительно 3000 листов для бумаги 80 г/м ²
Питание	Подается с компьютера

Приложение

Размеры	Ширина: 321 мм (12.6 дюйма) Глубина: 620 мм (24.4 дюйма) Высота: 504 мм (19.8 дюйма)
Вес	Около 27.3 кг

*: Доступные размеры бумаги настраиваются и фиксируются при установке принтера.

Информация о шрифтах

Доступные шрифты для PostScript

Название шрифта	Семейство	Эквивалент для HP
Nimbus Mono	Medium, Bold, Italic, Bold Italic	Courier
Letter Gothic	Medium, Bold, Italic	Letter Gothic
Nimbus Mono PS	Regular, Bold, Oblique, Bold Oblique	CourierPS
Nimbus Roman No4	Medium, Bold, Italic, Bold Italic	CG Times
URW Classico	Medium, Bold, Italic, Bold Italic	CG Omega
URW Coronet	-	Coronet
URW Clarendon Condensed	-	Clarendon Condensed
URW Classic Sans	Medium, Bold, Italic, Bold Italic	Univers
URW Classic Sans Condensed	Medium, Bold, Italic, Bold Italic	Univers Condensed
Antique Olive	Medium, Bold, Italic	Antique Olive
Garamond	Antiqua, Halbfett, Kursiv, Kursiv Halbfett	Garamond
Mauritius	-	Marigold
Algiers	Medium, Extra Bold	Albertus
NimbusSansNo2	Medium, Bold, Italic, Bold Italic	Arial
Nimbus Roman No9	Medium, Bold, Italic, Bold Italic	Times New Roman
Nimbus Sans	Medium, Bold, Oblique, Bold Oblique	Helvetica
Nimbus Sans Narrow	Medium, Bold, Oblique, Bold Oblique	Helvetica Narrow
Palladio	Roman, Bold, Italic, Bold Italic	Palatino
URW Gothic	Book, Demi, Book Oblique, Demi Oblique	ITC Avant Garde
URW Bookman	Light, Demi, Light Italic, Demi Italic	ITC Bookman
URW Century Schoolbook	Roman, Bold, Italic, Bold Italic	New Century Schoolbook
Nimbus Roman	Medium, Bold, Italic, Bold Italic	Times

Приложение

Название шрифта	Семейство	Эквивалент для HP
URW Chancery Medium Italic	-	ITC Zapf Chancery Italic
Symbol	-	Symbol
URW Dingbats	-	Wingdings
Dingbats	-	ITC Zapf Dingbats
Standard Symbol	-	SymbolPS

Доступные шрифты для PCL (URW)

Масштабируемый шрифт

Название шрифта	Семейство	Эквивалент для HP	Набор символов для PCL5
Nimbus Mono	Medium, Bold, Italic, Bold Italic	Courier	1
Letter Gothic	Medium, Bold, Italic	Letter Gothic	1
Nimbus Mono PS	Regular, Bold, Oblique, Bold Oblique	CourierPS	3
Nimbus Roman No4	Medium, Bold, Italic, Bold Italic	CG Times	2
URW Classico	Medium, Bold, Italic, Bold Italic	CG Omega	3
URW Coronet	-	Coronet	3
URW Clarendon Condensed	-	Clarendon Condensed	3
URW Classic Sans	Medium, Bold, Italic, Bold Italic	Univers	2
URW Classic Sans Condensed	Medium, Bold, Italic, Bold Italic	Univers Condensed	3
Antique Olive	Medium, Bold, Italic	Antique Olive	3
Garamond	Antiqua, Halbfett, Kursiv, Kursiv Halbfett	Garamond	3
Mauritius	-	Marigold	3
Algiers	Medium, Extra Bold	Albertus	3
NimbusSansNo2	Medium, Bold, Italic, Bold Italic	Arial	3
Nimbus Roman No9	Medium, Bold, Italic, Bold Italic	Times New	3
Nimbus Sans	Medium, Bold, Oblique, Bold Oblique	Helvetica	3
Nimbus Sans Narrow	Medium, Bold, Oblique, Bold Oblique	Helvetica Narrow	3
Palladio	Roman, Bold, Italic, Bold Italic	Palatino	3
URW Gothic	Book, Demi, Book Oblique, Demi Oblique	ITC Avant Garde Gothic	3
URW Bookman	Light, Demi, Light Italic, Demi Italic	ITC Bookman	3

Приложение

Название шрифта	Семейство	Эквивалент для HP	Набор символов для PCL5
URW Century Schoolbook	Roman, Bold, Italic, Bold Italic	New Century Schoolbook	3
Nimbus Roman	Medium, Bold, Italic, Bold Italic	Times	3
URW Chancery Medium Italic	-	ITC Zapf Chancery Medium Italic	3
Symbol	-	Symbol	4
URW Dingbats	-	Wingdings	5
Dingbats	-	ITC Zapf Dingbats	6
Standard Symbol	-	SymbolPS	4
URW David	Medium, Bold	HP David	7
URW Narkis	Medium, Bold	HP Narkis	7
URW Miryam	Medium, Bold, Italic	HP Miryam	7
URW Koufi	Medium, Bold	Koufi	8
URW Naskh	Medium, Bold	Naskh	8
URW Ryadh	Medium, Bold	Ryadh	8

Растровый шрифт

Название шрифта	Набор символов
Line Printer	9

Растровый шрифт OCR/штрихкода (только для PCL5)

Название шрифта	Семейство	Набор символов
OCR A	-	10
OCR B	-	11
Code39	9.37cpi, 4.68cpi	12
EAN/UPC	Medium, Bold	13

Примечание:

В зависимости от плотности печати, а также качества и цвета бумаги шрифты OCR A, OCR B, Code39 и EAN/UPC могут быть нечитаемыми. Прежде чем распечатывать данные в больших объемах, распечатайте образцы и убедитесь в том, что эти шрифты можно прочесть.

Приложение

Список наборов символов

Принтер имеет доступ к различным наборам символов. Многие из этих наборов различаются только международными символами, индивидуальными для каждого языка.

При выборе шрифта следует учитывать, какой набор символов с ним сочетается.

Примечание:

Так как большинство программ обрабатывает шрифты и символы автоматически, вам, скорее всего, никогда не придется корректировать параметры принтера. Однако, если вы пишете собственные программы для управления принтером или используете устаревшие программы, которые не могут управлять шрифтами, сведения о наборах символов можно найти в следующих разделах.

Список наборов символов для языка PCL 5

Название набора символов	Атрибут	Классификация шрифта												
		1	2	3	4	5	6	7	8	9	10	11	12	13
Norweg1	0D	✓	✓	✓	-	-	-	-	-	-	-	-	-	-
Roman Extension	0E	-	-	-	-	-	-	-	-	✓	-	-	-	-
Italian	0I	✓	✓	✓	-	-	-	-	-	-	-	-	-	-
ECM94-1	0N	✓	✓	✓	-	-	-	-	-	✓	-	-	-	-
Swedis2	0S	✓	✓	✓	-	-	-	-	-	-	-	-	-	-
ANSI ASCII	0U	✓	✓	✓	-	-	-	✓	✓	-	-	-	-	-
UK	1E	✓	✓	✓	-	-	-	-	-	-	-	-	-	-
French2	1F	✓	✓	✓	-	-	-	-	-	-	-	-	-	-
German	1G	✓	✓	✓	-	-	-	-	-	-	-	-	-	-
Legal	1U	✓	✓	✓	-	-	-	-	-	✓	-	-	-	-
8859-2 ISO	2N	✓	✓	✓	-	-	-	-	-	✓	-	-	-	-
Spanish	2S	✓	✓	✓	-	-	-	-	-	-	-	-	-	-
ISO 8859/4 Latin 4	4N	✓	✓	✓	-	-	-	-	-	-	-	-	-	-
Roman-9	4U	✓	✓	✓	-	-	-	-	-	-	-	-	-	-
PsMath	5M	✓	✓	✓	-	-	-	✓	✓	-	-	-	-	-
8859-9 ISO	5N	✓	✓	✓	-	-	-	-	-	✓	-	-	-	-
WiTurkish	5T	✓	✓	✓	-	-	-	-	-	-	-	-	-	-
MsPublishin	6J	✓	✓	✓	-	-	-	-	-	-	-	-	-	-
VeMath	6M	✓	✓	✓	-	-	-	-	-	-	-	-	-	-
8859-10ISO	6N	✓	✓	✓	-	-	-	-	-	✓	-	-	-	-

Приложение

Название набора символов	Атрибут	Классификация шрифта												
		1	2	3	4	5	6	7	8	9	10	11	12	13
DeskTop	7J	✓	✓	✓	-	-	-	-	-	-	-	-	-	-
Math-8	8M	✓	✓	✓	-	-	-	✓	✓	-	-	-	-	-
Roman-8	8U	✓	✓	✓	-	-	-	-	-	✓	-	-	-	-
WiE.Europe	9E	✓	✓	✓	-	-	-	-	-	-	-	-	-	-
Pc1004	9J	✓	✓	✓	-	-	-	-	-	-	-	-	-	-
8859-15ISO	9N	✓	✓	✓	-	-	-	-	-	✓	-	-	-	-
PcTk437	9T	✓	✓	✓	-	-	-	-	-	-	-	-	-	-
Windows	9U	✓	✓	✓	-	-	-	-	-	-	-	-	-	-
PsText	10J	✓	✓	✓	-	-	-	-	-	-	-	-	-	-
IBM-US	10U	✓	✓	✓	-	-	-	-	-	✓	-	-	-	-
IBM-DN	11U	✓	✓	✓	-	-	-	-	-	✓	-	-	-	-
McText	12J	✓	✓	✓	-	-	-	-	-	-	-	-	-	-
PcMultiling	12U	✓	✓	✓	-	-	-	-	-	✓	-	-	-	-
VeInternati	13J	✓	✓	✓	-	-	-	-	-	-	-	-	-	-
PcEur858	13U	✓	✓	✓	-	-	-	-	-	-	-	-	-	-
VeUS	14J	✓	✓	✓	-	-	-	-	-	-	-	-	-	-
PiFont	15U	✓	✓	✓	-	-	-	-	-	-	-	-	-	-
PcE.Europe	17U	✓	✓	✓	-	-	-	-	-	-	-	-	-	-
Unicode 3.0	18N	✓	✓	✓	-	-	-	✓	✓	-	-	-	-	-
WiBALT	19L	✓	✓	✓	-	-	-	-	-	-	-	-	-	-
WiAnsi	19U	✓	✓	✓	-	-	-	-	-	-	-	-	-	-
PcBlT775	26U	✓	✓	✓	-	-	-	-	-	-	-	-	-	-
Pc866Cyr	3R	✓	✓	-	-	-	-	-	-	-	-	-	-	-
Greek8	8G	✓	✓	-	-	-	-	-	-	-	-	-	-	-
WinGrk	9G	✓	✓	-	-	-	-	-	-	-	-	-	-	-
WinCyr	9R	✓	✓	-	-	-	-	-	-	-	-	-	-	-
Pc851Grk	10G	✓	✓	-	-	-	-	-	-	-	-	-	-	-
ISOCyr	10N	✓	✓	-	-	-	-	-	-	✓	-	-	-	-
Pc8Grk	12G	✓	✓	-	-	-	-	-	-	-	-	-	-	-
ISOGrk	12N	✓	✓	-	-	-	-	-	-	-	-	-	-	-

Приложение

Название набора символов	Атрибут	Классификация шрифта												
		1	2	3	4	5	6	7	8	9	10	11	12	13
Pc866Ukr	14R	✓	✓	-	-	-	-	-	-	-	-	-	-	-
Hebrew7	0H	✓	-	-	-	-	-	✓	-	-	-	-	-	-
8859-8 ISO	7H	✓	-	-	-	-	-	✓	-	-	-	-	-	-
Hebrew8	8H	✓	-	-	-	-	-	✓	-	-	-	-	-	-
Pc862Heb	15H	✓	-	-	-	-	-	✓	-	-	-	-	-	-
PC-862, Hebrew	15Q	✓	-	-	-	-	-	✓	-	-	-	-	-	-
Arabic8	8V	-	-	-	-	-	-	-	✓	-	-	-	-	-
HPWARA	9V	-	-	-	-	-	-	-	✓	-	-	-	-	-
Pc864Ara	10V	-	-	-	-	-	-	-	✓	-	-	-	-	-
Symbol	19M	-	-	-	✓	-	-	-	-	-	-	-	-	-
Wingdings	579L	-	-	-	-	✓	-	-	-	-	-	-	-	-
ZapfDingbats	14L	-	-	-	-	-	✓	-	-	-	-	-	-	-
OCR A	0O	-	-	-	-	-	-	-	-	-	✓	-	-	-
OCR B	1O	-	-	-	-	-	-	-	-	-	-	✓	-	-
OCR B Extension	3Q	-	-	-	-	-	-	-	-	-	-	✓	-	-
Code3-9	0Y	-	-	-	-	-	-	-	-	-	-	-	✓	-
EAN/UPC	8Y	-	-	-	-	-	-	-	-	-	-	-	-	✓

Нормативная информация

Стандарты и аттестации

Стандарты и аттестации для американской модели

Безопасность	UL60950-1 CAN/CSA-C22.2 No.60950-1
Электромагнитная совместимость	FCC Part 15 Subpart B Class B CAN ICES-3 (B)/NMB-3 (B)

Данное оборудование содержит следующий беспроводной модуль.

Приложение

Производитель: Askey Computer Corporation

Тип: WLU6320-D69 (RoHS)

Данный продукт соответствует части 15 правил Американской государственной комиссии по коммуникациям и документу RSS-210 правил IC. Компания Epson не несет ответственности за несоблюдение требований защиты в случае нереконструируемых модификаций продукта. Эксплуатация разрешена при соблюдении следующих двух условий: (1) данный прибор не должен вызывать вредных помех; и (2) данный прибор должен принимать все помехи, включая помехи, которые могут препятствовать его нормальной эксплуатации.

Во избежание генерации помех и для обеспечения максимальной защиты устройство следует устанавливать и эксплуатировать вдали от окон. Оборудование (или передающая антенна), установленное снаружи, подлежит лицензированию.

Данное оборудование соответствует ограничениям FCC/IC на лучевую нагрузку, установленным для неконтролируемой среды, и удовлетворяет Указаниям Американской государственной комиссии по коммуникациям (FCC) по радиочастотному облучению в Приложении С к стандартам OET65 и RSS-102 Правил IC для радиочастотного облучения. Данное оборудование должно устанавливаться и эксплуатироваться так, чтобы радиатор находился на расстоянии не менее 7,9 дюйма (20 см) от пользователя (за исключением конечностей: рук, запястий, ступней и лодыжек).

Стандарты и аттестации для европейской модели

Для европейских пользователей

Настоящим компания Seiko Epson Corporation заявляет, что указанная модель оборудования, оснащенная радиоустройством, соответствует положениям директивы ЕС 2014/53/EU. Полный текст декларации соответствия ЕС доступен на указанном веб-сайте.

<http://www.epson.eu/conformity>

C571A

Для использования только на территории Ирландии, Великобритании, Австрии, Германии, Лихтенштейна, Швейцарии, Франции, Бельгии, Люксембурга, Нидерландов, Италии, Португалии, Испании, Дании, Финляндии, Норвегии, Швеции, Исландии, Хорватии, Кипра, Греции, Словении, Мальты, Болгарии, Чехии, Эстонии, Венгрии, Латвии, Литвы, Польши, Румынии и Словакии.

Компания Epson не несет ответственности за несоблюдение требований защиты в случае нереконструируемых модификаций продуктов.



Стандарты и аттестации для австралийской модели

Электромагнитная совместимость	AS/NZS CISPR32 Class B
--------------------------------	------------------------

Компания Epson настоящим заявляет, что указанная ниже модель устройства соответствует принципиальным требованиям и другим применимым условиям директивы AS/NZS4268:

C571A

Компания Epson не несет ответственности за несоблюдение требований защиты в случае нереконструируемых модификаций продуктов.

Стандарты и аттестации для новозеландской модели

General Warning

The grant of a Telepermit for any item of terminal equipment indicates only that Telecom has accepted that the item complies with minimum conditions for connection to its network. It indicates no endorsement of the product by Telecom, nor does it provide any sort of warranty. Above all, it provides no assurance that any item will work correctly in all respects with another item of Telepermitted equipment of a different make or model, nor does it imply that any product is compatible with all of Telecom's network services.

Telepermitted equipment only may be connected to the EXT telephone port. This port is not specifically designed for 3-wire-connected equipment. 3-wire-connected equipment might not respond to incoming ringing when attached to this port.

Important Notice

Under power failure conditions, this telephone may not operate. Please ensure that a separate telephone, not dependent on local power, is available for emergency use.

This equipment is not capable, under all operating conditions, of correct operation at the higher speeds for which it is designed. Telecom will accept no responsibility should difficulties arise in such circumstances.

This equipment shall not be set up to make automatic calls to the Telecom '111' Emergency Service.

Немецкий сертификат Blue Angel

Просмотрите следующий веб-сайт, чтобы посмотреть, соответствует ли этот принтер стандартам немецкого сертификата Blue Angel.

<http://www.epson.de/blauerengel>

Запрет на копирование

Соблюдение следующих запретов обеспечивает ответственное и легальное использование принтера.

Предметы, запрещенные законом для копирования:

- банкноты, монеты, государственные ценные бумаги, государственные залоговые бумаги и муниципальные ценные бумаги;
- неиспользованные почтовые марки, предварительно проштампованные открытки и другие почтовые отправления с действующими почтовыми знаками;
- государственные акцизные марки и ценные бумаги в соответствии с процессуальными нормами.

Необходимо соблюдать осторожность при копировании следующих предметов:

- личные ценные бумаги (сертификаты на акции, передаваемые соло векселя, чеки и т. д.), пропуска, сертификаты на скидки и т. д.;
- паспорта, водительские удостоверения, талоны техосмотра, дорожные пропуска, продовольственные талоны, билеты и т. д.

Примечание:

Копирование данных предметов может быть также запрещено законом.

Сознательное использование авторских материалов:

Приложение

Нарушение легального использования принтера может произойти при неправильном копировании авторских материалов. За исключением случаев действия по совету компетентного юриста, необходимо получить разрешение на копирование таких материалов от владельца авторского права.

Помощь

Веб-сайт технической поддержки

При возникновении вопросов посетите веб-сайт технической поддержки Epson, адрес которого указан ниже. Выберите страну и регион, после чего перейдите в раздел поддержки локального веб-сайта компании Epson. На сайте доступны для загрузки последние версии драйверов, часто задаваемые вопросы и другие материалы.

<http://support.epson.net/>

<http://www.epson.eu/Support> (Европа);

Если ваш продукт Epson не работает нормально и вы не можете решить эту проблему, необходимо связаться со службой технической поддержки компании Epson.

Обращение в службу технической поддержки Epson

Перед обращением в компанию Epson

Если ваш продукт Epson не работает нормально, и вы не можете решить эту проблему, руководствуясь информацией по поиску и устранению неисправностей, изложенной в технической документации по продукту, необходимо связаться со службой технической поддержки компании Epson. Если в списке ниже не приводится адрес службы поддержки Epson в вашем регионе, рекомендуется связаться с фирмой-продавцом, у которой был куплен продукт.

Предоставление службе технической поддержки Epson следующей информации ускорит получение помощи:

- серийный номер продукта
(табличка с серийным номером обычно находится на задней части продукта);
- модель продукта;
- версия программного обеспечения продукта
(нажмите **О программе**, **Сведения о версии** или аналогичную кнопку в программном обеспечении продукта);
- производитель и модель компьютера;
- название и версия операционной системы;
- названия и версии приложений, обычно используемых с продуктом.

Примечание:

В зависимости от продукта, данные о списке набора и/или сетевые настройки могут храниться в памяти продукта. Из-за поломки или ремонта продукта, эти данные и/или настройки могут быть удалены. Компания Epson не несет ответственности за какую-либо потерю и восстановление данных и/или настроек даже во время гарантийного периода. Рекомендуется создавать резервные копии данных или записывать их в другие источники.

Приложение

Помощь пользователям в Европе

Информацию о том, как связаться со службой технической поддержки Epson см. в Общеввропейской гарантии.

Помощь пользователям в Тайване

Контакты для получения информации, технической поддержки и услуг:

Интернет

<http://www.epson.com.tw>

Доступна информация о технических данных продуктов, драйверы для загрузки и справка.

Служба технической поддержки Epson Helpdesk

Телефон: +886-2-80242008

Наша служба технической поддержки может ответить на следующие вопросы по телефону:

- вопросы по сбыту и информация о продукте;
- вопросы по использованию продукта и решение проблем;
- вопросы по ремонтному обслуживанию и гарантии.

Пункт технического обслуживания и ремонта:

<http://www.tekcare.com.tw/branchMap.page>

Корпорация TekCare является авторизованным сервисным центром компании Epson Taiwan Technology & Trading Ltd.

Помощь пользователям в Австралии

Epson Australia желает обеспечить своих клиентов высоким уровнем обслуживания. В дополнение к руководствам для продукции, мы предоставляем следующие источники информации:

URL-адрес в интернете

<http://www.epson.com.au>

Доступ к сайтам Epson Australia в Интернете. Здесь периодически публикуются обновления и важная информация. На сайте имеются драйверы для загрузки, контактные данные компании Epson, информация по новым продуктам и техническая поддержка (по электронной почте).

Служба технической поддержки Epson Helpdesk

Телефон: 1300-361-054

Служба Epson Helpdesk создана для помощи клиентам и предоставления им консультаций. Операторы службы могут помочь клиентам в установке, настройке и эксплуатации продукции Epson. Наши специалисты по предпродажным операциям могут предоставить материалы по новой продукции Epson и рассказать, где находится ближайшая точка продажи или сервисный центр. Мы сможем ответить на многие ваши вопросы.

Приложение

Просим перед звонком собрать всю необходимую информацию. От объема предоставленной информации зависит скорость решения вопроса. Такая информация включает в себя руководства к продукции Epson, сведения о типе компьютера, операционной системе, приложениях, а также любая прочая информация, которую вы можете посчитать важной.

Транспортировка изделия

Компания Epson рекомендует сохранять упаковку изделия для возможной транспортировки в будущем.

Поддержка для пользователей в Новой Зеландии

Epson New Zealand стремится обеспечить для своих клиентов высокий уровень обслуживания. В дополнение к документации по устройству предоставляются следующие источники получения информации.

URL-адрес в Интернете

<http://www.epson.co.nz>

Посетите сайт Epson New Zealand в Интернете. Здесь периодически публикуются обновления и важная информация. На сайте имеются драйверы для загрузки, контактные данные компании Epson, информация по новым продуктам и техническая поддержка (по электронной почте).

Служба технической поддержки Epson Helpdesk

Телефон: 0800 237 766

Служба Epson Helpdesk создана для помощи клиентам и предоставления им консультаций. Операторы службы могут помочь клиентам в установке, настройке и эксплуатации продукции Epson. Наши специалисты по предпродажным операциям могут предоставить материалы по новой продукции Epson и рассказать, где находится ближайшая точка продажи или сервисный центр. Мы сможем ответить на многие ваши вопросы.

Просим перед звонком собрать всю необходимую информацию. От объема предоставленной информации зависит скорость решения вопроса. К таким сведениям относится документация по устройству Epson, тип компьютера, операционная система, прикладные программы и другие данные.

Транспортировка изделия

Компания Epson рекомендует сохранять упаковку изделия для возможной транспортировки в будущем.

Помощь пользователям в Сингапуре

Источники информации, технической поддержки и услуг от Epson Singapore:

Интернет

<http://www.epson.com.sg>

Доступна информация о технических данных продуктов, загрузка драйверов, часто задаваемые вопросы, вопросы по сбыту и техническая поддержка по электронной почте.

Служба технической поддержки Epson Helpdesk

Бесплатный телефон: 800-120-5564

Приложение

Наша служба технической поддержки может ответить на следующие вопросы по телефону:

- вопросы по сбыту и информация о продукте;
- вопросы по использованию изделия и решение проблем;
- вопросы по ремонтному обслуживанию и гарантии.

Помощь пользователям в Таиланде

Контакты для получения информации, технической поддержки и услуг.

Интернет

<http://www.epson.co.th>

По электронной почте доступна информация о технических данных продуктов, загрузка драйверов и ответы на часто задаваемые вопросы.

Контактный центр Epson

Телефон: 66-2685-9899

Адрес эл. почты: support@eth.epson.co.th

Наш контактный центр может ответить на следующие вопросы по телефону.

- Вопросы по сбыту и информация о продукте
- Вопросы по использованию продукта и решение проблем
- Вопросы по ремонтному обслуживанию и гарантии

Помощь пользователям во Вьетнаме

Контакты для получения информации, технической поддержки и услуг.

Сервисный центр Epson

65 Truong Dinh Street, District 1, Hochiminh City, Vietnam.

Телефон (Хошимин): 84-8-3823-9239, 84-8-3825-6234

29 Tue Tinh, Quan Hai Ba Trung, Hanoi City, Vietnam

Телефон (Ханой): 84-4-3978-4785, 84-4-3978-4775

Помощь пользователям в Индонезии

Контакты для получения информации, технической поддержки и услуг.

Интернет

<http://www.epson.co.id>

- Информация о технических данных продуктов, загрузка драйверов
- Часто задаваемые вопросы, вопросы по сбыту и техническая поддержка по электронной почте

Приложение

Горячая линия Epson

Телефон: +62-1500-766

Факс: +62-21-808-66-799

По телефону или факсу горячей линии можно получить ответы на следующие вопросы.

- Вопросы по сбыту и информация о продукте
- Техническая поддержка

Сервисный центр Epson

Провинция	Название компании	Адрес	Телефон Адрес эл. почты
ДЖАКАРТА	ESS JAKARTA MANGGADUA	Ruko Mall Mangga Dua No. 48 Jl. Arteri Mangga Dua, Jakarta Utara - DKI JAKARTA	(+6221) 62301104 jkt-admin@epson-indonesia.co.id
СЕВЕРНАЯ СУМАТРА	ESC MEDAN	Jl. Bambu 2 Komplek Graha Niaga Nomor A-4, Medan - North Sumatera	(+6261) 42066090 / 42066091 mdn-adm@epson-indonesia.co.id
ЗАПАДНАЯ ЯВА	ESC BANDUNG	Jl. Cihampelas No. 48 A Bandung Jawa Barat 40116	(+6222) 4207033 bdg-admin@epson-indonesia.co.id
ДЖОКЪЯКАРТА	ESC YOGYAKARTA	YAP Square, Block A No. 6 Jl. C Simanjutak Yogyakarta - DIY	(+62274) 581065 ygy-admin@epson-indonesia.co.id
ВОСТОЧНАЯ ЯВА	ESC SURABAYA	Hitech Mall Lt. 2 Block A No. 24 Jl. Kusuma Bangsa No. 116 - 118 Surabaya - JATIM	(+6231) 5355035 sby-admin@epson-indonesia.co.id
ЮЖНЫЙ СУЛАВЕСИ	ESC MAKASSAR	Jl. Cendrawasih NO. 3A, kunjung mae, mariso, MAKASSAR - SULSEL 90125	(+62411) 8911071 mksr-admin@epson-indonesia.co.id
ЗАПАДНЫЙ КАЛИМАНТА	ESC PONTIANAK	Komp. A yani Sentra Bisnis G33, Jl. Ahmad Yani - Pontianak Kalimantan Barat	(+62561) 735507 / 767049 pontianak-admin@epson-indonesia.co.id
РИАУ	ESC PEKANBARU	Jl. Tuanku Tambusai No.459A Pekanbaru Riau	(+62761) 8524695 pkb-admin@epson-indonesia.co.id
ДЖАКАРТА	ESS JAKARTA SUDIRMAN	Wisma Keiai Lt. 1 Jl. Jenderal Sudirman Kav. 3 Jakarta Pusat - DKI JAKARTA 10220	(+6221) 5724335 ess@epson-indonesia.co.id
ВОСТОЧНАЯ ЯВА	ESS SURABAYA	Ruko Surya Inti Jl. Jawa No 2-4 Kav. 29 Surabaya - Jawa Timur	(+6231) 5014949 esssby@epson-indonesia.co.id
БАНТЕН	ESS SERPONG	Ruko Mall WTC Matahari No. 953, Serpong-Banten	(+6221) 53167051 / 53167052 esstag@epson-indonesia.co.id
ЦЕНТРАЛЬНАЯ ЯВА	ESS SEMARANG	Komplek Ruko Metro Plaza Block C20 Jl. MT Haryono No 970 Semarang - JAWA TENGAH	(+6224) 8313807 / 8417935 esssmg@epson-indonesia.co.id

Приложение

Провинция	Название компании	Адрес	Телефон Адрес эл. почты
ВОСТОЧНЫЙ КАЛИМАНТАН	ESC SAMARINDA	Jl. KH. Wahid Hasyim (M. Yamin) Kelurahan Sempaja Selatan Kecamatan Samarinda UTARA - SAMARINDA - KALTIM	(+62541) 7272904 escsmd@epson-indonesia.co.id
ЮЖНАЯ СУМАТРА	ESC PALEMBANG	Jl. H.M Rasyid Nawawi No. 249 Kelurahan 9 Ilir Palembang Sumatera Selatan	(+62711) 311330 escplg@epson-indonesia.co.id
ВОСТОЧНАЯ ЯВА	ESC JEMBER	Jl. Panglima Besar Sudirman Ruko no.1D Jember-Jawa Timur (Depan Balai Penelitian & Pengolahan Kakao)	(+62331) 488373 / 486468 jmr-admin@epson-indonesia.co.id
СЕВЕРНЫЙ СУЛАВЕСИ	ESC MANADO	Tekno Megamall Lt LG 11 TK 21, Kawasan Megamas Boulevard, Jl Piere Tendean, Manado - SULUT 95111	(+62431) 8890996 MND-ADMIN@EPSON-INDONESIA.CO.ID

Если вашего города нет в списке, обратитесь по телефону горячей линии: 08071137766.

Помощь пользователям в Гонконге

Для получения технической поддержки и другого послепродажного обслуживания обратитесь в Epson Hong Kong Limited.

Страница в Интернете

<http://www.epson.com.hk>

Epson Hong Kong создала страницу в Интернете на китайском и английском языках, на которой можно получить следующую информацию:

- информация о продукции;
- ответы на часто задаваемые вопросы (FAQ);
- последние версии драйверов для продукции Epson.

Горячая линия технической поддержки

С техническим персоналом можно также связаться по телефону и факсу:

Телефон: 852-2827-8911

Факс: 852-2827-4383

Помощь пользователям в Малайзии

Контакты для получения информации, технической поддержки и услуг:

Интернет

<http://www.epson.com.my>

- Информация о технических данных продуктов, загрузка драйверов
- Часто задаваемые вопросы, вопросы по сбыту и техническая поддержка по электронной почте

Приложение

Контактный центр Epson

Телефон: +60 1800-8-17349

- вопросы по сбыту и информация о продукте;
- вопросы по использованию продукта и решение проблем;
- вопросы по ремонтному обслуживанию и гарантии.

Центральный офис

Телефон: 603-56288288

Факс: 603-5628 8388/603-5621 2088

Помощь пользователям в Индии

Контакты для получения информации, технической поддержки и услуг:

Интернет

<http://www.epson.co.in>

Доступна информация о технических данных продуктов, драйверы для загрузки и справка.

Телефон горячей линии

- Обслуживание, информация об изделии и заказ расходных материалов (абоненты BSNL)
Бесплатный номер телефона: 18004250011
Время работы: с 9:00 до 18:00 с понедельника по субботу (за исключением праздничных дней)
- Обслуживание (мобильные пользователи и пользователи CDMA)
Бесплатный номер телефона: 186030001600
Время работы: с 9:00 до 18:00 с понедельника по субботу (за исключением праздничных дней)

Помощь пользователям на Филиппинах

Для получения технической поддержки и других услуг пользователям необходимо связаться с Epson Philippines Corporation по номерам телефонов и факсов или по адресу электронной почты, указанным ниже.

Интернет

<http://www.epson.com.ph>

Доступна информация о технических данных продуктов, загрузка драйверов, ответы на часто задаваемые вопросы и помощь по электронной почте.

Сервисная служба Epson Philippines

Бесплатный телефон (PLDT): 1-800-1069-37766

Бесплатный телефон (цифровая связь): 1-800-3-0037766

Столичный регион Манила: (+632)441-9030

Веб-сайт: <https://www.epson.com.ph/contact>

Приложение

Адрес эл. почты: customercare@epc.epson.som.ph

Время работы: с 9:00 до 18:00 с понедельника по субботу (за исключением праздничных дней)

Наша сервисная служба может ответить на следующие вопросы по телефону.

- Вопросы по сбыту и информация о продукте
- Вопросы по использованию продукта и решение проблем
- Вопросы по ремонтному обслуживанию и гарантии

Epson Philippines Corporation

Междугородний номер: +632-706-2609

Факс: +632-706-2663

Авторское право

Никакую часть данного документа нельзя воспроизводить, хранить в поисковых системах или передавать в любой форме и любыми способами (электронными, механическими, путем копирования, записи или иными) без предварительного письменного разрешения Seiko Epson Corporation. По отношению использования содержащейся здесь информации никаких патентных обязательств не предусмотрено. Равно как не предусмотрено никакой ответственности за повреждения, произошедшие вследствие использования содержащейся здесь информации. Содержащаяся здесь информация предназначена только для использования с этим продуктом Epson. Epson не несет ответственности за любое использование этой информации по отношению к другим продуктам.

Компания Seiko Epson Corporation и ее филиалы не несут ответственности перед покупателем данного продукта или третьими сторонами за понесенные ими повреждения, потери, сборы или затраты, произошедшие в результате несчастного случая, неправильного использования или нарушения эксплуатации данного продукта или его несанкционированной переделки, ремонта или внесения изменений в данный продукт, или (за исключением США) невозможности строгого следования инструкциям по эксплуатации и техническому обслуживанию Seiko Epson Corporation.

Seiko Epson Corporation не несет ответственности за любые повреждения или проблемы, возникшие из-за использования любых функций или расходных материалов, не являющихся оригинальными продуктами EPSON (Original EPSON Products) или продуктами, одобренными EPSON (EPSON Approved Products).

Seiko Epson Corporation не несет ответственности за любые повреждения, произошедшие в результате влияния электромагнитных помех при использовании любых соединительных кабелей, не содержащихся в реестре одобренных Seiko Epson Corporation продуктов (EPSON Approved Products).

© 2019 Seiko Epson Corporation

Информация, содержащаяся в данном руководстве, и технические характеристики продукции могут быть изменены без предварительного уведомления.

Товарные знаки

- EPSON® является зарегистрированным товарным знаком. EPSON EXCEED YOUR VISION и EXCEED YOUR VISION являются товарными знаками Seiko Epson Corporation.
- Epson Scan 2 software is based in part on the work of the Independent JPEG Group.

Приложение

❑ libtiff

Copyright © 1988-1997 Sam Leffler

Copyright © 1991-1997 Silicon Graphics, Inc.

Permission to use, copy, modify, distribute, and sell this software and its documentation for any purpose is hereby granted without fee, provided that (i) the above copyright notices and this permission notice appear in all copies of the software and related documentation, and (ii) the names of Sam Leffler and Silicon Graphics may not be used in any advertising or publicity relating to the software without the specific, prior written permission of Sam Leffler and Silicon Graphics.

THE SOFTWARE IS PROVIDED "AS-IS" AND WITHOUT WARRANTY OF ANY KIND, EXPRESS, IMPLIED OR OTHERWISE, INCLUDING WITHOUT LIMITATION, ANY WARRANTY OF MERCHANTABILITY OR FITNESS FOR A PARTICULAR PURPOSE.

IN NO EVENT SHALL SAM LEFFLER OR SILICON GRAPHICS BE LIABLE FOR ANY SPECIAL, INCIDENTAL, INDIRECT OR CONSEQUENTIAL DAMAGES OF ANY KIND, OR ANY DAMAGES WHATSOEVER RESULTING FROM LOSS OF USE, DATA OR PROFITS, WHETHER OR NOT ADVISED OF THE POSSIBILITY OF DAMAGE, AND ON ANY THEORY OF LIABILITY, ARISING OUT OF OR IN CONNECTION WITH THE USE OR PERFORMANCE OF THIS SOFTWARE.

- ❑ Microsoft®, Windows®, Windows Server®, and Windows Vista® are registered trademarks of Microsoft Corporation.
- ❑ Apple, Macintosh, Mac OS, OS X, Bonjour, ColorSync, Safari, iPad, iPhone, iPod touch, iTunes, and TrueType are trademarks of Apple Inc., registered in the U.S. and other countries.
- ❑ Google Cloud Print, Chrome, Chrome OS, and Android are trademarks of Google LLC.
- ❑ Albertus, Arial, Coronet, Gill Sans, Joanna and Times New Roman are trademarks of The Monotype Corporation registered in the United States Patent and Trademark Office and may be registered in certain jurisdictions.
- ❑ ITC Avant Garde Gothic, ITC Bookman, Lubalin Graph, Mona Lisa, ITC Symbol, Zapf Chancery and Zapf Dingbats are trademarks of International Typeface Corporation registered in the U.S. Patent and Trademark Office and may be registered in certain other jurisdictions.
- ❑ Clarendon, Eurostile and New Century Schoolbook are trademarks of Linotype GmbH registered in the U.S. Patent and Trademark Office and may be registered in certain other jurisdictions.
- ❑ Wingdings is a registered trademark of Microsoft Corporation in the United States and other countries.
- ❑ CG Omega, CG Times, Garamond Antiqua, Garamond Halbfett, Garamond Kursiv, Garamond Halbfett Kursiv are trademarks of Monotype Imaging, Inc. and may be registered in certain jurisdictions.
- ❑ Antique Olive is a trademark of M. Olive.
- ❑ Marigold and Oxford are trademarks of AlphaOmega Typography.
- ❑ Helvetica, Optima, Palatino, Times and Univers are trademarks of Linotype Corp. registered in the U.S. Patent and Trademark Office and may be registered in certain other jurisdictions in the name of Linotype Corp. or its licensee Linotype GmbH.
- ❑ PCL is a trademark of Hewlett-Packard Company.
- ❑ Adobe, the Adobe logo, Acrobat, Photoshop, PostScript®³, and Reader are either registered trademarks or trademarks of Adobe Systems Incorporated in the United States and/or other countries.

Приложение

Arcfour

This code illustrates a sample implementation of the Arcfour algorithm.

Copyright © April 29, 1997 Kalle Kaukonen. All Rights Reserved.

Redistribution and use in source and binary forms, with or without modification, are permitted provided that this copyright notice and disclaimer are retained.

THIS SOFTWARE IS PROVIDED BY KALLE KAUKONEN AND CONTRIBUTORS "AS IS" AND ANY EXPRESS OR IMPLIED WARRANTIES, INCLUDING, BUT NOT LIMITED TO, THE IMPLIED WARRANTIES OF MERCHANTABILITY AND FITNESS FOR A PARTICULAR PURPOSE ARE DISCLAIMED. IN NO EVENT SHALL KALLE KAUKONEN OR CONTRIBUTORS BE LIABLE FOR ANY DIRECT, INDIRECT, INCIDENTAL, SPECIAL, EXEMPLARY, OR CONSEQUENTIAL DAMAGES (INCLUDING, BUT NOT LIMITED TO, PROCUREMENT OF SUBSTITUTE GOODS OR SERVICES; LOSS OF USE, DATA, OR PROFITS; OR BUSINESS INTERRUPTION) HOWEVER CAUSED AND ON ANY THEORY OF LIABILITY, WHETHER IN CONTRACT, STRICT LIABILITY, OR TORT (INCLUDING NEGLIGENCE OR OTHERWISE) ARISING IN ANY WAY OUT OF THE USE OF THIS SOFTWARE, EVEN IF ADVISED OF THE POSSIBILITY OF SUCH DAMAGE.

QR Code is a registered trademark of DENSO WAVE INCORPORATED in Japan and other countries.

Intel® is a registered trademark of Intel Corporation.

The N-Mark is a trademark or registered trademark of NFC Forum, Inc. in the United States and in other countries.

The SuperSpeed USB Trident Logo is a registered trademark of USB Implementers Forum, Inc.

Уведомление: прочие названия продуктов упоминаются в документе только в целях идентификации и могут являться товарными знаками соответствующих владельцев. Компания Epson отрицает любые права на владение данными знаками.