



Uživatelská příručka

Home Projector

EF-12 | androidtv

Symbole, Upozornění a Způsob Zobrazení Položek v této Příručce 5

Seznámení s projektoem 8

Součásti a funkce projektoru	9
Součásti projektoru - přední/horní strana	9
Součásti projektoru - zadní strana	10
Součásti projektoru - dolní strana	10
Součásti projektoru - ovládací panel	11
Součásti projektoru - dálkový ovladač projektoru.....	12

Instalace a nastavení projektoru 14

Umístění projektoru	15
Možnosti nastavení a instalace projektoru.....	16
Upozornění týkající se instalace.....	17
Projekční vzdálenost	18
Instalace projektoru na držák kompatibilní s rozhraním VESA nebo na stativ.....	18
Připojení projektoru	21
Připojení ke zdrojům obrazu.....	21
Připojení sluchátek.....	21
Připojení k AV systému kompatibilnímu s ARC	22
Vložení baterií do dálkového ovladače	23
Používání dálkového ovladače.....	24
Nastavení systému Android TV™	25
Hlavní obrazovka Android TV™	26

Používání základních funkcí projektoru 27

Zapnutí projektoru	28
---------------------------------	-----------

Bezpečnostní pokyny pro napájecí adaptér	28
------------------------------------------------	----

Vypnutí projektoru **30** |

Režimy promítání..... 31

Změna režimu promítání pomocí nabídek.....	31
--------------------------------------------	----

Úprava výšky obrazu **32** |

Tvar obrazu..... 33

Automatická oprava tvaru a zaostření obrazu	33
Manuální oprava tvaru obrazu	33
Oprava tvaru obrazu pomocí nastavení rohů	34

Zaostření obrazu pomocí nabídek projektoru..... 36

Výběr zdroje obrazu **37** |

Poměr stran obrazu **38** |

Změna poměru stran obrazu	38
Dostupné poměry stran obrazu.....	39

Úpravy kvality obrazu (Režim barev)..... 40

Změna režimu barev	40
Dostupné režimy barev	41

Zapnutí automatické úpravy světlosti..... 42

Detailní nastavení kvality obrazu..... 43

Úpravy jasu zdroje světla **44** |

Ovládání hlasitosti tlačítka hlasitosti..... 45

Úprava nastavení zvuku (režim zvuku) 46

Dostupné režimy zvuku	47
Detailní nastavení zvuku.....	47

Úpravy funkcí projektoru 48

Používání projektoru jako Bluetooth reproduktoru 49

Specifikace Bluetooth	49
-----------------------------	----

Dočasné vypnutí obrazu.....	51
Funkce HDMI CEC.....	52
Ovládání připojených zařízení pomocí funkcí HDMI CEC.....	52
Instalace bezpečnostního kabelu	54
Aktualizování firmwaru projektoru	55
Inicializace projektoru	56
Úpravy nastavení nabídky	57
<hr/>	
Používání nastavení projektoru	58
Nastavení kvality obrazu – nabídka Obrázek	59
Nastavení kvality zvuku – nabídka Zvuk.....	61
Nastavení funkcí projektoru – nabídka Zobrazení.....	63
Nastavení funkcí projektoru - Nabídka Nastavení	64
Údržba projektoru	65
<hr/>	
Údržba projektoru	66
Čištění objektivu	67
Čištění skříně projektoru.....	68
Údržba vzduchového filtru a větracích otvorů	69
Čištění vzduchového filtru a větracích otvorů	69
Výměna vzduchového filtru	69
Řešení problémů	72
<hr/>	
Problémy s promítáním.....	73
Stav indikátorů projektoru	74

Odstraňování problémů se zapínáním a vypínáním projektoru. 75	
Odstraňování problémů se zapnutím projektoru	75
Odstraňování problémů s vypnutím projektoru	75
Řešení problémů s obrazem	76
Řešení problémů s chybějícím obrazem	76
Úprava obrazu, který obdélníkový.....	76
Úprava rozmazaného nebo neostrého obrazu	77
Odstraňování problémů s částečným obrazem.....	77
Úprava šumu nebo statických poruch obrazu	77
Úprava nesprávného jasu nebo barev obrazu	78
Úprava obrazu vzhůru nohama	78
Řešení problémů se zvukem	79
Odstraňování problémů s chybějícím nebo slabým zvukem	79
Řešení problémů s režimem Bluetooth reproduktoru.....	79
Odstraňování problémů s ovládáním dálkového ovladače.....	81
Řešení problémů s HDMI CEC	82
Řešení problémů se sítí Wi-Fi.....	83
Řešení problémů se systémem Android TV™	84
Příloha	85
<hr/>	
Volitelné příslušenství a náhradní díly	86
Držáky	86
Náhradní díly	86
Velikost plátna a vzdálenost projektoru	87
Podporovaná rozlišení zobrazení monitoru.....	89
Technické údaje projektoru	90
Technické údaje napájecího adaptéru	90
Technické údaje konektorů	90
Vnější rozměry.....	91



Seznam bezpečnostních pokynů a symbolů	92
Bezpečnostní informace k laseru	94
Varovné štítky laseru	94
Glosář	96
Poznámky	97
Indication of the manufacturer and the importer in accordance with requirements of EU directive	97
Omezení používání	97
Obchodní známky	97
Odkaz na autorské právo	98
Určení zdroje autorských práv	98

Symbole, Upozornění a Způsob Zobrazení Položek v této Příručce







Bezpečnostní symboly

Tento projektor a jeho příručky obsahují grafické symboly a popisky, které označují pokyny pro bezpečné používání projektoru.

Přečtěte si a pečlivě dodržujte pokyny označené těmito symboly a popiskami, aby se zabránilo zranění osob nebo poškození majetku.

 Varování	Tento symbol označuje pokyny, jejichž nedodržením by mohlo dojít ke zranění nebo dokonce smrti.
 Výstraha	Tento symbol označuje pokyny, jejichž nedodržením by mohlo dojít ke zranění nebo poškození majetku z důvodů nesprávné manipulace.

Označení obecných informací

 Upozornění	Tento popisek označuje postupy, jejichž následkem může vzniknout škoda nebo poranění v případě, že uživatel nebude dostatečně opatrný.
	Tento popisek označuje doplňkové informace, které pro vás mohou být užitečné.
Tlačítko 	Označuje tlačítka na dálkovém ovladači nebo ovládacím panelu. Příklad: Tlačítko 
Nabídka/Název nastavení	Označuje nabídku projektoru a názvy nastavení. Příklad: Vyberte nabídku Obraz .  Obraz > Barvy
	Tento popisek označuje odkazy na související stránky.
	Tento popisek označuje aktuální úroveň nabídky projektoru.

Používání příručky k vyhledávání informací

V příručce PDF můžete vyhledávat informace podle klíčového slova nebo můžete přejít přímo na konkrétní části pomocí záložek. Můžete rovněž tisknout pouze stránky, které potřebujete. Tato část obsahuje pokyny pro používání příručky PDF, která se otevře v programu Adobe Reader X ve vašem počítači.

Hledání podle klíčového slova

Klikněte na položku **Úpravy > Pokročilé hledání**. Do okna vyhledávání zadejte klíčové slovo (text) pro informaci, kterou chcete najít, a potom klikněte na tlačítko **Hledat**. Zobrazí se seznam výsledků. Kliknutím na jeden ze zobrazených výsledků přejdete na příslušnou stránku.

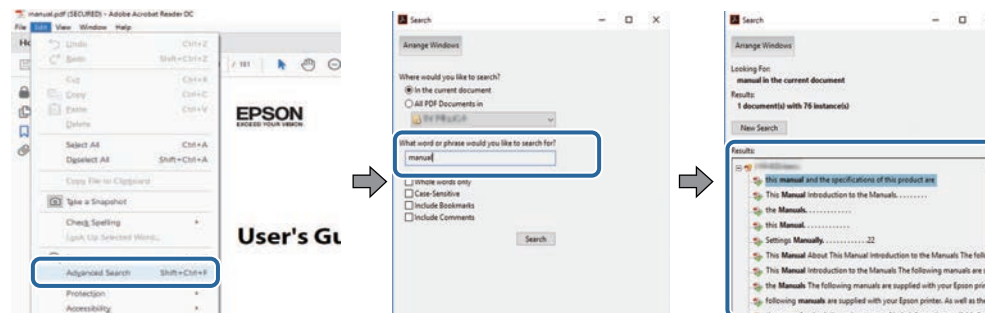

Přímé přecházení ze záložek

Kliknutím na titul přejdete přímo na příslušnou stranu. Kliknutím na + nebo > zobrazí podtituly v dané části. Chcete-li se vrátit na předchozí stranu, proveďte na klávesnici následující operaci.

- Operační systém Windows: stiskněte a podržte **Alt** a potom stiskněte **←**.
- Operační systém Mac: stiskněte a podržte příkazovou klávesu a potom stiskněte **←**.

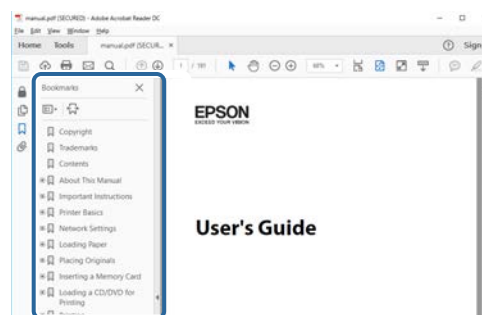

Tisk vybraných stránek

Můžete extrahovat a vytisknout pouze stránky, které potřebujete. Klikněte na položku **Tisk** v nabídce **Soubor** a potom zadejte strany, které chcete vytisknout, v části **Strany v Strany k tisku**.

- Chcete-li zadat posloupnou řadu stran, zadejte pomlčku mezi počáteční a koncovou stranu.

Příklad: 20-25

- Chcete-li zadat jednotlivé strany, které tvoří posloupnost, oddělte strany čárkami.

Příklad: 5, 10, 15

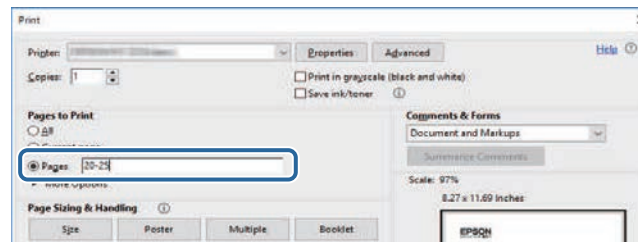

Seznámení s projektorem

V těchto částech najdete další informace o vašem projektoru.

► **Související odkazy**

- "Součásti a funkce projektoru" [s.9](#)

V následujících částech jsou popsány součásti projektoru a jejich funkce.

► **Související odkazy**

- "Součásti projektoru - přední/horní strana" s.9
- "Součásti projektoru - zadní strana" s.10
- "Součásti projektoru - dolní strana" s.10
- "Součásti projektoru - ovládací panel" s.11
- "Součásti projektoru - dálkový ovladač projektoru" s.12

Součásti projektoru - přední/horní strana

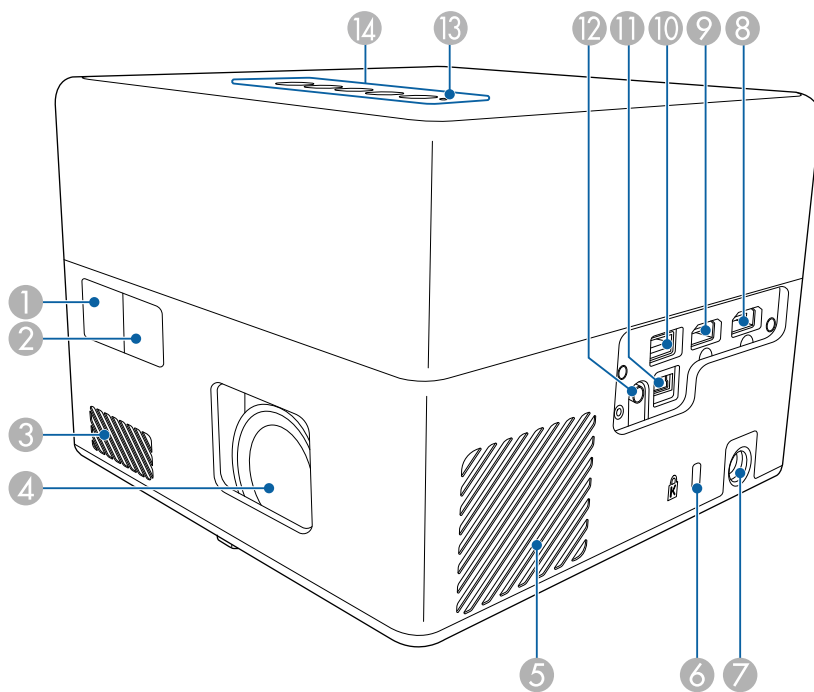

Název	Funkce
1 Vzdálený přijímač	Přijímá signály z dálkového ovladače.

Název	Funkce
2 Fotoaparát	Automaticky upravuje tvar a zaostření promítaného obrazu.
3 Větrací vstupní otvor	Nasává vzduch a interně chladí projektor.
4 Objektiv	Odtud je promítán obraz.
5 Větrací vstupní otvor (vzduchový filtr)	Nasává vzduch a interně chladí projektor.
6 Bezpečnostní slot	Bezpečnostní slot je kompatibilní se systémem Microsaver Security System společnosti Kensington.
7 Port pro napájecí adaptér	Slouží k připojení napájecího adaptéru.
8 Port HDMI1	<p>Privádí videesignály z videozařízení a počítačů kompatibilních s HDMI.</p> <p>Tento projektor je kompatibilní s rozhraním HDMI 2.3.</p>
9 Port HDMI2 (ARC)	<p>Privádí videesignály z videozařízení a počítačů kompatibilních s HDMI.</p> <p>Tento projektor je kompatibilní s rozhraním HDMI 2.3.</p> <p>Tento port je kompatibilní s HDMI ARC.</p>
10 Port USB-A	<p>Slouží k připojení běžně dostupných USB zařízení, jako je webová kamera, externí pevný disk nebo klávesnice.</p> <p>Slouží k připojení běžně dostupného adaptéru RJ45, aby bylo možné kabelové připojení k síti LAN.</p> <div style="border: 1px solid black; padding: 5px; margin-top: 10px;"> <p> U tohoto portu není zaručena podpora všech zařízení s rozhraním USB.</p> </div>
11 Port Service	Tento port se obvykle nepoužívá.
12 Port Audio Out	Výstup zvuku z aktuálního vstupního zdroje do sluchátek.
13 Indikátor Status	Signalizuje stav projekční lampy.
14 Ovládací panel	Slouží k ovládání projektoru.

» Související odkazy

- "Používání dálkového ovladače" s.24
- "Stav indikátorů projektoru" s.74
- "Připojení ke zdrojům obrazu" s.21
- "Připojení k AV systému kompatibilnímu s ARC" s.22
- "Připojení sluchátek" s.21
- "Instalace bezpečnostního kabelu" s.54

Součásti projektoru - zadní strana

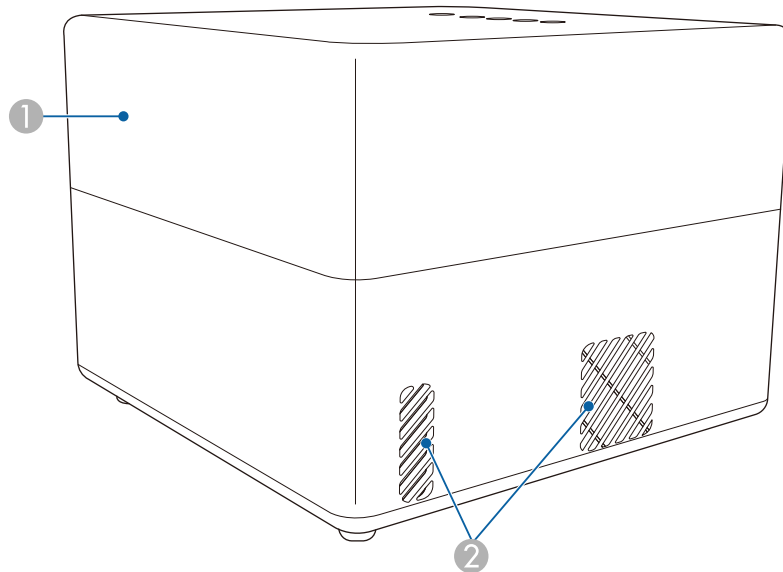

Název	Funkce
1 Reproduktor	Výstup zvuku.

Název	Funkce
2 Větrací otvory	<p>Větrací otvory, které se používají pro vnitřní chlazení projektoru.</p> <div style="border: 1px solid black; padding: 5px; background-color: #fff9c4;"> <p>⚠ Výstraha</p> <p>Při promítání nepřibližujte obličej nebo ruce k větracímu otvoru a neumísťujte zde předměty, které by se mohly působením tepla unikajícího z otvoru zdeformovat nebo poškodit. Horký vzduch vystupující ze větracího otvoru může způsobit popálení, deformace předmětů nebo nehody.</p> </div>

Součásti projektoru - dolní strana

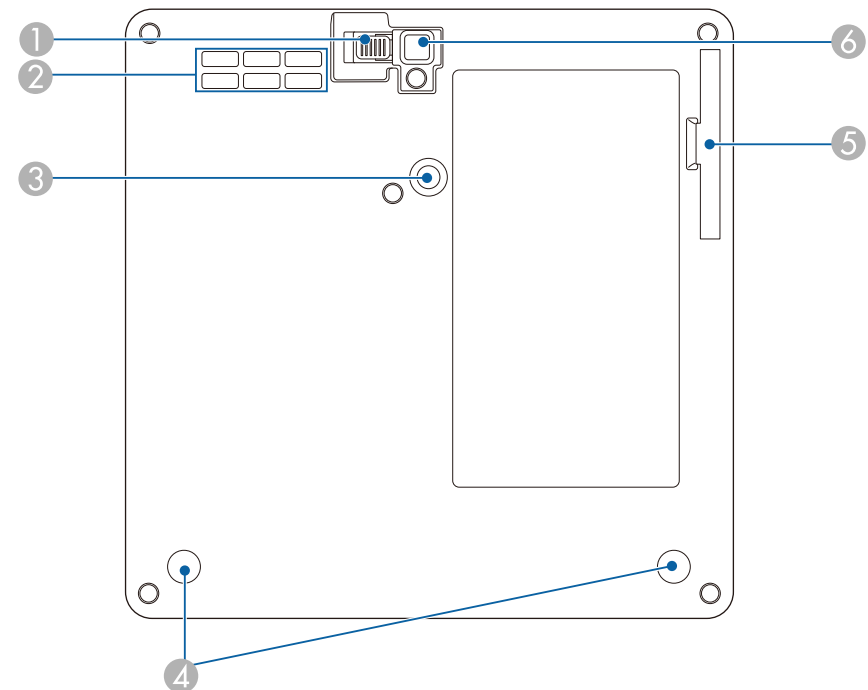

Název	Funkce
1 Páčka pro uvolnění podpěry	Stisknutím páčky pro uvolnění podpěry vysunete nebo zasunete přední nastavitelnou podpěru.
2 Větrací vstupní otvor	Nasává vzduch a interně chladí projektor.
3 Místo pro připevnění montážní desky	Zde připevněte volitelnou nebo dodanou montážní desku.
4 Zadní nožky (místa pro připevnění montážní desky)	Vyšroubujte nožky otáčením proti směru hodinových ručiček, sejměte je a poté připevněte volitelnou nebo dodanou montážní desku.
5 Kryt vzduchového filtru	Přístup ke vzduchovému filtru.
6 Přední nastavitelná podpěra	Při ustavování na povrch, např. desku stolu, vysuňte podpěru a upravte polohu obrazu.

» Související odkazy

- "Údržba vzduchového filtru a větracích otvorů" [s.69](#)
- "Instalace projektoru na držák kompatibilní s rozhraním VESA nebo na stativ" [s.18](#)
- "Úprava výšky obrazu" [s.32](#)

Název	Funkce
4 Tlačítko Režim Bluetooth reproduktoru	Přepne na Režim Bluetooth reproduktoru.
5 Tlačítka zvýšení/snížení hlasitosti	Slouží k úpravě hlasitosti reproduktoru a sluchátek.

» Související odkazy

- "Stav indikátorů projektoru" [s.74](#)
- "Používání projektoru jako Bluetooth reproduktoru" [s.49](#)



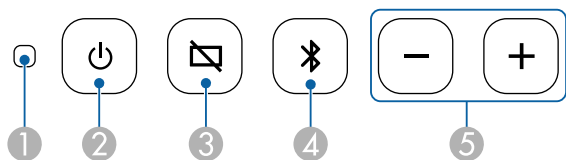



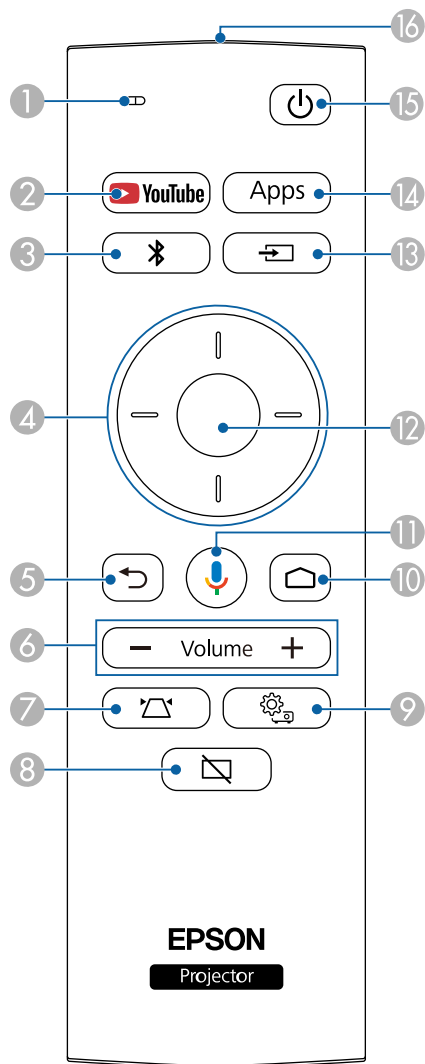

Součásti projektoru - ovládací panel







Název	Funkce
1 Indikátor Status	Signalizuje stav projekční lampy.
2 Vypínač	Slouží k zapnutí nebo vypnutí projektoru.
3 Tlačítko Blank	Slouží k dočasnému zapnutí nebo vypnutí obrazu.

Součásti projektoru - dálkový ovladač projektoru



Název	Funkce
1 Indikátor/mikrofon	Rozsvítí se, když jsou vysílány signály z dálkového ovladače. Detekuje zvuk, když stisknete tlačítko Mic.
2 Tlačítko YouTube 	Spustí aplikaci YouTube.
3 Tlačítko Režim Bluetooth reproduktoru 	Přepne na Režim Bluetooth reproduktoru.
4 Tlačítka se šipkami 	Slouží k výběru položek nabídky, když je zobrazena nabídka projektoru.
5 Tlačítko Esc 	Zastaví aktuální funkci. Přejde zpět na předchozí úroveň nabídky, když je zobrazena nabídka projektoru.
6 Tlačítka zvýšení/snížení hlasitosti 	Slouží k úpravě hlasitosti reproduktoru a sluchátek.
7 Tlačítko pro instalaci projektoru 	Automaticky upravuje tvar a zaostření promítaného obrazu.
8 Tlačítko Blank 	Slouží k dočasnému zapnutí nebo vypnutí obrazu.
9 Tlačítko nastavení projektoru 	Zobrazí a zavře nabídku projektoru. Prostřednictvím nabídek projektoru můžete upravovat nastavení, která určují jak váš projektor funguje.

Název	Funkce
10 Tlačítko Home 	Zobrazí hlavní obrazovku Android TV™.
11 Tlačítko vyhledávání Google 	Hledání pomocí hlasu. Když stisknete toto tlačítko, mikrofon dálkového ovladače začne naslouchat hlasovým příkazům.
12 Tlačítko [Enter]	Potvrdí a otevře aktuální výběr a přejde na další úroveň, když je zobrazena nabídka projektoru.
13 Tlačítko Source Search 	Zobrazí seznam dostupných vstupních zdrojů.
14 Tlačítko Apps 	Zobrazí seznam aplikací dostupných na Android TV™.
15 Vypínač 	Slouží k zapnutí nebo vypnutí projektoru.
16 Vysílač signálu dálkového ovladače	Vysílá signály dálkového ovladače.

» Související odkazy

- "Používání projektoru jako Bluetooth reproduktoru" [s.49](#)
- "Manuální oprava tvaru obrazu" [s.33](#)
- "Oprava tvaru obrazu pomocí nastavení rohů" [s.34](#)
- "Zapnutí projektoru" [s.28](#)
- "Ovládání hlasitosti tlačítka hlasitosti" [s.45](#)
- "Dočasné vypnutí obrazu" [s.51](#)
- "Používání nastavení projektoru" [s.58](#)

Instalace a nastavení projektoru

Při nastavování projektoru postupujte podle pokynů v těchto částech.

► Související odkazy

- "Umístění projektoru" [s.15](#)
- "Připojení projektoru" [s.21](#)
- "Vložení baterií do dálkového ovladače" [s.23](#)
- "Nastavení systému Android TV™" [s.25](#)

Projektor lze umístit na téměř jakékoli rovné místo a promítat.

Chcete-li projektor používat na pevném místě, lze jej rovněž nainstalovat do držáku. Při montáži projektoru na běžně dostupný stativ nebo držák kompatibilní s rozhraním VESA je zapotřebí volitelná nebo dodaná montážní deska.

Projektor lze nainstalovat v různých úhlech. Projektor lze nainstalovat bez svislého nebo vodorovného omezení.

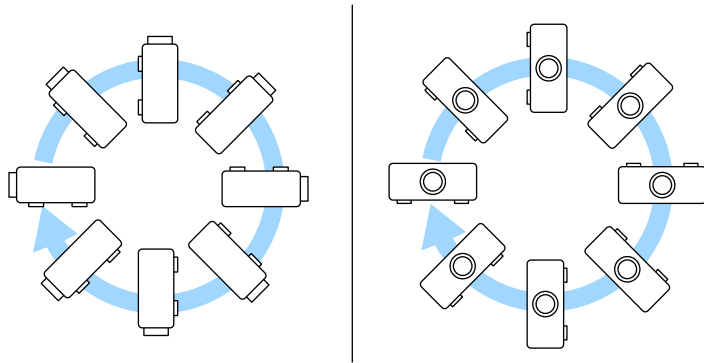

Při výběru umístění projektoru věnujte pozornost následujícím bodům:

- Umístěte monitor na pevné a rovné místo nebo jej nainstalujte do kompatibilního držáku.

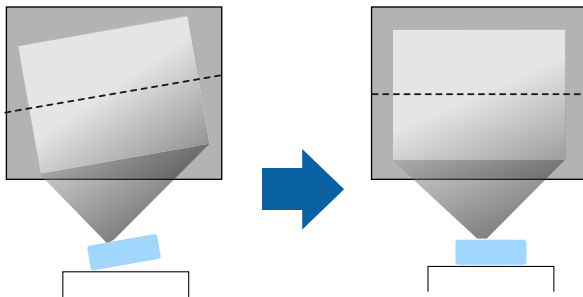

- Zajistěte, aby okolo a pod projektorem byl dostatek místa na větrání; neumísťujte projektor na předměty, které by mohly blokovat ventilátory, nebo vedle nich.
- Umístěte projektor tak, aby směřoval projekční ploše kolmo, nikoli pod úhlem.

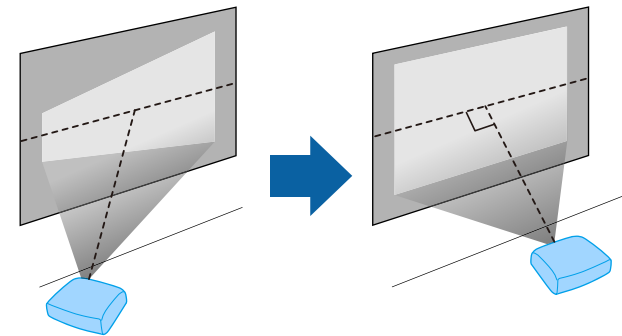

Pokud projektor nelze umístit kolmo k projekční ploše, proveďte korekci výsledného lichoběžníkového zkreslení pomocí ovládacích prvků projektoru. Pro dosažení optimální kvality obrazu doporučujeme upravit polohu instalace projektoru tak, aby bylo dosaženo správné velikosti a tvaru obrazu.

Varování

- Chcete-li zavěsit projektor na strop, je nezbytné nainstalovat stropní držák. V případě nesprávné instalace projektoru hrozí jeho pád a poškození nebo zranění.
- Nezajišťujte šrouby na montážní desce lepidlem ani nenanášejte na projektor maziva, oleje nebo podobné látky; skříň projektoru by mohla prasknout a způsobit vypadnutí z montážní konzoly. V takovém případě může projektor způsobit vážné zranění osobě, která by se nacházela pod montážní konzolou, a mohlo by dojít k poškození projektoru.
- Pokud nebude na projektor nainstalována montážní deska, držák pro napájecí adaptér nebo konstrukce pro připevnění, projektor může spadnout. Po nainstalování projektoru na držák kompatibilní s rozhraním VESA (75 × 75 mm) pomocí volitelné nebo dodané montážní desky (ELPMB65) připevněte držák ke všem bodům pro upevnění montážní desky. Projektor a držák rovněž zajistíte pomocí lanka, které unese jejich hmotnost.
- Neinstalujte projektor do míst, kde je vysoká prašnost nebo vlhkost, nebo do míst, která čelí kouři nebo výparům. V opačném případě by mohlo dojít k požáru nebo k úrazu elektrickým proudem. Stav skříně projektoru by se rovněž mohl zhoršit nebo se poškodit, což by vedlo k pádu projektoru z konzoly.

Příklady prostředí, která by mohla způsobit pád projektoru v důsledku poškození skříně

- Místa, která čelí nadměrnému kouři nebo poléťavým olejovým částicím, jako např. továrny nebo kuchyně
- Místa obsahující těkavá rozpouštědla nebo chemikálie, jako např. továrny nebo laboratoře
- Místa, kde by mohl být projektor vystaven čistícím prostředkům nebo chemikáliím, jako např. továrny nebo kuchyně
- Místa, v nichž se často používají aromatické oleje, např. relaxační místnosti
- Poblíž zařízení, která vydávají nadměrný kouř, poléťavé olejové částice nebo případně pěnu

Varování

- Nezakrývejte vstupní ani výstupní větrací otvory projektoru. Při zakrytí větracích otvorů se může zvýšit vnitřní teplota a vzniknout požár.
- Projektor nepoužívejte ani neskladujte na místech, kde by byl vystaven prachu nebo nečistotám. V opačném případě může kvalita promítaného obrazu klesnout nebo může dojít k ucpání vzduchového filtru, což má za následek nesprávnou funkci nebo požár.
- Neinstalujte jej na nestabilní povrch nebo v místě mimo rozsah zatížení. Jinak může dojít k pádu nebo převržení a tím k nehodě či zranění.
- Při instalaci ve vysoké poloze učiňte opatření proti pádu pomocí drátů k zajištění bezpečnosti ve stavu nouze, jako je zemětřesení, a k prevenci případných nehod. V případě nesprávné montáže by mohlo dojít k pádu a tím i ke zranění.
- Neinstalujte v místech, kde by mohlo dojít k poškození solí, nebo v místech podléhajících žíravému plynu jako např. sírové plyny z horkých pramenů. V opačném případě by mohla koroze způsobit pád projektoru. Mohlo by to rovněž způsobit, že projektor nebude fungovat správně.

► Související odkazy

- "Možnosti nastavení a instalace projektoru" [s.16](#)
- "Projekční vzdálenost" [s.18](#)
- "Instalace projektoru na držák kompatibilní s rozhraním VESA nebo na stativ" [s.18](#)
- "Tvar obrazu" [s.33](#)
- "Nastavení kvality zvuku – nabídka Zvuk" [s.61](#)
- "Úprava výšky obrazu" [s.32](#)
- "Zaostření obrazu pomocí nabídek projektoru" [s.36](#)

Možnosti nastavení a instalace projektoru

Tento projektor lze nastavit nebo nainstalovat následujícími způsoby:

Standardní

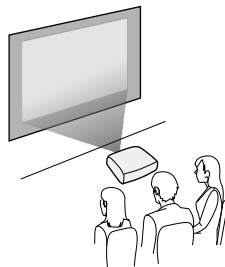

Vzhůru nohama

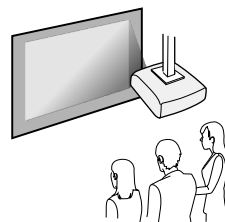

Promítání obrazu na strop

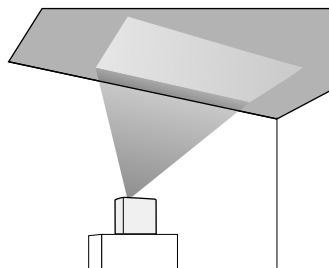

Výstraha

Nezakrývejte objektiv projektoru. Při zakrytí objektivu se může zvýšit vnitřní teplota a může dojít k poruše.

Upozornění

- Projektor doporučujeme instalovat na ochrannou podložku, aby nedošlo k poškození projektoru nebo textilie pokrývající reproduktor nebo aby se nezměnily barvy nechráněných povrchů.
- Zvuk reproduktoru projektoru může být utlumený.

» Související odkazy

- "Upozornění týkající se instalace" [s.17](#)
- "Režimy promítání" [s.31](#)

Upozornění týkající se instalace

Při instalaci projektoru dodržujte následující zásady.

Prostor pro instalaci

Upozornění

Nezapomeňte ponechat okolo projektoru následující volný prostor, aby nebyl blokován výstupní a vstupní větrací otvor.

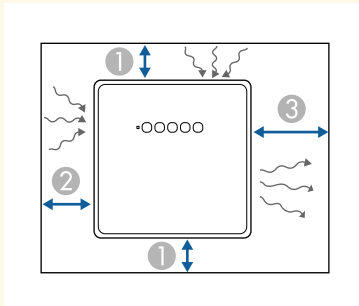

- ① 10 cm
- ② 20 cm
- ③ 30 cm

⚠ Výstraha

Nainstalujte dodaný napájecí adaptér více než 30 cm od projektoru. Pokud se kvůli teplu z projektoru zvýší teplota napájecího adaptéru, projektor nemusí fungovat správně.

Projekční vzdálenost

Vzdálenost projektoru od promítací plochy určuje přibližnou velikost obrazu. Čím dále se projektor nachází od promítací plochy, tím je obraz větší, ale může se lišit v závislosti na poměru stran a dalších nastaveních.

Podle údajů v Příloze určete, jak daleko umístit projektor od promítací plochy podle velikosti promítaného obrazu.



Při korekci lichoběžníkového zkreslení se obraz mírně zmenší.

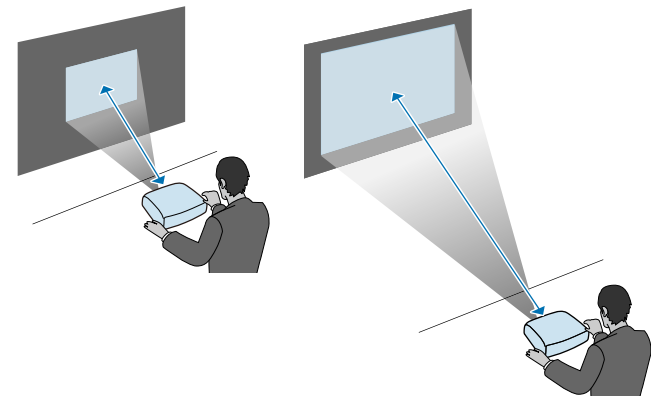

» Související odkazy

- "Velikost plátna a vzdálenost projektoru" [s.87](#)

Instalace projektoru na držák kompatibilní s rozhraním VESA nebo na stativ

Projektor lze nainstalovat na držák kompatibilní s rozhraním VESA nebo na stativ pomocí volitelné nebo dodané montážní desky (ELPMB65).



- Projektor lze nainstalovat na držák kompatibilní s rozhraním VESA (75 × 75mm).
- Projektor lze nainstalovat na stativ se závitem 1/4-20UNC plochy, lze použít zajištěné šrouby.
- Při instalaci projektoru ve výšce použijte z bezpečnostních důvodů volitelné zajišťovací lanko (ELPWR01).



Otočte projektor spodní stranou nahoru.

- 2** Vyšroubujte zadní nožky otáčením proti směru hodinových ručiček a sejměte je.

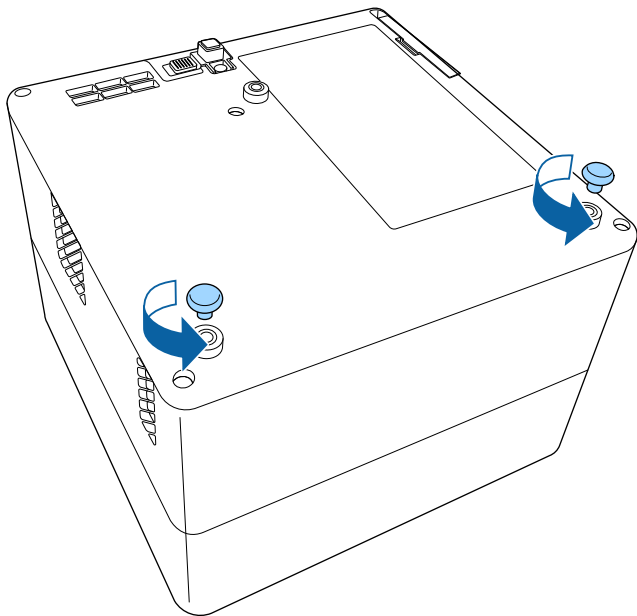

- 3** Při instalaci projektoru ve výšce protáhněte přes montážní desku volitelné zajišťovací lanko (ELPWR01).

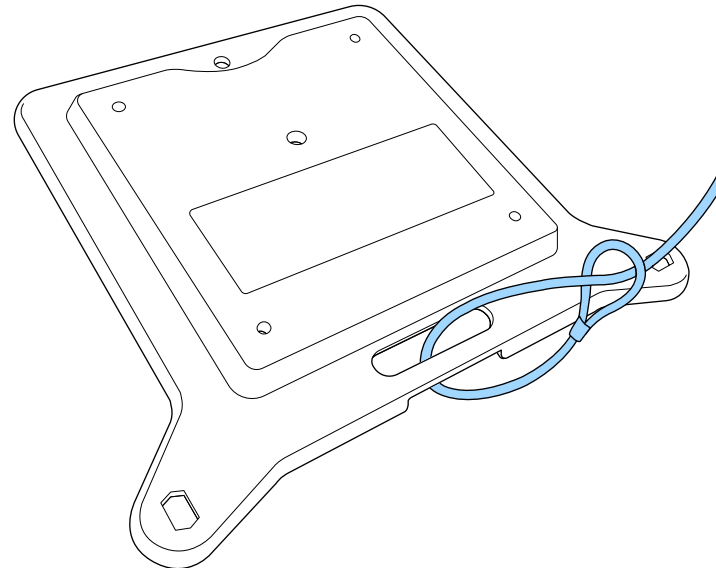

- 4** Připevněte k projektoru montážní desku a zajistěte ji šrouby dodanými s montážní deskou.

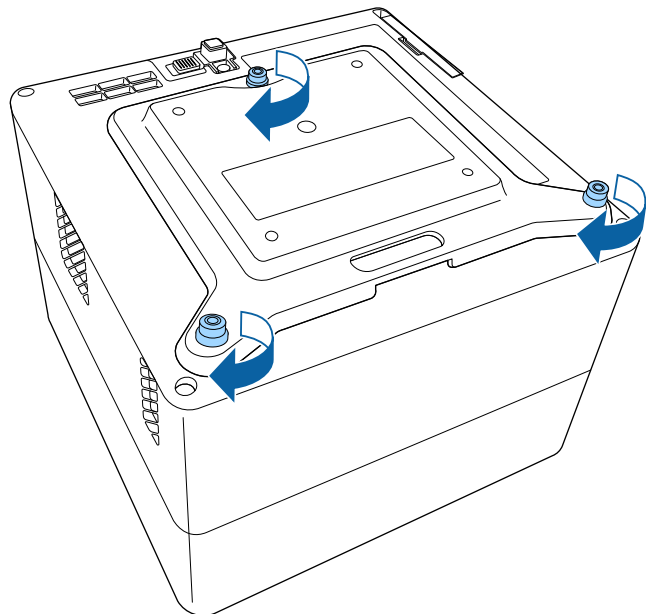

⚠ Výstraha

Nezajišťujte montážní desku pomocí zadních nožek, které jste sejmuli v kroku 2. Mohly by se uvolnit a způsobit pád projektoru.

- 5** Nainstalujte projektor na držák kompatibilní s rozhraním VESA nebo na stativ. Podrobnosti naleznete v dokumentaci dodané s držákem nebo stativem.

⚠ Výstraha

Při instalaci projektoru na stativ utáhněte šrouby stativu. Při umístění projektoru vzhůru nohama by se šrouby mohly uvolnit a projektor by ze stativu mohl spadnout.



Při instalaci projektoru na vysoké místo, například na strop, připevněte karabinku volitelného zajišťovacího lanka (ELPWR01) k místu, které dokáže unést hmotnost projektoru a držáku.

- 6** V případě potřeby upevněte napájecí adaptér na zeď nebo na strop pomocí držáku napájecího adaptéru, který je dodán s montážní deskou.

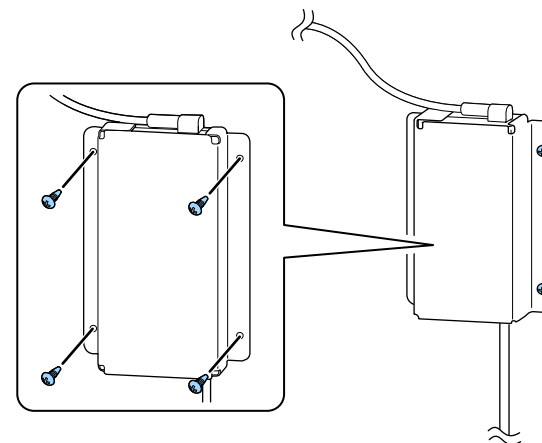

Při upevnění napájecího adaptéru na stěnu nebo na strop použijte šrouby vhodné pro materiál zdi nebo stropu.

V těchto částech najdete pokyny pro připojení projektoru k různým zdrojům projekce.

Upozornění

Zkontrolujte tvar a orientaci konektorů na všech kabelech, které chcete zapojit. Pokud konektor nepasuje do zásuvky, nesnažte se jej připojit silou. Mohlo by dojít k poškození nebo závadě zařízení nebo projektoru.

► Související odkazy

- "Připojení ke zdrojům obrazu" s.21
- "Připojení sluchátek" s.21
- "Připojení k AV systému kompatibilnímu s ARC" s.22

Připojení ke zdrojům obrazu

Pokud je zdroj videa vybaven portem HDMI, můžete jej připojit k projektoru kabelem HDMI a odesílat zvuk zdroje obrazu společně s promítaným obrazem.

Upozornění

Nezapínejte zdroj videa dříve, než jej připojíte k projektoru. Mohlo by dojít k poškození projektoru.



- Pokud má port na zařízení, které chcete připojit, neobvyklý tvar, použijte pro připojení k projektoru kabel dodaný s tímto zařízením nebo volitelný kabel.
- Některá videozařízení dokáží generovat výstupy různých typů signálů. Chcete-li ověřit, jaký typ signálů je dostupný na výstupu, viz návod k obsluze přiložený k videozařízení.

- 1 Připojte kabel HDMI k portu výstupu HDMI zdroje videa.

- 2 Připojte druhý konec k portu HDMI projektoru.

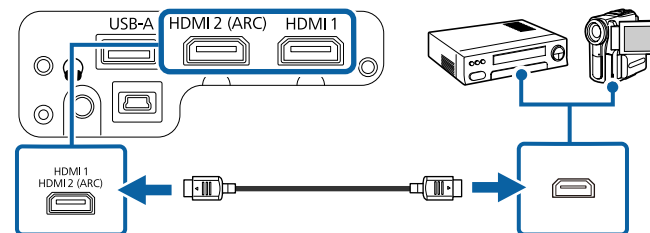

Připojení sluchátek

Můžete připojit sluchátka k portu Audio Out projektoru. Hlasitost lze ovládat dálkovým ovladačem projektoru.

Upozornění

Port Audio Out podporuje pouze 3kolíková sluchátka. Použijete-li jiná sluchátka, výstup zvuku nemusí být normální.

- 1 Připojte mini-konektor kabelu stereofonních sluchátek k portu Audio Out projektoru.

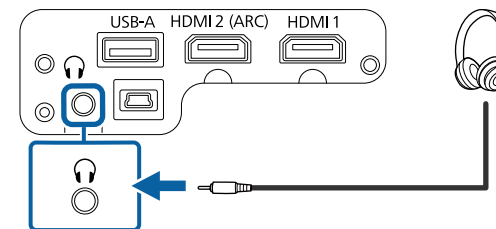

⚠ Výstraha

Nespouštějte přehrávání s nastavenou vysokou hlasitostí. Náhlý silný zvuk může způsobit ztrátu sluchu.

Před vypnutím vždy snižte hlasitost, abyste mohli po zapnutí postupně zvyšovat hlasitost.

Připojení k AV systému kompatibilnímu s ARC

Pokud má váš AV systém port HDMI, můžete jej připojit k projektoru pomocí kabelu HDMI (kompatibilního s ARC) a odesílat zvukový signál do AV systému.

- 1** Připojte kabel HDMI k vstupnímu portu HDMI (kompatibilnímu s ARC) zdroje obrazu.
- 2** Připojte druhý konec k portu HDMI2 (ARC) projektoru.

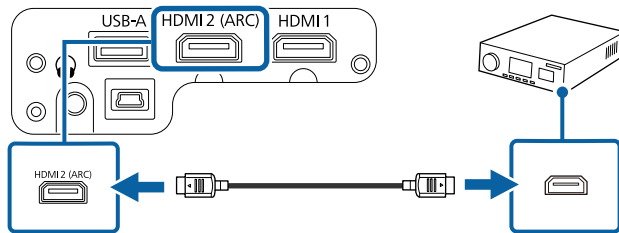

- Chcete-li nastavit výstup zvuku přes port HDMI2 (ARC) projektoru, v nabídce projektoru nastavte položku **HDMI2 ARC** na **Zapnuto** a položku **Zařízení pro výstup zvuku** na hodnotu **ARC**.
 - ☛ **Nastavení > HDMI CEC > Ovládání CEC > HDMI2 ARC**
 - ☛ **Zvuk > Zařízení pro výstup zvuku**
- Chcete-li zajistit kvalitnější výstup zvuku, v nabídce projektoru **Zvuk** nastavte položku **Výstupní formát zvuku** na hodnotu **Auto**.

Dálkový ovladač používá dvě baterie AAA dodané s projektorem.

Upozornění

Před manipulací s bateriemi si nejprve přečtěte *Bezpečnostní pokyny*.

- 1 Sejměte víčko přihrádky pro baterii podle obrázku.

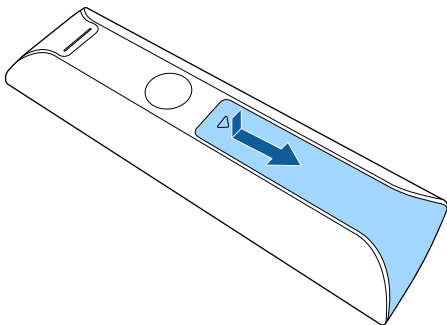

- 2 Podle potřeby vyjměte staré baterie.



Použité baterie likvidujte podle místních předpisů.

- 3 Vložte baterie tak, aby byly jejich konce + a - zorientovány podle obrázku.

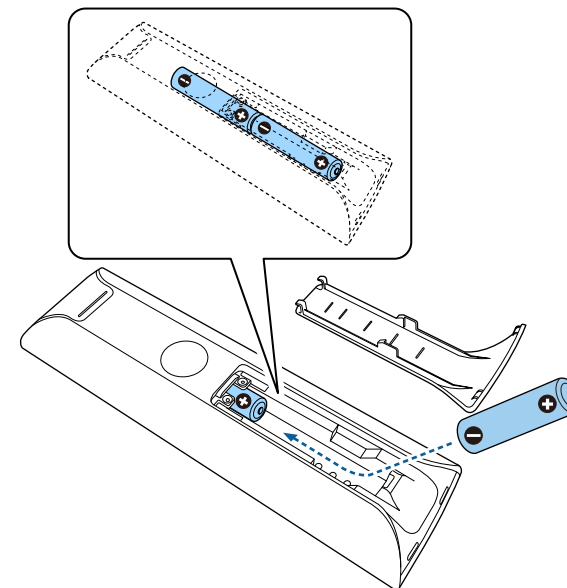

⚠ Varování

Při vkládání baterií zkontrolujte orientaci značek (+) a (-) uvnitř držáku na baterie. Pokud nejsou baterie správně používány, mohou explodovat nebo vytéci a způsobit tak vznik požáru, zranění nebo poškození zařízení.

- 4** Nasadte víčko přihrádky a stiskněte jej, aby zaklaplo na místo.

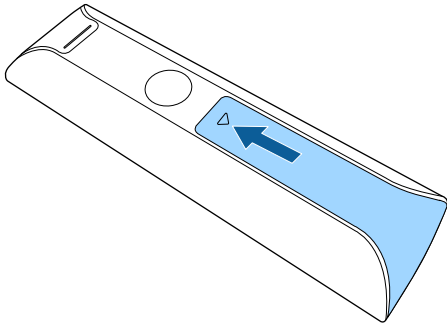

Nepoužívejte dálkový ovladač při jasném zářivkovém osvětlení nebo na přímém slunečním světle, protože projektor by nemusel reagovat na příkazy. Nebudete-li dálkový ovladač delší dobu používat, vyjměte baterie.

► Související odkazy

- "Používání dálkového ovladače" s.24

Používání dálkového ovladače

Dálkový ovladač umožňuje ovládat projektor téměř odkudkoli v místnosti.

Dálkovým ovladačem se doporučuje mířit na přijímače projektoru ve zde uvedených vzdálenostech a úhlech.

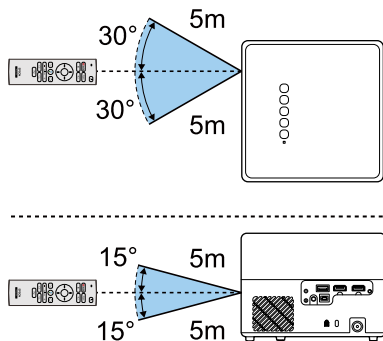

Při prvním zapnutí projektoru je nutné nastavit integrovaný systém Android TV.



Jednotlivá nastavení lze změnit i po provedení úvodního nastavení.

Změňte nastavení v nabídce, která se zobrazí po stisknutí  v pravém horním rohu hlavní obrazovky Android TV.

1 Zapněte projektor.

2 Když se zobrazí obrazovka pro spárování, současně stiskněte a podržte tlačítka [Enter] a  na dálkovém ovladači. Dálkový ovladač se spáruje s projektozem.

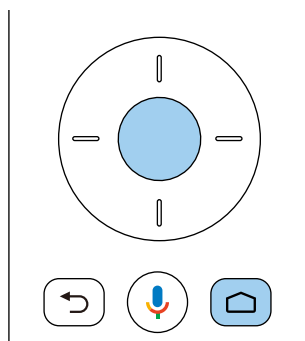

Když začne párování, indikátor na dálkovém ovladači bude blikat. Jakmile bude spárování dokončeno, indikátor zhasne.

3 Když se zobrazí obrazovka pro výběr jazyka, vyberte jazyk, který chcete používat.

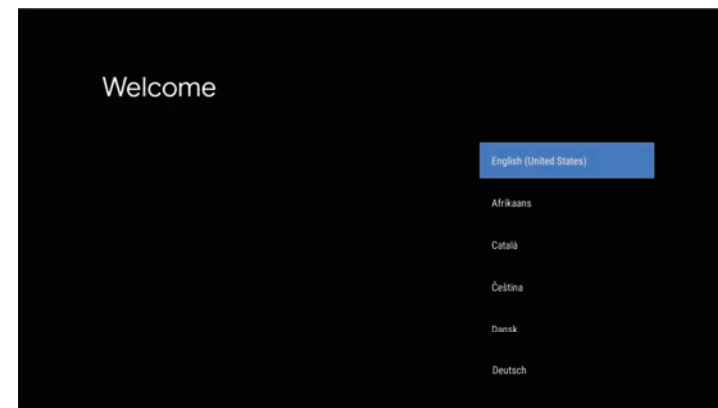

4 Když se zobrazí obrazovka pro nastavení Wi-Fi, vyberte bezdrátovou síť, kterou chcete používat, a poté proveďte potřebná nastavení podle zobrazených pokynů.

- K prohlížení online obsahu je nutné připojení k internetu. Ujistěte se, že můžete Wi-Fi používat.
- Zákazník je odpovědný za veškeré poplatky související se stahováním aplikací nebo sledováním online obsahu.

5 Když se zobrazí obrazovka pro přihlášení, přihlaste se pomocí účtu Google.

- Když se přihlásíte s účtem Google, budete si moci stáhnout různé populární aplikace a hry v obchodě Google Play.
- Účet Google můžete také vytvořit v počítači nebo chytrém zařízení.

Po dokončení úvodního nastavení se zobrazí hlavní obrazovka.

» Související odkazy

- "Hlavní obrazovka Android TV™" [s.26](#)

Hlavní obrazovka Android TV™

Když zapnete projektor nebo stisknete tlačítko  na dálkovém ovladači, zobrazí se hlavní obrazovka Android TV™.

Z hlavní obrazovky můžete snadno přejít k online obsahu, aplikacím a nastavení projektoru.

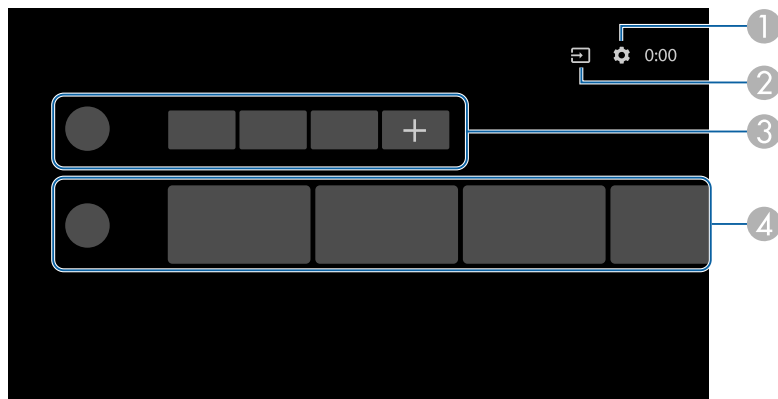

- 1 Zobrazí nabídku **Nastavení** hlavní obrazovky Android TV™. Můžete vybrat různá nastavení, včetně nastavení Wi-Fi, nastavení jazyka a údajů účtu Google.
- 2 Zobrazí seznam dostupných vstupních zdrojů.
- 3 Zobrazí aplikace stažené do Android TV™. Aplikace do tohoto seznamu lze přidat vybráním ikony +.
- 4 Zobrazuje online obsah doporučený aplikacemi.



Obsah hlavní obrazovky se může změnit v závislosti na verzi Android TV™.

Používání základních funkcí projektoru

Při používání základních funkcí projektoru postupujte podle pokynů v těchto částech.

► Související odkazy

- "Zapnutí projektoru" [s.28](#)
- "Vypnutí projektoru" [s.30](#)
- "Režimy promítání" [s.31](#)
- "Úprava výšky obrazu" [s.32](#)
- "Tvar obrazu" [s.33](#)
- "Zaostření obrazu pomocí nabídek projektoru" [s.36](#)
- "Výběr zdroje obrazu" [s.37](#)
- "Poměr stran obrazu" [s.38](#)
- "Úpravy kvality obrazu (Režim barev)" [s.40](#)
- "Zapnutí automatické úpravy světlosti" [s.42](#)
- "Detailní nastavení kvality obrazu" [s.43](#)
- "Úpravy jasů zdroje světla" [s.44](#)
- "Ovládání hlasitosti tlačítka hlasitosti" [s.45](#)
- "Úprava nastavení zvuku (režim zvuku)" [s.46](#)

Pokud k projektoru připojíte video zařízení, toto zařízení zapněte až po zapnutí projektoru.

- 1** Připojte napájecí adaptér k portu pro napájecí adaptér na projektoru.
- 2** Připojte k napájecímu adaptéru napájecí kabel.
- 3** Zapojte napájecí kabel do elektrické zásuvky.

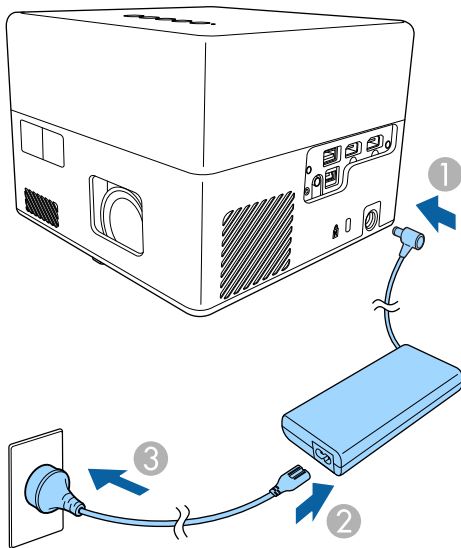

Projektor přejde do pohotovostního režimu. Znamená to, že projektor je napájen, ale není dosud zapnutý.

- 4** Stisknutím vypínače na ovládacím panelu nebo na dálkovém ovladači zapnete projektor.

Během zahřívání projektoru stavový indikátor bliká modře. Po zahřátí projektoru indikátor stavu přestane blikat a svítí modře.

Při prvním zapnutí projektoru se zobrazí obrazovka pro spárování dálkového ovladače a obrazovka pro úvodní nastavení. Proveďte nastavení podle zobrazených pokynů.

⚠ Varování

- Nikdy se nedívejte do objektivu projektoru, když je zdroj světla zapnutý. Mohlo by dojít k poškození zraku a je to nebezpečné zejména pro děti.
- Při spouštění projektoru na dálku pomocí dálkového ovladače zkontrolujte, zda se nikdo nedívá do objektivu.
- Během promítání neblokuje světlo z projektoru knihou nebo jiným předměty. Pokud je světlo z projektoru blokováno, pak plocha, na kterou dopadá, se zahřeje na takovou teplotu, která by mohla způsobit roztavení, spálení nebo vznik požáru. Vlivem odraženého světla se může rovněž rozžhavit objektiv a způsobit závadu projektoru. Chcete-li zastavit promítání, vypněte projektor.

► Související odkazy

- "Bezpečnostní pokyny pro napájecí adaptér" [s.28](#)
- "Nastavení funkcí projektoru - Nabídka Nastavení" [s.64](#)

Bezpečnostní pokyny pro napájecí adaptér

Při používání dodaného napájecího adaptéru dodržujte tyto bezpečnostní pokyny.

⚠ Varování

- V následujících případech projektor odpojte od zásuvky a svěřte veškeré opravy kvalifikovanému servisnímu technikovi. Při dalším používání za těchto podmínek může dojít k požáru nebo k zásahu elektrickým proudem.
 - Z napájecího adaptéru vychází kouř.
 - Z napájecího adaptéru vychází zvláštní zápach nebo zvláštní zvuky.
 - Napájecí adaptér byl poškozen.
 - Do napájecího adaptéru vnikla tekutina nebo cizí předměty.

Varování

- Nesprávné použití napájecího adaptéru může vést k poruše, požáru nebo úrazu elektrinou. Při používání napájecího adaptéru dodržujte následující zásady.
 - Používejte pouze napájecí adaptér dodaný s projektorem.
 - Dodaný napájecí adaptér je určen přímo pro tento model projektoru. Nepoužívejte jej s žádným jiným modelem.
 - Nevyvíjejte na napájecí adaptér silný tlak a nevystavujte jej nárazům.
 - Nesahejte na napájecí adaptér mokřými rukama.
 - Neinstalujte napájecí adaptér do stísněného prostoru a nezakrývejte jej látkou.
 - Když je napájecí adaptér připojen k napájení, nedotýkejte se jej dlouhou dobu. Mohlo by dojít k nízkoteplotnímu popálení.
 - Nestříkejte na napájecí adaptér hořlavé látky, například prostředky pro hubení hmyzu.
 - Nevkládejte napájecí adaptér do obalu s vysokým tlakem ani do kuchyňských přístrojů, například do mikrovlnné trouby.
 - Nedávejte napájecí adaptér do blízkosti větracích otvorů projektoru.
 - Neomotávejte napájecí kabel kolem napájecího adaptéru.

Slouží k vypnutí projektoru po použití.



- Aby se prodloužila životnost tohoto projektoru, vypněte jej, pokud není používán. Životnost zdroje světla se liší v závislosti na podmínkách prostředí a způsobu používání. Jas se časem snižuje.

1 Stiskněte vypínač na ovládacím panelu nebo na dálkovém ovladači.
Zdroj světla se vypne a indikátor stavu zhasne.

2 Před převozem nebo uskladněním projektoru zkontrolujte, že je stavový indikátor na projektoru zhasnutý, a potom odpojte napájecí kabel.



- Když pro položku **Nastavení tlačítka napájení** vyberete hodnotu **Pozastavit**, projektor bude i nadále napájen. Projektor se tak při zapnutí spustí rychleji.
 - Když je pro **Nastavení tlačítka napájení** zvolena hodnota **Pozastavit**, můžete projektor zapnout stisknutím libovolného tlačítka na ovládacím panelu nebo dálkovém ovladači.
- ☛ **Nastavení > Nastavení tlačítka napájení**

» Související odkazy

- "Nastavení funkcí projektoru - Nabídka Nastavení" [s.64](#)

V závislosti na poloze projektoru bude pravděpodobně třeba změnit režim promítání, aby se obraz promítal správně.

- **Standardní** umožňuje promítat ze stolku před promítací plochou.
- **Vzhůru nohama** otočí obraz vzhůru nohama pro umístění na strop nebo na stěnu.

» Související odkazy

- "Změna režimu promítání pomocí nabídek" [s.31](#)
- "Možnosti nastavení a instalace projektoru" [s.16](#)

Změna režimu promítání pomocí nabídek

Pomocí nabídek projektoru lze změnit režim promítání tak, aby se obraz otočil vzhůru nohama.

- 1** Zapněte projektor a začněte promítat obraz.
- 2** Stiskněte tlačítko  na dálkovém ovladači.

- 3** Vyberte nabídku **Zobrazení** a stiskněte tlačítko [Enter].

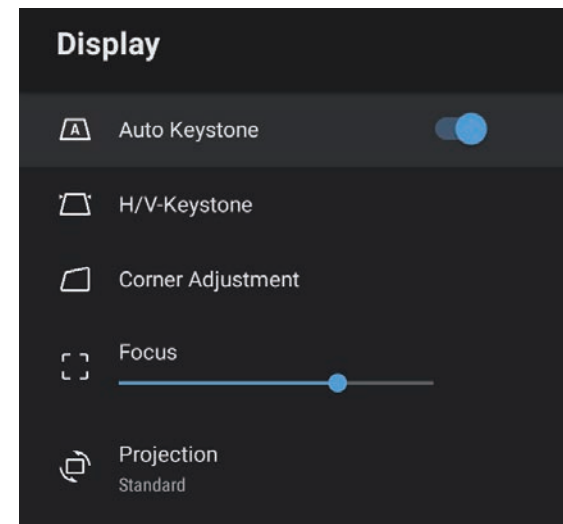

- 4** Vyberte položku **Projekce** a stiskněte tlačítko [Enter].
- 5** Vyberte některý režim promítání a stiskněte tlačítko [Enter].
 - **Standardní** umožňuje promítat ze stolku před promítací plochou.
 - **Vzhůru nohama** otočí obraz vzhůru nohama pro umístění na strop nebo na stěnu.
- 6** Stisknutím tlačítka  ukončete nabídky.

Promítáte-li ze stolku nebo jiné rovné plochy a obraz je příliš vysoký nebo nízký, můžete upravit výšku obrazu pomocí nastavitelné nožky projektoru.

Čím větší je úhel náklonu, tím obtížněji se zaostřuje. Umístěte projektor tak, aby bylo třeba použít pouze malý úhel náklonu.

- 1** Zapněte projektor a začněte promítat obraz.
- 2** Stisknutím páčky pro uvolnění podpěry vysunete nebo zasunete přední nastavitelnou podpěru.

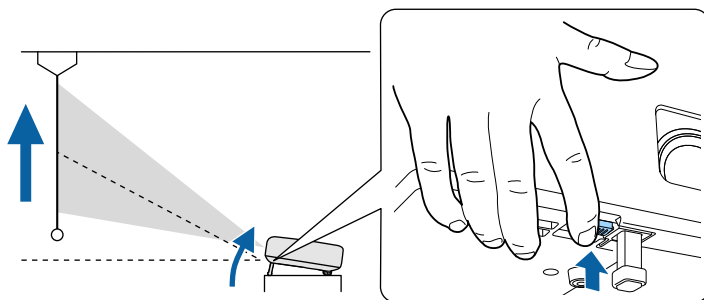

Nožka se vysune z projektoru.

Polohu lze upravit až do 9 stupňů.

- 3** Uvolněním páčky zajistíte nožku.

Pokud promítaný obraz není rovnoměrně obdélníkový, je třeba upravit tvar obrazu.

► Související odkazy

- "Tvar obrazu" [s.33](#)

Můžete promítat rovnoměrný obdélníkový obraz umístěním projektoru vodorovně přímo před střed promítací plochy. Umístíte-li projektor vůči promítací ploše pod úhlem, nakloněný nahoru nebo dolů nebo ke straně, pravděpodobně bude třeba upravit tvar obrazu.

Po dokončení bude obraz o něco menší.

Pro dosažení optimální kvality obrazu doporučujeme upravit polohu instalace projektoru tak, aby bylo dosaženo správné velikosti a tvaru obrazu.

► Související odkazy

- "Automatická oprava tvaru a zaostření obrazu" [s.33](#)
- "Manuální oprava tvaru obrazu" [s.33](#)
- "Oprava tvaru obrazu pomocí nastavení rohů" [s.34](#)

Automatická oprava tvaru a zaostření obrazu

Když stisknete tlačítko  na dálkovém ovladači nebo když přemístíte nebo nakloníte projektor, funkce **Automatická korekce lichoběžníku** automaticky opraví zaostření a případné lichoběžníkové zkreslení obrazu.

Automatická korekce lichoběžníku funguje za následujících podmínek:

- Velikost promítací plochy je maximálně 100 palců.
- Promítací vzdálenost je přibližně 0,7 až 2,2 m.
- Položka **Aut. kor. lichobež.** v nabídce **Nastavení** je nastavena na hodnotu **Zapnuto**.
- Položka **Projekce** v nabídce **Zobrazení** je nastavena na hodnotu **Standardní**.



- **Automatická korekce lichoběžníku** se provádí i tehdy, když je promítací plocha větší než 100 palců. Ovšem v závislosti na úhlu, pod kterým je projektor nainstalován, jasu v místnosti a materiálu promítací plochy nemusí být korekce úspěšná. Lichoběžníkové zkreslení a zaostření můžete podle potřeby upravit manuálně pomocí nabídky projektoru.
- Pokud nastavíte položku **Aut. kor. lichobež.** na hodnotu **Vypnuto**, při stisknutí tlačítka  na dálkovém ovladači se automaticky upraví pouze zaostření.

► Související odkazy

- "Nastavení funkcí projektoru – nabídka Zobrazení" [s.63](#)

Manuální oprava tvaru obrazu

Pomocí nabídky projektoru **Zobrazení** můžete opravit tvar obrazu, který je nerovnoměrně rozvržený.

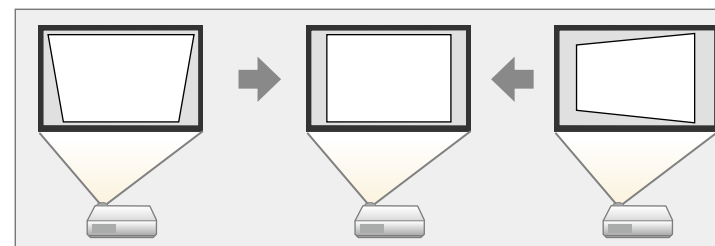

- Opravu Lichoběž. - V/S nelze kombinovat s jinými metodami opravy tvaru obrazu.
- Svislou lichoběžníkovou deformaci lze opravit až o 34° nahoru nebo dolů.
- Vodorovnou lichoběžníkovou deformaci lze opravit až o 40° doprava nebo doleva.

1 Zapněte projektor a začněte promítat obraz.

2 Stiskněte tlačítko  na dálkovém ovladači.

3 Vyberte nabídku **Zobrazení** a stiskněte tlačítko [Enter].

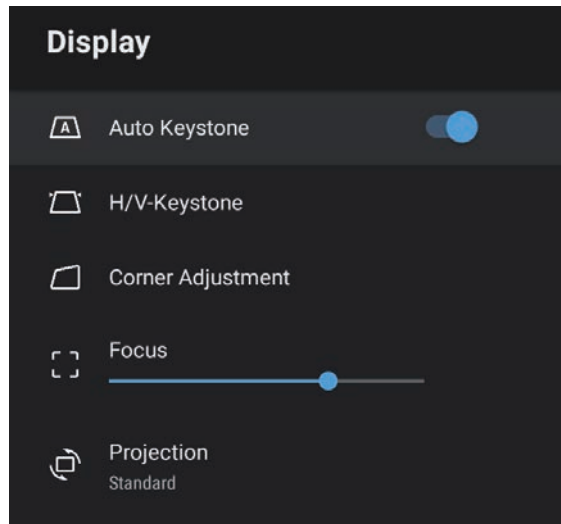

4 Vyberte položku **Lichoběž. - V/S** a stiskněte tlačítko [Enter].

5 Pomocí tlačítek se šipkami na dálkovém ovladači vyberte mezi korekcí svislého a vodorovného lichoběžníkového zkreslení a podle potřeby opravte tvar.

• **Lichoběžník - S**

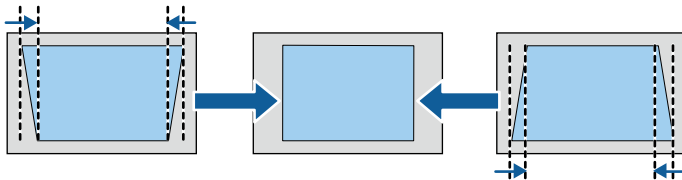

• **Lichoběžník - V**

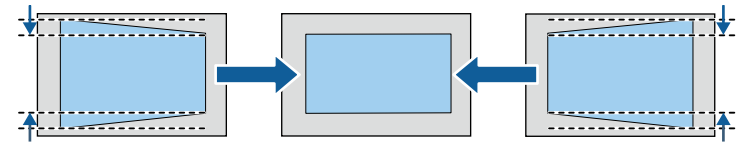

6 Po dokončení stiskněte tlačítko .

Po dokončení bude obraz o něco menší.

» **Související odkazy**

- "Nastavení funkcí projektoru – nabídka Zobrazení" [s.63](#)

Oprava tvaru obrazu pomocí nastavení rohů

Pomocí nabídky projektoru **Nastavení rohů** můžete opravit tvar a velikost obrazu, který je nerovnoměrně rozvržený.

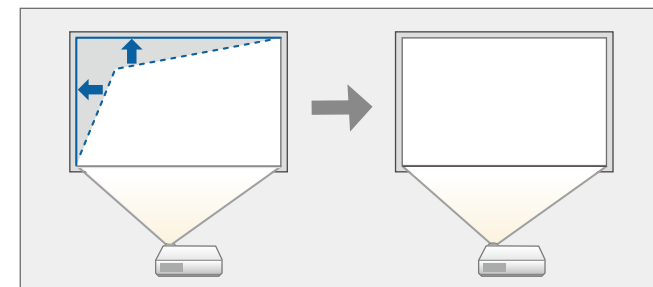

1 Zapněte projektor a začněte promítat obraz.

2 Stiskněte tlačítko  na dálkovém ovladači.

- 3** Vyberte nabídku **Zobrazení** a stiskněte tlačítko [Enter].

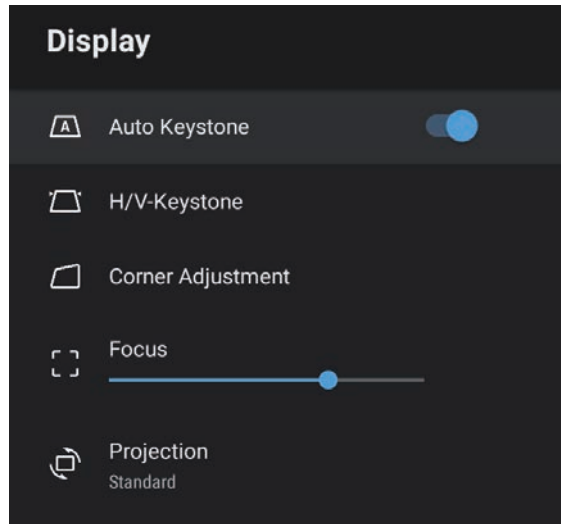

- 4** Vyberte položku **Nastavení rohů** a stiskněte tlačítko [Enter].
Zobrazí se obrazovka **Nastavení rohů**.

- 5** Pomocí tlačítek se šipkami vyberte místo obrazu, které chcete upravit, a potom stiskněte tlačítko [Enter].

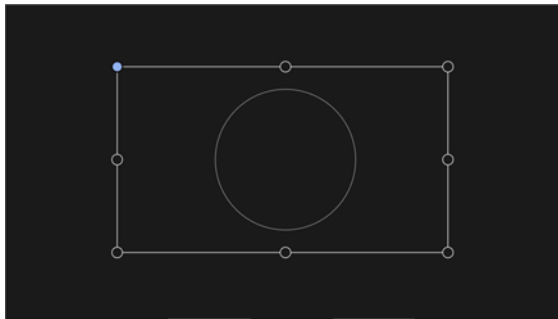

- 6** Stisknutím tlačítek se šipkami upravte podle potřeby tvar obrazu.

Chcete-li se vrátit na obrazovku pro výběr oblasti, stiskněte tlačítko .



Pokud se směrové tlačítko na projekční ploše zobrazí šedě, v tomto směru už nelze dále pokračovat.

- 7** Podle potřeby opakujte kroky 5 a 6 a nastavte zbývající místa.
- 8** Po dokončení stiskněte tlačítko .

» Související odkazy

- "Nastavení funkcí projektoru – nabídka Zobrazení" [s.63](#)

Zaostření lze upravit pomocí nabídek projektoru.





Když stisknete tlačítko  na dálkovém ovladači, funkce **Automatická korekce lichoběžníku** automaticky opraví zaostření a případné lichoběžníkové zkreslení obrazu.

» Související odkazy

- "Nastavení funkcí projektoru – nabídka Zobrazení" [s.63](#)

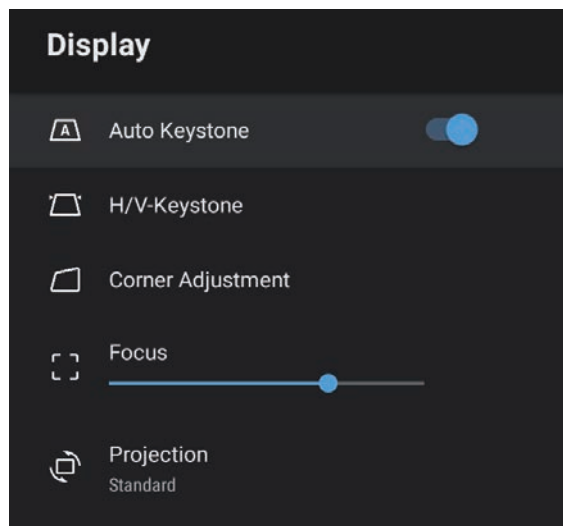
- 1** Zapněte projektor a začněte promítat obraz.
- 2** Stiskněte tlačítko  na dálkovém ovladači.
- 3** Vyberte nabídku **Zobrazení** a stiskněte tlačítko [Enter].



- 4** Vyberte možnost **Zaostřit**.
- 5** Stisknutím tlačítek se šipkami doprava a doleva na dálkovém ovladači upravte zaostření.
- 6** Po dokončení stiskněte tlačítko .

Když je k projektoru připojeno více zdrojů obrazu, například počítač a DVD přehrávač, můžete jednotlivé zdroje obrazu přepínat.

- 1** Zkontrolujte, zda je připojený zdroj obrazu, který chcete použít, zapnutý.
- 2** V případě zdrojů videa vložte disk DVD nebo jiné videomédium a stiskněte tlačítko přehrávání.
- 3** Stiskněte tlačítko  na dálkovém ovladači.
- 4** Stisknutím tlačítek se šipkami nahoru a dolů vyberte požadovaný zdroj obrazu.



Pokud není detekován žádný obrazový signál, zkontrolujte zapojení kabelů mezi projektorem a zdrojem obrazu.

Tento projektor dokáže zobrazovat obraz s různými poměry šířky k výšce, tzv. poměry stran. Obvykle určuje poměr stran obrazu vstupní signál z vašeho zdroje videa. Nicméně u některých obrazů můžete přizpůsobovat poměr stran promítací ploše.

Chcete-li vždy použít konkrétní poměr stran pro určitý zdroj vstupu videa, můžete jej vybrat v nabídce **Obrázek** projektoru.

► Související odkazy

- "Změna poměru stran obrazu" [s.38](#)
- "Dostupné poměry stran obrazu" [s.39](#)

Změna poměru stran obrazu

Můžete změnit poměr stran zobrazeného obrazu.

- 1** Zapněte projektor a začněte promítat obraz.
- 2** Stiskněte tlačítko  na dálkovém ovladači.

- 3** Vyberte položku **Obrázek** a stiskněte tlačítko [Enter].

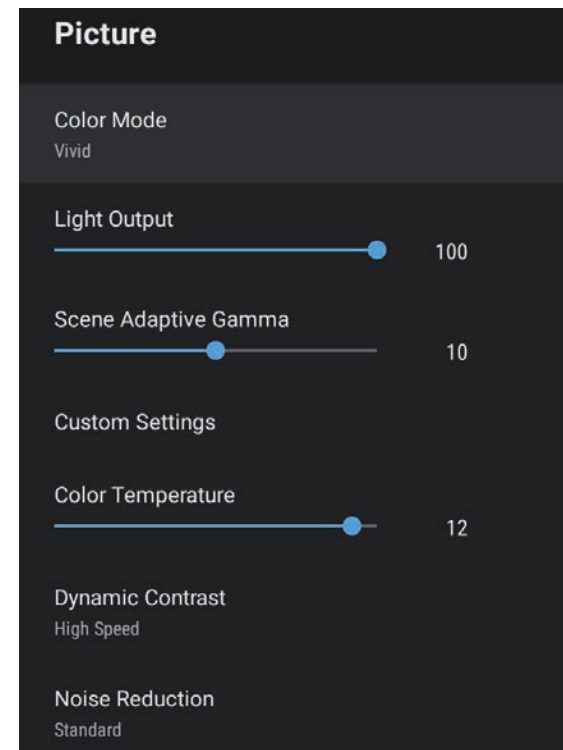

- 4** Vyberte položku **Poměr stran** a stiskněte tlačítko [Enter].
- 5** Vyberte jeden z dostupných poměrů stran pro vstupní signál a stiskněte tlačítko [Enter].
- 6** Stisknutím tlačítka  ukončete nabídky.

Dostupné poměry stran obrazu

Můžete vybrat následující poměry stran obrazu v závislosti na vstupním signálu z vašeho zdroje obrazu.



- Upozorňujeme, že použití funkce poměru stran projektoru ke zmenšení, zvětšení nebo rozdělení promítaného obrazu pro komerční účely či veřejnou projekci může podle autorského zákona porušit práva vlastníka autorských práv k tomuto snímku.

Režim poměru stran	Popis
Normální	Automaticky nastaví poměr stran podle vstupního signálu.
Plný	Zobrazuje obraz na celou velikost promítací plochy, ale nezachovává poměr stran.
Lupa	Zobrazuje obraz na celou šířku promítací plochy a zachovává poměr stran obrazu.

Tento projektor nabízí různé režimy barev pro zajištění optimálního jasu, kontrastu a barvy pro různá prostředí sledování a typy obrazu. Můžete vybrat režim, který byl vytvořen tak, aby odpovídal vašemu obrazu a prostředí, nebo můžete experimentovat s dostupnými režimy.

» Související odkazy

- "Změna režimu barev" [s.40](#)
- "Dostupné režimy barev" [s.41](#)

Změna režimu barev

Pomocí dálkového ovladače můžete měnit **Režim barev** a optimalizovat obraz pro vaše prostředí sledování.

- 1** Zapněte projektor a začněte promítat obraz.
- 2** Stiskněte tlačítko  na dálkovém ovladači.

- 3** Vyberte nabídku **Obrázek** a stiskněte tlačítko [Enter].

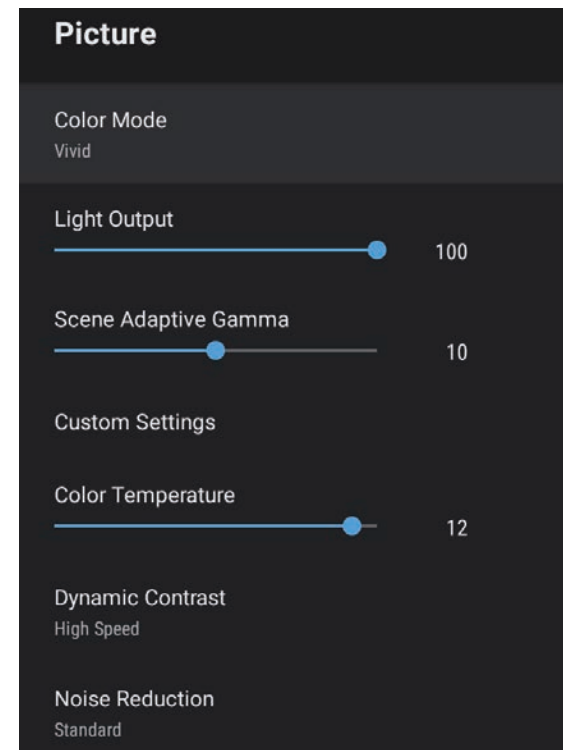

- 4** Vyberte položku **Režim barev** a stiskněte tlačítko [Enter].
- 5** V seznamu vyberte režim barev, který chcete použít, a stiskněte tlačítko [Enter].
- 6** Stisknutím tlačítka  ukončete nabídky.

» Související odkazy

- "Nastavení kvality obrazu – nabídka Obrázek" [s.59](#)

Dostupné režimy barev

Můžete nastavit projektor tak, aby používal tyto režimy barev v závislosti na vašem prostředí a typu obrazu.

Režim barev	Popis
Dynamický	Jedná se o nejjasnější režim. Optimální pro upřednostnění jasu.
Jasný	Optimální pro sledování různého obsahu v jasném prostředí.
BrightCinema	Optimální pro sledování obsahu, jako jsou filmy, v jasném prostředí.
Kino	Optimální pro sledování obsahu, jako jsou filmy, v tmavém prostředí.
Přirozený	Optimální pro úpravy barvy obrazu.

Můžete zapnout funkci Dynamický kontrast pro automatickou optimalizaci světlosti obrazu. Tato funkce vylepšuje kontrast obrazu na základě jasu obsahu, který promítáte.

- 1** Zapněte projektor a začněte promítat obraz.
- 2** Stiskněte tlačítko  na dálkovém ovladači.
- 3** Vyberte nabídku **Obrázek** a stiskněte tlačítko [Enter].

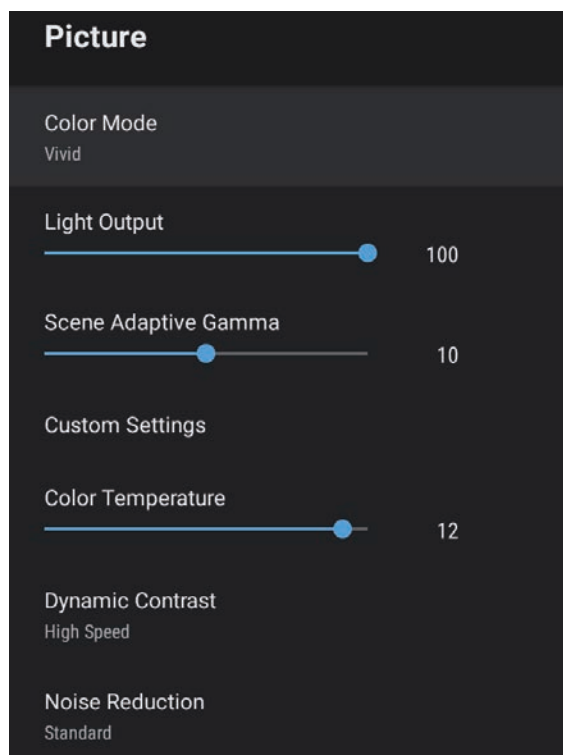

- 4** Vyberte položku **Dynamický kontrast** a stiskněte tlačítko [Enter].

- 5** Vyberte jednu z následujících možností a stiskněte tlačítko [Enter]:
 - **Vysoká rychlost** pro úpravu jasu obrazu podle změny záběru.
 - **Normální** pro nastavení běžného jasu.

- 6** Stisknutím tlačítka  ukončete nabídky.

» Související odkazy

- "Nastavení kvality obrazu – nabídka Obrázek" [s.59](#)

Můžete vyladit různé aspekty kvality a zobrazených barev promítaného obrazu.



Chcete-li optimalizovat barevný tón podle scény a vytvořit jasnější obraz, opravte obraz pomocí nastavení **Gamma podle scény**.

- 1** Zapněte projektor a začněte promítat obraz.
- 2** Stiskněte tlačítko  na dálkovém ovladači.
- 3** Vyberte nabídku **Obrázek** a stiskněte tlačítko [Enter].

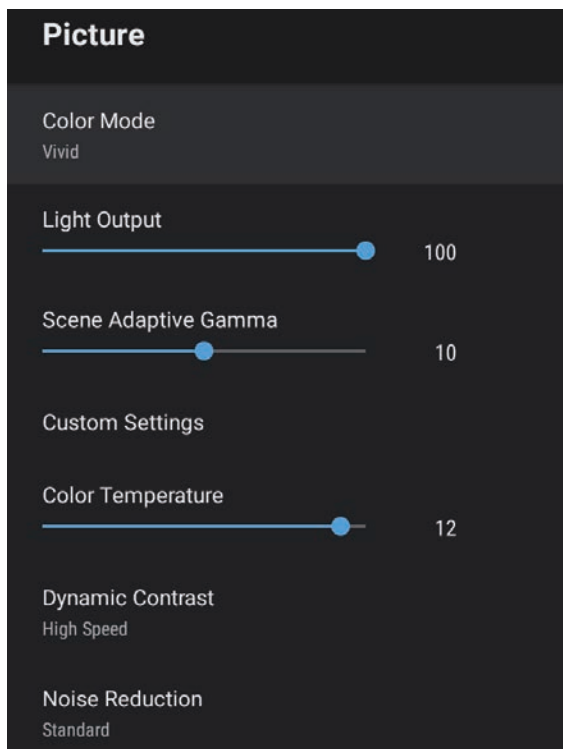

4 Vyberte položku **Vlastní nastavení** a stiskněte tlačítko [Enter].

- 5** Vyberte jednu z následujících možností:
- Chcete-li upravit celkový jas barev, upravte nastavení **Světlost**.
 - Pokud chcete upravit rozdíl mezi světlými a tmavými částmi obrazu, upravte nastavení **Kontrast**.
 - Chcete-li upravit celkovou živost barev, upravte nastavení **Sytost**.
 - Pokud chcete nastavit vyvážení zelených až purpurových tónů v obrazu, upravte nastavení **Odstín**.
 - Chcete-li upravit obraz obrazu, upravte nastavení **Ostrost**.

6 Stisknutím tlačítka  ukončete nabídky.



Pokud je obraz příliš do modra nebo do červena, můžete nastavit celkový barevný tón úpravou nastavení **Teplota barev** v nabídce **Obrázek**.

» Související odkazy

- "Nastavení kvality obrazu – nabídka Obrázek" [s.59](#)

Můžete upravovat jas zdroje světla projektoru.

- 1** Zapněte projektor a začněte promítat obraz.
- 2** Stiskněte tlačítko  na dálkovém ovladači.
- 3** Vyberte nabídku **Obrázek** a stiskněte tlačítko [Enter].

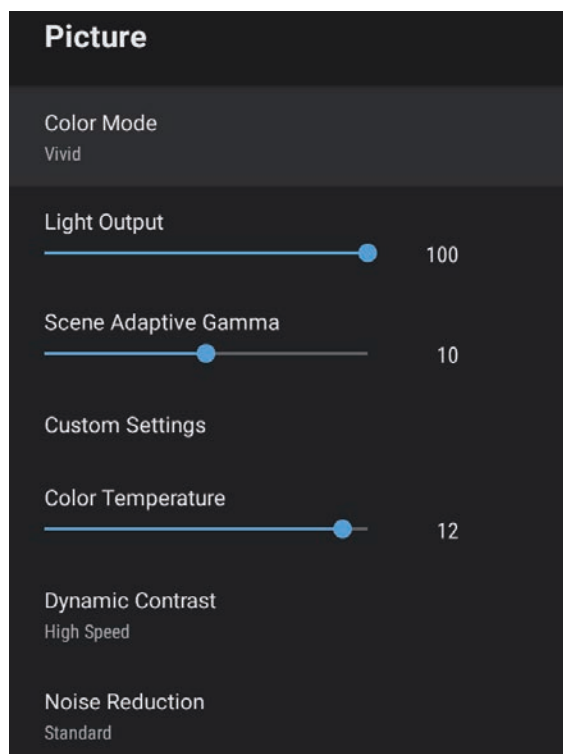



- 4** Vyberte položku **Výstup světla**.
- 5** Stisknutím tlačítek se šipkou vlevo a vpravo vyberte jas.

- 6** Stisknutím tlačítka  ukončete nabídky.

» Související odkazy

- "Nastavení kvality obrazu – nabídka Obrázek" [s.59](#)

Tlačítka hlasitosti ovládají vnitřní reproduktorový systém projektoru.

- 1** Zapněte projektor a spusťte video.
- 2** Chcete-li snížit nebo zvýšit hlasitost, stiskněte tlačítko  nebo  na ovládacím panelu nebo na dálkovém ovladači.
Na ploše se zobrazí ukazatel hlasitosti.

Výstraha

Nespouštějte přehrávání s nastavenou vysokou hlasitostí. Náhlý silný zvuk může způsobit ztrátu sluchu.

Před vypnutím vždy snižte hlasitost, abyste mohli po zapnutí postupně zvyšovat hlasitost.

Tento projektor nabízí různá nastavení zvuku, pomocí kterých lze vyladit kvalitu zvuku pro různá prostředí.

Můžete vybrat režim, který byl vytvořen tak, aby odpovídal vašemu obrazu, nebo můžete experimentovat s dostupnými režimy.



Nastavení zvuku popsaná v následující části jsou k dispozici pouze pro zvuk, který vychází z reproduktoru projektoru.

- 1** Zapněte projektor a spusťte video.
- 2** Stiskněte tlačítko  na dálkovém ovladači.

- 3** Vyberte nabídku **Zvuk** a stiskněte tlačítko [Enter].

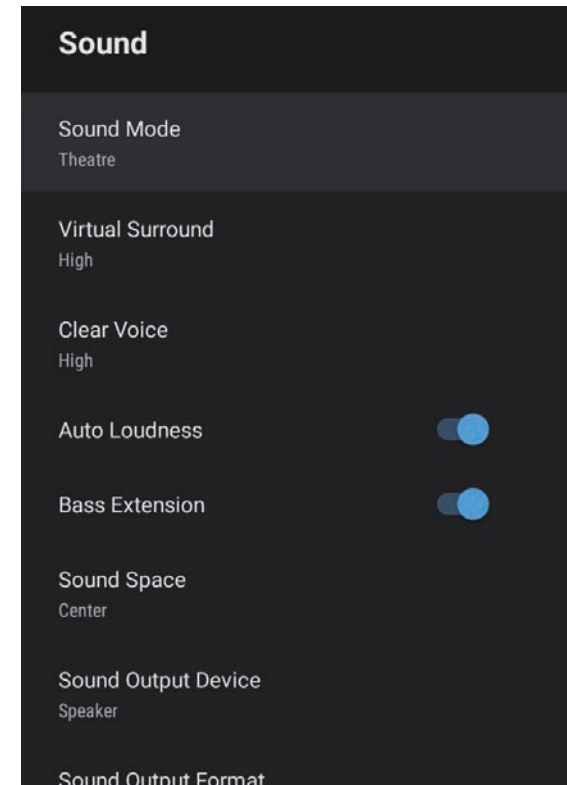

- 4** Vyberte položku **Režim zvuku** a stiskněte tlačítko [Enter].
- 5** Vyberte režim zvuku a stiskněte tlačítko [Enter].
- 6** Vyberte detailní nastavení zvuku, jako je efekt prostorového zvuku, a proveďte nastavení podle potřeb a prostředí.
- 7** Stisknutím tlačítka  ukončete nabídky.

» Související odkazy

- "Dostupné režimy zvuku" s.47
- "Detailní nastavení zvuku" s.47
- "Nastavení kvality zvuku – nabídka Zvuk" s.61

Dostupné režimy zvuku

V nabídce projektoru **Zvuk** můžete nastavit následující režimy zvuku.

Režim zvuku	Popis
Kino	Prostorový efekt napodobuje akustické prostředí kina. Poskytuje realistický a mocný zvuk.
TV	Přehrává zřetelně hlas. Toto je ideální pro sledování zpráv, dokumentů a dalších televizních pořadů.
Studio	S širokým frekvenčním rozsahem pro přehrávání a vyváženou kvalitou zvuku tato funkce reprodukuje zvuk přesně podle představ tvůrců a interpretů.
Stadion	Toto nastavení realisticky napodobuje atmosféru na stadionu s davem lidí a poskytuje zřetelnou reprodukci hlasu. Umožňuje vychutnat si sportovní přenosy s realistickou atmosférou.
Koncert	Tato funkce reprodukuje ozvěny a prostor dějiště koncertu a navozuje úchvatnou atmosféru.
Režim karaoke	Toto nastavení je ideální pro přehrávání karaoke obsahu, protože reprodukuje ozvěny a prostor dějiště koncertu. Umožňuje přehrávat skladby bez oželení hlasových efektů, které poskytují karaoke aplikace a mikrofony.

Detailní nastavení zvuku

V závislosti na prostředí můžete v projektoru provést tato detailní nastavení zvuku.

Nastavení	Popis
Virtuální prostorový zvuk	Slouží k nastavení síly prostorového efektu. Toto nastavení je uloženo pro každý Režim zvuku.
Jasná řeč	Upravuje hlas tak, aby byl zřetelně slyšet. Toto nastavení je uloženo pro každý Režim zvuku.
Automatická hlasitost	I při přehrávání s nízkou hlasitostí tato funkce automaticky vyvažuje hlasité a tiché tóny, aby byl zvuk vyvážený.
Rozšíření basů	Posiluje hluboké tóny, čímž poskytuje silné basy.
Zvukový prostor	Upravuje zvuk podle toho, odkud sledujete obsah.
Zařízení pro výstup zvuku	Výběr zařízení pro výstup zvuku. Reproduktor: Výstup zvuku z reproduktorů projektoru. ARC: Výstup zvuku z AV systému kompatibilního s ARC. Připojte kabel HDMI k portu HDMI2 (ARC) projektoru.
Výstupní formát zvuku	Výběr výstupního formátu zvuku, když je zvuk přenášen na externí zvukové zařízení. PCM: Výstup zvuku ve formátu PCM (2 kanály). Auto: Výstup zvuku ve vyšší kvalitě. Projektor podporuje následující zvukové kodeky: <ul style="list-style-type: none"> • PCM (2 kanály) • AC-3 (maximálně 5.1 kanálů) • DTS (maximálně 5.1 kanálů) <div style="border: 1px solid black; padding: 5px; margin-top: 10px;">  Pokud není zvuk reprodukován správně, vyberte PCM. </div>
Prodleva výstupu zvuku	Úprava latence zvuku. Pokud je zvuk rychlý, vyberte vyšší hodnotu. Tato položka je k dispozici pouze pro následující typy zvuku. <ul style="list-style-type: none"> • výstup zvuku z reproduktoru projektoru • výstup zvuku z portu HDMI2 (ARC)

Úpravy funkcí projektoru

Při používání funkcí úprav projektoru postupujte podle pokynů v těchto částech.

► **Související odkazy**

- "Používání projektoru jako Bluetooth reproduktoru" [s.49](#)
- "Dočasné vypnutí obrazu" [s.51](#)
- "Funkce HDMI CEC" [s.52](#)
- "Instalace bezpečnostního kabelu" [s.54](#)
- "Aktualizování firmwaru projektoru" [s.55](#)
- "Inicializace projektoru" [s.56](#)

Pomocí reproduktoru projektoru lze reprodukovat zvuk z video/audio zařízení připojeného přes Bluetooth.

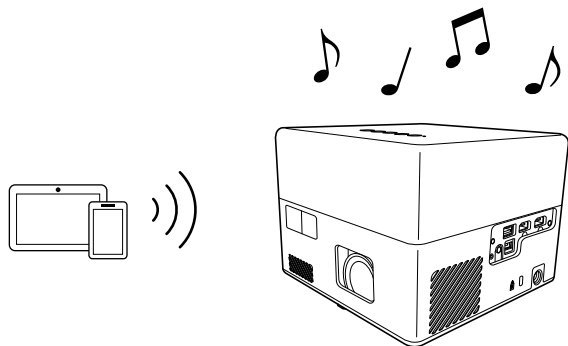

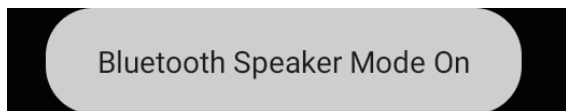

1 Stisknutím tlačítka  na ovládacím panelu nebo na dálkovém ovladači aktivujete **Režim Bluetooth reproduktoru**.

Po přepnutí na **Režim Bluetooth reproduktoru** se zobrazí následující zpráva.



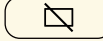

2 V zařízení, které chcete připojit, zapněte funkci Bluetooth a ze seznamu dostupných zařízení vyberte **Projector**. Další informace naleznete v dokumentaci dodávané se zařízením.

- Pokud chcete přes projektor pouze přehrávat zvuk, můžete promítaný obraz dočasně vypnout stisknutím tlačítka  na ovládacím panelu nebo na dálkovém ovladači.
- Chcete-li zrušit připojení přes Bluetooth, odpojte připojené zařízení.

3 **Režim Bluetooth reproduktoru** můžete ukončit dalším stisknutím tlačítka .

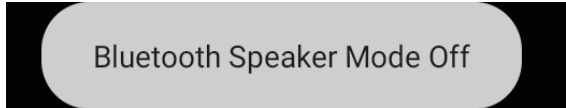
Po ukončení **Režim Bluetooth reproduktoru** se zobrazí následující zpráva.



- Výstup zvuku ze zvukových zařízení Bluetooth má zpoždění.
- Přes Bluetooth nelze připojit více obrazových/zvukových zařízení současně.
- Projektor lze také připojit ke zvukovým zařízením Bluetooth, například reproduktorům nebo sluchátkům, a reprodukovat zvuk projektoru přes tato zařízení. Proveďte spárování zvolením možnosti **Předvolby zařízení** v části  v pravém horním rohu hlavní obrazovky Android TV.
- Zvuková zařízení Bluetooth nejsou v některých zemích a oblastech podporována.

» **Související odkazy**

- "Specifikace Bluetooth" [s.49](#)

Specifikace Bluetooth

Verze	Bluetooth ver. 5.0
Podporované soubory	A2DP, AVRCP, HID, HOGP
Použitá frekvence	Pásmo 2,4 GHz (2,402 až 2,480 GHz)

Varování

Nepoužívejte zařízení v blízkosti zdravotnických přístrojů nebo automaticky řízeného vybavení, jako jsou automatické dveře či požární alarmy. Elektromagnetické rušení z tohoto zařízení může způsobit závadu vybavení a nehodu.



- Podle standardu a typu zařízení nemusí být připojení možné.
- I když se připojujete v určené komunikační vzdálenosti, může docházet ke ztrátě připojení z důvodu stavu signálu.
- Komunikační metoda pro Bluetooth využívá stejnou frekvenci (2,4 GHz) jako bezdrátová síť LAN (IEEE802.11b/g/n) nebo mikrovlnné trouby. Proto – v případě použití těchto zařízení ve stejnou dobu – může dojít k rušení rádiových vln, rušení či výpadkům zvuku nebo výpadku veškeré komunikace. Pokud je nutné používat tato zařízení souběžně, zajistěte dostatečnou vzdálenost mezi nimi a zařízeními Bluetooth.

Pokud chcete přes projektor přehrávat pouze zvuk, můžete dočasně vypnout promítaný obraz.



- 1** Stiskněte tlačítko  na ovládacím panelu nebo na dálkovém ovladači.

Zdroj světla se vypne a promítání obrazu bude přerušeno.

- 2** Dalším stisknutím tlačítka  obraz obnovíte.

Když je k portu HDMI projektoru připojen zdroj zvuku/video, který splňuje standard HDMI CEC, můžete ovládat některé funkce připojeného zařízení dálkovým ovladačem projektoru.

► **Související odkazy**

- "Ovládání připojených zařízení pomocí funkcí HDMI CEC" [s.52](#)

Ovládání připojených zařízení pomocí funkcí HDMI CEC

Připojená audio/video zařízení můžete ovládat pomocí funkcí HDMI CEC.



- Rovněž musíte nakonfigurovat připojené zařízení. Další informace naleznete v dokumentaci dodávané se zařízením.
- Některá připojená zařízení či funkce těchto zařízení nemusí řádně fungovat ani v případě, že splňují standard HDMI CEC. Další informace naleznete v dokumentaci dodávané se zařízením.
- Použijte kabel, který podporuje standard HDMI.

- 1 Stiskněte tlačítko  na dálkovém ovladači.

- 2 Vyberte nabídku **Nastavení** a stiskněte tlačítko [Enter].

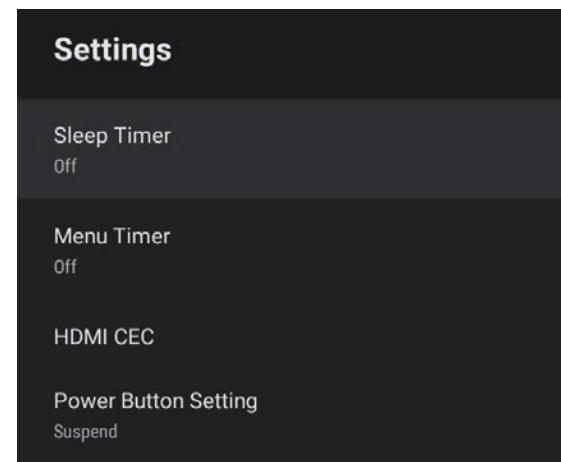

- 3 Vyberte položku **HDMI CEC** a stiskněte tlačítko [Enter].

- 4 Nastavte položku **HDMI CEC** na hodnotu **Zapnuto**.

- 5 Podle potřeby upravte následující nastavení položky **HDMI CEC**.
 - Pokud chcete při vypnutí projektoru automaticky vypnout i připojené zařízení, nastavte položku **Automatické vypnutí zařízení** na hodnotu **Zapnuto**.
 - Pokud chcete automaticky přepnout nastavení jazyka v připojeném zařízení podle nastavení jazyka v projektoru, nastavte položku **Automatická změna jazyka** na hodnotu **Zapnuto**.
 - Pokud chcete zajistit zvukový výstup do AV systému kompatibilního s technologií HDMI ARC, nastavte položku **HDMI2 ARC** na **Zapnuto**.

- 6 Stisknutím tlačítka  ukončete nabídky.

Pomocí dálkového ovladače projektoru můžete ovládat připojená zařízení, například přehrávání, zastavení nebo úpravu hlasitosti.

» **Související odkazy**

- "Nastavení funkcí projektoru - Nabídka Nastavení" [s.64](#)

Bezpečnostní slot na projektoru slouží k připevnění systému Kensington Microsaver Security na ochranu před krádeží.



Podrobnější informace o bezpečnostním systému Microsaver viz <http://www.kensington.com/>.



► Související odkazy

- "Součásti projektoru - přední/horní strana" [s.9](#)

Nejnovější verzi firmwaru projektoru můžete získat přes síť.



Když je k dispozici nová verze firmwaru projektoru, na obrazovce se automaticky zobrazí oznámení. Aktualizujte firmware podle zobrazených pokynů.

- 1** Stiskněte tlačítko  na dálkovém ovladači.
- 2** Vyberte ze seznamu aplikací možnost  a stiskněte tlačítko [Enter].
- 3** Aktualizujte firmware podle zobrazených pokynů.



Výstraha

Během aktualizování firmwaru projektor nevypínejte.

Můžete obnovit výchozí hodnoty všech nastavení projektoru.



Když projektor inicializujete, všechny údaje, například nainstalované aplikace, přihlašovací údaje pro účet Google a **nastavení projektoru**, budou odstraněny. Před provedením inicializace si запиšte nastavení, která nechcete ztratit.

- 1** Stiskněte tlačítko  na dálkovém ovladači.
- 2** Vyberte  v pravém horním rohu hlavní obrazovky Android TV™.

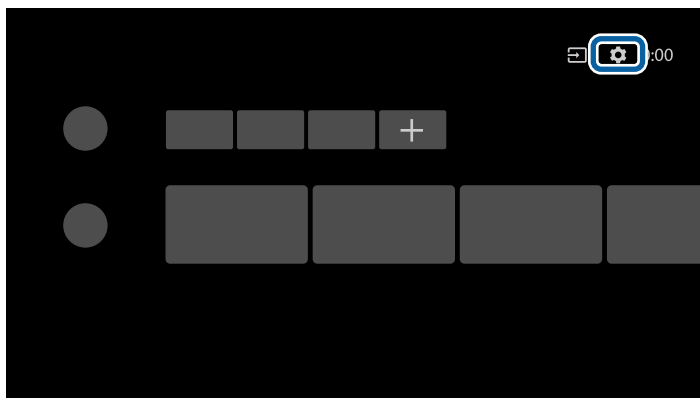

- 3** Vyberte položku **Předvolby zařízení** a vyberte nabídku obnovení.
- 4** Zahajte inicializaci projektoru podle zobrazených pokynů.

Úpravy nastavení nabídky

Tyto části obsahují pokyny pro přístup do systému nabídek projektoru a úpravy nastavení projektoru.



► **Související odkazy**

- "Používání nastavení projektoru" [s.58](#)
- "Nastavení kvality obrazu – nabídka Obrázek" [s.59](#)
- "Nastavení kvality zvuku – nabídka Zvuk" [s.61](#)
- "Nastavení funkcí projektoru – nabídka Zobrazení" [s.63](#)
- "Nastavení funkcí projektoru - Nabídka Nastavení" [s.64](#)

Prostřednictvím nabídek projektoru můžete upravovat nastavení, která určují jak váš projektor funguje. Projektor zobrazuje nabídky na promítací ploše.

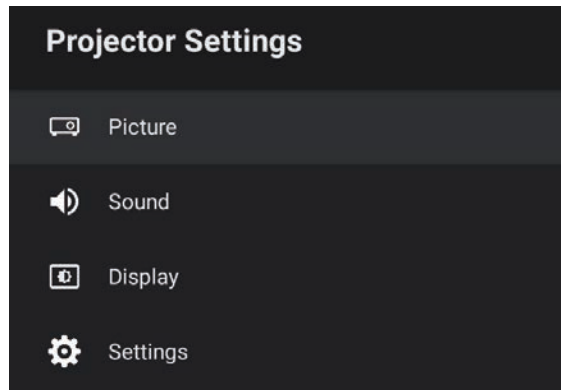
- 1 Stiskněte tlačítko  na dálkovém ovladači.
Na promítací ploše se zobrazí **Nastavení projektoru**.



- 2 Stisknutím tlačítek se šipkami nahoru a dolů procházejte nabídky zobrazené na promítací ploše.
- 3 Chcete-li změnit nastavení v zobrazené nabídce, stiskněte tlačítko [Enter].
- 4 Stisknutím tlačítka se šipkami nahoru nebo dolů procházejte nastavení.
- 5 Podle potřeby změňte nastavení pomocí tlačítek.
- 6 Po dokončení změn nastavení v některé nabídce stiskněte tlačítko .
- 7 Stisknutím tlačítka  ukončete nabídky.

Nastavení v nabídce **Obrázek** umožňuje upravovat kvalitu obrazu pro aktuálně používaný vstupní zdroj.

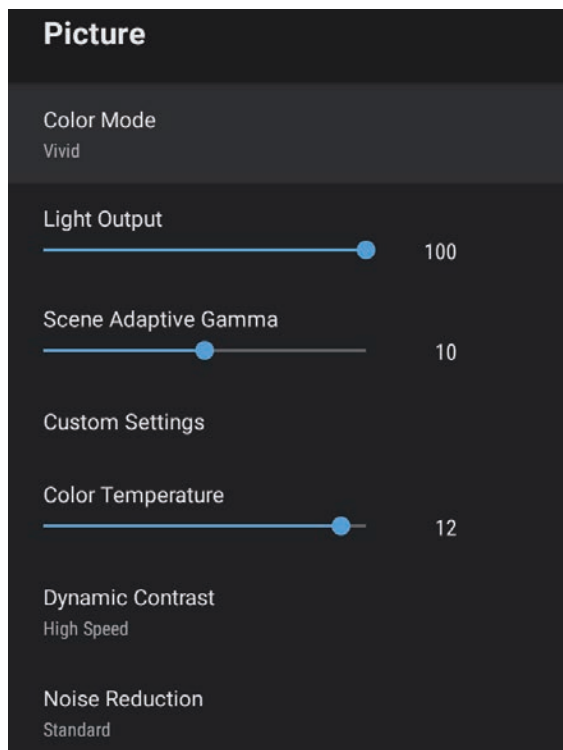

Nastavení	Možnosti	Popis
Režim barev	Dynamický Jasný BrightCinema Kino Přirozený	Výběr režimu barev, který je vhodný pro promítaný obsah.
Výstup světla	Různé odlišné úrovně	Slouží k nastavení jasu zdroje světla pro každý Režim barev.

Nastavení	Možnosti	Popis
Gamma podle scény	Různé odlišné úrovně	Úprava barev podle scény a vytvoření jasnějšího obrazu. Vybráním vyššího čísla zvýšíte kontrast.
Vlastní nastavení	Jas	Slouží k zesvětlení nebo ztmavení celého obrazu.
	Kontrast	Slouží k úpravám rozdílů mezi světlými a tmavými částmi obrazu.
	Sytost	Slouží k nastavení intenzity barev obrazu.
	Odstín	Slouží k nastavení vyvážení zelenomodrých tónů v obrazu.
	Ostrost	Slouží k nastavení ostrosti nebo měkkosti obrazu pro každý Režim barev.
Teplota barev	Různé odlišné úrovně	Nastavuje teplotu barev podle vybraného režimu barev. Vyšší hodnoty zbarví obraz do modra a nižší hodnoty do červena.
Dynamický kontrast	Vysoká rychlost Normální Vypnuto	Slouží k úpravám promítané světlosti na základě jasu obrazu pro každý Režim barev.
Potlačení šumu	Silný Standardní Slabý Vypnuto	Omezuje blikání analogového obrazu. Vyberte intenzitu Potlačení šumu.
Vylepšení detailů	Různé odlišné úrovně	Pro každý Režim barev vytváří obraz s větším důrazem na vnímání materiálu a textury.
Poměr stran	Normální Plný Lupa	Slouží k nastavení poměru stran (poměr šířka-výška) pro zdroj vstupu.
Video rozsah HDMI	Automaticky Plný Omezeno	Nastavuje rozsah videa tak, aby odpovídal nastavení zařízení připojeného k portu HDMI.

» Související odkazy

- "Úpravy kvality obrazu (Režim barev)" [s.40](#)
- "Dostupné režimy barev" [s.41](#)
- "Detailní nastavení kvality obrazu" [s.43](#)
- "Zapnutí automatické úpravy světlosti" [s.42](#)
- "Úpravy jasů zdroje světla" [s.44](#)

Nastavení v nabídce **Zvuk** poskytují optimální zvuk pro různé typy obrazu. Můžete vybrat režim, který byl vytvořen tak, aby odpovídal vašemu obrazu, nebo můžete experimentovat s dostupnými režimy.

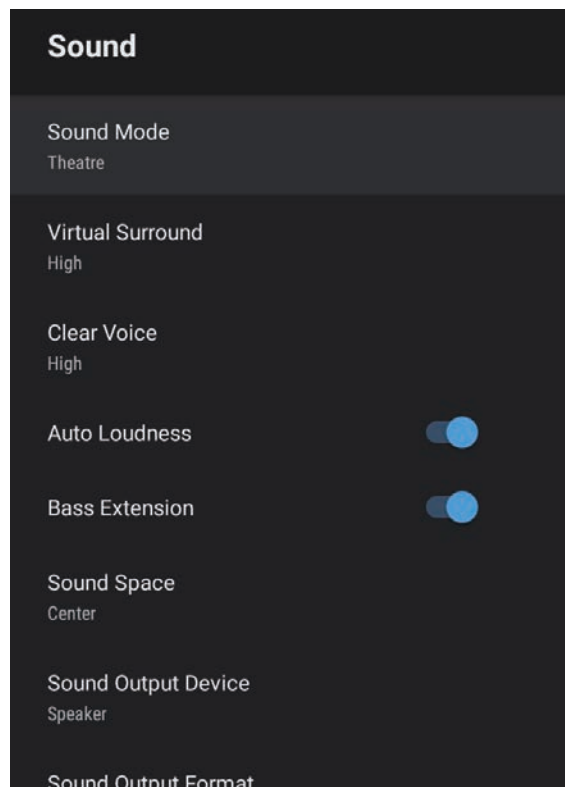

Nastavení	Možnosti	Popis
Režim zvuku	Kino TV Studio Stadion Koncert Režim karaoke	Slouží k výběru oblíbeného režimu výstupu zvuku z reproduktorového systému projektoru pro přehrávání obsahu.

Nastavení	Možnosti	Popis
Virtuální prostorový zvuk	Vysoká Nízká Vypnuto	Slouží k nastavení síly prostorového efektu. Toto nastavení je uloženo pro každý Režim zvuku.
Jasná řeč	Vysoká Nízká Vypnuto	Upravuje hlas tak, aby byl zřetelně slyšet. Toto nastavení je uloženo pro každý Režim zvuku.
Automatická hlasitost	Zapnuto Vypnuto	I při přehrávání s nízkou hlasitostí tato funkce automaticky vyvažuje hlasité a tiché tóny, aby byl zvuk vyvážený.
Rozšíření basů	Zapnuto Vypnuto	Posiluje hluboké tóny, čímž poskytuje silné basy.
Zvukový prostor	Vpravo Střed Vlevo	Upravuje zvuk podle toho, odkud sledujete obsah.
Zařízení pro výstup zvuku	Reproduktor ARC	Výběr zařízení pro výstup zvuku. Reproduktor: Výstup zvuku z reproduktorů projektoru. ARC: Výstup zvuku z AV systému kompatibilního s ARC. Připojte kabel HDMI k portu HDMI2 (ARC) projektoru.
Výstupní formát zvuku	PCM Automaticky	Výběr výstupního formátu zvuku, když je zvuk přenášen na externí zvukové zařízení. PCM: Výstup zvuku ve formátu PCM (2 kanály). Auto: Výstup zvuku ve vyšší kvalitě. Projektor podporuje následující zvukové kodeky: <ul style="list-style-type: none"> • PCM (2 kanály) • AC-3 (maximálně 5.1 kanálů) • DTS (maximálně 5.1 kanálů) Pokud není zvuk reprodukován správně, vyberte PCM .

Nastavení	Možnosti	Popis
Prodleva výstupu zvuku	Různé odlišné úrovně	Úprava latence zvuku. Pokud je zvuk rychlý, vyberte vyšší hodnotu. Tato položka je k dispozici pouze pro následující typy zvuku. <ul style="list-style-type: none">• výstup zvuku z reproduktoru projektoru• výstup zvuku z portu HDMI2 (ARC)

► Související odkazy

- "Úprava nastavení zvuku (režim zvuku)" [s.46](#)

Nastavení v nabídce **Zobrazení** nabízejí korekční prostředky pro správné promítání obrazu.

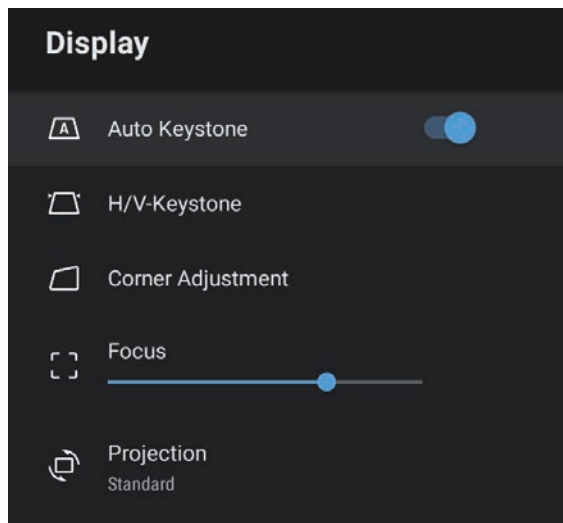

» Související odkazy

- "Tvar obrazu" [s.33](#)
- "Režimy promítání" [s.31](#)

Nastavení	Možnosti	Popis
Aut. kor. lichobež.	Zapnuto Vypnuto	Když je vybraná hodnota Zapnuto , automaticky se opravuje zaostření a vodorovné/svislé zkreslení promítaného obrazu.
Lichoběž. - V/S	Lichoběžník - V	Manuální oprava zkreslení promítaného obrazu ve vodorovném směru.
	Lichoběžník - S	Manuální oprava zkreslení promítaného obrazu ve svislém směru.
Nastavení rohů	-	Slouží ke korekci a zarovnání tvaru obrazu pomocí zobrazení na ploše.
Zaostřit	Různé odlišné úrovně	Opravuje zaostření promítaného obrazu.
Projekce	Standardní Vzhůru nohama	Slouží k výběru způsobu, jakým projektor směřuje k promítací ploše, aby byl obraz správně zorientován.

Volby v nabídce **Nastavení** umožňují přizpůsobovat různé funkce projektoru.

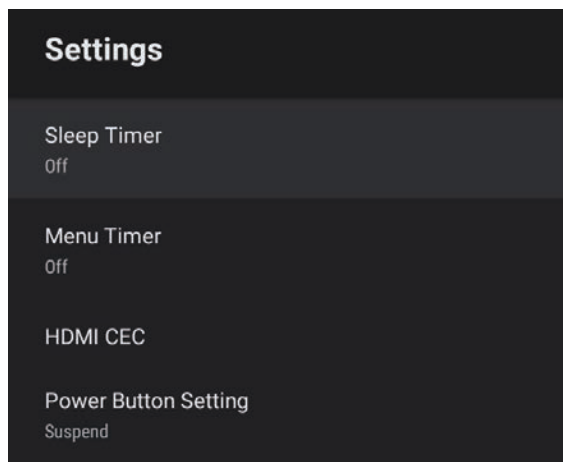

Nastavení	Možnosti	Popis
Časovač spánku	0 až 120 minut	Nastavení doby, po které se projektor automaticky vypne.
Časovač nabídky	0 až 240 sekund	Nastavení doby nečinnosti, po které se automaticky zavře nabídka projektoru.
HDMI CEC	Ovládání CEC	Aktivace funkce Ovládání CEC, když je k portu HDMI projektoru připojeno audio/video zařízení podporující standard HDMI CEC. HDMI CEC: Když vyberete nastavení Zapnuto , budete moci ovládat připojené audio/video zařízení dálkovým ovladačem projektoru. Když je vybráno nastavení Zapnuto , projektor se automaticky zapne, kdykoli zapnete připojené zařízení nebo když na připojeném zařízení zahájíte přehrávání.

Nastavení	Možnosti	Popis
		Automatické vypnutí zařízení: Když vyberete nastavení Zapnuto , při vypnutí projektoru se automaticky vypne i připojené audio/video zařízení. Automatická změna jazyka: Pokud chcete automaticky přepnout nastavení jazyka v připojeném audio/video zařízení podle nastavení jazyka v projektoru, použijte nastavení Zapnuto . HDMI2 ARC: Vybráním nastavení Zapnuto aktivujete HDMI ARC na portu HDMI2 (ARC).
Nastavení tlačítka napájení	Pozastavit Vypnout	Nastavení toho, co projektor provede při stisknutí tlačítka napájení. Pozastavit: Rychlé spuštění projektoru z pohotovostního režimu. Vypnout: Minimalizace spotřeby energie v pohotovostním režimu. Spuštění projektoru ovšem trvá déle než z režimu Pozastavit .

» Související odkazy

- "Funkce HDMI CEC" [s.52](#)

Údržba projektoru

Při údržbě projektoru postupujte podle pokynů v těchto částech.

► Související odkazy

- "Údržba projektoru" [s.66](#)
- "Čištění objektivu" [s.67](#)
- "Čištění skříně projektoru" [s.68](#)
- "Údržba vzduchového filtru a větracích otvorů" [s.69](#)

Je třeba pravidelně čistit objektiv projektoru, vzduchový filtr a větrací otvory, aby se zabránilo omezení větrání a přehřívání projektoru.

Uživatel smí provádět pouze výměnu vzduchového filtru a baterií v dálkovém ovladači. Je-li třeba provést výměnu jiného dílu, kontaktujte společnost Epson nebo autorizované servisní středisko Epson.

Varování

Před čištěním některé části projektoru přístroj vypněte a odpojte napájecí kabel. Není-li v tomto návodu výslovně uvedeno jinak, zásadně neotevírejte žádný kryt na projektoru. Nebezpečně vysoké napětí uvnitř projektoru může způsobit vážné zranění.

Objektiv projektoru čistěte pravidelně nebo když zaregistrujete prach nebo šmouhy na jeho povrchu.

- Při odstraňování prachu nebo šmouh opatrně otřete objektiv speciálním papírem na čištění optiky.
- Je-li třeba odstranit silné šmouhy, navlhčete měkký a netřepivý hadřík čističem na optiku a objektiv opatrně otřete. Nestříkejte ani nenanášejte žádnou tekutinu přímo na objektiv.

Varování

Nepoužívejte čistič na optiku, který obsahuje hořlavý plyn. Žár z projektoru by mohl způsobit požár.

Upozornění

Objektiv nečistěte čističem skla ani žádnými hrubými materiály a nevystavujte objektiv úderům; v opačném případě by mohlo dojít k jeho poškození. Nepoužívejte stlačený vzduch nebo plyny, které mohou zanechávat hořlavé zbytky.

Před čištením skříně projektoru přístroj vypněte a odpojte napájecí kabel.

- Prach nebo nečistoty odstraňte měkkým, suchým a netřepivým hadříkem.
- Silné nečistoty odstraňte měkkým hadříkem navlhčeným ve vodě a jemném mýdlovém prostředku. Nestříkejte tekutiny přímo na projektor.

Upozornění

K čištění projektoru nepoužívejte vosk, alkohol, benzín, ředidlo ani jiné chemické látky. Tyto látky mohou poškodit skřín přístroje. Nepoužívejte stlačený vzduch nebo plyny, které mohou zanechávat hořlavé zbytky.

Je důležité provádět pravidelnou údržbu filtru projektoru. Když se zobrazí upozornění na vysokou teplotu uvnitř projektoru, vyčistěte vzduchový filtr. Tyto součásti doporučujeme čistit po 5 000 hodinách. Pokud projektor používáte v prostředí se zvýšenou prašností, čištění provádějte častěji. (Za předpokladu, že se projektor používá v prostředí, ve kterém je obsah částic ve vzduchu menší než 0,04 až 0,2 mg/m³.)

Upozornění

Není-li prováděna pravidelná údržba, projektor Epson vás upozorní, když teplota uvnitř projektoru dosáhne vysoké úrovně. Nečekejte s údržbou filtru projektoru, až se toto varování zobrazí, protože dlouhodobé vystavení vysokým teplotám může zkrátit životnost projektoru.

► Související odkazy

- "Čištění vzduchového filtru a větracích otvorů" s.69
- "Výměna vzduchového filtru" s.69

Čištění vzduchového filtru a větracích otvorů

Vyčistěte vzduchový filtr a větrací otvory projektoru, když se v nich nashromáždí prach, nebo když se zobrazí žádost o jejich vyčištění.

- 1** Vypněte projektor a odpojte napájecí kabel.

- 2** Opatrně odstraňte prach malým vysavačem určeným pro počítače nebo velmi jemným štětcem (například malířským).

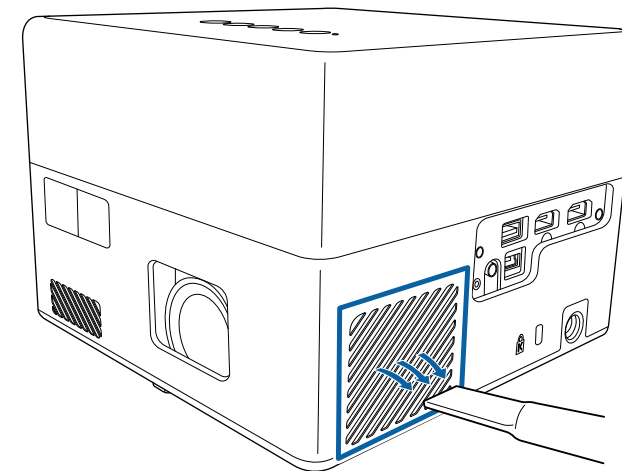

Vzduchový filtr lze vyjmout a očistit obě strany. Vzduchový filtr neperte ve vodě ani nečistěte čisticími prostředky nebo rozpouštědly.

Upozornění

Nepoužívejte stlačený vzduch. Plyny mohou zanechat hořlavé zbytky nebo zafoukat prach a nečistoty do objektivu projektoru nebo jiných citlivých částí.

- 3** Pokud prach nelze snadno odstranit nebo pokud je vzduchový filtr poškozený, vyměňte jej.

Výměna vzduchového filtru

V následujících případech je třeba vyměnit vzduchový filtr:

- Vzduchový filtr je protržený nebo poškozený.

Vzduchový filtr lze vyměnit, když je projektor nainstalován na stropě nebo na stole.

- 1** Vypněte projektor a odpojte napájecí kabel.
- 2** Otočte projektor spodní stranou nahoru.
- 3** Otevřete kryt vzduchového filtru.

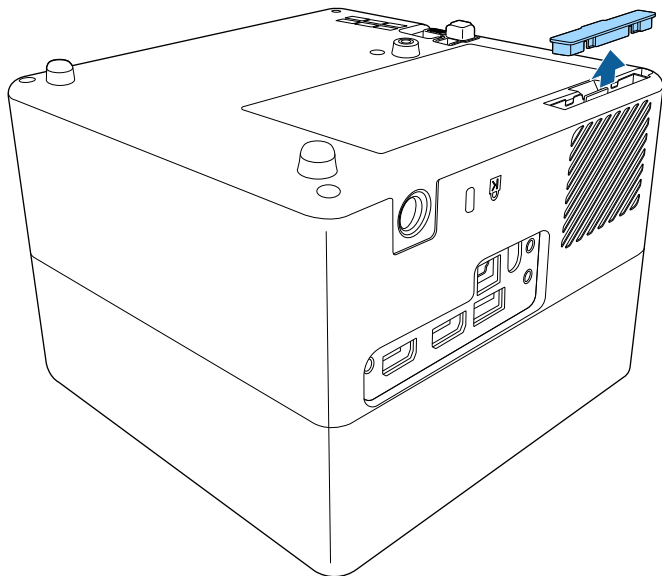

- 4** Vysuňte vzduchový filtr z projektoru.

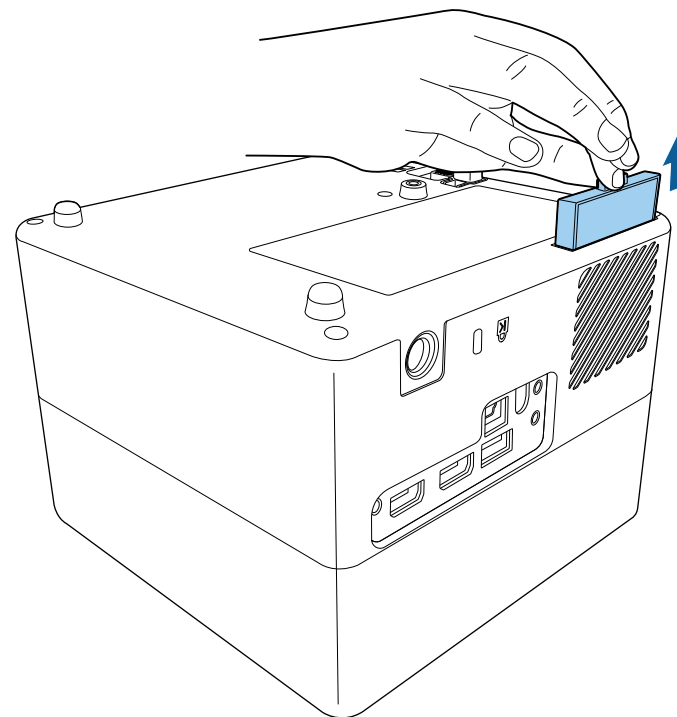

Použité vzduchové filtry likvidujte podle místních předpisů.

- Rámeček filtru: ABS
- Filtr: polyuretanová pěna

- 5** Vložte nový vzduchový filtr do projektoru podle obrázku a opatrně zatlačte, dokud nezacvakne na místo.

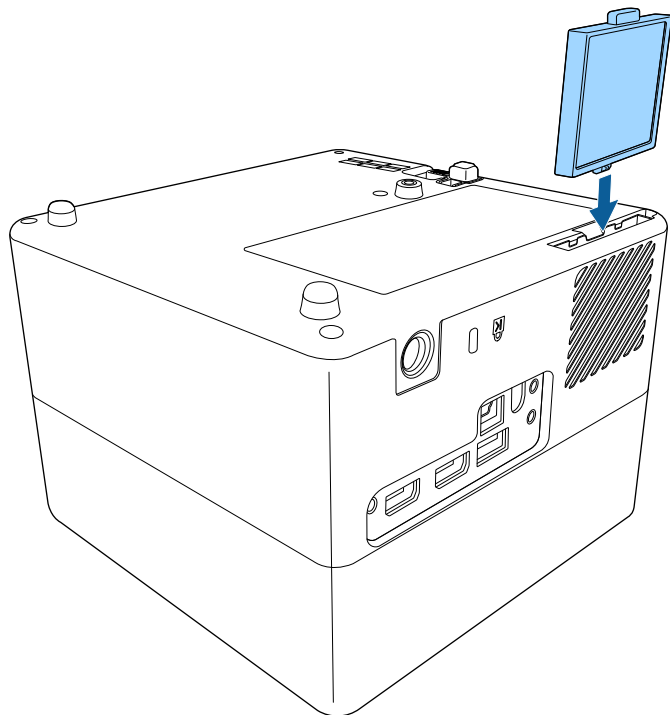

- 6** Zavřete kryt vzduchového filtru.

- » **Související odkazy**
- "Náhradní díly" [s.86](#)

Řešení problémů

Setkáte-li se při používání projektoru s potížemi, zkuste vyhledat možná řešení v těchto částech.

► Související odkazy

- "Problémy s promítáním" [s.73](#)
- "Stav indikátorů projektoru" [s.74](#)
- "Odstraňování problémů se zapínáním a vypínáním projektoru" [s.75](#)
- "Řešení problémů s obrazem" [s.76](#)
- "Řešení problémů se zvukem" [s.79](#)
- "Odstraňování problémů s ovládáním dálkového ovladače" [s.81](#)
- "Řešení problémů s HDMI CEC" [s.82](#)
- "Řešení problémů se sítí Wi-Fi" [s.83](#)
- "Řešení problémů se systémem Android TV™" [s.84](#)

Pokud projektor nefunguje správně, vypněte jej, odpojte od elektrické zásuvky a potom jej znovu připojte a zapněte.

Pokud problém přetrvává, zkontrolujte, zda jsou splněny následující podmínky:

- Indikátory na projektoru mohou signalizovat problém.
- Řešení uvedená v této příručce mohou pomoci odstranit řadu problémů.

Pokud žádné z těchto řešení problém neodstraní, požádejte společnost Epson o technickou podporu.



Po opravení projektoru vám společnost Epson může projektor vrátit ve výchozím stavu. Než budete kontaktovat místního prodejce nebo nejbližší servisní středisko společnosti Epson, zkontrolujte informace o účtech pro jednotlivé online služby.

Indikátory na projektoru ukazují jeho stav a upozorňují na případný problém. Zjistěte stav a barvu indikátorů a potom vyhledejte řešení v této tabulce.



Pokud indikátory vysílají signál, který není uveden v následující tabulce, vypněte projektor, odpojte jej od elektrické zásuvky a požádejte společnost Epson o pomoc.

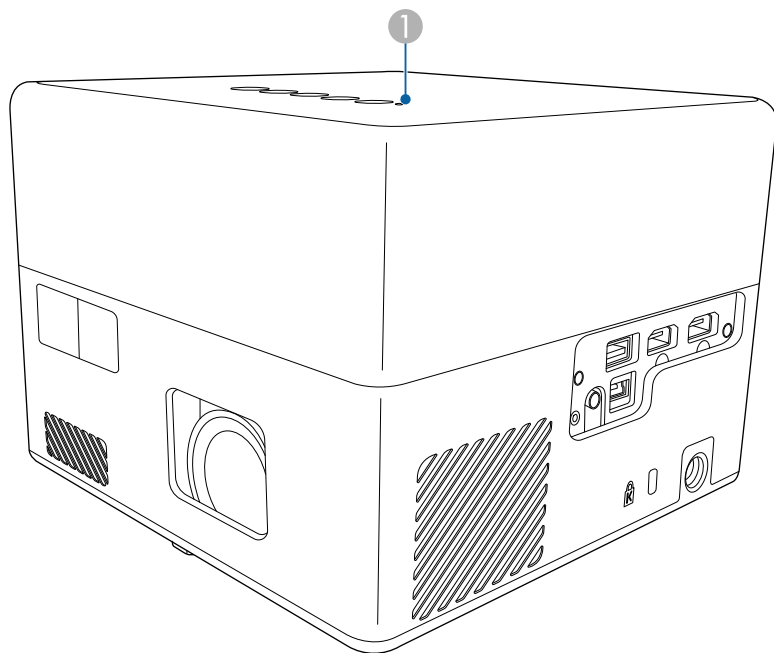

1 Indikátor Status

Stav projektoru

Stav indikátoru	Problém a řešení
Svítlí modře	Normální provoz.

Stav indikátoru	Problém a řešení
Bliká modře	Zahřívání, vypínání nebo inicializace projektoru. Když indikátor bliká modře, dálkový ovladač nemusí fungovat.
Vypnuto	Pohotovostní režim nebo režim spánku. Stisknutím vypínače bude zahájeno promítání.
Svítlí oranžově	Projektor se přehřál a vypnul. Nechte jej 5 minut vychladnout ve vypnutém stavu. <ul style="list-style-type: none"> • Zkontrolujte, zda větrací otvory a vzduchový filtr nejsou ucpané prachem nebo blokovány okolními předměty. • Zkontrolujte, zda teplota prostředí není příliš vysoká. • Vyčistěte nebo vyměňte vzduchový filtr. • Pokud problém přetrvává, odpojte projektor a požádejte společnost Epson o pomoc.
	Varování laseru. Vypněte projektor, odpojte jej od elektrické zásuvky a požádejte společnost Epson o pomoc.
Bliká oranžově	Došlo k problému s laserem. Vypněte projektor, odpojte jej od elektrické zásuvky a požádejte společnost Epson o pomoc.
	Došlo k problému ventilátoru nebo snímače. Vypněte projektor, odpojte jej od elektrické zásuvky a požádejte společnost Epson o pomoc.
	Vnitřní chyba projektoru. Vypněte projektor, odpojte jej od elektrické zásuvky a požádejte společnost Epson o pomoc.

» Související odkazy

- "Nastavení funkcí projektoru - Nabídka Nastavení" [s.64](#)
- "Čištění vzduchového filtru a větracích otvorů" [s.69](#)
- "Výměna vzduchového filtru" [s.69](#)

Pokud projektor nelze zapnout stisknutím vypínače nebo pokud se nečekaně vypne, vyzkoušejte řešení uvedená v této části.

» Související odkazy

- "Odstraňování problémů se zapnutím projektoru" [s.75](#)
- "Odstraňování problémů s vypnutím projektoru" [s.75](#)

Odstraňování problémů se zapnutím projektoru

Pokud se projektor nezapne stisknutím tlačítka napájení, vyzkoušejte následující kroky, dokud nebude problém vyřešen.

- 1** Zkontrolujte, zda je napájecí kabel řádně připojen k projektoru a k funkční elektrické zásuvce.
- 2** Používáte-li dálkový ovladač, zkontrolujte baterie v tomto ovladači.
- 3** Pravděpodobně došlo k závadě napájecího kabelu. Odpojte kabel a požádejte o pomoc společnost Epson.

» Související odkazy

- "Zapnutí projektoru" [s.28](#)
- "Vložení baterií do dálkového ovladače" [s.23](#)

Odstraňování problémů s vypnutím projektoru

Pokud se zdroj světla projektoru neočekávaně vypne, vyzkoušejte následující kroky, dokud nebude problém vyřešen.

- 1** Projektor mohl přejít do režimu spánku po uplynutí doby nastavené v části **Časovač spánku** v nabídce **Nastavení** projektoru. Stisknutím vypínače na ovládacím panelu nebo na dálkovém ovladači projektor probudte.



Po probuzení projektoru se **Časovač spánku** automaticky nastaví na **Vypnuto**.

2

Pokud stavový indikátor svítí oranžově, projektor se přehřál a vypnul.



V závislosti na nastavení projektoru mohou v pohotovostním režimu běžet chladicí ventilátory. Rovněž pokud se projektor obnoví z pohotovostního stavu, mohou ventilátory způsobovat nečekaný hluk. Nejedná se o závadu.

» Související odkazy

- "Nastavení funkcí projektoru - Nabídka Nastavení" [s.64](#)

Setkáte-li se s potížemi s promítáním obrazu, zkuste vyhledat možná řešení v těchto částech.

► Související odkazy

- "Řešení problémů s chybějícím obrazem" [s.76](#)
- "Úprava obrazu, který obdélníkový" [s.76](#)
- "Úprava rozmazaného nebo neostrého obrazu" [s.77](#)
- "Odstraňování problémů s částečným obrazem" [s.77](#)
- "Úprava šumu nebo statických poruch obrazu" [s.77](#)
- "Úprava nesprávného jasu nebo barev obrazu" [s.78](#)
- "Úprava obrazu vzhůru nohama" [s.78](#)

Řešení problémů s chybějícím obrazem

Pokud se nezobrazuje žádný obraz, vyzkoušejte následující kroky, dokud nebude problém vyřešen.

1 Zkontrolujte stav projektoru:

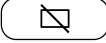
- Stisknutím tlačítka  na ovládacím panelu nebo na dálkovém ovladači zkontrolujte, zda není obraz dočasně vypnutý.
- Podle stavového indikátoru ověřte, zda se projektor nachází v normálním provozním stavu.
- Stisknutím vypínače probudte projektor z pohotovostního nebo úsporného režimu.

☛ **Nastavení > Časovač spánku**

2 Zkontrolujte připojení kabelů:

- Zkontrolujte, zda jsou řádně připojeny všechny nezbytné kabely a zda je zapnuto napájení projektoru.
- Připojte zdroj videa přímo k projektoru.
- Vyměňte kabel HDMI za kratší.

3 Zkontrolujte stav svého zdroje videa:

- Zkontrolujte, zda připojené zařízení vyhovuje normě HDMI CEC. Další informace naleznete v dokumentaci dodávané se zařízením.
- Promítáte-li z notebooku, zkontrolujte, zda je nastaven na zobrazení na externím zobrazovacím zařízení.

4 Zkontrolujte následující položky:

- K zobrazení obsahu online je zapotřebí připojení k internetu. Zkontrolujte, zda je zapnutá funkce Wi-Fi.
- Znovu nastavte funkci CEC pro připojené zařízení a restartujte jej.
- Zkontrolujte, zda rozlišení monitoru počítače nepřesahuje rozlišení a frekvenční limity projektoru. Podle potřeby vyberte pro počítač jiné rozlišení zobrazení. (Podrobnosti viz příručka k počítači.)
- Obnoví výchozí hodnoty všech nastavení projektoru.

► Související odkazy

- "Nastavení funkcí projektoru - Nabídka Nastavení" [s.64](#)

Úprava obrazu, který obdélníkový

Pokud promítaný obraz není pravidelný obdélník, vyzkoušejte následující kroky, dokud nebude problém vyřešen.

1 Umístěte projektor pokud možno kolmo přímo před střed promítací plochy.

2 Stisknutím tlačítka na dálkovém ovladači použijte funkci **Automatická korekce lichoběžníku**.

3 Upravte tvar obrazu pomocí položek **Lichoběž.** - V/S a **Nastavení rohů** v nabídce **Zobrazení**.

» Související odkazy

- "Automatická oprava tvaru a zaostření obrazu" [s.33](#)
- "Manuální oprava tvaru obrazu" [s.33](#)
- "Oprava tvaru obrazu pomocí nastavení rohů" [s.34](#)

Úprava rozmazaného nebo neostrého obrazu

Pokud je promítaný obraz rozmazaný nebo neostrý, vyzkoušejte následující kroky, dokud nebude problém vyřešen.

1 Upravte nastavení **Zaostření** v nabídce **Zobrazení** projektoru.

2 Zkontrolujte následující položky:

- Umístěte projektor dostatečně blízko k promítací ploše.
- Umístěte projektor tak, aby úhel korekce lichoběžníku nebyl tak široký, aby deformoval obraz.

3 Očistěte objektiv projektoru.



Aby se zabránilo srážení vody na objektivu po přenesení projektoru z chladného prostředí, před použitím počkejte, až se projektor přizpůsobí pokojové teplotě.

4 Vylepšete kvalitu obrazu úpravou nastavení **Ostrost** v nabídce **Obrázek** projektoru.

☛ **Obrázek > Vlastní nastavení > Ostrost**

5 Promítáte-li obraz z počítače, použijte nižší rozlišení nebo vyberte rozlišení, které odpovídá nativnímu rozlišení projektoru.

» Související odkazy

- "Nastavení kvality obrazu – nabídka Obrázek" [s.59](#)
- "Zaostření obrazu pomocí nabídek projektoru" [s.36](#)
- "Čištění objektivu" [s.67](#)

Odstraňování problémů s částečným obrazem

Pokud se zobrazuje pouze částečný obraz z počítače, vyzkoušejte následující kroky, dokud nebude problém vyřešen.

1 Pokud je položka **Poměr stran** v nabídce **Obrázek** nastavena na hodnotu **Lupa**, nastavte hodnotu **Normální**.

2 Zkontrolujte, zda jste vybrali správný režim promítání. Použijte nastavení **Projekce** v nabídce **Zobrazení** projektoru.

3 Změnou nastavení zobrazení v počítači deaktivujte duální zobrazení a nastavte rozlišení v rámci limitů projektoru. (Podrobnosti viz příručka k počítači.)

» Související odkazy

- "Nastavení funkcí projektoru – nabídka Zobrazení" [s.63](#)

Úprava šumu nebo statických poruch obrazu

Pokud je promítaný obraz elektronicky rušen (šum) nebo obsahuje statické poruchy, vyzkoušejte následující kroky, dokud nebude problém vyřešen.

1 Zkontrolujte kabely, kterými je připojen zdroj videa k projektoru. Musí splňovat následující podmínky:

- Musí být odděleny od napájecího kabelu, aby nedocházelo k rušení
- Musí být řádně zapojeny na obou koncích
- Nesmí být připojeny k prodlužovacímu kabelu

2 Pokud jste upravili tvar obrazu pomocí ovládacích prvků projektoru, zkuste vylepšit kvalitu obrazu snížením nastavení **Ostrost** v nabídce **Obrázek** projektoru.

☛ **Obrázek > Vlastní nastavení > Ostrost**

3 Pokud jste připojili prodlužovací napájecí kabel, zkuste promítat bez něho a zjistěte, zda není příčinou rušení signálu.

4 Vyberte v počítači rozlišení videa a obnovovací frekvenci, které jsou kompatibilní s projektorem.

» **Související odkazy**

- "Nastavení kvality obrazu – nabídka Obrázek" [s.59](#)

Úprava nesprávného jasu nebo barev obrazu

Pokud je promítaný obraz příliš tmavý nebo jasný nebo pokud barvy nejsou správné, vyzkoušejte následující kroky, dokud nebude problém vyřešen.

1 Vyzkoušejte pro obraz a prostředí různé režimy barev výběrem nastavení **Režim barev** v nabídce **Obrázek** projektoru.

2 Zkontrolujte nastavení zdroje videa.

3 Upravte položky **Vlastní nastavení** a **Teplota barev** v nabídce **Obrázek** pro aktuální vstupní zdroj.

4 Zkontrolujte, zda jste vybrali správné nastavení **Video rozsah HDMI** v nabídce **Obrázek** projektoru (pokud je pro váš zdroj obrazu k dispozici).

5 Zkontrolujte, zda jsou všechny kabely řádně připojeny k projektoru a k videozařízení. Pokud jste připojili dlouhé kabely, zkuste použít kratší.

6 Umístěte projektor dostatečně blízko k promítací ploše.

» **Související odkazy**

- "Nastavení kvality obrazu – nabídka Obrázek" [s.59](#)

Úprava obrazu vzhůru nohama

Pokud je promítaný obraz vzhůru nohama, vyberte správný režim projekce.

☛ **Zobrazení > Projekce**

» **Související odkazy**

- "Nastavení funkcí projektoru – nabídka Zobrazení" [s.63](#)



Setkáte-li se s potížemi se zvukem, zkuste vyhledat možná řešení v těchto částech.

» Související odkazy

- "Odstraňování problémů s chybějícím nebo slabým zvukem" [s.79](#)
- "Řešení problémů s režimem Bluetooth reproduktoru" [s.79](#)

Odstraňování problémů s chybějícím nebo slabým zvukem

Pokud není slyšet žádný zvuk nebo pokud je zvuk příliš slabý, vyzkoušejte následující kroky, dokud nebude problém vyřešen.

- 1** Upravte nastavení hlasitosti projektoru stisknutím tlačítka  nebo  na ovládacím panelu nebo na dálkovém ovladači.
- 2** Zkontrolujte zapojení kabelu mezi projektorem a zdrojem videa.
- 3** Zkontrolujte následující nastavení svého videozařízení:
 - Zkontrolujte ve zdroji obrazu, zda je nastavena dostatečná hlasitost a zda je nastaven výstup zvuku pro správný zdroj.
 - Když připojujete projektor k počítači Mac kabelem HDMI, ověřte, zda váš počítač Mac podporuje zvuk prostřednictvím portu HDMI.
- 4** Pokud chcete reprodukovat zvuk z reproduktoru projektoru, vyzkoušejte následující řešení:
 - V nabídce **Zvuk** nastavte položku **Zařízení pro výstup zvuku na Reproduktor**.
 - V nabídce **Zvuk** nastavte položku **Zařízení pro výstup zvuku na PCM**.

- 5** Pokud chcete předat zvuk do externího audio zařízení pomocí kabelu HDMI, vyzkoušejte následující řešení:

- Ujistěte se, že je kabel HDMI připojen k portu HDMI2 (ARC) projektoru.
- V nabídce **Nastavení** projektoru nastavte položku **HDMI CEC** na **Zapnuto**.
- V nabídce **Nastavení** projektoru nastavte položku **HDMI2 ARC** na **Zapnuto**.
- V nabídce **Zvuk** nastavte položku **Zařízení pro výstup zvuku na ARC**.
- V nabídce **Zvuk** nastavte položku **Zařízení pro výstup zvuku na PCM**.
- Kabel HDMI musí být kompatibilní s HDMI ARC.



Pokud přenášíte zvuk pomocí kabelu HDMI na externí zvukové zařízení, které nepodporuje HDMI ARC, v nabídce **Nastavení** nastavte **HDMI CEC** na **Vypnuto**.

» Související odkazy

- "Nastavení kvality zvuku – nabídka Zvuk" [s.61](#)

Řešení problémů s režimem Bluetooth reproduktoru

Pokud k projektoru nemůžete připojit zvukové zařízení Bluetooth, vyzkoušejte následující řešení.

- 1** Stisknutím tlačítka  na ovládacím panelu nebo na dálkovém ovladači aktivujte **Režim Bluetooth reproduktoru**.
- 2** Ze seznamu dostupných zařízení Bluetooth v zařízení vyberte položku **Projector**.
- 3** Ujistěte se, že je k projektoru připojeno pouze jedno zařízení Bluetooth.

K tomuto projektoru nelze připojit více zvukových zařízení Bluetooth současně.

4 Zkontrolujte, zda zařízení odpovídá specifikacím rozhraní Bluetooth projektoru.

5 Zkontrolujte následující položky:

- Zkontrolujte, zda se mezi zvukovým zařízením Bluetooth a projektorem nenacházejí žádné překážky a vylepšete komunikaci změnou jejich umístění.
- Zkontrolujte, zda se připojené zvukové zařízení Bluetooth nachází ve stanovené komunikační vzdálenosti.
- Nepoužívejte projektor v blízkosti bezdrátových sítí, mikrovlnných trub, bezdrátových telefonů 2,4 GHz nebo jiných zařízení, který využívají frekvenční pásmo 2,4 GHz. Tato zařízení mohou rušit signál mezi projektorem a zvukovým zařízením Bluetooth.

» **Související odkazy**

- "Specifikace Bluetooth" [s.49](#)
- "Používání projektoru jako Bluetooth reproduktoru" [s.49](#)

Pokud projektor nereaguje na příkazy dálkového ovladače, vyzkoušejte následující kroky, dokud nebude problém vyřešen.



Pokud dálkový ovladač ztratíte, můžete si objednat náhradní od společnosti Epson.

- 1** Zkontrolujte, zda jsou v dálkovém ovladači správně nainstalovány baterie a zda nejsou vybité. V případě potřeby baterie vyměňte.
- 2** Zkontrolujte, zda není některé tlačítko na dálkovém ovladači zaseknuté a nezpůsobuje přechod do úsporného režimu. Uvolněním tlačítka probudte dálkový ovladač.
- 3** Pokud je obraz promítán z projektoru, zkontrolujte, zda používáte dálkový ovladač v úhlu a dosahu příjmu projektoru.
- 4** Podle stavového indikátoru ověřte, zda se projektor nachází v normálním provozním stavu.
- 5** Silné zářivkové osvětlení, přímé sluneční světlo nebo infračervené signály zařízení mohou kolidovat se snímači dálkového ovládání projektoru. Ztlumte osvětlení nebo přemístěte projektor dále od slunce nebo rušícího zařízení.
- 6** Když se zobrazí obrazovka pro spárování, opakujte spárování současným podržením tlačítek [Enter] a  na dálkovém ovladači přibližně na dobu tří sekund.

» Související odkazy

- "Používání dálkového ovladače" [s.24](#)
- "Stav indikátorů projektoru" [s.74](#)
- "Vložení baterií do dálkového ovladače" [s.23](#)

Pokud z projektoru nemůžete ovládat připojená zařízení, vyzkoušejte následující kroky, dokud nebude problém vyřešen.

- 1** Zkontrolujte, zda kabel vyhovuje normě HDMI CEC.
- 2** Zkontrolujte, zda připojené zařízení vyhovuje normě HDMI CEC. Další informace naleznete v dokumentaci dodávané se zařízením.
- 3** V nabídce **Nastavení** projektoru nastavte položku **HDMI CEC** na **Zapnuto**.
☛ **Nastavení > HDMI CEC > Ovládání CEC**
- 4** Zkontrolujte, zda jsou všechny kabely řádně připojeny k projektoru a k videozařízením.



Zkontrolujte, že je kabel HDMI připojen k portu HDMI2 (ARC) projektoru.

- 5** Zkontrolujte, zda jsou připojená zařízení zapnutá a v pohotovostním stavu. Další informace naleznete v dokumentaci dodávané se zařízením.
- 6** Pokud připojíte nové připojení nebo změníte připojení, znovu nastavte funkci CEC pro připojené zařízení a restartujte zařízení.

» Související odkazy

- "Nastavení funkcí projektoru - Nabídka Nastavení" [s.64](#)
- "Ovládání připojených zařízení pomocí funkcí HDMI CEC" [s.52](#)

Pokud se nelze připojit k síti Wi-Fi, vyzkoušejte následující řešení.

- 1** Zkontrolujte, zda směrovač Wi-Fi a modem fungují správně. Problém s připojením k síti může vyřešit restartování těchto zařízení.
- 2** Zkontrolujte, zda se mezi směrovačem Wi-Fi a projektorem nenacházejí žádné překážky, a případně zlepšete kvalitu komunikace přemístěním překážek.
- 3** Nastavení sítě můžete zkontrolovat v nabídce, která se zobrazí po stisknutí  v pravém horním rohu hlavní obrazovky Android TV™.
- 4** Pokud projektor inicializujete, je nutné znovu provést nastavení sítě na obrazovce pro úvodní nastavení.

► Související odkazy

- "Inicializace projektoru" [s.56](#)

Pokud máte při používání systému Android TV™ jakékoli problémy, vyhledejte informace na následující stránce.

<https://support.google.com/androidtv/>

Příloha

Tyto části obsahují technické údaje a důležitá upozornění k tomuto projektoru.

► Související odkazy

- "Volitelné příslušenství a náhradní díly" [s.86](#)
- "Velikost plátna a vzdálenost projektoru" [s.87](#)
- "Podporovaná rozlišení zobrazení monitoru" [s.89](#)
- "Technické údaje projektoru" [s.90](#)
- "Vnější rozměry" [s.91](#)
- "Seznam bezpečnostních pokynů a symbolů" [s.92](#)
- "Bezpečnostní informace k laseru" [s.94](#)
- "Glosář" [s.96](#)
- "Poznámky" [s.97](#)

K dispozici je následující volitelné příslušenství a náhradní díly. Tyto výrobky si zakupte v případě potřeby.

Následující seznam volitelného příslušenství a náhradních dílů je platný k srpnu 2020.

Údaje o příslušenství mohou být změněny bez předchozího upozornění a dostupnost se může lišit v závislosti na zemi zakoupení.

► Související odkazy

- "Držáky" [s.86](#)
- "Náhradní díly" [s.86](#)

Držáky

Montážní deska ELPMB65

Slouží k montáži projektoru na držák kompatibilní s rozhraním VESA nebo na stativ.

Souprava bezpečnostního kabelu ELPWR01

Slouží ke spojení instalačního držáku a projektoru a zabraňuje pádu projektoru.



Při zavěšování projektoru pod strop jsou nutné zvláštní dovednosti. Požádejte o pomoc společnost Epson.

► Související odkazy

- "Instalace projektoru na držák kompatibilní s rozhraním VESA nebo na stativ" [s.18](#)

Náhradní díly

Vzduchový filtr ELPWF61

Použijte jako náhradu za použité vzduchové filtry.

► Související odkazy

- "Výměna vzduchového filtru" [s.69](#)

Podle zde uvedené tabulky určete, jak daleko umístit projektor od promítací plochy podle velikosti promítaného obrazu.

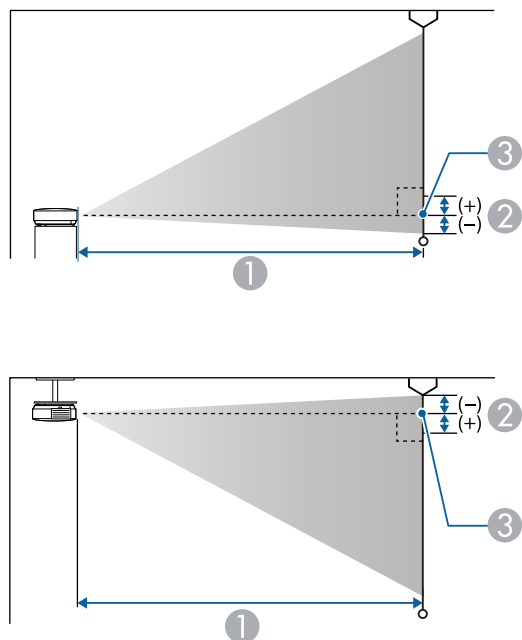

- ① Projekční vzdálenost (cm)
- ② Vzdálenost od středu objektivu k základně promítací plochy (nebo k horní části promítací plochy v případě zavěšení na stropě) (cm)
- ③ Střed objektivu

Velikost obrazu 16:9		①	②
30"	66 × 37	65	0
40"	89 × 50	88	0
50"	111 × 62	110	0
60"	133 × 75	133	0
70"	155 × 87	156	0

Velikost obrazu 16:9		①	②
80"	177 × 100	179	0
90"	199 × 112	202	0
100"	221 × 125	224	0
120"	266 × 149	270	0
150"	332 × 187	338	0

Velikost obrazu 16:10		①	②
30"	65 × 40	70	0
40"	86 × 54	95	0
50"	108 × 67	120	0
60"	129 × 81	144	0
70"	151 × 94	169	0
80"	172 × 108	194	0
90"	194 × 121	218	0
100"	215 × 135	243	0
120"	258 × 162	292	0
130"	280 × 175	317	0
140"	302 × 188	341	0

Velikost obrazu 4:3		①	②
30"	61 × 46	80	0
40"	81 × 61	108	0
50"	102 × 76	136	0
60"	122 × 91	164	0
70"	142 × 107	192	0
80"	163 × 122	220	0
90"	183 × 137	247	0

Velikost obrazu 4:3		①	②
100"	203 × 152	275	0
120"	244 × 183	331	0

V této tabulce jsou uvedeny kompatibilní obnovovací frekvence a rozlišení pro jednotlivé kompatibilní formáty zobrazení videa.

Vstupní signály portu HDMI

Signál	Obnovovací kmitočet (Hz)	Rozlišení (body)	Barevný prostor
VGA	60	640 × 480	RGB*
SDTV (480i/480p)	59,94	720 × 480	4:2:2/4:4:4/RGB
SDTV (576i/576p)	50	720 × 576	4:2:2/4:4:4/RGB
HDTV (720p)	50/59,94/60	1280 × 720	4:2:2/4:4:4/RGB
HDTV (1080i)	50/59,94/60	1920 × 1080	4:2:2/4:4:4/RGB
HDTV (1080p)	23,98/24/29,97/30/50/59,94/60	1920 × 1080	4:2:2/4:4:4/RGB
4K (3840 × 2160)	23,98/24/25/29,97/30	3840 × 2160	4:2:2/4:4:4*/RGB*
	50/59,94/60		4:2:0*
4K (4096 × 2160)	23,98/24/25/29,97/30	4096 × 2160	4:2:2/4:4:4*/RGB*
	50/59,94/60		4:2:0*

* Podporuje pouze 8 bitů.

Následující signály podporují HDR10 a HLG.

Signál	Obnovovací kmitočet (Hz)	Rozlišení (body)	Barevný prostor**
1080p (1920 × 1080)	23,98/24/29,97/30/50/59,94/60	1920 × 1080	4:2:2/4:4:4/RGB
4K (3840 × 2160)	23,98/24/25/29,97/30	3840 × 2160	4:2:2
4K (4096 × 2160)	23,98/24/25/29,97/30	4096 × 2160	4:2:2

** Podporuje pouze 10 a 12 bitů.

Název výrobku	EF-12
Rozměry	175 (Š) × 128 (V) × 175 (H) mm (bez vystupující části)
Velikost panelu LCD	0,62"
Projekční metoda	Polysilikonová aktivní matice TFT
Rozlišení	2 073 600 pixelů Full HD (1 920 (Š) × 1 080 (V) bodů) × 3
Úprava zaostření	Auto
Zdroj světla	Laserová dioda
Výstupní výkon zdroje světla	Až 22,5 W
Vlnová délka	449 - 461 nm
Životnost zdroje světla *	Přibližně až 20 000 hodin
Max. výkon audiovýstupů	5 W × 2
Reproduktor	2 (Stereo)
Napájení	24 V DC 4,1 A
Příkon v provozním režimu	102 W
Spotřeba v pohotovostním režimu	Komunikace zap.: 2,0 W Komunikace vyp.: 0,5 W
Provozní nadmořská výška	Nadmořská výška 0 až 3 000 m
Provozní teplota	Nadmořská výška 0 až 2 286 m: 5 až +35°C (bez kondenzace) Nadmořská výška 2 287 až 3 000 m: 5 až +30°C (vlhkost 20 až 80%, bez kondenzace)
Skladovací teplota	-10 až +60°C (vlhkost 10 až 90 %, bez kondenzace)
Hmotnost	Přibližně 2,1 kg

* Přibližná doba, po které se světlost zdroje světla sníží na polovinu původní hodnoty. (Za předpokladu, že se projektor používá v prostředí, ve kterém je obsah částí ve vzduchu menší než 0,04 až 0,2 mg/m³. Odhadovaná doba se liší v závislosti na používání projektoru a provozních podmínkách.)

» Související odkazy

- "Technické údaje napájecího adaptéru" [s.90](#)
- "Technické údaje konektorů" [s.90](#)

Technické údaje napájecího adaptéru

Výrobce	EPSON
Model	AD10370LF
Příkon	100 až 240 V AC ±10 % 50/60 Hz 1,75 A
Výstupní výkon	24,0 V DC 5,0 A 120,0 W

Technické údaje konektorů

Port Audio Out	1	Stereofonní miniaturní konektor (jack)
Port HDMI1	1	HDMI
Port HDMI2 (ARC)	1	HDMI
Port USB-A	1	Konektor USB (typ A)
Port Service	1	Konektor USB (Mini-B)

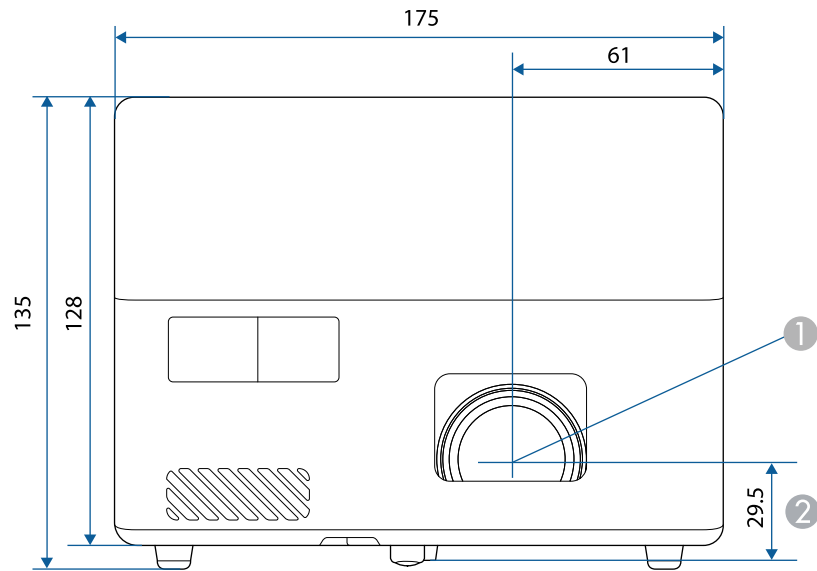





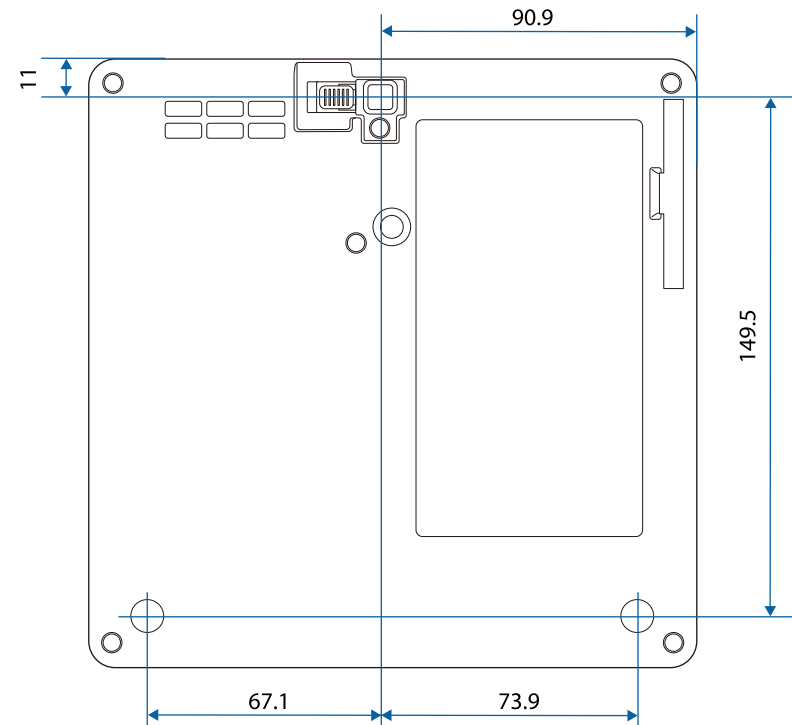

1 Střed objektivu









2 Vzdálenost od středu objektivu k bodu pro uchycení závěsné konzoly















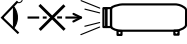

Jednotky na těchto schématech jsou uvedeny v mm.

V následující tabulce jsou uvedeny významy bezpečnostních symbolů umístěných na vybavení.

Č.	Značka symbolu	Schválené standardy	Popis
1		IEC60417 No. 5007	„ZAPNUTO“ (napájení) Označuje připojení k elektrické síti.
2		IEC60417 No. 5008	„VYPNUTO“ (napájení) Označuje odpojení od elektrické sítě.
3		IEC60417 No. 5009	Pohotovost Označuje vypínač nebo polohu vypínače, kterým lze příslušnou část vybavení uvést do pohotovostního režimu.
4		ISO7000 No. 0434B, IEC3864-B3.1	Upozornění Označuje obecné upozornění při používání produktu.
5		IEC60417 No. 5041	Upozornění, horký povrch Upozorňuje, že označená položka může být horká a není záhodno se jí neopatrně dotýkat.
6		IEC60417 No. 6042 ISO3864-B3.6	Upozornění, nebezpečí úrazu elektrickým proudem Označuje vybavení, které představuje nebezpečí úrazu elektrickým proudem.
7		IEC60417 No. 5957	Pro použití pouze ve vnitřních prostorech Označuje elektrické vybavení, které je určeno primárně pro použití ve vnitřních prostorech.

Č.	Značka symbolu	Schválené standardy	Popis
8		IEC60417 No. 5926	Polarita připojení stejnosměrného napájení Označuje kladná a záporná připojení (polaritu) části vybavení, ke které lze připojit zdroj stejnosměrného napájení.
9		—	Totožné s č. 8.
10		IEC60417 No. 5001B	Baterie, obecné Na vybavení napájeném bateriemi. Označuje zařízení, například kryt přihrádky na baterie, nebo konektorové výstupy.
11		IEC60417 No. 5002	Poloha baterie(i) Označuje samotný držák baterií a polohu baterie(i) v držáku.
12		—	Totožné s č. 11.
13		IEC60417 No. 5019	Ochranné uzemnění Označuje výstup, který je určen k připojení k vnějšímu vodiči na ochranu před zásahem elektrickým proudem v případě závady nebo výstup ochranné uzemňovací elektrody.
14		IEC60417 No. 5017	Uzemnění Označuje uzemňovací výstup v případě, kdy není výslovně vyžadován symbol č. 13.
15		IEC60417 No. 5032	Střídavý proud Toto označení na typovém štítku vyjadřuje, že vybavení je vhodné pouze pro napájení střídavým proudem; označení příslušných výstupů.

Č.	Značka symbolu	Schválené standardy	Popis
16		IEC60417 No. 5031	Stejnoseměrný proud Toto označení na typovém štítku vyjadřuje, že vybavení je vhodné pouze pro napájení stejnosměrným proudem; označení příslušných výstupů.
17		IEC60417 No. 5172	Vybavení třídy II Označuje vybavení, které splňuje bezpečnostní požadavky určené pro vybavení třídy II v souladu se standardem IEC 61140.
18		ISO 3864	Obecný zákaz Označuje zakázané úkony a postupy.
19		ISO 3864	Zákaz kontaktu Označuje zranění, ke kterému může dojít v případě kontaktu s konkrétní částí vybavení.
20		—	Zásadně se nedívejte do objektivu, když je projektor zapnutý.
21		—	Označuje zákaz umístování jakýchkoli předmětů na projektor.
22		ISO3864 IEC60825-1	Upozornění, laserové záření Ukazuje, že tento projektor je vybaven laserovým zářičem.
23		ISO 3864	Zákaz demontáže Označuje nebezpečí zranění, například zásahu elektrickým proudem, v případě demontování vybavení.
24		IEC60417 No. 5266	Pohotovost, částečná pohotovost Označuje, že část vybavení je v připraveném stavu.

Č.	Značka symbolu	Schválené standardy	Popis
25		ISO3864 IEC60417 No. 5057	Pozor, pohyblivé části Označuje, že musíte udržovat bezpečnou vzdálenost od pohyblivých částí podle bezpečnostních zásad.
26		IEC60417 No. 6056	Upozornění (pohybující se lopatky ventilátoru) Pro zachování bezpečnosti se nepřibližujte k pohyblivým se lopatkám ventilátoru.
27		IEC60417 No. 6043	Upozornění (ostré rohy) Upozorňuje ostré rohy, kterých není záhodno se dotýkat.
28		—	Upozorňuje, že během promítání je zakázáno hledět přímo do objektivu.
29		ISO7010 No. W027 ISO 3864	Varování, optická radiace (například UV, viditelná radiace, IR) Dbejte na to, abyste se vyhnuli poranění očí a kůže v blízkosti optického záření.
30		IEC60417 No. 5109	Není určeno k používání v obydlených oblastech. Označuje, že elektrické vybavení není vhodné pro obydlené oblasti.

Tento projektor je laserový produkt 1. třídy, který splňuje mezinárodní normu IEC/EN60825-1:2014 pro lasery.

Při používání projektoru dodržujte tyto bezpečnostní pokyny.

⚠ Varování

- Neotevírejte skříň projektoru. Tento projektor obsahuje velmi výkonný laser.
- Tento produkt vyzařuje potenciálně nebezpečné optické záření. Nedívejte se zdroj světla v provozu. Hrozí poranění zraku.

⚠ Výstraha

Při likvidaci projektoru nerozebírejte. Zlikvidujte podle místních nebo státních zákonů a předpisů.



Tento projektor používá laser jako zdroj světla. Tento laser má následující vlastnosti.

- V závislosti na okolí se může jas zdroje světla snížit. Když se příliš zvýší teplota, jas se značně sníží.
- Čím déle je zdroj světla používán, tím se snižuje jeho jas. V nastavení jasu lze měnit vztah mezi dobou použití a poklesem jasu.

» Související odkazy

- "Varovné štítky laseru" [s.94](#)

Uvnitř



Varovné štítky laseru

Na projektoru jsou umístěny štítky s varováním před laserem.

Vně

Podobně jako u každého zdroje záření se nedívejte do paprsku, RG2 IEC/EN 62471-5:2015.

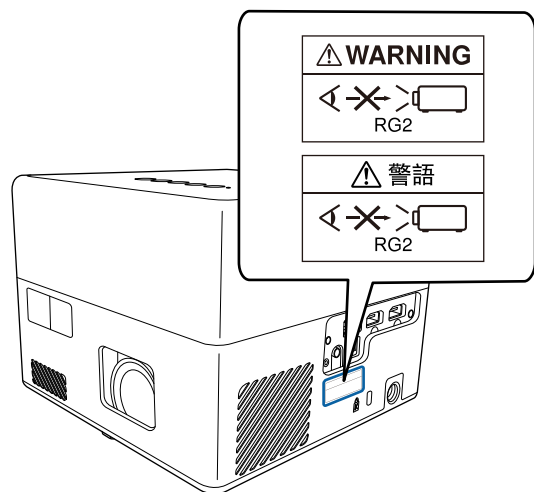

Tato kapitola stručně vysvětluje složité termíny, které nejsou vysvětleny v textu této příručky. Další informace lze získat v dalších běžně dostupných publikacích.

Poměr stran	Poměr mezi délkou a výškou obrazu. Projekční plochy s poměrem stran 16:9 (vodorovně/svisle), například HDTV, se označují termínem širokoúhlé projekční plochy. SDTV a běžné počítačové monitory mají poměr stran 4:3.
Kontrast	Relativní jas světlých a tmavých oblastí obrazu lze zvýšit nebo snížit, aby byl text nebo grafika více či méně výraznější. Nastavení této konkrétní vlastnosti obrazu se nazývá úprava kontrastu.
Full HD	Standardní velikost s rozlišením 1 920 (vodorovně) x 1 080 (svisle) bodů.
HDCP	HDCP je zkratka termínu High-bandwidth Digital Content Protection. Používá se k ochraně před nelegálním kopírováním a ochraně copyrightu tím, že šifruje signál posílaný přes porty DVI a HDMI. Protože tento projektor obsahuje port HDMI s podporou HDCP, dokáže promítat digitální obraz chráněný technologií HDCP. Projektor však zřejmě nepromítne obraz chráněný pomocí aktualizovaných či revidovaných verzí šifrování HDCP.
HDMI™	Zkratka termínu High Definition Multimedia Interface. HDMI™ je norma zaměřená na digitální spotřební elektroniku a počítače. Jde o normu pro digitální přenos signálů HD obrazu a vícekanálového zvuku. Díky absenci komprese digitálního signálu lze obraz přenášet s nejvyšší možnou kvalitou. Zároveň tomuto digitálnímu signálu poskytuje funkci šifrování.
HDTV	Zkratka pro High-Definition Television (televizor s vysokým rozlišením), která označuje televizní systémy s vysokým rozlišením, které splňují následující požadavky: <ul style="list-style-type: none"> • Svislé rozlišení 720p nebo 1 080i nebo vyšší (p = Progresivní, i = Proklad) • Poměr stran obrazu 16:9

Párování	Předběžná registrace zařízení při připojení k zařízením Bluetooth pro zajištění vzájemné komunikace.
Obnovovací kmitočet	Světlo vyzařující prvek displeje zachovává stejnou svítivost a barvu po velmi krátkou dobu. Proto je nutno obraz skenovat mnohokrát za sekundu, aby byla provedena obnova světlo vyzařujícího prvku. Počet operací obnovy za sekundu se nazývá obnovovací kmitočet a je vyjádřen v hertzech (Hz).
SDTV	Zkratka pro Standard Definition Television, která označuje standardní televizní systémy, které nesplňují požadavky pro systém HDTV High-Definition Television.
VGA	Standardní velikost s rozlišením 640 (vodorovně) x 480 (svisle) bodů.
WXGA	Standardní velikost s rozlišením 1 280 (vodorovně) x 800 (svisle) bodů.

Tyto části obsahují důležité poznámky k projektoru.

► Související odkazy

- "Indication of the manufacturer and the importer in accordance with requirements of EU directive" [s.97](#)
- "Omezení používání" [s.97](#)
- "Obchodní známky" [s.97](#)
- "Odkaz na autorské právo" [s.98](#)
- "Určení zdroje autorských práv" [s.98](#)

Indication of the manufacturer and the importer in accordance with requirements of EU directive

Manufacturer: SEIKO EPSON CORPORATION
Address: 3-5, Owa 3-chome, Suwa-shi, Nagano-ken 392-8502 Japan
Telephone: 81-266-52-3131
<http://www.epson.com/>

Importer: EPSON EUROPE B.V.
Address: Atlas Arena, Asia Building, Hoogoorddreef 5,1101 BA Amsterdam Zuidoost
The Netherlands
Telephone: 31-20-314-5000
<http://www.epson.eu/>

Omezení používání

Když je tento produkt používán pro aplikace, které vyžadují vysokou spolehlivost/bezpečnost, například dopravní zařízení související s leteckým, železničním, námořním, automobilovým provozem atd.; zařízení pro prevenci katastrof; různá bezpečnostní zařízení atd.; nebo funkční/přesná zařízení atd., musíte tento produkt používat pouze po zvážení rozšíření vašeho konceptu o nouzová a záložních opatření, která by zajistila zachování bezpečnosti a

stability celého systému. Tento přístroj nebyl navržen pro aplikace vyžadující extrémní hodnoty spolehlivosti/bezpečnosti, jako je například letecké vybavení, komunikační zařízení, ovládání jaderných elektráren nebo lékařská technika související s přímou péčí atd., musíte proto sami provést kompletní analýzu a na jejím základě zvážit, zda je přístroj pro vás vhodný.

Obchodní známky

EPSON je registrovaná ochranná známka, EXCEED YOUR VISION a její loga jsou registrované ochranné známky nebo ochranné známky společnosti Seiko Epson Corporation.

Mac, OS X a macOS jsou ochranné známky společnosti Apple Inc.

Microsoft, Windows a logo Windows jsou ochranné známky nebo registrované ochranné známky společnosti Microsoft Corporation v USA a/nebo dalších zemích.

Google, Google Play, YouTube a Android TV jsou ochranné známky společnosti Google LLC.

Vyrobena na základě licence od společnosti Dolby Laboratories. Dolby, Dolby Audio a symbol dvojitého D jsou ochranné známky společnosti Dolby Laboratories.

HDMI, logo HDMI a High-Definition Multimedia Interface jsou ochranné známky nebo registrované ochranné známky společnosti HDMI Licensing Administrator, Inc. 

Wi-Fi™ je ochranná známka sdružení Wi-Fi Alliance.

Slovní značka Bluetooth® a loga jsou registrované ochranné známky vlastněné společností Bluetooth SIG, Inc. a použití těchto značek společností Seiko Epson Corporation je licencováno. Ostatní ochranné známky a obchodní názvy jsou majetkem příslušných vlastníků.

Adobe a Adobe Reader jsou registrované ochranné známky nebo ochranné známky společnosti Adobe Systems Incorporated v USA a/nebo dalších zemích.

Další zde použité názvy produktů slouží pouze k identifikačním účelům a mohou být ochrannými známkami příslušných vlastníků. Společnost Epson se vzdává všech práv na tyto značky.

Odkaz na autorské právo

Všechna práva vyhrazena. Bez předchozího písemného povolení společnosti Seiko Epson Corporation je zakázáno reprodukovat libovolnou část této publikace, ukládat ve vyhledávacím systému nebo přenášet libovolnou formou nebo prostředky, a to elektronicky, mechanicky, kopírováním, nahráváním nebo jakýmkoli jiným způsobem. Společnost neponese přímou odpovědnost za použití zde uvedených informací. Neodpovídá ani za případné škody plynoucí z použití zde uvedených informací.

Společnost Seiko Epson Corporation ani její přidružené společnosti nejsou vůči spotřebiteli tohoto produktu nebo jiným osobám zodpovědné za škody, ztráty, náklady nebo výdaje způsobené spotřebitelem nebo jinou osobou v důsledku následujících událostí: nehoda, nesprávné použití nebo zneužití tohoto produktu nebo neoprávněné úpravy, opravy nebo změny tohoto produktu nebo (s výjimkou USA) nedodržení přísného souladu s provozními a servisními pokyny společnosti Seiko Epson Corporation.

Společnost Seiko Epson Corporation neodpovídá za žádné škody nebo problémy způsobené použitím jakéhokoli příslušenství nebo spotřebního materiálu, které nejsou společností Seiko Epson Corporation označeny jako originální produkty (Original Epson Products) nebo schválené produkty (Epson Approved Products).

Obsah této příručky může být změněn nebo aktualizován bez předchozího upozornění.

Obrázky v této příručce a skutečný projektor se mohou lišit.

Určení zdroje autorských práv

Změny těchto údajů bez předchozího upozornění vyhrazeny.

© 2020 Seiko Epson Corporation

2020.12 414042801CS