



Guide de l'utilisateur

Home Projector

EF-12 | androidtv

Symboles utilisés dans ce guide	5	Mise hors tension du projecteur	30
Introduction de votre projecteur	8	Modes de projection	31
Parties et fonctions du projecteur	9	Modifier le mode de projection à l'aide des menus	31
Parties du projecteur - Avant/Haut	9	Réglage de la hauteur de l'image	32
Parties du projecteur - Arrière	10	Forme de l'image	33
Parties du projecteur - Dessous	11	Correction de la forme de l'image à l'aide de Forme d'image et Mise au point automatique	33
Parties du projecteur - Panneau de commande	11	Correction manuelle de la forme de l'image	33
Parties du projecteur - Télécommande du projecteur	12	Correction de la forme de l'image à l'aide d'Ajustement des coins	34
Configuration du projecteur	14	Mise au point de l'image à l'aide des menus du projecteur	36
Emplacement du projecteur	15	Sélection d'une source d'image	37
Options de configuration et d'installation du projecteur	17	Format d'image	38
Précautions d'installation	17	Modifier le rapport d'aspect de l'image	38
Distance de projection	18	Rapports L/H disponibles	39
Installation du projecteur sur un système de montage compatible VESA ou sur un trépied	18	Réglages performances (Mode couleurs)	40
Connexions du projecteur	21	Modifier le mode de couleurs	40
Connexion à des sources vidéo	21	Modes couleurs disponibles	41
Branchement d'un casque	21	Activation du réglage automatique de la luminance	42
Connexion à un système AV compatible ARC	22	Réglage de la qualité de l'image en détail	43
Installation des piles dans la télécommande	23	Réglage de la luminosité de la source de lumière	44
Fonctionnement de la télécommande	24	Contrôle du volume à l'aide des boutons de volume	45
Configuration de la Android TV™	25	Réglage des paramètres sonores (Mode son)	46
Écran d'accueil de la Android TV™	26	Modes son disponibles	47
Utilisation des fonctions de base du projecteur	27	Réglages de son avancés	47
Mise sous tension du projecteur	28	Réglage des fonctions du projecteur	49
Instructions de sécurité pour l'adaptateur secteur	28	Utilisation du projecteur comme haut-parleur Bluetooth	50
		Spécifications Bluetooth	50
		Arrêt momentané de l'image	52

Fonctionnalités HDMI CEC	53
Utilisation des appareils connectés avec les fonctionnalités HDMI CEC.....	53
Installer un câble de sécurité	55
Mise à jour du firmware du projecteur	56
Initialisation du projecteur	57
Ajuster les paramètres du menu	58
<hr/>	
Utilisation des paramètres du projecteur.....	59
Paramètres de qualité d'image - Menu Qualité image.....	60
Paramètres de qualité du son - Menu Son	62
Réglage des fonctions du projecteur - Menu Affichage.....	64
Paramètres des fonctions du projecteur - Menu Réglage	65
Maintenance du projecteur	66
<hr/>	
Maintenance du projecteur.....	67
Nettoyage de l'objectif	68
Nettoyage du boîtier du projecteur	69
Maintenance du filtre à air et des grilles d'aération	70
Nettoyage du filtre à air et des grilles d'aération.....	70
Remplacement du filtre à air.....	70
Dépannage	73
<hr/>	
Problèmes de projection	74
État des témoins du projecteur	75
Résoudre les problèmes de mise sous tension ou hors tension du projecteur	76

Résoudre les problèmes d'alimentation du projecteur	76
Résoudre les problèmes d'arrêt du projecteur	76
Résoudre les problèmes avec l'image.....	77
Résoudre les problèmes d'images manquantes.....	77
Réglage d'une image qui n'est pas rectangulaire.....	77
Réglage d'une image trouble ou floue	78
Résoudre les problèmes d'image partielle	78
Réglage d'une image qui contient du bruit ou statique.....	78
Réglage d'une image avec une luminosité ou des couleurs incorrectes	79
Réglage d'une image à l'envers	79
Résoudre les problèmes de son.....	80
Résoudre les problèmes d'audio manquant ou faible.....	80
Résoudre les problèmes avec le mode Haut-parleur Bluetooth	80
Résoudre les problèmes de fonctionnement de la télécommande.....	82
Résoudre les problèmes avec HDMI CEC	83
Résoudre les problèmes avec le réseau Wi-Fi	84
Résoudre les problèmes avec la Android TV™	85
Annexe	86
<hr/>	
Accessoires en option et consommables.....	87
Supports.....	87
Consommables.....	87
Taille de l'écran et distance de projection.....	88
Résolutions d'affichage du moniteur prises en charge.....	90
Caractéristiques du projecteur	91
Spécifications de l'adaptateur CA	91
Spécifications des connecteurs.....	91
Dimensions externes	92



Liste des symboles et instructions relatifs à la sécurité.....	93
Informations sur la sécurité laser	95
Étiquettes d'avertissement laser.....	95
Glossaire.....	97
Avis	98
Indication of the manufacturer and the importer in accordance with requirements of EU directive	98
Restrictions d'emploi.....	98
Marques commerciales	98
Avis de droit d'auteur	99
Attribution du droit d'auteur	99

Symboles utilisés dans ce guide







Symboles de sécurité

La documentation et le projecteur utilisent des symboles graphiques et des libellés qui indiquent comment utiliser l'appareil en toute sécurité.

Lisez et suivez attentivement les instructions marquées de ces symboles et libellés afin d'éviter de vous blesser ou de provoquer des dégâts.

 Avertissement	Ce symbole indique des informations qui, si elles sont ignorées, peuvent entraîner des blessures corporelles ou même la mort.
 Attention	Ce symbole indique des informations qui, si elles sont ignorées, peuvent entraîner des dommages matériels ou des blessures corporelles, en raison d'une manipulation incorrecte.

Indications d'informations générales

Attention	Cette étiquette indique les procédures pouvant entraîner des dommages matériels ou des blessures corporelles si vous ne prenez pas toutes les précautions nécessaires.
	Ce libellé indique les informations supplémentaires qu'il peut être utile de connaître.
Bouton 	Indique les boutons de la télécommande ou du panneau de commande. Exemple:  Bouton
Nom de menu/paramètre	Indique les noms des menus et des paramètres du projecteur. Exemple : Sélectionnez le menu Image .  Image > Couleur
	Cette étiquette indique des liens vers les pages liées.
	Cette étiquette indique le niveau de menu actuel du projecteur.

Utilisation du manuel pour rechercher des informations

Le manuel au format PDF vous permet de rechercher les informations que vous souhaitez par mot-clé ou d'accéder directement à des sections spécifiques à l'aide de signets. Vous pouvez également imprimer uniquement les pages dont vous avez besoin. Cette section explique comment utiliser un manuel en PDF qui a été ouvert avec Adobe Reader X sur votre ordinateur.

Rechercher par mot clé

Cliquez sur **Modifier > Recherche avancée**. Entrez le mot clé (texte) pour les informations que vous voulez trouver dans la fenêtre de recherche, puis cliquez sur **Rechercher**. Les résultats s'affichent sous forme de liste. Cliquez sur l'un des résultats affichés pour accéder à cette page.

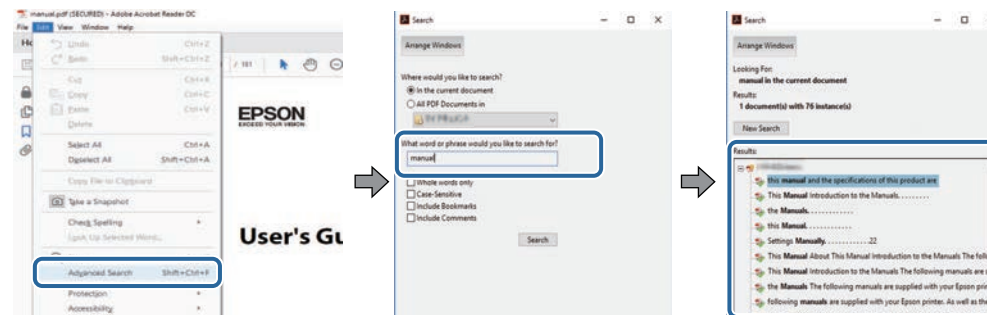

Accéder directement à partir des signets

Cliquez sur un titre pour accéder à cette page. Cliquez sur + ou > pour visualiser les titres des niveaux inférieurs de cette section. Pour revenir à la page précédente, effectuez l'opération suivante sur votre clavier.

- Windows : Maintenez **Alt** enfoncé puis appuyez sur ←.
- Mac OS : Maintenez la touche de commande enfoncée, puis appuyez sur ←.

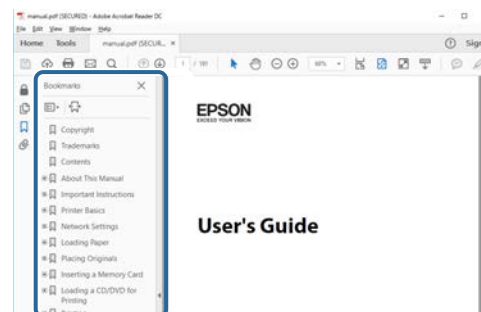

Imprimer les pages dont vous avez besoin uniquement

Vous pouvez extraire et imprimer uniquement les pages dont vous avez besoin. Cliquez sur **Imprimer** dans le menu **Fichier**, puis indiquez les pages que vous voulez imprimer dans **Pages** sous **Pages à imprimer**.

- Pour indiquer des pages qui se suivent, entrez un trait d'union entre la première page et la dernière page.
Exemple : 20-25
- Pour indiquer des pages qui ne se suivent pas, séparez les pages par des virgules.
Exemple : 5, 10, 15

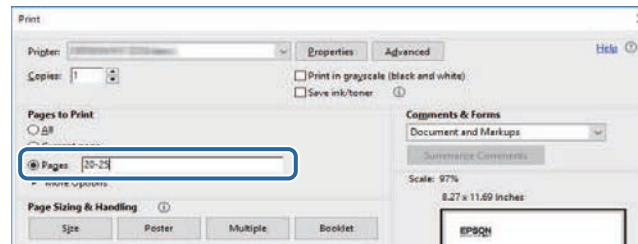

Introduction de votre projecteur

Lisez ces sections afin d'en savoir plus sur votre projecteur.

► Liens connexes

- "Parties et fonctions du projecteur" [p.9](#)

Les parties du projecteur et leurs fonctions sont détaillées dans les sections suivantes.

► **Liens connexes**

- "Parties du projecteur - Avant/Haut" [p.9](#)
- "Parties du projecteur - Arrière" [p.10](#)
- "Parties du projecteur - Dessous" [p.11](#)
- "Parties du projecteur - Panneau de commande" [p.11](#)
- "Parties du projecteur - Télécommande du projecteur" [p.12](#)

Parties du projecteur - Avant/Haut

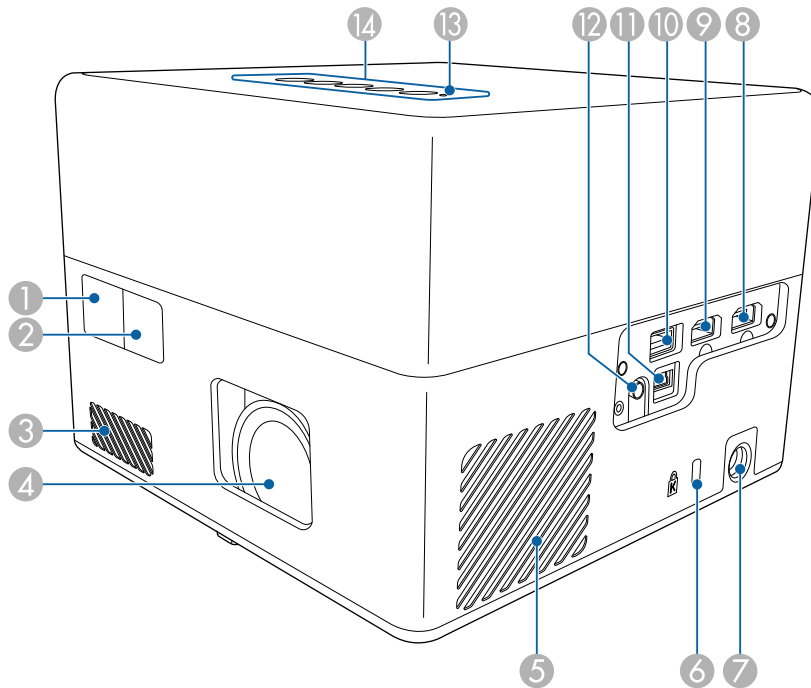

Nom	Fonction
① Récepteur à distance	Reçoit les signaux de la télécommande.
② Caméra	Ajuste automatiquement la mise au point et la forme de l'image projetée.
③ Grille d'entrée d'air	L'air utilisé pour refroidir l'intérieur du projecteur entre par cette ouverture.
④ Objectif	Les images sont projetées d'ici.
⑤ Grille d'entrée d'air (filtre à air)	L'air utilisé pour refroidir l'intérieur du projecteur entre par cette ouverture.
⑥ Fente pour système de sécurité	La fente pour système de sécurité est compatible avec le système Microsaver Security System fabriqué par Kensington.
⑦ Port de l'adaptateur secteur	Permet de connecter l'adaptateur secteur.
⑧ Port HDMI1	Reçoit les signaux vidéo d'équipements vidéo compatibles HDMI et d'ordinateurs. Ce projecteur est compatible avec HDMI 2.3.
⑨ Port HDMI2 (ARC)	Reçoit les signaux vidéo d'équipements vidéo compatibles HDMI et d'ordinateurs. Ce projecteur est compatible avec HDMI 2.3. Ce port est compatible avec HDMI ARC.
⑩ Port USB-A	Permet de connecter un appareil USB disponible dans le commerce, tel qu'une webcam, un disque dur externe ou un clavier. Permet de connecter un adaptateur RJ45 disponible dans le commerce pour permettre les connexions LAN câblées. <div style="border: 1px solid black; padding: 5px; margin-top: 10px;">  Ce port n'est pas nécessairement compatible avec tous les appareils prenant en charge des connexions USB. </div>
⑪ Port Service	Ce port n'est pas normalement utilisé.

Nom	Fonction
⑫ Port Audio Out	Émet le son de la source d'entrée actuelle vers un casque.
⑬ Témoin d'état	Indique l'état du projecteur.
⑭ Panneau de commande	Actionne le projecteur.

» Liens connexes

- "Fonctionnement de la télécommande" p.24
- "État des témoins du projecteur" p.75
- "Connexion à des sources vidéo" p.21
- "Connexion à un système AV compatible ARC" p.22
- "Branchement d'un casque" p.21
- "Installer un câble de sécurité" p.55

Nom	Fonction
① Haut-parleur	Sorties audio.
② Grilles de sortie d'air	Grilles de ventilation permettant de refroidir l'intérieur du projecteur.

⚠ Attention

Pendant la projection, n'approchez pas votre visage ou vos mains de la grille de sortie d'air et ne placez pas d'objets pouvant être déformés ou endommagés par la chaleur. L'air chaud provenant de la grille de sortie d'air peut provoquer des brûlures, des déformations ou des accidents.

Parties du projecteur - Arrière

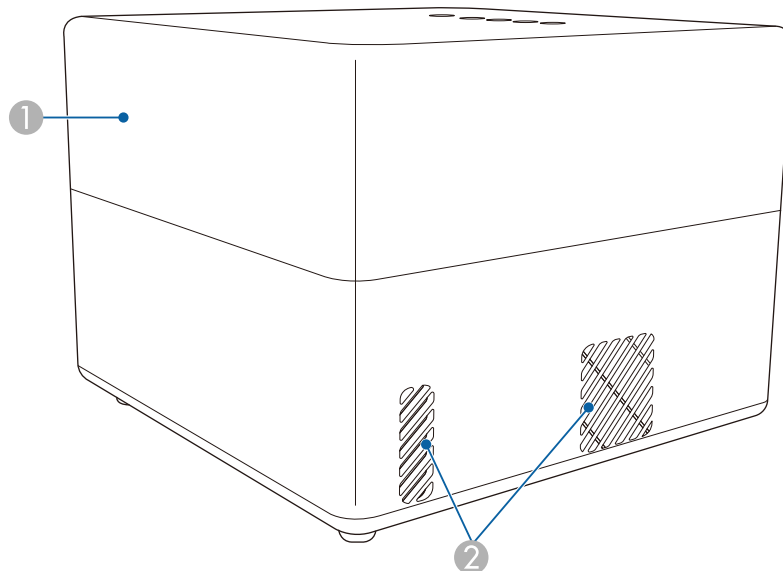

Parties du projecteur - Dessous

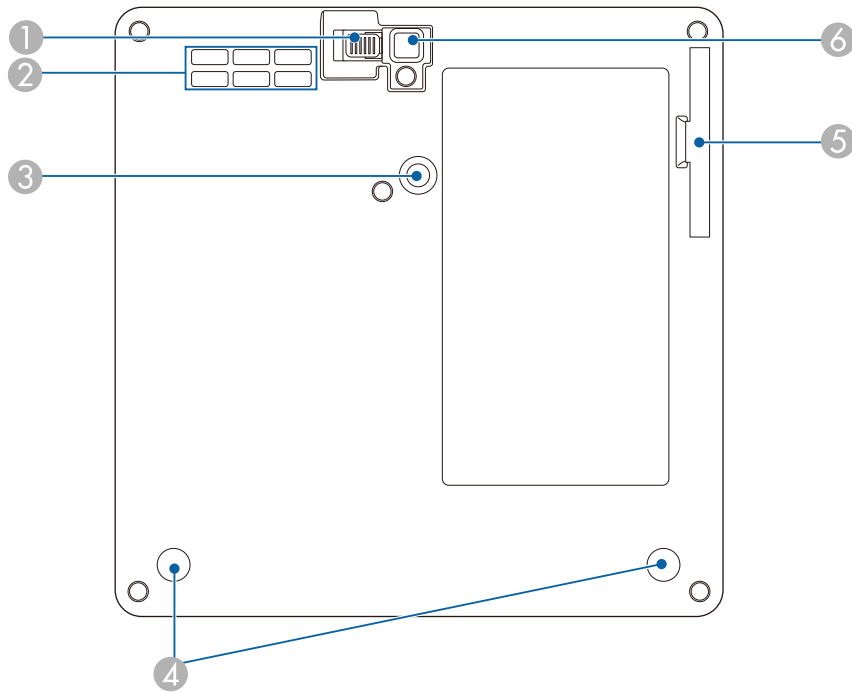

Nom	Fonction
① Levier de déverrouillage du pied	Appuyez sur le levier de déverrouillage du pied pour déplier ou replier le pied réglable avant.
② Grille d'entrée d'air	L'air utilisé pour refroidir l'intérieur du projecteur entre par cette ouverture.
③ Point d'installation de la plaque de montage	Utilisez ces points pour attacher la plaque de montage optionnelle ou fournie.
④ Pied arrière (points d'installation de la plaque de montage)	Desserrez ces pieds en les tournant dans le sens antihoraire, puis retirez-les pour attacher la plaque de montage optionnelle ou fournie.
⑤ Couvercle du filtre à air	Ouvrez pour accéder au filtre à air.

Nom	Fonction
⑥ Pied avant réglable	En cas d'installation sur une surface (un bureau par exemple), déployez le pied pour régler la position de l'image.

» Liens connexes

- "Maintenance du filtre à air et des grilles d'aération" [p.70](#)
- "Installation du projecteur sur un système de montage compatible VESA ou sur un trépied" [p.18](#)
- "Réglage de la hauteur de l'image" [p.32](#)

Parties du projecteur - Panneau de commande

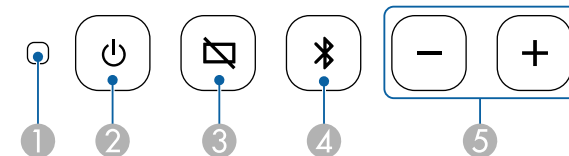

Nom	Fonction
① Témoin d'état	Indique l'état du projecteur.
② Bouton d'alimentation	Permet d'allumer ou d'éteindre le projecteur.
③ Bouton Blanc	Active ou désactive temporairement la vidéo.
④ Bouton de Mode haut-parleur Bluetooth	Sélectionne le Mode haut-parleur Bluetooth.
⑤ Boutons Volume haut et bas	Règle le volume du haut-parleur et du casque.



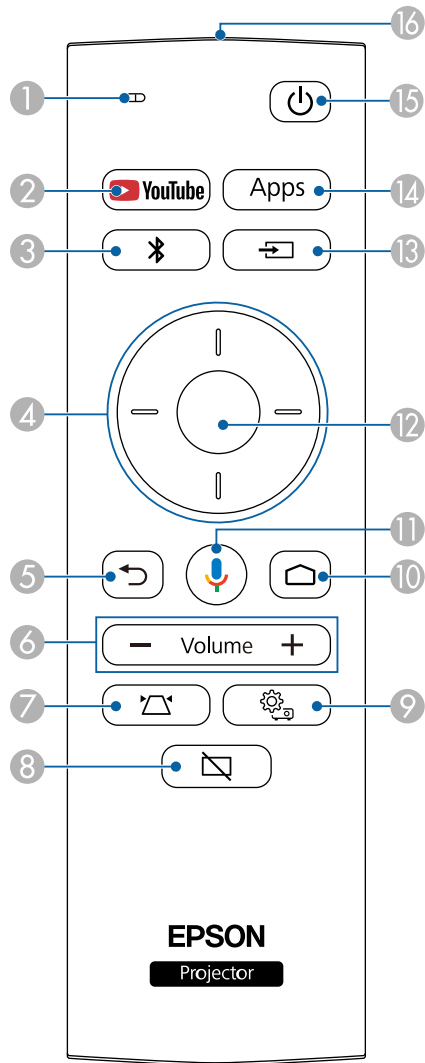

» Liens connexes

- "État des témoins du projecteur" [p.75](#)
- "Utilisation du projecteur comme haut-parleur Bluetooth" [p.50](#)

Parties du projecteur - Télécommande du projecteur



Nom	Fonction
① Témoin/Microphone	S'allume lors de l'émission de signaux de la télécommande. Détection de l'audio lorsque vous appuyez sur le bouton Micro.
② Bouton YouTube	Permet de démarrer l'application YouTube.
③ Bouton de Mode haut-parleur Bluetooth	Sélectionne le Mode haut-parleur Bluetooth.
④ Boutons fléchés	Permet de sélectionner des éléments de menu quand le menu du projecteur est affiché.
⑤ Bouton Esc	Arrête la fonction en cours. Reviens au niveau précédent du menu si le menu du projecteur est affiché.
⑥ Boutons Volume haut et bas	Règle le volume du haut-parleur et du casque.
⑦ Bouton d'installation du projecteur	Ajuste automatiquement la mise au point et la forme de l'image projetée.
⑧ Bouton Blanc	Active ou désactive temporairement la vidéo.
⑨ Bouton de réglage du projecteur	Permet d'afficher et de fermer le menu du projecteur. Vous pouvez utiliser les menus du projecteur pour ajuster les paramètres contrôlant la façon dont votre projecteur fonctionne.

Nom		Fonction
10	Bouton Home 	Affiche l'écran d'accueil de la Android TV™.
11	Bouton Google Search 	Effectuez une recherche avec votre voix. Lorsque vous appuyez sur ce bouton, le micro de la télécommande commence à écouter les commandes vocales.
12	Bouton [Enter]	Si le menu du projecteur est affiché, ce bouton valide la sélection actuelle et accède au niveau suivant.
13	Bouton Recherche de source 	Affiche une liste des sources d'entrée disponibles.
14	Bouton Apps 	Affiche une liste des applications disponibles sur la Android TV™.
15	Bouton d'alimentation 	Permet d'allumer ou d'éteindre le projecteur.
16	Émetteur de signaux lumineux	Envoie les signaux de la télécommande.

» Liens connexes

- "Utilisation du projecteur comme haut-parleur Bluetooth" [p.50](#)
- "Correction manuelle de la forme de l'image" [p.33](#)
- "Correction de la forme de l'image à l'aide d'Ajustement des coins" [p.34](#)
- "Mise sous tension du projecteur" [p.28](#)
- "Contrôle du volume à l'aide des boutons de volume" [p.45](#)
- "Arrêt momentané de l'image" [p.52](#)
- "Utilisation des paramètres du projecteur" [p.59](#)

Configuration du projecteur

Suivez les instructions de ces sections pour configurer votre projecteur.

► Liens connexes

- "Emplacement du projecteur" [p.15](#)
- "Connexions du projecteur" [p.21](#)
- "Installation des piles dans la télécommande" [p.23](#)
- "Configuration de la Android TV™" [p.25](#)

Vous pouvez placer le projecteur sur quasiment n'importe quelle surface plate pour projeter une image.

Vous pouvez également suspendre le projecteur à un support si vous souhaitez l'utiliser à un emplacement fixe. Une plaque de montage optionnelle ou fournie est nécessaire pour installer le projecteur sur un trépied disponible dans le commerce ou sur un système de montage compatible VESA.

Le projecteur peut être installé sous des angles différents. Il n'y a aucune limite verticale ou horizontale à la façon d'installer le projecteur.

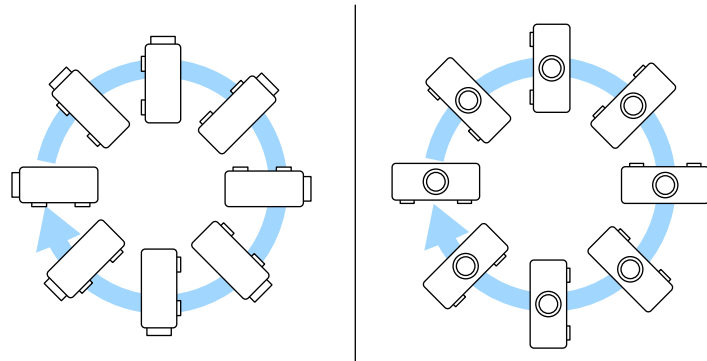

Notez les points suivants lors de la sélection d'un emplacement pour le projecteur :

- Placez le projecteur sur une surface solide et plane, ou installez-le à l'aide d'un support compatible.

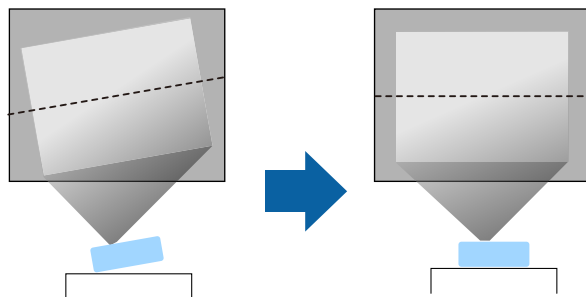

- Laissez suffisamment d'espace autour et en dessous du projecteur pour la ventilation, et ne le placez pas sur ou à côté d'un objet susceptible de bloquer ses grilles de ventilation.
- Placez le projecteur de façon à ce qu'il soit face à l'écran, pas de biais.

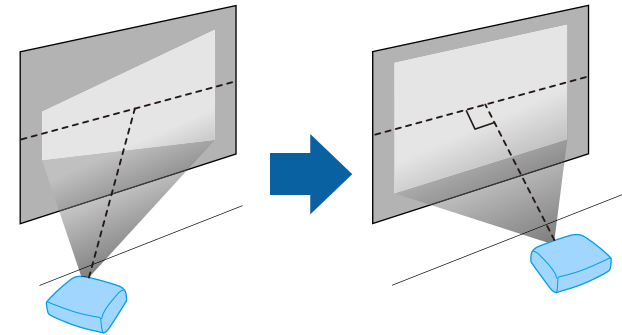

Si vous ne pouvez pas installer le projecteur perpendiculairement à l'écran, corrigez la distorsion trapézoïdale qui en résulte à l'aide des commandes du projecteur. Pour une meilleure qualité des images, nous vous recommandons d'ajuster la position d'installation du projecteur afin d'obtenir la taille et la forme correctes de l'image.

Avertissement

- Si vous suspendez le projecteur au plafond, vous devez installer une fixation de plafond. Si vous ne placez pas le projecteur correctement, il pourrait tomber et causer des dommages ou blessures.
- N'utilisez pas d'adhésifs sur les points d'installation de la plaque de montage pour éviter que les vis ne se desserrent, ni de lubrifiants, d'huiles, etc., sur le projecteur, sinon le boîtier du projecteur risque de se craqueler et de tomber, ce qui pourrait entraîner des blessures pour les personnes se trouvant sous la fixation de plafond et endommager le projecteur.
- Si la plaque de montage, le support d'adaptateur secteur, le système de montage et le projecteur ne sont pas installés correctement, le projecteur risque de tomber. Après avoir installé le projecteur sur un système de montage compatible VESA (75 × 75 mm) en utilisant la plaque de montage optionnelle ou fournie (ELPMB65), veuillez fixer le système de montage à tous les points de fixation de la plaque de montage du projecteur. Fixez également le projecteur et le système de montage en utilisant un câble suffisamment solide pour supporter leur poids.
- N'installez pas le projecteur dans des endroits exposés à une forte humidité ou à la poussière ou dans des endroits exposés à la fumée ou à la vapeur. Cela peut provoquer un incendie ou un choc électrique. Le boîtier du projecteur peut également se détériorer et être endommagé, ce qui pourrait causer la chute du projecteur du support.

Exemples d'environnements susceptibles de provoquer la chute du projecteur en raison de la détérioration du boîtier

- Endroits exposés à de la fumée excessive ou à des particules d'huile en suspension dans l'air, tels que les usines ou les cuisines.
- Endroits contenant des solvants volatils ou des produits chimiques volatils, tels que les usines ou les laboratoires.
- Endroits où le projecteur pourrait être exposé à des détergents ou à des produits chimiques, tels que les usines ou les cuisines.
- Endroits où des huiles aromatiques sont souvent utilisées, comme les salles de relaxation.
- Près d'appareils qui produisent de la fumée, de l'huile en suspension dans l'air ou de la mousse, tels que lors des événements.

Avertissement

- Ne recouvrez pas la grille d'entrée ou les sorties d'air du projecteur. L'obstruction de l'un de ces éléments peut provoquer une élévation de la température interne et provoquer un incendie.
- N'utilisez pas et ne rangez pas le projecteur dans un endroit où il sera exposé à la poussière ou à la saleté. Autrement la qualité de l'image projetée risque de se détériorer ou le filtre à air risque d'être bouché, causant un dysfonctionnement ou un incendie.
- N'installez pas le projecteur sur une surface instable ou dans un emplacement qui n'est pas non conçu pour supporter le poids de l'appareil. Une installation incorrecte risque d'entraîner des blessures ou des détériorations en cas de chute ou de basculement du projecteur.
- Lors de l'installation du projecteur en hauteur, prenez des mesures pour empêcher le projecteur de tomber. Vous pouvez notamment utiliser des câbles pour assurer la sécurité des utilisateurs en cas d'urgence, comme un tremblement de terre, et éviter les accidents. Une installation incorrecte risque d'entraîner des blessures ou des détériorations en cas de chute du projecteur.
- Ne pas installer dans des endroits où le sel pourrait provoquer des dommages, ou dans des endroits exposés à des gaz corrosifs comme le gaz sulfurique provenant de sources chaudes. Sinon, la corrosion pourrait provoquer la chute du projecteur. Cela pourrait également entraîner un dysfonctionnement du projecteur.

» Liens connexes

- "Options de configuration et d'installation du projecteur" [p.17](#)
- "Distance de projection" [p.18](#)
- "Installation du projecteur sur un système de montage compatible VESA ou sur un trépied" [p.18](#)
- "Forme de l'image" [p.33](#)
- "Paramètres de qualité du son - Menu Son" [p.62](#)
- "Réglage de la hauteur de l'image" [p.32](#)
- "Mise au point de l'image à l'aide des menus du projecteur" [p.36](#)

Options de configuration et d'installation du projecteur

Vous pouvez configurer ou installer votre projecteur comme suit :

Standard

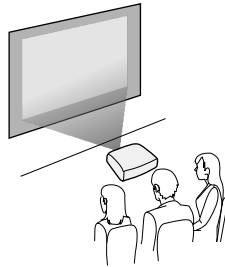

Retourné

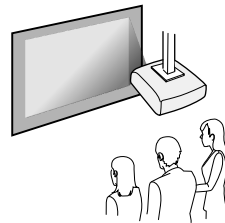

Projection d'images sur un plafond

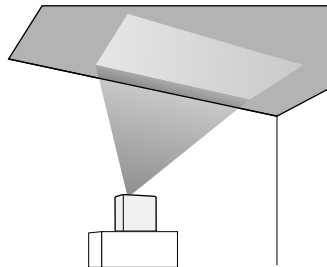

Attention

Ne recouvrez pas l'objectif du projecteur. Si l'objectif est recouvert, cela peut provoquer une élévation de la température interne et entraîner un dysfonctionnement.

Attention

- Nous recommandons d'installer le projecteur sur un tapis de protection pour éviter que le projecteur ou le matériau recouvrant le haut-parleur ne soient endommagés, ou qu'ils ne laissent des taches sur les surfaces non protégées.
- Le son du haut-parleur du projecteur peut être atténué.

» Liens connexes

- "Précautions d'installation" [p.17](#)
- "Modes de projection" [p.31](#)

Précautions d'installation

Notez les précautions suivantes lors de l'installation du projecteur.

Espace d'installation

Attention

Veillez à laisser l'espace suivant autour du projecteur de manière à ne pas obstruer la grille de sortie d'air et la grille d'entrée d'air.

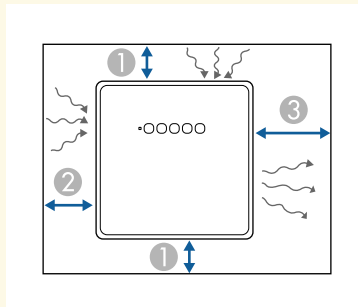

- ① 10 cm
- ② 20 cm
- ③ 30 cm

⚠ Attention

Installez l'adaptateur secteur fourni à plus de 30 cm du projecteur. Si la température de l'adaptateur secteur augmente à cause de la chaleur produite par le projecteur, le projecteur peut ne pas fonctionner correctement.

Distance de projection

La distance entre le projecteur et l'écran détermine la taille approximative de l'image. Plus le projecteur est éloigné de l'écran, plus la taille de l'image augmente, mais cela peut varier en fonction du rapport d'aspect et autres paramètres.

Consultez l'annexe pour obtenir des détails sur la distance nécessaire entre le projecteur et l'écran en fonction de la taille de l'image projetée.



Lorsque vous corrigez la distorsion trapézoïdale, votre image est légèrement plus petite.

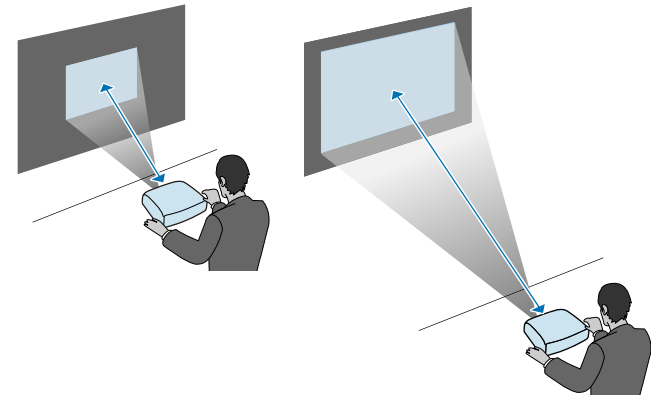

» Liens connexes

- "Taille de l'écran et distance de projection" [p.88](#)

Installation du projecteur sur un système de montage compatible VESA ou sur un trépied

Vous pouvez installer le projecteur sur un système de montage compatible VESA ou sur un trépied en utilisant la plaque de montage optionnelle ou fournie (ELPMB65).



- Vous pouvez installer le projecteur sur un système de montage compatible VESA (75 × 75 mm).
- Vous pouvez installer le projecteur sur un trépied en utilisant des vis fixes de taille 1/4-20UNC.
- Lorsque vous installez le projecteur dans un endroit élevé, assurez-vous d'installer le jeu de câbles de sécurité (ELPWR01) pour plus de sécurité.

1 Retournez le projecteur.

2 Desserrez le pied arrière en les tournant dans le sens antihoraire, puis retirez-les.

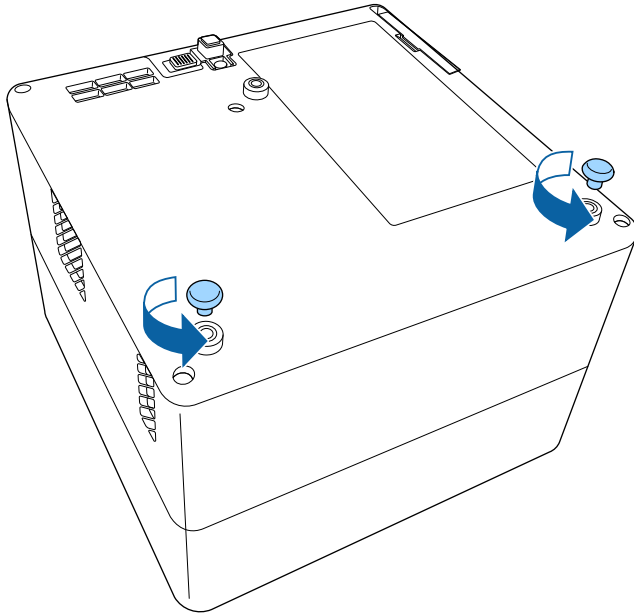

3 Lorsque vous installez le projecteur dans un endroit élevé, faites passer le jeu de câbles de sécurité optionnel (ELPWR01) à travers la plaque de montage.

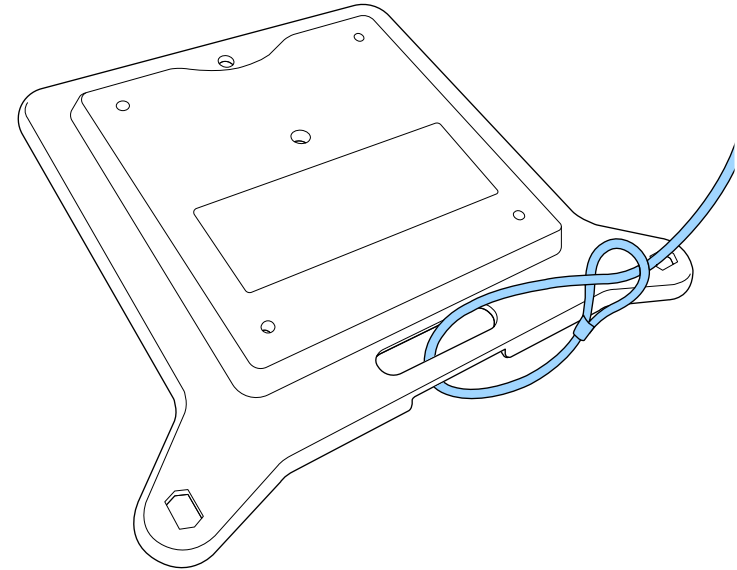

- 4** Attachez la plaque de montage sur le projecteur et fixez-la à l'aide des vis fournies avec la plaque de montage.

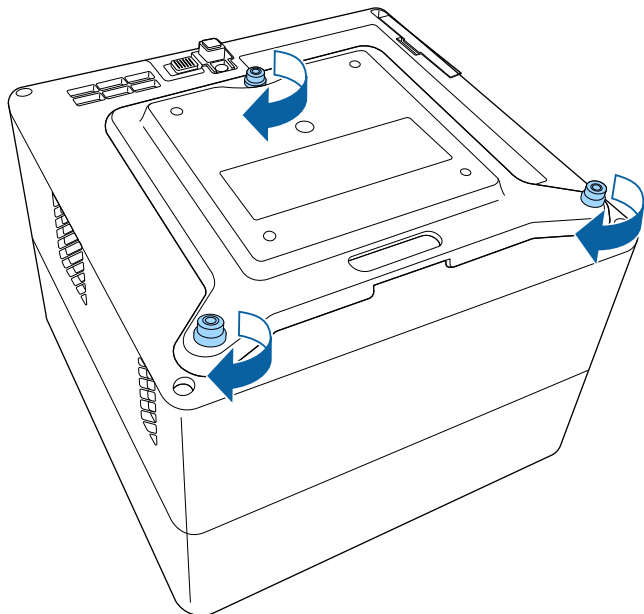

⚠ Attention

N'utilisez pas le pied arrière que vous avez retirés à l'étape 2 pour fixer la plaque de montage. Ils pourraient se desserrer et causer la chute du projecteur.

- 5** Installez le projecteur sur un système de montage compatible VESA ou sur un trépied. Pour plus de détails, consultez la documentation fournie avec le système de montage ou le trépied.

⚠ Attention

Lorsque vous installez le projecteur sur un trépied, assurez-vous de bien visser les vis du trépied. Si vous mettez le projecteur à l'envers, les vis risquent de se desserrer et causer la chute du projecteur du trépied.



Lorsque vous installez le projecteur dans un endroit élevé comme au plafond, assurez-vous d'accrocher le crochet du jeu de câbles de sécurité optionnel (ELPWR01) à un point suffisamment solide pour pouvoir supporter le poids total du projecteur et du système de montage.

- 6** Si nécessaire, fixez l'adaptateur secteur au mur ou au plafond à l'aide du support pour adaptateur secteur fourni avec la plaque de montage.

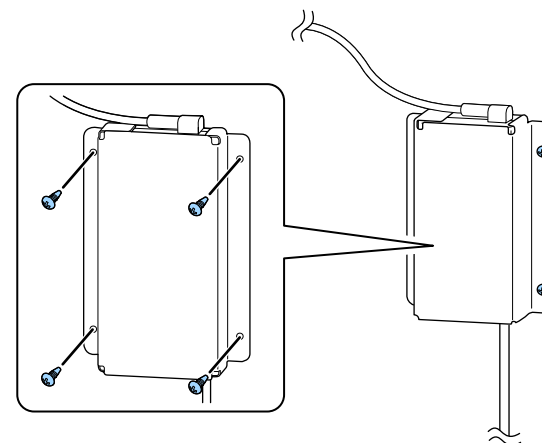

Lorsque vous fixez l'adaptateur secteur au mur ou au plafond, utilisez des vis appropriées pour le matériau du mur ou du plafond.

Consultez ces sections pour connecter le projecteur à différentes sources de projection.

Attention

Vérifiez la forme et l'orientation des connecteurs sur tous les câbles que vous prévoyez de brancher. Ne forcez pas un connecteur dans un port s'il n'est pas adapté. L'appareil ou le projecteur pourrait être endommagé ou ne pas fonctionner correctement.

» Liens connexes

- "Connexion à des sources vidéo" [p.21](#)
- "Branchement d'un casque" [p.21](#)
- "Connexion à un système AV compatible ARC" [p.22](#)

Connexion à des sources vidéo

Si votre source vidéo dispose d'un port HDMI, vous pouvez la connecter au projecteur à l'aide d'un câble HDMI et envoyer l'audio de la source de l'image avec l'image projetée.

Attention

N'allumez pas la source vidéo avant de l'avoir connectée au projecteur. Cela pourrait endommager le projecteur.



- Si la forme du port de l'appareil que vous souhaitez connecter est inhabituelle, utilisez le câble fourni avec le périphérique ou un câble en option pour le connecter au projecteur.
- Certains équipements vidéo peuvent envoyer différents types de signaux. Consultez la documentation de votre équipement vidéo pour vérifier quels types de signaux il peut envoyer.

- 1 Branchez le câble HDMI au port de sortie HDMI de votre source vidéo.

- 2 Branchez l'autre extrémité au port HDMI du projecteur.

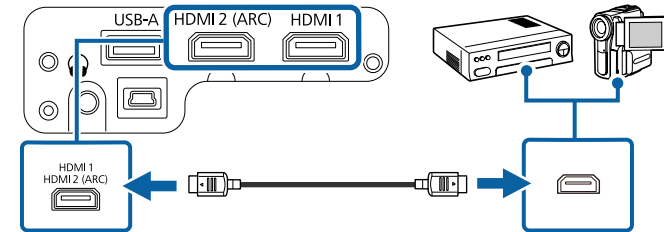

Branchement d'un casque

Vous pouvez connecter un casque au port Audio Out du projecteur. Vous pouvez contrôler le volume avec la télécommande du projecteur.

Attention

Le port Audio Out du projecteur ne prend en charge que les casques à 3 broches. Si vous utilisez un autre casque, il est possible que le son ne soit pas reproduit normalement.

- 1 Branchez le câble mini-jack stéréo du casque au port Audio Out du projecteur.

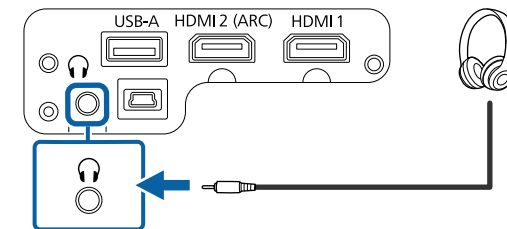

⚠ Attention

Ne lancez pas de lecture à un volume élevé. Des bruits soudains peuvent entraîner une perte auditive.

Réduisez toujours le volume avant l'extinction pour pouvoir l'augmenter progressivement lors de la mise en marche suivante.

Connexion à un système AV compatible ARC

Si votre système AV dispose d'un port HDMI, vous pouvez le connecter au projecteur à l'aide d'un câble HDMI (compatible ARC) pour envoyer l'audio sur le système AV.

- 1 Branchez le câble HDMI sur le port d'entrée HDMI de votre source vidéo (compatible ARC).
- 2 Branchez l'autre extrémité au port HDMI2 (ARC) du projecteur.

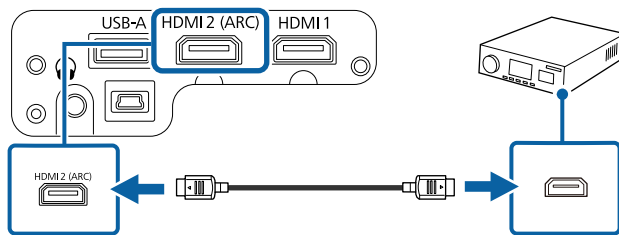

- Pour envoyer l'audio sur le port HDMI2 (ARC) du projecteur, réglez **HDMI2 ARC** sur **On** et **Appareil de sortie sonore** sur **ARC** dans le menu du projecteur.
 - ☛ Réglage > HDMI CEC > Contrôle CEC > HDMI2 ARC
 - ☛ Son > Appareil de sortie sonore
- Si vous souhaitez obtenir une meilleure qualité audio, réglez **Format de sortie sonore** sur **Auto** dans le menu **Son** du projecteur.

La télécommande utilise les deux piles AAA fournies avec le projecteur.

Attention

Lisez attentivement les *Consignes de sécurité* avant de manipuler les piles.

- 1 Retirez le couvercle des piles comme indiqué.

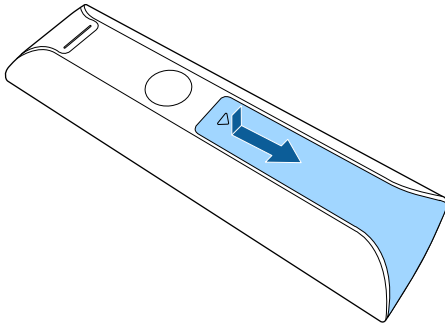

- 2 Retirez les piles usagées si nécessaire.



Mettez au rebut les piles usagées conformément à la réglementation locale.

- 3 Insérez les piles avec les extrémités + et - orientées de la manière indiquée.

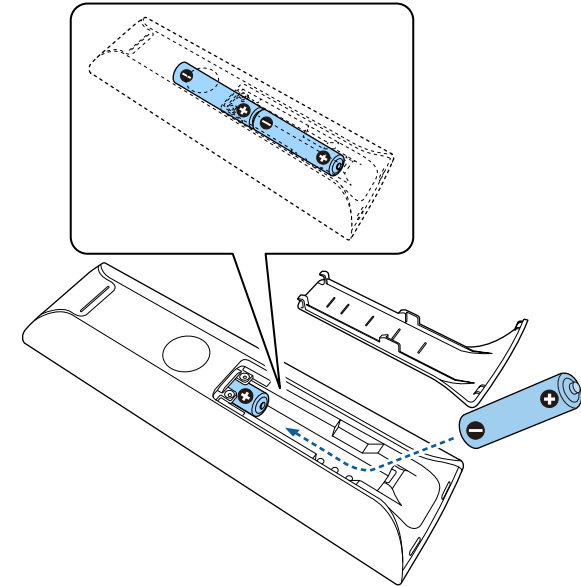

⚠ Avertissement

Veillez à installer les nouvelles piles à l'endroit en respectant les signes (+) et (-) marqués sur les piles et à l'intérieur du boîtier. Si les piles ne sont pas utilisées de manière appropriée, elles peuvent exploser ou fuir et provoquer un incendie, des blessures ou endommager le produit.

- 4** Remplacez le couvercle des piles et appuyez dessus jusqu'à ce qu'il se mette en place.

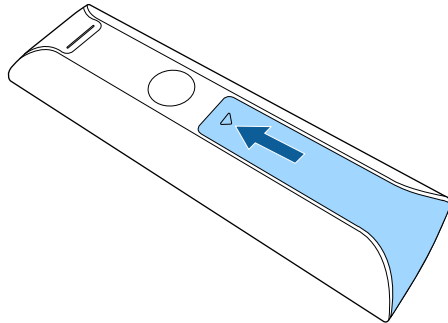

Évitez d'utiliser la télécommande sous un éclairage fluorescent lumineux ou sous la lumière directe du soleil, car le projecteur peut ne pas répondre aux commandes. Si vous ne prévoyez pas d'utiliser la télécommande pendant une longue période, retirez les piles.

► Liens connexes

- "Fonctionnement de la télécommande" [p.24](#)

Fonctionnement de la télécommande

La télécommande vous permet de contrôler le projecteur où que vous soyez dans la pièce.

Il est recommandé de pointer la télécommande vers les récepteurs du projecteur en respectant les limites de distance et d'angles répertoriées ici.

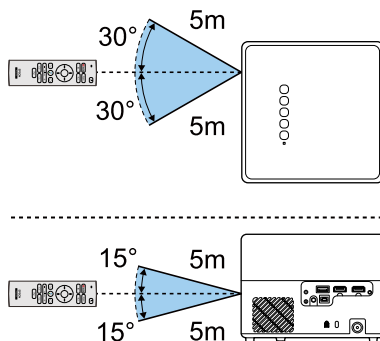

Lorsque vous allumez le projecteur pour la première fois, vous devez configurer la Android TV™ intégrée.



Vous pouvez modifier chacun des réglages même après avoir terminé la configuration initiale. Modifiez les réglages dans le menu affiché lorsque vous appuyez sur  en haut à droite de l'écran d'accueil de la Android TV™.

- 1** Allumez le projecteur.
- 2** Lorsque l'écran d'appairage s'affiche, maintenez enfoncés les boutons [Enter] et  en même temps pour appairer la télécommande avec le projecteur.

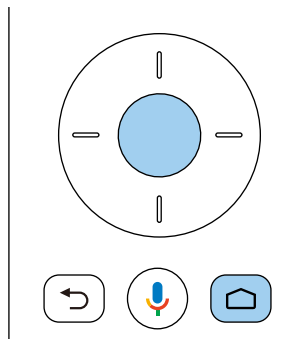

Lorsque l'appairage commence, le voyant de la télécommande commence à clignoter. Lorsque l'appairage est terminé, le voyant s'éteint.

- 3** Lorsque l'écran de sélection de la langue s'affiche, sélectionnez la langue que vous souhaitez utiliser.

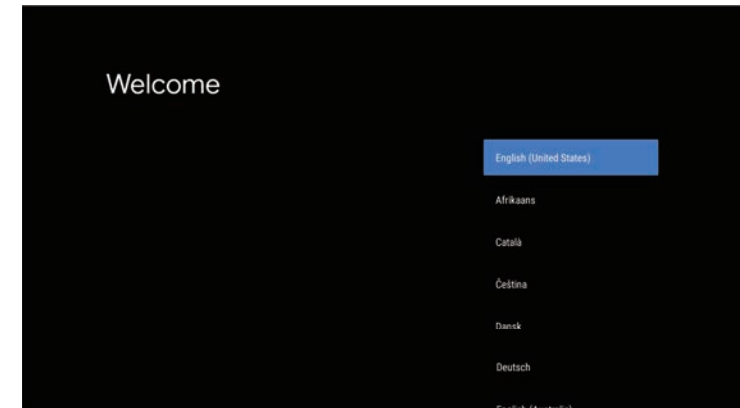

- 4** Lorsque l'écran de réglage Wi-Fi s'affiche, sélectionnez le réseau sans fil que vous souhaitez utiliser, puis suivez les instructions à l'écran pour effectuer les réglages nécessaires.
 - Une connexion Internet est nécessaire pour visualiser du contenu en ligne. Assurez-vous que vous pouvez utiliser le service Wi-Fi.
 - Le client est responsable de tous les frais de communication encourus lors du téléchargement de l'application ou de la visualisation de contenu en ligne.
- 5** Lorsque l'écran de connexion s'affiche, connectez-vous à l'aide de votre compte Google.
 - Vous pouvez télécharger plusieurs applications et jeux populaires à partir de Google Play en vous connectant avec votre compte Google.
 - Vous pouvez également créer un compte Google sur votre ordinateur ou sur votre appareil intelligent.

Lorsque vous avez terminé la configuration initiale, l'écran d'accueil s'affiche.

» Liens connexes

- "Écran d'accueil de la Android TV™." [p.26](#)

Écran d'accueil de la Android TV™.

Lorsque vous allumez le projecteur ou que vous appuyez sur le bouton  de la télécommande, l'écran d'accueil de la Android TV™ s'affiche.

Vous pouvez facilement accéder à du contenu en ligne, à des applications et aux paramètres du projecteur à partir de l'écran d'accueil.

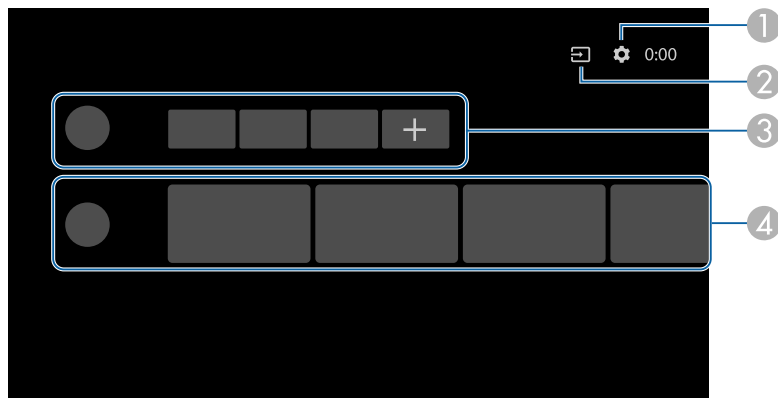

- 1 Affiche le menu **Réglage** de la Android TV™. Vous pouvez sélectionner différents réglages tels que le réglage Wi-Fi, le réglage de la langue et les informations de compte Google.
- 2 Affiche une liste des sources d'entrée disponibles.
- 3 Affiche les applications téléchargées sur la Android TV™. Vous pouvez ajouter des applications dans cette liste en sélectionnant l'icône +.
- 4 Affiche le contenu en ligne recommandé par les applications.



Le contenu de l'écran d'accueil peut changer en fonction de la version de la Android TV™.

Utilisation des fonctions de base du projecteur

Suivez les instructions de ces sections pour utiliser les fonctions de base de votre projecteur.

► Liens connexes

- "Mise sous tension du projecteur" [p.28](#)
- "Mise hors tension du projecteur" [p.30](#)
- "Modes de projection" [p.31](#)
- "Réglage de la hauteur de l'image" [p.32](#)
- "Forme de l'image" [p.33](#)
- "Mise au point de l'image à l'aide des menus du projecteur" [p.36](#)
- "Sélection d'une source d'image" [p.37](#)
- "Format d'image" [p.38](#)
- "Réglages performances (Mode couleurs)" [p.40](#)
- "Activation du réglage automatique de la luminance" [p.42](#)
- "Réglage de la qualité de l'image en détail" [p.43](#)
- "Réglage de la luminosité de la source de lumière" [p.44](#)
- "Contrôle du volume à l'aide des boutons de volume" [p.45](#)
- "Réglage des paramètres sonores (Mode son)" [p.46](#)

Lorsque vous connectez l'équipement vidéo au projecteur, allumez l'équipement vidéo que vous souhaitez utiliser après avoir allumé le projecteur.

- 1** Branchez l'adaptateur secteur sur le port de l'adaptateur secteur du projecteur.
- 2** Branchez le cordon d'alimentation sur l'adaptateur secteur.
- 3** Branchez le cordon d'alimentation sur une prise électrique.

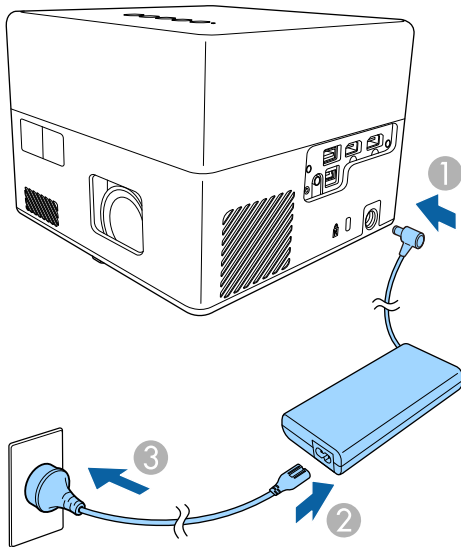

Le projecteur entre en mode veille. Cela indique que le projecteur est toujours sous tension, mais n'est pas encore allumé.

- 4** Appuyez sur le bouton d'alimentation du panneau de commande ou de la télécommande pour allumer le projecteur.

Le témoin d'état clignote en bleu lors du préchauffage du projecteur. Une fois le projecteur préchauffé, le témoin d'état cesse de clignoter et passe au bleu.

La première fois que vous allumez le projecteur, l'écran d'appairage de la télécommande et l'écran de configuration initiale s'affichent. Suivez les instructions à l'écran pour effectuer les réglages.

⚠ Avertissement

- Ne regardez jamais dans l'objectif du projecteur lorsque la source de lumière est allumée. Ceci peut endommager vos yeux et être particulièrement dangereux pour les enfants.
- Lors de la mise sous tension du projecteur à distance avec la télécommande, vérifiez que personne ne regarde dans la direction de l'objectif.
- Pendant la projection, ne bloquez pas la lumière du projecteur avec un livre ou un autre objet. Si la lumière provenant du projecteur est bloquée, la surface sur laquelle la lumière est dirigée devient chaude, ce qui peut la faire fondre, brûler ou déclencher un incendie. L'objectif peut également devenir chaud en raison de la lumière réfléchi, ce qui peut causer le dysfonctionnement du projecteur. Pour arrêter la projection, éteignez le projecteur.

» Liens connexes

- "Instructions de sécurité pour l'adaptateur secteur" [p.28](#)
- "Paramètres des fonctions du projecteur - Menu Réglage" [p.65](#)

Instructions de sécurité pour l'adaptateur secteur

Suivez ces instructions de sécurité lorsque vous utilisez l'adaptateur secteur fourni.

⚠ Avertissement

- Débranchez le projecteur de la prise et confiez les réparations à du personnel qualifié dans les conditions suivantes : Le fait de continuer à l'utiliser dans ces conditions peut entraîner un incendie ou une décharge électrique.
 - Si de la fumée s'échappe de l'adaptateur secteur.
 - Si des odeurs ou des bruits étranges proviennent de l'adaptateur secteur.
 - Si l'adaptateur secteur a été endommagé.
 - Si du liquide ou des objets étrangers pénètrent dans l'adaptateur secteur.

Avertissement

- Une utilisation incorrecte de l'adaptateur secteur peut entraîner un dysfonctionnement, un incendie ou un décharge électrique. Prenez les précautions suivantes lors de l'utilisation de l'adaptateur secteur.
- N'utilisez pas un autre adaptateur secteur que celui fourni avec le projecteur.
- L'adaptateur secteur fourni est conçu spécifiquement pour ce modèle de projecteur. Ne l'utilisez pas avec d'autres modèles.
- N'appliquez pas de forte pression ou de chocs sur l'adaptateur secteur.
- Ne tenez pas l'adaptateur secteur avec des mains mouillées.
- N'installez pas l'adaptateur secteur dans un espace étroit et ne le recouvrez pas avec une couverture.
- Ne touchez pas l'adaptateur secteur pendant une longue période lorsqu'il est sous tension. Cela peut provoquer des brûlures à basse température.
- Ne vaporisez pas de gaz inflammable, comme un insecticide, sur l'adaptateur secteur.
- Ne mettez pas l'adaptateur secteur dans un récipient à haute pression ou dans un appareil de cuisson tel qu'un four à micro-ondes.
- Ne placez pas l'adaptateur secteur près de l'orifice d'évacuation d'air du projecteur.
- N'enroulez pas le cordon d'alimentation autour de l'adaptateur secteur.

Éteignez le projecteur après utilisation.



- Éteignez ce produit lorsque vous ne l'utilisez pas, pour prolonger la durée de vie du projecteur. La durée de vie de la source de lumière dépend des conditions environnementales et de l'utilisation. La luminosité diminue avec le temps.

1 Appuyez sur le bouton d'alimentation de la télécommande ou du panneau de commande.

La source de lumière s'éteint, et le témoin d'état s'éteint.

2 Pour transporter ou ranger le projecteur, assurez-vous que tous les voyants d'état du projecteur sont éteints puis débranchez le cordon d'alimentation.



- Vous pouvez continuer à alimenter le projecteur en sélectionnant **Suspendre** dans **Paramètre du bouton d'alimentation**. Cela permet au projecteur de démarrer plus rapidement lorsque vous l'allumez.
- Lorsque **Paramètre du bouton d'alimentation** est réglé sur **Suspendre**, vous pouvez allumer le projecteur en appuyant sur n'importe quel bouton du panneau de commande ou de la télécommande.

☛ Réglage > Paramètre du bouton d'alimentation

» Liens connexes

- "Paramètres des fonctions du projecteur - Menu Réglage" [p.65](#)

Selon la façon dont vous avez placé le projecteur, il se peut que vous ayez à modifier le mode de projection pour que vos images soient projetées correctement.

- **Standard** vous permet de projeter à partir d'une table positionnée en face de l'écran.
- **Retourné** retourne l'image de haut en bas pour une projection à l'envers à partir d'un plafond ou d'un montage mural.

► Liens connexes

- "Modifier le mode de projection à l'aide des menus" [p.31](#)
- "Options de configuration et d'installation du projecteur" [p.17](#)

Modifier le mode de projection à l'aide des menus

Vous pouvez modifier le mode de projection de manière à retourner l'image de haut en bas à l'aide des menus du projecteur.

- 1** Allumez le projecteur et affichez une image.
- 2** Appuyez sur le bouton  de la télécommande.

- 3** Sélectionnez le menu **Affichage** et appuyez sur le bouton [Enter].

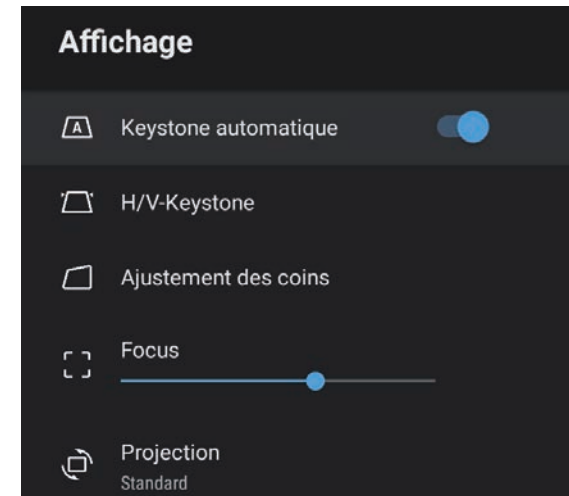

- 4** Sélectionnez **Projection** et appuyez sur [Enter].
- 5** Sélectionnez un mode de projection et appuyez sur [Enter].
 - **Standard** vous permet de projeter à partir d'une table positionnée en face de l'écran.
 - **Retourné** retourne l'image de haut en bas pour une projection à l'envers à partir d'un plafond ou d'un montage mural.
- 6** Appuyez sur  pour quitter les menus.

Si vous projetez depuis une table ou une autre surface plate et que l'image est trop haute ou trop basse, vous pouvez régler la hauteur de l'image à l'aide du pied ajustable du projecteur.

Plus l'angle d'inclinaison est important et plus la mise au point est difficile. Placez le projecteur de sorte à ce que l'angle d'inclinaison soit faible.

- 1** Allumez le projecteur et affichez une image.
- 2** Appuyez sur le levier de déverrouillage du pied pour déplier ou replier le pied réglable avant.

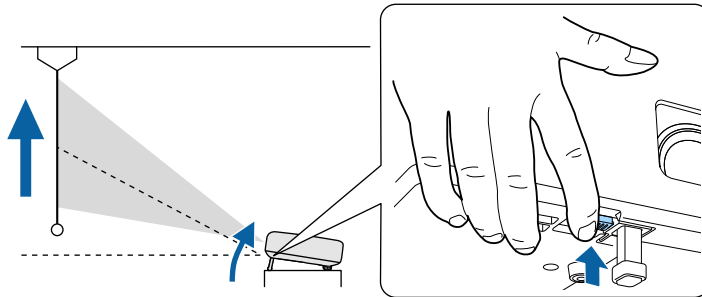

Le pied du projecteur est extensible.

Vous pouvez ajuster la position jusqu'à 9 degrés.

- 3** Relâchez le levier pour verrouiller le pied.

Si l'image projetée a une forme rectangulaire irrégulière, vous devez ajuster la forme de l'image.

► Liens connexes

- "Forme de l'image" [p.33](#)

Vous pouvez projeter une image régulière, rectangulaire, en plaçant directement le projecteur en face du centre de l'écran et en le laissant à niveau. Si vous placez le projecteur à un certain angle par rapport à l'écran, ou si vous l'inclinez vers le haut ou vers le bas, ou latéralement, il se peut que vous ayez à rectifier la forme de l'image.

Après correction, votre image est légèrement plus petite.

Pour une meilleure qualité des images, nous vous recommandons d'ajuster la position d'installation du projecteur afin d'obtenir la taille et la forme correctes de l'image.

» Liens connexes

- "Correction de la forme de l'image à l'aide de Forme d'image et Mise au point automatique" [p.33](#)
- "Correction manuelle de la forme de l'image" [p.33](#)
- "Correction de la forme de l'image à l'aide d'Ajustement des coins" [p.34](#)

Correction de la forme de l'image à l'aide de Forme d'image et Mise au point automatique

Lorsque vous appuyez sur le bouton  de la télécommande ou lorsque le projecteur est déplacé ou incliné, la fonction **Keystone automatique** corrige automatiquement la mise au point et la distorsion Keystone de l'image projetée.

Keystone automatique fonctionne dans les conditions suivantes :

- La taille de l'écran est égale ou inférieure à 100 pouces
- La distance de projection est d'environ 0,7 à 2,2 m
- **Keystone automatique** est réglé sur **On** dans le menu **Affichage** du projecteur.
- **Projection** est réglé sur **Standard** dans le menu **Affichage** du projecteur.



- **Keystone automatique** fonctionne même si la taille de la projection est supérieure à 100 pouces. Cependant, le réglage peut échouer en fonction de l'angle d'installation du projecteur, de la luminosité de la pièce et du matériau de la surface de projection. Si nécessaire, ajustez manuellement la distorsion Keystone et le réglage de la mise au point avec le menu du projecteur.
- Si vous réglez **Keystone automatique** sur **Off**, une pression sur le bouton  de la télécommande n'ajustera que la mise au point automatiquement.

» Liens connexes

- "Réglage des fonctions du projecteur - Menu Affichage" [p.64](#)

Correction manuelle de la forme de l'image

Vous pouvez corriger la forme rectangulaire irrégulière d'une image avec le menu **Affichage** du projecteur.

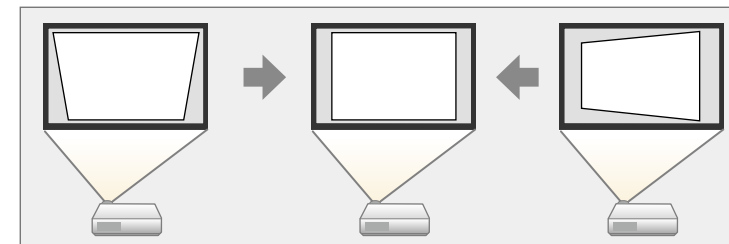

- Vous ne pouvez pas combiner la correction H/V-Keystone avec d'autres méthodes de correction de la forme de l'image.
- Vous pouvez corriger la distorsion trapézoïdale verticale jusqu'à 34° vers le haut ou vers le bas.
- Vous pouvez corriger la distorsion Keystone horizontale jusqu'à 40° vers la droite ou vers la gauche.

1 Allumez le projecteur et affichez une image.

2 Appuyez sur le bouton  de la télécommande.

3 Sélectionnez le menu **Affichage** et appuyez sur le bouton [Enter].

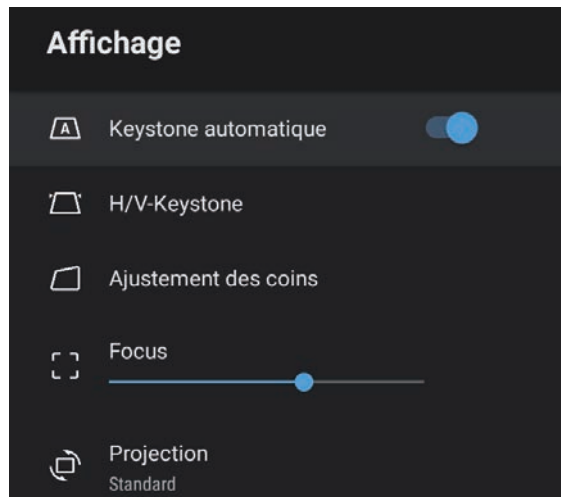

4 Sélectionnez le paramètre **H/V-Keystone** et appuyez sur [Enter].

5 Utilisez les boutons fléchés de la télécommande pour sélectionner la correction de trapèze verticale ou horizontale et pour régler la forme de l'image comme nécessaire.

• **V-Keystone**

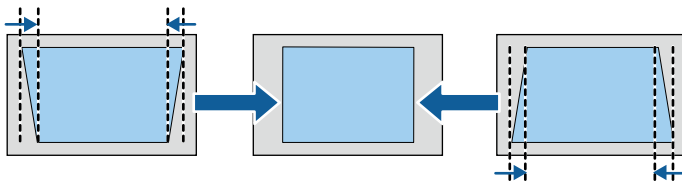

• **H-Keystone**

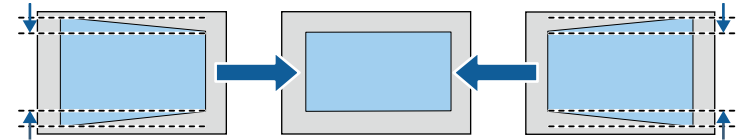

6 Lorsque vous avez terminé, appuyez sur .

Après correction, votre image est légèrement plus petite.

» **Liens connexes**

- "Réglage des fonctions du projecteur - Menu Affichage" [p.64](#)

Correction de la forme de l'image à l'aide d'Ajustement des coins

Vous pouvez corriger la forme rectangulaire irrégulière et la taille d'une image avec le menu **Ajustement des coins** du projecteur.

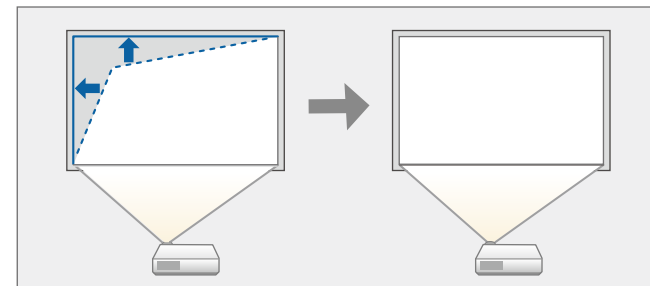

1 Allumez le projecteur et affichez une image.

2 Appuyez sur le bouton  de la télécommande.

- 3** Sélectionnez le menu **Affichage** et appuyez sur le bouton [Enter].

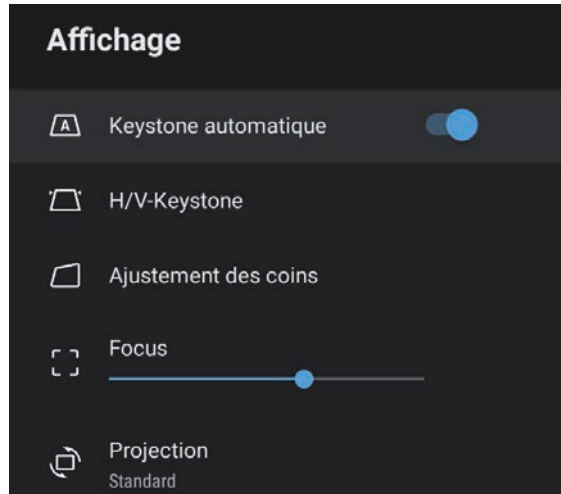

Pour retourner à l'écran de sélection de zone, appuyez sur .



Si le bouton de direction sur l'écran devient gris, vous ne pouvez pas effectuer d'autres ajustements dans cette direction.

- 4** Sélectionnez **Ajustement des coins** et appuyez sur [Enter].
L'écran **Ajustement des coins** s'affiche.

- 5** Utilisez les boutons fléchés pour sélectionner le point sur l'image que vous souhaitez ajuster, puis appuyez sur [Enter].

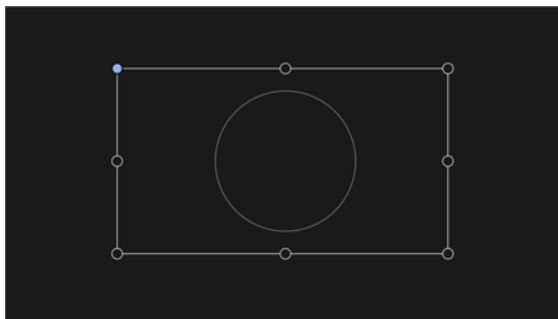

- 6** Appuyez sur les boutons fléchés pour régler la forme de l'image de la manière souhaitée.

- 7** Si nécessaire, répétez les étapes 5 et 6 pour régler les autres points.

- 8** Lorsque vous avez terminé, appuyez sur .

» Liens connexes

- "Réglage des fonctions du projecteur - Menu Affichage" [p.64](#)

Vous pouvez corriger la mise au point à l'aide des menus du projecteur.





Lorsque vous appuyez sur le bouton  de la télécommande, la fonction **Keystone automatique** corrige automatiquement la mise au point et la distorsion Keystone de l'image projetée.

» Liens connexes

- "Réglage des fonctions du projecteur - Menu Affichage" [p.64](#)

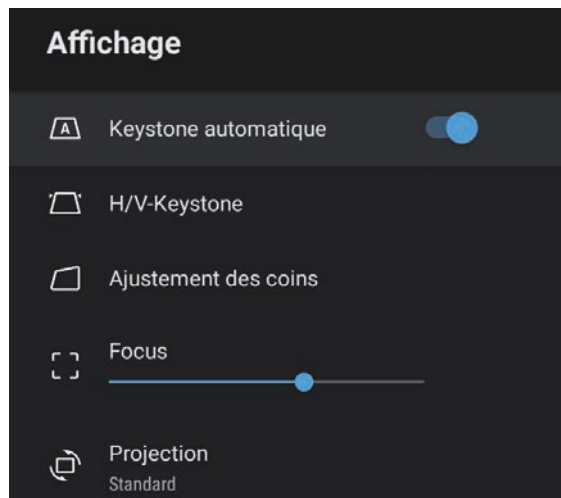
- 1** Allumez le projecteur et affichez une image.
- 2** Appuyez sur le bouton  de la télécommande.
- 3** Sélectionnez le menu **Affichage** et appuyez sur le bouton [Enter].



- 4** Sélectionnez **Focus**.
- 5** Appuyez sur les boutons fléchés droite et gauche de la télécommande pour régler la mise au point.
- 6** Lorsque vous avez terminé, appuyez sur .

Lorsque plusieurs sources d'image sont connectées au projecteur, par exemple un ordinateur et un lecteur DVD, vous pouvez basculer entre une source d'image et une autre.

- 1** Vérifiez que la source d'image connectée que vous souhaitez utiliser est activée.
- 2** Pour les sources d'image vidéo, insérez un DVD ou un autre support vidéo et appuyez sur lecture.
- 3** Appuyez sur le bouton  de la télécommande.
- 4** Appuyez sur les boutons fléchés haut ou bas pour sélectionner la source d'image désirée.



Lorsqu'aucun signal d'image n'est détecté, vérifiez les connexions des câbles entre le projecteur et la source de l'image.

Le projecteur peut afficher des images dans différents rapports largeur/hauteur (appelés rapports d'aspect). Normalement, le signal d'entrée de votre source vidéo détermine le rapport d'aspect de l'image. Cependant, vous pouvez modifier le rapport d'aspect de certaines images pour qu'elles tiennent sur votre écran.

Si vous souhaitez toujours utiliser un rapport d'aspect particulier pour une certaine source d'entrée vidéo, vous pouvez le sélectionner avec le menu **Qualité image** du projecteur.

» Liens connexes

- "Modifier le rapport d'aspect de l'image" p.38
- "Rapports L/H disponibles" p.39

Modifier le rapport d'aspect de l'image

Vous pouvez modifier le rapport d'aspect de l'image sélectionnée.

- 1** Allumez le projecteur et affichez une image.
- 2** Appuyez sur le bouton  de la télécommande.

- 3** Sélectionnez **Qualité image** et appuyez sur le bouton [Enter].

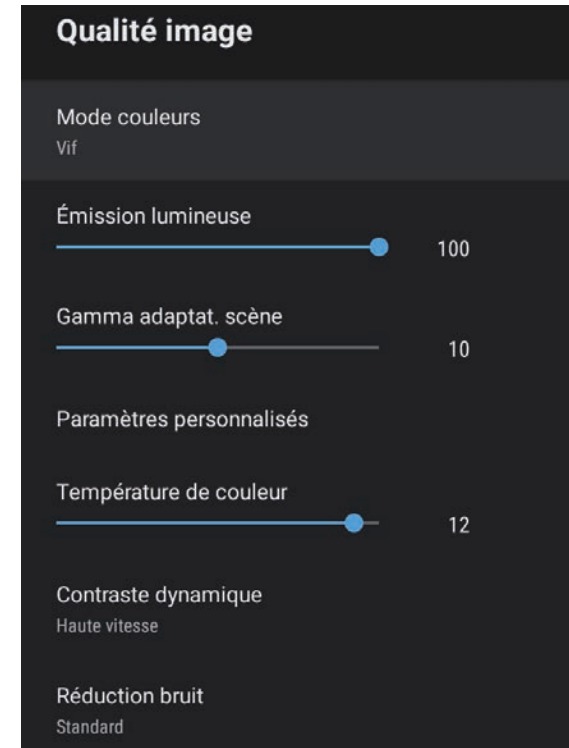

- 4** Sélectionnez **Rapport L/H** et appuyez sur [Enter].
- 5** Sélectionnez l'un des rapports disponibles pour votre signal d'entrée et appuyez sur [Enter].
- 6** Appuyez sur  pour quitter les menus.

Rapports L/H disponibles

Vous pouvez sélectionner les rapports d'aspect d'image suivants en fonction du signal d'entrée de votre source d'image.



- Notez que l'emploi de la fonction de rapport L/H du projecteur pour agrandir, réduire ou fractionner l'image projetée à des fins commerciales ou pour diffusion publique peut constituer une infraction aux droits du détenteur des droits d'auteur de l'image, en vertu des lois en matière de droits d'auteur.

Rapport L/H	Description
Normal	Règle automatiquement le rapport d'aspect sur le signal d'entrée.
Complet	Affiche les images en utilisant toute la surface de projection, mais ne conserve pas le rapport L/H.
Zoom	Affiche des images en utilisant toute la surface de la zone de projection et conserve le rapport L/H de l'image.

Le projecteur propose différents modes de couleurs fournissant une luminosité, un contraste et des couleurs optimaux pour divers environnements de visualisation et types d'images. Vous pouvez sélectionner le mode conçu pour s'adapter à votre image et environnement, ou essayer les autres modes disponibles.

» Liens connexes

- "Modifier le mode de couleurs" [p.40](#)
- "Modes couleurs disponibles" [p.41](#)

Modifier le mode de couleurs

Vous pouvez modifier le **Mode couleurs** à l'aide de la télécommande pour optimiser l'image dans votre environnement de visualisation.

- 1** Allumez le projecteur et affichez une image.
- 2** Appuyez sur le bouton  de la télécommande.

- 3** Sélectionnez le menu **Qualité image** et appuyez sur le bouton [Enter].

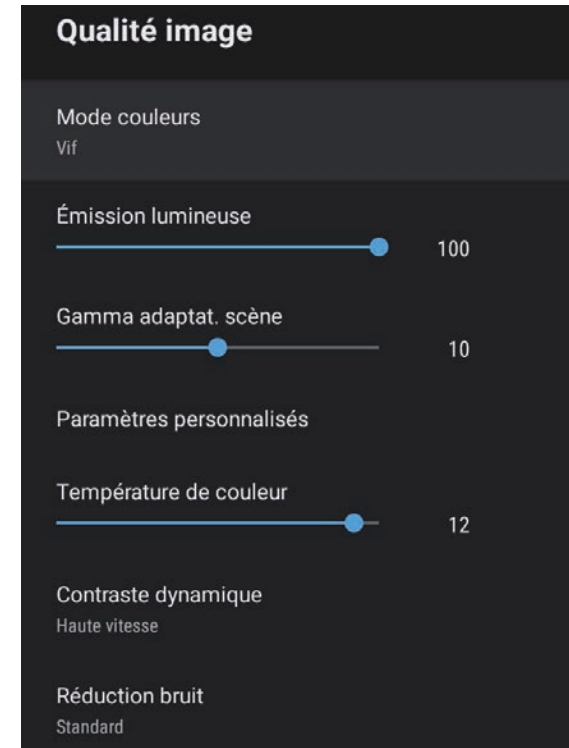

- 4** Sélectionnez **Mode couleurs** et appuyez sur [Enter].
- 5** Sélectionnez le mode de couleur que vous voulez utiliser depuis la liste et appuyez sur [Enter].
- 6** Appuyez sur  pour quitter les menus.

» Liens connexes

- "Paramètres de qualité d'image - Menu Qualité image" [p.60](#)

Modes couleurs disponibles

Vous pouvez configurer le projecteur pour qu'il utilise ces modes de couleurs en fonction de votre environnement et des types d'images.

Mode couleurs	Description
Dynamique	Il s'agit du mode le plus clair. Optimal pour privilégier la luminosité.
Vif	Optimal pour visualiser des contenus variés dans un endroit bien éclairé.
Cinéma Lumineux	Optimal pour visualiser des films dans un endroit bien éclairé.
Cinéma	Optimal pour visualiser des films dans un endroit peu éclairé.
Naturel	Optimal pour ajuster la couleur de l'image.

Vous pouvez activer le Contraste dynamique pour optimiser automatiquement la luminance de l'image. Cela améliore le contraste de l'image en fonction de la luminosité du contenu que vous projetez.

- 1 Allumez le projecteur et affichez une image.
- 2 Appuyez sur le bouton  de la télécommande.
- 3 Sélectionnez le menu **Qualité image** et appuyez sur le bouton [Enter].

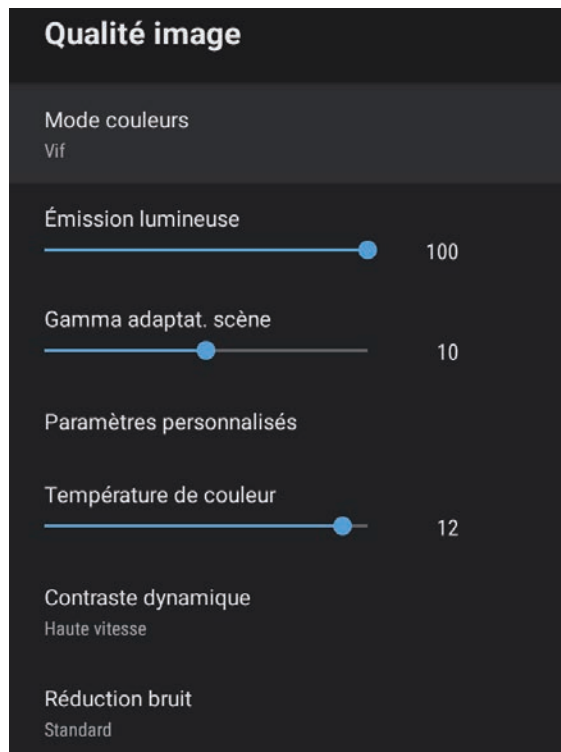

- 4 Sélectionnez **Contraste dynamique**, puis appuyez sur [Enter].

- 5 Choisissez une des options suivantes et appuyez sur [Enter] :
 - **Haute vitesse** pour ajuster la luminosité dès que la scène change.
 - **Normal** pour un ajustement standard de la luminosité.

- 6 Appuyez sur  pour quitter les menus.

» Liens connexes

- "Paramètres de qualité d'image - Menu Qualité image" [p.60](#)

Vous pouvez régler finement plusieurs aspects de l'affichage de la qualité et de la façon dont les couleurs sont affichées dans vos images projetées.



Pour optimiser la tonalité des couleurs en fonction de la scène et obtenir une image plus vive, corrigez l'image en ajustant le réglage **Gamma adaptat. scène**.

- 1** Allumez le projecteur et affichez une image.
- 2** Appuyez sur le bouton  de la télécommande.
- 3** Sélectionnez le menu **Qualité image** et appuyez sur le bouton [Enter].

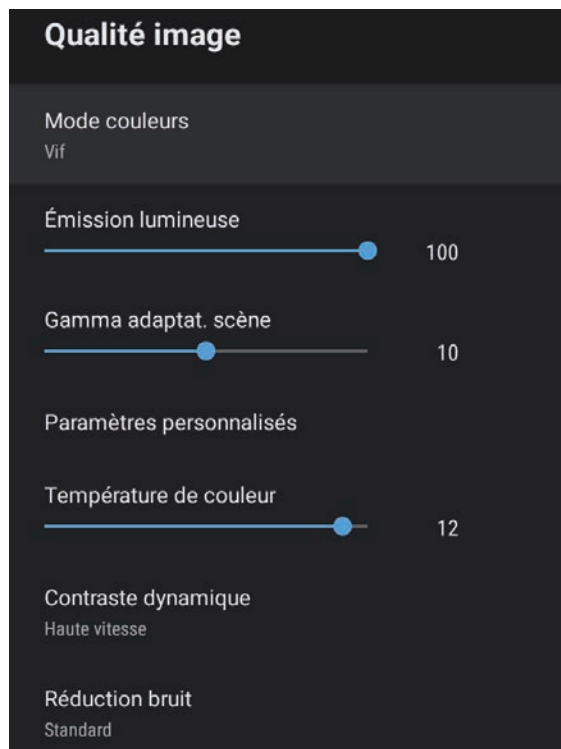

- 4** Sélectionnez **Paramètres personnalisés** et appuyez sur [Enter].
- 5** Sélectionnez une des options suivantes :
 - Pour ajuster la luminosité générale de la couleur, ajustez le paramètre **Luminosité**.
 - Pour ajuster la différence entre les zones claires et sombres de l'image, ajustez le paramètre **Contraste**.
 - Pour ajuster la vivacité générale de la couleur, ajustez le paramètre **Saturation**.
 - Pour ajuster l'équilibre des tons de vert à magenta de l'image, ajustez le paramètre **Nuance**.
 - Pour ajuster le contour de l'image, ajustez le paramètre **Netteté**.
- 6** Appuyez sur  pour quitter les menus.



Vous pouvez définir la tonalité générale des couleurs en ajustant le réglage **Température de couleur** dans le menu **Qualité image** si l'image est trop bleuâtre ou rougeâtre.

» Liens connexes

- "Paramètres de qualité d'image - Menu Qualité image" [p.60](#)

Vous pouvez ajuster la luminosité de la source de lumière de votre projecteur.

- 1** Allumez le projecteur et affichez une image.
- 2** Appuyez sur le bouton  de la télécommande.
- 3** Sélectionnez le menu **Qualité image** et appuyez sur le bouton [Enter].

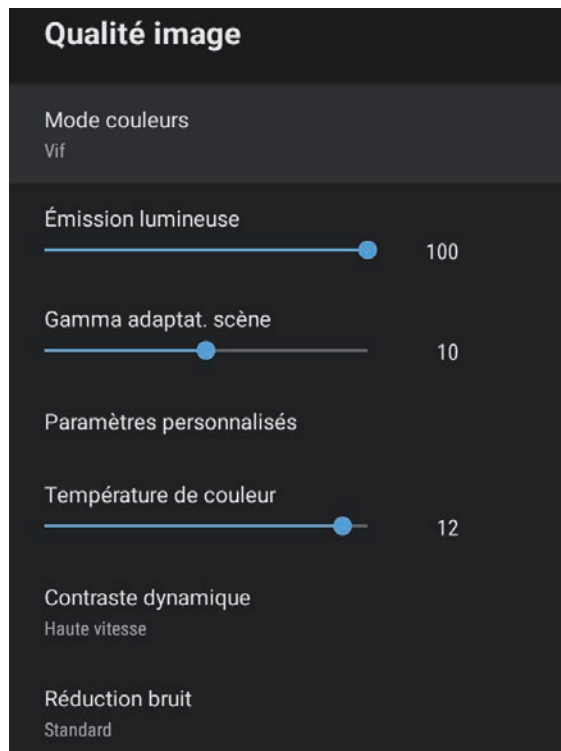



- 4** Sélectionnez **Émission lumineuse**.
- 5** Appuyez sur les boutons fléchés gauche et droit pour sélectionner la luminosité.

6 Appuyez sur  pour quitter les menus.

» Liens connexes

- "Paramètres de qualité d'image - Menu Qualité image" [p.60](#)

Les boutons de volume contrôlent le système de haut-parleur interne du projecteur.

- 1** Allumez le projecteur et lancez une vidéo.
- 2** Pour diminuer ou augmenter le volume, appuyez sur les boutons  ou  de la télécommande ou sur le panneau de commande.
Une jauge de volume s'affiche à l'écran.

Attention

Ne lancez pas de lecture à un volume élevé. Des bruits soudains peuvent entraîner une perte auditive.

Réduisez toujours le volume avant l'extinction pour pouvoir l'augmenter progressivement lors de la mise en marche suivante.

Le projecteur propose différents réglages de son pour affiner la qualité sonore pour une variété d'environnements d'écoute.

Vous pouvez sélectionner le mode conçu pour s'adapter à votre image, ou essayer les autres modes disponibles.



Les paramètres de son expliqués dans la section suivante ne sont disponibles que pour le son qui est émis par le haut-parleur du projecteur.

- 1 Allumez le projecteur et lancez une vidéo.
- 2 Appuyez sur le bouton  de la télécommande.

- 3 Sélectionnez le menu **Son** et appuyez sur le bouton [Enter].

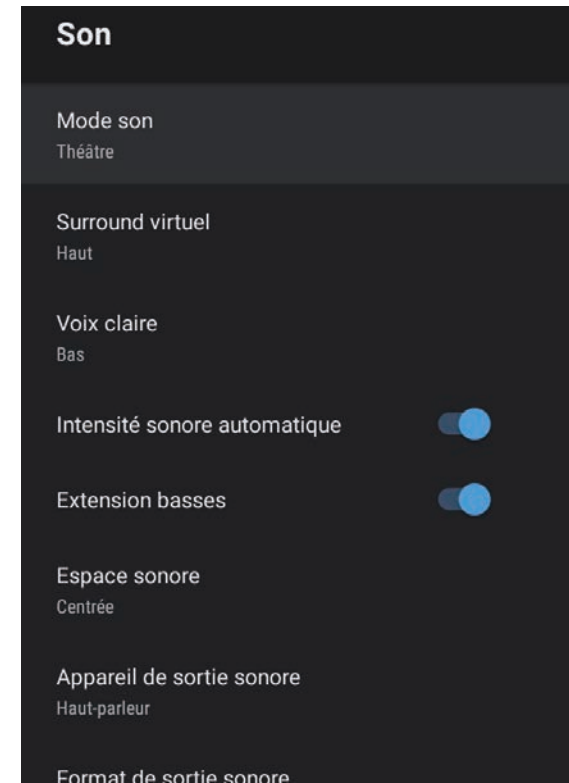

- 4 Sélectionnez **Mode son** et appuyez sur [Enter].
- 5 Sélectionnez un mode sonore et appuyez sur [Enter].
- 6 Sélectionnez les paramètres sonores avancés tels que l'effet de son surround et effectuez les réglages en fonction de votre environnement d'écoute si nécessaire.
- 7 Appuyez sur  pour quitter les menus.

» Liens connexes

- "Modes son disponibles" p.47
- "Réglages de son avancés" p.47
- "Paramètres de qualité du son - Menu Son" p.62

Modes son disponibles

Vous pouvez régler les modes sonores suivants dans le menu **Son** du projecteur.

Mode son	Description
Théâtre	L'effet Surround recrée l'environnement acoustique d'une salle de cinéma. Il permet de profiter d'un son réaliste et puissant.
TV	Cela restitue la voix clairement. Ce réglage est idéal pour regarder les actualités, les documentaires et d'autres émissions de télévision.
Studio	Avec une large gamme de fréquences de lecture et une qualité sonore équilibrée, cette fonction reproduit le son prévu par les créateurs et les artistes.
Stade	Cela permet de recréer de manière réaliste l'atmosphère des stades et des foules, en offrant une restitution vocale claire et en direct. Cela permet de mieux apprécier le sport avec une atmosphère plus réaliste.
Concert	Cela reproduit les échos et l'étendue d'une salle de concert, permettant d'obtenir un véritable sentiment d'exaltation.
Mode Karaoké	Cela est idéal pour recréer le contenu d'un karaoké, car il reproduit les échos et l'étendue d'une salle de concert. Il permet d'écouter des chansons sans sacrifier les effets vocaux fournis par les applications karaoké et les microphones.

Réglages de son avancés

Vous pouvez configurer le projecteur pour utiliser ces menus de son détaillés en fonction de votre environnement d'écoute.

Réglage	Description
Surround virtuel	Ajuste la puissance de l'effet surround. Ce réglage est enregistré pour chaque Mode son.
Voix claire	Ajuste la voix pour qu'elle puisse être entendue clairement. Ce réglage est enregistré pour chaque Mode son.
Intensité sonore automatique	Même à faible volume, cela permet de corriger automatiquement l'équilibre entre les tonalités hautes et basses de l'audio afin qu'elles ne soient pas déséquilibrées.
Extension basses	Intensifie les niveaux de basses pour reproduire des basses puissantes.
Espace sonore	Ajuste la qualité du son en fonction de votre position de visionnement.
Appareil de sortie sonore	Sélectionne l'appareil de sortie sonore. Haut-parleur : Produit le son à partir des haut-parleurs du projecteur. ARC : produit le son d'un système AV compatible ARC. Branchez le câble HDMI sur le port HDMI2 (ARC) du projecteur.
Format de sortie sonore	Sélectionne le format de sortie sonore lorsque vous transmettez l'audio sur un appareil audio externe. PCM : produit le son au format PCM (2 ch). Auto : produit un son de meilleure qualité. Ce projecteur prend en charge les codecs audio suivants : <ul style="list-style-type: none"> • PCM (2 ch) • AC-3 (jusqu'à 5,1 ch) • DTS (jusqu'à 5,1 ch)



Si le son n'est pas transmis correctement, sélectionnez **PCM**.

Réglage	Description
Latence de sortie audio	<p>Ajuste la latence audio. Si le son est rapide, sélectionnez une valeur plus élevée.</p> <p>Ce paramètre n'est disponible que pour les types de son suivants.</p> <ul style="list-style-type: none">• son sortant du haut-parleur du projecteur.• son sortant du port HDMI2 (ARC)

Réglage des fonctions du projecteur

Suivez les instructions de ces sections pour utiliser les fonctions de réglage de votre projecteur.

► Liens connexes

- "Utilisation du projecteur comme haut-parleur Bluetooth" [p.50](#)
- "Arrêt momentané de l'image" [p.52](#)
- "Fonctionnalités HDMI CEC" [p.53](#)
- "Installer un câble de sécurité" [p.55](#)
- "Mise à jour du firmware du projecteur" [p.56](#)
- "Initialisation du projecteur" [p.57](#)

Vous pouvez utiliser le haut-parleur du projecteur pour diffuser le son d'un appareil vidéo/audio connecté via Bluetooth.

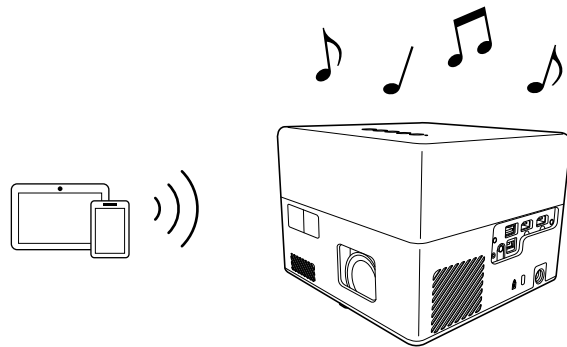

- 1 Appuyez sur le bouton  du panneau de commande ou de la télécommande pour activer le **Mode haut-parleur Bluetooth**.

Lorsque vous activez le **Mode haut-parleur Bluetooth**, le message suivant s'affiche.

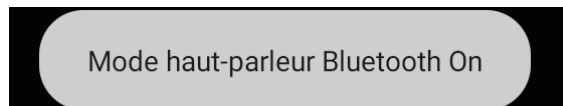

- 2 Activez la fonction Bluetooth sur l'appareil que vous souhaitez connecter et sélectionnez **Projector** dans la liste des appareils disponibles. Consultez la documentation de l'appareil pour plus d'informations.





- Lorsque vous souhaitez écouter uniquement du son à partir du projecteur, vous pouvez temporairement éteindre l'image projetée en appuyant sur le bouton  du panneau de commande ou de la télécommande.
- Pour annuler une connexion Bluetooth, déconnectez l'appareil connecté.

- 3 Pour quitter le **Mode haut-parleur Bluetooth**, appuyez à nouveau sur

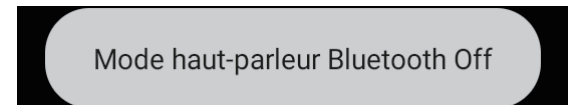

Lorsque vous quittez le **Mode haut-parleur Bluetooth**, le message suivant s'affiche.



- La sortie audio de tout périphérique audio Bluetooth présente un retard.
- Vous ne pouvez pas connecter plusieurs appareils vidéo/audio par Bluetooth en même temps.
- Vous pouvez également connecter le projecteur à des appareils audio Bluetooth tels que des haut-parleurs ou des écouteurs pour écouter le son du projecteur avec ces appareils. Effectuez l'appairage en sélectionnant **Préférences appareil** dans  en haut à droite dans l'écran d'accueil de la Android TV™.
- Les périphériques audio Bluetooth ne sont pas pris en charge dans certains pays et régions.

» Liens connexes

- "Spécifications Bluetooth" [p.50](#)

Spécifications Bluetooth

Version	Bluetooth Ver. 5.0
Profils pris en charge	A2DP, AVRCP, HID, HOGP
Fréquence utilisée	Bande 2,4 GHz (2,402 à 2,480 GHz)

Avertissement

N'utilisez pas l'appareil à proximité d'équipements médicaux ou d'équipements commandés automatiquement, tels que des portes automatiques ou des alarmes incendie. Des interférences électromagnétiques provenant de l'appareil peuvent causer un dysfonctionnement et provoquer un accident.



- Il se peut que vous ne puissiez pas vous connecter, selon la norme et le type d'appareil.
- Même lors d'une connexion dans la limite de la distance de communication spécifiée, des connexions peuvent être perdues en raison de l'état du signal.
- La méthode de communication pour Bluetooth utilise la même fréquence (2,4 GHz) que les réseaux sans fil (IEEE802.11b/g/n) ou les fours à micro-ondes. Si ces appareils sont utilisés en même temps, des interférences d'ondes radio peuvent donc survenir, le son peut être interrompu ou la communication peut être impossible. Si vous avez besoin d'utiliser ces appareils en même temps, assurez-vous qu'ils sont suffisamment éloignés de l'appareil Bluetooth.

Lorsque vous souhaitez écouter uniquement du son à partir du projecteur, vous pouvez temporairement éteindre l'image projetée.

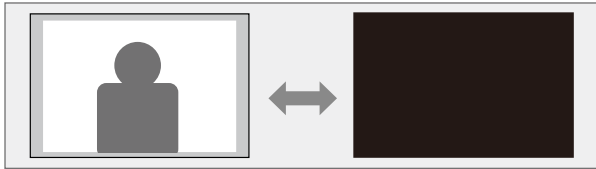

1 Appuyez sur le bouton  du panneau de commande ou de la télécommande.

La source de lumière s'éteint et l'image projetée est arrêtée.

2 Pour rallumer à nouveau l'image, appuyez à nouveau sur .

Lorsqu'une source audio/vidéo répondant à la norme HDMI CEC est connectée au port HDMI du projecteur, vous pouvez utiliser la télécommande du projecteur pour contrôler certaines fonctionnalités de l'appareil lié.

» Liens connexes

- "Utilisation des appareils connectés avec les fonctionnalités HDMI CEC" p.53

Utilisation des appareils connectés avec les fonctionnalités HDMI CEC

Vous pouvez contrôler les appareils audio/vidéo connectés en utilisant les fonctionnalités HDMI CEC.



- Vous devez également configurer l'appareil connecté. Consultez la documentation de l'appareil pour plus d'informations.
- Il se peut que certains appareils connectés, ou certaines de leurs fonctions, ne se comportent pas correctement, même s'ils sont conformes à la norme CEC HDMI. Consultez la documentation de l'appareil pour plus d'informations.
- Utilisez un câble conforme à la norme HDMI.

1 Appuyez sur le bouton  de la télécommande.

2 Sélectionnez le menu **Réglage** et appuyez sur le bouton [Enter].

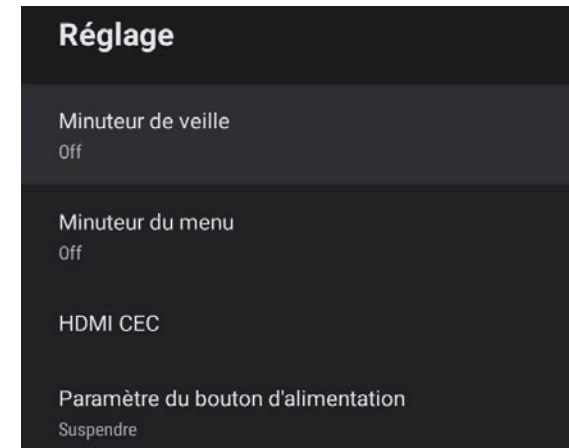

3 Sélectionnez **HDMI CEC** et appuyez sur [Enter].

4 Réglez **HDMI CEC** sur **On**.

5 Ajustez les paramètres suivants **HDMI CEC** comme vous le souhaitez.

- Pour éteindre automatiquement l'appareil connecté lorsque vous éteignez le projecteur, réglez l'option **Arrêt automatique de l'appareil** sur **On**.
- Pour changer automatiquement les réglages de la langue de l'appareil connecté en fonction des réglages de la langue du projecteur, réglez **Changement automatique de la langue** sur **On**.
- Pour envoyer l'audio sur un système AV compatible HDMI ARC, réglez **HDMI2 ARC** sur **On**.

6 Appuyez sur  pour quitter les menus.

Vous pouvez utiliser la télécommande du projecteur pour contrôler l'appareil lié, avec par exemple la lecture, l'arrêt ou le réglage du volume.

» Liens connexes

- "Paramètres des fonctions du projecteur - Menu Réglage" [p.65](#)

Vous pouvez utiliser la fente de sécurité sur le projecteur pour fixer un système de sécurité Microsaver Kensington comme antivol.



Pour plus d'informations sur le système Microsaver Security System, consultez <http://www.kensington.com/>.



» Liens connexes

- "Parties du projecteur - Avant/Haut" p.9

Vous pouvez obtenir la dernière version du firmware du projecteur via un réseau.



Lorsque la dernière version du firmware du projecteur est disponible, une notification s'affiche automatiquement sur l'écran. Suivez les instructions à l'écran pour mettre à jour le firmware.

- 1** Appuyez sur le bouton  de la télécommande.
- 2** Sélectionnez  dans la liste des applications et appuyez sur le bouton [Enter].
- 3** Suivez les instructions à l'écran pour mettre à jour le firmware.



 **Attention**

N'éteignez pas le projecteur pendant la mise à jour du firmware.

Vous pouvez réinitialiser tous les paramètres du projecteur à leurs valeurs par défaut.



Lorsque vous réinitialisez le projecteur, toutes les informations telles que les applications installées, les informations de connexion au compte Google et les **Paramètres du projecteur** sont supprimées. Notez les paramètres que vous ne voulez pas perdre avant d'effectuer la réinitialisation.

- 1** Appuyez sur le bouton  de la télécommande.
- 2** Sélectionnez  en haut à droite dans l'écran d'accueil de la Android TV.

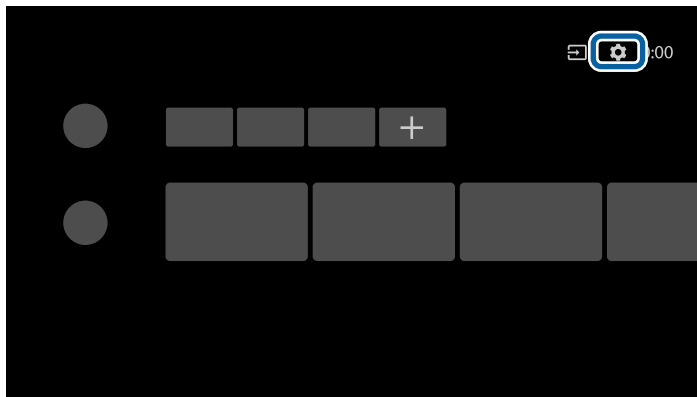

- 3** Sélectionnez **Préférences appareil** et sélectionnez le menu de réinitialisation.
- 4** Suivez les instructions à l'écran pour commencer la réinitialisation du projecteur.

Ajuster les paramètres du menu

Suivez les instructions de ces sections pour accéder au système de menu du projecteur et modifier les paramètres du projecteur.



► Liens connexes

- "Utilisation des paramètres du projecteur" [p.59](#)
- "Paramètres de qualité d'image - Menu Qualité image" [p.60](#)
- "Paramètres de qualité du son - Menu Son" [p.62](#)
- "Réglage des fonctions du projecteur - Menu Affichage" [p.64](#)
- "Paramètres des fonctions du projecteur - Menu Réglage" [p.65](#)

Vous pouvez utiliser les menus du projecteur pour ajuster les paramètres contrôlant la façon dont votre projecteur fonctionne. Le projecteur affiche les menus à l'écran.

- 1 Appuyez sur le bouton  de la télécommande.
Vous verrez le menu **Paramètres du projecteur** sur l'écran.



- 2 Appuyez sur les boutons fléchés haut ou bas pour vous déplacer à travers les menus répertoriés sur la droite.
- 3 Pour modifier les paramètres du menu affiché, appuyez sur [Enter].
- 4 Appuyez sur les boutons fléchés haut ou bas pour vous déplacer à travers les paramètres.
- 5 Modifiez les réglages à l'aide des boutons si nécessaire.
- 6 Lorsque vous avez fini de modifier les réglages d'un menu, appuyez sur .
- 7 Appuyez sur  pour quitter les menus.

Les paramètres du menu **Qualité image** vous permettent d'ajuster la qualité de l'image pour la source d'entrée que vous utilisez actuellement.

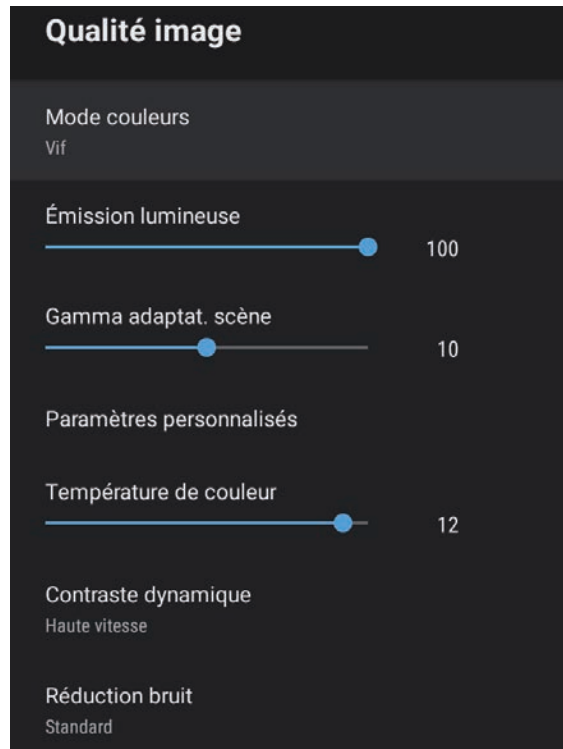

Réglage	Options	Description
Mode couleurs	Dynamique Vif Cinéma Lumineux Cinéma Naturel	Sélectionnez un mode de couleur approprié pour le type de contenu que vous voulez projeter.
Émission lumineuse	Différents niveaux disponibles	Ajuste la luminosité de la source de lumière pour chaque Mode couleurs.

Réglage	Options	Description
Gamma adaptat. scène	Différents niveaux disponibles	Ajuste la couleur en fonction de la scène, pour obtenir une image plus vive. Sélectionnez un chiffre élevé pour augmenter le contraste.
Paramètres personnalisés	Luminosité	Éclaircit ou assombrit l'image entière.
	Contraste	Permet de régler la différence entre les zones claires et sombres de l'image.
	Saturation	Ajuste l'intensité des couleurs de l'image.
	Nuance	Ajuste l'équilibre des tons de vert à magenta de l'image.
Netteté		Ajuste la netteté ou la douceur de l'image pour chaque Mode couleurs.
Température de couleur	Différents niveaux disponibles	Définit la température de couleur en fonction du mode couleurs que vous avez sélectionné. Les valeurs élevées donnent une teinte bleue à l'image, alors que les valeurs basses donnent une teinte rouge.
Contraste dynamique	Haute vitesse Normal Off	Ajuste la luminance projetée en fonction de la luminosité de l'image pour chaque Mode couleurs.
Réduction bruit	Fort Standard Faible Off	Réduit les vacillements sur les images analogiques. Sélectionnez l'intensité de Réduction bruit.
Optim. des détails	Différents niveaux disponibles	Crée une texture plus emphatique et une sensation plus matérielle pour l'image pour chaque Mode couleurs.
Rapport L/H	Normal Complet Zoom	Définit le rapport d'aspect (rapport largeur sur hauteur) pour la source d'entrée.

Réglage	Options	Description
Interv. vidéo HDMI	Auto Complet Limitée	Définit la plage vidéo de façon à ce qu'elle corresponde à celle de l'appareil connecté au port HDMI.

» Liens connexes

- "Réglages performances (Mode couleurs)" [p.40](#)
- "Modes couleurs disponibles" [p.41](#)
- "Réglage de la qualité de l'image en détail" [p.43](#)
- "Activation du réglage automatique de la luminance" [p.42](#)
- "Réglage de la luminosité de la source de lumière" [p.44](#)

Les paramètres du menu **Son** permettent d'obtenir un son optimal pour divers types d'images. Vous pouvez sélectionner le mode conçu pour s'adapter à votre image, ou essayer les autres modes disponibles.

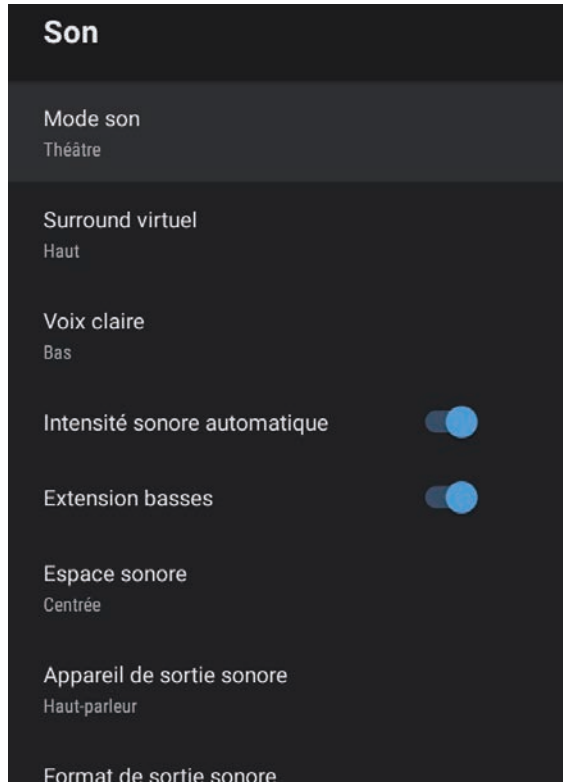

Réglage	Options	Description
Surround virtuel	Haut Bas Off	Ajuste la puissance de l'effet surround. Ce réglage est enregistré pour chaque Mode son.
Voix claire	Haut Bas Off	Ajuste la voix pour qu'elle puisse être entendue clairement. Ce réglage est enregistré pour chaque Mode son.
Intensité sonore automatique	On Off	Même à faible volume, cela permet de corriger automatiquement l'équilibre entre les tonalités hautes et basses de l'audio afin qu'elles ne soient pas déséquilibrées.
Extension basses	On Off	Intensifie les niveaux de basses pour reproduire des basses puissantes.
Espace sonore	Droite Centrée Gauche	Ajuste la qualité du son en fonction de votre position de visionnement.
Appareil de sortie sonore	Haut-parleur ARC	Sélectionne l'appareil de sortie sonore. Haut-parleur : Produit le son à partir des haut-parleurs du projecteur. ARC : produit le son d'un système AV compatible ARC. Branchez le câble HDMI sur le port HDMI2 (ARC) du projecteur.

Réglage	Options	Description
Mode son	Théâtre TV Studio Stade Concert Mode Karaoké	Sélectionnez votre mode préféré pour la sortie audio du système de haut-parleurs du projecteur, selon le contenu de la lecture.

Réglage	Options	Description
Format de sortie sonore	PCM Auto	<p>Sélectionne le format de sortie sonore lorsque vous transmettez l'audio sur un appareil audio externe.</p> <p>PCM : produit le son au format PCM (2 ch).</p> <p>Auto : produit un son de meilleure qualité. Ce projecteur prend en charge les codecs audio suivants :</p> <ul style="list-style-type: none"> • PCM (2 ch) • AC-3 (jusqu'à 5,1 ch) • DTS (jusqu'à 5,1 ch) <p>Si le son n'est pas transmis correctement, sélectionnez PCM.</p>
Latence de sortie audio	Différents niveaux disponibles	<p>Ajuste la latence audio. Si le son est rapide, sélectionnez une valeur plus élevée.</p> <p>Ce paramètre n'est disponible que pour les types de son suivants.</p> <ul style="list-style-type: none"> • son sortant du haut-parleur du projecteur. • son sortant du port HDMI2 (ARC)

» Liens connexes

- "Réglage des paramètres sonores (Mode son)" [p.46](#)

Les réglages du menu **Affichage** fournissent des méthodes de correction pour projeter correctement votre image.

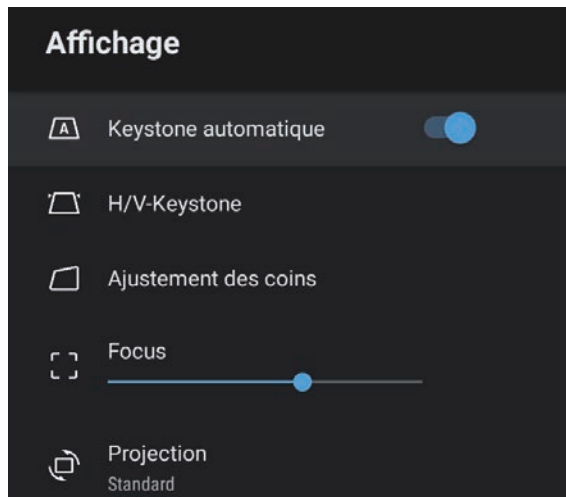

» **Liens connexes**

- "Forme de l'image" [p.33](#)
- "Modes de projection" [p.31](#)

Réglage	Options	Description
Keystone automatique	On Off	Sélectionnez On pour corriger automatiquement la mise au point et toute distorsion horizontale/verticale de l'image projetée.
H/V-Keystone	H-Keystone	Corrigez manuellement la distorsion horizontale dans l'image projetée.
	V-Keystone	Corrigez manuellement la distorsion verticale dans l'image projetée.
Ajustement des coins	-	Corrige la forme et l'alignement de l'image à l'aide de l'affichage à l'écran.
Focus	Différents niveaux disponibles	Corrige la mise au point de l'image projetée.
Projection	Standard Retourné	Sélectionne la façon dont le projecteur fait face à l'écran pour que l'image soit bien orientée.

Les options du menu **Réglage** vous permettent de personnaliser diverses fonctions du projecteur.

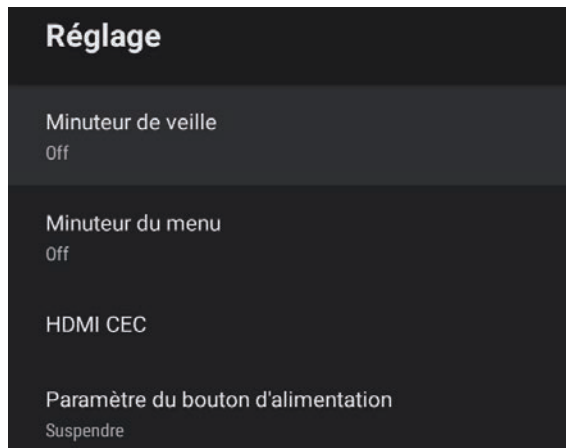

Réglage	Options	Description
		<p>Arrêt automatique de l'appareil : sélectionnez On pour éteindre automatiquement l'appareil audio/vidéo connecté lorsque vous éteignez le projecteur.</p> <p>Changement automatique de la langue : sélectionnez On pour changer automatiquement les réglages de la langue de l'appareil audio/vidéo connecté en fonction des réglages de la langue du projecteur.</p> <p>HDMI2 ARC : sélectionnez On pour activer HDMI ARC sur le port HDMI2 (ARC).</p>
Paramètre du bouton d'alimentation	Suspendre Éteindre	<p>Règle l'opération effectuée par le projecteur lorsque vous appuyez sur le bouton d'alimentation.</p> <p>Suspendre : Permet de démarrer rapidement le projecteur à partir du mode veille.</p> <p>Éteindre : Minimise la consommation d'énergie en mode veille. Cependant, le démarrage du projecteur prendra plus longtemps qu'à partir du mode Suspendre.</p>

Réglage	Options	Description
Minuteur de veille	0 à 120 minutes	Définit l'intervalle de temps avant que le projecteur ne s'éteigne automatiquement.
Minuteur du menu	0 à 240 secondes	Définit l'intervalle d'inactivité avant la fermeture automatique du menu du projecteur.
HDMI CEC	Contrôle CEC	<p>Active la fonctionnalité Contrôle CEC lorsqu'un appareil audio/vidéo répondant à la norme HDMI CEC est connecté au port HDMI du projecteur.</p> <p>HDMI CEC : sélectionnez On pour contrôler l'appareil audio/vidéo connecté à l'aide de la télécommande du projecteur.</p> <p>Lorsque cette option est réglée sur On, le projecteur s'allume automatiquement lorsque vous allumez l'appareil connecté ou lorsque vous commencez la lecture sur l'appareil connecté.</p>

» **Liens connexes**

- "Fonctionnalités HDMI CEC" [p.53](#)

Maintenance du projecteur

Suivez les instructions de ces sections pour la maintenance de votre projecteur.

► Liens connexes

- "Maintenance du projecteur" [p.67](#)
- "Nettoyage de l'objectif" [p.68](#)
- "Nettoyage du boîtier du projecteur" [p.69](#)
- "Maintenance du filtre à air et des grilles d'aération" [p.70](#)

Vous pouvez avoir besoin de nettoyer l'objectif du projecteur occasionnellement, et de nettoyer le filtre à air et les grilles d'entrée pour empêcher une surchauffe du projecteur due à une ventilation bloquée.

Les seules pièces que vous pouvez remplacer sont le filtre à air et les piles de la télécommande. Si vous avez besoin de remplacer d'autres pièces, contactez Epson ou un réparateur Epson autorisé.

Avertissement

Avant de nettoyer une pièce du projecteur, éteignez ce dernier et débranchez son cordon d'alimentation. N'ouvrez jamais aucun couvercle du projecteur, à l'exception des couvercles indiqués spécifiquement dans le présent manuel. Des tensions électriques dangereuses présentes dans le projecteur peuvent causer des blessures graves.

Nettoyez régulièrement l'objectif, ou bien lorsque vous remarquez des traces de poussière ou des salissures sur la surface.

- Pour retirer de la poussière ou des salissures, essuyez délicatement l'objectif avec du papier nettoyant pour objectif.
- Pour retirer des taches difficiles à enlever, humidifiez un chiffon doux non pelucheux avec un produit nettoyant pour objectif et essuyez délicatement l'objectif. Ne vaporisez pas de liquide directement sur l'objectif.

Avertissement

N'utilisez pas de nettoyant pour objectif contenant un gaz inflammable. La chaleur élevée générée par le projecteur peut provoquer un incendie.

Attention

N'utilisez pas de produit nettoyant pour vitre ou un matériau abrasif pour nettoyer l'objectif, et ne soumettez l'objectif à aucun impact, car vous risquez de l'endommager. N'utilisez pas d'air comprimé, car les gaz peuvent s'évaporer en laissant un résidu inflammable.

Avant de nettoyer le boîtier du projecteur, éteignez ce dernier et débranchez le cordon d'alimentation.

- Pour retirer de la poussière ou des saletés, utilisez un chiffon doux, sec et sans peluches.
- Pour enlever la poussière résistante, utilisez un chiffon doux humidifié avec de l'eau et du savon neutre. Ne vaporisez pas de liquide directement sur le projecteur.

Attention

N'utilisez pas de cire, d'alcool, de benzène, de diluant à peinture ou d'autres produits chimiques pour nettoyer le boîtier du projecteur. Ces produits peuvent endommager le boîtier. N'utilisez pas d'air comprimé, car les gaz peuvent s'évaporer en laissant un résidu inflammable.

La maintenance régulière du filtre à air est nécessaire pour garder votre projecteur en bon état. Nettoyez le filtre à air lorsqu'un message s'affiche indiquant que la température du projecteur a atteint un niveau élevé. Il est conseillé de nettoyer ces pièces toutes les 5000 heures. Augmentez la fréquence de nettoyage si vous employez le projecteur dans un environnement particulièrement poussiéreux. (En supposant que le projecteur est utilisé dans une atmosphère dans laquelle les particules de matière en suspension sont inférieures à 0,04 à 0,2 mg/m³.)

Attention

Si une maintenance régulière n'est pas effectuée, votre projecteur Epson vous notifiera lorsque la température à l'intérieur du projecteur a atteint un niveau élevé. N'attendez pas que cet avertissement s'affiche pour entretenir le filtre de votre projecteur, car une exposition prolongée à des températures élevées peut réduire la durée de vie de votre projecteur.

» Liens connexes

- "Nettoyage du filtre à air et des grilles d'aération" p.70
- "Remplacement du filtre à air" p.70

Nettoyage du filtre à air et des grilles d'aération

Nettoyez le filtre à air ou les grilles d'aération s'ils prennent la poussière, ou si un message s'affiche vous invitant à les nettoyer.

- 1** Éteignez le projecteur et débranchez le cordon d'alimentation.

- 2** Retirez délicatement la poussière avec un petit aspirateur conçu pour les ordinateurs ou une brosse très douce (par exemple un pinceau).

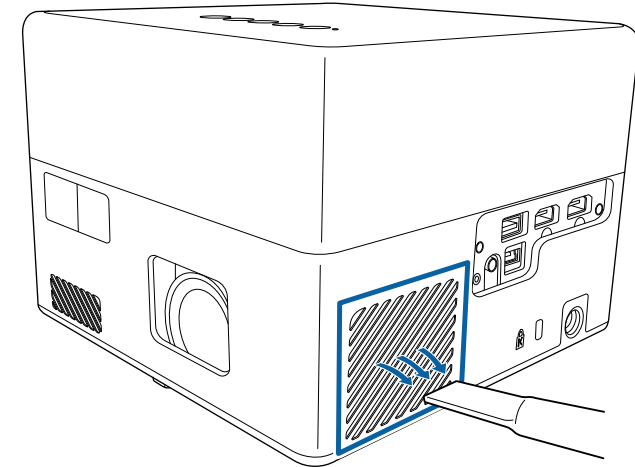

Vous pouvez retirer le filtre à air afin de nettoyer les deux côtés. Ne rincez pas le filtre à air avec de l'eau, et n'utilisez pas de détergent ni de solvant pour le nettoyer.

Attention

N'utilisez pas d'air comprimé. Les gaz peuvent laisser des résidus inflammables ou pousser poussière et débris dans la partie optique du projecteur ou dans d'autres zones sensibles.

- 3** Si la poussière est difficile à enlever ou si le filtre à air est endommagé, remplacez le filtre à air.

Remplacement du filtre à air

Vous devez remplacer le filtre à air dans les cas suivants :

- Le filtre à air est déchiré ou endommagé.

Vous pouvez remplacer le filtre à air lorsque le projecteur est monté au plafond ou placé sur une table.

- 1** Éteignez le projecteur et débranchez le cordon d'alimentation.
- 2** Retournez le projecteur.
- 3** Ouvrez le couvercle du filtre à air.

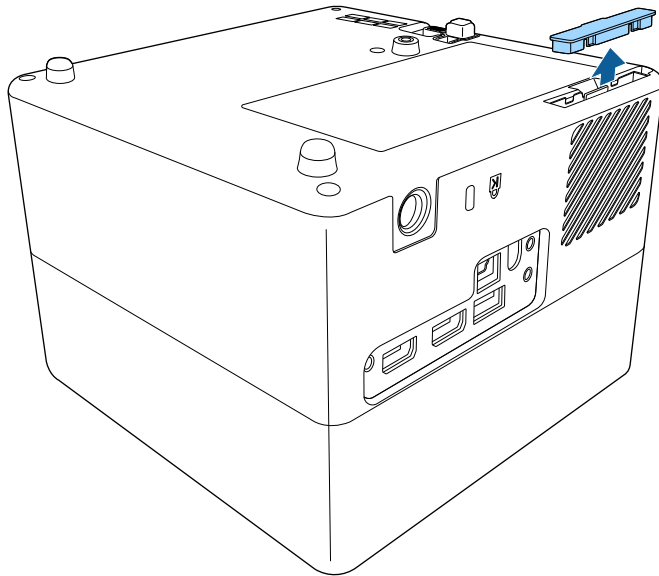

- 4** Retirez le filtre à air du projecteur.

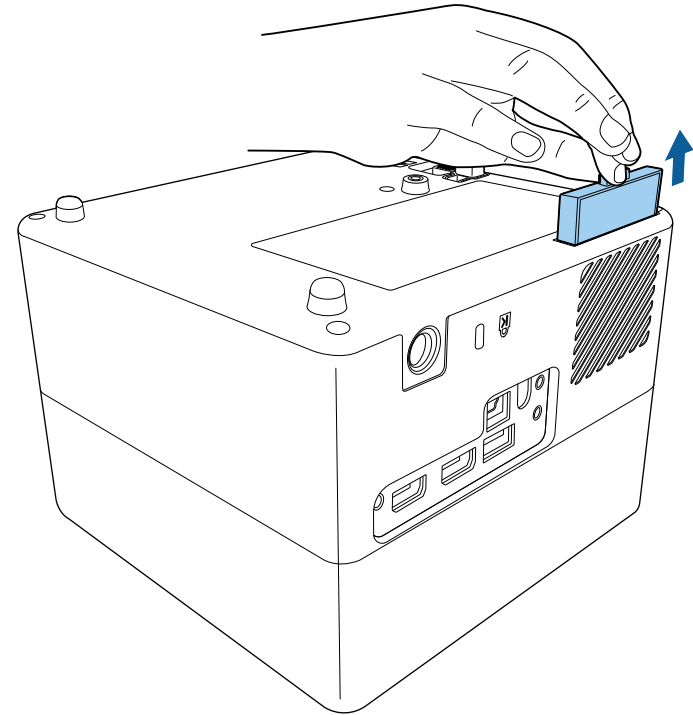

Mettez au rebut les filtres à air conformément à la réglementation locale.

- Cadre de filtre : ABS
- Filtre : mousse de polyuréthane

- 5** Placez le nouveau filtre à air dans le projecteur de la façon indiquée et poussez-le délicatement jusqu'à ce qu'il se mette en place.

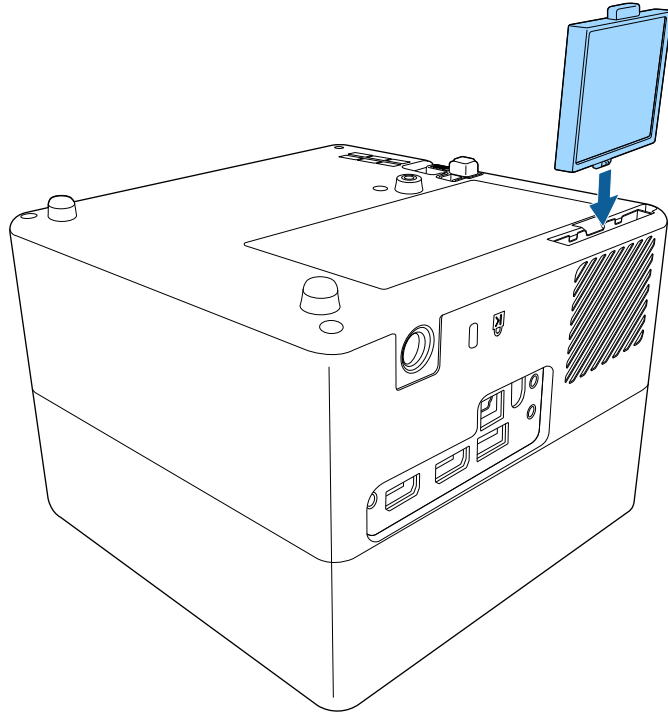

- 6** Fermez le couvercle du filtre à air.

» **Liens connexes**

- "Consommables" [p.87](#)

Dépannage

Si vous rencontrez des problèmes avec le projecteur, consultez les solutions proposées dans les sections suivantes.

► Liens connexes

- "Problèmes de projection" [p.74](#)
- "État des témoins du projecteur" [p.75](#)
- "Résoudre les problèmes de mise sous tension ou hors tension du projecteur" [p.76](#)
- "Résoudre les problèmes avec l'image" [p.77](#)
- "Résoudre les problèmes de son" [p.80](#)
- "Résoudre les problèmes de fonctionnement de la télécommande" [p.82](#)
- "Résoudre les problèmes avec HDMI CEC" [p.83](#)
- "Résoudre les problèmes avec le réseau Wi-Fi" [p.84](#)
- "Résoudre les problèmes avec la Android TV™" [p.85](#)

Si le projecteur ne fonctionne pas correctement, éteignez-le, débranchez-le et branchez-le à nouveau, puis allumez-le de nouveau.

Si le problème n'est toujours pas résolu, vérifiez ce qui suit :

- Les indicateurs du projecteur peuvent indiquer le problème.
- Les solutions proposées dans ce manuel peuvent vous aider à résoudre de nombreux problèmes.

Si aucune de ces solutions ne fonctionne, contactez Epson pour obtenir une assistance technique.



Après avoir réparé le projecteur, Epson peut vous renvoyer le projecteur dans son état initial. Assurez-vous de noter les informations de compte de chaque service en ligne avant de contacter votre revendeur local ou le centre de réparation Epson le plus proche.

Les indicateurs du projecteur indiquent son état et vous informent lorsqu'un problème survient. Vérifiez l'état et la couleur des indicateurs, puis reportez-vous à ce tableau pour trouver la solution.

 Si les indicateurs affichent un motif non répertorié dans le tableau ci-dessus, éteignez le projecteur, débranchez-le et contactez Epson.

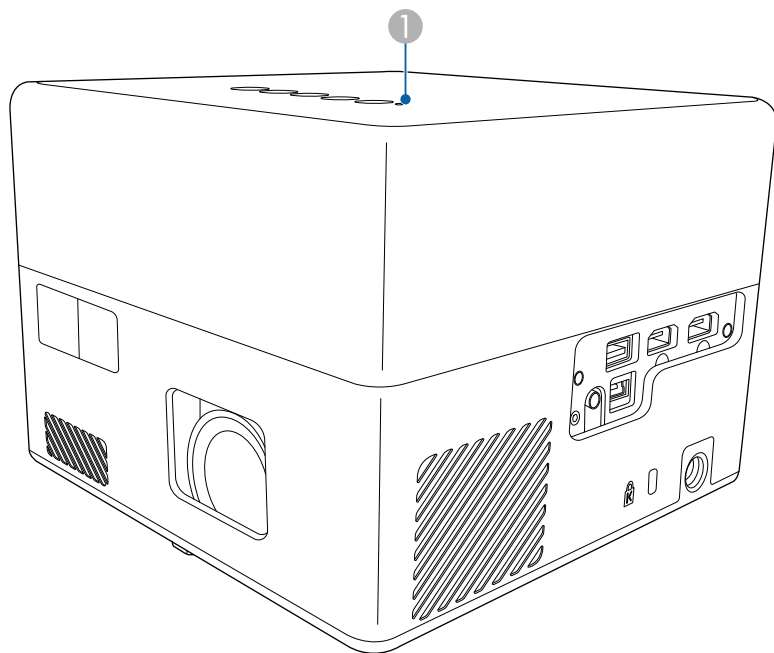

1 Témoin d'état

État du projecteur

État du témoin	Problème et solutions
Allumé en bleu	Fonctionnement normal.

État du témoin	Problème et solutions
Bleu clignotant	Préchauffage, arrêt ou initialisation du projecteur. Le fonctionnement de la télécommande peut être désactivé lorsque l'indicateur clignote en bleu.
Off	Mode veille ou veille prolongée. La projection démarre lorsque vous appuyez sur le bouton d'alimentation.
Allumé en orange	Le projecteur a subi une surchauffe et s'est éteint. Laissez-le éteint pendant 5 minutes pour qu'il refroidisse. <ul style="list-style-type: none"> • Vérifiez que les orifices de ventilation et le filtre à air ne sont pas obstrués par de la poussière ou des objets à proximité. • Vérifiez que la température ambiante n'est pas trop élevée. • Nettoyez ou remplacez le filtre à air. • Si le problème persiste, débranchez le projecteur et contactez Epson.
	Avertissement laser. Éteignez le projecteur, débranchez-le et contactez Epson.
Orange clignotant	Un problème est survenu avec le laser. Éteignez le projecteur, débranchez-le et contactez Epson.
	Un problème est survenu avec un ventilateur ou un capteur. Éteignez le projecteur, débranchez-le et contactez Epson.
	Erreur interne du projecteur. Éteignez le projecteur, débranchez-le et contactez Epson.

» Liens connexes

- "Paramètres des fonctions du projecteur - Menu Réglage" [p.65](#)
- "Nettoyage du filtre à air et des grilles d'aération" [p.70](#)
- "Remplacement du filtre à air" [p.70](#)

Si le projecteur ne s'allume pas lorsque vous appuyez sur le bouton d'alimentation ou s'arrête de façon inattendue, essayez les solutions présentées dans ces sections.

» Liens connexes

- "Résoudre les problèmes d'alimentation du projecteur" [p.76](#)
- "Résoudre les problèmes d'arrêt du projecteur" [p.76](#)

Résoudre les problèmes d'alimentation du projecteur

Si le projecteur ne s'allume pas lorsque vous appuyez sur le bouton d'alimentation, essayez les étapes suivantes jusqu'à résolution du problème.

- 1** Vérifiez que le cordon d'alimentation est bien branché au projecteur et à une prise électrique qui fonctionne.
- 2** Si vous utilisez la télécommande, vérifiez l'état de ses piles.
- 3** Le cordon d'alimentation peut être défectueux. Débranchez le cordon et contactez Epson.

» Liens connexes

- "Mise sous tension du projecteur" [p.28](#)
- "Installation des piles dans la télécommande" [p.23](#)

Résoudre les problèmes d'arrêt du projecteur

Si la source de lumière du projecteur s'éteint de façon inopinée, essayez les étapes suivantes jusqu'à résolution du problème :

- 1** Les projecteurs peuvent avoir entrés en mode veille si l'intervalle de temps spécifié dans **Minuteur de veille** dans le menu **Réglage** du projecteur a été passé. Appuyez sur le bouton d'alimentation du panneau de commande ou de la télécommande pour rallumer le projecteur.



Une fois le projecteur rallumé, **Minuteur de veille** sera automatiquement réglé sur **Off**.

2

Lorsque le témoin d'état est allumé en orange, le projecteur a surchauffé et s'est éteint.



Les ventilateurs de refroidissement peuvent fonctionner en mode attente en fonction des paramètres du projecteur. Ainsi, lorsque le projecteur sort du mode attente, les ventilateurs peuvent générer un bruit inattendu. Cela n'indique pas un mauvais fonctionnement.

» Liens connexes

- "Paramètres des fonctions du projecteur - Menu Réglage" [p.65](#)

Si vous rencontrez des problèmes avec les images projetées, consultez les solutions proposées dans les sections suivantes.

» Liens connexes

- "Résoudre les problèmes d'images manquantes" [p.77](#)
- "Réglage d'une image qui n'est pas rectangulaire" [p.77](#)
- "Réglage d'une image trouble ou floue" [p.78](#)
- "Résoudre les problèmes d'image partielle" [p.78](#)
- "Réglage d'une image qui contient du bruit ou statique" [p.78](#)
- "Réglage d'une image avec une luminosité ou des couleurs incorrectes" [p.79](#)
- "Réglage d'une image à l'envers" [p.79](#)

Résoudre les problèmes d'images manquantes

Si aucune image ne s'affiche, essayez les étapes suivantes jusqu'à résolution du problème.

1 Vérifiez l'état du projecteur :

- Appuyez sur le bouton  du panneau de commande ou de la télécommande pour vérifier si l'image a été temporairement désactivée.
- Vérifiez l'indicateur d'état pour confirmer que le projecteur est en état de fonctionnement normal.
- Appuyez sur le bouton d'alimentation du projecteur pour le sortir du mode attente ou veille.

☛ Réglage > Minuteur de veille

2 Vérifiez la connexion du câble :

- Vérifiez que tous les câbles nécessaires sont bien branchés et que l'alimentation est activée pour le projecteur.
- Connectez directement la source vidéo au projecteur.
- Remplacez le câble HDMI par un plus court.

3 Contrôlez l'état de votre source vidéo :

- Assurez-vous que l'appareil connecté est conforme à la norme CEC HDMI. Consultez la documentation de l'appareil pour plus d'informations.
- Si vous projetez depuis un ordinateur portable, vérifiez qu'il a été configuré pour s'afficher sur un moniteur externe.

4 Vérifiez les points suivants :

- Vous avez besoin d'une connexion Internet pour visualiser du contenu en ligne. Assurez-vous que votre Wi-Fi est activé.
- Réglez à nouveau la fonction CEC pour l'appareil connecté et redémarrez celui-ci.
- Vérifiez que la résolution d'affichage de l'ordinateur ne dépasse pas celle du projecteur et ses limites de fréquences. Le cas échéant, sélectionnez une résolution d'affichage différente pour votre ordinateur. (Consulter le manuel de votre ordinateur pour plus de détails.)
- Réinitialise tous les réglages du projecteur à leurs valeurs par défaut.

» Liens connexes

- "Paramètres des fonctions du projecteur - Menu Réglage" [p.65](#)

Réglage d'une image qui n'est pas rectangulaire

Si l'image projetée n'est pas un rectangle régulier, essayez les étapes suivantes jusqu'à résolution du problème.

1 Placez le projecteur directement en face du centre de l'écran si possible.

2 Appuyez sur le bouton de la télécommande pour effectuer la correction de **Keystone automatique**.

- 3** Ajustez la forme de l'image à l'aide de **H/V-Keystone** ou **Ajustement des coins** dans le menu **Affichage**.

» Liens connexes

- "Correction de la forme de l'image à l'aide de Forme d'image et Mise au point automatique" [p.33](#)
- "Correction manuelle de la forme de l'image" [p.33](#)
- "Correction de la forme de l'image à l'aide d'Ajustement des coins" [p.34](#)

Réglage d'une image trouble ou floue

Si l'image projetée est trouble ou floue, essayez les étapes suivantes jusqu'à résolution du problème.

- 1** Ajustez le réglage de **Focus** dans le menu **Affichage**.
- 2** Vérifiez les points suivants :
 - Positionnez le projecteur suffisamment près de l'écran.
 - Positionnez le projecteur afin que l'angle de correction keystone ne soit pas si large qu'il risque de déformer l'image.

- 3** Nettoyez l'objectif du projecteur.



Pour éviter de la condensation sur l'objectif après avoir rentré le projecteur d'un endroit froid à un endroit chaud, laissez le projecteur s'adapter à la température ambiante avant de l'utiliser.

- 4** Ajustez le paramètre **Netteté** dans le menu **Qualité image** du projecteur pour améliorer la qualité d'image.
☛ **Qualité image > Paramètres personnalisés > Netteté**
- 5** Si vous projetez à partir d'un ordinateur, utilisez une résolution plus faible ou sélectionnez une résolution correspondant à la résolution d'origine du projecteur.

» Liens connexes

- "Paramètres de qualité d'image - Menu Qualité image" [p.60](#)
- "Mise au point de l'image à l'aide des menus du projecteur" [p.36](#)
- "Nettoyage de l'objectif" [p.68](#)

Résoudre les problèmes d'image partielle

Si seule une image d'ordinateur partielle s'affiche, essayez les étapes suivantes jusqu'à résolution du problème.

- 1** Si **Rapport L/H** dans le menu **Qualité image** est réglé sur **Zoom**, réglez-le sur **Normal**.
- 2** Vérifiez que vous avez sélectionné le bon mode de projection. Vous pouvez le sélectionner à l'aide du paramètre **Projection** dans le menu **Affichage** du projecteur.
- 3** Vérifiez les paramètres d'affichage de votre ordinateur pour désactiver le double affichage, et définissez la résolution dans les limites du projecteur. (Consulter le manuel de votre ordinateur pour plus de détails.)

» Liens connexes

- "Réglage des fonctions du projecteur - Menu Affichage" [p.64](#)

Réglage d'une image qui contient du bruit ou statique

Si l'image projetée contient des interférences électroniques (bruit) ou est statique, essayez les étapes suivantes jusqu'à résolution du problème.

- 1** Vérifiez les câbles reliant votre source vidéo au projecteur. Ils doivent être :
 - Séparés du cordon d'alimentation pour éviter les interférences

- Correctement branchés aux deux extrémités
- Ne pas être branchés à une rallonge

2 Si vous avez ajusté la forme de l'image en vous servant des commandes du projecteur, essayez de diminuer le paramètre **Netteté** dans le menu **Qualité image** du projecteur pour améliorer la qualité de l'image.

☛ **Qualité image > Paramètres personnalisés > Netteté**

3 Si vous avez branché une rallonge, essayez de projeter sans celle-ci pour voir si c'est elle qui a causé les interférences dans le signal.

4 Sélectionnez une résolution vidéo et un taux de rafraîchissement sur l'ordinateur compatibles avec le projecteur.

» Liens connexes

- "Paramètres de qualité d'image - Menu Qualité image" [p.60](#)

Réglage d'une image avec une luminosité ou des couleurs incorrectes

Si l'image projetée est trop sombre ou trop lumineuse, ou si les couleurs ne sont pas correctes, essayez les solutions suivantes jusqu'à résolution du problème.

1 Essayez différents modes de couleur pour votre image et l'environnement en sélectionnant le réglage **Mode couleurs** dans le menu **Qualité image** du projecteur.

2 Vérifiez les paramètres de votre source vidéo.

3 Ajustez **Paramètres personnalisés** et **Température de couleur** dans le menu **Qualité image** pour la source d'entrée actuelle.

4 Vérifiez que vous avez sélectionné le bon réglage pour **Interv. vidéo HDMI** dans le menu **Qualité image** du projecteur, s'il est disponible pour votre source d'image.

5 Vérifiez que tous les câbles sont branchés correctement au projecteur et à votre équipement vidéo. Si vous avez branché des câbles longs, essayez des câbles plus courts.

6 Positionnez le projecteur suffisamment près de l'écran.

» Liens connexes

- "Paramètres de qualité d'image - Menu Qualité image" [p.60](#)

Réglage d'une image à l'envers

Si l'image projetée est à l'envers, sélectionnez le bon mode de projection.

☛ **Affichage > Projection**

» Liens connexes

- "Réglage des fonctions du projecteur - Menu Affichage" [p.64](#)



Si vous rencontrez des problèmes avec le son projeté, consultez les solutions proposées dans les sections suivantes.

» Liens connexes

- "Résoudre les problèmes d'audio manquant ou faible" [p.80](#)
- "Résoudre les problèmes avec le mode Haut-parleur Bluetooth" [p.80](#)

Résoudre les problèmes d'audio manquant ou faible

S'il n'y a pas de son ou si le volume est trop faible, essayez les étapes suivantes jusqu'à résolution du problème.

- 1** Pour régler les paramètres de volume du projecteur, appuyez sur les boutons  ou  de la télécommande ou du panneau de commande.
- 2** Vérifiez la connexion du câble entre le projecteur et votre source vidéo.
- 3** Vérifiez les paramètres suivants sur votre appareil vidéo :
 - Vérifiez votre source vidéo pour vous assurer que le volume est activé et que la sortie audio est réglée sur la bonne source.
 - Si vous connectez le projecteur à un Mac à l'aide d'un câble HDMI, assurez-vous que votre Mac prend en charge l'audio par l'intermédiaire du port HDMI.
- 4** Si vous voulez sortir le son du haut-parleur du projecteur, essayez les solutions suivantes :
 - Réglez **Appareil de sortie sonore** sur **Haut-parleur** dans le menu **Son**.
 - Réglez **Format de sortie sonore** sur **PCM** dans le menu **Son**.
- 5** Si vous souhaitez envoyer l'audio sur un appareil audio externe à l'aide d'un câble HDMI, essayez les solutions suivantes :
 - Assurez-vous que le câble HDMI est connecté au port HDMI2 (ARC) du projecteur.

- Réglez **HDMI CEC** sur **On** dans le menu **Réglage**.
- Réglez **HDMI2 ARC** sur **On** dans le menu **Réglage**.
- Réglez **Appareil de sortie sonore** sur **ARC** dans le menu **Son**.
- Réglez **Format de sortie sonore** sur **PCM** dans le menu **Son**.
- Assurez-vous que le câble HDMI est conforme à la norme HDMI ARC.



Lors de la sortie du son sur un appareil audio externe qui ne prend pas en charge HDMI ARC en utilisant un câble HDMI, réglez **HDMI CEC** sur **Off** dans le menu **Réglage**.

» Liens connexes

- "Paramètres de qualité du son - Menu Son" [p.62](#)

Résoudre les problèmes avec le mode Haut-parleur Bluetooth

Si vous n'arrivez pas à connecter un appareil audio Bluetooth au projecteur, essayez les solutions suivantes.

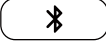
- 1** Appuyez sur le bouton  du panneau de commande ou de la télécommande pour activer le **Mode haut-parleur Bluetooth**.
- 2** Sélectionnez **Projector** dans la liste des appareils Bluetooth disponibles affichée sur votre appareil.
- 3** Vérifiez qu'aucun autre appareil Bluetooth n'est connecté au projecteur. Vous ne pouvez pas connecter plusieurs appareils audio Bluetooth à un projecteur à la fois.
- 4** Assurez-vous que l'appareil est conforme aux spécifications Bluetooth du projecteur.

5 Vérifiez les points suivants :

- Vérifiez la présence d'obstacles entre l'appareil audio Bluetooth et le projecteur, et modifiez leurs positions pour améliorer les communications.
- Assurez-vous que l'appareil audio Bluetooth connecté se trouve dans la distance de communication spécifiée.
- Évitez d'utiliser le projecteur près de réseaux sans fil, de fours à micro-ondes, de téléphones sans fil 2,4 GHz ou de tout autre appareil utilisant la bande de fréquence des 2,4 GHz. Ces appareils peuvent interférer avec le signal entre le projecteur et l'appareil audio Bluetooth.

» **Liens connexes**

- "Spécifications Bluetooth" [p.50](#)
- "Utilisation du projecteur comme haut-parleur Bluetooth" [p.50](#)

Si le projecteur ne répond pas aux commandes de la télécommande, essayez les étapes suivantes jusqu'à résolution du problème :



Si vous perdez la télécommande, vous pouvez en commander une auprès d'Epson.

- 1** Vérifiez que les piles de la télécommande sont bien installées et sont chargées. Le cas échéant, remplacez les piles.
- 2** Vérifiez si un bouton de la télécommande est coincé, ce qui causerait l'entrée en mode veille. Relâchez le bouton pour réveiller la télécommande.
- 3** Si l'image est projetée depuis le projecteur, vérifiez que vous utilisez la télécommande en respectant l'angle de réception et la portée du projecteur.
- 4** Vérifiez l'indicateur d'état pour confirmer que le projecteur est en état de fonctionnement normal.
- 5** Les éclairages fluorescents, la lumière directe du soleil et les signaux des appareils infrarouges peuvent créer des interférences avec les récepteurs de la télécommande du projecteur. Baissez la lumière, déplacez le projecteur à l'écart du soleil ou de l'équipement provoquant des interférences.
- 6** Si l'écran d'appairage s'affiche à nouveau, effectuez un nouvel appairage en maintenant enfoncés le bouton [Enter] et le bouton  de la télécommande en même temps pendant environ trois secondes.

» Liens connexes

- "Fonctionnement de la télécommande" [p.24](#)
- "État des témoins du projecteur" [p.75](#)
- "Installation des piles dans la télécommande" [p.23](#)

Si vous ne parvenez pas à faire fonctionner les appareils connectés au projecteur, essayez les solutions suivantes jusqu'à résolution du problème.

- 1** Assurez-vous que le câble répond à la norme HDMI CEC.
- 2** Assurez-vous que l'appareil connecté est conforme à la norme CEC HDMI. Consultez la documentation de l'appareil pour plus d'informations.
- 3** Réglez **HDMI CEC** sur **On** dans le menu **Réglage**.
☛ **Réglage > HDMI CEC > Contrôle CEC**
- 4** Vérifiez que tous les câbles sont branchés correctement au projecteur et à votre équipement vidéo.

 Assurez-vous de brancher le câble HDMI sur le port HDMI2 (ARC) du projecteur.
- 5** Assurez-vous que les appareils connectés sont sous tension et en état de veille. Consultez la documentation de l'appareil pour plus d'informations.
- 6** Si vous connectez un nouvel appareil ou modifiez la connexion, réglez à nouveau la fonction CEC de l'appareil connecté et redémarrez-le.

» Liens connexes

- "Paramètres des fonctions du projecteur - Menu Réglage" [p.65](#)
- "Utilisation des appareils connectés avec les fonctionnalités HDMI CEC" [p.53](#)

Si vous ne pouvez pas vous connecter à un réseau Wi-Fi, essayez les solutions suivantes.

- 1** Assurez-vous que votre routeur et votre modem Wi-Fi fonctionnent correctement. Le redémarrage de ces appareils peut parfois résoudre les problèmes de connexion au réseau.
- 2** Vérifiez la présence d'obstacles entre le routeur Wi-Fi et le projecteur, et modifiez leurs positions pour améliorer les communications.
- 3** Vous pouvez vérifier les réglages du réseau à partir du menu qui s'affiche lorsque vous appuyez sur  en haut à droite dans l'écran d'accueil de la Android TV.
- 4** Si vous réinitialisez le projecteur, vous devez sélectionner à nouveau les réglages du réseau sur l'écran de configuration initial.

» Liens connexes

- "Initialisation du projecteur" [p.57](#)

Si vous rencontrez des problèmes avec la Android TV™, consultez la page suivante.

<https://support.google.com/androidtv/>

Annexe

Consultez les sections suivantes pour les caractéristiques techniques et les avis importants à propos de votre projecteur.

► Liens connexes

- "Accessoires en option et consommables" [p.87](#)
- "Taille de l'écran et distance de projection" [p.88](#)
- "Résolutions d'affichage du moniteur prises en charge" [p.90](#)
- "Caractéristiques du projecteur" [p.91](#)
- "Dimensions externes" [p.92](#)
- "Liste des symboles et instructions relatifs à la sécurité" [p.93](#)
- "Informations sur la sécurité laser" [p.95](#)
- "Glossaire" [p.97](#)
- "Avis" [p.98](#)

Les accessoires et consommables disponibles en option sont les suivants.
Veuillez acheter ces produits lorsqu'ils sont nécessaires.

La liste suivante présente les accessoires en option et les pièces de rechange disponibles dès : août 2020.

Les détails des accessoires peuvent faire l'objet de modifications sans préavis, et leur disponibilité peut varier selon le pays d'achat.

» **Liens connexes**

- "Supports" [p.87](#)
- "Consommables" [p.87](#)

Supports

Plaque de montage ELPMB65

Utilisez celle-ci pour installer le projecteur sur un système de montage compatible VESA ou sur un trépied.

Set de câbles de sécurité ELPWR01

Utilisez pour connecter le projecteur au support d'installation pour éviter que le projecteur ne tombe.



Une expertise spéciale est requise pour suspendre le projecteur à un plafond. Contactez Epson.

» **Liens connexes**

- "Installation du projecteur sur un système de montage compatible VESA ou sur un trépied" [p.18](#)

Consommables

Filtre à air ELPAF61

Pour remplacer un filtre à air usagé.

» **Liens connexes**

- "Remplacement du filtre à air" [p.70](#)

Consultez ce tableau pour déterminer la distance nécessaire entre le projecteur et l'écran en fonction de la taille de l'image projetée.

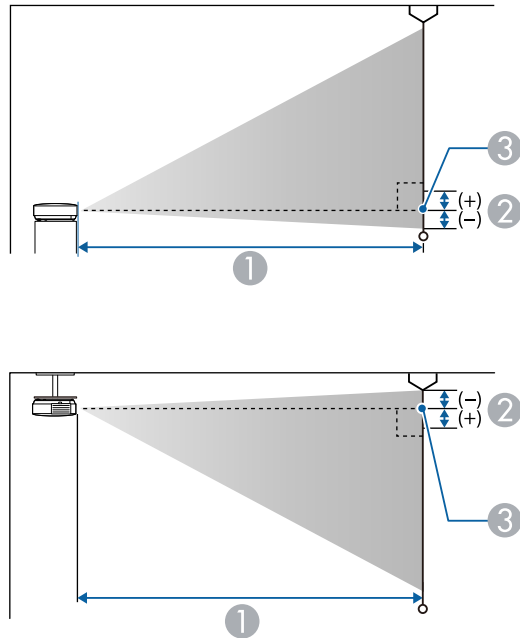

- ① Distance de projection (cm)
- ② Distance du centre de l'objectif à la base de l'écran (ou du sommet de l'écran, si le projecteur est suspendu au plafond) (cm)
- ③ Centre de l'objectif

Taille de l'écran 16:9		①	②
30"	66 × 37	65	0
40"	89 × 50	88	0
50"	111 × 62	110	0
60"	133 × 75	133	0
70"	155 × 87	156	0

Taille de l'écran 16:9		①	②
80"	177 × 100	179	0
90"	199 × 112	202	0
100"	221 × 125	224	0
120"	266 × 149	270	0
150"	332 × 187	338	0

Taille de l'écran 16:10		①	②
30"	65 × 40	70	0
40"	86 × 54	95	0
50"	108 × 67	120	0
60"	129 × 81	144	0
70"	151 × 94	169	0
80"	172 × 108	194	0
90"	194 × 121	218	0
100"	215 × 135	243	0
120"	258 × 162	292	0
130"	280 × 175	317	0
140"	302 × 188	341	0

Taille de l'écran 4:3		①	②
30"	61 × 46	80	0
40"	81 × 61	108	0
50"	102 × 76	136	0
60"	122 × 91	164	0
70"	142 × 107	192	0
80"	163 × 122	220	0
90"	183 × 137	247	0

Taille de l'écran 4:3		①	②
100"	203 × 152	275	0
120"	244 × 183	331	0

Ce tableau répertorie les taux de rafraîchissement et les résolutions compatibles pour chaque format d'affichage vidéo.

Signaux d'entrée de port HDMI

Signal	Taux rafraîchi. (Hz)	Résolution (points)	Espace couleurs
VGA	60	640 × 480	RGB*
SDTV (480i/480p)	59,94	720 × 480	4:2:2/4:4:4/RGB
SDTV (576i/576p)	50	720 × 576	4:2:2/4:4:4/RGB
HDTV (720p)	50/59,94/60	1280 × 720	4:2:2/4:4:4/RGB
HDTV (1080i)	50/59,94/60	1920 × 1080	4:2:2/4:4:4/RGB
HDTV (1080p)	23,98/24/29,97/30/50/59,94/60	1920 × 1080	4:2:2/4:4:4/RGB
4K (3840 × 2160)	23,98/24/25/29,97/30	3840 × 2160	4:2:2/4:4:4*/RGB*
	50/59,94/60		4:2:0*
4K (4096 × 2160)	23,98/24/25/29,97/30	4096 × 2160	4:2:2/4:4:4*/RGB*
	50/59,94/60		4:2:0*

* Supporte 8 bits seulement.

Les signaux suivants supportent HDR10 et HLG.

Signal	Taux rafraîchi. (Hz)	Résolution (points)	Espace couleurs**
1080p (1920 × 1080)	23,98/24/29,97/30/50/59,94/60	1920 × 1080	4:2:2/4:4:4/RGB
4K (3840 × 2160)	23,98/24/25/29,97/30	3840 × 2160	4:2:2
4K (4096 × 2160)	23,98/24/25/29,97/30	4096 × 2160	4:2:2

** Supporte 10 et 12 bits seulement.

Nom du produit	EF-12
Dimensions	175 (L) × 128 (H) × 175 (P) mm (sans la section relevée)
Taille du panneau LCD	0,62"
Méthode d'affichage	Matrice active TFT au polysilicium
Résolution	2 073 600 pixels Full HD (1920 (L) × 1080 (H) points) × 3
Réglage de la mise au point	Auto
Source lumineuse	Diode laser
Puissance de sortie de la source de lumière	Jusqu'à 22,5 W
Longueur d'onde	449 à 461 nm
Durée de vie de la source de lumière *	Jusqu'à environ 20 000 heures
Sortie audio max.	5 W × 2
Haut-parleur	2 (Stéréo)
Alimentation électrique	24 V CC 4,1 A
Consommation en fonctionnement	102 W
Consommation en attente	Comm. activée : 2,0 W Comm. désactivée : 0,5 W
Altitude de fonctionnement	Altitude de 0 à 3000 m
Température de fonctionnement	Altitude de 0 à 2286 m : 5 à +35°C (Sans condensation) Altitude de 2287 à 3000 m: 5 à +30°C (humidité de 20 à 80%, sans condensation)
Température de stockage	-10 à +60°C (Humidité de 10 à 90%, Sans condensation)
Poids	Environ 2,1 kg

* Durée approximative jusqu'à ce que la luminosité de la source soit réduite à la moitié de sa valeur initiale. (En supposant que le projecteur est utilisé dans une atmosphère dans laquelle les particules de matière en suspension sont

inférieures à 0,04 à 0,2mg/m³. La durée estimée varie selon l'utilisation du projecteur et les conditions de fonctionnement.)

► Liens connexes

- "Spécifications de l'adaptateur CA" [p.91](#)
- "Spécifications des connecteurs" [p.91](#)

Spécifications de l'adaptateur CA

Fabricant	EPSON
Modèle	AD10370LF
Courant d'entrée	100-240 V CA ±10 % 50/60 Hz 1,75 A
Courant de sortie	24,0 V CC, 5,0 A, 120 W

Spécifications des connecteurs

Port Audio Out	1	Mini jack stéréo
Port HDMI1	1	HDMI
Port HDMI2 (ARC)	1	HDMI
Port USB-A	1	Connecteur USB (Type A)
Port Service	1	Connecteur USB (Mini-B)

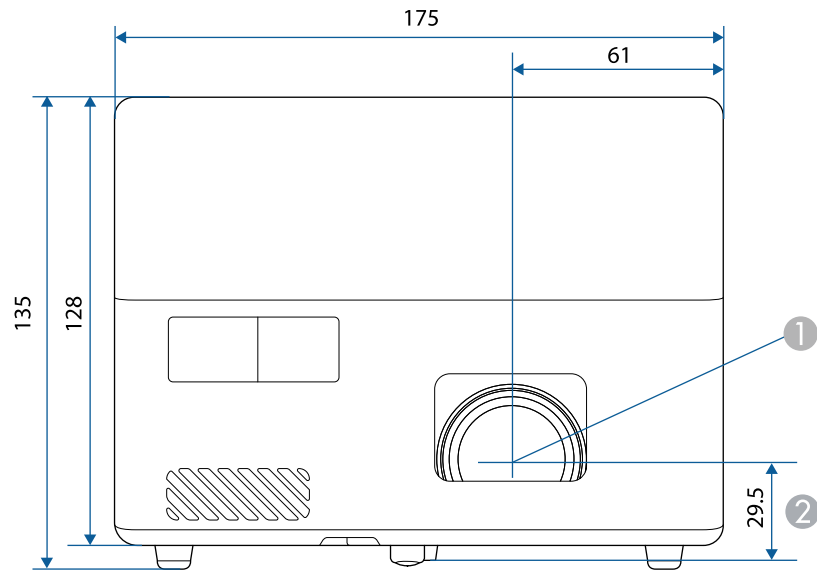





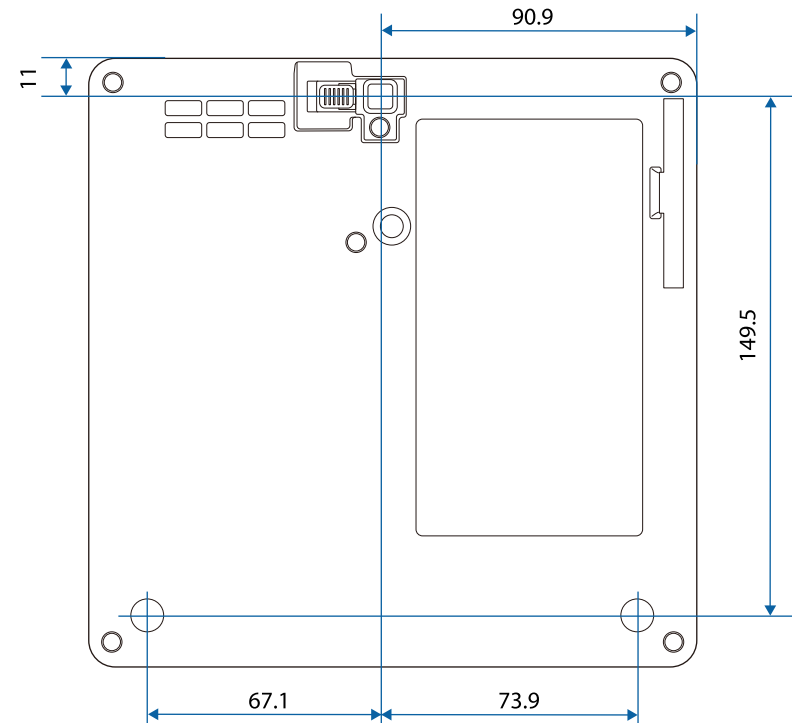

① Centre de l'objectif







② Distance entre le centre de l'objectif et le trou de montage pour bride de suspension















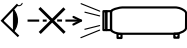

Les unités de mesure dans ces illustrations sont données en mm.

Le tableau suivant indique la signification des symboles de sécurité étiquetés sur l'équipement.

N°.	Symbole	Standards approuvés	Description
①		CEI60417 No. 5007	« Marche » (alimentation) Pour indiquer la connexion au secteur.
②		CEI60417 No. 5008	« Arrêt » (alimentation) Pour indiquer le débranchement du secteur.
③		CEI60417 No. 5009	Veille Pour identifier l'interrupteur ou la position de l'interrupteur au moyen de la partie de l'équipement allumée afin de la passer en mode veille.
④		ISO7000 No. 0434B, CEI3864-B3.1	Attention Pour identifier une précaution générale lors de l'utilisation du produit.
⑤		CEI60417 No. 5041	Attention, surface chaude Pour indiquer que l'élément marqué peut être chaud et ne doit pas être touché sans prendre de précautions.
⑥		CEI60417 No. 6042 ISO3864-B3.6	Attention, risque de décharge électrique Pour identifier l'équipement qui présente un risque de décharge électrique.
⑦		CEI60417 No. 5957	Pour utilisation à l'intérieur uniquement Pour identifier un équipement électrique conçu principalement pour une utilisation à l'intérieur.

N°.	Symbole	Standards approuvés	Description
⑧		CEI60417 No. 5926	Polarité du connecteur d'alimentation c.c. Pour identifier la connexion positive et négative (la polarité) d'un équipement sur lequel une alimentation électrique c.c. peut être connectée.
⑨		—	Identique au No. 8.
⑩		CEI60417 No. 5001B	Pile, général Sur un équipement alimenté par piles. Pour identifier un dispositif, par exemple un couvercle pour le compartiment des piles ou les bornes du connecteur.
⑪		CEI60417 No. 5002	Positionnement de l'élément Pour identifier le support des piles lui-même et pour identifier le positionnement du/des élément(s) à l'intérieur du support des piles.
⑫		—	Identique au No. 11.
⑬		CEI60417 No. 5019	Terre de protection Pour identifier la borne destinée à être connectée à un conducteur externe pour protection contre les décharges électriques en cas de défaut, ou la borne d'une électrode de terre de protection.
⑭		CEI60417 No. 5017	Terre Pour identifier une borne de terre (masse) dans le cas où le symbole No. 13 n'est pas requis explicitement non plus.

N°.	Symbole	Standards approuvés	Description
15		CEI60417 No. 5032	Courant alternatif Pour indiquer sur la plaque signalétique que l'équipement est adapté au courant alternatif uniquement ; pour identifier les bornes appropriées.
16		CEI60417 No. 5031	Courant continu Pour indiquer sur la plaque signalétique que l'équipement est adapté au courant continu uniquement ; pour identifier les bornes appropriées.
17		CEI60417 No. 5172	Équipement de classe II Pour identifier les équipements répondant aux exigences de sécurité spécifiées pour les équipements de classe II conformément à CEI 61140.
18		ISO 3864	Interdiction générale Pour identifier les actions ou les opérations interdites.
19		ISO 3864	Interdiction de contact Pour indiquer des blessures pouvant survenir à cause d'un contact avec une partie spécifique de l'équipement.
20		—	Ne regardez jamais dans l'objectif optique pendant que le projecteur est allumé.
21		—	Pour indiquer que l'élément marqué ne place rien sur le projecteur.
22		ISO3864 CEI60825-1	Attention, rayonnement laser Pour indiquer que l'équipement est doté d'une partie à rayonnement laser.

N°.	Symbole	Standards approuvés	Description
23		ISO 3864	Interdiction de démontage Pour indiquer un risque de blessure, telle qu'une décharge électrique, si l'équipement est démonté.
24		CEI60417 No. 5266	Veille, veille partielle Pour indiquer que cette partie de l'équipement est à l'état Prêt.
25		ISO3864 CEI60417 No. 5057	Attention, pièces mobiles Pour indiquer que vous devez rester à l'écart des pièces mobiles conformément aux normes de protection.
26		CEI60417 No. 6056	Attention (Pales de ventilateur en mouvement) Par mesure de sécurité, restez à l'écart des pales de ventilateur en mouvement.
27		CEI60417 No. 6043	Attention (Coins tranchants) Pour indiquer les coins tranchants à ne pas toucher.
28		—	Pour indiquer que le fait de regarder dans l'objectif pendant la projection est interdit.
29		ISO7010 No. W027 ISO 3864	Avertissement, Rayonnement optique (tel que UV, rayonnement visible, IR) Veillez à ne pas vous blesser les yeux ou la peau lorsque vous vous trouvez à proximité d'un rayonnement optique.
30		CEI60417 No. 5109	Ne pas utiliser dans les zones résidentielles. Identifier les équipements électriques non adaptés à une zone résidentielle.

Ce projecteur est un produit laser de classe 1, conforme à la norme internationale CEI/EN60825-1:2014 pour les lasers.

Suivez ces consignes de sécurité lorsque vous utilisez le projecteur.

⚠ Avertissement

- N'ouvrez pas le boîtier du projecteur. Le projecteur contient un laser haute puissance.
- Un rayonnement optique potentiellement dangereux est émis par ce produit. Ne fixez pas la source lumineuse en cours de fonctionnement. Vous pourriez subir des dommages oculaires.

⚠ Attention

Ne démontez pas le projecteur lorsque vous le jetez. Mettez l'appareil au rebut en fonction des lois ou réglementations locales ou nationales.



- Le projecteur utilise un laser comme source de lumière. Le laser présente les propriétés suivantes.
- En fonction de l'environnement, la luminosité de la source lumineuse peut décliner. La luminosité décline significativement lorsque la température devient trop élevée.
 - La luminosité de la source lumineuse décline au fil du temps et de son utilisation. Vous pouvez modifier la relation entre temps d'emploi et baisse de luminosité dans les paramètres.

» Liens connexes

- "Étiquettes d'avertissement laser" [p.95](#)

Intérieur

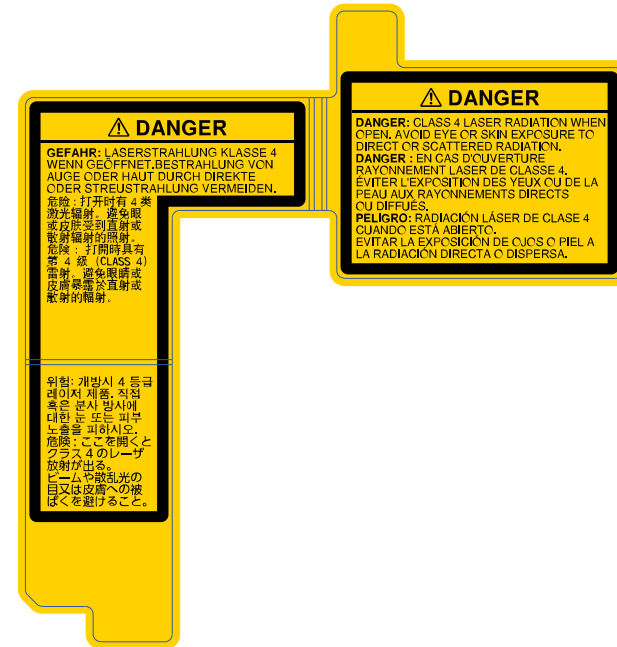

Étiquettes d'avertissement laser

Des étiquettes d'avertissement laser sont collées sur le projecteur.

Côté

Comme avec toute source de lumière vive, ne regardez pas fixement le faisceau, RG2 IEC/EN 62471-5:2015.

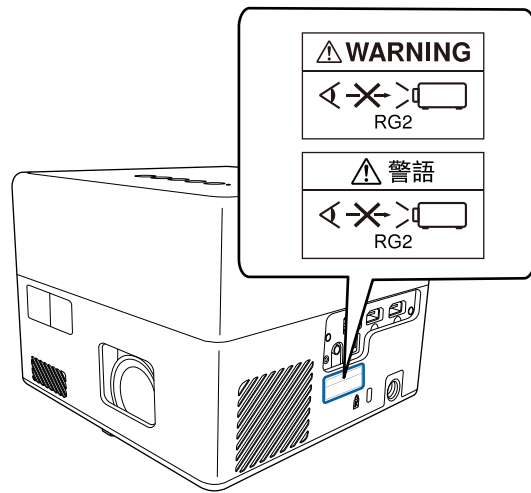

Cette section décrit brièvement les termes difficiles qui ne sont pas expliqués dans le texte de ce guide. Pour de plus amples renseignements, consultez d'autres ouvrages de référence disponibles dans le commerce.

Rapport L/H	Rapport entre la largeur de l'image et sa hauteur. Les écrans avec un rapport horizontal/vertical 16:9, comme les écrans HDTV, sont des écrans larges. Les écrans SDTV et les écrans d'ordinateur généraux ont un rapport L/H 4:3.
Contraste	La luminosité relative des zones claires et des zones sombres d'une image peut être augmentée ou diminuée pour faire ressortir ou au contraire adoucir du texte ou des images. Le réglage de cette propriété d'une image est appelé ajustement du contraste.
Full HD	Taille d'écran standard avec une résolution de 1920 × 1080 points (horizontal x vertical).
HDCP	HDCP est l'abréviation de High-bandwidth Digital Content Protection. Cette technologie est utilisée pour éviter les copies illégales et protéger les droits d'auteur en chiffrant les signaux numériques envoyés sur les ports DVI et HDMI. Étant donné que le port HDMI de ce projecteur prend en charge le protocole HDCP, la projection d'images numériques protégées par la technologie HDCP est possible. Toutefois, le projecteur risque de ne pas être en mesure de projeter des images protégées avec des versions mises à jour ou révisées du chiffrement HDCP.
HDMI™	Abréviation de High Definition Multimedia Interface. La norme HDMI™ est destinée aux appareils électroniques numériques grand public et aux ordinateurs. Il s'agit de la norme de transmission numérique d'images HD et de signaux audio multicanaux. L'absence de compression du signal numérique permet de transférer l'image avec une qualité maximale. Cette norme fournit également une fonction de chiffrement du signal numérique.

HDTV	Abréviation de High-Definition Television, télévision haute définition. Cette abréviation fait référence aux systèmes à haute définition qui satisfont les critères suivants : <ul style="list-style-type: none"> • Résolution verticale de 720p ou 1080i, ou supérieure (p = Progressif, i = Entrelacé) • Rapport L/H de l'écran 16:9
Appariement	Enregistrez les périphériques avant la connexion aux périphériques Bluetooth pour garantir la communication mutuelle.
Taux rafraîchi.	Les points lumineux des écrans ne conservent une même luminosité et une même leur couleur que pendant un temps très court. Pour qu'une image persiste à l'écran, celle-ci doit être balayée de nombreuses fois par seconde, pour « rafraîchir » les points lumineux de l'écran. Le nombre d'opérations de rafraîchissement par seconde est appelé cadence (ou fréquence ou taux) de rafraîchissement et s'exprime en hertz (Hz).
SDTV	Abréviation de Standard Definition Television, télévision à définition standard. Cette abréviation fait référence aux systèmes de télévision qui ne satisfont pas aux critères de la télévision haute définition HDTV.
VGA	Taille d'écran standard avec une résolution de 640 × 480 points (horizontal x vertical).
WXGA	Taille d'écran standard avec une résolution de 1280 × 800 points (horizontal x vertical).

Consultez ces sections pour des avis importants à propos de votre projecteur.

► Liens connexes

- "Indication of the manufacturer and the importer in accordance with requirements of EU directive" [p.98](#)
- "Restrictions d'emploi" [p.98](#)
- "Marques commerciales" [p.98](#)
- "Avis de droit d'auteur" [p.99](#)
- "Attribution du droit d'auteur" [p.99](#)

Indication of the manufacturer and the importer in accordance with requirements of EU directive

Manufacturer: SEIKO EPSON CORPORATION
 Address: 3-5, Owa 3-chome, Suwa-shi, Nagano-ken 392-8502 Japan
 Telephone: 81-266-52-3131
<http://www.epson.com/>

Importer: EPSON EUROPE B.V.
 Address: Atlas Arena, Asia Building, Hoogoorddreef 5,1101 BA Amsterdam Zuidoost
 The Netherlands
 Telephone: 31-20-314-5000
<http://www.epson.eu/>

Restrictions d'emploi

En cas d'utilisation de ce produit pour des applications exigeant une grande fiabilité/sécurité, telles qu'appareils employés en transport aérien, ferroviaire, maritime, automobile, etc, appareils de prévention des catastrophes, divers appareils de sécurité, etc., ou appareils de fonction/précision, vous devrez, avant d'utiliser ce produit, considérer l'incorporation à votre système de dispositifs de sécurité positive et de moyens redondants assurant la sécurité et

la fiabilité de l'ensemble du système. Étant donné que ce produit n'est pas destiné aux applications exigeant une fiabilité/sécurité extrême, telles que matériel aérospatial, matériel de communications principal, matériel de commande nucléaire ou matériel de soins médicaux directs, etc., vous devrez, après totale évaluation, décider si ce produit convient.

Marques commerciales

EPSON est une marque déposée, EXCEED YOUR VISION et ses logos sont des marques déposées ou des marques commerciales de Seiko Epson Corporation.

Mac, OS X et macOS sont des marques commerciales d'Apple Inc.

Microsoft, Windows et le logo Windows sont des marques commerciales ou déposées de Microsoft Corporation aux États-Unis et/ou dans d'autres pays.

Google, Google Play, YouTube et Android TV sont des marques commerciales de Google LLC.

Fabriqué sous licence de Dolby Laboratories. Dolby, Dolby Audio, et le symbole Double D sont des marques déposées de Dolby Laboratories.

HDMI, le logo HDMI et High-Definition Multimedia Interface sont des marques commerciales ou des marques déposées de HDMI Licensing Administrator, Inc. 

Wi-Fi™ est une marque déposée de Wi-Fi Alliance.

La marque et les logos Bluetooth® sont des marques déposées appartenant à Bluetooth SIG, Inc. et toute utilisation de ces marques par Seiko Epson Corporation est sous licence. Les autres marques et noms commerciaux sont ceux de leurs propriétaires respectifs.

Adobe et Adobe Reader sont des marques déposées ou des marques commerciales de Adobe Systems Incorporated aux États-Unis et/ou dans d'autres pays.

Les autres noms de produits cités dans le présent manuel sont donnés à titre d'identification uniquement et peuvent être des marques commerciales de leurs propriétaires respectifs. Epson décline tout droit quant à ces produits.

Avis de droit d'auteur

Tous droits réservés. Toute reproduction, intégration dans un système d'archivage ou diffusion d'une partie de ce document par un procédé électronique, mécanique, photocopie, enregistrement ou autre est interdite sans l'autorisation écrite préalable de Seiko Epson Corporation. Aucune responsabilité en matière de brevets n'est acceptée en ce qui concerne l'utilisation de ces informations. De même, aucune responsabilité n'est acceptée pour les dommages résultant de l'utilisation des informations contenues dans ce document.

Seiko Epson Corporation et ses filiales ne seront pas responsable envers l'acheteur de ce produit ou des tiers pour les dommages, pertes, coûts ou frais encourus par l'acheteur ou des tiers suite à un accident, une mauvaise utilisation ou une utilisation incorrecte de ce produit ou des modifications, réparations ou altérations non autorisées de ce produit ou, (sauf aux États-Unis) au non-respect des conditions d'utilisation données par Seiko Epson Corporation.

Seiko Epson Corporation ne sera pas responsable des dommages ou problèmes résultant de l'utilisation d'accessoires ou de pièces consommables qui ne sont pas désignés par Seiko Epson Corporation comme produits originaux Epson ou approuvés Epson.

Le contenu de ce guide peut être modifié ou mis à jour sans avertissement préalable.

Les illustrations figurant dans ce guide peuvent différer du projecteur.

Attribution du droit d'auteur

Ces informations sont sujettes à des modifications sans préavis.

© 2020 Seiko Epson Corporation

2020.12 414042801FR