



Bruksanvisning

Home Projector

EF-12 | androidtv

Beteckningar som används i den här bruksanvisningen 5

Introduktion till din projektor 8

Projektorns delar och funktioner	9
Projektordelar - framsida/ovansida.....	9
Projektordelar - Baksida	10
Projektordelar - Undersida.....	10
Projektordelar - Kontrollpanel.....	11
Projektordelar - Projektorns fjärrkontroll	12

Installera projektorn 14

Projektorplacering	15
Projektorinställning och monteringsval	16
Försiktighetsåtgärder vid installation	17
Projiceringsavstånd	18
Används för att montera projektorn på en VESA-kompatibel fästordning eller ett trefotsstativ	18
Projektoranslutningar	21
Ansluta till videokällor	21
Ansluta hörlurar	21
Ansluter till ett ARC-kompatibelt A/V-system	22
Installera batterier i fjärrkontrollen	23
Fjärrkontrollshantering.....	24
Ställa in Android TV™	25
Android TV™-startskärm.....	26

Använda de grundläggande projektorfunktionerna 27

Hur man slår på projektorn	28
Säkerhetsinstruktioner för AC-adapter	28
Stänga av projektorn	30
Projektionslägen	31
Ändra projiceringsläget med menyerna	31
Justera bildens höjd	32
Bildens form	33
Korrigerar bildform och fokusera automatiskt	33
Korrigerar bildformen manuellt	33
Korrigerar bildform med hörnjustering.....	34
Fokusera bilden med projektor-menyer	36
Välja en bildkälla	37
Bildens bredd-/höjdförhållande	38
Ändra bildens bredd-/höjdförhållande.....	38
Tillgängliga bredd-/höjdförhållanden.....	39
Justera prestanda (färgläge)	40
Ändrar färgläget.....	40
Tillgängliga färglägen	41
Aktiverar automatisk luminansjustering	42
Justera prestanda i detalj	43
Justera ljusstyrkan på ljuskällan	44
Kontrollera volymen med volymknapparna	45
Justera ljudinställningarna (ljudläge)	46
Tillgängliga ljudlägen	47
Detaljerade ljudinställningar.....	47

Justera projektorfunktioner 48

Använda projektorn som en Bluetooth-högtalare	49
Bluetooth-specifikationer	49
Stänga av bilden temporärt	51
HDMI CEC-funktioner.....	52
Använda anslutna enheter med HDMI CEC-funktionerna.....	52
Montera en Säkerhetskabel	54
Uppdatera projektorns fasta programvara	55
Initiera projektorn.....	56

Justera menyinställningarna 57

Använda projektor-inställningar.....	58
Bildkvalitetsinställningar - Bildmeny.....	59
Ljudkvalitetsinställningar - Ljudmeny	61
Projektorns funktionsinställningar - Visningsmeny.....	63
Inställningar för projektorfunktioner - Inställningsmeny	64

Underhåll av projektorn 65

Projektorunderhåll	66
Rengöra linsen.....	67
Rengöra projektorns hölje	68
Luftfilter och ventilationsunderhåll	69
Rengör Luftfiltret och Ventilationen	69
Byta luftfiltret	69

Lösa Problem 72

Projiceringsproblem	73
Projektorns indikatorstatus	74
Lösa problem med att projektorn slås på och stängs av.....	75
Lösa strömproblem med projektorn.....	75
Lösa problem med att projektorn stänger av sig	75
Lösa bildproblem	76
Lösa problem med saknad bild	76
Justera en bild som inte är rektangulär	76
Justera en suddig eller oskarp bild.....	77
Åtgärda problem med att bara en viss del av bilden visas.....	77
Justera en bild som innehåller brus eller störningar	77
Justera en bild som har fel ljusstyrka eller färger	78
Justera en bild som är upp och ned	78
Lösa ljudproblem	79
Lösa problem med avsaknad av ljud eller lågt ljud	79
Lösa problem med Bluetooth-högtalarläge.....	79
Lösa fjärrkontrollproblem	81
Lösa problem med HDMI CEC	82
Lösa Wi-Fi-nätverksproblem	83
Lösa problem med Android TV™	84

Bilaga 85

Extra tillbehör och reservdelar	86
Fästordningar	86
Förbrukningsartiklar	86
Skärmstorlek och ungefärligt projiceringsavstånd	87
Bildskärmsupplösningar som stöds	89



Projektorsspecifikationer.....	90
AC-adapterspecifikationer	90
Specifikation för kontakter	90
Externa Dimensioner	91
Lista med säkerhetssymboler och -instruktioner	92
Säkerhetsinformation om laser	94
Laservarningsetiketter	94
Ordlista.....	96
Notera.....	97
Indication of the manufacturer and the importer in accordance with requirements of EU directive	97
Begränsningar vid användning.....	97
Varumärken	97
Upphovsrättsmeddelande	98
Tillägg till upphovsrätten	98

Beteckningar som används i den här bruksanvisningen







Säkerhetssymboler

Projektorn och dess manualer använder grafiska symboler och beteckningar för att indikera innehåll som visar hur du säkert kan använda projektorn.

Läs och följ noggrant instruktionerna som är markerade med dessa symboler och beteckningar för att undvika person-, eller egendomsskador.

 Varning	Denna symbol betyder att informationen som avses, om den ignoreras, eventuellt kan leda till personskada eller till och med dödsfall på grund av felaktig hantering.
 Försiktighet	Denna symbol betyder att informationen som avses, om den ignoreras, eventuellt kan leda till skada på person eller egendom på grund av felaktig hantering.

Beteckningar för allmän information

 Observera	Denna beteckning anger aktiviteter som kan leda till skador på person eller egendom om du inte är tillräckligt försiktig.
	Denna beteckning anger ytterligare information som kan vara bra att känna till.
 -knapp	Indikerar knapparna på fjärrkontrollen eller kontrollpanelen. Exempel:  -knapp
Namn på Meny/Inställningar	Anger namn på projektormenyn och inställningarna. Exempel: Välj Bild -menyn.  Bild > Färg
	Den här etiketten visar länkar till relaterade sidor.
	Den här etiketten indikerar projektorns aktuella menynivå.

Använda manualen för att söka efter information

PDF-manualen gör att du kan söka information efter nyckelord eller hoppa direkt till specifika avsnitt genom att använda bokmärkena. Du kan även skriva ut endast de sidor du behöver. Det här avsnittet förklarar hur en PDF-manual som har öppnats i Adobe Reader X på din dator används.

Söka efter nyckelord

Klicka på **Redigera > Avancerad sökning**. Ange nyckelord (text), för information om vad du vill hitta, i sökfönstret och klicka sedan på **Sök**. Träffar visas som en lista. Klicka på en av de träffar som visas för att hoppa till den sidan.

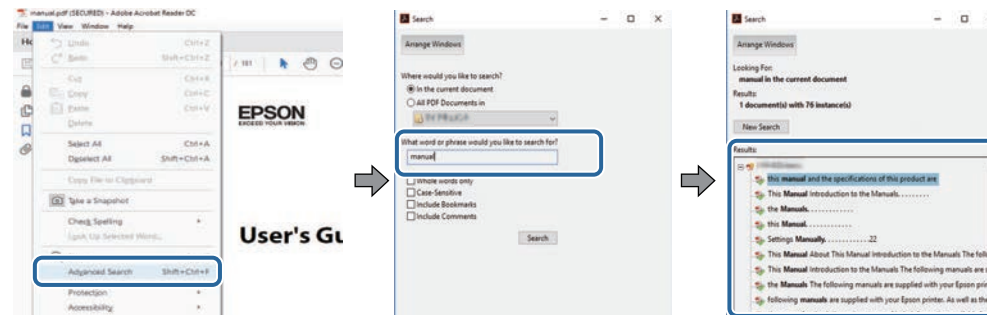

Hoppa direkt från bokmärken

Klicka på en titel för att hoppa till den sidan. Klicka på + eller > för att visa titlarna på lägre nivå i det avsnittet. För att gå tillbaka till den tidigare sidan, utför följande åtgärd på ditt tangentbord.

- Windows: Håll ner **Alt** och tryck sedan på ←.
- Mac OS: Håll ner kommandotangenten och tryck sedan på ←.

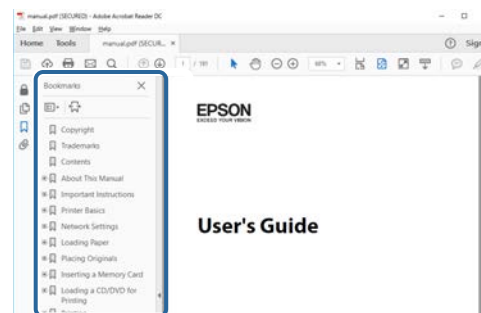

Skriv bara ut de sidor du behöver

Du kan ta fram och skriva ut endast de sidor du behöver. Klicka på **Skriv ut** i menyn **Arkiv** och specificera sedan de sidor du vill skriva ut i **Sidor i Sidor att skriva ut**.

- För att specificera en serie med sidor infogar du ett bindestreck mellan startsidan och sista sidan.
Exempel: 20-25

- För att specificera sidor som inte är i följd separerar du sidorna med komman.
Exempel: 5, 10, 15

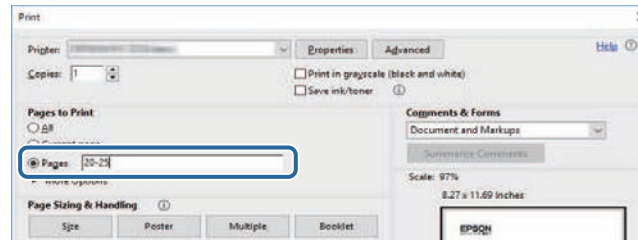

Introduktion till din projektor

Se dessa avsnitt för att få veta mer om din projektor.

► Relaterade länkar

- "Projektorns delar och funktioner" [sid.9](#)

Följande avsnitt går igenom projektorns delar och dess funktioner.

► **Relaterade länkar**

- "Projektordelar - framsida/ovansida" [sid.9](#)
- "Projektordelar - Baksida" [sid.10](#)
- "Projektordelar - Undersida" [sid.10](#)
- "Projektordelar - Kontrollpanel" [sid.11](#)
- "Projektordelar - Projektorns fjärrkontroll" [sid.12](#)

Projektordelar - framsida/ovansida

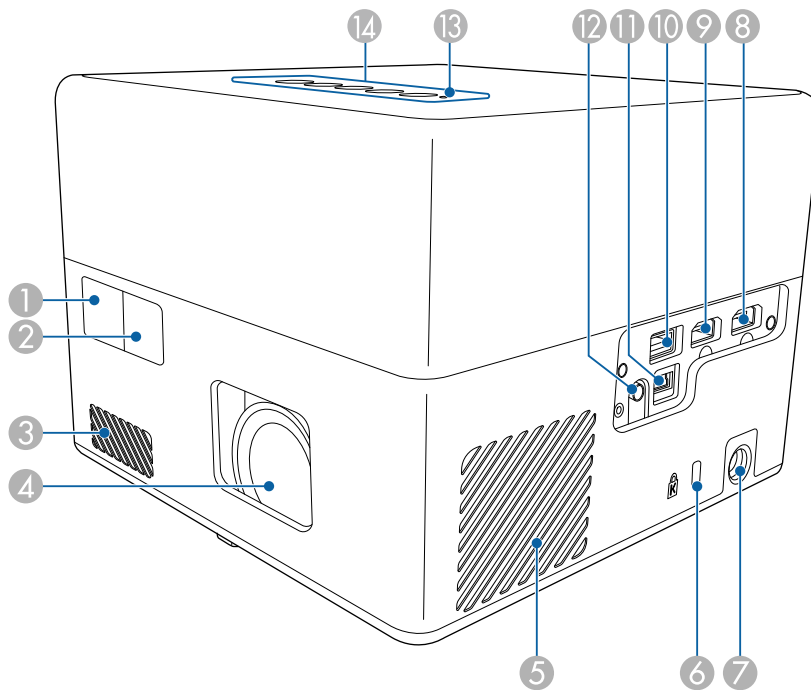

Namn	Funktion
1 Fjärrmottagare	Tar emot signaler från fjärrkontrollen.

Namn	Funktion
2 Kamera	Justerar automatiskt form och fokus på den projicerade bilden.
3 Luftintag	Tar in luft för att kyla projektorns inre.
4 Lins	Bilderna projiceras härifrån.
5 Luftintag (luftfilter)	Tar in luft för att kyla projektorns inre.
6 Säkerhetsport	Säkerhetsporten är kompatibel med Microsaver Security System som tillverkas av Kensington.
7 AC-adapterport	Ansluter AC-adaptern.
8 HDMI1-port	Matar in videosignaler från HDMI-kompatibel videoutrustning och datorer. Den här projektorn är kompatibel med HDMI 2.3.
9 HDMI2 (ARC)-port	Matar in videosignaler från HDMI-kompatibel videoutrustning och datorer. Den här projektorn är kompatibel med HDMI 2.3. Den här porten är kompatibel med HDMI ARC.
10 USB-A-port	Ansluter en USB-enhet som finns att köpa i dagligvaruhandeln, som exempelvis en webbkamera, extern hårddisk eller tangentbord. Ansluter en RJ45-adapter som finns att köpa i dagligvaruhandeln så att trådbundna LAN-anslutningar kan upprättas. <div style="border: 1px solid black; padding: 5px; margin-top: 10px;">  Det finns ingen garanti för att den här porten fungerar med alla enheter som har stöd för USB. </div>
11 Service-port	Den här porten används i normalfallet.
12 Audio Out-port	Matar ut ljud från den nuvarande ingångskällan till hörlurar.
13 Statusindikator	Anger projektorns status.
14 Kontrollpanel	Här styr du projektorn.

» Relaterade länkar

- "Fjärrkontrollshantering" [sid.24](#)
- "Projektorns indikatorstatus" [sid.74](#)
- "Ansluta till videokällor" [sid.21](#)
- "Ansluter till ett ARC-kompatibelt A/V-system" [sid.22](#)
- "Ansluta hörlurar" [sid.21](#)
- "Montera en Säkerhetskabel" [sid.54](#)

Projektordelar - Baksida

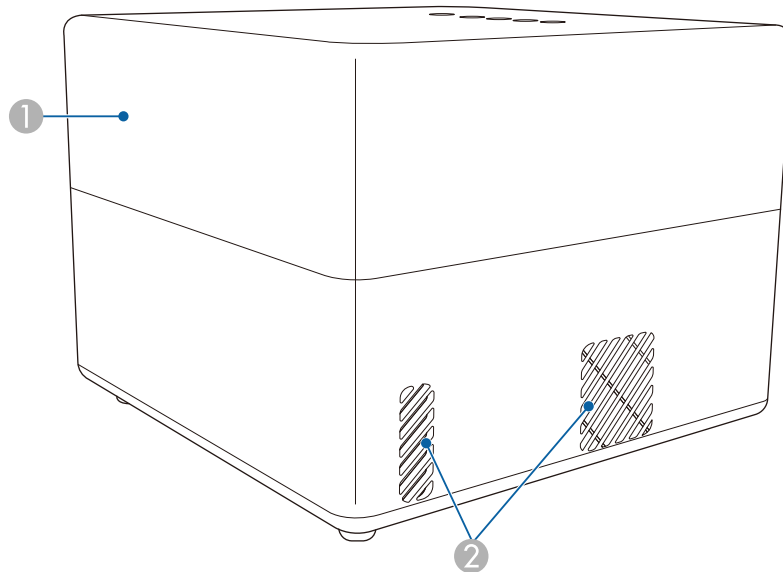

Namn	Funktion
1 Högtalare	Matar ut ljud.

Namn	Funktion
2 Luftutsläpp	Utsläpp för luft som används för att kyla ned projektorns insida. <div style="border: 1px solid black; padding: 5px; margin-top: 10px;"> <p>⚠️ Försiktighet</p> <p>Håll ansikte och händer på avstånd från luftutsläppet medan du projicerar, och placera inte föremål som kan bli deformerade eller skadade av hettan nära utsläppet. Varm luft från luftventilen kan orsaka brännskador, deformation eller olyckor.</p> </div>

Projektordelar - Undersida

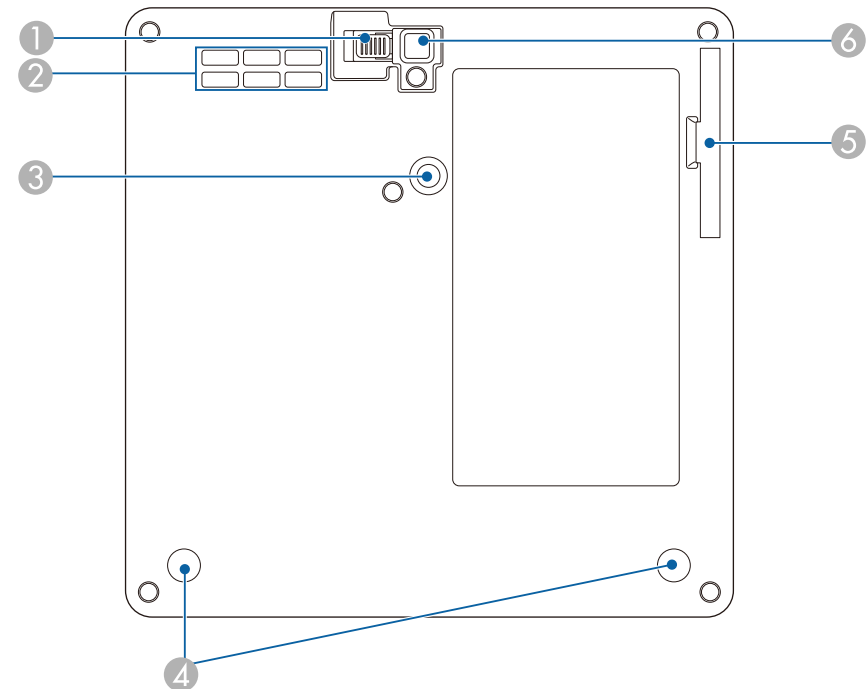

Namn	Funktion
① Fotjusteringsspak	Tryck på fotjusteringsspaken när du vill skjuta ut eller in den främre justerbara foten.
② Luftintag	Tar in luft för att kyla projektorns inre.
③ Väggfästets fästpunkt	Fäst tillvals- eller medföljande väggfästet här.
④ Bakre fötter (väggfästets fästpunkt)	Lossa dessa fötter genom att vrida dem moturs och ta bort dem för att fästa tillvals- eller medföljande väggfäste.
⑤ Luftfilterlucka	Öppna för åtkomst till luftfiltret.
⑥ Justerbar fot fram	När projektorn används på en yta som t.ex. ett bord, skjut ut foten för att justera bildens position.

» Relaterade länkar

- "Luftfilter och ventilationsunderhåll" [sid.69](#)
- "Används för att montera projektorn på en VESA-kompatibel fästordning eller ett trefotsstativ" [sid.18](#)
- "Justera bildens höjd" [sid.32](#)

Namn	Funktion
④ Knapp för Bluetooth-högtalarläge	Växlar till Bluetooth-högtalarläge.
⑤ Knapparna volym upp/ner	Justera volymen för högtalare och hörlurar.

» Relaterade länkar

- "Projektorns indikatorstatus" [sid.74](#)
- "Använda projektorn som en Bluetooth-högtalare" [sid.49](#)



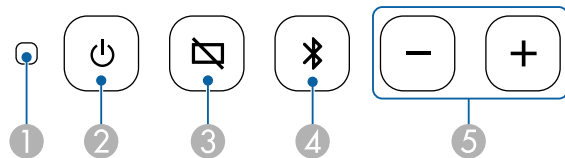



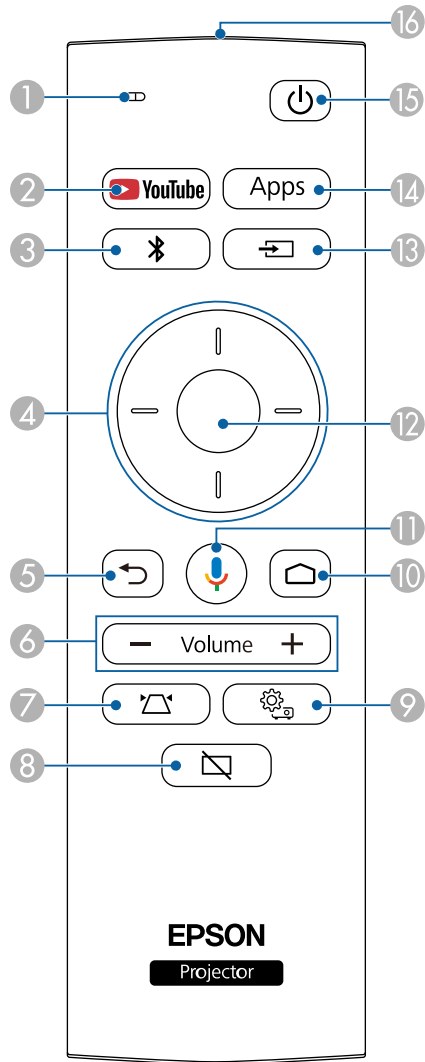

Projektordelar - Kontrollpanel



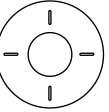



Namn	Funktion
① Statusindikator	Anger projektorns status.
② Strömknapp	Slår på och stänger av projektorn.
③ Tom knapp	Stänger temporärt av eller slår på videon.

Projektordelar - Projektorns fjärrkontroll



Namn	Funktion
① Indikator/mikrofon	Slås på vid utgående signaler från fjärrkontrollen. Upptäcker ljud när du trycker på Mik-knappen.
② YouTube-knapp 	Startar YouTube-applikationen.
③ Knapp för Bluetooth-högtalarläge 	Växlar till Bluetooth-högtalarläge.
④ Pilknappar 	Väljer menyalternativ och visar projektormenyn.
⑤ Esc-knapp 	Avbryter den aktuella funktionen. Går tillbaka till föregående menynivå medan projektormenyn visas.
⑥ Knapparna volym upp/ner 	Justera volymen för högtalare och hörlurar.
⑦ Projektorinstallationsknapp 	Justerar automatiskt form och fokus på den projicerade bilden.
⑧ Tom knapp 	Stänger temporärt av eller slår på videon.
⑨ Projektorinställningsknapp 	Visar och stänger projektormenyn. Du kan använda projektorns menyer för att justera inställningarna som styr hur din projektor fungerar.

Namn		Funktion
10	Knappen Home (start) 	Visar startskärmen på Android TV™.
11	Google Sök-knapp 	Sök med din röst. När du trycker på denna knapp börjar fjärrkontrollens mikrofon att lyssna efter röstkommandon.
12	Knappen [Enter]	Går över till den aktuella markeringen och går vidare till nästa meny samtidigt som projektorns meny visas.
13	Knappen Source Search (källsökning) 	Visar en lista av tillgängliga inmatningskällor.
14	Appar-knapp 	Visar en lista över de applikationer som finns tillgängliga på Android TV™.
15	Strömknapp 	Slår på och stänger av projektorn.
16	Ljusemitterande område för fjärrkontrollen	Fjärrkontrollens signaler skickas ut.

» Relaterade länkar

- "Använda projektorn som en Bluetooth-högtalare" [sid.49](#)
- "Korrigera bildformen manuellt" [sid.33](#)
- "Korrigera bildform med hörnjustering" [sid.34](#)
- "Hur man slår på projektorn" [sid.28](#)
- "Kontrollera volymen med volymknapparna" [sid.45](#)
- "Stänga av bilden temporärt" [sid.51](#)
- "Använda projektor-inställningar" [sid.58](#)

Installera projektorn

Följ instruktionerna i dessa avsnitt för att installera din projektor.

► Relaterade länkar

- "Projektorplacering" [sid.15](#)
- "Projektoranslutningar" [sid.21](#)
- "Installera batterier i fjärrkontrollen" [sid.23](#)
- "Ställa in Android TV™" [sid.25](#)

Du kan placera projektorn på nästan alla plana ytor för att projicera en bild.

Du kan också montera projektorn på ett stativ om du vill använda den på en bestämd plats. Ett tillvals- eller medföljande väggfäste krävs när projektorn installeras på ett trefotsstativ som är tillgänglig i handeln eller på ett VESA-kompatibla fästordningar.

Projektorn kan installeras i olika vinklar. Det finns ingen vertikal eller horisontell gräns för hur projektorn kan installeras.

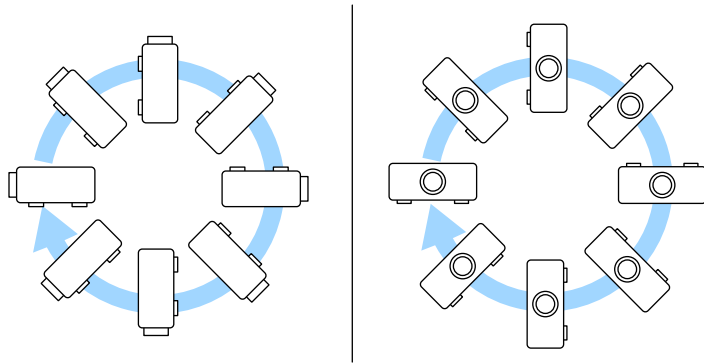

Notera följande gällande val av projektorplats:

- Placera projektorn på en robust plan yta eller montera den med ett kompatibelt stativ.

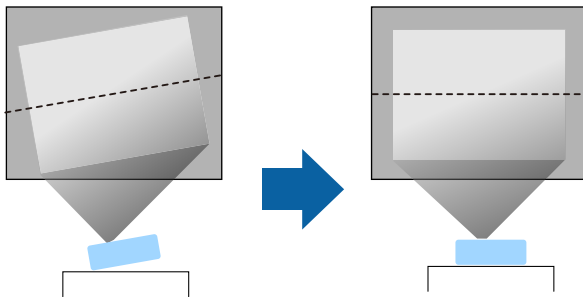

- Lämna tillräckligt utrymme runt och under projektorn för ventilering och placera den inte ovanpå eller bredvid något föremål som kan blockera ventilationen.
- Placera projektorn så att den är riktad rakt fram, och inte i en vinkel, mot skärmen.

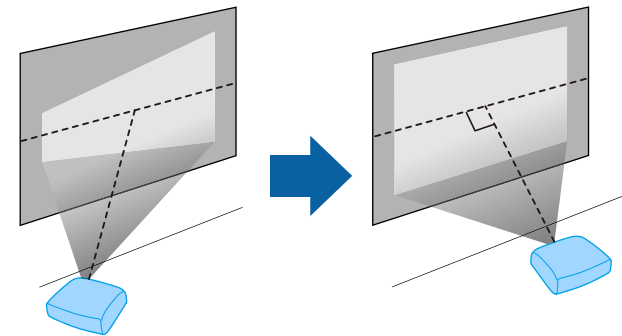

Om du inte kan installera projektorn så att den är riktad i kvadrat så använd projektorns reglage för att korrigera de keystone-förvrängningar som uppstår. För bästa bildkvalitet så rekommenderar vi att justera placeringen av projektorn för att erhålla den korrekt bildstorleken och -formen.

Varning

- Du måste montera ett takfäste vid takmontering av projektorn. Om du inte monterar projektorn korrekt kan den falla och orsaka skador på person eller egendom.
- Använd inte lim på väggfästets fästpunkter, för att förhindra att skruvarna lossnar och använd inte heller smörjmedel, oljor eller liknande ämnen på projektorn eftersom projektorns hölje kan spricka, vilket kan få projektorn att falla ner från takfästet. Detta kan leda till allvarliga skador på personer som befinner sig under takstativet och kan skada projektorn.
- Om väggfästet, AC-adapterhållaren, fästnanordningar och projektorn inte monteras så kan projektorn falla. När väggfästets installerats på en VESA-kompatibel (75 x 75 mm) fästnanordning med tillvals- eller medföljande väggfäste (ELPMB65) är det noga att alla fästnanordningar används på alla fästpunkter på projektorns väggfäste. Säkra även projektorn och fästnanordningarna med en kabel som klarar av deras vikt.
- Installera inte projektorn på platser med höga nivåer av damm och fukt eller på platser som utsätts för rök eller ånga. I annat fall kan de orsaka brand eller elektriska stötar. Projektorns hölje kan bli försämrade och skadade, och orsaka att projektorn ramlar ner från stativet.

Exempel på miljöer som kan orsaka att projektorn faller till följd av försvagning

- Platser med mycket rök eller luftburna oljepartiklar, som t.ex. industrier eller kök
- Platser med flyktiga lösningsmedel eller kemikalier, som t.ex. industrier eller laboratorier
- Platser där projektorn kan utsättas för rengöringsmedel eller kemikalier, som t.ex. industrier eller kök
- Platser där aromatiska oljor används ofta, som t.ex. vilorum
- Närhet till enheter som alstrar mycket rök, luftburna oljepartiklar eller skum vid evenemang

Varning

- Täck inte för projektorns luftintag eller luftutsläpp. Om någon av luftgångarna täcks för kan den inre temperaturen stiga och leda till brand.
- Använd inte och förvara inte heller projektorn på platser där den utsätts för damm eller smuts. I annat fall kan kvaliteten på den projicerade bilden minska och luftfiltret kan bli igensatt vilket i sin tur kan leda till felfunktion eller brand.
- Montera inte projektorn på en ostadig yta eller på en plats som inte klarar projektorns tyngd. Annars kan den falla ned eller välta och orsaka en olycka och skador.
- När projektorn monteras i ett högt läge, säkerställ att den inte faller ner genom att använda kablar som garanterar din säkerhet och förhindrar olyckor i en nödsituation, t.ex. vid jordbävning. Om den inte monteras på rätt sätt kan den falla ned och orsaka olyckor och skador.
- Montera inte på platser där saltskador kan förekomma eller platser med frätande gas, som t.ex. gas från heta källor. I annat fall kan korrosion orsaka att projektorn faller. Det kan också få projektorn att sluta fungera.

► Relaterade länkar

- "Projektorinställning och monteringsval" [sid.16](#)
- "Projiceringsavstånd" [sid.18](#)
- "Används för att montera projektorn på en VESA-kompatibel fästnanordning eller ett trefotsstativ" [sid.18](#)
- "Bildens form" [sid.33](#)
- "Ljudkvalitetsinställningar - Ljudmeny" [sid.61](#)
- "Justera bildens höjd" [sid.32](#)
- "Fokusera bilden med projektor-menyerna" [sid.36](#)

Projektorinställning och monteringsval

Du kan ställa in eller montera din projektor på följande sätt:

Standard

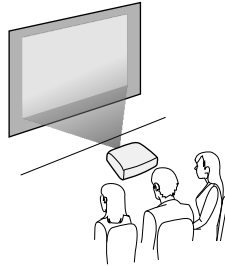

Upp och ned

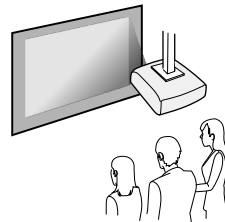

Projicering av bilder till ett tak

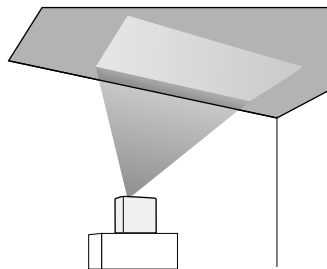

Försiktighet

Öppna inte projektorns lins. Om linsen täcks över kan den inre temperaturen stiga och orsaka en felfunktion.

Observera

- Vi rekommenderar att installera projektorn på en skyddsmatta för att förhindra att projektorn eller tyget som högtalaren klätts med skadas alternativt att färgen fläckar ned oskyddade ytor.
- Ljudet från projektorns högtalare kan bli dämpat.

» **Relaterade länkar**

- "Försiktighetsåtgärder vid installation" [sid.17](#)
- "Projektionslägen" [sid.31](#)

Försiktighetsåtgärder vid installation

Observera följande försiktighetsåtgärder när projektorn installeras.

Installationsutrymme

Observera

Var noga med att lämna följande utrymme runt projektorn så att inga luftutsläpp och luftintag blockeras.

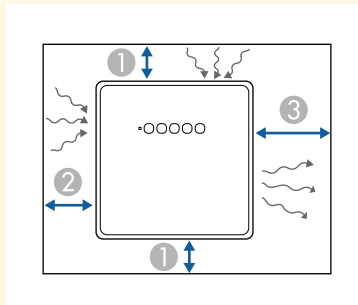

- ① 10 cm
- ② 20 cm
- ③ 30 cm

⚠️ Försiktighet

Installera den medföljande AC-adapter längre bort än 30 cm från projektorn. Om AC-adapterns temperatur stiger på grund av värmen från projektorn kanske projektorn inte fungerar ordentligt.

Projiceringsavstånd

Avståndet från vilket du placerar projektorn från skärmen bestämmer den ungefärliga storleken på bilden. Bildstorleken ökar ju längre bort projektorn är från skärmen, men kan variera beroende på bredd-/höjdförhållande och andra inställningar.

Se Bilaga för information om projektorn bör placeras från skärmen baserat på den projicerade bildens storlek.



När du korrigerar keystone-förvrängning, kommer bilden vara något mindre.

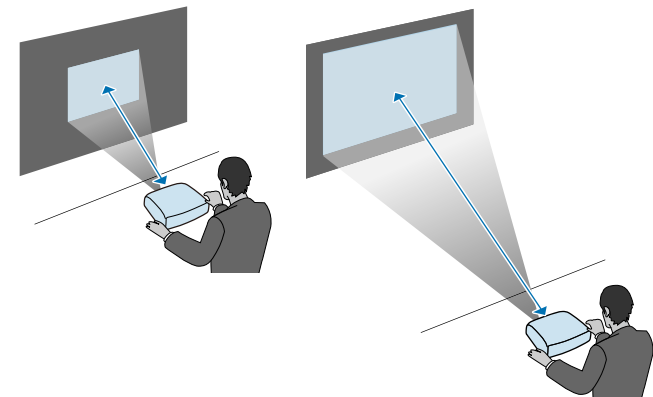

» Relaterade länkar

- "Skärmstorlek och ungefärligt projiceringsavstånd" [sid.87](#)

Används för att montera projektorn på en VESA-kompatibel fästordning eller ett trefotsstativ

Du kan installera projektorn på en VESA-kompatibelt fästordning eller ett trefotsstativ med tillvals- eller medföljande väggfäste (ELPMB65).



- Du kan montera projektorn på en VESA-kompatibel (75 x 75 mm) fästordning.
- Du kan installera projektorn på ett trefotsstativ och då kan fästskruvar med storleken 1/4-20UNC användas.
- När projektorn installeras högt upp är det, av säkerhetsskal, viktigt att tillvalssetet med säkerhetskabel (ELPWR01) används.

1 Vänd projektorn upp och ned.

2 Lossa de bakre fötterna genom att vrida dem moturs för att sedan ta bort dem.

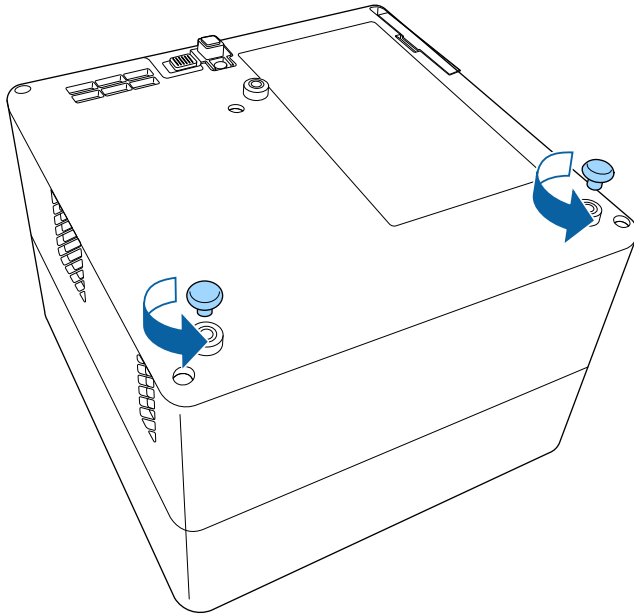

3 När projektorn installeras högt upp ska säkeretskabeln (ELPWR01) träs genom väggfästet.

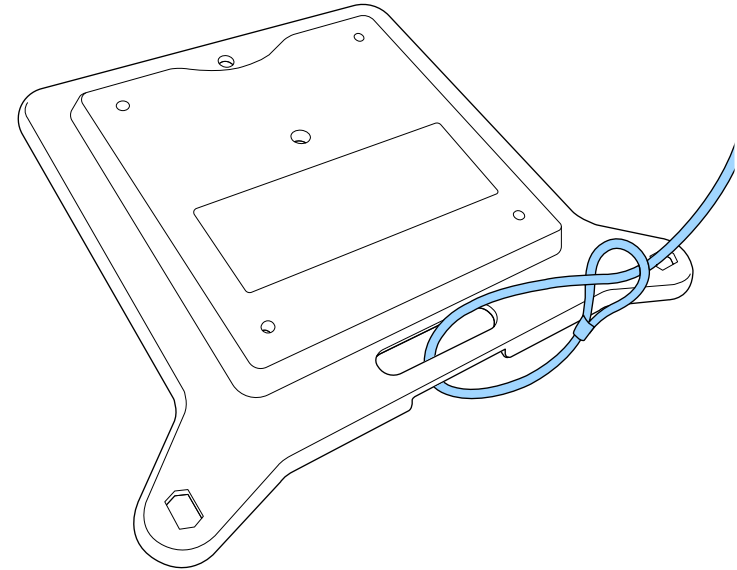

- 4** Fäst väggfästet på projektorn och sätt fast det med de skruvar som följer med väggfästet.

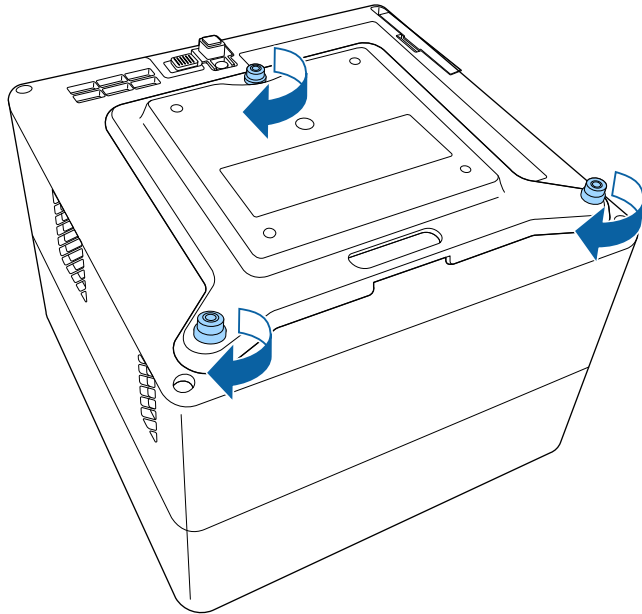

⚠ Försiktighet

Använd inte de bakre fötterna som du tog bort i steg 2 för att fästa väggfästet. De kan lossna och göra så att projektorn faller.

- 5** Montera projektorn på en VESA-kompatibel fästordning eller ett trefotsstativ. Mer information finns i dokumentationen som medföljde fästordningen eller trefotsstativet.

⚠ Försiktighet

När du installerar projektorn på trefotsstativet behöver du kontrollera att trefotsstativets skruvar är ordentligt på plats. Om du placerar projektorn upp och ned kan skruvarna lossna och göra så att projektorn faller från trefotsstativet.



När du installerar projektorn högt upp, som exempelvis i ett tak, så var noga med att du krockar i karbinhaken på tillvalssetet med säkerhetsvajer (ELPWR01) på en punkt som är stark nog för att bära upp projektorns och fästordningens vikt.

- 6** Fäst vid behov AC-adaptorn på en vägg eller i ett tak med AC-adapterhållaren som levereras med väggfästet.

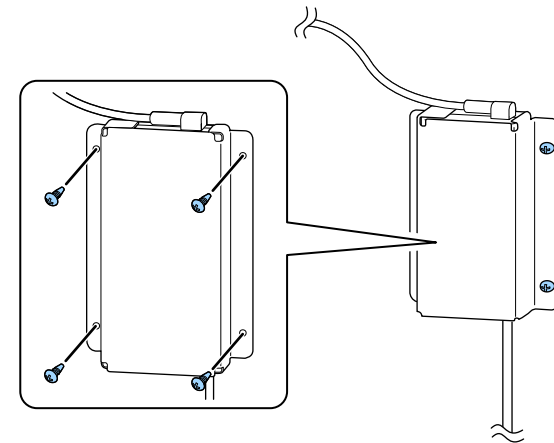

När AC-adaptorn fästs på en vägg eller i taket så använd skruvar som är lämpliga för väggens eller takets material.

Se dessa avsnitt för att ansluta projektorn till ett utbud av projiceringskällor.

Observera

Kontrollera formen och riktningen på kontakterna på de kablar du tänkt ansluta. Tvinga inte in en kontakt i en port om den inte passar. Enheten eller projektorn kan skadas eller sluta fungera.

► Relaterade länkar

- "Ansluta till videokällor" [sid.21](#)
- "Ansluta hörlurar" [sid.21](#)
- "Ansluter till ett ARC-kompatibelt A/V-system" [sid.22](#)

Ansluta till videokällor

Om din videokälla har en HDMI-port kan du ansluta den till projektorn med en HDMI-kabel och mata ut bildkällans ljud med den projicerade bilden.

Observera

Aktivera inte videokällan innan du ansluter den till projektorn. Detta kan skada projektorn.



- Om den port på enheten du ansluter från har en ovanlig form, använd kabeln som följer med enheten eller en tillvalskabel för att ansluta till projektorn.
- Viss videoutrustning kan mata ut olika sorters signaler. Kontrollera i manualen som medföljer videoutrustningen om vilka signaltyper som kan matas ut.

- 1** Anslut HDMI-kabeln till din videokällas HDMI-utgångsport.

- 2** Anslut den andra änden till projektorns HDMI-port.

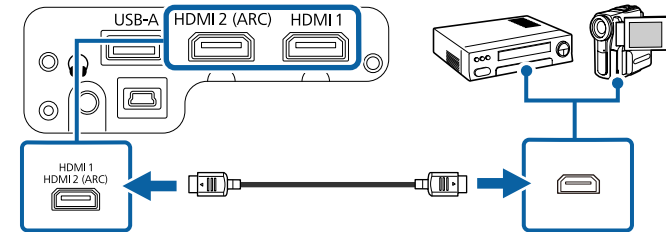

Ansluta hörlurar

Du kan ansluta hörlurar till projektorns Audio Out-port. Du kan justera volymen med projektorns fjärrkontroll.

Observera

Projektorns Audio Out-port har bara stöd för hörlurar med 3 stift. Om du använder andra hörlurar kanske ljudet inte matas ut normalt.

- 1** Anslut stereohörlurarnas miniuttagskabel till projektorns Audio Out-port.

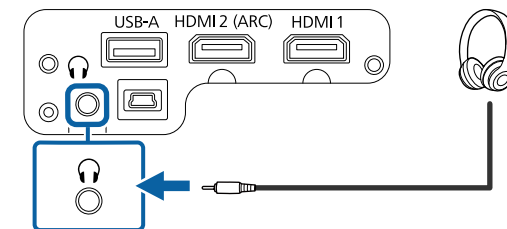

Försiktighet

Börja inte en uppspelning med en hög volyminställning. Plötsliga ljud kan orsaka hörselskador.

Sänk alltid volymen innan enheten stängs av så att du gradvis kan öka volymen när enheten slås på igen.

Ansluter till ett ARC-kompatibelt A/V-system

Om ditt A/V-system har en HDMI-port kan du ansluta det till projektorn, med en HDMI-kabel (ARC-kompatibel) som finns att köpa i dagligvaruhandeln, för att mata ut ljud till A/V-systemet.

- 1** Anslut HDMI-kabeln till din videokällas HDMI-utgångsport (ARC-kompatibel).
- 2** Anslut den andra änden till projektorns HDMI2 (ARC)-port.

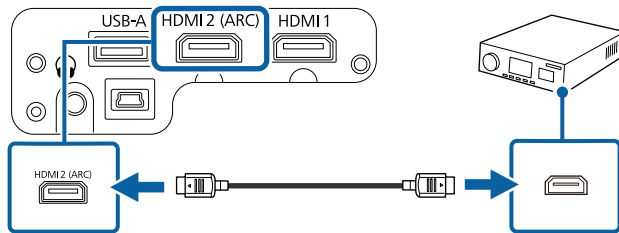

- För att mata ut ljud från projektorns HDMI2 (ARC) ställs **HDMI2 ARC** in till **På** och **Ljudutmatningsenhet** till **ARC** i projektorns meny.
 - ☛ **Inställningar > HDMI CEC > CEC-styrning > HDMI2 ARC**
 - ☛ **Ljud > Ljudutmatningsenhet**
- Om du vill mata ut ljud med högre kvalitet så ställ in **Ljudutmatningsformat** till **Auto** i projektorns meny **Ljud**.

Fjärrkontrollen använder de två AAA-batterier som medföljde projektorn.

Observera

Se till att läsa *Säkerhetsinstruktioner* innan du hanterar batterierna.

- 1 Ta bort batteriluckan enligt bilden.

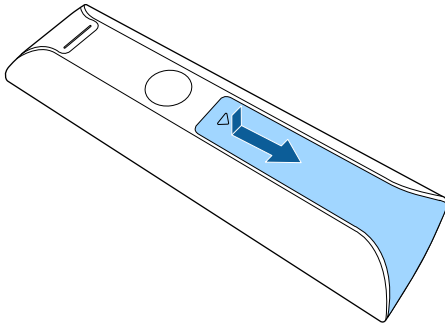

- 2 Ta bort gamla batterier om det behövs.



Kassera använda batterier i enlighet med lokala bestämmelser.

- 3 Sätt in batterierna med polariteten + och - riktade som på bilden.

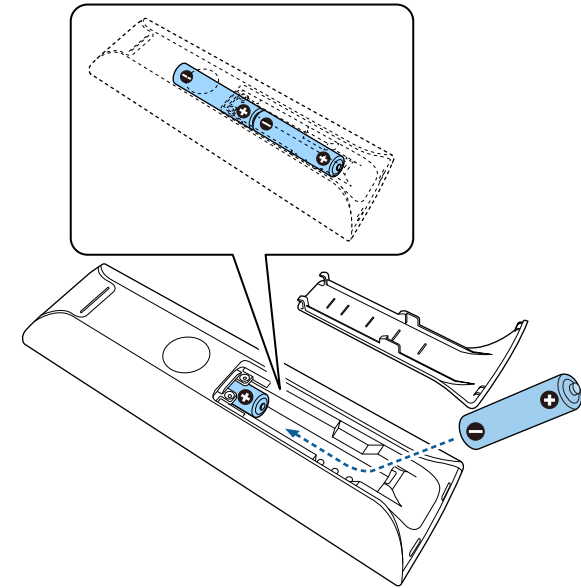

⚠ Varning

Se till att batterierna monteras i korrekt riktning genom att följa markeringarna (+)- och (-) i batterifacket. Om batterierna inte används korrekt kan de explodera eller läcka och orsaka eldsvåda, personskada, eller skada på produkten.

- 4** Sätt tillbaka batteriluckan och tryck ned den tills den klickar på plats.

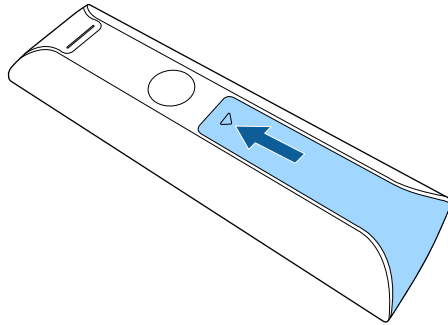

Undvik att använda fjärrkontrollen i förhållanden med starkt fluorescerande ljus eller direkt solljus, annars kan projektorn sluta ta emot signaler. Om du inte tänkt använda fjärrkontrollen under en längre tid, ta ut batterierna.

► Relaterade länkar

- "Fjärrkontrollshantering" [sid.24](#)

Fjärrkontrollshantering

Fjärrkontrollen låter dig styra projektorn från nästan överallt i rummet.

Rekommendationen är att du riktar fjärrkontrollen mot projektorns mottagare och inom avståndet och vinkeln som visas här.

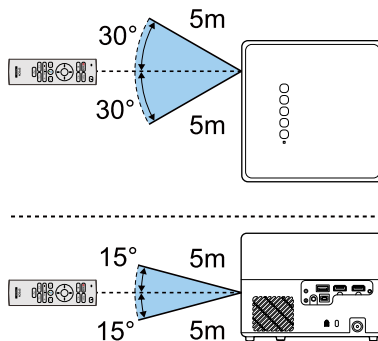

När du startar projektorn första gången behöver du ställa in den inbyggda TV™.



Du kan ändra var och en av inställningarna även efter att du slutfört de initiala inställningarna. Ändra inställningarna i menyn som visas när du trycker på  högst upp till höger på startskärmen i Android TV™.

1 Starta projektorn.

2 När skärmen för hoppkning visas så håll ned knappen [Enter] och knappen  på fjärrkontrollen samtidigt för att para ihop fjärrkontrollen och projektorn.

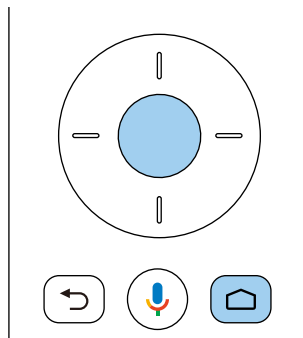

När hoppningen startar blinkar indikatorn på fjärrkontrollen. När hoppningen är slutförd så stängs indikatorn av.

3 När skärmen för språkval visas kan du välja det språk du vill använda.

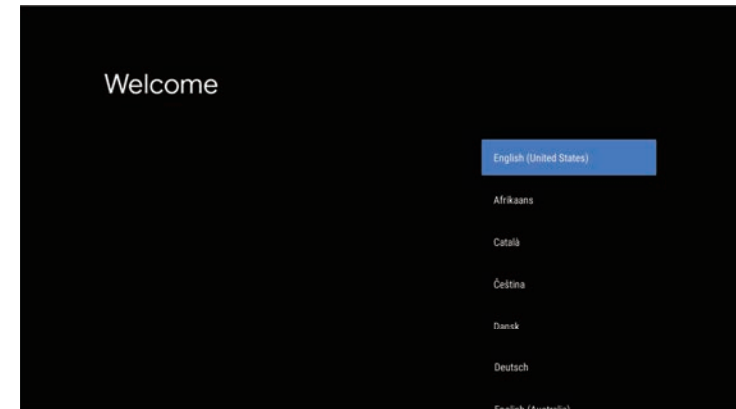

4 När skärmen för inställning av Wi-Fi visas så välj det trådlösa nätverk du vill använd och följ sedan instruktionerna på skärmen för att göra de inställningar som behövs.

- Det krävs en internetanslutning för att visa online-innehåll. Förvissa dig om att du kan använda Wi-Fi-tjänsten.
- Kunden är ansvarig för alla kommunikationsavgifter som uppstår när appen hämtas eller vid tittande på online-innehåll.

5 När inloggningsskärmen visas så loggar du in med ditt Google-konto.

- Du kan hämta diverse populära appar och spel på Google Play genom att logga in med ditt Googlekonto.
- Du kan även skapa ett Google-konto på din dator eller smarta enhet.

När du har slutfört den initiala inställningen visas startskärmen.

» Relaterade länkar

- "Android TV™-startskärm" [sid.26](#)

Android TV™-startskärm

När du startar projektorn eller tryck på knappen  på fjärrkontrollen visas Android TV™-startskärmen.

Du kan enkelt komma åt online-innehåll, applikationer och projektorinställningar från startskärmen.

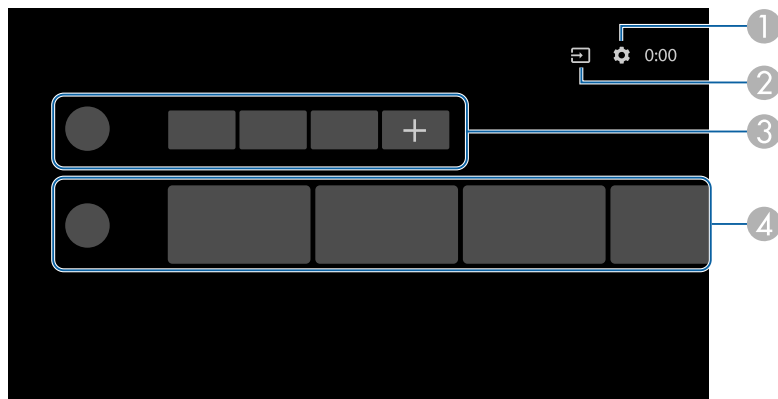

- 1 Visar menyn **Inställningar** på Android TV™. Du kan välja diverse inställning som exempelvis Wi-Fi-inställning, språkinställningar och information om Google-konto.
- 2 Visar en lista av tillgängliga inmatningskällor.
- 3 Visar de applikationer som hämtats till Android TV™. Du kan lägga till applikationer till den här listan genom att markera ikonerna med ett +.
- 4 Visar online-innehåll som rekommenderas av applikationerna.



Innehållet på startskärmen kan ändras beroende på vilken version det är på Android TV™.

Använda de grundläggande projektorfunktionerna

Följ instruktionerna i dessa avsnitt för att använda din projektors grundläggande funktioner.

► Relaterade länkar

- "Hur man slår på projektorn" [sid.28](#)
- "Stänga av projektorn" [sid.30](#)
- "Projektionslägen" [sid.31](#)
- "Justera bildens höjd" [sid.32](#)
- "Bildens form" [sid.33](#)
- "Fokusera bilden med projektor-menyerna" [sid.36](#)
- "Välja en bildkälla" [sid.37](#)
- "Bildens bredd-/höjdförhållande" [sid.38](#)
- "Justera prestanda (färgläge)" [sid.40](#)
- "Aktiverar automatisk luminansjustering" [sid.42](#)
- "Justera prestanda i detalj" [sid.43](#)
- "Justera ljusstyrkan på ljuskällan" [sid.44](#)
- "Kontrollera volymen med volymknapparna" [sid.45](#)
- "Justera ljudinställningarna (ljudläge)" [sid.46](#)

När du ansluter videoutrustningen till projektorn så slå på videoutrustningen som du vill använda efter att du har startat projektorn.

- 1** Anslut AC-adaptern till projektorns AC-adapterport.
- 2** Anslut strömsladden till AC-adaptern.
- 3** Koppla in strömsladden i ett eluttag.

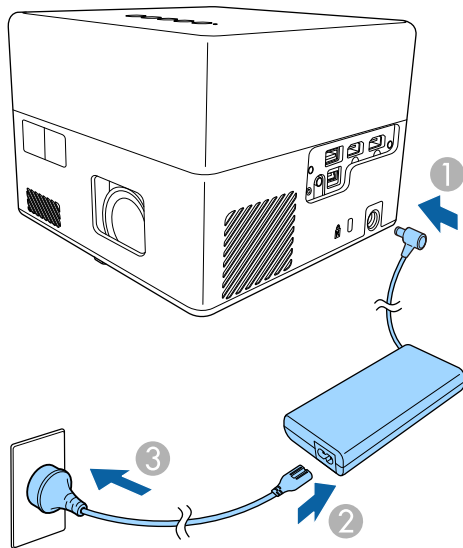

Projektorn går över i standbyläge. Det indikerar att projektorn har ström men inte är påslagen ännu.

- 4** Tryck på strömknappen på kontrollpanelen eller fjärrkontrollen för att slå på projektorn.

Satusindikatorn blinkar blått när projektorn värms upp. När projektorn är uppvärmd slutar strömindikatorn blinka och lyser blå.

Den första gången du startar projektorn visas skärmen för hopparning av fjärrkontroll och initial konfiguration. Följ instruktionerna på skärmen för att slutföra inställningarna.

⚠ Varning

- Titta aldrig direkt in i projektorlinsen när ljuskällan är påslagen. Detta kan skada dina ögon och är särskilt skadligt för barn.
- Se till att ingen tittar in i linsen när du slår på projektorn på avstånd med hjälp av fjärrkontrollen.
- Blockera inte ljuset från projektorn med en bok eller andra föremål under projicering. Om ljuset från projektorn blockeras blir området på vilket ljuset är riktat mycket varmt och kan orsaka att det smälter, bränns eller börjar brinna. Linsen kan även bli mycket varm på grund av reflekterat ljus vilket kan orsaka funktionsfel i projektorn. Stoppa projicering genom att stänga av projektorn.

► Relaterade länkar

- "Säkerhetsinstruktioner för AC-adapter" [sid.28](#)
- "Inställningar för projektorfunktioner - Inställningsmeny" [sid.64](#)

Säkerhetsinstruktioner för AC-adapter

Följ dessa säkerhetsinstruktioner när du använder den medföljande AC-adaptern.

⚠ Varning

- Vid följande förhållanden ska kabeln till projektorn dras ut från uttaget och behörig servicepersonal ska utföra alla reparationer: Fortsatt användning under sådana förhållanden kan leda till brand eller elchock.
 - Om det kommer rök från AC-adaptern.
 - Om det kommer konstig lukt eller ljud från AC-adaptern.
 - Om AC-adaptern har skadats.
 - Om det kommit in vätska eller främmande föremål i AC-adaptern.

Varning

- Felaktig användning av AC-adaptorn kan ge upphov till felfunktion, brand eller elstöt. Vidta följande försiktighetsåtgärder när AC-adaptorn används.
 - Använd inte någon annan AC-adapter än den som följer med projektorn.
 - Den medföljande AC-adaptorn är särskilt utformad för den här projektormodellen. Använd den inte med några andra modeller.
 - Utsätt inte AC-adaptorn för hög belastning eller stötar.
 - Håll inte i AC-adaptorn med våta händer.
 - Installera inte AC-adaptorn i ett trångt utrymme och täck inte över den med duk.
 - Rör inte vid AC-adaptorn någon längre stund när ström matas till den. Det kan orsaka lågtemperaturbrännskador.
 - Spreja inte antändlig gas som exempelvis insektsbekämpningsmedel på AC-adaptorn.
 - Placera inte AC-adaptorn i en högtrycksbehållare eller en matlagningsapparat som exempelvis en mikrovågsugn.
 - Placera inte AC-adaptorn nära projektorns luftutsläpp.
 - Linda inte strömsladden runt AC-adaptorn.

Stäng av projektorn efter användning.



- Stäng av den här produkten när den inte är i bruk för att förlänga projektorns livslängd. Ljuskällans livslängd varierar beroende på miljöförhållanden och användning. Ljusstyrkan förminskas över tid.

1 Tryck på strömknappen på kontrollpanelen eller fjärrkontrollen. Ljuskällan stängs av och statusindikatorn släcks.

2 För att transportera eller förvara projektorn så kontrollera att statusindikatorn på projektorn är av och dra ur strömsladden.



- Du kan fortsätta att ge projektorn ström genom att välja **Viloläge** som **Strömknappinställning**. Det medger att projektorn startar tidigare när du slår på den.
- När **Strömknappinställningen** är inställd på **Viloläge** kan du starta projektorn genom att trycka på valfri knapp på kontrollpanelen eller fjärrkontrollen.

☛ **Inställningar > Strömknappinställning**

» Relaterade länkar

- "Inställningar för projektorfunktioner - Inställningsmeny" [sid.64](#)

Beroende på hur du placerat projektorn, kan du behöva ändra projektionsläget så att dina bilder visas korrekt.

- **Standard** låter dig projicera från ett bord framför skärmen.
- **Upp och ned** vänder bilden upp och ned så att den kan projicera upp och ned från ett tak eller väggfäste.

» Relaterade länkar

- "Ändra projiceringsläget med menyerna" [sid.31](#)
- "Projektorinställning och monteringsval" [sid.16](#)

Ändra projiceringsläget med menyerna

Du kan ändra projiceringsläget för att rotera bilden upp och ned med projektormenyerna.

- 1** Starta projektorn och visa en bild.
- 2** Tryck på knappen  på fjärrkontrollen.

- 3** Välj **Visning**-menyn och tryck på knappen [Enter].

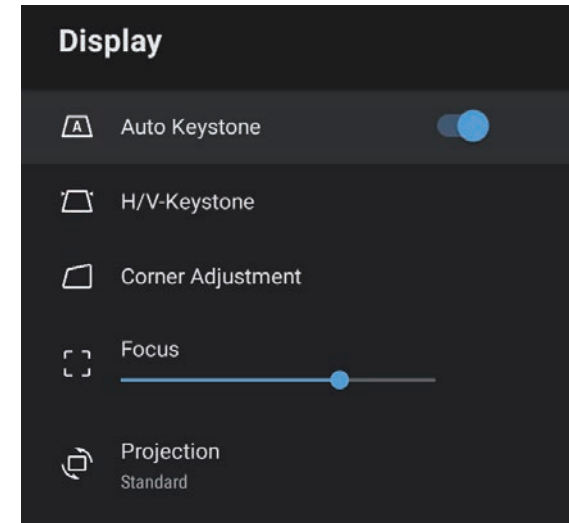

- 4** Välj **Projicering** och tryck på [Enter].
- 5** Välj ett projiceringsläge och tryck [Enter].
 - **Standard** låter dig projicera från ett bord framför skärmen.
 - **Upp och ned** vänder bilden upp och ned så att den kan projicera upp och ned från ett tak eller väggfäste.
- 6** Tryck på  för att avsluta menyerna.

Om du projicerar från ett bord eller en plan yta och bilden är för hög eller för låg kan du justera bildens höjd med projektorns justerbara fot.

Ju större vinkel på lutningen, desto svårare blir det att fokusera. Placera projektorn så att den endast behöver lutas i en liten vinkel.

- 1** Starta projektorn och visa en bild.
- 2** Tryck på fotjusteringsspaken när du vill skjuta ut eller in den främre justerbara foten.

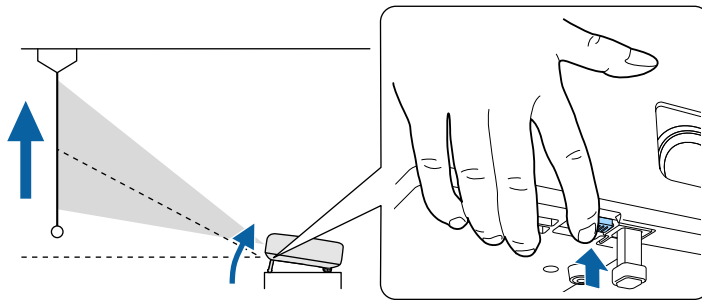

Foten skjuts ut från projektorn.

Det går att justera positionen upp till 9 grader.

- 3** Släpp spaken för att låsa foten.

Om den projicerade bilden är ojämn rektangulär, måste du justera bildens form.

► Relaterade länkar

- "Bildens form" [sid.33](#)

Du kan projicera en jämn, rektangulär bild genom att placera projektorn direkt framför skärmens mitt på en jämn yta. Om du placerar projektorn i vinkel mot skärmen, eller roterar den upp och ned, eller åt sidan, kan du behöva justera bildens form.

Efter korrigerig blir din bild något mindre.

För bästa bildkvalitet så rekommenderar vi att justera placeringen av projektorn för att erhålla den korrekt bildstorleken och -formen.

» Relaterade länkar

- "Korrigerig bildform och fokuserig automatiskt" [sid.33](#)
- "Korrigerig bildformen manuellt" [sid.33](#)
- "Korrigerig bildform med hörnjustering" [sid.34](#)

Korrigerig bildform och fokuserig automatiskt

När du trycker på knappen  på fjärrkontrollen eller när projektorn flyttats eller är lutad så korrigerar **Automatisk keystone** automatiskt fokus och keystone-förvrängning för den projicerade bilden.

Automatisk keystone arbetar under följande förhållanden:

- Skärmstorleken är 100 tum eller mindre.
- Projiceringsavståndet är cirka 0,7 till 2,2 m.
- **Automatisk keystone** är inställd till **På** i projektormenyn **Visning**.
- **Projicerig** är inställd på **Standard** i projektorns **Visning**-meny



- **Automatisk keystone** fungerar även om projiceringsstorleken överskrider 100 tum. Dock kan justeringen misslyckas beroende på projektorns installationsvinkel, hur ljusst det är i rummet och på vilket material projiceringen görs. Justera enligt behov keystone-förvrängning och fokusinställningarna manuellt i projektor-menyn.
- Om du ställer in **Automatisk keystone** till **Av** så innebär ett tryck på knappen  på fjärrkontrollen endast att fokus kan justeras automatiskt.

» Relaterade länkar

- "Projektorns funktionsinställningar - Visningsmeny" [sid.63](#)

Korrigerig bildformen manuellt

Du kan korrigerig formen på en bild som är ojämnt rektangulär genom att använda projektorns **Visning**-meny.

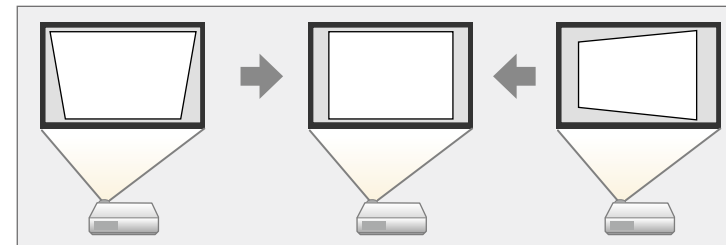

- Du kan inte kombinera H/V keystone-korrigerig med andra bildformskorrigeringsmetoder.
- Du kan korrigerig vertikal keystoneförvrängning upp till 34° uppåt eller nedåt.
- Du kan korrigerig horisontell keystoneförvrängning upp till 40° höger eller vänster.

1 Starta projektorn och visa en bild.

2 Tryck på knappen  på fjärrkontrollen.

- 3** Välj **Visning**-menyn och tryck på knappen [Enter].

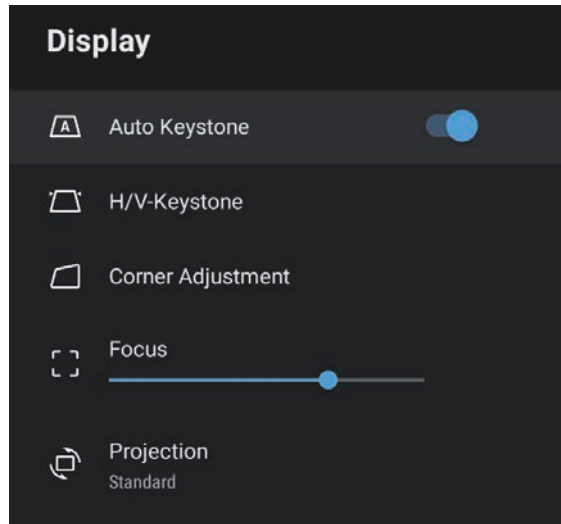

- 4** Välj **H/V keystone** och tryck på [Enter].

- 5** Använd pilknapparna på fjärrkontrollen för att välja mellan vertikal och horisontell keystone-korrigerings och justera bildformen efter behov.

- **Vertikal keystone**

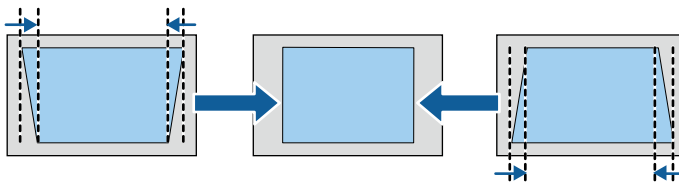

- **Horisontal keystone**

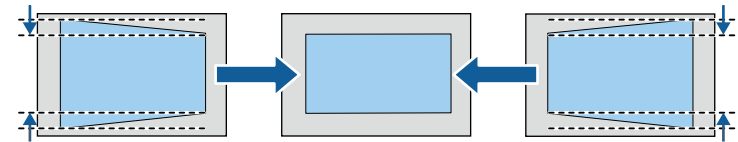

- 6** När du är klar trycker du på .

Efter korrigerings blir din bild något mindre.

» Relaterade länkar

- "Projektorns funktionsinställningar - Visningsmeny" [sid.63](#)

Korrigerar bildform med hörnjustering

Du kan korrigerar formen och storleken på en bild som är ojämnt rektangulär genom att använda projektorns **Hörnjustering**-menu.

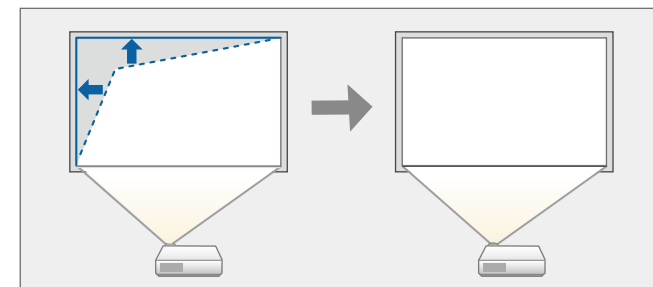

- 1** Starta projektorn och visa en bild.

- 2** Tryck på knappen  på fjärrkontrollen.

- 3** Välj **Visning**-menyn och tryck på knappen [Enter].

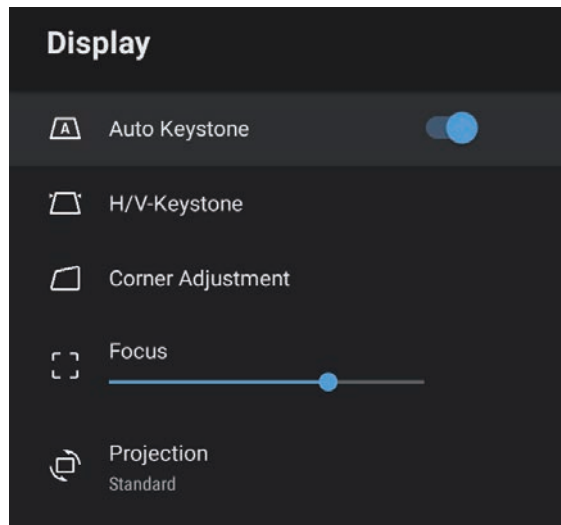

För att gå tillbaka till områdesvals-skärmen så tryck på .



Om riktningsnyckeln på skärmen blir grå kan du inte justera mer i den riktningen.

- 7** Upprepa steg 5 och 6 efter behov för att justera alla återstående platser.

- 8** När du är klar trycker du på .

» **Relaterade länkar**

- "Projektorns funktionsinställningar - Visningsmeny" [sid.63](#)

- 4** Välj **Hörnjustering** och tryck på [Enter].

Skärmen **Hörnjustering** visas.

- 5** Använd piltangenterna för att välja var på bilden du vill justera, och tryck sedan på [Enter].

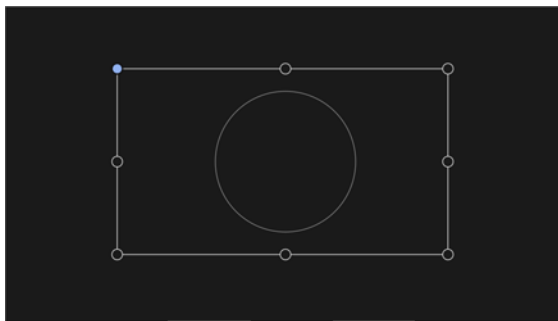

- 6** Tryck på pilknapparna för att justera bildens form efter behov.

Du kan korrigerar fokus med projektor-menyer



När du trycker på knappen  på fjärrkontrollen korrigerar **Automatisk keystone** automatiskt fokus och all keystone-förvrängning för den projicerade bilden.

- 1** Starta projektorn och visa en bild.
- 2** Tryck på knappen  på fjärrkontrollen.
- 3** Välj **Visning**-menyn och tryck på knappen [Enter].

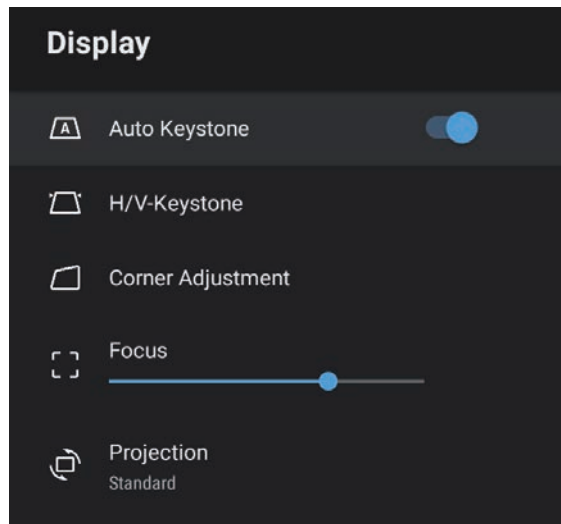

- 4** Välj **Fokus**.
- 5** Tryck på de högra och vänstra pilknapparna på fjärrkontrollen för att justera fokusinställningarna.
- 6** När du är klar trycker du på .

» Relaterade länkar

- "Projektorns funktionsinställningar - Visningsmeny" [sid.63](#)

När flera bildkällor är anslutna till projektorn, såsom en dator och DVD-spelare, kan du växla från en bildkälla till en annan.

- 1** Se till att den anslutna bildkällan du vill använda är påslagen.
- 2** För videobildkällor, sätt i en DVD eller annan videomedia och tryck på play.
- 3** Tryck på knappen  på fjärrkontrollen.
- 4** Tryck på pilknappen upp eller ned för att välja den bildkälla du har valt.



När ingen bildsignal identifieras så kontrollera kabelanslutningarna mellan projektorn och bildkällan.

Projektorn kan visa bilder i annorlunda bredd-till-höjdförhållanden benämnda Bredd-/höjdförhållande. Normalt bestämmer insignalen från din videokälla bildens bredd-/höjdförhållande. Du kan dock ändra bredd-/höjdförhållande för vissa bilder så att de passar på din duk.

Om du alltid vill använda ett speciellt bredd-/höjdförhållande för viss videokälla kan du välja det genom att använda projektorns **Bild**-meny.

► Relaterade länkar

- "Ändra bildens bredd-/höjdförhållande" [sid.38](#)
- "Tillgängliga bredd-/höjdförhållanden" [sid.39](#)

Ändra bildens bredd-/höjdförhållande

Du kan ändra bredd-/höjdförhållandet av den visade bilden.

- 1** Starta projektorn och visa en bild.
- 2** Tryck på knappen  på fjärrkontrollen.

- 3** Välj **Bild** och tryck på knappen [Enter].

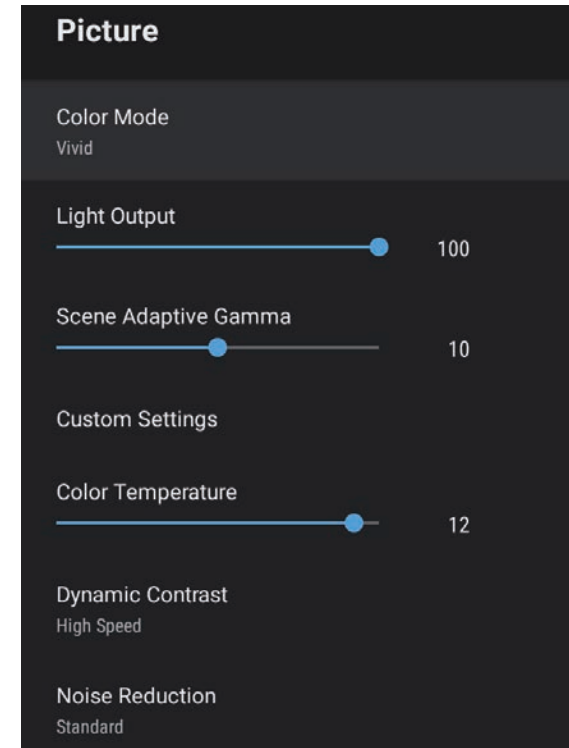

- 4** Välj **Bredd-/höjdförhållande** och tryck på [Enter].
- 5** Välj en av de tillgängliga bredd-/höjdförhållandena för din ingående signal och tryck på [Enter].
- 6** Tryck på  för att avsluta menyerna.

Tillgängliga bredd-/höjdförhållanden

Du kan välja följande bredd-/höjdförhållanden, beroende på insignalen från din bildkälla.



- Observera att användning av projektorns bredd-/höjdförhållande för förminskning, förstoring eller delning av bilden för kommersiella ändamål eller offentlig visning kan inkräkta på upphovsrättsinnehavarens rättigheter enligt upphovsrättslagstiftningen.

Bildformat	Beskrivning
Normal	Automatiskt ställa in bredd-/höjdförhållandet enligt insignalen.
Full	Visar bilden med projektytanens fulla storlek, men behåller inte bredd-/höjdförhållandet.
Zoom	Visar bilden med full bredd på projektytan och behåller bildens bredd-/höjdförhållande.

Projektorn har olika färglägen för optimalt ljus, kontrast och färg, för en rad visningsmiljöer och bildtyper. Du kan välja läget som passar in med din bild och miljö, eller experimentera med de tillgängliga lägena.

» Relaterade länkar

- "Ändrar färgläget" [sid.40](#)
- "Tillgängliga färglägen" [sid.41](#)

Ändrar färgläget

Du kan ändra projektorns **Färgläge** med fjärrkontrollen för att optimera bilden för din visningsmiljö.

- 1** Starta projektorn och visa en bild.
- 2** Tryck på knappen  på fjärrkontrollen.

- 3** Välj **Bild**-menyn och tryck på knappen [Enter].

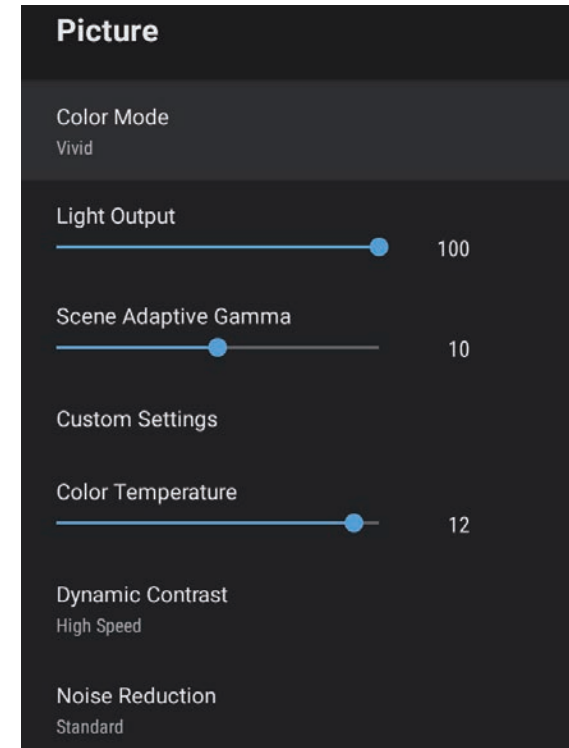

- 4** Välj **Färgläge** och tryck på [Enter].
- 5** Välj det färgläge som du vill använda från listan och tryck på [Enter].
- 6** Tryck på  för att avsluta menyerna.

» Relaterade länkar

- "Bildkvalitetsinställningar - Bildmeny" [sid.59](#)

Tillgängliga färglägen

Du kan ställa in projektorn att använda dessa färglägen beroende på din miljö och bildtyper.

Färgläge	Beskrivning
Dynamiskt	Detta är det ljusaste läget. Bäst vid prioritering av ljusstyrka.
Livlig	Bäst för att titta på diverse innehåll i en ljus miljö.
Bright Cinema	Bäst för att titta på innehåll, som exempelvis filmer, i en ljus miljö.
Bio	Bäst för att titta på innehåll, som exempelvis filmer, i en mörk miljö.
Naturligt	Bäst för att justera bildens färg.

Du kan aktivera Dynamisk kontrast för att automatiskt optimera bildens luminans. Detta förbättrar bildkontrasten baserat på ljusstyrkan för det innehåll som projiceras.

- 1 Starta projektorn och visa en bild.
- 2 Tryck på knappen  på fjärrkontrollen.
- 3 Välj **Bild**-menyn och tryck på knappen [Enter].

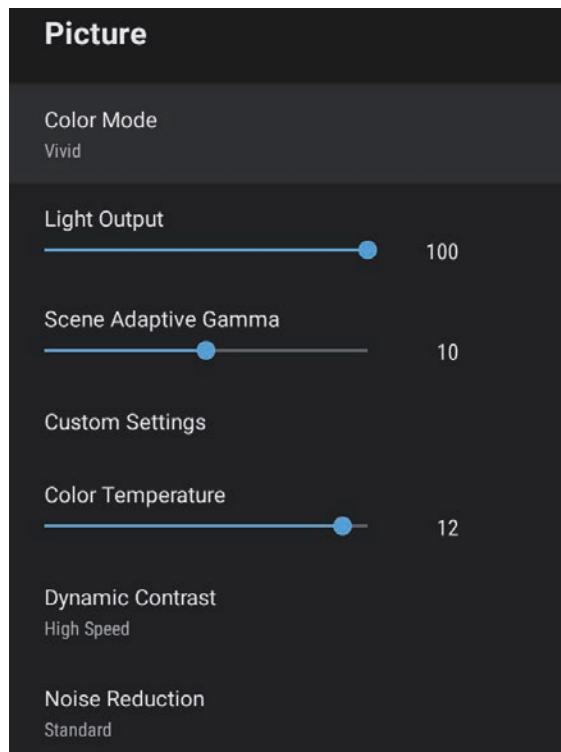

- 4 Välj **Dynamisk kontrast** och tryck på [Enter].

- 5 Välj ett av följande alternativ och tryck på [Enter]:
 - **Hög hastighet** för att justera ljusstyrka så fort som scenen ändras.
 - **Normal** för standard ljusjustering.

- 6 Tryck på  för att avsluta menyerna.

» Relaterade länkar

- "Bildkvalitetsinställningar - Bildmeny" [sid.59](#)

Du kan fininställa olika aspekter för hur kvalitet och färger visas på dina projicerade bilder.



Optimera färgtonen enligt scenen och för att få en mer livlig bild så kan bilden korrigeras genom att justera **Scen-anp.bar gamma**-inställningen.

- 1** Starta projektorn och visa en bild.
- 2** Tryck på knappen  på fjärrkontrollen.
- 3** Välj **Bild**-menyn och tryck på knappen [Enter].

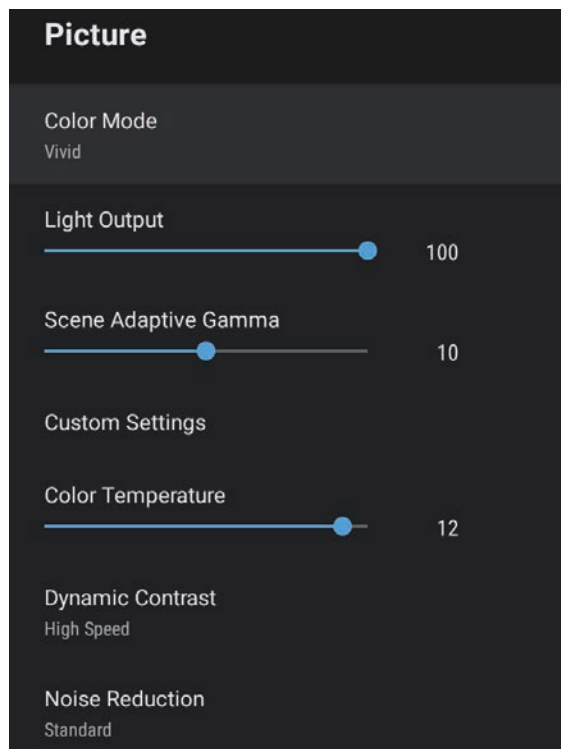

4 Välj **Anpassa inställningar** och tryck på [Enter].

5 Välj ett av följande alternativ:

- För att justera den allmänna ljusstyrkan i färgen, justera **Ljushet**-inställningen.
- Justera skillnaden mellan ljusa och mörka områden i bilden, justera **Kontrast**-inställningen.
- För att justera den allmänna mättnaden i färgen, justera **Mättnad**-inställningen.
- För att justera balansen mellan grön till magenta i bilden används **Färgton**-inställningen.
- För att justera den bildens kontur justeras **Skärpa**-inställningen.

6 Tryck på  för att avsluta menyerna.



Du kan ställa in den övergripande färgtonen genom att justera **Färgtemperatur**-inställningen i **Bild**-menyn om bilden är för blå- eller rödaktig.

» Relaterade länkar

- "Bildkvalitetsinställningar - Bildmeny" [sid.59](#)

Du kan justera ljusstyrkan på projektorns ljuskälla.

- 1 Starta projektorn och visa en bild.
- 2 Tryck på knappen  på fjärrkontrollen.
- 3 Välj **Bild**-menyn och tryck på knappen [Enter].

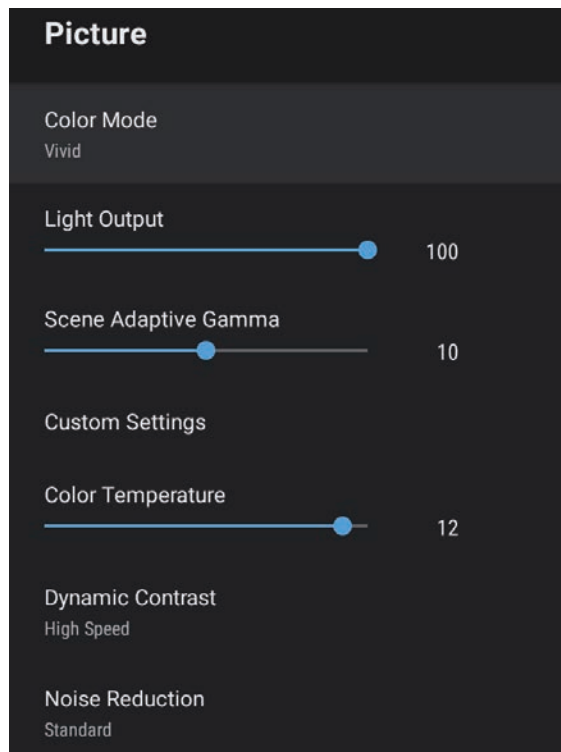

- 4 Välj **Ljusutgång**.
- 5 Tryck på de vänstra och högra pilknapparna för att välja ljusstyrkan.



6 Tryck på  för att avsluta menyerna.

» Relaterade länkar

- "Bildkvalitetsinställningar - Bildmeny" [sid.59](#)

Volymknapparna styr projektorns inbyggda högtalarsystem.

1 Slå på projektorn och starta videon.

2 För att sänka eller höja volymen trycker du på knappen  eller  på kontrollpanelen eller fjärrkontrollen.

En volymkontroll visas på skärmen.

Försiktighet

Börja inte en uppspelning med en hög volyminställning. Plötsliga ljud kan orsaka hörselskador.

Sänk alltid volymen innan enheten stängs av så att du gradvis kan öka volymen när enheten slås på igen.

Projektorn erbjuder diverse ljudinställningar för att finjustera ljudkvaliteten för diverse lyssnandemiljöer.

Du kan välja läget som passar in med din bild eller experimentera med de tillgängliga lägena.



Ljudinställningarna som förklaras i följande avsnitt är bara tillgängliga för ljud som matas ut från projektorns högtalare.

- 1 Slå på projektorn och starta videon.
- 2 Tryck på knappen  på fjärrkontrollen.

- 3 Välj **Ljud**-menyn och tryck på knappen [Enter].

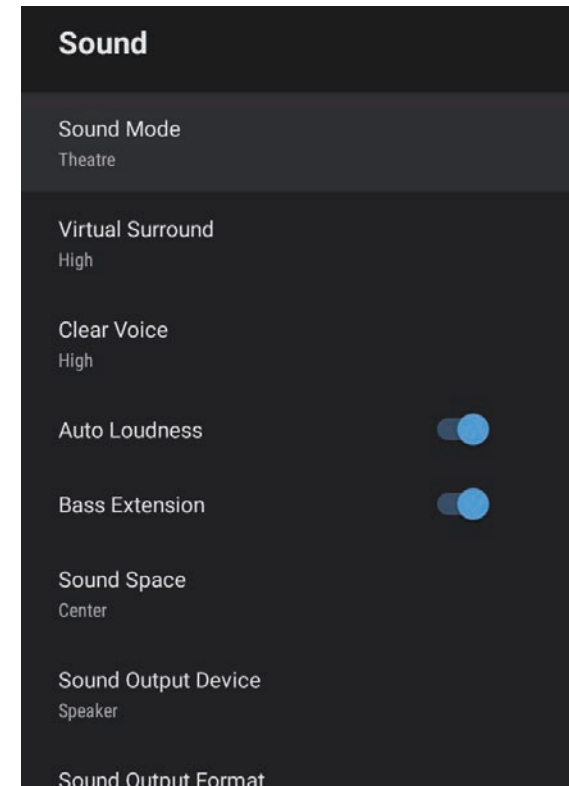

- 4 Välj **Ljudläge** och tryck på [Enter].
- 5 Välj ditt ljudläge och tryck på [Enter].
- 6 Välj detaljerade ljudinställningar såsom surroundljudseffekt och gör vid behov inställningar i enlighet med din lyssningsmiljö.
- 7 Tryck på  för att avsluta menyerna.

» Relaterade länkar

- "Tillgängliga ljudlägen" [sid.47](#)
- "Detaljerade ljudinställningar" [sid.47](#)
- "Ljudkvalitetsinställningar - Ljudmeny" [sid.61](#)

Tillgängliga ljudlägen

Du kan ställa in följande ljudlägen i projektorns **Ljud**-meny.

Ljudläge	Beskrivning
Biograf	Surroundeffekten återskapar den akustiska miljön i en biograf. Ljudet blir realistiskt och kraftfullt.
TV	Spelar upp röster tydligt. Det här är idealiskt för att titta på nyheter, dokumentärer och andra Tv-serier.
Studio	Med ett brett intervall av uppspelningskvalitet och balanserad ljudkvalitet återger den här funktionen ljudet som skaparna och artisterna tog fram.
Stadion	Det här återskapar realistiskt atmosfären av idrottsarenor och folksamlingar så att du får en tydlig uppspelning av realtidsröster. Ger en realistisk atmosfär när du tittar på idrott.
Konsert	Det här återskapar eko och rymd från en konsert så att du får en äkta känsla av upprymdhet.
Karaoke-läge	Det här är idealiskt för att spela upp karaoke-innehåll eftersom detta återskapar ekon och rymden från en konsert. Du kan spela upp låtar utan att göra avkall på de rösteffekter som karaoke-appar och mikrofoner tillhandahåller.

Detaljerade ljudinställningar

Du kan ställa in projektorn till att använda dessa detaljerade ljudmenyer anpassat till din lyssningsmiljö.

Inställning	Beskrivning
Virtuellt surroundljud	Justerar surroundeffektens styrka. Den här inställningen sparas för varje Ljudläge.
Tydlig röst	Justerar rösten så att den kan höras tydligt. Den här inställningen sparas för varje Ljudläge.
Automatisk ljudstyrka	Även vid uppspelning av låga volymer justerar det här automatiskt balansen mellan höga och låga toner i ljudet så att de förblir balanserade.
Basomfång	Ger eftertryck åt basnivåerna så att basen blir kraftfull.
Ljudutrymme	Justerar ljudkvaliteten så att den passar din visningsposition.
Ljudutmatningsenhet	Väljer ljudutmatningsenhet. Högtalare: Ljudet hörs från projektorns högtalare. ARC: Matar ut ljud från ett ARC-kompatibelt A/V-system. Anslut en HDMI-kabel till projektorns HDMI2 (ARC)-port.
Ljudutmatningsformat	Välj ljudutmatningsformatet när du matar ut ljud till en extern ljudenhet. PCM: Matar ut ljud i PCM-format (2 kanaler). Auto: Matar ut ljud i högre kvalitet. Den här projektorn har stöd för följande ljudkodek: <ul style="list-style-type: none"> • PCM (2-kanalen) • AC-3 (upp till 5,1-kan) • DTS (upp till 5,1-kan) <div style="border: 1px solid black; background-color: #fff9c4; padding: 5px; margin-top: 10px;">  Om ljudet inte matas ut korrekt skaPCM väljas. </div>
Ljudutmatningsfördröjning	Justera ljudfördröjningen. Om ljudet är snabbt behöver ett högre värde väljas. Det här objekt är bara tillgängligt för följande ljudtyper. <ul style="list-style-type: none"> • mata ljud från projektorns högtalare • ljudutgång från HDMI2 (ARC)-porten

Justera projektorfunktioner

Följ instruktionerna i dessa avsnitt för att använda din projektors justeringsfunktioner.

► Relaterade länkar

- "Använda projektorn som en Bluetooth-högtalare" [sid.49](#)
- "Stänga av bilden temporärt" [sid.51](#)
- "HDMI CEC-funktioner" [sid.52](#)
- "Montera en Säkerhetskabel" [sid.54](#)
- "Uppdatera projektorns fasta programvara" [sid.55](#)
- "Initiera projektorn" [sid.56](#)

Du kan använda projektorns högtalare till att mata ut ljud från en video-/ljudenhet som är ansluten med Bluetooth.

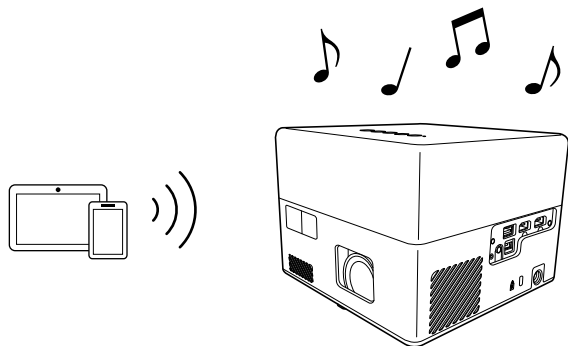

- 1 Tryck på knappen  på kontrollpanelen eller fjärrkontrollen för att gå över till **Bluetooth-högtalarläge**.

Efter övergång till **Bluetooth-högtalarläge** visas följande meddelande.

Bluetooth Speaker Mode On

- 2 Aktivera Bluetooth-funktionen på den enhet du vill ansluta och välj **Projector** från listan med tillgängliga enheter. Mer information finns i dokumentationen som medföljer enheten.



- När du endast vill ha ljud från projektorn kan du tillfälligt stänga av den projicerade bilden genom att trycka på knappen  på kontrollpanelen eller fjärrkontrollen.
- Avbryt en Bluetooth-anslutning genom att koppla ifrån den anslutna enheten.

- 3 Avsluta **Bluetooth-högtalarläge** genom att trycka på  igen.

Efter att **Bluetooth-högtalarläge** avslutats visas följande meddelande.

Bluetooth Speaker Mode Off



- Det finns en fördröjning i ljudutmatningen från en av Bluetooth-ljudenheterna.
- Du kan inte ansluta flera video-/ljudenheter till Bluetooth samtidigt.
- Du kan också ansluta projektorn till Bluetooth-ljudenheter såsom högtalare eller hörlurar för att mata ut projektorns ljud från dessa enheter. Para ihop genom att välja **Enhetsinställningar** från  högst upp till höger på startskärmen på Android TV.
- Bluetooth-ljudenheter stöds inte i vissa länder och regioner.

» Relaterade länkar

- "Bluetooth-specifikationer" [sid.49](#)

Bluetooth-specifikationer

Version	Bluetooth Ver. 5.0
Profiler som stöds	A2DP, AVRCP, HID, HOGP
Använd frekvens	2,4 GHz-band (2,402 till 2,480 GHz)

Varning



Använd inte enheten nära någon medicinsk utrustning eller utrustning med automatisk kontroll, exempelvis automatiska dörrar eller brandlarm. Elektromagnetisk störning från enheten kan göra att sådan utrustning fungerar felaktigt och orsakar en olycka.

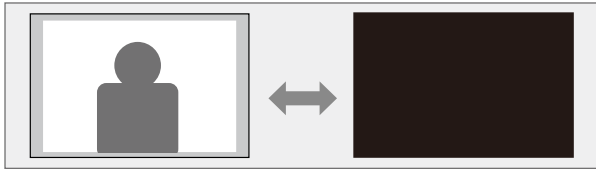

- Du kanske inte kan ansluta beroende på standard och typ av enhet.
- Även när anslutningen är inom det angivna kommunikationsavståndet kan anslutningar gå förlorade på grund av signalens status.
- Kommunikationsmetoden för Bluetooth använder samma frekvens (2,4 GHz) som trådlöst LAN (IEEE802.11b/g/n) eller mikrovågsugnar. Om dessa enheter används samtidigt kan det därför uppstå interferens och ljudet kan avbrytas eller kanske det inte går att kommunicera. Om du behöver använda dessa enheter samtidigt ska du kontrollera att det finns tillräckligt avstånd mellan dem och Bluetooth-enheten.

När du endast vill ha ljud från projektorn kan du tillfälligt stänga av den projicerade bilden.



- 1** Tryck på knappen  på kontrollpanelen eller fjärrkontrollen. Ljuskällan släcks och den projicerade bilden avbryts.
- 2** För att slå på bilden igen, tryck på  igen.

När en ljud/videokälla som uppfyller HDMI CEC-standarden är ansluten till projektorns HDMI-port, kan du använda projektorns fjärrkontroll för att styra vissa funktioner på den länkade enheten.

» **Relaterade länkar**

- "Använda anslutna enheter med HDMI CEC-funktionerna" [sid.52](#)

Använda anslutna enheter med HDMI CEC-funktionerna

Du kan styra anslutna ljud-/videoenheter med HDMI CEC-funktionerna.



- Du måste också konfigurera den anslutna enheten. Mer information finns i dokumentationen som medföljer enheten.
- Vissa anslutna enheter eller funktioner på dessa enheter kanske inte fungerar korrekt även om de uppfyller HDMI CEC-standarden. Mer information finns i dokumentationen som medföljer enheten.
- Använd en kabel som stöder HDMI-standarden.

1 Tryck på knappen  på fjärrkontrollen.

2 Välj menyn **Inställningar** och tryck på knappen [Enter].

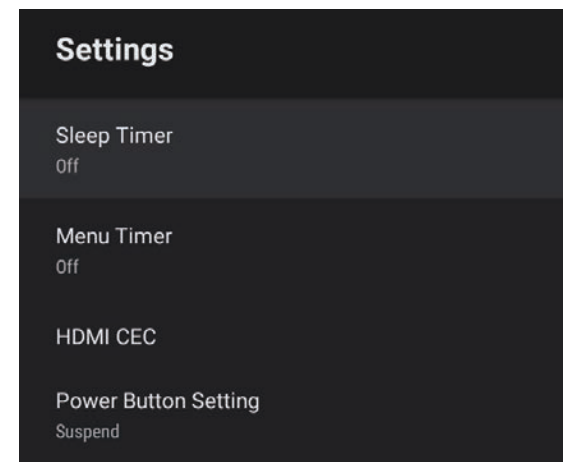

3 Välj **HDMI CEC** och tryck på [Enter].

4 Ställ in **HDMI CEC** till **På**.

5 Justera följande **HDMI CEC**-inställningar efter behov.

- För att automatiskt stänga av den anslutna enheten när du stänger av projektorn så ställ in **Automatisk avstängning av enheten** till **På**.
- För att automatiskt byta språkinställningar på den anslutna enheten i enlighet med projektorns språkinställning så ställ in **Automatisk språkändring** till **På**.
- För att mata ut ljud till ett HDMI ARC-kompatibelt A/V-system så ställ in **HDMI2 ARC** till **På**.

6 Tryck på  för att avsluta menyerna.

Du kan använda projektorns fjärrkontroll för att styra den länkade enheten, t.ex. uppspelning, stopp eller justera volymen.

» Relaterade länkar

- "Inställningar för projektorfunktioner - Inställningsmeny" [sid.64](#)

Du kan använda säkerhetsporten på projektorn ansluten till ett Kensington Microsaver Security System i stöldförebyggande syfte.



För mer information om Microsaver Security System, se <http://www.kensington.com/>.



► Relaterade länkar

- "Projektordelar - framsida/ovansida" [sid.9](#)

Du kan hämta den senaste versionen av projektorns fasta programvara över ett nätverk.



När den senaste fasta programvaran till projektorn finns tillgänglig visas ett meddelande automatiskt på skärmen. Följ instruktionerna på bildskärmen för att uppdatera den fasta programvaran.

- 1** Tryck på knappen  på fjärrkontrollen.
- 2** Välj  från applikationslistan och tryck på knappen [Enter].
- 3** Följ instruktionerna på bildskärmen för att uppdatera den fasta programvaran.



Försiktighet

Stäng inte av projektorn under tiden som den fasta programvaran uppdateras.

Du kan återställa alla projektor-inställningar till standardvärden.



Om du initierar projektorn blir all information som exempelvis installerade applikationer, inloggningsinformation till Google-konto och **Projektor-inställningar** raderade. Skriv ned de inställningar du inte vill förlora innan du gör en initiering.

1 Tryck på knappen  på fjärrkontrollen.

2 Välj  högst upp till höger på Android TV™-startskärmen.

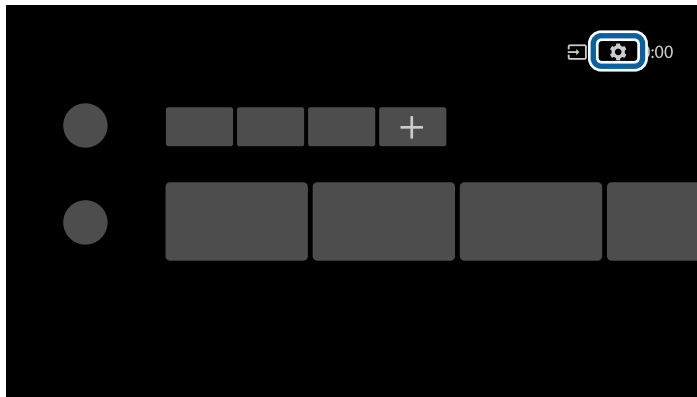

3 Välj **Enhetsinställningar** och välj återställningsmenyn.

4 Följ instruktionerna på bildskärmen för att börja initiera projektorn.

Justera menyinställningarna

Följ instruktionerna i dessa avsnitt för att komma åt projektorns menysystem och ändra projektorinställningarna.



► Relaterade länkar

- "Använda projektor-inställningar" [sid.58](#)
- "Bildkvalitetsinställningar - Bildmeny" [sid.59](#)
- "Ljudkvalitetsinställningar - Ljudmeny" [sid.61](#)
- "Projektorns funktionsinställningar - Visningsmeny" [sid.63](#)
- "Inställningar för projektorfunktioner - Inställningsmeny" [sid.64](#)

Du kan använda projektorns menyer för att justera inställningarna som styr hur din projektor fungerar. Projektorn visar menyerna på skärmen.

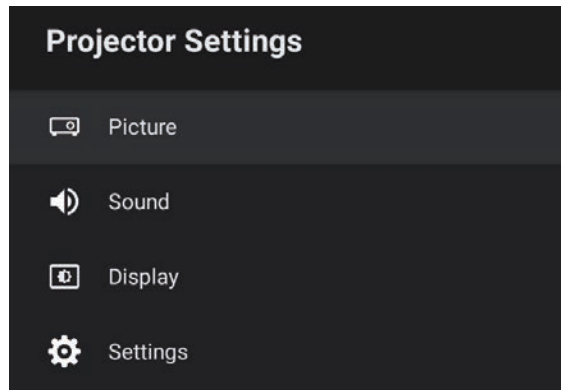
- 1 Tryck på knappen  på fjärrkontrollen.
Du ser **Projektor-inställningar** på skärmen.



- 2 Tryck på pilknapparna upp eller ner för att navigera i menyerna som listas på skärmen.
- 3 Tryck på knappen [Enter] för att ändra inställningarna i den meny som visas.
- 4 Tryck på pilknapparna upp- eller ner för att navigera i inställningarna.
- 5 Ändra vid behov inställningarna genom att använda knapparna.
- 6 När du slutfört att ändra inställningar på en meny trycker du på .
- 7 Tryck på  för att avsluta menyerna.

Inställningarna på **Bildmenyn** låter dig justera bildkvaliteten för den aktuella ingångskälla som används.

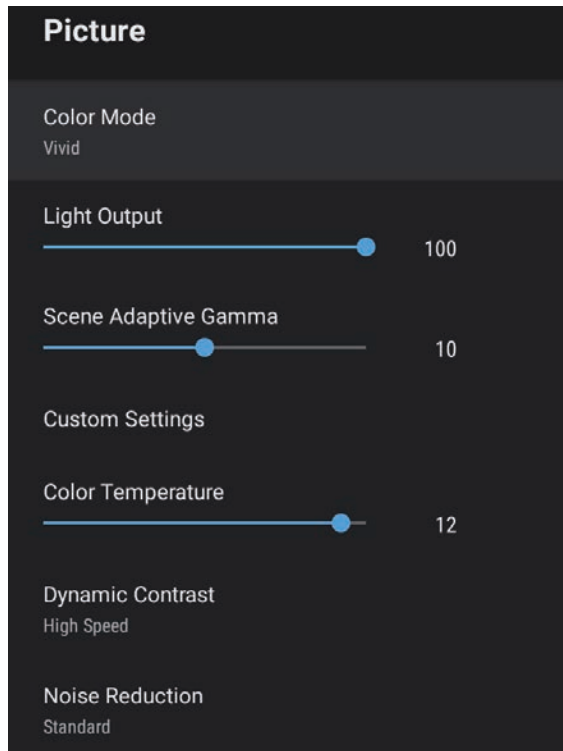

Inställning	Alternativ	Beskrivning
Färgläge	Dynamiskt Livlig Bright Cinema Bio Naturligt	Väljer det färgläge som är lämpligt för det innehåll du projicerar.
Ljusutgång	Varierande nivåer är tillgängliga	Justerar ljusstyrkan för lampkällan för varje Färgläge.

Inställning	Alternativ	Beskrivning
Scen-anp.bar gamma	Varierande nivåer är tillgängliga	Justerar färgen i enlighet med scenen så att bilden blir mer livlig. Välj ett stort tal för att förstärka kontrasten.
Anpassa inställningar	Ljusstyrka	Gör den allmänna bilden ljusare eller mörkare.
	Kontrast	Justerar skillnaden mellan ljusa och mörka områden i bilden.
	Mättnad	Justerar intensiteten av bildens färger.
	Färgton	Justerar balansen mellan grön till magenta färgskalan i bilden.
Skärpa	Justerar bildens skärpa eller mjukhet för varje Färgläge.	
Färgtemperatur	Varierande nivåer är tillgängliga	Ställer in färgtemperatur beroende på det färgläge du har valt. Högre värden tonar bilden blå och lägre värden tonar bilden röd.
Dynamisk kontrast	Hög hastighet Normal Av	Justerar den projicerade luminansen, baserat på bildens ljusstyrka, för varje Färgläge.
Brusreducering	Stark Standard Svag Av	Minskar störningar på analoga bilder. Välj intensiteten för Brusreducering.
Detaljförbättring	Varierande nivåer är tillgängliga	Skapar en mer eftertrycklig textur och materiell känsla för varje Färgläge.
Bredd-/höjdförhållande	Normal Full Zoom	Ställer in bredd-/höjdförhållanden (bredd-till-höjd-förhållandet) för ingångskällan.
HDMI videoräckvidd	Automatiskt Full Begränsad	Ställer in videoräckvidden att matcha inställningen av enheten ansluten till HDMI-porten.

» Relaterade länkar

- "Justera prestanda (färgläge)" [sid.40](#)
- "Tillgängliga färglägen" [sid.41](#)
- "Justera prestanda i detalj" [sid.43](#)
- "Aktiverar automatisk luminansjustering" [sid.42](#)
- "Justera ljusstyrkan på ljuskällan" [sid.44](#)

Inställningen på **Ljud**-menyn ger optimalt ljud för ett urval av bildtyper. Du kan välja läget som passar in med din bild eller experimentera med de tillgängliga lägena.

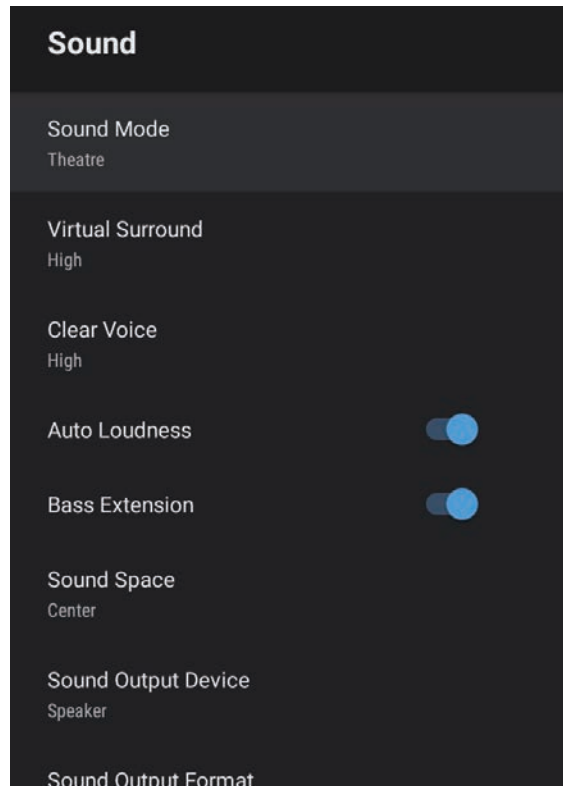

Inställning	Alternativ	Beskrivning
Ljudläge	Biograf TV Studio Stadion Konsert Karaoke-läge	Välj ditt favoritläge för ljudutmatning från projektorns högtalarsystem enligt uppspelningsinnehållet.

Inställning	Alternativ	Beskrivning
Virtuellt surroundljud	Hög Låg Av	Justerar surroundeffektens styrka. Den här inställningen sparas för varje Ljudläge.
Tydlig röst	Hög Låg Av	Justerar rösten så att den kan höras tydligt. Den här inställningen sparas för varje Ljudläge.
Automatisk ljudstyrka	På Av	Även vid uppspelning av låga volymer justerar det här automatiskt balansen mellan höga och låga toner i ljudet så att de förblir balanserade.
Basomfång	På Av	Ger eftertryck åt basnivåerna så att basen blir kraftfull.
Ljudutrymme	Höger Center Vänster	Justerar ljudkvaliteten så att den passar din visningsposition.
Ljudutmatningsenhet	Högtalare ARC	Väljer ljudutmatningsenhet. Högtalare: Ljudet hörs från projektorns högtalare. ARC: Matar ut ljud från ett ARC-kompatibelt A/V-system. Anslut en HDMI-kabel till projektorns HDMI2 (ARC)-port.
Ljudutmatningsformat	PCM Automatiskt	Välj ljudutmatningsformatet när du matar ut ljud till en extern ljudenhet. PCM: Matar ut ljud i PCM-format (2 kanaler). Auto: Matar ut ljud i högre kvalitet. Den här projektorn har stöd för följande ljudkodek: <ul style="list-style-type: none"> • PCM (2-kanalen) • AC-3 (upp till 5,1-kan) • DTS (upp till 5,1-kan) Om ljudet inte matas ut korrekt ska PCM väljas.

Inställning	Alternativ	Beskrivning
Ljudutmatningsfördröjning	Varierande nivåer är tillgängliga	Justera ljudfördröjningen. Om ljudet är snabbt behöver ett högre värde väljas. Det här objekt är bara tillgängligt för följande ljudtyper. <ul style="list-style-type: none">• mata ljud från projektorns högtalare• ljudutgång från HDMI2 (ARC)-porten

» Relaterade länkar

- "Justera ljudinställningarna (ljudläge)" [sid.46](#)

Inställningarna på **Visning**-menyn har de korrigeringsmetoder som behövs för att projicera din bild ordentligt.

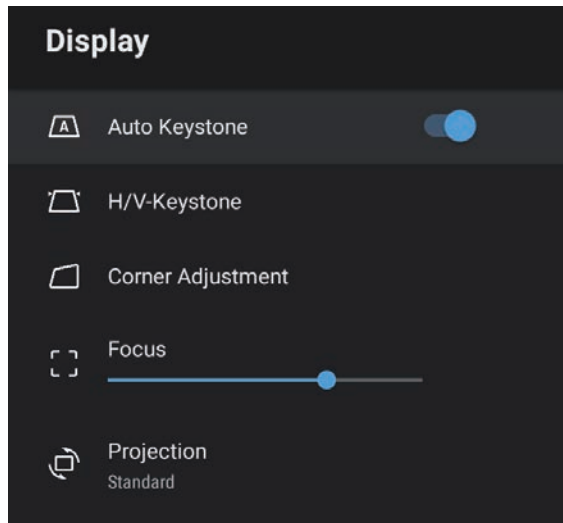

» **Relaterade länkar**

- "Bildens form" [sid.33](#)
- "Projektionslägen" [sid.31](#)

Inställning	Alternativ	Beskrivning
Automatisk keystone	På Av	Välj På för att automatiskt korrigera fokus och alla horisontell/vertikal förvrängning av den projicerade bilden.
H/V keystone	Horisontal keystone	Korrigerar manuellt horisontell förvrängning på den projicerade bilden.
	Vertikal keystone	Korrigerar manuellt vertikal förvrängning på den projicerade bilden.
Hörnjustering	-	Korrigerar bildens form och riktning med en interaktiv skärm.
Fokus	Varierande nivåer är tillgängliga	Korrigerar fokus på den projicerade bilden.
Projicering	Standard Upp och ned	Väljer sättet på vilket projektorn är vinklad mot skärmen så att bilden är korrekt riktad.

Alternativen i menyn **Inställningar** låter dig anpassa diverse projektorfunktioner.

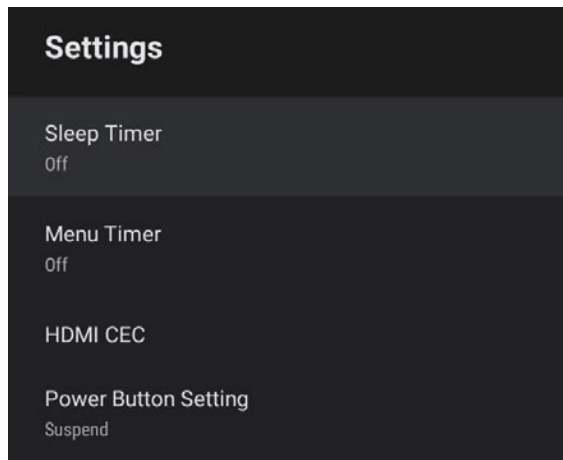

Inställning	Alternativ	Beskrivning
		<p>Automatisk avstängning av enheten: Välj På för att automatisk stänga av den anslutna ljud-/videoenheten när du stänger av projektorn.</p> <p>Automatisk språkändring: Välj På för att automatisk byta språkinställningar på den anslutna ljud-/videoenheten i enlighet med projektorns språkinställningar.</p> <p>HDMI2 ARC: Välj På för att aktivera HDMI ARC på HDMI2 (ARC)-porten.</p>
Strömknappinställning	Viloläge Stäng av	<p>Ställer in åtgärden som projektorn utför när du trycker på strömknappen.</p> <p>Viloläge: Starta projektorn snabbt från vänteläge.</p> <p>Stäng av: Minimerar strömförbrukning i vänteläge. Det tar dock längre tid att starta projektorn än från läget Viloläge.</p>

Inställning	Alternativ	Beskrivning
Sleeptimer	0 till 120 minuter	Ställer in tidsintervallet innan projektorn stängs av automatiskt.
Menytimer	0 till 240 sekunder	Ställer in intervallet för inaktivitet innan projektorns meny stängs automatiskt.
HDMI CEC	CEC-styrning	<p>Aktiverar funktioner med CEC-styrning när en ljud-/videoenhet som uppfyller HDMI CEC-standard är ansluten till projektorns HDMI-port.</p> <p>HDMI CEC: Välj På för att styra den anslutna ljud-/videoenheten med projektorns fjärrkontroll.</p> <p>När det här är inställt till På startar projektorn automatisk när du startar den anslutna enheten eller när du börjar spela upp på den anslutna enheten.</p>

» **Relaterade länkar**

- "HDMI CEC-funktioner" [sid.52](#)

Underhåll av projektorn

Följ instruktionerna i dessa avsnitt för att underhålla din projektor.

► Relaterade länkar

- "Projektorunderhåll" [sid.66](#)
- "Rengöra linsen" [sid.67](#)
- "Rengöra projektorns hölje" [sid.68](#)
- "Luftfilter och ventilationsunderhåll" [sid.69](#)

Du måste kanske regelbundet rengöra projektorns lins och rensa luftfiltret och luftventilationen för att förhindra att projektorn överhettas till följd av blockerad ventilation.

De enda delar du bör byta ut är luftfiltret och fjärrkontrollens batterier. Om du måste byta ut någon annan del, kontakta Epson eller en auktoriserad Epson-förhandlare.

Varning

Innan du rengör någon del av projektorn, stäng av den och dra ut strömsladden. Öppna aldrig någon lucka på projektorn, förutom vad som specificeras i denna bruksanvisning. Farlig elektrisk spänning i projektorn som kan skada dig allvarligt.

Rengör projektorns lins med jämna mellanrum eller när du noterar damm eller smutsfläckar på ytan.

- För att avlägsna damm eller smutsfläckar, torka av linsen försiktigt med linsrengöringspapper.
- För att avlägsna envisa smutsfläckar, fukta en mjuk, luddfri trasa med en linsrengörare och torka sedan varsamt av linsen. Spreja inte någon vätska direkt på linsen.

Varning

Använd inte linsrengörare som innehåller brandfarlig gas. Den starka värme som genereras av projektorn kan orsaka brand.

Observera

Använd inte glasrengöring eller hårda material vid rengöring av linsen och utsätt inte linsen för stötar eftersom den då kan skadas. Använd inte luftspray eftersom gaserna kan lämna brandfarliga rester.

Innan du rengör projektorns hölje, stäng av projektorn och dra ut strömsladden.

- För att avlägsna smuts eller damm, använd en mjuk, torr och luddfri trasa.
- För att avlägsna envis smuts, använd en mjuk trasa fuktad med vatten och mild tvål. Spreja inte någon vätska direkt på projektorn.

Observera

Använd inte vax, alkohol, bensen, thinner eller andra kemikalier för att rengöra projektorns hölje. Dessa ämnen kan skada höljet. Använd inte luftspray eftersom gaserna kan lämna brandfarliga rester.

Regelbundet filterunderhåll är viktigt för att hålla din projektor välskött. Rengör luftfiltret när det visas ett meddelande som indikerar att temperaturen inuti projektorn har nått en hög nivå. Vi rekommenderar att du rengör dessa delar efter 5 000 timmar. Rengör dem oftare om du använder projektorn i en miljö som är dammigare än förväntat. (Förutsatt att projektorn används i en atmosfär där förekomsten av luftburna partiklar är mindre än 0,04 till 0,2 mg/m³.)

Observera

Om regelbundet underhåll inte utförs kommer din Epson-projektor att meddela dig när temperaturen inuti projektorn har nått en hög nivå. Vänta inte tills den här varningen uppstår för att underhålla ditt projektorfilter, eftersom för höga temperaturer kan reducera din projektors livstid.

► Relaterade länkar

- "Rengör Luftfiltret och Ventilationen" [sid.69](#)
- "Byta luftfiltret" [sid.69](#)

Rengör Luftfiltret och Ventilationen

Rengör projektorns luftfilter och ventilation om de blir smutsiga eller om ett meddelande säger åt dig att rengöra dem.

- 1** Stäng av projektorn och dra ut strömsladden.

- 2** Avlägsna varsamt damm med en liten dammsugare designad för datorer eller en väldigt mjuk borste (såsom en målarborste).

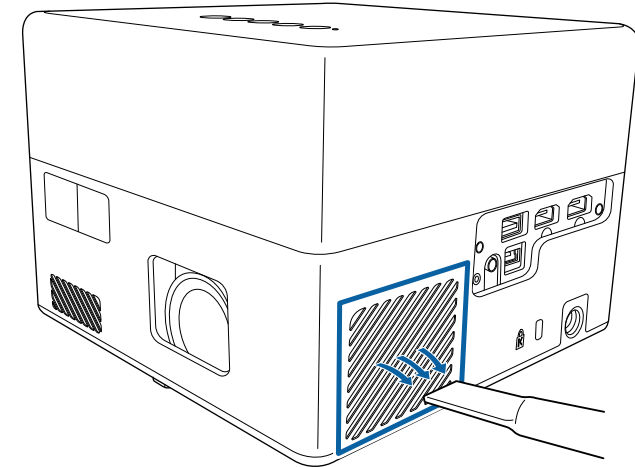

Du kan avlägsna luftfiltret så att du kan rengöra bägge sidor. Spola inte vatten på luftfiltret eller använd något rengöringsmedel för att rengöra det.

Observera

Använd inte komprimerad luft. Gaserna kan lämna kvar brandfarliga ämnen eller trycka in damm och smuts i projektorns optik eller andra känsliga områden.

- 3** Om det är svårt att avlägsna damm eller om luftfiltret är skadat, byt ut luftfiltret.

Byta luftfiltret

Du måste byta ut luftfiltret under följande situationer:

- Luftfiltret är slitet eller skadat.

Du kan byta ut luftfiltret när projektorn är monterad i taket eller placerad på ett bord.

- 1** Stäng av projektorn och dra ut strömsladden.
- 2** Vänd projektorn upp och ned.
- 3** Öppna luftfilterluckan.

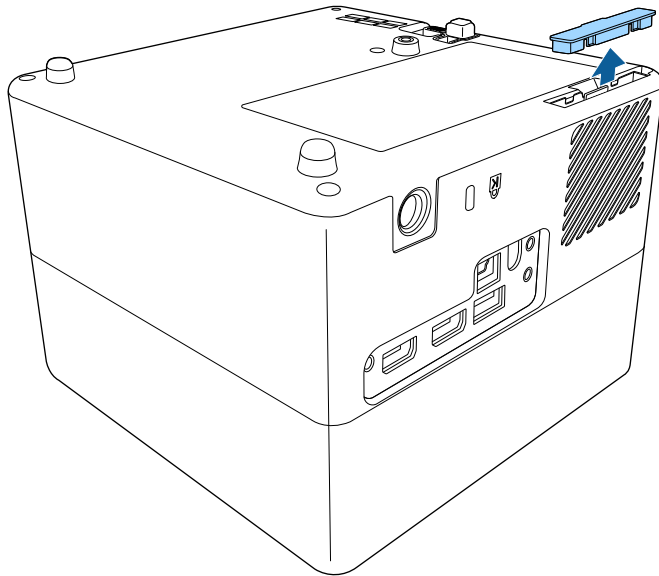

- 4** Dra ut luftfiltret ur projektorn.

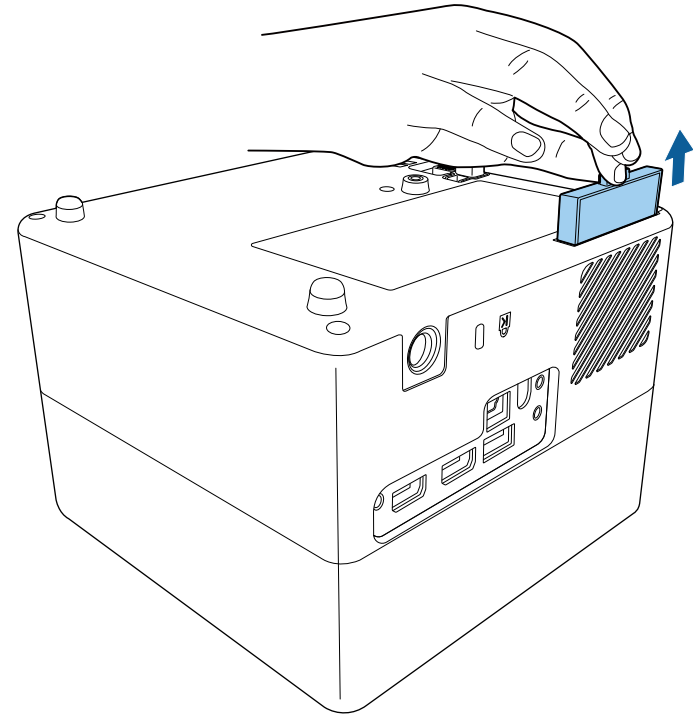

Gör dig av med luftfiltret i enlighet med lokala regler och förordningar.

- Filterram: ABS
- Filter: Polyuretanskum

- 5** Placera det nya luftfiltret i projektorn enligt bilden och tryck in det varsamt tills det klickar på plats.

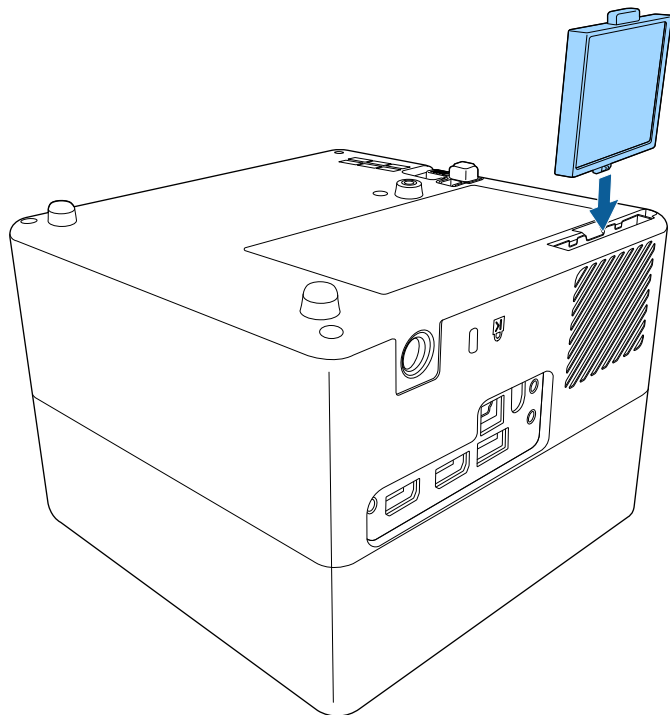

- 6** Stäng luftfilterluckan.

» **Relaterade länkar**

- "Förbrukningsartiklar" [sid.86](#)

Lösa Problem

Se lösningarna i dessa avsnitt om du har några problem med att använda projektorn.

► Relaterade länkar

- "Projiceringsproblem" [sid.73](#)
- "Projektorns indikatorstatus" [sid.74](#)
- "Lösa problem med att projektorn slås på och stängs av" [sid.75](#)
- "Lösa bildproblem" [sid.76](#)
- "Lösa ljudproblem" [sid.79](#)
- "Lösa fjärrkontrollproblem" [sid.81](#)
- "Lösa problem med HDMI CEC" [sid.82](#)
- "Lösa Wi-Fi-nätverksproblem" [sid.83](#)
- "Lösa problem med Android TV™" [sid.84](#)

Om projektorn inte fungerar korrekt, stäng av den, dra ut och sätt tillbaks kontakten och sätt på den.

Om detta inte löser problemet, kontrollera följande:

- Projektorns indikatorer kanske indikerar problemet.
- Lösningarna i den här manualen kan hjälpa dig lösa många problem.

Om ingen av dessa lösningar hjälper, kontakta Epson för teknisk support.



Efter reparation av projektorn kan Epson återställa enheten till dess ursprungliga status. Se till att anteckna kontoinformationen för varje onlinetjänst innan du kontaktar din lokala återförsäljare eller närmaste Epson reparationscenter.

Indikatorerna på projektorn visar projektorns status och meddelar när ett problem uppstår. Kontrollera statusen och färgen på indikatorerna och kontrollera den här tabellen för en lösning.

 Om indikatorerna visar ett mönster som ej listats i tabellen ovan, stäng av projektorn, koppla ur den och kontakta Epson för hjälp.

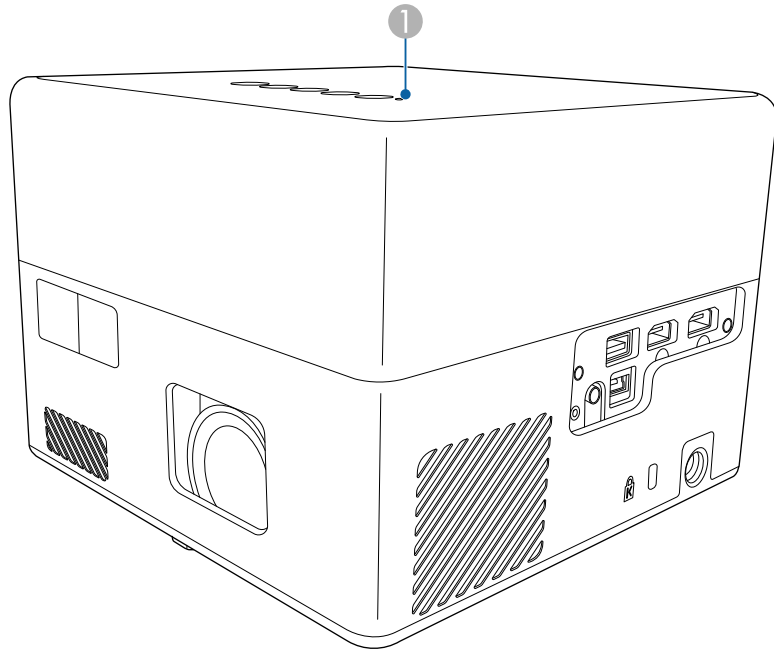

① Statusindikator

Projektorstatus

Indikatorstatus	Problem och lösningar
Tänds blå	Normal drift.

Indikatorstatus	Problem och lösningar
Blinkar blått	Värmer upp, stänger av eller initierar projektorn. Fjärrkontrollshantering kan vara inaktiverade när indikatorn blinkar blått.
Av	Standby eller Sleep Mode. När du trycker på strömknappen börjar projektionen.
Lyser orange	<p>Projektorn har överhettats och stängts av. Lämna den att svalna i fem minuter.</p> <ul style="list-style-type: none"> • Se till att ventilationen och luftfiltret inte är täckt av damm eller täcks av närliggande objekt. • Se till att temperaturen i den omkringliggande miljön inte är för varm. • Rengör eller byt luftfiltret. • Om problemet kvarstår, dra ut sladden ur projektorn och kontakta Epson. <p>Laservarning. Stäng av projektorn, koppla ur den och kontakta Epson för support.</p>
Blinkar orange	<p>Lasern har ett problem. Stäng av projektorn, koppla ur den och kontakta Epson för support.</p> <p>En fläkt eller sensor har ett problem. Stäng av projektorn, koppla ur den och kontakta Epson för support.</p> <p>Internt projektorfel. Stäng av projektorn, koppla ur den och kontakta Epson för support.</p>

» Relaterade länkar

- "Inställningar för projektorfunktioner - Inställningsmeny" [sid.64](#)
- "Rengör Luftfiltret och Ventilationen" [sid.69](#)
- "Byta luftfiltret" [sid.69](#)

Kontrollera lösningarna i dessa avsnitt om projektorn inte slås på när du trycker på strömknappen eller om den stängs av oväntat.

» Relaterade länkar

- "Lösa strömproblem med projektorn" [sid.75](#)
- "Lösa problem med att projektorn stänger av sig" [sid.75](#)

Lösa strömproblem med projektorn

Om projektorn inte slås på när du trycker på strömknappen, försök med följande steg tills problemet är löst.

- 1** Se till att strömkabeln är säkert ansluten till projektorn och ett fungerande eluttag.
- 2** Om du använder en fjärrkontroll kontrollera fjärrkontrollens batterier.
- 3** Strömkabeln kan vara defekt. Koppla ifrån sladden och kontakta Epson för hjälp.

» Relaterade länkar

- "Hur man slår på projektorn" [sid.28](#)
- "Installera batterier i fjärrkontrollen" [sid.23](#)

Lösa problem med att projektorn stänger av sig

Om projektorns ljuskälla stängs av oväntat, försök med följande steg tills problemet är löst.

- 1** Projektorerna kan ha gått in i sleep mode efter att det tidsintervall som specificerats i **Sleptimer** i projektorns meny **Inställningar** har förflutit. Tryck på strömknappen på kontrollpanelen eller fjärrkontrollen för att väcka projektorn.



När du väckt projektorn ställs **Sleptimer** automatiskt in till **Av**.

2

När statusindikatorn är tänd och orange har projektorn överhettats och stängts av.



Kylfläktarna kan köras i vänteläge beroende på projektorns inställningar. Det är även så att när projektorn aktiveras från vänteläge kan fläktarna orsaka oväntat ljud. Detta är inte ett fel.

» Relaterade länkar

- "Inställningar för projektorfunktioner - Inställningsmeny" [sid.64](#)

Se lösningarna i dessa avsnitt om du har några problem med de projicerade bilderna.

» Relaterade länkar

- "Lösa problem med saknad bild" [sid.76](#)
- "Justera en bild som inte är rektangulär" [sid.76](#)
- "Justera en suddig eller oskarp bild" [sid.77](#)
- "Åtgärda problem med att bara en viss del av bilden visas" [sid.77](#)
- "Justera en bild som innehåller brus eller störningar" [sid.77](#)
- "Justera en bild som har fel ljusstyrka eller färger" [sid.78](#)
- "Justera en bild som är upp och ned" [sid.78](#)

Lösa problem med saknad bild

Om ingen bild visas, försök med följande steg tills problemet är löst.

1 Kontrollera projektorns status:

- Tryck på knappen  på kontrollpanelen eller fjärrkontrollen för att se om bilden temporärt stängts av.
- Kontrollera statusindikatorn för att bekräfta att projektorn har normal driftstatus.
- Tryck på projektorns strömknapp för att starta den från standby- eller viloläge.

☛ **Inställningar > Sleptimer**

2 Kontrollera kabelanslutningen:

- Se till att alla nödvändiga kablar är säkert fastsatta och att strömmen är på för projektorn.
- Anslut videokällan direkt till projektorn.
- Byt ut HDMI-kabeln mot en kortare.

3 Kontrollera status för din videokälla:

- Kontrollera att den anslutna enheten uppfyller HDMI CEC-standarden. Mer information finns i dokumentationen som medföljer enheten.
- Om du projicerar från en bärbar dator, kontrollera att den är inställd att visa på en extern bildskärm.

4 Kontrollera följande punkter:

- Du behöver en internetanslutning för att visa onlineinnehåll. Se till att Wi-Fi är påslagen.
- Ställ in CEC-funktion för den anslutna enheten igen och starta om enheten.
- Kontrollera att din dators bildskärmsupplösning inte överstiger projektorns upplösning och frekvensgräns. Om nödvändigt, välj en annan upplösning på din dator. (Se din dators manual för mer information.)
- Återställer alla projektorns inställningar till dess standardvärden.

» Relaterade länkar

- "Inställningar för projektorfunktioner - Inställningsmeny" [sid.64](#)

Justera en bild som inte är rektangulär

Om den projicerade bilden inte är jämnt rektangulär försöker du med följande steg tills problemet är löst.

1 Placera projektorn direkt framför mitten av skärmen, i rät vinkel om möjligt.

2 Tryck på knappen  på fjärrkontrollen för att utföra korrigeringsav **Automatisk keystone**.

- 3** Justera bildens form med **H/V-Keystone** eller **Hörnjustering** i menyn **Visning**.

» **Relaterade länkar**

- "Korrigerera bildform och fokusera automatiskt" [sid.33](#)
- "Korrigerera bildformen manuellt" [sid.33](#)
- "Korrigerera bildform med hörnjustering" [sid.34](#)

Justera en suddig eller oskarp bild

Om den projicerade bilden är suddig eller oskarp så försök med följande steg tills problemet är löst.

- 1** Justera inställningen för **Fokus** i projektorns meny **Visning**.
- 2** Kontrollera följande punkter:
 - Placera projektorn tillräckligt nära skärmen.
 - Placera projektorn så att keystone-justeringsvinkeln inte är så bred att den försämrar bilden.
- 3** Rengör projektorns lins.



För att undvika kondensering på linsen efter att du flyttat projektorn från en kall miljö, låt projektorn värma upp till rumstemperatur innan du använder den.

- 4** Justera **Skärpa**-inställningen i projektorns **Bild**-meny för att förbättra bildkvaliteten.
 ☛ **Bild > Anpassa inställningar > Skärpa**
- 5** Om du projicerar från en dator, använd en lägre upplösning eller välj en upplösning som matchar projektorns ursprungliga upplösning.

» **Relaterade länkar**

- "Bildkvalitetsinställningar - Bildmeny" [sid.59](#)
- "Fokusera bilden med projektor-menyerna" [sid.36](#)
- "Rengöra linsen" [sid.67](#)

Åtgärda problem med att bara en viss del av bilden visas

Om bara en viss del av datorbilden visas, försök med följande steg tills problemet är löst.

- 1** Om **Bredd-/höjdförhållande** i menyn **Bild** är inställd på **Zoom** så ändra den till **Normal**.
- 2** Kontrollera att du valt det korrekta projiceringsläget. Du kan välja detta med inställningen **Projicering** i projektorns meny **Visning**.
- 3** Kontrollera din dators bildskärmsinställningar för att avaktivera dubbla bildskärmar och ställ in upplösningen inom projektorns gränser. (Se din dators manual för mer information.)

» **Relaterade länkar**

- "Projektorns funktionsinställningar - Visningsmeny" [sid.63](#)

Justera en bild som innehåller brus eller störningar

Om den projicerade bilden innehåller elektroniska störningar (brus) eller störningar så försök med följande steg tills problemet är löst.

- 1** Kontrollera kablarna som ansluter till din videokälla till projektorn. De bör vara:
 - Separerade från strömkabeln för att hindra störningar
 - Säkert anslutna i bägge ändar

- Ej anslutna till en förlängningsladd

2 Om du justerar bildens form med projektorns kontroller, försök att minska **Skärpa**-inställningen i projektorns **Bild**-meny för att förbättra bildkvaliteten.

☛ **Bild > Anpassa inställningar > Skärpa**

3 Om du anslutit en förlängningsladd till strömkabeln, försök att projicera utan den för att se om den orsakat störningen i signalen.

4 Välj en videoupplösning och uppdateringsfrekvens på datorn och som är kompatibla med projektorn.

» Relaterade länkar

- "Bildkvalitetsinställningar - Bildmeny" [sid.59](#)

6 Placera projektorn tillräckligt nära skärmen.

» Relaterade länkar

- "Bildkvalitetsinställningar - Bildmeny" [sid.59](#)

Justera en bild som är upp och ned

Om den projicerade bilden är upp och ned, välj det korrekta projektläget.

☛ **Visning > Projicering**

» Relaterade länkar

- "Projektorns funktionsinställningar - Visningsmeny" [sid.63](#)

Justera en bild som har fel ljusstyrka eller färger

Om den projicerade bilden är för mörk eller för ljus eller om färgerna visas felaktigt, försök med följande steg tills problemet är löst:

1 Prova olika färglägen för din bild om miljön genom att välja inställningen **Färgläge** i projektorns **Bild**-meny.

2 Kontrollera din videokällas inställningar.

3 Justera **Anpassa inställningar** och **Färgtemperatur** i menyn **Bild** för den aktuella inmatningskällan.

4 Kontrollera att du valt korrekt inställning för **HDMI videoräckvidd** i projektorns meny **Bild**, om en sådan är tillgänglig för din bildkälla.

5 Se till att alla kablar är säkert fastsatta i projektorn och din videoutrustning. Om du anslutit långa kablar, försök ansluta kortare kablar.



Se lösningarna i dessa avsnitt om du har några problem med det projicerade ljudet.

» Relaterade länkar

- "Lösa problem med avsaknad av ljud eller lågt ljud" [sid.79](#)
- "Lösa problem med Bluetooth-högtalarläge" [sid.79](#)

Lösa problem med avsaknad av ljud eller lågt ljud

Om det inte finns något ljud eller om volymen är för låg, försök med följande steg tills problemet är löst.

- 1** Justera projektorns volyminställningar med knappen  eller  på kontrollpanelen eller fjärrkontrollen.
- 2** Kontrollera kabelanslutningen mellan projektorn och din videokälla.
- 3** Kontrollera följande inställningar på din videoutrustning:
 - Kontrollera att volymen på din videokälla är uppskruvad och att ljudutgången är inställd till den korrekta källan.
 - När du ansluter projektorn till en Mac med en HDMI-kabel så kontrollera att din Mac stöder ljud via HDMI-porten.
- 4** Om du inte vill att det matas ut ljud från projektorns högtalare kan du prova följande lösningar.
 - Ställ in **Ljudutmatningsenhet** till **Högtalare** i menyn **Ljud**.
 - Ställ in **Ljudutmatningsformat** till **PCM** i menyn **Ljud**.
- 5** Om du vill mata ut ljud till en extern ljudenhet genom att använda en HDMI-kabel på försök med följande lösningar:
 - Se till att en HDMI-kabel är ansluten till projektorns HDMI2 (ARC)-port.
 - Ställ in **HDMI CEC** till **På** i menyn **Inställningar**.

- Ställ in **HDMI2 ARC** till **På** i menyn **Inställningar**.
- Ställ in **Ljudutmatningsenhet** till **ARC** i menyn **Ljud**.
- Ställ in **Ljudutmatningsformat** till **PCM** i menyn **Ljud**.
- Kontrollera att HDMI-kabeln är kompatibel med HDMI ARC



När ljud matas ut till en extern ljudenhet, som inte har stöd för HDMI ARC, med en HDMI-kabel så ställ in **HDMI CEC** till **Av** i menyn **Inställningar**.

» Relaterade länkar

- "Ljudkvalitetsinställningar - Ljudmeny" [sid.61](#)

Lösa problem med Bluetooth-högtalarläge

Om du inte kan ansluta en Bluetooth-ljudenhet till projektorn så försök med följande lösningar.

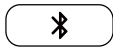
- 1** Tryck på knappen  på kontrollpanelen eller fjärrkontrollen för att gå över till **Bluetooth-högtalarläge**.
- 2** Välj **Projector** från den lista med tillgängliga Bluetooth-enheter som visas på din enhet.
- 3** Kontrollera att bara en Bluetooth-enhet är ansluten till projektorn. Du kan inte ansluta flera Bluetooth-ljudenheter till projektorn samtidigt.
- 4** Kontrollera att enheterna uppfyller projektorns Bluetooth-specifikationer.

5 Kontrollera följande punkter:

- Kontrollera om det finns hinder mellan Bluetooth-ljudenheten och projektorn och ändra deras placering för att förbättra kommunikationen.
- Kontrollera att den anslutna Bluetooth-ljudenheten finns inom det angivna kommunikationsavståndet.
- Undvik att använda projektorn nära trådlösa nätverk, mikrovågsugnar, 2,4 GHz trådlösa telefoner eller andra enheter som använder 2,4 GHz-frekvensbandet. Dessa enheter kan störa signalen mellan projektorn och Bluetooth-ljudenheten.

» Relaterade länkar

- "Bluetooth-specifikationer" [sid.49](#)
- "Använda projektorn som en Bluetooth-högtalare" [sid.49](#)

Om projektorn inte svarar på fjärrkontrollskommandon, försök med följande steg tills problemet är löst:



Om du tappar fjärrkontrollen kan du beställa en ny från Epson.

- 1** Kontrollera att fjärrkontrollens batterier är korrekt placerade och har ström. Byt ut batterierna vid behov.
- 2** Kontrollera om en knapp på fjärrkontrollen är fastlåst nedtryckt, vilket orsakar att projektorn går in i viloläge. Släpp knappen för att starta upp fjärrkontrollen igen.
- 3** Om bilden projiceras från projektorn se till att du använder fjärrkontrollen inom mottagningsvinkeln och -räckvidden från projektorn.
- 4** Kontrollera statusindikatorn för att bekräfta att projektorn har normal driftstatus.
- 5** Starkt ljus av lysrörstyp, direkt solljus eller infraröda enheter kan orsaka störningar med projektorns fjärrmottagare. Dimma ljuset eller flytta projektorn från solen eller utrustningen som orsakar störningar.
- 6** Om hoppningsskärmen visas så para ihop igen genom att hålla ned knapparna [Enter] och  och, på fjärrkontrollen, samtidigt i ungefär tre sekunder.

» Relaterade länkar

- "Fjärrkontrollshantering" [sid.24](#)
- "Projektorns indikatorstatus" [sid.74](#)
- "Installera batterier i fjärrkontrollen" [sid.23](#)

Om du inte kan använda de anslutna enheterna från projektorn kan du prova följande steg tills problemet är löst.

- 1** Kontrollera att kabeln uppfyller HDMI CEC-standarden.
- 2** Kontrollera att den anslutna enheten uppfyller HDMI CEC-standarden. Mer information finns i dokumentationen som medföljer enheten.
- 3** Ställ in **HDMI CEC** till **På** i menyn **Inställningar**.
☛ **Inställningar > HDMI CEC > CEC-styrning**
- 4** Se till att alla kablar är säkert fastsatta i projektorn och din videoutrustning.



Kontrollera att du kan ansluta HDMI-kabeln till projektorns HDMI2 (ARC).

- 5** Kontrollera att de anslutna enheterna är påslagna och i vänteläge. Mer information finns i dokumentationen som medföljer enheten.
- 6** Om du ansluter en ny enhet eller ändrar anslutningen, ställ in CEC-funktionen för den anslutna enheten och starta om enheten.

» Relaterade länkar

- "Inställningar för projektorfunktioner - Inställningsmeny" [sid.64](#)
- "Använda anslutna enheter med HDMI CEC-funktionerna" [sid.52](#)

Om du inte kan ansluta till ett Wi-Fi-nätverk så försök med följande lösningar.

- 1** Kontrollera att din Wi-Fi-router och ditt modem fungerar som det ska. Att starta om dessa enheter kan lösa nätverksanslutningsproblemet.
- 2** Kontrollera om det finns hinder mellan Wi-Fi-routern och projektorn och ändra deras placering för att förbättra kommunikationen.
- 3** Du kan kontrollera nätverksinställningarna i menyn som visas när du trycker på  högst upp till höger på startskärmen i Android TV™.
- 4** Om du initierar projektorn så behöver du välja nätverksinställningar igen på den första inställningsskärmen.

► Relaterade länkar

- "Initiera projektorn" [sid.56](#)

Se följande sida om du har några problem när du tittar på Android TV™.

<https://support.google.com/androidtv/>

Bilaga

Se dessa avsnitt för tekniska specifikationer och viktig information om din projektor.

► Relaterade länkar

- "Extra tillbehör och reservdelar" [sid.86](#)
- "Skärmstorlek och ungefärligt projiceringsavstånd" [sid.87](#)
- "Bildskärmsupplösningar som stöds" [sid.89](#)
- "Projektorsspecifikationer" [sid.90](#)
- "Externa Dimensioner" [sid.91](#)
- "Lista med säkerhetssymboler och -instruktioner" [sid.92](#)
- "Säkerhetsinformation om laser" [sid.94](#)
- "Ordlista" [sid.96](#)
- "Notera" [sid.97](#)

Följande extra tillbehör och reservdelar finns tillgängliga. Köp dessa produkter vid behov.

Följande lista med tillbehör och reservdelar är aktuell från och med augusti 2020.

Information om tillbehör kan ändras utan föregående meddelande och kan variera beroende på inköpsland.

► Relaterade länkar

- "Fästeanordningar" [sid.86](#)
- "Förbrukningsartiklar" [sid.86](#)

Fästeanordningar

Väggfäste ELPMB65

Används för att montera projektorn på VESA-kompatibel fästeanordning eller ett trefotsstativ.

Säkerhetsvajeraset ELPWR01

Använd vid anslutning av projektorn till installationsmonteringen för att förhindra att projektorn faller ned.



Experthjälp krävs för att fästa projektorn i taket. Kontakta Epson för hjälp.

► Relaterade länkar

- "Används för att montera projektorn på en VESA-kompatibel fästeanordning eller ett trefotsstativ" [sid.18](#)

Förbrukningsartiklar

Luftfilter ELPAF61

Används vid byte av luftfilter.

► Relaterade länkar

- "Byta luftfiltret" [sid.69](#)

Kontrollera denna tabell för att fastställa hur långt bort du bör placera projektorn från skärmen baserat på storleken av den projicerade bilden.

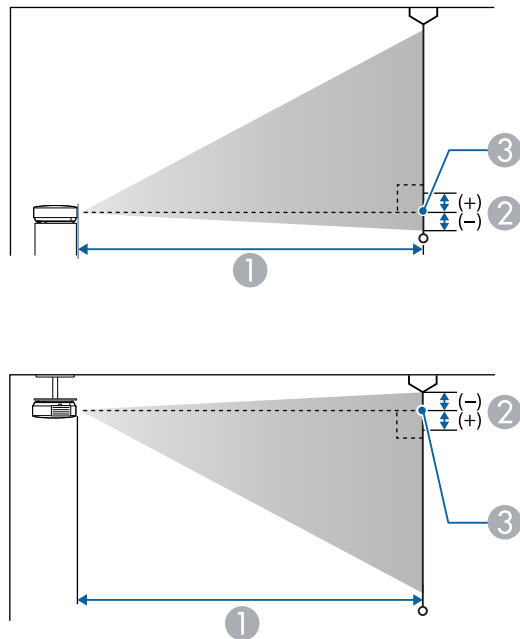

- ① Projektionsavstånd (cm)
- ② Avstånd från lensens mittpunkt till skärmens botten (eller toppen av skärmen, om projektorn är monterad i ett tak) i cm
- ③ Lensens mittpunkt

Skärmstorlek 16:9		①	②
30"	66 × 37	65	0
40"	89 × 50	88	0
50"	111 × 62	110	0
60"	133 × 75	133	0
70"	155 × 87	156	0

Skärmstorlek 16:9		①	②
80"	177 × 100	179	0
90"	199 × 112	202	0
100"	221 × 125	224	0
120"	266 × 149	270	0
150"	332 × 187	338	0

Skärmstorlek 16:10		①	②
30"	65 × 40	70	0
40"	86 × 54	95	0
50"	108 × 67	120	0
60"	129 × 81	144	0
70"	151 × 94	169	0
80"	172 × 108	194	0
90"	194 × 121	218	0
100"	215 × 135	243	0
120"	258 × 162	292	0
130"	280 × 175	317	0
140"	302 × 188	341	0

Skärmstorlek 4:3		①	②
30"	61 × 46	80	0
40"	81 × 61	108	0
50"	102 × 76	136	0
60"	122 × 91	164	0
70"	142 × 107	192	0
80"	163 × 122	220	0
90"	183 × 137	247	0

Skärmstorlek 4:3		①	②
100"	203 × 152	275	0
120"	244 × 183	331	0

Listan här visar kompatibla uppdateringshastigheter och upplösningar för varje kompatibelt videovisningsformat.

HDMI-port ingångssignaler

Signal	Uppdateringsfrekvens (Hz)	Upplösning (punkter)	Färgområde
VGA	60	640 × 480	RGB*
SDTV (480i/480p)	59,94	720 × 480	4:2:2/4:4:4/RGB
SDTV (576i/576p)	50	720 × 576	4:2:2/4:4:4/RGB
HDTV (720p)	50/59,94/60	1280 × 720	4:2:2/4:4:4/RGB
HDTV (1080i)	50/59,94/60	1920 × 1080	4:2:2/4:4:4/RGB
HDTV (1080p)	23,98/24/29,97/30/50/59,94/60	1920 × 1080	4:2:2/4:4:4/RGB
4K (3840 × 2160)	23,98/24/25/29,97/30	3840 × 2160	4:2:2/4:4:4*/RGB*
	50/59,94/60		4:2:0*
4K (4096 × 2160)	23,98/24/25/29,97/30	4096 × 2160	4:2:2/4:4:4*/RGB*
	50/59,94/60		4:2:0*

* Har endast stöd för 8 bitar.

Följande signaler har stöd för HDR10 och HLG.

Signal	Uppdateringsfrekvens (Hz)	Upplösning (punkter)	Färgområde**
1080p (1920 × 1080)	23,98/24/29,97/30/50/59,94/60	1920 × 1080	4:2:2/4:4:4/RGB
4K (3840 × 2160)	23,98/24/25/29,97/30	3840 × 2160	4:2:2
4K (4096 × 2160)	23,98/24/25/29,97/30	4096 × 2160	4:2:2

* Har endast stöd för 10 och 12 bitar.

Produktnamn	EF-12
Mått	175 (B) × 128 (H) × 175 (D) mm (ej inkluderat den upphöjda delen)
LCD panelstorlek	0,62"
Visningsmetod	TFT aktiv matris i polysilikon
Upplösning	2 073 600 bildpunkter Full HD (1 920 (B) x 1 080 (H) punkter) x 3
Fokusjustering	Automatiskt
Ljuskälla	Laserdiod
Ljuskällans uteffekt	Upp till 22,5 W
Våglängd	449 till 461 nm
Ljuskällans livslängd *	Upp till ca 20 000 timmar
Max. ljudutgång	5 W × 2
Högtalare	2 (Stereo)
Strömförsörjning	24V DC 4,1A
Strömförbrukning vid drift	102 W
Strömförbrukning i vänteläge	Kommunikation på: 2,0 W Kommunikation av: 0,5 W
Driftshöjd	Höjd över havet 0 till 3 000 m
Driftstemperatur	Höjd mellan 0 och 2 286 m: 5 till +35 °C (ingen kondens) Höjd mellan 2 287 och 3 000 m: 5 till +30°C (luftfuktighet 20 till 80 %, ingen kondens)
Förvaringstemperatur	-10 till +60°C (luftfuktighet 10 till 90 %, ingen kondens)
Vikt	Ca. 2,1 kg

* Ungefärlig tid tills ljuskällans ljusstyrka minskar till hälften av dess ursprungliga värde. (Förutsatt att projektorn används i en atmosfär där förekomsten av luftburna partiklar är mindre än 0,04 till 0,2mg/m³. Den uppskattade tiden varierar beroende på projektoranvändning och driftförhållanden.)

Apparaten skall anslutas till jordat uttag.

► Relaterade länkar

- "AC-adapterspecifikationer" [sid.90](#)
- "Specifikation för kontakter" [sid.90](#)

AC-adapterspecifikationer

Tillverkare	EPSON
Modell	AD10370LF
Ineffekt	100-240V AC ±10% 50/60Hz 1,75A
Uteffekt	24,0V DC 5,0A 120,0W

Specifikation för kontakter

Audio Out-port	1	Stereo ministiftkontakt
HDMI1-port	1	HDMI
HDMI2 (ARC)-port	1	HDMI
USB-A-port	1	USB-kontakt (typ A)
Service-port	1	USB-kontakt (mini-B)

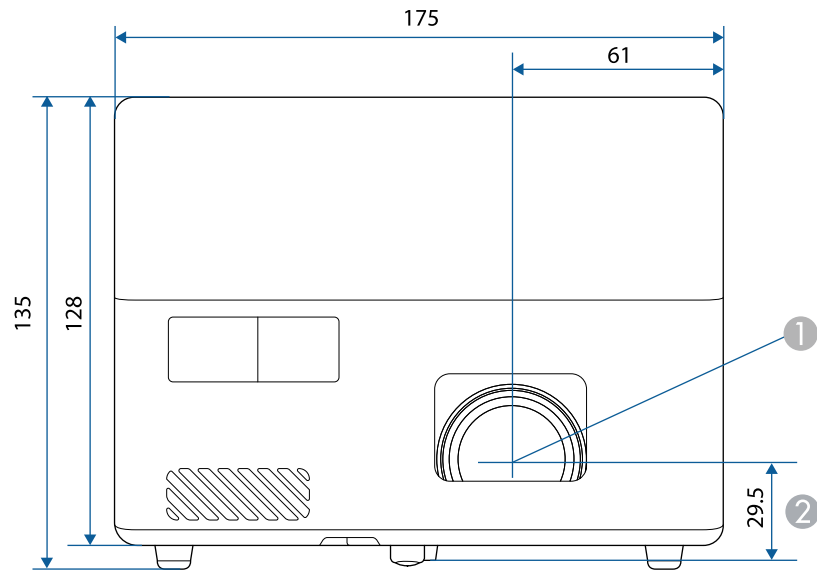





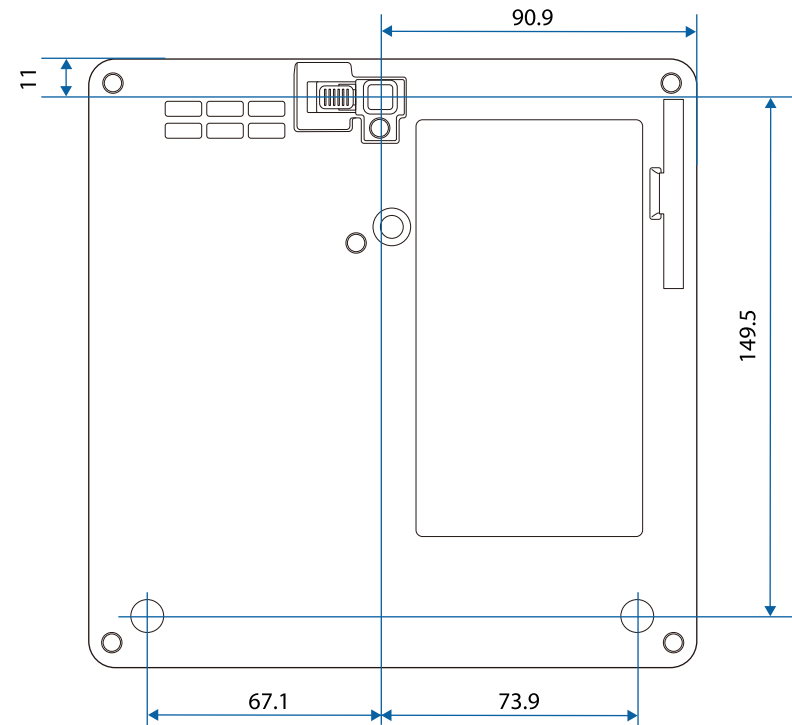



1 Linsens mittpunkt









2 Avstånd från linsens mittpunkt till fästpunkt för upphängningskonsol





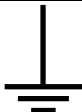





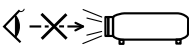

Måttenheten i dessa illustrationer visas i mm.

Följande tabell visar betydelsen av säkerhetssymbolerna på utrustningen.

Nr.	Symbol	Godkända standarder	Beskrivning
1		IEC60417 Nr. 5007	ON (ström) Indikerar anslutning till elnätet.
2		IEC60417 Nr. 5008	"OFF" (ström) Indikerar bortkopplat elnät.
3		IEC60417 Nr. 5009	Väntläge Identifierar brytaren eller brytarläget med vilken del av utrustningen som är påslagen för att ställa den i vänteläge.
4		ISO7000 Nr. 0434B, IEC3864-B3.1	Försiktighet Identifierar allmän försiktighet när produkten används.
5		IEC60417 Nr. 5041	Försiktighet, varm yta Indikerar att det märkta objektet kan vara varmt och bör inte vidröras utan försiktighet.
6		IEC60417 Nr. 6042 ISO3864-B3.6	Försiktighet, risk för elektriska stötar Identifierar utrustning som har risk för elektriska stötar.
7		IEC60417 Nr. 5957	Endast för användning inomhus Identifierar elektriskt utrustning huvudsakligen utformad för användning inomhus.
8		IEC60417 Nr. 5926	Likströmskontaktens polaritet Identifierar de positiva och negativa kontaktarna (polariteten) på utrustning till vilken likström ansluts.
9		—	Samma som nr 8.

Nr.	Symbol	Godkända standarder	Beskrivning
10		IEC60417 Nr. 5001B	Batteri, allmänt På batteridrivna utrustning. Identifierar till exempel batterifacket lucka eller anslutningarna.
11		IEC60417 Nr. 5002	Batteriplacering Identifierar själva batterihållaren och identifierar batteriernas placering inne i hållaren.
12		—	Samma som Nr- 11.
13		IEC60417 Nr. 5019	Skyddsjord Identifierar terminalen som är avsedd för anslutning till en extern ledare för skydd mot elektriska stötar i händelse av fel eller skyddsjordens terminal.
14		IEC60417 Nr. 5017	Jord Identifierar en jordterminal i fall där symbol nr. 13 inte krävs uttryckligen.
15		IEC60417 Nr. 5032	Växelström Indikerar på märkplåten att utrustningen är endast lämplig för växelström och för att identifiera terminalerna.
16		IEC60417 Nr. 5031	Likström Indikerar på märkplåten att utrustningen är endast lämplig för likström och för att identifiera terminalerna.
17		IEC60417 Nr. 5172	Klass II-utrustning Identifierar utrustning som uppfyller säkerhetskraven för Klass II-utrustning enligt IEC 61140.

Nr.	Symbol	Godkända standarder	Beskrivning
18		ISO 3864	Allmänt förbud Identifierar åtgärder som är förbjudna.
19		ISO 3864	Förbud att vidröra Indikerar att en olycka kan inträffa om en viss del av utrustningen vidrörs.
20		—	Titta aldrig direkt in i projektorobjektivet när lampan är tänd.
21		—	Indikerar det märkta objektet att inget får placeras på projektorn.
22		ISO3864 IEC60825-1	Försiktighet, laserstrålning Indikerar att utrustningen har en del med laserstrålning.
23		ISO 3864	Förbud att demontera Indikerar risk för skada, såsom elektriska stötar om utrustningen demonteras.
24		IEC60417 Nr. 5266	Standby, delvis standby Indikerar att en del av utrustningen är redo.
25		ISO3864 IEC60417 Nr. 5057	Varning! Rörliga delar Indikerar att du måste hålla dig borta från de rörliga delarna enligt skyddsnormerna.
26		IEC60417 Nr. 6056	Försiktighet (rörliga fläktblad) Att hålla avstånd från rörliga fläktblad är en säkerhetsåtgärd.
27		IEC60417 Nr. 6043	Försiktighet (vassa kanter) För att påvisa att vassa kanter inte ska vidröras.

Nr.	Symbol	Godkända standarder	Beskrivning
28		—	För att indikera att det är förbjudet att titta ner i linsen under projicering.
29		ISO7010 Nr. W027 ISO 3864	Varning, optisk strålning (t.ex. UV, synlig strålning, IR) Var försiktig i närheten av optisk strålning så att du undviker skador på ögon och hud.
30		IEC60417 Nr. 5109	Får ej användas i bostadsområden. Att identifiera elektrisk utrustning som inte är lämplig för ett bostadsområde.

Denna projektor är en klass 1 laserprodukt som uppfyller internationella standarden IEC/EN60825-1:2014 för lasrar.

Följ dessa säkerhetsanvisningar när du använder projektorn.

⚠ Varning

- Öppna inte projektorhöljet. Projektorn har en kraftfull laser.
- Det är möjligt att farlig optisk strålning utstrålar från denna produkt. Titta inte på ljuskällan när den är i drift. Det kan resultera i ögonskador.

⚠ Försiktighet

Montera inte isär projektorn vid kassering. Kassera enligt dina lokala eller nationella lagar och förordningar.



Projektorn använder en laser som ljuskälla. Lasern har följande egenskaper.

- Ljuskällans ljusstyrka kan minska beroende på omgivning. Ljusstyrkan minskar ordentligt när temperaturen blir för hög.
- Ljuskällans ljusstyrka minskar ju längre den används. Du kan ändra förhållandet mellan användningstid och minskning av ljusstyrkan i Inställning för ljusstyrka.

» Relaterade länkar

- "Laservarningsetiketter" [sid.94](#)

Laservarningsetiketter

Laservarningsetiketter är fästa på projektorn.

Insida



Sida

Som med alla ljuskällor, titta inte in i strålen, RG2 IEC/EN 62471-5:2015.

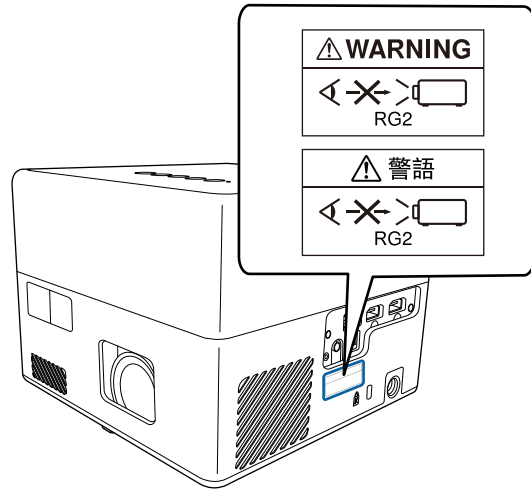

I detta avsnitt förklaras svåra termer som inte förklaras i texten i denna handbok. Mer information hittar du i andra publikationer som finns i handeln.

Bredd-/höjdförhållande	Förhållandet mellan en bilds längd och höjd. Skärmar med ett horisontellt:vertikalt förhållande på 16:9 som t.ex. HDTV-skärmar är kända som bredbildsskärmar. SDTV och vanliga datorskärmar har ett bredd-/höjdförhållande på 4:3.
Kontrast	Den relativa ljusstyrkan i ljusa och mörka partier i en bild kan ökas eller minskas så att text och bilder blir klarare eller mjukare. Justering av denna egenskap för en bild kallas kontrastjustering.
Full HD	En skärmstorleksstandard med en upplösning på 1 920 (horisontella) × 1 080 (vertikala) punkter.
HDCP	HDCP är en förkortning av High-bandwidth Digital Content Protection. Det används för att förhindra illegal kopiering och skydda upphovsrätt genom att kryptera digitala signaler som sänds via DVI- och HDMI-portarna. Eftersom HDMI-ingången på projektorn har stöd för HDCP kan du projicera digitala bilder som skyddas av HDCP-tekniken. Den kan dock hända att projektorn inte kan projicera bilder som skyddas med uppdaterade eller reviderade versioner av HDCP-kryptering.
HDMI™	En förkortning för High Definition Multimedia Interface. HDMI™ är en standard för digital hemelektronik och datorer. Det är en standard för digital sändning av HD-bilder och flerkanaliga ljudsignaler. Eftersom den digitala signalen inte komprimeras kan den sändas med högsta möjliga kvalitet. Det finns även en krypteringsfunktion för den digitala signalen.
HDTV	En förkortning av High-Definition Television, vilket avser högdefinitionssystem som uppfyller följande krav: <ul style="list-style-type: none"> • Vertikal upplösning på 720p eller 1 080i eller större (p = Progressiv, i = Sammanflätad) • Skärm bredd-/höjdförhållande 16:9

Hopparning	Registrera enheter i förväg när du ansluter till Bluetooth-enheter för att säkerställa att kommunikationen fungerar.
Uppdateringsfrekv	Elementet för ljusspridning på en skärm visar samma ljusstyrka och färg under en extremt kort tid. Bilden måste därför skannas in flera gånger per sekund så att elementet för ljusspridning hela tiden uppdateras. Antal uppdateringsåtgärder per sekund kallas uppdateringsfrekvens och uttrycks i hertz (Hz).
SDTV	En förkortning av Standard Definition Television, vilket avser TV-system av standardtyp som inte uppfyller kraven för HDTV High-Definition Television.
VGA	En skärmstorleksstandard med en upplösning på 640 (horisontella) × 480 (vertikala) punkter.
WXGA	En skärmstorleksstandard med en upplösning på 1 280 (horisontella) × 800 (vertikala) punkter.

Se dessa avsnitt för viktig information om din projektor.

► Relaterade länkar

- "Indication of the manufacturer and the importer in accordance with requirements of EU directive" [sid.97](#)
- "Begränsningar vid användning" [sid.97](#)
- "Varumärken" [sid.97](#)
- "Upphovsrättsmeddelande" [sid.98](#)
- "Tillägg till upphovsrätten" [sid.98](#)

Indication of the manufacturer and the importer in accordance with requirements of EU directive

Manufacturer: SEIKO EPSON CORPORATION
Address: 3-5, Owa 3-chome, Suwa-shi, Nagano-ken 392-8502 Japan
Telephone: 81-266-52-3131
<http://www.epson.com/>

Importer: EPSON EUROPE B.V.
Address: Atlas Arena, Asia Building, Hoogoorddreef 5,1101 BA Amsterdam Zuidooost
The Netherlands
Telephone: 31-20-314-5000
<http://www.epson.eu/>

Begränsningar vid användning

När produkten används inom tillämpningar där hög tillförlitlighet/säkerhet krävs, t.ex. inom flygindustrin, vid järnvägar, till sjöss, för fordon, med katastrofförebyggande enheter, säkerhetsanordningar, funktions-/precisionsenheter, bör du endast använda produkten efter att ha övervägt att inkludera haverisräskade anordningar och redundans i utformningen som bevarar säkerheten och det totala systemets tillförlitlighet. Eftersom

produkten inte är avsedd att användas i tillämpningar som kräver extremt hög tillförlitlighet/säkerhet, t.ex. flygutrustningar, viktiga kommunikationsutrustningar, styrutrustningar för kärnkraft eller medicinska utrustningar, bör du avgöra om produkten är lämplig efter en fullständig utvärdering.

Varumärken

EPSON är ett registrerat varumärke, EXCEED YOUR VISION och tillhörande logotyper är registrerade varumärken som tillhör Seiko Epson Corporation.

Mac, Mac OS, OS X och macOS är varumärken som tillhör Apple Inc.

Microsoft, Windows och Windows-logotypen är varumärken eller registrerade varumärken som tillhör Microsoft Corporation i USA och/eller andra länder.

Google, Google Play, YouTube och Android TV är varumärken som tillhör Google LLC.

Tillverkad på licens från Dolby Laboratories. Dolby, Dolby Audio och bilden med dubbla D är varumärken som tillhör Dolby Laboratories.

HDMI, HDMI-logotypen och High-Definition Multimedia Interface är varumärken eller registrerade varumärken som tillhör HDMI Licensing Administrator, Inc. 

Wi-Fi™ är ett varumärke som tillhör Wi-Fi Alliance.

Ordmärket Bluetooth® och logotyper är registrerade varumärken som tillhör Bluetooth SIG, Inc., och när de används av Seiko Epson Corporation sker det alltid på licens. Övriga varumärken och varunamn tillhör sina respektive ägare.

Adobe och Adobe Reader är antingen registrerade varumärken eller varumärken som tillhör Adobe Systems Incorporated i USA och/eller andra länder.

Övriga produktnamn som nämns i dokumentet används endast för identifiering och kan vara varumärken som tillhör respektive ägare. Epson åtar sig inga och alla rättigheter för de varumärken.

Upphovsrättsmeddelande

Med ensamrätt. Detta dokument får inte kopieras, sparas i ett datoriserat system eller på något annat sätt överföras (elektroniskt, mekaniskt, kopieras, spelas in eller övrigt) utan skriftligt medgivande från Seiko Epson Corporation. Inget patentansvar finns avseende användning av information som finns häri. Inte heller ansvar för skador som kan uppstå om informationen som finns häri används.

Varken Seiko Epson Corporation eller företagets dotterbolag är ansvariga gentemot köparen av denna produkt eller tredje part för de skador, förluster, kostnader eller utgifter som köparen eller tredje part kan åsamkas på grund av: olycka, felanvändning av denna produkt eller obehöriga ändringar, reparationer eller justeringar på denna produkt eller (utom USA) om dessa drift- och underhållsinstruktioner från Seiko Epson Corporation inte följs.

Seiko Epson Corporation ansvarar inte för de skador eller problem som kan uppstå om andra alternativ eller förbrukningsvaror används, än de som utsetts som originalprodukter från Epson eller som godkänts av Seiko Epson Corporation.

Innehållet i den här handboken kan ändras utan föregående meddelande.

Bilderna i den här handboken och själva projektorn kan vara olika.

Tillägg till upphovsrätten

Denna information kan ändras utan föregående meddelande.

© 2020 Seiko Epson Corporation

2020.12 414042801SV