

# ET-8550 Series L8180 Series

## راهنمای کاربر

چاپ

کپی کردن

اسکن

نگهداری از چاپگر

برطرف کردن مشکلات

### راهنمای این دفترچه کاربری

- 6. معرفی دفترچه‌های راهنما.
- 6. جستجو کردن اطلاعات.
- 7. چاپ کردن فقط صفحات مورد نیاز.
- 7. درباره این دفترچه راهنما.
- 7. علایم و نمادها.
- 8. نکات مربوط به عکس‌های صفحه و تصاویر.
- 8. مراجع سیستم عامل.
- 9. علایم تجاری.
- 10. حق نسخه‌برداری.

### دستورالعمل های مهم

- 12. دستورالعمل های ایمنی.
- 12. دستورالعمل‌های ایمنی مربوط به پیوند.
- 13. توصیه ها و هشدارها در مورد چاپگر.
- 13. مشاوره ها و هشدارها برای تنظیم چاپگر.
- 13. مشاوره‌ها و هشدارها برای استفاده از چاپگر.
- 14. توصیه ها و هشدارها برای استفاده از صفحه لمسی.
- 14. توصیه ها و هشدارها برای استفاده از چاپگر از طریق اتصال بی سیم.
- 14. توصیه ها و هشدارها برای استفاده از کارت های حافظه.
- 15. مشاوره ها و هشدارها برای انتقال یا نگهداری چاپگر.
- 15. محافظت از اطلاعات شخصی خود.

### نام و عملکرد قطعات

- 17. جلو.
- 19. درون.
- 20. عقب.

### راهنمای پانل کنترل

- 23. عملکردهای صفحه لمسی.
- 24. پیکربندی صفحه اصلی.
- 25. آیکن راهنمای شبکه.
- 26. پیکربندی صفحه منو.
- 27. عملیات ابتدایی.
- 28. وارد کردن نویسه‌ها.
- 28. مشاهده انیمیشن‌ها.
- 29. نمایش منو متناسب با عملیات.

### بارگذاری کاغذها و CD/DVDها

- 32. قرار دادن کاغذ.
- 32. احتیاط‌های مربوط به مدیریت کاغذ.

- 33. نکات مربوط به بارگذاری کاغذ.
- 34. تنظیمات اندازه و نوع کاغذ.
- 35. بارگذاری کاغذ.
- 37. قرار دادن CD/DVD.
- 37. CD/DVD های قابل چاپ.
- 37. اقدامات احتیاطی هنگام جایابی CD/DVD.
- 38. بارگذاری و برداشتن CD/DVD.

### قرار دادن اسناد

- 40. قرار دادن اسناد.

### وارد کردن و خارج کردن دستگاه حافظه

- 42. وارد کردن و خارج کردن کارت حافظه.
- 42. وصل و جدا کردن یک دستگاه USB خارجی.

### چاپ

- 45. چاپ کردن عکس‌ها.
- 45. چاپ عکس‌ها از یک دستگاه حافظه.
- 54. چاپ عکس‌ها از رایانه.
- 54. چاپ کردن عکس‌ها از دستگاه‌های هوشمند (iOS).
- 56. چاپ کردن عکس‌ها از دستگاه‌های هوشمند (Android).
- 57. چاپ کردن عکس‌ها از دوربین دیجیتال.
- 59. چاپ روی پاکت‌های نامه.
- 59. چاپ کردن روی پاکت نامه‌ها از رایانه (Windows).
- 59. چاپ کردن روی پاکت نامه‌ها از رایانه (Mac OS).
- 60. چاپ کردن اسناد.
- 60. چاپ از رایانه — Windows.
- 78. چاپ از رایانه — Mac OS.
- 84. چاپ کردن اسناد از دستگاه‌های هوشمند (iOS).
- 85. چاپ کردن اسناد از دستگاه‌های هوشمند (Android).
- 87. چاپ روی برچسب CD/DVD.
- 87. چاپ کردن عکس روی برچسب CD/DVD.
- 89. چاپ کردن عکس روی روکش قاب دیسک.
- 90. چاپ کردن عکس روی برچسب CD/DVD با استفاده از Epson Photo+.
- 91. چاپ کردن صفحات وب.
- 91. چاپ کردن صفحات وب از یک رایانه.
- 91. چاپ کردن صفحات وب از دستگاه‌های هوشمند.
- 91. چاپ کردن موارد مختلف.
- 91. چاپ کردن کاغذهای الگودار (کاغذ طراحی).
- 93. چاپ کردن کاغذ خط‌دار.
- 93. چاپ کردن کاغذ تحریر.
- 94. چاپ کردن جدول.
- 95. چاپ کردن تقویم با عکس.

## ذخیره و اشتراک‌گذاری داده‌ها

اشتراک‌گذاری داده‌ها در یک دستگاه حافظه. . . . . 131

## نگهداری از چاپگر

بررسی کردن وضعیت اقلام مصرفی. . . . . 133  
بهبود مشکلات تغذیه کاغذ. . . . . 133  
بهبود کیفیت چاپ، کپی و اسکن. . . . . 136  
بررسی و تمیز کردن هد چاپ. . . . . 136  
اجرای جایگزینی جوهر. . . . . 137  
جلوگیری از انسداد نازل. . . . . 138  
تراز کردن هد چاپ. . . . . 139  
تمیز کردن مسیر کاغذ از لکه‌های جوهر (وقتی سطح نتیجه چاپ به صورت عمودی لکه‌دار شده باشد). . . . . 139  
تمیز کردن مسیر کاغذ از لکه جوهر (وقتی پشت نتیجه چاپ کثیف است). . . . . 141  
تمیز کردن شیشه اسکنر. . . . . 143  
تمیز کردن ورقه نیمه-شفاف. . . . . 144  
گزینه‌های منو برای سرویس و نگهداری چاپگر. . . . . 147  
تمیز کردن چاپگر. . . . . 148  
تمیز کردن جوهر ریخته شده. . . . . 148  
بررسی تعداد کل صفحه‌های تغذیه شده توسط چاپگر. . . . . 149  
ذخیره نیرو. . . . . 149  
نصب یا لغو نصب جداگانه برنامه‌ها. . . . . 150  
نصب جداگانه برنامه‌ها. . . . . 150  
اضافه کردن چاپگر (فقط برای Mac OS). . . . . 152  
حذف برنامه‌ها. . . . . 152  
بروزرسانی برنامه‌ها و میان افزار. . . . . 154  
حمل‌ونقل و نگهداری چاپگر. . . . . 155

## برطرف کردن مشکلات

چاپگر مطابق انتظار کار نمی‌کند. . . . . 162  
چاپگر روشن یا خاموش نمی‌شود. . . . . 162  
کاغذ به نحو مناسب تغذیه نمی‌شود. . . . . 163  
چاپ ممکن نیست. . . . . 166  
دستگاه اسکن نمی‌کند. . . . . 183  
کار با چاپگر طبق انتظار پیش نمی‌رود. . . . . 194  
یک پیام در نمایشگر LCD نمایش داده می‌شود. . . . . 199  
کاغذ گیر می‌کند. . . . . 201  
خارج کردن کاغذ گیر کرده. . . . . 201  
جلوگیری از گیر کردن کاغذ. . . . . 206  
زمان پر کردن مجدد کارتریج است. . . . . 207  
نکات احتیاطی استفاده از بطری جوهر. . . . . 207  
پر کردن دوباره مخازن جوهر. . . . . 208  
زمان تعویض جعبه نگهداری است. . . . . 212  
احتیاط‌های مربوط به استفاده از جعبه نگهداری. . . . . 212  
تعویض جعبه نگهداری. . . . . 213  
کیفیت چاپ، کپی و اسکن کردن پایین است. . . . . 214

چاپ کردن یک کارت پیام. . . . . 96  
چاپ کردن یک کتاب رنگی عکس‌دار. . . . . 97  
چاپ کردن از طریق سرویس ابری. . . . . 98  
ثبت نام در "سرویس اتصال Epson" از پانل کنترل. . . . . 98

## کپی کردن

کپی کردن اسناد اصلی. . . . . 101  
گزینه‌های منو برای کپی کردن. . . . . 101  
کپی کردن دورو. . . . . 103  
کپی کردن همراه با بزرگ یا کوچک کردن. . . . . 104  
کپی کردن چند سند در یک برگه. . . . . 105  
کپی کردن عکس‌ها. . . . . 106  
گزینه‌های منوی مربوط به تنظیمات کاغذ و چاپ برای کپی کردن عکس‌ها. . . . . 107  
گزینه‌های منوی مربوط به تنظیم عکس برای کپی کردن عکس‌ها. . . . . 108  
کپی کردن کارت شناسایی. . . . . 108  
کپی کردن کتاب‌ها. . . . . 110  
کپی کردن بدون حاشیه‌ها. . . . . 111  
کپی کردن روی برچسب CD/DVD. . . . . 111  
گزینه‌های منو برای کپی در CD/DVD. . . . . 114

## اسکن

اطلاعات پایه درباره اسکن. . . . . 116  
«اسکن کردن» به چه معناست؟ . . . . . 116  
کاربردهای اسکن. . . . . 116  
روش‌های اسکن موجود. . . . . 116  
قالب‌های فایل توصیه شده که با هدف شما مطابقت دارند. . . . . 118  
وضوح توصیه شده که با هدف شما مطابقت دارد. . . . . 119  
اسکن و ذخیره اسناد در دستگاه حافظه. . . . . 119  
گزینه‌های اسکن برای اسکن و ذخیره در دستگاه حافظه. . . . . 120  
گزینه‌های پیشرفته برای اسکن و ذخیره در دستگاه حافظه . . . . . 121  
اسکن و ذخیره اسناد اصلی در یک رایانه. . . . . 121  
اسکن کردن از پانل کنترل. . . . . 122  
اسکن از رایانه. . . . . 123  
اسکن و ذخیره اسناد در حافظه ابری. . . . . 124  
گزینه‌های اسکن برای اسکن و ذخیره در حافظه ابری. . . . . 125  
گزینه‌های پیشرفته برای اسکن و ذخیره در حافظه ابری. . . . . 125  
اسکن کردن اسناد اصلی با استفاده از WSD. . . . . 125  
تنظیم یک درگاه WSD. . . . . 126  
اسکن و ذخیره اسناد در یک دستگاه هوشمند. . . . . 127  
اسکن پیشرفته. . . . . 128  
اسکن کردن همزمان چندین عکس. . . . . 128

277	تحقیق مشتری
277	به روز رسانی میان افزار
278	بازگرداندن تنظیمات اولیه
278	ویژگی های محصول
278	مشخصات چاپگر
279	مشخصات اسکنر
280	مشخصات رابط
280	مشخصات شبکه
283	سرویس های شخص ثالث تحت پشتیبانی
283	مشخصات دستگاه حافظه
284	مشخصات داده پشتیبانی شده
284	ابعاد
285	مشخصات الکتریکی
285	مشخصات محیطی
286	نیازمندی های سیستم
286	اطلاعات تنظیمی
286	استانداردها و آیین نامه ها
287	محدودیت های کپی کردن

### جایی که می توانید راهنما را دریافت کنید

290	وب سایت پشتیبانی فنی
290	تماس با پشتیبانی Epson
290	قبل از تماس با Epson
290	راهنما برای کاربران در اروپا
290	راهنما برای کاربران در استرالیا
291	راهنمایی برای کاربران در نیوزلند
292	راهنمایی برای کاربران در هند

214	کیفیت چاپ پایین است
224	کیفیت کپی پایین است
232	مشکلات مربوط به تصویر اسکن شده
234	مشکل برطرف نمی شود
234	مشکلات چاپ یا کپی کردن برطرف نمی شوند

### افزودن یا تعویض رایانه یا دستگاهها

237	اتصال به یک چاپگر که به شبکه متصل شده است
237	استفاده از یک چاپگر شبکه از رایانه دوم
238	استفاده از یک چاپگر شبکه از دستگاه هوشمند
238	تنظیم مجدد اتصال شبکه
238	هنگام تعویض روتر بی سیم
239	هنگام تغییر رایانه
239	تغییر دادن روش اتصال به رایانه
240	تنظیم کردن Wi-Fi از طریق پانل کنترل
	وصل کردن مستقیم یک دستگاه هوشمند و یک چاپگر (Wi-Fi Direct)
244	درباره Wi-Fi Direct
245	اتصال به دستگاهها از طریق Wi-Fi Direct
246	قطع اتصال (Wi-Fi Direct (Simple AP
	تغییر تنظیمات (Simple AP Wi-Fi Direct) مانند SSID
247	بررسی وضعیت اتصال شبکه
248	بررسی وضعیت اتصال شبکه از پانل کنترل
249	چاپ یک گزارش اتصال شبکه
255	چاپ کردن برگه وضعیت شبکه

### اطلاعات محصول

257	اطلاعات کاغذ
257	ظرفیت ها و کاغذ موجود
262	انواع کاغذ غیر قابل استفاده
262	اطلاعات اقلام مصرفی
262	کدهای بطری جوهر
263	کد جعبه نگهداری
264	اطلاعات نرم افزار
264	نرم افزار چاپ
269	نرم افزار اسکن
269	نرم افزار برای اعمال تنظیمات
271	نرم افزار به روزرسانی
272	لیست منوی تنظیمات
272	شمارشگر چاپ
272	تنظیمات اصلی
273	تنظیمات چاپگر
274	تنظیمات شبکه
276	تنظیمات سرویس وب
276	تنظیم به اشتراک گذاری فایل
276	تنظیمات چاپ دوربین
277	عملکردهای راهنما

---

# راهنمای این دفترچه کاربری

6 ..... معرفی دفترچه‌های راهنما.

6 ..... جستجو کردن اطلاعات.

7 ..... چاپ کردن فقط صفحات مورد نیاز.

7 ..... درباره این دفترچه راهنما.

9 ..... علایم تجاری.

10 ..... حق نسخه‌برداری.

## معرفی دفترچه‌های راهنما

کتابچه‌های راهنمای زیر همراه با چاپگر Epson شما عرضه می‌شوند. همانند دفترچه‌های راهنما می‌توانید انواع مختلف اطلاعات راهنما را که روی چاپگر یا برنامه کاربردی Epson موجود هستند بررسی کنید.

☐ دستورالعمل‌های مهم ایمنی (دفترچه راهنمای کاغذی)

دستورالعمل‌هایی را در اختیاراتان قرار می‌دهد تا استفاده ایمنی از این چاپگر داشته باشید.

☐ از اینجا شروع کنید (دفترچه راهنمای کاغذی)

اطلاعاتی درباره تنظیم چاپگر و نصب نرم‌افزار در اختیاراتان قرار می‌دهد.

☐ راهنمای کاربر (دفترچه راهنمای دیجیتالی)

این دفترچه راهنما، این دفترچه راهنما به صورت PDF و در نسخه اینترنتی در دسترس است. اطلاعات کلی و دستورالعمل‌هایی درباره استفاده از چاپگر، تنظیمات شبکه در زمان استفاده از چاپگر در یک شبکه و درباره برطرف کردن اشکالات ارائه می‌کند.

شما می‌توانید آخرین نسخه‌های کتابچه‌های راهنمای فوق را به اشکال زیر دریافت کنید.

☐ دفترچه راهنمای کاغذی

به وبسایت پشتیبانی Epson اروپا به آدرس <http://www.epson.eu/support> یا وبسایت پشتیبانی جهانی Epson به آدرس <http://support.epson.net/> بروید.

☐ دفترچه راهنمای دیجیتالی

برای مشاهده دفترچه راهنمای اینترنتی به وبسایت زیر مراجعه کنید، نام محصول را وارد کنید و سپس به پشتیبانی بروید.

<http://epson.sn>

## جستجو کردن اطلاعات

راهنمای PDF امکان جستجوی اطلاعات بر اساس کلیدواژه یا پریدن مستقیم به بخش‌های خاص با استفاده از نشانه را فراهم می‌کند. این بخش روش استفاده از راهنمای PDF باز شده در Adobe Acrobat Reader DC در رایانه شما را شرح می‌دهد.

جستجو بر اساس کلیدواژه

روی ویرایش < جستجوی پیشرفته کلیک کنید. کلیدواژه (متن) مربوط به اطلاعات مورد نظر را در پنجره جستجو وارد و روی جستجو کلیک کنید. نتایج به صورت فهرست نشان داده می‌شود. روی یکی از نتایج ظاهر شده کلیک کنید یا به صفحه مرتبط بروید.

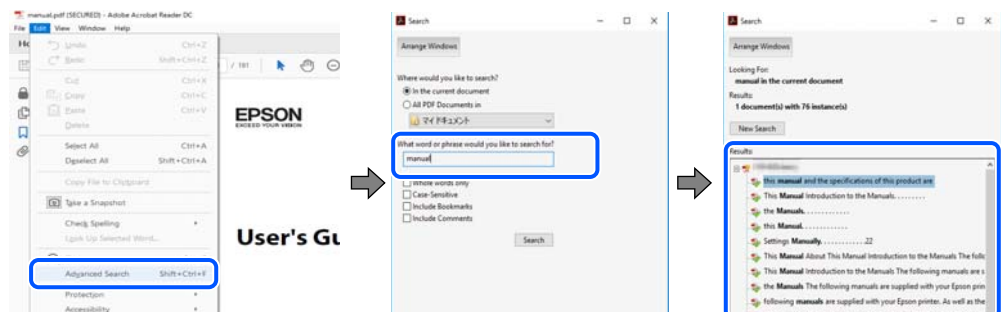

پریدن مستقیم از نشانه‌ها

برای رفتن به صفحه مرتبط روی یکی از عنوان‌ها کلیک کنید. برای مشاهده عنوان‌های سطح پایین در آن بخش روی + یا < کلیک کنید. برای بازگشت به صفحه پیشین، کارهای زیر را با صفحه کلید انجام دهید.

☐ Windows: کلید Alt را فشرده نگه دارید و سپس کلید < را فشار دهید.

Mac OS: کلید فرمان را فشرده نگه دارید و کلید ← را فشار دهید. □

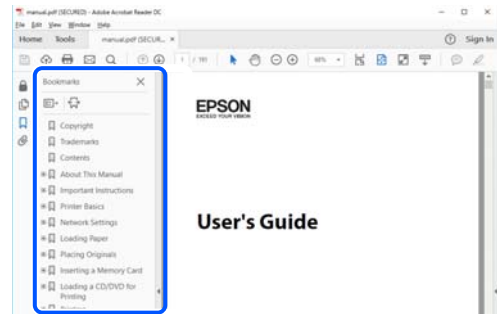

## چاپ کردن فقط صفحات مورد نیاز

می‌توانید فقط صفحات مورد نیاز را استخراج و چاپ کنید. روی چاپ در منوی فایل کلیک کنید و صفحات مورد نظر خود را از قسمت صفحات در قسمت صفحات مورد نظر برای چاپ مشخص کنید.

□ برای مشخص کردن دنباله‌ای از صفحات، بین صفحه آغازین و پایانی خط تیره بگذارید.  
مثال: 20-25

□ برای مشخص کردن صفحات غیر منظم، آنها را با ویرگول جدا کنید.  
مثال: 5، 10، 15

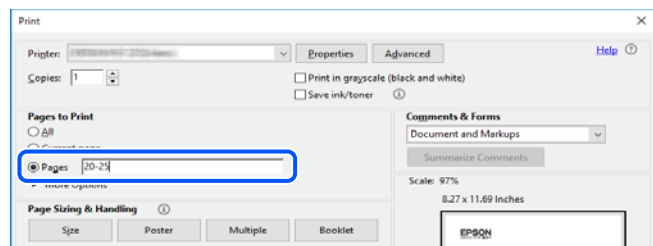

## درباره این دفترچه راهنما

این بخش معنای علایم و نمادها، نکات ارائه شده در توضیحات و اطلاعات مرجع سیستم عامل مورد استفاده در این دفترچه راهنما را تشریح می‌کند.

### علایم و نمادها

**احتیاط:** ⚠

برای پیشگیری از آسیب‌های بدنی باید دستورالعمل‌ها با دقت پیگیری شوند.

**مهم:** !

برای پیشگیری از آسیب به دستگاهتان باید به دستورالعمل‌ها توجه کنید.

نکته:

اطلاعات مکمل و مرجع ارائه می‌دهد.

اطلاعات مرتبط

◀ به بخش‌های مربوطه پیوند می‌دهد.

## نکات مربوط به عکس‌های صفحه و تصاویر

- تصاویر گرفته شده از درایور چاپگر مربوط به Windows 10 یا macOS High Sierra هستند. محتوای نشان داده شده در صفحات بسته به مدل و موقعیت متفاوت هستند.
- تصاویر استفاده شده در این دفترچه راهنما فقط مثال هستند. ممکن است بسته به مدل تفاوت‌های جزئی وجود داشته باشد، ولی روش راه‌اندازی مشابه است.
- برخی از موارد منوی روی صفحه LCD بسته به مدل و تنظیمات متفاوت است.
- کد QR را می‌توانید با استفاده از برنامه اختصاصی بخوانید.

## مراجع سیستم عامل

### Windows

در این دفترچه راهنما، عباراتی مانند "Windows 10"، "Windows 8.1"، "Windows 8"، "Windows 7"، "Windows Vista"، "Windows XP"، "Windows Server 2019"، "Windows Server 2016"، "Windows Server 2012 R2"، "Windows Server 2008 R2"، "Windows Server 2008"، "Windows Server 2003 R2" و "Windows Server 2003" به سیستم عامل‌های زیر اشاره دارند. به علاوه "Windows" برای ارجاع به تمامی نسخه‌ها استفاده شده است.

- سیستم عامل Microsoft® Windows® 10
- سیستم عامل Microsoft® Windows® 8.1
- سیستم عامل Microsoft® Windows® 8
- سیستم عامل Microsoft® Windows® 7
- سیستم عامل Microsoft® Windows Vista®
- سیستم عامل Microsoft® Windows® XP
- سیستم عامل Microsoft® Windows® XP Professional x64 Edition
- سیستم عامل Microsoft® Windows Server® 2019
- سیستم عامل Microsoft® Windows Server® 2016
- سیستم عامل Microsoft® Windows Server® 2012 R2
- سیستم عامل Microsoft® Windows Server® 2012
- سیستم عامل Microsoft® Windows Server® 2008 R2
- سیستم عامل Microsoft® Windows Server® 2008
- سیستم عامل Microsoft® Windows Server® 2003 R2
- سیستم عامل Microsoft® Windows Server® 2003



## Mac OS

در این دفترچه راهنما، از «Mac OS» برای اشاره به Mac OS X v10.6.8 یا نسخه جدیدتر استفاده می‌شود.

## علایم تجاری

EPSON® یک علامت تجاری ثبت شده است، و EPSON EXCEED YOUR VISION یا EXCEED YOUR VISION علامت تجاری شرکت Seiko Epson است.

Epson Scan 2 software is based in part on the work of the Independent JPEG Group.

libtiff

Copyright © 1988-1997 Sam Leffler

Copyright © 1991-1997 Silicon Graphics, Inc.

Permission to use, copy, modify, distribute, and sell this software and its documentation for any purpose is hereby granted without fee, provided that (i) the above copyright notices and this permission notice appear in all copies of the software and related documentation, and (ii) the names of Sam Leffler and Silicon Graphics may not be used in any advertising or publicity relating to the software without the specific, prior written permission of Sam Leffler and Silicon Graphics.

THE SOFTWARE IS PROVIDED "AS-IS" AND WITHOUT WARRANTY OF ANY KIND, EXPRESS, IMPLIED OR OTHERWISE, INCLUDING WITHOUT LIMITATION, ANY WARRANTY OF MERCHANTABILITY OR FITNESS FOR A PARTICULAR PURPOSE.

IN NO EVENT SHALL SAM LEFFLER OR SILICON GRAPHICS BE LIABLE FOR ANY SPECIAL, INCIDENTAL, INDIRECT OR CONSEQUENTIAL DAMAGES OF ANY KIND, OR ANY DAMAGES WHATSOEVER RESULTING FROM LOSS OF USE, DATA OR PROFITS, WHETHER OR NOT ADVISED OF THE POSSIBILITY OF DAMAGE, AND ON ANY THEORY OF LIABILITY, ARISING OUT OF OR IN CONNECTION WITH THE USE OR PERFORMANCE OF THIS SOFTWARE.

SDXC Logo is a trademark of SD-3C, LLC.



PictBridge is a trademark.



QR Code is a registered trademark of DENSO WAVE INCORPORATED in Japan and other countries.

Microsoft®, Windows®, Windows Server®, and Windows Vista® are registered trademarks of Microsoft Corporation.

Apple, Mac, macOS, OS X, Bonjour, ColorSync, Safari, AirPrint, iPad, iPhone, iPod touch, and iTunes are trademarks of Apple Inc., registered in the U.S. and other countries.

Use of the Works with Apple badge means that an accessory has been designed to work specifically with the technology identified in the badge and has been certified by the developer to meet Apple performance standards. □

Chrome, Google Play, and Android are trademarks of Google LLC. □

Adobe, Acrobat, and Reader are either registered trademarks or trademarks of Adobe in the United States and/or other countries. □

Firefox is a trademark of the Mozilla Foundation in the U.S. and other countries. □

Mopria® and the Mopria® Logo are registered and/or unregistered trademarks and service marks of Mopria Alliance, Inc. in the United States and other countries. Unauthorized use is strictly prohibited. □

اطلاعیه عمومی: سایر نام های محصول که در اینجا استفاده می شود فقط برای اهداف شناسایی بوده و ممکن است علامت های تجاری مالکان مربوطه آنها باشند. Epson حقوق مربوط به این مارک ها را از خود سلب می کند. □

## حق نسخه برداری

تکثیر و نگهداری این نشریه در سیستم های بازیابی یا انتقال هر بخش از آن به روش های مختلف الکترونیکی، مکانیکی، فتوکپی، ضبط یا جز آن بدون کسب مجوز کتبی از شرکت Seiko Epson ممنوع است. استفاده از اطلاعات مندرج در اینجا مشمول مسئولیت حق اختراع نیست. بابت خسارات ناشی از استفاده اطلاعات در اینجا هیچ مسئولیتی پذیرفته نمی شود. اطلاعات مندرج در اینجا فقط برای محصولات Epson طراحی شده است. Epson بابت استفاده از این اطلاعات برای محصولات دیگر مسئولیتی نمی پذیرد.

نه شرکت Seiko Epson و نه شرکت های وابسته آن در قبال خسارت، زیان، هزینه یا مخارج تحمیل شده به خریدار یا اشخاص ثالث در نتیجه تصادف، سوءاستفاده یا استفاده نادرست از این محصول یا اصلاحات، تعمیرات یا تغییرات غیرمجاز محصول یا (به استثنای ایالات متحده) کوتاهی در رعایت دستورالعمل های بهره برداری و نگهداری شرکت Seiko Epson در برابر خریدار این محصول یا اشخاص ثالث مسئولیتی نخواهد داشت.

شرکت Seiko Epson و شرکت های وابسته به آن در قبال خسارات یا مشکلات ناشی از استفاده از گزینه ها یا محصولات مصرفی غیر از مواردی که شرکت Seiko Epson "محصولات اصل Epson" یا "محصولات مورد تایید Epson" اعلام کرده است، مسئولیتی نخواهند داشت.

شرکت Seiko Epson بابت خسارات ناشی از تداخل الکترومغناطیسی بر اثر مصرف کابل های رابط غیر از آنهایی که شرکت Seiko Epson "محصولات مورد تایید Epson" اعلام کرده است، مسئولیتی ندارد.

Seiko Epson Corporation 2020 ©

محتوای این راهنما و مشخصات این محصول ممکن است بدون اعلام قبلی تغییر کند.

---

## دستورالعمل های مهم

12. . . . . دستورالعمل های ایمنی. . . . .

13. . . . . توصیه ها و هشدارها در مورد چاپگر. . . . .

15 . . . . . محافظت از اطلاعات شخصی خود. . . . .

## دستورالعمل های ایمنی

برای استفاده ایمن از این چاپگر این دستورالعمل ها را مطالعه و دنبال کنید. این دفترچه راهنما را برای مراجعه بعدی نگه دارید. همینطور، همه دستورالعمل ها و هشدارهای علامت گذاری شده در این چاپگر را دنبال کنید.

بعضی از نمادهای به کار رفته در چاپگر برای اطمینان از حفظ ایمنی و استفاده صحیح از چاپگر هستند. برای اطلاع از مفهوم این نمادها از سایت زیر دیدن کنید.

<http://support.epson.net/symbols>

فقط از سیم برقی که به همراه چاپگر ارائه شده استفاده کنید و از سیم سایر دستگاه ها استفاده نکنید. استفاده از سایر سیم ها برای این چاپگر یا استفاده از سیم برق ارائه شده با سایر تجهیزات می تواند منجر به شوک الکتریکی یا آتش سوزی شود.

مطمئن شوید سیم برق متناوب استاندارد ایمنی محلی مربوطه را دارا باشد.

هرگز سیم برق، دوشاخه، چاپگر، دستگاه اسکن را باز نکنید، تغییر ندهید یا سعی نکنید آنها را تعمیر کنید یا خودتان تغییراتی در آنها ایجاد نمایید مگر اینکه بطور خاص در دفترچه های راهنمای چاپگر توضیح داده شده باشد.

در شرایط زیر چاپگر را از برق جدا کرده و برای سرویس به نزد پرسنل مجرب سرویس بروید:

سیم برق یا دوشاخه آسیب دیده باشد؛ مایعی وارد چاپگر شده باشد؛ چاپگر افتاده باشد یا محفظه آسیب دیده باشد؛ چاپگر بطور عادی کار نکند یا تغییر مشخصی در عملکرد آن دیده شود. کنترل هایی که در دستورالعمل های راه اندازی نیستند را انجام ندهید.

چاپگر را نزدیک پرز دیواری قرار دهید تا بتوانید به راحتی دوشاخه را جدا کنید.

چاپگر را در محیط خارج از ساختمان، نزدیک به محل پر گرد و غبار و کثیف، آب، منابع گرمازا، یا در مکانی که در معرض تکان ها، لرزش ها، دما یا رطوبت بالاست قرار ندهید.

مراقب باشید مایع درون چاپگر ریخته نشود و با دست مرطوب به چاپگر دست نزنید.

حداقل 22 سانتی متر چاپگر را از ضربان ساز قلب دور نگه دارید. امواج رادیویی این چاپگر ممکن است تاثیر منفی بر عملکرد ضربان ساز قلب داشته باشد.

اگر صفحه LCD آسیب دیده است، با فروشنده خود تماس بگیرید. اگر محلول کریستال مایع با دست شما تماس پیدا کرد، آنها را بطور کامل با آب و صابون بشویید. اگر محلول کریستال مایع با چشمان شما تماس پیدا کرد، فوراً آنها را با آب بشویید. اگر بعد از شستن کامل، چشمتان ناراحت است یا مشکل دید دارید فوراً به پزشک مراجعه کنید.

## دستورالعمل های ایمنی مربوط به پیوند

مراقب باشید هنگام جابه جایی مخازن جوهر، درپوش های مخزن جوهر و بطری های باز جوهر یا درپوش های بطری جوهر، به جوهرها دست نزنید.

اگر پوستتان جوهری شد، آن را با آب و صابون کاملاً بشویید.

اگر جوهر وارد چشمانتان شد، سریعاً با آب فراوان شستشو دهید. اگر بعد از شستشوی کامل، هنوز احساس ناراحتی می کنید یا مشکلات چشمی دارید، سریعاً با پزشک مشورت کنید.

اگر جوهر وارد دهانتان شد، سریعاً با پزشک مشورت کنید.

جعبه نگهداری را باز نکنید در غیر اینصورت احتمال ورود جوهر به چشمان شما یا برخورد با پوستتان وجود دارد.

برای جلوگیری از نشت کردن جوهر، از تکان دادن شدید بطری جوهر یا قرار دادن آن در معرض ضربات شدید بپرهیزید.

بطری های جوهر و جعبه نگهداری را دور از دسترس کودکان قرار دهید. اجازه ندهید کودکان از بطری های جوهر بنوشند.

## توصیه ها و هشدارها در مورد چاپگر



برای اجتناب از آسیب وارد شدن به چاپگر یا اموال خود این دستورالعمل ها را بخوانید و دنبال کنید. این دفترچه راهنما را برای مراجعه بعدی نگه دارید.

### مشاوره ها و هشدارها برای تنظیم چاپگر

- روزنه ها و منافذ چاپگر را نپوشانید و مسدود نکنید.
- فقط از منبع برقی استفاده کنید که در برجسب چاپگر نشان داده شده است.
- از پریزهایی که در مدار مشابه قرار دارند مانند دستگاه فتوکپی یا سیستم های کنترل هوا که مرتباً روشن و خاموش می شوند استفاده نکنید.
- از پریزهای الکتریکی که با سویچ های دیوار یا تایمرهای خودکار کنترل می شوند استفاده نکنید.
- کل سیستم رایانه را از منابعی که بصورت بالقوه دارای تداخل الکترومغناطیسی هستند مانند بلندگوها یا جایگاه تلفن های بی سیم دور نگه دارید.
- سیم های منبع برق باید بگونه ای قرار بگیرند که از خراش، بریدگی، ساییده شدن، چین خوردگی و پیچ خوردگی جلوگیری شود. اشیا را بر روی سیم های منبع برق قرار ندهید و مراقب باشید بر روی سیم های منبع برق قدم نگذارید و روی آن راه نروید. بخصوص مراقب باشید همه سیم های منبع برق در پایانه ها و نقاطی که وارد می شوند و از ترانسفورمر خارج می شوند صاف باشند.
- اگر برای چاپگر از یک سیم اضافی استفاده می کنید، مطمئن شوید که میزان کل آمپر دستگاه های متصل به سیم اضافی از میزان آمپر سیم بیشتر نباشد. همینطور مطمئن شوید که میزان کل آمپر همه دستگاه های متصل به پریز دیواری از میزان آمپر پریز دیواری بیشتر نباشد.
- اگر می خواهید از چاپگر در آلمان استفاده کنید، نصب داخلی باید با یک مدارشکن با 10 یا 16 آمپر محافظت شود تا محافظت کافی از مدار کوتاه و محافظت بیشتر از جریان وجود داشته باشد.
- زمانی که با کابل چاپگر را به رایانه یا دستگاه دیگری وصل می کنید، مطمئن شوید جهت رابطها صحیح باشد. هر رابطی فقط یک جهت صحیح دارد. وارد کردن رابط در جهت نادرست می تواند به هر دو دستگاهی که با کابل به هم وصل شده اند آسیب برساند.
- چاپگر را بر روی یک سطح صاف، پایدار که نسبت به زیر چاپگر از همه جهت بزرگتر است قرار دهید. اگر چاپگر در یک زاویه کج شود به درستی کار نمی کند.
- فضایی را هم برای بالای چاپگر در نظر بگیرید تا بتوانید بطور کامل درپوش اسناد را بالا بیاورید.
- در جلوی چاپگر هم فضای کافی در نظر بگیرید تا کاغذ بطور کامل خارج شود.
- از قرار دادن دستگاه در مکان هایی که در معرض تغییرات سریع دما و رطوبت است خودداری کنید. همینطور، چاپگر را از نور مستقیم آفتاب، نور شدید یا منبع گرما دور نگه دارید.

### مشاوره ها و هشدارها برای استفاده از چاپگر

- چیزی را از شکافها به درون چاپگر وارد نکنید.
- در زمان چاپ دست خود را درون چاپگر نکنید.
- به کابل صاف سفید و لوله های جوهر داخل چاپگر دست نزنید.
- از محصولات اسپری که گاز قابل اشتعال دارند درون یا اطراف چاپگر استفاده نکنید. اینکار می تواند منجر به آتش سوزی شود.
- در صورتی که دستور داده نشده است، هد چاپ را با دست حرکت ندهید؛ در غیر این صورت ممکن است چاپگر آسیب ببیند.

- ❑ هنگام بستن دستگاه اسکنر مراقب باشید انگشتان شما گیر نکند.
- ❑ هنگام قرار دادن اوراق بر روی شیشه اسکنر فشار زیاد وارد نکنید.
- ❑ در صورتی که هر یک از مخازن جوهر تا خط پایینی پر نشده اند، سریعاً آنها را پر کنید. مصرف طولانی مدت چاپگر زمانی که سطح جوهر زیر خط پایینی است، می تواند به چاپگر آسیب برساند.
- ❑ همیشه هنگام استفاده از دکمه  چاپگر را خاموش کنید. تا زمانی که چراغ  چشمک می زند چاپگر را از برق جدا نکنید یا از طریق پریز آن را خاموش نکنید.
- ❑ اگر نمی خواهید برای مدت زمان طولانی از چاپگر استفاده کنید حتما سیم برق را از پریز الکتریکی جدا کنید.

## توصیه ها و هشدارها برای استفاده از صفحه لمسی

- ❑ ممکن است صفحه LCD تعدادی نقاط روشن و تاریک داشته باشد و به دلیل عملکردهای خود روشنایی ناهمواری داشته باشد. این موارد عادی است و نشان دهنده این نیست که دستگاه آسیب دیده است.
- ❑ برای تمیز کردن فقط از یک پارچه خشک و نرم استفاده کنید. از تمیزکننده های شیمیایی یا مایعات استفاده نکنید.
- ❑ درپوش جلوی صفحه لمسی در صورت فشار سنگین روی آن می شکنند. اگر سطح پانل حالت ترک یا ورقه شدن دارد با فروشنده خود تماس بگیرید و سعی نکنید قطعات شکسته را خارج کنید یا به آنها دست بزنید.
- ❑ صفحه لمسی را به آرامی با انگشت خود لمس کنید. فشار وارد نیاورید یا با ناخن راه اندازی نکنید.
- ❑ برای انجام کارها از اجسام نوک تیز مثل نوک خودکار یا مداد تیز استفاده نکنید.
- ❑ تراکم ایجاد شده در صفحه لمسی که در نتیجه تغییرات ناگهانی دما و رطوبت ایجاد می شود می تواند منجر به عملکرد نامناسب دستگاه شود.

## توصیه ها و هشدارها برای استفاده از چاپگر از طریق اتصال بی سیم

- ❑ ممکن است امواج رادیویی این چاپگر تأثیر منفی بر روی کارکرد تجهیزات الکترونیکی پزشکی بگذارد و باعث بروز نقص عملکرد آنها گردد. هنگام استفاده از این چاپگر در بیمارستان ها یا نزدیک تجهیزات پزشکی، دستورات پرسنل مجاز بیمارستان را اجرا کنید و همه هشدارهای نصب شده و دستورات روی تجهیزات پزشکی را رعایت نمایید.
- ❑ ممکن است امواج رادیویی این چاپگر تأثیر منفی بر روی کارکرد دستگاه های خودکار نظیر درهای خودکار یا هشدارهای آتش بگذارد و باعث بروز حوادث به دلیل بروز نقص در عملکرد آنها گردد. هنگام استفاده از این چاپگر در نزدیکی دستگاه های خودکار، همه هشدارهای نصب شده و دستورات روی این دستگاه ها را رعایت نمایید.

## توصیه ها و هشدارها برای استفاده از کارت های حافظه

- ❑ زمانی که چراغ کارت حافظه در حال چشمک زدن است کارت حافظه را خارج نکنید یا چاپگر را خاموش نکنید.
- ❑ بسته به نوع کارت، روش های استفاده از کارت های حافظه فرق دارد. برای اطلاعات بیشتر حتما به دفترچه راهنمای بسته بندی شده با کارت حافظه خود مراجعه کنید.
- ❑ فقط از کارت های حافظه سازگار با چاپگر استفاده کنید.

## مشاوره ها و هشدارها برای انتقال یا نگهداری چاپگر

❑ هنگام نگهداری یا انتقال چاپگر، آن را کج نکنید، آن را بصورت عمودی نگه دارید یا آن را وارونه کنید در غیر این صورت ممکن است جوهر نشت کند.

❑ قبل از حمل و نقل چاپگر، مطمئن شوید قفل حمل و نقل روی وضعیت قفل (حمل و نقل) تنظیم شده است و هد چاپ در حالت خانه (منتهی الیه سمت راست) قرار دارد.

---

## محافظت از اطلاعات شخصی خود

اگر چاپگر را به فرد دیگری می‌دهید یا آن را دور می‌اندازید، با انتخاب تنظیم < بازگرداندن تنظیمات اولیه > همه تنظیمات پانل کنترل، همه اطلاعات شخص که در حافظه چاپگر ذخیره شده است را پاک کنید.

---

## نام و عملکرد قطعات

17 ..... جلو.

19 ..... درون.

20 ..... عقب.



## جلو

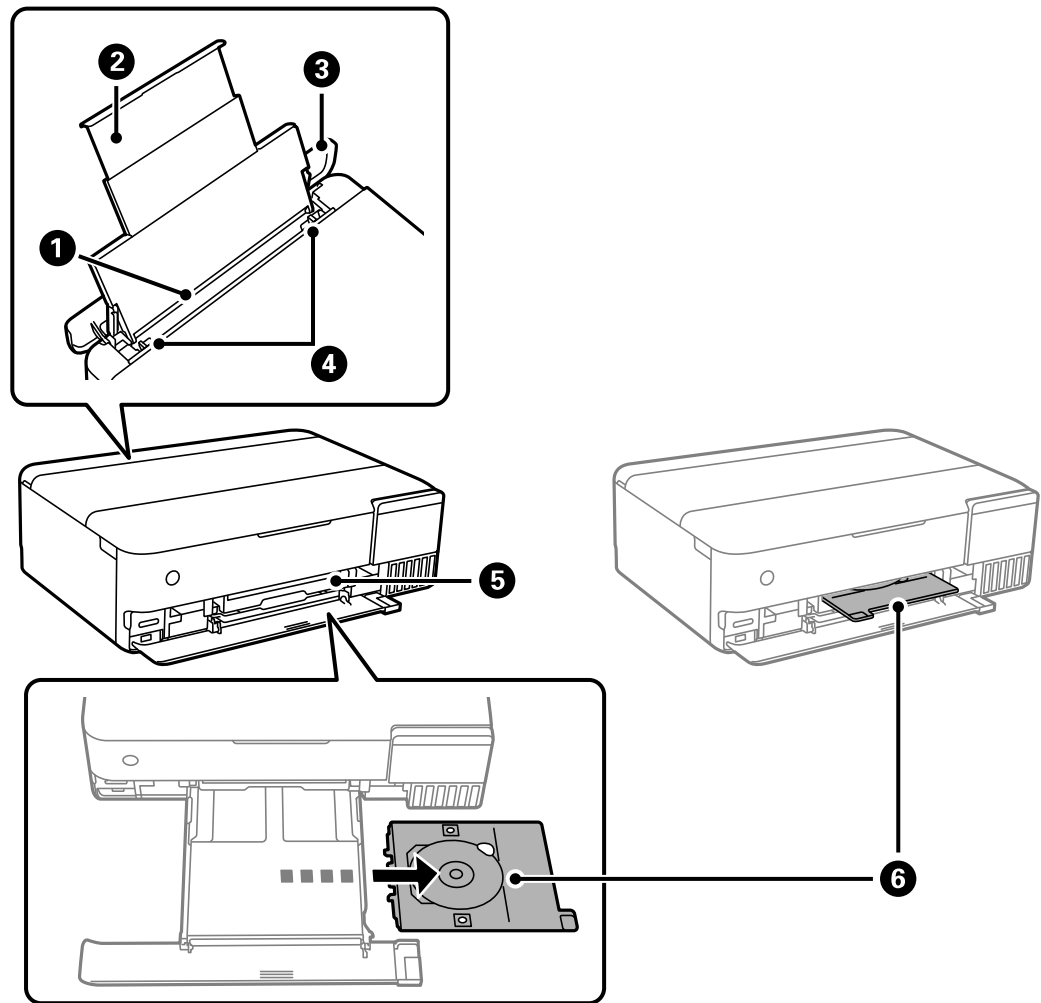

کاغذ را بارگذاری می‌کند.	تغذیه‌کننده کاغذ پشتی	1
کاغذهای قرار گرفته در دستگاه را نگه می‌دارد.	نگهدارنده کاغذ	2
از وارد شدن مواد خارجی به درون چاپگر جلوگیری می‌کند. این پوشش معمولاً باید بسته باشد.	محافظ تغذیه کننده	3
کاغذ را بطور مستقیم در چاپگر نگه می‌دارد. به طرف لبه‌های کاغذ بلغزانید.	گیره نگهدارنده لبه	4
سینی CD/DVD را به نحوی وارد کنید که CD/DVD موردنظر برای چاپ برچسب در بخش بالای سینی خروجی یعنی محلی که چراغ روشن می‌شود، قرار گیرد.	شیار سینی CD/DVD	5
حین فرآیند چاپ روی یک CD/DVD، این را از پایین چاپگر بردارید، یک CD/DVD قرار دهید و آن را در شیار سینی CD/DVD وارد کنید. وقتی روی یک CD/DVD چاپ نمی‌کنید، بدون قرار دادن یک CD/DVD، آن را در پایین چاپگر قرار دهید.	سینی CD/DVD	6

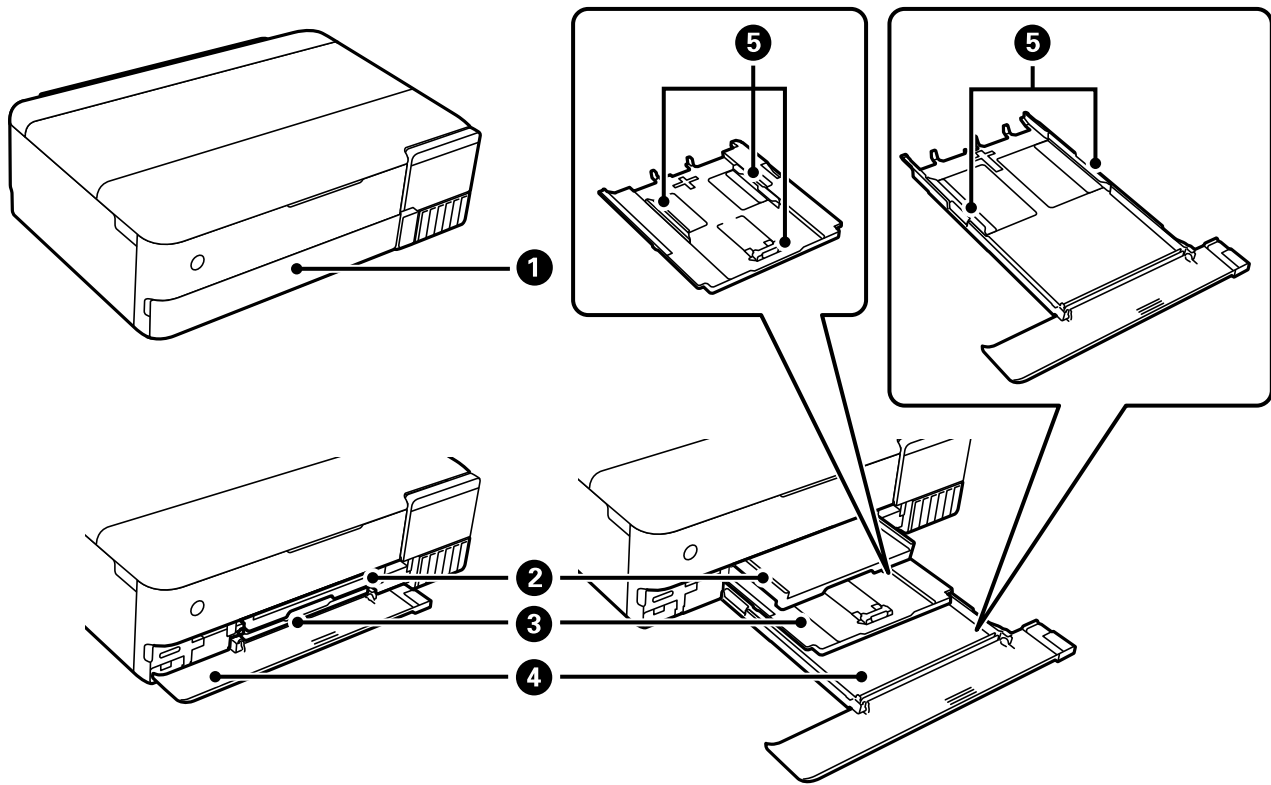

1	درپوش جلو	برای بارگذاری کاغذ در کاست کاغذ آن را باز کنید.
2	سینی خروجی	کاغذ خارج شده را نگه می‌دارد. با شروع کار چاپ، این سینی به طور خودکار بیرون می‌آید و چراغ روشن می‌شود. اگر در مدت خاموشی چاپگر روی بلبه در صفحه نشان داده شده ضربه بزنید، این سینی به طور خودکار جمع می‌شود. برای داخل بردن دستی سینی، روی گزینه  در صفحه اصلی ضربه بزنید.
3	کاست کاغذ 1	کاغذ را بارگذاری می‌کند.
4	کاست کاغذ 2	
5	گیره نگهدارنده لبه	کاغذ را بطور مستقیم در چاپگر نگه می‌دارد. به طرف لبه‌های کاغذ بلغزانید.

## درون

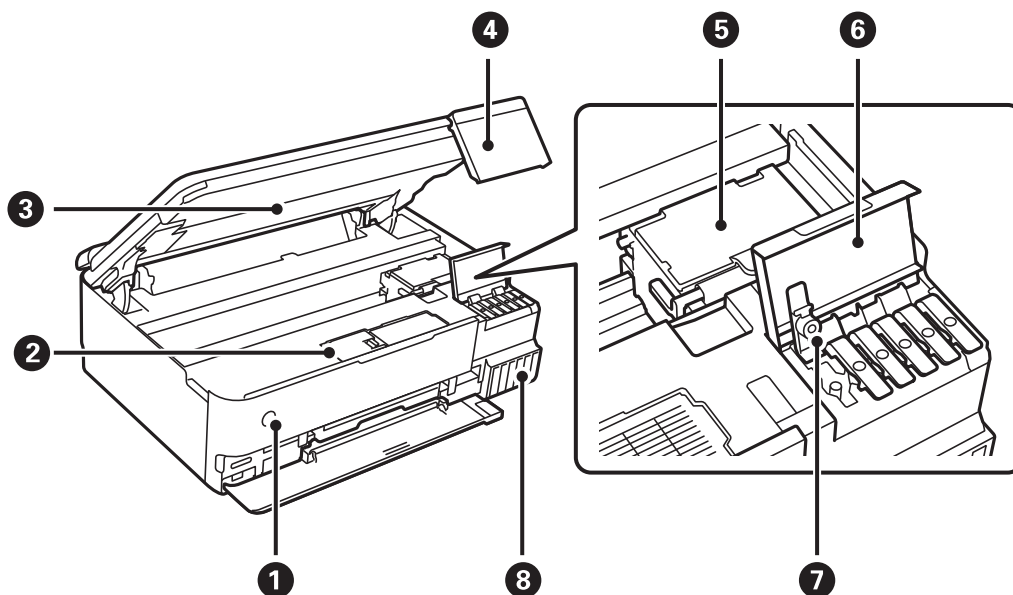

چاپگر را روشن و خاموش می‌کند. پس از بررسی اینکه چراغ روشن-خاموش در حالت خاموش است، سیم برق را از پریز جدا کنید.	۱ (دکمه/چراغ نیرو)
برای تعویض جعبه نگهداری باز کنید. جعبه نگهداری محفظه‌ای است که ذرات جوهر باقی‌مانده از فرآیند تمیز کردن یا چاپ را جمع‌آوری می‌کند.	۲ پوشش جعبه نگهداری
اسناد اصلی قرار گرفته را اسکن می‌کند. برای پر کردن مخزن جوهر یا برداشتن کاغذ گیر کرده باز کنید. این واحد معمولاً باید بسته باشد.	۳ واحد اسکنر
حالت چاپگر را نشان می‌دهد و اجازه می‌دهد تنظیمات چاپ را اعمال کنید. می‌توانید زاویه پانل کنترل را تغییر دهید.	۴ پانل کنترل
جوهر از زیر نازل‌های هد چاپ خارج می‌شود.	۵ هد چاپ
برای پر کردن مخزن جوهر باز کنید.	۶ کاور مخزن جوهر
برای پر کردن مخزن جوهر باز کنید.	۷ درپوش مخزن جوهر
جوهر را به هد چاپ می‌رساند.	۸ مخزن جوهر

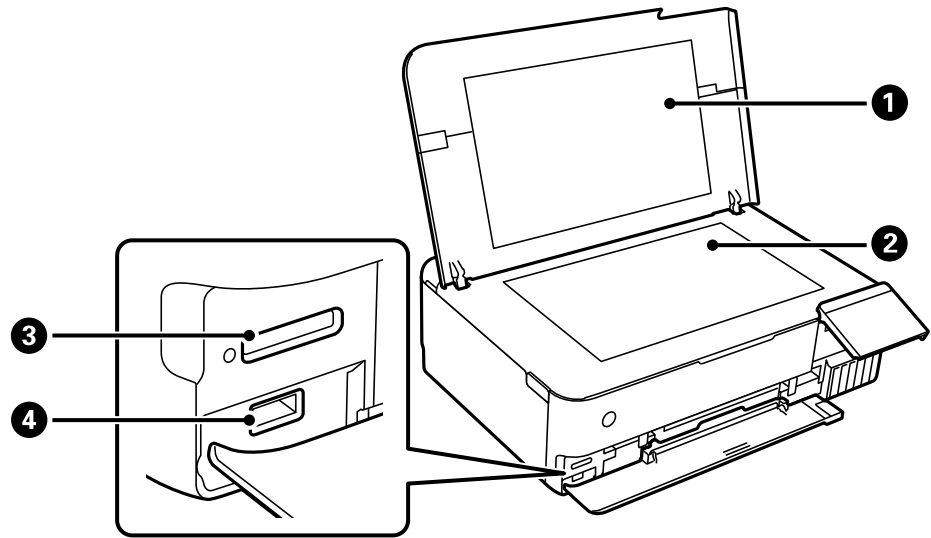

درپوش سند	1	زمان اسکن کردن چراغ بیرونی را مسدود می‌کند.
شیشه اسکنر	2	اسناد اصلی را بارگذاری کنید.
شیار کارت SD	3	یک کارت حافظه را وارد کنید.
درگاه USB رابط خارجی	4	دستگاه حافظه خارجی یا دستگاه دارای قابلیت PictBridge را وصل می‌کند.

## عقب

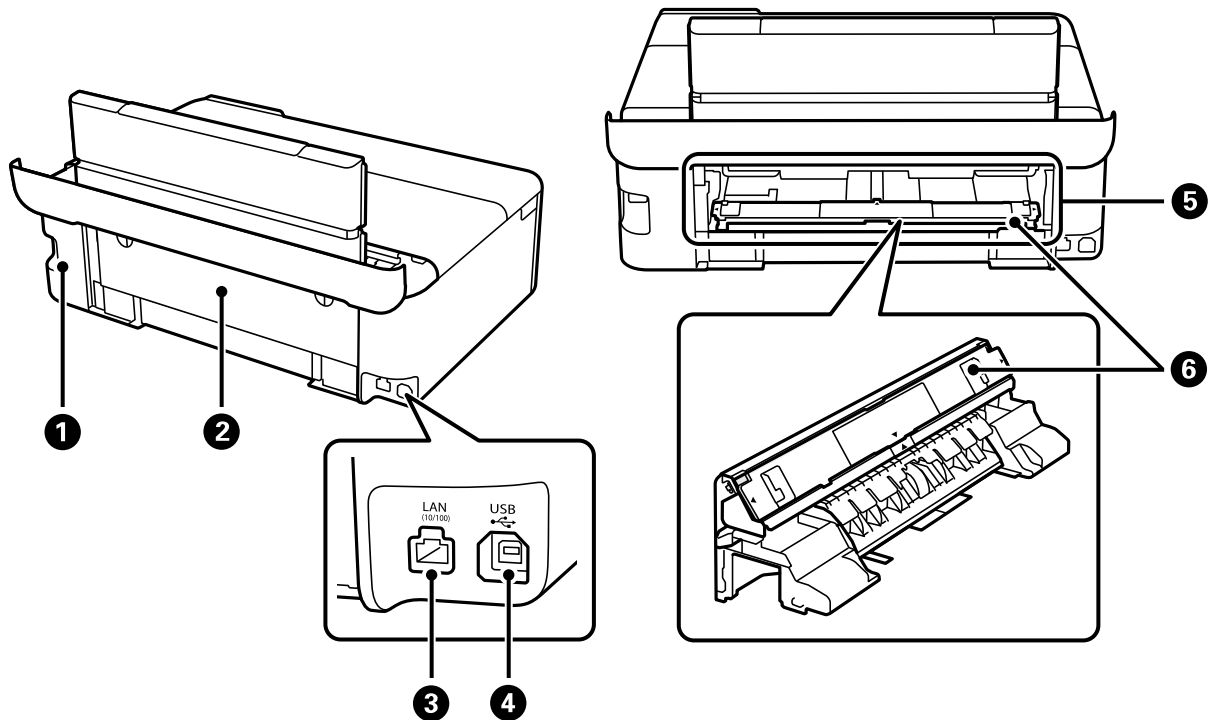

ورودی AC	1	به سیم برق وصل می‌شود.
----------	---	------------------------



<p>برای بارگذاری کاغذ در شیار تغذیه کاغذ پشتی آن را بیرون بیاورید.</p>	<p>درپوش عقب</p>	<p>2</p>
<p>کابل LAN را وصل می‌کند.</p>	<p>درگاه LAN</p>	<p>3</p>
<p>کابل USB را برای اتصال به رایانه وصل می‌کند.</p>	<p>پورت USB</p>	<p>4</p>
<p>هر بار یک صفحه از کاغذ را با دست قرار دهید. جهت مشاهده جزئیات نحوه وصل کردن واحد تغذیه کاغذ به این شیار به پیوند اطلاعات مربوطه مراجعه کنید. "بارگذاری کاغذ" در صفحه 35</p>	<p>شیار تغذیه کاغذ پشتی</p>	<p>5</p>
<p>این واحد را از درپوش عقب بیرون بیاورید و سپس به شیار تغذیه کاغذ پشتی وصل کنید. جهت مشاهده جزئیات نحوه وصل کردن این واحد به پیوند اطلاعات مربوطه مراجعه کنید. "بارگذاری کاغذ" در صفحه 35</p>	<p>واحد تغذیه کاغذ</p>	<p>6</p>

## راهنمای پانل کنترل

- 23 ..... عملکردهای صفحه لمسی.
- 24 ..... پیکربندی صفحه اصلی.
- 26 ..... پیکربندی صفحه منو.
- 27 ..... عملیات ابتدایی.
- 28 ..... وارد کردن نویسه‌ها.
- 28 ..... مشاهده انیمیشن‌ها.
- 29 ..... نمایش منو متناسب با عملیات.



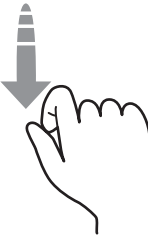

## عملکردهای صفحه لمسی

عملکردهای زیر را می‌توان در صفحه لمسی انجام داد.

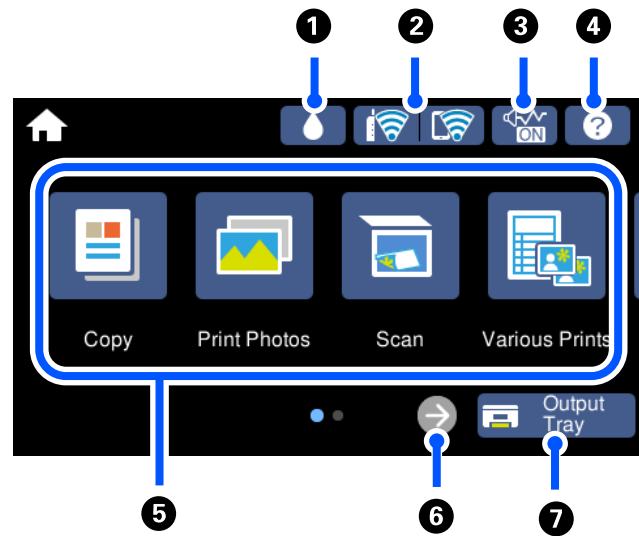
<p>فشار دادن یا انتخاب موارد یا آیکن‌های موردنظر.</p>		<p>ضربه آهسته زدن</p>
<p>پیمایش سریع در صفحه.</p>		<p>لمس سریع</p>
<p>نگه داشتن و انتقال موارد در صفحه.</p>		<p>لغزاندن</p>
<p>حین فرآیند چاپ، افزایش یا کاهش بزرگ‌نمایی تصویر پیش‌نمایش را می‌توانید در پانل کنترل انجام دهید.</p>		<p>زوم دوانگشتی به داخل زوم دوانگشتی به خارج</p>

## پیکربندی صفحه اصلی









شما می‌توانید طول عمر سرویس تقریبی جعبه نگهداری را بررسی کنید.		1
وضعیت اتصال شبکه را نشان می‌دهد. برای اطلاعات بیشتر به بخش زیر مراجعه کنید. "آیکن راهنمای شبکه" در صفحه 25		2
نشان می‌دهد حالت سکوت برای چاپگر تنظیم شده است. وقتی این ویژگی فعال باشد، نویز ایجاد شده حاصل از کارکرد چاپگر کاهش می‌یابد، هرچند ممکن است سرعت چاپگر کاهش یابد. با این حال، ممکن است بسته به نوع کاغذ و کیفیت چاپ این کاهش نویز اتفاق نیفتد. برای تغییر دادن تنظیمات ضربه بزنید. این تنظیم را می‌توانید از طریق منوی تنظیم نیز انجام دهید. تنظیم > تنظیمات چاپگر > حالت سکوت		3
صفحه راهنما را نشان می‌دهد. دستورالعمل استفاده یا راهکار حل مشکلات را می‌توانید مشاهده کنید.		4



<p>5 هر منو را نمایش می‌دهد.</p> <ul style="list-style-type: none"> <li><input type="checkbox"/> کپی امکان ک کردن اسناد و عکس‌ها را برایتان فراهم می‌آورد.</li> <li><input type="checkbox"/> چاپ عکسها امکان چاپ عکس‌های موجود در یک دستگاه حافظه مانند یک کارت حافظه یا یک درایو فلش USB را فراهم می‌آورد.</li> <li><input type="checkbox"/> اسکن امکان اسکن کردن اسناد یا عکس‌ها و ذخیره آنها در یک دستگاه حافظه یا رایانه را فراهم می‌آورد.</li> <li><input type="checkbox"/> چند چاپ امکان تهیه کپی‌های مختلف و چاپ کاغذ طراحی یا انواع اسناد را فراهم می‌آورد.</li> <li><input type="checkbox"/> تنظیم اجازه می‌دهد تنظیمات مربوط به سرویس و نگهداری، تنظیمات چاپگر و عملیات‌ها را اعمال کنید.</li> <li><input type="checkbox"/> نگهداری منوهای توصیه شده برای بهبود کیفیت نتایج چاپ از قبیل رفع کردن انسداد نازل با چاپ الگوی بررسی نازل، تمیزکاری هد و بهبود تارشدگی یا نواربندی در نتایج چاپ با تراز کردن هد چاپ را نمایش می‌دهد.</li> <li><input type="checkbox"/> اتصال تلفن هوشمند منوی موردنظر برای اتصال چاپگر به دستگاه هوشمند یا تبلت شما را نمایش می‌دهد.</li> </ul>		5
<p>صفحه را به سمت راست پیمایش می‌کند.</p>	→	6
<p>سینی خروجی را داخل می‌برد.</p>		7

## آیکن راهنمای شبکه

<p>چاپگر به یک شبکه با سیم (اترنت) متصل نیست یا آدرس آن را صفر کرده است.</p>	
<p>چاپگر به یک شبکه باسیم (اترنت) متصل است.</p>	
<p>چاپگر در حال جستجوی SSID یا صفر کردن آدرس IP است یا جهت اتصال به یک شبکه بی‌سیم (Wi-Fi) با مشکل مواجه شده است.</p>	
<p>چاپگر به یک شبکه بی‌سیم (Wi-Fi) متصل است. تعداد نوارها، قدرت سیگنال اتصال را نشان می‌دهند. هرچه تعداد نوارها بیشتر باشد، اتصال قوی‌تر خواهد بود.</p>	
<p>چاپگر به یک شبکه بی‌سیم (Wi-Fi) در حالت (Wi-Fi Direct (Simple AP متصل نیست.</p>	
<p>چاپگر به یک شبکه بی‌سیم (Wi-Fi) در حالت (Wi-Fi Direct (Simple AP متصل است.</p>	

آیکن مربوط به نمایش صفحه تنظیمات اتصال شبکه را انتخاب کنید.

❑ اگر چاپگر هنوز به شبکه متصل نشده باشد. آیکن مربوط به روش موردنظر خود برای اتصال را انتخاب کنید و سپس روی تنظیمات را شروع کنید در صفحه بعدی ضربه بزنید تا منوی تنظیم نمایش داده شود.

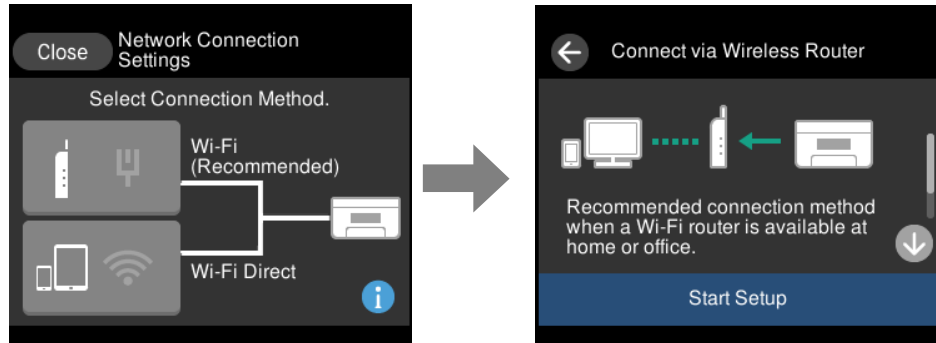

❑ اگر چاپگر قبلاً به شبکه متصل شده باشد. اطلاعات تنظیمات شبکه مانند آدرس IP چاپگر را نشان می‌دهد. این تنظیمات را می‌توانید از طریق منوی تنظیم نیز انجام دهید.  
تنظیم > تنظیمات شبکه > نصب Wi-Fi

## پیکربندی صفحه منو

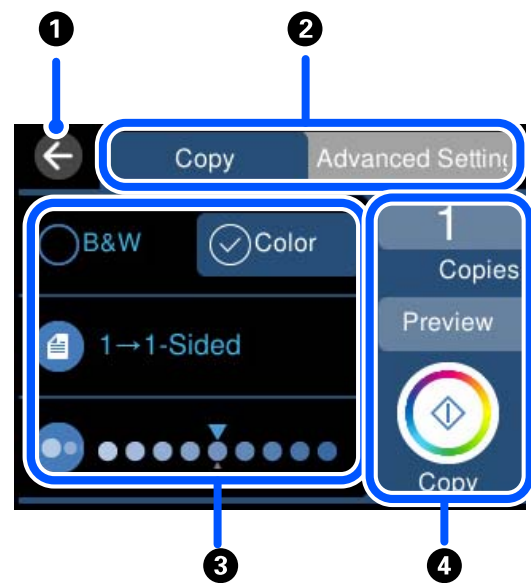

❑	به صفحه قبلی باز می‌گردد.
❑	با استفاده از زبانه‌ها بین فهرست تنظیمات جابجا می‌شود. زبانه چپ گزینه‌های پرکاربرد را نشان می‌دهد. زبانه تنظیمات پیشرفته گزینه‌های دیگری را که ممکن است به آنها نیاز داشته باشید نشان می‌دهد.
❑	فهرست گزینه‌های تنظیم را نشان می‌دهد. با انتخاب گزینه یا افزودن تیک تنظیمات را انجام دهید. موارد خاکستری در دسترس نیستند. با انتخاب هر مورد می‌توانید بفهمید که چرا در دسترس نیست.

عملیات را با استفاده از تنظیمات فعلی شروع می‌کند. گزینه‌های موجود بسته به منو متفاوت هستند.		4
نسخه‌ها	با نمایش صفحه کلید روی صفحه، به شما اجازه می‌دهد تعداد کپی را تنظیم کنید.	
پیش‌نمایش	پیش‌نمایش تصویر را قبل از چاپ، کپی یا اسکن نمایش می‌دهد.	
◊	چاپ، کپی یا اسکن را شروع می‌کند.	

## عملیات ابتدایی

برای فعال یا غیرفعال کردن آن گزینه را لمس کنید.

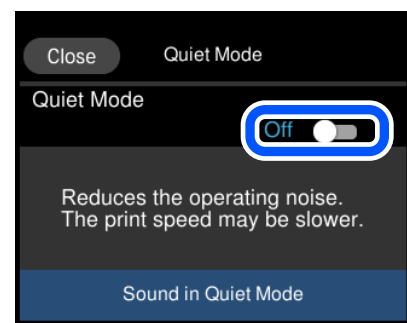

برای وارد کردن مقدار، نام و غیره بر روی کادر ورودی ضربه بزنید.

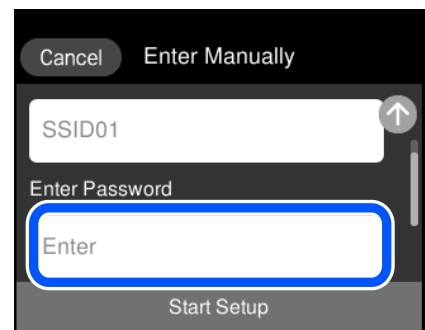

## وارد کردن نویسه‌ها

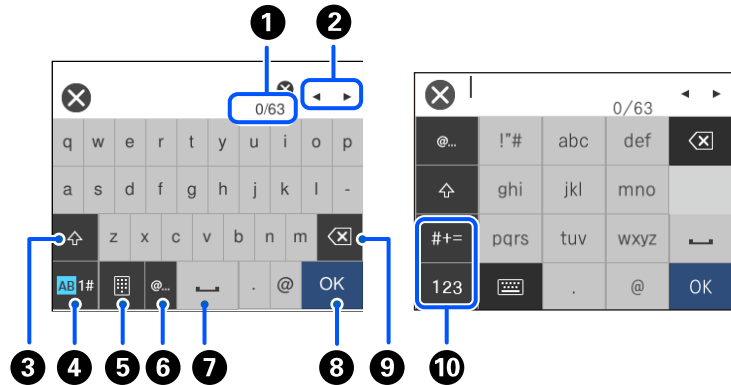

با استفاده از صفحه کلید روی صفحه می‌توانید در هنگام انجام تنظیمات شبکه و موارد دیگر نویسه‌ها و نمادها را وارد کنید.



تعداد نویسه را نشان می‌دهد.	1
مکان‌ها را به موقعیت ورودی حرکت می‌دهد.	2
بین حروف بزرگ و کوچک جابجا می‌شود.	3
نوع نویسه را تغییر می‌دهد. الفبا: AB اعداد و نمادها: 1#	4
چیدمان صفحه کلید را تغییر می‌دهد.	5
متداول‌ترین آدرس‌های دامنه ایمیل یا URL‌های مورد استفاده را با انتخاب مورد مربوطه وارد می‌کند.	6
یک فاصله وارد می‌کند.	7
نویسه را وارد می‌کند.	8
یک نویسه را از چپ حذف می‌کند. وقتی مکان‌ها در ابتدای خط قرار دارد و هیچ نویسه‌ای در سمت چپ وجود ندارد، یک نویسه از راست حذف می‌کند.	9
نوع نویسه را تغییر می‌دهد. الفبا: abc اعداد: 123 نمادها: +=#	10

## مشاهده انیمیشن‌ها

انیمیشن دستورالعمل‌های بهره‌برداری مانند بارگذاری کاغذ یا رفع گیر کاغذ را می‌توانید در صفحه LCD مشاهده کنید.

روی  ضربه بزنید: صفحه راهنما را نمایش می‌دهد. روی  ضربه بزنید و موارد مدنظر برای مشاهده را انتخاب کنید.

□ گزینه چگونه را در پایین صفحه عملیات انتخاب کنید: انیمیشن حساس به زمینه را نشان می‌دهد. توجه داشته باشید که انیمیشن بسته به مدل چاپگر متفاوت می‌باشد.

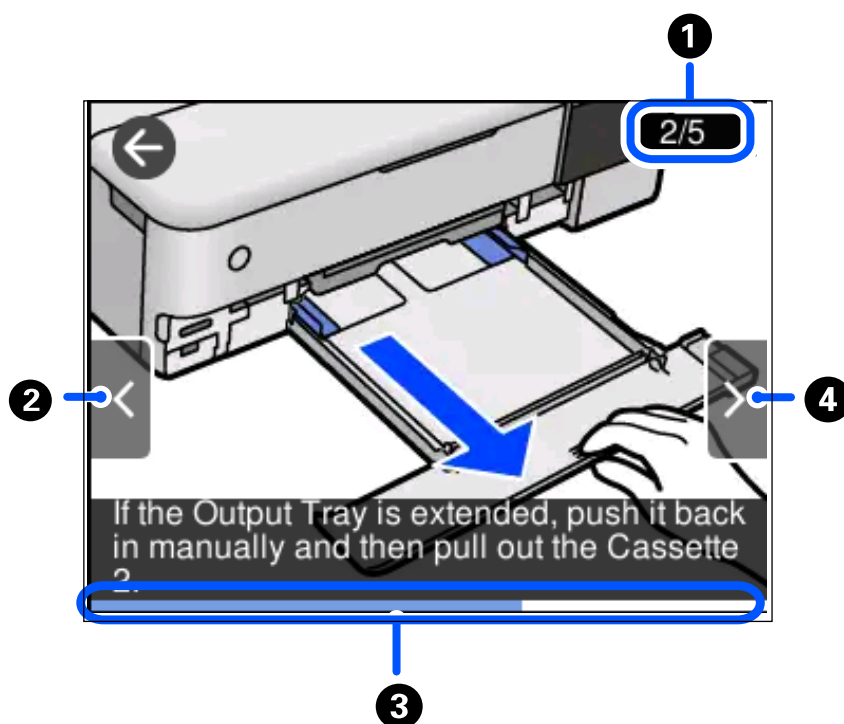

تعداد کل مراحل و شماره مرحله جاری را نشان می‌دهد. مثال بالا، مرحله 2 از 5 را نشان می‌دهد.	1
به مرحله قبلی باز می‌گردد.	2
میزان پیشرفت در مرحله جاری را نشان می‌دهد. پس از رسیدن نوار پیشرفت به انتها، انیمیشن تکرار می‌شود.	3
به مرحله بعد می‌رود.	4

## نمایش منو متناسب با عملیات

چاپگر به طور خودکار منو متناسب با عملیات را نشان می‌دهد. اگر می‌خواهید این قابلیت را لغو کنید، تنظیم حالت انتخاب خودکار را غیرفعال کنید.

تنظیم < عملکردهای راهنما > حالت انتخاب خودکار

یک دستگاه حافظه خارجی مانند کارت حافظه یا دستگاه USB وارد کنید. □

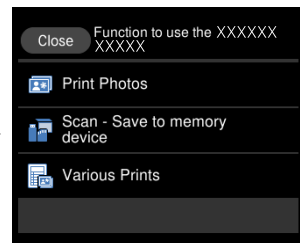
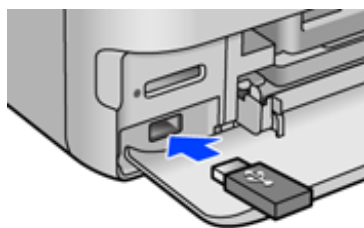
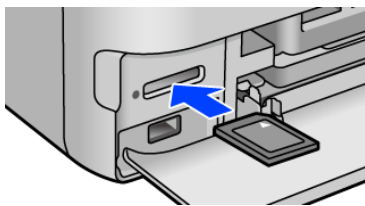

---

## بارگذاری کاغذها و CD/DVD ها

32 ..... قرار دادن کاغذ.

37 ..... قرار دادن CD/DVD.

## قرار دادن کاغذ

### احتیاطهای مربوط به مدیریت کاغذ

- ❑ دستورالعمل‌های ارائه شده با کاغذ را مطالعه کنید.
- ❑ قبل از قرار دادن کاغذ لبه‌های آن را باد داده و تراز کنید. کاغذ عکس را باد ندهید و لوله نکنید. اینکار می‌تواند به طرف قابل چاپ آن آسیب برساند.

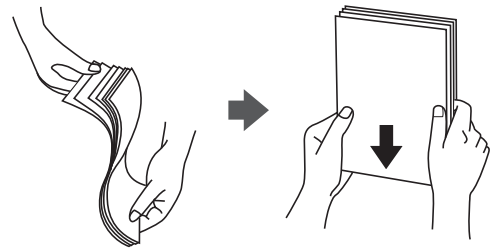

- ❑ اگر کاغذ لوله شد قبل از قرار دادن در دستگاه آن را صاف کرده یا به آرامی در جهت مخالف لوله کنید. چاپ روی کاغذ لوله شده موجب گیر کردن کاغذ می‌شود و اثر لکه آن روی کاغذ چاپ شده ظاهر می‌شود.

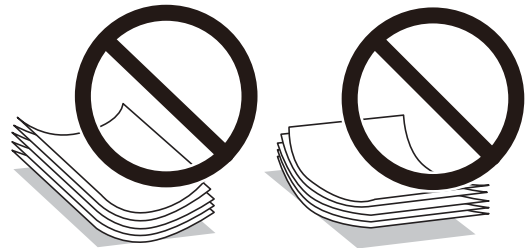

- ❑ هنگام چاپ کردن در یک سمت کاغذ از قبل چاپ شده ممکن است مشکلات تغذیه کاغذ به کرات برای چاپ دوروی دستی رخ دهند. تعداد برگه‌ها را به نصف یا کمتر کاهش دهید یا در صورت ادامه گیر کردن کاغذ، هر بار تنها یک برگه کاغذ در دستگاه قرار دهید.
- ❑ قبل از قرار دادن پاکت نامه‌ها لبه‌های آن را باد داده و تراز کنید. زمانی که پاکت نامه‌های دسته شده باد داده شدند، قبل از قرار دادن برای یکدست کردن آنها را به طرف پایین فشار دهید.

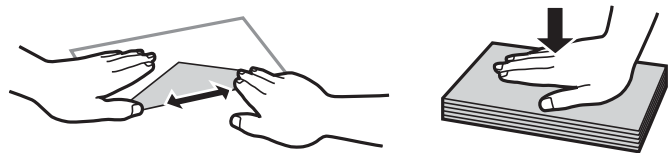

اطلاعات مرتبط

← "انواع کاغذ غیر قابل استفاده" در صفحه 262



## نکات مربوط به بارگذاری کاغذ

این چاپگر دارای چهار منبع کاغذ است. کاغذی که اندازه و نوع آن متناسب با نیاز چاپتان باشد را درون دستگاه قرار دهید.

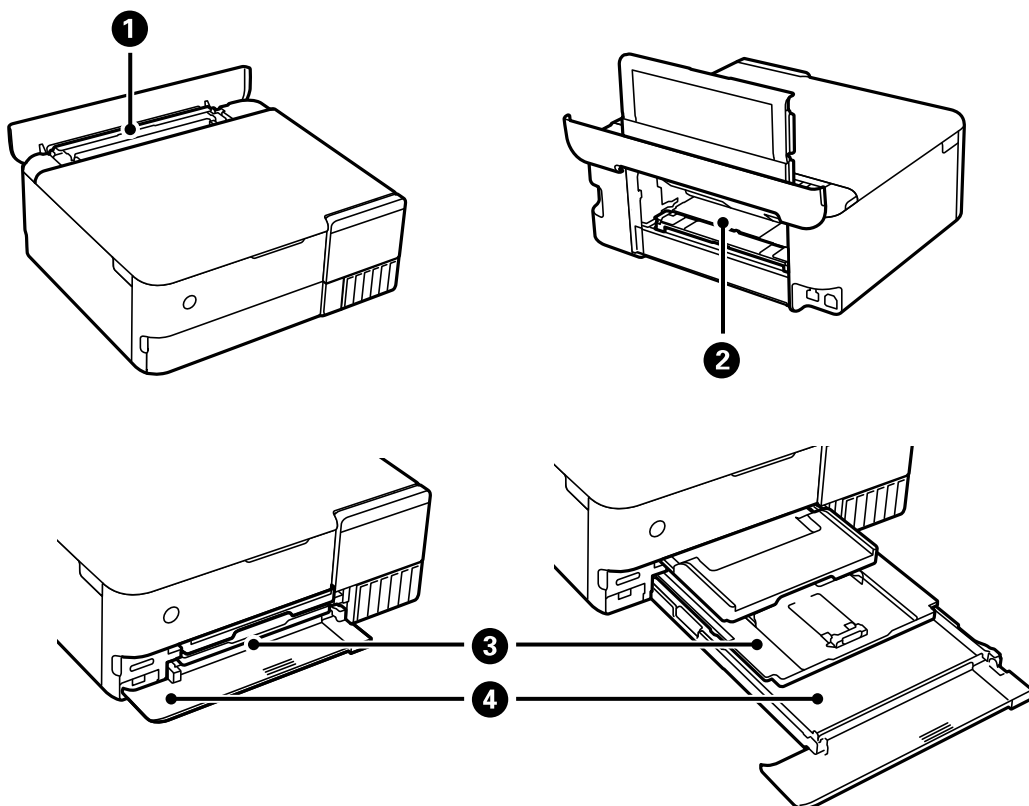

<p><input type="checkbox"/> شما می‌توانید کاغذ نازک قابل تهیه از بازار که در کاست کاغذ 1 یا کاست کاغذ 2 قابل بارگذاری نیست یا کاغذ پیش‌پانچ از قبیل کاغذ برگری شل را بارگذاری کنید. با این حال، ممکن است بسته به سختی و شفافیت کاغذ تغذیه نشود.</p> <p><input type="checkbox"/> همچنین می‌توانید کاغذ اندازه بزرگ‌تر از A3 نیز بارگذاری کنید.</p>	<p>1 تغذیه‌کننده کاغذ پشتی</p>
<p><input type="checkbox"/> شما می‌توانید کاغذ ضخیم مانند تخته پوستر (ضخامت تا حداکثر 1.3 میلی‌متر) را بارگذاری کنید.</p> <p><input type="checkbox"/> قبل از بارگذاری کاغذ، واحد تغذیه کاغذ را نصب کنید.</p> <p><input type="checkbox"/> وقتی پیامی روی پانل کنترل نمایش داده می‌شود و از شما می‌خواهد کاغذ را در دستگاه بگذارید، کاغذ را بارگذاری کنید.</p>	<p>2 شیار تغذیه کاغذ پشتی</p>
<p><input type="checkbox"/> می‌توانید چندین برگ کاغذ عکس کوچک بارگذاری کنید.</p> <p><input type="checkbox"/> اگر یک نوع کاغذ یکسان در کاست کاغذ 1 و کاست کاغذ 2 بارگذاری کنید و گزینه <b>جعبه کاغذ 1-2</b> را به عنوان منبع کاغذ انتخاب کنید، وقتی در کاست کاغذ 1 تمام شود، چاپگر به طور خودکار کاغذ را از کاست کاغذ 2 تغذیه می‌کند.</p>	<p>3 کاست کاغذ 1</p>
<p>بهبتر است از کاغذ ساده A4 که پرکاربرد است استفاده کنید.</p>	<p>4 کاست کاغذ 2</p>

## تنظیمات اندازه و نوع کاغذ

اگر اندازه و نوع کاغذ را در صفحه‌ای که هنگام وارد کردن کاست کاغذ نمایش داده می‌شود، ثبت کنید، هنگامی که اطلاعات ثبت شده و تنظیمات چاپ متفاوت باشند، چاپگر موضوع را به شما اطلاع خواهد داد. بدین ترتیب با کسب اطمینان از اینکه روی اندازه کاغذ اشتباه چاپ نمی‌کنید یا به دلیل استفاده از تنظیماتی که با نوع کاغذ مطابقت ندارند، چاپ را با رنگی اشتباه انجام نمی‌دهید، از اتلاف کاغذ و جوهر پیشگیری می‌شود.

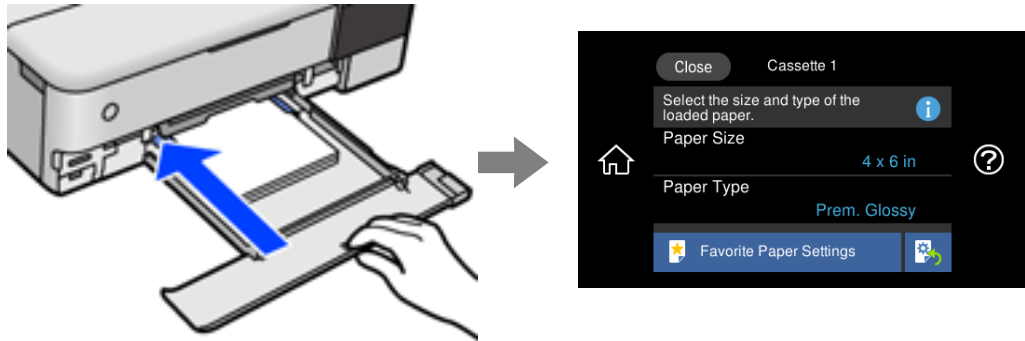

اگر اندازه و نوع کاغذ نمایش یافته با کاغذ بارگذاری شده متفاوت هستند، گزینه را برای تغییر انتخاب کنید. اگر تنظیمات با کاغذ بارگذاری شده مطابقت دارند، پنجره را ببندید.

نکته:

با ثبت کردن ترکیبات اندازه و نوع کاغذ پرکاربرد به عنوان مورد علاقه می‌توانید تنظیمات را به راحتی اعمال کنید. برای انجام دادن تنظیمات کاغذ کافی است مورد پیش‌تنظیم ثبت شده را انتخاب کنید. برای ثبت مورد پیش‌تنظیم، تنظیمات کاغذ دلخواه را انتخاب کنید، گزینه < در صفحه بعدی را فشار دهید و سپس اندازه و نوع کاغذ را مشخص کنید.

اگر گزینه پیکربندی کاغذ را در منوهای زیر غیرفعال کنید، صفحه تنظیمات کاغذ نمایش داده نمی‌شود. در این وضعیت نمی‌توانید اسناد موجود در iPhone، iPad یا iPod touch را با استفاده از AirPrint چاپ کنید.

تنظیم < تنظیمات چاپگر < Paper Source Setting < پیکربندی کاغذ

## لیست انواع کاغذ

برای رسیدن به بهترین نتیجه چاپ، نوع کاغذی را که مناسب کاغذ است انتخاب کنید.

نام رسانه		نوع رسانه	پانل کنترل	درایور چاپگر، دستگاه هوشمند*
Epson Business Paper		کاغذ ساده	کاغذ ساده	کاغذ ساده
Epson Bright White Ink Jet Paper		کاغذ ساده	کاغذ ساده	کاغذ ساده
Epson Ultra Glossy Photo Paper		فوق براق	Epson Ultra Glossy	Epson Ultra Glossy
Epson Premium Glossy Photo Paper		پرمیوم براق	Epson Premium Glossy	Epson Premium Glossy
Epson Premium Semigloss Photo Paper		پرمیوم نیمه براق	Epson Premium Semigloss	Epson Premium Semigloss
Epson Photo Paper Glossy		براق	Photo Paper Glossy	Photo Paper Glossy
Epson Matte Paper-Heavyweight Epson Double-Sided Matte Paper		مات	Epson Matte	Epson Matte

نوع رسانه		نام رسانه
پانل کنترل	درايوور چاپگر، دستگاه هوشمند*	
Photo Quality Ink Jet	Epson Photo Quality Ink Jet	Epson Photo Quality Ink Jet Paper Epson Double-sided Photo Quality Ink Jet Paper
عکس خود چسب	Epson Photo Stickers	Epson Photo Stickers
کاغذ ساده	کاغذ ساده	Epson Iron-On Cool Peel Transfer Paper
کاغذ ساده	کاغذ ساده	کاغذ ساده
کاغذ نازک	کاغذ نازک	کاغذ نازک
کاغذ ضخیم 1	کاغذ ضخیم 1	کاغذ ضخیم (0.61 تا 0.80 میلی‌متر)
کاغذ ضخیم 2	کاغذ ضخیم 2	کاغذ ضخیم (0.81 تا 1.30 میلی‌متر)
پاکت نامه	Envelope	پاکت نامه

\* برای دستگاه‌های هوشمند می‌توان این نوع رسانه‌ها را در زمان چاپ کردن توسط Epson iPrint انتخاب نمود.

## بارگذاری کاغذ

انیمیشن‌های نمایش یافته روی نمایشگر LCD برای بارگذاری کاغذ، پاکت نامه‌ها یا کاغذ عکس ضخیم را تماشا کنید.

گزینه  و سپس چگونه < کاغذ را در دستگاه بگذارید را انتخاب کنید. نوع کاغذ و منبع کاغذ موردنظر برای استفاده را انتخاب کنید تا انیمیشن‌های مربوطه نمایش داده شوند. برای بستن صفحه انیمیشن، گزینه تمام را انتخاب کنید.



## بارگذاری کاغذ پیش‌پانچ

کاغذ را در مرکز تغذیه‌کننده کاغذ پشتی طوری قرار دهید که طرف قابل چاپ آن رو به بالا باشد.

یک برگ کاغذ ساده با اندازه معین را طوری قرار دهید که سوراخ‌های آن در چپ یا راست قرار بگیرد. موقعیت چاپ فایل خود را تنظیم کنید تا از چاپ روی سوراخ‌ها جلوگیری شود.

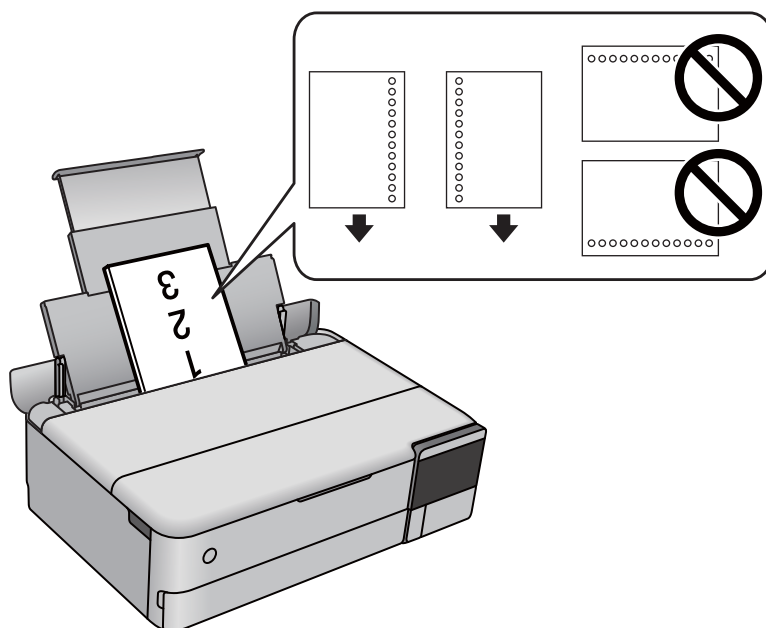

### بارگذاری استیکرهای عکس

برای بارگذاری یک برگ Epson Photo Stickers از دستورالعمل‌های ارائه شده پیروی کنید. از وارد کردن برگه‌های نگهدارنده بار در این دستگاه بپرهیزید.

کاست کاغذ 1 یا کاست کاغذ 2

استیکر را در حالی که سمت قابل چاپ آن رو به پایین است بارگذاری کنید تا پشت کاست کاغذ 1 یا کاست کاغذ 2 را لمس کند.

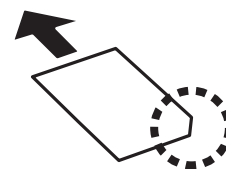

تغذیه‌کننده کاغذ پشتی

یک استیکر را در مرکز تغذیه‌کننده کاغذ پشتی طوری قرار دهید که طرف قابل چاپ آن رو به بالا باشد.

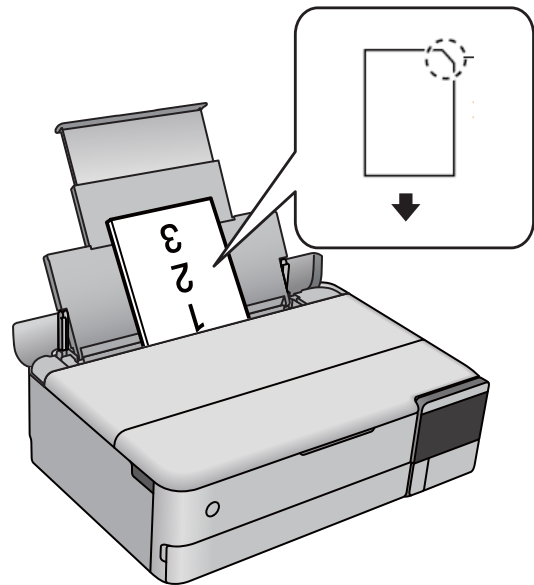

## قرار دادن CD/DVD

### CD/DVD های قابل چاپ

شما می‌توانید روی یک CD/DVD دوار با قطر 12 سانتی متر که دارای برجسب مناسب برای چاپ باشد، به‌طور مثال قابل چاپ بر روی سطح برجسب یا قابل چاپ با پرینترهای جوهر افشان، چاپ کنید. همچنین می‌توانید روی دیسک‌های Blu-ray چاپ کنید.

### اقدامات احتیاطی هنگام جابجایی CD/DVD

- برای کسب اطلاعات بیشتر جهت جابجایی CD/DVD یا نوشتن داده، به سند عرضه شده همراه CD/DVD خود مراجعه کنید.
- پیش از نوشتن داده‌ها در CD/DVD، روی آن چاپ نکنید. در صورت انجام این کار، ممکن است اثر انگشت‌ها، آلودگی یا خراش‌های روی سطح باعث ایجاد خطا در زمان نوشتن داده‌ها شوند.
- بسته به نوع CD/DVD یا داده‌های چاپ، ممکن است ایجاد رخ دهد. سعی کنید یک چاپ آزمایشی روی یک CD/DVD یدکی انجام دهید. پس از نوشتن، سطح چاپ شده را برای یک روز کامل بررسی کنید.
- در مقایسه با چاپ بر روی کاغذ اصلی Epson، تراکم چاپ کاهش داده می‌شود تا از ایجاد لکه جوهر بر روی CD/DVD جلوگیری گردد. در صورت لزوم، تراکم چاپ را تنظیم کنید.
- اجازه CD/DVD های چاپ شده برای حداقل 24 ساعت خشک شوند و از قرار دادن آنها در معرض نور مستقیم خورشید پرهیز کنید. تا زمانی که CD/DVD ها به‌طور کامل خشک نشده‌اند، از قرار دادن آنها در دستگاه یا انباشتن آنها خودداری نمایید.
- اگر سطح چاپ شده پس از خشک شدن باز هم چسبناک است، تراکم چاپ را کاهش دهید.
- چاپ مجدد بر روی CD/DVD ممکن است باعث بهبود کیفیت چاپ نشود.
- اگر سینی دیسک یا بخش شفاف داخلی به‌طور اتفاقی چاپ شد، بلافاصله جوهر را پاک کنید.

❑ بسته به تنظیمات ناحیه چاپ، ممکن است CD/DVD یا سینی دیسک کثیف شوند. تنظیمات را طوری انجام دهید که عمل چاپ در ناحیه قابل چاپ انجام گردد.

❑ می توانید محدوده چاپ CD/DVD را روی حداقل 18 میلی متر برای قطر داخلی و حداکثر 120 میلی متر برای قطر خارجی تنظیم کنید. بسته به تنظیمات، ممکن است روی CD/DVD یا سینی دیسک لکه ایجاد شود. در داخل محدوده چاپ CD/DVD که می خواهید چاپ کنید، تنظیم نمائید.

## بارگذاری و برداشتن CD/DVD

در هنگام چاپ کردن بر روی CD/DVD یا کپی کردن آن، زمان بارگذاری CD/DVD در قالب پیامی بر روی پانل کنترل به شما اعلام می شود. دستورالعمل های روی صفحه را دنبال کنید.

---

## قرار دادن اسناد

40..... قرار دادن اسناد.

## قرار دادن اسناد

اسناد را روی شیشه اسکنر قرار دهید.  
 برای تماشای ویدیوی بارگذاری اسناد، مراحل زیر را دنبال کنید.  
 گزینه  و سپس چگونه < اسناد را در دستگاه بگذارید را انتخاب کنید. برای بستن صفحه انیمیشن، گزینه تمام را انتخاب کنید.

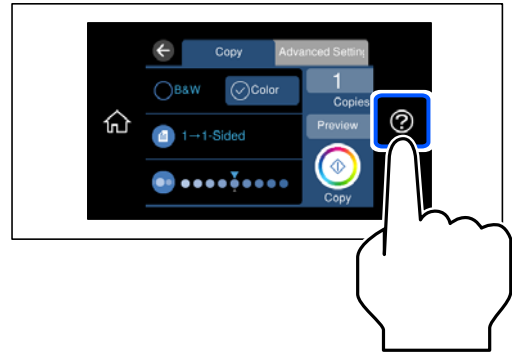

استفاده از شیشه اسکنر

### احتیاط:

هنگام بستن درپوش اسناد مراقب باشید انگشتان شما گیر نکند. در غیر این صورت ممکن است صدمه ببینید.

### مهم:

- هنگام قرار دادن اسناد اصلی انبوه مانند کتاب، مراقب باشید نور خارجی به طور مستقیم روی شیشه اسکنر نتابد.
- از وارد آوردن فشار بیشتر روی شیشه اسکنر یا درپوش سند خودداری کنید. در غیر این صورت، ممکن است صدمه ببینند.
- اسناد را در زمان اسکن کردن اضافه نکنید.

### نکته:

اگر تکه‌های آشغال یا چرک روی شیشه اسکنر وجود دارد، محدوده اسکن را می‌توان گسترش داد تا آن را در بر گیرد، در نتیجه تصویر اصلی را می‌توان جابجا کرد یا کاهش داد. قبل از اسکن کردن، هر نوع چرک یا کثیفی روی شیشه اسکنر را پاک کنید.

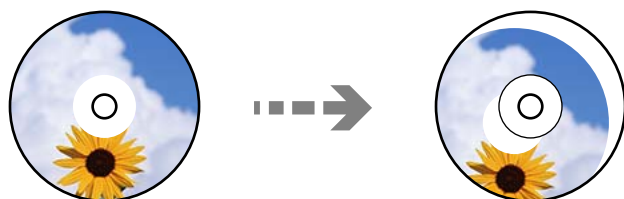

اگر اسناد اصلی برای مدت طولانی روی شیشه اسکنر باقی بمانند، ممکن است به سطح شیشه بچسبند.



---

## وارد کردن و خارج کردن دستگاه حافظه

42 ..... وارد کردن و خارج کردن کارت حافظه.

42 ..... وصل و جدا کردن یک دستگاه USB خارجی.

## وارد کردن و خارج کردن کارت حافظه

با مراجعه به انیمیشن‌هایی که روی نمایشگر LCD چاپگر نشان داده می‌شوند، می‌توانید یک کارت حافظه را در چاپگر بارگذاری کنید. گزینه  و سپس چگونه > درج کارت حافظه را انتخاب کنید.



برای جدا کردن کارت حافظه، همین مراحل را به ترتیب معکوس انجام دهید.

**مهم!**

اگر در زمانی که چراغ درحال چشمک زدن است کارت حافظه را خارج کنید، ممکن است داده‌های کارت حافظه از بین بروند.

**نکته:**

اگر از یک رایانه به کارت حافظه دسترسی دارید، برای جدا کردن دستگاه جدا شونده به طور ایمن باید رایانه را راه‌اندازی کنید.

اطلاعات مرتبط

◀ "مشخصات دستگاه حافظه" در صفحه 283

## وصل و جدا کردن یک دستگاه USB خارجی

شما می‌توانید با مراجعه به انیمیشن‌های راهنمای نمایش یافته بر روی نمایشگر LCD چاپگر، یک دستگاه USB خارجی را در درگاه USB رابط خارجی وارد کنید.

گزینه  و سپس چگونه > اتصال حافظه USB را انتخاب کنید.



برای جدا کردن دستگاه USB خارجی همین مراحل را به ترتیب معکوس انجام دهید.



اگر دستگاه USB خارجی را حین کار کردن چاپگر جدا کنید، ممکن است داده‌های روی دستگاه USB خارجی از دست بروند.

اطلاعات مرتبط

◀ "مشخصات دستگاه حافظه" در صفحه 283

# چاپ

- 45 ..... چاپ کردن عکس‌ها.
- 59 ..... چاپ روی پاکت‌های نامه.
- 60 ..... چاپ کردن اسناد.
- 87 ..... چاپ روی برچسب CD/DVD.
- 91 ..... چاپ کردن صفحات وب.
- 91 ..... چاپ کردن موارد مختلف.
- 98 ..... چاپ کردن از طریق سرویس ابری.

## چاپ کردن عکسها

### چاپ عکسها از یک دستگاه حافظه

می توانید دادهها را از دستگاه حافظه مانند کارت حافظه یا دستگاه USB خارجی چاپ کنید.

اطلاعات مرتبط

← "مشخصات دستگاه حافظه" در صفحه 283

### چاپ کردن عکسهای انتخاب شده



1. کاغذ را در چاپگر قرار دهید.  
"بارگذاری کاغذ" در صفحه 35
2. یک دستگاه حافظه را وارد شکاف کارت SD یا رابط خارجی درگاه USB چاپگر کنید.  
"وارد کردن و خارج کردن کارت حافظه" در صفحه 42  
"وصل و جدا کردن یک دستگاه USB خارجی" در صفحه 42  
اگر حالت انتخاب خودکار در عملکردهای راهنما فعال باشد، پیامی نمایش داده می شود. پیام را بررسی کرده و برای عملکرد ایندکس را انتخاب کنید.
3. چاپ عکسها در پانل کنترل را انتخاب کنید.
4. گزینه چاپ را انتخاب کنید.
5. پس از دیدن پیام بارگذاری عکس، تأیید را انتخاب کنید.
6. عکس موردنظر برای چاپ را از صفحه ای که یک نمای تصاویر بندانگشتی را نمایش می دهد انتخاب کنید.  
عکس انتخاب شده دارای تیک و تعداد نسخه چاپ (با شروع از 1) است.

نکته:

در گوشه بالای سمت راست صفحه را انتخاب کنید تا انتخاب منوی عکس ظاهر شود. اگر تاریخ را با **Browse** مشخص کنید، فقط عکسهای مربوط به تاریخ مشخص شده نمایش داده می‌شود.

"گزینه‌های منو برای انتخاب عکسها" در صفحه 51

برای تغییر دادن تعداد نسخه‌های چاپ، گزینه **های تکی** را انتخاب کنید و از - یا + استفاده کنید. اگر آیکنها نمایش داده نشوند، روی قسمتی از صفحه ضربه بزنید.

"راهنمای صفحه انتخاب عکس (های تکی)" در صفحه 47

7. برای ویرایش عکس در صورت ضرورت، گزینه **های تکی** و سپس  را انتخاب کنید.

"گزینه‌های منو برای ویرایش عکسها" در صفحه 53

8. گزینه **بعدی** را انتخاب کنید، تنظیمات موردنظر را در زبانه **تنظیمات اصلی** اعمال کنید و تعداد کپی را تنظیم کنید.

"گزینه‌های منو برای تنظیمات کاغذ و چاپ" در صفحه 52

9. زبانه **تنظیمات پیشرفته** را انتخاب کنید و سپس تنظیمات مورد نیاز را تغییر دهید.

10. زبانه **تنظیمات اصلی** را انتخاب کنید و سپس روی  ضربه بزنید.

11. پایان کار چاپ را تأیید کرده و سپس **بستن** را انتخاب کنید.

در صورت مشاهده مشکلات چاپ مانند ظاهر شدن نوار رنگی، رنگهای غیرعادی یا تصاویر تار، عیب یابی را انتخاب کنید تا راهکار رفع مشکل را ببینید.

### راهنمای صفحه انتخاب عکس (های عنوان)

می‌توانید عکسها را از صفحه بندانگشتی انتخاب کنید. این قابلیت برای انتخاب چندین عکس از بین انبوهی از عکس سودمند است.

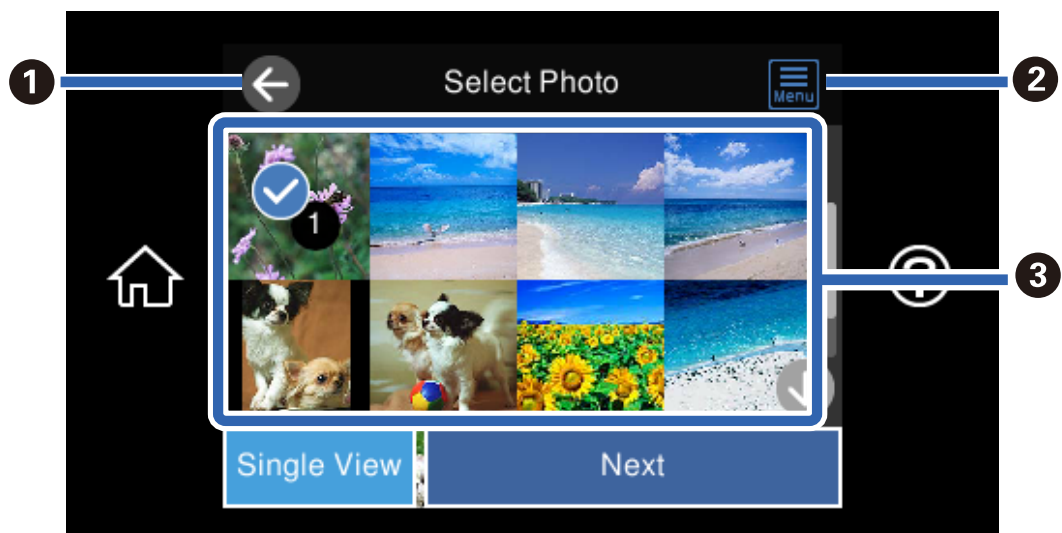

به صفحه قبلی باز می‌گردد.	1
انتخاب منوی عکس را برای انتخاب آسان عکس نمایش می‌دهد.	2
عکسها را با لمس کردن انتخاب کنید. عکسهای انتخاب شده دارای تیک و تعداد نسخه چاپ هستند.	3

### راهنمای صفحه انتخاب عکس (نمای تکی)

برای نمایش این صفحه، گزینه **نمای تکی** را در صفحه انتخاب عکس انتخاب کنید. در اینجا می‌توانید عکس‌های بزرگ شده را یک به یک ببینید.

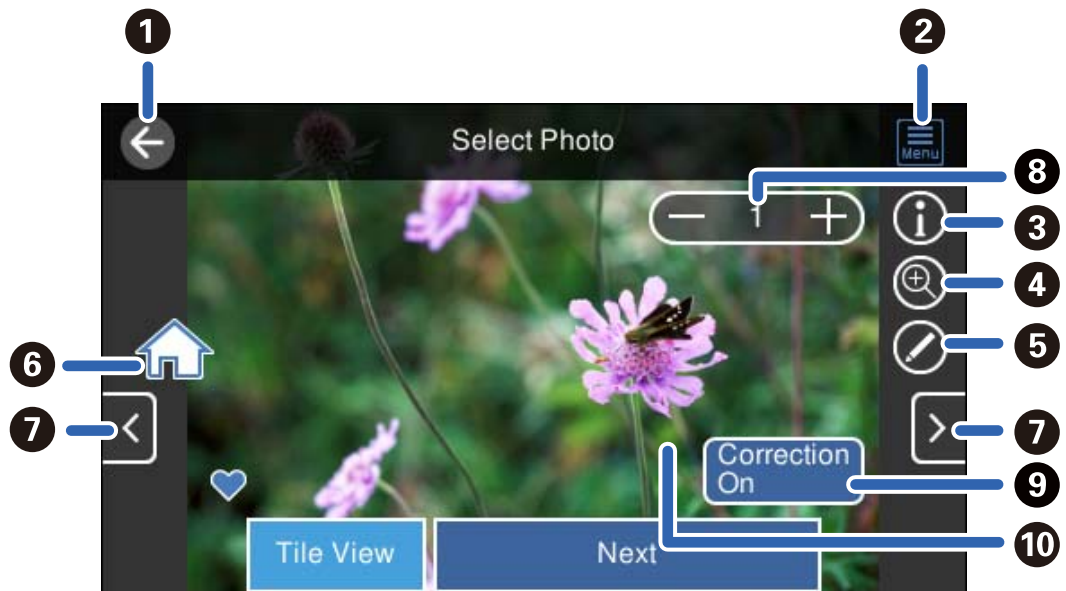

1	به صفحه قبلی باز می‌گردد.
2	انتخاب منوی عکس را برای انتخاب آسان عکس نمایش می‌دهد.
3	اطلاعات Exif مانند تاریخ گرفتن عکس یا سرعت شاتر را نشان می‌دهد.
4	عکس را بزرگ می‌کند. برای بزرگ کردن عکس روی + ضربه بزنید و بخش مورد نظر را با لغزاندن عکس نمایش دهید. برای بازگشت به نمای اولیه روی - ضربه بزنید. همچنین می‌توانید با ژست دوانگشتی به خارج یا داخل تصویر را به ترتیب بزرگ یا کوچک کنید. بزرگ‌نمایی در این صفحه نتیجه چاپ را تغییر نمی‌دهد.
5	می‌توانید عکس را برش دهید یا رنگ آن را اصلاح کنید.
6	صفحه اصلی را نشان می‌دهد.
7	برای رفتن به عکس بعدی یا قبلی صفحه را به سمت راست یا چپ پیمایش کنید.
8	تعداد نسخه چاپی را تنظیم می‌کند. روی - یا + مقدار را انتخاب کنید و تعداد نسخه چاپ مدنظر خود را با استفاده از صفحه کلید روی صفحه وارد کنید.
9	برای جابجا شدن بین <b>تصحیح فعال</b> و <b>تصحیح غیرفعال</b> انتخاب کنید. اگر <b>تصحیح فعال</b> انتخاب شود، اصلاح رنگ تنظیم شده در صفحه <b>تنظیمات تصویر</b> روی صفحه ظاهر می‌شود. اگر <b>تصحیح غیرفعال</b> انتخاب شود، اصلاح رنگ نامرئی می‌ماند ولی اصلاح روی نسخه چاپی اعمال می‌شود.
10	لمس کردن قسمت خالی صفحه باعث پنهان شدن نمادها می‌شود. برای بازگرداندن نمادها دوباره ضربه بزنید.



## چاپ کلاژهای عکسها و الگوهای پس‌زمینه

با ایجاد یک چیدمان و افزودن یک طراحی پس‌زمینه می‌توانید عکسها را از یک دستگاه حافظه چاپ کنید.



1. کاغذ را در چاپگر قرار دهید.  
"بارگذاری کاغذ" در صفحه 35
2. یک دستگاه حافظه را وارد شکاف کارت SD یا رابط خارجی درگاه USB چاپگر کنید.  
"وارد کردن و خارج کردن کارت حافظه" در صفحه 42  
"وصل و جدا کردن یک دستگاه USB خارجی" در صفحه 42
3. چاپ عکسها در پانل کنترل را انتخاب کنید.
4. مسیر کلاژ < کلاژ عکس را انتخاب کنید.
5. چیدمان را انتخاب کنید.
6. نوع پس‌زمینه مورد نظرتان را برای استفاده کردن انتخاب کنید. این ممکن است برای برخی چیدمانها در دسترس نباشد.  
 طرح  
الگوی موردنظرتان مانند حاشیه‌ها یا نقاط توپر یا طرح اصلی را انتخاب نمایید و سپس الگویی که از طریق ویژگی طراحی کاغذ ایجاد کردید را انتخاب کنید.
- بدون پس‌زمینه  
به مرحله بعدی بروید.
7. پس از دیدن پیام بارگذاری عکس، تأیید را انتخاب کنید.
8. یکی از کارهای زیر را انجام دهید.  
 هنگام انتخاب چیدمان عکس تکی در مرحله 5: گزینه **+** را انتخاب کنید، یک عکس در صفحه انتخاب عکس انتخاب نمایید و سپس **بعدی** را انتخاب کنید. به مرحله 13 بروید.  
 هنگام انتخاب چیدمان چندعکسی در مرحله 5 و قرارگیری خودکار عکسها: **صفحه‌بندی خودکار** را انتخاب نموده، چند عکس از صفحه انتخاب عکس انتخاب کنید و سپس **بعدی** را انتخاب نمایید. به مرحله 13 بروید.  
 هنگام انتخاب چیدمان چندعکسی و قرارگیری دستی عکسها: به مرحله بعد بروید.
9. گزینه **+** را انتخاب کنید.





10. عکسی را که می‌خواهید چاپ کنید از صفحه انتخاب عکس انتخاب کنید و **انجام گرفت** را انتخاب نمایید.  
برای ویرایش عکس در صورت ضرورت، گزینه **های تکی** و سپس  را انتخاب کنید.  
**"گزینه‌های منو برای ویرایش عکس‌ها" در صفحه 53**
11. مراحل 9 تا 10 را تکرار کنید تا همه عکس‌ها بارگذاری شوند.
12. گزینه **بعدي** را انتخاب کنید.
13. تنظیمات را در زبانه **تنظیمات اصلی** مشخص نموده و تعداد کپی را تعیین کنید.  
**"گزینه‌های منو برای تنظیمات کاغذ و چاپ" در صفحه 52**
14. زبانه **تنظیمات پیشرفته** را انتخاب کنید و سپس تنظیمات مورد نیاز را تغییر دهید.
15. زبانه **تنظیمات اصلی** را انتخاب کنید و سپس روی  ضربه بزنید.

## چاپ در اندازه عکس کارت شناسایی

می‌توانید عکس کارت شناسایی را با داده‌های موجود در دستگاه حافظه چاپ کنید. دو نسخه از یک عکس با دو اندازه متفاوت 50.8×50.8 میلی‌متر و 45.0×35.0 میلی‌متر بر روی کاغذ عکس 10×15 سانتی‌متری (4×6 اینچ) چاپ می‌شود.



1. کاغذ را در چاپگر قرار دهید.  
**"بارگذاری کاغذ" در صفحه 35**
2. یک دستگاه حافظه را وارد شکاف کارت SD یا رابط خارجی درگاه USB چاپگر کنید.  
**"وارد کردن و خارج کردن کارت حافظه" در صفحه 42**  
**"وصل و جدا کردن یک دستگاه USB خارجی" در صفحه 42**
3. **چاپ عکسها** در پانل کنترل را انتخاب کنید.
4. مسیر **کلاژ < چاپ کارت شناسایی عکس‌دار** را انتخاب کنید.
5. پس از دیدن پیام بارگذاری عکس، **تأیید** را انتخاب کنید.
6. گزینه  را انتخاب کنید.

7. عکسی را که می‌خواهید چاپ کنید از صفحه انتخاب عکس انتخاب کنید و **انجام گرفت** را انتخاب نمایید.  
برای ویرایش عکس در صورت ضرورت، گزینه **های تکی** و سپس  را انتخاب کنید.  
**"گزینه‌های منو برای ویرایش عکس‌ها" در صفحه 53**
8. گزینه **بعدي** را انتخاب کنید.
9. تنظیمات را در زبانه **تنظیمات اصلی** مشخص نموده و تعداد کپی را تعیین کنید.  
**"گزینه‌های منو برای تنظیمات کاغذ و چاپ" در صفحه 52**
10. زبانه **تنظیمات پیشرفته** را انتخاب کنید و سپس تنظیمات مورد نیاز را تغییر دهید.
11. زبانه **تنظیمات اصلی** را انتخاب کنید و سپس روی  ضربه بزنید.

## چاپ کردن عکس با یادداشت دست‌نویس

می‌توانید عکس درون دستگاه حافظه را با متن دست‌نویس یا اشکال دیگر چاپ کنید. بدین ترتیب می‌توانید کارت‌هایی مانند کارت تبریک سال نو یا روز تولد ایجاد کنید.  
ابتدا یک عکس انتخاب نمایید و یک الگو روی کاغذ ساده چاپ کنید. روی الگو چیزی بنویسید یا بکشید و آن را با چاپگر اسکن کنید. سپس عکس حاوی یادداشت یا شکل شخصی را چاپ کنید.



1. یک دستگاه حافظه را وارد شکاف کارت SD یا رابط خارجی درگاه USB چاپگر کنید.  
**"وارد کردن و خارج کردن کارت حافظه" در صفحه 42**  
**"وصل و جدا کردن یک دستگاه USB خارجی" در صفحه 42**

**مهم!**

تا زمانی که چاپ تمام نشده است، دستگاه حافظه را جدا نکنید.

2. **چند چاپ** در پانل کنترل را انتخاب کنید.
3. مسیر کارت تبریک < **انتخاب عکس و الگوی چاپ** را انتخاب کنید.
4. پس از دیدن پیام بارگذاری عکس، **تأیید** را انتخاب کنید.
5. عکسی را که می‌خواهید چاپ کنید از صفحه انتخاب عکس انتخاب کنید و **بعدي** را انتخاب نمایید.

6. تنظیمات چاپ مانند نوع کاغذ و چیدمان را برای چاپ کردن عکس با یادداشت دست‌نویس انجام دهید و گزینه انتخاب عکس و الگوی چاپ را انتخاب کنید.
7. برای چاپ کردن الگو، کاغذ ساده اندازه A4 را در کاست کاغذ 2 قرار دهید.  
"بارگذاری کاغذ" در صفحه 35
8. برای چاپ یک الگو روی  ضربه بزنید.
9. نسخه خروجی را بررسی کنید و سپس بستن را انتخاب کنید.
10. برای نوشتن و کشیدن شکل از دستورالعمل‌های روی الگو پیروی کنید.
11. سینی خروجی را ببندید. کاغذ را در کاست کاغذ 1 بارگذاری کنید.  
"بارگذاری کاغذ" در صفحه 35
12. گزینه چاپ با استفاده از الگو را انتخاب کنید.
13. گزینه نحوه انجام کار را انتخاب کنید و سپس الگو را روی شیشه اسکنر قرار دهید.  
نکته:  
پیش از قرار دادن الگو روی شیشه اسکنر از خشک بودن متن روی الگو مطمئن شوید. اگر روی شیشه اسکنر لکه وجود داشته باشد، لکه‌ها نیز روی عکس چاپ می‌شود.  
"قرار دادن اسناد" در صفحه 40
14. برای اینکه در صورت لزوم عکس را ویرایش کنید، گزینه ادیت را انتخاب نمایید.  
"گزینه‌های منو برای ویرایش عکسها" در صفحه 53
15. تعداد کپی را تعیین کنید و سپس روی  ضربه بزنید.

## گزینه‌های منو برای چاپ کردن از پانل کنترل

گزینه‌های منو برای انتخاب عکسها

:Browse

عکس‌های داخل دستگاه حافظه را به ترتیب شرایط مشخص شده نشان می‌دهد. گزینه‌های موجود به قابلیت‌های مورد استفاده بستگی دارد.

لغو جستجو:

مرتب‌سازی عکسها را متوقف می‌کند و همه عکسها را نشان می‌دهد.

س:

سال عکس‌هایی را که می‌خواهید نمایش دهید انتخاب کنید.

:yyyy/mm

سال و ماه عکس‌هایی را که می‌خواهید نمایش دهید انتخاب کنید.

□ :yyyy/mm/dd

سال، ماه و روز عکس‌هایی را که می‌خواهید نمایش دهید انتخاب کنید.

ترتیب نمایش:

ترتیب نمایش عکس‌ها را صعودی یا نزولی می‌کند.

انتخاب همه عکس‌ها:

همه عکس‌ها را انتخاب و تعداد نسخه‌های خروجی را تنظیم می‌کند.

لغو انتخاب همه عکس‌ها:

تعداد نسخه‌های چاپ همه عکس‌ها را به 0 (صفر) باز می‌گرداند.

حافظه را انتخاب کنید:

دستگاهی را که می‌خواهید عکس از آن بارگذاری شود انتخاب کنید.

گزینه‌های منو برای تنظیمات کاغذ و چاپ

تنظیم کاغذ:

منبع کاغذ مورد استفاده را انتخاب کنید. با انتخاب ، اندازه و نوع کاغذ را انتخاب کنید.

تنظیم حاشیه

□ بدون حاشیه:

بدون ایجاد حاشیه در اطراف لبه‌ها چاپ می‌کند. اطلاعات چاپ کمی بزرگ‌تر از اندازه کاغذ می‌شود، بنابراین هیچ حاشیه‌ای در اطراف لبه‌های کاغذ چاپ نمی‌شود.

□ با حاشیه:

با قرار دادن حاشیه سفید در اطراف لبه‌ها چاپ می‌کند.

گسترش:

با چاپ بدون کادر حاشیه، تصویر کمی بزرگ می‌شود تا حاشیه‌ها از لبه کاغذ حذف شوند. میزان بزرگ‌مایی تصویر را انتخاب کنید.

متناسب با کادر:

اگر نسبت ابعادی داده تصویر و اندازه کاغذ متفاوت است، تصویر به صورت خودکار بزرگ یا کوچک می‌شود تا کناره‌های کوتاه آن با کناره‌های کوتاه کاغذ مطابقت داشته باشد. اگر سمت بلند تصویر بالاتر از سمت بلند کاغذ باشد، برش می‌خورد. این ویژگی برای عکس‌های پانوراما کار نمی‌کند.

کیفیت:

کیفیت چاپ را انتخاب کنید. انتخاب زیاد چاپ با کیفیتی بالاتر را ارائه می‌دهد، اما سرعت چاپ ممکن است آهسته‌تر شود. اگر می‌خواهید با کیفیتی بسیار بالاتر روی کاغذ ساده چاپ کنید، گزینه بهترین را انتخاب نمایید. توجه داشته باشید که ممکن است سرعت چاپ به میزان قابل توجهی کاهش یابد.

تاریخ:

قالب مورد استفاده برای چاپ تاریخ روی عکس‌ها را برای عکس‌هایی انتخاب کنید که تاریخ عکسبرداری یا تاریخ ذخیره آنها اضافه شده است. در رابطه با بعضی از چیدمان‌ها، تاریخ چاپ نمی‌شود.

## اطلاعات چاپ روی عکسها

❑ خاموش:

کار چاپ را بدون اطلاعات انجام می‌دهد.

❑ تنظیمات دوربین:

کار چاپ را با اطلاعات Exif مانند سرعت شاتر، نسبت فاصله کانونی یا حساسیت ISO انجام می‌دهد. اطلاعات ثبت نشده چاپ نمی‌شود.

❑ متن دوربین:

متن تنظیم شده در دوربین دیجیتال را چاپ می‌کند. برای کسب اطلاعات درباره تنظیمات متن، به مستندات عرضه شده همراه دوربین مراجعه کنید. اطلاعات را می‌توان در فرآیند چاپ بدون کادر حاشیه روی کاغذ با اندازه 10×15 سانتی‌متر، 13×18 سانتی‌متر یا 16:9 عریض چاپ کرد.

❑ نشانه:

نام مکان یا جامای گرفتن عکس را برای دوربین‌های دیجیتال دارای قابلیت جاما چاپ می‌کند. برای کسب اطلاعات بیشتر به وبسایت سازنده دوربین مراجعه کنید. اطلاعات را می‌توان در فرآیند چاپ بدون کادر حاشیه روی کاغذ با اندازه 10×15 سانتی‌متر، 13×18 سانتی‌متر یا 16:9 عریض چاپ کرد.

پاک کردن همه تنظیمات:

تنظیمات کاغذ و چاپ را به مقادیر پیش‌فرض باز می‌گرداند.

تراکم CD:

برای چاپ CD/DVD. تراکم مربوط به چاپ روی CD/DVD را تنظیم می‌کند.

تراکم:

برای چاپ کتاب رنگ آمیزی. سطح تراکم خطوط خارجی روی برگه رنگ آمیزی را انتخاب کنید.

تشخیص خط:

برای چاپ کتاب رنگ آمیزی. حساسیت مربوط به تشخیص خطوط خارجی عکس را انتخاب کنید.

گزینه‌های منو برای ویرایش عکسها

زوم/چرخش:

● ناحیه برش را تنظیم می‌کند. می‌توانید کادر را به ناحیه برش مورد نظر منتقل کنید یا اندازه کادر را با لغزاندن در گوشه‌ها تغییر دهید. می‌توانید کادر را بچرخانید.

Filter:

به صورت قرمز-قهوه‌ای یا تک‌رنگ چاپ می‌کند.

ارتقا:

یکی از گزینه‌های تنظیم تصویر را انتخاب کنید. خودکار، افراد، منظره یا صحنه شب با تنظیم خودکار کنتراست، اشباع و روشنایی داده تصویر اسناد، تصاویری واضح‌تر با رنگ‌های درخشان‌تر تولید می‌کند.

❑ خودکار:

چاپگر محتوای عکس را تشخیص می‌دهد و به طور خودکار تصویر را بر اساس محتوای شناسایی شده تقویت می‌کند.

❑ افراد:

پیشنهادی برای تصویر افراد.

منظره:

پیشنهادی برای تصاویر منظره یا طبیعت.

صحنه شب:

پیشنهادی برای تصاویر صحنه‌های شب.

پیشرفت غیرفعال:

قابلیت ارتقا را غیرفعال می‌کند.

تصحیح قرمزی:

قرمزی چشم را در عکسها تصحیح می‌کند. تصحیح فقط روی چاپ انجام می‌شود و روی فایل اصلی اعمال نمی‌شود. بسته به نوع عکس، ممکن است بخش دیگری از عکس به جز چشمها تصحیح شود.

Brightness:

روشنایی تصویر را تنظیم می‌کند.

کنتراست:

اختلاف بین روشنایی و تاریکی را تنظیم می‌کند.

شفافیت:

خطوط طرح کلی تصویر را بهبود داده یا محوتر می‌کند.

اشباع:

درخشندگی تصویر را تنظیم می‌کند.

## چاپ عکسها از رایانه

Epson Photo+ به شما امکان می‌دهد تا عکسها را به راحتی و به خوبی در چیدمانهای مختلف روی کاغذ عکس یا برچسبهای CD/DVD چاپ کنید (چاپ برچسب CD/DVD تنها در برخی مدلها پشتیبانی می‌شود). برای اطلاعات بیشتر به راهنمای برنامه مراجعه کنید.

## چاپ کردن عکسها از دستگاههای هوشمند (iOS)

شما می‌توانید عکسها را از یک دستگاه هوشمند مانند یک تلفن هوشمند یا تبلت چاپ کنید.

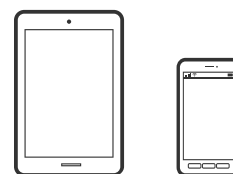

## چاپ عکسها با استفاده از Epson Smart Panel

نکته:

بسته به دستگاه ممکن است عملکردها متفاوت باشند.

1. کاغذ را در چاپگر قرار دهید.  
"بارگذاری کاغذ" در صفحه 35
2. چاپگر خود را برای چاپ بی‌سیم راه‌اندازی کنید.
3. اگر Epson Smart Panel نصب نیست، آن را نصب کنید.  
"برنامه‌هایی برای عملکرد ساده چاپگر از دستگاه هوشمند (Epson Smart Panel)" در صفحه 267
4. دستگاه هوشمند خود را به همان شبکه بی‌سیم شامل چاپگر وصل کنید.
5. Epson Smart Panel را راه‌اندازی کنید.
6. در صفحه اصلی، منوی چاپ عکس را انتخاب کنید.
7. عکس مورد نظر برای چاپ را انتخاب کنید.
8. چاپ را شروع کنید.

## چاپ عکسها با استفاده از AirPrint

AirPrint چاپ بی‌سیم فوری از iPhone، iPad، iPod لمس و Mac بدون نیاز به نصب درایورها یا دانلود نرم‌افزار را امکان‌پذیر می‌کند.



### نکته:

اگر پیام‌های پیکربندی کاغذ را در پانل کنترل محصول خود غیرفعال کرده‌اید، می‌توانید از *AirPrint* استفاده کنید. برای فعال‌سازی پیام‌ها، در صورت لزوم، به لینک زیر مراجعه کنید.

1. کاغذ را در چاپگر قرار دهید.  
"بارگذاری کاغذ" در صفحه 35
2. چاپگر خود را برای چاپ بی‌سیم راه‌اندازی کنید. لینک زیر را مشاهده کنید.  
<http://epson.sn>
3. دستگاه Apple خود را به همان شبکه بی‌سیم وصل کنید که محصولات آن متصل است.
4. از دستگاه خود در محصول خود اقدام به چاپ نمایید.

### نکته:

برای اطلاع از جزئیات، به صفحه *AirPrint* در وبسایت *Apple* مراجعه کنید.

### اطلاعات مرتبط

◀ "چاپ ممکن نیست علی‌رغم آنکه اتصال برقرار شده است (iOS)" در صفحه 182

## چاپ کردن عکسها از دستگاههای هوشمند (Android)

شما می‌توانید عکسها را از یک دستگاه هوشمند مانند یک تلفن هوشمند یا تبلت چاپ کنید.

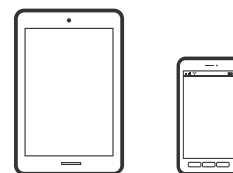

### چاپ عکسها با استفاده از Epson Smart Panel

**نکته:**

بسته به دستگاه ممکن است عملکردها متفاوت باشند.

1. کاغذ را در چاپگر قرار دهید.  
"بارگذاری کاغذ" در صفحه 35
2. چاپگر خود را برای چاپ بی‌سیم راه‌اندازی کنید.
3. اگر Epson Smart Panel نصب نیست، آن را نصب کنید.  
"برنامه‌هایی برای عملکرد ساده چاپگر از دستگاه هوشمند (Epson Smart Panel)" در صفحه 267
4. دستگاه هوشمند خود را به همان شبکه بی‌سیم شامل چاپگر وصل کنید.
5. Epson Smart Panel را راه‌اندازی کنید.
6. در صفحه اصلی، منوی چاپ عکس را انتخاب کنید.
7. عکس مورد نظر برای چاپ را انتخاب کنید.
8. چاپ را شروع کنید.

### چاپ کردن عکسها با استفاده از Epson Print Enabler

می‌توانید سند، ایمیل، عکس و صفحات وب را مستقیماً از تلفن Android یا تبلت (Android v4.4 یا بالاتر) به صورت بی‌سیم چاپ کنید. با طی کردن چندین مرحله، دستگاه Android شما چاپگر Epson متصل به شبکه بی‌سیم را شناسایی می‌کند.

**نکته:**

بسته به دستگاه ممکن است عملکردها متفاوت باشند.

1. کاغذ را در چاپگر قرار دهید.  
"بارگذاری کاغذ" در صفحه 35
2. چاپگر خود را برای چاپ بی‌سیم راه‌اندازی کنید.
3. در دستگاه Android خود، افزونه Epson Print Enabler را از Google Play نصب کنید.



4. دستگاه Android خود را به همان شبکه بی‌سیم شامل چاپگر وصل کنید.
  5. به تنظیمات دستگاه Android خود بروید و پس از انتخاب گزینه چاپ برنامه Epson Print Enabler را فعال کنید.
  6. از یک برنامه Android مانند Chrome روی آیکن منو ضربه بزنید و همه محتویات صفحه را چاپ کنید.
- نکته:  
اگر چاپگر خود را نمی‌بینید، روی همه چاپگرها ضربه بزنید و چاپگر خود را انتخاب کنید.

## چاپ با استفاده از Mopria Print Service

Mopria Print Service چاپ بی‌سیم فوری از طریق تلفن‌های هوشمند یا تبلت‌های Android را می‌سازد.



1. برنامه Mopria Print Service را از Google Play نصب کنید.
  2. کاغذ را در چاپگر قرار دهید.
  3. چاپگر خود را برای چاپ بی‌سیم راه‌اندازی کنید. لینک زیر را مشاهده کنید.  
<http://epson.sn>
  4. دستگاه Android خود را به همان شبکه بی‌سیم وصل کنید که چاپگرتان به آن متصل است.
  5. از دستگاه خود در چاپگر خود اقدام به چاپ نمایید.
- نکته:  
جهت اطلاع از جزئیات بیشتر، از طریق آدرس <https://mopria.org> به وب‌سایت Mopria مراجعه کنید.

## چاپ کردن عکسها از دوربین دیجیتال

- نکته:
- می‌توانید عکس را مستقیماً از دوربین دیجیتال سازگار با PictBridge چاپ کنید. برای کسب اطلاعات درباره استفاده از دوربین خود، به مستندات عرضه شده همراه دوربین مراجعه کنید.
  - معمولاً تنظیمات دوربین دیجیتال در اولویت است؛ هر چند، در وضعیت‌های زیر تنظیمات چاپگر اولویت می‌یابد.
    - اگر تنظیم چاپ دوربین مقدار "استفاده از تنظیمات چاپگر" باشد
    - اگر گزینه Sepia یا سیاه و سفید در تنظیمات چاپ چاپگر انتخاب شده باشد.
    - اگر ترکیب تنظیمات چاپ دوربین و چاپگر باعث ایجاد تنظیماتی شود که در چاپگر وجود ندارد.

## چاپ کردن عکسها از دوربین دیجیتال متصل با کابل USB

عکسها را می‌توانید مستقیماً از دوربین دیجیتال متصل با کابل USB چاپ کنید.

1. دستگاه حافظه را از چاپگر جدا کنید.
2. کاغذ را در چاپگر قرار دهید.  
"بارگذاری کاغذ" در صفحه 35
3. مسیر تنظیم < تنظیمات چاپ دوربین را در پانل کنترل انتخاب کنید.
4. تنظیمات چاپ یا تنظیم عکس را انتخاب کنید و در صورت لزوم تنظیمات را تغییر دهید.
5. دوربین دیجیتال را روشن و با کابل USB به چاپگر وصل کنید.

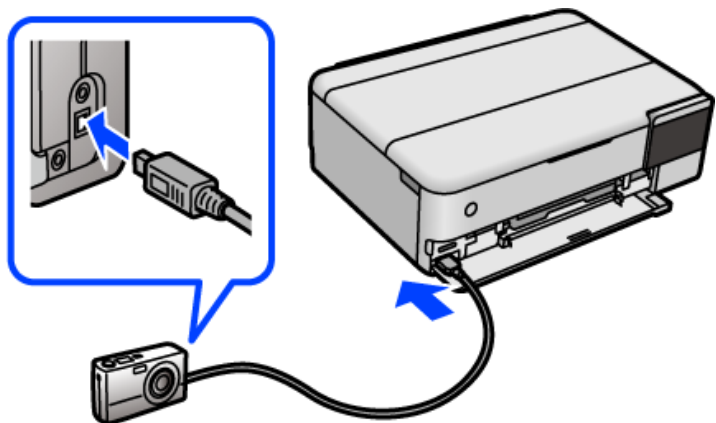

نکته:

طول کابل USB باید کمتر از دو متر باشد.

6. عکسهایی را که می‌خواهید از دوربین دیجیتال چاپ شوند انتخاب کنید، تنظیماتی مانند تعداد کپی را انجام دهید و سپس کار چاپ را آغاز کنید.

## چاپ کردن عکسها از دوربین دیجیتال متصل به روش بی‌سیم

عکسها را می‌توانید با اتصال بی‌سیم از دوربین دیجیتال دارای قابلیت پشتیبانی از استاندارد DPS روی IP (از این پس PictBridge LAN بی‌سیم) چاپ کنید.

1. مطمئن شوید که نماد نشان دهنده اتصال چاپگر به شبکه بی‌سیم در صفحه اصلی دیده می‌شود.  
"آیکن راهنمای شبکه" در صفحه 25
2. کاغذ را در چاپگر قرار دهید.  
"بارگذاری کاغذ" در صفحه 35
3. مسیر تنظیم < تنظیمات چاپ دوربین را در پانل کنترل انتخاب کنید.
4. تنظیمات چاپ یا تنظیم عکس را انتخاب کنید و در صورت لزوم تنظیمات را تغییر دهید.
5. دوربین دیجیتال را به همان شبکه‌ای که چاپگر وصل شده است، متصل کنید.

6. فهرست چاپگرهای موجود را در دوربین دیجیتال نمایش دهید و چاپگری را که می‌خواهید به آن وصل شوید، انتخاب کنید.

نکته:

□ برای بررسی نام چاپگر، روی نماد وضعیت شبکه در صفحه اصلی ضربه بزنید.

□ اگر دوربین دیجیتال دارای قابلیت ثبت چاپگر باشد، می‌توانید از نوبت بعد با انتخاب آن به چاپگر وصل شوید.

7. عکس‌هایی را که می‌خواهید از دوربین دیجیتال چاپ شوند انتخاب کنید، تنظیماتی مانند تعداد کپی را انجام دهید و سپس کار چاپ را آغاز کنید.

8. ارتباط (LANPictBridge) بی‌سیم) چاپگر را با دوربین دیجیتال را قطع کنید.



مهم:

در صورت استفاده از (LANPictBridge) بی‌سیم)، نمی‌توانید از دیگر عملکردهای چاپگر استفاده کنید یا کار چاپ را از دستگاه‌های دیگر انجام دهید. در پایان کار چاپ ارتباط را فوری قطع کنید.

## چاپ روی پاکت‌های نامه

### چاپ کردن روی پاکت نامه‌ها از رایانه (Windows)

1. پاکت نامه را در چاپگر قرار دهید.

"بارگذاری کاغذ" در صفحه 35

2. فایلی را که می‌خواهید چاپ کنید باز نمایید.

3. به پنجره درایور چاپگر بروید.

4. اندازه پاکت نامه را از اندازه سند در زبانه اندازه برگزینید و سپس **Envelope** را از نوع کاغذ انتخاب کنید.

5. سایر موارد را از زبانه‌های اندازه و گزینه بیشتر در صورت نیاز تنظیم کرده و سپس روی **تأیید** کلیک کنید.

6. روی **چاپ** کلیک کنید.

### چاپ کردن روی پاکت نامه‌ها از رایانه (Mac OS)

1. پاکت نامه را در چاپگر قرار دهید.

"بارگذاری کاغذ" در صفحه 35

2. فایلی را که می‌خواهید چاپ کنید باز نمایید.

3. چاپ را از منوی فایل انتخاب کنید یا از فرمان دیگری به کادر چاپ بروید.

4. اندازه را مطابق با تنظیم اندازه کاغذ انتخاب کنید.

5. از منوی بازشو تنظیمات چاپ را انتخاب کنید.
6. گزینه پاکت نامه را به عنوان تنظیم نوع رسانه انتخاب کنید.
7. در صورت نیاز سایر موارد را تنظیم کنید.
8. روی چاپ کلیک کنید.

---

## چاپ کردن اسناد

### چاپ از رایانه — Windows

#### چاپ کردن از طریق تنظیمات راحت



#### نکته:

بسته به برنامه ممکن است عملکردها فرق داشته باشد. برای اطلاعات بیشتر به راهنمای برنامه مراجعه کنید.

1. کاغذ را در چاپگر قرار دهید.  
"بارگذاری کاغذ" در صفحه 35
2. فایلی را که می‌خواهید چاپ کنید باز نمایید.
3. گزینه چاپ یا تنظیم چاپ را از منوی فایل انتخاب کنید.
4. چاپگر خود را انتخاب کنید.

5. گزینه ترجیحات یا ویژگی‌ها را برای دسترسی به پنجره درایور چاپگر انتخاب کنید.

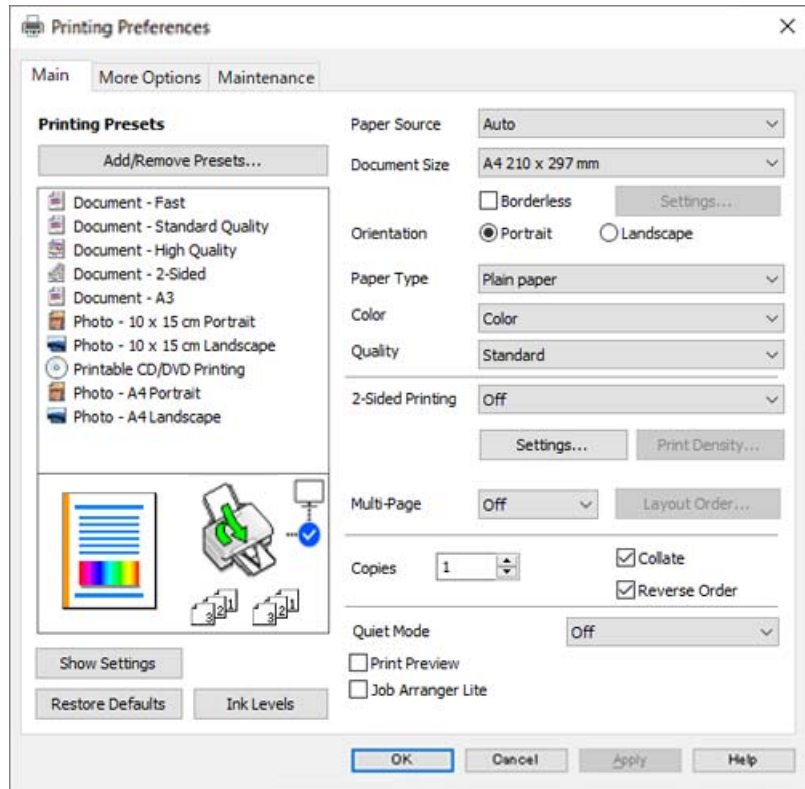

6. در صورت نیاز، تنظیمات را تغییر دهید.

برای دریافت توضیحات موارد تنظیم به راهنمای آنلاین مراجعه کنید. با کلیک راست کردن روی یک مورد، صفحه راهنما را نمایش می‌دهد.

7. برای بستن پنجره درایور چاپگر روی **OK** کلیک کنید.

8. روی گزینه چاپ کلیک کنید.

اطلاعات مرتبط

← "ظرفیت‌ها و کاغذ موجود" در صفحه 257

## افزودن گزینه‌های پیش‌تنظیم چاپ برای چاپ راحت

اگر تنظیم از قبل تنظیم شده خود را برای تنظیمات چاپ پرکاربرد ایجاد کنید، می‌توانید به راحتی با انتخاب تنظیم از قبل تنظیم شده از لیست چاپ کنید.

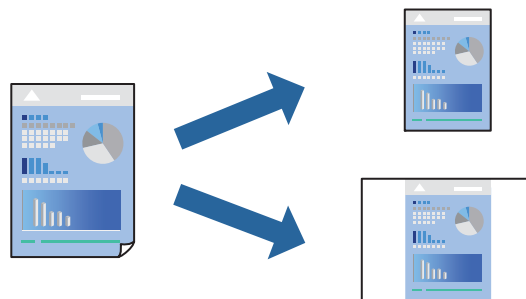

1. در زبانه اندازه یا گزینه بیشتر درایور چاپگر، هر مورد (مانند اندازه سند و نوع کاغذ) را تنظیم کنید.
2. روی افزودن/حذف موارد از قبل تنظیم شده در پیش‌تنظیم‌های چاپ کلیک کنید.
3. یک نام و در صورت نیاز، یک نظر وارد کنید.
4. روی گزینه ذخیره کلیک کنید.

نکته:

برای حذف یک تنظیم از قبل تنظیم شده، روی افزودن/حذف موارد از قبل تنظیم شده کلیک کنید، نام تنظیم از قبل تنظیم شده مورد نظر برای حذف کردن را از لیست انتخاب کنید و سپس آن را حذف نمایید.

5. روی گزینه چاپ کلیک کنید.
- دفعه بعد که در نظر دارید با استفاده از همین تنظیمات چاپ کنید، نام تنظیمات ثبت‌شده را از منوی پیش‌تنظیم‌های چاپ انتخاب نمایید و روی OK کلیک کنید.

اطلاعات مرتبط

- ◀ "بارگذاری کاغذ" در صفحه 35
- ◀ "چاپ کردن از طریق تنظیمات راحت" در صفحه 60

## چاپ دورو

برای چاپ در دو طرف کاغذ می‌توانید از هر کدام از روش‌های زیر استفاده کنید.

چاپ دوروی خودکار

## چاپ دوروی دستی

زمانی که چاپگر چاپ یک طرف را تمام کرد، کاغذ را برگردانید تا طرف دیگر هم چاپ شود.

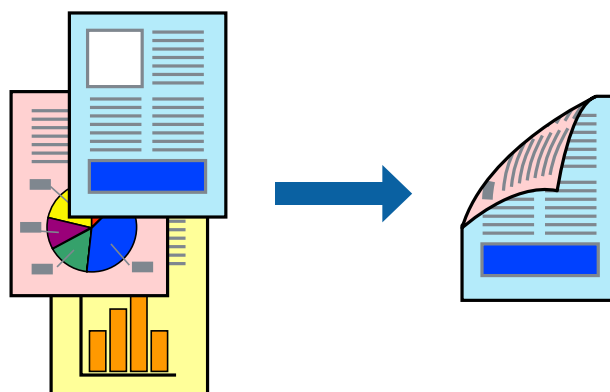

## نکته:

این ویژگی برای چاپ بدون کادر حاشیه موجود نیست.

اگر از کاغذی استفاده می‌کنید که برای چاپ دورو مناسب نیست، ممکن است کیفیت چاپ کاهش یابد و کاغذ گیر کند.

“کاغذ برای چاپ دو رو” در صفحه 261

بسته به کاغذ و داده‌ها، ممکن است جوهر به طرف دیگر کاغذ نشت کند.

تا زمانی که *EPSON Status Monitor 3* فعال نشده باشد، امکان انجام چاپ دوروی دستی را نخواهید داشت. اگر *EPSON Status Monitor 3* غیرفعال است، به پنجره درایور چاپگر بروید، روی **تنظیم گسترش یافته** در زبانه **نگهداری** کلیک کنید و سپس گزینه *EPSON Status Monitor 3* را فعال کنید تا انتخاب نمایید.

با این حال، چاپ دورو در صورتی که چاپگر از طریق شبکه قابل دسترسی است یا به عنوان یک چاپگر مشترک استفاده می‌شود قابل استفاده نیست.

1. در زبانه اندازه درایور چاپگر، روش چاپ 2 طرفه را انتخاب کنید.

2. روی تنظیمات کلیک کنید، تنظیمات مربوطه را انجام دهید و سپس روی **تائید** کلیک کنید.

3. روی تراکم چاپ کلیک کنید، تنظیمات مربوطه را انجام دهید و سپس روی **تائید** کلیک کنید. در هنگام تراکم چاپ می‌توانید تراکم چاپ را بر اساس نوع سند تنظیم کنید.

## نکته:

این تنظیم برای چاپ دوروی دستی وجود ندارد.

بسته به ترکیب تنظیمات انتخاب شده برای انتخاب نوع سند در پنجره تنظیم تراکم چاپ و برای کیفیت در زبانه اندازه، سرعت چاپ ممکن است کاهش یابد.

4. سایر موارد را از زبانه‌های اندازه و گزینه بیشتر در صورت نیاز تنظیم کرده و سپس روی **تائید** کلیک کنید.

5. روی چاپ کلیک کنید.

برای چاپ دوروی دستی، زمانی که چاپ یک طرف تمام شده است، یک پنجره بازشو روی رایانه نشان داده می‌شود. دستورالعمل‌های روی صفحه را دنبال کنید.

## اطلاعات مرتبط

← “ظرفیت‌ها و کاغذ موجود” در صفحه 257

- ◀ "بارگذاری کاغذ" در صفحه 35
- ◀ "چاپ کردن از طریق تنظیمات راحت" در صفحه 60

## چاپ کردن یک کتابچه

با تغییر دادن ترتیب صفحات و تا کردن صفحات چاپ شده می‌توانید کتابچه چاپ کنید.

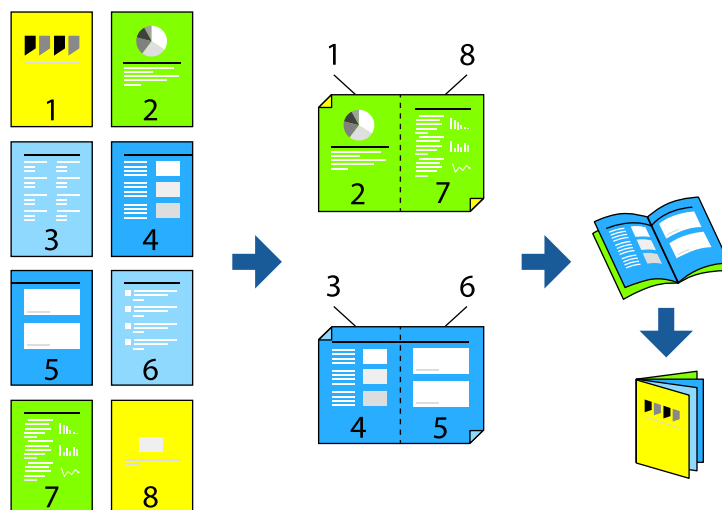

نکته:

- این ویژگی حین چاپ بدون کادر حاشیه موجود نیست.
  - اگر از کاغذی استفاده می‌کنید که برای چاپ دورو مناسب نیست، ممکن است کیفیت چاپ کاهش یابد و کاغذ گیر کند.  
"کاغذ برای چاپ دو رو" در صفحه 261
  - بسته به کاغذ و داده‌ها، ممکن است جوهر به طرف دیگر کاغذ نشت کند.
  - تا زمانی که *EPSON Status Monitor 3* فعال نشده باشد، امکان انجام چاپ دوروی دستی را نخواهید داشت. اگر *EPSON Status Monitor 3* غیرفعال است، به پنجره درایور چاپگر بروید، روی **تنظیم گسترش یافته** در زبانه **نگهداری** کلیک کنید و سپس گزینه *EPSON Status Monitor 3* را فعال کنید را انتخاب نمایید.
  - با این حال، چاپ دورو در صورتی که چاپگر از طریق شبکه قابل دسترسی است یا به عنوان یک چاپگر مشترک استفاده می‌شود قابل استفاده نیست.
1. در زبانه اندازه درایور چاپگر، نوع صحافی لبه بلند که مایلید استفاده کنید را از بخش **چاپ 2 طرفه** استفاده کنید.
  2. روی **تنظیمات** کلیک کنید، گزینه **کتابچه** و سپس **شیرازه از وسط** یا **شیرازه از کنار** را انتخاب کنید.  
 شیرازه از وسط: از این روش هنگام چاپ تعداد کمی صفحه استفاده کنید که آنها را می‌توان روی هم انباشته کرد و از وسط تا زد.  
 شیرازه از کنار: از این روش برای چاپ یک برگه (چهار صفحه) در هر زمان، تا زدن هر کدام به نصب و سپس چیدن آنها همراه یکدیگر در یک جلد استفاده کنید.
  3. روی **OK** کلیک کنید.
  4. هنگام چاپ داده‌هایی که حاوی تعداد زیادی عکس و تصویر هستند، روی گزینه **تراکم چاپ** کلیک کنید و سپس **تنظیمات مناسب** را تعیین کنید و در نهایت روی گزینه **تأیید** کلیک کنید.  
در هنگام **تراکم چاپ** می‌توانید **تراکم چاپ** را بر اساس نوع سند تنظیم کنید.



**نکته:**

بسته به ترکیب تنظیمات انتخاب شده برای انتخاب نوع سند در پنجره تنظیم تراکم چاپ و برای کیفیت در زبانه اندازه، سرعت چاپ ممکن است کاهش یابد.

5. سایر موارد را از زبانه‌های اندازه و گزینه بیشتر در صورت نیاز تنظیم کرده و سپس روی تأیید کلیک کنید.

6. روی چاپ کلیک کنید.

**اطلاعات مرتبط**

◀ "ظرفیت‌ها و کاغذ موجود" در صفحه 257

◀ "بارگذاری کاغذ" در صفحه 35

◀ "چاپ کردن از طریق تنظیمات راحت" در صفحه 60

**چاپ چندین صفحه روی یک برگه**

می‌توانید چندین صفحه از اسناد را روی یک صفحه کاغذ چاپ کنید.

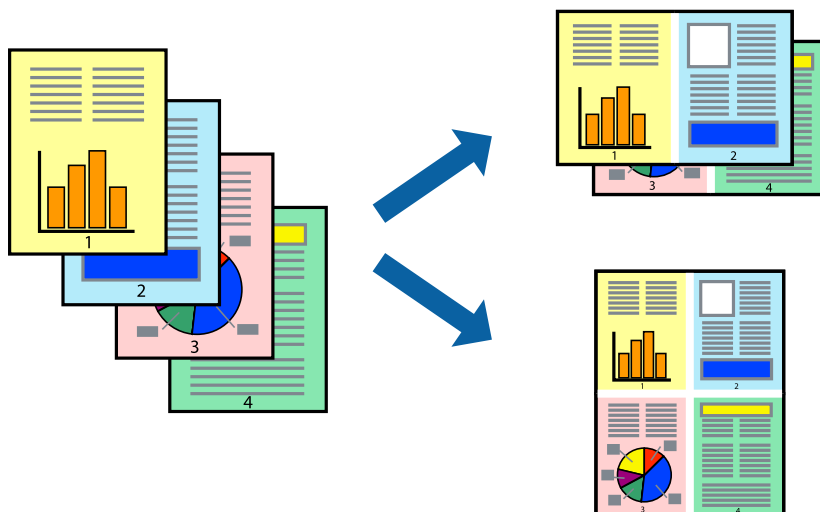
**نکته:**

این ویژگی حین چاپ بدون کادر حاشیه موجود نیست.

1. در زبانه اندازه درایور چاپگر، گزینه 2 به بالا، 4 به بالا، 6 تایی، 8 به بالا، 9 تایی یا 16 تایی را به عنوان تنظیم چند صفحه انتخاب کنید.

2. روی ترتیب صفحه‌بندی کلیک کنید، تنظیمات مربوطه را انجام دهید و سپس روی تأیید کلیک کنید.

3. سایر موارد را از زبانه‌های اندازه و گزینه بیشتر در صورت نیاز تنظیم کرده و سپس روی تأیید کلیک کنید.

4. روی گزینه چاپ کلیک کنید.

**اطلاعات مرتبط**

◀ "بارگذاری کاغذ" در صفحه 35

◀ "چاپ کردن از طریق تنظیمات راحت" در صفحه 60

## چاپ برای تناسب اندازه کاغذ

اندازه کاغذی را که در چاپگر به عنوان تنظیم اندازه کاغذ مقصد قرار دادید انتخاب کنید.



**نکته:**

این ویژگی حین چاپ بدون کادر حاشیه موجود نیست.

1. در زبانه **گزینه بیشتر** درایور چاپگر، تنظیمات زیر را انجام دهید.

اندازه سند: اندازه کاغذی که در تنظیمات برنامه تعیین کردید را انتخاب کنید.

کاغذ خروجی: اندازه کاغذی را که در چاپگر قرار دادید انتخاب کنید.

گزینه **متناسب با اندازه صفحه** به طور خودکار انتخاب می‌شود.

**نکته:**

برای چاپ کردن تصاویر کوچک شده در وسط کاغذ، روی گزینه **وسط** کلیک کنید.

2. سایر موارد را از زبانه‌های اندازه و **گزینه بیشتر** در صورت نیاز تنظیم کرده و سپس روی **تأیید** کلیک کنید.

3. روی گزینه **چاپ** کلیک کنید.

**اطلاعات مرتبط**

◀ "بارگذاری کاغذ" در صفحه 35

◀ "چاپ کردن از طریق تنظیمات راحت" در صفحه 60

## چاپ یک سند کوچک یا بزرگ شده با هر میزان بزرگنمایی

می توانید اندازه سند را بر اساس یک درصد خاص کاهش یا افزایش دهید.



**نکته:**

این ویژگی حین چاپ بدون کادر حاشیه موجود نیست.

1. در زبانه **گزینه بیشتر** درایور چاپگر، اندازه سند را از تنظیم اندازه سند انتخاب کنید.
2. اندازه کاغذ مورد نظر را از تنظیم کاغذ خروجی انتخاب کنید.
3. مسیر **کوچک کردن/بزرگ کردن**، **زوم روی** را انتخاب کرده و سپس یک درصد وارد کنید.
4. سایر موارد را از زبانه‌های اندازه و **گزینه بیشتر** در صورت نیاز تنظیم کرده و سپس روی **تأیید** کلیک کنید.
5. روی **گزینه چاپ** کلیک کنید.

**اطلاعات مرتبط**

- ◀ "بارگذاری کاغذ" در صفحه 35
- ◀ "چاپ کردن از طریق تنظیمات راحت" در صفحه 60

## چاپ کردن یک تصویر روی چندین برگه برای بزرگنمایی (ایجاد پوستر)

این قابلیت به شما امکان می‌دهد تا یک تصویر را روی چندین برگه کاغذ چاپ کنید. شما می‌توانید یک پوستر بزرگ را از طریق چسباندن آنها به یکدیگر ایجاد کنید.

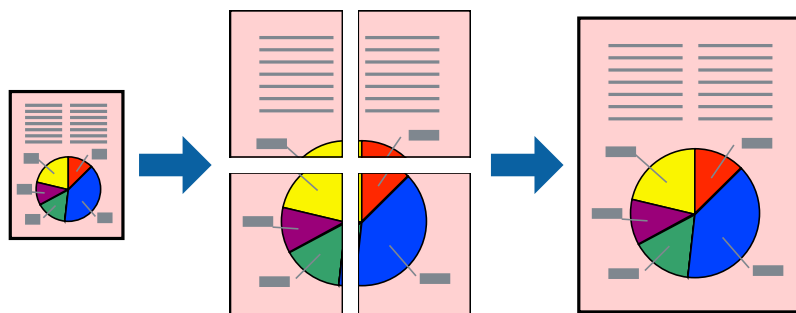

1. در زبانه اندازه درایور چاپگر، گزینه 2x1 پوستر، 2x2 پوستر، 3x3 پوستر یا 4x4 پوستر را به عنوان تنظیم چند صفحه انتخاب کنید.
2. روی تنظیم کلیک کنید، تنظیمات مربوطه را انجام دهید و سپس روی تأیید کلیک کنید.  
نکته:  
راهنمای برش چاپ به شما امکان می‌دهد یک راهنمای برش چاپ کنید.
3. سایر موارد را از زبانه‌های اندازه و گزینه بیشتر در صورت نیاز تنظیم کرده و سپس روی تأیید کلیک کنید.
4. روی گزینه چاپ کلیک کنید.

## اطلاعات مرتبط

- ◀ "بارگذاری کاغذ" در صفحه 35
- ◀ "چاپ کردن از طریق تنظیمات راحت" در صفحه 60

## ایجاد پوسترها از طریق علامت‌های ترازبندی همپوشان

این نمونه‌ای از روش ساخت پوستر با انتخاب 2x2 پوستر و انتخاب روی هم قرار گرفتن علائم تراز در راهنمای برش چاپ است.

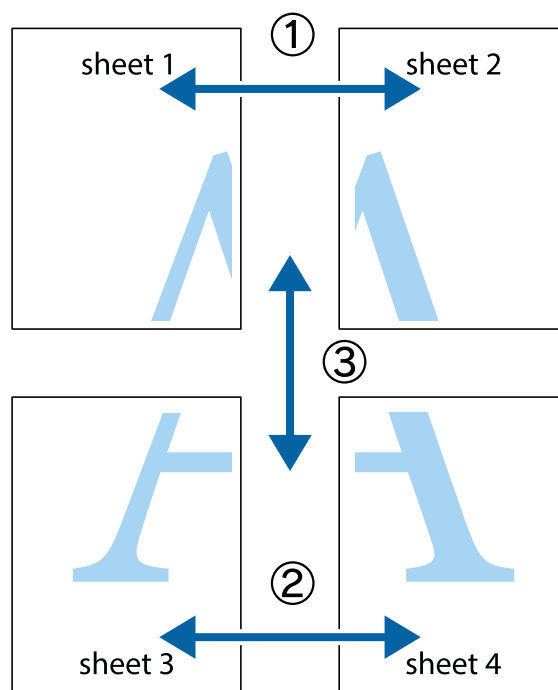

1. Sheet 1 و Sheet 2 را آماده کنید. حاشیه‌های Sheet 1 را از روی خط عمودی آبی که از مرکز تقاطع‌های بالا و پایین می‌گذرد، ببرید.

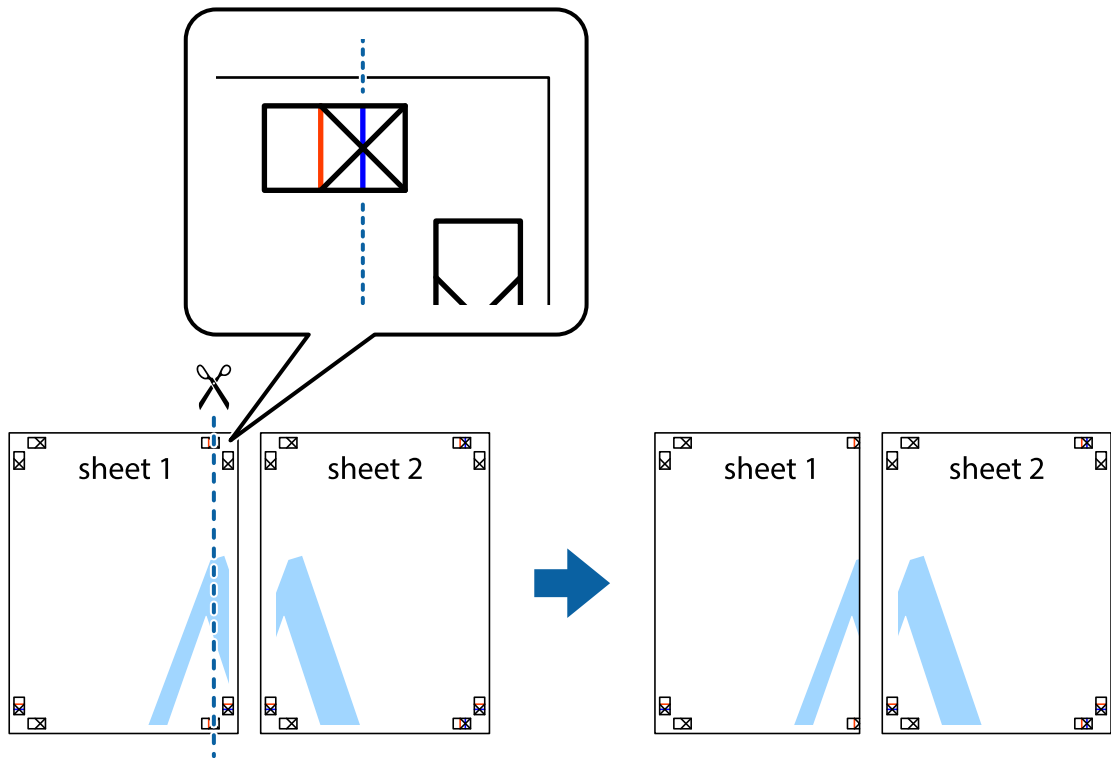

2. لبه Sheet 1 را در بالای Sheet 2 قرار دهید و علامت‌های تقاطع را تراز کنید، سپس موقتاً دو صفحه را از پشت بهم وصل کنید.

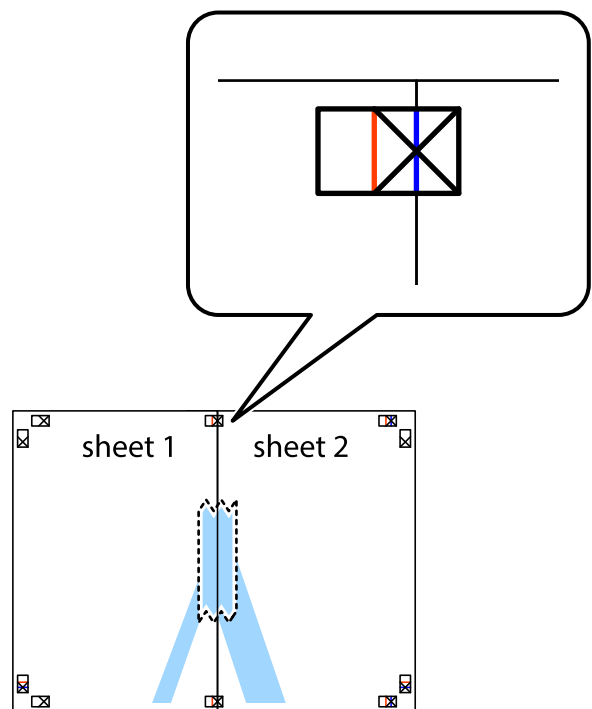

3. صفحات بهم وصل شده را در طول خط قرمز عمودی از علامت‌های تراز ببرید (این بار، خط سمت چپ علامت‌های بعلاوه).

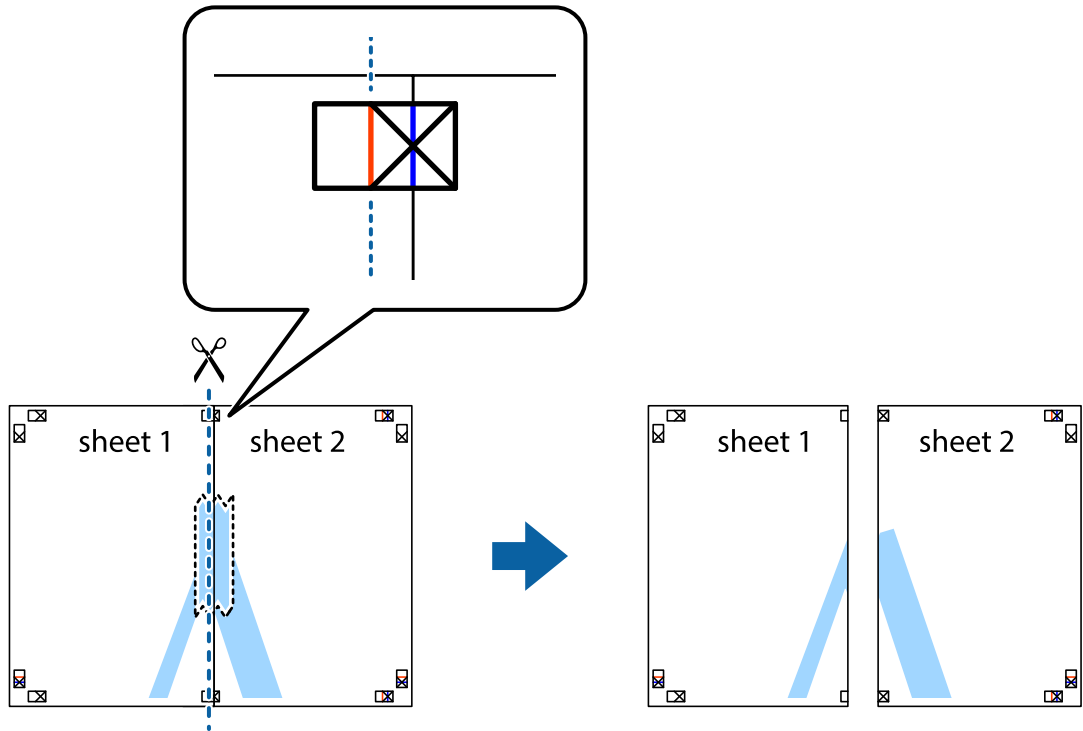

4. صفحات را از پشت به هم وصل کنید.

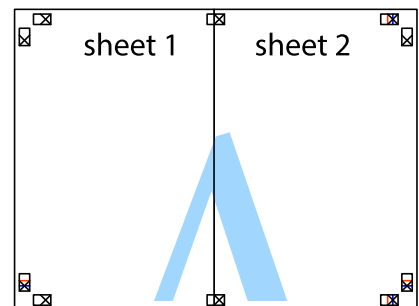

5. مراحل 1 تا 4 را برای وصل کردن Sheet 3 و Sheet 4 تکرار کنید.

6. حاشیه‌های Sheet 1 و Sheet 2 را در طول خط آبی افقی از قسمت مرکز علامت‌های تقاطع راست و چپ ببرید.

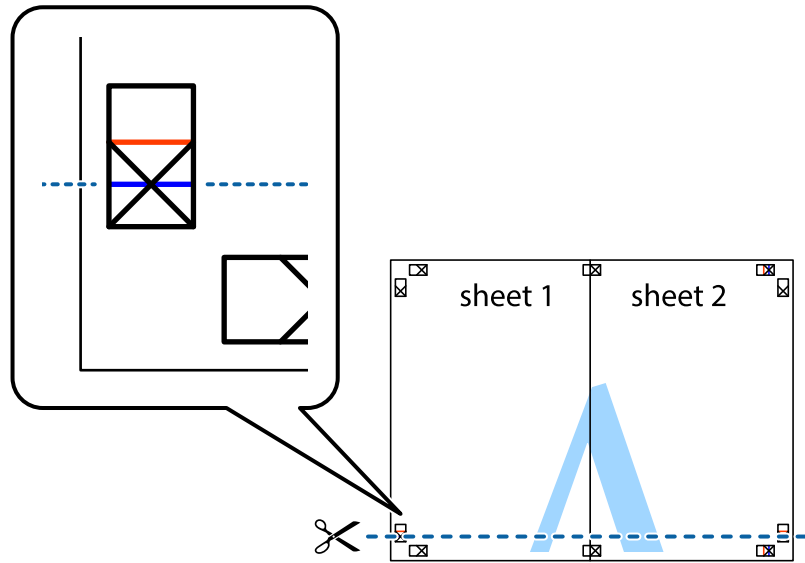

7. لبه Sheet 1 و Sheet 2 را در بالای Sheet 3 و Sheet 4 قرار داده، علامت‌های تقاطع را تراز کنید و سپس موقتاً آنها را پشت به هم وصل کنید.

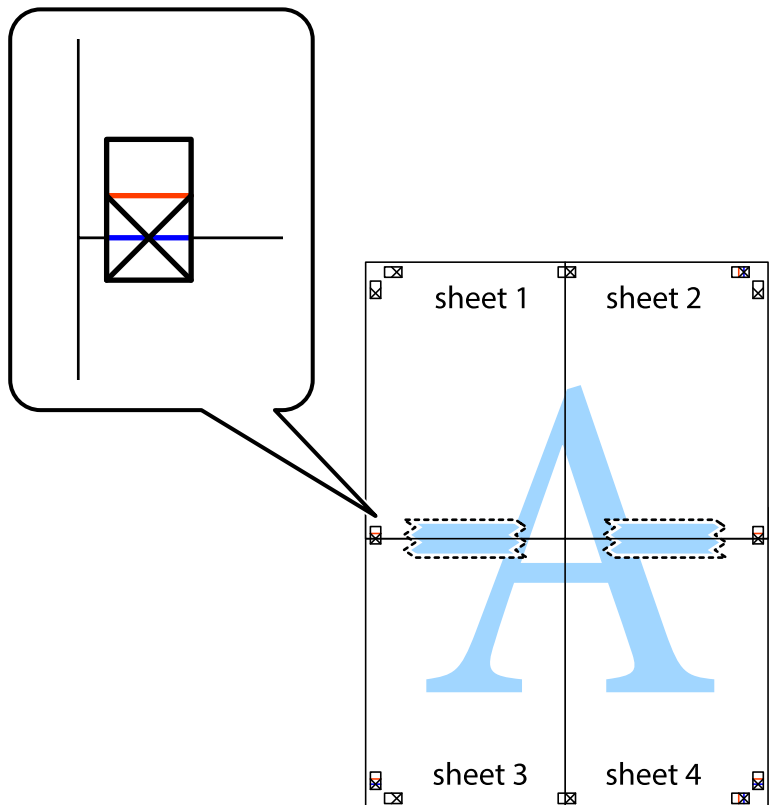

8. صفحات بهم وصل شده را در طول خط قرمز افقی از علامت‌های تراز ببرید (این بار، خط بالای علامت‌های باضافه).

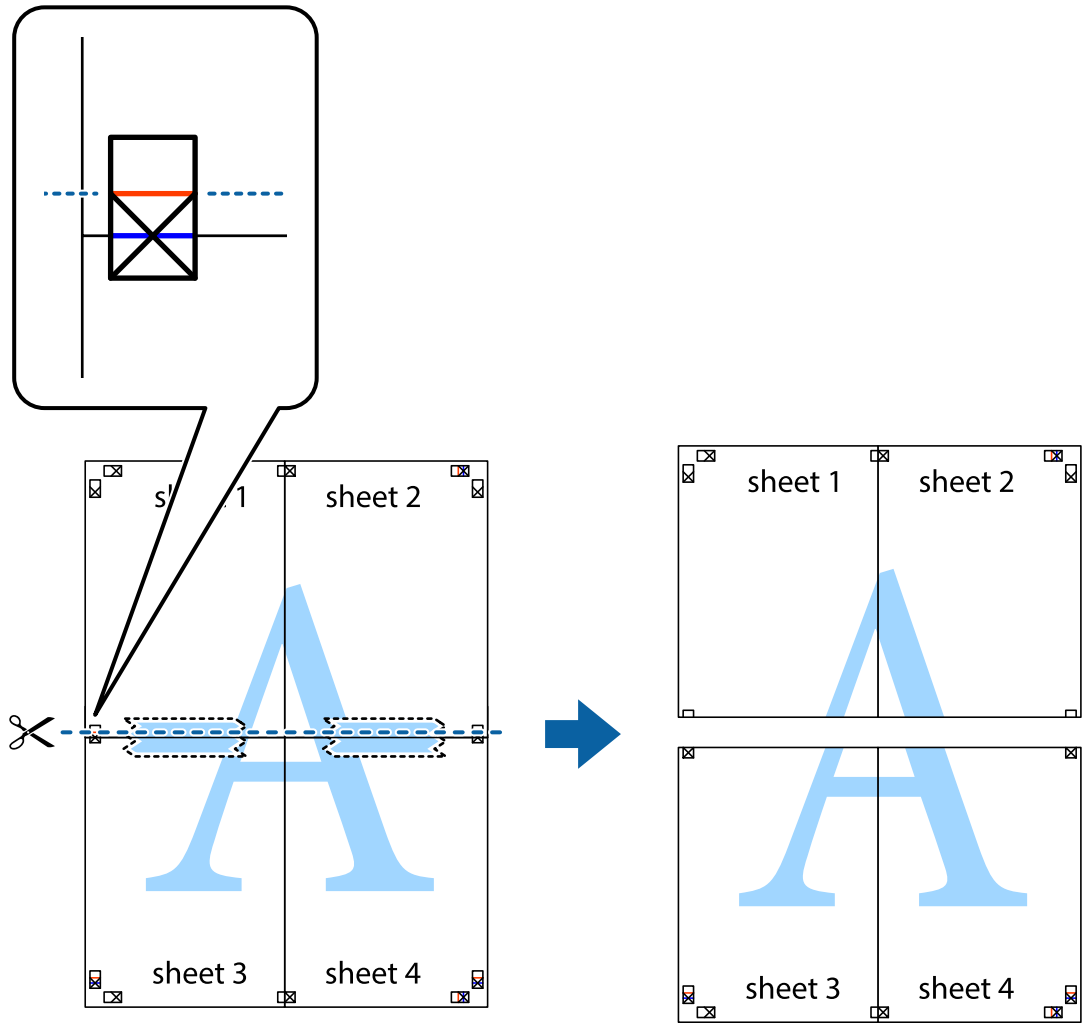

9. صفحات را از پشت به هم وصل کنید.

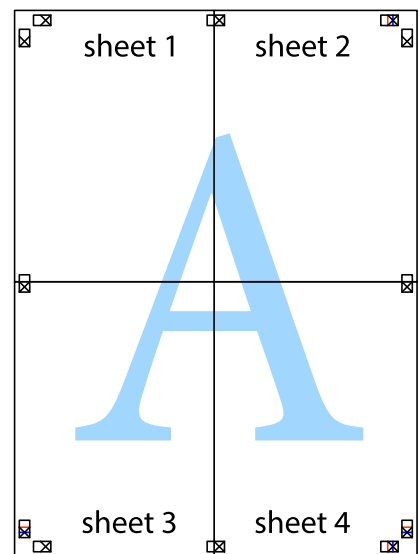



10. حاشیه‌های باقیمانده را در طول راهنمای بیرونی ببرید.

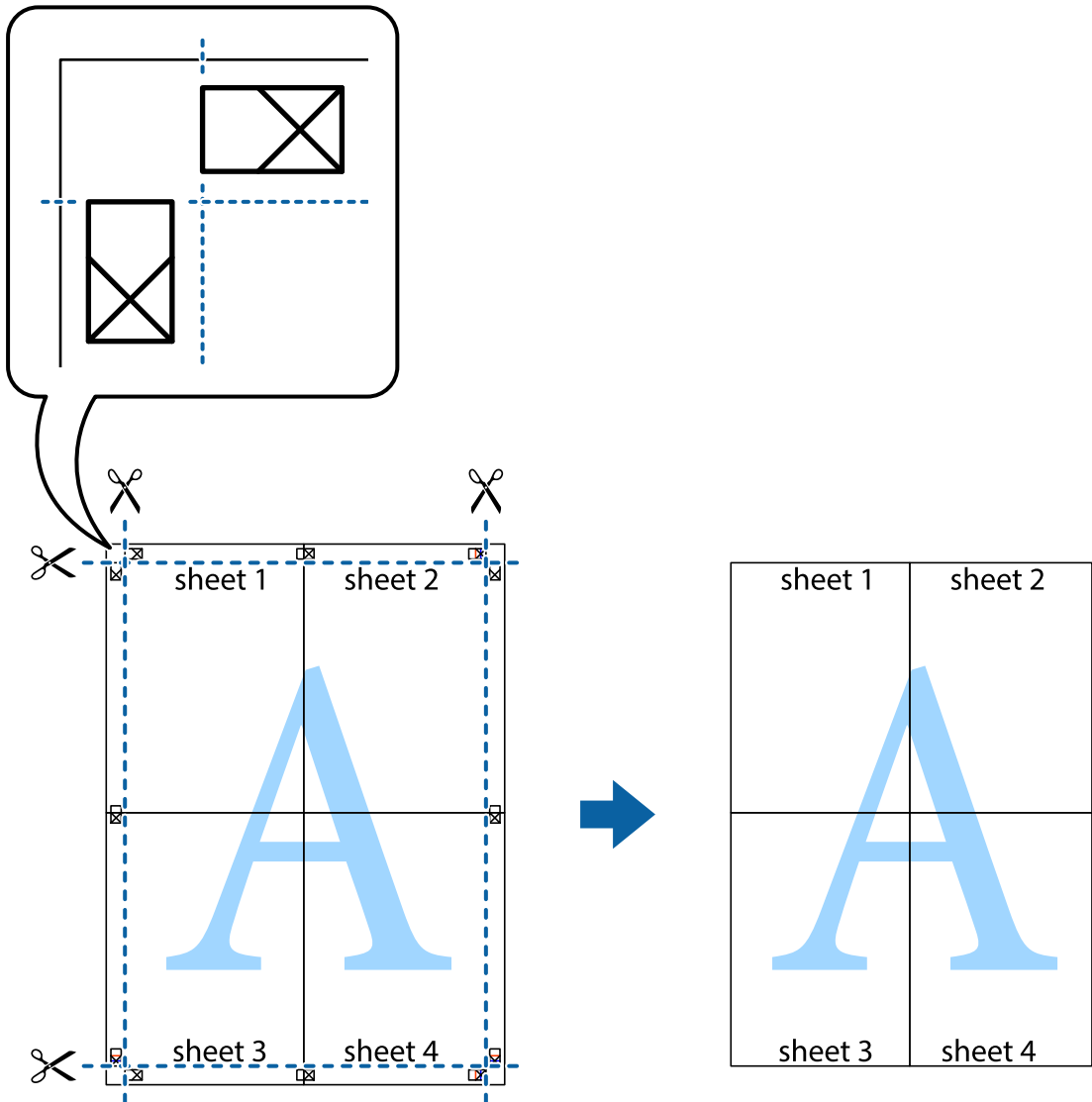

### چاپ کردن با سربرگ و ته‌برگ

می‌توانید اطلاعاتی مانند نام کاربری و تاریخ چاپ را به عنوان سربرگ و ته‌برگ چاپ کنید.

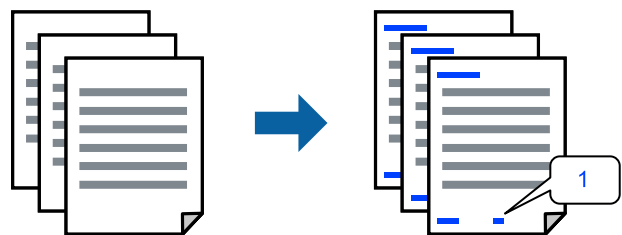

1. در زبانه گزینه بیشتر درایور چاپگر، روی ویژگی‌های ته‌نقش کلیک و سپس سرصفحه/پاصفحه را انتخاب کنید.

2. بر روی **تنظیم** کلیک کنید و سپس موارد مورد نظر برای چاپ را انتخاب نموده و در نهایت روی گزینه **OK** کلیک کنید.

**نکته:**

برای تعیین کردن شماره صفحه اول، گزینه **شماره صفحه** را از وضعیتی که مایلید در سرفصله یا پاورقی چاپ کنید، انتخاب نمایید و سپس شماره را در **شماره شروع** وارد کنید.

در صورت تمایل برای چاپ متن موجود در سرفصله یا پاورقی، موقعیت مورد نظر برای چاپ و سپس **متن** را انتخاب کنید. متن مورد نظر برای چاپ را در **فیلد ورودی متن** وارد کنید.

3. سایر موارد را از زبانه‌های **اندازه** و **گزینه بیشتر** در صورت نیاز تنظیم کرده و سپس روی **تأیید** کلیک کنید.

4. روی گزینه **چاپ** کلیک کنید.

**اطلاعات مرتبط**

◀ "بارگذاری کاغذ" در صفحه 35

◀ "چاپ کردن از طریق تنظیمات راحت" در صفحه 60

## چاپ کردن ته‌نقش

می‌توانید یک ته‌نقش مانند "محرمانه" یا یک الگوی "کپی ممنوع" روی کار چاپی چاپ کنید. در صورتی که حین چاپ از الگوی "کپی ممنوع" استفاده کنید، هنگام فتوکپی کردن کار چاپی، حروف مخفی روی نسخه‌های کپی نمایش داده می‌شود تا کپی و اصل قابل تفکیک باشند.



الگوی ضد کپی تحت شرایط زیر قابل دسترسی می‌باشد:

نوع کاغذ: کاغذ ساده، Letterhead

بدون حاشیه: انتخاب نشده است

کیفیت: استاندارد

چاپ 2 طرفه: خاموش، دستی (پیوند لبه طولانی) یا دستی (پیوند لبه کوتاه)

تصحیح رنگ: خودکار

کاغذ رگه کوتاه: انتخاب نشده

**نکته:**

همین‌طور می‌توانید ته‌نقش یا الگوی کپی ممنوع مخصوص به خود را نیز اضافه کنید.

1. در زبانه **گزینه بیشتر** درایور چاپگر، بر روی **ویژگی های ته نقش** کلیک و الگوی ضد کپی یا طرح آب انتخاب کنید.

2. برای تغییر دادن جزئیاتی مانند اندازه، تراکم یا موقعیت الگو یا نشانه بر روی **تنظیم** کلیک کنید.

3. سایر موارد را از زبانه‌های **اندازه** و **گزینه بیشتر** در صورت نیاز تنظیم کرده و سپس روی **تأیید** کلیک کنید.

4. روی چاپ کلیک کنید.

#### اطلاعات مرتبط

- ◀ "بارگذاری کاغذ" در صفحه 35
- ◀ "چاپ کردن از طریق تنظیمات راحت" در صفحه 60

## چاپ کردن همزمان چندین فایل

Job Arranger Lite به شما اجازه می‌دهد چند فایل را که با برنامه مختلفی ایجاد شده‌اند ترکیب کرده و آنها را به عنوان یک کار چاپی تکی چاپ کنید. می‌توانید تنظیمات چاپ فایل‌های ترکیبی، مانند چیدمان چند-صفحه‌ای و چاپ دورو را تعیین کنید.

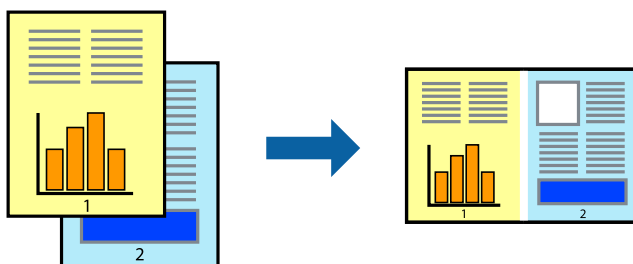

1. در زبانه اندازه درایور چاپگر، **Job Arranger Lite** را انتخاب کنید.
2. روی گزینه چاپ کلیک کنید.  
با شروع کار چاپ، پنجره Job Arranger Lite ظاهر می‌شود.
3. در پنجره Job Arranger Lite باز شده، فایل‌ها را که می‌خواهید با فایل فعلی ترکیب کنید باز کنید و سپس مراحل بالا را تکرار نمایید.
4. اگر کار چاپ افزوده شده به چاپ پروژه Lite در پنجره Job Arranger Lite را انتخاب می‌کنید، می‌توانید چیدمان صفحه را ویرایش کنید.
5. برای شروع کار چاپ، روی گزینه چاپ کردن از منوی فایل کلیک کنید.

#### نکته:

اگر پنجره Job Arranger Lite را پیش از افزودن همه داده‌های چاپ به چاپ پروژه ببندید، کار چاپ جاری لغو می‌شود. روی گزینه ذخیره کردن از منوی فایل کلیک کنید تا کار جاری ذخیره شود. پسوند فایل ذخیره شده «*ecl*» است.

برای باز کردن یک پروژه چاپ، روی گزینه **Job Arranger Lite** در زبانه نگهداری درایور چاپگر کلیک کنید تا پنجره Job Arranger Lite باز شود. سپس، باز کردن را از منوی فایل برای انتخاب فایل انتخاب کنید.

#### اطلاعات مرتبط

- ◀ "بارگذاری کاغذ" در صفحه 35
- ◀ "چاپ کردن از طریق تنظیمات راحت" در صفحه 60

## چاپ با استفاده از قابلیت چاپ یونیورسال رنگی

شما می‌توانید کیفیت نمایش نوشته‌ها و تصاویر در اسناد چاپی خود را بهبود بخشید.

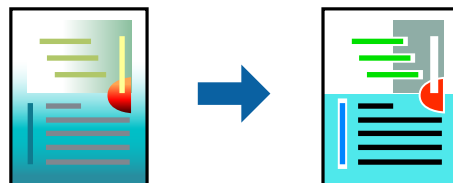

گزینه چاپ با رنگ استاندارد تنها هنگامی قابل دسترسی است که تنظیمات زیر انتخاب شده باشند.

نوع کاغذ: کاغذ ساده، Letterhead

کیفیت: استاندارد یا کیفیت بالاتر

رنگ چاپ: رنگ

برنامه‌ها: Microsoft® Office 2007 یا نسخه جدیدتر

اندازه متن: 96 پوینت یا کوچکتر

1. در زبانه **گزینه بیشتر** درایور چاپگر بر روی **گزینه های تصویر** در تنظیم **تصحیح رنگ** کلیک کنید.
2. یکی از گزینه‌ها را از تنظیم **چاپ با رنگ استاندارد** انتخاب کنید.
3. **گزینه های ارتقا** برای اعمال تنظیمات بیشتر.
4. سایر موارد را از زبانه‌های **اندازه و گزینه بیشتر** در صورت نیاز تنظیم کرده و سپس روی **تأیید** کلیک کنید.
5. روی **چاپ** کلیک کنید.

نکته:

- نویسه‌های خاص را می‌توان با الگو تغییر داد؛ مثلاً "+" به صورت "±" نمایش داده شود.
- الگوهای مختص برنامه و خط زیر می‌تواند محتوای چاپ شده را با این تنظیمات تغییر دهد.
- در صورت استفاده از تنظیمات چاپ با رنگ استاندارد، ممکن است کیفیت چاپ در عکس‌ها و دیگر تصاویر کاهش یابد.
- استفاده از تنظیمات چاپ با رنگ استاندارد سرعت چاپ را کاهش می‌دهد.

اطلاعات مرتبط

- ◀ "بارگذاری کاغذ" در صفحه 35
- ◀ "چاپ کردن از طریق تنظیمات راحت" در صفحه 60

## تنظیم رنگ چاپ

می توانید رنگ‌های استفاده شده در کار چاپ را تنظیم کنید. این تنظیمات برای همه داده‌های اسناد قابل استفاده نیست.

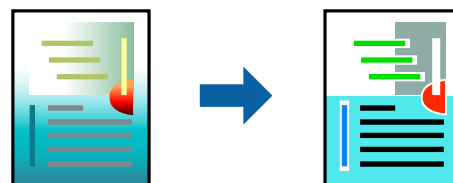

**PhotoEnhance** با تنظیم خودکار کنتراست، اشباع و روشنایی داده تصویر اسناد، تصاویری واضح تر با رنگ‌های درخشان تر تولید می‌کند.

**نکته:**

**PhotoEnhance** رنگ را با تجزیه و تحلیل مکان سوژه تنظیم می‌کند. بنابراین، اگر مکان سوژه را با کوچک کردن، بزرگ کردن، برش یا چرخاندن تصویر تغییر دهید، ممکن است بطور غیرمنتظره تغییر کند. انتخاب تنظیم بدون حاشیه نیز مکان سوژه را تغییر می‌دهد که می‌تواند منجر به ایجاد تغییر در رنگ شود. اگر تصویر خارج از فوکوس است، ممکن است رنگ غیرطبیعی باشد. اگر رنگ تغییر کند یا غیرطبیعی شود، در حالی که به جز **PhotoEnhance** چاپ کنید.

1. در زبانه **گزینه بیشتر** درایور چاپگر، روش **تصحیح رنگ** را از طریق تنظیم **تصحیح رنگ** انتخاب کنید.
  - خودکار: با این تنظیم، تهرنگ به صورت خودکار تنظیم می‌شود تا با تنظیمات نوع کاغذ و کیفیت چاپ مطابقت داشته باشد.
  - سفارشی: اگر می‌خواهید تنظیمات شخصی خودتان را اجرا کنید، روی **پیشرفته** کلیک کنید.
2. سایر موارد را از زبانه‌های اندازه و **گزینه بیشتر** در صورت نیاز تنظیم کرده و سپس روی **تأیید** کلیک کنید.
3. روی **گزینه چاپ** کلیک کنید.

اطلاعات مرتبط

- ◀ "بارگذاری کاغذ" در صفحه 35
- ◀ "چاپ کردن از طریق تنظیمات راحت" در صفحه 60

## چاپ کردن برای تاکید بر خطوط باریک

می‌توانید خطوط باریکی را که چاپ نمی‌شوند، ضخیم کنید.

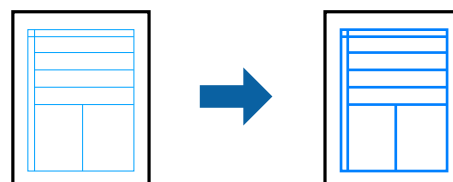

1. در زبانه **گزینه بیشتر** درایور چاپگر بر روی **گزینه های تصویر** در تنظیم **تصحیح رنگ** کلیک کنید.
2. **گزینه درشت کردن خطوط نازک** را انتخاب کنید.
3. سایر موارد را از زبانه‌های اندازه و **گزینه بیشتر** در صورت نیاز تنظیم کرده و سپس روی **تأیید** کلیک کنید.
4. روی **گزینه چاپ** کلیک کنید.

اطلاعات مرتبط

- ◀ "بارگذاری کاغذ" در صفحه 35
- ◀ "چاپ کردن از طریق تنظیمات راحت" در صفحه 60

## چاپ کردن بارکد خوانا

می‌توانید بارکد خوانا چاپ کنید تا به آسانی اسکن شود. این قابلیت را فقط در صورتی فعال کنید که بارکد چاپ شده قابل اسکن نباشد.

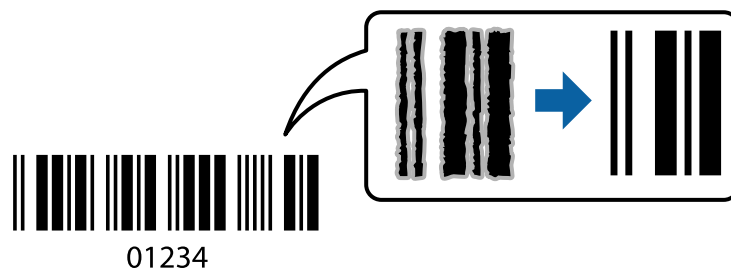

می‌توانید از این قابلیت در شرایط زیر استفاده کنید.

نوع کاغذ: کاغذ ساده، Envelope یا Letterhead

کیفیت: استاندارد

1. در زبانه نگهداری درایور چاپگر، روی تنظیم گسترش یافته کلیک و سپس حالت بارکد را انتخاب کنید.
2. سایر موارد را از زبانه‌های اندازه و گزینه بیشتر در صورت نیاز تنظیم کرده و سپس روی تأیید کلیک کنید.
3. روی چاپ کلیک کنید.

نکته:

رفع تاری کاغذ ممکن است گاهی وقت‌ها بسته به شرایط ممکن نباشد.

اطلاعات مرتبط

- ◀ "بارگذاری کاغذ" در صفحه 35
- ◀ "چاپ کردن از طریق تنظیمات راحت" در صفحه 60

## چاپ از رایانه — Mac OS

### چاپ کردن از طریق تنظیمات راحت

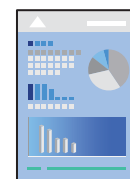

نکته:

عملیات‌ها و صفحه‌های نمایش بسته به برنامه متفاوت هستند. برای اطلاعات بیشتر به راهنمای برنامه مراجعه کنید.

1. کاغذ را در چاپگر قرار دهید.  
"بارگذاری کاغذ" در صفحه 35
2. فایلی را که می‌خواهید چاپ کنید باز نمایید.
3. چاپ را از منوی فایل انتخاب کنید یا از فرمان دیگری به کادر چاپ بروید.  
در صورت نیاز، روی نمایش جزئیات یا ▼ برای گسترده کردن پنجره چاپ کلیک کنید.
4. چاپگر خود را انتخاب کنید.
5. از منوی بازشو تنظیمات چاپ را انتخاب کنید.

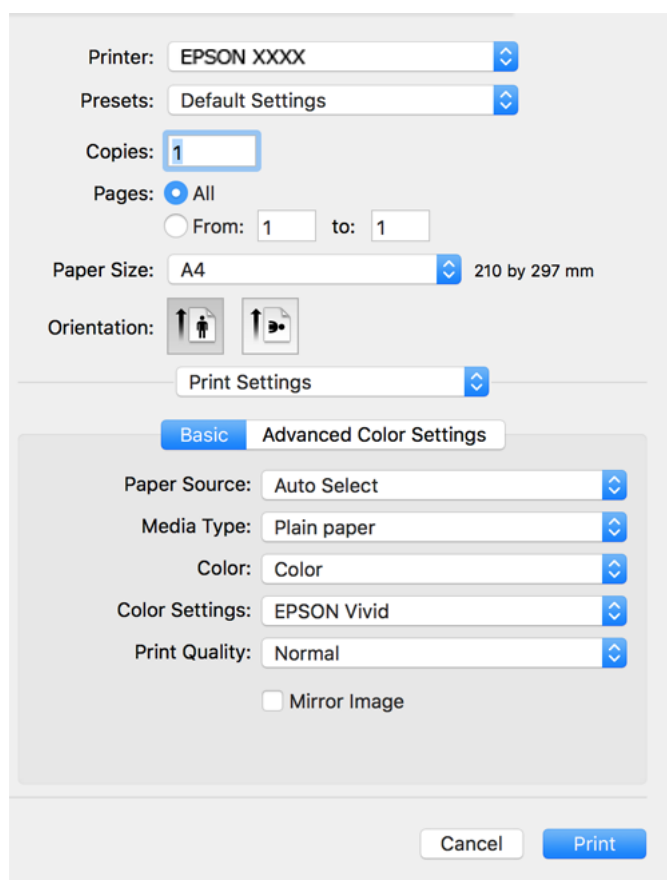

6. در صورت نیاز، تنظیمات را تغییر دهید.
7. روی گزینه چاپ کلیک کنید.

اطلاعات مرتبط

← "ظرفیت‌ها و کاغذ موجود" در صفحه 257

## افزودن گزینه‌های پیش‌تنظیم چاپ برای چاپ راحت

اگر تنظیم از قبل تنظیم شده خود را برای تنظیمات چاپ پرکاربرد ایجاد کنید، می‌توانید به راحتی با انتخاب تنظیم از قبل تنظیم شده از لیست چاپ کنید.

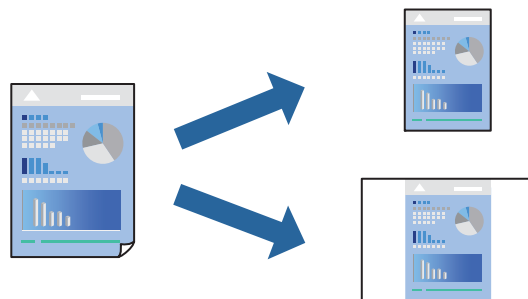

1. هر مورد از قبیل تنظیمات چاپ و چیدمان (اندازه کاغذ، نوع رسانه و موارد مشابه) را تنظیم کنید.

2. برای ذخیره تنظیمات فعلی به عنوان پیش‌تنظیم، روی گزینه پیش‌تنظیم‌ها کلیک کنید.

3. روی OK کلیک کنید.

نکته:

برای حذف یک پیش‌تنظیم اضافه شده، روی پیش‌تنظیم‌ها < نمایش پیش‌تنظیم‌ها کلیک کنید، نام پیش‌تنظیم مورد نظر برای حذف کردن را از لیست انتخاب کنید و سپس آن را حذف نمایید.

4. روی چاپ کلیک کنید.

دفعه بعد که در نظر دارید با استفاده از همین تنظیمات چاپ کنید، نام پیش‌تنظیم ثبت شده را از منوی پیش‌تنظیم‌ها انتخاب کنید.

اطلاعات مرتبط

◀ "بارگذاری کاغذ" در صفحه 35

◀ "چاپ کردن از طریق تنظیمات راحت" در صفحه 78

## چاپ دورو

می‌توانید روی هر دو طرف کاغذ چاپ کنید.

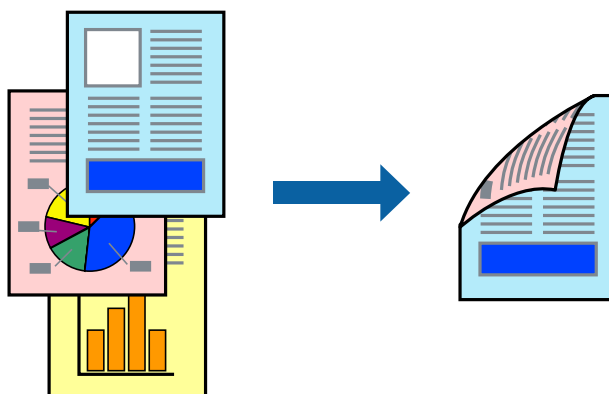



نکته:

- این ویژگی حین چاپ بدون کادر حاشیه موجود نیست.
- اگر از کاغذی استفاده می‌کنید که برای چاپ دورو مناسب نیست، ممکن است کیفیت چاپ کاهش یابد و کاغذ گیر کند.  
"کاغذ برای چاپ دو رو" در صفحه 261
- بسته به کاغذ و داده‌ها، ممکن است جوهر به طرف دیگر کاغذ نشت کند.

1. از منوی بازشو **Two-sided Printing Settings** را انتخاب کنید.

2. شیرازه‌ها را در **Two-sided Printing** انتخاب کنید.

3. نوع سند را در **Document Type** انتخاب کنید.

نکته:

ممکن است بسته به تنظیمات **Document Type** سرعت چاپ کاهش یابد.

اگر در حال چاپ اسنادی با تراکم بالا هستید مانند عکس یا نمودارها، متن دارای عکس یا **Photo** را به عنوان تنظیم **Document Type** انتخاب کنید. اگر حالت خط افتادگی ایجاد می‌شود یا تصویر به پشت کاغذ هم کشیده می‌شود، تراکم چاپ و زمان خشک شدن جوهر را با کلیک روی پیکان کنار **Adjustments** تعیین کنید.

4. در صورت نیاز سایر موارد را تنظیم کنید.

5. روی چاپ کلیک کنید.

اطلاعات مرتبط

- ◀ "ظرفیت‌ها و کاغذ موجود" در صفحه 257
- ◀ "بارگذاری کاغذ" در صفحه 35
- ◀ "چاپ کردن از طریق تنظیمات راحت" در صفحه 78

## چاپ چندین صفحه روی یک برگه

می‌توانید چندین صفحه از اسناد را روی یک صفحه کاغذ چاپ کنید.

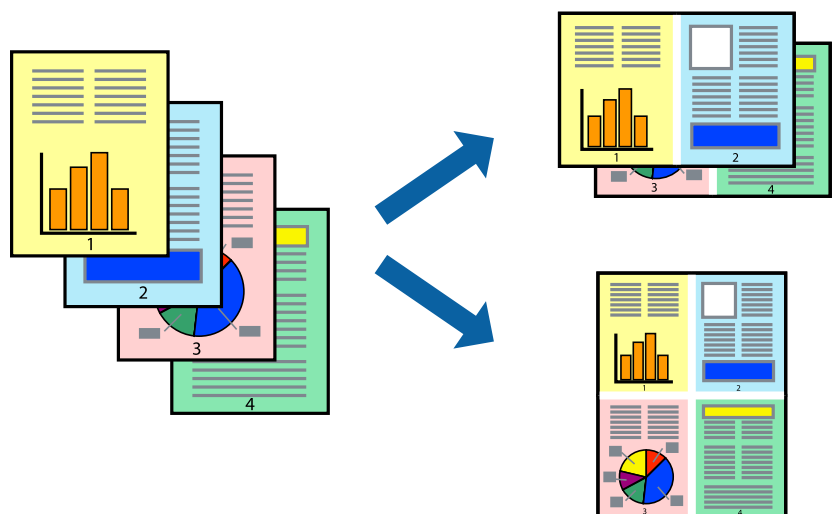

1. از منوی بازشو **چیدمان** را انتخاب کنید.

2. تعداد صفحات را در کاغذهای هر صفحه، جهت چیدمان (ترتیب صفحه) و حاشیه‌ها تنظیم کنید.
3. در صورت نیاز سایر موارد را تنظیم کنید.
4. روی چاپ کلیک کنید.

#### اطلاعات مرتبط

- ◀ "بارگذاری کاغذ" در صفحه 35
- ◀ "چاپ کردن از طریق تنظیمات راحت" در صفحه 78

### چاپ برای تناسب اندازه کاغذ

اندازه کاغذی را که در چاپگر به عنوان تنظیم اندازه کاغذ مقصد قرار دادید انتخاب کنید.



1. اندازه کاغذی که در برنامه به عنوان تنظیمات اندازه کاغذ تنظیم کرده‌اید را انتخاب نمایید.
2. از منوی بازشو مدیریت کاغذ را انتخاب کنید.
3. مقیاس متناسب با اندازه کاغذ را انتخاب کنید.
4. اندازه کاغذی را که در چاپگر به عنوان تنظیم اندازه کاغذ مقصد قرار دادید انتخاب کنید.
5. در صورت نیاز سایر موارد را تنظیم کنید.
6. روی چاپ کلیک کنید.

#### اطلاعات مرتبط

- ◀ "بارگذاری کاغذ" در صفحه 35
- ◀ "چاپ کردن از طریق تنظیمات راحت" در صفحه 78

## چاپ یک سند کوچک یا بزرگ شده با هر میزان بزرگنمایی

می توانید اندازه سند را بر اساس یک درصد خاص کاهش یا افزایش دهید.



1. چاپ را از منوی فایل انتخاب کنید یا از فرمان دیگری به کادر چاپ بروید.
2. تنظیم صفحه را از منوی فایل برنامه انتخاب کنید.
3. گزینه چاپگر، اندازه کاغذ را انتخاب کنید، درصد را در مقیاس وارد کنید و بر روی OK کلیک کنید.  
نکته:  
اندازه کاغذی را که در برنامه به عنوان اندازه کاغذ قرار داده‌اید انتخاب کنید.
4. در صورت نیاز سایر موارد را تنظیم کنید.
5. روی چاپ کلیک کنید.

### اطلاعات مرتبط

- ◀ "بارگذاری کاغذ" در صفحه 35
- ◀ "چاپ کردن از طریق تنظیمات راحت" در صفحه 78

## تنظیم رنگ چاپ

می توانید رنگ‌های استفاده شده در کار چاپ را تنظیم کنید. این تنظیمات برای همه داده‌های اسناد قابل استفاده نیست.

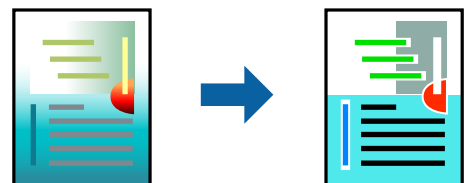

**PhotoEnhance** با تنظیم خودکار کنتراست، اشباع و روشنایی داده تصویر اسناد، تصاویری واضح‌تر با رنگ‌های درخشان‌تر تولید می‌کند.

#### نکته:

**PhotoEnhance** رنگ را با تجزیه و تحلیل مکان سوژه تنظیم می‌کند. بنابراین، اگر مکان سوژه را با کوچک کردن، بزرگ کردن، برش یا چرخاندن تصویر تغییر دهید، ممکن است بطور غیرمنتظره تغییر کند. انتخاب تنظیم بدون حاشیه نیز مکان سوژه را تغییر می‌دهد که می‌تواند منجر به ایجاد تغییر در رنگ شود. اگر تصویر خارج از فوکوس است، ممکن است رنگ غیرطبیعی باشد. اگر رنگ تغییر کند یا غیرطبیعی شود، در حالی که به جز **PhotoEnhance** چاپ کنید.

1. گزینه **تطبیق رنگ** را از منوی باز شو انتخاب کنید و سپس **EPSON Color Controls** را انتخاب نمایید.
2. از منوی باز شو **تنظیمات چاپ** را انتخاب کنید.
3. در زبانه **Basic**، نوع تصحیح رنگ را از طریق تنظیم **Color Settings** انتخاب کنید.
4. زبانه **Advanced Color Settings** را انتخاب کنید و سپس تنظیمات مناسب را اعمال کنید.
5. در صورت نیاز سایر موارد را تنظیم کنید.
6. روی **چاپ** کلیک کنید.

#### اطلاعات مرتبط

- ◀ "بارگذاری کاغذ" در صفحه 35
- ◀ "چاپ کردن از طریق تنظیمات راحت" در صفحه 78

## چاپ کردن اسناد از دستگاه‌های هوشمند (iOS)

شما می‌توانید اسناد را از یک دستگاه هوشمند مانند یک تلفن هوشمند یا تبلت چاپ کنید.

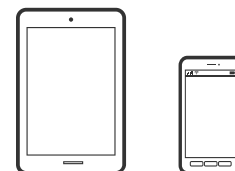

## چاپ اسناد از طریق Epson Smart Panel

#### نکته:

بسته به دستگاه ممکن است عملکردها متفاوت باشند.

1. کاغذ را در چاپگر قرار دهید.  
"بارگذاری کاغذ" در صفحه 35
2. چاپگر خود را برای چاپ بی‌سیم راه‌اندازی کنید.
3. اگر Epson Smart Panel نصب نیست، آن را نصب کنید.  
"برنامه‌هایی برای عملکرد ساده چاپگر از دستگاه هوشمند (Epson Smart Panel)" در صفحه 267
4. دستگاه هوشمند خود را به همان شبکه بی‌سیم شامل چاپگر وصل کنید.

5. Epson Smart Panel را راه‌اندازی کنید.

6. در صفحه اصلی، منوی چاپ سند را انتخاب کنید.

7. صفحات مورد نظر برای چاپ را انتخاب کنید.

8. چاپ را شروع کنید.

## چاپ اسناد از طریق AirPrint

AirPrint چاپ بی‌سیم فوری از iPhone، iPad، iPod لمس و Mac بدون نیاز به نصب درایورها یا دانلود نرم‌افزار را امکان‌پذیر می‌کند.



نکته:

اگر پیام‌های پیکربندی کاغذ را در پانل کنترل چاپگر خود غیرفعال کرده‌اید، می‌توانید از *AirPrint* استفاده کنید. برای فعال‌سازی پیام‌ها، در صورت لزوم، به لینک زیر مراجعه کنید.

1. کاغذ را در چاپگر قرار دهید.

"بارگذاری کاغذ" در صفحه 35

2. چاپگر خود را برای چاپ بی‌سیم راه‌اندازی کنید. لینک زیر را مشاهده کنید.

<http://epson.sn>

3. دستگاه Apple خود را به همان شبکه بی‌سیم وصل کنید که چاپگرتان به آن متصل است.

4. از دستگاه خود در چاپگر خود اقدام به چاپ نمایید.

نکته:

برای اطلاع از جزئیات، به صفحه *AirPrint* در وبسایت *Apple* مراجعه کنید.

اطلاعات مرتبط

← "چاپ ممکن نیست علیرغم آنکه اتصال برقرار شده است (iOS)" در صفحه 182

## چاپ کردن اسناد از دستگاه‌های هوشمند (Android)

شما می‌توانید اسناد را از یک دستگاه هوشمند مانند یک تلفن هوشمند یا تبلت چاپ کنید.

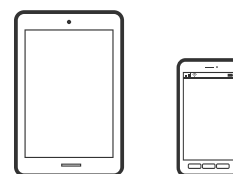

## چاپ اسناد از طریق Epson Smart Panel

نکته:

بسته به دستگاه ممکن است عملکردها متفاوت باشند.

1. کاغذ را در چاپگر قرار دهید.  
"بارگذاری کاغذ" در صفحه 35
2. چاپگر خود را برای چاپ بی‌سیم راه‌اندازی کنید.
3. اگر Epson Smart Panel نصب نیست، آن را نصب کنید.  
"برنامه‌هایی برای عملکرد ساده چاپگر از دستگاه هوشمند (Epson Smart Panel)" در صفحه 267
4. دستگاه هوشمند خود را به همان شبکه بی‌سیم شامل چاپگر وصل کنید.
5. Epson Smart Panel را راه‌اندازی کنید.
6. در صفحه اصلی، منوی چاپ سند را انتخاب کنید.
7. صفحات مورد نظر برای چاپ را انتخاب کنید.
8. چاپ را شروع کنید.

## چاپ کردن اسناد با استفاده از Epson Print Enabler

می‌توانید سند، ایمیل، عکس و صفحات وب را مستقیماً از تلفن Android یا تبلت (Android v4.4 یا بالاتر) به صورت بی‌سیم چاپ کنید. با طی کردن چندین مرحله، دستگاه Android شما چاپگر Epson متصل به شبکه بی‌سیم را شناسایی می‌کند.

نکته:

بسته به دستگاه ممکن است عملکردها متفاوت باشند.

1. کاغذ را در چاپگر قرار دهید.  
"بارگذاری کاغذ" در صفحه 35
2. چاپگر خود را برای چاپ بی‌سیم راه‌اندازی کنید.
3. در دستگاه Android خود، افزونه Epson Print Enabler را از Google Play نصب کنید.
4. دستگاه Android خود را به همان شبکه بی‌سیم شامل چاپگر وصل کنید.
5. به تنظیمات دستگاه Android خود بروید و پس از انتخاب گزینه چاپ برنامه Epson Print Enabler را فعال کنید.
6. از یک برنامه Android مانند Chrome روی آیکن منو ضربه بزنید و همه محتویات صفحه را چاپ کنید.

نکته:

اگر چاپگر خود را نمی‌بینید، روی همه چاپگرها ضربه بزنید و چاپگر خود را انتخاب کنید.

## چاپ با استفاده از Mopria Print Service

Mopria Print Service چاپ بی‌سیم فوری از طریق تلفن‌های هوشمند یا تبلت‌های Android را می‌سازد.



1. برنامه Mopria Print Service را از Google Play نصب کنید.
  2. کاغذ را در چاپگر قرار دهید.
  3. چاپگر خود را برای چاپ بی‌سیم راه‌اندازی کنید. لینک زیر را مشاهده کنید.  
<http://epson.sn>
  4. دستگاه Android خود را به همان شبکه بی‌سیم وصل کنید که چاپگرتان به آن متصل است.
  5. از دستگاه خود در چاپگر خود اقدام به چاپ نمایید.
- نکته:  
جهت اطلاع از جزئیات بیشتر، از طریق آدرس <https://mopria.org> به وبسایت Mopria مراجعه کنید.

## چاپ روی برچسب CD/DVD

### چاپ کردن عکس روی برچسب CD/DVD



عکس ذخیره شده در دستگاه حافظه را می‌توانید انتخاب و روی برچسب CD/DVD چاپ کنید.

**مهم!**

- پیش از چاپ کردن روی CD/DVD، به اقدامات احتیاطی هنگام جابجایی CD/DVD مراجعه کنید.
- هنگامی که دستگاه در حال کار کردن است، سینی CD/DVD را قرار ندهید. ممکن است چاپگر آسیب ببیند.

1. یک دستگاه حافظه را وارد شکاف کارت SD یا رابط خارجی درگاه USB چاپگر کنید.

"وارد کردن و خارج کردن کارت حافظه" در صفحه 42

"وصل و جدا کردن یک دستگاه USB خارجی" در صفحه 42

2. چند چاپ در پانل کنترل را انتخاب کنید.

3. مسیر **کپی در CD/DVD < چاپ روی CD/DVD** را انتخاب کنید.

4. چیدمان را انتخاب کنید.

1 **CD/DVD-بالا، 4 CD/DVD-بالا و تنوع CD/DVD** قابل انتخاب است.

**نکته:**

□ وقتی قطر خارجی و داخلی را تغییر می‌دهید، گزینه  را در گوشه بالا سمت راست صفحه انتخاب نمایید و سپس **سی دی درونی/ بیرونی** را انتخاب کنید. قطر داخلی و خارجی را از طریق  تنظیم کنید و سپس گزینه **تأیید** را انتخاب کنید. با انتخاب مقدار درون کادر و استفاده از صفحه کلید روی صفحه نیز می‌توانید قطر را تنظیم کنید. می‌توانید مقدار 114 تا 120 میلی‌متر را به عنوان قطر خارجی و 18 تا 46 میلی‌متر را به عنوان قطر داخلی با گامهای 1 میلی‌متری وارد کنید.

□ پس از چاپ برچسب دیسک، قطر داخلی و قطر خارجی که تنظیم کرده‌اید به مقادیر پیش فرض بر می‌گردند. مقادیر پیش فرض را می‌توانید از طریق مسیر **تنظیم < تنظیمات چاپگر > سی دی درونی/بیرونی** تغییر دهید.

5. پس از دیدن پیام بارگذاری عکس، **تأیید** را انتخاب کنید.

6. یکی از کارهای زیر را انجام دهید.

□ **1 CD/DVD-بالا:** گزینه  را برگزینید و سپس یک عکس و در نهایت گزینه **انجام گرفت** را انتخاب کنید. **بعدي** را انتخاب کنید و سپس به مرحله 9 بروید.

□ **4 CD/DVD-بالا:** به مرحله بعدی بروید.

□ **تنوع CD/DVD:** عکسها را انتخاب کنید تا تعداد عکسهای قابل تنظیم به 0 برسد. **بعدي** را انتخاب کنید و سپس به مرحله 9 بروید.

7. گزینه  را انتخاب کنید، عکسی را که می‌خواهید چاپ کنید از صفحه انتخاب عکس انتخاب کنید و سپس **انجام گرفت** را انتخاب نمایید.

برای ویرایش عکس در صورت ضرورت، گزینه **نمای تکی** و سپس  را انتخاب کنید.

"گزینه‌های منو برای ویرایش عکسها" در صفحه 53

8. مرحله 7 را تکرار کنید تا همه عکسها بارگذاری شوند، سپس گزینه **بعدي** را انتخاب کنید.

9. **CD/DVD** در زبانه **تنظیمات اصلی** را انتخاب کنید.

"گزینه‌های منو برای تنظیمات کاغذ و چاپ" در صفحه 52

**نکته:**

برای چاپ کردن سند آزمایشی، به **عنوان آزمایشی** را انتخاب کنید و کاغذ ساده A4 را در کاست کاغذ 2 قرار دهید. تصویر نتیجه چاپ را می‌توانید پیش از چاپ کردن روی برچسب **CD/DVD** ببینید.

"بارگذاری کاغذ" در صفحه 35



10. گزینه نحوه انجام کار را انتخاب کنید و یک CD/DVD را با توجه به دستورالعمل‌ها در دستگاه قرار دهید.

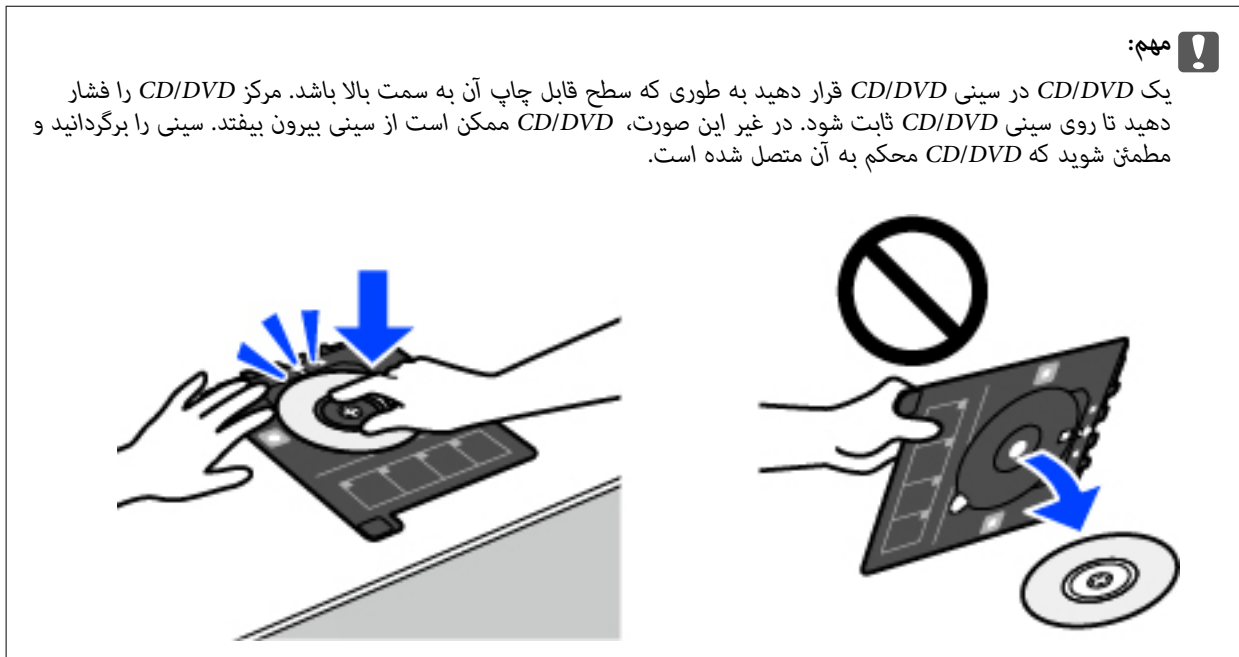

**نکته:**

در هنگام وارد کردن سینی درون چاپگر ممکن است اندکی مقاومت حس کنید. این وضع طبیعی است و باید سینی را به طور افقی وارد کنید.

11. زبانه تنظیمات پیشرفته را انتخاب کنید و سپس تنظیمات مورد نیاز را تغییر دهید.

12. زبانه تنظیمات اصلی را انتخاب کنید و سپس روی  ضربه بزنید.

13. در پایان کار چاپ، سینی CD/DVD خارج می‌شود. سینی را از چاپگر خارج کنید و سپس چاپ کامل شد را انتخاب نمایید.

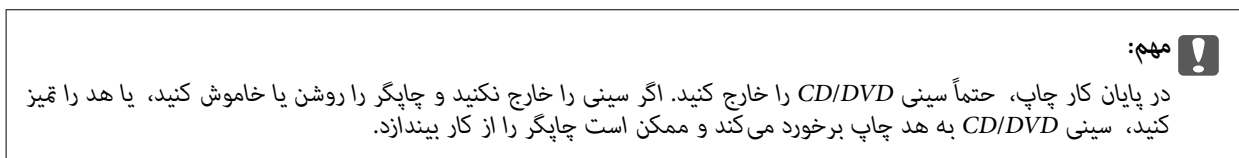

14. CD/DVD را بردارید و سینی CD/DVD را در پایین کاست کاغذ 2 جمع کنید.

## چاپ کردن عکس روی روکش قاب دیسک

می‌توانید عکس‌های موجود در دستگاه حافظه رابه آسانی روی روکش قاب دیسک چاپ کنید. عکس روکش را روی کاغذ A4 چاپ کنید و آن را به اندازه قاب دیسک برش دهید.



1. کاغذ را در چاپگر قرار دهید.  
"بارگذاری کاغذ" در صفحه 35
2. یک دستگاه حافظه را وارد شکاف کارت SD یا رابط خارجی درگاه USB چاپگر کنید.  
"وارد کردن و خارج کردن کارت حافظه" در صفحه 42  
"وصل و جدا کردن یک دستگاه USB خارجی" در صفحه 42
3. چند چاپ در پانل کنترل را انتخاب کنید.
4. کپی در CD/DVD < چاپ روی جلد پلاستیکی را انتخاب کنید.
5. چیدمان را انتخاب کنید.
6. پس از دیدن پیام بارگذاری عکس، تأیید را انتخاب کنید.
7. یکی از کارهای زیر را انجام دهید.  
 هنگام انتخاب تزئین بالا در مرحله 5: گزینه + را انتخاب کنید، یک عکس در صفحه انتخاب عکس انتخاب نمائید و سپس انجام گرفت را انتخاب کنید. گزینه بعدی را انتخاب کنید.  
 هنگام انتخاب شاخص تزئین در مرحله 5: عکسها را انتخاب کنید تا جایی که تعداد عکسهای قابل تنظیم به 0 برسد و سپس گزینه بعدی را انتخاب کنید.
8. برای ویرایش عکس در صورت ضرورت، گزینه های تکی و سپس  را انتخاب کنید.  
"گزینه‌های منو برای ویرایش عکسها" در صفحه 53
9. تنظیمات را در زبانه تنظیمات اصلی انجام دهید.  
"گزینه‌های منو برای تنظیمات کاغذ و چاپ" در صفحه 52
10. زبانه تنظیمات پیشرفته را انتخاب کنید و سپس تنظیمات مورد نیاز را تغییر دهید.
10. زبانه تنظیمات اصلی را انتخاب کنید و سپس روی  ضربه بزنید.

## چاپ کردن عکس روی برچسب CD/DVD با استفاده از Epson Photo+

Epson Photo+ به شما امکان می‌دهد تا عکسها را به راحتی و به خوبی در چیدمانهای مختلف روی کاغذ عکس یا برچسبهای CD/DVD چاپ کنید (چاپ برچسب CD/DVD تنها در برخی مدلها پشتیبانی می‌شود). برای اطلاعات بیشتر به راهنمای برنامه مراجعه کنید.

## چاپ کردن صفحات وب

### چاپ کردن صفحات وب از یک رایانه

Epson Photo+ به شما امکان می‌دهد صفحات وب را نمایش دهید، ناحیه خاصی را بچینید و سپس ویرایش کرده و چاپ نمایید. برای اطلاعات بیشتر به راهنمای برنامه مراجعه کنید.

### چاپ کردن صفحات وب از دستگاه‌های هوشمند

نکته:

بسته به دستگاه ممکن است عملکردها متفاوت باشند.

1. کاغذ را در چاپگر قرار دهید.  
"بارگذاری کاغذ" در صفحه 35
2. چاپگر خود را برای چاپ بی‌سیم راه‌اندازی کنید.
3. اگر Epson Smart Panel نصب نیست، آن را نصب کنید.  
"برنامه‌هایی برای عملکرد ساده چاپگر از دستگاه هوشمند (Epson Smart Panel)" در صفحه 267
4. دستگاه هوشمند خود را به همان شبکه بی‌سیم شامل چاپگر وصل کنید.
5. صفحه وب موردنظر برای چاپ را در برنامه مرورگر وب خود باز کنید.
6. روی گزینه اشتراک‌گذاری از منوی برنامه مرورگر وب ضربه بزنید.
7. گزینه Smart Panel را انتخاب کنید.
8. روی چاپ ضربه بزنید.

## چاپ کردن موارد مختلف

### چاپ کردن کاغذهای الگودار (کاغذ طراحی)

می‌توانید انواع کاغذهای طراحی را با استفاده از الگوهای ذخیره شده در چاپگر، نظیر حاشیه‌ها و طرح‌های نقاط توپر چاپ کنید. همچنین می‌توانید الگوهای سند اصلی را به همراه یک عکس از دستگاه حافظه چاپ کنید. به این ترتیب می‌توانید از کاغذ به شکل‌های گوناگونی نظیر تهیه جلد کتاب، کاغذ کادو و غیره استفاده کنید. برای مشاهده جزئیات مربوط به نحوه ایجاد طرح‌های خودتان به وب‌سایت زیر مراجعه کنید.

<http://epson.sn>



**نکته:**

*Epson Creative Print* به شما امکان می‌دهد تا کاغذ طراحی را به همراه الگوهای مختلف چاپ کنید.  
"برنامه‌ای برای بهره بردن از قابلیت‌های متنوع چاپ عکس (*Epson Creative Print*)" در صفحه 268

1. کاغذ را در چاپگر قرار دهید.  
"بارگذاری کاغذ" در صفحه 35
2. چند چاپ در پانل کنترل را انتخاب کنید.
3. مسیر نوشت افزار شخصی < کاغذ طراحی را انتخاب کنید.
4. یکی از کارهای زیر را انجام دهید.  
 برای استفاده از الگوهای ذخیره شده در چاپگر، الگویی مانند حاشیه‌ها و طرح‌های نقاط توپر را انتخاب کنید.  
 برای استفاده از عکس‌های ذخیره شده در یک دستگاه حافظه، گزینه طرح اصلی را انتخاب کنید و سپس دستگاه حافظه را وارد کنید. برای ایجاد یک الگوی جدید، گزینه ایجاد را انتخاب کنید و سپس دستورالعمل‌های روی صفحه را برای انتخاب و ذخیره یک عکس دنبال کنید.  
"وارد کردن و خارج کردن کارت حافظه" در صفحه 42  
"وصل و جدا کردن یک دستگاه USB خارجی" در صفحه 42
5. تنظیمات کاغذ را انجام دهید.
6. تعداد کپی را وارد کنید و روی  ضربه بزنید.

## چاپ کردن کاغذ خط‌دار

می‌توانید برخی انواع کاغذ خط‌دار، کاغذ شطرنجی یا کاغذ موسیقی را چاپ کنید و برای خود دفتر یادداشت یا کلاسوری بسازید.



1. کاغذ را در چاپگر قرار دهید.  
"بارگذاری کاغذ" در صفحه 35
2. چند چاپ در پانل کنترل را انتخاب کنید.
3. مسیر نوشت افزار شخصی < کاغذ خط کشی شده را انتخاب کنید.
4. نوع خط را انتخاب کنید.
5. تنظیمات کاغذ را انجام دهید.
6. تعداد کپی را وارد کنید و روی  ضربه بزنید.

## چاپ کردن کاغذ تحریر

می‌توانید به آسانی کاغذ تحریر را چاپ کنید و عکس موجود در دستگاه حافظه را به عنوان تصویر زمینه آن قرار دهید. عکس به صورت روشن چاپ می‌شود تا به راحتی بتوان روی آن نوشت.



1. کاغذ را در چاپگر قرار دهید.  
"بارگذاری کاغذ" در صفحه 35
2. یک دستگاه حافظه را وارد شکاف کارت SD یا رابط خارجی درگاه USB چاپگر کنید.  
"وارد کردن و خارج کردن کارت حافظه" در صفحه 42  
"وصل و جدا کردن یک دستگاه USB خارجی" در صفحه 42

3. چند چاپ در پانل کنترل را انتخاب کنید.
  4. مسیر نوشت افزار شخصی < Writing Papers را انتخاب کنید.
  5. نوع کاغذ تحریر را انتخاب کنید.
  6. پس‌زمینه را انتخاب کنید.  
گزینه‌ها بسته به نوع کاغذ تحریر متفاوت هستند.
  7. مطابق با پس‌زمینه‌ای که در مرحله 6 انتخاب کرده‌اید، یکی از موارد زیر را انجام دهید.  
گزینه‌ها بسته به نوع پس‌زمینه متفاوت می‌باشند.
- طرح
- الگوی موردنظرتان مانند حاشیه‌ها یا نقاط توپر یا طرح اصلی را انتخاب نمایید و سپس الگویی که از طریق ویژگی طراحی کاغذ ایجاد کردید را انتخاب کنید.
- عکس
- پس از دیدن پیام بارگذاری عکس، تأیید را انتخاب کنید. گزینه + را انتخاب کنید، عکسی را که می‌خواهید چاپ کنید از صفحه انتخاب عکس انتخاب کنید و سپس انجام گرفت را انتخاب نمایید. گزینه بعدی را انتخاب کنید.
- رنگ
- رنگ پس‌زمینه را انتخاب کنید.
- بدون پس زمینه
- به مرحله بعدی بروید.
8. تنظیمات کاغذ را انجام دهید.
  9. تعداد کپی را وارد کنید و روی ↕ ضربه بزنید.

## چاپ کردن جدول

می‌توانید به آسانی جدول ماهیانه، Weekly یا روزانه چاپ کنید.

3 MAR		20XX				
Monday	Tuesday	Wednesday	Thursday	Friday	Saturday	Sunday
01	02	03	04	05	06	07
08	09	10	11	12	13	14
15	16	17	18	19	20	21
22	23	24	25	26	27	28
29	30	31				

1. کاغذ را در چاپگر قرار دهید.  
"بارگذاری کاغذ" در صفحه 35
2. چند چاپ در پانل کنترل را انتخاب کنید.
3. مسیر نوشت افزار شخصی < برنامه زمانی را انتخاب کنید.

4. نوع جدول را انتخاب کنید.
5. هنگام انتخاب ماهیانه یا روزانه، تاریخ را تنظیم و سپس تأیید را انتخاب کنید.
6. تنظیمات کاغذ را انجام دهید.
7. تعداد کپی را وارد کنید و روی  ضربه بزنید.

## چاپ کردن تقویم با عکس

می‌توانید به آسانی با عکس موجود در دستگاه حافظه تقویم چاپ کنید.



1. کاغذ را در چاپگر قرار دهید.  
["بارگذاری کاغذ" در صفحه 35](#)
2. یک دستگاه حافظه را وارد شکاف کارت SD یا رابط خارجی درگاه USB چاپگر کنید.  
["وارد کردن و خارج کردن کارت حافظه" در صفحه 42](#)  
["وصل و جدا کردن یک دستگاه USB خارجی" در صفحه 42](#)
3. چند چاپ در پانل کنترل را انتخاب کنید.
4. مسیر نوشت افزار شخصی < تقویم را انتخاب کنید.
5. نوع تقویم را انتخاب کنید.
6. سال و ماه را تنظیم کرده و سپس تأیید را انتخاب نمایید.
7. پس از دیدن پیام بارگذاری عکس، تأیید را انتخاب کنید.
8. گزینه  را انتخاب کنید.
9. عکسی را که می‌خواهید چاپ کنید از صفحه انتخاب عکس انتخاب کنید و انجام گرفت را انتخاب نمایید.  
برای ویرایش عکس در صورت ضرورت، گزینه **های تکی** و سپس  را انتخاب کنید.

"گزینه‌های منو برای ویرایش عکس‌ها" در صفحه 53

10. گزینه بعدی را انتخاب کنید.
11. تعداد کپی را وارد کنید و روی  ضربه بزنید.

## چاپ کردن یک کارت پیام

می‌توانید عکس‌های موجود در دستگاه حافظه را به آسانی روی کارت‌های پیام اصلی چاپ کنید.



1. کاغذ را در چاپگر قرار دهید.  
"بارگذاری کاغذ" در صفحه 35
2. یک دستگاه حافظه را وارد شکاف کارت SD یا رابط خارجی درگاه USB چاپگر کنید.  
"وارد کردن و خارج کردن کارت حافظه" در صفحه 42  
"وصل و جدا کردن یک دستگاه USB خارجی" در صفحه 42
3. چند چاپ در پانل کنترل را انتخاب کنید.
4. مسیر نوشت افزار شخصی < کارت پیام را انتخاب کنید.
5. موقعیت عکس را انتخاب کنید.  
گزینه  را در گوشه بالا سمت راست انتخاب کنید تا نوع یا رنگ خطوط راهنما را تغییر دهید.
6. تصویر مورد نظر برای فرارگیری را انتخاب کنید.  
 طرح: الگو را انتخاب کنید و سپس به مرحله 11 بروید.  
 عکس: به مرحله بعدی بروید.
7. پس از دیدن پیام بارگذاری عکس، تأیید را انتخاب کنید.
8. گزینه  را انتخاب کنید.
9. عکسی را که می‌خواهید چاپ کنید از صفحه انتخاب عکس انتخاب کنید و انجام گرفت را انتخاب نمایید.  
برای ویرایش عکس در صورت ضرورت، گزینه های تکی و سپس  را انتخاب کنید.  
"گزینه‌های منو برای ویرایش عکس‌ها" در صفحه 53
10. گزینه بعدی را انتخاب کنید.



11. تعداد کپی را وارد کنید و روی  ضربه بزنید.

## چاپ کردن یک کتاب رنگی عکس‌دار

با استخراج فقط خطوط خارجی عکس‌ها یا تصاویر می‌توانید عکس چاپ کنید. بدین ترتیب می‌توانید کتاب رنگ‌آمیزی بسازید.



نکته:

پیش از استفاده از اسناد مشمول حق نسخه‌برداری برای ایجاد کتاب رنگ‌آمیزی باید از دارنده حق نسخه‌برداری اجازه بگیرید. مگر این که کتاب برای مصرف شخصی (در منزل یا مکان‌های محدود) تهیه شود.

1. کاغذ را در چاپگر قرار دهید.

"بارگذاری کاغذ" در صفحه 35

2. اگر می‌خواهید از عکس موجود در دستگاه حافظه استفاده کنید، دستگاه را وارد شکاف کارت SD یا درگاه USB رابط خارجی چاپگر کنید.

"وارد کردن و خارج کردن کارت حافظه" در صفحه 42

"وصل و جدا کردن یک دستگاه USB خارجی" در صفحه 42

3. چند چاپ در پانل کنترل را انتخاب کنید.

4. گزینه کتابچه نقاشی را انتخاب کنید.

5. یکی از کارهای زیر را انجام دهید.

هنگام انتخاب اسکن سند اصلی: تنظیمات چاپ را انجام دهید و سند را روی شیشه اسکنر بگذارید. روی گزینه  ضربه بزنید.

"قرار دادن اسناد" در صفحه 40

هنگام انتخاب از کارت حافظه انتخاب کنید: پس از نمایش پیام تکمیل بارگذاری عکس‌ها، گزینه تأیید را انتخاب کنید. عکسی که

می‌خواهید چاپ کنید را انتخاب کرده و سپس بعدی را انتخاب کنید. تنظیمات را در زبانه تنظیمات اصلی اعمال کنید، زبانه تنظیمات پیشرفته را انتخاب نمایید و سپس در صورت نیاز، تنظیمات را تغییر دهید. زبانه تنظیمات اصلی را انتخاب کنید و سپس

روی  ضربه بزنید.

## چاپ کردن از طریق سرویس ابری

با استفاده از سرویس Epson Connect که در اینترنت موجود است می‌توانید از طریق تلفن هوشمند، تبلت یا لپ تاپ، در هر زمان و مکانی اقدام به چاپ نمایید. برای استفاده از این سرویس لازم است کاربر و چاپگر در Epson Connect ثبت شوند.

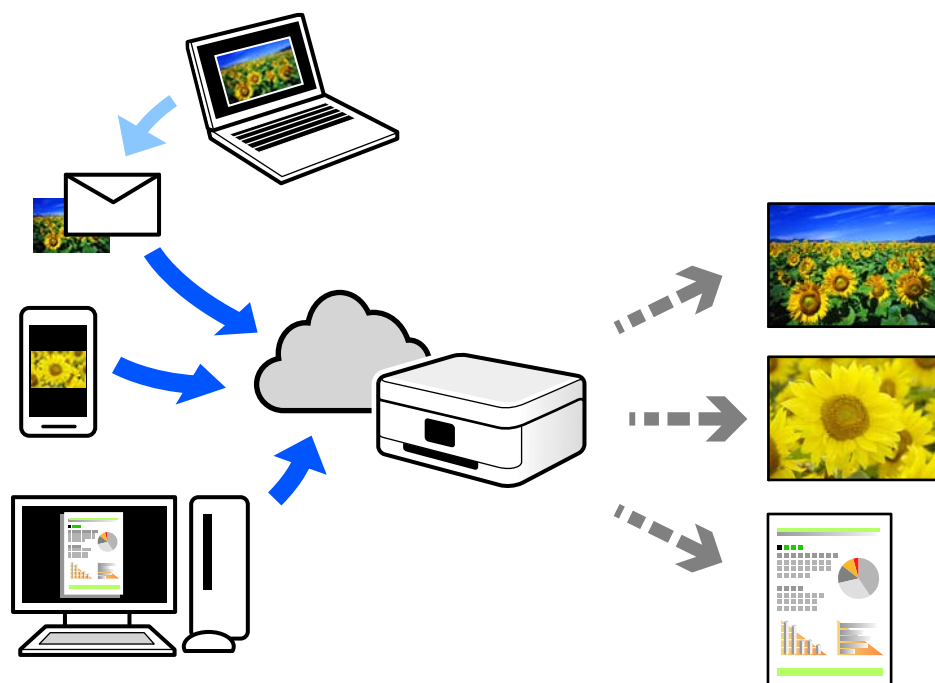

ویژگی‌های موجود در اینترنت به شرح زیر می‌باشند.

### Email Print

وقتی یک پیام ایمیل حاوی پیوست‌هایی مانند اسناد یا تصاویر را به یک آدرس ایمیل تخصیص داده شده به چاپگر ارسال می‌کنید، می‌توانید ایمیل مذکور را به همراه پیوست‌های آن از موقعیت‌های راه دور در چاپگر خانگی یا کاری خود چاپ نمایید.

### Epson iPrint

این برنامه برای iOS و Android تهیه شده است و امکان چاپ یا اسکن کردن از یک تلفن هوشمند یا تبلت را فراهم می‌سازد. اسناد، تصاویر و وب‌سایت‌ها را می‌توانید با ارسال مستقیم آنها به یک چاپگر متصل به همان شبکه محلی بی‌سیم چاپ نمایید.

### Remote Print Driver

این یک درایور اشتراک گذاشته شده تحت پشتیبانی "درایور چاپ راه دور" است. وقتی از یک موقعیت راه دور با یک چاپگر چاپ می‌کنید، قادر خواهید بود چاپگر را در پنجره برنامه‌های معمول تغییر داده و چاپ کنید.

برای مشاهده اطلاعات بیشتر در خصوص نحوه راه‌اندازی یا چاپ، به درگاه وب Epson Connect مراجعه کنید.

<https://www.epsonconnect.com/>

<http://www.epsonconnect.eu> (فقط اروپا)

## ثبت نام در "سرویس اتصال Epson" از پانل کنترل

برای ثبت چاپگر مراحل زیر را طی کنید.

1. تنظیم در پانل کنترل را انتخاب کنید.

2. برای چاپ برگه ثبت، مسیر تنظیمات سرویس وب < خدمات اتصال Epson < ثبت < تنظیمات را شروع کنید را انتخاب کنید.

3. برای ثبت چاپگر از دستورالعمل‌های روی صفحه پیروی کنید.

---

## کپی کردن

- 101 ..... کپی کردن اسناد اصلی.
- 106 ..... کپی کردن عکس‌ها.
- 108 ..... کپی کردن کارت شناسایی.
- 110 ..... کپی کردن کتاب‌ها.
- 111 ..... کپی کردن بدون حاشیه‌ها.
- 111 ..... کپی کردن روی برچسب CD/DVD.

## کپی کردن اسناد اصلی

این بخش نحوه استفاده از منوی کپی در پانل کنترل برای کپی کردن اسناد اصلی را توضیح می‌دهد.

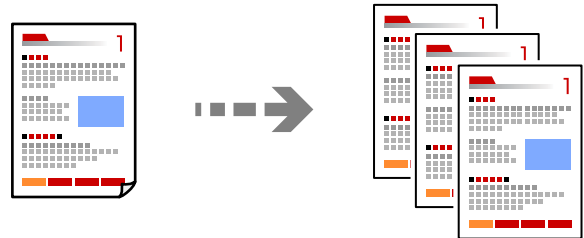

1. کاغذ را در چاپگر قرار دهید.  
"بارگذاری کاغذ" در صفحه 35
2. اسناد اصلی را بارگذاری کنید.  
"قرار دادن اسناد" در صفحه 40
3. کپی در پانل کنترل را انتخاب کنید.
4. زبانه کپی و سپس گزینه سیاه و سفید یا رنگی را انتخاب کنید.



5. تعداد کپی را وارد کنید.
6. روی گزینه  ضربه بزنید.  
نکته:  
 اگر پیش‌مایش را انتخاب کنید، می‌توانید تصویر اسکن شده را بررسی کنید.  
 رنگ، اندازه و کادر حاشیه تصویر کپی شده، کمی با سند اصلی متفاوت است.

## گزینه‌های منو برای کپی کردن

گزینه‌های زبانه کپی و زبانه تنظیمات پیشرفته بسته به منو انتخاب شده متفاوت است.

پیش‌نمایش:

تصویر اسکن شده را برای ایجاد پیش‌نمایش نتایج کپی نشان می‌دهد.

سیاه و سفید:

سند را به صورت سیاه و سفید (تک‌رنگ) کپی می‌کند.

رنگی:

سند را به صورت رنگی کپی می‌کند.

(2 طرفه):

1-یک رو

یک سمت سند را روی یک برگه یک رو کپی می‌کند.

2-1 طرفه

دو سند یک رو را روی دو سمت یک کاغذ تکی کپی می‌کند. جهت سند و موقعیت صحافی کاغذ را انتخاب کنید.

(تراکم):

وقتی صفحه کپی شده کم‌رنگ است، سطح تراکم را + افزایش دهید. وقتی جوهر لکه ایجاد می‌کند، سطح تراکم را با - کاهش دهید.

(زوم):

نسبت بزرگ‌نمایی یا کوچک‌نمایی را تنظیم می‌کند. مقدار را انتخاب کنید و بزرگ‌نمایی مورد استفاده برای بزرگ یا کوچک کردن سند را در محدوده 25 تا 400% مشخص کنید.

اندازه واقعی

با بزرگ‌نمایی 100% کپی می‌کند.

به اندازه صفحه

ناحیه اسکن را شناسایی می‌کند و به صورت خودکار سند را بزرگ یا کوچک می‌کند تا مناسب اندازه کاغذ انتخابی شما شود. زمانی که حاشیه‌های سفید در اطراف سند وجود دارد، حاشیه‌های سفید از علامت گوشه شیشه اسکنر به عنوان ناحیه اسکن شناسایی می‌شود ولی حاشیه‌های طرف دیگر ممکن است بریده شود.

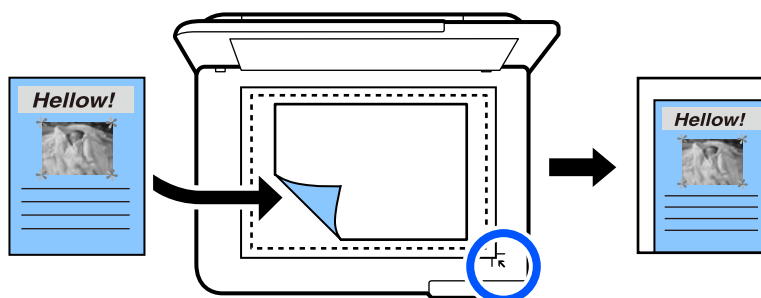

10x15cm < A4 و موارد مشابه

تصویر را به صورت خودکار بزرگ یا کوچک می‌کند تا در اندازه کاغذ مشخص جا شود.

(تنظیم کاغذ):

منبع کاغذ مورد استفاده را انتخاب کنید. با انتخاب ، اندازه و نوع کاغذ قرار داده شده را انتخاب کنید.

### :Multi-Page

☐ صفحه تک

یک سند اصلی یک رو را روی یک تک برگ کپی می کند.

☐ 2 به بالا

دو سند یک رو را روی یک برگه یک رو با چیدمان دوتایی کپی می کند.

☐ غیرفعال

سمت روی یک صفحه کتاب را در یک برگه یک رو کپی می کند. این منو تنها در منوی کپی کتاب نمایش داده می شود.

☐ 2-up

دو صفحه روی یک کتاب و غیره را در یک برگ کاغذ یک رو کپی می کند. این منو تنها در منوی کپی کتاب نمایش داده می شود.

### کیفیت:

کیفیت کپی را انتخاب کنید. انتخاب زیاد چاپ با کیفیتی بالاتر را ارائه می دهد، اما سرعت چاپ ممکن است آهسته تر شود. اگر می خواهید با کیفیتی بسیار بالاتر روی کاغذ ساده چاپ کنید، گزینه **هترین** را انتخاب نمایید. توجه داشته باشید که ممکن است سرعت چاپ به میزان قابل توجهی کاهش یابد.

### حذف پس زمینه:

رنگ کاغذ (رنگ پس زمینه) سند اصلی را تشخیص می دهد و رنگ را حذف کرده یا از شدت آن می کاهد. بسته به میزان تیرگی و روشنایی رنگ ممکن است حذف یا کاهش شدت آن صورت نگیرد.

### گسترش:

با کپی بدون حاشیه، تصویر کمی بزرگ می شود تا حاشیه ها از لبه کاغذ حذف شوند. میزان بزرگ نمایی تصویر را انتخاب کنید.

### پاک کردن همه تنظیمات:

تنظیمات کپی را به مقادیر پیش فرض بازنشانی می کند.

## کپی کردن دورو

اسناد مختلف را در هر دو روی کاغذ کپی می کند.



1. کاغذ را در چاپگر قرار دهید.

"بارگذاری کاغذ" در صفحه 35

2. اسناد اصلی را بارگذاری کنید.

"قرار دادن اسناد" در صفحه 40

3. کپی در پانل کنترل را انتخاب کنید.

4. گزینه  (2 طرفه) را در زبانه کپی انتخاب کنید.
5. گزینه <2 طرفه را انتخاب کنید.
6. جهت نمایش و حاشیه شیرازه سند اصلی را مشخص نمایید و سپس گزینه تأیید را انتخاب کنید. تصویر نهایی را می‌توانید در سمت راست صفحه بررسی کنید.



7. روی گزینه  ضربه بزنید.

نکته:

- اگر پیش نمایش را انتخاب کنید، می‌توانید تصویر اسکن شده را بررسی کنید.
- رنگ، اندازه و کادر حاشیه تصویر کپی شده، کمی با سند اصلی متفاوت است.

## کپی کردن همراه با بزرگ یا کوچک کردن

اسناد اصلی را می‌توانید با بزرگنمایی معین کپی کنید.

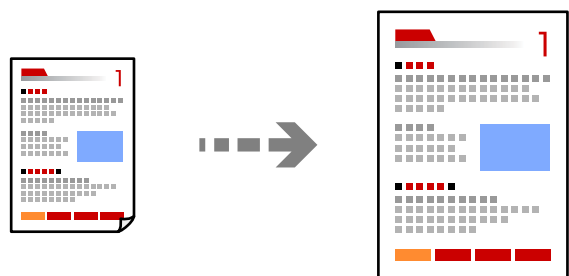

1. کاغذ را در چاپگر قرار دهید.  
"بارگذاری کاغذ" در صفحه 35
2. اسناد اصلی را بارگذاری کنید.  
"قرار دادن اسناد" در صفحه 40
3. کپی در پانل کنترل را انتخاب کنید.
4. زبانه تنظیمات پیشرفته و سپس گزینه زوم را انتخاب کنید.



5. بزرگنمایی مناسب برای مطابقت با اندازه سند اصلی و اندازه کاغذی که تنظیم کردید را تعیین نمایید و سپس گزینه تأیید را انتخاب کنید.

اگر به اندازه صفحه را انتخاب کنید، ناحیه اسکن را به طور خودکار شناسایی می‌کند و سند اصلی را بزرگ یا کوچک می‌کند تا مناسب اندازه کاغذ انتخابی شما شود.

6. زبانه کپی را انتخاب کنید.

7. روی گزینه  ضربه بزنید.

نکته:

اگر پیش نمایش را انتخاب کنید، می‌توانید تصویر اسکن شده را بررسی کنید.

رنگ، اندازه و کادر حاشیه تصویر کپی شده، کمی با سند اصلی متفاوت است.

## کپی کردن چند سند در یک برگه

دو سند یک رو را روی یک برگه یک رو با چیدمان دوتایی کپی می‌کند.

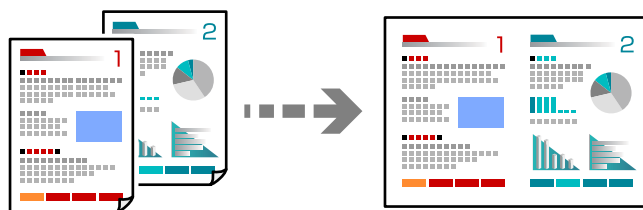

1. کاغذ را در چاپگر قرار دهید.

"بارگذاری کاغذ" در صفحه 35

2. اسناد اصلی را بارگذاری کنید.

"قرار دادن اسناد" در صفحه 40

3. کپی در پانل کنترل را انتخاب کنید.

4. زبانه تنظیمات پیشرفته و سپس گزینه Multi-Page را انتخاب کنید.

5. گزینه 2 به بالا را انتخاب کنید.

6. جهت نمایش و اندازه سند اصلی را مشخص نمایید و سپس گزینه تأیید را انتخاب کنید. تصویر نهایی را می‌توانید در سمت راست صفحه بررسی کنید.

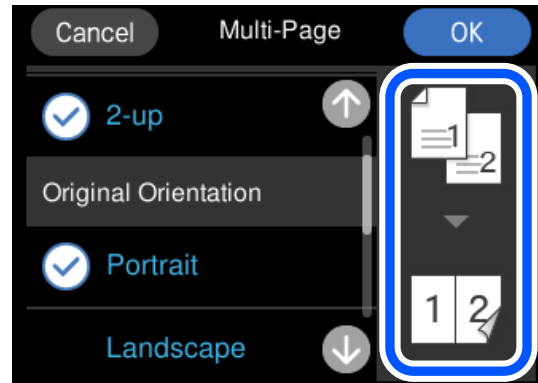

7. زبانه کپی را انتخاب کنید.

8. روی گزینه ضربه بزنید.

نکته:

- اگر پیش نمایش را انتخاب کنید، می‌توانید تصویر اسکن شده را بررسی کنید.
- رنگ، اندازه و کادر حاشیه تصویر کپی شده، کمی با سند اصلی متفاوت است.

## کپی کردن عکسها

عکسها را می‌توانید به راحتی کپی کنید. همچنین می‌توانید رنگ عکسهای محو شده را بازیابی کنید.

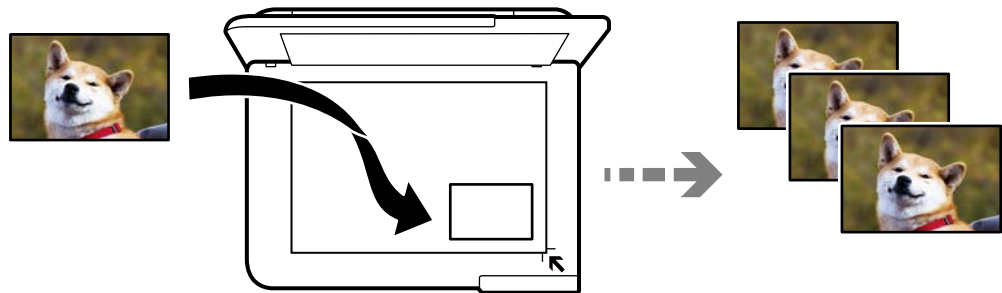

کوچکترین اندازه سند که می‌توانید کپی کنید، 30×40 میلی‌متر است.

نکته:

ممکن است فضای سفید اطراف عکس شناسایی نشود.

1. کاغذ را در چاپگر قرار دهید.  
"بارگذاری کاغذ" در صفحه 35
2. چند چاپ در پانل کنترل را انتخاب کنید.
3. مسیر چند نسخه < کپی/بازگرداندن عکسها را انتخاب کنید.

4. تنظیمات چاپ را در صورت لزوم تغییر دهید و سپس برای قرار دادن اسناد در دستگاه را انتخاب کنید.  
"گزینه‌های منوی مربوط به تنظیمات کاغذ و چاپ برای کپی کردن عکسها" در صفحه 107

5. سند را به صورت رو به پایین قرار دهید و آن را به سمت علامت گوشه بلغزانید.  
عکسها را با فاصله 5 میلی‌متر از علامت گوشه شیشه اسکنر قرار دهید. شما می‌توانید چندین عکس با اندازه‌های مختلف قرار دهید.  
هنگامی قرار دادن عکسهای متعدد، یک فاصله حداقل 5 میلی‌متری بین عکسها در نظر بگیرید.  
حداکثر اندازه: 10×15 سانتی‌متر (4×6 اینچ)

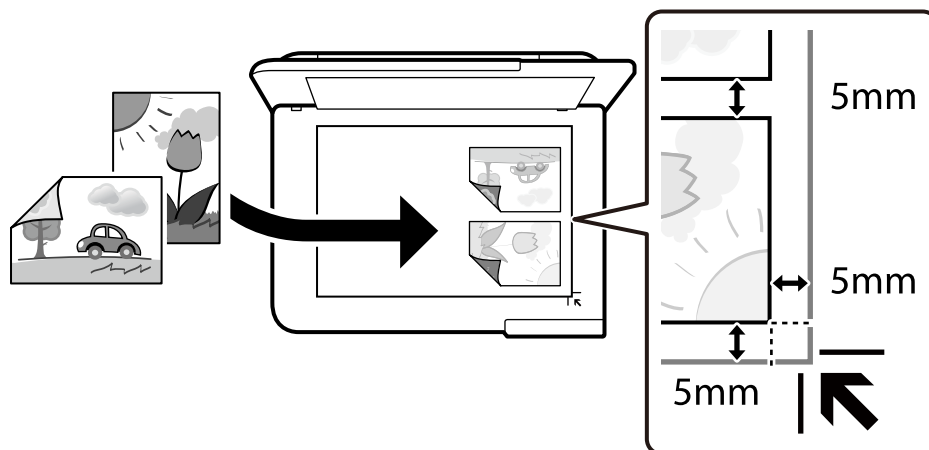

6. گزینه شروع اسکن را انتخاب کنید.

عکسها اسکن شده و روی صفحه، نمایش داده می‌شوند.

7. برای اعمال تنظیماتی مانند تنظیم عکس، در صورت لزوم ادیت را انتخاب کنید.

نکته:

اگر می‌خواهید چاپ را به وسیله بزرگ کردن بخشی از عکس انجام دهید، بریدن/درشت‌نمایی را انتخاب کنید و تنظیمات را انجام دهید.  
کادر ناحیه چاپ را به سمت چپ، راست، بالا و پایین بلغزانید و اندازه کادر را با ● گوشه‌های کادر تغییر دهید.

"گزینه‌های منوی مربوط به تنظیم عکس برای کپی کردن عکسها" در صفحه 108

8. روی گزینه 1 ضربه بزنید.

نکته:

رنگ، اندازه و کادر حاشیه تصویر کپی شده، کمی با سند اصلی متفاوت است.

## گزینه‌های منوی مربوط به تنظیمات کاغذ و چاپ برای کپی کردن عکسها

بازیابی رنگ:

رنگ عکسهای محو شده را بازیابی می‌کند.

تنظیم کاغذ:

منبع کاغذ مورد استفاده را انتخاب کنید. با انتخاب =، اندازه و نوع کاغذ قرار داده شده را انتخاب کنید.

تنظیم حاشیه:

بدون حاشیه

بدون ایجاد حاشیه در اطراف لبه‌ها کپی می‌کند. تصویر کمی بزرگ می‌شود تا حاشیه‌ها از لبه کاغذ حذف شوند. مقدار بزرگ‌نمایی را در تنظیم گسترش انتخاب کنید.

با حاشیه

با قرار دادن حاشیه در اطراف لبه‌ها کپی می‌کند.

پاک کردن همه تنظیمات:

تنظیمات کپی را به مقادیر پیش‌فرض بازنشانی می‌کند.

## گزینه‌های منوی مربوط به تنظیم عکس برای کپی کردن عکس‌ها

تنظیم عکس:

انتخاب **تصحیح عکس** باعث ایجاد تصاویر واضح‌تر و رنگهای درخشان‌تر از طریق تنظیم خودکار کنتراست، اشباع و روشنایی داده‌های تصویر اصلی می‌شود.

:Filter

در وضعیت تک‌رنگ کپی می‌کند.

بریدن/درشت‌نمایی:

بخشی از عکس مورد نظر برای کپی را بزرگ می‌کند.

حذف ویرایش:

ویرایش دقیق عکس.

## کپی کردن کارت شناسایی

هر دو طرف کارت شناسایی را اسکن می‌کند و در یک طرف یک کاغذ اندازه A4 کپی می‌کند.

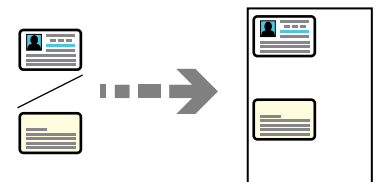

1. کاغذ را در چاپگر قرار دهید.

"بارگذاری کاغذ" در صفحه 35

2. سند را به صورت رو به پایین قرار دهید و آن را به سمت علامت گوشه بلغزانید. کارت شناسایی را با فاصله 5 میلی‌متر از علامت گوشه شیشه اسکنر قرار دهید.

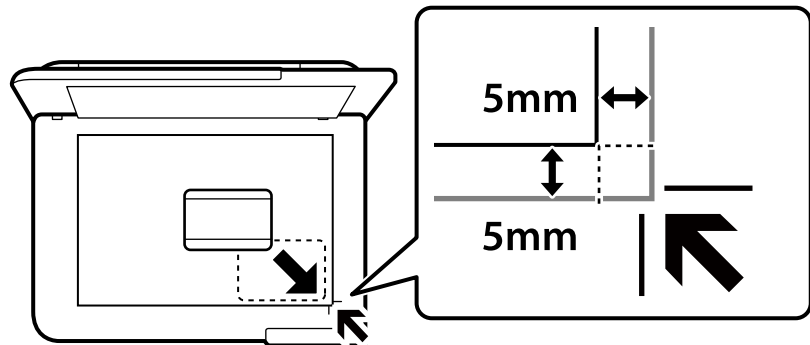

3. چند چاپ در پانل کنترل را انتخاب کنید.
4. مسیر چند نسخه < کارت شناسایی را انتخاب کنید.
5. منبع کاغذ و اندازه کاغذ را مشخص کنید و سپس گزینه تأیید را انتخاب نمایید.
6. زبانه کپی را انتخاب کنید.
7. روی گزینه  ضربه بزنید.
- نکته:  
اگر پیش نمایش را لمس کنید، می‌توانید تصویر اسکن شده را بررسی کنید.
8. برای قرار دادن سمت پشت سند اصلی دستورالعمل‌های روی صفحه را دنبال کنید و سپس روی شروع اسکن ضربه بزنید. کارت شناسایی را با فاصله 5 میلی‌متر از علامت گوشه شیشه اسکنر قرار دهید.

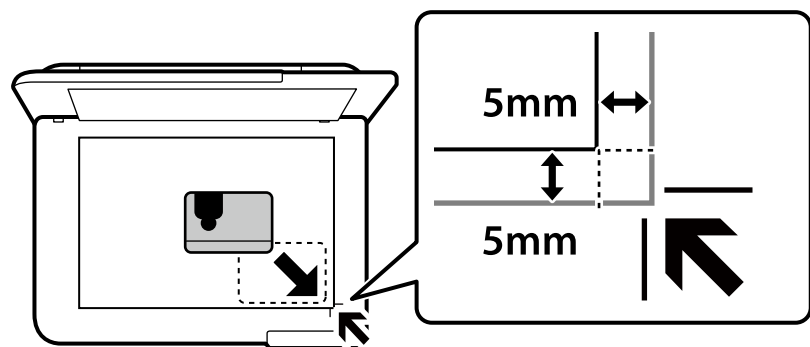

نکته:  
رنگ، اندازه و کادر حاشیه تصویر کپی شده، کمی با سند اصلی متفاوت است.

## کپی کردن کتابها

دو صفحه رویی A4 یک کتاب و غیره را روی یک برگ کاغذ کپی می‌کند.

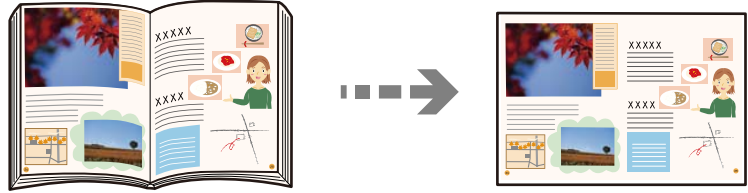

1. کاغذ را در چاپگر قرار دهید.  
"بارگذاری کاغذ" در صفحه 35
2. چند چاپ در پانل کنترل را انتخاب کنید.
3. مسیر چند نسخه < کپی کتاب را انتخاب کنید.
4. اسناد اصلی را بارگذاری کنید.  
برای قرار دادن صفحه اول سند اصلی دستورالعمل‌های روی صفحه را دنبال کنید و سپس روی تنظیمات چاپ ضربه بزنید.
5. تنظیمات پیشرفته را انتخاب کنید و سپس تنظیمات مورد نیاز را انجام دهید.  
اگر گزینه 2-up را در Multi-Page انتخاب کنید، قادر خواهید بود دو صفحه رویی یک کتاب را در یک کاغذ یک‌رو چاپ کنید.
6. زبانه کپی را انتخاب کنید.
7. روی گزینه 1 ضربه بزنید.  
نکته:  
اگر پیش نمایش را لمس کنید، می‌توانید تصویر اسکن شده را بررسی کنید.
8. برای قرار دادن صفحه دوم سند اصلی دستورالعمل‌های روی صفحه را دنبال کنید و سپس روی شروع اسکن ضربه بزنید.  
نکته:  
رنگ، اندازه و کادر حاشیه تصویر کپی شده، کمی با سند اصلی متفاوت است.

## کپی کردن بدون حاشیه‌ها

بدون ایجاد حاشیه در اطراف لبه‌ها کپی می‌کند. تصویر کمی بزرگ می‌شود تا حاشیه‌ها از لبه کاغذ حذف شوند.

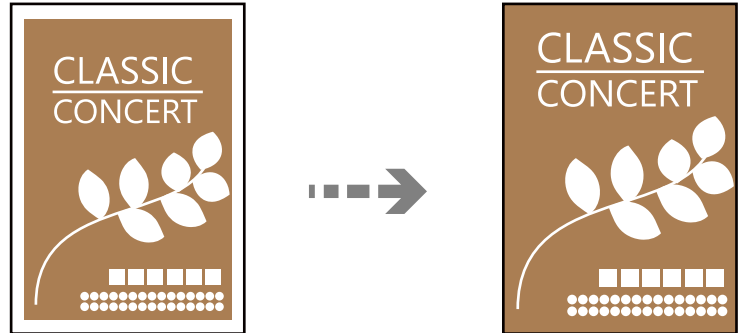

1. کاغذ را در چاپگر قرار دهید.  
"بارگذاری کاغذ" در صفحه 35
  2. اسناد اصلی را بارگذاری کنید.  
"قرار دادن اسناد" در صفحه 40
  3. چند چاپ در پانل کنترل را انتخاب کنید.
  4. مسیر چند نسخه < کپی بدون حاشیه را انتخاب کنید.
  5. زبانه کپی را انتخاب کنید.
  6. روی گزینه  ضربه بزنید.
- نکته:
- اگر پیش نمایش را انتخاب کنید، می‌توانید تصویر اسکن شده را بررسی کنید.
  - رنگ، اندازه و کادر حاشیه تصویر کپی شده، کمی با سند اصلی متفاوت است.

## کپی کردن روی برچسب CD/DVD

برچسب دیسک یا اسناد چهارگوش مانند عکس را می‌توانید روی برچسب CD/DVD چاپ کنید.

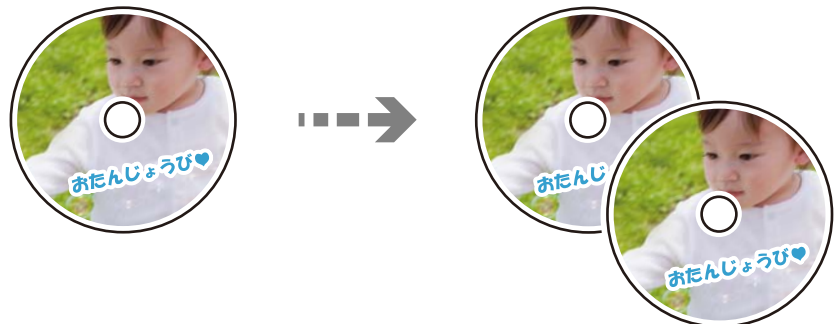



مهم:

پیش از چاپ کردن روی CD/DVD، به اقدامات احتیاطی هنگام جابجایی CD/DVD مراجعه کنید.

"اقدامات احتیاطی هنگام جابجایی CD/DVD" در صفحه 37



هنگامی که دستگاه در حال کار کردن است، سینی CD/DVD را قرار ندهید. ممکن است چاپگر آسیب ببیند.

تا زمانی که دستور داده نشده است، سینی CD/DVD را وارد نکنید. در غیر این صورت، خطا رخ می‌دهد و CD/DVD بیرون می‌آید.

1. چند چاپ در پانل کنترل را انتخاب کنید.

2. کپی در CD/DVD < کپی در CD/DVD را انتخاب کنید.

3. سند را با رعایت دستورالعمل روی صفحه بارگذاری کنید و گزینه راه اندازی بیرونی/درونی را ادامه دهید. را انتخاب کنید. اگر CD/DVD دقیقاً در مرکز قرار نگیرد، موقعیت به طور خودکار تنظیم می‌شود.

4. قطر داخلی و قطر خارجی را از طریق   مشخص کنید و سپس گزینه انتخاب نوع را انتخاب کنید. می‌توانید در محدوده کادر قطر داخلی و قطر خارجی را انتخاب کنید و مقدار را با صفحه کلید روی صفحه وارد کنید.

نکته:

می‌توانید مقدار 114 تا 120 میلی‌متر را به عنوان قطر خارجی و 18 تا 46 میلی‌متر را به عنوان قطر داخلی با گامهای 1 میلی‌متری وارد کنید.

پس از چاپ برچسب دیسک، قطر خارجی و قطر داخلی که تنظیم کرده‌اید به مقادیر پیش فرض بر می‌گردند. لازم است هر بار که چاپ می‌کنید، این قطرها را تنظیم کنید.

"گزینه‌های منو برای کپی در CD/DVD" در صفحه 114

5. گزینه چاپ روی CD/DVD را انتخاب کنید.

نکته:

برای چاپ کردن سند آزمایشی، چاپ آزمایشی روی کاغذ A4 210 x 297 میلی‌متر را انتخاب کنید و کاغذ ساده A4 را در کاست کاغذ قرار دهید. تصویر نتیجه چاپ را می‌توانید پیش از چاپ کردن روی برچسب CD/DVD ببینید.



6. پس از ظاهر شدن پیام بارگذاری CD/DVD، چگونه را انتخاب کنید و CD/DVD را با رعایت دستورالعمل‌های روی صفحه بارگذاری کنید.

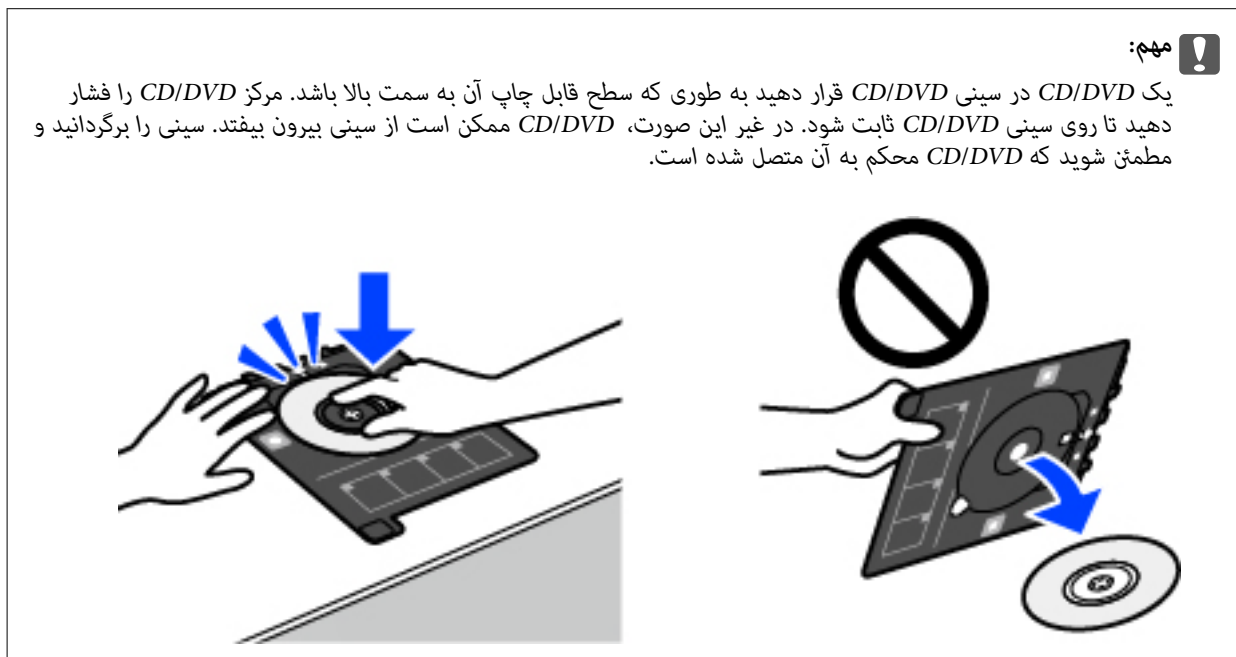

**نکته:** در هنگام وارد کردن سینی درون چاپگر ممکن است اندکی مقاومت حس کنید. این وضع طبیعی است و باید سینی را به طور افقی وارد کنید.

7. گزینه نصب شد را انتخاب کنید.

8. زبانه چاپ روی CD/DVD را انتخاب نمایید، کپی رنگی یا کپی تک‌رنگ را انتخاب کنید و تراکم کپی را در صورت لزوم تغییر دهید.

**نکته:**

برای مشاهده تصویر اسکن شده  را انتخاب کنید. می‌توانید موقعیت چاپ را روی صفحه پیش-نمایش تنظیم کنید.

"گزینه‌های منو برای کپی در CD/DVD" در صفحه 114

9. تنظیمات پیشرفته را انتخاب کنید و سپس تنظیمات مورد نیاز را انجام دهید.

"گزینه‌های منو برای کپی در CD/DVD" در صفحه 114

10. زبانه چاپ روی CD/DVD و سپس روی گزینه  ضربه بزنید.

11. در پایان کار چاپ، سینی CD/DVD خارج می‌شود. سینی را از چاپگر خارج کنید و با رعایت دستورالعمل‌های روی صفحه چاپ کامل شد را انتخاب کنید.

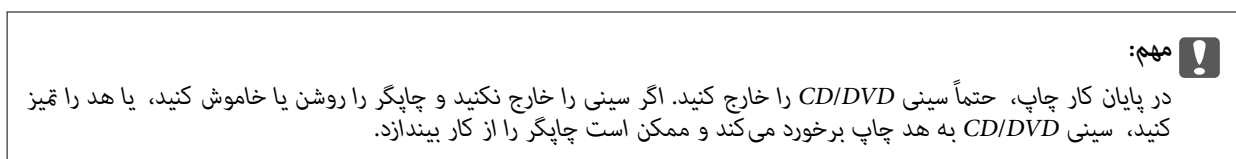

12. CD/DVD را بردارید و سینی CD/DVD را در پایین کاست کاغذ 2 جمع کنید.

## گزینه‌های منو برای کپی در CD/DVD

درونی، بیرونی:

محدوده چاپ را مشخص کنید. تا 120 میلی‌متر برای قطر خارجی و حداقل 18 میلی‌متر برای قطر داخلی را می‌توانید مشخص کنید. بسته به تنظیم، ممکن است CD/DVD یا سینی CD/DVD آلوده شوند. محدوده را طوری مشخص کنید که با ناحیه قابل چاپ CD/DVD متناسب باشد.

چاپ روی CD/DVD، چاپ آزمایشی روی کاغذ A4 210 x 297 میلی‌متر:

انتخاب کنید که چاپ روی CD/DVD یا چاپ آزمایشی روی کاغذ ساده A4 انجام بگیرد. هنگام انتخاب چاپ آزمایشی روی کاغذ A4 210 x 297 میلی‌متر می‌توانید نتیجه چاپ را پیش از چاپ کردن روی CD/DVD ببینید.

 (تنظیم موقعیت چاپ):

اسکن کردن سند را آغاز می‌کند و تصویر اسکن شده را نمایش می‌دهد. می‌توانید موقعیت چاپ را روی صفحه پیش-نمایش تنظیم کنید.

رنگی:

سند را به صورت رنگی کپی می‌کند.

سیاه و سفید:

سند را به صورت سیاه و سفید (تک‌رنگ) کپی می‌کند.

 (تراکم):

وقتی صفحه کپی شده کم رنگ است، سطح تراکم را با + افزایش دهید. وقتی جوهر لکه ایجاد می‌کند، سطح تراکم را با - کاهش دهید.

کیفیت:

کیفیت کپی را انتخاب کنید. انتخاب زیاد چاپ با کیفیتی بالاتر را ارائه می‌دهد، اما سرعت چاپ ممکن است آهسته‌تر شود. اگر می‌خواهید با کیفیتی بسیار بالاتر روی کاغذ ساده چاپ کنید، گزینه **هترین** را انتخاب نمایید. توجه داشته باشید که ممکن است سرعت چاپ به میزان قابل توجهی کاهش یابد.

پاک کردن همه تنظیمات:

تنظیمات کپی را به مقادیر پیش‌فرض بازنشانی می‌کند.

# اسکن

- 116 ..... اطلاعات پایه درباره اسکن.
- 119 ..... اسکن و ذخیره اسناد در دستگاه حافظه.
- 121 ..... اسکن و ذخیره اسناد اصلی در یک رایانه.
- 124 ..... اسکن و ذخیره اسناد در حافظه ابری.
- 125 ..... اسکن کردن اسناد اصلی با استفاده از WSD.
- 127 ..... اسکن و ذخیره اسناد در یک دستگاه هوشمند.
- 128 ..... اسکن پیشرفته.

## اطلاعات پایه درباره اسکن

### «اسکن کردن» به چه معناست؟

«اسکن کردن» به فرآیند تبدیل اطلاعات بصری داده‌های کاغذی (برای مثال، اسناد، بریده‌های مجلات، عکس‌ها، طراحی‌های دستی و موارد مشابه) به داده‌های تصویری دیجیتال گفته می‌شود.

شما می‌توانید داده‌های اسکن‌شده را به صورت تصویر دیجیتال در قالب‌هایی مانند JPEG یا PDF ذخیره کنید. سپس می‌توانید تصویر را چاپ کنید، با ایمیل ارسال کنید و کارهای مشابه دیگر انجام دهید.

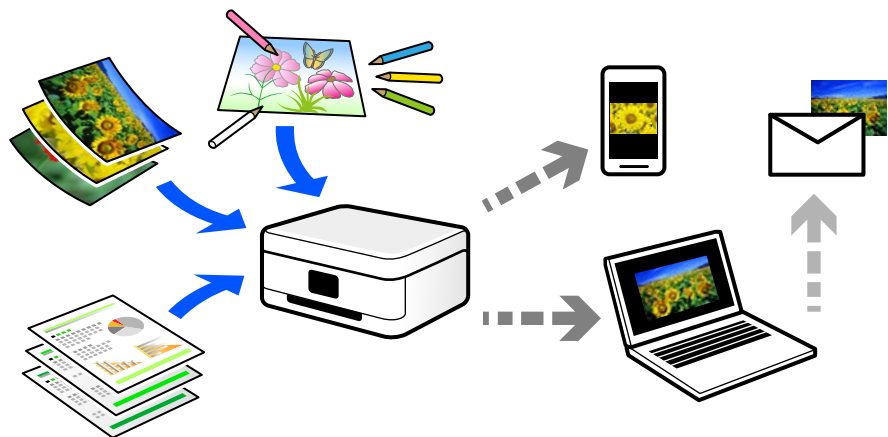

### کاربردهای اسکن

عملکرد اسکن را می‌توانید به روش‌های مختلف استفاده کنید تا کارهایتان راحت‌تر انجام گیرند.

- با اسکن کردن یک سند کاغذی و تبدیل آن به داده‌های دیجیتال می‌توانید آن را در یک رایانه یا یک دستگاه هوشمند مطالعه کنید.
- با اسکن کردن بلیت‌ها یا اطلاعیه‌ها و تبدیل آنها به داده‌های دیجیتال می‌توانید اسناد اصلی را دور بریزید و از شلوغی محیط بکاهید.
- با اسکن کردن اسناد مهم می‌توانید از آنها نسخه پشتیبان در سرویس‌های ابری یا سایر حافظه‌های ذخیره‌سازی ایجاد کنید تا در صورتی که اصل آنها را از دست دادید، به نسخه دیجیتال آنها دسترسی داشته باشید.
- عکس‌ها یا اسناد اسکن‌شده را می‌توانید از طریق ایمیل برای دوستانتان ارسال کنید.
- با اسکن کردن طراحی‌های دستی و موارد مشابه می‌توانید آنها را در رسانه‌های اجتماعی و با کیفیتی به مراتب بالاتر از عکس گرفتن با دستگاه هوشمند خود به اشتراک بگذارید.
- با اسکن کردن صفحات مورد علاقه خود از رونامه‌ها یا مجلات می‌توانید آنها را به صورت دیجیتالی ذخیره کرده و اسناد اصلی کاغذی را دور بیندازید.

### روش‌های اسکن موجود

شما می‌توانید هر کدام از روش‌های زیر را برای اسکن از طریق این چاپگر استفاده کنید.

اطلاعات مرتبط

- ◀ "ذخیره اسکن در دستگاه حافظه" در صفحه 117
- ◀ "اسکن کردن در رایانه" در صفحه 117

- ◀ "ارسال به یک سرویس ابری" در صفحه 118
- ◀ "اسکن کردن با استفاده از WSD" در صفحه 118
- ◀ "اسکن کردن مستقیم از دستگاه‌های هوشمند" در صفحه 118

## ذخیره اسکن در دستگاه حافظه

شما می‌توانید تصاویر اسکن شده را مستقیماً در یک دستگاه حافظه وارد شده به چاپگر ذخیره کنید.

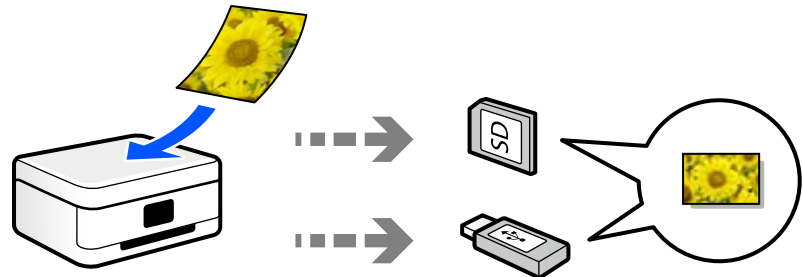

اطلاعات مرتبط

- ◀ "مشخصات دستگاه حافظه" در صفحه 283

## اسکن کردن در رایانه

دو روش اسکن و ذخیره اسناد اصلی در یک رایانه وجود دارد؛ اسکن کردن با استفاده از پانل کنترل و اسکن کردن از طریق رایانه. اسکن را می‌توانید به راحتی از طریق پانل کنترل انجام دهید.

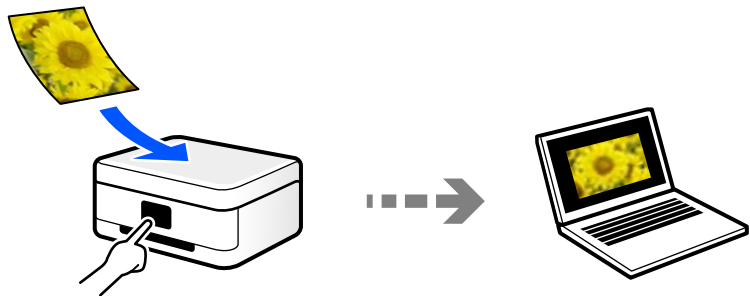

از برنامه اسکن Epson ScanSmart برای اسکن کردن از رایانه استفاده کنید. تصاویر را می‌توانید پس از اسکن کردن ویرایش کنید.

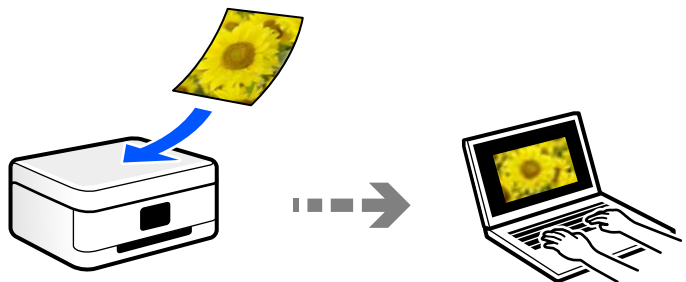

## ارسال به یک سرویس ابری

شما می‌توانید تصاویر اسکن شده را از پانل کنترل چاپگر به سرویس‌های ابری که قبلاً ثبت شده‌اند، ارسال کنید.

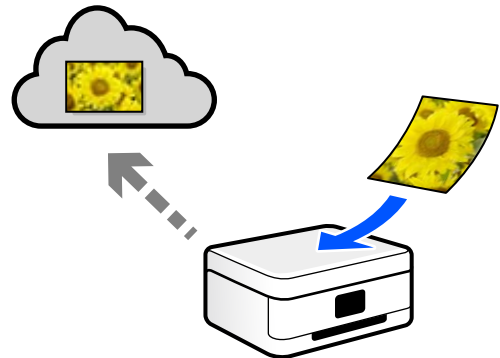

## اسکن کردن با استفاده از WSD

می‌توانید تصویر اسکن شده را با استفاده از قابلیت WSD در رایانه متصل به چاپگر ذخیره کنید. در صورتی که سیستم عامل Windows 7/Windows Vista استفاده می‌کنید، نیاز خواهد بود قبل از اسکن کردن، تنظیمات WSD را در رایانه خود تعیین نمایید.

## اسکن کردن مستقیم از دستگاه‌های هوشمند

شما می‌توانید از طریق برنامه Epson Smart Panel در یک دستگاه هوشمند، تصاویر اسکن شده را مستقیماً در یک دستگاه هوشمند مانند یک تلفن هوشمند یا تبلت ذخیره کنید.

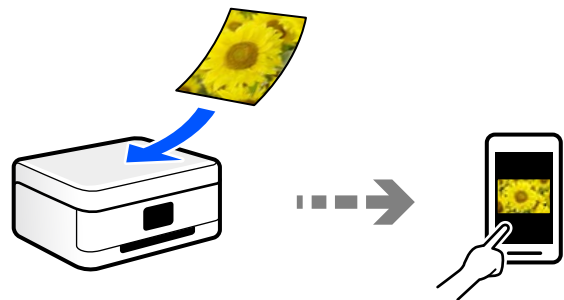

## قالب‌های فایل توصیه شده که با هدف شما مطابقت دارند

به طور کلی گفته می‌شود قالب JPEG برای عکس‌ها مناسب است در حالیکه قالب PDF برای اسناد مناسب می‌باشد. برای انتخاب بهترین قالب برای کاری که انجام می‌دهید، توضیحات زیر را ملاحظه کنید.

توضیحات	قالب فایل
یک قالب فایل که اجازه می‌دهد داده‌های موردنظر برای فشرده‌سازی را ذخیره کنید. اگر نرخ فشرده‌سازی بالا باشد، کیفیت تصویر کاهش می‌یابد و قادر نخواهید بود کیفیت تصویر را به مقدار اولیه بازگردانید. این یک قالب تصویر استاندارد برای دوربین‌های دیجیتال است. این قالب برای تصاویری مناسب است که رنگ‌های زیادی دارند.	(.jpg) JPEG

توضیحات	قالب فایل
یک قالب فایل عمومی است که در میان سیستم‌های عامل مختلف قابل استفاده است و کیفیت نمایش در صفحه و نتیجه چاپ آن یکسان است. با استفاده از نرم‌افزارهای مخصوص خواندن PDF یا مرورگرهای وب می‌توانید فایل‌های PDF را مشاهده کنید.	(.pdfPDF)

## وضوح توصیه شده که با هدف شما مطابقت دارد

وضوح تعداد پیکسل‌ها (کوچکترین ناحیه یک تصویر) در هر اینچ (25.4 میلی‌متر) را نشان می‌دهد و بر اساس واحد dpi (نقطه در اینچ) اندازه‌گیری می‌شود. مزیت افزایش وضوح آن است که جزئیات تصویر بهتر نمایش داده می‌شوند. با این حال، ممکن است معایبی نیز به همراه داشته باشد.

حجم فایل افزایش می‌یابد

(وقتی وضوح را دو برابر کنید، حجم فایل حدود 4 برابر می‌شود).

در نتیجه، اسکن کردن، ذخیره و خواندن تصویر مدت زمان بیشتری طول می‌کشد

تصویر بسیار بزرگتر از آن خواهد شد که در نمایشگر جا داده شود یا روی کاغذ چاپ شود

جدول را ملاحظه نمایید و وضوح مناسب را با توجه به هدف تصویر اسکن شده خود تعیین کنید.

هدف	وضوح (مرجع)
نمایش در رایانه ارسال از طریق ایمیل	تا حداکثر 200 dpi
چاپ از طریق چاپگر	200 تا 300 dpi

## اسکن و ذخیره اسناد در دستگاه حافظه

می‌توانید تصویر اسکن شده را در دستگاه حافظه ذخیره کنید.

1. اسناد اصلی را بارگذاری کنید.

"قرار دادن اسناد" در صفحه 40

2. یک دستگاه حافظه را در چاپگر قرار دهید.

"وارد کردن و خارج کردن کارت حافظه" در صفحه 42

"وصل و جدا کردن یک دستگاه USB خارجی" در صفحه 42

3. اسکن در پانل کنترل را انتخاب کنید.

4. گزینه حافظه را انتخاب کنید.

اگر چندین دستگاه حافظه به چاپگر وصل کرده‌اید، دستگاه حافظه‌ای را که می‌خواهید تصاویر اسکن شده در آن ذخیره شوند انتخاب کنید.

5. گزینه‌های زبانه اسکن مانند قالب ذخیره را تنظیم کنید.

"گزینه‌های اسکن برای اسکن و ذخیره در دستگاه حافظه" در صفحه 120



6. گزینه تنظیمات پیشرفته را انتخاب کنید و سپس تنظیمات را بررسی کنید و در صورت نیاز آنها را تغییر دهید.

"گزینه‌های پیشرفته برای اسکن و ذخیره در دستگاه حافظه" در صفحه 121

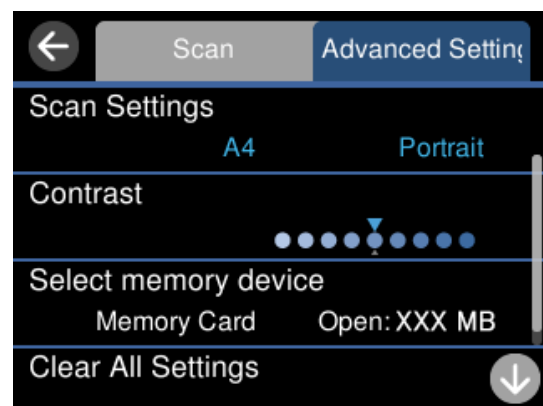

7. مجدداً زبانه اسکن را انتخاب کنید و سپس روی  ضربه بزنید.

نکته:

تصاویر اسکن شده در پوشه‌های "001" تا "999" در پوشه EPSCAN ذخیره می‌شود.

رنگ، اندازه و حاشیه تصویر اسکن شده به طور دقیق مشابه با سند نمی‌باشد.

## گزینه‌های اسکن برای اسکن و ذخیره در دستگاه حافظه

سیاه و سفید/رنگی

انتخاب کنید اسکن تک‌رنگ یا رنگی انجام شود.

PDF/JPEG

قالب مورد نظر برای ذخیره تصویر اسکن شده را انتخاب کنید.



(کیفیت) 

□ نوع سند:

نوع سند خود را انتخاب کنید.

□ وضوح:

وضوح اسکن را انتخاب کنید.

## گزینه‌های پیشرفته برای اسکن و ذخیره در دستگاه حافظه

تنظیمات اسکن

□ اندازه اسکن:

اندازه اسکن را انتخاب کنید. برای برش دادن فضای سفید اطراف متن یا تصویر در زمان اسکن کردن، برش خودکار را انتخاب کنید. برای اسکن کردن با حداکثر ناحیه شیشه اسکنر، گزینه قسمت حداکثر را انتخاب کنید.

□ جهت سند:

جهت سند را انتخاب کنید.

کنتراست

وضوح تصویر اسکن شده را انتخاب کنید.

حافظه را انتخاب کنید

دستگاه حافظه مورد نظر برای ذخیره تصاویر اسکن شده را انتخاب کنید.

پاک کردن همه تنظیمات

تنظیمات اسکن را به مقادیر پیش فرض بازنشانی می‌کند.

---

## اسکن و ذخیره اسناد اصلی در یک رایانه

دو روش اسکن و ذخیره اسناد اصلی در یک رایانه وجود دارد؛ اسکن کردن با استفاده از پانل کنترل و اسکن کردن از طریق رایانه.

اطلاعات مرتبط

◀ "اسکن کردن از پانل کنترل" در صفحه 122

◀ "اسکن از رایانه" در صفحه 123

## اسکن کردن از پانل کنترل

نکته:

برای استفاده از این ویژگی، مطمئن شوید برنامه‌های زیر در رایانه شما نصب می‌باشند.

☐ Epson ScanSmart (Windows 7 یا بالاتر ، یا OS X El Capitan یا بالاتر)

☐ Epson Event Manager (Windows Vista/Windows XP یا OS X Yosemite/OS X Mavericks/OS X Mountain Lion/Mac OS X v10.7.x/Mac OS X v10.6.8)

☐ Epson Scan 2 (برنامه مورد نیاز برای استفاده از ویژگی اسکن)

برای بررسی برنامه‌های نصب شده، به مطلب زیر مراجعه کنید.

Windows 10: روی دکمه شروع کلیک کنید و سپس پوشه **Epson ScanSmart < Epson Software** و در ادامه پوشه **Epson Scan < EPSON** را بررسی کنید.

Windows 8.1/Windows 8: نام برنامه را در قسمت جستجو وارد کنید و سپس آیکن نشان داده شده را بررسی نمایید.

Windows 7: روی دکمه شروع کلیک کرده و سپس گزینه **همه برنامه‌ها** را انتخاب کنید. سپس، پوشه **Epson ScanSmart < Epson Software** و در ادامه پوشه **Epson Scan 2 < EPSON** را بررسی نمایید.

Windows Vista/Windows XP: روی دکمه شروع کلیک کنید و سپس **همه برنامه‌ها** یا **برنامه‌ها** را انتخاب کنید. سپس، پوشه **Epson Software < Epson Event Manager** و در ادامه پوشه **Epson Scan 2 < EPSON** را بررسی نمایید.

سیستم عامل Mac OS: مسیر **برو < برنامه‌ها < Epson Software** را انتخاب کنید.

1. اسناد اصلی را بارگذاری کنید.

"قرار دادن اسناد" در صفحه 40

2. اسکن در پانل کنترل را انتخاب کنید.

3. گزینه کامپیوتر را انتخاب کنید.

4. رایانه مورد نظر برای ذخیره تصویر اسکن شده را انتخاب کنید.

☐ اگر صفحه کامپیوتر را انتخاب کنید نشان داده شد، رایانه موردنظر را از صفحه انتخاب کنید.

☐ اگر صفحه ذخیره اسکن در رایانه نشان داده شد و رایانه از قبل انتخاب شده است، مطمئن شوید رایانه انتخاب شده صحیح است.

اگر می‌خواهید رایانه را تغییر دهید، گزینه  و سپس یک رایانه دیگر را انتخاب کنید.

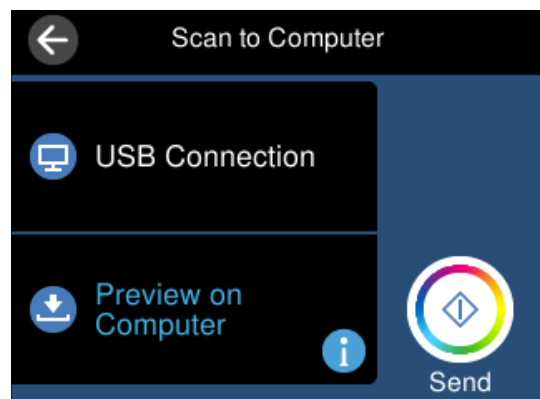

5. برای انتخاب روش ذخیره کردن تصویر اسکن شده در رایانه گزینه  را انتخاب کنید.
- پیش نمایش در کامپیوتر (Windows 7 یا جدیدتر، یا OS X El Capitan یا جدیدتر): قبل از ذخیره کردن تصاویر، پیش نمایش تصویر اسکن شده را در یک رایانه نشان می دهد.
  - ذخیره به عنوان JPEG: تصویر اسکن شده را در قالب JPEG ذخیره می کند.
  - ذخیره به عنوان PDF: تصویر اسکن شده را با قالب PDF ذخیره می کند.

6. روی گزینه  ضربه بزنید.

هنگام استفاده از Windows 7 یا بعد از آن، یا OS X El Capitan یا بعد از آن: Epson ScanSmart به طور خودکار روی رایانه شما شروع می شود و اسکن شروع می شود.

نکته:

- برای اطلاعات دقیق درباره عملکرد نرم افزار، به *Epson ScanSmart* راهنما مراجعه کنید. برای باز کردن راهنما، روی **Help** در صفحه *Epson ScanSmart* کلیک کنید.
- رنگ، اندازه و حاشیه تصویر اسکن شده به طور دقیق مشابه با سند می باشد.

## اسکن از رایانه

با استفاده از Epson ScanSmart می توانید از یک رایانه اسکن کنید.

این برنامه به شما امکان می دهد اسناد و عکسها را به راحتی اسکن کرده و سپس تصاویر اسکن شده را در چند مرحله ساده ذخیره کنید.

1. اسناد اصلی را وارد کنید.

"قرار دادن اسناد" در صفحه 40

2. Epson ScanSmart را راه اندازی کنید.

Windows 10

روی دکمه شروع کلیک کنید و سپس گزینه های **Epson Software < Epson ScanSmart** را انتخاب کنید.

Windows 8.1/Windows 8

نام برنامه را در قسمت جستجو وارد کنید و سپس آیکن نشان داده شده را انتخاب نمایید.

Windows 7

روی دکمه شروع کلیک کنید و سپس **همه برنامه ها < Epson Software < Epson ScanSmart** را انتخاب کنید.

Mac OS

برو < برنامه ها < Epson Software < Epson ScanSmart را انتخاب کنید.

3. وقتی صفحه Epson ScanSmart نمایش داده می شود، دستورالعمل های روی صفحه را برای انجام اسکن دنبال کنید.

نکته:

برای دیدن اطلاعات کامل این عملیات، روی گزینه **Help** کلیک کنید.

## اسکن و ذخیره اسناد در حافظه ابری

می‌توانید تصاویر اسکن شده را به سرویس‌های حافظه ابری ارسال کنید. پیش از استفاده از این ویژگی، تنظیمات را با استفاده از Epson Connect انجام دهید. برای اطلاعات بیشتر به وب‌سایت درگاه زیر Epson Connect مراجعه کنید.

<https://www.epsonconnect.com/>

<http://www.epsonconnect.eu> (فقط اروپا)

1. اطمینان حاصل کنید که تنظیمات را با استفاده از Epson Connect انجام داده‌اید.
2. سندها را قرار دهید.  
"قرار دادن اسناد" در صفحه 40
3. اسکن در پانل کنترل را انتخاب کنید.
4. گزینه اینترنتی را انتخاب کنید.
5. گزینه  در بالای صفحه و سپس یک مقصد انتخاب کنید.

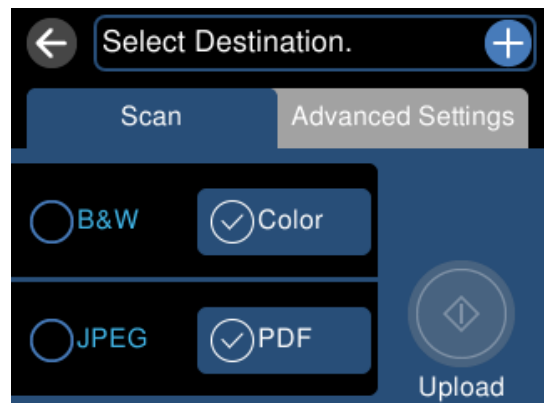

6. گزینه‌های زبانه اسکن مانند قالب ذخیره را تنظیم کنید.  
"گزینه‌های اسکن برای اسکن و ذخیره در حافظه ابری" در صفحه 125
7. گزینه تنظیمات پیشرفته را انتخاب کنید و سپس تنظیمات را بررسی کنید و در صورت نیاز آنها را تغییر دهید.  
"گزینه‌های پیشرفته برای اسکن و ذخیره در حافظه ابری" در صفحه 125

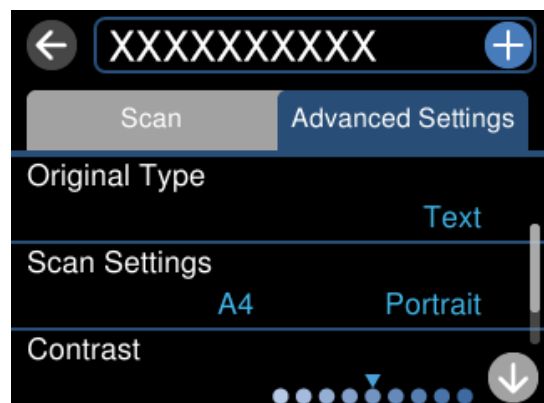

8. مجدداً زبانه اسکن را انتخاب کنید و سپس روی  ضربه بزنید.

نکته:

رنگ، اندازه و حاشیه تصویر اسکن شده به طور دقیق مشابه با سند نمی‌باشد.

## گزینه‌های اسکن برای اسکن و ذخیره در حافظه ابری

سیاه و سفید/رنگی

انتخاب کنید اسکن تک‌رنگ یا رنگی انجام شود.

PDF/JPEG

قالب مورد نظر برای ذخیره تصویر اسکن شده را انتخاب کنید.

## گزینه‌های پیشرفته برای اسکن و ذخیره در حافظه ابری

نوع سند

نوع سند خود را انتخاب کنید.

تنظیمات اسکن

اندازه اسکن:

اندازه اسکن را انتخاب کنید. برای برش دادن فضای سفید اطراف متن یا تصویر در زمان اسکن کردن، برش خودکار را انتخاب کنید. برای اسکن کردن با حداکثر ناحیه شیشه اسکنر، گزینه قسمت حداکثر را انتخاب کنید.

جهت سند:

جهت سند را انتخاب کنید.

کنتراست

وضوح تصویر اسکن شده را انتخاب کنید.

پاک کردن همه تنظیمات

تنظیمات اسکن را به مقادیر پیش فرض بازنشانی می‌کند.

---

## اسکن کردن اسناد اصلی با استفاده از WSD

می‌توانید تصویر اسکن شده را با استفاده از قابلیت WSD در رایانه متصل به چاپگر ذخیره کنید.

نکته:

این قابلیت فقط برای رایانه‌هایی که *Windows 10/Windows 8.1/Windows 8/Windows 7/Windows Vista* را اجرا می‌کنند، در دسترس است.

اگر از *Windows 7/Windows Vista* استفاده می‌کنید، باید از قبل با استفاده از این قابلیت رایانه خود را تنظیم کنید.

1. اسناد اصلی را وارد کنید.

["قرار دادن اسناد" در صفحه 40](#)

2. اسکن در پانل کنترل را انتخاب کنید.

3. گزینه WSD را انتخاب کنید.

4. یک رایانه انتخاب کنید.

5. روی گزینه  ضربه بزنید.

نکته:

رنگ، اندازه و حاشیه تصویر اسکن شده به طور دقیق مشابه با سند نمی باشد.

## تنظیم یک درگاه WSD

این بخش چگونگی تنظیم درگاه WSD برای Windows 7/Windows Vista را شرح می دهد.

نکته:

در Windows 10/Windows 8.1/Windows 8، درگاه WSD بطور خودکار تنظیم می شود.

موارد زیر برای تنظیم درگاه WSD ضروری است.

رایانه و چاپگر به شبکه وصل باشند.

راه انداز چاپگر روی رایانه نصب شده باشد.

1. چاپگر را روشن کنید.

2. روی شروع کلیک کنید و سپس روی شبکه در رایانه کلیک کنید.

3. روی چاپگر کلیک راست کرده و سپس روی نصب کلیک کنید.

روی ادامه کلیک کنید وقتی صفحه کنترل دسترسی کاربر نمایش داده می شود.

روی لغو نصب کلیک کنید و در صورتی که صفحه لغو نصب نشان داده شد، دوباره شروع کنید.

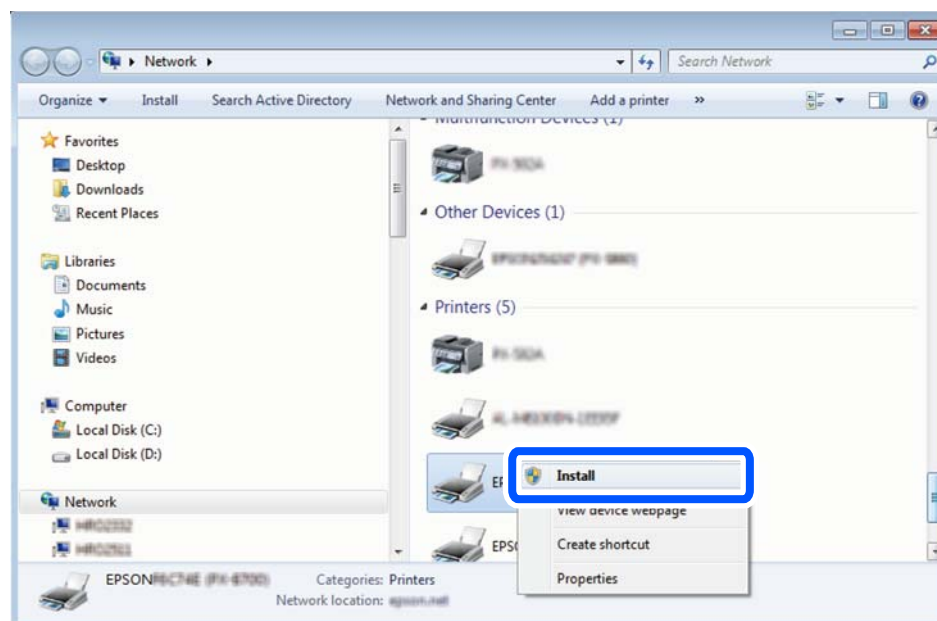

نکته:

نام چاپگری که در شبکه تنظیم می کنید و نام مدل (EPSON XXXXXX (XX-XXXX)) در صفحه شبکه نشان داده می شوند. نام تنظیم شده چاپگر در شبکه را از پانل کنترل چاپگر یا چاپ کردن برگه وضعیت شبکه می توانید بررسی کنید.

4. روی دستگاه شما آماده استفاده است کلیک کنید.

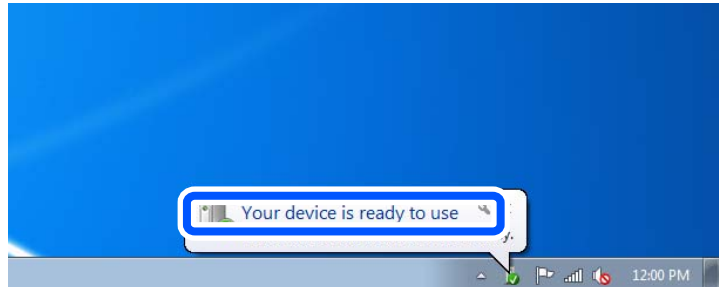

5. پیام را بررسی کرده و سپس بستن را کلیک کنید.

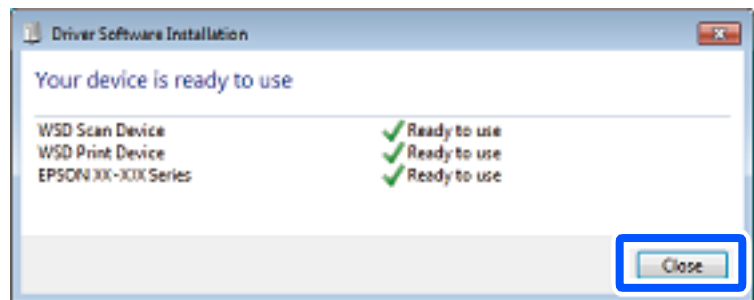

6. صفحه دستگاه ها و چاپگرها را باز کنید.

Windows 7

روی شروع < پانل کنترل < سخت افزار و صدا (یا سخت افزار) < دستگاه ها و چاپگرها کلیک کنید.

Windows Vista

بر روی شروع < پانل کنترل < سخت افزار و صدا < چاپگرها کلیک کنید.

7. آیکن دارای نام چاپگر در شبکه نشان داده را بررسی کنید.

هنگام استفاده از WSD نام چاپگر را انتخاب کنید.

## اسکن و ذخیره اسناد در یک دستگاه هوشمند

نکته:

قبل از اسکن کردن، *Epson Smart Panel* را روی دستگاه هوشمند نصب کنید.

صفحه‌های *Epson Smart Panel* ممکن است بدون اطلاع قبلی تغییر یابند.

ممکن است محتویات *Epson Smart Panel* بسته به نوع محصول خریداری شده متفاوت باشند.

1. اسناد اصلی را بارگذاری کنید.

"قرار دادن اسناد" در صفحه 40

2. Epson Smart Panel را روی دستگاه هوشمند خود اجرا کنید.
3. در صفحه اصلی، منوی اسکن را انتخاب کنید.
4. دستورالعمل‌های روی صفحه را برای اسکن و ذخیره کردن تصاویر دنبال نمایید.

## اسکن پیشرفته

### اسکن کردن همزمان چندین عکس

با استفاده از گزینه Epson ScanSmart، می‌توانید چندین عکس را همزمان اسکن کنید و هر تصویر را جداگانه ذخیره نمایید.

1. عکس‌ها را روی شیشه اسکنر قرار دهید. آنها را در فاصله 4.5 میلی‌متری (0.2 اینچی) از لبه‌های افقی و عمودی شیشه اسکنر قرار دهید. البته فاصله عکس‌ها از هم باید حداقل 20 میلی‌متر (0.8 اینچ) باشد.

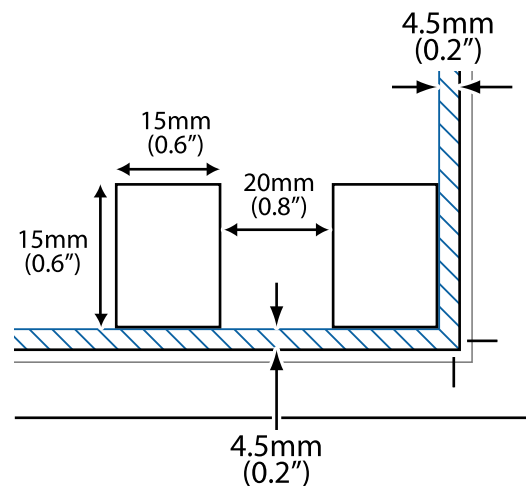

نکته:

عکس‌ها باید بزرگتر از 15×15 میلی‌متر (0.6×0.6 اینچ) باشند.

2. Epson ScanSmart را راه‌اندازی کنید.

Windows 10

روی دکمه شروع کلیک کنید و سپس گزینه‌های **Epson Software < Epson ScanSmart** را انتخاب کنید.

Windows 8.1/Windows 8

نام برنامه را در قسمت جستجو وارد کنید و سپس آیکن نشان داده شده را انتخاب نمایید.

Windows 7

روی دکمه شروع کلیک کنید و سپس **همه برنامه‌ها < Epson Software < Epson ScanSmart** را انتخاب کنید.

Mac OS

**برو < برنامه‌ها < Epson Software < Epson ScanSmart** را انتخاب کنید.

3. وقتی صفحه Epson ScanSmart نمایش داده می‌شود، دستورالعمل‌های روی صفحه را برای انجام اسکن دنبال کنید.



عکس‌های اسکن‌شده به صورت تصاویر جداگانه ذخیره می‌شوند.

---

## ذخیره و اشتراک‌گذاری داده‌ها

131. .... اشتراک‌گذاری داده‌ها در یک دستگاه حافظه.

## اشتراک‌گذاری داده‌ها در یک دستگاه حافظه

از طریق یک رایانه می‌توانید داده‌ها را روی یک دستگاه حافظه نظیر کارت حافظه که در چاپگر قرار داده شده است، بنویسید یا بخوانید.

### مهم!

- ❑ یک کارت حافظه را پس از خارج کردن از حالت محافظت در برابر نوشتن، قرار دهید.
- ❑ اگر یک تصویر از طریق رایانه در کارت حافظه ذخیره شده است، تصویر و تعداد عکس‌ها در صفحه LCD بازآوری نمی‌شوند. کارت حافظه را برداشته و مجدداً وارد کنید.
- ❑ هنگام اشتراک‌گذاری یک دستگاه حافظه وصل شده به چاپگر بین رایانه‌های متصل از طریق USB و شبکه، دسترسی نوشتن فقط به رایانه‌ای داده می‌شود که توسط روشی که شما در چاپگر انتخاب کرده‌اید متصل شده است. برای نوشتن در دستگاه حافظه وارد تنظیم در صفحه کنترل شوید و سپس تنظیم به اشتراک‌گذاری فایل و یک روش اتصال را انتخاب کنید.

### نکته:

اگر یک دستگاه حافظه با حجم بالا، مثلاً دستگاه حافظه 2 ترابایتی، به آن متصل باشد کمی طول می‌کشد تا داده‌ها از رایانه شناسایی شوند.

### Windows

یک دستگاه حافظه را از رایانه یا رایانه من انتخاب کنید. داده‌های روی دستگاه حافظه نمایش داده می‌شوند.

### نکته:

اگر چاپگر را بدون دیسک نرم‌افزاری یا *Web Installer* به شبکه وصل کرده‌اید، یک شیار کارت حافظه یا درگاه USB را به عنوان یک درایو شبکه در نظر بگیرید. گزینه اجرا کردن را باز کنید و یک نام چاپگر `\\XXXXXX` یا یک آدرس IP چاپگر `\\XXX.XXX.XXX.XXX` را وارد نمایید تا باز شود. برای تعیین یک شبکه، روی آیکن دستگاه نمایش داده شده کلیک راست کنید. درایو شبکه در قسمت رایانه یا رایانه من ظاهر می‌شود.

### Mac OS

یک آیکن متناظر برای دستگاه انتخاب کنید. داده‌های روی دستگاه ذخیره‌سازی خارجی نمایش داده می‌شود.

### نکته:

❑ برای حذف یک دستگاه حافظه، آیکون دستگاه را تا آیکون سطل زبانه بکشید و رها کنید. در غیر این صورت وقتی یک دستگاه حافظه دیگر وارد می‌شود، داده‌های موجود در درایو مشترک ممکن است به درستی نمایش داده نشوند.

❑ برای دسترسی یک دستگاه حافظه از طریق شبکه، از منوی موجود در دسکتاپ برو < اتصال به سرور را انتخاب کنید. یک نام چاپگر را `cifs://XXXXXX` یا `smb://XXXXXX` (جایی که "XXXXXX" نام چاپگر است) در قسمت آدرس سرور، انتخاب کنید و سپس روی اتصال کلیک نمایید.

### اطلاعات مرتبط

◀ "مشخصات دستگاه حافظه" در صفحه 283

# نگهداری از چاپگر

- 133 ..... بررسی کردن وضعیت اقلام مصرفی.
- 133 ..... بهبود مشکلات تغذیه کاغذ.
- 136 ..... بهبود کیفیت چاپ، کپی و اسکن.
- 148 ..... تمیز کردن چاپگر.
- 148 ..... تمیز کردن جوهر ریخته شده.
- 149 ..... بررسی تعداد کل صفحه‌های تغذیه شده توسط چاپگر.
- 149 ..... ذخیره نیرو.
- 150 ..... نصب یا لغو نصب جداگانه برنامه‌ها.
- 155 ..... حمل و نقل و نگهداری چاپگر.

## بررسی کردن وضعیت اقلام مصرفی

از طریق پانل کنترل چاپگر می‌توانید طول عمر سرویس تقریبی جعبه نگهداری را بررسی کنید. در صفحه اصلی،  را انتخاب کنید. برای اطمینان از مقدار واقعی جوهر باقیمانده، سطوح جوهر را در همه مخازن چاپگر با چشم بررسی کنید.

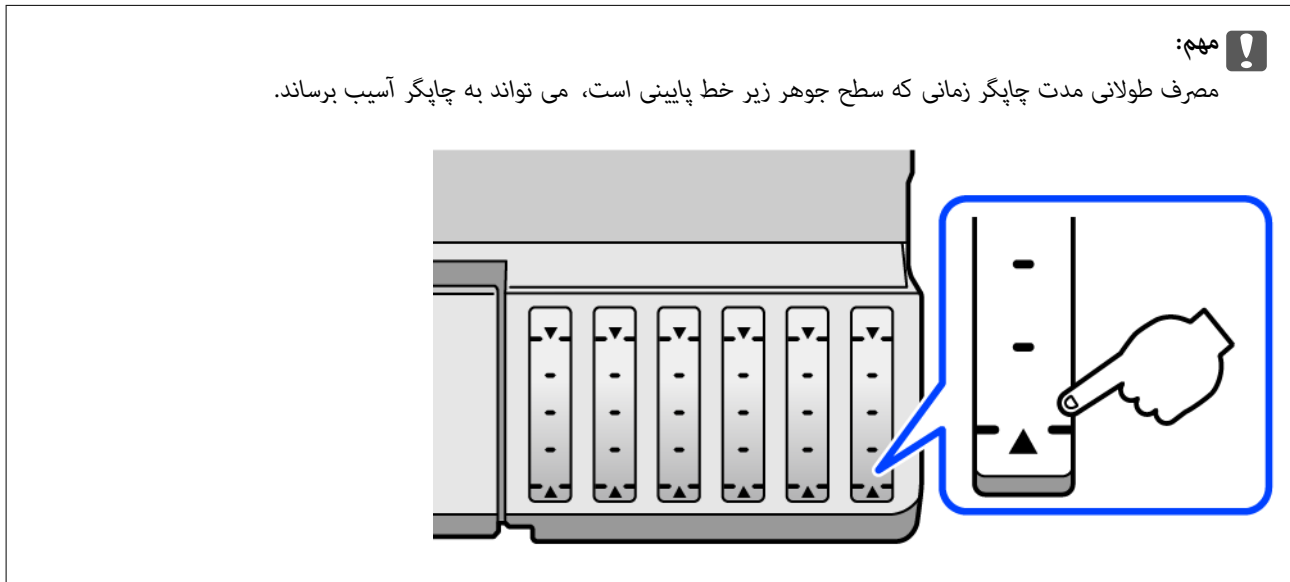

**نکته:**

از طریق پایشگر وضعیت یا درایور چاپگر نیز می‌توانید سطوح تقریبی جوهر و عمر تقریبی سرویس جعبه نگهداری را بررسی کنید. برای مشاهده جزئیات به پیوند اطلاعات مرتبط مراجعه کنید.

### اطلاعات مرتبط

- ◀ "برنامه‌ای برای اسکن کردن از رایانه (درایور چاپگر Windows)" در صفحه 264
- ◀ "راهنمای درایور چاپگر Mac OS" در صفحه 266
- ◀ "زمان پر کردن مجدد کارتریج است" در صفحه 207
- ◀ "زمان تعویض جعبه نگهداری است" در صفحه 212

## بهبود مشکلات تغذیه کاغذ

وقتی کاغذ به طور صحیح از کاست کاغذ تغذیه نمی‌شود، غلتک درون آن را تمیز کنید.

1. با فشار دادن دکمه  چاپگر را خاموش کنید.
2. ابتدا دوشاخه را از پریز و سپس سیم برق را جدا کنید.
3. کابل USB را جدا کنید و سپس کارت حافظه و دستگاه USB خارجی را بردارید.

4. مطمئن شوید درپوش مخزن جوهر به طور محکم بسته شده است.

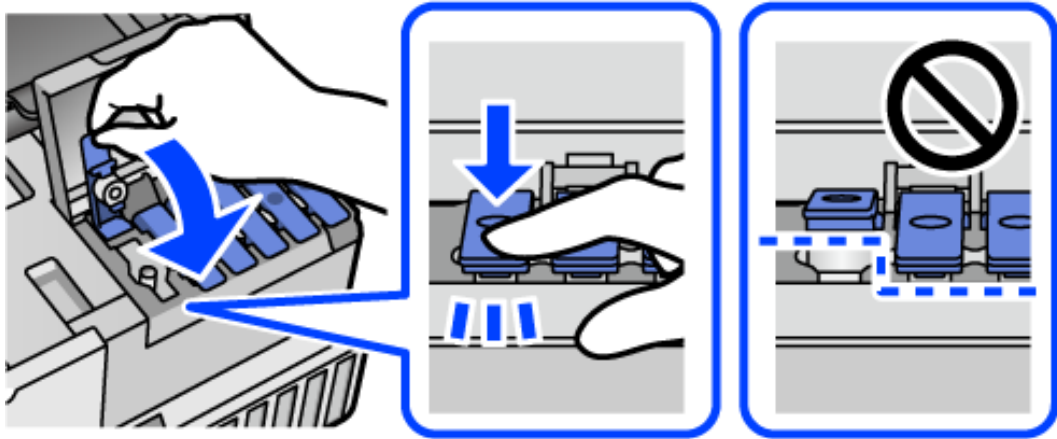

مهم: !

اگر درپوش مخزن جوهر محکم بسته نشده باشد، ممکن است جوهر نشت کند.

5. واحد اسکتر را ببندید.

6. کاست کاغذ را بیرون بکشانید و سپس کاغذ را بیرون بیاورید.

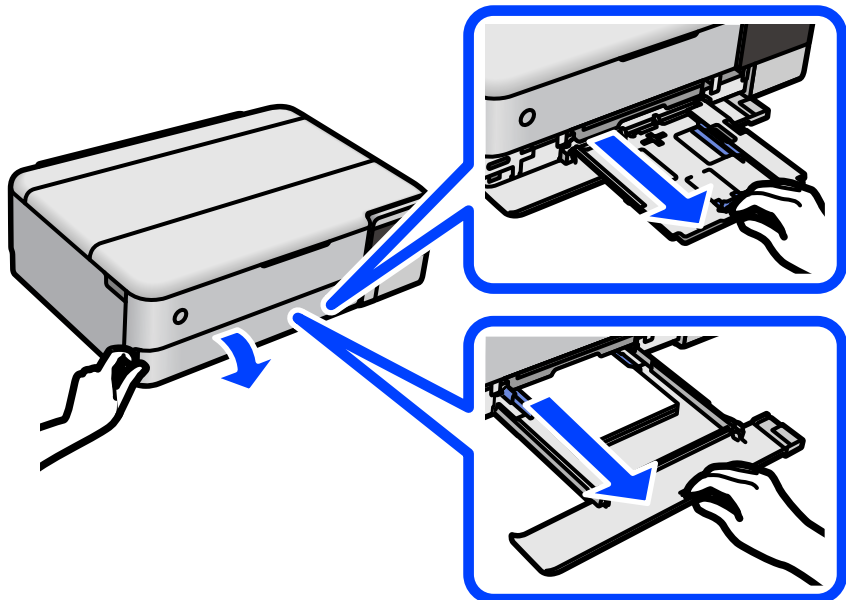

7. چاپگر را طوری بر روی پهلو قرار دهید که مخزن جوهر در پایین قرار بگیرد.

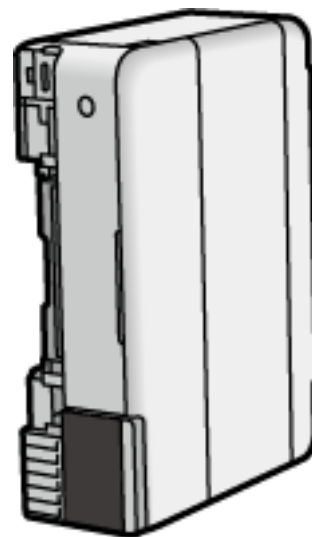

**احتیاط:** ⚠

در هنگام جابجا کردن چاپگر مراقب دست یا انگشتان خود باشید. در غیر این صورت ممکن است صدمه ببینید.

**مهم:** ⚠

چاپگر را به مدت طولانی ایستاده رها نکنید.

8. دستمال نرمی را با آب مرطوب کنید، آن را خوب بچلانید و سپس غلتک را بچرخانید و با دستمال تمیز کنید.

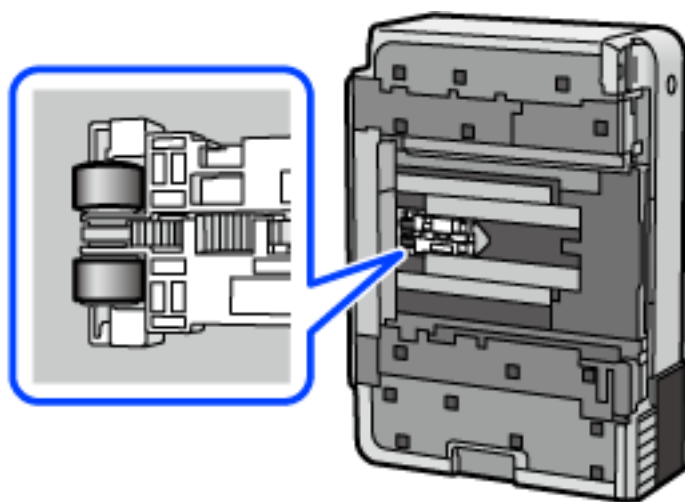

9. چاپگر را به وضعیت عادی برگردانید و سپس کاست کاغذ را وارد کنید.

10. سیم برق را وصل کنید.

## بهبود کیفیت چاپ، کپی و اسکن

### بررسی و تمیز کردن هد چاپ

اگر نازلها مسدود شده باشند، کار چاپ شده کم رنگ می‌شود، نوارهای قابل مشاهده ایجاد یا رنگ‌های غیرمنتظره‌ای ظاهر می‌شود. در صورتی که نازلها دچار انسداد شدید شده باشند، یک برگه سفید چاپ خواهد شد. زمانی که کیفیت چاپ کاهش می‌یابد، ابتدا از ویژگی بررسی نازل استفاده کرده و بررسی کنید آیا نازلها مسدود شده‌اند. اگر نازلها مسدود شده‌اند، هد چاپ را تمیز کنید.

#### مهم!

در حین تمیز کردن هد، از باز کردن بخش اسکنر یا خاموش کردن چاپگر خودداری کنید. اگر تمیز کردن هد کامل انجام نشود، ممکن است نتوانید چاپ کنید.

فرآیند تمیزکاری هد جوهر مصرف می‌کند و نباید بیش از حد لازم انجام شود.

وقتی جوهر کم است، نمی‌توانید هد چاپ را تمیز کنید.

اگر پس از 3 بار بررسی نازل و تمیز کردن هد، کیفیت چاپ بهتر نشد؛ حداقل 12 ساعت چاپ نکنید و سپس بررسی نازل را دوباره

اجرا کنید و تمیز کردن هد را در صورت لزوم تکرار نمایید. توصیه می‌کنیم با استفاده از دکمه  چاپگر را خاموش کنید. اگر کیفیت چاپ هنوز بهبود نیافته است، جایگزینی جوهر را اجرا کنید.

برای جلوگیری از خشک شدن هد چاپ، هنگامی که چاپگر روشن است، آن را از پرینز نکشید.

1. گزینه نگهداری را در پانل کنترل چاپگر انتخاب کنید.

2. گزینه بررسی نازل هد چاپگر را انتخاب کنید.

3. دستورالعمل‌های روی صفحه را برای بارگذاری کاغذ و چاپ الگوهای بررسی نازل، دنبال نمایید.

4. الگوی چاپ شده را برای بررسی انسداد نازل‌های هد چاپ بررسی کنید.

A) OK

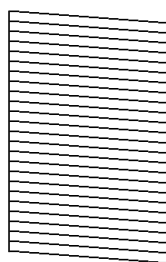

B) NG

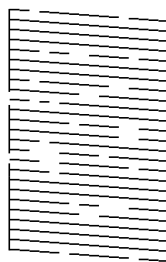

C) NG

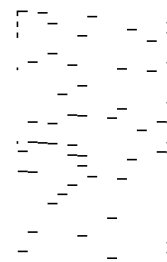

A:

همه خطوط چاپ می‌شوند. گزینه  را انتخاب کنید. هیچ مرحله دیگری نیاز نیست.

B یا نزدیک به B

برخی نازلها مسدود هستند. برای تمیز کردن هد چاپ  را انتخاب کنید و از دستورالعمل‌های روی صفحه پیروی کنید.



□ C یا نزدیک به C

اگر اغلب خطوط جا می‌مانند یا چاپ نمی‌شوند، این بدان معناست که اکثر نازلها مسدود هستند. با انتخاب گزینه  از قابلیت بررسی نازل خارج شوید و سپس گزینه جایگزینی جوهر را اجرا کنید. برای مشاهده جزئیات، به بخش "اطلاعات مرتبط" در پایین مراجعه کنید.

5. پس از پایان تمیزکاری، الگوی بررسی نازل را دوباره چاپ کنید. تمیز کردن و چاپ الگو را تکرار کنید تا همه خطوط به طور کامل چاپ شوند.

**مهم!**

اگر پس از 3 بار بررسی نازل و تمیز کردن هد، کیفیت چاپ بهتر نشد؛ حداقل 12 ساعت چاپ نکنید و سپس بررسی نازل را دوباره اجرا کنید و تمیز کردن هد را در صورت لزوم تکرار نمایید. توصیه می‌کنیم با استفاده از دکمه  چاپگر را خاموش کنید. اگر کیفیت چاپ هنوز بهبود نیافته است، جایگزینی جوهر را اجرا کنید.

**نکته:**

همچنین می‌توانید هد چاپ را از طریق درایور چاپگر بررسی و تمیز کنید. برای مشاهده جزئیات به پیوند اطلاعات مرتبط مراجعه کنید.

**اطلاعات مرتبط**

◀ "برنامه‌ای برای اسکن کردن از رایانه (درایور چاپگر Windows)" در صفحه 264

◀ "راهنمای درایور چاپگر Mac OS" در صفحه 266

◀ "اجرای جایگزینی جوهر" در صفحه 137

## اجرای جایگزینی جوهر

برنامه جایگزینی جوهر به شما امکان می‌دهد که همه جوهرهای داخل لوله‌های جوهر را تعویض کنید. در وضعیت‌های زیر، باید از این قابلیت برای افزایش کیفیت چاپ استفاده کنید.

□ کار چاپ یا تمیز کردن هد در حالی انجام گرفته است که جوهر به دلیل پایین بودن سطح آن از پنجره جوهر قابل رویت نبوده است.

□ بررسی نازل و تمیز کردن هد را 3 بار انجام دادید و دستگاه حداقل 12 ساعت بدون چاپ کردن منتظر مانده است ولی کیفیت چاپ بهبود نیافته است.

پیش از استفاده از این قابلیت دستورالعمل‌های زیر را بخوانید.

**مهم!**

از وجود جوهر کافی در مخزن جوهر مطمئن شوید.  
با چشم بررسی کنید همه مخازن جوهر حداقل تا سطح یک سوم پر باشد. پایین بودن سطح جوهر در هنگام اجرای جایگزینی جوهر ممکن است به دستگاه آسیب بزند.

**مهم!**

بین دو نوبت جایگزینی جوهر باید حداقل 12 ساعت فاصله باشد.  
معمولاً، یک بار اجرای جایگزینی جوهر کیفیت چاپ را ظرف 12 ساعت بهبود می‌بخشد. از این رو، برای جلوگیری از مصرف غیرضروری جوهر، پیش از اقدام دوباره 12 ساعت صبر کنید.

**مهم!**

تعویض جعبه مراقبت و نگهداری ممکن است ضروری باشد.  
جوهر در جعبه مراقبت و نگهداری ذخیره می‌شود. اگر این جعبه پر شود، باید برای ادامه کار چاپ جعبه مراقبت و نگهداری جایگزین را آماده و نصب کنید.

**نکته:**

اگر سطح جوهر یا فضای آزاد در جعبه مراقبت و نگهداری برای جایگزینی جوهر کافی نباشد، نمی‌توانید از این ویژگی استفاده کنید. حتی در این صورت، سطح و فضای آزاد چاپ ممکن است باقی بماند.

1. گزینه نگهداری را در پانل کنترل چاپگر انتخاب کنید.

2. گزینه جایگزینی جوهر را انتخاب کنید.

3. برای اجرا کردن قابلیت جایگزینی جوهر از دستورالعمل‌های روی صفحه پیروی کنید.

**نکته:**

اگر نمی‌توانید این قابلیت را اجرا کنید، مشکلی را که روی صفحه ظاهر شده است برطرف کنید. سپس، از این روال از مرحله 1 پیروی کنید تا این قابلیت دوباره اجرا شود.

4. پس از اجرا کردن این قابلیت، نازل را بررسی کنید و از مسدود نبودن نازل مطمئن شوید.

برای مشاهده جزئیات شیوه اجرای بررسی نازل، پیوند اطلاعات مربوطه را در زیر ملاحظه کنید.

**مهم!**

اگر پس از اجرای جایگزینی جوهر، کیفیت چاپ بهتر نشد، حداقل 12 ساعت چاپ نکنید و سپس بررسی نازل را دوباره اجرا کنید. بسته به الگوی چاپ شده، تمیز کردن هد چاپگر یا جایگزینی جوهر را مجدداً اجرا کنید. اگر کیفیت کماکان بهبود نیافته است، با پشتیبانی Epson تماس بگیرید.

**نکته:**

همچنین می‌توانید گزینه تمیز کردن با برنامه را از درایور چاپگر اجرا کنید. برای مشاهده جزئیات به پیوند اطلاعات مرتبط مراجعه کنید.

**اطلاعات مرتبط**

◀ "برنامه‌ای برای اسکن کردن از رایانه (درایور چاپگر Windows)" در صفحه 264

◀ "راهنمای درایور چاپگر Mac OS" در صفحه 266

◀ "بررسی و تمیز کردن هد چاپ" در صفحه 136

## جلوگیری از انسداد نازل

هنگام روشن یا خاموش کردن دستگاه همیشه از دکمه روشن/خاموش استفاده کنید.

قبل از کشیدن دوشاخه مطمئن شوید چراغ روشن/خاموش دستگاه خاموش است.

در صورتی که درپوش باز مانده باشد ممکن است جوهر خشک شود. مشابه حالتی که لازم است درپوش خودنویس یا روان‌نویس گذاشته شود تا خشک نشوند. مطمئن شوید هد چاپ به درستی گذاشته شده است تا جوهر خشک نشود.

چنانچه حین کار کردن چاپگر، دوشاخه کشیده شود یا برق قطع شود، ممکن است درپوش هد چاپ به درستی گذاشته نشده باشد. اگر هد چاپ به همان صورت باقی گذاشته شود، خشک خواهد شد و سبب انسداد نازلها (خروجی‌های جوهر) می‌شود.

در این موارد، در اسرع وقت چاپگر را روشن و خاموش کنید تا درپوش هد چاپ را ببندید.

## تراز کردن هد چاپ

اگر متوجه عدم ترازبندی خطوط عمودی یا تصاویر تار شدید، هد چاپ را تراز کنید.

1. گزینه نگهداری را در پانل کنترل چاپگر انتخاب کنید.
  2. گزینه تراز چاپ سربرگ را انتخاب کنید.
  3. یکی از منوهای ترازبندی را انتخاب کنید.
- در صورتی که خطوط عمودی ناهمراستا به نظر می‌رسند یا نتایج چاپ تار به نظر می‌رسند: گزینه ترازبندی عمودی را انتخاب کنید.
- در صورت مشاهده نوارهای افقی با فواصل منظم: گزینه چیدمان افقی را انتخاب کنید.
4. دستورالعمل‌های روی صفحه را برای بارگذاری کاغذ و چاپ الگوی ترازبندی دنبال نمایید.

## تمیز کردن مسیر کاغذ از لکه‌های جوهر (وقتی سطح نتیجه چاپ به صورت عمودی لکه‌دار شده باشد)

اگر در کار چاپ شده خط خوردگی یا لکه دیده شود، داخل غلتک را تمیز کنید.

برای انجام پروسه از مرحله 4، به موارد زیر نیاز دارید.

یک چوب باریک

پارچه تنظیف یا دستمال خیس کاملاً چلانده شده

1. گزینه نگهداری را در پانل کنترل چاپگر انتخاب کنید.
2. گزینه تمیز کردن هادی را انتخاب کنید.
3. برای تمیز کردن مسیر کاغذ از دستورالعمل‌های روی صفحه پیروی کنید.  
روی به بالا را ادامه دهید تا لکه‌ای از جوهر روی کاغذ دیده نشود. چنانچه حتی پس از چندین بار تمیزکاری کماکان کاغذ با جوهر کثیف می‌شود، به مرحله بعد بروید.
4. یا پارچه تنظیف یا دستمال خیس کاملاً چلانده شده دور نوک چوب باریک بپیچانید.



5. با فشار دادن دکمه  چاپگر را خاموش کنید.

6. ابتدا دوشاخه را از پریز و سپس سیم برق را جدا کنید.

7. سینی خروجی را به بیرون بلغزانید.

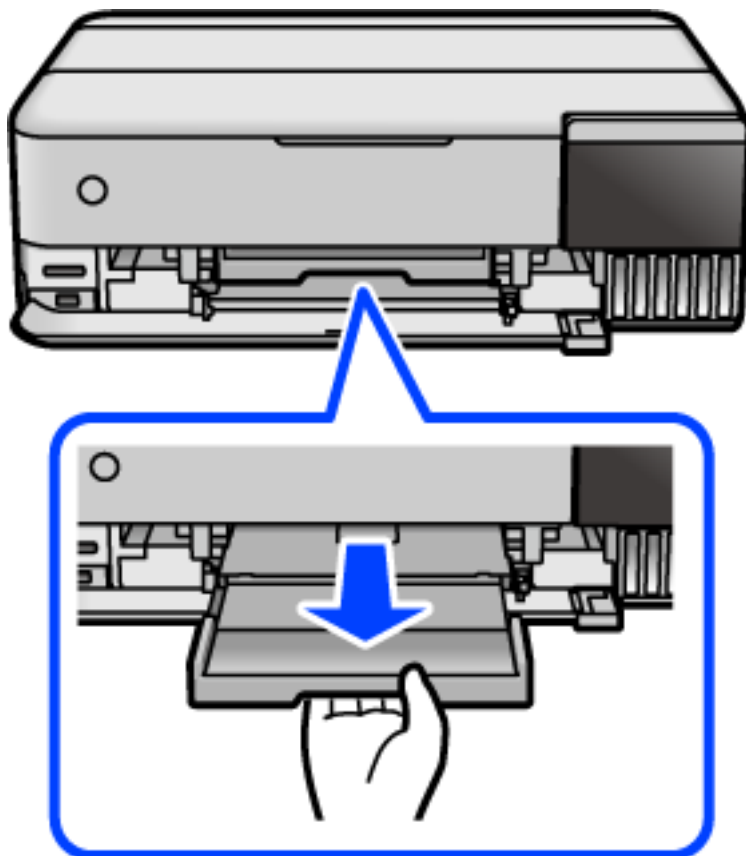

8. از تکه چوبی که در مرحله 4 آماده کردید برای تمیز کردن دو غلتک سفید از طریق چرخاندن آنها استفاده کنید.

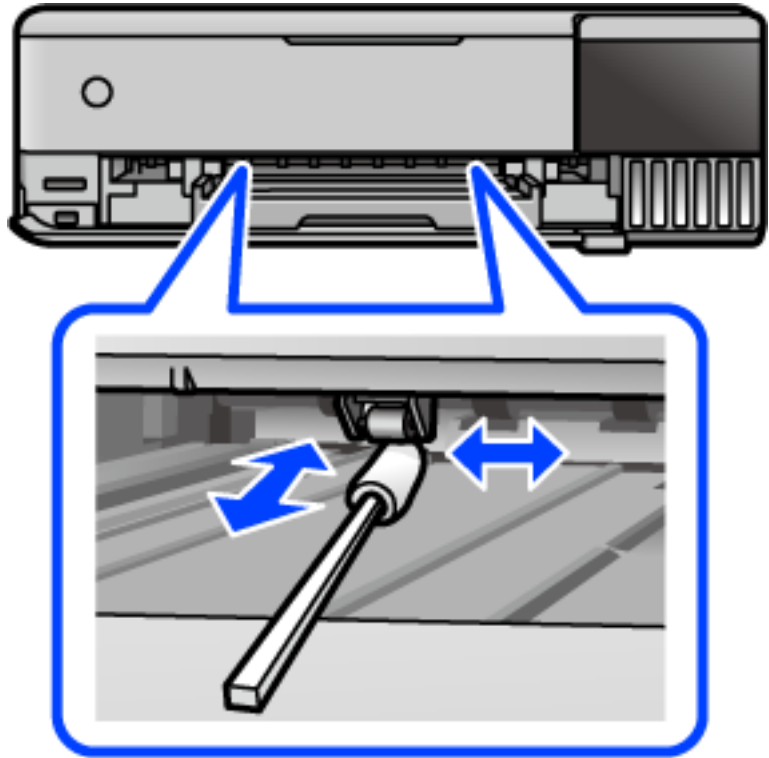

**مهم:** !

برای تمیز کردن داخل چاپگر از دستمال کاغذی استفاده نکنید. ممکن است نازل‌های هد چاپ با پرز مسدود شوند.

9. سیم برق را وصل کنید.

**تمیز کردن مسیر کاغذ از لکه جوهر (وقتی پشت نتیجه چاپ کثیف است)**

1. با فشار دادن دکمه  چاپگر را خاموش کنید.

2. در صورتی که درپوش سند باز است، آن را ببندید.

3. واحد اسکنر را با دو دست باز کنید تا جایی که قفل شود.

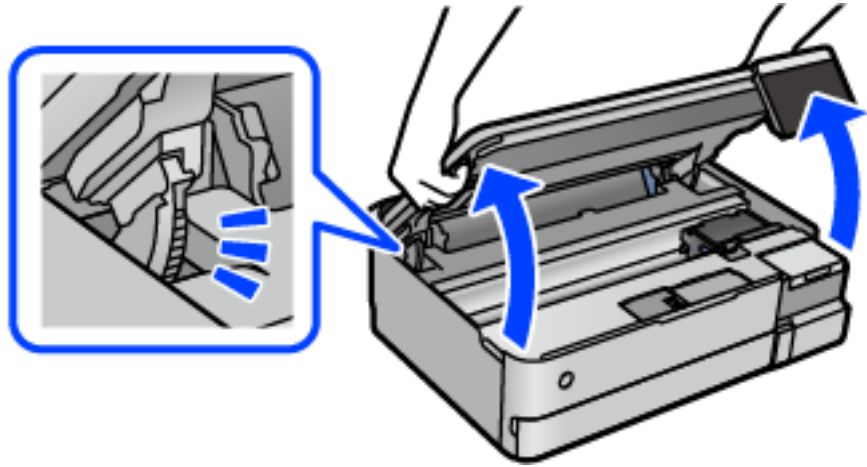

4. از یک سواپ پنبه برای پاک کردن جوهر از روی قطعات داخل چاپگر که در تصویر زیر نمایش داده شدند، استفاده کنید.

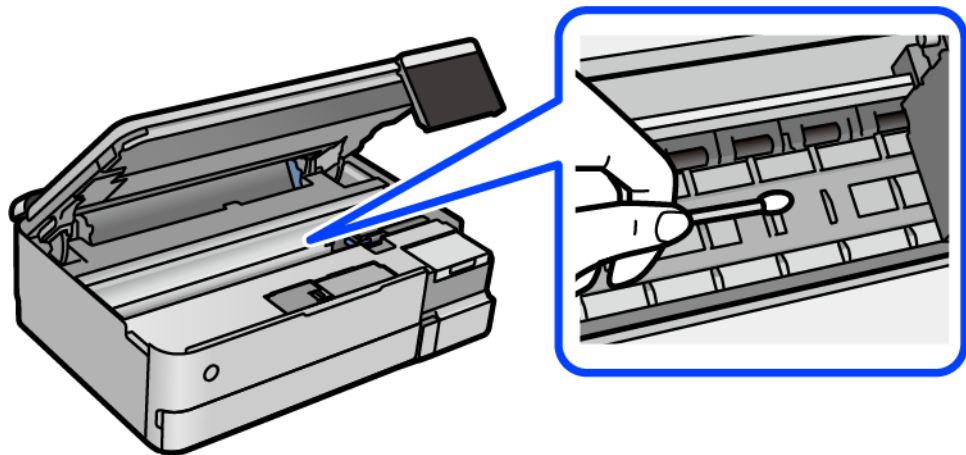

**مهم!**

- ❑ برای تمیز کردن داخل چاپگر از دستمال کاغذی استفاده نکنید. ممکن است نازل‌های هد چاپ با پرز مسدود شوند.
- ❑ به قسمتی که در تصویر زیر نشان داده شده است دست نزنید. اینکار می‌تواند منجر به عملکرد نامناسب دستگاه شود.

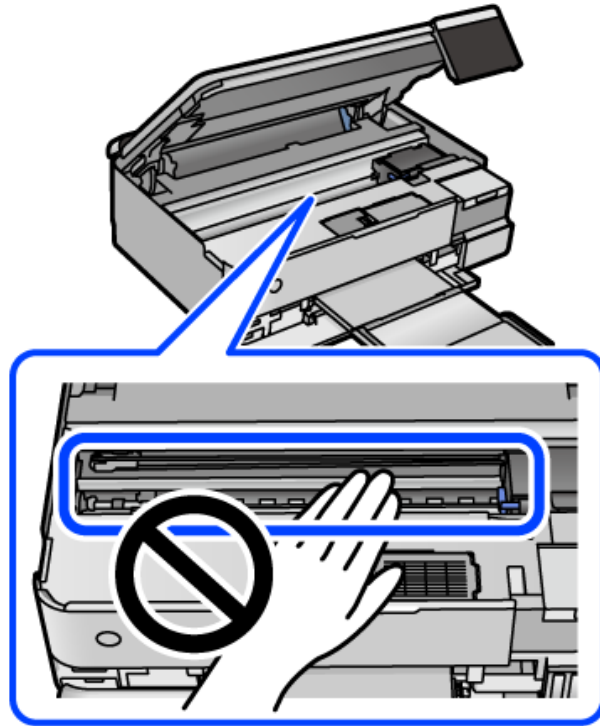

5. واحد اسکنر را ببندید.

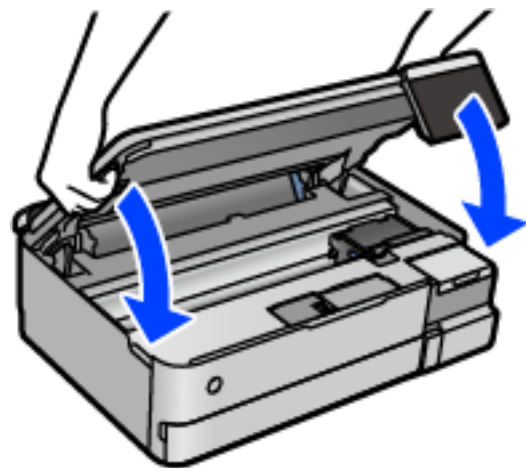

**نکته:**

واحد اسکنر برای بستن آرام طراحی شده است و برای احتیاط و گیر نگردن انگشتان کمی مقاومت می‌کند. حتی اگر احساس می‌کنید مقاومت دارد به بستن آن ادامه دهید.

## تمیز کردن شیشه اسکنر

زمانی که نسخه‌های چاپ شده یا تصاویر اسکن شده لکه دارند، شیشه اسکنر را تمیز کنید.

**مهم!**

هرگز از الکل یا تیز برای تمیز کردن چاپگر استفاده نکنید. این مواد شیمیایی به چاپگر آسیب می‌رسانند.

1. درپوش اسناد را باز کنید.

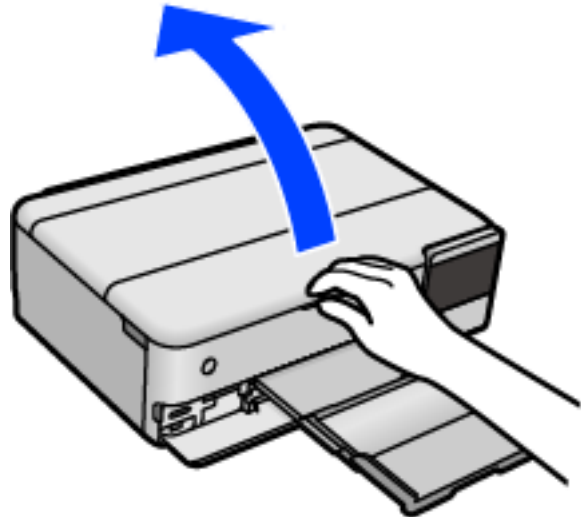

2. از یک دستمال نرم، خشک و تمیز برای تمیز کردن سطح شیشه اسکنر استفاده کنید.

**مهم!**

اگر سطح شیشه با چربی یا مواد سخت دیگری آلوده شده، از مقدار کمی تمیزکننده شیشه و یک پارچه نرم برای خارج کردن آنها استفاده کنید. مایع باقیمانده را پاک کنید.

از وارد آوردن نیروی بیش از حد به سطح شیشه‌ای بپرهیزید.

مراقب باشید سطح شیشه را خراش ندهید یا به آن آسیب نرسانید. سطح شیشه آسیب دیده کیفیت اسکن را کاهش می‌دهد.

## تمیز کردن ورقه نیمه-شفاف

اگر کیفیت خروجی چاپ پس از تراز کردن هد چاپ یا تمیز کردن مسیر کاغذ بهبود نیابد، یعنی ورقه نیمه‌شفاف درون چاپگر احتمالاً آلوده شده است.

وسایل لازم:

گلوله پنبه (چندین)

آب با چند قطره ماده شوینده (2 تا 3 قطره ماده شوینده در 1/4 فنجان آب شیر)

چراغ بررسی لکه

**مهم!**

از مایع شوینده غیر از ترکیب آب و چند قطره ماده شوینده استفاده نکنید.

1. با فشار دادن دکمه  چاپگر را خاموش کنید.



2. در صورتی که درپوش سند باز است، آن را ببندید.

3. واحد اسکنر را با دو دست باز کنید تا جایی که قفل شود.

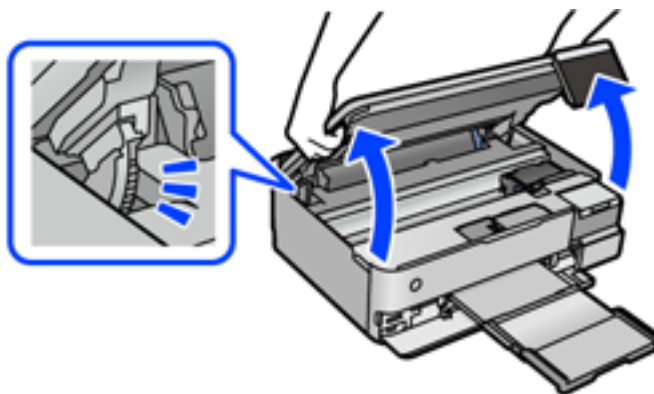

4. بررسی کنید آیا روی ورقه نیمه شفاف خط افتاده است. در صورت استفاده از چراغ دیدن لکه آسان تر می شود. در صورت وجود خط افتادگی (مانند اثر انگشت یا چربی) روی ورقه نیمه شفاف (A)، به مرحله بعد بروید.

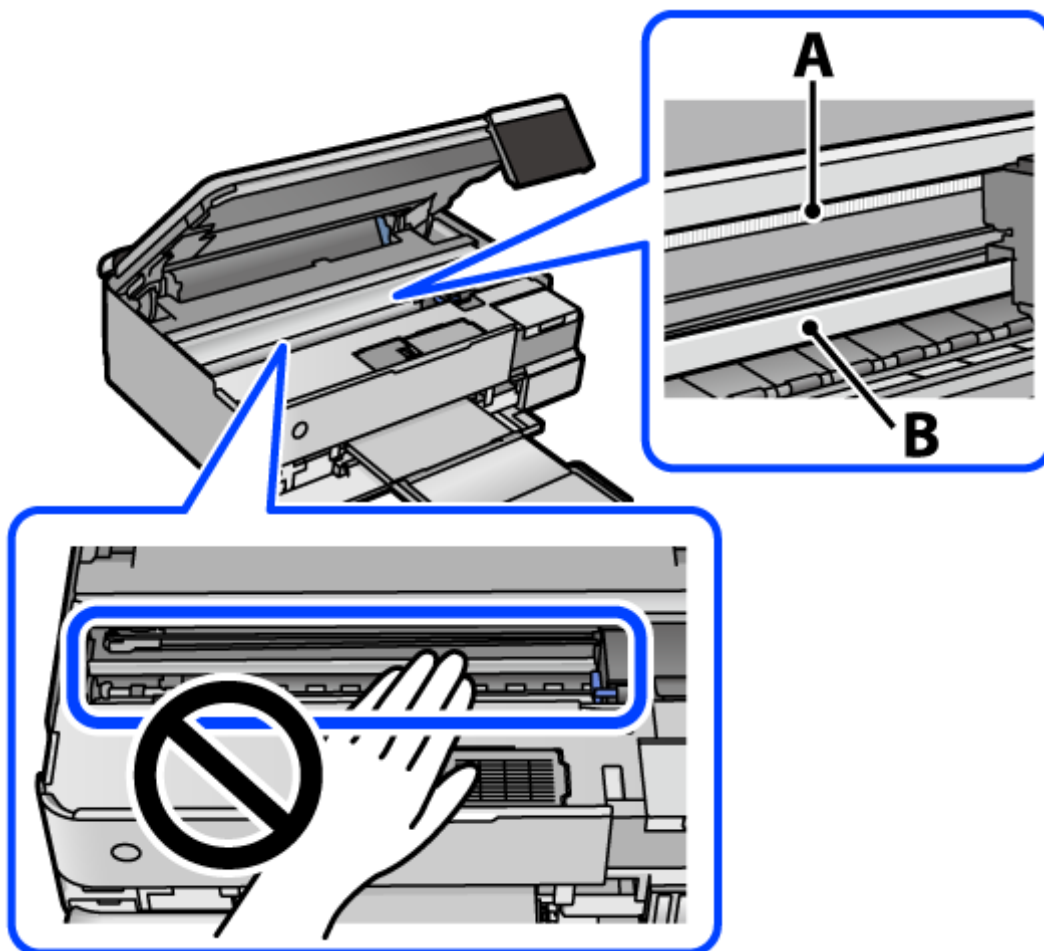

A: ورقه نیمه شفاف

B: ریل

**مهم!**

مراقب باشید که ریل (B) را لمس نکنید. در غیر این صورت، ممکن است قابلیت چاپ مختل شود. روغن روی ریل را پاک نکنید زیرا عملکرد ریل مختل می‌شود.

5. گلوله پنبه را به ترکیب آب و چند قطره ماده شوینده آغشته کنید، طوری که آب از آن نچکد، سپس قطعه کثیف را تمیز کنید.

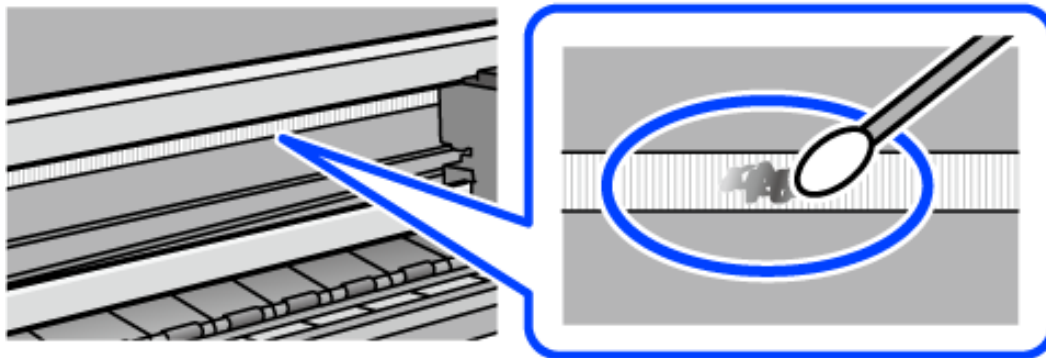

**مهم!**

لکه را به آرامی تمیز کنید. اگر گلوله پنبه را روی ورقه فشار دهید، ممکن است فنزهای ورقه جابجا شود و چاپگر از کار بیفتد.

6. برای تمیز کردن ورقه از گلوله پنبه خشک استفاده کنید.

**مهم!**

مراقب باشید که الیاف پنبه روی ورقه نماند.

**نکته:**

برای جلوگیری از انتشار آلودگی، مرتباً گلوله پنبه را تعویض کنید.

7. مراحل 5 و 6 را تکرار کنید تا آلودگی ورقه برطرف شود.

8. با چشم بررسی کنید که ورقه آلوده نباشد.

9. واحد اسکنر را ببندید.

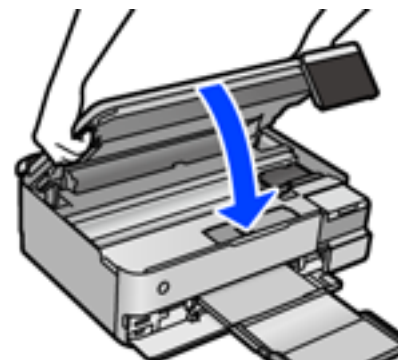

نکته:

واحد اسکنر برای بستن آرام طراحی شده است و برای احتیاط و گیر نگردن انگشتان کمی مقاومت می‌کند. حتی اگر احساس می‌کنید مقاومت دارد به بستن آن ادامه دهید.

## گزینه‌های منو برای سرویس و نگهداری چاپگر

گزینه نگهداری را در پانل کنترل چاپگر انتخاب کنید.

بررسی نازل هد چاپگر:

با انتخاب این ویژگی می‌توانید بررسی کنید که آیا نازل‌های هد چاپ مسدود شده‌اند یا خیر. چاپگر الگوی بررسی نازل را چاپ می‌کند.

تمیز کردن هد چاپگر:

برای تمیز کردن نازل مسدود در هد چاپ این ویژگی را انتخاب کنید.

جایگزینی جوهر:

به شما امکان می‌دهد که همه جوهرهای داخل لوله‌های جوهر را تعویض کنید. در مقایسه با تمیز کردن معمولی جوهر بیشتری مصرف می‌شود. جزییات استفاده از این قابلیت در بخش "اطلاعات مرتبط" ارائه شده است.

تراز چاپ سربرگ:

این ویژگی را برای تنظیم هد چاپ و افزایش کیفیت چاپ انتخاب کنید.

ترازبندی عمودی

اگر نسخه‌های چاپی تار هستند یا متن و خطوط تراز نیستند، این ویژگی را انتخاب کنید.

چیدمان افقی

اگر نوار افقی در فواصل منظم در نسخه چاپی ظاهر می‌شود، این ویژگی را انتخاب کنید.



پر کردن با جوهر:

برای بازنشانی سطح جوهر به 100%، هنگام پر کردن مخزن جوهر از این قابلیت استفاده کنید.

تنظیم سطح جوهر:

این ویژگی را انتخاب کنید تا سطح جوهر مطابق با جوهر باقیمانده واقعی تنظیم شود.

ظرفیت باقیمانده جعبه نگهداری:

طول عمر تقریبی سرویس را برای جعبه نگهداری نمایش می‌دهد. علامت  نشان می‌دهد که جعبه نگهداری تقریباً پر است. علامت  نشان می‌دهد که جعبه نگهداری پر است.

تمیز کردن هادی:

اگر روی غلتک‌های داخلی لکه جوهر می‌بینید، این ویژگی را انتخاب کنید. چاپگر کاغذ را برای تمیز کردن غلتک‌های داخلی وارد می‌کند.

اطلاعات مرتبط

- ◀ "بررسی و تمیز کردن هد چاپ" در صفحه 136
- ◀ "اجرای جایگزینی جوهر" در صفحه 137
- ◀ "پر کردن دوباره مخازن جوهر" در صفحه 208
- ◀ "تمیز کردن مسیر کاغذ از لکه‌های جوهر (وقتی سطح نتیجه چاپ به صورت عمودی لکه‌دار شده باشد)" در صفحه 139

## تمیز کردن چاپگر

اگر اجزاء یا بدنه دستگاه کثیف یا آلوده به گرد و خاک هستند، چاپگر را خاموش کنید و آنها را با استفاده از یک دستمال نرم و تمیز که در آب نم‌دار شده است، تمیز نمایید. اگر کثیفی برطرف نمی‌شود، با افزودن مقدار کمی شوینده ملایم به دستمال مرطوب امتحان کنید.

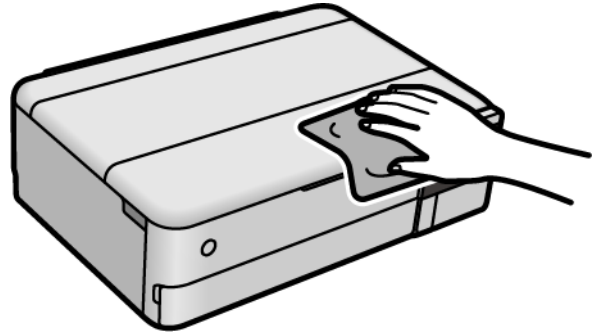

**مهم!**

- مراقب باشید آب وارد بدنه چاپگر یا اجزاء الکتریکی آن نشود. در غیر این صورت، ممکن است چاپگر آسیب ببیند.
- هرگز از الکل یا تینر رنگ برای تمیز کردن قطعات و بدنه دستگاه استفاده نکنید. ممکن است این مواد شیمیایی به آن آسیب برسانند.
- به قطعاتی که در تصویر زیر نشان داده شده‌اند دست نزنید. اینکار می‌تواند منجر به عملکرد نامناسب دستگاه شود.

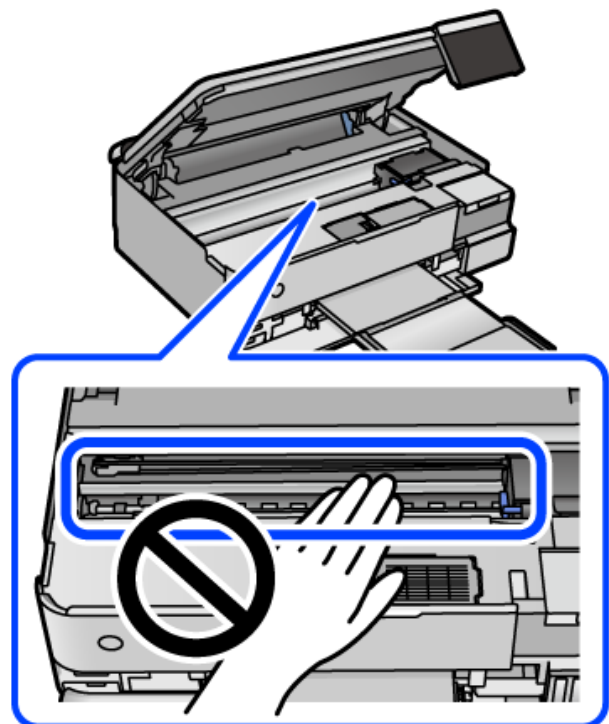

## تمیز کردن جوهر ریخته شده

اگر جوهر ریخته شده است، به روش‌های زیر آن را تمیز کنید.

- در صورت چسبیدن جوهر به ناحیه اطراف مخزن، آن را با استفاده از پارچه بدون پرز یا گلوله پنبه تمیز کنید.
- در صورت ریختن جوهر بر روی میز یا زمین، آن را فوری تمیز کنید. پس از خشک شدن جوهر، زدودن لکه دشوار می‌شود. برای جلوگیری از گسترش لکه، جوهر را با پارچه خشک بزدايید و سپس با پارچه مرطوب تمیز کنید.
- در صورت آغشته شدن دستتان به جوهر، آن را با آب و صابون بشویید.

## بررسی تعداد کل صفحه‌های تغذیه شده توسط چاپگر

شما می‌توانید تعداد کل صفحه‌های تغذیه شده توسط چاپگر را بررسی کنید. این اطلاعات همراه با الگوی بررسی نازل چاپ می‌شود.

1. گزینه نگهداری را در پانل کنترل چاپگر انتخاب کنید.
2. گزینه بررسی نازل هد چاپگر را انتخاب کنید.
3. دستورالعمل‌های روی صفحه را برای بارگذاری کاغذ و چاپ الگوهای بررسی نازل، دنبال نمایید.

**نکته:**

همچنین می‌توانید تعداد کل صفحه‌های تغذیه شده را از طریق درایور چاپگر بررسی کنید. برای مشاهده جزئیات به پیوند اطلاعات مرتبط مراجعه کنید.

**اطلاعات مرتبط**

- ◀ "برنامه‌ای برای اسکن کردن از رایانه (درایور چاپگر Windows)" در صفحه 264
- ◀ "راهنمای درایور چاپگر Mac OS" در صفحه 266

## ذخیره نیرو

اگر هیچ عملیاتی در زمان مشخصی انجام نشود، چاپگر به صورت خودکار وارد حالت خواب می‌شود یا خاموش می‌گردد. زمان مورد نظر پیش از اعمال مدیریت نیرو را می‌توانید تنظیم کنید. هرگونه افزایش می‌تواند بر کارایی انرژی محصول تأثیر بگذارد. پیش از انجام هرگونه تغییر، لطفاً محیط زیست را در نظر بگیرید.

1. در صفحه اصلی، تنظیم را انتخاب کنید.
  2. گزینه تنظیمات اصلی را انتخاب کنید.
  3. یکی از کارهای زیر را انجام دهید.
- تایمر خواب یا تنظیم خاموش کردن < خاموش شدن در صورت غیرفعال بودن یا خاموش شدن در صورت قطع اتصال را انتخاب کنید.

□ تایمر خواب یا تایمر خاموش کردن را انتخاب کنید.

**نکته:**

بسته به محل خرید ممکن است دستگاهتان ویژگی تنظیم خاموش کردن یا تایمر خاموش کردن را داشته باشد.

4. تنظیم را انتخاب کنید.

## نصب یا لغو نصب جداگانه برنامه‌ها

رایانه خود را به شبکه متصل کرده و آخرین نسخه برنامه‌ها را از وبسایت نصب کنید. به عنوان سرپرست وارد رایانه شوید. رمز عبور سرپرست را وارد کنید اگر رایانه به شما فرمان داد.

### نصب جداگانه برنامه‌ها

نکته:

زمان نصب مجدد برنامه، لازم است ابتدا آن را حذف کنید.

1. مطمئن شوید چاپگر و رایانه آماده اتصال باشند و چاپگر به اینترنت وصل باشد.
2. EPSON Software Updater را راه‌اندازی کنید.  
این عکس مثالی برای Windows است.

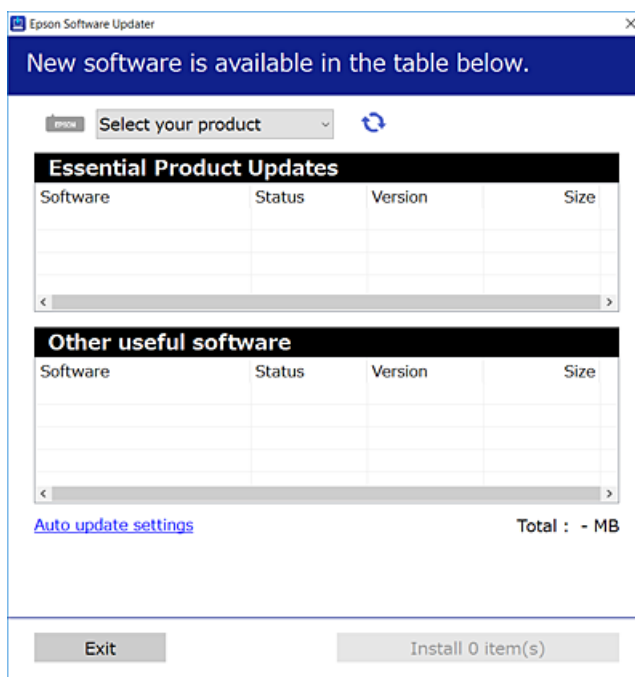

3. برای Windows، چاپگر خود را انتخاب و برای مشاهده آخرین برنامه‌های موجود روی  کلیک کنید.
4. مواردی را که می‌خواهید نصب یا به‌روز کنید، انتخاب و روی دکمه "نصب" کلیک کنید.

**مهم!**

تا پایان به‌روزرسانی، چاپگر را خاموش نکرده یا آن را از پریز برق نکشید. در صورتی که این کار را انجام دهید، ممکن است به خرابی چاپگر منجر شود.

نکته:

می‌توانید آخرین برنامه‌ها را از وبسایت Epson دانلود کنید.

<http://www.epson.com>

اگر از سیستم عامل Windows Server استفاده کنید، می‌توانید از Epson Software Updater استفاده کنید. آخرین برنامه‌ها را از وبسایت Epson دانلود کنید.

اطلاعات مرتبط

- ◀ "برنامه‌ای برای به‌روزرسانی نرم‌افزار و ثابت‌افزار (EPSON Software Updater)" در صفحه 271
- ◀ "حذف برنامه‌ها" در صفحه 152

## بررسی اینکه آیا یک درایور چاپگر اصل Epson نصب است — Windows

با استفاده از یکی از روش‌های زیر می‌توانید بررسی کنید آیا درایور چاپگر اصلی Epson روی رایانه شما نصب شده است. مسیر پانل کنترل < مشاهده دستگاه‌ها و چاپگرها (چاپگرها، چاپگرها و نمابرها) را انتخاب کنید و سپس برای باز کردن پنجره ویژگی‌های سرور چاپ مراحل زیر را انجام دهید.

Windows Windows 10/Windows 8.1/Windows 8/Windows 7/Windows Server 2019/Windows Server 2016/Windows Server 2012 R2/Windows Server 2012/Windows Server 2008 R2  
روی نماد چاپگر و سپس روی ویژگی‌های سرور چاپ در بالای پنجره کلیک کنید.

Windows Vista/Windows Server 2008

روی پوشه چاپگرها کلیک راست کنید و سپس گزینه‌های اجرا به عنوان سرپرست < ویژگی‌های سرور را کلیک کنید.

Windows XP/Windows Server 2003 R2/Windows Server 2003

از منوی فایل، گزینه ویژگی‌های سرور را انتخاب کنید.

روی زبانه درایور کلیک کنید. در صورتی که نام چاپگر شما در لیست نمایش داده می‌شود، درایور چاپگر اصلی Epson در رایانه شما نصب می‌باشد.

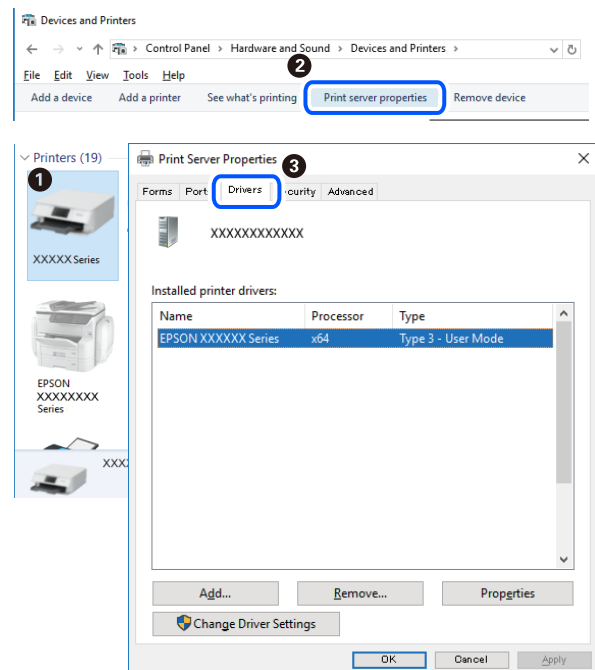

اطلاعات مرتبط

◀ "نصب جداگانه برنامه‌ها" در صفحه 150

## بررسی اینکه آیا یک درایور چاپگر اصل Epson نصب است — Mac OS

با استفاده از یکی از روش‌های زیر می‌توانید بررسی کنید آیا درایور چاپگر اصلی Epson روی رایانه شما نصب شده است. ترجیحات سیستم را از منوی Apple < چاپگرها و اسکنرها (یا چاپ و اسکن، چاپ و هم‌ابر) برگزینید و سپس چاپگر را انتخاب کنید. روی گزینه‌های **گزینه‌ها و لوازم** کلیک کنید و در صورتی که زبانه‌های **گزینه‌ها** و **برنامه کاربردی** در پنجره نمایش داده می‌شوند، درایور چاپگر اصلی Epson در رایانه شما نصب می‌باشد.

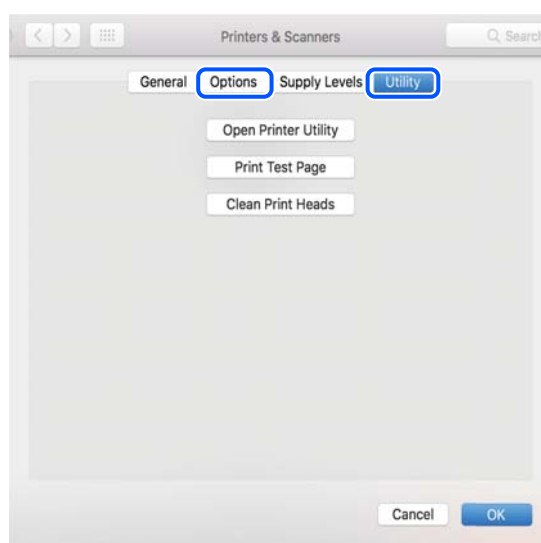

اطلاعات مرتبط

◀ "نصب جداگانه برنامه‌ها" در صفحه 150

## اضافه کردن چاپگر (فقط برای Mac OS)

1. گزینه **ترجیحات سیستم** را از مسیر منوی Apple < چاپگرها و اسکنرها (یا چاپ و اسکن، چاپ و هم‌ابر) انتخاب کنید.
2. بر روی + کلیک کرده و سپس افزودن چاپگر یا اسکنر دیگر را انتخاب کنید.
3. چاپگرتان را انتخاب کنید و سپس چاپگر خود را از بخش استفاده انتخاب نمایید.
4. روی افزودن کلیک کنید.

نکته:

اگر چاپگر شما در فهرست موجود نیست، بررسی کنید که چاپگر روشن است به درستی به رایانه متصل است.

## حذف برنامه‌ها

به عنوان سرپرست وارد رایانه شوید. رمز عبور سرپرست را وارد کنید اگر رایانه به شما فرمان داد.



## لغو نصب برنامه — Windows

1. دکمه  را برای خاموش کردن چاپگر فشار دهید.
2. همه برنامه‌های فعال را ببندید.
3. پانل کنترل را باز کنید:  
Windows 10/Windows Server 2019/Windows Server 2016   
روی دکمه شروع کلیک کنید و سپس سیستم **Windows** < پانل کنترل را انتخاب کنید.  
Windows 8.1/Windows 8/Windows Server 2012 R2/Windows Server 2012   
دسکتاپ < تنظیمات > پانل کنترل را انتخاب کنید.  
Windows 7/Windows Vista/Windows XP/Windows Server 2008 R2/Windows Server 2008/Windows Server 2003 R2/Windows Server 2003   
روی دکمه شروع کلیک و پانل کنترل را انتخاب کنید.
4. لغو نصب برنامه (یا افزودن یا حذف برنامه‌ها) را باز کنید:  
Windows 10/Windows 8.1/Windows 8/Windows 7/Windows Vista/Windows Server 2019/Windows Server 2016/Windows Server 2012 R2/Windows Server 2012/Windows Server 2008 R2/Windows Server 2008   
لغو نصب برنامه را در پنجره برنامه‌ها انتخاب کنید.  
Windows XP/Windows Server 2003 R2/Windows Server 2003   
روی افزودن یا حذف برنامه‌ها کلیک کنید.
5. نرم‌افزار مورد نظر را جهت لغو نصب انتخاب نمایید.  
در صورت وجود کارهای چاپ، نمی‌توانید درایور چاپگر را لغو نصب کنید. پیش از اقدام به لغو نصب، کارهای چاپ را حذف کنید یا منتظر پایان یافتن آنها بمانید.
6. لغو نصب برنامه‌ها:  
Windows 10/Windows 8.1/Windows 8/Windows 7/Windows Vista/Windows Server 2019/Windows Server 2016/Windows Server 2012 R2/Windows Server 2012/Windows Server 2008 R2/Windows Server 2008   
روی لغو نصب/تغییر یا لغو نصب کلیک کنید.  
Windows XP/Windows Server 2003 R2/Windows Server 2003   
روی تغییر/حذف یا حذف کلیک کنید.  
نکته:  
اگر پنجره کنترل حساب کاربر نشان داده شد، روی ادامه کلیک کنید.
7. دستورات عمل‌های روی صفحه را دنبال کنید.

## لغو نصب برنامه — Mac OS

1. Uninstaller را با استفاده از EPSON Software Updater دانلود کنید.  
وقتی که Uninstaller را دانلود کنید، لازم نیست هر بار که برنامه را حذف می‌کنید مجدداً آن را دانلود کنید.

2. دکمه  را برای خاموش کردن چاپگر فشار دهید.
3. برای حذف درایور چاپگر، ترجیحات سیستم را از منوی Apple < چاپگرها و اسکنرها (یا چاپ و اسکن، چاپ و فابریک) انتخاب کرده و سپس چاپگر را از فهرست چاپگرهای فعال حذف نمایید.
4. همه برنامه‌های فعال را ببندید.
5. برو < برنامه‌ها > Epson Software < Uninstaller را انتخاب کنید.
6. برنامه‌ای که می‌خواهید حذف کنید را انتخاب کرده و سپس روی **Uninstall** کلیک کنید.

**مهم:** 

*Uninstaller* همه درایورهای چاپگرهای جوهرافشان *Epson* روی رایانه را حذف می‌کند. اگر از چندین چاپگر جوهرافشان *Epson* استفاده می‌کنید و فقط می‌خواهید برخی از درایورها را حذف کنید، ابتدا همه آنها را حذف کنید و سپس درایور چاپگر لازم را دوباره نصب نمایید.

**نکته:**

اگر برنامه‌ای را که می‌خواهید از لیست برنامه حذف کنید پیدا نمی‌کنید، نمی‌توانید با استفاده از *Uninstaller* حذف کنید. در این صورت، مسیر برو < برنامه‌ها > *Epson Software* را انتخاب کنید. برنامه‌ای را که می‌خواهید لغو نصب کنید انتخاب کرده و سپس آن را به سطل زباله بکشید.

**اطلاعات مرتبط**

← "برنامه‌ای برای به‌روزرسانی نرم‌افزار و ثابت‌افزار (EPSON Software Updater)" در صفحه 271

## بروزرسانی برنامه‌ها و میان افزار

می‌توانید جهت رفع مشکلات خاص و بهبود یا اضافه کردن عملکردها، برنامه‌ها و میان‌افزار را بروزرسانی کنید. از آخرین نسخه برنامه‌ها و میان‌افزار استفاده کنید.

1. مطمئن شوید چاپگر و رایانه به هم وصل باشند و رایانه به اینترنت وصل باشد.
2. EPSON Software Updater را شروع کرده و برنامه‌ها یا میان‌افزار را به روز کنید.

**مهم:** 

تا پایان به‌روزرسانی، رایانه را خاموش کنید یا دوشاخه چاپگر را از پریز نکشید؛ درغیراین‌صورت ممکن است چاپگر دچار نقص عملکرد شود.

**نکته:**

اگر برنامه‌ای را که می‌خواهید از لیست برنامه حذف کنید پیدا نمی‌کنید، نمی‌توانید با استفاده از *EPSON Software Updater* بروزرسانی کنید. آخرین نسخه‌های برنامه‌ها را از وب سایت *Epson* محلی خود بررسی کنید.

<http://www.epson.com>

**اطلاعات مرتبط**

← "برنامه‌ای برای به‌روزرسانی نرم‌افزار و ثابت‌افزار (EPSON Software Updater)" در صفحه 271

## به‌روزرسانی نرم‌افزار داخلی چاپگر با استفاده از پانل کنترل

اگر چاپگر امکان اتصال به اینترنت را دارد، ثابت‌افزار چاپگر را می‌توانید از طریق پانل کنترل به‌روزرسانی کنید. همچنین می‌توانید چاپگر را طوری تنظیم کنید که به‌طور منظم به‌روزرسانی‌های ثابت‌افزار را بررسی کرده و در صورت وجود، به شما اطلاع دهد.

اطلاعات مرتبط

← "برنامه‌ای برای به‌روزرسانی نرم‌افزار و ثابت‌افزار (EPSON Software Updater)" در صفحه 271

## حمل‌ونقل و نگهداری چاپگر

هنگامی که نیاز به نگهداری چاپگر یا انتقال آن به منظور جابجایی یا انجام تعمیرات دارید، مراحل زیر را برای بسته‌بندی چاپگر دنبال کنید.

1. با فشار دادن دکمه  چاپگر را خاموش کنید.

2. اطمینان حاصل کنید که چراغ روشن-خاموش در حالت خاموش قرار گیرد و سپس سیم برق را از پریز بکشید.

**مهم:** 

هنگامی که چراغ روشن-خاموش در حالت خاموش است، سیم برق را از پریز جدا کنید. در غیر این صورت چاپگر به وضعیت اولیه خود باز نمی‌گردد و باعث خشک شدن جوهر شده و ممکن است انجام چاپ غیرممکن گردد.

3. اتصال همه کابل‌ها نظیر سیم برق و کابل USB را قطع کنید.

4. همه کاغذها را از چاپگر خارج کنید.

5. مطمئن شوید هیچ سندی در چاپگر نباشد.

6. در حالی که درپوش سند بسته است واحد اسکنر را باز کنید.

**احتیاط:** 

هنگام باز و بسته کردن واحد اسکنر مراقب دست یا انگشتان خود باشید که گیر نکنند. در غیر این صورت ممکن است صدمه ببینید.

7. قفل حمل‌ونقل را در حالت قفل (حمل‌ونقل) قرار دهید.

قفل حمل‌ونقل جریان جوهر را متوقف می‌کند تا از نشت جوهر هنگام حمل‌ونقل و نگهداری دستگاه جلوگیری کند.

اگر هد چاپ در وضعیت نشان داده شده در زیر نیست، آن را با دست حرکت دهید.

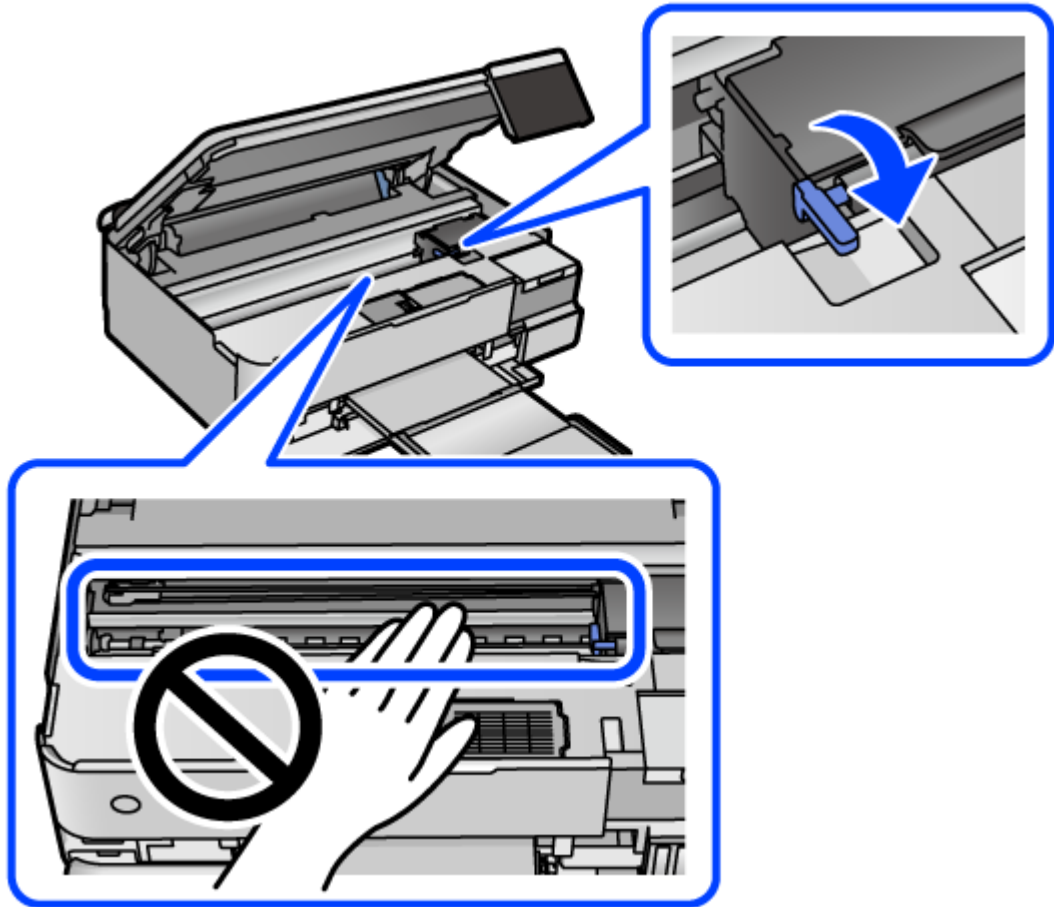

8. هد چاپ را توسط نوار چسب محکم کنید.

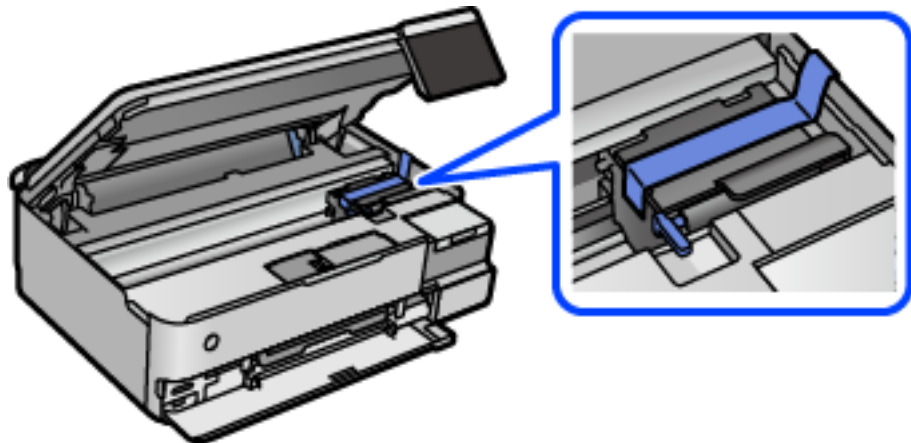

9. مطمئن شوید که درپوش به طور ایمن روی مخزن جوهر نصب شده است.

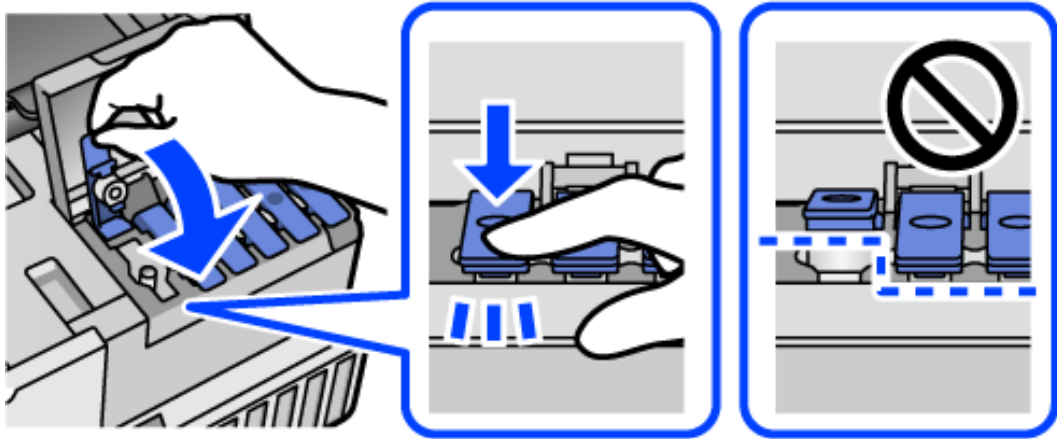

10. کاور مخزن جوهر را به طور محکم ببندید.

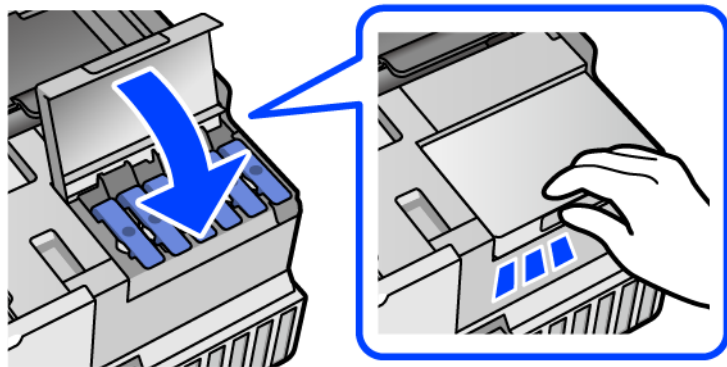

11. واحد اسکنر را ببندید.

واحد اسکنر برای بستن آرام طراحی شده است و برای احتیاط و گیر نگردن انگشتان کمی مقاومت می‌کند. حتی اگر احساس می‌کنید مقاومت دارد به بستن آن ادامه دهید.

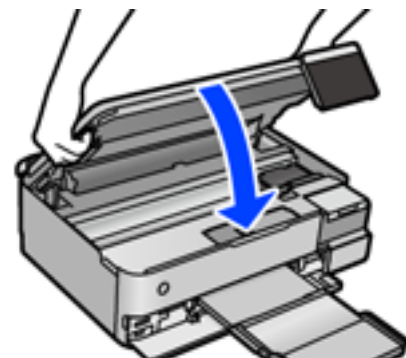

12. جهت بسته‌بندی زیر همانند شکل زیر آماده شوید.

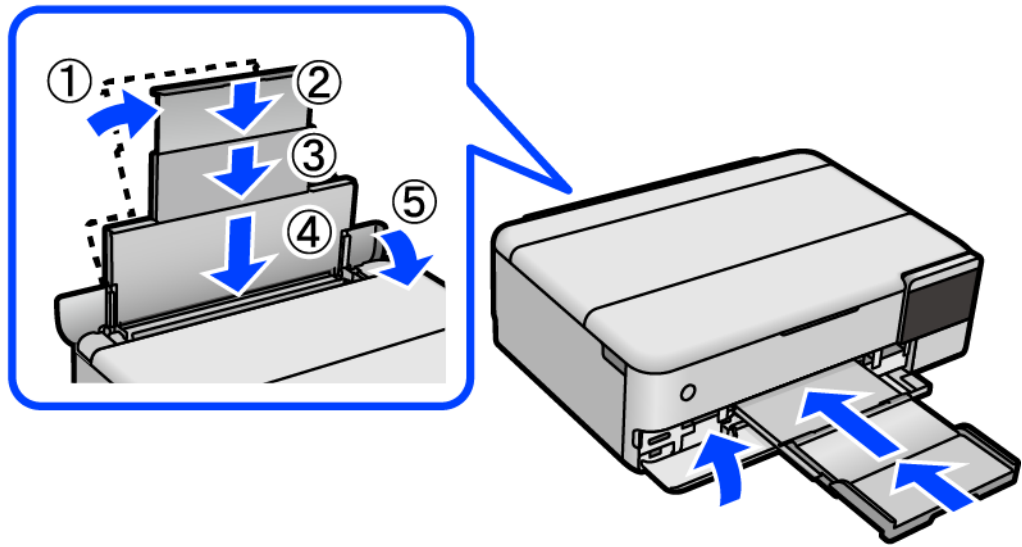

13. چاپگر را در کیسه پلاستیکی ارائه شده برای حمل و نقل آن قرار دهید و تا بزنید تا بسته شود.

14. با استفاده از لوازم محافظتی، چاپگر را در جعبه بسته بندی کنید.

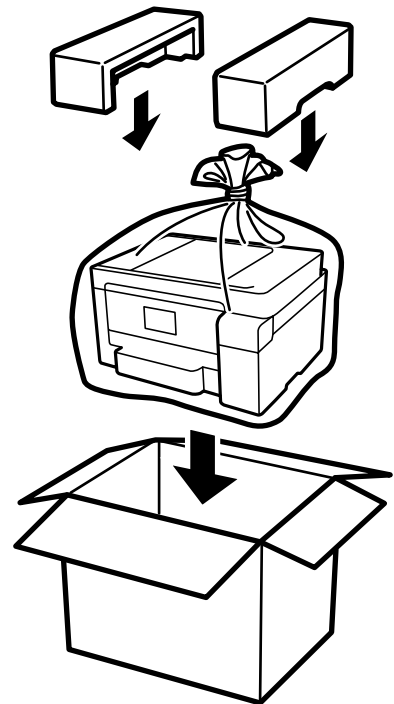

مهم: 

❑ هنگام حمل چاپگر، آن را در یک حالت ثابت بلند کنید. بلند کردن چاپگر در یک حالت ناپایدار و بی ثبات ممکن است منجر به آسیب شود.

❑ هنگام بلند کردن چاپگر، دست‌های خود را در موقعیتی که در شکل زیر نشان داده شده است قرار دهید. چاپگر را از جلو و عقب آن نگیرید.

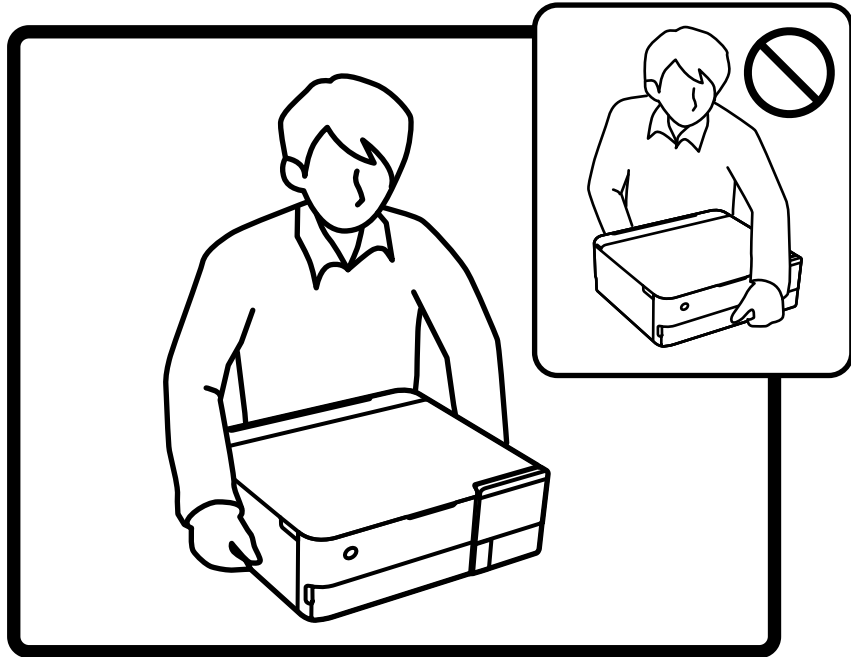

مهم: 

❑ هنگام نگهداری یا انتقال بطری جوهر، بطری را کج نکنید و آن را در معرض ضربه یا تغییرات دمایی قرار ندهید. در غیر این صورت ممکن است با وجود بسته بودن درپوش بطری، جوهر نشت کند. هنگام بستن درپوش، حتماً بطری را به صورت عمودی نگه دارید و از نشت کردن جوهر در هنگام جابجا کردن بطری جلوگیری کنید؛ مثلاً بطری را درون کیسه قرار دهید.

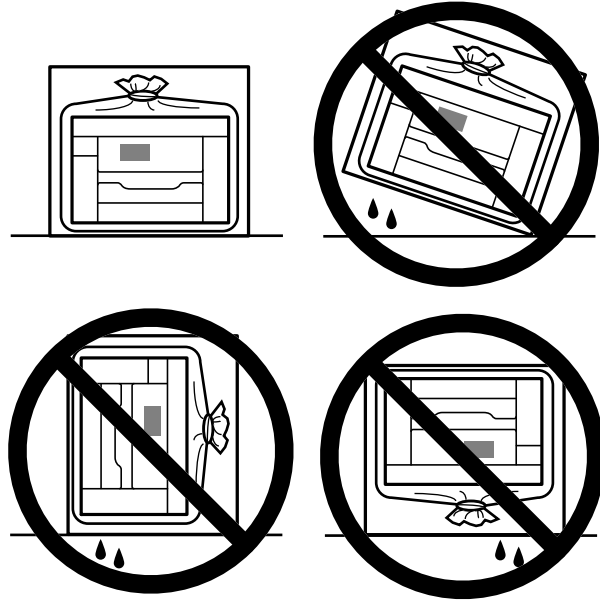

❑ بطری‌های باز شده جوهر را در داخل جعبه همراه چاپگر قرار ندهید.



دفعه بعد که از چاپگر استفاده می‌کنید، مطمئن شوید چسب محکم کننده هد چاپ را بر می‌دارید و قفل حمل و نقل را در وضعیت قفل باز (چاپ) قرار می‌دهید. اگر کیفیت چاپ در چاپ‌های بعدی کاهش یافت هد چاپ را تمیز و تراز کنید.

اطلاعات مرتبط

◀ "بررسی و تمیز کردن هد چاپ" در صفحه 136

◀ "تراز کردن هد چاپ" در صفحه 139



## برطرف کردن مشکلات

- 162 ..... چاپگر مطابق انتظار کار نمی‌کند.
- 199 ..... یک پیام در نمایشگر LCD نمایش داده می‌شود.
- 201 ..... کاغذ گیر می‌کند.
- 207 ..... زمان پر کردن مجدد کارتریج است.
- 212 ..... زمان تعویض جعبه نگهداری است.
- 214 ..... کیفیت چاپ، کپی و اسکن کردن پایین است.
- 234 ..... مشکل برطرف نمی‌شود.

## چاپگر مطابق انتظار کار نمی کند

### چاپگر روشن یا خاموش نمی شود

دستگاه روشن نمی شود

ممکن است بنا به دلایل زیر رخ داده باشد.

■ سیم برق به درستی به پریز برق وصل نشده است.

راهکارها

مطمئن شوید سیم برق با ایمنی درون پریز قرار گرفته است.

■ دکمه  برای مدت زمان کافی فشار داده نشد.

راهکارها

دکمه  را کمی بیشتر پایین نگه دارید.

چاپگر به طور خودکار روشن نمی شود

■ روشن شدن خودکار غیر فعال است.

راهکارها

□ تنظیم < تنظیمات اصلی را انتخاب کنید و سپس تنظیم روشن شدن خودکار را فعال کنید.

□ هنگام اتصال از طریق کابل USB، مطمئن شوید کابل USB را به طور محکم به چاپگر و رایانه وصل می کنید.

□ هنگام اتصال از طریق شبکه، در صفحه اصلی چاپگر مطمئن شوید چاپگر به نحو مناسب به یک شبکه متصل است.

← "آیکن راهنمای شبکه" در صفحه 25

دستگاه خاموش نمی شود

■ دکمه  برای مدت زمان کافی فشار داده نشد.

راهکارها

دکمه  را کمی بیشتر پایین نگه دارید. اگر هنوز هم نمی توانید چاپگر را خاموش کنید، سیم برق را به پریز نزنید. برای

جلوگیری از خشک شدن هد چاپ، دوباره چاپگر را با فشار دادن دکمه  روشن و خاموش کنید.

## کاغذ به نحو مناسب تغذیه نمی شود

هیچ کاغذی در دستگاه وجود ندارد  
ممکن است بنا به دلایل زیر رخ داده باشد.

■ موقعیت نصب نامناسب است.

راهکارها

چاپگر را روی یک سطح صاف قرار دهید و در شرایط محیطی توصیه شده راه اندازی کنید.

← "مشخصات محیطی" در صفحه 285

■ کاغذ غیرقابل پشتیبانی استفاده شده است.

راهکارها

از کاغذی که توسط این چاپگر پشتیبانی می شود استفاده کنید.

← "ظرفیت ها و کاغذ موجود" در صفحه 257

← "انواع کاغذ غیر قابل استفاده" در صفحه 262

■ مدیریت کاغذ نامناسب است.

راهکارها

نکات احتیاطی مربوط به مدیریت کاغذ را دنبال کنید.

← "احتیاط های مربوط به مدیریت کاغذ" در صفحه 32

■ تعداد بسیار زیادی برگه در چاپگر بارگذاری شده است.

راهکارها

بیشتر از حداکثر تعداد برگه های مشخص شده برای کاغذ قرار ندهید.

← "ظرفیت ها و کاغذ موجود" در صفحه 257

■ تنظیمات کاغذ در چاپگر اشتباه هستند.

راهکارها

مطمئن شوید که تنظیمات اندازه کاغذ و نوع کاغذ با اندازه واقعی کاغذ و نوع کاغذ موجود در چاپگر مطابقت دارد.

← "تنظیمات اندازه و نوع کاغذ" در صفحه 34

■ وقتی گرد و غبار کاغذ به غلتک بچسبد، کاغذ سر می خورد.

راهکارها

غلتک را تمیز کنید.

← "بهبود مشکلات تغذیه کاغذ" در صفحه 133

کاغذ به صورت کج تغذیه می شود  
ممکن است بنا به دلایل زیر رخ داده باشد.

موقعیت نصب نامناسب است.

راهکارها

چاپگر را روی یک سطح صاف قرار دهید و در شرایط محیطی توصیه شده راه اندازی کنید.

← "مشخصات محیطی" در صفحه 285

کاغذ غیرقابل پشتیبانی استفاده شده است.

راهکارها

از کاغذی که توسط این چاپگر پشتیبانی می شود استفاده کنید.

← "ظرفیت ها و کاغذ موجود" در صفحه 257

← "انواع کاغذ غیر قابل استفاده" در صفحه 262

مدیریت کاغذ نامناسب است.

راهکارها

نکات احتیاطی مربوط به مدیریت کاغذ را دنبال کنید.

← "احتیاط های مربوط به مدیریت کاغذ" در صفحه 32

کاغذ به اشتباه بارگذاری شده است.

راهکارها

کاغذ را در جهت صحیح قرار دهید و گیره نگهدارنده لبه را مقابل لبه کاغذ قرار دهید.

تعداد بسیار زیادی برگه در چاپگر بارگذاری شده است.

راهکارها

بیشتر از حداکثر تعداد برگه های مشخص شده برای کاغذ قرار ندهید.

← "ظرفیت ها و کاغذ موجود" در صفحه 257

تنظیمات کاغذ در چاپگر اشتباه هستند.

راهکارها

مطمئن شوید که تنظیمات اندازه کاغذ و نوع کاغذ با اندازه واقعی کاغذ و نوع کاغذ موجود در چاپگر مطابقت دارد.

← "تنظیمات اندازه و نوع کاغذ" در صفحه 34

وقتی گرد و غبار کاغذ به غلتک بچسبد، کاغذ سر می خورد.

راهکارها

غلتک را تمیز کنید.

← "بهبود مشکلات تغذیه کاغذ" در صفحه 133

چندین برگه کاغذ به طور همزمان وارد دستگاه شده اند  
ممکن است بنا به دلایل زیر رخ داده باشد.

موقعیت نصب نامناسب است.

راهکارها

چاپگر را روی یک سطح صاف قرار دهید و در شرایط محیطی توصیه شده راه اندازی کنید.

← "مشخصات محیطی" در صفحه 285

کاغذ غیرقابل پشتیبانی استفاده شده است.

راهکارها

از کاغذی که توسط این چاپگر پشتیبانی می شود استفاده کنید.

← "ظرفیت ها و کاغذ موجود" در صفحه 257

← "انواع کاغذ غیر قابل استفاده" در صفحه 262

مدیریت کاغذ نامناسب است.

راهکارها

نکات احتیاطی مربوط به مدیریت کاغذ را دنبال کنید.

← "احتیاط های مربوط به مدیریت کاغذ" در صفحه 32

کاغذ مربوط یا خیس است.

راهکارها

کاغذ جدید را بارگذاری کنید.

الکتریسیته ساکن سبب می شود ورق های کاغذ به یکدیگر بچسبند.

راهکارها

قبل از بارگذاری کاغذ آن را باد بزنید. اگر کماکان کاغذ تغذیه نمی شود، هر بار یک ورق کاغذ بارگذاری کنید.

تعداد بسیار زیادی برگه در چاپگر بارگذاری شده است.

راهکارها

بیشتر از حداکثر تعداد برگه های مشخص شده برای کاغذ قرار ندهید.

← "ظرفیت ها و کاغذ موجود" در صفحه 257

تنظیمات کاغذ در چاپگر اشتباه هستند.

راهکارها

مطمئن شوید که تنظیمات اندازه کاغذ و نوع کاغذ با اندازه واقعی کاغذ و نوع کاغذ موجود در چاپگر مطابقت دارد.

← "تنظیمات اندازه و نوع کاغذ" در صفحه 34

وقتی گرد و غبار کاغذ به غلتک بچسبد، کاغذ سر می خورد.

راهکارها

غلتک را تمیز کنید.

← "بهبود مشکلات تغذیه کاغذ" در صفحه 133

هنگام چاپ دوروی دستی، چندین ورق کاغذ به صورت همزمان تغذیه می شوند.

راهکارها

قبل از بارگذاری مجدد کاغذ، هر نوع کاغذی که در منبع کاغذ بارگذاری شده است را بیرون بیاورید.

حین چاپ کاغذ خارج می شود

Letterhead به عنوان نوع کاغذ انتخاب نشده است.

راهکارها

وقتی کاغذ سربرگ دار (کاغذی که اطلاعاتی از قبیل نام فرستنده یا نام شرکت از قبل در سربرگ آن چاپ شده اند) بارگذاری می کنید، گزینه Letterhead را به عنوان تنظیم نوع کاغذ انتخاب کنید.

## چاپ ممکن نیست

### چاپ کردن از Windows ممکن نیست

مطمئن شوید رایانه و چاپگر به درستی متصل شده اند.

دلیل و راهکار رفع این مشکل بسته به متصل بودن یا نبودن آنها متفاوت خواهد بود.

#### بررسی وضعیت اتصال

برای بررسی وضعیت اتصال برای رایانه و چاپگر، از برنامه Epson Printer Connection Checker استفاده کنید. بسته به نتایج بررسی ممکن است قادر باشید مشکل را حل کنید.

1. آیکن **Epson Printer Connection Checker** را در دسکتاپ دو-کلیک کنید.

Epson Printer Connection Checker راه اندازی می شود.

اگر هیچ آیکنی در دسکتاپ وجود ندارد، روش های زیر را برای راه اندازی Epson Printer Connection Checker دنبال کنید.

Windows 10

روی دکمه شروع کلیک کنید و سپس گزینه های **Epson Software < Epson Printer Connection Checker** را انتخاب کنید.

Windows 8.1/Windows 8

نام برنامه را در قسمت جستجو وارد کنید و سپس آیکن نشان داده شده را انتخاب نمایید.

Windows 7

روی دکمه شروع کلیک کنید و سپس همه برنامه ها **Epson Software < Epson Printer Connection Checker** را انتخاب کنید.

2. برای بررسی، دستورالعمل‌های روی صفحه را دنبال کنید.

نکته:

اگر نام چاپگر نمایش داده نمی‌شود، یک درایور چاپگر اصلی Epson نصب کنید.

"بررسی اینکه آیا یک درایور چاپگر اصل Epson نصب است - Windows" در صفحه 151

وقتی مشکل را تشخیص دادید، راهکار نمایش یافته در صفحه را دنبال کنید.

وقتی نمی‌توانید مشکل را برطرف کنید، موارد زیر را مطابق با وضعیت بررسی کنید.

□ چاپگر در یک اتصال شبکه تشخیص داده نمی‌شود

"اتصال به یک شبکه ممکن نیست" در صفحه 167

□ چاپگر جهت اتصال از طریق USB تشخیص داده نمی‌شود

"اتصال چاپگر از طریق USB ممکن نیست (Windows)" در صفحه 170

□ چاپگر تشخیص داده می‌شود، اما چاپ امکان‌پذیر نیست.

"چاپ ممکن نیست علیرغم آنکه اتصال برقرار شده است (Windows)" در صفحه 170

اتصال به یک شبکه ممکن نیست

ممکن است این مشکل بنا به یکی از دلایل زیر رخ داده باشد.

■ مشکلی در رابطه با دستگاه‌های شبکه برای اتصال Wi-Fi وجود دارد.

#### راهکارها

دستگاه‌هایی که می‌خواهید به شبکه متصل کنید را خاموش کنید. حدود 10 ثانیه صبر کنید و سپس دستگاه‌ها را به این ترتیب روشن کنید: روتر بی‌سیم، رایانه یا دستگاه هوشمند و سپس چاپگر. رایانه یا دستگاه هوشمند را به روتر بی‌سیم نزدیک کنید تا ارتباط امواج رادیویی بهتر شود و سپس سعی کنید تنظیمات شبکه را دوباره انجام دهید.

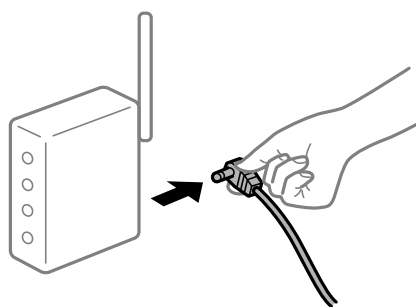

■ دستگاه‌ها نمی‌توانند سیگنال‌ها را از روتر بی‌سیم دریافت کنند زیرا بسیار دور از هم هستند.

#### راهکارها

پس از انتقال دادن رایانه یا دستگاه هوشمند و چاپگر به نزدیکی روتر بی‌سیم، روتر بی‌سیم را خاموش و سپس مجدداً روشن کنید.

■ هنگام تغییر روتر بی‌سیم، تنظیمات با روتر جدید مطابقت ندارند.

#### راهکارها

تنظیمات اتصال را مجدداً به نحوی اعمال کنید تا با روتر بی‌سیم جدید مطابقت داشته باشند.

← "هنگام تعویض روتر بی‌سیم" در صفحه 238

SSID های متصل شده از رایانه یا دستگاه هوشمند و رایانه متفاوت هستند.

#### راهکارها

هنگامی که از چندین روتر بی سیم به صورت همزمان استفاده می کنید یا روتر بی سیم چندین SSID دارد و دستگاه ها به SSID های متفاوتی متصل هستند، نمی توانید به روتر بی سیم وصل شوید. رایانه یا دستگاه هوشمند را به همان SSID که چاپگر متصل است وصل کنید.

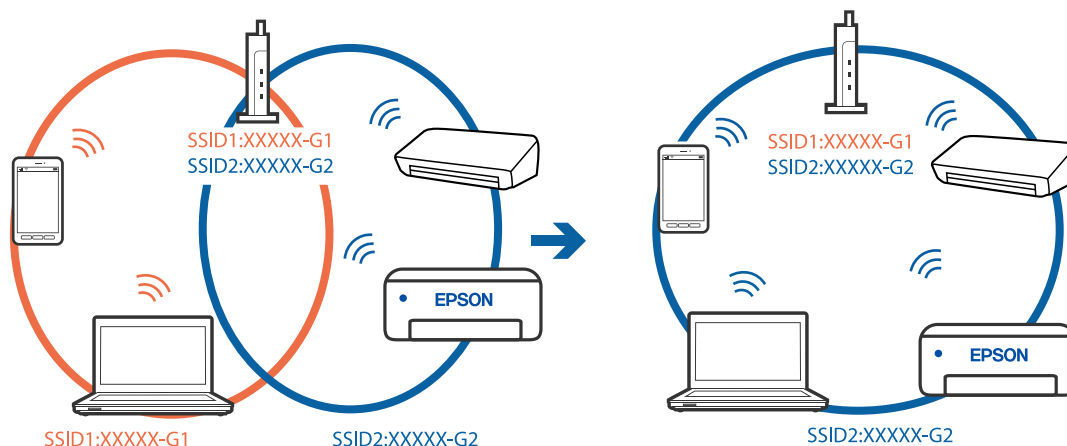

یک جداکننده حریم خصوصی در روتر بی سیم در دسترس می باشد.

#### راهکارها

اغلب روترهای بی سیم دارای یک عملکرد تفکیک کننده هستند که از ارتباط بین دستگاه های دارای SSID یکسان جلوگیری می کند. اگر با وجود وصل بودن به یک شبکه یکسان، نمی توانید بین چاپگر و رایانه یا دستگاه هوشمند ارتباط برقرار کنید، عملکرد تفکیک کننده را روی روتر بی سیم غیرفعال کنید. برای جزئیات بیشتر به مستندات عرضه شده با روتر بی سیم مراجعه کنید.

آدرس IP به درستی تخصیص نیافته است.

#### راهکارها

اگر آدرس IP چاپگر XXX.XXX.169.254 و ماسک شبکه فرعی 255.255.0.0 باشد، آدرس IP را نمی توان به درستی تخصیص داد.

مسیر تنظیم < تنظیمات شبکه > پیشرفته را در پانل کنترل چاپگر انتخاب کنید و سپس آدرس IP و ماسک شبکه فرعی تخصیص یافته به چاپگر را بررسی کنید.

روتر بی سیم را دوباره راه اندازی کنید یا تنظیمات شبکه چاپگر را بازنشانی کنید.

← "تنظیم مجدد اتصال شبکه" در صفحه 238

مشکلی در رابطه با تنظیمات شبکه در رایانه وجود دارد.

#### راهکارها

سعی کنید از طریق رایانه به یک وبسایت وارد شوید تا اطمینان حاصل کنید که تنظیمات شبکه رایانه شما صحیح است. اگر نمی توانید به هیچ وبسایتی دسترسی پیدا کنید، مشکلی در رایانه وجود دارد.

اتصال شبکه رایانه را بررسی کنید. برای جزئیات بیشتر به مستندات عرضه شده به همراه رایانه مراجعه کنید.



■ چاپگر توسط اترنت از طریق دستگاههایی که IEEE 802.3az (اترنت با بازده انرژی بالا) را پشتیبانی می کنند متصل است.

#### راهکارها

وقتی چاپگر را از طریق اترنت با استفاده از دستگاههای پشتیبانی کننده IEEE 802.3az (اترنت با بازده انرژی بالا) متصل می کنید، ممکن است بسته به هاب یا روتر مورد استفاده مشکلات زیر بروز کنند.

□ اتصال دچار نوسان می شود، چاپگر بارها قطع و وصل می شود.

□ اتصال به چاپگر امکان پذیر نیست.

□ سرعت اتصال آهسته می شود.

برای غیرفعال کردن IEEE 802.3az مربوط به چاپگر، مراحل زیر را دنبال کنید و سپس متصل شوید.

1. کابل اترنت متصل به رایانه و چاپگر را جدا کنید.
2. وقتی IEEE 802.3az مخصوص رایانه فعال است، آن را غیرفعال کنید.  
برای جزئیات بیشتر به مستندات عرضه شده به همراه رایانه مراجعه کنید.
3. رایانه و چاپگر را با کمک یک کابل اترنت به طور مستقیم به یکدیگر وصل کنید.
4. در چاپگر، یک گزارش اتصال شبکه را چاپ کنید.  
["چاپ یک گزارش اتصال شبکه" در صفحه 249](#)
5. آدرس IP چاپگر را در گزارش اتصال شبکه بررسی کنید.
6. در رایانه، به Web Config وارد شوید.  
یک مرورگر وب را اجرا کنید و سپس آدرس IP چاپگر را وارد نمایید.  
["برنامه پیکربندی عملیات چاپگر \(Web Config\)" در صفحه 269](#)
7. **Advanced Settings** را از فهرست گوشه بالای سمت راست پنجره انتخاب کنید.
8. مسیر **Wired LAN < Network Settings** را انتخاب کنید.
9. گزینه **OFF** را برای IEEE 802.3az انتخاب کنید.
10. روی گزینه **Next** کلیک کنید.
11. روی گزینه **OK** کلیک کنید.
12. کابل اترنت متصل به رایانه و چاپگر را جدا کنید.
13. اگر IEEE 802.3az مخصوص رایانه را در مرحله 2 غیرفعال کردید، آن را فعال نمایید.
14. کابل های اترنت که در مرحله 1 جدا کرده بودید را به رایانه و چاپگر متصل کنید.  
اگر مشکل هنوز باقی مانده است، ممکن است مشکل به دستگاههایی غیر از چاپگر مربوط باشد.

### اتصال چاپگر از طریق USB ممکن نیست (Windows)

ممکن است بنا به دلایل زیر رخ داده باشد.

■ کابل USB به شکل صحیح به پریز برق متصل نشده است.

راهکارها

کابل USB را به طور ایمن به چاپگر و رایانه وصل کنید.

■ مشکلی در رابطه با هاب USB وجود دارد.

راهکارها

اگر از هاب USB استفاده می کنید، سعی کنید چاپگر را بطور مستقیم به رایانه وصل کنید.

■ مشکلی در رابطه با کابل USB یا ورودی USB وجود دارد.

راهکارها

اگر کابل USB شناسایی نشد، درگاه یا کابل USB را تغییر دهید.

### چاپ ممکن نیست علیرغم آنکه اتصال برقرار شده است (Windows)

ممکن است بنا به دلایل زیر رخ داده باشد.

■ یک درایور چاپگر اصلی Epson نصب نشده است.

راهکارها

اگر درایور چاپگر اصل Epson یا (EPSON XXXXX) نصب نشده باشد، قابلیت های موجود محدود می شوند. بهتر است از درایور چاپگر اصل Epson استفاده کنید.

◀ "بررسی اینکه آیا یک درایور چاپگر اصل Epson نصب است — Windows" در صفحه 151

◀ "بررسی اینکه آیا یک درایور چاپگر اصل Epson نصب است — Mac OS" در صفحه 152

■ مشکلی در رابطه با نرم افزار یا داده ها وجود دارد.

راهکارها

□ اگر تصویر بزرگی را چاپ می کنید، ممکن است رایانه حافظه کافی نداشته باشد. تصویر را با وضوح کمتر و اندازه کوچکتر چاپ کنید.

□ اگر همه راهکارها را امتحان کرده اید و مشکل هنوز برطرف نشده است، درایور چاپگر را لغو نصب و دوباره نصب کنید

◀ "نصب یا لغو نصب جداگانه برنامه ها" در صفحه 150

■ مشکلی در رابطه با وضعیت چاپگر وجود دارد.

راهکارها

روی گزینه EPSON Status Monitor 3 در زبانه نگهداری کلیک کنید و وضعیت چاپگر را بررسی کنید. اگر EPSON Status Monitor 3 غیرفعال باشد، روی تنظیم گسترش یافته در زبانه نگهداری کلیک کنید و سپس EPSON Status Monitor 3 را فعال کنید را انتخاب نمایید.

هنوز یک کار در انتظار چاپ وجود دارد.

#### راهکارها

روی صف چاپ در زبانه نگهداری درایور چاپگر کلیک کنید. در صورت باقی ماندن داده غیرضروری، لغو همه اسناد را از منوی چاپگر انتخاب کنید.

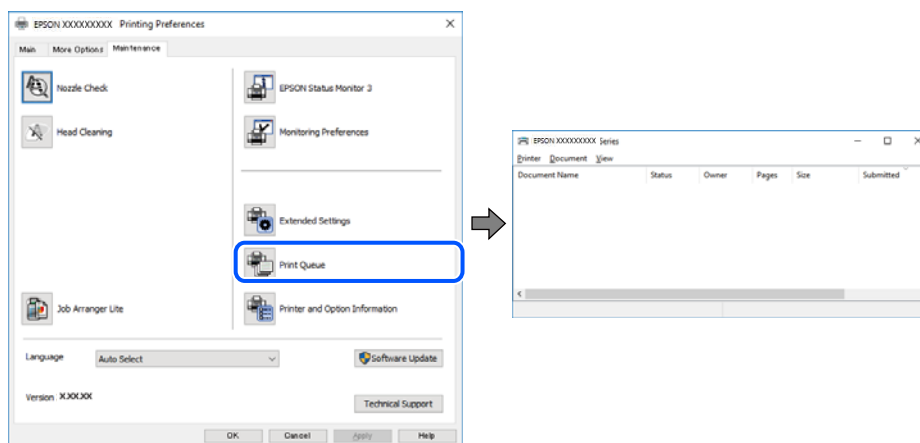

چاپگر معلق یا آفلاین است.

#### راهکارها

روی صف چاپ در زبانه نگهداری درایور چاپگر کلیک کنید. اگر چاپگر آفلاین است یا در حالت تعلیق قرار دارد، علامت تنظیم آفلاین یا حالت تعلیق را از منوی چاپگر بردارید.

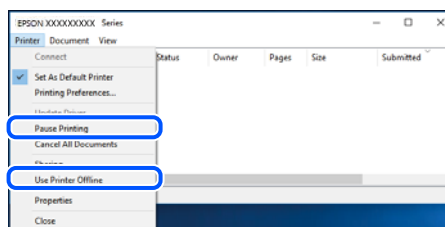

چاپگر به عنوان چاپگر پیش فرض انتخاب نشده است.

#### راهکارها

روی نماد چاپگر در پانل کنترل < مشاهده دستگاه ها و چاپگرها (یا چاپگرها، چاپگرها و نمابرها) کلیک راست کنید و سپس روی تنظیم به عنوان چاپگر پیش فرض کلیک کنید.

نکته:

اگر چندین آیکن چاپگر وجود دارد، برای انتخاب چاپگر صحیح گزینه زیر را انتخاب کنید.

(مثال)

اتصال USB: سری EPSON XXXX

اتصال شبکه: سری EPSON XXXX (شبکه)

اگر درایور چاپگر را چندین بار نصب کنید، نسخه هایی از درایور چاپگر ممکن است ایجاد شود. اگر کپی هایی مانند "سری EPSON XXXX (نسخه 1)" ایجاد شده باشند، باید روی نماد درایور کپی شده کلیک راست نمایید و سپس روی حذف دستگاه کلیک کنید.

درگاه چاپگر به درستی تنظیم نشده است.

#### راهکارها

روی صف چاپ در زبانه نگهداری درایور چاپگر کلیک کنید.  
اطمینان حاصل کنید که درگاه چاپگر همانند ذیل به درستی در ویژگی‌ها < درگاه از منوی چاپگر تنظیم شده باشد.

اتصال USB: USBXXX، اتصال شبکه: EpsonNet Print Port

چاپگر به صورت ناگهانی از طریق اتصال شبکه چاپ نمی کند  
ممکن است این مشکل بنا به یکی از دلایل زیر رخ داده باشد.

محیط شبکه تغییر کرده است.

#### راهکارها

هنگامی که محیط شبکه خود مانند روتر بی سیم یا ارائه دهنده خدمات شبکه را تغییر می دهید، سعی کنید تنظیمات شبکه مربوط به چاپگر را دوباره انجام دهید.

رایانه یا دستگاه هوشمند را به همان SSID که چاپگر متصل است وصل کنید.

← "تنظیم مجدد اتصال شبکه" در صفحه 238

مشکلی در رابطه با دستگاه‌های شبکه برای اتصال Wi-Fi وجود دارد.

#### راهکارها

دستگاه‌هایی که می‌خواهید به شبکه متصل کنید را خاموش کنید. حدود 10 ثانیه صبر کنید و سپس دستگاه‌ها را به این ترتیب روشن کنید: روتر بی سیم، رایانه یا دستگاه هوشمند و سپس چاپگر. چاپگر و رایانه یا دستگاه هوشمند را به روتر بی سیم نزدیک کنید تا ارتباط امواج رادیویی بهتر شود و سپس سعی کنید تنظیمات شبکه را دوباره انجام دهید.

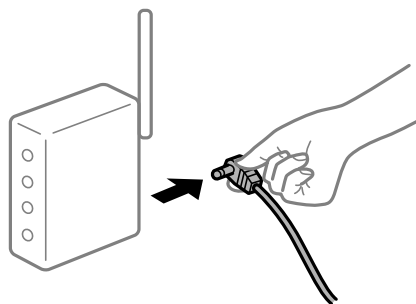

چاپگر به شبکه متصل نیست.

#### راهکارها

تنظیم < تنظیمات شبکه > بررسی اتصال را انتخاب کنید و سپس گزارش اتصال شبکه را چاپ کنید. اگر گزارش نشان دهد که اتصال شبکه قطع شده است، گزارش اتصال شبکه را بررسی کنید و سپس راهکارهای چاپ شده را دنبال کنید.

← "چاپ یک گزارش اتصال شبکه" در صفحه 249

مشکلی در رابطه با تنظیمات شبکه در رایانه وجود دارد.

#### راهکارها

سعی کنید از طریق رایانه به یک وبسایت وارد شوید تا اطمینان حاصل کنید که تنظیمات شبکه رایانه شما صحیح است. اگر نمی‌توانید به هیچ وبسایتی دسترسی پیدا کنید، مشکلی در رایانه وجود دارد.

اتصال شبکه رایانه را بررسی کنید. برای جزئیات بیشتر به مستندات عرضه شده به همراه رایانه مراجعه کنید.

هنوز یک کار در انتظار چاپ وجود دارد.

#### راهکارها

روی صف چاپ در زبانه نگهداری درایور چاپگر کلیک کنید. در صورت باقی ماندن داده غیرضروری، لغو همه اسناد را از منوی چاپگر انتخاب کنید.

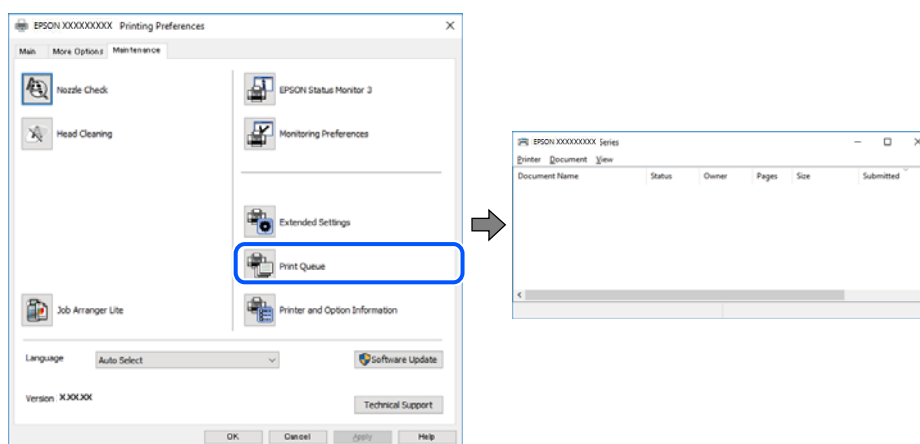

چاپگر معلق یا آفلاین است.

#### راهکارها

روی صف چاپ در زبانه نگهداری درایور چاپگر کلیک کنید.

اگر چاپگر آفلاین است یا در حالت تعلیق قرار دارد، علامت تنظیم آفلاین یا حالت تعلیق را از منوی چاپگر بردارید.

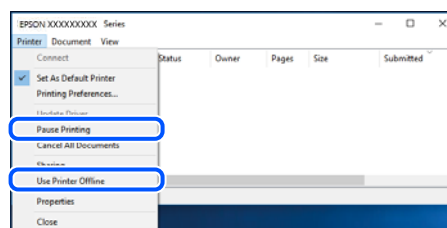

چاپگر به عنوان چاپگر پیش فرض انتخاب نشده است.

#### راهکارها

روی نماد چاپگر در پانل کنترل < مشاهده دستگاهها و چاپگرها (یا چاپگرها، چاپگرها و نمابرها) کلیک راست کنید و سپس روی تنظیم به عنوان چاپگر پیش فرض کلیک کنید.

نکته:

اگر چندین آیکن چاپگر وجود دارد، برای انتخاب چاپگر صحیح گزینه زیر را انتخاب کنید.

(مثال)

اتصال USB: سری EPSON XXXX

اتصال شبکه: سری EPSON XXXX (شبکه)

اگر درایور چاپگر را چندین بار نصب کنید، نسخه‌هایی از درایور چاپگر ممکن است ایجاد شود. اگر کپی‌هایی مانند "سری EPSON XXXX (نسخه 1)" ایجاد شده باشند، باید روی نماد درایور کپی شده کلیک راست نمایید و سپس روی **حذف دستگاه** کلیک کنید.

■ درگاه چاپگر به درستی تنظیم نشده است.

#### راهکارها

روی **صف چاپ** در **زبانه نگهداری** درایور چاپگر کلیک کنید.

اطمینان حاصل کنید که درگاه چاپگر همانند ذیل به درستی در **ویژگی‌ها > درگاه** از منوی چاپگر تنظیم شده باشد.

اتصال USB: USBXXX، اتصال شبکه: EpsonNet Print Port

### چاپ از Mac OS ممکن نیست

مطمئن شوید رایانه و چاپگر به درستی متصل شده‌اند.

دلیل و راهکار رفع این مشکل بسته به متصل بودن یا نبودن آنها متفاوت خواهد بود.

#### بررسی وضعیت اتصال

برای بررسی وضعیت اتصال برای رایانه و چاپگر، از برنامه EPSON Status Monitor استفاده کنید.

1. گزینه **ترجیحات سیستم** را از منوی Apple < چاپگرها و اسکنرها (یا چاپ و اسکن، چاپ و فایبر) برگزینید و سپس چاپگر را انتخاب کنید.

2. روی **گزینه‌ها و لوازم > برنامه کاربردی > باز کردن برنامه کاربردی چاپگر** کلیک کنید.

3. روی گزینه **EPSON Status Monitor** کلیک کنید.

وقتی سطوح جوهر باقیمانده نمایش داده می‌شود، اتصال بین رایانه و چاپگر به درستی برقرار شده است.

در صورتی که اتصال برقرار نشده است، بخش زیر را بررسی کنید.

□ چاپگر در یک اتصال شبکه تشخیص داده نمی‌شود

"اتصال به یک شبکه ممکن نیست" در صفحه 174

□ چاپگر از طریق اتصال USB تشخیص داده نمی‌شود

"اتصال چاپگر از طریق USB ممکن نیست (Mac OS)" در صفحه 177

در صورتی که اتصال برقرار شده است، موارد زیر را بررسی کنید.

□ چاپگر تشخیص داده می‌شود، اما چاپ امکان‌پذیر نیست.

"چاپ ممکن نیست علیرغم آنکه اتصال برقرار شده است (Mac OS)" در صفحه 178

اتصال به یک شبکه ممکن نیست

ممکن است این مشکل بنا به یکی از دلایل زیر رخ داده باشد.

مشکلی در رابطه با دستگاه‌های شبکه برای اتصال Wi-Fi وجود دارد.

#### راهکارها

دستگاه‌هایی که می‌خواهید به شبکه متصل کنید را خاموش کنید. حدود 10 ثانیه صبر کنید و سپس دستگاه‌ها را به این ترتیب روشن کنید: روتر بی‌سیم، رایانه یا دستگاه هوشمند و سپس چاپگر. چاپگر و رایانه یا دستگاه هوشمند را به روتر بی‌سیم نزدیک کنید تا ارتباط امواج رادیویی بهتر شود و سپس سعی کنید تنظیمات شبکه را دوباره انجام دهید.

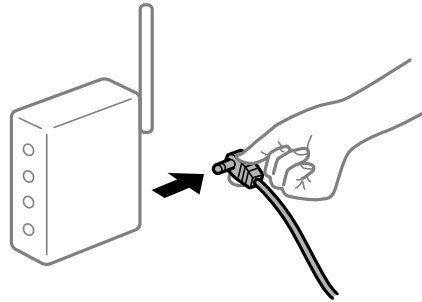

دستگاه‌ها نمی‌توانند سیگنال‌ها را از روتر بی‌سیم دریافت کنند زیرا بسیار دور از هم هستند.

#### راهکارها

پس از انتقال دادن رایانه یا دستگاه هوشمند و چاپگر به نزدیکی روتر بی‌سیم، روتر بی‌سیم را خاموش و سپس مجدداً روشن کنید.

هنگام تغییر روتر بی‌سیم، تنظیمات با روتر جدید مطابقت ندارند.

#### راهکارها

تنظیمات اتصال را مجدداً به نحوی اعمال کنید تا با روتر بی‌سیم جدید مطابقت داشته باشند.

← "هنگام تعویض روتر بی‌سیم" در صفحه 238

SSIDهای متصل شده از رایانه یا دستگاه هوشمند و رایانه متفاوت هستند.

#### راهکارها

هنگامی که از چندین روتر بی‌سیم به صورت همزمان استفاده می‌کنید یا روتر بی‌سیم چندین SSID دارد و دستگاه‌ها به SSIDهای متفاوتی متصل هستند، نمی‌توانید به روتر بی‌سیم وصل شوید. رایانه یا دستگاه هوشمند را به همان SSID که چاپگر متصل است وصل کنید.

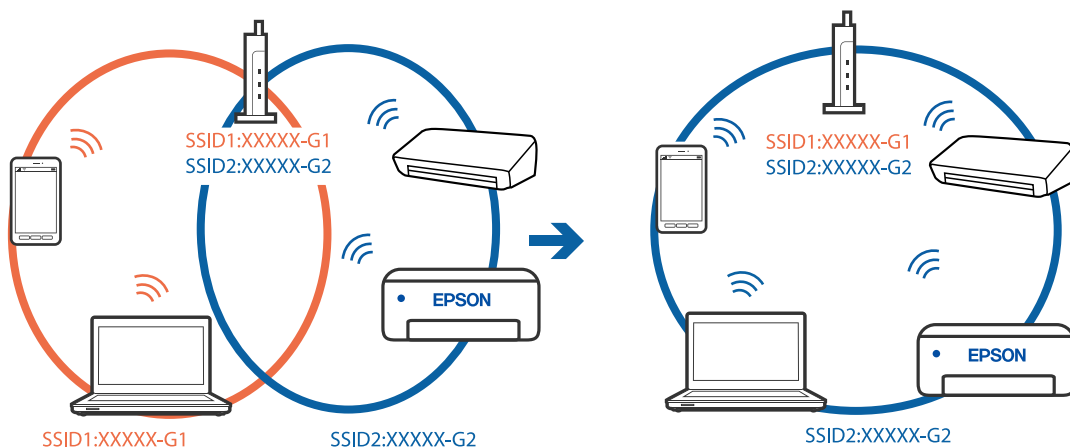

یک جداکننده حریم خصوصی در روتر بی سیم در دسترس می باشد.

#### راهکارها

اغلب روترهای بی سیم دارای یک عملکرد تفکیک کننده هستند که از ارتباط بین دستگاه های دارای SSID یکسان جلوگیری می کند. اگر با وجود وصل بودن به یک شبکه یکسان، نمی توانید بین چاپگر و رایانه یا دستگاه هوشمند ارتباط برقرار کنید، عملکرد تفکیک کننده را روی روتر بی سیم غیرفعال کنید. برای جزئیات بیشتر به مستندات عرضه شده با روتر بی سیم مراجعه کنید.

آدرس IP به درستی تخصیص نیافته است.

#### راهکارها

اگر آدرس IP چاپگر XXX.XXX.169.254 و ماسک شبکه فرعی 255.255.0.0 باشد، آدرس IP را نمی توان به درستی تخصیص داد.

مسیر تنظیم < تنظیمات شبکه > پیشرفته را در پانل کنترل چاپگر انتخاب کنید و سپس آدرس IP و ماسک شبکه فرعی تخصیص یافته به چاپگر را بررسی کنید.

روتر بی سیم را دوباره راه اندازی کنید یا تنظیمات شبکه چاپگر را بازنشانی کنید.

← "تنظیم مجدد اتصال شبکه" در صفحه 238

مشکلی در رابطه با تنظیمات شبکه در رایانه وجود دارد.

#### راهکارها

سعی کنید از طریق رایانه به یک وبسایت وارد شوید تا اطمینان حاصل کنید که تنظیمات شبکه رایانه شما صحیح است. اگر نمی توانید به هیچ وبسایتی دسترسی پیدا کنید، مشکلی در رایانه وجود دارد.

اتصال شبکه رایانه را بررسی کنید. برای جزئیات بیشتر به مستندات عرضه شده به همراه رایانه مراجعه کنید.

دستگاه متصل به درگاه USB 3.0 سبب اختلال فرکانس رادیویی می شود.

#### راهکارها

وقتی یک دستگاه را به درگاه USB 3.0 سیستم عامل Mac متصل می کنید، ممکن است اختلال فرکانس رادیویی رخ دهد. اگر نمی توانید به LAN بی سیم (Wi-Fi) وصل شوید یا اگر عملکرد دستگاه بدون ثبات است، موارد زیر را امتحان کنید.

دستگاهی که به درگاه USB 3.0 متصل می شود را در فاصله دورتری از رایانه قرار دهید.

به SSID مربوط به دامنه 5 گیگاهرتز متصل شوید.

← "انجام تنظیمات Wi-Fi با وارد کردن SSID و رمز عبور" در صفحه 241

چاپگر توسط اترنت از طریق دستگاه هایی که IEEE 802.3az (اترنت با بازده انرژی بالا) را پشتیبانی می کنند متصل است.

#### راهکارها

وقتی چاپگر را از طریق اترنت با استفاده از دستگاه های پشتیبانی کننده IEEE 802.3az (اترنت با بازده انرژی بالا) متصل می کنید، ممکن است بسته به هاب یا روتر مورد استفاده مشکلات زیر بروز کنند.

اتصال دچار نوسان می شود، چاپگر بارها قطع و وصل می شود.

اتصال به چاپگر امکان پذیر نیست.

سرعت اتصال آهسته می شود.

برای غیرفعال کردن IEEE 802.3az مربوط به چاپگر، مراحل زیر را دنبال کنید و سپس متصل شوید.



1. کابل اترنت متصل به رایانه و چاپگر را جدا کنید.
2. وقتی IEEE 802.3az مخصوص رایانه فعال است، آن را غیرفعال کنید.  
برای جزئیات بیشتر به مستندات عرضه شده به همراه رایانه مراجعه کنید.
3. رایانه و چاپگر را با کمک یک کابل اترنت به طور مستقیم به یکدیگر وصل کنید.
4. در چاپگر، یک گزارش اتصال شبکه را چاپ کنید.  
"چاپ یک گزارش اتصال شبکه" در صفحه 249
5. آدرس IP چاپگر را در گزارش اتصال شبکه بررسی کنید.
6. در رایانه، به Web Config وارد شوید.  
یک مرورگر وب را اجرا کنید و سپس آدرس IP چاپگر را وارد نمایید.  
"برنامه پیکربندی عملیات چاپگر (Web Config)" در صفحه 269
7. **Advanced Settings** را از فهرست گوشه بالای سمت راست پنجره انتخاب کنید.
8. مسیر **Wired LAN < Network Settings** را انتخاب کنید.
9. گزینه **OFF** را برای IEEE 802.3az انتخاب کنید.
10. روی گزینه **Next** کلیک کنید.
11. روی گزینه **OK** کلیک کنید.
12. کابل اترنت متصل به رایانه و چاپگر را جدا کنید.
13. اگر IEEE 802.3az مخصوص رایانه را در مرحله 2 غیرفعال کردید، آن را فعال نمایید.
14. کابل‌های اترنت که در مرحله 1 جدا کرده بودید را به رایانه و چاپگر متصل کنید.  
اگر مشکل هنوز باقی مانده است، ممکن است مشکل به دستگاه‌هایی غیر از چاپگر مربوط باشد.

اتصال چاپگر از طریق USB ممکن نیست (Mac OS)

ممکن است بنا به دلایل زیر رخ داده باشد.

■ کابل USB به شکل صحیح به پریز برق متصل نشده است.

#### راهکارها

کابل USB را به طور ایمن به چاپگر و رایانه وصل کنید.

مشکلی در رابطه با هاب USB وجود دارد.

راهکارها

اگر از هاب USB استفاده می‌کنید، سعی کنید چاپگر را بطور مستقیم به رایانه وصل کنید.

مشکلی در رابطه با کابل USB یا ورودی USB وجود دارد.

راهکارها

اگر کابل USB شناسایی نشد، درگاه یا کابل USB را تغییر دهید.

چاپ ممکن نیست علیرغم آنکه اتصال برقرار شده است (Mac OS)

ممکن است بنا به دلایل زیر رخ داده باشد.

یک درایور چاپگر اصلی Epson نصب نشده است.

راهکارها

اگر درایور چاپگر اصل Epson یا (EPSON XXXXX) نصب نشده باشد، قابلیت‌های موجود محدود می‌شوند. بهتر است از درایور چاپگر اصل Epson استفاده کنید.

← ["بررسی اینکه آیا یک درایور چاپگر اصل Epson نصب است — Windows"](#) در صفحه 151

← ["بررسی اینکه آیا یک درایور چاپگر اصل Epson نصب است — Mac OS"](#) در صفحه 152

مشکلی در رابطه با نرم‌افزار یا داده‌ها وجود دارد.

راهکارها

اگر تصویر بزرگی را چاپ می‌کنید، ممکن است رایانه حافظه کافی نداشته باشد. تصویر را با وضوح کمتر و اندازه کوچکتر چاپ کنید.

اگر همه راهکارها را امتحان کرده‌اید و مشکل هنوز برطرف نشده است، درایور چاپگر را لغو نصب و دوباره نصب کنید

← ["نصب یا لغو نصب جداگانه برنامه‌ها"](#) در صفحه 150

مشکلی در رابطه با وضعیت چاپگر وجود دارد.

راهکارها

مطمئن شوید که وضعیت چاپگر روی مکث تنظیم نشده باشد.

گزینه **ترجیحات سیستم** را از منوی **Apple > چاپگرها و اسکنرها** (یا **چاپ و اسکن**)، **چاپ و نما** انتخاب کنید و سپس روی **چاپگر دو بار کلیک کنید**. اگر چاپگر مکث شده است، روی **ازسرگیری کلیک کنید**.

چاپگر به صورت ناگهانی از طریق اتصال شبکه چاپ نمی‌کند

ممکن است این مشکل بنا به یکی از دلایل زیر رخ داده باشد.

محیط شبکه تغییر کرده است.

#### راهکارها

هنگامی که محیط شبکه خود مانند روتر بی سیم یا ارائه دهنده خدمات شبکه را تغییر می دهید، سعی کنید تنظیمات شبکه مربوط به چاپگر را دوباره انجام دهید.

رایانه یا دستگاه هوشمند را به همان SSID که چاپگر متصل است وصل کنید.

← "تنظیم مجدد اتصال شبکه" در صفحه 238

مشکلی در رابطه با دستگاه های شبکه برای اتصال Wi-Fi وجود دارد.

#### راهکارها

دستگاه هایی که می خواهید به شبکه متصل کنید را خاموش کنید. حدود 10 ثانیه صبر کنید و سپس دستگاه ها را به این ترتیب روشن کنید: روتر بی سیم، رایانه یا دستگاه هوشمند و سپس چاپگر. چاپگر و رایانه یا دستگاه هوشمند را به روتر بی سیم نزدیک کنید تا ارتباط امواج رادیویی بهتر شود و سپس سعی کنید تنظیمات شبکه را دوباره انجام دهید.

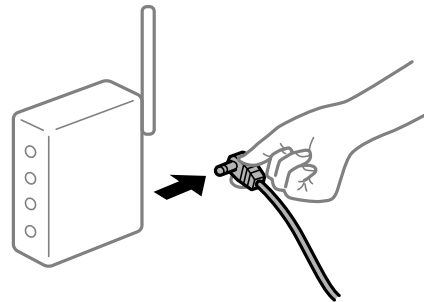

چاپگر به شبکه متصل نیست.

#### راهکارها

تنظیم < تنظیمات شبکه > بررسی اتصال را انتخاب کنید و سپس گزارش اتصال شبکه را چاپ کنید. اگر گزارش نشان دهد که اتصال شبکه قطع شده است، گزارش اتصال شبکه را بررسی کنید و سپس راهکارهای چاپ شده را دنبال کنید.

← "چاپ یک گزارش اتصال شبکه" در صفحه 249

مشکلی در رابطه با تنظیمات شبکه در رایانه وجود دارد.

#### راهکارها

سعی کنید از طریق رایانه به یک وبسایت وارد شوید تا اطمینان حاصل کنید که تنظیمات شبکه رایانه شما صحیح است. اگر نمی توانید به هیچ وبسایتی دسترسی پیدا کنید، مشکلی در رایانه وجود دارد.

اتصال شبکه رایانه را بررسی کنید. برای جزئیات بیشتر به مستندات عرضه شده به همراه رایانه مراجعه کنید.

منوی تنظیمات چاپ نمایش داده نمی شود.

ممکن است بنا به دلایل زیر رخ داده باشد.

## دراپور چاپگر Epson به درستی نصب نشده است

### راهکارها

اگر منوی تنظیمات چاپ در macOS Catalina (10.15) یا نسخه جدیدتر، macOS High Sierra (10.13)، macOS Sierra (10.12)، OS X El Capitan (10.11)، OS X Yosemite (10.10)، OS X Mavericks (10.9)، OS X Mountain Lion (10.8) نمایش داده نمی شود، دراپور چاپگر Epson به درستی نصب نشده است. آن را از منوی زیر فعال کنید.

گزینه ترجیحات سیستم را از منوی Apple < چاپگرها و اسکنرها (یا چاپ و اسکن، چاپ و فابری) انتخاب کنید، چاپگر را حذف کنید و سپس دوباره چاپگر را اضافه نمایید. برای افزودن چاپگر، به مطلب زیر مراجعه کنید.

"اضافه کردن چاپگر (فقط برای Mac OS)" در صفحه 152

macOS Mojave (10.14) نمی تواند به تنظیمات چاپ در برنامه های تهیه شده توسط Apple مانند TextEdit دسترسی پیدا کند.

## چاپ کردن از دستگاه هوشمند ممکن نیست

مطمئن شوید دستگاه هوشمند و چاپگر به درستی متصل شده اند.

دلیل و راهکار رفع این مشکل بسته به متصل بودن یا نبودن آنها متفاوت خواهد بود.

### اتصال به دستگاه هوشمند را بررسی کنید

برای بررسی وضعیت اتصال بین دستگاه هوشمند و چاپگر، از Epson Smart Panel استفاده کنید.

Epson Smart Panel را باز کنید. در صورتی که نمی توانید به چاپگر متصل شوید، با ضربه زدن روی گزینه [+ ] در بالای صفحه اتصال را بازنشانی کنید.

اگر از Epson Smart Panel استفاده نمی کنید، پیوند زیر را مشاهده کنید.

<http://epson.sn>

### اتصال به یک شبکه ممکن نیست

ممکن است این مشکل بنا به یکی از دلایل زیر رخ داده باشد.

## مشکلی در رابطه با دستگاه های شبکه برای اتصال Wi-Fi وجود دارد.

### راهکارها

دستگاه هایی که می خواهید به شبکه متصل کنید را خاموش کنید. حدود 10 ثانیه صبر کنید و سپس دستگاه ها را به این ترتیب روشن کنید: روتر بی سیم، رایانه یا دستگاه هوشمند و سپس چاپگر. چاپگر و رایانه یا دستگاه هوشمند را به روتر بی سیم نزدیک کنید تا ارتباط امواج رادیویی بهتر شود و سپس سعی کنید تنظیمات شبکه را دوباره انجام دهید.

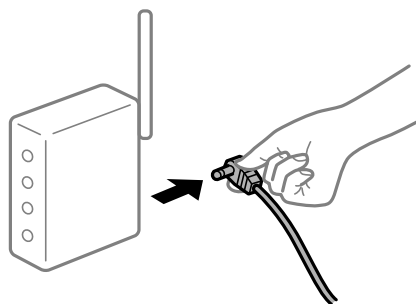

دستگاه‌ها نمی‌توانند سیگنال‌ها را از روتر بی‌سیم دریافت کنند زیرا بسیار دور از هم هستند.

#### راهکارها

پس از انتقال دادن رایانه یا دستگاه هوشمند و چاپگر به نزدیکی روتر بی‌سیم، روتر بی‌سیم را خاموش و سپس مجدداً روشن کنید.

هنگام تغییر روتر بی‌سیم، تنظیمات با روتر جدید مطابقت ندارند.

#### راهکارها

تنظیمات اتصال را مجدداً به نحوی اعمال کنید تا با روتر بی‌سیم جدید مطابقت داشته باشند.

← ["هنگام تعویض روتر بی‌سیم" در صفحه 238](#)

SSIDهای متصل شده از رایانه یا دستگاه هوشمند و رایانه متفاوت هستند.

#### راهکارها

هنگامی که از چندین روتر بی‌سیم به صورت همزمان استفاده می‌کنید یا روتر بی‌سیم چندین SSID دارد و دستگاه‌ها به SSIDهای متفاوتی متصل هستند، نمی‌توانید به روتر بی‌سیم وصل شوید. رایانه یا دستگاه هوشمند را به همان SSID که چاپگر متصل است وصل کنید.

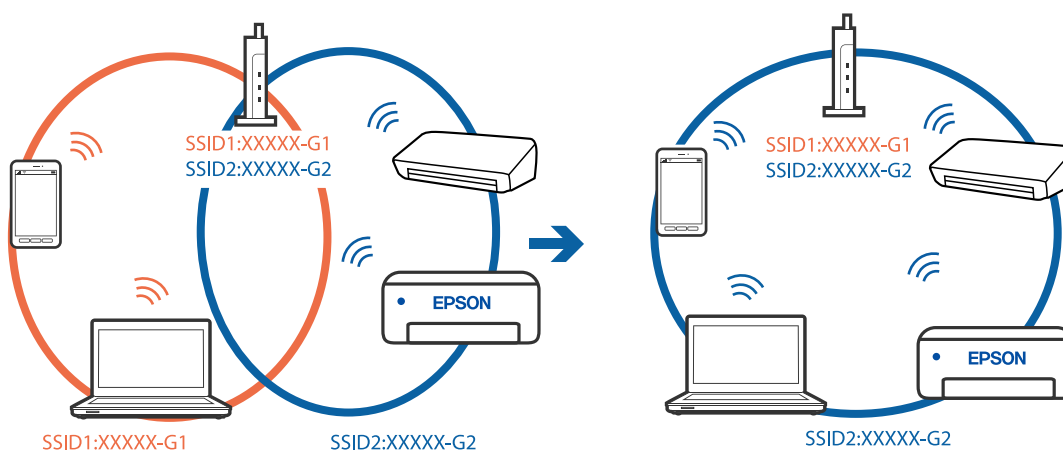

یک جداکننده حریم خصوصی در روتر بی‌سیم در دسترس می‌باشد.

#### راهکارها

اغلب روترهای بی‌سیم دارای یک عملکرد تفکیک‌کننده هستند که از ارتباط بین دستگاه‌های دارای SSID یکسان جلوگیری می‌کند. اگر با وجود وصل بودن به یک شبکه یکسان، نمی‌توانید بین چاپگر و رایانه یا دستگاه هوشمند ارتباط برقرار کنید، عملکرد تفکیک‌کننده را روی روتر بی‌سیم غیرفعال کنید. برای جزئیات بیشتر به مستندات عرضه شده با روتر بی‌سیم مراجعه کنید.

آدرس IP به درستی تخصیص نیافته است.

#### راهکارها

اگر آدرس IP چاپگر XXX.XXX.169.254 و ماسک شبکه فرعی 255.255.0.0 باشد، آدرس IP را نمی‌توان به درستی تخصیص داد.

مسیر تنظیم < تنظیمات شبکه > پیشرفته را در پانل کنترل چاپگر انتخاب کنید و سپس آدرس IP و ماسک شبکه فرعی تخصیص یافته به چاپگر را بررسی کنید.

روتر بی سیم را دوباره راه اندازی کنید یا تنظیمات شبکه چاپگر را بازنشانی کنید.

← "تنظیم مجدد اتصال شبکه" در صفحه 238

مشکلی در رابطه با تنظیمات شبکه در دستگاه هوشمند وجود دارد.

#### راهکارها

سعی کنید از طریق دستگاه هوشمند به یک وبسایت وارد شوید تا اطمینان حاصل کنید که تنظیمات شبکه دستگاه هوشمند شما صحیح است. اگر نمی توانید به هیچ وبسایتی دسترسی پیدا کنید، مشکلی در رابطه با دستگاه هوشمند وجود دارد. اتصال شبکه رایانه را بررسی کنید. برای اطلاع از جزئیات به مستندات ارائه شده همراه دستگاه هوشمند خود مراجعه کنید.

چاپ ممکن نیست علیرغم آنکه اتصال برقرار شده است (iOS)

ممکن است بنا به دلایل زیر رخ داده باشد.

پیکربندی کاغذ غیر فعال است.

#### راهکارها

پیکربندی کاغذ را در منوی زیر فعال کنید.

تنظیم < تنظیمات چاپگر < Paper Source Setting > پیکربندی کاغذ

AirPrint غیر فعال است.

#### راهکارها

تنظیمات AirPrint را در Web Config فعال کنید.

← "برنامه پیکربندی عملیات چاپگر (Web Config)" در صفحه 269

چاپگر به صورت ناگهانی از طریق اتصال شبکه چاپ نمی کند

ممکن است این مشکل بنا به یکی از دلایل زیر رخ داده باشد.

محیط شبکه تغییر کرده است.

#### راهکارها

هنگامی که محیط شبکه خود مانند روتر بی سیم یا ارائه دهنده خدمات شبکه را تغییر می دهید، سعی کنید تنظیمات شبکه مربوط به چاپگر را دوباره انجام دهید.

رایانه یا دستگاه هوشمند را به همان SSID که چاپگر متصل است وصل کنید.

← "تنظیم مجدد اتصال شبکه" در صفحه 238

مشکلی در رابطه با دستگاه‌های شبکه برای اتصال Wi-Fi وجود دارد.

#### راهکارها

دستگاه‌هایی که می‌خواهید به شبکه متصل کنید را خاموش کنید. حدود 10 ثانیه صبر کنید و سپس دستگاه‌ها را به این ترتیب روشن کنید: روتر بی سیم، رایانه یا دستگاه هوشمند و سپس چاپگر. چاپگر و رایانه یا دستگاه هوشمند را به روتر بی سیم نزدیک کنید تا ارتباط امواج رادیویی بهتر شود و سپس سعی کنید تنظیمات شبکه را دوباره انجام دهید.

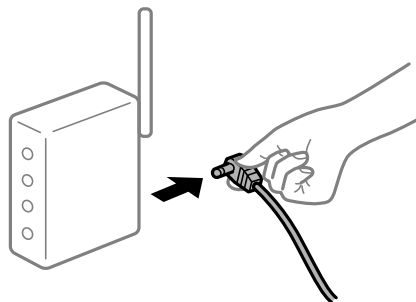

چاپگر به شبکه متصل نیست.

#### راهکارها

تنظیم < تنظیمات شبکه > بررسی اتصال را انتخاب کنید و سپس گزارش اتصال شبکه را چاپ کنید. اگر گزارش نشان دهد که اتصال شبکه قطع شده است، گزارش اتصال شبکه را بررسی کنید و سپس راهکارهای چاپ شده را دنبال کنید.

← "چاپ یک گزارش اتصال شبکه" در صفحه 249

مشکلی در رابطه با تنظیمات شبکه در دستگاه هوشمند وجود دارد.

#### راهکارها

سعی کنید از طریق دستگاه هوشمند به یک وبسایت وارد شوید تا اطمینان حاصل کنید که تنظیمات شبکه دستگاه هوشمند شما صحیح است. اگر نمی‌توانید به هیچ وبسایتی دسترسی پیدا کنید، مشکلی در رابطه با دستگاه هوشمند وجود دارد. اتصال شبکه رایانه را بررسی کنید. برای اطلاع از جزئیات به مستندات ارائه شده همراه دستگاه هوشمند خود مراجعه کنید.

## دستگاه اسکن نمی کند

### اسکن کردن از Windows شروع نمی شود

مطمئن شوید رایانه و چاپگر به درستی متصل شده‌اند.

دلیل و راهکار رفع این مشکل بسته به متصل بودن یا نبودن آنها متفاوت خواهد بود.

#### بررسی وضعیت اتصال

برای بررسی وضعیت اتصال برای رایانه و چاپگر، از برنامه Epson Printer Connection Checker استفاده کنید. بسته به نتایج بررسی ممکن است قادر باشید مشکل را حل کنید.

1. آیکن Epson Printer Connection Checker را در دسکتاپ دو-کلیک کنید.

Epson Printer Connection Checker راه‌اندازی می‌شود.

اگر هیچ آیکنی در دسکتاپ وجود ندارد، روش‌های زیر را برای راه‌اندازی Epson Printer Connection Checker دنبال کنید.

#### Windows 10

روی دکمه شروع کلیک کنید و سپس گزینه‌های **Epson Software < Epson Printer Connection Checker** را انتخاب کنید.

#### Windows 8.1/Windows 8

نام برنامه را در قسمت جستجو وارد کنید و سپس آیکن نشان داده شده را انتخاب نمایید.

#### Windows 7

روی دکمه شروع کلیک کنید و سپس **همه برنامه‌ها < Epson Software < Epson Printer Connection Checker** را انتخاب کنید.

2. برای بررسی، دستورالعمل‌های روی صفحه را دنبال کنید.

#### نکته:

اگر نام چاپگر نمایش داده نمی‌شود، یک درایور چاپگر اصلی *Epson* نصب کنید.

"بررسی اینکه آیا یک درایور چاپگر اصل *Epson* نصب است - Windows" در صفحه 151

وقتی مشکل را تشخیص دادید، راهکار نمایش یافته در صفحه را دنبال کنید.

وقتی نمی‌توانید مشکل را برطرف کنید، موارد زیر را مطابق با وضعیت بررسی کنید.

چاپگر در یک اتصال شبکه تشخیص داده نمی‌شود

"اتصال به یک شبکه ممکن نیست" در صفحه 184

چاپگر از طریق اتصال USB تشخیص داده نمی‌شود

"اتصال چاپگر از طریق USB ممکن نیست (Windows)" در صفحه 170

چاپگر تشخیص داده می‌شود، اما اسکن امکان‌پذیر نیست.

"اسکن ممکن نیست علیرغم آنکه اتصال به درستی برقرار شده است (Windows)" در صفحه 187

#### اتصال به یک شبکه ممکن نیست

ممکن است این مشکل بنا به یکی از دلایل زیر رخ داده باشد.

■ مشکلی در رابطه با دستگاه‌های شبکه برای اتصال Wi-Fi وجود دارد.

#### راهکارها

دستگاه‌هایی که می‌خواهید به شبکه متصل کنید را خاموش کنید. حدود 10 ثانیه صبر کنید و سپس دستگاه‌ها را به این ترتیب روشن کنید: روتر بی سیم، رایانه یا دستگاه هوشمند و سپس چاپگر. چاپگر و رایانه یا دستگاه هوشمند را به روتر بی سیم نزدیک کنید تا ارتباط امواج رادیویی بهتر شود و سپس سعی کنید تنظیمات شبکه را دوباره انجام دهید.

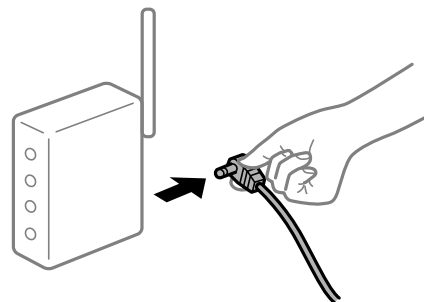



دستگاه‌ها نمی‌توانند سیگنال‌ها را از روتر بی‌سیم دریافت کنند زیرا بسیار دور از هم هستند.

#### راهکارها

پس از انتقال دادن رایانه یا دستگاه هوشمند و چاپگر به نزدیکی روتر بی‌سیم، روتر بی‌سیم را خاموش و سپس مجدداً روشن کنید.

هنگام تغییر روتر بی‌سیم، تنظیمات با روتر جدید مطابقت ندارند.

#### راهکارها

تنظیمات اتصال را مجدداً به نحوی اعمال کنید تا با روتر بی‌سیم جدید مطابقت داشته باشند.

← ["هنگام تعویض روتر بی‌سیم" در صفحه 238](#)

SSIDهای متصل شده از رایانه یا دستگاه هوشمند و رایانه متفاوت هستند.

#### راهکارها

هنگامی که از چندین روتر بی‌سیم به صورت همزمان استفاده می‌کنید یا روتر بی‌سیم چندین SSID دارد و دستگاه‌ها به SSIDهای متفاوتی متصل هستند، نمی‌توانید به روتر بی‌سیم وصل شوید. رایانه یا دستگاه هوشمند را به همان SSID که چاپگر متصل است وصل کنید.

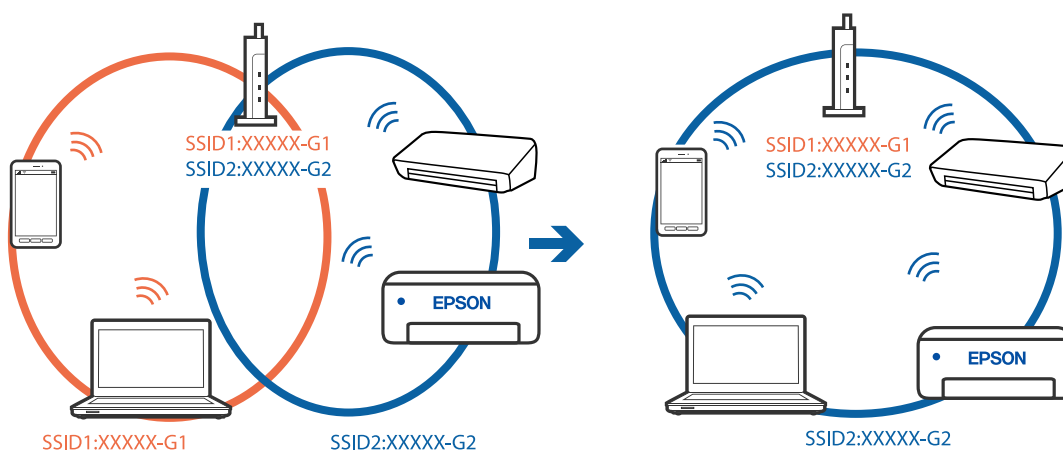

یک جداکننده حریم خصوصی در روتر بی‌سیم در دسترس می‌باشد.

#### راهکارها

اغلب روترهای بی‌سیم دارای یک عملکرد تفکیک‌کننده هستند که از ارتباط بین دستگاه‌های دارای SSID یکسان جلوگیری می‌کند. اگر با وجود وصل بودن به یک شبکه یکسان، نمی‌توانید بین چاپگر و رایانه یا دستگاه هوشمند ارتباط برقرار کنید، عملکرد تفکیک‌کننده را روی روتر بی‌سیم غیرفعال کنید. برای جزئیات بیشتر به مستندات عرضه شده با روتر بی‌سیم مراجعه کنید.

آدرس IP به درستی تخصیص نیافته است.

#### راهکارها

اگر آدرس IP چاپگر XXX.XXX.169.254 و ماسک شبکه فرعی 255.255.0.0 باشد، آدرس IP را نمی‌توان به درستی تخصیص داد.

مسیر تنظیم < تنظیمات شبکه > پیشرفته را در پانل کنترل چاپگر انتخاب کنید و سپس آدرس IP و ماسک شبکه فرعی تخصیص یافته به چاپگر را بررسی کنید.

روتر بی سیم را دوباره راه اندازی کنید یا تنظیمات شبکه چاپگر را بازنشانی کنید.

← "تنظیم مجدد اتصال شبکه" در صفحه 238

مشکلی در رابطه با تنظیمات شبکه در رایانه وجود دارد.

#### راهکارها

سعی کنید از طریق رایانه به یک وبسایت وارد شوید تا اطمینان حاصل کنید که تنظیمات شبکه رایانه شما صحیح است. اگر نمی توانید به هیچ وبسایتی دسترسی پیدا کنید، مشکلی در رایانه وجود دارد. اتصال شبکه رایانه را بررسی کنید. برای جزئیات بیشتر به مستندات عرضه شده به همراه رایانه مراجعه کنید.

چاپگر توسط اترنت از طریق دستگاههایی که IEEE 802.3az (اترنت با بازده انرژی بالا) را پشتیبانی می کنند متصل است.

#### راهکارها

وقتی چاپگر را از طریق اترنت با استفاده از دستگاههای پشتیبانی کننده IEEE 802.3az (اترنت با بازده انرژی بالا) متصل می کنید، ممکن است بسته به هاب یا روتر مورد استفاده مشکلات زیر بروز کنند.

□ اتصال دچار نوسان می شود، چاپگر بارها قطع و وصل می شود.

□ اتصال به چاپگر امکان پذیر نیست.

□ سرعت اتصال آهسته می شود.

برای غیرفعال کردن IEEE 802.3az مربوط به چاپگر، مراحل زیر را دنبال کنید و سپس متصل شوید.

1. کابل اترنت متصل به رایانه و چاپگر را جدا کنید.
2. وقتی IEEE 802.3az مخصوص رایانه فعال است، آن را غیرفعال کنید. برای جزئیات بیشتر به مستندات عرضه شده به همراه رایانه مراجعه کنید.
3. رایانه و چاپگر را با کمک یک کابل اترنت به طور مستقیم به یکدیگر وصل کنید.
4. در چاپگر، یک گزارش اتصال شبکه را چاپ کنید.  
"چاپ یک گزارش اتصال شبکه" در صفحه 249
5. آدرس IP چاپگر را در گزارش اتصال شبکه بررسی کنید.
6. در رایانه، به Web Config وارد شوید. یک مرورگر وب را اجرا کنید و سپس آدرس IP چاپگر را وارد نمایید.  
"برنامه پیکربندی عملیات چاپگر (Web Config)" در صفحه 269
7. **Advanced Settings** را از فهرست گوشه بالای سمت راست پنجره انتخاب کنید.
8. مسیر **Wired LAN < Network Settings** را انتخاب کنید.
9. گزینه **OFF** را برای IEEE 802.3az انتخاب کنید.
10. روی گزینه **Next** کلیک کنید.

11. روی گزینه OK کلیک کنید.
12. کابل اترنت متصل به رایانه و چاپگر را جدا کنید.
13. اگر IEEE 802.3az مخصوص رایانه را در مرحله 2 غیرفعال کردید، آن را فعال نمایید.
14. کابل های اترنت که در مرحله 1 جدا کرده بودید را به رایانه و چاپگر متصل کنید. اگر مشکل هنوز باقی مانده است، ممکن است مشکل به دستگاه هایی غیر از چاپگر مربوط باشد.

#### اتصال چاپگر از طریق USB ممکن نیست (Windows)

ممکن است بنا به دلایل زیر رخ داده باشد.

■ کابل USB به شکل صحیح به پریز برق متصل نشده است.

#### راهکارها

کابل USB را به طور ایمن به چاپگر و رایانه وصل کنید.

■ مشکلی در رابطه با هاب USB وجود دارد.

#### راهکارها

اگر از هاب USB استفاده می کنید، سعی کنید چاپگر را بطور مستقیم به رایانه وصل کنید.

■ مشکلی در رابطه با کابل USB یا ورودی USB وجود دارد.

#### راهکارها

اگر کابل USB شناسایی نشد، درگاه یا کابل USB را تغییر دهید.

اسکن ممکن نیست علیرغم آنکه اتصال به درستی برقرار شده است (Windows)

■ اسکن کردن با وضوح بالا از طریق شبکه.

#### راهکارها

سعی کنید با وضوح کمتری اسکن کنید.

### اسکن کردن از Mac OS شروع نمی شود

مطمئن شوید رایانه و چاپگر به درستی متصل شده اند. دلیل و راهکار رفع این مشکل بسته به متصل بودن یا نبودن آنها متفاوت خواهد بود.

#### بررسی وضعیت اتصال

برای بررسی وضعیت اتصال برای رایانه و چاپگر، از برنامه EPSON Status Monitor استفاده کنید.

1. گزینه ترجیحات سیستم را از منوی Apple < چاپگرها و اسکنرها (یا چاپ و اسکن، چاپ و فایبر) برگزینید و سپس چاپگر را انتخاب کنید.

2. روی گزینه‌ها و لوازم < برنامه کاربردی > باز کردن برنامه کاربردی چاپگر کلیک کنید.

3. روی گزینه EPSON Status Monitor کلیک کنید.

وقتی سطوح جوهر باقیمانده نمایش داده می‌شود، اتصال بین رایانه و چاپگر به درستی برقرار شده است. در صورتی که اتصال برقرار نشده است، بخش زیر را بررسی کنید.

□ چاپگر در یک اتصال شبکه تشخیص داده نمی‌شود

"اتصال به یک شبکه ممکن نیست" در صفحه 188

□ چاپگر از طریق اتصال USB تشخیص داده نمی‌شود

"اتصال چاپگر از طریق USB ممکن نیست (Mac OS)" در صفحه 177

در صورتی که اتصال برقرار شده است، موارد زیر را بررسی کنید.

□ چاپگر تشخیص داده می‌شود، اما اسکن امکان‌پذیر نیست.

"اسکن ممکن نیست علی‌رغم آنکه اتصال به درستی برقرار شده است (Mac OS)" در صفحه 191

اتصال به یک شبکه ممکن نیست

ممکن است این مشکل بنا به یکی از دلایل زیر رخ داده باشد.

■ مشکلی در رابطه با دستگاه‌های شبکه برای اتصال Wi-Fi وجود دارد.

#### راهکارها

دستگاه‌هایی که می‌خواهید به شبکه متصل کنید را خاموش کنید. حدود 10 ثانیه صبر کنید و سپس دستگاه‌ها را به این ترتیب روشن کنید: روتر بی‌سیم، رایانه یا دستگاه هوشمند و سپس چاپگر. چاپگر و رایانه یا دستگاه هوشمند را به روتر بی‌سیم نزدیک کنید تا ارتباط امواج رادیویی بهتر شود و سپس سعی کنید تنظیمات شبکه را دوباره انجام دهید.

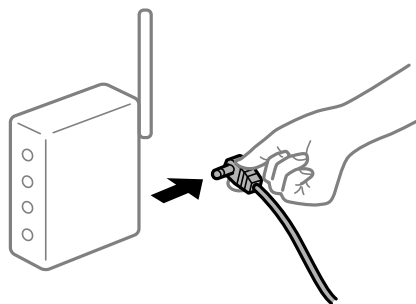

■ دستگاه‌ها نمی‌توانند سیگنال‌ها را از روتر بی‌سیم دریافت کنند زیرا بسیار دور از هم هستند.

#### راهکارها

پس از انتقال دادن رایانه یا دستگاه هوشمند و چاپگر به نزدیکی روتر بی‌سیم، روتر بی‌سیم را خاموش و سپس مجدداً روشن کنید.

هنگام تغییر روتر بی سیم، تنظیمات با روتر جدید مطابقت ندارند.

راهکارها

تنظیمات اتصال را مجدداً به نحوی اعمال کنید تا با روتر بی سیم جدید مطابقت داشته باشند.

← "هنگام تعویض روتر بی سیم" در صفحه 238

SSIDهای متصل شده از رایانه یا دستگاه هوشمند و رایانه متفاوت هستند.

راهکارها

هنگامی که از چندین روتر بی سیم به صورت همزمان استفاده می کنید یا روتر بی سیم چندین SSID دارد و دستگاه ها به SSIDهای متفاوتی متصل هستند، نمی توانید به روتر بی سیم وصل شوید. رایانه یا دستگاه هوشمند را به همان SSID که چاپگر متصل است وصل کنید.

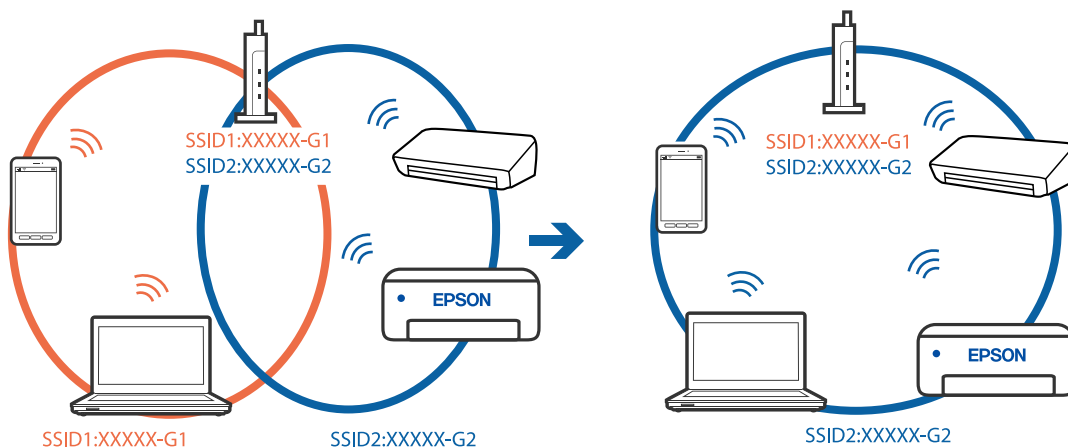

یک جداکننده حریم خصوصی در روتر بی سیم در دسترس می باشد.

راهکارها

اغلب روترهای بی سیم دارای یک عملکرد تفکیک کننده هستند که از ارتباط بین دستگاه های دارای SSID یکسان جلوگیری می کند. اگر با وجود وصل بودن به یک شبکه یکسان، نمی توانید بین چاپگر و رایانه یا دستگاه هوشمند ارتباط برقرار کنید، عملکرد تفکیک کننده را روی روتر بی سیم غیرفعال کنید. برای جزئیات بیشتر به مستندات عرضه شده با روتر بی سیم مراجعه کنید.

آدرس IP به درستی تخصیص نیافته است.

راهکارها

اگر آدرس IP چاپگر XXX.XXX.169.254 و ماسک شبکه فرعی 255.255.0.0 باشد، آدرس IP را نمی توان به درستی تخصیص داد.

مسیر تنظیم < تنظیمات شبکه > پیشرفته را در پانل کنترل چاپگر انتخاب کنید و سپس آدرس IP و ماسک شبکه فرعی تخصیص یافته به چاپگر را بررسی کنید.

روتر بی سیم را دوباره راه اندازی کنید یا تنظیمات شبکه چاپگر را بازنشانی کنید.

← "تنظیم مجدد اتصال شبکه" در صفحه 238

مشکلی در رابطه با تنظیمات شبکه در رایانه وجود دارد.

#### راهکارها

سعی کنید از طریق رایانه به یک وبسایت وارد شوید تا اطمینان حاصل کنید که تنظیمات شبکه رایانه شما صحیح است. اگر نمی‌توانید به هیچ وبسایتی دسترسی پیدا کنید، مشکلی در رایانه وجود دارد. اتصال شبکه رایانه را بررسی کنید. برای جزئیات بیشتر به مستندات عرضه شده به همراه رایانه مراجعه کنید.

دستگاه متصل به درگاه USB 3.0 سبب اختلال فرکانس رادیویی می شود.

#### راهکارها

وقتی یک دستگاه را به درگاه USB 3.0 سیستم عامل Mac متصل می‌کنید، ممکن است اختلال فرکانس رادیویی رخ دهد. اگر نمی‌توانید به LAN بی سیم (Wi-Fi) وصل شوید یا اگر عملکرد دستگاه بدون ثبات است، موارد زیر را امتحان کنید. □ دستگاهی که به درگاه USB 3.0 متصل می‌شود را در فاصله دورتری از رایانه قرار دهید. □ به SSID مربوط به دامنه 5 گیگاهرتز متصل شوید.

← "انجام تنظیمات Wi-Fi با وارد کردن SSID و رمز عبور" در صفحه 241

چاپگر توسط اترنت از طریق دستگاه‌هایی که IEEE 802.3az (اترنت با بازده انرژی بالا) را پشتیبانی می‌کنند متصل است.

#### راهکارها

وقتی چاپگر را از طریق اترنت با استفاده از دستگاه‌های پشتیبانی کننده IEEE 802.3az (اترنت با بازده انرژی بالا) متصل می‌کنید، ممکن است بسته به هاب یا روتر مورد استفاده مشکلات زیر بروز کنند. □ اتصال دچار نوسان می‌شود، چاپگر بارها قطع و وصل می‌شود. □ اتصال به چاپگر امکان‌پذیر نیست. □ سرعت اتصال آهسته می‌شود.

برای غیرفعال کردن IEEE 802.3az مربوط به چاپگر، مراحل زیر را دنبال کنید و سپس متصل شوید.

1. کابل اترنت متصل به رایانه و چاپگر را جدا کنید.
2. وقتی IEEE 802.3az مخصوص رایانه فعال است، آن را غیرفعال کنید. برای جزئیات بیشتر به مستندات عرضه شده به همراه رایانه مراجعه کنید.
3. رایانه و چاپگر را با کمک یک کابل اترنت به طور مستقیم به یکدیگر وصل کنید.
4. در چاپگر، یک گزارش اتصال شبکه را چاپ کنید.  
"چاپ یک گزارش اتصال شبکه" در صفحه 249
5. آدرس IP چاپگر را در گزارش اتصال شبکه بررسی کنید.
6. در رایانه، به Web Config وارد شوید. یک مرورگر وب را اجرا کنید و سپس آدرس IP چاپگر را وارد نمایید.  
"برنامه پیکربندی عملیات چاپگر (Web Config)" در صفحه 269

7. **Advanced Settings** را از فهرست گوشه بالای سمت راست پنجره انتخاب کنید.
8. مسیر **Wired LAN < Network Settings** را انتخاب کنید.
9. گزینه **OFF** را برای **IEEE 802.3az** انتخاب کنید.
10. روی گزینه **Next** کلیک کنید.
11. روی گزینه **OK** کلیک کنید.
12. کابل اترنت متصل به رایانه و چاپگر را جدا کنید.
13. اگر **IEEE 802.3az** مخصوص رایانه را در مرحله 2 غیرفعال کردید، آن را فعال نمایید.
14. کابل‌های اترنت که در مرحله 1 جدا کرده بودید را به رایانه و چاپگر متصل کنید.  
اگر مشکل هنوز باقی مانده است، ممکن است مشکل به دستگاه‌هایی غیر از چاپگر مربوط باشد.

#### اتصال چاپگر از طریق USB ممکن نیست (Mac OS)

ممکن است بنا به دلایل زیر رخ داده باشد.

■ کابل USB به شکل صحیح به پریز برق متصل نشده است.

#### راهکارها

کابل USB را به طور ایمن به چاپگر و رایانه وصل کنید.

■ مشکلی در رابطه با هاب USB وجود دارد.

#### راهکارها

اگر از هاب USB استفاده می‌کنید، سعی کنید چاپگر را بطور مستقیم به رایانه وصل کنید.

■ مشکلی در رابطه با کابل USB یا ورودی USB وجود دارد.

#### راهکارها

اگر کابل USB شناسایی نشد، درگاه یا کابل USB را تغییر دهید.

اسکن ممکن نیست علیرغم آنکه اتصال به درستی برقرار شده است (Mac OS)

■ اسکن کردن با وضوح بالا از طریق شبکه.

#### راهکارها

سعی کنید با وضوح کمتری اسکن کنید.

## اسکن کردن از دستگاه هوشمند شروع نمی شود

مطمئن شوید دستگاه هوشمند و چاپگر به درستی متصل شده اند. دلیل و راهکار رفع این مشکل بسته به متصل بودن یا نبودن آنها متفاوت خواهد بود.

### اتصال به دستگاه هوشمند را بررسی کنید

برای بررسی وضعیت اتصال بین دستگاه هوشمند و چاپگر، از Epson Smart Panel استفاده کنید. Epson Smart Panel را باز کنید. در صورتی که نمی توانید به چاپگر متصل شوید، با ضربه زدن روی گزینه [+ ] در بالای صفحه اتصال را بازنشانی کنید.

اگر از Epson Smart Panel استفاده نمی کنید، پیوند زیر را مشاهده کنید.

<http://epson.sn>

### اتصال به یک شبکه ممکن نیست

ممکن است این مشکل بنا به یکی از دلایل زیر رخ داده باشد.

مشکلی در رابطه با دستگاه های شبکه برای اتصال Wi-Fi وجود دارد.

### راهکارها

دستگاه هایی که می خواهید به شبکه متصل کنید را خاموش کنید. حدود 10 ثانیه صبر کنید و سپس دستگاه ها را به این ترتیب روشن کنید: روتر بی سیم، رایانه یا دستگاه هوشمند و سپس چاپگر. چاپگر و رایانه یا دستگاه هوشمند را به روتر بی سیم نزدیک کنید تا ارتباط امواج رادیویی بهتر شود و سپس سعی کنید تنظیمات شبکه را دوباره انجام دهید.

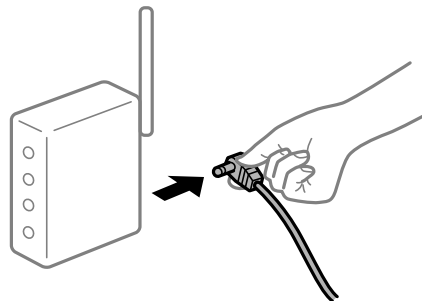

دستگاه ها نمی توانند سیگنال ها را از روتر بی سیم دریافت کنند زیرا بسیار دور از هم هستند.

### راهکارها

پس از انتقال دادن رایانه یا دستگاه هوشمند و چاپگر به نزدیکی روتر بی سیم، روتر بی سیم را خاموش و سپس مجدداً روشن کنید.

هنگام تغییر روتر بی سیم، تنظیمات با روتر جدید مطابقت ندارند.

### راهکارها

تنظیمات اتصال را مجدداً به نحوی اعمال کنید تا با روتر بی سیم جدید مطابقت داشته باشند.

← "هنگام تعویض روتر بی سیم" در صفحه 238



SSIDهای متصل شده از رایانه یا دستگاه هوشمند و رایانه متفاوت هستند.

#### راهکارها

هنگامی که از چندین روتر بی سیم به صورت همزمان استفاده می کنید یا روتر بی سیم چندین SSID دارد و دستگاه ها به SSIDهای متفاوتی متصل هستند، نمی توانید به روتر بی سیم وصل شوید. رایانه یا دستگاه هوشمند را به همان SSID که چاپگر متصل است وصل کنید.

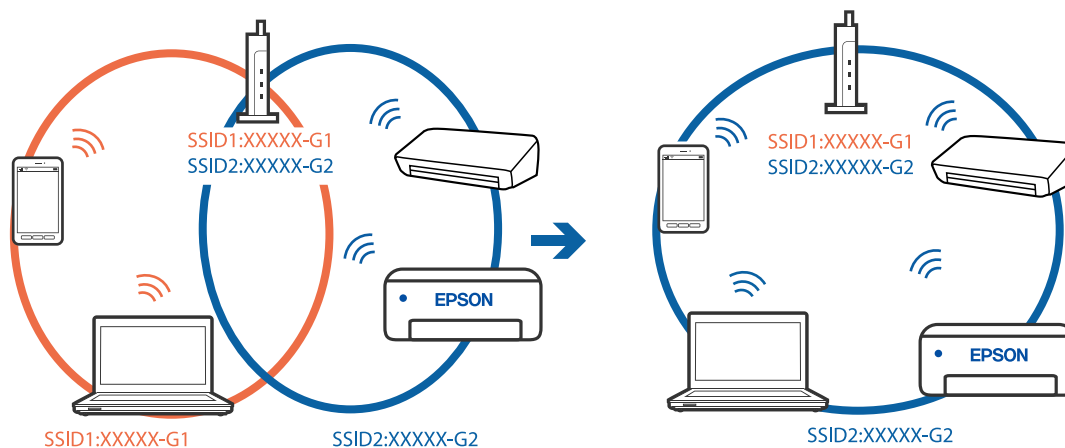

یک جداکننده حریم خصوصی در روتر بی سیم در دسترس می باشد.

#### راهکارها

اغلب روترهای بی سیم دارای یک عملکرد تفکیک کننده هستند که از ارتباط بین دستگاه های دارای SSID یکسان جلوگیری می کند. اگر با وجود وصل بودن به یک شبکه یکسان، نمی توانید بین چاپگر و رایانه یا دستگاه هوشمند ارتباط برقرار کنید، عملکرد تفکیک کننده را روی روتر بی سیم غیرفعال کنید. برای جزئیات بیشتر به مستندات عرضه شده با روتر بی سیم مراجعه کنید.

آدرس IP به درستی تخصیص نیافته است.

#### راهکارها

اگر آدرس IP چاپگر XXX.XXX.169.254 و ماسک شبکه فرعی 255.255.0.0 باشد، آدرس IP را نمی توان به درستی تخصیص داد.

مسیر تنظیم < تنظیمات شبکه > پیشرفته را در پانل کنترل چاپگر انتخاب کنید و سپس آدرس IP و ماسک شبکه فرعی تخصیص یافته به چاپگر را بررسی کنید.

روتر بی سیم را دوباره راه اندازی کنید یا تنظیمات شبکه چاپگر را بازنشانی کنید.

← "تنظیم مجدد اتصال شبکه" در صفحه 238

مشکلی در رابطه با تنظیمات شبکه در دستگاه هوشمند وجود دارد.

#### راهکارها

سعی کنید از طریق دستگاه هوشمند به یک وبسایت وارد شوید تا اطمینان حاصل کنید که تنظیمات شبکه دستگاه هوشمند شما صحیح است. اگر نمی توانید به هیچ وبسایتی دسترسی پیدا کنید، مشکلی در رابطه با دستگاه هوشمند وجود دارد.

اتصال شبکه رایانه را بررسی کنید. برای اطلاع از جزئیات به مستندات ارائه شده همراه دستگاه هوشمند خود مراجعه کنید.

## کار با چاپگر طبق انتظار پیش نمی‌رود

### عملیات‌ها به کندی انجام می‌شوند

چاپ بسیار آهسته است

ممکن است بنا به دلایل زیر رخ داده باشد.

برنامه‌های غیرضروری در حال اجرا هستند.

راهکارها

هر نوع برنامه غیرضروری در رایانه خود یا دستگاه هوشمند را ببندید.

کیفیت چاپ روی گزینه بالا تنظیم شده است.

راهکارها

تنظیمات کیفیت را پایین‌تر بیاورید.

چاپ دوطرفه غیرفعال است.

راهکارها

تنظیم دو رو (یا سرعت بالا) را فعال کنید. زمانی که این تنظیم فعال می‌شود، هد چاپ زمانی که در هر دو جهت حرکت می‌کند چاپ انجام می‌دهد و سرعت چاپ افزایش می‌یابد.

پانل کنترل

دو طرفه را در تنظیم < تنظیمات چاپگر فعال کنید.

Windows

علامت چاپ دورویه را از زبانه گزینه بیشتر درایور چاپگر انتخاب کنید.

Mac OS

گزینه ترجیحات سیستم را از منوی Apple < چاپگرها و اسکنرها (یا چاپ و اسکن، چاپ و نماز) انتخاب نموده و سپس چاپگر را برگزینید. روی گزینه‌ها و لوازم < گزینه‌ها (یا درایور) کلیک کنید. گزینه On را به عنوان تنظیم چاپ با سرعت بالا انتخاب نمایید.

بیصدا فعال است.

راهکارها

گزینه بیصدا را غیرفعال کنید. هنگامی که چاپگر در بیصدا کار می‌کند، سرعت چاپ کاهش می‌یابد.

پانل کنترل

در صفحه اصلی،  را انتخاب کرده و سپس Off را انتخاب کنید.

Windows

گزینه خاموش را به عنوان تنظیم بیصدا در زبانه اندازه درایور چاپگر انتخاب کنید.

Mac OS 

ترجیحات سیستم را از منوی Apple < چاپگرها و اسکنرها (یا چاپ و اسکن، چاپ و نمابر) برگزینید و سپس چاپگر را انتخاب کنید. روی گزینه‌ها و لوازم < گزینه‌ها (یا درایور) کلیک کنید. گزینه Off را به عنوان تنظیم بیصدا انتخاب کنید.

ممکن است برخی مشکلات شبکه در رابطه با روتر بی‌سیم شما وجود داشته باشند.

#### راهکارها

ضمن اطلاع دادن به سایر کاربران که به شبکه متصل هستند، روتر بی‌سیم را راه‌اندازی مجدد کنید. اگر مشکل به این ترتیب حل نشد، چاپگر را نزدیکتر به روتر بی‌سیم خود قرار دهید یا مستندات ارائه شده به همراه نقطه دسترسی را ملاحظه کنید.

چاپگر داده‌های با تراکم بالا مانند عکس‌ها را روی کاغذ ساده چاپ می‌کند.

#### راهکارها

اگر داده متراکم مانند عکس را روی کاغذ ساده چاپ کنید، کار چاپ ممکن است برای حفظ کیفیت چاپ طولانی‌تر شود. این وضعیت نقص محسوب نمی‌شود.

در حین چاپ پیوسته، سرعت چاپ بسیار کاهش می‌یابد

این قابلیت از داغ شدن بیش از حد قسمت‌های عملکردی چاپگر و اختلال در کارکرد آن جلوگیری می‌کند.

#### راهکارها

شما می‌توانید به چاپ ادامه دهید. برای بازگشت به سرعت عادی چاپ، اجازه دهید چاپگر به مدت حداقل 30 دقیقه بدون کارکرد باشد. اگر چاپگر خاموش شود سرعت چاپ به حالت عادی باز نمی‌گردد.

سرعت اسکن پایین است

اسکن کردن با وضوح بالا.

#### راهکارها

سعی کنید با وضوح کمتری اسکن کنید.

صفحه LCD تاریک می‌شود

چاپگر در حالت خواب است.

#### راهکارها

برای برگشتن به حالت قبلی، هر قسمتی از روی صفحه LCD را لمس کنید.

علامت "!" در صفحه نمایش داده می شود و انتخاب عکسها ممکن نیست

فایل تصویری پشتیبانی نمی شود.

راهکارها

اگر محصول فایل تصویر را پشتیبانی نکند، "!" روی صفحه LCD ظاهر می شود. از فایل هایی که توسط این محصول پشتیبانی می شوند استفاده کنید.

← "مشخصات داده پشتیبانی شده" در صفحه 284

نام فایل بسیار طولانی تر از آن است که توسط چاپگر تشخیص داده شود.

راهکارها

برای چاپ عکسها می توانید از راهکارهای زیر استفاده کنید.

□ چاپ از رایانه

□ چاپ از یک دستگاه هوشمند با استفاده از Epson Smart Panel

نیازی نیست کارت حافظه را از دستگاه هوشمند خود بیرون بیاورید.

عدم امکان انجام زوم دوانگشتی به داخل و به خارج

هنگام فشار دادن روی صفحه، فشار کافی اعمال نشده است.

راهکارها

اگر نمی توانید به داخل و به خارج زوم دوانگشتی کنید، با فشار دادن مختصر روی صفحه، عملیاتها را انجام دهید.

بستن واحد اسکنر ممکن نیست

واحد اسکنر برای بستن آرام طراحی شده است و برای احتیاط و گیر نگردن انگشتان کمی مقاومت می کند.

راهکارها

حتی اگر احساس می کنید مقاومت دارد به بستن آن ادامه دهید.

## درپوش سند بیرون آمد

محافظ تغذیه را باز کنید و سپس درپوش سند را به طور عمودی و به نحوی که گیره‌ها صاف باشند وارد کنید.

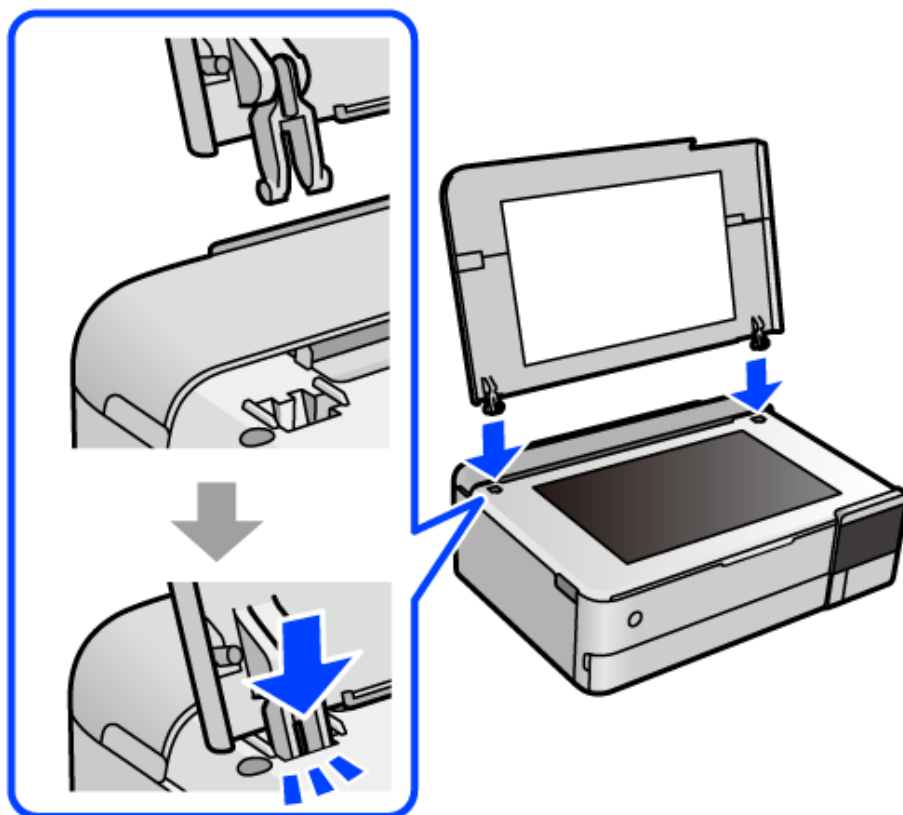

## بستن گیره کاغذ پشتی ممکن نیست

نگهدارنده کاغذ را رو به بالا تنظیم کنید و سپس آن را به نحوی که در تصویر زیر نشان داده شده در شیار وارد کنید.

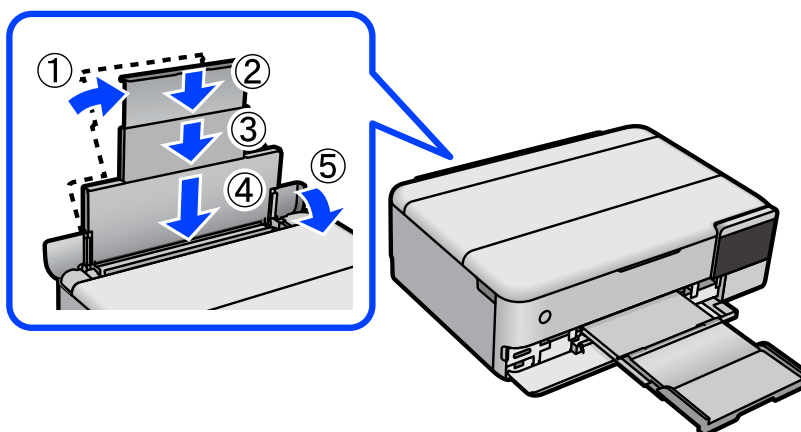

ذخیره داده در دستگاه حافظه ممکن نیست

ممکن است بنا به دلایل زیر رخ داده باشد.

یک دستگاه حافظه پشتیبانی نشده در حال استفاده است.

راهکارها

از یک دستگاه حافظه که توسط این محصول پشتیبانی می شود استفاده کنید.

دستگاه حافظه در برابر نوشتن محافظت شده.

راهکارها

محافظت در برابر نوشتن را غیر فعال کنید.

حافظه ذخیره سازی کافی در دستگاه حافظه وجود ندارد.

راهکارها

داده های غیرضروری را حذف نمایید یا دستگاه حافظه دیگری وارد کنید.

صدای کارکرد بسیار زیاد است

بیصدا در چاپگر غیرفعال است.

راهکارها

اگر صدای دستگاه بیش از حد بلند است، بیصدا را فعال کنید. فعال سازی این قابلیت می تواند سرعت چاپ را کاهش دهد.

پانل کنترل

در صفحه اصلی،  را انتخاب کرده و سپس روشن را انتخاب کنید.

Windows

گزینه روشن را به عنوان بیصدا در زبانه اندازه درایور چاپگر انتخاب کنید.

Mac OS

ترجیحات سیستم را از منوی Apple < چاپگرها و اسکنرها (یا چاپ و اسکن، چاپ و نمابر) برگزینید و سپس چاپگر را انتخاب کنید. روی گزینه ها و لوازم < گزینه ها (یا درایور) کلیک کنید. گزینه On را به عنوان تنظیم بیصدا انتخاب کنید.

گواهی اصلی نیازمند به روز رسانی است

گواهی اصلی منقضی شده است.

راهکارها

برنامه Web Config را اجرا کنید و سپس گواهی اصلی را به روز رسانی کنید.

← "برنامه پیکربندی عملیات چاپگر (Web Config)" در صفحه 269

لغو چاپ در رایانه دارای سیستم عامل Mac OS X v10.6.8 ممکن نیست

مشکلی در رابطه با تنظیمات AirPrint وجود دارد.

#### راهکارها

گزینه Web Config را اجرا کنید و سپس Port9100 را به عنوان تنظیمات پروتکل با اولویت بالا در راه‌اندازی AirPrint انتخاب کنید. گزینه ترجیحات سیستم را از منوی Apple < چاپگرها و اسکنرها (یا چاپ و اسکن، چاپ و هماب) انتخاب کنید، چاپگر را حذف کنید و سپس دوباره چاپگر را اضافه نمایید.

← "برنامه پیکربندی عملیات چاپگر (Web Config)" در صفحه 269

## یک پیام در نمایشگر LCD نمایش داده می‌شود

اگر پیام خطایی روی صفحه LCD نشان داده شد، دستورالعمل‌های روی صفحه یا راهکارهای زیر را برای برطرف کردن مشکل دنبال کنید.

پیام‌های خطا	راهکار
ترکیب نشانی IP و ماسک زیرشبکه نامعتبر است. برای اطلاع از جزئیات بیشتر به اسناد دستگاه مراجعه کنید.	آدرس IP صحیح یا دروازه پیش‌فرض را وارد کنید. با فردی که شبکه را راه‌اندازی کرده است تماس بگیرید تا به شما کمک کند.
تنظیم لغو شد. مشکلی در چاپ هد نازل وجود دارد. برای اطلاع از جزئیات به اسناد دستگاه مراجعه کنید.	اگر پس از 3 بار بررسی نازل و تمیز کردن هد، کیفیت چاپ بهتر نشد؛ حداقل 12 ساعت چاپ نکنید و سپس بررسی نازل را دوباره اجرا کنید و تمیز کردن هد را در صورت لزوم تکرار نمایید. توصیه می‌کنیم با فشار دادن دکمه  چاپگر را خاموش کنید. اگر کیفیت چاپ هنوز بهبود نیافته است، جایگزینی جوهر را اجرا کنید. اگر پس از اجرای جایگزینی جوهر، کیفیت چاپ بهتر نشد، حداقل 12 ساعت چاپ نکنید و سپس بررسی نازل را دوباره اجرا کنید. بسته به الگوی چاپ‌شده، هد چاپگر را تمیز کنید یا جایگزینی جوهر را مجدداً اجرا کنید. اگر کیفیت کماکان بهبود نیافته است، با پشتیبانی Epson تماس بگیرید.
برای اطلاع از جزئیات، به موارد زیر بروید یا به اسناد ارائه شده مراجعه کنید. بعد از تأیید، [متوجه شدم] را انتخاب کنید.	اگر قادر به اسکن کردن کد QR نیستید، به یک دستگاه هوشمند متصل شوید. برای اطلاعات بیشتر به بخش زیر مراجعه کنید. "اعمال تنظیمات برای اتصال به دستگاه هوشمند" در صفحه 238
خطای ارتباطی. بررسی کنید رایانه متصل باشد.	رایانه و چاپگر را بطور صحیح به هم وصل کنید. اگر از طریق یک شبکه متصل می‌شوید، به صفحه‌ای که روش اتصال شبکه از طریق رایانه را شرح می‌دهد مراجعه کنید. اگر در حین اسکن کردن پیام خطا نشان داده می‌شود، مطمئن شوید که Epson ScanSmart در رایانه نصب می‌باشد. "اعمال تنظیمات برای اتصال به رایانه" در صفحه 238
گواهی ریشه را برای استفاده از سرویس‌های ابر به‌روز رسانی کنید.	برنامه Web Config را اجرا کنید و سپس گواهی اصلی را به‌روزرسانی کنید. "اجرای Web Config در یک مرورگر وب" در صفحه 269
برای استفاده از این ویژگی، نرم‌افزار را در کامپیوتر نصب کنید. برای اطلاع از جزئیات بیشتر به اسناد دستگاه مراجعه کنید.	Epson ScanSmart را در رایانه نصب کنید. "نصب جداگانه برنامه‌ها" در صفحه 150
وقتی کامپیوتر پیدا می‌شود، موارد زیر را بررسی کنید. - اتصال بین چاپگر و کامپیوتر (USB یا شبکه) - نصب نرم‌افزار ضروری - برق کامپیوتر - تنظیمات دیوار آتش و سایر موارد - جستجوی مجدد - برای اطلاع از جزئیات به اسناد مراجعه کنید.	مطمئن شوید رایانه به درستی متصل شده است. "بررسی وضعیت اتصال" در صفحه 166 "بررسی وضعیت اتصال" در صفحه 174 اطمینان حاصل کنید که Epson ScanSmart روی رایانه نصب شده است. "نصب جداگانه برنامه‌ها" در صفحه 150

پیام‌های خطا	راهکار
بررسی کنید تنظیمات درگاه چاپگر (مثل نشانی IP) یا درایور چاپگر به رایانه صحیح باشد.	اطمینان حاصل کنید که درگاه چاپگر همانند ذیل به‌درستی در ویژگی‌ها < درگاه از منوی چاپگر انتخاب شده باشد.
بررسی کنید تنظیمات درگاه یا درایور چاپگر در رایانه صحیح باشند. برای اطلاع از جزئیات به اسناد دستگاه مراجعه کنید.	برای اتصال USB، گزینه "USBXXX" یا برای بررسی اینکه آیا درایور چاپگر در اتصال شبکه نصب شده است یا خیر، گزینه "EpsonNet Print Port" را انتخاب کنید.
پیکربندی کاغذ روی خاموش تنظیم شده است. ممکن است بعضی از ویژگی‌ها در دسترس نباشند. برای اطلاع از جزئیات به اسناد موجود مراجعه کنید.	اگر پیکربندی کاغذ غیرفعال باشد، قادر نخواهید بود از AirPrint استفاده کنید.
از دستگاه حافظه وصل شده استفاده نمی‌شود. برای جزئیات به اسناد خود مراجعه کنید.	از یک دستگاه حافظه که توسط این محصول پشتیبانی می‌شود استفاده کنید. "مشخصات دستگاه حافظه" در صفحه 283
چاپ لغو شد زیرا کاغذ بلند ممکن است در حین چاپ از دستگاه خارج شود. طول کاغذ را روی کمتر از mm 1300 تنظیم کنید. برای جزئیات به راهنمای دستگاه مراجعه کنید.	به دلیل دمای بالا، چاپ مدت زمان زیادی طول می‌کشد و ممکن است کاغذ بلند در نیمه کار چاپ از دستگاه خارج شود. ☐ طول کاغذ را به نحوی تنظیم کنید که کوتاه‌تر از 1.3 متر باشد. ☐ در دمای کمتر 32 درجه سانتی‌گراد چاپ کنید.
چاپ لغو شد زیرا کاغذ بلند ممکن است در حین چاپ از دستگاه خارج شود. کیفیت را روی استاندارد تنظیم کنید. برای جزئیات به راهنمای دستگاه مراجعه کنید.	به دلیل حجم بالای داده‌های چاپ، چاپ مدت زمان زیادی طول می‌کشد و ممکن است کاغذ بلند در نیمه کار چاپ از دستگاه خارج شود. حالت کیفیت را روی گزینه استاندارد تنظیم کنید.
صفحه جوهر چاپ بدون حاشیه به عمر سرویس رسیده است. این قطعه توسط کاربر قابل تعویض نیست. لطفاً با پشتیبانی Epson تماس بگیرید.	برای تعویض بالشتک جوهر چاپ بدون کادر حاشیه، با Epson یا ارائه دهنده خدمات مجاز Epson تماس بگیرید*. این بخش قابل سرویس توسط کاربر نیست. چاپ بدون کادر حاشیه در دسترس نیست ولی چاپ با کادر حاشیه موجود است. "تماس با پشتیبانی Epson" در صفحه 290
صفحه جوهر چاپ بدون حاشیه درحال پایان عمر سرویس است. این قطعه توسط کاربر قابل تعویض نیست. لطفاً با پشتیبانی Epson تماس بگیرید.	برای تعویض بالشتک جوهر چاپ بدون کادر حاشیه، با Epson یا ارائه دهنده خدمات مجاز Epson تماس بگیرید*. این بخش قابل سرویس توسط کاربر نیست. برای از سرگیری چاپ روی تاپد ضربیه بزنید. "تماس با پشتیبانی Epson" در صفحه 290
خطای چاپگر دستگاه را خاموش و دوباره روشن کنید. اگر مشکل ادامه داشت، ادامه را فشار دهید.	اقدامات زیر را انجام دهید. 1. واحد اسکرز را باز کنید و هر گونه کاغذ یا مواد محافظ داخل چاپگر را بردارید. در صورتی که روی ورقه نیمه‌شفاف خط افتاده است، آن را پاک کنید. "خارج کردن کاغذ گیر کرده" در صفحه 201 "تمیز کردن ورقه نیمه‌شفاف" در صفحه 144 2. واحد اسکرز را ببندید و آن را خاموش و دوباره روشن کنید. اگر پس از خاموش کردن و روشن کردن مجدد چاپگر، باز هم پیام خطا نمایش داده می‌شود، با مرکز پشتیبانی Epson تماس بگیرید. "تماس با پشتیبانی Epson" در صفحه 290
خطایی در حین ذخیره روی داد. بررسی کنید و در صورت لزوم حافظه را تغییر دهید.	دستگاه ذخیره‌سازی خارجی، مانند کارت حافظه، ممکن است آسیب ببیند. بررسی کنید آیا دستگاه در دسترس است. "مشخصات دستگاه حافظه" در صفحه 283
رسانه تشخیص داده نشد. برای اطلاع از جزئیات بیشتر درباره رسانه به اسناد دستگاه مراجعه کنید.	از یک دستگاه حافظه که توسط این محصول پشتیبانی می‌شود استفاده کنید. "مشخصات دستگاه حافظه" در صفحه 283



پیام‌های خطا	راهکار
این کاغذ را در XX گذاشتید؟	تنظیمات چاپ را تغییر دهید یا کاغذی که با تنظیمات چاپ در کاست کاغذ مطابقت دارد را درون دستگاه قرار دهید و سپس تنظیمات کاغذ را تغییر دهید. اگر مایل نیستید این پیام منبع نمایش داده شود، مسیر تنظیم < عملکردهای راهنما > را دنبال کرده و سپس <b>عدم تطبیق کاغذ</b> را روی <b>Off</b> تنظیم کنید.
Recovery Mode Update Firmware	چاپگر در حالت بازیابی راه‌اندازی شده است زیرا بروزرسانی ثابت‌افزار انجام نشد. مراحل زیر را دنبال کنید تا دوباره ثابت‌افزار بروزرسانی شود. 1. رایانه و چاپگر را با استفاده از یک کابل USB به یکدیگر وصل کنید. (در حالت بازیابی، نمی‌توانید ثابت‌افزار را از طریق اتصال شبکه بروزرسانی کنید). 2. برای دستورالعمل‌های بیشتر به وبسایت Epson محلی مراجعه کنید.

\* در برخی چرخه‌های چاپ، ممکن است مقدار کمی جوهر اضافی در بالشتک جوهر چاپ بدون لبه جمع شود. برای جلوگیری از نشتی جوهر از بالشتک، چاپگر طوری طراحی شده است که با پایان یافتن قدرت جذب بالشتک، چاپ بدون کادر حاشیه متوقف می‌شود. دلیل و مدت زمان لازم بر اساس تعداد صفحات چاپ شده با استفاده از گزینه چاپ بدون کادر حاشیه متفاوت خواهد بود. نیاز به تعویض بالشتک بدین معنی نیست که کارایی چاپگر شما بر اساس مشخصاتش متوقف شده است. زمانیکه بالشتک نیاز به تعویض دارد چاپگر اطلاع می‌دهد و این کار تنها توسط ارائه دهنده خدمات مجاز Epson باید انجام شود. ضمانت‌نامه Epson هزینه‌های این تعویض را پوشش نمی‌دهد.

## کاغذ گیر می‌کند

خطای نشان داده شده در پانل کنترل را بررسی کنید و دستورالعمل‌ها را دنبال نمایید تا کاغذ گیر کرده و تکه‌های پاره شده را بردارید. سپس خطا را پاک کنید. نمایشگر LCD یک انیمیشن نمایش می‌دهد که روش برطرف کردن کاغذ گیر کرده را نشان می‌دهد.

**احتیاط!** 

زمانی که دست شما داخل چاپگر است هرگز دکمه‌های روی پانل کنترل را لمس نکنید. اگر چاپگر شروع به کار کند، می‌تواند منجر به آسیب شود. مراقب باشید به قسمت‌های بیرون زده شده دست نزنید زیرا موجب آسیب می‌شود.

**مهم!** 

با دقت کاغذ گیر کرده را خارج کنید. خارج کردن ناگهانی و تند کاغذ می‌تواند به چاپگر آسیب برساند.

## خارج کردن کاغذ گیر کرده

**احتیاط!** 

هنگام باز و بسته کردن واحد اسکنر مراقب دست یا انگشتان خود باشید که گیر نکنند. در غیر این صورت ممکن است صدمه ببینید.

زمانی که دست شما داخل چاپگر است هرگز دکمه‌های روی پانل کنترل را لمس نکنید. اگر چاپگر شروع به کار کند، می‌تواند منجر به آسیب شود. مراقب باشید به قسمت‌های بیرون زده شده دست نزنید زیرا موجب آسیب می‌شود.

1. در صورتی که درپوش سند باز است، آن را ببندید.

2. واحد اسکنر را با دو دست باز کنید تا جایی که قفل شود.

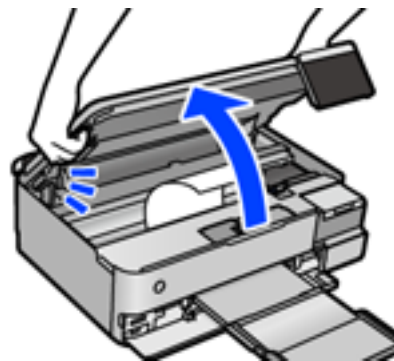

3. کاغذ گیر کرده را خارج کنید.

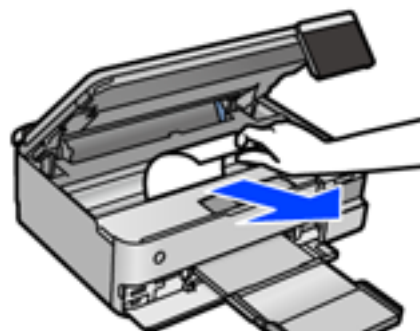

**مهم:** 

به کابل صاف سفید، ورقه نیمه شفاف یا قفل حمل و نقل داخل چاپگر دست نزنید. اینکار می‌تواند منجر به عملکرد نامناسب دستگاه شود.

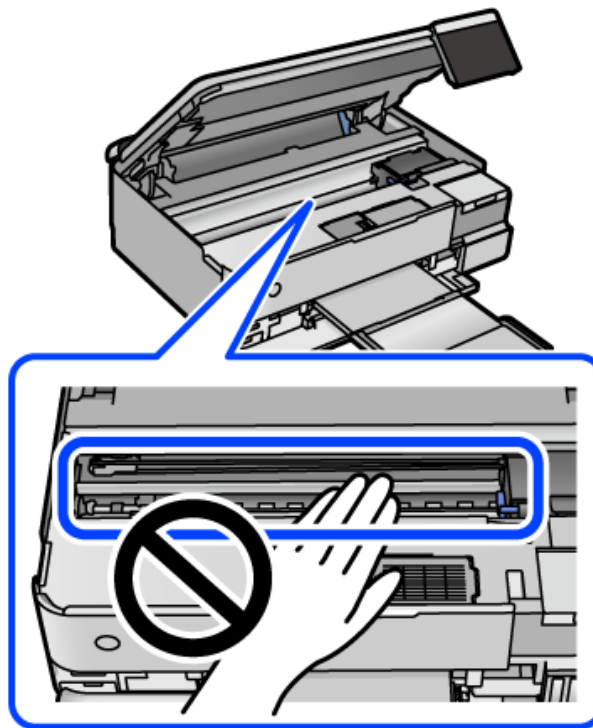

4. واحد اسکنر را ببندید.

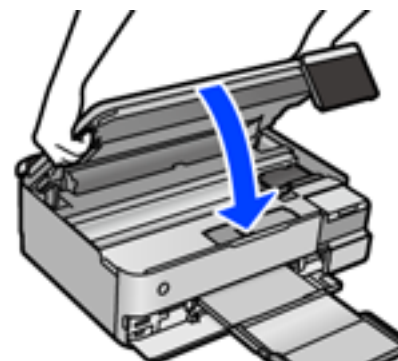

**نکته:**

واحد اسکنر برای بستن آرام طراحی شده است و برای احتیاط و گیر نگردن انگشتان کمی مقاومت می‌کند. حتی اگر احساس می‌کنید مقاومت دارد به بستن آن ادامه دهید.

5. درپوش عقب را خارج کنید.

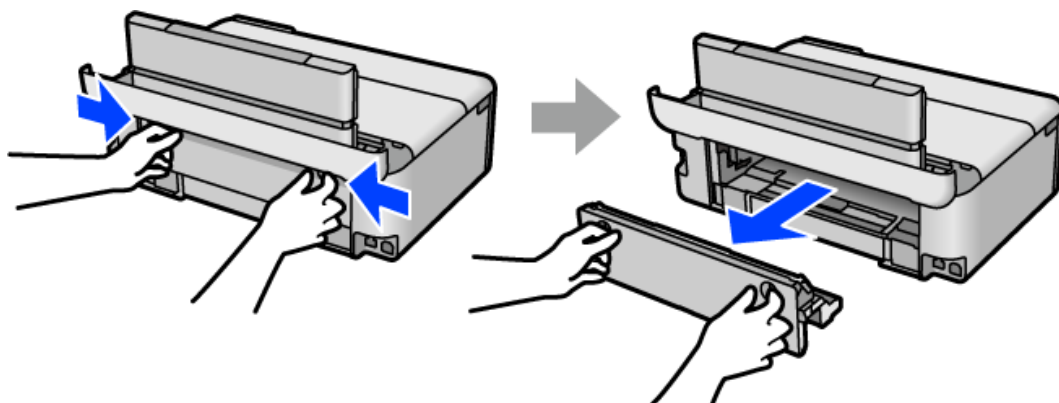

6. کاغذ گیر کرده را خارج کنید.



7. کاغذ گیر کرده را درپوش عقب خارج کنید.

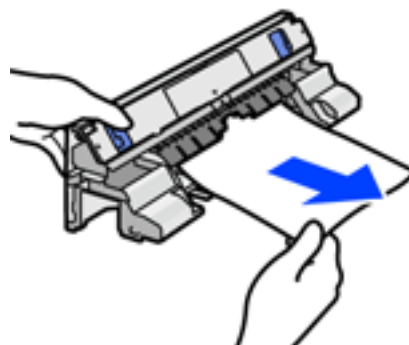

مهم: !

به قطعاتی که در تصویر زیر نشان داده شده‌اند دست نزنید. در غیر این صورت، ممکن است صدمه ببینند.

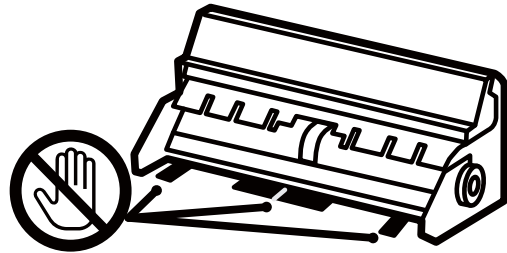

8. درپوش عقب را در چاپگر وارد کنید.

9. سینی خروجی را ببندید.

10. کاست کاغذ را بیرون بیاورید.

در مورد کاست کاغذ 2، آن را اندکی بلند کنید و سپس بیرون بکشید.

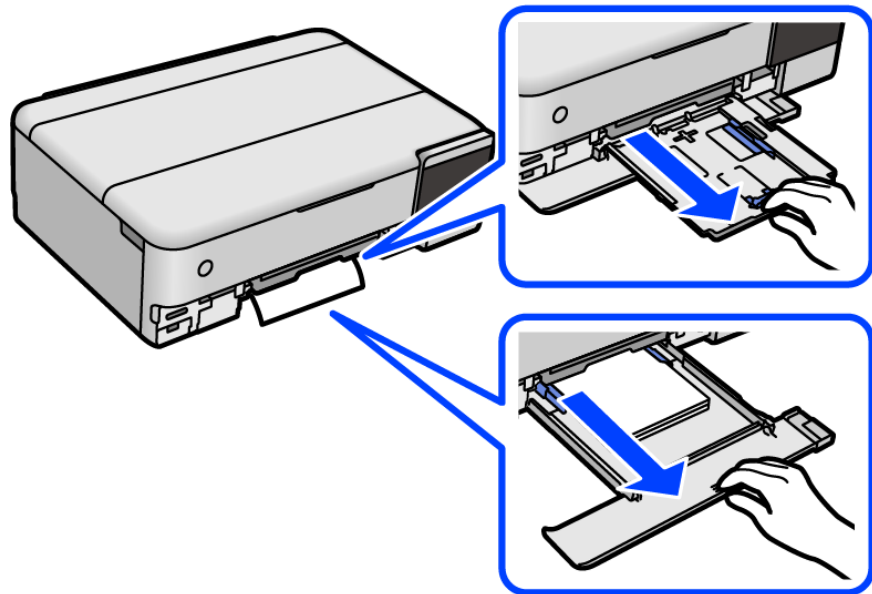

11. کاغذ گیر کرده را خارج کنید.

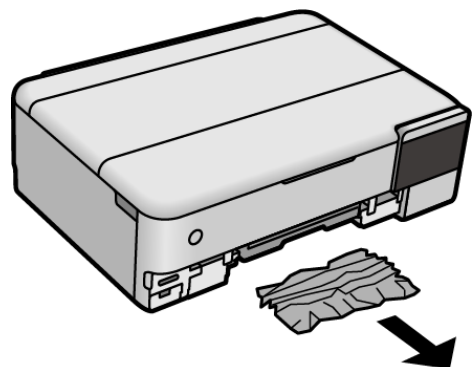

12. لبه‌های کاغذ را تراز کنید و لبه‌های راهنما را به سمت لبه‌های کاغذ بلغزانید.

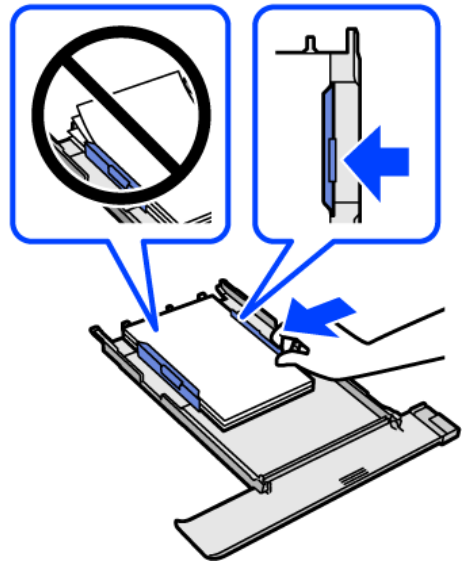

13. کاست کاغذ را در چاپگر وارد کنید.

## جلوگیری از گیر کردن کاغذ

در صورتی که گیر کردن کاغذ به کرات رخ می‌دهد، بخش زیر را بررسی کنید.

چاپگر را روی یک سطح صاف قرار دهید و در شرایط محیطی توصیه شده راه‌اندازی کنید.

"مشخصات محیطی" در صفحه 285

از کاغذی که توسط این چاپگر پشتیبانی می‌شود استفاده کنید.

"ظرفیت‌ها و کاغذ موجود" در صفحه 257

نکات احتیاطی مربوط به مدیریت کاغذ را دنبال کنید.

"احتیاط‌های مربوط به مدیریت کاغذ" در صفحه 32

کاغذ را در جهت صحیح قرار دهید و گیره نگهدارنده لبه را مقابل لبه کاغذ قرار دهید.

"بارگذاری کاغذ" در صفحه 35

بیشتر از حداکثر تعداد برگه‌های مشخص شده برای کاغذ قرار ندهید.

اگر شما چندین برگه کاغذ را در چاپگر قرار داده‌اید، باید هر بار فقط یک برگه کاغذ را قرار دهید.

مطمئن شوید که تنظیمات اندازه کاغذ و نوع کاغذ با اندازه واقعی کاغذ و نوع کاغذ موجود در چاپگر مطابقت دارد.

"لیست انواع کاغذ" در صفحه 34

غلتک داخل چاپگر را تمیز کنید.

"بهبود مشکلات تغذیه کاغذ" در صفحه 133

## زمان پر کردن مجدد کارتریج است

### نکات احتیاطی استفاده از بطری جوهر

قبل از پر کردن جوهر دستورالعمل‌های زیر را مطالعه کنید.

#### نکات احتیاطی نگهداری جوهر

- بطری‌های جوهر را دور از تماس مستقیم نور خورشید نگهدارید.
- بطری‌های جوهر را در دماهای بالا یا انجماد نگه ندارید.
- Epson توصیه می‌کند که از بطری جوهر تا قبل از تاریخ چاپ شده بر روی بسته استفاده کنید.
- هنگام نگهداری یا انتقال بطری جوهر، بطری را کج نکنید و آن را در معرض ضربه یا تغییرات دمایی قرار ندهید. در غیر این صورت ممکن است با وجود بسته بودن درپوش بطری، جوهر نشت کند. هنگام بستن درپوش، حتماً بطری را به صورت عمودی نگه دارید و از نشت کردن جوهر در هنگام جابجا کردن بطری جلوگیری کنید؛ مثلاً بطری را درون کیسه قرار دهید.
- بعد از آوردن بطری جوهر از یک مکان نگهداری سرد، اجازه دهید حداقل سه ساعت قبل از استفاده در دمای اتاق گرم شود.
- تا زمانی که برای پر کردن مخزن آماده نیستید، بسته بندی بطری را باز نکنید. بطری جوهر به صورت وکیوم بسته بندی شده است تا قابلیت اطمینان آن حفظ شود. اگر پیش از استفاده از بطری جوهر، بسته بندی آن را باز کرده و برای مدت طولانی نگه دارید، ممکن است عمل چاپ به صورت عادی انجام نشود.
- پس از باز کردن بطری جوهر، بهتر است هر چه زودتر از آن استفاده کنید.

#### نکات احتیاطی پر کردن مجدد جوهر

- برای اطمینان از اینکه چاپ با کیفیت بهینه دریافت می‌کنید و جهت کمک به محافظت از هد چاپ خود، زمانیکه چاپگر شما نیاز به پر کردن مجدد جوهر را نشان می‌دهد، ذخیره ایمنی جوهر متغیر در مخزن جوهر باقی می‌ماند. بازده ذکر شده برای شما شامل این جوهر ذخیره شده نمی‌شود.
- برای کسب نتایج بهینه چاپ، سطح جوهر نباید به مدت طولانی پایین بماند.
- از بطری‌های جوهر که دارای کد قطعه صحیح هستند برای این چاپگر استفاده کنید.
- هنگام کار با جوهر این چاپگر باید احتیاط کافی به عمل بیاورید. ممکن است هنگام پر کردن یا پر کردن مجدد مخزن‌ها، جوهر ترشح کند. اگر جوهر بر روی لباس‌ها یا وسایل شما بریزد، ممکن است پاک نشود.
- از تکان دادن یا فشار دادن بطری جوهر خودداری کنید.
- مصرف طولانی مدت چاپگر زمانی که سطح جوهر زیر خط پایینی است، می‌تواند به چاپگر آسیب برساند. پس از خاموش کردن چاپگر مخزن جوهر را تا خط بالایی پر کنید. برای این که سطح جوهر به درستی نمایش داده شود، باید سطح جوهر را پس از پر کردن مخزن بازنشانی کنید.
- برای دستیابی به نتایج مطلوب چاپ، حداقل سالی یکبار مخازن جوهر را تا خط بالایی مجدداً پر کنید.

#### مصرف جوهر

- برای حفظ عملکرد بهینه هد چاپ، مقداری جوهر از همه مخازن جوهر در طول عملیات نگهداری از قبیل تمیز کردن هد چاپ مصرف می‌شود. ممکن است جوهر در هنگام روشن کردن چاپگر نیز مصرف شود.
- وقتی چاپ در حالت تکرنگ یا مقیاس خاکستری انجام می‌شود، بسته به نوع کاغذ یا تنظیمات کیفیت چاپ، جوهرهای رنگی به جای جوهر مشکی ممکن است استفاده شوند. چون ترکیبی از جوهرهای رنگی برای ساخت جوهر مشکی استفاده می‌شود.

❑ جوهر بطری‌های جوهر ارائه شده به همراه چاپگر شما تا حدی در مراحل اولیه نصب استفاده می‌شود. به منظور تولید چاپ با کیفیت بالا، هد چاپ چاپگر شما کاملاً با جوهر پر شود. این فرایند خاموش-روشن مقداری جوهر مصرف می‌کند و بنابراین این بطری‌های ممکن است موجب چاپ صفحات کمتر نسبت به بطری‌های جوهر بعدی شوند.

❑ بازده ذکر شده ممکن است بسته به تصاویری که چاپ می‌کنید، نوع کاغذ، تعداد چاپ و شرایط محیطی از قبیل دما بستگی داشته باشد.

❑ سطوح جوهر را در مخزن‌های جوهر واقعی به طور بصری بررسی کنید. استفاده طولانی‌مدت از چاپگر زمانی که جوهر مصرف شده است، می‌تواند به چاپگر آسیب برساند. Epson توصیه می‌کند زمانی که چاپگر کار نمی‌کند برای تنظیم مجدد سطح جوهر، مخزن جوهر را تا خط بالایی پر کنید.

## پر کردن دوباره مخازن جوهر

1. در صورتی که درپوش سند باز است، آن را ببندید.

2. واحد اسکنر را با دو دست باز کنید تا جایی که قفل شود.

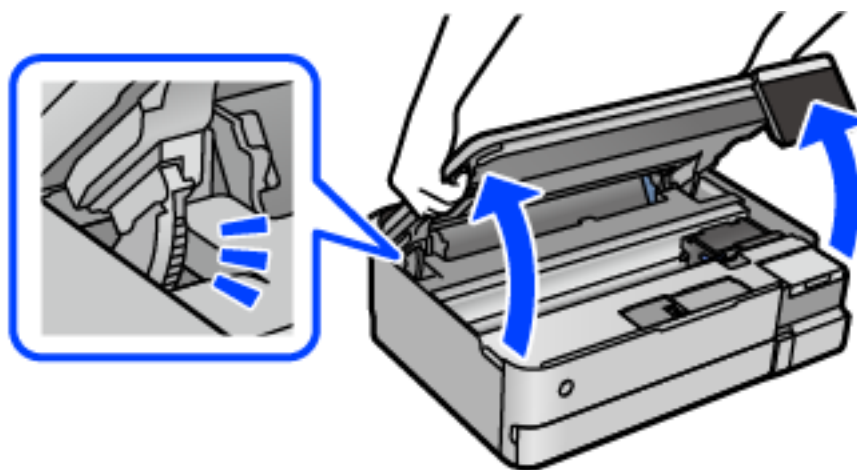

3. کاور مخزن جوهر را باز کنید.

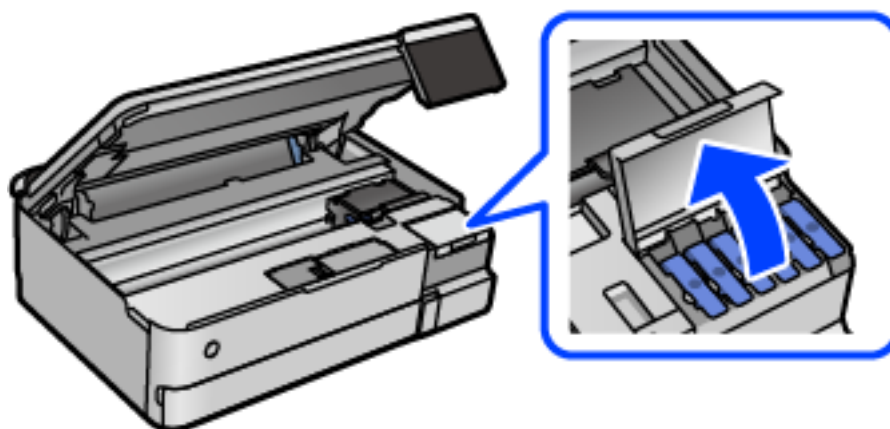

همه نکات احتیاطی مصرف مربوط به پر کردن جوهر را در صفحه مطالعه کنید و سپس به صفحه بعد بروید.



4. درپوش مخزن جوهر را باز کنید.

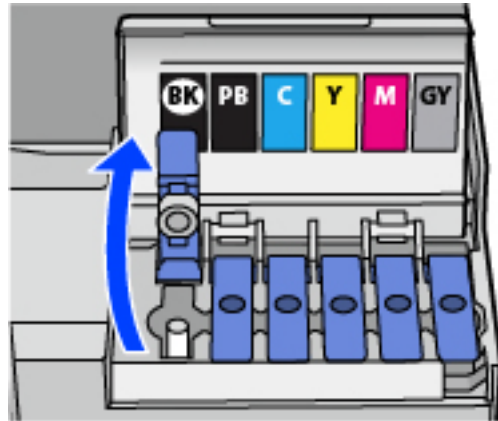

مهم: !

اطمینان حاصل کنید که رنگ مخزن جوهر با رنگ جوهری که قصد پر کردن دارید منطبق باشد.

5. در حالی که بطری را عمودی نگه داشته‌اید، درپوش را به آرامی بچرخانید تا باز شود.

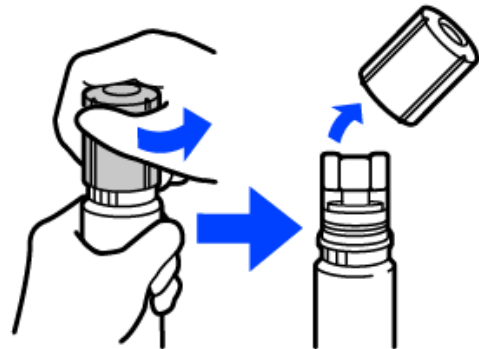

مهم: !

Epson استفاده از بطری‌های اصلی جوهر Epson را توصیه می‌کند.

مراقب باشید جوهر نریزد.

6. خط بالایی (a) در مخزن جوهر را بررسی کنید.

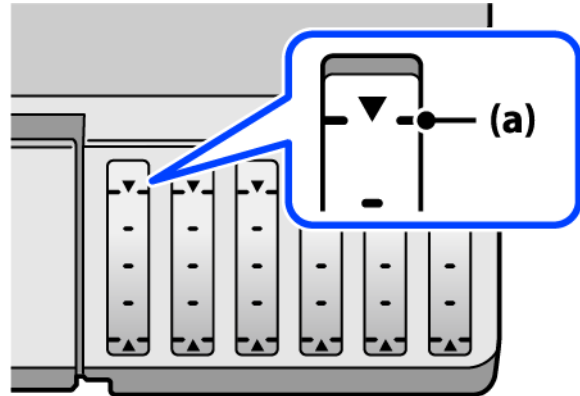

7. قسمت بالایی بطری جوهر را با درگاه پر کردن همراستا کنید و سپس آن را مستقیماً در درگاه قرار دهید و جوهر را تا خط بالایی و جایی که به طور خودکار متوقف شود پر کنید.

وقتی بطری جوهر را در درگاه پر کردن به منظور تصحیح رنگ قرار دهید، پس از رسیدن سطح جوهر به خط بالایی، ریختن جوهر شروع می‌شود و سپس جریان جوهر به طور خودکار متوقف می‌شود.

اگر جوهر وارد مخزن نشد، بطری جوهر را بردارید و با وارد کردن مجدد آن امتحان کنید. با این حال، وقتی جوهر به خط بالایی رسید از جدا کردن و وصل کردن مجدد بطری جوهر خودکاری کنید؛ در غیر این صورت ممکن است جوهر نشت کند.

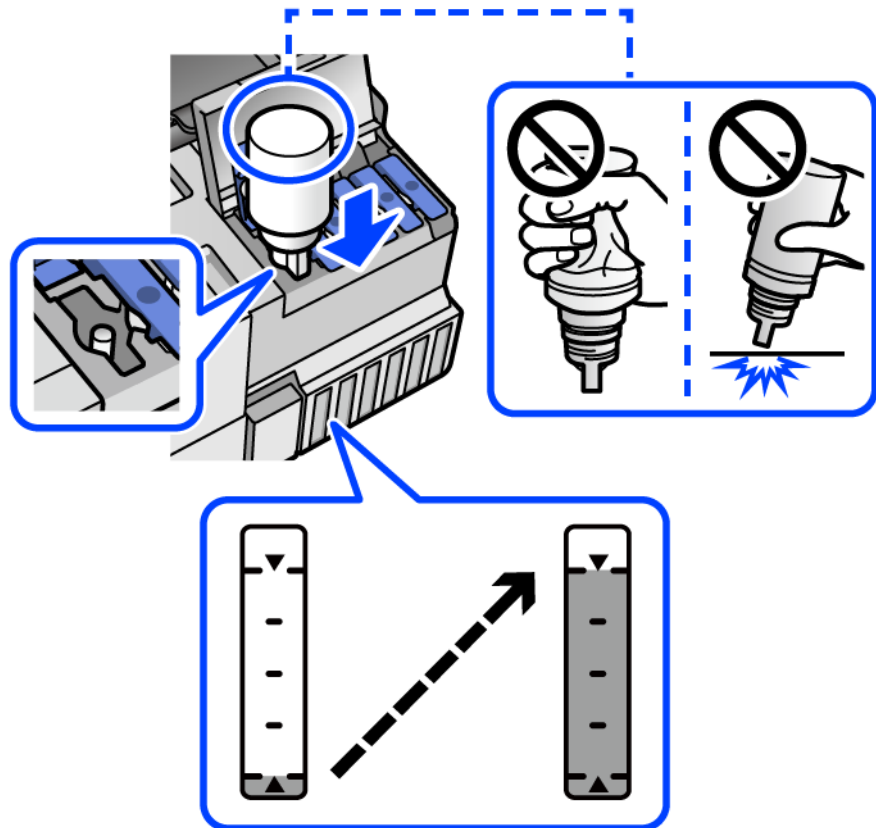

8. پس از پایان پر کردن جوهر، بطری جوهر را بردارید.

**مهم:** !

بطری جوهر را وارد شده رها نکنید؛ در غیر این صورت ممکن است بطری آسیب ببیند یا جوهر نشت کند.

**نکته:**

در صورت باقی ماندن جوهر در بطری، درپوش را ببندید و بطری را به صورت عمودی برای مصارف بعدی نگه دارید.

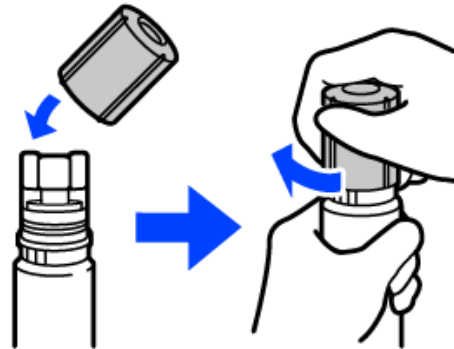

9. درپوش مخزن جوهر را به طور محکم ببندید.

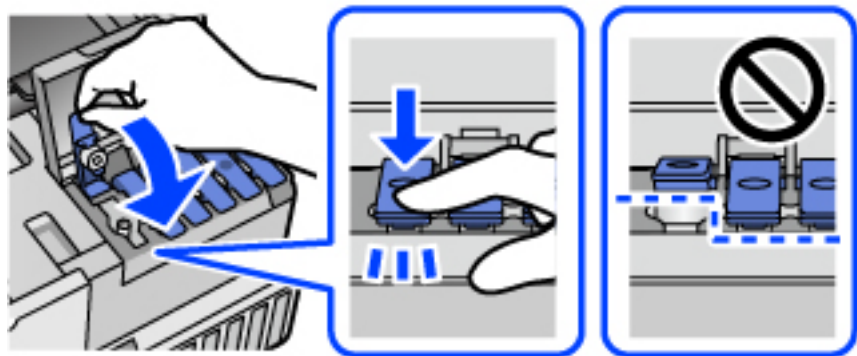

10. کاور مخزن جوهر را محکم ببندید.

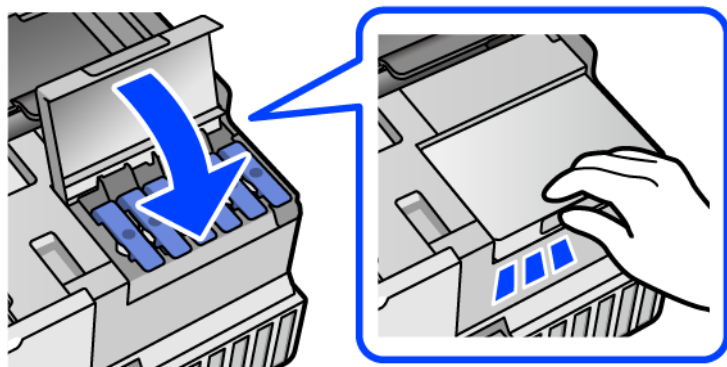

11. واحد اسکنر را ببندید.

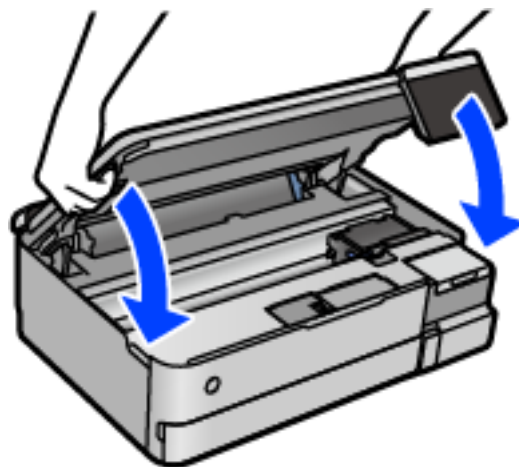

نکته:

واحد اسکنر برای بستن آرام طراحی شده است و برای احتیاط و گیر نگردن انگشتان کمی مقاومت می‌کند. حتی اگر احساس می‌کنید مقاومت دارد به بستن آن ادامه دهید.

12. جهت تنظیم سطح جوهر مربوطه به رنگ جوهری که اضافه می‌کنید، دستورالعمل‌های روی صفحه را دنبال کنید.

**مهم!**

حتی اگر مخزن جوهر را تا خط بالایی آن پر نمی‌کنید، می‌توانید به استفاده از چاپگر ادامه دهید. با این حال، برای اینکه چاپگر شما در شرایط مطلوب کار کند، مخزن جوهر را تا خط بالایی پر کرده و بلافاصله سطح جوهر را بازنشانی کنید.

اطلاعات مرتبط

- ◀ "کدهای بطری جوهر" در صفحه 262
- ◀ "نکات احتیاطی استفاده از بطری جوهر" در صفحه 207
- ◀ "تمیز کردن جوهر ریخته شده" در صفحه 148

## زمان تعویض جعبه نگهداری است

### احتیاط‌های مربوط به استفاده از جعبه نگهداری

قبل از تعویض جعبه نگهداری دستورالعمل‌های زیر را مطالعه نمایید.

- به تراشه سبز رنگ کنار جعبه نگهداری دست نزنید. در صورت تماس با این قسمت‌ها ممکن است موجب عدم کارکرد عادی و چاپ نشود.
- جعبه نگهداری را در حین چاپ تعویض نکنید، در غیر این صورت، ممکن است جوهر نشت کند.
- جعبه نگهداری را بیرون نیاورید یا درپوش آن را باز نکنید مگر در هنگام تعویض جعبه نگهداری؛ در غیر این صورت ممکن است جوهر نشت کند.
- از جعبه نگهداری که مدت زیادی جدا شده است و وصل نیست مجدداً استفاده نکنید. جوهر داخل جعبه سفت می‌شود و جوهر بیشتری جذب نمی‌شود.

❑ تا زمانی که جعبه نگهداری استفاده شده را در کیسه پلاستیکی نگذاشته‌اید، آن را کج نکنید؛ در غیر این صورت ممکن است جوهر نشت کند.

❑ جعبه نگهداری را در دماهای بالا یا انجماد قرار ندهید.

❑ جعبه نگهداری را دور از تماس مستقیم نور خورشید قرار دهید.

❑ مراقب باشید جعبه نگهداری زمین نیفتد یا تحت فشارهای زیاد/ضربه‌های شدید قرار نگیرد.

❑ از تماس با خروجی‌های جوهر در جعبه نگهداری خودداری کنید زیرا ممکن است به جوهر آغشته شوید.

## تعویض جعبه نگهداری

در برخی از چرخه‌های چاپ مقدار بسیار کمی از جوهر اضافی در جعبه نگهداری جمع می‌شود. برای جلوگیری از نشت جوهر از جعبه نگهداری، چاپگر به گونه‌ای طراحی شده است که زمانی که ظرفیت جذب جعبه نگهداری به محدوده آن برسد چاپ را متوقف می‌کند. وقوع یا عدم وقوع و دفعات وقوع این امر به تعداد صفحاتی که چاپ می‌کنید، نوع موادی که چاپ می‌کنید و تعداد چرخه‌های تمیز کردن که چاپگر انجام می‌دهد بستگی دارد.

وقتی پیامی مبنی بر توصیه تعویض جعبه نگهداری نمایش داده می‌شود، به انیمیشن‌هایی که در پانل کنترل نمایش داده می‌شوند، مراجعه کنید. نیاز به تعویض جعبه بدین معنی نیست که کارایی چاپگر شما بر اساس مشخصاتش متوقف شده است. ضمانت‌نامه Epson هزینه‌های این تعویض را پوشش نمی‌دهد. این یک قطعه قابل سرویس توسط کاربر است.

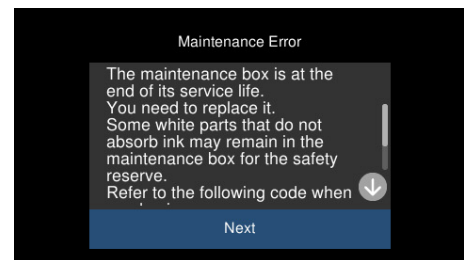

نکته:

❑ هنگامی که جعبه نگهداری پر است، تا زمانی که هد چاپ را برای جلوگیری از نشتی جوهر تعویض نکنید قادر نخواهید بود چاپ کنید و هد چاپ را تمیز نمایید. اما می‌توانید کارهایی را انجام دهید که از جوهر استفاده نمی‌کنند مثل اسکن کردن.

❑ وقتی صفحه زیر نمایش داده می‌شود، کاربران قادر به تعویض قطعه نمی‌باشند. با پشتیبانی Epson تماس بگیرید.

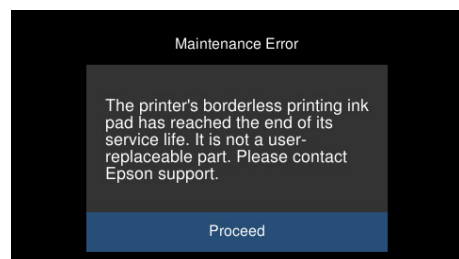

اطلاعات مرتبط

❑ "کد جعبه نگهداری" در صفحه 263

❑ "احتیاط‌های مربوط به استفاده از جعبه نگهداری" در صفحه 212

## کیفیت چاپ، کپی و اسکن کردن پایین است

### کیفیت چاپ پایین است

در نتیجه چاپ، رنگها از دست می‌روند، نواربندی یا رنگهای غیرمنتظره ظاهر می‌شوند

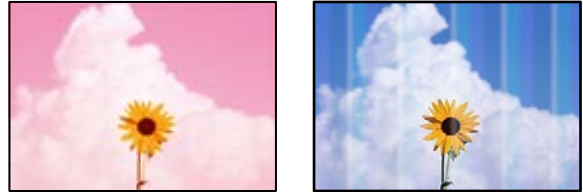

ممکن است نازل‌های هد چاپ مسدود شده باشند.

#### راهکارها

یک بررسی نازل برای اطلاع از انسداد نازل‌های هد چاپ انجام دهید. بررسی نازل را انجام دهید و سپس اگر هر کدام از نازل‌های هد چاپ مسدود شده‌اند، هد چاپ را تمیز کنید. اگر برای مدت زمان طولانی از چاپگر استفاده نکرده‌اید، ممکن است نازل‌های سر چاپگر مسدود شده باشند و قطره‌های جوهر خارج نشوند.

← "بررسی و تمیز کردن هد چاپ" در صفحه 136

### کیفیت چاپ با جوهر سیاه ضعیف است

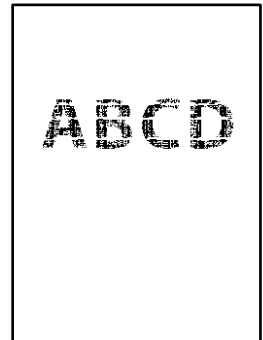

ممکن است نازل‌های هد چاپ مسدود شده باشند.

یک بررسی نازل برای اطلاع از انسداد نازل‌های هد چاپ انجام دهید. بررسی نازل را انجام دهید و سپس اگر هر کدام از نازل‌های هد چاپ مسدود شده‌اند، هد چاپ را تمیز کنید. اگر برای مدت زمان طولانی از چاپگر استفاده نکرده‌اید، ممکن است نازل‌های هد چاپ مسدود شده باشند و قطره‌های جوهر خارج نشوند.

"بررسی و تمیز کردن هد چاپ" در صفحه 136

❑ اگر برطرف کردن مشکل از طریق تمیزکاری هد میسر نیست، می‌توانید بلافاصله با ترکیبی از جوهرهای رنگی چاپ کنید تا با تغییر تنظیمات زیر در Windows سیاه ترکیبی ایجاد کنید.

روی تنظیم گسترش یافته در زبانه نگهداری درایور چاپگر کلیک کنید. اگر گزینه استفاده از ترکیبی از جوهرهای رنگی برای ایجاد رنگ سیاه را انتخاب کنید، قادر خواهید بود عمل چاپ را با کیفیت استاندارد هنگام تنظیم نوع کاغذ روی گزینه کاغذ ساده یا Envelope انجام بدهید.

توجه داشته باشید که این ویژگی نمی‌تواند انسداد نازل را برطرف کند. برای رفع انسداد نازل، توصیه می‌کنیم جهت تعمیرات با پشتیبانی Epson تماس بگیرید.

خطوط اضافه رنگی در فواصل حدود 2.5 سانتی متر ظاهر می‌شود



ممکن است بنا به دلایل زیر رخ داده باشد.

■ تنظیمات نوع کاغذ با کاغذ بارگذاری شده مطابقت ندارد.

#### راهکارها

تنظیمات نوع کاغذ مناسب را برای نوع کاغذ موجود در چاپگر انتخاب کنید.

■ کیفیت چاپ روی گزینه پایین تنظیم شده است.

#### راهکارها

هنگام چاپ روی کاغذ ساده، با استفاده از تنظیمات کیفیت بالاتر چاپ کنید.

❑ پانل کنترل

گزینه زیاد را به عنوان تنظیم کیفیت انتخاب کنید.

"گزینه‌های منو برای تنظیمات کاغذ و چاپ" در صفحه 52

❑ Windows

علامت زیاد را از قسمت کیفیت در زبانه اندازه درایور چاپگر انتخاب کنید.

❑ Mac OS

گزینه عالی را به عنوان **Print Quality** از منوی تنظیمات چاپ کادر محاوره‌ای چاپ انتخاب کنید.

■ موقعیت هد چاپ تراز نیست.

#### راهکارها

برای تراز کردن هد چاپ، منوی نگهداری < تراز چاپ سربرگ > چیدمان افقی در پانل کنترل را انتخاب کنید.

چاپ‌های تار، خطوط اضافه عمودی، یا عدم ترازبندی



enthalten alle  
Aufdruck. W  
↓ 5008 "Regel

ممکن است بنا به دلایل زیر رخ داده باشد.

■ موقعیت هد چاپ تراز نیست.

راهکارها

برای تراز کردن هد چاپ، منوی نگهداری < تراز چاپ سربرگ > ترازبندی عمودی در پانل کنترل را انتخاب کنید.

■ تنظیمات چاپ دوطرفه فعال است.

راهکارها

اگر کیفیت چاپ حتی پس از تراز کردن هد چاپ بهبود نمی‌یابد، تنظیمات دوطرفه را غیرفعال کنید. در طول چاپ دورو (یا با سرعت بالا)، هد چاپ همزمان با چاپ به هر دو جهت حرکت می‌کند و ممکن است خطوط عمودی تراز نشوند. غیرفعال کردن این تنظیمات می‌تواند سرعت چاپ را کاهش دهد اما کیفیت چاپ بهبود می‌یابد.

□ پانل کنترل

گزینه دو طرفه تنظیم را در تنظیم < تنظیمات چاپگر غیرفعال کنید.

□ Windows

علامت چاپ دورویه را از زبانه گزینه بیشتر درایور چاپگر بردارید.

□ Mac OS

گزینه ترجیحات سیستم را از منوی Apple < چاپگرها و اسکنرها (یا چاپ و اسکن، چاپ و همابر) انتخاب نموده و سپس چاپگر را برگزینید. روی گزینه‌ها و لوازم < گزینه‌ها (یا درایور) کلیک کنید. گزینه Off را به عنوان تنظیم High Speed Printing انتخاب کنید.

نتیجه چاپ به صورت یک برگه سفید بیرون می‌آید

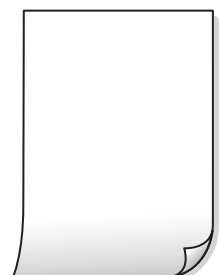



ممکن است نازل‌های هد چاپ مسدود شده باشند.

#### راهکارها

بررسی نازل را انجام دهید و سپس در صورت مسدود بودن هر کدام از نازل‌های هد چاپ، قابلیت جایگزینی جوهر را اجرا کنید.

← "اجرای جایگزینی جوهر" در صفحه 137

تنظیمات چاپ و اندازه کاغذ بارگذاری شده در چاپگر متفاوت هستند.

#### راهکارها

تنظیمات چاپ را مطابق با اندازه کاغذ بارگذاری شده در کاست کاغذ تغییر دهید. کاغذی را در کاست کاغذ بارگذاری کنید که با تنظیمات چاپ مطابقت داشته باشد.

چندین ورق کاغذ به صورت همزمان در چاپگر تغذیه می‌شوند.

#### راهکارها

برای جلوگیری از آنکه چندین ورق کاغذ به صورت همزمان در چاپگر تغذیه شوند، بخش زیر را ملاحظه کنید.

← "چندین برگه کاغذ به طور همزمان وارد دستگاه شده اند" در صفحه 165

کاغذ لکه یا خط افتادگی دارد



ممکن است بنا به دلایل زیر رخ داده باشد.

کاغذ به صورت اشتباه بارگذاری شده است.

#### راهکارها

زمانی که نوار افقی نمایان می‌شود (همراستای جهت چاپ) یا در بالا یا پایین کاغذ رد می‌افتد، کاغذ را در جهت صحیح قرار دهید و گیرنده‌های نگهدارنده لبه را به سمت لبه‌های کاغذ بلغزانید.

← "بارگذاری کاغذ" در صفحه 35

مسیر کاغذ رد می‌اندازد.

#### راهکارها

زمانی که نواربندی عمودی (افقی نسبت به جهت چاپ) نمایان می‌شود یا روی کاغذ رد می‌اندازد، مسیر کاغذ را تمیز کنید.

← "تمیز کردن مسیر کاغذ از لکه‌های جوهر (وقتی سطح نتیجه چاپ به صورت عمودی لکه‌دار شده باشد)" در صفحه 139

← "تمیز کردن مسیر کاغذ از لکه جوهر (وقتی پشت نتیجه چاپ کثیف است)" در صفحه 141

کاغذ چین خورده است.

#### راهکارها

کاغذ را روی یک سطح صاف قرار دهید تا بررسی کنید که دارای تا خوردگی است یا خیر. اگر دارای تا خوردگی است، آن را صاف کنید.

هد چاپ سطح کاغذ را دچار سایش می‌کند.

#### راهکارها

هنگام چاپ کردن در یک کاغذ ضخیم، هد چاپ به سطح چاپ نزدیک است و ممکن است روی کاغذ خط خوردگی ایجاد شود. در این صورت، تنظیمات کاهش خط خوردگی را فعال کنید. در صورت فعال کردن این تنظیم، ممکن است کیفیت چاپ کاهش یابد یا سرعت چاپ کم شود.

پانل کنترل

آیتم تنظیم < تنظیمات چاپگر را از صفحه اصلی انتخاب کنید و سپس کاغذ ضخیم را فعال کنید.

Windows

روی تنظیم گسترش یافته از زبانه نگهداری درایور چاپگر کلیک کرده و سپس کاغذ ضخیم و پاکت های نامه را انتخاب کنید.

Mac OS

ترجیحات سیستم را از منوی Apple < چاپگرها و اسکنرها (یا چاپ و اسکن، چاپ و نمابر) برگزینید و سپس چاپگر را انتخاب کنید. روی گزینه‌ها و لوازم < گزینه‌ها (یا درایور) کلیک کنید. گزینه On را به عنوان تنظیم Thick paper and envelopes انتخاب کنید.

پشت کاغذ چاپ شده قبل از سمتی که قبلاً چاپ شده بود خشک شد.

#### راهکارها

هنگام چاپ دوروی دستی، مطمئن شوید قبل از قرار دادن دوباره کاغذ، جوهر بطور کامل خشک شده باشد.

وقتی با استفاده از قابلیت چاپ دوروی خودکار عمل چاپ را انجام می‌دهید، تراکم چاپ بسیار بالا و زمان خشک شدن بسیار کوتاه خواهد بود.

#### راهکارها

وقتی از ویژگی چاپ دو طرفه خودکار استفاده می‌کنید و داده‌هایی با تراکم بالا را چاپ می‌کنید مثل تصاویر و نمودار، تراکم چاپ را روی مقدار کمتر و مدت زمان خشک شدن را روی مدت بیشتر تنظیم کنید.

← "چاپ دوروی" در صفحه 62

← "چاپ دوروی" در صفحه 62

عکس‌های چاپ شده چسبناک هستند



چاپ روی سمت نادرست کاغذ عکس انجام شده است.

#### راهکارها

اطمینان حاصل کنید که چاپ را روی سمت قابل چاپ انجام دهید. هنگام چاپ روی پشت کاغذ عکس، باید مسیر کاغذ را تمیز کنید.

← "تمیز کردن مسیر کاغذ از لکه‌های جوهر (وقتی سطح نتیجه چاپ به صورت عمودی لکه‌دار شده باشد)" در صفحه 139

تصاویر یا عکس‌ها با رنگ‌های غیرمنتظره چاپ می‌شوند



ممکن است بنا به دلایل زیر رخ داده باشد.

ممکن است نازل‌های هد چاپ مسدود شده باشند.

#### راهکارها

یک بررسی نازل برای اطلاع از انسداد نازل‌های هد چاپ انجام دهید. بررسی نازل را انجام دهید و سپس اگر هر کدام از نازل‌های هد چاپ مسدود شده‌اند، هد چاپ را تمیز کنید. اگر برای مدت زمان طولانی از چاپگر استفاده نکرده‌اید، ممکن است نازل‌های سر چاپگر مسدود شده باشند و قطره‌های جوهر خارج نشوند.

← "بررسی و تمیز کردن هد چاپ" در صفحه 136

تصحیح رنگ اعمال شده است.

#### راهکارها

وقتی از پانل کنترل یا از درایور چاپگر Windows چاپ می‌کنید، تنظیم ترازبندی خودکار عکس Epson (تصحیح عکس) به صورت پیش‌فرض بسته به نوع کاغذ اعمال می‌شود. سعی کنید تنظیمات را تغییر دهید.

□ پانل کنترل

تنظیم ارتقا را از خودکار به افراد، صحنه شب، یا منظره تغییر دهید. اگر مشکل با تغییر تنظیم برطرف نشد، تصحیح عکس را با انتخاب پیشرفت غیرفعال غیرفعال کنید.

□ Windows درایور چاپگر

در زبانه گزینه بیشتر گزینه سفارشی را در تصحیح رنگ انتخاب کنید و سپس روی پیشرفته کلیک کنید. تنظیم تصحیح رنگ را از خودکار به سایر گزینه‌ها تغییر دهید. اگر ایجاد تغییر هم اثری نداشت، از یک روش تصحیح رنگ دیگر به غیر PhotoEnhance در مدیریت رنگ استفاده کنید.

← "گزینه‌های منو برای ویرایش عکس‌ها" در صفحه 53

← "تنظیم رنگ چاپ" در صفحه 77

رنگ‌ها در نتیجه چاپ با محتویات روی نمایشگر متفاوت هستند



ویژگی‌های رنگ نمایشگری که استفاده می‌کنید به درستی تنظیم نشده‌اند.

#### راهکارها

دستگاه‌های نمایشگر نظیر صفحه نمایش رایانه دارای خصوصیات نمایش مختص خودشان هستند. اگر نمایشگر دارای توازن نباشد، تصویر با روشنایی و رنگ‌های صحیح نمایش داده نمی‌شود. خصوصیات دستگاه را تنظیم کنید. سپس، مراحل زیر را طی کنید.

#### Windows

وارد پنجره درایور چاپگر شوید، سفارشی را به عنوان تنظیم تصحیح رنگ در زبانه گزینه بیشتر انتخاب و روی پیشرفته کلیک کنید. گزینه EPSON استاندارد را به عنوان تنظیم حالت رنگی انتخاب کنید.

#### Mac OS

به کادر محاوره چاپ دسترسی پیدا کنید. گزینه Color Options را از منوی شناور انتخاب و روی پیکان کنار تنظیمات پیشرفته کلیک کنید. گزینه EPSON استاندارد را به عنوان تنظیم حالت انتخاب کنید.

نمایشگر نور بیرون را انعکاس می‌دهد.

#### راهکارها

از نور مستقیم خودداری کنید و تصویر را در جایی که نور مناسب وجود دارد، تأیید نمایید.

نمایشگر از وضوح بالایی برخوردار است.

#### راهکارها

رنگ‌ها ممکن است با آنچه که در دستگاه‌های هوشمند نظیر تلفن‌ها یا تبلت‌های هوشمند با نمایشگرهای دارای وضوح بالا می‌بینید، متفاوت باشد.

نمایشگر و چاپگر از فرآیندهای تولید رنگ متفاوتی برخوردارند.

#### راهکارها

رنگ‌های یک نمایشگر به طور کامل با رنگ‌های روی کاغذ یکسان نیست زیرا دستگاه نمایشگر و چاپگر دارای فرآیند متفاوتی برای تولید رنگ‌ها می‌باشند. ویژگی‌های رنگ را به نحوی تنظیم کنید که رنگ‌ها مشابه باشند.

## چاپ بدون حاشیه امکان پذیر نیست



گزینه بدون حاشیه در تنظیمات چاپ تعیین نشده است.

### راهکارها

تنظیم بدون حاشیه را در تنظیمات چاپ انجام دهید. اگر نوع کاغذی را انتخاب کنید که از چاپ بدون کادر حاشیه پشتیبانی نمی‌کند، نمی‌توانید بدون حاشیه را انتخاب کنید. نوع کاغذی را انتخاب کنید که از چاپ بدون کادر حاشیه پشتیبانی کند.

پانل کنترل

گزینه بدون حاشیه را به عنوان تنظیم حاشیه انتخاب کنید.

Windows

علامت بدون حاشیه را از زبانه اندازه درایور چاپگر انتخاب کنید.

Mac OS

یک اندازه کاغذ بدون کادر حاشیه از اندازه کاغذ انتخاب کنید.

← "گزینه‌های منو برای تنظیمات کاغذ و چاپ" در صفحه 52

← "کاغذ برای چاپ بدون حاشیه" در صفحه 261

در حین چاپ بدون کادر حاشیه، لبه‌های تصویر برش داده می‌شوند



از آنجا که تصویر تا حدی بزرگ می‌شود، قسمت‌های بیرون زده برش داده می‌شوند.

### راهکارها

یک تنظیم بزرگنمایی کمتر انتخاب کنید.

پانل کنترل

تنظیم گسترش را تغییر دهید.

Windows

روی تنظیم در کنار کادر انتخاب بدون حاشیه در زبانه اندازه از درایور چاپگر کلیک کنید و سپس تنظیمات را تغییر دهید.

Mac OS

تنظیم گسترش از منوی تنظیمات چاپ کادر چاپ را تغییر دهید.

← "گزینه‌های منو برای تنظیمات کاغذ و چاپ" در صفحه 52

محل، اندازه، یا حاشیه‌های کار چاپی درست نیست

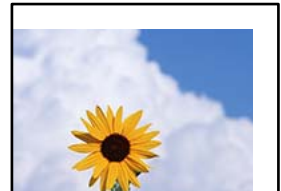

ممکن است بنا به دلایل زیر رخ داده باشد.

■ کاغذ به اشتباه بارگذاری شده است.

راهکارها

کاغذ را در جهت صحیح قرار دهید و گیره نگهدارنده لبه را مقابل لبه کاغذ قرار دهید.

■ اندازه کاغذ به اشتباه تنظیم شده است.

راهکارها

تنظیم اندازه کاغذ مناسب را انتخاب کنید.

■ تنظیم حاشیه در نرم‌افزار برنامه در ناحیه چاپ انجام نشده است.

راهکارها

تنظیم حاشیه را در برنامه انجام دهید تا در ناحیه قابل چاپ اعمال شود.

← "ناحیه قابل چاپ" در صفحه 278

موقعیت چاپ برچسب عکس نادرست است

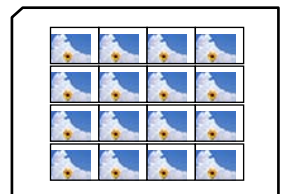

■ موقعیت چاپ می‌بایست تنظیم شود.

راهکارها

موقعیت چاپ را از منوی تنظیم < تنظیمات چاپگر > برچسب‌ها پانل کنترل تنظیم کنید.



وجود الگوهای موزاییک شکل در چاپها



تصاویر یا عکسهای با وضوح کم چاپ شدند.

راهکارها

هنگام چاپ تصاویر و عکسها، با گزینه داده‌های وضوح بالا چاپ کنید. تصاویر برگرفته از وبسایتها اغلب وضوح پایینی دارند، با اینکه در حالت نمایش خوب به نظر می‌رسند و به همین دلیل ممکن است کیفیت چاپ کاهش یابد.

## کیفیت کپی پایین است

در کپی‌ها، رنگها از دست می‌روند، نواربندی یا رنگهای غیرمنتظره ظاهر می‌شوند

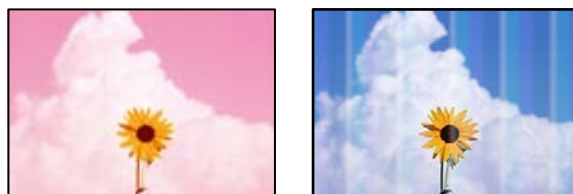

ممکن است نازل‌های هد چاپ مسدود شده باشند.

راهکارها

یک بررسی نازل برای اطلاع از انسداد نازل‌های هد چاپ انجام دهید. بررسی نازل را انجام دهید و سپس اگر هر کدام از نازل‌های هد چاپ مسدود شده‌اند، هد چاپ را تمیز کنید. اگر برای مدت زمان طولانی از چاپگر استفاده نکرده‌اید، ممکن است نازل‌های سر چاپگر مسدود شده باشند و قطره‌های جوهر خارج نشوند.

← "بررسی و تمیز کردن هد چاپ" در صفحه 136

چاپگر را می‌توان روی کیفیت چاپ پیش‌نویس تنظیم کرد.

راهکارها

تنظیم کیفیت چاپ را به چیزی غیر از گزینه پیش‌نویس تغییر دهید و سپس دوباره چاپ کنید.

خطوط اضافه رنگی در فواصل حدود 2.5 سانتی متر ظاهر می‌شود





ممکن است بنا به دلایل زیر رخ داده باشد.

تنظیمات نوع کاغذ با کاغذ بارگذاری شده مطابقت ندارد.

راهکارها

تنظیمات نوع کاغذ مناسب را برای نوع کاغذ موجود در چاپگر انتخاب کنید.

کیفیت چاپ روی گزینه پایین تنظیم شده است.

راهکارها

هنگام چاپ روی کاغذ ساده، با استفاده از تنظیمات کیفیت بالاتر چاپ کنید.  
گزینه تنظیمات پیشرفته < کیفیت و سپس زیاد را در هر منوی کپی انتخاب کنید.

موقعیت هد چاپ تراز نیست.

راهکارها

برای تراز کردن هد چاپ، منوی نگهداری < تراز چاپ سربرگ > چیدمان افقی در پانل کنترل را انتخاب کنید.

کپی‌های تار، نواربندی عمودی، یا عدم ترازبندی



enthalten alle  
Aufdruck. W  
↓ 5008 "Regel

ممکن است بنا به دلایل زیر رخ داده باشد.

موقعیت هد چاپ تراز نیست.

راهکارها

برای تراز کردن هد چاپ، منوی نگهداری < تراز چاپ سربرگ > ترازبندی عمودی در پانل کنترل را انتخاب کنید.

چاپ دوطرفه فعال است.

راهکارها

اگر کیفیت چاپ حتی پس از تراز کردن هد چاپ بهبود پیدا نمی‌کند، گزینه تنظیم < تنظیمات چاپگر > را در پانل کنترل انتخاب کنید و سپس دو طرفه را غیرفعال نمایید.

در طول چاپ دو طرفه (یا با سرعت بالا)، سر چاپگر همزمان با چاپ به هر دو جهت حرکت می‌کند و ممکن است خطوط عمودی تراز نشوند. غیرفعال کردن این تنظیمات می‌تواند سرعت چاپ را کاهش دهد.

نتیجه چاپ به صورت یک برگه سفید بیرون می آید



ممکن است نازل‌های هد چاپ مسدود شده باشند.

#### راهکارها

بررسی نازل را انجام دهید و سپس در صورت مسدود بودن هر کدام از نازل های هد چاپ، قابلیت جایگزینی جوهر را اجرا کنید.

← "اجرای جایگزینی جوهر" در صفحه 137

تنظیمات چاپ و اندازه کاغذ بارگذاری شده در چاپگر متفاوت هستند.

#### راهکارها

تنظیمات چاپ را مطابق با اندازه کاغذ بارگذاری شده در کاست کاغذ تغییر دهید. کاغذی را در کاست کاغذ بارگذاری کنید که با تنظیمات چاپ مطابقت داشته باشد.

چندین ورق کاغذ به صورت همزمان در چاپگر تغذیه می‌شوند.

#### راهکارها

برای جلوگیری از آنکه چندین ورق کاغذ به صورت همزمان در چاپگر تغذیه شوند، بخش زیر را ملاحظه کنید.

← "چندین برگه کاغذ به طور همزمان وارد دستگاه شده اند" در صفحه 165

کاغذ لکه یا خط افتادگی دارد



ممکن است بنا به دلایل زیر رخ داده باشد.

کاغذ به صورت اشتباه بارگذاری شده است.

#### راهکارها

زمانی که نوار افقی نمایان می‌شود (همراستای جهت چاپ) یا در بالا یا پایین کاغذ رد می‌افتد، کاغذ را در جهت صحیح قرار دهید و گیرنده‌های نگهدارنده لبه را به سمت لبه‌های کاغذ بلغزانید.

← "بارگذاری کاغذ" در صفحه 35

مسیر کاغذ رد می‌اندازد.

#### راهکارها

زمانی که نواربندی عمودی (افقی نسبت به جهت چاپ) نمایان می‌شود یا روی کاغذ رد می‌اندازد، مسیر کاغذ را تمیز کنید.

← "تمیز کردن مسیر کاغذ از لکه‌های جوهر (وقتی سطح نتیجه چاپ به صورت عمودی لکه‌دار شده باشد)" در صفحه 139

← "تمیز کردن مسیر کاغذ از لکه جوهر (وقتی پشت نتیجه چاپ کثیف است)" در صفحه 141

کاغذ چین خورده است.

#### راهکارها

کاغذ را روی یک سطح صاف قرار دهید تا بررسی کنید که دارای تاخوردگی است یا خیر. اگر دارای تاخوردگی است، آن را صاف کنید.

هد چاپ سطح کاغذ را دچار سایش می‌کند.

#### راهکارها

اگر هنگام کپی کردن کاغذ ضخیم نتایج چاپ شما کثیف هستند، گزینه کاغذ ضخیم را در منوی تنظیم < تنظیمات چاپگر در پانل کنترل فعال کنید. در صورت فعال کردن این تنظیم، ممکن است کیفیت کپی کاهش یابد یا سرعت آن کم شود.

عکس‌های کپی شده چسبناک هستند



کپی روی سمت نادرست کاغذ عکس انجام شده است.

#### راهکارها

اطمینان حاصل کنید که کپی را روی سمت قابل چاپ انجام دهید. در صورت کپی کردن تصادفی روی سمت اشتباه کاغذ چاپ، باید مسیر کاغذ را تمیز کنید.

← "بارگذاری کاغذ" در صفحه 35

← "تمیز کردن مسیر کاغذ از لکه‌های جوهر (وقتی سطح نتیجه چاپ به صورت عمودی لکه‌دار شده باشد)" در صفحه 139

کپی بدون حاشیه امکان‌پذیر نیست



گزینه بدون حاشیه در تنظیمات چاپ تعیین نشده است.

#### راهکارها

مسیر چند چاپ < چند نسخه < کپی/بازگرداندن عکسها < تنظیم حاشیه < بدون حاشیه را در پانل کنترل انتخاب کنید. اگر کاغذی را انتخاب کنید که از چاپ بدون کادر حاشیه پشتیبانی نمی‌کند، نمی‌توانید تنظیمات چاپ بدون کادر حاشیه را انتخاب کنید. نوع کاغذی را انتخاب کنید که از چاپ بدون کادر حاشیه پشتیبانی کند.

← "کپی کردن بدون حاشیه‌ها" در صفحه 111

← "کاغذ برای چاپ بدون حاشیه" در صفحه 261

در حین کپی بدون حاشیه، لبه‌های تصویر برش داده می‌شوند



از آنجا که تصویر تا حدی بزرگ می‌شود، قسمت‌های بیرون زده برش داده می‌شوند.

#### راهکارها

یک تنظیم بزرگنمایی کمتر انتخاب کنید.

□ کپی کردن عکسها

مسیر چند چاپ < چند نسخه < کپی/بازگرداندن عکسها < تنظیم حاشیه < بدون حاشیه در پانل کنترل را انتخاب کنید و سپس تنظیم گسترش را تغییر دهید.

□ کپی بدون حاشیه

مسیر چند چاپ < چند نسخه < کپی بدون حاشیه < تنظیمات پیشرفته < گسترش در پانل کنترل را انتخاب کنید و سپس تنظیم را تغییر دهید.

← "کپی کردن بدون حاشیه‌ها" در صفحه 111

موقعیت، اندازه، یا حاشیه‌های کپی‌ها صحیح نیست

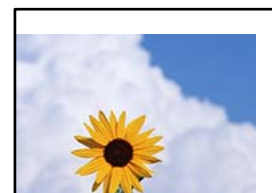

ممکن است بنا به دلایل زیر رخ داده باشد.

کاغذ به اشتباه بارگذاری شده است.

راهکارها

کاغذ را در جهت صحیح قرار دهید و گیره نگهدارنده لبه را مقابل لبه کاغذ قرار دهید.

اسناد اصلی به درستی قرار داده نشدند.

راهکارها

بررسی کنید سند به درستی در برابر علامت‌های ترازبندی قرار گرفته باشد.

اگر لبه تصویر در کادر نیست، سند را کمی از لبه شیشه اسکنر حرکت دهید.

← "قرار دادن اسناد" در صفحه 40

مقداری گرد و خاک یا لکه روی شیشه اسکنر وجود دارد.

راهکارها

شیشه اسکنر و درپوش سند را با استفاده از یک دستمال تمیز خشک و نرم پاک کنید. اگر گرد و خاک یا لکه‌هایی اطراف اسناد اصلی روی شیشه وجود داشته باشد، ممکن است قسمتی کپی گسترش یابد تا گرد و غبار یا لکه را نیز دربرگیرد، در نتیجه محل کپی نادرستی ایجاد کند یا تصویر کوچک شود.

← "تمیز کردن شیشه اسکنر" در صفحه 143

اندازه کاغذ به اشتباه تنظیم شده است.

راهکارها

تنظیم اندازه کاغذ مناسب را انتخاب کنید.

موقعیت کپی روی CD/DVD نادرست است



ممکن است بنا به دلایل زیر رخ داده باشد.

موقعیت چاپ می‌بایست تنظیم شود.

راهکارها

منوی تنظیم < تنظیمات چاپگر > CD/DVD را در پانل کنترل انتخاب کنید و موقعیت چاپ را تنظیم کنید.

مقداری گرد و خاک یا لکه روی شیشه اسکنر وجود دارد.

#### راهکارها

شیشه اسکنر و درپوش سند را با استفاده از یک دستمال تمیز خشک و نرم پاک کنید. اگر گرد و خاک یا لکه‌هایی اطراف اسناد اصلی روی شیشه وجود داشته باشد، ممکن است قسمت کپی گسترش یابد تا گرد و غبار یا لکه را نیز دربرگیرد، در نتیجه محل کپی نادرستی ایجاد کند یا تصویر کوچک شود.

← "تمیز کردن شیشه اسکنر" در صفحه 143

رنگ‌ها یکدست نیستند، لکه، نقطه یا خطوط مستقیم در تصویر کپی شده ظاهر می‌شود



ممکن است بنا به دلایل زیر رخ داده باشد.

مسیر کاغذ کثیف است.

#### راهکارها

کاغذ را بدون چاپ کردن جهت تمیز کردن مسیر کاغذ قرار داده و خارج کنید.

← "تمیز کردن مسیر کاغذ از لکه‌های جوهر (وقتی سطح نتیجه چاپ به صورت عمودی لکه‌دار شده باشد)" در صفحه 139

روی اسناد اصلی یا شیشه اسکنر گرد و خاک یا چرک وجود دارد.

#### راهکارها

هر نوع گرد و خاک یا چرک چسبیده به اسناد اصلی را پاک نموده و شیشه اسکنر را تمیز کنید.

← "تمیز کردن شیشه اسکنر" در صفحه 143

سند اصلی با نیروی بیش از حد فشار داده شده است.

#### راهکارها

وارد شدن نیروی بیش از حد ممکن است سبب تار شدن یا ایجاد لکه و نقاط تیره شود.

روی اسناد اصلی یا درپوش سند فشار بیش از حد وارد نکنید.

← "قرار دادن اسناد" در صفحه 40

تنظیمات تراکم کپی بسیار بالاست.

#### راهکارها

تنظیمات تراکم کپی را پایین بیاورید.

← "گزینه‌های منو برای کپی کردن" در صفحه 101

الگوی شطرنجی (هاشور خورده) در تصویر کپی شده ظاهر می‌شود

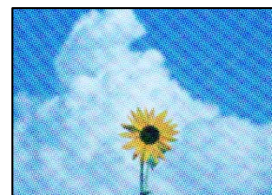

چنانچه سند اصلی یک سند چاپ شده مانند یک مجله یا کاتالوگ باشد، یک الگوی شطرنجی نقطه چین ظاهر خواهد شد.

#### راهکارها

تنظیمات کوچک و بزرگ کردن را تغییر دهید. اگر کماکان یک الگوی شطرنجی ظاهر می‌شود، باید سند را در یک زاویه کمی متفاوت تر قرار دهید.

← "گزینه‌های منو برای کپی کردن" در صفحه 101

تصویری از پشت اسناد در تصویر کپی شده ظاهر می‌شود



ممکن است بنا به دلایل زیر رخ داده باشد.

هنگام اسکن کردن اسناد اصلی نازک، تصاویر واقع در پشت آنها را نیز می‌توان همزمان اسکن کرد.

#### راهکارها

سند اصلی را روی شیشه اسکنر قرار دهید و سپس یک تکه کاغذ سیاه روی آن بگذارید.

← "قرار دادن اسناد" در صفحه 40

تنظیمات تراکم کپی بسیار بالاست.

#### راهکارها

تنظیمات تراکم کپی را پایین بیاورید.

← "گزینه‌های منو برای کپی کردن" در صفحه 101

چندین سند در یک برگه کپی می‌شوند

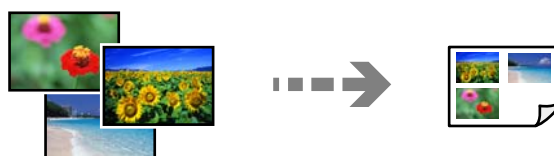

فاصله بین اسناد اصلی بسیار کم است.

#### راهکارها

وقتی چند سند اصلی روی شیشه اسکنر قرار می‌دهید تا بطور جداگانه کپی شود، اما آنها در یک صفحه واحد کپی می‌شوند، بین اسناد اصلی حداقل 5 میلی‌متر فاصله بگذارید. اگر مشکل رفع نشد، هر بار یک سند اصلی قرار دهید.

← "کپی کردن عکس‌ها" در صفحه 106

## مشکلات مربوط به تصویر اسکن شده

رنگ‌های غیریکنواخت، کثیفی، لکه‌ها و موارد مشابه در تصویر اسکن شده ظاهر می‌شوند



روی اسناد اصلی یا شیشه اسکنر گرد و خاک یا چرک وجود دارد.

#### راهکارها

هر نوع گرد و خاک یا چرک چسبیده به اسناد اصلی را پاک نموده و شیشه اسکنر را تمیز کنید.

← "تمیز کردن شیشه اسکنر" در صفحه 143

سند اصلی با نیروی بیش از حد فشار داده شده است.

#### راهکارها

وارد شدن نیروی بیش از حد ممکن است سبب تار شدن یا ایجاد لکه و نقاط تیره شود.

روی اسناد اصلی یا درپوش سند فشار بیش از حد وارد نکنید.

← "قرار دادن اسناد" در صفحه 40

در پس‌زمینه تصاویر اسکن شده خط و خش مشاهده می‌شود



هنگام اسکن کردن اسناد اصلی نازک، تصاویر واقع در پشت آنها را نیز می‌توان همزمان اسکن کرد.

#### راهکارها

هنگام اسکن کردن از شیشه اسکنر، یک کاغذ سیاه یا پد میز روی اسناد اصلی قرار دهید.

← "قرار دادن اسناد" در صفحه 40



## اسکن ناحیه صحیح ممکن نیست



اسناد اصلی به درستی قرار داده نشدند.

### راهکارها

- بررسی کنید سند به درستی در برابر علامت‌های ترازبندی قرار گرفته باشد.
  - اگر لبه تصویر در کادر نیست، سند را کمی از لبه شیشه اسکنر حرکت دهید.
- ← "قرار دادن اسناد" در صفحه 40

مقداری گرد و خاک یا چرک روی شیشه اسکنر وجود دارد.

### راهکارها

وقتی از پانل کنترل اسکنر می‌کنید و عملکرد برش محل اسکن خودکار را اسکنر می‌کنید، هرگونه آلودگی را از روی شیشه اسکنر و روکش سند پاک کنید. اگر آلودگی در اطراف سند وجود دارد، محدوده اسکن افزایش می‌یابد تا آن را نیز شامل شود.

← "تمیز کردن شیشه اسکنر" در صفحه 143

هنگام اسکن کردن چند سند از طریق Epson ScanSmart، فاصله کافی بین اسناد وجود ندارد.

### راهکارها

هنگام قرار دادن چندین سند اصلی روی شیشه اسکنر، مطمئن شوید حداقل 20 میلی‌متر (0.8 اینچ) بین اسناد اصلی‌ها فاصله باشد.

← "اسکن کردن همزمان چندین عکس" در صفحه 128

رفع مشکلات تصویر اسکن شده ممکن نیست

اگر همه راهکارها را امتحان کرده‌اید اما مشکل برطرف نشده است، بخش زیر را بررسی کنید.

مشکلاتی در رابطه با تنظیمات نرم‌افزار اسکنر وجود دارد.

### راهکارها

از Epson Scan 2 Utility برای صفر کردن تنظیمات نرم‌افزار اسکنر استفاده کنید.

نکته:  
Epson Scan 2 Utility برنامه‌ای است که به همراه نرم‌افزار اسکنر ارائه شده است.

1. برنامه کاربردی Epson Scan 2 Utility را راه‌اندازی کنید.

Windows 10

روی دکمه شروع کلیک کنید و سپس Epson Scan 2 Utility < EPSON را انتخاب کنید.

#### Windows 8.1/Windows 8

نام برنامه را در قسمت جستجو وارد کنید و سپس آیکن نشان داده شده را انتخاب نمایید.

#### Windows 7/Windows Vista/Windows XP

روی دکمه شروع کلیک کنید، سپس مسیر همه برنامه‌ها یا برنامه‌ها < EPSON < Epson Scan 2 < Epson Scan Utility 2 را انتخاب کنید.

#### Mac OS

مسیر رفتن به < برنامه‌ها < نرم افزار Epson < Epson Scan 2 Utility را انتخاب کنید.

2. زبانه سایر موارد را انتخاب کنید.

3. روی تنظیم مجدد کلیک کنید.

اگر بازگرداندن به مقادیر اولیه مشکل را برطرف نکرد، نرم افزار اسکنر را لغو نصب و دوباره نصب کنید.

← "نصب یا لغو نصب جداگانه برنامه‌ها" در صفحه 150

## مشکل برطرف نمی شود

اگر پس از امتحان همه راهکارهای بالا باز هم مشکل برطرف نشد، با مرکز پشتیبانی Epson تماس بگیرید.

اگر قادر به برطرف کردن مشکلات چاپ یا کپی کردن نیستید، اطلاعات مرتبط زیر را ملاحظه کنید.

#### اطلاعات مرتبط

← "مشکلات چاپ یا کپی کردن برطرف نمی شوند" در صفحه 234

## مشکلات چاپ یا کپی کردن برطرف نمی شوند

راهکارهای زیر را از به ترتیب از بالا به پایین امتحان کنید تا زمانی که مشکل برطرف شود.

مطمئن شوید نوع کاغذ بارگذاری شده در چاپگر و نوع کاغذ تنظیم شده در چاپگر با تنظیمات نوع کاغذ در درایور چاپگر مطابقت دارند.

"تنظیمات اندازه و نوع کاغذ" در صفحه 34

از یک تنظیم با کیفیت بالا در پانل کنترل یا در درایور چاپگر استفاده کنید.

هد چاپ را تراز کنید.

"تراز کردن هد چاپ" در صفحه 139

یک بررسی نازل برای اطلاع از انسداد نازل‌های هد چاپ انجام دهید.

در صورتی که قسمت‌هایی از الگوی بررسی نازل جا افتاده است، ممکن است نازل‌ها مسدود شده باشند. فرآیندهای تمیزکاری هد و بررسی نازل را به تناوب 3 بار تکرار کنید و بررسی کنید آیا انسداد برطرف شده است.

توجه داشته باشید که در فرآیند تمیزکاری هد چاپ مقداری جوهر مصرف می‌شود.

"بررسی و تمیز کردن هد چاپ" در صفحه 136

چاپگر را خاموش کنید، حداقل 12 ساعت منتظر بمانید و سپس بررسی کنید آیا انسداد برطرف شده است.

در صورتی که مشکل انسداد است، اگر برای مدتی با چاپگر چاپ انجام نشود، ممکن است مشکل برطرف گردد. موارد زیر را می‌توانید هنگام خاموش بودن چاپگر بررسی کنید.

- بررسی نمایید که از بطری‌های جوهر اصلی Epson استفاده می‌کنید.  
سعی کنید از بطری‌های اصلی جوهر Epson استفاده کنید. استفاده از بطری‌های جوهر غیر اصل ممکن است کیفیت چاپ را کاهش دهد.
  - بررسی کنید آیا روی ورقه نیمه‌شفاف خط افتاده است.  
چنانچه خط‌افتادگی‌هایی روی ورقه نیمه‌شفاف وجود دارد، خط‌افتادگی را با احتیاط پاک کنید.  
["تمیز کردن ورقه نیمه-شفاف" در صفحه 144](#)
  - مطمئن شوید هیچ تکه کاغذی درون چاپگر جا نمانده است.  
وقتی کاغذ را بیرون می‌آورید ورقه نیمه‌شفاف را با دست خود یا کاغذ لمس نکنید.  
کاغذ را بررسی کنید.
  - بررسی کنید آیا کاغذ تاخورده است یا سمت قابل چاپ آن رو به بالا قرار دارد.  
["احتیاط‌های مربوط به مدیریت کاغذ" در صفحه 32](#)  
["ظرفیت‌ها و کاغذ موجود" در صفحه 257](#)  
["انواع کاغذ غیر قابل استفاده" در صفحه 262](#)
  - وقتی چاپگر را خاموش می‌کنید، برای حداقل 12 منتظر بمانید و اگر کیفیت چاپ هنوز بهبود نیافته است، جایگزینی جوهر را اجرا کنید.  
["اجرای جایگزینی جوهر" در صفحه 137](#)
- اگر از طریق بررسی راهکارهای فوق قادر به برطرف ساختن مشکلات نیستید، ممکن است نیاز باشد درخواست تعمیر نمایید. با پشتیبانی Epson تماس بگیرید.

---

## افزودن یا تعویض رایانه یا دستگاه‌ها

237 ..... اتصال به یک چاپگر که به شبکه متصل شده است.

238 ..... تنظیم مجدد اتصال شبکه.

244 ..... وصل کردن مستقیم یک دستگاه هوشمند و یک چاپگر (Wi-Fi Direct).

248 ..... بررسی وضعیت اتصال شبکه.

## اتصال به یک چاپگر که به شبکه متصل شده است

وقتی یک چاپگر قبلاً به شبکه متصل شده است، یک رایانه یا دستگاه هوشمند را می‌توانید از طریق شبکه به آن چاپگر وصل کنید.

### استفاده از یک چاپگر شبکه از رایانه دوم

برای وصل کردن چاپگر به رایانه بهتر است از برنامه نصب‌کننده استفاده کنید. می‌توانید برنامه نصب‌کننده را به یکی از روش‌های زیر اجرا کنید.

☐ راه‌اندازی از وبسایت

به وبسایت زیر بروید و سپس نام محصول را وارد نمایید. به تنظیم بروید و راه‌اندازی را شروع کنید.

<http://epson.sn>

☐ راه‌اندازی به وسیله دیسک نرم‌افزار (فقط برای مدل‌های دارای دیسک نرم‌افزار و کاربران دارای رایانه‌های Windows با درایوهای دیسک.)

دیسک نرم‌افزار را در رایانه قرار دهید و سپس دستورالعمل‌های روی صفحه را دنبال کنید.

### انتخاب چاپگر

دستورالعمل‌های روی صفحه را دنبال کنید تا صفحه زیر نمایش داده شود، نام چاپگری که می‌خواهید به آن وصل شوید را انتخاب کنید و در نهایت روی گزینه بعدی کلیک کنید.

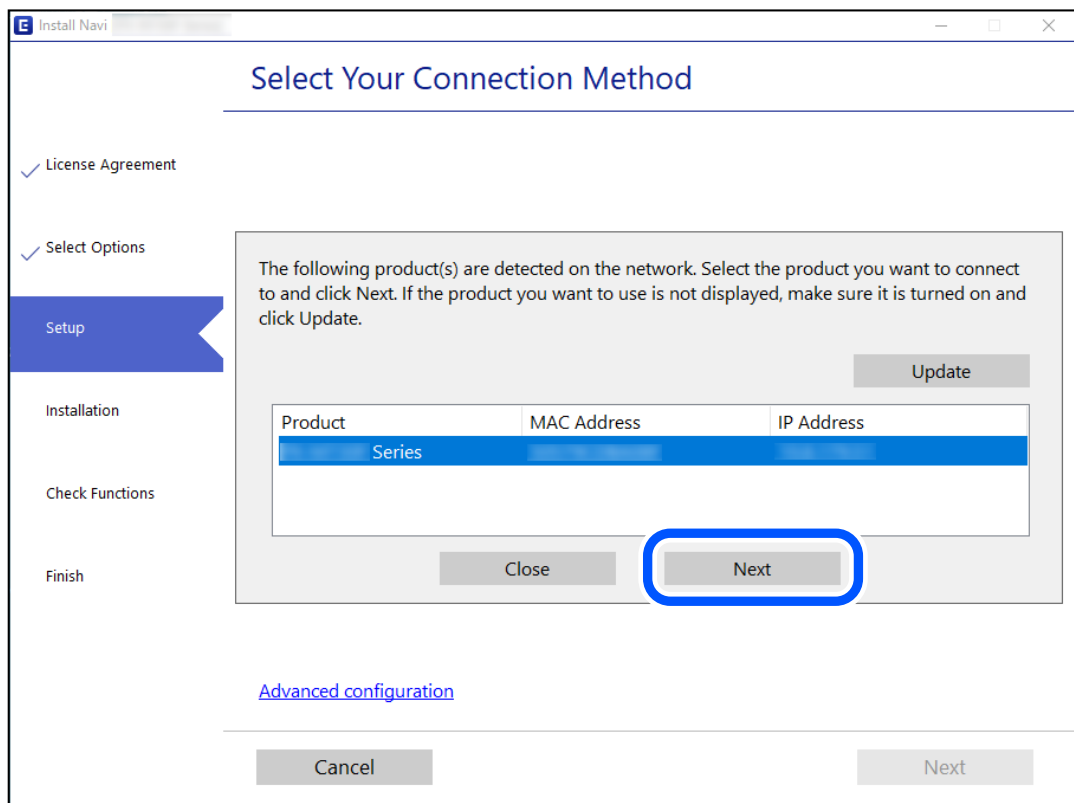

دستورالعمل‌های روی صفحه را دنبال کنید.

## استفاده از یک چاپگر شبکه از دستگاه هوشمند

با استفاده از یکی از روش‌های زیر می‌توانید یک دستگاه هوشمند را به چاپگر وصل کنید.

### اتصال از طریق یک روتر بی‌سیم

دستگاه هوشمند را به همان شبکه (Wi-Fi (SSID که چاپگر وصل شده، متصل کنید.

برای اطلاعات بیشتر به بخش زیر مراجعه کنید.

"اقدامات تنظیمات برای اتصال به دستگاه هوشمند" در صفحه 238

### اتصال از طریق Wi-Fi Direct

دستگاه هوشمند را به طور مستقیم و بدون استفاده از روتر بی‌سیم به چاپگر وصل کنید.

برای اطلاعات بیشتر به بخش زیر مراجعه کنید.

"وصل کردن مستقیم یک دستگاه هوشمند و یک چاپگر (Wi-Fi Direct)" در صفحه 244

## تنظیم مجدد اتصال شبکه

این بخش نحوه اعمال تنظیمات اتصال شبکه و تغییر روش اتصال هنگام تعویض روتر بی‌سیم یا رایانه را شرح می‌دهد.

### هنگام تعویض روتر بی‌سیم

هنگام تعویض روتر بی‌سیم، تنظیمات اتصال بین رایانه یا دستگاه هوشمند و چاپگر را اعمال کنید.

اگر ارائه دهنده خدمات اینترنت خود و موارد مشابه را تغییر دهید، نیاز خواهید داشت این تنظیمات را اعمال کنید.

### اعمال تنظیمات برای اتصال به رایانه

برای وصل کردن چاپگر به رایانه بهتر است از برنامه نصب‌کننده استفاده کنید. می‌توانید برنامه نصب‌کننده را به یکی از روش‌های زیر اجرا کنید.

راه‌اندازی از وبسایت

به وبسایت زیر بروید و سپس نام محصول را وارد نمایید. به **تنظیم** بروید و راه‌اندازی را شروع کنید.

<http://epson.sn>

راه‌اندازی به وسیله دیسک نرم‌افزار (فقط برای مدل‌های دارای دیسک نرم‌افزار و کاربران دارای رایانه‌های Windows با درایوهای دیسک).

دیسک نرم‌افزار را در رایانه قرار دهید و سپس دستورالعمل‌های روی صفحه را دنبال کنید.

### اعمال تنظیمات برای اتصال به دستگاه هوشمند

زمانی که چاپگر را به همان شبکه (Wi-Fi (SSID که دستگاه هوشمند متصل است وصل می‌کنید، می‌توانید از طریق یک دستگاه هوشمند از چاپگر استفاده کنید. برای استفاده از چاپگر از یک دستگاه هوشمند، از طریق وبسایت زیر راه‌اندازی کنید. از دستگاه هوشمند مورد نظر برای اتصال به چاپگر، به وبسایت دسترسی پیدا کنید.

<http://epson.sn> < تنظیم

## هنگام تغییر رایانه

هنگام تغییر رایانه، تنظیمات اتصال بین رایانه و چاپگر را اعمال کنید.

### اعمال تنظیمات برای اتصال به رایانه

برای وصل کردن چاپگر به رایانه بهتر است از برنامه نصب‌کننده استفاده کنید. می‌توانید برنامه نصب‌کننده را به یکی از روش‌های زیر اجرا کنید.

☐ راه‌اندازی از وبسایت

به وبسایت زیر بروید و سپس نام محصول را وارد نمایید. به **تنظیم** بروید و راه‌اندازی را شروع کنید.

<http://epson.sn>

☐ راه‌اندازی به وسیله دیسک نرم‌افزار (فقط برای مدل‌های دارای دیسک نرم‌افزار و کاربران دارای رایانه‌های Windows با درایوهای دیسک).

دیسک نرم‌افزار را در رایانه قرار دهید و سپس دستورالعمل‌های روی صفحه را دنبال کنید.

دستورالعمل‌های روی صفحه را دنبال کنید.

## تغییر دادن روش اتصال به رایانه

این بخش نحوه تغییر دادن روش اتصال هنگامی که رایانه و چاپگر متصل هستند را توضیح می‌دهد.

### تغییر اتصال شبکه از اترنت به Wi-Fi

از طریق پانل کنترل چاپگر، اتصال اترنت را به اتصال Wi-Fi تغییر دهید. تغییر دادن روش اتصال اساساً به همان صورت اعمال تنظیمات اتصال Wi-Fi انجام می‌شود.

اطلاعات مرتبط

◀ "تنظیم کردن Wi-Fi از طریق پانل کنترل" در صفحه 240

### تغییر اتصال شبکه از Wi-Fi به اترنت

مراحل زیر را برای تغییر از اتصال Wi-Fi به اتصال اترنت دنبال کنید.

1. در صفحه اصلی، روی **تنظیم** ضربه بزنید.
2. روی **تنظیمات شبکه** < **تنظیم LAN سیم دار** ضربه بزنید.
3. روی گزینه **تنظیمات** را شروع کنید ضربه بزنید.
4. پیام را بررسی و تأیید را لمس کنید.
5. چاپگر را با کابل اترنت به روتر متصل کنید.

## تغییر از اتصال USB به اتصال شبکه

استفاده از برنامه نصب‌کننده و راه‌اندازی دوباره با روش اتصال متفاوت.

راه‌اندازی از وبسایت

به وبسایت زیر بروید و سپس نام محصول را وارد نمایید. به تنظیم بروید و راه‌اندازی را شروع کنید.

<http://epson.sn>

راه‌اندازی به وسیله دیسک نرم‌افزار (فقط برای مدل‌های دارای دیسک نرم‌افزار و کاربران دارای رایانه‌های Windows با درایوهای دیسک).

دیسک نرم‌افزار را در رایانه قرار دهید و سپس دستورالعمل‌های روی صفحه را دنبال کنید.

### انتخاب تغییر روش اتصال

دستورالعمل‌های روی صفحه را دنبال کنید تا صفحه بعدی نمایش داده شود.

اتصال شبکه از طریق شبکه بی سیم (Wi-Fi) یا از طریق LAN سیم دار (اترنت) وصل شوید که در نظر دارید استفاده کنید را انتخاب نمایید و سپس روی گزینه بعدی کلیک کنید.

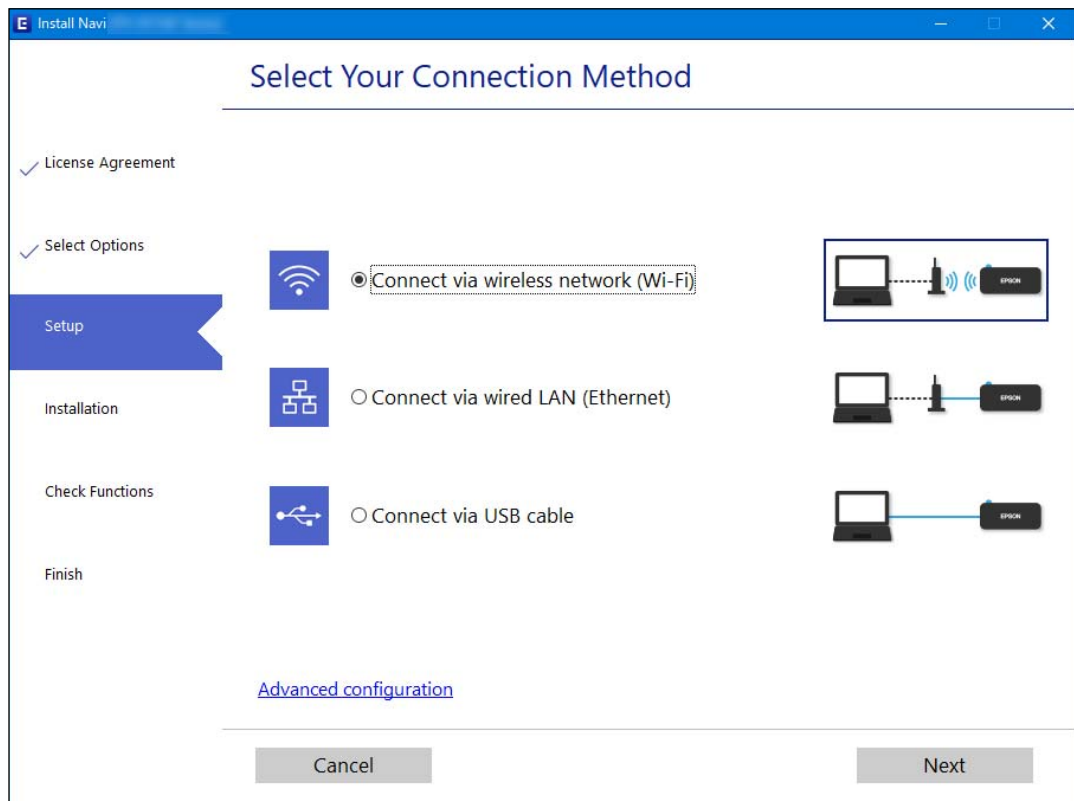

نکته:

روش اتصال نمایش یافته بسته به مدل متفاوت است.

دستورالعمل‌های روی صفحه را دنبال کنید.

## تنظیم کردن Wi-Fi از طریق پانل کنترل

می‌توانید تنظیمات شبکه را به چندین روش از پانل کنترل چاپگر انجام دهید. روش اتصال سازگار با محیط و شرایط استفاده را انتخاب کنید.



اگر اطلاعات روتر بی سیم مانند SSID و رمز عبور را در اختیار داشته باشید، می‌توانید تنظیمات را به صورت دستی انجام دهید. اگر روتر بی سیم از WPS پشتیبانی کند، می‌توانید تنظیمات را با راه‌اندازی دکمه فشاری انجام دهید. پس از متصل کردن چاپگر به شبکه، از دستگاه مورد نظر (رایانه، دستگاه هوشمند، تبلت و غیره) به چاپگر وصل شوید

#### اطلاعات مرتبط

- ◀ "انجام تنظیمات Wi-Fi با وارد کردن SSID و رمز عبور" در صفحه 241
- ◀ "انجام تنظیمات Wi-Fi با تنظیم دکمه فشاری (WPS)" در صفحه 242
- ◀ "انجام تنظیمات Wi-Fi توسط راه‌اندازی پین کد (WPS)" در صفحه 243

### انجام تنظیمات Wi-Fi با وارد کردن SSID و رمز عبور

با وارد کردن اطلاعات لازم برای اتصال به یک روتر بی‌سیم از طریق پانل کنترل چاپگر می‌توانید شبکه Wi-Fi را تنظیم کنید. برای انجام تنظیم به این روش، به SSID و رمز عبور روتر بی‌سیم نیاز دارید.

#### نکته:

اگر از یک روتر بی‌سیم با تنظیمات پیش‌فرض آن استفاده می‌کنید، SSID و کلمه عبور روی برچسب قرار دارد. چنانچه SSID و رمز عبور را می‌دانید، به اسناد ارائه شده همراه با روتر بی‌سیم مراجعه کنید.

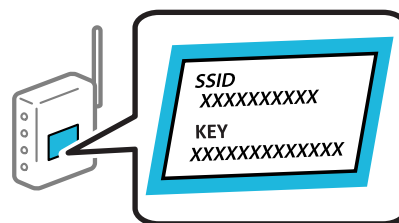

1. در صفحه اصلی، روی  ضربه بزنید.
2. گزینه Wi-Fi (توصیه می‌شود) را انتخاب کنید. اگر چاپگر قبلاً با اینترنت متصل شده است، روتر را انتخاب کنید.
3. روی گزینه تنظیمات را شروع کنید ضربه بزنید. در صورتی که اتصال شبکه از قبل تنظیم شده است، جزئیات اتصال نمایش داده خواهند شد. برای تغییر دادن تنظیمات روی تغییر تنظیمات ضربه بزنید. اگر چاپگر قبلاً با اینترنت متصل شده است، بر روی به اتصال Wi-Fi تغییر دهید. تلنگر بزنید و پس از بررسی پیام بله را انتخاب کنید.
4. گزینه راهنمای گام به گام تنظیم Wi-Fi را انتخاب کنید.
5. برای انتخاب SSID، وارد کردن رمز عبور برای روتر بی‌سیم و شروع راه‌اندازی، دستورالعمل‌های روی صفحه را دنبال کنید. اگر در نظر دارید وضعیت اتصال شبکه برای چاپگر را پس از تکمیل راه‌اندازی بررسی کنید، برای اطلاع از جزئیات، به پیوند اطلاعات مرتبط در زیر مراجعه کنید.

نکته:

❑ اگر SSID را نمی‌دانید، بررسی کنید آیا روی برچسب روتر بی‌سیم نوشته شده است یا خیر. اگر از روتر بی‌سیم با تنظیمات پیش‌فرض آن استفاده می‌کنید، از SSID درج شده بر روی برچسب استفاده نمایید. اگر هیچ اطلاعاتی پیدا نکردید، به اسناد ارائه شده همراه با روتر بی‌سیم مراجعه کنید.

❑ رمز عبور به بزرگ و کوچک بودن حروف حساس است.

❑ اگر رمز عبور را نمی‌دانید، بررسی کنید آیا اطلاعات روی برچسب روتر بی‌سیم درج شده است یا خیر. ممکن است رمز عبور روی برچسب با عنوان‌های "Network Key" یا "Wireless Password" و موارد مشابه مشخص شده باشد. اگر از روتر بی‌سیم با تنظیمات پیش‌فرض آن استفاده می‌کنید، از رمز عبور نوشته شده روی برچسب استفاده نمایید.

#### اطلاعات مرتبط

◀ "وارد کردن نویسه‌ها" در صفحه 28

◀ "بررسی وضعیت اتصال شبکه" در صفحه 248

### انجام تنظیمات Wi-Fi با تنظیم دکمه فشاری (WPS)

با فشار دادن یک دکمه روی روتر بی‌سیم می‌توانید شبکه Wi-Fi را بطور خودکار تنظیم کنید. اگر شرایط زیر برقرار بود، می‌توانید از این روش برای تنظیم کردن استفاده کنید.

❑ روتر بی‌سیم با WPS سازگار است (تنظیم محافظت شده Wi-Fi).

❑ اتصال Wi-Fi فعلی با فشار دادن یک دکمه روی روتر بی‌سیم برقرار شده است.

1. در صفحه اصلی، روی  ضربه بزنید.

2. روی گزینه Wi-Fi (توصیه می‌شود) ضربه بزنید.

اگر چاپگر قبلاً با اترنت متصل شده است، روی روتر ضربه بزنید.

3. روی گزینه تنظیمات را شروع کنید ضربه بزنید.

در صورتی که اتصال شبکه از قبل تنظیم شده است، جزئیات اتصال نمایش داده خواهند شد. برای تغییر دادن تنظیمات روی تغییر تنظیمات ضربه بزنید.

اگر چاپگر پیش از این با اترنت متصل شده است، روی به اتصال Wi-Fi تغییر دهید. ضربه بزنید و پس از تأیید پیام، روی گزینه بله ضربه بزنید.

4. روی گزینه راه اندازی پوش باتن (WPS) ضربه بزنید.

5. دکمه [WPS] روی روتر بی‌سیم را فشار داده و نگه دارید تا چراغ امنیتی چشمک بزند.

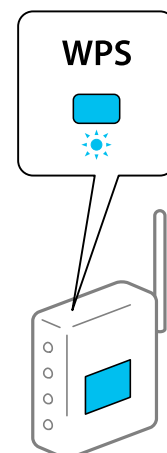

اگر محل دکمه [WPS] را نمی‌دانید یا اینکه هیچ دکمه‌ای روی روتر بی‌سیم وجود ندارد، برای اطلاع از جزئیات به مستندات عرضه‌شده همراه روتر بی‌سیم مراجعه کنید.

6. روی گزینه تنظیمات را شروع کنید ضربه بزنید.

7. روی گزینه بستن ضربه بزنید.

اگر بستن را لمس نکنید، صفحه به طور خودکار و بعد از مدت زمان تعیین شده بسته می‌شود.

نکته:

اگر اتصال برقرار نشد، روتر بی‌سیم را دوباره راه‌اندازی کنید، آن را به چاپگر نزدیکتر کنید و دوباره تلاش کنید. اگر باز هم مشکل برطرف نشد، یک گزارش اتصال شبکه چاپ کنید و راهکار را بررسی نمایید.

8. روی گزینه بستن در صفحه تنظیمات اتصال شبکه ضربه بزنید.

اطلاعات مرتبط

◀ "بررسی وضعیت اتصال شبکه" در صفحه 248

## انجام تنظیمات Wi-Fi توسط راه‌اندازی پین کد (WPS)

با استفاده از یک پین کد می‌توانید به طور خودکار به یک روتر بی‌سیم متصل شوید. در صورتی که روتر بی‌سیم مجهز به WPS (تنظیم محافظت شده Wi-Fi) باشد، می‌توانید از این روش برای تنظیم اتصال استفاده کنید. از یک رایانه برای وارد کردن پین کد به روتر بی‌سیم استفاده کنید.

1. در صفحه اصلی، روی  ضربه بزنید.

2. روی گزینه Wi-Fi (توصیه می‌شود) ضربه بزنید.

اگر چاپگر قبلاً با اترنت متصل شده است، روی روتر ضربه بزنید.

3. روی گزینه تنظیمات را شروع کنید ضربه بزنید.

در صورتی که اتصال شبکه از قبل تنظیم شده است، جزئیات اتصال نمایش داده خواهند شد. برای تغییر دادن تنظیمات روی تغییر تنظیمات ضربه بزنید.

اگر چاپگر پیش از این با اترنت متصل شده است، روی به اتصال Wi-Fi تغییر دهید. ضربه بزنید و پس از تأیید پیام، روی گزینه بله ضربه بزنید.

4. روی سایر موارد < نصب کد (WPS) PIN ضربه بزنید.

5. از یک رایانه برای وارد کردن پین کد (یک عدد هشت رقمی) که روی پانل کنترل چاپگر وجود دارد در روتر بی‌سیم در عرض دو دقیقه استفاده کنید.

نکته:

برای جزئیات بیشتر درباره وارد کردن پین کد به مستندات عرضه شده همراه روتر بی‌سیم مراجعه کنید.

6. روی تنظیمات را شروع کنید در پانل کنترل چاپگر ضربه بزنید.

7. روی گزینه بستن ضربه بزنید.

اگر روی گزینه بستن ضربه نزنید، صفحه به طور خودکار و بعد از مدت زمان تعیین شده بسته می‌شود.

نکته:

اگر اتصال برقرار نشد، روتر بی‌سیم را دوباره راه‌اندازی کنید، آن را به چاپگر نزدیکتر کنید و دوباره تلاش کنید. اگر باز هم کار نکرد، یک گزارش اتصال چاپ کنید و راهکار را بررسی نمایید.

8. روی گزینه بستن در صفحه تنظیمات اتصال شبکه ضربه بزنید.

اطلاعات مرتبط

← "بررسی وضعیت اتصال شبکه" در صفحه 248

---

## وصل کردن مستقیم یک دستگاه هوشمند و یک چاپگر (Wi-Fi Direct)

Simple APWi-Fi Direct) ) به شما امکان می‌دهد بدون استفاده از یک روتر بی‌سیم یک دستگاه هوشمند را مستقیماً به یک چاپگر وصل کنید و از طریق دستگاه هوشمند چاپ کنید.

### درباره Wi-Fi Direct

از این روش اتصال زمانی استفاده کنید که از Wi-Fi در خانه یا محل کار استفاده نمی‌کنید، یا زمانی که می‌خواهید چاپگر و رایانه یا دستگاه هوشمند را به صورت مستقیم به هم وصل کنید. در این حالت، چاپگر به عنوان یک روتر بی‌سیم عمل می‌کند و شما می‌توانید

دستگاه‌ها را بدون نیاز به استفاده از روتر بی سیم استاندارد، به چاپگر وصل کنید. با این وجود، دستگاه‌هایی که به صورت مستقیم به چاپگر متصل می‌شوند نمی‌توانند از طریق چاپگر با یکدیگر ارتباط برقرار کنند.

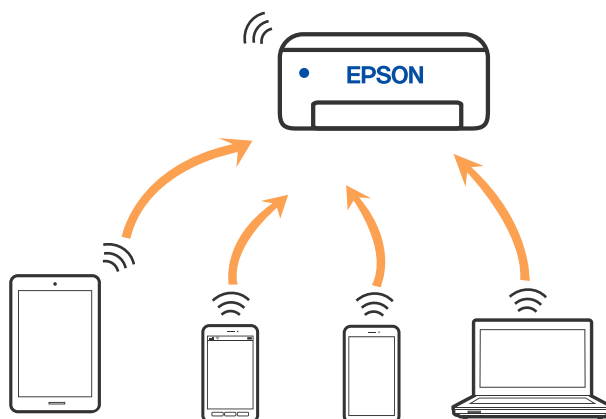

چاپگر توانایی اتصال به Wi-Fi یا اینترنت و Simple APWi-Fi Direct ( ) را به صورت همزمان دارد. با این وجود، اگر اتصال شبکه به اتصال Simple APWi-Fi Direct ( ) را زمانی برقرار کرده باشید که چاپگر به Wi-Fi متصل است؛ اتصال Wi-Fi به طور موقت قطع می‌شود.

## اتصال به دستگاه‌ها از طریق Wi-Fi Direct

این روش به شما امکان می‌دهد که چاپگر را به صورت مستقیم بدون روتر بی‌سیم به دستگاه‌ها متصل کنید.

**نکته:**

تنظیم و راه‌اندازی این قابلیت از طریق *Epson Smart Panel* برای کاربران *iOS* یا *Android* به راحتی ممکن است.

لازم است این تنظیمات را تنها یک بار برای چاپگر و دستگاه موردنظر جهت اتصال انجام دهید. بجز در صورتی که ویژگی *Wi-Fi Direct* را غیرفعال کنید یا تنظیمات شبکه را به حالت پیش‌فرض بازمی‌کنید، نیازی به انجام مجدد این تنظیمات نخواهید داشت.

1. در صفحه اصلی، روی  ضربه بزنید.
2. روی گزینه **Wi-Fi Direct** ضربه بزنید.
3. روی گزینه تنظیمات را شروع کنید ضربه بزنید.
4. گزینه سایر روش‌ها را انتخاب کنید.
5. گزینه سایر دستگاه‌های سیستم عامل را انتخاب کنید.

6. در صفحه Wi-Fi دستگاه، SSID را که در پانل کنترل چاپگر نشان داده شده است انتخاب نمایید و سپس رمز عبور را وارد کنید.

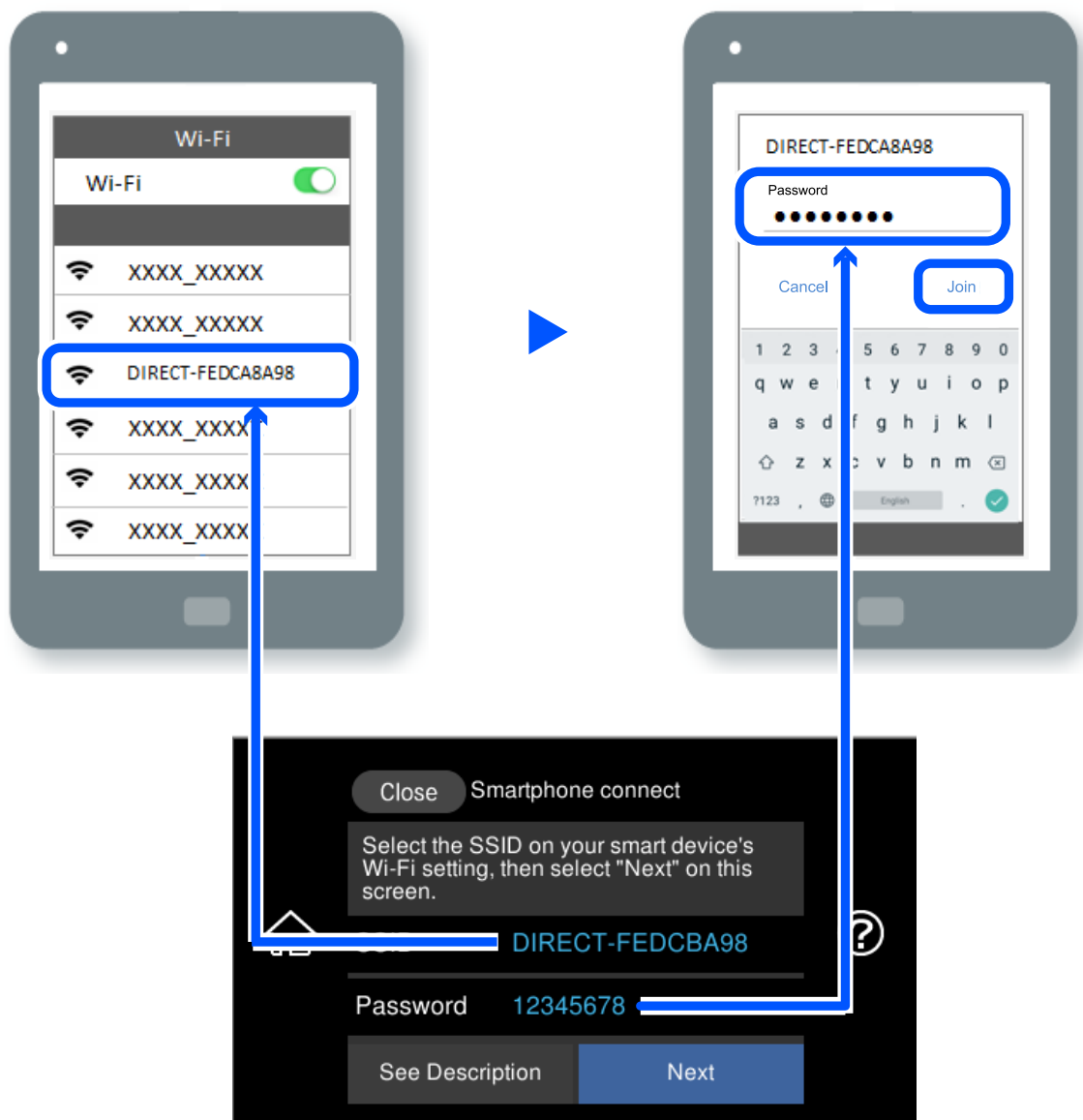

7. در صفحه برنامه چاپ در دستگاه، چاپگر مورد نظر را برای اتصال انتخاب کنید.

8. در پانل کنترل چاپگر، گزینه کامل را انتخاب کنید.

در رابطه با دستگاه‌هایی که قبلاً به چاپگر متصل شده‌اند، به منظور اتصال مجدد، نام شبکه (SSID) را در صفحه Wi-Fi دستگاه انتخاب کنید.

نکته:

اگر از یک دستگاه iOS استفاده می‌کنید، با اسکن کردن کد QR از طریق دوربین iOS استاندارد نیز می‌توانید اتصال را برقرار کنید. لینک زیر را مشاهده کنید <http://epson.sn>



## قطع اتصال (Simple AP) (Wi-Fi Direct)

نکته:

هنگامی که اتصال (Simple AP Wi-Fi Direct) قطع می‌شود، اتصال همه رایانه‌ها و دستگاه‌های هوشمند متصل به چاپگر در اتصال Wi-Fi (Simple AP Direct) قطع می‌شود. اگر می‌خواهید اتصال دستگاه خاصی را قطع کنید، اتصال را به جای چاپگر، از دستگاه قطع کنید.

1. در صفحه اصلی، روی  ضربه بزنید.
2. گزینه **Wi-Fi Direct** را انتخاب کنید.  
اطلاعات Wi-Fi Direct نمایش داده می‌شود.
3. روی گزینه **تنظیمات** را شروع کنید ضربه بزنید.
4. روی گزینه  ضربه بزنید.
5. گزینه **غیرفعال کردن Wi-Fi Direct** را انتخاب کنید.
6. روی **تنظیمات** را غیرفعال کنید ضربه بزنید.
7. وقتی پیام کامل شدن فرآیند نمایش داده می‌شود، صفحه را ببندید.  
صفحه به طور خودکار و بعد از مدت زمان تعیین شده بسته می‌شود.
8. صفحه **تنظیمات اتصال شبکه** را ببندید.

## تغییر تنظیمات (Simple APWi-Fi Direct) مانند SSID

وقتی اتصال (Simple APWi-Fi Direct) فعال باشد، شما می‌توانید تنظیمات را از طریق مسیر  < **Wi-Fi Direct** <  تنظیمات را شروع کنید < تغییر دهید و سپس گزینه‌های منوی زیر نمایش داده می‌شوند.

### تغییر نام شبکه

نام شبکه (SSID) مربوط به (Simple APWi-Fi Direct) مورد استفاده برای اتصال به چاپگر را به نام مدنظر خود تغییر دهید. نام شبکه (SSID) را به صورت نویسه‌های ASCII وارد کنید که در صفحه‌کلید نرم‌افزاری پانل کنترل نمایش داده می‌شوند. می‌توانید تا حداکثر 22 نویسه وارد کنید.

هنگام تغییر نام شبکه (SSID)، ارتباط همه دستگاه‌های متصل قطع خواهد شد. در صورت تمایل به اتصال مجدد دستگاه، از نام شبکه (SSID) جدید استفاده کنید.

### تغییر گذرواژه

رمز عبور (Simple APWi-Fi Direct) برای اتصال دادن چاپگر را به مقدار اختیاری تغییر دهید. شما می‌توانید رمز عبور را به صورت نویسه‌های ASCII وارد کنید که در صفحه‌کلید نرم‌افزاری پانل کنترل نمایش داده می‌شوند. می‌توانید 8 الی 22 نویسه وارد کنید.

هنگام تغییر رمز عبور، ارتباط همه دستگاه‌های متصل قطع خواهد شد. در صورت تمایل به اتصال مجدد دستگاه، از رمز عبور جدید استفاده کنید.

### تغییر دامنه فرکانس

دامنه فرکانس Wi-Fi Direct استفاده شده برای اتصال به چاپگر را تغییر دهید. شما می‌توانید 2.4 گیگاهرتز یا 5 گیگاهرتز را انتخاب کنید.

هنگام تغییر دامنه فرکانس، ارتباط همه دستگاه‌های متصل قطع خواهد شد. دستگاه را مجدداً وصل کنید.

توجه کنید که هنگام تغییر به فرکانس 5 گیگاهرتز، قادر نخواهید بود از طریق دستگاه‌هایی که دامنه فرکانس 5 گیگاهرتزی را پشتیبانی نمی‌کنند، مجدداً وصل شوید.

### غیرفعال کردن Wi-Fi Direct

تنظیمات (Simple APWi-Fi Direct) چاپگر را غیرفعال کنید. هنگام غیرفعال کردن این تنظیمات، ارتباط همه دستگاه‌های متصل به چاپگر از طریق اتصال (Wi-Fi Direct (Simple AP قطع می‌شود.

### بازگرداندن تنظیمات اولیه

همه تنظیمات (Simple APWi-Fi Direct) را به مقادیر پیش فرض باز می‌گرداند. اطلاعات اتصال (Wi-Fi Direct (Simple AP دستگاه هوشمند ذخیره شده در چاپگر حذف می‌شوند.

## بررسی وضعیت اتصال شبکه

به روش زیر می‌توانید وضعیت اتصال شبکه را بررسی کنید.

### اطلاعات مرتبط

← "بررسی وضعیت اتصال شبکه از پانل کنترل" در صفحه 248

← "چاپ یک گزارش اتصال شبکه" در صفحه 249

## بررسی وضعیت اتصال شبکه از پانل کنترل

از طریق آیکن شبکه یا اطلاعات شبکه در پانل کنترل چاپگر می‌توانید وضعیت اتصال شبکه را بررسی کنید.

## بررسی وضعیت اتصال شبکه با استفاده از آیکن شبکه

با استفاده از آیکن شبکه روی صفحه اصلی چاپگر می‌توانید وضعیت اتصال شبکه و قوت موج رادیویی را بررسی کنید.



### اطلاعات مرتبط

← "آیکن راهنمای شبکه" در صفحه 25

## نمایش اطلاعات کامل شبکه از پانل کنترل

زمانی که چاپگر به شبکه وصل است همچنین می‌توانید سایر اطلاعات مربوط به شبکه را با انتخاب منوهای شبکه مورد نظر برای بررسی مشاهده نمایید.

1. در صفحه اصلی، روی تنظیم ضربه بزنید.

2. تنظیمات شبکه < وضعیت شبکه را انتخاب کنید.



3. برای بررسی اطلاعات، منوهای را که می‌خواهید بررسی نمایید انتخاب کنید.

وضعیت LAN/Wi-Fi سیمی

اطلاعات شبکه (نام دستگاه، اتصال، قدرت سیگنال، آدرس IP و غیره) را برای اتصالات اترنت یا Wi-Fi نشان می‌دهد.

وضعیت Wi-Fi Direct

نشان می‌دهد که آیا (Simple APWi-Fi Direct) (برای اتصالات (Simple APWi-Fi Direct) فعال است یا غیرفعال.

چاپ صفحه وضعیت

یک برگه حالت شبکه چاپ می‌کند. اطلاعات مربوط به اترنت، Wi-Fi، (Simple APWi-Fi Direct) و موارد مشابه روی یک یا چند برگ چاپ می‌شود.

## چاپ یک گزارش اتصال شبکه

می‌توانید یک گزارش اتصال شبکه برای بررسی وضعیت بین چاپگر و روتر بی سیم چاپ نمایید.

1. کاغذها را بارگیری کنید.

2. در صفحه اصلی، روی تنظیم ضربه بزنید.

3. روی تنظیمات شبکه < بررسی اتصال ضربه بزنید.  
بررسی اتصال آغاز می‌شود.

4. روی گزینه چاپ گزارش بررسی ضربه بزنید.

5. برای چاپ کردن گزارش اتصال شبکه، دستورالعمل روی صفحه چاپگر را دنبال کنید.  
اگر خطایی رخ داده است، گزارش اتصال شبکه را بررسی کنید و سپس راهکارهای چاپ شده را دنبال کنید.

6. روی گزینه بستن ضربه بزنید.

اطلاعات مرتبط

← "پیام‌ها و راه حل‌های موجود در گزارش اتصال شبکه" در صفحه 250

## پیام‌ها و راه‌حل‌های موجود در گزارش اتصال شبکه

پیام‌ها و کدهای خطای موجود در گزارش اتصال شبکه را بررسی کنید و سپس راه‌حل‌ها را دنبال نمایید.

Check Network Connection

Check Result FAIL

Error code (E-2)

See the Network Status and check if the Network Name (SSID) is the SSID you want to connect.  
If the SSID is correct, make sure to enter the correct password and try again.

If your problems persist,  
see your documentation for help and networking tips.

Checked Items

Wireless Network Name (SSID) Check	FAIL
Communication Mode Check	Unchecked
Security Mode Check	Unchecked
MAC Address Filtering Check	Unchecked
Security Key/Password Check	Unchecked
IP Address Check	Unchecked
Detailed IP Setup Check	Unchecked

Network Status

Printer Name	EPSON XXXXXX
Printer Model	XX-XXX Series
IP Address	169.254.137.8
Subnet Mask	255.255.0.0
Default Gateway	
Network Name (SSID)	EpsonNet
Security	None
Signal Strength	Poor
MAC Address	F8:D0:27:40:C0:AC

a. کد خطا

b. پیام‌های داخل محیط شبکه

### اطلاعات مرتبط

- ← "E-1" در صفحه 251
- ← "E-2", "E-3", "E-7" در صفحه 251
- ← "E-5" در صفحه 252
- ← "E-6" در صفحه 252
- ← "E-8" در صفحه 252
- ← "E-9" در صفحه 253
- ← "E-10" در صفحه 253
- ← "E-11" در صفحه 253
- ← "E-12" در صفحه 254
- ← "E-13" در صفحه 254
- ← "پیام‌های داخل محیط شبکه" در صفحه 255

## E-1

### راهکارها:

- اطمینان حاصل کنید که کابل اترنت محکم به چاپگر و هاب یا سایر دستگاه‌های شبکه متصل است.
- اطمینان حاصل کنید که هاب یا سایر دستگاه‌های شبکه روشن هستند.
- اگر می‌خواهید چاپگر را با Wi-Fi متصل کنید، تنظیمات Wi-Fi جهت چاپگر را مجدداً انجام دهید زیرا غیرفعال شده است.

## E-2 ، E-3 ، E-7

### راه حل:

- بررسی کنید روتر بی سیم فعال باشد.
- بررسی کنید کامپیوتر یا دستگاه به درستی به روتر بی سیم متصل باشند.
- روتر بی سیم را خاموش کنید. به مدت تقریبی 10 ثانیه صبر کنید و سپس آن را روشن کنید.
- چاپگر را به روتر بی سیم نزدیک تر کنید و هرگونه مانع را از بین آنها بردارید.
- اگر SSID را به صورت دستی وارد کرده اید، بررسی کنید صحیح باشد. SSID را از قسمت **Network Status** در گزارش اتصال شبکه بررسی کنید.
- اگر روتر بی سیم دارای چند SSID است، SSID نمایش داده شده را انتخاب کنید. اگر SSID از فرکانس ناسازگار استفاده می کند، چاپگر آنها را نمایش نمی دهد.
- اگر برای برقراری اتصال شبکه از راه اندازی از طریق دکمه فشاری استفاده می کنید، بررسی کنید روتر بی سیم از WPS پشتیبانی کند. اگر روتر بی سیم از WPS پشتیبانی نکند نمی توانید از راه اندازی از طریق دکمه فشاری استفاده کنید.
- بررسی کنید SSID فقط از نویسه های ASCII (نویسه های حرفی عددی و نماد) باشد. چاپگر نمی تواند SSID حاوی نویسه های غیر ASCII را نمایش دهد.
- قبل از اتصال به روتر بی سیم، حتماً SSID و رمز عبور را بدانید. اگر از روتر با تنظیمات پیش فرض آن استفاده می کنید، SSID و رمز عبور بر روی برچسب روتر بی سیم نوشته شده است. اگر SSID و رمز عبور را نمی دانید، با فردی تماس بگیرید که روتر بی سیم را تنظیم کرده است یا به اسناد ارائه شده همراه با روتر بی سیم مراجعه کنید.
- اگر به SSID ایجاد شده از دستگاه هوشمند اتصال به اینترنت دستگاه همراه وصل می شوید، SSID و رمز عبور را در اسناد ارائه شده همراه با دستگاه هوشمند بررسی کنید.
- اگر اتصال Wi-Fi به طور ناگهانی قطع می شود، شرایط زیر را بررسی کنید. اگر همه این شرایط قابل اجرا هستند، نرم افزار را از وبسایت زیر دانلود کرده و اجرا کنید و از این طریق تنظیمات شبکه را بازنشانی کنید.  
<http://epson.sn> < تنظیم
- یک دستگاه هوشمند دیگر با استفاده از راه اندازی دکمه فشاری به شبکه اضافه شده است.
- تنظیم شبکه Wi-Fi با استفاده از هر روش دیگری بجز تنظیم نقطه فشاری انجام شده است.

### اطلاعات مرتبط

- ◀ "اعمال تنظیمات برای اتصال به رایانه" در صفحه 239
- ◀ "تنظیم کردن Wi-Fi از طریق پانل کنترل" در صفحه 240

## E-5

### راهکارها:

بررسی کنید نوع تنظیم امنیتی روتر بی‌سیم بر روی یکی از موارد زیر تنظیم شده باشد. در غیر این صورت نوع تنظیم امنیتی روتر بی‌سیم را تغییر داده و سپس تنظیمات شبکه چاپگر را تنظیم مجدد نمایید.

WEP-64 بیت (40 بیت)

WEP-128 بیت (104 بیت)

(WPA PSK (TKIP/AES \*

(WPA2 PSK (TKIP/AES \*

(WPA (TKIP/AES

(WPA2 (TKIP/AES

WPA3-SAE (AES)

\* WPA PSK با نام WPA Personal نیز شناخته می‌شود. WPA2 PSK با نام WPA2 Personal نیز شناخته می‌شود.

## E-6

### راه حل:

بررسی کنید آیا فیلترینگ آدرس MAC غیرفعال است. اگر فعال است، آدرس MAC چاپگر را ثبت کنید تا فیلتر نشود. برای مشاهده جزئیات بیشتر به مستندات ارائه شده همراه با روتر بی‌سیم مراجعه کنید. آدرس MAC چاپگر را می‌توانید از قسمت **Network Status** در گزارش اتصال شبکه بررسی کنید.

اگر روتر بی‌سیم از روش تأیید اعتبار مشترک با امنیت WEP استفاده می‌کند، بررسی کنید کلید تأیید اعتبار و شاخص آن صحیح باشند.

اگر تعداد دستگاه‌های قابل اتصال در روتر بی‌سیم کمتر از تعداد دستگاه‌های شبکه‌ای هستند که می‌خواهید به آن متصل شوید، روتر بی‌سیم را تنظیم کنید تا تعداد دستگاه‌های قابل اتصال بیشتر شود. برای انجام تنظیمات به مستندات ارائه شده همراه با روتر بی‌سیم مراجعه کنید.

### اطلاعات مرتبط

◀ "اعمال تنظیمات برای اتصال به رایانه" در صفحه 239

## E-8

### راهکار:

اگر دریافت آدرس IP چاپگر روی خودکار تنظیم شده است، DHCP را در روتر بی‌سیم فعال کنید.

اگر تنظیم دریافت آدرس IP چاپگر روی حالت دستی تنظیم شده است، آدرس IP که شما به صورت دستی تنظیم می‌کنید خارج از محدوده است (مثلاً: 0.0.0.0). یک آدرس IP معتبر از طریق پانل کنترل چاپگر تنظیم کنید.

### اطلاعات مرتبط

◀ "تنظیمات شبکه" در صفحه 274

## E-9

راه حل:

مورد زیر را بررسی کنید.

❑ دستگاه‌ها روشن هستند.

❑ می‌توانید از دستگاهی که می‌خواهید با آن به چاپگر متصل شوید، به اینترنت و سایر کامپیوترها یا دستگاه‌های شبکه در همان شبکه دسترسی داشته باشید.

اگر بعد از اجرای کارهای عنوان شده در بالا همچنان به چاپگر و دستگاه‌های شبکه وصل نمی‌شوید، روتر بی‌سیم را خاموش کنید. به مدت تقریبی 10 ثانیه صبر کنید و سپس آن را روشن کنید. سپس با دانلود و اجرای نصب‌کننده از وب‌سایت زیر، تنظیمات شبکه را دوباره اجرا کنید.

<http://epson.sn> < تنظیم

اطلاعات مرتبط

◀ "اعمال تنظیمات برای اتصال به رایانه" در صفحه 239

## E-10

راهکارها:

موارد زیر را بررسی کنید.

❑ سایر دستگاه‌های شبکه روشن شده باشند.

❑ آدرس‌های شبکه (آدرس IP، ماسک شبکه فرعی و درگاه پیش فرض) صحیح باشند، اگر دریافت آدرس IP چاپگر را روی حالت دستی تنظیم کرده‌اید.

اگر اینها درست نیستند، آدرس شبکه را بازنشانی کنید. می‌توانید آدرس IP، ماسک شبکه فرعی و درگاه پیش فرض را از بخش **Network Status** در گزارش اتصال شبکه بررسی کنید.

هنگامی که DHCP فعال می‌شود، دریافت آدرس IP چاپگر را به حالت خودکار تغییر دهید. اگر می‌خواهید آدرس IP را به صورت دستی تنظیم کنید، آدرس IP چاپگر را از بخش **Network Status** در گزارش اتصال شبکه بررسی کنید و سپس حالت دستی را از صفحه تنظیمات شبکه انتخاب کنید. ماسک شبکه فرعی را روی [255.255.255.0] تنظیم کنید.

اگر بعد از این مراحل همچنان به چاپگر و دستگاه‌های شبکه وصل نمی‌شوید، روتر بی‌سیم را خاموش کنید. حدود 10 ثانیه صبر کنید و سپس آن را روشن کنید.

اطلاعات مرتبط

◀ "تنظیمات شبکه" در صفحه 274

## E-11

راه حل:

مورد زیر را بررسی کنید.

❑ وقتی تنظیم TCP/IP چاپگر را بر روی دستی تنظیم کرده‌اید، آدرس دروازه پیش فرض صحیح است.

❑ دستگاهی که به عنوان دروازه پیش فرض مشخص شده، روشن است.

آدرس دروازه پیش فرض صحیح را تنظیم کنید. آدرس دروازه پیش فرض را می‌توانید از قسمت **Network Status** در گزارش اتصال شبکه بررسی کنید.

#### اطلاعات مرتبط

◀ "تنظیمات شبکه" در صفحه 274

### E-12

#### راه حل:

مورد زیر را بررسی کنید.

□ سایر دستگاه‌های روی شبکه روشن باشند.

□ آدرس شبکه (آدرس IP، ماسک فرعی شبکه و دروازه پیش فرض) در صورتی که آنها را به‌طور دستی تنظیم کرده‌اید، صحیح است.

□ آدرس شبکه برای دستگاه‌های دیگر (ماسک فرعی شبکه و دروازه پیش فرض) یکسان است.

□ آدرس IP با دستگاه‌های دیگر تداخل ندارد.

اگر بعد از اجرای کارهای عنوان شده در بالا همچنان به چاپگر و دستگاه‌های شبکه وصل نمی‌شوید، کارهای زیر را انجام دهید.

□ روتر بی سیم را خاموش کنید. به مدت تقریبی 10 ثانیه صبر کنید و سپس آن را روشن کنید.

□ دوباره با استفاده از نصب کننده، تنظیمات شبکه را اجرا کنید. از وب سایت زیر می‌توانید آن را اجرا کنید.

<http://epson.sn> < تنظیم

□ می‌توانید چندین رمز عبور را بر روی روتر بی سیم که از نوع امنیتی WEP استفاده می‌کند، ثبت نمایید. اگر چندین رمز عبور ثبت شده است، بررسی کنید که آیا اولین رمز عبور ثبت شده بر روی چاپگر تنظیم شده است یا خیر.

#### اطلاعات مرتبط

◀ "تنظیمات شبکه" در صفحه 274

◀ "اعمال تنظیمات برای اتصال به رایانه" در صفحه 239

### E-13

#### راه حل:

مورد زیر را بررسی کنید.

□ دستگاه‌های شبکه مانند روتر بی سیم، هاب و روتر روشن باشند.

□ تنظیم TCP/IP دستگاه‌های شبکه به‌صورت دستی تنظیم نشده است. (اگر تنظیم TCP/IP چاپگر به‌صورت خودکار تنظیم شده باشد در حالی که تنظیم TCP/IP سایر دستگاه‌های شبکه به‌صورت دستی انجام شده باشد، ممکن است شبکه چاپگر با شبکه دستگاه‌های دیگر متفاوت باشد.)

اگر پس از بررسی موارد بالا باز هم کار نکرد، مورد زیر را امتحان کنید.

□ روتر بی سیم را خاموش کنید. به مدت تقریبی 10 ثانیه صبر کنید و سپس آن را روشن کنید.

□ تنظیمات شبکه کامپیوتر را مشابه شبکه ای تنظیم کنید که چاپگر در آن از نصب کننده استفاده می‌کند. از وب سایت زیر می‌توانید آن را اجرا کنید.

<http://epson.sn> < تنظیم

می‌توانید چندین رمز عبور را بر روی روتر بی‌سیم که از نوع امنیتی WEP استفاده می‌کند، ثبت نمایید. اگر چندین رمز عبور ثبت شده است، بررسی کنید که آیا اولین رمز عبور ثبت شده بر روی چاپگر تنظیم شده است یا خیر.

#### اطلاعات مرتبط

← "تنظیمات شبکه" در صفحه 274

← "اعمال تنظیمات برای اتصال به رایانه" در صفحه 239

## پیام‌های داخل محیط شبکه

پیام	راهکار
The Wi-Fi environment needs to be improved. Turn the wireless router off and then turn it on. If the connection does not improve, see the documentation for the wireless router.	بعد از اینکه چاپگر را به نقطه دسترسی نزدیک‌تر کردید و موانع بین آنها را برداشتید، روتر بی‌سیم را خاموش کنید. حدود 10 ثانیه صبر کنید و سپس آن را روشن کنید. اگر هنوز متصل نمی‌شوید، به اسناد ارائه شده همراه با روتر بی‌سیم مراجعه کنید.
*No more devices can be connected. Disconnect one of the connected devices if you want to add another one.	رایانه و دستگاه‌های همراهی که به صورت همزمان قابل اتصال هستند به صورت کامل در اتصال Wi-Fi Direct (Simple AP) وصل می‌شوند. برای افزودن یک رایانه یا دستگاه هوشمند دیگر، ابتدا اتصال یکی از دستگاه‌های متصل را قطع کنید یا آن را ابتدا به یک شبکه دیگر متصل کنید. می‌توانید تعداد دستگاه‌های بی‌سیم قابل اتصال همزمان و تعداد دستگاه‌های متصل را با بررسی برگه وضعیت شبکه یا پانل کنترل چاپگر تأیید کنید.
The same SSID as Wi-Fi Direct exists in the environment. Change the Wi-Fi Direct SSID if you cannot connect a smart device to the printer.	در پانل کنترل چاپگر، به صفحه "راه‌اندازی Wi-Fi Direct" بروید و منوی مربوط به تغییر تنظیمات را انتخاب کنید. شما می‌توانید نام شبکه متعاقب -DIRECT-XX را تغییر دهید. نامی وارد کنید که در نهایت تعداد نویسه‌ها کمتر از 22 مورد باشد.

## چاپ کردن برگه وضعیت شبکه

با چاپ کردن اطلاعات شبکه می‌توانید آنها را به صورت مفصل بررسی کنید.

1. کاغذها را درون دستگاه قرار دهید.
2. بر روی گزینه تنظیم در صفحه اصلی ضربه بزنید.
3. روی تنظیمات شبکه < وضعیت شبکه ضربه بزنید.
4. روی چاپ صفحه وضعیت ضربه بزنید.
5. پیام را بررسی کنید و سپس برگه وضعیت شبکه را چاپ کنید.
6. روی بستن ضربه بزنید.

## اطلاعات محصول

اطلاعات کاغذ. . . . . 257

اطلاعات اقلام مصرفی. . . . . 262

اطلاعات نرم افزار. . . . . 264

لیست منوی تنظیمات. . . . . 272

ویژگی‌های محصول. . . . . 278

اطلاعات تنظیمی. . . . . 286



## اطلاعات کاغذ

## ظرفیت‌ها و کاغذ موجود

## کاغذ اصلی Epson

Epson توصیه می‌کند از کاغذ اصلی Epson استفاده کنید تا از کیفیت بالای چاپ اطمینان حاصل کنید.

نکته:

□ موجود بودن کاغذ بر اساس مکان فرق دارد. برای کسب آخرین اطلاعات مربوط به کاغذ موجود در ناحیه خود، با مرکز پشتیبانی Epson تماس بگیرید.

□ جهت مشاهده اطلاعات مربوط به انواع کاغذ برای چاپ بدون کادر حاشیه و دورو بخش زیر را ملاحظه کنید.

"کاغذ برای چاپ بدون حاشیه" در صفحه 261

"کاغذ برای چاپ دو رو" در صفحه 261



کاغذ مناسب برای چاپ اسناد

ظرفیت بارگذاری (برگه)				اندازه	نام رسانه
سینی ورودی کاغذ از عقب*	تغذیه‌کننده کاغذ پشتی	کاست کاغذ 2	کاست کاغذ 1		
1	40	100	-	A4	Epson Bright White Ink Jet Paper

\* در رابطه با شیار تغذیه کاغذ پشتی، شما نمی‌توانید در محدوده 20 میلی‌متری از لبه پایینی چاپ کنید.



کاغذ مناسب برای چاپ اسناد و عکس‌ها

ظرفیت بارگذاری (برگه)				اندازه	نام رسانه
سینی ورودی کاغذ از عقب*	تغذیه‌کننده کاغذ پشتی	کاست کاغذ 2	کاست کاغذ 1		
1	5	-	-	A3, +A3	Epson Photo Quality Ink Jet Paper
1	40	80	-	A4	
1	1	50	-	A4	Epson Double-sided Photo Quality Ink Jet Paper
1	5	-	-	A3, +A3	Epson Matte Paper-Heavyweight
1	20	20	-	A4	
1	20	1	-	A4	Epson Double-Sided Matte Paper

\* در رابطه با شیار تغذیه کاغذ پشتی، شما نمی‌توانید در محدوده 20 میلی‌متری از لبه پایینی چاپ کنید.



کاغذ مناسب برای چاپ عکس‌ها

ظرفیت بارگذاری (برگه)				اندازه	نام رسانه
سینی ورودی کاغذ از عقب <sup>*</sup>	تغذیه‌کننده کاغذ پشتی	کاست کاغذ 2	کاست کاغذ 1		
1	20	20	-	A4	Epson Ultra Glossy Photo Paper
-	20	20	20	13×18 سانتی‌متر (5×7 اینچ)، 10×15 سانتی‌متر (4×6 اینچ)	
1	5	-	-	A3, +A3	Epson Premium Glossy Photo Paper
1	20	20	-	A4	
-	20	20	20	13×18 سانتی‌متر (5×7 اینچ)، 10×15 سانتی‌متر (4×6 اینچ)	
1	5	-	-	A3, +A3	Epson Premium Semigloss Photo Paper
1	20	20	-	A4	
-	20	20	20	15×10 سانتی‌متر (6×4 اینچ)	
1	5	-	-	A3, +A3	Epson Photo Paper Glossy
1	20	20	-	A4	
-	20	20	20	13×18 سانتی‌متر (5×7 اینچ)، 10×15 سانتی‌متر (4×6 اینچ)	
1	20	20	-	A4	Epson Value Glossy Photo Paper
-	20	20	20	15×10 سانتی‌متر (6×4 اینچ)	
1	1	-	-	+A3	Epson Velvet Fine Art Paper

\* در رابطه با شیار تغذیه کاغذ پشتی، شما نمی‌توانید در محدوده 20 میلی‌متری از لبه پایینی چاپ کنید.



سایر انواع دیگر کاغذها

ظرفیت بارگذاری (برگه)				اندازه	نام رسانه
سینی ورودی کاغذ از عقب <sup>1*</sup>	تغذیه‌کننده کاغذ پشتی	کاست کاغذ 2	کاست کاغذ 1		
-	1	1	1	A6	Epson Photo Stickers <sup>2*</sup>

ظرفیت بارگذاری (برگه)				اندازه	نام رسانه
سینی ورودی کاغذ از عقب <sup>1*</sup>	تغذیه‌کننده کاغذ پشتی	کاست کاغذ 2	کاست کاغذ 1		
1	1	1	-	A4	<sup>2*</sup> Epson Iron-On Cool Peel Transfer Paper

<sup>1\*</sup> در رابطه با شیار تغذیه کاغذ پشتی، شما نمی‌توانید در محدوده 20 میلی‌متری از لبه پایینی چاپ کنید.

<sup>2\*</sup> فقط چاپ از طریق رایانه قابل انجام است.

## کاغذ موجود در بازار

نکته:

جهت مشاهده اطلاعات مربوط به انواع کاغذ برای چاپ بدون کادر حاشیه و دورو بخش زیر را ملاحظه کنید.

["کاغذ برای چاپ بدون حاشیه" در صفحه 261](#)

["کاغذ برای چاپ دو رو" در صفحه 261](#)

## کاغذهای ساده

ظرفیت بارگذاری (برگه)				اندازه	نام رسانه
سینی ورودی کاغذ از عقب <sup>1*</sup>	تغذیه‌کننده کاغذ پشتی	کاست کاغذ 2	کاست کاغذ 1		
1	50	-	-	A3+, A3, B4, قانونی، 8.5×13 اینچ، 8K (270×390) میلی‌متر، هندی قانونی	کاغذ کپی کاغذ ساده <sup>2*</sup> کاغذ سرپرگ‌دار <sup>3*</sup>
1	50	100	-	A4, B5, نامه، 16K (270×195) میلی‌متر	
-	50	100	-	A5	
-	50	100	20	A6, B6	
-	-	1	-	تعریف‌شده توسط کاربر <sup>4*</sup> (میلی‌متر) 89×127 تا 215.9×297	
-	1	-	-	تعریف‌شده توسط کاربر <sup>4*</sup> (میلی‌متر) 54×86 تا 329×2000	
1	-	-	-	تعریف‌شده توسط کاربر <sup>4*</sup> (میلی‌متر) 182×254 تا 329×2000	

<sup>1\*</sup> در رابطه با شیار تغذیه کاغذ پشتی، شما نمی‌توانید در محدوده 20 میلی‌متری از لبه پایینی چاپ کنید.

<sup>2\*</sup> برای بارگذاری کاغذ پیش‌پانچ از تغذیه‌کننده کاغذ پشتی استفاده کنید.

3\* کاغذی که اطلاعاتی از قبیل نام فرستنده یا نام شرکت از قبل در سرصفحه آن چاپ شده باشند. لازم است یک حاشیه 5 میلی‌متری یا بیشتر در بالای برگه وجود داشته باشد. چاپ دور و چاپ بدون کادر حاشیه برای کاغذ نامه قابل استفاده نیست.

4\* فقط چاپ از طریق رایانه قابل انجام است.

## کاغذهای نازک، کاغذهای ضخیم

نام رسانه	اندازه	ظرفیت بارگذاری (برگه)		
		کاست کاغذ 1	کاست کاغذ 2	تغذیه‌کننده کاغذ پشتی
		سینی ورودی کاغذ از عقب 1*		
کاغذ نازک	B4, A3, +A3 قانونی، نامه، 8.5×13 اینچ، A4، اداری*، B6, A6, A5, B5 195×270) 16K 8K (میلی‌متر)، (270×390 میلی‌متر)، هندی قانونی	-	-	1
	تعریف شده توسط کاربر 2* (میلی‌متر) 329×2000 تا 54×86	-	-	1
کاغذ ضخیم (0.61 میلی‌متر تا 1.30 میلی‌متر)	B4, A3, +A3 قانونی، نامه، 8.5×13 اینچ، A4، B5, A4 16K, B5, A4 (195×270 میلی‌متر)، 270×390) 8K (میلی‌متر)، هندی قانونی	-	-	-
	تعریف شده توسط کاربر 2* (میلی‌متر) 329×2000 تا 182×254	-	-	-

1\* در رابطه با شیار تغذیه کاغذ پشتی، شما نمی‌توانید در محدوده 20 میلی‌متری از لبه پایینی چاپ کنید.

2\* فقط چاپ از طریق رایانه قابل انجام است.

## پاکت نامه

نام رسانه	اندازه	ظرفیت بارگذاری (پاکت نامه‌ها)		
		کاست کاغذ 1	کاست کاغذ 2	تغذیه‌کننده کاغذ پشتی
		سینی ورودی کاغذ از عقب		
پاکت نامه	پاکت نامه شماره 10، پاکت نامه DL، پاکت نامه C6	-	10	10
	پاکت نامه C4	-	-	10

## کاغذ برای چاپ بدون حاشیه

### کاغذ اصلی Epson

Epson Bright White Ink Jet Paper

Epson Photo Quality Ink Jet Paper

Epson Double-sided Photo Quality Ink Jet Paper

Epson Matte Paper-Heavyweight

Epson Ultra Glossy Photo Paper

Epson Premium Glossy Photo Paper

Epson Premium Semigloss Photo Paper

Epson Photo Paper Glossy

Epson Value Glossy Photo Paper

Epson Velvet Fine Art Paper

### اطلاعات مرتبط

◀ "ظرفیت‌ها و کاغذ موجود" در صفحه 257

## کاغذ موجود در بازار

کاغذ ساده، کاغذ کپی، کاغذ سربرگ‌دار\*

کاغذ نازک\*

\* برای چاپ بدون کادر حاشیه می‌توانید از اندازه‌های کاغذ A3+، A3، قانونی، نامه، A4 و تنظیمات تعریف‌شده توسط کاربر استفاده کنید.

### اطلاعات مرتبط

◀ "ظرفیت‌ها و کاغذ موجود" در صفحه 257

## کاغذ برای چاپ دو رو

### کاغذ اصلی Epson

Epson Bright White Ink Jet Paper

Epson Double-sided Photo Quality Ink Jet Paper

Epson Double-Sided Matte Paper

### اطلاعات مرتبط

◀ "ظرفیت‌ها و کاغذ موجود" در صفحه 257

## کاغذ موجود در بازار

کاغذ کپی، کاغذ ساده<sup>1\*</sup>

کاغذ نازک، کاغذ ضخیم<sup>2\*</sup>

<sup>1\*</sup> برای چاپ دو روی خودکار می‌توانید از کاغذهای با اندازه A4، نامه، B5، 16K و تعریف شده توسط کاربر (182×257 تا 215.9×297 میلی‌متر) استفاده کنید.

<sup>2\*</sup> تنها چاپ دوروی دستی.

## اطلاعات مرتبط

← "ظرفیت‌ها و کاغذ موجود" در صفحه 257

## انواع کاغذ غیر قابل استفاده

از کاغذهای زیر استفاده نکنید. استفاده از این کاغذها موجب گیر کردن کاغذ می‌شود و اثر لکه آن روی کاغذ چاپ شده ظاهر می‌شود.

کاغذهای چین خورده

کاغذهای پاره شده یا بریده شده

کاغذهای تا شده

کاغذهای نمناک

کاغذهای بسیار ضخیم یا بسیار نازک

کاغذهای دارای برجسب

از پاکت نامه‌های زیر استفاده نکنید. استفاده از این پاکت نامه‌ها موجب گیر کردن کاغذ می‌شود و اثر لکه آن روی کاغذ چاپ شده ظاهر می‌شود.

پاکت نامه‌های تا خورده و لوله شده

پاکت نامه‌های دارای سطوح چسبناک در لبه‌ها یا پاکت‌های پنجره‌دار

پاکت نامه‌های بسیار نازک

ممکن است هنگام چاپ دچار تاخوردگی شوند.

## اطلاعات اقلام مصرفی

### کدهای بطری جوهر

Epson استفاده از بطری‌های اصلی جوهر Epson را توصیه می‌کند.

کدهای زیر مربوط به بطری‌های جوهر اصلی Epson است.



ضمانت نامه Epson آسیب ناشی از استفاده از جوهرهایی غیر از جوهرهای مشخص شده را، از جمله جوهر مخصوص Epson که برای این چاپگر طراحی نشده است یا هر جوهر دیگر، تحت پوشش قرار نمی دهد.

سایر محصولات Epson ساخت Epson نیستند ممکن است موجب آسیب هایی شود که تحت پوشش ضمانت نامه Epson نیست، و در چنین موقعیت هایی ممکن است موجب بروز خطا در چاپگر شود.

نکته:

- کدهای بطری جوهر بسته به مکان ممکن است تغییر کند. برای دریافت کدهای صحیح در ناحیه خود، با پشتیبانی Epson تماس بگیرید.
- با اینکه بطری های جوهر ممکن است حاوی مواد بازیافت شده باشد، این مواد بر عملکرد یا کارایی چاپگر تأثیری نمی گذارد.
- مشخصات و شکل ظاهری بطری جوهر، ممکن است بدون اطلاع قبلی جهت بهبود تغییر کند.

برای اروپا

محصول	Black :BK (سیاه)	Photo :PB Black (سیاه براق)	Cyan :C (فیروزه ای)	Magenta :M (زرشکی)	Yellow :Y (زرد)	Grey :GY (خاکستری)
ET-8550 Series	114	114	114	114	114	114
L8180 Series	115	115	115	115	115	115

نکته:

برای کسب اطلاعات بیشتر درباره بازده بطری جوهر Epson، از وبسایت زیر دیدن نمایید.

<http://www.epson.eu/pageyield>

For Australia and New Zealand

Black :BK (سیاه)	Photo Black :PB (سیاه براق)	Cyan :C (فیروزه ای)	Magenta :M (زرشکی)	Yellow :Y (زرد)	Grey :GY (خاکستری)
552	552	552	552	552	552

برای آسیا

Black :BK (سیاه)	Photo Black :PB (سیاه براق)	Cyan :C (فیروزه ای)	Magenta :M (زرشکی)	Yellow :Y (زرد)	Grey :GY (خاکستری)
011	012	012	012	012	012

## کد جعبه نگهداری

کاربر می تواند جعبه نگهداری را خریداری و تعویض نماید. Epson استفاده از جعبه نگهداری اصلی Epson را توصیه می کند.

کدهای زیر مربوط به جعبه نگهداری اصلی Epson است.

C9345



مهم: وقتی جعبه نگهداری در یک چاپگر نصب شود، استفاده آن در سایر چاپگرها امکان پذیر نخواهد بود.

## اطلاعات نرم افزار

این بخش خدمات شبکه و محصولات نرم افزاری موجود برای چاپگر شما در وبسایت Epson را شرح می دهد.

### نرم افزار چاپ

#### برنامه ای برای اسکن کردن از رایانه (درایور چاپگر Windows)

درایور چاپگر با توجه به فرمانها از سوی یک برنامه، چاپگر را کنترل می کند. انجام تنظیمات روی درایور چاپگر بهترین نتیجه چاپ را ارائه می دهد. همچنین می توانید وضعیت چاپگر را بررسی کنید یا با استفاده از برنامه کاربردی درایور چاپگر آن را در بهترین شرایط راه اندازی نگه دارید.

نکته:

می توانید زبان درایور چاپگر را تغییر دهید. زبانی را که می خواهید استفاده کنید از تنظیم زبان از زبانه نگهداری انتخاب کنید.

#### دسترسی به درایور چاپگر از برنامه ها

برای انجام تنظیماتی که فقط در برنامه ای که در حال استفاده از آن هستید اعمال شوند، از آن برنامه به آنها دسترسی پیدا کنید.

چاپ یا تنظیم چاپ را از منوی فایل انتخاب کنید. چاپگر خود را انتخاب کنید سپس روی ترجیحات یا ویژگی ها کلیک کنید.

نکته:

بسته به برنامه، عملکردها فرق دارند. برای اطلاعات بیشتر به راهنمای برنامه مراجعه کنید.

#### دسترسی به درایور چاپگر از پانل کنترل

برای انجام تنظیماتی که در همه برنامه ها اعمال می شود، از پانل کنترل به آنها دسترسی خواهید داشت.

#### Windows 10/Windows Server 2019/Windows Server 2016

روی دکمه شروع کلیک کنید و سپس سیستم Windows < پانل کنترل > مشاهده دستگاهها و چاپگرها از سخت افزار و صدا را انتخاب کنید. روی چاپگر کلیک راست کنید یا فشار داده و نگه دارید و سپس ترجیحات چاپ را انتخاب کنید

#### Windows 8.1/Windows 8/Windows Server 2012 R2/Windows Server 2012

دسکتاپ < تنظیمات > پانل کنترل < مشاهده دستگاهها و چاپگرها از سخت افزار و صدا را انتخاب کنید. روی چاپگر کلیک راست کنید یا فشار داده و نگه دارید و سپس ترجیحات چاپ را انتخاب کنید

#### Windows 7/Windows Server 2008 R2

روی دکمه شروع کلیک کنید و پانل کنترل < مشاهده دستگاهها و چاپگرها از سخت افزار و صدا را انتخاب کنید. روی چاپگر کلیک راست کرده و ترجیحات چاپ را انتخاب کنید.

#### Windows Vista/Windows Server 2008

روی دکمه شروع کلیک کرده و پانل کنترل < چاپگرها از سخت افزار و صدا را انتخاب کنید. روی چاپگر کلیک راست کرده و ترجیحات چاپ را انتخاب کنید.

#### Windows XP/Windows Server 2003 R2/Windows Server 2003

روی دکمه شروع کلیک کرده و پانل کنترل < چاپگرها و سایر سخت افزار > چاپگرها و ماورها را انتخاب کنید. روی چاپگر کلیک راست کرده و ترجیحات چاپ را انتخاب کنید.



**دسترسى به درایور چاپگر از نماد چاپگر موجود در نوار وظیفه**

نماد چاپگر موجود در نوار وظیفه یک نماد میانبر است که به شما امکان می دهد به سرعت به درایور چاپگر دسترسی پیدا کنید. اگر روی نماد چاپگر کلیک کنید و تنظیم چاپگر را انتخاب نمایید، می توانید به یک پنجره تنظیمات چاپگر مشابه پانل کنترل دسترسی پیدا کنید. اگر روی این نماد دو بار کلیک کنید، می توانید وضعیت چاپگر را بررسی نمایید.

**نکته:**

اگر نماد چاپگر در نوار وظیفه نشان داده نشد، به پنجره درایور چاپگر دسترسی پیدا کنید، روی تنظیم برگزیده کنترل در زبانه نگهداری کلیک کنید و سپس ثبت نماد میانبر در نوار وظیفه را انتخاب نمایید.

**راه اندازی برنامه کاربردی**

به پنجره درایور چاپگر بروید. روی زبانه نگهداری کلیک کنید.

**اطلاعات مرتبط**

← "چاپ از رایانه — Windows" در صفحه 60

**انجام تنظیمات کارکرد برای درایور چاپگر Windows**

تنظیماتی مانند فعال کردن EPSON Status Monitor 3 را می توانید انجام دهید.

1. به پنجره درایور چاپگر بروید.
2. روی تنظیم گسترش یافته از زبانه نگهداری کلیک کنید.
3. تنظیمات لازم را انجام داده و سپس روی تأیید کلیک کنید. برای دریافت توضیحات موارد تنظیم به راهنمای آنلاین مراجعه کنید.

**اطلاعات مرتبط**

← "برنامه ای برای اسکن کردن از رایانه (درایور چاپگر Windows)" در صفحه 264

**برنامه ای برای اسکن کردن از رایانه (درایور چاپگر Mac OS)**

درایور چاپگر با توجه به فرمانها از سوی یک برنامه، چاپگر را کنترل می کند. انجام تنظیمات روی درایور چاپگر بهترین نتیجه چاپ را ارائه می دهد. همچنین می توانید وضعیت چاپگر را بررسی کنید یا با استفاده از برنامه کاربردی درایور چاپگر آن را در بهترین شرایط راه اندازی نگه دارید.

**دسترسى به درایور چاپگر از برنامه ها**

روی تنظیم صفحه یا چاپ در منوی فایل برنامه خود کلیک کنید. در صورت نیاز، روی نمایش جزئیات (یا ▼) برای گسترده کردن پنجره چاپ کلیک کنید.

**نکته:**

بسته به برنامه ای که استفاده می شود، تنظیم صفحه ممکن است در منوی فایل نمایش داده نشود، و عملیاتها برای نمایش صفحه چاپ ممکن است متفاوت باشند. برای اطلاعات بیشتر به راهنمای برنامه مراجعه کنید.

**راه اندازی برنامه کاربردی**

ترجیحات سیستم را از منوی Apple < چاپگرها و اسکرینها (یا چاپ و اسکن، چاپ و نمابر) برگزینید و سپس چاپگر را انتخاب کنید. روی گزینه ها و لوازم < برنامه کاربردی < باز کردن برنامه کاربردی چاپگر کلیک کنید.

اطلاعات مرتبط

← "چاپ از رایانه — Mac OS" در صفحه 78

## راهنمای درایور چاپگر Mac OS

## Epson Printer Utility

می توانید یک ویژگی مراقبت و نگهداری نظیر بررسی نازل و تمیز کردن هد چاپ اجرا کنید و با اجرای **EPSON Status Monitor** می توانید وضعیت چاپگر و اطلاعات خطا را بررسی کنید.

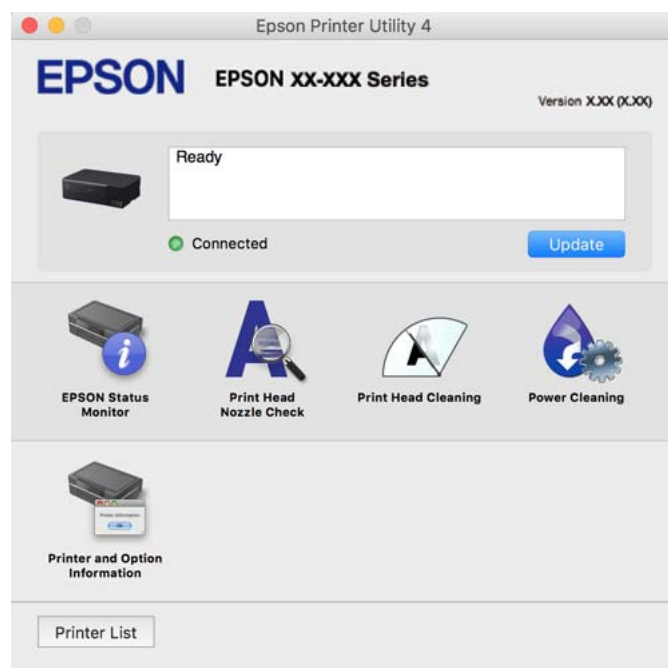

## دستری به پنجره تنظیمات عملیات درایور چاپگر Mac OS

ترجیحات سیستم را از منوی Apple < چاپگرها و اسکنرها (یا چاپ و اسکن، چاپ و همبر) برگزینید و سپس چاپگر را انتخاب کنید. روی گزینه ها و لوازم < گزینه ها (یا درایور) کلیک کنید.

## برنامه ای برای چاپ سریع و جالب از رایانه (Epson Photo+)

Epson Photo+ برنامه ای است که به شما اجازه می دهد عکسها را به سادگی و با چیدمان های مختلف چاپ کنید. حین تماشای پیش نمایش سند خود می توانید طیفی از الگوها را استفاده کرده، تصویر را تصحیح کنید و موقعیت آن را تنظیم نمایید. همچنین می توانید با افزودن متن و تمبرها در موارد دلخواه، تصاویر خود را برجسته تر نمایید. هنگام چاپ کردن روی کاغذ عکس اصلی Epson، عملکرد جوهر به حداکثر می رسد و یک نتیجه عالی با رنگ فوق العاده حاصل می شود.

همچنین از ویژگی های زیر نیز برخوردار است. برای اطلاعات بیشتر به راهنمای برنامه مراجعه کنید. می توانید آخرین برنامه ها را از وب سایت Epson دانلود کنید.

<http://www.epson.com>

چاپ برجسب های دیسک (تنها در مدل های تحت پشتیبانی)

چاپ کدهای QR ایجاد شده

چاپ کردن عکسها با نمایش تاریخ و زمان عکس برداری

نکته:

❑ از سیستم عامل *Windows Server* پشتیبانی نمی شود.

❑ برای استفاده از این برنامه، باید درایور چاپگر مخصوص این چاپگر نصب شود.

#### شروع در Windows

Windows 10 ❑

روی دکمه شروع کلیک نموده و سپس **Epson Software < Epson Photo+** را انتخاب کنید.

Windows 8.1/Windows 8 ❑

نام برنامه را در قسمت جستجو وارد کنید و سپس آیکن نشان داده شده را انتخاب نمایید.

Windows 7/Windows Vista/Windows XP ❑

دکمه شروع را فشار دهید و همه برنامه ها یا برنامه ها **Epson Software < Epson Photo+** را انتخاب کنید.

#### شروع در Mac OS

مسیر برو < برنامه ها < **Epson Software < Epson Photo+** را انتخاب کنید.

#### اطلاعات مرتبط

◀ "نصب جداگانه برنامه ها" در صفحه 150

### برنامه هایی برای عملکرد ساده چاپگر از دستگاه هوشمند (Epson Smart Panel)

Epson Smart Panel یک برنامه است که به شما امکان می دهد کارهای چاپ را به راحتی انجام دهید، از جمله چاپ، کپی یا اسکن از دستگاه هوشمند مانند تلفن هوشمند یا تبلت. می توانید چاپگر و دستگاه هوشمند را از طریق شبکه بی سیم به یکدیگر وصل کنید، سطوح جوهر و وضعیت چاپگر را بررسی کرده و در صورت بروز خطا، راه حل ها را بررسی کنید. همچنین می توانید با ثبت کپی دلخواهتان به راحتی کپی کنید.

Epson Smart Panel را در App Store یا Google Play جستجو کرده و نصب کنید.



#### راهنمای صفحه *Epson Smart Panel*

Epson Smart Panel را از دستگاه هوشمند خود اجرا کنید و گزینه مورد نظر برای استفاده را از صفحه اصلی انتخاب کنید.

صفحه‌های زیر ممکن است بدون اطلاع قبلی تغییر کند. ممکن است محتویات بسته به نوع محصول خریداری شده متفاوت باشند.

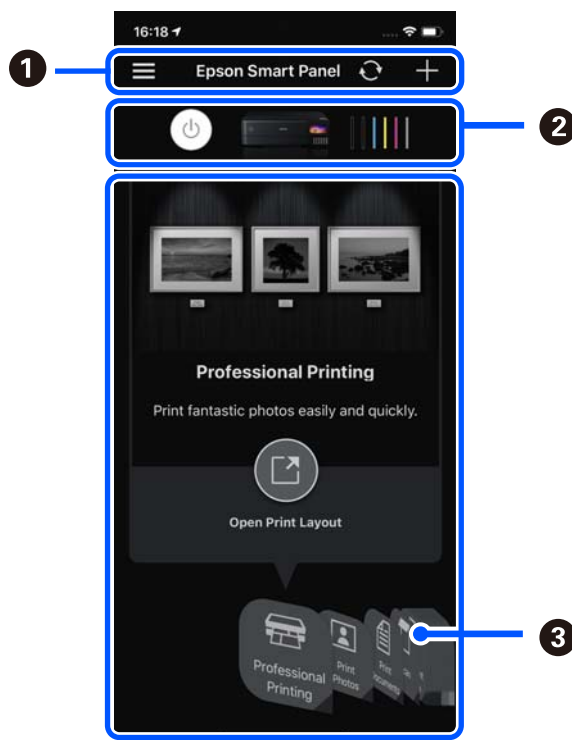

تنظیمات برنامه و اطلاعات مربوط به نحوه استفاده از برنامه را نمایش می‌دهد. + ثبت چاپگر را شروع می‌کند.	1
نام چاپگر و سطح جوهر را نشان می‌دهد.	2
وقتی منوی مورد نظران را برای استفاده انتخاب می‌کنید، صفحه منو نمایش داده می‌شود.	3

### برنامه‌ای برای بهره بردن از قابلیت‌های متنوع چاپ عکس (Epson Creative Print)

Epson Creative Print برنامه‌ای است که به شما امکان می‌دهد از قابلیت‌های مختلف چاپ عکس از قبیل چاپ کلاژ از یک دستگاه هوشمند مانند یک تلفن هوشمند یا تبلت برخوردار شوید. آن را می‌توانید از طریق صفحه اصلی Epson iPrint نصب کنید.



### برنامه‌ای برای چاپ راحت از یک برنامه (Epson Print Enabler Android)

Epson Print Enabler برنامه‌ای است که به شما اجازه می‌دهد اسناد، ایمیل‌ها، عکس‌ها و صفحات وب را از گوشی یا تبلت Android خود (Android v4.4 یا نسخه جدیدتر) به روش بی‌سیم چاپ کنید. با طی کردن چندین مرحله، دستگاه Android شما چاپگر Epson متصل به شبکه بی‌سیم را شناسایی می‌کند. برنامه Epson Print Enabler را از Google Play جستجو و نصب کنید.

## نرم افزار اسکن

### برنامه‌ای برای اسکن کردن از رایانه (Epson ScanSmart)

این برنامه به شما امکان می‌دهد اسناد و عکس‌ها را به راحتی اسکن کرده و سپس تصاویر اسکن شده را در چند مرحله ساده ذخیره کنید. برای دریافت اطلاعات بیشتر در مورد استفاده از این قابلیت‌های Epson ScanSmart به راهنمای آن مراجعه کنید.

#### شروع در Windows

Windows 10

روی دکمه شروع کلیک کنید و سپس گزینه‌های **Epson Software < Epson ScanSmart** را انتخاب کنید.

Windows 8.1/Windows 8

نام برنامه را در قسمت جستجو وارد کنید و سپس آیکن نشان داده شده را انتخاب نمایید.

Windows 7

روی دکمه شروع کلیک کنید و سپس **همه برنامه‌ها < Epson Software < Epson ScanSmart** را انتخاب کنید.

#### شروع در Mac OS

**برو < برنامه‌ها < Epson Software < Epson ScanSmart** را انتخاب کنید.

## نرم افزار برای اعمال تنظیمات

### برنامه پیکربندی عملیات چاپگر (Web Config)

Web Config برنامه‌ای است که در مرورگر وب نظیر Internet Explorer و Safari در رایانه یا دستگاه هوشمند اجرا می‌شود. می‌توانید وضعیت چاپگر را تأیید کنید یا سرویس شبکه و تنظیمات چاپگر را تغییر دهید. برای استفاده از Web Config، چاپگر و رایانه یا دستگاه را به یک شبکه متصل کنید.

از مرورگرهای زیر پشتیبانی می‌شود.

Microsoft Edge، Internet Explorer 8 یا نسخه جدیدتر، \*Firefox، \*Chrome، \*Safari

\* از جدیدترین نسخه استفاده کنید.

#### نکته:

مقدار اولیه رمز عبور سرپرست Web Config شماره سریال محصول است. شماره سریال محصول را روی برچسب چاپگر بررسی کنید.

### اجرای Web Config در یک مرورگر وب

1. آدرس IP چاپگر را بررسی کنید.

فرد شبکه در صفحه اصلی چاپگر را انتخاب کنید و سپس برای تأیید آدرس IP چاپگر گزینه اتصال فعال را انتخاب کنید.

#### نکته:

آدرس IP را می‌توانید با چاپ کردن گزارش اتصال شبکه نیز بررسی کنید.

2. یک مرورگر وب را در رایانه یا دستگاه هوشمند اجرا کنید و سپس آدرس IP چاپگر را وارد نمایید.

قالب:

IPv4: http://آدرس IP چاپگر/

IPv6: http://[آدرس IP چاپگر]/

مثال‌ها:

IPv4: http://192.168.100.201/

IPv6: http://[1000:1::db8:2001]/

نکته:

با استفاده از دستگاه هوشمند، همچنین می‌توانید *Web Config* را از صفحه اطلاعات محصول *Epson Smart Panel* اجرا کنید.

از آنجا که چاپگر از یک گواهی خود-امضاء شونده هنگام دسترسی به HTTPS استفاده می‌کند وقتی *Web Config* را راه اندازی کنید، یک هشدار در مرورگر نمایش داده می‌شود؛ این بدان معنا نیست که مشکلی وجود دارد و با خیال راحت می‌توانید از آن صرف‌نظر کنید.

### اطلاعات مرتبط

◀ "برنامه‌هایی برای عملکرد ساده چاپگر از دستگاه هوشمند (Epson Smart Panel)" در صفحه 267

◀ "چاپ یک گزارش اتصال شبکه" در صفحه 249

### اجرای *Web Config* در Windows

هنگام وصل کردن رایانه به چاپگر توسط WSD، مراحل زیر را برای اجرای *Web Config* دنبال کنید.

1. فهرست چاپگر در رایانه را باز کنید.

Windows 10

روی دکمه شروع کلیک کنید و سپس سیستم **Windows** < پانل کنترل > مشاهده دستگاه‌ها و چاپگرها از سخت‌افزار و صدا را انتخاب کنید.

Windows 8.1/Windows 8

مسیر دستکاپ < تنظیمات > پانل کنترل < مشاهده دستگاه‌ها و چاپگرها از سخت‌افزار و صدا (یا سخت‌افزار) را انتخاب کنید.

Windows 7

روی دکمه شروع کلیک کنید و پانل کنترل < مشاهده دستگاه‌ها و چاپگرها از سخت‌افزار و صدا را انتخاب کنید.

Windows Vista

روی دکمه شروع کلیک کرده و پانل کنترل < چاپگرها از سخت‌افزار و صدا را انتخاب کنید.

2. روی چاپگر کلیک راست کرده و ویژگی‌ها را انتخاب کنید.

3. زبانه سرویس وب را انتخاب کرده و روی URL کلیک کنید.

از آنجا که چاپگر از یک گواهی خود-امضاء شونده هنگام دسترسی به HTTPS استفاده می‌کند وقتی *Web Config* را راه‌اندازی کنید، یک هشدار در مرورگر نمایش داده می‌شود؛ این بدان معنا نیست که مشکلی وجود دارد و با خیال راحت می‌توانید از آن صرف‌نظر کنید.

### اجرای *Web Config* در Mac OS

1. ترجیحات سیستم را از منوی Apple < چاپگرها و اسکنرها (یا چاپ و اسکن، چاپ و فابری) برگزینید و سپس چاپگر را انتخاب کنید.

2. روی گزینه‌ها و لوازم < نمایش صفحه وب چاپگر کلیک کنید.

از آنجا که چاپگر از یک گواهی خود-امضاء شونده هنگام دسترسی به HTTPS استفاده می‌کند وقتی Web Config را راه‌اندازی کنید، یک هشدار در مرورگر نمایش داده می‌شود؛ این بدان معنا نیست که مشکلی وجود دارد و با خیال راحت می‌توانید از آن صرف‌نظر کنید.

## نرم‌افزاری برای تنظیم دستگاه در شبکه (EpsonNet Config)

EpsonNet Config برنامه‌ای است که به شما امکان می‌دهد آدرس‌ها و پروتکل‌های رابط شبکه را تنظیم کنید. برای کسب اطلاعات بیشتر، به راهنمای عملکردهای EpsonNet Config یا راهنمای برنامه مراجعه کنید.

### شروع در Windows

Windows 10/Windows Server 2019/Windows Server 2016

روی دکمه شروع کلیک کنید و سپس EpsonNet < EpsonNet Config را انتخاب کنید.

Windows 8.1/Windows 8/Windows Server 2012 R2/Windows Server 2012

نام برنامه را در قسمت جستجو وارد کنید و سپس آیکن نشان داده شده را انتخاب نمایید.

Windows 7/Windows Vista/Windows XP/Windows Server 2008 R2/Windows Server 2008/Windows Server 2003

R2/Windows Server 2003

روی دکمه شروع کلیک کرده و همه برنامه‌ها یا برنامه‌ها < EpsonNet < EpsonNet Config SE < EpsonNet Config را انتخاب کنید.

### شروع در Mac OS

مسیر برو < برنامه‌ها < Epson Software < EpsonNet < EpsonNet Config SE < EpsonNet Config را انتخاب کنید.

## نرم‌افزار به‌روزرسانی

### برنامه‌ای برای به‌روزرسانی نرم‌افزار و ثابت‌افزار (EPSON Software Updater)

EPSON Software Updater برنامه‌ای است که نرم‌افزار جدید را نصب نموده و ثابت‌افزار و دفترچه راهنماها را از طریق اینترنت به‌روزرسانی می‌کند. اگر در نظر دارید به طور مرتب اطلاعات به‌روزرسانی را بررسی کنید، فواصل زمانی برای بررسی به‌روزرسانی‌ها را می‌توانید در تنظیمات به‌روزرسانی خودکار EPSON Software Updater تعیین کنید.

نکته:

از سیستم عامل Windows Server پشتیبانی نمی‌شود.

### شروع در Windows

Windows 10

روی دکمه شروع کلیک کنید و سپس گزینه‌های EPSON Software Updater < Epson Software را انتخاب کنید.

Windows 8.1/Windows 8

نام برنامه را در قسمت جستجو وارد کنید و سپس آیکن نشان داده شده را انتخاب نمایید.

Windows 7/Windows Vista/Windows XP

روی دکمه شروع کلیک کنید و سپس همه برنامه‌ها (یا برنامه‌ها) < Epson Software < EPSON Software Updater را انتخاب کنید.

نکته:

همچنین می‌توانید برنامه *EPSON Software Updater* را با کلیک کردن روی نماد چاپگر از نوار وظیفه دسکتاپ و سپس انتخاب بروزرسانی نرم افزار اجرا کنید.

شروع در Mac OS

مسیر برو < برنامه‌ها < Epson Software < EPSON Software Updater را انتخاب کنید.

اطلاعات مرتبط

◀ "نصب جداگانه برنامه‌ها" در صفحه 150

## لیست منوی تنظیمات

برای انجام دادن تنظیمات گوناگون تنظیم را از صفحه اصلی انتخاب کنید.

### شمارشگر چاپ

منوها را به صورتی که در زیر شرح داده شده است از پانل کنترل انتخاب کنید.

تنظیم < شمارشگر چاپ

مجموع تعداد نسخه‌های چاپ، نسخه‌های چاپ سیاه و سفید، چاپ‌های رنگی و مجموع تعداد صفحات تغذیه شده از چاپگر شامل برگه وضعیت از زمان خریداری چاپگر را نشان می‌دهد.

### تنظیمات اصلی

منوها را به صورتی که در زیر شرح داده شده است از پانل کنترل انتخاب کنید.

تنظیم < تنظیمات اصلی

صدا:

درجه صدا را تنظیم کنید.

روشنایی LCD:

روشنایی صفحه LCD را تنظیم کنید.

روشن شدن خودکار:

اگر روشن را انتخاب کنید، چاپگر با دریافت کار چاپ یا اسکن از طریق اتصال USB یا اتصال شبکه به طور خودکار روشن می‌شود. برای شروع کار چاپ، باید سینی خروجی را بیرون برانید. همچنین، فعال کردن روشن شدن خودکار باعث افزایش اندک توان مصرفی در حالت آماده به کار در مقایسه با چاپگر کاملاً خاموش می‌شود.

اگر می‌خواهید چاپگر در پایان عملکرد چاپ یا اسکن و پس از بیکار ماندن به مدت معین به طور خودکار خاموش شود، تایمر خاموش کردن را استفاده کنید. این قابلیت برای چاپ از دور، مثلاً از طریق اینترنت، سودمند است.

تایمر خاموش کردن:

بسته به تاریخ تولید و محل خرید، ممکن است دستگاه این ویژگی یا ویژگی تنظیم خاموش کردن را داشته باشد.



با انتخاب این تنظیم، اگر از چاپگر به مدت معینی استفاده نشود، به طور خودکار خاموش می‌شود. زمان مورد نظر پیش از اعمال مدیریت نیرو را می‌توانید تنظیم کنید. هرگونه افزایش می‌تواند بر کارایی انرژی محصول تأثیر بگذارد. پیش از انجام هرگونه تغییر، لطفاً محیط زیست را در نظر بگیرید.

تنظیم خاموش کردن:

بسته به تاریخ تولید و محل خرید، ممکن است دستگاه این ویژگی یا ویژگی تایمر خاموش کردن را داشته باشد.

❑ خاموش شدن در صورت غیرفعال بودن

با انتخاب این تنظیم، اگر از چاپگر به مدت معینی استفاده نشود، به طور خودکار خاموش می‌شود. هرگونه افزایش می‌تواند بر بازده انرژی محصول تأثیر بگذارد. پیش از انجام هرگونه تغییر، لطفاً محیط زیست را در نظر بگیرید.

❑ خاموش شدن در صورت قطع اتصال

اگر این تنظیم را انتخاب کنید، هر وقت همه پورت‌ها شامل پورت USB قطع باشند، چاپگر بعد از 30 دقیقه خاموش می‌شود. ممکن است بسته به منطقه این ویژگی وجود نداشته باشد.

تایمر خواب:

وقتی چاپگر برای مدت زمانی معین کار نمی‌کند، بازه زمانی برای وارد شدن دستگاه به حالت خواب (حالت صرفه جویی انرژی) را تنظیم کنید. پس از گذشت زمان تنظیم شده، صفحه LCD سیاه می‌شود.

زبان/Language:

زبان صفحه LCD را انتخاب کنید.

رنگ پس زمینه:

رنگ پس زمینه صفحه LCD را تنظیم کنید.

سینی خروجی LED روشنایی:

روشنایی LED سینی خروجی را حین چاپ تنظیم کنید. گزینه "خاموش" را برای غیرفعال کردن روشنایی LED سینی خروجی حین چاپ انتخاب کنید.

پاک کردن همه تنظیمات:

تنظیمات اصلی را به مقادیر پیش فرض باز می‌گرداند.

اطلاعات مرتبط

← "ذخیره نیرو" در صفحه 149

## تنظیمات چاپگر

منوها را به صورتی که در زیر شرح داده شده است از پانل کنترل انتخاب کنید.

تنظیم < تنظیمات چاپگر

Paper Source Setting:

تنظیم کاغذ:

اندازه و نوع کاغذ قرار داده شده در منبع کاغذ را انتخاب کنید. می‌توانید تنظیمات کاغذ دلخواه را در اندازه کاغذ و نوع کاغذ انجام دهید.

بیکربندی کاغذ:

با انتخاب **On**، در هنگام بارگذاری کاغذ در منبع کاغذ، تنظیمات کاغذ به طور خودکار و با مراجعه به **تنظیم > تنظیمات چاپگر > Paper Source Setting > تنظیم کاغذ** انجام می‌گیرد. اگر این قابلیت را غیرفعال کنید، نمی‌توانید از طریق یک iPhone، iPad یا iPod touch و با استفاده از AirPrint چاپ کنید.

CD/DVD:

موقعیت چاپ CD/DVD را با جابجایی به بالا، پایین، چپ یا راست برای مطابقت مناسب تنظیم می‌کند.

سی دی درونی/بیرونی:

موقعیت چاپ قطره‌های داخلی و خارجی CD/DVD را تنظیم می‌کند. تا 120 میلی‌متر برای قطر خارجی و حداقل 18 میلی‌متر برای قطر داخلی را می‌توانید مشخص کنید. بسته به تنظیم، ممکن است CD/DVD یا سینی CD/DVD کثیف شوند. محدوده را طوری مشخص کنید که با ناحیه قابل چاپ CD/DVD متناسب باشد. ناحیه چاپ که در اینجا تنظیم می‌شود هنگام چاپ عکس‌ها از یک کارت حافظه به یک CD/DVD به عنوان مقدار اولیه منظور می‌گردد.

برچسب‌ها:

موقعیت چاپ برچسب عکس را با حرکت رو به بالا، پایین، چپ و راست تنظیم می‌کند.

کاغذ ضخیم:

برای جلوگیری از پس دادن جوهر در اسناد چاپی خود، گزینه **روشن** را انتخاب کنید، با این حال، ممکن است سرعت چاپ تان کاهش داده شود.

حالت سکوت:

برای کاهش صدا در هنگام چاپ **On** را انتخاب کنید. البته سرعت چاپ ممکن است کاهش یابد. بسته به تنظیمات نوع کاغذ و کیفیت چاپ انتخابی شما، ممکن است هیچ اختلافی در سطح نویز چاپگر وجود نداشته باشد.

زمان خشک شدن جوهر:

زمان خشک شدن جوهر برای چاپ 2 طرفه را انتخاب کنید. چاپگر ابتدا یک طرف و سپس طرف دیگر را چاپ می‌کند. اگر نسخه چاپ شده کثیف باشد، باید مقدار زمان را افزایش دهید.

دو طرفه:

برای تغییر دادن جهت چاپ **روشن** را انتخاب کنید. کار چاپ در حالی انجام می‌گیرد که هد چاپ به چپ و راست حرکت می‌کند. اگر خطوط افقی و عمودی دارای خط کش بر روی تصویر چاپ شده محو هستند یا به درستی تراز نشده اند، با غیرفعال کردن این ویژگی ممکن است مشکل برطرف شود، اما این کار باعث می‌شود سرعت چاپ کم شود.

تراکم:

تراکم چاپ را تنظیم می‌کند.

پاک کردن همه تنظیمات

تنظیمات چاپگر را به مقادیر پیش فرض باز می‌گرداند.

## تنظیمات شبکه

منوها را به صورتی که در زیر شرح داده شده است از پانل کنترل انتخاب کنید.

تنظیم < تنظیمات شبکه

نصب Wi-Fi:

تنظیمات شبکه بی‌سیم را تنظیم کنید یا تغییر دهید. روش اتصال را از میان گزینه‌های زیر انتخاب کرده و دستورالعمل‌هایی که در پانل کنترل نمایش داده می‌شوند را دنبال کنید.

Wi-Fi (توصیه می شود):

راهنمای گام به گام تنظیم Wi-Fi

راه اندازی پوش باتن (WPS)

سایر موارد

نصب کد PIN (WPS)

اتصال خودکار Wi-Fi

غیر فعال سازی Wi-Fi

شاید بتوانید با غیرفعال کردن تنظیم Wi-Fi یا انجام مجدد تنظیم Wi-Fi، مشکلات شبکه را برطرف کنید.

مسیر < Wi-Fi < Wi-Fi (توصیه می شود) < تغییر تنظیمات < سایر موارد < غیر فعال سازی Wi-Fi < تنظیمات را شروع کنید را انتخاب کنید.

Wi-Fi Direct:

iOS

سایر دستگاه های سیستم عامل

Menu

تغییر نام شبکه

تغییر گذرواژه

تغییر دامنه فرکانس

این تنظیم ممکن است برای برخی مناطق نمایش داده نشود.

غیرفعال کردن Wi-Fi Direct

بازگرداندن تنظیمات اولیه

تنظیم LAN سیم دار:

اتصال شبکه که یک کابل LAN یا روتر استفاده می کند را تنظیم نموده یا تغییر دهید. وقتی این گزینه استفاده شود، اتصالات Wi-Fi غیرفعال می شوند.

وضعیت شبکه:

تنظیمات کنونی شبکه را نشان داده یا چاپ می کند.

وضعیت LAN/Wi-Fi سیمی

وضعیت Wi-Fi Direct

چاپ صفحه وضعیت

بررسی اتصال:

اتصال شبکه فعلی را بررسی و یک گزارش را چاپ می کند. در صورت وجود هرگونه مشکل در اتصال، به گزارش مراجعه کنید تا بتوانید مشکل را برطرف نمایید.

پیشرفته:

تنظیمات دقیق زیر را انجام دهید.

نام دستگاه

TCP/IP

پروکسی سرور

#### اطلاعات مرتبط

- ← "انجام تنظیمات Wi-Fi با وارد کردن SSID و رمز عبور" در صفحه 241
- ← "انجام تنظیمات Wi-Fi با تنظیم دکمه فشاری (WPS)" در صفحه 242
- ← "وصل کردن مستقیم یک دستگاه هوشمند و یک چاپگر (Wi-Fi Direct)" در صفحه 244
- ← "بررسی وضعیت اتصال شبکه" در صفحه 248

## تنظیمات سرویس وب

منوها را به صورتی که در زیر شرح داده شده است از پانل کنترل انتخاب کنید.

### تنظیم < تنظیمات سرویس وب

خدمات اتصال Epson:

نمایش می‌دهد آیا چاپگر ثبت شده است و به Epson Connect وصل شده است یا خیر. با انتخاب کردن ثبت و پیروی از دستورالعمل‌ها می‌توانید برای سرویس ثبت نام کنید. پس از ثبت نام، می‌توانید تنظیمات زیر را تغییر دهید.

تعلیق/از سر گیری

لغو ثبت

برای مشاهده جزئیات، به وبسایت زیر مراجعه کنید.

<https://www.epsonconnect.com/>

<http://www.epsonconnect.eu> (فقط اروپا)

#### اطلاعات مرتبط

- ← "چاپ کردن از طریق سرویس ابری" در صفحه 98

## تنظیم به اشتراک گذاری فایل

منوها را به صورتی که در زیر شرح داده شده است از پانل کنترل انتخاب کنید.

### تنظیم < تنظیم به اشتراک گذاری فایل

روش اتصال بین چاپگر و رایانه که دسترسی نوشتن در کارت حافظه قرار داده شده در چاپگر را دارد را انتخاب کنید. دسترسی خواندن و نوشتن به رایانه دارای اولویت اتصال داده می‌شود. فقط دسترسی خواندن به سایر رایانه‌ها داده می‌شود.

## تنظیمات چاپ دوربین

منوها را به صورتی که در زیر شرح داده شده است از پانل کنترل انتخاب کنید.

### تنظیم < تنظیمات چاپ دوربین

تنظیمات را برای چاپ از دوربین دیجیتال انجام دهید.

اطلاعات مرتبط

◀ "گزینه‌های منو برای ویرایش عکس‌ها" در صفحه 53

## عملکردهای راهنما

منوها را به صورتی که در زیر شرح داده شده است از پانل کنترل انتخاب کنید.

تنظیم < عملکردهای راهنما

عدم تطبیق کاغذ:

این هشدار زمانی صادر می‌شود که تنظیمات کاغذ (تنظیمات چاپ) برای کار چاپ با تنظیمات کاغذ چاپگر که در زمان بارگذاری کاغذ اعمال شده است، سازگار نباشد. این تنظیم مانع از بروز اشتباه در کار چاپ می‌شود.

حالت انتخاب خودکار:

در صورت انجام گرفتن هر یک از کارهای زیر، منوهای متناسب با آن کارها نمایش داده می‌شود.

☐ کارت حافظه وارد شود.

☐ حافظه USB وارد شود.

همه تنظیمات:

همه عملکردهای راهنما را فعال یا غیرفعال می‌کند.

پاک کردن همه تنظیمات:

تنظیمات عملکردهای راهنما را به مقادیر پیش فرض باز می‌گرداند.

## تحقیق مشتری

منوها را به صورتی که در زیر شرح داده شده است از پانل کنترل انتخاب کنید.

تنظیم < تحقیق مشتری

برای ارائه اطلاعات مصرف دستگاه از قبیل تعداد چاپ‌ها به Seiko Epson Corporation، گزینه تایید را انتخاب کنید.

## به روز رسانی میان افزار

منوها را به صورتی که در زیر شرح داده شده است از پانل کنترل انتخاب کنید.

تنظیم < به روز رسانی میان افزار

به روز رسانی:

بررسی می‌کند که آیا آخرین نسخه نرم‌افزار داخلی در سرور شبکه بارگذاری شده است یا خیر. وقتی ثابت‌افزار جدید یافت شود، ثابت‌افزار به روز رسانی می‌شود. وقتی به روز رسانی شروع شود، توقف آن امکان‌پذیر نیست.

اعلامیه:

برای دریافت اعلان وجود به روز رسانی نرم‌افزار داخلی On را انتخاب کنید.

اطلاعات مرتبط

← "به‌روزرسانی نرم‌افزار داخلی چاپگر با استفاده از پانل کنترل" در صفحه 155

## بازگرداندن تنظیمات اولیه

منوها را به صورتی که در زیر شرح داده شده است از پانل کنترل انتخاب کنید.

تنظیم < بازگرداندن تنظیمات اولیه

تنظیمات شبکه

تنظیمات شبکه را به موارد پیش‌فرض بازنشانی می‌کند.

همه موارد بجز تنظیمات شبکه

همه تنظیمات به جز تنظیمات شبکه را به موارد پیش‌فرض بازنشانی می‌کند.

همه تنظیمات

همه تنظیمات را به موارد پیش‌فرض بازنشانی می‌کند.

## ویژگی‌های محصول

### مشخصات چاپگر

نازل‌های جوهر سیاه: 180 نازل‌های جوهر رنگی: 180 برای هر رنگ	قرار دادن نازل هد چاپ	
64 تا 90 گرم/متر مربع (17 تا 24 پوند)	کاغذ ساده	وزن کاغذ*
پاکت نامه شماره 10، C4، DL، C6: 75 تا 100 گرم/مترمربع (20 تا 24 پوند)	پاکت نامه‌ها	

\* حتی وقتی ضخامت کاغذ در محدوده مجاز است، ممکن است بسته به خصوصیات یا کیفیت کاغذ به درون دستگاه تغذیه نشود یا کیفیت چاپ به مقدار مطلوب نباشد.

### ناحیه قابل چاپ

ناحیه قابل چاپ برای برگه‌های تک

ممکن است به دلیل مکانیسم چاپگر، کیفیت چاپ در نواحی سایه دار کاهش یابد.

چاپ با کادرهای حاشیه

هنگام چاپ با استفاده از شیار تغذیه کاغذ پشتی، شما نمی‌توانید در محدوده 20.0 میلی‌متری از لبه پایینی چاپ کنید.

3.0 میلی‌متر (0.12 اینچ)	A	
3.0 میلی‌متر (0.12 اینچ)	B	
41.0 میلی‌متر (1.62 اینچ)	C	
37.0 میلی‌متر (1.46 اینچ)	D	

## چاپ بدون کادر حاشیه

44.0 میلی‌متر (1.73 اینچ)	A	
40.0 میلی‌متر (1.57 اینچ)	B	

## ناحیه قابل چاپ برای پاکت نامه

ممکن است به دلیل مکانیسم چاپگر، کیفیت چاپ در نواحی سایه دار کاهش یابد.

3.0 میلی‌متر (0.12 اینچ)	A	
3.0 میلی‌متر (0.12 اینچ)	B	
18.0 میلی‌متر (0.71 اینچ)	C	
41.0 میلی‌متر (1.62 اینچ)	D	

## مشخصات اسکنر

نوع اسکنر	تخت
دستگاه فتوالکتریک	CIS
حداکثر اندازه سند	216×355.6 میلی‌متر (8.5×14 اینچ)
	Legal
وضوح	1200 نقطه در اینچ (اسکن اصلی) 4800 نقطه در اینچ (اسکن فرعی)

عمق رنگ	رنگ <input type="checkbox"/> 48 بیت در هر پیکسل داخلی (16 بیت در هر پیکسل در هر رنگ داخلی) <input type="checkbox"/> 24 بیت در هر پیکسل خارجی (8 بیت در هر پیکسل در هر رنگ خارجی) مقیاس خاکستری <input type="checkbox"/> 16 بیت در هر پیکسل داخلی <input type="checkbox"/> 8 بیت در هر پیکسل خارجی سیاه و سفید <input type="checkbox"/> 16 بیت در هر پیکسل داخلی <input type="checkbox"/> 1 بیت در هر پیکسل خارجی
منبع نور	LED

## مشخصات رابط

برای رایانه	USB پر-سرعت*
برای دستگاه USB خارجی و PictBridge	USB پرسرعت

\* کابل‌های USB 3.0 پشتیبانی نمی‌شوند.

## مشخصات شبکه

### مشخصات Wi-Fi

برای اطلاع از مشخصات Wi-Fi، جدول زیر را ملاحظه کنید.

جدول A	کشورها یا مناطق غیر از موارد ذکر شده در لیست زیر
جدول B	ایرلند، انگلستان، اتریش، آلمان، لیختن‌اشتاین، سوئیس، فرانسه، بلژیک، لوکزامبورگ، هلند، ایتالیا، پرتغال، اسپانیا، دانمارک، فنلاند، نروژ، سوئد، ایسلند، گوادلوپ، مارتینیک، مایوت، نیوکالدونیا، سنت‌پیر، ماکلان، رئونینون، پولینزی فرانسه، گویان فرانسه، والیس فوتونا، استرالیا، نیوزلند، چین، کره جنوبی

### جدول A

استانداردها	IEEE 802.11b/g/n <sup>1*</sup>
دامنه فرکانس	2.4 گیگاهرتز
کانال‌ها	1/2/3/4/5/6/7/8/9/10/11/12/13
حالت‌های هماهنگی	زیرساخت، (Wi-Fi Direct (Simple AP) <sup>2*</sup> ، <sup>3*</sup>
پروتکل‌های امنیتی <sup>4*</sup>	WPA3-SAE (AES)، <sup>5*</sup> WPA2-PSK (AES)، WEP (64/128bit)



- 1\*: فقط برای HT20 قابل استفاده است.  
 2\*: برای IEEE 802.11b پشتیبانی نمی‌شود.  
 3\*: حالت های زیرساخت و Wi-Fi Direct یا اتصال اترنت را می توان به صورت همزمان استفاده کرد.  
 4\*: قابلیت Wi-Fi Direct فقط از WPA2-PSK (AES) پشتیبانی می کند.  
 5\*: با استانداردهای WPA2 با پشتیبانی برای WPA/WPA2 Personal مطابقت دارد.

## جدول B

ac <sup>1*</sup> IEEE 802.11a/b/g/n		استانداردها
IEEE 802.11a/n/ac: 5 گیگاهرتز		دامنه‌های فرکانس
1/2/3/4/5/6/7/8/9/10/11/12/13	2.4 گیگاهرتز	Wi-Fi کانال‌ها
(36/40/44/48) W52, (52/56/60/64) W53, (100/104/108/112/116/120/124/128/132/136/140) W56, (149/153/157/161/165) W58	5 گیگاهرتز <sup>2*</sup>	
1/2/3/4/5/6/7/8/9/10/11/12/13	2.4 گیگاهرتز	Wi-Fi Direct
(36/40/44/48) W52, (149/153/157/161/165) W58	5 گیگاهرتز <sup>2*</sup>	
زیرساخت، (Wi-Fi Direct (Simple AP) <sup>3*</sup> ، <sup>4*</sup>		حالت‌های اتصال
WPA3-SAE (AES) <sup>6*</sup> ، WPA2-PSK (AES)، WEP (64/128bit)		پروتکل‌های امنیتی <sup>5*</sup>

- 1\*: فقط برای HT20 قابل استفاده است.  
 2\*: در دسترس بودن این کانال‌ها و استفاده از محصول در محیط باز از طریق این کانال‌ها بر حسب مکان متفاوت است. جهت کسب اطلاعات بیشتر، <http://support.epson.net/wifi5ghz/> را ببینید  
 3\*: برای IEEE 802.11b پشتیبانی نمی‌شود.  
 4\*: حالت های زیرساخت و Wi-Fi Direct یا اتصال اترنت را می توان به صورت همزمان استفاده کرد.  
 5\*: Wi-Fi Direct فقط از WPA2-PSK (AES) پشتیبانی می کند.  
 6\*: با استانداردهای WPA2 با پشتیبانی برای WPA/WPA2 Personal مطابقت دارد.

## مشخصات اترنت

ac <sup>1*</sup> IEEE802.3i (10BASE-T) IEEE802.3u (100BASE-TX) IEEE802.3az (Energy Efficient Ethernet) <sup>2*</sup>	استانداردها
خودکار، تمام دابلکس 10 مگابیت/ثانیه، نیمه دابلکس 10 مگابیت/ثانیه، تمام دابلکس 100 مگابیت/ثانیه، نیمه دابلکس 100 مگابیت/ثانیه	حالت ارتباط
RJ-45	متصل کننده

- 1\* از کابل گروه 5e یا بالاتر STP (جفتی پیچ خورده روکش دار) استفاده کنید تا از احتمال تداخل رادیویی جلوگیری شود.

\*2 دستگاه متصل باید با استانداردهای IEEE802.3az مطابقت داشته باشد.

## عملکردهای شبکه و IPv4/IPv6

ملاحظات	پشتیبانی شده	عملکردها	
-	✓	IPv4	چاپ شبکه‌ای (Windows (EpsonNet Print
-	✓	IPv6 ,IPv4	(Windows (Standard TCP/IP
یا Windows Vista یا نسخه جدیدتر	✓	IPv6 ,IPv4	چاپ ( WindowsWSD
-	✓	IPv6 ,IPv4	چاپ ( Mac OSBonjour
-	✓	IPv6 ,IPv4	چاپ (Mac OS ,Windows (IPP
دوربین دیجیتالی	✓	IPv4	چاپ ( Wi-FiPictBridge
-	✓	IPv4	Epson Connect (چاپ ایمیل، چاپ از راه دور)
Mac یا جدیدتر یا iOS 5 یا جدیدتر یا OS X v10.7 یا جدیدتر	✓	IPv6 ,IPv4	(Mac OS ,iOS (AirPrint
-	✓	IPv6 ,IPv4	Epson Scan 2
Windows 7 یا جدیدتر یا Mac OS X El یا جدیدتر یا Capitan	✓	IPv4	Epson ScanSmart
،Windows XP, Vista به Mac OS X v10.6 یوسمیتی	✓	IPv4	Event Manager
-	✓	IPv4	Epson Connect (اسکن به حافظه ابری)
یا OS X Mavericks یا نسخه جدیدتر	✓	IPv6 ,IPv4	AirPrint (اسکن)
-	-	IPv4	ارسال یک نمابر
-	-	IPv4	دریافت یک نمابر
-	-	IPv6 ,IPv4	AirPrint (نمابر خروجی)

## پروتکل امنیتی

IPPS ,HTTPS Server/Client	SSL/TLS
	SNMPv3

## سرویس‌های شخص ثالث تحت پشتیبانی

AirPrint	چاپ	iOS 5 یا جدیدتر/ Mac OS X v10.7.x یا جدیدتر
	اسکن	OS X Mavericks یا نسخه جدیدتر

## مشخصات دستگاه حافظه

## مشخصات کارت حافظه پشتیبانی شده

کارت‌های حافظه سازگار	حداکثر ظرفیت
* miniSD	2 گیگابایت
* miniSDHC	32 گیگابایت
* microSD	2 گیگابایت
* microSDHC	32 گیگابایت
* microSDXC	64 گیگابایت
SD	2 گیگابایت
SDHC	32 گیگابایت
SDXC	64 گیگابایت

\* یک مبدل مناسب برای شکاف کارت حافظه وصل کنید. در غیر این صورت، ممکن است کارت گیر کند.

## مشخصات دستگاه حافظه تحت پشتیبانی

دستگاه‌های حافظه سازگار	حداکثر ظرفیت
درایو CD-R <sup>1*</sup> ، CD-R <sup>2*</sup>	CD-ROM/CD-R: 700 مگابایت
درایو DVD-R <sup>1*</sup> ، DVD-R <sup>2*</sup>	DVD-ROM/DVD-R: 4.7 گیگابایت
درایو Blu-ray™ <sup>1*</sup> ، Blu-ray™ <sup>2*</sup>	DVD-RAM، DVD±RW، DVD+R، CD-RW و دیسک Blu-ray™ پشتیبانی نمی‌شود.
HDD <sup>1*</sup> درایو فلش USB	TB 2 (فرمت شده با FAT، FAT32 یا exFAT)
کارت خوان چندگانه <sup>3*</sup>	TB 2 (فرمت شده با FAT، FAT32 یا exFAT)

1\* توصیه نمی‌کنیم از دستگاه‌های حافظه که با USB شارژ می‌شوند استفاده کنید. فقط از دستگاه‌های حافظه با منبع برق AC مستقل استفاده کنید.

2\* فقط خواندنی.

3\* تنها یک کارت حافظه را در کارت خوان چندگانه قرار دهید. کارت‌خوان‌های چندگانه که بیش از دو کارت حافظه در آنها وارد شده است، پشتیبانی نمی‌شوند.

می‌توانید از دستگاه‌های زیر استفاده کنید:

دستگاهی که به یک درایور اختصاص داده شده نیاز دارد

دستگاهی با تنظیمات ایمنی (رمز عبور، رمزگذاری و مانند این)

دستگاهی با هاب USB داخلی

Epson می‌تواند تمام عملکرد دستگاه‌های متصل خارجی را تضمین کند.

## مشخصات داده پشتیبانی شده

قالب فایل	(JPEG (*.JPG) با نسخه Exif 2.31 استاندارد گرفته شده با دوربین‌های دیجیتال DCF <sup>1*</sup> نسخه 1.0 یا 2.0 <sup>2*</sup> سازگار
اندازه تصویر	افقی: 80 تا 10200 پیکسل عمودی: 80 تا 10200 پیکسل
اندازه فایل	کمتر از 2 گیگابایت
حداکثر تعداد فایل‌ها	9990

<sup>1\*</sup> قانون طراحی برای فایل سیستم دوربین.

<sup>2\*</sup> از داده‌های عکس ذخیره شده در حافظه داخلی دوربین دیجیتال پشتیبانی نمی‌شود.

### نکته:

"! زمانی که چاپگر می‌تواند فایل تصویر را تشخیص دهد روی صفحه LCD نشان داده می‌شود. در این حالت، اگر یک چیدمان تصویر چندتایی را انتخاب کنید، قسمت‌های خالی چاپ می‌شوند.

## ابعاد

ابعاد	ذخیره
	<input type="checkbox"/> عرض: 523 میلی متر (20.6 اینچ)
	<input type="checkbox"/> طول: 379 میلی متر (14.9 اینچ)
	<input type="checkbox"/> ارتفاع: 169 میلی متر (6.7 اینچ)
	چاپ
	<input type="checkbox"/> عرض: 523 میلی متر (20.3 اینچ)
	<input type="checkbox"/> طول: 758 میلی متر (29.8 اینچ)
	<input type="checkbox"/> ارتفاع: 430 میلی متر (16.9 اینچ)
عرض*	تقریباً 11.1 کیلوگرم (24.5 پوند)

\* بدون جوهر و سیم برق.

## مشخصات الکتریکی

درجه‌بندی منبع برق	AC 100-120 ولت	AC 220-240 ولت	AC 220-240 ولت*
دامنه فرکانس ارزیابی شده	60-50 هرتز	60-50 هرتز	60-50 هرتز
جریان ارزیابی شده	0.7 آمپر	0.35 آمپر	0.35 آمپر
مصرف برق (با اتصال USB)	کپی‌های تکی: حدود 17.0 عرض (ISO/IEC24712) حالت آماده: حدود 7.5 وات حالت خواب: حدود 0.8 وات خاموش: حدود 0.2 وات	کپی‌های تکی: حدود 17.0 عرض (ISO/IEC24712) حالت آماده: حدود 7.6 وات حالت خواب: حدود 0.8 وات خاموش: حدود 0.3 وات	کپی‌های تکی: حدود 17.0 عرض (ISO/IEC24712) حالت آماده: حدود 7.6 وات حالت خواب: حدود 0.9 وات خاموش: حدود 0.2 وات

\* برای کاربران در هند، بنگلادش، بوتان، مالدیو، سریلانکا، نپال، چین.

## نکته:

□ برای بررسی ولتاژ به برچسب روی چاپگر مراجعه کنید.

□ کاربران اروپایی برای اطلاع از جزئیات مربوط به مصرف برق، به وبسایت زیر مراجعه نمایند.

<http://www.epson.eu/energy-consumption>

## مشخصات محیطی

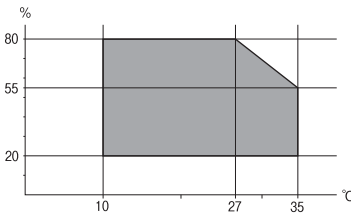
کارکرد	از این چاپگر در محدوده ای که در نمودار زیر نشان داده شده است استفاده کنید. 
ذخیره	دما: 10 تا 35°C (50 تا 95°F) رطوبت: 20 تا 80% رطوبت نسبی (بدون تغلیظ) دما: 20- تا 40°C (-4 تا 104°F)* رطوبت: 5 تا 85 درصد RH (بدون تراکم)

\* می‌توانید برای یک ماه در دمای 40 درجه سانتی‌گراد (104 درجه فارنهایت) نگهدارید.

## مشخصات محیطی برای بطری‌های جوهر

دمای نگهداری	30- تا 40°C (-22 تا 104°F)*
دمای انجماد	16°C (-3.2°F) یخ جوهر آب می‌شود و پس از حدود 3 ساعت در دمای 25°C (77°F) قابل استفاده می‌گردد.

\* می‌توانید برای یک ماه در دمای 40°C (104°F) نگهداری کنید.

## نیازمندی‌های سیستم

Windows 

Windows Vista، Windows 7، Windows 8/8.1، Windows 10 یا جدیدتر (32 بیت، 64 بیت)

Windows XP SP3 (32 بیت)

Windows XP Professional x64 Edition SP2

Windows Server 2003 (SP2) یا جدیدتر

Mac OS 

Mac OS X v10.6.8 یا جدیدتر

نکته:

 Mac OS ممکن است از برخی از برنامه‌ها و ویژگی‌ها پشتیبانی نکند. از فایل سیستم (UFS)UNIX برای Mac OS پشتیبانی نمی‌شود.

## اطلاعات تنظیمی

## استانداردها و آیین نامه ها

## استانداردها و توافق‌ها برای مدل آمریکایی

ایم‌سی	UL60950-1 CAN/CSA-C22.2 No.60950-1
EMC	FCC Part 15 Subpart B Class B CAN ICES-3 (B)/NMB-3 (B)

این تجهیزات شامل مدول بی سیم زیر می‌شود.

سازنده: Seiko Epson Corporation

نوع: J26H005

این محصول با بخش 15 از قوانین FCC و RSS-210 از قوانین IC مطابقت دارد. Epson نمی‌تواند در قبال هر نوع عدم رضایت از نیازمندی‌های محافظتی که در اثر تغییرات غیر توصیه شده محصول ایجاد می‌شود مسئولیتی را بپذیرد. عملکرد دستگاه تحت دو شرط زیر است: (1) این دستگاه تداخل مضر ایجاد نمی‌کند، و (2) این دستگاه باید هر نوع تداخل دریافتی را بپذیرد از جمله تداخلی که می‌تواند منجر به کارکرد نامناسب دستگاه شود.

برای جلوگیری از تداخل رادیویی تحت سرویس مجوزدار، این دستگاه برای کارکرد در داخل ساختمان و دور از پنجره‌ها در نظر گرفته شده تا حداکثر حالت محافظت ارائه شود. تجهیزاتی (یا آنتن انتقال) که در بیرون از ساختمان نصب شده تحت این مجوز قرار دارد.

این دستگاه از محدودیت‌های قرارگیری در معرض تابش FCC/IC تبعیت می‌کند که برای محیط‌های بدون کنترل در نظر گرفته شده است، همچنین از دستورالعمل‌های قرارگیری در برابر تابش امواج رادیویی FCC و بخش مکمل C از قوانین قرارگیری در معرض تابش امواج رادیویی IC از OET65 و RSS-102 تبعیت می‌کند. این دستگاه باید طوری نصب شده و مورد استفاده قرار بگیرد تا رادیاتور حداقل 7.9 اینچ (20 سانتی متر) یا بیشتر از بدن انسان دور باشد (بجز بخش‌های بیرونی بدن مثل دست، مچ، پاها و زانو).

## استانداردها و تأییدیه های مربوط به مدل اروپایی

برای کاربران اروپایی

بدین وسیله، Seiko Epson Corporation اعلام می‌دارد که مدل بی‌سیم زیر با آیین‌نامه 2014/53/EU انطباق دارد. متن کامل بیانیه EU در مورد انطباق در وبسایت زیر وجود دارد.

<http://www.epson.eu/conformity>

C722A

برای استفاده فقط در ایرلند، انگلستان، اتریش، آلمان، لیختن اشتاین، سوئیس، فرانسه، بلژیک، لوکزامبورگ، هلند، ایتالیا، پرتغال، اسپانیا، دانمارک، فنلاند، نروژ، سوئد، ایسلند، کرواسی، قبرس، یونان، اسلوانی، مالت، بلغارستان، چک، استونی، مجارستان، لتونی، لیتوانی، لهستان، رومانی و اسلواکی.

Epson نمی‌تواند در قبال هر نوع عدم رضایت از نیازمندی‌های محافظتی که در اثر تغییرات غیر توصیه شده محصولات ایجاد می‌شود مسئولیتی را بپذیرد.

فرکانس	حداکثر نیروی فرکانس رادیویی ارسال شده
2400-2483.5 مگاهرتز	(dBm (EIRP 20
5150-5250 مگاهرتز	(dBm (EIRP 20
5250-5350 مگاهرتز	(dBm (EIRP 20
5470-5725 مگاهرتز	(dBm (EIRP 20



## استانداردها و تأییدیه های مربوط به مدل استرالیایی

AS/NZS CISPR32 Class B	EMC
------------------------	-----

Epson بدینوسیله اعلام می‌کند که مدل‌های تجهیزات زیر با نیازمندی‌های ضروری و سایر مقررات مربوطه AS/NZS4268 مطابقت دارند:

C722A

Epson نمی‌تواند در قبال هر نوع عدم رضایت از نیازمندی‌های محافظتی که در اثر تغییرات غیر توصیه شده محصولات ایجاد می‌شود مسئولیتی را بپذیرد.

## محدودیت های کپی کردن

برای اطمینان از استفاده قانونی و مسئولانه چاپگر محدودیت های زیر را رعایت کنید.

کپی موارد زیر طبق قانون ممنوع است:

صورتحساب های بانکی، مسکوکات، اوراق بهادار قابل عرضه در بازار صادر شده از طرف دولت، اوراق بهادار ضمانتی دولتی، و اوراق بهادار شهرداری

تمبر های پستی استفاده نشده، کارت پستال های از پیش مهر شده، و دیگر اقلام پستی رسمی پستی معتبر

تمبرهای درآمد صادر شده از طرف دولت، و اوراق بهادار صادر شده طبق روال قانونی

هنگام کپی کردن موارد زیر احتیاط کنید:

□ اوراق بهادار قابل عرضه در بازار خصوصی، (گواهی سهام، یادداشت های مذاکره، چک ها و سایر موارد)، بلیط های ماهانه، بلیط های امتیازی و سایر موارد.

□ گذرنامه ها، گواهی نامه های رانندگی، ضمانت های تناسب، کارت تردد در جاده، کوپن غذا، بلیط ها و سایر موارد.

**نکته:**

ممکن است کپی این موارد نیز طبق قانون ممنوع شده باشد.

استفاده مسئولانه از محتوای دارای حق چاپ:

ممکن است با کپی نامناسب از محتوای دارای حق چاپ از چاپگرها سواستفاده شود. به جز مواردی که با یک وکیل آگاه مشورت کرده اید، قبل از کپی کردن محتوای منتشر شده، در قبال گرفتن اجازه از دارنده حق کپی مسئول بوده و به آن احترام بگذارید.



---

## جایی که می توانید راهنما را دریافت کنید

وب سایت پشتیبانی فنی..... 290

تماس با پشتیبانی Epson..... 290

## وب سایت پشتیبانی فنی

اگر به راهنمایی بیشتری نیاز داشتید، به وب سایت پشتیبانی Epson نشان داده شده در زیر مراجعه کنید. کشور یا منطقه خود را انتخاب کنید و به بخش پشتیبانی وب سایت Epson محلی خود بروید. آخرین دراپورها، سوالات متداول، دفترچه های راهنما یا سایر موارد قابل دانلود نیز در سایت موجودند.

<http://support.epson.net/>

<http://www.epson.eu/support> (اروپا)

اگر محصول Epson شما به درستی کار نمی کند و نمی توانید مشکل را حل کنید، برای راهنمایی با سرویس های پشتیبانی Epson تماس بگیرید.

## تماس با پشتیبانی Epson

### قبل از تماس با Epson

اگر محصول Epson شما به درستی کار نمی کند و نمی توانید با استفاده از اطلاعات عیب یابی موجود در دفترچه های راهنمای محصول خود مشکل را حل کنید، برای راهنمایی با سرویس های پشتیبانی Epson تماس بگیرید. اگر پشتیبانی Epson برای ناحیه شما در لیست زیر قرار ندارد، با فروشنده ای که محصول خود را از آنجا خریداری کردید تماس بگیرید.

اگر اطلاعات زیر را در اختیار پشتیبانی Epson قرار دهید می توانند سریع تر به شما کمک کنند:

شماره سریال محصول

(برچسب شماره سریال معمولاً در پشت محصول است.)

مدل محصول

نسخه نرم افزار محصول

(روی **About**، **Version Info** یا دکمه مشابه در نرم افزار محصول کلیک کنید.)

مارک و مدل رایانه خود

نام و نسخه سیستم عامل رایانه

نام ها و نسخه های برنامه های نرم افزار که بطور معمول با محصول خود استفاده می کنید.

#### نکته:

بسته به محصول، ممکن است تنظیمات شبکه در حافظه محصول ذخیره گردد. ممکن است به دلیل خرابی یا تعمیر محصول، تنظیمات از دست بروند. Epson در مورد از دست دادن هر نوع داده، برای پشتیبان گیری یا بازسازی تنظیمات حتی در طول دوره ضمانت مسئولیتی ندارد. توصیه می کنیم نسخه پشتیبان خود را ایجاد کرده و یادداشت هایی بردارید.

## راهنما برای کاربران در اروپا

برای اطلاع از نحوه تماس با پشتیبانی Epson، سند ضمانت شناسه اروپایی خود را بررسی کنید.

## راهنما برای کاربران در استرالیا

Epson استرالیا درصدد است سطح بالایی از سرویس مشتری را در اختیار شما قرار دهد. علاوه بر دفترچه های راهنمای محصول، ما منابع زیر را برای دریافت اطلاعات در اختیار شما قرار می دهیم:

#### URL اینترنت

<http://www.epson.com.au>

به صفحات وب جهانی Epson استرالیا بروید. برای جستجوی هر از گاهی در وب مودم خود را از اینجا دریافت کنید! سایت یک بخش دانلود برای درایورها، محل های تماس با Epson، اطلاعات محصولات جدید و پشتیبانی فنی (ایمیل) ارائه می دهد.

#### بخش راهنمایی Epson

تلفن: 1300-361-054

بخش راهنمایی Epson بعنوان یک نسخه پشتیبان نهایی ارائه می شود تا مطمئن شویم مشتریان ما به دستگاه ها دسترسی دارند. اپراتورهای بخش راهنما می توانند به شما در نصب، پیکربندی، و راه اندازی محصول Epson به شما کمک کنند. کارکنان بخش پیش فروش ما می توانند در مورد محصولات جدید توضیحاتی ارائه دهند و اینکه محل نزدیک ترین فروشنده یا نمایندگی سرویس را به شما ارائه دهند. بسیاری از سؤالات در اینجا پاسخ داده شده است.

زمانی که تماس می گیرید همه اطلاعات مربوطه را آماده کنید. هر چه اطلاعات بیشتری آماده کنید، ما سریع تر می توانیم مشکل را حل کنیم. این اطلاعات شامل دفترچه های راهنمای محصول Epson، نوع رایانه، سیستم عامل، برنامه ها، و هر نوع اطلاعاتی که لازم است می شود.

#### جابجایی محصول

Epson توصیه می کند برای جابجایی های بعدی، بسته بندی محصول را نزد خود نگهدارید. همچنین توصیه می شود مخزن جوهر را با یک نوار محکم کنید و دستگاه را ایستاده نگهدارید.

## راهنمایی برای کاربران در نیوزلند

Epson نیوزلند امیدوار است سطح بالایی از خدمات مشتریان را به شما ارائه دهد. علاوه بر مدارک محصول، ما برای کسب اطلاعات منابع زیر را ارائه می دهیم:

#### URL اینترنت

<http://www.epson.co.nz>

به صفحات وب Epson نیوزلند دسترسی پیدا کنید. برای جستجوی هر از گاهی در وب مودم خود را از اینجا دریافت کنید! سایت یک بخش دانلود برای درایورها، محل های تماس با Epson، اطلاعات محصولات جدید و پشتیبانی فنی (ایمیل) ارائه می دهد.

#### بخش راهنمایی Epson

تلفن: 0800 237 766

بخش راهنمایی Epson بعنوان یک نسخه پشتیبان نهایی ارائه می شود تا مطمئن شویم مشتریان ما به دستگاه ها دسترسی دارند. اپراتورهای بخش راهنما می توانند به شما در نصب، پیکربندی، و راه اندازی محصول Epson به شما کمک کنند. کارکنان بخش پیش فروش ما می توانند در مورد محصولات جدید توضیحاتی ارائه دهند و اینکه محل نزدیک ترین فروشنده یا نمایندگی سرویس را به شما ارائه دهند. بسیاری از سؤالات در اینجا پاسخ داده شده است.

زمانی که تماس می گیرید همه اطلاعات مربوطه را آماده کنید. هر چه اطلاعات بیشتری آماده کنید، ما سریع تر می توانیم مشکل را حل کنیم. این اطلاعات شامل موارد زیر است: مدارک محصول Epson شما، نوع کامپیوتر، سیستم عامل، برنامه های کاربردی، و هر اطلاعاتی که شما احساس می کنید ضروری هستند.

#### جابجایی محصول

Epson توصیه می کند برای جابجایی های بعدی، بسته بندی محصول را نزد خود نگهدارید. همچنین توصیه می شود مخزن جوهر را با یک نوار محکم کنید و دستگاه را ایستاده نگهدارید.

## راهنمایی برای کاربران در هند

اطلاعات تماس برای اطلاعات، پشتیبانی و سرویس ها:

وب جهانی

<http://www.epson.co.in>

اطلاعات مربوط به مشخصات محصول، دراپورها برای دانلود، و درخواست های مربوط به محصولات نیز موجودند.

### خط راهنما

☐ اطلاعات سرویس و محصول و سایر سفارش مواد مصرفی (خطوط BSNL)

شماره تلفن رایگان: 18004250011

روزهای دوشنبه تا شنبه از ساعت 9 صبح تا 6 عصر (بجز روزهای تعطیل عمومی)

☐ سرویس (CDMA و کاربران تلفن همراه)

شماره تلفن رایگان: 186030001600

روزهای دوشنبه تا شنبه از ساعت 9 صبح تا 6 عصر (بجز روزهای تعطیل عمومی)