

ET-16680 Series L15180 Series

Brugervejledning



Udskrivning

Kopiering

Scanning

Faxning

Vedligeholdelse af printeren

Løsning af problemer

Indholdsfortegnelse

Vejledning til denne manual

Introduktion til vejledningerne.	8
Informationssøgning.	8
Sådan udskrives kun de nødvendige sider.	9
Om denne vejledning.	9
Mærker og symboler.	9
Bemærkninger om skærbilleder og illustrationer.	10
Henvisninger til operativsystemer.	10
Varemærker.	11
Copyright.	12

Vigtige instruktioner

Sikkerhedsvejledning.	14
Sikkerhedsinstruktioner vedrørende blæk.	15
Rådgivning og advarsler for printeren.	15
Råd og advarsler i forbindelse med konfiguration af printeren.	15
Råd og advarsler i forbindelse med brug af printeren.	16
Rådgivning og advarsler for brug af den berøringsfølsomme skærm.	16
Rådgivning og advarsler for brug af printeren med en trådløs forbindelse.	16
Råd og advarsler i forbindelse med transport eller opbevaring af printeren.	17
Beskyttelse af dine personlige oplysninger.	17

Delenes navne og funktioner

Forside.	19
Indvendigt.	21
Bagest.	22

Vejledning til kontrolpanel

Kontrolpanel.	24
Konfiguration af startskærbilledet.	25
Guide til netværksikonet.	26
Konfiguration af menuskærbilledet.	27
Skærmkonfiguration for Job/Status.	28
Reserver job.	28
Indtastning af tegn.	29
Visning af animationer.	29

Ilægning af papir

Forholdsregler til papirhåndtering.	32
Indstillinger for papirstørrelse og papirtype.	32
Liste over papirtype.	33
Ilægning af papir.	33
Ilægning af hullet papir.	34
Indføring af langt papir.	35

Placering af originaler

Originaler, som ikke er understøttet af ADF.	37
Registrere originalformatet automatisk.	37
Placering af originaler.	38

Isætning og udtagning af et hukommelsesenhed

Sådan tilsluttes en ekstern USB-enhed.	41
Fjernelse af en ekstern USB-enhed.	41
Deling af data på en hukommelsesenhed.	41

Udskrivning

Udskriv dokumenter.	44
Udskrivning fra en computer — Windows.	44
Udskrivning af et dokument vha. PostScript- printerdriveren (Windows).	68
Udskrivning fra en computer — Mac OS.	72
Udskrivning fra PostScript-printerdriveren på Mac OS.	80
Udskrivning af dokumenter fra smartenheder (iOS).	84
Udskrivning af dokumenter fra smartenheder (Android).	85
Udskrivning på konvolutter.	86
Udskrivning på konvolutter fra en computer (Windows).	86
Udskrivning på konvolutter fra en computer (Mac OS).	87
Udskrivning af fotos.	87
Udskrivning af filtypen JPEG fra en hukommelsesenhed.	87
Udskrivning af filtypen TIFF fra en hukommelsesenhed.	88
Udskrivning af websider.	89
Udskrivning af websider fra en computer.	89
Udskrivning af websider fra smartenheder.	90

Udskrivning ved brug af cloud-tjeneste.	90
Registrering til tjenesten Epson Connect fra kontrolpanelet.	91

Kopiering

Tilgængelige kopieringsmetoder.	93
Kopiering af originaler.	93
Kopiering på 2 sider.	94
Kopiering ved forstørrelse eller reducere.	94
Kopierer flere originaler på et enkelt ark.	95
Kopiering i siderækkefølge.	96
Kopiering af originaler med god kvalitet.	96
Kopiering af id-kort.	97
Kopiering af bøger.	97
Grundlæggende menuindstillinger for kopiering.	98
Farveindstil.:	98
Tæthed.:	98
Papirindstilling.:	98
Reducer/Forstør.:	98
Type af original.:	99
2-sidet.:	99
Avancerede menuindstillinger for kopiering.	99
Flere sider.:	99
Oprindelig størrelse.:	99
Færdiggørelse.:	99
Orig. af for. stør.:	100
Retning (original):.	100
Bog → 2 sider.:	100
Billedkvalitet.:	100
Indbnd-ma.:	101
Reducer, og tilpas til papir.:	101
Fjern skygge.:	101
Fjern huller.:	101
ID-kort kopi.:	101

Scanning

Tilgængelige scanningsmetoder.	103
Scanning af originaler til en netværksmappe.	103
Indstillinger for destinationsmenu til scanning til en mappe.	104
Scanningsmenuindstillinger for scanning til en mappe.	105
Scanning af originaler til en e-mail.	106
Modtagerens menuindstillinger for scanning til en e-mail.	107
Scanningsmenuindstillinger for scanning til en e-mail.	107
Scanning af originaler til en computer.	110
Scanning af originaler til en hukommelsesenhed.	111

Grundlæggende menuindstillinger for scanning til en hukommelsesenhed.	111
Avancerede menuindstillinger for scanning til en hukommelsesenhed.	112
Scanning af originaler til skyen.	113
Grundlæggende menuindstillinger for scanning til skyen.	113
Avancerede menuindstillinger for scanning til skyen.	114
Scanning med WSD.	115
Konfiguration af en WSD-port.	115
Scanning af originaler til en smartenhed.	117

Faxning

Før brug af faxfunktioner.	119
Oversigt over denne printers faxfunktioner.	119
Funktion: Afsendelse af faxer.	119
Funktioner: Modtagelse af faxer.	120
Funktion: PC-FAX-afsendelse/modtagelse (Windows/Mac OS).	121
Funktioner: Forskellige faxrapporter.	122
Funktion: Status eller logfiler for faxjob.	122
Funktion: Fax-boks.	123
Funktion: Sikkerhed under afsendelse og modtagelse af faxer.	123
Funktioner: Andre nyttige funktioner.	123
Afsendelse af faxer vha. printeren.	124
Valg af modtagere.	124
Forskellige måder at sende faxer.	125
Modtagelse af faxer på printeren.	132
Modtagelse af indgående faxer.	132
Modtagelse af faxer ved at foretage et telefonopkald.	133
Sådan gemmes og videresendes modtagne faxer	135
Visning af modtagne faxmeddelelser på printerens LCD-skærm.	136
Menuindstillinger for faxhandlinger.	137
Modtager.	137
Faxindstillinger.	138
Mere.	140
Menuindstillinger for Fax-boks.	142
Indbakke/ Fortrolige.	142
Gemte dokumenter.:	143
Polling Send/ Tavle.	144
Kontrol af status eller logfiler for faxjob.	148
Viser oplysninger, når modtagne faxmeddelelser er ubehandlede (ulæst/ikke udskrevet/ikke gemt/ikke videresendt).	148
Kontrol af igangværende faxjob.	149

Kontrol af oversigten over faxjob.	150
Udskrivning af modtagne dokumenter.	150
Afsendelse af en fax fra en computer.	150
Sådan afsendes dokumenter, der er lavet i et program (Windows).	151
Sådan afsendes dokumenter, der er lavet i et program (Mac OS).	153
Modtagelse af faxer på en computer.	154
Se efter nye faxer (Windows).	155
Se efter nye faxer (Mac OS).	156
Annullering af funktionen, der gemmer indgående faxer til computeren.	157

Vedligeholdelse af printeren

Kontrol af status på forbrugsvarer.	159
Forbedring af udskrivnings-, kopierings-, scannings- og faxkvalitet.	159
Justering af udskriftskvaliteten.	159
Kontrol og rengøring af printhovedet.	160
Kørsel af Grundig rengøring.	162
Forebyggelse af dysetilstopning.	163
Justering af printhovedet.	164
Rengøring af papirbanen for udtværet blæk.	164
Rengøring af scannerglaspladen og dokumentmåtten.	164
Rengøring af ADF'en.	166
Rengøring af den gennemsigtige film.	168
Rengøring af printeren.	170
Oprensning af spildt blæk.	171
Kontrol af det samlede antal sider, der er kørt gennem printeren.	171
Strømbesparelse.	172
Strømbesparelse (kontrolpanel).	172
Installation eller afinstallation af programmer separat.	172
Installation af programmerne separat.	172
Installation af en PostScript-printerdriver.	175
Tilføjelse af printer (kun for Mac OS).	176
Afinstallation af programmer.	176
Opdatering af programmer og firmware.	178
Transport og opbevaring af printeren.	180

Løsning af problemer

Printeren fungerer ikke som forventet.	187
Printeren tændes ikke eller slukkes ikke.	187
Strømmen slukker automatisk.	187
Papiret indføres forkert.	188
Kan ikke udskrive.	192

Kan ikke starte scanning.	210
Det er ikke muligt at sende eller modtage faxer.	222
Fejlkode vist i statusmenuen.	237
Kan ikke betjene printeren som forventet.	243
Der vises en meddelelse på LCD-skærmen.	248
Papiret sidder fast.	249
Forhindring af papirstop.	250
Det er tid til at udskifte blækken.	251
Forholdsregler ved håndtering af blækflasker.	251
Fyldning af blæktank.	252
Det er tid til at udskifte vedligeholdelseskassen.	255
Forholdsregler ved håndtering af vedligeholdelseskassen.	255
Udskiftning af en vedligeholdelseskasse.	256
Udskrivnings-, kopierings-, scannings- og faxkvaliteten er dårlig.	257
Udskriftskvaliteten er dårlig.	257
Kopieringskvaliteten er dårlig.	266
Problemer med det scannede billede.	273
Kvaliteten af den sendte fax er dårlig.	276
Kvaliteten af modtagne faxer er dårlig.	278
Problemet kan ikke løses.	278
Kan ikke løse problemer med udskrivning eller kopiering.	279

Tilføjelse eller udskiftning af computeren eller enhederne

Tilslutning til en printer, der har været forbundet til netværket.	281
Brug af netværksprinter fra en anden computer	281
Brug af netværksprinter fra en smartenhed.	282
Genindstilling af netværksforbindelsen.	282
Ved udskiftning af den trådløse router.	282
Ved skift af computer.	283
Ændring af forbindelsesmetoder til computeren	284
Foretage Wi-Fi-indstillinger fra kontrolpanelet.	285
Direkte tilslutning af en smartenhed og printer (Wi-Fi Direct).	288
Om Wi-Fi Direct.	288
Oprette forbindelse til en iPhone, iPad eller iPod touch med Wi-Fi Direct.	288
Tilslutning til Android-enheder med Wi-Fi Direct.	291
Oprette forbindelse til enheder end iOS og Android med Wi-Fi Direct.	293
Afbrydelse af Wi-Fi Direct-forbindelse (Simpel AP).	296
Ændring af Wi-Fi Direct-indstillinger (Simpel AP) som f.eks. SSID.	297

Kontrol af netværksforbindelsesstatussen.	298
Kontrol af status på netværksforbindelse fra kontrolpanelet.	298
Udskrivning af en netværksforbindelsesrapport	299
Udskrivning af et netværksstatusark.	305
Kontrol af computerens netværk (Kun Windows).	305

Produktinformation

Papiroplysninger.	308
Anvendeligt papir og kapaciteter.	308
Utilgængelige papirtyper.	312
Oplysninger om forbrugsvarer.	313
Blækflaskekoder.	313
Koden på vedligeholdelsesboksen.	314
Oplysninger om softwaren.	314
Software til udskrivning.	314
Software til scanning.	319
Software til faxning.	320
Software til oprettelse af pakker.	321
Software til at foretage indstillinger eller administrere enheder.	321
Software til opdatering.	324
Menuliste med indstillinger.	324
Generelle indstillinger.	324
Udskriftstal.	348
Forsyningsstatus.	348
Vedligehold.	348
Sprog/Language.	350
Printerstatus/Udskriv.	350
Kontaktpers.-styring.	350
Brugerindstillinger.	351
Autentificering enhedsstatus.	351
Epson Open Platform-oplysninger.	351
Produktspecifikationer.	352
Printerspecifikationer.	352
Specifikationer for scanner.	353
ADF-specifikationer.	353
Brug af port til printer.	354
Interfacespecifikationer.	355
Faxspecifikationer.	355
Netværksspecifikationer.	356
PostScript Level 3-kompatibilitet.	359
Understøttede tredjepartstjenester.	359
Specifikationer for hukommelsesenhed.	359
Specifikationer for understøttede data.	360
Mål.	360
Elektriske specifikationer.	360
Miljømæssige specifikationer.	361

Installationssted og plads.	362
Systemkrav.	363
Skrifttypespecifikationer.	363
Mulige skrifttyper for PostScript.	363
Mulige skrifttyper på PCL (URW).	364
Liste over symbolsæt.	366
Lovmæssige oplysninger.	368
Standarder og godkendelser.	368
Kopieringsbegrænsninger.	369

Administratoroplysninger

Tilslutning af printer til netværket.	372
Før du opretter netværksforbindelse.	372
Tilslutning til netværket fra kontrolpanelet.	374
Indstillinger til at bruge printer.	376
Brug af udskrivningsfunktioner.	376
Konfiguration af AirPrint.	383
Konfiguration af en mailserver.	384
Opsætning af en delt netværksmappe.	387
Tilgængelighed af kontakter.	405
Forberedelse til scanning.	415
Tilgængelighed af faxfunktioner.	417
Foretag grundlæggende betjeningsindstillinger for printer.	434
Problemer under indstilling.	437
Administration af printer.	438
Introduktion til funktioner til produktsikkerhed.	438
Administratorindstillinger.	439
Begrænsning af tilgængelige funktioner.	448
Deaktivering af det eksterne grænseflade.	450
Overvågning af en fjernprinter.	451
Sikkerhedskopiering af indstillingerne.	453
Avancerede sikkerhedsindstillinger.	454
Sikkerhedsindstillinger og forebyggelse af fare.	455
Styring ved hjælp af protokoller.	456
Brug af et digitalt certifikat.	460
SSL/TLS-kommunikation med printer.	466
Krypteret kommunikation ved hjælp af IPsec/IP-filtrering.	467
Tilslutning af printer til et IEEE802.1X-netværk.	479
Problemløsning for avanceret sikkerhed.	482
Brug af Epson Open Platform.	488

Sådan får du hjælp

Websted for teknisk support.	490
Kontakt til Epsons supportafdeling.	490

Inden du kontakter Epson.	490
Hjælp til brugere i Europa.	490
Hjælp til brugere i Singapore.	490
Hjælp til brugere i Thailand.	491
Hjælp til brugere i Vietnam.	491
Hjælp til brugere i Indonesien.	492
Hjælp til brugere i Malaysia.	494
Hjælp til brugere i Indien.	495
Hjælp til brugere i Filippinerne.	495

Vejledning til denne manual

Introduktion til vejledningerne.	8
Informationssøgning.	8
Sådan udskrives kun de nødvendige sider.	9
Om denne vejledning.	9
Varemærker.	11
Copyright.	12

Introduktion til vejledningerne

Følgende vejledninger følger med Epson-printeren. Ud over vejledningerne findes der forskellige typer hjælpeoplysninger på selve printeren eller i Epson-softwareprogrammerne.

- ❑ **Vigtige sikkerhedsanvisninger (trykt vejledning)**
Giver dig anvisninger for at garantere den sikre brug af printeren.
- ❑ **Start her (trykt vejledning)**
Giver dig information om installation af printeren og softwaren.
- ❑ **Brugervejledning (digital vejledning)**
Denne vejledning. Denne vejledning fås i PDF- og Web-udgaver. Giver overordnet information og vejledning i brug af printeren, om netværksindstillinger ved brug af printeren på et netværk, og på at løse problemer.

Du kan hente de seneste versioner af ovennævnte vejledninger på følgende måder.

- ❑ **Trykt vejledning**
Gå ind på Epson Europas supportwebsted på <http://www.epson.eu/support> eller på Epsons verdensomspændende supportwebsted på <http://support.epson.net/>.
- ❑ **Digital vejledning**
For at se Webvejledningen, skal du åbne følgende hjemmeside, indtaste produktnavnet og derefter gå til **Support**.
<http://epson.sn>

Informationssøgning

PDF-vejledningen gør det muligt for dig at søge efter den information, du mangler, ved brug af nøgleord eller ved at springe direkte til bestemte afsnit ved hjælp af bogmærkerne. Dette afsnit forklarer, hvordan du anvender en PDF-vejledning, som er blevet åbnet i Adobe Acrobat Reader DC på din computer.

Søgning med nøgleord

Klik på **Rediger > Avanceret søgning**. Angiv det nøgleord (tekst) for oplysninger du vil finde i søgevinduet, og klik derefter på **Søg**. Resultater vises på en liste. Klik på et af de viste resultater, for at komme til den side.

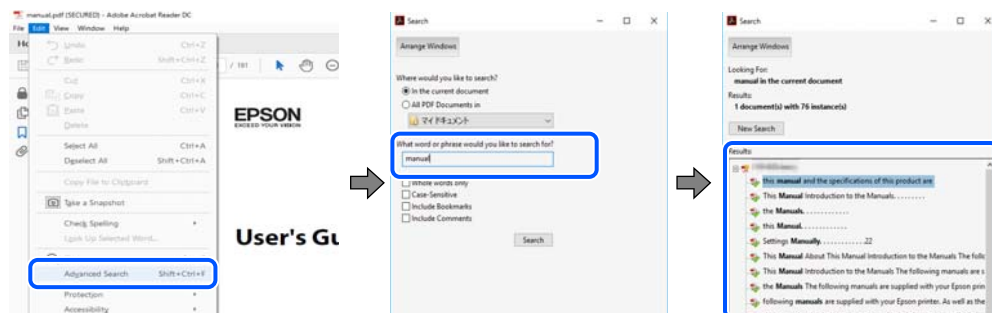

Direkte adgang med bogmærker

Klik på en titel for at komme til den side. Klik på + eller > for at vise afsnittets undertitler. Udfør følgende handling på dit tastatur, for at vende tilbage til den forrige side.

- ❑ **Windows:** hold **Alt** nede, og tryk ←.

- ❑ Mac OS: hold kommando-tasten nede og tryk ←.

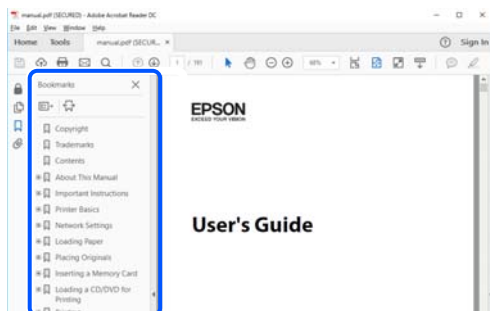

Sådan udskrives kun de nødvendige sider

Du kan hente og udskrive kun de sider du mangler. Tryk på **Udskriv** i menuen **Filer** og angiv så de sider, du ønsker at udskrive i **Sider** i **Sider, der skal udskrives**.

- ❑ For at angive en serie af sider, skal du indtaste en bindestreg mellem startside og slutside.

Eksempel: 20-25

- ❑ For at angive sider som ikke er i rækkefølge, skal du adskille siderne med kommaer.

Eksempel: 5, 10, 15

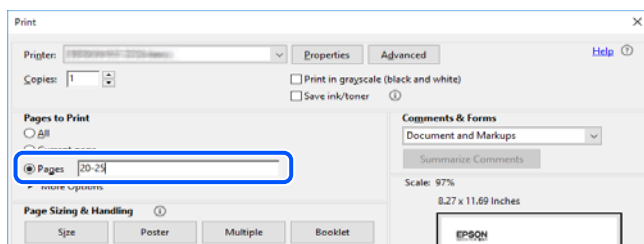

Om denne vejledning

Dette afsnit forklarer betydningen af mærker og symboler, bemærkninger om beskrivelser og operativsystemets referenceoplysninger, der anvendes i denne vejledning.

Mærker og symboler



Forsigtig:

Vejledninger, som skal følges omhyggeligt for at undgå personskader.



Vigtigt:

Vejledninger, som skal følges for at undgå beskadigelse af udstyret.

Bemærk:

Giver yderligere oplysninger og referencer.

Relaterede oplysninger

➔ Link til relaterede afsnit.

Bemærkninger om skærbilleder og illustrationer

- Skærbillederne af printerdriveren er fra Windows 10 eller macOS High Sierra. Det viste skærmindhold varierer afhængigt af modellen og situationen.
- Illustrationerne i denne vejledning er vejledende. Selvom der kan være små forskelle afhængigt af modellen, er betjeningsmetoden den samme.
- Nogle af menupunkterne på LCD-skærmen varierer afhængigt af modellen og indstillingerne.
- Du kan læse QR-koden ved hjælp af dedikeret app.
- Indstillingselementerne på Web Config-skærmen er forskellige afhængigt af model og installationsmiljø.

Henvisninger til operativsystemer

Windows

I denne vejledning henviser udtryk som "Windows 10", "Windows 8.1", "Windows 8", "Windows 7", "Windows Vista", "Windows XP", "Windows Server 2019", "Windows Server 2016", "Windows Server 2012 R2", "Windows Server 2012", "Windows Server 2008 R2", "Windows Server 2008", "Windows Server 2003 R2" og "Windows Server 2003" til følgende operativsystemer. Windows bruges desuden til at henviser til alle versioner.

- Microsoft® Windows® 10 operativsystem
- Microsoft® Windows® 8.1 operativsystem
- Microsoft® Windows® 8 operativsystem
- Microsoft® Windows® 7 operativsystem
- Microsoft® Windows Vista® operativsystem
- Microsoft® Windows® XP operativsystem
- Microsoft® Windows® XP Professional x64 Edition operativsystem
- Microsoft® Windows Server® 2019 operativsystem
- Microsoft® Windows Server® 2016 operativsystem
- Microsoft® Windows Server® 2012 R2 operativsystem
- Microsoft® Windows Server® 2012 operativsystem
- Microsoft® Windows Server® 2008 R2 operativsystem
- Microsoft® Windows Server® 2008 operativsystem
- Microsoft® Windows Server® 2003 R2 operativsystem
- Microsoft® Windows Server® 2003 operativsystem

Mac OS

I denne vejledning henviser "Mac OS" til Mac OS X 10.6.8 eller nyere, mac OS 11 eller nyere.

Varemærker

❑ EPSON® er et registreret varemærke, og EPSON EXCEED YOUR VISION eller EXCEED YOUR VISION er et varemærke tilhørende Seiko Epson Corporation.

❑ Epson Scan 2 software is based in part on the work of the Independent JPEG Group.

❑ libtiff

Copyright © 1988-1997 Sam Leffler

Copyright © 1991-1997 Silicon Graphics, Inc.

Permission to use, copy, modify, distribute, and sell this software and its documentation for any purpose is hereby granted without fee, provided that (i) the above copyright notices and this permission notice appear in all copies of the software and related documentation, and (ii) the names of Sam Leffler and Silicon Graphics may not be used in any advertising or publicity relating to the software without the specific, prior written permission of Sam Leffler and Silicon Graphics.

THE SOFTWARE IS PROVIDED "AS-IS" AND WITHOUT WARRANTY OF ANY KIND, EXPRESS, IMPLIED OR OTHERWISE, INCLUDING WITHOUT LIMITATION, ANY WARRANTY OF MERCHANTABILITY OR FITNESS FOR A PARTICULAR PURPOSE.

IN NO EVENT SHALL SAM LEFFLER OR SILICON GRAPHICS BE LIABLE FOR ANY SPECIAL, INCIDENTAL, INDIRECT OR CONSEQUENTIAL DAMAGES OF ANY KIND, OR ANY DAMAGES WHATSOEVER RESULTING FROM LOSS OF USE, DATA OR PROFITS, WHETHER OR NOT ADVISED OF THE POSSIBILITY OF DAMAGE, AND ON ANY THEORY OF LIABILITY, ARISING OUT OF OR IN CONNECTION WITH THE USE OR PERFORMANCE OF THIS SOFTWARE.

❑ QR Code is a registered trademark of DENSO WAVE INCORPORATED in Japan and other countries.

❑ Microsoft®, Windows®, Windows Server®, and Windows Vista® are registered trademarks of Microsoft Corporation.

❑ Apple, Mac, macOS, OS X, Bonjour, ColorSync, Safari, AirPrint, iPad, iPhone, iPod touch, iTunes, and iBeacon are trademarks of Apple Inc., registered in the U.S. and other countries.

❑ Use of the Works with Apple badge means that an accessory has been designed to work specifically with the technology identified in the badge and has been certified by the developer to meet Apple performance standards.

❑ Chrome, Google Play, and Android are trademarks of Google LLC.

❑ Adobe, Acrobat, Photoshop, PostScript®3™, and Reader are either registered trademarks or trademarks of Adobe in the United States and/or other countries.

❑ Albertus, Arial, Coronet, Gill Sans, Joanna and Times New Roman are trademarks of The Monotype Corporation registered in the United States Patent and Trademark Office and may be registered in certain jurisdictions.

❑ ITC Avant Garde Gothic, ITC Bookman, Lubalin Graph, Mona Lisa, ITC Symbol, Zapf Chancery and Zapf Dingbats are trademarks of International Typeface Corporation registered in the U.S. Patent and Trademark Office and may be registered in certain other jurisdictions.

❑ Clarendon, Eurostile and New Century Schoolbook are trademarks of Linotype GmbH registered in the U.S. Patent and Trademark Office and may be registered in certain other jurisdictions.

❑ Wingdings is a registered trademark of Microsoft Corporation in the United States and other countries.

❑ CG Omega, CG Times, Garamond Antiqua, Garamond Halbfett, Garamond Kursiv, Garamond Halbfett Kursiv are trademarks of Monotype Imaging, Inc. and may be registered in certain jurisdictions.

❑ Antique Olive is a trademark of M. Olive.

❑ Marigold and Oxford are trademarks of AlphaOmega Typography.

- ❑ Helvetica, Optima, Palatino, Times and Univers are trademarks of Linotype Corp. registered in the U.S. Patent and Trademark Office and may be registered in certain other jurisdictions in the name of Linotype Corp. or its licensee Linotype GmbH.
- ❑ ITC Avant Garde Gothic, Bookman, Zapf Chancery and Zapf Dingbats are trademarks of International Typeface Corporation registered in the United States Patent and Trademark Office and may be registered in certain jurisdictions.
- ❑ PCL is the registered trademark of Hewlett-Packard Company.
- ❑ microSDHC Logo is a trademark of SD-3C, LLC.
Bemærk: microSDHC-kortet er indbygget i produktet og kan ikke fjernes.



- ❑ Firefox is a trademark of the Mozilla Foundation in the U.S. and other countries.
- ❑ HP and HP LaserJet are registered trademarks of the Hewlett-Packard Company.
- ❑ Mopria® and the Mopria® Logo are registered and/or unregistered trademarks and service marks of Mopria Alliance, Inc. in the United States and other countries. Unauthorized use is strictly prohibited.
- ❑ Generel bemærkning: Andre produktnavne, der nævnes heri, anvendes udelukkende til identifikationsformål og kan være varemærker tilhørende deres respektive ejere. Epson frasiger sig alle rettigheder til disse mærker.

Copyright

Ingen del af denne publikation må reproduceres, gemmes i et søgesystem eller overføres i nogen form eller på nogen måde, elektronisk, mekanisk, ved fotokopiering, optagelse eller på anden måde, uden forudgående skriftlig tilladelse fra Seiko Epson Corporation. Der er ikke antaget noget patentansvar med hensyn til brugen af oplysningerne heri. Der antages heller ikke noget ansvar for skader som følge af brugen af oplysningerne heri. De heri indeholdte oplysninger er kun beregnet til brug sammen med dette Epson-produkt. Epson er ikke ansvarlig for enhver brug af disse oplysninger i forbindelse med andre produkter.

Hverken Seiko Epson Corporation eller dets datterselskaber er ansvarlige over for køberen af dette produkt eller tredjepart for skader, tab, omkostninger eller udgifter, som køberen eller tredjemand som følge af uheld, forkert brug eller misbrug af dette produkt eller uautoriserede modifikationer, reparationer eller ændringer af dette produkt, eller (undtagen USA) manglende overholdelse af Seiko Epson Corporations betjenings- og vedligeholdelsesvejledninger.

Seiko Epson Corporation og dets partnere er ikke ansvarlig for skader eller problemer, der skyldes brug af ekstraudstyr eller andre end dem, der er udpeget som originale Epson-produkter eller godkendte Epson-produkter af Seiko Epson Corporation.

Seiko Epson Corporation kan ikke holdes ansvarlig for skader som følge af elektromagnetisk interferens, der opstår ved brug af andre end dem, der er udpeget som Epson godkendte produkter af Seiko Epson Corporation.

© 2020 Seiko Epson Corporation

Indholdet af denne brugsanvisning og specifikationer for dette produkt kan ændres uden varsel.

Vigtige instruktioner

Sikkerhedsvejledning.	14
Rådgivning og advarsler for printeren.	15
Beskyttelse af dine personlige oplysninger.	17

Sikkerhedsvejledning

Læs og følg disse anvisninger for at sikre, at printeren bruges på en sikker måde. Sørg for at gemme denne vejledning til fremtidig brug. Sørg også for at følge alle advarsler og instruktioner, som er angivet på printeren.

- ❑ Nogle af symbolerne på din printer er beregnet til at sikre din sikkerhed, samt korrekt brug af printeren. På følgende hjemmeside kan du lære, hvad symbolerne betyder.

<http://support.epson.net/symbols>

- ❑ Brug kun det strømkabel, der fulgte med printeren, og brug ikke kablet til andet udstyr. Brug af andre kabler med denne printer eller brug af det medfølgende kabel med andet udstyr kan resultere i brand eller elektrisk stød.
- ❑ Sørg for, at netledningen opfylder de relevante lokale sikkerhedsstandarder.
- ❑ Du må aldrig selv skille strømkablet, stikket, printerenheden, scannerenheden eller ekstraudstyret ad eller ændre eller forsøge at reparere disse ting, medmindre det specifikt forklares i vejledningerne til printeren.
- ❑ Tag printerens stik ud, og sørg for, at produktet efterses af kvalificerede serviceteknikere, hvis følgende gør sig gældende:
Netledningen eller stikket er beskadiget, der er kommet væske ind i printeren, printeren er blevet tabt, eller dækslet er beskadiget, printeren fungerer ikke normalt eller udviser en markant ændring af ydeevnen. Juster ikke reguleringsenheder, der ikke nævnt i betjeningsvejledningen.
- ❑ Anbring printeren i nærheden af en stikkontakt, hvor stikket nemt kan tages ud af stikkontakten.
- ❑ Opstil ikke printeren udendørs, i nærheden af meget snavs eller støv, i nærheden af varmekilder eller på steder, der er udsat for stød, vibrationer, høje temperaturer eller fugtighed.
- ❑ Pas på ikke at spilde væske på printeren, og håndter ikke printeren med våde hænder.
- ❑ Sørg for, at printeren er mindst 22 cm fra hjertepacemakere. Radiobølger fra denne printer kan påvirke hjertepacemakere negativt.
- ❑ Kontakt forhandleren, hvis LCD-skærmen beskadiges. Hvis du får opløsningen af flydende krystaller på hænderne, skal du væske dem grundigt med sæbe og vand. Hvis du får opløsningen af flydende krystaller i øjnene, skal du omgående skylle dem med vand. Kontakt straks en læge, hvis du stadig oplever ubehag eller har problemer med synet, efter at øjnene er blevet skyllet grundigt.
- ❑ Undgå at bruge telefonen under en elektrisk storm. Der kan være en lille risiko for elektrisk stød fra lynnedslag.
- ❑ Brug ikke en telefon til at rapportere en gaslækage i nærheden af lækagen.
- ❑ Printeren er tung og bør ikke løftes eller bæres af færre end to personer. Når printeren løftes, skal de to personer indtage de korrekte positioner som vist nedenfor.

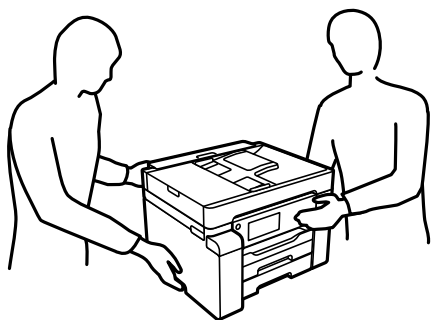

Sikkerhedsinstruktioner vedrørende blæk

- Pas på ikke at røre ved blæk, når du håndterer blæktanke, blæktankshætter og åbne blækflasker eller blækflaskehætter.
 - Hvis du får blæk på huden, skal du vaske området omhyggeligt med vand og sæbe.
 - Hvis du får blæk i øjnene, skal du straks skylle dem med vand. Hvis du stadig oplever ubehag eller problemer med synet, efter at du har skyllet øjnene grundigt, bør du straks søge læge.
 - Hvis du får blæk i munden, skal du omgående søge læge.
- Skil ikke vedligeholdelsesboksen ad. Ellers risikerer du at få blæk i øjnene eller på huden.
- Ryst ikke blækflasken for voldsomt, og udsæt den ikke for kraftige stød, da dette kan forårsage, at blækket siver ud.
- Opbevar blækflaskerne og vedligeholdelseskassen utilgængeligt for børn. Lad ikke børn drikke fra blækflaskerne.

Rådgivning og advarsler for printeren

Læs og følg disse instruktioner for at undgå beskadigelse af printeren eller din ejendom. Sørg for at gemme denne vejledning til fremtidig reference.

Råd og advarsler i forbindelse med konfiguration af printeren



- Undgå at blokere eller tildække ventilationshullerne og åbningerne i printeren.
- Brug kun den type strømkilde, der er angivet på printerens mærkat.
- Undgå at bruge stikkontakter på samme strømkreds som fotokopimaskiner eller luftreguleringssystemer, der jævnligt tændes og slukkes.
- Brug ikke strømudtag, der styres af vægkontakter eller automatiske timere.
- Hold hele computersystemet på afstand af potentielle kilder til elektromagnetisk interferens, f.eks. højttalere eller basestationer til trådløse telefoner.
- Strømforsyningsledningerne skal placeres, så der undgås slitage og skarpe genstande, og de må ikke blive krøllede eller snoede. Undlad at placere objekter oven på strømforsyningsledningerne, og placer ikke strømforsyningsledninger, så der kan trædes på dem eller køres hen over dem. Vær især omhyggelig med at holde strømforsyningsledningerne lige i enderne og på de punkter, hvor de går ind i eller ud af transformatoren.
- Hvis du bruger en forlængerledning sammen med printeren, skal du sørge for, at den samlede amperedimensionering for de enheder, der er tilsluttet forlængerledningen, ikke overstiger ledningens amperedimensionering. Kontroller desuden, at den samlede amperedimensionering for alle de enheder, der er tilsluttet stikkontakten, ikke overstiger stikkontaktens amperedimensionering.
- Hvis du planlægger at bruge printeren i Tyskland, skal byggeinstallationen beskyttes ved hjælp af et 10- eller 16-ampères relæ, så printeren beskyttes tilstrækkeligt mod kortslutning og for høj strømspænding.
- Ved tilslutning af printeren til en computer eller en anden enhed med et kabel, skal du sikre, at kabelstikkene vender korrekt. Hvert stik skal vende på en bestemt måde. Hvis et stik vender forkert, når du sætter det i, kan det beskadige begge de enheder, der er tilsluttet via kablet.
- Anbring printeren på en jævn, stabil overflade, der er større end printerens bundareal, så der er plads hele vejen rundt om printeren. Printeren fungerer ikke korrekt, hvis den står skævt.
- Gør plads oven over printeren, så dokumentlågen kan åbnes helt.

- Sørg for plads nok foran printeren, så papiret kan skubbes helt ud.
- Undgå steder, hvor der forekommer hurtige temperatur- eller fugtighedsændringer. Udsæt heller ikke printeren for direkte sollys, stærkt lys eller varmekilder.

Relaterede oplysninger

➔ [“Installationssted og plads” på side 362](#)

Råd og advarsler i forbindelse med brug af printeren

- Undgå at indføre genstande gennem hullerne i printeren.
- Før ikke hånden ind i printeren under udskrivning.
- Rør ikke ved det hvide, flade kabel inde i printeren.
- Brug ikke spraydåseprodukter, der indeholder letantændelige gasser, i eller i nærheden af printeren. Dette kan føre til brand.
- Flyt ikke printhovedet med hånden, hvis du ikke får instruktioner om at gøre det, da printeren derved kan tage skade.
- Pas på, at du ikke klemmer fingrene, når du lukker scanneren.
- Tryk ikke for hårdt på scannerglaspladen, når du placerer originaler på det.
- Sluk altid printeren på knappen . Tag ikke stikket til printeren ud, og sluk ikke for strømmen, før indikatoren  holder op med at blinke.
- Hvis printeren ikke skal bruges i en længere periode, skal du tage stikket ud af stikkontakten.

Rådgivning og advarsler for brug af den berøringsfølsomme skærm

- LCD-skærmen kan indeholde nogle få lyse eller mørke pletter og på grund heraf have en uensartet lysstyrke. Dette er normalt og ikke et tegn på, at den på nogen måde er beskadiget.
- Brug kun en tør, blød klud til rengøring. Brug ikke flydende eller kemiske rengøringsmidler.
- Det udvendige lag på den berøringsfølsomme skærm kan gå i stykker, hvis det udsættes for hårde stød eller pres. Kontakt din forhandler, hvis paneloverfladen krakelerer eller revner, og undlad at forsøge at fjerne de ødelagte dele.
- Tryk let på den berøringsfølsomme skærm med en finger. Tryk ikke hårdt på den, og brug ikke neglene.
- Undlad at bruge skarpe genstande, som f.eks. kuglepenne eller skarpe blyanter osv., til at foretage handlinger.
- Hvis der opstår kondensering inden i den berøringsfølsomme skærm pga. pludselige temperatur- eller fugtighedsændringer, kan funktionen af den forringes.

Rådgivning og advarsler for brug af printeren med en trådløs forbindelse

- Radiobølger fra denne printer kan påvirke brugen af medicinsk, elektronisk udstyr negativt og forårsage fejlfunktion. Når denne printer bruges på hospitaler eller lignende eller i nærheden af medicinsk udstyr, skal anvisningerne fra autoriseret personale på hospitalet eller lignende følges, og alle advarsler og anvisninger på det medicinske udstyr overholdes.

- Radiobølger fra denne printer kan påvirke brugen af automatisk styrede enheder som f.eks. automatiske døre eller brandalarmer negativt, hvilket kan forårsage uheld pga. fejlfunktion. Følg alle advarsler og anvisninger på disse enheder, når denne printer bruges i nærheden af automatisk styrede enheder.

Råd og advarsler i forbindelse med transport eller opbevaring af printeren

- Ved opbevaring eller transport af printeren skal du undgå at vippe den, stille den lodret eller vende den på hovedet, da der i så fald kan løbe blæk ud.
- Før du transporterer printeren, skal du sørge for, at transportlåsen er indstillet til den låste (transport-) position, og at printhovedet er i sin startposition (længst til højre).

Beskyttelse af dine personlige oplysninger

Når du giver printeren væk eller kasserer den, skal du slette de personlige oplysninger, der er gemt i printerens hukommelse ved at vælge **Indstillinger > Generelle indstillinger > Systemadministration > Gendan standardindstillinger > Ryd alle data og indstillinger**. på kontrolpanelet. Husk også at slette printerens interne hukommelsesdata ved at vælge **Indstillinger > Generelle indstillinger > Systemadministration > Ryd data fra intern hukom. > PDL Skrifttype, makro, arb.område** op kontrolpanelet.

Delenes navne og funktioner

Forside.	19
Indvendigt.	21
Bagest.	22

Forside

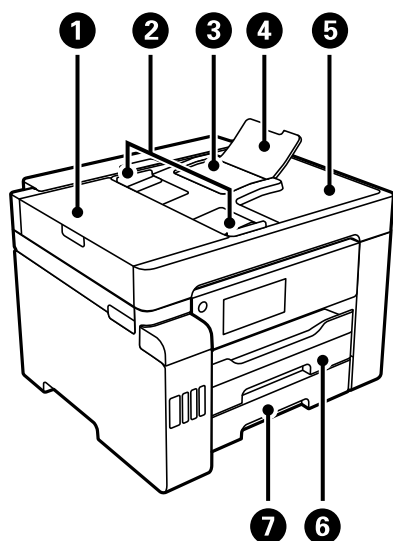

1	Dæksel til ADF (automatisk dokumentføder)	Åbnes, når der skal fjernes originaler, der sidder fast i ADF'en.
2	Kantstyr i ADF	Fører originalerne direkte ind i printerens. Skub kantstyret ud til originalernes kanter.
3	Papirbakken på ADF	Fører originalerne automatisk ind.
4	ADF-dokumentstøtte	Understøtter originaler, der er større end papir i Legal-format.
5	Udbakke på ADF	Rummer de originaler, der skubbes ud af ADF'en.
6	Papirkassette 1	Indfører papir.
7	Papirkassette 2	

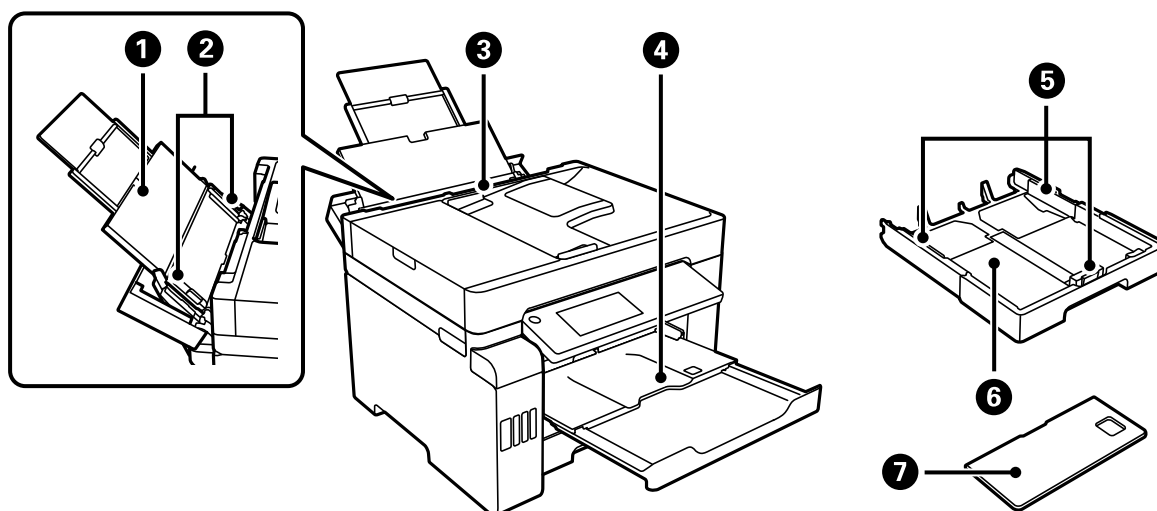

1	Papirstøtte	Understøtter det ilagte papir.
2	Kantstyr	Fører papiret direkte ind i printerens. Skub til papirets kanter.

3	Papirbakke	Ilægger alle papirtyper, der understøttes af printeren.
4	Udbakke	Rummer det udskubbede papir. Når du starter udskrivningen, skubbes denne bakke automatisk ud for at passe til papirformatet. Hvis du vil opbevare bakken, skal du skubbe den ind manuelt eller vælge  på kontrolpanelet.
5	Kantstyr	Fører papiret direkte ind i printeren. Skub til papirets kanter.
6	Papirkassette	Indfører papir.
7	Dæksel til papirbakke	Forhindrer, at fremmedlegemer kommer ind i papirkassetten. Dette dæksel kan fastgøres til papirkassette 1 og 2. Sæt den fast for at dække papirkassetten, der udvides til at lægge papir, der er større end A4-format. Når du ilægger papir uden at forlænge papirkassetten, kan du fastgøre dækslet til en af kassetterne.

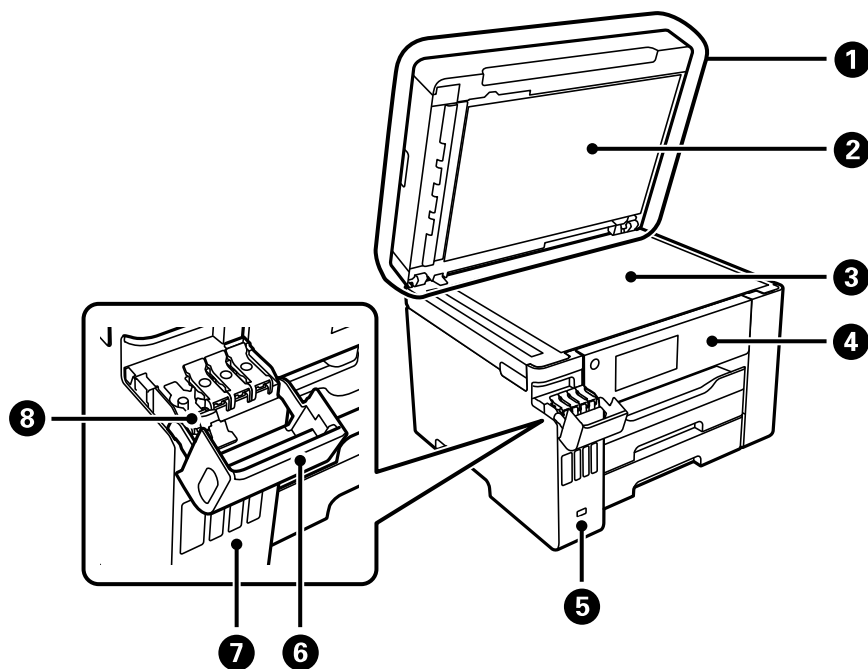

1	Dokumentdæksel	Blokerer lys udefra under scanningen.
2	Dokumentmåtte	Hold fat i originalerne, så de ikke bevæger sig.
3	Scannerglasplade	Placer originalerne. Du kan placere originaler, der ikke fødes fra ADF'en, f.eks. konvolutter eller tykke bøger.
4	Kontrolpanel	Gør det muligt at foretage indstillinger og udføre operationer på printeren. Viser også printerens status.
5	USB-port til ekstern brugergrænseflade	Tilslutter hukommelsesenheder.
6	Blæktankdæksel	Åbn for at genopfylde blæktanken.
7	Blæktank	Forsyner printhovedet med blæk.
8	Blæktankhætte	Åbn for at genopfylde blæktanken.

Indvendigt

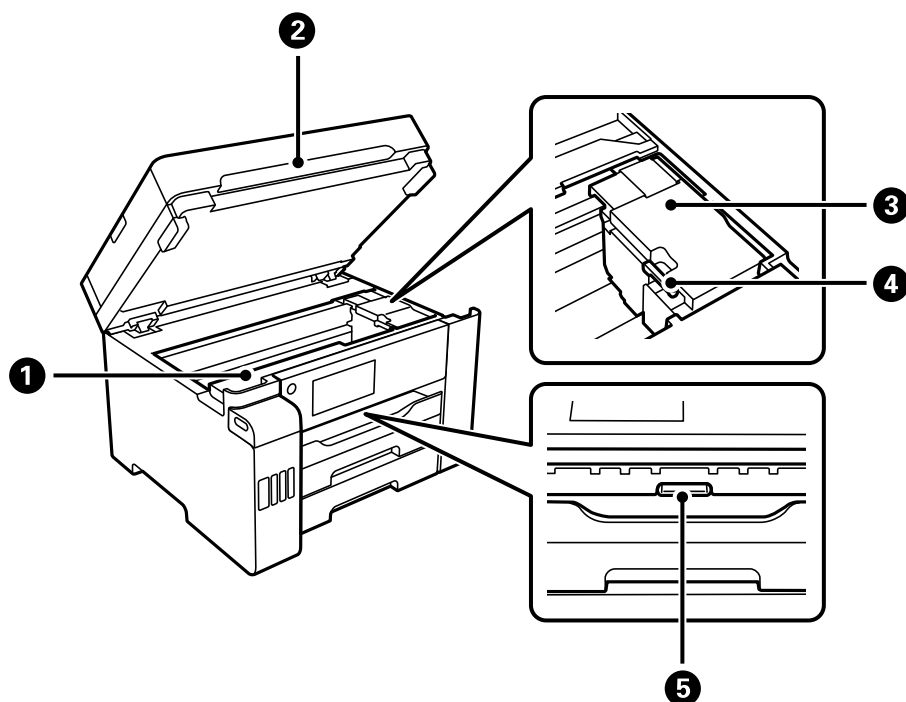

1	Dæksel til vedligeholdelseskassen	Åbn når du udskifter vedligeholdelseskassen. Vedligeholdelseskassen er en beholder, der samler en meget lille mængde overskydende blæk under rengøring eller udskrivning.
2	Scannerenhed	Scanner placerede originaler. Åbnes, når du fjerner fastklemmt papir. Denne enhed skal normalt holdes lukket.
3	Printhoved	Blækket skubbes ud af printhovedets dyser nedefter.
4	Transportlås	Stopper blæktilførslen. Indstil til den låste (transport-) position, når du transporterer printeren.
5	Inderdæksel	Åbnes, når du fjerner fastklemmt papir.

Bagest



1	Bagerste låge	Tages ud, når fastklemt papir fjernes.
2	AC-indgang	Bruges til tilslutning af strøm-kablet.
3	LINE-port	Bruges til tilslutning af en telefonlinje.
4	USB-port	Bruges til tilslutning af et USB-kabel fra computeren.
5	LAN-port	Bruges til tilslutning af et LAN-kabel.
6	EXT.-port	Bruges til tilslutning af telefonenheder.

Vejledning til kontrolpanel

Kontrolpanel.	24
Konfiguration af startskærbilledet.	25
Konfiguration af menuskærbilledet.	27
Skærmkonfiguration for Job/Status.	28
Indtastning af tegn.	29
Visning af animationer.	29

Kontrolpanel

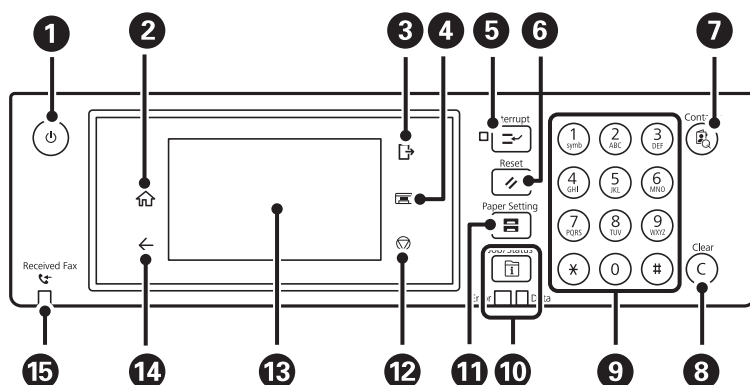

1	Tænder eller slukker for printeren. Tag strømkablet ud, når strømindikatoren er slukket.
2	Viser startskærmen.
3	Logger af printeren, når Adgangskontrol er aktiveret. Når Adgangskontrol er deaktiveret, er dette også deaktiveret.
4	Gemmer udbakken.
5	Stopper det nuværende udskriftsjob midlertidigt og gør det muligt at afbryde et andet job. Men du kan ikke afbryde et nyt job fra computeren. Tryk på denne knap igen, når du vil genstarte et job, som er stoppet midlertidigt.
6	Nulstiller de aktuelle indstillinger til standardindstillinger. Hvis standard brugerindstillingerne ikke er blevet indstillet, skal du nulstille til fabriksindstillingerne.
7	Viser listen Kontaktpers.. Du kan registrere, redigere eller slette kontakterne.
8	Rydder antalsindstillinger, f.eks. antallet af kopier.
9	Indtaster tal, tegn og symboler.
10	Viser menuen Job/Status. Du kan kontrollere printerens status og joboversigt. Fejlindikatoren i venstre side blinker eller tændes, når der opstår en fejl. Dataindikatoren i højre side blinker, når printer behandler data. Den tændes, når der er køsatte job.
11	Viser skærmen Papirindstilling. Du kan vælge indstillingerne for papirstørrelse og papirtype for hver papirkilde.
12	Stopper den nuværende funktion.
13	Viser menuer og meddelelser. Du kan ændre kontrolpanelets vinkel. Når der ikke foretages noget i et bestemt stykke tid, går printeren i dvaletilstand, og skærmen slukkes. Tryk et vilkårligt sted på skærmen for at tænde for skærmen. Afhængig af de aktuelle indstillinger, tændes printeren fra dvale-funktionen ved at trykke på knapperne på kontrolpanelet.
14	Vender tilbage til det foregående skærbillede.
15	Tændes, når modtagne dokumenter, som endnu ikke er blevet læst, udskrevet eller gemt, er gemt i printerens hukommelse.



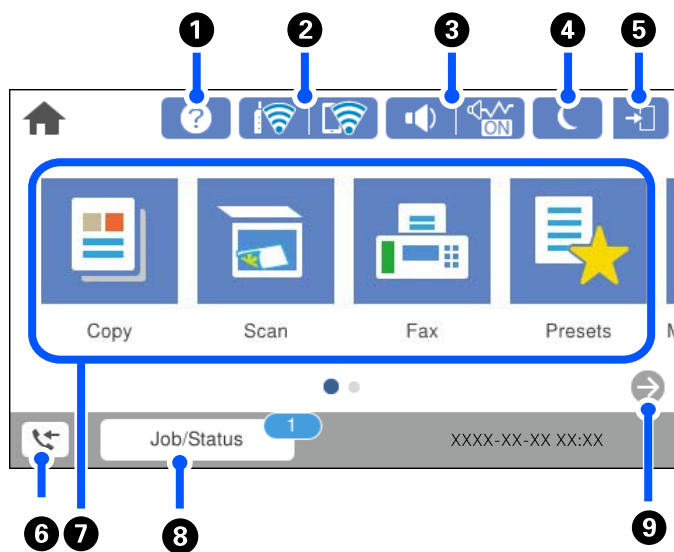



Konfiguration af startskærbilledet



1		Du kan se betjeningsvejledningen eller løsninger på problemer.	
2		Viser netværksforbindelsesstatus. Se følgende for at få flere oplysninger. "Guide til netværksikonet" på side 26	
3		Viser skærmen Udstyrets lydindstillinger. Du kan indstille Lyd fra og Lydsvag tilst. . Du kan også tilgå menuen Lyde fra denne skærm. Du kan også gøre denne indstilling fra menuen Indstillinger .	
		 	Angiver, om Lydsvag tilst. er indstillet for printeren. Når denne funktion er aktiveret, reduceres støjen fra printerhandlinger, men udskrivningshastigheden kan blive langsommere. Dog kan lyde muligvis ikke reduceres afhængig af den valgte papirtype og udskriftskvalitet.
			Angiver, at Lyd fra er indstillet for printeren.
4		Vælg ikonet for at gå i dvaletilstand. Når ikonet er nedtonet, kan printeren ikke gå i dvaletilstand.	
5		Angiver, at funktionen til brugerbegrænsning er aktiveret. Vælg dette ikon for at logge på printeren. Du skal vælge et brugernavn og indtaste en adgangskode. Kontakt din printeradministrator for at få loginoplysningerne. Når vises, er en bruger med adgangstilladelse logget på. Vælg ikonet for at logge ud.	
6		Viser skærmen Fax data-information. Det viste nummer viser antallet af faxer, der endnu ikke er læst, udskrevet eller gemt.	





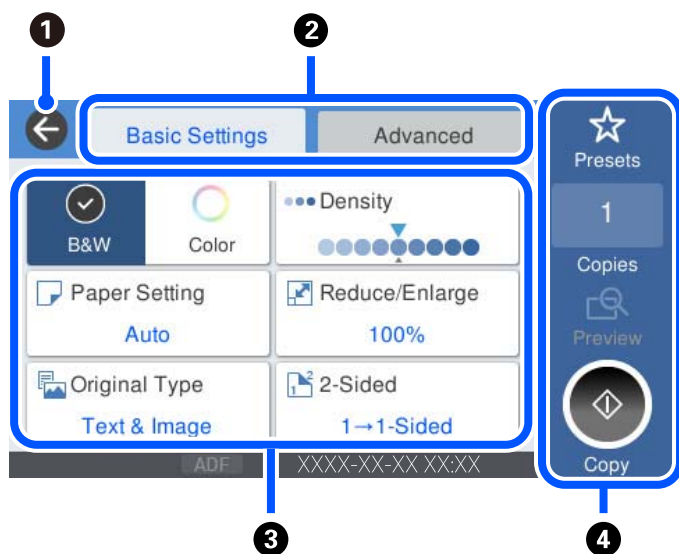

7	<p>Vis hver menu.</p> <ul style="list-style-type: none"> <input type="checkbox"/> Kopier Giver dig mulighed for at kopiere dokumenter. <input type="checkbox"/> Scan Giver dig mulighed for at scanne dokumenter og gemme dem på en hukommelsesenhed eller en computer. <input type="checkbox"/> Fax Giver dig mulighed for at sende faxer. <input type="checkbox"/> Forindst. Giver dig mulighed for at registrere ofte anvendte indstillinger til kopiering, scanning eller faxning som en fast indstilling. <input type="checkbox"/> Huk. enhed Giver dig mulighed for at udskrive JPEG-, TIFF- eller PDF-data på en hukommelsesenhed, f.eks. et USB-flashdrev, der er tilsluttet printeren. <input type="checkbox"/> Fax-boks Gør det muligt at gemme modtagne dokumenter, dokumenter, der skal sendes, eller dokumenter til fax-polling. <input type="checkbox"/> Fortroligt job Gør det muligt at udskrive et adgangskodebeskyttet job sendt fra printerdriveren. <input type="checkbox"/> Vedligehold. Viser de menuer, der anbefales til at forbedre kvaliteten af dine udskrifter som f.eks. at rense dyser ved at udskrive et dysetjekmønster, udføre printheadrensning og forbedre udtværing eller streger på dine udskrifter ved at justere printheadet. <input type="checkbox"/> Indstillinger Giver dig mulighed for at foretage indstillinger relateret til vedligeholdelse, printerkonfiguration og betjening. 	
8	Job/Status	Viser igangværende job, der er på standby. Tryk for at vise jobtypen, ankomsttidspunktet, brugernavne og så videre som en liste. Det viste nummer viser antallet af job på standby.
9		Ruller skærmen til højre.

Guide til netværksikonet

	Printeren har ikke forbindelse til et kablet (Ethernet) netværk.
	Printeren har forbindelse til et kablet (Ethernet) netværk.
	Printeren er ikke forbundet til et trådløst (Wi-Fi) netværk.
	Printeren søger efter SSID, frakoblet IP-adresse eller har et problem med et trådløst netværk (Wi-Fi).
	Printeren er forbundet til et trådløst (Wi-Fi) netværk. Antallet af linjer viser signalstyrken for forbindelsen. Jo flere linjer der er, jo stærkere er forbindelsen.
	Printeren er ikke forbundet til et trådløst netværk (Wi-Fi) i Wi-Fi Direct-tilstand (Simpel AP).
	Printeren er forbundet til et trådløst netværk (Wi-Fi) i Wi-Fi Direct-tilstand (Simpel AP).

Konfiguration af menuskærbilledet



1	Vender tilbage til det foregående skærbillede.								
2	Skifter listen over indstillinger ved hjælp af fanerne. Fanen Grundindstillinger viser ofte anvendte elementer. Fanen Avanceret viser andre elementer, som du kan indstille efter behov.								
3	<p>Viser listen med indstillings-elementer. Når  vises, kan du få vist yderligere oplysninger ved at vælge ikonet. Foretag indstillinger ved at vælge elementet eller tilføje et afkrydsningsfelt. Når du har ændret et element fra brugerstandarden eller fabriksstandarden, vises  på elementet.</p> <p>Gråtonede elementer er ikke tilgængelige. Vælg elementet for at finde ud af, hvorfor det ikke er tilgængeligt.</p> <p>Hvis der opstår problemer, vises  på elementet. Vælg ikonet for at finde ud af, hvordan man løser problemet.</p>								
4	<p>Starter drift ved hjælp af de aktuelle indstillinger. Elementerne varierer afhængigt af menuen.</p> <table border="1"> <tr> <td>Forindst.</td> <td>Viser listen over faste indstillinger. Du kan registrere den aktuelle indstilling som en fast indstilling eller indlæse registrerede faste indstillinger.</td> </tr> <tr> <td>Kopier</td> <td>Viser tastaturet på skærmen, så du kan indtaste antallet af kopier.</td> </tr> <tr> <td>Forh.visn.</td> <td>Viser et eksempel på billedet inden udskrivning, kopiering, scanning eller afsendelse af faxer.</td> </tr> <tr> <td></td> <td>Starter udskrivning, kopiering, scanning eller afsendelse af faxer.</td> </tr> </table>	Forindst.	Viser listen over faste indstillinger. Du kan registrere den aktuelle indstilling som en fast indstilling eller indlæse registrerede faste indstillinger.	Kopier	Viser tastaturet på skærmen, så du kan indtaste antallet af kopier.	Forh.visn.	Viser et eksempel på billedet inden udskrivning, kopiering, scanning eller afsendelse af faxer.		Starter udskrivning, kopiering, scanning eller afsendelse af faxer.
Forindst.	Viser listen over faste indstillinger. Du kan registrere den aktuelle indstilling som en fast indstilling eller indlæse registrerede faste indstillinger.								
Kopier	Viser tastaturet på skærmen, så du kan indtaste antallet af kopier.								
Forh.visn.	Viser et eksempel på billedet inden udskrivning, kopiering, scanning eller afsendelse af faxer.								
	Starter udskrivning, kopiering, scanning eller afsendelse af faxer.								

Skærmkonfiguration for Job/Status

Tryk på knappen  for at få vist menuen Job/Status. Du kan kontrollere printerens status eller job.

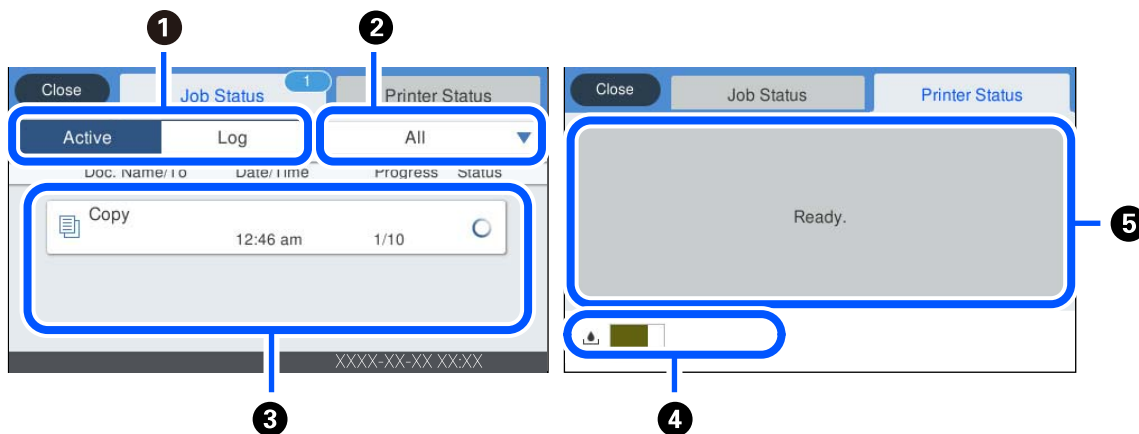

1	Skifter de viste lister.
2	Filtrer job efter funktion.
3	Når Aktiv er valgt, vises listen over igangværende job og job, som venter på at blive behandlet. Når Log er valgt, vises jobhistorik. Du kan annullere job eller kontrollere fejlkoden, som vises i historikken, når jobbet er mislykket.
4	Angiver vedligeholdelseskasse.
5	Viser eventuelle fejl, der er opstået i printerens. Vælg en fejl på listen for at få vist fejlmeddelelsen.

Relaterede oplysninger

➔ [“Fejlkode vist i statusmenuen” på side 237](#)

Reserver job

Du kan reservere job under kopiering eller udskrivning, når du ikke bruger ADF'en eller scannerpladen.

Du behøver ikke udføre nogen specielle handlinger for at reservere job. Hvis du vælger  under normal betjening, kører jobbet, så snart det aktuelle job er afsluttet.



Du kan reservere op til 100 af følgende typer job inklusive det aktuelle job.

- Udskrivning
- Kopier
- Send faxer

Indtastning af tegn

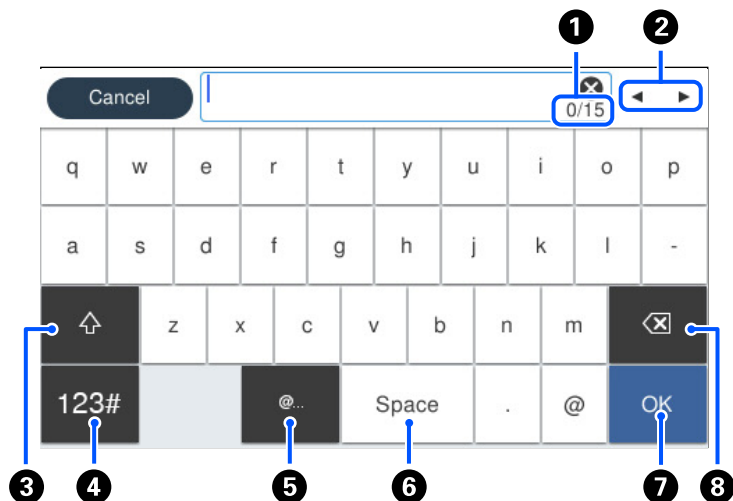
Du kan indtaste tegn og symboler vha. skærmtastaturet for at foretage netværksindstillinger osv.



1	Angiver antal tegn.
2	Flytter markøren til indtastningsposition.
3	Skifter mellem store og små bogstaver eller tal og symboler.
4	Skifter tegntypen.  : Du kan indtaste tal og symboler.  : Du kan indtaste bogstaver.
5	Indtaster hyppigt anvendte domæne til e-mailadresser og webadresser ved blot at vælge elementet.
6	Bruges til at indtaste et mellemrum.
7	Indtaster tegn.
8	Sletter tegnet til venstre.

Visning af animationer

Du kan se animationer af brugsanvisningen, f.eks. ilægning af papir eller fjernelse af fastklemt papir på LCD-skærmen.

Vælg : viser Hjælp-skærmen. Vælg **Hvordan**, og vælg de elementer, du ønsker at få vist.

- Vælg **Hvordan** nederst på skærmen: viser den kontekstafhængige animation.

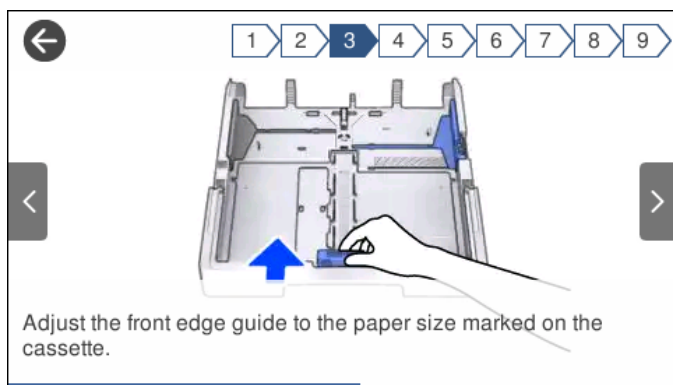

Ilægning af papir

Forholdsregler til papirhåndtering.	32
Indstillinger for papirstørrelse og papirtype.	32
Ilægning af papir.	33

Forholdsregler til papirhåndtering

- ❑ Læs instruktionsarkene, der leveres sammen med papiret.
- ❑ For at opnå udskrifter i høj kvalitet med ægte Epson-papir skal du bruge papir fra omgivelserne, som er angivet på de ark, som følger med papiret.
- ❑ Luft papiret, og ret dets kanter ind, før det lægges i. Man må ikke lufte eller krølle fotopapir. Det kan beskadige udskriftssiden.

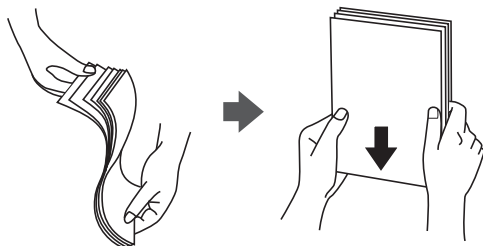

- ❑ Hvis papiret er krøllet, skal du rette det ud eller bøje det en smule i den modsatte retning, inden du lægger det i. Hvis du udskrifter på krøllet papir, kan det medføre papirstop og udtværing på udskriften.

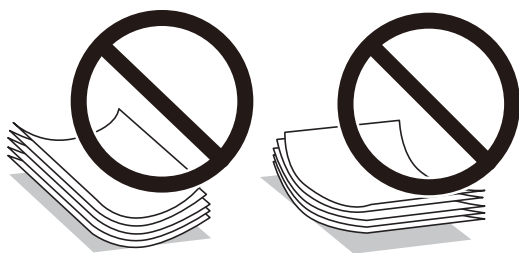

- ❑ Problemer med papirindføring kan hyppigt forekomme under manuel 2-sidet udskrivning, når der udskrives på den ene side af det fortrykte papir. Reducer antallet af ark til halvdelen eller mindre, eller ilæg ét ark papir ad gangen, hvis der opstår papirstop.
- ❑ Kontroller, at der anvendes langfibret papir. Hvis du ikke er sikker på, hvilken slags papir der anvendes, kan du se på papirets emballage eller kontakte producenten for at få oplyst papirets specifikationer.
- ❑ Luft konvolutterne, og ret kanterne ind, før de lægges i. Når du lufter konvolutstakken, skal du trykke ned på den for at glatte konvolutterne ud før ilægning.

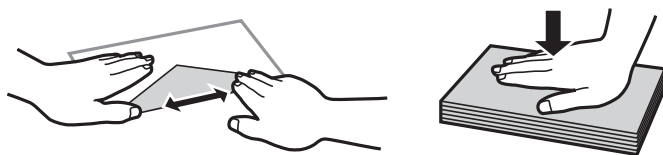

Relaterede oplysninger

➔ ["Utilgængelige papirtyper" på side 312](#)

Indstillinger for papirstørrelse og papirtype

Hvis du registrerer papirstørrelsen og papirtypen på skærmen, der vises, når du indsætter papirkassetten, informerer printeren dig, når de registrerede oplysninger og udskriftsindstillingerne afviger fra hinanden. Dette

forhindrer dig i at spilde papir og blæk, da det sørger for, at du ikke udskriver på den forkerte papirstørrelse eller udskriver i den forkerte farve, fordi du bruger indstillinger, som ikke passer til papirtypen.

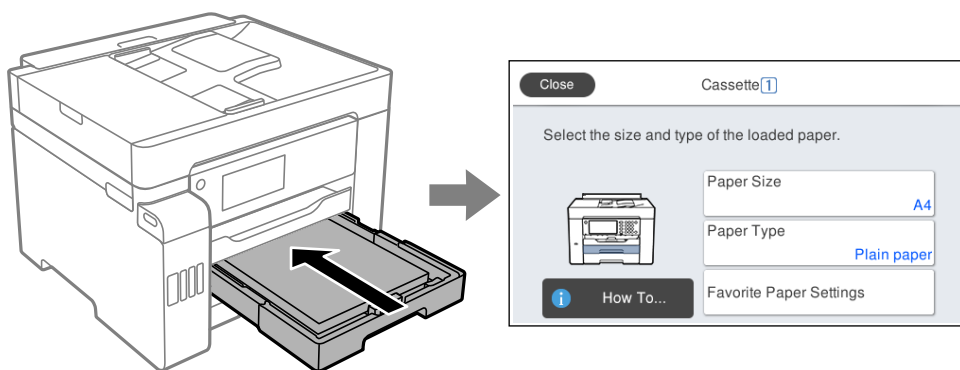

Hvis den viste papirstørrelse og -type afviger fra det ilagte papir, skal du vælge det emne, der skal ændres. Hvis indstillingerne passer til det ilagte papir, skal du lukke skærmen.

Bemærk:

Du kan også få vist skærmen til indstilling af papirformat og papirtype ved at trykke på knappen  på kontrolpanelet.

Liste over papirtype

Vælg papirtypen, som passer til papiret for at få de bedste udskriftsresultater.

Papirnavn	Medietype	
	Kontrolpanel	Printerdriver
Epson Business Paper Epson Bright White Ink Jet Paper Epson Bright White Paper	Almindelige papirer	Almindelige papirer
Epson Ultra Glossy Photo Paper	Ultra Glossy	Epson Ultra Glossy
Epson Premium Glossy Photo Paper	Premium Glossy	Epson Premium Glossy
Epson Premium Semigloss Photo Paper	Premium Semigloss	Epson Premium Semigloss
Epson Photo Paper Glossy	Glossy	Photo Paper Glossy
Epson Matte Paper-Heavyweight	Matte	Epson Matte
Epson Photo Quality Ink Jet Paper Epson Double-sided Photo Quality Ink Jet Paper	Superfint papir	Epson Photo Quality Ink Jet

Ilægning af papir

Du kan få oplysninger om at ilægge papir eller konvolutter i animationerne, der vises på printerens LCD-skærm.

Vælg , og vælg derefter **Hvordan** > **Ilæg papir**. Vælg den papirtype og papirkilde, du vil bruge til at vise animationerne. Vælg **Udfør** for at lukke animationsskærmen.

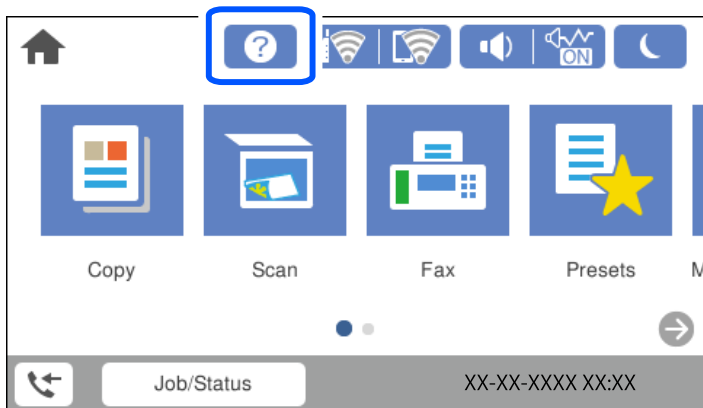

Ilægning af hullet papir

Læg et enkelt ark hullet papir i papirbakken.

Papirformat: A3, B4, A4, B5, A5, A6, Letter, Legal

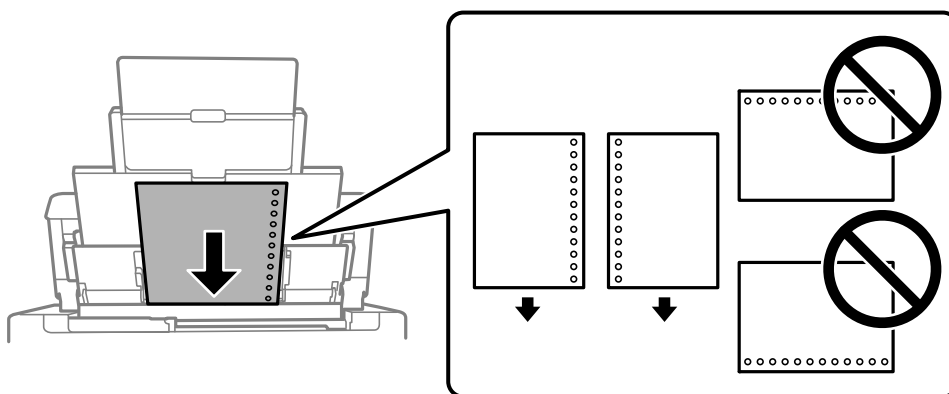

- Juster filens udskrivningsposition, så du undgår udskrivning over hullerne.
- Automatisk 2-sidet udskrivning kan ikke bruges sammen med hullet papir.

Indføring af langt papir

Papirbakke

Du kan ilægge langt papir i papirbakken ved at lade forkanten af papiret rulle over. Vælg **Brugerdefineret** som den korrekte indstilling for papirstørrelse.

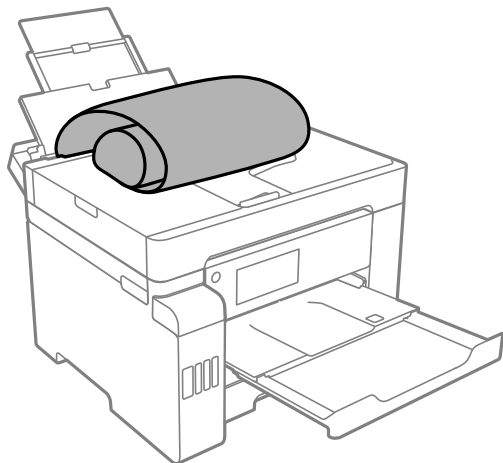

- Sørg for, at papirets ende er skåret vinkelret. Et diagonalt snit kan forårsage problemer med papirstop.
- Langt papir passer ikke i udbakken. Klargør en kasse eller lignende for at sikre, at papiret ikke falder på gulvet.
- Rør ikke ved papir, der bliver indført eller kastet ud. Det kan skade din hånd eller reducere udskriftskvaliteten.

Papirkassette

Udvid papirkassetten, så den kan rumme langt papir. Vælg **Brugerdefineret** som den korrekte indstilling for papirstørrelse.

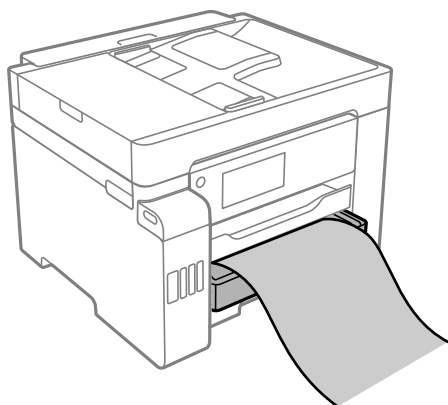

- Sørg for, at papirets ende er skåret vinkelret. Et diagonalt snit kan forårsage problemer med papirstop.
- Rør ikke ved papir, der bliver indført eller kastet ud. Det kan skade din hånd eller reducere udskriftskvaliteten.

Placering af originaler

Originaler, som ikke er understøttet af ADF.	37
Registrere originalformatet automatisk.	37
Placering af originaler.	38

Originaler, som ikke er understøttet af ADF

! **Vigtigt:**

Undlad at indføre fotografier eller værdifulde originale kunstværker i ADF'en. Forkert indføring kan krølle eller beskadige originalen. Scan disse dokumenter på scannerens glasplade i stedet.

Undlad at anbringe følgende originaler i ADF for at undgå papirstop. Brug scannerglaspladen til disse typer.

- Originaler, der er revne, foldede, rynkede, forværede eller krøllede
- Originaler med indbindingshuller
- Originaler, der holdes sammen med tape, hæfteklammer, clips osv.
- Originalerne, hvorpå der sidder klistermærker eller mærkater
- Originaler, der ikke er jævnt skåret eller ikke er retvinklede
- Originaler, der er indbundne
- Overheads eller varmeoverføringspapir eller karbonpapir

Registrere originalformatet automatisk

Når du vælger **Automatisk registrering** som papirindstilling, identificeres følgende typer papirstørrelse automatisk.

- Placering lodret: A4, 16K*

Placer den lange side af originalen mod papirindføringsindgang til ADF'en eller den venstre side af scannerglaspladen.

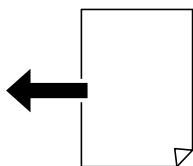

- Placering vandret: A3, B4, A4, B5, A5, 8K*, 16K*

Placer den korte side af originalen mod papirindføringsindgang til ADF'en eller den venstre side af scannerglaspladen.



*: Papiret registreres, når **K-størrelse prioriteret** er aktiveret. Det kan dog ikke registreres afhængigt af de funktioner, du bruger. Se "Relaterede oplysninger" nedenfor for flere oplysninger.

Bemærk:

Størrelserne for følgende originaler bliver muligvis ikke registreret korrekt. Hvis størrelserne ikke registreres, skal du indstille størrelsen manuelt på kontrolpanelet.

- Originaler, der er revet, foldet, rynket eller krøllet (hvis originalerne er krøllede, skal du udglatte, før du placerer originalerne.)
- Originaler med mange indbindingshuller
- OHP'er, gennemsigtige originaler eller glatte originaler

Relaterede oplysninger

➔ [“Auto registrering af den originale størrelse Mulighed:” på side 326](#)

Placering af originaler

Placer originalerne på scannerglaspladen eller ADF'en.

Du kan lægge flere originaler i ADF'en. Hvis automatisk dupleksscanning er tilgængelig, kan du scanne begge sider af originalerne på samme tid. Se linket nedenfor for specifikationerne for ADF.

[“ADF-specifikationer” på side 353](#)

Følg nedenstående trin for at se videoen til placering af originaler.

Vælg , og vælg derefter **Hvordan > Læg originalerne**. Vælg metoden til placering af originaler, som du vil have vist. Vælg **Udfør** for at lukke animationsskærmen.

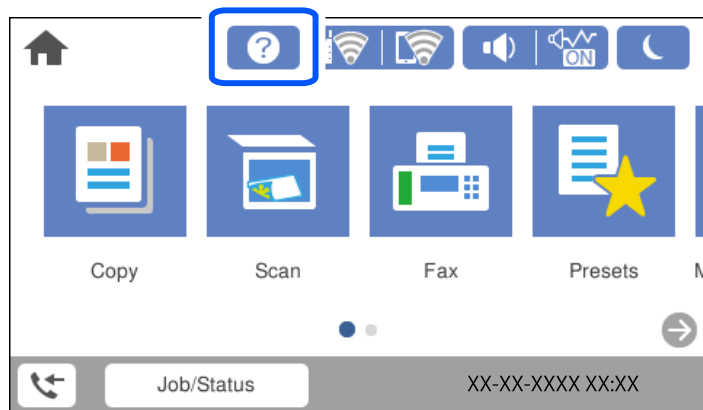

Når scannerglaspladen bruges



Forsigtig:

Pas på, du ikke klemmer fingrene, når du lukker dokumentdækslet. Ellers kan du komme til skade.



Vigtigt:

- Ved anbringelse af voluminøse originaler, som f.eks. bøger, skal udvendigt lys forhindres i at skinne direkte i scannerglaspladen.
- Tryk ikke for hårdt på scannerglaspladen eller dokumentdækslet. Ellers kan de blive beskadiget.

Bemærk:

- ❑ Hvis der er noget affald eller snavs på scannerglaspladen, kan scanningsområdet udvide sig til at omfatte det, så billedet af originalen forskydes eller reduceres. Fjern eventuelt affald eller snavs på scannerglaspladen inden scanning.

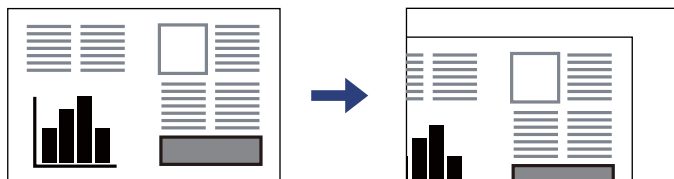

- ❑ Et område på 1,5 mm fra hjørnet af scannerglaspladen scannes ikke.
- ❑ Når der anbringes originaler i ADF'en og på scannerglaspladen, bliver originalerne i ADF'en prioriteret.
- ❑ Visse størrelser registreres muligvis ikke automatisk. I så fald skal du vælge størrelsen af originalerne manuelt.
- ❑ Hvis du lader originalerne ligge for længe på scannerglaspladen, kan de komme til at hænge fast på glasoverfladen.

Når ADF'en bruges

Vigtigt:

- ❑ *Ilæg ikke originaler over linjen, der er angivet af trekantssymbolet på kantstyret på ADF'en.*

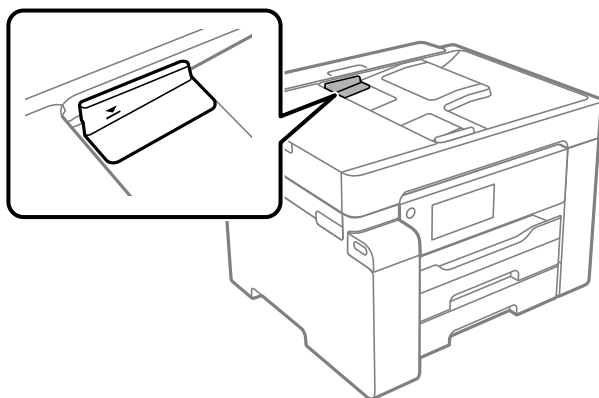

- ❑ *Tilføj ikke originaler, mens der scannes.*

Bemærk:

Visse størrelser registreres muligvis ikke automatisk. I så fald skal du vælge størrelsen af originalerne manuelt.

Relaterede oplysninger

- ➔ [“Originaler, som ikke er understøttet af ADF” på side 37](#)
- ➔ [“Registrere originalformatet automatisk” på side 37](#)
- ➔ [“Specifikationer for scanner” på side 353](#)

Isætning og udtagning af et hukommelsesenhed

Sådan tilsluttes en ekstern USB-enhed. 41

Fjernelse af en ekstern USB-enhed. 41

Deling af data på en hukommelsesenhed. 41

Sådan tilsluttes en ekstern USB-enhed

Indsæt en ekstern USB-enhed i USB-porten til ekstern grænseflade.

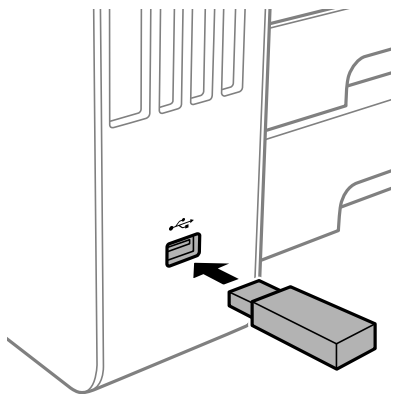

Relaterede oplysninger

→ [“Specifikationer for hukommelsesenhed” på side 359](#)

Fjernelse af en ekstern USB-enhed

Fjernelse af den eksterne USB-enhed.

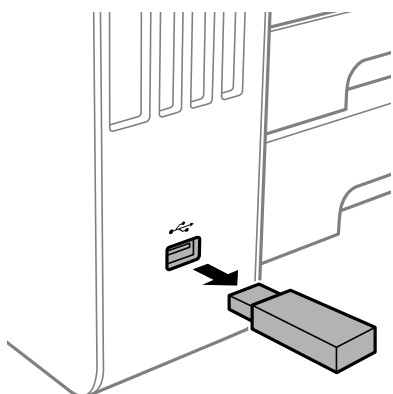

Vigtigt:

Hvis du fjerner den eksterne USB-enhed, mens du bruger printeren, kan dataene på den eksterne USB-enhed gå tabt.

Deling af data på en hukommelsesenhed

Fra en computer kan du skrive eller læse data på en ekstern lagerenhed som f. eks. et USB-flashdrev, der er sat i printeren.

Vigtigt:

Når en hukommelsesenhed, der er indsat i printerens mellem computere forbundet via USB eller netværk, deles, er det kun tilladt at skrive til computere, der er forbundet via de metoder, der er valgt på printerens. Når du vil skrive til hukommelsesenheden, skal du indtaste **Indstillinger > Generelle indstillinger > Printerindstillinger > Interface til hukommelsesenhed > Fildeling** på kontrolpanelet og derefter vælge en forbindelsesmetode.

Bemærk:

Det tager et stykke tid at indlæse data fra en computer, hvis en stor hukommelsesenhed som f.eks. 2 TB HDD er forbundet.

Windows

Vælg en hukommelsesenhed fra **Computer** eller **Min computer**. Dataene på hukommelsesenheden vises.

Bemærk:

Tilknyt en ekstern brugergrænseflades USB-port som netværksdrev, hvis printerens blev forbundet til netværket uden brug af softwaredisken eller Web Installer. Åbn **Kør** og indtast et printernavn \\XXXXX eller en printers IP-adresse \XXX.XXX.XXX.XXX for at **Åbne**. Højreklik på en enheds ikon for at tildele netværket. Netværksdrevet vises i **Computer** eller **Denne computer**.

Mac OS

Vælg et tilsvarende enhedsikon. Dataene på den eksterne lagerenhed vises.

Bemærk:

- Når du vil fjerne en hukommelsesenhed, skal du trække og slippe enhedsikonet til papirkurv-ikonet. Ellers vises data på det delte drev muligvis ikke korrekt, når en anden hukommelsesenhed sættes i.
- For at få adgang til en hukommelsesenhed via netværket skal du vælge **Gå > Forbind til server** fra menuen på skrivebordet. Indtast en printers navn cifs://XXXXX eller smb://XXXXX (hvor "XXXXX" er printernavnet) i **Serveradresse**, og klik derefter på **Forbind**.

Relaterede oplysninger

➔ ["Specifikationer for hukommelsesenhed" på side 359](#)

Udskrivning

Udskriv dokumenter.	44
Udskrivning på konvolutter.	86
Udskrivning af fotos.	87
Udskrivning af websider.	89
Udskrivning ved brug af cloud-tjeneste.	90

Udskriv dokumenter

Udskrivning fra en computer — Windows

Hvis der er nogle af indstillingerne for printerdriveren, du ikke kan ændre, kan de være blevet begrænsede af administratoren. Kontakt din printeradministrator for at få hjælp.

Udskrivning ved hjælp af nemme indstillinger

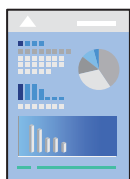

Bemærk:

Brugen kan variere afhængigt af programmet. Der er flere oplysninger i hjælpen til programmet.

1. Læg papir i printeren.
“[Ilægning af papir](#)” på side 33
2. Åbn den fil, du vil udskrive.
3. Vælg **Udskriv** eller **Udskriftopsætning** i menuen **Filer**.
4. Vælg din printer.
5. Vælg **Indstillinger** eller **Egenskaber** for at åbne printerdrivervinduet.

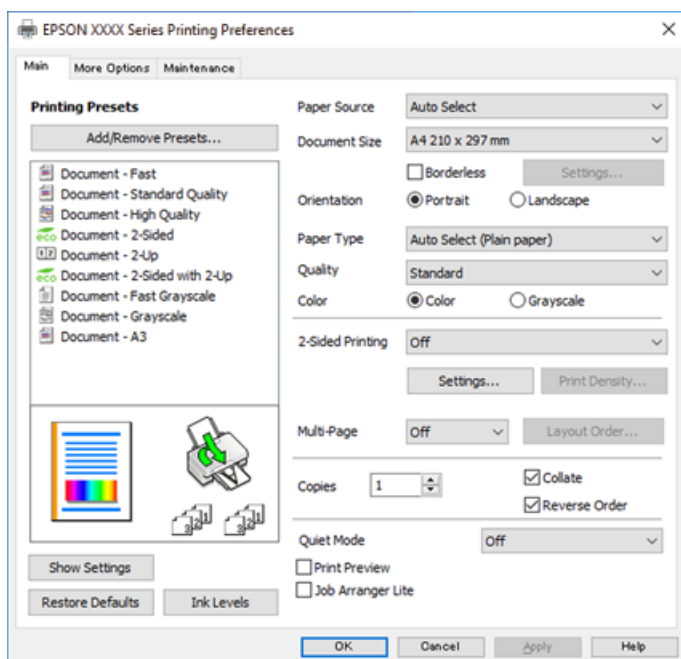

6. Skift de nødvendige indstillinger.

Se printerdriverens menuindstillinger for flere oplysninger.

Bemærk:

- Du kan også finde hjælp online med forklaringer til indstillingselementerne. Højreklikkes der på et element, vises **Hjælp**.
- Når du vælger **Vis udskrift**, kan du se en forhåndsvisning af dit dokument, før du udskriver.

7. Klik på **OK** for at lukke printerdrivervinduet.

8. Klik på **Udskriv**.

Bemærk:

- Når du vælger **Vis udskrift**, vises et vindue med forhåndsvisning. For at ændre indstillingerne, skal du trykke på **Annuller** og derefter gentage proceduren fra trin 3.
- Hvis du vil annullere udskrivning, skal du på din computer højreklikke på din printer i **Enheder og printere**, **Printer**, eller i **Printer og fax**. Klik på **Se hvad der udskrives**, højreklik på det job, du ønsker at annullere, og vælg **Annullér**. Det er ikke muligt at annullere et udskriftsjob fra computeren, hvis hele jobbet er sendt til printerens. I et sådant tilfælde skal du annullere jobbet via printerens kontrolpanel.

Relaterede oplysninger

- ➔ [“Anvendeligt papir og kapaciteter” på side 308](#)
- ➔ [“Liste over papirtype” på side 33](#)
- ➔ [“Menuindstillinger for printerdriveren” på side 45](#)

Menuindstillinger for printerdriveren

Åbn udskrivningsvinduet i et program, vælg printerens og tilgå derefter printerdrivervinduet.

Bemærk:

Menuerne varierer afhængigt af den indstilling, du har valgt.

Fanen Hovedmenu

Faste udsk. indstillinger:

Tilføj/fjern faste indstillinger:

Du kan tilføje eller fjerne dine egne faste indstillinger for hyppigt anvendte indstillinger. Vælg den faste indstilling, du ønsker at bruge, fra listen.

Papirkilde:

Vælg den papirkilde som papiret indføres fra. Vælg **Automatisk valg** for automatisk at vælge den papirkilde, der er valgt i udskriftsindstillingerne på printerens.

Papirstørrelse:

Vælg den papirstørrelse, som du vil udskrive på. Hvis du vælger **Brugerdefineret**, skal du indtaste bredde og højde på papiret og derefter registrere størrelsen.

Uden kant:

Forstørrer udskriftsdataene en lille smule mere end papirstørrelsen, så der ikke udskrives margener omkring papirets kanter. Klik på **Indstillinger** for at vælge graden af forstørrelse.

Retning:

Vælg den ønskede udskriftsretning.

Papirtype:

Vælg den papirtype, du udskriver på.

Kvalitet:

Vælg den udskriftskvalitet, som du vil bruge til udskrivning. Tilgængelige indstillinger afhænger af den papirtype du vælger. Når du vælger **Høj**, bliver udskriftskvaliteten højere, men udskrivningshastigheden kan være langsommere.

Farve:

Vælg, om der skal udskrives i farve eller sort-hvid.

2-sidet udskrivning:

Gør det muligt at udføre 2-sidet udskrivning.

Indstillinger:

Du kan angive indbindingskant og indbindingsmargener. Når du udskriver flersidede dokumenter, kan du vælge at udskrive enten for- eller bagsiden først.

Udskrivningstæthed:

Vælg dokumenttype for at justere udskrivningstætheden. Hvis den korrekte udskrivningstæthed er valgt, kan du forhindre, at billederne trænger igennem til bagsiden. Vælg **Brugerdefineret** for at justere udskrivningstætheden manuelt.

Flere sider:

Giver dig mulighed for at udskrive flere sider på ét ark eller foretage plakatudskrift. Klik på **Layout-rækkefølge** for at angive den rækkefølge siderne udskrives i.

Kopier:

Angiv det antal kopier, du vil udskrive.

Sorter:

Udskriver flersidede dokumenter samlet i rækkefølge og sorteret i sæt.

Omvendt rækkefølge:

Giver dig mulighed for at udskrive fra den sidste side, så siderne stables i den rigtige rækkefølge efter udskrivning.

Lydsvag tilst.:

Reducerer støj fra printeren. Når denne indstilling aktiveres, kan udskrivningshastigheden dog blive reduceret.

Vis udskrift:

Forhåndsviser dit dokument før udskrift.

Jobarrangør Lite:

Job Arranger Lite gør det muligt for dig at kombinere flere filer, der er oprettet i forskellige programmer, og udskrive dem som et enkelt udskriftsjob.

Vis indstillinger/Skjul indstillinger:

Viser en liste over elementer, der aktuelt er indstillet på **Hovedmenu** og **Flere indstillinger** fanerne. Du kan vise eller skjule den aktuelle skærm med liste over indstillinger.

Gendan standardindstillinger:

Nulstil alle indstillinger til deres oprindelige fabriksværdier. Indstillingerne på **Flere indstillinger** fanen bliver også nulstillet til deres standardindstillinger.

Blækniveauer:

Viser det omtrentlige blækniveau.

Fanen Flere indstillinger

Faste udsk. indstillinger:

Tilføj/fjern faste indstillinger:

Du kan tilføje eller fjerne dine egne faste indstillinger for hyppigt anvendte indstillinger. Vælg den faste indstilling, du ønsker at bruge, fra listen.

Papirstørrelse:

Vælg den papirstørrelse, som du vil udskrive på.

Outputpapir:

Vælg den papirstørrelse, som du vil udskrive på. Hvis **Papirstørrelse** afviger fra **Outputpapir**, vælges **Formindsk/forstør dokument** automatisk. Du behøver ikke at vælge det, når du udskriver uden at reducere eller forstørre størrelsen af et dokument.

Formindsk/forstør dokument:

Giver dig mulighed for at reducere eller forstørre størrelsen af et dokument.

Tilpas til side:

Reducer eller forstør dokumentet automatisk for at passe på den valgte papirstørrelse **Outputpapir**.

Zoom til:

Udskriver med en bestemt procentdel.

Centrer:

Udskriver billeder i midten af papiret.

Farvekorrektion:

Automatisk:

Justerer automatisk tonen på billeder.

Tilpasset:

Gør det muligt for dig at udføre manuel farvekorrektion. Når du klikker på **Avanceret**, åbner skærmen **Farvekorrektion**, hvor du kan vælge en detaljeret metode til farvekorrektion. Klik på **Billedindstillinger** for at aktivere Color Universal Print, Reparér røde øjne, og skærpe udskrivning til tynde linjer.

Vandmærkefunktioner:

Gør det muligt for dig at foretage indstillinger for anti-kopimønstre, vandmærker eller sidehoved og sidefod.

Tilføj/Fjern:

Tillader dig at tilføje eller fjerne alle anti-kopimønstre eller vandmærker, du vil bruge.

Indstillinger:

Gør det muligt for dig at indstille udskrivningsmetoden for anti-kopimønstre eller vandmærker.

Sidehoved/sidefod:

Du kan udskrive oplysninger såsom brugernavn og udskriftsdato i sidehoveder eller sidefodder. Du kan derefter indstille farve, skrifttype, størrelse eller stilart.

Fortroligt job:

Beskyt fortrolige dokumenter med en adgangskode, når du udskriver. Hvis du anvender denne funktion, vil udskriftsdataene gemmes på printeren, og kan kun udskrives, når adgangskoden er indtastet ved hjælp af printerens kontrolpanel. Tryk på **Indstillinger** for at ændre indstillingerne.

Yderligere indstillinger:

Roteret 180°:

Roterer sider 180 grader før udskrivning. Vælg dette element, når du udskriver på papir som f.eks. konvolutter, der er lagt i fast retning i printeren.

Tovejsudskrivning:

Der udskrives, når printhovedet bevæges i begge retninger. Udskrivningshastigheden er højere, men kvaliteten kan forringes.

Spejlbillede:

Spejlvender billedet, så det udskrives, som det ville fremstå i et spejl.

Vis indstillinger/Skjul indstillinger:

Viser en liste over elementer, der aktuelt er indstillet på **Hovedmenu** og **Flere indstillinger** fanerne. Du kan vise eller skjule den aktuelle skærm med liste over indstillinger.

Gendan standardindstillinger:

Nulstil alle indstillinger til deres oprindelige fabriksværdier. Indstillingerne på **Hovedmenu** fanen bliver også nulstillet til deres standardindstillinger.

Fanen Vedligeholdelse

Skrivehoved dysetjek:

Udskriver et dysetjek-mønster for at kontrollere, om printheadets dyser er tilstoppede.

Skrivehovedrensning:

Rengør de tilstoppede dyser på printheadet. Fordi denne funktion bruger noget blæk, skal du kun rengøre printheadet, hvis nogle få af dyserne er tilstoppet, som vist på illustrationen af dysetjekmønsteret.

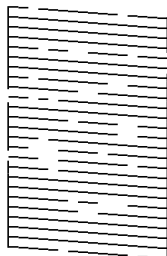

Grundig rengøring:

Kører grundig rengøring for at rense tilstoppede dyser i printheadet. Fordi denne funktion bruger mere blæk end printheadrensning, skal du kun køre grundig rengøring, hvis de fleste dyser er tilstoppede, som vist på illustrationen af dysetjekmønsteret.

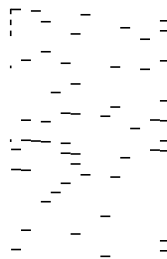

Jobarrangør Lite:

Åbner vinduet Jobarrangør Lite. Her kan du åbne og redigere tidligere gemt data.

EPSON Status Monitor 3:

Åbner vinduet EPSON Status Monitor 3. Her kan du bekræfte printerens status og forbrugsvarer.

Overvågningsindstillinger:

Gør det muligt, at foretage indstillinger i vinduet EPSON Status Monitor 3.

Udvidede indstillinger:

Gør det muligt for dig, at foretage en række indstillinger. Højreklik på hvert element, for at vise Hjælp for flere oplysninger.

Udskriftskø:

Viser de jobs, der venter på at blive udskrevet. Du kan gennemse, pause eller genoptage udskriftsjobs.

Oplysninger om printer og indstillinger:

Viser antallet af papirark, der føres ind i printeren eller ADF'en.

Sprog:

Ændrer det sprog, der skal bruges i printerdriverens vindue. Luk og genåbn printerdriveren, for at anvende indstillingerne.

Softwareopdatering:

Starter EPSON Software Updater for at søge efter de nyeste programversioner på internettet.

Teknisk support:

Hvis manualen er installeret på din computer, vises manualen. Hvis den ikke er installeret, kan du oprette forbindelse til Epsons websted for at se manualen og den tilgængelige tekniske support.

Tilføjelse af faste udskriftsindstillinger for nem udskrivning

Hvis du opretter din egen faste indstilling med de udskrivningsindstillinger, du bruger ofte, i printerdriveren, kan du nemt udskrive ved at vælge denne faste udskrivningsindstilling fra listen.

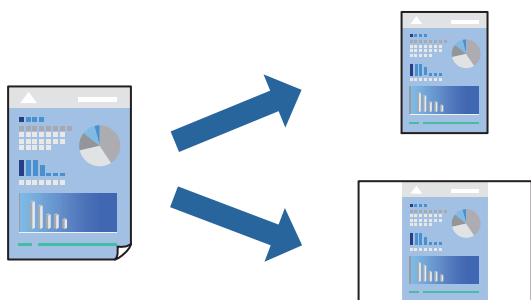

1. På printerdriverens fane **Hovedmenu** eller **Flere indstillinger** skal du indstille hvert element (såsom **Papirstørrelse** og **Papirtype**).
2. Klik på **Tilføj/fjern faste indstillinger** i **Faste udsk. indstillinger**.
3. Indtast et **Navn** og en kommentar om nødvendigt.
4. Klik på **Gem**.

Bemærk:

Hvis du vil slette en tilføjet, fast indstilling, skal du klikke på **Tilføj/fjern faste indstillinger**, vælg navnet på den faste indstilling, du vil slette fra listen og derefter slette den.

[“Fanen Hovedmenu” på side 45](#)

[“Fanen Flere indstillinger” på side 47](#)

5. Klik på **Udskriv**.

Næste gang du vil udskrive med de samme indstillinger, skal du vælge det registrerede indstillingsnavn fra **Faste udsk. indstillinger** og klikke på **OK**.

Relaterede oplysninger

- ➔ “Ilægning af papir” på side 33
- ➔ “Udskrivning ved hjælp af nemme indstillinger” på side 44

Udskrivning på 2 sider

Du kan bruge en af følgende metoder til at udskrive på begge sider af papiret.

- Automatisk 2-sidet udskrivning
- Manuel 2-sidet udskrivning

Når printeren er færdig med at udskrive den første side, skal du vende papiret for at udskrive på den anden side.

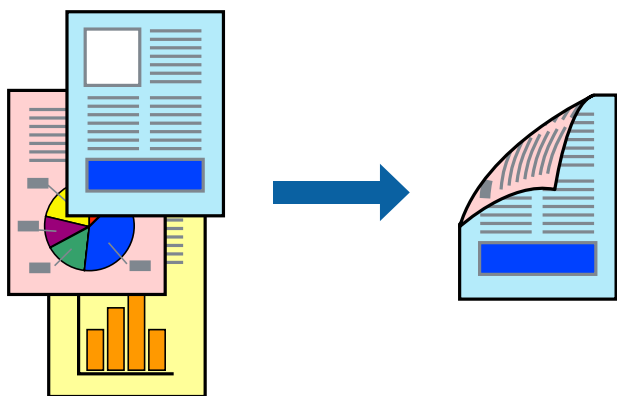

Bemærk:

- Denne funktion kan ikke bruges sammen med udskrivning uden kant.
- Hvis du ikke bruger papir, der er egnet til 2-sidet udskrivning, kan udskriftskvaliteten forringes og papirstop opstå.
“Papir til 2-sidet udskrivning” på side 312
- Alt afhængigt af papiret og dataene kan det ske, at blækket trænger igennem til den anden side af papiret.
- Du kan ikke udføre manuel 2-sidet udskrivning, medmindre **EPSON Status Monitor 3** er aktiveret. Hvis **EPSON Status Monitor 3** er deaktiveret, skal du åbne printerdrivervinduet ved at klikke på **Udvidede indstillinger** på fanen **Vedligeholdelse** og så vælge **Aktiver EPSON Status Monitor 3**.
- Men det er muligvis ikke tilgængeligt ved udskrivning med printeren via et netværk, eller når printeren bruges som delt printer.

1. På printerdriverens fane **Hovedmenu** skal du vælge metoden **2-sidet udskrivning**.
2. Klik på **Indstillinger**, foretag de nødvendige indstillinger, og klik så på **OK**.
3. Klik på **Udskrivningstæthed**, foretag de nødvendige indstillinger, og klik så på **OK**.

Når du indstiller **Udskrivningstæthed**, kan du justere udskrivningstætheden i henhold til dokumenttypen.

Bemærk:

- Denne indstilling er ikke tilgængelig, når du vælger manuel 2-sidet udskrivning.
- Udskrivningen være langsom alt afhængigt af kombinationen af de valgte indstillinger for **Vælg dokumenttype** i vinduet **Justering af udskriftstæthed** og for **Kvalitet** på fanen **Hovedmenu**.

4. Indstil de andre punkter på fanerne **Hovedmenu** og **Flere indstillinger** som nødvendigt, og klik så på **OK**.
[“Fanen Hovedmenu” på side 45](#)
[“Fanen Flere indstillinger” på side 47](#)

5. Klik på **Udskriv**.

Når du bruger manuel 2-sidet udskrivning, vises der et pop op-vindue på computeren, når den første side er blevet udskrevet. Følg vejledningen på skærmen.

Relaterede oplysninger

- ➔ [“Anvendeligt papir og kapaciteter” på side 308](#)
- ➔ [“Ilægning af papir” på side 33](#)
- ➔ [“Udskrivning ved hjælp af nemme indstillinger” på side 44](#)

Udskrivning af en brochure

Du kan også udskrive en brochure, som kan oprettes ved at ændre rækkefølgen på siderne og folde udskriften.

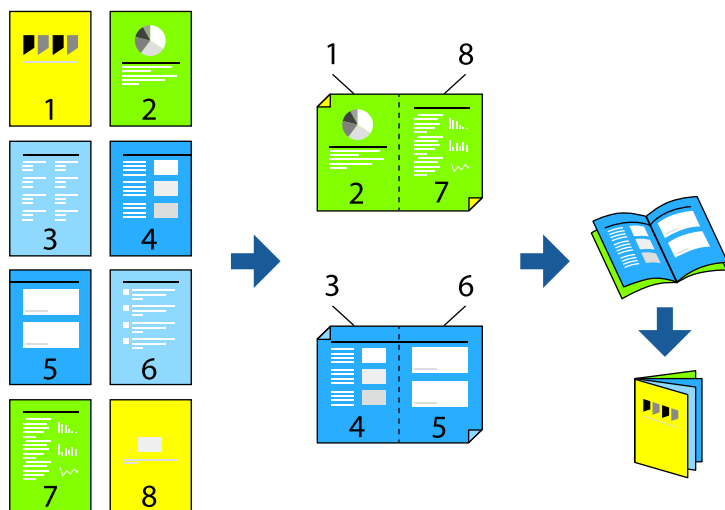

Bemærk:

- Denne funktion kan ikke bruges sammen med udskrivning uden kant.
- Hvis du ikke bruger papir, der er egnet til 2-sidet udskrivning, kan udskriftskvaliteten forringes og papirstop opstå.
[“Papir til 2-sidet udskrivning” på side 312](#)
- Alt afhængigt af papiret og dataene kan det ske, at blækket trænger igennem til den anden side af papiret.
- Du kan ikke udføre manuel 2-sidet udskrivning, medmindre **EPSON Status Monitor 3** er aktiveret. Hvis **EPSON Status Monitor 3** er deaktiveret, skal du åbne printerdrivervinduet ved at klikke på **Udvidede indstillinger** på fanen **Vedligeholdelse** og så vælge **Aktiver EPSON Status Monitor 3**.
- Men det er muligvis ikke tilgængeligt ved udskrivning med printeren via et netværk, eller når printeren bruges som delt printer.

1. På printerdriverens fane **Hovedmenu** skal du vælge den type indbinding til lang kant, du vil bruge, fra **2-sidet udskrivning**.
2. Klik på **Indstillinger**, vælg **Hæfte**, og vælg derefter **Indbinding i midten** eller **Indbinding i siden**.
 - Indbinding i midten: brug denne metode, når du udskriver et lille antal sider, der nemt kan stables og foldes på midten.
 - Indbinding i siden. Brug denne metode, når du udskriver et ark (fire sider) ad gangen, som hver foldes på midten, og sætter dem sammen i en enhed.
3. Klik på **OK**.
4. Når du udskriver data, der har mange fotos og billeder, skal du klikke på **Udskrivningstæthed** og derefter foretage de relevante indstillinger og til sidst klikke på **OK**.

Når du indstiller **Udskrivningstæthed**, kan du justere udskrivningstætheden i henhold til dokumenttypen.

Bemærk:
*Udskrivningen være langsom alt afhængigt af kombinationen af de valgte indstillinger for **Vælg dokumenttype** i vinduet **Justering af udskriftstæthed** og for **Kvalitet** på fanen **Hovedmenu**.*
5. Indstil de andre punkter på fanerne **Hovedmenu** og **Flere indstillinger** som nødvendigt, og klik så på **OK**.
 - [“Fanen Hovedmenu” på side 45](#)
 - [“Fanen Flere indstillinger” på side 47](#)
6. Klik på **Udskriv**.

Relaterede oplysninger

- ➔ [“Anvendeligt papir og kapaciteter” på side 308](#)
- ➔ [“Ilægning af papir” på side 33](#)
- ➔ [“Udskrivning ved hjælp af nemme indstillinger” på side 44](#)

Udskrivning af flere sider på ét ark

Du kan udskrive flere sider af data på et enkelt ark papir.

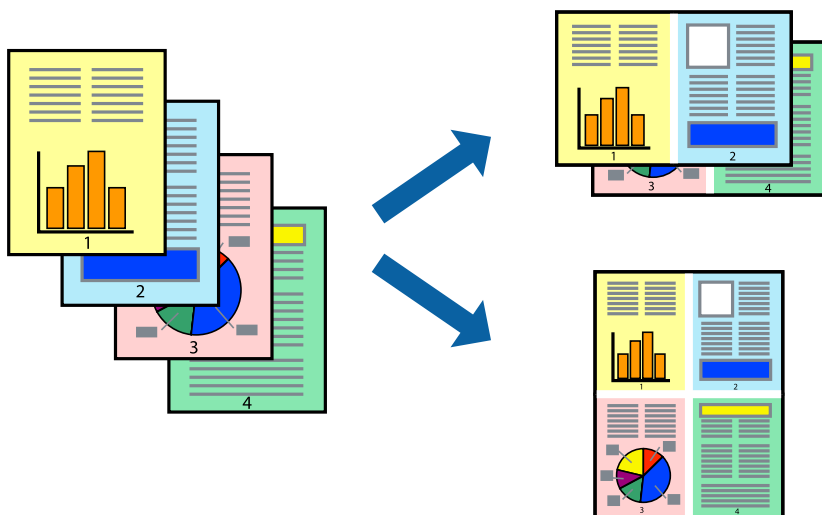

Bemærk:

Denne funktion kan ikke bruges sammen med udskrivning uden kant.

1. På printerdriverens fane **Hovedmenu** skal du vælge **2-op**, **4-op**, **6-op**, **8-op**, **9-op** eller **16-op** som **Flere sider**-indstillingen.
2. Klik på **Layout-rækkef.**, foretag de nødvendige indstillinger, og klik så på **OK**.
3. Indstil de andre punkter på fanerne **Hovedmenu** og **Flere indstillinger** som nødvendigt, og klik så på **OK**.
“Fanen Hovedmenu” på side 45
“Fanen Flere indstillinger” på side 47
4. Klik på **Udskriv**.

Relaterede oplysninger

- ➔ “Ilægning af papir” på side 33
- ➔ “Udskrivning ved hjælp af nemme indstillinger” på side 44

Udskrivning, som passer til papirstørrelsen

Vælg den papirstørrelse, du lagde i printeren, som indstilling for modtagerens papirstørrelse.



Bemærk:

Denne funktion kan ikke bruges sammen med udskrivning uden kant.

1. På printerdriverens fane **Flere indstillinger** skal du foretage følgende indstillinger.
 - Papirstørrelse: vælg størrelsen på det papir, du indstillede i programmet.
 - Outputpapir: vælg den papirstørrelse, du har lagt i printeren.
Tilpas til side er valgt automatisk.

Bemærk:

Klik på **Centrer** for at udskrive det reducerede billede midt på papiret.

2. Indstil de andre punkter på fanerne **Hovedmenu** og **Flere indstillinger** som nødvendigt, og klik så på **OK**.
“Fanen Hovedmenu” på side 45

[“Fanen Flere indstillinger” på side 47](#)

3. Klik på **Udskriv**.

Relaterede oplysninger

- ➔ [“Ilægning af papir” på side 33](#)
- ➔ [“Udskrivning ved hjælp af nemme indstillinger” på side 44](#)

Udskrivning af et formindsket eller forstørret dokument ved alle forstørrelser

Du kan formindske eller forstørre et dokumentes størrelse med en bestemt procent.



Bemærk:

Denne funktion kan ikke bruges sammen med udskrivning uden kant.

1. På printerdriverens fane **Flere indstillinger** skal du vælge dokumentstørrelsen fra indstillingen **Papirstørrelse**.
2. Vælg den papirstørrelse du vil printe på fra indstillingen **Outputpapir**.
3. Vælg **Formindsk/forstør dokument**, **Zoom til**, og angiv så en procent.
Vælg **Centrer** for at udskrive billederne i midten af siden.
4. Indstil de andre punkter på fanerne **Hovedmenu** og **Flere indstillinger** som nødvendigt, og klik så på **OK**.
[“Fanen Hovedmenu” på side 45](#)
[“Fanen Flere indstillinger” på side 47](#)
5. Klik på **Udskriv**.

Relaterede oplysninger

- ➔ [“Ilægning af papir” på side 33](#)
- ➔ [“Udskrivning ved hjælp af nemme indstillinger” på side 44](#)

Sådan udskrives et billede på flere ark til forstørrelse (Sådan laves en plakat)

Med denne funktion kan du udskrive et billede på flere ark papir. Derefter kan du lave en stor plakat, ved at tape arkene sammen.

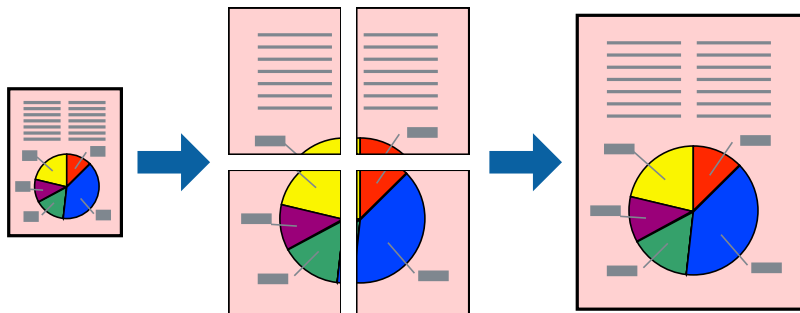

Bemærk:

Denne funktion kan ikke bruges sammen med udskrivning uden kant.

1. På printerdriverens fane **Hovedmenu** skal du vælge **2x1 Poster**, **2x2 Poster**, **3x3 plakat** eller **4x4 plakat** som **Flere sider**-indstillingen.
2. Klik på **Indstillinger**, foretag de nødvendige indstillinger, og klik så på **OK**.

Bemærk:

Udskriv beskæringslinjer lader dig udskrive en skærelinje.

3. Indstil de andre punkter på fanerne **Hovedmenu** og **Flere indstillinger** som nødvendigt, og klik så på **OK**.
“Fanen Hovedmenu” på side 45
“Fanen Flere indstillinger” på side 47
4. Klik på **Udskriv**.

Relaterede oplysninger

- ➔ “Ilægning af papir” på side 33
- ➔ “Udskrivning ved hjælp af nemme indstillinger” på side 44

Lav plakater ved hjælp af overlappende justeringsmærker

Her er et eksempel på, hvordan man laver en plakat, når **2x2 plakat** er valgt, og **Overlappende justeringsmærker** er valgt under **Udskriv beskæringslinjer**.

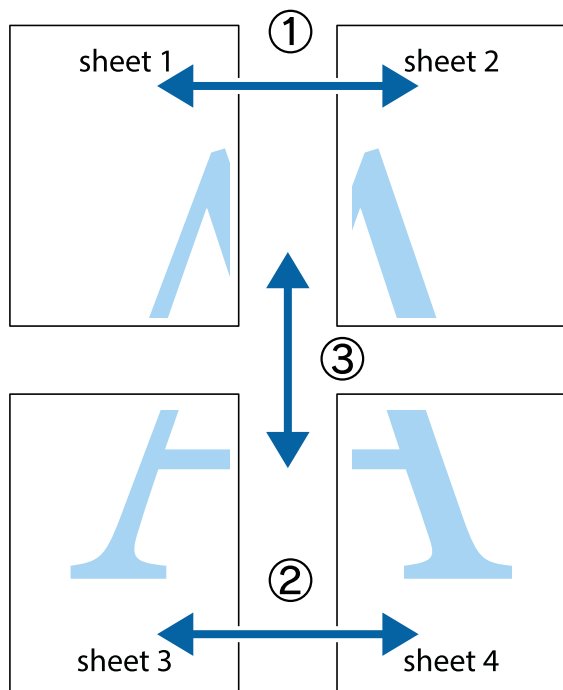

1. Forbered Sheet 1 og Sheet 2. Klip margenen af Sheet 1 langs den lodrette blå linje, som løber gennem midten af krydsmærket øverst og nederst på siden.

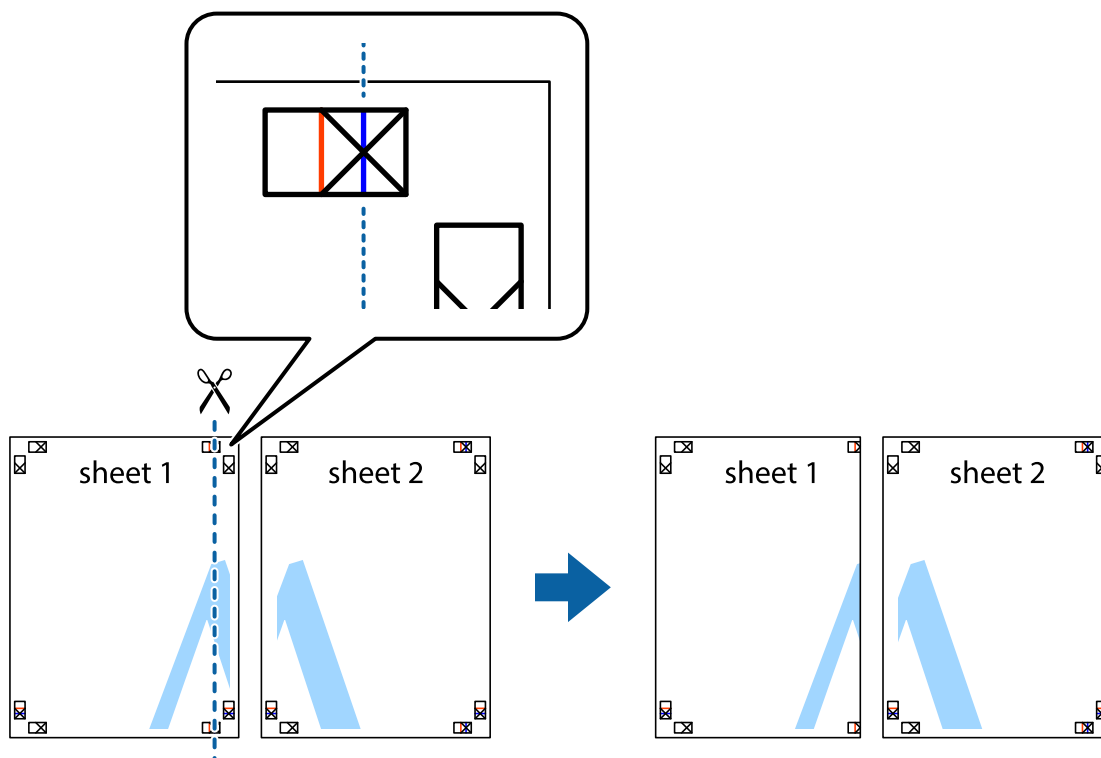

- Placer kanten af Sheet 1 oven på Sheet 2, så krydsmærkerne passer sammen, og tape så de to ark sammen midlertidigt på bagsiden.

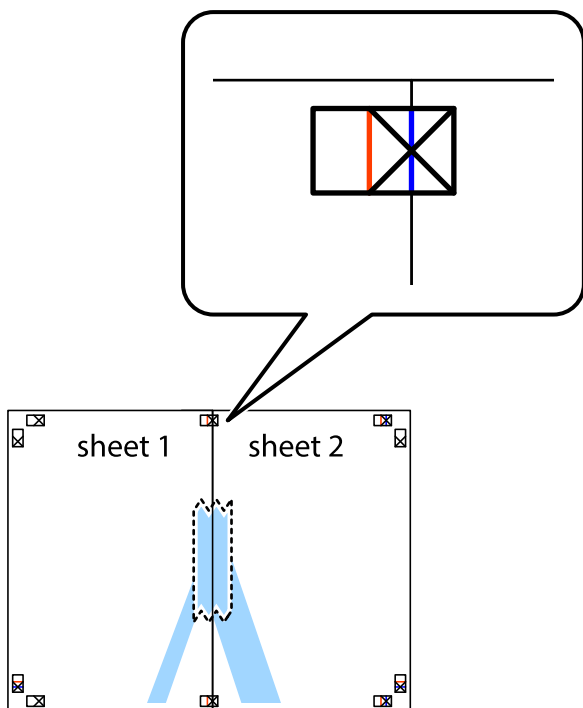

- Klip de sammentapede ark i to langs den lodrette røde linje, som løber gennem justeringsmærkerne (denne gang er det linjen til venstre for krydsmærkerne).

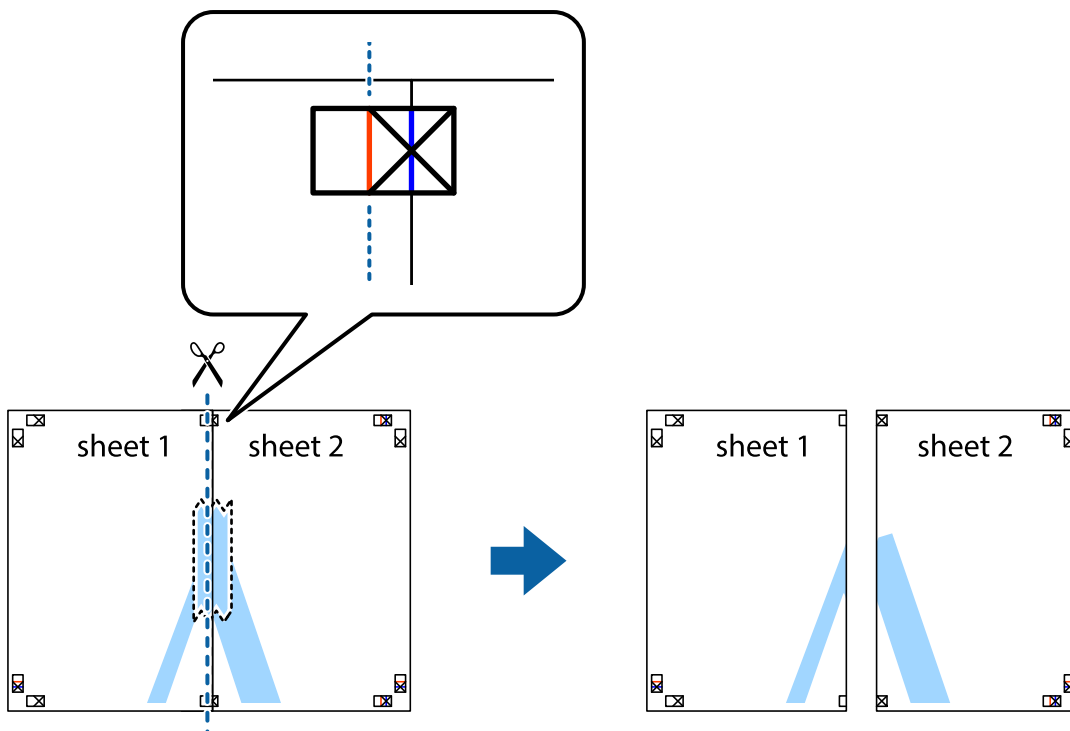

4. Tape arkene sammen bagfra.

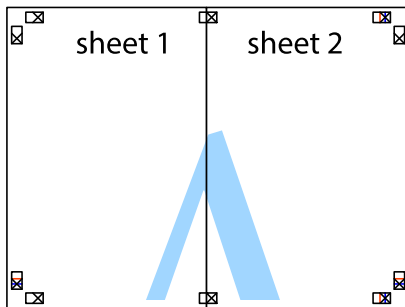

5. Gentag trin 1 til 4 for at tape Sheet 3 og Sheet 4 sammen.
6. Klip margenen af Sheet 1 og Sheet 2 langs den vandrette blå linje, som løber gennem midten af krydsmærket i venstre og højre side.

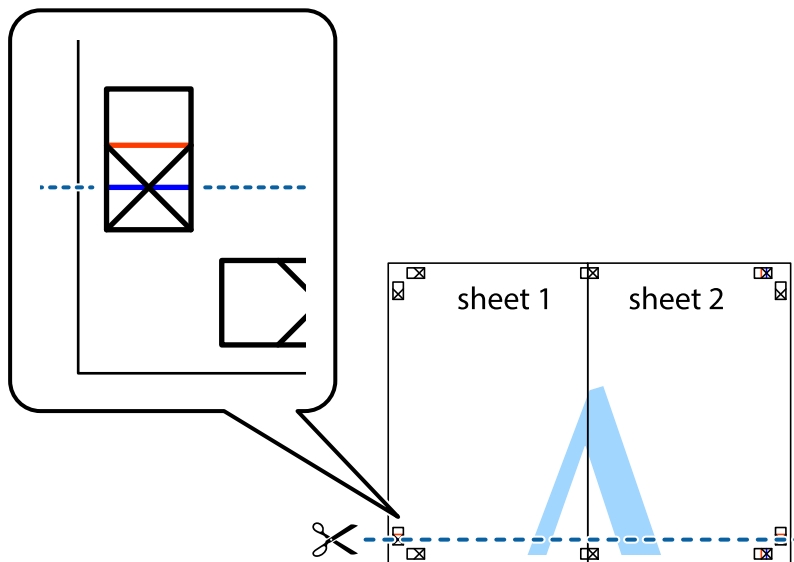

7. Anbring kanten af Sheet 1 og Sheet 2 oven på Sheet 3 og Sheet 4, så krydsmærkerne passer sammen, og tape så arkene sammen midlertidigt på bagsiden.

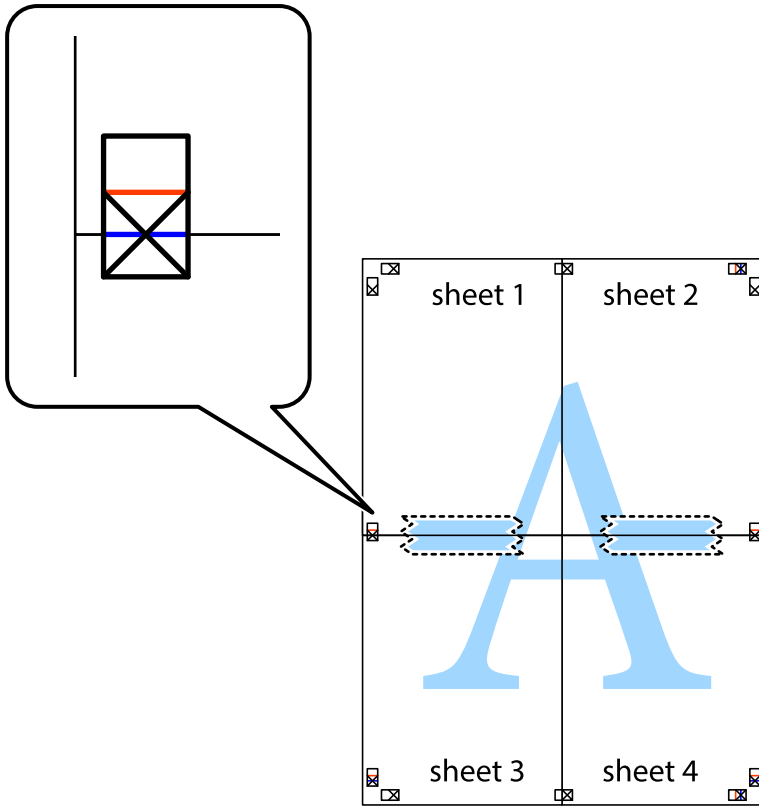

8. Klip de sammentapede ark i to langs den vandrette røde linje, som løber gennem justeringsmærkerne (denne gang er det linjen oven for krydsmærkerne).

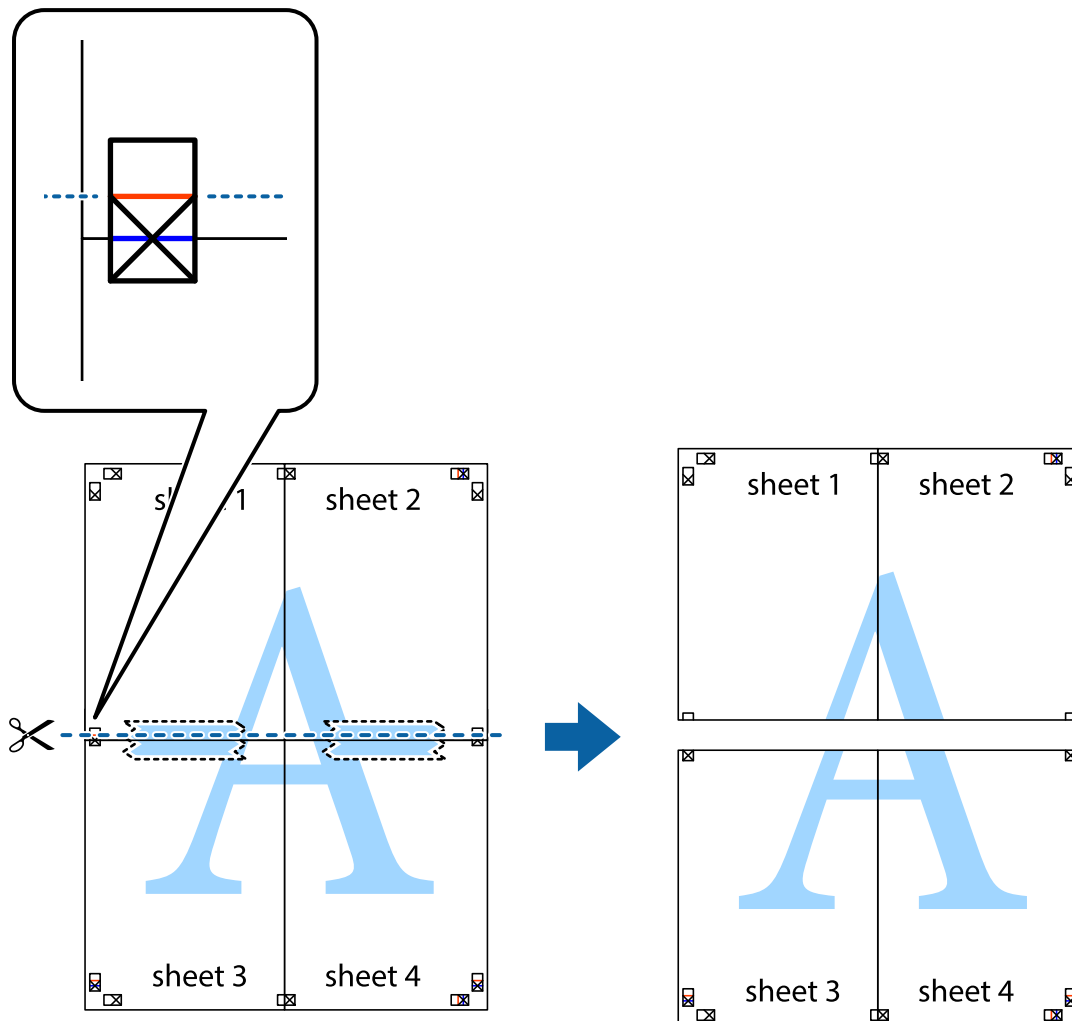

9. Tape arkene sammen bagfra.

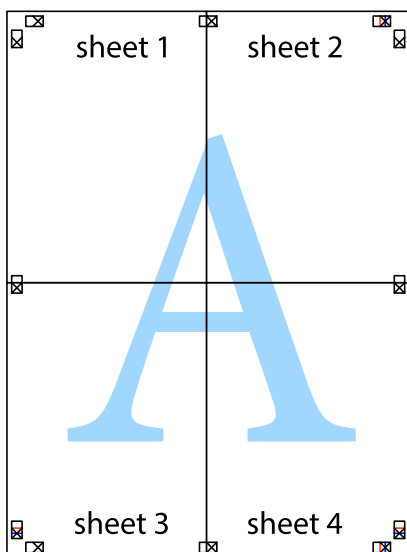

10. Klip de resterende margener af langs yderste linje.

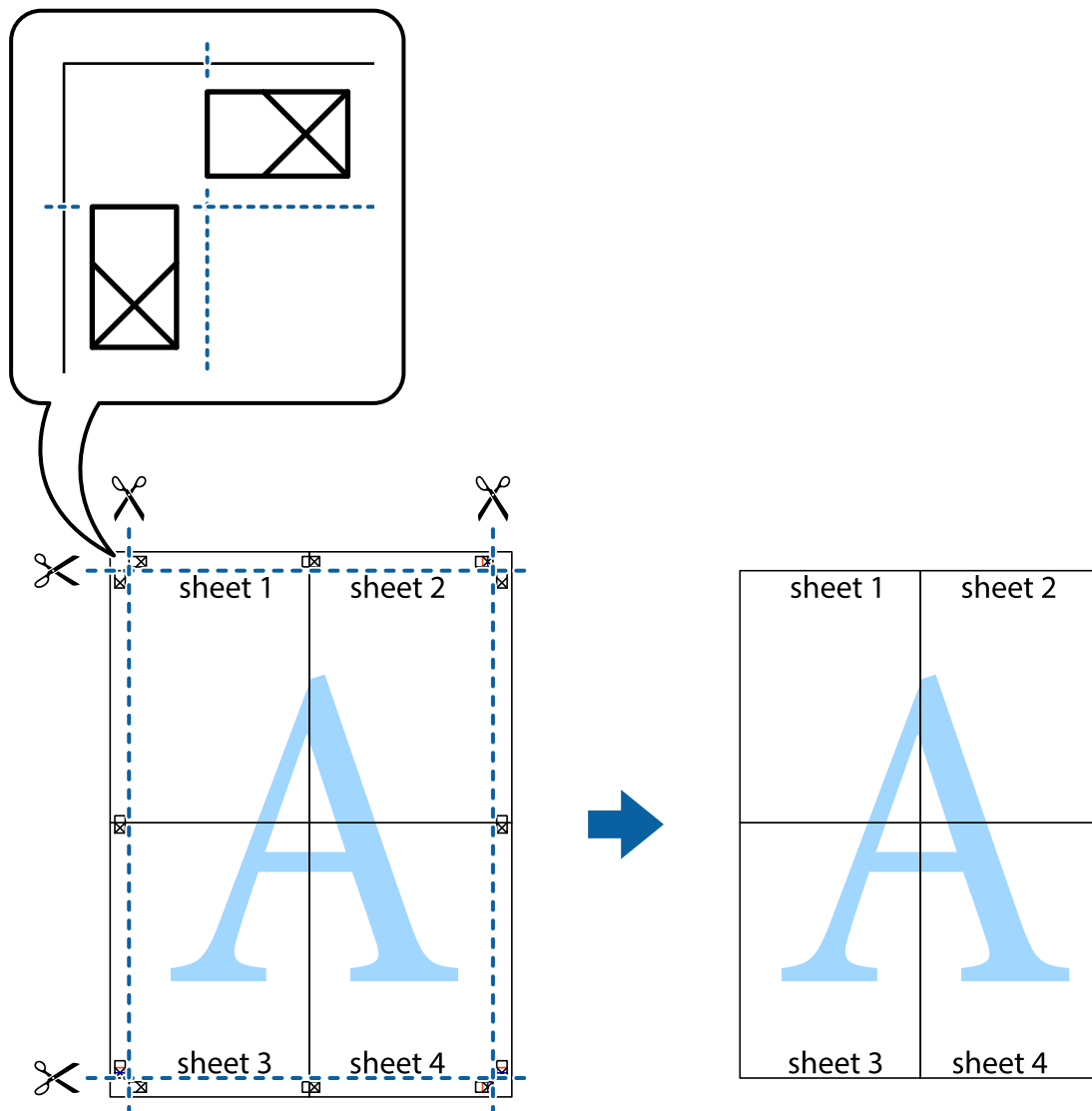

Udskrivning med sidehoved og sidefod

Du kan udskrive oplysninger såsom brugernavn og udskriftsdato i sidehoveder eller sidefodder.

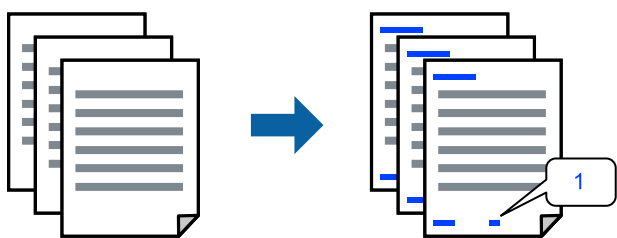

1. På printerdriverens fane **Flere indstillinger** skal du klikke **Vandmærkefunktioner** og derefter vælge **Sidehoved/sidefod**.

2. **Indstillinger**, og vælg de elementer, du ønsker at udskrive, og klik til sidst på OK.

Bemærk:

- Vælg **Sidenummer** for at specificere det første sidetal fra den position, du vil udskrive i sidehovedet eller sidefoden, og vælg derefter tallet i **Startnummer**.
- Hvis du vil udskrive tekst i sidehovedet eller sidefoden, skal du vælge den position, du vil udskrive, og derefter vælge **Tekst**. Indtast den tekst, du vil udskrive, i feltet for tekstindtastning.

3. Indstil de andre punkter på fanerne **Hovedmenu** og **Flere indstillinger** som nødvendigt, og klik så på **OK**.

“Fanen **Hovedmenu**” på side 45

“Fanen **Flere indstillinger**” på side 47

4. Klik på **Udskriv**.

Relaterede oplysninger

- ➔ “**Ilægning af papir**” på side 33
- ➔ “**Udskrivning ved hjælp af nemme indstillinger**” på side 44

Udskrivning af et vandmærke

Du kan udskrive et vandmærke såsom "Fortroligt" eller et anti-kopimønster på dine udskrifter. Hvis du udskriver med et anti-kopimønster, fremstår de skjulte bogstaver ved fotokopiering, så originalen kan skelnes fra kopierne.

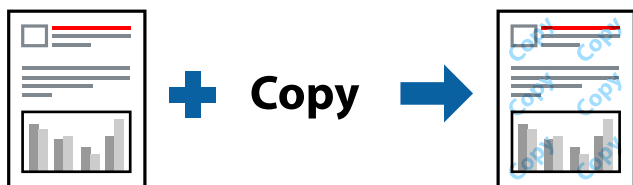

Anti-kopimønster er tilgængeligt under de følgende betingelser:

- Papirtype: Almindeligt papir, Kopipapir, Brevhoved, Genbrugspapir, Farvet papir, Fortrykt papir, Almindeligt papir i høj kvalitet eller Tykt papir
- Uden kant: ikke valgt
- Kvalitet: Standard
- 2-sidet udskrivning: Fra, Manuel (indbinding langs den lange kant) eller Manuel (indbinding langs den korte kant)
- Farvekorrektion: Automatisk
- Papir med bred bane: ikke valgt

Bemærk:

Du kan også tilføje dit eget vandmærke eller anti-kopimønster.

1. På printerdriverens fane **Flere indstillinger** skal du klikke på **Vandmærkefunktioner** og derefter vælge Anti-kopimønster eller Vandmærke.
2. Klik på **Indstillinger** for at ændre oplysninger såsom størrelse, tæthed eller placering af mønsteret eller mærket.

3. Indstil de andre punkter på fanerne **Hovedmenu** og **Flere indstillinger** som nødvendigt, og klik så på **OK**.
“Fanen Hovedmenu” på side 45
“Fanen Flere indstillinger” på side 47
4. Klik på **Udskriv**.

Relaterede oplysninger

- ➔ “Ilægning af papir” på side 33
- ➔ “Udskrivning ved hjælp af nemme indstillinger” på side 44

Udskrivning af filer, der er beskyttet med adgangskode

Du kan indstille en adgangskode til et udskriftsjob, så det kun udskrives idet adgangskoden angives på printerens kontrolpanel.

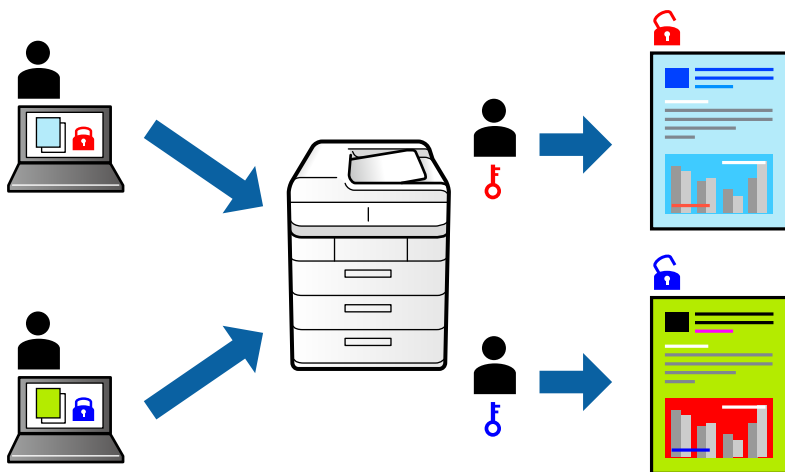

1. Vælg **Fortroligt job** på printerdriverens fane **Flere indstillinger**, og angiv derefter en adgangskode.
2. Indstil de andre punkter på fanerne **Hovedmenu** og **Flere indstillinger** som nødvendigt, og klik så på **OK**.
“Fanen Hovedmenu” på side 45
“Fanen Flere indstillinger” på side 47
3. Klik på **Udskriv**.
4. For at udskrive jobbet skal du vælge **Fortroligt job** på startskærmen på printerens kontrolpanel. Vælg det job du vil udskrive, og angiv derefter adgangskoden.

Relaterede oplysninger

- ➔ “Ilægning af papir” på side 33
- ➔ “Udskrivning ved hjælp af nemme indstillinger” på side 44

Udskrivning af flere filer samlet

Jobarrangør Lite gør det muligt for dig at kombinere flere filer, der er oprettet i forskellige programmer, og udskrive dem som et enkelt udskriftsjob. Du kan angive udskriftsindstillingerne for kombinerede filer såsom flersidet layout og 2-sidet udskrivning.

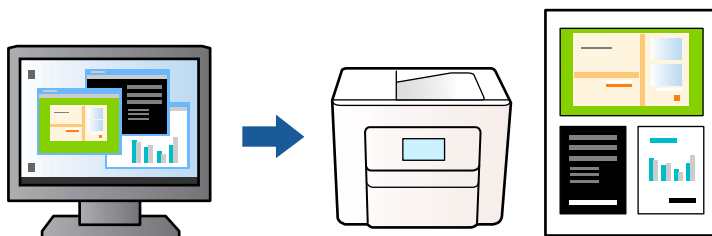

1. På printerdriverens fane **Hovedmenu** skal du vælge **Jobarrangør Lite**.
“Fanen **Hovedmenu**” på side 45
2. Klik på **Udskriv**.
Når du begynder at udskrive, vises vinduet Jobarrangør Lite.
3. Lad vinduet for Jobarrangør Lite være åbent og åbn den fil, du vil kombinere med den nuværende fil, og gentag så de ovenstående trin.
4. Når du vælger et udskriftsjob, der er tilføjet til Udskrivningsprojekt Lite i vinduet Jobarrangør Lite, kan du redigere sidelayoutet.
5. Klik på **Udskriv** fra menuen **Filer** for at påbegynde udskrivningen.

Bemærk:

*Hvis du lukker vinduet Jobarrangør Lite før tilføjelse af alle udskriftsdata til Udskrivningsprojekt, vil det udskriftsjob, du arbejder på, annulleres. Klik på **Gem** fra menuen **Filer**, for at gemme det nuværende job. Filtypenavnet for de gemte filer er ".ecl".*

*Når du vil åbne et udskrivningsprojekt, skal du klikke på **Jobarrangør Lite** på printerdriverens fane **Vedligeholdelse** for at åbne vinduet Job Arranger Lite. Herefter skal du vælge **Åbn** i menuen **Filer** for at vælge filen.*

Relaterede oplysninger

- ➔ “**Ilægning af papir**” på side 33
- ➔ “**Udskrivning ved hjælp af nemme indstillinger**” på side 44

Udskrivning ved brug af funktionen Color Universal Print

Du kan forbedre synligheden af tekster og billeder på udskrifter.

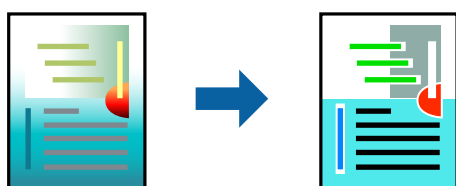

Color Universal Print er kun tilgængelig, når de følgende indstillinger er valgt.

- Papirtype: Almindeligt papir, Kopipapir, Brevpapir, Genbrugspapir, Farvet papir, Fortrykt papir, Almindeligt papir af høj kvalitet
- Kvalitet: **Standard** eller en højere kvalitet
- Udskriftsfarve: **Farve**
- Programmer: Microsoft® Office 2007 eller nyere
- Tekststørrelse: 96 eller mindre

1. På printerdriverens fane **Flere indstillinger** skal du klikke på **Billedindstillinger** under indstillingen **Farvekorrektion**.
2. Vælg en indstilling for **Color Universal Print**.
3. **Forbedringsindstillinger** for at foretage yderligere indstillinger.
4. Indstil de andre punkter på fanerne **Hovedmenu** og **Flere indstillinger** som nødvendigt, og klik så på **OK**.
[“Fanen Hovedmenu” på side 45](#)
[“Fanen Flere indstillinger” på side 47](#)
5. Klik på **Udskriv**.

Bemærk:

- Visse tegn kan ændres af mønstre såsom "+" der vises som "±".*
- Programspecifikke mønstre og understregninger kan ændre det indhold, der udskrives ved brug af disse indstillinger.*
- Udskriftskvalitet kan forringes for fotos og andre billeder, når indstillingerne Color Universal Print anvendes.*
- Udskrivning er langsommere ved brug af indstillingerne Color Universal Print.*

Relaterede oplysninger

- ➔ [“Ilægning af papir” på side 33](#)
- ➔ [“Udskrivning ved hjælp af nemme indstillinger” på side 44](#)

Justering af udskriftsfarven

Du kan justere farverne, der anvendes i udskriftsjobbet. Disse justeringer anvendes ikke på de originale data.

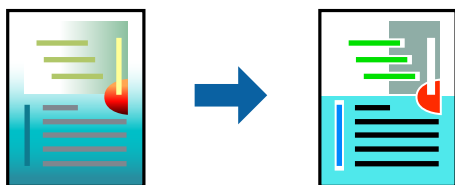

PhotoEnhance giver skarpere billeder og mere levende farver ved automatisk at justere kontrast, mætning og lysstyrke for de oprindelige billeddata.

Bemærk:

Med **PhotoEnhance** justeres farven ved at analysere motivets placering. Hvis du har ændret motivets placering ved at formindske, forstørre, beskære eller rotere billedet, kan farven derfor ændres uventet. Hvis du vælger udskrivning uden kant, ændres motivets placering også, hvilket kan føre til ændringer af farven. Hvis billedet er uskarpt, kan farvetonen blive unaturlig. Hvis farven ændres eller ser unaturlig ud, skal du udskrive med en anden funktion end **PhotoEnhance**.

1. På printerdriverens fane **Flere indstillinger** skal du vælge metoden til farvekorrektion fra indstillingen **Farvekorrektion**.
 - Automatisk: denne indstilling justerer automatisk tonen for at matche papirtypen og udskriftskvaliteten.
 - Tilpasset: når du klikker på **Avanceret**, kan du foretage dine egne indstillinger.
2. Indstil de andre punkter på fanerne **Hovedmenu** og **Flere indstillinger** som nødvendigt, og klik så på **OK**.
 - [“Fanen Hovedmenu” på side 45](#)
 - [“Fanen Flere indstillinger” på side 47](#)
3. Klik på **Udskriv**.

Relaterede oplysninger

- ➔ [“Ilægning af papir” på side 33](#)
- ➔ [“Udskrivning ved hjælp af nemme indstillinger” på side 44](#)

Udskrivning for at markere tynde linjer

Du kan gøre tynde linjer tykkere, hvis de er for tynde til udskrivning.

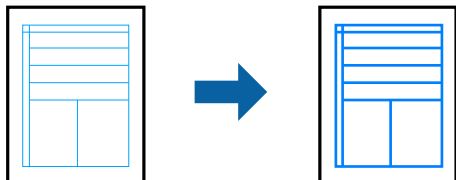

1. På printerdriverens fane **Flere indstillinger** skal du klikke på **Billedindstillinger** under indstillingen **Farvekorrektion**.
2. Vælg **Fremhæv tynde linjer**.
3. Indstil de andre punkter på fanerne **Hovedmenu** og **Flere indstillinger** som nødvendigt, og klik så på **OK**.
 - [“Fanen Hovedmenu” på side 45](#)
 - [“Fanen Flere indstillinger” på side 47](#)
4. Klik på **Udskriv**.

Relaterede oplysninger

- ➔ [“Ilægning af papir” på side 33](#)
- ➔ [“Udskrivning ved hjælp af nemme indstillinger” på side 44](#)

Udskrivning af tydelige stregkoder

Du kan udskrive en stregkode tydeligt og gøre den nem at scanne. Du skal kun aktivere denne funktion, hvis stregkoden, som du har udskrevet, ikke kan scannes.

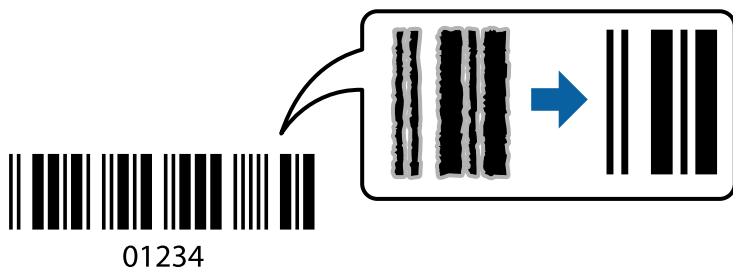

Du kan bruge denne funktion under følgende forhold.

Papirtype: Almindeligt papir, Brevhoved, Genbrugspapir, Farvet papir, Fortrykt papir, Papir i høj kvalitet, Tykt papir, Epson Photo Quality Ink Jet, Epson Matte eller Konvolut

Kvalitet: **Standard**

1. På printerdriverens fane **Vedligeholdelse** skal du klikke **Udvidede indstillinger** og derefter vælge **Stregkodelstilstand**.
2. Indstil de andre punkter på fanerne **Hovedmenu** og **Flere indstillinger** som nødvendigt, og klik så på **OK**.
[“Fanen Hovedmenu” på side 45](#)
[“Fanen Flere indstillinger” på side 47](#)

3. Klik på **Udskriv**.

Bemærk:

Fjernelse af sløring er måske ikke altid muligt, afhængigt af omstændighederne.

Relaterede oplysninger

- ➔ [“Ilægning af papir” på side 33](#)
- ➔ [“Udskrivning ved hjælp af nemme indstillinger” på side 44](#)

Udskrivning af et dokument vha. PostScript-printerdriveren (Windows)

En PostScript-printerdriver er en driver, der leverer udskriftskommandoer til en printer ved brug af et PostScript Page Description-sprog.

1. Åbn den fil, du vil udskrive.
Læg papir i printeren, hvis der ikke allerede er det.
2. Vælg **Udskriv** eller **Udskriftsopsætning** i menuen **Filer**
3. Vælg din printer.

4. Vælg **Indstillinger** eller **Egenskaber** for at åbne printerdrivervinduet.

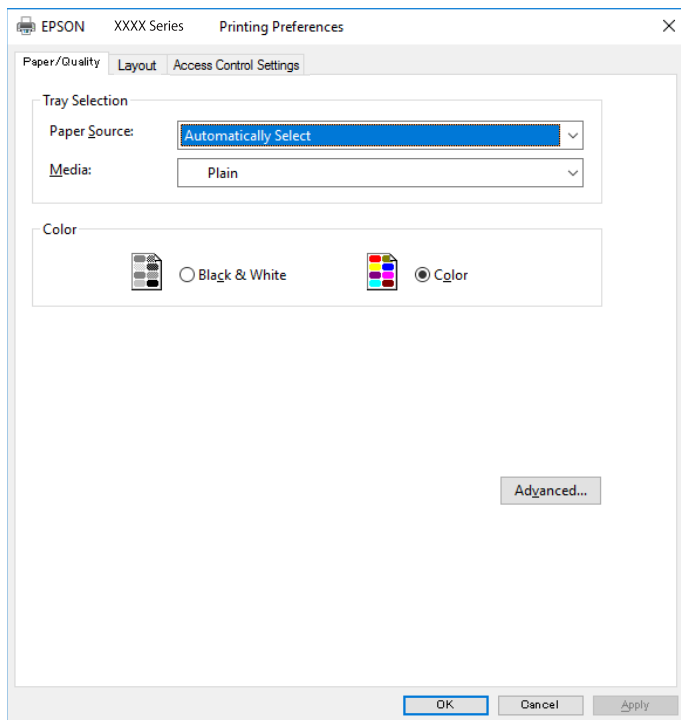

5. Skift de nødvendige indstillinger.
Se printerdriverens menuindstillinger for flere oplysninger.
6. Klik på **OK** for at lukke printerdriveren for flere oplysninger.
7. Klik på **Udskriv**.

Relaterede oplysninger

- ➔ [“Anvendeligt papir og kapaciteter” på side 308](#)
- ➔ [“Ilægning af papir” på side 33](#)
- ➔ [“Liste over papirtype” på side 33](#)
- ➔ [“Fanen Papir/kvalitet” på side 70](#)
- ➔ [“Fanen Layout” på side 70](#)

Menuindstillinger for PostScript-printerdriveren

Åbn udskrivningsvinduet i et program, vælg printeren og tilgå derefter printerdrivervinduet.

Bemærk:

Menuerne varierer afhængigt af den indstilling, du har valgt.

Fanen Papir/kvalitet

Valg af bakke:

Vælg papirkilde og medie.

Papirkilde:

Vælg den papirkilde som papiret indføres fra.

Vælg **Vælg automatisk** for automatisk at vælge den papirkilde, der er valgt i **Papirindstilling** på printeren.

Papir:

Vælg den papirtype, du udskriver på. Hvis du vælger **Uspecificeret**, udføres udskrivning fra den papirkilde, som papirtypen er indstillet til, gældende for følgende printerindstillinger.

almindelige papirer, Preprinted, Letterhead, Farve, Recycled, Almindeligt papir høj kvalitet

Papir kan dog ikke fremføres fra en papirkilde, som er deaktiveret i printerens **Indstill. for auto valg**.

Farve:

Vælg farven til dit udskriftsjob.

Fanen Layout

Retning:

Vælg den ønskede udskriftsretning.

Udskriv på begge sider:

Gør det muligt at udføre 2-sidet udskrivning.

Siderækkefølge:

Vælg for at udskrive fra toppen eller den sidste side. Hvis du vælger **Udskriv i omvendt rækkefølge**, stables siderne i den korrekte rækkefølge baseret på sidenummer efter udskrivning.

Sideformat:

Sider pr. ark:

Sider pr. arklayout:

Gør det muligt for dig at angive sidelayoutet, når du udskriver flere sider på ét ark.

Brochure:

Brochureindbinding:

Vælg indbindingspositionen for brochure.

Tegn kanter:

Vælg dette, hvis du vil placere en kantlinje for hver side, når du udskriver flere sider på et ark, eller når du opretter et hæfte.

Fanen Jobindstillinger

Printerens brug kan være begrænset af administratoren. Udskrivning er tilgængelig efter registrering af din konto til printerdriveren. Kontakt administratoren for oplysninger om din brugerkonto.

Jobindstillinger:

Foretag **Indstillinger for adgangskontrol**.

Gem indstillinger for adgangskontrol:

Lader dig angive et brugernavn og en adgangskode.

Brugernavn:

Angiv et brugernavn.

Adgangskode:

Angiv en adgangskode.

Avancerede indstillinger

Papir/udbakke:

Vælg papirstørrelse og antal kopier.

Papirstørrelse:

Vælg den papirstørrelse, som du vil udskrive på.

Kopier:

Angiv det antal kopier, du vil udskrive.

Grafik:

Indstil følgende menupunkter.

Udskriftskval.:

Vælg den udskriftskvalitet, som du vil bruge til udskrivning.

Styring af billedfarve:

Vælg en ICM-metode eller hensigt.

Skalering:

Gør det muligt for dig at reducere eller forstørre dokumentet.

TrueType-skrifttype:

Indstill den skrifttype, der skal være i stedet for TrueType-skrifttypen.

Dokumentindstillinger:

Avancerede udskrivningsfunktioner:

Gør det muligt for dig at foretage avancerede indstillinger for udskrivningsfunktioner.

PostScript-indstillinger:

Gør det muligt for dig at foretage valgfrie indstillinger.

Printerfunktioner:

Indstil følgende menupunkter.

Color Mode:

Vælg, om der skal udskrives i farve eller sort-hvid.

Press Simulation:

Du kan vælge en CMYK-blækfarve at simulere, når du udskriver, ved at reproducere CMYK-blækfarven for en trykpresse.

Ink Save Mode:

Der spares blæk ved at reducere udskrivningstætheden.

Rotate by 180°:

Dataene roteres 180 grader inden udskrivningen.

Udskrivning fra en computer — Mac OS

Udskrivning ved hjælp af nemme indstillinger



Bemærk:

Betjening og skærme varierer afhængigt af programmet. Der er flere oplysninger i hjælpen til programmet.

1. Læg papir i printerens.
“Ilægning af papir” på side 33
2. Åbn den fil, du vil udskrive.
3. Vælg **Udskriv** i menuen **Filer** eller en anden kommando for at vise udskriftsdialogkassen.
Hvis det er nødvendigt, skal du klikke på **Vis info** eller ▼ for at udvide udskrivningsvinduet.
4. Vælg din printer.

5. Vælg **Udskriftsindstillinger** i pop op-menuen.

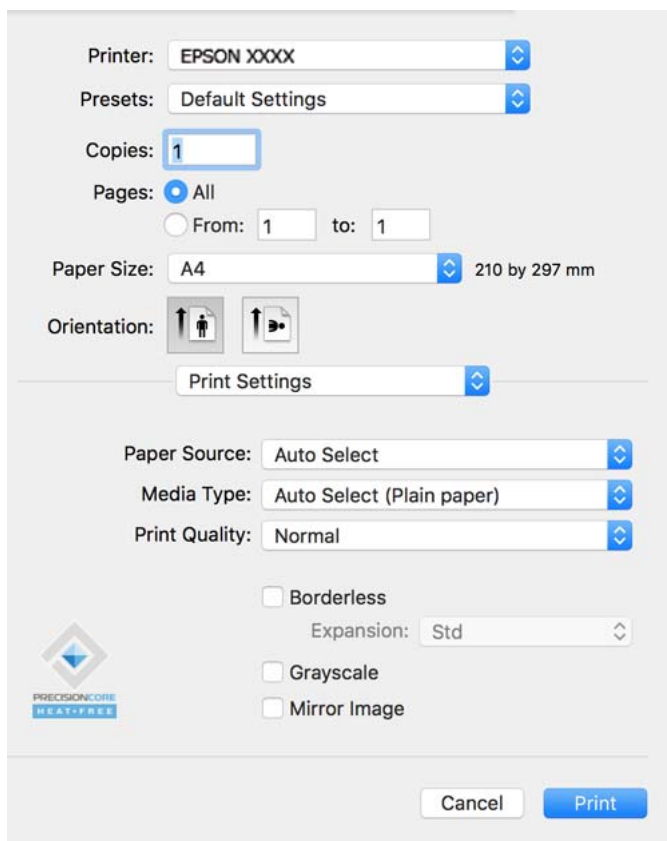

Bemærk:

Hvis menuen **Udskriftsindstillinger** ikke vises på macOS Catalina (10.15) eller nyere, macOS High Sierra (10.13), macOS Sierra (10.12), OS X El Capitan (10.11), OS X Yosemite (10.10), OS X Mavericks (10.9), OS X Mountain Lion (10.8), er Epson-printerdriveren ikke installeret korrekt. Aktiver det fra den følgende menu.

Vælg **Systemindstillinger** i menuen Apple > **Printere & Scannere** (eller **Udskriv & Scan**, **Udskriv & Fax**), fjern printeren, og tilføj derefter printeren igen. Hvis du vil tilføje en printer, skal du se følgende.

[“Tilføjelse af printer \(kun for Mac OS\)” på side 176](#)

macOS Mojave (10.14) kan ikke få adgang til **Udskriftsindstillinger** i programmer fra Apple som f.eks. TextEdit.

6. Skift de nødvendige indstillinger.

Se printerdriverens menuindstillinger for flere oplysninger.

7. Klik på **Udskriv**.

Bemærk:

Hvis du vil annullere udskrivning, skal du på din computer klikke på printerikonet i **Laste**. Vælg det job du vil annullere, og gør så en af følgende. Det er ikke muligt at annullere et udskriftsjob fra computeren, hvis hele jobbet er sendt til printerens kontrolpanel.

- OS X Mountain Lion (10.8) eller nyere

Klik på  ud for statusindikatoren.

- Mac OS X v10.6.8 til v10.7.x

Klik på **Slet**.

Relaterede oplysninger

- ➔ [“Anvendeligt papir og kapaciteter” på side 308](#)
- ➔ [“Liste over papirtype” på side 33](#)
- ➔ [“Menuindstillinger for Udskriftsindstillinger” på side 75](#)

Menuindstillinger for printerdriveren

Åbn udskrivningsvinduet i et program, vælg printeren og tilgå derefter printerdrivervinduet.

Bemærk:

Menuerne varierer afhængigt af den indstilling, du har valgt.

Menuindstillinger for layout

Sider pr. ark:

Vælg antallet af sider, der skal udskrives på ét ark.

Layoutretning:

Angiv den rækkefølge siderne skal udskrives i.

Kant:

Udskriver en kant på siderne.

Omvend retning på side:

Roterer sider 180 grader før udskrivning. Vælg dette element, når du udskriver på papir som f.eks. konvolutter, der er lagt i fast retning i printeren.

Spejlvend vandret:

Spejlvender et billede, så det udskrives, som det ville fremstå i et spejl.

Menuindstillinger til farvetilpasning

ColorSync/EPSON Farveindstillinger:

Vælg metoden til farvejustering. Disse indstillinger justerer farver mellem printeren og computerskærmen, for at minimere farveforskellen.

Menuindstillinger for papirhåndtering

Saml sider:

Udskriver flersidede dokumenter samlet i rækkefølge og sorteret i sæt.

Sider til udskrivning:

Vælg for kun at udskrive ulige sider eller lige sider.

Siderækkefølge:

Vælg for at udskrive fra toppen eller den sidste side.

Skaler til papirstørrelse:

Udskriver med tilpasning til den papirstørrelse du har ilagt.

Modtagerens papirstørrelse:

Vælg den papirstørrelse, du vil udskrive på.

Skaler kun ned:

Vælg dette, når du kun vil reducere størrelsen, hvis udskrivningsdataene er for store til den papirstørrelse, der er lagt i printeren.

Menuindstillinger for forside

Udskriv forside:

Vælg, om der skal udskrives en forside. Når du vil tilføje en bagside, skal du vælge **Efter dokument**.

Forsidetype:

Vælg forsidens indhold.

Menuindstillinger for Udskriftsindstillinger

Papirkilde:

Vælg den papirkilde som papiret indføres fra. Vælg **Automatisk valg** for automatisk at vælge den papirkilde, der er valgt i udskriftsindstillingerne på printeren.

Medietype:

Vælg den papirtype, du udskriver på.

Udskriftskval.:

Vælg den udskriftskvalitet, som du vil bruge til udskrivning. Indstillingerne varierer afhængigt af papirtypen.

Uden kant:

Dette afkrydsningsfelt er valgt, når du vælger en papirstørrelse uden kant.

Udskriftsdataene ved udskrivning uden kant forstørres en lille smule mere end papirstørrelsen, så der ikke udskrives margener omkring papirets kanter.

Udvidelse: vælg forstørrelsesgraden.

Gråtoneskala:

Vælg, hvornår du vil udskrive i sort eller gråtoner.

Spejlbillede:

Spejlvender billedet, så det udskrives, som det ville fremstå i et spejl.

Menuindstillinger for Farveindstillinger

Manuelle indst.:

Justerer automatisk farven. Du kan vælge detaljerede indstillinger i **Avancerede indstillinger**.

PhotoEnhance:

Giver skarpere billeder og mere levende farver ved automatisk at justere de oprindelige billeddatas kontrast, mætning og lysstyrke.

Ingen farvejustering:

Udskriv uden at forbedre eller justere farven på nogen måde.

Menuindstillinger for Indst. for tosidet udskrivning

Tosidet udskrivning:

Udskriver på begge sider af papiret.

Tilføjelse af faste udskriftsindstillinger for nem udskrivning

Hvis du opretter din egen faste indstilling med de udskrivningsindstillinger, du bruger ofte, i printerdriveren, kan du nemt udskrive ved at vælge denne faste udskrivningsindstilling fra listen.

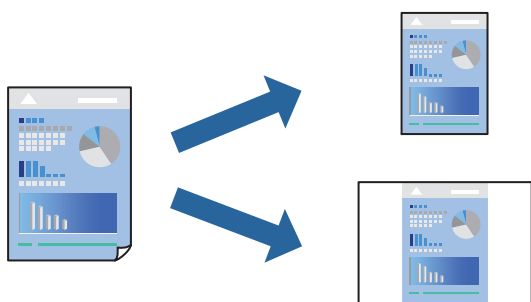

1. Indstil hvert element som f.eks. **Udskriftsindstillinger** og **Layout (Papirstørrelse, Medietype og så videre)**.
2. Klik på **Faste indstillinger** for at gemme de aktuelle indstillinger som faste indstillinger.
3. Klik på **OK**.

Bemærk:

*Hvis du vil slette en tilføjet fast indstilling, skal du klikke på **Faste indstillinger** > **Vis faste indstillinger**, vælge navnet på den faste indstilling, du vil slette fra listen og derefter slette den.*

4. Klik på **Udskriv**.

Næste gang du vil udskrive med de samme indstillinger, skal du vælge det registrerede forudindstillede navn fra **Faste indstillinger**.

Relaterede oplysninger

- ➔ [“Ilægning af papir” på side 33](#)
- ➔ [“Udskrivning ved hjælp af nemme indstillinger” på side 72](#)

Udskrivning på 2 sider

Du kan udskrive på begge sider af papiret.

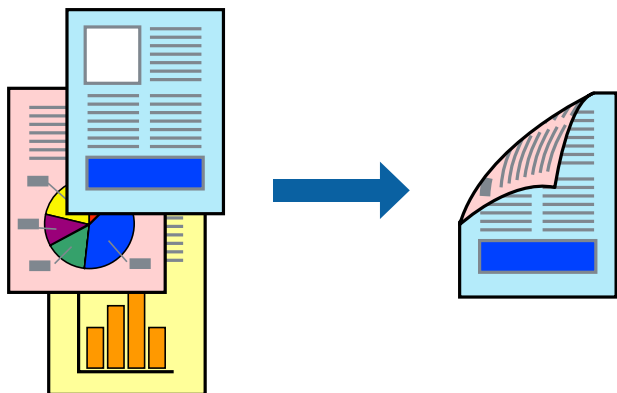

Bemærk:

- Denne funktion kan ikke bruges sammen med udskrivning uden kant.
- Hvis du ikke bruger papir, der er egnet til 2-sidet udskrivning, kan udskriftskvaliteten forringes og papirstop opstå.
“Papir til 2-sidet udskrivning” på side 312
- Alt afhængigt af papiret og dataene kan det ske, at blækket trænger igennem til den anden side af papiret.

1. Vælg **Indst. for tosidet udskrivning** i pop op-menuen.
2. Vælg indbindingerne i **Tosidet udskrivning**.
3. Vælg originaltypen i **Dokumenttype**.

Bemærk:

- Udskrivningen kan være langsom alt afhængigt af indstillingen for **Dokumenttype**.
 - Hvis du udskriver data med høj datatæthed, f.eks. fotos eller grafer, skal du vælge **Tekst og fotos** eller **Tekst og grafik** som indstilling for **Dokumenttype**. Hvis der er mærker på udskrivningen, eller billedet trænger igennem til bagsiden af papiret, skal du justere udskriftstætheden og blæktørretiden ved at klikke på pilemærket ud for **Justeringer**.
4. Indstil de andre elementer efter behov.
 5. Klik på **Udskriv**.

Relaterede oplysninger

- ➔ [“Anvendeligt papir og kapaciteter” på side 308](#)
- ➔ [“Ilægning af papir” på side 33](#)
- ➔ [“Udskrivning ved hjælp af nemme indstillinger” på side 72](#)

Udskrivning af flere sider på ét ark

Du kan udskrive flere sider af data på et enkelt ark papir.

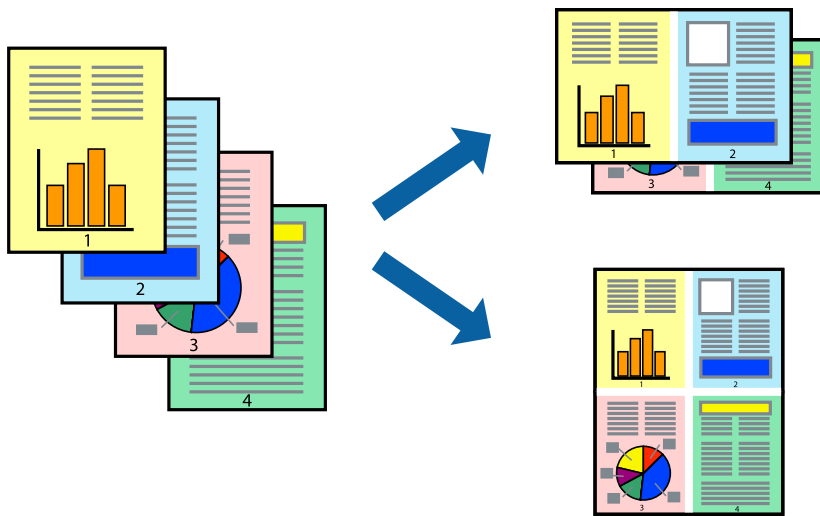

1. Vælg **Layout** i pop op-menuen.
2. Angiv antallet af sider under **Sider pr. ark**, **Retning** (siderækkefølgen) og **Kant**.
3. Indstil de andre elementer efter behov.
4. Klik på **Udskriv**.

Udskrivning, som passer til papirstørrelsen

Vælg den papirstørrelse, du lagde i printeren, som indstilling for modtagerens papirstørrelse.



1. Vælg størrelsen på det papir, du indstillede i programmet, som **Papirstørrelse**.
2. Vælg **Papirhåndtering** i pop op-menuen.
3. Vælg **Skaler til papirstørrelse**.

4. Vælg den papirstørrelse, du lagde i printeren, som indstilling for **Modtagerens papirstørrelse**.
5. Indstil de andre elementer efter behov.
6. Klik på **Udskriv**.

Relaterede oplysninger

- ➔ [“Ilægning af papir” på side 33](#)
- ➔ [“Udskrivning ved hjælp af nemme indstillinger” på side 72](#)

Udskrivning af et formindsket eller forstørret dokument ved alle forstørrelser

Du kan formindske eller forstørre et dokumentets størrelse med en bestemt procent.



1. Vælg **Udskriv** i menuen **Filer** eller en anden kommando for at vise udskriftsdialogkassen.
2. Vælg **Sideopsætning** fra menuen **Filer** i programmet.
3. Vælg **Printer**, **Papirstørrelse**, angiv procentsatsen i **Skaler** og klik derefter på **OK**.

Bemærk:

Vælg den papirstørrelse, du valgte i programmet som indstilling for **Papirstørrelse**.

4. Indstil de andre elementer efter behov.
5. Klik på **Udskriv**.

Relaterede oplysninger

- ➔ [“Ilægning af papir” på side 33](#)
- ➔ [“Udskrivning ved hjælp af nemme indstillinger” på side 72](#)

Justering af udskriftsfarven

Du kan justere farverne, der anvendes i udskriftsjobbet. Disse justeringer anvendes ikke på de originale data.



PhotoEnhance giver skarpere billeder og mere levende farver ved automatisk at justere kontrast, mætning og lysstyrke for de oprindelige billeddata.

Bemærk:

Med **PhotoEnhance** justeres farven ved at analysere motivets placering. Hvis du har ændret motivets placering ved at formindske, forstørre, beskære eller rotere billedet, kan farven derfor ændres uventet. Hvis du vælger udskrivning uden kant, ændres motivets placering også, hvilket kan føre til ændringer af farven. Hvis billedet er uskarpt, kan farvetonen blive unaturlig. Hvis farven ændres eller ser unaturlig ud, skal du udskrive med en anden funktion end **PhotoEnhance**.

1. Vælg **Farvetilpasning** fra pop op-menuen, og vælg derefter **EPSON Farveindstillinger**.
2. Vælg **Farveindstillinger** fra pop op-menuen, og vælg derefter en af de tilgængelige indstillinger.
3. Klik på pilen ved siden af **Avancerede indstillinger**, og foretag de nødvendige indstillinger.
4. Indstil de andre elementer efter behov.
5. Klik på **Udskriv**.

Relaterede oplysninger

- ➔ [“Ilægning af papir” på side 33](#)
- ➔ [“Udskrivning ved hjælp af nemme indstillinger” på side 72](#)

Udskrivning fra PostScript-printerdriveren på Mac OS

En PostScript-printerdriver er en driver, der leverer udskriftskommandoer til en printer ved brug af et PostScript Page Description-sprog.

1. Åbn den fil, du vil udskrive.
Læg papir i printeren, hvis der ikke allerede er det.
2. Vælg **Udskriv** eller **Udskriftsopsætning** i menuen **Filer**.
Hvis det er nødvendigt, skal du klikke på **Vis info** eller ▼ for at udvide udskrivningsvinduet.
3. Vælg din printer.

4. Vælg **Udskriftsfunktioner** fra pop op-menuen.

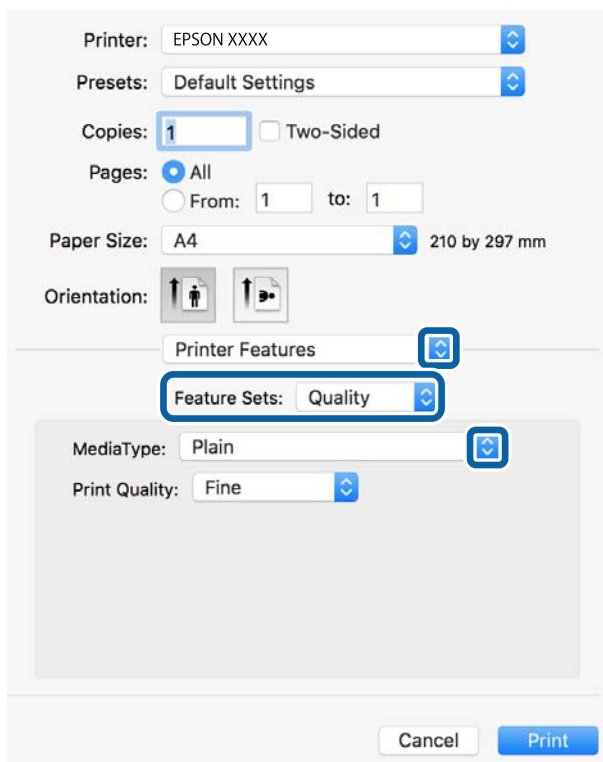

5. Skift de nødvendige indstillinger.
Se printerdriverens menuindstillinger for flere oplysninger.
6. Klik på **Udskriv**.

Relaterede oplysninger

- ➔ [“Anvendeligt papir og kapaciteter” på side 308](#)
- ➔ [“Ilægning af papir” på side 33](#)
- ➔ [“Liste over papirtype” på side 33](#)
- ➔ [“Menuindstillinger for printerfunktioner” på side 83](#)

Menuindstillinger for PostScript-printerdriveren

Åbn udskrivningsvinduet i et program, vælg printeren og tilgå derefter printerdrivervinduet.

Bemærk:

Menuerne varierer afhængigt af den indstilling, du har valgt.

Menuindstillinger for layout

Sider pr. ark:

Vælg antallet af sider, der skal udskrives på ét ark.

Layoutretning:

Angiv den rækkefølge siderne skal udskrives i.

Kant:

Udskriver en kant på siderne.

Tosidet:

Gør det muligt at udføre 2-sidet udskrivning.

Omvend retning på side:

Roterer sider 180 grader før udskrivning.

Spejlvend vandret:

Spejlvender billedet, så det udskrives, som det ville fremstå i et spejl.

Menuindstillinger til farvetilpasning

ColorSync/I printer:

Vælg metoden til farvejustering. Disse indstillinger justerer farve mellem printeren og computerskærmen, for at minimere farveforskellen.

Menuindstillinger for papirhåndtering

Saml sider:

Udskriver flersidede dokumenter samlet i rækkefølge og sorteret i sæt.

Sider til udskrivning:

Vælg for kun at udskrive ulige sider eller lige sider.

Siderækkefølge:

Vælg for at udskrive fra toppen eller den sidste side.

Skaler til papirstørrelse:

Udskriver med tilpasning til den papirstørrelse du har ilagt.

Modtagerens papirstørrelse:

Vælg den papirstørrelse, du vil udskrive på.

Skaler kun ned:

Vælg dette, når du reducerer dokumentets størrelse.

Menuindstillinger for papirindføring

Vælg den papirkilde som papiret indføres fra.

Alle sider fra:

Vælges **Automatisk valg**, vælges automatisk den papirkilde som passer til **Papirindstilling** på printeren.

Første side fra/tilbageværende fra:

Du kan også vælge papirkilden for side.

Menuindstillinger for forside

Udskriv forside:

Vælg, om der skal udskrives en forside. Når du vil tilføje en bagside, skal du vælge **Efter dokument**.

Forsidetype:

Vælg forsides indhold.

Menuindstillinger for printerfunktioner

Funktionssæt:

Quality:

MediaType:

Vælg den papirtype, du udskriver på. Hvis du vælger **Uspecificeret**, udføres udskrivning fra den papirkilde, som papirtypen er indstillet til, gældende for følgende printerindstillinger.

almindelige papirer, Preprinted, Letterhead, Farve, Recycled, Almindeligt papir høj kvalitet

Papir kan dog ikke fremføres fra en papirkilde, som er deaktiveret i printerens **Indstill. for auto valg**.

Print Quality:

Vælg den udskriftskvalitet, som du vil bruge til udskrivning.

Farve:

Color Mode:

Vælg, om der skal udskrives i farve eller sort-hvid.

Press Simulation:

Du kan vælge en CMYK-blækfarve at simulere, når du udskriver, ved at reproducere CMYK-blækfarven for en trykpresse.

Andet:

Ink Save Mode:

Der spares blæk ved at reducere udskrivningstætheden.

Udskrivning af dokumenter fra smartenheder (iOS)

Du kan udskrive dokumenter fra en smartenhed, som f.eks. en smartphone eller tablet.



Udskrivning af dokumenter med Epson Smart Panel

Bemærk:

Brugen kan variere afhængigt af enheden.

1. Konfigurer printeren til trådløs udskrivning.
2. Hvis Epson Smart Panel er ikke installeret, skal du installere det.
“Program til let betjening af printeren med en smartenhed (Epson Smart Panel)” på side 319
3. Forbind din smartenhed til den trådløse router.
4. Start Epson Smart Panel.
5. Vælg menuen til udskrivning af dokument på startskærmen.
6. Vælg det dokument, du vil udskrive.
7. Start udskrivningen.

Udskrivning af dokumenter med AirPrint

AirPrint giver mulighed for øjeblikkelig trådløs udskrivning fra iPhone, iPad, iPod touch og Mac uden behov for at installere drivere eller downloade software.



Bemærk:

Du kan ikke bruge AirPrint, hvis du har deaktiveret papirkonfigurationsmeddelelser på printerens kontrolpanel. Se linket herunder vedrørende aktivering af meddelelserne, hvis det er nødvendigt.

1. Konfigurer printeren til trådløs udskrivning. Se linket herunder.
<http://epson.sn>
2. Forbind din Apple-enhed til det samme trådløse netværk, som printeren bruger.

3. Udskriv fra din enhed til printeren.

Bemærk:

Se siden *AirPrint på Apples websted* for at få flere oplysninger.

Relaterede oplysninger

➔ [“Kan ikke udskrive, selvom der er oprettet forbindelse \(iOS\)” på side 208](#)

Udskrivning af dokumenter fra smartenheder (Android)

Du kan udskrive dokumenter fra en smartenhed, som f.eks. en smartphone eller tablet.

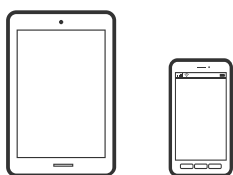

Udskrivning af dokumenter med Epson Smart Panel

Bemærk:

Brugen kan variere afhængigt af enheden.

1. Konfigurer printerens til trådløs udskrivning.
2. Hvis Epson Smart Panel er ikke installeret, skal du installere det.
[“Program til let betjening af printerens med en smartenhed \(Epson Smart Panel\)” på side 319](#)
3. Forbind din smartenhed til den trådløse router.
4. Start Epson Smart Panel.
5. Vælg menuen til udskrivning af dokument på startskærmen.
6. Vælg det dokument, du vil udskrive.
7. Start udskrivningen.

Udskrivning af dokumenter ved hjælp af Epson Print Enabler

Du kan udskrive trådløst dine dokumenter, e-mails, fotos og websider direkte fra din Android-telefon eller tablet (Android v4.4 eller senere). Med få tryk vil din Android-enhed opdage en Epson-printer, som er forbundet til det samme trådløse netværk.

Bemærk:

Brugen kan variere afhængigt af enheden.

1. Konfigurer printerens til trådløs udskrivning.

2. På din Android-enhed skal du installere plugin'et Epson Print Enabler fra Google Play.
3. Forbind din Android-enhed til det samme trådløse netværk, som printeren bruger.
4. Gå til **Indstillinger** på din Android-enhed, vælg **Udskrivning**, og aktiver derefter Epson Print Enabler.
5. Fra en Android-applikation som f.eks. Chrome skal du trykke på menuikonet og udskrive det ønskede på skærmen.

Bemærk:

Hvis du ikke kan se din printer, skal du trykke på **Alle printere** og vælge din printer.

Udskrivning vha. Mopria Print Service

Mopria Print Service muliggør øjeblikkelig trådløs udskrivning fra smartphones eller tablets fra Android.



1. Installer Mopria Print Service fra Google Play.
2. Læg papir i printeren.
3. Konfigurer printeren til trådløs udskrivning. Se linket herunder.
<http://epson.sn>
4. Forbind din Android-enhed til det samme trådløse netværk, som printeren bruger.
5. Udskriv fra din enhed til printeren.

Bemærk:

For flere oplysninger, gå til Mopria-webstedet på <https://mopria.org>.

Relaterede oplysninger

➔ [“Ilægning af papir” på side 33](#)

Udskrivning på konvolutter

Udskrivning på konvolutter fra en computer (Windows)

1. Læg konvolutter i printeren.
[“Ilægning af papir” på side 33](#)
2. Åbn den fil, du vil udskrive.

3. Åbn printerdrivervinduet.
4. Vælg konvolutstørrelse fra **Papirstørrelse** på fanen **Hovedmenu**, og vælg derefter **Konvolut** fra **Papirtype**.
5. Indstil de andre punkter på fanerne **Hovedmenu** og **Flere indstillinger** som nødvendigt, og klik så på **OK**.
6. Klik på **Udskriv**.

Udskrivning på konvolutter fra en computer (Mac OS)

1. Læg konvolutter i printerens.
[“Ilægning af papir” på side 33](#)
2. Åbn den fil, du vil udskrive.
3. Vælg **Udskriv** i menuen **Filer** eller en anden kommando for at vise udskriftsdialogkassen.
4. Vælg størrelsen som svarer til indstillingen for **Papirstørrelse**.
5. Vælg **Udskriftsindstillinger** i pop op-menuen.
6. Vælg **Konvolut** som indstillingen for **Medietype**.
7. Indstil de andre elementer efter behov.
8. Klik på **Udskriv**.

Udskrivning af fotos

Udskrivning af filtypen JPEG fra en hukommelsesenhed

Du kan udskrive JPEG-filer fra en hukommelsesenhed, som er sluttet til printerens.

1. Tilslut hukommelsesenheden i printerens eksterne USB-port.
[“Sådan tilsluttes en ekstern USB-enhed” på side 41](#)
2. Vælg **Huk. enhed** på startskærmen.
3. Vælg **JPEG**.
4. Vælg filen, og fortsæt derefter til det næste skærmbillede.
5. Tryk på .

Indstillingerne for JPEG

 (Indstillinger):

Foretag indstillinger for rækkefølgesortering, valg og fravalg af billeddata.

Grundindstillinger:

Papirindstilling

Angiver indstillingerne for den papirkilde, du ønsker at udskrive på.

Farveindstil.

Vælg den farveindstilling, som du normalt udskriver i, enten **Sort/Hvid** eller **Farve**.

Avanceret:

Layout

Vælg layoutformen for udskrivning af JPEG-filer. **1-op** bruges til udskrivning af en fil pr. ark med margener omkring kanterne. **Kantløs** bruges til udskrivning af en fil pr. ark uden margener omkring kanterne. Billedet forstørres en lille smule for at fjerne en papirkant. **20-op** bruges til udskrivning af 20 filer på ét ark. **Indeks** bruges til indeksudskrivning med oplysninger.

Tilpas ramme

Vælg **Til** at beskære billedet automatisk, så det passer ind i det valgte udskriftslayout. Hvis billeddataenes og papirstørrelsens højde-bredde-forhold er forskellige, forstørres eller formindskes billedet automatisk, så de korte sider passer til papirets korte sider. Den lange side af billedet beskæres, hvis den går ud over papirets lange side. Denne funktion fungerer muligvis ikke for panoramafotos.

Kvalitet

Vælg **Bedste** for højere udskriftskvalitet, men udskrivningshastigheden kan være langsommere.

Dato

Vælg formatet for den dato, billedet blev taget eller gemt. Datoen udskrives ikke i visse layout.

Fix billede

Vælg denne tilstand automatisk for at forbedre billedets lysstyrke, kontrast og mætning. For at deaktivere automatisk forbedring skal du trykke på **Forstærkning fra**.

Fix røde øjne

Vælg **Til** for automatisk at fjerne røde øjne på billeder. Rettelserne påvirker ikke den originale fil, kun udskrifterne. Afhængigt af fototypen rettes andre dele af billedet end øjnene muligvis.

Udskrivning af filtypen TIFF fra en hukommelsesenhed

Du kan udskrive TIFF-filer fra en hukommelsesenhed, som er sluttet til printerens.

1. Tilslut hukommelsesenheden i printerens eksterne USB-port.
[“Sådan tilsluttes en ekstern USB-enhed” på side 41](#)
2. Vælg **Huk. enhed** på startskærmen.
3. Vælg **TIFF**.

4. Vælg filen, og fortsæt derefter til det næste skærmbillede.
5. Tryk på .

Indstillingerne for TIFF

Du kan foretage udskriftsindstillinger for filer i TIFF-format på dine hukommelseseenheder.

 (Visningsrækkeføl.):

Ændrer rækkefølgen på filerne.

Grundindstillinger:

Papirindstilling

Angiver indstillingerne for den papirkilde, du ønsker at udskrive på.

Farveindstil.

Vælg den farveindstilling, som du normalt udskriver i, enten **Sort/Hvid** eller **Farve**.

Avanceret:

Layout

Vælg layout for filen Multi-TIFF. **1-op** bruges til udskrivning af en side pr. ark med margener omkring kanterne. **Kantløs** bruges til udskrivning af en side pr. ark uden margener omkring kanterne. Billedet forstørres en lille smule for at fjerne en papirkant. **20-op** er til at udskrive 20 sider på et ark. **Indeks** bruges til indeksudskrivning med oplysninger.

Tilpas ramme

Vælg **Til** at beskære billedet automatisk, så det passer ind i det valgte billedlayout. Hvis billeddataenes og papirstørrelsens højde-bredde-forhold er forskellige, forstørres eller formindskes billedet automatisk, så de korte sider passer til papirets korte sider. Den lange side af billedet beskæres, hvis den går ud over papirets lange side. Denne funktion fungerer muligvis ikke for panoramafotos.

Kvalitet

Vælg **Bedste** for højere udskriftskvalitet, men udskrivningshastigheden kan være langsommere.

Udskriv. rækkefølge

Vælg rækkefølge for udskrivning af flersidede TIFF-filer.

Dato

Vælg formatet for den dato, billedet blev taget eller gemt. Datoen udskrives ikke i visse layout.

Udskrivning af websider

Udskrivning af websider fra en computer

Epson Photo+ giver dig mulighed for at få vist websider, beskære det angivne område og derefter redigere og udskrive det. Der er flere oplysninger i hjælpen til programmet.

Udskrivning af websider fra smartenheder

Bemærk:

Brugen kan variere afhængigt af enheden.

1. Konfigurer printerens til trådløs udskrivning.
2. Hvis Epson Smart Panel er ikke installeret, skal du installere det.
“[Program til let betjening af printerens med en smartenhed \(Epson Smart Panel\)](#)” på side 319
3. Forbind din smartenhed til det samme trådløse netværk, som printerens bruger.
4. Åbn den webside, du vil udskrive, i din webbrowser-app.
5. Tryk på **Del** fra menuen i webbrowser-appen.
6. Vælg **Smart Panel**.
7. Tryk på **Udskriv**.

Udskrivning ved brug af cloud-tjeneste

Med Epson Connect-tjenesten, der er tilgængelig på internettet, kan du udskrive fra din smartphone, tablet eller bærbare computer — når som helst og stort set hvor som helst. For at bruge denne tjeneste, skal du registrere brugeren og printerens i Epson Connect.

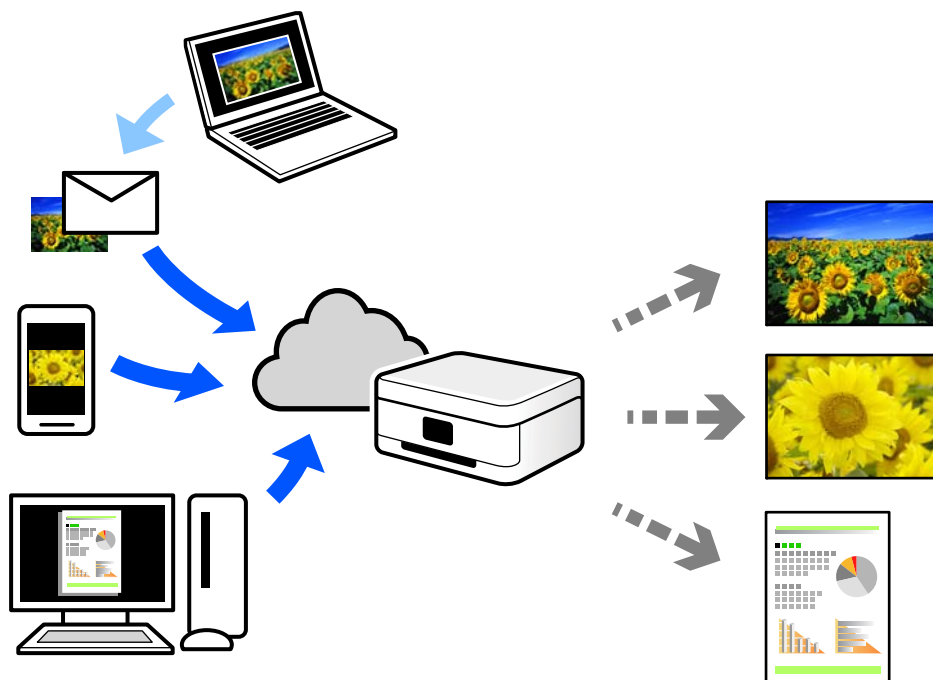

Følgende funktioner er tilgængelige på internettet.

Email Print

Når du sender en e-mail med vedhæftninger såsom dokumenter eller billeder til en e-mailadresse, som er tilknyttet printeren, kan du udskrive denne e-mail og vedhæftningerne fra fjernsteder såsom dit hjem eller din printer på kontoret.

Epson iPrint

Dette program er til iOS eller Android, og det giver dig mulighed for at udskrive eller scanne fra en smartphone eller tablet. Du kan printe dokumenter, billeder og websteder ved at sende dem direkte til en printer på den samme trådløse LAN-forbindelse.

Remote Print Driver

Dette er en delt driver, som er understøttet af Remote Print Driver. Når der udskrives med en printer på et fjernsted, kan du udskrive ved at ændre printeren på det sædvanlige programvindue.

Se Epson Connect-webportalen for oplysninger om, hvordan man opsætter eller udskriver.

<https://www.epsonconnect.com/>

<http://www.epsonconnect.eu> (kun Europa)

Registrering til tjenesten Epson Connect fra kontrolpanelet

Følg nedenstående trin for at registrere printeren.

1. Vælg **Indstillinger** på kontrolpanelet.
2. Vælg **Generelle indstillinger** > **Webtjeneste-indstillinger** > **Epson Connect-tjeneste** > **Fjern registrering** for at udskrive registreringsarket.
3. Følg instruktionerne på registreringsarket for at registrere printeren.

Kopiering

Tilgængelige kopieringsmetoder.93
Grundlæggende menuindstillinger for kopiering.98
Avancerede menuindstillinger for kopiering.99

Tilgængelige kopieringsmetoder

Placer originalerne på scannerglaspladen eller ADF'en, og vælg derefter menuen **Kopier** på startskærmen.

Kopiering af originaler

Du kan kopiere originaler med fast størrelse eller brugerdefineret størrelse i farve eller sort/hvid.

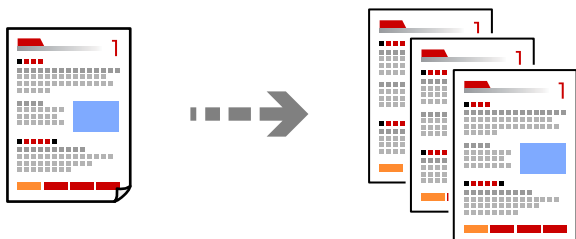

1. Læg papir i printeren.
[“Ilægning af papir” på side 33](#)
2. Placer originalerne.
[“Placering af originaler” på side 38](#)
3. Vælg **Kopier** på startskærmen.
4. Vælg fanen **Grundindstillinger**, og vælg derefter **Sort/Hvid** eller **Farve**.

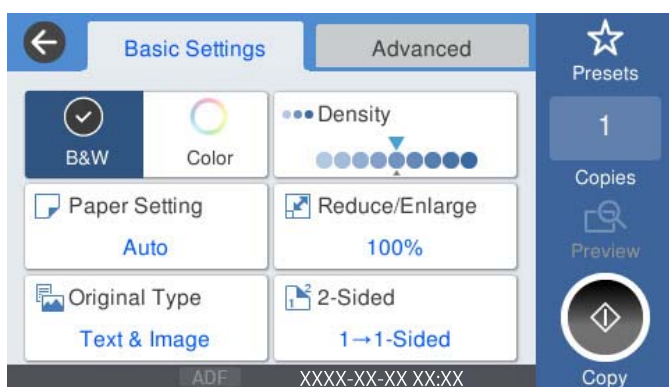

5. Tryk på .

Kopiering på 2 sider

Kopier flere originaler på begge sider af papiret.



1. Placer alle originaler med forsiden opad i ADF'en.



Vigtigt:

Hvis du vil kopiere originaler, der ikke understøttes af ADF, skal du bruge scannerglaspladen.

["Originaler, som ikke er understøttet af ADF" på side 37](#)

Bemærk:

Du kan også placere originalerne på scannerglaspladen.

["Placering af originaler" på side 38](#)

2. Vælg **Kopier** på startskærmen.
3. Vælg fanen **Grundindstillinger**, vælg **2-sidet**, og vælg derefter **2> 2-sidet** eller **1> 2-sidet**
4. Specificer andre indstillinger, f.eks. originalens retning og bindingspositionen.
5. Tryk på .

Kopiering ved forstørrelse eller reducere

Du kan kopiere originaler med en bestemt forstørrelse.

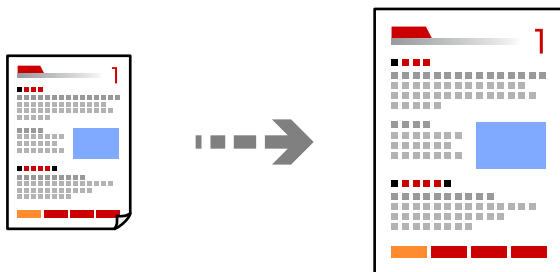

1. Placer originalerne.
["Placering af originaler" på side 38](#)
2. Vælg **Kopier** på startskærmen.
3. Vælg fanen **Grundindstillinger**, og vælg derefter **Reducer/Forstør.**

4. Angiv størrelsen på forstørrelsen eller reduceringen.
5. Tryk på .

Kopierer flere originaler på et enkelt ark

Du kan kopiere flere originaler på et enkelt ark.

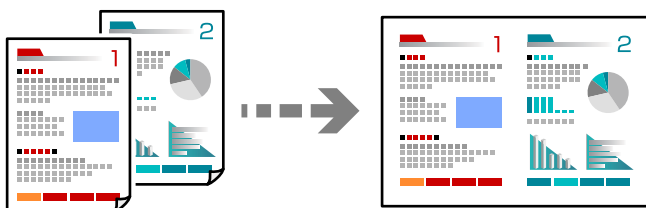

1. Læg alle originaler med forsiden opad i ADF.
Læg dem i den retning, der er vist på illustrationen.

Læsbar retning

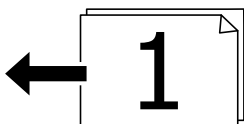
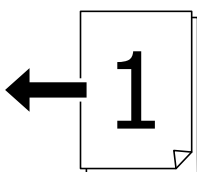

Venstre retning

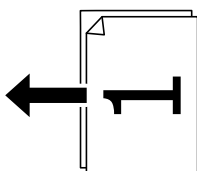
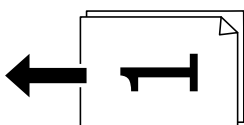

 **Vigtigt:**

Hvis du vil kopiere originaler, der ikke understøttes af ADF, skal du bruge scannerpladen.

“Originaler, som ikke er understøttet af ADF” på side 37

Bemærk:

Du kan også placere originalerne på scannerpladen.

["Placering af originaler" på side 38](#)

2. Vælg **Kopier** på startskærmen.
3. Vælg fanen **Avanceret**, vælg **Flere sider**, og vælg derefter **2-op** eller **4-op**.
4. Angiv layoutrækkefølge og originalens retning.
5. Tryk på .

Kopiering i siderækkefølge

Når du opretter flere kopier af et flersidet dokument, kan du udstøde en kopi ad gangen i siderækkefølge.

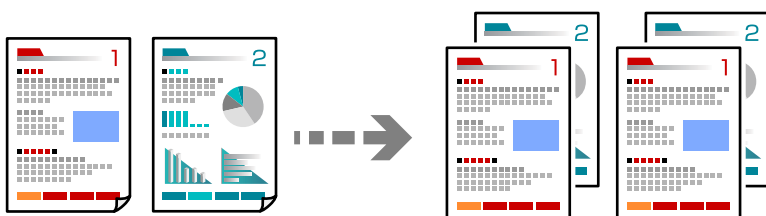

1. Placer originalerne.
["Placering af originaler" på side 38](#)
2. Vælg **Kopier** på startskærmen.
3. Vælg fanen **Avanceret**, og vælg derefter **Færdiggørelse > Sorter (siderækkefølge)**.
4. Tryk på .

Kopiering af originaler med god kvalitet

Du kan kopiere originaler uden skygger og huller.

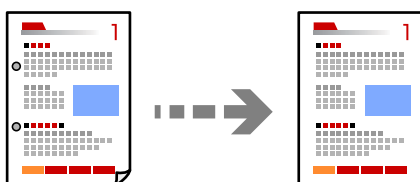



1. Placer originalerne.
["Placering af originaler" på side 38](#)
2. Vælg **Kopier** på startskærmen.

3. Vælg fanen **Avanceret**, og aktiver derefter **Fjern skygge** eller **Fjern huller**, eller juster billedkvaliteten i **Billedkvalitet**.
4. Tryk på .

Kopiering af id-kort

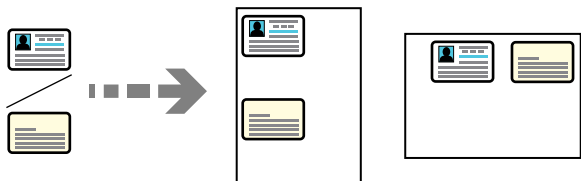
Scanner begge sider af et id-kort og kopierer på den ene side af et ark papir.



1. Placer originalerne.
“Placering af originaler” på side 38
2. Vælg **Kopier** på startskærmen.
3. Vælg fanen **Avanceret**, vælg **ID-kort kopi**, og aktiver derefter indstillingen.
4. Angiv **Retning (original)**.
5. Tryk på .

Kopiering af bøger

Kopierer to mod hinanden vendte sider af en bog etc. til et enkelt ark papir.

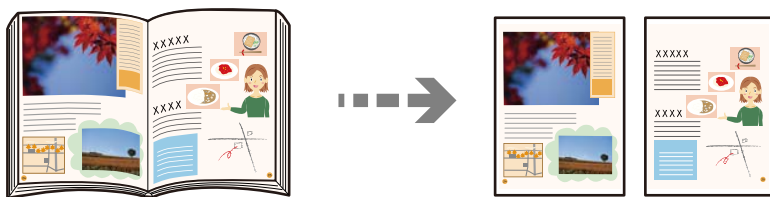

1. Placer originalen på scannerglaspladen.
“Placering af originaler” på side 38
2. Vælg **Kopier** på startskærmen.
3. Vælg fanen **Avanceret**, vælg **Bog** → **2 sider**, og aktiver derefter indstillingen.
4. Angiv **Scanrækkefølge**.
5. Tryk på .

Grundlæggende menuindstillinger for kopiering

Bemærk:

Emnerne er muligvis ikke tilgængelige, afhængigt af andre indstillinger, du har foretaget.

Farveindstil.:

Vælg, om der skal kopieres i farve eller sort-hvid.

Sort/Hvid

Kopierer originalen i sort-hvid (monokrom).

Farve

Kopierer originalen i farve.

Tæthed:

Forøg tætheden, hvis kopierne er for lyse. Reducer tætheden, hvis blækket tværes ud.

Papirindstilling:

Vælg den papirkilde, du vil bruge. Når **Auto** er valgt, tilføres der automatisk papir af en passende størrelse afhængigt af den automatisk registrerede oprindelige papirstørrelse og det angivne forstørrelsesforhold.

Reducer/Forstør:

Konfigurerer forstørrelsesforholdet mellem forstørrelsen eller formindskelsen. Tryk på værdien og angiv det forhold, der bruges til at forstørre eller formindske originalen inden for et område mellem 25 og 400%.

Auto

Registrerer scanningsområdet og forstørrer eller formindsker automatisk originalen, så den passer til den valgte papirstørrelse. Hvis der er hvide margener omkring originalen, registreres de hvide margener fra scannerglaspladens hjørnemærker (↘) som scanningsområdet, men margenerne på den modsatte side kan blive beskåret.

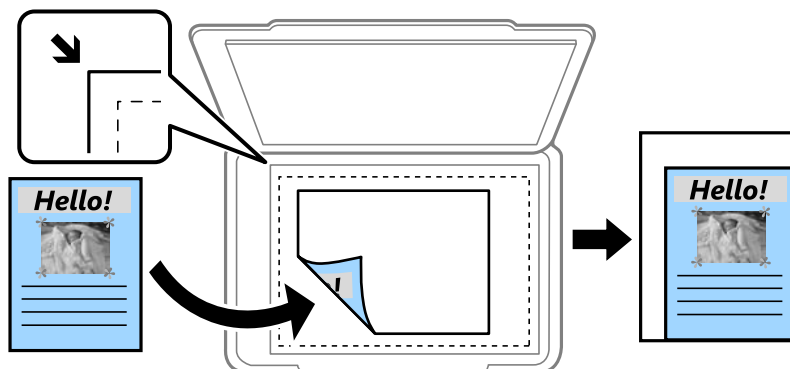

Reducer, og tilpas til papir

Kopierer det scannede billede til en mindre størrelse end Reducer/Forstør-værdien for at passe til papirformatet. Hvis værdien Reducer/Forstør er større end papirstørrelsen, kan data blive udskrivet ud over kanterne af papiret.

Faktisk str.

Kopierer ved 100% forstørrelse.

- A3->A4 og andre

Forstørrer eller formindsker automatisk originalen, så den passer til en specifik papirstørrelse.

Type af original:

Vælg originaltypen. Kopier i optimal kvalitet, så den passer med originalen.

2-sidet:

Vælg 2-sidet layout.

- 1 > 1-sidet

Kopierer en side af en original på en enkelt side af papiret.

- 2 > 2-sidet

Kopierer begge sider af en dobbeltsidet original til begge sider af et enkelt ark papir. Vælg originalens retning og bindingspositionen for originalen og papiret.

- 1 > 2-sidet

Kopierer to enkeltsidede originaler til begge sider af et enkelt ark papir. Vælg originalens retning og papirets bindingsposition.

- 2 > 1-sidet

Kopierer begge sider af en dobbeltsidet original til en side på to ark papir. Vælg originalens retning og bindingsposition.

Avancerede menuindstillinger for kopiering

Bemærk:

Emnerne er muligvis ikke tilgængelige, afhængigt af andre indstillinger, du har foretaget.

Flere sider:

Vælg kopilayout.

- Enkelt side

Kopierer en enkeltsidet original til et enkelt ark.

- 2-op

Kopierer to enkeltsidede originaler til et enkelt ark i 2-op-layout. Vælg layoutrækkefølge og originalens retning.

- 4-op

Kopierer fire enkeltsidede originaler til et enkelt ark i 4-op-layout. Vælg layoutrækkefølge og originalens retning.

Oprindelig størrelse:

Vælg størrelsen af din original. Når du vælger **Automatisk registrering**, registreres formatet af din original automatisk. Ved kopiering af originaler som er ikke-standard, skal du vælge det format, som ligger tættest på din original.

Færdiggørelse:

Vælg, hvordan papiret skubbes ud ved flere kopier af flere originaler.

Gruppe (samme sider)

Kopierer originaler efter side som gruppe.

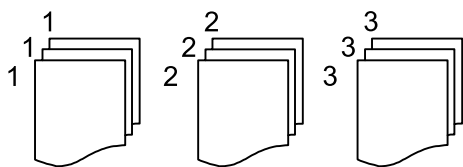

Sorter (siderækkefølge)

Kopierer originalerne samlet i rækkefølge og sorteret i sæt.

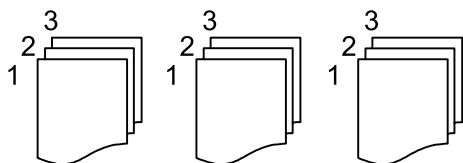

Orig. af for. stør.:

Du kan placere følgende kombination af størrelser i ADF'en samtidig. A3 og A4; B4 og B5. Når du bruger disse kombinationer, kopieres originalerne i deres faktiske størrelse. Anbring originalerne ved at tilpasse bredden af originalerne som vist nedenfor.

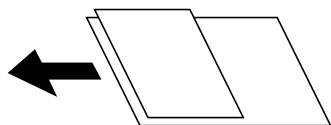

Retning (original):

Vælg retningen af din original.

Bog → 2 sider:

Kopierer to sider, der vender mod hinanden i et hæfte, på separate ark papir.

Vælg hvilken side af et hæfte, der skal scannes.

Billedkvalitet:

Juster billedindstillinger.

Kontrast

Juster forskellen mellem lyse og mørke dele.

Farvemætning

Juster farvernes livfuldhed.

Rødbalance, Grønbalance, Blåbalance

Juster tætheden for hver farve.

Skarphed

Juster billedets kontur.

Regulering af farvetone

Juster farvetonen på huden. Tryk på + for at gøre den koldere (øge grøn), og tryk på - for at gøre den varm (øge rød).

Fjern baggrund

Juster tætheden af baggrundsfarven. Tryk på + for at gøre den lysere (hvid), tryk på - for at gøre den mørkere (sort).

Indbnd-ma:

Vælg f.eks. bindingsposition, margen og retning for din original.

Reducer, og tilpas til papir:

Kopierer det scannede billede til en mindre størrelse end Reducer/Forstør-værdien for at passe til papirformatet. Hvis værdien Reducer/Forstør er større end papirstørrelsen, kan data blive udskrevet ud over kanterne af papiret.

Fjern skygge:

Fjerner skygger, der vises rundt om kopier ved kopiering på tykt papir, eller som vises midt på kopier, når du kopierer et hæfte.

Fjern huller:

Fjerner indbindingshullerne, når der kopieres.

ID-kort kopi:

Scanner begge sider af et id-kort og kopierer på den ene side af et ark papir.

Scanning

Tilgængelige scanningsmetoder.	103
Scanning af originaler til en netværksmappe.	103
Scanning af originaler til en e-mail.	106
Scanning af originaler til en computer.	110
Scanning af originaler til en hukommelsesenhed.	111
Scanning af originaler til skyen.	113
Scanning med WSD.	115
Scanning af originaler til en smartenhed.	117

Tilgængelige scanningsmetoder

Du kan bruge en af følgende metoder til at scanne ved hjælp af denne printer.

Scanning til en netværksmappe

Du kan gemme det scannede billede i en forudkonfigureret mappe på et netværk.

[“Scanning af originaler til en netværksmappe” på side 103](#)

Scanning til en e-mail

Du kan sende scannede billedfiler via e-mail direkte fra printerens kontrolpanel via en forudkonfigureret e-mailserver.

[“Scanning af originaler til en e-mail” på side 106](#)

Scanning til en computer

Du kan gemme det scannede billede på en computer, der er sluttet til printerens kontrolpanel.

[“Scanning af originaler til en computer” på side 110](#)

Scanning til en hukommelsesenhed

Du kan gemme scannede billeder direkte til en hukommelsesenhed, der er sat i printerens kontrolpanel.

[“Scanning af originaler til en hukommelsesenhed” på side 111](#)

Afsendelse til en cloud-tjeneste

Du kan sende scannede billeder fra printerens kontrolpanel til cloud-tjenester, der er registreret på forhånd.

[“Scanning af originaler til skyen” på side 113](#)

Scanning med WSD

Du kan gemme det scannede billede på en computer, der er sluttet til printerens kontrolpanel med WSD-funktionen.

[“Scanning med WSD” på side 115](#)

Scanning direkte fra smartenheder

Du kan gemme scannede billeder direkte til en smartenhed, som f.eks. en smartphone eller tablet ved hjælp af Epson Smart Panel-programmet på smartenheden.

[“Scanning af originaler til en smartenhed” på side 117](#)

Scanning af originaler til en netværksmappe

Kontroller følgende, før du scanner.

- Sørg for at have forberedt en netværksmappe. Se følgende, når du opretter en delt mappe på et netværk.
[“Oprettelse af en delt mappe” på side 387](#)
- Registrer en netværksmappesti i dine kontakter på forhånd for nemt at angive mappen.
[“Tilgængelighed af kontakter” på side 405](#)

Bemærk:

Sørg for, at indstillingerne for printerens **Dato/tid** og **Tidsforskel** er korrekte. Du kan få adgang til menuerne fra **Indstillinger > Generelle indstillinger > Grundindstillinger > Dato/tid-indstillinger**.

1. Placer originalerne.
[“Placering af originaler” på side 38](#)
2. Vælg **Scan > Netværksmappe/FTP** på kontrolpanelet.
3. Angiv destinationen.
[“Indstillinger for destinationsmenu til scanning til en mappe” på side 104](#)

Bemærk:

Du kan udskrive historik for den mappe, som dokumenter er gemt i, ved at vælge .

4. Vælg **scanningsindstill.**, og kontroller indstillingerne såsom formatet for lagring, og skift dem om nødvendigt.
[“Scanningsmenuindstillinger for scanning til en mappe” på side 105](#)

Bemærk:

Vælg  for at gemme dine indstillinger som en fast indstilling.

5. Tryk på .

Indstillinger for destinationsmenu til scanning til en mappe

Tastatur:

Åbn **Rediger placer.** skærmen. Indtast mappestien og indstil hvert element på skærmen.

Rediger placer.:

Indtast mappestien og indstil hvert element på skærmen.

Komm.tilstand:

Vælg kommunikationstilstand fra mappen.

Placering (påkrævet):

Vælg mappestien for det sted, det scannede billede skal gemmes.

Brugernavn:

Angiv et brugernavn for at logge på den valgte mappe.

Adgangskode:

Indtast en adgangskode, der svarer til brugernavnet.

Forbindelsestilstand:

Vælg forbindelsestilstand fra mappen.

Portnummer:

Indtast et portnummer for mappen.

Kontaktpers.:

Vælg en destination fra listen med kontakter.

Du kan søge efter en kontakt fra listen over kontakter. Indtast søgeordet i feltet øverst på skærmen.

Scanningsmenuindstillinger for scanning til en mappe

Bemærk:

Emnerne er muligvis ikke tilgængelige, afhængigt af andre indstillinger, du har foretaget.

Farveindstil.:

Vælg, om der skal scannes i farve eller sort-hvid.

Filformat:

Vælg det format, det scannede billede skal gemmes i.

Når du vil gemme som PDF, PDF/A eller TIFF, skal du vælge om, du vil gemme alle originaler som en fil (flersidet) eller hver original separat (enkelt side).

Kompres.forh.:

Vælg, hvor meget det scannede billede skal komprimeres.

PDF-indstillinger:

Når du har valgt PDF som det format, dokumentet skal gemmes i, kan du bruge disse indstillinger til at beskytte PDF-filerne.

For at oprette en PDF-fil, hvortil der kræves en adgangskode, når den åbnes, skal du indstille Adgangskode til åbning af dokument. For at oprette en PDF-fil, hvortil der kræves en adgangskode, når den udskrives eller redigeres, skal du indstille Adgangskode for tillad..

Opløsning:

Vælg scanningsopløsningen.

2-sidet:

Scan begge sider af originalen.

Retning (original):

Vælg retningen af originalen.

Indbinding (original):

Vælg indbindingspositionen for originalen.

Scan.om:

Vælg scanningsområdet. Hvis du vil scanne det maksimale område af scannerglaspladen, skal du vælge **Maks. område**.

Retning (original):

Vælg retningen af originalen.

Type af original:

Vælg originaltypen.

Retning (original):

Vælg retningen af originalen.

Orig. af for. stør.:

Du kan placere følgende kombination af størrelser i ADF'en samtidig. A3 og A4; B4 og B5. Når du bruger disse kombinationer, scannes originalerne i deres faktiske størrelse. Anbring originalerne ved at tilpasse bredden af originalerne som vist nedenfor.

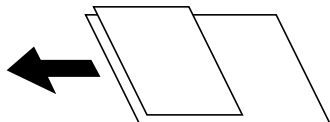

Tæthed:

Vælg kontrasten af det scannede billede.

Fjern skygge:

Fjern skygger på originalen, der vises i det scannede billede.

Ramme:

Fjern skygger på kanten af originalen.

Centrum:

Fjern skygger af indbindingsmargenen af hæftet.

Fjern huller:

Fjern de huller, der vises i det scannede billede. Du kan angive området for sletning af huller ved at indtaste en værdi i boksen til højre.

Sletter pos.:

Vælg placering for at fjerne huller.

Retning (original):

Vælg retningen af originalen.

Filnavn:

Præfiks til filnavn:

Indtast et præfiks til billedernes navne med alfanumeriske tegn og symboler.

Tilføj dato:

Tilføj dato til filnavnet.

Tilføj tid:

Tilføj tidspunkt til filnavnet.

Scanning af originaler til en e-mail

Du skal konfigurere følgende inden scanning.

Konfiguration af mailserveren.

[“Konfiguration af en mailserver” på side 384](#)

Registrer en e-mailadresse i dine kontakter på forhånd, så du nemt kan angive adressen ved at vælge den fra dine kontakter.

- Sørg for, at indstillingerne for printerens **Dato/tid** og **Tidsforskel** er korrekte. Du kan få adgang til menuerne fra **Indstillinger > Generelle indstillinger > Grundindstillinger > Dato/tid-indstillinger**.

1. Placer originalerne.

[“Placering af originaler” på side 38](#)

2. Vælg **Scan > E-mail** på kontrolpanelet.

3. Angiv modtageren.

[“Modtagerens menuindstillinger for scanning til en e-mail” på side 107](#)

Bemærk:

- Det antal modtagere, du har valgt, vises i højre side af skærmen. Du kan sende e-mails til op til 10 adresser og grupper.*

Hvis grupper er inkluderet i modtagere, kan du vælge op til 200 individuelle adresser i alt, idet adresser i grupperne tages i betragtning.

- Vælg adressefeltet øverst på skærmen for at få vist listen over udvalgte adresser.

- Vælg  for at få vist eller udskrive en oversigt over afsendelse eller ændre indstillinger for e-mailserveren.

4. Vælg **scanningsindstill.**, og kontroller indstillingerne såsom formatet for lagring, og skift dem om nødvendigt.

[“Scanningsmenuindstillinger for scanning til en e-mail” på side 107](#)

Bemærk:

Vælg  for at gemme dine indstillinger som en fast indstilling.

5. Tryk på .

Modtagerens menuindstillinger for scanning til en e-mail

Tastatur:

Indtast e-mailadressen manuelt.

Kontaktpers.:

Vælg en destination fra listen med kontakter.

Du kan søge efter en kontakt fra listen over kontakter. Indtast søgeordet i feltet øverst på skærmen.

Historik:

Vælg adressen fra historiklisten.

Scanningsmenuindstillinger for scanning til en e-mail

Bemærk:

Emnerne er muligvis ikke tilgængelige, afhængigt af andre indstillinger, du har foretaget.

Farveindstil.:

Vælg, om der skal scannes i farve eller sort-hvid.

Filformat:

Vælg det format, det scannede billede skal gemmes i.

Når du vil gemme som PDF, PDF/A eller TIFF, skal du vælge om, du vil gemme alle originaler som en fil (flersidet) eller hver original separat (enkelt side).

Kompres.forh.:

Vælg, hvor meget det scannede billede skal komprimeres.

PDF-indstillinger:

Når du har valgt PDF som det format, dokumentet skal gemmes i, kan du bruge disse indstillinger til at beskytte PDF-filerne.

For at oprette en PDF-fil, hvortil der kræves en adgangskode, når den åbnes, skal du indstille Adgangskode til åbning af dokument. For at oprette en PDF-fil, hvortil der kræves en adgangskode, når den udskrives eller redigeres, skal du indstille Adgangskode for tillad..

Opløsning:

Vælg scanningsopløsningen.

2-sidet:

Scan begge sider af originalen.

Retning (original):

Vælg retningen af originalen.

Indbinding (original):

Vælg indbindingspositionen for originalen.

Scan.om:

Vælg scanningsområdet. Hvis du vil scanne det maksimale område af scannerglaspladen, skal du vælge **Maks. område**.

Retning (original):

Vælg retningen af originalen.

Type af original:

Vælg originaltypen.

Retning (original):

Vælg retningen af originalen.

Orig. af for. stør.:

Du kan placere følgende kombination af størrelser i ADF'en samtidig. A3 og A4; B4 og B5. Når du bruger disse kombinationer, scannes originalerne i deres faktiske størrelse. Anbring originalerne ved at tilpasse bredden af originalerne som vist nedenfor.

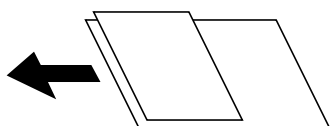

Tæthed:

Vælg kontrasten af det scannede billede.

Fjern skygge:

Fjern skygger på originalen, der vises i det scannede billede.

Ramme:

Fjern skygger på kanten af originalen.

Centrum:

Fjern skygger af indbindingsmargenen af hæftet.

Fjern huller:

Fjern de huller, der vises i det scannede billede. Du kan angive området for sletning af huller ved at indtaste en værdi i boksen til højre.

Sletter pos.:

Vælg placering for at fjerne huller.

Retning (original):

Vælg retningen af originalen.

Emne:

Indtast et emne til e-mailen med alfanumeriske tegn og symboler.

Maks.str. på vedhæft.:

Vælg den maksimale størrelse for filer, som kan være vedhæftet e-mailen.

Filnavn:

Præfiks til filnavn:

Indtast et præfiks til billedernes navne med alfanumeriske tegn og symboler.

Tilføj dato:

Tilføj dato til filnavnet.

Tilføj tid:

Tilføj tidspunkt til filnavnet.

Scanning af originaler til en computer

Bemærk:

Når du vil bruge denne funktion, skal du sørge for, at følgende programmer er installeret på din computer.

- Epson ScanSmart (Windows 7 eller senere, eller OS X El Capitan eller senere)
- Epson Event Manager (Windows Vista/Windows XP eller OS X Yosemite/OS X Mavericks/OS X Mountain Lion/Mac OS X v10.7.x/Mac OS X v10.6.8)
- Epson Scan 2 (program påkrævet for at bruge scanningsfunktionen)

Se følgende for at kontrollere installerede programmer.

Windows 10: klik på startknappen, og kontroller mappen **Epson Software** > **Epson ScanSmart** og mappen **EPSON** > **Epson Scan 2**.

Windows 8.1/Windows 8: indtast programnavnet i søgemuleten, og vælg så det viste ikon.

Windows 7: klik på startknappen, og vælg derefter **Alle programmer**. Derefter skal du klikke på mappen **Epson Software** > **Epson ScanSmart** og mappen **EPSON** > **Epson Scan 2**.

Windows Vista/Windows XP: klik på startknappen, og vælg derefter **Alle programmer** eller **Programmer**. Derefter skal du klikke på mappen **Epson Software** > **Epson Event Manager** og mappen **EPSON** > **Epson Scan 2**.

Mac OS: vælg **Gå** > **Programmer** > **Epson Software**.

1. Placer originalerne.

[“Placering af originaler” på side 38](#)

2. Vælg **Scan** > **Computer** på kontrolpanelet.
3. Vælg en computer, hvorpå det scannede billede skal gemmes.
4. Foretag scanningsindstillingerne.

- Vælg handling: vælg lagringsmetode.

Hvis du bruger Windows 7 eller senere, eller OS X El Capitan eller senere: vælg **Forhåndsvisning på computeren** for at få vist det scannede billede på din computer, før du gemmer billeder.

- 2-sidet: scanner begge sider af originalen.
- Scan-området: vælg scanningsstørrelsen.



5. Tryk på .

Hvis du bruger Windows 7 eller senere, eller OS X El Capitan eller senere: starter Epson ScanSmart automatisk på din computer, og scanning starter.

Bemærk:

- Se Epson ScanSmart for hjælp til detaljerede oplysninger om brug af softwaren. Klik på **Hjælp** på skærmen Epson ScanSmart for at åbne hjælpen.
- Du både starte scanning fra printeren og fra computeren ved hjælp af Epson ScanSmart.

Scanning af originaler til en hukommelsesenhed

1. Placer originalerne.
“Placering af originaler” på side 38
2. Sæt en hukommelsesenhed i printeren.
“Sådan tilsluttes en ekstern USB-enhed” på side 41
3. Vælg **Scan** > **Hukommel. enhed** på kontrolpanelet.
4. Foretag scanningsindstillingerne.
“Grundlæggende menuindstillinger for scanning til en hukommelsesenhed” på side 111
“Avancerede menuindstillinger for scanning til en hukommelsesenhed” på side 112
Bemærk:
Vælg  for at gemme dine indstillinger som en fast indstilling.
5. Tryk på .

Grundlæggende menuindstillinger for scanning til en hukommelsesenhed

Bemærk:
Emnerne er muligvis ikke tilgængelige, afhængigt af andre indstillinger, du har foretaget.

Sort/Hvid/Farve

Vælg, om der skal scannes i sort-hvid eller farve.

Filformat:

Vælg det format, det scannede billede skal gemmes i.

Når du vil gemme som PDF, PDF/A eller TIFF, skal du vælge om, du vil gemme alle originaler som en fil (flersidet) eller hver original separat (enkelt side).

Kompres.forh.:

Vælg, hvor meget det scannede billede skal komprimeres.

PDF-indstillinger:

Når du har valgt PDF som det format, dokumentet skal gemmes i, kan du bruge disse indstillinger til at beskytte PDF-filerne.

For at oprette en PDF-fil, hvortil der kræves en adgangskode, når den åbnes, skal du indstille Adgangskode til åbning af dokument. For at oprette en PDF-fil, hvortil der kræves en adgangskode, når den udskrives eller redigeres, skal du indstille Adgangskode for tillad..

Opløsning:

Vælg scanningsopløsningen.

2-sidet:

Scan begge sider af originalen.

Retning (original):

Vælg retningen af originalen.

Indbinding (original):

Vælg indbindingspositionen for originalen.

Scan.om:

Vælg scanningsområdet. Hvis du vil scanne det maksimale område af scannerglaspladen, skal du vælge **Maks. område**.

Retning (original):

Vælg retningen af originalen.

Type af original:

Vælg originaltypen.

Avancerede menuindstillinger for scanning til en hukommelsesenhed

Bemærk:

Emnerne er muligvis ikke tilgængelige, afhængigt af andre indstillinger, du har foretaget.

Retning (original):

Vælg retningen af originalen.

Orig. af for. stør.:

Du kan placere følgende kombination af størrelser i ADF'en samtidig. A3 og A4; B4 og B5. Når du bruger disse kombinationer, scannes originalerne i deres faktiske størrelse. Anbring originalerne ved at tilpasse bredden af originalerne som vist nedenfor.

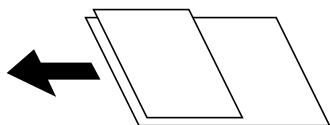

Tæthed:

Vælg kontrasten af det scannede billede.

Fjern skygge:

Fjern skygger på originalen, der vises i det scannede billede.

Ramme:

Fjern skygger på kanten af originalen.

Centrum:

Fjern skygger af indbindingsmargenen af hæftet.

Fjern huller:

Fjern de huller, der vises i det scannede billede. Du kan angive området for sletning af huller ved at indtaste en værdi i boksen til højre.

Sletter pos.:

Vælg placering for at fjerne huller.

Retning (original):

Vælg retningen af originalen.

Filnavn:

Præfiks til filnavn:

Indtast et præfiks til billedernes navne med alfanumeriske tegn og symboler.

Tilføj dato:

Tilføj dato til filnavnet.

Tilføj tid:

Tilføj tidspunkt til filnavnet.

Scanning af originaler til skyen

Før du bruger denne funktion, skal du foretage indstillinger vha. Epson Connect. Se nedenstående websted Epson Connect-portal for at få flere oplysninger.

<https://www.epsonconnect.com/>

<http://www.epsonconnect.eu> (kun Europa)

1. Placer originalerne.
[“Placering af originaler” på side 38](#)
2. Vælg **Scan** > **Cloud** på kontrolpanelet.
3. Vælg  øverst på skærmen, og vælg derefter en destination.
4. Foretag scanningsindstillingerne.
[“Grundlæggende menuindstillinger for scanning til skyen” på side 113](#)
[“Avancerede menuindstillinger for scanning til skyen” på side 114](#)

Bemærk:

Vælg  for at gemme dine indstillinger som en fast indstilling.

5. Tryk på .

Grundlæggende menuindstillinger for scanning til skyen

Bemærk:

Emnerne er muligvis ikke tilgængelige, afhængigt af andre indstillinger, du har foretaget.

Sort/Hvid/Farve

Vælg, om der skal scannes i sort-hvid eller farve.

Filformat:

Vælg det format, det scannede billede skal gemmes i.

Når du vil gemme som PDF, skal du vælge om, du vil gemme alle originaler som en fil (flersidet) eller hver original separat (enkelt side).

2-sidet:

Scan begge sider af originalen.

Retning (original):

Vælg retningen af originalen.

Indbinding (original):

Vælg indbindingspositionen for originalen.

Scan.om:

Vælg scanningsområdet. Hvis du vil scanne det maksimale område af scannerpladen, skal du vælge **Maks. område**.

Retning (original):

Vælg retningen af originalen.

Avancerede menuindstillinger for scanning til skyen

Bemærk:

Emnerne er muligvis ikke tilgængelige, afhængigt af andre indstillinger, du har foretaget.

Type af original:

Vælg originaltypen.

Retning (original):

Vælg retningen af originalen.

Tæthed:

Vælg kontrasten af det scannede billede.

Fjern skygge:

Fjern skygger på originalen, der vises i det scannede billede.

Ramme:

Fjern skygger på kanten af originalen.

Centrum:

Fjern skygger af indbindingsmargenen af hæftet.

Fjern huller:

Fjern de huller, der vises i det scannede billede. Du kan angive området for sletning af huller ved at indtaste en værdi i boksen til højre.

- Sletter pos.:
Vælg placering for at fjerne huller.
- Retning (original):
Vælg retningen af originalen.

Scanning med WSD

Bemærk:

- Denne funktion kan kun bruges på computere med Windows 10/Windows 8.1/Windows 8/Windows 7/Windows Vista.
- Hvis du bruger Windows 7/Windows Vista, skal du konfigurere computeren på forhånd med denne funktion.
[“Konfiguration af en WSD-port” på side 115](#)

1. Placer originalerne.
[“Placering af originaler” på side 38](#)
2. Vælg **Scan** > **WSD** på kontrolpanelet.
3. Vælg en computer.
4. Tryk på .

Konfiguration af en WSD-port

Dette afsnit forklarer, hvordan du konfigurerer en WSD-port i Windows 7/Windows Vista.

Bemærk:

I Windows 10/Windows 8.1/Windows 8 konfigureres WSD-porten automatisk.

Følgende er nødvendigt for at konfigurere en WSD-port.

- Printerens og computerens forbindelse til netværket.
 - Printerdriveren er installeret på computeren.
1. Tænd printerens.
 2. Klik på start, og klik derefter på **Netværk** på computeren.
 3. Højreklik på printerens, og klik derefter på **Installer**.
Klik på **Fortsæt**, når skærmen **Brugerkontroll** vises.

Klik på **Fjern**, og start forfra, hvis skærmen **Fjern** vises.

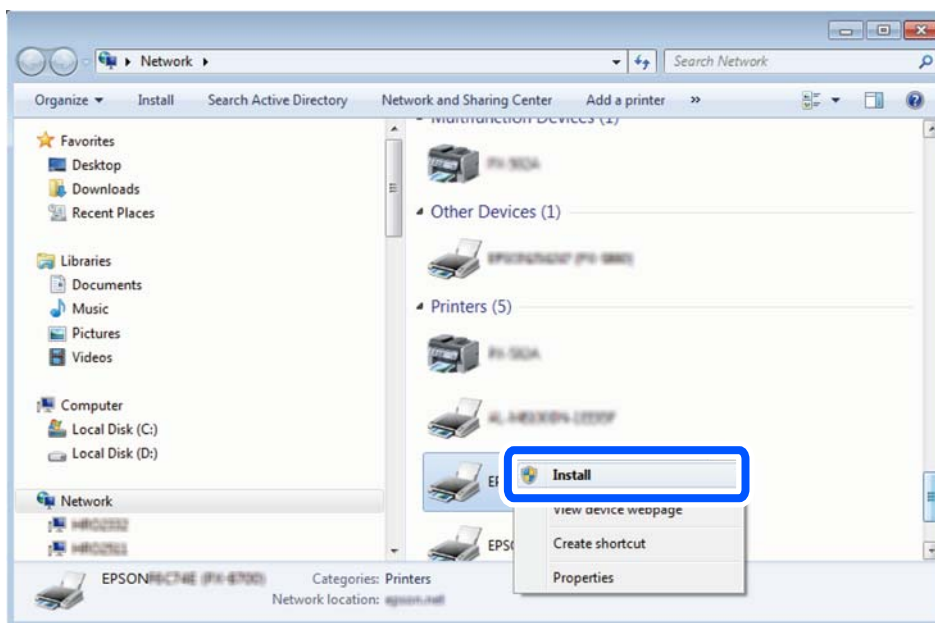

Bemærk:

Det printernavn, du indstiller på netværket, og modelnavnet (EPSON XXXXXX (XX-XXXX)) vises på netværksskærmen. Du kan kontrollere printernavnet, der er indstillet på netværket, fra printerens kontrolpanel eller ved at udskrive et netværksstatusark.

4. Klik på **Enheden er klar til brug**.

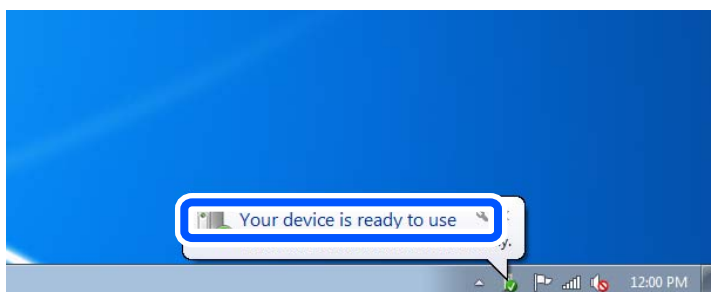

5. Læs meddelelsen, og klik derefter på **Luk**.

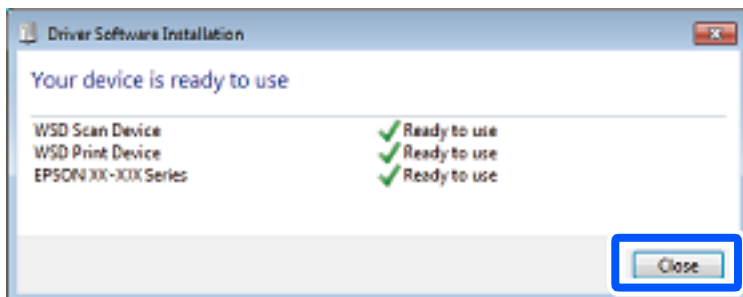

6. Åbn skærmen **Enheder og printere**.
 - Windows 7
Klik på start > **Kontrolpanel** > **Hardware og lyd** (eller **Hardware**) > **Enheder og printere**.
 - Windows Vista
Klik på start > **Kontrolpanel** > **Hardware og lyd** > **Printere**.
7. Kontroller, at et ikon med printerens navn på netværket vises.
Vælg printernavnet ved brug med WSD.

Scanning af originaler til en smartenhed

Bemærk:

Før du scanner, skal du bruge Epson Smart Panel på din smartenhed.

1. Placer originalerne.
[“Placering af originaler” på side 38](#)
2. Start Epson Smart Panel på din smartenhed.
3. Vælg scanningsmenuen på startskærmen.
4. Følg vejledningen på skærmen for at scanne og gemme billederne.

Faxning

Før brug af faxfunktioner.	119
Oversigt over denne printers faxfunktioner.	119
Afsendelse af faxer vha. printeren.	124
Modtagelse af faxer på printeren.	132
Menuindstillinger for faxhandlinger.	137
Menuindstillinger for Fax-boks.	142
Kontrol af status eller logfiler for faxjob.	148
Afsendelse af en fax fra en computer.	150
Modtagelse af faxer på en computer.	154

Før brug af faxfunktioner

Kontroller følgende, inden du begynder at bruge faxfunktionerne.

- Printeren og telefonlinjen og (om nødvendigt) telefonen er tilsluttet korrekt
- De grundlæggende indstillinger for fax (Guide til faxindstil.) er udført
- Andre nødvendige Faxindstillinger er udført

Se nedenstående "Relaterede informationer" for at foretage indstillingerne.

Relaterede oplysninger

- ➔ ["Tilslutning af printeren til en telefonlinje" på side 418](#)
- ➔ ["Sådan gøres printeren klar til at sende og modtage faxer" på side 421](#)
- ➔ ["Foretag indstillinger til printerens faxfunktioner i henhold til den ønskede brug" på side 422](#)
- ➔ ["Grundindstillinger" på side 334](#)
- ➔ ["Sende-indstillinger" på side 336](#)
- ➔ ["Opsætning af en delt netværksmappe" på side 387](#)
- ➔ ["Konfiguration af en mailserv" på side 384](#)
- ➔ ["Tilgængelighed af kontakter" på side 405](#)
- ➔ ["Brugerindstillinger" på side 351](#)

Oversigt over denne printers faxfunktioner

Funktion: Afsendelse af faxer

Afsendelsesmetoder

- Automatisk afsendelse

Når du scanner en original ved at trykke på  (Send), ringer printeren til modtagerne og sender faxen.

["Afsendelse af faxer vha. printeren" på side 124](#)

- Manuel afsendelse

Når du udfører en manuel kontrol af linjeforbindelsen ved at ringe til modtageren, skal du trykke på  (Send) for at begynde at sende en fax direkte.

["Manuel afsendelse af faxer efter bekræftelse af modtagerens status" på side 126](#)

["Afsendelse af faxmeddelelser ved at ringe op fra den eksterne telefon" på side 126](#)

Modtagerbetegnelse, når du sender en fax

Du kan angive modtagere ved hjælp af **Tastatur**, **Kontaktpers.** og **Nylig**.

["Modtager" på side 137](#)

["Tilgængelighed af kontakter" på side 405](#)

Scan.indst., når du sender en fax

Du kan vælge elementer som f.eks. **Opløsning** eller **Original str. (Glas)**, når du sender faxer.

[“Scan.indst.:](#)” på side 138

Brug af Fax sende-indstillinger, når du sender en fax

Du kan bruge **Fax sende-indstillinger** som f.eks. **Send direkte** (at sende et stort dokument stabilt) eller **Sikkerhedskopier**, når normal afsendelse mislykkes. Hvis du foretager indstillinger for sikkerhedskopiering af sendte faxer, når du sender en fax, men sikkerhedskopien mislykkes, kan printeren automatisk sende en e-mailmeddelelse, når sikkerhedskopien udføres.

[“Fax sende-indstillinger:](#)” på side 139

[“Sikkerhedskopier fejlrapport:](#)” på side 344

[“Konfiguration af en mailserver”](#) på side 384

Funktioner: Modtagelse af faxer

Modtagerindstillinger

Der er to muligheder i **Modtagerindstillinger** til modtagelse af indgående faxer.

Manuel

Hovedsagelig til at ringe, men også til faxning

[“Brug af funktionen Manuel”](#) på side 132

Auto

- Kun til faxning (ekstern telefonenhed er ikke påkrævet)

- Hovedsagelig til faxning og undertiden til at ringe

[“Brug af Auto-tilstand”](#) på side 133

Modtagelse af faxer ved at betjene en tilsluttet telefon

Du kan modtage faxer ved kun at betjene en ekstern telefonenhed.

[“Grundindstillinger”](#) på side 334

[“Foretage indstillinger, når du tilslutter en telefonenhed”](#) på side 423

Destinationer for modtagelse af faxer

- Udskrivning uden betingelser: Modtagne faxer udskrives som uden betingelser som standard. Du kan indstille destinationer for modtagne faxer til indbakken, en computer, en ekstern hukommelse, e-mails, mapper eller andre faxer. Hvis du gemmer i indbakken, kan du få vist indholdet på skærmen.

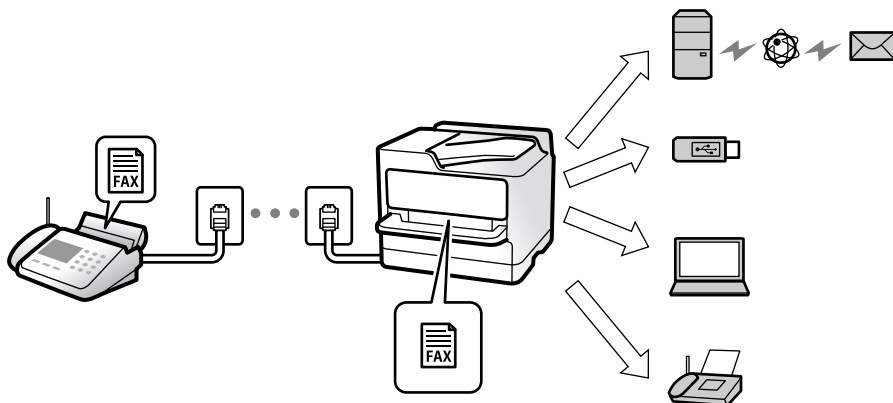

[“Ikke-betinget gem/videresend:” på side 337](#)

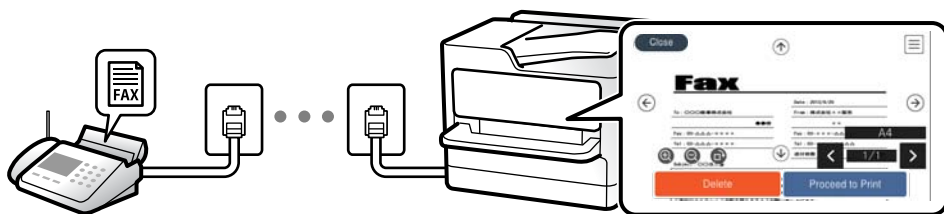

[“Indbakke-indstillinger:” på side 341](#)

[“Visning af modtagne faxmeddelelser på printerens LCD-skærm” på side 136](#)

- Udskrivning, når forholdene stemmer overens: Du kan indstille destinationer for modtagne faxer til indbakken eller en fortrolig bakke, en ekstern hukommelse, en e-mail, en mappe eller en anden fax, når specifikke betingelser er opfyldt. Hvis du gemmer i indbakken eller den fortrolige bakke, kan du få vist indholdet på skærmen.

[“Betinget gem/videresend:” på side 339](#)

[“Betinget gem/videresend-liste:” på side 140](#)

Funktion: PC-FAX-afsendelse/modtagelse (Windows/Mac OS)

PC-FAX-afsendelse

Du kan sende faxer fra en computer.

[“PC til FAX-funktionen:” på side 337](#)

[“Software til faxning” på side 320](#)

[“Afsendelse af en fax fra en computer” på side 150](#)

PC-FAX-modtagelse

Du kan modtage faxer til en computer.

[“Foretage indstillinger til at sende og modtage faxer på en computer” på side 432](#)

[“Software til faxning” på side 320](#)

[“Modtagelse af faxer på en computer” på side 154](#)

Funktioner: Forskellige faxrapporter

Du kan se status for sendte og modtagne faxer i en rapport.

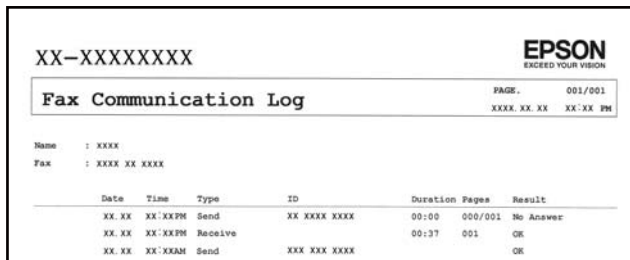

XX-XXXXXXXXX

EPSON
EXCEED YOUR VISION

Fax Communication Log

PAGE: 001/001
XXXX.XX.XX XX:XX PM

Name : XXXX
Fax : XXXX XX XXXX

Date	Time	Type	ID	Duration	Pages	Result
XX.XX	XX:XXPM	Send	XX XXXX XXXX	00:00	000/001	No Answer
XX.XX	XX:XXPM	Receive		00:37	001	OK
XX.XX	XX:XXAM	Send	XXX XXX XXXX			OK

[“Rapportindstillinger” på side 343](#)

[“Fax sende-indstillinger:” på side 139](#)

[“Transmissionslog:” på side 140](#)

[“Fax rapport:” på side 140](#)

Funktion: Status eller logfiler for faxjob

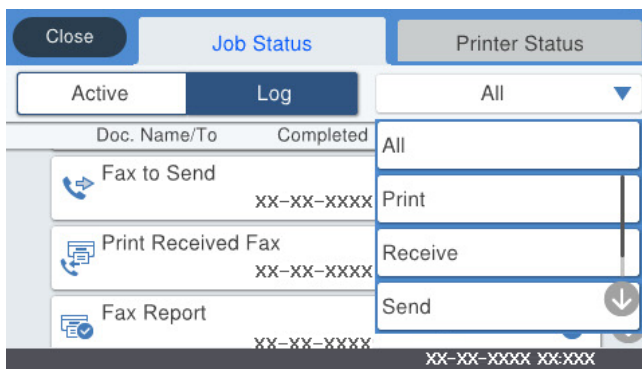

Du kan kontrollere de igangværende faxjob eller kontrollere jobhistorikken.

[“Kontrol af status eller logfiler for faxjob” på side 148](#)

Funktion: Fax-boks

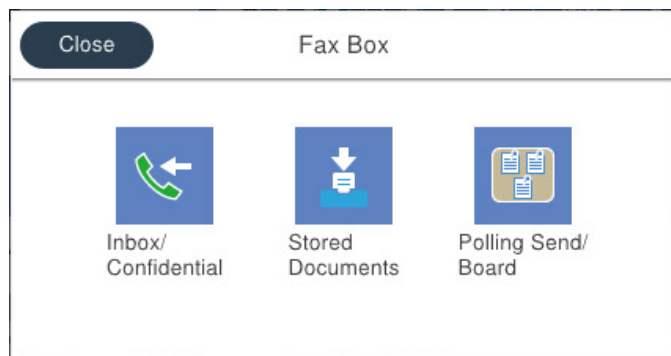

Indbakke og fortrolige bakker

[“Indbakke/ Fortrolige” på side 142](#)

Udbakke med Gemte dokumenter

[“Gemte dokumenter:” på side 143](#)

Udbakke med Polling Send/ Tavle

[“Polling Send/ Tavle” på side 144](#)

Sikkerhed for faxbakkens funktioner

Du kan angive en adgangskode for hver bakke.

[“Funktion: Sikkerhed under afsendelse og modtagelse af faxer” på side 123](#)

Funktion: Sikkerhed under afsendelse og modtagelse af faxer

Du kan bruge mange sikkerhedsfunktioner, f.eks. **Begræns. i direk. opkald** til at forhindre afsendelse til den forkerte destination eller **Auto. ryd backup-data** for at forhindre informationslækage. Du kan indstille en adgangskode for hver faxkasse i printerens.

[“Sikkerhedsindst.” på side 344](#)

[“Indst. adgangsk. til indbak.:” på side 341](#)

[“Menuindstillinger for Fax-boks” på side 142](#)

Funktioner: Andre nyttige funktioner

Blokering af uønskede faxer

[“Afvisning-fax:” på side 336](#)

Modtagelse af faxer efter opringning

[“Modtagelse af faxer ved at foretage et telefonopkald” på side 133](#)

[“Polling modtag:” på side 141](#)

Angående afsendelse af faxer

“Hurtig betjening knap 1, Hurtig betjening knap 2, Hurtig betjening knap 3:” på side 334

“Hurtig betjening knap:” på side 138

Afsendelse af faxer vha. printeren

Du kan sende faxer ved at indtaste faxnumre til modtagere med kontrolpanelet.

Bemærk:

- Når du sender en fax i sort-hvid, kan du se en eksempelvisning af det scannede billede på LCD-skærmen inden afsendelsen.
- Du kan reservere op til 50 sort-hvide faxjob, selvom telefonlinjen bruges til et stemmeopkald, afsendelse af en anden fax eller modtagelse af en fax. Du kan kontrollere eller annullere reservede faxjob fra .

1. Placer originalerne.

“Placering af originaler” på side 38

Du kan sende op til 100 sider på en gang, men du kan muligvis ikke sende faxer, selvom de er under 100 sider, afhængigt af hvor meget hukommelse der er tilbage.

2. Vælg **Fax** på startskærmen.

3. Angiv modtageren.

“Valg af modtagere” på side 124

4. Vælg fanen **Faxindstillinger**, og angiv indstillingerne efter behov.

“Faxindstillinger” på side 138

5. Tryk på  for at sende faxen.

Bemærk:

- Hvis faxnummeret er optaget, eller der er et problem, ringer printeren automatisk op igen efter et minut.
- For at annullere afsendelse skal du trykke på .
- Det tager længere at sende en fax i farve, fordi printeren skal scanne og sende samtidig. Når der sendes en farvefax på printeren, kan de andre funktioner ikke bruges.

Relaterede oplysninger

➔ “Kontrol af igangværende faxjob” på side 149

Valg af modtagere

Du kan specificere modtagere på fanen **Modtager** for at sende faxen ved hjælp af følgende metoder.

Indtastning af faxnummer manuelt

Vælg **Tastatur**, indtast et faxnummer på den viste skærm, og tryk derefter på **OK**.

- Indtast en bindestreg (-) for at tilføje en pause (på tre sekunder) under opkaldet.

- Hvis du har indstillet en ekstern adgangskode under **Linjetype**, skal du indtaste "#" (nummertegn) i stedet for den faktiske eksterne adgangskode i starten af faxnummeret.

Bemærk:

Hvis du ikke kan indtaste et faxnummer manuelt, er **Begræns. i direk. opkald i Sikkerhedsindst.** indstillet til **Til**. Vælg faxmodtagere fra listen med kontakter eller den sendte faxhistorik.

Vælg modtagerne fra listen med kontakter

Vælg **Kontaktpers.** og vælg de modtagere, du vil sende til. Hvis den modtager, du ønsker at sende til, ikke er registreret i **Kontaktpers.** endnu, skal du trykke på  for at registrere den.

Vælg modtagerne i oversigten over sendte faxer

Vælg **Nylig**, og vælg en modtager.

Vælg fra listen på fanen Modtager tab

Vælg en modtager fra listen, der er registreret i **Indstillinger > Kontaktpers.-styring > Hyppig**.

Bemærk:

Hvis du vil slette indtastede modtagere, skal du åbne listen over modtagere ved at trykke på det felt på LCD-skærmen, hvor der vises et faxnummer eller antallet af modtagere, vælge modtageren på listen og så vælge **Fjern**.





Relaterede oplysninger





➔ ["Tilgængelighed af kontakter" på side 405](#)

Forskellige måder at sende faxer

Afsendelse af faxen efter kontrol af det scannede billede

Du kan få vist det scannede billede på LCD-skærmen, før du sender faxen. (Kun faxer i sort/hvid)

1. Placer originalerne.
["Placering af originaler" på side 38](#)
2. Vælg **Fax** på startskærmen.
3. Angiv modtageren.
["Valg af modtagere" på side 124](#)
4. Vælg fanen **Faxindstillinger**, og angiv indstillingerne efter behov.
["Faxindstillinger" på side 138](#)
5. Tryk på  på faxens øverste skærm, og kontroller det scannede dokumentbillede.
6. Vælg **Start afsendelsen**. Ellers skal du vælge **Annuller**
-     : Flytter skærmen i pilens retning.

-   : Forstørrer eller formindsker.
-   : Går til den forrige eller næste side.

Bemærk:

- Når **Send direkte** er aktiveret, kan du ikke se en eksempelvisning.
- Når skærmen med eksempelvisningen har været inaktiv i den indstillede tid **Indstillinger > Generelle indstillinger > Faxindstillinger > Sende-indstillinger > Visningstid for fax-forhåndsvisning**, sendes faxen automatisk.
- Billedkvaliteten for en sendt fax kan afvige fra eksempelvisningen, afhængigt af hvilke funktioner modtagerens maskine har.

Manuel afsendelse af faxer efter bekræftelse af modtagerens status

Du kan sende en fax, samtidig med at du lytter til lyde eller stemmer via printerens højttaler, mens du ringer op, kommunikerer og overfører.

1. Vælg **Fax** på startskærmen.
2. Foretag de nødvendige indstillinger på fanen **Faxindstillinger** tab.
3. På fanen **Modtager** skal du trykke på  og derefter angive modtageren.

Bemærk:

Du kan justere lydstyrken for højttaleren.

4. Når du hører en faxtone, skal du vælge **Send/ Modtag** i øverste højre hjørne af LCD-skærmen og derefter vælge **Send**.

Bemærk:

Når du modtager en fax fra en tjeneste til fax-polling, og du lytter til stemmevejledningen, skal du følge vejledningen for at vælge printerfunktionerne.

5. Tryk på  for at sende faxen.

Relaterede oplysninger

➔ [“Faxindstillinger” på side 138](#)

Afsendelse af faxmeddelelser ved at ringe op fra den eksterne telefon

Du kan sende en fax ved at ringe op vha. den tilsluttede telefon, når du vil tale i telefon, inden du sender en fax, eller når modtagerens faxmaskine ikke automatisk skifter til faxfunktionen.

1. Løft røret på den tilsluttede telefon, og indtast så modtagerens faxnummer på telefonen.

Bemærk:

Når modtageren svarer telefonen, kan du tale med modtageren.

2. Vælg **Fax** på startskærmen.

3. Foretag de nødvendige indstillinger på **Faxindstillinger**.

[“Faxindstillinger” på side 138](#)

4. Når du hører en faxtone, skal du trykke på  og så lægge på.

Bemærk:

Når der ringes til et nummer vha. den tilsluttede telefon, tager det længere at sende en fax, fordi printeren skal scanne og sende samtidig. Mens faxen sendes, kan de andre funktioner ikke bruges.

Afsendelse af faxer, så de kan hentes, når det passer modtageren (Ved at bruge Polling Send/ Tavle-boks)

Hvis du på forhånd gemmer et sort/hvid-dokument i printeren, kan det gemte dokument sendes efter anmodning fra en anden faxmaskine, der har polling-modtagefunktion. Der er en Polling send-bakke og 10 opslagstavlebakker tilgængelig i printeren for denne funktion. I hver boks kan du gemme et dokument på op til 100 sider. For at bruge en opslagstavlebakke skal den ene bakke, som skal gemme et dokument, registreres på forhånd, og modtagerens faxmaskine skal understøtte funktionen underadresse/adgangskode.

Relaterede oplysninger

- ➔ [“Indstilling af Forespørgsel Sendt-bakke” på side 127](#)
- ➔ [“Registrering af en opslagstavlebakke” på side 128](#)
- ➔ [“Lagring af et dokument i Polling Send/ Tavle-boks” på side 128](#)

Indstilling af Forespørgsel Sendt-bakke

Du kan gemme et dokument i **Forespørgsel Sendt-bakke** uden at registrere. Foretag følgende indstillinger efter behov.

1. Vælg **Fax-boks > Polling Send/ Tavle** på startskærmen.
2. Vælg **Polling send**, tryk på , og vælg derefter **Indstillinger**.

Bemærk:

Hvis der vises en skærm med indtastning af adgangskode, skal du indtaste adgangskoden.

3. Foretag de relevante indstillinger som f.eks. **Med. afsend. resultat**.

Bemærk:

Hvis du angiver en adgangskode i **Adg.kode til bakke**, vil du blive bedt om at indtaste adgangskoden, fra og med næste gang du åbner bakken.

4. Vælg **OK** for at anvende indstillingerne.

Relaterede oplysninger

- ➔ [“Polling send:” på side 145](#)

Registrering af en opslagstavlebakke

Du skal på forhånd registrere en opslagstavlebakke til opbevaring af et dokument. Følg nedenstående trin for at registrere bakken.

1. Vælg **Fax-boks > Polling Send/ Tavle** på startskærmen.

2. Vælg en af de bakker, som hedder **Ikke-registreret opslagstavle**.

Bemærk:

Hvis der vises en skærm med indtastning af adgangskode, skal du indtaste adgangskoden.

3. Lav indstillinger for elementerne på skærmen.

Indtast et navn i **Navn (påkrævet)**

Indtast en under-adresse i **Underadr.(SEP)**

Indtast en adgangskode i **Adg.kode(PWD)**

4. Foretag de relevante indstillinger som f.eks. **Med. afsend. resultat**.

Bemærk:

*Hvis du angiver en adgangskode i **Adg.kode til bakke**, vil du blive bedt om at indtaste adgangskoden, fra og med næste gang du åbner bakken.*

5. Vælg **OK** for at anvende indstillingerne.

For at få vist skærmen til ændring af indstillinger eller sletning af registrerede bakker, skal du vælge den bakke, du vil ændre/slette, og derefter trykke på .

Relaterede oplysninger

➔ [“Ikke-registreret opslagstavle:” på side 146](#)

Lagring af et dokument i Polling Send/ Tavle-boks

1. Vælg **Fax-boks** fra startskærmen, og vælg så **Polling Send/ Tavle**.

2. Vælg **Polling send** eller en af de opslagstavlebakker, der allerede er registreret.

Hvis skærmen med indtastning af adgangskode, skal du indtaste adgangskoden for at åbne bakken.

3. Tryk på **Tilføj dokument**.

4. På den øverste faxskærm, der vises, skal du kontrollere faxindstillingerne og derefter trykke  for at scanne og gemme dokumentet.

For at kontrollere det dokument, du har gemt, skal du vælge **Fax-boks > Polling Send/ Tavle**. Tryk herefter på den bakke, som indeholder det dokument, du vil kontrollere, og tryk på **Tjek dokument**. På den skærm, der vises, kan du få vist, udskrive eller slette det scannede dokument.

Relaterede oplysninger

➔ [“Hver registreret opslagstavle” på side 147](#)

Afsendelse af mange sider af et sort-hvidt dokument (Send direkte)

Når der sendes en sort-hvid fax, gemmes det scannede dokument midlertidigt i printerens hukommelse. Afsendelse af mange sider kan derfor resultere i, at printerens hukommelse opbruges, og afsendelsen af faxen stoppes. Du kan undgå dette ved at aktivere funktionen **Send direkte**, men det vil dog tage længere at sende faxen, fordi printeren skal scanne og sende samtidig. Du kan bruge denne funktion, når der kun er en modtager.

Adgang til menuen

Du kan finde menuen på printerens kontrolpanel nedenfor.

Fax > Faxindstillinger **Send direkte**.

Afsendelse af en prioriteret fax (Prioritet send)

Du kan sende et dokument, som haster, før de andre faxer, som er i kø til at blive sendt.

Bemærk:

Du kan ikke sende dit dokument prioriteret, mens en af følgende funktioner er i gang, fordi printeren ikke kan acceptere en anden fax.

- Afsendelse af en sort-hvid fax med funktionen **Send direkte** aktiveret
- Afsendelse af en farvefax
- Afsendelse af en fax vha. en tilsluttet telefon
- Afsendelse af en fax sendt fra computeren (undtagen når du sender fra hukommelsen)

Adgang til menuen

Du kan finde menuen på printerens kontrolpanel nedenfor.

Fax > Faxindstillinger **Prioritet send**.

Relaterede oplysninger

➔ [“Kontrol af status eller logfiler for faxjob” på side 148](#)

Afsendelse af faxer i sort/hvid på et specifikt angivet tidspunkt på dagen (Send fax senere)

Du kan indstille en fax til afsendelse på et bestemt tidspunkt. Der kan kun sendes sort-hvide faxer, når der angives et senere tidspunkt til afsendelse.

Adgang til menuen

Du kan finde menuen på printerens kontrolpanel nedenfor.

Fax > Faxindstillinger

Aktiver **Send fax senere**, og angiv derefter det tidspunkt på dagen, hvor faxen skal sendes.

Bemærk:

Hvis du ønsker at annullere faxen, mens printeren venter på, at det angivne tidspunkt bliver aktuelt, skal du annullere den fra .

Relaterede oplysninger

➔ [“Kontrol af status eller logfiler for faxjob” på side 148](#)

Afsendelse af dokumenter i forskellige størrelser vha. ADF'en (Løbende scan (ADF))

Når du sender faxer ved at placere originaler en efter en eller placerer originaler efter størrelse, kan du sende dem som et dokument i deres oprindelige størrelser.

Hvis du placerer dokumenter i forskellige størrelser i ADF'en, sendes alle originalerne i den samme størrelse som den største af dem. Hvis du vil sende originaler i deres originale størrelser, skal du undgå at sende originaler med forskellige størrelser.

1. Placer det første parti originaler i samme størrelse.
2. Vælg **Fax** på startskærmen.
3. Angiv modtageren.
4. Vælg fanen **Faxindstillinger**, og tryk derefter på **Løbende scan (ADF)** for at indstille det til **Til**.
Du kan også foretage indstillinger som opløsning og afsendelsesmetode efter behov.
5. Tryk på **◇ (Send)**.
6. Når scanningen af det første sæt originaler er færdig, og der vises en meddelelse på kontrolpanelet, der beder dig om at scanne det næste sæt originaler, skal du placere de næste originaler og vælge **Start scanning**.

Bemærk:

*Hvis du lader printeren være inaktiv i den indstillede tid **Ventetid til næste original**, efter du er blevet bedt om at ilægge de næste originaler, holder printeren op med at gemme dokumentet og begynder at sende det.*

Afsendelse af en fax med Underadr. (SUB) og Adgangskode(SID)

Du kan sende faxer til de fortrolige bakker eller relæbakker i modtagerens faxmaskine, når modtagerens faxmaskine har funktionen til at modtage fortrolige faxmeddelelser eller relæfaxer. Modtagerne kan modtage dem sikkert eller sende dem til bestemte faxdestinationer.

1. Placer originalerne.
2. Vælg **Fax** på startskærmen.
3. Vælg **Kontaktpers.** og vælg en modtager med en registreret underadresse og adgangskode.
Du kan også vælge modtageren fra **Nylig**, hvis det blev sendt med en underadresse og adgangskode.
4. Vælg **Faxindstillinger** fanen, og foretag så indstillinger for f.eks. opløsningen og afsendelsesmetoden efter behov.
5. Afsendelse af faxen.

Relaterede oplysninger

➔ [“Tilgængelighed af kontakter” på side 405](#)

Afsendelse af de samme dokumenter flere gange

Relaterede oplysninger

➔ [“Sådan gemmes en fax uden at angive en modtager \(Gem faxdata\)” på side 131](#)



➔ [“Afsendelse af faxer ved hjælp af funktionen Gemt dokument” på side 131](#)

Sådan gemmes en fax uden at angive en modtager (Gem faxdata)

Da du kan sende faxer ved hjælp af dokumenter, der er gemt i printeren, kan du gemme de brugte scanningsdokumenter, når du skal sende det samme dokument ofte. Du kan gemme op til 10 sider af et enkelt dokument i sort-hvid. Du kan lagre 10 dokumenter i printerens udbakke med gemte dokumenter.

Bemærk:

Der er muligvis ikke muligt at gemme 10 dokumenter afhængigt af brugsbetingelserne, såsom størrelsen på de gemte dokumenter.

1. Placer originalerne.
2. Vælg **Fax-boks** på startskærmen.
3. Vælg **Gemte dokumenter**, tryk på  (Bakke-menu), og vælg derefter **Gem faxdata**.
4. I fanen **Faxindstillinger**, som vises, skal du foretage indstillinger for f.eks. afsendelsesmetoden efter behov.
5. Tryk på  for at gemme dokumentet.

Efter lagring af et dokument er fuldført, kan du forhåndsvisse det scannede billede ved at vælge **Fax-boks** > **Gemte dokumenter** og derefter trykke på dokumentets bakke, eller du kan slette det ved at trykke på  til højre for dokumentets bakke.

Relaterede oplysninger

➔ [“Gemte dokumenter:” på side 143](#)

Afsendelse af faxer ved hjælp af funktionen Gemt dokument

1. Vælg **Fax-boks** fra startskærmen, og vælg så **Gemte dokumenter**.
2. Vælg det dokument, du vil sende, kontroller indholdet af dokumentet, og vælg derefter **Start afsendelsen**. Når meddelelsen **Slet dette dokument efter afsendelse?** vises, skal du vælge **Ja** eller **Nej**.
3. Angiv modtageren.
4. Vælg **Faxindstillinger** fanen, og foretag så indstillinger for f.eks. afsendelsesmetoden efter behov.

5. Tryk på  for at sende faxen.

Relaterede oplysninger

- ➔ [“Gemte dokumenter:” på side 143](#)
- ➔ [“Kontrol af status eller logfiler for faxjob” på side 148](#)

Modtagelse af faxer på printeren

Hvis printeren er sluttet til telefonlinjen, og de grundlæggende indstillinger er blevet gennemført ved hjælp af Guide til faxindstil., kan du modtage faxer.

Du kan gemme modtagne faxer, kontrollere dem på printerens skærm og videresende dem.

Modtagne faxer udskrives i printerens indledende indstillinger.

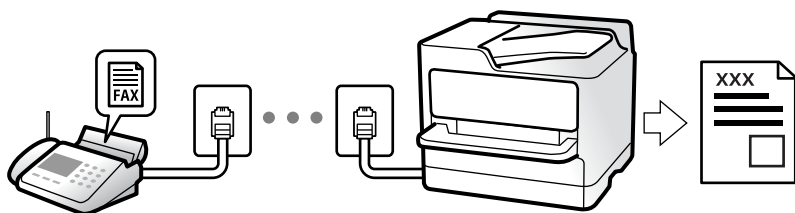

Når du ønsker at kontrollere status for faxindstillingerne, kan du udskrive en **Liste over faxindst.** ved at vælge **Fax** >  (Mere) > **Fax rapport** > **Liste over faxindst.**

Modtagelse af indgående faxer

Der er to muligheder i **Modtagerindstillinger**.

Relaterede oplysninger

- ➔ [“Brug af funktionen Manuel” på side 132](#)
- ➔ [“Brug af Auto-tilstand” på side 133](#)

Brug af funktionen Manuel

Denne funktion er hovedsagelig til at foretage telefonopkald, men er også til faxning.

Modtagelse af faxer

Når telefonen ringer, kan du besvare den manuelt ved at tage røret op.

- Når du hører et faxsignal (baud):

Vælg **Fax** på printerens startskærm, vælg **Send/ Modtag** > **Modtag**, og tryk på . Læg nu røret på.

- Hvis ringesignalet er til et taleopkald:

Du kan tage telefonen som normalt.

Modtagelse af faxer med kun den tilsluttede telefon

Når **Fjernmodtag.** er indstillet, kan du modtage faxer ved ganske enkelt at indtaste **Startkode**.

Når telefonen ringer, skal du løfte røret. Når du hører en faxtone (baud), skal du indtaste **Startkode** på to cifre og så lægge på. Hvis du ikke kender startkoden, spørg administratoren.

Relaterede oplysninger

➔ [“Fjernmodtag.” på side 336](#)

Brug af Auto-tilstand

Denne tilstand giver dig mulighed for at bruge linjen til følgende anvendelser.

- Kun brug af linjen til faxning (ekstern telefon er ikke nødvendig)
- Brug af linjen til hovedsageligt at faxe og nogle gange til at ringe

Modtagelse af faxmeddelelser uden en ekstern telefonenhed

Printeren skifter automatisk til modtagelse af faxmeddelelser efter det antal af ring, du indstiller i **Ring før svar**, er nået.

Modtagelse af faxmeddelelser med en ekstern telefonenhed

En printer med en ekstern telefonenhed fungerer som følger.

- Når telefonsvareren svarer inden for antallet af ring, der er indstillet **Ring før svar**:
 - Hvis opringningen er til en fax, skifter printeren automatisk til modtagelse af faxer.
 - Hvis opringningen er til et taleopkald, kan telefonsvareren modtage taleopkald og optage talebeskeder.
- Når du løfter røret inden for antallet af ring, der er indstillet **Ring før svar**:
 - Hvis opringningen er til en fax: Bliv på linjen, indtil printeren automatisk begynder at modtage faxen. Når printeren begynder at modtage faxen, kan du lægge røret på. Brug de samme trin som til **Manuel** for at begynde at modtage faxen med det samme. Du kan modtage faxen ved hjælp af de samme trin som til **Manuel**. Vælg **Fax** fra startskærmen, og vælg så **Send/ Modtag > Modtag**. Tryk herefter på , og læg derefter røret på.
 - Hvis opringningen er til et taleopkald, kan du svare telefonen som normalt.
- Når ringningen stopper, og printeren automatisk skifter til modtagelse af faxer:
 - Hvis opringningen er til en fax: Printeren begynder automatisk at modtage faxer.
 - Hvis opringningen er til et taleopkald, kan du ikke svare telefonen. Bed personen om at ringe igen senere.

Bemærk:

*Indstil antallet af ring, inden for hvilke telefonsvareren skal besvare, til et lavere antal end det indstillede antal **Ring før svar**. Ellers kan telefonsvareren ikke modtage stemmeopkald for at optage indtalte beskeder. Yderligere oplysninger om opsætning af telefonsvareren finder du i manualen, der følger med telefonsvareren.*

Modtagelse af faxer ved at foretage et telefonopkald

Du kan modtage en faxmeddelelse, som er gemt på en anden faxmaskine, ved at indtaste faxnummeret.



Relaterede oplysninger

➔ [“Modtagelse af faxer efter bekræftelse af afsenderens status” på side 134](#)

- ➔ “Modtagelse af faxer vha. polling-funktionen (Polling modtag)” på side 134
- ➔ “Modtagelse af faxer fra en udvælgelsesbakke med underadresse (SEP) og adgangskode (PWD) (Polling modtag)” på side 135

Modtagelse af faxer efter bekræftelse af afsenderens status

Du kan modtage en fax, samtidig med at du lytter til lyde eller stemmer via printerens højttaler, mens du ringer op, kommunikerer og overfører. Du kan bruge denne funktion, når du vil modtage en fax fra en faxinformationstjeneste ved at følge en stemmevejledning.

1. Vælg **Fax** på startskærmen.
2. Tryk på , og angiv herefter afsender.
Bemærk:
Du kan justere lydstyrken for højttaleren.
3. Vent, indtil afsenderen besvarer dit opkald. Når du hører en faxtone, skal du vælge **Send/ Modtag** i øverste højre hjørne af LCD-skærmen og derefter vælge **Modtag**.
Bemærk:
Når du modtager en fax fra en faxinformationstjeneste, og du lytter til stemmevejledningen, skal du følge vejledningen for at vælge printerfunktionerne.
4. Tryk på .

Modtagelse af faxer vha. polling-funktionen (Polling modtag)

Du kan modtage en faxmeddelelse, som er gemt på en anden faxmaskine, ved at indtaste faxnummeret. Brug denne funktion til at modtage et dokument fra en faxinformationstjeneste.

Bemærk:

- Hvis faxinformationstjenesten har en funktion til stemmevejledning, som du skal følge for at kunne modtage et dokument, kan du ikke bruge denne funktion.
- For at modtage et dokument fra en fax-informationstjeneste, som bruger en audio-guide-funktion, skal du indtaste faxnummeret vha. funktionen **Lagt på** eller den tilsluttede mobiltelefon og betjene telefonen og printeren iht. audio-guiden.

1. Vælg **Fax** på startskærmen.
2. Tryk på  (Mere).
3. Vælg **Udvidet fax**.
4. Tryk på bakken **Polling modtag** for at indstille den til **Til**.
5. Tryk på **Luk**, og tryk derefter på **Luk** igen.

6. Indtast faxnummeret.



Bemærk:

Hvis du ikke kan indtaste et faxnummer manuelt, er **Begræns. i direk. opkald i Sikkerhedsindst.** indstillet til **Til**. Vælg faxmodtagere fra kontaktlisten eller den sendte faxhistorik.

7. Tryk på .

Modtagelse af faxer fra en udvælgelsesbakke med underadresse (SEP) og adgangskode (PWD) (Polling modtag)

Ved at ringe til en afsender kan du modtage faxer fra en udvælgelsesbakke, som er lagret på en anden faxmaskine med en underadresse (SEP) og adgangskode (PWD) funktion. For at bruge denne funktion skal du på forhånd registrere kontakten i kontaktlisten som havende underadresse (SEP) og adgangskode (PWD).

1. Vælg **Fax** på startskærmen.
2. Vælg  (Mere).
3. Vælg **Udvidet fax**.
4. Tryk på **Polling modtag** for at indstille denne til **Til**.
5. Tryk på **Luk**, og tryk derefter på **Luk igen**.
6. Vælg **Kontaktpers.**, og vælg derefter kontakten med den registrerede underadresse (SEP) og adgangskode (PWD) der stemmer overens med destinationsvalget.
7. Tryk på .

Relaterede oplysninger

➔ [“Tilgængelighed af kontakter” på side 405](#)

Sådan gemmes og videresendes modtagne faxer

Opsummering af funktioner

Hvis din organisation har en printeradministrator, skal du kontakte din administrator for at kontrollere status for printerindstillingerne.

Sådan gemmes modtagne faxmeddelelser i printeren

De modtagne faxmeddelelser kan gemmes i printeren, og du kan se dem på printerens skærm. Du kan kun udskrive de faxer, du vil udskrive, eller slette unødvendige faxmeddelelser.

Lagring og/eller videresendelse af modtagne faxer til andre destinationer end printeren

Følgende kan indstilles som destinationer.

- Computer (PC-FAX-modtagelse)
- Ekstern hukommelsesenhed
- E-mailadresse
- Delt mappe på et netværk
- En anden faxmaskine

Bemærk:

- Faxdataene gemmes som PDF-format.
- Dokumenter i farve kan ikke videresendes til en anden faxmaskine. De behandles som dokumenter, som ikke kunne videresendes.

Sortering af modtagne faxer efter underadresse og adgangskode

Du kan sortere og gemme modtagne faxer til din indbakke eller dine opslagstavlebakker. Du kan også videresende modtagne faxer til andre destinationer end printeren.

- E-mailadresse
- Delt mappe på et netværk
- En anden faxmaskine

Bemærk:

- Faxdataene gemmes som PDF-format.
- Dokumenter i farve kan ikke videresendes til en anden faxmaskine. De behandles som dokumenter, som ikke kunne videresendes.
- Du kan udskrive de betingelser for lagring/videresendelse, der er angivet i printeren. Vælg **Fax** fra startskærmen, og vælg så  (Mere) > **Fax rapport** > **Betinget gem/videresend-liste**.
- Hvis din organisation har en printeradministrator, skal du kontakte administratoren for at indstille eller ændre betingelserne for gem/videresend.
For administratorer, se nedenstående "Relaterede informationer" for at kontrollere eller ændre indstillingerne.

Relaterede oplysninger

- ➔ ["Foretage indstillinger for at gemme og videresende modtagne faxer" på side 424](#)
- ➔ ["Sådan foretager du indstillinger for at gemme og videresende modtagne faxer med specifikke betingelser" på side 428](#)
- ➔ ["Visning af modtagne faxmeddelelser på printerens LCD-skærm" på side 136](#)

Visning af modtagne faxmeddelelser på printerens LCD-skærm

Hvis du vil se modtagne faxer på printerens skærm, skal du på forhånd foretage indstillinger hertil på printeren.











["Sådan foretager du indstillinger lagring for at modtage faxer" på side 424](#)

1. Vælg **Fax-boks** på startskærmen.

Bemærk:

Hvis der er modtagne faxer, der ikke er blevet læst, vises antallet af ulæste dokumenter på  på startskærmen.

2. Vælg **Indbakke/ Fortrolige**.

3. Vælg den indbakke eller fortrolige bakke, du ønsker at få vist.
4. Hvis indbakken eller den fortrolige bakke er beskyttet med en adgangskode, skal du indtaste adgangskoden til indbakken, den fortrolige bakke eller administratoradgangskoden.
5. Vælg den faxmeddelelse, du vil have vist, på listen.
Faxens indhold vises.
 -  : roterer billedet 90 grader mod højre.
 -     : flytter skærmen i pilens retning.
 -   : forstørrer eller formindsker.
 -   : går til den forrige eller næste side.
 -  : viser menuer såsom gem og videresend.
 - Du kan skjule funktionsikonerne ved at trykke hvor som helst på eksempelvisningen bortset fra ikonerne. Tryk igen for at få vist ikonerne.
6. Vælg, om det dokument, du har set, skal udskrives eller slettes, og følg derefter vejledningen på skærmen.



Vigtigt:

Hvis printeren løber tør for hukommelse, er det ikke muligt at modtage eller sende faxer. Slet dokumenter, som du allerede har læst eller som er blevet udskrevet.

Relaterede oplysninger

➔ ["Indbakke/ Fortrolige" på side 142](#)

Menuindstillinger for faxhandlinger

Modtager

Vælg menuerne på kontrolpanelet som beskrevet herunder.

Fax > Modtager

Tastatur:

Indtast et faxnummer manuelt.

Kontaktpers.:

Vælg en modtager fra kontaklisten. Du kan også tilføje eller redigere en kontaktperson.

Nylig:

Vælg en modtager i oversigten over sendte faxer. Du kan også tilføje modtageren til listen over kontaktpersoner.

Relaterede oplysninger

➔ [“Valg af modtagere” på side 124](#)

Faxindstillinger

Vælg menuerne på kontrolpanelet som beskrevet herunder.

Fax > Faxindstillinger

Hurtig betjening knap:

Tildeling af op til tre ofte brugte emner som f.eks. **Transmissionslog** og **Type af original i Indstillinger > Generelle indstillinger > Faxindstillinger > Hurtig betjening knap** viser elementerne øverst på fanen **Faxindstillinger**.

Scan.indst.:

Opløsning:

Vælg opløsningen for den udgående faxmeddelelse. Hvis du vælger en højere opløsning resulterer det i større data, og det tager tid at sende faxen.

Tæthed:

Indstil tætheden for den udgående faxmeddelelse. + gør tætheden mørkere og - gør den lysere.

Type af original:

Vælg originaltypen.

Fjern baggrund:

Registrerer originaldokumentets papirfarve (baggrundsfarve) og fjerner eller lysner farven. Farven fjernes eller lysnes muligvis ikke afhængigt af dens mørkhed og livfuldhed

Skarphed:

Forstærker eller forringer fokus af et billedets kontur. + øger skarpheden og - mindsker skarpheden.

ADF 2-sidet:

Scanner begge sider af originaler, der er placeret i ADF'en, og sender en sort-hvid faxmeddelelse.

Løbende scan (ADF):

Når du sender faxer ved at placere originaler en efter en eller placerer originaler efter størrelse, kan du sende dem som et dokument i deres oprindelige størrelser. Se de relaterede oplysninger nedenfor om dette emne.

Original str. (Glas):

Vælg størrelsen og retningen for den original, du placerede på scannerglaspladen.

Farveindstil.:

Vælg, om der skal scannes i farve eller sort-hvid.

Fax sende-indstillinger:

Send direkte:

Sender en sort/hvid-fax, mens originalerne scannes. Da scannede originaler ikke gemmes midlertidigt i printerens hukommelse, selvom der sendes et stort antal sider, kan du undgå printerfejl på grund af manglende hukommelse. Bemærk, at afsendelse ved hjælp af denne funktion tager længere tid end ikke at bruge denne funktion. Se de relaterede oplysninger nedenfor om dette emne.

Du kan ikke bruge denne funktion, når:

- Afsendelse af en fax foregår vha. indstillingen **ADF 2-sidet**
- Afsendelse af en fax til flere modtagere

Prioritet send:

Sender den aktuelle fax før andre faxer, der venter på at blive sendt. Se de relaterede oplysninger nedenfor om dette emne.

Send fax senere:

Sender en fax på et angivet tidspunkt. Når denne indstilling vælges, kan faxen kun sendes i monokrom. Se de relaterede oplysninger nedenfor om dette emne.

Tilføj afsender-info:

- Tilføj afsender-info

Vælg den position, hvor du ønsker at omfatte sidehovedoplysningerne (afsenderens navn og faxnummer) på den udgående fax, eller vælg ikke at medtage oplysningerne.

- **Fra:** Sender en fax uden sidehovedoplysninger.

- **Udenfor billede:** Sender en fax med afsenderoplysninger i den øverste hvide margen af faxen. Dette forhindrer, at sidehovedet overlapper med det scannede billede, men den modtagne fax vil muligvis blive udskrevet på to ark afhængigt af originalernes størrelse.

- **På billede:** Sender en fax med sidehovedoplysninger placeret ca. 7 mm lavere end toppen af det scannede billede. Sidehovedet kan overlappe billedet, men den modtagne fax vil ikke blive opdelt i to dokumenter.

- Faxhoved

Vælg sidehovedet til modtageren. For at bruge denne funktion bør du registrere flere sidehoveder på forhånd.

- Yderligere oplysninger

Vælg de oplysninger, du vil tilføje. Du kan vælge en fra **Dit tlf. nr.** og **Destinationsliste**.

Med. afsend. resultat:

Sender en notifikation, efter at du har sendt en fax.

Overførelses-rapport:

Udskriver en overførelsesrapport, når du har sendt faxmeddelelsen.

Udskriv ved fejl udskriver kun en rapport, når der opstår en fejl.

Når **Vedhæft billede til rapport** er indstillet i **Indstillinger > Generelle indstillinger > Faxindstillinger > Rapportindstillinger**, udskrives faxen, der har en fejl, også sammen med rapporten.

Sikkerhedskopier:

Gemmer en sikkerhedskopi af den sendte fax, som automatisk scannes og gemmes i printerens hukommelse. Funktionen til sikkerhedskopiering er tilgængelig, når:

- Afsendelse af en fax i sort-hvid
- Afsendelse af en fax foregår vha. funktionen **Send fax senere**
- Afsendelse af en fax foregår vha. funktionen **Batch-send**
- Afsendelse af en fax foregår vha. funktionen **Gem faxdata**

Relaterede oplysninger

- ➔ [“Afsendelse af dokumenter i forskellige størrelser vha. ADF'en \(Løbende scan \(ADF\)\)” på side 130](#)
- ➔ [“Afsendelse af mange sider af et sort-hvidt dokument \(Send direkte\)” på side 129](#)
- ➔ [“Afsendelse af en prioriteret fax \(Prioritet send\)” på side 129](#)
- ➔ [“Afsendelse af faxer i sort/hvid på et specifikt angivet tidspunkt på dagen \(Send fax senere\)” på side 129](#)

Mere

Når du vælger  i **Fax** på startskærmen, vises menuen **Mere**.

Transmissionslog:

Du kan kontrollere oversigten over sendte eller modtagne faxjob.

Bemærk, at du kan kontrollere oversigten over sendte eller modtagne faxjob fra **Job/Status**.

Fax rapport:

Sidste overførsel:

Udskriver en rapport for den forrige faxmeddelelse, som blev sendt eller modtaget vha. polling-funktionen.

Faxlog:

Udskriver en transmissionsrapport. Du kan indstille denne rapport til at udskrives automatisk i følgende menu.

Indstillinger > Generelle indstillinger > Faxindstillinger > Rapportindstillinger > Fax-log auto-udskriv

Gemte faxdokumenter:

Udskriver en liste over faxdokumenter, som er gemt i printerens hukommelse, f.eks. uafsluttede job.

Liste over faxindst.:

Udskriver de nuværende faxindstillinger.

Betinget gem/videresend-liste:

Udskriver listen for Betinget lagring/videresendelse.

Protokol sporing:

Udskriver en detaljeret rapport for den forrige faxmeddelelse, som blev sendt eller modtaget.

Udvidet fax:

Polling modtag:

Når dette er indstillet til **Til**, og du ringer til afsenderens faxnummer, kan du modtage dokumenter fra afsenderens faxmaskine. Se nedenstående oplysninger for at få oplysninger om, hvordan du modtager faxer ved hjælp af **Polling modtag**.

Når du forlader menuen Fax, skifter indstillingen tilbage til **Fra** (standard).

Polling Send/ Tavle:

Når dette er indstillet til **Til** ved at vælge polling-udbakken eller en opslagstavlebakke, kan du scanne og gemme dokumenter til den bakke, du har valgt, ved at trykke på  på fanen **Faxindstillinger**.

Du kan gemme et dokument til polling-udbakken. Du kan gemme op til 10 dokumenter og op til 10 opslagstavler i printerens, men du skal registrere dem i **Fax-boks**, før du kan gemme dokumenter. Se de relaterede oplysninger nedenfor for at få nærmere information om, hvordan du registrerer en opslagstavlebakke.

Når du forlader menuen Fax, skifter indstillingen tilbage til **Fra** (standard).

Gem faxdata:

Når dette er indstillet til **Til**, og du trykker på  på fanen **Faxindstillinger**, kan du scanne og gemme dokumenter til bakken **Gemte dokumenter**. Du kan gemme op til 10 dokumenter.

Du kan også scanne og gemme dokumenter til bakken **Gemte dokumenter** fra **Fax-boks**. Se de relaterede oplysninger nedenfor for nærmere information om, hvordan du gemmer dokumenter fra **Fax-boks**.

Når du forlader menuen Fax, skifter indstillingen tilbage til **Fra** (standard).

Fax-boks:

Tilgår **Fax-boks** på startskærmen.

Faxindstillinger:

Tilgår **Indstillinger > Generelle indstillinger > Faxindstillinger**. Tilgå indstillingsmenuen som administrator.

Relaterede oplysninger

- ➔ [“Modtagelse af faxer vha. polling-funktionen \(Polling modtag\)” på side 134](#)
- ➔ [“Indstilling af Forespørgsel Sendt-bakke” på side 127](#)
- ➔ [“Registrering af en opslagstavlebakke” på side 128](#)
- ➔ [“Lagring af et dokument i Polling Send/ Tavle-boks” på side 128](#)
- ➔ [“Polling Send/ Tavle” på side 144](#)
- ➔ [“Sådan gemmes en fax uden at angive en modtager \(Gem faxdata\)” på side 131](#)
- ➔ [“Gemte dokumenter:” på side 143](#)
- ➔ [“Kontrol af status eller logfiler for faxjob” på side 148](#)
- ➔ [“Kontrol af oversigten over faxjob” på side 150](#)

Menuindstillinger for Fax-boks

Indbakke/ Fortrolige

Du kan finde **Indbakke/ Fortrolige** i **Fax-boks** på startskærmen.

Indbakke og fortrolige bakker

Indbakke og fortrolige bakker er i **Fax-boks > Indbakke/ Fortrolige**.

Du kan i alt gemme op til 100 dokumenter i indbakken og den fortrolige bakke.









Du kan bruge en indbakke og registrere op til 10 fortrolige bakker. Navnet på bakken vises på bakken. **Fortroligt XX** er standardnavnet for hver fortrolig bakke.

Indbakke og fortrolige bakker

Viser listen over modtagne faxmeddelelser efter dato for modtagelse, afsendernavn og antal sider.

Når du trykker på en af faxmeddelelserne fra listen, åbnes skærmen til forhåndsvisning, og du kan kontrollere indholdet af faxen. Du kan udskrive eller slette faxmeddelelsen, mens du forhåndsviser.

skærm med forhåndsvisning

-   : Forstørrer eller formindsker.
-  : Roterer billedet 90 grader mod højre.
-     : Flytter skærmen i pilens retning.
-   : Går til den forrige eller næste side.

Du kan skjule funktionsikonerne ved at trykke hvor som helst på eksempelvisningen bortset fra ikonerne. Tryk igen for at få vist ikonerne.

(Menu)

- Gem til hukommelsesenhed
- Videre send (e-mail)
- Videre send (Netværksmappe)
- Send fax
- Detaljer

Når meddelelsen **Slet, når udført** vises, skal du vælge **Til** for at slette faxer efter at have fuldført processer som f.eks. **Gem til hukommelsesenhed** eller **Videre send (e-mail)**.

(Bakke-menu)

Udskriv alle:

Dette element vises kun, når der er gemte faxmeddelelser i bakken. Udskriver alle faxmeddelelser i bakken. Når du vælger **Til** i **Slet, når udført**, slettes alle faxmeddelelser, når udskrivningen er fuldført.

Gem alt på hukommelsesenhed:

Dette element vises kun, når der er gemte faxmeddelelser i bakken. Gemmer alle faxmeddelelser til eksterne hukommelsesenheder i bakken. Når du vælger **Til** i **Slet**, når **udført**, slettes alle dokumenter, når lagringsprocessen er fuldført.

Slet alle:

Dette element vises kun, når der er gemte faxmeddelelser i bakken. Sletter alle faxmeddelelser i bakken.

Indstillinger:

Følgende elementer vises, når du vælger **Indbakke > Bakke-menu > Indstillinger**.

- Valgmulig, når hukom. er fuld: Vælg en indstilling for at udskrive eller for at afvise indgående faxmeddelelser, når indbakken er fuld.
- Indst. adgangsk. til indbak.: Du kan angive eller ændre en adgangskode.

Følgende punkter vises, når du vælger en fortrolig bakke og vælger **Bakke-menu > Indstillinger**.

- Navn: Indtast et navn til den fortrolige bakke.
- Adg.kode til bakke: Du kan angive eller ændre en adgangskode.

Slet bakke:

Dette punkt vises kun, når du vælger en fortrolig bakke og vælger **Bakke-menu**. Fjerner de aktuelle indstillinger til fortrolige bakker, og sletter alle gemte dokumenter.

Relaterede oplysninger

➔ [“Kontrol af oversigten over faxjob” på side 150](#)

Gemte dokumenter:

Du kan finde **Gemte dokumenter** i **Fax-boks** på startskærmen.

Du kan gemme op til 100 sider af et enkelt dokument i sort-hvid og op til 10 dokumenter i bakken. Hermed kan du spare den tid, det tager at scanne dokumenterne, når du ofte har brug for at sende det samme dokument.

Bemærk:







Du kan muligvis ikke gemme 10 dokumenter afhængigt af brugsbetingelserne såsom størrelsen på de gemte dokumenter.



Gemte dokumenter-bakke

Viser listen over gemte dokumenter med gemte datoer og sider.

Når du trykker på et af de gemte dokumenter fra listen, vises skærmen med forhåndsvisning. Tryk på **Start afsendelsen** for at gå til skærmen for faxafsendelse, eller tryk på **Slet** for at slette dokumentet, mens du forhåndsviser.

skærm med forhåndsvisning

-   : Forstørrer eller formindsker.
-  : Roterer billedet 90 grader mod højre.
-     : Flytter skærmen i pilens retning.

-   : Går til den forrige eller næste side.

Du kan skjule funktionsikonerne ved at trykke hvor som helst på eksempelvisningen bortset fra ikonerne. Tryk igen for at få vist ikonerne.

(Menu)

- Gem til hukommelsesenhed
- Videre-send (e-mail)
- Videre-send (Netværksmappe)
- Udskriv

Når meddelelsen **Slet, når udført** vises, skal du vælge **Til** for at slette faxer efter at have fuldført processer som f.eks. **Gem til hukommelsesenhed** eller **Videre-send (e-mail)**.

(Bakke-menu)

Gem faxdata:

Viser skærmen for fanen **Fax > Faxindstillinger**. Når du trykker på  på skærmen, begynder scanning af de dokumenter, der skal gemmes i Gemte dokumenter-bakke.

Udskriv alle:

Dette element vises kun, når der er gemte faxmeddelelser i bakken. Udskriver alle faxmeddelelser i bakken. Når du vælger **Til** i **Slet, når udført**, slettes alle faxmeddelelser, når udskrivningen er fuldført.

Gem alt på hukommelsesenhed:

Dette element vises kun, når der er gemte faxmeddelelser i bakken. Gemmer alle faxmeddelelser til eksterne hukommelsesenheder i bakken. Når du vælger **Til** i **Slet, når udført**, slettes alle dokumenter, når lagringsprocessen er fuldført.

Slet alle:

Dette element vises kun, når der er gemte faxmeddelelser i bakken. Sletter alle faxmeddelelser i bakken.

Indstillinger:

Adg.kode til bakke: Du kan angive eller ændre en adgangskode.

Relaterede oplysninger

- ➔ [“Afsendelse af de samme dokumenter flere gange” på side 131](#)
- ➔ [“Kontrol af oversigten over faxjob” på side 150](#)

Polling Send/ Tavle

Du kan finde **Polling Send/ Tavle** i **Fax-boks** på startskærmen.

Der er en polling-udbakke og 10 opslagstavler. Du kan gemme op til 100 sider af et enkelt dokument i sort-hvid og et dokument i hver bakke.

Relaterede oplysninger

➔ “Afsendelse af faxer, så de kan hentes, når det passer modtageren (Ved at bruge Polling Send/ Tavle-boks)” på side 127

Polling send:

Du kan finde **Polling send** i **Fax-boks > Polling Send/ Tavle**.

Forespørgsel Sendt-bakke:

Viser indstillingslementer og værdier i **Indstillinger** i  (Menu).

Tilføj dokument:









Viser skærmen for fanen **Fax > Faxindstillinger**. Når du trykker på  på skærmen, begynder scanningen af dokumenter, der skal gemmes i bakken.

Når et dokument er i en bakke, vises **Tjek dokument** i stedet for.

Tjek dokument:

Viser skærmen med forhåndsvisning, når et dokument er i bakken. Du kan udskrive eller slette dokumentet, mens du forhåndsviser.

skærm med forhåndsvisning

-   : Forstørrer eller formindsker.
-  : Roterer billedet 90 grader mod højre.
-     : Flytter skærmen i pilens retning.
-   : Går til den forrige eller næste side.

Du kan skjule funktionsikonerne ved at trykke hvor som helst på eksempelvisningen bortset fra ikonerne. Tryk igen for at få vist ikonerne.

 (Menu)

- Gem til hukommelsesenhed
- Videre send (e-mail)
- Videre send (Netværksmappe)
- Send fax

Når meddelelsen **Slet, når udført** vises, skal du vælge **Til** for at slette faxer efter at have fuldført processer som f.eks. **Gem til hukommelsesenhed** eller **Videre send (e-mail)**.

 (Menu)

Slet dokument:

Dette element vises kun, når der er et gemt dokument i bakken. Sletter det dokument, der er gemt i bakken.

Indstillinger:

- Adg.kode til bakke: Du kan angive eller ændre en adgangskode.
- Slet automatisk efter Polling Send: Når dette indstilles til **Til** slettes dokumentet i bakken, når den næste anmodning fra en modtager om at sende dokumentet (Polling send) er fuldført.
- Med. afsend. resultat: Når **E-mailmeddelelser** er indstillet til **Til**, sender printeren en notifikation til destinationen, der er angivet i **Modtager**, når en anmodning om at sende dokumentet (Polling send) er fuldført.

Relaterede oplysninger

➔ [“Kontrol af oversigten over faxjob” på side 150](#)

Ikke-registreret opslagstavle:

Du kan finde **Ikke-registreret opslagstavle** i **Fax-boks > Polling Send/ Tavle**. Vælg en af **Ikke-registreret opslagstavle**-boksene. Efter opslagstavlen er registreret, vises det registrerede navn på bakken i stedet for **Ikke-registreret opslagstavle**.

Du kan registrere op til 10 opslagstavler.

Indstillinger for tavle-bakke:

Navn (påkrævet):

Indtast et navn til opslagstavlebakken.

Underadr.(SEP):

Opret eller skift betingelserne for en modtager, der skal modtage faxen.

Adg.kode(PWD):

Opret eller skift betingelserne for en modtager, der skal modtage faxen.

Adg.kode til bakke:

Indstil eller skift den adgangskode, der bruges til at åbne bakken.

Slet automatisk efter Polling Send:

Når dette indstilles til **Til**, slettes dokumentet i bakken, når den næste anmodning fra en modtager om at sende dokumentet (Polling send) er fuldført.

Med. afsend. resultat:

Når **E-mailmeddelelser** er indstillet til **Til**, sender printeren en notifikation til **Modtager**, når en anmodning om at sende dokumentet (Polling send) er fuldført.

Relaterede oplysninger

➔ [“Hver registreret opslagstavle” på side 147](#)

Hver registreret opslagstavle

Du kan finde opslagstavler i **Fax-boks > Polling Send/ Tavle**. Vælg den bakke, hvor det registrerede navn vises. Navnet, som vises på bakken, er navnet, der er registreret i **Ikke-registreret opslagstavle**.

Du kan registrere op til 10 opslagstavler.

(Registreret navn på opslagstavle)

Viser indstillingsværdierne for emnerne i **Indstillinger** i  (Menu).

Tilføj dokument:









Viser skærmen for fanen **Fax > Faxindstillinger**. Når du trykker på  på skærmen, begynder scanningen af dokumenter, der skal gemmes i bakken.

Når et dokument er i en bakke, vises **Tjek dokument** i stedet for.

Tjek dokument:

Viser skærmen med forhåndsvisning, når et dokument er i bakken. Du kan udskrive eller slette dokumentet, mens du forhåndsviser.

skærm med forhåndsvisning

-   : Forstørrer eller formindsker.
-  : Roterer billedet 90 grader mod højre.
-     : Flytter skærmen i pilens retning.
-   : Går til den forrige eller næste side.

Du kan skjule funktionsikonerne ved at trykke hvor som helst på eksempelvisningen bortset fra ikonerne. Tryk igen for at få vist ikonerne.

 (Menu)

- Gem til hukommelsesenhed
- Videre send (e-mail)
- Videre send (Netværksmappe)
- Send fax

Når meddelelsen **Slet, når udført** vises, skal du vælge **Til** for at slette faxer efter at have fuldført processer som f.eks. **Gem til hukommelsesenhed** eller **Videre send (e-mail)**.

 (Menu)

Slet dokument:

Dette element vises kun, når der er et gemt dokument i bakken. Sletter det dokument, der er gemt i bakken.

Indstillinger:

- Adg.kode til bakke: Du kan angive eller ændre en adgangskode.

- Slet automatisk efter Polling Send: Når dette indstilles til **Til** slettes dokumentet i bakken, når den næste anmodning fra en modtager om at sende dokumentet (Polling send) er fuldført.
- Med. afsend. resultat: Når **E-mailmeddelelser** er indstillet til **Til**, sender printeren en notifikation til destinationen, der er angivet i **Modtager**, når en anmodning om at sende dokumentet (Polling send) er fuldført.

Slet bakke:

Sletter det markerede felt ved at rydde de aktuelle indstillinger og slette alle gemte dokumenter.

Relaterede oplysninger

- ➔ ["Ikke-registreret opslagstavle:" på side 146](#)
- ➔ ["Kontrol af oversigten over faxjob" på side 150](#)

Kontrol af status eller logfiler for faxjob

Viser oplysninger, når modtagne faxmeddelelser er ubehandlede (ulæst/ikke udskrevet/ikke gemt/ikke videresendt)

Hvis der er uafsluttede modtagne dokumenter, vises antallet af uafsluttede job på  på startskærmen. Du kan se definitionen af "uafsluttede" i tabellen nedenfor.

! **Vigtigt:**

Når indbakken er fuld, er det ikke muligt at modtage faxer. Dokumenterne i indbakken skal slettes, når du er færdig med dem.

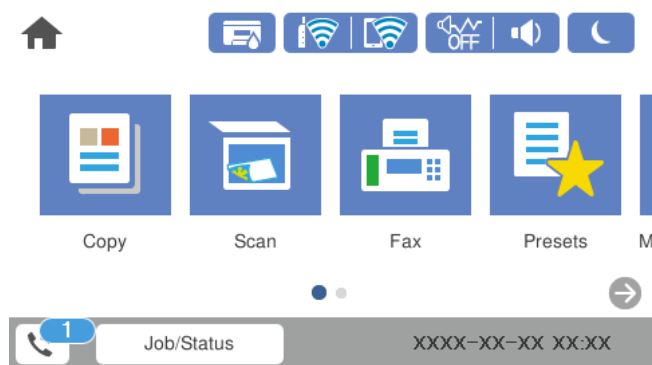

Indstilling for Modtaget fax/ Videresendelse	Status for uafsluttede job
Udskrivning af*1	Der er modtagne dokumenter, der venter på at blive udskrevet, eller udskrivning er i gang.
Lagring i indbakken eller den fortrolige bakke	Der er ulæste modtagne dokumenter i indbakken eller den fortrolige bakke.

Indstilling for Modtaget fax/ Videresendelse	Status for uafsluttede job
Lagring på en ekstern hukommelseenhed	Der er modtagne dokumenter, der ikke er blevet gemt på enheden, da der ikke er forbundet nogen enheder til printerens med en mappe til at gemme modtagne dokumenter i, eller af andre grunde.
Lagring på en computer	Der er modtagne dokumenter, der ikke er blevet gemt på computeren, fordi computeren er i dvale, eller af andre grunde.
Videresendelse	Der er modtagne dokumenter, der ikke er blevet videresendt, eller som ikke kunne videresendes*2.

*1 : Hvis du ikke har indstillet nogen af indstillingerne for gem/videresend fax, eller hvis du har valgt at udskrive modtagne dokumenter og gemme dem på en ekstern enhed eller en computer.

*2 : Hvis du har valgt at gemme dokumenter, der ikke kunne videresendes i indbakken, er der ulæste dokumenter, der ikke kunne videresendes i indbakken. Hvis du har valgt at udskrive dokumenter, der ikke kunne videresendes, er udskrivningen ikke blevet udført.

Bemærk:

Hvis du bruger mere end en af indstillingerne for gem/videresend fax, kan antallet af uafsluttede job vises som "2" eller "3", selv om kun én fax er blevet modtaget. Hvis du f.eks. har valgt at gemme faxer i indbakken og på en computer, og du modtager en fax, vises antallet af uafsluttede job som "2", hvis faxen ikke er blevet gemt i indbakken og på en computer.

Relaterede oplysninger

- ➔ ["Visning af modtagne faxmeddelelser på printerens LCD-skærm" på side 136](#)
- ➔ ["Kontrol af igangværende faxjob" på side 149](#)

Kontrol af igangværende faxjob

Du kan få vist skærmen til kontrol af faxjob med ufuldstændig behandling. De følgende job vises på kontrolskærmen. Fra dette skærmbillede kan du også udskrive dokumenter, der endnu ikke er udskrevet, eller du kan gensende dokumenter, der ikke er sendt.

- Modtagne faxjob nedenfor
 - Endnu ikke udskrevet (Når jobbene er sat til at blive udskrevet)
 - Endnu ikke gemt (Når jobbene er sat til at blive gemt)
 - Endnu ikke videresendt (Når jobbene er sat til at blive videresendt)
- Udgående faxjob, som det ikke lykkedes at sende (hvis du har aktiveret **Gem fejldata**)

Følg trinene herunder for at få vist kontrolskærmen.

1. Tryk på **Job/Status** på startskærmen.
2. Tryk på fanen **Job-status**, og tryk derefter på **Aktiv**.
3. Vælg de job, du vil kontrollere.

Relaterede oplysninger

- ➔ ["Viser oplysninger, når modtagne faxmeddelelser er ubehandlede \(ulæst/ikke udskrevet/ikke gemt/ikke videresendt\)" på side 148](#)

Kontrol af oversigten over faxjob

Du kan kontrollere historikken for sendte eller modtagne faxjob, som f.eks. dato, klokkeslæt og resultat for hvert job.

1. Tryk på **Job/Status** på startskærmen.
2. Vælg **Log** på fanen **Job-status**.
3. Tryk på ▼ til højre, og vælg derefter **Send** eller **Modtag**.

Loggen for afsendte eller modtagne faxjobs vises i omvendt kronologisk rækkefølge. Tryk på et job, du vil kontrollere for at få vist oplysningerne.

Du kan også kontrollere historikken for faxer ved at udskrive **Faxlog** ved at vælge **Fax** >  (Mere) > **Fax rapport** > **Faxlog**.

Relaterede oplysninger

➔ [“Mere” på side 140](#)

Udskrivning af modtagne dokumenter

Du kan genudskrive modtagne dokumenter fra loggene til udskrevne udskriftsjobs.

Bemærk, at de udskrevne modtagne dokumenter slettes i kronologisk rækkefølge, når printeren løber tør for hukommelsen.

1. Tryk på **Job/Status** på startskærmen.
2. Vælg **Log** på fanen **Job-status**.
3. Tryk på ▼ til højre, og vælg derefter **Udskriv**.
Historikken for afsendte eller modtagne faxjobs vises i omvendt kronologisk rækkefølge.
4. Vælg et job med  fra historiklisten.
Kontroller datoen, klokkeslættet og resultatet for at afgøre, om det er det dokument, du vil udskrive.
5. Tryk på **Udskriv** for at udskrive dokumentet.

Afsendelse af en fax fra en computer

Du kan sende faxer fra computeren vha. FAX Utility og PC-FAX-driveren.

Bemærk:

- Før du bruger denne funktion, skal du kontrollere, om FAX Utility og printerens PC-FAX-driver er blevet installeret.
“Program til konfiguration af faxfunktioner og afsendelse af faxer (FAX Utility)” på side 320
“Program til faxafsendelse (PC-FAX driver)” på side 320
- Hvis FAX Utility ikke er installeret, skal du bruge en af følgende metoder og installere FAX Utility.
 - Sådan bruges EPSON Software Updater (program til opdatering af software)
“Program til opdatering af software og firmware (EPSON Software Updater)” på side 324
 - Sådan bruges den disk, der følger med printeren. (Kun brugere af Windows)

Relaterede oplysninger

- ➔ “Aktivering af afsendelse af faxer fra en computer” på side 432

Sådan afsendes dokumenter, der er lavet i et program (Windows)

Ved at vælge en printerfax fra menuen **Udskriv** i et program som Microsoft Word eller Excel, kan du direkte overføre data såsom dokumenter, tegninger og tabeller du har lavet, med en forside.

Bemærk:

Den følgende forklaring anvender Microsoft Word som eksempel. Den faktiske proces kan variere afhængigt af, hvilket program du bruger. Se programmets hjælp for oplysninger.

1. Opret et dokument til overførsel med fax ved brug af et program.
2. Klik på **Udskriv** fra menuen **Filer**.
Programvinduet **Udskriv** vises.
3. Vælg **XXXXXX (FAX)** (hvor XXXXX er printerens navn) i **Printer**, og kontroller derefter indstillingerne for faxafsendelse.
 - Angiv **1** i **Antal kopier**. Faxen vil måske ikke blive afsendt korrekt, hvis du angiver **2** eller mere.
 - Du kan ikke anvende funktioner såsom **Udskriv til fil** der ændrer outputporten.
 - Du kan sende op til 100 sider inklusiv forside i én faxoverførsel.
4. Klik på **Printeregenskaber** eller **Egenskaber**, hvis du ønsker at angive **Papirstørrelse**, **Retning**, **Farve**, **Billedkvalitet** eller **Tegntæthed**.
Se driverhjælpen PC-FAX for flere oplysninger.
5. Klik på **Udskriv**.

Bemærk:

Når du bruger FAX Utility for første gang, vises et vindue til registrering af dine oplysninger. Indtast de nødvendige oplysninger, og klik derefter på **OK**. FAX Utility bruger **Kaldenavn** til at administrere faxopgaver internt. Øvrige oplysninger tilføjes automatisk til forsiden.

Modtagerindstillinger skærmen FAX Utility vises.

6. Angiv en modtager, og klik på **Næste**.

- Valg af modtager (navn, faxnummer og så videre) fra **PC-FAX-telefonbog**:

Hvis modtageren er gemt i telefonbogen, skal du udføre nedenstående trin.

- 1 Klik på fanen **PC-FAX-telefonbog**.
- 2 Vælg modtageren fra listen, og klik på **Tilføj**.

- Valg af modtager (navn, faxnummer og så videre) fra kontakterne på printeren:

Hvis modtageren er gemt i kontakterne på printeren, skal du udføre trinene herunder.

- 1 Klik på fanen **Kontaktpersoner på printeren**.

Bemærk, at fordi din printer har en sikkerhedsfunktion, der gør det muligt for administratorer at begrænse brugere fra at ændre printerens faxindstillinger, skal du muligvis indtaste en administratoradgangskode for at fortsætte.

- 2 Vælg kontakterne fra listen, og klik på **Tilføj** for at fortsætte til vinduet **Føj til Modtager**.
- 3 Vælg kontakterne på den viste liste, og klik derefter på **Rediger**.
- 4 Tilføj de personlige data som f.eks. **Virksomhed** og **Titel** efter behov, og klik derefter på **OK** for at gå tilbage til vinduet **Føj til Modtager**.
- 5 Marker om nødvendigt afkrydsningsboksen **Register i PC-FAX-telefonbogen** for at gemme kontakterne til **PC-FAX-telefonbog**.
- 6 Klik på **OK**.

- Sådan angives en modtager (navn, faxnummer osv.) direkte:

Følg nedenstående trin.

- 1 Klik på fanen **Manuelt opkald**.
- 2 Indtast de nødvendige oplysninger.
- 3 Klik på **Tilføj**.

Desuden kan du ved at klikke på **Gem til telefonbog** gemme modtageren i listen under fanen **PC-FAX-telefonbog**.

Bemærk:

- Hvis din printers Linjetype er indstillet til **PBX** og adgangskoden er indstillet til at bruge # (nummertegn) i stedet for angivelse af den eksakte præfiks-kode, skal du indtaste # (nummertegn). Se Linjetype i Grundindstillinger fra linket med relaterede oplysninger for flere detaljer.
- Hvis du har valgt **Indtast faxnummer to gange i Valgfri indstillinger** i hovedskærmen FAX Utility, skal du indtaste det samme antal igen, når du klikke på **Tilføj** eller **Næste**.

Modtageren tilføjes til **Modtagerliste**, som vises i vinduets øvre del.

7. Angiv forsides indhold.

- 1 Hvis du vil vedhæfte et forsideark, skal du vælge en af skabelonerne fra **Forside**. Indtast **Emne** og **Meddelelse**. Bemærk, at der ikke er en funktion til at oprette en original faxforside eller tilføje en original faxforside til listen.

Hvis du ikke ønsker at vedhæfte en forside, skal du vælge **Ingen forside** fra **Forside**.

- 2 Klik på **Forsideformatering**, hvis du vil ændre rækkefølgen af emnerne på forsidearket. Du kan vælge størrelsen på forsiden i **Papirstørrelse**. Du kan også vælge en forside i en anden størrelse til det dokument, der afsendes.
- 3 Klik på **Skrifttype**, hvis du vil ændre den skrifttype eller skriftstørrelse, der bruges til teksten på forsidearket.
- 4 Klik på **Afsenderindstillinger**, hvis du vil ændre afsenderoplysningerne.

5 Klik på **Detaljeret forhåndsvisning**, hvis du vil kontrollere forsiden med emnet og den besked, du har indtastet.

6 Klik på **Næste**.

8. Gennemse indholdet til overførsel og klik på **Send**.

Sørg for at modtagerens navn og faxnummer er korrekte før overførsel. Klik på **Forhåndsvis** for at forhåndsvis forsiden og det dokument, der skal overføres.

Når overførslen begynder, vises der et vindue med status for overførslen.

Bemærk:

- Vælg **dataene**, og klik på **Annullér**  for at annullere overførslen. Du kan også annullere ved brug af printerens kontrolpanel.
- Hvis der opstår en fejl under overførslen vises vinduet **Kommunikationsfejl**. Gennemse fejloplysningerne og overfør igen.
- Skærmen **Fax Status Monitor** (ovenstående skærm, hvor du kan kontrollere status for overførslen) vises ikke, hvis **Vis Fax Status Monitor under transmission** ikke er valgt i skærmen **Valgfri indstillinger** på hovedskærmen i **FAX Utility**.

Relaterede oplysninger

➔ [“Grundindstillinger” på side 334](#)

Sådan afsendes dokumenter, der er lavet i et program (Mac OS)

Ved at vælge en faxkompatibel printer fra menuen **Udskriv** i et kommercielt tilgængeligt program, kan du sende data såsom dokumenter, tegninger og tabeller som du har lavet.

Bemærk:

Den følgende forklaring bruger *Text Edit* som eksempel, et standardprogram til Mac OS.

1. Opret det dokument du vil faxe i et program.
2. Klik på **Udskriv** fra menuen **Filer**.
Programmets vindue **Udskriv** vises.
3. Vælg din printer (faxnavn) i **Navn**, klik på ▼ for at vise avancerede indstillinger, og klik derefter **OK**.
4. Foretag indstillinger for hvert punkt.
 - Angiv **1** i **Antal kopier**. Selv hvis du angiver **2** eller flere, sendes der kun én kopi.
 - Du kan sende op til 100 sider i en faxoverførsel.

Bemærk:

Papirstørrelsen på dokumenter, du kan sende, er den samme som den papirstørrelse, du kan faxe fra printerens.

5. Vælg Faxindstillinger fra pop-op-menuen, og foretag derefter indstillinger for hvert punkt.
Se driverhjælpen PC-FAX for forklaringer til hver indstilling.

Klik på  i nederste venstre hjørne af vinduet, for at åbne driverhjælpen PC-FAX.

6. Vælg menuen Modtagerindstillinger og angiv derefter modtageren.

- Sådan angives en modtager (navn, faxnummer osv.) direkte:

Klik på elementet **Tilføj**, angiv de nødvendige oplysninger, og klik derefter på . Modtageren tilføjes til Modtagerliste, som vises i den øverste del af vinduet.

Hvis du har valgt "Indtast faxnummer to gange" i driverindstillingerne til PC-FAX, skal du indtaste det samme tal igen, når du klikker på .

Angiv Præfiks for ekstern adgang, hvis din faxforbindelse kræver en præfiks-kode.

Bemærk:

Hvis din printers Linjetype er indstillet til **PBX** og adgangskoden er indstillet til at bruge # (nummertegn) i stedet for angivelse af den eksakte præfiks-kode, skal du indtaste # (nummertegn). Se Linjetype i Grundindstillinger fra linket med relaterede oplysninger for flere detaljer.

- Sådan angives en modtager (navn, faxnummer osv.) fra telefonbogen:

Hvis modtageren er gemt i telefonbogen, skal du trykke på . Vælg modtageren på listen og klik derefter på **Tilføj** > **OK**.

Angiv Præfiks for ekstern adgang, hvis din faxforbindelse kræver en præfiks-kode.

Bemærk:

Hvis din printers Linjetype er indstillet til **PBX** og adgangskoden er indstillet til at bruge # (nummertegn) i stedet for angivelse af den eksakte præfiks-kode, skal du indtaste # (nummertegn). Se Linjetype i Grundindstillinger fra linket med relaterede oplysninger for flere detaljer.

7. Gennemse modtagerindstillingerne, og klik så på **Fax**.

Afsendelse begynder.

Sørg for at modtagerens navn og faxnummer er korrekte før overførsel.

Bemærk:

- Hvis du klikker på printerikonet i Dock, vises skærmen for status på overførslen. Klik på dataene og dernæst på **Slet**, for at standse afsendelsen.
- Hvis der opstår en fejl under overførslen, vises meddelelsen **Transmission mislykkedes**. Gennemse overførselsloggen på skærmen **Faxtransmissionsregistrering**.
- Dokumenter med blandede papirstørrelser vil måske ikke blive afsendt korrekt.

Relaterede oplysninger

➔ ["Grundindstillinger" på side 334](#)

Modtagelse af faxer på en computer

Faxer kan modtages af en printer og gemmes i PDF-format på en computer, der er tilsluttet printerens. Brug FAX Utility (program) til at foretage indstillinger.

For flere oplysninger om, hvordan du betjener FAX Utility, skal du se Grundlæggende betjening i hjælpen til FAX Utility (vist på hovedvinduet). Hvis skærmen til indtastning af adgangskode vises på computerskærmen, mens du foretager indstillinger, skal du indtaste adgangskoden. Hvis du ikke kender adgangskoden, skal du kontakte din administrator.

Bemærk:

- ❑ *Kontroller, om FAX Utility og printerens PC-FAX-driver er blevet installeret, og om FAX Utility-indstillingerne er foretaget, før du bruger denne funktion.*

“Program til konfiguration af faxfunktioner og afsendelse af faxer (FAX Utility)” på side 320

“Program til faxafsendelse (PC-FAX driver)” på side 320

- ❑ *Hvis FAX Utility ikke er installeret, skal du installere FAX Utility ved hjælp af EPSON Software Updater (program til opdatering af software).*

! **Vigtigt:**

- ❑ *For at modtage faxer på en computer, skal **Modtagerindstillinger** på printerens kontrolpanel indstilles til **Auto**. Kontakt din administrator for at få oplysninger om status for printerindstillinger. Hvis du vil foretage indstillinger på printerens betjeningspanel, skal du vælge **Indstillinger** > **Generelle indstillinger** > **Faxindstillinger** > **Grundindstillinger** > **Modtagerindstillinger**.*
- ❑ *Den computer, som er indstillet til at modtage faxer, bør altid være tændt. Modtagne dokumenter gemmes midlertidigt i printerens hukommelse, før dokumenterne gemmes på computeren. Hvis du slukker computeren, vil printerens hukommelse måske blive fyldt, da den ikke kan sende dokumenterne til computeren.*
- ❑ *Antallet af dokumenter, som er blevet midlertidigt gemt i printerens hukommelse, vises på  på startskærmen.*
- ❑ *For at læse de modtagne faxer, skal du installere et PDF-visningsprogram såsom Adobe Reader på computeren.*

Relaterede oplysninger

- ➔ [“Modtagelse af indgående faxer” på side 132](#)

Se efter nye faxer (Windows)

Ved at opsætte en computer til at gemme faxer, som bliver modtaget af printerens, kan du kontrollere status for behandling af modtagne faxer, og hvorvidt der er nogle nye faxer ved brug af fax-ikonet på Windows-proceslinjen. Ved at opsætte computeren til at vise en notifikation, når nye faxer modtages, kommer der en notifikationskærm frem i nærheden af Windows-systembakken, og du kan kontrollere for nye faxer.



Bemærk:

- ❑ *Modtaget faxdata, der gemmes på computeren, fjernes fra printerens hukommelse.*
- ❑ *Du skal bruge Adobe Reader for at vise de modtagne faxer, da de er gemt som filtypen PDF.*

Sådan bruges faxikonet på proceslinjen (Windows)

Du kan se efter nye faxer og driftsstatus ved at bruge faxikonet, som vises på proceslinjen i Windows.

1. Kontrollér ikonet.

- ❑ : Standby.
- ❑ : Se efter nye faxer.
- ❑ : Import af nye faxer er fuldendt.

2. Højreklik på ikonet og derefter på **Åbn mappen til modtagne faxer**.
Mappen med modtagne faxer vises. Kontrollér datoen og afsenderen i filnavnet og åbn så PDF-filen.
Selvom faxikonet indikerer, at den er på standby, kan du se efter nye faxer med det samme ved at vælge **Se nye faxer nu**.

Bemærk:

Modtagne faxer navngives automatisk ved hjælp af det følgende navngivningsformat.

ÅÅÅÅMMDDTTMMSS_xxxxxxxxxx_nnnnn (år/måned/dag/time/minut/sekund_afsenders nummer)

Sådan bruges notifikationsvinduet (Windows)

Når du aktiverer underretning i tilfælde af nye faxer, vises der et underretningsvindue i nærheden af proceslinjen for hver fax.

1. Kontrollér notifikations-skærmen, som vises på din computerskærm.

Bemærk:

Notifikations-skærmen forsvinder, hvis der ikke udføres nogen handling i en given tidsperiode. Du kan ændre notifikationsindstillinger såsom visningstid.

2. Klik et sted på notifikations-skærmen, med undtagelse af knappen .
Den mappe du har valgt til at lagre nye faxer åbner. Kontrollér datoen og afsenderen i filnavnet og åbn så PDF-filen.

Bemærk:

Modtagne faxer navngives automatisk ved hjælp af det følgende navngivningsformat.

ÅÅÅÅMMDDTTMMSS_xxxxxxxxxx_nnnnn (år/måned/dag/time/minut/sekund_afsenders nummer)

Se efter nye faxer (Mac OS)

Du kan se efter nye faxer ved brug af en af følgende metoder. Dette er kun muligt på computere, der er indstillet til "Gem" (gem faxmeddelelser på denne computer).

- Åbn den modtagne faxmappe (angivet i **Indst. for udskrivning af modtagne faxer**)

- Åbn Faxmodtagelsesmonitor og klik på **Se nye faxer nu**.

- Notifikation om, at nye faxer er blevet modtaget

Vælg **Giv mig besked om nye faxmeddelelser via et dockikon** i **Faxmodtagelsesmonitor > Indstillinger** i FAX Utility, overvågningsikonet for faxmodtagelse på Dock hopper for at give dig besked om, at nye faxer er ankommet.

Åbn mappen med modtagne faxer fra overvågning af faxmodtagelse (Mac OS)

Du kan åbne lagringsmappen fra den valgte computer til at modtage faxer, når du vælger "Gem" (gem faxmeddelelser på denne computer).

1. Klik på ikonet for overvågning af modtagne faxer på Dock for at åbne **Faxmodtagelsesmonitor**.

2. Vælg printerens og klik på **Åbn mappe** eller dobbeltklik på printerens navn.

3. Kontrollér datoen og afsenderen i filnavnet og åbn så PDF-filen.

Bemærk:

Modtagne faxer navngives automatisk ved hjælp af det følgende navngivningsformat.

ÅÅÅÅMMDDTTMMSS_xxxxxxxxxx_nnnnn (år/måned/dag/time/minut/sekund_afsenders nummer)

Oplysninger, der er sendt fra afsenderen, vises som afsenderens nummer. Dette nummer vises muligvis ikke afhængigt af afsenderen.

Annullering af funktionen, der gemmer indgående faxer til computeren

Du kan annullere lagring af faxer til computeren ved hjælp af FAX Utility.

For flere oplysninger kan du gå til Grundlæggende betjening i hjælpen FAX Utility vist i hovedvinduet.

Bemærk:

Hvis der er faxer, der ikke er gemt på computeren, kan du ikke annullere den funktion, der gemmer faxer på computeren.

Du kan ikke ændre indstillinger, som er blevet låst af din administrator.

Du kan også ændre indstillingerne på printerens. Kontakt din administrator for at få oplysninger om annullering af indstillingerne til at gemme modtagne faxer på computeren.

Relaterede oplysninger

➔ [“Foretage indstillingen Gem til computer for ikke at modtage faxer” på side 433](#)

Vedligeholdelse af printeren

Kontrol af status på forbrugsvarer.	159
Forbedring af udskrivnings-, kopierings-, scannings- og faxkvalitet.	159
Rengøring af printeren.	170
Oprensning af spildt blæk.	171
Kontrol af det samlede antal sider, der er kørt gennem printeren.	171
Strømbesparelse.	172
Installation eller afinstallation af programmer separat.	172
Transport og opbevaring af printeren.	180

Kontrol af status på forbrugsvarer

Du kan se vedligeholdelseskassens resterende holdbarhed på kontrolpanelet. Tryk på knappen , og vælg derefter **Printer-status**.

Kontroller visuelt blækniveauerne i alle printerens tanke for at kontrollere den faktiske mængde resterende blæk.

Bemærk:

Du kan også kontrollere blækniveauet og vedligeholdelseskassens resterende holdbarhed med statusskærmen på printerdriveren.

Windows

Klik på **EPSON Status Monitor 3** i fanen **Vedligeholdelse**.

Hvis **EPSON Status Monitor 3** er deaktiveret, skal du klikke på **Udvidede indstillinger** på fanen **Vedligeholdelse** og så vælge **Aktiver EPSON Status Monitor 3**.

Mac OS

Apple-menu > **Systemindstillinger** > **Printere og scannere** (eller **Udskriv og scan, Udskriv og fax**) > **Epson(XXXX)** > **Indstillinger og forsyninger** > **Hjælpeprogram** > **Åbn printerens hjælpeprogram** > **EPSON Status Monitor**

Relaterede oplysninger

- ➔ [“Det er tid til at udskifte blækket” på side 251](#)
- ➔ [“Det er tid til at udskifte vedligeholdelseskassen” på side 255](#)

Forbedring af udskrivnings-, kopierings-, scannings- og faxkvalitet

Justering af udskriftskvaliteten

Hvis du bemærker forskudt linjustering, slørede billeder eller horisontale striber, skal du justere udskriftskvaliteten. Hvis du ønsker at justere udskriftskvaliteten ud fra papir, skal du foretage denne indstilling først. Indstillingsværdien ud fra papir nulstilles, hvis du foretager denne indstilling efter justering ud fra papir.

1. Vælg **Vedligehold.** på printerens kontrolpanel.
2. Vælg **Justering af udskriftskvaliteten.**
3. Følg vejledningen på skærmen for at kontrollere printeren og forbedre udskriftskvaliteten.
Hvis der vises en meddelelse, som anbefaler, at du renser printhovedet, skal du rense printhovedet.
4. Følg vejledningen på skærmen for at ilægge papir og udskrive mønstre for printhovedjustering

5. Undersøg de udskrevne mønstre, og juster printhovedet.

- Dette mønster gør det muligt at udføre justering, hvis dine udskrifter er slørede.
Find og vælg nummeret for det mest solide mønster.

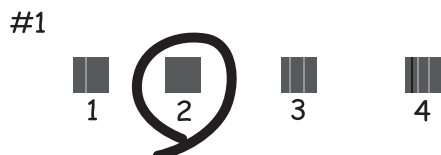

- Dette mønster gør det muligt at udføre justering, hvis lodrette streger vises forskudt.
Find og vælg nummeret for det mønster, som har de færreste fejljusterede lodrette linjer.

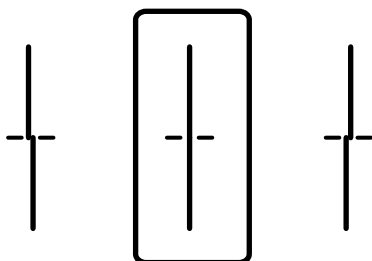

- Dette mønster gør det muligt at udføre justering, hvis du oplever horisontale striber med jævne mellemrum.
Find og indtast nummeret for det mønster, som er mindst separeret og overlappet.

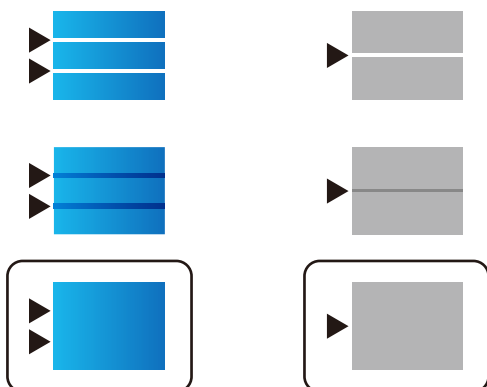

Kontrol og rengøring af printhovedet

Hvis dyserne er tilstoppede, bliver udskrifterne utydelige, eller også er der linjer eller uventede farver på dem. Hvis dyserne er stærkt tilstoppede, udskrives et tomt ark. Når udskriftskvaliteten er forringet, skal du først bruge funktionen til dysetjek til at kontrollere, om dyserne er tilstoppede. Hvis dyserne er tilstoppede, skal du rengøre printhovedet.

! **Vigtigt:**

- Undlad at åbne scanneren eller slukke for printeren under rensning af skrivehovedet. Hvis rensning af skrivehovedet ikke er afsluttet, kan du muligvis ikke udskrive.
- Printheadrensning forbruger blæk og bør ikke udføres oftere, end det er nødvendigt.
- Når blækniveauet er lavt, kan du muligvis ikke rense skrivehovedet.
- Hvis udskriftskvaliteten ikke er forbedret, efter at du har gentaget dysetjek og rengøring af printheadet 3 gange, skal du vente i mindst 12 timer uden at udskrive og derefter køre dysetjekket igen og gentage rengøringen af printheadet, hvis det er nødvendigt. Vi anbefaler, at du slukker for printeren ved at trykke på knappen . Hvis udskriftskvaliteten ikke er forbedret, skal du køre Grundig rengøring.
- For at undgå udtørring af printheadet må du ikke trække printerens stik ud, mens den er tændt.

1. Vælg **Vedligehold.** på printerens kontrolpanel.
2. Vælg **Skrivehoved dysetjek.**
3. Følg vejledningen på skærmen for at indføre papir og udskrive et dysetjekmønster.
4. Kontroller udskriftsmønsteret for at se, om printheadets dyser er tilstoppede.

A) OK

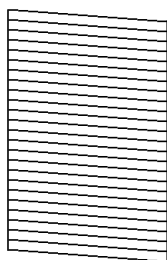

B) NG

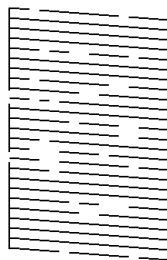

C) NG

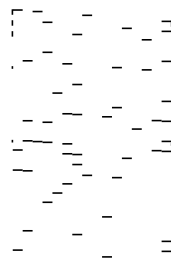

A:

Alle linjerne er udskrevet. Vælg . Der er ikke behov for yderligere skridt.

B eller tæt på B

Nogle dyser er tilstoppede. Vælg , og følg så vejledningen på skærmen for at rense printheadet.

C eller tæt på C

Hvis de fleste linjer mangler eller ikke udskrives, betyder det, at de fleste dyser er tilstoppede. Vælg  for at afslutte funktionen til dysetjek, og køre derefter Grundig rengøring. For nærmere information skal du se "Relaterede oplysninger" nedenfor.

5. Printeren udskriver dysetjekmønsteret igen, når rengøringen er overstået. Gentag rensningen og udskrivningen af mønsteret, indtil alle linjer er udskrevet helt.

 **Vigtigt:**

Hvis udskriftskvaliteten ikke er forbedret, efter at du har gentaget dysetjek og rengøring af printhovedet 3 gange, skal du vente i mindst 12 timer uden at udskrive og derefter køre dysetjekket igen og gentage rengøringen af printhovedet, hvis det er nødvendigt. Vi anbefaler, at du slukker for printeren ved at trykke på knappen . Hvis udskriftskvaliteten ikke er forbedret, skal du køre Grundig rengøring.

Bemærk:

Du kan også kontrollere og rense printhovedet fra printerdriveren.

Windows

Klik på **Skrivehoved dysetjek** i fanen **Vedligeholdelse**.

Mac OS

Apple-menu > **Systemindstillinger** > **Printere og scannere** (eller **Udskriv og scan**, **Udskriv og fax**) > **Epson(XXXX)** > **Indstillinger og forsyninger** > **Hjælpeprogram** > **Åbn printerens hjælpeprogram** > **Skrivehoved dysetjek**

Relaterede oplysninger

➔ [“Kørsel af Grundig rengøring” på side 162](#)

Kørsel af Grundig rengøring

Funktionen til Grundig rengøring kan forbedre udskriftskvaliteten i følgende tilfælde.

Når de fleste dyser er tilstoppede.

Du har udført dysetjek og rensning af printhoved 3 gange og har derefter ventet i mindst 12 timer uden at udskrive, men udskriftskvaliteten er stadig ikke blevet bedre.

Inden du kører denne funktion, skal du bruge dysetjekfunktionen for at kontrollere, om dyserne er tilstoppede. Læs følgende instruktioner, og køр derefter Grundig rengøring.

 **Vigtigt:**

Sørg for, at der er nok blæk i blæktankene.

Kontroller visuelt, at alle blæktanke er mindst en tredjedel fulde. Lave blækniveauer under Grundig rengøring kan skade produktet.

 **Vigtigt:**

Det er påkrævet med et interval på 12 timer mellem hver Grundig rengøring.

Normalt vil en enkelt Grundig rengøring løse problemet med udskriftskvaliteten inden for 12 timer. Derfor skal du for at undgå unødvendigt blækforbrug vente 12 timer, før du prøver igen.

 **Vigtigt:**

Udskiftning af vedligeholdelsesboksen kan være påkrævet.

Der vil blive deponeret blæk i vedligeholdelsesboksen. Hvis den bliver fuld, skal du forberede og installere en udskiftning af vedligeholdelsesboksen for at fortsætte udskrivningen.

Bemærk:

Hvis blækniveauerne eller den ledige plads i vedligeholdelsesboksen er utilstrækkelige til Grundig rengøring, kan du ikke køre denne funktion. Selv i dette tilfælde kan niveauerne og den ledige plads til udskrivning opretholdes.

1. Vælg **Vedligehold.** på startskærmen.
2. Vælg **Grundig rengøring.**
3. Følg anvisningerne på skærmen for at køre funktionen Grundig rengøring.

Bemærk:

Løs problemerne, der vises på skærmen, hvis funktionen ikke kan køres. Følg derefter denne fremgangsmåde fra trin 1 for at køre denne funktion igen.

4. Bagefter skal du køre funktionen Dysetjek for at sikre, at dyserne ikke er tilstoppede.

For oplysninger om, hvordan du kører dysetjek, skal du se linket med de relaterede oplysninger nedenfor.



Vigtigt:

Hvis udskriftskvaliteten ikke er forbedret efter kørsel af Grundig rengøring, skal du vente i mindst 12 timer uden at udskrive og derefter udskrive dysetjekmønsteret igen. Kør Skrivehovedrensning eller Grundig rengøring igen afhængigt af det trykte mønster. Hvis kvaliteten stadig ikke er blevet bedre, skal du kontakte Epsons support.

Bemærk:

Du kan også udføre grundig rengøring fra printerdriveren.

- Windows

Klik på **Grundig rengøring** i fanen **Vedligeholdelse**.

- Mac OS

Apple-menu > **Systemindstillinger** > **Printere og scannere** (eller **Udskriv og scan, Udskriv og fax**) > **Epson(XXXX)** > **Indstillinger og forsyninger** > **Hjælpeprogram** > **Åbn printerens hjælpeprogram** > **Kraftig rensning**

Relaterede oplysninger

- ➔ [“Kontrol og rengøring af printhovedet” på side 160](#)

Forebyggelse af dysetilstopning

Brug altid tænd/sluk-knappen, når du tænder og slukker for printeren.

Kontroller, at strømindikatoren er slukket, inden du tager strømledningen ud.

Selve blækket kan tørre ud, hvis det ikke er tildækket. Ligesom når du sætter dækslet på en fyldepen for at forhindre den i at tørre ud, skal du sørge for, at printhovedet har hættten korrekt på for at forhindre, at blækket tørrer ud.

Hvis strømledningen er taget ud, eller der er strømafbrydelse, mens printeren er i brug, sidder hættten muligvis ikke korrekt på printhovedet. Hvis printhovedet efterlades sådan, vil det tørre ud, hvilket giver tilstopning af dyserne (blækudtag).

I disse tilfælde skal du tænde og slukke printeren igen så hurtigt som muligt, så hættten igen sidder korrekt på printhovedet.

Justering af printhovedet

Juster printhovedet, hvis du opdager en fejljustering i lodrette linjer eller utydelige billeder.

1. Vælg **Vedligehold.** på printerens kontrolpanel.
2. Vælg **Tilpas printhovedet.**
3. Vælg en af justeringsmenuerne.
 - Linjustering: vælg denne funktion, hvis udskrifterne er slørede, eller de lodrette linjer er justeret forkert.
 - Vandret justering: vælg denne funktion, hvis der er vandrette striber med jævne mellemrum.
4. Følg vejledningen på skærmen for at indføre papir og udskrive justeringsmønstrer.

Rengøring af papirbanen for udtværet blæk

Hvis udskrifterne stadig er slørede eller udtværede, skal du rengøre den indvendige rulle.



Vigtigt:

Brug ikke servietter til at rengøre printeren indvendigt. Printhovedets dyser kan blive tilstoppede, hvis der kommer frug på dem.

1. Vælg **Vedligehold.** på printerens kontrolpanel.
2. Vælg **Rensning af papirstyr.**
3. Vælg papirkildet, indlæs almindeligt papir i den papirkilde, du har valgt, og følg derefter instruktionerne på skærmen for at rense papirstien.

[“Ilægning af papir” på side 33](#)

Bemærk:

Gentag denne proces, indtil der ikke er udtværet blæk på papiret. Hvis udskrifterne stadig er slørede eller udtværede, skal du rengøre de andre papirkilder.

Rengøring af scanner Glaspladen og dokumentmåten

Når følgende opstår, skal du rense scanner glaspladen og dokumentmåten.

- Når kopier eller scannede billeder er udtværet
- Når det kopierede eller scannede område strækker sig til at omfatte støv eller pletter, hvilket resulterer i en forkert kopierings- eller scanningsposition eller små billeder



Forsigtig:

Pas på, at du ikke får din hånd eller dine fingre i klemme, når du åbner eller lukker dokumentlåget. Ellers kan du komme til skade.



Vigtigt:

Brug aldrig alkohol eller fortynder til rengøring af printeren. Disse kemikalier kan beskadige printeren.

1. Åbn dokumentdækslet.

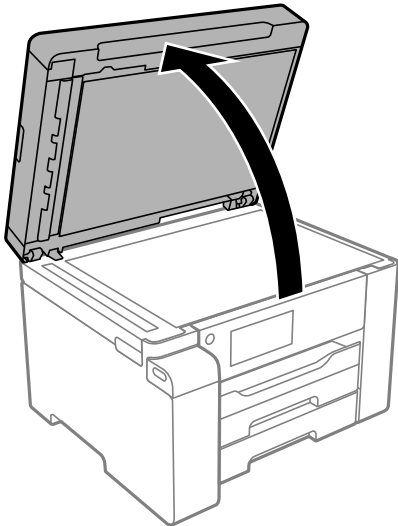

2. Brug en tør, blød og ren klud til rengøring af overfladen af scannerglaspladen.

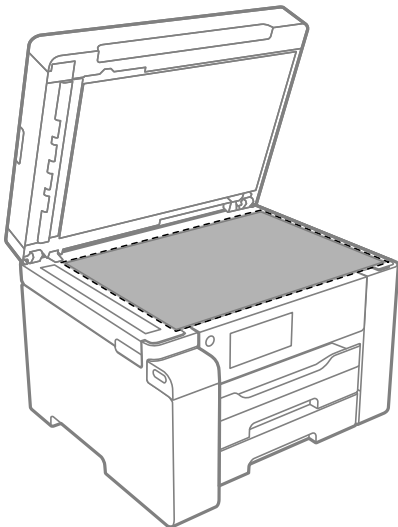

Vigtigt:

- Hvis der kommer fedt eller andet materiale, der er svært at fjerne, på glaspladen, skal du bruge en lille smule rengøringsmiddel til glasflader og en blød klud til rengøringen. Tør al overskydende væske af.
- Tryk ikke for hårdt på glasoverfladen.
- Vær omhyggelig med ikke at ridse eller beskadige overfladen af glasset. En beskadiget glasoverflade kan forringe scanningskvaliteten.

3. Rengør overfladen på dokumentmåten med en blød, ren og fugtig klud fugtet med et mildt rengøringsmiddel.

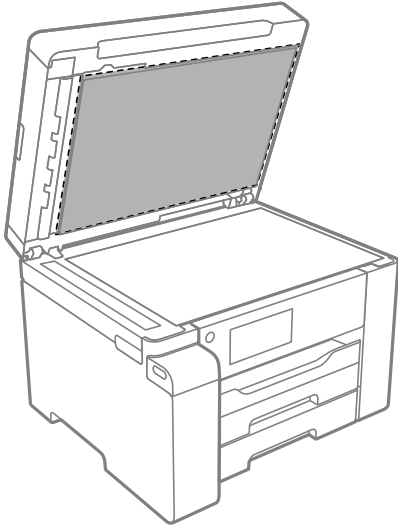

4. Tør dokumentmåten af med en tør klud.
Brug scanneren, efter dokumentmåten er tør.

Rengøring af ADF'en

Rens ADF'en, når de kopierede eller scannede billeder fra denne er udtværede, eller når originalerne ikke føres ind i ADF'en korrekt.



Vigtigt:

Brug aldrig alkohol eller fortynder til rengøring af printeren. Disse kemikalier kan beskadige printeren.

1. Åbn dækslet på ADF'en.

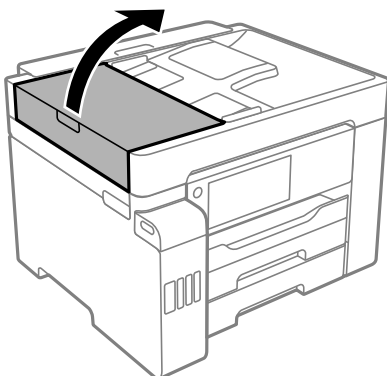

2. Brug en blød, fugtig klud til at rengøre rullen og det indre af ADF'en.

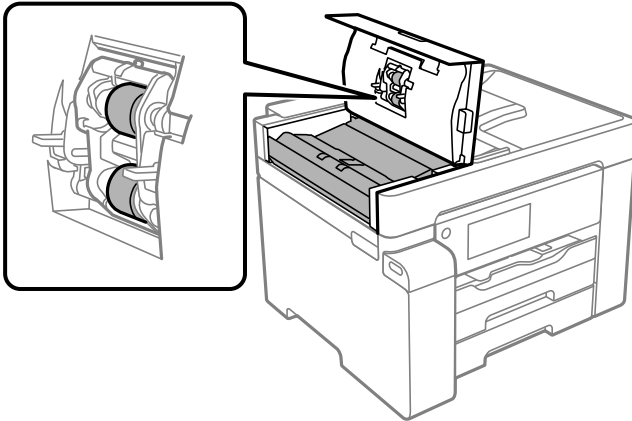

Vigtigt:

- Hvis du bruger en tør klud, kan rullens overflade blive beskadiget.
- Brug ADF'en, efter rullen er tørret.

3. Luk ADF-dækslet, og luk derefter dokumentlåget.

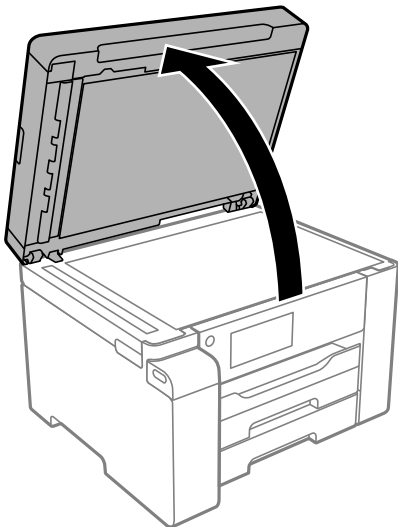

4. Rengør den del, som vises på illustrationen.

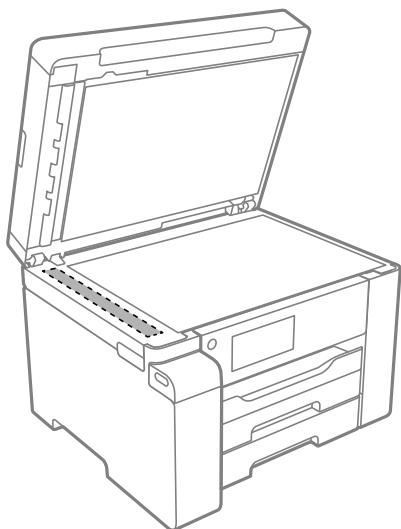

! **Vigtigt:**

- Hvis der kommer fedt eller andet materiale, der er svært at fjerne, på glaspladen, skal du bruge en lille smule rengøringsmiddel til glasflader og en blød klud til rengøringen. Tør al overskydende væske af.
- Tryk ikke for hårdt på glasoverfladen.
- Vær omhyggelig med ikke at ridse eller beskadige overfladen af glasset. En beskadiget glasoverflade kan forringe scanningskvaliteten.

Rengøring af den gennemsigtige film

Hvis udskrivningen ikke forbedres, efter at printheadet er justeret, eller papirgangen rengøres, kan den gennemsigtige film inde i printeren være tilsmudset.

Nødvendige redskaber:

- Vatpinde (flere)
- Vand med et par dråber vaskemiddel (2 til 3 dråber vaskemiddel i 1/4 kop vand)
- Lygte til kontrol af tilsmudsning

! **Vigtigt:**

Brug ikke andet rengøringsvæske end vand med et par dråber vaskemiddel.

1. Sluk for printeren ved at trykke på knappen .

2. Åbn scannerenheden.

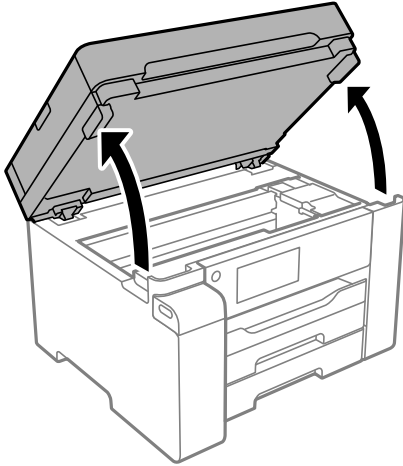

3. Kontroller om den gennemsigtige film er tilsmudset. Smuds er lettere at se, hvis du bruger en lygte.
Hvis der er tilsmudsning (såsom mærker efter fingre eller fedt) på den gennemsigtige film (A), skal du gå til næste trin.

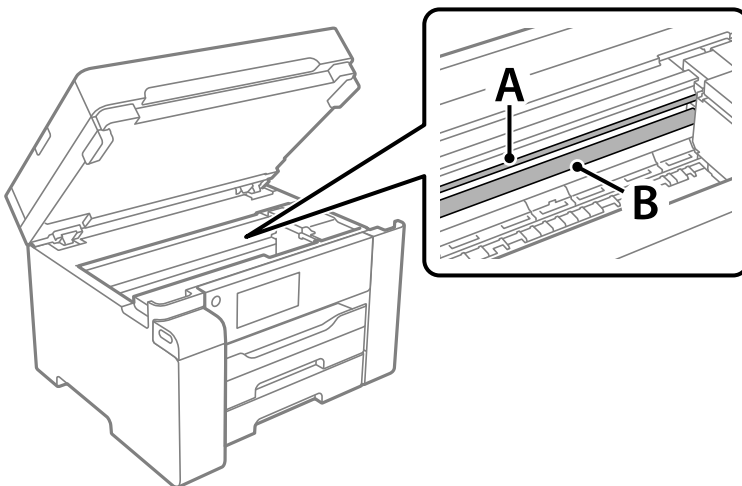

A: gennemsigtig film

B: skinne



Vigtigt:

Pas på ikke at røre ved skinnen (B). Ellers kan du muligvis ikke udskrive. Fjern ikke fedtet på skinnen, da det er nødvendigt for betjeningen.

4. Fugt en vatpind med vandet med et par dråber vaskemiddel, så den ikke drypper vand, og tør derefter den tilsmudsede del af.

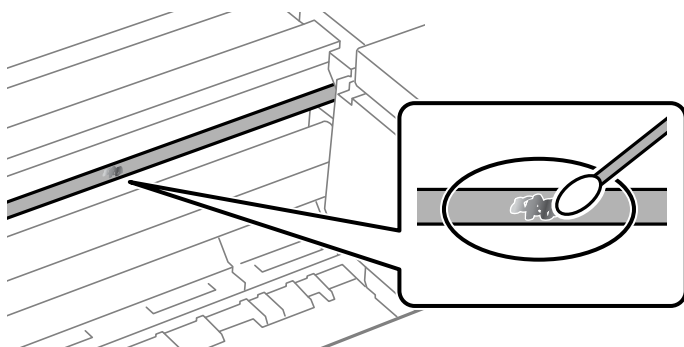

! **Vigtigt:**

Tør forsigtigt smudset af. Hvis du trykker vatpinden for hårdt på filmen, kan filmens fjedre blive spredt, og printeren kan blive beskadiget.

5. Brug en ny tør vatpind til at tørre filmen.

! **Vigtigt:**

Efterlad ikke fibre på filmen.

Bemærk:

For at forhindre, at tilsmudsningen spredes, skal du ofte udskifte vatpinden med en ny.

6. Gentag trin 4 og 5, indtil filmen ikke er tilsmudset.
7. Kontroller visuelt, at filmen ikke er tilsmudset.

Rengøring af printeren

Hvis komponenterne og kabinettet er snavset eller støvet, skal du slukke for printeren og rengøre dem med en blød, ren klud, der er fugtet med vand. Hvis du ikke kan fjerne snavs, kan du prøve at tilføje en lille mængde mildt rengøringsmiddel til den fugtige klud.

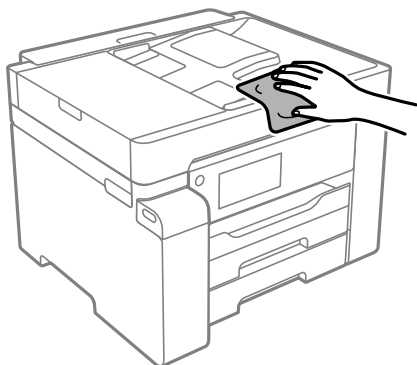

! **Vigtigt:**

- Pas på ikke at få vand på printermekanismen eller andre elektriske komponenter. Ellers kan printeren blive beskadiget.
- Brug aldrig alkohol, maling eller fortynder til rengøring af komponenterne og kabinettet. Disse kemikalier kan skade dem.
- Rør ikke ved de områder, der er vist på følgende illustration. Dette kan forårsage en funktionsfejl.

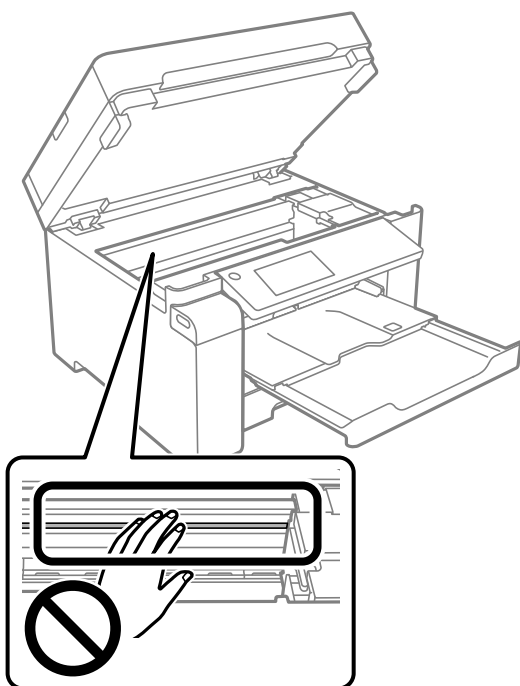

Orensning af spildt blæk

Hvis der er spildt blæk, kan du rense det op på følgende måder.

- Hvis der klæber blæk til området omkring tanken, skal du tørre det af med en fnugfri, ren klud eller en vatpind.
- Hvis der spildes blæk på skrivebordet eller gulvet, skal du straks tørre det af. Når blæk tørrer, er det svært at fjerne. For at forhindre tilsmudsningen i at sprede sig skal du opsuge blækket med en tør klud og derefter tørre af med en fugtig klud.
- Hvis der kommer blæk på dine hænder, skal du vaske dem med vand og sæbe.

Kontrol af det samlede antal sider, der er kørt gennem printeren

Du kan kontrollere det samlede antal sider, der er kørt gennem printeren. Disse oplysninger udskrives sammen med dysetjckmønsteret.

1. Vælg **Vedligehold.** på printerenes kontrolpanel.

2. Vælg **Skrivehoved dysetjek**.
3. Følg vejledningen på skærmen for at indføre papir og udskrive et dysetjekmønster.

Bemærk:

Du kan også kontrollere det samlede antal sider, der er kørt gennem printeren, fra printerdriveren.

Windows

Klik på **Oplysninger om printer og indstillinger** i fanen **Vedligeholdelse**.

Mac OS

Apple-menu > **Systemindstillinger** > **Printere og scannere** (eller **Udskriv og scan**, **Udskriv og fax**) > **Epson(XXXX)** > **Indstillinger og forsyninger** > **Hjælpeprogram** > **Åbn printerens hjælpeprogram** > **Oplysninger om printer og indstillinger**

Strømbesparelse

Printeren går automatisk i dvaletilstand eller slukkes, hvis der ikke foretages nogen handlinger i et indstillet tidsrum. Du kan justere tiden, inden der anvendes strømstyring. Enhver forøgelse vil påvirke produktets energieffektivitet. Tag hensyn til miljøet, inden du foretager eventuelle ændringer.

Afhængigt af hvor produktet er købt, har printeren muligvis en funktion, der automatisk slukker apparatet, hvis det ikke forbindes til en netværk inden for 30 minutter.

Strømbesparelse (kontrolpanel)

1. Vælg **Indstillinger** på startskærmen.
2. Vælg **Generelle indstillinger** > **Grundindstillinger**.
3. Gør et af følgende.

Bemærk:

Dit produkt har muligvis funktionen **Indst. for slukn.** eller **Sluk-timer**, afhængig af hvor produktet er købt.

- Vælg **Sleep-timer** eller **Indst. for slukn.** > **Sluk hvis inaktiv** eller **Sluk hvis afbrudt**, og juster derefter indstillingerne.
- Vælg **Sleep-timer** eller **Sluk-timer**, og juster derefter indstillingen.

Installation eller afinstallation af programmer separat

Forbind din computer til netværket og installer den seneste version af programmerne fra websiden. Log på computeren som administrator. Hvis du bliver bedt om det, skal du indtaste administratoradgangskoden.

Installation af programmerne separat

Bemærk:

Når du geninstallere et program, skal du først afinstallere det.

1. Sørg for at printeren og computeren er tilgængelige til kommunikation, og at printeren er sluttet til internettet.
2. Start EPSON Software Updater.
Skærmbilledet er et eksempel på Windows.

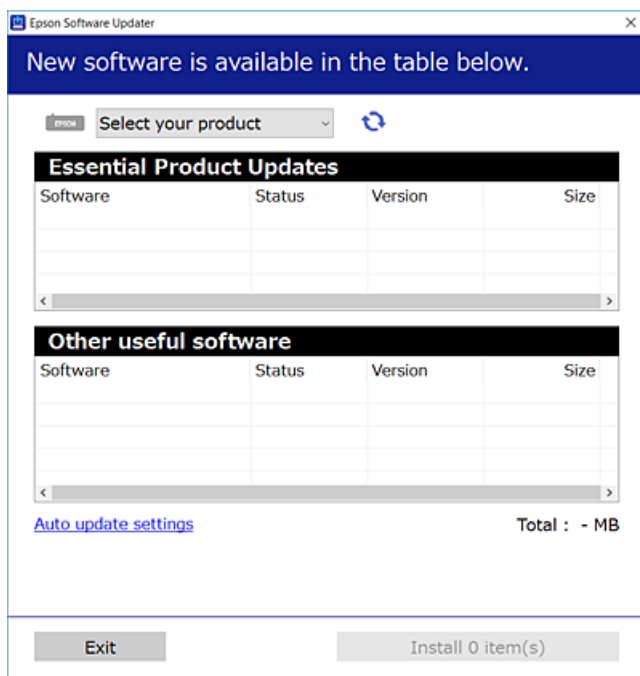

3. Hvis du bruger Windows, skal du vælge din printer, og derefter klikke på  for at søge efter de senest tilgængelige programmer.
4. Vælg de elementer, du vil installere eller opdatere, og klik derefter på installationsknappen.



Vigtigt:

Sluk ikke printeren, og træk ikke stikket ud, før opdateringen er gennemført. Hvis du gør det, kan det medføre fejl i printeren.

Bemærk:

- Du kan downloade de seneste applikationer fra Epsons websted.
<http://www.epson.com>
- Hvis du bruger styresystemerne Windows Server, kan du ikke bruge Epson Software Updater. Download de nyeste programmer fra Epsons websted.

Relaterede oplysninger

- ➔ “Program til opdatering af software og firmware (EPSON Software Updater)” på side 324
- ➔ “Afinstallation af programmer” på side 176

Kontrol af, om en ægte Epson-printerdriver er installeret — Windows

Du kan kontrollere, om en original Epson-printerdriver er installeret på din computer ved hjælp af en af følgende metoder.

Vælg **Kontrolpanel > Vis enheder og printere (Printere, Printere og faxenheder)**, og gør derefter følgende for at åbne vinduet til egenskaber for printerserverer.

- ❑ Windows Windows 10/Windows 8.1/Windows 8/Windows 7/Windows Server 2019/Windows Server 2016/Windows Server 2012 R2/Windows Server 2012/Windows Server 2008 R2

Klik på printerikonet, og klik derefter på **Egenskaber for printerserverer** øverst i vinduet.

- ❑ Windows Vista/Windows Server 2008

Højreklik på mappen **Printere**, og klik derefter på **Kør som administrator > Serveregenskaber**.

- ❑ Windows XP/Windows Server 2003 R2/Windows Server 2003

Fra menuen **Filer** skal du vælge **Serveregenskaber**.

Klik på fanen **Driver**. Hvis dit printernavn vises på listen, er der installeret en original Epson-printerdriver på din computer.

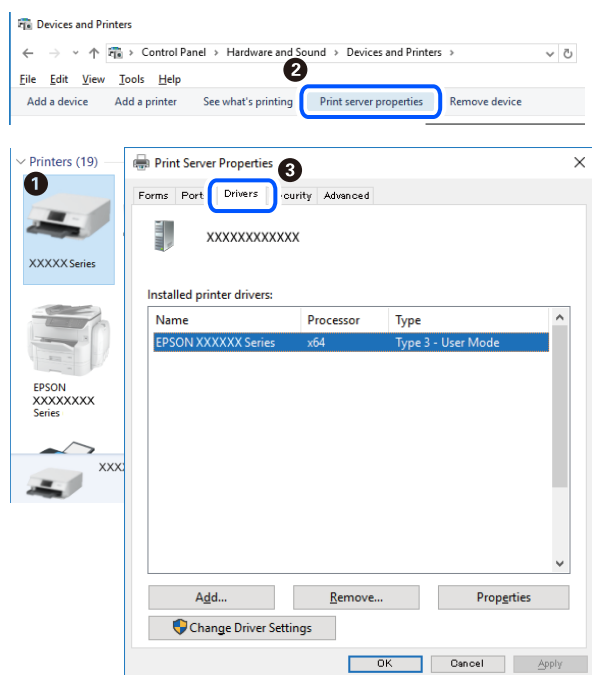

Relaterede oplysninger

➔ [“Installation af programmerne separat” på side 172](#)

Kontrol af, om en ægte Epson-printerdriver er installeret — Mac OS

Du kan kontrollere, om en original Epson-printerdriver er installeret på din computer ved hjælp af en af følgende metoder.

Vælg **Systemindstillinger** i menuen Apple > **Printere & Scannere** (eller **Udskriv & Scan**, **Udskriv & Fax**), og vælg derefter printeren. Klik på **Indstillinger og forbrugsvarer**, og hvis fanen **Indstillinger** og fanen **Værktøjer** vises i vinduet, er der installeret en original Epson-printerdriver på din computer.



Relaterede oplysninger

➔ [“Installation af programmerne separat” på side 172](#)

Installation af en PostScript-printerdriver

Installation af en PostScript-printerdriver — Windows

1. Start installationsprocessen fra en af følgende muligheder.
 - Brug kun det strøm kabel, der er leveret med printeren.**
Indsæt softwaredisken i computeren, få adgang til følgende mappesti, og køр derefter SETUP64.EXE (eller SETUP.EXE).
Driver\PostScript\WINX64 (eller WINX86)\SETUP\SETUP64.EXE (eller SETUP.EXE)
 - Brug webstedet.**
Få adgang til din printerside fra følgende websted, download PostScript-printerdriveren, og køр derefter programfilen.
<http://www.epson.eu/Support> (Europa)
<http://support.epson.net/> (uden for Europa)
2. Vælg din printer.
3. Følg vejledningen på skærmen.

4. Vælg forbindelsesmetoden fra netværksforbindelsen eller USB-forbindelsen.

Til kabelforbundet netværksforbindelse.

Der vises en liste over tilgængelige printere på samme netværk.

Vælg den printer, du vil bruge.

For USB-forbindelse.

Følg vejledningen på skærmen for at tilslutte printeren til computeren.

5. Følg vejledningen på skærmen for at installere PostScript-printerdriveren.

Installation af en PostScript-printerdriver — Mac OS

Download printerdriveren fra Epson Support-webstedet, og installer den.

<http://www.epson.eu/Support> (Europa)

<http://support.epson.net/> (uden for Europa)

Du skal bruge printerens IP-adresse under installation af printerdriveren.

Vælg ikonet for netværk på printerens startskærm, og vælg derefter den aktive forbindelsesmetode for at bekræfte printerens IP-adresse.

Tilføjelse af printer (kun for Mac OS)

1. Vælg **Systemindstillinger** fra menuen Apple > **Printere og scannere** (eller **Udskriv og scan**, **Udskriv og fax**).

2. Klik på +, og vælg derefter din printer på den viste skærm.

3. Vælg din printer i **Brug**.

4. Klik på **Tilføj**.

Bemærk:

Hvis din printer ikke er på listen, skal du kontrollere, at den er sluttet korrekt til computeren, og at printeren er tændt.

Afinstallation af programmer

Log på computeren som administrator. Hvis du bliver bedt om det, skal du indtaste administratoradgangskoden.

Afinstallation af programmer — Windows

1. Tryk på  for at slukke printeren.

2. Luk alle programmer, der kører.

3. Åbn **Kontrolpanel**:

- Windows 10/Windows Server 2019/Windows Server 2016

Klik på startknappen, og vælg så **Windows-system > Kontrolpanel**.

- Windows 8.1/Windows 8/Windows Server 2012 R2/Windows Server 2012

Vælg **Skrivebord > Indstillinger > Kontrolpanel**.

- Windows 7/Windows Vista/Windows XP/Windows Server 2008 R2/Windows Server 2008/Windows Server 2003 R2/Windows Server 2003

Klik på startknappen, og vælg **Kontrolpanel**.

4. Åbn **Fjern et program** (eller **Tilføj eller fjern programmer**):

- Windows 10/Windows 8.1/Windows 8/Windows 7/Windows Vista/Windows Server 2019/Windows Server 2016/Windows Server 2012 R2/Windows Server 2012/Windows Server 2008 R2/Windows Server 2008

Vælg **Fjern et program** under **Programmer**.

- Windows XP/Windows Server 2003 R2/Windows Server 2003

Klik på **Tilføj eller fjern programmer**.

5. Vælg det program, du vil afinstallere.

Du kan ikke afinstallere printerdriveren, hvis der er nogle udskriftsjobs. Slet eller vent på, at disse jobs bliver udskrevet, før du afinstallerer.

6. Afinstaller programmerne:

- Windows 10/Windows 8.1/Windows 8/Windows 7/Windows Vista/Windows Server 2019/Windows Server 2016/Windows Server 2012 R2/Windows Server 2012/Windows Server 2008 R2/Windows Server 2008

Klik på **Fjern/rediger** eller **Fjern**.

- Windows XP/Windows Server 2003 R2/Windows Server 2003

Klik på **Rediger/fjern** eller **Fjern**.

Bemærk:

Hvis vinduet **Kontrol af brugerkonti** vises, skal du klikke på **Fortsæt**.

7. Følg vejledningen på skærmen.

Afinstallation af programmer — Mac OS

1. Download Uninstaller vha. EPSON Software Updater.

Når du har downloadet Uninstaller, behøver du ikke downloade det igen, hver gang du afinstallerer programmet.

2. Tryk på  for at slukke printeren.

3. For at afinstallere printerdriveren eller driveren PC-FAX skal du vælge **Systemindstillinger** fra menuen Apple > **Printere og scannere** (eller **Udskriv og scan**, **Udskriv og fax**), og derefter fjerne printeren fra listen over aktiverede printere.

4. Luk alle programmer, der kører.

5. Vælg **Gå > Programmer > Epson Software > Uninstaller**.
6. Vælg det program, du vil afinstallere, og klik så på **Afinstaller**.



Vigtigt:

Med Uninstaller fjernes alle drivere til Epson-blækstråleprintere fra computeren. Hvis du bruger flere Epson-blækstråleprintere, og du kun vil slette nogle af driverne, skal du først slette dem alle sammen og så installere den nødvendige printerdriver igen.

Bemærk:

Hvis du ikke kan finde det program, du vil afinstallere, på listen over programmer, kan du ikke afinstallere det vha. Uninstaller. I så fald skal du vælge **Gå > Programmer > Epson Software**, vælge det program, du vil afinstallere, og så trække det til skraldespandsikonet.

Relaterede oplysninger

➔ [“Program til opdatering af software og firmware \(EPSON Software Updater\)” på side 324](#)

Opdatering af programmer og firmware

Du kan muligvis løse visse problemer og forbedre eller tilføje funktioner ved at opdatere programmerne og firmwaren. Sørg for, at du bruger den seneste version af programmerne og firmwaren.

1. Sørg for, at der er forbindelse mellem printeren og computeren, og at computeren har forbindelse til internettet.
2. Start EPSON Software Updater, og opdater programmerne eller firmwaren.



Vigtigt:

Sluk ikke for computeren eller printeren, og træk ikke stikket ud, før opdateringen er gennemført; ellers kan printeren fungere forkert.

Bemærk:

Hvis du ikke kan finde det program, du vil opdatere, på listen over programmer, kan du ikke opdatere det vha. EPSON Software Updater. Søg efter de seneste versioner af programmerne på det lokale Epson-websted.

<http://www.epson.com>

Relaterede oplysninger

➔ [“Program til opdatering af software og firmware \(EPSON Software Updater\)” på side 324](#)

Opdatering af printerens firmware ved hjælp af kontrolpanelet

Hvis printeren kan forbindes til internettet, kan du opdatere printerens firmware vha. kontrolpanelet. Du kan også indstille printeren til regelmæssigt at se efter firmwareopdateringer og give dig besked, hvis sådanne er tilgængelige.

1. Vælg **Indstillinger** på startskærmen.

2. Vælg **Generelle indstillinger > Systemadministration > Firmwareopdatering > Opdatering**.

Bemærk:

Vælg **Bemærkning > Til for at indstille printeren til regelmæssigt at se efter tilgængelige firmwareopdateringer**.

3. Kontroller meddelelsen, der vises på skærmen, og begynd at søge efter tilgængelige opdateringer.
4. Hvis der vises en meddelelse på LCD-skærmen om, at en firmwareopdatering er tilgængelige, skal du følge vejledningen på skærmen for at starte opdateringen.



Vigtigt:

- Sluk ikke printeren, og træk ikke stikket ud, før opdateringen er gennemført; ellers kan printeren fungere forkert.*
- Hvis firmwareopdateringen ikke er gennemført eller ikke lykkedes, starter printeren ikke normalt op, og "Recovery Mode" vises på LCD-skærmen, næste gang printeren tændes. I en sådan situation skal du opdatere softwaren igen ved hjælp af en computer. Opret forbindelse mellem printeren og computeren ved hjælp af et USB-kabel. Når "Recovery Mode" vises på printeren, kan du ikke opdatere firmwaren via en netværksforbindelse. På computeren skal du gå ind på dit lokale Epson-websted og hente den seneste printerfirmware. Se vejledningen på webstedet vedrørende de næste trin.*

Opdatering af firmware ved hjælp af Web Config

Når printeren kan oprette forbindelse til internettet, kan du opdatere firmwaren fra Web Config.

1. Gå til Web Config, og vælg fanen **Enhedsstyring > Firmwareopdatering**.

2. Klik på **Start**, og følg så vejledningen på skærmen.

Bekræftelsen af firmwaren starter, og firmwarens oplysninger vises, hvis den opdaterede firmware eksisterer.

Bemærk:

Du kan også opdatere firmwaren ved hjælp af Epson Device Admin. Du kan bekræfte firmwareoplysningerne visuelt på enhedslisten. Det er nyttigt, når du vil opdatere flere enheders firmware. Se i vejledningen eller hjælpen til Epson Device Admin for at få flere oplysninger.

Relaterede oplysninger

➔ ["Program til konfiguration af printerfunktioner \(Web Config\)" på side 321](#)

Opdatering af firmware uden forbindelse til internettet

Du kan downloade enhedens firmware fra Epsons hjemmeside til computeren og derefter tilslutte enheden og computeren med et USB-kabel for at opdatere firmwaren. Hvis du ikke kan opdatere via netværket, kan du prøve denne metode.

1. Gå til Epsons hjemmeside, og download firmwaren.
2. Tilslut den computer, der indeholder den downloadede firmware, til printeren via USB-kabel.
3. Dobbeltklik på den downloadede .exe-fil.
Epson Firmware Updater starter.

4. Følg vejledningen på skærmen.

Transport og opbevaring af printeren

Når du skal opbevare eller transportere printeren af hensyn til flytning eller reparation, skal du følge nedenstående trin for at pakke printeren.

1. Sluk for printeren ved at trykke på knappen .
2. Sørg for, at strømløst slukkes, og tag så strømkablet ud af stikket.



Vigtigt:

Tag strømkablet ud, når strømindikatoren er slukket. Ellers vender skriverhovedet ikke tilbage til udgangspositionen, hvilket får blækket til at tørre, og udskrivning bliver umulig.

3. Alle kabler, som f.eks. strømkablet og USB-kablet, skal kobles fra.
4. Sørg for, at der ikke er indsat en ekstern USB-enhed.
5. Fjern alt papir fra printeren.
6. Kontroller, at der ikke er originaler på printeren.
7. Åbn scannerenheden med dokumentdækslet lukket.



Forsigtig:

Pas på, at du ikke får din hånd eller dine fingre i klemme, når du åbner eller lukker scannerenheden. Ellers kan du komme til skade.

8. Indstil transportlåsen til låst position (Transport).
Transportlåsen stopper blækforsyningen for at forhindre blæklækage under transport og opbevaring.

Hvis printhovedet ikke er i den position, der er vist nedenfor, skal du flytte det manuelt.

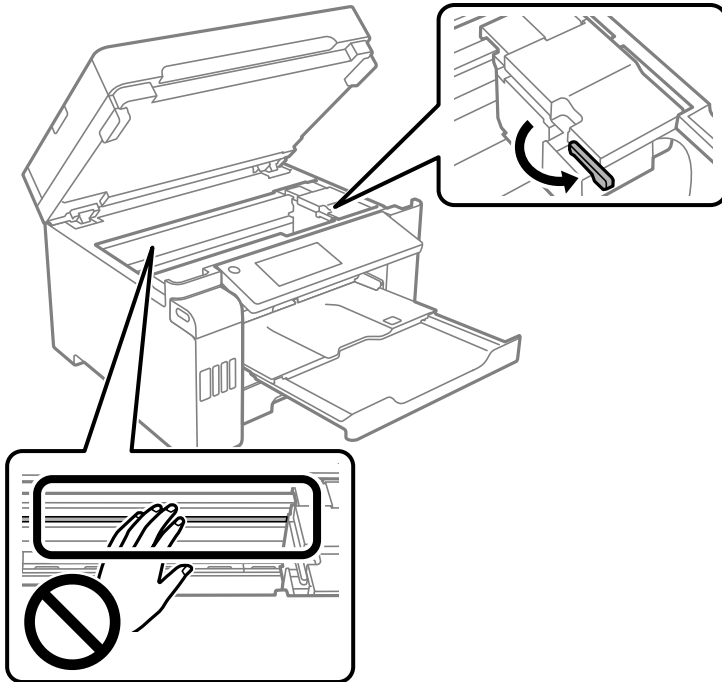

9. Fastgør printhovedet til kabinettet med tape.

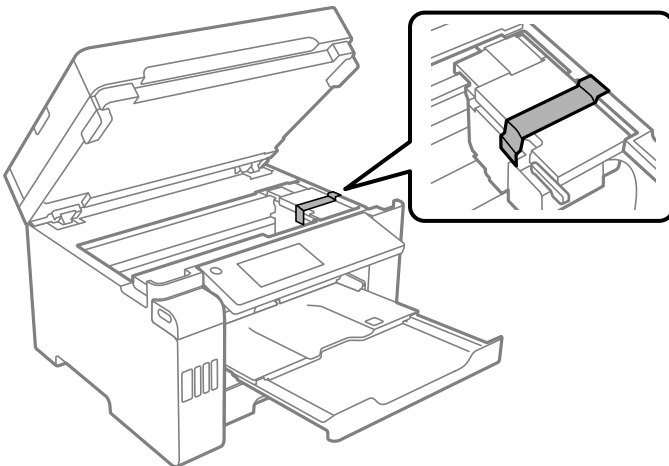

10. Luk scannerenheden.

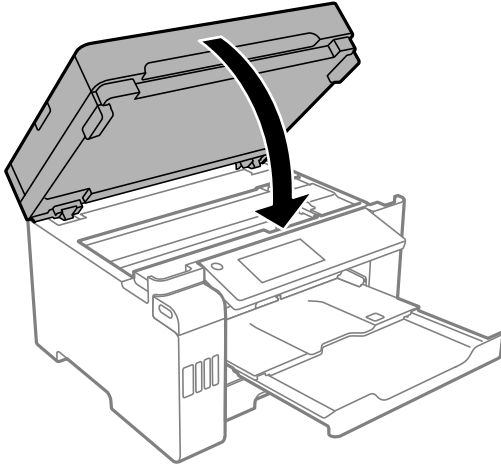

11. Sørg for, at du sætter blæktankhætten korrekt på blæktanken.

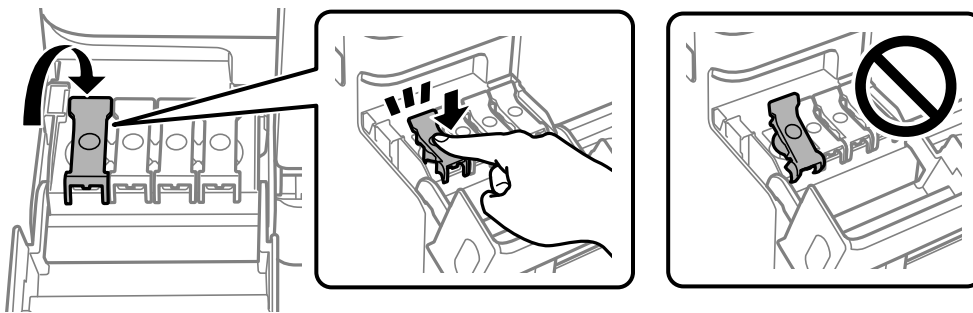

12. Luk blæktankdækslet omhyggeligt.

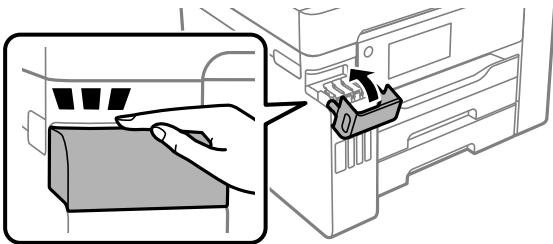

13. Klargør til at pakke printeren ned som vist nedenfor.

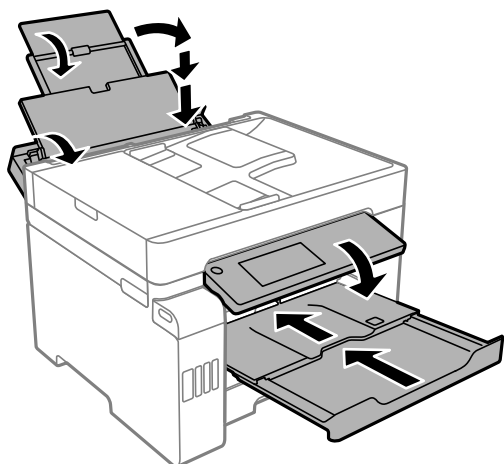

14. Placer printeren i plastikposen, og luk den ved at folde åbningen ned.
15. Pak printeren ned i kassen ved brug af det beskyttende materiale.

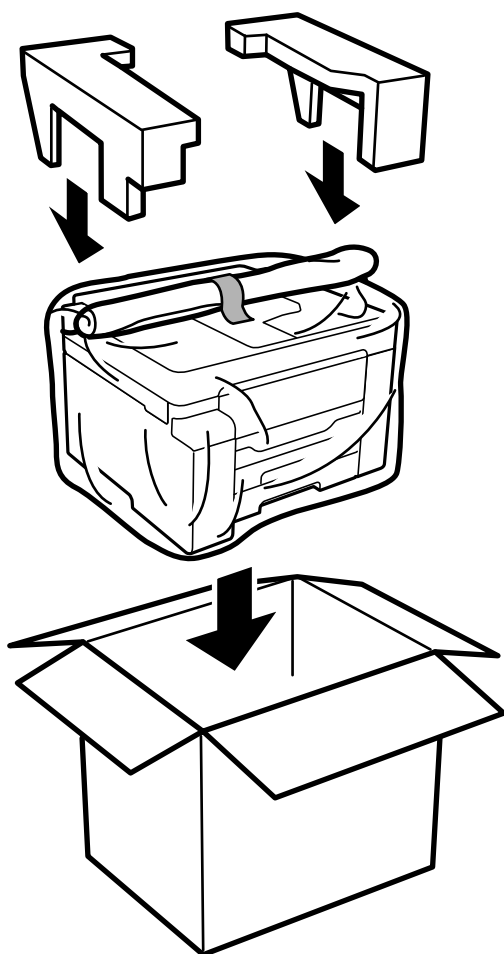

! **Vigtigt:**

- ❑ Når du bærer printeren, skal du løfte den i en stabil stilling. Hvis du løfter printeren i en ustabil stilling, kan der resultere i personskade.
- ❑ Printeren er tung og bør altid bæres af to eller flere personer under transport, og når den pakkes ud.
- ❑ Når printeren løftes, skal I placere hænderne i de positioner, som er vist nedenfor. Hvis printeren løftes ved at holde den i andre positioner, kan printeren tabes, eller også kan I få fingrene i klemme, når printeren sættes ned.

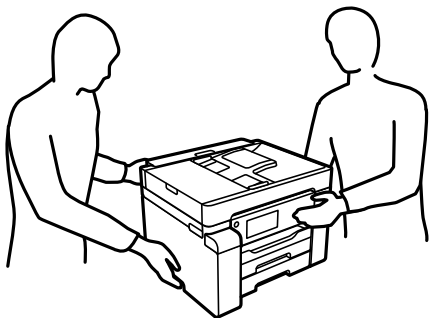

- ❑ Når printeren bæres, må den ikke vippe mere end 10 grader, ellers kan den tabes.
- ❑ Når du opbevarer eller transporterer printeren, skal du placere printeren i plastikposen og lukke den ved at folde åbningen ned. Undgå at vippe printeren, at placere den lodret eller at vende den på hovedet, da dette kan forårsage, at blækket siver ud.

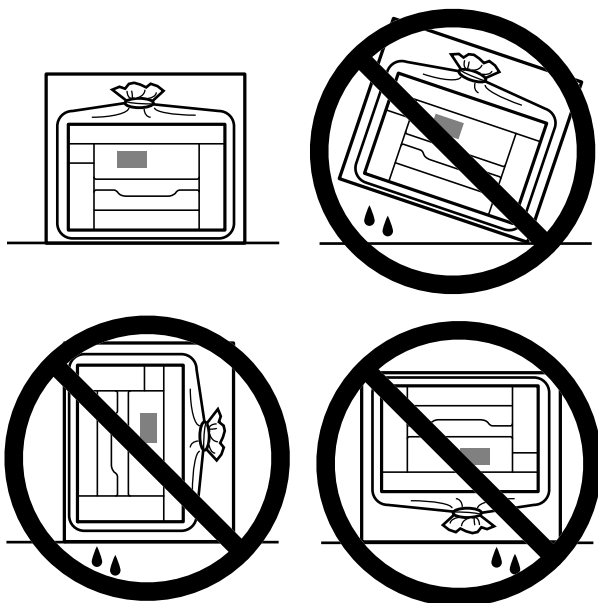

! **Vigtigt:**

- ❑ Ved opbevaring eller transport af blækflasker, må flasken ikke vippe eller udsættes for stød eller temperaturændringer. I så fald kan der løbe blæk ud, selvom blækflasken er lukket helt. Hold altid flasken lodret, når hættens skrues på, og træf forholdsregler, så blækket ikke løber ud under transport af flasken, for eksempel hvis du lægger flasken i en taske.
- ❑ Sæt ikke åbnede blækflasker i kassen sammen med printeren.



Næste gang du bruger printeren, skal du sørge for at fjerne båndet, der fastgør printhovedet, og sætte transportlåsen i ulåst position (Udskriv). Rens og juster printhovedet, hvis udskriftskvaliteten er forringet næste gang, du udskriver.

Relaterede oplysninger

- ➔ [“Kontrol og rengøring af printhovedet” på side 160](#)
- ➔ [“Justering af printhovedet” på side 164](#)

Løsning af problemer

Printeren fungerer ikke som forventet.	187
Der vises en meddelelse på LCD-skærmen.	248
Papiret sidder fast.	249
Det er tid til at udskifte blækket.	251
Det er tid til at udskifte vedligeholdelseskassen.	255
Udskrivnings-, kopierings-, scannings- og faxkvaliteten er dårlig.	257
Problemet kan ikke løses.	278

Printeren fungerer ikke som forventet

Printeren tændes ikke eller slukkes ikke

Der tændes ikke for strømmen

Følgende årsager kan overvejes.

■ Netledningen er ikke sluttet korrekt til stikkontakten.

Løsninger

Sørg for, at strømkablet er sat korrekt i.

■ Knappen blev ikke holdt nede længe nok.



Løsninger

Hold -knappen nede lidt længere.

Der slukkes ikke for strømmen

■ Knappen blev ikke holdt nede længe nok.

Løsninger

Hold -knappen nede lidt længere. Hvis du stadig ikke kan slukke for printeren, skal du tage strømkablet ud. Tænd for printeren igen, og sluk for den ved at trykke på -knappen for at undgå, at printhovedet tørrer ud.

Strømmen slukker automatisk

■ Funktionen Indst. for slukn. eller Sluk-timer er aktiveret.

Løsninger

- Vælg **Indstillinger > Generelle indstillinger > Grundindstillinger > Indst. for slukn.**, og deaktiver derefter indstillingerne **Sluk hvis inaktiv** og **Sluk hvis afbrudt**.
- Vælg **Indstillinger > Generelle indstillinger > Grundindstillinger**, og deaktiver derefter indstillingen **Sluk-timer**.

Bemærk:

*Dit produkt har muligvis funktionen **Indst. for slukn.** eller **Sluk-timer**, afhængig af hvor produktet er købt.*

Papiret indføres forkert

Ingen papirføder

Følgende årsager kan overvejes.

■ Installationsstedet er ikke passende.

Løsninger

Anbring printeren på en flad overflade, og betjen den under de anbefalede miljøforhold.

➔ [“Miljømæssige specifikationer” på side 361](#)

■ Der bruges ikke-understøttet papir.

Løsninger

Brug papir, der understøttes af printeren.

➔ [“Anvendeligt papir og kapaciteter” på side 308](#)

➔ [“Utilgængelige papirtyper” på side 312](#)

■ Ukorrekt papirhåndtering.

Løsninger

Følg forholdsreglerne for papirhåndtering.

➔ [“Forholdsregler til papirhåndtering” på side 32](#)

■ Der er lagt for mange ark i printeren.

Løsninger

Læg ikke mere papir i end det maksimale antal ark, som er angivet for papiret.

➔ [“Anvendeligt papir og kapaciteter” på side 308](#)

■ Papirindstillingerne på printeren er forkerte.

Løsninger

Sørg for, at indstillingerne for papirstørrelse og papirtype svarer til den aktuelle papirstørrelse og papirtype, som lægges i printeren.

➔ [“Indstillinger for papirstørrelse og papirtype” på side 32](#)

Papiret indføres skævt

Følgende årsager kan overvejes.

■ Installationsstedet er ikke passende.

Løsninger

Anbring printeren på en flad overflade, og betjen den under de anbefalede miljøforhold.

➔ [“Miljømæssige specifikationer” på side 361](#)

■ Der bruges ikke-understøttet papir.

Løsninger

Brug papir, der understøttes af printeren.

➔ [“Anvendeligt papir og kapaciteter” på side 308](#)

➔ [“Utilgængelige papirtyper” på side 312](#)

■ Ukorrekt papirhåndtering.

Løsninger

Følg forholdsreglerne for papirhåndtering.

➔ [“Forholdsregler til papirhåndtering” på side 32](#)

■ Papiret er indført forkert.

Løsninger

Ilæg papir i den korrekte retning, og skub kantstyret mod papirets kanter.

➔ [“Ilægning af papir” på side 33](#)

■ Der er lagt for mange ark i printeren.

Løsninger

Læg ikke mere papir i end det maksimale antal ark, som er angivet for papiret.

➔ [“Anvendeligt papir og kapaciteter” på side 308](#)

■ Papirindstillingerne på printeren er forkerte.

Løsninger

Sørg for, at indstillingerne for papirstørrelse og papirtype svarer til den aktuelle papirstørrelse og papirtype, som lægges i printeren.

➔ [“Indstillinger for papirstørrelse og papirtype” på side 32](#)

Flere papirark indføres samtidigt

Følgende årsager kan overvejes.

■ Installationsstedet er ikke passende.

Løsninger

Anbring printeren på en flad overflade, og betjen den under de anbefalede miljøforhold.

➔ [“Miljømæssige specifikationer” på side 361](#)

■ Der bruges ikke-understøttet papir.

Løsninger

Brug papir, der understøttes af printeren.

➔ [“Anvendeligt papir og kapaciteter” på side 308](#)

➔ [“Utilgængelige papirtyper” på side 312](#)

■ Ukorrekt papirhåndtering.

Løsninger

Følg forholdsreglerne for papirhåndtering.

➔ [“Forholdsregler til papirhåndtering” på side 32](#)

■ Papiret er fugtigt.

Løsninger

Læg nyt papiret i.

■ Statisk elektricitet forårsager, at papirarkene klæber sig sammen.

Løsninger

Ventiler papiret, før du lægger det i. Hvis papiret stadig ikke indføres, skal du lægge ét ark papir i ad gangen.

■ Der er lagt for mange ark i printeren.

Løsninger

Læg ikke mere papir i end det maksimale antal ark, som er angivet for papiret.

➔ [“Anvendeligt papir og kapaciteter” på side 308](#)

■ Papirindstillingerne på printeren er forkerte.

Løsninger

Sørg for, at indstillingerne for papirstørrelse og papirtype svarer til den aktuelle papirstørrelse og papirtype, som lægges i printeren.

➔ [“Indstillinger for papirstørrelse og papirtype” på side 32](#)

■ Der indføres flere ark papir på samme tid under manuel 2-sidet udskrivning.

Løsninger

Fjern eventuelt papir, der er lagt i papirkilden, inden du indfører papiret igen.

Fejl pga. manglende papir

Der er ikke lagt papir i midten af papirbakken.

Løsninger

Når der vises en fejlmeddelelse om, at der ikke er papir, selvom der er lagt papir i papirbakken, skal du lægge papiret igen i midten af papirbakken.

Papiret udskubbes forkert

Det udskrevne papir er krøllet.

Løsninger

Vælg **Indstillinger** > **Generelle indstillinger** > **Printerindstillinger** > **Undgå udskrivning på krøllet papir**, og vælg herefter **Til**.

Originalen indføres ikke i ADF'en

Følgende årsager kan overvejes.

Der bruges originaler, som ikke understøttes af ADF.

Løsninger

Brug originaler, som understøttes af den automatiske dokumentfører.

➔ [“ADF-specifikationer” på side 353](#)

Originalerne indlæses forkert.

Løsninger

Ilæg originaler i den korrekte retning, og skub kantstyrene på ADF mod kanten af originalerne.

Der er lagt for mange originaler i ADF'en.

Løsninger

Ilæg ikke originaler over linjen, der er angivet af trekantssymbolet på ADF'en.

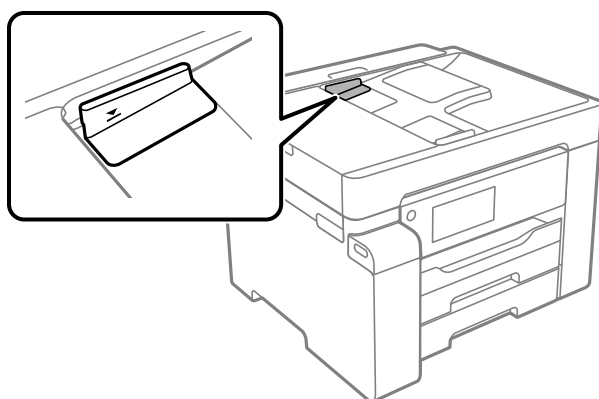

■ Originalen glider, når papirstøvet klæber til rullen.

Løsninger

Rengør ADF'ens indre.

➔ [“Rengøring af ADF'en” på side 166](#)

■ Originaler bliver ikke registreret.

Løsninger

På skærmen til kopiering, scanning eller fax skal du kontrollere, at ADF-ikonet er tændt. Hvis det ikke vises, skal du anbringe originalerne igen.

Kan ikke udskrive

Kan ikke udskrive fra Windows

Sørg for, at computeren og printeren er tilsluttet korrekt.

Årsagen og løsningen på problemet varierer afhængigt af, om de er tilsluttet eller ej.

Kontrol af forbindelsesstatus

Brug Epson Printer Connection Checker for at kontrollere forbindelsesstatus for computeren og printeren. Du kan muligvis løse problemet afhængigt af resultaterne af tjekket.

1. Dobbeltklik på ikonet **Epson Printer Connection Checker** på skrivebordet.

Epson Printer Connection Checker starter.

Hvis der ikke er noget ikon på skrivebordet, skal du følge nedenstående metoder for at starte Epson Printer Connection Checker.

- Windows 10

Klik på startknappen, og vælg derefter **Epson Software > Epson Printer Connection Checker**.

- Windows 8.1/Windows 8

Indtast programnavnet i søgeomulletten, og vælg så det viste ikon.

- Windows 7

Klik på startknappen, og vælg derefter **Alle programmer > Epson Software > Epson Printer Connection Checker**.

2. Følg vejledningen på skærmen for at kontrollere.

Bemærk:

Hvis printernavnet ikke vises, skal du installere en original Epson-printerdriver.

[“Kontrol af, om en ægte Epson-printerdriver er installeret — Windows” på side 173](#)

Når du har identificeret problemet, skal du følge den løsning, der vises på skærmen.

Hvis du ikke kan løse problemet, skal du kontrollere følgende, afhængigt af din situation.

- ❑ Printeren genkendes ikke over en netværksforbindelse
“Kan ikke oprette forbindelse til et netværk” på side 193
- ❑ Printeren genkendes ikke ved hjælp af en USB-forbindelse
“Printeren kan ikke oprette forbindelse via USB (Windows)” på side 195
- ❑ Printeren genkendes, men udskrivningen kan ikke udføres.
“Kan ikke udskrive, selvom der er oprettet forbindelse (Windows)” på side 196

Kan ikke oprette forbindelse til et netværk

Problemet kan være et af følgende problemer.

Der er noget galt med netværksenhederne til Wi-Fi-forbindelsen.

Løsninger

Sluk de enheder, som du vil tilslutte til netværket. Vent i cirka 10 sekunder, og tænd derefter enhederne i følgende rækkefølge; trådløs router, computer eller smartenhed og derefter printer. Flyt printeren og computeren eller smartenheden tættere på den trådløse router for at hjælpe med radiobølgekommunikation, og forsøg derefter at foretage netværksindstillinger igen.

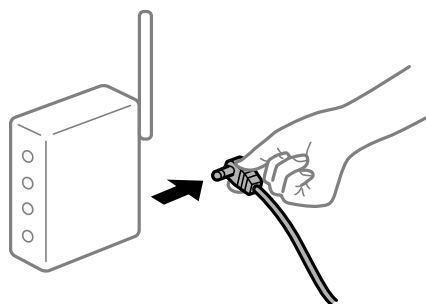

Enheder kan ikke modtage signaler fra den trådløse router, fordi de er placeret for langt fra hinanden.

Løsninger

Når du har flyttet computeren eller smartenheden og printeren tættere på den trådløse router, skal du slukke for den trådløse router og derefter tænde den igen.

Når du ændrer den trådløse router, passer indstillingerne ikke til den nye router.

Løsninger

Foretag forbindelsesindstillingerne igen, så de passer til den nye trådløse router.

➔ “Ved udskiftning af den trådløse router” på side 282

SSID'erne, der er tilsluttet fra computeren eller smartenheden og computer, er forskellige.

Løsninger

Når du bruger flere trådløse routere samtidigt, eller hvis den trådløse router har flere SSID'er, og der er forbundet enheder til forskellige SSID'er, kan du ikke oprette forbindelse til den trådløse router.

Slut computeren eller smartenheden til samme SSID som printeren.



En privatlivsseparator er tilgængelig på den trådløse router.

Løsninger

De fleste trådløse routere har en privatlivsbeskyttelsesfunktion, som blokerer kommunikation mellem tilsluttede enheder. Hvis du ikke kan kommunikere mellem printeren og computeren eller smartenheden, selvom de er sluttet til samme netværk, skal du deaktivere privatlivsbeskyttelsen på den trådløse router. Du kan læse mere om trådløse routere i den medfølgende vejledning.

IP-adressen er forkert tildelt.

Løsninger

Hvis IP-adressen, der er tildelt printeren, er 169.254.XXX.XXX, og subnetmasken er 255.255.0.0, er IP-adressen muligvis ikke tildelt korrekt.

Vælg **Indstillinger** > **Generelle indstillinger** > **Netværksindstillinger** > **Avanceret** på printerens kontrolpanel, og kontroller derefter IP-adressen og den subnetmaske, der er tildelt printeren.

Genstart den trådløse router, eller nulstil netværksindstillingerne for printeren.

➔ [“Genindstilling af netværksforbindelsen” på side 282](#)

Der er et problem med netværksindstillingerne på computeren.

Løsninger

Prøv at få adgang til en hjemmeside fra din computer for at sikre, at computerens netværksindstillinger er korrekte. Hvis du ikke kan få adgang til en hjemmeside, er der et problem på computeren.

Kontroller netværksforbindelsen på computeren. Se den dokumentation, der følger med computeren, for at få flere oplysninger.

Printeren er blevet tilsluttet af Ethernet ved hjælp af enheder, der understøtter IEEE 802.3az (energieffektivt Ethernet).

Løsninger

Når du forbinder printeren med Ethernet ved hjælp af enheder, der understøtter IEEE 802.3az (energieffektivt Ethernet), kan der forekomme følgende problemer afhængigt af det hub eller den router, du bruger.

Forbindelsen bliver ustabil — printeren opretter forbindelse, som herefter afbrydes, og dette gentages.

- Kan ikke oprette forbindelse til printeren.
- Kommunikations hastigheden bliver langsom.

Følg trinene herunder for at deaktivere IEEE 802.3az for printeren, og tilslut derefter igen.

1. Fjern det Ethernet-kabel, der er tilsluttet computeren og printeren.
 2. Hvis IEEE 802.3az for computeren er aktiveret, skal du deaktivere det.
Se den dokumentation, der følger med computeren, for at få flere oplysninger.
 3. Opret forbindelse mellem computeren og printeren direkte vha. et Ethernet-kabel.
 4. Udskriv en netværksforbindelsesrapport på printeren.
["Udskrivning af en netværksforbindelsesrapport" på side 299](#)
 5. Kontroller printerens IP-adresse på netværksforbindelsesrapporten.
 6. Gå til Web Config på computeren.
Start en webbrowser, og indtast så printerens IP-adresse.
["Sådan køres Web Config i en webbrowser" på side 322](#)
 7. Vælg fanen **Netværk** > **Kabelbaseret LAN**.
 8. Vælg **Fra** ved punktet **IEEE 802.3az**.
 9. Klik på **Næste**.
 10. Klik på **OK**.
 11. Fjern det Ethernet-kabel, der er tilsluttet computeren og printeren.
 12. Hvis du har deaktiveret IEEE 802.3az for computeren i trin 2, skal du aktivere det.
 13. Slut de Ethernet-kabler, du fjernede i trin 1, til computeren og printeren.
- Hvis problemet stadig opstår, kan det være andre enheder end printeren, som forårsager problemet.

Printeren kan ikke oprette forbindelse via USB (Windows)

Følgende årsager kan overvejes.

■ USB-kablet er ikke sat korrekt i stikkontakten.

Løsninger

Sæt USB-kablet helt ind i printeren og computeren.

■ Der er opstået et problem med USB-hub'en.

Løsninger

Hvis du bruger en USB-hub, skal du prøve at slutte printeren direkte til computeren.

■ Der er et problem med USB-kablet eller USB-indgangen.

Løsninger

Hvis USB-kablet ikke kan genkendes, skal du ændre porten eller skifte USB-kablet.

Kan ikke udskrive, selvom der er oprettet forbindelse (Windows)

Følgende årsager kan overvejes.

■ Der er opstået et problem med softwaren eller dataene.

Løsninger

- Sørg for, at en original Epson-printerdriver (EPSON XXXXX) er installeret. Hvis en original Epson-printerdriver ikke er installeret, er de tilgængelige funktioner begrænset. Vi anbefaler, at du bruger en original Epson-printerdriver.
 - Hvis du udskriver et billede med stor datamængde, har computeren muligvis ikke nok hukommelse. Udskriv billedet i en lavere opløsning eller mindre størrelse.
 - Hvis du har prøvet alle løsninger og ikke har fundet en løsning på problemet, skal du prøve at afinstallere og så geninstallere printerdriveren.
 - Du kan muligvis løse problemet ved at opdatere softwaren til den nyeste version. Brug softwareopdateringsværktøjet til at kontrollere status på softwaren.
- ➔ [“Kontrol af, om en ægte Epson-printerdriver er installeret — Windows” på side 173](#)
 - ➔ [“Kontrol af, om en ægte Epson-printerdriver er installeret — Mac OS” på side 174](#)
 - ➔ [“Installation eller afinstallation af programmer separat” på side 172](#)
 - ➔ [“Opdatering af programmer og firmware” på side 178](#)

■ Der er opstået et problem med printerens status.

Løsninger

Klik på **EPSON Status Monitor 3** på printerdriverens fane **Vedligeholdelse**, og kontroller printerstatus. Hvis **EPSON Status Monitor 3** er deaktiveret, skal du klikke på **Udvidede indstillinger** på fanen **Vedligeholdelse** og så vælge **Aktiver EPSON Status Monitor 3**.

Der er stadig et job, der venter på at blive udskrevet.

Løsninger

Klik på **Udskriftskø** i fanen **Vedligeholdelse** i printerdriveren. Hvis unødvendige data stadig forefindes, skal du vælge **Annuller alle dokumenter** fra menuen **Printer**.

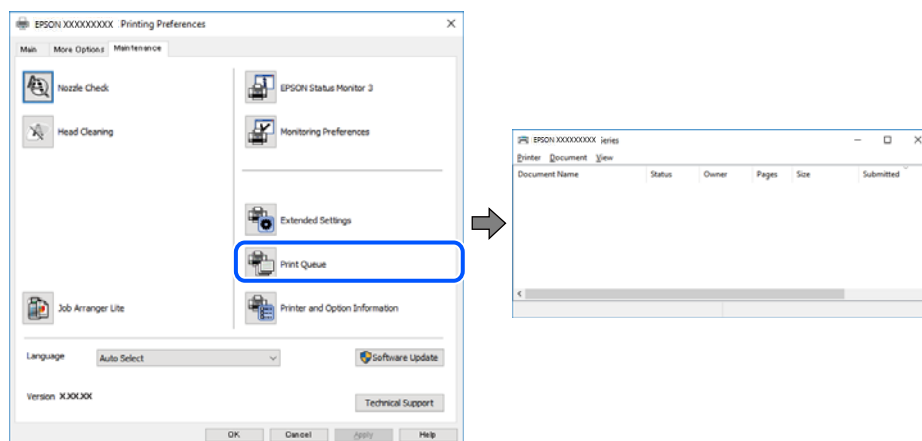

Printeren er afventende eller offline.

Løsninger

Klik på **Udskriftskø** i fanen **Vedligeholdelse** i printerdriveren.

Hvis printeren er offline eller i venteposition, skal du fravælge indstillingen for offline eller venteposition i menuen **Printer**.

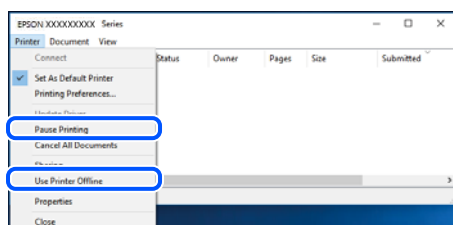

Printeren er ikke valgt som standardprinter.

Løsninger

Højreklik på printerikonet i **Kontrolpanel** > **Vis enheder og printere** (eller **Printere, Printer og faxenheder**), og klik på **Indstil som standardprinter**.

Bemærk:

Hvis der er flere printerikoner, skal du se følgende for at vælge den korrekte printer.

Eksempel)

USB-forbindelse: EPSON XXXX-serien

Netværksforbindelse: EPSON XXXX-serien (netværk)

Hvis du installerer printerdriveren flere gange, kan der blive oprettet kopier af printerdriveren. Hvis der oprettes kopier som f.eks. "EPSON XXXX-serien (kopi 1)", skal du højreklikke på det kopierede driverikon og derefter klikke på **Fjern enhed**.

■ **Printerporten er ikke indstillet korrekt.**

Løsninger

Klik på **Udskriftskø** i fanen **Vedligeholdelse** i printerdriveren.

Kontroller, at printerporten er indstillet korrekt som vist nedenfor i **Egenskab > Port** i menuen **Printer**.

USB-forbindelse: **USBXXX**, netværksforbindelse: **EpsonNet Print Port**

■ **Der kan ikke udskrives, når PostScript-printerdriveren bruges (Windows)**

Følgende årsager kan overvejes.

■ **Indstillingerne for Udskrivningssprog skal ændres.**

Løsninger

Indstil **Udskrivningssprog** til **Auto** eller **PS** på kontrolpanelet.

■ **Der er sendt et stort antal job.**

Løsninger

I Windows kan der muligvis ikke udskrives, hvis der er sendt et stort antal job. Vælg **Udskriv direkte til printer** på fanen **Avanceret** i printeregenskaberne.

■ **Pludselig kan printerens ikke udskrive fra en netværksforbindelse**

Problemet kan være et af følgende problemer.

■ **Netværksmiljøet er blevet ændret.**

Løsninger

Når du har ændret netværksmiljøet, f.eks. den trådløse router eller udbyderen, skal du prøve at lave netværksindstillingerne for printerens igen.

Slut computeren eller smartenheden til samme SSID som printerens.

➔ [“Genindstilling af netværksforbindelsen” på side 282](#)

■ **Der er noget galt med netværksenhederne til Wi-Fi-forbindelsen.**

Løsninger

Sluk de enheder, som du vil tilslutte til netværket. Vent i cirka 10 sekunder, og tænd derefter enhederne i følgende rækkefølge; trådløs router, computer eller smartenhed og derefter printer. Flyt printerens og

computeren eller smartenheden tættere på den trådløse router for at hjælpe med radiobølgekommunikation, og forsøg derefter at foretage netværksindstillinger igen.



Printeren ikke er forbundet til netværket.

Løsninger

Vælg **Indstillinger > Generelle indstillinger > Netværksindstillinger > Test af netværksforbindelse.**, og udskriv derefter netværksforbindelsesrapporten. Hvis rapporten viser, at netværksforbindelsen mislykkedes, skal du kontrollere netværksforbindelsesrapporten og derefter følge de trykte løsninger.

Der er et problem med netværksindstillingerne på computeren.

Løsninger

Prøv at få adgang til en hjemmeside fra din computer for at sikre, at computerens netværksindstillinger er korrekte. Hvis du ikke kan få adgang til en hjemmeside, er der et problem på computeren.

Kontroller netværksforbindelsen på computeren. Se den dokumentation, der følger med computeren, for at få flere oplysninger.

Der er stadig et job, der venter på at blive udskrevet.

Løsninger

Klik på **Udskriftskø** i fanen **Vedligeholdelse** i printerdriveren. Hvis unødvendige data stadig forefindes, skal du vælge **Annuller alle dokumenter** fra menuen **Printer**.

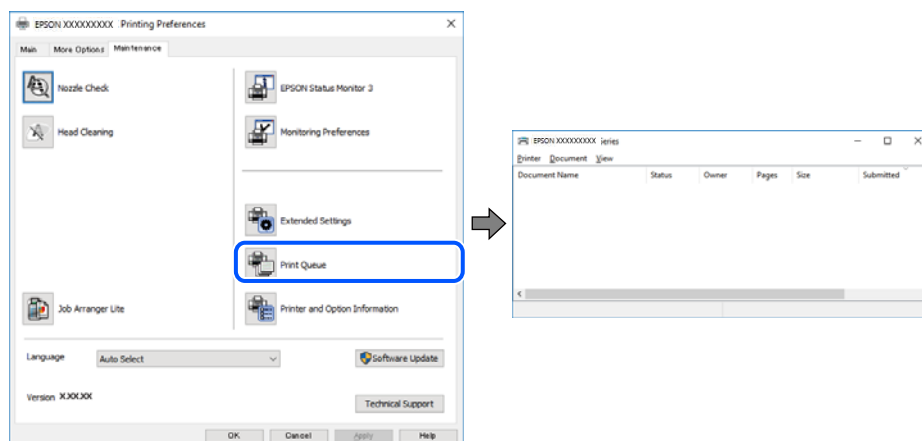

Printeren er afventende eller offline.

Løsninger

Klik på **Udskriftskø** i fanen **Vedligeholdelse** i printerdriveren.

Hvis printeren er offline eller i venteposition, skal du fravælge indstillingen for offline eller venteposition i menuen **Printer**.

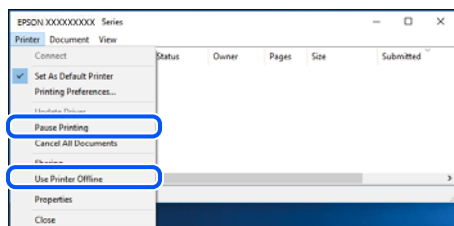

Printeren er ikke valgt som standardprinter.

Løsninger

Højreklik på printerikonet i **Kontrolpanel > Vis enheder og printere** (eller **Printere, Printer og faxenheder**), og klik på **Indstil som standardprinter**.

Bemærk:

Hvis der er flere printerikoner, skal du se følgende for at vælge den korrekte printer.

Eksempel)

USB-forbindelse: EPSON XXXX-serien

Netværksforbindelse: EPSON XXXX-serien (netværk)

Hvis du installerer printerdriveren flere gange, kan der blive oprettet kopier af printerdriveren. Hvis der oprettes kopier som f.eks. "EPSON XXXX-serien (kopi 1)", skal du højreklikke på det kopierede driverikon og derefter klikke på **Fjern enhed**.

Printerporten er ikke indstillet korrekt.

Løsninger

Klik på **Udskriftskø** i fanen **Vedligeholdelse** i printerdriveren.

Kontroller, at printerporten er indstillet korrekt som vist nedenfor i **Egenskab > Port** i menuen **Printer**.

USB-forbindelse: **USBXXX**, netværksforbindelse: **EpsonNet Print Port**

Kan ikke udskrive fra Mac OS

Sørg for, at computeren og printeren er tilsluttet korrekt.

Årsagen og løsningen på problemet varierer afhængigt af, om de er tilsluttet eller ej.

Kontrol af forbindelsesstatus

Brug EPSON Status Monitor for at kontrollere forbindelsesstatus for computeren og printeren.

1. Vælg **Systemindstillinger** i menuen **Apple > Printere & Scannere** (eller **Udskriv & Scan, Udskriv & Fax**), og vælg derefter printeren.
2. Klik på **Indstillinger & Forsyninger > Værktøj > Åbn printerværktøj**.
3. Klik på **EPSON Status Monitor**.

Når de resterende blæk niveauer vises, er der etableret en forbindelse mellem computeren og printeren.

Kontroller følgende, hvis der ikke er etableret en forbindelse.

- Printeren genkendes ikke over en netværksforbindelse
“Kan ikke oprette forbindelse til et netværk” på side 201
- Printeren genkendes ikke ved hjælp af en USB-forbindelse
“Printeren kan ikke oprette forbindelse via USB (Mac OS)” på side 204

Kontroller følgende, hvis der er etableret en forbindelse.

- Printeren genkendes, men udskrivningen kan ikke udføres.
“Kan ikke udskrive, selvom der er oprettet forbindelse (Mac OS)” på side 204

Kan ikke oprette forbindelse til et netværk

Problemet kan være et af følgende problemer.

Der er noget galt med netværksenhederne til Wi-Fi-forbindelsen.

Løsninger

Sluk de enheder, som du vil tilslutte til netværket. Vent i cirka 10 sekunder, og tænd derefter enhederne i følgende rækkefølge; trådløs router, computer eller smartenhed og derefter printer. Flyt printeren og computeren eller smartenheden tættere på den trådløse router for at hjælpe med radiobølgekommunikation, og forsøg derefter at foretage netværksindstillinger igen.

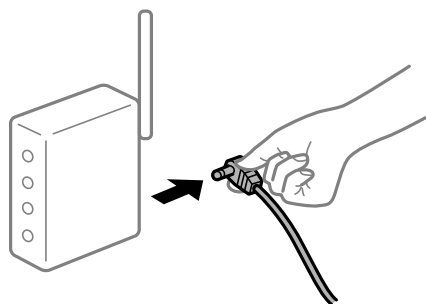

Enheder kan ikke modtage signaler fra den trådløse router, fordi de er placeret for langt fra hinanden.

Løsninger

Når du har flyttet computeren eller smartenheden og printeren tættere på den trådløse router, skal du slukke for den trådløse router og derefter tænde den igen.

Når du ændrer den trådløse router, passer indstillingerne ikke til den nye router.

Løsninger

Foretag forbindelsesindstillingerne igen, så de passer til den nye trådløse router.

➔ “Ved udskiftning af den trådløse router” på side 282

SSID'erne, der er tilsluttet fra computeren eller smartenheden og computer, er forskellige.

Løsninger

Når du bruger flere trådløse routere samtidigt, eller hvis den trådløse router har flere SSID'er, og der er forbundet enheder til forskellige SSID'er, kan du ikke oprette forbindelse til den trådløse router.

Slut computeren eller smartenheden til samme SSID som printeren.

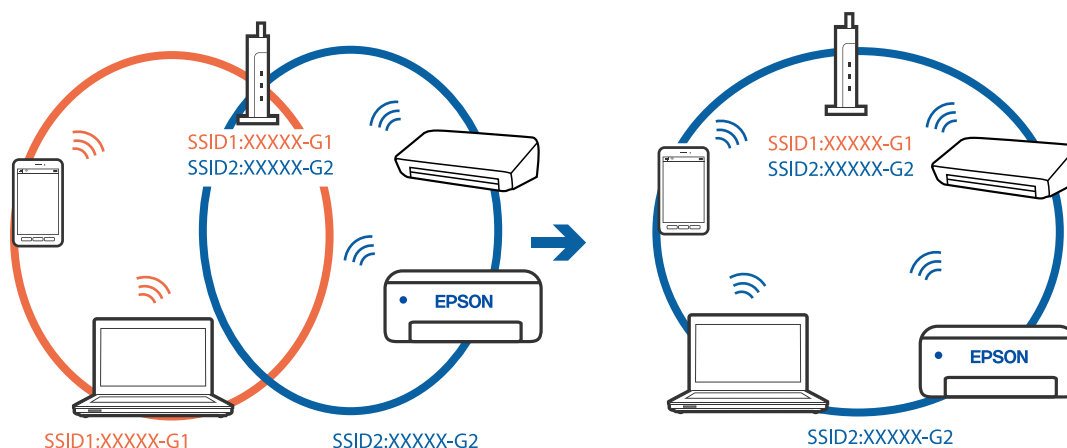

En privatlivsseparator er tilgængelig på den trådløse router.

Løsninger

De fleste trådløse routere har en privatlivsbeskyttelsesfunktion, som blokerer kommunikation mellem tilsluttede enheder. Hvis du ikke kan kommunikere mellem printeren og computeren eller smartenheden, selvom de er sluttet til samme netværk, skal du deaktivere privatlivsbeskyttelsen på den trådløse router. Du kan læse mere om trådløse routere i den medfølgende vejledning.

IP-adressen er forkert tildelt.

Løsninger

Hvis IP-adressen, der er tildelt printeren, er 169.254.XXX.XXX, og subnetmasken er 255.255.0.0, er IP-adressen muligvis ikke tildelt korrekt.

Vælg **Indstillinger** > **Generelle indstillinger** > **Netværksindstillinger** > **Avanceret** på printerens kontrolpanel, og kontroller derefter IP-adressen og den subnetmaske, der er tildelt printeren.

Genstart den trådløse router, eller nulstil netværksindstillingerne for printeren.

➔ [“Genindstilling af netværksforbindelsen” på side 282](#)

Der er et problem med netværksindstillingerne på computeren.

Løsninger

Prøv at få adgang til en hjemmeside fra din computer for at sikre, at computerens netværksindstillinger er korrekte. Hvis du ikke kan få adgang til en hjemmeside, er der et problem på computeren.

Kontroller netværksforbindelsen på computeren. Se den dokumentation, der følger med computeren, for at få flere oplysninger.

■ Enheden, der er tilsluttet til USB 3.0-porten, forårsager radiofrekvensinterferens.

Løsninger

Når du tilslutter en enhed til USB 3.0-porten på en Mac, kan der forekomme forstyrrelser på radiofrekvensen. Prøv følgende, hvis du ikke kan oprette forbindelse til trådløst LAN (Wi-Fi), eller hvis brugen bliver ustabil.

- Placer den enhed, der er tilsluttet til USB 3.0-porten, længere væk fra computeren.
- Opret forbindelse til SSID'et for 5 GHz-området.

Se følgende for at forbinde printeren til SSID'et.

➔ [“Foretage Wi-Fi-indstillinger ved at indtaste SSID og adgangskode” på side 286](#)

■ Printeren er blevet tilsluttet af Ethernet ved hjælp af enheder, der understøtter IEEE 802.3az (energieffektivt Ethernet).

Løsninger

Når du forbinder printeren med Ethernet ved hjælp af enheder, der understøtter IEEE 802.3az (energieffektivt Ethernet), kan der forekomme følgende problemer afhængigt af det hub eller den router, du bruger.

- Forbindelsen bliver ustabil — printeren opretter forbindelse, som herefter afbrydes, og dette gentages.
- Kan ikke oprette forbindelse til printeren.
- Kommunikations hastigheden bliver langsom.

Følg trinene herunder for at deaktivere IEEE 802.3az for printeren, og tilslut derefter igen.

1. Fjern det Ethernet-kabel, der er tilsluttet computeren og printeren.
2. Hvis IEEE 802.3az for computeren er aktiveret, skal du deaktivere det.
Se den dokumentation, der følger med computeren, for at få flere oplysninger.
3. Opret forbindelse mellem computeren og printeren direkte vha. et Ethernet-kabel.
4. Udskriv en netværksforbindelsesrapport på printeren.
[“Udskrivning af en netværksforbindelsesrapport” på side 299](#)
5. Kontroller printerens IP-adresse på netværksforbindelsesrapporten.
6. Gå til Web Config på computeren.
Start en webbrowser, og indtast så printerens IP-adresse.
[“Sådan køres Web Config i en webbrowser” på side 322](#)
7. Vælg fanen **Netværk** > **Kabelbaseret LAN**.
8. Vælg **Fra** ved punktet **IEEE 802.3az**.
9. Klik på **Næste**.
10. Klik på **OK**.

11. Fjern det Ethernet-kabel, der er tilsluttet computeren og printeren.
 12. Hvis du har deaktiveret IEEE 802.3az for computeren i trin 2, skal du aktivere det.
 13. Slut de Ethernet-kabler, du fjernede i trin 1, til computeren og printeren.
- Hvis problemet stadig opstår, kan det være andre enheder end printeren, som forårsager problemet.

Printeren kan ikke oprette forbindelse via USB (Mac OS)

Følgende årsager kan overvejes.

■ USB-kablet er ikke sat korrekt i stikkontakten.

Løsninger

Sæt USB-kablet helt ind i printeren og computeren.

■ Der er opstået et problem med USB-hub'en.

Løsninger

Hvis du bruger en USB-hub, skal du prøve at slutte printeren direkte til computeren.

■ Der er et problem med USB-kablet eller USB-indgangen.

Løsninger

Hvis USB-kablet ikke kan genkendes, skal du ændre porten eller skifte USB-kablet.

Kan ikke udskrive, selvom der er oprettet forbindelse (Mac OS)

Følgende årsager kan overvejes.

■ Der er opstået et problem med softwaren eller dataene.

Løsninger

- Sørg for, at en original Epson-printerdriver (EPSON XXXXX) er installeret. Hvis en original Epson-printerdriver ikke er installeret, er de tilgængelige funktioner begrænset. Vi anbefaler, at du bruger en original Epson-printerdriver.
 - Hvis du udskriver et billede med stor datamængde, har computeren muligvis ikke nok hukommelse. Udskriv billedet i en lavere opløsning eller mindre størrelse.
 - Hvis du har prøvet alle løsningerne og ikke har fundet en løsning på problemet, skal du prøve at afinstallere og så geninstallere printerdriveren.
 - Du kan muligvis løse problemet ved at opdatere softwaren til den nyeste version. Brug softwareopdateringsværktøjet til at kontrollere status på softwaren.
- ➔ ["Kontrol af, om en ægte Epson-printerdriver er installeret — Windows"](#) på side 173
 - ➔ ["Kontrol af, om en ægte Epson-printerdriver er installeret — Mac OS"](#) på side 174
 - ➔ ["Installation eller afinstallation af programmer separat"](#) på side 172
 - ➔ ["Opdatering af programmer og firmware"](#) på side 178

Der er et problem med printerens status.

Løsninger

Kontroller, at printerens status ikke er **Pause**.

Vælg **Systemindstillinger** i menuen **Apple > Printere & Scannere** (eller **Udskriv & Scan, Udskriv & Fax**), og dobbeltklik derefter på printerens ikon. Hvis printerens status er sat på pause, skal du klikke på **Genoptag**.

Der er aktiveret brugerfunktionsbegrænsninger for printerens status.

Løsninger

Printerens status kan muligvis ikke ændres, hvis funktionen til brugerbegrænsning er aktiveret. Kontakt din printeradministrator.

Der kan ikke udskrives, når PostScript-printerdriveren bruges (Mac OS)

Indstillingerne for Udskrivningsprog skal ændres.

Løsninger

Indstil **Udskrivningsprog** til **Auto** eller **PS** på kontrolpanelet.

Pludselig kan printerens status ikke udskrives fra en netværksforbindelse

Problemet kan være et af følgende problemer.

Netværksmiljøet er blevet ændret.

Løsninger

Når du har ændret netværksmiljøet, f.eks. den trådløse router eller udbyderen, skal du prøve at lave netværksindstillingerne for printerens status igen.

Slut computeren eller smartenheden til samme SSID som printerens status.

➔ [“Genindstilling af netværksforbindelsen” på side 282](#)

Der er noget galt med netværksenhederne til Wi-Fi-forbindelsen.

Løsninger

Sluk de enheder, som du vil tilslutte til netværket. Vent i cirka 10 sekunder, og tænd derefter enhederne i følgende rækkefølge; trådløs router, computer eller smartenhed og derefter printer. Flyt printerens status og computeren eller smartenheden tættere på den trådløse router for at hjælpe med radiobølgekommunikation, og forsøg derefter at foretage netværksindstillinger igen.

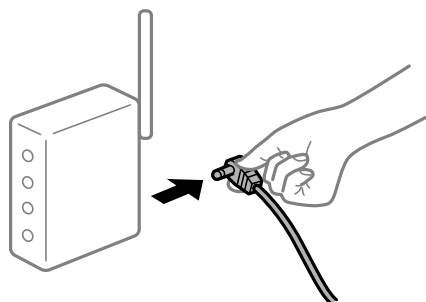

■ **Printeren ikke er forbundet til netværket.**

Løsninger

Vælg **Indstillinger > Generelle indstillinger > Netværksindstillinger > Test af netværksforbindelse.**, og udskriv derefter netværksforbindelsesrapporten. Hvis rapporten viser, at netværksforbindelsen mislykkedes, skal du kontrollere netværksforbindelsesrapporten og derefter følge de trykte løsninger.

■ **Der er et problem med netværksindstillingerne på computeren.**

Løsninger

Prøv at få adgang til en hjemmeside fra din computer for at sikre, at computerens netværksindstillinger er korrekte. Hvis du ikke kan få adgang til en hjemmeside, er der et problem på computeren.

Kontroller netværksforbindelsen på computeren. Se den dokumentation, der følger med computeren, for at få flere oplysninger.

Kan ikke udskrive fra smartenheder

Sørg for, at smartenheden og printeren er tilsluttet korrekt.

Årsagen og løsningen på problemet varierer afhængigt af, om de er tilsluttet eller ej.

Kontrol af forbindelsesstatus

Brug Epsons udskrivningsapp for at kontrollere forbindelsesstatus for smartenheden og printeren.

Eksempler på Epsons udskrivningsapp



Epson Smart Panel

Søg efter og installer Epsons udskrivningsapp fra App Store eller Google Play, hvis den ikke allerede er installeret.

1. Start Epsons udskrivningsapp på smartenheden.
2. Kontroller, at printernavnet vises i appen.
Når printernavnet vises, er der etableret en forbindelse mellem smartenheden og printeren.
Hvis følgende vises, er der ikke etableret en forbindelse mellem smartenheden og printeren.
 - Printer is not selected.
 - Communication error.

Kontroller følgende, hvis der ikke er etableret en forbindelse.

- Printeren genkendes ikke over en netværksforbindelse
[“Kan ikke oprette forbindelse til et netværk” på side 207](#)

Kontroller følgende, hvis der er etableret en forbindelse.

- Printeren genkendes, men udskrivningen kan ikke udføres.

[“Kan ikke udskrive, selvom der er oprettet forbindelse \(iOS\)” på side 208](#)

Kan ikke oprette forbindelse til et netværk

Problemet kan være et af følgende problemer.

Der er noget galt med netværksenhederne til Wi-Fi-forbindelsen.

Løsninger

Sluk de enheder, som du vil tilslutte til netværket. Vent i cirka 10 sekunder, og tænd derefter enhederne i følgende rækkefølge; trådløs router, computer eller smartenhed og derefter printer. Flyt printeren og computeren eller smartenheden tættere på den trådløse router for at hjælpe med radiobølgekommunikation, og forsøg derefter at foretage netværksindstillinger igen.

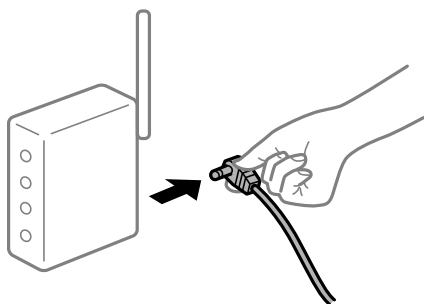

Enheder kan ikke modtage signaler fra den trådløse router, fordi de er placeret for langt fra hinanden.

Løsninger

Når du har flyttet computeren eller smartenheden og printeren tættere på den trådløse router, skal du slukke for den trådløse router og derefter tænde den igen.

Når du ændrer den trådløse router, passer indstillingerne ikke til den nye router.

Løsninger

Foretag forbindelsesindstillingerne igen, så de passer til den nye trådløse router.

➔ [“Ved udskiftning af den trådløse router” på side 282](#)

SSID'erne, der er tilsluttet fra computeren eller smartenheden og computer, er forskellige.

Løsninger

Når du bruger flere trådløse routere samtidigt, eller hvis den trådløse router har flere SSID'er, og der er forbundet enheder til forskellige SSID'er, kan du ikke oprette forbindelse til den trådløse router.

Slut computeren eller smartenheden til samme SSID som printeren.



En privatlivsseparator er tilgængelig på den trådløse router.

Løsninger

De fleste trådløse routere har en privatlivsbeskyttelsesfunktion, som blokerer kommunikation mellem tilsluttede enheder. Hvis du ikke kan kommunikere mellem printeren og computeren eller smartenheden, selvom de er sluttet til samme netværk, skal du deaktivere privatlivsbeskyttelsen på den trådløse router. Du kan læse mere om trådløse routere i den medfølgende vejledning.

IP-adressen er forkert tildelt.

Løsninger

Hvis IP-adressen, der er tildelt printeren, er 169.254.XXX.XXX, og subnetmasken er 255.255.0.0, er IP-adressen muligvis ikke tildelt korrekt.

Vælg **Indstillinger** > **Generelle indstillinger** > **Netværksindstillinger** > **Avanceret** på printerens kontrolpanel, og kontroller derefter IP-adressen og den subnetmaske, der er tildelt printeren.

Genstart den trådløse router, eller nulstil netværksindstillingerne for printeren.

➔ [“Genindstilling af netværksforbindelsen” på side 282](#)

Der er et problem med netværksindstillingerne på smartenheden.

Løsninger

Prøv at få adgang til en hjemmeside fra din smartenhed for at sikre, at smartenhedens netværksindstillinger er korrekte. Hvis du ikke kan få adgang til en hjemmeside, er der et problem på smartenheden.

Kontroller netværksforbindelsen på computeren. Se dokumentationen, der følger med din smartenhed, for at få flere oplysninger.

Kan ikke udskrive, selvom der er oprettet forbindelse (iOS)

Følgende årsager kan overvejes.

Automatisk visning af papiropsætning er deaktiveret.

Løsninger

Aktiver **Automatisk visning af papiropsætning** i den følgende menu.

Indstillinger > Generelle indstillinger > Printerindstillinger > Indstill. for papirkilde > Automatisk visning af papiropsætning

AirPrint er deaktiveret.

Løsninger

Aktiver indstillingen AirPrint på Web Config.

➔ [“Program til konfiguration af printerfunktioner \(Web Config\)”](#) på side 321

Pludselig kan printeren ikke udskrive fra en netværksforbindelse

Problemet kan være et af følgende problemer.

Netværksmiljøet er blevet ændret.

Løsninger

Når du har ændret netværksmiljøet, f.eks. den trådløse router eller udbyderen, skal du prøve at lave netværksindstillingerne for printeren igen.

Slut computeren eller smartenheden til samme SSID som printeren.

➔ [“Genindstilling af netværksforbindelsen”](#) på side 282

Der er noget galt med netværksenhederne til Wi-Fi-forbindelsen.

Løsninger

Sluk de enheder, som du vil tilslutte til netværket. Vent i cirka 10 sekunder, og tænd derefter enhederne i følgende rækkefølge; trådløs router, computer eller smartenhed og derefter printer. Flyt printeren og computeren eller smartenheden tættere på den trådløse router for at hjælpe med radiobølgekommunikation, og forsøg derefter at foretage netværksindstillinger igen.

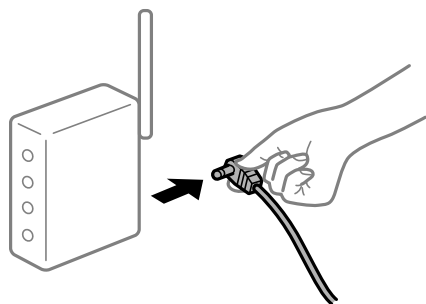

Printeren ikke er forbundet til netværket.

Løsninger

Vælg **Indstillinger > Generelle indstillinger > Netværksindstillinger > Test af netværksforbindelse.**, og udskriv derefter netværksforbindelsesrapporten. Hvis rapporten viser, at netværksforbindelsen mislykkedes, skal du kontrollere netværksforbindelsesrapporten og derefter følge de trykte løsninger.

Der er et problem med netværksindstillingerne på smartenheden.

Løsninger

Prøv at få adgang til en hjemmeside fra din smartenhed for at sikre, at smartenhedens netværksindstillinger er korrekte. Hvis du ikke kan få adgang til en hjemmeside, er der et problem på smartenheden.

Kontroller netværksforbindelsen på computeren. Se dokumentationen, der følger med din smartenhed, for at få flere oplysninger.

Kan ikke starte scanning

Kan ikke starte scanning fra Windows

Sørg for, at computeren og printereren er tilsluttet korrekt.

Årsagen og løsningen på problemet varierer afhængigt af, om de er tilsluttet eller ej.

Kontrol af forbindelsesstatus

Brug Epson Printer Connection Checker for at kontrollere forbindelsesstatus for computeren og printereren. Du kan muligvis løse problemet afhængigt af resultaterne af tjekket.

1. Dobbeltklik på ikonet **Epson Printer Connection Checker** på skrivebordet.

Epson Printer Connection Checker starter.

Hvis der ikke er noget ikon på skrivebordet, skal du følge nedenstående metoder for at starte Epson Printer Connection Checker.

- Windows 10

Klik på startknappen, og vælg derefter **Epson Software > Epson Printer Connection Checker**.

- Windows 8.1/Windows 8

Indtast programnavnet i søgeomuleten, og vælg så det viste ikon.

- Windows 7

Klik på startknappen, og vælg derefter **Alle programmer > Epson Software > Epson Printer Connection Checker**.

2. Følg vejledningen på skærmen for at kontrollere.

Bemærk:

Hvis printernavnet ikke vises, skal du installere en original Epson-printerdriver.

["Kontrol af, om en ægte Epson-printerdriver er installeret — Windows" på side 173](#)

Når du har identificeret problemet, skal du følge den løsning, der vises på skærmen.

Hvis du ikke kan løse problemet, skal du kontrollere følgende, afhængigt af din situation.

- Printereren genkendes ikke over en netværksforbindelse

["Kan ikke oprette forbindelse til et netværk" på side 193](#)

- Printereren genkendes ikke ved hjælp af en USB-forbindelse

["Printereren kan ikke oprette forbindelse via USB \(Windows\)" på side 195](#)

- ❑ Printeren genkendes, men scanningen kan ikke udføres.

[“Kan ikke scanne, selvom der er oprettet forbindelse \(Windows\)” på side 214](#)

Kan ikke oprette forbindelse til et netværk

Problemet kan være et af følgende problemer.

Der er noget galt med netværksenhederne til Wi-Fi-forbindelsen.

Løsninger

Sluk de enheder, som du vil tilslutte til netværket. Vent i cirka 10 sekunder, og tænd derefter enhederne i følgende rækkefølge; trådløs router, computer eller smartenhed og derefter printer. Flyt printeren og computeren eller smartenheden tættere på den trådløse router for at hjælpe med radiobølgekommunikation, og forsøg derefter at foretage netværksindstillinger igen.

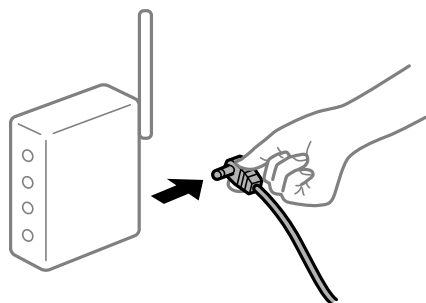

Enheder kan ikke modtage signaler fra den trådløse router, fordi de er placeret for langt fra hinanden.

Løsninger

Når du har flyttet computeren eller smartenheden og printeren tættere på den trådløse router, skal du slukke for den trådløse router og derefter tænde den igen.

Når du ændrer den trådløse router, passer indstillingerne ikke til den nye router.

Løsninger

Foretag forbindelsesindstillingerne igen, så de passer til den nye trådløse router.

➔ [“Ved udskiftning af den trådløse router” på side 282](#)

SSID'erne, der er tilsluttet fra computeren eller smartenheden og computer, er forskellige.

Løsninger

Når du bruger flere trådløse routere samtidigt, eller hvis den trådløse router har flere SSID'er, og der er forbundet enheder til forskellige SSID'er, kan du ikke oprette forbindelse til den trådløse router.

Slut computeren eller smartenheden til samme SSID som printeren.



En privatlivsseparator er tilgængelig på den trådløse router.

Løsninger

De fleste trådløse routere har en privatlivsbeskyttelsesfunktion, som blokerer kommunikation mellem tilsluttede enheder. Hvis du ikke kan kommunikere mellem printeren og computeren eller smartenheden, selvom de er sluttet til samme netværk, skal du deaktivere privatlivsbeskyttelsen på den trådløse router. Du kan læse mere om trådløse routere i den medfølgende vejledning.

IP-adressen er forkert tildelt.

Løsninger

Hvis IP-adressen, der er tildelt printeren, er 169.254.XXX.XXX, og subnetmasken er 255.255.0.0, er IP-adressen muligvis ikke tildelt korrekt.

Vælg **Indstillinger** > **Generelle indstillinger** > **Netværksindstillinger** > **Avanceret** på printerens kontrolpanel, og kontroller derefter IP-adressen og den subnetmaske, der er tildelt printeren.

Genstart den trådløse router, eller nulstil netværksindstillingerne for printeren.

➔ [“Genindstilling af netværksforbindelsen” på side 282](#)

Der er et problem med netværksindstillingerne på computeren.

Løsninger

Prøv at få adgang til en hjemmeside fra din computer for at sikre, at computerens netværksindstillinger er korrekte. Hvis du ikke kan få adgang til en hjemmeside, er der et problem på computeren.

Kontroller netværksforbindelsen på computeren. Se den dokumentation, der følger med computeren, for at få flere oplysninger.

Printeren er blevet tilsluttet af Ethernet ved hjælp af enheder, der understøtter IEEE 802.3az (energieffektivt Ethernet).

Løsninger

Når du forbinder printeren med Ethernet ved hjælp af enheder, der understøtter IEEE 802.3az (energieffektivt Ethernet), kan der forekomme følgende problemer afhængigt af det hub eller den router, du bruger.

Forbindelsen bliver ustabil — printeren opretter forbindelse, som herefter afbrydes, og dette gentages.

- Kan ikke oprette forbindelse til printeren.
- Kommunikations hastigheden bliver langsom.

Følg trinene herunder for at deaktivere IEEE 802.3az for printeren, og tilslut derefter igen.

1. Fjern det Ethernet-kabel, der er tilsluttet computeren og printeren.
 2. Hvis IEEE 802.3az for computeren er aktiveret, skal du deaktivere det.
Se den dokumentation, der følger med computeren, for at få flere oplysninger.
 3. Opret forbindelse mellem computeren og printeren direkte vha. et Ethernet-kabel.
 4. Udskriv en netværksforbindelsesrapport på printeren.
["Udskrivning af en netværksforbindelsesrapport" på side 299](#)
 5. Kontroller printerens IP-adresse på netværksforbindelsesrapporten.
 6. Gå til Web Config på computeren.
Start en webbrowser, og indtast så printerens IP-adresse.
["Sådan køres Web Config i en webbrowser" på side 322](#)
 7. Vælg fanen **Netværk** > **Kabelbaseret LAN**.
 8. Vælg **Fra** ved punktet **IEEE 802.3az**.
 9. Klik på **Næste**.
 10. Klik på **OK**.
 11. Fjern det Ethernet-kabel, der er tilsluttet computeren og printeren.
 12. Hvis du har deaktiveret IEEE 802.3az for computeren i trin 2, skal du aktivere det.
 13. Slut de Ethernet-kabler, du fjernede i trin 1, til computeren og printeren.
- Hvis problemet stadig opstår, kan det være andre enheder end printeren, som forårsager problemet.

Printeren kan ikke oprette forbindelse via USB (Windows)

Følgende årsager kan overvejes.

■ USB-kablet er ikke sat korrekt i stikkontakten.

Løsninger

Sæt USB-kablet helt ind i printeren og computeren.

■ Der er opstået et problem med USB-hub'en.

Løsninger

Hvis du bruger en USB-hub, skal du prøve at slutte printeren direkte til computeren.

■ Der er et problem med USB-kablet eller USB-indgangen.

Løsninger

Hvis USB-kablet ikke kan genkendes, skal du ændre porten eller skifte USB-kablet.

Kan ikke scanne, selvom der er oprettet forbindelse (Windows)

■ Scanning med høj opløsning over et netværk.

Løsninger

Prøv at scanne i en lavere opløsning.

Kan ikke starte scanning fra Mac OS

Sørg for, at computeren og printeren er tilsluttet korrekt.

Årsagen og løsningen på problemet varierer afhængigt af, om de er tilsluttet eller ej.

Kontrol af forbindelsesstatus

Brug EPSON Status Monitor for at kontrollere forbindelsesstatus for computeren og printeren.

1. Vælg **Systemindstillinger** i menuen Apple > **Printere & Scannere** (eller **Udskriv & Scan, Udskriv & Fax**), og vælg derefter printeren.
2. Klik på **Indstillinger & Forsyninger > Værktøj > Åbn printerværktøj**.
3. Klik på **EPSON Status Monitor**.

Når de resterende blækniveauer vises, er der etableret en forbindelse mellem computeren og printeren.

Kontroller følgende, hvis der ikke er etableret en forbindelse.

- Printeren genkendes ikke over en netværksforbindelse
[“Kan ikke oprette forbindelse til et netværk” på side 201](#)
- Printeren genkendes ikke ved hjælp af en USB-forbindelse
[“Printeren kan ikke oprette forbindelse via USB \(Mac OS\)” på side 204](#)

Kontroller følgende, hvis der er etableret en forbindelse.

- Printeren genkendes, men scanningen kan ikke udføres.
[“Kan ikke scanne, selvom der er oprettet forbindelse \(Mac OS\)” på side 218](#)

Kan ikke oprette forbindelse til et netværk

Problemet kan være et af følgende problemer.

Der er noget galt med netværksenhederne til Wi-Fi-forbindelsen.

Løsninger

Sluk de enheder, som du vil tilslutte til netværket. Vent i cirka 10 sekunder, og tænd derefter enhederne i følgende rækkefølge; trådløs router, computer eller smartenhed og derefter printer. Flyt printeren og computeren eller smartenheden tættere på den trådløse router for at hjælpe med radiobølgekommunikation, og forsøg derefter at foretage netværksindstillinger igen.

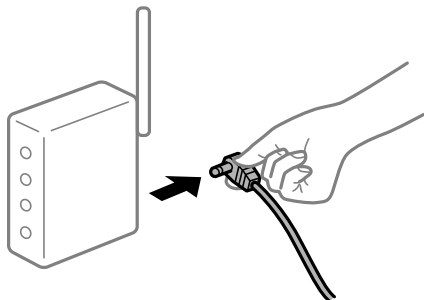

Enheder kan ikke modtage signaler fra den trådløse router, fordi de er placeret for langt fra hinanden.

Løsninger

Når du har flyttet computeren eller smartenheden og printeren tættere på den trådløse router, skal du slukke for den trådløse router og derefter tænde den igen.

Når du ændrer den trådløse router, passer indstillingerne ikke til den nye router.

Løsninger

Foretag forbindelsesindstillingerne igen, så de passer til den nye trådløse router.

➔ [“Ved udskiftning af den trådløse router” på side 282](#)

SSID'erne, der er tilsluttet fra computeren eller smartenheden og computer, er forskellige.

Løsninger

Når du bruger flere trådløse routere samtidigt, eller hvis den trådløse router har flere SSID'er, og der er forbundet enheder til forskellige SSID'er, kan du ikke oprette forbindelse til den trådløse router.

Slut computeren eller smartenheden til samme SSID som printeren.

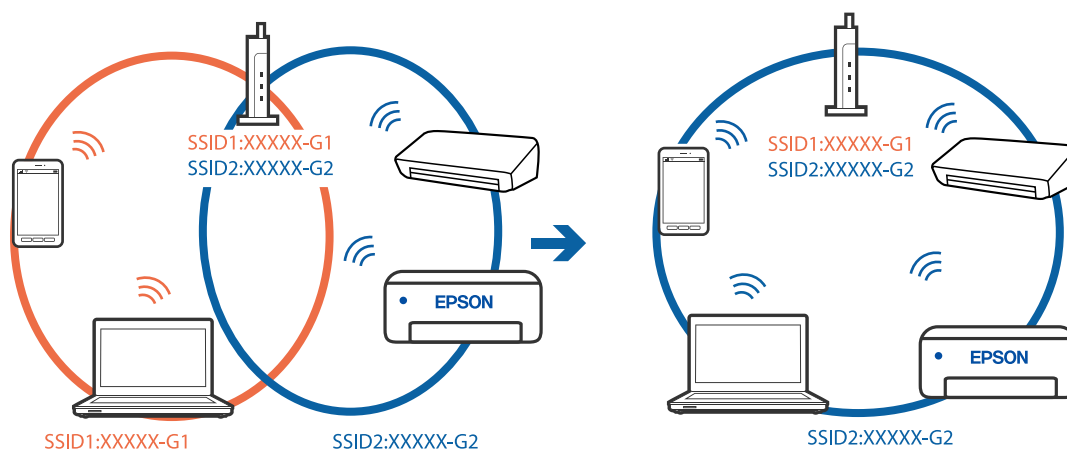

■ En privatlivsseparator er tilgængelig på den trådløse router.

Løsninger

De fleste trådløse routere har en privatlivsbeskyttelsesfunktion, som blokerer kommunikation mellem tilsluttede enheder. Hvis du ikke kan kommunikere mellem printeren og computeren eller smartenheden, selvom de er sluttet til samme netværk, skal du deaktivere privatlivsbeskyttelsen på den trådløse router. Du kan læse mere om trådløse routere i den medfølgende vejledning.

■ IP-adressen er forkert tildelt.

Løsninger

Hvis IP-adressen, der er tildelt printeren, er 169.254.XXX.XXX, og subnetmasken er 255.255.0.0, er IP-adressen muligvis ikke tildelt korrekt.

Vælg **Indstillinger** > **Generelle indstillinger** > **Netværksindstillinger** > **Avanceret** på printerens kontrolpanel, og kontroller derefter IP-adressen og den subnetmaske, der er tildelt printeren.

Genstart den trådløse router, eller nulstil netværksindstillingerne for printeren.

➔ [“Genindstilling af netværksforbindelsen” på side 282](#)

■ Der er et problem med netværksindstillingerne på computeren.

Løsninger

Prøv at få adgang til en hjemmeside fra din computer for at sikre, at computerens netværksindstillinger er korrekte. Hvis du ikke kan få adgang til en hjemmeside, er der et problem på computeren.

Kontroller netværksforbindelsen på computeren. Se den dokumentation, der følger med computeren, for at få flere oplysninger.

■ Enheden, der er tilsluttet til USB 3.0-porten, forårsager radiofrekvensinterferens.

Løsninger

Når du tilslutter en enhed til USB 3.0-porten på en Mac, kan der forekomme forstyrrelser på radiofrekvensen. Prøv følgende, hvis du ikke kan oprette forbindelse til trådløst LAN (Wi-Fi), eller hvis brugen bliver ustabil.

Placer den enhed, der er tilsluttet til USB 3.0-porten, længere væk fra computeren.

Opret forbindelse til SSID'et for 5 GHz-området.

Se følgende for at forbinde printeren til SSID'et.

➔ [“Foretage Wi-Fi-indstillinger ved at indtaste SSID og adgangskode” på side 286](#)

■ Printeren er blevet tilsluttet af Ethernet ved hjælp af enheder, der understøtter IEEE 802.3az (energieffektivt Ethernet).

Løsninger

Når du forbinde printeren med Ethernet ved hjælp af enheder, der understøtter IEEE 802.3az (energieffektivt Ethernet), kan der forekomme følgende problemer afhængigt af det hub eller den router, du bruger.

Forbindelsen bliver ustabil — printeren opretter forbindelse, som herefter afbrydes, og dette gentages.

Kan ikke oprette forbindelse til printeren.

Kommunikations hastigheden bliver langsom.

Følg trinene herunder for at deaktivere IEEE 802.3az for printeren, og tilslut derefter igen.

1. Fjern det Ethernet-kabel, der er tilsluttet computeren og printeren.
 2. Hvis IEEE 802.3az for computeren er aktiveret, skal du deaktivere det.
Se den dokumentation, der følger med computeren, for at få flere oplysninger.
 3. Opret forbindelse mellem computeren og printeren direkte vha. et Ethernet-kabel.
 4. Udskriv en netværksforbindelsesrapport på printeren.
[“Udskrivning af en netværksforbindelsesrapport” på side 299](#)
 5. Kontroller printerens IP-adresse på netværksforbindelsesrapporten.
 6. Gå til Web Config på computeren.
Start en webbrowser, og indtast så printerens IP-adresse.
[“Sådan køres Web Config i en webbrowser” på side 322](#)
 7. Vælg fanen **Netværk** > **Kabelbaseret LAN**.
 8. Vælg **Fra** ved punktet **IEEE 802.3az**.
 9. Klik på **Næste**.
 10. Klik på **OK**.
 11. Fjern det Ethernet-kabel, der er tilsluttet computeren og printeren.
 12. Hvis du har deaktiveret IEEE 802.3az for computeren i trin 2, skal du aktivere det.
 13. Slut de Ethernet-kabler, du fjernede i trin 1, til computeren og printeren.
- Hvis problemet stadig opstår, kan det være andre enheder end printeren, som forårsager problemet.

Printeren kan ikke oprette forbindelse via USB (Mac OS)

Følgende årsager kan overvejes.

■ **USB-kablet er ikke sat korrekt i stikkontakten.**

Løsninger

Sæt USB-kablet helt ind i printeren og computeren.

■ **Der er opstået et problem med USB-hub'en.**

Løsninger

Hvis du bruger en USB-hub, skal du prøve at slutte printeren direkte til computeren.

Der er et problem med USB-kablet eller USB-indgangen.

Løsninger

Hvis USB-kablet ikke kan genkendes, skal du ændre porten eller skifte USB-kablet.

Kan ikke scanne, selvom der er oprettet forbindelse (Mac OS)

Scanning med høj opløsning over et netværk.

Løsninger

Prøv at scanne i en lavere opløsning.

Kan ikke starte scanning fra smartenhed

Sørg for, at smartenheden og printeren er tilsluttet korrekt.

Årsagen og løsningen på problemet varierer afhængigt af, om de er tilsluttet eller ej.

Kontrol af forbindelsesstatus

Brug Epsons udskrivningsapp for at kontrollere forbindelsesstatus for smartenheden og printeren.

Eksempler på Epsons udskrivningsapp



Epson Smart Panel

Søg efter og installer Epsons udskrivningsapp fra App Store eller Google Play, hvis den ikke allerede er installeret.

1. Start Epsons udskrivningsapp på smartenheden.
2. Kontroller, at printernavnet vises i appen.
Når printernavnet vises, er der etableret en forbindelse mellem smartenheden og printeren.
Hvis følgende vises, er der ikke etableret en forbindelse mellem smartenheden og printeren.
 - Printer is not selected.
 - Communication error.

Kontroller følgende, hvis der ikke er etableret en forbindelse.

- Printeren genkendes ikke over en netværksforbindelse
["Kan ikke oprette forbindelse til et netværk"](#) på side 207

Kontroller følgende, hvis der er etableret en forbindelse.

- ❑ Printeren genkendes, men scanningen kan ikke udføres.

[“Kan ikke udskrive, selvom der er oprettet forbindelse \(iOS\)” på side 208](#)

Kan ikke oprette forbindelse til et netværk

Problemet kan være et af følgende problemer.

Der er noget galt med netværksenhederne til Wi-Fi-forbindelsen.

Løsninger

Sluk de enheder, som du vil tilslutte til netværket. Vent i cirka 10 sekunder, og tænd derefter enhederne i følgende rækkefølge; trådløs router, computer eller smartenhed og derefter printer. Flyt printeren og computeren eller smartenheden tættere på den trådløse router for at hjælpe med radiobølgekommunikation, og forsøg derefter at foretage netværksindstillinger igen.

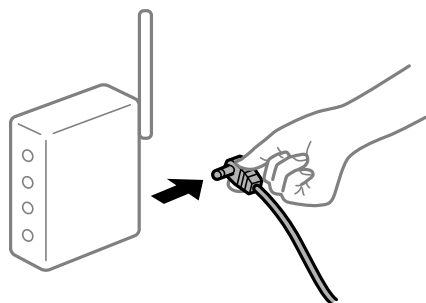

Enheder kan ikke modtage signaler fra den trådløse router, fordi de er placeret for langt fra hinanden.

Løsninger

Når du har flyttet computeren eller smartenheden og printeren tættere på den trådløse router, skal du slukke for den trådløse router og derefter tænde den igen.

Når du ændrer den trådløse router, passer indstillingerne ikke til den nye router.

Løsninger

Foretag forbindelsesindstillingerne igen, så de passer til den nye trådløse router.

➔ [“Ved udskiftning af den trådløse router” på side 282](#)

SSID'erne, der er tilsluttet fra computeren eller smartenheden og computer, er forskellige.

Løsninger

Når du bruger flere trådløse routere samtidigt, eller hvis den trådløse router har flere SSID'er, og der er forbundet enheder til forskellige SSID'er, kan du ikke oprette forbindelse til den trådløse router.

Slut computeren eller smartenheden til samme SSID som printeren.



En privatlivsseparator er tilgængelig på den trådløse router.

Løsninger

De fleste trådløse routere har en privatlivsbeskyttelsesfunktion, som blokerer kommunikation mellem tilsluttede enheder. Hvis du ikke kan kommunikere mellem printeren og computeren eller smartenheden, selvom de er sluttet til samme netværk, skal du deaktivere privatlivsbeskyttelsen på den trådløse router. Du kan læse mere om trådløse routere i den medfølgende vejledning.

IP-adressen er forkert tildelt.

Løsninger

Hvis IP-adressen, der er tildelt printeren, er 169.254.XXX.XXX, og subnetmasken er 255.255.0.0, er IP-adressen muligvis ikke tildelt korrekt.

Vælg **Indstillinger** > **Generelle indstillinger** > **Netværksindstillinger** > **Avanceret** på printerens kontrolpanel, og kontroller derefter IP-adressen og den subnetmaske, der er tildelt printeren.

Genstart den trådløse router, eller nulstil netværksindstillingerne for printeren.

➔ [“Genindstilling af netværksforbindelsen” på side 282](#)

Der er et problem med netværksindstillingerne på smartenheden.

Løsninger

Prøv at få adgang til en hjemmeside fra din smartenhed for at sikre, at smartenhedens netværksindstillinger er korrekte. Hvis du ikke kan få adgang til en hjemmeside, er der et problem på smartenheden.

Kontroller netværksforbindelsen på computeren. Se dokumentationen, der følger med din smartenhed, for at få flere oplysninger.

Kan ikke gemme scannede billeder i den delte mappe

Meddelelser vises på kontrolpanelet

Når der vises fejlmeddelelser på kontrolpanelet, skal du kontrollere selve meddelelsen eller den følgende liste for at løse problemerne.

Meddelelser	Løsninger
DNS-fejl. Tjek DNS-indstillinger.	<p>Kan ikke oprette forbindelse til computeren. Kontroller følgende.</p> <ul style="list-style-type: none"> <input type="checkbox"/> Sørg for, at adressen i listen med kontakter på printeren og adressen til den delte mappe er den samme. <input type="checkbox"/> Hvis computerens IP-adresse er statisk og indstilles manuelt, skal du ændre computernavnet i netværksstien til IP-adressen. Eksempel: \\EPSON02\SCAN til \\192.168.xxx.xxx\SCAN <input type="checkbox"/> Sørg for, at computeren er tændt og ikke er i dvale. Hvis computeren er i dvale, kan du ikke gemme scannede billeder i den delte mappe. <input type="checkbox"/> Deaktiver midlertidigt computerens Firewall- og sikkerhedssoftware. Hvis dette fjerner fejlen, skal du kontrollere indstillingerne i sikkerhedssoftwaren. <input type="checkbox"/> Hvis Offentligt netværk er valgt som netværkssted, du kan ikke gemme de scannede billeder til den delte mappe. Indstil indstillingerne for videresendelse for hver port. <input type="checkbox"/> Hvis du bruger en bærbar computer, og IP-adressen er indstillet som DHCP, kan IP-adressen ændre sig, når du genopretter forbindelse til netværket. Hent IP-adressen igen. <input type="checkbox"/> Sørg for, at DNS-indstillingen er korrekt. Kontakt din netværksadministrator om DNS-indstillingerne. <input type="checkbox"/> Computernavnet og IP-adressen kan variere, når styringstabellen på DNS-serveren ikke opdateres. Kontakt din DNS-serveradministrator.
Fejl ved godkendelse. Tjek e-mailserverens indstillinger.	Sørg for, at brugernavnet og adgangskoden er korrekte på computeren og kontakterne på printeren. Sørg også for, at adgangskoden ikke er udløbet.
Kommunikationsfejl. Kontroller Wi-Fi/netværksforbindelsen.	<p>Kan ikke kommunikere med en netværksmappe, der er registreret på listen med kontakter. Kontroller følgende.</p> <ul style="list-style-type: none"> <input type="checkbox"/> Sørg for, at Brug Microsoft netværksdeling er aktiveret på Web Config. Vælg Netværk > MS-netværk på Web Config. <input type="checkbox"/> Sørg for, at adressen i listen med kontakter på printeren og adressen til den delte mappe er den samme. <input type="checkbox"/> Adgangsrettigheder for brugeren i listen med kontakter skal tilføjes på fanen Deling og fanen Sikkerhed i den delte mappes egenskaber. Også tilladelserne til brugeren skal indstilles til "tilladt".
Filnavnet er allerede i brug. Omdøb filen og scan igen.	Skift filnavnindstillingerne. Ellers skal du flytte eller slette filerne eller ændre filnavnet i den delte mappe.
Scannede filer er for store. Kun XX sider er sendt. Tjek om destinationsmappen har tilstrækkelig plads.	Der er ikke nok diskplads på computeren. Øg den ledige plads på computeren.

Kontrollerer punktet, hvor fejlen opstod

Når du gemmer scannede billeder til den delte mappe, fortsætter gemme-processen som følger. Du kan derefter kontrollere det punkt, hvor fejlen opstod.

Punkter	Drift	Fejlmeddelelser
Forbinde	Tilslut til computeren fra printeren.	DNS-fejl. Tjek DNS-indstillinger.
Logge på computeren	Log på computeren med brugernavnet og adgangskoden.	Fejl ved godkendelse. Tjek e-mailserverens indstillinger.

Punkter	Drift	Fejlmeddelelser
Kontrollerer mappen for at gemme	Kontroller netværksstien til den delte mappe.	Kommunikationsfejl. Kontroller Wi-Fi/netværksforbindelsen.
Kontrollerer filnavnet	Kontroller, om der er en fil med samme navn som den fil, du vil gemme i mappen.	Filnavnet er allerede i brug. Omdøb filen og scan igen.
Skrivning af filen	Skriv en ny fil.	Scannede filer er for store. Kun XX sider er sendt. Tjek om destinationsmappen har tilstrækkelig plads.

Lagring af de scannede billeder tager lang tid

■ Det tager lang tid, før navneoversættelsen svarer til "Domænenavn" og "IP-adresse".

Løsninger

Kontroller følgende punkter.

- Sørg for, at DNS-indstillingen er korrekt.
- Sørg for, at hver DNS-indstilling er korrekt, når du kontrollerer Web Config.
- Sørg for, at DNS-domænenavnet er korrekt.

Det er ikke muligt at sende eller modtage faxer

Det er ikke muligt at sende eller modtage faxer

Følgende årsager kan overvejes.

■ Der er problemer med telefonstikket.

Løsninger

Kontroller, at telefonstikket virker, ved slutte en telefon til det og teste det. Hvis du ikke kan foretage eller modtage opkald, skal du kontakte dit telefonselskab.

■ Der er problemer med tilslutning til telefonlinjen.

Løsninger

Vælg **Indstillinger** > **Generelle indstillinger** > **Faxindstillinger** > **Tjek faxforbindelse** på kontrolpanelet til at køre den automatiske kontrol af faxforbindelsen. Prøv løsningerne i rapporten.

■ Der er opstået en kommunikationsfejl.

Løsninger

Vælg **Lang (9.600bps)** i **Indstillinger** > **Generelle indstillinger** > **Faxindstillinger** > **Grundindstillinger** > **Faxhastig.** på kontrolpanelet.

■ Tilslyttet en DSL-telefonlinje uden DSL-filer.

Løsninger

Hvis du skal oprette forbindelse til en DSL-telefonlinje, skal du bruge et DSL-modem med et indbygget DSL-filer eller installere et særskilt DSL-filer på linjen. Kontakt din DSL-udbyder.

[“Tilslutning til DSL eller ISDN” på side 418](#)

■ Der er problemer med DSL-fileret, når du opretter forbindelse til en DSL-telefonlinje.

Løsninger

Hvis du ikke kan sende eller modtage en fax, skal du slutte printeren direkte til et telefonstik for at se, om der kan sendes en fax fra printeren. Hvis det fungerer, kan problemet skyldes DSL-fileret. Kontakt din DSL-udbyder.

Der kan ikke sendes faxer

Følgende årsager kan overvejes.

■ Forbindelseslinjen er indstillet til PSTN i en facilitet, hvor der bruges privat filialcentra (PBX).

Løsninger

Vælg PBX i **Indstillinger > Generelle indstillinger > Faxindstillinger > Grundindstillinger > Linjetype** på kontrolpanelet.

■ Afsendelse af faxer uden at indtaste en adgangskode i et miljø, hvor en PBX er installeret.

Løsninger

Hvis dit telefonsystem kræver en ekstern adgangskode for at ringe op til en ekstern linje, skal du registrere adgangskoden på printeren og indtaste # (nummertegn) i starten af faxnummeret ved afsendelse.

■ Sidehovedoplysningerne for udgående faxer er ikke registreret.

Løsninger

Vælg **Indstillinger > Generelle indstillinger > Faxindstillinger > Grundindstillinger > Toptekst**, og konfigurer sidehovedoplysningerne. Nogle faxmaskiner afviser automatisk indkommende faxer, som ikke indeholder oplysninger i sidehovedet.

■ Dit opkalds-id er blokeret.

Løsninger

Kontakt din teleudbyder for at fjerne blokeringen af dit opkalds-id. Visse telefoner eller faxmaskiner afviser automatisk anonyme opkald.

■ Modtagerens faxnummer er forkert.

Løsninger

Kontroller, at modtagerens nummer er korrekt registreret på din kontaktliste, eller at du har indtastet det korrekt på tastaturet. Eller bekræft hos modtageren, at faxnummeret er korrekt.

■ Modtagerens faxmaskine er ikke klar til at modtage faxer.

Løsninger

Spørg modtageren, om dennes faxmaskine er klar til at modtage en fax.

■ Utilsigtet afsendelse af en fax ved hjælp af underadressefunktionen.

Løsninger

Kontroller, om du ved et uheld har sendt en fax ved hjælp af underadressefunktionen. Hvis du har valgt en modtager med en underadresse fra kontaktlisten, kan faxen muligvis være sendt ved hjælp af underadressefunktionen.

■ Modtagerens faxmaskine kan ikke modtage faxer ved hjælp af underadressefunktionen.

Løsninger

Ved afsendelse af faxer ved hjælp af underadressefunktionen, bør du spørge modtageren, om deres faxmaskine kan modtage faxer ved hjælp af underadressefunktionen.

■ Underadressen og adgangskoden er forkert.

Løsninger

Når du sender faxer ved hjælp af funktionen til underadresse, skal du kontrollere, at webadressen og adgangskoden er korrekte. Kontroller med modtageren, at webadressen og adgangskoden stemmer overens.

■ De data, der sendes, er for store.

Løsninger

Du kan sende faxer i en mindre datastørrelse ved hjælp af en af følgende metoder.

- Når du sender fax i sort/hvid, skal du aktivere **Send direkte** i **Fax > Faxindstillinger > Fax sendeindstillinger**.

“Afsendelse af mange sider af et sort-hvidt dokument (Send direkte)” på side 129

- Ved brug af den tilsluttede telefon

“Afsendelse af faxmeddelelser ved at ringe op fra den eksterne telefon” på side 126

- Brug, mens røret er lagt på

“Manuel afsendelse af faxer efter bekræftelse af modtagerens status” på side 126

- Ved at separere originalerne

Faxmeddelelser kan ikke modtages

Følgende årsager kan overvejes.

Vi anbefaler også at tjekke printerstatus i **Job/Status**, f.eks. for at se, om printeren aktuelt modtager faxen.

■ Abonnement på en viderestillingstjeneste.

Løsninger

Hvis du abonnerer på en tjeneste til videresendelse af opkald, kan der muligvis ikke modtages faxer på printeren. Kontakt tjenesteudbyderen.

Modtagerindstillinger er indstillet til Manuel, mens en ekstern telefonenhed er sluttet til printeren.

Løsninger

Hvis der er sluttet en ekstern telefonenhed til printeren, og der deles en telefonlinje med printeren, skal du vælge **Indstillinger > Generelle indstillinger > Faxindstillinger > Grundindstillinger** og derefter indstille **Modtagerindstillinger** til **Auto**.

Den ledige hukommelse for indbakken og den fortrolige bakke er ikke nok.

Løsninger

100 modtagne dokumenter er blevet gemt i indbakken og den fortrolige bakke i alt. Slet unødvendige dokumenter.

Computeren, der skal gemme de modtagne faxer, er ikke tændt.

Løsninger

Når du har foretaget indstillinger for at gemme modtagne faxer på en computer, skal du tænde for computeren. Den modtagne fax slettes, når den er gemt på computeren.

Underadressen og adgangskoden er forkert.

Løsninger

Når du modtager faxer ved hjælp af funktionen til underadresse, skal du kontrollere, at webadressen og adgangskoden er korrekte. Kontroller med afsenderen, at webadressen og adgangskoden stemmer overens.

Afsenderens faxnummer er registreret på Afvisningsnummerliste.

Løsninger

Sørg for, at afsenderens nummer kan slettes fra **Afvisningsnummerliste**, før du sletter det. Slet det fra **Indstillinger > Generelle indstillinger > Faxindstillinger > Grundindstillinger > Afvisning-fax > Rediger Afvis-nummerliste**. Eller deaktivér **Afvisningsnummerliste** i **Indstillinger > Generelle indstillinger > Faxindstillinger > Grundindstillinger > Afvisning-fax > Afvisning-fax**. Faxer, der sendes fra numre, der ikke er registreret på denne liste, blokeres, når denne indstilling er aktiveret.

Afsenderens faxnummer er ikke registreret på kontaktlisten.

Løsninger

Angiv afsenderens faxnummer på kontaktlisten. Eller deaktivér **Ikke-registrerede kontaktpersoner** i **Indstillinger > Generelle indstillinger > Faxindstillinger > Grundindstillinger > Afvisning-fax > Afvisning-fax**. Faxer, der sendes fra numre, der ikke er registreret på denne liste, blokeres.

Afsenderen har sendt en fax uden sidehovedoplysninger.

Løsninger



Spørg afsenderen, om sidehovedoplysninger er konfigureret på deres faxmaskine. Eller deaktivér **Faxhoved blank blokeret** i **Indstillinger > Generelle indstillinger > Faxindstillinger > Grundindstillinger > Afvisning-fax > Afvisning-fax**. Faxer, der ikke indeholder sidehovedoplysninger, blokeres, når denne indstilling er aktiveret.

Der kan ikke sendes faxer til en bestemt modtager

Følgende årsager kan overvejes.

Modtagerens maskine bruger lang tid på at svare.

Løsninger

Hvis dit opkald ikke besvares på modtagerens maskine, inden for 50 sekunder efter opringningen fra printeren er afsluttet, resulterer opkaldet i en fejl. Ring op vha. funktionen  (**Lagt på**) eller en tilsluttet telefon for at kontrollere, hvor længe det tager, før du hører en faxtone. Hvis det tager længere end 50 sekunder, skal du tilføje pauser efter faxnummeret for at sende faxen. Tryk på  for at indtaste pausen. Der indtastes en bindestreg som pausetegn. En pause varer ca. tre sekunder. Tilføj flere pauser, hvis det er nødvendigt.

Den indstilling for Faxhastig., der er registreret på kontaktlisten, er forkert.

Løsninger

Vælg modtageren på listen, og vælg derefter **Rediger > Faxhastig. > Lang.(9.600bps)**.

Der kan ikke sendes faxer på et bestemt tidspunkt

Printerens dato og klokkeslæt er forkert.

Løsninger

Vælg **Indstillinger > Generelle indstillinger > Grundindstillinger > Dato/tid-indstillinger**, og indstil derefter korrekt dato og klokkeslæt.

Faxer sendes i den forkerte størrelse

Følgende årsager kan overvejes.

Modtagerens faxmaskine understøtter ikke A3-format.

Løsninger

Inden du sender et dokument i A3-format, skal du spørge modtageren, om vedkommendes faxmaskine understøtter A3-formatet. Hvis **OK (reduceret str)** vises i faxoverførelsesrapporten, understøtter modtagerens faxmaskine ikke A3-formatet. Du kan udskrive en faxoverførelsesrapport fra **Fax** >  (Mere) > **Fax rapport > Sidste overførelse**.

Originalerne er ikke placeret korrekt.

Løsninger

- Sørg for at originalen er placeret korrekt mod justeringsmærkerne.
- Hvis kanten på det scannede billede mangler, skal du flytte originalen lidt væk fra kanten af glaspladen. Du kan ikke scanne området inden for ca. 1,5 (0,06 tommer) mm fra kanten af scannerglaspladen.

➔ [“Placering af originaler” på side 38](#)

Hvis printeren er placeret på et sted, der er nær en lyskilde eller er udsat for direkte sollys, bliver originalstørrelsen muligvis ikke registreret korrekt.

Løsninger

Vælg originalformatet manuelt, og prøv derefter igen.

Der er støv eller snavs på scannerglaspladen eller dokumentmåtten.

Løsninger

Når der scannes fra kontrolpanelet, og der vælges automatisk beskæring af scanningsområdet, skal du fjerne al skidt og støv på scannerglaspladen og dokumentmåtten. Hvis der er skidt eller snavs omkring originalen, udvides scanningsområdet for at få skidt med.

➔ [“Rengøring af scannerglaspladen og dokumentmåtten” på side 164](#)

Originalen er for tynd til automatisk at registrere størrelsen.

Løsninger

Vælg originalformatet manuelt, og prøv derefter igen.

Kan ikke gemme modtagne faxer på en hukommelsesenhed

Følgende årsager kan overvejes.

Indstillingen til at gemme modtagne faxer i ekstern hukommelse er deaktiveret.

Løsninger

Vælg **Indstillinger > Generelle indstillinger > Faxindstillinger > Modtag.indstillinger**, aktiver derefter **Gem til hukommelsesenhed** i hver menu.

En hukommelsesenhed er ikke sluttet til printeren.

Løsninger

Slut en hukommelsesenhed, hvori du har oprettet en mappe til at gemme faxer, til printeren. Når faxerne er gemt på enheden, slettes de fra printerens hukommelse.

Der er ikke nok ledig plads på enheden.

Løsninger

Slet unødvendige data fra enheden for at øge mængden af ledig plads. Eller tilslut en anden enhed med tilstrækkelig ledig plads.

Hukommelsesenheden er skrivebeskyttet.

Løsninger

Kontroller, om enheden er skrivebeskyttet.

Der kan ikke modtages faxer i A3-format

Indstillingen af papirkilde er forkert.

Løsninger

Kontroller, at indstillingen for papirstørrelsen for den papirkilde, som indeholder A3-papir, er blevet sat til A3, og at papirkilden er indstillet til brug sammen med faxfunktionen. Vælg **Indstillinger > Generelle indstillinger > Printerindstillinger > Indstill. for papirkilde > Indstill. for auto valg > Fax**, og kontroller så den eller de aktiverede papirkilder.

Modtagne faxer udskrives ikke

Følgende årsager kan overvejes.

Der opstod en fejl på printeren, f.eks. papirstop.

Løsninger

Ryd printerfejlen, og bed derefter afsenderen om at sende faxen igen.

Udskrivning af modtagne faxer er deaktiveret under de aktuelle indstillinger.

Løsninger

Foretag indstillinger for at udskrive modtagne faxer i **Indstillinger > Generelle indstillinger > Faxindstillinger > Modtag.indstillinger > Gem/videresend-indstillinger**.

Kan ikke sende eller modtage faxer (Windows)

Sørg for, at computeren og printeren er tilsluttet korrekt. Årsagen og løsningen på problemet varierer afhængigt af, om de er tilsluttet eller ej.

Kontrol af forbindelsesstatus

Brug Epson Printer Connection Checker for at kontrollere forbindelsesstatus for computeren og printeren. Du kan muligvis løse problemet afhængigt af resultaterne af tjekket.

1. Dobbeltklik på ikonet **Epson Printer Connection Checker** på skrivebordet.

Epson Printer Connection Checker starter.

Hvis der ikke er noget ikon på skrivebordet, skal du følge nedenstående metoder for at starte Epson Printer Connection Checker.

- Windows 10

Klik på startknappen, og vælg derefter **Epson Software > Epson Printer Connection Checker**.

- Windows 8.1/Windows 8

Indtast programnavnet i søgeamuletten, og vælg så det viste ikon.

- Windows 7

Klik på startknappen, og vælg derefter **Alle programmer > Epson Software > Epson Printer Connection Checker**.

2. Følg vejledningen på skærmen for at kontrollere.

Bemærk:

Hvis printernavnet ikke vises, skal du installere en original Epson-printerdriver.

[“Kontrol af, om en ægte Epson-printerdriver er installeret — Windows” på side 173](#)

Når du har identificeret problemet, skal du følge den løsning, der vises på skærmen.

Hvis du ikke kan løse problemet, skal du kontrollere følgende, afhængigt af din situation.

- Printeren genkendes ikke over en netværksforbindelse
[“Kan ikke oprette forbindelse til et netværk” på side 193](#)
- Printeren genkendes ikke ved hjælp af en USB-forbindelse
[“Printeren kan ikke oprette forbindelse via USB \(Windows\)” på side 195](#)
- Printeren genkendes, men udskrivningen kan ikke udføres.
[“Kan ikke udskrive, selvom der er oprettet forbindelse \(Windows\)” på side 196](#)

Kan ikke oprette forbindelse til et netværk

Problemet kan være et af følgende problemer.

Der er noget galt med netværksenhederne til Wi-Fi-forbindelsen.

Løsninger

Sluk de enheder, som du vil tilslutte til netværket. Vent i cirka 10 sekunder, og tænd derefter enhederne i følgende rækkefølge; trådløs router, computer eller smartenhed og derefter printer. Flyt printeren og computeren eller smartenheden tættere på den trådløse router for at hjælpe med radiobølgekommunikation, og forsøg derefter at foretage netværksindstillinger igen.

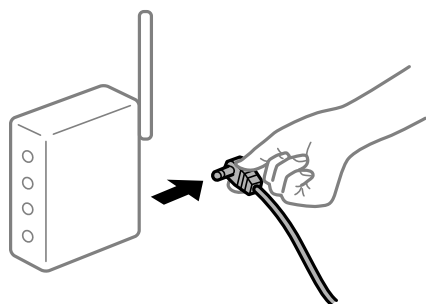

Enheder kan ikke modtage signaler fra den trådløse router, fordi de er placeret for langt fra hinanden.

Løsninger

Når du har flyttet computeren eller smartenheden og printeren tættere på den trådløse router, skal du slukke for den trådløse router og derefter tænde den igen.

Når du ændrer den trådløse router, passer indstillingerne ikke til den nye router.

Løsninger

Foretag forbindelsesindstillingerne igen, så de passer til den nye trådløse router.

➔ [“Ved udskiftning af den trådløse router” på side 282](#)

SSID'erne, der er tilsluttet fra computeren eller smartenheden og computer, er forskellige.

Løsninger

Når du bruger flere trådløse routere samtidigt, eller hvis den trådløse router har flere SSID'er, og der er forbundet enheder til forskellige SSID'er, kan du ikke oprette forbindelse til den trådløse router.

Slut computeren eller smartenheden til samme SSID som printeren.

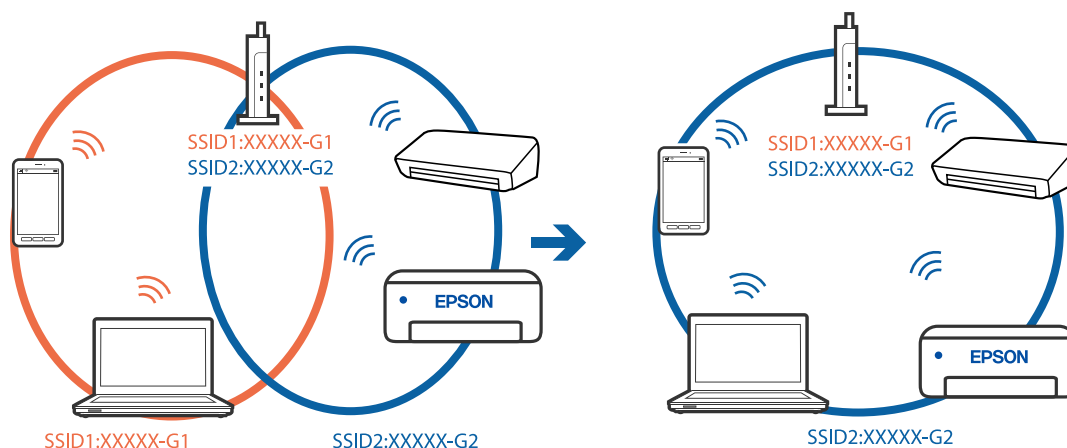

En privatlivsseparator er tilgængelig på den trådløse router.

Løsninger

De fleste trådløse routere har en privatlivsbeskyttelsesfunktion, som blokerer kommunikation mellem tilsluttede enheder. Hvis du ikke kan kommunikere mellem printeren og computeren eller smartenheden, selvom de er sluttet til samme netværk, skal du deaktivere privatlivsbeskyttelsen på den trådløse router. Du kan læse mere om trådløse routere i den medfølgende vejledning.

IP-adressen er forkert tildelt.

Løsninger

Hvis IP-adressen, der er tildelt printeren, er 169.254.XXX.XXX, og subnetmasken er 255.255.0.0, er IP-adressen muligvis ikke tildelt korrekt.

Vælg **Indstillinger** > **Generelle indstillinger** > **Netværksindstillinger** > **Avanceret** på printerens kontrolpanel, og kontroller derefter IP-adressen og den subnetmaske, der er tildelt printeren.

Genstart den trådløse router, eller nulstil netværksindstillingerne for printeren.

➔ [“Genindstilling af netværksforbindelsen” på side 282](#)

Der er et problem med netværksindstillingerne på computeren.

Løsninger

Prøv at få adgang til en hjemmeside fra din computer for at sikre, at computerens netværksindstillinger er korrekte. Hvis du ikke kan få adgang til en hjemmeside, er der et problem på computeren.

Kontroller netværksforbindelsen på computeren. Se den dokumentation, der følger med computeren, for at få flere oplysninger.

Printeren er blevet tilsluttet af Ethernet ved hjælp af enheder, der understøtter IEEE 802.3az (energieffektivt Ethernet).

Løsninger

Når du forbinder printeren med Ethernet ved hjælp af enheder, der understøtter IEEE 802.3az (energieffektivt Ethernet), kan der forekomme følgende problemer afhængigt af det hub eller den router, du bruger.

- Forbindelsen bliver ustabil — printeren opretter forbindelse, som herefter afbrydes, og dette gentages.
- Kan ikke oprette forbindelse til printeren.
- Kommunikations hastigheden bliver langsom.

Følg trinene herunder for at deaktivere IEEE 802.3az for printeren, og tilslut derefter igen.

1. Fjern det Ethernet-kabel, der er tilsluttet computeren og printeren.
2. Hvis IEEE 802.3az for computeren er aktiveret, skal du deaktivere det.
Se den dokumentation, der følger med computeren, for at få flere oplysninger.
3. Opret forbindelse mellem computeren og printeren direkte vha. et Ethernet-kabel.
4. Udskriv en netværksforbindelsesrapport på printeren.
[“Udskrivning af en netværksforbindelsesrapport” på side 299](#)
5. Kontroller printerens IP-adresse på netværksforbindelsesrapporten.
6. Gå til Web Config på computeren.
Start en webbrowser, og indtast så printerens IP-adresse.
[“Sådan køres Web Config i en webbrowser” på side 322](#)
7. Vælg fanen **Netværk** > **Kabelbaseret LAN**.
8. Vælg **Fra** ved punktet **IEEE 802.3az**.
9. Klik på **Næste**.
10. Klik på **OK**.
11. Fjern det Ethernet-kabel, der er tilsluttet computeren og printeren.
12. Hvis du har deaktiveret IEEE 802.3az for computeren i trin 2, skal du aktivere det.
13. Slut de Ethernet-kabler, du fjernede i trin 1, til computeren og printeren.

Hvis problemet stadig opstår, kan det være andre enheder end printeren, som forårsager problemet.

Printeren kan ikke oprette forbindelse via USB (Windows)

Følgende årsager kan overvejes.

■ USB-kablet er ikke sat korrekt i stikkontakten.

Løsninger

Sæt USB-kablet helt ind i printeren og computeren.

■ Der er opstået et problem med USB-hub'en.

Løsninger

Hvis du bruger en USB-hub, skal du prøve at slutte printeren direkte til computeren.

■ Der er et problem med USB-kablet eller USB-indgangen.

Løsninger

Hvis USB-kablet ikke kan genkendes, skal du ændre porten eller skifte USB-kablet.

Kan ikke sende eller modtage faxer, selvom der er oprettet forbindelse (Windows)

■ Softwaren er ikke installeret.

Løsninger

Sørg for, at PC-FAX-driveren er installeret på computeren. PC-FAX-driveren er installeret sammen med FAX Utility. Følg trinene herunder for at kontrollere, om den er installeret.

Sørg for, at printeren (faxmaskinen) vises under **Enheder og printere, Printer** eller **Printere og anden hardware**. Printeren (faxmaskinen) vises som "EPSON XXXXX (FAX)". Hvis printeren (faxmaskinen) ikke vises, skal du afinstallere og så geninstallere FAX Utility. Der er oplysninger om, hvordan **Enheder og printere, Printer** eller **Printere og anden hardware** åbnes, nedenfor.

Windows 10

Klik på startknappen, og vælg **Windows-system > Kontrolpanel > Vis enheder og printere i Hardware og lyd**.

Windows 8.1/Windows 8

Vælg **Skrivebord > Indstillinger > Kontrolpanel > Vis enheder og printere i Hardware og lyd eller Hardware**.

Windows 7

Klik på startknappen, og vælg **Kontrolpanel > Vis enheder og printere i Hardware og lyd eller Hardware**.

Windows Vista

Klik på startknappen, og vælg **Kontrolpanel > Printere i Hardware og lyd**.

Windows XP

Klik på knappen Start, og vælg **Indstillinger > Kontrolpanel > Printere og anden hardware > Printere og faxenheder**.

■ Brugergodkendelse mislykkedes, når der sendes en faxmeddelelse fra en computer.

Løsninger

Angiv brugernavn og adgangskode i printerdriveren. Når du sender en fax fra en computer, udføres der brugergodkendelse med det brugernavn og den adgangskode, der er indstillet i printerdriveren, når den sikkerhedsfunktion, der tillader administratorer at forhindre brugere i at ændre printerens faxfunktion, er indstillet.

Der er problemer med faxforbindelsen og faxindstillingerne.

Løsninger

Prøv opløsningerne for faxforbindelsen og faxindstillingerne.

Kan ikke sende eller modtage faxer (Mac OS)

Sørg for, at computeren og printeren er tilsluttet korrekt. Årsagen og løsningen på problemet varierer afhængigt af, om de er tilsluttet eller ej.

Kontrol af forbindelsesstatus

Brug EPSON Status Monitor for at kontrollere forbindelsesstatus for computeren og printeren.

1. Vælg **Systemindstillinger** i menuen Apple > **Printere & Scannere** (eller **Udskriv & Scan, Udskriv & Fax**), og vælg derefter printeren.
2. Klik på **Indstillinger & Forsyninger > Værktøj > Åbn printerværktøj**.
3. Klik på **EPSON Status Monitor**.

Når de resterende blækniveauer vises, er der etableret en forbindelse mellem computeren og printeren.

Kontroller følgende, hvis der ikke er etableret en forbindelse.

- Printeren genkendes ikke over en netværksforbindelse
“Kan ikke oprette forbindelse til et netværk” på side 201
- Printeren genkendes ikke ved hjælp af en USB-forbindelse
“Printeren kan ikke oprette forbindelse via USB (Mac OS)” på side 204

Kontroller følgende, hvis der er etableret en forbindelse.

- Printeren genkendes, men udskrivningen kan ikke udføres.
“Kan ikke udskrive, selvom der er oprettet forbindelse (Mac OS)” på side 204

Kan ikke oprette forbindelse til et netværk

Problemet kan være et af følgende problemer.

Der er noget galt med netværksenhederne til Wi-Fi-forbindelsen.

Løsninger

Sluk de enheder, som du vil tilslutte til netværket. Vent i cirka 10 sekunder, og tænd derefter enhederne i følgende rækkefølge; trådløs router, computer eller smartenhed og derefter printer. Flyt printeren og

computeren eller smartenheden tættere på den trådløse router for at hjælpe med radiobølgekommunikation, og forsøg derefter at foretage netværksindstillinger igen.



Enheder kan ikke modtage signaler fra den trådløse router, fordi de er placeret for langt fra hinanden.

Løsninger

Når du har flyttet computeren eller smartenheden og printeren tættere på den trådløse router, skal du slukke for den trådløse router og derefter tænde den igen.

Når du ændrer den trådløse router, passer indstillingerne ikke til den nye router.

Løsninger

Foretag forbindelsesindstillingerne igen, så de passer til den nye trådløse router.

➔ [“Ved udskiftning af den trådløse router” på side 282](#)

SSID'erne, der er tilsluttet fra computeren eller smartenheden og computer, er forskellige.

Løsninger

Når du bruger flere trådløse routere samtidigt, eller hvis den trådløse router har flere SSID'er, og der er forbundet enheder til forskellige SSID'er, kan du ikke oprette forbindelse til den trådløse router.

Slut computeren eller smartenheden til samme SSID som printeren.

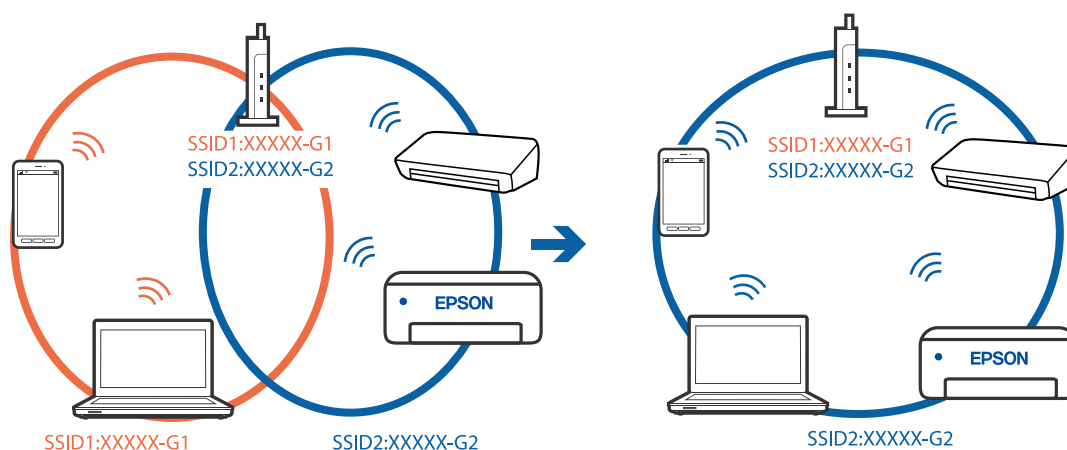

En privatlivsseparator er tilgængelig på den trådløse router.

Løsninger

De fleste trådløse routere har en privatlivsbeskyttelsesfunktion, som blokerer kommunikation mellem tilsluttede enheder. Hvis du ikke kan kommunikere mellem printeren og computeren eller smartenheden,

selvom de er sluttet til samme netværk, skal du deaktivere privatlivsbeskyttelsen på den trådløse router. Du kan læse mere om trådløse routere i den medfølgende vejledning.

IP-adressen er forkert tildelt.

Løsninger

Hvis IP-adressen, der er tildelt printeren, er 169.254.XXX.XXX, og subnetmasken er 255.255.0.0, er IP-adressen muligvis ikke tildelt korrekt.

Vælg **Indstillinger** > **Generelle indstillinger** > **Netværksindstillinger** > **Avanceret** på printerens kontrolpanel, og kontroller derefter IP-adressen og den subnetmaske, der er tildelt printeren.

Genstart den trådløse router, eller nulstil netværksindstillingerne for printeren.

➔ [“Genindstilling af netværksforbindelsen” på side 282](#)

Der er et problem med netværksindstillingerne på computeren.

Løsninger

Prøv at få adgang til en hjemmeside fra din computer for at sikre, at computerens netværksindstillinger er korrekte. Hvis du ikke kan få adgang til en hjemmeside, er der et problem på computeren.

Kontroller netværksforbindelsen på computeren. Se den dokumentation, der følger med computeren, for at få flere oplysninger.

Printeren er blevet tilsluttet af Ethernet ved hjælp af enheder, der understøtter IEEE 802.3az (energieffektivt Ethernet).

Løsninger

Når du forbinder printeren med Ethernet ved hjælp af enheder, der understøtter IEEE 802.3az (energieffektivt Ethernet), kan der forekomme følgende problemer afhængigt af det hub eller den router, du bruger.

- Forbindelsen bliver ustabil — printeren opretter forbindelse, som herefter afbrydes, og dette gentages.
- Kan ikke oprette forbindelse til printeren.
- Kommunikations hastigheden bliver langsom.

Følg trinene herunder for at deaktivere IEEE 802.3az for printeren, og tilslut derefter igen.

1. Fjern det Ethernet-kabel, der er tilsluttet computeren og printeren.
2. Hvis IEEE 802.3az for computeren er aktiveret, skal du deaktivere det.
Se den dokumentation, der følger med computeren, for at få flere oplysninger.
3. Opret forbindelse mellem computeren og printeren direkte vha. et Ethernet-kabel.
4. Udskriv en netværksforbindelsesrapport på printeren.
[“Udskrivning af en netværksforbindelsesrapport” på side 299](#)
5. Kontroller printerens IP-adresse på netværksforbindelsesrapporten.
6. Gå til Web Config på computeren.
Start en webbrowser, og indtast så printerens IP-adresse.

“Sådan køres Web Config i en webbrowser” på side 322

7. Vælg fanen **Netværk** > **Kabelbaseret LAN**.
 8. Vælg **Fra** ved punktet **IEEE 802.3az**.
 9. Klik på **Næste**.
 10. Klik på **OK**.
 11. Fjern det Ethernet-kabel, der er tilsluttet computeren og printeren.
 12. Hvis du har deaktiveret IEEE 802.3az for computeren i trin 2, skal du aktivere det.
 13. Slut de Ethernet-kabler, du fjernede i trin 1, til computeren og printeren.
- Hvis problemet stadig opstår, kan det være andre enheder end printeren, som forårsager problemet.

Printeren kan ikke oprette forbindelse via USB (Mac OS)

Følgende årsager kan overvejes.

■ **USB-kablet er ikke sat korrekt i stikkontakten.**

Løsninger

Sæt USB-kablet helt ind i printeren og computeren.

■ **Der er opstået et problem med USB-hub'en.**

Løsninger

Hvis du bruger en USB-hub, skal du prøve at slutte printeren direkte til computeren.

■ **Der er et problem med USB-kablet eller USB-indgangen.**

Løsninger

Hvis USB-kablet ikke kan genkendes, skal du ændre porten eller skifte USB-kablet.

Kan ikke sende eller modtage, selvom der er oprettet forbindelse (Mac OS)

■ **Softwaren er ikke installeret.**

Løsninger

Sørg for, at PC-FAX-driveren er installeret på computeren. PC-FAX-driveren er installeret sammen med FAX Utility. Følg trinene herunder for at kontrollere, om den er installeret.

Vælg **Systemindstillinger** fra Apple-menuen > **Printere & Scannere** (eller **Udskriv & Scan, Udskriv & Fax**), og sørg derefter for at printeren (faxen) vises. Printeren (fax) vises som "FAX XXXX (USB)" eller "FAX XXXX (IP)". Klik på [+], og tilføj printeren (fax), hvis printeren (fax) ikke kan ses.

PC-FAX-driveren er sat på pause.

Løsninger

Vælg **Systemindstillinger** fra Apple-menuen > **Printere og scannere** (eller **Udskriv og scan, Udskriv og fax**), og dobbeltklik derefter på printeren (faxen). Hvis printeren er sat på pause, skal du klikke på **Genoptag** (eller **Genoptag printer**).

Brugergodkendelse mislykkedes, når der sendes en faxmeddelelse fra en computer.

Løsninger

Angiv brugernavn og adgangskode i printerdriveren. Når du sender en fax fra en computer, udføres der brugergodkendelse med det brugernavn og den adgangskode, der er indstillet i printerdriveren, når den sikkerhedsfunktion, der tillader administratorer at forhindre brugere i at ændre printerens faxfunktion, er indstillet.

Der er problemer med faxforbindelsen og faxindstillingerne.

Løsninger

Prøv opløsningerne for faxforbindelsen og faxindstillingerne.

Fejlkode vist i statusmenuen

Hvis et job ikke gennemføres, skal du kontrollere den fejlkode, som vises i oversigten for hvert job. Du kan kontrollere fejlkoden ved at trykke på knappen  og så vælge **Job-status**. Følgende tabel indeholder en oversigt over problemer og deres løsninger.

Kode	Problem	Løsning
001	Produktet blev slukket pga. en strømafbrydelse.	-
101	Hukommelsen er fuld.	<p>Prøv nedenstående metoder for at reducere udskriftsjobbets størrelse.</p> <ul style="list-style-type: none"> <input type="checkbox"/> Reducer udskriftskvaliteten og opløsningen. <input type="checkbox"/> Skift indstillingerne for format. <input type="checkbox"/> Reducer antallet af billeder, bogstaver eller skrifttyper, som bruges i udskriftsjobbet.
102	Sætvis udskrivning er mislykket pga. mangel på ledig hukommelse.	<ul style="list-style-type: none"> <input type="checkbox"/> Vælg Indstillinger > Generelle indstillinger > Systemadministration > Ryd data fra intern hukom. > PDL Skrifttype makro, og slet derefter de skrifttyper og makroer, du har downloadet. <input type="checkbox"/> Prøv nedenstående metoder for at reducere udskriftsjobbets størrelse. Hvis du ikke vil bruge disse metoder, skal du prøve at udskrive en kopi ad gangen. <ul style="list-style-type: none"> <input type="checkbox"/> Reducer udskriftskvaliteten og opløsningen. <input type="checkbox"/> Skift indstillingerne for format. <input type="checkbox"/> Reducer antallet af billeder, bogstaver eller skrifttyper, som bruges i udskriftsjobbet.

Kode	Problem	Løsning
103	Udskriftskvaliteten er blevet reduceret pga. mangel på ledig hukommelse.	<p>Hvis du ikke vil reducere udskriftskvaliteten, skal du prøve følgende metoder til at reducere størrelsen af udskriftsjobbet.</p> <ul style="list-style-type: none"> <input type="checkbox"/> Skift indstillingerne for format. <input type="checkbox"/> Reducer antallet af billeder, bogstaver eller skrifttyper, som bruges i udskriftsjobbet.
104	Udskrivning i omvendt rækkefølge er mislykket pga. mangel på ledig hukommelse.	<ul style="list-style-type: none"> <input type="checkbox"/> Vælg Indstillinger > Generelle indstillinger > Systemadministration > Ryd data fra intern hukom. > PDL Skrifttype makro, og slet derefter de skrifttyper og makroer, du har downloadet. <input type="checkbox"/> Hvis du vil udskrive i omvendt rækkefølge, skal du prøve følgende metoder til at reducere størrelsen af udskriftsjobbet. <ul style="list-style-type: none"> <input type="checkbox"/> Reducer udskriftskvaliteten og opløsningen. <input type="checkbox"/> Skift indstillingerne for format. <input type="checkbox"/> Reducer antallet af billeder, bogstaver eller skrifttyper, som bruges i udskriftsjobbet.
106	Der kan ikke udskrives fra computeren pga. indstillinger for adgangskontrol.	Kontakt din printeradministrator.
107	Brugergodkendelse mislykkedes. Jobbet er blevet annulleret.	<ul style="list-style-type: none"> <input type="checkbox"/> Kontroller, at brugernavnet og adgangskoden er korrekte. <input type="checkbox"/> Vælg Indstillinger > Generelle indstillinger > Systemadministration > Sikkerhedsindst. > Adgangskontrol. Aktiver brugerbegrænsningsfunktionen, og udfør derefter jobbet uden godkendelsesoplysninger.
108	Fortrolige jobdata blev slettet, da der blev slukket for printeren.	-
109	Den modtagne fax var allerede slettet.	-
110	Jobbet blev kun udskrevet på en side, fordi det ilagte papir ikke understøtter dobbeltsidet udskrivning.	Hvis du vil foretage 2-sidet udskrivning, skal du lægge papir i, som understøtter 2-sidet udskrivning.
111	Der er ikke så megen ledig hukommelse tilbage.	<p>Prøv nedenstående metoder for at reducere udskriftsjobbets størrelse.</p> <ul style="list-style-type: none"> <input type="checkbox"/> Reducer udskriftskvaliteten og opløsningen. <input type="checkbox"/> Skift indstillingerne for format. <input type="checkbox"/> Reducer antallet af billeder, bogstaver eller skrifttyper, som bruges i udskriftsjobbet.
120	Kan ikke kommunikere med den server, der er tilsluttet ved hjælp af en åben platform.	Sørg for, at der ikke er fejl på serveren eller netværket.

Kode	Problem	Løsning
201	Hukommelsen er fuld.	<ul style="list-style-type: none"> <input type="checkbox"/> Udskriv modtagne faxer fra Job-status i Job/Status. <input type="checkbox"/> Slet modtagne faxer, som er gemt i indbakken, fra Job-status i Job/Status. <input type="checkbox"/> Hvis du sender en sort/hvid fax til en enkelt destination, kan du sende den vha. funktionen Send direkte. <input type="checkbox"/> Opdel dine originaler i to eller flere stakke for at sende dem ad flere omgange.
202	Linjen blev afbrudt af modtagerens maskine.	Vent lidt, og prøv så igen.
203	Produktet kan ikke registrere opkaldstone.	<ul style="list-style-type: none"> <input type="checkbox"/> Kontroller, at telefonkablet er sluttet korrekt til, og at telefonlinjen virker. <input type="checkbox"/> Når printeren er sluttet til et PBX-telefonsystem eller terminalkort, skal du ændre indstillingen for Linjetype til PBX. <input type="checkbox"/> Vælg Indstillinger > Generelle indstillinger > Faxindstillinger > Grundindstillinger > Sporing af opkaldstone, og deaktiver derefter ringetoneindstillingen.
204	Den modtagende maskine er optaget.	<ul style="list-style-type: none"> <input type="checkbox"/> Vent lidt, og prøv så igen. <input type="checkbox"/> Kontroller modtagerens faxnummer.
205	Den modtagende maskine svarer ikke.	Vent lidt, og prøv så igen.
206	Telefonkablet er ikke sluttet korrekt til LINE- og EXT-porten på produktet.	Kontroller forbindelsen af LINE-porten og EXT-porten på printeren.
207	Produktet er ikke sluttet til telefonlinjen.	Slut telefonkablet til telefonlinjen.
208	Faxen kunne ikke sendes til nogle af de angivne modtagere.	Udskriv en Faxlog- eller Sidste overførsel- rapport med en faxhistorik fra Fax rapport i fax-tilstanden for at kontrollere den mislykkede destination. Når indstillingen Gem fejldata er aktiveret, kan du gensende en fax fra Job-status i Job/Status .
301	Der er ikke nok ledig lagerplads til at gemme dataene på hukommelsesenheden.	<ul style="list-style-type: none"> <input type="checkbox"/> Øg lagerpladsen på hukommelsesenheden. <input type="checkbox"/> Reducer antallet af dokumenter. <input type="checkbox"/> Reducer scanningsopløsningen, eller øg komprimeringsforholdet for at reducere størrelsen af det scannede billede.
302	Hukommelsesenheden er skrivebeskyttet.	Deaktiver skrivebeskyttelsen på hukommelsesenheden.
303	Der er ikke oprettet en mappe til at gemme det scannede billede.	Isæt en anden hukommelsesenhed.
304	Hukommelsesenheden er blevet fjernet.	Sæt hukommelsesenheden i igen.
305	Der opstod en fejl, da dataene blev gemt på hukommelsesenheden.	Hvis der søges adgang til den eksterne enhed fra en computer, skal du vente lidt og derefter prøve igen.
306	Hukommelsen er fuld.	Vent til andre igangværende job er færdige.

Kode	Problem	Løsning
311	Der opstod en DNS-fejl.	<ul style="list-style-type: none"> <input type="checkbox"/> Vælg Indstillinger > Generelle indstillinger > Netværksindstillinger > Avanceret > TCP/IP, og kontroller derefter DNS-indstillingerne. <input type="checkbox"/> Kontroller DNS-indstillingerne for serveren, computeren eller adgangspunktet.
312	Der opstod en godkendelsesfejl.	Vælg Indstillinger > Generelle indstillinger > Netværksindstillinger > Avanceret > E-mail-server > Serverindstillinger , og kontroller derefter serverindstillingerne.
313	Der opstod en kommunikationsfejl.	<ul style="list-style-type: none"> <input type="checkbox"/> Udskriv en rapport om netværksforbindelse for at kontrollere, om printeren er forbundet til netværket. <input type="checkbox"/> Vælg Indstillinger > Generelle indstillinger > Netværksindstillinger > Avanceret > E-mail-server > Serverindstillinger for at kontrollere indstillinger for e-mailserveren. Du kan kontrollere årsagen til fejlen ved at køre kontrol af forbindelser. <input type="checkbox"/> Godkendelsesmetoden til indstillingerne og e-mailserveren er ikke den samme. Hvis du vælger Fra som godkendelsesmetode, skal du sørge for at e-mailserverens godkendelsesmetode ikke er indstillet til "Ingen".
314	Dataenes størrelse overskrider den maksimale størrelse for tilknyttede filer.	<ul style="list-style-type: none"> <input type="checkbox"/> Øg indstillingen for Maks.str. på vedhæft. under scanningsindstillingerne. <input type="checkbox"/> Reducer scanningsopløsningen, eller øg komprimeringsforholdet for at reducere størrelsen af det scannede billede.
315	Hukommelsen er fuld.	Prøv igen, når de igangværende job er færdige.
316	Der er opstået en fejl under e-mailkryptering.	<ul style="list-style-type: none"> <input type="checkbox"/> Sørg for, at indstillingen af krypteringscertifikatet er korrekt. <input type="checkbox"/> Sørg for, at printerens tidsindstilling er korrekt.
317	Der er opstået en fejl under e-mailsignatur.	<ul style="list-style-type: none"> <input type="checkbox"/> Sørg for, at indstillingen for underskrivelsescertifikat er korrekt. <input type="checkbox"/> Sørg for, at printerens tidsindstilling er korrekt.
321	Der opstod en DNS-fejl.	<ul style="list-style-type: none"> <input type="checkbox"/> Vælg Indstillinger > Generelle indstillinger > Netværksindstillinger > Avanceret > TCP/IP, og kontroller derefter DNS-indstillingerne. <input type="checkbox"/> Kontroller DNS-indstillingerne for serveren, computeren eller adgangspunktet.
322	Der opstod en godkendelsesfejl.	Kontroller indstillingerne for Placering .
323	Der opstod en kommunikationsfejl.	<ul style="list-style-type: none"> <input type="checkbox"/> Kontroller indstillingerne for Placering. <input type="checkbox"/> Udskriv en rapport om netværksforbindelse for at kontrollere, om printeren er forbundet til netværket.

Kode	Problem	Løsning
324	Der findes allerede en fil med det samme navn i den angivne mappe.	<input type="checkbox"/> Slet filen med det samme navn. <input type="checkbox"/> Skift præfikset for filnavnet i Filindstillinger .
325 326	Der er ikke nok ledig lagerplads i den angivne mappe.	<input type="checkbox"/> Øg lagerpladsen i den angivne mappe. <input type="checkbox"/> Reducer antallet af dokumenter. <input type="checkbox"/> Reducer scanningsopløsningen, eller øg komprimeringsforholdet for at reducere størrelsen af det scannede billede.
327	Hukommelsen er fuld.	Vent til andre igangværende job er færdige.
328	Destinationen var forkert, eller også findes den ikke.	Kontroller indstillingerne for Placering .
330	Der er opstået en fejl under sikker FTPS/FTPS-forbindelse.	<input type="checkbox"/> Kontroller placeringen i destinationsindstillingerne. <input type="checkbox"/> Kør Web Config og opdater derefter rodcertifikatet. <input type="checkbox"/> Kør Web Config, og importer eller opdater derefter CA-certifikatet. Hvis fejlen ikke kan ryddes, skal du indstille certifikatverifikationen til at være slået fra i destinationsindstillingerne.
331	Der opstod en kommunikationsfejl, da destinationslisten blev hentet.	Udskriv en rapport om netværksforbindelse for at kontrollere, om printeren er forbundet til netværket.
332	Der er ikke nok ledig lagerplads til at gemme det scannede billede på destinationen.	Reducer antallet af dokumenter.
333	Destinationen kunne ikke findes, fordi destinationsoplysningerne blev overført til serveren, inden det scannede billede blev sendt.	Vælg destinationen igen.
334	Der opstod en fejl under afsendelse af det scannede billede.	-
341	Der opstod en kommunikationsfejl.	<input type="checkbox"/> Kontroller forbindelserne for printeren og computeren. Hvis forbindelsen oprettes over et netværk, skal du udskrive en rapport om netværksforbindelsen for at kontrollere, om printeren er forbundet til netværket. <input type="checkbox"/> Sørg for, at Document Capture Pro er installeret på computeren.
350	Der opstod en FTPS/HTTPS-certifikatfejl.	<input type="checkbox"/> Sørg for, at indstillingerne for dato/klokkeslæt og tidsforskel er korrekte. <input type="checkbox"/> Kør Web Config og opdater derefter rodcertifikatet. <input type="checkbox"/> Kør Web Config, og importer eller opdater derefter CA-certifikatet. Hvis fejlen ikke kan ryddes, skal du indstille certifikatverifikationen til at være slået fra i destinationsindstillingerne.

Kode	Problem	Løsning
401	Der er ikke nok ledig lagerplads til at gemme dataene på hukommelsesenheden.	Øg lagerpladsen på hukommelsesenheden.
402	Hukommelsesenheden er skrivebeskyttet.	Deaktiver skrivebeskyttelsen på hukommelsesenheden.
404	Hukommelsesenheden er blevet fjernet.	Sæt hukommelsesenheden i igen.
405	Der opstod en fejl, da dataene blev gemt på hukommelsesenheden.	<ul style="list-style-type: none"> <input type="checkbox"/> Sæt hukommelsesenheden i igen. <input type="checkbox"/> Brug en anden hukommelsesenhed, hvor du har oprettet en mappe ved hjælp af funktionen Opret mappe til Gem.
411	Der opstod en DNS-fejl.	<ul style="list-style-type: none"> <input type="checkbox"/> Vælg Indstillinger > Generelle indstillinger > Netværksindstillinger > Avanceret > TCP/IP, og kontroller derefter DNS-indstillingerne. <input type="checkbox"/> Kontroller DNS-indstillingerne for serveren, computeren eller adgangspunktet.
412	Der opstod en godkendelsesfejl.	Vælg Indstillinger > Generelle indstillinger > Netværksindstillinger > Avanceret > E-mail-server > Serverindstillinger , og kontroller derefter serverindstillingerne.
413	Der opstod en kommunikationsfejl.	<ul style="list-style-type: none"> <input type="checkbox"/> Vælg Indstillinger > Generelle indstillinger > Netværksindstillinger > Avanceret > E-mail-server > Serverindstillinger for at kontrollere indstillinger for e-mailserveren. Du kan kontrollere årsagen til fejlen ved at køre kontrol af forbindelser. <input type="checkbox"/> Godkendelsesmetoden til indstillingerne og e-mailserveren er ikke den samme. Hvis du vælger Fra som godkendelsesmetode, skal du sørge for at e-mailserverens godkendelsesmetode ikke er indstillet til "Ingen". <input type="checkbox"/> Udskriv en rapport om netværksforbindelse for at kontrollere, om printeren er forbundet til netværket.
421	Der opstod en DNS-fejl.	<ul style="list-style-type: none"> <input type="checkbox"/> Vælg Indstillinger > Generelle indstillinger > Netværksindstillinger > Avanceret > TCP/IP, og kontroller derefter DNS-indstillingerne. <input type="checkbox"/> Kontroller DNS-indstillingerne for serveren, computeren eller adgangspunktet.
422	Der opstod en godkendelsesfejl.	Vælg Indstillinger > Generelle indstillinger > Faxindstillinger > Modtag.indstillinger > Gem/videresend-indstillinger , og kontroller derefter indstillingerne til mappen valgt i Gem/videresend indstillinger .

Kode	Problem	Løsning
423	Der opstod en kommunikationsfejl.	<ul style="list-style-type: none"> <input type="checkbox"/> Udskriv en rapport om netværksforbindelse for at kontrollere, om printeren er forbundet til netværket. <input type="checkbox"/> Vælg Indstillinger > Generelle indstillinger > Faxindstillinger > Modtag.indstillinger > Gem/videresend-indstillinger, og kontroller derefter indstillingerne til mappen valgt i Gem/videresend indstillinger.
425	Der er ikke nok ledig lagerplads i den mappe, som dokumentet skal videresendes til.	Øg lagerpladsen i den mappe, som dokumentet skal videresendes til.
428	Destinationen var forkert, eller også findes den ikke.	Vælg Indstillinger > Generelle indstillinger > Faxindstillinger > Modtag.indstillinger > Gem/videresend-indstillinger , og kontroller derefter indstillingerne til mappen valgt i Gem/videresend indstillinger .

Kan ikke betjene printeren som forventet

Driften er langsom

Udskrivningen går for langsomt

Følgende årsager kan overvejes.

■ Der kører unødvendige applikationer.

Løsninger

Luk eventuelle unødvendige applikationer på din computer eller smartenhed.

■ Udskriftskvaliteten er indstillet til høj.

Løsninger

Reducer kvalitetsindstillingen.

■ Tovejsudskrivning er deaktiveret.

Løsninger

Aktiver tovejsindstillingen (eller højhastighedsindstillingen). Når denne indstilling er aktiveret, udskrives der, når printheadet bevæges i begge retninger, og udskrivningshastigheden øges.

Kontrolpanel

Vælg **Indstillinger > Generelle indstillinger > Printerindstillinger**, og aktiver derefter **Tovejs**.

Windows

Vælg **Tovejsudskrivning** i fanen **Flere indstillinger** i printerdriveren.

Mac OS

Vælg **Systemindstillinger** i menuen Apple > **Printere & Scannere** (eller **Udskriv & Scan**, **Udskriv & Fax**), og vælg derefter printeren. Klik på **Indstillinger & Forsyninger** > **Indstillinger** (eller **Driver**). Vælg **Til** for indstillingen **Tovejsudskrivning**.

Lydsvag tilst. er aktiveret.

Løsninger

Deaktiver **Lydsvag tilst.**. Udskrivningshastigheden sænkes, når printeren kører i **Lydsvag tilst.**.

Kontrolpanel

Vælg  fra startskærmen, og vælg så **Fra**.

Windows

Vælg **Fra** som indstilling for **Lydsvag tilst.** på fanen **Hovedmenu** i printerdriveren.

Mac OS

Vælg **Systemindstillinger** i menuen Apple > **Printere & Scannere** (eller **Udskriv & Scan**, **Udskriv & Fax**), og vælg derefter printeren. Klik på **Indstillinger & Forsyninger** > **Indstillinger** (eller **Driver**). Vælg **Fra** for indstillingen **Lydsvag tilst.**.

Udskrivningshastigheden falder kraftigt under kontinuerlig udskrivning

Den funktion, som forhindrer printermekanismen i at overophede og blive beskadiget, er i drift.

Løsninger

Du kan fortsætte udskrivningen. For at vende tilbage til normal udskrivningshastighed skal du lade printeren være inaktiv i mindst 30 minutter. Udskrivningshastigheden vender ikke tilbage til normal hastighed, hvis printeren er slukket.

Scanningshastighed er langsom

Scanning med en høj opløsning.

Løsninger

Prøv at scanne i en lavere opløsning.

LCD-skærmen bliver mørk

Printeren er i dvaletilstand.

Løsninger

Tryk på et vilkårligt sted på LCD-skærmen for at sætte den tilbage til dens tidligere tilstand.

Berøringsskærmen reagerer ikke

Følgende årsager kan overvejes.

■ Et beskyttelsesark sidder fast på berøringskærmen.

Løsninger

Hvis du har sat et beskyttelsesark på berøringskærmen, vil skærmen til optisk berøring muligvis ikke reagere. Fjern arket.

■ Skærmen er udtværet.

Løsninger

Sluk for printeren, og tør derefter skærmen af med en blød, tør klud. Hvis skærmen er tilsmudset, vil den måske ikke reagere.

Kan ikke betjene fra kontrolpanelet

■ Når brugerfunktionsbegrænsning er aktiveret, kræves der et bruger-id og en adgangskode for at udskrive.

Løsninger

Hvis du ikke kender adgangskoden, skal du kontakte printeradministratoren.

"x" vises på skærmen, og du kan ikke vælge fotos

■ Billedfilen understøttes ikke.

Løsninger

"x" vises på LCD-skærmen, når billedfilen ikke understøttes af produktet. Brug filer, der understøttes af produktet.

Hukommelsesenheden genkendes ikke

■ Hukommelsesenheden er indstillet til deaktiveret.

Løsninger

På kontrolpanelet skal du vælge **Indstillinger > Generelle indstillinger > Printerindstillinger > Interface til hukommelsesenhed** og derefter aktivere hukommelsesenheden.

Der kan ikke gemmes data på en hukommelsesenhed

Følgende årsager kan overvejes.

■ Hukommelsesenheden er skrivebeskyttet.

Løsninger

Deaktiver skrivebeskyttelsen på hukommelsesenheden.

■ Der er ikke nok ledig plads på hukommelsesenheden.

Løsninger

Slet unødvendige data, eller indsæt en anden hukommelsesenhed.

Driftslydene er høje

Lydsvag tilst. er deaktiveret.

Løsninger

Hvis driftslydene er for høje, kan du aktivere **Lydsvag tilst.**. Udskrivningshastigheden kan dog blive reduceret, når denne funktion aktiveres.

- Kontrolpanel

Vælg  på startskærmen, og aktiver derefter **Lydsvag tilst.**.

- Windows-printerdriver

Aktiver **Lydsvag tilst.** under fanen **Hovedmenu**.

- Mac OS-printerdriver

Vælg **Systemindstillinger** i menuen Apple > **Printere & Scannere** (eller **Udskriv & Scan, Udskriv & Fax**), og vælg derefter printeren. Klik på **Indstillinger & Forsyninger > Indstillinger** (eller **Driver**). Vælg **Til** for indstillingen **Lydsvag tilst.**.

Datoen og klokkeslættet er forkert

Der opstod en fejl i strømforsyningen.

Løsninger

Efter en strømafbrydelse pga. af et lynnedslag eller hvis printeren har været slukket meget længe, kan urets klokkeslæt være forkert. Indstil datoen og klokkeslættet korrekt **Indstillinger > Generelle indstillinger > Grundindstillinger > Dato/tid-indstillinger** på kontrolpanelet.

Rodcertifikatet skal opdateres

Rodcertifikatet er udløbet.

Løsninger

Kør Web Config, og opdater derefter rodcertifikatet.

Kan ikke annullere udskrivning fra en printer med Mac OS X v10.6.8

Der er opstået et problem med opsætningen af AirPrint.

Løsninger

Kør Web Config, og vælg derefter **Port9100** som indstilling for **Protokol med højeste prioritet i Konfiguration af AirPrint**. Vælg **Systemindstillinger** i menuen Apple > **Printere & Scannere** (eller **Udskriv & Scan, Udskriv & Fax**), fjern printeren, og tilføj derefter printeren igen.

➔ “Program til konfiguration af printerfunktioner (Web Config)” på side 321

Hvis du har glemt din adgangskode

■ Du har brug for hjælp fra servicepersonalet.

Løsninger

Hvis du glemmer administratoradgangskoden, skal du kontakte Epsons support.

Printeren laver kopier eller sender faxer af sig selv

■ Fremmedlegemer berører det optiske berøringspanel.

Løsninger

Vælg **Indstillinger > Generelle indstillinger > Grundindstillinger > Aktiver fra dvale**, og så derefter **Tryk på LCD-skærm, for aktivering fra**. Printeren vågner ikke fra dvaletilstand (strømsparetilstand), før du trykker på knappen .

Afsenderens faxnummer vises ikke

■ Afsenderens faxnummer er ikke indstillet til afsenderens maskine.

Løsninger

Afsenderen har muligvis ikke indstillet faxnummeret. Kontakt afsenderen.

Afsenderens faxnummer, der vises på modtagne faxer, er forkert

■ Afsenderens faxnummer, som er indstillet til afsenderens maskine, er forkert.

Løsninger

Afsenderen har muligvis indstillet faxnummeret forkert. Kontakt afsenderen.

Der kan ikke foretages opkald via den tilsluttede telefon

■ Telefonkablet er ikke tilsluttet korrekt.

Løsninger

Slut telefonen til EXT.-porten på printeren, og løft røret. Hvis du ikke kan høre en ringetone i telefonrøret, skal du tilslutte telefonkablet korrekt.

Telefonsvareren kan ikke besvare stemmeopkald

■ Printerens Ring før svar-indstilling er indstillet til færre ring end antallet af ring på din telefonsvarer.

Løsninger

Vælg **Lang.(9.600bps)** i **Indstillinger > Generelle indstillinger > Faxindstillinger > Grundindstillinger > Ring før svar**, og indstil derefter til et antal, der er højere end antallet af ring på din telefonsvarer.

Der modtages en masse uønskede faxer

Printerens funktion til at blokere uønsket fax er ikke konfigureret.

Løsninger



Foretag indstillingerne for **Afvisning-fax** i **Indstillinger > Generelle indstillinger > Faxindstillinger > Grundindstillinger**.

“Sådan foretages indstillinger for blokering af uønskede faxer” på side 432

Der vises en meddelelse på LCD-skærmen

Hvis der vises en fejlmeddelelse på LCD-skærmen, skal du følge vejledningen på skærmen eller løsningerne nedenfor for at løse problemet.

Fejlmeddelelser	Løsninger
Printerfejl. Sluk for strømmen og tænd igen. Se dokumentation for yderligere oplysninger.	Fjern evt. papir eller beskyttende materialer i printeren. Hvis fejlmeddelelsen stadig vises, skal du kontakte Epson support.
Printerfejl. Se dokumentation for info. Ikke-udskriv.funktioner er tilgængelige.	Printeren kan være beskadiget. Kontakt Epson support eller en autoriseret Epson-tjenesteudbyder angående reparation. Funktioner uden udskrivning, f.eks. scanning, kan dog godt bruges.
Printerfejl. Se i dokumentationen for oplysninger.	Printeren kan være beskadiget. Kontakt Epson support eller en autoriseret Epson-tjenesteudbyder angående reparation.
Ikke mere papir i XX. Ilæg papir. Papirstørrelse: XX/Papirtype: XX	Ilæg papir i den viste papirkilde, og hvis du lægger papir i papirkassette, skal du sørge for at den føres hele vejen ind.
Printerens blækpude til kantløs udskrivning er ved at være brugt op. Denne kan ikke skiftes af brugeren. Kontakt venligst Epson support.	Kontakt Epson eller en autoriseret Epson-tjenesteudbyder med henblik på at udskifte blækpuden* uden kant. Denne del kan ikke udskiftes af brugeren. Tryk på OK for at genoptage udskrivning.
Printerens blækpude til kantløs udskrivning er brugt op. Denne kan ikke skiftes af brugeren. Kontakt venligst Epson support.	Kontakt Epson eller en autoriseret Epson-tjenesteudbyder med henblik på at udskifte blækpuden* uden kant. Denne del kan ikke udskiftes af brugeren. Udskrivning uden kant er ikke tilgængelig, men udskrivning med kant er tilgængelig.
Automatisk visning af papiropsætning er indstillet til Fra. Nogle funkt. kan muligvis ikke bruges. Se din dok. for yderligere oplysninger.	Hvis Automatisk visning af papiropsætning er deaktiveret, kan du ikke bruge AirPrint.
Ingen opkaldstone registreret.	Problemet kan eventuelt løses ved at vælge Indstillinger > Generelle indstillinger > Faxindstillinger > Grundindstillinger > Linjetype og så vælge PBX . Hvis dit telefonsystem kræver en ekstern adgangskode for at ringe op til en ekstern linje, skal du indstille adgangskoden, efter du vælger PBX . Brug # (nummertegn) i stedet for den faktiske adgangskode, når der indtastes et eksternt faxnummer. Derved gøres forbindelsen mere sikker. Hvis fejlmeddelelsen stadig vises, skal du deaktivere indstillingerne for Sporing af opkaldstone . Hvis du deaktiverer denne funktion, kan det imidlertid resultere i, at det første ciffer af faxnummeret forsvinder, og at faxmeddelelsen sendes til det forkerte nummer.

Fejlmeddelelser	Løsninger
Der kunne ikke modtages flere faxer, da faksdatakapaciteten er brugt op. Berør Job/ status nederst på startskærmen for nærmere detaljer.	<p>Modtagne faxer kan ophobe sig uden at blive behandlet på grund af følgende.</p> <ul style="list-style-type: none"> <input type="checkbox"/> Kan ikke udskrives, da der opstod en printerfejl. Fjern printerfejlen. For at se oplysninger og evt. løsninger på fejlen, skal du trykke på knappen , og derefter vælge Printerstatus. <input type="checkbox"/> Kan ikke gemmes i computeren eller enhedens hukommelse. For at se om modtagne faxer er blevet gemt, skal du trykke på knappen  og derefter vælge Job-status. For at gemme modtagne faxer, skal du tænde for computeren eller forbinde en enhed til printerens.
Kombinationen af IP-adressen og undernetmasken er ugyldig. Se din dokumentation for oplysninger.	Indtast den korrekte IP-adresse eller standardgateway. Kontakt den person, der har sat netværket op for at få hjælp.
Opdater rodcertifikattet for at bruge cloud-tjenester.	Kør Web Config, og opdater derefter rodcertifikattet.
Se om portindstillingerne til printerens (såsom IP-adresse) eller printerdriveren er korrekte på computeren.	<p>Kontroller, at printerporten er valgt korrekt i Egenskab > Port i menuen Printer som følger.</p> <p>Vælg "USBXXX" for en USB-tilslutning eller "EpsonNet Print Port" for en netværkstilslutning.</p>
Se, om portindstillingerne eller printerdriveren på computeren er korrekt. Se i dokumentationen for oplysninger.	
Recovery Mode Update Firmware	<p>Printerens er startet i gendannelsestilstand, fordi firmwareopdateringen mislykkedes. Følg trinene nedenfor for at forsøge at opdatere firmwaren igen.</p> <ol style="list-style-type: none"> 1. Opret forbindelse mellem computeren og printerens ved hjælp af et USB-kabel. (Firmwaren kan ikke opdateres via en netværksforbindelse i gendannelsestilstand.) 2. Der er flere instruktioner på det lokale Epson-websted.

* Under visse udskriftscyklusser kan der ophobes en meget lille mængde overskydende blæk i blækpuden til udskrivning uden kant. Hvis du vil forhindre, at der løber blæk ud af blækpuden, er produktet designet således, at udskrivning uden kant stoppes, når blækpudens grænse er nået. Hvor tit dette er nødvendigt afhænger af antallet af sider, som du udskriver uden kant. Behovet for udskiftning af puden betyder ikke, at printerens er holdt op med at virke, som beskrevet i specifikationerne. Der vises en advarsel på printerens, hvis blækpuden skal udskiftes, og dette kan kun gøres af en autoriseret Epson-tjenesteudbyder. Epson-garantien dækker derfor ikke omkostningen for denne udskiftning.

Papiret sidder fast

Kontroller den fejl, der vises på kontrolpanelet, og følg anvisningerne for at fjerne det fastklemte papir, inklusive eventuelle iturevne papirstykker. LCD-skærmen viser en animation, der viser dig, hvordan du fjerner fastklemt papir. Derefter skal du vælge **OK** for at rydde fejlen.

 **Forsigtig:**

Rør ikke ved knapperne på kontrolpanelet, mens du har hånden inde i printeren. Hvis printeren begynder at arbejde, kan det forårsage personskade. Pas på ikke at røre ved fremspringende dele for at undgå skade.

 **Vigtigt:**

- Fjern forsigtigt det fastklemte papir. Hvis papiret fjernes for kraftigt, kan det beskadige printeren.
- Når du fjerner fastklemt papir, skal du undgå at vippe printeren, at placere den lodret eller at vende den på hovedet, da dette kan forårsage, at blækket siver ud.

Forhindring af papirstop

Kontroller følgende, hvis der ofte opstår papirstop.

- Anbring printeren på en flad overflade, og betjen den under de anbefalede miljøforhold.
“Miljømæssige specifikationer” på side 361
- Brug papir, der understøttes af denne printer.
“Anvendeligt papir og kapaciteter” på side 308
- Følg forholdsreglerne for papirhåndtering.
“Forholdsregler til papirhåndtering” på side 32
- Ilæg papir i den korrekte retning, og skub kantstyret mod papirets kanter.
“Ilægning af papir” på side 33
- Løft ADF'ens dokumentstøtte.

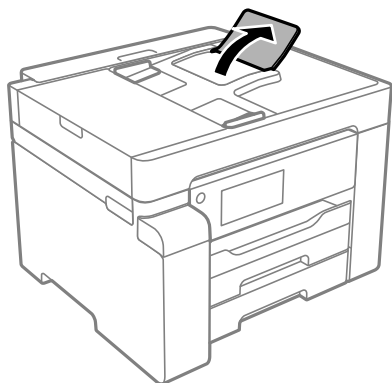

- Læg ikke mere papir i end det maksimale antal ark, som er angivet for papiret.
- Ilæg ét papirark ad gangen ved ilægning af flere papirark.
- Sørg for, at indstillingerne for papirstørrelse og papirtype svarer til den aktuelle papirstørrelse og papirtype, som lægges i printeren.
“Liste over papirtype” på side 33

Det er tid til at udskifte blækket

Forholdsregler ved håndtering af blækflasker

Læs følgende anvisninger før påfyldning af blæk.

Forholdsregler ved opbevaring af blæk

- Hold blækflasken borte fra direkte sollys.
- Opbevar ikke blækflasker ved høje temperaturer eller i frostgrader.
- Når du tager en blækflaske ind fra et koldt opbevaringssted, skal du lade den varme op til rumtemperatur i mindst tre timer, før du bruger den.
- Vi anbefaler, at du bruger indholdet så hurtigt som muligt, efter du har åbnet en flaske.
- Epson anbefaler, at blækflasker bruges før den dato, der er trykt på pakken.
- Åbn ikke pakken med blækpatronen, før du er klar til at fylde blæktanken. Blækflasken er lukket vakuumsikkert for at bevare driftssikkerheden. Hvis du har en blækflaske, der er blevet åbnet i lang tid før brug, kan du muligvis ikke udskrive normalt.
- Ved opbevaring eller transport af blækflasker, må flasken ikke vippes eller udsættes for stød eller temperaturændringer. I så fald kan der løbe blæk ud, selvom blækflasken er lukket helt. Hold altid flasken lodret, når hættens skrues på, og træf forholdsregler, så blækket ikke løber ud under transport af flasken, for eksempel hvis du lægger flasken i en taske.

Forholdsregler ved håndtering af genopfyldning af blæk

- Blækket til denne printer skal håndteres omhyggeligt. Blækket kan sprøjte, når blækbeholderne fyldes eller fyldes igen med blæk. Hvis du får blæk på tøjet, kan det muligvis ikke gå af igen.
- Brug blækflasker med det korrekte delnummer til denne printer.
- Ryst ikke for kraftigt og klem ikke blækflaskerne.
- For optimale udskriftsresultater må du ikke opretholde lave blækniveauer i længere perioder.
- For at opnå de bedste udskriftsresultater, skal du fylde blæktankene op til den øverste linje mindst én gang om året.
- For at sikre en førsteklasses udskriftskvalitet og beskytte skriveskovedet er der stadig en variabel blækreserve i blæktanken, når printeren angiver, at der skal påfyldes blæk. Den angivne udskriftsmængde inkluderer ikke denne reserve.

Blækforbrug

- For at opretholde optimal ydelse for skriveskovedet forbruges der noget blæk fra blæktanken, ikke kun ved udskrivning, men også ved vedligeholdelsesoperationer såsom rensning af skriveskovedet. Der kan også blive brugt blæk, når du tænder for printeren.
- Under udskrivning i monokrom eller gråtoneskala kan der blive brugt farveblæk i stedet for sort blæk, afhængigt af papirtypen eller udskriftskvalitetsindstillingerne. Dette er på grund af, at der bruges en blanding af farveblæk til at skabe sort.
- En del af blækket i blækflaskerne, der følger med printeren, bruges under første opsætning. For at kunne fremstille udskrifter af høj kvalitet fyldes skriveskovedet i printeren helt op med blæk. Denne engangsproces forbruger en vis mængde blæk, og derfor udskrives der muligvis færre sider med disse flasker end med efterfølgende blækflasker.

- Den angivne udskriftsmængde kan variere afhængigt af de billeder, du udskriver, og den papirtype, du bruger, udskrivningshyppigheden og de omgivende forhold som f.eks. temperatur.

Fyldning af blæktank

1. Vælg **Vedligehold.** på printerens kontrolpanel.
2. Vælg **Påfyld blæk.**
3. Læs alle forholdsregler ved brug til påfyldning af blæk på skærmen, og fortsæt derefter til næste skærm.
4. Åbn blæktankdækslet.

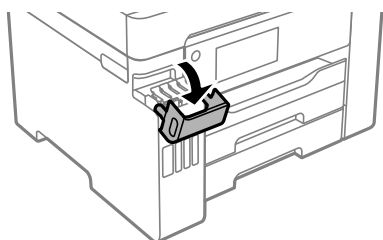

5. Åbn blæktankhætten.

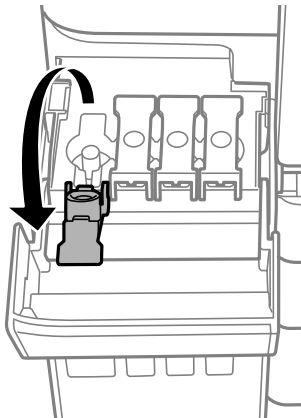

Vigtigt:

Kontroller, at farven på blæktanken stemmer overens med den blækfarve, du vil fylde på.

6. Mens du holder blækflasken oprejst, skal du langsomt dreje hættten for at tage den af.



! **Vigtigt:**

- Epson anbefaler brug af originale Epson-blækflasker.
- Pas på ikke at spilde blæk.

7. Kontroller den øverste linje (a) i blæktanken.

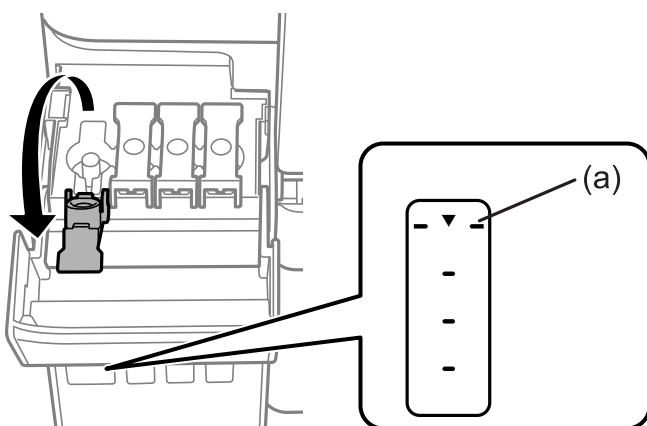

8. Juster toppen af blækflasken, så den flugter med påfyldningsåbningen, og træk den derefter lige ind i åbningen for at påfylde blæk til den øverste linje, til den stopper automatisk.

Når du indsætter blækflasken i påfyldningsporten for den rigtige farve, begynder blækket at flyde og stopper automatisk, når blækniveauet når den øverste linje.

Hvis blækket ikke begynder at flyde ind i tanken, skal du fjerne blækflasken og prøve indsætte den igen. Fjern og indsæt ikke blækflasken igen, når blækket har nået den øverste linje, da blækket ellers kan lække.

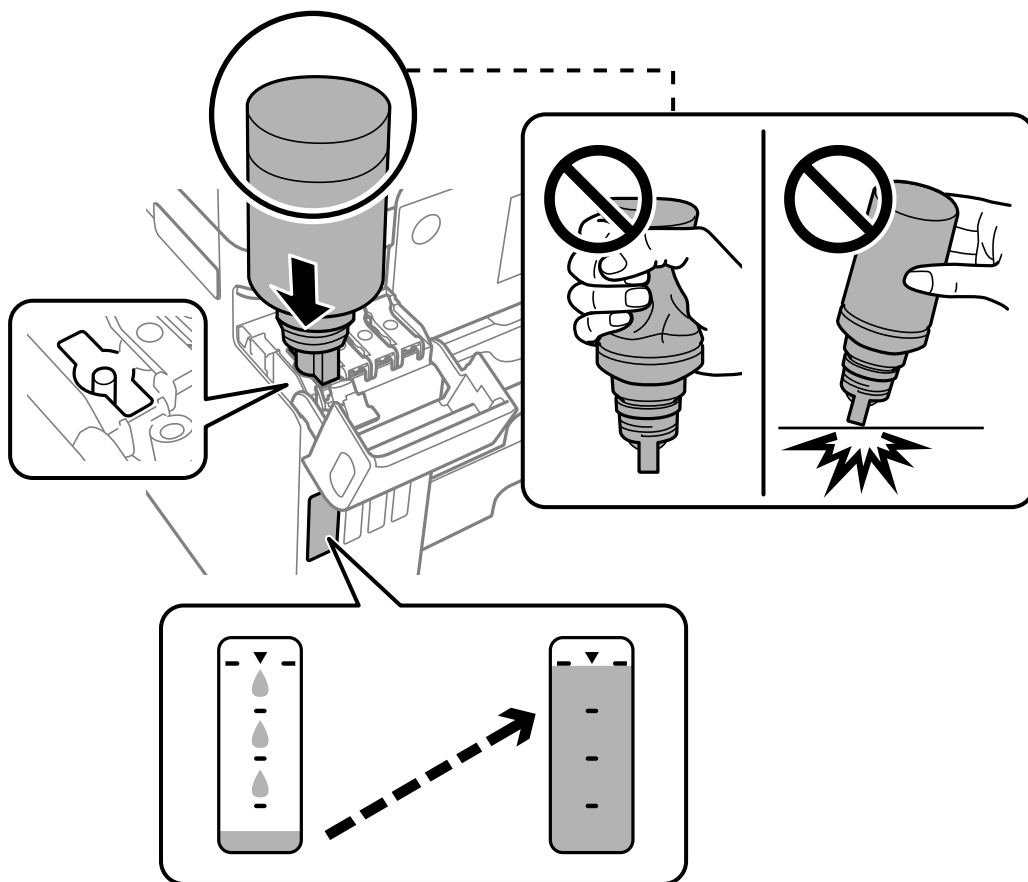

9. Når du er færdig med at genopfylde blækket, skal du fjerne blækflasken og derefter lukke blæktankhætten fast.



! **Vigtigt:**

Lad ikke flasken blive siddende, da flasken kan blive beskadiget, eller blækket kan lække.

Bemærk:

Hvis der er blæk tilbage i blækflasken, skal du stramme hættten og opbevare flasken oprejt til senere brug.



10. Luk blæktankdækslet omhyggeligt.

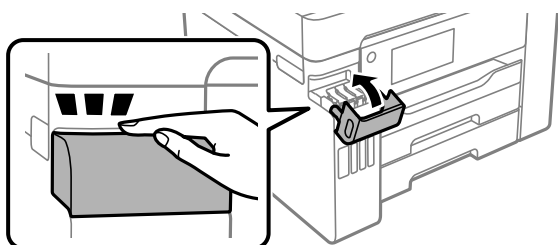

11. Følg instruktionerne på skærmen for at indstille blækniveauet for farven på det blæk, du har genopfyldt.

! **Vigtigt:**

Selvom du ikke har fyldt op til den øverste linje på blæktanken, kan du fortsætte med at bruge printerens. For at give din printer optimale betingelser skal du fylde blæktanken op til den øverste linje og nulstille blækniveauet med det samme.

Relaterede oplysninger

- ➔ [“Blækflaskekoder” på side 313](#)
- ➔ [“Forholdsregler ved håndtering af blækflasker” på side 251](#)
- ➔ [“Oprensning af spildt blæk” på side 171](#)

Det er tid til at udskifte vedligeholdelseskassen

Forholdsregler ved håndtering af vedligeholdelseskassen

Læs de følgende instruktioner før udskiftning af vedligeholdelseskassen.

- Undlad at røre den grønne chip på siden af vedligeholdelsesboksen. Dette kan medføre, at normal drift og udskrivning ikke er mulig.
- Udskift ikke vedligeholdelsesboksen under udskrivningen. Ellers risikerer du, at blækket løber ud.

- Fjern ikke vedligeholdelseskassen, og åbn ikke dets dæksel, undtagen når vedligeholdelseskassen udskiftes. Ellers kan der lække blæk.
- Genbrug ikke en vedligeholdelsesboks, som er blevet fjernet og har været afmonteret i en længere periode. Blækket i boksen kan være tørret ud, og der kan ikke absorberes mere blæk.
- Vip ikke med den brugte vedligeholdelsesboks, før den er forseglet i plastikposen. Ellers risikerer du, at blækket løber ud.
- Opbevar ikke vedligeholdelsesboksen ved høje temperaturer eller i frostgrader.
- Hold vedligeholdelsesboksen væk fra direkte sollys.
- Du må ikke tabe vedligeholdelsesboksen eller udsætte den for kraftige stød.
- Rør ikke åbningerne i vedligeholdelsesboksen, da du kan få blæk på dig.

Udskiftning af en vedligeholdelseskasse

Under nogle udskrivningscyklusser kan en meget lille mængde overflødig blæk opsamles i vedligeholdelseskassen. For at forhindre at der spildes blæk fra vedligeholdelseskassen, er printeren designet til at stoppe udskrivningen, når grænsen for vedligeholdelseskassens absorberingsevne er nået. Om og hvor ofte dette vil være nødvendigt, vil variere afhængigt af antallet af sider, du udskriver, typen af materiale, der udskrives, og antallet af rengøringscyklusser, som udføres på printeren.

Når der vises en meddelelse, som beder dig om at udskifte vedligeholdelseskassen, skal du se animationerne, der vises på kontrolpanelet. Behovet for udskiftning af kassen betyder ikke, at printeren er holdt op med at virke, som beskrevet i specifikationerne. Epson-garantien dækker derfor ikke omkostningen for denne udskiftning. Denne del kan udskiftes af brugeren.

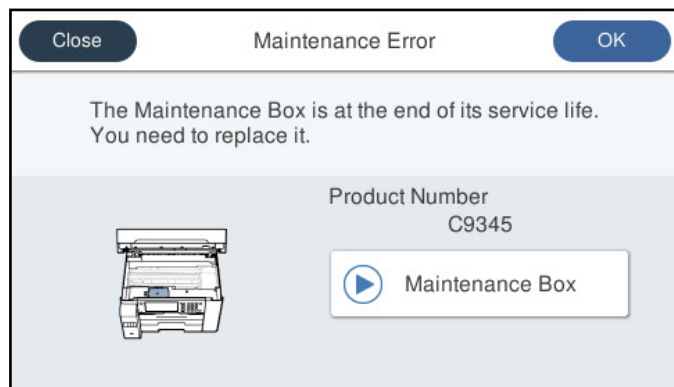

Bemærk:

- ❑ Når vedligeholdelseskassen er fuld, kan du ikke udskrive og rense printhovedet, før vedligeholdelseskassen er blevet udskiftet, hvilket forhindrer blækspild. Men du kan udføre handlinger, der ikke kræver blæk, såsom scanning.
- ❑ Når følgende skærm vises, kan delen ikke erstattes af brugere. Kontakt Epson support.

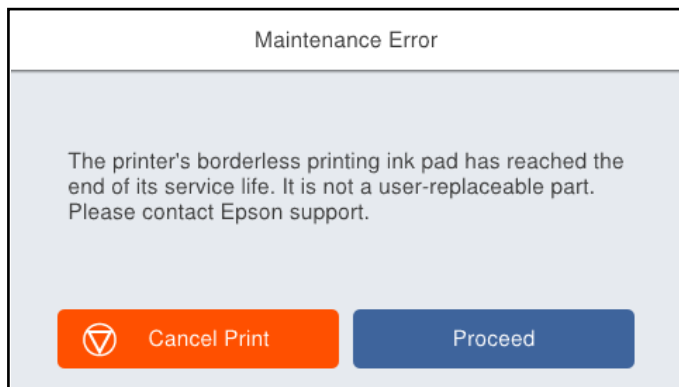

Relaterede oplysninger

- ➔ [“Koden på vedligeholdelseskassen” på side 314](#)
- ➔ [“Forholdsregler ved håndtering af vedligeholdelseskassen” på side 255](#)

Udskrivnings-, kopierings-, scannings- og faxkvaliteten er dårlig

Udskriftskvaliteten er dårlig

Manglende farve, striber eller uventede farver vises i udskrifter



■ Printhovedets dyser kan være tilstoppede.

Løsninger

Brug funktionen **Justering af udskriftskvaliteten**. Hvis du ikke har brugt printeren i længere tid, kan printhovedets dyser være tilstoppede, og blækdråberne kan ikke afgives.

- ➔ [“Justering af udskriftskvaliteten” på side 159](#)

Der forekommer farvede striber med intervaller på ca. 3.3 cm



Følgende årsager kan overvejes.

Indstillingen af papirtype stemmer ikke overens med det ilagte papir.

Løsninger

Vælg den relevante indstilling for papirtype i forhold til den papirtype, der er lagt i printeren.

→ ["Liste over papirtype"](#) på side 33

Udskriftskvaliteten er indstillet til lav.

Løsninger

Ved udskrivning på almindeligt papir skal du udskrive med en højere kvalitetsindstilling.

Kontrolpanel

I udskrivningsindstillingerne skal du vælge fanen **Avanceret**, hvis der er en fane **Avanceret**, og vælg derefter **Bedste** som **Kvalitet**.

Windows

Vælg **Høj** for **Kvalitet** på fanen **Hovedmenu** i printerdriveren.

Mac OS

Vælg **Fin** som **Udskriftskval.** fra menuen i printerens dialogkasse **Udskriftsindstillinger**.

Printhovedets position er ikke justeret korrekt.

Løsninger

Juster printhovedet ved brug af funktionen **Justerings af udskriftskvaliteten**.

→ ["Justerings af udskriftskvaliteten"](#) på side 159

Utydelige udskrifter, lodrette striber eller fejljustering



enthalten alle
Aufdruck. W
↓ 5008 "Regel

Følgende årsager kan overvejes.

Printhovedets position er ikke justeret korrekt.

Løsninger

Juster printhovedet ved brug af funktionen **Justering af udskriftskvaliteten**.

➔ [“Justering af udskriftskvaliteten” på side 159](#)

Indstillingen for tovejsudskrivning er aktiveret.

Løsninger

Hvis udskriftskvaliteten ikke forbedres, selv efter at printhovedet er justeret, skal deaktivere tovejsindstillingen.

Under tovejsudskrivning (eller udskrivning med høj hastighed) udskrives der, når printhovedet bevæges i begge retninger, og lodrette linjer kan være fejljusterede. Deaktivering af denne indstilling kan reducere udskrivningshastigheden, men forbedre udskriftskvaliteten.

Kontrolpanel

Vælg **Indstillinger** > **Generelle indstillinger** > **Printerindstillinger**, og deaktiver **Tovejs**.

Windows

Fjern markeringen af **Tovejsudskrivning** på printerdriverens fane **Flere indstillinger**.

Mac OS

Vælg **Systemindstillinger** i menuen **Apple** > **Printere & Scannere** (eller **Udskriv & Scan**, **Udskriv & Fax**), og vælg derefter printerens. Klik på **Indstillinger & Forsyninger** > **Indstillinger** (eller **Driver**). Vælg **Fra** for indstillingen **Tovejsudskrivning**.

Der vises sribede mønstre



Indstillingen for tovejsudskrivning er aktiveret.

Løsninger

Når du udskriver på almindeligt papir, skal du deaktivere tovejsindstillingen.

Under tovejsudskrivning (eller udskrivning med høj hastighed) udskrives der, når printhovedet bevæges i begge retninger, og lodrette linjer kan være fejljusterede. Deaktivering af denne indstilling kan reducere udskrivningshastigheden, men forbedre udskriftskvaliteten.

Kontrolpanel

Vælg **Indstillinger** > **Generelle indstillinger** > **Printerindstillinger**, og deaktiver **Tovejs**.

Windows

Fjern markeringen af **Tovejsudskrivning** på printerdriverens fane **Flere indstillinger**.

Mac OS

Vælg **Systemindstillinger** i menuen **Apple** > **Printere og scannere** (eller **Udskriv og scan**, **Udskriv og fax**), og vælg derefter printerens. Klik på **Indstillinger og forsyninger** > **Indstillinger** (eller **Driver**). Vælg **Fra** for indstillingen **Højhastighedsudskrivning**.

Udskriftskvaliteten er indstillet til lav.

Løsninger

Ved udskrivning på fotopapir skal du udskrive med en højere kvalitetsindstilling.

Kontrolpanel

I udskrivningsindstillingerne skal du vælge fanen **Avanceret**, hvis der er en fane **Avanceret**, og vælg derefter **Bedste** som **Kvalitet**.

Windows

Vælg **Høj** for **Kvalitet** på fanen **Hovedmenu** i printerdriveren.

Mac OS

Vælg **Fin** som **Udskriftskval.** fra menuen i printerens dialogkasse **Udskriftsindstillinger**.

Printhovedets dyser kan være tilstoppede.

Løsninger

Brug funktionen **Justering af udskriftskvaliteten**. Hvis du ikke har brugt printerens i længere tid, kan printhovedets dyser være tilstoppede, og blækdråberne kan ikke afgives.

➔ [“Justering af udskriftskvaliteten” på side 159](#)

Udskrifter kommer ud som et tomt ark

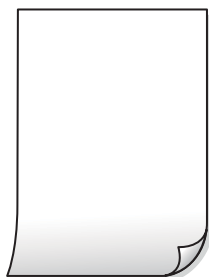

Printhovedets dyser kan være tilstoppede.

Løsninger

Brug funktionen **Justering af udskriftskvaliteten**. Hvis du ikke har brugt printerens i længere tid, kan printhovedets dyser være tilstoppede, og blækdråberne kan ikke afgives.

➔ [“Justering af udskriftskvaliteten” på side 159](#)

Udskriftsindstillingerne og den papirstørrelse, der er lagt i printerens, er ikke ens.

Løsninger

Skift udskriftsindstillingerne, så de er i overensstemmelse med den papirstørrelse, der er lagt i papirkassetten. Læg papir i papirkassetten, som svarer til udskriftsindstillingerne.

Flere ark papir føres samtidig ind i printerens.

Løsninger

Se følgende for at forhindre, at flere papirark føres samtidig ind i printerens.

➔ [“Flere papirark indføres samtidigt” på side 189](#)

Papir er udtværet eller sløret



Følgende årsager kan overvejes.

Forkert indført papir.

Løsninger

Hvis der er udtværede, vandrette striber øverst eller nederst på papiret (vinkelret på udskrivningsretningen), skal du lægge papiret i den korrekte retning og skubbe kantstyrene ind til papirets kanter.

➔ [“Ilægning af papir” på side 33](#)

Papiret er snavset.

Løsninger

Rengør papirbanen, hvis der er udtværede, lodrette striber på papiret (vinkelret på udskrivningsretningen).

➔ [“Rengøring af papirbanen for udtværet blæk” på side 164](#)

Papiret er krøllet.

Løsninger

Placer papiret på en flad overflade for at kontrollere, om det er krøllet. Hvis det er, glat det ud.

Printhovedet gnider på overfladen af papiret.

Løsninger

Når der udskrives på tykt papir, er printhovedet tæt på udskriftens overflade, og papiret kan blive udtværet. I dette tilfælde skal du aktivere indstillingen til reduktion af udtværing. Hvis du aktiverer denne indstilling, kan udskriftskvaliteten forringes, eller udskrivningen blive langsommere.

Kontrolpanel

Vælg **Indstillinger** > **Generelle indstillinger** > **Printerindstillinger**, og aktiver derefter **Kraftigt papir**.

Windows

Klik på **Udvidede indstillinger** i fanen **Vedligeholdelse** i printerdriveren, og vælg så **Tykt papir og konvolutter**.

Hvis papiret stadig er udtværet, når du har valgt **Tykt papir og konvolutter**, skal du vælge **Papir med bred bane** i vinduet **Udvidede indstillinger** i printerdriveren.

Mac OS

Vælg **Systemindstillinger** i menuen **Apple** > **Printere & Scannere** (eller **Udskriv & Scan**, **Udskriv & Fax**), og vælg derefter printerens navn. Klik på **Indstillinger & Forsyninger** > **Indstillinger** (eller **Driver**). Vælg **Til** for indstillingen **Tykt papir og konvolutter**.

Bagsiden af papiret blev udskrevet før den side, der allerede var udskrevet, var tør.

Løsninger

Når du udfører en manuel 2-sidet udskrivning, skal du sikre dig, at blækket er helt tørt, inden du lægger papiret i printeren igen.

Ved udskrivning med automatisk 2-sidet udskrivning er udskriftstætheden for høj, og tørretiden er for kort.

Løsninger

Når du bruger funktionen til automatisk 2-sidet udskrivning og udskriver data med høj tæthed, f.eks. billeder og grafer, skal du indstille udskrivningskvaliteten til et lavere niveau og tørretiden til en længere varighed.

➔ [“Udskrivning på 2 sider” på side 51](#)

➔ [“Udskrivning på 2 sider” på side 77](#)

Udskrevne billeder er klistrede



Udskrivning er foretaget på den forkerte side af fotopapiret.

Løsninger

Sørg for, at du udskriver på den udskrivbare side. Ved udskrivning på den forkerte side af fotopapiret, er du nødt til at rense papirgangen.

Billeder og fotos udskrives i uventede farver



Følgende årsager kan overvejes.

Printhovedets dyser kan være tilstoppede.

Løsninger

Brug funktionen **Justering af udskriftskvaliteten**. Hvis du ikke har brugt printeren i længere tid, kan printheadets dyser være tilstoppede, og blækdråberne kan ikke afgives.

➔ [“Justering af udskriftskvaliteten” på side 159](#)

Farvekorrektion er blevet anvendt.

Løsninger

Når der udskrives ved brug af kontrolpanelet eller via printdriveren i Windows, bruges Epsons automatiske billedjusteringer som standard, afhængigt af papirtypen. Prøv at ændre indstillingen.

Kontrolpanel

Skift indstillingen **Fix billede** fra **Auto** til en anden indstilling. Hvis det ikke hjælper noget at ændre indstillingen, skal du vælge **Forstærkning fra** som **Fix billede**-indstillingen.

Windows-printerdriver

På fanen **Flere indstillinger**, skal du vælge **Tilpasset** i **Farvekorrektion**, og klik derefter på **Avanceret**. Skift indstillingen **Motivkorrektion** fra **Automatisk** til en anden indstilling. Hvis ændring af indstillingen ikke virker, kan du bruge en anden farvekorrektionsmetode end **PhotoEnhance** i **Farvestyring**.

Kan ikke udskrive uden margener



Uden kant er ikke indstillet i udskriftsindstillingerne.

Løsninger

Skift udskriftsindstillingerne til indstillingen uden kant. Hvis du vælger en papirtype, der ikke understøtter udskrivning uden kant, kan du ikke vælge **Uden kant**. Vælg en papirtype, der understøtter udskrivning uden kant.

Kontrolpanel

Vælg **Kantløs** som **Layout**.

Windows

Vælg **Uden kant** i fanen **Hovedmenu** i printerdriveren.

Mac OS

Vælg et papirformat uden kant fra **Papirstørrelse**.

Billedets kanter beskæres under udskrivning uden kant



Da billedet forstørres en lille smule, bliver det udtrængende område beskåret.

Løsninger

Vælg en mindre indstilling for forstørrelse.

Windows

Klik på **Indstillinger** ud for afkrydsningsfeltet **Uden kant** på printerdriverens fane **Hovedmenu**, og skift indstillingerne.

Mac OS

Skift indstillingen **Udvidelse** i udskriftsdialogens menu **Udskriftsindstillinger**.

Positionen eller størrelsen af eller margenen for udskriften er forkert

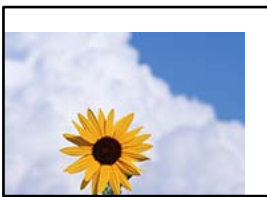

Følgende årsager kan overvejes.

Papiret er indført forkert.

Løsninger

Ilæg papir i den korrekte retning, og skub kantstyret mod papirets kanter.

➔ ["Ilægning af papir" på side 33](#)

Papirets størrelse er indstillet forkert.

Løsninger

Vælg den korrekte indstilling for papirstørrelse.

Margenindstillingen i programsoftwaren ligger ikke inden for udskriftsområdet.

Løsninger

Juster margenindstilling i programmet, så den er inden for udskriftsområdet.

➔ ["Udskriftsområde" på side 352](#)

De udskrevne tegn er forkerte eller forvanskede

<B&X L X . 斥 慧 二 ZA 材 録 . コ i2 蒞 . J . サ - 8Q Ⅸ / 7 Ⅸ r
 Ⅸ b 8 Ⅸ ! \$ N B Ⅸ X Ⅸ . B 7 k B c T , Ⅸ . B . X ; J E E Ⅸ P Ⅸ Ⅸ Ⅸ J 2 ; . Ⅸ 1 Ⅸ
 M Ⅸ u

Ⅸ ? Ⅸ Ⅸ ? ▲ Ⅸ ? Ⅸ

0 6 æ A ' H C I G - Ⅸ e o ' o o ; C Ⅸ % ! " A ; é e o ` r o
 0 0 i c r ` j a L o : x + u) " * m ä • Ñ - h f Ũ h å S Å o % w o æ c
 r y o y o z Ⅱ , Ũ Ⅸ i o - C E å s - æ Ũ o e w Ũ z x i e } 0 ' Ⅸ - C
 o Ñ Å e Ⅸ Ñ = o P É " ! ? q } c " æ u z , z ä a » ' (Ũ E - o 0 f 0

Følgende årsager kan overvejes.

■ USB-kablet er ikke tilsluttet korrekt.

Løsninger

Sæt USB-kablet helt ind i printeren og computeren.

■ Der er et job, der venter på at blive udskrevet.

Løsninger

Annuller evt. udskriftsjob, der er stoppet midlertidigt.

■ Computeren er manuelt sat i Dvale eller i Slumring under udskrivning.

Løsninger

Du må ikke manuelt sætte computeren i tilstanden **Dvale** eller **Slumring**, mens der udskrives. Der kan udskrives sider med forvansket tekst, næste gang du starter computeren.

■ Du bruger en printerdriver, som tilhører en anden printer.

Løsninger

Sørg for, at den printerdriver, du bruger, hører til denne printer. Kontroller printernavnet øverst på printerdriverens vindue.

Det udskrevne billede er vendt om



■ Billedet er indstillet til at invertere vandret i udskriftsindstillingerne.

Løsninger

Fjern evt. indstillinger for spejlbilleder i printerdriveren eller programmet.

Windows

Fjern markeringen af **Spejlbillede** på printerdriverens fane **Flere indstillinger**.

Mac OS

Fjern **Spejlbillede** fra printerdialogkassens menu **Udskriftsindstillinger**.

Mosaiklignende mønstre i udskrifterne



■ Billeder eller fotos med lav opløsning er udskrevet.

Løsninger

Ved udskrivning af billeder eller fotos skal der udskrives ved hjælp af højopløsningsdata. Billeder på websteder er ofte i lav opløsning, selvom de ser godt nok ud på skærmen. Du kan derfor godt reducere billedkvaliteten.

Der udskrives ikke korrekt, når PostScript-printerdriveren bruges

Følgende årsager kan overvejes.

■ Der er opstået et problem med dataene.

Løsninger

- Hvis filen er oprettet i et program, hvor du kan ændre dataformatet, f.eks. Adobe Photoshop, skal du sørge for, at indstillingerne i programmet passer til indstillingerne i printerdriveren.
- EPS-filer, som er oprettet i binært format, udskrives muligvis ikke korrekt. Indstil formatet til ASCII, når du opretter EPS-filer i et program.
- I Windows kan der ikke udskrives binære data på printeren, når den er sluttet til computeren via en USB-grænseflade. Indstil **Output-protokol** på fanen **Enhedsindstillinger** i printeregenskaberne til ASCII eller TBCP.
- I Windows skal du vælge de rigtige erstatningsskrifttyper på fanen **Enhedsindstillinger** i printeregenskaberne.

Udskriftskvaliteten er dårlig, når PostScript-printerdriveren bruges

■ Farveindstillinger er ikke foretaget.

Løsninger

Du kan ikke foretage farveindstillinger på fanen **Papir/Kvalitet** i printerdriveren. Klik på **Avanceret**, og indstil så **Color Mode**.

Kopieringskvaliteten er dårlig

Manglende farve, striber eller uventede farver vises i kopier



■ Printheadets dyser kan være tilstoppede.

Løsninger

Brug funktionen **Justering af udskriftskvaliteten**. Hvis du ikke har brugt printeren i længere tid, kan printheadets dyser være tilstoppede, og blækdråberne kan ikke afgives.

→ ["Justering af udskriftskvaliteten" på side 159](#)

Der forekommer farvede striber med intervaller på ca. 3.3 cm



Følgende årsager kan overvejes.

■ Indstillingen af papirtype stemmer ikke overens med det ilagte papir.

Løsninger

Vælg den relevante indstilling for papirtype i forhold til den papirtype, der er lagt i printeren.

→ ["Liste over papirtype" på side 33](#)

■ Printheadets position er ikke justeret korrekt.

Løsninger

Juster printheadet ved brug af funktionen **Justering af udskriftskvaliteten**.

→ ["Justering af udskriftskvaliteten" på side 159](#)

Utydelige kopier, lodrette striber eller fejljustering



enmaiten aile
Aufdruck. W
↓ 5008 "Regel

Følgende årsager kan overvejes.

■ Printheadets position er ikke justeret korrekt.

Løsninger

Juster printheadet ved brug af funktionen **Justering af udskriftskvaliteten**.

→ ["Justering af udskriftskvaliteten" på side 159](#)

Indstillingen for tovejsudskrivning er aktiveret.

Løsninger

Hvis udskriftskvaliteten ikke forbedres, selv efter at printhovedet er justeret, skal deaktivere tovejsindstillingen.

Under tovejsudskrivning (eller udskrivning med høj hastighed) udskrives der, når printhovedet bevæges i begge retninger, og lodrette linjer kan være fejljusterede. Deaktivering af denne indstilling kan reducere udskrivningshastigheden, men forbedre udskriftskvaliteten.

Vælg **Indstillinger** > **Generelle indstillinger** > **Printerindstillinger**, og deaktiver derefter **Tovejs** på kontrolpanelet.

Der vises sribede mønstre



Indstillingen for tovejsudskrivning er aktiveret.

Løsninger

Når du udskriver på almindeligt papir, skal du deaktivere tovejsindstillingen.

Under tovejsudskrivning (eller udskrivning med høj hastighed) udskrives der, når printhovedet bevæges i begge retninger, og lodrette linjer kan være fejljusterede. Deaktivering af denne indstilling kan reducere udskrivningshastigheden, men forbedre udskriftskvaliteten.

Vælg **Indstillinger** > **Generelle indstillinger** > **Printerindstillinger**, og deaktiver derefter **Tovejs** på kontrolpanelet.

Printhovedets dyser kan være tilstoppede.

Løsninger

Brug funktionen **Justering af udskriftskvaliteten**. Hvis du ikke har brugt printeren i længere tid, kan printhovedets dyser være tilstoppede, og blækdråberne kan ikke afgives.

➔ [“Justering af udskriftskvaliteten” på side 159](#)

Udskrifter kommer ud som et tomt ark

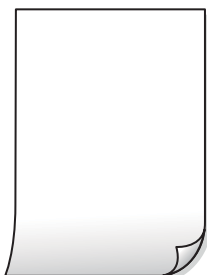

■ Printheadets dyser kan være tilstoppede.

Løsninger

Brug funktionen **Justering af udskriftskvaliteten**. Hvis du ikke har brugt printeren i længere tid, kan printheadets dyser være tilstoppede, og blækdråberne kan ikke afgives.

➔ [“Justering af udskriftskvaliteten” på side 159](#)

■ Udskriftsindstillingerne og den papirstørrelse, der er lagt i printeren, er ikke ens.

Løsninger

Skift udskriftsindstillingerne, så de er i overensstemmelse med den papirstørrelse, der er lagt i papirkassetten. Læg papir i papirkassetten, som svarer til udskriftsindstillingerne.

■ Flere ark papir føres samtidig ind i printeren.

Løsninger

Se følgende for at forhindre, at flere papirark føres samtidig ind i printeren.

➔ [“Flere papirark indføres samtidigt” på side 189](#)

Papir er udtværet eller sløret



Følgende årsager kan overvejes.

■ Forkert indført papir.

Løsninger

Hvis der er udtværede, vandrette striber øverst eller nederst på papiret (vinkelret på udskrivningsretningen), skal du lægge papiret i den korrekte retning og skubbe kantstyrene ind til papirets kanter.

➔ [“Ilægning af papir” på side 33](#)

■ Papiret er snavset.

Løsninger

Rengør papirbanen, hvis der er udtværede, lodrette striber på papiret (vinkelret på udskrivningsretningen).

➔ [“Rengøring af papirbanen for udtværet blæk” på side 164](#)

■ Papiret er krøllet.

Løsninger

Placer papiret på en flad overflade for at kontrollere, om det er krøllet. Hvis det er, glat det ud.

■ Printheadet gnider på overfladen af papiret.

Løsninger

Når der kopieres på tykt papir, er printheadet tæt på udskriftens overflade, og papiret kan blive udtværet. I dette tilfælde skal du aktivere indstillingen til reduktion af udtværing.

Vælg **Indstillinger** > **Generelle indstillinger** > **Printerindstillinger**, og aktiver derefter **Kraftigt papir** på kontrolpanelet. Hvis du aktiverer denne indstilling, kan kvaliteten af kopierne forringes, eller kopieringen kan blive langsommere.

Kopierede fotos er klistrede



■ Kopien blev taget på den forkerte side af fotopapiret.

Løsninger

Sørg for, at du kopierer på den side, der kan udskrives på. Hvis du utilsigtet har kopieret på den forkerte side af fotopapiret, er du nødt til at rense papirgangen.

➔ [“Ilægning af papir” på side 33](#)

➔ [“Rengøring af papirbanen for udtværet blæk” på side 164](#)

Positionen eller størrelsen af eller margenen for kopier er forkert

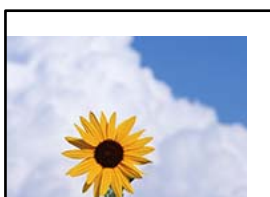

Følgende årsager kan overvejes.

■ Papiret er indført forkert.

Løsninger

Ilæg papir i den korrekte retning, og skub kantstyret mod papirets kanter.

➔ [“Ilægning af papir” på side 33](#)

■ Papirets størrelse er indstillet forkert.

Løsninger

Vælg den korrekte indstilling for papirstørrelse.

Originalerne er ikke placeret korrekt.

Løsninger

- Sørg for at originalen er placeret korrekt mod justeringsmærkerne.
- Hvis kanten på det scannede billede mangler, skal du flytte originalen lidt væk fra kanten af glaspladen. Du kan ikke scanne området inden for ca. 1,5 (0,06 tommer) mm fra kanten af scannerglaspladen.

➔ [“Placering af originaler” på side 38](#)

Der er støv eller snavs på scannerglaspladen eller dokumentmåtten.

Løsninger

Når du placerer originalerne på scannerglaspladen, skal du fjerne støv eller snavs, der sidder fast på originalerne, og rengøre scannerglasset og dokumentmåtten. Hvis der er støv eller snavs på glasset, kan kopieringsområdet udvides, så støvet eller snavset inkluderes, og det resulterer i en forkert kopieringsposition eller små billeder.

➔ [“Rengøring af scannerglaspladen og dokumentmåtten” på side 164](#)

Oprindelig størrelse er forkert i kopiindstillingen.

Løsninger

Vælg den ønskede **Oprindelig størrelse** i kopieringsindstillingerne.

➔ [“Avancerede menuindstillinger for kopiering” på side 99](#)

Hvis printeren er placeret på et sted, der er nær en lyskilde eller er udsat for direkte sollys, bliver originalstørrelsen muligvis ikke registreret korrekt.

Løsninger

Vælg originalformatet manuelt, og prøv derefter igen.

Originalen er for tynd til automatisk at registrere størrelsen.

Løsninger

Vælg originalformatet manuelt, og prøv derefter igen.

Der ses ujævne farver, udtværing, pletter eller lige linjer på det kopierede billede

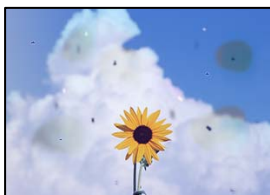

Følgende årsager kan overvejes.

■ Papirgangen er snavset.

Løsninger

Ilæg papir, og skub de ud uden at udskrive til den rene papirgang.

➔ [“Rengøring af papirbanen for udtværet blæk” på side 164](#)

■ Der er støv eller snavs på originalerne eller scannerglaspladen.

Løsninger

Fjern støv eller snavs, som sidder fast på originalerne, og rengør scannerglaspladen.

➔ [“Rengøring af scannerglaspladen og dokumentmatten” på side 164](#)

■ Der er støv eller snavs på ADF'en eller originalerne.

Løsninger

Rengør ADF, og fjern eventuelt støv eller snavs, der klæber til originalerne.

➔ [“Rengøring af ADF'en” på side 166](#)

■ Originalen trykkes ned med for meget kraft.

Løsninger

Hvis du trykker med for meget kraft, kan der opstå sløring, udtværing eller pletter.

Tryk ikke for hårdt på originalen eller dokumentdækslet.

➔ [“Placering af originaler” på side 38](#)

■ Indstillingen for kopieringstæthed er for høj.

Løsninger

Reducer indstillingen for kopieringstæthed.

➔ [“Grundlæggende menuindstillinger for kopiering” på side 98](#)

Der er stigemønstre (moiré) på det kopierede billede

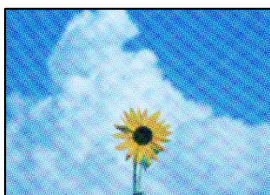

■ Hvis originalen er et trykt dokument som f.eks. et magasin eller et katalog, vises et stiptet stigemønster.

Løsninger

Skift indstillingen for reduktion og forstørrelse. Hvis der fortsat er et stigemønster, skal du placere originalen i en lidt anderledes vinkel.

➔ [“Grundlæggende menuindstillinger for kopiering” på side 98](#)

Der er et billede af originalens bagside på kopien



Følgende årsager kan overvejes.

■ Når du scanner tynde originaler, bliver billeder på bagsiden muligvis scannes samtidig.

Løsninger

Placer originalen på scannerglaspladen, og læg derefter et stykke sort papir over det.

➔ [“Placering af originaler” på side 38](#)

■ Indstillingen for kopieringstæthed er for høj.

Løsninger

Reducer indstillingen for kopieringstæthed.

➔ [“Grundlæggende menuindstillinger for kopiering” på side 98](#)

Problemer med det scannede billede

Ujævne farver, snavs, pletter osv. vises, når der scannes fra scannerglaspladen



■ Der er støv eller snavs på originalerne eller scannerglaspladen.

Løsninger

Fjern støv eller snavs, som sidder fast på originalerne, og rengør scannerglaspladen.

➔ [“Rengøring af scannerglaspladen og dokumentmåtten” på side 164](#)

■ Originalen trykkes ned med for meget kraft.

Løsninger

Hvis du trykker med for meget kraft, kan der opstå sløring, udtværing eller pletter.

Tryk ikke for hårdt på originalen eller dokumentdækslet.

➔ [“Placering af originaler” på side 38](#)

Der vises rette linjer, når der scannes fra ADF

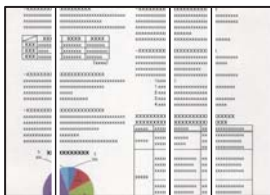

Der er støv eller snavs på ADF'en eller originalerne.

Løsninger

Rengør ADF, og fjern eventuelt støv eller snavs, der klæber til originalerne.

➔ [“Rengøring af ADF'en” på side 166](#)

Der vises en forskydning i baggrunden på scannede billeder



Når du scanner tynde originaler, bliver billeder på bagsiden muligvis scannes samtidig.

Løsninger

Når du scanner fra scannerglaspladen, skal du placere et stykke sort papir eller et sort skriveunderlag over originalen.

➔ [“Placering af originaler” på side 38](#)

Jeg kan ikke scanne det korrekte område på scanningsglaset

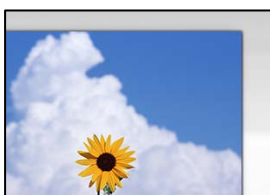

Originalerne er ikke placeret korrekt.

Løsninger

- Sørg for at originalen er placeret korrekt mod justeringsmærkerne.
- Hvis kanten på det scannede billede mangler, skal du flytte originalen lidt væk fra kanten af glasspladen. Du kan ikke scanne området inden for ca. 1,5 (0,06 tommer) mm fra kanten af scannerglaspladen.

➔ [“Placering af originaler” på side 38](#)

Hvis printeren er placeret på et sted, der er nær en lyskilde eller er udsat for direkte sollys, bliver originalstørrelsen muligvis ikke registreret korrekt.

Løsninger

Vælg originalformatet manuelt, og prøv derefter igen.

Der er støv eller snavs på scannerpladen eller dokumentmåten.

Løsninger

Når der scannes fra kontrolpanelet, og der vælges automatisk beskæring af scanningsområdet, skal du fjerne al skidt og støv på scannerpladen og dokumentmåten. Hvis der er skidt eller snavs omkring originalen, udvides scanningsområdet for at få skidt med.

➔ [“Rengøring af scannerpladen og dokumentmåten” på side 164](#)

Originalen er for tynd til automatisk at registrere størrelsen.

Løsninger

Vælg originalformatet manuelt, og prøv derefter igen.

Kan ikke løse problemer med det scannede billede

Tjek følgende, hvis du har forsøgt alle løsninger og ikke har løst problemet.

Der er problemer med scanningssoftwaren.

Løsninger

Brug Epson Scan 2 Utility for at initialisere indstillingerne for scannersoftwaren.

Bemærk:

Epson Scan 2 Utility er et program, der leveres med scannersoftwaren.

1. Start Epson Scan 2 Utility.
 - Windows 10
Klik på startknappen, og vælg derefter **EPSON > Epson Scan 2 Utility**.
 - Windows 8.1/Windows 8
Indtast programnavnet i søgeamuletten, og vælg så det viste ikon.
 - Windows 7/Windows Vista/Windows XP
Klik på startknappen, og derefter vælg **Alle programmer** eller **Programmer > EPSON > Epson Scan 2 > Epson Scan 2 Utility**.
 - Mac OS
Vælg **Gå > Programmer > Epson Software > Epson Scan 2 Utility**.
2. Vælg fanen **Andet**.
3. Klik på **Nulstil**.

Hvis initialiseringen ikke løser problemet, skal du afinstallere og geninstallere scannersoftwaren.

➔ [“Installation eller afinstallation af programmer separat” på side 172](#)

Kvaliteten af den sendte fax er dårlig

Kvaliteten af den sendte fax er dårlig



Følgende årsager kan overvejes.

Der er støv eller snavs på originalerne eller scannerglaspladen.

Løsninger

Fjern støv eller snavs, som sidder fast på originalerne, og rengør scannerglaspladen.

➔ [“Rengøring af scannerglaspladen og dokumentmåten” på side 164](#)

Originalen trykkes ned med for meget kraft.

Løsninger

Hvis du trykker med for meget kraft, kan der opstå sløring, udtværing eller pletter.

Tryk ikke for hårdt på originalen eller dokumentdækslet.

➔ [“Placering af originaler” på side 38](#)

Der vises rette linjer, når der sendes faxer fra ADF

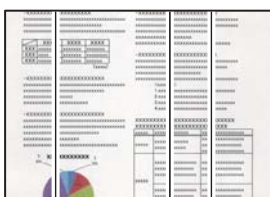

Der er støv eller snavs på ADF'en eller originalerne.

Rengør ADF, og fjern eventuelt støv eller snavs, der klæber til originalerne.

Relaterede oplysninger

➔ [“Rengøring af ADF'en” på side 166](#)

Billedkvaliteten af den sendte fax er dårlig



Følgende årsager kan overvejes.

Indstilling af originaltype er forkert.

Løsninger

Vælg **Fax** > **Faxindstillinger** > **Scan.indst.** > **Type af original**, og skift derefter indstillingen. Når originalen, du sender, indeholder tekst og billeder, skal du indstille den til **Billede**.

Opløsningen er indstillet til lav.

Løsninger

Hvis du ikke kender ydeevnen for afsenderens faxmaskine, skal du indstille følgende, inden du sender en fax.

Vælg **Fax** > **Faxindstillinger**, og foretag indstillingen for **Opløsning** for at indstille til højeste billedkvalitet.

Vælg **Fax** > **Faxindstillinger**, og aktiver derefter **Send direkte**.

Bemærk, hvis du indstiller **Opløsning** til **Superfin** eller **Ultrafin**, men du sender faxen uden at aktivere **Send direkte**, kan faxen blive sendt i en lavere opløsning.

ECM-indstillingen er deaktiveret.

Løsninger

Vælg **Indstillinger** > **Generelle indstillinger** > **Faxindstillinger** > **Grundindstillinger**, og aktiver indstillingen **ECM** på kontrolpanelet. Dette kan rydde fejl, der opstår på grund af forbindelsesproblemer. Bemærk, at hastigheden for at sende og modtage faxer kan være langsommere, end når **ECM** er deaktiveret.

Et billede af originalens bagside vises i den sendte fax



Følgende årsager kan overvejes.

■ **Når du scanner tynde originaler, bliver billeder på bagsiden muligvis scannes samtidig.**

Løsninger

Placer originalen på scannerglaspladen, og læg derefter et stykke sort papir over det.

➔ [“Placering af originaler” på side 38](#)

■ **Tæthedsindstillingen er høj, når du sender faxer.**

Løsninger

Vælg Fax > Faxindstillinger > Scan.indst. > Tæthed, og sænk derefter indstillingen.

Kvaliteten af modtagne faxer er dårlig

Billedkvaliteten af modtagne faxer er dårlig



Følgende årsager kan overvejes.

■ **ECM-indstillingen er deaktiveret.**

Løsninger

Vælg **Indstillinger** > **Generelle indstillinger** > **Faxindstillinger** > **Grundindstillinger**, og aktiver indstillingen ECM på kontrolpanelet. Dette kan rydde fejl, der opstår på grund af forbindelsesproblemer. Bemærk, at hastigheden for at sende og modtage faxer kan være langsommere, end når ECM er deaktiveret.

■ **Indstillingen for billedkvalitet er lav på afsenderens faxmaskine.**

Løsninger

Bed afsenderen om at sende faxer i en højere kvalitet.

Problemet kan ikke løses

Kontakt Epson support, hvis du ikke kan løse problemet efter at prøvet alle løsningerne.

Hvis du ikke kan løse problemer med udskrivning eller kopiering, skal du se følgende relaterede oplysninger.

Relaterede oplysninger

➔ [“Kan ikke løse problemer med udskrivning eller kopiering” på side 279](#)

Kan ikke løse problemer med udskrivning eller kopiering

Prøv følgende løsninger fra en ende af, indtil du har løst problemet.

- Sørg for, at den papirtype, der er lagt i printeren, og den papirtype, der er angivet på printeren, svarer til indstillingerne for papirtype i printerdriveren.
[“Indstillinger for papirstørrelse og papirtype” på side 32](#)
- Brug en højere kvalitetsindstilling på kontrolpanelet eller i printerdriveren.
- Juster printhovedet.
[“Justering af printhovedet” på side 164](#)
- Kør et dysetjek for at kontrollere, om printhovedets dyser er tilstoppede.
Hvis der mangler segmenter i dysetjekmønsteret, kan dyserne være tilstoppede. Gentag printhovedrensning og dysetjek skiftevis 3 gange, og kontroller, om tilstopningen er væk.
Bemærk, at printhovedrensning bruger noget blæk.
[“Kontrol og rengøring af printhovedet” på side 160](#)
- Sluk for printeren, vent i mindst 12 timer, og kontroller, om tilstopningen er væk.
Hvis problemet handler om tilstopning, kan du løse problemet, hvis du lader printeren stå et stykke tid uden udskrivning.
Du kan kontrollere følgende emner, mens printeren er slukket.
- Kontroller, at du bruger ægte Epson-blækflasker.
Prøv at bruge originale Epson-blækflasker. Brug af ikke-originale blækflasker kan reducere udskriftskvaliteten.
- Kontroller om den gennemskinnelige film er tilsmudset.
Hvis der er udtværinger på den gennemsigtige film, skal du forsigtigt tørre dem af.
[“Rengøring af den gennemsigtige film” på side 168](#)
- Sørg for, at der ikke er nogen papirstykker tilbage inde i printeren.
Når du fjerner papiret, må du ikke berøre den gennemsigtige film med din hånd eller papiret.
- Kontroller papiret.
Kontroller, om papiret er krøllet eller indført med udskriftssiden opad.
[“Forholdsregler til papirhåndtering” på side 32](#)
[“Anvendeligt papir og kapaciteter” på side 308](#)
[“Utilgængelige papirtyper” på side 312](#)
- Hvis du slukker for printeren, skal du vente i mindst 12 timer, og hvis udskriftskvaliteten endnu ikke er forbedret, skal du køre Grundig rengøring.
[“Kørsel af Grundig rengøring” på side 162](#)

Hvis du ikke kan løse problemet ved hjælp af ovenstående løsninger, skal du muligvis anmode om reparation. Kontakt Epson support.

Relaterede oplysninger

- ➔ [“Inden du kontakter Epson” på side 490](#)
- ➔ [“Kontakt til Epsons supportafdeling” på side 490](#)

Tilføjelse eller udskiftning af computeren eller enhederne

Tilslutning til en printer, der har været forbundet til netværket.	281
Genindstilling af netværksforbindelsen.	282
Direkte tilslutning af en smartenhed og printer (Wi-Fi Direct).	288
Kontrol af netværksforbindelsesstatussen.	298

Tilslutning til en printer, der har været forbundet til netværket

Når printeren allerede har været forbundet til netværket, kan du slutte en computer eller en smartenhed til printeren over netværket.

Brug af netværksprinter fra en anden computer

Vi anbefaler at køre installationsprogrammet til at tilslutte printeren til en computer. Du kan køre installationsprogrammet ved hjælp af en af følgende metoder.

Konfiguration fra webstedet

Gå ind på følgende websted, og indtast derefter produktnavnet. Gå til **Opsætning**, og påbegynd konfiguration.
<http://epson.sn>

Konfiguration ved hjælp af softwaredisk (kun for modeller, der leveres med en softwaredisk, og brugere med Windows-computere med diskdrev.)

Sæt softwaredisken i computeren, og følg vejledningen på skærmen.

Valg af printer

Følg instruktionerne på skærmen, indtil følgende skærbillede vises, vælg det printernavn, du vil oprette forbindelse til, og klik derefter på **Næste**.

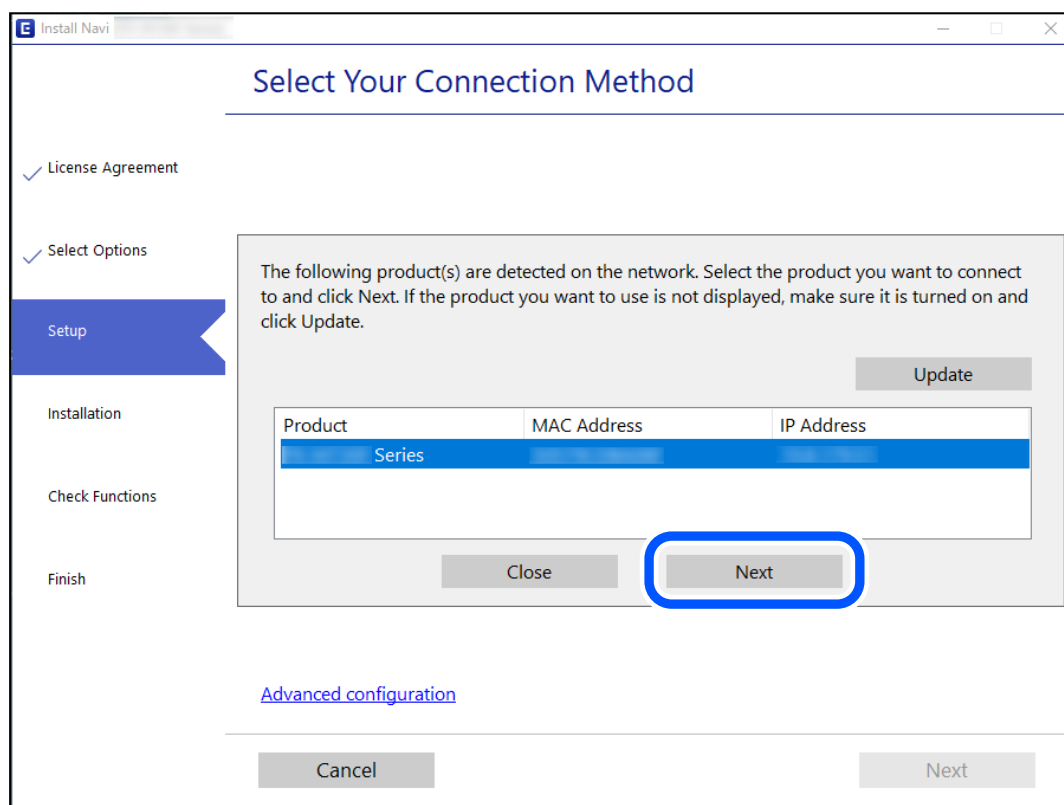

Følg vejledningen på skærmen.

Brug af netværksprinter fra en smartenhed

Du kan forbinde en smartenhed til printeren ved hjælp af en af følgende metoder.

Tilslutning via en trådløs router

Forbind smartenheden til samme trådløse netværk (SSID) som printeren.

Se følgende for at få flere oplysninger.

[“Foretage indstillinger for tilslutning til smartenhed” på side 283](#)

Tilslutning med Wi-Fi Direct

Slut smartenheden til printeren direkte uden en trådløs router.

Se følgende for at få flere oplysninger.

[“Direkte tilslutning af en smartenhed og printer \(Wi-Fi Direct\)” på side 288](#)

Genindstilling af netværksforbindelsen

Dette afsnit forklarer, hvordan du foretager netværksforbindelsesindstillinger og ændrer forbindelsesmetoden, når du udskifter den trådløse router eller computeren.

Ved udskiftning af den trådløse router

Når du udskifter den trådløse router, skal du foretage indstillinger for forbindelsen mellem computeren eller smartenheden og printeren.

Foretage indstillinger for tilslutning til computeren

Vi anbefaler at køre installationsprogrammet til at tilslutte printeren til en computer. Du kan køre installationsprogrammet ved hjælp af en af følgende metoder.

Konfiguration fra webstedet

Gå ind på følgende websted, og indtast derefter produktnavnet. Gå til **Opsætning**, og påbegynd konfiguration.

<http://epson.sn>

Konfiguration ved hjælp af softwaredisk (kun for modeller, der leveres med en softwaredisk, og brugere med Windows-computere med diskdrev.)

Sæt softwaredisken i computeren, og følg vejledningen på skærmen.

Valg af forbindelsesmuligheder

Følg vejledningen på skærmen, til følgende skærm vises.

Vælg **Skift forbindelsesmetode for printer (til ny netværksrouter eller skift fra USB til netværk, el.lign.)** på skærmen Vælg handling, og klik herefter på **Næste**.

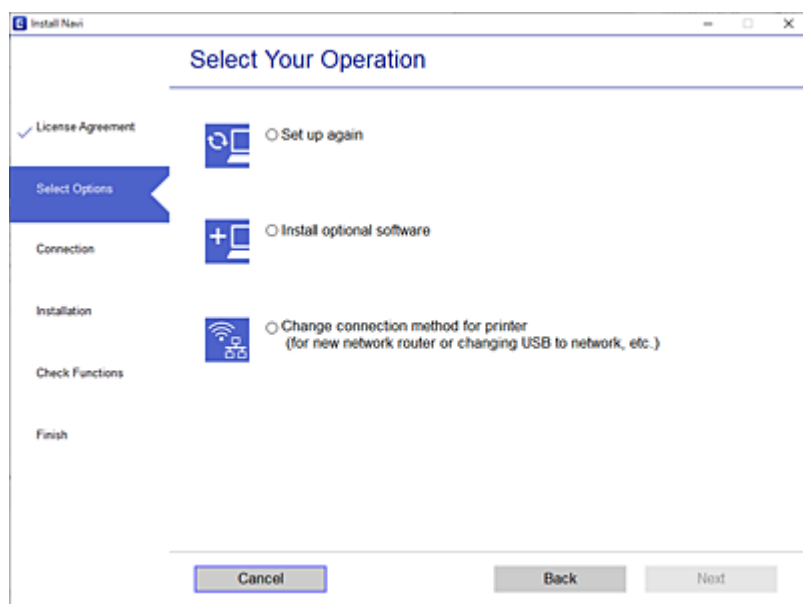

Følg vejledningen på skærmen.

Hvis du ikke kan oprette forbindelse, skal du se følgende for at prøve at løse problemet.

- Windows: [“Kan ikke oprette forbindelse til et netværk” på side 193](#)
- Mac OS: [“Kan ikke oprette forbindelse til et netværk” på side 201](#)

Foretage indstillinger for tilslutning til smartenhed

Du kan bruge printeren fra en smartenhed, når du slutter printeren til det samme Wi-Fi-netværk (SSID) som smartenheden. Hvis du vil bruge printeren fra en smartenhed, skal du lave opsætning fra det følgende websted. Adgang til webstedet fra smartenheden, hvorfra vil oprette forbindelse til printeren.

<http://epson.sn> > Opsætning

Ved skift af computer

Når du skifter computer, skal du oprette forbindelse mellem computeren og printeren.

Foretage indstillinger for tilslutning til computeren

Vi anbefaler at køre installationsprogrammet til at tilslutte printeren til en computer. Du kan køre installationsprogrammet ved hjælp af en af følgende metoder.

- Konfiguration fra webstedet

Gå ind på følgende websted, og indtast derefter produktnavnet. Gå til **Opsætning**, og påbegynd konfiguration.

<http://epson.sn>

- Konfiguration ved hjælp af softwaredisk (kun for modeller, der leveres med en softwaredisk, og brugere med Windows-computere med diskdrev.)

Sæt softwaredisken i computeren, og følg vejledningen på skærmen.

Følg vejledningen på skærmen.

Ændring af forbindelsesmetoder til computeren

Dette afsnit forklarer, hvordan du ændrer forbindelsesmetoden, når computeren og printerens er blevet tilsluttet.

Ændring af netværksforbindelsen fra Ethernet til Wi-Fi

Skift fra Ethernet-forbindelse til Wi-Fi-forbindelse fra printerens kontrolpanel. Metoden til skift af forbindelse er grundlæggende den samme som indstillingerne for Wi-Fi-forbindelse.

Relaterede oplysninger

➔ [“Foretage Wi-Fi-indstillinger fra kontrolpanelet” på side 285](#)

Ændring af netværksforbindelsen fra Wi-Fi til Ethernet

Følg trinene herunder for at skifte fra en Wi-Fi-forbindelse til en Ethernet-forbindelse.

1. Vælg **Indstillinger** på startskærmen.
2. Vælg **Generelle indstillinger** > **Netværksindstillinger** > **Opsætning af kabelforbundet LAN**.
3. Følg vejledningen på skærmen.

Ændring fra USB til en netværksforbindelse

Brug installationsprogrammet, og konfigurer igen med en anden forbindelsesmetode.

- Konfiguration fra webstedet

Gå ind på følgende websted, og indtast derefter produktnavnet. Gå til **Opsætning**, og påbegynd konfiguration.
<http://epson.sn>

- Konfiguration ved hjælp af softwaredisk (kun for modeller, der leveres med en softwaredisk, og brugere med Windows-computere med diskdrev.)

Sæt softwaredisken i computeren, og følg vejledningen på skærmen.

Valg af ændring af forbindelsesmuligheder

Følg vejledningen på skærmen, til følgende skærm vises.

Vælg den netværksforbindelse, du vil bruge, **Forbind via trådløst netværk (Wi-Fi)** eller **Forbind via kablet LAN (Ethernet)**, og klik derefter på **Næste**.

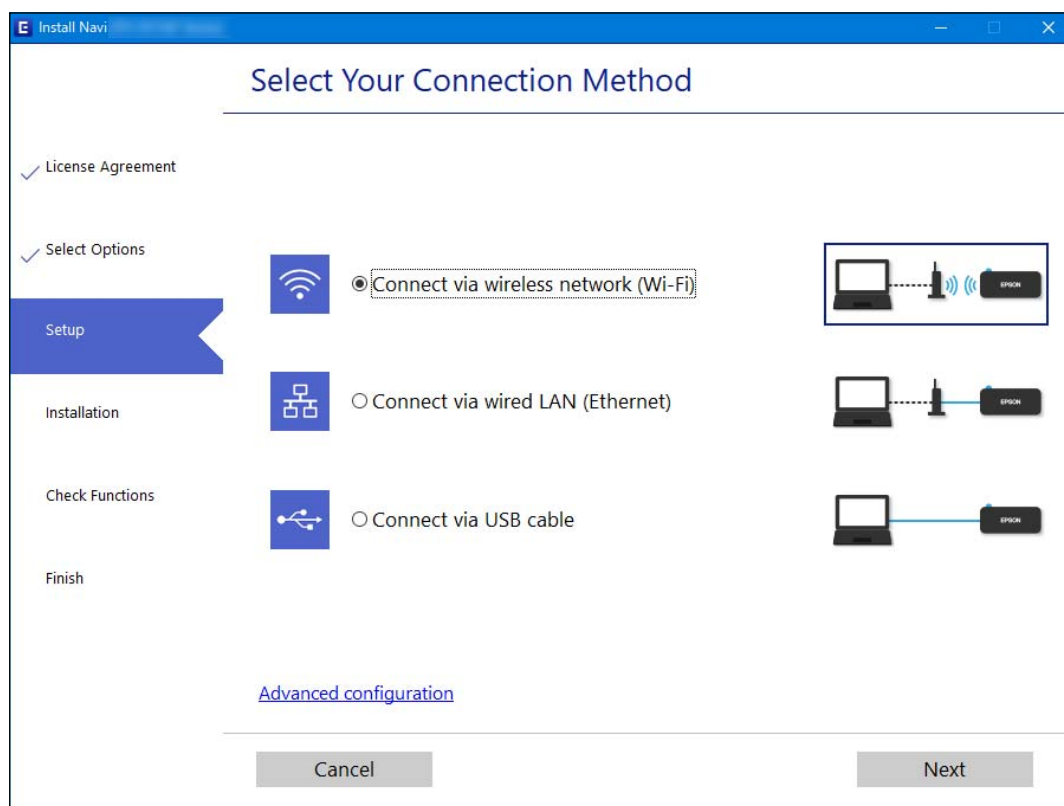

Bemærk:

Den viste forbindelsesmetode varierer afhængigt af modellen.

Følg vejledningen på skærmen.

Foretage Wi-Fi-indstillinger fra kontrolpanelet

Du kan foretage netværksindstillinger fra printerens kontrolpanel på flere måder. Vælg den tilslutningsmetode, der passer til omgivelserne og de betingelser, som du bruger.

Hvis du kender oplysningerne for den trådløse router, såsom SSID og adgangskode, kan du foretage indstillingerne manuelt.

Hvis den trådløse router understøtter WPS, kan du foretage indstillinger ved hjælp af trykknappen for opsætning.

Efter tilslutning af printeren til netværket skal du oprette forbindelse til printeren fra den enhed, du vil bruge (computer, smartphone, tablet osv.)

Relaterede oplysninger

- ➔ “Foretage Wi-Fi-indstillinger ved at indtaste SSID og adgangskode” på side 286
- ➔ “Lave Wi-Fi-indstillinger ved hjælp af tryknapopsætning (WPS)” på side 287
- ➔ “Lave Wi-Fi-indstillinger ved hjælp af PIN-kodeopsætning (WPS)” på side 287

Foretage Wi-Fi-indstillinger ved at indtaste SSID og adgangskode

Du kan opsætte et Wi-Fi-netværk ved at indtaste de oplysninger, der er nødvendige for at oprette forbindelse til en trådløs router fra printerens kontrolpanel. For at konfigurere ved hjælp af denne metode skal du bruge SSID og adgangskode til en trådløs router.

Bemærk:

Hvis du bruger en trådløs router med dens standardindstillinger, skal du bruge det SSID og den adgangskode, der er skrevet på mærkaten. Kontakt den person, der har konfigureret den trådløse router, eller se dokumentationen, der følger med den trådløse router, hvis du ikke kender SSID og adgangskode.

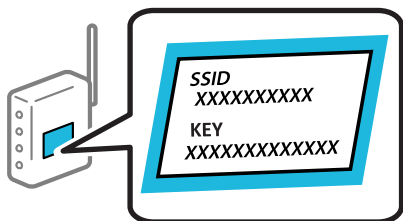

1. Tryk på  på startskærmen.

2. Vælg **Router**.

3. Tryk på **Start Opsætning**.

Hvis netværksforbindelsen allerede er konfigureret, vises oplysningerne om forbindelsen. Tryk på **Skift til Wi-Fi-forbindelse**, eller **Skift indstillinger** for at ændre indstillingerne.

4. Vælg **Guiden Wi-Fi-opsætning**.

5. Følg instruktionerne på skærmen for at vælge SSID, indtast adgangskoden til den trådløse router og start installationen.

Hvis du vil kontrollere printerens netværksforbindelsesstatus, når installationen er afsluttet, skal du se linket til den relaterede information for nærmere oplysninger.

Bemærk:

- Hvis du ikke kender SSID'et, skal du kontrollere, om det er skrevet på mærkaten på den trådløse router. Hvis du bruger din trådløse router med standardindstillingerne, skal du bruge det SSID, der er skrevet på mærkaten. Hvis du ikke kan finde nogen oplysninger, kan du se den dokumentation, der fulgte med den trådløse router.
- I adgangskoden skelnes der mellem store og små bogstaver.
- Hvis du ikke kender adgangskoden, skal du kontrollere, om oplysningerne er skrevet på den trådløse router. På mærkaten kan adgangskoden være skrevet som "Network Key", "Wireless Password" osv. Hvis du bruger din trådløse router med standardindstillingerne, skal du bruge den adgangskode, der er skrevet på mærkaten.

Relaterede oplysninger

➔ ["Indtastning af tegn" på side 29](#)

➔ ["Kontrol af netværksforbindelsesstatussen" på side 298](#)

Lave Wi-Fi-indstillinger ved hjælp af trykknappopsætning (WPS)

Du kan konfigurere et Wi-Fi-netværk automatisk ved at trykke på en knap på den trådløse router. Hvis følgende betingelser er opfyldt, kan du konfigurere vha. denne metode.

- Den trådløse router er kompatibel med WPS (Wi-Fi Protected Setup).
- Den aktuelle Wi-Fi-forbindelse blev etableret ved at trykke på en knap på den trådløse router.

Bemærk:

Se dokumentationen, der følger med den trådløse router, hvis du ikke kan finde knappen, eller hvis du konfigurerer vha. af softwaren.

1. Tryk på  på startskærmen.

2. Vælg **Router**.

3. Tryk på **Start Opsætning**.

Hvis netværksforbindelsen allerede er konfigureret, vises oplysningerne om forbindelsen. Tryk på **Skift til Wi-Fi-forbindelse**, eller **Skift indstillinger** for at ændre indstillingerne.

4. Vælg **Trykknappopsætning (WPS)**.

5. Følg vejledningen på skærmen.

Hvis du vil kontrollere printerens netværksforbindelsesstatus, når installationen er afsluttet, skal du se linket til den relaterede information for nærmere oplysninger.

Bemærk:

Hvis forbindelsen mislykkes, skal du genstarte den trådløse router, flytte det tættere på printeren og prøve igen. Udskriv en netværksforbindelsesrapport og se løsningen, hvis det stadig ikke virker.

Relaterede oplysninger

➔ [“Kontrol af netværksforbindelsesstatussen” på side 298](#)

Lave Wi-Fi-indstillinger ved hjælp af PIN-kodeopsætning (WPS)

Du kan automatisk oprette forbindelse til en trådløs router vha. en PIN-kode. Du kan bruge denne konfigurationsmetode, hvis en trådløs router kan anvende WPS (Opsætning af beskyttet Wi-Fi). Brug en computer til indtastning af PIN-koden den trådløse router.

1. Tryk på  på startskærmen.

2. Vælg **Router**.

3. Tryk på **Start Opsætning**.

Hvis netværksforbindelsen allerede er konfigureret, vises oplysningerne om forbindelsen. Tryk på **Skift til Wi-Fi-forbindelse**, eller **Skift indstillinger** for at ændre indstillingerne.

4. Vælg **Andre > PIN-kodeopsætning (WPS)**

5. Følg vejledningen på skærmen.

Hvis du vil kontrollere printerens netværksforbindelsesstatus, når installationen er afsluttet, skal du se linket til den relaterede information for nærmere oplysninger.

Bemærk:

Se dokumentationen, der følger med den trådløse router, for at få oplysninger om indtastning af en PIN-kode.

Relaterede oplysninger

➔ [“Kontrol af netværksforbindelsesstatussen” på side 298](#)

Direkte tilslutning af en smartenhed og printer (Wi-Fi Direct)

Wi-Fi Direct (Simpel AP) giver dig mulighed for at forbinde en smartenhed direkte til printeren uden en trådløs router og udskrive fra smartenheden.

Om Wi-Fi Direct

Brug denne forbindelsesmetode, når du ikke bruger Wi-Fi hjemme eller på kontoret, eller når du vil forbinde printeren og smartenheden direkte. I denne tilstand fungerer printeren som en trådløs router, og du kan forbinde enhederne til printerens uden at skulle bruge en standard trådløs router. Enheder, der er forbundet direkte til printerens, kan dog ikke kommunikere med hinanden via printerens.

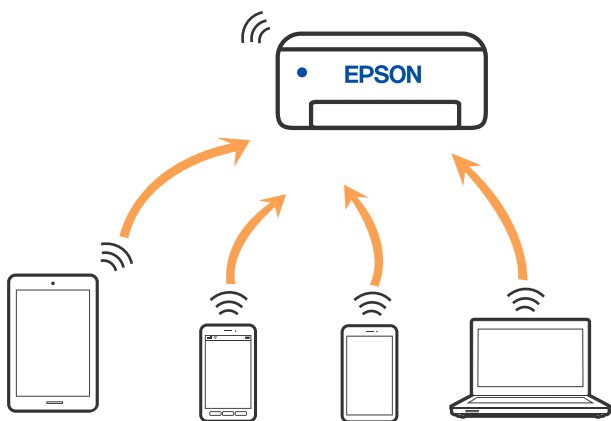

Printerens kan forbindes vha. Wi-Fi eller Ethernet og Wi-Fi Direct (Simpel AP) forbindelse samtidigt. Men hvis du starter en netværksforbindelse i Wi-Fi Direct (Simpel AP) forbindelse, når printerens er forbundet via Wi-Fi, afbrydes Wi-Fi midlertidigt.

Oprette forbindelse til en iPhone, iPad eller iPod touch med Wi-Fi Direct

Denne metode giver dig mulighed for at forbinde printerens direkte med en iPhone, iPad eller iPod touch uden en trådløs router. Følgende betingelser er nødvendige for at bruge denne funktion. Hvis dit miljø ikke matcher disse betingelser, kan du oprette forbindelse ved at vælge **Andre OS-enheder**. Se det relaterede informationslink nedenfor for oplysninger om tilslutning.

- iOS 11 eller senere
- Brug af standardkameraappen til at scanne QR-koden
- Epsons udskrivningsapp til iOS.

Eksempler på Epsons udskrivningsapp



Epson iPrint



Epson Smart
Panel

Installer Epson-udskrivningsappen på smartenheden på forhånd.

Bemærk:

Du skal kun foretage disse indstillinger for printeren og den smartenhed, du vil oprette forbindelse til, én gang. Medmindre du deaktiverer Wi-Fi Direct eller gendanner netværksindstillingerne til deres standardindstillinger, behøver du ikke at foretage disse indstillinger igen.

1. Tryk på  på startskærmen.
2. Tryk på **Wi-Fi Direct**.
3. Tryk på **Start Opsætning**.
4. Tryk på **iOS**.



QR-koden vises på printerens kontrolpanel.

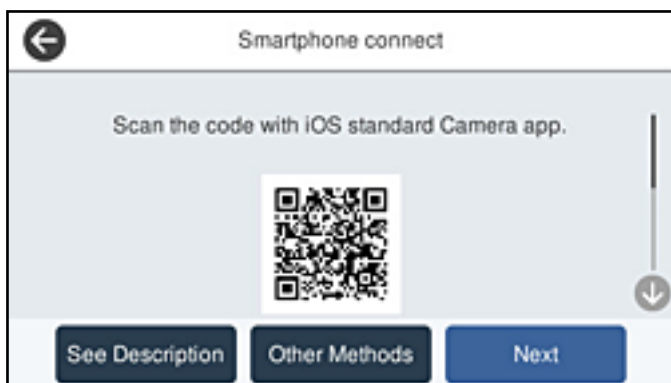

5. På din iPhone, iPad eller iPod touch skal du starte standardkameraappen og derefter scanne QR-koden, der vises på printerens kontrolpanel i PHOTO-tilstand.

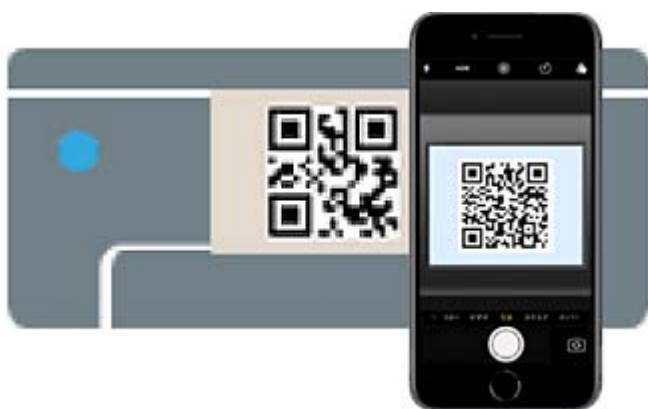

Brug kameraappen til iOS 11 eller nyere. Du kan ikke oprette forbindelse til printerens ved hjælp af kameraappen til iOS 10 eller tidligere. Du kan heller ikke oprette forbindelse ved hjælp af en app til scanning af QR-koder. Hvis du ikke kan oprette forbindelse, skal du vælge **Andre metoder** på printerens kontrolpanel. Se det relaterede informationslink nedenfor for oplysninger om tilslutning.

6. Tryk på den meddelelse, der vises på skærmen på din iPhone, iPad eller iPod touch.

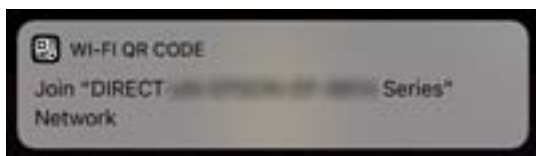

7. Tryk for **Forbind**.

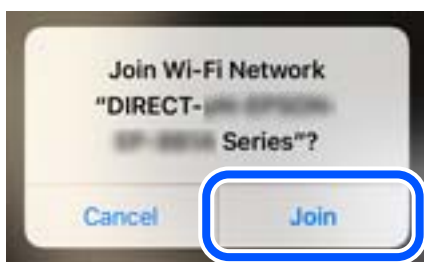

8. Vælg **Næste** på printerens kontrolpanel.
9. På din iPhone, iPad eller iPod touch skal du starte Epsons udskrivningsapp.
10. På Epsons udskrivningsapp skal du trykke på **Printer is not selected.**
På Epson Smart Panel, opretter smartenheden automatisk forbindelse til printerens, når den starter.
11. Vælg den printer, du vil oprette forbindelse til.
Se oplysningerne på printerens kontrolpanel for at vælge printerens.



12. Vælg **Afsluttet** på printerens kontrolpanel.

For smartenheder, som tidligere er tilsluttet printerens, skal du vælge netværksnavnet (SSID) på den trådløse enheds Wi-Fi-skærm for at forbinde dem igen.

Relaterede oplysninger

- ➔ [“Program til let betjening af printerens med en smartenhed \(Epson Smart Panel\)” på side 319](#)
- ➔ [“Oprette forbindelse til enheder end iOS og Android med Wi-Fi Direct” på side 293](#)

Tilslutning til Android-enheder med Wi-Fi Direct

Denne metode giver dig mulighed for at forbinde printerens direkte med Android-enheden uden en trådløs router. Følgende betingelser er nødvendige for at bruge denne funktion.

- Android 5.0 eller nyere

- ❑ Epsons udskrivningsapp til Android.

Eksempler på Epsons udskrivningsapp



Epson iPrint



Epson Smart
Panel

Installer Epson-udskrivningsappen på smartenheden på forhånd.

Bemærk:

Du skal kun foretage disse indstillinger for printeren og den smartenhed, du vil oprette forbindelse til, én gang. Medmindre du deaktiverer Wi-Fi Direct eller gendanner netværksindstillingerne til deres standardindstillinger, behøver du ikke at foretage disse indstillinger igen.

1. Tryk på  på startskærmen.
2. Tryk på **Wi-Fi Direct**.
3. Tryk på **Start Opsætning**.
4. Tryk på **Android**.



5. Start Epsons udskrivningsapp på smartenheden.
6. På Epsons udskrivningsapp skal du trykke på **Printer is not selected..**
På Epson Smart Panel, opretter smartenheden automatisk forbindelse til printeren, når den starter.

7. Vælg den printer, du vil oprette forbindelse til.
Se oplysningerne på printerens kontrolpanel for at vælge printeren.



Bemærk:

Afhængigt af Android-enheden vises printere muligvis ikke. Hvis printere ikke vises, skal du forbinde ved at vælge **Andre OS-enheder**. Se det relaterede informationslink nedenfor for oplysninger om tilslutning.

8. Når skærmen til godkendelse af enhedsforbindelsen vises, skal du vælge **Godkend**.
9. Vælg **Afsluttet** på printerens kontrolpanel.

For smartenheder, som tidligere er tilsluttet printerens, skal du vælge netværksnavnet (SSID) på den trådløse enheds Wi-Fi-skærm for at forbinde dem igen.

Relaterede oplysninger

- ➔ [“Program til let betjening af printerens med en smartenhed \(Epson Smart Panel\)”](#) på side 319
- ➔ [“Oprette forbindelse til enheder end iOS og Android med Wi-Fi Direct”](#) på side 293

Oprette forbindelse til enheder end iOS og Android med Wi-Fi Direct

Denne metode giver dig mulighed for at forbinde printerens direkte med smartenheder uden en trådløs router.

Bemærk:

Du skal kun foretage disse indstillinger for printerens og den smartenhed, du vil oprette forbindelse til, én gang. Medmindre du deaktiverer Wi-Fi Direct eller gendanner netværksindstillingerne til deres standardindstillinger, behøver du ikke at foretage disse indstillinger igen.

1. Tryk på  på startskærmen.
2. Tryk på **Wi-Fi Direct**.
3. Tryk på **Start Opsætning**.

4. Tryk på **Andre OS-enheder**.

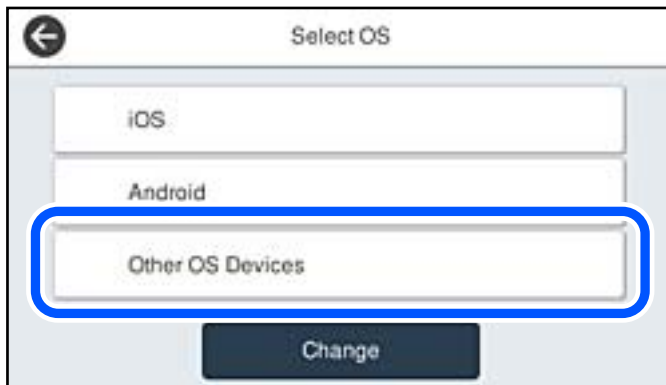

Netværksnavn (SSID) og Adgangskode for Wi-Fi Direct for printeren vises.

5. På smart-enhedens Wi-Fi-skærm skal du vælge det SSID, der er vist på printerens betjeningspanel, og indtaste adgangskoden.

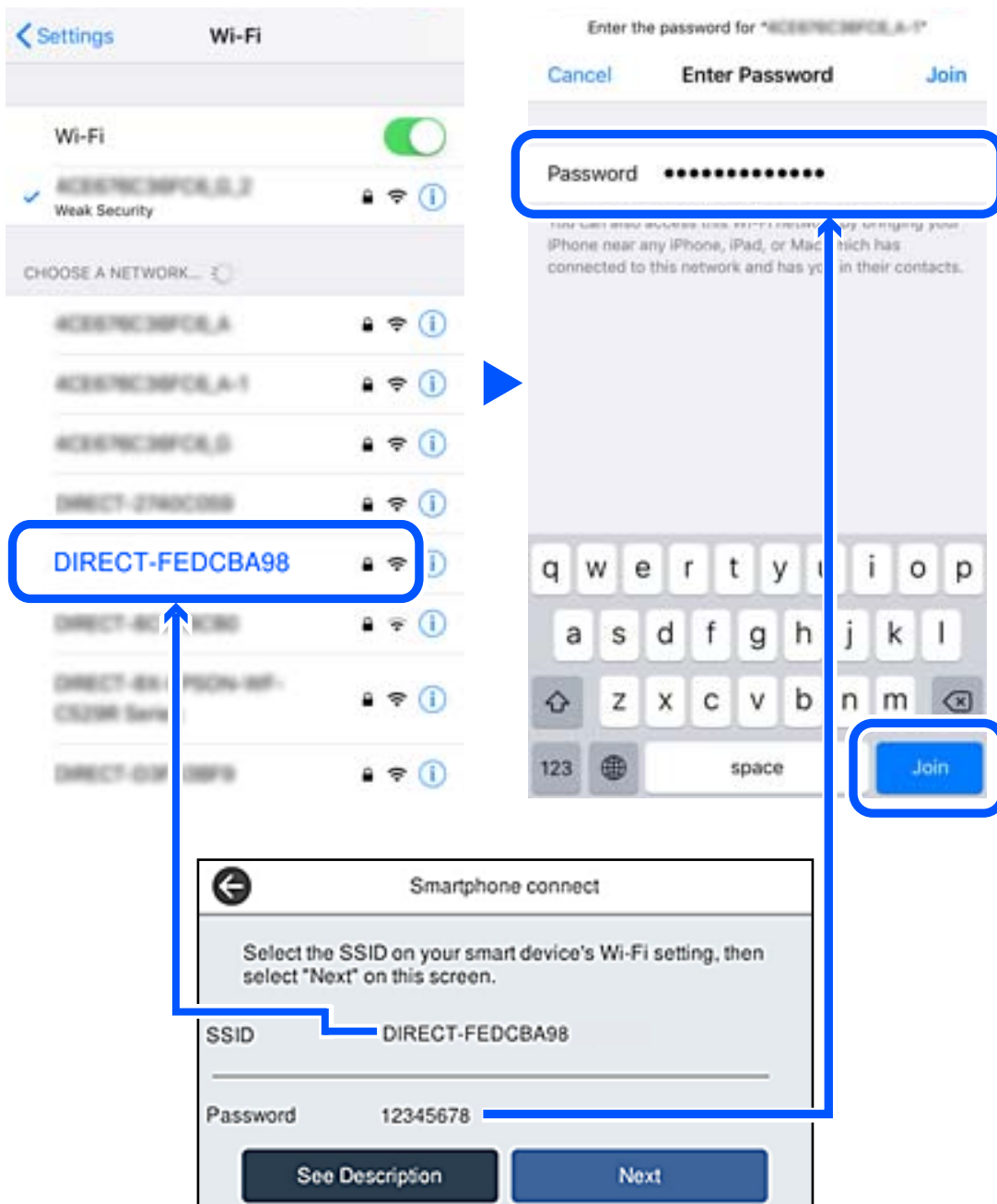

6. Vælg **Næste** på printerens kontrolpanel.

7. Vælg printerens, du vil oprette forbindelse til på printer-app-skærmen på din smartenhed.
Se oplysningerne på printerens kontrolpanel for at vælge printerens.



8. Vælg **Afsluttet** på printerens kontrolpanel.

For smartenheder, som tidligere er tilsluttet printerens, skal du vælge netværksnavnet (SSID) på den trådløse enheds Wi-Fi-skærm for at forbinde dem igen.

Relaterede oplysninger

➔ [“Program til let betjening af printerens med en smartenhed \(Epson Smart Panel\)” på side 319](#)

Afbrydelse af Wi-Fi Direct-forbindelse (Simpel AP)

Der er to metoder til rådighed for at deaktivere en Wi-Fi Direct-forbindelse (Simpel AP): du kan deaktivere alle forbindelser ved hjælp af printerens kontrolpanel, eller du kan deaktivere hver forbindelse fra computeren eller smartenheden. Når du vil deaktivere alle forbindelser, skal du se det relaterede informationslink nedenfor for nærmere oplysninger.



Vigtigt:

Når Wi-Fi Direct-forbindelsen (Simpel AP) er afbrudt, afbrydes alle computere og smartenheder, der er tilsluttet printerens i Wi-Fi Direct-forbindelsen (Simpel AP).

Bemærk:

Hvis du vil afbryde en specifik enhed, skal du afbryde fra enheden i stedet for printerens. Brug en af følgende metoder til at afbryde Wi-Fi Direct-forbindelsen (Simpel AP) fra enheden.

- Afbryd Wi-Fi-forbindelsen til printerens netværksnavn (SSID).
- Opret forbindelse til et andet netværksnavn (SSID).

Relaterede oplysninger

➔ [“Ændring af Wi-Fi Direct-indstillinger \(Simpel AP\) som f.eks. SSID” på side 297](#)

Ændring af Wi-Fi Direct-indstillinger (Simpel AP) som f.eks. SSID

Når Wi-Fi Direct-forbindelse (Simpel AP) er aktiveret, kan du ændre indstillingerne fra  > **Wi-Fi Direct** > **Start Opsætning** > **Skift**, og derefter vises følgende menupunkter.

Skift netværksnavn

Skift netværksnavnet (SSID) for Wi-Fi Direct (Simpel AP), som bruges for tilslutning til printeren til et vilkårligt navn. Du kan indstille netværksnavnet (SSID) i ASCII-tegn, der vises på softwaretastaturet på kontrolpanelet. Du kan indtaste op til 22 tegn.

Når du ændrer netværksnavnet (SSID), afbrydes alle tilsluttede enheder. Brug det nye netværksnavn (SSID), hvis du vil tilslutte enhederne igen.

Skift adgangskode

Skift Wi-Fi Direct-adgangskoden (Simpel AP) for tilslutning til printeren til en vilkårlig værdi. Du kan indstille adgangskoden i ASCII-tegn, der vises på softwaretastaturet på kontrolpanelet. Du kan indtaste 8 til 22 tegn.

Når du ændrer adgangskoden, afbrydes alle tilsluttede enheder. Brug den nye adgangskode, hvis du vil tilslutte enhederne igen.

Skift frekvensområde

Skift frekvensområde for Wi-Fi Direct, som bruges til at oprette forbindelse til printeren. Du kan vælge 2,4 GHz eller 5 GHz.

Når du ændrer frekvensområdet, afbrydes alle tilsluttede enheder. Tilslut enheden igen.

Bemærk, at du ikke kan tilslutte igen fra enheder, der ikke understøtter frekvensområdet for 5 GHz, når du skifter til 5 GHz.

Afhængigt af regionen vises denne indstilling muligvis ikke.

Deaktiver Wi-Fi Direct

Deaktiver printerens Wi-Fi Direct-indstillinger (Simpel AP). Når de deaktiveres, afbrydes alle enheder, der er tilsluttet printeren i forbindelse med Wi-Fi Direct-forbindelsen (Simpel AP).

Gendan standardindstillinger

Gendan alle Wi-Fi Direct-indstillinger (Simpel AP) til deres standardindstillinger.

Forbindelsesoplysningerne for Wi-Fi Direct (Simpel AP) for den smartenhed, der er gemt på printeren, slettes.

Bemærk:

Du kan også konfigurere fra fanen **Netværk** > **Wi-Fi Direct** på *Web Config* for følgende indstillinger.

Aktivering eller deaktivering af Wi-Fi Direct (Simpel AP)

Ændring af netværksnavn (SSID)

Skift af adgangskode

Skift af frekvensområdet

Afhængigt af regionen vises denne indstilling muligvis ikke.

Gendannelse af Wi-Fi Direct-indstillinger (Simpel AP)

Kontrol af netværksforbindelsesstatussen

Du kan kontrollere status for netværksforbindelsen på følgende måde.

Relaterede oplysninger

- ➔ [“Kontrol af status på netværksforbindelse fra kontrolpanelet” på side 298](#)
- ➔ [“Udskrivning af en netværksforbindelsesrapport” på side 299](#)

Kontrol af status på netværksforbindelse fra kontrolpanelet

Du kan kontrollere status for netværksforbindelsen vha. netværksikonet eller netværksinformationen på printerens kontrolpanel.

Kontrol af ikonet Netværksforbindelsesstatus under brug af netværk

Du kan kontrollere status for netværksforbindelsen og radiobølgens styrke vha. netværksikonet på printerens startskærm.



Relaterede oplysninger

- ➔ [“Guide til netværksikonet” på side 26](#)

Visning af detaljerede netværksoplysninger fra kontrolpanelet

Når printerens er forbundet til netværket, kan du også se andre netværksrelaterede oplysninger ved at vælge de netværksmenuer, du vil kontrollere.

1. Vælg **Indstillinger** på startskærmen.
2. Vælg **Generelle indstillinger** > **Netværksindstillinger** > **Netværksstatus**.
3. Vælg de menuer, du vil kontrollere for at kontrollere oplysningerne.
 - Kabelforb. LAN/Wi-Fi status**
Viser netværksoplysninger (enhedsnavn, tilslutning, signalstyrke og så videre) for Ethernet eller Wi-Fi-forbindelser.
 - Wi-Fi Direct Status**
Viser, om Wi-Fi Direct er aktiveret eller deaktiveret, samt SSID, adgangskode og så videre for Wi-Fi Direct-forbindelser.

- Status for e-mailserver

Viser netværksoplysninger for e-mailserver.

- statusark

Udskriver et netværksstatusark. Oplysningerne for Ethernet, Wi-Fi, Wi-Fi Direct og så videre er trykt på to eller flere sider.

Udskrivning af en netværksforbindelsesrapport

Du kan udskrive en netværksforbindelsesrapport for at kontrollere status mellem printeren og den trådløse router.

1. Vælg **Indstillinger** på startskærmen.
2. Vælg **Generelle indstillinger** > **Netværksindstillinger** > **Test af netværksforbindelse..**
Kontrol af forbindelsen starter.
3. Vælg **Udskr. ktrl.rapport.**
4. Udskriv netværksforbindelsesrapporten.
Se netværksforbindelsesrapporten, hvis der er opstået en fejl, og følg derefter de udskrevne løsninger.

Relaterede oplysninger

- ➔ [“Meddelelser og løsninger på netværksforbindelsesrapporten” på side 300](#)

Meddelelser og løsninger på netværksforbindelsesrapporten

Kontroller meddelelser og fejlkoder på netværksforbindelsesrapporten, og følg derefter løsningerne.

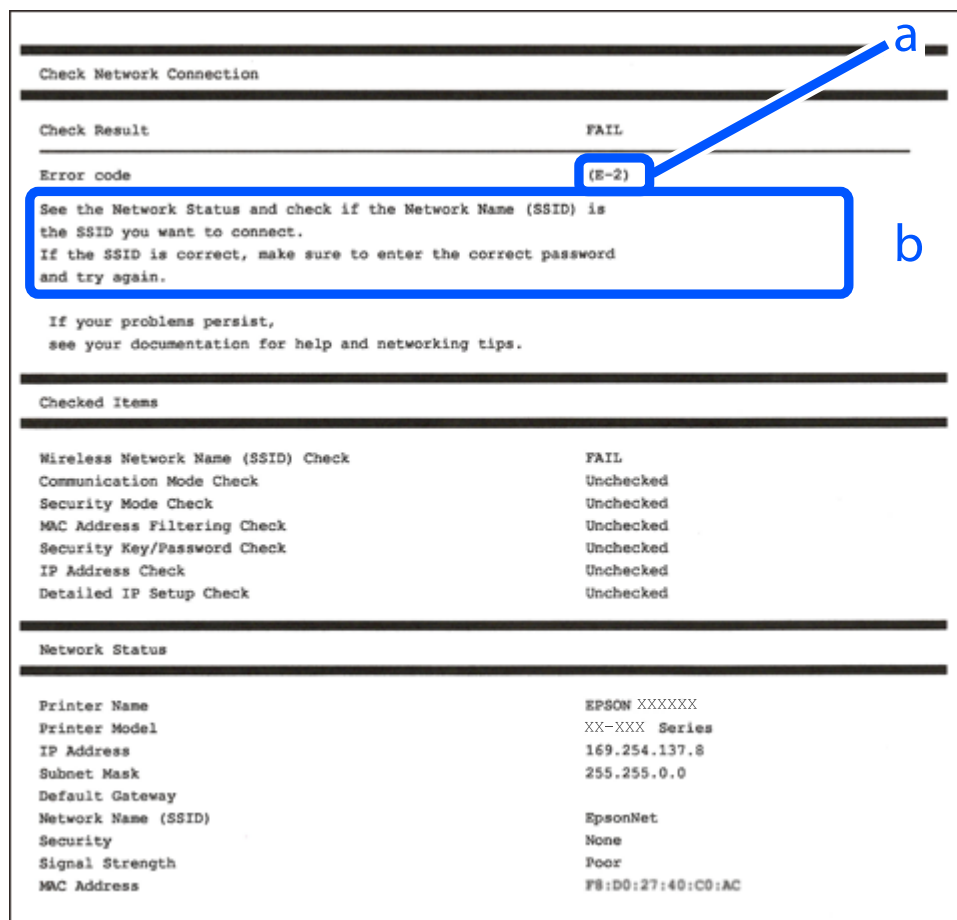

a: Fejlkode

b: Meddelelser på netværksmiljøet

Relaterede oplysninger

- ➔ “E-1” på side 301
- ➔ “E-2, E-3, E-7” på side 301
- ➔ “E-5” på side 302
- ➔ “E-6” på side 302
- ➔ “E-8” på side 302
- ➔ “E-9” på side 303
- ➔ “E-10” på side 303
- ➔ “E-11” på side 303
- ➔ “E-12” på side 304
- ➔ “E-13” på side 304
- ➔ “Meddelelse på netværksmiljøet” på side 305

E-1

Løsninger:

- Kontroller, at Ethernet-kablet er sat godt fast i printeren, hub'en eller andre en anden netværksenhed.
- Kontroller, at hub'en eller en anden netværksenhed er tændt.
- Hvis du vil tilslutte printeren via Wi-Fi, skal du foretage Wi-Fi-indstillinger for printeren igen, fordi den er deaktiveret.

E-2, E-3, E-7

Løsninger:

- Sørg for, at din trådløse router er tændt.
- Sørg for, at din computer eller enhed er ordentligt forbundet til din trådløse router.
- Sluk din trådløse router. Vent i 10 sekunder, og tænd den igen.
- Placer printeren tæt på din trådløse router, og fjern eventuelle genstande mellem dem.
- Hvis du har indtastet SSID manuelt, skal du kontrollere, om det er korrekt. Kontroller dit SSID under **Netværksstatus** i netværksforbindelsesrapporten.
- Hvis en trådløs router har flere SSID'er, skal du vælge det SSID, der vises. Hvis SSID'et bruger en frekvens, der ikke er kompatibel, viser printeren det ikke.
- Hvis du opretter netværksforbindelsen med trykknappen, skal du sørge for, at din trådløse router understøtter WPS. Det er ikke muligt, at oprette netværksforbindelsen med trykknappen, hvis din trådløse router ikke understøtter WPS.
- Sørg for, at dit SSID kun bruger ASCII-tegn (alfanumeriske tegn og symboler). Printeren kan ikke vise et SSID, der indeholder ikke-ASCII-tegn.
- Sørg for, at du kender dit SSID og adgangskode, inden du opretter en forbindelse til din trådløse router. Hvis du bruger en trådløs router med dets standardindstillinger, er SSID'et og adgangskoden skrevet på mærkatet på den trådløse router. Hvis du ikke kender dit SSID eller adgangskode, skal du kontakte personen, der har konfigureret den trådløse router, eller se vejledningerne, der fulgte med den trådløse router.
- Hvis du opretter forbindelse til et SSID, der er genereret af en netværksforbundet smartenhed, kan du finde SSID'et og adgangskoden i dokumentationen, der fulgte med smartenheden.
- Hvis din Wi-Fi-forbindelse pludselig afbrydes, bedes du se oplysningerne nedenfor. Hvis nogen af disse forhold er gældende, bedes du nulstille netværksindstillingerne, ved at downloade og køre softwaren fra følgende hjemmeside.

<http://epson.sn> > Opsætning

- Der er tilføjet en anden smartenhed til netværket med trykknappen.
- Wi-Fi-netværket blev oprettet på en anden måde end med trykknappen.

Relaterede oplysninger

- ➔ “Foretage indstillinger for tilslutning til computeren” på side 283
- ➔ “Foretage Wi-Fi-indstillinger fra kontrolpanelet” på side 285

E-5

Løsninger:

Kontroller, at den trådløse routers sikkerhedstype er indstillet til en af følgende. Hvis den ikke er det, skal du skifte sikkerhedstypen på den trådløse router, og nulstil derefter netværksindstillingerne på printeren.

- WEP-64 bit (40 bit)
- WEP-128 bit (104 bit)
- WPA PSK (TKIP/AES)*
- WPA2 PSK (TKIP/AES)*
- WPA (TKIP/AES)
- WPA2 (TKIP/AES)
- WPA3-SAE (AES)
- WPA2/WPA3-Enterprise

* : WPA PSK er også kendt som WPA Personal. WPA2 PSK er også kendt som WPA2 Personal.

E-6

Løsninger:

- Sørg for, at MAC adressefiltreringen er slået fra. Hvis den er slået til, skal du registrere printerens MAC-adresse, så den ikke filtreres fra. Du kan læse mere om din trådløse router i den medfølgende dokumentation. Du kan se printerens MAC adresse under **Netværksstatus** på netværksforbindelsesrapporten.
- Hvis din trådløse router bruger delt godkendelse med WEP-sikkerhed, skal du sørge for, at godkendelsesnøglen og indekset er korrekt.
- Hvis antallet af enheder, der kan forbindes, på den trådløse router er mindre end antallet af netværksenheder, du ønsker at forbinde, skal du indstille din trådløse router, for at forøge antallet af enheder, der kan forbindes. Du kan læse, hvordan du konfigurerer disse indstillinger i dokumentationen, der fulgte med din trådløse router.

Relaterede oplysninger

➔ [“Foretage indstillinger for tilslutning til computeren” på side 283](#)

E-8

Løsninger:

- Slå DHCP til på din trådløse router, når printerens indstilling Hent IP-adresse er sat til Auto.
- Hvis printerens indstilling for Hent IP-adresse er sat til manuel, er den IP-adresse, du manuelt har indstillet ugyldig, da den er uden for område (f.eks.: 0.0.0.0). Indstil en gyldig IP-adresse fra printerens kontrolpanel eller ved hjælp af printerens kontrolpanel.

Relaterede oplysninger

➔ [“Netværksindstillinger” på side 331](#)

E-9

Løsninger:

Kontrollér følgende.

- Enhederne er tændt.
- Du har adgang til internettet og andre computere eller netværksenheder på samme netværk fra de enheder, du vil forbinde til printeren.

Hvis du stadig ikke kan forbinde din printer og netværksenhederne, når du har prøvet ovenstående muligheder, skal du slukke din trådløse router. Vent i 10 sekunder, og tænd den igen. Nulstil derefter dine netværksindstillinger, ved at downloade og køre installationsprogrammet på følgende hjemmeside.

<http://epson.sn> > Opsætning

Relaterede oplysninger

➔ [“Foretage indstillinger for tilslutning til computeren” på side 283](#)

E-10

Løsninger:

Kontroller følgende.

- Andre enheder på netværket er tændt.
- Netværksadresser (IP-adresse, undernetmaske og standardgateway) er korrekte, hvis du har indstillet printerens Hent IP-adresse til Manuel.

Indstil netværksadressen igen, hvis de er forkerte. Du kan kontrollere IP-adressen, undernetmasken og standardgateway i **Netværksstatus**-delen i netværksforbindelsesrapporten.

Relaterede oplysninger

➔ [“Netværksindstillinger” på side 331](#)

E-11

Løsninger:

Kontrollér følgende.

- Standard-gatewayadressen er korrekt, når du sætter printerens konfiguration af TCP/IP til Manuel.
- Enheden, der er sat som standard-gateway, er tændt.

Indstil den korrekte standard-gatewayadresse. Du kan se standard gateway-adressen under **Netværksstatus** på netværksforbindelsesrapporten.

Relaterede oplysninger

➔ [“Netværksindstillinger” på side 331](#)

E-12

Løsninger:

Kontrollér følgende.

- Andre enheder på netværket er tændt.
- Netværksadresser (IP-adresse, undernetmaske og standard-gateway) er korrekte, hvis du indtaster dem manuelt.
- Netværksadresserne til andre enheder (undernetmaske og standard-gateway) er de samme.
- IP-adressen konflikter ikke med andre enheder.

Hvis du stadig ikke kan forbinde din printer og netværksenhederne, når du har prøvet ovenstående muligheder, skal du prøve følgende.

- Sluk din trådløse router. Vent i 10 sekunder, og tænd den igen.
- Konfigurer netværksindstillingerne igen med installationsprogrammet. Dette program kan køre fra følgende hjemmeside.
<http://epson.sn> > Opsætning
- Du kan registrere adskillige adgangskoder på en trådløs router, der bruger WEP-sikkerhed. Hvis der er registreret mange adgangskoder, skal du kontrollere, om den først registrerede adgangskode er indstillet på printeren.

Relaterede oplysninger

- ➔ “Netværksindstillinger” på side 331
- ➔ “Foretag indstillinger for tilslutning til computeren” på side 283

E-13

Løsninger:

Kontrollér følgende.

- Netværksenheder, som f.eks. en trådløs router, hub og router er tændt.
- TCP/IP-opsætningen til netværksenheder er ikke indstillet manuelt. (Hvis printerens TCP/IP-opsætning indstilles automatisk, og TCP/IP-opsætningen på andre netværksenheder indstilles manuelt, er printerens netværk muligvis anderledes end netværket på andre enheder.)

Hvis den stadig ikke virker, efter du har kontrolleret ovenstående, skal du prøve følgende.

- Sluk din trådløse router. Vent i 10 sekunder, og tænd den igen.
- Indstil netværksindstillingerne på computeren, som er på det samme netværk som printeren med installationsprogrammet. Dette program kan køre fra følgende hjemmeside.
<http://epson.sn> > Opsætning
- Du kan registrere adskillige adgangskoder på en trådløs router, der bruger WEP-sikkerhed. Hvis der er registreret mange adgangskoder, skal du kontrollere, om den først registrerede adgangskode er indstillet på printeren.

Relaterede oplysninger

- ➔ “Netværksindstillinger” på side 331
- ➔ “Foretage indstillinger for tilslutning til computeren” på side 283

Meddelelse på netværksmiljøet

Meddelelse	Løsning
Wi-Fi-miljøet skal forbedres. Sluk og tænd for din trådløse router. Hvis forbindelsen ikke forbedres, bedes du se dokumentationen til din trådløse router.	Efter flytning af printeren tættere på den trådløse router og fjernelse af eventuelle forhindringer mellem dem, skal du slukke for den trådløse router. Vent i ca. 10 sekunder, og tænd derefter igen. Hvis det stadig ikke tilslutter, se dokumentationen til den trådløse router.
*Der kan ikke tilkobles flere enheder. Afbryd forbindelsen til én af de tilsluttede enheder, hvis du vil tilføje én mere.	Computer og smartenheder, som kan tilsluttes samtidigt, er forbundet fuldt ud i Wi-Fi Direct-forbindelsen (Simpel AP). Hvis du vil tilføje en anden computer eller smartenhed, skal du først afbryde en af de forbundne enheder eller forbinde den til det andet netværk. Du kan bekræfte antallet af trådløse enheder, der kan tilsluttes samtidigt, og antallet af tilsluttede enheder ved at tjekke netværksstatusarket eller printerens kontrolpanel.
Det samme SSID som Wi-Fi Direct findes i miljøet. Skift Wi-Fi Direct SSID'et, hvis du ikke kan forbinde en smartenhed til printeren.	På printerens kontrolpanel skal du gå til skærmen Wi-Fi Direct Setup og vælge menuen for at ændre indstillingen. Du kan ændre netværksnavnet som følger efter DIRECT-XX-. Indtast inden for 22 tegn.

Udskrivning af et netværksstatusark

Du kan kontrollere de detaljerede netværksoplysninger ved at udskrive det.

1. Vælg **Indstillinger** på startskærmen.
2. Vælg **Generelle indstillinger > Netværksindstillinger > Netværksstatus**.
3. Vælg **statusark**.
4. Kontroller meddelelsen, og udskriv derefter netværksstatusarket.

Kontrol af computerens netværk (Kun Windows)

Kontroller computerens forbindelsesstatus og forbindelsesstien til printeren ved at bruge kommandoprompten ved hjælp af kommandoprompten. Dette vil hjælpe dig til at løse problemerne.

ipconfig-kommando

Vis forbindelsesstatus for den netværksgrænseflade, som i øjeblikket bruges af computeren.

Ved at sammenligne indstillingsoplysningerne med den faktiske kommunikation kan du kontrollere, om forbindelsen er korrekt. Hvis der findes flere DHCP-servere på samme netværk, kan du finde den faktiske adresse, der er tildelt computeren, den refererede DNS-server osv.

Format: ipconfig /all

Eksempler:

```

Administrator: Command Prompt
c:\>ipconfig /all
Windows IP Configuration

Host Name . . . . . : WIN2012R2
Primary Dns Suffix . . . . . : pubs.net
Node Type . . . . . : Hybrid
IP Routing Enabled. . . . . : No
WINS Proxy Enabled. . . . . : No
DNS Suffix Search List. . . . . : pubs.net

Ethernet adapter Ethernet:

Connection-specific DNS Suffix . . . : Gigabit Network Connection
Description . . . . . : 
Physical Address . . . . . : XX-XX-XX-XX-XX-XX
DHCP Enabled. . . . . : No
Autoconfiguration Enabled . . . . . : Yes
Link-local IPv6 Address . . . . . : fe80::38fb:7546:18a8:d20e:14(Preferred)
IPv4 Address. . . . . : 192.168.111.10(Preferred)
Subnet Mask . . . . . : 255.255.255.0
Default Gateway . . . . . : 192.168.111.1
DHCPv6 IAID . . . . . : 283142549
DHCPv6 Client DUID. . . . . : 00-01-00-01-20-40-2F-45-00-1D-73-6A-44-08
DNS Servers . . . . . : 192.168.111.2
NetBIOS over Tcpip. . . . . : Enabled

Tunnel adapter isatap.{00000000-ABCD-EFGH-IJK-LMNOPQRSTUUV}>:

Media State . . . . . : Media disconnected
Connection-specific DNS Suffix . . . : 
Description . . . . . : Microsoft ISATAP Adapter #2
Physical Address . . . . . : 00-00-00-00-00-00-E0
DHCP Enabled. . . . . : No
Autoconfiguration Enabled . . . . . : Yes

c:\>_
    
```

pathping-kommando

Du kan bekræfte listen over routere, der passerer gennem destinationsværten og routing af kommunikation.

Format: pathping xxx.xxx.xxx.xxx

Eksempler: pathping 192.0.2.222

```

Administrator: Command Prompt
c:\>pathping 192.168.111.20
Tracing route to EPSONAB12AB [192.168.111.20]
over a maximum of 30 hops:
 0  WIN2012R2.pubs.net [192.168.111.10]
 1  EPSONAB12AB [192.168.111.20]

Computing statistics for 25 seconds..
Hop  RTT      Source to Here   This Node/Link   Address
 0      0/ 100 = 0%      0/ 100 = 0%      WIN2012R2.pubs.net [192.168.111.10]
 1  38ms    0/ 100 = 0%      0/ 100 = 0%      EPSONAB12AB [192.168.111.20]

Trace complete.

c:\>_
    
```

Produktinformation

Papiroplysninger.	308
Oplysninger om forbrugsvarer.	313
Oplysninger om softwaren.	314
Menuliste med indstillinger.	324
Produktspecifikationer.	352
Skrifttypespecifikationer.	363
Lovmæssige oplysninger.	368

Papiroplysninger

Anvendeligt papir og kapaciteter

Originalt Epson-papir

Epson anbefaler brug af originalt Epson-papir for at sikre udskrifter i høj kvalitet.

Bemærk:

- Hvilke papirer der kan fås, afhænger af området. Hvis du ønsker oplysninger om, hvilket papir der kan fås i dit område, skal du kontakte Epsons support.
- Se følgende for oplysninger om tilgængelige papirtyper til udskrivning uden kant og 2-sidet udskrivning.
 - “Papir til udskrivning uden kant” på side 311
 - “Papir til 2-sidet udskrivning” på side 312

Papir, som er velegnet til udskrivning af dokumenter

Papirnavn	Størrelse	Ilægningskapacitet (ark)		
		Papirkassette 1	Papirkassette 2	Papirbakke
Epson Business Paper	A4	250		50
Epson Bright White Paper	A3	250		50
Epson Bright White Ink Jet Paper	A4	250		50

Papir, som er velegnet til udskrivning af dokumenter og fotos

Papirnavn	Størrelse	Ilægningskapacitet (ark)		
		Papirkassette 1	Papirkassette 2	Papirbakke
Epson Photo Quality Ink Jet Paper	A3+	-	-	20
	A3, A4	100	-	20
Epson Double-sided Photo Quality Ink Jet Paper	A4	1	-	1
Epson Matte Paper-Heavyweight	A3+	-	-	20
	A3, A4, 20x25 cm (8x10 tommer)*	50	-	20

* Kun udskrivning fra computer er tilgængelig.

Papir, som er velegnet til udskrivning af fotos 

Papirnavn	Størrelse	Ilægningskapacitet (ark)		
		Papirkassette 1	Papirkassette 2	Papirbakke
Epson Ultra Glossy Photo Paper	A4, 13×18 cm (5×7 tommer), 10×15 cm (4×6 tommer), 20×25 cm (8×10 tommer)*	50	-	20
Epson Premium Glossy Photo Paper	A3+	-	-	20
	A3, A4, 13×18 cm (5×7 tommer), 10×15 cm (4×6 tommer), 20×25 cm (8×10 tommer)*, 16:9 wide (4×7,11 tommer)	50	-	20
Epson Premium Semigloss Photo Paper	A3+	-	-	20
	A3, A4, 13×18 cm (5×7 tommer), 10×15 cm (4×6 tommer)	50	-	20
Epson Photo Paper Glossy	A3+	-	-	20
	A3, A4, 13×18 cm (5×7 tommer), 10×15 cm (4×6 tommer)	50	-	20

* Kun udskrivning fra computer er tilgængelig.

Kommercielt tilgængeligt papir

Bemærk:

Se følgende for oplysninger om tilgængelige papirtyper til udskrivning uden kant og 2-sidet udskrivning.

["Papir til udskrivning uden kant" på side 311](#)

["Papir til 2-sidet udskrivning" på side 312](#)

Almindeligt papir

Papirnavn	Størrelse	Ilægningskapacitet (ark)		
		Papirkassette 1	Papirkassette 2	Papirbakke
Almindeligt papir, kopipapir	A3+	–	–	50
Fortrykt papir* ¹ Brevpapir Farvet papir Genbrugspapir Almindeligt papir i høj kvalitet	A3, B4, Legal, Letter, 8,5×13 tommer, A4, Executive* ² , B5, 16K (195×270 mm), 8K (270×390 mm), Indian- Legal	250		50
	A5, A6, B6	250	–	50
	Brugerdefineret* ² (mm) 89 til 297×127 til 431,8	250	–	–
	Brugerdefineret* ² (mm) 89 til 297×431,9 til 1200	1	–	–
	Brugerdefineret* ² (mm) 182 til 297×257 til 431,8	–	250	–
	Brugerdefineret* ² (mm) 182 til 297×431,9 til 1200	–	1	–
	Brugerdefineret* ² (mm) 64 til 329×127 til 483	–	–	50
	Brugerdefineret* ² (mm) 64 til 329×483,1 til 6000	–	–	1

*1 Papir, hvorpå forskellige formler er fortrykt som f.eks. sedler eller værdipapirer.

*2 Kun udskrivning fra computer er tilgængelig.

Tykt papir

Papirnavn	Størrelse	Ilægningskapacitet (ark)		
		Papirkassette 1	Papirkassette 2	Papirbakke
Tykt papir	A3+	–	–	20
	A3, B4, Legal, Letter, 8,5×13 tommer, A4, Executive*, B5, A5, A6, B6, 16K (195×270 mm), 8K (270×390 mm), Indian-Legal	50	–	20
	Brugerdefineret* (mm) 89 til 297×127 til 431,8	50	–	–
	Brugerdefineret* (mm) 89 til 297×431,9 til 1200	1	–	–
	Brugerdefineret* (mm) 64 til 329×127 til 483	–	–	20
	Brugerdefineret* (mm) 64 til 329×483,1 til 6000	–	–	1

* Kun udskrivning fra computer er tilgængelig.

Konvolut

Papirnavn	Størrelse	Ilægningskapacitet (konvolutter)		
		Papirkassette 1	Papirkassette 2	Papirbakke
Konvolut	Konvolut #10, Konvolut DL, Konvolut C6, Konvolut C4	10	–	10

Papir til udskrivning uden kant

Originalt Epson-papir

- Epson Business Paper
- Epson Bright White Paper
- Epson Bright White Ink Jet Paper
- Epson Photo Quality Ink Jet Paper*
- Epson Double-sided Photo Quality Ink Jet Paper
- Epson Matte Paper-Heavyweight*

- Epson Ultra Glossy Photo Paper
- Epson Premium Glossy Photo Paper*
- Epson Premium Semigloss Photo Paper*
- Epson Photo Paper Glossy*

* Papir i A3+-format understøttes ikke til udskrivning uden kant.

Kommercielt tilgængeligt papir

- Almindeligt papir, Kopipapir, Fortrykt papir, Brevhoved, Farvepapir, Genbrugspapir, Almindeligt papir i høj kvalitet (A3, Legal, Letter, A4)
- Tykt papir (A3, Legal, Letter, A4)

Papir til 2-sidet udskrivning

Originalt Epson-papir

- Epson Business Paper
- Epson Bright White Paper
- Epson Bright White Ink Jet Paper
- Epson Double-sided Photo Quality Ink Jet Paper

Relaterede oplysninger

➔ [“Anvendeligt papir og kapaciteter” på side 308](#)

Kommercielt tilgængeligt papir

- Almindeligt papir, Kopipapir, Fortrykt papir, Brevhoved, Farvepapir, Genbrugspapir, Almindeligt papir i høj kvalitet*
- Tykt papir*

* Papir i A3+-format understøttes ikke til automatisk 2-sidet udskrivning.

Til automatisk 2-sidet udskrivning med brugerdefinerede papirstørrelser kan du bruge papirformaterne 182 til 297×257 til 431,8 mm.

Relaterede oplysninger

➔ [“Anvendeligt papir og kapaciteter” på side 308](#)

Utilgængelige papirtyper

Du må ikke bruge følgende papirtyper. Brug af disse papirtyper medfører papirstop og udtværing på udskriften.

- Papirer, der er bølgede
- Papirer, der er iturevne eller skårede

- Papirer, der er foldet
- Papirer, der er fugtige
- Papirer, der er for tykke eller for tynde
- Papirer, der har klistermærker

Du må ikke bruge følgende konvolutter. Brug af disse konvolutter medfører papirstop og udtværing på udskriften.

- Konvolutter, der er krøllede eller foldede
- Konvolutter med selvklæbende overflader på flapperne eller rudekonvolutter
- Konvolutter, der er for tynde
De kan krølle under udskrivningen.

Oplysninger om forbrugsvarer

Blækflaskekoder

Epson anbefaler brug af originale Epson-blækflasker.

Koderne for originale Epson-blækflasker vises nedenfor.



Vigtigt:

- Epsons garanti dækker ikke skader på dækslet forårsaget af andre blæktyper end de specificerede, herunder original Epson-blæk, som ikke er designet til denne printer, eller blæk fra tredjeparter.*
- Andre produkter, der ikke er fremstillet af Epson, kan forårsage skader, der ikke er omfattet af Epson's garanti, og som under visse omstændigheder kan forårsage uregelmæssig printeradfærd.*

Bemærk:

- Koderne på blækflaskerne kan variere efter område. Hvis du ønsker oplysninger om de korrekte koder i dit område, skal du kontakte Epson's support.*
- Selvom blækflaskerne kan indeholde genbrugsmateriale, påvirker dette ikke printerens funktion eller ydeevne.*
- Blækflaskens specifikationer og udseende kan ændres uden forudgående varsel pga. forbedringer.*

For Europa

Produkt	BK: Black (Sort)	C: Cyan	M: Magenta	Y: Yellow (Gul)
ET-16680 Series	113	113	113	113
L15180 Series	112	112	112	112

Bemærk:

Gå til følgende websted for oplysninger om kapaciteten af Epson's blækflasker.

<http://www.epson.eu/pageyield>

For de asiatiske lande undtagen Kina

BK: Black (Sort)	C: Cyan	M: Magenta	Y: Yellow (Gul)
008	008	008	008

Koden på vedligeholdelsesboksen

Epson anbefaler brug af en original Epson-vedligeholdelsesboks.

Koden på vedligeholdelsesboksen: C9345



Vigtigt:

Når en vedligeholdelsesboks er blevet installeret i en printer, kan den ikke bruges sammen med andre printere.

Oplysninger om softwaren

Dette afsnit introducerer netværkstjenester og softwareprodukter, som er tilgængelige for din printer fra Epsons websted.

Software til udskrivning

Program til udskrivning fra en computer (Printerdriver til Windows)

Printerdriveren styrer printeren i henhold til kommandoer fra et program. De bedste udskriftsresultater opnås ved at foretage indstillinger i printerdriveren. Du kan også kontrollere status for printeren eller holde den i optimal driftstilstand vha. printerdriverhjælpeprogrammet.

Bemærk:

Du kan ændre printerdriverens sprog. Vælg det sprog, du vil bruge, i indstillingen **Sprog** i fanen **Vedligeholdelse**.

Åbning af printerdriveren fra programmer

Hvis du vil foretage indstillinger, der kun gælder for det program, du bruger, skal du åbne fra dette program.

Vælg **Udskriv** eller **Udskriftsopsætning** i menuen **Filer**. Vælg din printer, og klik derefter på **Indstillinger** eller **Egenskaber**.

Bemærk:

Handlinger varierer afhængigt af programmet. Der er flere oplysninger i hjælpen til programmet.

Adgang til printerdriveren fra kontrolpanelet

Hvis du vil angive indstillinger, der skal gælde for alle programmer, skal du åbne printerdriveren fra kontrolpanelet.

- Windows 10/Windows Server 2019/Windows Server 2016

Klik på startknappen, og vælg **Windows-system** > **Kontrolpanel** > **Vis enheder og printere** i **Hardware og lyd**. Højreklik på din printer, eller hold fingeren nede på den, og vælg **Udskriftsindstillinger**

- Windows 8.1/Windows 8/Windows Server 2012 R2/Windows Server 2012

Vælg **Skrivebord** > **Indstillinger** > **Kontrolpanel** > **Vis enheder og printere** i **Hardware og lyd**. Højreklik på din printer, eller hold fingeren nede på den, og vælg **Udskriftsindstillinger**

- Windows 7/Windows Server 2008 R2

Klik på startknappen, og vælg **Kontrolpanel** > **Vis enheder og printere** i **Hardware og lyd**. Højreklik på din printer, og vælg **Udskriftsindstillinger**.

- Windows Vista/Windows Server 2008

Klik på startknappen, og vælg **Kontrolpanel** > **Printere** i **Hardware og lyd**. Højreklik på din printer, og vælg **Udskriftsindstillinger**.

- Windows XP/Windows Server 2003 R2/Windows Server 2003

Klik på startknappen, og vælg **Kontrolpanel** > **Printere og anden hardware** > **Printere og faxenheder**. Højreklik på din printer, og vælg **Udskriftsindstillinger**.

Sådan åbner du printerdriveren fra printerikonet eller proceslinjen

Printerikonet på skrivebordets proceslinje er et genvejsikon til hurtigt at åbne printerdriveren.

Hvis du klikker på printerikonet og vælger **Printerindstillinger**, kan du få adgang til samme printerindstillingsvindue som det, der vises på kontrolpanelet. Hvis du dobbeltklikker på dette ikon, kan du kontrollere status for printeren.

Bemærk:

Hvis printerikonet ikke vises på proceslinjen, skal du åbne printerdrivervinduet, klikke på **Overvågningsindstillinger** i fanen **Vedligeholdelse** og derefter vælge **Registrer genvejsikonet til proceslinjen**.

Start af programmet

Åbn printerdrivervinduet. Klik på fanen **Vedligeholdelse**.

Relaterede oplysninger

➔ [“Menuindstillinger for printerdriveren” på side 45](#)

Program til udskrivning fra en computer (Printerdriver til Mac OS)

Printerdriveren styrer printeren i henhold til kommandoer fra et program. De bedste udskriftsresultater opnås ved at foretage indstillinger i printerdriveren. Du kan også kontrollere status for printeren eller holde den i optimal driftstilstand vha. printerdriverhjælpeprogrammet.

Åbning af printerdriveren fra programmer

Klik på **Sideopsætning** eller **Udskriv** i menuen **Filer** i dit program. Hvis det er nødvendigt, skal du klikke på **Vis info** (eller ▼) for at udvide udskrivningsvinduet.

Bemærk:

Afhængig af det anvendte program vises **Sideopsætning** muligvis ikke i menuen **Filer** og handlingerne for at vise udskrivningsskærmen kan variere. Der er flere oplysninger i hjælpen til programmet.

Start af programmet

Vælg **Systemindstillinger** i menuen **Apple** > **Printere & Scannere** (eller **Udskriv & Scan**, **Udskriv & Fax**), og vælg derefter printeren. Klik på **Indstillinger & Forsyninger** > **Værktøj** > **Åbn printerværktøj**.

Relaterede oplysninger

➔ [“Menuindstillinger for printerdriveren” på side 74](#)

Guide til Mac OS printerdriver

Epson Printer Utility

Du kan køre en vedligeholdelsesfunktion som f.eks. dysetjek og rensning af printhoved, og du kan kontrollere printerstatus og fejloplysninger ved at starte **EPSON Status Monitor**.



Programmet kan udskrive PostScript-skrifttyper (Windows PostScript-printerdriver)

PostScript-printerdriveren giver printeren mulighed for at modtage og fortolke udskrivningsinstruktioner i sidebeskrivelsens sprog, der sendt fra computeren, og udskrive korrekt. Dette er velegnet til udskrivning fra PostScript-kompatible programmer, der bruges til DTP.

Åbning af printerdriveren fra programmer

Hvis du vil foretage indstillinger, der kun gælder for det program, du bruger, skal du åbne fra dette program.

Vælg **Udskriv** eller **Udskriftsopsætning** i menuen **Filer**. Vælg din printer, og klik derefter på **Indstillinger** eller **Egenskaber**.

Bemærk:

Handlinger varierer afhængigt af programmet. Der er flere oplysninger i hjælpen til programmet.

Adgang til printerdriveren fra kontrolpanelet

Hvis du vil angive indstillinger, der skal gælde for alle programmer, skal du åbne printerdriveren fra kontrolpanelet.

- Windows 10/Windows Server 2019/Windows Server 2016

Klik på startknappen, og vælg **Windows-system > Kontrolpanel > Vis enheder og printere** i **Hardware og lyd**. Højreklik på din printer, eller hold fingeren nede på den, og vælg **Udskriftsindstillinger**

- Windows 8.1/Windows 8/Windows Server 2012 R2/Windows Server 2012

Vælg **Skrivebord > Indstillinger > Kontrolpanel > Vis enheder og printere** i **Hardware og lyd**. Højreklik på din printer, eller hold fingeren nede på den, og vælg **Udskriftsindstillinger**

- Windows 7/Windows Server 2008 R2

Klik på startknappen, og vælg **Kontrolpanel > Vis enheder og printere** i **Hardware og lyd**. Højreklik på din printer, og vælg **Udskriftsindstillinger**.

- Windows Vista/Windows Server 2008

Klik på startknappen, og vælg **Kontrolpanel > Printere** i **Hardware og lyd**. Højreklik på din printer, og vælg **Udskriftsindstillinger**.

- Windows XP/Windows Server 2003 R2/Windows Server 2003

Klik på startknappen, og vælg **Kontrolpanel > Printere og anden hardware > Printere og faxenheder**. Højreklik på din printer, og vælg **Udskriftsindstillinger**.

Sådan åbner du printerdriveren fra printerikonet eller proceslinjen

Printerikonet på skrivebordets proceslinje er et genvejsikon til hurtigt at åbne printerdriveren.

Hvis du klikker på printerikonet og vælger **Printerindstillinger**, kan du få adgang til samme printerindstillingsvindue som det, der vises på kontrolpanelet. Hvis du dobbeltklikker på dette ikon, kan du kontrollere status for printeren.

Relaterede oplysninger

➔ [“Udskrivning af et dokument vha. PostScript-printerdriveren \(Windows\)” på side 68](#)

Programmet kan udskrive PostScript-skrifttyper (Mac OS PostScript-printerdriver)

PostScript-printerdriveren giver printeren mulighed for at modtage og fortolke udskrivningsinstruktioner i sidebeskrivelsens sprog, der sendt fra computeren, og udskrive korrekt. Dette er velegnet til udskrivning fra PostScript-kompatible programmer, der bruges til DTP.

Åbning af printerdriveren fra programmer

Klik på **Sideopsætning** eller **Udskriv** i menuen **Filer** i dit program. Hvis det er nødvendigt, skal du klikke på **Vis info** (eller ▼) for at udvide udskrivningsvinduet.

Bemærk:

*Afhængig af det anvendte program vises **Sideopsætning** muligvis ikke i menuen **Filer** og handlingerne for at vise udskrivningsskærmen kan variere. Der er flere oplysninger i hjælpen til programmet.*

Start af programmet

Vælg **Systemindstillinger** i menuen **Apple > Printere & Scannere** (eller **Udskriv & Scan**, **Udskriv & Fax**), og vælg derefter printeren. Klik på **Indstillinger & Forsyninger > Værktøj > Åbn printerværktøj**.

Relaterede oplysninger

➔ “Udskrivning fra PostScript-printerdriveren på Mac OS” på side 80

Program, der kan udskrive PCL-sprog (PCL-printerdriver)

PCL-printerdriveren giver printeren mulighed for at modtage og fortolke udskrivningsinstruktioner i sidebeskrivelsens sprog, der sendt fra computeren, og udskrive korrekt. Dette er velegnet til udskrivning fra generelle applikationer som f.eks. Microsoft Office.

Bemærk:

Mac OS understøttes ikke.

Slut printeren til det samme netværk som computeren, og følg derefter nedenstående procedure for at installere printerdriveren.

1. Hent driverens eksekverbare fil fra Epsons supportwebsted.
<http://www.epson.eu/Support> (kun Europa)
<http://support.epson.net/>
2. Dobbeltklik på den eksekverbare fil.
3. Følg vejledningen på skærmen for at gennemføre resten af installationen.

Bemærk:

Hvis du bruger en Windows-computer, og du ikke kan hente driveren fra webstedet, skal du installere den fra den disk med software, der fulgte med printeren. Gå til "Driver\PCL Universal".

Program til hurtig og sjov udskrivning fra en computer (Epson Photo+)

Epson Photo+ er et program, hvormed du nemt kan udskrive billeder med forskellige layouts. Du kan også udføre billedkorrektion og justere positionen, mens du får vist et eksempel af dit dokument. Du kan også tilpasse dine billeder ved at tilføje tekst og stempler, hvor du ønsker det. Når du udskriver på ægte Epson-fotopapir, maksimeres blækydelsen og skaber en smuk finish med fremragende farver.

Der er flere oplysninger i hjælpen til programmet.

Bemærk:

- Windows Server-operativsystemer understøttes ikke.*
- Printerdriveren for denne printer skal være installeret for at bruge dette program.*

Sådan starter du i Windows

- Windows 10

Klik på startknappen, og vælg så **Epson Software > Epson Photo+**.

- Windows 8.1/Windows 8

Indtast programnavnet i søgeomuleten, og vælg så det viste ikon.

- Windows 7/Windows Vista/Windows XP

Klik på startknappen, og vælg **Alle programmer** eller **Programmer > Epson Software > Epson Photo+**.

Sådan starter du i Mac OS

Vælg **Gå > Programmer > Epson Software > Epson Photo+**.

Relaterede oplysninger

➔ [“Installation af programmerne separat” på side 172](#)

Program til let betjening af printeren med en smartenhed (Epson Smart Panel)

Epson Smart Panel er et program, der gør det muligt, at bruge printeren til bl.a. udskrivning, kopiering og scanning med en smartenhed, som fx en smartphone eller tablet. Printerens og smartenheden kan forbinde via et trådløst netværk, så du kan se blækniveauerne og printerstatus og finde løsninger til eventuelle fejl. Du kan også nemt kopiere ved, at oprette en foretrukken kopieringsmåde.

Søg efter Epson Smart Panel i App Store eller Google Play og installer det.



Program til nem udskrivning fra et Android-program (Epson Print Enabler)

Epson Print Enabler er et program, der giver dig mulighed for at udskrive dine dokumenter, e-mails, fotos og websider trådløst direkte fra din Android-telefon eller tablet (Android v4.4 eller nyere). Med få tryk vil din Android-enhed opdage en Epson-printer, som er forbundet til det samme trådløse netværk.

Søg efter og installer Epson Print Enabler fra Google Play.

Software til scanning

Program til scanning fra en computer (Epson ScanSmart)

Dette program giver dig mulighed for nemt at scanne dokumenter, og derefter gemme de scannede billeder i enkle trin.

Du kan læse mere om, hvordan programmet bruges i hjælpeafsnittet i Epson ScanSmart.

Sådan starter du i Windows

Windows 10

Klik på startknappen, og vælg derefter **Epson Software > Epson ScanSmart**.

Windows 8.1/Windows 8

Indtast programnavnet i søgeomuletten, og vælg så det viste ikon.

Windows 7

Klik på startknappen, og vælg derefter **Alle programmer > Epson Software > Epson ScanSmart**.

Sådan starter du i Mac OS

Vælg **Gå > Programmer > Epson Software > Epson ScanSmart**.

Software til faxning

Program til konfiguration af faxfunktioner og afsendelse af faxer (FAX Utility)

FAX Utility er et program, som gør det muligt at konfigurere forskellige indstillinger for afsendelse af faxer fra en computer. Du kan oprette eller redigere den liste over kontaktpersoner, som skal bruges, når der sendes en fax, indstille, at modtagne faxer skal gemmes i PDF-format på computeren, osv. Der er flere oplysninger i hjælpen til programmet.

Bemærk:

- Windows Server-operativsystemer understøttes ikke.*
- Sørg for, at printerdriveren for denne printer er blevet installeret før installation af FAX Utility. Dette inkluderer ikke PostScript-printerdriveren og Epsons universelle printerdriver.*
- Sørg for, at du har installeret printerdriveren, inden du installerer FAX Utility. Se "Sådan starter du i Windows" eller "Sådan starter du i Mac OS" nedenfor for at kontrollere, om programmet er installeret.*

Sådan starter du i Windows

- Windows 10
Klik på startknappen, og vælg **Epson Software > FAX Utility**.
- Windows 8.1/Windows 8
Indtast programnavnet i søgemuleten, og vælg så det viste ikon.
- Windows 7/Windows Vista/Windows XP
Klik på startknappen, og vælg **Alle programmer (eller Programmer) > Epson Software > FAX Utility**.

Sådan starter du i Mac OS

Vælg **Systemindstillinger** fra Apple-menuen > **Printere og scannere** (eller **Udskriv og scan, Udskriv og fax**), og vælg derefter printeren (FAX). Klik på **Indstillinger & Forsyninger > Værktøj > Åbn printerværktøj**.

Relaterede oplysninger

- ➔ ["Afsendelse af en fax fra en computer" på side 150](#)
- ➔ ["Modtagelse af faxer på en computer" på side 154](#)

Program til faxafsendelse (PC-FAX driver)

PC-FAX-driveren er et program, som gør det muligt at sende et dokument, der er oprettet i et separat program, som en fax direkte fra computeren. PC-FAX-driveren installeres, når du installerer FAX Utility. Der er flere oplysninger i hjælpen til programmet.

Bemærk:

- Windows Server-operativsystemer understøttes ikke.
- Fremgangsmåden varierer, afhængigt af det program du brugte til at oprette dokumentet. Der er flere oplysninger i hjælpen til programmet.
- Kontroller, om programmet er installeret. Se "Åbning af programmet fra Windows" eller "Åbning af programmet fra Mac OS" nedenfor.

Åbning af programmet fra Windows

Vælg **Udskriv** eller **Indstil printer** i menuen **Filer** i programmet. Vælg din printer (FAX), og klik på **Indstillinger** eller **Egenskaber**.

Åbning af programmet fra Mac OS

Vælg **Udskriv** i **Arkivmenuen** i programmet. Vælg din printer (FAX) som indstilling for **Printer**, og vælg derefter **Faxindstillinger** eller **Modtagerindstillinger** i pop op-menuen.

Relaterede oplysninger

➔ ["Afsendelse af en fax fra en computer" på side 150](#)

Software til oprettelse af pakker

Application for Creating Driver Packages (EpsonNet SetupManager)

EpsonNet SetupManager er en software, som bruges til at oprette en pakke til en simpel printerinstallation, som f.eks. installation af printerdriver, installation af EPSON Status Monitor og oprettelse af en printerport. Denne software giver administratoren mulighed for at oprette unikke softwarepakker og distribuere dem mellem grupper.

For mere information, se Epson-webstedet for dit område.

<http://www.epson.com>

Software til at foretage indstillinger eller administrere enheder

Program til konfiguration af printerfunktioner (Web Config)

Web Config er et program, der kører i en webbrowser som f.eks. Internet Explorer og Safari på en computer eller smartenhed. Du kan kontrollere printerstatus eller ændre indstillinger for netværkstjenesten og printeren. Hvis du vil bruge Web Config, skal du forbinde printeren og computeren eller enheden til det samme netværk.

Følgende browsere er understøttet.

Microsoft Edge, Internet Explorer 8 eller senere, Firefox*, Chrome*, Safari*

* Brug den nyeste version.

Bemærk:

Hvis administratoradgangskoden ikke er indstillet, når du tilgår Web Config, skal adgangskoden være angivet på indstillingssiden for administratoradgangskoden.

Husk brugernavnet og adgangskoden. Hvis du glemmer dem, skal du kontakte Epson-service support.

Sådan køres Web Config i en webbrowser

1. Kontroller printerens IP-adresse.

Vælg ikonet for netværk på printerens startskærm, og vælg derefter den aktive forbindelsesmetode for at bekræfte printerens IP-adresse.

Bemærk:

Du kan også kontrollere IP-adressen ved at udskrive netværksforbindelsesrapporten.

2. Start en webbrowser på en computer eller smartenhed, og indtast så printerens IP-adresse.

Format:

IPv4: http://printerens IP-adresse/

IPv6: http://[printerens IP-adresse]/

Eksempler:

IPv4: http://192.168.100.201/

IPv6: http://[2001:db8::1000:1]/

Bemærk:

Ved hjælp af smartenheden kan du også køre Web Config fra skærmen med produktoplysninger i Epson Smart Panel.

Da printeren bruger et selvsigneret certifikat, når du åbner HTTPS, vises en advarsel i browseren, når du starter Web Config. Dette angiver ikke et problem og kan ignoreres.

Relaterede oplysninger

- ➔ [“Program til let betjening af printeren med en smartenhed \(Epson Smart Panel\)” på side 319](#)
- ➔ [“Udskrivning af en netværksforbindelsesrapport” på side 299](#)

Kører Web Config i Windows

Når du forbinder en computer til printeren vha. WSD, skal du følge nedenstående trin for at køre Web Config.

1. Åbn printerlisten på computeren.

- Windows 10

Klik på startknappen, og vælg **Windows-system > Kontrolpanel > Vis enheder og printere** i **Hardware og lyd**.

- Windows 8.1/Windows 8

Vælg **Skrivebord > Indstillinger > Kontrolpanel > Vis enheder og printere** i **Hardware og lyd** (eller **Hardware**).

- Windows 7

Klik på startknappen, og vælg **Kontrolpanel > Vis enheder og printere** i **Hardware og lyd**.

- Windows Vista

Klik på startknappen, og vælg **Kontrolpanel > Printere** i **Hardware og lyd**.

2. Højreklik på din printer, og vælg **Egenskaber**.

3. Vælg fanen **Webtjeneste**, og klik på URL'en.

Da printeren bruger et selvsigneret certifikat, når du åbner HTTPS, vises en advarsel i browseren, når du starter Web Config. Dette angiver ikke et problem og kan ignoreres.

Kører Web Config i Mac OS

1. Vælg **Systemindstillinger** i menuen Apple > **Printere & Scannere** (eller **Udskriv & Scan, Udskriv & Fax**), og vælg derefter printeren.
2. Klik på **Indstillinger & Forsyninger > Vis printerens websted**.

Da printeren bruger et selvsigneret certifikat, når du åbner HTTPS, vises en advarsel i browseren, når du starter Web Config. Dette angiver ikke et problem og kan ignoreres.

Program til opsætning af enheden på et netværk (EpsonNet Config)

EpsonNet Config er et program, som gør det muligt at indstille adresser og protokoller for netværksgrænsefladen. Du finder flere oplysninger i betjeningsvejledningen til EpsonNet Config eller programmets hjælp.

Sådan starter du i Windows

- Windows 10/Windows Server 2019/Windows Server 2016

Klik på startknappen, og vælg derefter **EpsonNet > EpsonNet Config**.

- Windows 8.1/Windows 8/Windows Server 2012 R2/Windows Server 2012

Indtast programnavnet i søgeamulettens, og vælg så det viste ikon.

- Windows 7/Windows Vista/Windows XP/Windows Server 2008 R2/Windows Server 2008/Windows Server 2003 R2/Windows Server 2003

Klik på startknappen, og vælg **Alle programmer** eller **Programmer > EpsonNet > EpsonNet Config SE > EpsonNet Config**.

Sådan starter du i Mac OS

Gå > **Programmer > Epson Software > EpsonNet > EpsonNet Config SE > EpsonNet Config**.

Relaterede oplysninger

➔ [“Installation af programmerne separat” på side 172](#)

Software til styring af enheder på netværket (Epson Device Admin)

Epson Device Admin er en multifunktionel applikationssoftware, der styrer enheden på netværket.

Der kan vælges mellem følgende funktioner.

- Overvåg eller administrer op til 2000 printere eller scannere på tværs af segmentet
- Lav en detaljeret rapport, f.eks. for forbrugsvarer eller produktstatus
- Opdater produktets firmware
- Præsenter enheden for netværket

- Anvend de ensartede indstillinger til flere enheder.

Du kan downloade Epson Device Admin fra Epson-support-webstedet. Se dokumentationen til Epson Device Admin eller menuen Hjælp for at få flere oplysninger.

Software til opdatering

Program til opdatering af software og firmware (EPSON Software Updater)

EPSON Software Updater er et program, der installerer ny software og opdaterer firmware via internettet. Hvis du regelmæssigt vil tjekke for opdateringsoplysninger, kan du indstille intervallet for at kontrollere, om der er opdateringer, i indstillingerne for automatisk opdatering i EPSON Software Updater.

Bemærk:

Windows Server-operativsystemer understøttes ikke.

Sådan starter du i Windows

- Windows 10

Klik på startknappen, og vælg derefter **Epson Software > EPSON Software Updater**.

- Windows 8.1/Windows 8

Indtast programnavnet i søgeomuleten, og vælg så det viste ikon.

- Windows 7/Windows Vista/Windows XP

Klik på startknappen, og vælg derefter **Alle programmer (eller Programmer) > Epson Software > EPSON Software Updater**.

Bemærk:

Du kan også starte EPSON Software Updater ved at klikke på printerikonet på skrivebordets proceslinje og derefter vælge Softwareopdatering.

Sådan starter du i Mac OS

Vælg **Gå > Programmer > Epson Software > EPSON Software Updater**.

Relaterede oplysninger

➔ [“Installation af programmerne separat” på side 172](#)

Menuliste med indstillinger

Vælg **Indstillinger** på printerens startskærm for at foretage forskellige indstillinger.

Generelle indstillinger

Vælg menuerne på kontrolpanelet som beskrevet herunder.

Indstillinger > Generelle indstillinger

Grundindstillinger

Vælg menuerne på betjeningspanelet som beskrevet herunder.

Indstillinger > Generelle indstillinger > Grundindstillinger

Du kan ikke ændre indstillinger, som er blevet låst af din administrator.

LCD-lysstyrke:

Juster lystyrken for LCD-skærmen.

Lyde:

Juster lydstyrken.

Lyd fra

Vælg **Til** for at sætte alt på lydløst.

Normal indstilling

Vælg lydstyrken som f.eks. **Knaptryk**.

Lydsvag tilst.

Vælg lydstyrken som f.eks. **Knaptryk i Lydsvag tilst..**

Sleep-timer:

Tilpas tidsrummet frem til dvaletilstand (energiparetilstand), når printeren ikke har foretaget handlinger. LCD-skærmen slukkes, når det angivne tidsrum er gået.

Aktiver fra dvale:

Tryk på LCD-skærm, for aktivering:

Vælg **Til** for at starte fra dvalefunktionen (energibesparingsfunktion) ved at trykke på betjeningspanelet. Når denne funktion er slået fra, skal du trykke på en knap på betjeningspanelet for at starte printeren. Hvis denne funktion slås fra, forhindres utilsigtet brug ikke som følge af genstande, der kan røre skærmen. Du kan også indstille en tidsperiode, hvor denne funktion skal være slået til.

Sluk-timer:

Dit produkt har muligvis denne funktion eller funktionen **Indst. for slukn.**, afhængig af hvor det er købt.

Vælg denne indstilling for at slukke printeren automatisk, når den ikke skal bruges i en bestemt periode. Du kan justere tiden, inden der anvendes strømstyring. Enhver øgning vil påvirke produktets energieffektivitet. Tag hensyn til miljøet, inden du foretager eventuelle ændringer.

Indst. for slukn.:

Dit produkt har muligvis denne funktion eller funktionen **Sluk-timer**, afhængig af hvor det er købt.

Sluk hvis inaktiv

Vælg denne indstilling for at slukke printeren automatisk, hvis den ikke skal bruges i en bestemt periode. Enhver øgning vil påvirke produktets energieffektivitet. Tag hensyn til miljøet, inden du foretager eventuelle ændringer.

Sluk hvis afbrudt

Hvis du vælger denne indstilling, slukker printeren efter 30 minutter, hvis alle portene, herunder LINE-porten, er afbrudt. Denne funktion er muligvis ikke tilgængelig afhængigt af dit område.

Dato/tid-indstillinger:

Dato/tid

Angiv den nuværende dato og det nuværende klokkeslæt.

Sommertid

Vælg den indstilling for sommertid, som gælder for dit område.

Tidsforskel

Angiv tidsforskellen mellem den lokale tidszone og UTC-tidszonen (Coordinated Universal Time).

Land/Region:

Vælg det land eller område, hvor du bruger din printer. Hvis du ændrer land eller område, skifter dine faxindstillinger til standardindstillingerne, og du skal vælge dem igen.

Sprog/Language:

Vælg sprog for LCD-skærmen.

Opstartsskærm:

Angiv den indledende menu, der vises på LCD-skærmen, når printeren tændes, og **Tiden gået for handling** er aktiveret.

Rediger startskærm:

Skift tastaturikoner på LCD-skærmen. Du kan også tilføje, fjerne og flytte ikoner.

Baggrundsbillede:

Skift baggrundsfarven på startskærmen.

Tiden gået for handling:

Vælg **Til** at vende tilbage til den første skærm, når der ikke udføres handlinger i det angivne tidsrum. Når der er anvendt brugerrestriktioner, og der ikke udføres handlinger i det angivne tidsrum, er du logget ud og vender tilbage til den første skærm.

Tastatur:

Skift tastaturlayout på LCD-skærmen.

Standardskærm(Job/status):

Vælg de standardoplysninger, du ønsker at få vist, når du trykker på knappen .

Auto registrering af den originale størrelse Mulighed:

ADF og scannerglaspladen er udstyret med sensorer, der automatisk registrerer papirets størrelse. På grund af sensorernes egenskaber kan lignende størrelser imidlertid ikke identificeres, og K-papir, der hovedsagelig anvendes i Kina, kan ikke genkendes korrekt i printerens oprindelige tilstand. Vælg **K-størrelse prioriteret**, hvis du ofte bruger papir i K-størrelse. Den oprindelige størrelse vil blive genkendt som K-størrelse i stedet for den omtrentlige størrelse. Afhængigt af papirets størrelse og orientering kan det detekteres som en anden omtrentlig størrelse. Desuden registreres K-størrelsen muligvis ikke automatisk afhængigt af den funktion, du bruger. Når du f.eks. scanner og gemmer til

en computer ved hjælp af et program, afhænger det af programsoftwarens funktionsmåde, om K-størrelse automatisk kan registreres.

Relaterede oplysninger

- ➔ [“Strømbesparelse” på side 172](#)
- ➔ [“Indtastning af tegn” på side 29](#)

Printerindstillinger

Vælg menuerne på betjeningspanelet som beskrevet herunder.

Indstillinger > Generelle indstillinger > Printerindstillinger

Du kan ikke ændre indstillinger, som er blevet låst af din administrator.

Indstill. for papirkilde:

Papirindstilling:

Vælg den papirstørrelse og papirtype, du lagde i papirkilden. Du kan foretage **Foretrukne papirindstillinger**. for papirformat og papirtype.

Prioriteret papirbakke:

Vælg **Til** for at indstille udskrivningsprioritet til papir, som er lagt i papirbakken.

A4/Letter autom. skift:

Vælg **Til** for at indføre papir fra den papirkilde, der er indstillet som A4-format, når der ikke er en papirkilde, der er indstillet som Letter, eller indfører papir fra den papirkilde, der er indstillet som Letter-format, når der ikke er en papirkilde, der er indstillet som A4.

Indstill. for auto valg:

Når papiret løber ud, indføres papiret automatisk fra papirkilden, der har den samme indstilling, som papirindstillingerne til udskriftsjobbene. Du kan indstille automatisk valg for hver papirkilde for hver funktion i kopier, fax og andre. Du kan ikke slå alt fra.

Denne indstilling slås fra, når du vælger en bestemt papirkilde i papirindstillingerne til udskriftsjobbene. Afhængig af papirtypeindstillingen under fanen **Hovedmenu** på printerdriveren, indføres papiret muligvis ikke automatisk.

Fejlmeddelelse:

Vælg **Til** at få vist en fejlmeddelelse, når det valgte papirformat eller typen ikke passer til det indførte papir.

Automatisk visning af papiropsætning:

Vælg **Til** for at få vist skærmen for **Papirindstilling**, når du lægger papir i papirkilden. Hvis du deaktiverer denne funktion, kan du ikke udskrive fra en iPhone, iPad eller iPod touch via AirPrint.

Udskrivningssprog:

Vælg udskrivningssproget til USB-grænsefladen eller netværksgrænsefladen.

Universelle udsk.indst.:

Disse udskrivningsindstillinger anvendes, når du udskriver med en ekstern enhed uden at bruge printerdriveren. Indstillingerne for forskydning anvendes, når du udskriver ved hjælp af printerdriveren.

Top forskydn.:

Juster papirets øverste margen.

Venstre forskydn.:

Juster papirets venstre margen.

Top forskydn. i sort:

Juster den øverste margen for bagsiden af siden, når du foretager 2-sidet udskrivning.

Venstre forskydn. i sort:

Juster den venstre margen for bagsiden af siden, når du foretager 2-sidet udskrivning.

Tjek papirbredde:

Vælg **Til** at kontrollere papirets bredde inden udskrivning. Dette forhindrer udskrivning ud over papirets kanter, når indstillingen for papirformat er forkert, men det kan forringe udskrivningshastigheden.

Spring blank side over:

Springer automatisk tomme sider i udskriftsdataene over.

Konfiguration af PDL Print:

Vælg de indstillinger for Konfiguration af PDL Print som du vil anvende til PCL eller PostScript-udskrivning.

Almindelige indstil.:

Papirstørrelse

Vælg standardpapirformat for PCL eller PostScript-udskrivning.

Papirtype

Vælg standardpapirtype for PCL eller PostScript-udskrivning.

Retning

Vælg standardretning for PCL eller PostScript-udskrivning.

Kvalitet

Vælg udskriftskvalitet for PCL eller PostScript-udskrivning.

Blækbesparestilst.

Vælg **Til** for at spare blæk ved at reducere udskrivningstætheden.

Udskriv. rækkefølge

Sidste side øverst

Begynder udskrivning fra den første side af en fil.

Første side øverst

Begynder udskrivning fra den sidste side af en fil.

- Antal eksemplarer
Indstil antallet af kopier, der skal udskrives.
- Bindende margin
Indstil indbindingspositionen.
- Auto papirudskub
Vælg **Til** for automatisk at skubbe papir ud, når udskrivningen stoppes under et udskriftsjob.
- 2-sidet udskrift
Vælg **Til** for at udføre 2-sidet udskrivning.

PCL-menu:

- Skrifttypekilde
Blivende
Vælg for at bruge en forudinstalleret skrifttype på printerens.
Download
Vælg denne indstilling for at bruge en skrifttype, du har downloadet.
- Skrifttypenr.
Vælg standardskrifttypenummeret for standard Skrifttypekilde. De mulige numre varierer afhængigt af de indstillinger, du har foretaget.
- Tegnbredde
Angiv standardantallet af tegn pr. tomme for skrifttypen, hvis den er skalerbar og har fast afstand. Du kan vælge mellem 0,44 til 99,99 cpi (tegn pr. tomme) med intervaller på 0,01.
Dette punkt vises muligvis ikke afhængigt af indstillingerne i Skrifttypekilde eller Skrifttypenr..
- Punktstr.
Angiv standardhøjden for skrifttypen, hvis den er skalerbar og proportional. Du kan vælge mellem 4,00 til 999,75 punkter med intervaller på 0,25.
Dette punkt vises muligvis ikke afhængigt af indstillingerne i Skrifttypekilde eller Skrifttypenr..
- Tegnsæt
Vælg standardsættet af symboler. Hvis skrifttypen, du valgte i Skrifttypekilde og Skrifttypekilde ikke er tilgængelig i det nye symbolsæt, udskiftes Skrifttypekilde og Skrifttypenr. automatisk med standardværdien, IBM-US.
- Linjer
Indstil antallet af linjer for den valgte papirstørrelse og -retning. Dette resulterer også i en ændring af linjeafstanden (VMI), og den nye VMI-værdi gemmes på printerens. Det betyder, at senere ændringer af indstillingerne for sidestørrelsen eller -retningen resulterer i ændringer af værdien for Form baseret på den gemte VMI-værdi.
- CR-funktion
Vælg kommandoen for ny linje, når der udskrives vha. en driver fra et bestemt operativsystem.
- LF-funktion
Vælg kommandoen for ny linje, når der udskrives vha. en driver fra et bestemt operativsystem.

Tildel papirkilde

Indstil tildelingen for kommandoen for valg af papirkilde. Når **4** er valgt, indstilles kommandoerne som kompatible med HP LaserJet 4. Når **4K** er valgt, indstilles kommandoerne som kompatible med HP LaserJet 4000, 5000 og 8000. Når **5S** er valgt, indstilles kommandoerne som kompatible med HP LaserJet 5S.

PS-menu:

Fejlark

Vælg **Til** for at udskrive et ark, der viser status, når der opstår en fejl under PostScript eller PDF-udskrivning.

Farve

Vælg farvefunktionen for PostScript-udskrivning.

Binær

Vælg **Til**, når der udskrives data, som indeholder binære billeder. Programmet sender muligvis de binære data, selvom indstillingen for printerdriveren er sat til ASCII, men du kan udskrive dataene, når denne funktion er aktiveret.

PDF papirstr.

Vælg papirstørrelsen, når der udskrives en PDF-fil. Hvis **Auto** er valgt, afgøres papirstørrelsen baseret på størrelsen af den første side.

Auto fejlløsning:

Vælg den handling, der skal udføres, når der opstår en fejl for 2-sidet udskrivning, eller fordi hukommelsen er fuld.

Til

Viser en advarsel og udskriver i enkelt-sidede tilstand, når der opstår en fejl ved 2-sidet udskrivning, eller udskriver kun, hvad printeren kan behandle, når der opstår en fejl ved fuld hukommelse.

Fra

Viser en fejlmeddelelse og annullerer udskrivningen.

Interface til hukommelsesenhed:

Hukommelsesenhed:

Vælg **Aktiver** for at give printeren adgang til en indsat hukommelsesenhed. Hvis **Deaktiver** er valgt, kan du ikke gemme data til hukommelsesenheden ved hjælp af printeren. Dette forhindrer, at fortrolige dokumenter scannes og gemmes ulovligt på en hukommelsesenhed.

Fildeling:

Vælg, om der skal kunne skrives til hukommelsesenheden fra en computer, der er tilsluttet via en USB-forbindelse, eller en netværksforbundet computer.

Kraftigt papir:

Vælg **Til** at forhindre, at udtværing af blæk på udskrifter. Dette kan dog sænke udskrivningshastigheden.

Undgå udskrivning på krøllet papir:

Vælg **Til** for at reducere krøllet papir ved at sænke udskrivningstætheden under udskrivning.

Lydsvag tilst.:

Vælg **Til** at reducere støj under udskrivning, men dette kan muligvis sænke udskrivningshastigheden. Der er muligvis ingen forskel i printerens støjniveau afhængig af de valgte indstillinger for papirtype og udskriftskvalitet.

Tørretid for blæk:

Vælg den blæktørretid, du vil bruge, når du udfører 2-sidet udskrivning. Printerens udskriver side to efter udskrivning af side et. Hvis din udskrift er tværet ud, skal du øge tidsindstillingen.

Tovejs:

Vælg **Til** for at tilpasse udskrivningsretningen. Udskriver, mens skrivehovedet bevæges til venstre og til højre. Hvis lodret eller vandret linjering på udskriften er sløret eller fejljusteret, kan det løse problemet at deaktivere denne funktion, men udskrivningshastigheden kan blive reduceret.

Automatisk udtrækning af udbakke:

Vælg **Til** at udvide papirstøtten automatisk, når du udskriver A3-papir.

PC-forbindelse via USB:

Vælg **Aktiver** for at tillade en computer for at få adgang til printerens, når den er forbundet via USB. Når **Deaktiver** er valgt, er udskrivning og scanning, som ikke sendes over en netværksforbindelse, begrænset.

USB I/F timeout-indstil.:

Angiv den tid i sekunder, der skal gå, før USB-kommunikationen med en computer afbrydes, efter printerens modtager et udskriftsjob fra en PostScript-printerdriver eller PCL-printerdriver. Hvis jobbet afslutning ikke er klart defineret af PostScript- eller PCL-printerdriveren, kan det resultere i uafbrudt USB-kommunikation. Når dette sker, afslutter printerens kommunikationen efter det angivne tidsrum. Indtast 0 (nul), hvis du ikke vil afslutte kommunikationen.

Relaterede oplysninger

➔ [“Ilægning af papir” på side 33](#)

Netværksindstillinger

Vælg menuerne på kontrolpanelet som beskrevet herunder.

Indstillinger > Generelle indstillinger > Netværksindstillinger

Wi-Fi opsætning:

Konfigurer eller skift indstillinger for trådløst netværk. Vælg forbindelsesmetoden fra det følgende, og følg derefter vejledningen på kontrolpanelet.

Router:

- Guiden Wi-Fi-opsætning
- Trykknop opsætning (WPS)

Andre

PIN-kode opsætning (WPS)

Wi-Fi autom. tilslutning

Deaktiver Wi-Fi

Du vil muligvis kunne løse netværksproblemer ved at deaktivere Wi-Fi-indstillingerne

eller foretage Wi-Fi-indstillingerne igen. Tryk på  > **Router** > **Skift indstillinger** > **Andre** > **Deaktiver Wi-Fi** > **Start opsætning**.

Wi-Fi Direct:

iOS

Android

Andre OS-enheder

Skift

Skift netværksnavn

Skift adgangskode

Skift frekvensområde

Denne indstilling vises muligvis ikke afhængigt af område.

Deaktiver Wi-Fi Direct

Gendan standardindstillinger

Opsætning af kabelforbundet LAN:

Konfigurer eller skift en netværksforbindelse, der bruger et LAN-kabel og en router. Når dette anvendes, er Wi-Fi-forbindelser deaktiveret.

Netværksstatus:

Viser eller udskriver de aktuelle netværksindstillinger.

Kabelforb. LAN/Wi-Fi status

Wi-Fi Direct Status

Status for e-mailserver

statusark

Test af netværksforbindelse.:

Kontrollerer den aktuelle netværksforbindelse og udskriver en rapport. Hvis der er problemer med forbindelsen, skal du se rapporten for at løse problemet.

Avanceret:

Foretag følgende detaljerede indstillinger.

Enhedsnavn

TCP/IP

Proxy-server

E-mail-server

- IPv6-adresse
- MS netværksdeling
- Linkhastig. og duplex
- Omdiriger HTTP til HTTPS
- Deaktiver IPsec/IP Filtering
- Deaktiver IEEE802.1X

Relaterede oplysninger

- ➔ “Foretage Wi-Fi-indstillinger ved at indtaste SSID og adgangskode” på side 286
- ➔ “Lave Wi-Fi-indstillinger ved hjælp af trykknapsætning (WPS)” på side 287
- ➔ “Lave Wi-Fi-indstillinger ved hjælp af PIN-kodeopsætning (WPS)” på side 287
- ➔ “Direkte tilslutning af en smartenhed og printer (Wi-Fi Direct)” på side 288
- ➔ “Udskrivning af en netværksforbindelsesrapport” på side 299
- ➔ “Kontrol af netværksforbindelsesstatussen” på side 298

Webtjeneste-indstillinger

Vælg menuerne på kontrolpanelet som beskrevet herunder.

Indstillinger > Generelle indstillinger > Webtjeneste-indstillinger

Du kan ikke ændre indstillinger, som er blevet låst af din administrator.

Epson Connect-tjeneste:

Viser, om printeren er registreret og forbundet til Epson Connect.

Du kan registrere til tjenesten ved at vælge **Registrer** og følge instruktionerne.

Når du har registreret, kan du ændre følgende indstillinger.

- Afbryd/Genoptag
- Fjern registrering

Se følgende websted for flere oplysninger.

<https://www.epsonconnect.com/>

<http://www.epsonconnect.eu> (kun Europa)

Relaterede oplysninger

- ➔ “Udskrivning ved brug af cloud-tjeneste” på side 90

Faxindstillinger

Når du vælger **Indstillinger > Generelle indstillinger > Faxindstillinger** fra printerens kontrolpanel, vises denne menu.

Bemærk:

- Du kan også tilgå Faxindstillinger fra Web Config. Klik på fanen **Fax** på skærmen Web Config.
- Når du bruger Web Config til at vise menuen **Faxindstillinger**, kan der være små forskelle i brugergrænsefladen og i placeringen sammenlignet med printerens kontrolpanel.

Relaterede oplysninger

- ➔ [“Hurtig betjening knap” på side 334](#)
- ➔ [“Grundindstillinger” på side 334](#)
- ➔ [“Sende-indstillinger” på side 336](#)
- ➔ [“Modtag.indstillinger” på side 337](#)
- ➔ [“Rapportindstillinger” på side 343](#)
- ➔ [“Sikkerhedsindst.” på side 344](#)
- ➔ [“Tjek faxforbindelse” på side 345](#)
- ➔ [“Guide til faxindstil.” på side 345](#)

Hurtig betjening knap

Du kan finde menuen på printerens kontrolpanel nedenfor.

Indstillinger > Generelle indstillinger > Faxindstillinger > Hurtig betjening knap

Bemærk:

- Hvis der vises en skærm med indtastning af adgangskode, skal du indtaste administratoradgangskoden.
- Du kan ikke få vist denne menu på skærmen Web Config.

Hurtig betjening knap 1, Hurtig betjening knap 2, Hurtig betjening knap 3:

Registrerer op til tre genveje, så du får hurtigt adgang til den menu, du bruger hyppigst, når du sender faxer. Genvejene vises på følgende menu.

Fax > fanen **Faxindstillinger** tab.

Grundindstillinger

Du kan finde menuen på printerens kontrolpanel nedenfor.

Indstillinger > Generelle indstillinger > Faxindstillinger > Grundindstillinger

Bemærk:

- På skærmen Web Config kan du finde menuen nedenfor.
Fanen **Fax** > **Grundindstillinger**
- Hvis der vises en skærm med indtastning af adgangskode, skal du indtaste adgangskoden.

Faxhastig.:

Vælg hastigheden for faxoverførsel. Vi anbefaler at vælge **Lang.(9.600bps)**, hvis der ofte opstår en kommunikationsfejl, når der sendes/modtages en faxmeddelelse til/fra udlandet, eller når du bruger en IP-telefontjeneste (VoIP).

ECM:

Fejl rettes automatisk i faxoverførslen (fejlretningstilstand), som for det meste skyldes støj på telefonlinjen. Hvis denne funktion deaktiveres, kan du ikke sende eller modtage dokumenter i farve.

Sporing af opkaldstone:

Registrerer en ringetone, før der ringes op. Hvis printeren er sluttet til en PBX-linje (privat filialcentral) eller en digital telefonlinje, kan printeren muligvis ikke starte opringningen. I denne situation skal du ændre indstillingen **Linjetype** til **PBX**. Hvis det ikke virker, skal du deaktivere denne funktion. Hvis du deaktiverer denne funktion, kan det imidlertid resultere i, at det første ciffer af faxnummeret forsvinder, og at faxmeddelelsen sendes til det forkerte nummer.

Opkald:

Vælg den type telefonsystem, du har sluttet printeren til. Når du har valgt indstillingen **Puls**, kan du midlertidigt skifte opkaldstilstanden fra puls til tone ved at trykke på * ("T" indsættes), mens der indtastes et nummer på den øverste faxskærm. Denne indstilling vises muligvis ikke afhængigt af dit område eller land.

Linjetype:

Vælg den linjetype, du har sluttet printeren til.

Når du bruger printeren i et miljø, der anvender lokalnumre, og hvor der kræves en ekstern adgangskode som f.eks. 0 og 9 for at få en ekstern linje, skal du vælge **PBX**. Vi anbefaler også at indstille **PBX** i et miljø, der anvender et DSL-modem eller terminaladapter.

Adgangskode

Vælg **Brug**, og registrer derefter en ekstern adgangskode som 0 eller 9. Når du sender en fax til et eksternt faxnummer, skal du indtaste # (nummertegn) i stedet for den faktiske kode. # (nummertegn) skal også bruges i **Kontaktpers.** som en ekstern adgangskode. Hvis en ekstern adgangskode, som f.eks. 0 eller 9, er indstillet for en kontakt, kan du ikke sende faxer til kontakten. I dette tilfælde skal du indstille **Adgangskode** til **Brug ikke**. Ellers skal du ændre koden i **Kontaktpers.** til #.

Toptekst:

Indtast afsenderens navn og faxnummeret. Disse oplysninger vises i sidehovedet på udgående faxmeddelelser.

- Dit tlf. nr.: Du kan indtaste op til 20 tegn ved hjælp af 0–9, + eller mellemrum. For Web Config kan du indtaste op til 30 tegn.
- Faxhoved: Du kan registrere op til 21 afsendernavne efter behov. Du kan indtaste op til 40 tegn for hvert afsendernavn. For Web Config skal du indtaste overskriften i Unicode (UTF-8).

Modtagerindstillinger:

Vælg modtagerindstillingen. For nærmere information skal du se de relaterede oplysninger nedenfor.

DRD:

Hvis du abonnerer på en tjeneste med forskellige ringetoner fra dit telefonselskab, skal du vælge det ringemønster, der skal bruges til indkommende faxmeddelelser. Med en tjeneste med forskellige ringetoner, som udbydes af mange telefonselskaber (den kaldes forskellige ting af de forskellige selskaber), kan du have flere telefonnumre på samme telefonlinje. Hvert nummer har sit eget ringemønster. Du kan bruge et nummer til stemmeopkald og et andet til faxopkald. Afhængigt af området kan denne indstilling være på eller **Til** eller **Fra**.

Ring før svar:

Vælg det antal ringetoner, der skal forekomme, inden printeren automatisk modtager en faxmeddelelse.

Fjernmodtag.:

Fjernmodtag.

Når du besvarer et indkommende faxopkald på en telefon, som er sluttet til printeren, kan du starte modtagelsen af faxmeddelelsen ved at indtaste koden vha. telefonen.

Startkode

Indstil startkoden for **Fjernmodtag.**. Indtast to tegn med tasterne 0–9, *, #.

Afvisning-fax:

Afvisning-fax

Vælg indstillinger til at afvise modtagelse af uønskede faxer.

- Afvisningsnummerliste: Hvis afsenderens telefonnummer findes i listen over numre, der skal afvises, skal du indstille, om de indgående faxer skal afvises.
- Faxhoved blank blokeret: Hvis afsenderens telefonnummer er blokeret, skal du indstille, om faxerne skal afvises.
- Ikke-registrerede kontaktpersoner: Hvis afsenderens telefonnummer ikke er i kontakterne, skal du indstille, om faxerne skal afvises.

Rediger Afvis-nummerliste

Du kan registrere op til 30 faxnumre for at afvise faxer og opkald. Indtast op til 20 tegn ved hjælp af 0–9, *, # eller mellemrum.

Relaterede oplysninger

- ➔ [“Sådan gøres printeren klar til at sende og modtage faxer” på side 421](#)
- ➔ [“Indstillinger for et PBX-telefonsystem” på side 423](#)
- ➔ [“Modtagelse af indgående faxer” på side 132](#)
- ➔ [“Sådan foretages indstillinger for blokering af uønskede faxer” på side 432](#)

Sende-indstillinger

Du kan finde menuen på printerens kontrolpanel nedenfor.

Indstillinger > Generelle indstillinger > Faxindstillinger > Sende-indstillinger

Bemærk:

- På skærmen *Web Config* kan du finde menuen nedenfor.
Fanen Fax > Sende-indstillinger
- Hvis der vises en skærm med indtastning af adgangskode, skal du indtaste adgangskoden.

Auto-rotation:

En original i A4-format, som placeres i ADF'en eller på scannerglasset med den lange ende mod venstre, sendes som en fax i A3-format. Aktiver denne indstilling for at dreje det scannede billede og sende det i A4-format.

Batch-send:

Hvis der er flere faxer, som er i kø til afsendelse til samme modtager, samler denne funktion dem i en gruppe, så de kan sendes samtidig. Der kan sendes op til fem dokumenter (op til 100 sider i alt) samtidig. Dette er en hjælp til at spare på omkostninger ved overførsel ved at reducere antallet af forbindelser.

Gem fejldata:

Gemmer dokumenter, som ikke blev sendt, i printerens hukommelse. Du kan sende dokumenterne igen fra **Job/Status**.

Ventetid til næste original:

Indstil tidspunktet for at vente på den næste original. Printeren begynder at sende faxen, når tiden er gået.

Visningstid for fax-forhåndsvisning:

Du kan forhåndsvisse det scannede dokument i et bestemt tidsrum, før du sender det. Printeren begynder at sende faxen, når tiden er gået.

PC til FAX-funktionen:

Dette element vises kun på Web Config-skærmen. Gør det muligt at sende faxer vha. en klientcomputer.

Relaterede oplysninger

➔ [“Sådan køres Web Config i en webbrowser” på side 322](#)

Modtag.indstillinger

Relaterede oplysninger

➔ [“Gem/videresend-indstillinger” på side 337](#)

➔ [“Udskriftsindstillinger” på side 342](#)

Gem/videresend-indstillinger

Ikke-betinget gem/videresend:

Du kan finde menuen på printerens kontrolpanel nedenfor.

Indstillinger > Generelle indstillinger > Faxindstillinger > Modtag.indstillinger > Gem/videresend-indstillinger > Ikke-betinget gem/videresend

Bemærk:

På skærmen Web Config kan du finde menuen nedenfor.

Fax fanen > Gem/videresend-indstillinger > Ikke-betinget gem/videresend

Du kan indstille gemme og videresende destinationer til en Indbakke, en computer, en ekstern hukommelsesenhed, e-mailadresser, delte mapper og andre faxmaskiner. Du kan disse funktioner samtidigt. Hvis du deaktiverer alle elementer i Ikke-betinget gem/videresend, er printeren indstillet til at udskrive modtagne faxer.

Gem til Indbakke:

Gemmer modtagne faxer i printerens Indbakke. Der kan gemmes op til 100 dokumenter. Bemærk, at lagring af 100 dokumenter, er muligvis ikke muligt afhængigt af brugsforholdene, f.eks. filstørrelsen af gemte dokumenter og brug af flere faxbesparende funktioner ad gangen.

Selv om de modtagne faxer ikke automatisk udskrives, kan du se dem på printerens skærm og kun udskrive dem, du har brug for. Men hvis du vælger **Ja og udskriv** i et andet element, som f.eks. **Gem til computer** i **Ikke-betinget gem/videresend**, udskrives de modtagne faxer automatisk.

Gem til computer:

Gemmer modtagne faxer som PDF-filer på en computer, der er tilsluttet printeren. Du kan indstille dette til **Ja** ved at bruge FAX Utility (applikation). Du kan ikke aktivere dette fra printerens kontrolpanel. Installer FAX Utility på computeren på forhånd. Når du har indstillet dette til **Ja**, kan du ændre det til **Ja og udskriv** fra printerens kontrolpanel.

Gem til hukommelsesenhed:

Gemmer modtagne faxer som PDF-filer til en ekstern hukommelsesenhed, der er tilsluttet printeren. Når du vælger **Ja og udskriv**, udskrives modtagne faxer, mens de gemmes til hukommelsesenheden.

Modtagne dokumenter gemmes midlertidigt i printerens hukommelse, før dokumenterne gemmes i hukommelsesenheden, der er tilsluttet printeren. Hvis hukommelsen bliver fuld, og der opstår en fejl, er det ikke muligt at sende og modtage faxer, så hukommelsesenheden skal forholdes tilsluttet til printeren.

Videresend:

Videresender modtagne faxer til en anden faxmaskine, eller videresender dem som PDF-filer til en delt mappe på et netværk eller til en e-mailadresse. Videresendte faxer slettes fra printeren. Når du vælger **Ja og udskriv**, udskrives modtagne faxer, mens de videresendes. Du skal først tilføje destinationen, der skal videresendes til, på din liste over kontaktpersoner. For at videresende til en e-mailadresse, skal du konfigurere indstillingerne til e-mail-serveren.

Destination: Du kan vælge videresendelsesdestinationer fra listen over den liste over kontakter, du har tilføjet på forhånd.

Hvis du har valgt en delt mappe på et netværk eller en e-mailadresse som videresendelsesdestination, anbefaler vi, at du udfører en test, om du kan sende et scannet billede til destinationen i scannetilstand. Vælg **Scan > E-mail** eller **Scan > Netværksmappe/FTP** på startskærmen, vælg destinationen og start derefter scanningen.

Muligheder, hvis videresendelsen mislykkedes: Du kan vælge, om du vil udskrive den mislykkede fax eller gemme den til Indbakke.

Når Indbakke er fuld, er det ikke muligt at modtage faxer. Dokumenterne i indbakken skal slettes, når du er færdig med dem. Antallet af dokumenter, der ikke kunne videresendes, vises på  på startskærmen, sammen med andre job, der ikke er færdigbehandlet endnu.

E-mailmeddelelser:

Sender en e-mailmeddelelse, når processen, du vælger nedenfor, er udført. Du kan nedenstående funktioner samtidigt.

Modtager

Indstiller destinationen for e-mailmeddelelse til afslutning af proces.

Meddel når modtaget

Sender en meddelelse, når modtagelse af en fax er gennemført.

Meddel når udskrevet

Sender en meddelelse, når udskrivning af en fax er gennemført.

Meddel når hukommelsesenhed er gemt

Sender en meddelelse, når lagring af en fax på en hukommelsesenhed er gennemført.

Meddel når videresendt

Sender en meddelelse, når videresendelse af en fax er gennemført.

Relaterede oplysninger

- ➔ [“Sådan foretager du indstillinger lagring for at modtage faxer” på side 424](#)
- ➔ [“Sådan foretager du indstillinger videresendelse for at modtage faxer” på side 426](#)

Betinget gem/videresend:

Du kan finde menuen på printerens kontrolpanel nedenfor.

Indstillinger > Generelle indstillinger > Faxindstillinger > Modtag.indstillinger > Gem/videresend-indstillinger > Betinget gem/videresend

Bemærk:

På skærmen Web Config kan du finde menuen nedenfor.

Fanen Fax > Gem/videresend-indstillinger > Betinget gem/videresend

Du kan indstille gemme og/eller videresende destinationer til en Indbakke, fortrolige bakker, en ekstern hukommelsesenhed, e-mailadresser, delte mapper og en anden faxmaskine.

For at skifte mellem at aktivere eller deaktivere betingelserne skal du trykke hvor som helst i feltet, undtagen  .

Navn:

Indtast navn på betingelsen.

Betingelse(r):

Vælg betingelserne, og foretag indstillingerne.

Afstem afsenders Faxnummer

Når afsenderens faxnummer stemmer overens, gemmes den modtagne fax og videresendes.

Underadr. (SUB) perfekt match

Når underadressen (SUB) stemmer perfekt overens, gemmes den modtagne fax og videresendes.

Adgangskode(SID) perfekt match

Når adgangskoden (SID) stemmer perfekt overens, gemmes den modtagne fax og videresendes.

Modtagelsestid

Gemmer og videresender en fax, der modtages i den angivne tidsperiode.

Gem/videresend indstillinger:

Vælg destinationen for lagring, og videresend modtagne dokumenter, der stemmer overens med betingelserne. Du kan nedenstående funktioner samtidigt.

Gem til fax-boks:

Gemmer modtagne faxer i printerens Indbakke eller fortrolige bakke.

Du kan gemme op til 100 dokumenter i alt. Bemærk, at lagring af 100 dokumenter, er muligvis ikke muligt afhængigt af brugsforholdene, f.eks. filstørrelsen af gemte dokumenter og brug af flere faxbesparende funktioner ad gangen.

Gem til hukommelsesenhed:

Gemmer modtagne faxer som PDF-filer til en ekstern hukommelsesenhed, der er tilsluttet printerens.

Modtagne dokumenter gemmes midlertidigt i printerens hukommelse, før dokumenterne gemmes i hukommelsesenheden, der er tilsluttet printerens. Hvis hukommelsen bliver fuld, og der opstår en fejl, er det ikke muligt at sende og modtage faxer, så hukommelsesenheden skal forholdes tilsluttet til printerens.

Videresend:

Videresender modtagne faxer til en anden faxmaskine, eller videresender dem som PDF-filer til en delt mappe på et netværk eller til en e-mailadresse. Videresendte faxer slettes fra printerens. Du skal først tilføje destinationen, der skal videresendes til, på din liste over kontaktpersoner. For at videresende til en e-mailadresse, skal du også konfigurere indstillingerne til e-mail-serveren.

- Destination: Du kan vælge videresendelsesdestinationen fra listen over den liste over kontakter, du har tilføjet på forhånd.

Hvis du har valgt en delt mappe på et netværk eller en e-mailadresse som videresendelsesdestination, anbefaler vi, at du udfører en test, om du kan sende et scannet billede til destinationen i scannetilstand. Vælg **Scan > E-mail** eller **Scan > Netværksmappe/FTP** på startskærmen, vælg destinationen og start derefter scanningen.

- Muligheder, hvis videresendelsen mislykkedes: Du kan vælge, om du vil udskrive den mislykkede fax eller gemme den til Indbakke.

Udskriv:

Udskriver modtagne faxer.

E-mailmeddelelser:

Sender en e-mailmeddelelse, når processen, du vælger nedenfor, er udført. Du kan nedenstående funktioner samtidigt.

Modtager

Indstiller destinationen for e-mailmeddelelse til afslutning af proces.

Meddel når modtaget

Sender en meddelelse, når modtagelse af en fax er gennemført.

Meddel når udskrevet

Sender en meddelelse, når udskrivning af en fax er gennemført.

Meddel når hukommelsesenhed er gemt

Sender en meddelelse, når lagring af en fax på en hukommelsesenhed er gennemført.

Meddel når videresendt

Sender en meddelelse, når videresendelse af en fax er gennemført.

Overførelsesrapport:

Udskriver automatisk en overførelsesrapport, når du gemmer eller videresender en modtaget fax.

Når du vælger **Udskriv ved fejl**, udskrives kun en rapport, når du gemmer eller videresender en modtaget fax, og der opstår en fejl.

Relaterede oplysninger

- ➔ [“Foretag indstillinger for lagring for at modtage faxer med specifikke betingelser” på side 428](#)
- ➔ [“Sådan foretager du indstillinger videresendelse for at modtage faxer med specificerede betingelser” på side 430](#)

Almindelige indstil.:

Du kan finde menuen på printerens kontrolpanel nedenfor.

Indstillinger > Generelle indstillinger > Faxindstillinger > Modtag.indstillinger > Gem/videresend-indstillinger > Almindelige indstil.

Bemærk:

På skærmen *Web Config* kan du finde menuen nedenfor.

- Fanen Fax > Fax-boks > Indbakke*
- Fanen Fax > Gem/videresend-indstillinger > Almindelige indstil.*

Indbakke-indstillinger:

Valgmulig, når hukom. er fuld:

Du kan vælge handlingen til at udskrive den modtagne fax eller nægte at modtage den, når Indbakke-hukommelsen er fuld.

Indst. adgangsk. til indbak.:

En adgangskode beskytter Indbakke, så brugerne ikke kan se modtagne faxer. Vælg **Skift** for at ændre adgangskoden, og vælg **Nulstil** for at annullere funktionen til beskyttelse vha. en adgangskode. Når du ændrer eller nulstiller adgangskoden, skal du bruge den nuværende adgangskode.

Du kan ikke angive en adgangskode, når **Valgmulig, når hukom. er fuld** er indstillet til **Mod og udskriv faxer**.

E-mailemne til videresendelse:

Du kan angive et emne for e-mailen, når du videresender til en e-mailadresse.

Menu:

Du kan finde  på printerens kontrolpanel ved at få adgang til følgende menuer i rækkefølge.

Indstillinger > Generelle indstillinger > Faxindstillinger > Modtag.indstillinger > Gem/videresend-indstillinger > 

Bemærk:

Du kan ikke udskrive listen fra Web Config-skærmen.

Udskrift betinget gem/ videresend-list:

Udskriver Betinget gem/videresend-liste.

Udskriftsindstillinger

Du kan finde menuen på printerens kontrolpanel nedenfor.

Indstillinger > Generelle indstillinger > Faxindstillinger > Modtag.indstillinger > Udskriftsindstillinger

Bemærk:

På skærmen Web Config kan du finde menuen nedenfor.

Fax fanen > Udskriftsindstillinger

Hvis der vises en skærm med indtastning af adgangskode, skal du indtaste adgangskoden.

Auto-reduktion:

Udskriver modtagne faxer med store dokumenter, der er reduceret til at passe på papiret i papirkilden. Det er ikke altid muligt at formindske dokumenterne afhængigt af de modtagne data. Hvis denne funktion er deaktiveret, udskrives store dokumenter i deres originale størrelse på flere ark, eller også skubbes der muligvis en tom anden side ud.

Indstillinger for sideopdeling:

Udskriver modtagne faxer med opdelt side, når størrelsen af de modtagne dokumenter er større end størrelsen på det papir, der er lagt i printerens.

Auto-rotation:

Roterer faxer, som er modtaget som landskabsorienterede dokumenter i A4-format (Letter, B5 eller A5), så de udskrives på papir i A4-format (Letter, B5 eller A5). Denne indstilling anvendes, når indstillingen for papirstørrelse for mindst en papirkilde, der bruges til udskrivning af faxer, er indstillet til A4 (B5, A5 eller Letter).

Ved at vælge **Fra** antages faxer, der modtages som landskabsorienterede dokumenter i A4-format (Letter, B5 eller A5), og som har samme bredde som portrætorienterede dokumenter i A3-format (Tabloid, B4 eller A4), at være i A3-format (Tabloid, B4 eller A4) og udskrives som sådan.

Kontroller indstillingerne for papirkilde for udskrivning af faxer og papirformat til papirkilderne i de følgende menuer i **Indstillinger > Generelle indstillinger > Printerindstillinger > Indstill. for papirkilde**.

Indstill. for auto valg

Papirindstilling > Papirstørrelse

Tilføj modtager-info:

Udskriver oplysninger på den modtagne fax, selvom afsenderen ikke har indstillet sidehovedoplysninger. Oplysning om modtagelse omfatter dato og klokkeslæt for modtagelse, afsenders ID, modtagers ID (f.eks. "#001") og sidetal (f.eks. "P1"). Ved at sortere modtagelses-id'et, der er udskrevet på den modtagne fax, kan du kontrollere transmissionsloggen i faxrapporten og faxjobhistorikken. Når **Indstillinger for sideopdeling** er aktiveret, medtages opdelt sidenummer også.

2-sidet:

Udskriver flere sider af modtagne faxer på begge sider af papiret.

Udskriv starttidspunkt:

Vælg indstillingerne for at begynde at udskrive de faxer, der skal modtages.

- Alle sider modtaget:** Udskrivning starter, efter alle siderne er modtaget. Om udskrivning starter fra den første eller sidste side afhænger af, hvordan du har indstillet funktionen **Sorteringsstak**. Se forklaringen af **Sorteringsstak**.
- Første side modtaget:** Begynder udskrivningen, når den første side er modtaget og udskriver derefter i den rækkefølge, siderne modtages i. Hvis printeren ikke kan begynde udskrivningen, f.eks. hvis den udskriver andre job, begynder printeren at udskrive de modtagne sider som et parti, når den er ledig.

Sorteringsstak:

Idet den første side bliver udskrevet sidst (udgang til toppen), stables de udskrevne dokumenter i den rigtige sidebestilling. Når printeren ikke har så meget ledig hukommelse tilbage, er denne funktion muligvis ikke tilgængelig.

Udskrivningsafbryd.tid:

Udskrivningsafbryd.tid

I løbet af det angivne tidsrum gemmer printeren de dokumenter, der er modtaget i printerens hukommelse, uden at udskrive dem. Denne funktion kan bruges til at undgå støj om natten eller til undgå, at fortrolige dokumenter afsløres, mens du er væk. Inden du bruger denne funktion, skal du sørge for, at der er tilstrækkelig ledig hukommelse. Selv før tidspunktet for genstart kan du se og udskrive hvert modtaget dokument fra **Job/Status** på startskærmen.

Tid til stop

Stopper udskrivning af dokumenter.

Indtast tid t. genst.

Genstarter automatisk udskrivning af dokumenter.

Lydsvag tilst.:

Reducerer den støj, som printeren udsender, når der udskrives faxer. Dette kan dog reducere udskrivningshastigheden.

Rapportindstillinger

Du kan finde menuen på printerens kontrolpanel nedenfor.

Indstillinger > Generelle indstillinger > Faxindstillinger > Rapportindstillinger

Bemærk:

- På skærmen *Web Config* kan du finde menuen nedenfor.

Fanen **Fax** > **Anmeldelsesindstillinger**

- Hvis der vises en skærm med indtastning af adgangskode, skal du indtaste adgangskoden.

Videresender rapport:

Udskriver en rapport efter videresendelse af et modtaget faxdokument. Vælg **Udskriv** for at udskrive, hver gang et dokument videresendes.

Sikkerhedskopier fejlrapport:

Udskriver en rapport, når der opstår en backupfejl ved afsendelse af den sendte fax til **Sikkerhedskopiens destination**. Du kan indstille destinationen i **Fax** > **Faxindstillinger** > **Sikkerhedskopier**. Bemærk, at funktionen til sikkerhedskopiering er tilgængelig, når:

- Afsendelse af en fax i sort-hvid
- Afsendelse af en fax foregår vha. funktionen **Send fax senere**
- Afsendelse af en fax foregår vha. funktionen **Batch-send**
- Afsendelse af en fax foregår vha. funktionen **Gem faxdata**

Fax-log auto-udskriv:

Udskriver automatisk faxloggen. Vælg **Til(hver 30)** for at udskrive en log, hver gang 30 faxjob er gennemført. Vælg **Til(tid)** for at udskrive loggen på det angivne tidspunkt. Hvis antallet af faxjob overstiger 30, udskrives loggen imidlertid inden det angivne tidspunkt.

Vedhæft billede til rapport:

Udskriver en **Overførelses-rapport** med et billede af den første side af det sendte dokument. Vælg **Til(stort billede)** for at udskrive den øverste del af siden uden at formindske den. Vælg **Til(lille billede)** for at udskrive hele siden og formindske den, så den passer til rapporten.

Rapportformat:

Vælger et format til faxrapporter i **Fax** > fanen **Mere** > **Fax rapport**, som er forskellig fra **Protokol sporing**. Vælg **Detalje** for at udskrive med fejlkoder.

Udlæsningsmetode:

Vælg en outputmetode til faxrapporter, såsom **Gem til hukommelsen**. Når du vælger **Videresend**, skal du vælge **Destination** fra kontakterne.

Sikkerhedsindst.

Du kan finde menuen på printerens kontrolpanel nedenfor.

Indstillinger > **Generelle indstillinger** > **Faxindstillinger** > **Sikkerhedsindst.**

Bemærk:

- På skærmen *Web Config* kan du finde menuen nedenfor.

Fanen **Fax** > **Sikkerhedsindst.**

- Hvis der vises en skærm med indtastning af adgangskode, skal du indtaste adgangskoden.

Begræns. i direk. opkald:

Til: Deaktiverer manuel indtastning af modtagerens faxnumre, så brugeren kun kan vælge modtagere fra listen over kontaktpersoner eller oversigten over sendte faxer.

Vælg af **Indtast to gange** kræver, at brugeren indtaster faxnummeret igen, når et nummer indtastes manuelt.

Når du vælger **Fra**, aktiveres manuel indtastning af modtagerens faxnumre.

Udsendelsesbegrænsninger:

Når du vælger **Til**, kan kun et faxnummer indtastes som modtager.

Bekræft adresseliste:

Når du vælger **Til**, vises en skærm til bekræftelse af modtagerne, inden overførslen startes.

Du kan vælge modtagerne fra **Alle** eller **Kun til udsendelse**.

Auto. ryd backup-data:

Når du vælger **Til**, slettes sikkerhedskopierne automatisk, når et dokument er blevet sendt eller modtaget, hvorefter sikkerhedskopierne bliver overflødige.

Når du vælger **Fra**, gemmer printeren midlertidigt sikkerhedskopier af sendte og modtagne dokumenter i hukommelsen for at være forberedt på et uventet strømsvigt pga. en elektrisk fejl eller fejlbetjening.

Ryd backup-data:

Sletter alle sikkerhedskopier, der er gemt midlertidigt i printerens hukommelse. Kør denne funktion, før du giver printeren til en anden eller kasserer den.

Denne menu vises ikke på Web Config-skærmen.

Tjek faxforbindelse

Du kan finde menuen på printerens kontrolpanel nedenfor.

Indstillinger > Generelle indstillinger > Faxindstillinger > Tjek faxforbindelse

Bemærk:

Du kan ikke få vist denne menu på skærmen Web Config.

Når du vælger **Tjek faxforbindelse**, kontrolleres det, at printeren er sluttet til telefonlinjen og klar til faxoverførsel. Du kan udskrive kontrolresultatet på almindeligt papir i A4-format.

Guide til faxindstil.

Du kan finde menuen på printerens kontrolpanel nedenfor:

Indstillinger > Generelle indstillinger > Faxindstillinger > Guide til faxindstil.

Bemærk:

Du kan ikke få vist denne menu på skærmen Web Config.

Når du vælger **Guide til faxindstil.**, foretages de grundlæggende faxindstillinger. Følg vejledningen på skærmen.

Relaterede oplysninger

➔ “Grundindstillinger” på side 334

➔ “Sådan gøres printeren klar til at sende og modtage faxer” på side 421

scanningsindstill.

Bekræft modtager

Kontroller destinationen før scanning.

E-mail-server

Indstil e-mail-serverindstillingerne til scanning **E-mail**.

Serverindstillinger

Angiv godkendelsesmetoden til når printeren får adgang til mailserveren.

[“Indstillingselementer for mailserver” på side 385](#)

Tjek af forbindelse

Kontroller forbindelsen til mailserveren.

Systemadministration

Ved at bruge denne menu kan du vedligeholde produktet som systemadministrator. Det giver dig også mulighed for at begrænse produktgenskaber for de enkelte brugere til tilpasning af dit arbejds- eller kontor-stil.

Vælg menuerne på kontrolpanelet som beskrevet herunder.

Indstillinger > Generelle indstillinger > Systemadministration

Kontaktpers.-styring

Registrer/Slet:

Registrer og/eller slet kontakter for menuerne Fax, Scan til comp. (e-mail) og Scan til netværksmappe/FTP.

Hyppig:

Registrer hyppigt anvendte kontakter for at få adgang til dem hurtigt. Du kan også ændre rækkefølgen på listen.

Udskriv kontakter:

Udskriv din liste med kontakter.

Vis indstillinger:

Skift visning for listen med kontakter.

Søgeindstillinger:

Skift metode til at søge kontakter.

Ryd data fra intern hukom.:

Dette element vises på en PCL- eller PostScript-kompatibel printer.

Slet printerens interne hukommelsesdata, såsom en hentet skrifttype og en makro til PCL-udskrivning eller et job med udskrivning af kodeord.

Sikkerhedsindst.:

Du kan udføre følgende sikkerhedsindstillinger.

Begrænsninger:

Tillad at ændre indstillingerne for følgende elementer, når panellåsen er aktiveret.

- Joblog-adgang
- Åbn for at registrere/slette Kontaktpers.
- Fax Seneste adgang
- Fax Transmissionslogadgang
- Adgang til Fax Rapport
- Adg. til Udsk. lag. hist Scan til netværksmappe/FTP
- Adg. til Seneste Scan til e-mail
- Adg. til Vis sendt hist. i Scan til e-mail
- Adg. til udsk sendt hist i Scan til e-mail
- Adgang til sprog
- Adgang til Kraftigt papir
- Adgang til Lydsvag tilst.
- Beskyttelse af Personlige data

Adgangskontrol:

Vælg **Til** for at begrænse produktfunktioner. Dette kræver, at brugerne logger ind på produktets kontrolpanel med deres brugernavn og adgangskode, før de kan bruge kontrolpanelets funktioner. I **Accepter ukendte brugerjobs**, kan du vælge om job, der ikke har de nødvendige godkendelsesoplysninger, skal tillades.

Administratorindstillinger:

- Administratoradgangskode
Indstil, skift, og ryd en administratoradgangskode.
- Låseindstilling
Vælg om kontrolpanelet skal låses med adgangskoden, der er registreret i **Administratoradgangskode** eller ej.

Adgangskodekryptering:

Vælg **Til** at kryptere din adgangskode. Hvis du slukker for strømmen, mens genstart er i gang, kan dine data blive beskadiget, og printerindstillingerne gendannes til standardindstillinger. I dette tilfælde skal du indstille adgangskodeoplysninger igen.

Kundeundersøgelse:

Vælg **Godkend** at give oplysninger om produktforbrug, såsom antallet af udskrifter til Seiko Epson Corporation.

Gendan standardindstillinger:

Nulstil indstillingerne i følgende menuer til deres standardindstillinger.

- Netværksindstillinger
- Kopiindstill.
- scanningsindstill.
- Faxindstillinger
- Ryd alle data og indstillinger.

Firmwareopdatering:

Du kan få firmware-information, såsom din nuværende version, og information om tilgængelige opdateringer.

Opdatering:

Kontroller, om den seneste version af firmwaren er overført til netværksserveren. Hvis en opdatering er tilgængelig, kan du vælge om du vil starte opdatering eller ikke.

Bemærkning:

Vælg **Til** for at modtage en meddelelse, hvis en firmwareopdatering er tilgængelig.

Relaterede oplysninger

➔ [“Opdatering af printerens firmware ved hjælp af kontrolpanelet” på side 178](#)

Udskriftstal

Vælg menuerne på kontrolpanelet som beskrevet herunder.

Indstillinger > Udskriftstal

Viser det samlede antal udskrifter, sort/hvid-udskrifter, farveudskrifter og det samlede antal sider, der føres gennem printeren, herunder elementer som statusark, fra det tidspunkt, du har købt printeren. Du kan også kontrollere antallet af sider, der er udskrevet fra en hukommelsesenhed eller andre funktioner på arket med brugshistorik.

Forsyningsstatus

Vælg menuerne på kontrolpanelet som beskrevet herunder.

Indstillinger > Forsyningsstatus

Viser vedligeholdelseskassens omtrentlige levetid. Når  vises, er vedligeholdelseskassen næsten fuld. Når  vises, er vedligeholdelseskassen fuld.

Vedligehold.

Vælg menuerne på kontrolpanelet som beskrevet herunder.

Indstillinger > Vedligehold.

Justering af udskriftskvaliteten:

Vælg denne funktion, hvis der er problemer med dine udskrifter. Du kan kontrollere for tilstoppede dyser og rense skrivehovedet om nødvendigt og derefter justere på nogle parametre for at forbedre udskriftskvaliteten.

Skrivehoved dysetjek:

Vælg denne funktion for at kontrollere, om skrivehovedets dyser er tilstoppede. Printerens udskriver et dysekontrolmønster.

Skrivehovedrensning:

Vælg denne funktion for at rense tilstoppede dyser i printheadet.

Grundig rengøring:

Vælg denne funktion for at erstatte alt blæk i blækrørene. Der forbruges mere blæk end ved normal rensning. Se "Relateret Information" nedenfor for oplysninger om brug af denne funktion.

Tilpas printheadet:

Vælg denne funktion til at justere skrivehovedet for at forbedre udskriftskvaliteten.

Linjustering

Vælg denne funktion for at justere lodrette linjer.

Vandret justering

Vælg denne funktion, hvis du med jævne mellemrum ser vandrette striber på dine udskrifter.

Påfyld blæk:

Vælg denne funktion for at nulstille blækniveauerne til 100%, før du fylder blæktanken.

Indstilling af blækniveauet:

Vælg denne funktion for at indstille blækniveauet i henhold til det faktiske resterende blæk.

Rensning af papirstyr:

Vælg denne funktion, hvis der er blækpletter på de indvendige ruller. Printerens indfører papir for at rense de indvendige ruller.

Fjern papir:

Vælg denne funktion, hvis der stadig er nogle afrevne stykker papir inden i printerens, efter du har fjernet fastklemmt papir. Printerens øger afstanden mellem skrivehovedet og papirets overflade for at gøre det lettere at fjerne de iturevne stykker.

Periodisk rengøring:

Printerens udfører automatisk **Skrivehoved dysetjek** og **Skrivehovedrensning** baseret på den specifikke tidsperiode. Vælg **Til** for at opretholde en førsteklases udskriftskvalitet. Under de følgende betingelser skal du selv udføre **Skrivehoved dysetjek** og **Skrivehovedrensning**.

Problemer med udskrifterne

Når **Fra** er valgt for **Periodisk rengøring**

Ved udskrivning i høj kvalitet, f.eks. fotos

- Når meddelelsen **Skrivehovedrensning** vises på LCD-skærmen

Relaterede oplysninger

- ➔ “Kontrol og rengøring af printhovedet” på side 160
- ➔ “Kørsel af Grundig rengøring” på side 162
- ➔ “Fyldning af blæktank” på side 252
- ➔ “Rengøring af papirbanen for udtværet blæk” på side 164

Sprog/Language

Vælg menuerne på kontrolpanelet som beskrevet herunder.

Indstillinger > Sprog/Language

Vælg sprog for LCD-skærmen.

Printerstatus/Udskriv

Vælg menuerne på kontrolpanelet som beskrevet herunder.

Indstillinger > Printerstatus/Udskriv

Udskrift af statusark:

Statusark for konfiguration:

Udskriv informationsark med den nuværende printerstatus og indstillinger.

Statusark for forsyning:

Udskriv informationsark med statussen for forbrugsvarer.

Statusark for brugshistorik:

Udskriv informationsark med en brugsoversigt for printeren.

PS skrifttyperliste:

Udskriv en liste over skrifttyper, som kan bruges til en PostScript-printer.

PCL skrifttyperliste:

Udskriv en liste med skrifttyper, der er understøttet til PCL-udskrivning.

Netværk:

Viser de aktuelle netværksindstillinger. Du kan også udskrive et statusark.

Kontaktpers.-styring

Vælg menuerne på kontrolpanelet som beskrevet herunder.

Indstillinger > Kontaktpers.-styring

Registrer/Slet:

Registrer og/eller slet kontakter for menuerne Fax, Scan til comp. (e-mail) og Scan til netværksmappe/FTP.

Hyppig:

Registrer hyppigt anvendte kontakter for at få adgang til dem hurtigt. Du kan også ændre rækkefølgen på listen.

Udskriv kontakter:

Udskriv din liste med kontakter.

Vis indstillinger:

Skift visning for listen med kontakter.

Søgeindstillinger:

Skift metode til at søge kontakter.

Brugerindstillinger

Vælg menuerne på kontrolpanelet som beskrevet herunder.

Indstillinger > Brugerindstillinger

Du kan ændre standardindstillingen for hyppigt anvendte scannings-, kopierings- og faxindstillinger. Se følgende relaterede informationer for flere oplysninger.

- Scan til netværksmappe/FTP
- Scan til comp. (e-mail)
- Scan til computer
- Scan til hukommelsesenhed
- Scan til Cloud
- Kopiindstill.
- Fax

Autentificering enhedsstatus

Vælg menuerne på kontrolpanelet som beskrevet herunder.

Indstillinger > Autentificering enhedsstatus

Viser status på godkendelsesenheden.

Epson Open Platform-oplysninger

Vælg menuerne på kontrolpanelet som beskrevet herunder.

Indstillinger > Epson Open Platform-oplysninger

Viser status for Epson Open Platform.

Produktspecifikationer

Printerspecifikationer

Placering af dyserne på printhovedet		Dyserne til sort blæk: 800 Dyserne til farvet blæk: 800 for hver farve
Papirets vægt*	Almindeligt papir	64 til 90 g/m ²
	Tykt papir	91 til 256 g/m ²
	Konvolutter	Konvolut #10, DL, C6, C4: 75 til 100 g/m ²

* Selv når papirets tykkelsen ligger inden for dette område, kan papiret muligvis ikke fremføres i printeren, eller udskriftskvaliteten kan falde, afhængigt af papirets egenskaber eller kvalitet.

Udskriftsområde

Udskriftsområde for enkeltark

Udskriftskvaliteten kan forringes i de skyggelagte områder på grund af printerens mekanisme.

Udskrivning med kanter

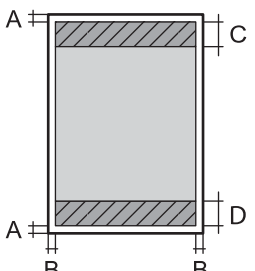
	A	3.0 mm (0.12 tommer)
	B	3.0 mm (0.12 tommer)
	C	48.0 mm (1.89 tommer)
	D	49.0 mm (1.93 tommer)

Udskrivning uden kant

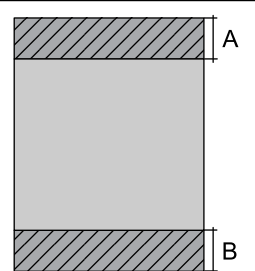
	A	51.0 mm (2.01 tommer)
	B	52.0 mm (2.05 tommer)

Udskriftsområde for konvolutter

Udskriftskvaliteten kan forringes i de skyggelagte områder på grund af printerens mekanisme.

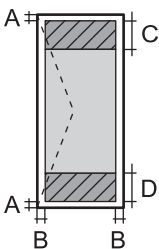
	A	3.0 mm (0.12 tommer)
	B	3.0 mm (0.12 tommer)
	C	48.0 mm (1.89 tommer)
	D	49.0 mm (1.93 tommer)

Specifikationer for scanner

Scannertype	Flatbed
Fotoelektrisk enhed	CIS
Effektiv opløsning (pixel)	14040×20400 pixel (1200 dpi)
Maksimal dokumentstørrelse	297×431.8 mm (11.7×17 tommer) A3
Scanneopløsning	1200 dpi (hovedscanning) 2400 dpi (sekundær scanning)
Output-opløsning	50 til 9600 dpi med intervaller på 1 dpi
Farvedybde	<p>Farve</p> <ul style="list-style-type: none"> <input type="checkbox"/> 48 bit pr. pixel, intern (16 bit pr. pixel pr. intern farve) <input type="checkbox"/> 24 bit pr. pixel, ekstern (8 bit pr. pixel pr. ekstern farve) <p>Gråtoner</p> <ul style="list-style-type: none"> <input type="checkbox"/> 16 bit pr. pixel, intern <input type="checkbox"/> 8 bit pr. pixel, ekstern <p>Sort-hvid</p> <ul style="list-style-type: none"> <input type="checkbox"/> 16 bit pr. pixel, intern <input type="checkbox"/> 1 bit pr. pixel, ekstern
Lyskilde	Lysdiode

ADF-specifikationer

ADF-type	Automatisk dupleksscanning
Mulige papirstørrelser	A5, A4, A3, B5, B4, Executive, 16K, Indian-Legal, Letter, 8.5×13 in, Legal, 8K
Papirtype	Almindeligt papir
Papirets vægt	64 til 95 g/m ²

Ilægningskapacitet	A4, A3, B4, 16K, Indian-Legal, Letter, 8.5×13 in, Legal, 8K : 50 ark eller 5.5 mm A5, B5, Executive: 20 ark
--------------------	--

Selv når originalen opfylder specifikationerne for de medier, der kan placeres i ADF'en, bliver den muligvis ikke fremført af den automatiske dokumentfremfører, eller scanningskvaliteten kan falde afhængig af papirets egenskaber eller kvalitet.

Brug af port til printeren

Printeren bruger følgende port. Disse porte skal stilles til rådighed af netværksadministratoren, som nødvendigt.

Afsender (klient)	Brug	Destination (server)	Protokol	Portnum mer
Printer	Filafsendelse (Når Scan til netværksmappe bruges fra printeren)	FTP-server	FTP (TCP)	20
				21
		Filserver	SMB (TCP)	445
			NetBIOS (UDP)	137
	NetBIOS (TCP)		138	
	E-mailafsendelse (Når Scan til e-mail bruges fra printeren)	SMTP-server	SMTP (TCP)	25
			SMTP SSL/TLS (TCP)	465
			SMTP STARTTLS (TCP)	587
	POP før SMTP-forbindelse (Når Scan til e-mail bruges fra printeren)	POP-server	POP3 (TCP)	110
	Når Epson Connect bruges	Epson Connect Server	HTTPS	443
			XMPP	5222
	Indsamling af brugeroplysninger (Brug kontakter fra printeren)	LDAP-server	LDAP (TCP)	389
			LDAP SSL/TLS (TCP)	636
			LDAP STARTTLS (TCP)	389
Brugergodkendelse ved indhentning af brugeroplysninger (Ved brug af kontakter fra printeren) Brugergodkendelse ved brug af funktionen til scanning til netværksmappe (SMB) fra printeren	KDC-server	Kerberos	88	
WSD-kontrol	Klientcomputer	WSD (TCP)	5357	
Søg computeren med Push-scanning fra Epson ScanSmart	Klientcomputer	Push-scanningsmappe på netværket	2968	

Afsender (klient)	Brug	Destination (server)	Protokol	Portnum mer
Klientcomputer	Find printeren fra et program som f.eks. EpsonNet Config, printerdriver og scannerdriver.	Printer	ENPC (UDP)	3289
	Indsaml og opret MIB-information fra et program som f.eks. EpsonNet Config, printer driver og scannerdriver.	Printer	SNMP (UDP)	161
	Videresendelse af LPR-data	Printer	LPR (TCP)	515
	Videresendelse af RAW-data	Printer	RAW (Port 9100) (TCP)	9100
	Videresendelse af AirPrint-data (IPP/ IPPS-udskrivning)	Printer	IPP/IPPS (TCP)	631
	Søg i WSD-printeren	Printer	WS-Discovery (UDP)	3702
	Videresendelse scanningsdata fra Epson ScanSmart	Printer	Netværksscanning (TCP)	1865
	Indsamling af joboplysninger ved Push-scanning fra Epson ScanSmart	Printer	Push-scanning på netværket	2968

Interfacespecifikationer

For computer	Hi-Speed USB*
For eksterne USB-enheder	Hi-Speed USB

* USB 3.0-kabler understøttes ikke.

Faxspecifikationer

Faxtype	Brugervenlig faxfunktion (walk-up) i sort-hvid og farve (ITU-T Supergrupp 3)
Understøttede linjer	Almindelige analoge telefonlinjer, PBX-telefonsystemer (Private Branch Exchange)
Hastighed	Op til 33.6 kbps
Opløsning	<p>Monokrom</p> <ul style="list-style-type: none"> <input type="checkbox"/> Standard: 8 rastepunkter/mm×3,85 linjer/mm (203 rastepunkter/tomm×98 linjer/tomme) <input type="checkbox"/> Fin: 8 rastepunkter/mm×7,7 linjer/mm (203 rastepunkter/tomm×196 linjer/tomme) <input type="checkbox"/> Superfin: 8 rastepunkter/mm×15,4 linjer/mm (203 rastepunkter/tomm×392 linjer/tomme) <input type="checkbox"/> Ultrafin: 16 rastepunkter/mm×15,4 linjer/mm (406 rastepunkter/tomm×392 linjer/tomme) <p>Farve</p> <p>200×200 dpi</p>

Sidehukommelse	Op til 550 sider (når diagrammet ITU-T No.1 modtages i sort-hvid i kladdetilstand)
Genopkald*	2 gange (med intervaller på 1)
Interface	RJ-11-telefonlinje, RJ-11-telefonforbindelse

* Specifikationerne kan variere alt efter det enkelte land eller område.

Netværksspecifikationer

Specifikationer for Wi-Fi

Se følgende tabel for Wi-Fi-specifikationer.

Lande eller regioner undtagen dem, der er anført nedenfor	Tabel A
Kina	Tabel B

Tabel A

Standarder	IEEE 802.11b/g/n* ¹
Frekvensområde	2,4 GHz
Kanaler	1/2/3/4/5/6/7/8/9/10/11/12/13
Koordinationstilstande	Infrastruktur, Wi-Fi Direct (Simpel AP)* ^{2*3}
Sikkerhedsprotokoller* ⁴	WEP (64/128bit), WPA2-PSK (AES)* ⁵ , WPA3-SAE (AES), WPA2/WPA3-Enterprise

*1 Kun tilgængelig for HT20.

*2 Ikke understøttet på IEEE 802.11b.

*3 Infrastruktur og Wi-Fi Direct-tilstande eller en Ethernet-forbindelse kan bruges samtidigt.

*4 Wi-Fi Direct understøtter kun WPA2-PSK (AES).

*5 Opfylder WPA2-standarderne og understøtter WPA/WPA2 Personal.

Tabel B

Standarder	IEEE 802.11a/b/g/n* ¹ /ac
Frekvensområder	IEEE 802.11b/g/n: 2,4 GHz, IEEE 802.11a/n/ac: 5 GHz

Kanaler	Wi-Fi	2,4 GHz	1/2/3/4/5/6/7/8/9/10/11/12/13
		5 GHz* ²	W52 (36/40/44/48), W53 (52/56/60/64), W56 (100/104/108/112/116/120/124/128/132/136/140), W58 (149/153/157/161/165)
	Wi-Fi Direct	2,4 GHz	1/2/3/4/5/6/7/8/9/10/11/12/13
		5 GHz* ²	W52 (36/40/44/48) W58 (149/153/157/161/165)
Forbindelsestilstande	Infrastruktur, Wi-Fi Direct (Simpel AP)* ³ , * ⁴		
Sikkerhedsprotokoller* ⁵	WEP (64/128bit), WPA2-PSK (AES)* ⁶ , WPA3-SAE (AES), WPA2/WPA3-Enterprise		

*1 Kun tilgængelig for HT20.

*2 Tilgængeligheden af disse kanaler og brug af produktet udendørs gennem disse kanaler varierer afhængigt af placeringen. Se følgende websted for nærmere information.

<http://support.epson.net/wifi5ghz/>

*3 Ikke understøttet på IEEE 802.11b.

*4 Infrastruktur og Wi-Fi Direct-tilstande eller en Ethernet-forbindelse kan bruges samtidigt.

*5 Wi-Fi Direct understøtter kun WPA2-PSK (AES).

*6 Opfylder WPA2-standarderne og understøtter WPA/WPA2 Personal.

Ethernet-specifikationer

Standarder	IEEE802.3i (10BASE-T)* ¹ IEEE802.3u (100BASE-TX) IEEE802.3az (energieffektivt Ethernet)* ²
Kommunikationstilstand	Automatisk, 10 Mbps med fuld duplex, 10 Mbps med halv duplex, 100 Mbps med fuld duplex, 100 Mbps med halv duplex
Tilslutning	RJ-45

*1 Brug kategori 5e eller højere STP-kabel (Shielded twisted pair) for at undgå risiko for radiointerferens.

*2 Den tilsluttede enhed skal overholde IEEE802.3az-standarder.

Netværksfunktioner og IPv4/IPv6

Funktioner			Understøttede	Bemærkninger
Netværksudskrivning	EpsonNet Print (Windows)	IPv4	✓	-
	Standard TCP/IP (Windows)	IPv4, IPv6	✓	-
	WSD-udskrivning (Windows)	IPv4, IPv6	✓	Windows Vista eller senere
	Bonjour-udskrivning (Mac OS)	IPv4, IPv6	✓	-
	IPP-udskrivning (Windows, Mac OS)	IPv4, IPv6	✓	-
	PictBridge-udskrivning (Wi-Fi)	IPv4	-	Digitalt kamera
	Epson Connect (E-mail-udskrivning, fjernudskrivning)	IPv4	✓	-
	AirPrint (iOS, Mac OS)	IPv4, IPv6	✓	iOS 5 eller senere, Mac OS X v10.7 eller senere
Netværksscanning	Epson Scan 2	IPv4, IPv6	✓	-
	Epson ScanSmart	IPv4	✓	Windows 7 eller senere, Mac OS X El Capitan eller senere
	Event Manager	IPv4	✓	Windows XP, Vista, Mac OS X v10.6 til Yosemite
	Epson Connect (Scan til Cloud)	IPv4	✓	-
	AirPrint (-scanning)	IPv4, IPv6	✓	OS X Mavericks eller senere
Fax	Afsendelse af fax	IPv4	✓	-
	Modtagelse af fax	IPv4	✓	-
	AirPrint (Fax-udsendelse)	IPv4, IPv6	✓	OS X Mountain Lion eller senere

Sikkerhedsprotokol

IEEE802.1X*
IPsec/IP-filtrering

SSL/TLS	HTTPS-server/klient
	IPPS
SMTPS (STARTTLS, SSL/TLS)	
SNMPv3	

* Du skal bruge en enhed, som opfylder IEEE802.1X, til forbindelser.

PostScript Level 3-kompatibilitet

Det PostScript, som bruges på denne printer, er kompatibelt med PostScript Level 3.

Understøttede tredjepartstjenester

AirPrint	Udskrivning	iOS 5 eller senere/Mac OS X v10.7.x eller senere
	Scanning	OS X Mavericks eller senere
	Fax	OS X Mountain Lion eller senere

Specifikationer for hukommelsesenhed

Enheder	De maksimale kapaciteter
Harddisk* ¹ USB-flashdrev	2 TB (formateret i FAT, FAT32 eller exFAT)
Multi-kortlæser* ²	2 TB (formateret i FAT, FAT32 eller exFAT)

*1: Vi anbefaler ikke, at der bruges eksterne USB-enheder, som får strøm via USB-kablet. Brug kun eksterne USB-enheder med deres egne AC-strømkilder.

*2: Indsæt kun ét hukommelseskort i multi-kortlæseren. Multi-kortlæsere med flere end to hukommelseskort indsat understøttes ikke.

Du kan ikke bruge følgende enheder:

- En enhed, der kræver en dedikeret driver
- En enhed med sikkerhedsindstillinger (adgangskode, kryptering osv.)
- En enhed med indbygget USB-hub

Epson kan ikke garantere alle funktioner på eksternt tilsluttede enheder.

Specifikationer for understøttede data

Filformat	JPEG'er (*.JPG) med Exif Version 2.31-standarden taget med digitale kameraer, der er kompatible med DCF* ¹ version 1.0 eller 2.0* ² TIFF 6.0-kompatible billeder som angivet nedenfor <input type="checkbox"/> Farvebilleder i fuld RGB (ikke komprimerede) <input type="checkbox"/> Binære billeder (ikke komprimerede eller CCITT-indkodede) Datafil, som er kompatibel med PDF Version 1.7
Billedstørrelse	Horisontal: 80 til 10200 pixel Vertikal: 80 til 10200 pixel
Filstørrelse	Mindre end 2 GB
Det maksimale antal filer	JPEG: 9990* ³ TIFF: 999 PDF: 999

*1 Designregel til Camera File-system.

*2 Fotodata, som er gemt på digitalkameraer med indbygget hukommelse, understøttes ikke.

*3 999 filer kan vises på samme tid. (Filerne bliver vist i grupper, hvis antallet af filer overstiger 999.)

Bemærk:

"x" vises på LCD-skærmen når printereren ikke kan genkende billedfilen. Tomme sektioner udskrives i denne situation, hvis der vælges et layout med flere billeder.

Mål

Mål	Opbevaring <input type="checkbox"/> Bredde: 515 mm (20.3 tommer) <input type="checkbox"/> Dybde: 500 mm (19.7 tommer) <input type="checkbox"/> Højde: 350 mm (13.8 tommer) Udskrivning <input type="checkbox"/> Bredde: 515 mm (20.3 tommer) <input type="checkbox"/> Dybde: 976 mm (38.4 tommer) <input type="checkbox"/> Højde: 521 mm (20.5 tommer)
Vægt*	Ca. 21.0 kg (46.3 pund)

* Uden blæk og strømkabel.

Elektriske specifikationer

Strømforsyningens nominelle effekt	AC 100–240 V	AC 220–240 V
------------------------------------	--------------	--------------

Nominelt frekvensområde	50–60 Hz	50–60 Hz
Nominal strømstyrke	0.8–0.4 A	0.4 A
Strømforsøg (med USB-forbindelse)	Kun kopiering: ca. 20.0 W (ISO/IEC24712) Klar-tilstand: ca. 10.3 W Dvaletilstand: ca. 0.9 W Slukket: ca. 0.15 W	Kun kopiering: ca. 20.0 W (ISO/IEC24712) Klar-tilstand: ca. 10.3 W Dvaletilstand: ca. 0.9 W Slukket: ca. 0.2 W

Bemærk:

- Oplysninger om printerens spænding finder du på mærkaten på printeren.
- Europæiske brugere kan besøge følgende websted for oplysninger om strømforbruget.
<http://www.epson.eu/energy-consumption>

Miljømæssige specifikationer

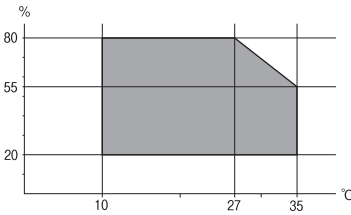
Drift	<p>Brug printeren inden for det område, der vises på følgende graf.</p>  <p>Temperatur: 10 til 35°C (50 til 95°F) Fugtighed: 20 til 80% RF (uden kondensation)</p>
Opbevaring	<p>Temperatur efter initial blækopladning: -15 til 40°C (5 til 104°F)* Temperatur før initial blækopladning: -20 til 40°C (-4 til 104°F)* Fugtighed: 5 til 85% RF (uden kondensation)</p>

* Kan opbevares ved 40°C i en måned (104°F).

Miljømæssige specifikationer for blækflasker

Opbevaringstemperatur	-20 til 40 °C (-4 til 104 °F)*
Frysningstemperatur	-15 °C (5 °F) Blækket tøs op og kan anvendes efter ca. 2 timer ved 25 °C (77 °F).

* Kan opbevares ved 40 °C (104 °F) i en måned.

Installationssted og plads

Sørg for, at der er nok plads til at installere og betjene printeren korrekt.

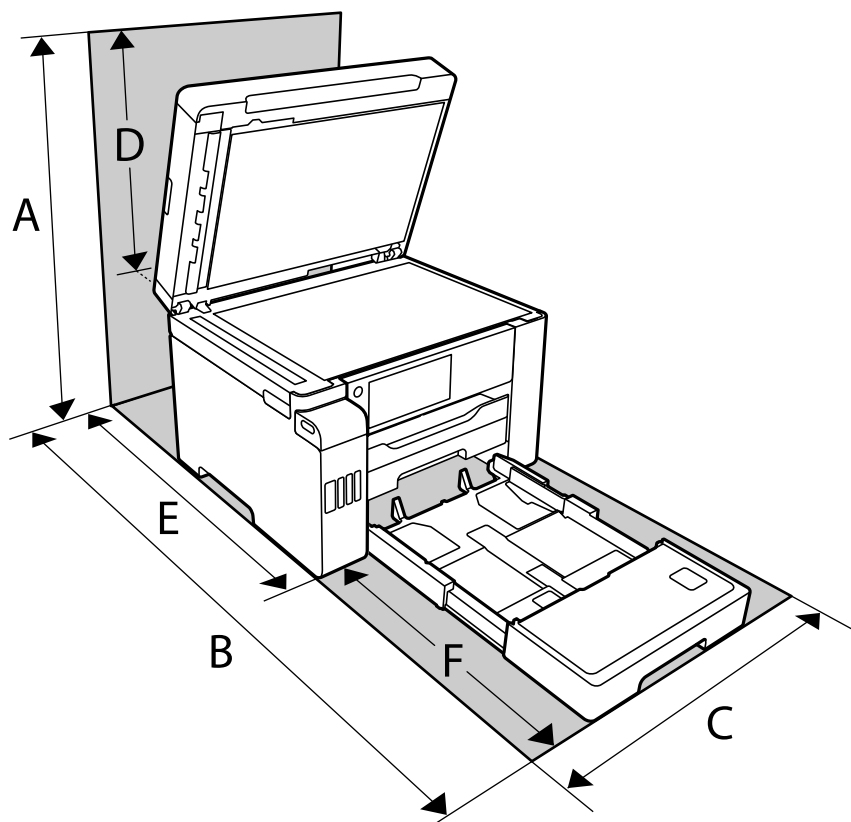

A	681 mm
B	1207.4 mm
C	515 mm
D	331 mm
E	740.6 mm
F	466.8 mm

Se "Sikkerhedsinstruktioner" i denne manual for at bekræfte miljøforholdene.

Relaterede oplysninger

➔ ["Sikkerhedsvejledning" på side 14](#)

Systemkrav

Windows

Windows Vista, Windows 7, Windows 8/8.1, Windows 10 eller senere (32-bit, 64-bit)

Windows XP SP3 (32-bit)

Windows XP Professional x64 Edition SP2

Windows Server 2003 (SP2) eller senere

Mac OS

Mac OS X v10.6.8 eller senere, macOS 11 eller senere

Bemærk:

Mac OS understøtter muligvis ikke alle applikationer og funktioner.

Filsystemet UNIX (UFS) understøttes ikke i Mac OS.

Skrifttypespecifikationer

Mulige skrifttyper for PostScript

Skrifttypens navn	Gruppe	Tilsvarende HP-skrifttype
Nimbus Mono	Medium, Bold, Italic, Bold Italic	Courier
Letter Gothic	Medium, Bold, Italic	Letter Gothic
Nimbus Mono PS	Regular, Bold, Oblique, Bold Oblique	CourierPS
Nimbus Roman No4	Medium, Bold, Italic, Bold Italic	CG Times
URW Classico	Medium, Bold, Italic, Bold Italic	CG Omega
URW Coronet	-	Coronet
URW Clarendon Condensed	-	Clarendon Condensed
URW Classic Sans	Medium, Bold, Italic, Bold Italic	Univers
URW Classic Sans Condensed	Medium, Bold, Italic, Bold Italic	Univers Condensed
Antique Olive	Medium, Bold, Italic	Antique Olive
Garamond	Antiqua, Halbfett, Kursiv, Kursiv Halbfett	Garamond
Mauritius	-	Marigold
Algiers	Medium, Extra Bold	Albertus
NimbusSansNo2	Medium, Bold, Italic, Bold Italic	Arial
Nimbus Roman No9	Medium, Bold, Italic, Bold Italic	Times New Roman
Nimbus Sans	Medium, Bold, Oblique, Bold Oblique	Helvetica
Nimbus Sans Narrow	Medium, Bold, Oblique, Bold Oblique	Helvetica Narrow

Skrifttypens navn	Gruppe	Tilsvarende HP-skrifttype
Palladio	Roman, Bold, Italic, Bold Italic	Palatino
URW Gothic	Book, Demi, Book Oblique, Demi Oblique	ITC Avant Garde
URW Bookman	Light, Demi, Light Italic, Demi Italic	ITC Bookman
URW Century Schoolbook	Roman, Bold, Italic, Bold Italic	New Century Schoolbook
Nimbus Roman	Medium, Bold, Italic, Bold Italic	Times
URW Chancery Medium Italic	-	ITC Zapf Chancery Italic
Symbol	-	Symbol
URW Dingbats	-	Wingdings
Dingbats	-	ITC Zapf Dingbats
Standard Symbol	-	SymbolPS

Mulige skrifttyper på PCL (URW)

Skalerbare skrifttyper

Skrifttypens navn	Gruppe	Tilsvarende HP-skrifttype	Symbolsæt for PCL5
Nimbus Mono	Medium, Bold, Italic, Bold Italic	Courier	1
Letter Gothic	Medium, Bold, Italic	Letter Gothic	1
Nimbus Mono PS	Regular, Bold, Oblique, Bold Oblique	CourierPS	3
Nimbus Roman No4	Medium, Bold, Italic, Bold Italic	CG Times	2
URW Classico	Medium, Bold, Italic, Bold Italic	CG Omega	3
URW Coronet	-	Coronet	3
URW Clarendon Condensed	-	Clarendon Condensed	3
URW Classic Sans	Medium, Bold, Italic, Bold Italic	Univers	2
URW Classic Sans Condensed	Medium, Bold, Italic, Bold Italic	Univers Condensed	3
Antique Olive	Medium, Bold, Italic	Antique Olive	3
Garamond	Antiqua, Halbfett, Kursiv, Kursiv Halbfett	Garamond	3
Mauritius	-	Marigold	3
Algiers	Medium, Extra Bold	Albertus	3
NimbusSansNo2	Medium, Bold, Italic, Bold Italic	Arial	3
Nimbus Roman No9	Medium, Bold, Italic, Bold Italic	Times New	3

Skriftypens navn	Gruppe	Tilsvarende HP-skrifttype	Symbolsæt for PCL5
Nimbus Sans	Medium, Bold, Oblique, Bold Oblique	Helvetica	3
Nimbus Sans Narrow	Medium, Bold, Oblique, Bold Oblique	Helvetica Narrow	3
Palladio	Roman, Bold, Italic, Bold Italic	Palatino	3
URW Gothic	Book, Demi, Book Oblique, Demi Oblique	ITC Avant Garde Gothic	3
URW Bookman	Light, Demi, Light Italic, Demi Italic	ITC Bookman	3
URW Century Schoolbook	Roman, Bold, Italic, Bold Italic	New Century Schoolbook	3
Nimbus Roman	Medium, Bold, Italic, Bold Italic	Times	3
URW Chancery Medium Italic	-	ITC Zapf Chancery Medium Italic	3
Symbol	-	Symbol	4
URW Dingbats	-	Wingdings	5
Dingbats	-	ITC Zapf Dingbats	6
Standard Symbol	-	SymbolPS	4
URW David	Medium, Bold	HP David	7
URW Narkis	Medium, Bold	HP Narkis	7
URW Miryam	Medium, Bold, Italic	HP Miryam	7
URW Koufi	Medium, Bold	Koufi	8
URW Naskh	Medium, Bold	Naskh	8
URW Ryadh	Medium, Bold	Ryadh	8

Bitmap-skrifttype

Skriftypens navn	Symbolsæt
Line Printer	9

OCR/Barcode-bitmap-skrifttyper (kun til PCL5)

Skriftypens navn	Gruppe	Symbolsæt
OCR A	-	10
OCR B	-	11
Code39	9.37cpi, 4.68cpi	12
EAN/UPC	Medium, Bold	13

Bemærk:

Alt afhængigt af udskriftstæthed eller papirets kvalitet eller farve er skrifttyperne OCR A, OCR B, Code39 og EAN/UPC muligvis ikke læselige. Udskriv en prøve, og kontroller, at skrifttyperne kan læses, inden du udskriver større mængder.

Liste over symbolsæt

Din printer kan bruge en række symbolsæt. Mange af disse symbolsæt er kun forskellige med hensyn til de internationale tegn, som er specifikke for de forskellige sprog.

Når du overvejer, hvilken skrifttype du skal bruge, bør du også overveje, hvilket symbolsæt, der skal kombineres med skrifttypen.

Bemærk:

Da de fleste skrifttyper og symboler håndteres automatisk i de fleste programmer, vil du sandsynligvis aldrig skulle justere printerens indstillinger. Hvis du skriver dine egne programmer til printerkontrol, eller hvis du bruger ældre software, som ikke kan kontrollere skrifttyper, skal du imidlertid se følgende afsnit med oplysninger om symbolsæt.

Liste over symbolsæt for PCL 5

Symbolsætte ts navn	Attribut	Skrifttypens klassifikation												
		1	2	3	4	5	6	7	8	9	10	11	12	13
Norweg1	0D	✓	✓	✓	-	-	-	-	-	-	-	-	-	-
Roman Extension	0E	-	-	-	-	-	-	-	-	✓	-	-	-	-
Italian	0I	✓	✓	✓	-	-	-	-	-	-	-	-	-	-
ECM94-1	0N	✓	✓	✓	-	-	-	-	-	✓	-	-	-	-
Swedis2	0S	✓	✓	✓	-	-	-	-	-	-	-	-	-	-
ANSI ASCII	0U	✓	✓	✓	-	-	-	✓	✓	-	-	-	-	-
UK	1E	✓	✓	✓	-	-	-	-	-	-	-	-	-	-
French2	1F	✓	✓	✓	-	-	-	-	-	-	-	-	-	-
German	1G	✓	✓	✓	-	-	-	-	-	-	-	-	-	-
Legal	1U	✓	✓	✓	-	-	-	-	-	✓	-	-	-	-
8859-2 ISO	2N	✓	✓	✓	-	-	-	-	-	✓	-	-	-	-
Spanish	2S	✓	✓	✓	-	-	-	-	-	-	-	-	-	-
ISO 8859/4 Latin 4	4N	✓	✓	✓	-	-	-	-	-	-	-	-	-	-
Roman-9	4U	✓	✓	✓	-	-	-	-	-	-	-	-	-	-
PsMath	5M	✓	✓	✓	-	-	-	✓	✓	-	-	-	-	-
8859-9 ISO	5N	✓	✓	✓	-	-	-	-	-	✓	-	-	-	-
WiTurkish	5T	✓	✓	✓	-	-	-	-	-	-	-	-	-	-

Symbolsætte ts navn	Attribut	Skrifttypens klassifikation												
		1	2	3	4	5	6	7	8	9	10	11	12	13
MsPublishin	6J	✓	✓	✓	-	-	-	-	-	-	-	-	-	-
VeMath	6M	✓	✓	✓	-	-	-	-	-	-	-	-	-	-
8859-10ISO	6N	✓	✓	✓	-	-	-	-	-	✓	-	-	-	-
DeskTop	7J	✓	✓	✓	-	-	-	-	-	-	-	-	-	-
Math-8	8M	✓	✓	✓	-	-	-	✓	✓	-	-	-	-	-
Roman-8	8U	✓	✓	✓	-	-	-	-	-	✓	-	-	-	-
WiE.Europe	9E	✓	✓	✓	-	-	-	-	-	-	-	-	-	-
Pc1004	9J	✓	✓	✓	-	-	-	-	-	-	-	-	-	-
8859-15ISO	9N	✓	✓	✓	-	-	-	-	-	✓	-	-	-	-
PcTk437	9T	✓	✓	✓	-	-	-	-	-	-	-	-	-	-
Windows	9U	✓	✓	✓	-	-	-	-	-	-	-	-	-	-
PsText	10J	✓	✓	✓	-	-	-	-	-	-	-	-	-	-
IBM-US	10U	✓	✓	✓	-	-	-	-	-	✓	-	-	-	-
IBM-DN	11U	✓	✓	✓	-	-	-	-	-	✓	-	-	-	-
McText	12J	✓	✓	✓	-	-	-	-	-	-	-	-	-	-
PcMultiling	12U	✓	✓	✓	-	-	-	-	-	✓	-	-	-	-
VeInternati	13J	✓	✓	✓	-	-	-	-	-	-	-	-	-	-
PcEur858	13U	✓	✓	✓	-	-	-	-	-	-	-	-	-	-
VeUS	14J	✓	✓	✓	-	-	-	-	-	-	-	-	-	-
PiFont	15U	✓	✓	✓	-	-	-	-	-	-	-	-	-	-
PcE.Europe	17U	✓	✓	✓	-	-	-	-	-	-	-	-	-	-
Unicode 3.0	18N	✓	✓	✓	-	-	-	✓	✓	-	-	-	-	-
WiBALT	19L	✓	✓	✓	-	-	-	-	-	-	-	-	-	-
WiAnsi	19U	✓	✓	✓	-	-	-	-	-	-	-	-	-	-
PcBlit775	26U	✓	✓	✓	-	-	-	-	-	-	-	-	-	-
Pc866Cyr	3R	✓	✓	-	-	-	-	-	-	-	-	-	-	-
Greek8	8G	✓	✓	-	-	-	-	-	-	-	-	-	-	-
WinGrk	9G	✓	✓	-	-	-	-	-	-	-	-	-	-	-
WinCyr	9R	✓	✓	-	-	-	-	-	-	-	-	-	-	-
Pc851Grk	10G	✓	✓	-	-	-	-	-	-	-	-	-	-	-

Symbolsættets navn	Attribut	Skrifttypens klassifikation												
		1	2	3	4	5	6	7	8	9	10	11	12	13
ISOCyr	10N	✓	✓	-	-	-	-	-	-	✓	-	-	-	-
Pc8Grk	12G	✓	✓	-	-	-	-	-	-	-	-	-	-	-
ISOGrk	12N	✓	✓	-	-	-	-	-	-	-	-	-	-	-
Pc866Ukr	14R	✓	✓	-	-	-	-	-	-	-	-	-	-	-
Hebrew7	0H	✓	-	-	-	-	-	✓	-	-	-	-	-	-
8859-8 ISO	7H	✓	-	-	-	-	-	✓	-	-	-	-	-	-
Hebrew8	8H	✓	-	-	-	-	-	✓	-	-	-	-	-	-
Pc862Heb	15H	✓	-	-	-	-	-	✓	-	-	-	-	-	-
PC-862, Hebrew	15Q	✓	-	-	-	-	-	✓	-	-	-	-	-	-
Arabic8	8V	-	-	-	-	-	-	-	✓	-	-	-	-	-
HPWARA	9V	-	-	-	-	-	-	-	✓	-	-	-	-	-
Pc864Ara	10V	-	-	-	-	-	-	-	✓	-	-	-	-	-
Symbol	19M	-	-	-	✓	-	-	-	-	-	-	-	-	-
Wingdings	579L	-	-	-	-	✓	-	-	-	-	-	-	-	-
ZapfDingbats	14L	-	-	-	-	-	✓	-	-	-	-	-	-	-
OCR A	00	-	-	-	-	-	-	-	-	-	✓	-	-	-
OCR B	10	-	-	-	-	-	-	-	-	-	-	✓	-	-
OCR B Extension	3Q	-	-	-	-	-	-	-	-	-	-	✓	-	-
Code3-9	0Y	-	-	-	-	-	-	-	-	-	-	-	✓	-
EAN/UPC	8Y	-	-	-	-	-	-	-	-	-	-	-	-	✓

Lovmæssige oplysninger

Standarder og godkendelser

Standarder og godkendelser for den amerikanske model

Sikkerhed	UL60950-1 CAN/CSA-C22.2 No.60950-1
-----------	---------------------------------------

EMC	FCC Part 15 Subpart B Class B CAN ICES-3 (B)/NMB-3 (B)
-----	---

Dette udstyr indeholder følgende trådløse modul.

Producent: Seiko Epson Corporation

Type: J26H005

Dette produkt overholder afsnit 15 i FCC-reglerne og RSS-210 af IC-reglerne. Epson påtager sig ikke ansvar for eventuel mangel på at leve op til beskyttelseskravene som følge af en ikke-anbefalet ændring af produktet. Dette produkt må kun bruges på følgende to betingelser: (1) denne enhed forårsager muligvis ikke skadelig interferens, og (2) denne enhed skal acceptere eventuel modtaget interferens inkl. interferens, der kan forårsage uventet funktion af enheden.

For at forhindre radiointerferens til den tilladte tjeneste, bør enheden betjenes indendørs og væk fra vinduer for derved at opnå maksimal afskærmning. Udstyr (eller dets sendeantenne), der er installeret udendørs, er underlagt licens.

Dette udstyr overholder FCC/IC grænseværdier for strålingseksponering angivet for et ukontrolleret miljø og opfylder FCC radiofrekvens(RF)-retningslinjer vedrørende eksponering i tillæg C til OET65 og RSS-102 i IC radiofrekvens (RF)-regler for eksponering. Dette udstyr bør installeres og betjenes, således at strålingsdelen holdes mindst 7,9 tommer (20 cm) eller mere væk fra en persons legeme (bortset fra ekstremiteter: hænder, håndled, fødder og ankler).

Standarder og godkendelser for den europæiske model

Til brugere i Europa

Seiko Epson Corporation erklærer hermed, at følgende radioudstyrmodel er i overensstemmelse med direktiv 2014/53/EU. Den fulde ordlyd af EU-overensstemmelseserklæringen er tilgængelig på følgende websted.

<http://www.epson.eu/conformity>

C754D

Må kun bruges i Irland, Storbritannien, Østrig, Tyskland, Liechtenstein, Schweiz, Frankrig, Belgien, Luxembourg, Holland, Italien, Portugal, Spanien, Danmark, Finland, Norge, Sverige, Island, Kroatien, Cypern, Grækenland, Slovenien, Malta, Bulgarien, Tjekkiet, Estland, Ungarn, Letland, Litauen, Polen, Rumænien og Slovakiet.

Epson påtager sig ikke ansvar for eventuel mangel på at leve op til beskyttelseskravene som følge af en ikke-anbefalet ændring af produkterne.

Frekvens	Den højeste radiofrekvensstyrke, der blev transmitteret
2400–2483,5 MHz	20 dBm (EIRP)



Kopieringsbegrænsninger

Overhold følgende begrænsninger for at sikre ansvarlig og lovlig brug af printerens.

Kopiering af følgende emner er forbudt:

- Pengesedler, mønter, børspapirer, obligationer og værdipapirer
- Ubrugte frimærker, forudstemplede postkort og anden officiel post, der er gyldigt frankeret
- Stempelmærker og værdipapirer, der er udstedt i henhold til juridiske procedurer

Vær forsigtig, når du kopierer følgende emner:

- Private værdipapirer (aktiecertifikater, checks osv.), månedlige overførsler, rabatkort osv.
- Pas, kørekort, garantier, kvitteringer for betalte vejafgifter, madkuponer, billetter osv.

Bemærk:

Kopiering af disse ting kan også være forbudt ved lov.

Ansvarlig brug af ophavsretligt beskyttet materiale:

Printere kan misbruges til ulovlig kopiering af ophavsretligt beskyttet materiale. Hvis du ikke har en fuldmagt, bør du udvise ansvarlighed og omtanke ved at indhente tilladelse fra indehaveren af ophavsretten, inden du kopierer det ophavsretligt beskyttede materiale.

Administratoroplysninger

Tilslutning af printeren til netværket.	372
Indstillinger til at bruge printeren.	376
Administration af printeren.	438
Avancerede sikkerhedsindstillinger.	454

Tilslutning af printeren til netværket

Du kan tilslutte printeren til netværket på flere måder.

- Opret forbindelse ved hjælp af avancerede indstillinger på kontrolpanelet.
- Tilslut ved hjælp af installationsprogrammet på webstedet eller på softwaredisken.

Dette afsnit forklarer, hvordan du slutter printeren til netværket vha. printerens kontrolpanel.

Før du opretter netværksforbindelse

For at oprette forbindelse til netværket skal du kontrollere forbindelsesmetoden og indstille oplysningerne for tilslutning på forhånd.

Indsamling af oplysninger om indstillinger for forbindelse

Forbered de nødvendige indstillingsoplysninger for at forbinde. Kontroller følgende oplysninger på forhånd.

Afdelinger	Punkter	Bemærk
Enhedens forbindelsesmetode	<input type="checkbox"/> Ethernet <input type="checkbox"/> Wi-Fi	Afgør, hvordan man slutter printeren til et netværk. For kablet LAN skal LAN-switchen tilsluttes. For Wi-Fi forbindes netværket (SSID) til adgangspunktet.
Oplysninger om LAN-forbindelse	<input type="checkbox"/> IP-adresse <input type="checkbox"/> Undernetmaske <input type="checkbox"/> Standardgateway	Bestem IP-adressen, som skal tildeles printeren. Når du tildeler IP-adressen statisk, er alle værdier påkrævet. Når du tildeler IP-adressen dynamisk ved hjælp af DHCP-funktionen, er disse oplysninger ikke nødvendige, fordi de angives automatisk.
Oplysninger om Wi-Fi-forbindelse	<input type="checkbox"/> SSID <input type="checkbox"/> Adgangskode	Disse er SSID (netværksnavn) og adgangskoden til det adgangspunkt, som printeren forbinder til. Hvis MAC-adressefiltrering er indstillet, skal du registrere printerens MAC-adresse på forhånd for at registrere printeren. Se følgende for oplysninger om understøttede standarder. "Specifikationer for Wi-Fi" på side 356
Oplysninger om DNS-information	<input type="checkbox"/> IP-adresse for primær DNS <input type="checkbox"/> IP-adresse for sekundær DNS	Disse kræves, når du angiver oplysninger for DNS-servere. Den sekundære DNS indstilles, når systemet har en overskydende konfiguration, og der findes en sekundær DNS-server. Hvis du arbejder med en lille organisation og ikke indstiller DNS-serveren, skal du indstille routerens IP-adresse.
Oplysninger om proxyserver	<input type="checkbox"/> Navn på proxyserver	Indstil dette, når dit netværksmiljø bruger proxyserveren til at få adgang til internettet fra intranettet, og du bruger den funktion, hvor printeren får direkte adgang til internettet. For de følgende funktioner forbinder printeren direkte til internettet. <ul style="list-style-type: none"> <input type="checkbox"/> Epson Connect-tjenester <input type="checkbox"/> Cloud-tjenester fra andre virksomheder <input type="checkbox"/> Firmwareopdatering

Afdelinger	Punkter	Bemærk
Oplysninger om portnummer	<input type="checkbox"/> Portnummer til frigivelse	Kontroller det portnummer, der bruges af printeren og computeren, og frigiv derefter om nødvendigt den port, der er blokeret af en firewall. Se følgende for det portnummer, der bruges af printeren. "Brug af port til printeren" på side 354

Tildeling af IP-adresse

Disse er følgende typer af IP-adresstildeling.

Statisk IP-adresse:

Tildel den forudbestemte IP-adresse til printeren (vært) manuelt.

Oplysningerne til at oprette forbindelse til netværket (undernetmaske, standard gateway, DNS-server osv.) skal indstilles manuelt.

IP-adressen ændres ikke, selvom enheden er slukket, så dette er nyttigt, når du vil administrere enheder med et miljø, hvor du ikke kan ændre IP-adressen, eller når du vil administrere enheder ved hjælp af IP-adressen. Vi anbefaler at foretage indstillinger til printeren, serveren osv., som mange computere har adgang til. Når du bruger sikkerhedsfunktioner som IPsec/IP-filtrering, skal du også tildele en fast IP-adresse, så IP-adressen ikke ændres.

Automatisk tildeling ved hjælp af DHCP-funktion (dynamisk IP-adresse):

Tildel IP-adressen automatisk til printeren (vært) ved hjælp af DHCP-funktionen på DHCP-serveren eller -routeren.

Oplysningerne til at oprette forbindelse til netværket (undernetmaske, standard gateway, DNS-server osv.) indstilles automatisk, så du nemt kan forbinde enheden til netværket.

Hvis enheden eller routeren er slukket, eller afhængigt af indstillingerne for DHCP-serveren, kan IP-adressen ændre sig, når du tilslutter igen.

Vi anbefaler at administrere andre enheder, som er forskellig fra IP-adressen, og kommunikere med protokoller, som kan følge IP-adressen.

Bemærk:

Når du bruger DHCP-funktionen til IP-adresse, kan du til enhver tid tildele samme IP-adresse til enhederne.

DNS-server og proxyserver

DNS-serveren har et værtsnavn, domænenavn for e-mailadressen mv. i tilknytning til IP-adresseoplysningerne.

Kommunikation er umulig, hvis den anden part er beskrevet ved værtsnavn, domænenavn mv., når computeren eller printeren udfører IP-kommunikation.

Forespørger DNS-serveren for disse oplysninger og får den anden parts IP-adresse. Denne proces kaldes navneoversættelse.

Derfor kan enheder som computere og printere kommunikere ved hjælp af IP-adressen.

Navneoversættelse er nødvendig for, at printeren kan kommunikere ved hjælp af e-mailfunktionen eller internetforbindelsesfunktionen.

Når du bruger disse funktioner, skal du foretage indstillinger for DNS-serveren.

Når du tildeler printerens IP-adresse ved hjælp af DHCP-funktionen på DHCP-serveren eller -routeren, indstilles den automatisk.

Proxyserveren er placeret ved porten mellem netværket og internettet, og den kommunikerer til computeren, printeren og internettet (modsat server) på vegne af hver af dem. Det modsatte server kommunikerer kun til proxyserveren. Derfor kan printeroplysninger såsom IP-adresse og portnummer ikke læses, og der kan forventes øget sikkerhed.

Når du opretter forbindelse til internettet via en proxyserver, skal du konfigurere proxyserveren på printeren.

Tilslutning til netværket fra kontrolpanelet

Slut printeren til netværket ved hjælp af printerens kontrolpanel.

Tildeling af IP-adressen

Opsæt de grundlæggende elementer såsom Værtsadresse, Subnetmaske, Standard-gateway.

Dette afsnit forklarer proceduren for indstilling af en statisk IP-adresse.

1. Tænd for printeren.
2. Vælg **Indstillinger** på startskærmen på printerens kontrolpanel.
3. Vælg **Generelle indstillinger** > **Netværksindstillinger** > **Avanceret** > **TCP/IP**.
4. Vælg **Manuel** ved punktet **Hent IP-adresse**.

Når du indstiller IP-adressen automatisk ved hjælp af routerens DHCP-funktion, skal du vælge **Auto**. I dette tilfælde bliver **IP-adresse**, **Subnetmaske** og **Standard-gateway** i trin 5 til 6 også indstillet automatisk, så gå til trin 7.

5. Indtast IP-adressen.

Fokus flyttes til næste segment eller forrige segment adskilt af et punktum, hvis du vælger ◀ og ▶.

Bekræft værdien, som vises på den forrige skærm.

6. Indstil **Subnetmaske** og **Standard-gateway**.

Bekræft værdien, som vises på den forrige skærm.



Vigtigt:

Hvis kombinationen af IP-adresse, Subnetmaske og Standard-gateway ikke er korrekt, er **Start opsætning** inaktiv og kan ikke fortsætte med indstillingerne. Bekræft, at der ikke er nogen fejl i indtastningen.

7. Indtast IP-adressen for den primære DNS-server.

Bekræft værdien, som vises på den forrige skærm.

Bemærk:

Når du vælger **Auto** for indstillingerne til tildeling af IP-adresse, kan du vælge DNS serverindstillingerne fra **Manuel** eller **Auto**. Hvis du ikke kan få DNS-serveradressen automatisk, skal du vælge **Manuel** og indtaste DNS-serveradressen. Indtast derefter den sekundære DNS-serveradresse direkte. Hvis du vælger **Auto**, skal du gå til trin 9.

8. Indtast IP-adressen for den sekundære DNS-server.
Bekræft værdien, som vises på den forrige skærm.
9. Tryk på **Start opsætning**.

Indstilling af proxyserver

Konfigurer proxyserveren, hvis begge følgende udsagn er sande.

- Proxyserveren er beregnet til internetforbindelse.
- Når du bruger en funktion, hvor en printer sluttes direkte til internettet, som f.eks. Epson Connect-tjenesten eller en anden cloud-tjeneste.

1. Vælg **Indstillinger** på startskærmen.
Når du foretager indstillinger efter IP-adresseindstilling, vises skærmen **Avanceret**. Gå til trin 3.
2. Vælg **Generelle indstillinger** > **Netværksindstillinger** > **Avanceret**.
3. Vælg **Proxy-server**.
4. Vælg **Brug** ved punktet **Proxyserver-indstill.**
5. Indtast adressen til proxyserveren ved hjælp af IPv4- eller FQDN-format.
Bekræft værdien, som vises på den forrige skærm.
6. Indtast portnummeret for proxyserveren.
Bekræft værdien, som vises på den forrige skærm.
7. Tryk på **Start opsætning**.

Tilslutning til LAN

Slut printeren til netværket ved hjælp af Ethernet eller Wi-Fi.

Tilslutning til Ethernet

Slut printeren til netværket ved hjælp af Ethernet-kablet, og kontroller forbindelsen.

1. Tilslut printeren og hub (LAN switch) via Ethernet-kabel.
2. Vælg **Indstillinger** på startskærmen.
3. Vælg **Generelle indstillinger** > **Netværksindstillinger** > **Test af netværksforbindelse..**
Resultatet af den diagnostiske rapport for netværksforbindelsen vises. Bekræft, at forbindelsen er korrekt.

4. Tryk på **OK** for at afslutte.

Når du trykker på **Udskr. ktrl.rapport**, du kan udskrive resultatet af den diagnostiske rapport for netværksforbindelsen. Følg vejledningen på skærmen for at udskrive den.

Relaterede oplysninger

➔ [“Ændring af netværksforbindelsen fra Wi-Fi til Ethernet” på side 284](#)

Tilslutning til trådløst LAN (Wi-Fi)

Du kan tilslutte printeren til det trådløse LAN (Wi-Fi) på flere måder. Vælg den tilslutningsmetode, der passer til omgivelserne og de betingelser, som du bruger.

Hvis du kender oplysningerne for den trådløse router, såsom SSID og adgangskode, kan du foretage indstillingerne manuelt.

Hvis den trådløse router understøtter WPS, kan du foretage indstillinger ved hjælp af trykknappen for opsætning.

Efter tilslutning af printeren til netværket skal du oprette forbindelse til printeren fra den enhed, du vil bruge (computer, smartphone, tablet osv.)

Relaterede oplysninger

➔ [“Foretag Wi-Fi-indstillinger ved at indtaste SSID og adgangskode” på side 286](#)

➔ [“Lave Wi-Fi-indstillinger ved hjælp af trykknapsætning \(WPS\)” på side 287](#)

➔ [“Lave Wi-Fi-indstillinger ved hjælp af PIN-kodeopsætning \(WPS\)” på side 287](#)

Indstillinger til at bruge printeren

Brug af udskrivningsfunktioner

Aktiver for at bruge udskriftsfunktionen via netværket.

For at kunne bruge printeren på netværket skal du indstille porten til netværksforbindelse på computeren samt printerens netværksforbindelse.

Printerforbindelsestyper

Følgende to metoder er tilgængelige for printerens netværksforbindelse.

Peer-to-peer-forbindelse (direkte udskrivning)

Server/klient-forbindelse (printerdeling ved hjælp af Windows-serveren)

Indstillinger for peer-to-peer-forbindelser

Dette er forbindelsen, hvor man forbinder printeren på netværket og computeren direkte. Kun en netværkskompatibel model kan tilsluttes.

Forbindelsesmetode:

Slut printeren til netværket direkte via hub eller adgangspunkt.

Printerdriver:

Installer printerdriveren på hver klientcomputer.

Når du bruger EpsonNet SetupManager, kan du anvende den driverpakke, der indeholder printerindstillingerne.

Funktioner:

- Udskriftsjobbet starter med det samme, fordi udskriftsjobbet sendes direkte til printeren.
- Du kan udskrive, så længe printeren løber.

Indstillinger for server/klient-forbindelse

Dette er den forbindelse, som servercomputeren deler med printeren. Hvis du ønsker at forbyde forbindelsen uden at gå gennem servercomputeren, kan du øge sikkerheden.

Når du bruger USB, kan printeren også deles uden netværksfunktionen.

Forbindelsesmetode:

Slut printeren til netværket via LAN-switch eller adgangspunkt.

Du kan også slutte printeren til serveren direkte med et USB-kabel.

Printerdriver:

Installer printerdriveren på Windows-serveren afhængig af styresystemet på klientcomputerne.

Ved at tilgå Windows-serveren og forbinde printeren, installeres printerdriveret på klientcomputeren og kan bruges.

Funktioner:

- Administrer printeren og printerdriveren med batchindstillinger.
- Afhængigt af serverens specifikationer, kan det tage lidt tid at starte udskriftsjobbet, da alle udskriftsjob går gennem printerserveren.
- Du kan ikke udskrive, hvis Windows-serveren er slukket.

Printerindstillinger til peer-to-peer-forbindelse

For peer to peer-forbindelse (direkte udskrivning) har en printer og en klientcomputer et en til en-forhold.

Printerdriveren skal installeres på hver klientcomputer.

Udskriftsindstillinger for server/klientforbindelse

Aktiver for at udskrive fra printeren, der er tilsluttet som server/klientforbindelse.

For server/klientforbindelsen skal du først konfigurere printerserveren og derefter dele printeren på netværket.

Når du bruger USB-kablet til at oprette forbindelse til serveren, skal du også indstille printernetkortet først og derefter dele printeren på netværket.

Opsætning af netværksporte

Opret udskriftskøen til netværksudskrivning på printerserveren ved hjælp af standard TCP/IP, og angiv derefter netværksporten.

Dette eksempel er, når du bruger Windows 2012 R2.

1. Åbn skærmen Enheder og printere.
Skrivebord > Indstillinger > Kontrolpanel > Hardware og lyd eller Hardware > Enheder og printere.
2. Tilføj en printer.
Klik på **Tilføj printer**, og vælg derefter **Den ønskede printer er ikke på listen**.
3. Tilføj en lokal printer.
Vælg **Tilføj en lokal printer eller en netværksprinter med manuelle indstillinger**, og klik derefter på **Næste**.
4. Vælg **Opret en ny port**, vælg **TCP/IP-standardport** som porttype og klik derefter på **Næste**.

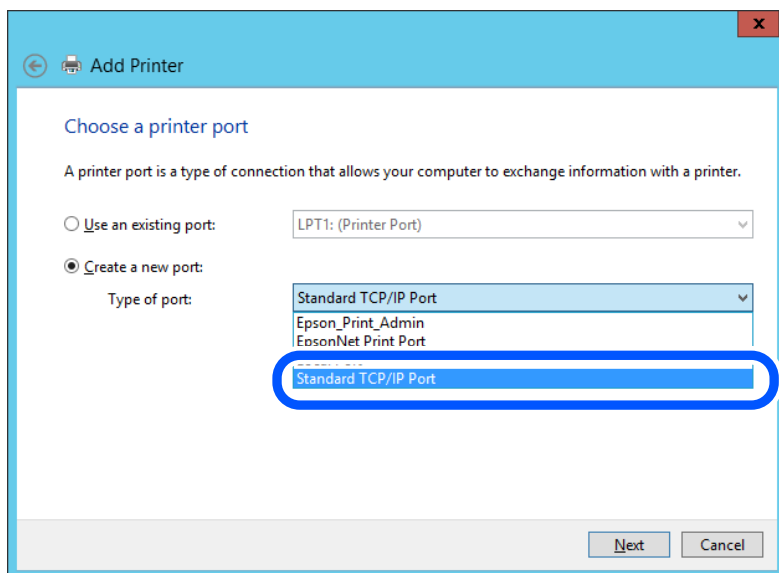

5. Indtast printerens IP-adresse eller printernavnet i **Værtsnavn eller IP-adresse** eller **Printernavn eller IP-adresse**, og klik derefter på **Næste**.

Eksempel:

- Printernavn: EPSONA1A2B3C
- IP-adresse: 192.0.2.111

Du må ikke ændre **Portnavn**.

Klik på **Fortsæt**, når skærmen **Brugerkontroll** vises.

Bemærk:

Hvis du angiver printerens navn på netværket, hvor navneoversættelse er tilgængelig, kan IP-adressen spores, selv om printerens IP-adresse er ændret af DHCP. Du kan bekræfte printernavnet fra netværksstatusskærmen på printerens kontrolpanel eller netværksstatusark.

6. Indstil printerdriveren.
 - Hvis printerdriveren allerede er installeret:
Vælg **Producent** og **Printere**. Klik på **Næste**.

7. Følg vejledningen på skærmen.

Når du bruger printeren under server/klient-forbindelsen (printerdeling ved hjælp af Windows-server), skal du foretage indstillingerne for deling herefter.

Kontrol af portkonfigurationen — Windows

Kontroller, om den korrekte port er indstillet til udskriftskøen.

1. Åbn skærmen **Enheder og printere**.
Skrivebord > Indstillinger > Betjeningspanel > Hardware og lyd eller **Hardware > Enheder og printere**.
2. Åbn skærbilledet med **printeregenskaber**.
Højreklik på printerikonet, og klik derefter på **Printeregenskaber**.
3. Klik på fanen **Porte**, vælg **TCP/IP-standardport**, og klik derefter på **Konfigurer port**.
4. Kontroller portkonfigurationen.
 - For RAW
Kontroller, at **Raw** er valgt i **Protokol**, og klik derefter på **OK**.

For LPR

Kontroller, at **LPR** er valgt i **Protokol**. Indtast »PASSTHRU« i **Kønavn** fra **LPR-indstillinger**. Vælg **Byte-tælling for LPR aktiveret**, og klik derefter på **OK**.

Deling af printeren (kun Windows)

Når du bruger printeren under server/klient-forbindelsen (printerdeling ved hjælp af Windows-serveren), skal du konfigurere printerdeling fra printerserveren.

1. Vælg **Kontrolpanel > Vis enheder og printere** på printerserveren.
2. Højreklik på det printerikon (udskriftskø), som du vil dele med, og vælg derefter fanen **Printeregenskaber > Sharing**.
3. Vælg **Del denne printer**, og indtast derefter **Sharenavn**.
For Windows Server 2012 skal du klikke på **Skift indstillinger for deling** og derefter konfigurere indstillingerne.

Installation af yderligere drivere (kun Windows)

Hvis Windows-versioner til server og klienter er forskellige, anbefales det at installere yderligere drivere til printerserveren.

1. Vælg **Kontrolpanel > Vis enheder og printere** på printerserveren.
2. Højreklik på ikonet for den printer, du vil dele med klienterne, og klik derefter på **Printeregenskaber > fanen Deling**.
3. Klik på **Yderligere drivere**.
For Windows Server 2012 skal du klikke på **Change Sharing Options** og derefter konfigurere indstillinger.
4. Vælg versioner af Windows for klienter, og klik på **OK**.
5. Vælg informationsfilen for printerdriveren (*.inf), og installer derefter driveren.

Brug af den delte printer – Windows

Administratoren skal oplyse klienterne om det computernavn, der er tildelt til printerserveren, og om hvordan det tilføjes i deres computere. Hvis yderligere driver(e) endnu ikke er konfigureret, skal du informere klienterne om, hvordan **Enheder og printere** bruges til at tilføje den delte printer.

Følg disse trin, hvis der allerede er konfigureret driver(e) på printerserveren:

1. Vælg det navn, der er tildelt til printerserveren, i **Windows Stifinder**.
2. Dobbeltklik på den printer, du vil bruge.

Grundlæggende indstillinger til udskrivning

Indstil udskriftsindstillingerne, f.eks. papirstørrelse eller udskriftsfejl.

Indstilling af papirkilden

Indstil størrelsen og papirtypen, der skal lægges i hver papirkilde.

1. Gå til Web Config, og vælg fanen **Udskriv** > **Indstill. for papirkilde**.
2. Indstil hvert element.
De viste elementer kan variere afhængigt af situationen.
 - Navn på papirkilde**
Vis papirkildens navn, f.eks. **papirbakke**, **Kassette 1**.
 - Papirstørrelse**
Vælg den papirstørrelse, du vil indstille, fra rullemenuen.
 - Enhed**
Vælg enheden i den brugerdefinerede størrelse. Du kan vælge det, når **Brugerdefineret** er valgt på **Papirstørrelse**.
 - Bredde**
Indstil den vandrette længde af den brugerdefinerede størrelse.
Det interval, du kan indtaste her, afhænger af papirkilden, som er angivet på siden for **Bredde**.
Når du vælger **mm** i **Enhed**, kan du indtaste op til en decimal.
Når du vælger **tomme** i **Enhed**, kan du indtaste op til to decimaler.
 - Højde**
Indstil den lodrette længde af den brugerdefinerede størrelse.
Det interval, du kan indtaste her, afhænger af papirkilden, som er angivet på siden for **Højde**.
Når du vælger **mm** i **Enhed**, kan du indtaste op til en decimal.
Når du vælger **tomme** i **Enhed**, kan du indtaste op til to decimaler.
 - Papirtype**
Vælg den papirtype, du vil indstille, fra rullemenuen.
3. Gennemse indstillingerne, og klik så på **OK**.

Indstillingsfejl

Indstil visningsfejl for enheden.

1. Gå til Web Config og vælg fanen **Udskriv** > **Fejlindstillinger**.
2. Indstil hvert element.
 - Meddelelse om papirstr.**
Indstil, om der skal vises en fejl på kontrolpanelet, når papirstørrelsen for den angivne papirkilde er forskellig fra papirstørrelsen på udskriftsdata.

Meddelelse om papirtype

Indstil, om der skal vises en fejl på kontrolpanelet, når papirtypen for den angivne papirkilde er forskellig fra papirtypen på udskriftsdata.

Auto fejlløsning

Angiv, om fejlen automatisk skal annulleres, hvis der ikke er nogen betjening på kontrolpanelet i 5 sekunder efter visning af fejlen.

3. Gennemse indstillingerne, og klik så på **OK**.

Indstilling af universel udskrivning

Indstil, når du udskriver fra eksterne enheder uden at bruge printerdriveren.

Nogle elementer vises ikke, afhængigt af printerens udskrivningssprog.

1. Gå til Web Config og vælg fanen **Udskriv > Universelle udsk.indst.**
2. Indstil hvert element.
3. Gennemse indstillingerne, og klik så på **OK**.

Grundlæggende

Punkter	Forklaring
Top forskydn.(-30.0-30.0mm)	Indstiller den lodrette position af det papir, hvorfra udskrivningen begynder.
Venstre forskydn.(-30.0-30.0mm)	Indstiller den vandrette position af det papir, hvorfra udskrivningen begynder.
Top forskydn. i sort(-30.0-30.0mm)	Indstiller den lodrette position af det papir, hvorpå udskrivning på bagsiden af papiret begynder i dupleksudskrivning.
Venstre forskydn. i sort(-30.0-30.0mm)	Indstiller den vandrette position af det papir, hvorpå udskrivning på bagsiden af papiret begynder i dupleksudskrivning.
Tjek papirbredde	Indstil, om du vil kontrollere papirbredden, når du udskriver.
Spring blank side over	Hvis der er en tom side i udskriftsdataene, kan du indstille til ikke at udskrive en tom side.

Konfiguration af PDL Print

Du kan angive indstillinger til PCL- eller PostScript-udskrivning.

Dette element vises på en PCL- eller PostScript-kompatibel printer.

Almindelige indstillinger

Punkter	Forklaring
Papirstørrelse	Vælg den papirstørrelse, som du vil udskrive på.
Papirtype	Vælg den papirtype, du udskriver på.

Punkter	Forklaring
Retning	Vælg den ønskede udskriftsretning.
Kvalitet	Vælg den udskriftskvalitet, du vil bruge til udskrivning.
Blækbesparestil.	Indstil, om der skal udskrives med reduceret blækforbrug.
Udskrivningsrækkefølge	Vælg for at udskrive fra toppen eller den sidste side.
Antal eksemplarer(1-999)	Angiv det antal kopier, du vil udskrive.
Bindende margin	Indstil indbindingspositionen.
Auto papirudskub	Vælg papiret skal skubbes ud automatisk, når der er sket en timeout under modtagelse af et udskriftsjob.
2-sidet udskrift	Indstil, om der skal anvendes 2-sidet udskrivning.

PCL-menu

Punkter	Forklaring
Skrifttypekilde	Vælg om skrifttypen skal installeres på printeren, eller download den.
Skrifttypenr.	Angiv det skrifttypenummer, du vil bruge.
Tegnbredde(0.44-99.99cpi)	Hvis skrifttypen, der skal bruges, er skalerbar og en fast skrifttype, skal du angive skriftstørrelsen i højde.
Punktstr.(4.00-999.75pt)	Hvis skrifttypen, der skal bruges, er skalerbar og en proportional skrifttype, skal du angive skriftstørrelsen i punkter.
Tegnsæt	Vælg symbolet for den skrifttype, du vil bruge.
Linjer(5-128linjer)	Angiv antallet af linjer pr. side.
CR-funktion	Vælg funktionen for CR-koden (retur).
LF-funktion	Vælg operationen for LF-koden (ny linje), FF-kode (ny side).
Tildel papirkilde	Angiv tildeling af papirindføring til PCL-papirindføringskommando.

PS-menu

Punkter	Forklaring
Fejlark	Indstil, om der skal udskrives et fejlark, når der opstår PS3-udskrivningsfejl.
Farve	Indstil som udskrivning i farve eller sort-hvid.
Binær	Indstil, om de binære data skal accepteres eller ej.
PDF papirstr.	Indstil papirstørrelsen til PDF-udskrivning.

Konfiguration af AirPrint

Indstil, når du bruger AirPrint-udskrivning og scanning.

Gå til Web Config, og vælg fanen **Netværk > AirPrint-opsætning**.

Punkter	Forklaring
Bonjour-servicenavn	Indtast Bonjour-servicenavnet på mellem 1 og 41 tegn i ASCII (0x20–0x7E).
Bonjour-placering	Indtast placeringsoplysninger, f.eks. printerens placering, i 127 byte eller mindre i Unicode (UTF-8).
Geolokation Breddegrad og længdegrad (WGS84)	Indtast printerens placeringsoplysninger. Denne indtastning er valgfri. Indtast værdier ved hjælp af WGS-84-format, som adskiller bredde og længdegrad med et komma. Du kan indtaste -90 til +90 for breddeværdien og -180 til +180 for længdeværdien. Du kan indtaste mindre end en decimal frem til sjettede placering, og du kan udelade "+".
Topprioritetsprotokol	Vælg prioritetsprotokol fra IPP og Port 9100.
Wide-Area Bonjour	Angiv, om du vil bruge Wide-Area Bonjour. Hvis du bruger det, skal printerne være registreret på DNS-serveren for at kunne søge i printeren over segmentet.
iBeacon-transmission	Vælg, om iBeacon-transmissionsfunktionen skal aktiveres eller deaktiveres. Når den er aktiveret, kan du søge efter printeren fra iBeacon-aktiverede enheder.
Bed om pinkode ved brug af IPP-udskrivning	Vælg, om der skal kræves en pinkode, når du bruger IPP-udskrivning eller ej. Hvis du vælger Ja , gemmes IPP-udskriftsjob uden pinkoder ikke i printeren.
Aktiver AirPrint	IPP, Bonjour, AirPrint (scanningstjeneste) er aktiveret, og IPP er kun etableret med sikker kommunikation.

Konfiguration af en mailserver

Indstil mailserveren fra Web Config.

Kontroller nedenstående, før du foretager opsætning.

- Printeren er forbundet til det netværk, der kan få adgang til mailserveren.
- Indstillingsoplysninger for e-mail på den computer, som bruger den samme mailserver som printeren.

Bemærk:

- Når du bruger mailserveren på internettet, skal du bekræfte indstillingsoplysningerne fra udbyderen eller webstedet.
- Du kan også indstille mailserveren fra scannerens kontrolpanel. Få adgang som beskrevet nedenfor.

Indstillinger > Generelle indstillinger > Netværksindstillinger > Avanceret > E-mail-server > Serverindstillinger

1. Gå til Web Config, og vælg fanen **Netværk > E-mail-server > Grundlæggende**.
2. Indtast en værdi for hvert element.
3. Vælg **OK**.
De indstillinger, du har valgt, vises.
Når opsætningen er fuldført, skal du udføre en forbindelseskontrol.

Relaterede oplysninger

➔ ["Sådan køres Web Config i en webbrowser" på side 322](#)

Indstillingselementer for mailserver

Punkter	Indstillinger og forklaring	
Godkendelsesmetode	Angiv godkendelsesmetoden, for at printeren kan få adgang til mailserveren.	
	Fra	Indstil, når e-mailserveren ikke behøver godkendelse.
	SMTP GODK	Godkendes på SMTP-serveren (udgående mailserver), når du sender e-mailen. Mailserveren skal understøtte SMTP-godkendelse.
	POP inden SMTP	Godkendes på POP3-serveren (indgående mailserver), inden du sender e-mailen. Når du vælger dette element, skal du indstille POP3-serveren.
Godkendt konto	Hvis du vælger SMTP GODK eller POP inden SMTP som Godkendelsesmetode , skal du indtaste det godkendte kontonavn på mellem 0 og 255 tegn i ASCII (0x20–0x7E). Når du vælger SMTP GODK , skal du indtaste SMTP-serverkontoen. Når du vælger POP inden SMTP , skal du indtaste POP3-serverkontoen.	
Godkendt adgangskode	Hvis du vælger SMTP GODK eller POP inden SMTP som Godkendelsesmetode , skal du indtaste den godkendte adgangskode på mellem 0 og 20 tegn i ASCII (0x20–0x7E). Når du vælger SMTP GODK , skal du indtaste den godkendte konto for SMTP-serveren. Når du vælger POP inden SMTP , skal du indtaste den godkendte konto for POP3-serveren.	
Afsenders e-mail-adresse	Indtast afsenderens e-mailadresse, f.eks. systemadministratorens e-mailadresse. Denne skal bruges ved godkendelse, så indtast en gyldig e-mailadresse, der er registreret til mailserveren. Indtast mellem 0 og 255 tegn i ASCII (0x20–0x7E) med undtagelse af: () < > [] ; ¥. Et punktum "." ikke kan være det første tegn.	
SMTP-serveradresse	Indtast mellem 0 og 255 tegn bestående af A–Z a–z 0–9 . - . Du kan bruge IPv4- eller FQDN-format.	
SMTP-server portnummer	Indtast et tal mellem 1 og 65535.	
Sikker forbindelse	Vælg krypteringsmetoden for kommunikation med mailserveren.	
	Ingen	Hvis du vælger POP inden SMTP i Godkendelsesmetode , er forbindelsen ikke krypteret.
	SSL/TLS	Den er tilgængelig når Godkendelsesmetode er indstillet til Fra eller SMTP GODK . Kommunikation er krypteret fra starten.
	STARTTLS	Den er tilgængelig når Godkendelsesmetode er indstillet til Fra eller SMTP GODK . Kommunikation er ikke krypteret fra starten, men afhængigt af netværksmiljøet kan kommunikationen være krypteret eller ej.
Validering af certifikat	Certifikatet valideres når det aktiveres. Vi anbefaler, at det indstilles til Aktiver . For at konfigurere skal du importere CA-certifikat til printeren.	
POP3-serveradresse	Hvis du vælger POP inden SMTP som Godkendelsesmetode , skal du indtaste POP3-serveradressen mellem 0 og 255 tegn bestående af A–Z a–z 0–9 . - . Du kan bruge IPv4- eller FQDN-format.	
POP3-server portnummer	Hvis du vælger POP inden SMTP som Godkendelsesmetode , skal du indtaste et tal mellem 1 og 65535.	

Kontrol af en mailserverforbindelse

Du kan kontrollere forbindelsen til mailserveren ved at udføre en forbindelseskontrol.

1. Gå til Web Config, og vælg fanen **Netværk > E-mail-server > Forbindelsestest**.
2. Vælg **Start**.

Forbindelsestesten til e-mailserveren startes. Efter testen vises kontrolrapporten.

Bemærk:

Du kan også kontrollere forbindelsen til mailserveren fra printerens betjeningspanel. Få adgang som beskrevet nedenfor.

Indstillinger > Generelle indstillinger > Netværksindstillinger > Avanceret > E-mail-server > Tjek af forbindelse

Testreferencer for mailserverforbindelse

Meddelelser	Formål
Forbindelsestesten er udført.	Denne meddelelse vises, når forbindelsen til serveren er oprettet.
SMTP-serverkommunikationsfejl. Kontroller følgende. - Netværksindstillinger	Denne meddelelse vises, når <input type="checkbox"/> Printerens ikke har forbindelse til et netværk <input type="checkbox"/> SMTP serveren er nede <input type="checkbox"/> Netværksforbindelsen afbrydes under kommunikation <input type="checkbox"/> Der modtages ufuldstændige data
POP3-serverkommunikationsfejl. Kontroller følgende. - Netværksindstillinger	Denne meddelelse vises, når <input type="checkbox"/> Printerens ikke har forbindelse til et netværk <input type="checkbox"/> POP3 serveren er nede <input type="checkbox"/> Netværksforbindelsen afbrydes under kommunikation <input type="checkbox"/> Der modtages ufuldstændige data
Der opstod en fejl under oprettelse af forbindelsen til SMTP-serveren. Kontroller følgende. - SMTP-serveradresse - DNS-server	Denne meddelelse vises, når <input type="checkbox"/> Oprettelse af forbindelse til en DNS server mislykkedes <input type="checkbox"/> Navneoversættelse for en SMTP server mislykkedes
Der opstod en fejl under oprettelse af forbindelsen til POP3-serveren. Kontroller følgende. - POP3-serveradresse - DNS-server	Denne meddelelse vises, når <input type="checkbox"/> Oprettelse af forbindelse til en DNS server mislykkedes <input type="checkbox"/> Navneoversættelse for en POP3 server mislykkedes
SMTP-servergodkendelsesfejl. Kontroller følgende. - Godkendelsesmetode - Godkendt konto - Godkendt adgangskode	Denne meddelelse vises, når godkendelse af SMTP serveren mislykkedes.
POP3-servergodkendelsesfejl. Kontroller følgende. - Godkendelsesmetode - Godkendt konto - Godkendt adgangskode	Denne meddelelse vises, når godkendelse af POP3 serveren mislykkedes.

Meddelelser	Formål
Ikke-understøttet kommunikationsmetode. Kontroller følgende. - SMTP-serveradresse - SMTP-serverportnummer	Denne meddelelse vises, når du forsøger at kommunikere med ikke-understøttede protokoller.
Forbindelsen til SMTP-serveren kunne ikke oprettes. Skift Sikker forbindelse til Ingen.	Denne meddelelse vises, når der opstår en SMTP uoverensstemmelse mellem en server og en klient, eller når serveren ikke understøtter SMTP sikker forbindelse (SSL-forbindelse).
Forbindelsen til SMTP-serveren kunne ikke oprettes. Skift Sikker forbindelse til SSL/TLS.	Denne meddelelse vises, når der opstår en SMTP uoverensstemmelse mellem en server og en klient, eller når serveren anmoder om at bruge en SSL/TLS forbindelse til en SMTP sikker forbindelse.
Forbindelsen til SMTP-serveren kunne ikke oprettes. Skift Sikker forbindelse til STARTTLS.	Denne meddelelse vises, når der opstår en SMTP uoverensstemmelse mellem en server og en klient, eller når serveren anmoder om at bruge en STARTTLS forbindelse til en SMTP sikker forbindelse.
Forbindelsen er ikke betroet. Kontroller følgende. - Dato og klokkeslæt	Denne meddelelse vises, når printerens indstilling for dato og tid er forkert eller hvis certifikatet er udløbet.
Forbindelsen er ikke betroet. Kontroller følgende. - CA-certifikat	Denne meddelelse vises, når printeren ikke har et rodcertifikat, der svarer til serveren, eller der ikke er importeret et CA-certifikat.
Forbindelsen er ikke sikker.	Denne meddelelse vises, når det hentede certifikat er beskadiget.
SMTP-servergodkendelsen mislykkedes. Skift godkendelsesmetoden til SMTP-AUTH.	Denne meddelelse vises, når der opstår en uoverensstemmelse i en godkendelsesmetode mellem en server og en klient. Serveren understøtter SMTP GODK.
SMTP-servergodkendelsen mislykkedes. Skift godkendelsesmetoden til POP før SMTP.	Denne meddelelse vises, når der opstår en uoverensstemmelse i en godkendelsesmetode mellem en server og en klient. Serveren understøtter ikke SMTP GODK.
Afsenderens e-mailadresse er forkert. Skift til e-mailadressen til din e-mailtjeneste.	Denne meddelelse vises, når den specificerede senders e-mailadresse er forkert.
Kan ikke få adgang til printeren før behandling er afsluttet.	Denne meddelelse vises, når printeren er optaget.

Opsætning af en delt netværksmappe

Angiv en delt netværksmappe for at gemme en fil fra printeren.

Når du gemmer en fil i mappen, logger printeren på som bruger af den computer, hvor mappen blev oprettet.

Sørg også for at have konfigureret MS Network, når du opretter den delte netværksmappe.

Oprettelse af en delt mappe

Før oprettelse af den delte mappe

Før du opretter den delte mappe, skal du kontrollere følgende.

- Printeren er forbundet til netværket, hvor den kan få adgang til den computer, hvorpå den delte mappe skal oprettes.
- Et multi-byte-tegn er ikke inkluderet i navnet på den computer, hvorpå den delte mappe skal oprettes.



Vigtigt:

Hvis et multi-byte-tegn er inkluderet i computernavnet, er det ikke muligt at gemme filen til den delte mappe.

I så fald skal du skifte til en computer, der ikke indeholder multi-byte-tegn i navnet, eller du skal ændre computernavnet.

Når du ændrer computernavnet, skal du sørge for at få godkendelse fra administratoren på forhånd, da det kan påvirke nogle indstillinger, f.eks. computerstyring, ressourceadgang osv.

Kontrol af netværksprofilen

Kontroller om mappedelning er tilgængelig på den computer, hvor den delte mappe oprettes.

1. Log ind på computeren, hvor den delte mappe vil blive oprettet af den administratorgodkendte brugerkonto.
2. Vælg **Kontrolpanel > Netværk og internet > Netværks- og delingscenter**.
3. Klik på **Avancerede delingsindstillinger**, og klik derefter på  for profilen med **(aktuel profil)** i de viste netværksprofiler.
4. Kontroller, om **Aktiver fil- og printerdeling** er valgt i **Fil- og printerdeling**.
Hvis det allerede er valgt, skal du klikke på **Annuller** og lukke vinduet.
Når du har skiftet indstillingerne, skal du klikke på **Gem ændringer** og lukke vinduet.

Relaterede oplysninger

➔ [“Placering, hvor den delte mappe er oprettet, og et eksempel på sikkerheden” på side 388](#)

Placering, hvor den delte mappe er oprettet, og et eksempel på sikkerheden

Sikkerheden og brugervenligheden varierer afhængigt af, hvor den delte mappe er oprettet.

For at betjene den delte mappe fra printere eller andre computere er følgende læsnings- og ændringstilladelser til mappen påkrævet.

- Fanen **Deling > Avanceret deling > Tilladelser**

Det styrer tilladelsen til netværksadgang for den delte mappe.

- Adgangstilladelse fra fanen **Sikkerhed**

Det styrer tilladelse til netværksadgang og lokal adgang til den delte mappe.

Når du angiver **Alle** til den delte mappe, der er oprettet på skrivebordet, som et eksempel på oprettelse af en delte mappe, vil alle brugere, der har adgang til computeren, have adgang.

Men den bruger, der ikke har rettighed, kan ikke få adgang til dem, fordi skrivebordet (mappen) er under brugermappens kontrol, og sikkerhedsindstillingerne for brugermappen derfor overleveres til den. Den bruger, der har adgang til fanen **Sikkerhed** (bruger er logget ind og administrator i dette tilfælde), kan administrere mappen.

Se nedenfor for at oprette den rigtige placering.

Dette eksempel er til, når du opretter mappen "scan_folder".

Relaterede oplysninger

- ➔ [“Eksempel på konfiguration af filservere” på side 389](#)
- ➔ [“Eksempel på konfiguration på en personlig computer” på side 395](#)

Eksempel på konfiguration af filservere

Denne forklaring er et eksempel på oprettelse af den delte mappe på roddrevet på den delte computer, f.eks. filserveren, under følgende betingelse.

Adgang til kontrollerbare brugere, f.eks. kan en person, der har samme domæne som en computer, der opretter en delte mappe, få adgang til den delte mappe.

Indstil denne konfiguration, når du tillader en bruger at læse og skrive til den delte mappe på computeren, f.eks. filserveren og den delte computer.

- Placering til oprettelse af delte mappe: roddrevet
- Mappedsti: C:\scan_folder
- Adgangstilladelse via netværk (delingstilladelser): alle
- Adgangstilladelse til filsystem (sikkerhed): godkendte brugere

1. Log ind på computeren, hvor den delte mappe vil blive oprettet af den administratorgodkendte brugerkonto.
2. Start stifinderen.
3. Opret mappen på roddrevet, og så navngiv den "scan_folder".

Indtast mellem 1 og 12 alfanumeriske tegn for mappenavnet. Hvis grænsen for antal tegn i mappenavnet overskrides, kan du muligvis ikke få adgang til det på normal vis af det varierede miljø.

4. Højreklik på den oprettede mappe, og klik derefter på **Egenskaber**.

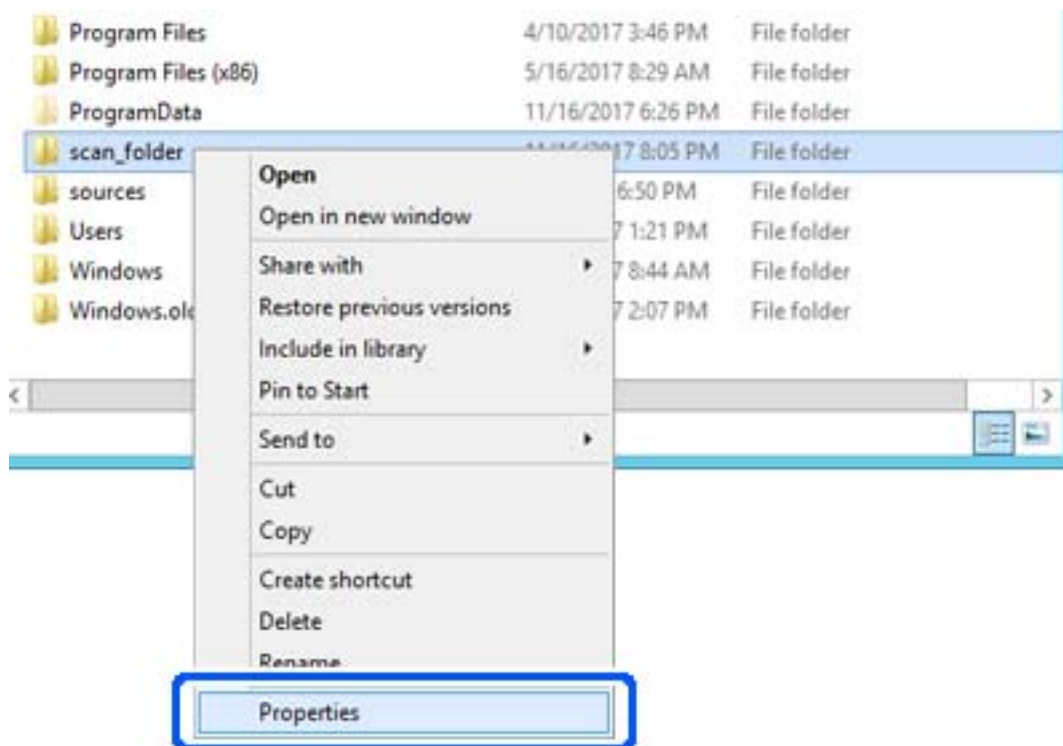

5. Klik på **Avanceret deling** på **Deling** fanen.

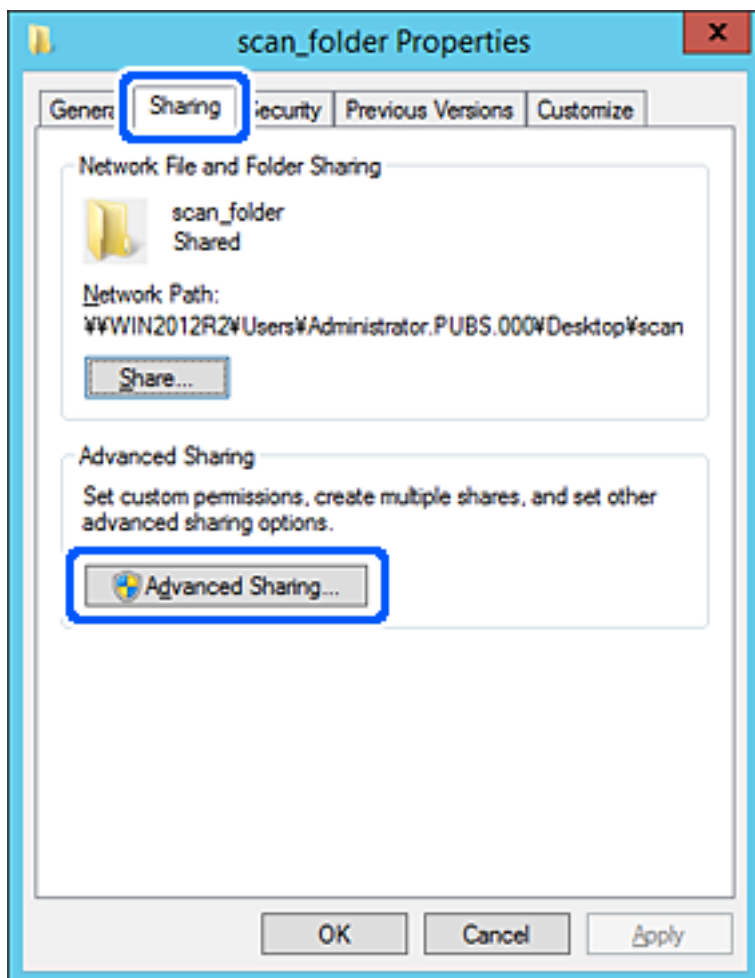

6. Vælg **Del denne mappe**, og klik derefter på **Tilladelser**.

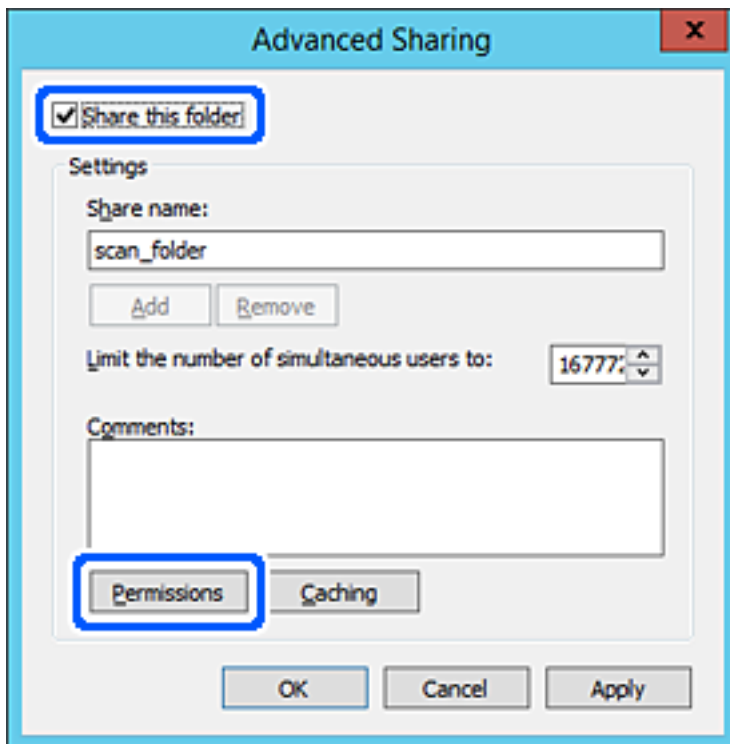

7. Vælg gruppen **Alle** i **Gruppe- eller brugernavne**, vælg **Tillad** i **Ændring**, og klik derefter på **OK**.

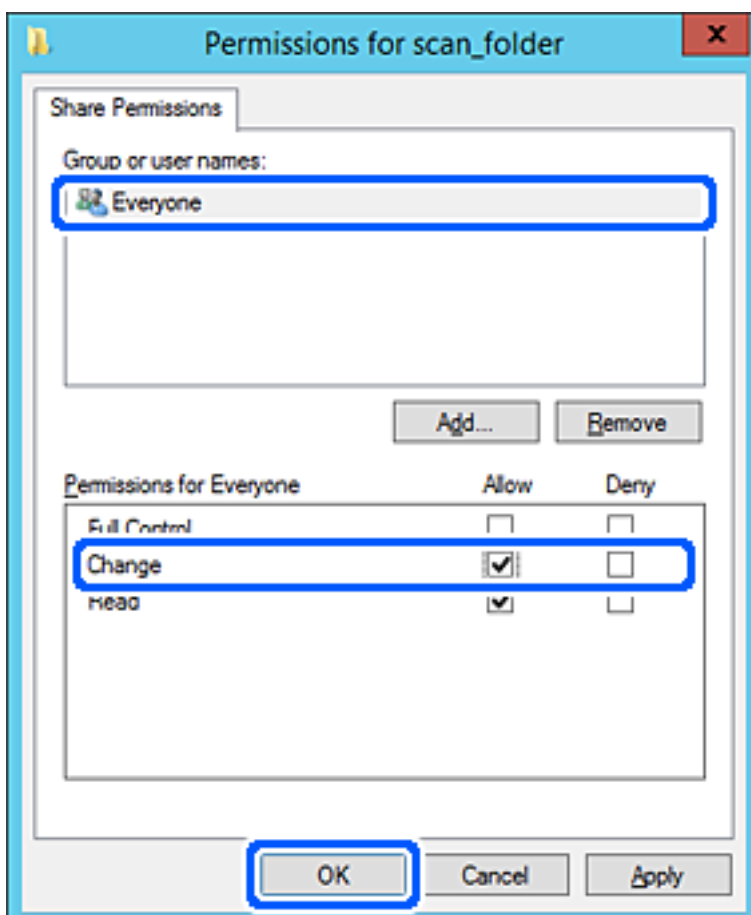

- Klik på **OK**.
- Vælg fanen **Sikkerhed**, og vælg derefter **Godkendte brugere** i **Gruppe- eller brugernavne**.

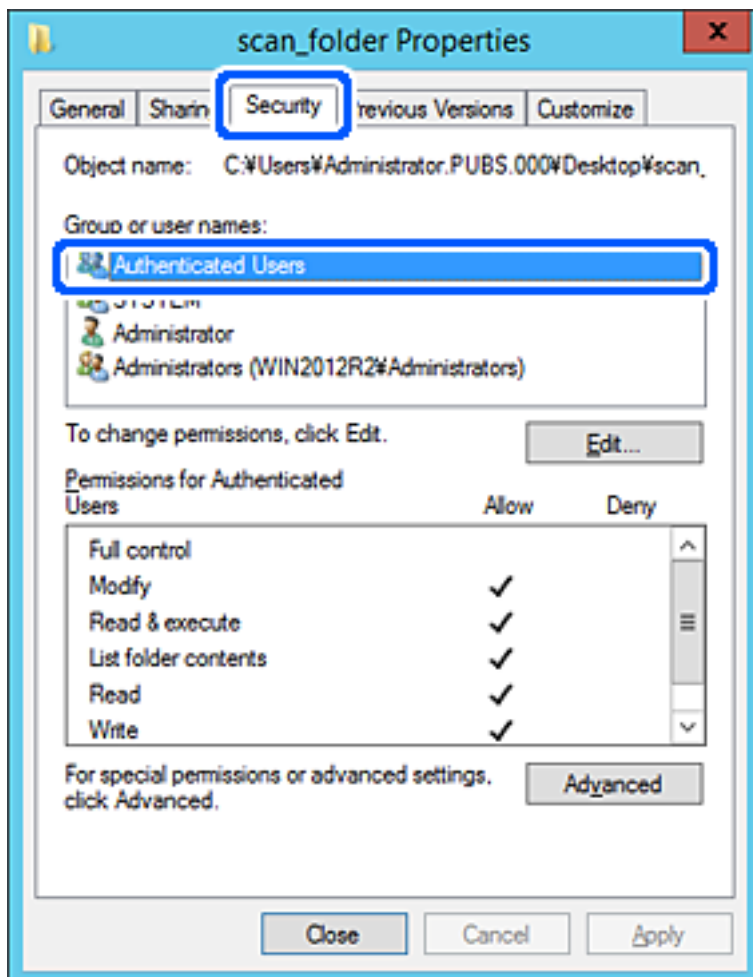

"Godkendte brugere" er den særlige gruppe, der omfatter alle brugere, der kan logge ind på domænet eller computeren. Denne gruppe vises kun, når mappen er oprettet lige under rodmappen.

Hvis den ikke vises, kan du tilføje den ved at klikke på **Rediger**. Se Relaterede oplysninger for nærmere information.

10. Kontroller, at **Tillad** på **Tilpas** er valgt i **Tilladelser for godkendte brugere**.

Hvis det ikke er valgt, skal du vælge **Godkendte brugere**, klikke på **Rediger**, Vælg **Tillad** i **Tilpas** i **Tilladelser for godkendte brugere** og derefter klikke på **OK**.

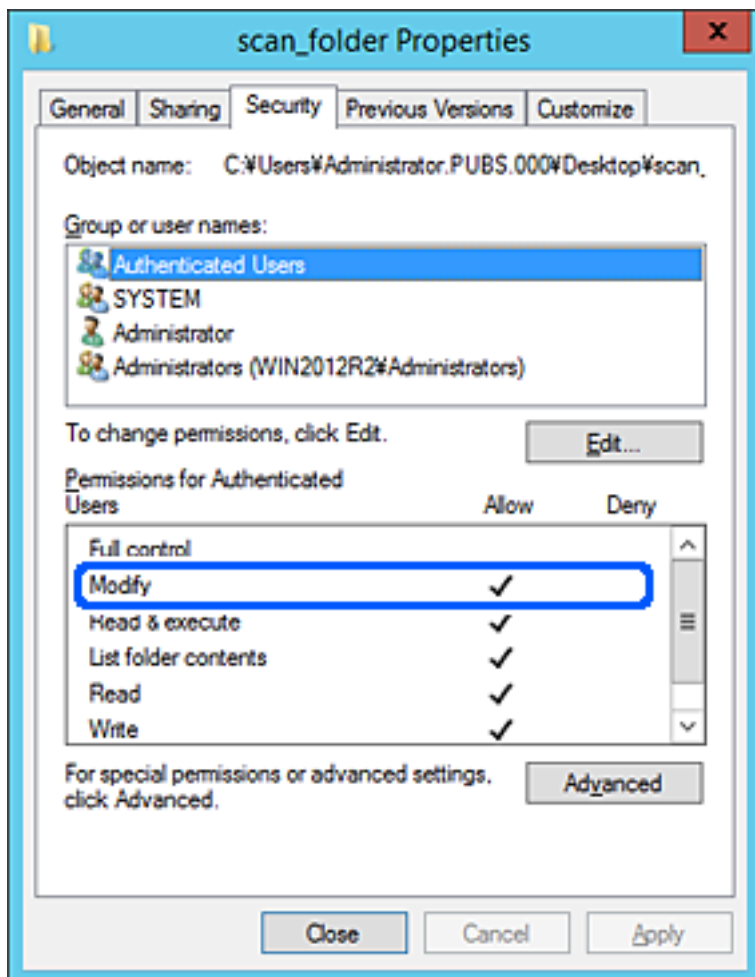

11. Vælg fanen **Deling**.

Netværksstien til den delte mappe vises. Dette bruges ved registrering til printerens kontaktpersoner. Noter den.

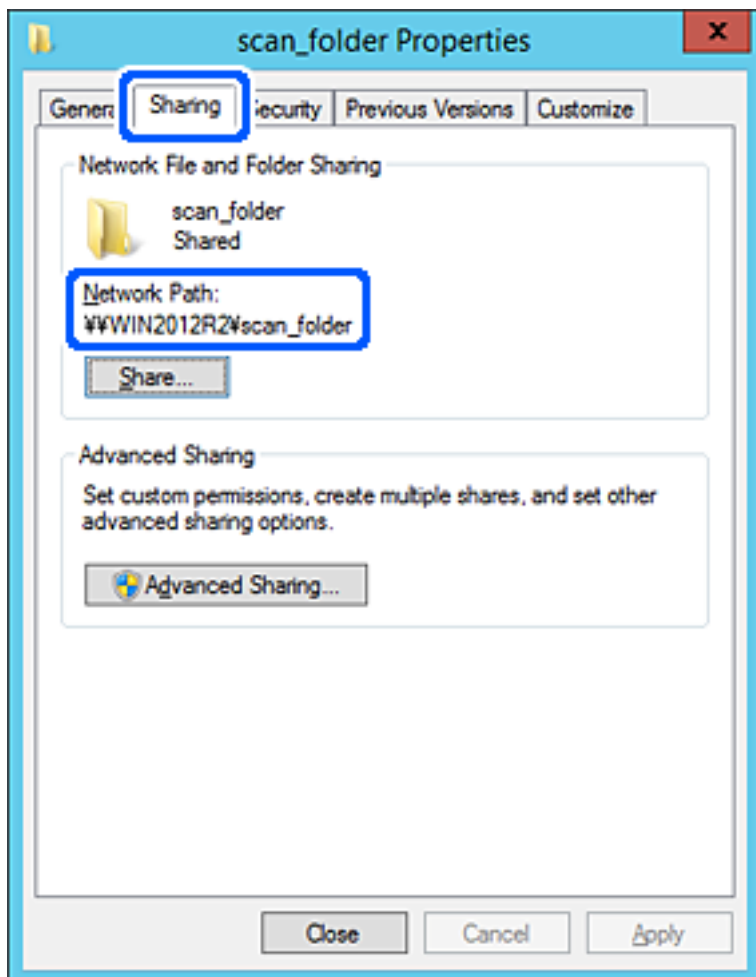

12. Klik på **OK** eller **Luk** for at lukke skærmen.

Kontroller, om filen kan skrives eller læses på den delte mappe fra computere i samme domæne.

Relaterede oplysninger

➔ [“Tilføjelse af gruppe eller bruger, der tillader adgang” på side 400](#)

Eksempel på konfiguration på en personlig computer

Denne forklaring er et eksempel på oprettelse af den delte mappe på skrivebordet for en bruger, der logger ind på computeren.

Brugeren, der logger ind på computeren, og som har administratorrettigheder, kan få adgang til skrivebordsmappen og dokumentmappen, der findes under brugermappen.

Indstil denne konfiguration, når du IKKE tillader læsning og skrivning for en anden bruger i den delte mappe på en pc.

- Placering til oprettelse af delt mappe: skrivebord
- Mappedsti: C:\Users\xxxx\Skrivebord\scan_folder

- Adgangstilladelse via netværk (delingstilladelse): alle
- Adgangstilladelse på filsystem (sikkerhed): tilføj eller undlad at tilføje bruger-/gruppenavne for at tillade adgang

1. Log ind på computeren, hvor den delte mappe vil blive oprettet af den administratorgodkendte brugerkonto.
2. Start stifinderen.
3. Opret mappen på skrivebordet, og navngiv den "scan_folder".

Indtast mellem 1 og 12 alfanumeriske tegn for mappenavnet. Hvis grænsen for antal tegn i mappenavnet overskrides, kan du muligvis ikke få adgang til det på normal vis af det varierede miljø.

4. Højreklik på den oprettede mappe, og klik derefter på **Egenskaber**.

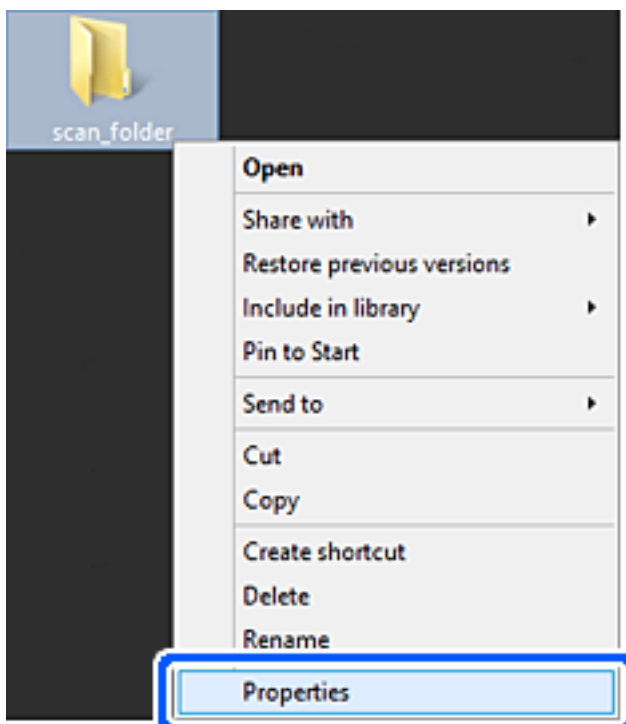

5. Klik på **Avanceret deling** på **Deling** fanen.

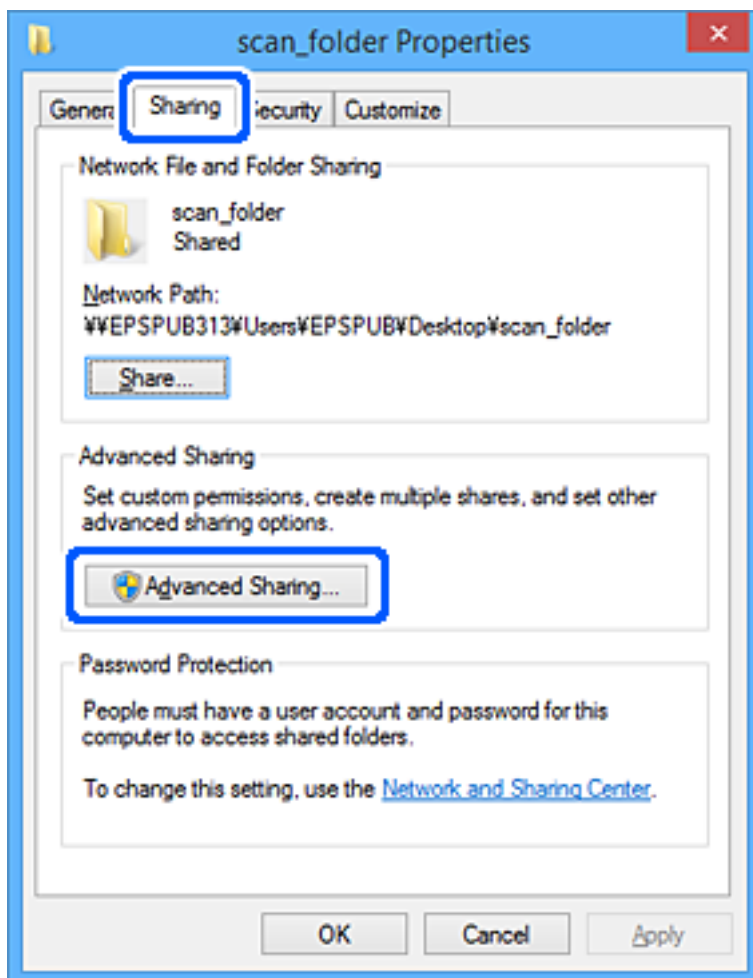

6. Vælg **Del denne mappe**, og klik derefter på **Tilladelser**.

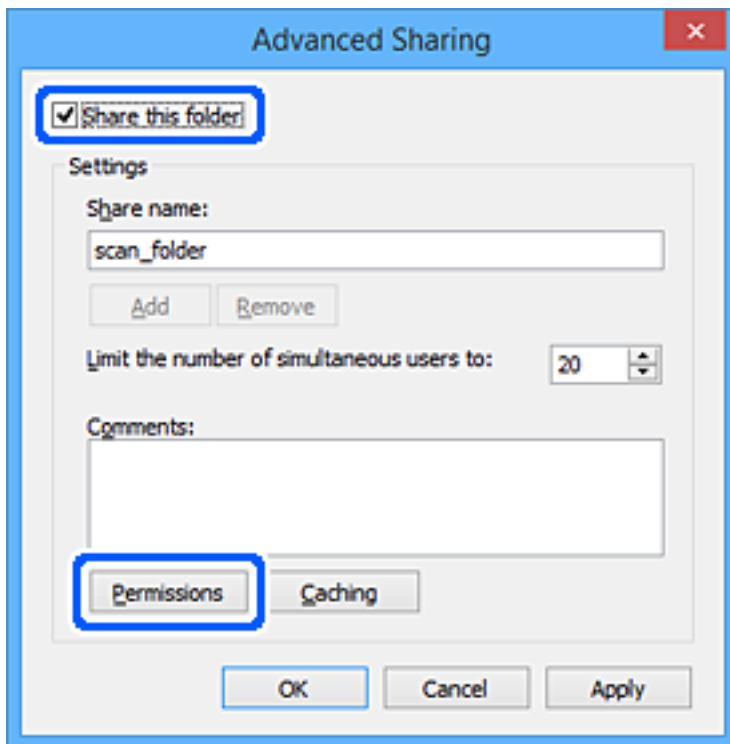

7. Vælg gruppen **Alle** i **Gruppe- eller brugernavne**, vælg **Tillad** i **Ændring**, og klik derefter på **OK**.

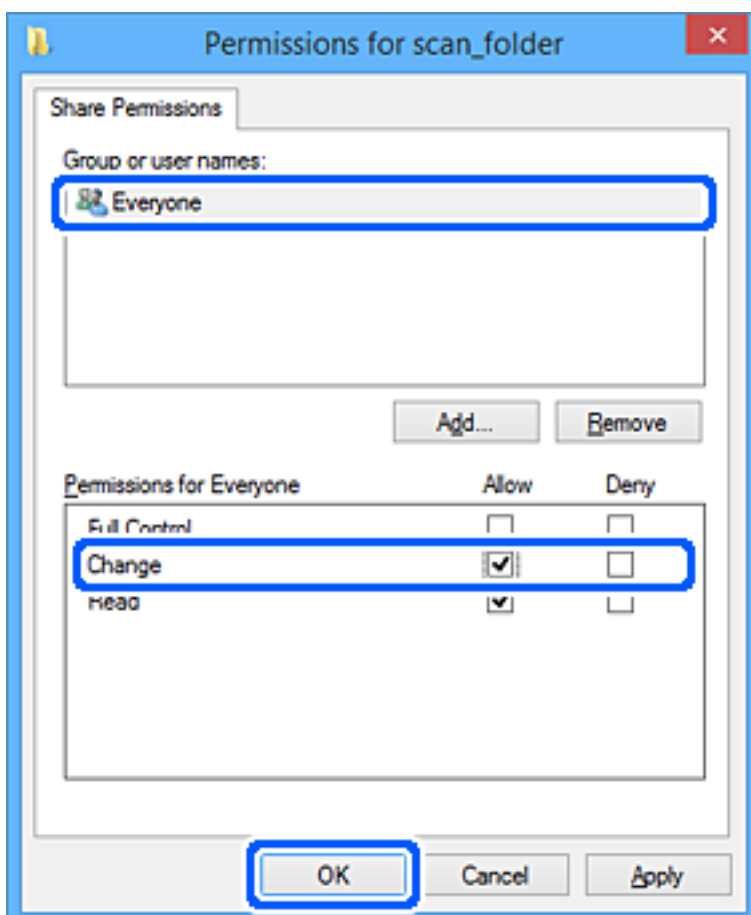

8. Klik på **OK**.
9. Vælg fanen **Sikkerhed**.
10. Kontroller gruppen eller brugeren i **Gruppe- eller brugernavne**.

Gruppen eller brugeren, der vises her, kan få adgang til den delte mappe.

I dette tilfælde kan brugeren, der logger ind på denne computer, og administratoren få adgang til den delte mappe.

Tilføj adgangsadgang, hvis det er nødvendigt. Du kan tilføje det ved at klikke på **Rediger**. Se Relaterede oplysninger for nærmere information.

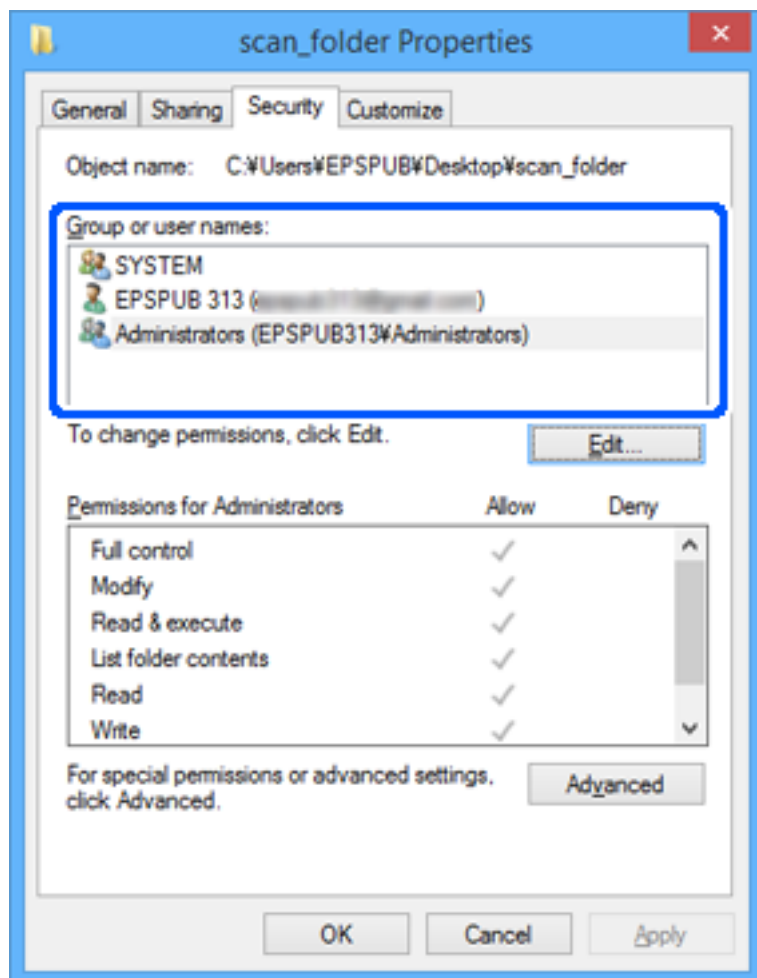

11. Vælg fanen **Deling**.

Netværksstien til den delte mappe vises. Dette bruges ved registrering til printerens kontaktpersoner. Noter den.

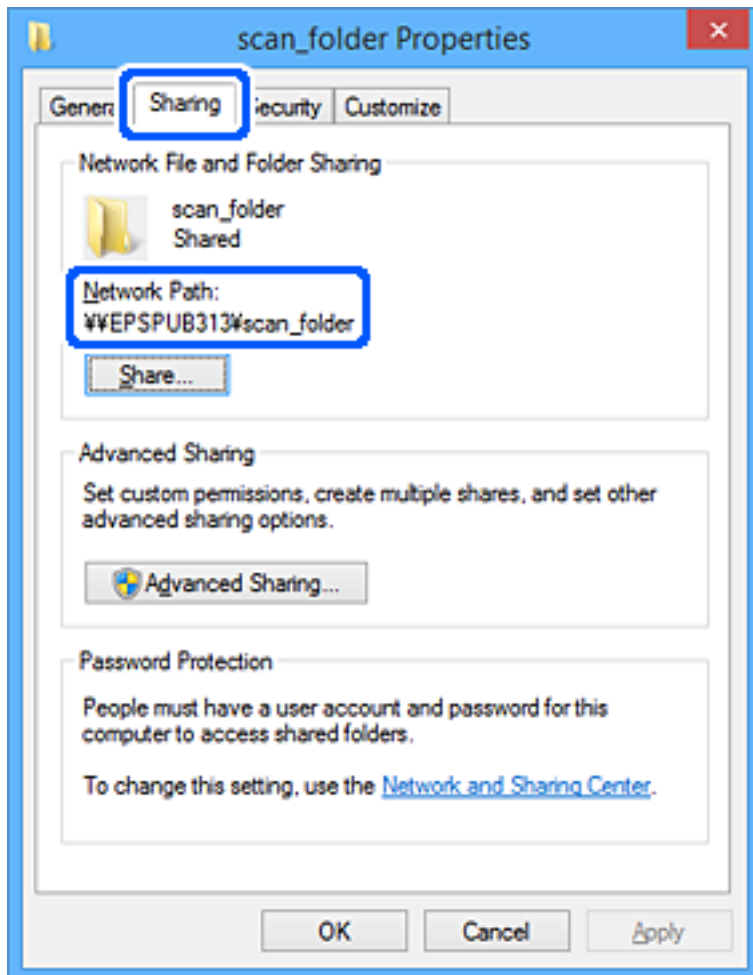

12. Klik på **OK** eller **Luk** for at lukke skærmen.

Kontroller, om filen kan skrives eller læses i den delte mappe fra computere tilhørende brugere eller grupper med adgangstilladelse.

Relaterede oplysninger

➔ [“Tilføjelse af gruppe eller bruger, der tillader adgang”](#) på side 400

Tilføjelse af gruppe eller bruger, der tillader adgang

Du kan tilføje en gruppe eller bruger, der tillader adgang.

1. Højreklik på mappen, og vælg **Egenskaber**.
2. Vælg fanen **Sikkerhed**.

3. Klik på Rediger.

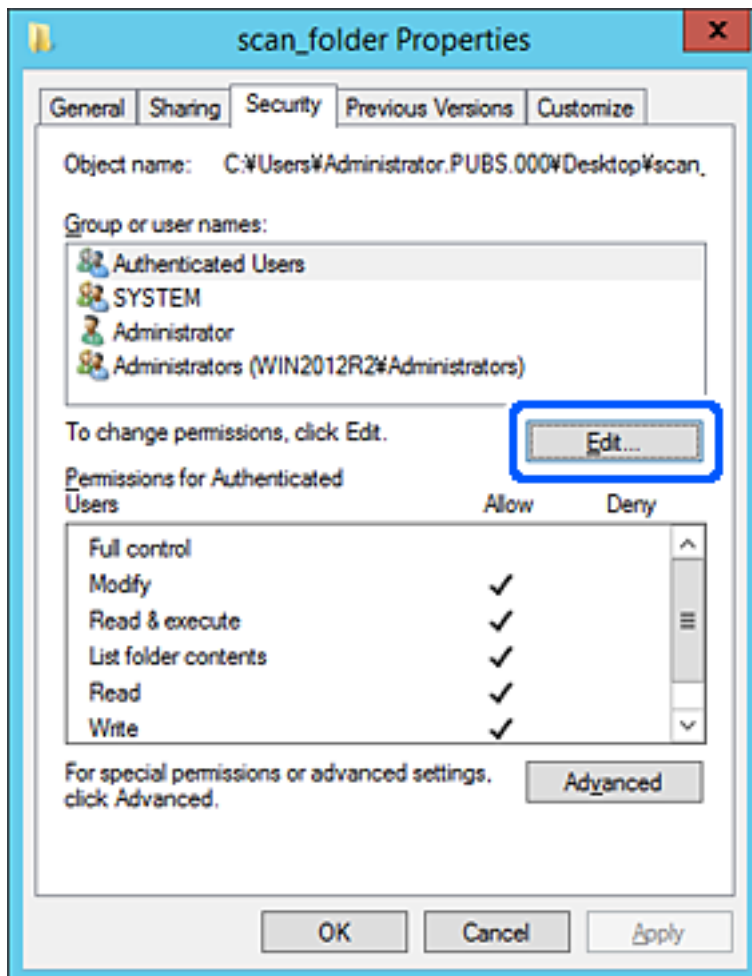

4. Klik på **Tilføj** under **Gruppe- eller brugernavne**.

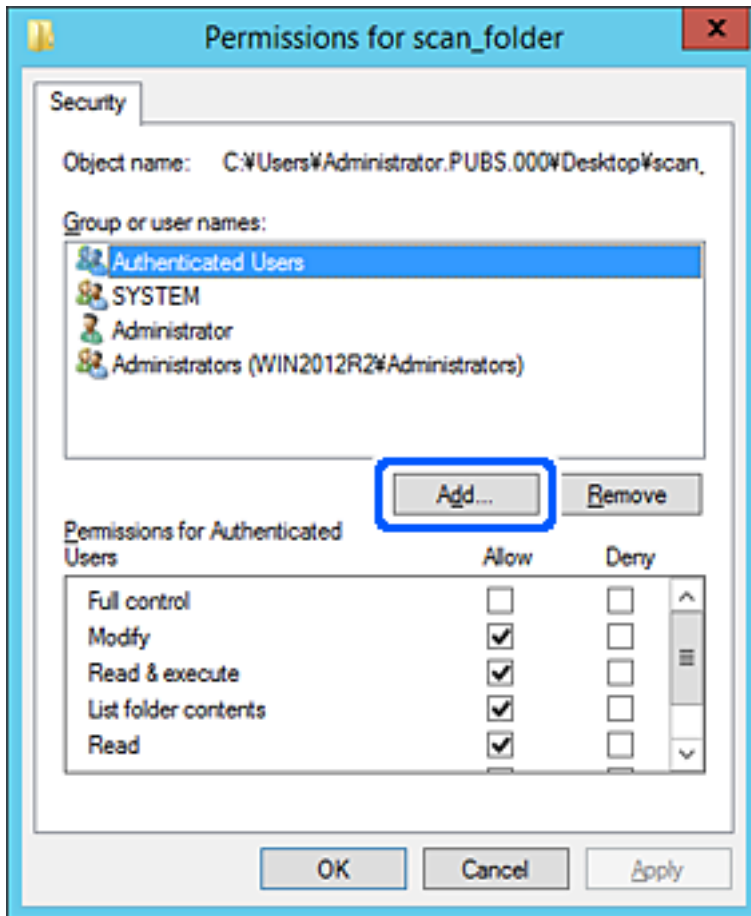

5. Indtast gruppen eller brugernavnet, som du vil tillade adgang til, og klik derefter på **Kontroller navne**. Navnet bliver understreget.

Bemærk:

Hvis du ikke kender det fulde navn på gruppen eller brugeren, skal du indtaste en del af navnet og derefter klikke på **Kontroller navne**. Gruppenavne eller brugernavne, der svarer til en del af navnet, vises, og herefter kan du vælge det fulde navn fra listen.

Hvis kun et navn svarer til det indtastede, vises det fulde navn med understregning i **Indtast objektnavnet for at vælge**.

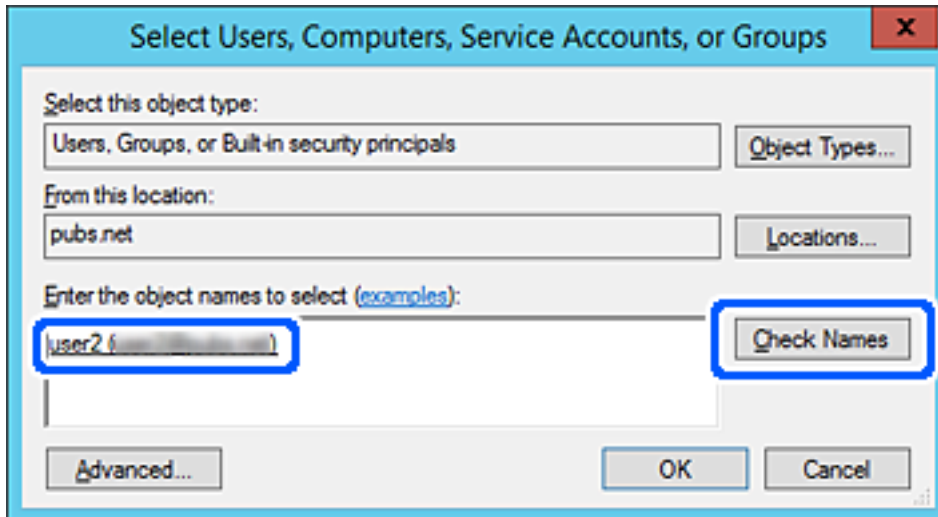

6. Klik på **OK**.

7. På skærmen Tilladelser skal du vælge det brugernavn, der er angivet i **Gruppe- eller brugernavne**, vælge adgangstilladelsen i **Ændring**, og så klikke på **OK**.

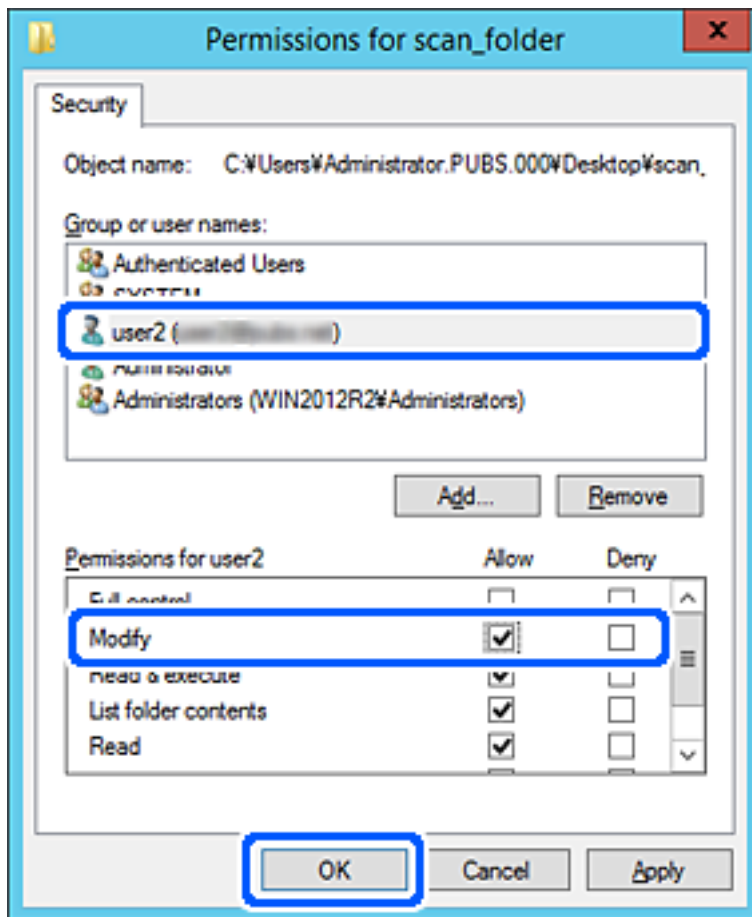

8. Klik på **OK** eller **Luk** for at lukke skærmen.

Kontroller, om filen kan skrives eller læses i den delte mappe fra computere tilhørende brugere eller grupper med adgangstilladelse.

Brug af Microsoft Netværksdeling

Aktiver dette for at gemme en fil i en delt netværksmappe fra printeren.

1. Gå til Web Config, og vælg fanen **Netværk > MS-netværk**.
2. Aktiver **Brug Microsoft netværksdeling**.
3. Angiv hvert element, hvis det er nødvendigt.
4. Klik på **Næste**.
5. Bekræft indstillingerne, og klik så på **OK**.

Tilgængelighed af kontakter

Ved at registrere destinationer på printerens liste med kontakter kan du nemt indtaste destinationen, når du scanner eller sender faxer.

Du kan også bruge LDAP-serveren (LDAP-søgning) til at indtaste destinationen.

Bemærk:

- Du kan skifte mellem printerens liste over kontaktpersoner og LDAP vha. printerens kontrolpanel.
- Du kan registrere følgende typer destinationer på listen med kontakter. Du kan registrere op til 200 poster i alt.

Fax	Destination for fax
E-mail	Destination for e-mail Du skal konfigurere e-mailserverindstillingerne på forhånd.
Netværksmappe (SMB)	Destination for scanningsdata og data for videresendelse af fax
Netværksmappe/FTP	

Konfiguration af kontaktpersoner, sammenligning

Der er tre værktøjer til konfiguration af printerens kontaktpersoner: Web Config, Epson Device Admin og printerens betjeningspanel. Forskellene mellem de tre værktøjer er vist i tabellen herunder.

Funktioner	Web Config	Epson Device Admin	Printerens kontrol
Registrering af en destination	✓	✓	✓
Redigering af en destination	✓	✓	✓
Tilføjelse af en gruppe	✓	✓	✓
Redigering af en gruppe	✓	✓	✓
Sletning af en destination eller grupper	✓	✓	✓
Sletning af destinationer	✓	✓	-
Import af en fil	✓	✓	-
Eksport til en fil	✓	✓	-
Tildeling af destinationer for hyppig brug	✓	✓	✓
Sortering af destinationer, som er tildelt for hyppig brug	-	-	✓

Bemærk:

Du kan også konfigurere faxdestinationen ved hjælp af FAX Utility.

Registrering af en destination til kontaktpersoner ved brug af Web Config

Bemærk:

Du kan også registrere kontaktpersoner på printerens kontrolpanel.

1. Gå til Web Config, og vælg **Scan/Kopier** eller fanen **Fax > Kontakter**.
2. Vælg det nummer, du vil registrere, og klik derefter på **Rediger**.
3. Indtast **Navn** og **Opslagsord**.
4. Vælg destinationstype som indstillingen for **Type**.

Bemærk:

Du kan ikke ændre indstillingen for **Type**, efter registreringen er færdig. Hvis du ønsker at ændre typen, skal du slette destinationen og derefter registrere igen.

5. Indtast en værdi for hvert element, og klik derefter på **Anvend**.

Relaterede oplysninger

➔ “Sådan køres Web Config i en webbrowser” på side 322

Indstillingselementer for destination

Punkter	Indstillinger og forklaring
Almindelige indstillinger	
Navn	Indtast det navn, der vises i kontakterne, med op til 30 tegn i Unicode (UTF-8). Hvis du ikke angiver dette, skal du lade det stå tomt.
Opslagsord	Indtast søgeord op til 30 tegn i Unicode (UTF-8). Hvis du ikke angiver dette, skal du lade det stå tomt.

Punkter	Indstillinger og forklaring
Type	Vælg den type adresse, du vil registrere.
Tildel til Hyppig brug	Vælg for at indstille den registrerede adresse som en hyppigt anvendt adresse. Når den indstilles som en hyppigt anvendt adresse, vises den øverst på skærbilledet for fax og scanning, og du kan angive destinationen uden at vise kontakterne.
Fax	
Faxnummer	Indtast mellem 1 og 64 tegn ved hjælp af 0–9 - * # og mellemrum.
Faxhastig.	Vælg en kommunikationshastighed for en destination.
Underadr.(SUB/SEP)	Indstil den underadresse, der vedhæftes, når der sendes fax. Indtast op til 20 tegn ved hjælp af 0–9, *, # eller mellemrum. Hvis du ikke angiver dette, skal du lade det stå tomt.
Adgangskode (SID/PWD)	Indstil adgangskode for underadressen. Indtast op til 20 tegn ved hjælp af 0–9, *, # eller mellemrum. Hvis du ikke angiver dette, skal du lade det stå tomt.
E-mail	
E-mail-adresse	Indtast mellem 1 og 255 tegn bestående af A–Z a–z 0–9 ! # \$ % & ' * + - . / = ? ^ _ { } ~ @.
Netværksmappe (SMB)	
Gem til	\\"mappesti" Indtast den placering, hvor målmappen ligger, med mellem 1 og 253 tegn i Unicode (UTF-8), udelad "\\".
Brugernavn	Indtast et brugernavn for at få adgang til en netværksmappe op til 30 tegn i Unicode (UTF-8). Men undgå at bruge kontroltegn (0x00 til 0x1F, 0x7F).
Adgangskode	Indtast en adgangskode for at få adgang til en netværksmappe op til 20 tegn i Unicode (UTF-8). Men undgå at bruge kontroltegn (0x00 til 0x1F, 0x7F).
FTP	
Gem til	Indtast servernavnet mellem med 1 og 253 tegn i ASCII (0x20 til 0x7E), udelad "ftp:/".
Brugernavn	Indtast et brugernavn for at få adgang til en FTP-server op til 30 tegn i Unicode (UTF-8). Men undgå at bruge kontroltegn (0x00 til 0x1F, 0x7F). Hvis serveren tillader anonyme forbindelser skal du indtaste et brugernavn som f.eks. Anonym eller FTP. Hvis du ikke angiver dette, skal du lade det stå tomt.
Adgangskode	Indtast en adgangskode for at få adgang til en FTP-server op til 20 tegn i Unicode (UTF-8). Men undgå at bruge kontroltegn (0x00 til 0x1F, 0x7F). Hvis du ikke angiver dette, skal du lade det stå tomt.
Forbindelsestilstand	Vælg forbindelsestilstand fra menuen. Hvis der er indstillet en firewall mellem printeren og FTP-serveren, skal du vælge Passiv tilstand .
Portnummer	Indtast FTP-serverportnummeret mellem 1 og 65535.

Registrering af destinationer som en gruppe med Web Config

Hvis destinationstypen er indstillet til **Fax** eller **E-mail**, du kan registrere destinationerne som en gruppe.

1. Gå til Web Config, og vælg **Scan/Kopier** eller fanen **Fax > Kontakter**.
2. Vælg det nummer, du vil registrere, og klik derefter på **Rediger**.
3. Vælg en gruppe fra **Type**.
4. Klik på **Vælg** for **Kontakter for Gruppe**.
De tilgængelige destinationer vises.
5. Vælg den destination, du vil registrere til gruppen, og klik derefter på **Vælg**.

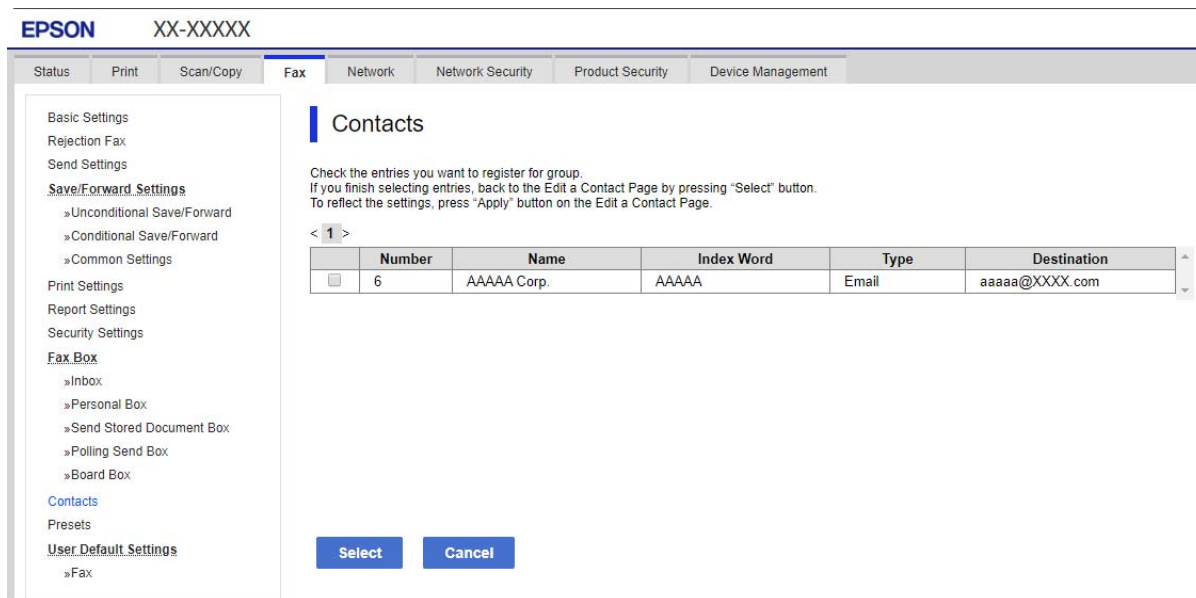

6. Indtast navn **Navn** og **Opslagsord**.
7. Vælg, om du vil tildele den registrerede gruppe til den hyppigt anvendte gruppe.

Bemærk:

Destinationer kan registreres til flere grupper.

8. Klik på **Anvend**.

Relaterede oplysninger

➔ [“Sådan køres Web Config i en webbrowser” på side 322](#)

Registrering af hyppigt anvendte kontakter

Når du registrerer hyppigt anvendte kontakter, vises kontakterne øverst på skærmen, hvor du angiver adressen.

1. Vælg **Indstillinger** på startskærmen.
2. Vælg **Kontaktpers.-styring**, og vælg derefter **Hyppig**.
3. Vælg hvilken slags kontakt, som du vil registrere.
4. Vælg **Rediger**.

Bemærk:

Vælg **Sorter** for at ændre rækkefølgen af kontakter.

5. Vælg de hyppigt anvendte kontakter, du vil registrere, og vælg derefter **OK**.

Bemærk:

For at fjerne valget af en kontakt, skal du trykke på den igen.

Du kan søge efter adresser fra listen over kontakter. Indtast søgeordet i feltet øverst på skærmen.

6. Vælg **Luk**.

Sikkerhedskopiering og import af kontakter

Du kan bruge Web Config eller andre værktøjer til at sikkerhedskopiere og importere kontakter.

Med Web Config kan du sikkerhedskopiere kontakter ved at eksportere printerindstillinger, der indeholder kontakter. Den eksporterede fil kan ikke redigeres, fordi den eksporteres som en binær fil.

Når printerindstillingerne importeres til printeren, overskrives kontakterne.

Med Epson Device Admin kan kontakter kun eksporteres fra enhedens egenskabsskærm. Hvis du ikke eksporterer de sikkerhedsrelaterede elementer, kan du også redigere de eksporterede kontakter og importere dem, fordi disse kan gemmes som en SYLK-fil eller CSV-fil.

Import af kontakter med Web Config

Hvis du har en printer, der giver dig mulighed for at sikkerhedskopiere kontakter, og som er kompatibel med denne printer, kan du nemt registrere kontakter ved at importere filen med sikkerhedskopiering.

Bemærk:

For instruktioner om, hvordan du sikkerhedskopierer printerkontakten, skal du se den vejledning, der fulgte med printeren.

Følg trinene herunder for at importere kontakterne til denne printer.

1. Gå til Web Config, vælg **Enhedsstyring > Eksporter og Importer indstillingsværdi > Importer**.
2. Vælg den sikkerhedskopieringsfil, du oprettede i **Fil**, indtast adgangskoden, og klik derefter på **Næste**.
3. Vælg afkrydsningsfeltet **Kontakter**, og klik derefter på **Næste**.

Relaterede oplysninger

➔ [“Sådan køres Web Config i en webbrowser” på side 322](#)

Sikkerhedskopiering af kontaktpersoner med Web Config

Dataene for kontaktpersonerne kan gå tabt pga. en printerfejl. Vi anbefaler, at du tager en sikkerhedskopi af dataene, når du opdaterer dem. Epson er ikke ansvarlig for mistede data, for sikkerhedskopiering eller gendannelse af data og/eller indstillinger, heller ikke under en garantiperiode.

Med Web Config kan du sikkerhedskopiere dine kontaktpersonoplysninger, som er gemt på printeren, til computeren.

1. Gå til Web Config, og vælg herefter fanen **Enhedsstyring > Eksporter og Importer indstillingsværdi > Eksporter**.
2. Vælg en af afkrydsningsfelterne med **Kontakter**.
Hvis du f.eks. vælger **Kontakter** under kategorien **Scan/Kopier**, vælges samme afkrydsningsfelt under kategorien Fax også.
3. Indtast en adgangskode for at kryptere den eksporterede fil.
Du skal bruge adgangskoden for at importere filen. Lad dette være tomt, hvis du ikke ønsker at kryptere filen.
4. Klik på **Eksporter**.

Relaterede oplysninger

➔ [“Sådan køres Web Config i en webbrowser” på side 322](#)

Eksport og bulk-registrering af kontakter ved hjælp af værktøj

Hvis du bruger Epson Device Admin, kan du sikkerhedskopiere kun kontakterne og redigere de eksporterede filer, og derefter registrere dem alle på én gang.

Det er nyttigt, hvis du kun vil sikkerhedskopiere kontakterne, eller når du udskifter printeren, og du vil overføre kontakterne fra den gamle til den nye.

Eksport af kontakter

Gem kontaktoplysningerne til filen.

Du kan redigere filer, som er gemt i sylk-format eller csv-format, ved hjælp af et regnearkprogram eller en teksteditor. Du kan registrere alle på en gang, efter du har slettet eller tilføjet oplysninger.

Oplysninger, der indeholder sikkerhedselementer som adgangskode og personlige oplysninger, kan gemmes i binært format med et kodeord. Du kan ikke redigere filen. Dette kan bruges som en sikkerhedskopieringsfil med oplysningerne inklusive sikkerhedselementerne.

1. Start Epson Device Admin.
2. Vælg **Devices** på opgavemenuen i sidemargenen.
3. Vælg den enhed, du vil konfigurere, fra listen med enheder.
4. Klik på **Device Configuration** på fanen **Home** på båndet.
Når administratoradgangskoden er indstillet, skal du indtaste adgangskoden og klikke på **OK**.

5. Klik på **Common > Contacts**.
6. Vælg eksportformatet fra **Export > Export items**.
 - All Items
Eksporterer den krypterede binære fil. Vælg, hvornår du vil inkludere sikkerhedselementer som f.eks. adgangskode og personlige oplysninger. Du kan ikke redigere filen. Hvis du vælger det, skal du angive adgangskode. Klik på **Configuration**, og angiv en adgangskode på mellem 8 og 63 tegn i ASCII. Denne adgangskode er nødvendig, når du importerer den binære fil.
 - Items except Security Information
Eksporterer filerne i sylk-format eller csv-format. Vælg, hvornår du vil redigere oplysningerne i den eksporterede fil.
7. Klik på **Export**.
8. Angiv placering til lagring af filen, vælg filtype, og klik derefter på **Save**.
Meddelelsen om gennemførelse vises.
9. Klik på **OK**.
Kontroller, at filen er gemt på det angivne sted.

Import af kontakter

Importer kontaktoplysningerne fra filen.

Du kan importere de filer, der er gemt i SYLK-format eller csv-format, eller den sikkerhedskopierede binære fil, der indeholder sikkerhedselementerne.

1. Start Epson Device Admin.
2. Vælg **Devices** på opgavemenuen i sidemargenen.
3. Vælg den enhed, du vil konfigurere, fra listen med enheder.
4. Klik på **Device Configuration** på fanen **Home** på båndet.
Når administratoradgangskoden er indstillet, skal du indtaste adgangskoden og klikke på **OK**.
5. Klik på **Common > Contacts**.
6. Klik på **Browse** på **Import**.
7. Vælg den fil, du vil importere, og klik derefter på **Open**.
Når du vælger den binære fil, skal du indtaste den adgangskode, du angiv, da du eksporterede filen, i **Password**.
8. Klik på **Import**.
Der vises et bekræftelseskærmbillede.

9. Klik på **OK**.
Valideringsresultatet vises.
 - Edit the information read
Klik, hvis du vil redigere oplysningerne individuelt.
 - Read more file
Klik, hvis du vil importere flere filer.
10. Klik på **Import**, og klik derefter på **OK** på skærmen for færdiggørelse af import.
Gå tilbage til enhedens egenskabsskærm.
11. Klik på **Transmit**.
12. Klik på **OK** på bekræftelsesmeddelelsen.
Indstillingerne sendes til printeren.
13. Klik på **OK** på skærmen for færdiggørelse af afsendelse.
Printerens oplysninger er opdateret.
Åbn kontakterne fra Web Config eller printerens betjeningspanel, og kontroller derefter, at kontakten er opdateret.

Samarbejde mellem LDAP-server og brugere

Når du samarbejder med LDAP-serveren, kan du bruge de adressedata, der er registreret til LDAP-serveren, som destination for en e-mail eller fax.

Konfiguration af LDAP-serveren

Hvis du vil bruge LDAP-serveroplysningerne, skal du registrere dem på printeren.

1. Gå til Web Config, og vælg fanen **Netværk > LDAP-server > Grundlæggende**.
2. Indtast en værdi for hvert element.
3. Vælg **OK**.
De indstillinger, du har valgt, vises.

Relaterede oplysninger

➔ [“Sådan køres Web Config i en webbrowser” på side 322](#)

Punkter under indstillingerne for LDAP-serveren

Punkter	Indstillinger og forklaring
Brug LDAP-server	Vælg Brug eller Må ikke bruges .

Punkter	Indstillinger og forklaring
LDAP-serveradresse	Indtast adressen på LDAP-serveren. Indtast mellem 1 og 255 tegn i enten IPv4, IPv6 eller FQDN-format. Ved FQDN-formatet kan du bruge alfanumeriske tegn i ASCII (0x20–0x7E) og "-" undtagen i starten og slutningen af adressen.
Portnummer til LDAP-server	Indtast LDAP-serverportnummeret mellem 1 og 65535.
Sikker forbindelse	Angiv godkendelsesmetoden, når printeren får adgang til LDAP-serveren.
Validering af certifikat	Når dette er aktiveret, bekræftes certifikatet for LDAP-serveren. Vi anbefaler, at det indstilles til Aktiver . For at konfigurere dette, skal CA-certifikat importeres til printeren.
Tidsbegrænsning på søgning (sek.)	Indstil længden af tid til at søge, før timeout opstår, til mellem 5 og 300.
Godkendelsesmetode	Vælg en af metoderne. Hvis du vælger Kerberos-godkendelse , skal du vælge Kerberos-indstillinger for at foretage indstillinger for Kerberos. For at udføre Kerberos-godkendelse er følgende miljø påkrævet. <input type="checkbox"/> Printeren og DNS-serveren kan kommunikere. <input type="checkbox"/> Tiden for printeren, KDC-serveren og den server, der kræves til godkendelse (LDAP-server, SMTP-server, filserver), synkroniseres. <input type="checkbox"/> Når serviceserveren er tildelt som IP-adressen, registreres serviceserverens FQDN på DNS-serverens zone til omvendt opslag.
Kerberos-domæne, der skal bruges	Hvis du vælger Kerberos-godkendelse for Godkendelsesmetode , skal du vælge den Kerberos-realm, som du vil bruge.
Administrator-DN / Brugernavn	Indtast brugernavnet for LDAP-serveren med op til 128 tegn i Unicode (UTF-8). Du kan ikke bruge kontroltegn som f.eks. 0x00–0x1F og 0x7F. Denne indstilling bruges ikke, når Anonym godkendelse er valgt som Godkendelsesmetode . Hvis du ikke angiver dette, skal du lade det stå tomt.
Adgangskode	Indtast adgangskoden til LDAP-servergodkendelse med op til 128 tegn i Unicode (UTF-8). Du kan ikke bruge kontroltegn som f.eks. 0x00–0x1F og 0x7F. Denne indstilling bruges ikke, når Anonym godkendelse er valgt som Godkendelsesmetode . Hvis du ikke angiver dette, skal du lade det stå tomt.

Kerberos-indstillinger

Hvis du vælger **Kerberos-godkendelse** for **Godkendelsesmetode** på **LDAP-server** > **Grundlæggende**, skal du foretage følgende Kerberos-indstillinger fra fanen **Netværk** > **Kerberos-indstillinger**. Du kan registrere op til 10 indstillinger for Kerberos-indstillinger.

Punkter	Indstillinger og forklaring
Domæne	Indtast rige af Kerberos-godkendelse på op til 255 i ASCII (0x20–0x7E). Hvis du ikke registrerer dette, skal du lade det stå tomt.
KDC-adresse	Indtast adressen på Kerberos-godkendelsesserveren. Indtast op til 255 tegn i enten IPv4, IPv6 eller FQDN-format. Hvis du ikke registrerer dette, skal du lade det stå tomt.
Portnummer (Kerberos)	Indtast Kerberos-serverens portnummer mellem 1 og 65535.

Konfiguration af LDAP-serversøgeindstillinger

Når du opsætter søgeindstillingerne, kan du bruge den e-mailadresse og det faxnummer, der er registreret på LDAP-serveren.

1. Gå til Web Config, og vælg fanen **Netværk > LDAP-server > Søgeindstillinger**.
2. Indtast en værdi for hvert element.
3. Klik på **OK** for at vise resultatet af indstillingen.
De indstillinger, du har valgt, vises.

Relaterede oplysninger

➔ [“Sådan køres Web Config i en webbrowser” på side 322](#)

Punkter under søgeindstillingerne for LDAP-serveren

Punkter	Indstillinger og forklaring
Søgerod (bestemt navn)	Hvis du ønsker at søge efter et vilkårligt domæne, skal du angive domænenavnet på LDAP-serveren. Indtast mellem 0 og 128 tegn i Unicode (UTF-8). Hvis du ikke søger efter en vilkårlig attribut, skal du lade dette være tomt. Eksempel for den lokale servermappe: dc=server,dc=local
Antal søgninger	Angiv antallet af søgeposter til mellem 5 og 500. Det angivne antal søgeposter gemmes og vises midlertidigt. Selv om antallet af søgeposter overskrider det angivne antal, og der vises en fejlmeddelelse, kan søgningen være afsluttet.
Brugernavnets attribut	Angiv det attributnavn, der skal vises, når du søger efter brugernavne. Indtast mellem 1 og 255 tegn i Unicode (UTF-8). Det første tegn skal være a-z eller A-Z. Eksempel: cn, uid
Brugernavnets visningsattribut	Angiv det attributnavn, som skal vises som brugernavn. Indtast mellem 0 og 255 tegn i Unicode (UTF-8). Det første tegn skal være a-z eller A-Z. Eksempel: cn, sn
Faxnummerets attribut	Angiv det attributnavn, der skal vises, når du søger efter faxnumre. Indtast en kombination af mellem 1 og 255 tegn ved hjælp af A-Z, a-z, 0-9 og -. Det første tegn skal være a-z eller A-Z. Eksempel: facsimileTelephoneNumber
E-mailadressens attribut	Angiv det attributnavn, der skal vises, når du søger efter mailadresser. Indtast en kombination af mellem 1 og 255 tegn ved hjælp af A-Z, a-z, 0-9 og -. Det første tegn skal være a-z eller A-Z. Eksempel: mail
Vilkårlig attribut 1 - Vilkårlig attribut 4	Du kan angive andre vilkårlige attributter at søge efter. Indtast mellem 0 og 255 tegn i Unicode (UTF-8). Det første tegn skal være a-z eller A-Z. Hvis du ikke ønsker at søge efter vilkårlige attributter, skal du lade dette være tomt. Eksempel: o, ou

Kontrol af LDAP-serverforbindelsen

Udfører forbindelsestesten til LDAP-serveren ved hjælp af parameterindstillingen **LDAP-server** > **Søgeindstillinger**.

1. Gå til Web Config, og vælg fanen **Netværk** > **LDAP-server** > **Forbindelsestest**.
2. Vælg **Start**.
Forbindelsestesten startes. Efter testen vises kontrolrapporten.

Relaterede oplysninger

➔ [“Sådan køres Web Config i en webbrowser” på side 322](#)

Testreferencer for LDAP-serverforbindelse

Meddelelser	Forklaring
Forbindelsestesten er udført.	Denne meddelelse vises, når forbindelsen til serveren er oprettet.
Forbindelsesteste mislykkedes. Tjek indstillingerne.	Denne meddelelse vises af følgende årsager: <ul style="list-style-type: none"> <input type="checkbox"/> LDAP-serveradressen eller portnummeret er forkert. <input type="checkbox"/> Der er opstået timeout. <input type="checkbox"/> Må ikke bruges er valgt som Brug LDAP-server. <input type="checkbox"/> Hvis Kerberos-godkendelse er valgt som Godkendelsesmetode, er indstillinger såsom Domæne, KDC-adresse og Portnummer (Kerberos) ikke korrekte.
Forbindelsesteste mislykkedes. Sørg for at dato og klokkeslæt på dit produkt eller server er indstillet korrekt.	Denne meddelelse vises, når forbindelsen mislykkes, fordi tidsindstillingerne for printeren og LDAP-serveren ikke stemmer overens.
Godkendelsen mislykkedes. Tjek indstillingerne.	Denne meddelelse vises af følgende årsager: <ul style="list-style-type: none"> <input type="checkbox"/> Brugernavn og/eller Adgangskode er ikke korrekt. <input type="checkbox"/> Hvis Kerberos-godkendelse er valgt som Godkendelsesmetode, kan tid/dato muligvis ikke konfigureres.
Kan ikke få adgang til printeren før behandling er afsluttet.	Denne meddelelse vises, når printeren er optaget.

Forberedelse til scanning

Scanning vha. kontrolpanelet

Scan til netværksmappe-funktionen og scan til mail-funktionen ved hjælp af printerens kontrolpanel samt overførsel af scanningsresultater til mail, mapper mv. foretages ved at udføre et job fra computeren.

Indstillinger for servere og mapper

Navn	Indstillinger	Placering	Krav
Scan til netværksmappe (SMB)	Oprettelse og opsætning af deling af lagringsmappe	En computer, der har en lagringsmappeplacering	Den administrative brugerkonto til computeren, der opretter lagringsmapper.
	Destination for Scan til netværksmappe (SMB)	Kontakter på enheden	Brugernavn og adgangskode for at logge på den computer, der har lagringsmappe og rettigheder at opdatere lagringsmappen.
Scan til netværksmappe (FTP)	Opsætning til at logge på FTP-server	Kontakter på enheden	Logonoplysninger til FTP-server og rettigheder til at opdatere lagringsmappe.
Scan til e-mail	Opsætning til e-mailserver	Enhed	Konfigurationsoplysninger for e-mailserver
Scan til cloud	Printerregistrering til Epson Connect	Enhed	Internetforbindelsesmiljø
	Kontaktregistrering til Epson Connect	Epson Connect-tjeneste	Bruger- og printerregistrering til Epson Connect

Relaterede oplysninger

- ➔ [“Opsætning af en delt netværksmappe” på side 387](#)
- ➔ [“Konfiguration af en mailserver” på side 384](#)

Scanning fra en computer

Installer softwaren, og kontroller, at netværksscanningstjeneste er aktiveret for at scanne via et netværk fra computeren.

Software, som skal installeres

- Epson ScanSmart
- Epson Scan 2 (program påkrævet for at bruge scanningsfunktionen)

Bekræfte, at netværksscanning er aktiveret

Du kan indstille netværksscanningstjenesten, når du scanner fra en klientcomputer via netværket. Standardindstillingen er aktiveret.

1. Gå til Web Config og vælg fanen **Scan/Kopier** > **Netværksscanning**.

2. Sørg for, at **Aktiver scanning** på EPSON Scanner valgt.
Hvis den er valgt, er denne opgave afsluttet. Luk Web Config.
Hvis det er ryddet, skal du markere det og gå til næste trin.
3. Klik på **Næste**.
4. Klik på **OK**.
Netværket er forbundet igen, og indstillingerne er derefter aktiveret.

Relaterede oplysninger

- ➔ [“Sådan køres Web Config i en webbrowser” på side 322](#)

Tilgængelighed af faxfunktioner

Før brug af faxfunktioner

Indstil følgende for at bruge faxfunktionerne.

- Tilslut printeren korrekt med telefonlinjen og med en telefon om nødvendigt
- Gennemfør **Guide til faxindstil.**, som er påkrævet for at foretage grundlæggende indstillinger.

Indstil følgende efter behov.

- Outputdestinationer og relaterede indstillinger, som f.eks. netværksindstillinger og indstillinger for mailserver
- Kontaktpers.**-registrering
- Brugerindstillinger**, der definerer standardværdier for Fax-menuelementer
- Rapportindstillinger** for at udskrive rapporter, når der sendes, modtages eller videresendes faxer

Relaterede oplysninger

- ➔ [“Tilslutning af printeren til en telefonlinje” på side 418](#)
- ➔ [“Sådan gøres printeren klar til at sende og modtage faxer” på side 421](#)
- ➔ [“Foretag indstillinger til printerens faxfunktioner i henhold til den ønskede brug” på side 422](#)
- ➔ [“Faxindstillinger” på side 333](#)
- ➔ [“Konfiguration af en mailserver” på side 384](#)
- ➔ [“Opsætning af en delt netværksmappe” på side 387](#)
- ➔ [“Tilgængelighed af kontakter” på side 405](#)
- ➔ [“Brugerindstillinger” på side 351](#)
- ➔ [“Rapportindstillinger” på side 343](#)

Tilslutning af printeren til en telefonlinje

Kompatible telefonlinjer

Du kan bruge printeren på almindelige analoge telefonlinjer (PSTN – Public Switched Telephone Network) og PBX-telefonsystemer (Private Branch Exchange).

Du vil muligvis ikke kunne bruge printeren med følgende telefonlinjer eller -systemer.

- VoIP-telefonlinjer som f.eks. DSL eller fiberoptiske digitaltjenester
- Digitale telefonlinjer (ISDN)
- Visse PBX-telefonsystemer
- Når der er adaptore som f.eks. terminalkort, VoIP-adaptore, telefonlinjefordelere eller DSL-routere mellem telefonstikket og printeren

Tilslutning af printeren til en telefonlinje

Forbind printeren til et telefonstik med et RJ-11 (6P2C) telefonkabel. Når du forbinder en telefon til printeren, skal du bruge endnu et RJ-11 (6P2C) telefonkabel.

Afhængigt af området kan der følge et telefonkabel med printeren. I så fald skal dette kabel bruges.

Du er muligvis nødt til at slutte telefonkablet til en adapter til dit land eller område.

Bemærk:

Fjern kun låget fra EXT.-porten på printeren, når du slutter telefonen til printeren. Fjern ikke låget, hvis du ikke tilslutter en telefon.

I områder, hvor der ofte er lynnedslag, anbefaler vi, at du bruger et overspændingsbeskyttet strømudtag.

Tilslutning til en almindelig telefonlinje (PSTN) eller PBX

Slut et telefonkabel fra telefonstikket eller PBX-porten til LINE-porten på bagsiden af printeren.

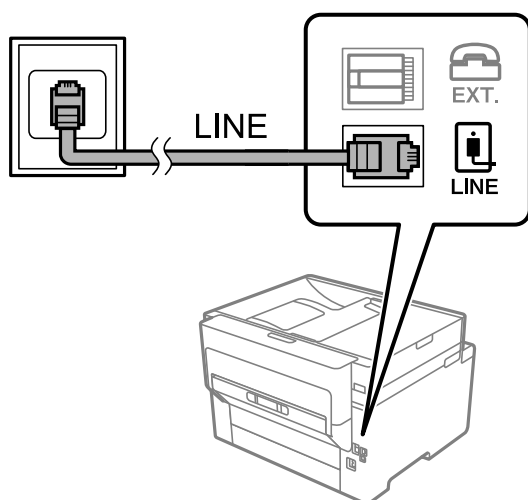

Tilslutning til DSL eller ISDN

Slut et telefonkabel fra DSL-modemmet eller ISDN-terminalkortet til LINE-porten på bagsiden af printeren. Der er flere oplysninger i den dokumentation, som fulgte med modemmet eller adapteren.

Bemærk:

Hvis dit DSL-modem ikke har et indbygget DSL-filter, skal du slutte det til et separat DSL-filter.

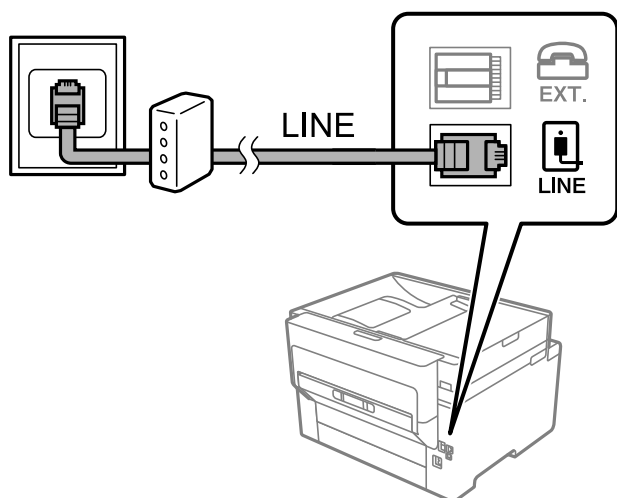

Tilslutning af telefonen til printeren

Når du bruger printeren og telefonen på en enkelt telefonlinje, skal du slutte telefonen til printeren.

Bemærk:

- Hvis din telefon har en faxfunktion, skal du deaktivere faxfunktionen, inden du tilslutter telefonen. Der er flere oplysninger i de vejledninger, som fulgte med telefonen. Afhængigt af telefonens model, kan faxfunktionen muligvis ikke deaktiveret helt, så du kan muligvis ikke bruge den som en ekstern telefon.
- Hvis du forbinder en telefonsvarer, skal du sørge for, at printerens **Ring før svar** indstillinger er sat til et højere antal end antallet af ringetoner for telefonsvareren.

1. Fjern låget fra EXT.-porten på bagsiden af printeren.

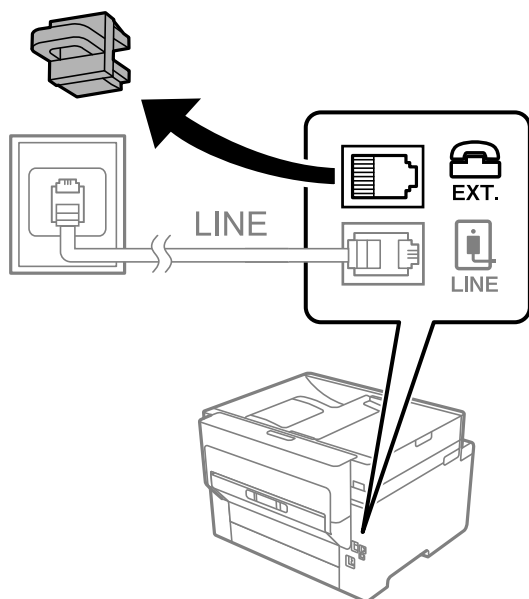

2. Opret forbindelse mellem telefonen og EXT.-porten vha. et telefonkabel.

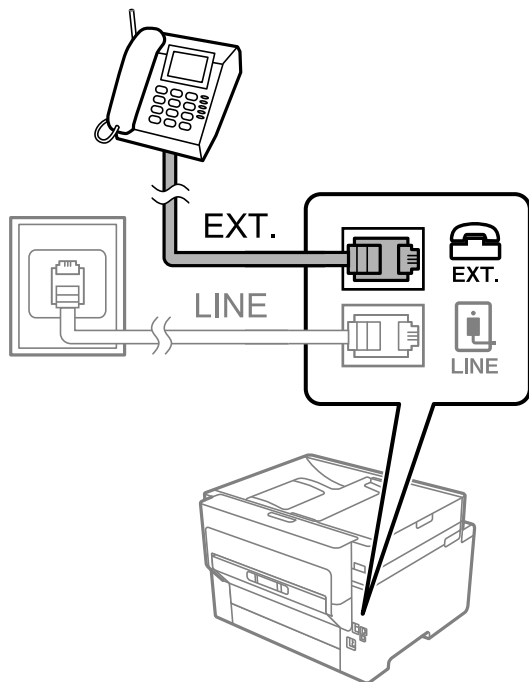

Bemærk:

Når der deles en enkelt telefonlinje, skal du sørge for at slutte telefonen til EXT.-porten på printerens. Hvis du deler linjen for at tilslutte telefonen og printerens separat, fungerer telefonen og printerens ikke korrekt.

3. Vælg **Fax** på startskærmen.
4. Løft håndsættet.

Hvis der vises en meddelelse, der begynder at sende eller modtage faxmeddelelser, som vist på nedenstående skærm, er forbindelsen blevet etableret.

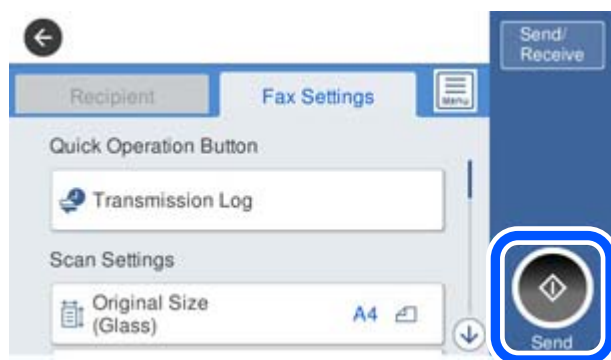

Relaterede oplysninger

- ➔ “Sådan gøres printerens klar til at sende og modtage faxer” på side 421
- ➔ “Foretag indstillinger til at bruge en telefonsvarer” på side 423
- ➔ “Foretag indstillinger for at modtage faxer, der kun bruger en tilsluttet telefon” på side 424
- ➔ “Modtagerindstillinger:” på side 335

Sådan gøres printeren klar til at sende og modtage faxer

Guide til faxindstil. konfigurerer de grundlæggende faxfunktioner, så printeren gøres klar til at sende og modtage faxer.

Guiden vises automatisk, når printeren tændes for første gang. Guiden kan også åbnes manuelt på printerens kontrolpanel. Guiden skal åbnes igen, hvis den springes over, når printeren først tændes, eller hvis forbindelsesmiljøet ændres.

- Nedenstående punkter kan indstilles i guiden.
 - Toptekst (Dit tlf. nr. og Faxhoved)**
 - Modtagerindstillinger (Auto eller Manuel)**
 - Distinctive Ring Detection (DRD)-indstilling**
- Nedenstående punkter indstilles automatisk i henhold til forbindelsesmiljøet.
 - Opkald** (såsom **Tone** eller **Puls**)
- Andre punkter i **Grundindstillinger** forbliver som de er.

Relaterede oplysninger

➔ [“Grundindstillinger” på side 334](#)

Sådan gøres printeren klar til at sende og modtage faxer med Guide til faxindstil.

1. Vælg **Indstillinger** på startskærmen på printerens kontrolpanel, og vælg derefter **Generelle indstillinger** > **Faxindstillinger** > **Guide til faxindstil.**

2. Følg instruktionerne på skærmen, og indtast afsendernavnet, f.eks. dit firmanavn, samt dit faxnummer.

Bemærk:

Dit afsendernavn og faxnummer vises som sidehovedet for udgående faxer.

3. Angiv den nummerbestemte ringning (DRD).

- Hvis du abonnerer på en tjeneste med forskellige ringetoner fra dit telefonselskab:

Gå til næste skærbillede, og vælg det ringemønster, der skal bruges til indgående faxer.

Når du trykker på et element, undtagen **Alle**, indstilles **Modtagerindstillinger** til **Auto**, og du fortsætter til det næste skærbillede, hvor du kan se de indstillinger, du har foretaget.

- Hvis du ikke har abonnement på nummerbestemt ringning fra dit telefonselskab, eller du ikke behøver at indstille denne mulighed, skal du:

Springe denne indstilling over og gå til skærmen, hvor du kan se de indstillinger, du har foretaget.

Bemærk:

- Med en tjeneste med forskellige ringetoner, som udbydes af mange telefonselskaber (den kaldes forskellige ting af de forskellige selskaber), kan du have flere telefonnumre på samme telefonlinje. Hvert nummer har sit eget ringemønster. Du kan bruge et nummer til stemmeopkald og et andet til faxopkald. Vælg det ringemønster, som er tilknyttet faxopkald, under **DRD**.*

- Afhængigt af området vises **Til** og **Fra** som de mulige indstillinger for **DRD**. Vælg **Til** for at bruge funktionen til forskellige ringetoner.*

4. Foretag indstillingen Modtagerindstillinger.
 - Hvis du ikke har brug for at slutte en telefonenhed til printeren:
Vælg **Nej**.
Modtagerindstillinger indstilles til **Auto**.
 - Hvis du har brug for at slutte en telefonenhed til printeren:
Vælg **Ja**, og vælg derefter, om du vil modtage faxer automatisk eller ej.
5. Kontroller de indstillinger, du har foretaget den viste skærm, og fortsæt derefter til næste skærm.
For at korrigere eller ændre indstillingerne skal du trykke på .
6. Kontroller faxforbindelsen ved at vælge **Start kontrol**, og vælg derefter **Udskriv** for at udskrive en rapport, der viser forbindelsesstatus.
Bemærk:
 - Hvis der rapporteres fejl, skal du følge anvisningerne i rapporten for at løse dem.
 - Hvis skærmen **Vælg linjetype** vises, skal du vælge linjetypen.
 - Hvis du slutter printeren til et PBX-telefonsystem eller terminalkort, skal du vælge **PBX**.
 - Når du tilslutter printeren til en almindelig telefonledning, skal du vælge **PSTN** og derefter vælge **Deaktiver** på den viste skærm **Bekræftelse**. Hvis denne funktion indstilles til **Deaktiver**, kan det imidlertid resultere i, at printeren springer det første ciffer af et faxnummer over, og at faxen sendes til det forkerte nummer.

Relaterede oplysninger

- ➔ [“Tilslutning af printeren til en telefonlinje”](#) på side 418
- ➔ [“Foretage indstillinger til at bruge en telefonsvarer”](#) på side 423
- ➔ [“Modtagerindstillinger:”](#) på side 335
- ➔ [“Foretage indstillinger for at modtage faxer, der kun bruger en tilsluttet telefon”](#) på side 424
- ➔ [“Grundindstillinger”](#) på side 334

Foretag indstillinger til printerens faxfunktioner i henhold til den ønskede brug

Du kan konfigurere printerens faxfunktioner individuelt ved hjælp af printerens kontrolpanel i overensstemmelse med brugen. De indstillinger, som er foretaget vha. **Guide til faxindstil.**, kan også ændres. For yderligere detaljer, se beskrivelserne af menuen **Faxindstillinger**.

Bemærk:

- Når du bruger *Web Config*, kan du konfigurere printerens faxfunktioner.
- Når du bruger *Web Config* til at vise menuen **Faxindstillinger**, kan der være små forskelle i brugergrænsefladen og i placeringen sammenlignet med printerens kontrolpanel.

Relaterede oplysninger

- ➔ [“Faxindstillinger”](#) på side 333
- ➔ [“Indstillinger for et PBX-telefonsystem”](#) på side 423
- ➔ [“Foretage indstillinger, når du tilslutter en telefonenhed”](#) på side 423
- ➔ [“Modtagelse af indgående faxer”](#) på side 132

- ➔ “Foretage indstillinger for at gemme og videresende modtagne faxer” på side 424
- ➔ “Sådan foretager du indstillinger for at gemme og videresende modtagne faxer med specifikke betingelser” på side 428
- ➔ “Sådan foretages indstillinger for blokering af uønskede faxer” på side 432
- ➔ “Foretage indstillinger til at sende og modtage faxer på en computer” på side 432

Indstillinger for et PBX-telefonsystem

Foretag følgende indstillinger, når printeren bruges på kontorer med lokalnumre, hvor der kræves eksterne adgangskoder som f.eks. 0 og 9 for at ringe op til en ekstern linje.

1. Vælg **Indstillinger** på startskærmen.
2. Vælg **Generelle indstillinger > Faxindstillinger > Grundindstillinger**.
3. Vælg **Linjetype**, og vælg derefter **PBX**.
4. Når du sender en fax til et eksternt faxnummer ved hjælp # (hash) i stedet for den faktiske eksterne adgangskode, skal du vælge **Adgangskode** boksen, og så vælge **Brug**.

Det angivne # i stedet for den faktiske adgangskode udskiftes med den lagrede adgangskode ved opkald. At bruge # er en hjælp til at undgå forbindelsesproblemer, når der oprettes forbindelse til en ekstern linje.

Bemærk:

*Du kan ikke sende faxer til modtagere i **Kontaktpers.** i hvilke, der er indstillet en ekstern adgangskode såsom 0 eller 9.*

*Hvis du har registrerede modtagere i **Kontaktpers.** ved brug af en ekstern adgangskode såsom 0 eller 9, skal du indstille **Adgangskode** til **Brug ikke**. Ellers skal du ændre koden til # i **Kontaktpers.***

5. Tryk på boksen **Adgangskode**, indtast den eksterne adgangskode, der bruges til dit telefonsystem, og tryk herefter på OK.
6. Vælg **OK** for at anvende indstillingerne.
Adgangskoden gemmes på printeren.

Foretag indstillinger, når du tilslutter en telefonenhed

Foretag indstillinger til at bruge en telefonsvarer

Du skal foretage en række indstillinger for at kunne bruge en telefonsvarer.

1. Vælg **Indstillinger** på startskærmen på printerens kontrolpanel.
2. Vælg **Generelle indstillinger > Faxindstillinger > Grundindstillinger**.
3. Indstil **Modtagerindstillinger** til **Auto**.

4. Indstil printerens indstilling for **Ring før svar** til et højere antal end antallet af ringetoner for telefonsvareren.
Hvis **Ring før svar** er indstillet til et lavere antal end antallet af opkald til telefonsvareren, kan telefonsvareren ikke modtage taleopkald og optage talebeskeder. Der er flere oplysninger om indstillingerne for telefonsvareren i de vejledninger, som fulgte med den.

Printerens indstilling **Ring før svar** vises muligvis ikke afhængigt af regionen.

Relaterede oplysninger

➔ [“Grundindstillinger” på side 334](#)

Foretage indstillinger for at modtage faxer, der kun bruger en tilsluttet telefon

Du kan begynde at modtage indgående faxer ved kun at løfte røret og betjene telefonen uden at bruge printeren overhovedet.

Funktionen **Fjernmodtag**, kan bruges til telefoner, som understøtter tonesignaler.

1. Vælg **Indstillinger** på startskærmen på printerens kontrolpanel.
2. Vælg **Generelle indstillinger** > **Faxindstillinger** > **Grundindstillinger** > **Fjernmodtag**..
3. Tryk på **Fjernmodtag**, for at indstille denne til **Til**.
4. Vælg **Startkode**, indtast en tocifret kode (du kan indtaste 0 til 9, * og #), og tryk så på **OK**.
5. Vælg **OK** for at anvende indstillingerne.

Relaterede oplysninger

➔ [“Grundindstillinger” på side 334](#)

Foretage indstillinger for at gemme og videresende modtagne faxer

Printeren er som standard indstillet til at udskrive modtagne faxer. Udover udskrivning kan du indstille printeren til at gemme og/eller videresende modtagne faxer uden betingelser.

Bemærk:

Foruden printerens kontrolpanel kan du også bruge *Web Config* til at foretage indstillinger.

Du kan også gemme og/eller videresende modtagne faxer med betingelser.

“Sådan foretager du indstillinger for at gemme og videresende modtagne faxer med specifikke betingelser” på side 428

Relaterede oplysninger

➔ [“Sådan foretager du indstillinger lagring for at modtage faxer” på side 424](#)

➔ [“Sådan foretager du indstillinger videresendelse for at modtage faxer” på side 426](#)

Sådan foretager du indstillinger lagring for at modtage faxer

Du kan gemme indstillinger for at modtage faxer til indbakken og en ekstern hukommelsesenhed uanset afsender eller tidspunkt. Hvis du gemmer en fax i indbakken, kan du kontrollere indholdet af den modtagne fax ved at se faxen på printerens LCD-skærm, før printeren udskriver faxen.

For at indstille systemet til at gemme modtagne faxer på en computer med PC-FAX-funktionen, bedes du se “[Funktion: PC-FAX-afsendelse/modtagelse \(Windows/Mac OS\)](#)” på side 121.

Bemærk:

- ❑ Foruden printerens kontrolpanel kan du også bruge *Web Config* til at foretage lagringsindstillinger for at modtage faxer. Vælg fanen **Fax** > **Gem/videresend-indstillinger** > **Ikke-betinget gem/videresend**, og foretag indstillingerne for lagringsdestination i **Fax-udgang**.
- ❑ Du kan også udskrive og/eller videregende modtagne faxer på samme tid. Foretag indstillingerne på skærmen **Fax-udgang**, som er nævnt ovenfor.

1. Vælg **Indstillinger** på printerens kontrolpanel, og vælg derefter **Generelle indstillinger** > **Faxindstillinger**.
2. Vælg **Modtag.indstillinger** > **Gem/videresend-indstillinger** > **Ikke-betinget gem/videresend**. Hvis der vises en meddelelse, skal du kontrollere indholdet og derefter trykke på **OK**.
3. Foretag indstillinger for lagringsdestinationer, indbakken og/eller en ekstern hukommelsesenhed.



- ❑ Sådan gemmes modtagne faxer i din Indbakke:
 - ❶ Vælg **Gem til Indbakke** for at indstille denne til **Til**.
 - ❷ Hvis der vises en meddelelse, skal du kontrollere indholdet og derefter vælge **OK**.
- ❑ Sådan gemmes modtagne faxer på en ekstern hukommelsesenhed:
 - ❶ Sæt en hukommelsesenhed i printerens eksterne USB-port.
 - ❷ Vælg **Gem til hukommelsesenhed**.
 - ❸ Vælg **Ja**. For at udskrive dokumenterne automatisk, når de gemmes på enheden, skal du vælge **Ja og udskriv** i stedet for.
 - ❹ Læs meddelelsen, som vises, og tryk derefter på **Opret**. Der oprettes en mappe til at gemme de modtagne dokumenter i på hukommelsesenheden.
 - ❺ Læs meddelelsen, tryk på **Luk** eller vent indtil meddelelsen fjernes, og tryk derefter på **Luk**.
 - ❻ Når den efterfølgende meddelelse vises, skal du læse den, og derefter trykke på **OK**.



Vigtigt:

Modtagne dokumenter gemmes midlertidigt i printerens hukommelse, før dokumenterne gemmes i hukommelsesenheden, der er tilsluttet printerens. Hvis hukommelsen bliver fuld, og der opstår en fejl, er det ikke muligt at sende og modtage faxer, så hukommelsesenheden skal forholdes tilsluttet til printerens.

Bemærk:

Du kan indstille printeren til at sende e-mails til personer, som du ønsker skal underrettes om resultatet af lagringen af faxer, når lagringen er afsluttet. Efter behov kan du vælge **E-mailmeddelelser**, indstille processerne og derefter indstille den destination, hvortil du vil sende underretninger.

4. Vælg **Luk** for at udfylde indstillingerne for **Ikke-betinget gem/videresend**.

Dette afslutter indstillingerne for lagring uden betingelser for at modtage faxer. Du kan indstille **Almindelige indstil.** efter behov. For flere oplysninger bedes du se forklaringen til **Almindelige indstil.** i menuen **Gem/videresend-indstillinger**.

Bemærk:

Hvis du vil gemme modtagne faxer med betingelser, skal du se linket til de relaterede oplysninger nedenfor.

Relaterede oplysninger

- ➔ [“Foretage indstillinger for lagring for at modtage faxer med specifikke betingelser” på side 428](#)
- ➔ [“Gem/videresend-indstillinger” på side 337](#)
- ➔ [“Visning af modtagne faxmeddelelser på printerens LCD-skærm” på side 136](#)

Sådan foretager du indstillinger videresendelse for at modtage faxer

Du kan foretage videresendelsesindstillinger til op til fem destinationer, e-mailadresser, delte mapper og/eller en anden faxmaskine uanset afsender eller tidspunkt. Hvis du indstiller printeren til at videresende modtagne faxer, skal du først tilføje videresendingsdestinationerne til listen med kontakter. For at videresende til en e-mailadresse skal du først også konfigurere indstillingerne til e-mailserveren.

[“Konfiguration af en mailserver” på side 384](#)

[“Opsætning af en delt netværksmappe” på side 387](#)

[“Tilgængelighed af kontakter” på side 405](#)

Dokumenter i farve kan ikke videresendes til en anden faxmaskine. De behandles som dokumenter, som ikke kunne videresendes.

Bemærk:

Foruden printerens kontrolpanel kan du også bruge *Web Config* til at foretage videresendelsesindstillinger for at modtage faxer. Vælg fanen **Fax** > **Gem/videresend-indstillinger** > **Ikke-betinget gem/videresend**, og foretag indstillingerne for videresendelsesdestination i **Fax-udgang**.

Du kan også udskrive og/eller gemme modtagne faxer på samme tid. Fortag indstillingerne på skærmen **Fax-udgang**, som er nævnt ovenfor.

1. Vælg **Indstillinger** på printerens kontrolpanel, og vælg derefter **Generelle indstillinger** > **Faxindstillinger**.

2. Vælg **Modtag.indstillinger** > **Gem/videresend-indstillinger** > **Ikke-betinget gem/videresend**.

Hvis der vises en meddelelse, skal du kontrollere indholdet og derefter trykke på **OK**.

3. Du kan angive indstillinger for op til fem viderestillingsdestinationer.



- 1 Vælg **Videresend**.
- 2 Vælg **Ja**. Hvis dokumenterne skal udskrives automatisk, når de videresendes, skal du vælge **Ja og udskriv** i stedet for.
- 3 **Destination** > **Tilføj post**, og vælg derefter videresendelsesdestinationerne på listen over kontaktpersoner. Du kan angive op til fem destinationer, der skal videresendes til.
- 4 Tryk på **Luk** for at afslutte valg af videresendelsesdestinationerne, og tryk derefter på **Luk**.
- 5 I **Muligheder**, hvis **videresendelsen mislykkedes** kan du vælge, om du vil udskrive de modtagne dokumenter eller gemme dem i printerens Indbakke, hvis videresendelsen mislykkedes.
- 6 Tryk på **OK**.



Vigtigt:

Når Indbakke er fuld, er det ikke muligt at modtage faxer. Dokumenterne i indbakken skal slettes, når du er færdig med dem. Antallet af dokumenter, der ikke kunne videresendes, vises på  på startskærmen, sammen med andre job, der ikke er færdigbehandlet endnu.

Bemærk:

Du kan indstille printeren til at sende e-mails til personer, som du ønsker skal underrettes om resultatet af videresendelsen af faxer, når videresendelsen er afsluttet. Efter behov kan du vælge **E-mailmeddelelser**, indstille processerne og derefter vælge den destination på listen med kontakter, hvortil du vil sende underretninger.

4. Vælg **Luk** for at udfylde indstillingerne for **Ikke-betinget gem/videresend**.

Bemærk:

- Dette afslutter indstillingerne for videresendelse uden betingelser for at modtage faxer. Du kan indstille **Almindelige indstil.** efter behov. For flere oplysninger bedes du se forklaringen til **Almindelige indstil.** i menuen **Gem/videresend-indstillinger**.
- Hvis du har valgt en delt mappe på et netværk eller en e-mailadresse som videresendelsesdestination, anbefaler vi, at du udfører en test, om du kan sende et scannet billede til destinationen i scannetilstand. Vælg **Scan** > **E-mail** eller **Scan** > **Netværksmappe/FTP** på startskærmen, vælg destinationen og start derefter scanningen.

Relaterede oplysninger

➔ [“Gem/videresend-indstillinger” på side 337](#)

Sådan foretager du indstillinger for at gemme og videresende modtagne faxer med specifikke betingelser

Du kan gemme og/eller videresende modtagne faxer under Indstil betingelser.

Bemærk:

- Printeren er som standard indstillet til at udskrive modtagne faxer.*
- Du kan også modtage og gemme faxer uden nogen betingelser.*
“Foretage indstillinger for at gemme og videresende modtagne faxer” på side 424

Relaterede oplysninger

- ➔ [“Foretage indstillinger for lagring for at modtage faxer med specifikke betingelser” på side 428](#)
- ➔ [“Sådan foretager du indstillinger videresendelse for at modtage faxer med specificerede betingelser” på side 430](#)

Foretage indstillinger for lagring for at modtage faxer med specifikke betingelser

Du kan foretage indstillinger for at gemme modtagne faxer i indbakken og på en ekstern hukommelseenhed fra en bestemt afsender eller på et bestemt tidspunkt. Hvis du gemmer en fax i en fortrolig bakke eller i indbakken, kan du kontrollere indholdet af den modtagne fax ved at se faxen på printerens LCD-skærm, før printeren udskriver faxen.

Inden du bruger funktionen til at gemme modtagne faxer på et bestemt tidspunkt, skal du sørge for, at indstillingerne **Dato/tid** og **Tidsforskel** på printeren er korrekte. Menuen kan åbnes via **Indstillinger > Generelle indstillinger > Grundindstillinger > Dato/tid-indstillinger**.

Bemærk:

- Foruden printerens kontrolpanel kan du også bruge Web Config til at foretage lagringsindstillinger for at modtage faxer. Vælg fanen **Fax > Gem/videresend-indstillinger > Betinget gem/videresend**, vælg nummeret på den fortrolige bakke, vælg derefter **Rediger**, og foretag indstillingerne for videresendelsesdestinationen.*
- Du kan også udskrive og/eller videresende modtagne faxer på samme tid. Fortag indstillingerne på skærmen **Rediger**, som er nævnt ovenfor.*

1. Vælg **Indstillinger** på printerens kontrolpanel, og vælg derefter **Generelle indstillinger > Faxindstillinger**.
2. Vælg **Modtag.indstillinger > Gem/videresend-indstillinger > Betinget gem/videresend**, og tryk derefter på  på en ikke-registrerede bakke boks under **Betinget gem/videresend**.
3. Vælg **Navn** boksen, og indtast det navn, du vil registrere.
4. Vælg **Betingelse(r)** boksen, for at lave en betingelsesindstilling.
 - Afstem afsenders Faxnummer**: Hvis det indgående faxnummer stemmer overens med de betingelser, du har valgt i dette punkt, vil printeren gemme og videresende de modtagne faxer.
Vælg **Afstem afsenders Faxnummer** betingelsen, og indtast faxnummeret (maks. 20 cifre) ved at vælge **Faxnummer** boksen.
 - Underadr. (SUB) perfekt match**: Hvis underadressen (SUB) stemmer perfekt overens, gemmer og videresender printeren de modtagne faxer.
Aktiver **Underadr. (SUB) perfekt match** indstillingen, og indtast adgangskoden ved at vælge **Underadr. (SUB)** boksen.

- Adgangskode(SID) perfekt match: Hvis adgangskoden (SID) stemmer perfekt overens, gemmer og videresender printeren de modtagne faxer.

Aktiver Adgangskode(SID) perfekt match indstillingen, og indtast adgangskoden ved at vælge **Adgangskode(SID)** boksen.

- Modtagelsestid: Printeren gemmer og videresender modtagne faxer i løbet af den angivne tidsperiode.

Aktiver indstillingen **Modtagelsestid** og indstil derefter tiden i **Starttidspunkt** og **Sluttidspunkt**.

5. Vælg **Gem/videresend indstillinger**, og foretag derefter indstillinger for den ønskede destination, bakke og/eller eksterne hukommelsesenhed.

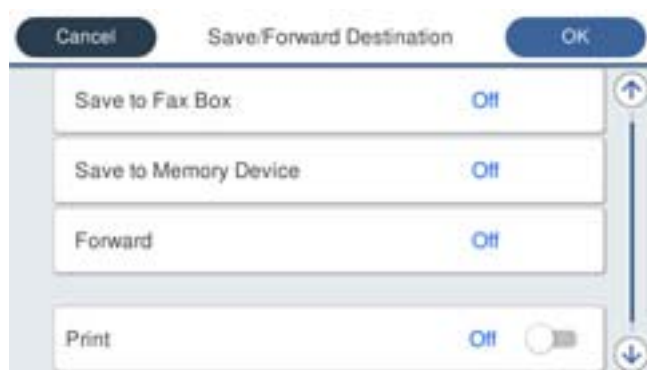

- Sådan gemmes de modtagne faxer i din Indbakke eller en fortrolig indbakke:

- 1 Vælg **Gem til fax-boks**.
- 2 Tryk på **Gem til fax-boks** for at indstille til **Til**.
- 3 Vælg den bakke, hvor dokumentet skal gemmes.

- Sådan gemmes modtagne faxer på en ekstern hukommelsesenhed:

- 1 Sæt en hukommelsesenhed i printerens eksterne USB-port.
- 2 Vælg **Gem til hukommelsesenhed**.
- 3 Tryk på **Gem til hukommelsesenhed** for at indstille til **Til**.
- 4 Læs meddelelsen, som vises, og tryk derefter på **Opret**.

Der oprettes en mappe til at gemme de modtagne dokumenter i på hukommelsesenheden.



Vigtigt:

Modtagne dokumenter gemmes midlertidigt i printerens hukommelse, før dokumenterne gemmes i hukommelsesenheden, der er tilsluttet printeren. Hvis hukommelsen bliver fuld, og der opstår en fejl, er det ikke muligt at sende og modtage faxer, så hukommelsesenheden skal forholdes tilsluttet til printeren.

Bemærk:

Hvis du vil udskrive modtagne faxer på samme tid, skal du trykke på **Udskriv** for at indstille dette til **Til**.

6. Vælg **Luk** for at udfylde indstillingerne for **Gem/videresend indstillinger**.

Bemærk:

Du kan indstille printeren til at sende e-mails til personer, som du ønsker skal underrettes om resultatet af lagringen af faxer, når lagringen er afsluttet. Efter behov kan du vælge **E-mailmeddelelser**, indstille processerne og derefter vælge den destination på listen med kontakter, hvortil du vil sende underretninger.

7. Vælg **OK**, indtil du kommer tilbage til skærbilledet **Gem/videresend-indstillinger** for at udføre **Betinget gem/videresend**.
8. Vælg det registrerede felt, som du har lavet en betingelsesindstilling for, og vælg derefter **Aktiver**.

Dette afslutter indstillingerne for lagring med betingelser for at modtage faxer. Du kan indstille **Almindelige indstil.** efter behov. For flere oplysninger bedes du se forklaringen til **Almindelige indstil.** i menuen **Gem/videresend-indstillinger**.

Relaterede oplysninger

- ➔ [“Gem/videresend-indstillinger” på side 337](#)
- ➔ [“Visning af modtagne faxmeddelelser på printerens LCD-skærm” på side 136](#)

Sådan foretager du indstillinger videresendelse for at modtage faxer med specificerede betingelser

Du kan foretage videresendelsesindstillinger til en destination, en e-mailadresse, delte mapper eller en anden faxmaskine fra en specificeret afsender eller på et bestemt tidspunkt. Hvis du indstiller printeren til at videresende modtagne faxer, skal du først tilføje videresendingsdestinationen til listen med kontakter. For at videresende til en e-mailadresse skal du først også konfigurere indstillingerne til e-mailserveren.

[“Konfiguration af en mailserver” på side 384](#)

[“Opsætning af en delt netværksmappe” på side 387](#)

[“Tilgængelighed af kontakter” på side 405](#)

Inden du bruger funktionen til at videresende modtagne faxer på et bestemt tidspunkt, skal du sørge for, at indstillingerne **Dato/tid** og **Tidsforskel** på printeren er korrekte. Menuen kan åbnes via **Indstillinger > Generelle indstillinger > Grundindstillinger > Dato/tid-indstillinger**.

Dokumenter i farve kan ikke videresendes til en anden faxmaskine. De behandles som dokumenter, som ikke kunne videresendes.

Bemærk:

- Foruden printerens kontrolpanel kan du også bruge *Web Config* til at foretage videresendelsesindstillinger for at modtage faxer. Vælg fanen **Fax > Gem/videresend-indstillinger > Betinget gem/videresend**, vælg nummeret på den fortrolige bakke, vælg derefter **Rediger**, og foretag indstillingerne for videresendelsesdestinationen.
- Du kan også udskrive og/eller gemme modtagne faxer på samme tid. Fortag indstillingerne på skærmen **Rediger**, som er nævnt ovenfor.

1. Vælg **Indstillinger** på printerens kontrolpanel, og vælg derefter **Generelle indstillinger > Faxindstillinger**.
2. Vælg **Modtag.indstillinger > Gem/videresend-indstillinger > Betinget gem/videresend**, og tryk derefter på  på en ikke-registrerede bakke boks under **Betinget gem/videresend**.
3. Vælg **Navn** boksen, og indtast det navn, du vil registrere.
4. Vælg **Betingelse(r)** boksen, for at lave en betingelsesindstilling.
 - Afstem afsenders Faxnummer: Hvis det indgående faxnummer stemmer overens med de betingelser, du har valgt i dette punkt, vil printeren gemme og videresende de modtagne faxer.
Vælg **Afstem afsenders Faxnummer** betingelsen, og indtast faxnummeret (maks. 20 cifre) ved at vælge **Faxnummer** boksen.

- Underadr. (SUB) perfekt match: Hvis underadressen (SUB) stemmer perfekt overens, gemmer og videresender printerens de modtagne faxer.
Aktiver Underadr. (SUB) perfekt match indstillingen, og indtast adgangskoden ved at vælge **Underadr. (SUB)** boksen.
- Adgangskode(SID) perfekt match: Hvis adgangskoden (SID) stemmer perfekt overens, gemmer og videresender printerens de modtagne faxer.
Aktiver Adgangskode(SID) perfekt match indstillingen, og indtast adgangskoden ved at vælge **Adgangskode(SID)** boksen.
- Modtagelsestid: Printerens gemmer og videresender modtagne faxer i løbet af den angivne tidsperiode.
Aktiver indstillingen **Modtagelsestid** og indstil derefter tiden i **Starttidspunkt** og **Sluttidspunkt**.

5. Vælg **Gem/videresend indstillinger**, og foretag indstillingerne for en videresendelsesdestination.

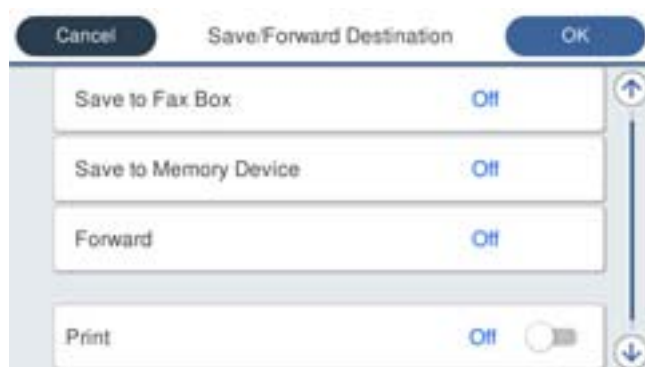

- 1 Vælg **Videresend**.
- 2 Vælg **Ja**. Hvis dokumenterne skal udskrives automatisk, når de videresendes, skal du vælge **Ja og udskriv** i stedet for.
- 3 Vælg **Destination** > **Tilføj post**, og vælg derefter videresendelsesdestinationerne på listen over kontaktpersoner. Det er også muligt at angive en videresendelsesdestination.
- 4 Når du er færdig med at vælge videresendelsesdestinationerne, skal du trykke på **Luk**.
- 5 Kontroller, at den valgte videresendelsesdestination er korrekt, og tryk derefter på **Luk**.
- 6 I **Muligheder**, hvis **videresendelsen mislykkedes** kan du vælge, om du vil udskrive de modtagne dokumenter eller gemme dem i printerens Indbakke, hvis videresendelsen mislykkedes.



Vigtigt:

Hvis din Indbakke eller en fortrolig bakke er fuld, er det ikke muligt at modtage faxer. Dokumenterne i indbakken skal slettes, når du er færdig med dem. Antallet af dokumenter, der ikke kunne videresendes, vises på  på startskærmen, sammen med andre job, der ikke er færdigbehandlet endnu.

6. Vælg **Luk** for at udfylde indstillingerne for **Gem/videresend indstillinger**.

Bemærk:

Du kan indstille printerens til at sende e-mails til personer, som du ønsker skal underrettes om resultatet af videresendelsen af faxer, når videresendelsen er afsluttet. Efter behov kan du vælge **E-mailmeddelelser**, indstille processerne og derefter vælge den destination på listen med kontakter, hvortil du vil sende underretninger.

7. Vælg **OK**, indtil du kommer tilbage til skærbilledet **Gem/videresend-indstillinger** for at udføre **Betinget gem/videresend**.

8. Vælg det registrerede felt, som du har lavet en betingelsesindstilling for, og vælg derefter **Aktiver**.

Dette afslutter indstillingerne for lagring med betingelser for at modtage faxer. Du kan indstille **Almindelige indstil.** efter behov. For flere oplysninger bedes du se forklaringen til **Almindelige indstil.** i menuen **Gem/videresend-indstillinger**.

Bemærk:

- Dette afslutter indstillingerne for videresendelse med betingelser for at modtage faxer. Du kan indstille **Almindelige indstil.** efter behov. For flere oplysninger bedes du se forklaringen til **Almindelige indstil.** i menuen **Gem/videresend-indstillinger**.
- Hvis du har valgt en delt mappe på et netværk eller en e-mailadresse som videresendelsesdestination, anbefaler vi, at du udfører en test, om du kan sende et scannet billede til destinationen i scannetilstand. Vælg **Scan > E-mail** eller **Scan > Netværksmappe/FTP** på startskærmen, vælg destinationen og start derefter scanningen.

Relaterede oplysninger

- ➔ [“Gem/videresend-indstillinger” på side 337](#)
- ➔ [“Sådan køres Web Config i en webbrowser” på side 322](#)

Sådan foretages indstillinger for blokering af uønskede faxer

Du kan blokere uønskede faxer.

1. Vælg **Indstillinger** på startskærmen på printerens kontrolpanel.
2. Vælg **Generelle indstillinger > Faxindstillinger > Grundindstillinger > Afvisning-fax**.
3. Indstil betingelsen for at blokere uønskede faxer.
Vælg **Afvisning-fax**, og aktiver herefter følgende indstillinger.
 - Afvisningsnummerliste: Afviser faxer, der er på listen over afvisningsnumre.
 - Faxhoved blank blokeret: Afviser faxer, der ikke har oplysninger i sidehovedet.
 - Ikke-registrerede kontaktpersoner: Afviser faxer, som ikke er tilføjet i kontaktlisten.
4. Tryk på  for at vende tilbage til skærmen **Afvisning-fax**.
5. Hvis du bruger **Afvisningsnummerliste**, skal du vælge **Rediger Afvis-nummerliste**, og derefter redigere listen.

Foretage indstillinger til at sende og modtage faxer på en computer

Hvis du vil sende og modtage faxer på en klientcomputer, skal FAX Utility være installeret på computeren, der er tilsluttet via netværk eller USB-kabel.

Aktivering af afsendelse af faxer fra en computer

Konfigurer følgende vha. Web Config.

1. Gå til Web Config, klik på fanen **Fax**, og klik derefter på **Sende-indstillinger**.

2. Vælg **Brug** for **PC til FAX-funktionen**.
Standardindstillingsværdien for **PC til FAX-funktionen** er **Brug**. Hvis du vil deaktivere afsendelse af faxer fra en hvilken som helst computer, skal du vælge **Må ikke bruges**.
3. Klik på **OK**.

Foretage indstillingen Gem til computer for at modtage faxer

Du kan modtage faxer på en computer ved hjælp af FAX Utility. Installer FAX Utility på klientcomputeren, og foretag indstillingen. For flere oplysninger kan du gå til Grundlæggende betjening i hjælpen FAX Utility vist i hovedvinduet.

Indstillingselementet nedenfor på printerens betjeningspanel er indstillet til **Ja**, og de modtagne faxer kan gemmes på computeren.

Indstillinger > Generelle indstillinger > Faxindstillinger > Modtag.indstillinger > Gem/videresend-indstillinger > Ikke-betinget gem/videresend > Gem til computer

Foretage indstillingen Gem til computer for både at udskrive på printeren og modtage faxer

Du kan foretage indstillingen til at udskrive modtagne faxer på printeren samt gemme dem på en computer.

1. Vælg **Indstillinger** på startskærmen på printerens betjeningspanel.
2. Vælg **Generelle indstillinger > Faxindstillinger > Modtag.indstillinger**.
3. Vælg **Gem/videresend-indstillinger > Ikke-betinget gem/videresend > Gem til computer > Ja og udskriv**.

Foretage indstillingen Gem til computer for ikke at modtage faxer

Hvis du ønsker at indstille printeren til ikke at gemme modtagne faxer på computeren, skal du ændre indstillingerne på printeren.

Bemærk:

Du kan også ændre indstillingerne ved brug af FAX Utility. Hvis der dog er faxer, der ikke er blevet gemt på computeren, virker funktionen ikke.

1. Vælg **Indstillinger** på startskærmen på printerens betjeningspanel.
2. Vælg **Generelle indstillinger > Faxindstillinger > Modtag.indstillinger**.
3. Vælg **Gem/videresend-indstillinger > Ikke-betinget gem/videresend > Gem til computer > Nej**.

Relaterede oplysninger

➔ [“Sådan køres Web Config i en webbrowser” på side 322](#)

Foretag grundlæggende betjeningsindstillinger for printeren

Indstilling af kontrolpanelet

Konfiguration af printerens kontrolpanel. Du kan konfigurere som følger.

1. Gå til Web Config, og vælg fanen **Enhedsstyring > Betjeningspanel**.

2. Indstil følgende elementer efter behov.

Sprog

Vælg det viste sprog på kontrolpanelet.

Panellås

Hvis du vælger **Til**, kan du ikke vælge elementer, der kræver godkendelse fra administratoren. For at vælge dem skal du logge ind på printeren som administrator. Hvis administratoradgangskoden ikke er indstillet, er panellåsen deaktiveret.

Tidsbegrænsning på driften

Hvis du vælger **Til**, når du logger på som adgangskontrolbruger eller administrator, bliver du automatisk logget ud og sendt til startskærm-billedet, hvis der ikke er aktivitet i en bestemt periode.

Du kan angive mellem 10 sekunder og 240 minutter ved sekundinterval.

Bemærk:

Du kan også konfigurere fra printerens kontrolpanel.

Sprog: **Indstillinger > Generelle indstillinger > Grundindstillinger > Sprog/Language**

Panellås: **Indstillinger > Generelle indstillinger > Systemadministration > Sikkerhedsindst. > Administratorindstillinger > Låseindstilling**

Tidsbegrænsning på driften: **Indstillinger > Generelle indstillinger > Grundindstillinger > Tiden gået for handling (Du kan angive Til eller Fra.)**

3. Klik på **OK**.

Indstillinger for strømbesparelse under inaktivitet

Du kan indstille tiden til at skifte til strømbesparelsetilstand eller slukke for strømmen, når printerens kontrolpanel ikke betjenes i en bestemt periode. Indstil tiden afhængigt af dit brugsmiljø.

1. Gå til Web Config, og vælg fanen **Enhedsstyring > Energibesparing**.

2. Indstil følgende elementer efter behov.

Dvale-timer

Indtast tidspunktet for skift til strømbesparende tilstand under inaktivitet.

Bemærk:

Du kan også konfigurere fra printerens kontrolpanel.

Indstillinger > Generelle indstillinger > Grundindstillinger > Sleep-timer

- Sluk-timer eller Sluk hvis inaktiv

Vælg et tidspunkt, hvor printeren automatisk skal slukke, efter den har været inaktiv i en bestemt periode. Når du bruger faxfunktionerne, skal du vælge **Ingen** eller **Fra**.

Bemærk:

Du kan også konfigurere fra printerens kontrolpanel.

Indstillinger > Generelle indstillinger > Grundindstillinger > Sluk-timer eller Indst. for slukn.

- Sluk hvis afbrudt

Vælg denne indstilling for at slukke printeren automatisk efter 30 minutter, hvis alle portene, herunder LINE-porten, er afbrudt.

Denne funktion er muligvis ikke tilgængelig afhængigt af dit område.

Bemærk:

Du kan også konfigurere fra printerens kontrolpanel.

Indstillinger > Generelle indstillinger > Grundindstillinger > Indst. for slukn. > Sluk hvis afbrudt

3. Klik på **OK**.

Indstilling af lyd

Foretag lydindstillingerne ved betjening af kontrolpanelet, udskrivning, fax og så videre.

Bemærk:

Du kan også konfigurere fra printerens kontrolpanel.

Indstillinger > Generelle indstillinger > Grundindstillinger > Lyde

1. Gå til Web Config, og vælg fanen **Enhedsstyring > Lyd**.

2. Indstil følgende elementer efter behov.

- Normal indstilling

Indstil lyden, når printeren er indstillet til **Normal indstilling**.

- Lydløs

Indstil lyden, når printeren er indstillet til **Lydsvag tilst.**

Dette er aktiveret, når den et af følgende punkter er aktiveret.

- Printerens kontrolpanel:

Indstillinger > Generelle indstillinger > Printerindstillinger > Lydsvag tilst.

Indstillinger > Generelle indstillinger > Faxindstillinger > Modtag.indstillinger > Udskriftsindstillinger > Lydsvag tilst.

- Web Config:

Fanen **Fax > Udskriftsindstillinger > Lydsvag tilst.**

3. Klik på **OK**.

Synkronisering af dato og klokkeslæt med tidsserver

Når du synkroniserer med tidsserveren (NTP-server), kan du synkronisere printerens og computerens tid på netværket. Tidsserveren kan drives i organisationen eller offentliggøres på internettet.

Når du bruger CA-certifikatet eller Kerberos-godkendelsen, kan tidsrelaterede problemer forhindres ved at synkronisere med tidsserveren.

1. Gå til Web Config, og vælg fanen **Enhedsstyring > Dato og klokkeslæt > Tidsserver**.

2. Vælg **Brug** ved punktet **Brug Tidsserver**.

3. Indtast serveradressens tid til **Tidsserver-adresse**.

Du kan bruge IPv4, IPv6 eller FQDN-format. Indtast op til 252 tegn. Hvis du ikke angiver dette, skal du lade det stå tomt.

4. Indtast **Opdateringsinterval (min.)**.

Du kan indstille op til 10.080 minutter ved minutinterval.

5. Klik på **OK**.

Bemærk:

Du kan bekræfte forbindelsesstatussen med tidsserveren på **Tidsserver-status**.

Indstilling af standardværdien for scanning, kopiering og afsendelse af faxer. (Standardindstilling for bruger)

Du kan indstille en standardværdi for funktionerne.

Du kan indstille følgende funktioner.

- Scan til netværksmappe/FTP
- Scan til e-mail
- Scan til hukommelsesenhed
- Scan til sky
- Kopier
- Fax

1. Gå til Web Config, og vælg de funktioner, som du ønsker at indstille standardværdi for i fanen **Scan/Kopier > Standardindst. bruger**.

Vælg fanen **Fax > Standardindst. bruger** for at angive standardværdien for fax.

2. Indstil hvert element.

3. Klik på **OK**.

Hvis kombinationen af værdien er ugyldig, ændres den automatisk, og derefter angives en gyldig værdi.

Problemer under indstilling

Hjælp til problemløsning

Kontrol af fejlmeddelelsen

Når der er problemer, skal du først kontrollere, om der findes meddelelser på printerens betjeningspanel eller på driverens skærm. Hvis du har konfigureret e-mailmeddelelser på det tidspunkt, hvor hændelsen indtræffer, kan du straks se status.

Netværksforbindelsesrapport

Diagnosticer netværket og printerstatus, og udskriv resultatet.

Du kan finde den diagnosticerede fejl fra printeren.

Kontrol af kommunikationsstatus

Kontroller kommunikationsstatus for servercomputer eller klientcomputer ved hjælp af f.eks. kommandoen ping og ipconfig.

Forbindelsestest

For at kontrollere forbindelsen mellem printeren og mailserveren skal du udføre en forbindelsestest fra printeren. Kontroller også forbindelsen mellem klientcomputeren og serveren for at se kommunikationsstatus.

Initialisering af indstillingerne

Hvis indstillinger og kommunikationsstatus ikke viser noget problem, kan problemerne løses ved at deaktivere eller initialisere printerens netværksindstillinger og derefter foretage opsætning igen.

Kan ikke tilgå Web Config

IP-adressen er ikke tildelt printeren.

En IP-adresse er muligvis ikke tildelt printeren. Konfigurer IP-adressen vha. printerens kontrolpanel. Du kan kontrollere de aktuelle indstillinger vha. et netværksstatusark eller printerens kontrolpanel.

Webbrowseren understøtter ikke krypteringsstyrken til SSL/TLS.

SSL/TLS har Krypteringsstyrke. Du kan åbne Web Config ved at bruge en webbrowser, der understøtter bulk-kryptering som angivet nedenfor. Kontroller, at du bruger en understøttet browser.

80 bit: AES256/AES128/3DES

112 bit: AES256/AES128/3DES

128 bit: AES256/AES128

192 bit: AES256

256 bit: AES256

CA-signeret Certifikat er udløbet.

Hvis der er et problem med certifikatets udløbsdato, vises "Certifikatet er udløbet", når der tilsluttes til Web Config med SSL/TLS-kommunikation (https). Hvis meddelelsen vises før udløbsdatoen, skal du kontrollere, at printerens dato er konfigureret korrekt.

Det fælles navn på certifikatet og printeren stemmer ikke overens.

Hvis det fælles navn på certifikatet og printeren ikke stemmer overens, vises meddelelsen "Sikkerhedscertifikatets navn stemmer ikke overens...", når du tilgår Web Config ved hjælp af SSL/TLS-kommunikation (https). Dette sker, fordi følgende IP-adresser ikke stemmer overens.

- Printerens IP-adresse, som er indtastet som fælles navn for at oprette en Selvsigneret certifikat eller CSR
- IP-adressen, som er indtastet i webbrowseren, når den kører Web Config

Opdater certifikatet for Selvsigneret certifikat.

For CA-signeret Certifikat skal du tage certifikatet igen for printeren.

Proxyserverindstillingen for den lokale adresse er ikke indstillet til webbrowseren.

Når printeren er indstillet til at bruge en proxyserver, skal du konfigurere webbrowseren til ikke at oprette forbindelse til den lokale adresse via proxyserveren.

- Windows:

Vælg **Kontrolpanel > Netværk og internet > Internetindstillinger > Forbindelse > LAN-indstillinger > Proxyserver**, og konfigurer derefter ikke at bruge proxyserveren til lokale adresser.

- Mac OS:

Vælg **Systemindstillinger > Netværk > Avanceret > Proxyservere**, og registrer derefter den lokale adresse for **Omgå proxy-indstillinger for disse værter og domæner**.

Eksempel:

192.168.1.*: Lokal adresse 192.168.1.XXX, subnetmaske 255.255.255.0

192.168.*.*: Lokal adresse 192.168.XXX.XXX, subnetmaske 255.255.0.0

Administration af printeren

Introduktion til funktioner til produktsikkerhed

Dette afsnit introducerer dig for sikkerhedsfunktionen i Epson Devices.

Funktionsnavn	Funktionstype	Hvad skal indstilles	Hvad skal forebygges
Opsætning for administratoradgangskoden	Låser systemindstillingerne, såsom opsætning af forbindelse for netværk eller USB, konfigurationsoplysninger for faxmodtagelse/transmission eller overførsel og standardbrugerindstillinger.	En administrator indstiller en adgangskode til enheden. Du kan indstille eller ændre fra både Web Config og printerens kontrolpanel.	Undgå ulovlig læsning og ændring af oplysninger, som er gemt på enheden, såsom id, adgangskode, netværksindstillinger og kontakter. Reducer også en bred vifte af sikkerhedsrisici såsom lækage af information om netværksmiljøet eller sikkerhedspolitikken.

Funktionsnavn	Funktionstype	Hvad skal indstilles	Hvad skal forebygges
Opsætning til adgangskontrol	Begrænser de funktioner, der kan bruges på enheder, såsom udskrivning, scanning, kopiering og fax for hver bruger. Hvis du logger på med en brugerkonto, der er registreret på forhånd, har du lov til at bruge bestemte funktioner. Hertil kommer, at du, efter at have logget på fra kontrolpanelet, vil blive logget af automatisk, hvis der har været aktivitet i en bestemt periode.	Registrer en brugerkonto, og vælg derefter den funktion, du vil tillade, såsom at kopiere og scanne. Du kan registrere op til 10 brugerkonti.	Risikoen for lækage og uautoriseret visning af data kan reduceres ved at minimere antallet af funktioner i henhold til forretningsindholdet og brugerens rolle.
Opsætning til ekstern interface	Kontrollerer grænsefladen, såsom den USB-port, der forbinder til enheden.	Aktiver eller deaktiver USB-port til tilslutning af eksterne enheder såsom USB-hukommelse og USB-forbindelse med computeren.	<input type="checkbox"/> USB-portstyring: reducerer muligheden for, at data hentes gennem uautoriseret scanning af fortrolige dokumenter. <input type="checkbox"/> USB-tilslutning på computer: forhindrer uautoriseret brug af enheden ved at forbyde udskrivning eller scanning uden at gå gennem netværket.

Relaterede oplysninger

- ➔ [“Program til konfiguration af printerfunktioner \(Web Config\)” på side 321](#)
- ➔ [“Konfiguration af administratoradgangskoden” på side 439](#)
- ➔ [“Begrænsning af tilgængelige funktioner” på side 448](#)
- ➔ [“Deaktivering af det eksterne grænseflade” på side 450](#)

Administratorindstillinger

Konfiguration af administratoradgangskoden

Når du indstiller administratoradgangskoden, kan du forhindre, at brugerne ændrer systemstyringsindstillingerne. Du kan indstille og ændre administratoradgangskoden ved hjælp af enten Web Config, printerens kontrolpanel eller Epson Device Admin. Når du bruger Epson Device Admin, kan du se vejledningen til Epson Device Admin eller Hjælp.

Relaterede oplysninger

- ➔ [“Program til konfiguration af printerfunktioner \(Web Config\)” på side 321](#)
- ➔ [“Software til styring af enheder på netværket \(Epson Device Admin\)” på side 323](#)

Konfiguration af administratoradgangskoden fra kontrolpanelet

Du kan indstille administratoradgangskoden fra printerens kontrolpanel.

1. Vælg **Indstillinger** på printerens kontrolpanel.
2. Vælg **Generelle indstillinger** > **Systemadministration** > **Sikkerhedsindst.** > **Administratorindstillinger**.
3. Vælg **Administratoradgangskode** > **Register**.
4. Indtast den nye adgangskode.
5. Angiv adgangskoden en gang til.

Bemærk:

Du kan ændre eller slette administratoradgangskoden ved at vælge **Skift** eller **Gendan standardindstillinger** på skærmbilledet **Administratoradgangskode** og indtaste administratoradgangskoden.

Konfiguration af administratoradgangskoden fra en computer

Du kan indstille administratoradgangskoden ved hjælp af Web Config.

1. Gå til Web Config, og vælg fanen **Produktsikkerhed** > **Skift Administratoradgangskode**.
2. Indtast en adgangskode i **Ny adgangskode** og **Bekræft ny adgangskode**. Indtast brugernavnet, hvis det er nødvendigt.
Hvis du vil ændre adgangskoden til en ny, skal du indtaste den nuværende adgangskode.
3. Vælg **OK**.

Bemærk:

- For at indstille eller ændre låste menupunkter skal du klikke på **Log administrator på** og indtaste administratoradgangskoden.
- For at slette administratoradgangskoden skal du klikke på fanen **Produktsikkerhed** > **Slet Administratoradgangskode** og derefter indtaste administratoradgangskoden.

Relaterede oplysninger

➔ [“Program til konfiguration af printerfunktioner \(Web Config\)” på side 321](#)

Kontrol af panelbetjeningen

Hvis du indstiller administratoradgangskoden og aktiverer Låseindstilling, kan du låse de elementer, der er relateret til printerens systemindstillinger, så brugerne ikke kan ændre dem.

Aktivering af Låseindstilling

Aktiver Låseindstilling på den printer, hvor adgangskoden er indstillet.

Angiv først en administratoradgangskode.

Aktivering af Låseindstilling fra kontrolpanelet

1. Vælg **Indstillinger** på printerens kontrolpanel.
2. Vælg **Generelle indstillinger > Systemadministration > Sikkerhedsindst. > Administratorindstillinger**.
3. Vælg **Til** på **Låseindstilling**.

Kontroller, at  vises på startskærmen.

Aktivering af Låseindstilling fra en computer

1. Gå til Web Config, og klik på **Log administrator på**.
2. Indtast brugernavn og adgangskode, og klik derefter på **OK**.
3. Vælg fanen **Enhedsstyring > Betjeningspanel**.
4. På **Panellås** skal du vælge **Til**.
5. Klik på **OK**.
6. Kontroller, at  vises på startskærmen på printerens kontrolpanel.

Relaterede oplysninger

➔ [“Program til konfiguration af printerfunktioner \(Web Config\)” på side 321](#)

Låseindstilling Elementer for menuen **Generelle indstillinger**

Dette er en liste med elementerne Låseindstilling i **Indstillinger > Generelle indstillinger** på kontrolpanelet.

Nogle funktioner kan indstilles eller deaktiveres individuelt.

Generelle indstillinger-menu	Panellås
Grundindstillinger	-

Generelle indstillinger-menu		Panellås
	LCD-lysstyrke	-
	Lyde	-
	Sleep-timer	✓
	Aktiver fra dvale	-
	Sluk-timer eller Indst. for slukn.	✓
	Dato/tid-indstillinger	✓
	Land/Region	✓
	Sprog/Language	✓ ^{*1}
	Opstartsskærm	✓
	Rediger startskærm	✓
	Baggrundsbillede	✓
	Tiden gået for handling	✓
	Tastatur	-
	Standardskærm(Job/status)	✓
	Auto registrering af den originale størrelse Mulighed	-

Generelle indstillinger-menu		Panellås
Printerindstillinger		-
	Indstill. for papirkilde	-
	Udskrivningssprog	✓
	Universelle udsk.indst.	✓
	Konfiguration af PDL Print	✓
	Auto fejlløsning	✓
	Interface til hukommelsesenhed	✓
	Kraftigt papir	✓ ^{*1}
	Lydsvag tilst.	✓ ^{*1}
	Tørretid for blæk	-
	Tovejs	-
	Automatisk udtrækning af udbakke	-
	PC-forbindelse via USB	✓
	USB I/F timeout-indstil.	✓

Generelle indstillinger-menu		Panellås
Netværksindstillinger		✓
	Wi-Fi opsætning	✓
	Opsætning af kabelforbundet LAN	✓
	Netværksstatus	✓
	Kabelforb. LAN/Wi-Fi status	✓ ²
	Wi-Fi Direct Status	✓ ²
	Status for e-mailserver	✓ ²
	statusark	✓ ²
	Test af netværksforbindelse.	✓ ³
	Avanceret	✓
	Enhedsnavn	✓
	TCP/IP	✓
	Proxy-server	✓
	E-mail-server	✓
	IPv6-adresse	✓
	MS netværksdeling	✓
	Linkhastig. og duplex	✓
	Omdiriger HTTP til HTTPS	✓
	Deaktiver IPsec/IP Filtering	✓
	Deaktiver IEEE802.1X	✓

Generelle indstillinger-menu		Panellås
Webtjeneste-indstillinger		✓
	Epson Connect-tjeneste	✓

Generelle indstillinger-menu		Panellås
Faxindstillinger		✓

Generelle indstillinger-menu		Panellås
	Hurtig betjening knap	✓
	Grundindstillinger	✓
	Sende-indstillinger	✓
	Modtag.indstillinger	✓
	Rapportindstillinger	✓
	Sikkerhedsindst.	✓
	Tjek faxforbindelse	✓
	Guide til faxindstil.	✓

Generelle indstillinger-menu		Panellås
scanningsindstill.		✓
	Bekræft modtager	✓
	E-mail-server	✓

Generelle indstillinger-menu		Panellås
Systemadministration		✓

Generelle indstillinger-menu		Panellås
Kontaktpers.-styring		✓
	Registrer/Slet	✓*1, *4
	Hyppig	✓*4
	Udskriv kontakter	✓
	Vis indstillinger	✓*4
	Søgeindstillinger	✓*4
Ryd data fra intern hukom.		✓
Sikkerhedsindst.		✓
	Begrænsninger	✓
	Adgangskontrol	✓
	Administratorindstillinger	✓
	Administratoradgangskode	✓
	Låseindstilling	✓
	Adgangskodekryptering	✓
Kundeundersøgelse		✓
Gendan standardindstillinger		✓
Firmwareopdatering		✓

✓ = Skal låses.

- = Skal ikke låses.

*1 : Du kan aktivere eller deaktivere låsen fra **Generelle indstillinger > Systemadministration > Sikkerhedsindst. > Begrænsninger**.

*2 : Selv om elementer på det øverste niveau kan låses med administratorlås, kan du stadig få adgang til dem fra samme navnemenu på **Indstillinger > Printerstatus/Udskriv**.

*3 : Selv om elementer på det øverste niveau kan låses med administratorlås, kan du stadig få adgang til dem fra **Hjem >**



> Beskrivelse > Hvis du ikke kan oprette forbindelse til netværket..

*4 : Selv om elementer på det øverste niveau kan låses med administratorlås, kan du stadig få adgang til dem fra samme navnemenu på **Indstillinger > Kontaktpers.-styring**.

Relaterede oplysninger

➔ [“Andre elementer for Låseindstilling” på side 445](#)

➔ [“Elementer, der kan indstilles individuelt” på side 446](#)

Andre elementer for Låseindstilling

Foruden menuen Generelle indstillinger, aktiveres Låseindstilling til nedenstående elementer.

- Forindst.
 - Tilføj ny
 - Slet
 - Omdøb
 - Tilføj eller fjern til startskærmen
 - Ændring af brugerindstillinger
- Indstillinger > Brugerindstillinger.**

Relaterede oplysninger

- ➔ [“Låseindstilling Elementer for menuen Generelle indstillinger” på side 441](#)
- ➔ [“Elementer, der kan indstilles individuelt” på side 446](#)

Individuel betjeningsvisning og funktionsindstilling

Du kan individuelt indstille, om de enkelte målelementer i Låseindstilling skal være aktiverede eller deaktiverede. Du kan indstille hver brugers tilgængelighed efter behov, f.eks. registrering eller ændring af kontakter, visning af jobhistorik mv.

1. Vælg **Indstillinger** på printerens kontrolpanel.
2. Vælg **Generelle indstillinger > Systemadministration > Sikkerhedsindst. > Begrænsninger.**
3. Vælg elementet for den funktion, som du ønsker at ændre indstillingen for, og indstil derefter til **Til** eller **Fra**.

Elementer, der kan indstilles individuelt

Administratoren kan tillade, at nedenstående elementer vises, indstilles og redigeres individuelt.

- Joblog-adgang: **Job/Status > Log**
Administrer visningen af statusmonitoren jobhistorik. Vælg **Til** for at tillade visning af jobhistorik.
- Åbn for at registrere/slette Kontaktpers.: **Indstillinger > Kontaktpers.-styring > Registrer/Slet**
Administrer registrering og ændring af kontakter. Vælg **Til** for at registrere eller redigere kontakterne.
- Fax Seneste adgang: **Fax > Modtager > Nylig**
Administrer visning af destination, når du sender og modtager en fax. Vælg **Til** for at vise destinationen.
- Fax Transmissionslogadgang: **Fax > Menu > Transmissionslog**
Kontroller visningen af kommunikationshistorikken for en fax. Vælg **Til** for at få vist kommunikationshistorikken.
- Adgang til Fax Rapport: **Fax > Menu > Fax rapport**
Administrer udskrivning af faxrapporten. Vælg **Til** for at tillade udskrivning.
- Adg. til Udsk. lag. hist Scan til netværksmappe/FTP: **Scan > Netværksmappe/FTP > Menu > Udskriv gem-historik**
Administrer udskrivning af lagringshistorik for funktionen til scanning til netværksmappe. Vælg **Til** for at tillade udskrivning.

Adg. til Seneste Scan til e-mail: **Scan > E-mail > Modtager > Historik**

Administrer visning af historik for funktionen til scanning til e-mail. Vælg **Til** for at få vist historikken.

Adg. til Vis sendt hist. i Scan til e-mail: **Scan > E-mail > Menu > Vis sendt-historik**

Administrer visning af historik for afsendelse af e-mails til funktionen for scanning til e-mail. Vælg **Til** for at få vist historikken for afsendelse af e-mails.

Adg. til udsk sendt hist i Scan til e-mail: **Scan > E-mail > Menu > Udskriv afsendelseshist.**

Administrer udskrivning af historik for afsendelse af e-mails til funktionen for scanning til e-mail. Vælg **Til** for at tillade udskrivning.

Adgang til sprog: **Indstillinger > Sprog/Language**

Administrer skift af det sprog, der vises på kontrolpanelet. Vælg **Til** for at skifte sprog.

Adgang til Kraftigt papir: **Indstillinger > Generelle indstillinger > Printerindstillinger > Kraftigt papir**

Administrer ændringen af indstillingerne for funktionen Kraftigt papir. Vælg **Til** for at ændre indstillingerne.

Adgang til Lydsvag tilst.: **Indstillinger > Generelle indstillinger > Printerindstillinger > Lydsvag tilst.**

Administrer ændringen af indstillingerne for funktionen Lydsvag tilst.. Vælg **Til** for at ændre indstillingerne.

Beskyttelse af Personlige data:

Administrer visningen af destinationsoplysningerne ved registrering af hurtigopkald. Vælg **Til** for at vise destinationen som (***)

Relaterede oplysninger

➔ [“Låseindstilling Elementer for menuen Generelle indstillinger” på side 441](#)

➔ [“Andre elementer for Låseindstilling” på side 445](#)

Logge på printeren som administrator

Hvis administratoradgangskoden er indstillet til printeren, skal du logge på som administrator for at betjene de låste menupunkter.

Sådan logger du på printeren ved hjælp af kontrolpanelet

1. Tryk på .
2. Tryk på **Administrator**.
3. Indtast administratoradgangskoden, og tryk derefter på **OK**.

 vises, når der godkendes, så kan du betjene de låste menupunkter.

Klik på  for at logge af.

Bemærk:

Når du vælger **Til** for **Indstillinger > Generelle indstillinger > Grundindstillinger > Tiden gået for handling**, logger du automatisk af efter en bestemt tidsperiode, hvis der ikke er aktivitet på kontrolpanelet.

Logge på printeren fra en computer

Når du logger ind på Web Config som administrator, kan du betjene de elementer, der er angivet i Låseindstilling.

1. Indtast printerens IP-adresse i en browser for at køre Web Config.
2. Klik på **Log administrator på**.
3. Indtast brugernavn og administratoradgangskode i **Brugernavn** og **Nuværende adgangskode**.
4. Klik på **OK**.

De låste elementer og **Log administrator af** vises, når de godkendes.

Klik på **Log administrator af** for at logge af.

Bemærk:

Når du vælger **Til** for fanen **Enhedsstyring** > **Betjeningspanel** > **Tidsbegrænsning på driften**, logger du automatisk af efter en bestemt tidsperiode, hvis der ikke er aktivitet på kontrolpanelet.

Relaterede oplysninger

➔ [“Program til konfiguration af printerfunktioner \(Web Config\)” på side 321](#)

Begrænsning af tilgængelige funktioner

Du kan registrere brugerkonti på printerens kontrolpanel, sammenkoble dem med funktioner og administrere funktioner, som brugerne kan bruge.

Når adgangskontrollen aktiveres, kan brugeren bruge funktioner som kopi, fax osv. ved at indtaste adgangskoden på printerens kontrolpanel og logge ind på printerens kontrolpanel.

De utilgængelige funktioner bliver gråtonede og kan ikke vælges.

Fra computeren kan du udskrive eller scanne, når du registrerer godkendelsesoplysningerne til printerdriveren eller scannerdriveren. For detaljer om driverindstillingerne skal du se hjælpen eller manualen for driveren.

Oprettelse af brugerkontoen

Opret brugerkontoen for adgangskontrol.

1. Gå til Web Config, og vælg fanen **Produktsikkerhed** > **Indstillinger for adgangskontrol** > **Brugerindstillinger**.
2. Klik på **Tilføj** for det nummer, du vil registrere.



Vigtigt:

Når du bruger printerens godkendelsessystem fra Epson eller andre virksomheder, skal du registrere brugernavnet for begrænsningsindstillingen i nummer 2 til nummer 10.

Applikationssoftwaren som f.eks. godkendelsessystemet anvender nummer et, så brugernavnet ikke vises på printerens betjeningspanel.

3. Indstil hvert element.
 - Brugernavn:
Indtast navnet på listen over brugernavne med mellem 1 og 14 tegn ved hjælp af alfanumeriske tegn.
 - Adgangskode:
Indtast en adgangskode mellem 0 og 20 tegn i ASCII (0x20 til 0x7E). Når du initialiserer adgangskoden, skal du lade den være tom.
 - Marker afkrydsningsfeltet for at aktivere eller deaktivere hver funktion.
Vælg den funktion, du giver tilladelse til at bruge.
4. Klik på **Anvend**.
Gå tilbage til listen med brugerindstillinger efter en angiven tid.
Kontroller, at det brugernavn, du har registreret på **Brugernavn**, er vist og ændret **Tilføj** til **Rediger**.

Relaterede oplysninger

➔ [“Program til konfiguration af printerfunktioner \(Web Config\)” på side 321](#)

Redigering af brugerkontoen

Rediger den konto, der er registreret for adgangskontrol.

1. Gå til Web Config, og vælg fanen **Produktsikkerhed** > **Indstillinger for adgangskontrol** > **Brugerindstillinger**.
2. Klik på **Rediger** for det nummer, du vil redigere.
3. Skift hvert element.
4. Klik på **Anvend**.
Gå tilbage til listen med brugerindstillinger efter en angiven tid.

Relaterede oplysninger

➔ [“Program til konfiguration af printerfunktioner \(Web Config\)” på side 321](#)

Sletning af brugerkontoen

Slet den konto, der er registreret for adgangskontrol.

1. Gå til Web Config, og vælg fanen **Produktsikkerhed** > **Indstillinger for adgangskontrol** > **Brugerindstillinger**.
2. Klik på **Rediger** for det nummer, du vil slette.

3. Klik på **Slet**.



Vigtigt:

Når du klikker på **Slet**, slettes brugerkontoen uden en bekræftelsesmeddelelse. Vær ekstra opmærksom, når du sletter kontoen.

Gå tilbage til listen med brugerindstillinger efter en angiven tid.

Relaterede oplysninger

➔ [“Program til konfiguration af printerfunktioner \(Web Config\)” på side 321](#)

Aktivering af adgangskontrol

Når adgangskontrollen aktiveres, vil kun den registrerede bruger kunne bruge printeren.

1. Gå til Web Config og vælg fanen **Produktsikkerhed > Indstillinger for adgangskontrol > Grundlæggende**.

2. Vælg **Aktiver adgangsstyring**.

Hvis du vælger **Tillad udskrivning og scanning uden godkendelsesoplysninger**, kan du udskrive eller scanne fra de drivere, der ikke er angivet med godkendelsesoplysningerne. Indstil det, når du kun vil styre operationen fra printerens betjeningspanel og tillade udskrivning og scanning fra computere.

3. Klik på **OK**.

Meddelelsen om gennemførelse vises efter et vist tidsrum.

Bekræft, at ikonerne som kopiering og scanning er gråtonet på printerens betjeningspanel.

Relaterede oplysninger

➔ [“Program til konfiguration af printerfunktioner \(Web Config\)” på side 321](#)

Deaktivering af det eksterne grænseflade

Du kan deaktivere den grænseflade, der bruges til at forbinde enheden til printeren. Foretag begrænsningsindstillingerne til at begrænse udskrivning og scanning via andet end netværk.

Bemærk:

Du kan også foretage indstillinger for begrænsning på printerens betjeningspanel.

- Hukommelseenhed: **Indstillinger > Generelle indstillinger > Printerindstillinger > Interface til hukommelseenhed > Hukommelseenhed***
- PC-forbindelse via USB: **Indstillinger > Generelle indstillinger > Printerindstillinger > PC-forbindelse via USB***

1. Gå til Web Config, og vælg fanen **Produktsikkerhed > Ekstern grænseflade**.

2. Vælg **Deaktiver** for den funktion, du vil indstille.

Vælg **Aktiver**, når du vil annullere kontrol.

Hukommel.enhed

Forbud mod at gemme dataene til ekstern hukommelse via USB-port til ekstern enhedstilslutning.

PC-forbindelse via USB

Du kan begrænse brugen af USB-forbindelse fra computeren. Hvis du ønsker at begrænse det, skal du vælge **Deaktiver**.

3. Klik på **OK**.

4. Kontroller, at deaktiverede port ikke kan bruges.

Hukommel.enhed

Bekræft, at der ikke er noget svar, når du tilslutter en lagerenhed, som f.eks. en USB-hukommelse, til den eksterne USB-port.

PC-forbindelse via USB

Hvis driveren er installeret på computeren

Slut printeren til computeren vha. et USB-kabel, og bekræft derefter, at printeren ikke udskriver og scanner.

Hvis driveren ikke er installeret på computeren

Windows:

Åbn Enhedshåndtering, og hold den åbn, tilslut printeren til computeren ved hjælp af et USB-kabel, og bekræft derefter, at skærminholdet på Enhedshåndtering forbliver uændret.

Mac OS:

Tilslut printeren til computeren ved hjælp af et USB-kabel, og bekræft derefter, at printeren ikke er på listen, hvis du vil tilføje printeren fra **Printere og scannere**.

Relaterede oplysninger

➔ [“Program til konfiguration af printerfunktioner \(Web Config\)” på side 321](#)

Overvågning af en fjernprinter

Kontrol af oplysninger for en ekstern printer

Du kan kontrollere følgende oplysninger på den aktive printer fra **Status** ved hjælp af Web Config.

Produktstatus

Kontroller status, cloud-tjeneste, produktnummer, MAC-adresse osv.

Netværksstatus

Kontroller oplysninger om status for netværksforbindelsen, IP-adresse, DNS-server osv.

Status for brug

Kontroller den første dag for udskrivning, udskrevne sider, udskriftstæller for hvert sprog, scanningstæller osv.

Hardwarestatus

Kontroller status for hver af printerens funktioner.

Jobhistorik

Kontroller jobloggen for udskriftsjob, transmissionsjob osv.

Relaterede oplysninger

➔ [“Program til konfiguration af printerfunktioner \(Web Config\)” på side 321](#)

Modtagelse af meddelelser med e-mail, når hændelser opstår

Om e-mail-meddelelser

Dette er meddelelsesfunktion om, at når der opstår hændelser som udskrivningsstop og printerfejl, skal e-mailen sendes til den angivne adresse.

Du kan registrere op til fem destinationer og indstille meddelelsesindstillingerne for hver destination.

For at bruge denne funktion skal du konfigurere mailservoren, før du opretter meddelelser.

Relaterede oplysninger

➔ [“Konfiguration af en mailservør” på side 384](#)

Konfiguration af e-mailmeddelelser

Konfigurer e-mailmeddelelse ved at bruge Web Config.

1. Gå til Web Config, og vælg fanen **Enhedsstyring > E-mailmeddelelse**.
2. Angiv emnet for e-mailmeddelelsen.
Vælg det indhold, der vises om emnet, fra de to rullemenuer.
 - Det valgte indhold vises ved siden af **Emne**.
 - Det samme indhold kan ikke indstilles til venstre og højre.
 - Når antallet af tegn i **Placering** overstiger 32 bytes, udelades de tegn, der overstiger 32 bytes.
3. Indtast e-mailadressen for at sende meddelelses-e-mailen.
Brug A-Z a-z 0-9 ! # \$ % & ' * + - . / = ? ^ _ { | } ~ @, og indtast mellem 1 og 255 tegn.
4. Vælg sproget for e-mailmeddelelser.
5. Marker afkrydsningsfeltet for den hændelse, som du vil modtage en meddelelse om.
Antallet af **Meddelelsesindstillinger** er knyttet til destinationsnummeret på **Indstillinger for e-mailadresse**.
Eksempel:
Hvis du vil have en meddelelse sendt til den e-mailadresse, der er angivet for nummer 1 i **Indstillinger for e-mailadresse**, når printeren mangler papir, skal du vælge afkrydsningsfeltet ud for kolonne **1** i linje **Papirudgang**.
6. Klik på **OK**.
Bekræft, at en e-mailmeddelelse vil blive sendt, når en hændelse indtræffer.
Eksempel: Udskriv ved at angive Papirkilde, hvor papir ikke er angivet.

Relaterede oplysninger

- ➔ [“Program til konfiguration af printerfunktioner \(Web Config\)” på side 321](#)
- ➔ [“Konfiguration af en mailserver” på side 384](#)

Elementer til e-mailmeddelelse

Punkter	Indstillinger og forklaring
(-)	Bemærk, når blækket er brugt.
Lavt blækniveau	Bemærk, når blækket er næsten brugt.
Vedligeholdelsesboksen: Slutning af levetiden	Bemærk, når vedligeholdelseskassen er fuld.
Vedligeholdelsesboksen: Nærmer sig slutningen på sin levetid	Bemærk, når vedligeholdelseskassen næsten er fuld.
Administratoradgangskoden er blevet ændret	Bemærk, når administratoradgangskoden er blevet ændret.
Papir-udgang	Bemærk, når der er opstået papirfejl i den angivne papirkilde.
Udskrivning stoppet*	Bemærk, når der opstår en fejl, f.eks. papirstop, frakobling af papirkassette eller manglende overensstemmelse mellem papirstørrelse eller -type.
Udskrivningsfejl	Bemærk, når der er opstået printerfejl.
Scannerfejl	Bemærk, når der er opstået scannerfejl.
Faxfejl	Bemærk, når der er opstået faxfejl.
Wi-Fi-funktionssvigt	Bemærk, når der er opstået fejl i den trådløse LAN-grænseflade.
Indbygget SD-kort-funktionssvigt	Bemærk, når der er opstået fejl på det indbyggede SD-kort.
PDL-tavle-funktionssvigt	Bemærk, når der er opstået fejl på PDL-substratet.

Relaterede oplysninger

- ➔ [“Konfiguration af e-mailmeddelelser” på side 452](#)

Sikkerhedskopiering af indstillingerne

Du kan eksportere indstillingsværdien, som er indstillet fra Web Config, til filen. Du kan bruge den til at sikkerhedskopiere kontakter, indstille værdier, udskifte printeren osv.

Den eksporterede fil kan ikke redigeres, fordi den eksporteres som en binær fil.

Eksport af indstillingerne

Eksporter indstillingen for printeren.

1. Gå til Web Config, og vælg herefter fanen **Enhedsstyring > Eksporter og Importer indstillingsværdi > Eksporter**.

2. Vælg indstillingerne, som du vil eksportere.

Vælg indstillingerne, du vil eksportere. Hvis du vælger den overordnede kategori vælges underkategorierne også. Underkategorier, der kan medføre fejl ved at blive duplikeret inden i det samme netværk (som f.eks. IP-adresser osv.), kan ikke vælges.

3. Indtast en adgangskode for at kryptere den eksporterede fil.

Du skal bruge adgangskoden for at importere filen. Lad dette være tomt, hvis du ikke ønsker at kryptere filen.

4. Klik på **Eksporter**.

**Vigtigt:**

Hvis du vil eksportere printerens netværksindstillinger som f.eks. enhedens navn og IPv6-adresse skal du vælge **Aktiver, for at vælge de individuelle indstillinger for enheden** og vælge yderligere elementer. Brug kun de valgte værdier til erstatningsprintereren.

Relaterede oplysninger

➔ [“Program til konfiguration af printerfunktioner \(Web Config\)” på side 321](#)

Import af indstillinger

Importer den eksporterede Web Config-fil til printereren.

**Vigtigt:**

Når du importerer værdier, der inkluderer individuelle oplysninger, såsom et printernavn eller en IP-adresse, skal du sørge for, at samme IP-adresse ikke findes på samme netværk.

1. Gå til Web Config, og vælg herefter fanen **Enhedsstyring > Eksporter og Importer indstillingsværdi > Importer**.
2. Vælg den eksporterede fil, og indtast derefter den krypterede adgangskode.
3. Klik på **Næste**.
4. Vælg den indstilling, du vil importere, og klik derefter på **Næste**.
5. Klik på **OK**.

Indstillingerne anvendes på printereren.

Relaterede oplysninger

➔ [“Program til konfiguration af printerfunktioner \(Web Config\)” på side 321](#)

Avancerede sikkerhedsindstillinger

Dette afsnit forklarer de avancerede sikkerhedsfunktioner.

Sikkerhedsindstillinger og forebyggelse af fare

Når en printer er tilsluttet et netværk, kan du få adgang til den fra en ekstern placering. Desuden kan mange mennesker dele printeren, hvilket er nyttigt i forhold til at forbedre driftseffektivitet og brugervenlighed. Dog er risici, såsom ulovlig adgang, ulovlig brug og manipulation med data, steget. Hvis du bruger printeren i et miljø, hvor du kan få adgang til internettet, er risiciene endnu højere.

For printere, der ikke har adgangsbeskyttelse udefra, vil det være muligt at læse logs over udskriftsjob, der er gemt i printeren, fra internettet.

For at undgå denne risiko har Epson-printere en række forskellige sikkerhedsteknologier.

Indstil printeren efter behov i henhold til de miljøforhold, der er blevet skabt ud fra kundens miljøoplysninger.

Navn	Funktionstype	Hvad skal indstilles	Hvad skal forebygges
Kontrol af protokoller	Kontrollerer protokoller og tjenester, der skal bruges til kommunikation mellem printere og computere, og det aktiverer og deaktiverer funktioner.	En protokol eller tjeneste, der anvendes til funktioner, som er tilladt eller forbudt separat.	Reducerer sikkerhedsrisici, der kan opstå gennem utilsigtet brug, ved at forhindre brugere i at anvende unødvendige funktioner.
SSL/TLS-kommunikation	Kommunikationens indhold er krypteret med SSL/TLS-kommunikation, når der opnås adgang til Epson-serveren via internettet fra printeren, dvs. f.eks. at kommunikere til computeren via webbrowser, bruge Epson Connect og opdatere firmware.	Indhent et CA-signeret certifikat, og importer det derefter til printeren.	Når du fjerner identifikation af printeren ved hjælp af CA-underskrevne certifikater, forhindres personefterligning og uautoriseret adgang. Herudover beskyttes kommunikations SSL/TLS-indhold, og lækage af indhold for udskrivnings- og installationsdata forhindres.
IPsec/IP-filtrering	Du kan indstille til at tillade adskillelse og afskæring af data, der kommer fra en bestemt klient eller er en bestemt type. Da IPsec beskytter data ved hjælp af en IP-pakkeenhed (kryptering og godkendelse), kan du trygt kommunikere usikrede protokoller.	Opret en basispolitik og en individuel politik for at indstille, hvilke kunder eller hvilke datatyper, der kan få adgang til printeren.	Beskyt uautoriseret adgang og manipulation og aflytning af kommunikationsdata på printeren.
IEEE 802.1X	Tillader kun godkendte brugere at oprette forbindelse til netværket. Giver kun en tilladt bruger lov til at bruge printeren.	Godkendelsesindstilling til RADIUS-serveren (godkendelsesserver).	Beskyt uautoriseret adgang til og brug af printeren.

Relaterede oplysninger

- ➔ [“Styring ved hjælp af protokoller” på side 456](#)
- ➔ [“SSL/TLS-kommunikation med printeren” på side 466](#)
- ➔ [“Krypteret kommunikation ved hjælp af IPsec/IP-filtrering” på side 467](#)
- ➔ [“Tilslutning af printeren til et IEEE802.1X-netværk” på side 479](#)

Indstillinger for sikkerhedsfunktioner

Ved indstilling af IPsec/IP-filtrering eller IEEE 802.1X anbefales det, at du tilgår Web Config ved hjælp af SSL/TLS for at kommunikere indstillingsoplysninger for at reducere sikkerhedsrisici såsom manipulation eller aflytning.

Sørg for, at du har konfigureret administratoradgangskoden, før du indstiller IPsec/IP-filtrering eller IEEE 802.1X.

Du kan også bruge Web Config ved at tilslutte printeren direkte til computeren med et Ethernet-kabel og derefter indtaste IP-adressen i en webbrowser. Printeren kan tilsluttes i et sikkert miljø, efter sikkerhedsindstillingerne er afsluttet.

Styring ved hjælp af protokoller

Du kan udskrive ved hjælp af forskellige stier og protokoller.

Hvis du bruger en multifunktionsprinter kan du bruge netværksscanning og PC-FAX fra et uspecificeret antal netværkscomputere.

Du kan reducere utilsigtede risici ved at begrænse udskrivningen til specifikke stier eller ved at styre de tilgængelige funktioner.

Styring af protokoller

Konfiguration af protokolindstillingerne.

1. Gå til Web Config, og vælg herefter fanen **Netværkssikkerhed > Protokol**.
2. Konfigurer hvert element.
3. Klik på **Næste**.
4. Klik på **OK**.

Indstillingerne anvendes på printeren.

Relaterede oplysninger

- ➔ [“Program til konfiguration af printerfunktioner \(Web Config\)” på side 321](#)
- ➔ [“Protokoller, du kan aktivere eller deaktivere” på side 456](#)
- ➔ [“Indstillingslementer for protokol” på side 457](#)

Protokoller, du kan aktivere eller deaktivere

Protokol	Beskrivelse
Bonjour-indstillinger	Du kan angive, om du vil bruge Bonjour. Bonjour bruges til at søge efter enheder, udskrive osv.
SLP-indstillinger	Du kan aktivere eller deaktivere funktionen SLP. SLP bruges til push-scanning og netværkssøgning i EpsonNet Config.
WSD-indstillinger	Du kan aktivere eller deaktivere funktionen WSD. Når den er aktiveret, kan du tilføje WSD-enheder og udskrive fra WSD-porten.

Protokol	Beskrivelse
LLTD-indstillinger	Du kan aktivere eller deaktivere funktionen LLTD. Når dette er aktiveret, vises det på Windows-netværkshortlægningen.
LLMNR-indstillinger	Du kan aktivere eller deaktivere funktionen LLMNR. Når den er aktiveret, kan du bruge navneoversættelse uden NetBIOS, også selv om du ikke kan bruge DNS..
LPR-indstillinger	Du kan angive, om du vil tillade eller ikke tillade LPR-udskrivning. Når dette er aktiveret, kan du udskrive fra LPR-porten.
RAW-indstillinger (Port9100)	Du kan specificere, om du vil tillade udskrivning fra RAW-porten (Port 9100). Når dette er aktiveret, kan du udskrive fra RAW-porten (Port 9100).
IPP-indstillinger	Du kan angive, om udskrivning skal tillades eller ikke tillades fra IPP. Når dette er aktiveret, kan du udskrive via internettet.
SNMPv1/v2c-indstillinger	Du kan angive, om du vil aktivere eller ikke aktivere SNMPv1/v2c. Dette bruges til at konfigurere enheder, overvågning og så videre.
SNMPv3-indstillinger	Du kan angive, om du vil aktivere eller ikke aktivere SNMPv3. Dette bruges til at oprette krypterede enheder, overvågning osv.

Relaterede oplysninger

- ➔ [“Styring af protokoller” på side 456](#)
- ➔ [“Indstillingselementer for protokol” på side 457](#)

Indstillingselementer for protokol

Bonjour-indstillinger

Punkter	Indstillingsværdi og beskrivelse
Brug Bonjour	Vælg denne funktion til at søge efter eller bruge enheder via Bonjour.
Bonjour-navn	Viser navnet Bonjour.
Bonjour-servicenavn	Viser Bonjour-servicenavnet.
Placering	Viser Bonjour-placeringsnavnet.
Topprioritetsprotokol	Vælg protokollen med højeste prioritet til Bonjour-udskrivning.

SLP-indstillinger

Punkter	Indstillingsværdi og beskrivelse
Aktiver SLP	Vælg dette for at aktivere SLP-funktionen. Dette bruges til f.eks. netværkssøgning i EpsonNet Config.

WSD-indstillinger

Punkter	Indstillingsværdi og beskrivelse
Aktiver WSD	Vælg denne for at aktivere tilføjelse af enheder med WSD og for at kunne udskrive og scanne fra WSD-porten.
Tidsbegrænsning på udskrivning (sek.)	Indtast værdien for kommunikationstimeout for WSD-udskrivning til 3 til 3600 sekunder.
Tidsbegrænsning på scanning (sek.)	Indtast værdien for kommunikationstimeout for WSD-scanning til 3 til 3600 sekunder.
Enhedsnavn	Viser WSD-enhedsnavnet.
Placering	Viser WSD-placeringsnavnet.

LLTD-indstillinger

Punkter	Indstillingsværdi og beskrivelse
Aktiver LLTD	Vælg dette for at aktivere LLTD. Printerens vises i Windows-netværkskortlægningen.
Enhedsnavn	Viser LLTD-enhedsnavnet.

LLMNR-indstillinger

Punkter	Indstillingsværdi og beskrivelse
Aktiver LLMNR	Vælg dette for at aktivere LLMNR. Du kan bruge navneoversættelse uden NetBIOS, også selv om du ikke kan bruge DNS.

LPR-indstillinger

Punkter	Indstillingsværdi og beskrivelse
Tillad udskrivning fra LPR-port	Vælg for at tillade udskrivning fra LPR-porten.
Tidsbegrænsning på udskrivning (sek.)	Indtast værdien for timeout for LPR-udskrivning til mellem 0 og 3600 sekunder. Hvis du ikke ønsker en timeout, skal du indtaste 0.

RAW-indstillinger (Port9100)

Punkter	Indstillingsværdi og beskrivelse
Tillad udskrivning fra RAW (Port9100)	Vælg for at tillade udskrivning fra RAW-porten (Port 9100).
Tidsbegrænsning på udskrivning (sek.)	Indtast timeoutværdien for RAW-udskrivning (Port 9100) mellem 0 og 3600 sekunder. Hvis du ikke ønsker en timeout, skal du indtaste 0.

IPP-indstillinger

Punkter	Indstillingsværdi og beskrivelse
Aktiver IPP	Vælg for at aktivere IPP-kommunikation. Der vises kun printere, der understøtter IPP.
Tillad usikker kommunikation	Vælg Tilladt for at give printeren mulighed for at kommunikere uden eventuelle sikkerhedsforanstaltninger (IPP).
Tidsbegrænsning på kommunikation (sek.)	Indtast værdien for timeout for IPP-udskrivning til mellem 0 og 3600 sekunder.
Bed om pinkode ved brug af IPP-udskrivning	Vælg, om der skal kræves en pinkode, når du bruger IPP-udskrivning eller ej. Hvis du vælger Ja , gemmes IPP-udskriftsjob uden pinkoder ikke i printeren.
URL (Netværk)	Viser IPP-URL'er (http og https), når printeren er sluttet til netværket. URL'en er en kombineret værdi af printerens IP-adresse, portnummer og IPP printernavn.
URL (Wi-Fi Direct)	Viser IPP-URL'er (http og https), når printeren er forbundet med Wi-Fi Direct. URL'en er en kombineret værdi af printerens IP-adresse, portnummer og IPP printernavn.
Printernavn	Viser IPP-printernavnet.
Placering	Viser IPP-placering.

SNMPv1/v2c-indstillinger

Punkter	Indstillingsværdi og beskrivelse
Aktiver SNMPv1/v2c	Vælg for at aktivere SNMPv1/v2c.
Adgangsgodkendelse	Indstil godkendelse af afgang, når SNMPv1/v2c er aktiveret. Vælg Skrivebeskyttet eller Læs/Skriv .
Gruppenavn (skrivebeskyttet)	Indtast 0 til 32 ASCII-tegn (0x20 til 0x7E).
Gruppenavn (læs/skriv)	Indtast 0 til 32 ASCII-tegn (0x20 til 0x7E).

SNMPv3-indstillinger

Punkter	Indstillingsværdi og beskrivelse
Aktiver SNMPv3	SNMPv3 er aktiveret, når feltet er markeret.
Brugernavn	Indtast mellem 1 og 32 tegn ved hjælp af 1 byte-tegn.
Godkendelsesindstillinger	
Algoritme	Vælg en godkendelsesalgoritme til SNMPv3.
Adgangskode	Indtast adgangskoden til godkendelse for SNMPv3. Indtast mellem 8 og 32 tegn i ASCII (0x20–0x7E). Hvis du ikke angiver dette, skal du lade det stå tomt.
Bekræft adgangskode	Indtast den adgangskode, du har konfigureret, for at bekræfte.
Krypteringsindstillinger	

Punkter		Indstillingsværdi og beskrivelse
	Algoritme	Vælg en krypteringsalgoritme for SNMPv3.
	Adgangskode	Indtast adgangskoden til kryptering for SNMPv3. Indtast mellem 8 og 32 tegn i ASCII (0x20–0x7E). Hvis du ikke angiver dette, skal du lade det stå tomt.
	Bekræft adgangskode	Indtast den adgangskode, du har konfigureret, for at bekræfte.
Kontekstnavn		Indtast op til 32 tegn i Unicode (UTF-8). Hvis du ikke angiver dette, skal du lade det stå tomt. Antallet af tegn, der kan indtastes, varierer afhængigt af sproget.

Relaterede oplysninger

- ➔ [“Styring af protokoller” på side 456](#)
- ➔ [“Protokoller, du kan aktivere eller deaktivere” på side 456](#)

Brug af et digitalt certifikat

Om digitalt certifikat

CA-signeret Certifikat

Dette er et certifikat underskrevet af CA (Certificate Authority.) Du kan erhverve det ved at ansøge hos certifikatmyndigheden. Dette certifikat bekræfter eksistensen af printeren og bruges til SSL/TLS-kommunikation, så du kan sikre sikkerheden under datakommunikation.

Når det bruges til SSL/TLS-kommunikation, bruges den som et servercertifikat.

Når det er indstillet til IPsec/IP-filtering eller IEEE802.1x-kommunikation, bruges det som et klientcertifikat.

CA-certifikat

Dette er et certifikat, der er inden for kæden af CA-signeret Certifikat, også kaldet et mellemliggende CA-certifikat. Det bruges af webbrowseren til at validere stien til printerens certifikat, når den anden parts server eller Web Config kaldes op.

For CA-certifikatet skal du angive, hvornår du vil validere stien til det servercertifikat, der hentes fra printeren. For printeren skal du indstille til at certificere stien til CA-signeret Certifikat for SSL/TLS-forbindelse.

Du kan få CA-certifikatet fra printeren fra den certificeringsmyndighed, hvor CA-certifikatet udstedes.

Du kan også få det CA-certifikat, der bruges til at validere den anden parts server fra den certificeringsmyndighed, der udstedte CA-signeret Certifikat for den anden server.

Selvsigneret certifikat

Dette er et certifikat, som printeren selv underskriver og udsteder. Det kaldes også for rodcertifikatet. Da udstederen certificerer sig selv, er det ikke troværdigt, og efterligning kan ikke forhindres.

Brug det, når du foretager sikkerhedsindstillinger og udfører simpel SSL/TLS-kommunikation uden CA-signeret Certifikat.

Hvis du bruger dette certifikat til SSL/TLS-kommunikation, kan der blive vist en sikkerhedsalarm i en webbrowser, fordi certifikatet ikke er registreret i en webbrowser. Du kan kun bruge Selvsigneret certifikat til en SSL/TLS-kommunikation.

Relaterede oplysninger

- ➔ [“Sådan konfigureres et CA-signeret Certifikat” på side 461](#)
- ➔ [“Opdatering af et selvsigneret certifikat” på side 464](#)
- ➔ [“Sådan konfigureres et CA-certifikat” på side 465](#)

Sådan konfigureres et CA-signeret Certifikat

Hentning af et CA-signeret certifikat

For at hente et CA-signeret certifikat skal du oprette en CSR (Certificate Signing Request, anmodning om certifikatsignering) og ansøge om det hos et nøglecenter. Du kan oprette en CSR vha. Web Config og en computer.

Følg trinnene for at oprette en CSR og hente et CA-signeret certifikat vha. Web Config. Når du opretter en CSR vha. Web Config, er certifikatet i formatet PEM/DER.

1. Gå til Web Config, og vælg derefter fanen **Netværkssikkerhed**. Vælg derefter **SSL/TLS > Certifikat** eller **IPsec/IP Filtering > Klientcertifikat** eller **IEEE802.1X > Klientcertifikat**.

Uanset hvad du vælger, kan du få det samme certifikat og bruge det som fælles certifikat.

2. Klik på **Generer** i CSR.

En side til oprettelse af en CSR åbnes.

3. Indtast en værdi for hvert element.

Bemærk:

Den tilgængelige nøglelængde og forkortelser varierer afhængig af nøglecenteret. Opret en anmodning i henhold til det enkelte nøglecenters regler.

4. Klik på **OK**.

Der vises en meddelelse om gennemførelse.

5. Vælg fanen **Netværkssikkerhed**. Vælg derefter **SSL/TLS > Certifikat** eller **IPsec/IP Filtering > Klientcertifikat** eller **IEEE802.1X > Klientcertifikat**.

6. Klik på en af downloadknappeerne i **CSR** i henhold til et format, der er angivet af hvert nøglecenter, for at downloade en CSR til en computer.



Vigtigt:

Opret ikke en CSR igen. Hvis du gør det, kan du muligvis ikke importere et udstedt CA-signeret Certifikat.

7. Send CSR'en til et nøglecenter, og hent et CA-signeret Certifikat.

Følg de enkelte nøglecentres regler vedrørende sendemetode og form.

8. Gem det udstedte CA-signeret Certifikat på en computer, der er forbundet til printeren.

Hentningen af et CA-signeret Certifikat er gennemført, når du gemmer certifikatet på en destination.

Relaterede oplysninger

➔ [“Program til konfiguration af printerfunktioner \(Web Config\)” på side 321](#)

CSR-indstillingselementer

Punkter	Indstillinger og forklaring
Længde på nøgle	Vælg en nøglet længde for en CSR.
Fællesnavn	Du kan indtaste mellem 1 og 128 tegn. Hvis dette er en IP-adresse, skal det være en statisk IP-adresse. Du kan indtaste 1 til 5 IPv4-adresser, IPv6-adresser, værtsnavne, FQDN'er ved at adskille dem med kommaer. Det første element gemmes til det fælles navn, og andre elementer gemmes i aliasfeltet i certifikatets emne. Eksempel: Printerens IP-adresse: 192.0.2.123, printernavn: EPSONA1B2C3 Fællesnavn: EPSONA1B2C3,EPSONA1B2C3.local,192.0.2.123
Organisation/ Organisatorisk enhed/ Placering/ State/provins	Du kan indtaste mellem 0 og 64 tegn i ASCII (0x20–0x7E). Du kan dele adskilte navne med kommaer.
Land	Indtast en landekode i to cifre, der er specificeret af ISO-3166.
Afsenders e-mail-adresse	Du kan indtaste afsenderens e-mailadresse under indstillingen af mailserveren. Indtast samme e-mailadresse som Afsenders e-mail-adresse for fanen Netværk > E-mail-server > Grundlæggende .

Relaterede oplysninger

➔ [“Hentning af et CA-signeret certifikat” på side 461](#)

Import af et CA-signeret certifikat

Importer det erhvervede CA-signeret Certifikat til printeren.



Vigtigt:

- Kontroller, at printerens dato og klokkeslæt er indstillet korrekt. Certifikatet kan være ugyldigt.
- Hvis du henter et certifikat vha. en CSR, der er oprettet i Web Config, kan du importere et certifikat én gang.

1. Gå til Web Config, og vælg herefter fanen **Netværkssikkerhed**. Vælg derefter **SSL/TLS > Certifikat** eller **IPsec/IP Filtering > Klientcertifikat** eller **IEEE802.1X > Klientcertifikat**.
2. Klik på **Importer**
En side til import af et certifikat åbnes.
3. Indtast en værdi for hvert element. Indstil **CA-certifikat 1** og **CA-certifikat 2**, under verifikationen af certifikatstien i webbrowseren, der tilgår printeren.

Afhængig af hvor du opretter en CSR og filformatet for et certifikat, kan de nødvendige indstillinger variere. Indtast værdierne for de nødvendige elementer i henhold til nedenstående.

- Der hentes et certifikat i PEM/DER-formatet fra Web Config
 - Privatnøgle:** Konfigurer ikke, da printeren indeholder en privat nøgle.
 - Adgangskode:** Konfigurer ikke.
 - CA-certifikat 1/CA-certifikat 2:** Valgfrit
- Et certifikat i PEM/DER-format hentet fra en computer
 - Privatnøgle:** Du skal indstille.
 - Adgangskode:** Konfigurer ikke.
 - CA-certifikat 1/CA-certifikat 2:** Valgfrit
- Et certifikat i PKCS#12-format hentet fra en computer
 - Privatnøgle:** Konfigurer ikke.
 - Adgangskode:** Valgfrit
 - CA-certifikat 1/CA-certifikat 2:** Konfigurer ikke.

4. Klik på OK.

Der vises en meddelelse om gennemførelse.

Bemærk:

Klik på **Bekræft** for at verificere certifikatoplysningerne.

Relaterede oplysninger

➔ [“Program til konfiguration af printerfunktioner \(Web Config\)” på side 321](#)

Import af indstillingselementer for CA-underskrevet certifikat

Punkter	Indstillinger og forklaring
Servercertifikat eller Klientcertifikat	Vælg et certifikats format. Servercertifikat vises for SSL/TLS-forbindelsen. Klientcertifikat vises for IPsec/IP-filtrering eller IEEE 802.1X.
Privatnøgle	Hvis du får et certifikat i PEM/DER-format ved hjælp af en CSR, der er oprettet fra en computer, skal du angive en privat nøglefil, der svarer til et certifikat.
Adgangskode	Hvis filformatet er Certifikat med privatnøgle (PKCS#12) , skal du indtaste adgangskoden til kryptering af den private nøgle, der angives, når du får certifikatet.
CA-certifikat 1	Hvis certifikatets format er Certifikat (PEM/DER) , skal du importere et certifikat fra et nøglecenter, som udsteder et servercertifikat CA-signeret Certifikat, som bruges som servercertifikat. Angiv en fil, hvis det er nødvendigt.
CA-certifikat 2	Hvis certifikatets format er Certifikat (PEM/DER) , skal du importere et certifikat fra et nøglecenter, der udsteder CA-certifikat 1. Angiv en fil, hvis det er nødvendigt.

Relaterede oplysninger

➔ [“Import af et CA-signeret certifikat” på side 462](#)

Sletning af et CA-signeret certifikat

Du kan slette en importeret, når certifikatet er udløbet, eller når en krypteret forbindelse er ikke længere er nødvendig.



Vigtigt:

Hvis du henter et certifikat vha. en CSR, der er oprettet i Web Config, kan du ikke importere et slettet certifikat igen. I så fald skal du oprette en CSR og hente et certifikat igen.

1. Gå til Web Config, og vælg herefter fanen **Netværkssikkerhed**. Vælg derefter **SSL/TLS > Certifikat** eller **IPsec/IP Filtering > Klientcertifikat** eller **IEEE802.1X > Klientcertifikat**.
2. Klik på **Slet**.
3. Bekræft, at du vil slette certifikatet, i den viste meddelelse.

Relaterede oplysninger

➔ [“Program til konfiguration af printerfunktioner \(Web Config\)” på side 321](#)

Opdatering af et selvsigneret certifikat

Da Selvsigneret certifikat udstedes af printerens, kan du opdatere det, når det er udløbet, eller når det beskrevne indhold ændres.

1. Gå til Web Config, og vælg **Netværkssikkerhed** tab > **SSL/TLS > Certifikat**.
2. Klik på **Opdater**.
3. Indtast **Fællesnavn**.

Du kan indtaste op til 5 IPv4-adresser, IPv6-adresser, værtsnavne, FQDN'er mellem 1 og 128 tegn og adskille dem med kommaer. Den første parameter gemmes til det almindelige navn, og de andre gemmes i aliasfeltet for certifikatets emne.

Eksempel:

Printerens IP-adresse: 192.0.2.123, printernavn: EPSONA1B2C3

Fælles navn: EPSONA1B2C3,EPSONA1B2C3.local,192.0.2.123

4. Angiv en gyldighedsperiode for certifikatet.
5. Klik på **Næste**.
Der vises en bekræftelsesmeddelelse.
6. Klik på **OK**.
Printeren er opdateret.

Bemærk:

Du kan kontrollere certifikatoplysningerne på fanen **Netværkssikkerhed > SSL/TLS > Certifikat > Selvsigneret certifikat** og klikke på **Bekræft**.

Relaterede oplysninger

➔ [“Program til konfiguration af printerfunktioner \(Web Config\)” på side 321](#)

Sådan konfigureres et CA-certifikat

Når du indstiller CA-certifikat, Du kan validere stien til CA-certifikatet for den server, som printeren har adgang til. Dette kan forhindre efterligning.

Du kan få CA-certifikat fra certificeringsmyndigheden, hvor CA-signeret Certifikat er udstedt.

Import af et CA-certifikat

Importer CA-certifikat til printeren.

1. Gå til Web Config, og vælg herefter fanen **Netværkssikkerhed > CA-certifikat**.
2. Klik på **Importer**.
3. Angiv det CA-certifikat, du ønsker at importere.
4. Klik på **OK**.

Når importen er fuldført, vender du tilbage til skærbilledet **CA-certifikat**, hvor det importerede CA-certifikat vises.

Relaterede oplysninger

➔ [“Program til konfiguration af printerfunktioner \(Web Config\)” på side 321](#)

Sletning af et CA-certifikat

Du kan slette det importerede CA-certifikat.

1. Gå til Web Config, og vælg herefter fanen **Netværkssikkerhed > CA-certifikat**.
2. Klik på **Slet** ved siden af det CA-certifikat, som du vil slette.
3. Bekræft i den viste meddelelse, at du vil slette certifikatet.
4. Klik på **Genstart netværk**, og kontroller, at det slettede CA-certifikat ikke vises på den opdaterede skærm.

Relaterede oplysninger

➔ [“Program til konfiguration af printerfunktioner \(Web Config\)” på side 321](#)

SSL/TLS-kommunikation med printeren

Når servercertifikatet indstilles ved hjælp af SSL/TLS-kommunikation (Secure Sockets Layer/Transport Layer Security) til printeren, kan du kryptere kommunikationsstien mellem computere. Gør dette, hvis du vil undgå fjernadgang og uautoriseret adgang.

Konfiguration af grundlæggende SSL/TLS-indstillinger

Hvis printeren understøtter HTTPS-serverfunktionen, kan du bruge en SSL/TLS-kommunikation til at kryptere kommunikation. Du kan konfigurere og administrere printeren vha. Web Config, samtidig med du garanterer sikkerheden.

Konfigurer krypteringsstyrke og omdirigeringsfunktion.

1. Gå til Web Config, og vælg fanen **Netværkssikkerhed > SSL/TLS > Grundlæggende**.
2. Vælg en værdi for hvert element.
 - Krypteringsstyrke
Vælg niveauet for krypteringsstyrke.
 - Omdiriger HTTP til HTTPS
Omdiriger til HTTPS, når du har fået adgang til HTTP.
3. Klik på **Næste**.
Der vises en bekræftelsesmeddelelse.
4. Klik på **OK**.
Printeren er opdateret.

Relaterede oplysninger

➔ [“Program til konfiguration af printerfunktioner \(Web Config\)” på side 321](#)

Konfiguration af et servercertifikat til printeren

1. Gå til Web Config, og vælg fanen **Netværkssikkerhed > SSL/TLS > Certifikat**.
2. Angiv et certifikat, der skal bruges på **Servercertifikat**.
 - Selvsigneret certifikat
Der genereres et selvsigneret certifikat af printeren. Hvis du ikke henter et CA-underskrevet certifikat, skal du vælge dette.
 - CA-signeret Certifikat
Hvis du henter og importerer et CA-underskrevet certifikat på forhånd, kan du angive dette.
3. Klik på **Næste**.
Der vises en bekræftelsesmeddelelse.

4. Klik på **OK**.
Printeren er opdateret.

Relaterede oplysninger

- ➔ [“Program til konfiguration af printerfunktioner \(Web Config\)”](#) på side 321
- ➔ [“Sådan konfigureres et CA-signeret Certifikat”](#) på side 461
- ➔ [“Opdatering af et selvsigneret certifikat”](#) på side 464

Krypteret kommunikation ved hjælp af IPsec/IP-filtrering

Om IPsec/IP Filtring

Du kan filtrere trafik baseret på IP-adresser, tjenester og port ved hjælp af IPsec/IP-filtreringsfunktionen. Ved at kombinere filtreringen kan du konfigurere printeren til at acceptere eller blokere angivne klienter og angivne data. Desuden kan du forbedre sikkerhedsniveauet ved hjælp af en IPsec.

Bemærk:

Computere, der kører Windows Vista eller senere, eller Windows Server 2008 eller senere understøtter IPsec.

Konfiguration af standardpolitik

Konfigurer standardpolitikken for at filtrere trafik. Standardpolitikken anvendes på hver bruger eller gruppe, der opretter forbindelse til printeren. Konfigurer gruppepolitikker for at få en mere finmasket kontrol over brugere eller grupper af brugere.

1. Gå til Web Config, og vælg herefter fanen **Netværkssikkerhed > IPsec/IP Filtring > Grundlæggende**.
2. Indtast en værdi for hvert element.
3. Klik på **Næste**.
Der vises en bekræftelsesmeddelelse.
4. Klik på **OK**.
Printeren opdateres.

Relaterede oplysninger

- ➔ [“Program til konfiguration af printerfunktioner \(Web Config\)”](#) på side 321

Indstillingselementer for Standardpolitik

Standardpolitik

Punkter	Indstillinger og forklaring
IPsec/IP Filtring	Du kan aktivere eller deaktivere en IPsec/IP-filtreringsfunktion.

Adgangsstyring

Konfigurer en kontrolmetode til trafik af IP-pakker.

Punkter	Indstillinger og forklaring
Tillad adgang	Vælg dette for at tillade, at konfigurerede IP-pakker kan passere.
Afvis adgang	Vælg dette for at afvise, at konfigurerede IP-pakker kan passere.
IPsec	Vælg dette for at tillade, at konfigurerede IPsec-pakker kan passere.

IKE-version

Vælg **IKEv1** eller **IKEv2** for **IKE-version**. Vælg en af dem i henhold til den enhed, som printeren er tilsluttet.

IKEv1

Følgende elementer vises, når du vælger **IKEv1** for **IKE-version**.

Punkter	Indstillinger og forklaring
Godkendelsesmetode	Før du kan vælge Certifikat , skal du først hente og importere et CA-underskrevet certifikat.
Foruddelt nøgle	Hvis du vælger Foruddelt nøgle for Godkendelsesmetode , skal du indtaste en på forhånd delt nøgle på mellem 1 og 127 tegn.
Bekræft Foruddelt nøgle	Indtast den nøgle, du har konfigureret, for at bekræfte.

IKEv2

Følgende elementer vises, når du vælger **IKEv2** for **IKE-version**.

Punkter	Indstillinger og forklaring	
Lokal	Godkendelsesmetode	Før du kan vælge Certifikat , skal du først hente og importere et CA-underskrevet certifikat.
	ID-type	Hvis du vælger Foruddelt nøgle for Godkendelsesmetode , skal du vælge id-type for printeren.
	ID	Indtast den id-type for printeren, som stemmer overens med id-typen. Du kan ikke bruge "@", "#" og "=" som første tegn. Entydigt navn: Indtast 1 til 255 1-byte ASCII-tegn (0x20 til 0x7E). Du kan medtage "=". IP-adresse: Indtast IPv4 eller IPv6-format. FQDN: Indtast en kombination af mellem 1 og 255 tegn ved hjælp af A-Z, a-z, 0-9, "-" og punktum (.). E-mail-adresse: Indtast 1 til 255 1-byte ASCII-tegn (0x20 til 0x7E). Du skal medtage "@". Nøgle-ID: Indtast 1 til 255 1-byte ASCII-tegn (0x20 til 0x7E).
	Foruddelt nøgle	Hvis du vælger Foruddelt nøgle for Godkendelsesmetode , skal du indtaste en på forhånd delt nøgle på mellem 1 og 127 tegn.
	Bekræft Foruddelt nøgle	Indtast den nøgle, du har konfigureret, for at bekræfte.

Punkter		Indstillinger og forklaring
Fjern	Godkendelsesmetode	Før du kan vælge Certifikat , skal du først hente og importere et CA-underskrevet certifikat.
	ID-type	Hvis du vælger Foruddelt nøgle for Godkendelsesmetode , skal du vælge id-type for den enhed, du vil godkende.
	ID	Indtast den id-type for printeren, som stemmer overens med id-typen. Du kan ikke bruge "@", "#" og "=" som første tegn. Entydigt navn: Indtast 1 til 255 1-byte ASCII-tegn (0x20 til 0x7E). Du kan medtage "-". IP-adresse: Indtast IPv4 eller IPv6-format. FQDN: Indtast en kombination af mellem 1 og 255 tegn ved hjælp af A–Z, a–z, 0–9, "-" og punktum (.). E-mail-adresse: Indtast 1 til 255 1-byte ASCII-tegn (0x20 til 0x7E). Du skal medtage "@". Nøgle-ID: Indtast 1 til 255 1-byte ASCII-tegn (0x20 til 0x7E).
	Foruddelt nøgle	Hvis du vælger Foruddelt nøgle for Godkendelsesmetode , skal du indtaste en på forhånd delt nøgle på mellem 1 og 127 tegn.
	Bekræft Foruddelt nøgle	Indtast den nøgle, du har konfigureret, for at bekræfte.

Indkapsling

Hvis du vælger **IPsec** for **Adgangsstyring**, skal du konfigurere en indkapslingstilstand.

Punkter	Indstillinger og forklaring
Transporttilstand	Hvis du kun bruger printeren på det samme LAN, skal du vælge dette. IP-pakker fra lag 4 eller nyere er krypterede.
Tunneltilstand	Hvis du bruger printeren på det internetbaserede netværk, f.eks. IPsec-VPN, skal du vælge denne indstilling. Headeren og dataene til IP-pakkerne er krypterede. Fjern-gateway (Tunneltilstand): Hvis du vælger Tunneltilstand for Indkapsling , skal du indtaste en gateway-adresse på mellem 1 og 39 tegn.

Sikkerhedsprotokol

Hvis du vælger **IPsec** for **Adgangsstyring**, skal du vælge en indstilling.

Punkter	Indstillinger og forklaring
ESP	Vælg dette for at sikre integriteten af en godkendelse og data og kryptere data.
AH	Vælg dette for at sikre integriteten af en godkendelse og data. Du kan bruge IPsec, selv hvis kryptering af data er forbudt.

❑ Algoritme-indstillinger

Det anbefales, at du vælger **Enhver** for alle indstillinger eller vælger et element, som ikke er **Enhver** for hver indstilling. Hvis du vælger **Enhver** for nogle af indstillingerne og vælger et andet element end **Enhver** for de andre indstillinger, kan enheden muligvis ikke kommunikere, afhængigt af den anden enhed, som du vil godkende.

Punkter		Indstillinger og forklaring
IKE	Kryptering	Vælg krypteringsalgoritmen for IKE. Elementerne varierer afhængigt af IKE-versionen.
	Godkendelse	Vælg godkendelsesalgoritmen for IKE.
	Nøgleudveksling	Vælg nøgleudvekslingsalgoritmen for IKE. Elementerne varierer afhængigt af IKE-versionen.
ESP	Kryptering	Vælg krypteringsalgoritmen for ESP. Den er tilgængelig, når ESP er valgt for Sikkerhedsprotokol .
	Godkendelse	Vælg godkendelsesalgoritmen for ESP. Den er tilgængelig, når ESP er valgt for Sikkerhedsprotokol .
AH	Godkendelse	Vælg krypteringsalgoritmen for AH. Den er tilgængelig, når AH er valgt for Sikkerhedsprotokol .

Relaterede oplysninger

➔ [“Konfiguration af standardpolitik” på side 467](#)

Konfiguration af gruppepolitik

En gruppepolitik er en eller flere regler, der anvendes på en bruger eller brugergruppe. Printerens styrer IP-pakker, der matcher konfigurerede politikker. IP-pakker godkendes i rækkefølgen af en gruppepolitik 1 til 10 og derefter en standardpolitik.

1. Gå til Web Config, og vælg herefter fanen **Netværkssikkerhed > IPsec/IP Filtering > Grundlæggende**.
2. Klik på en nummereret fane, du vil konfigurere.
3. Indtast en værdi for hvert element.
4. Klik på **Næste**.
Der vises en bekræftelsesmeddelelse.
5. Klik på **OK**.
Printeren opdateres.

Relaterede oplysninger

➔ [“Program til konfiguration af printerfunktioner \(Web Config\)” på side 321](#)

Indstillingselementer for Gruppepolitik

Punkter	Indstillinger og forklaring
Aktiver denne Gruppepolitik	Du kan aktivere eller deaktivere en gruppepolitik.

Adgangsstyring

Konfigurer en kontrolmetode til trafik af IP-pakker.

Punkter	Indstillinger og forklaring
Tillad adgang	Vælg dette for at tillade, at konfigurerede IP-pakker kan passere.
Afvis adgang	Vælg dette for at afvise, at konfigurerede IP-pakker kan passere.
IPsec	Vælg dette for at tillade, at konfigurerede IPsec-pakker kan passere.

Lokaladresse(Printer)

Vælg en IPv4-adresse eller IPv6-adresse, der matcher dit netværksmiljø. Hvis der tildeles en IP-adresse automatisk, kan du vælge **Brug automatisk indhentelse af IPv4- adressen**.

Bemærk:

Hvis en IPv6-adresse tildeles automatisk, kan forbindelsen være utilgængelig. Konfigurerer en statisk IPv6-adresse.

Fjern-adresse (vært)

Indtast en enheds IP-adresse for at kontrollere adgangen. IP-adressen skal være op til 43 tegn. Hvis du ikke indtaster en IP-adresse, kontrolleres alle adresser.

Bemærk:

Hvis en IP-adresse tildeles automatisk (f.eks. tildelt af DHCP), er forbindelsen muligvis ikke tilgængelig. Konfigurer en statisk IP-adresse.

Metode til at vælge port

Vælg en metode til at angive porte.

Tjenestenaavn

Hvis du vælger **Tjenestenaavn** for **Metode til at vælge port**, skal du vælge en indstilling.

Transportprotokol

Hvis du vælger **Portnummer** for **Metode til at vælge port**, skal du konfigurere en indkapslingstilstand.

Punkter	Indstillinger og forklaring
Enhver protokol	Vælg dette for at kontrollere alle protokoltyper.
TCP	Vælg dette for at kontrollere data for unicast.
UDP	Vælg dette for at kontrollere data til transmission og multicast.
ICMPv4	Vælg dette for at kontrollere ping-kommandoen.

Lokal-port

Hvis du vælger **Portnummer** for **Metode til at vælge port**, og hvis du vælger **TCP** eller **UDP** for **Transportprotokol**, skal du indtaste portnumre for at kontrollere modtagelsespakker og adskille dem med kommaer. Du kan indtaste maks. 10 portnumre.

Eksempel: 20,80,119,5220

Hvis du ikke indtaster et portnummer, kontrolleres alle porte.

Fjern-port

Hvis du vælger **Portnummer** for **Metode til at vælge port**, og hvis du vælger **TCP** eller **UDP** for **Transportprotokol**, indtast portnumre for at kontrollere afsendelse af pakker og adskille dem med kommaer. Du kan indtaste maks. 10 portnumre.

Eksempel: 25,80,143,5220

Hvis du ikke indtaster et portnummer, kontrolleres alle porte.

IKE-version

Vælg **IKEv1** eller **IKEv2** for **IKE-version**. Vælg en af dem i henhold til den enhed, som printeren er tilsluttet.

IKEv1

Følgende elementer vises, når du vælger **IKEv1** for **IKE-version**.

Punkter	Indstillinger og forklaring
Godkendelsesmetode	Hvis du vælger IPsec for Adgangsstyring , skal du vælge en indstilling. Et brugt certifikat er almindeligt med en standardpolitik.
Foruddelt nøgle	Hvis du vælger Foruddelt nøgle for Godkendelsesmetode , skal du indtaste en på forhånd delt nøgle på mellem 1 og 127 tegn.
Bekræft Foruddelt nøgle	Indtast den nøgle, du har konfigureret, for at bekræfte.

IKEv2

Følgende elementer vises, når du vælger **IKEv2** for **IKE-version**.

Punkter		Indstillinger og forklaring
Lokal	Godkendelsesmetode	Hvis du vælger IPsec for Adgangsstyring , skal du vælge en indstilling. Et brugt certifikat er almindeligt med en standardpolitik.
	ID-type	Hvis du vælger Foruddelt nøgle for Godkendelsesmetode , skal du vælge id-type for printeren.
	ID	Indtast den id-type for printeren, som stemmer overens med id-typen. Du kan ikke bruge "@", "#" og "=" som første tegn. Entydigt navn: Indtast 1 til 255 1-byte ASCII-tegn (0x20 til 0x7E). Du kan medtage "=". IP-adresse: Indtast IPv4 eller IPv6-format. FQDN: Indtast en kombination af mellem 1 og 255 tegn ved hjælp af A–Z, a–z, 0–9, "-" og punktum (.). E-mail-adresse: Indtast 1 til 255 1-byte ASCII-tegn (0x20 til 0x7E). Du skal medtage "@". Nøgle-ID: Indtast 1 til 255 1-byte ASCII-tegn (0x20 til 0x7E).
	Foruddelt nøgle	Hvis du vælger Foruddelt nøgle for Godkendelsesmetode , skal du indtaste en på forhånd delt nøgle på mellem 1 og 127 tegn.
	Bekræft Foruddelt nøgle	Indtast den nøgle, du har konfigureret, for at bekræfte.
Fjern	Godkendelsesmetode	Hvis du vælger IPsec for Adgangsstyring , skal du vælge en indstilling. Et brugt certifikat er almindeligt med en standardpolitik.
	ID-type	Hvis du vælger Foruddelt nøgle for Godkendelsesmetode , skal du vælge id-type for den enhed, du vil godkende.
	ID	Indtast den id-type for printeren, som stemmer overens med id-typen. Du kan ikke bruge "@", "#" og "=" som første tegn. Entydigt navn: Indtast 1 til 255 1-byte ASCII-tegn (0x20 til 0x7E). Du kan medtage "=". IP-adresse: Indtast IPv4 eller IPv6-format. FQDN: Indtast en kombination af mellem 1 og 255 tegn ved hjælp af A–Z, a–z, 0–9, "-" og punktum (.). E-mail-adresse: Indtast 1 til 255 1-byte ASCII-tegn (0x20 til 0x7E). Du skal medtage "@". Nøgle-ID: Indtast 1 til 255 1-byte ASCII-tegn (0x20 til 0x7E).
	Foruddelt nøgle	Hvis du vælger Foruddelt nøgle for Godkendelsesmetode , skal du indtaste en på forhånd delt nøgle på mellem 1 og 127 tegn.
	Bekræft Foruddelt nøgle	Indtast den nøgle, du har konfigureret, for at bekræfte.

Indkapsling

Hvis du vælger **IPsec** for **Adgangsstyring**, skal du konfigurere en indkapslingstilstand.

Punkter	Indstillinger og forklaring
Transporttilstand	Hvis du kun bruger printeren på det samme LAN, skal du vælge dette. IP-pakker fra lag 4 eller nyere er krypterede.
Tunneltilstand	Hvis du bruger printeren på det internetbaserede netværk, f.eks. IPsec-VPN, skal du vælge denne indstilling. Headeren og dataene til IP-pakkerne er krypterede. Fjern-gateway (Tunneltilstand): Hvis du vælger Tunneltilstand for Indkapsling , skal du indtaste en gateway-adresse på mellem 1 og 39 tegn.

Sikkerhedsprotokol

Hvis du vælger **IPsec** for **Adgangsstyring**, skal du vælge en indstilling.

Punkter	Indstillinger og forklaring
ESP	Vælg dette for at sikre integriteten af en godkendelse og data og kryptere data.
AH	Vælg dette for at sikre integriteten af en godkendelse og data. Du kan bruge IPsec, selv hvis kryptering af data er forbudt.

Algoritme-indstillinger

Det anbefales, at du vælger **Enhver** for alle indstillinger eller vælger et element, som ikke er **Enhver** for hver indstilling. Hvis du vælger **Enhver** for nogle af indstillingerne og vælger et andet element end **Enhver** for de andre indstillinger, kan enheden muligvis ikke kommunikere, afhængigt af den anden enhed, som du vil godkende.

Punkter		Indstillinger og forklaring
IKE	Kryptering	Vælg krypteringsalgoritmen for IKE. Elementerne varierer afhængigt af IKE-versionen.
	Godkendelse	Vælg godkendelsesalgoritmen for IKE.
	Nøgleudveksling	Vælg nøgleudvekslingsalgoritmen for IKE. Elementerne varierer afhængigt af IKE-versionen.
ESP	Kryptering	Vælg krypteringsalgoritmen for ESP. Den er tilgængelig, når ESP er valgt for Sikkerhedsprotokol .
	Godkendelse	Vælg godkendelsesalgoritmen for ESP. Den er tilgængelig, når ESP er valgt for Sikkerhedsprotokol .
AH	Godkendelse	Vælg krypteringsalgoritmen for AH. Den er tilgængelig, når AH er valgt for Sikkerhedsprotokol .

Relaterede oplysninger

- ➔ [“Konfiguration af gruppepolitik” på side 471](#)
- ➔ [“Kombination af Lokaladresse\(Printer\) og Fjern-adresse \(vært\) på Gruppepolitik” på side 476](#)
- ➔ [“Henvisninger til servicenavn i gruppepolitik” på side 476](#)

Kombination af Lokaladresse(Printer) og Fjern-adresse (vært) på Gruppepolitik

		Indstilling af Lokaladresse(Printer)		
		IPv4	IPv6 ^{*2}	Alle adresser ^{*3}
Indstilling af Fjern-adresse (vært)	IPv4 ^{*1}	✓	–	✓
	IPv6 ^{*1*2}	–	✓	✓
	Blank	✓	✓	✓

*1 : Hvis IPsec er valgt i **Adgangsstyring**, er det ikke muligt, at angive længden på præfikset.

*2 : Hvis IPsec er valgt i **Adgangsstyring**, kan du vælge en link-lokal adresse (fe80:), men gruppepolitikken deaktiveres.

*3 : Undtagen lokale adresser til IPv6-link.

Henvisninger til servicenavn i gruppepolitik

Bemærk:

Utilgængelige tjenester vises, men kan ikke vælges.

Servicenavn	Protokoltype	Lokalt portnummer	Fjernportnum mer	Styrede funktioner
Enhver	–	–	–	Alle tjenester
ENPC	UDP	3289	Alle porte	Søgning efter en printer fra programmer såsom Epson Device Admin, en printerdriver og en scannerdriver
SNMP	UDP	161	Alle porte	Anskaffelse og konfiguration af MIB fra programmer såsom Epson Device Admin, Epson-printerdriverem og Epson-scannerdriveren
LPR	TCP	515	Alle porte	Videresendelse af LPR-data
RAW (Port9100)	TCP	9100	Alle porte	Videresendelse af RAW-data
IPP/IPPS	TCP	631	Alle porte	Videresendelse af data til IPP/IPPS-udskrivning
WSD	TCP	Alle porte	5357	Styring af WSD
WS-Discovery	UDP	3702	Alle porte	Søger efter en printer fra WSD
Network Scan	TCP	1865	Alle porte	Videresender scanningsdata fra scanningssoftwaren
Network Push Scan	TCP	Alle porte	2968	Henter joboplysninger om Push-scanning fra scanningssoftwaren
Network Push Scan Discovery	UDP	2968	Alle porte	Søgning efter en computer, når der udføres Push-scanning fra scanningssoftwaren
FTP-data (lokalt)	TCP	20	Alle porte	FTP-server (videresendelse af data fra FTP-udskrivning)

Servicenavn	Protokoltype	Lokalt portnummer	Fjernportnum mer	Styrede funktioner
FTP-styring (lokalt)	TCP	21	Alle porte	FTP-server (styring af FTP-udskrivning)
FTP-data (fjernt)	TCP	Alle porte	20	FTP-klient (videresendelse af scannerdata og modtagne fax-data) Den kan dog kun kontrollere en FTP-server, der bruger fjernport 20.
FTP-styring (fjernt)	TCP	Alle porte	21	FTP-klient (kontrol for videresendelse af scannerdata og modtagne fax-data)
CIFS (lokalt)	TCP	445	Alle porte	CIFS-server (deling af en netværksmappe)
CIFS (fjernt)	TCP	Alle porte	445	CIFS-klient (videresendelse af scannerdata og modtagne fax-data til en mappe)
NetBIOS Name Service (lokalt)	UDP	137	Alle porte	CIFS-server (deling af en netværksmappe)
NetBIOS Datagram Service (lokalt)	UDP	138	Alle porte	
NetBIOS Session Service (lokalt)	TCP	139	Alle porte	
NetBIOS Name Service (fjernt)	UDP	Alle porte	137	CIFS-klient (videresendelse af scannerdata og modtagne fax-data til en mappe)
NetBIOS Datagram Service (fjernt)	UDP	Alle porte	138	
NetBIOS Session Service (fjernt)	TCP	Alle porte	139	
HTTP (lokalt)	TCP	80	Alle porte	HTTP(S)-server (videresendelse af Web Config- og WSD-data)
HTTPS (lokalt)	TCP	443	Alle porte	
HTTP (fjernt)	TCP	Alle porte	80	HTTP(S)-klient (kommunikation mellem Epson Connect, firmwareopdatering og opdatering af rodcertifikat)
HTTPS (fjernt)	TCP	Alle porte	443	

Eksempler på konfiguration af IPsec/IP Filtering

Kun modtagelse af IPsec-pakker

Dette eksempel handler kun om at konfigurere en standardpolitik.

Standardpolitik:

- IPsec/IP Filtering: Aktiver
- Adgangsstyring: IPsec

Godkendelsesmetode: Foruddelt nøgle

Foruddelt nøgle: Indtast op til 127 tegn.

Gruppenpolitik: Konfigurer ikke.

Modtagelse af udskrivningsdata og printerindstillinger

Dette eksempel tillader kommunikation af udskrivningsdata og printerkonfiguration fra specificerede tjenester.

Standardpolitik:

IPsec/IP Filtring: Aktiver

Adgangsstyring: Afvis adgang

Gruppenpolitik:

Aktiver denne Gruppenpolitik: Marker afkrydsningsfeltet.

Adgangsstyring: Tillad adgang

Fjern-adresse (vært): En klients IP-adresse

Metode til at vælge port: Tjenestenavn

Tjenestenavn: Marker afkrydsningsfeltet for **ENPC, SNMP, HTTP (lokalt), HTTPS (lokalt) og RAW (Port9100)**.

Bemærk:

Hvis du ikke vil modtage HTTP (lokalt) og HTTPS (lokalt), skal du rydde markeringen af afkrydsningsfelterne for **Gruppenpolitik**. Når du gør det, skal du midlertidigt deaktivere IPsec/IP-filtrering fra printerens kontrolpanel for at ændre printerindstillingerne.

Modtager kun adgang fra en specificeret IP-adresse

Dette eksempel giver en specificeret IP-adresse adgang til printeren.

Standardpolitik:

IPsec/IP Filtring: Aktiver

Adgangsstyring: Afvis adgang

Gruppenpolitik:

Aktiver denne Gruppenpolitik: Marker afkrydsningsfeltet.

Adgangsstyring: Tillad adgang

Fjern-adresse (vært): En administrators klients IP-adresse

Bemærk:

Uanset konfiguration af politik kan klienten få adgang til og konfigurere printeren.

Konfiguration af et klientcertifikat for IPsec/IP-filtrering

Konfiguration af klientcertifikatet for IPsec/IP-filtrering. Når du indstiller det, kan du bruge certifikatet som en godkendelsesmetode til IPsec/IP-filtrering. Hvis du vil konfigurere CA-certifikatet, skal du gå til **CA-certifikat**.

1. Gå til Web Config, og vælg herefter fanen **Netværkssikkerhed > IPsec/IP Filtring > Klientcertifikat**.

2. Importer certifikatet i **Klientcertifikat**.

Hvis du allerede har importeret et certifikat udgivet af en certificeringsmyndighed, kan du kopiere certifikatet og bruge det i IPsec/IP-filtrering. Hvis du vil kopiere, skal du vælge certifikatet fra **Kopier fra** og derefter klikke på **Kopier**.

Relaterede oplysninger

- ➔ [“Program til konfiguration af printerfunktioner \(Web Config\)” på side 321](#)
- ➔ [“Sådan konfigureres et CA-signeret Certifikat” på side 461](#)
- ➔ [“Sådan konfigureres et CA-certifikat” på side 465](#)

Tilslutning af printeren til et IEEE802.1X-netværk

Konfiguration af et IEEE802.1X-netværk

Når du konfigurerer IEEE802.1X for printeren, kan du bruge det på et netværk, der er tilsluttet en RADIUS-server, en LAN-switch med godkendelsesfunktion eller et adgangspunkt.

1. Gå til Web Config, og vælg herefter fanen **Netværkssikkerhed > IEEE802.1X > Grundlæggende**.

2. Indtast en værdi for hvert element.

Hvis du vil bruge printeren på et Wi-Fi-netværk, skal du klikke på **Opsætning af Wi-Fi** og vælge eller indtaste et SSID.

Bemærk:

Du kan dele indstillingerne mellem Ethernet og Wi-Fi.

3. Klik på **Næste**.

Der vises en bekræftelsesmeddelelse.

4. Klik på **OK**.

Printeren opdateres.

Relaterede oplysninger

- ➔ [“Program til konfiguration af printerfunktioner \(Web Config\)” på side 321](#)

Indstillingselementer for IEEE 802.1X-netværk

Punkter	Indstillinger og forklaring
IEEE802.1X (kabelforbundet LAN-netværk)	Du kan aktivere eller deaktivere indstillinger på siden (IEEE802.1X > Grundlæggende) for IEEE802.1X (Kablet LAN).
IEEE802.1X (Wi-Fi)	Forbindelsesstatus for IEEE802.1X (Wi-Fi) vises.
Forbindelsesmetode	Forbindelsesmetoden til et nuværende netværk vises.

Punkter	Indstillinger og forklaring	
EAP-type	Vælg en mulighed for en godkendelsesmetode mellem printeren og en RADIUS-server.	
	EAP-TLS	Du skal hente og importere et CA-underskrevet certifikat.
	PEAP-TLS	
	EAP-TTLS	Du skal indstille en adgangskode.
	PEAP/MSCHAPv2	
Bruger-ID	Konfigurer et id, der skal bruges til en godkendelse af en RADIUS-server. Indtast 1 til 128 1-byte ASCII-tegn (0x20 til 0x7E).	
Adgangskode	Konfigurer en adgangskode til godkendelse af printeren. Indtast 1 til 128 1-byte ASCII-tegn (0x20 til 0x7E). Hvis du bruger en Windows-server som en RADIUS-server, kan du indtaste op til 127 tegn.	
Bekræft adgangskode	Indtast den adgangskode, du har konfigureret, for at bekræfte.	
Server-ID	Du kan konfigurere et server-id til godkendelse med en specificeret RADIUS-server. Godkenderen verificerer, om et server-id er indeholdt i emnet/subjectAltName-feltet i et servercertifikat, der sendes fra en RADIUS-server eller ej. Indtast 0 til 128 1-byte ASCII-tegn (0x20 til 0x7E).	
Validering af certifikat	Du kan indstille certifikatvalidering uanset godkendelsesmetoden. Importer certifikatet i CA-certifikat .	
Anonymt navn	Hvis du vælger PEAP-TLS , EAP-TTLS eller PEAP/MSCHAPv2 for EAP-type , kan du konfigurere et anonymt navn i stedet for et bruger-id til fase 1 på en PEAP-godkendelse. Indtast 0 til 128 1-byte ASCII-tegn (0x20 til 0x7E).	
Krypteringsstyrke	Du kan vælge et af følgende.	
	Høj	AES256/3DES
	Mellem	AES256/3DES/AES128/RC4

Relaterede oplysninger

➔ ["Konfiguration af et IEEE802.1X-netværk" på side 479](#)

Konfiguration af et certifikat for IEEE 802.1X

Konfigurer klientcertifikatet for IEEE802.1X. Når du indstiller det, kan du bruge **EAP-TLS** og **PEAP-TLS** som en godkendelsesmetode for IEEE 802.1X. Hvis du vil konfigurere CA-certifikatet, skal du gå til **CA-certifikat**.

1. Gå til Web Config, og vælg herefter fanen **Netværkssikkerhed > IEEE802.1X > Klientcertifikat**.
2. Indtast et certifikat i **Klientcertifikat**.

Hvis du allerede har importeret et certifikat udgivet af en certificeringsmyndighed, kan du kopiere certifikatet og bruge det i IEEE802.1X. Hvis du vil kopiere, skal du vælge certifikatet fra **Kopier fra** og derefter klikke på **Kopier**.

Relaterede oplysninger

- ➔ [“Program til konfiguration af printerfunktioner \(Web Config\)” på side 321](#)
- ➔ [“Sådan konfigureres et CA-signeret Certifikat” på side 461](#)
- ➔ [“Sådan konfigureres et CA-certifikat” på side 465](#)

Kontrollerer status på IEEE 802.1X-netværk

Du kan kontrollere status på IEEE 802.1X ved at udskrive et netværksstatusark.

Status-id	IEEE 802.1X-status
Disable	IEEE 802.1X-funktionen er deaktiveret.
EAP Success	IEEE 802.1X-godkendelse er gennemført, og en netværksforbindelse er tilgængelig.
Authenticating	IEEE 802.1X-godkendelsen er ikke afsluttet.
Config Error	Godkendelse mislykkedes, da bruger-id ikke er indstillet.
Client Certificate Error	Godkendelse mislykkedes, da klientcertifikatet er forældet.
Timeout Error	Godkendelse mislykkes, fordi der ikke er svar fra RADIUS-serveren og/eller godkenderen.
User ID Error	Godkendelse mislykkedes, da printerens bruger-id og/eller certifikatprotokol er forkerte.
Server ID Error	Godkendelse mislykkedes, fordi server-id'et for servercertifikatet og server-id'et ikke stemmer overens.
Server Certificate Error	Godkendelse mislykkedes, da der er følgende fejl i servercertifikatet. <ul style="list-style-type: none"> <input type="checkbox"/> Servercertifikatet er forældet. <input type="checkbox"/> Servercertifikatets kæde er forkert.
CA Certificate Error	Godkendelse mislykkedes, da der er følgende fejl i et CA-certifikat. <ul style="list-style-type: none"> <input type="checkbox"/> Det angivne CA-certifikat er forkert. <input type="checkbox"/> Det korrekte CA-certifikat importeres ikke. <input type="checkbox"/> CA-certifikat er forældet.
EAP Failure	Godkendelse mislykkedes, da der er følgende fejl i printerindstillingerne. <ul style="list-style-type: none"> <input type="checkbox"/> Hvis EAP-type er EAP-TLS eller PEAP-TLS, er klientcertifikatet forkert eller oplever fejl. <input type="checkbox"/> Hvis EAP-type er EAP-TTLS eller PEAP/MSCHAPv2, er bruger-id'et eller adgangskoden forkert.

Relaterede oplysninger

- ➔ [“Udskrivning af et netværksstatusark” på side 305](#)

Problemløsning for avanceret sikkerhed

Gendannelse af sikkerhedsindstillingerne

Når du opretter et meget sikkert miljø som f.eks. IPsec/IP-filtrering eller IEEE802.1X, kan du muligvis ikke kommunikere med enheder på grund af forkerte indstillinger eller problemer med enheden eller serveren. I dette tilfælde skal du gendanne sikkerhedsindstillingerne og foretage indstillinger for enheden igen eller tillade midlertidig brug.

Deaktivering af sikkerhedsfunktionen ved hjælp af kontrolpanelet

Du kan deaktivere IPsec/IP-filtrering eller IEEE 802.1X ved hjælp af printerens kontrolpanel.

1. Vælg **Indstillinger > Generelle indstillinger > Netværksindstillinger**.
2. Vælg **Avanceret**.
3. Vælg de elementer, du vil deaktivere, mellem følgende.
 - Deaktiver IPsec/IP Filtring**
 - Deaktiver IEEE802.1X**
4. Vælg **Start opsætning** på bekræftelseskærmen.

Problemer med brug af netværkssikkerhedsfunktioner

Glemte en forhåndsdelte nøgle

Genkonfigurer en foruddelt nøgle.

For at ændre nøglen skal du gå til Web Config og vælge fanen **Netværkssikkerhed > IPsec/IP Filtring > Grundlæggende > Standardpolitik** eller **Gruppenpolitik**.

Når du ændrer den forhåndsdelte nøgle, skal du konfigurere den forhåndsdelte nøgle til computere.

Relaterede oplysninger

- ➔ [“Program til konfiguration af printerfunktioner \(Web Config\)” på side 321](#)
- ➔ [“Krypteret kommunikation ved hjælp af IPsec/IP-filtrering” på side 467](#)

Kan ikke kommunikere med IPsec-kommunikation

Angiv algoritmen, som printerens eller computeren ikke understøtter.

Printeren understøtter følgende algoritmer. Kontroller indstillingerne på computeren.

Sikkerhedsmetoder	Algoritmer
IKE-krypteringsalgoritme	AES-CBC-128, AES-CBC-192, AES-CBC-256, AES-GCM-128*, AES-GCM-192*, AES-GCM-256*, 3DES
IKE-godkendelsesalgoritme	SHA-1, SHA-256, SHA-384, SHA-512, MD5
IKE-nøgleudvekslingsalgoritme	DH-gruppe 1, DH-gruppe 2, DH-gruppe 5, DH-gruppe 14, DH-gruppe 15, DH-gruppe 16, DH-gruppe 17, DH-gruppe 18, DH-gruppe 19, DH-gruppe 20, DH-gruppe 21, DH-gruppe 22, DH-gruppe 23, DH-gruppe 24, DH-gruppe 25, DH-gruppe 26, DH-gruppe 27*, DH-gruppe 28*, DH-gruppe 29*, DH-gruppe 30*
ESP-krypteringsalgoritme	AES-CBC-128, AES-CBC-192, AES-CBC-256, AES-GCM-128, AES-GCM-192, AES-GCM-256, 3DES
ESP-godkendelsesalgoritme	SHA-1, SHA-256, SHA-384, SHA-512, MD5
AH-godkendelsesalgoritme	SHA-1, SHA-256, SHA-384, SHA-512, MD5

* Kun tilgængelig for IKEv2

Relaterede oplysninger

➔ [“Krypteret kommunikation ved hjælp af IPsec/IP-filtrering” på side 467](#)

Kan pludselig ikke kommunikere

IP-adressen til printeren er blevet ændret eller kan ikke bruges.

Når IP-adressen er registreret til den lokale adresse på Gruppepolitik, er blevet ændret eller ikke kan bruges, kan IPsec-kommunikation ikke udføres. Deaktiver IPsec vha. printerens betjeningspanel.

Hvis DHCP er forældet eller genstarter, eller hvis IPv6-adressen er forældet eller ikke er hentet, kan IP-adressen, som er registreret for printerens fane Web Config (**Netværkssikkerhed > IPsec/IP Filtrering > Grundlæggende > Gruppepolitik > Lokaladresse(Printer)**), muligvis ikke findes.

Brug af en statisk IP-adresse.

IP-adressen til computeren er blevet ændret eller kan ikke bruges.

Når IP-adressen er registreret til den eksterne adresse på Gruppepolitik, er blevet ændret eller ikke kan bruges, kan IPsec-kommunikation ikke udføres.

Deaktiver IPsec vha. printerens betjeningspanel.

Hvis DHCP er forældet eller genstarter, eller hvis IPv6-adressen er forældet eller ikke er hentet, kan IP-adressen, som er registreret for printerens fane Web Config (**Netværkssikkerhed > IPsec/IP Filtrering > Grundlæggende > Gruppepolitik > Fjern-adresse (vært)**), muligvis ikke findes.

Brug af en statisk IP-adresse.

Relaterede oplysninger

➔ [“Program til konfiguration af printerfunktioner \(Web Config\)” på side 321](#)

➔ [“Krypteret kommunikation ved hjælp af IPsec/IP-filtrering” på side 467](#)

Kan ikke oprette Sikker IPP-udskrivningsport

Det korrekte certifikat er ikke angivet som servercertifikat til SSL/TLS-kommunikation.

Hvis det angivne certifikat ikke er korrekt, kan oprettelse af en port mislykkes. Kontroller, at du bruger det korrekte certifikat.

CA-certifikatet er ikke importeret til den computer, der har adgang til printeren.

Hvis et CA-certifikat ikke er importeret til computeren, kan oprettelse af en port mislykkes. Kontroller at et CA-certifikat er importeret.

Relaterede oplysninger

➔ [“Konfiguration af et servercertifikat til printeren” på side 466](#)

Kan ikke oprette forbindelse efter konfiguration af IPsec/IP-filtrering

Indstillingerne for IPsec/IP-filtrering er ikke korrekte.

Deaktiver IPsec/IP-filtrering på printerens betjeningspanel. Forbind printeren og computeren og juster indstillingerne for IPsec/IP-filtrering igen.

Relaterede oplysninger

➔ [“Krypteret kommunikation ved hjælp af IPsec/IP-filtrering” på side 467](#)

Kan ikke få adgang til printeren eller scanneren efter konfiguration af IEEE802.1X

Indstillingerne for IEEE802.1X er ikke korrekte.

Deaktiver IEEE802.1X og Wi-Fi fra printerens betjeningspanel. Tilslut printeren og en computer, og konfigurer derefter IEEE802.1X igen.

Relaterede oplysninger

➔ [“Konfiguration af et IEEE802.1X-netværk” på side 479](#)

Problemer med brug af et digitalt certifikat

Kan ikke importere et CA-signeret Certifikat

CA-signeret Certifikat og oplysningerne om CSR stemmer ikke overens.

Hvis CA-signeret Certifikat og CSR'en ikke indeholder samme oplysninger, kan CSR'en ikke importeres. Kontroller følgende:

Forsøger du at importere certifikatet til en enhed, der ikke indeholder samme oplysninger?

Kontroller oplysninger i CSR'en, og importer derefter certifikatet til en enhed, der indeholder samme oplysninger.

- Har du overskrevet den CSR, der er gemt i printeren, efter at have sendt CSR'en til et nøglecenter?
Hent det CA-signerede certifikat igen med CSR'en.

CA-signeret Certifikat fylder mere end 5KB.

Du kan ikke importere et CA-signeret Certifikat, der er større end 5 KB.

Adgangskoden til import af certifikatet er ikke korrekt.

Indtast den korrekte adgangskode. Hvis du glemmer adgangskoden, kan du ikke importere certifikatet. Generhverv CA-signeret Certifikat.

Relaterede oplysninger

➔ [“Import af et CA-signeret certifikat” på side 462](#)

Kan ikke opdatere et selvsigneret certifikat

Fællesnavn er ikke indtastet.

Fællesnavn skal indtastes.

Ikke understøttede tegn er blevet indtastet for Fællesnavn.

Indtast mellem 1 og 128 tegn i enten IPv4-, IPv6-, værtsnavn- eller FQDN-format i ASCII (0x20 til 0x7E).

Et komma eller mellemrum findes i det fælles navn.

Hvis et komma indtastes, opdeles **Fællesnavn** på dette sted. Hvis der kun er indtastet et mellemrum før eller efter et komma, opstår der en fejl.

Relaterede oplysninger

➔ [“Opdatering af et selvsigneret certifikat” på side 464](#)

Kan ikke oprette en CSR

Fællesnavn er ikke indtastet.

Fællesnavn skal indtastes.

Ikke understøttede tegn er blevet indtastet for Fællesnavn, Organisation, Organisatorisk enhed, Placering og State/provins.

Indtast tegn i enten IPv4-, IPv6-, værtsnavn eller FQDN-format i ASCII (0x20 til 0x7E).

Et komma eller mellemrum findes i Fællesnavn.

Hvis et komma indtastes, opdeles **Fællesnavn** på dette sted. Hvis der kun er indtastet et mellemrum før eller efter et komma, opstår der en fejl.

Relaterede oplysninger

➔ [“Hentning af et CA-signeret certifikat” på side 461](#)

Advarsel vedrørende et digitalt certifikats udseende

Meddelelser	Årsag/Afhjælpning
Indtast et Servercertifikat.	<p>Årsag: Du har ikke valgt en fil til import.</p> <p>Afhjælpning: Vælg en fil, og klik på Importer.</p>
CA-certifikat 1 er ikke indtastet.	<p>Årsag: CA-certifikat 1 er ikke indtastet, og kun CA-certifikat 2 er indtastet.</p> <p>Afhjælpning: Importer CA-certifikat 1 først.</p>
Ugyldig værdi herunder.	<p>Årsag: Der er ikke-understøttede tegn i filstien og/eller adgangskoden.</p> <p>Afhjælpning: Kontroller, at tegnede er indtastet korrekt for elementet.</p>
Ugyldig dato og klokkeslæt.	<p>Årsag: Data og klokkeslæt er ikke indstillet i printeren.</p> <p>Afhjælpning: Konfigurer dato og klokkeslæt vha. Web Config, EpsonNet Config eller printerens betjeningspanel.</p>
Ugyldig adgangskode.	<p>Årsag: Den indstillede adgangskode for CA-certifikatet og den indtastede adgangskode stemmer ikke overens.</p> <p>Afhjælpning: Indtast den korrekte adgangskode.</p>
Ugyldig fil.	<p>Årsag: Du importerer ikke en certifikatfil i X509-format.</p> <p>Afhjælpning: Kontroller, at du vælger det korrekte certifikat sendt af et nøglecenter, der er tillid til.</p>
	<p>Årsag: Den fil, du har importeret, er for stor. Den maksimale filstørrelse er 5 KB.</p> <p>Afhjælpning: Hvis du vælger den korrekte fil, kan certifikatet være beskadiget eller bearbejdet.</p>
	<p>Årsag: Kæden i certifikatet er ugyldig.</p> <p>Afhjælpning: Set nøglecenterets websted for at få flere oplysninger om certifikatet.</p>

Meddelelser	Årsag/Afhjælpning
Kan ikke bruge et Servercertifikat, der indeholder over tre CA-certifikater.	<p>Årsag: Certifikatet i PKCS#12-format indeholder mere end 3 CA-certifikater.</p> <p>Afhjælpning: Importer hvert certifikat konverteret fra PKCS#12-format til PEM-format, eller importer certifikatfilen i PKCS#12-format, der indeholder op til 2 CA-certifikater.</p>
Certifikatet er udløbet. Kontroller om certifikatet er gyldigt, eller kontroller dato og klokkeslæt på printeren.	<p>Årsag: Certifikatet er forældet.</p> <p>Afhjælpning:</p> <ul style="list-style-type: none"> <input type="checkbox"/> Hent og importer det nye certifikat, hvis certifikatet er udløbet. <input type="checkbox"/> Hvis certifikatet ikke er forældet, skal du kontrollere, at datoen og klokkeslættet i printeren er indstillet korrekt.
Privatnøgle er påkrævet.	<p>Årsag: Der er ingen parret privat nøgle med certifikatet.</p> <p>Afhjælpning:</p> <ul style="list-style-type: none"> <input type="checkbox"/> Hvis certifikatet er i PEM/DER-format og hentes fra en CSR vha. en computer, skal du angive den private nøglefil. <input type="checkbox"/> Hvis certifikatet er i PKCS#12-format og hentes fra en CSR vha. en computer, skal du oprette en fil, der indeholder den private nøgle.
	<p>Årsag: Du har genimporteret det PEM/DER-certifikat, der blev hentet fra en CSR vha. Web Config.</p> <p>Afhjælpning: Hvis certifikatet er i PEM/DER-format og er hentet fra en CSR vha. Web Config, kan du kun importere det én gang.</p>
Opsætning mislykkedes.	<p>Årsag: Kan ikke afslutte konfigurationen, fordi kommunikationen mellem printeren og computeren mislykkedes, eller filen kan ikke læses pga. fejl.</p> <p>Afhjælpning: Importer filen igen, når du har kontrolleret den angivne fil og kommunikationen.</p>

Relaterede oplysninger

➔ [“Om digitalt certifikat” på side 460](#)

Sletning af et CA-signeret certifikat ved en fejl

Der er ingen sikkerhedskopieringsfil til det CA-underskrevne certifikat.

Importer certifikatet igen, hvis du har backup-filen.

Hvis du henter et certifikat vha. en CSR, der er oprettet i Web Config, kan du ikke importere et slettet certifikat igen. Opret en CSR, og hent et nyt certifikat.

Relaterede oplysninger

- ➔ [“Import af et CA-signeret certifikat” på side 462](#)
- ➔ [“Sletning af et CA-signeret certifikat” på side 464](#)

Brug af Epson Open Platform

Epson Open Platform Overblik

Epson Open Platform er en platform til at bruge Epson-printere med den funktion, der leveres af serveren i godkendelsessystemet.

Du kan erhverve disse logs fra hver enhed og bruger i samarbejde med serveren og konfigurere restriktioner på enheden og funktioner, som kan bruges til hver enkelt bruger og gruppe. Det kan bruges med Epson Print Admin (Epsons godkendelsessystem) eller et godkendelsessystem fra tredjepart.

Hvis du tilslutter en godkendelsesenhed, kan du også foretage brugergodkendelse ved hjælp af id-kort.

Konfiguration af Epson Open Platform

Aktiver Epson Open Platform, så du kan bruge enheden fra godkendelsessystemet.

1. Gå til Web Config, og vælg herefter fanen **Epson Open Platform > Produktnøgle eller Licensnøgle**.
2. Indtast en værdi for hvert element.
 - Serienummer
Enhedens serienummer vises.
 - Epson Open Platform-version
Vælg versionen af Epson Open Platform. Den tilsvarende version varierer afhængigt af godkendelsessystemet.
 - Produktnøgle eller Licensnøgle
Indtast produktnøglen, som er hentet fra det dertil beregnede websted. Se manualen til Epson Open Platform for nærmere oplysninger om, hvordan man får produktnøglen.
3. Klik på **Næste**.
Der vises en bekræftelsesmeddelelse.
4. Klik på **OK**.
Printeren er opdateret.

Konfiguration af godkendelsesenhed

Du kan konfigurere den godkendelsesenhed, der bruges i godkendelsessystemet, fra fanen **Enhedsstyring > Kortlæser**.

For mere information, se manualen til godkendelsessystemet.

Sådan får du hjælp

Websted for teknisk support.	490
Kontakt til Epsons supportafdeling.	490

Websted for teknisk support

Hvis du har brug for yderligere hjælp, kan du besøge Epsons websted for support, som er angivet nedenfor. Vælg dit land eller område, og gå til supportafsnittet på dit lokale Epson-websted. Du kan også finde de seneste drivere, ofte stillede spørgsmål, vejledninger eller andre materialer, som kan downloades, på dette websted.

<http://support.epson.net/>

<http://www.epson.eu/support> (Europa)

Hvis dit Epson-produkt ikke fungerer korrekt, og du ikke kan løse problemet, kan du kontakte Epsons kundesupport for at få hjælp.

Kontakt til Epsons supportafdeling

Inden du kontakter Epson

Hvis dit Epson-produkt ikke fungerer korrekt, og du ikke kan løse problemet vha. fejlfindingsoplysningerne i dine produktvejledninger, kan du kontakte Epsons kundesupportservice for at få hjælp. Kontakt den forhandler, hvor du købte produktet, hvis der ikke er anført en Epson-supportafdeling for dit område herunder.

Epson-supportafdelingen kan hjælpe dig meget hurtigere, hvis du oplyser følgende:

- Produktets serienummer
(Mærkaten med serienummer er normalt placeret på produktets bagside.)
- Produktmodel
- Produktets softwareversion
(Klik på **About**, **Version Info** eller en lignende knap i produktsoftwaren)
- Din computers mærke og model
- Din computers operativsystems navn og version
- Navne og versioner for de programmer, du normalt bruger sammen med produktet

Bemærk:

Afhængigt af produktet lagres opkaldslistedata for fax og/eller netværksindstillinger muligvis i produktets hukommelse. Ved sammenbrud eller reparation af et produkt, mistes data og/eller indstillinger muligvis. Epson er ikke ansvarlig for mistede data, for sikkerhedskopiering eller gendannelse af data og/eller indstillinger, heller ikke under en garantiperiode. Vi anbefaler, at du laver dine egne sikkerhedskopier eller tager noter.

Hjælp til brugere i Europa

I dit paneuropæiske garantibevis finder du oplysninger om, hvordan du kontakter Epsons supportafdeling.

Hjælp til brugere i Singapore

Du kan få oplysninger, support og service fra Epson Singapore her:

Internettet

<http://www.epson.com.sg>

Her findes oplysninger om produktspecifikationer, drivere, som kan downloades, ofte stillede spørgsmål (FAQ), salgsforespørgsler og teknisk support via e-mail.

Epson HelpDesk

Frikaldsnummer: 800-120-5564

Vores HelpDesk-medarbejdere kan hjælpe dig med følgende pr. telefon:

- Salgsforespørgsler og produktoplysninger
- Spørgsmål vedrørende brug af produktet eller fejlfinding
- Forespørgsler vedrørende reparation og garanti

Hjælp til brugere i Thailand

Du kan få oplysninger, support og service følgende steder:

Internettet

<http://www.epson.co.th>

Her findes oplysninger om produktspecifikationer, drivere, som kan downloades, ofte stillede spørgsmål (FAQ) og muligheder for at sende e-mail.

Epsons callcenter

Telefon: 66-2685-9899

E-mail: support@eth.epson.co.th

Vores medarbejdere i callcenteret kan hjælpe dig med følgende pr. telefon:

- Salgsforespørgsler og produktoplysninger
- Spørgsmål vedrørende brug af eller problemer med produktet
- Forespørgsler vedrørende reparation og garanti

Hjælp til brugere i Vietnam

Du kan få oplysninger, support og service følgende steder:

Epson Servicecenter

65 Truong Dinh Street, District 1, Ho Chi Minh City, Vietnam.

Telefon (Ho Chi Minh City): 84-8-3823-9239, 84-8-3825-6234

29 Tue Tinh, Quan Hai Ba Trung, Hanoi City, Vietnam

Telefon (Hanoi City): 84-4-3978-4785, 84-4-3978-4775

Hjælp til brugere i Indonesien

Du kan få oplysninger, support og service følgende steder:

Internettet

<http://www.epson.co.id>

- Oplysninger vedrørende produktspecifikationer og drivere, der kan downloades
- Ofte stillede spørgsmål (FAQ), salgsforespørgsler, spørgsmål via e-mail

Epson Hotline

Telefon: +62-1500-766

Fax: +62-21-808-66-799

Vores Hotline-medarbejdere kan hjælpe dig med følgende pr. telefon eller fax:

- Salgsforespørgsler og produktoplysninger
- Teknisk support

Epson Servicecenter

Område	Virksomhedsnavn	Adresse	Telefon E-mail
JAKARTA	Epson Sales and Service Jakarta (SUDIRMAN)	Wisma Keiai Lt. 1 Jl. Jenderal Sudirman Kav. 3 Jakarta Pusat - DKI JAKARTA 10220	021-5724335 ess@epson-indonesia.co.id ess.support@epson-indonesia.co.id
SERPONG	Epson Sales and Service Serpong	Ruko Melati Mas Square Blok A2 No.17 Serpong-Banten	082120090084 / 082120090085 esstag@epson-indonesia.co.id esstag.support@epson-indonesia.co.id
SEMARANG	Epson Sales and Service Semarang	Komplek Ruko Metro Plaza Block C20 Jl. MT Haryono No. 970 Semarang -JAWA TENGAH	024 8313807 / 024 8417935 esssmg@epson-indonesia.co.id esssmg.support@epson-indonesia.co.id
JAKARTA	Epson Sales and Service Jakarta (MANGGA DUA)	Ruko Mall Mangga Dua No. 48 Jl. Arteri Mangga Dua, Jakarta Utara - DKI JAKARTA	021 623 01104 jkt-technical1@epson-indonesia.co.id jkt-admin@epson-indonesia.co.id
BANDUNG	Epson Sales and Service Bandung	Jl. Cihampelas No. 48 A Bandung Jawa Barat 40116	022 420 7033 bdg-technical@epson-indonesia.co.id bdg-admin@epson-indonesia.co.id
MAKASSAR	Epson Sales and Service Makassar	Jl. Cendrawasih NO. 3A, kunjung mae, mariso, MAKASSAR - SULSEL 90125	0411- 8911071 mksr-technical@epson-indonesia.co.id mksr-admin@epson-indonesia.co.id

Område	Virksomhedsnavn	Adresse	Telefon E-mail
MEDAN	Epson Service Center Medan	Jl. Bambu 2 Komplek Graha Niaga Nomor A-4, Medan - SUMUT	061- 42066090 / 42066091 mdn-technical@epson-indonesia.co.id mdn-adm@epson-indonesia.co.id
PALEMBANG	Epson Service Center Palembang	Jl. H.M Rasyid Nawawi No. 249 Kelurahan 9 Ilir Palembang Sumatera Selatan	0711 311 330 escplg.support@epson-indonesia.co.id
PEKANBARU	Epson Service Center Pekanbaru	Jl. Tuanku Tambusai No. 459 A Kel. Tangkerang barat Kec Marpoyan damai Pekanbaru - Riau 28282	0761- 8524695 pkb-technical@epson-indonesia.co.id pkb-admin@epson-indonesia.co.id
PONTIANAK	Epson Service Center Pontianak	Komp. A yani Sentra Bisnis G33, Jl. Ahmad Yani - Pontianak Kalimantan Barat	0561- 735507 / 767049 pontianak-technical@epson-indonesia.co.id pontianak-admin@epson-indonesia.co.id
SAMARINDA	Epson Service Center Samarinda	Jl. KH. Wahid Hasyim (M. Yamin) Kelurahan Sempaja Selatan Kecamatan Samarinda UTARA - SAMARINDA - KALTIM	0541 7272 904 escsmd@epson-indonesia.co.id escsmd.support@epson-indonesia.co.id
SURABAYA	Epson Sales & Service Surabaya (barat)	Jl. Haji Abdul Wahab Saimin, Ruko Villa Bukit Mas RM-11, Kec. Dukuh Pakis, Surabaya - 60225	031- 5120994 sby-technical@epson-indonesia.co.id sby-admin@epson-indonesia.co.id
YOGYAKARTA	Epson Service Center Yogyakarta	YAP Square, Block A No. 6 Jl. C Simanjutak Yogyakarta - DIY	0274 581 065 ygy-technical@epson-indonesia.co.id ygy-admin@epson-indonesia.co.id
JEMBER	Epson Service Center Jember	JL. Panglima Besar Sudirman Ruko no.1D Jember-Jawa Timur (Depan Balai Penelitian & Pengolahan Kakao)	0331- 488373 / 486468 jmr-admin@epson-indonesia.co.id jmr-technical@epson-indonesia.co.id
MANADO	EPSON SALES AND SERVICE Manado	Jl. Piere Tendean Blok D No 4 Kawasan Mega Mas Boulevard - Manado 95111	0431- 8805896 MND-ADMIN@EPSON-INDONESIA.CO.ID MND-TECHNICAL@EPSON-INDONESIA.CO.ID
CIREBON	EPSON SERVICE CENTER Cirebon	Jl. Tuparev No. 04 (Depan Hotel Apita) Cirebon, JAWA BARAT	0231- 8800846 cbn-technical@epson-indonesia.co.id
CIKARANG	EPSON SALES AND SERVICE CIKARANG	Ruko Metro Boulevard B1 Jababeka cikarang - Jawa Barat,	021- 89844301 / 29082424 ckg-admin@epson-indonesia.co.id ckg-technical@epson-indonesia.co.id
MADIUN	EPSON SERVICE CENTER MADIUN	Jl. Diponegoro No.56, MADIUN - JAWA TIMUR	0351- 4770248 mun-admin@epson-indonesia.co.id mun-technical@epson-indonesia.co.id

Område	Virksomhedsnavn	Adresse	Telefon E-mail
PURWOKERTO	EPSON SALES AND SERVICE Purwokerto	Jl. Jendral Sudirman No. 4 Kranji Purwokerto - JAWA TENGAH	0281- 6512213 pwt-admin@epson-indonesia.co.id pwt-technical@epson-indonesia.co.id
BOGOR	EPSON SALES AND SERVICE Bogor	Jl.Pajajaran No 15B Kel Bantarjati Kec Bogor Utara - JAWA BARAT 16153	0251- 8310026 bgr-admin@epson-indonesia.co.id bgr-technical@epson-indonesia.co.id
SERANG	EPSON SERVICE CENTER Serang	Jl. Ahmad Yani No.45C, SERANG - BANTEN	0254- 7912503 srg-admin@epson-indonesia.co.id srg-technical@epson-indonesia.co.id
PALU	EPSON SALES AND SERVICE Palu	Jl. Juanda No. 58, Palu - Sulteng	0451- 4012 881 plw-admin@epson-indonesia.co.id plw-technical@epson-indonesia.co.id
BANJARMASIN	EPSON SERVICE CENTER BANJARMASIN	Jl. Gatot Soebroto NO. 153 BANJARMASIN - KALSEL 70235	0511- 6744135 (TEKNISI) / 3266321(ADMIN) bdj-admin@epson-indonesia.co.id bdj-technical@epson-indonesia.co.id
DENPASAR	EPSON SALES AND SERVICE Denpasar	JL. MAHENDRADATA NO. 18, DENPASAR - BALI	0361- 3446699 / 9348428 dps-admin@epson-indonesia.co.id dps-technical@epson-indonesia.co.id
JAKARTA	EPSON SALES AND SERVICE CILANDAK	CIBIS Business Park Tower 9 LT. MEZZANINE, Jalan TB Simatupang No.2, Jakarta Selatan - DKI JAKARTA 12560	021- 80866777 esscibis.support1@epson-indonesia.co.id esscibis.support2@epson-indonesia.co.id esscibis.admin@epson-indonesia.co.id esscibis.sales@epson-indonesia.co.id
SURABAYA	EPSON SALES AND SERVICE SURABAYA (GUBENG)	JL. RAYA GUBENG NO. 62, SURABAYA - JAWA TIMUR	031- 99444940 / 99446299 / 99446377 esssby@epson-indonesia.co.id esssby.support@epson-indonesia.co.id
AMBON	EPSON SERVICE CENTER AMBON	Jl. Diponegoro No.37 (Samping Bank Mandiri Syariah) Kel.Ahusen, Kec.Sirimau - Ambon 97127	-

Ring til Hotline på 08071137766 vedrørende andre byer, der ikke er anført her.

Hjælp til brugere i Malaysia

Du kan få oplysninger, support og service følgende steder:

Internettet

<http://www.epson.com.my>

- Oplysninger vedrørende produktspecifikationer og drivere, der kan downloades
- Ofte stillede spørgsmål (FAQ), salgsforespørgsler, spørgsmål via e-mail

Epsons callcenter

Telefon: 1800-81-7349 (gratisnummer)

E-mail: websupport@emsb.epson.com.my

- Salgsforespørgsler og produktoplysninger
- Spørgsmål vedrørende brug af eller problemer med produktet
- Forespørgsler vedrørende reparation og garanti

Hovedkontor

Telefon: 603-56288288

Fax: 603-5628 8388/603-5621 2088

Hjælp til brugere i Indien

Du kan få oplysninger, support og service følgende steder:

Internettet

<http://www.epson.co.in>

Her findes oplysninger om produktspecifikationer, drivere, som kan downloades, samt produktforespørgsler.

Helpline

- Service, produktoplysninger og bestilling af forbrugsvarer (BSNL-linjer)
Frikaldsnummer: 18004250011
Åbent mellem 9.00 og 18.00 mandag til lørdag (undtagen på helligdage)
- Service (CDMA- og mobiltelefonbrugere)
Frikaldsnummer: 186030001600
Åbent mellem 9.00 og 18.00 mandag til lørdag (undtagen på helligdage)

Hjælp til brugere i Filippinerne

Brugerne er velkomne til at kontakte Epson Philippines Corporation på nedenstående telefon- og faxnumre samt e-mail-adresser for at få teknisk support samt andre eftersalgstjenester:

Internettet

<http://www.epson.com.ph>

Her findes oplysninger om produktspecifikationer, drivere, som kan downloades, ofte stillede spørgsmål (FAQ) og e-mail-forespørgsler.

Epson Philippines Kundepleje

Frikaldsnummer: (PLDT) 1-800-1069-37766

Frikaldsnummer: (Digital) 1-800-3-0037766

Metro Manila: (632) 8441 9030

Websted: <https://www.epson.com.ph/contact>

E-mail: customercare@epc.epson.com.ph

Åbent mellem 9.00 og 18.00 mandag til lørdag (undtagen på helligdage)

Vores kundeserviceteam kan hjælpe dig med følgende over telefonen:

- Salgsforespørgsler og produktoplysninger
- Spørgsmål vedrørende brug af eller problemer med produktet
- Forespørgsler vedrørende reparation og garanti

Epson Philippines Corporation

Hovednummer: +632-706-2609

Fax: +632-706-2663