

ET-16680 Series L15180 Series

راهنمای کاربر

چاپ

کپی کردن

اسکن

ارسال فابری

نگهداری از چاپگر

برطرف کردن مشکلات

محتوا

راهنمای این دفترچه کاربری

7. معرفی دفترچه‌های راهنما.
7. جستجو کردن اطلاعات.
8. چاپ کردن فقط صفحات مورد نیاز.
8. درباره این دفترچه راهنما.
8. علایم و نمادها.
9. نکات مربوط به عکس‌های صفحه و تصاویر.
9. مراجع سیستم عامل.
10. علایم تجاری.
11. حق نسخه‌برداری.

دستورالعمل‌های مهم

13. دستورالعمل‌های ایمنی.
14. دستورالعمل‌های ایمنی مربوط به پیوند.
14. توصیه‌ها و هشدارها در مورد چاپگر.
14. مشاوره‌ها و هشدارها برای تنظیم چاپگر.
15. مشاوره‌ها و هشدارها برای استفاده از چاپگر.
15. توصیه‌ها و هشدارها برای استفاده از صفحه لمسی.
15. توصیه‌ها و هشدارها برای استفاده از چاپگر از طریق اتصال بی‌سیم.
15. مشاوره‌ها و هشدارها برای انتقال یا نگهداری چاپگر.
16. محافظت از اطلاعات شخصی خود.

نام و عملکرد قطعات

18. جلو.
20. درون.
21. عقب.

راهنمای پانل کنترل

23. پانل کنترل.
24. پیکربندی صفحه اصلی.
25. آیکن راهنمای شبکه.
26. پیکربندی صفحه منو.
27. پیکربندی صفحه کار/وضعیت.
27. رزرو کردن کار.
28. وارد کردن نویسه‌ها.
28. مشاهده انیمیشن‌ها.

قرار دادن کاغذ

31. احتیاط‌های مربوط به مدیریت کاغذ.
32. تنظیمات اندازه و نوع کاغذ.
32. لیست انواع کاغذ.

33. بارگذاری کاغذ.
33. بارگذاری کاغذ پیش‌پانچ.
34. بارگذاری کاغذ بلند.

قرار دادن اسناد

36. اسنادی که توسط ADF پشتیبانی نمی‌شوند.
36. تشخیص خودکار اندازه سند اصلی.
37. قرار دادن اسناد.

وارد کردن و خارج کردن دستگاه حافظه

40. وارد کردن دستگاه USB خارجی.
40. جدا کردن دستگاه USB خارجی.
40. اشتراک‌گذاری داده‌ها در یک دستگاه حافظه.

چاپ

43. چاپ کردن اسناد.
43. چاپ از رایانه — Windows —
چاپ کردن یک سند با استفاده از درایور چاپگر
(PostScript (Windows67.
71. چاپ از رایانه — Mac OS —
چاپ کردن از درایور چاپگر PostScript در Mac OS . . .
79. چاپ کردن اسناد از دستگاه‌های هوشمند (iOS).
83. چاپ کردن اسناد از دستگاه‌های هوشمند (Android).
84. چاپ روی پاکت‌های نامه.
85. چاپ کردن روی پاکت نامه‌ها از رایانه (Windows).
86. چاپ کردن روی پاکت نامه‌ها از رایانه (Mac OS).
86. چاپ کردن عکس‌ها.
86. چاپ کردن فایل‌های JPEG از دستگاه حافظه.
87. چاپ کردن فایل‌های TIFF از دستگاه حافظه.
89. چاپ کردن صفحات وب.
89. چاپ کردن صفحات وب از یک رایانه.
89. چاپ کردن صفحات وب از دستگاه‌های هوشمند.
90. چاپ کردن از طریق سرویس ابری.
90. ثبت نام در "سرویس اتصال Epson" از پانل کنترل.

کپی کردن

93. روش‌های کپی موجود.
93. کپی کردن اسناد اصلی.
94. کپی کردن دورو.
94. کپی کردن همراه با بزرگ یا کوچک کردن.
95. کپی کردن چند سند در یک برگه.
96. کپی کردن به ترتیب صفحات.
96. کپی کردن اسناد با کیفیت خوب.
97. کپی کردن کارت شناسایی.

120. ویژگی: دریافت نمابرها.
ویژگی: ارسال/دریافت PC-FAX (Windows/Mac OS).
 121.
 122. قابلیت‌ها: گزارش‌های نمابر مختلف.
 قابلیت: وضعیت یا واقعه‌نگارهای مربوط به کارهای
 نمابر.
 122.
 123. ویژگی: جعبه نمابر.
 ویژگی: مشکلات امنیت هنگام ارسال و دریافت نمابرها

 123. **قابلیت‌ها: سایر قابلیت‌های مفید.**
 124. ارسال نمابرها از طریق چاپگر.
 124. انتخاب کردن گیرنده‌ها.
 125. روش‌های مختلف ارسال نمابر.
 131. دریافت نمابر روی چاپگر.
 132. دریافت نمابرهای ورودی.
 133. دریافت کردن نمابرها از طریق برقراری تماس تلفنی.
 135. ذخیره و بازارسال نمابرهای دریافتی.
 مشاهده نمابرهای دریافت شده در نمایشگر LCD چاپگر

 136.
 137. گزینه‌های منوی کار با نمابر.
 137. گیرنده.
 137. تنظیمات فکس.
 139. بیشتر.
 141. گزینه‌های منو برای جعبه نمابر.
 141. صندوق ورودی/محرمانه.
 143. اسناد ذخیره شده:
 144. ارسال موارد/Board.
 147. بررسی وضعیت یا واقعه‌نگارهای مربوط به کارهای نمابر.
 نمایش اطلاعات وقتی نمابرهای دریافت شده پردازش
 نشده هستند (خوانده نشده/چاپ نشده/ذخیره نشده/
 باز-ارسال نشده) هستند.
 147.
 148. بررسی کارهای نمابر در حال پیشرفت.
 149. بررسی تاریخچه کار نمابر.
 149. چاپ مجدد اسناد دریافتی.
 150. ارسال نمابر از رایانه.
 150. فرستادن اسناد ایجاد شده با برنامه (Windows).
 152. فرستادن اسناد ایجاد شده با برنامه (Mac OS).
 154. دریافت نمابر در رایانه.
 154. بررسی نمابرهای جدید (Windows).
 155. بررسی نمابرهای جدید (Mac OS).
 لغو قابلیت‌هایی که نمابرهای ورودی را در رایانه ذخیره
 می‌کند.
 156.

نگهداری از چاپگر

158. بررسی کردن وضعیت اقلام مصرفی.
 158. بهبود کیفیت چاپ، کپی، اسکن و نمابر.
 158. تنظیم کیفیت چاپ.
 159. بررسی و تمیز کردن هد چاپ.
 161. اجرای جایگزینی جوهر.

97. کپی کردن کتاب‌ها.
 98. گزینه‌های منوی اولیه برای کپی کردن.
 98. حالت رنگی:
 تراکم:
 98. تنظیم کاغذ:
 98. بزرگ/کوچک:
 99. نوع اصلی:
 99. 2 طرفه:
 99. گزینه‌های منوی پیشرفته برای کپی کردن.
 99. چند صفحه:
 99. اندازه اصلی:
 100. روکاری:
 100. سند با اندازه‌های مختلف:
 100. جهت (سند):
 100. کتاب - 2 صفحه:
 100. کیفیت تصویر:
 101. حاشیه صحافی:
 101. کاهش برای ایجاد تناسب کاغذ:
 101. حذف سایه:
 101. حذف سوراخ‌های منگنه:
 101. کارت شناسایی کپی:

اسکن

103. روش‌های اسکن موجود.
 103. اسکن و ذخیره اسناد در یک پوشه شبکه.
 104. گزینه‌های منوی مقصد برای اسکن کردن به پوشه.
 105. گزینه‌های منوی اسکن برای اسکن کردن به پوشه.
 106. اسکن اسناد و ارسال به ایمیل.
 107. گزینه‌های منوی دریافت برای اسکن و ارسال به ایمیل.
 107. گزینه‌های منو برای اسکن و ارسال به ایمیل.
 110. اسکن و ذخیره اسناد اصلی در یک رایانه.
 111. اسکن و ذخیره اسناد در دستگاه حافظه.
 111. گزینه‌های منو ابتدایی برای اسکن در دستگاه حافظه.
 112. گزینه‌های منو پیشرفته برای اسکن در دستگاه حافظه.
 113. اسکن و ذخیره اسناد در حافظه ابری.
 گزینه‌های منو ابتدایی برای اسکن کردن در حافظه ابری

 113. گزینه‌های منوی پیشرفته برای اسکن کردن در حافظه
 ابری.
 114.
 115. اسکن کردن با استفاده از WSD.
 115. تنظیم یک درگاه WSD.
 117. اسکن و ذخیره اسناد در یک دستگاه هوشمند.

ارسال نمابر

119. قبل از استفاده قابلیت‌های نمابر.
 119. مرور ویژگی‌های نمابر چاپگر.
 119. ویژگی: ارسال نمابرها.

افزودن یا تعویض رایانه یا دستگاه‌ها

- اتصال به یک چاپگر که به شبکه متصل شده است. 282
- استفاده از یک چاپگر شبکه از رایانه دوم. 282
- استفاده از یک چاپگر شبکه از دستگاه هوشمند. 283
- تنظیم مجدد اتصال شبکه. 283
- هنگام تعویض روتر بی‌سیم. 283
- هنگام تغییر رایانه. 284
- تغییر دادن روش اتصال به رایانه. 285
- تنظیم کردن Wi-Fi از طریق پانل کنترل. 286
- وصل کردن مستقیم یک دستگاه هوشمند و یک چاپگر (Wi-Fi Direct). 289
- درباره Wi-Fi Direct. 289
- وصل کردن یک iPhone، iPad یا iPod touch با استفاده از Wi-Fi Direct. 289
- اتصال به دستگاه‌های Android از طریق Wi-Fi Direct. 292
- اتصال به دستگاه‌هایی غیر از iOS و Android از طریق Wi-Fi Direct. 294
- قطع اتصال (Wi-Fi Direct Simple AP). 296
- تغییر تنظیمات (Wi-Fi Direct Simple AP) مانند SSID. 296
- بررسی وضعیت اتصال شبکه. 297
- بررسی وضعیت اتصال شبکه از پانل کنترل. 298
- چاپ یک گزارش اتصال شبکه. 299
- چاپ کردن برگه وضعیت شبکه. 304
- بررسی شبکه رایانه (فقط در Windows). 305

اطلاعات محصول

- اطلاعات کاغذ. 307
- ظرفیت‌ها و کاغذ موجود. 307
- انواع کاغذ غیر قابل استفاده. 311
- اطلاعات اقلام مصرفی. 312
- کدهای بطری جوهر. 312
- کد جعبه نگهداری. 313
- اطلاعات نرم‌افزار. 313
- نرم‌افزار چاپ. 313
- نرم‌افزار اسکن. 318
- نرم‌افزار برای تبادل نمابر. 319
- نرم‌افزار برای ایجاد بسته. 320
- نرم‌افزار برای اعمال تنظیمات یا مدیریت دستگاه‌ها. 320
- نرم‌افزار به‌روزرسانی. 323
- لیست منوی تنظیمات. 323
- تنظیمات چاپگر. 323
- شمارشگر چاپ. 346
- وضعیت ارائه. 346
- نگهداری. 347
- زبان/ Language. 348
- وضعیت چاپگر/ چاپ. 348

- جلوگیری از انسداد نازل. 162
- تراز کردن هد چاپ. 162
- پاک کردن مسیر کاغذ از لکه‌های جوهر. 163
- تمیز کردن شیشه اسکنر و پوشش مات درب اسکنر. 163
- تمیز کردن ADF. 165
- تمیز کردن ورقه نیمه-شفاف. 167
- تمیز کردن چاپگر. 169
- تمیز کردن جوهر ریخته شده. 170
- بررسی تعداد کل صفحه‌های تغذیه شده توسط چاپگر. 170
- ذخیره نیرو. 171
- صرفه‌جویی در مصرف برق (پانل کنترل). 171
- نصب یا لغو نصب جداگانه برنامه‌ها. 171
- نصب جداگانه برنامه‌ها. 171
- نصب درایور پست اسکرپیت چاپگر. 174
- اضافه کردن چاپگر (فقط برای Mac OS). 175
- حذف برنامه‌ها. 175
- بروزرسانی برنامه‌ها و میان‌افزار. 177
- حمل‌ونقل و نگهداری چاپگر. 179

برطرف کردن مشکلات

- چاپگر مطابق انتظار کار نمی‌کند. 186
- چاپگر روشن یا خاموش نمی‌شود. 186
- دستگاه به صورت خودکار خاموش می‌شود. 186
- کاغذ به نحو مناسب تغذیه نمی‌شود. 187
- چاپ ممکن نیست. 191
- دستگاه اسکن نمی‌کند. 209
- نمابرها ارسال یا دریافت نمی‌شوند. 222
- کد خطا در منوی وضعیت نشان داده می‌شود. 237
- کار با چاپگر طبق انتظار پیش نمی‌رود. 243
- یک پیام در صفحه LCD نمایش داده می‌شود. 248
- کاغذ گیر می‌کند. 249
- جلوگیری از گیر کردن کاغذ. 250
- زمان پر کردن مجدد کارتریج است. 250
- نکات احتیاطی استفاده از بطری جوهر. 250
- پر کردن دوباره مخزن جوهر. 251
- زمان تعویض جعبه نگهداری است. 255
- احتیاط‌های مربوط به استفاده از جعبه نگهداری. 255
- تعویض جعبه نگهداری. 255
- کیفیت چاپ، کپی، اسکن و نمابر پایین است. 257
- کیفیت چاپ پایین است. 257
- کیفیت کپی پایین است. 266
- مشکلات مربوط به تصویر اسکن شده. 274
- کیفیت نمابر ارسالی پایین است. 276
- کیفیت نمابر دریافت شده پایین است. 279
- مشکل برطرف نمی‌شود. 279
- مشکلات چاپ یا کپی کردن برطرف نمی‌شوند. 279

450. پشتیبان‌گیری از تنظیمات.
 451. تنظیمات امنیتی پیشرفته.
 451. تنظیمات امنیتی و پیشگیری از خطر.
 452. کنترل کردن با پروتکل‌ها.
 457. استفاده از گواهی دیجیتال.
 462. ارتباط SSL/TLS با چاپگر.
 463. ارتباط رمزگذاری شده با IPsec/فیلترینگ IP.
 475. اتصال چاپگر به شبکه IEEE802.1X.
 477. رفع مشکلات مربوط به امنیت پیشرفته.
 483. استفاده از Epson Open Platform.

جایی که می‌توانید راهنما را دریافت کنید

486. وب سایت پشتیبانی فنی.
 486. تماس با پشتیبانی Epson.
 486. قبل از تماس با Epson.
 486. راهنما برای کاربران در اروپا.
 486. راهنمایی برای کاربران در سنگاپور.
 487. راهنمایی برای کاربران در تایلند.
 487. راهنمایی برای کاربران در ویتنام.
 488. راهنمایی برای کاربران در اندونزی.
 490. راهنمایی برای کاربران در مالزی.
 491. راهنمایی برای کاربران در هند.
 491. راهنمایی برای کاربران در فیلیپین.

349. مدیر مخاطبان.
 349. تنظیمات کاربر.
 349. وضعیت دستگاه تأیید هویت.
 350. اطلاعات Epson Open Platform.
 350. ویژگی‌های محصول.
 350. مشخصات چاپگر.
 351. مشخصات اسکنر.
 352. مشخصات ADF.
 352. استفاده از درگاه‌های مخصوص چاپگر.
 354. مشخصات رابط.
 354. مشخصات نمابر.
 355. مشخصات شبکه.
 358. سازگاری PostScript Level 3.
 358. سرویس‌های شخص ثالث پشتیبانی شده.
 358. مشخصات دستگاه حافظه.
 358. مشخصات داده پشتیبانی شده.
 359. ابعاد.
 359. مشخصات الکتریکی.
 360. مشخصات محیطی.
 361. موقعیت و فضای نصب.
 362. نیازمندی‌های سیستم.
 362. مشخصات فونت.
 362. فونت‌های موجود برای پست اسکریپت.
 362. فونت‌های موجود برای (PCL (URW363.
 365. فهرست مجموعه‌های نماد.
 367. اطلاعات تنظیمی.
 367. استانداردها و آیین‌نامه‌ها.
 368. محدودیت‌های کپی کردن.

اطلاعات سرپرست

371. اتصال چاپگر به شبکه.
 371. قبل از برقراری اتصال شبکه.
 373. اتصال به شبکه از طریق پانل کنترل.
 375. تنظیمات برای استفاده از چاپگر.
 375. استفاده از عملکردهای چاپگر.
 382. راه‌اندازی AirPrint.
 383. پیکربندی سرور ایمیل.
 386. تنظیم یک پوشه اشتراک‌گذاری در شبکه.
 404. در دسترس قرار دادن مخاطبین.
 414. آماده‌سازی برای اسکن.
 415. در دسترس قرار دادن ویژگی‌های نمابر.
 431. اعمال تنظیمات اولیه عملیات برای چاپگر.
 434. مشکلات حین اعمال تنظیمات.
 436. مدیریت کردن چاپگر.
 436. معرفی امکانات امنیتی محصول.
 436. تنظیمات سرپرست سیستم.
 445. محدودسازی ویژگی‌های موجود.
 447. غیرفعال کردن رابط خارجی.
 448. پایش یک چاپگر راه دور.

راهنمای این دفترچه کاربری

7. معرفی دفترچه‌های راهنما.

7. جستجو کردن اطلاعات.

8. چاپ کردن فقط صفحات مورد نیاز.

8. درباره این دفترچه راهنما.

10. علایم تجاری.

11. حق نسخه‌برداری.

معرفی دفترچه‌های راهنما

کتابچه‌های راهنمای زیر همراه با چاپگر Epson شما عرضه می‌شوند. همانند دفترچه‌های راهنما می‌توانید انواع مختلف اطلاعات راهنما را که روی چاپگر یا برنامه کاربردی Epson موجود هستند بررسی کنید.

☐ دستورالعمل‌های مهم ایمنی (دفترچه راهنمای کاغذی)

دستورالعمل‌هایی را در اختیاراتان قرار می‌دهد تا استفاده ایمنی از این چاپگر داشته باشید.

☐ از اینجا شروع کنید (دفترچه راهنمای کاغذی)

اطلاعاتی درباره تنظیم چاپگر و نصب نرم‌افزار در اختیاراتان قرار می‌دهد.

☐ راهنمای کاربر (دفترچه راهنمای دیجیتالی)

این دفترچه راهنما، این دفترچه راهنما به صورت PDF و در نسخه اینترنتی در دسترس است. اطلاعات کلی و دستورالعمل‌هایی درباره استفاده از چاپگر، تنظیمات شبکه در زمان استفاده از چاپگر در یک شبکه و درباره برطرف کردن اشکالات ارائه می‌کند.

شما می‌توانید آخرین نسخه‌های کتابچه‌های راهنمای فوق را به اشکال زیر دریافت کنید.

☐ دفترچه راهنمای کاغذی

به وب‌سایت پشتیبانی Epson Europe به آدرس <http://www.epson.eu/support> یا وب‌سایت پشتیبانی جهانی Epson به آدرس <http://support.epson.net/> بروید.

☐ دفترچه راهنمای دیجیتالی

برای مشاهده دفترچه راهنمای اینترنتی به وب‌سایت زیر مراجعه کنید، نام محصول را وارد کنید و سپس به پشتیبانی بروید.

<http://epson.sn>

جستجو کردن اطلاعات

راهنمای PDF امکان جستجوی اطلاعات بر اساس کلیدواژه یا پریدن مستقیم به بخش‌های خاص با استفاده از نشانه را فراهم می‌کند. این بخش روش استفاده از راهنمای PDF باز شده در Adobe Acrobat Reader DC در رایانه شما را شرح می‌دهد.

جستجو بر اساس کلیدواژه

روی ویرایش < جستجوی پیشرفته کلیک کنید. کلیدواژه (متن) مربوط به اطلاعات مورد نظر را در پنجره جستجو وارد و روی جستجو کلیک کنید. نتایج به صورت فهرست نشان داده می‌شود. روی یکی از نتایج ظاهر شده کلیک کنید یا به صفحه مرتبط بروید.

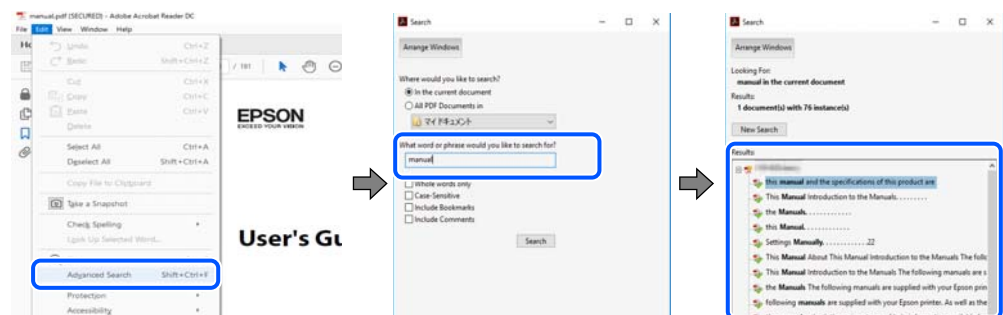

پریدن مستقیم از نشانه‌ها

برای رفتن به صفحه مرتبط روی یکی از عنوان‌ها کلیک کنید. برای مشاهده عنوان‌های سطح پایین در آن بخش روی + یا < کلیک کنید. برای بازگشت به صفحه پیشین، کارهای زیر را با صفحه کلید انجام دهید.

☐ Windows: کلید Alt را فشرده نگه دارید و سپس کلید ← را فشار دهید.

Mac OS: کلید فرمان را فشرده نگه دارید و کلید ← را فشار دهید.

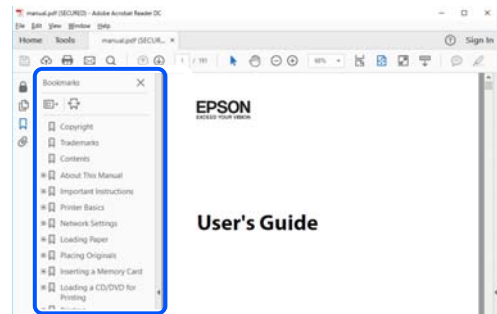

چاپ کردن فقط صفحات مورد نیاز

می‌توانید فقط صفحات مورد نیاز را استخراج و چاپ کنید. روی چاپ در منوی فایل کلیک کنید و صفحات مورد نظر خود را از قسمت صفحات در قسمت صفحات مورد نظر برای چاپ مشخص کنید.

برای مشخص کردن دنباله‌ای از صفحات، بین صفحه آغازین و پایانی خط تیره بگذارید.
مثال: 20-25

برای مشخص کردن صفحات غیر منظم، آنها را با ویرگول جدا کنید.
مثال: 5، 10، 15

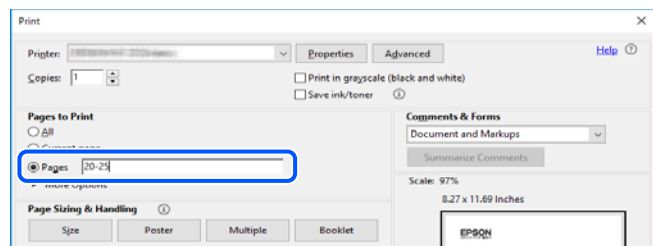

درباره این دفترچه راهنما

این بخش معنای علایم و نمادها، نکات ارائه شده در توضیحات و اطلاعات مرجع سیستم عامل مورد استفاده در این دفترچه راهنما را تشریح می‌کند.

علایم و نمادها

احتیاط: ⚠

برای پیشگیری از آسیب‌های بدنی باید دستورالعمل‌ها با دقت پیگیری شوند.

مهم: ⚠

برای پیشگیری از آسیب به دستگاهتان باید به دستورالعمل‌ها توجه کنید.

نکته:

اطلاعات مکمل و مرجع ارائه می‌دهد.

اطلاعات مرتبط

← به بخش‌های مربوطه پیوند می‌دهد.

نکات مربوط به عکس‌های صفحه و تصاویر

- تصاویر گرفته شده از درایور چاپگر مربوط به Windows 10 یا macOS High Sierra هستند. محتوای نشان داده شده در صفحات بسته به مدل و موقعیت متفاوت هستند.
- تصاویر استفاده شده در این دفترچه راهنما فقط مثال هستند. ممکن است بسته به مدل تفاوت‌های جزئی وجود داشته باشد، ولی روش راه‌اندازی مشابه است.
- برخی از موارد منوی روی صفحه LCD بسته به مدل و تنظیمات متفاوت است.
- کد QR را می‌توانید با استفاده از برنامه اختصاصی بخوانید.
- گزینه‌های تنظیم در صفحه پیکربندی وب بسته به مدل دستگاه و محیط راه‌اندازی متفاوت می‌باشند.

مراجع سیستم عامل

Windows

در این دفترچه راهنما، عباراتی مانند "Windows 10"، "Windows 8.1"، "Windows 8"، "Windows 7"، "Windows Vista"، "Windows XP"، "Windows Server 2012"، "Windows Server 2012 R2"، "Windows Server 2016"، "Windows Server 2019"، "Server 2008 R2"، "Windows Server 2008"، "Windows Server 2003 R2" و "Windows Server 2003" به سیستم عامل‌های زیر اشاره دارند. به علاوه "Windows" برای ارجاع به تمامی نسخه‌ها استفاده شده است.

- سیستم عامل Microsoft® Windows® 10
- سیستم عامل Microsoft® Windows® 8.1
- سیستم عامل Microsoft® Windows® 8
- سیستم عامل Microsoft® Windows® 7
- سیستم عامل Microsoft® Windows Vista®
- سیستم عامل Microsoft® Windows® XP
- سیستم عامل Microsoft® Windows® XP Professional x64 Edition
- سیستم عامل Microsoft® Windows Server® 2019
- سیستم عامل Microsoft® Windows Server® 2016
- سیستم عامل Microsoft® Windows Server® 2012 R2
- سیستم عامل Microsoft® Windows Server® 2012
- سیستم عامل Microsoft® Windows Server® 2008 R2
- سیستم عامل Microsoft® Windows Server® 2008
- سیستم عامل Microsoft® Windows Server® 2003 R2

سیستم عامل Microsoft® Windows Server® 2003

Mac OS

در این دفترچه راهنما، از "Mac OS" برای اشاره به Mac OS X 10.6.8، Mac OS 11 یا نسخه جدیدتر استفاده می‌شود.

علائم تجاری

EPSON® یک علامت تجاری ثبت شده است، و EPSON EXCEED YOUR VISION یا EXCEED YOUR VISION علامت تجاری شرکت Seiko Epson است.

Epson Scan 2 software is based in part on the work of the Independent JPEG Group.

libtiff

Copyright © 1988-1997 Sam Leffler

Copyright © 1991-1997 Silicon Graphics, Inc.

Permission to use, copy, modify, distribute, and sell this software and its documentation for any purpose is hereby granted without fee, provided that (i) the above copyright notices and this permission notice appear in all copies of the software and related documentation, and (ii) the names of Sam Leffler and Silicon Graphics may not be used in any advertising or publicity relating to the software without the specific, prior written permission of Sam Leffler and Silicon Graphics.

THE SOFTWARE IS PROVIDED "AS-IS" AND WITHOUT WARRANTY OF ANY KIND, EXPRESS, IMPLIED OR OTHERWISE, INCLUDING WITHOUT LIMITATION, ANY WARRANTY OF MERCHANTABILITY OR FITNESS FOR A PARTICULAR PURPOSE.

IN NO EVENT SHALL SAM LEFFLER OR SILICON GRAPHICS BE LIABLE FOR ANY SPECIAL, INCIDENTAL, INDIRECT OR CONSEQUENTIAL DAMAGES OF ANY KIND, OR ANY DAMAGES WHATSOEVER RESULTING FROM LOSS OF USE, DATA OR PROFITS, WHETHER OR NOT ADVISED OF THE POSSIBILITY OF DAMAGE, AND ON ANY THEORY OF LIABILITY, ARISING OUT OF OR IN CONNECTION WITH THE USE OR PERFORMANCE OF THIS SOFTWARE.

QR Code is a registered trademark of DENSO WAVE INCORPORATED in Japan and other countries.

Microsoft®, Windows®, Windows Server®, and Windows Vista® are registered trademarks of Microsoft Corporation.

Apple, Mac, macOS, OS X, Bonjour, ColorSync, Safari, AirPrint, iPad, iPhone, iPod touch, iTunes, and iBeacon are trademarks of Apple Inc., registered in the U.S. and other countries.

Use of the Works with Apple badge means that an accessory has been designed to work specifically with the technology identified in the badge and has been certified by the developer to meet Apple performance standards.

Chrome, Google Play, and Android are trademarks of Google LLC.

Adobe, Acrobat, Photoshop, PostScript®3™, and Reader are either registered trademarks or trademarks of Adobe in the United States and/or other countries.

Albertus, Arial, Coronet, Gill Sans, Joanna and Times New Roman are trademarks of The Monotype Corporation registered in the United States Patent and Trademark Office and may be registered in certain jurisdictions.

ITC Avant Garde Gothic, ITC Bookman, Lubalin Graph, Mona Lisa, ITC Symbol, Zapf Chancery and Zapf Dingbats are trademarks of International Typeface Corporation registered in the U.S. Patent and Trademark Office and may be registered in certain other jurisdictions.

Clarendon, Eurostile and New Century Schoolbook are trademarks of Linotype GmbH registered in the U.S. Patent and Trademark Office and may be registered in certain other jurisdictions.

Wingdings is a registered trademark of Microsoft Corporation in the United States and other countries.

CG Omega, CG Times, Garamond Antiqua, Garamond Halbfett, Garamond Kursiv, Garamond Halbfett Kursiv are trademarks of Monotype Imaging, Inc. and may be registered in certain jurisdictions.

Antique Olive is a trademark of M. Olive.

Marigold and Oxford are trademarks of AlphaOmega Typography.

Helvetica, Optima, Palatino, Times and Univers are trademarks of Linotype Corp. registered in the U.S. Patent and Trademark Office and may be registered in certain other jurisdictions in the name of Linotype Corp. or its licensee Linotype GmbH.

ITC Avant Garde Gothic, Bookman, Zapf Chancery and Zapf Dingbats are trademarks of International Typeface Corporation registered in the United States Patent and Trademark Office and may be registered in certain jurisdictions.

PCL is the registered trademark of Hewlett-Packard Company.

microSDHC Logo is a trademark of SD-3C, LLC.

توجه: حافظه microSDHC در داخل دستگاه تعبیه شده است و نمی تواند جدا شود.



Firefox is a trademark of the Mozilla Foundation in the U.S. and other countries.

HP and HP LaserJet are registered trademarks of the Hewlett-Packard Company.

Mopria® and the Mopria® Logo are registered and/or unregistered trademarks and service marks of Mopria Alliance, Inc. in the United States and other countries. Unauthorized use is strictly prohibited.

اطلاعیه عمومی: سایر نام های محصول که در اینجا استفاده می شود فقط برای اهداف شناسایی بوده و ممکن است علامت های تجاری مالکان مربوطه آنها باشند. Epson حقوق مربوط به این مارک ها را از خود سلب می کند.

حق نسخه برداری

تکثیر و نگهداری این نشریه در سیستم های بازیابی یا انتقال هر بخش از آن به روش های مختلف الکترونیکی، مکانیکی، فتوکپی، ضبط یا جز آن بدون کسب مجوز کتبی از شرکت Seiko Epson ممنوع است. استفاده از اطلاعات مندرج در اینجا مشمول مسئولیت حق اختراع نیست. بابت خسارات ناشی از استفاده اطلاعات در اینجا هیچ مسئولیتی پذیرفته نمی شود. اطلاعات مندرج در اینجا فقط برای محصولات Epson طراحی شده است. Epson بابت استفاده از این اطلاعات برای محصولات دیگر مسئولیتی نمی پذیرد.

نه شرکت Seiko Epson و نه شرکت های وابسته آن در قبال خسارت، زیان، هزینه یا مخارج تحمیل شده به خریدار یا اشخاص ثالث در نتیجه تصادف، سوءاستفاده یا استفاده نادرست از این محصول یا اصلاحات، تعمیرات یا تغییرات غیرمجاز محصول یا (به استثنای ایالات متحده) کوتاهی در رعایت دستورالعمل های بهره برداری و نگهداری شرکت Seiko Epson در برابر خریدار این محصول یا اشخاص ثالث مسئولیتی نخواهد داشت.

شرکت Seiko Epson و شرکت های وابسته به آن در قبال خسارات یا مشکلات ناشی از استفاده از گزینه ها یا محصولات مصرفی غیر از مواردی که شرکت Seiko Epson "محصولات اصل Epson" یا "محصولات مورد تایید Epson" اعلام کرده است، مسئولیتی نخواهند داشت.

شرکت Seiko Epson بابت خسارات ناشی از تداخل الکترومغناطیسی بر اثر مصرف کابل های رابط غیر از آنهایی که شرکت Seiko Epson "محصولات مورد تایید Epson" اعلام کرده است، مسئولیتی ندارد.

Seiko Epson Corporation 2020 ©

محتوای این راهنما و مشخصات این محصول ممکن است بدون اعلام قبلی تغییر کند.

دستورالعمل های مهم

13. دستورالعمل های ایمنی.

14. توصیه ها و هشدارها در مورد چاپگر.

16. محافظت از اطلاعات شخصی خود.

دستورالعمل های ایمنی

برای استفاده ایمن از این چاپگر این دستورالعمل ها را مطالعه و دنبال کنید. این دفترچه راهنما را برای مراجعه بعدی نگه دارید. همچنین، همه دستورالعمل ها و هشدارهای علامت گذاری شده در این چاپگر را دنبال کنید.

بعضی از نمادهای به کار رفته در چاپگر برای اطمینان از حفظ ایمنی و استفاده صحیح از چاپگر هستند. برای اطلاع از مفهوم این نمادها از سایت زیر دیدن کنید.

<http://support.epson.net/symbols>

فقط از سیم برقی که به همراه چاپگر ارائه شده استفاده کنید و از سیم سایر دستگاه ها استفاده نکنید. استفاده از سایر سیم ها برای این چاپگر یا استفاده از سیم برق ارائه شده با سایر تجهیزات می تواند منجر به شوک الکتریکی یا آتش سوزی شود.

مطمئن شوید سیم برق متناوب استاندارد ایمنی محلی مربوطه را دارا باشد.

هرگز سیم برق، دوشاخه، چاپگر، دستگاه اسکن را باز نکنید، تغییر ندهید یا سعی نکنید آنها را تعمیر کنید یا خودتان تغییراتی در آنها ایجاد نمایید مگر اینکه بطور خاص در دفترچه های راهنمای چاپگر توضیح داده شده باشد.

در شرایط زیر چاپگر را از برق جدا کرده و برای سرویس به نزد پرسنل مجرب سرویس بروید:

سیم برق یا دوشاخه آسیب دیده باشد؛ مایعی وارد چاپگر شده باشد؛ چاپگر افتاده باشد یا محفظه آسیب دیده باشد؛ چاپگر بطور عادی کار نکند یا تغییر مشخصی در عملکرد آن دیده شود. کنترل هایی که در دستورالعمل های راه اندازی نیستند را انجام ندهید.

چاپگر را نزدیک پرز دیواری قرار دهید تا بتوانید به راحتی دوشاخه را جدا کنید.

چاپگر را در محیط خارج از ساختمان، نزدیک به محل پر گرد و غبار و کثیف، آب، منابع گرمازا، یا در مکانی که در معرض تکان ها، لرزش ها، دما یا رطوبت بالاست قرار ندهید.

مراقب باشید مایع درون چاپگر ریخته نشود و با دست مرطوب به چاپگر دست نزنید.

حداقل 22 سانتی متر چاپگر را از ضربان ساز قلب دور نگه دارید. امواج رادیویی این چاپگر ممکن است تاثیر منفی بر عملکرد ضربان ساز قلب داشته باشد.

اگر صفحه LCD آسیب دیده است، با فروشنده خود تماس بگیرید. اگر محلول کریستال مایع با دست شما تماس پیدا کرد، آنها را بطور کامل با آب و صابون بشویید. اگر محلول کریستال مایع با چشمان شما تماس پیدا کرد، فوراً آنها را با آب بشویید. اگر بعد از شستن کامل، چشمتان ناراحت است یا مشکل دید دارید فوراً به پزشک مراجعه کنید.

در طول طوفان الکتریکی از تلفن استفاده نکنید. ممکن است از نور ایجاد شده خطر راه دور شوک الکتریکی وجود داشته باشد.

برای گزارش دادن نشت گاز در نزدیکی نشت از تلفن استفاده نکنید.

چاپگر سنگین است و نباید کمتر از دو نفر آن را بلند کرده یا حمل کنند. هنگام بلند کردن چاپگر باید این دو نفر طبق شکل نشان داده شده در زیر در موقعیت مناسبی قرار داشته باشند.

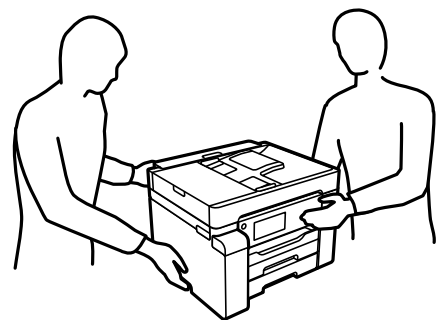

دستورالعمل های ایمنی مربوط به پیوند

- ❑ مراقب باشید هنگام جابه جایی مخازن جوهر، درپوش های مخزن جوهر و بطری های باز جوهر یا درپوش های بطری جوهر، به جوهرها دست نزنید.
- ❑ اگر پوستتان جوهری شد، آن را با آب و صابون کاملاً بشویید.
- ❑ اگر جوهر وارد چشمانتان شد، سریعاً با آب فراوان شستشو دهید. اگر بعد از شستشوی کامل، هنوز احساس ناراحتی می کنید یا مشکلات چشمی دارید، سریعاً با پزشک مشورت کنید.
- ❑ اگر جوهر وارد دهانتان شد، سریعاً با پزشک مشورت کنید.
- ❑ جعبه نگهداری را باز نکنید در غیر اینصورت احتمال ورود جوهر به چشمان شما یا برخورد با پوستتان وجود دارد.
- ❑ برای جلوگیری از نشت کردن جوهر، از تکان دادن شدید بطری جوهر یا قرار دادن آن در معرض ضربات شدید بپرهیزید.
- ❑ بطری های جوهر و جعبه نگهداری را دور از دسترس کودکان قرار دهید. اجازه ندهید کودکان از بطری های جوهر بنوشند.

توصیه ها و هشدارها در مورد چاپگر

برای اجتناب از آسیب وارد شدن به چاپگر یا اموال خود این دستورالعمل ها را بخوانید و دنبال کنید. این دفترچه راهنما را برای مراجعه بعدی نگه دارید.

مشاوره ها و هشدارها برای تنظیم چاپگر



- ❑ روزنه ها و منافذ چاپگر را نپوشانید و مسدود نکنید.
- ❑ فقط از منبع برقی استفاده کنید که در برچسب چاپگر نشان داده شده است.
- ❑ از پریزهایی که در مدار مشابه قرار دارند مانند دستگاه فتوکپی یا سیستم های کنترل هوا که مرتباً روشن و خاموش می شوند استفاده نکنید.
- ❑ از پریزهای الکتریکی که با سویچ های دیوار یا تایمرهای خودکار کنترل می شوند استفاده نکنید.
- ❑ کل سیستم رایانه را از منابعی که بصورت بالقوه دارای تداخل الکترومغناطیسی هستند مانند بلندگوها یا جایگاه تلفن های بی سیم دور نگه دارید.
- ❑ سیم های منبع برق باید بگونه ای قرار بگیرند که از خراش، بریدگی، ساییده شدن، چین خوردگی و پیچ خوردگی جلوگیری شود. اشیا را بر روی سیم های منبع برق قرار ندهید و مراقب باشید بر روی سیم های منبع برق قدم نگذارید و روی آن راه نروید. بخصوص مراقب باشید همه سیم های منبع برق در پایانه ها و نقاطی که وارد می شوند و از ترانسفورمر خارج می شوند صاف باشند.
- ❑ اگر برای چاپگر از یک سیم اضافی استفاده می کنید، مطمئن شوید که میزان کل آمپر دستگاه های متصل به سیم اضافی از میزان آمپر سیم بیشتر نباشد. همینطور مطمئن شوید که میزان کل آمپر همه دستگاه های متصل به پریز دیواری از میزان آمپر پریز دیواری بیشتر نباشد.
- ❑ اگر می خواهید از چاپگر در آلمان استفاده کنید، نصب داخلی باید با یک مدارشکن با 10 یا 16 آمپر محافظت شود تا محافظت کافی از مدار کوتاه و محافظت بیشتر از جریان وجود داشته باشد.
- ❑ زمانی که با کابل چاپگر را به رایانه یا دستگاه دیگری وصل می کنید، مطمئن شوید جهت رابطها صحیح باشد. هر رابطی فقط یک جهت صحیح دارد. وارد کردن رابط در جهت نادرست می تواند به هر دو دستگاهی که با کابل به هم وصل شده اند آسیب برساند.
- ❑ چاپگر را بر روی یک سطح صاف، پایدار که نسبت به زیر چاپگر از همه جهت بزرگتر است قرار دهید. اگر چاپگر در یک زاویه کج شود به درستی کار نمی کند.
- ❑ فضای را هم برای بالای چاپگر در نظر بگیرید تا بتوانید بطور کامل درپوش اسناد را بالا بیاورید.

- ❑ در جلوی چاپگر هم فضای کافی در نظر بگیرید تا کاغذ بطور کامل خارج شود.
- ❑ از قرار دادن دستگاه در مکان هایی که در معرض تغییرات سریع دما و رطوبت است خودداری کنید. همینطور، چاپگر را از نور مستقیم آفتاب، نور شدید یا منبع گرما دور نگه دارید.

اطلاعات مرتبط

← "موقعیت و فضای نصب" در صفحه 361

مشاوره ها و هشدارها برای استفاده از چاپگر

- ❑ چیزی را از شکافها به درون چاپگر وارد نکنید.
- ❑ در زمان چاپ دست خود را درون چاپگر نکنید.
- ❑ به کابل صاف سفید و لوله های جوهر داخل چاپگر دست نزنید.
- ❑ از محصولات اسپری که گاز قابل اشتعال دارند درون یا اطراف چاپگر استفاده نکنید. اینکار می تواند منجر به آتش سوزی شود.
- ❑ در صورتی که دستور داده نشده است، هد چاپ را با دست حرکت ندهید؛ در غیر این صورت ممکن است چاپگر آسیب ببیند.
- ❑ هنگام بستن دستگاه اسکنر مراقب باشید انگشتان شما گیر نکند.
- ❑ هنگام قرار دادن اوراق بر روی شیشه اسکنر فشار زیاد وارد نکنید.
- ❑ همیشه هنگام استفاده از دکمه  چاپگر را خاموش کنید. تا زمانی که چراغ  چشمک می زند چاپگر را از برق جدا نکنید یا از طریق پریز آن را خاموش نکنید.
- ❑ اگر نمی خواهید برای مدت زمان طولانی از چاپگر استفاده کنید حتما سیم برق را از پریز الکتریکی جدا کنید.

توصیه ها و هشدارها برای استفاده از صفحه لمسی

- ❑ ممکن است صفحه LCD تعدادی نقاط روشن و تاریک داشته باشد و به دلیل عملکردهای خود روشنایی ناهمواری داشته باشد. این موارد عادی است و نشان دهنده این نیست که دستگاه آسیب دیده است.
- ❑ برای تمیز کردن فقط از یک پارچه خشک و نرم استفاده کنید. از تمیزکننده های شیمیایی یا مایعات استفاده نکنید.
- ❑ درپوش جلوی صفحه لمسی در صورت فشار سنگین روی آن می شکنند. اگر سطح پانل حالت ترک یا ورقه شدن دارد با فروشنده خود تماس بگیرید و سعی نکنید قطعات شکسته را خارج کنید یا به آنها دست بزنید.
- ❑ صفحه لمسی را به آرامی با انگشت خود لمس کنید. فشار وارد نیاورید یا با ناخن راه اندازی نکنید.
- ❑ برای انجام کارها از اجسام نوک تیز مثل نوک خودکار یا مداد تیز استفاده نکنید.
- ❑ تراکم ایجاد شده در صفحه لمسی که در نتیجه تغییرات ناگهانی دما و رطوبت ایجاد می شود می تواند منجر به عملکرد نامناسب دستگاه شود.

توصیه ها و هشدارها برای استفاده از چاپگر از طریق اتصال بی سیم

- ❑ ممکن است امواج رادیویی این چاپگر تأثیر منفی بر روی کارکرد تجهیزات الکترونیکی پزشکی بگذارد و باعث بروز نقص عملکرد آنها گردد. هنگام استفاده از این چاپگر در بیمارستان ها یا نزدیک تجهیزات پزشکی، دستورات پرسنل مجاز بیمارستان را اجرا کنید و همه هشدارهای نصب شده و دستورات روی تجهیزات پزشکی را رعایت نمایید.

□ ممکن است امواج رادیویی این چاپگر تأثیر منفی بر روی کارکرد دستگاه‌های خودکار نظیر درهای خودکار یا هشدارهای آتش بگذارد و باعث بروز حوادث به دلیل بروز نقص در عملکرد آنها گردد. هنگام استفاده از این چاپگر در نزدیکی دستگاه‌های خودکار، همه هشدارهای نصب شده و دستورات روی این دستگاه‌ها را رعایت نمایید.

مشاوره ها و هشدارها برای انتقال یا نگهداری چاپگر

□ هنگام نگهداری یا انتقال چاپگر، آن را کج نکنید، آن را بصورت عمودی نگه دارید یا آن را وارونه کنید در غیر این صورت ممکن است جوهر نشت کند.

□ قبل از حمل و نقل چاپگر، مطمئن شوید قفل حمل و نقل روی وضعیت قفل (حمل و نقل) تنظیم شده است و هد چاپ در حالت خانه (منتهی‌الیه سمت راست) قرار دارد.

محافظت از اطلاعات شخصی خود

اگر چاپگر را به فرد دیگری می‌دهید یا آن را دور می‌اندازید، با انتخاب تنظیم < تنظیمات چاپگر > سرپرست سیستم < بازگشت به تنظیمات پیش فرض > پاک کردن تمامی داده ها و تنظیمات در پانل کنترل، همه اطلاعات شخصی که در حافظه چاپگر ذخیره شده است را پاک کنید. همچنین، مطمئن شوید داده‌های حافظه داخلی چاپگر را از طریق انتخاب تنظیم < تنظیمات چاپگر > سرپرست سیستم < پاک کردن داده حافظه داخلی > پاک کردن همه در پانل کنترل حذف می‌کنید.

نام و عملکرد قطعات

18. جلو.

20. درون.

21. عقب.

جلو

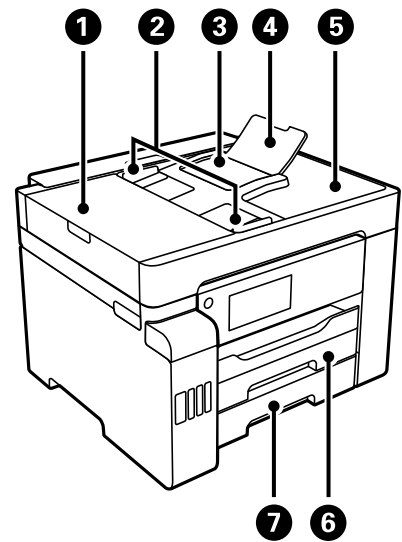

1	درپوش ADF (تغذیه کننده خودکار سند)	هنگام خارج کردن اسناد گیر کرده در ADF آن را باز کنید.
2	گیره نگهدارنده لبه ADF	اسناد را بطور مستقیم در چاپگر نگه می‌دارد. به طرف لبه‌های اسناد بلغزانید.
3	سینی ورودی ADF	اسناد را بطور خودکار تغذیه می‌کند.
4	نگهدارنده سند ADF	از اسنادی بزرگ‌تر از کاغذ اندازه قانونی پشتیبانی می‌کند.
5	سینی خروجی ADF	اسناد خارج شده از ADF را نگه می‌دارد.
6	کاست کاغذ 1	کاغذ را بارگذاری می‌کند.
7	کاست کاغذ 2	

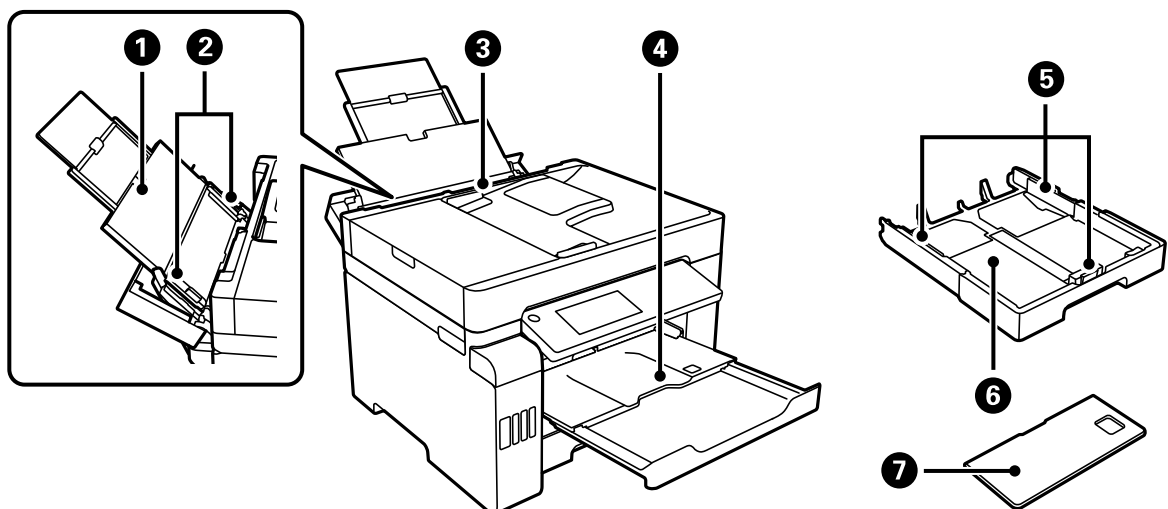

1	نگهدارنده کاغذ	کاغذهای قرار گرفته در دستگاه را نگه می‌دارد.
2	گیره نگهدارنده لبه	کاغذ را بطور مستقیم در چاپگر نگه می‌دارد. به طرف لبه‌های کاغذ بلغزانید.
3	سینی کاغذ	همه انواع کاغذ تحت پشتیبانی چاپگر را بارگذاری می‌کند.

4	سینی خروجی	کاغذ خارج شده را نگه می‌دارد. با شروع کار چاپ، این سینی به طور خودکار بیرون می‌آید تا به طور خودکار با اندازه کاغذ مطابقت یابد. برای جازدن سینی، آن را به طور دستی فشار دهید یا گزینه  را در پانل کنترل انتخاب کنید.
5	گیره نگهدارنده لبه	کاغذ را بطور مستقیم در چاپگر نگه می‌دارد. به طرف لبه‌های کاغذ بلغزانید.
6	کاست کاغذ	کاغذ را بارگذاری می‌کند.
7	درپوش کاست کاغذ	از ورود مواد خارجی به درون کاست کاغذ جلوگیری می‌کند. این درپوش را می‌توان به کاست کاغذ 1 و 2 وصل کرد. برای پوشش دادن کاست کاغذ خارج شده به منظور بارگذاری کاغذ بزرگ‌تر از اندازه A4 آن را وصل کنید. وقتی کاغذ را بدون بیرون کشیدن کاست کاغذ بارگذاری کنید، قادر خواهید بود درپوش را به هر کدام از کاست‌ها وصل کنید.

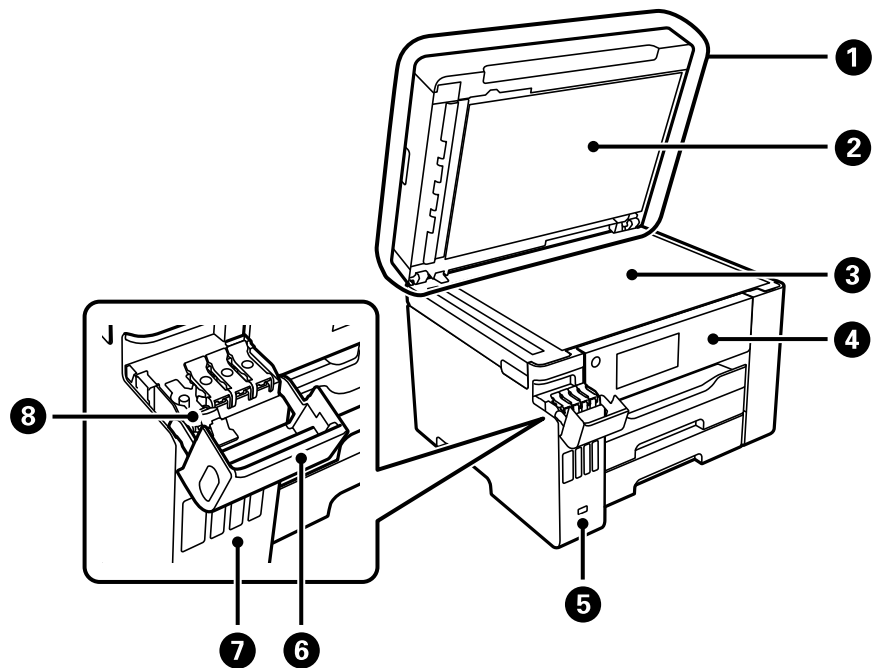

1	درپوش سند	زمان اسکن کردن چراغ بیرونی را مسدود می‌کند.
2	پوشش مات درب اسکنر	اسناد را در محل نگه می‌دارد تا جابجا نشوند.
3	شیشه اسکنر	اسناد اصلی را بارگذاری کنید. شما می‌توانید اسنادی مانند پاکت نامه‌ها و کتاب‌های قطور که از طریق ADF تغذیه نمی‌شوند را قرار دهید.
4	پانل کنترل	به کمک آن می‌توانید تنظیمات را انجام دهید و از چاپگر استفاده کنید. همچنین وضعیت چاپگر را نشان می‌دهد.
5	درگاه USB رابط خارجی	به دستگاه‌های حافظه وصل می‌شود.
6	کاور مخزن جوهر	برای پر کردن مخزن جوهر باز کنید.
7	مخزن جوهر	جوهر را به هد چاپ می‌رساند.
8	درپوش مخزن جوهر	برای پر کردن مخزن جوهر باز کنید.

درون

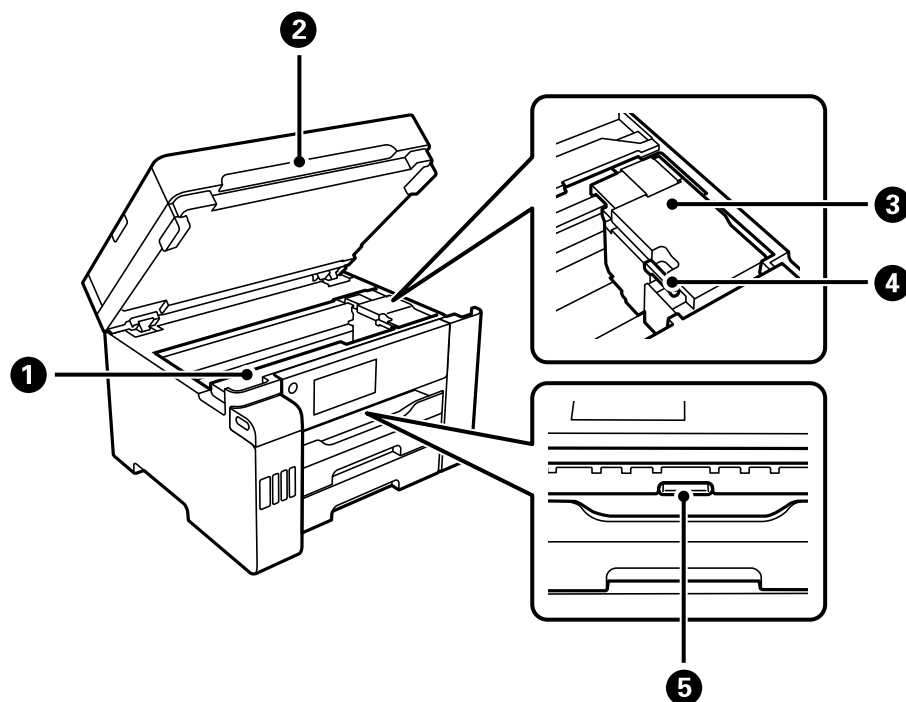

پوشش جعبه نگهداری	1	برای تعویض جعبه نگهداری باز کنید. جعبه نگهداری محفظه‌ای است که ذرات جوهر باقی‌مانده از فرآیند تمیز کردن یا چاپ را جمع‌آوری می‌کند.
واحد اسکنر	2	اسناد اصلی قرار گرفته را اسکن می‌کند. برای خارج کردن کاغذهای گیر کرده آن را باز کنید. این واحد معمولاً باید بسته باشد.
هد چاپ	3	جوهر از زیر نازل‌های هد چاپ خارج می‌شود.
قفل حمل و نقل	4	جریان جوهر را متوقف می‌کند. هنگام جابجایی چاپگر آن را در حالت قفل (حمل و نقل) قرار دهید.
درپوش داخلی	5	برای خارج کردن کاغذهای گیر کرده آن را باز کنید.

عقب

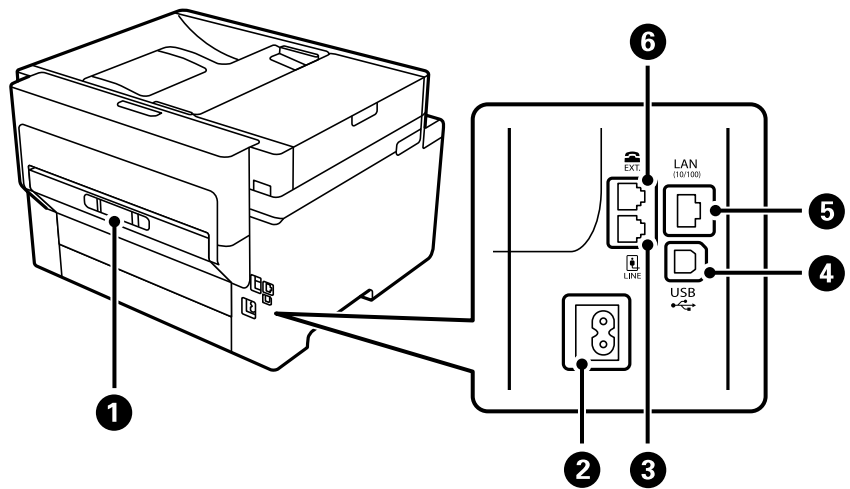

1	درپوش عقب	هنگام برداشتن کاغذ گیر کرده، آن را بردارید.
2	ورودی AC	به سیم برق وصل می‌شود.
3	درگاه LINE	به خط تلفن وصل می‌شود.
4	پورت USB	کابل USB را برای اتصال به رایانه وصل می‌کند.
5	درگاه LAN	کابل LAN را وصل می‌کند.
6	درگاه EXT.	به دستگاه‌های تلفن خارجی وصل می‌شود.

راهنمای پانل کنترل

23. پانل کنترل.

24. پیکربندی صفحه اصلی.

26. پیکربندی صفحه منو.

27. پیکربندی صفحه کار/وضعیت.

28. وارد کردن نویسه‌ها.

28. مشاهده انیمیشن‌ها.

پانل کنترل

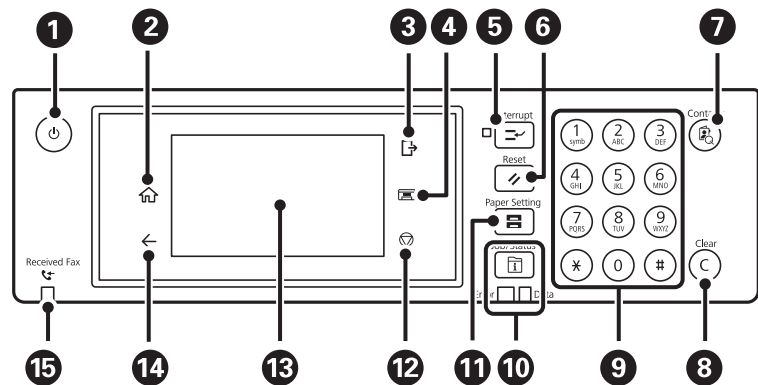

1	چاپگر را روشن و خاموش می‌کند. هنگامی که چراغ روشن-خاموش در حالت خاموش است، سیم برق را از پریز جدا کنید.
2	صفحه اصلی را نشان می‌دهد.
3	وقتی گزینه کنترل دسترسی فعال است از چاپگر خارج شوید. وقتی کنترل دسترسی غیرفعال است، این گزینه نیز غیرفعال می‌باشد.
4	سینی خروجی را داخل می‌برد.
5	کار چاپ کنونی را متوقف می‌کند و به شما اجازه می‌دهد که کار دیگری را انجام دهید. با این حال، نمی‌توانید یک کار جدید را از طریق رایانه متوقف کنید. برای راه‌اندازی مجدد یک کار چاپ متوقف شده این دکمه را فشار دهید.
6	تنظیمات فعلی را به تنظیمات پیش‌فرض کاربر بازنشانی می‌کند. اگر تنظیمات پیش‌فرض کاربر انجام نشوند، به تنظیم پیش‌فرض کارخانه بازنشانی می‌کند.
7	لیست مخاطبین را نمایش می‌دهد. شما می‌توانید مخاطبین را ثبت، ویرایش یا حذف کنید.
8	تنظیمات تعداد مانند تعداد کپی‌ها را پاک می‌کند.
9	اعداد، نویسه‌ها و نمادها را وارد می‌کند.
10	منوی کار/وضعیت را نمایش می‌دهد. شما می‌توانید وضعیت چاپگر و سابقه کارهای انجام شده را مشاهده کنید. در هنگام وقوع یک خطا، چراغ خطای موجود در سمت چپ چشمک می‌زند یا روشن می‌شود. در هنگام پردازش داده‌ها توسط چاپگر چراغ مربوط به داده روشن می‌شود. این چراغ هنگامی که کار چاپی در نوبت باشد روشن می‌شود.
11	صفحه تنظیم کاغذ را نشان می‌دهد. می‌توانید برای هر یک از منابع کاغذ خود، تنظیمات اندازه کاغذ و نوع آن را انتخاب کنید.
12	عملکرد فعلی را متوقف می‌کند.
13	منوها و پیام‌ها را نشان می‌دهد. می‌توانید زاویه پانل کنترل را تغییر دهید. اگر در مدت معینی کاری انجام نگیرد، چاپگر وارد حالت خواب و نمایشگر خاموش می‌شود. برای روشن کردن نمایشگر به صفحه لمسی ضربه بزنید. بسته به تنظیمات فعلی، اگر دکمه‌های روی پانل کنترل را فشار دهید، چاپگر از حالت خواب خارج می‌شود.
14	به صفحه قبلی باز می‌گردد.
15	هنگامی که اسناد دریافتی خوانده نشده یا چاپ یا ذخیره نشده در حافظه رایانه ذخیره می‌شوند، روشن می‌شود.

پیکربندی صفحه اصلی

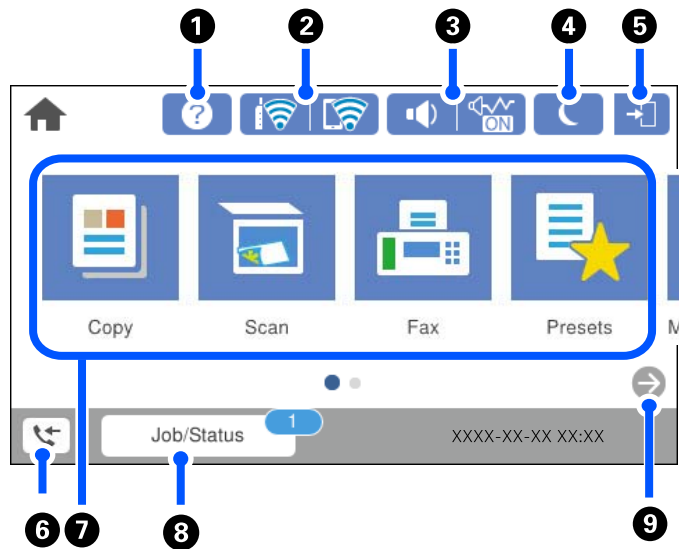

دستورالعمل استفاده یا راهکار حل مشکلات را می‌توانید مشاهده کنید.		1
وضعیت اتصال شبکه را نشان می‌دهد. برای اطلاعات بیشتر به بخش زیر مراجعه کنید. "آیکن راهنمای شبکه" در صفحه 25		2
صفحه تنظیمات صدای دستگاه را نشان می‌دهد. شما می‌توانید گزینه‌های بیصدا و حالت سکوت را تنظیم کنید. همچنین می‌توانید از طریق این صفحه به منوی صداها دسترسی پیدا کنید. این تنظیم را می‌توانید از طریق منوی تنظیم نیز انجام دهید. تنظیم < تنظیمات چاپگر > تنظیمات اصلی < صداها		3
نشان می‌دهد آیا حالت سکوت برای چاپگر تنظیم شده است یا خیر. وقتی این ویژگی فعال باشد، نویز ایجاد شده حاصل از کارکرد چاپگر کاهش می‌یابد، هرچند ممکن است سرعت چاپگر کاهش یابد. با این حال، ممکن است بسته به نوع کاغذ و کیفیت چاپ این کاهش نویز اتفاق نیفتد.		
نشان می‌دهد بیصدا برای چاپگر تنظیم شده است.		
برای ورود به حالت خواب این آیکن را انتخاب کنید. وقتی این آیکن به رنگ خاکستری دیده می‌شود، ورود چاپگر به حالت خواب امکان‌پذیر نمی‌باشد.		4
نشان می‌دهد که ویژگی محدودیت کاربر فعال است. برای وارد شدن به چاپگر، این آیکن را انتخاب کنید. بدین منظور لازم است نام کاربری و رمز عبور وارد کنید. برای دریافت اطلاعات ورود، با سرپرست چاپگر تماس بگیرید. هنگامی که نمایش داده می‌شود، یک کاربر با اجازه دسترسی به سیستم وارد شده است. برای خروج از سیستم، این آیکن را انتخاب کنید.		5
صفحه اطلاعات داده نمابر را نشان می‌دهد. عدد نمایش داده شده، نشانگر تعداد نمابرهایی است که هنوز خوانده، چاپ و یا ذخیره نشده‌اند.		6

<p>7</p>	<p>هر منو را نمایش می‌دهد.</p> <ul style="list-style-type: none"> <input type="checkbox"/> کپی اجازه می‌دهد اسناد را کپی کنید. <input type="checkbox"/> اسکن امکان اسکن کردن اسناد و ذخیره آنها در یک دستگاه حافظه یا رایانه را فراهم می‌آورد. <input type="checkbox"/> فکس اجازه می‌دهد فابرها را ارسال کنید. <input type="checkbox"/> پیش‌تنظیمات امکان ثبت کردن تنظیمات پرکاربرد برای کپی، اسکن و یا فابرها به عنوان پیش‌تنظیم را برای شما فراهم می‌آورد. <input type="checkbox"/> حافظه امکان چاپ داده‌های JPEG، TIFF یا PDF در یک دستگاه حافظه متصل به چاپگر مانند درایو فلش USB را فراهم می‌آورد. <input type="checkbox"/> جعبه فابرها امکان ذخیره اسناد دریافت شده، اسناد موردنظر برای ارسال یا اسناد موردنظر برای ارسال زمانبندی‌شده فابرها را برای شما فراهم می‌آورد. <input type="checkbox"/> کار محرمانه امکان چاپ کار فرستاده شده محافظت شده با رمز عبور از درایور چاپگر را برای شما فراهم می‌آورد. <input type="checkbox"/> نگهداری منوهای توصیه شده برای بهبود کیفیت نتایج چاپ از قبیل رفع کردن انسداد نازل با چاپ الگوی بررسی نازل، تمیزکاری هد و بهبود تارشدگی یا نواربندی در نتایج چاپ با تراز کردن هد چاپ را نمایش می‌دهد. <input type="checkbox"/> تنظیم اجازه می‌دهد تنظیمات مربوط به سرویس و نگهداری، تنظیمات چاپگر و عملیات‌ها را اعمال کنید.
<p>8</p>	<p>کار/وضعیت</p> <p>کارهای پیش‌رو که در حالت انتظار هستند را نشان می‌دهد. برای نشان دادن نوع کارها، زمان‌سنج دریافت، نام کاربران و موارد مشابه به صورت یک لیست، ضربه بزنید. عدد نمایش داده شده، نشانگر تعداد کارهای در صف انجام است.</p>
<p>9</p>	<p>صفحه را به سمت راست پیمایش می‌کند.</p>

آیکن راهنمای شبکه

	<p>چاپگر به یک شبکه با سیم (اترنت) متصل نیست یا آدرس آن را صفر کرده است.</p>
	<p>چاپگر به یک شبکه با سیم (اترنت) متصل است.</p>
	<p>چاپگر به یک شبکه بی‌سیم (Wi-Fi) متصل نیست.</p>
	<p>چاپگر در حال جستجوی SSID یا صفر کردن آدرس IP است یا جهت اتصال به یک شبکه بی‌سیم (Wi-Fi) با مشکل مواجه شده است.</p>
	<p>چاپگر به یک شبکه بی‌سیم (Wi-Fi) متصل است. تعداد نوارها، قدرت سیگنال اتصال را نشان می‌دهند. هرچه تعداد نوارها بیشتر باشد، اتصال قوی‌تر خواهد بود.</p>
	<p>چاپگر به یک شبکه بی‌سیم (Wi-Fi) در حالت (Wi-Fi Direct (Simple AP متصل نیست.</p>
	<p>چاپگر به یک شبکه بی‌سیم (Wi-Fi) در حالت (Wi-Fi Direct (Simple AP متصل است.</p>

پیکربندی صفحه منو

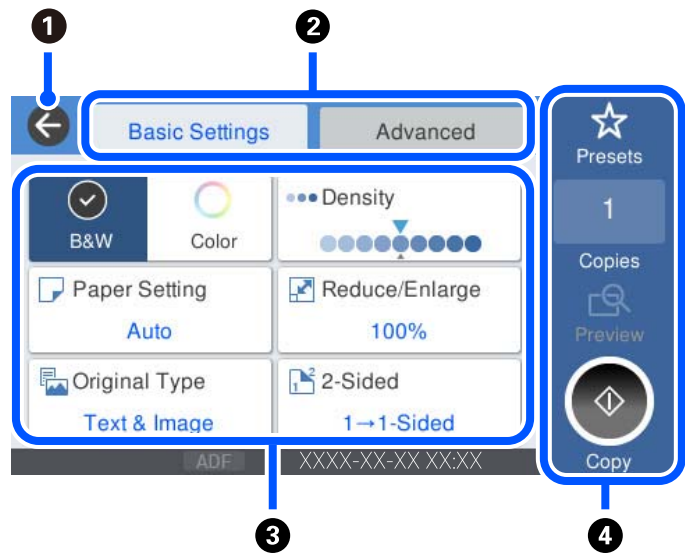

<p>به صفحه قبلی باز می‌گردد.</p>	<p>1</p>								
<p>با استفاده از زبانه‌ها بین فهرست تنظیمات جابجا می‌شود. زبانه تنظیمات اصلی موارد پرکاربرد را نمایش می‌دهد. زبانه پیشرفته گزینه‌های دیگری را که ممکن است به آنها نیاز داشته باشید نشان می‌دهد.</p>	<p>2</p>								
<p>فهرست گزینه‌های تنظیم را نشان می‌دهد. وقتی غیرفعال باشد، با انتخاب این آیکن می‌توانید اطلاعات بیشتری مشاهده کنید. با انتخاب گزینه یا افزودن تیک تنظیمات را انجام دهید. وقتی یک مورد را از حالت پیش فرض کاربر یا پیش فرض کارخانه تغییر داده باشید، روی آن گزینه نمایش داده می‌شود. موارد خاکستری در دسترس نیستند. با انتخاب هر مورد می‌توانید بفهمید که چرا در دسترس نیست. در صورت بروز هر گونه مشکل، روی گزینه نمایش داده می‌شود. برای بررسی روش رفع مشکل، این آیکن را انتخاب کنید.</p>	<p>3</p>								
<p>عملیات را با استفاده از تنظیمات فعلی شروع می‌کند. گزینه‌های موجود بسته به منو متفاوت هستند.</p> <table border="1" data-bbox="145 1388 1356 1655"> <tr> <td data-bbox="145 1388 1157 1467"> <p>پیش تنظیمات</p> <p>لیست پیش تنظیم را نمایش می‌دهد. شما می‌توانید تنظیمات فعلی را به عنوان پیش تنظیم ثبت کنید یا پیش تنظیم‌های ثبت شده را بارگیری کنید.</p> </td> <td data-bbox="1157 1388 1356 1467"></td> </tr> <tr> <td data-bbox="145 1467 1157 1534"> <p>نسخه‌ها</p> <p>با نمایش صفحه کلید روی صفحه، به شما اجازه می‌دهد تعداد کپی را تنظیم کنید.</p> </td> <td data-bbox="1157 1467 1356 1534"></td> </tr> <tr> <td data-bbox="145 1534 1157 1590"> <p>پیش نمایش</p> <p>پیش نمایش تصویر را قبل از چاپ، کپی، اسکن یا ارسال فابریک نمایش می‌دهد.</p> </td> <td data-bbox="1157 1534 1356 1590"></td> </tr> <tr> <td data-bbox="145 1590 1157 1655"> <p>چاپ، کپی، اسکن یا ارسال فابریک را شروع می‌کند.</p> </td> <td data-bbox="1157 1590 1356 1655"> <p>◆</p> </td> </tr> </table>	<p>پیش تنظیمات</p> <p>لیست پیش تنظیم را نمایش می‌دهد. شما می‌توانید تنظیمات فعلی را به عنوان پیش تنظیم ثبت کنید یا پیش تنظیم‌های ثبت شده را بارگیری کنید.</p>		<p>نسخه‌ها</p> <p>با نمایش صفحه کلید روی صفحه، به شما اجازه می‌دهد تعداد کپی را تنظیم کنید.</p>		<p>پیش نمایش</p> <p>پیش نمایش تصویر را قبل از چاپ، کپی، اسکن یا ارسال فابریک نمایش می‌دهد.</p>		<p>چاپ، کپی، اسکن یا ارسال فابریک را شروع می‌کند.</p>	<p>◆</p>	<p>4</p>
<p>پیش تنظیمات</p> <p>لیست پیش تنظیم را نمایش می‌دهد. شما می‌توانید تنظیمات فعلی را به عنوان پیش تنظیم ثبت کنید یا پیش تنظیم‌های ثبت شده را بارگیری کنید.</p>									
<p>نسخه‌ها</p> <p>با نمایش صفحه کلید روی صفحه، به شما اجازه می‌دهد تعداد کپی را تنظیم کنید.</p>									
<p>پیش نمایش</p> <p>پیش نمایش تصویر را قبل از چاپ، کپی، اسکن یا ارسال فابریک نمایش می‌دهد.</p>									
<p>چاپ، کپی، اسکن یا ارسال فابریک را شروع می‌کند.</p>	<p>◆</p>								

پیکربندی صفحه کار/وضعیت

دکمه  را فشار دهید تا منوی کار/وضعیت نمایش داده شود. می‌توانید وضعیت چاپگر یا کارها را بررسی کنید.

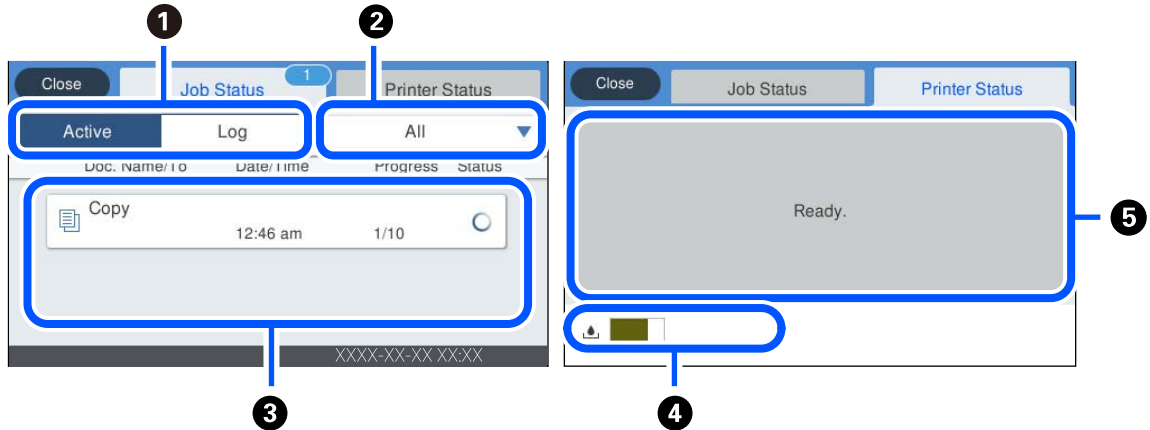

1	بین لیست‌های نمایش یافته جابجا می‌کند.
2	کارها را بر اساس عملکرد آنها فیلتر کنید.
3	وقتی گزینه فعال انتخاب شده باشد، فهرستی از کارهای در حال انجام و کارهای در صف پردازش را نشان می‌دهد. وقتی گزارش انتخاب شده باشد، تاریخچه کارها نمایش داده می‌شود. شما می‌توانید کارها را لغو کنید یا کد خطای نمایش یافته در تاریخچه که در زمان عدم انجام کار نمایش می‌یابد را بررسی کنید.
4	طول عمر تقریبی سرویس را برای جعبه مراقبت و نگهداری نمایش می‌دهد.
5	خطاهایی که در چاپگر رخ می‌دهند را نمایش می‌دهد. برای نمایش پیام خطا، خطا را از فهرست انتخاب کنید.

اطلاعات مرتبط

← "کد خطا در منوی وضعیت نشان داده می‌شود" در صفحه 237

رزرو کردن کار

شما می‌توانید هنگام کپی کردن یا چاپ و وقتی از ADF یا شیشه اسکنر استفاده نمی‌کنید، کار را رزرو کنید.

نیازی نیست اقدام خاصی برای رزرو کردن کارها انجام دهید. اگر گزینه  را حین عملکرد عادی انتخاب کنید، کار به محض تکمیل کار فعلی اجرا خواهد شد.

شما می‌توانید تا حداکثر 100 مورد از انواع کارهای زیر شامل کار فعلی را رزرو کنید.

چاپ

کپی

ارسال نمابر

وارد کردن نویسه‌ها

با استفاده از صفحه‌کلید روی صفحه می‌توانید در هنگام انجام تنظیمات شبکه و موارد دیگر نویسه‌ها و نمادها را وارد کنید.

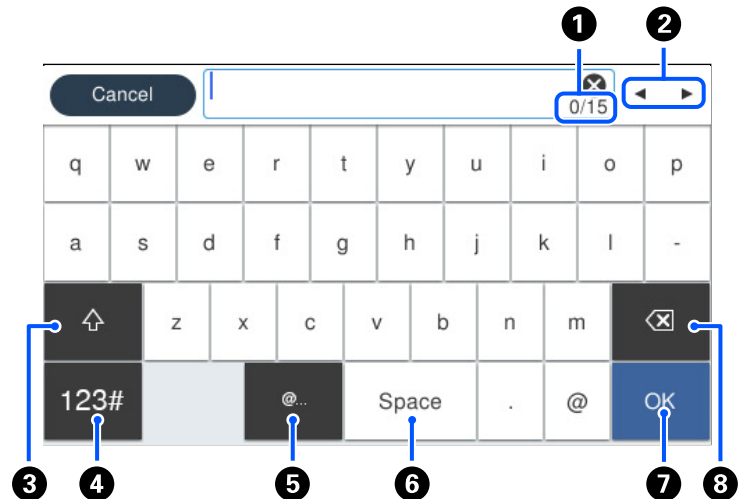

تعداد نویسه را نشان می‌دهد.	1
مکان‌ها را به موقعیت ورودی حرکت می‌دهد.	2
بین حالت‌های ورودی حروف بزرگ و کوچک یا اعداد و نمادها تغییر می‌کند.	3
نوع نویسه را تغییر می‌دهد. می‌توانید اعداد و نمادها را وارد کنید. 123# می‌توانید حروف را وارد کنید. ABC	4
متداول‌ترین آدرس‌های دامنه ایمیل یا URL‌های مورد استفاده را با انتخاب مورد مربوطه وارد می‌کند.	5
یک فاصله وارد می‌کند.	6
نویسه را وارد می‌کند.	7
یک نویسه را از چپ حذف می‌کند.	8

مشاهده انیمیشن‌ها

انیمیشن دستورالعمل‌های بهره‌برداری مانند بارگذاری کاغذ یا رفع گیر کاغذ را می‌توانید در نمایشگر LCD مشاهده کنید.

گزینه (?) را انتخاب کنید: صفحه راهنما را نمایش می‌دهد. گزینه **چگونه** را انتخاب کنید و موارد مدنظر برای مشاهده را انتخاب کنید.

گزینه چگونه را در پایین صفحه عملیات انتخاب کنید: انیمیشن مرتبط با مبحث را نشان می‌دهد.

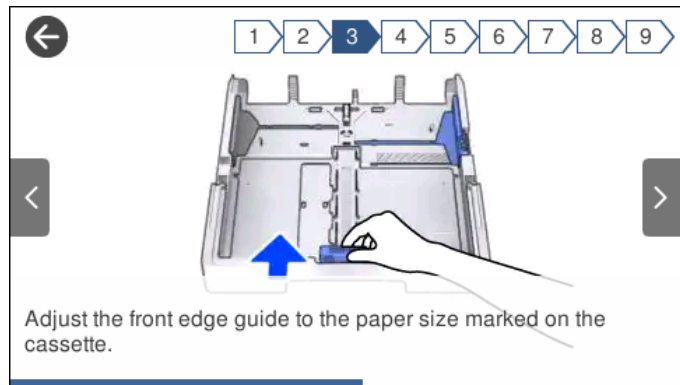

قرار دادن کاغذ

31. احتیاط‌های مربوط به مدیریت کاغذ.
32. تنظیمات اندازه و نوع کاغذ.
33. بارگذاری کاغذ.

احتیاط‌های مربوط به مدیریت کاغذ

❑ دستورالعمل‌های ارائه شده با کاغذ را مطالعه کنید.

❑ برای اینکه اسناد چاپ شده با استفاده از کاغذ اصلی Epson حداکثر کیفیت را داشته باشند، آنها را مطابق با شرایطی که در برگه‌های ارائه شده به همراه بسته کاغذ شرح داده شده است، استفاده کنید.

❑ قبل از قرار دادن کاغذ لبه‌های آن را باد داده و تراز کنید. کاغذ عکس را باد ندهید و لوله نکنید. اینکار می‌تواند به طرف قابل چاپ آن آسیب برساند.

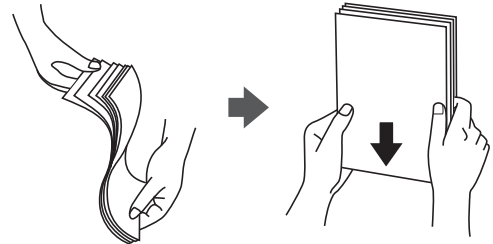

❑ اگر کاغذ لوله شد قبل از قرار دادن در دستگاه آن را صاف کرده یا به آرامی در جهت مخالف لوله کنید. چاپ روی کاغذ لوله شده موجب گیر کردن کاغذ می‌شود و اثر لکه آن روی کاغذ چاپ شده ظاهر می‌شود.



❑ هنگام چاپ کردن در یک سمت کاغذ از قبل چاپ شده ممکن است مشکلات تغذیه کاغذ به کرات برای چاپ دوروی دستی رخ دهند. تعداد برگه‌ها را به نصف یا کمتر کاهش دهید یا در صورت ادامه گیر کردن کاغذ، هر بار تنها یک برگه کاغذ در دستگاه قرار دهید.

❑ مطمئن شوید که از کاغذ رگه بلند استفاده می‌کنید. اگر از نوع کاغذ مورد استفاده مطمئن نیستید، بسته بندی کاغذ را بررسی کنید یا با تولیدکننده کاغذ تماس بگیرید تا از مشخصات کاغذ اطلاع یابید.

❑ قبل از قرار دادن پاکت نامه‌ها لبه‌های آن را باد داده و تراز کنید. زمانی که پاکت نامه‌های دسته شده باد داده شدند، قبل از قرار دادن برای یکدست کردن آنها را به طرف پایین فشار دهید.

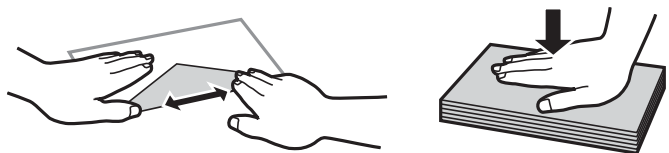

اطلاعات مرتبط

← "انواع کاغذ غیر قابل استفاده" در صفحه 311

تنظیمات اندازه و نوع کاغذ

اگر اندازه و نوع کاغذ را در صفحه‌ای که هنگام وارد کردن کاست کاغذ نمایش داده می‌شود، ثبت کنید، هنگامی که اطلاعات ثبت شده و تنظیمات چاپ متفاوت باشند، چاپگر موضوع را به شما اطلاع خواهد داد. بدین ترتیب با کسب اطمینان از اینکه روی اندازه کاغذ اشتباه چاپ نمی‌کنید یا به دلیل استفاده از تنظیماتی که با نوع کاغذ مطابقت ندارند، چاپ را با رنگی اشتباه انجام نمی‌دهید، از اتلاف کاغذ و جوهر پیشگیری می‌شود.

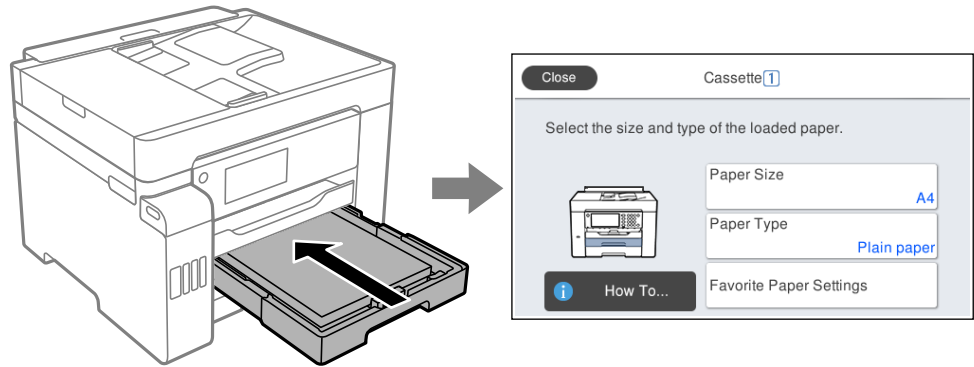

اگر اندازه و نوع کاغذ نمایش یافته با کاغذ بارگذاری شده متفاوت هستند، گزینه را برای تغییر انتخاب کنید. اگر تنظیمات با کاغذ بارگذاری شده مطابقت دارند، پنجره را ببندید.

نکته:

به علاوه می‌توانید از طریق فشار دادن دکمه  در پانل کنترل نیز تنظیمات اندازه کاغذ و نوع کاغذ را نمایش دهید.

لیست انواع کاغذ

برای رسیدن به بهترین نتیجه چاپ، نوع کاغذی را که مناسب کاغذ است انتخاب کنید.

نوع رسانه		نام رسانه
درایور چاپگر	پانل کنترل	
کاغذ ساده	کاغذ ساده	Epson Business Paper Epson Bright White Ink Jet Paper Epson Bright White Paper
Epson Ultra Glossy	فوق براق	Epson Ultra Glossy Photo Paper
Epson Premium Glossy	پریمیوم براق	Epson Premium Glossy Photo Paper
Epson Premium Semigloss	پریمیوم نیمه براق	Epson Premium Semigloss Photo Paper
Photo Paper Glossy	براق	Epson Photo Paper Glossy
Epson Matte	مات	Epson Matte Paper-Heavyweight
Epson Photo Quality Ink Jet	کاغذ بسیار خوب	Epson Photo Quality Ink Jet Paper Epson Double-sided Photo Quality Ink Jet Paper

بارگذاری کاغذ

با مراجعه به انیمیشن‌هایی که روی نمایشگر LCD چاپگر نشان داده می‌شوند، می‌توانید کاغذ یا پاکت نامه‌ها را بارگذاری کنید. گزینه ^(?) و سپس چگونه < کاغذ را در دستگاه بگذارید را انتخاب کنید. نوع کاغذ و منبع کاغذ موردنظر برای استفاده را انتخاب کنید تا انیمیشن‌های مربوطه نمایش داده شوند. برای بستن صفحه انیمیشن، گزینه تمام را انتخاب کنید.

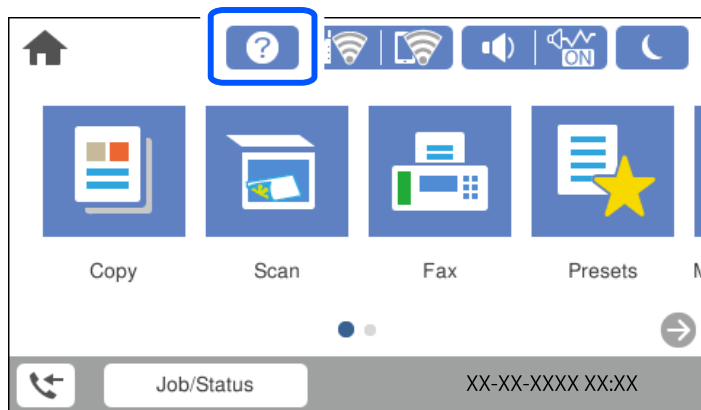

بارگذاری کاغذ پیش‌پانچ

یک ورق از کاغذ پیش‌پانچ در سینی کاغذ بارگذاری کنید. اندازه کاغذ: A3, B4, A4, B5, A5, A6, نامه، قانونی

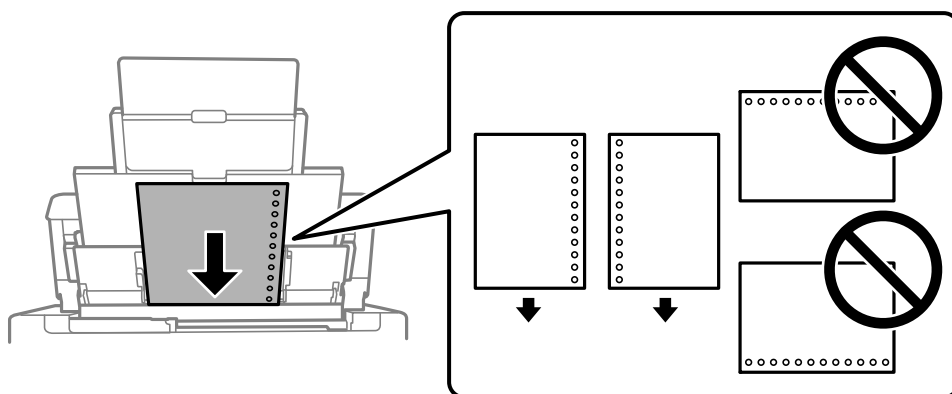

موقعیت چاپ فایل خود را تنظیم کنید تا از چاپ روی سوراخ‌ها جلوگیری شود.

چاپ خودکار دورو برای کاغذ پانچ شده موجود نیست.

بارگذاری کاغذ بلند

سینی کاغذ

برای قرار دادن کاغذهای بلند در سینی کاغذ اجازه دهید لبه‌های جلو آنها روی دستگاه معلق شود. حالت تعریف شده کاربر را به عنوان تنظیم اندازه کاغذ انتخاب کنید.

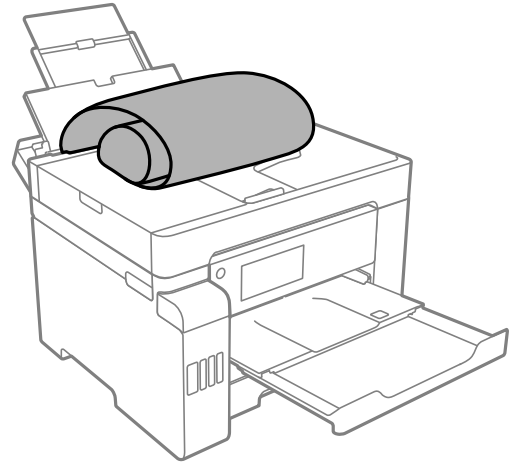

مطمئن شوید انتهای کاغذ به صورت صاف بریده شده باشد. برش مورب ممکن است باعث بروز مشکلات در تغذیه کاغذ شود.

قرارگیری کاغذ بلند در سینی خروجی با مشکل مواجه خواهد شد. برای اینکه مطمئن شوید کاغذهای خروجی از دستگاه به پایین نمی‌افتند، یک جعبه زیر محل خروجی کاغذ قرار دهید.

به کاغذ در حال خروج یا ورود به واحد چاپ است، دست نزنید. زیرا ممکن است دست‌تان زخمی شود یا کیفیت چاپ کاهش یابد.

کاست کاغذ

برای بارگذاری کاغذ بلند، کاست کاغذ را بیرون بکشید. حالت تعریف شده کاربر را به عنوان تنظیم اندازه کاغذ انتخاب کنید.

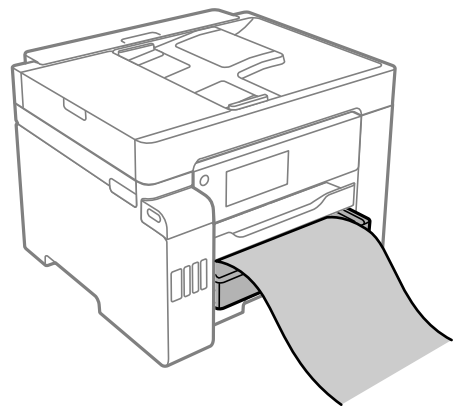

مطمئن شوید انتهای کاغذ به صورت صاف بریده شده باشد. برش مورب ممکن است باعث بروز مشکلات در تغذیه کاغذ شود.

به کاغذ در حال خروج یا ورود به واحد چاپ است، دست نزنید. زیرا ممکن است دست‌تان زخمی شود یا کیفیت چاپ کاهش یابد.

قرار دادن اسناد

36. اسنادی که توسط ADF پشتیبانی نمی‌شوند.

36. تشخیص خودکار اندازه سند اصلی.

37. قرار دادن اسناد.

اسنادی که توسط ADF پشتیبانی نمی‌شوند



از قرار دادن عکس‌ها یا سایر اوراق ارزشمند هنری در ADF خودداری نمایید. علاوه بر این، عدم تغذیه صحیح توسط دستگاه ممکن است به مچاله شدن یا صدمه اوراق منجر شود. این اسناد را روی شیشه اسکنر نکنید.

برای جلوگیری از گیر کردن کاغذ در دستگاه، اوراق زیر را در ADF قرار ندهید. در رابطه با این نوع اسناد، از شیشه اسکنر استفاده کنید.

اسنادی که پاره، خم، مچاله، پوسیده یا لوله شده‌اند

اوراق دارای سوراخ کلاسور

اوراقی که با نوار چسب، منگنه، گیره و موارد دیگر به هم چسبیده‌اند.

اوراقی که کاغذ چسبان یا برچسب به آنها چسبیده است

اوراقی که نامنظم بریده شده‌اند یا زوایای آنها صاف نیست

اوراق صحافی شده

OHP، کاغذهای هادی گرما یا کاغذ کاربن

تشخیص خودکار اندازه سند اصلی

اگر گزینه شناسایی خودکار به عنوان تنظیم کاغذ انتخاب شود، اندازه‌های کاغذ زیر به طور خودکار شناسایی می‌شوند.

بارگذاری عمودی: A4، 16K*

لبه بلند کاغذ را به سمت ورودی تغذیه کاغذ ADF یا سمت چپ شیشه اسکنر قرار دهید.

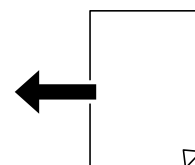

بارگذاری افقی: A3، B4، A4، B5، A5، 8K، 16K*

لبه کوتاه کاغذ را به سمت ورودی تغذیه کاغذ ADF یا سمت چپ شیشه اسکنر قرار دهید.

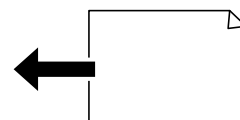

*: وقتی گزینه اولویت اندازه K فعال باشد، کاغذ تشخیص داده می‌شود. با این حال، ممکن است بسته به عملکردهایی که استفاده می‌کنید، تشخیص داده نشود. جزئیات بیشتر را در بخش «اطلاعات مرتبط» در زیر ببینید.

نکته:

ممکن است اندازه ورق‌های زیر به درستی تشخیص داده نشود. در صورت عدم تشخیص خودکار اندازه‌ها، اندازه را از طریق پانل کنترل به طور دستی وارد کنید.

ورق‌هایی که پاره، تاخورده، مجاله، چین خورده هستند (در صورت چروک بودن ورق‌ها، قبل از قرار دادن در دستگاه، آنها را صاف کنید).

اوراق دارای سوراخ‌های کلاسور متعدد

OHP‌ها، اسناد نیمه‌شفاف یا براق

اطلاعات مرتبط

← "گزینه تشخیص خودکار اندازه اصلی:" در صفحه 325

قرار دادن اسناد

اسناد را روی شیشه اسکنر یا ADF قرار دهید.

شما می‌توانید چندین سند را در ADF قرار دهید. اگر اسکن دوروی خودکار در دسترس است، شما می‌توانید همزمان هر دو طرف سند را اسکن کنید. برای اطلاع از مشخصات ADF، پیوند زیر را ملاحظه کنید.

"مشخصات ADF" در صفحه 352

برای تماشای ویدیوی بارگذاری اسناد، مراحل زیر را دنبال کنید.

گزینه ② و سپس چگونه < اسناد را در دستگاه بگذارید را انتخاب کنید. روش بارگذاری اسنادی که مایلید مشاهده کنید را انتخاب نمایید. برای بستن صفحه انیمیشن، گزینه تمام را انتخاب کنید.

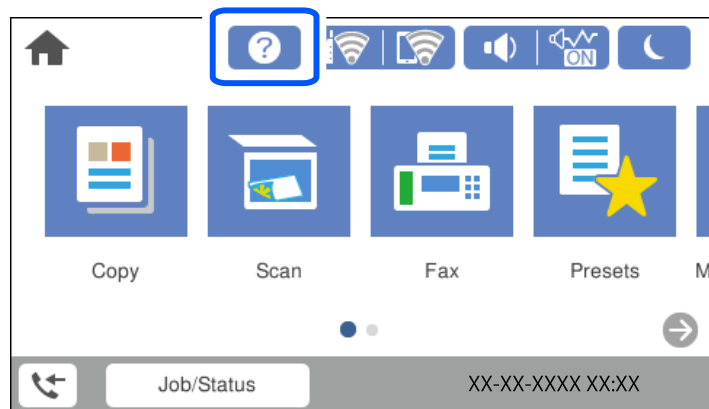

هنگام استفاده از شیشه اسکنر

احتیاط:

هنگام بستن درپوش اسناد مراقب باشید انگشتان شما گیر نکند. در غیر این صورت ممکن است صدمه ببینید.

مهم:

هنگام قرار دادن اسناد اصلی انبوه مانند کتاب، مراقب باشید نور خارجی به طور مستقیم روی شیشه اسکنر نتابد.

از وارد آوردن فشار بیشتر روی شیشه اسکنر یا درپوش سند خودداری کنید. در غیر این صورت، ممکن است صدمه ببینند.

نکته:

❑ اگر تکه‌های آشغال یا چرک روی شیشه اسکنر وجود دارد، محدوده اسکن را می‌توان گسترش داد تا آن را در بر گیرد، در نتیجه تصویر اصلی را می‌توان جابجا کرد یا کاهش داد. قبل از اسکن کردن، هر نوع چرک یا کثیفی روی شیشه اسکنر را پاک کنید.

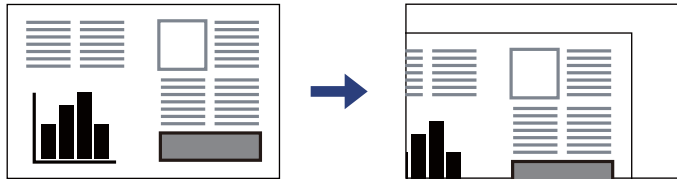

❑ به میزان 1.5 میلی‌متر از گوشه شیشه اسکنر اسکن نمی‌شود.

❑ هنگامی که اسناد اصلی هم در ADF و هم روی شیشه اسکنر قرار گرفته باشند، اولویت با ADF است.

❑ برخی اندازه‌ها ممکن است به طور خودکار شناسایی نشوند. در این شرایط، اندازه اوراق را دستی انتخاب کنید.

❑ اگر اسناد اصلی برای مدت طولانی روی شیشه اسکنر باقی بمانند، ممکن است به سطح شیشه بچسبند.

هنگام استفاده از ADF

مهم!

❑ اسناد را در بالای خط مشخص شده توسط علامت مثلث در گیره نگهدارنده لبه ADF قرار ندهید.

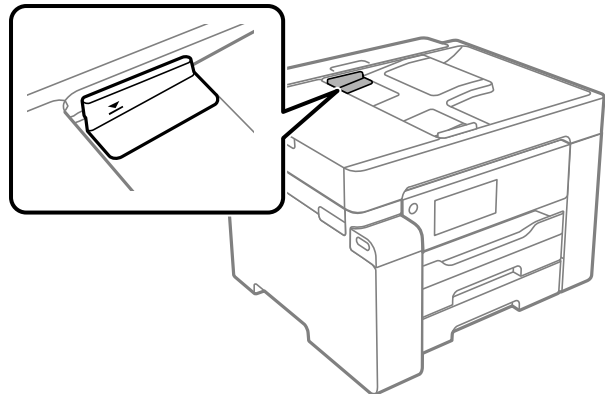

❑ اسناد را در زمان اسکن کردن اضافه نکنید.

نکته:

برخی اندازه‌ها ممکن است به طور خودکار شناسایی نشوند. در این شرایط، اندازه اوراق را دستی انتخاب کنید.

اطلاعات مرتبط

- ❑ "اسنادی که توسط ADF پشتیبانی نمی‌شوند" در صفحه 36
- ❑ "تشخیص خودکار اندازه سند اصلی" در صفحه 36
- ❑ "مشخصات اسکنر" در صفحه 351

وارد کردن و خارج کردن دستگاه حافظه

40. وارد کردن دستگاه USB خارجی.

40. جدا کردن دستگاه USB خارجی.

40. اشتراک‌گذاری داده‌ها در یک دستگاه حافظه.

وارد کردن دستگاه USB خارجی

یک دستگاه USB خارجی را در درگاه USB رابط خارجی وارد کنید.

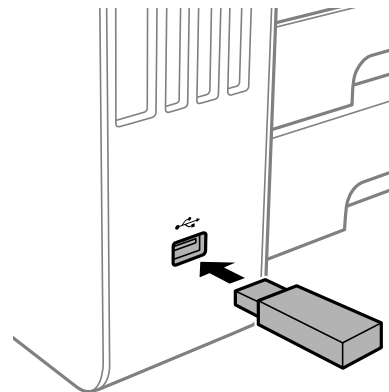

اطلاعات مرتبط

← "مشخصات دستگاه حافظه" در صفحه 358

جدا کردن دستگاه USB خارجی

دستگاه USB خارجی را جدا کنید.

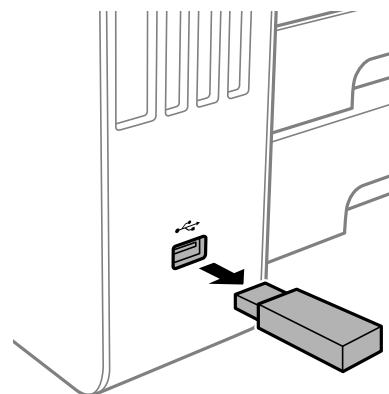

مهم!

اگر دستگاه USB خارجی را همین کار کردن چاپگر جدا کنید، ممکن است داده‌های روی دستگاه USB خارجی از دست بروند.

اشتراک‌گذاری داده‌ها در یک دستگاه حافظه

از طریق یک رایانه می‌توانید داده‌ها را روی یک دستگاه حافظه نظیر درایو فلش USB که به چاپگر وصل شده است، بنویسید یا بخوانید.



هنگام اشتراک‌گذاری یک دستگاه حافظه وصل شده به چاپگر بین رایانه‌های متصل از طریق *USB* و شبکه، دسترسی نوشتن فقط به رایانه‌ای داده می‌شود که توسط روشی که شما در چاپگر انتخاب کرده‌اید متصل شده است. برای نوشتن در دستگاه حافظه وارد تنظیم < تنظیمات چاپگر > تنظیمات چاپگر < رابط حافظه > اشتراک‌گذاری فایل و یک روش اتصال را انتخاب کنید.

نکته:

اگر یک دستگاه حافظه با حجم بالا، مثلاً هارد 2 ترابایتی، به آن متصل باشد کمی طول می‌کشد تا داده‌ها از رایانه شناسایی شوند.

Windows

یک دستگاه حافظه را از رایانه یا رایانه من انتخاب کنید. داده‌های روی دستگاه حافظه نمایش داده می‌شوند.

نکته:

اگر چاپگر را بدون دیسک نرم‌افزاری یا *Web Installer* به شبکه وصل کرده‌اید، یک درگاه *USB* رابط خارجی را به عنوان یک درایو شبکه در نظر بگیرید. گزینه اجرا کردن را باز کنید و یک نام چاپگر `\\XXXXXX` یا یک آدرس *IP* چاپگر `XXX.XXX.XXX.XXX` را وارد نمایید تا باز شود. برای تعیین یک شبکه، روی آیکن دستگاه نمایش داده شده کلیک راست کنید. درایو شبکه در قسمت رایانه یا رایانه من ظاهر می‌شود.

Mac OS

یک آیکن متناظر برای دستگاه انتخاب کنید. داده‌های روی دستگاه ذخیره‌سازی خارجی نمایش داده می‌شود.

نکته:

برای حذف یک دستگاه حافظه، آیکون دستگاه را تا آیکون سطل زبانه بکشید و رها کنید. در غیر این صورت وقتی یک دستگاه حافظه دیگر وارد می‌شود، داده‌های موجود در درایو مشترک ممکن است به درستی نمایش داده نشوند.

برای دسترسی یک دستگاه حافظه از طریق شبکه، از منوی موجود در دسکتاپ برو < اتصال به سرور > انتخاب کنید. یک نام چاپگر را `cifs://XXXXXX` یا `smb://XXXXXX` (جایی که «XXXXXX» نام چاپگر است) در قسمت آدرس سرور، انتخاب کنید و سپس روی اتصال کلیک نمایید.

اطلاعات مرتبط

◀ «مشخصات دستگاه حافظه» در صفحه 358

چاپ

43. چاپ کردن اسناد.

85. چاپ روی پاکت‌های نامه.

86. چاپ کردن عکس‌ها.

89. چاپ کردن صفحات وب.

90. چاپ کردن از طریق سرویس ابری.

چاپ کردن اسناد

چاپ از رایانه — Windows

اگر می‌توانید برخی از تنظیمات درایور چاپگر را تغییر دهید، ممکن است آنها توسط سرپرست محدود شده باشند. برای راهنمایی، با سرپرست چاپگر تماس بگیرید.

چاپ کردن از طریق تنظیمات راحت

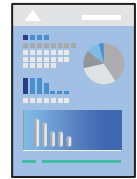

نکته:

بسته به برنامه ممکن است عملکردها فرق داشته باشد. برای اطلاعات بیشتر به راهنمای برنامه مراجعه کنید.

1. کاغذ را در چاپگر قرار دهید.
"بارگذاری کاغذ" در صفحه 33
2. فایلی را که می‌خواهید چاپ کنید باز نمایید.
3. گزینه چاپ یا تنظیم چاپ را از منوی فایل انتخاب کنید.
4. چاپگر خود را انتخاب کنید.
5. گزینه ترجیحات یا ویژگی‌ها را برای دسترسی به پنجره درایور چاپگر انتخاب کنید.

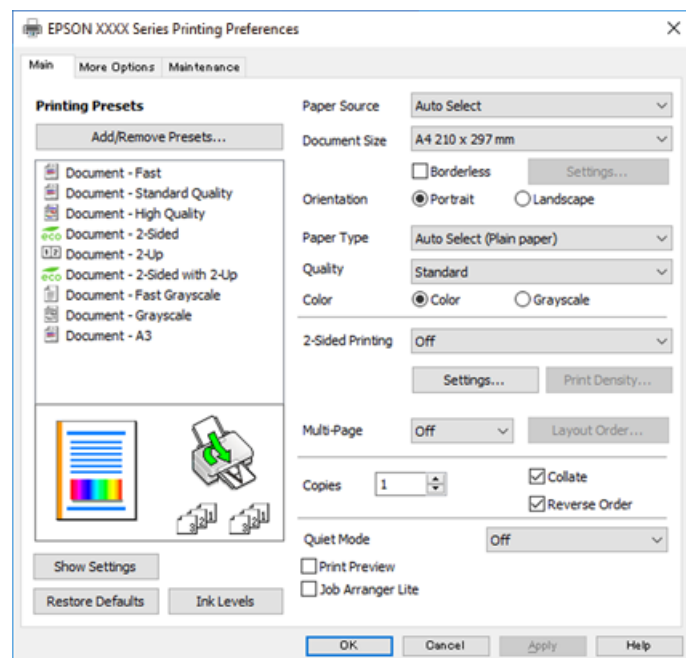

6.

در صورت نیاز، تنظیمات را تغییر دهید.

برای دسترسی به جزئیات، گزینه‌های منو برای درایور چاپگر را مشاهده کنید.

نکته:

همچنین می‌توانید برای دریافت توضیحات موارد تنظیم به راهنمای آنلاین مراجعه کنید. با کلیک راست کردن روی یک مورد، صفحه راهنما را نمایش می‌دهد.

وقتی پیش نمایش را انتخاب کنید، می‌توانید پیش نمایش سند خود را پیش از چاپ مشاهده کنید.

7.

برای بستن پنجره درایور چاپگر روی OK کلیک کنید.

8.

روی چاپ کلیک کنید.

نکته:

وقتی پیش نمایش را انتخاب کنید، پنجره پیش نمایش چاپ نشان داده می‌شود. برای تغییر تنظیمات، روی گزینه لغو کلیک کنید و سپس رویه را از مرحله 3 تکرار کنید.

در صورتی که مایلید چاپ را لغو کنید، در رایانه خود، بر روی چاپگر خود در دستگاه‌ها و چاپگرها، چاپگر یا در چاپگرها و هابرها راست-کلیک کنید. بر روی مشاهده چیزی که چاپ می‌شود کلیک کنید، بر روی کار مورد نظر برای لغو کلیک کنید و لغو را انتخاب نمایید. هر چند، اگر یک کار چاپ به طور کامل به چاپگر ارسال شده باشد نمی‌توانید آن را از رایانه لغو کنید. در این حالت، با استفاده از پانل کنترل چاپگر کار چاپ را لغو کنید.

اطلاعات مرتبط

◀ "ظرفیت‌ها و کاغذ موجود" در صفحه 307

◀ "لیست انواع کاغذ" در صفحه 32

◀ "گزینه‌های منو مربوط به درایور چاپگر" در صفحه 44

گزینه‌های منو مربوط به درایور چاپگر

پنجره چاپ را در برنامه دلخواه خود باز کنید و پس از انتخاب چاپگر وارد پنجره درایور چاپگر شوید.

نکته:

منوها، بسته به گزینه‌ای که انتخاب می‌کنید فرق می‌کنند.

زبان اندازه

پیش تنظیم های چاپ:

افزودن/حذف موارد از قبل تنظیم شده:

شما می‌توانید تنظیمات پیش فرض خود را برای تنظیمات چاپ پر کاربرد اضافه یا حذف کنید. گزینه پیش تنظیم مدنظر خود را از فهرست انتخاب کنید.

منبع کاغذ:

منبع تغذیه کاغذ را انتخاب کنید. برای انتخاب خودکار منبع کاغذ انتخاب شده در تنظیمات چاپ روی چاپگر، گزینه انتخاب خودکار را انتخاب کنید.

اندازه سند:

اندازه کاغذی که مایلید روی آن چاپ کنید را انتخاب نمایید. اگر تعریف شده کاربر را انتخاب می‌کنید، عرض و ارتفاع کاغذ را وارد کنید و سپس اندازه را ثبت نمایید.

بدون حاشیه:

اطلاعات چاپ کمی بزرگ‌تر از اندازه کاغذ می‌شود، بنابراین هیچ حاشیه‌ای در اطراف لبه‌های کاغذ چاپ نمی‌شود. برای انتخاب مقدار بزرگ‌نمایی، روی **تنظیم** کلیک کنید.

جهت:

جهت مورد نظر برای چاپ را انتخاب کنید.

نوع کاغذ:

نوع کاغذ مقصد چاپ را انتخاب کنید.

کیفیت:

کیفیت چاپ مورد نظر برای چاپ را انتخاب کنید. تنظیمات قابل استفاده به نوع کاغذ انتخاب شده بستگی دارد. انتخاب زیاد چاپ با کیفیتی بالاتر را ارائه می‌دهد، اما سرعت چاپ ممکن است آهسته‌تر شود.

رنگ:

رنگی یا تک‌رنگ بودن چاپ را تعیین کنید.

چاپ 2 طرفه:

امکان چاپ دورو را فراهم می‌کند.

:Settings

می‌توانید لبه صحافی و حاشیه‌های صحافی را مشخص کنید. در هنگام چاپ کردن اسناد چند-صفحه‌ای، می‌توانید انتخاب کنید که کار چاپ از جلو یا عقب صفحه آغاز شود.

تراکم چاپ:

نوع سند را برای تنظیم تراکم چاپ انتخاب کنید. اگر تراکم چاپ مناسب را انتخاب کنید، می‌توانید از نشت کردن جوهر به سمت دیگر کاغذ جلوگیری کنید. برای تنظیم دستی تراکم چاپ **User Defined** را انتخاب کنید.

چند صفحه:

امکان چاپ کردن چندین صفحه در یک برگه یا چاپ کردن پوستر را فراهم می‌کند. برای مشخص کردن ترتیب چاپ شدن صفحات روی ترتیب **صفحه‌بندی** کلیک کنید.

کپی:

تعداد نسخه‌های مدنظر خود برای چاپ را تنظیم کنید.

شماره بندی:

اسناد چند-صفحه‌ای دسته‌بندی و مرتب شده را چاپ می‌کند.

ترتیب معکوس:

امکان چاپ کردن از صفحه آخر را به شما می‌دهد تا صفحات پس از چاپ شدن به ترتیب درست انباشته شود.

بیصدا:

صدای چاپگر را کاهش می‌دهد. با این وجود، ممکن است فعال کردن این گزینه سرعت چاپ را کاهش دهد.

پیش نمایش:

پیش-نمایشی از سند را پیش از چاپ شدن نشان می‌دهد.

Job Arranger Lite

Job Arranger Lite به شما اجازه می‌دهد چند فایل را که با برنامه مختلفی ایجاد شده‌اند ترکیب کرده و آنها را به عنوان یک کار چاپی تکی چاپ کنید.

نمایش تنظیم/تنظیم پنهان:

لیست مواردی که اخیراً در زبانه‌های اندازه و گزینه بیشتر تنظیم شده‌اند را نمایش می‌دهد. صفحه لیست تنظیمات فعلی را می‌توانید نمایش دهید یا پنهان کنید.

بازنشانی پیش‌فرض‌ها:

تمامی تنظیمات را به مقادیر پیش‌فرض کارخانه بر می‌گرداند. تنظیمات گزینه‌های زبانه گزینه بیشتر نیز به مقادیر پیش‌فرض بازنشانی می‌شوند.

سطوح:

سطح تقریبی جوهر را نمایش می‌دهد.

زبانه گزینه بیشتر

پیش‌تنظیم‌های چاپ:

افزودن/حذف موارد از قبل تنظیم شده:

شما می‌توانید تنظیمات پیش‌فرض خود را برای تنظیمات چاپ پر کاربرد اضافه یا حذف کنید. گزینه پیش‌تنظیم مدنظر خود را از فهرست انتخاب کنید.

اندازه سند:

اندازه کاغذی که مایلید روی آن چاپ کنید را انتخاب نمایید.

کاغذ خروجی:

اندازه کاغذی که مایلید روی آن چاپ کنید را انتخاب نمایید. اگر اندازه سند با کاغذ خروجی متفاوت باشد، کوچک کردن/بزرگ کردن و به طور خودکار انتخاب می‌شود. در هنگام چاپ کردن بدون کاهش یا افزایش اندازه سند، نیازی به انتخاب آن ندارید.

کوچک کردن/بزرگ کردن:

اجازه می‌دهد اندازه سند را کاهش یا افزایش دهید.

متناسب با اندازه صفحه:

اندازه کاغذ را به طور خودکار کاهش یا افزایش می‌دهد تا با اندازه کاغذ انتخاب شده در کاغذ خروجی مطابقت داشته باشد.

زوم روی:

با درصد بزرگ‌نمایی مشخصی چاپ می‌کند.

وسط:

تصاویر را در مرکز کاغذ چاپ می‌کند.

تصحیح رنگ:

خودکار:

ته‌رنگ تصاویر را به طور خودکار تنظیم می‌کند.

سفارشی:

به شما اجازه می‌دهد تصحیح رنگ را به طور دستی انجام دهید. با کلیک کردن روی گزینه پیشرفته صفحه تصحیح رنگ باز می‌شود که در آن می‌توانید یک روش شامل جزئیات مربوط به تصحیح رنگ را انتخاب کنید. روی گزینه های تصویر کلیک کنید تا چاپ با رنگ استاندارد، تصحیح قرمزی چشم فعال شده و چاپ خطوط نازک با دقت تفکیک بیشتری صورت گیرد.

ویژگی های ته نقش:

اجازه می‌دهد تنظیمات مربوط به الگوهای "کپی ممنوع"، ته نقش‌ها یا سرصفحه و پاصفحه‌ها را اعمال کنید.

افزودن/حذف:

اجازه می‌دهد هر الگوی کپی-ممنوع یا ته نقش که در نظر دارید استفاده کنید را اضافه کنید یا حذف نمایید.

تنظیم:

اجازه می‌دهد روش چاپ مربوط به الگوهای "کپی ممنوع" یا ته نقش‌ها را تنظیم کنید.

سرسیفحه/پاصفحه:

می‌توانید اطلاعاتی مانند نام کاربری و تاریخ چاپ را به عنوان سربرگ و ته برگ چاپ کنید. سپس می‌توانید رنگ، فونت، اندازه یا سبک را تنظیم کنید.

کار محرمانه:

اسناد محرمانه را حین چاپ با رمز عبور محافظت کنید. در صورت استفاده از این ویژگی، داده‌های چاپ در چاپگر ذخیره می‌شوند و تنها پس از وارد کردن صحیح رمز عبور از طریق پانل کنترل چاپگر قابل چاپ خواهند بود. برای تغییر تنظیمات، گزینه **Settings** را انتخاب کنید.

تنظیم اضافی:

چرخش 180 درجه:

صفحات را قبل از چاپ 180 درجه می‌چرخاند. این گزینه برای چاپ روی کاغذهایی مانند پاکت که در جهت ثابت وارد چاپگر می‌شود، سودمند است.

چاپ دورویه:

زمانی که هد چاپ در هر دو جهت حرکت می‌کند چاپ می‌کند. سرعت چاپ سریع‌تر است، اما ممکن است کیفیت کاهش یابد.

تصویر آینه:

تصویر را معکوس می‌کند به نحوی که تصویر را طوری چاپ می‌کند که گویی در آینه ظاهر می‌شود.

نمایش تنظیم/تنظیم پنهان:

لیست مواردی که اخیراً در زبان‌های اندازه و گزینه بیشتر تنظیم شده‌اند را نمایش می‌دهد. صفحه لیست تنظیمات فعلی را می‌توانید نمایش دهید یا پنهان کنید.

بازنشانی پیش فرض‌ها:

تمامی تنظیمات را به مقادیر پیش فرض کارخانه برمی‌گرداند. تنظیمات گزینه‌های زبان‌ها نیز به مقادیر پیش فرض بازنشانی می‌شوند.

زبان نگهداری

بررسی نازل سر چاپ:

برای بررسی انسداد نازل‌های هد چاپ یک الگوی بررسی نازل چاپ می‌کند.

تمیز کردن هد چاپگر:

نازل‌های مسدود در هد چاپ را تمیز می‌کند. از آنجا که این قابلیت از مقداری جوهر استفاده می‌کند، هد چاپ را تنها در صورتی که برخی نازل‌ها مسدود هستند، مطابق با تصویر الگوی بررسی نازل تمیز کنید.

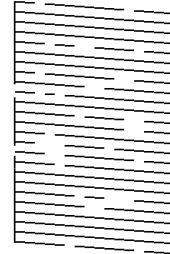

جایگزینی جوهر:

برای تمیز کردن نازل‌های مسدود شده در هد چاپ قابلیت تمیز کردن با برنامه را انتخاب کنید. از آنجا که این قابلیت در مقایسه با تمیز کردن هد از مقدار جوهر بیشتری استفاده می‌کند، هد چاپ را تنها در صورتی که اکثر نازل‌ها مسدود هستند، مطابق با تصویر الگوی بررسی نازل تمیز کنید.

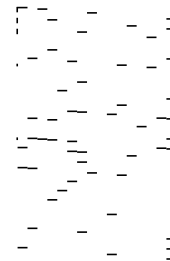

Job Arranger Lite

پنجره Job Arranger Lite را باز می‌کند. در اینجا می‌توانید داده‌های ذخیره شده را باز و ویرایش کنید.

EPSON Status Monitor 3

پنجره EPSON Status Monitor 3 را باز می‌کند. در اینجا می‌توانید وضعیت چاپگر و اقلام مصرفی را تأیید کنید.

تنظیم برگزیده کنترل:

اجازه می‌دهد تنظیمات مربوط به موارد موجود در پنجره EPSON Status Monitor 3 را تعیین کنید.

تنظیم گسترش یافته:

اجازه می‌دهد طیف متنوعی از تنظیمات را تعیین کنید. برای مشاهده راهنما مربوط به جزئیات، روی هر مورد کلیک راست کنید.

صف چاپ:

کارهای در انتظار چاپ را نمایش می‌دهد. می‌توانید کارهای چاپی را بررسی کنید، مکث دهید یا از سر بگیرید.

اطلاعات چاپگر و گزینه‌ها:

تعداد برگه‌های کاغذ وارد شده به چاپگر یا ADF را نشان می‌دهد.

زبان:

زبان مورد استفاده در پنجره درایور چاپگر را تغییر می‌دهد. برای اعمال این تنظیمات، درایور چاپگر را ببندید و مجدداً باز کنید.

بروزرسانی نرم افزار:

برای بررسی وجود جدیدترین نسخه برنامه‌ها در اینترنت، قابلیت EPSON Software Updater را راه‌اندازی می‌کند.

پشتیبانی فنی:

در صورتی که دفترچه راهنما در رایانه شما نصب باشد، دفترچه راهنما نمایش داده خواهد شد. در غیر این صورت می‌توانید به وبسایت Epson مراجعه کرده و وجود دفترچه راهنما و پشتیبانی فنی را بررسی کنید.

افزودن گزینه‌های پیش‌تنظیم چاپ برای چاپ راحت

اگر تنظیم از قبل تنظیم شده خود را برای تنظیمات چاپ پرکاربرد ایجاد کنید، می‌توانید به راحتی با انتخاب تنظیم از قبل تنظیم شده از لیست چاپ کنید.

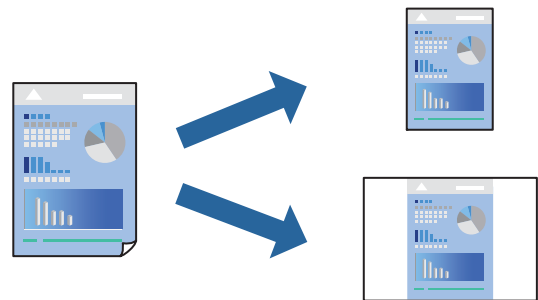

1. در زبانه اندازه یا گزینه بیشتر درایور چاپگر، هر مورد (مانند اندازه سند و نوع کاغذ) را تنظیم کنید.
2. روی افزودن/حذف موارد از قبل تنظیم شده در پیش‌تنظیم‌های چاپ کلیک کنید.
3. یک نام و در صورت نیاز، یک نظر وارد کنید.
4. روی گزینه ذخیره کلیک کنید.

نکته:

برای حذف یک تنظیم از قبل تنظیم شده، روی افزودن/حذف موارد از قبل تنظیم شده کلیک کنید، نام تنظیم از قبل تنظیم شده مورد نظر برای حذف کردن را از لیست انتخاب کنید و سپس آن را حذف نمایید.

"زبانه اندازه" در صفحه 44

"زبانه گزینه بیشتر" در صفحه 46

5. روی چاپ کلیک کنید.

دفعه بعد که در نظر دارید با استفاده از همین تنظیمات چاپ کنید، نام تنظیمات ثبت‌شده را از منوی پیش‌تنظیم‌های چاپ انتخاب نمایید و روی OK کلیک کنید.

اطلاعات مرتبط

◀ "بارگذاری کاغذ" در صفحه 33

◀ "چاپ کردن از طریق تنظیمات راحت" در صفحه 43

چاپ دورو

برای چاپ در دو طرف کاغذ می‌توانید از هر کدام از روش‌های زیر استفاده کنید.

چاپ دوروی خودکار

چاپ دوروی دستی

زمانی که چاپگر چاپ یک طرف را تمام کرد، کاغذ را برگردانید تا طرف دیگر هم چاپ شود.

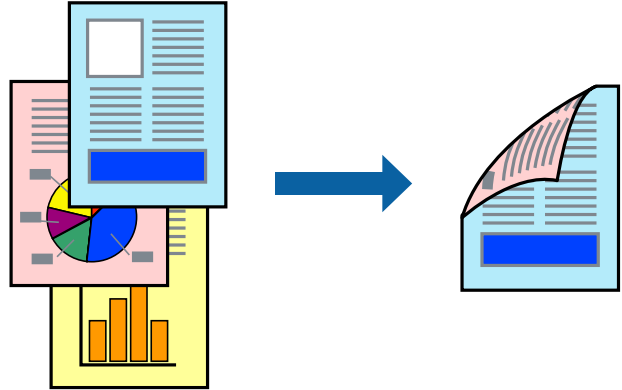

نکته:

این ویژگی برای چاپ بدون کادر حاشیه موجود نیست.

اگر از کاغذی استفاده می‌کنید که برای چاپ دورو مناسب نیست، ممکن است کیفیت چاپ کاهش یابد و کاغذ گیر کند.

"کاغذ برای چاپ دو رو" در صفحه 311

بسته به کاغذ و داده‌ها، ممکن است جوهر به طرف دیگر کاغذ نشت کند.

تا زمانی که **EPSON Status Monitor 3** فعال نشده باشد، امکان انجام چاپ دوروی دستی را نخواهید داشت. اگر **EPSON Status Monitor 3** غیرفعال است، به پنجره درایور چاپگر بروید، روی **تنظیم گسترش یافته** در زبانه **نگهداری** کلیک کنید و سپس گزینه **EPSON Status Monitor 3** را **فعال** کنید تا انتخاب نمایید.

با این حال، چاپ دورو در صورتی که چاپگر از طریق شبکه قابل دسترسی است یا به عنوان یک چاپگر مشترک استفاده می‌شود قابل استفاده نیست.

1. در زبانه اندازه درایور چاپگر، روش **چاپ 2 طرفه** را انتخاب کنید.

2. روی **تنظیمات** کلیک کنید، تنظیمات مربوطه را انجام دهید و سپس روی **تأیید** کلیک کنید.

3. روی **تراکم چاپ** کلیک کنید، تنظیمات مربوطه را انجام دهید و سپس روی **تأیید** کلیک کنید.

در هنگام **تراکم چاپ** می‌توانید تراکم چاپ را بر اساس نوع سند تنظیم کنید.

نکته:

این تنظیم برای چاپ دوروی دستی وجود ندارد.

بسته به ترکیب تنظیمات انتخاب شده برای انتخاب نوع سند در پنجره تنظیم تراکم چاپ و برای کیفیت در زبانه اندازه، سرعت چاپ ممکن است کاهش یابد.

4. سایر موارد را از زبانه‌های اندازه و گزینه بیشتر در صورت نیاز تنظیم کرده و سپس روی **تأیید** کلیک کنید.

"زبانه اندازه" در صفحه 44

"زبانه گزینه بیشتر" در صفحه 46

5. روی **چاپ** کلیک کنید.

برای چاپ دوروی دستی، زمانی که چاپ یک طرف تمام شده است، یک پنجره بازشو روی رایانه نشان داده می‌شود. دستورالعمل‌های روی صفحه را دنبال کنید.

اطلاعات مرتبط

- ◀ "ظرفیت‌ها و کاغذ موجود" در صفحه 307
- ◀ "بارگذاری کاغذ" در صفحه 33
- ◀ "چاپ کردن از طریق تنظیمات راحت" در صفحه 43

چاپ کردن یک کتابچه

با تغییر دادن ترتیب صفحات و تا کردن صفحات چاپ شده می‌توانید کتابچه چاپ کنید.

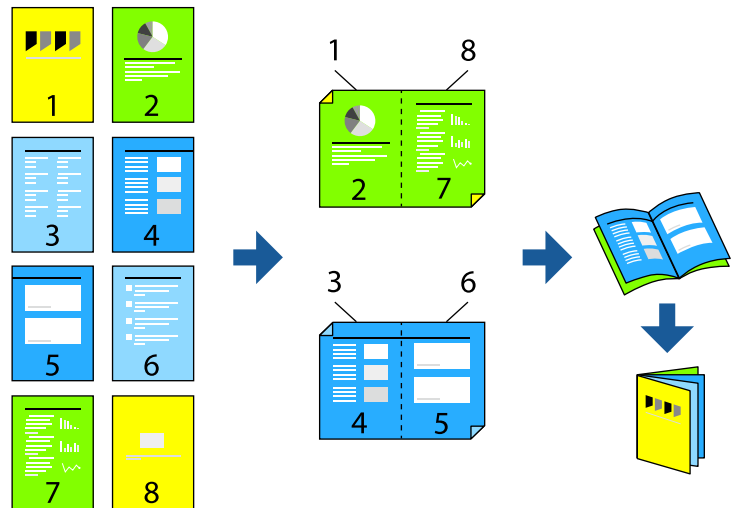

نکته:

- این ویژگی حین چاپ بدون کادر حاشیه موجود نیست.
 - اگر از کاغذی استفاده می‌کنید که برای چاپ دورو مناسب نیست، ممکن است کیفیت چاپ کاهش یابد و کاغذ گیر کند.
"کاغذ برای چاپ دو رو" در صفحه 311
 - بسته به کاغذ و داده‌ها، ممکن است جوهر به طرف دیگر کاغذ نشت کند.
 - تازمانی که **EPSON Status Monitor 3** فعال نشده باشد، امکان انجام چاپ دوروی دستی را نخواهید داشت. اگر **EPSON Status Monitor 3** غیرفعال است، به پنجره درایور چاپگر بروید، روی **تنظیم گسترش یافته** در زبانه **نگهداری** کلیک کنید و سپس گزینه **EPSON Status Monitor 3** را فعال کنید تا انتخاب نمایید.
 - با این حال، چاپ دورو در صورتی که چاپگر از طریق شبکه قابل دسترسی است یا به عنوان یک چاپگر مشترک استفاده می‌شود قابل استفاده نیست.
1. در زبانه اندازه درایور چاپگر، نوع صحافی لبه بلند که مایلید استفاده کنید را از بخش **چاپ 2 طرفه** استفاده کنید.
 2. روی **تنظیمات** کلیک کنید، گزینه **کتابچه** و سپس **شیرازه از وسط** یا **شیرازه از کنار** را انتخاب کنید.
 - شیرازه از وسط: از این روش هنگام چاپ تعداد کمی صفحه استفاده کنید که آنها را می‌توان روی هم انباشته کرد و از وسط تا زد.
 - شیرازه از کنار: از این روش برای چاپ یک برگه (چهار صفحه) در هر زمان، تا زدن هر کدام به نصب و سپس چیدن آنها همراه یکدیگر در یک جلد استفاده کنید.
 3. روی **OK** کلیک کنید.

4. هنگام چاپ داده‌هایی که حاوی تعداد زیادی عکس و تصویر هستند، روی گزینه **تراکم چاپ** کلیک کنید و سپس تنظیمات مناسب را تعیین کنید و در نهایت روی گزینه **تائید** کلیک کنید.

در هنگام **تراکم چاپ** می‌توانید تراکم چاپ را بر اساس نوع سند تنظیم کنید.

نکته:

بسته به ترکیب تنظیمات انتخاب شده برای انتخاب نوع سند در پنجره تنظیم تراکم چاپ و برای کیفیت در زبانه اندازه، سرعت چاپ ممکن است کاهش یابد.

5. سایر موارد را از زبانه‌های اندازه و گزینه بیشتر در صورت نیاز تنظیم کرده و سپس روی **تائید** کلیک کنید.

"زبانه اندازه" در صفحه 44

"زبانه گزینه بیشتر" در صفحه 46

6. روی چاپ کلیک کنید.

اطلاعات مرتبط

← "ظرفیت‌ها و کاغذ موجود" در صفحه 307

← "بارگذاری کاغذ" در صفحه 33

← "چاپ کردن از طریق تنظیمات راحت" در صفحه 43

چاپ چندین صفحه روی یک برگه

می‌توانید چندین صفحه از اسناد را روی یک صفحه کاغذ چاپ کنید.

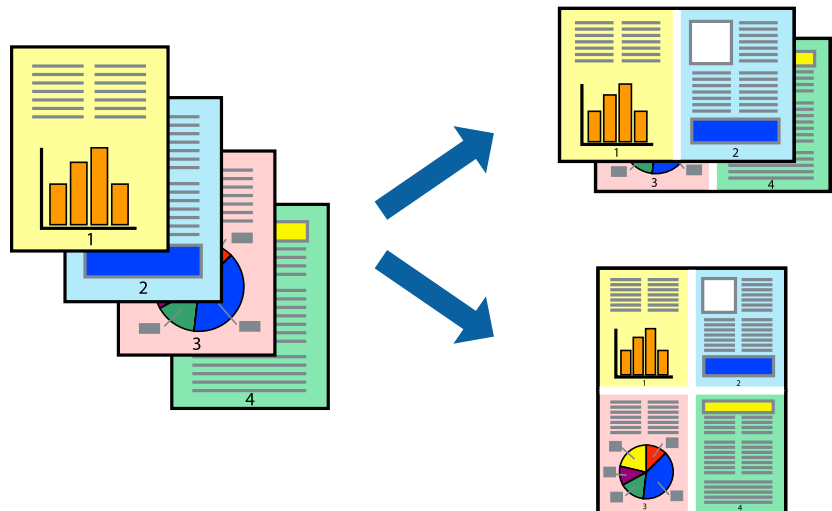

نکته:

این ویژگی حین چاپ بدون کادر حاشیه موجود نیست.

1. در زبانه اندازه درایور چاپگر، گزینه 2 به بالا، 4 به بالا، 6 تایی، 8 به بالا، 9 تایی یا 16 تایی را به عنوان تنظیم چند صفحه انتخاب کنید.

2. روی ترتیب صفحه‌بندی کلیک کنید، تنظیمات مربوطه را انجام دهید و سپس روی **تائید** کلیک کنید.

3. سایر موارد را از زبانه‌های اندازه و گزینه بیشتر در صورت نیاز تنظیم کرده و سپس روی **تائید** کلیک کنید.

"زبانه اندازه" در صفحه 44

"زبانه گزینه بیشتر" در صفحه 46

4. روی چاپ کلیک کنید.

اطلاعات مرتبط

← "بارگذاری کاغذ" در صفحه 33

← "چاپ کردن از طریق تنظیمات راحت" در صفحه 43

چاپ برای تناسب اندازه کاغذ

اندازه کاغذی را که در چاپگر به عنوان تنظیم اندازه کاغذ مقصد قرار دادید انتخاب کنید.



نکته:

این ویژگی حین چاپ بدون کادر حاشیه موجود نیست.

1. در زبانه گزینه بیشتر درایور چاپگر، تنظیمات زیر را انجام دهید.

□ اندازه سند: اندازه کاغذی که در تنظیمات برنامه تعیین کردید را انتخاب کنید.

□ کاغذ خروجی: اندازه کاغذی را که در چاپگر قرار دادید انتخاب کنید.

گزینه متناسب با اندازه صفحه به طور خودکار انتخاب می‌شود.

نکته:

برای چاپ کردن تصاویر کوچک شده در وسط کاغذ، روی گزینه وسط کلیک کنید.

2. سایر موارد را از زبانه‌های اندازه و گزینه بیشتر در صورت نیاز تنظیم کرده و سپس روی تأیید کلیک کنید.

"زبانه اندازه" در صفحه 44

"زبانه گزینه بیشتر" در صفحه 46

3. روی چاپ کلیک کنید.

اطلاعات مرتبط

← "بارگذاری کاغذ" در صفحه 33

← "چاپ کردن از طریق تنظیمات راحت" در صفحه 43

چاپ یک سند کوچک یا بزرگ شده با هر میزان بزرگنمایی

می توانید اندازه سند را بر اساس یک درصد خاص کاهش یا افزایش دهید.



نکته:

این ویژگی حین چاپ بدون کادر حاشیه موجود نیست.

1. در زبانه **گزینه بیشتر** درایور چاپگر، اندازه سند را از تنظیم **اندازه سند** انتخاب کنید.
2. اندازه کاغذ مورد نظر را از تنظیم **کاغذ خروجی** انتخاب کنید.
3. مسیر **کوچک کردن/بزرگ کردن**، **زوم روی** را انتخاب کرده و سپس یک درصد وارد کنید. برای چاپ کردن تصاویر در مرکز صفحه **وسط** را انتخاب کنید.
4. سایر موارد را از زبانه‌های **اندازه** و **گزینه بیشتر** در صورت نیاز تنظیم کرده و سپس روی **تأیید** کلیک کنید.
 - "زبانه اندازه" در صفحه 44
 - "زبانه گزینه بیشتر" در صفحه 46
5. روی **چاپ** کلیک کنید.

اطلاعات مرتبط

- ◀ "بارگذاری کاغذ" در صفحه 33
- ◀ "چاپ کردن از طریق تنظیمات راحت" در صفحه 43

چاپ کردن یک تصویر روی چندین برگه برای بزرگنمایی (ایجاد پوستر)

این قابلیت به شما امکان می‌دهد تا یک تصویر را روی چندین برگه کاغذ چاپ کنید. شما می‌توانید یک پوستر بزرگ را از طریق چسباندن آنها به یکدیگر ایجاد کنید.

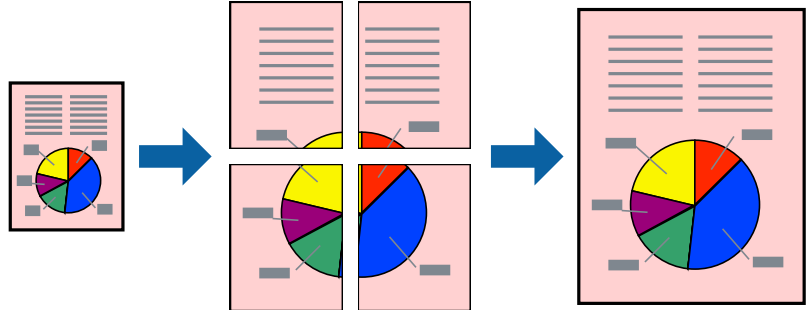

نکته:

این ویژگی حین چاپ بدون کادر حاشیه موجود نیست.

1. در زبانه اندازه درایور چاپگر، گزینه **2x1 Poster**، **2x2 Poster**، **3x3** پوستر یا **4x4** پوستر را به عنوان تنظیم چند صفحه انتخاب کنید.

2. روی تنظیم کلیک کنید، تنظیمات مربوطه را انجام دهید و سپس روی **تأیید** کلیک کنید.

نکته:

راهنمای برش چاپ به شما امکان می‌دهد یک راهنمای برش چاپ کنید.

3. سایر موارد را از زبانه‌های اندازه و گزینه بیشتر در صورت نیاز تنظیم کرده و سپس روی **تأیید** کلیک کنید.

"زبانه اندازه" در صفحه 44

"زبانه گزینه بیشتر" در صفحه 46

4. روی **چاپ** کلیک کنید.

اطلاعات مرتبط

◀ "بارگذاری کاغذ" در صفحه 33

◀ "چاپ کردن از طریق تنظیمات راحت" در صفحه 43

ایجاد پوسترها از طریق علامت‌های ترازبندی همپوشان

این نمونه‌ای از روش ساخت پوستر با انتخاب 2x2 پوستر و انتخاب روی هم قرار گرفتن علائم تراز در راهنمای برش چاپ است.

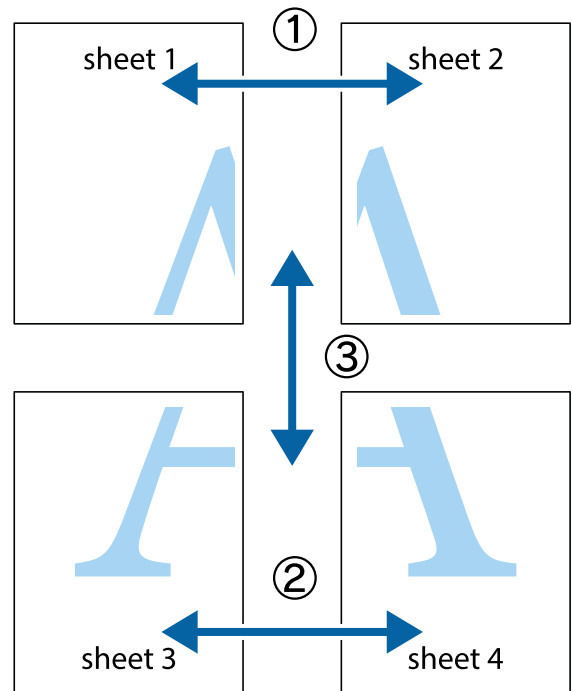

1. Sheet 2 و Sheet 1 را آماده کنید. حاشیه‌های Sheet 1 را از روی خط عمودی آبی که از مرکز تقاطع‌های بالا و پایین می‌گذرد، ببرید.

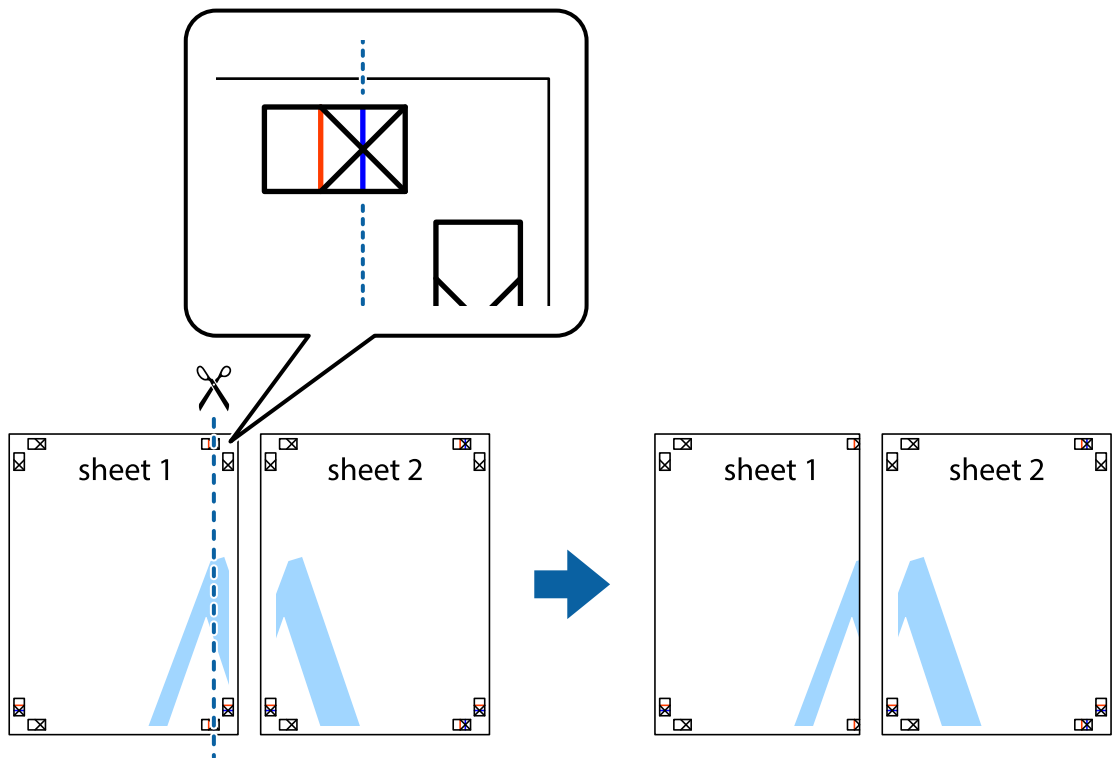

2. لبه Sheet 1 را در بالای Sheet 2 قرار دهید و علامت‌های تقاطع را تراز کنید، سپس موقتاً دو صفحه را از پشت بهم وصل کنید.

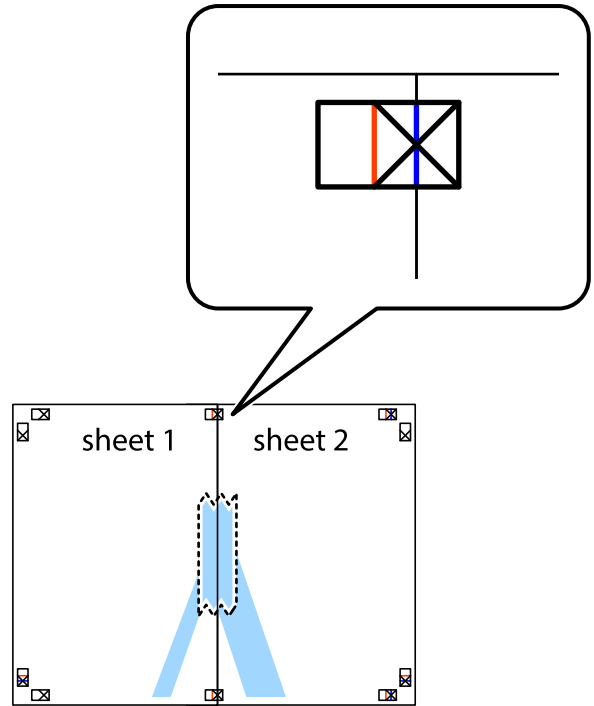

3. صفحات بهم وصل شده را در طول خط قرمز عمودی از علامت‌های تراز ببرید (این بار، خط سمت چپ علامت‌های بعلاوه).

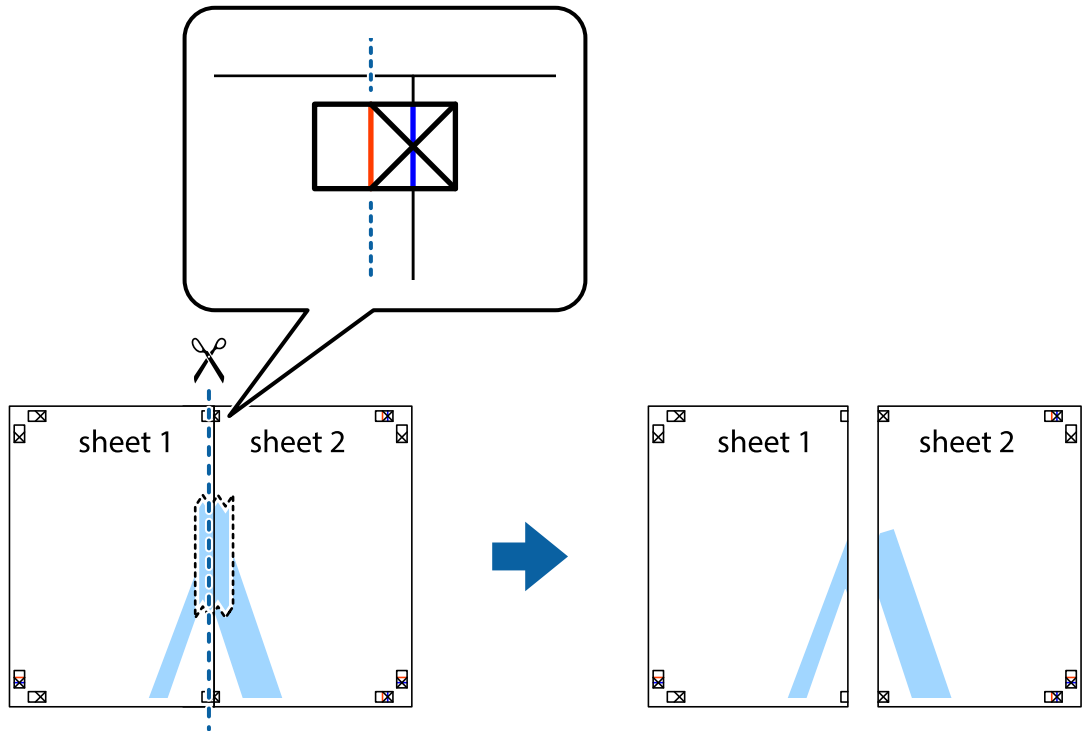

4. صفحات را از پشت به هم وصل کنید.

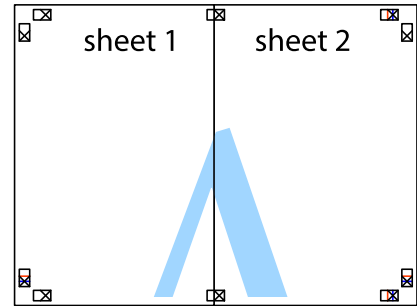

5. مراحل 1 تا 4 را برای وصل کردن Sheet 3 و Sheet 4 تکرار کنید.

6. حاشیه‌های Sheet 1 و Sheet 2 را در طول خط آبی افقی از قسمت مرکز علامت‌های تقاطع راست و چپ ببرید.

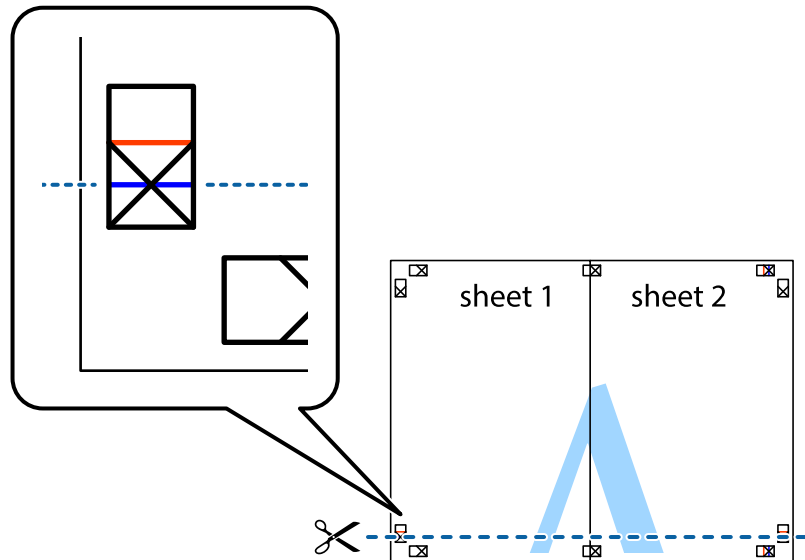

7. لبه Sheet 1 و Sheet 2 را در بالای Sheet 3 و Sheet 4 قرار داده، علامت‌های تقاطع را تراز کنید و سپس موقتاً آنها را پشت به هم وصل کنید.

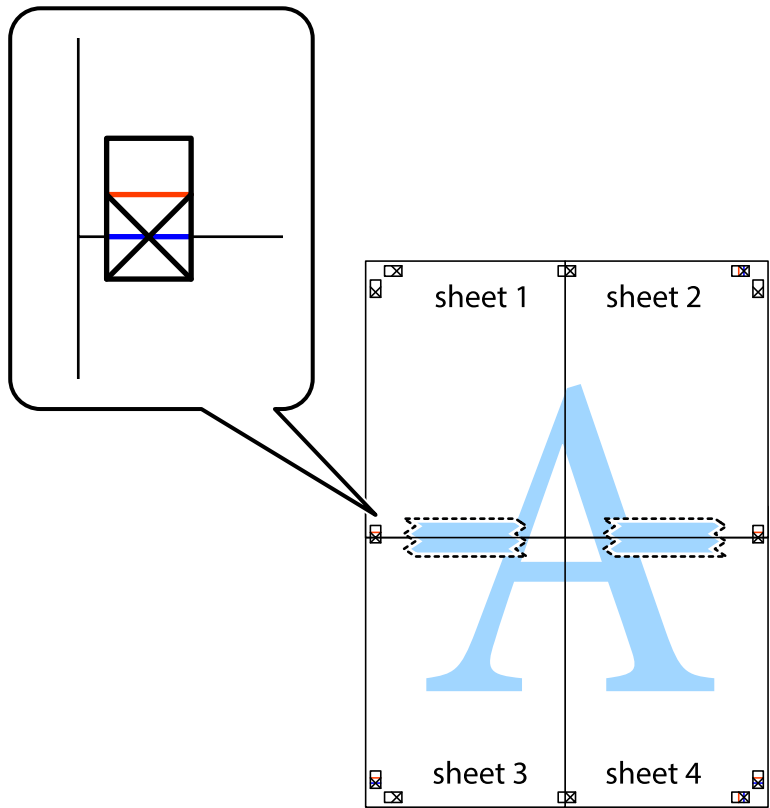

8. صفحات بهم وصل شده را در طول خط قرمز افقی از علامت‌های تراز ببرید (این بار، خط بالای علامت‌های باضافه).

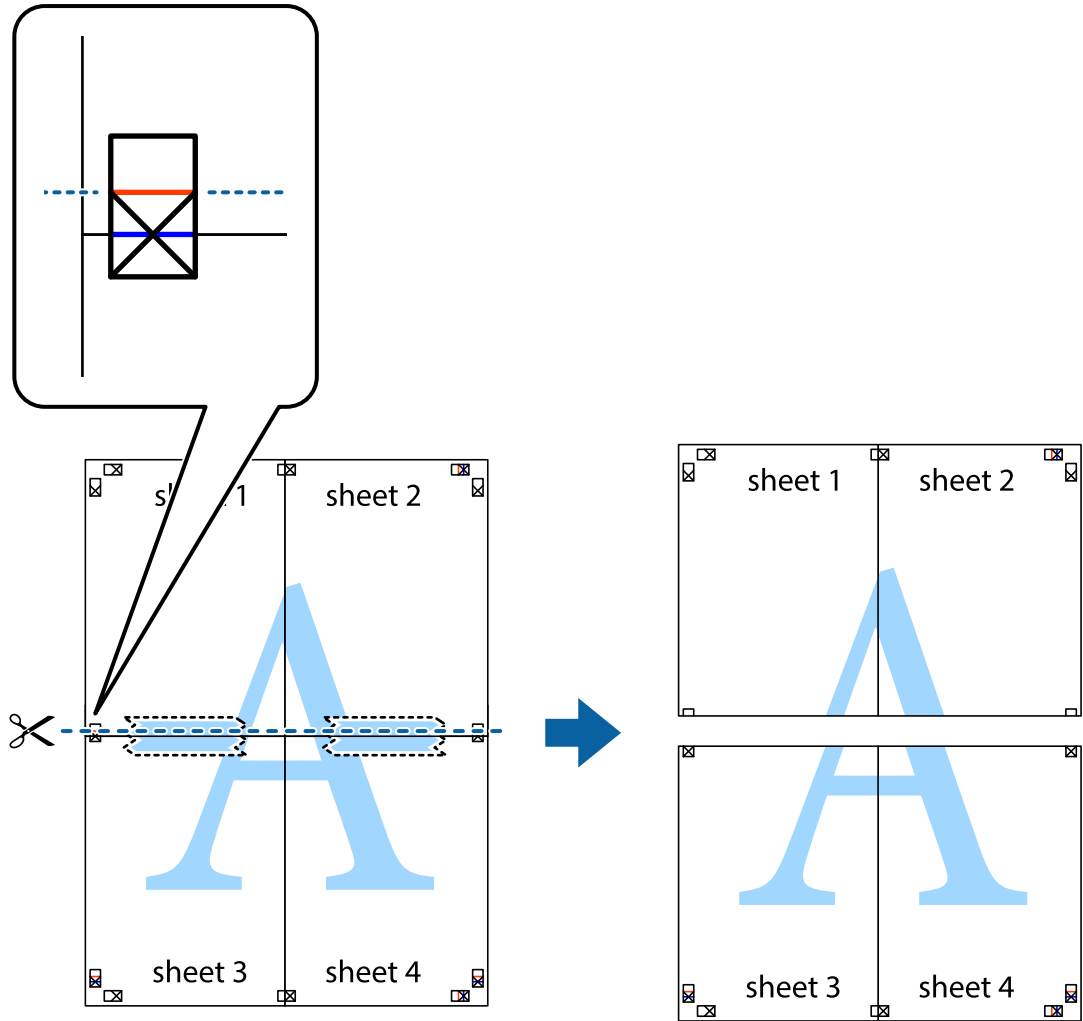

9. صفحات را از پشت به هم وصل کنید.

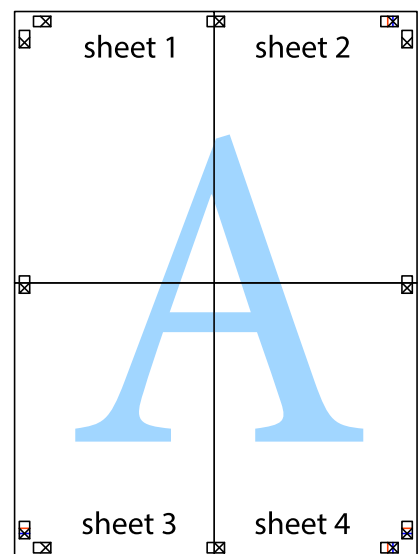

10. حاشیه‌های باقیمانده را در طول راهنمای بیرونی ببرید.

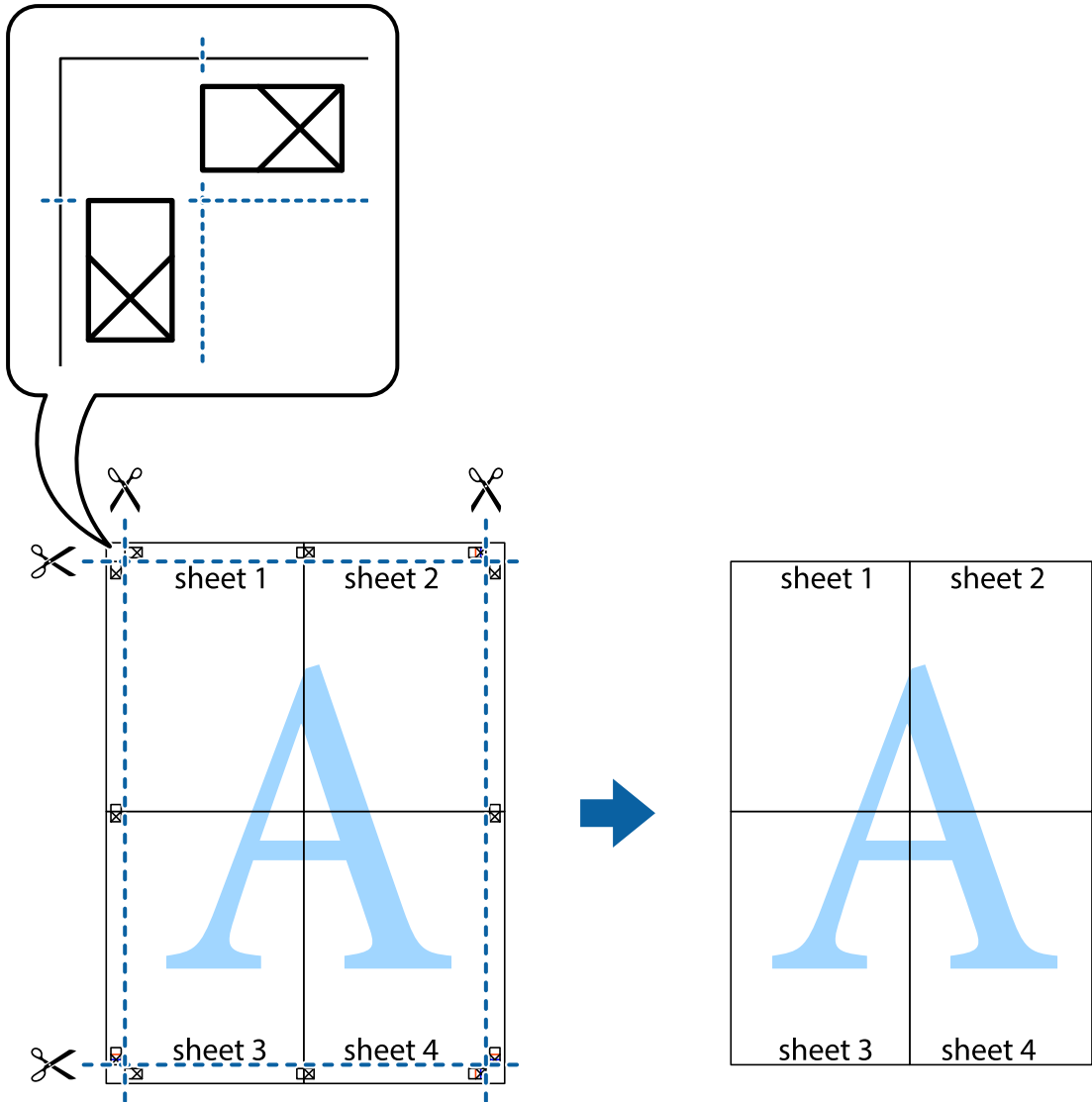

چاپ کردن با سربرگ و ته‌برگ

می‌توانید اطلاعاتی مانند نام کاربری و تاریخ چاپ را به عنوان سربرگ و ته‌برگ چاپ کنید.

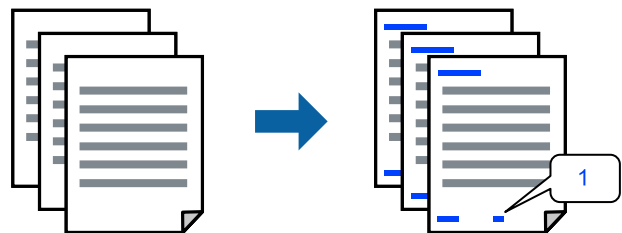

1. در زبانه گزینه بیشتر درایور چاپگر، روی ویژگی‌های ته‌نقش کلیک و سپس سرصفحه/پاصفحه را انتخاب کنید.

2. بر روی **تنظیم** کلیک کنید و سپس موارد مورد نظر برای چاپ را انتخاب نموده و در نهایت روی گزینه OK کلیک کنید.

نکته:

برای تعیین کردن شماره صفحه اول، گزینه شماره صفحه را از وضعیتی که مایلید در سرصفحه یا پاورقی چاپ کنید، انتخاب نمایید و سپس شماره را در شماره شروع وارد کنید.

در صورت تمایل برای چاپ متن موجود در سرصفحه یا پاورقی، موقعیت مورد نظر برای چاپ و سپس متن را انتخاب کنید. متن مورد نظر برای چاپ را در فیلد ورودی متن وارد کنید.

3. سایر موارد را از زبانه‌های اندازه و گزینه بیشتر در صورت نیاز تنظیم کرده و سپس روی **تائید** کلیک کنید.

"زبانه اندازه" در صفحه 44

"زبانه گزینه بیشتر" در صفحه 46

4. روی **چاپ** کلیک کنید.

اطلاعات مرتبط

◀ "بارگذاری کاغذ" در صفحه 33

◀ "چاپ کردن از طریق تنظیمات راحت" در صفحه 43

چاپ کردن ته‌نقش

می‌توانید یک ته‌نقش مانند «محرمانه» یا یک الگوی «کپی ممنوع» بر روی کار چاپی چاپ کنید. در صورتی که حین چاپ از الگوی «کپی ممنوع» استفاده کنید، هنگام فتوکپی کردن کار چاپی، حروف مخفی روی نسخه‌های کپی نمایش داده می‌شود تا کپی و اصل قابل تفکیک باشند.



الگوی ضد کپی تحت شرایط زیر قابل دسترسی می‌باشد:

نوع کاغذ: کاغذ ساده، کاغذ کپی، سربرگ‌دار، بازیافتی، رنگی، پیش‌چاپ، کاغذ ساده با کیفیت بالا یا کاغذ ضخیم

بدون حاشیه: انتخاب نشده است

کیفیت: استاندارد

چاپ 2 طرفه: خاموش، دستی (پیوند لبه طولانی) یا دستی (پیوند لبه کوتاه)

تصحیح رنگ: خودکار

کاغذ رگه کوتاه: انتخاب نشده

نکته:

همین‌طور می‌توانید ته‌نقش یا الگوی کپی ممنوع مخصوص به خود را نیز اضافه کنید.

1. در زبانه **گزینه بیشتر** درایور چاپگر، بر روی **ویژگی‌های ته‌نقش** کلیک و الگوی ضد کپی یا طرح آب انتخاب کنید.

2. برای تغییر دادن جزئیاتی مانند اندازه، تراکم یا موقعیت الگو یا نشانه بر روی **تنظیم** کلیک کنید.

3. سایر موارد را از زبانه‌های اندازه و گزینه بیشتر در صورت نیاز تنظیم کرده و سپس روی **تأیید** کلیک کنید.

"زبانه اندازه" در صفحه 44

"زبانه گزینه بیشتر" در صفحه 46

4. روی **چاپ** کلیک کنید.

اطلاعات مرتبط

◀ "بارگذاری کاغذ" در صفحه 33

◀ "چاپ کردن از طریق تنظیمات راحت" در صفحه 43

چاپ کردن فایل‌های محافظت شده با رمز عبور

می‌توانید یک رمز عبور را برای کار چاپی تعیین کنید تا کار چاپی فقط پس از وارد کردن رمز عبور در صفحه کنترل انجام بگیرد.

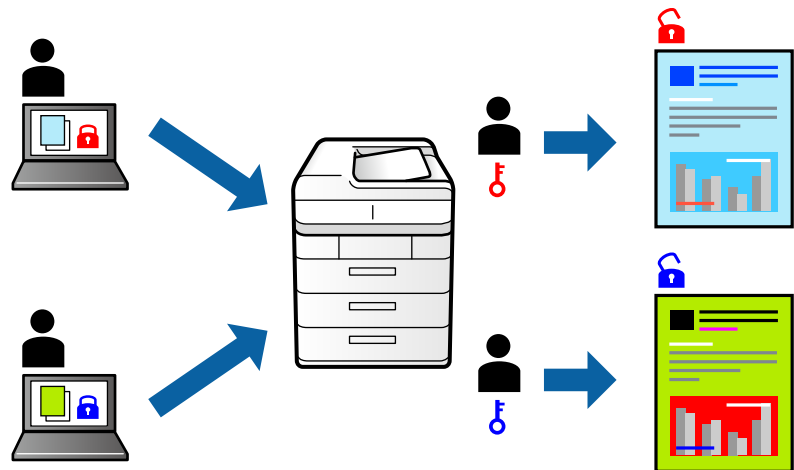

1. در زبانه **گزینه بیشتر** درایور چاپگر، **گزینه کار محرمانه** را انتخاب و رمز عبور را وارد کنید.

2. سایر موارد را از زبانه‌های اندازه و گزینه بیشتر در صورت نیاز تنظیم کرده و سپس روی **تأیید** کلیک کنید.

"زبانه اندازه" در صفحه 44

"زبانه گزینه بیشتر" در صفحه 46

3. روی **چاپ** کلیک کنید.

4. برای چاپ کردن کار، **گزینه کار محرمانه** را در صفحه اصلی پانل کنترل چاپگر انتخاب کنید. کار مورد نظر برای چاپ را انتخاب کنید و رمز عبور را وارد نمایید.

اطلاعات مرتبط

◀ "بارگذاری کاغذ" در صفحه 33

◀ "چاپ کردن از طریق تنظیمات راحت" در صفحه 43

چاپ کردن همزمان چندین فایل

Job Arranger Lite به شما اجازه می‌دهد چند فایل را که با برنامه مختلفی ایجاد شده‌اند ترکیب کرده و آنها را به عنوان یک کار چاپی تکی چاپ کنید. می‌توانید تنظیمات چاپ فایل‌های ترکیبی، مانند چیدمان چند-صفحه‌ای و چاپ دو رو را تعیین کنید.

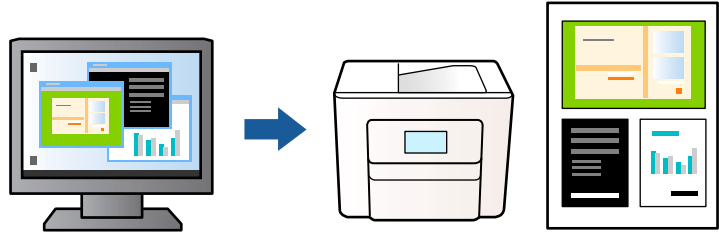

1. در زبانه اندازه درایور چاپگر، **Job Arranger Lite** را انتخاب کنید.
"زبانه اندازه" در صفحه 44
 2. روی چاپ کلیک کنید.
با شروع کار چاپ، پنجره Job Arranger Lite ظاهر می‌شود.
 3. در پنجره Job Arranger Lite باز شده، فایلی را که می‌خواهید با فایل فعلی ترکیب کنید باز کنید و سپس مراحل بالا را تکرار نمایید.
 4. اگر کار چاپ افزوده شده به چاپ پروژه Lite در پنجره Job Arranger Lite را انتخاب می‌کنید، می‌توانید چیدمان صفحه را ویرایش کنید.
 5. برای شروع کار چاپ، روی گزینه چاپ کردن از منوی فایل کلیک کنید.
- نکته:**
اگر پنجره Job Arranger Lite را پیش از افزودن همه داده‌های چاپ به چاپ پروژه ببندید، کار چاپ جاری لغو می‌شود. روی گزینه ذخیره کردن از منوی فایل کلیک کنید تا کار جاری ذخیره شود. پسوند فایل ذخیره شده «ecl» است.
- برای باز کردن یک پروژه چاپ، روی گزینه **Job Arranger Lite** در زبانه نگهداری درایور چاپگر کلیک کنید تا پنجره Job Arranger Lite باز شود. سپس، باز کردن را از منوی فایل برای انتخاب فایل انتخاب کنید.

اطلاعات مرتبط

- ◀ "بارگذاری کاغذ" در صفحه 33
- ◀ "چاپ کردن از طریق تنظیمات راحت" در صفحه 43

چاپ با استفاده از قابلیت چاپ یونیورسال رنگی

شما می‌توانید کیفیت نمایش نوشته‌ها و تصاویر در اسناد چاپی خود را بهبود بخشید.

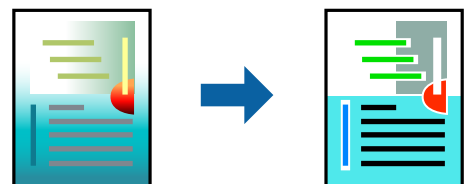

گزینه چاپ با رنگ استاندارد تنها هنگامی قابل دسترسی است که تنظیمات زیر انتخاب شده باشند.

- نوع کاغذ: کاغذ ساده، کاغذ کپی، سربرگ، کاغذ بازیافتی، کاغذ رنگی، کاغذ از پیش چاپ شده. کاغذ ساده با کیفیت بالا
- کیفیت: استاندارد یا کیفیت بالاتر
- رنگ چاپ: رنگ
- برنامه‌ها: Microsoft® Office 2007 یا نسخه جدیدتر
- اندازه متن: 96 پوینت یا کوچکتر

1. در زبانه **گزینه بیشتر** درایور چاپگر بر روی **گزینه های تصویر** در **تنظیم تصحیح رنگ** کلیک کنید.
2. یکی از گزینه‌ها را از **تنظیم چاپ با رنگ استاندارد** انتخاب کنید.
3. **گزینه های ارتقا** برای اعمال تنظیمات بیشتر.
4. سایر موارد را از زبانه‌های **اندازه و گزینه بیشتر** در صورت نیاز تنظیم کرده و سپس روی **تائید** کلیک کنید.
 - ["زبانه اندازه" در صفحه 44](#)
 - ["زبانه گزینه بیشتر" در صفحه 46](#)
5. روی **چاپ** کلیک کنید.

نکته:

- نویسه‌های خاص را می‌توان با الگو تغییر داد؛ مثلاً «+» به صورت «±» فایبش داده شود.
- الگوهای مختص برنامه و خط زیر می‌تواند محتوای چاپ شده را با این تنظیمات تغییر دهد.
- در صورت استفاده از تنظیمات چاپ با رنگ استاندارد، کیفیت چاپ ممکن است در عکس‌ها و دیگر تصاویر کاهش یابد.
- استفاده از تنظیمات چاپ با رنگ استاندارد سرعت چاپ را کاهش می‌دهد.

اطلاعات مرتبط

- ◀ "بارگذاری کاغذ" در صفحه 33
- ◀ "چاپ کردن از طریق تنظیمات راحت" در صفحه 43

تنظیم رنگ چاپ

می‌توانید رنگ‌های استفاده شده در کار چاپ را تنظیم کنید. این تنظیمات برای همه داده‌های اسناد قابل استفاده نیست.

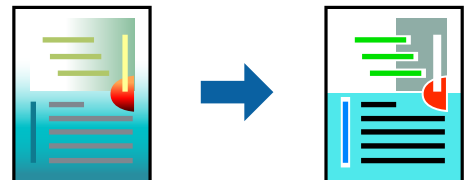

PhotoEnhance با تنظیم خودکار کنتراست، اشباع و روشنایی داده تصویر اسناد، تصاویری واضح تر با رنگ‌های درخشان تر تولید می‌کند.

نکته:

PhotoEnhance رنگ را با تجزیه و تحلیل مکان سوژه تنظیم می‌کند. بنابراین، اگر مکان سوژه را با کوچک کردن، بزرگ کردن، برش یا چرخاندن تصویر تغییر دهید، ممکن است بطور غیرمنتظره تغییر کند. انتخاب تنظیم بدون حاشیه نیز مکان سوژه را تغییر می‌دهد که می‌تواند منجر به ایجاد تغییر در رنگ شود. اگر تصویر خارج از فوکوس است، ممکن است رنگ غیرطبیعی باشد. اگر رنگ تغییر کند یا غیرطبیعی شود، در حالتی به جز **PhotoEnhance** چاپ کنید.

1. در زبانه **گزینه بیشتر** درایور چاپگر، روش **تصحیح رنگ** را از طریق **تنظیم تصحیح رنگ** انتخاب کنید.
 خودکار: با این تنظیم، تهرنگ به صورت خودکار تنظیم می شود تا با تنظیمات نوع کاغذ و کیفیت چاپ مطابقت داشته باشد.
 سفارشی: اگر می خواهید تنظیمات شخصی خودتان را اجرا کنید، روی **پیشرفته** کلیک کنید.
2. سایر موارد را از زبانه های **اندازه** و **گزینه بیشتر** در صورت نیاز تنظیم کرده و سپس روی **تائید** کلیک کنید.
["زبانه اندازه" در صفحه 44](#)
["زبانه گزینه بیشتر" در صفحه 46](#)
3. روی **چاپ** کلیک کنید.

اطلاعات مرتبط

- ◀ "بارگذاری کاغذ" در صفحه 33
- ◀ "چاپ کردن از طریق تنظیمات راحت" در صفحه 43

چاپ کردن برای تاکید بر خطوط باریک

می توانید خطوط باریکی را که چاپ نمی شوند، ضخیم کنید.

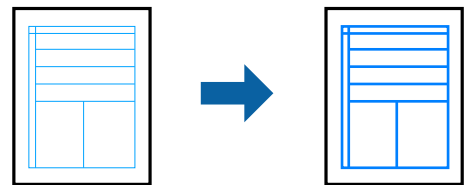

1. در زبانه **گزینه بیشتر** درایور چاپگر بر روی **گزینه های تصویر** در **تنظیم تصحیح رنگ** کلیک کنید.
2. **گزینه درشت کردن خطوط نازک** را انتخاب کنید.
3. سایر موارد را از زبانه های **اندازه** و **گزینه بیشتر** در صورت نیاز تنظیم کرده و سپس روی **تائید** کلیک کنید.
["زبانه اندازه" در صفحه 44](#)
["زبانه گزینه بیشتر" در صفحه 46](#)
4. روی **چاپ** کلیک کنید.

اطلاعات مرتبط

- ◀ "بارگذاری کاغذ" در صفحه 33
- ◀ "چاپ کردن از طریق تنظیمات راحت" در صفحه 43

چاپ کردن بارکد خوانا

می‌توانید بارکد خوانا چاپ کنید تا به آسانی اسکن شود. این قابلیت را فقط در صورتی فعال کنید که بارکد چاپ شده قابل اسکن نباشد.

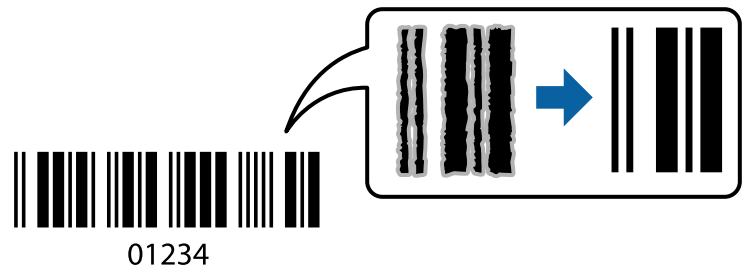

می‌توانید از این قابلیت در شرایط زیر استفاده کنید.

نوع کاغذ: کاغذ ساده، سربرگ‌دار، بازیافتی، رنگی، پیش‌چاپ، کاغذ ساده با کیفیت بالا، کاغذ ضخیم، جوهر افشان با کیفیت عکس Epson، مات Epson یا پاکت نامه

کیفیت: استاندارد

1. در زبانه **نگهداری درایور چاپگر**، روی **تنظیم گسترش یافته** کلیک و سپس **حالت بارکد** را انتخاب کنید.
2. سایر موارد را از زبانه‌های اندازه و گزینه بیشتر در صورت نیاز تنظیم کرده و سپس روی **تأیید** کلیک کنید.
"زبانه اندازه" در صفحه 44
"زبانه گزینه بیشتر" در صفحه 46

3. روی **چاپ** کلیک کنید.

نکته:

رفع تاری کاغذ ممکن است گاهی وقت‌ها بسته به شرایط ممکن نباشد.

اطلاعات مرتبط

- ◀ "بارگذاری کاغذ" در صفحه 33
- ◀ "چاپ کردن از طریق تنظیمات راحت" در صفحه 43

چاپ کردن یک سند با استفاده از درایور چاپگر (PostScript)

درایور چاپگر PostScript درایوری است که فرمان‌های چاپ را با استفاده از زبان توصیف PostScript به چاپگر منتقل می‌کند.

1. فایلی را که می‌خواهید چاپ کنید باز نمایید.
در صورتی که از قبل کاغذ در چاپگر بارگذاری نشده است، آن را بارگذاری کنید.
2. **چاپ** یا **تنظیم چاپ** را از منوی فایل انتخاب کنید
3. چاپگر خود را انتخاب کنید.

4. ترجیحات یا ویژگی‌ها را برای دسترسی به پنجره درایور چاپگر انتخاب کنید.

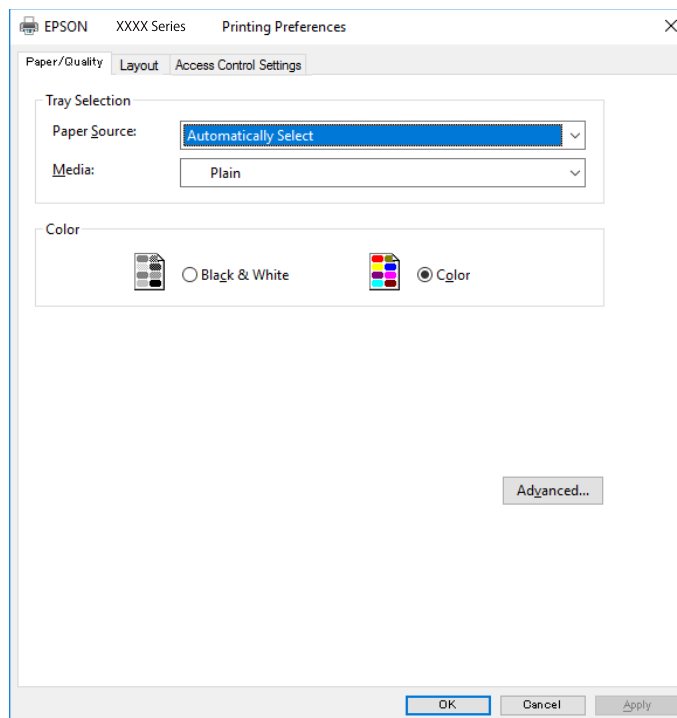

5. در صورت نیاز، تنظیمات را تغییر دهید.

برای دسترسی به جزئیات، گزینه‌های منو برای درایور چاپگر را مشاهده کنید.

6. برای بستن درایور چاپگر و مشاهده جزئیات بر روی OK کلیک کنید.

7. روی چاپ کلیک کنید.

اطلاعات مرتبط

← "ظرفیت‌ها و کاغذ موجود" در صفحه 307

← "بارگذاری کاغذ" در صفحه 33

← "لیست انواع کاغذ" در صفحه 32

← "زبان کاغذ/کیفیت" در صفحه 68

← "زبان چیدمان" در صفحه 69

گزینه‌های منو مربوط به درایور چاپگر PostScript

پنجره چاپ را در برنامه دلخواه خود باز کنید و پس از انتخاب چاپگر وارد پنجره درایور چاپگر شوید.

نکته:

منوها، بسته به گزینه‌ای که انتخاب می‌کنید فرق می‌کنند.

زبان کاغذ/کیفیت

انتخاب سینی:

منبع کاغذ و رسانه را انتخاب کنید.

منبع کاغذ:

منبع تغذیه کاغذ را انتخاب کنید.

گزینه **انتخاب خودکار** منبع کاغذ انتخاب شده در **تنظیم کاغذ چاپگر** را به طور خودکار انتخاب می‌کند.

رسانه:

نوع کاغذ مقصد چاپ را انتخاب کنید. اگر گزینه **تعیین نشده** را انتخاب کنید، چاپ از منبع کاغذی که نوع کاغذ برای آن از طریق تنظیمات چاپگر روی موارد زیر تنظیم شده است، انجام می‌شود.

کاغذ ساده، Preprinted، Letterhead، رنگ، Recycled، کاغذ ساده باکیفیت

با این حال، تغذیه کاغذ از منبع کاغذی که گزینه مربوط به آن در **تنظیمات انتخاب خودکار چاپگر** غیرفعال شده باشد، امکان‌پذیر نمی‌باشد.

رنگ:

رنگ کار چاپ را انتخاب کنید.

زبانه چیدمان

جهت:

جهت مورد نظر برای چاپ را انتخاب کنید.

چاپ کردن بر روی هر دو طرف:

امکان چاپ دورو را فراهم می‌کند.

ترتیب صفحه:

برای چاپ کردن از بالا یا از آخرین صفحه این گزینه را انتخاب کنید. اگر **عقب به جلو** را انتخاب کنید، صفحات به ترتیب درست بر اساس شماره صفحه پس از چاپ دسته‌بندی می‌شود.

قالب صفحه:

تعداد صفحه در برگ:

چیدمان صفحه در هر برگ:

امکان مشخص کردن چیدمان صفحه در هنگام چاپ کردن چند صفحه در یک برگ را فراهم می‌کند.

کتابچه:

شیرازه دفترچه:

موقعیت شیرازه دفترچه را انتخاب کنید.

رسم کادرهای حاشیه:

در صورت تمایل برای قرار دادن خط حاشیه برای هر صفحه هنگام چاپ چندین صفحه در یک ورق یا هنگام ایجاد یک دفترچه، این گزینه را انتخاب کنید.

زبانه تنظیمات کار

ممکن است استفاده چاپگر توسط سرپرست محدود شده باشند. قابلیت چاپ پس از ثبت کردن حساب شما در درایور چاپگر در دسترس خواهد بود. برای دریافت اطلاعات درباره حساب کاربری خود با سرپرست تان تماس بگیرید.

تنظیمات کار:

تنظیمات کنترل دسترسی را تعیین کنید.

ذخیره تنظیمات کنترل دسترسی:

امکان وارد کردن نام کاربر و رمز عبور را فراهم می‌کند.

نام کاربری:

نام کاربر را وارد کنید.

رمز عبور:

رمز عبور را وارد کنید.

گزینه‌های پشرفته

کاغذ/خروجی:

اندازه کاغذ و تعداد کپی‌ها را انتخاب کنید.

اندازه کاغذ:

اندازه کاغذی که مایلید روی آن چاپ کنید را انتخاب نمایید.

کپی‌ها:

تعداد کپی‌های مدنظر خود برای چاپ را تنظیم کنید.

:Graphic

موارد منوی زیر را تنظیم کنید.

:Print Quality

کیفیت چاپ مورد نظر برای چاپ را انتخاب کنید.

مدیریت رنگ تصویر:

روش ICM یا گزینه مدنظرتان خود را انتخاب کنید.

مقیاس‌بندی:

امکان بزرگ یا کوچک کردن سند را فراهم می‌کند.

:TrueType Font

قلم جایگزین فونت TrueType را تنظیم می‌کند.

گزینه‌های سند:

امکانات پیشرفته چاپ:

امکان انجام دادن تنظیمات دقیق برای قابلیت‌های چاپ را فراهم می‌کند.

:PostScript

امکان انجام دادن تنظیمات اختیاری را فراهم می‌کند.

قابلیت‌های چاپ:

موارد منوی زیر را تنظیم کنید.

:Color Mode

رنگی یا تک‌رنگ بودن چاپ را تعیین کنید.

:Press Simulation

می‌توانید انتخاب کنید که با بازتولید رنگ CMYK در پرس افسست، رنگ جوهر CMYK در هنگام چاپ شبیه‌سازی شود.

:Ink Save Mode

با کاهش تراکم چاپ، در مصرف جوهر صرفه جویی می‌کند.

:Rotate by 180°

داده‌ها را قبل از چاپ 180 درجه می‌چرخاند.

چاپ از رایانه — Mac OS

چاپ کردن از طریق تنظیمات راحت

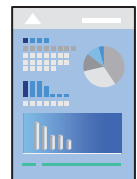

نکته:

عملیات‌ها و صفحه‌های نمایش بسته به برنامه متفاوت هستند. برای اطلاعات بیشتر به راهنمای برنامه مراجعه کنید.

1. کاغذ را در چاپگر قرار دهید.
"بارگذاری کاغذ" در صفحه 33
2. فایلی را که می‌خواهید چاپ کنید باز نمایید.
3. چاپ را از منوی فایل انتخاب کنید یا از فرمان دیگری به کادر چاپ بروید.
در صورت نیاز، روی نمایش جزئیات یا ▼ برای گسترده کردن پنجره چاپ کلیک کنید.
4. چاپگر خود را انتخاب کنید.

5. از منوی باز شو تنظیمات چاپ را انتخاب کنید.

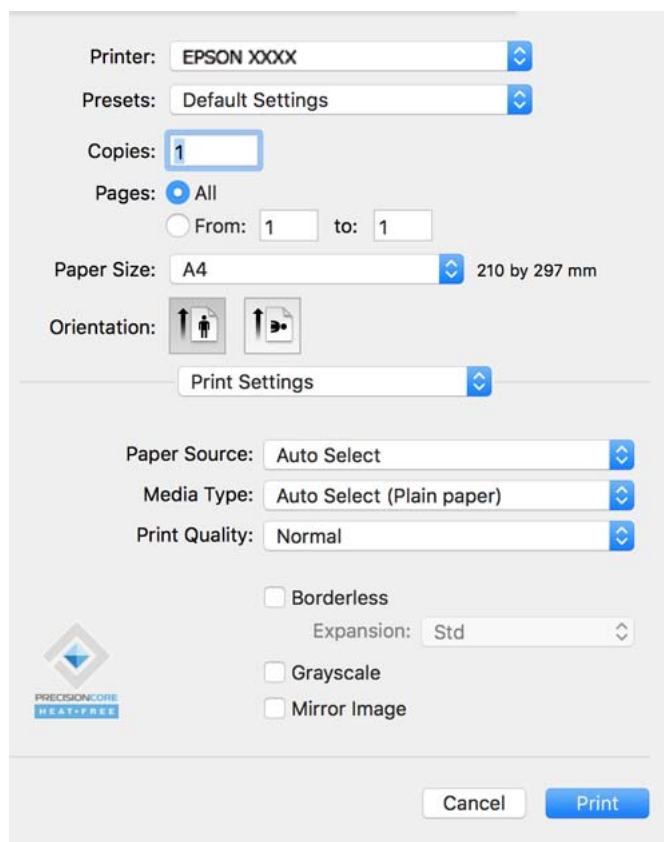

نکته:

اگر منوی تنظیمات چاپ در *macOS Catalina* (10.15) یا نسخه جدیدتر، *macOS High Sierra* (10.13)، *macOS Sierra* (10.12)، *OS X El Capitan* (10.11)، *OS X Yosemite* (10.10)، *OS X Mavericks* (10.9)، *OS X Mountain Lion* (10.8) نمایش داده نمی‌شود، درایور چاپگر *Epson* به درستی نصب نشده است. آن را از منوی زیر فعال کنید.

گزینه ترجیحات سیستم را از منوی *Apple* < چاپگرها و اسکرینها (یا چاپ و اسکن، چاپ و نما) انتخاب کنید، چاپگر را حذف کنید و سپس دوباره چاپگر را اضافه نمایید. برای افزودن چاپگر، به مطلب زیر مراجعه کنید.

”اضافه کردن چاپگر (فقط برای Mac OS)“ در صفحه 175

macOS Mojave (10.14) می‌تواند به تنظیمات چاپ در برنامه‌های تهیه شده توسط *Apple* مانند *TextEdit* دسترسی پیدا کند.

6. در صورت نیاز، تنظیمات را تغییر دهید.

برای دسترسی به جزئیات، گزینه‌های منو برای درایور چاپگر را مشاهده کنید.

7. روی چاپ کلیک کنید.

نکته:

اگر می‌خواهید چاپ را لغو کنید، در رایانه خود روی آیکن چاپگر در بخش **داک** کلیک کنید. کار مورد نظر برای لغو را انتخاب و یکی از کارهای زیر را انجام دهید. هر چند، اگر یک کار چاپ به‌طور کامل به چاپگر ارسال شده باشد می‌توانید آن را از رایانه لغو کنید. در این حالت، با استفاده از پانل کنترل چاپگر کار چاپ را لغو کنید.

□ *OS X Mountain Lion* (10.8) یا نسخه جدیدتر

روی  در کنار نوار پیشرفت کلیک کنید.

□ *Mac OS X v10.6.8* تا *v10.7.x*

روی حذف کلیک کنید.

اطلاعات مرتبط

- ◀ "ظرفیت‌ها و کاغذ موجود" در صفحه 307
- ◀ "لیست انواع کاغذ" در صفحه 32
- ◀ "گزینه‌های منو برای تنظیمات چاپ" در صفحه 74

گزینه‌های منو برای درایور چاپگر

پنجره چاپ را در برنامه دلخواه خود باز کنید و پس از انتخاب چاپگر وارد پنجره درایور چاپگر شوید.

نکته:

منوها، بسته به گزینه‌ای که انتخاب می‌کنید فرق می‌کنند.

گزینه‌های منو برای چیدمان

صفحه در هر برگه:

تعداد صفحاتی که را که قرار است روی یک برگه چاپ شود انتخاب کنید.

جهت چیدمان:

ترتیب چاپ صفحات را مشخص کنید.

کادر حاشیه:

در اطراف صفحات کادر حاشیه چاپ می‌کند.

جهت معکوس صفحه:

صفحات را قبل از چاپ 180 درجه می‌چرخاند. این گزینه برای چاپ روی کاغذهایی مانند پاکت که در جهت ثابت وارد چاپگر می‌شود، سودمند است.

برگرداندن افقی:

تصویر را طوری می‌چرخاند تا به گونه‌ای که در آینه دیده می‌شود چاپ شود.

گزینه‌های منو برای تطابق رنگ

:EPSON Color Controls/ColorSync

روش تنظیم رنگ را انتخاب کنید. این گزینه‌ها رنگها را بین چاپگر و نمایشگر رایانه تنظیم می‌کند تا اختلاف رنگ به حداقل برسد.

گزینه‌های منو برای مدیریت کاغذ

دسته‌بندی صفحات:

اسناد چند-صفحه‌ای دسته‌بندی و مرتب شده را چاپ می‌کند.

صفحات موردنظر برای چاپ:

برای چاپ کردن صرفاً صفحات زوج یا صفحات فرد انتخاب کنید.

ترتیب صفحه:

برای چاپ کردن از بالا یا از آخرین صفحه این گزینه را انتخاب کنید.

مقیاس برای تناسب با اندازه کاغذ:

چاپ را بر اساس اندازه کاغذ بارگذاری شده انجام می‌دهد.

اندازه کاغذ مقصد:

اندازه کاغذی را که مقصد چاپ است انتخاب کنید.

تنها کاهش اندازه:

این گزینه را وقتی انتخاب کنید که در نظر دارید اندازه را کاهش دهید و آنهم زمانی که داده‌های چاپ برای چاپ روی کاغذ بارگذاری شده در چاپگر بیش از حد زیاد هستند.

گزینه‌های منو برای صفحه جلد

چاپ کردن صفحه جلد:

تعیین کنید صفحه جلد چاپ شود یا خیر. اگر می‌خواهید جلد پشت اضافه کنید، گزینه پس از سند را انتخاب نمایید.

نوع صفحه جلد:

محتویات صفحه جلد را انتخاب کنید.

گزینه‌های منو برای تنظیمات چاپ

:Paper Source

منبع تغذیه کاغذ را انتخاب کنید. برای انتخاب خودکار منبع کاغذ انتخاب شده در تنظیمات چاپ روی چاپگر، گزینه انتخاب خودکار را انتخاب کنید.

نوع رسانه:

نوع کاغذ مقصد چاپ را انتخاب کنید.

:Print Quality

کیفیت چاپ مورد نظر برای چاپ را انتخاب کنید. گزینه‌ها بسته به نوع کاغذ متفاوت می‌باشند.

بدون حاشیه:

اگر اندازه کاغذ بدون حاشیه را انتخاب کنید، این کادر علامت می‌خورد.

در چاپ بدون کادر حاشیه، اطلاعات چاپ کمی بزرگ‌تر از اندازه کاغذ می‌شود، بنابراین هیچ حاشیه‌ای در اطراف لبه‌های کاغذ چاپ نمی‌شود.

گسترش: مقدار بزرگنمایی را انتخاب کنید.

مقیاس خاکستری:

زمانی که می‌خواهید به رنگ سیاه یا در سایه‌ای از رنگ خاکستری چاپ کنید، این گزینه را انتخاب نمایید.

:Mirror Image

تصویر را معکوس می‌کند به نحوی که تصویر را طوری چاپ می‌کند که گویی در آینه ظاهر می‌شود.

گزینه‌های منو برای Color Options

تنظیمات دستی:

رنگ را به طور دستی تنظیم می‌کند. در تنظیمات پیشرفته می‌توانید تنظیمات دقیق را انتخاب کنید.

:PhotoEnhance

با تنظیم خودکار کنتراست، اشباع و روشنایی داده تصویر اسناد، تصاویری واضح تر با رنگ های درخشان تر تولید می کند.

:Off (No Color Adjustment)

بدون هیچ گونه تقویت یا تنظیم رنگ چاپ کنید.

گزینه های منو برای Two-sided Printing Settings**:Two-sided Printing**

روی هر دو روی کاغذ چاپ می کند.

افزودن گزینه های پیش تنظیم چاپ برای چاپ راحت

اگر تنظیم از قبل تنظیم شده خود را برای تنظیمات چاپ پر کاربرد ایجاد کنید، می توانید به راحتی با انتخاب تنظیم از قبل تنظیم شده از لیست چاپ کنید.

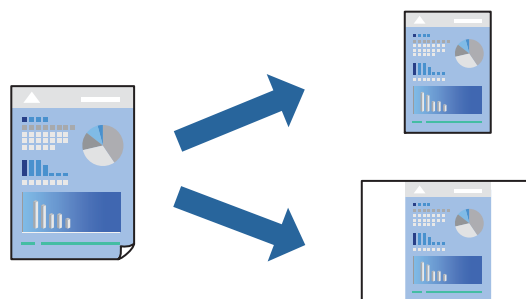

1. هر مورد از قبیل تنظیمات چاپ و چیدمان (اندازه کاغذ، نوع رسانه و موارد مشابه) را تنظیم کنید.

2. برای ذخیره تنظیمات فعلی به عنوان پیش تنظیم، روی گزینه پیش تنظیم ها کلیک کنید.

3. روی OK کلیک کنید.

نکته:

برای حذف یک پیش تنظیم اضافه شده، روی پیش تنظیم ها < نمایش پیش تنظیم ها کلیک کنید، نام پیش تنظیم مورد نظر برای حذف کردن را از لیست انتخاب کنید و سپس آن را حذف نمایید.

4. روی چاپ کلیک کنید.

دفعه بعد که در نظر دارید با استفاده از همین تنظیمات چاپ کنید، نام پیش تنظیم ثبت شده را از منوی پیش تنظیم ها انتخاب کنید.

اطلاعات مرتبط

◀ "بارگذاری کاغذ" در صفحه 33

◀ "چاپ کردن از طریق تنظیمات راحت" در صفحه 71

چاپ دورو

می‌توانید روی هر دو طرف کاغذ چاپ کنید.

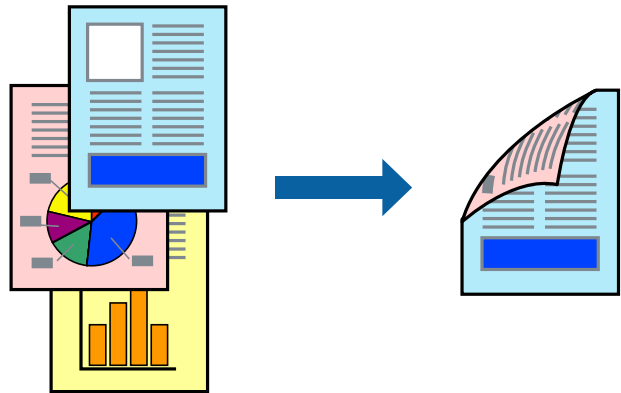

نکته:

- این ویژگی حین چاپ بدون کادر حاشیه موجود نیست.
- اگر از کاغذی استفاده می‌کنید که برای چاپ دورو مناسب نیست، ممکن است کیفیت چاپ کاهش یابد و کاغذ گیر کند.
"کاغذ برای چاپ دو رو" در صفحه 311
- بسته به کاغذ و داده‌ها، ممکن است جوهر به طرف دیگر کاغذ نشت کند.

1. از منوی بازشو **Two-sided Printing Settings** را انتخاب کنید.

2. شیرازه‌ها را در **Two-sided Printing** انتخاب کنید.

3. نوع سند را در **Document Type** انتخاب کنید.

نکته:

ممکن است بسته به تنظیمات **Document Type** سرعت چاپ کاهش یابد.

اگر در حال چاپ اسنادی با تراکم بالا هستید مانند عکس یا نمودارها، **Text & Photos** یا **Text & Graphics** را به عنوان تنظیم **Document Type** انتخاب کنید. اگر حالت خط افتادگی ایجاد می‌شود یا تصویر به پشت کاغذ هم کشیده می‌شود، تراکم چاپ و زمان خشک شدن جوهر را با کلیک روی پیکان کنار **Adjustments** تعیین کنید.

4. در صورت نیاز سایر موارد را تنظیم کنید.

5. روی چاپ کلیک کنید.

اطلاعات مرتبط

- ◀ "ظرفیت‌ها و کاغذ موجود" در صفحه 307
- ◀ "بارگذاری کاغذ" در صفحه 33
- ◀ "چاپ کردن از طریق تنظیمات راحت" در صفحه 71

چاپ چندین صفحه روی یک برگه

می‌توانید چندین صفحه از اسناد را روی یک صفحه کاغذ چاپ کنید.

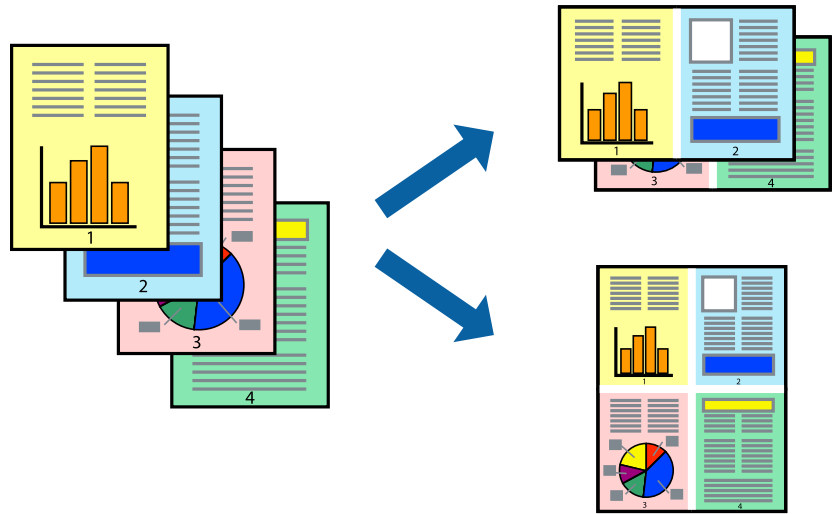

1. از منوی باز شو چیدمان را انتخاب کنید.
2. تعداد صفحات را در کاغذهای هر صفحه، جهت چیدمان (ترتیب صفحه) و حاشیه‌ها تنظیم کنید.
3. در صورت نیاز سایر موارد را تنظیم کنید.
4. روی چاپ کلیک کنید.

چاپ برای تناسب اندازه کاغذ

اندازه کاغذی را که در چاپگر به عنوان تنظیم اندازه کاغذ مقصد قرار دادید انتخاب کنید.



1. اندازه کاغذی که در برنامه به عنوان تنظیمات اندازه کاغذ تنظیم کرده‌اید را انتخاب نمایید.
2. از منوی باز شو مدیریت کاغذ را انتخاب کنید.
3. مقیاس متناسب با اندازه کاغذ را انتخاب کنید.

4. اندازه کاغذی را که در چاپگر به عنوان تنظیم اندازه کاغذ مقصد قرار دادید انتخاب کنید.
5. در صورت نیاز سایر موارد را تنظیم کنید.
6. روی چاپ کلیک کنید.

اطلاعات مرتبط

- ◀ "بارگذاری کاغذ" در صفحه 33
- ◀ "چاپ کردن از طریق تنظیمات راحت" در صفحه 71

چاپ یک سند کوچک یا بزرگ شده با هر میزان بزرگنمایی

می توانید اندازه سند را بر اساس یک درصد خاص کاهش یا افزایش دهید.



1. چاپ را از منوی فایل انتخاب کنید یا از فرمان دیگری به کادر چاپ بروید.
2. تنظیم صفحه را از منوی فایل برنامه انتخاب کنید.
3. گزینه چاپگر، اندازه کاغذ را انتخاب کنید، درصد را در مقیاس وارد کنید و بر روی OK کلیک کنید.
نکته:
اندازه کاغذی را که در برنامه به عنوان اندازه کاغذ قرار داده‌اید انتخاب کنید.
4. در صورت نیاز سایر موارد را تنظیم کنید.
5. روی چاپ کلیک کنید.

اطلاعات مرتبط

- ◀ "بارگذاری کاغذ" در صفحه 33
- ◀ "چاپ کردن از طریق تنظیمات راحت" در صفحه 71

تنظیم رنگ چاپ

می توانید رنگ‌های استفاده شده در کار چاپ را تنظیم کنید. این تنظیمات برای همه داده‌های اسناد قابل استفاده نیست.

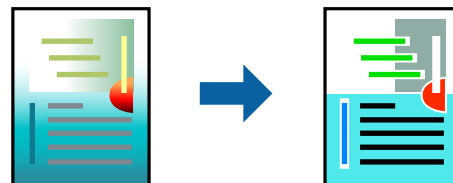

PhotoEnhance با تنظیم خودکار کنتراست، اشباع و روشنایی داده تصویر اسناد، تصاویری واضح تر با رنگ‌های درخشان تر تولید می‌کند.

نکته:

PhotoEnhance رنگ را با تجزیه و تحلیل مکان سوژه تنظیم می‌کند. بنابراین، اگر مکان سوژه را با کوچک کردن، بزرگ کردن، برش یا چرخاندن تصویر تغییر دهید، ممکن است بطور غیرمنتظره تغییر کند. انتخاب تنظیم بدون حاشیه نیز مکان سوژه را تغییر می‌دهد که می‌تواند منجر به ایجاد تغییر در رنگ شود. اگر تصویر خارج از فوکوس است، ممکن است رنگ غیرطبیعی باشد. اگر رنگ تغییر کند یا غیرطبیعی شود، در حالی که به جز **PhotoEnhance** چاپ کنید.

1. گزینه **تطبیق رنگ** را از منوی باز شو انتخاب کنید و سپس **EPSON Color Controls** را انتخاب نمایید.
2. گزینه **Color Options** را از منوی باز شو انتخاب کرده و سپس یکی از گزینه‌های موجود را انتخاب کنید.
3. روی پیکان کنار **تنظیمات پیشرفته** کلیک کرده و تنظیمات لازم را انجام دهید.
4. در صورت نیاز سایر موارد را تنظیم کنید.
5. روی **چاپ** کلیک کنید.

اطلاعات مرتبط

- ◀ "بارگذاری کاغذ" در صفحه 33
- ◀ "چاپ کردن از طریق تنظیمات راحت" در صفحه 71

چاپ کردن از درایور چاپگر PostScript در Mac OS

درایور چاپگر PostScript درایوری است که فرمان‌های چاپ را با استفاده از زبان توصیف PostScript به چاپگر منتقل می‌کند.

1. فایل را که می‌خواهید چاپ کنید باز نمایید.
در صورتی که از قبل کاغذ در چاپگر بارگذاری نشده است، آن را بارگذاری کنید.
2. **چاپ** یا **تنظیم چاپ** را از منوی فایل انتخاب کنید.
در صورت نیاز، برای گسترده کردن پنجره چاپ روی **نمایش جزئیات** یا ▼ کلیک کنید.
3. چاپگر خود را انتخاب کنید.

4. از منوی شناور قابلیت‌های چاپ را انتخاب کنید.

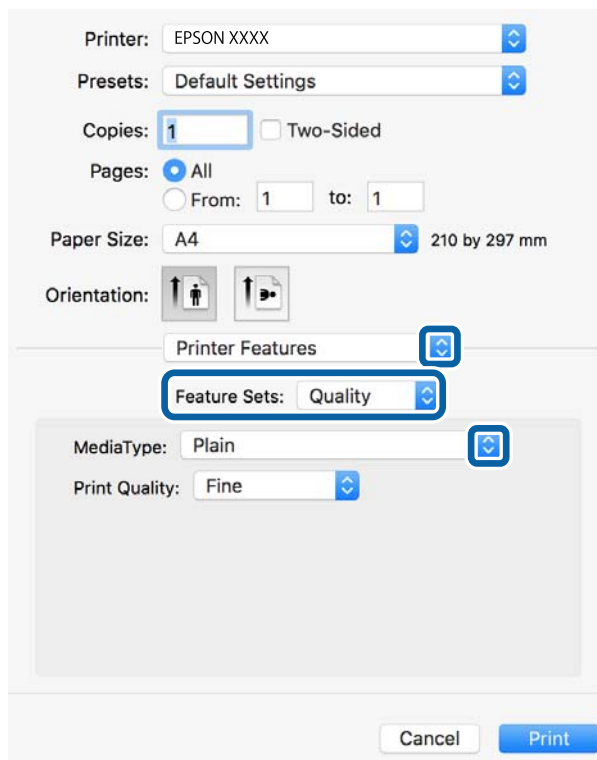

5. در صورت نیاز، تنظیمات را تغییر دهید.
برای دسترسی به جزئیات، گزینه‌های منو برای درایور چاپگر را مشاهده کنید.

6. روی چاپ کلیک کنید.

اطلاعات مرتبط

- ← "ظرفیت‌ها و کاغذ موجود" در صفحه 307
- ← "بارگذاری کاغذ" در صفحه 33
- ← "لیست انواع کاغذ" در صفحه 32
- ← "گزینه‌های منو مربوط به قابلیت‌های چاپگر" در صفحه 82

گزینه‌های منو مربوط به درایور چاپگر PostScript

پنجره چاپ را در برنامه دلخواه خود باز کنید و پس از انتخاب چاپگر وارد پنجره درایور چاپگر شوید.

نکته:

منوها، بسته به گزینه‌ای که انتخاب می‌کنید فرق می‌کنند.

گزینه‌های منو برای چیدمان

صفحه در هر برگه:

تعداد صفحاتی که را که قرار است روی یک برگه چاپ شود انتخاب کنید.

جهت چیدمان:

ترتیب چاپ صفحات را مشخص کنید.

کادر حاشیه:

در اطراف صفحات کادر حاشیه چاپ می‌کند.

دورو:

امکان چاپ دورو را فراهم می‌کند.

جهت معکوس صفحه:

صفحات را قبل از چاپ 180 درجه می‌چرخاند.

برگرداندن افقی:

تصویر را معکوس می‌کند به نحوی که تصویر را طوری چاپ می‌کند که گویی در آینه ظاهر می‌شود.

گزینه‌های منو برای تطابق رنگ

ColorSync/در چاپگر:

روش تنظیم رنگ را انتخاب کنید. این گزینه‌ها رنگها را بین چاپگر و نمایشگر رایانه تنظیم می‌کند تا اختلاف رنگ به حداقل برسد.

گزینه‌های منو برای مدیریت کاغذ

دسته‌بندی صفحات:

اسناد چند-صفحه‌ای دسته‌بندی و مرتب شده را چاپ می‌کند.

صفحات موردنظر برای چاپ:

برای چاپ کردن صرفاً صفحات زوج یا صفحات فرد انتخاب کنید.

ترتیب صفحه:

برای چاپ کردن از بالا یا از آخرین صفحه این گزینه را انتخاب کنید.

مقیاس برای تناسب با اندازه کاغذ:

چاپ را بر اساس اندازه کاغذ بارگذاری شده انجام می‌دهد.

اندازه کاغذ مقصد:

اندازه کاغذی را که مقصد چاپ است انتخاب کنید.

تنها کاهش اندازه:

برای کاهش اندازه سند انتخاب کنید.

گزینه‌های منو برای تغذیه کاغذ

منبع تغذیه کاغذ را انتخاب کنید.

همه صفحات از:

گزینه انتخاب خودکار منبع کاغذ سازگار با تنظیم کاغذ چاپگر را به طور خودکار انتخاب می‌کند.

صفحه اول از/باقی‌مانده از:

می‌توانید منبع کاغذ را بر حسب صفحه انتخاب کنید.

گزینه‌های منو برای صفحه جلد

چاپ کردن صفحه جلد:

تعیین کنید صفحه جلد چاپ شود یا خیر. اگر می‌خواهید جلد پشت اضافه کنید، گزینه پس از سند را انتخاب نمایید.

نوع صفحه جلد:

محتویات صفحه جلد را انتخاب کنید.

گزینه‌های منو مربوط به قابلیت‌های چاپگر

مجموعه‌های قابلیت:

:Quality

:MediaType

نوع کاغذ مقصد چاپ را انتخاب کنید. اگر گزینه تعیین نشده را انتخاب کنید، چاپ از منبع کاغذی که نوع کاغذ برای آن از طریق تنظیمات چاپگر روی موارد زیر تنظیم شده است، انجام می‌شود.

کاغذ ساده، Preprinted، Letterhead، رنگ، Recycled، کاغذ ساده باکیفیت

با این حال، تغذیه کاغذ از منبع کاغذی که گزینه مربوط به آن در تنظیمات انتخاب خودکار چاپگر غیرفعال شده باشد، امکان‌پذیر نمی‌باشد.

:Print Quality

کیفیت چاپ مورد نظر برای چاپ را انتخاب کنید.

رنگ:

:Color Mode

رنگی یا تک‌رنگ بودن چاپ را تعیین کنید.

:Press Simulation

می‌توانید انتخاب کنید که با بازتولید رنگ CMYK در پرس افسست، رنگ جوهر CMYK در هنگام چاپ شبیه سازی شود.

سایر موارد:

:Ink Save Mode

با کاهش تراکم چاپ، در مصرف جوهر صرفه جویی می‌کند.

چاپ کردن اسناد از دستگاه‌های هوشمند (iOS)

شما می‌توانید اسناد را از یک دستگاه هوشمند مانند یک تلفن هوشمند یا تبلت چاپ کنید.

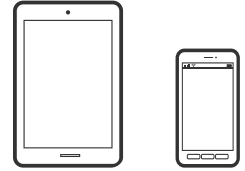

چاپ اسناد از طریق Epson Smart Panel

نکته:

بسته به دستگاه ممکن است عملکردها متفاوت باشند.

1. چاپگر خود را برای چاپ بی‌سیم راه‌اندازی کنید.
2. اگر Epson Smart Panel نصب نیست، آن را نصب کنید.
"برنامه‌هایی برای عملکرد ساده چاپگر از دستگاه هوشمند (Epson Smart Panel)" در صفحه 318
3. دستگاه هوشمند خود را از طریق یک روتر بی‌سیم متصل کنید.
4. Epson Smart Panel را راه‌اندازی کنید.
5. در صفحه اصلی، منوی چاپ سند را انتخاب کنید.
6. صفحات مورد نظر برای چاپ را انتخاب کنید.
7. چاپ را شروع کنید.

چاپ اسناد از طریق AirPrint

AirPrint چاپ بی‌سیم فوری از iPhone، iPad، iPod لمسی و Mac بدون نیاز به نصب درایورها یا دانلود نرم‌افزار را امکان‌پذیر می‌کند.



نکته:

اگر پیام‌های پیکربندی کاغذ را در پانل کنترل چاپگر خود غیرفعال کرده‌اید، نمی‌توانید از AirPrint استفاده کنید. برای فعال‌سازی پیام‌ها، در صورت لزوم، به لینک زیر مراجعه کنید.

1. چاپگر خود را برای چاپ بی‌سیم راه‌اندازی کنید. لینک زیر را مشاهده کنید.
<http://epson.sn>
2. دستگاه Apple خود را به همان شبکه بی‌سیم وصل کنید که چاپگرتان به آن متصل است.

3. از دستگاه خود در چاپگر خود اقدام به چاپ نمایید.

نکته:

برای اطلاع از جزئیات، به صفحه *AirPrint* در وبسایت *Apple* مراجعه کنید.

اطلاعات مرتبط

← "چاپ ممکن نیست علی‌رغم آنکه اتصال برقرار شده است (iOS)" در صفحه 207

چاپ کردن اسناد از دستگاه‌های هوشمند (Android)

شما می‌توانید اسناد را از یک دستگاه هوشمند مانند یک تلفن هوشمند یا تبلت چاپ کنید.

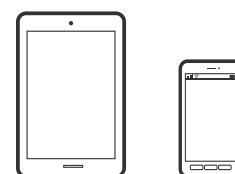

چاپ اسناد از طریق Epson Smart Panel

نکته:

بسته به دستگاه ممکن است عملکردها متفاوت باشند.

1. چاپگر خود را برای چاپ بی‌سیم راه‌اندازی کنید.
2. اگر Epson Smart Panel نصب نیست، آن را نصب کنید.
"برنامه‌هایی برای عملکرد ساده چاپگر از دستگاه هوشمند (Epson Smart Panel)" در صفحه 318
3. دستگاه هوشمند خود را از طریق یک روتر بی‌سیم متصل کنید.
4. Epson Smart Panel را راه‌اندازی کنید.
5. در صفحه اصلی، منوی چاپ سند را انتخاب کنید.
6. صفحات مورد نظر برای چاپ را انتخاب کنید.
7. چاپ را شروع کنید.

چاپ کردن اسناد با استفاده از Epson Print Enabler

می‌توانید سند، ایمیل، عکس و صفحات وب را مستقیماً از تلفن Android یا تبلت (Android v4.4 یا بالاتر) به صورت بی‌سیم چاپ کنید. با طی کردن چندین مرحله، دستگاه Android شما چاپگر Epson متصل به شبکه بی‌سیم را شناسایی می‌کند.

نکته:

بسته به دستگاه ممکن است عملکردها متفاوت باشند.

1. چاپگر خود را برای چاپ بی‌سیم راه‌اندازی کنید.

2. در دستگاه Android خود، افزونه Epson Print Enabler را از Google Play نصب کنید.
 3. دستگاه Android خود را به همان شبکه بی‌سیم شامل چاپگر وصل کنید.
 4. به تنظیمات دستگاه Android خود بروید و پس از انتخاب گزینه چاپ برنامه Epson Print Enabler را فعال کنید.
 5. از یک برنامه Android مانند Chrome روی آیکن منو ضربه بزنید و همه محتویات صفحه را چاپ کنید.
- نکته:
اگر چاپگر خود را نمی‌بینید، روی همه چاپگرها ضربه بزنید و چاپگر خود را انتخاب کنید.

چاپ با استفاده از Mopria Print Service

Mopria Print Service چاپ بی‌سیم فوری از طریق تلفن‌های هوشمند یا تبلت‌های Android را میسر می‌سازد.



1. برنامه Mopria Print Service را از Google Play نصب کنید.
 2. کاغذ را در چاپگر قرار دهید.
 3. چاپگر خود را برای چاپ بی‌سیم راه‌اندازی کنید. لینک زیر را مشاهده کنید.
<http://epson.sn>
 4. دستگاه Android خود را به همان شبکه بی‌سیم وصل کنید که چاپگرتان به آن متصل است.
 5. از دستگاه خود در چاپگر خود اقدام به چاپ نمایید.
- نکته:
جهت اطلاع از جزئیات بیشتر، از طریق آدرس <https://mopria.org> به وبسایت Mopria مراجعه کنید.

اطلاعات مرتبط

← "بارگذاری کاغذ" در صفحه 33

چاپ روی پاکت‌های نامه

چاپ کردن روی پاکت نامه‌ها از رایانه (Windows)

1. پاکت نامه را در چاپگر قرار دهید.
"بارگذاری کاغذ" در صفحه 33
2. فایلی را که می‌خواهید چاپ کنید باز نمایید.

3. به پنجره درایور چاپگر بروید.
4. اندازه پاکت نامه را از اندازه سند در زبانه اندازه برگزینید و سپس Envelope را از نوع کاغذ انتخاب کنید.
5. سایر موارد را از زبانه‌های اندازه و گزینه بیشتر در صورت نیاز تنظیم کرده و سپس روی تأیید کلیک کنید.
6. روی چاپ کلیک کنید.

چاپ کردن روی پاکت نامه‌ها از رایانه (Mac OS)

1. پاکت نامه را در چاپگر قرار دهید.
["بارگذاری کاغذ" در صفحه 33](#)
2. فایل را که می‌خواهید چاپ کنید باز نمایید.
3. چاپ را از منوی فایل انتخاب کنید یا از فرمان دیگری به کادر چاپ بروید.
4. اندازه را مطابق با تنظیم اندازه کاغذ انتخاب کنید.
5. از منوی بازو تنظیمات چاپ را انتخاب کنید.
6. گزینه پاکت نامه را به عنوان تنظیم نوع رسانه انتخاب کنید.
7. در صورت نیاز سایر موارد را تنظیم کنید.
8. روی چاپ کلیک کنید.

چاپ کردن عکسها

چاپ کردن فایل‌های JPEG از دستگاه حافظه

شما می‌توانید فایل‌های JPEG را از یک دستگاه حافظه متصل به چاپگر چاپ نمایید.

1. دستگاه حافظه را به رابط خارجی درگاه USB چاپگر وصل کنید.
["وارد کردن دستگاه USB خارجی" در صفحه 40](#)
2. در صفحه اصلی، حافظه را انتخاب کنید.
3. گزینه JPEG را انتخاب کنید.
4. فایل را انتخاب کنید و سپس به صفحه بعدی بروید.
5. روی گزینه  ضربه بزنید.

تنظیمات JPEG

 (گزینه‌ها):

تنظیمات مربوط به مرتب‌سازی، انتخاب و لغو انتخاب داده‌های تصویر را اعمال کنید.

تنظیمات اصلی:

تنظیم کاغذ

تنظیمات منبع کاغذی که مایلید بر روی آن چاپ کنید را انتخاب نمایید.

حالت رنگی

اعم از اینکه به طور معمول در حالت سیاه/سفید یا رنگی چاپ می‌کنید، در هر حال یک تنظیم رنگ انتخاب کنید.

پیشرفته:

طرح کلی

نحوه چیدمان فایل‌های JPEG را انتخاب کنید. 1 به بالا برای چاپ کردن یک فایل در هر ورق با حاشیه‌های اطراف لبه‌هاست. بدون حاشیه برای چاپ کردن یک فایل در هر ورق بدون حاشیه‌های اطراف لبه‌هاست. تصویر کمی بزرگ می‌شود تا حاشیه‌ها از لبه کاغذ حذف شوند. 20 به بالا برای چاپ 20 فایل در هر ورق است. فهرست موضوعی برای چاپ نمایه به همراه اطلاعات است.

متناسب با کادر

بر روی گزینه روشن کلیک کنید تا عکس به طور خودکار بریده شود تا در ناحیه چاپ انتخاب شده قرار گیرد. اگر نسبت ابعادی داده تصویر و اندازه کاغذ متفاوت است، تصویر به صورت خودکار بزرگ یا کوچک می‌شود تا کناره‌های کوتاه آن با کناره‌های کوتاه کاغذ مطابقت داشته باشد. اگر سمت بلند تصویر بالاتر از سمت بلند کاغذ باشد، برش می‌خورد. این ویژگی برای عکس‌های پانوراما کار نمی‌کند.

کیفیت

برای حصول بهترین کیفیت چاپ ممکنه، گزینه بهترین را انتخاب کنید، با این حال ممکن است سرعت چاپ کاهش پیدا کند.

تاریخ

قالب نمایش تاریخ ثبت یا ذخیره عکس را انتخاب کنید. در رابطه با بعضی از چیدمان‌ها، تاریخ چاپ نمی‌شود.

تصحیح عکس

برای بهبود روشنایی، کنتراست و اشباع رنگ خودکار عکس این حالت را انتخاب کنید. برای غیرفعال کردن بهبوددهی خودکار، گزینه پیشرفت غیرفعال را انتخاب کنید.

تصحیح قرمزی چشم

برای برطرف‌سازی خودکار مشکل «چشم قرمز» در عکس‌ها، گزینه On را انتخاب کنید. تصحیح فقط بر روی چاپ انجام می‌شود و روی فایل اصلی اعمال نمی‌شود. بسته به نوع عکس، ممکن است بخش دیگری از عکس به جز چشم‌ها تصحیح شود.

چاپ کردن فایل‌های TIFF از دستگاه حافظه

شما می‌توانید فایل‌های TIFF را از یک دستگاه حافظه متصل به چاپگر چاپ نمایید.

1. دستگاه حافظه را به رابط خارجی درگاه USB چاپگر وصل کنید.

"وارد کردن دستگاه USB خارجی" در صفحه 40

2. در صفحه اصلی، حافظه را انتخاب کنید.

3. گزینه TIFF را انتخاب کنید.

4. فایل را انتخاب کنید و سپس به صفحه بعدی بروید.

5. روی گزینه  ضربه بزنید.

تنظیمات TIFF

شما می‌توانید تنظیمات چاپ برای فایل‌های با قالب TIFF در دستگاه‌های حافظه را تعیین نمایید.

 (ترتیب نمایش):

ترتیب فایلها را تغییر می‌دهد.

تنظیمات اصلی:

تنظیم کاغذ

تنظیمات منبع کاغذی که مایلید بر روی آن چاپ کنید را انتخاب نمایید.

حالت رنگی

اعم از اینکه به طور معمول در حالت سیاه/سفید یا رنگی چاپ می‌کنید، در هر حال یک تنظیم رنگ انتخاب کنید.

پیشرفته:

طرح کلی

نحوه چیدمان فایل Multi-TIFF را انتخاب کنید. 1 به بالا برای چاپ کردن یک صفحه در هر ورق با حاشیه‌های اطراف لبه‌هاست. بدون حاشیه برای چاپ کردن یک صفحه در هر ورق بدون حاشیه‌های اطراف لبه‌هاست. تصویر کمی بزرگ می‌شود تا حاشیه‌ها از لبه کاغذ حذف شوند. 20 به بالا برای چاپ 20 صفحه در هر ورق است. فهرست موضوعی برای چاپ نمایه به همراه اطلاعات است.

متناسب با کادر

گزینه روشن را انتخاب کنید تا عکس به طور خودکار بریده شود تا در چیدمان عکس انتخاب شده قرار گیرد. اگر نسبت ابعادی داده تصویر و اندازه کاغذ متفاوت است، تصویر به صورت خودکار بزرگ یا کوچک می‌شود تا کناره‌های کوتاه آن با کناره‌های کوتاه کاغذ مطابقت داشته باشد. اگر سمت بلند تصویر بالاتر از سمت بلند کاغذ باشد، برش می‌خورد. این ویژگی برای عکس‌های پانوراما کار نمی‌کند.

کیفیت

برای حصول بهترین کیفیت چاپ ممکنه، گزینه بهترین را انتخاب کنید، با این حال ممکن است سرعت چاپ کاهش پیدا کند.

ترتیب چاپ

ترتیب چاپ فایل‌های TIFF چند-صفحه ای را انتخاب کنید.

تاریخ

قالب نمایش تاریخ ثبت یا ذخیره عکس را انتخاب کنید. برای بعضی از طرح‌های کلی، تاریخ چاپ نمی‌شود.

چاپ کردن صفحات وب

چاپ کردن صفحات وب از یک رایانه

Epson Photo+ به شما امکان می‌دهد صفحات وب را نمایش دهید، ناحیه خاصی را بچینید و سپس ویرایش کرده و چاپ نمایید. برای اطلاعات بیشتر به راهنمای برنامه مراجعه کنید.

چاپ کردن صفحات وب از دستگاه‌های هوشمند

نکته:

بسته به دستگاه ممکن است عملکردها متفاوت باشند.

1. چاپگر خود را برای چاپ بی‌سیم راه‌اندازی کنید.
2. اگر Epson Smart Panel نصب نیست، آن را نصب کنید.
"برنامه‌هایی برای عملکرد ساده چاپگر از دستگاه هوشمند (Epson Smart Panel)" در صفحه 318
3. دستگاه هوشمند خود را به همان شبکه بی‌سیم شامل چاپگر وصل کنید.
4. صفحه وب موردنظر برای چاپ را در برنامه مرورگر وب خود باز کنید.
5. روی گزینه اشتراک‌گذاری از منوی برنامه مرورگر وب ضربه بزنید.
6. گزینه Smart Panel را انتخاب کنید.
7. روی چاپ ضربه بزنید.

چاپ کردن از طریق سرویس ابری

با استفاده از سرویس Epson Connect که در اینترنت موجود است می‌توانید از طریق تلفن هوشمند، تبلت یا لپ تاپ، در هر زمان و مکانی اقدام به چاپ نمایید. برای استفاده از این سرویس لازم است کاربر و چاپگر در Epson Connect ثبت شوند.

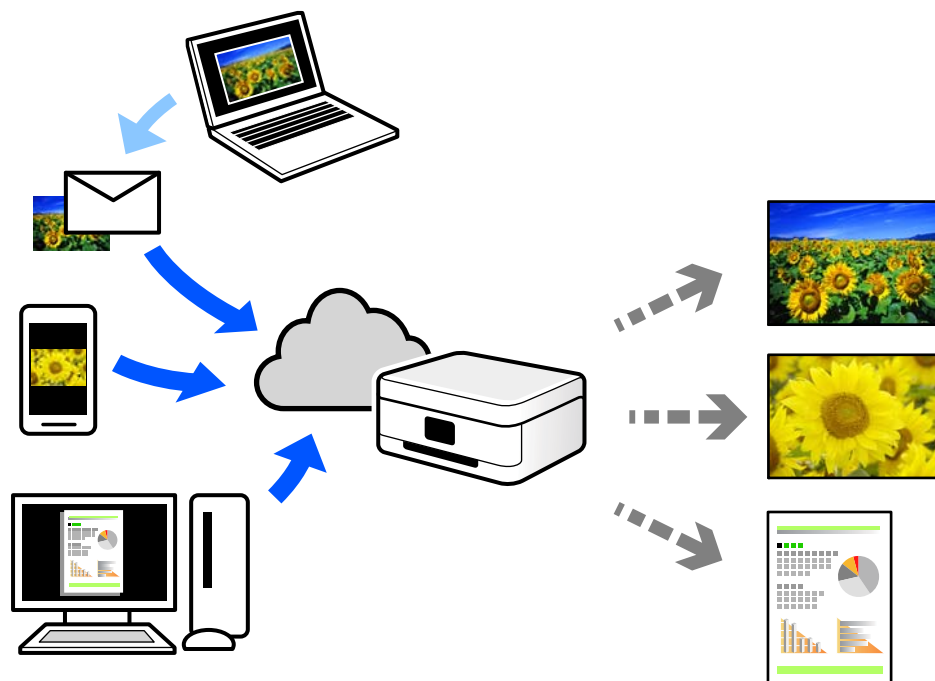

ویژگی‌های موجود در اینترنت به شرح زیر می‌باشند.

Email Print

وقتی یک پیام ایمیل حاوی پیوست‌هایی مانند اسناد یا تصاویر را به یک آدرس ایمیل تخصیص داده شده به چاپگر ارسال می‌کنید، می‌توانید ایمیل مذکور را به همراه پیوست‌های آن از موقعیت‌های راه دور در چاپگر خانگی یا کاری خود چاپ نمایید.

Epson iPrint

این برنامه برای iOS و Android تهیه شده است و امکان چاپ یا اسکن کردن از یک تلفن هوشمند یا تبلت را فراهم می‌سازد. اسناد، تصاویر و وب‌سایت‌ها را می‌توانید با ارسال مستقیم آنها به یک چاپگر متصل به همان شبکه محلی بی‌سیم چاپ نمایید.

Remote Print Driver

این یک درایور اشتراک گذاشته شده تحت پشتیبانی "درایور چاپ راه دور" است. وقتی از یک موقعیت راه دور با یک چاپگر چاپ می‌کنید، قادر خواهید بود چاپگر را در پنجره برنامه‌های معمول تغییر داده و چاپ کنید.

برای مشاهده اطلاعات بیشتر در خصوص نحوه راه‌اندازی یا چاپ، به درگاه وب Epson Connect مراجعه کنید.

<https://www.epsonconnect.com/>

<http://www.epsonconnect.eu> (فقط اروپا)

ثبت نام در "سرویس اتصال Epson" از پانل کنترل

برای ثبت چاپگر مراحل زیر را طی کنید.

1. تنظیم در پانل کنترل را انتخاب کنید.

2. برای چاپ برگه ثبت، مسیر تنظیمات چاپگر < تنظیمات سرویس وب < خدمات اتصال < Epson لغو ثبت را انتخاب کنید.

3. برای ثبت چاپگر از دستورالعمل‌های روی صفحه پیروی کنید.

کپی کردن

93. روش‌های کپی موجود.

98. گزینه‌های منوی اولیه برای کپی کردن.

99. گزینه‌های منوی پیشرفته برای کپی کردن.

روش‌های کپی موجود

اسناد اصلی را روی شیشه اسکنر یا ADF قرار دهید و سپس منوی کپی را در صفحه اصلی انتخاب کنید.

کپی کردن اسناد اصلی

شما می‌توانید اسناد اصلی دارای اندازه ثابت یا اندازه سفارشی را به صورت رنگی یا تک‌رنگ کپی کنید.

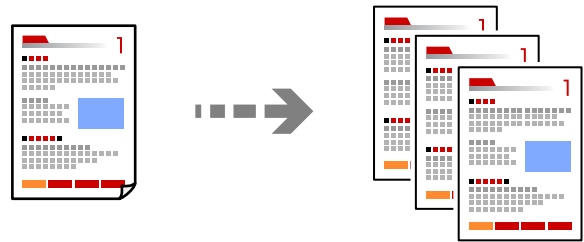

1. کاغذ را در چاپگر قرار دهید.
"بارگذاری کاغذ" در صفحه 33
2. اسناد اصلی را بارگذاری کنید.
"قرار دادن اسناد" در صفحه 37
3. در صفحه اصلی، گزینه کپی را انتخاب کنید.
4. زبانه تنظیمات اصلی و سپس گزینه سیاه/سفید یا رنگی را انتخاب کنید.

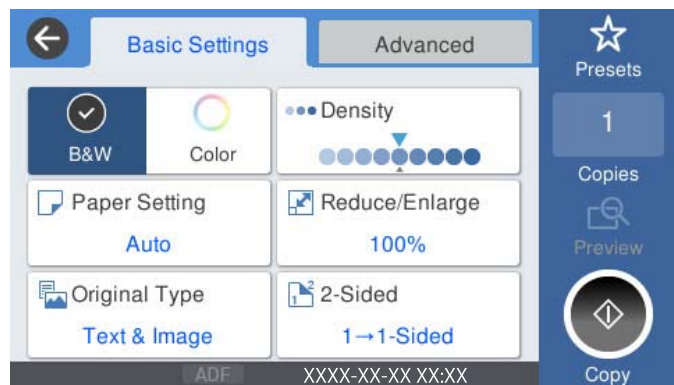

5. روی گزینه  ضربه بزنید.

کپی کردن دورو

اسناد مختلف را در هر دو روی کاغذ کپی می‌کند.



1. همه اسناد اصلی را به صورت رو به بالا در ADF قرار دهید.



مهم:
اگر در نظر دارید اسنادی که توسط ADF پشتیبانی نمی‌شوند را کپی کنید، از شیشه اسکنر استفاده کنید.
"اسنادی که توسط ADF پشتیبانی نمی‌شوند" در صفحه 36

نکته:

اسناد را می‌توانید روی شیشه اسکنر نیز قرار دهید.

"قرار دادن اسناد" در صفحه 37

2. در صفحه اصلی، کپی را انتخاب کنید.
3. زبانه تنظیمات اصلی و سپس گزینه 2 طرفه و در نهایت 2 < 2 طرفه یا 1 < 2 طرفه را انتخاب کنید.
4. سایر تنظیمات مانند جهت و موقعیت شیرازه سند اصلی را مشخص کنید.
5. روی گزینه 1 ضربه بزنید.

کپی کردن همراه با بزرگ یا کوچک کردن

اسناد اصلی را می‌توانید با بزرگنمایی معین کپی کنید.

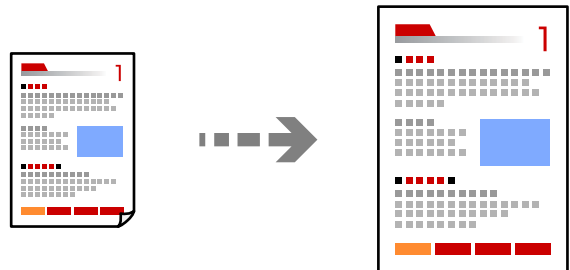

1. اسناد اصلی را وارد کنید.

"قرار دادن اسناد" در صفحه 37

2. در صفحه اصلی، کپی را انتخاب کنید.

3. زبانه تنظیمات اصلی و سپس گزینه بزرگ/کوچک را انتخاب کنید.
4. مقدار افزایش یا کاهش را مشخص کنید.
5. روی گزینه  ضربه بزنید.

کپی کردن چند سند در یک برگه

شما می‌توانید چند سند را روی یک برگه واحد کپی کنید.

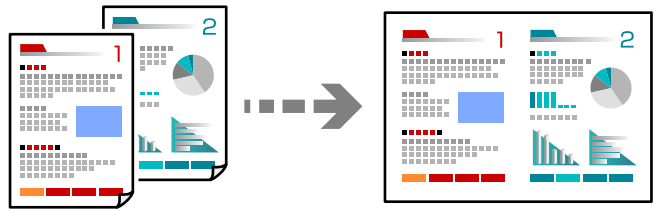

1. همه اسناد را به صورت رو به بالا در ADF قرار دهید. آنها را در جهتی که در تصویر نشان داده شده است، قرار دهید. جهت قابل خواندن

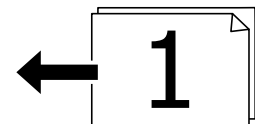
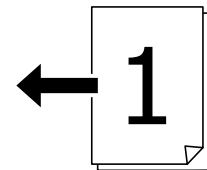

جهت چپ

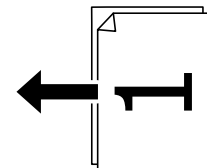
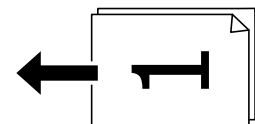



اگر در نظر دارید اسنادی که توسط ADF پشتیبانی نمی‌شوند را کپی کنید، از شیشه اسکنر استفاده کنید.
"اسنادی که توسط ADF پشتیبانی نمی‌شوند" در صفحه 36

نکته:

اسناد را می‌توانید روی شیشه اسکنر نیز قرار دهید.

"قرار دادن اسناد" در صفحه 37

2. در صفحه اصلی، کپی را انتخاب کنید.
3. زبانه پیشرفته و سپس چند صفحه را انتخاب کنید و در نهایت 2 به بالا یا 4 به بالا را برگزینید.
4. ترتیب صفحه‌بندی و جهت سند اصلی را مشخص کنید.
5. روی گزینه ضربه بزنید.

کپی کردن به ترتیب صفحات

وقتی چند کپی از یک سند چندصفحه‌ای تهیه می‌کنید، می‌توانید در هر بار یک کپی با رعایت ترتیب صفحات داشته باشید.

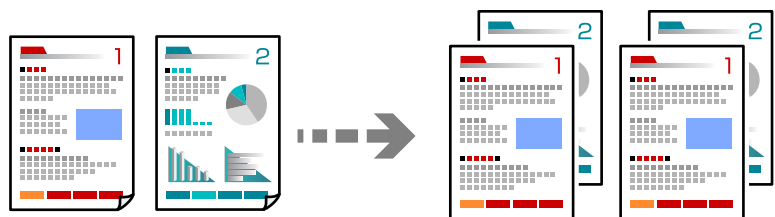

1. اسناد اصلی را بارگذاری کنید.
"قرار دادن اسناد" در صفحه 37
2. در صفحه اصلی، کپی را انتخاب کنید.
3. زبانه پیشرفته و سپس روکاری < مرتب کردن (ترتیب صفحه) را انتخاب کنید.
4. روی گزینه ضربه بزنید.

کپی کردن اسناد با کیفیت خوب

شما می‌توانید اسناد را بدون اثر سایه و سوراخ‌های پانچ کپی کنید.

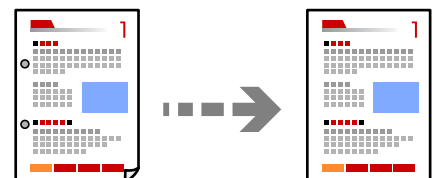

1. اسناد اصلی را بارگذاری کنید.
"قرار دادن اسناد" در صفحه 37
2. در صفحه اصلی، کپی را انتخاب کنید.
3. زبانه پیشرفته را انتخاب کنید و سپس حذف سایه یا حذف سوراخ‌های منگنه را فعال کنید یا کیفیت تصویر را در بخش کیفیت تصویر تنظیم کنید.
4. روی گزینه  ضربه بزنید.

کپی کردن کارت شناسایی

هر دو طرف کارت شناسایی را اسکن می‌کند و در یک طرف یک کاغذ کپی می‌کند.

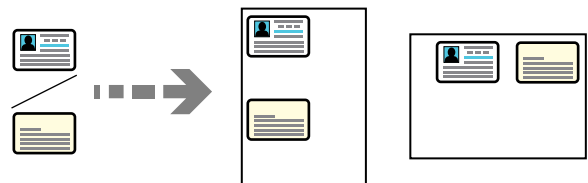

1. اسناد اصلی را بارگذاری کنید.
"قرار دادن اسناد" در صفحه 37
2. در صفحه اصلی، کپی را انتخاب کنید.
3. زبانه پیشرفته و سپس کارت شناسایی کپی را انتخاب کنید و در نهایت تنظیمات را فعال کنید.
4. حالت جهت (سند) را مشخص کنید.
5. روی گزینه  ضربه بزنید.

کپی کردن کتاب‌ها

صفحات پشت و روی یک کتاب و موارد مشابه را روی ورق‌های کاغذ جداگانه کپی می‌کند.

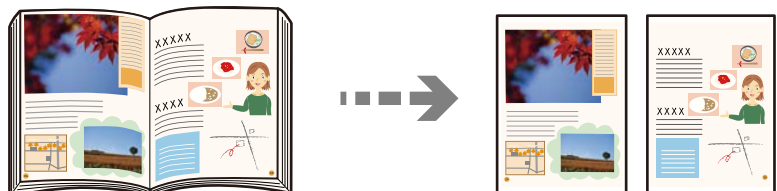

1. سند را روی شیشه اسکنر قرار دهید.
"قرار دادن اسناد" در صفحه 37
2. در صفحه اصلی، کپی را انتخاب کنید.

3. زبانه پیشرفته و سپس کتاب -> 2 صفحه را انتخاب کنید و در نهایت تنظیمات را فعال کنید.
4. حالت ترتیب اسکن را مشخص کنید.
5. روی گزینه 1 ضربه بزنید.

گزینه‌های منوی اولیه برای کپی کردن

نکته:

موارد ممکن است بسته به سایر تنظیماتی که انجام داده‌اید در دسترس نباشند.

حالت رنگی:

رنگی یا تک‌رنگ بودن کپی را تعیین کنید.

سیاه/سفید

سند را به صورت سیاه و سفید (تک‌رنگ) کپی می‌کند.

رنگی

سند را به صورت رنگی کپی می‌کند.

تراکم:

وقتی صفحه کپی شده کم رنگ است، سطح تراکم را افزایش می‌دهد. وقتی جوهر لکه ایجاد می‌کند، سطح تراکم را کاهش می‌دهد.

تنظیم کاغذ:

منبع کاغذ مورد استفاده را انتخاب کنید. وقتی حالت **Auto** انتخاب شده باشد، یک بسته به اندازه تشخیص داده شده خودکار سند اصلی و نسبت تبدیل مشخص شده کاغذهای با اندازه مناسب به طور خودکار به دستگاه تغذیه می‌شوند.

بزرگ/کوچک:

نسبت بزرگ‌نمایی یا کوچک‌نمایی را تنظیم می‌کند. روی مقدار ضربه بزنید و بزرگنمایی مورد استفاده برای بزرگ یا کوچک کردن سند را در محدوده 25 تا 400% مشخص کنید.

Auto

ناحیه اسکن را شناسایی می‌کند و به صورت خودکار سند را بزرگ یا کوچک می‌کند تا مناسب اندازه کاغذ انتخابی شما شود. زمانی که حاشیه‌ها سفید در اطراف سند وجود دارد، حاشیه‌های سفید از علامت گوشه (↘) شیشه اسکنر به عنوان ناحیه اسکن شناسایی می‌شود، ولی حاشیه‌های طرف دیگر ممکن است بریده شود.

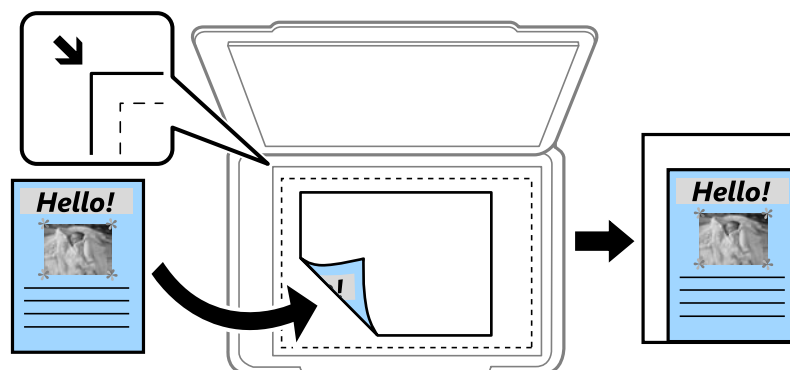

کاهش برای ایجاد تناسب کاغذ

تصویر اسکن شده را در ابعادی کوچکتر از مقدار بزرگ/کوچک کپی می‌کند تا با اندازه کاغذ متناسب شود. در صورتی که مقدار بزرگ/کوچک بزرگتر از اندازه کاغذ باشد، ممکن است داده‌ها خارج از لبه‌های کاغذ چاپ شوند.

اندازه واقعی

با بزرگنمایی 100% کپی می‌کند.

A3-<A4 و سایر اندازه‌ها

تصویر را به صورت خودکار بزرگ یا کوچک می‌کند تا در اندازه کاغذ مشخص جا شود.

نوع اصلی:

نوع سند خود را انتخاب کنید. با کیفیت بهینه کپی می‌کند تا با نوع سند مطابقت داشته باشد.

2 طرفه:

چیدمان دورو را انتخاب کنید.

1-یک رو

یک سمت سند را روی یک برگه یک رو کپی می‌کند.

2<2 طرفه

دو سمت سند دورو را روی دو سمت یک کاغذ یک رو کپی می‌کند. جهت سند و موقعیت صحافی سند و کاغذ را انتخاب کنید.

1<2 طرفه

دو سند یک رو را روی دو سمت یک کاغذ تکی کپی می‌کند. جهت سند و موقعیت صحافی کاغذ را انتخاب کنید.

2<1 طرفه

دو سمت سند دورو را روی یک سمت دو کاغذ کپی می‌کند. جهت سند و موقعیت صحافی سند را انتخاب کنید.

گزینه‌های منوی پیشرفته برای کپی کردن

نکته:

موارد ممکن است بسته به سایر تنظیماتی که انجام داده‌اید در دسترس نباشند.

چند صفحه:

چیدمان کپی را انتخاب کنید.

صفحه تک

یک سند اصلی یک رو را روی یک تک‌برگ کپی می‌کند.

2 به بالا

دو سند یک رو را روی یک برگه یک رو با چیدمان دوتایی کپی می‌کند. ترتیب آرایش و جهت سند را انتخاب کنید.

4 به بالا

چهار سند یک طرفه را روی یک برگه یک رو با چیدمان چهارتایی کپی می‌کند. ترتیب آرایش و جهت سند را انتخاب کنید.

اندازه اصلی:

اندازه سند خود را انتخاب کنید. وقتی حالت شناسایی خودکار را انتخاب کنید، اندازه سند اصلی به طور خودکار تشخیص داده می‌شود. هنگام کپی کردن اوراق با اندازه‌های غیر-استاندارد، نزدیک‌ترین اندازه به سند را انتخاب کنید.

روکاری:

روش خروج کاغذ در هنگام تهیه چند کپی از چند سند اصلی را انتخاب کنید.

□ گروه (صفحه‌های یکسان)

اوراق سند اصلی را صفحه به صفحه به صورت گروهی کپی می‌کند.

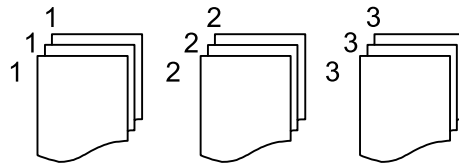

□ مرتب کردن (ترتیب صفحه)

چندین نسخه از چندین سند را کپی کرده و ترتیب را مطابقت می‌دهد و آنها را در مجموعه مرتب می‌کند.

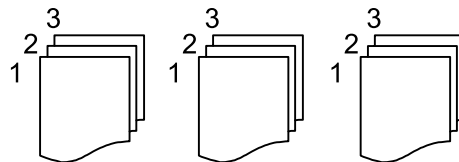

سند با اندازه‌های مختلف:

می‌توانید این ترکیب از اندازه‌ها را به طور همزمان روی ADF قرار دهید. A3 و A4؛ B4 و B5. در هنگام استفاده از این ترکیب‌ها، سندها با اندازه اصلی اوراق کپی می‌شوند. اوراق خود را با همراستا کردن عرض اوراق اصلی به شکل زیر قرار دهید.

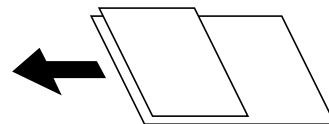

جهت (سند):

جهت سند خود را انتخاب کنید.

کتاب - 2 صفحه:

دو صفحه روبروی هم از یک دفترچه را روی دو صفحه کاغذ کپی می‌کند.

تعیین کنید کدام صفحه دفترچه اسکن شود.

کیفیت تصویر:

تنظیمات تصویر را اعمال کنید.

□ کنتراست

تفاوت بین بخش‌های تیره و روشن را تنظیم کنید.

□ اشباع

میزان روشنایی را تنظیم کنید.

□ توازن قرمز، توازن سبز، توازن آبی

تراکم هر رنگ را تنظیم کنید.

□ شفافیت

خطوط طرح کلی تصویر را تنظیم کنید.

□ تنظیم ته رنگ

ته رنگ پوسته را تنظیم کنید. برای سردتر کردن آن (افزایش غالبیت رنگ سبز) روی علامت + و برای گرم تر کردن آن (افزایش غالبیت قرمز) روی علامت - ضربه بزنید.

□ حذف پس زمینه

تراکم رنگ پس زمینه را تنظیم کنید. برای روشن تر کردن آن (سفید) بر روی علامت + و برای تار تر کردن آن (سیاه) بر روی علامت - ضربه بزنید.

حاشیه صحافی:

موقعیت شیرازه، حاشیه و جهتگیری سند خود را انتخاب کنید.

کاهش برای ایجاد تناسب کاغذ:

تصویر اسکن شده را در ابعادی کوچکتر از مقدار بزرگ/کوچک کپی می‌کند تا با اندازه کاغذ متناسب شود. در صورتی که مقدار بزرگ/کوچک بزرگتر از اندازه کاغذ باشد، ممکن است داده‌ها خارج از لبه‌های کاغذ چاپ شوند.

حذف سایه:

در هنگام کپی کردن کاغذهای ضخیم، سایه‌های اطراف را حذف می‌کند یا در هنگام کپی کردن دفترچه، سایه‌های وسط را حذف می‌کند.

حذف سوراخ‌های منگنه:

سوراخ‌های صحافی را هنگام کپی حذف می‌کند.

کارت شناسایی کپی:

هر دو طرف کارت شناسایی را اسکن می‌کند و در یک طرف یک کاغذ کپی می‌کند.

اسکن

- 103 روش‌های اسکن موجود.
- 103 اسکن و ذخیره اسناد در یک پوشه شبکه.
- 106 اسکن اسناد و ارسال به ایمیل.
- 110 اسکن و ذخیره اسناد اصلی در یک رایانه.
- 111 اسکن و ذخیره اسناد در دستگاه حافظه.
- 113 اسکن و ذخیره اسناد در حافظه ابری.
- 115 اسکن کردن با استفاده از WSD.
- 117 اسکن و ذخیره اسناد در یک دستگاه هوشمند.

روش‌های اسکن موجود

شما می‌توانید هر کدام از روش‌های زیر را برای اسکن از طریق این چاپگر استفاده کنید.

اسکن به یک پوشه شبکه

می‌توانید تصویر اسکن شده را در یک پوشه از قبل پیکربندی شده در یک شبکه ذخیره کنید.

"اسکن و ذخیره اسناد در یک پوشه شبکه" در صفحه 103

اسکن و ارسال به ایمیل

می‌توانید تصاویر اسکن شده را با ایمیل مستقیماً و از طریق سرور ایمیل پیکربندی شده ارسال کنید.

"اسکن اسناد و ارسال به ایمیل" در صفحه 106

اسکن کردن در رایانه

می‌توانید تصویر اسکن شده را در رایانه متصل به چاپگر ذخیره کنید.

"اسکن و ذخیره اسناد اصلی در یک رایانه" در صفحه 110

ذخیره اسکن در دستگاه حافظه

شما می‌توانید تصاویر اسکن شده را مستقیماً در یک دستگاه حافظه وارد شده به چاپگر ذخیره کنید.

"اسکن و ذخیره اسناد در دستگاه حافظه" در صفحه 111

ارسال به یک سرویس ابری

شما می‌توانید تصاویر اسکن شده را از پانل کنترل چاپگر به سرویس‌های ابری که قبلاً ثبت شده‌اند، ارسال کنید.

"اسکن و ذخیره اسناد در حافظه ابری" در صفحه 113

اسکن کردن با استفاده از WSD

می‌توانید تصویر اسکن شده را با استفاده از قابلیت WSD در رایانه متصل به چاپگر ذخیره کنید.

"اسکن کردن با استفاده از WSD" در صفحه 115

اسکن کردن مستقیم از دستگاه‌های هوشمند

شما می‌توانید از طریق برنامه Epson Smart Panel در یک دستگاه هوشمند، تصاویر اسکن شده را مستقیماً در یک دستگاه هوشمند مانند یک تلفن هوشمند یا تبلت ذخیره کنید.

"اسکن و ذخیره اسناد در یک دستگاه هوشمند" در صفحه 117

اسکن و ذخیره اسناد در یک پوشه شبکه

قبل از اسکن کردن، موارد زیر را بررسی کنید.

□ مطمئن شوید یک پوشه شبکه آماده است. هنگام ایجاد یک پوشه اشتراک‌گذاری در یک شبکه موارد زیر را ملاحظه کنید.

"ایجاد پوشه اشتراک‌گذاری" در صفحه 386

□ از قبل یک مسیر پوشه شبکه در مخاطبین خود ثبت کنید تا بتوانید به راحتی پوشه را مشخص کنید.

"در دسترس قرار دادن مخاطبین" در صفحه 404

نکته:

مطمئن شوید تنظیمات تاریخ / زمان و اختلاف زمان صحیح هستند. از تنظیم < تنظیمات چاپگر > تنظیمات اصلی < تاریخ / تنظیمات زمان به منو بروید.

1. اسناد اصلی را وارد کنید.
["قرار دادن اسناد" در صفحه 37](#)
2. مسیر **اسکن < پوشه شبکه/FTP** را در پانل کنترل انتخاب کنید.
3. مقصد را مشخص کنید.
["گزینه‌های منوی مقصد برای اسکن کردن به پوشه" در صفحه 104](#)
نکته:
می‌توانید تاریخچه پوشه‌ای را که اسناد در آن ذخیره می‌شود، با انتخاب کردن  چاپ کنید.
4. گزینه **تنظیمات اسکن** را انتخاب کنید و سپس تنظیماتی مانند قالب ذخیره را بررسی کنید و در صورت لزوم تغییر دهید.
["گزینه‌های منوی اسکن برای اسکن کردن به پوشه" در صفحه 105](#)
نکته:
برای ذخیره تنظیمات به عنوان پیش‌تنظیم، گزینه  را انتخاب کنید.
5. روی گزینه  ضربه بزنید.

گزینه‌های منوی مقصد برای اسکن کردن به پوشه

صفحه کلید:

صفحه **ویرایش مکان** را باز کنید. مسیر پوشه را وارد کنید و هر کدام از موارد موجود در صفحه را تنظیم کنید.

ویرایش مکان:

مسیر پوشه را وارد کنید و هر کدام از موارد موجود در صفحه را تنظیم کنید.

حالت ارتباطی:

حالت ارتباط را برای پوشه انتخاب کنید.

مکان (لازم است):

مسیر پوشه ذخیره تصویر اسکن را انتخاب کنید.

نام کاربر:

یک نام کاربری برای ورود به پوشه مشخص شده وارد کنید.

رمز عبور:

یک رمز عبور برای نام کاربری مذکور وارد کنید.

حالت اتصال:

حالت اتصال را برای پوشه انتخاب کنید.

شماره پورت:

شماره درگاه را برای پوشه وارد کنید.

مخاطبین:

یک مقصد از لیست مخاطبین انتخاب کنید.

می‌توانید مخاطب را از فهرست مخاطبین جستجو کنید. کلیدواژه جستجو را در کادر بالای صفحه وارد کنید.

گزینه‌های منوی اسکن برای اسکن کردن به پوشه

نکته:

موارد ممکن است بسته به سایر تنظیماتی که انجام داده‌اید در دسترس نباشند.

حالت رنگی:

رنگی یا تک‌رنگ بودن اسکن را تعیین کنید.

قالب فایل:

قالب مورد نظر برای ذخیره تصویر اسکن شده را انتخاب کنید.

وقتی می‌خواهید به عنوان PDF/A و PDF یا TIFF ذخیره کنید، انتخاب کنید آیا همه اسناد به عنوان یک فایل (چندصفحه ای) ذخیره شوند یا هر سند به صورت مجزا (تک صفحه ای) ذخیره شوند.

□ نسبت فشرده سازی:

میزان فشرده سازی تصویر اسکن شده را انتخاب کنید.

□ تنظیمات PDF:

هنگام انتخاب PDF برای قالب ذخیره، از این تنظیمات برای محافظت از فایل‌های PDF استفاده کنید.

برای ایجاد فایل PDF که برای باز شدن نیاز به رمز عبور دارد، رمز عبور باز کردن سند را تنظیم کنید. برای ایجاد فایل PDF که برای چاپ یا ویرایش شدن به رمز عبور نیاز دارد، رمز عبور مجوزها را تنظیم کنید.

وضوح:

وضوح اسکن را انتخاب کنید.

2 طرفه:

هر دو طرف سند را اسکن می‌کند.

□ جهت(سند):

جهت سند اصلی را انتخاب کنید.

□ شیرازه(اصلی):

جهت صحافی سند را انتخاب کنید.

محل اسکن:

ناحیه اسکن کردن را انتخاب کنید. برای اسکن کردن با حداکثر سطح شیشه اسکنر، گزینه قسمت حداکثر را انتخاب کنید.

□ جهت(سند):

جهت سند اصلی را انتخاب کنید.

نوع اصلی:

نوع سند خود را انتخاب کنید.

جهت(سند):

جهت سند اصلی را انتخاب کنید.

سند با اندازه‌های مختلف:

می‌توانید این ترکیب از اندازه‌ها را به طور همزمان روی ADF قرار دهید. A3 و A4؛ B4 و B5. در هنگام استفاده از این ترکیب‌ها، سندها با اندازه اصلی اوراق اسکن می‌شوند. اوراق خود را با همراستا کردن عرض اوراق اصلی به شکل زیر قرار دهید.

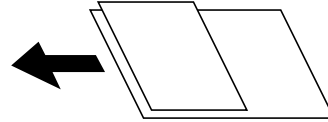

تراکم:

وضوح تصویر اسکن شده را انتخاب کنید.

حذف سایه:

سایه‌های سند را که در تصویر اسکن شده ظاهر می‌شود، حذف کنید.

کادر:

سایه‌های لبه سند را حذف کنید.

وسط:

سایه‌های حاشیه صحافی کتابچه را حذف کنید.

حذف سوراخ‌های منگنه:

سوراخ‌های پانچ را که در تصویر اسکن شده ظاهر می‌شود، حذف کنید. می‌توانید ناحیه پاک کردن سوراخ‌های پانچ را با وارد کردن مقداری در کادر سمت راست مشخص کنید.

محل پاک کردن:

موقعیت حذف سوراخ‌های پانچ را انتخاب کنید.

جهت (سند):

جهت سند اصلی را انتخاب کنید.

نام فایل:

پیشوند نام فایل:

پیشوند نام تصاویر را به نویسه‌های حرفی عددی و نمادها وارد کنید.

افزودن تاریخ:

افزودن تاریخ به نام فایل.

افزودن زمان:

افزودن زمان به نام فایل.

اسکن اسناد و ارسال به ایمیل

قبل از اسکن کردن باید موارد زیر را تنظیم کنید.

سرور ایمیل را پیکربندی کنید.

"پیکربندی سرور ایمیل" در صفحه 383

□ یک آدرس ایمیل را قبلاً در لیست مخاطبین خود ثبت کنید تا قادر باشید آدرس ایمیل را به راحتی از طریق انتخاب آن از مخاطبین خود مشخص نمایید.

□ مطمئن شوید تنظیمات تاریخ / زمان و اختلاف زمان صحیح هستند. از تنظیم < تنظیمات چاپگر > تنظیمات اصلی < تاریخ / تنظیمات زمان به منو بروید.

1. اسناد اصلی را بارگذاری کنید.

"قرار دادن اسناد" در صفحه 37

2. مسیر اسکن < ایمیل را در پانل کنترل انتخاب کنید.

3. گیرنده را مشخص کنید.

"گزینه‌های منوی دریافت برای اسکن و ارسال به ایمیل" در صفحه 107

نکته:

□ تعداد گیرندگان انتخاب شده در سمت راست صفحه ظاهر می‌شود. می‌توانید به حداکثر 10 آدرس و گروه ایمیل بفرستید.

اگر گروه‌ها جزو گیرندگان باشند، می‌توانید مجموعاً 200 آدرس را با احتساب آدرس‌های درون گروه انتخاب کنید.

□ کادر آدرس در بالای صفحه را انتخاب کنید تا فهرست آدرس‌های انتخاب شده ظاهر شود.

□ برای نشان دادن یا چاپ کردن تاریخچه ارسال، یا تغییر دادن تنظیمات سرور ایمیل گزینه  را انتخاب کنید.

4. گزینه تنظیمات اسکن را انتخاب کنید و سپس تنظیماتی مانند قالب ذخیره را بررسی کنید و در صورت لزوم تغییر دهید.

"گزینه‌های منو برای اسکن و ارسال به ایمیل" در صفحه 107

نکته:

برای ذخیره تنظیمات به عنوان پیش‌تنظیم، گزینه  را انتخاب کنید.

5. روی گزینه  ضربه بزنید.

گزینه‌های منوی دریافت برای اسکن و ارسال به ایمیل

صفحه کلید:

وارد کردن دستی آدرس ایمیل.

مخاطبین:

یک مقصد از لیست مخاطبین انتخاب کنید.

می‌توانید مخاطب را از فهرست مخاطبین جستجو کنید. کلیدواژه جستجو را در کادر بالای صفحه وارد کنید.

سابقه:

انتخاب آدرس از لیست تاریخچه.

گزینه‌های منو برای اسکن و ارسال به ایمیل

نکته:

موارد ممکن است بسته به سایر تنظیماتی که انجام داده‌اید در دسترس نباشند.

حالت رنگی:

رنگی یا تک‌رنگ بودن اسکن را تعیین کنید.

قالب فایل:

قالب مورد نظر برای ذخیره تصویر اسکن شده را انتخاب کنید.

وقتی می‌خواهید به عنوان PDF/A و PDF یا TIFF ذخیره کنید، انتخاب کنید آیا همه اسناد به عنوان یک فایل (چندصفحه ای) ذخیره شوند یا هر سند به صورت مجزا (تک صفحه ای) ذخیره شوند.

□ نسبت فشرده سازی:

میزان فشرده سازی تصویر اسکن شده را انتخاب کنید.

□ تنظیمات PDF:

هنگام انتخاب PDF برای قالب ذخیره، از این تنظیمات برای محافظت از فایل های PDF استفاده کنید.

برای ایجاد فایل PDF که برای باز شدن نیاز به رمز عبور دارد، رمز عبور باز کردن سند را تنظیم کنید. برای ایجاد فایل PDF که برای چاپ یا ویرایش شدن به رمز عبور نیاز دارد، رمز عبور مجوزها را تنظیم کنید.

وضوح:

وضوح اسکن را انتخاب کنید.

2 طرفه:

هر دو طرف سند را اسکن می‌کند.

□ جهت (سند):

جهت سند اصلی را انتخاب کنید.

□ شیرازه (اصلی):

جهت صحافی سند را انتخاب کنید.

محل اسکن:

ناحیه اسکن کردن را انتخاب کنید. برای اسکن کردن با حداکثر سطح شیشه اسکنر، گزینه قسمت حداکثر را انتخاب کنید.

□ جهت (سند):

جهت سند اصلی را انتخاب کنید.

نوع اصلی:

نوع سند خود را انتخاب کنید.

جهت (سند):

جهت سند اصلی را انتخاب کنید.

سند با اندازه‌های مختلف:

می‌توانید این ترکیب از اندازه‌ها را به طور همزمان روی ADF قرار دهید. A3 و A4؛ B4 و B5. در هنگام استفاده از این ترکیب‌ها، سندها با اندازه اصلی اوراق اسکن می‌شوند. اوراق خود را با همراستا کردن عرض اوراق اصلی به شکل زیر قرار دهید.

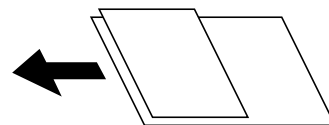

تراکم:

وضوح تصویر اسکن شده را انتخاب کنید.

حذف سایه:

سایه‌های سند را که در تصویر اسکن شده ظاهر می‌شود، حذف کنید.

کادر:

سایه‌های لبه سند را حذف کنید.

وسط:

سایه‌های حاشیه صحافی کتابچه را حذف کنید.

حذف سوراخ‌های منگنه:

سوراخ‌های پانچ را که در تصویر اسکن شده ظاهر می‌شود، حذف کنید. می‌توانید ناحیه پاک کردن سوراخ‌های پانچ را با وارد کردن مقداری در کادر سمت راست مشخص کنید.

محل پاک کردن:

موقعیت حذف سوراخ‌های پانچ را انتخاب کنید.

جهت (سند):

جهت سند اصلی را انتخاب کنید.

سوژه:

موضوعی را برای ایمیل به نویسه‌های حرفی عددی و نمادها وارد کنید.

حداکثر اندازه فایل پیوست شده:

حداکثر اندازه فایل قابل پیوست به ایمیل را انتخاب کنید.

نام فایل:

پیشوند نام فایل:

پیشوند نام تصاویر را به نویسه‌های حرفی عددی و نمادها وارد کنید.

افزودن تاریخ:

افزودن تاریخ به نام فایل.

افزودن زمان:

افزودن زمان به نام فایل.

اسکن و ذخیره اسناد اصلی در یک رایانه

نکته:

برای استفاده از این ویژگی، مطمئن شوید برنامه‌های زیر در رایانه شما نصب می‌باشند.

Windows 7Epson ScanSmart یا جدیدتر، یا *OS X El Capitan* یا جدیدتر)

Windows Vista/Windows XPEpson Event Manager یا *OS X Yosemite/OS X Mavericks/OS X Mountain Lion/Mac OS X v10.7.x/Mac OS X v10.6.8*

Epson Scan 2 (برنامه مورد نیاز برای استفاده از ویژگی اسکن)

برای بررسی برنامه‌های نصب شده، به مطلب زیر مراجعه کنید.

Windows 10: روی دکمه شروع کلیک کنید و سپس پوشه *Epson ScanSmart < Epson Software* و در ادامه پوشه *Epson Scan 2 < EPSON* را بررسی کنید.

Windows 8.1/Windows 8: نام برنامه را در قسمت جستجو وارد کنید و سپس آیکن نشان داده شده را بررسی نمایید.

Windows 7: روی دکمه شروع کلیک کرده و سپس گزینه همه برنامه‌ها را انتخاب کنید. سپس، پوشه *Epson ScanSmart < Epson Software* و در ادامه پوشه *Epson Scan 2 < EPSON* را بررسی نمایید.

Windows Vista/Windows XP: روی دکمه شروع کلیک کنید و سپس همه برنامه‌ها یا برنامه‌ها را انتخاب کنید. سپس، پوشه *Epson Software < Epson Event Manager* و در ادامه پوشه *Epson Scan 2 < EPSON* را بررسی نمایید.

سیستم عامل *Mac OS*: مسیر برو < برنامه‌ها < *Epson Software* را انتخاب کنید.

1. اسناد اصلی را بارگذاری کنید.

"قرار دادن اسناد" در صفحه 37

2. مسیر اسکن < کامپیوتر را در پانل کنترل انتخاب کنید.

3. رایانه مورد نظر برای ذخیره تصویر اسکن شده را انتخاب کنید.

4. تنظیمات اسکن را تعیین کنید.

انتخاب کار: روش ذخیره کردن را انتخاب کنید.

هنگام استفاده از *Windows 7* یا بعد از آن، یا *OS X El Capitan* یا بعد از آن: قبل از ذخیره تصاویر، پیش نمایش در کامپیوتر را برای پیش نمایش تصویر اسکن شده در رایانه خود انتخاب کنید.

2 طرفه: هر دو طرف ورق را اسکن می‌کند.

اندازه اسکن: اندازه اسکن را انتخاب می‌کند.

5. روی گزینه  ضربه بزنید.



هنگام استفاده از *Windows 7* یا جدیدتر، یا *OS X El Capitan* یا جدیدتر: *Epson ScanSmart* به طور خودکار رایانه شما را راه‌اندازی کرده و شروع به اسکن می‌کند.

نکته:

برای دریافت اطلاعات بیشتر درباره نرم‌افزار به راهنمای *Epson ScanSmart* مراجعه کنید. روی گزینه **Help** در صفحه *Epson ScanSmart* کلیک کنید تا راهنما باز شود.

شما نه تنها می‌توانید اسکن کردن را از چاپگر شروع کنید، بلکه از طریق *Epson ScanSmart* نیز می‌توانید آن را از رایانه خود آغاز کنید.

اسکن و ذخیره اسناد در دستگاه حافظه

1. اسناد اصلی را وارد کنید.
"قرار دادن اسناد" در صفحه 37
2. یک دستگاه حافظه را در چاپگر قرار دهید.
"وارد کردن دستگاه USB خارجی" در صفحه 40
3. مسیر اسکن < حافظه را در پانل کنترل انتخاب کنید.
4. تنظیمات اسکن را تعیین کنید.
"گزینه‌های منو ابتدایی برای اسکن در دستگاه حافظه" در صفحه 111
"گزینه‌های منو پیشرفته برای اسکن در دستگاه حافظه" در صفحه 112
نکته:
برای ذخیره تنظیمات به عنوان پیش‌تنظیم، گزینه  را انتخاب کنید.
5. روی گزینه  ضربه بزنید.

گزینه‌های منو ابتدایی برای اسکن در دستگاه حافظه

نکته:

موارد ممکن است بسته به سایر تنظیماتی که انجام داده‌اید در دسترس نباشند.

سیاه/سفید/رنگی

انتخاب کنید اسکن تک‌رنگ یا رنگی انجام شود.

قالب فایل:

قالب مورد نظر برای ذخیره تصویر اسکن شده را انتخاب کنید.

وقتی می‌خواهید به عنوان PDF/A و PDF یا TIFF ذخیره کنید، انتخاب کنید آیا همه اسناد به عنوان یک فایل (چندصفحه ای) ذخیره شوند یا هر سند به صورت مجزا (تک صفحه ای) ذخیره شوند.

نسبت فشرده سازی:

میزان فشرده سازی تصویر اسکن شده را انتخاب کنید.

تنظیمات PDF:

هنگام انتخاب PDF برای قالب ذخیره، از این تنظیمات برای محافظت از فایل‌های PDF استفاده کنید.

برای ایجاد فایل PDF که برای باز شدن نیاز به رمز عبور دارد، رمز عبور باز کردن سند را تنظیم کنید. برای ایجاد فایل PDF که برای چاپ یا ویرایش شدن به رمز عبور نیاز دارد، رمز عبور مجوزها را تنظیم کنید.

وضوح:

وضوح اسکن را انتخاب کنید.

2 طرفه:

هر دو طرف سند را اسکن می‌کند.

جهت(سند):

جهت سند اصلی را انتخاب کنید.

شیرازه(اصلی):

جهت صحافی سند را انتخاب کنید.

محل اسکن:

ناحیه اسکن کردن را انتخاب کنید. برای اسکن کردن با حداکثر سطح شیشه اسکنر، گزینه قسمت حداکثر را انتخاب کنید.

جهت(سند):

جهت سند اصلی را انتخاب کنید.

نوع اصلی:

نوع سند خود را انتخاب کنید.

گزینه‌های منو پیشرفته برای اسکن در دستگاه حافظه

نکته:

موارد ممکن است بسته به سایر تنظیماتی که انجام داده‌اید در دسترس نباشند.

جهت(سند):

جهت سند اصلی را انتخاب کنید.

سند با اندازه‌های مختلف:

می‌توانید این ترکیب از اندازه‌ها را به طور همزمان روی ADF قرار دهید. A3 و A4؛ B4 و B5. در هنگام استفاده از این ترکیب‌ها، سندها با اندازه اصلی اوراق اسکن می‌شوند. اوراق خود را با همراستا کردن عرض اوراق اصلی به شکل زیر قرار دهید.

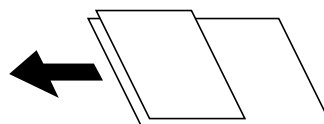

تراکم:

وضوح تصویر اسکن شده را انتخاب کنید.

حذف سایه:

سایه‌های سند را که در تصویر اسکن شده ظاهر می‌شود، حذف کنید.

کادر:

سایه‌های لبه سند را حذف کنید.

وسط:

سایه‌های حاشیه صحافی کتابچه را حذف کنید.

حذف سوراخ‌های منگنه:

سوراخ‌های پانچ را که در تصویر اسکن شده ظاهر می‌شود، حذف کنید. می‌توانید ناحیه پاک کردن سوراخ‌های پانچ را با وارد کردن مقداری در کادر سمت راست مشخص کنید.

□ محل پاک کردن:

موقعیت حذف سوراخ‌های پانچ را انتخاب کنید.

□ جهت (سند):

جهت سند اصلی را انتخاب کنید.

نام فایل:

□ پیشوند نام فایل:

پیشوند نام تصاویر را به نویسه‌های حرفی عددی و نمادها وارد کنید.

□ افزودن تاریخ:

افزودن تاریخ به نام فایل.

□ افزودن زمان:

افزودن زمان به نام فایل.

اسکن و ذخیره اسناد در حافظه ابری

پیش از استفاده از این ویژگی، تنظیمات را با استفاده از Epson Connect انجام دهید. برای اطلاعات بیشتر به وبسایت درگاه زیر Epson Connect مراجعه کنید.

<https://www.epsonconnect.com/>

<http://www.epsonconnect.eu> (فقط اروپا)

1. اسناد اصلی را وارد کنید.
"قرار دادن اسناد" در صفحه 37
2. مسیر اسکن < اینترنتی را در پانل کنترل انتخاب کنید.
3. گزینه  در بالای صفحه و سپس یک مقصد انتخاب کنید.
4. تنظیمات اسکن را تعیین کنید.
"گزینه‌های منو ابتدایی برای اسکن کردن در حافظه ابری" در صفحه 113
"گزینه‌های منوی پیشرفته برای اسکن کردن در حافظه ابری" در صفحه 114
نکته:
برای ذخیره تنظیمات به عنوان پیش‌تنظیم، گزینه  را انتخاب کنید.
5. روی گزینه  ضربه بزنید.

گزینه‌های منو ابتدایی برای اسکن کردن در حافظه ابری

نکته:
موارد ممکن است بسته به سایر تنظیماتی که انجام داده‌اید در دسترس نباشند.

سیاه/سفید/رنگی

انتخاب کنید اسکن تک‌رنگ یا رنگی انجام شود.

قالب فایل:

قالب مورد نظر برای ذخیره تصویر اسکن شده را انتخاب کنید.

وقتی می‌خواهید به عنوان PDF ذخیره کنند، انتخاب کنید آیا همه اسناد به عنوان یک فایل (چندصفحه‌ای) ذخیره شوند یا هر سند به صورت مجزا (تک صفحه‌ای) ذخیره شوند.

2 طرفه:

هر دو طرف سند را اسکن می‌کند.

جهت (سند):

جهت سند اصلی را انتخاب کنید.

شیرازه (اصلی):

جهت صحافی سند را انتخاب کنید.

محل اسکن:

ناحیه اسکن کردن را انتخاب کنید. برای اسکن کردن با حداکثر سطح شیشه اسکنر، گزینه قسمت حداکثر را انتخاب کنید.

جهت (سند):

جهت سند اصلی را انتخاب کنید.

گزینه‌های منوی پیشرفته برای اسکن کردن در حافظه ابری

نکته:

موارد ممکن است بسته به سایر تنظیماتی که انجام داده‌اید در دسترس نباشند.

نوع اصلی:

نوع سند خود را انتخاب کنید.

جهت (سند):

جهت سند اصلی را انتخاب کنید.

تراکم:

وضوح تصویر اسکن شده را انتخاب کنید.

حذف سایه:

سایه‌های سند را که در تصویر اسکن شده ظاهر می‌شود، حذف کنید.

کادر:

سایه‌های لبه سند را حذف کنید.

وسط:

سایه‌های حاشیه صحافی کتابچه را حذف کنید.

حذف سوراخ‌های منگنه:

سوراخ‌های پانچ را که در تصویر اسکن شده ظاهر می‌شود، حذف کنید. می‌توانید ناحیه پاک کردن سوراخ‌های پانچ را با وارد کردن مقداری در کادر سمت راست مشخص کنید.

محل پاک کردن:

موقعیت حذف سوراخ‌های پانچ را انتخاب کنید.

جهت (سند):

جهت سند اصلی را انتخاب کنید.

اسکن کردن با استفاده از WSD

نکته:

این قابلیت فقط برای رایانه‌هایی که *Windows 10/Windows 8.1/Windows 8/Windows 7/Windows Vista* را اجرا می‌کنند، در دسترس است.

اگر از *Windows 7/Windows Vista* استفاده می‌کنید، باید از قبل با استفاده از این قابلیت رایانه خود را تنظیم کنید.

"تنظیم یک درگاه WSD" در صفحه 115

1. اسناد اصلی را وارد کنید.

"قرار دادن اسناد" در صفحه 37

2. مسیر اسکن < WSD را در پانل کنترل انتخاب کنید.

3. یک رایانه انتخاب کنید.

4. روی گزینه  ضربه بزنید.

تنظیم یک درگاه WSD

این بخش چگونگی تنظیم درگاه WSD برای *Windows 7/Windows Vista* را شرح می‌دهد.

نکته:

در *Windows 10/Windows 8.1/Windows 8*، درگاه WSD بطور خودکار تنظیم می‌شود.

موارد زیر برای تنظیم درگاه WSD ضروری است.

رایانه و چاپگر به شبکه وصل باشند.

راه انداز چاپگر روی رایانه نصب شده باشد.

1. چاپگر را روشن کنید.

2. روی شروع کلیک کنید و سپس روی شبکه در رایانه کلیک کنید.

3. روی چاپگر کلیک راست کرده و سپس روی نصب کلیک کنید.

روی ادامه کلیک کنید وقتی صفحه کنترل دسترسی کاربر نمایش داده می‌شود.

روی لغو نصب کلیک کنید و در صورتی که صفحه لغو نصب نشان داده شد، دوباره شروع کنید.

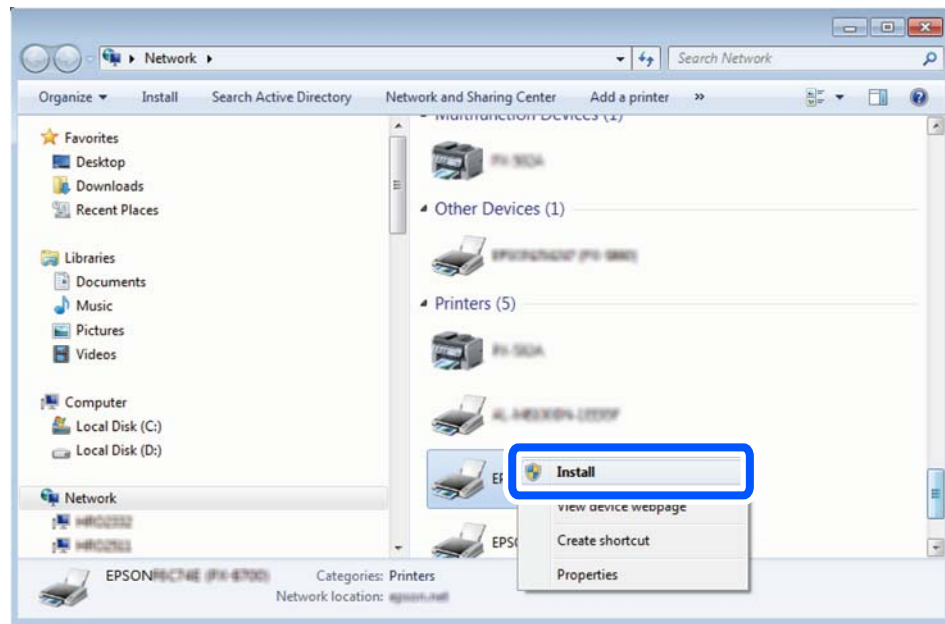

نکته:

نام چاپگری که در شبکه تنظیم می کنید و نام مدل (EPSON XXXXXX (XX-XXXX)) در صفحه شبکه نشان داده می شوند. نام تنظیم شده چاپگر در شبکه را از پانل کنترل چاپگر یا چاپ کردن برگه وضعیت شبکه می توانید بررسی کنید.

4. روی دستگاه شما آماده استفاده است کلیک کنید.

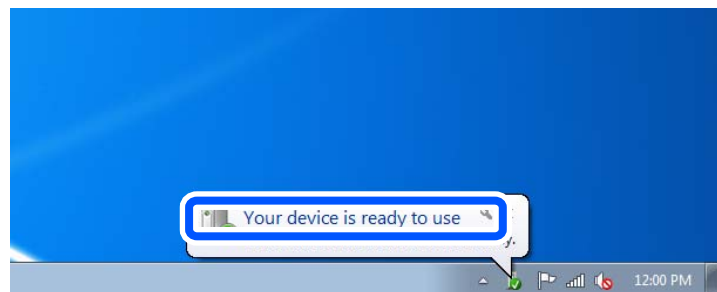

5. پیام را بررسی کرده و سپس بستن را کلیک کنید.

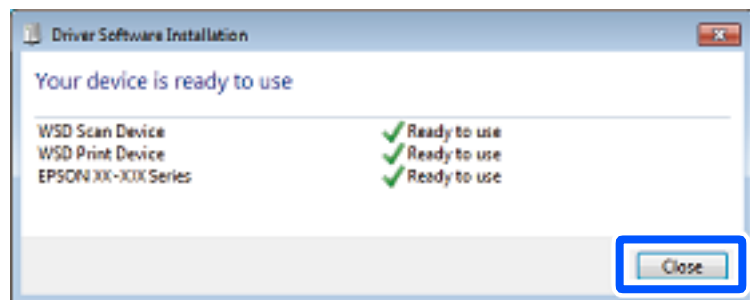

6. صفحه دستگاه ها و چاپگرها را باز کنید.

Windows 7

روی شروع < پانل کنترل < سخت افزار و صدا (یا سخت افزار) < دستگاه ها و چاپگرها کلیک کنید.

Windows Vista □

بر روی شروع < پانل کنترل < سخت افزار و صدا < چاپگرها کلیک کنید.

7. آیکون دارای نام چاپگر در شبکه نشان داده را بررسی کنید.

هنگام استفاده از WSD نام چاپگر را انتخاب کنید.

اسکن و ذخیره اسناد در یک دستگاه هوشمند

نکته:

قبل از اسکن کردن، *Epson Smart Panel* را روی دستگاه هوشمند نصب کنید.

1. اسناد اصلی را بارگذاری کنید.

"قرار دادن اسناد" در صفحه 37

2. *Epson Smart Panel* را روی دستگاه هوشمند خود اجرا کنید.

3. در صفحه اصلی، منوی اسکن را انتخاب کنید.

4. دستورالعمل‌های روی صفحه را برای اسکن و ذخیره کردن تصاویر دنبال نمایید.

ارسال نمابر

- 119 قبل از استفاده قابلیت‌های نمابر.
- 119 مرور ویژگی‌های نمابر چاپگر.
- 124 ارسال نمابرها از طریق چاپگر.
- 131 دریافت نمابر روی چاپگر.
- 137 گزینه های منوی کار با نمابر.
- 141 گزینه‌های منو برای جعبه نمابر.
- 147 بررسی وضعیت یا واقعه‌نگارهای مربوط به کارهای نمابر.
- 150 ارسال نمابر از رایانه.
- 154 دریافت نمابر در رایانه.

قبل از استفاده قابلیت‌های نمابر

قبل از شروع استفاده از قابلیت‌های نمابر موارد زیر را بررسی کنید.

□ چاپگر و خط تلفن و (در صورت نیاز) دستگاه تلفن به طور صحیح متصل هستند

□ تنظیمات ساده نمابر (برنامه تنظیم فکس) کامل هستند

□ سایر تنظیمات فکس ضروری کامل هستند

برای اعمال تنظیمات، بخش «اطلاعات مرتبط» را در پایین مشاهده کنید.

اطلاعات مرتبط

- ← "اتصال چاپگر به خط تلفن" در صفحه 416
- ← "آماده سازی چاپگر برای ارسال و دریافت نمابرها" در صفحه 419
- ← "اعمال تنظیمات برای قابلیت‌های نمابر چاپگر مطابق با نحوه استفاده" در صفحه 421
- ← "تنظیمات اصلی" در صفحه 333
- ← "تنظیمات ارسال" در صفحه 335
- ← "تنظیم یک پوشه اشتراک گذاری در شبکه" در صفحه 386
- ← "پیکربندی سرور ایمیل" در صفحه 383
- ← "در دسترس قرار دادن مخاطبین" در صفحه 404
- ← "تنظیمات کاربر" در صفحه 349

مرور ویژگی‌های نمابر چاپگر

ویژگی: ارسال نمابرها

روش‌های ارسال

□ ارسال خودکار

وقتی یک سند را با ضربه زدن روی گزینه  (ارسال) اسکن می‌کنید، چاپگر گیرنده‌ها را شماره‌گیری کرده و نمابر را برای آنها ارسال می‌کند.

"ارسال نمابرها از طریق چاپگر" در صفحه 124

□ ارسال دستی

وقتی با شماره‌گیری گیرنده یک بررسی دستی اتصال خط را انجام می‌دهید، برای شروع مستقیم ارسال یک نمابر روی  (ارسال) ضربه بزنید.

"ارسال دستی نمابر پس از تأیید وضعیت گیرنده" در صفحه 126

"ارسال نمابرها با شماره‌گیری از یک دستگاه تلفن خارجی" در صفحه 126

مقصد گیرنده هنگام ارسال یک نمابر

شما می‌توانید با استفاده از صفحه کلید، مخاطبین و اخیر گیرنده‌ها را وارد کنید.

"گیرنده" در صفحه 137

"در دسترس قرار دادن مخاطبین" در صفحه 404

تنظیمات اسکن هنگام ارسال یک نمابر

شما می‌توانید مواردی مانند وضوح یا اندازه اصلی (شیشه) را هنگام ارسال نمابرها انتخاب کنید.

"تنظیمات اسکن": در صفحه 137

استفاده از تنظیمات ارسال فکس هنگام ارسال یک نمابر

هنگامی که ارسال به صورت عادی انجام نمی‌شود، شما می‌توانید از تنظیمات ارسال فکس مانند ارسال مستقیم (برای ارسال مستقیم یک سند بزرگ) یا پشتیبان‌گیری استفاده کنید. اگر تنظیمات را به صورتی اعمال کرده باشید تا از نمابرهای خروجی نسخه پشتیبان تهیه شود، اما پشتیبان‌گیری انجام نمی‌شود، چاپگر می‌تواند هنگام پشتیبان‌گیری به طور خودکار یک اعلان ایمیلی ارسال نماید.

"تنظیمات ارسال فکس": در صفحه 138

"گزارش خطای نسخه پشتیبان": در صفحه 342

"پیکربندی سرور ایمیل" در صفحه 383

ویژگی: دریافت نمابرها

حالت دریافت

در حالت دریافت دو گزینه برای دریافت کردن نمابرهای ورودی وجود دارد.

دستی

در اصل برای تماس تلفنی، اما برای تبادل نمابر نیز استفاده می‌شود

"استفاده از حالت دستی" در صفحه 132

Auto

- تنها برای تبادل نمابر (دستگاه تلفن خارجی نیاز نیست)

- در اصل برای تبادل نمابر، اما برای تماس تلفنی نیز استفاده می‌شود

"استفاده از حالت Auto" در صفحه 132

دریافت کردن نمابرها با استفاده از یک تلفن متصل

نمابرهای را می‌توانید از طریق تنها یک دستگاه تلفن خارجی دریافت کنید.

"تنظیمات اصلی" در صفحه 333

"اعمال تنظیمات وقتی یک دستگاه تلفن متصل می‌کنید" در صفحه 422

مقصدهای نمابرهای دریافتی

خروجی بدون شرط: نمابرهای دریافتی شده بدون هیچ گونه شرط و به صورت پیش فرض چاپ می‌شوند. شما می‌توانید مقصدهای نمابرهای دریافتی را به صورت صندوق ورودی، یک رایانه، یک حافظه خارجی، ایمیل‌ها، پوشه‌ها یا سایر نمابرها تنظیم کنید. اگر در صندوق ورودی ذخیره کنید، محتوای آنها را می‌توانید در صفحه بررسی کنید.

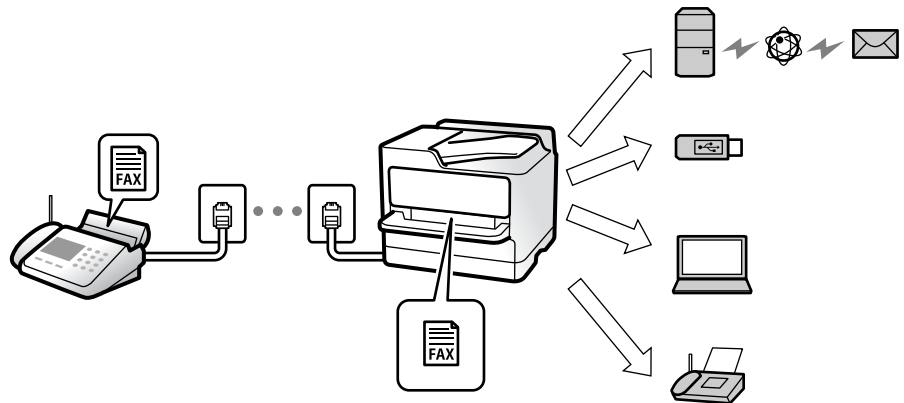

"ذخیره/هدایت غیرشرطی": در صفحه 336

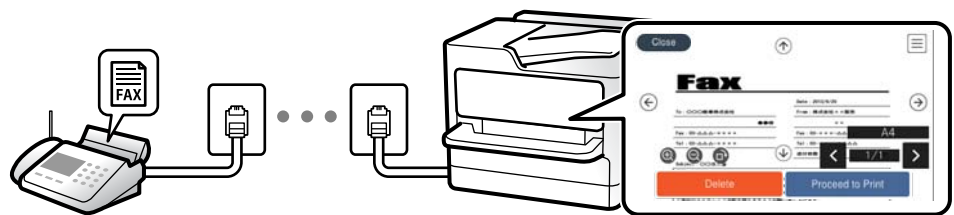

"تنظیمات صندوق ورودی": در صفحه 340

"مشاهده نمابرهای دریافت شده در نمایشگر LCD چاپگر" در صفحه 136

خروجی هنگام مطابقت شرایط: در مواردی که شرایط خاص وجود دارند، شما می‌توانید مقصدهای نمابرهای دریافتی را روی صندوق ورودی یا یک صندوق اسناد محرمانه، یک حافظه خارجی، یک ایمیل، یک پوشه یا یک نمابر دیگر تنظیم کنید. اگر در صندوق ورودی یا یک صندوق اسناد محرمانه ذخیره کنید، محتوای آنها را می‌توانید در صفحه بررسی کنید.

"ذخیره/هدایت شرطی": در صفحه 337

"فهرست ذخیره/هدایت شرطی": در صفحه 140

ویژگی: ارسال/دریافت (PC-FAX (Windows/Mac OS

ارسال PC-FAX

شما می‌توانید نمابرها را از طریق رایانه ارسال کنید.

"PC to FAX Function": در صفحه 336

"نرم‌افزار برای تبادل نمابر" در صفحه 319

"ارسال نمابر از رایانه" در صفحه 150

دریافت PC-FAX

شما می‌توانید نمابرها را در یک رایانه دریافت کنید.

"اعمال تنظیمات برای ارسال و دریافت نمابرها در یک رایانه" در صفحه 430

"نرم‌افزار برای تبادل نمابر" در صفحه 319

"دریافت نمابر در رایانه" در صفحه 154

قابلیت‌ها: گزارش‌های نمابر مختلف

شما می‌توانید وضعیت نمابرهای ارسالی و دریافتی را در یک گزارش بررسی کنید.

XX-XXXXXXXXX **EPSON**
EXCEED YOUR VISION

Fax Communication Log PAGE: 001/001
XXXX.XX.XX XX:XX PM

Name : XXXX
Fax : XXXX XX XXXX

Date	Time	Type	ID	Duration	Pages	Result
XX.XX	XX:XXPM	Send	XX XXXX XXXX	00:00	000/001	No Answer
XX.XX	XX:XXPM	Receive		00:37	001	OK
XX.XX	XX:XXAM	Send	XXX XXX XXXX			OK

"تنظیمات گزارش" در صفحه 342

"تنظیمات ارسال فکس": در صفحه 138

"گزارش انتقال": در صفحه 140

"گزارش فکس": در صفحه 140

قابلیت: وضعیت یا واقعه‌نگارهای مربوط به کارهای نمابر

Close Job Status Printer Status

Active Log All

Doc. Name/To	Completed
Fax to Send	XX-XX-XXXX
Print Received Fax	XX-XX-XXXX
Fax Report	XX-XX-XXXX

XX-XX-XXXX XX:XX

شما می‌توانید کارهای نمابر در حال ارسال یا تاریخچه کارها را بررسی کنید.

"بررسی وضعیت یا واقعه‌نگارهای مربوط به کارهای نمابر" در صفحه 147

ویژگی: جعبه نمابر

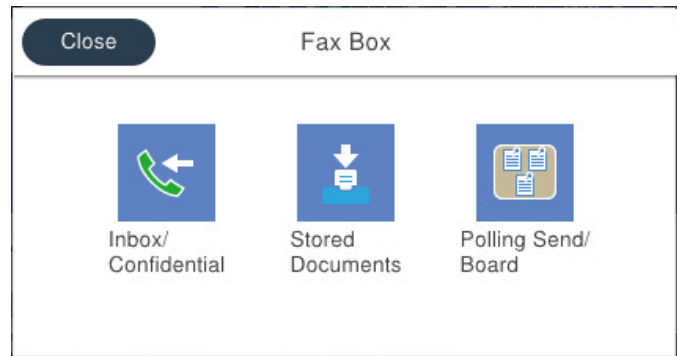

صندوق دریافت و صندوق‌های اسناد محرمانه

"صندوق ورودی/محرمانه" در صفحه 141

صندوق اسناد ذخیره شده

"اسناد ذخیره شده:" در صفحه 143

صندوق ارسال موارد/Board

"ارسال موارد/Board" در صفحه 144

امنیت برای قابلیت صندوق نمابر

می‌توانید یک رمز عبور برای هر صندوق تعیین کنید.

"ویژگی: مشکلات امنیت هنگام ارسال و دریافت نمابرها" در صفحه 123

ویژگی: مشکلات امنیت هنگام ارسال و دریافت نمابرها

شما می‌توانید از تعداد زیادی ویژگی امنیتی مانند محدودیت‌های شماره‌گیری مستقیم برای جلوگیری از ارسال به مقصد اشتباه یا پاک کردن خودکار داده پشتیبان برای جلوگیری از نشت اطلاعات استفاده کنید. همچنین می‌توانید یک رمز عبور برای هر صندوق نمابر در چاپگر تنظیم کنید.

"تنظیمات ایمنی" در صفحه 343

"تنظیمات رمز عبور صندوق دریافت:" در صفحه 340

"گزینه‌های منو برای جعبه نمابر" در صفحه 141

قابلیت‌ها: سایر قابلیت‌های مفید

مسدود کردن نمابرهای ناخواسته

"رد کردن نمابر:" در صفحه 334

دریافت نمابرها پس از شماره‌گیری

"دریافت کردن نمابرها از طریق برقراری تماس تلفنی" در صفحه 133

"واکشی فکس از دستگاه دیگر:" در صفحه 140

درباره ارسال فابرها

"دکمه عملیات سریع 1، دکمه عملیات سریع 2، دکمه عملیات سریع 3:" در صفحه 333
"دکمه عملیات سریع:" در صفحه 137

ارسال فابرها از طریق چاپگر

شما می‌توانید فابرها را با وارد کردن شماره‌های فابری برای گیرنده‌ها در پانل کنترل ارسال کنید.

نکته:

- در هنگام ارسال فابری تک‌رنگ، می‌توانید پیش‌نمایش تصویر اسکن شده را قبل از ارسال در صفحه LCD ببینید.
- می‌توانید حتی در صورت مشغول بودن خط تلفن برای تماس صوتی، ارسال فابری دیگر یا دریافت فابری، حداکثر تا 50 کار فابری تک‌رنگ را رزرو کنید. در  می‌توانید کارهای فابری رزرو شده را بررسی کرده یا لغو کنید.

1. اسناد اصلی را وارد کنید.

"قرار دادن اسناد" در صفحه 37

شما می‌توانید حداکثر 100 صفحه را در یک انتقال ارسال کنید؛ با این حال بسته به مقدار حافظه باقیمانده، ممکن است نتوانید فابری را با کمتر از 100 صفحه ارسال کنید.

2. در صفحه اصلی، فکس را انتخاب کنید.

3. گیرنده را مشخص کنید.

"انتخاب کردن گیرنده‌ها" در صفحه 124

4. زبانه تنظیمات فکس را انتخاب کنید و سپس تنظیمات مورد نیاز را انجام دهید.

"تنظیمات فکس" در صفحه 137

5. برای ارسال فابری، روی  ضربه بزنید.

نکته:

□ اگر شماره فابری مشغول بود یا مشکل دیگری وجود داشت، چاپگر پس از یک دقیقه دوباره شماره‌گیری می‌کند.

□ برای لغو ارسال بر روی  ضربه بزنید.

□ ارسال فابری رنگی زمان بیشتری طول می‌کشد زیرا چاپگر، عمل اسکن کردن و ارسال را به صورت همزمان انجام می‌دهد. هنگام ارسال یک فابری رنگی توسط چاپگر، نمی‌توانید از سایر ویژگی‌ها استفاده کنید.

اطلاعات مرتبط

← "بررسی کارهای فابری در حال پیشرفت" در صفحه 148

انتخاب کردن گیرنده‌ها

از طریق زبانه گیرنده می‌توانید گیرنده‌های موردنظر برای ارسال فابری را به روش‌های زیر انتخاب کنید.

وارد کردن دستی شماره فابری

گزینه صفحه کلید را انتخاب کنید، شماره فابری را در صفحه ظاهر شده وارد کنید و سپس روی گزینه تایید ضربه بزنید.

- برای افزودن یک وقفه (وقفه به مدت سه ثانیه در حین شماره گیری)، یک خط فاصله (-) وارد کنید.
- اگر یک کد دسترسی خارجی در نوع خط تنظیم کردید، «#» (هشتگ) را به جای کد دسترسی واقعی در ابتدای شماره نمابر وارد کنید.

نکته:

اگر می‌توانید یک شماره نمابر را به طور دستی وارد کنید، محدودیت های شماره گیری مستقیم در تنظیمات ایمنی روی گزینه On تنظیم شده است. گیرنده های نمابر را از لیست مخاطبین یا تاریخچه نمابرهای ارسالی انتخاب کنید.

انتخاب گیرنده ها از لیست مخاطبین

گزینه مخاطبین و سپس گیرنده هایی را که مایلید برای آنها ارسال کنید، انتخاب نمایید. اگر گیرنده مورد نظر شما در مخاطبین ثبت نشده است، روی  ضربه بزنید و آن را ثبت کنید.

انتخاب گیرنده ها از تاریخچه ارسال نمابر

گزینه اخیر و سپس یک گیرنده انتخاب کنید.

از میان لیست موجود در زبانه گیرنده انتخاب کنید

یک گیرنده را از لیست ثبت شده در تنظیم < مدیر مخاطبان > مکرر انتخاب کنید.

نکته:

برای حذف گیرنده وارد شده، با ضربه زدن بر روی فیلد شماره نمابر یا شماره گیرنده در نمایشگر LCD، گیرنده را از لیست انتخاب کرده و سپس حذف را انتخاب کنید.

اطلاعات مرتبط



◀ "در دسترس قرار دادن مخاطبین" در صفحه 404



روش های مختلف ارسال نمابر

ارسال نمابر پس از بررسی تصویر اسکن شده

شما می‌توانید پیش نمایش تصویر اسکن شده را قبل از ارسال در نمایشگر LCD ببینید. (تنها برای نمابرهای تک رنگ)

1. اسناد اصلی را وارد کنید.
"قرار دادن اسناد" در صفحه 37
2. در صفحه اصلی، فکس را انتخاب کنید.
3. گیرنده را مشخص کنید.
"انتخاب کردن گیرنده ها" در صفحه 124
4. زبانه تنظیمات فکس را انتخاب کنید و سپس تنظیمات مورد نیاز را انجام دهید.
"تنظیمات فکس" در صفحه 137
5. برای اسکن کردن و بررسی تصویر سند اسکن شده، روی گزینه  در صفحه بالایی نمابر ضربه بزنید.
6. گزینه شروع ارسال را انتخاب کنید. در غیر این صورت، گزینه لغو را انتخاب کنید.
-  : تصویر را در جهت فلشها حرکت می‌دهد.

-   : کوچک یا بزرگ می‌کند.

-   : به صفحه قبلی یا بعدی حرکت می‌کند.

نکته:

هنگامی که ارسال مستقیم فعال باشد، نمی‌توانید پیش‌نمایش را ببینید.

وقتی صفحه پیش‌نمایش طی مدت زمان تعیین شده در تنظیم < تنظیمات چاپگر > تنظیمات فکس < تنظیمات ارسال > زمان پیش‌نمایش فکس ملس نشود، فمابر به طور خودکار ارسال می‌شود.

کیفیت تصویر فمابر ممکن است بسته به توانایی دستگاه گیرنده، با تصویری که در پیش‌نمایش دیدید متفاوت باشد.

ارسال دستی فمابر پس از تأیید وضعیت گیرنده

می‌توانید با گوش دادن به صدا یا بوق خط از طریق بلندگوی چاپگر در هنگام شماره‌گیری، برقراری ارتباط و انتقال، یک فمابر را ارسال کنید.

1. در صفحه اصلی، فکس را انتخاب کنید.

2. تنظیمات لازم را در زبانه تنظیمات فکس انجام دهید.

3. در زبانه گیرنده، روی گزینه  ضربه بزنید و سپس گیرنده را مشخص کنید.

نکته:

می‌توانید صدای بلندگو را تنظیم کنید.

4. پس از شنیدن زنگ فمابر، گزینه ارسال/دریافت در گوشه بالای سمت راست صفحه LCD و سپس ارسال را انتخاب کنید.

نکته:

در هنگام دریافت فمابر از یک سرویس ارسال فمابر حسب درخواست و پس از شنیدن راهنمای صوتی، راهنما را برای انجام تنظیمات چاپگر دنبال کنید.

5. برای ارسال فمابر، روی  ضربه بزنید.

اطلاعات مرتبط

← "تنظیمات فکس" در صفحه 137

ارسال فمابرها با شماره‌گیری از یک دستگاه تلفن خارجی

از طریق یک تلفن متصل در زمان صحبت کردن توسط تلفن و پیش از ارسال فمابر یا زمانی که دستگاه فمابر گیرنده به صورت خودکار به حالت فمابر جابجا می‌شود، می‌توانید یک فمابر را از طریق شماره‌گیری ارسال نمایید.

1. گوشی تلفن متصل را بردارید و شماره گیرنده فمابر را بگیرید.

نکته:

وقتی گیرنده تلفن را جواب بدهد قادر خواهید بود با وی صحبت کنید.

2. در صفحه اصلی، فکس را انتخاب کنید.

3. تنظیمات لازم را در تنظیمات فکس تعیین کنید.

"تنظیمات فکس" در صفحه 137

4. با شنیدن آهنگ نمابر، بر روی  ضربه بزنید و سپس گوشی را قطع کنید.

نکته:

هنگامی که یک شماره توسط تلفن متصل شماره گیری می شود، زمان بیشتری برای ارسال یک نمابر طول می کشد زیرا چاپگر، عمل اسکن کردن و ارسال را به صورت همزمان انجام می دهد. هنگام ارسال یک نمابر، نمی توانید از سایر ویژگی ها استفاده کنید.

ارسال نمابر بنا به درخواست (با استفاده از ارسال موارد ذخیره شده یا جعبه صفحه بولتن)

اگر یک سند تک رنگ را از قبل در چاپگر ذخیره کنید، ارسال سند ذخیره شده در صورت درخواست از طرف یک دستگاه نمابر دیگر که دارای قابلیت «دریافت حسب درخواست» است، امکان پذیر خواهد بود. برای این قابلیت، یک صندوق ارسال درخواست و 10 صندوق بورد بولتن در چاپگر وجود دارد. در هر صندوق می توانید یک سند را با حداکثر 100 صفحه ذخیره کنید. برای استفاده از یک صندوق بورد بولتن، صندوق مورد نظر برای ذخیره یک سند باید از قبل ثبت شود و دستگاه نمابر گیرنده باید از ویژگی آدرس فرعی/رمز عبور پشتیبانی کند.

اطلاعات مرتبط

- ◀ "تنظیم کردن جعبه ارسال موارد ذخیره شده" در صفحه 127
- ◀ "ثبت کردن یک صندوق بورد بولتن" در صفحه 127
- ◀ "ذخیره سازی یک سند در ارسال موارد ذخیره شده یا جعبه صفحه بولتن" در صفحه 128

تنظیم کردن جعبه ارسال موارد ذخیره شده

اسناد را می توانید بدون ثبت کردن در صندوق جعبه ارسال موارد ذخیره شده ذخیره کنید. تنظیمات زیر را در صورت نیاز انجام دهید.

1. از صفحه اصلی، مسیر **جعبه نمابر < ارسال موارد/Board** را انتخاب کنید.
2. زبانه **ارسال درخواست** و سپس روی گزینه  ضربه بزنید و **تنظیم** را انتخاب کنید.
نکته:
در صورتی که صفحه وارد کردن رمز عبور نمایش داده شد، رمز عبور را ارائه دهید.
3. تنظیمات مناسب مانند **اعلام نتیجه ارسال** را اعمال کنید.
نکته:
در صورتی که یک رمز عبور در گذشته برای باز کردن جعبه وارد کنید، دفعه بعد که صندوق را باز می کنید، از شما درخواست خواهد شد تا رمز عبور را وارد کنید.
4. برای اعمال تنظیمات، گزینه **تأیید** را انتخاب کنید.

اطلاعات مرتبط

- ◀ "ارسال درخواست": در صفحه 144

ثبت کردن یک صندوق بورد بولتن

ابتدا باید یک صندوق بورد بولتن را برای ذخیره یک سند ثبت کنید. برای ثبت صندوق، مراحل زیر را طی کنید.

1. از صفحه اصلی، مسیر **جعبه نمابر < ارسال موارد/Board** را انتخاب کنید.
2. یکی از صندوق های نام گذاری شده **صفحه بولتن ثبت نشده** را انتخاب کنید.
نکته:
در صورتی که صفحه وارد کردن رمز عبور نمایش داده شد، رمز عبور را ارائه دهید.

3. تنظیمات مربوط به موارد موجود در صفحه را ایجاد کنید.

☐ یک نام در کادر نام (لازم است) وارد کنید

☐ یک آدرس فرعی در کادر نشانی فرعی (SEP) وارد کنید

☐ یک رمز عبور در کادر گذرواژه (PWD) وارد کنید

4. تنظیمات مناسب مانند اعلام نتیجه ارسال را اعمال کنید.

نکته:

در صورتی که یک رمز عبور در گذرواژه برای باز کردن جعبه وارد کنید، دفعه بعد که صندوق را باز می کنید، از شما درخواست خواهد شد تا رمز عبور را وارد کنید.

5. برای اعمال تنظیمات، گزینه تأیید را انتخاب کنید.

برای نمایش صفحه تغییر تنظیمات یا حذف صفحه های ثبت شده، صندوق مورد نظر خود برای تغییر/حذف را انتخاب کنید و سپس روی  ضربه بزنید.

اطلاعات مرتبط

◀ "صفحه بولتن ثبت نشده:" در صفحه 145

ذخیره سازی یک سند در ارسال موارد ذخیره شده یا جعبه صفحه بولتن

1. از صفحه اصلی، جعبه نمابر را انتخاب کرده و سپس ارسال موارد/Board را انتخاب کنید.

2. صندوق ارسال درخواست یا یکی از صندوق های بورد بولتن که از قبل ثبت شده است را انتخاب کنید.

در صورتی که صفحه وارد کردن رمز عبور نمایش داده شد، برای باز کردن صندوق رمز عبور را ارائه دهید.

3. روی افزودن سند ضربه بزنید.

4. برای اسکن و ذخیره کردن سند، در صفحه بالای نمابر که نمایش داده می شود، تنظیمات نمابر را بررسی کنید و بر روی گزینه  ضربه بزنید.

برای بررسی سندی که ذخیره کرده اید، گزینه های جعبه نمابر < ارسال موارد/Board را در صفحه اصلی انتخاب کنید و سپس صندوق حاوی سندی که می خواهید بررسی کنید را نیز انتخاب نموده و در نهایت بر روی گزینه بررسی سند ضربه بزنید. در صفحه ای که نمایش داده می شود، قادر خواهید بود سند اسکن شده را مشاهده، چاپ یا حذف کنید.

اطلاعات مرتبط

◀ "هر بورد بولتن ثبت شده" در صفحه 146

ارسال چندین صفحه از یک سند تک رنگ (ارسال مستقیم)

هنگام ارسال یک سند تک رنگ، سند اسکن شده به طور موقت در حافظه چاپگر ذخیره می گردد. بنابراین، ارسال تعداد زیادی صفحه ممکن است باعث کم شدن حافظه چاپگر و متوقف شدن ارسال نمابر گردد. با فعال ویژگی ارسال مستقیم می توانید از این موضوع اجتناب کنید، با این وجود، زمان بیشتری برای ارسال یک نمابر طول می کشد زیرا چاپگر، عمل اسکن کردن و ارسال را به صورت همزمان انجام می دهد. می توانید از این ویژگی زمانی استفاده کنید که فقط یک گیرنده وجود دارد.

دسترسی به منو

این منو را می توانید در پانل کنترل چاپگر در زیر دسترسی نمایید.

فکس < تنظیمات فکس ارسال مستقیم.

ارسال اولویت دار نمابر (ارسال اولویت)

می‌توانید یک سند اضطراری را زودتر از نمابرهای منتظر در صف ارسال، ارسال کنید.

نکته:

در حالت‌های زیر می‌توانید سند اولویت دار ارسال کنید، زیرا چاپگر می‌تواند یک نمابر دیگر را بپذیرد.

ارسال نمابر تک‌رنگ با گزینه ارسال مستقیم فعال

ارسال نمابر رنگی

ارسال نمابر با استفاده از تلفن متصل

ارسال یک نمابر که از طریق رایانه ارسال شده بود (غیر از زمانی که از طریق حافظه ارسال شده باشد)

دسترسی به منو

این منو را می‌توانید در پانل کنترل چاپگر در زیر دسترسی نمایید.

فکس < تنظیمات فکس ارسال اولویت.

اطلاعات مرتبط

◀ "بررسی وضعیت یا واقعه‌نگارهای مربوط به کارهای نمابر" در صفحه 147

ارسال نمابرها به صورت تک‌رنگ در زمان معینی از روز (ارسال فکس در فرصتی دیگر)

می‌توانید تنظیم کنید که یک نمابر در زمان مشخصی ارسال شود. فقط نمابرهای تک‌رنگ را می‌توان در زمان مشخص ارسال نمود.

دسترسی به منو

این منو را می‌توانید در پانل کنترل چاپگر در زیر دسترسی نمایید.

فکس < تنظیمات فکس

گزینه ارسال فکس در فرصتی دیگر را فعال کنید و سپس زمان روز برای ارسال نمابر را مشخص کنید.

نکته:

برای لغو نمابر حین انتظار نمابر برای فرارسیدن زمان دریافت، آن را از طریق لغو کنید.

اطلاعات مرتبط

◀ "بررسی وضعیت یا واقعه‌نگارهای مربوط به کارهای نمابر" در صفحه 147

ارسال اسناد با استفاده از ADF در اندازه مختلف (اسکن متوالی (ADF))

شما می‌توانید با قرار دادن ورق‌ها به صورت یک به یک یا قرار دادن ورق‌ها بر اساس اندازه، آنها را با اندازه اصلی خود به صورت یک سند واحد ارسال کنید.

اگر اوراقی با اندازه‌های مختلف در ADF قرار دهید، تمام اوراق با اندازه بزرگترین آنها ارسال خواهد شد. برای ارسال ورق‌ها با همان اندازه اصلی آنها از قرار دادن همزمان ورق‌های با اندازه‌های مختلف خودداری کنید.

1. نخستین دسته اوراق که اندازه یکسان دارند را با هم قرار دهید.

2. در صفحه اصلی، فکس را انتخاب کنید.
 3. گیرنده را مشخص کنید.
 4. تنظیمات فکس را انتخاب کنید و روی اسکن متوالی (ADF) ضربه بزنید تا این گزینه بر روی On تنظیم شود. همچنین می‌توانید تنظیماتی نظیر وضوح و روش ارسال را در صورت لزوم انجام دهید.
 5. روی  (ارسال) ضربه بزنید.
 6. وقتی اسکن نخستین دسته اوراق انجام شود و پیام درخواست اسکن دسته بعدی اوراق در پانل کنترل نمایش داده شود، اوراق بعدی را تنظیم کنید و سپس شروع اسکن را انتخاب کنید.
- نکته:**
اگر چاپگر را برای مدت زمان تنظیم شده در مدت زمان انتظار برای سند اصلی بعدی رها کنید، چاپگر بعد از فرمان به شما جهت قرار دادن اوراق بعدی، ذخیره سازی را متوقف کرده و شروع به ارسال سند می‌کند.

ارسال یک نمابر با یک نشانی فرعی (SUB) و گذرواژه (SID)

در صورتی که دستگاه نمابر گیرنده از قابلیت دریافت نمابرهای محرمانه یا رله برخوردار است، می‌توانید نمابرها را به صندوق‌های اسناد محرمانه یا صندوق‌های رله در دستگاه نمابر گیرنده ارسال کنید. گیرندگان می‌توانند نمابر را به طور امن دریافت کنند یا نمابر را به مقاصد نمابر معین شده باز-ارسال کنید.

1. اوراق را وارد کنید.
2. از صفحه اصلی، گزینه فکس را انتخاب کنید.
3. گزینه مخاطبین را انتخاب کنید و یک گیرنده دارای آدرس فرعی و رمز عبور ثبت شده را انتخاب کنید. در صورتی که نمابر به همراه یک آدرس فرعی و رمز عبور ارسال شده باشد، می‌توانید گیرنده را از قسمت اخیر نیز انتخاب کنید.
4. گزینه تنظیمات فکس را انتخاب کنید و سپس تنظیماتی نظیر وضوح و روش ارسال را در صورت لزوم انجام دهید.
5. یک نمابر ارسال کنید.

اطلاعات مرتبط

◀ "در دسترس قرار دادن مخاطبین" در صفحه 404

ارسال چندباره اسناد یکسان

اطلاعات مرتبط

◀ "ذخیره نمابر بدون تعیین گیرنده (ذخیره داده های فکس)" در صفحه 131

◀ "ارسال نمابرها با استفاده از قابلیت سند ذخیره شده" در صفحه 131

ذخیره فابری بدون تعیین گیرنده (ذخیره داده های فکس)

از آنجا که می توانید فابریها را با استفاده از اسناد ذخیره شده در چاپگر ارسال کنید، این به شما امکان می دهد تا در صورت نیاز به ارسال مرتب اسناد، در وقت اسکن آنها صرفه جویی کنید. می توانید حداکثر ۱۰۰ صفحه از یک سند تک رنگ را ذخیره کنید. شما می توانید 10 سند در صندوق اسناد ذخیره شده چاپگر خود ذخیره کنید.

نکته:

بسته به شرایط استفاده مانند اندازه فایل مربوط به اسناد ذخیره شده ممکن است نتوانید 10 سند را ذخیره کنید.

1. اوراق را وارد کنید.
 2. از صفحه اصلی، **جعبه فابری** را انتخاب کنید.
 3. زبانه اسناد ذخیره شده را انتخاب کنید و سپس روی گزینه  (منوی جعبه) ضربه بزنید و **ذخیره داده های فکس** را انتخاب کنید.
 4. در زبانه **تنظیمات فکس** که نمایش داده می شود، تنظیماتی مانند وضوح را در صورت لزوم اجرا کنید.
 5. برای ذخیره کردن سند، بر روی  ضربه بزنید.
- پس از مرتب سازی یک سند می توانید پیش نمایش تصویر اسکن شده را با انتخاب **جعبه فابری < اسناد ذخیره شده a** و سپس ضربه زدن روی صندوق مربوط به سند مشاهده کنید یا اینکه می توانید آن را با ضربه زدن روی  در سمت راست صندوق مربوطه حذف کنید.

اطلاعات مرتبط

◀ "اسناد ذخیره شده:" در صفحه 143

ارسال فابریها با استفاده از قابلیت سند ذخیره شده

1. از صفحه اصلی، **جعبه فابری** را انتخاب کرده و سپس اسناد ذخیره شده را انتخاب کنید.
2. سندی که می خواهید ارسال کنید را انتخاب نمایید و پس از بررسی محتوای سند، گزینه **شروع ارسال** را انتخاب نمایید. وقتی پیام این سند را بعد از ارسال حذف می کنید؟ نمایش داده می شود، گزینه **بله** یا **خیر** را انتخاب کنید.
3. گیرنده را مشخص کنید.
4. زبانه **تنظیمات فکس** را انتخاب کنید و سپس تنظیماتی مانند روش ارسال را در صورت لزوم اجرا کنید.
5. برای ارسال فابری، روی  ضربه بزنید.

اطلاعات مرتبط

◀ "اسناد ذخیره شده:" در صفحه 143

◀ "بررسی وضعیت یا واقعه نگارهای مربوط به کارهای فابری" در صفحه 147

دریافت فابری روی چاپگر

اگر چاپگر به خط تلفن متصل است و تنظیمات اولیه با استفاده از برنامه تنظیم فکس اعمال شده اند، قادر به دریافت فابریها خواهید بود.

شما می توانید فابریهای دریافت شده را ذخیره کنید، در نمایشگر چاپگر بررسی کنید و برای دیگران باز-ارسال نمایید.

فابریک های دریافت شده مطابق با تنظیمات اولیه چاپگر چاپ می شوند.

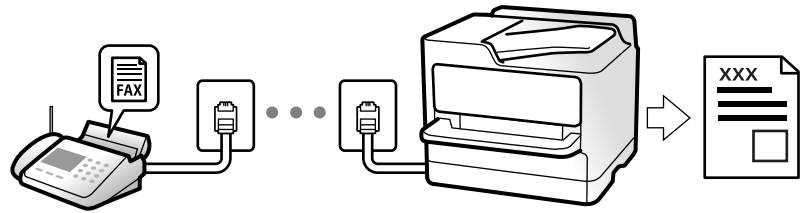

وقتی در نظر دارید وضعیت تنظیمات فابریک را بررسی کنید، یک لیست تنظیمات فکس را از طریق مسیر فکس < Menu (بیشتر) < گزارش فکس < لیست تنظیمات فکس چاپ کنید.

دریافت فابریک ورودی

دو گزینه در حالت دریافت وجود دارد.

اطلاعات مرتبط

◀ "استفاده از حالت دستی" در صفحه 132

◀ "استفاده از حالت Auto" در صفحه 132

استفاده از حالت دستی

این حالت عمدتاً برای برقراری تماس های تلفنی می باشد اما به منظور کار با فابریک نیز استفاده می شود.

دریافت فابریک

وقتی تلفن زنگ می خورد، می توانید به صورت دستی با برداشتن گوشی به تلفن پاسخ دهید.

□ وقتی صدای فکس را می شنوید (باود):

گزینه فکس در صفحه اصلی چاپگر را انتخاب کنید، سپس ارسال/دریافت < دریافت را انتخاب و در نهایت روی  ضربه بزنید. سپس، گوشی را قطع کنید.

□ اگر صدای زنگ برای تماس صوتی است:

می توانید به صورت معمول به تلفن پاسخ دهید.

دریافت کردن فابریک تنها با استفاده تلفن وصل شده

وقتی گزینه دریافت از راه دور تنظیم شده باشد، می توانید فابریک را به راحتی با وارد کردن کد شروع دریافت کنید.

هنگامی که تلفن زنگ می خورد، گوشی را بردارید. با شنیدن بوق فابریک (باود)، دو عدد کد شروع را شماره گیری کنید و سپس گوشی را قطع کنید. اگر کد شروع را نمی دانید، آن را از سرپرست خود بپرسید.

اطلاعات مرتبط

◀ "دریافت از راه دور": در صفحه 334

استفاده از حالت Auto

با انتخاب این حالت قادر خواهید بود از خط تلفن برای موارد زیر استفاده کنید.

استفاده از خط تلفن تنها برای کار با نمابر (نیازی به تلفن خارجی نخواهید داشت)

استفاده از خط تلفن عمدتاً برای کار با نمابر و در برخی موارد، تماس‌های تلفنی

دریافت نمابرها بدون دستگاه تلفن خارجی

وقتی به تعداد دفعاتی که در زنگ برای پاسخگویی تنظیم کرده‌اید نمابر زنگ بخورد، چاپگر به طور خودکار به حالت دریافت نمابرها تغییر می‌یابد.

دریافت نمابرها با دستگاه تلفن خارجی

چاپگری متصل به دستگاه تلفن خارجی به این صورت عمل می‌کند.

وقتی منشی تلفنی در بازه تعداد دفعات زنگ زدن که در قسمت زنگ برای پاسخگویی تنظیم کرده‌اید، پاسخ دهد:

- اگر زنگ‌های دریافتی مربوط به نمابر باشند: چاپگر به طور خودکار به حالت دریافت نمابرها تغییر می‌کند.

- اگر زنگ‌های دریافتی مربوط به مکالمه تلفنی باشند: پیغام‌گیر می‌تواند تماس‌های صوتی را دریافت کرده و ذخیره نماید.

وقتی در بازه تعداد دفعات زنگ زدن که در قسمت زنگ برای پاسخگویی تنظیم کرده‌اید، گوشی را بردارید:

- اگر تماس برای دریافت نمابر است: تا زمانی که چاپگر به طور خودکار شروع به دریافت نمابر کند، شما می‌توانید گوشی را قطع کنید. برای دریافت فوری نمابر، از همان مرحله‌ای که برای دستی ذکر شد، استفاده کنید. از طریق همان مرحله‌ای که برای دستی ذکر شد، می‌توانید نمابر را دریافت کنید. از صفحه اصلی، فکس را انتخاب کرده و سپس ارسال/دریافت <

دریافت را انتخاب کنید. سپس، روی  ضربه بزنید و سپس گوشی را در حالت انتظار قرار دهید.

- اگر زنگ‌های دریافتی مربوط به مکالمه تلفنی باشند: می‌توانید به شیوه معمول با تماس گیرنده صحبت کنید.

وقتی زنگ متوقف می‌شود و چاپگر به طور خودکار به حالت دریافت نمابرها تغییر می‌کند:

- اگر زنگ‌های دریافتی مربوط به نمابر باشند: چاپگر شروع به دریافت نمابرها می‌کند.

- اگر زنگ‌های دریافتی مربوط به مکالمه تلفنی باشند: نمی‌توانید به تماس گیرنده جواب دهید. از تماس گیرنده درخواست کنید مجدداً با شما تماس بگیرد.

نکته:

دفعات زنگ زدن موردنظر برای پاسخ دادن منشی تلفنی را روی عدد کمتری از دفعات تعیین شده در زنگ برای پاسخگویی تنظیم کنید. در غیر این صورت، منشی تلفنی نمی‌تواند تماس‌های صوتی را جهت ضبط پیام‌های صوتی دریافت کند. جهت کسب اطلاعات بیشتر درباره تنظیم منشی تلفنی، راهنمای ارائه شده به همراه منشی تلفنی را مطالعه کنید.

دریافت کردن نمابرها از طریق برقراری تماس تلفنی

شما می‌توانید نمابری که در یک دستگاه نمابر دیگر ذخیره شده است را با شماره‌گیری نمابر دریافت نمایید.

اطلاعات مرتبط

◀ "دریافت نمابر پس از تأیید وضعیت فرستنده" در صفحه 133

◀ "دریافت نمابرها (واکشی فکس از دستگاه دیگر)" در صفحه 134

◀ "دریافت نمابرها از بورد اسناد با ارائه آدرس فرعی (SEP) و رمز عبور (PWD) (واکشی فکس از دستگاه دیگر)" در صفحه 134

دریافت نمابر پس از تأیید وضعیت فرستنده

می‌توانید با گوش دادن به صدا یا بوق خط از طریق بلندگوی چاپگر در هنگام شماره‌گیری، برقراری ارتباط و انتقال، یک نمابر را دریافت کنید. وقتی می‌خواهید یک نمابر را با استفاده از یک سرویس اطلاعات نمابر حسب درخواست و با دنبال کردن راهنمای صوتی دریافت کنید، از این ویژگی استفاده کنید.

¹ از صفحه اصلی، گزینه فکس را انتخاب کنید.

2. روی  ضربه بزنید و فرستنده را مشخص کنید.

نکته:

می‌توانید صدای بلندگو را تنظیم کنید.

3. منتظر بمانید فرستنده به تماس پاسخ دهد. پس از شنیدن زنگ فابرها، گزینه ارسال/دریافت در گوشه بالای سمت راست نمایشگر ال‌سی‌دی و سپس دریافت را انتخاب کنید.

نکته:

در هنگام دریافت فابرها از یک سرویس اطلاعات فابرها و پس از شنیدن راهنمای صوتی، برای تعیین عملیات چاپگر، راهنما را دنبال کنید.

4. روی  ضربه بزنید.

دریافت فابرها (واکشی فکس از دستگاه دیگر)

شما می‌توانید فابرها را که در یک دستگاه فابرها دیگر ذخیره شده است را با شماره‌گیری فابرها دریافت نمایید. از این ویژگی برای دریافت سند از سرویس اطلاعات فابرها استفاده کنید.

نکته:

اگر سرویس اطلاعات فابرها دارای ویژگی راهنمای صوتی است که باید برای دریافت سند دنبال شود، نمی‌توانید از این ویژگی استفاده کنید.

برای دریافت یک سند از سرویس اطلاعات فابرها که از راهنمای صوتی استفاده می‌کند، شماره فابرها را با استفاده از ویژگی در گوشی تلفن متصل شماره‌گیری کنید و تلفن و چاپگر را با دنبال کردن راهنمای صوتی به کار بگیرید.

1. از صفحه اصلی، فکس را انتخاب کنید.

2. بر روی  (بیشتر) ضربه بزنید.

3. گزینه فابرها گسترش یافته را انتخاب کنید.

4. با ضربه زدن بر روی کادر واکشی فکس از دستگاه دیگر آن را بر روی گزینه On تنظیم کنید.

5. بر روی گزینه بستن و سپس مجدداً بر روی بستن ضربه بزنید.

6. شماره فابرها را وارد کنید.

نکته:



اگر نمی‌توانید یک شماره فابرها را به طور دستی وارد کنید، محدودیت‌های شماره‌گیری مستقیم در تنظیمات ایمنی روی گزینه On تنظیم شده است. گیرنده‌های فابرها گیرنده را از لیست مخاطبین یا تاریخچه فابرها ارسال انتخاب کنید.

7. روی  ضربه بزنید.

دریافت فابرها از بورد اسناد با ارائه آدرس فرعی (SEP) و رمز عبور (PWD) (واکشی فکس از دستگاه دیگر)

ب شماره‌گیری یک فرستنده، شما می‌توانید فابرها را از یک بورد اسناد ذخیره شده در دستگاه فابرها فرستنده با استفاده از قابلیت آدرس فرعی (SEP) و رمز عبور (PWD) دریافت کنید. برای استفاده از این قابلیت، از قبل مخاطب را به همراه آدرس فرعی (SEP) و رمز عبور (PWD) در لیست مخاطبین ثبت نمایید.

1. از صفحه اصلی، فکس را انتخاب کنید.

2. گزینه  (بیشتر) را انتخاب کنید.
3. گزینه نمابر گسترش یافته را انتخاب کنید.
4. روی واکنشی فکس از دستگاه دیگر ضربه بزنید تا بر روی On تنظیم شود.
5. بر روی گزینه بستن و سپس مجدداً بر روی بستن ضربه بزنید.
6. گزینه مخاطبین را انتخاب کنید و سپس مخاطب واجد آدرس فرعی (SEP) و رمز عبور (PWD) را برای مطابقت با بورد اسناد مقصد انتخاب کنید.
7. روی  ضربه بزنید.

اطلاعات مرتبط

◀ "در دسترس قرار دادن مخاطبین" در صفحه 404

ذخیره و بازارسال نمابره‌های دریافتی

خلاصه قابلیت‌ها

اگر سازمان‌تان یک سرپرست چاپگر دارد، برای بررسی وضعیت تنظیمات چاپگر با سرپرست خود تماس بگیرید.

ذخیره نمابره‌های دریافت شده در چاپگر

نمابره‌های دریافت شده را می‌توانید در چاپگر ذخیره کنید و شما می‌توانید آنها را در نمایشگر چاپگر مشاهده کنید. شما می‌توانید تنها نمابره‌هایی که می‌خواهید چاپ کنید را چاپ نمایید یا نمابره‌های غیرضروری را حذف کنید.

ذخیره و/یا باز-ارسال نمابره‌های دریافت شده در مقاصد غیر از چاپگر

موارد زیر را می‌توانید به عنوان مقاصد ذخیره انتخاب کنید.

رایانه (دریافت رایانه-نمابر)

دستگاه حافظه خارجی

آدرس ایمیل

پوشه اشتراک‌گذاری شده در یک شبکه

یک دستگاه نمابر دیگر

نکته:

داده‌های نمابر با قالب PDF ذخیره می‌شوند.

اسناد رنگی را نمی‌توانید به یک دستگاه نمابر دیگر باز-ارسال کنید. آنها به صورت اسنادی پردازش می‌شوند که باز-ارسال نشده اند.

مرتب‌سازی نمابره‌های دریافت شده بر اساس معیارهایی مانند آدرس فرعی و رمز عبور

نمابره‌های دریافت شده را می‌توانید در صندوق ورودی یا صندوق‌های بورد بولتن ذخیره کنید. همچنین می‌توانید نمابره‌های دریافت شده را به مقاصد غیر از چاپگر باز-ارسال کنید.

آدرس ایمیل

پوشه اشتراک‌گذاری شده در یک شبکه

یک دستگاه نمابر دیگر

نکته:

داده‌های نمابر با قالب PDF ذخیره می‌شوند.

اسناد رنگی را نمی‌توانید به یک دستگاه نمابر دیگر باز-ارسال کنید. آنها به صورت اسنادی پردازش می‌شوند که باز-ارسال نشده‌اند.

شرایط ذخیره/باز-ارسال تنظیم شده در چاپگر را می‌توانید چاپ کنید. در صفحه اصلی، گزینه فکس و سپس  (بیشتر) < گزارش فکس < فهرست ذخیره/هدایت شرطی را انتخاب کنید.

اگر سازمان‌تان یک سرپرست چاپگر دارد، برای تنظیم یا تغییر شرایط ذخیره/باز-ارسال با سرپرست خود تماس بگیرید. چنانچه سرپرست هستید، برای بررسی یا تغییر تنظیمات، بخش «اطلاعات مرتبط» را در پایین مشاهده کنید.

اطلاعات مرتبط

◀ «اعمال تنظیمات برای ذخیره و باز-ارسال نمابره‌های دریافت شده» در صفحه 423

◀ «اعمال تنظیمات برای ذخیره و باز-ارسال نمابره‌های دریافت شده با اعمال شرایط خاص» در صفحه 426

◀ «مشاهده نمابره‌های دریافت شده در نمایشگر LCD چاپگر» در صفحه 136

مشاهده نمابره‌های دریافت شده در نمایشگر LCD چاپگر

برای مشاهده نمابره‌های دریافت شده در نمایشگر چاپگر لازم است تنظیمات مربوطه را از قبل در چاپگر اعمال نمایید.

"انجام تنظیمات ذخیره‌سازی برای دریافت نمابر" در صفحه 423

1. در صفحه اصلی، جعبه نمابر را انتخاب کنید.

نکته:

اگر نمابره‌های دریافت شده‌ای دارید که خوانده نشده‌اند، تعداد اسناد خوانده نشده بر روی آیکن  در صفحه اصلی نمایش داده می‌شوند.

2. گزینه صندوق ورودی/محرمانه را انتخاب کنید.





3. صندوق ورودی یا صندوق اسناد محرمانه که در نظر دارید مشاهده کنید را انتخاب کنید.



4. اگر صندوق ورودی یا صندوق اسناد محرمانه توسط رمز عبور محافظت شده است، رمز عبور صندوق ورودی، صندوق اسناد محرمانه یا رمز عبور سرپرست را وارد کنید.



5. نمابر مدنظر خود را جهت مشاهده از فهرست انتخاب کنید.

محتوای نمابر نشان داده می‌شود.

 : تصویر را 90 درجه به راست می‌چرخاند.

    : تصویر را در جهت فلش‌ها حرکت می‌دهد.

  : کوچک یا بزرگ می‌کند.

  : به صفحه قبلی یا بعدی حرکت می‌کند.

 : منوهای مانند ذخیره کردن و باز-ارسال را نمایش می‌دهد.

برای پنهان کردن آیکن‌های عملیات، بر روی هر بخشی از صفحه پیش‌نمایش غیر از آیکن‌ها ضربه بزنید. برای نمایش آیکن‌ها مجدداً ضربه بزنید.

6. انتخاب کنید که اسناد مشاهده شده چاپ یا حذف شود و سپس دستورالعمل‌های روی صفحه را دنبال کنید.



مهم:

اگر حافظه چاپگر پر شود، دریافت و ارسال فابری غیرفعال می‌شود. اسنادی که قبلاً خوانده‌اید یا چاپ کرده‌اید را حذف کنید.

اطلاعات مرتبط

← "صندوق ورودی/محرمانه" در صفحه 141

گزینه های منوی کار با فابری

گیرنده

منوها را به صورتی که در زیر شرح داده شده است از پانل کنترل انتخاب کنید.

فکس < گیرنده

صفحه کلید:

شماره فابری را به صورت دستی وارد کنید.

مخاطبین:

یک گیرنده را از لیست مخاطبین انتخاب کنید. همچنین می‌توانید مخاطبی را اضافه کرده یا ویرایش کنید.

اخیر:

گیرنده‌ای را از سابقه فابری انتخاب کنید. همچنین می‌توانید گیرنده را به لیست مخاطبین اضافه کنید.

اطلاعات مرتبط

← "انتخاب کردن گیرنده‌ها" در صفحه 124

تنظیمات فکس

منوها را به صورتی که در زیر شرح داده شده است از پانل کنترل انتخاب کنید.

فکس < تنظیمات فکس

دکمه عملیات سریع:

با تخصیص دادن سه مورد پر کاربرد مانند گزارش انتقال و نوع اصلی در تنظیم < تنظیمات چاپگر < تنظیمات فکس < دکمه عملیات سریع، موارد در بالای زبانه تنظیمات فکس نمایش داده می‌شود.

تنظیمات اسکن:

وضوح:

وضوح فابری خروجی را انتخاب کنید. در صورتی که وضوح بالاتر را انتخاب کنید، حجم داده‌ها افزایش می‌یابد و ارسال فابری مدت زمان بیشتری طول می‌کشد.

تراکم:

تراکم نمابر خروجی را تنظیم می‌کند. + تراکم را تیره‌تر و - روشن‌تر می‌کند.

نوع اصلی:

نوع سند خود را انتخاب کنید.

حذف پس زمینه:

رنگ کاغذ (رنگ پس زمینه) سند اصلی را تشخیص می‌دهد و رنگ را حذف کرده یا از شدت آن می‌کاهد. بسته به میزان تیرگی و روشنایی رنگ ممکن است حذف یا کاهش شدت آن صورت نگیرد

شفافیت:

خطوط طرح کلی تصویر را بهبود داده یا محوتر می‌کند. + شفافیت را بهبود بخشیده و - شفافیت را محوتر می‌کند.

ADF 2 طرفه:

هر دو سمت سندی را که روی ADF گذاشته‌اید اسکن می‌کند و یک نمابر تک‌رنگ ارسال می‌کند.

اسکن متوالی (ADF):

شما می‌توانید با قرار دادن ورق‌ها به صورت یک به یک یا قرار دادن ورق‌ها بر اساس اندازه، آنها را با اندازه اصلی خود به صورت یک سند واحد ارسال کنید. اطلاعات مرتبط را در پایین در این مبحث مشاهده کنید.

اندازه اصلی (شیشه):

اندازه و جهت سند قرار داده شده روی شیشه اسکن را انتخاب کنید.

حالت رنگی:

رنگی یا تک‌رنگ بودن اسکن را تعیین کنید.

تنظیمات ارسال فکس:

ارسال مستقیم:

یک نمابر تک‌رنگ را حین اسکن کردن اوراق اصلی ارسال می‌کند. از آنجا که اوراق اسکن شده حتی هنگام ارسال حجم قابل توجه از صفحات به طور موقتی در حافظه چاپگر ذخیره نمی‌شوند، از بروز خطاهایی که ناشی از کمبود حافظه آزاد هستند، جلوگیری به عمل می‌آید. توجه داشته باشید که ارسال اسناد با استفاده از این قابلیت مدت زمان بیشتری نسبت به زمان عدم استفاده از این قابلیت به طول می‌انجامد. اطلاعات مرتبط را در پایین در این مبحث مشاهده کنید.

در موارد زیر می‌توانید از این قابلیت استفاده کنید:

ارسال یک نمابر با استفاده از گزینه ADF 2 طرفه

ارسال یک نمابر به چندین گیرنده

ارسال اولویت:

قبل از ارسال سایر نمابرهایی که در انتظار هستند، نمابر فعلی را ارسال می‌کند. اطلاعات مرتبط را در پایین در این مبحث مشاهده کنید.

ارسال فکس در فرصتی دیگر:

در زمانی که مشخص می‌کنید نمابری را ارسال می‌کند. وقتی از این گزینه استفاده می‌کنید، فقط یک نمابر تک‌رنگ موجود است. اطلاعات مرتبط را در پایین در این مبحث مشاهده کنید.

افزودن اطلاعات فرستنده:

افزودن اطلاعات فرستنده

محل مدنظر خود برای درج اطلاعات سرصفحه (نام و شماره نمابر فرستنده) در نمابر در حال ارسال را انتخاب کنید یا تعیین کنید که هیچ اطلاعات سرصفحه درج نشود.

- غیرفعال: نمابر را بدون درج اطلاعات سرصفحه ارسال می کند.

- خارج از تصویر: اطلاعات سرصفحه در نمابر ارسالی را در بالای حاشیه سفید نمابر درج می کند. بدین ترتیب سرصفحه روی محتوای تصویر اسکن شده قرار نمی گیرد، با این حال، ممکن است نمابر دریافت شده توسط گیرنده بسته به اندازه کاغذ در دو ورق چاپ شود.

- داخل تصویر: اطلاعات سرصفحه را در فاصله تقریبی 7 میلیمتری پایین تر از لبه فوقانی تصویر اسکن شده درج می کند. ممکن است سرصفحه روی تصویر بیفتد، با این حال، نمابر دریافت شده توسط گیرنده در دو سند مجزا چاپ نخواهد شد.

عنوان فکس

هدر گیرنده را انتخاب کنید. جهت استفاده از این قابلیت لازم است چندین سرصفحه را از قبل ثبت کنید.

سایر اطلاعات

اطلاعاتی که می خواهید اضافه کنید را انتخاب نمایید. می توانید یک مورد را از شماره تلفن شما و فهرست مقصد انتخاب کنید.

اعلام نتیجه ارسال:

پس از ارسال نمابر، یک اعلان ارسال می کند.

گزارش انتقال:

پس از ارسال نمابر، یک گزارش ارسال را چاپ می کند.

خطای روشن شدن چاپگر: تنها هنگام بروز خطا گزارش را چاپ می کند.

وقتی پیوست کردن تصویر به گزارش در مسیر تنظیم < تنظیمات چاپگر > تنظیمات فکس < تنظیمات گزارش تنظیم شده باشد، نمابر با یک خطا نیز در گزارش چاپ می شود.

پشتیبان گیری:

یک نسخه پشتیبان از نمابر ارسال شده را ذخیره می کند که اسکن شده و به طور خودکار در حافظه چاپگر ذخیره می شود. ویژگی پشتیبان گیری هنگامی در دسترس است که:

ارسال یک نمابر تک رنگ

ارسال یک نمابر با استفاده از قابلیت ارسال فکس در فرصتی دیگر

ارسال یک نمابر با استفاده از قابلیت ارسال گروهی

ارسال یک نمابر با استفاده از قابلیت ذخیره داده های فکس

اطلاعات مرتبط

- ◀ "ارسال اسناد با استفاده از ADF در اندازه مختلف (اسکن متوالی (ADF))" در صفحه 129
- ◀ "ارسال چندین صفحه از یک سند تک رنگ (ارسال مستقیم)" در صفحه 128
- ◀ "ارسال اولویت دار نمابر (ارسال اولویت)" در صفحه 129
- ◀ "ارسال نمابرها به صورت تک رنگ در زمان معینی از روز (ارسال فکس در فرصتی دیگر)" در صفحه 129

بیشتر

با انتخاب  در فکس در صفحه اصلی، منوی بیشتر نمایش داده می شود.

گزارش انتقال:

شما می‌توانید تاریخچه دریافت یا ارسال کارهای نمابر را بررسی کنید. توجه داشته باشید که می‌توانید تاریخچه دریافت یا ارسال کارهای نمابر را از طریق گزینه کار/وضعیت نیز بررسی کنید.

گزارش فکس:

آخرین مخابره:

یک گزارش برای نمابر قبلی که از طریق دریافت، ارسال یا دریافت شده بود را چاپ می‌کند.

گزارش فکس:

یک گزارش انتقالی را چاپ می‌کند. با استفاده از منوی زیر می‌توانید تنظیم کنید که این گزارش به صورت خودکار چاپ شود.

تنظیم < تنظیمات چاپگر > تنظیمات فکس < تنظیمات گزارش > چاپ خودکار فهرست نمابر

اسناد فکس ذخیره شده:

فهرستی از اسناد نمابر ذخیره شده در حافظه چاپگر، مانند کارهای تمام نشده را چاپ می‌کند.

لیست تنظیمات فکس:

تنظیمات فعلی نمابر را چاپ می‌کند.

فهرست ذخیره/هدایت شرطی:

لیست ذخیره/باز-ارسال شرطی را چاپ می‌کند.

جستجوی پروتکل:

یک گزارش مفصل برای نمابر قبلی که ارسال یا دریافت شده بود را چاپ می‌کند.

نمابر گسترش یافته:

واکشی فکس از دستگاه دیگر:

وقتی این گزینه روی **On** تنظیم شده است و می‌توانید با شماره نمابر فرستنده تماس بگیرید، قادر خواهید بود اسناد را از دستگاه نمابر فرستنده دریافت کنید. برای کسب اطلاعات بیشتر درباره شیوه دریافت نمابرهای دریافتی با استفاده از قابلیت **واکشی فکس از دستگاه دیگر**، اطلاعات مرتبط را در زیر مشاهده کنید.

وقتی از منوی فکس خارج شوید، تنظیمات به حالت **Off** (پیش فرض) باز می‌گردد.

ارسال موارد ذخیره شده یا جعبه صفحه بولتن:

وقتی این گزینه روی حالت **On** تنظیم شده است، با انتخاب صندوق ارسال موارد درخواستی یا صندوق بورد بولتن می‌توانید اسناد را اسکن کرده و در صندوقی که با ضربه زدن روی **1** در زبانه **تنظیمات فکس** انتخاب کرده اید، ذخیره کنید.

همچنین می‌توانید یک سند را در صندوق ارسال موارد درخواستی ذخیره کنید. شما می‌توانید تا حداکثر 10 سند را در 10 بورد بولتن در چاپگر ذخیره کنید، اما باید قبل از ذخیره کردن اسناد آنها را در **جعبه نمابر** ذخیره کنید. برای کسب اطلاعات بیشتر درباره شیوه ثبت یک صندوق بورد بولتن، اطلاعات مربوطه را در پایین ملاحظه کنید.

وقتی از منوی فکس خارج شوید، تنظیمات به حالت **Off** (پیش فرض) باز می‌گردد.

ذخیره داده های فکس:

وقتی این گزینه روی حالت **On** تنظیم شده است و روی **1** زبانه **تنظیمات فکس** ضربه بزنید، می‌توانید اسناد را اسکن کرده و در صندوق **اسناد ذخیره شده** ذخیره کنید. می‌توانید تا حداکثر 10 سند را ذخیره کنید.

همچنین می‌توانید اسناد را اسکن کرده و در صندوق اسناد ذخیره شده در جعبه نمابر ذخیره کنید. برای کسب اطلاعات بیشتر درباره شیوه ذخیره اسناد از جعبه نمابر، اطلاعات مرتبط را در زیر مشاهده کنید وقتی از منوی فکس خارج شوید، تنظیمات به حالت Off (پیش‌فرض) باز می‌گردد.

جعبه نمابر:

جعبه نمابر را در صفحه اصلی دسترسی می‌کند.

تنظیمات فکس:

تنظیم < تنظیمات چاپگر > تنظیمات فکس را دسترسی می‌کند. منوی تنظیمات را به عنوان سرپرست دسترسی پیدا کنید.

اطلاعات مرتبط

- ◀ "دریافت نمابرها (واکشی فکس از دستگاه دیگر)" در صفحه 134
- ◀ "تنظیم کردن جعبه ارسال موارد ذخیره شده" در صفحه 127
- ◀ "ثبت کردن یک صندوق بورد بولتن" در صفحه 127
- ◀ "ذخیره‌سازی یک سند در ارسال موارد ذخیره شده یا جعبه صفحه بولتن" در صفحه 128
- ◀ "ارسال موارد/Board" در صفحه 144
- ◀ "ذخیره نمابر بدون تعیین گیرنده (ذخیره داده های فکس)" در صفحه 131
- ◀ "اسناد ذخیره شده:" در صفحه 143
- ◀ "بررسی وضعیت یا واقعه‌نگارهای مربوط به کارهای نمابر" در صفحه 147
- ◀ "بررسی تاریخچه کار نمابر" در صفحه 149

گزینه‌های منو برای جعبه نمابر

صندوق ورودی/محرمانه

شما می‌توانید صندوق ورودی/محرمانه را در جعبه نمابر در صفحه اصلی پیدا کنید.

صندوق دریافت و صندوق‌های اسناد محرمانه

صندوق دریافت و صندوق اسناد محرمانه در جعبه نمابر < صندوق ورودی/محرمانه.

در مجموع می‌توانید تا 100 سند در صندوق ورودی و صندوق اسناد محرمانه ذخیره کنید.

شما می‌توانید یک صندوق ورودی استفاده کنید و تا حداکثر 10 صندوق اسناد محرمانه را در آن ثبت کنید. نام صندوق روی آن نمایش داده می‌شود. **XX محرمانه** نام پیش‌فرض برای هر صندوق اسناد محرمانه است.

صندوق دریافت و صندوق‌های اسناد محرمانه

لیست نمابرهای دریافت شده را بر اساس تاریخ دریافت، نام فرستنده و تعداد صفحات نمایش می‌دهد.

با ضربه زدن روی یکی از نمابرهای موجود در لیست صفحه پیش‌نمایش باز می‌شود و می‌توانید محتویات نمابر را رویت کنید. حین پیش‌نمایش می‌توانید نمابر را چاپ یا حذف نمایید.

صفحه پیش‌نمایش

: کوچک یا بزرگ می‌کند.

: تصویر را 90 درجه به راست می‌چرخاند.

: تصویر را در جهت فلش‌ها حرکت می‌دهد.

: به صفحه قبلی یا بعدی حرکت می‌کند.

برای پنهان کردن آیکن‌های عملیات، بر روی هر بخشی از صفحه پیش‌نمایش غیر از آیکن‌ها ضربه بزنید. برای نمایش آیکن‌ها مجدداً ضربه بزنید.

 (منوی پیش‌نمایش)

ذخیره در حافظه

هدایت (ایمیل)

هدایت (پوشه شبکه)

ارسال نمابر

جزئیات

وقتی پیام حذف بعد از پایان کار نمایش داده می‌شود، با انتخاب گزینه **On** می‌توانید نمابرهای دریافت شده را پس از فرآیندهایی مانند ذخیره در حافظه یا هدایت (ایمیل) حذف کنید.

 (منوی جعبه)

چاپ همه:

این مورد تنها زمانی نمایش داده می‌شود که نمابرهای ذخیره شده در صندوق موجود باشند. تمامی نمابرهای موجود در صندوق را چاپ می‌کند. با انتخاب گزینه **On** در قسمت حذف بعد از پایان کار همه نمابرها پس از پایان چاپ حذف می‌شوند.

ذخیره همه موارد در حافظه:

این مورد تنها زمانی نمایش داده می‌شود که نمابرهای ذخیره شده در صندوق موجود باشند. همه نمابرها را در دستگاه‌های حافظه خارجی در صندوق ورودی ذخیره می‌کند. با انتخاب گزینه **On** در قسمت حذف بعد از پایان کار همه اسناد پس از پایان ذخیره حذف می‌شوند.

حذف همه:

این مورد تنها زمانی نمایش داده می‌شود که نمابرهای ذخیره شده در صندوق موجود باشند. تمامی نمابرهای موجود در صندوق را حذف می‌کند.

تنظیم:

اگر مسیر صندوق دریافت < منوی جعبه > تنظیم را انتخاب کنید، موارد زیر نمایش داده می‌شوند.

گزینه‌ها وقتی حافظه پر است: یک گزینه را برای چاپ یا رد کردن نمابرهای ورودی پس از آنکه صندوق ورودی کامل باشد، انتخاب کنید.

تنظیمات رمز عبور صندوق دریافت: می‌توانید یک رمز عبور تعیین کنید یا رمز عبور فعلی را تغییر دهید.

اگر یک صندوق اسناد محرمانه و سپس منوی جعبه < تنظیم را انتخاب کنید، موارد زیر نمایش داده می‌شوند.

نام: یک نام برای صندوق اسناد محرمانه وارد کنید.

گذرواژه برای باز کردن جعبه: می‌توانید یک رمز عبور تعیین کنید یا رمز عبور فعلی را تغییر دهید.

حذف جعبه:

این مورد فقط زمانی نمایش داده می‌شود که یک صندوق محرمانه و سپس منوی جعبه را انتخاب کنید. تنظیمات فعلی را برای صندوق‌های محرمانه پاک می‌کند و همه اسناد ذخیره شده را حذف می‌کند.

اطلاعات مرتبط

← "بررسی تاریخچه کار نمابر" در صفحه 149

اسناد ذخیره شده:

شما می‌توانید اسناد ذخیره شده را در جعبه نمابر در صفحه اصلی پیدا کنید. می‌توانید حداکثر 100 صفحه از یک سند واحد تک‌رنگ را به همراه حداکثر 10 سند در هر صندوق ذخیره کنید. این به شما امکان می‌دهد تا در صورت نیاز به ارسال مرتب اسناد، در وقت اسکن آنها صرفه‌جویی کنید.

نکته:



بسته به شرایط استفاده مانند حجم اسناد ذخیره شده ممکن است قادر به ذخیره 10 سند نباشید.

اسناد ذخیره شده





لیست اسناد ذخیره شده را به همراه تاریخ‌ها و صفحات نمایش می‌دهد.



با ضربه زدن روی یکی از اسناد ذخیره شده موجود در لیست، صفحه پیش‌نمایش نشان داده می‌شود. روی شروع ارسال ضربه بزنید تا به صفحه ارسال نمابر بروید یا برای حذف سند حین مشاهده پیش‌نمایش آن، روی حذف ضربه بزنید.

صفحه پیش‌نمایش

  : کوچک یا بزرگ می‌کند.

 : تصویر را 90 درجه به راست می‌چرخاند.

    : تصویر را در جهت فلش‌ها حرکت می‌دهد.

  : به صفحه قبلی یا بعدی حرکت می‌کند.

برای پنهان کردن آیکن‌های عملیات، بر روی هر بخشی از صفحه پیش‌نمایش غیر از آیکن‌ها ضربه بزنید. برای نمایش آیکن‌ها مجدداً ضربه بزنید.

 (منوی پیش‌نمایش)

ذخیره در حافظه

هدایت (ایمیل)

هدایت (پوشه شبکه)

چاپ

وقتی پیام حذف بعد از پایان کار نمایش داده می‌شود، با انتخاب گزینه On می‌توانید نمابرهای دریافت شده را پس از فرآیندهایی مانند ذخیره در حافظه یا هدایت (ایمیل) حذف کنید.

 (منوی جعبه)

ذخیره داده های فکس:

صفحه مربوط به زبانه فکس < تنظیمات فکس > نمایش می‌دهد. با ضربه زدن روی  روی صفحه، اسکن اسناد برای ذخیره کردن آنها در اسناد ذخیره شده، آغاز می‌شود.

چاپ همه:

این مورد تنها زمانی نمایش داده می‌شود که نمابرهای ذخیره شده در صندوق موجود باشند. تمامی نمابرهای موجود در صندوق را چاپ می‌کند. با انتخاب گزینه On در قسمت حذف بعد از پایان کار همه نمابرها پس از پایان چاپ حذف می‌شوند.

ذخیره همه موارد در حافظه:

این مورد تنها زمانی نمایش داده می‌شود که نمابره‌های ذخیره شده در صندوق موجود باشند. همه نمابرها را در دستگاه‌های حافظه خارجی در صندوق ورودی ذخیره می‌کند. با انتخاب گزینه On در قسمت حذف بعد از پایان کار همه اسناد پس از پایان ذخیره حذف می‌شوند.

حذف همه:

این مورد تنها زمانی نمایش داده می‌شود که نمابرهای ذخیره شده در صندوق موجود باشند. تمامی نمابرهای موجود در صندوق را حذف می‌کند.

تنظیم:

گذرواژه برای باز کردن جعبه: می‌توانید یک رمز عبور تعیین کنید یا رمز عبور فعلی را تغییر دهید.

اطلاعات مرتبط

◀ "ارسال چندباره اسناد یکسان" در صفحه 130

◀ "بررسی تاریخچه کار نمابر" در صفحه 149

ارسال موارد/Board

شما می‌توانید ارسال موارد/Board را در جعبه نمابر در صفحه اصلی پیدا کنید.

یک صندوق ارسال موارد درخواستی و 10 بورد بولتن وجود دارد. می‌توانید حداکثر 100 صفحه از یک سند واحد تک‌رنگ را به همراه یک سند در هر صندوق ذخیره کنید.

اطلاعات مرتبط

◀ "ارسال نمابر بنا به درخواست (با استفاده از ارسال موارد ذخیره شده یا جعبه صفحه بولتن)" در صفحه 127

ارسال درخواست:

شما می‌توانید ارسال درخواست را در جعبه نمابر < ارسال موارد/Board پیدا کنید.

جعبه ارسال موارد ذخیره شده:

موارد و مقادیر تنظیمات را در تنظیم در  (منو) نمایش می‌دهد.

افزودن سند:



صفحه مربوط به زبانه فکس < تنظیمات فکس را نمایش می‌دهد. با ضربه زدن روی  در نمایشگر، اسکن اسناد برای ذخیره کردن آنها در صندوق شروع می‌شود.



وقتی یک سند در صندوق وجود دارد، به جای آن، پیام بررسی سند نمایش داده می‌شود.





بررسی سند:



وقتی یک سند در صندوق موجود باشد، صفحه پیش‌نمایش نشان داده می‌شود. حین پیش‌نمایش می‌توانید سند را چاپ یا حذف نمایید.

صفحه پیش‌نمایش

   : کوچک یا بزرگ می‌کند.

  : تصویر را 90 درجه به راست می‌چرخاند.

    : تصویر را در جهت فلش‌ها حرکت می‌دهد.

  : به صفحه قبلی یا بعدی حرکت می‌کند.

برای پنهان کردن آیکن‌های عملیات، بر روی هر بخشی از صفحه پیش‌نمایش غیر از آیکن‌ها ضربه بزنید. برای نمایش آیکن‌ها مجدداً ضربه بزنید.

 (منوی پیش‌نمایش)

ذخیره در حافظه

هدایت (ایمیل)

هدایت (پوشه شبکه)

ارسال نمابر

وقتی پیام حذف بعد از پایان کار نمایش داده می‌شود، با انتخاب گزینه **On** می‌توانید نمابرهای دریافت شده را پس از فرآیندهایی مانند ذخیره در حافظه یا هدایت (ایمیل) حذف کنید.

 (منو)

حذف سند:

این مورد تنها زمانی نمایش داده می‌شود که یک سند ذخیره شده در صندوق موجود باشد. سند ذخیره شده در صندوق را حذف می‌کند.

تنظیم:

گذرواژه برای باز کردن جعبه: می‌توانید یک رمز عبور تعیین کنید یا رمز عبور فعلی را تغییر دهید.

حذف خودکار بعد از ارسال موارد ذخیره شده: اگر این گزینه را روی **On** تنظیم کنید، وقتی درخواست بعدی از طرف گیرنده برای ارسال سند (ارسال درخواست) به طور کامل دریافت شود، سند موجود در صندوق را حذف می‌کند.

اعلام نتیجه ارسال: وقتی گزینه اعلامیه‌های ایمیلی روی حالت **On** تنظیم شود، چاپگر یک اعلان برای گیرنده ارسال می‌کند، متعاقب آنکه درخواست ارسال سند (ارسال درخواست) به طور کامل انجام شده باشد.

اطلاعات مرتبط

◀ "بررسی تاریخچه کار نمابر" در صفحه 149

صفحه بولتن ثبت نشده:

شما می‌توانید صفحه بولتن ثبت نشده را در جعبه نمابر < ارسال موارد/Board > پیدا کنید. یکی از صندوق‌های صفحه بولتن ثبت نشده را انتخاب کنید. پس از ثبت کردن یک مورد اسناد، نام ثبت شده به جای صفحه بولتن ثبت نشده روی صندوق نمایش داده می‌شود. می‌توانید تا حداکثر 10 مورد بولتن ثبت کنید.

تنظیمات جعبه صفحه بولتن:

نام (لازم است):

یک نام برای صندوق مورد بولتن وارد کنید.

نشانی فرعی (SEP):

شرایط تعیین کننده دریافت یک نمابر توسط یک گیرنده را ایجاد کنید یا تغییر دهید.

گذرواژه (PWD):

شرایط تعیین کننده دریافت یک نمابر توسط یک گیرنده را ایجاد کنید یا تغییر دهید.

گذرواژه برای باز کردن جعبه:

رمز عبور مورد استفاده برای باز کردن صندوق را تنظیم کنید یا تغییر دهید.

حذف خوکار بعد از ارسال موارد ذخیره شده:

اگر این گزینه را روی **On** تنظیم کنید، وقتی درخواست بعدی از طرف گیرنده برای ارسال سند (ارسال درخواست) به طور کامل دریافت شود، سند موجود در صندوق را حذف می‌کند.

اعلام نتیجه ارسال:

وقتی گزینه **اعلامیه‌های ایمیلی** روی حالت **On** تنظیم شود، چاپگر یک اعلان برای گیرنده ارسال می‌کند، متعاقب آنکه درخواست ارسال سند (ارسال درخواست) به طور کامل انجام شده باشد.

اطلاعات مرتبط

◀ "هر بورد بولتن ثبت شده" در صفحه 146

هر بورد بولتن ثبت شده

شما می‌توانید بوردهای بولتن را از طریق مسیر **جعبه نمابر > ارسال موارد/Board** پیدا کنید. صندوقی که نام ثبت شده در آن نمایش داده می‌شود را انتخاب کنید. نامی که روی صندوق نمایش داده می‌شود، نام ثبت شده در **صفحه بولتن ثبت نشده** است. می‌توانید تا حداکثر 10 بورد بولتن ثبت کنید.

(نام بورد بولتن ثبت شده)

مقادیر تنظیمات هر مورد را در **تنظیم** در  (منو) نمایش می‌دهد.

افزودن سند:



صفحه مربوط به **زبانه فکس > تنظیمات فکس** را نمایش می‌دهد. با ضربه زدن روی  در نمایشگر، اسکن اسناد برای ذخیره کردن آنها در صندوق شروع می‌شود.



وقتی یک سند در صندوق وجود دارد، به جای آن، پیام **بررسی سند** نمایش داده می‌شود.





بررسی سند:



وقتی یک سند در صندوق موجود باشد، صفحه پیش‌نمایش نشان داده می‌شود. حین پیش‌نمایش می‌توانید سند را چاپ یا حذف نمایید.

صفحه پیش‌نمایش

   : کوچک یا بزرگ می‌کند.

  : تصویر را 90 درجه به راست می‌چرخاند.

     : تصویر را در جهت فلش‌ها حرکت می‌دهد.

   : به صفحه قبلی یا بعدی حرکت می‌کند.

برای پنهان کردن آیکن‌های عملیات، بر روی هر بخشی از صفحه پیش‌نمایش غیر از آیکن‌ها ضربه بزنید. برای نمایش آیکن‌ها مجدداً ضربه بزنید.

 (منوی پیش‌نمایش)

ذخیره در حافظه

هدایت (ایمیل)

هدایت (پوشه شبکه)

ارسال نمابر

وقتی پیام حذف بعد از پایان کار نمایش داده می‌شود، با انتخاب گزینه **On** می‌توانید نمابره‌ای دریافت شده را پس از فرآیندهایی مانند ذخیره در حافظه یا هدایت (ایمیل) حذف کنید.

 (منو)

حذف سند:

این مورد تنها زمانی نمایش داده می‌شود که یک سند ذخیره شده در صندوق موجود باشد. سند ذخیره شده در صندوق را حذف می‌کند.

تنظیم:

گذرواژه برای باز کردن جعبه: می‌توانید یک رمز عبور تعیین کنید یا رمز عبور فعلی را تغییر دهید.

حذف خودکار بعد از ارسال موارد ذخیره شده: اگر این گزینه را روی **On** تنظیم کنید، وقتی درخواست بعدی از طرف گیرنده برای ارسال سند (ارسال درخواست) به طور کامل دریافت شود، سند موجود در صندوق را حذف می‌کند.

اعلام نتیجه ارسال: وقتی گزینه اعلامیه‌های ایمیلی روی حالت **On** تنظیم شود، چاپگر یک اعلان برای گیرنده ارسال می‌کند، متعاقب آنکه درخواست ارسال سند (ارسال درخواست) به طور کامل انجام شده باشد.

حذف جعبه:

همه صندوق انتخاب‌شده را با پاک کردن تنظیمات فعلی و حذف همه اسناد ذخیره شده حذف می‌کند.

اطلاعات مرتبط

◀ "صفحه بولتن ثبت نشده:" در صفحه 145

◀ "بررسی تاریخچه کار نمابر" در صفحه 149

بررسی وضعیت یا واقعه‌نگارهای مربوط به کارهای نمابر

نمایش اطلاعات وقتی نمابره‌ای دریافت شده پردازش نشده هستند (خوانده نشده/چاپ نشده/ذخیره نشده/باز-ارسال نشده) هستند

اگر اسنادی دریافت کرده‌اید که پردازش نشده‌اند، تعداد کارهای پردازش نشده بر روی آیکن  بر روی صفحه نمایش داده می‌شوند. برای درک مفهوم «پردازش نشده» به جدول زیر مراجعه کنید.



وقتی صندوق ورودی پر باشد، دریافت نمابر غیرفعال می‌شود. بعد از بررسی اسناد باید آنها را از صندوق ورودی حذف کنید.

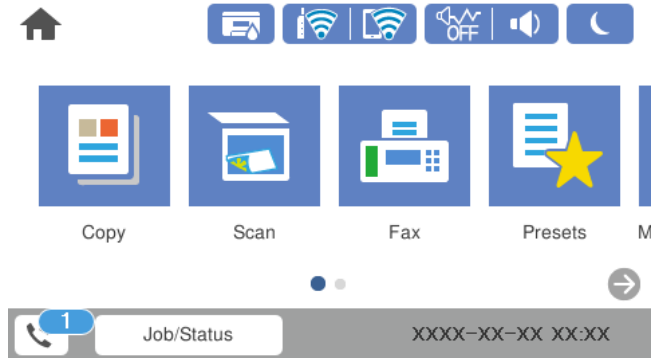

وضعیت پردازش نشده	تنظیمات ذخیره/باز-ارسال نمابر دریافت شده
اسناد دریافت شده در انتظار چاپ هستند یا چاپ در حال انجام است.	چاپ ^{1*}
اسنادی در صندوق ورودی یا صندوق اسناد محرمانه دریافت شده اند که خوانده نشده اند.	ذخیره در صندوق ورودی یا صندوق اسناد محرمانه
هیچ دستگاهی حاوی پوشه خاصی نیست که برای ذخیره اسناد دریافتی باشد و به چاپگر وصل باشد یا به هر دلیل دیگری، اسناد دریافت شده ای وجود دارند که در دستگاه ذخیره نشده اند.	ذخیره در دستگاه حافظه خارجی
اسناد دریافت شده ای وجود دارند که در رایانه ذخیره نشده اند زیرا رایانه به هر دلیلی در حالت خواب است.	ذخیره در رایانه
اسناد دریافت شده ای وجود دارند که نشده اند یا باز-ارسال آنها ناموفق بوده است ^{2*} .	باز-ارسال

1* : وقتی هیچکدام از تنظیمات ذخیره/باز-ارسال نمابر را تنظیم نکرده اید یا زمانی که تنظیم کرده اید اسناد دریافتی را در حین ذخیره آنها در حافظه خارجی یا رایانه چاپ کنید.

2* : وقتی تنظیم می‌کنید اسنادی که باز-ارسال نمی‌شوند در صندوق ورودی ذخیره شوند، اسناد خوانده نشده ای که باز-ارسال نشده اند در صندوق ورودی هستند. وقتی تنظیم می‌کنید اسنادی که باز-ارسال نشده اند چاپ شوند، چاپ کامل نمی‌شود.

نکته:

اگر از پیش از یک تنظیم ذخیره/باز-ارسال نمابر استفاده می‌کنید، تعداد کارهای پردازش نشده ممکن است به صورت «2» یا «3» نمایش داده شود حتی اگر فقط یک نمابر دریافت شده باشد. مثلاً اگر تنظیم کنید نمابرها در صندوق ورودی و در رایانه ذخیره شوند و یک نمابر دریافت کنید، اگر نمابر در صندوق ورودی و در رایانه ذخیره نشود، تعداد کارهای پردازش نشده به صورت «2» نمایش داده می‌شود.

اطلاعات مرتبط

◀ "مشاهده نمابرهای دریافت شده در نمایشگر LCD چاپگر" در صفحه 136

◀ "بررسی کارهای نمابر در حال پیشرفت" در صفحه 148

بررسی کارهای نمابر در حال پیشرفت

شما می‌توانید صفحه را برای بررسی کارهای نمابری که پردازش آنها هنوز کامل نشده است، نمایش دهید. کارهای زیر در صفحه بررسی کارها نمایش داده می‌شوند. از طریق این صفحه می‌توانید اسنادی که هنوز چاپ نشده اند را نیز چاپ کنید یا اینکه اسنادی که ارسال آنها موفقیت‌آمیز نبوده است را مجدداً ارسال کنید.

❑ کارهای نمابر دریافتی در زیر

❑ هنوز چاپ نشده (وقتی کارها بنحوی تنظیم شده اند تا چاپ شوند)

❑ هنوز ذخیره نشده (وقتی کارها بنحوی تنظیم شده اند تا ذخیره شوند)

❑ هنوز باز-ارسال نشده (وقتی کارها بنحوی تنظیم شده اند تا باز-ارسال شوند)

❑ کارهای نمابر خروجی که ارسال آنها ناموفق بوده است (اگر ذخیره اطلاعات نقص را فعال کرده باشید)

برای بررسی صفحه، مراحل زیر را دنبال کنید.

1. بر روی گزینه کار/وضعیت در صفحه اصلی ضربه بزنید.

2. بر روی زبانه وضعیت کار و سپس گزینه فعال ضربه بزنید.

3. کار مورد نظر برای بررسی را انتخاب کنید.

اطلاعات مرتبط

◀ "نمایش اطلاعات وقتی نمابرهای دریافت شده پردازش نشده هستند (خوانده نشده/چاپ نشده/ذخیره نشده/باز-ارسال نشده) هستند" در صفحه 147

بررسی تاریخچه کار نمابر

شما می‌توانید تاریخچه کارهای ارسال یا دریافت نمابر مانند تاریخ، زمان و نتیجه هر کار را بررسی کنید.

1. بر روی گزینه کار/وضعیت در صفحه اصلی ضربه بزنید.

2. گزارش در زبانه وضعیت کار را انتخاب کنید.

3. بر روی گزینه ▼ در سمت راست ضربه بزنید و سپس ارسال یا دریافت را انتخاب کنید.

واقعه‌نگار مربوط به کارهای نمابر ارسال یا دریافت شده به ترتیب زمانی معکوس نمایش داده می‌شود. جهت نمایش جزئیات کار موردنظر خود بر روی آن ضربه بزنید.

با چاپ کردن گزارش فکس از طریق مسیر فکس <  (بیشتر) < گزارش فکس < گزارش فکس می‌توانید تاریخچه نمابر را بررسی کنید.

اطلاعات مرتبط

◀ "بیشتر" در صفحه 139

چاپ مجدد اسناد دریافتی

شما می‌توانید اسناد دریافت شده را از واقعه‌نگارهای کارهای نمابر چاپ شده مجدداً چاپ نمایید.

توجه داشته باشید وقتی حافظه چاپگر رو به اتمام باشد، اسناد دریافتی چاپ شده به ترتیب زمانی حذف خواهند شد.

1. بر روی گزینه کار/وضعیت در صفحه اصلی ضربه بزنید.

2. گزارش در زبانه وضعیت کار را انتخاب کنید.

3. بر روی گزینه ▼ در سمت راست ضربه بزنید و سپس چاپ را انتخاب کنید. تاریخچه مربوط به کارهای فابیر ارسال یا دریافت شده به ترتیب زمانی معکوس نمایش داده می‌شود.
4. یک کار با  را از لیست تاریخچه انتخاب نمایید. تاریخ، زمان و نتیجه را برای تعیین اینکه آیا قصد تعیین همین سند را داشته‌اید بررسی کنید.
5. برای چاپ سند، بر روی چاپ دوباره ضربه بزنید.

ارسال فابیر از رایانه

شما می‌توانید با استفاده از FAX Utility و درایور PC-FAX از طریق رایانه فابیر ارسال کنید.

نکته:

☐ قبل از استفاده این ویژگی، بررسی کنید آیا FAX Utility و درایور PC-FAX چاپگر نصب هستند.

"برنامه ویژه پیکربندی عملیات فابیر و فرستادن فابیر (FAX Utility)" در صفحه 319

"برنامه فرستادن فابیر (درایور PC-FAX)" در صفحه 319

☐ اگر FAX Utility نصب نیست، یکی از روش‌های زیر را استفاده کنید و FAX Utility را نصب نمایید.

☐ استفاده از EPSON Software Updater (برنامه بروزرسانی نرم‌افزار)

"برنامه‌ای برای به‌روزرسانی نرم‌افزار و ثابت‌افزار (EPSON Software Updater)" در صفحه 323

☐ استفاده از لوح فشرده همراه چاپگر. (فقط کاربران Windows)

اطلاعات مرتبط

◀ "فعال‌سازی ارسال فابیر از طریق یک رایانه" در صفحه 430

فرستادن اسناد ایجاد شده با برنامه (Windows)

با انتخاب فابیر چاپگر از منو چاپ برنامه‌ای مانند Microsoft Word یا Excel، می‌توانید داده‌هایی مانند سند، تصویر و جدول ایجاد شده را با برگه پوشش منتقل کنید.

نکته:

در توضیحات زیر از برنامه Microsoft Word به عنوان نمونه استفاده شده است. عملکرد واقعی ممکن است بر اساس برنامه مورد استفاده شما متفاوت باشد. برای کسب اطلاعات بیشتر به راهنمای برنامه مراجعه کنید.

1. با استفاده از برنامه، سندی برای انتقال با فابیر ایجاد کنید.
2. بر روی چاپ در منو فایل کلیک کنید. پنجره چاپ برنامه نمایش داده می‌شود.
3. XXXXXXXXXXXX (FAX) نام چاپگرتان است) را از قسمت چاپگر انتخاب و سپس تنظیمات ارسال فابیر را بررسی کنید.
 - ☐ عدد 1 را در قسمت تعداد نسخه‌ها وارد کنید. اگر عدد 2 یا بیشتر را مشخص کنید، فابیر ممکن است به درستی فرستاده نشود.
 - ☐ می‌توانید از عملکردهایی مانند چاپ و ذخیره در فایل که درگاه خروجی را تغییر می‌دهد استفاده کنید.
 - ☐ در یک انتقال فابیر می‌توانید حداکثر 100 صفحه شامل برگه پوشش را ارسال کنید.

4. با کلیک کردن روی گزینه **مشخصات چاپگر** یا **مشخصات** می‌توانید **Image Quality**، **Color**، **Orientation**، **Paper Size** یا **Character Density** را تعیین کنید.

اطلاعات بیشتر را می‌توانید از راهنمای درایور PC-FAX کسب کنید.

5. روی **چاپ** کلیک کنید.

نکته:

هنگام استفاده از قابلیت **FAX Utility** در نخستین نوبت، پنجره‌ای برای ثبت اطلاعات نمایش داده می‌شود. اطلاعات ضروری را وارد کنید و سپس روی **OK** کلیک کنید. **FAX Utility** از **Nickname** برای مدیریت داخلی کارهای فابری استفاده می‌کند. سایر اطلاعات به طور خودکار به برگه معرفی اضافه می‌شوند.

Recipient Settings صفحه **FAX Utility** نمایش داده می‌شود.

6. گیرنده را مشخص کرده و روی **بعدی** کلیک کنید.

مشخص کردن گیرنده (نام، شماره فابری و غیره) از طریق **PC-FAX Phone Book**:

اگر اطلاعات گیرنده در دفترچه تلفن ذخیره شده است، مراحل زیر را انجام دهید.

1 روی زبانه **PC-FAX Phone Book** کلیک کنید.

2 گیرنده را از لیست انتخاب نمایید و بر روی **Add** کلیک کنید.

انتخاب کردن گیرنده (نام، شماره فابری و غیره) از لیست مخاطبین چاپگر:

اگر اطلاعات گیرنده در لیست مخاطبین چاپگر ذخیره شده است، مراحل زیر را انجام دهید.

1 روی زبانه **Contacts on Printer** کلیک کنید.

توجه داشته باشید از آنجا که چاپگر شما از یک عملکرد امنیتی برخوردار باشد که سرپرستان را قادر می‌سازد دسترسی کاربران برای تغییر تنظیمات فابری را محدود سازند، ممکن است برای ادامه مراحل به رمز عبور سرپرست نیاز داشته باشید.

2 مخاطبین را از لیست موجود برگزینید و با انتخاب **Add** به پنجره **Add to Recipient** بروید.

3 گزینه مخاطبین را از لیست انتخاب نمایید و سپس بر روی **Edit** کلیک کنید.

4 اکنون اطلاعات شخصی از قبیل **Company/Corp.** و **Title** را حسب ضرورت وارد کنید و با کلیک کردن بر روی گزینه **OK** به پنجره **Add to Recipient** بازگردید.

5 در صورت نیاز، کادر علامت‌گذاری **Register in the PC-FAX Phone Book** را برای ذخیره کردن مخاطبین در **PC-FAX Phone Book** علامت بزنید.

6 روی **OK** کلیک کنید.

مشخص کردن گیرنده (نام، شماره فابری و...) به صورت مستقیم:

مراحل زیر را انجام دهید.

1 روی زبانه **Manual Dial** کلیک کنید.

2 اطلاعات ضروری را وارد کنید.

3 روی **Add** کلیک کنید.

علاوه بر این، با کلیک کردن بر روی گزینه **Save to Phone Book** می‌توانید نام گیرنده را در لیست موجود در زیر زبانه **PC-FAX Phone Book** ذخیره کنید.

نکته:

اگر نوع خط چاپگر بر روی **PBX** تنظیم شده باشد و کد دسترسی طوری تنظیم شده باشد که از # (هشتگ) به جای وارد کردن کد پیشوند دقیق استفاده کند، باید # (هشتگ) را وارد کنید. برای کسب اطلاعات بیشتر به نوع خط در تنظیمات اصلی از پیوند "اطلاعات مرتبط" زیر کلیک کنید.

اگر **Enter fax number twice** را در **Optional Settings** در صفحه اصلی **FAX Utility** انتخاب کرده باشید، باید همان شماره را دوباره در هنگام کلیک کردن بر روی **Add** یا **بعدی** وارد کنید.

گیرنده به **Recipient List** در قسمت بالای پنجره افزوده می‌شود.

7.

محتوای برگه پوشش را مشخص کنید.

- 1 برای پیوست کردن برگه معرفی، یکی از نمونه‌ها را از **Cover Sheet** انتخاب کنید. گزینه‌های **Subject** و **Message** را وارد کنید. توجه داشته باشید که عملکردی برای ایجاد برگه پوشش اصلی یا افزودن برگه پوشش اصلی به فهرست وجود ندارد.
- اگر نمی‌خواهید برگه پوشش پیوست کنید، **No cover sheet** را از **Cover Sheet** انتخاب نمایید.
- 2 اگر می‌خواهید ترتیب موارد را در برگه پوشش تغییر دهید، بر روی **Cover Sheet Formatting** کلیک کنید. می‌توانید اندازه برگه پوشش را در **Paper Size** انتخاب کنید. می‌توانید برگه معرفی با اندازه متفاوت از سند در حال انتقال انتخاب کنید.
- 3 اگر می‌خواهید فونت متن برگه معرفی را تغییر دهید، بر روی **Font** کلیک کنید.
- 4 اگر می‌خواهید اطلاعات فرستنده را تغییر دهید، بر روی **Sender Settings** کلیک کنید.
- 5 اگر می‌خواهید موضوع و پیام وارد شده در برگه معرفی را بررسی کنید، بر روی **Detailed Preview** کلیک کنید.
- 6 روی گزینه **بعدي** کلیک کنید.

8.

محتوای انتقال را بررسی و بر روی **Send** کلیک کنید.

پیش از فرستادن فایبر از درستی نام و شماره فایبر گیرنده مطمئن شوید. برای مشاهده پیش-نمایش برگه پوشش و سندی که قرار است فرستاده شود، بر روی **Preview** کلیک کنید.

با شروع فرآیند ارسال، پنجره نشان دهنده وضعیت انتقال ظاهر می‌شود.

نکته:

برای متوقف کردن فرآیند انتقال، داده را انتخاب و بر روی **لغو**  کلیک کنید. می‌توانید کار لغو را از پانل کنترل چاپگر نیز انجام دهید.

اگر در جریان انتقال خطایی رخ دهد، پنجره **Communication error** ظاهر می‌شود. اطلاعات خطا را بررسی و برای ارسال دوباره اقدام کنید.

صفحه **Fax Status Monitor** (صفحه‌ای که در آن می‌توانید وضعیت انتقال را بررسی کنید) نمایش داده نمی‌شود، اگر **Display Fax Status Monitor During Transmission** در صفحه **Optional Settings** مربوط به صفحه اصلی **FAX Utility** انتخاب نشده باشد.

اطلاعات مرتبط

← "تنظیمات اصلی" در صفحه 333

فرستادن اسناد ایجاد شده با برنامه (Mac OS)

با انتخاب چاپگر دارای قابلیت چاپ از منو چاپ نرم‌افزارهای موجود در بازار، می‌توانید داده‌هایی مانند سند، تصویر و جدول ایجاد شده را بفرستید.

نکته:

در توضیحات زیر، از **Text Edit**، برنامه استاندارد **Mac OS** به عنوان نمونه استفاده شده است.

1.

سندی را که می‌خواهید با فایبر بفرستید، در برنامه ایجاد کنید.

2.

بر روی **چاپ** در منو **فایل** کلیک کنید.

پنجره **چاپ** برنامه نمایش داده می‌شود.

3.

چاپگر (نام فایبر) را در قسمت نام انتخاب کنید، بر روی  کلیک کنید تا تنظیمات کامل نمایش داده شود، تنظیمات چاپ را بررسی کنید و بر روی **تایید** کلیک کنید.

4.

تنظیمات مربوط به هر مورد را انجام دهید.

- عدد 1 را در قسمت **تعداد نسخه‌ها** وارد کنید. حتی در صورت وارد کردن عدد 2 یا بیشتر، فقط 1 نسخه فرستاده می‌شود.
- در یک انتقال فابری می‌توانید حداکثر 100 صفحه را ارسال کنید.

نکته:

اندازه صفحه سند قابل ارسال مشابه اندازه کاغذی است که می‌توانید با استفاده از قابلیت فابری چاپگر بفرستید.



5.

- Fax Settings را از منو شناور انتخاب کنید و تنظیمات مربوط به هر مورد را انجام دهید.
- برای مشاهده توضیحات مربوط به هر مورد تنظیم به راهنمای درایور PC-FAX مراجعه کنید.
- بر روی  در گوشه پایین سمت چپ پنجره کلیک کنید تا راهنمای درایور PC-FAX باز شود.

6.

منو Recipient Settings را انتخاب و سپس گیرنده را مشخص کنید.

مشخص کردن گیرنده (نام، شماره فابری و...) به صورت مستقیم:

- بر روی **Add** کلیک کنید و پس از وارد کردن اطلاعات لازم بر روی  کلیک کنید. گیرنده به Recipient List در قسمت بالای پنجره افزوده می‌شود.
- اگر «Enter fax number twice» را در تنظیمات درایور PC-FAX انتخاب کرده باشید، باید همان شماره را دوباره در هنگام کلیک کردن بر روی  وارد کنید.
- اگر خط اتصال فابری به کد پیشوند نیاز داشته باشد، باید External Access Prefix را وارد کنید.

نکته:

اگر نوع خط چاپگر بر روی **PBX** تنظیم شده باشد و کد دسترسی طوری تنظیم شده باشد که از # (هشتگ) به جای وارد کردن کد پیشوند دقیق استفاده کند، باید # (هشتگ) را وارد کنید. برای کسب اطلاعات بیشتر به نوع خط در تنظیمات اصلی از پیوند «اطلاعات مرتبط» زیر کلیک کنید.

انتخاب کردن گیرنده (نام، شماره فابری و...) از دفترچه تلفن:

- اگر گیرنده در دفترچه تلفن ذخیره شده است، بر روی  کلیک کنید. گیرنده را از فهرست انتخاب و بر روی **OK < Add** کلیک کنید.
- اگر خط اتصال فابری به کد پیشوند نیاز داشته باشد، باید External Access Prefix را وارد کنید.

نکته:

اگر نوع خط چاپگر بر روی **PBX** تنظیم شده باشد و کد دسترسی طوری تنظیم شده باشد که از # (هشتگ) به جای وارد کردن کد پیشوند دقیق استفاده کند، باید # (هشتگ) را وارد کنید. برای کسب اطلاعات بیشتر به نوع خط در تنظیمات اصلی از پیوند «اطلاعات مرتبط» زیر کلیک کنید.

7.

تنظیمات گیرنده را بررسی و بر روی **Fax** کلیک کنید.

کار ارسال آغاز می‌شود.

پیش از فرستادن فابری از درستی نام و شماره فابری گیرنده مطمئن شوید.

نکته:

اگر بر روی فابری چاپگر در **Dock** کلیک کنید، صفحه بررسی وضعیت انتقال نمایش داده می‌شود. برای متوقف کردن فرآیند ارسال، بر روی داده و سپس بر روی **Delete** کلیک کنید.

اگر در جریان انتقال خطایی رخ دهد، پیام **Sending failed** نمایش داده می‌شود. سابقه انتقال در صفحه **Fax Transmission Record** را بررسی کنید.

سند با اندازه کاغذ مختلط ممکن است به درستی فرستاده نشود.

اطلاعات مرتبط

← "تنظیمات اصلی" در صفحه 333

دریافت نمابر در رایانه

نمبرها می‌توانند توسط یک چاپگر دریافت شده و در قالب PDF در یک رایانه متصل به چاپگر ذخیره شوند. از FAX Utility (برنامه کاربردی) برای تعیین تنظیمات استفاده کنید.

برای مشاهده جزئیات نحوه کار با FAX Utility، بخش Basic Operations را در راهنمای FAX Utility (که در پنجره اصلی نشان داده می‌شود) مشاهده کنید. اگر هنگام اعمال تنظیمات، صفحه ورودی رمز عبور در نمایشگر رایانه نمایش داده می‌شود، رمز عبور را وارد کنید. اگر رمز عبور را نمی‌دانید، با سرپرست خود تماس بگیرید.

نکته:

بررسی کنید که آیا درایور FAX Utility و PC-FAX چاپگر نصب شده اند و تنظیمات FAX Utility قبل از استفاده از این ویژگی انجام شده است.

"برنامه ویژه پیکربندی عملیات نمابر و فرستادن نمابر (FAX Utility)" در صفحه 319

"برنامه فرستادن نمابر (درایور PC-FAX)" در صفحه 319

اگر FAX Utility نصب نشده است، FAX Utility را با استفاده از EPSON Software Updater (برنامه برای به روزرسانی نرم افزار) نصب کنید.

مهم!

برای دریافت نمابرها در یک رایانه دیگر، گزینه حالت دریافت در پانل کنترل چاپگر باید روی گزینه Auto تنظیم شود. برای کسب جزئیات بیشتر درباره وضعیت تنظیمات چاپگر با سرپرست خود تماس بگیرید. برای تعیین تنظیمات پانل کنترل چاپگر، مسیر تنظیم < تنظیمات چاپگر < تنظیمات فکس < تنظیمات اصلی < حالت دریافت را انتخاب کنید.

رایانه تنظیم شده برای دریافت نمابر باید همواره روشن باشد. قبل از ذخیره شدن اسناد در رایانه، اسناد دریافتی موقتاً در حافظه چاپگر ذخیره می‌شوند. اگر رایانه را خاموش کنید، حافظه چاپگر ممکن است پر شود زیرا نمی‌تواند اسناد را به رایانه بفرستد.

تعداد اسنادی که موقتاً در حافظه چاپگر ذخیره می‌شوند روی  در صفحه اصلی نمایش داده می‌شوند.

برای خواندن نمابرهای دریافتی، باید یک نرم‌افزار نمایش فایل PDF، مانند Adobe Reader در رایانه شما نصب باشد.

اطلاعات مرتبط

← "دریافت نمابرهای ورودی" در صفحه 132

بررسی نمابرهای جدید (Windows)

با تنظیم رایانه برای ذخیره کردن نمابرهای دریافت شده به وسیله چاپگر، می‌توانید وضعیت پردازش نمابرهای دریافتی و دریافت شدن یا نشدن نمابر جدید را با نماد نمابر روی نوار وظیفه Windows بررسی کنید. با تنظیم رایانه برای نمایش اعلان در هنگام دریافت نمابر جدید، صفحه شناور اعلان نزدیک سینی سیستم Windows ظاهر می‌شود و شما می‌توانید نمابرهای جدید را بررسی کنید.

نکته:

داده‌های نمابر دریافتی ذخیره شده در رایانه از حافظه چاپگر حذف می‌شود.

برای مشاهده نمابرهای دریافتی به Adobe Reader نیاز دارید زیرا آنها در قالب فایل PDF ذخیره می‌شود.

استفاده از نماد نمابر بر روی نوار وظیفه (Windows)

با استفاده از نماد نمابر روی نوار وظیفه Windows می‌توانید نمابرهای جدید و وضعیت عملکرد را بررسی کنید.

1. نماد را بررسی کنید.

 : آماده به کار.

 : بررسی فابرسهای جدید.

 : وارد کردن فابرسهای جدید پایان یافت.

2. روی نماد راست-کلیک و سپس روی **Open the received fax folder** کلیک کنید.

پوشه فابرس دریافتی نمایش داده می‌شود. تاریخ و فرستنده را در نام فایل بررسی و سپس فایل PDF را باز کنید.

در مدتی که نماد فابرس وضعیت آماده به کار را نشان می‌دهد، می‌توانید فابرسهای جدید را فوری با انتخاب **Check new faxes now** بررسی کنید.

نکته:

نام فابرسهای دریافتی به طور خودکار با قالب نامگذاری زیر تغییر می‌کند.

YYYYMMDDHHMMSS_xxxxxxxxxx_nnnnnn (سال/ماه/روز/ساعت/دقیقه/ثانیه_شماره فرستنده)

استفاده از پنجره اعلان (Windows)

وقتی تنظیم می‌کنید که وجود فابرس جدید به شما اعلام شود، پنجره اعلان نزدیک نوار وظیفه مربوط به هر فابرس ظاهر می‌شود.

1. صفحه اعلان ظاهر شده روی صفحه رایانه خود را بررسی کنید.

نکته:

اگر در مدت معینی هیچ کاری انجام نگیرد، صفحه اعلان ناپدید می‌شود. می‌توانید تنظیمات اعلان مانند زمان نمایش را تغییر دهید.

2. بر روی نقطه‌ای از صفحه اعلان، به جز دکمه  کلیک کنید.

پوشه‌ای که برای ذخیره کردن فابرس جدید تعیین کرده بودید باز می‌شود. تاریخ و فرستنده را در نام فایل بررسی و سپس فایل PDF را باز کنید.

نکته:

نام فابرسهای دریافتی به طور خودکار با قالب نامگذاری زیر تغییر می‌کند.

YYYYMMDDHHMMSS_xxxxxxxxxx_nnnnnn (سال/ماه/روز/ساعت/دقیقه/ثانیه_شماره فرستنده)

بررسی فابرسهای جدید (Mac OS)

می‌توانید فابرسهای جدید را به یکی از روشهای زیر بررسی کنید. این قابلیت زمانی در دسترس است که رایانه بر روی **(save faxes on this computer) "Save"** تنظیم شده باشد.

پوشه فابرس دریافتی (مشخص شده در **Received Fax Output Settings**) را باز کنید.

Fax Receive Monitor را باز و بر روی **Check new faxes now** کلیک کنید.

اعلان دریافت فابرس جدید

گزینه **Notify me of new faxes via a dock icon** را از **Preferences < Fax Receive Monitor** در FAX Utility انتخاب کنید تا نماد نمایشگر دریافت فابرس در جایگاه دریافت فابرس جدید را به شما اعلام کند.

پوشه فابری دریافتی را از نمایشگر فابری دریافتی (Mac OS) باز کنید

می‌توانید پوشه ذخیره را از رایانه مشخص شده برای دریافت فابری را در هنگام انتخاب (save faxes on this computer) "Save" باز کنید.

1. بر روی نمایشگر فابری دریافتی در Dock کلیک کنید تا Fax Receive Monitor باز شود.

2. چاپگر را انتخاب و روی Open folder کلیک کنید یا بر روی چاپگر دو بار متوالی کلیک کنید.

3. تاریخ و فرستنده را در نام فایل بررسی و سپس فایل PDF را باز کنید.

نکته:

نام فابریهای دریافتی به طور خودکار با قالب نامگذاری زیر تغییر می‌کند.

YYYYMMDDHHMMSS_XXXXXXXXXX_nnnnn (سال/ماه/روز/ساعت/دقیقه/ثانیه_شماره فرستنده)

اطلاعات رسیده از فرستنده به عنوان شماره فرستنده نمایش داده می‌شود. این شماره ممکن است برای برخی فرستندهها نمایش داده نشود.

لغو قابلیت که فابریهای ورودی را در رایانه ذخیره می‌کند

شما می‌توانید ذخیره فابریها در رایانه را با استفاده از FAX Utility لغو کنید.

برای مشاهده جزئیات به Basic Operations در راهنمای FAX Utility (در پنجره اصلی) مراجعه کنید.

نکته:

اگر فابری وجود داشته باشد که در رایانه ذخیره نشده باشد، نمی‌توانید قابلیت ذخیره فابریها در رایانه را لغو کنید.

تنظیماتی که توسط سرپرست تان قفل شده باشند را نمی‌توانید تغییر دهید.

شما می‌توانید تنظیمات چاپگر را تغییر دهید. برای دریافت اطلاعات در خصوص لغو تنظیمات مربوط به ذخیره کردن فابریهای دریافت شده در رایانه با سرپرست خود تماس بگیرید.

اطلاعات مرتبط

← "اعمال تنظیمات ذخیره در کامپیوتر برای عدم دریافت فابریها" در صفحه 431

نگهداری از چاپگر

- 158 بررسی کردن وضعیت اقلام مصرفی.
- 158 بهبود کیفیت چاپ، کپی، اسکن و نمابر.
- 169 تمیز کردن چاپگر.
- 170 تمیز کردن جوهر ریخته شده.
- 170 بررسی تعداد کل صفحه‌های تغذیه شده توسط چاپگر.
- 171 ذخیره نیرو.
- 171 نصب یا لغو نصب جداگانه برنامه‌ها.
- 179 حمل و نقل و نگهداری چاپگر.

بررسی کردن وضعیت اقلام مصرفی

از طریق پانل کنترل می‌توانید طول عمر سرویس تقریبی جعبه نگهداری را بررسی کنید. دکمه  را فشار دهید و سپس وضعیت چاپگر را انتخاب کنید.

برای اطمینان از مقدار واقعی جوهر باقیمانده، سطوح جوهر را در همه مخازن چاپگر با چشم بررسی کنید.

نکته:

از طریق پایشگر وضعیت یا درایور چاپگر نیز می‌توانید سطوح تقریبی جوهر و عمر تقریبی سرویس جعبه نگهداری را بررسی کنید.

Windows 

روی **EPSON Status Monitor 3** در زبانه نگهداری کلیک کنید.

اگر **EPSON Status Monitor 3** غیرفعال باشد، روی تنظیم گسترش یافته در زبانه نگهداری کلیک کنید و سپس **EPSON Status Monitor 3** را فعال کنید را انتخاب نمایید.

Mac OS 

منوی **Apple** < ترجیحات سیستم > چاپگرها و اسکنرها (یا چاپ و اسکن، چاپ و نمابر) < Epson(XXXX) > گزینه‌ها و لوازم < برنامه کاربردی > باز کردن برنامه کاربردی چاپگر < **EPSON Status Monitor**

اطلاعات مرتبط

◀ "زمان پر کردن مجدد کارتریج است" در صفحه 250

◀ "زمان تعویض جعبه نگهداری است" در صفحه 255

بهبود کیفیت چاپ، کپی، اسکن و نمابر

تنظیم کیفیت چاپ

در صورتی که متوجه عدم ترازبندی خطوط عمودی، تصاویر تار یا نوارهای افقی شدید، کیفیت چاپ را تنظیم کنید. در صورتی که مایلید کیفیت چاپ را برای هر نوع کاغذ به صورت مجزا تنظیم کنید، ابتدا این تنظیم را انجام دهید. چنانچه این تنظیمات را پس از تنظیم مقدار مختص هر کاغذ انجام دهید، مقدار تنظیمات بر حسب نوع کاغذ بازنشانی خواهد شد.

1. گزینه نگهداری را در پانل کنترل چاپگر انتخاب کنید.
2. گزینه تنظیم کیفیت چاپ را انتخاب کنید.
3. برای بررسی کیفیت چاپ از دستورالعمل‌های روی صفحه پیروی کنید.
در صورتی که پیامی جهت توصیه تمیز کردن هد چاپ نمایش می‌یابد، هد چاپ را تمیز کنید.
4. برای بارگذاری کاغذ و چاپ کردن الگوهای تنظیم کردن هد چاپ از دستورالعمل‌های روی صفحه پیروی کنید

5. الگوهای چاپ شده را بررسی و هد چاپ را تراز کنید.

□ در صورتی که نتیجه چاپ تار به نظر می‌رسد، این الگو امکان تنظیم ترازبندی را برایتان فراهم می‌آورد. عدد مربوط به سخت‌ترین الگو را پیدا کرده و انتخاب کنید.

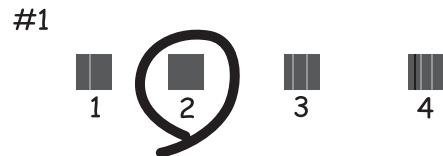

□ در صورتی که خطوط راهنمای عمودی غیرهمراستا به نظر می‌رسند، این الگو امکان تنظیم ترازبندی را برایتان فراهم می‌آورد. شماره الگویی که کمترین خط عمودی ناهمراستا دارد را پیدا کرده و انتخاب کنید.

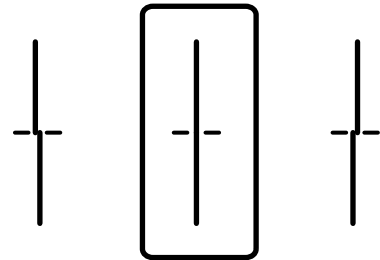

□ این الگو به شما امکان می‌دهد در صورت مشاهده نواربندی افقی در فواصل منظم، ترازبندی را به درستی انجام دهید. عدد مربوط به الگوی با کمترین همپوشی و کمترین جدایی را پیدا کرده و وارد کنید.

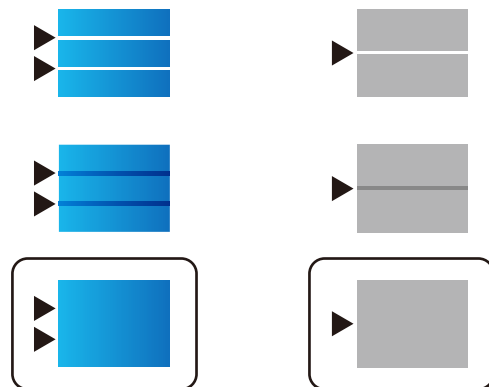

بررسی و تمیز کردن هد چاپ

اگر نازل‌ها مسدود شده باشند، کار چاپ شده کم رنگ می‌شود، نوارهای قابل مشاهده ایجاد یا رنگ‌های غیرمنتظره‌ای ظاهر می‌شود. در صورتی که نازل‌ها دچار انسداد شدید شده باشند، یک برگه سفید چاپ خواهد شد. زمانی که کیفیت چاپ کاهش می‌یابد، ابتدا از ویژگی بررسی نازل استفاده کرده و بررسی کنید آیا نازل‌ها مسدود شده‌اند. اگر نازل‌ها مسدود شده‌اند، هد چاپ را تمیز کنید.

مهم!

در حین تمیز کردن هد، از باز کردن بخش اسکتر یا خاموش کردن چاپگر خودداری کنید. اگر تمیز کردن هد کامل انجام نشود، ممکن است نتوانید چاپ کنید.

فرآیند تمیزکاری هد جوهر مصرف می‌کند و نباید بیش از حد لازم انجام شود.

وقتی جوهر کم است، می‌توانید هد چاپ را تمیز کنید.

اگر پس از 3 بار بررسی نازل و تمیز کردن هد، کیفیت چاپ بهتر نشد؛ حداقل 12 ساعت چاپ نکنید و سپس بررسی نازل را دوباره اجرا کنید و تمیز کردن هد را در صورت لزوم تکرار نمایید. توصیه می‌کنیم با استفاده از دکمه  چاپگر را خاموش کنید. اگر کیفیت چاپ هنوز بهبود نیافته است، جایگزینی جوهر را اجرا کنید.

برای جلوگیری از خشک شدن هد چاپ، هنگامی که چاپگر روشن است، آن را از پرینز نکشید.

1. گزینه نگهداری را در پانل کنترل چاپگر انتخاب کنید.

2. گزینه بررسی نازل هد چاپگر را انتخاب کنید.

3. دستورالعمل‌های روی صفحه را برای بارگذاری کاغذ و چاپ الگوهای بررسی نازل، دنبال نمایید.

4. الگوی چاپ شده را برای بررسی انسداد نازل‌های هد چاپ بررسی کنید.

A) OK

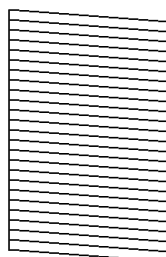

B) NG

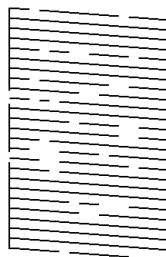

C) NG

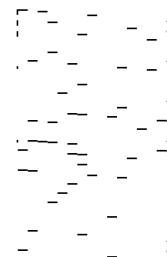

A:

همه خطوط چاپ می‌شوند. گزینه  را انتخاب کنید. هیچ مرحله دیگری نیاز نیست.

B یا نزدیک به B

برخی نازل‌ها مسدود هستند. برای تمیز کردن هد چاپ  را انتخاب کنید و از دستورالعمل‌های روی صفحه پیروی کنید.

C یا نزدیک به C

اگر اغلب خطوط جا می‌مانند یا چاپ نمی‌شوند، این بدان معناست که اکثر نازل‌ها مسدود هستند. با انتخاب گزینه  از قابلیت بررسی نازل خارج شوید و سپس گزینه جایگزینی جوهر را اجرا کنید. برای مشاهده جزئیات، به بخش "اطلاعات مرتبط" در پایین مراجعه کنید.

5. پس از پایان تمیزکاری، الگوی بررسی نازل را دوباره چاپ کنید. تمیز کردن و چاپ الگو را تکرار کنید تا همه خطوط به طور کامل چاپ شوند.

مهم!

اگر پس از 3 بار بررسی نازل و تمیز کردن هد، کیفیت چاپ بهتر نشد؛ حداقل 12 ساعت چاپ نکنید و سپس بررسی نازل را دوباره اجرا کنید و تمیز کردن هد را در صورت لزوم تکرار کنید. توصیه می‌کنیم با استفاده از دکمه  چاپگر را خاموش کنید. اگر کیفیت چاپ هنوز بهبود نیافته است، جایگزینی جوهر را اجرا کنید.

نکته:

همچنین می‌توانید هد چاپ را از طریق درایور چاپگر بررسی و تمیز کنید.

Windows 

روی بررسی نازل سر چاپ در زبانه نگهداری کلیک کنید.

Mac OS 

منوی Apple < ترجیحات سیستم < چاپگرها و اسکنرها (یا چاپ و اسکن، چاپ و فابریک < Epson(XXXX < گزینه‌ها و لوازم < برنامه کاربردی < باز کردن برنامه کاربردی چاپگر < بررسی نازل سر چاپ

اطلاعات مرتبط

← "اجرای جایگزینی جوهر" در صفحه 161

اجرای جایگزینی جوهر

قابلیت جایگزینی جوهر ممکن است کیفیت چاپ را در موارد زیر بهبود دهد.

وقتی اغلب نازلها مسدود هستند.

وقتی بررسی نازل و تمیز کردن هد را 3 بار انجام دادید و دستگاه حداقل 12 ساعت بدون چاپ کردن منتظر مانده است ولی کماکان کیفیت چاپ بهبود نیافته است.

قبل از اجرای این قابلیت، از ویژگی بررسی نازل استفاده کرده و بررسی کنید آیا نازلها مسدود شده‌اند، دستورالعمل‌های زیر را بخوانید و سپس جایگزینی جوهر را اجرا کنید.

مهم!

از وجود جوهر کافی در مخزن جوهر مطمئن شوید.

با چشم بررسی کنید همه مخازن جوهر حداقل تا سطح یک سوم پر باشد. پایین بودن سطح جوهر در هنگام اجرای جایگزینی جوهر ممکن است به دستگاه آسیب بزند.

مهم!

بین دو نوبت جایگزینی جوهر باید حداقل 12 ساعت فاصله باشد.

معمولاً، یک بار اجرای جایگزینی جوهر کیفیت چاپ را ظرف 12 ساعت بهبود می‌بخشد. از این رو، برای جلوگیری از مصرف غیر ضروری جوهر، پیش از اقدام دوباره 12 ساعت صبر کنید.

مهم!

تعویض جعبه مراقبت و نگهداری ممکن است ضروری باشد.

جوهر در جعبه مراقبت و نگهداری ذخیره می‌شود. اگر این جعبه پر شود، باید برای ادامه کار چاپ جعبه مراقبت و نگهداری جایگزین را آماده و نصب کنید.

نکته:

اگر سطح جوهر یا فضای آزاد در جعبه مراقبت و نگهداری برای جایگزینی جوهر کافی نباشد، نمی‌توانید از این ویژگی استفاده کنید. حتی در این صورت، سطح و فضای آزاد چاپ ممکن است باقی بماند.

1. در صفحه اصلی، گزینه نگهداری را انتخاب کنید.

2. گزینه جایگزینی جوهر را انتخاب کنید.

3. برای اجرا کردن قابلیت جایگزینی جوهر از دستورالعمل‌های روی صفحه پیروی کنید.

نکته:

اگر نمی‌توانید این قابلیت را اجرا کنید، مشکلی را که روی صفحه ظاهر شده است برطرف کنید. سپس، از این روال از مرحله 1 پیروی کنید تا این قابلیت دوباره اجرا شود.

4. پس از اجرا کردن این قابلیت، نازل را بررسی کنید و از مسدود نبودن نازل مطمئن شوید.

برای مشاهده جزئیات شیوه اجرای بررسی نازل، پیوند اطلاعات مربوطه را در زیر ملاحظه کنید.

مهم!

اگر پس از اجرای جایگزینی جوهر، کیفیت چاپ بهتر نشد، حداقل 12 ساعت چاپ نکنید و سپس بررسی نازل را دوباره اجرا کنید. بسته به الگوی چاپ شده، تمیز کردن هد چاپگر یا جایگزینی جوهر را مجدداً اجرا کنید. اگر کیفیت کماکان بهبود نیافته است، با پشتیبانی Epson تماس بگیرید.

نکته:

همچنین می‌توانید گزینه تمیز کردن با برنامه را از درایور چاپگر اجرا کنید.

Windows

روی جایگزینی جوهر در زبانه نگهداری کلیک کنید.

Mac OS

منوی Apple < ترجیحات سیستم > چاپگرها و اسکرها (یا چاپ و اسکن، چاپ و نمابر) < Epson(XXXX) > گزینه‌ها و لوازم < برنامه کاربردی > باز کردن برنامه کاربردی چاپگر < Power Cleaning

اطلاعات مرتبط

◀ "بررسی و تمیز کردن هد چاپ" در صفحه 159

جلوگیری از انسداد نازل

هنگام روشن یا خاموش کردن دستگاه همیشه از دکمه روشن/خاموش استفاده کنید.

قبل از کشیدن دوشاخه مطمئن شوید چراغ روشن/خاموش دستگاه خاموش است.

در صورتی که درپوش باز مانده باشد ممکن است جوهر خشک شود. مشابه حالتی که لازم است درپوش خودنویس یا روان‌نویس گذاشته شود تا خشک نشوند، مطمئن شوید هد چاپ به درستی گذاشته شده است تا جوهر خشک نشود.

چنانچه حین کار کردن چاپگر، دوشاخه کشیده شود یا برق قطع شود، ممکن است درپوش هد چاپ به درستی گذشته نشده باشد. اگر هد چاپ به همان صورت باقی گذاشته شود، خشک خواهد شد و سبب انسداد نازلها (خروجی‌های جوهر) می‌شود.

در این موارد، در اسرع وقت چاپگر را روشن و خاموش کنید تا درپوش هد چاپ را ببندید.

تراز کردن هد چاپ

اگر متوجه عدم ترازبندی خطوط عمودی یا تصاویر تار شدید، هد چاپ را تراز کنید.

1. گزینه نگهداری را در پانل کنترل چاپگر انتخاب کنید.
2. گزینه تراز چاپ سربرگ را انتخاب کنید.
3. یکی از منوهای ترازبندی را انتخاب کنید.
 تراز کردن با خط مدرج: اگر کار چاپ شده به نظر محو می‌رسد یا خط‌های عمودی تراز نیستند، این گزینه را انتخاب کنید.
 چیدمان افقی: اگر با فواصل منظم نوارهای افقی مشاهده می‌کنید، این گزینه را انتخاب کنید.
4. دستورالعمل‌های روی صفحه را برای بارگذاری کاغذ و چاپ الگوی ترازبندی دنبال نمایید.

پاک کردن مسیر کاغذ از لکه‌های جوهر

اگر در کار چاپ شده خط‌خوردگی یا لکه دیده شود، داخل غلتک را تمیز کنید.



برای تمیز کردن داخل چاپگر از دستمال کاغذی استفاده نکنید. ممکن است نازل‌های هد چاپ با پرز مسدود شوند.

1. گزینه نگهداری را در پانل کنترل چاپگر انتخاب کنید.
2. گزینه تمیز کردن هادی کاغذ را انتخاب کنید.
3. منبع کاغذ را انتخاب کنید، کاغذ ساده را در منبع کاغذ انتخاب شده بارگذاری کنید و سپس دستورالعمل‌های روی صفحه را برای تمیز کردن مسیر کاغذ دنبال کنید.
"بارگذاری کاغذ" در صفحه 33
نکته:
این روش را ادامه دهید تا لکه‌ای از جوهر روی کاغذ دیده نشود. اگر کار چاپ شده هنوز دارای لک یا کشیدگی است، دیگر منبع‌های کاغذ را تمیز کنید.

تمیز کردن شیشه اسکنر و پوشش مات درب اسکنر

وقتی موارد زیر رخ می‌دهند، شیشه اسکنر و پوشش مات درب اسکنر را تمیز کنید.

هنگامی که کپی‌ها یا تصاویر اسکن شده لکه‌دار می‌شوند

هنگامی که قسمت کپی و اسکن گسترش یابد تا گرد و غبار یا لکه را نیز در بر گیرد، در نتیجه محل کپی یا موقعیت اسکن نادرست ایجاد کند یا تصاویر کوچک شود



هنگام باز و بسته کردن درپوش اسناد مراقب دست یا انگشتان خود باشید که گیر نکنند. در غیر این صورت ممکن است صدمه ببینید.



هرگز از الکل یا تینر برای تمیز کردن چاپگر استفاده نکنید. این مواد شیمیایی به چاپگر آسیب می‌رسانند.

1. درپوش اسناد را باز کنید.

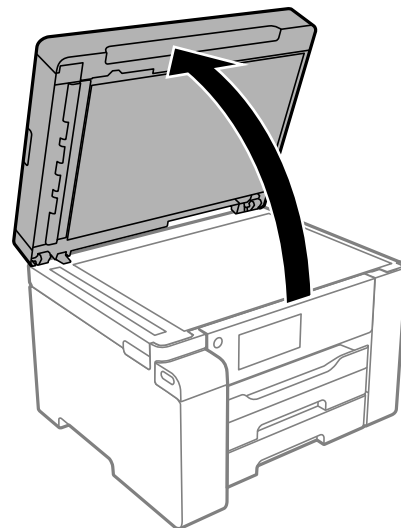

2. از یک دستمال نرم، خشک و تمیز برای تمیز کردن سطح شیشه اسکنر استفاده کنید.

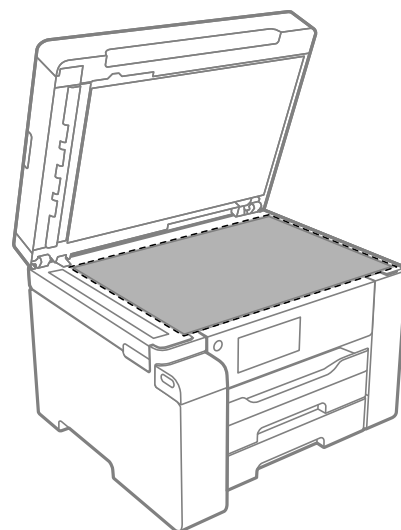

مهم: 

اگر سطح شیشه با چربی یا مواد سخت دیگری آلوده شده است، از مقدار کمی شیشه پاک‌کن و یک دستمال نرم برای تمیز کردن آنها استفاده کنید. مایع باقیمانده را پاک کنید.

از وارد آوردن نیروی بیش از حد به سطح شیشه‌ای بپرهیزید.

مراقب باشید سطح شیشه را خراش ندهید یا به آن آسیب نرسانید. سطح شیشه آسیب دیده کیفیت اسکن را کاهش می‌دهد.

3. از یک دستمال نرم، تمیز و مرطوب آغشته به شوینده ملایم برای تمیز کردن سطح پوشش مات درب اسکنر استفاده کنید.

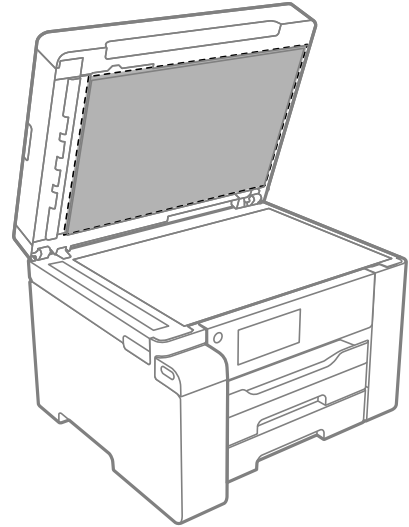

4. پوشش مات درب اسکنر را با یک دستمال خشک تمیز کنید.
پس از خشک شدن پوشش مات درب اسکنر از اسکنر استفاده کنید.

تمیز کردن ADF

زمانی که تصاویر کپی شده یا اسکن شده از ADF دارای لکه هستند یا اسناد به درستی در ADF تغذیه نمی‌شوند، ADF را تمیز کنید.

مهم!

هرگز از الکل یا تینر برای تمیز کردن چاپگر استفاده نکنید. این مواد شیمیایی به چاپگر آسیب می‌رسانند.

1. درپوش ADF را باز کنید.

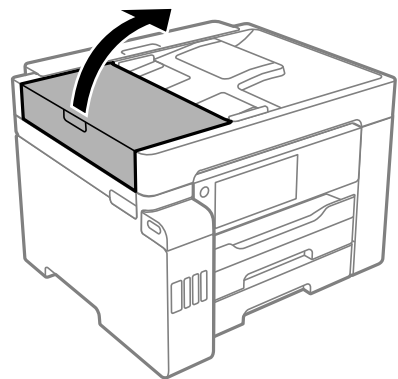

2. از دستمال نرم و مرطوب برای تمیز کردن غلتک و قسمت داخلی ADF استفاده کنید.

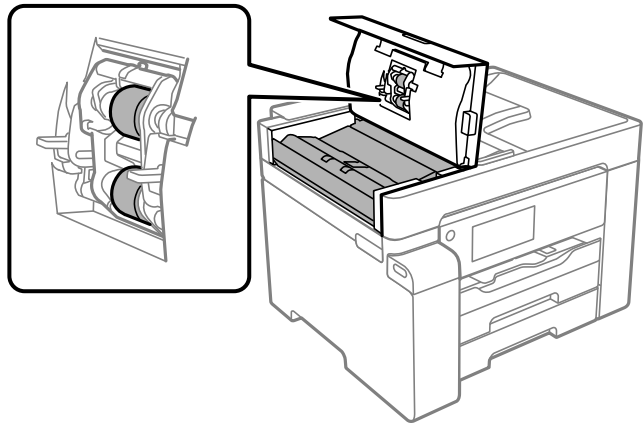

مهم!

- در صورت استفاده از دستمال خشک ممکن است سطح غلطک آسیب ببیند.
- پس از خشک شدن غلتک از ADF استفاده کنید.

3. درپوش ADF را ببندید و سپس درپوش سند را باز کنید.

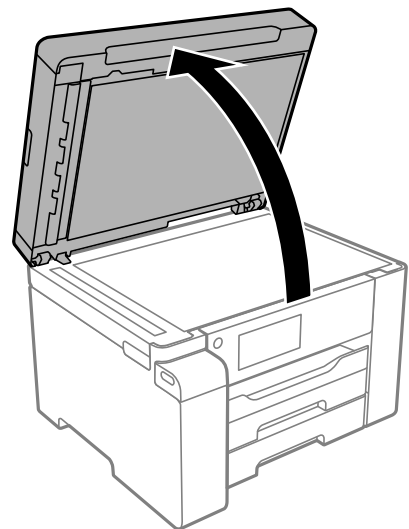

4. قسمتی که در تصویر نشان داده شده را تمیز کنید.

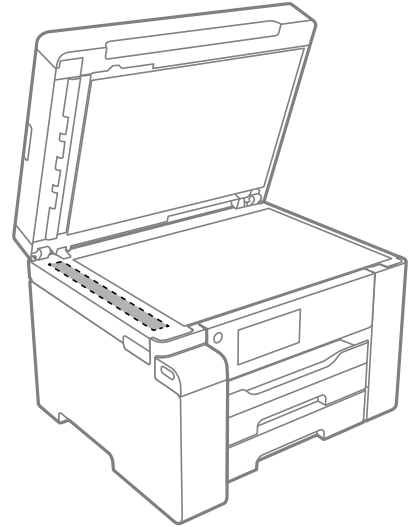

مهم!

اگر سطح شیشه با چربی یا مواد سخت دیگری آلوده شده است، از مقدار کمی شیشه پاک کن و یک دستمال نرم برای تمیز کردن آنها استفاده کنید. مایع باقیمانده را پاک کنید.

از وارد آوردن نیروی بیش از حد به سطح شیشه‌ای بپرهیزید.

مراقب باشید سطح شیشه را خراش ندهید یا به آن آسیب نرسانید. سطح شیشه آسیب دیده کیفیت اسکن را کاهش می‌دهد.

تمیز کردن ورقه نیمه-شفاف

اگر کیفیت خروجی چاپ پس از تراز کردن هد چاپ یا تمیز کردن مسیر کاغذ بهبود نیابد، یعنی ورقه نیمه‌شفاف درون چاپگر احتمالاً آلوده شده است.

وسایل لازم:

گلوله پنبه (چندین)

آب با چند قطره ماده شوینده (2 تا 3 قطره ماده شوینده در 1/4 فنجان آب شیر)

چراغ بررسی لکه

مهم!

از مایع شوینده غیر از ترکیب آب و چند قطره ماده شوینده استفاده نکنید.

1. با فشار دادن دکمه  چاپگر را خاموش کنید.

2. واحد اسکنر را باز کنید.

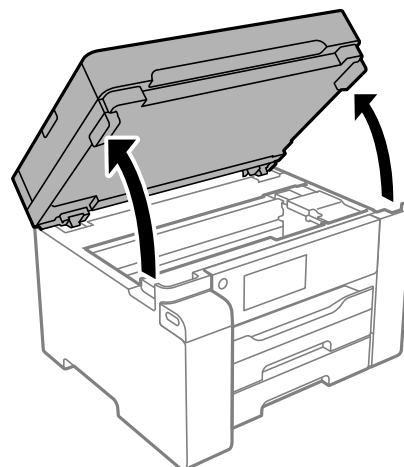

3. بررسی کنید آیا روی ورقه نیمه‌شفاف خط افتاده است. در صورت استفاده از چراغ دیدن لکه آسان‌تر می‌شود. در صورت وجود خط‌افتادگی (مانند اثر انگشت یا چربی) روی ورقه نیمه‌شفاف (A)، به مرحله بعد بروید.

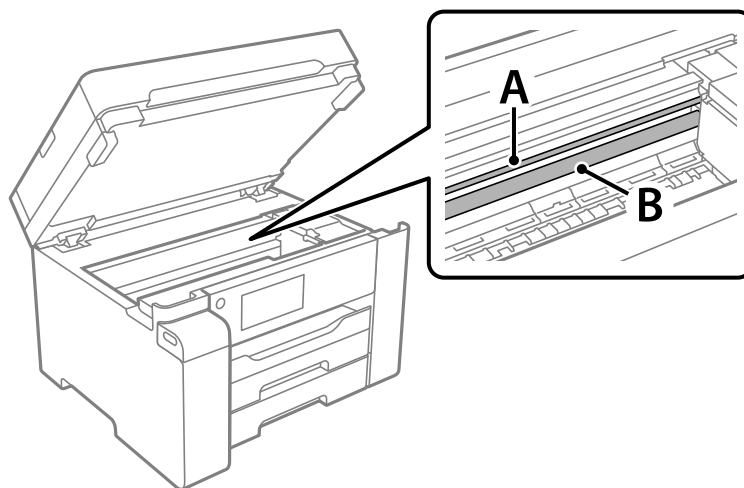

A: ورقه نیمه‌شفاف

B: ریل

مهم:

مراقب باشید که ریل (B) را لمس نکنید. در غیر این صورت، ممکن است قابلیت چاپ مختل شود. روغن روی ریل را پاک نکنید زیرا عملکرد ریل مختل می‌شود.

4. گلوله پنبه را به ترکیب آب و چند قطره ماده شوینده آغشته کنید، طوری که آب از آن نچکد، سپس قطعه کثیف را تمیز کنید.

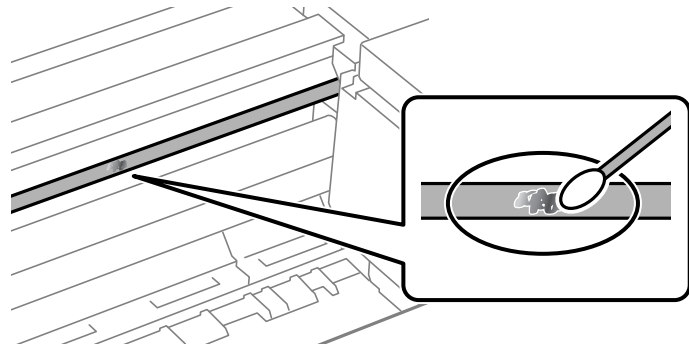

مهم!

لکه را به آرامی تمیز کنید. اگر گلوله پنبه را روی ورقه فشار دهید، ممکن است فزهای ورقه جابجا شود و چاپگر از کار بیفتد.

5. برای تمیز کردن ورقه از گلوله پنبه خشک استفاده کنید.

مهم!

مراقب باشید که الیاف پنبه روی ورقه نماند.

نکته:

برای جلوگیری از انتشار آلودگی، مرتباً گلوله پنبه را تعویض کنید.

6. مراحل 4 و 5 را تکرار کنید تا آلودگی ورقه برطرف شود.

7. با چشم بررسی کنید که ورقه آلوده نباشد.

تمیز کردن چاپگر

اگر اجزاء یا بدنه دستگاه کثیف یا آلوده به گرد و خاک هستند، چاپگر را خاموش کنید و آنها را با استفاده از یک دستمال نرم و تمیز که در آب نم‌دار شده است، تمیز نمایید. اگر کثیفی برطرف نمی‌شود، با افزودن مقدار کمی شوینده ملایم به دستمال مرطوب امتحان کنید.

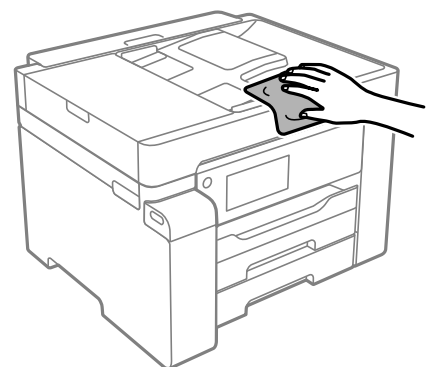

مهم!

- ❑ مراقب باشید آب وارد بدنه چاپگر یا اجزاء الکتریکی آن نشود. در غیر این صورت، ممکن است چاپگر آسیب ببیند.
- ❑ هرگز از الکل یا تینر رنگ برای تمیز کردن قطعات و بدنه دستگاه استفاده نکنید. ممکن است این مواد شیمیایی به آن آسیب برسانند.
- ❑ به قطعاتی که در تصویر زیر نشان داده شده‌اند دست نزنید. اینکار می‌تواند منجر به عملکرد نامناسب دستگاه شود.

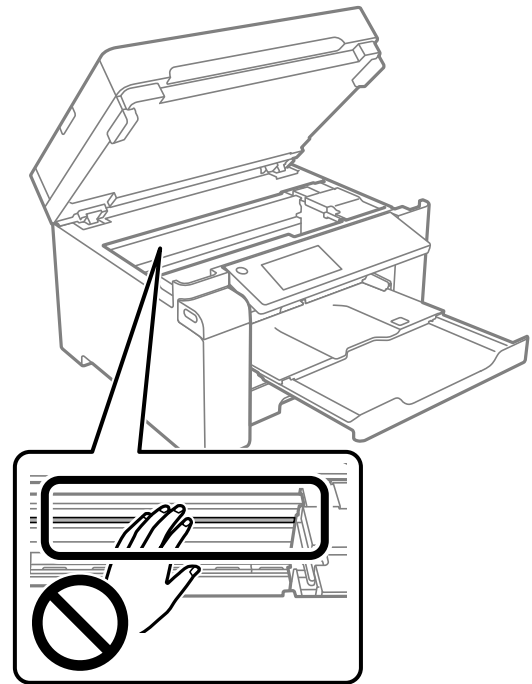

تمیز کردن جوهر ریخته شده

- اگر جوهر ریخته شده است، به روش‌های زیر آن را تمیز کنید.
- ❑ در صورت چسبیدن جوهر به ناحیه اطراف مخزن، آن را با استفاده از پارچه بدون پرز یا گلوله پنبه تمیز کنید.
 - ❑ در صورت ریختن جوهر بر روی میز یا زمین، آن را فوری تمیز کنید. پس از خشک شدن جوهر، زدودن لکه دشوار می‌شود. برای جلوگیری از گسترش لکه، جوهر را با پارچه خشک بزدابید و سپس با پارچه مرطوب تمیز کنید.
 - ❑ در صورت آغشته شدن دستتان به جوهر، آن را با آب و صابون بشویید.

بررسی تعداد کل صفحه‌های تغذیه شده توسط چاپگر

شما می‌توانید تعداد کل صفحه‌های تغذیه شده توسط چاپگر را بررسی کنید. این اطلاعات همراه با الگوی بررسی نازل چاپ می‌شود.

1. گزینه نگهداری را در پانل کنترل چاپگر انتخاب کنید.
2. گزینه بررسی نازل هد چاپگر را انتخاب کنید.
3. دستورالعمل‌های روی صفحه را برای بارگذاری کاغذ و چاپ الگوهای بررسی نازل، دنبال نمایید.

نکته:

همچنین می‌توانید تعداد کل صفحه‌های تغذیه شده را از طریق درایور چاپگر بررسی کنید.

Windows

روی اطلاعات چاپگر و گزینه‌ها در زبانه نگهداری کلیک کنید.

Mac OS

منوی Apple < ترجیحات سیستم < چاپگرها و اسکنرها (یا چاپ و اسکن، چاپ و فابریک) < Epson(XXXX) < گزینه‌ها و لوازم < برنامه کاربردی < باز کردن برنامه کاربردی چاپگر < Printer and Option Information

ذخیره نیرو

اگر هیچ عملیاتی در زمان مشخصی انجام نشود، چاپگر به صورت خودکار وارد حالت خواب می‌شود یا خاموش می‌گردد. زمان مورد نظر پیش از اعمال مدیریت نیرو را می‌توانید تنظیم کنید. هرگونه افزایش می‌تواند بر کارایی انرژی دستگاه تأثیر بگذارد. پیش از انجام هرگونه تغییر، لطفاً محیط زیست را در نظر بگیرید.

بسته به محل خرید، چاپگر ممکن است ویژگی داشته باشد که اگر به مدت 30 دقیقه به شبکه وصل نباشد به صورت خودکار خاموش می‌شود.

صرفه‌جویی در مصرف برق (پانل کنترل)

1. در صفحه اصلی، تنظیم را انتخاب کنید.

2. تنظیمات چاپگر < تنظیمات اصلی را انتخاب کنید.

3. یکی از کارهای زیر را انجام دهید.

نکته:

بسته به محل خرید ممکن است دستگاهتان ویژگی تنظیم خاموش کردن یا زمان‌سنج خاموش کردن را داشته باشد.

تایمر خواب یا تنظیم خاموش کردن < خاموش شدن در صورت غیرفعال بودن یا خاموش شدن در صورت قطع اتصال را انتخاب کنید و سپس تنظیمات را انجام دهید.

گزینه تایمر خواب یا زمان‌سنج خاموش کردن را انتخاب کنید و سپس تنظیمات را انجام دهید.

نصب یا لغو نصب جداگانه برنامه‌ها

رایانه خود را به شبکه متصل کرده و آخرین نسخه برنامه‌ها را از وب‌سایت نصب کنید. به عنوان سرپرست وارد رایانه شوید. رمز عبور سرپرست را وارد کنید اگر رایانه به شما فرمان داد.

نصب جداگانه برنامه‌ها

نکته:

زمان نصب مجدد برنامه، لازم است ابتدا آن را حذف کنید.

1. مطمئن شوید چاپگر و رایانه آماده اتصال باشند و چاپگر به اینترنت وصل باشد.

2. EPSON Software Updater را راه‌اندازی کنید.
این عکس مثالی برای Windows است.

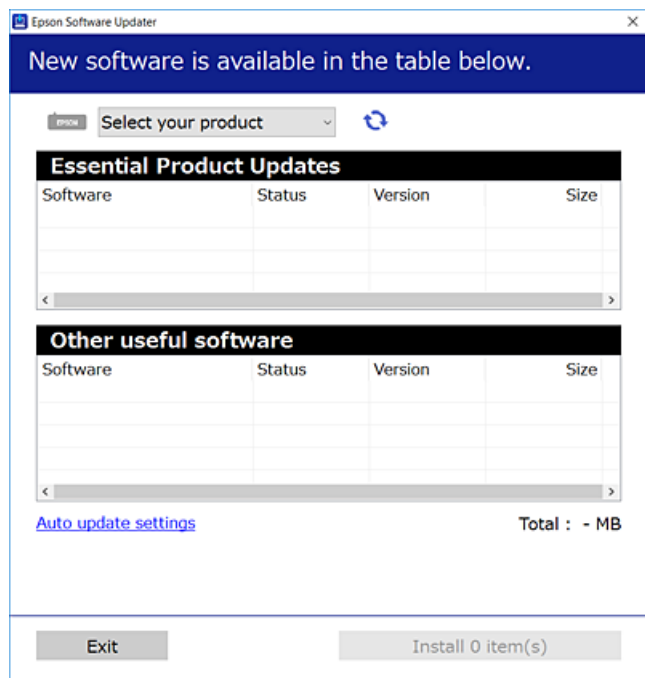

3. برای Windows، چاپگر خود را انتخاب و برای مشاهده آخرین برنامه‌های موجود روی  کلیک کنید.
4. مواردی را که می‌خواهید نصب یا به‌روز کنید، انتخاب و روی دکمه "نصب" کلیک کنید.

مهم! 

تا پایان به‌روزرسانی، چاپگر را خاموش نکرده یا آن را از پریز برق نکشید. در صورتی که این کار را انجام دهید، ممکن است به خرابی چاپگر منجر شود.

نکته:

می‌توانید آخرین برنامه‌ها را از وب‌سایت Epson دانلود کنید.

<http://www.epson.com>

اگر از سیستم عامل Windows Server استفاده کنید، می‌توانید از Epson Software Updater استفاده کنید. آخرین برنامه‌ها را از وب‌سایت Epson دانلود کنید.

اطلاعات مرتبط

- ◀ "برنامه‌ای برای به‌روزرسانی نرم‌افزار و ثابت‌افزار (EPSON Software Updater)" در صفحه 323
- ◀ "حذف برنامه‌ها" در صفحه 175

بررسی اینکه آیا یک درایور چاپگر اصل Epson نصب است — Windows

با استفاده از یکی از روش‌های زیر می‌توانید بررسی کنید آیا درایور چاپگر اصلی Epson روی رایانه شما نصب شده است.
مسیر پانل کنترل < مشاهده دستگاه‌ها و چاپگرها (چاپگرها، چاپگرها و فابرها) را انتخاب کنید و سپس برای باز کردن پنجره ویژگی‌های سرور چاپ مراحل زیر را انجام دهید.

Windows Windows 10/Windows 8.1/Windows 8/Windows 7/Windows Server 2019/Windows Server 2016/Windows Server 2012 R2/Windows Server 2012/Windows Server 2008 R2

روی نماد چاپگر و سپس روی ویژگی‌های سرور چاپ در بالای پنجره کلیک کنید.

Windows Vista/Windows Server 2008

روی پوشه چاپگرها کلیک راست کنید و سپس گزینه‌های اجرا به عنوان سرپرست < ویژگی‌های سرور را کلیک کنید.

Windows XP/Windows Server 2003 R2/Windows Server 2003

از منوی فایل، گزینه ویژگی‌های سرور را انتخاب کنید.

روی زبانه درایور کلیک کنید. در صورتی که نام چاپگر شما در لیست نمایش داده می‌شود، درایور چاپگر اصلی Epson در رایانه شما نصب می‌باشد.

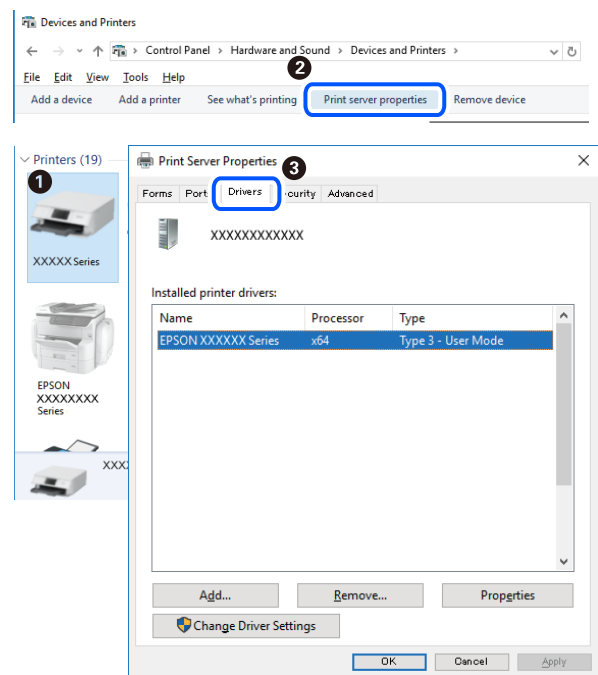

اطلاعات مرتبط

◀ "نصب جداگانه برنامه‌ها" در صفحه 171

بررسی اینکه آیا یک درایور چاپگر اصل Epson نصب است — Mac OS

با استفاده از یکی از روش‌های زیر می‌توانید بررسی کنید آیا درایور چاپگر اصلی Epson روی رایانه شما نصب شده است.

ترجیحات سیستم را از منوی Apple < چاپگرها و اسکنرها (یا چاپ و اسکن، چاپ و نمابر) برگزینید و سپس چاپگر را انتخاب کنید. روی گزینه گزینه‌ها و لوازم کلیک کنید و در صورتی که زبانه‌های گزینه‌ها و برنامه کاربردی در پنجره نمایش داده می‌شوند، درایور چاپگر اصلی Epson در رایانه شما نصب می‌باشد.

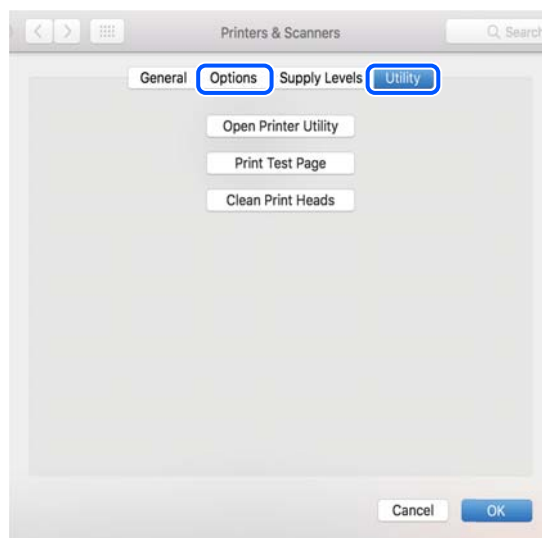

اطلاعات مرتبط

◀ "نصب جداگانه برنامه‌ها" در صفحه 171

نصب درایور پست اسکرپت چاپگر

نصب درایور چاپگر Windows — PostScript

1. فرآیند نصب را به یکی از روش‌های زیر شروع کنید.

□ از دیسک نرم‌افزار ارائه شده به همراه چاپگر استفاده کنید.

دیسک نرم‌افزار را در رایانه قرار دهید، به پوشه زیر وارد شوید و سپس فایل SETUP64.EXE (یا SETUP.EXE) را اجرا کنید.
(یا SETUP\SETUP64.EXEWINX86) \PostScript\WINX64Driver

□ از وبسایت استفاده کنید.

از طریق وبسایت زیر به صفحه چاپگر خود وارد شوید، درایور چاپگر PostScript را دانلود کنید و سپس فایل نصب آن را اجرا کنید.

<http://www.epson.eu/Support> (اروپا)

<http://support.epson.net/> (خارج از اروپا)

2. چاپگر خود را انتخاب کنید.

3. دستورالعمل‌های روی صفحه را دنبال کنید.

4. روش اتصال را از طریق اتصال شبکه یا اتصال USB انتخاب کنید.
 برای اتصال شبکه.
لیست چاپگرهای موجود در همان شبکه نمایش داده می‌شود.
چاپگر مورد نظر برای استفاده را انتخاب کنید.
 برای اتصال USB.
برای اتصال چاپگر به رایانه، از دستورالعمل‌های روی صفحه پیروی کنید.
5. برای نصب درایور چاپگر PostScript، از دستورالعمل‌های روی صفحه پیروی کنید.

نصب درایور چاپگر Mac OS — PostScript

- درایور چاپگر را از وبسایت پشتیبانی Epson دانلود و نصب کنید.
<http://www.epson.eu/Support> (اروپا)
<http://support.epson.net/> (خارج از اروپا)
هنگام نصب درایور چاپگر، به IP آدرس آن نیاز دارید.
نماد شبکه در صفحه اصلی چاپگر را انتخاب کنید و سپس برای تأیید آدرس IP چاپگر گزینه اتصال فعال را انتخاب کنید.

اضافه کردن چاپگر (فقط برای Mac OS)

1. ترجیحات سیستم را از Apple منو < چاپگرها و اسکنرها > (یا چاپ و اسکن، چاپ و فایبر) انتخاب کنید.
 2. روی + کلیک کنید و سپس چاپگر را در صفحه نمایش داده شده انتخاب کنید.
 3. چاپگر را از استفاده از انتخاب کنید.
 4. روی افزودن کلیک کنید.
- نکته:
اگر چاپگر شما در فهرست موجود نیست، بررسی کنید که چاپگر روشن است به درستی به رایانه متصل است.

حذف برنامه‌ها

به عنوان سرپرست وارد رایانه شوید. رمز عبور سرپرست را وارد کنید اگر رایانه به شما فرمان داد.

لغو نصب برنامه — Windows

1. دکمه  را برای خاموش کردن چاپگر فشار دهید.
2. همه برنامه‌های فعال را ببندید.

3. پانل کنترل را باز کنید:

Windows 10/Windows Server 2019/Windows Server 2016

روی دکمه شروع کلیک کنید و سپس سیستم < Windows پانل کنترل را انتخاب کنید.

Windows 8.1/Windows 8/Windows Server 2012 R2/Windows Server 2012

دسکتاپ < تنظیمات < پانل کنترل را انتخاب کنید.

Windows 7/Windows Vista/Windows XP/Windows Server 2008 R2/Windows Server 2008/Windows Server 2003
R2/Windows Server 2003

روی دکمه شروع کلیک و پانل کنترل را انتخاب کنید.

4. لغو نصب برنامه (یا افزودن یا حذف برنامه‌ها) را باز کنید:

Windows 10/Windows 8.1/Windows 8/Windows 7/Windows Vista/Windows Server 2019/Windows Server 2016/
Windows Server 2012 R2/Windows Server 2012/Windows Server 2008 R2/Windows Server 2008

لغو نصب برنامه را در پنجره برنامه‌ها انتخاب کنید.

Windows XP/Windows Server 2003 R2/Windows Server 2003

روی افزودن یا حذف برنامه‌ها کلیک کنید.

5. نرم‌افزار مورد نظر را جهت لغو نصب انتخاب نمایید.

در صورت وجود کارهای چاپ، می‌توانید درایور چاپگر را لغو نصب کنید. پیش از اقدام به لغو نصب، کارهای چاپ را حذف کنید یا منتظر پایان یافتن آنها بمانید.

6. لغو نصب برنامه‌ها:

Windows 10/Windows 8.1/Windows 8/Windows 7/Windows Vista/Windows Server 2019/Windows Server 2016/
Windows Server 2012 R2/Windows Server 2012/Windows Server 2008 R2/Windows Server 2008

روی لغو نصب/تغییر یا لغو نصب کلیک کنید.

Windows XP/Windows Server 2003 R2/Windows Server 2003

روی تغییر/حذف یا حذف کلیک کنید.

نکته:

اگر پنجره کنترل حساب کاربر نشان داده شد، روی ادامه کلیک کنید.

7. دستورالعمل‌های روی صفحه را دنبال کنید.

لغو نصب برنامه — Mac OS

1. Uninstaller را با استفاده از EPSON Software Updater دانلود کنید.

وقتی که Uninstaller را دانلود کنید، لازم نیست هر بار که برنامه را حذف می‌کنید مجدداً آن را دانلود کنید.

2. دکمه  را برای خاموش کردن چاپگر فشار دهید.

3. برای حذف درایور چاپگر یا درایور PC-FAX، ترجیحات سیستم را از منوی Apple < چاپگرها و اسکنرها (یا چاپ و اسکن، چاپ و فابری) انتخاب کرده و سپس چاپگر را از فهرست چاپگرهای فعال حذف نمایید.

4. همه برنامه‌های فعال را ببندید.

5. برو < برنامه‌ها < Epson Software < Uninstaller را انتخاب کنید.

6. برنامه‌ای که می‌خواهید حذف کنید را انتخاب کرده و سپس روی **Uninstall** کلیک کنید.

مهم!

Uninstaller همه درایورهای چاپگرهای جوهرافشان *Epson* روی رایانه را حذف می‌کند. اگر از چندین چاپگر جوهرافشان *Epson* استفاده می‌کنید و فقط می‌خواهید برخی از درایورها را حذف کنید، ابتدا همه آنها را حذف کنید و سپس درایور چاپگر لازم را دوباره نصب نمایید.

نکته:

اگر برنامه‌ای را که می‌خواهید از لیست برنامه حذف کنید پیدا نمی‌کنید، نمی‌توانید با استفاده از *Uninstaller* حذف کنید. در این صورت، مسیر برو < برنامه‌ها < *Epson Software* را انتخاب کنید، برنامه‌ای را که می‌خواهید لغو نصب کنید انتخاب کرده و سپس آن را به سطل زباله بکشید.

اطلاعات مرتبط

← "برنامه‌ای برای به‌روزرسانی نرم‌افزار و ثابت‌افزار (EPSON Software Updater)" در صفحه 323

بروزرسانی برنامه‌ها و میان افزار

می‌توانید جهت رفع مشکلات خاص و بهبود یا اضافه کردن عملکردها، برنامه‌ها و میان‌افزار را بروزرسانی کنید. از آخرین نسخه برنامه‌ها و میان‌افزار استفاده کنید.

1. مطمئن شوید چاپگر و رایانه به هم وصل باشند و رایانه به اینترنت وصل باشد.

2. EPSON Software Updater را شروع کرده و برنامه‌ها یا میان‌افزار را به روز کنید.

مهم!

تا پایان به‌روزرسانی، رایانه را خاموش کنید یا دوشاخه چاپگر را از پریز نکشید؛ در غیر این صورت ممکن است چاپگر دچار نقص عملکرد شود.

نکته:

اگر برنامه‌ای را که می‌خواهید از لیست برنامه حذف کنید پیدا نمی‌کنید، نمی‌توانید با استفاده از *EPSON Software Updater* بروزرسانی کنید. آخرین نسخه‌های برنامه‌ها را از وب سایت *Epson* محلی خود بررسی کنید.

<http://www.epson.com>

اطلاعات مرتبط

← "برنامه‌ای برای به‌روزرسانی نرم‌افزار و ثابت‌افزار (EPSON Software Updater)" در صفحه 323

بروزرسانی ثابت‌افزار چاپگر با استفاده از پانل کنترل

اگر چاپگر امکان اتصال به اینترنت را دارد، ثابت‌افزار چاپگر را می‌توانید از طریق پانل کنترل بروزرسانی کنید. همچنین می‌توانید چاپگر را طوری تنظیم کنید که به طور منظم بروزرسانی‌های ثابت‌افزار را بررسی کرده و در صورت وجود، به شما اطلاع دهد.

1. در صفحه اصلی، تنظیم را انتخاب کنید.

2. مسیر تنظیمات چاپگر < سرپرست سیستم > به روز رسانی میان افزار < به روز رسانی را انتخاب کنید.

نکته:

برای تنظیم چاپگر به طوری که بروزرسانی‌های ثابت‌افزار را به‌طور منظم بررسی کند، اعلامیه < On را انتخاب کنید.

3. پیام روی صفحه را بررسی کنید تا جستجوی بروزرسانی‌های موجود آغاز شود.

4. اگر پیامی مبنی بر وجود بروزرسانی ثابت‌افزار روی نمایشگر LCD نشان داده شد، دستورالعمل‌های روی صفحه را دنبال کنید تا بروزرسانی شروع شود.



مهم:

تا پایان بروزرسانی، چاپگر را خاموش نکرده یا آن را از پریز برق نکشید؛ در غیر این صورت ممکن است چاپگر دچار ایراد عملکردی شود.

اگر بروزرسانی ثابت‌افزار به اتمام نرسید یا ناموفق بود، چاپگر به صورت عادی شروع نمی‌کند و دفعه بعد که چاپگر روشن می‌شود، «Recovery Mode» روی نمایشگر LCD نمایش داده می‌شود. در این وضعیت، باید دوباره ثابت‌افزار را با استفاده از رایانه بروزرسانی کنید. چاپگر را توسط یک کابل USB به یک رایانه متصل کنید. در حالی که «Recovery Mode» در چاپگر نشان داده شده است، نمی‌توانید ثابت‌افزار را از طریق اتصال شبکه بروزرسانی کنید. در رایانه، به وب‌سایت Epson محلی خود وارد شوید و سپس جدیدترین ثابت‌افزار چاپگر را دانلود نمایید. برای اطلاع از مراحل بعدی، به دستورالعمل‌های ارائه شده در وب‌سایت مراجعه کنید.

به‌روزرسانی ثابت‌افزار از طریق Web Config

وقتی چاپگر امکان اتصال به اینترنت را دارد، می‌توانید ثابت‌افزار را از طریق Web Config به روز کنید.

1. وارد Web Config شوید و زبانه **Device Management < Firmware Update** را انتخاب کنید.

2. روی گزینه **Start** کلیک کنید و سپس دستورالعمل‌های روی صفحه را دنبال کنید.

فرآیند تأیید ثابت‌افزار آغاز می‌شود و در صورت وجود ثابت‌افزار به‌روز شده، اطلاعات مربوط به آن نمایش داده می‌شود.

نکته:

به‌روز رسانی ثابت‌افزار با استفاده از *Epson Device Admin* نیز امکان‌پذیر است. اطلاعات ثابت‌افزار را می‌توانید در لیست دستگاه‌ها مشاهده کنید. این امر زمانی سودمند است که در نظر داشته باشید چند ثابت‌افزار دستگاه را به‌روز کنید. برای کسب اطلاعات بیشتر به راهنمای *Epson Device Admin* مراجعه کنید.

اطلاعات مرتبط

◀ "برنامه پیکربندی عملیات چاپگر (Web Config)" در صفحه 320

به‌روزرسانی ثابت‌افزار بدون اتصال به اینترنت

ثابت‌افزار دستگاه را می‌توانید از وب‌سایت Epson روی رایانه خود دانلود کنید و سپس دستگاه و رایانه را با کابل USB به هم وصل کرده و ثابت‌افزار را به روز نمایید. اگر نتوانستید به‌روز رسانی را از طریق شبکه انجام دهید، این روش را امتحان کنید.

1. وارد وب‌سایت Epson شوید و ثابت‌افزار را به‌روز نمایید.

2. رایانه حاوی ثابت‌افزار دانلود شده را با کابل USB به چاپگر وصل کنید.

3. بر روی فایل exe. دانلود شده دو بار متوالی کلیک کنید.

Epson Firmware Updater راه‌اندازی می‌شود.

4. دستورالعمل‌های روی صفحه را دنبال کنید.

حمل و نقل و نگهداری چاپگر

هنگامی که نیاز به نگهداری چاپگر یا انتقال آن به منظور جابجایی یا انجام تعمیرات دارید، مراحل زیر را برای بسته‌بندی چاپگر دنبال کنید.

1. با فشار دادن دکمه  چاپگر را خاموش کنید.

2. اطمینان حاصل کنید که چراغ روشن-خاموش در حالت خاموش قرار گیرد و سپس سیم برق را از پریز بکشید.



مهم:

هنگامی که چراغ روشن-خاموش در حالت خاموش است، سیم برق را از پریز جدا کنید. در غیر این صورت چاپگر به وضعیت اولیه خود باز نمی‌گردد و باعث خشک شدن جوهر شده و ممکن است انجام چاپ غیرممکن گردد.

3. اتصال همه کابل‌ها نظیر سیم برق و کابل USB را قطع کنید.

4. مطمئن شوید که هیچ دستگاه USB خارجی متصل نیست.

5. همه کاغذها را از چاپگر خارج کنید.

6. مطمئن شوید هیچ سندی در چاپگر نباشد.

7. در حالی که درپوش سند بسته است واحد اسکنر را باز کنید.



احتیاط:

هنگام باز و بسته کردن واحد اسکنر مراقب دست یا انگشتان خود باشید که گیر نکنند. در غیر این صورت ممکن است صدمه ببینید.

8. قفل حمل و نقل را در حالت قفل (حمل و نقل) قرار دهید.

قفل حمل و نقل جریان جوهر را متوقف می‌کند تا از نشت جوهر هنگام حمل و نقل و نگهداری دستگاه جلوگیری کند.

اگر هد چاپ در وضعیت نشان داده شده در زیر نیست، آن را با دست حرکت دهید.

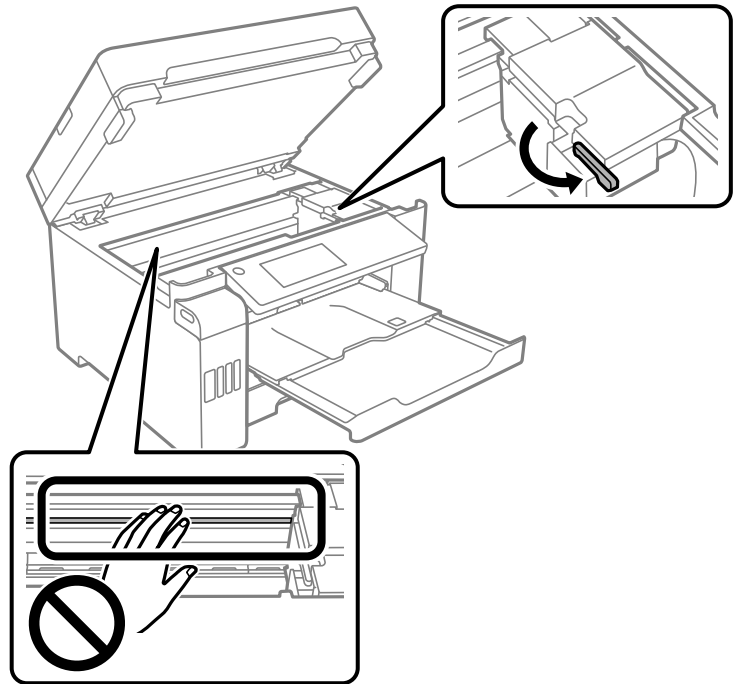

9. هد چاپ را توسط نوار چسب محکم کنید.

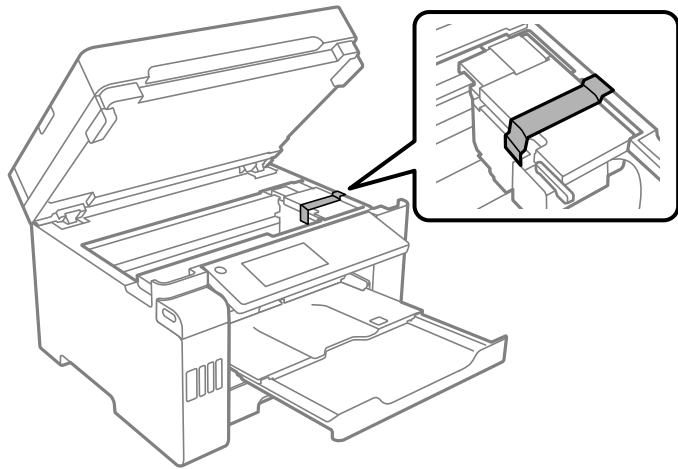

10. واحد اسکنر را ببندید.

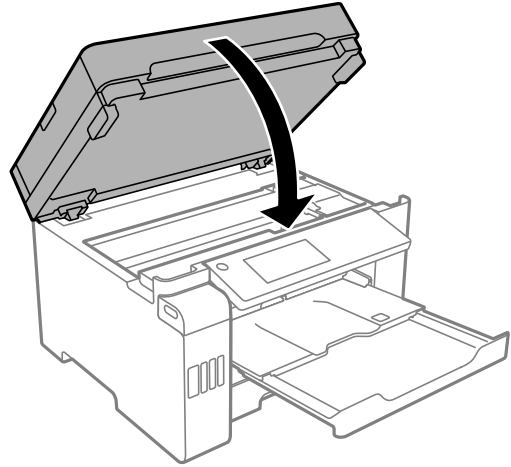

11. مطمئن شوید که درپوش مخزن جوهر را به طور ایمن روی مخزن جوهر نصب می‌کنید.

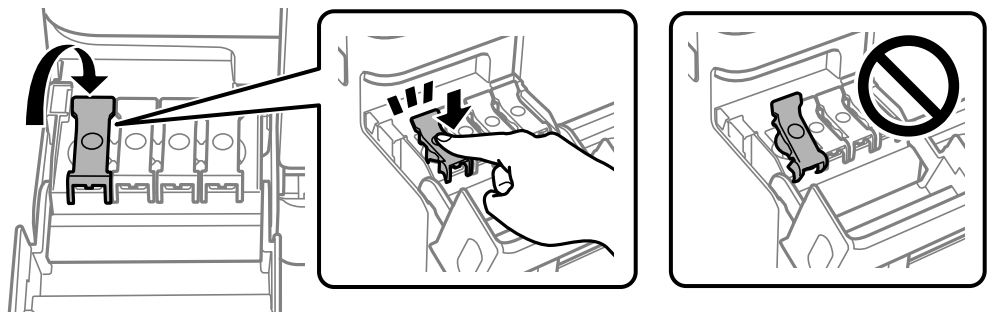

12. کاور مخزن جوهر را به طور محکم ببندید.

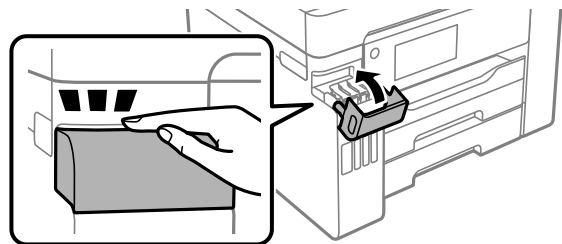

13. جهت بسته‌بندی زیر همانند شکل زیر آماده شوید.

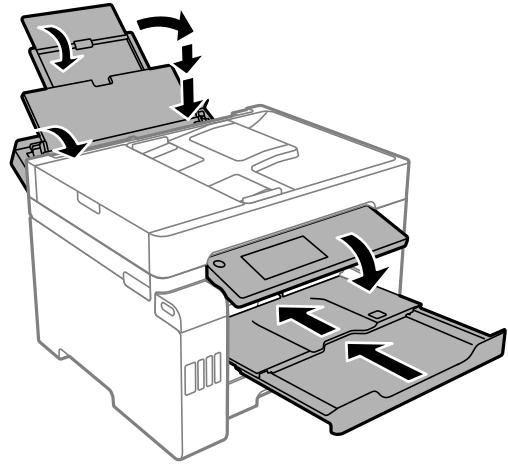

14. چاپگر را در کیسه پلاستیکی قرار دهید و تا بزنید تا بسته شود.

15. با استفاده از لوازم محافظتی، چاپگر را در جعبه بسته بندی کنید.

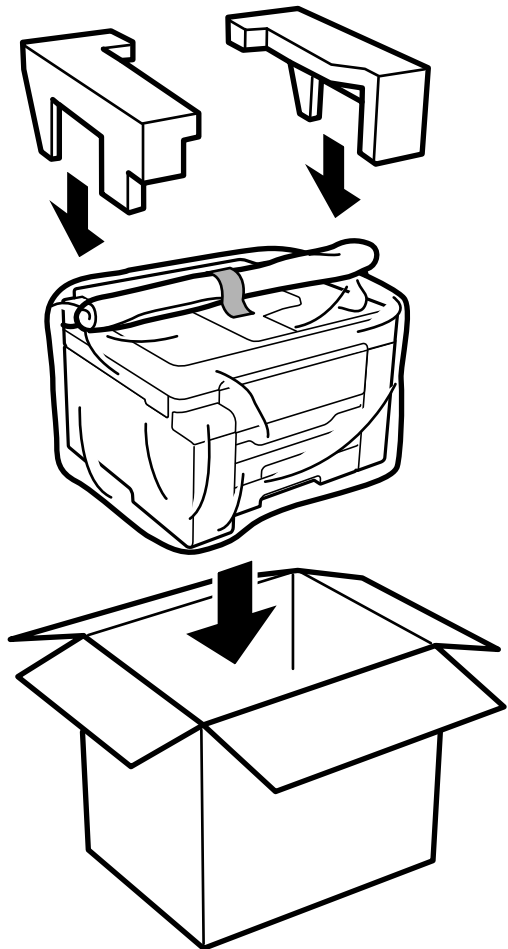

مهم!

❑ هنگام حمل چاپگر، آن را در یک حالت ثابت بلند کنید. بلند کردن چاپگر در یک حالت ناپایدار و بی ثبات ممکن است منجر به آسیب شود.

❑ به دلیل سنگین بودن چاپگر، همیشه باید هنگام باز کردن بسته بندی و جابجایی آن دو نفر حضور داشته باشند.

❑ هنگام بلند کردن چاپگر، دست های خود را در موقعیتی که در شکل زیر نشان داده شده است قرار دهید. اگر در حالت های دیگر چاپگر را بلند کنید، ممکن است چاپگر بیفتد یا وقتی می خواهید آن را پایین بگذارید انگشت شما زیر آن گیر کند.

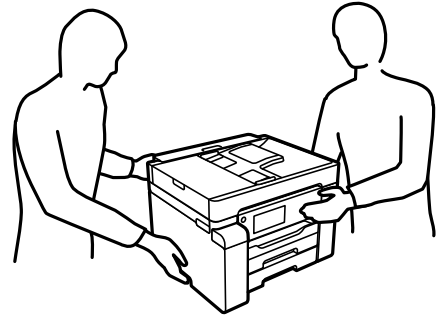

❑ هنگام حمل چاپگر، آن را بیشتر از 10 درجه کج نکنید؛ در غیر این صورت ممکن است چاپگر بیفتد.

❑ هنگام نگهداری یا جابجایی چاپگر، آن را در کیسه پلاستیکی قرار دهید و تا بزنید تا بسته شود. چاپگر را کج نکنید، آن را بصورت عمودی نگه دارید یا آن را وارونه کنید در غیر این صورت ممکن است جوهر نشت کند.

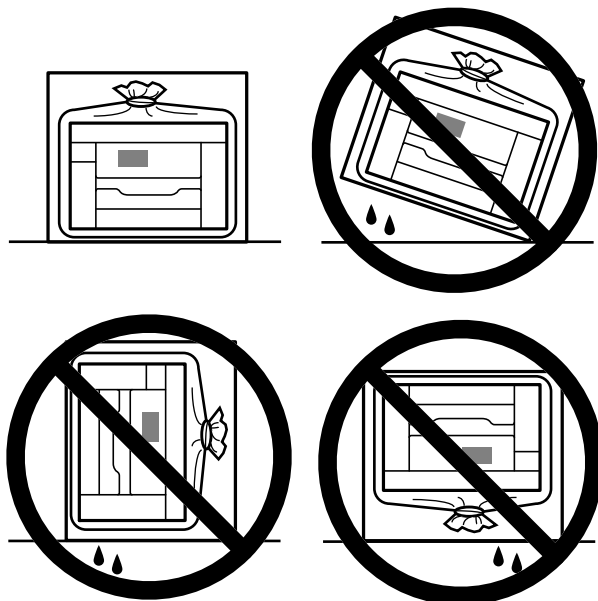

مهم: 

❑ هنگام نگهداری یا انتقال بطری جوهر، بطری را کج نکنید و آن را در معرض ضربه یا تغییرات دمایی قرار ندهید. در غیر این صورت ممکن است با وجود بسته بودن درپوش بطری، جوهر نشت کند. هنگام بستن درپوش، حتماً بطری را به صورت عمودی نگه دارید و از نشت کردن جوهر در هنگام جابجا کردن بطری جلوگیری کنید؛ مثلاً بطری را درون کیسه قرار دهید.

❑ بطری‌های باز شده جوهر را در داخل جعبه همراه چاپگر قرار ندهید.



دفعه بعد که از چاپگر استفاده می‌کنید، مطمئن شوید چسب محکم کننده هد چاپ را بر می‌دارید و قفل حمل و نقل را در وضعیت قفل باز (چاپ) قرار می‌دهید. اگر کیفیت چاپ در چاپ‌های بعدی کاهش یافت هد چاپ را تمیز و تراز کنید.

اطلاعات مرتبط

← "بررسی و تمیز کردن هد چاپ" در صفحه 159

← "تراز کردن هد چاپ" در صفحه 162

برطرف کردن مشکلات

- 186 چاپگر مطابق انتظار کار نمی‌کند.
- 248 یک پیام در صفحه LCD نمایش داده می‌شود.
- 249 کاغذ گیر می‌کند.
- 250 زمان پر کردن مجدد کارتریج است.
- 255 زمان تعویض جعبه نگهداری است.
- 257 کیفیت چاپ، کپی، اسکن و نمابر پایین است.
- 279 مشکل برطرف نمی‌شود.

چاپگر مطابق انتظار کار نمی کند

چاپگر روشن یا خاموش نمی شود

دستگاه روشن نمی شود

ممکن است بنا به دلایل زیر رخ داده باشد.

سیم برق به درستی به پریز برق وصل نشده است.

راهکارها

مطمئن شوید سیم برق با ایمنی درون پریز قرار گرفته است.

دکمه  برای مدت زمان کافی فشار داده نشد.



راهکارها

دکمه  را کمی بیشتر پایین نگه دارید.

دستگاه خاموش نمی شود

دکمه  برای مدت زمان کافی فشار داده نشد.

راهکارها

دکمه  را کمی بیشتر پایین نگه دارید. اگر هنوز هم نمی توانید چاپگر را خاموش کنید، سیم برق را به پریز نزنید. برای جلوگیری از خشک شدن هد چاپ، دوباره چاپگر را با فشار دادن دکمه  روشن و خاموش کنید.

دستگاه به صورت خودکار خاموش می شود

ویژگی تنظیم خاموش کردن یا زمان سنج خاموش کردن فعال است.

راهکارها

تنظیم < تنظیمات چاپگر > تنظیمات اصلی < تنظیم خاموش کردن را انتخاب کنید و سپس تنظیمات خاموش شدن در صورت غیرفعال بودن و خاموش شدن در صورت قطع اتصال را غیرفعال کنید.

تنظیم < تنظیمات چاپگر > تنظیمات اصلی را انتخاب کنید و سپس تنظیم زمان سنج خاموش کردن را غیرفعال کنید.

نکته:

بسته به محل خرید ممکن است دستگاهتان ویژگی تنظیم خاموش کردن یا زمان سنج خاموش کردن را داشته باشد.

کاغذ به نحو مناسب تغذیه نمی‌شود

هیچ کاغذی در دستگاه وجود ندارد
ممکن است بنا به دلایل زیر رخ داده باشد.

■ موقعیت نصب نامناسب است.

راهکارها

چاپگر را روی یک سطح صاف قرار دهید و در شرایط محیطی توصیه شده راه‌اندازی کنید.

← "مشخصات محیطی" در صفحه 360

■ کاغذ غیرقابل پشتیبانی استفاده شده است.

راهکارها

از کاغذی که توسط این چاپگر پشتیبانی می‌شود استفاده کنید.

← "ظرفیت‌ها و کاغذ موجود" در صفحه 307

← "انواع کاغذ غیر قابل استفاده" در صفحه 311

■ مدیریت کاغذ نامناسب است.

راهکارها

نکات احتیاطی مربوط به مدیریت کاغذ را دنبال کنید.

← "احتیاط‌های مربوط به مدیریت کاغذ" در صفحه 31

■ تعداد بسیار زیادی برگه در چاپگر بارگذاری شده است.

راهکارها

بیشتر از حداکثر تعداد برگه‌های مشخص شده برای کاغذ قرار ندهید.

← "ظرفیت‌ها و کاغذ موجود" در صفحه 307

■ تنظیمات کاغذ در چاپگر اشتباه هستند.

راهکارها

مطمئن شوید که تنظیمات اندازه کاغذ و نوع کاغذ با اندازه واقعی کاغذ و نوع کاغذ موجود در چاپگر مطابقت دارد.

← "تنظیمات اندازه و نوع کاغذ" در صفحه 32

کاغذ به صورت کج تغذیه می‌شود

ممکن است بنا به دلایل زیر رخ داده باشد.

موقعیت نصب نامناسب است.

راهکارها

چاپگر را روی یک سطح صاف قرار دهید و در شرایط محیطی توصیه شده راه‌اندازی کنید.

← "مشخصات محیطی" در صفحه 360

کاغذ غیرقابل پشتیبانی استفاده شده است.

راهکارها

از کاغذی که توسط این چاپگر پشتیبانی می‌شود استفاده کنید.

← "ظرفیت‌ها و کاغذ موجود" در صفحه 307

← "انواع کاغذ غیر قابل استفاده" در صفحه 311

مدیریت کاغذ نامناسب است.

راهکارها

نکات احتیاطی مربوط به مدیریت کاغذ را دنبال کنید.

← "احتیاط‌های مربوط به مدیریت کاغذ" در صفحه 31

کاغذ به اشتباه بارگذاری شده است.

راهکارها

کاغذ را در جهت صحیح قرار دهید و گیره نگهدارنده لبه را مقابل لبه کاغذ قرار دهید.

← "بارگذاری کاغذ" در صفحه 33

تعداد بسیار زیادی برگه در چاپگر بارگذاری شده است.

راهکارها

بیشتر از حداکثر تعداد برگه‌های مشخص شده برای کاغذ قرار ندهید.

← "ظرفیت‌ها و کاغذ موجود" در صفحه 307

تنظیمات کاغذ در چاپگر اشتباه هستند.

راهکارها

مطمئن شوید که تنظیمات اندازه کاغذ و نوع کاغذ با اندازه واقعی کاغذ و نوع کاغذ موجود در چاپگر مطابقت دارد.

← "تنظیمات اندازه و نوع کاغذ" در صفحه 32

چندین برگه کاغذ به طور همزمان وارد دستگاه شده اند

ممکن است بنا به دلایل زیر رخ داده باشد.

موقعیت نصب نامناسب است.

راهکارها

چاپگر را روی یک سطح صاف قرار دهید و در شرایط محیطی توصیه شده راه‌اندازی کنید.

← "مشخصات محیطی" در صفحه 360

کاغذ غیرقابل پشتیبانی استفاده شده است.

راهکارها

از کاغذی که توسط این چاپگر پشتیبانی می‌شود استفاده کنید.

← "ظرفیت‌ها و کاغذ موجود" در صفحه 307

← "انواع کاغذ غیر قابل استفاده" در صفحه 311

مدیریت کاغذ نامناسب است.

راهکارها

نکات احتیاطی مربوط به مدیریت کاغذ را دنبال کنید.

← "احتیاط‌های مربوط به مدیریت کاغذ" در صفحه 31

کاغذ مربوط یا خیس است.

راهکارها

کاغذ جدید را بارگذاری کنید.

الکتریسیته ساکن سبب می‌شود ورق‌های کاغذ به یکدیگر بچسبند.

راهکارها

قبل از بارگذاری کاغذ آن را باد بزنید. اگر کماکان کاغذ تغذیه نمی‌شود، هر بار یک ورق کاغذ بارگذاری کنید.

تعداد بسیار زیادی برگه در چاپگر بارگذاری شده است.

راهکارها

بیشتر از حداکثر تعداد برگه‌های مشخص شده برای کاغذ قرار ندهید.

← "ظرفیت‌ها و کاغذ موجود" در صفحه 307

تنظیمات کاغذ در چاپگر اشتباه هستند.

راهکارها

مطمئن شوید که تنظیمات اندازه کاغذ و نوع کاغذ با اندازه واقعی کاغذ و نوع کاغذ موجود در چاپگر مطابقت دارد.

← "تنظیمات اندازه و نوع کاغذ" در صفحه 32

هنگام چاپ دوروی دستی، چندین ورق کاغذ به صورت همزمان تغذیه می‌شوند.

راهکارها

قبل از بارگذاری مجدد کاغذ، هر نوع کاغذی که در منبع کاغذ بارگذاری شده است را بیرون بیاورید.

خطای تمام شدن کاغذ

کاغذ در وسط سینی کاغذ بارگذاری نمی شود.

راهکارها

وقتی یک خطای تمام شدن کاغذ نمایش داده شود در صورتیکه کاغذ در سینی کاغذ وجود دارد، کاغذ را مجدداً در سینی کاغذ بارگذاری کنید.

کاغذ به درستی از دستگاه خارج نمی شود

کاغذ چاپ شده لوله شده است.

راهکارها

مسیر تنظیم < تنظیمات چاپگر > تنظیمات چاپگر < پیشگیری از چروک شدن کاغذ خروجی و در ادامه، گزینه On را انتخاب کنید.

سند در ADF تغذیه نمی شود

ممکن است بنا به دلایل زیر رخ داده باشد.

اسنادی که توسط ADF پشتیبانی نمی شوند، استفاده شده اند.

راهکارها

از اسنادی که توسط ADF پشتیبانی می شود استفاده کنید.

← "مشخصات ADF" در صفحه 352

اسناد به صورت نادرست بارگذاری می شوند.

راهکارها

اسناد را در جهت صحیح قرار دهید و گیره های نگهدارنده لبه ADF را مقابل لبه اسناد بلغزاند.

تعداد بسیار زیادی سند در ADF بارگذاری شده است.

راهکارها

اسناد را در بالای خط مشخص شده توسط علامت مثلث در ADF قرار ندهید.

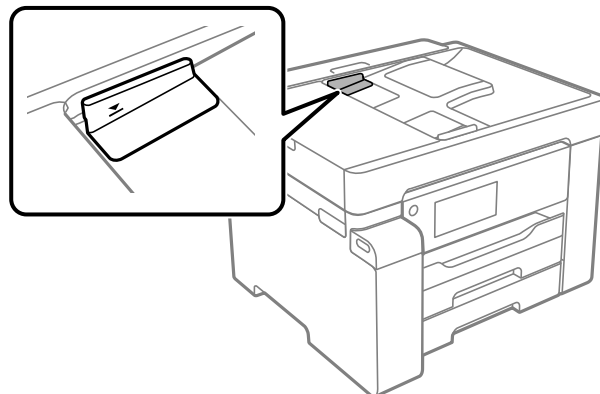

وقتی گرد و غبار کاغذ به غلتک بچسبند، سند اصلی سر می خورد.

راهکارها

داخل ADF را تمیز کنید.

← "تمیز کردن ADF" در صفحه 165

اسناد تشخیص داده نمی شوند.

راهکارها

در صفحه مورد نظر برای کپی، اسکن یا نمابر، بررسی کنید آیاکن ADF فعال است. اگر ظاهر نشد، اسناد را دوباره قرار دهید.

چاپ ممکن نیست

چاپ کردن از Windows ممکن نیست

مطمئن شوید رایانه و چاپگر به درستی متصل شده اند. دلیل و راهکار رفع این مشکل بسته به متصل بودن یا نبودن آنها متفاوت خواهد بود.

بررسی وضعیت اتصال

برای بررسی وضعیت اتصال برای رایانه و چاپگر، از برنامه Epson Printer Connection Checker استفاده کنید. بسته به نتایج بررسی ممکن است قادر باشید مشکل را حل کنید.

1. آیاکن **Epson Printer Connection Checker** را در دسکتاپ دو-کلیک کنید.

Epson Printer Connection Checker راه اندازی می شود.

اگر هیچ آیکنی در دسکتاپ وجود ندارد، روش های زیر را برای راه اندازی Epson Printer Connection Checker دنبال کنید.

Windows 10

روی دکمه شروع کلیک کنید و سپس گزینه های **Epson Software < Epson Printer Connection Checker** را انتخاب کنید.

Windows 8.1/Windows 8

نام برنامه را در قسمت جستجو وارد کنید و سپس آیکن نشان داده شده را انتخاب نمایید.

Windows 7

روی دکمه شروع کلیک کنید و سپس **همه برنامه ها < Epson Software < Epson Printer Connection Checker** را انتخاب کنید.

2. برای بررسی، دستورالعمل های روی صفحه را دنبال کنید.

نکته:

اگر نام چاپگر نمایش داده نمی شود، یک درایور چاپگر اصلی *Epson* نصب کنید.

"بررسی اینکه آیا یک درایور چاپگر اصل *Epson* نصب است — Windows" در صفحه 172

وقتی مشکل را تشخیص دادید، راهکار نمایش یافته در صفحه را دنبال کنید.

وقتی نمی توانید مشکل را برطرف کنید، موارد زیر را مطابق با وضعیت بررسی کنید.

□ چاپگر در یک اتصال شبکه تشخیص داده نمی شود

"اتصال به یک شبکه ممکن نیست" در صفحه 192

□ چاپگر جهت اتصال از طریق USB تشخیص داده نمی شود

"اتصال چاپگر از طریق USB ممکن نیست" (در صفحه 194 Windows)

□ چاپگر تشخیص داده می شود، اما چاپ امکان پذیر نیست.

"چاپ ممکن نیست علیرغم آنکه اتصال برقرار شده است (Windows)" در صفحه 195

اتصال به یک شبکه ممکن نیست

ممکن است این مشکل بنا به یکی از دلایل زیر رخ داده باشد.

■ مشکلی در رابطه با دستگاه های شبکه برای اتصال Wi-Fi وجود دارد.

راهکارها

دستگاه هایی که می خواهید به شبکه متصل کنید را خاموش کنید. حدود 10 ثانیه صبر کنید و سپس دستگاه ها را به این ترتیب روشن کنید: روتر بی سیم، رایانه یا دستگاه هوشمند و سپس چاپگر. چاپگر و رایانه یا دستگاه هوشمند را به روتر بی سیم نزدیک کنید تا ارتباط امواج رادیویی بهتر شود و سپس سعی کنید تنظیمات شبکه را دوباره انجام دهید.

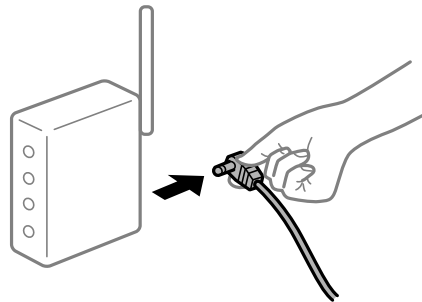

■ دستگاه ها نمی توانند سیگنال ها را از روتر بی سیم دریافت کنند زیرا بسیار دور از هم هستند.

راهکارها

پس از انتقال دادن رایانه یا دستگاه هوشمند و چاپگر به نزدیکی روتر بی سیم، روتر بی سیم را خاموش و سپس مجدداً روشن کنید.

■ هنگام تغییر روتر بی سیم، تنظیمات با روتر جدید مطابقت ندارند.

راهکارها

تنظیمات اتصال را مجدداً به نحوی اعمال کنید تا با روتر بی سیم جدید مطابقت داشته باشند.

← "هنگام تعویض روتر بی سیم" در صفحه 283

■ SSID های متصل شده از رایانه یا دستگاه هوشمند و رایانه متفاوت هستند.

راهکارها

هنگامی که از چندین روتر بی سیم به صورت همزمان استفاده می کنید یا روتر بی سیم چندین SSID دارد و دستگاه ها به SSID های متفاوتی متصل هستند، نمی توانید به روتر بی سیم وصل شوید.

رایانه یا دستگاه هوشمند را به همان SSID که چاپگر متصل است وصل کنید.

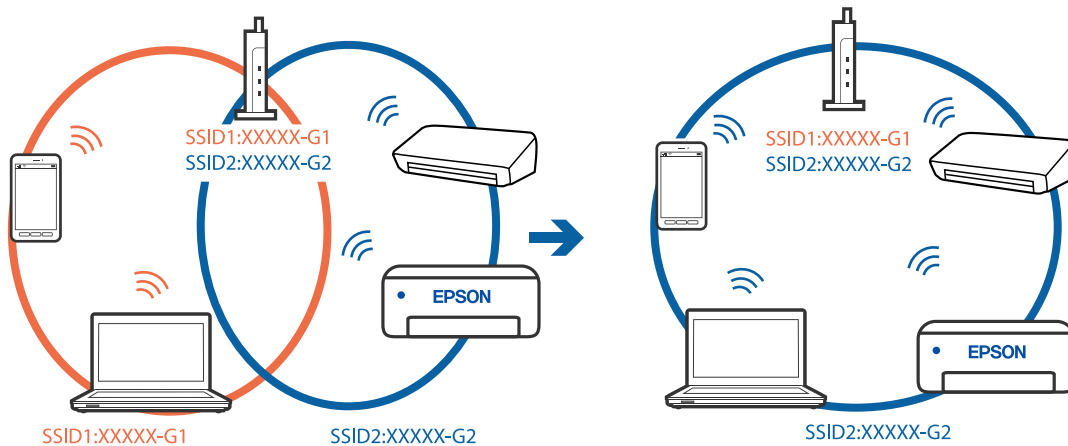

یک جداکننده حریم خصوصی در روتر بی سیم در دسترس می باشد.

راهکارها

اغلب روترهای بی سیم یک ویژگی جداکننده حریم خصوصی دارند که ارتباط بین دستگاه متصل را مسدود می کند. اگر با وجود وصل بودن به یک شبکه یکسان، نمی توانید بین چاپگر و رایانه یا دستگاه هوشمند ارتباط برقرار کنید، جداکننده حریم خصوصی را روی روتر بی سیم غیرفعال کنید. برای جزئیات بیشتر به مستندات عرضه شده با روتر بی سیم مراجعه کنید.

آدرس IP به درستی تخصیص نیافته است.

راهکارها

اگر آدرس IP چاپگر XXX.XXX.169.254 و ماسک شبکه فرعی 255.255.0.0 باشد، آدرس IP را نمی توان به درستی تخصیص داد.

مسیر تنظیم < تنظیمات چاپگر > تنظیمات شبکه < پیشرفته > را در پانل کنترل چاپگر انتخاب کنید و سپس آدرس IP و ماسک شبکه فرعی تخصیص یافته به چاپگر را بررسی کنید.

روتر بی سیم را دوباره راه اندازی کنید یا تنظیمات شبکه چاپگر را بازنشانی کنید.

← "تنظیم مجدد اتصال شبکه" در صفحه 283

مشکلی در رابطه با تنظیمات شبکه در رایانه وجود دارد.

راهکارها

سعی کنید از طریق رایانه به یک وبسایت وارد شوید تا اطمینان حاصل کنید که تنظیمات شبکه رایانه شما صحیح است. اگر نمی توانید به هیچ وبسایتی دسترسی پیدا کنید، مشکلی در رایانه وجود دارد.

اتصال شبکه رایانه را بررسی کنید. برای جزئیات بیشتر به مستندات عرضه شده به همراه رایانه مراجعه کنید.

چاپگر توسط اترنت از طریق دستگاه هایی که IEEE 802.3az (اترنت با بازده انرژی بالا) را پشتیبانی می کنند متصل است.

راهکارها

وقتی چاپگر را از طریق اترنت با استفاده از دستگاه های پشتیبانی کننده IEEE 802.3az (اترنت با بازده انرژی بالا) متصل می کنید، ممکن است بسته به هاب یا روتر مورد استفاده مشکلات زیر بروز کنند.

☐ اتصال دچار نوسان می شود، چاپگر بارها قطع و وصل می شود.

☐ اتصال به چاپگر امکان پذیر نیست.

سرعت اتصال آهسته می‌شود. □

برای غیرفعال کردن IEEE 802.3az مربوط به چاپگر، مراحل زیر را دنبال کنید و سپس متصل شوید.

1. کابل اترنت متصل به رایانه و چاپگر را جدا کنید.
2. وقتی IEEE 802.3az مخصوص رایانه فعال است، آن را غیرفعال کنید.
برای جزئیات بیشتر به مستندات عرضه شده به همراه رایانه مراجعه کنید.
3. رایانه و چاپگر را با کمک یک کابل اترنت به طور مستقیم به یکدیگر وصل کنید.
4. در چاپگر، یک گزارش اتصال شبکه را چاپ کنید.
"چاپ یک گزارش اتصال شبکه" در صفحه 299
5. آدرس IP چاپگر را در گزارش اتصال شبکه بررسی کنید.
6. در رایانه، به Web Config وارد شوید.
یک مرورگر وب را اجرا کنید و سپس آدرس IP چاپگر را وارد نمایید.
"اجرای Web Config در یک مرورگر وب" در صفحه 321
7. زبانه **Wired LAN < Network** را انتخاب کنید.
8. گزینه **OFF** را برای IEEE 802.3az انتخاب کنید.
9. روی گزینه **Next** کلیک کنید.
10. روی گزینه **OK** کلیک کنید.
11. کابل اترنت متصل به رایانه و چاپگر را جدا کنید.
12. اگر IEEE 802.3az مخصوص رایانه را در مرحله 2 غیرفعال کردید، آن را فعال نمایید.
13. کابل‌های اترنت که در مرحله 1 جدا کرده بودید را به رایانه و چاپگر متصل کنید.
اگر مشکل هنوز باقی مانده است، ممکن است مشکل به دستگاه‌هایی غیر از چاپگر مربوط باشد.

اتصال چاپگر از طریق USB ممکن نیست (Windows)

ممکن است بنا به دلایل زیر رخ داده باشد.

■ کابل USB به شکل صحیح به پریز برق متصل نشده است.

راهکارها

کابل USB را به طور ایمن به چاپگر و رایانه وصل کنید.

مشکلی در رابطه با هاب USB وجود دارد.

راهکارها

اگر از هاب USB استفاده می کنید، سعی کنید چاپگر را بطور مستقیم به رایانه وصل کنید.

مشکلی در رابطه با کابل USB یا ورودی USB وجود دارد.

راهکارها

اگر کابل USB شناسایی نشد، درگاه یا کابل USB را تغییر دهید.

چاپ ممکن نیست علیرغم آنکه اتصال برقرار شده است (Windows)

ممکن است بنا به دلایل زیر رخ داده باشد.

مشکلی در رابطه با نرم افزار یا داده ها وجود دارد.

راهکارها

❑ حتماً درایور چاپگر اصل (Epson (EPSON XXXXX را نصب کنید. اگر درایور چاپگر اصل Epson نصب نشود، قابلیت ها محدود می شود. بهتر است از درایور چاپگر اصل Epson استفاده کنید.

❑ اگر تصویر بزرگی را چاپ می کنید، ممکن است رایانه حافظه کافی نداشته باشد. تصویر را با وضوح کمتر و اندازه کوچکتر چاپ کنید.

❑ اگر همه راه حل ها را امتحان کرده اید و مشکل هنوز حل نشده است، درایور چاپگر را حذف و دوباره نصب کنید.

❑ می توانید مشکل را با به روز رسانی نرم افزار به آخرین نسخه برطرف کنید. برای بررسی وضعیت نرم افزار، از ابزار به روز رسانی نرم افزار استفاده کنید.

← "بررسی اینکه آیا یک درایور چاپگر اصل Epson نصب است — Windows" در صفحه 172

← "بررسی اینکه آیا یک درایور چاپگر اصل Epson نصب است — Mac OS" در صفحه 173

← "نصب یا لغو نصب جداگانه برنامه ها" در صفحه 171

← "بروزرسانی برنامه ها و میان افزار" در صفحه 177

مشکلی در رابطه با وضعیت چاپگر وجود دارد.

راهکارها

روی گزینه EPSON Status Monitor 3 در زبانه نگهداری کلیک کنید و وضعیت چاپگر را بررسی کنید. اگر EPSON Status Monitor 3 غیرفعال باشد، روی تنظیم گسترش یافته در زبانه نگهداری کلیک کنید و سپس EPSON Status Monitor 3 را فعال کنید را انتخاب نمایید.

هنوز یک کار در انتظار چاپ وجود دارد.

راهکارها

روی صف چاپ در زبانه نگهداری درایور چاپگر کلیک کنید. در صورت باقی ماندن داده غیرضروری، لغو همه اسناد را از منوی چاپگر انتخاب کنید.

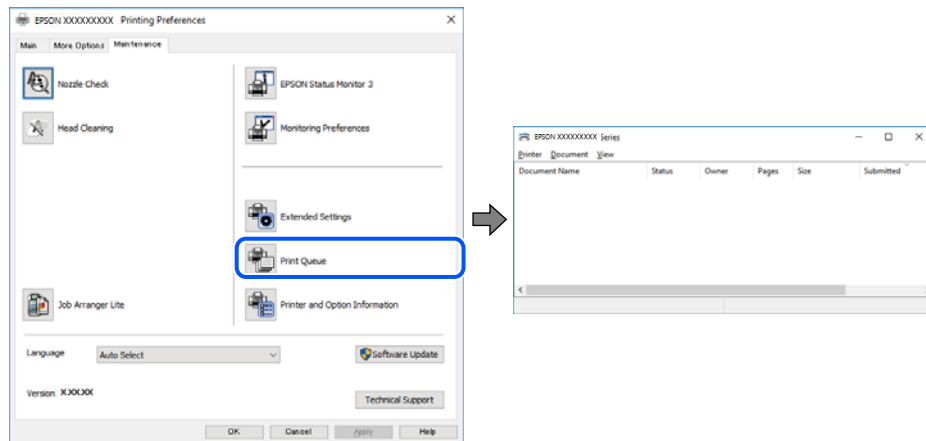

چاپگر معلق یا آفلاین است.

راهکارها

روی صف چاپ در زبانه نگهداری درایور چاپگر کلیک کنید. اگر چاپگر آفلاین است یا در حالت تعلیق قرار دارد، علامت تنظیم آفلاین یا حالت تعلیق را از منوی چاپگر بردارید.

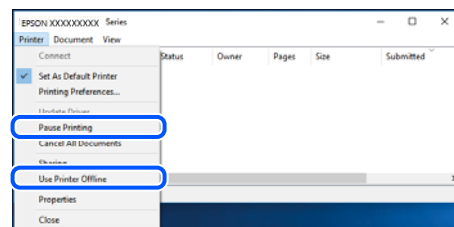

چاپگر به عنوان چاپگر پیش فرض انتخاب نشده است.

راهکارها

روی نماد چاپگر در پانل کنترل < مشاهده دستگاهها و چاپگرها (یا چاپگرها، چاپگرها و ماژرها) کلیک راست کنید و سپس روی تنظیم به عنوان چاپگر پیش فرض کلیک کنید.

نکته:

اگر چندین آیکن چاپگر وجود دارد، برای انتخاب چاپگر صحیح گزینه زیر را انتخاب کنید.

(مثال)

اتصال USB: سری EPSON XXXX

اتصال شبکه: سری EPSON XXXX (شبکه)

اگر درایور چاپگر را چندین بار نصب کنید، نسخه‌هایی از درایور چاپگر ممکن است ایجاد شود. اگر کپی‌هایی مانند "سری EPSON XXXX (نسخه 1)" ایجاد شده باشند، باید روی نماد درایور کپی شده کلیک راست نمایید و سپس روی حذف دستگاه کلیک کنید.

■ درگاه چاپگر به درستی تنظیم نشده است.

راهکارها

روی صف چاپ در زبانه نگهداری درایور چاپگر کلیک کنید.
اطمینان حاصل کنید که درگاه چاپگر همانند ذیل به درستی در ویژگی‌ها < درگاه از منوی چاپگر تنظیم شده باشد.
اتصال USB: USBXXX، اتصال شبکه: EpsonNet Print Port

هنگام استفاده از درایور چاپگر PostScript، چاپگر چاپ نمی‌کند (Windows)
ممکن است بنا به دلایل زیر رخ داده باشد.

■ تنظیم زبان چاپ می‌بایست تغییر یابد.

راهکارها

از پانل کنترل تنظیم زبان چاپ را روی خودکار یا PS قرار دهید.

■ تعداد زیادی کار ارسال شده است.

راهکارها

در Windows، اگر تعداد زیادی کار چاپی ارسال شود، ممکن است چاپگر چاپ نکند. در ویژگی‌های چاپگر، چاپ مستقیم در چاپگر را در زبانه پیشرفته انتخاب کنید.

چاپگر به صورت ناگهانی از طریق اتصال شبکه چاپ نمی‌کند
ممکن است این مشکل بنا به یکی از دلایل زیر رخ داده باشد.

■ محیط شبکه تغییر کرده است.

راهکارها

هنگامی که محیط شبکه خود مانند روتر بی‌سیم یا ارائه دهنده خدمات شبکه را تغییر می‌دهید، سعی کنید تنظیمات شبکه مربوط به چاپگر را دوباره انجام دهید.

رایانه یا دستگاه هوشمند را به همان SSID که چاپگر متصل است وصل کنید.

◀ "تنظیم مجدد اتصال شبکه" در صفحه 283

مشکلی در رابطه با دستگاه‌های شبکه برای اتصال Wi-Fi وجود دارد.

راهکارها

دستگاه‌هایی که می‌خواهید به شبکه متصل کنید را خاموش کنید. حدود 10 ثانیه صبر کنید و سپس دستگاه‌ها را به این ترتیب روشن کنید: روتر بی سیم، رایانه یا دستگاه هوشمند و سپس چاپگر. چاپگر و رایانه یا دستگاه هوشمند را به روتر بی سیم نزدیک کنید تا ارتباط امواج رادیویی بهتر شود و سپس سعی کنید تنظیمات شبکه را دوباره انجام دهید.

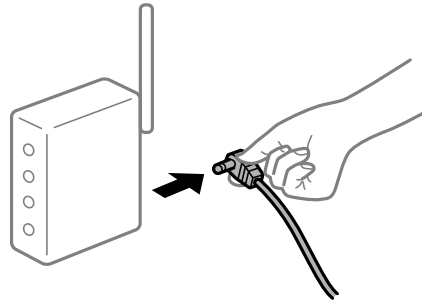

چاپگر به شبکه متصل نیست.

راهکارها

مسیر تنظیم < تنظیمات چاپگر > تنظیمات شبکه < بررسی اتصال را انتخاب کنید و سپس گزارش اتصال شبکه را چاپ کنید. اگر گزارش نشان دهد که اتصال شبکه قطع شده است، گزارش اتصال شبکه را بررسی کنید و سپس راهکارهای چاپ شده را دنبال کنید.

مشکلی در رابطه با تنظیمات شبکه در رایانه وجود دارد.

راهکارها

سعی کنید از طریق رایانه به یک وبسایت وارد شوید تا اطمینان حاصل کنید که تنظیمات شبکه رایانه شما صحیح است. اگر نمی‌توانید به هیچ وبسایتی دسترسی پیدا کنید، مشکلی در رایانه وجود دارد. اتصال شبکه رایانه را بررسی کنید. برای جزئیات بیشتر به مستندات عرضه شده به همراه رایانه مراجعه کنید.

هنوز یک کار در انتظار چاپ وجود دارد.

راهکارها

روی صف چاپ در زبانه نگهداری درایور چاپگر کلیک کنید. در صورت باقی ماندن داده غیر ضروری، لغو همه اسناد را از منوی چاپگر انتخاب کنید.

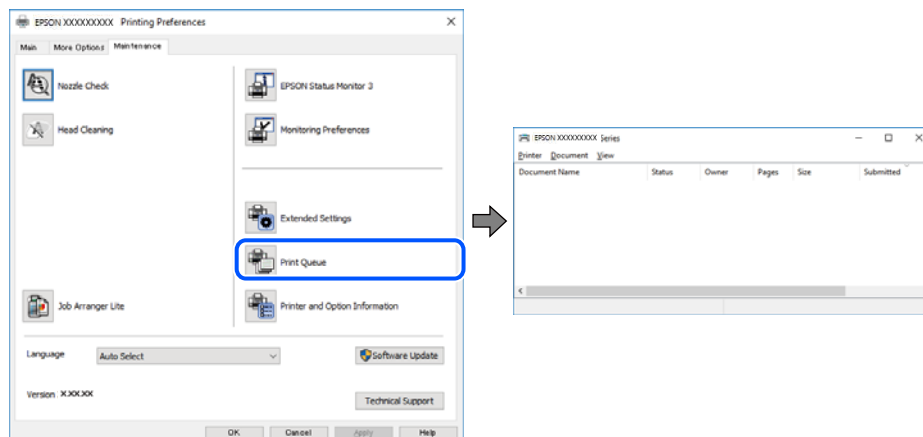

چاپگر معلق یا آفلاین است.

راهکارها

روی صف چاپ در زبانه نگهداری درایور چاپگر کلیک کنید.
اگر چاپگر آفلاین است یا در حالت تعلیق قرار دارد، علامت تنظیم آفلاین یا حالت تعلیق را از منوی چاپگر بردارید.

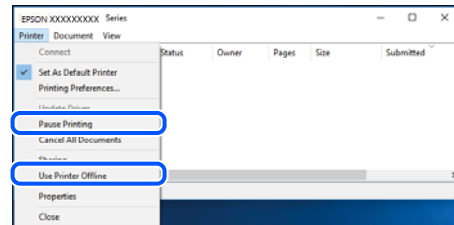

چاپگر به عنوان چاپگر پیش فرض انتخاب نشده است.

راهکارها

روی نماد چاپگر در پانل کنترل < مشاهده دستگاه‌ها و چاپگرها (یا چاپگرها، چاپگرها و نمابرها) کلیک راست کنید و سپس روی تنظیم به عنوان چاپگر پیش فرض کلیک کنید.

نکته:

اگر چندین آیکن چاپگر وجود دارد، برای انتخاب چاپگر صحیح گزینه زیر را انتخاب کنید.

(مثال)

اتصال USB: سری EPSON XXXX

اتصال شبکه: سری EPSON XXXX (شبکه)

اگر درایور چاپگر را چندین بار نصب کنید، نسخه‌هایی از درایور چاپگر ممکن است ایجاد شود. اگر کپی‌هایی مانند "سری EPSON XXXX (نسخه 1)" ایجاد شده باشند، باید روی نماد درایور کپی شده کلیک راست نمایید و سپس روی حذف دستگاه کلیک کنید.

درگاه چاپگر به درستی تنظیم نشده است.

راهکارها

روی صف چاپ در زبانه نگهداری درایور چاپگر کلیک کنید.
اطمینان حاصل کنید که درگاه چاپگر همانند ذیل به درستی در ویژگی‌ها < درگاه از منوی چاپگر تنظیم شده باشد.

اتصال USB: USBXXX، اتصال شبکه: EpsonNet Print Port

چاپ از Mac OS ممکن نیست

مطمئن شوید رایانه و چاپگر به درستی متصل شده‌اند.
دلیل و راهکار رفع این مشکل بسته به متصل بودن یا نبودن آنها متفاوت خواهد بود.

بررسی وضعیت اتصال

برای بررسی وضعیت اتصال برای رایانه و چاپگر، از برنامه EPSON Status Monitor استفاده کنید.

1. ترجیحات سیستم را از منوی Apple < چاپگرها و اسکنرها (یا چاپ و اسکن، چاپ و نمابر) برگزینید و سپس چاپگر را انتخاب کنید.

2. روی گزینه‌ها و لوازم < برنامه کاربردی > باز کردن برنامه کاربردی چاپگر کلیک کنید.

3. روی **EPSON Status Monitor** کلیک کنید.

وقتی سطوح جوهر باقیمانده نمایش داده می‌شود، اتصال بین رایانه و چاپگر به درستی برقرار شده است. در صورتی که اتصال برقرار نشده است، بخش زیر را بررسی کنید.

□ چاپگر در یک اتصال شبکه تشخیص داده نمی‌شود

"اتصال به یک شبکه ممکن نیست" در صفحه 200

□ چاپگر جهت اتصال از طریق USB تشخیص داده نمی‌شود

"اتصال چاپگر از طریق USB ممکن نیست" (در صفحه Mac OS 203)

در صورتی که اتصال برقرار شده است، موارد زیر را بررسی کنید.

□ چاپگر تشخیص داده می‌شود، اما چاپ امکان‌پذیر نیست.

"چاپ ممکن نیست علی‌رغم آنکه اتصال برقرار شده است (Mac OS)" در صفحه 203

اتصال به یک شبکه ممکن نیست

ممکن است این مشکل بنا به یکی از دلایل زیر رخ داده باشد.

■ مشکلی در رابطه با دستگاه‌های شبکه برای اتصال Wi-Fi وجود دارد.

راهکارها

دستگاه‌هایی که می‌خواهید به شبکه متصل کنید را خاموش کنید. حدود 10 ثانیه صبر کنید و سپس دستگاه‌ها را به این ترتیب روشن کنید: روتر بی‌سیم، رایانه یا دستگاه هوشمند و سپس چاپگر. چاپگر و رایانه یا دستگاه هوشمند را به روتر بی‌سیم نزدیک کنید تا ارتباط امواج رادیویی بهتر شود و سپس سعی کنید تنظیمات شبکه را دوباره انجام دهید.

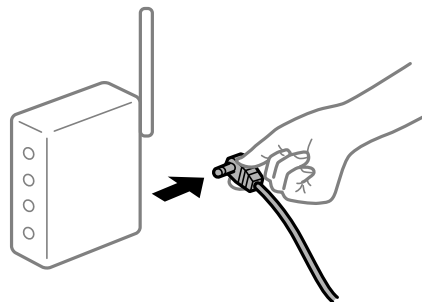

■ دستگاه‌ها نمی‌توانند سیگنال‌ها را از روتر بی‌سیم دریافت کنند زیرا بسیار دور از هم هستند.

راهکارها

پس از انتقال دادن رایانه یا دستگاه هوشمند و چاپگر به نزدیکی روتر بی‌سیم، روتر بی‌سیم را خاموش و سپس مجدداً روشن کنید.

■ هنگام تغییر روتر بی‌سیم، تنظیمات با روتر جدید مطابقت ندارند.

راهکارها

تنظیمات اتصال را مجدداً به نحوی اعمال کنید تا با روتر بی‌سیم جدید مطابقت داشته باشند.

← "هنگام تعویض روتر بی‌سیم" در صفحه 283

SSIDهای متصل شده از رایانه یا دستگاه هوشمند و رایانه متفاوت هستند.

راهکارها

هنگامی که از چندین روتر بی سیم به صورت همزمان استفاده می کنید یا روتر بی سیم چندین SSID دارد و دستگاه ها به SSIDهای متفاوتی متصل هستند، نمی توانید به روتر بی سیم وصل شوید.
رایانه یا دستگاه هوشمند را به همان SSID که چاپگر متصل است وصل کنید.

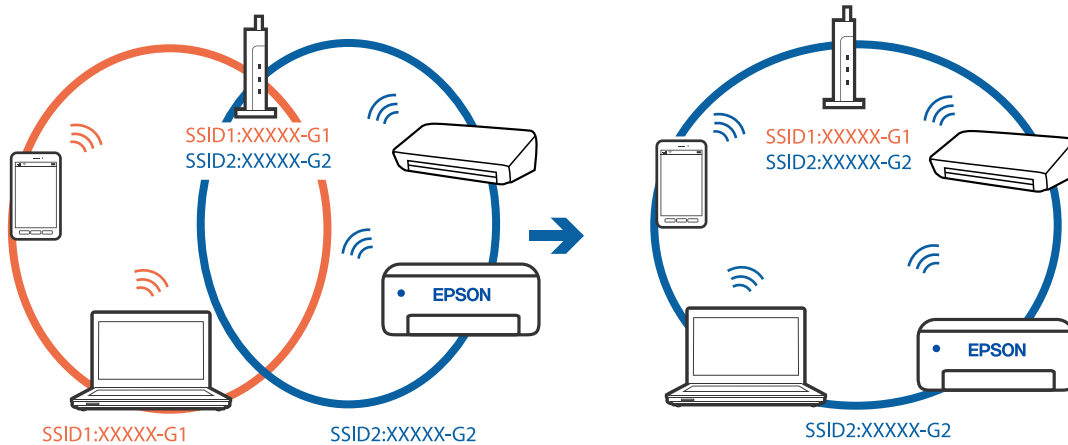

یک جداکننده حریم خصوصی در روتر بی سیم در دسترس می باشد.

راهکارها

اغلب روترهای بی سیم یک ویژگی جداکننده حریم خصوصی دارند که ارتباط بین دستگاه متصل را مسدود می کند. اگر با وجود وصل بودن به یک شبکه یکسان، نمی توانید بین چاپگر و رایانه یا دستگاه هوشمند ارتباط برقرار کنید، جداکننده حریم خصوصی را روی روتر بی سیم غیرفعال کنید. برای جزئیات بیشتر به مستندات عرضه شده با روتر بی سیم مراجعه کنید.

آدرس IP به درستی تخصیص نیافته است.

راهکارها

اگر آدرس IP چاپگر XXX.XXX.169.254 و ماسک شبکه فرعی 255.255.0.0 باشد، آدرس IP را نمی توان به درستی تخصیص داد.

مسیر تنظیم < تنظیمات چاپگر > تنظیمات شبکه < پیشرفته > را در پانل کنترل چاپگر انتخاب کنید و سپس آدرس IP و ماسک شبکه فرعی تخصیص یافته به چاپگر را بررسی کنید.

روتر بی سیم را دوباره راه اندازی کنید یا تنظیمات شبکه چاپگر را بازنشانی کنید.

← "تنظیم مجدد اتصال شبکه" در صفحه 283

مشکلی در رابطه با تنظیمات شبکه در رایانه وجود دارد.

راهکارها

سعی کنید از طریق رایانه به یک وبسایت وارد شوید تا اطمینان حاصل کنید که تنظیمات شبکه رایانه شما صحیح است. اگر نمی توانید به هیچ وبسایتی دسترسی پیدا کنید، مشکلی در رایانه وجود دارد.

اتصال شبکه رایانه را بررسی کنید. برای جزئیات بیشتر به مستندات عرضه شده به همراه رایانه مراجعه کنید.

دستگاه متصل به درگاه USB 3.0 سبب اختلال فرکانس رادیویی می شود.

راهکارها

وقتی یک دستگاه را به درگاه USB 3.0 سیستم عامل Mac متصل می کنید، ممکن است اختلال فرکانس رادیویی رخ دهد. اگر قادر نیستید به یک LAN بی سیم (Wi-Fi) متصل شوید یا عملکردها دچار اختلال می شوند، رویه زیر را دنبال کنید.

❑ دستگاهی که به درگاه USB 3.0 متصل می شود را در فاصله دورتری از رایانه قرار دهید.

❑ به SSID مربوط به دامنه 5 گیگاهرتز متصل شوید.

برای وصل کردن چاپگر به SSID بخش زیر را ببینید.

❑ "انجام تنظیمات Wi-Fi با وارد کردن SSID و رمز عبور" در صفحه 286

چاپگر توسط اترنت از طریق دستگاههایی که IEEE 802.3az (اترنت با بازده انرژی بالا) را پشتیبانی می کنند متصل است.

راهکارها

وقتی چاپگر را از طریق اترنت با استفاده از دستگاههای پشتیبانی کننده IEEE 802.3az (اترنت با بازده انرژی بالا) متصل می کنید، ممکن است بسته به هاب یا روتر مورد استفاده مشکلات زیر بروز کنند.

❑ اتصال دچار نوسان می شود، چاپگر بارها قطع و وصل می شود.

❑ اتصال به چاپگر امکان پذیر نیست.

❑ سرعت اتصال آهسته می شود.

برای غیرفعال کردن IEEE 802.3az مربوط به چاپگر، مراحل زیر را دنبال کنید و سپس متصل شوید.

1. کابل اترنت متصل به رایانه و چاپگر را جدا کنید.

2. وقتی IEEE 802.3az مخصوص رایانه فعال است، آن را غیرفعال کنید.
برای جزئیات بیشتر به مستندات عرضه شده به همراه رایانه مراجعه کنید.

3. رایانه و چاپگر را با کمک یک کابل اترنت به طور مستقیم به یکدیگر وصل کنید.

4. در چاپگر، یک گزارش اتصال شبکه را چاپ کنید.
"چاپ یک گزارش اتصال شبکه" در صفحه 299

5. آدرس IP چاپگر را در گزارش اتصال شبکه بررسی کنید.

6. در رایانه، به Web Config وارد شوید.
یک مرورگر وب را اجرا کنید و سپس آدرس IP چاپگر را وارد نمایید.
"اجرای Web Config در یک مرورگر وب" در صفحه 321

7. زبانه Wired LAN < Network را انتخاب کنید.

8. گزینه OFF را برای IEEE 802.3az انتخاب کنید.

9. روی گزینه Next کلیک کنید.

10. روی گزینه OK کلیک کنید.

11. کابل اترنت متصل به رایانه و چاپگر را جدا کنید.

12. اگر IEEE 802.3az مخصوص رایانه را در مرحله 2 غیرفعال کردید، آن را فعال نمایید.

13. کابل‌های اترنت که در مرحله 1 جدا کرده بودید را به رایانه و چاپگر متصل کنید.
اگر مشکل هنوز باقی مانده است، ممکن است مشکل به دستگاه‌هایی غیر از چاپگر مربوط باشد.

اتصال چاپگر از طریق USB ممکن نیست (Mac OS)

ممکن است بنا به دلایل زیر رخ داده باشد.

■ کابل USB به شکل صحیح به پریز برق متصل نشده است.

راهکارها

کابل USB را به طور ایمن به چاپگر و رایانه وصل کنید.

■ مشکلی در رابطه با هاب USB وجود دارد.

راهکارها

اگر از هاب USB استفاده می‌کنید، سعی کنید چاپگر را بطور مستقیم به رایانه وصل کنید.

■ مشکلی در رابطه با کابل USB یا ورودی USB وجود دارد.

راهکارها

اگر کابل USB شناسایی نشد، درگاه یا کابل USB را تغییر دهید.

چاپ ممکن نیست علیرغم آنکه اتصال برقرار شده است (Mac OS)

ممکن است بنا به دلایل زیر رخ داده باشد.

■ مشکلی در رابطه با نرم‌افزار یا داده‌ها وجود دارد.

راهکارها

□ حتماً درایور چاپگر اصل (Epson (EPSON XXXXX را نصب کنید. اگر درایور چاپگر اصل Epson نصب نشود، قابلیت‌ها محدود می‌شود. بهتر است از درایور چاپگر اصل Epson استفاده کنید.

□ اگر تصویر بزرگی را چاپ می‌کنید، ممکن است رایانه حافظه کافی نداشته باشد. تصویر را با وضوح کمتر و اندازه کوچکتر چاپ کنید.

□ اگر همه راه حل‌ها را امتحان کرده‌اید و مشکل هنوز حل نشده است، درایور چاپگر را حذف و دوباره نصب کنید.

□ می‌توانید مشکل را با به‌روزرسانی نرم‌افزار به آخرین نسخه برطرف کنید. برای بررسی وضعیت نرم‌افزار، از ابزار به‌روزرسانی نرم‌افزار استفاده کنید.

← "بررسی اینکه آیا یک درایور چاپگر اصل Epson نصب است — Windows" در صفحه 172

← "بررسی اینکه آیا یک درایور چاپگر اصل Epson نصب است — Mac OS" در صفحه 173

← "نصب یا لغو نصب جداگانه برنامه‌ها" در صفحه 171

← "بروزرسانی برنامه‌ها و میان‌افزار" در صفحه 177

مشکلی در رابطه با وضعیت چاپگر وجود دارد.

راهکارها

مطمئن شوید که وضعیت چاپگر روی مکث تنظیم نشده باشد.

گزینه ترجیحات سیستم را از منوی Apple < چاپگرها و اسکنرها (یا چاپ و اسکن، چاپ و فابریک) انتخاب کنید و سپس روی چاپگر دو بار کلیک کنید. اگر چاپگر مکث شده است، روی از سرگیری کلیک کنید.

محدودیت قابلیت‌های کاربری برای چاپگر فعال شده است.

راهکارها

وقتی قابلیت محدودسازی کاربر فعال باشد ممکن است چاپگر چاپ نکند. با سرپرست چاپگر تماس بگیرید.

هنگام استفاده از درایور چاپگر PostScript، چاپگر چاپ نمی‌کند (Mac OS)

تنظیم زبان چاپ می‌بایست تغییر یابد.

راهکارها

از پانل کنترل تنظیم زبان چاپ را روی خودکار یا PS قرار دهید.

چاپگر به صورت ناگهانی از طریق اتصال شبکه چاپ نمی‌کند
ممکن است این مشکل بنا به یکی از دلایل زیر رخ داده باشد.

محیط شبکه تغییر کرده است.

راهکارها

هنگامی که محیط شبکه خود مانند روتر بی‌سیم یا ارائه دهنده خدمات شبکه را تغییر می‌دهید، سعی کنید تنظیمات شبکه مربوط به چاپگر را دوباره انجام دهید.

رایانه یا دستگاه هوشمند را به همان SSID که چاپگر متصل است وصل کنید.

← "تنظیم مجدد اتصال شبکه" در صفحه 283

مشکلی در رابطه با دستگاه‌های شبکه برای اتصال Wi-Fi وجود دارد.

راهکارها

دستگاه‌هایی که می‌خواهید به شبکه متصل کنید را خاموش کنید. حدود 10 ثانیه صبر کنید و سپس دستگاه‌ها را به این ترتیب روشن کنید: روتر بی‌سیم، رایانه یا دستگاه هوشمند و سپس چاپگر. چاپگر و رایانه یا دستگاه هوشمند را به روتر بی‌سیم نزدیک کنید تا ارتباط امواج رادیویی بهتر شود و سپس سعی کنید تنظیمات شبکه را دوباره انجام دهید.

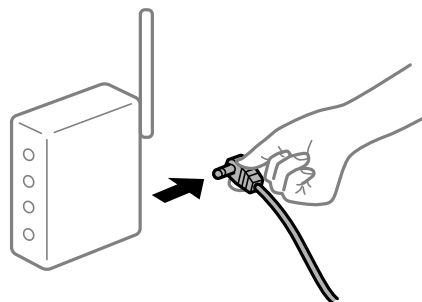

■ چاپگر به شبکه متصل نیست.

راهکارها

مسیر تنظیم < تنظیمات چاپگر > تنظیمات شبکه < بررسی اتصال را انتخاب کنید و سپس گزارش اتصال شبکه را چاپ کنید. اگر گزارش نشان دهد که اتصال شبکه قطع شده است، گزارش اتصال شبکه را بررسی کنید و سپس راهکارهای چاپ شده را دنبال کنید.

■ مشکلی در رابطه با تنظیمات شبکه در رایانه وجود دارد.

راهکارها

سعی کنید از طریق رایانه به یک وبسایت وارد شوید تا اطمینان حاصل کنید که تنظیمات شبکه رایانه شما صحیح است. اگر نمی‌توانید به هیچ وبسایتی دسترسی پیدا کنید، مشکلی در رایانه وجود دارد. اتصال شبکه رایانه را بررسی کنید. برای جزئیات بیشتر به مستندات عرضه شده به همراه رایانه مراجعه کنید.

چاپ کردن از دستگاه هوشمند ممکن نیست

مطمئن شوید دستگاه هوشمند و چاپگر به درستی متصل شده‌اند. دلیل و راهکار رفع این مشکل بسته به متصل بودن یا نبودن آنها متفاوت خواهد بود.

بررسی وضعیت اتصال

برای بررسی وضعیت اتصال برای دستگاه هوشمند و چاپگر، از برنامه چاپ Epson استفاده کنید. نمونه برنامه‌های چاپ Epson



Epson Smart Panel

اگر برنامه چاپ Epson قبلاً نصب نشده است، آن را در App Store یا Google Play جستجو کرده و نصب کنید.

1. در دستگاه هوشمند، برنامه چاپ Epson را راه‌اندازی کنید.

2. بررسی کنید نام چاپگر در برنامه نمایش داده می‌شود.

وقتی نام چاپگر نمایش داده می‌شود، اتصال بین دستگاه هوشمند و چاپگر به درستی برقرار شده است.

وقتی حالت زیر نمایش داده می‌شود، اتصال بین دستگاه هوشمند و چاپگر به درستی برقرار نشده است.

Printer is not selected.

Communication error.

در صورتی که اتصال برقرار نشده است، بخش زیر را بررسی کنید.

چاپگر در یک اتصال شبکه تشخیص داده نمی‌شود

"اتصال به یک شبکه ممکن نیست" در صفحه 206

در صورتی که اتصال برقرار شده است، موارد زیر را بررسی کنید.

□ چاپگر تشخیص داده می‌شود، اما چاپ امکان‌پذیر نیست.

"چاپ ممکن نیست علی‌رغم آنکه اتصال برقرار شده است (iOS)" در صفحه 207

اتصال به یک شبکه ممکن نیست

ممکن است این مشکل بنا به یکی از دلایل زیر رخ داده باشد.

مشکلی در رابطه با دستگاه‌های شبکه برای اتصال Wi-Fi وجود دارد.

راهکارها

دستگاه‌هایی که می‌خواهید به شبکه متصل کنید را خاموش کنید. حدود 10 ثانیه صبر کنید و سپس دستگاه‌ها را به این ترتیب روشن کنید: روتر بی‌سیم، رایانه یا دستگاه هوشمند و سپس چاپگر. چاپگر و رایانه یا دستگاه هوشمند را به روتر بی‌سیم نزدیک کنید تا ارتباط امواج رادیویی بهتر شود و سپس سعی کنید تنظیمات شبکه را دوباره انجام دهید.

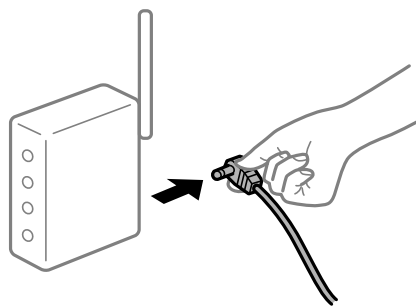

دستگاه‌ها نمی‌توانند سیگنال‌ها را از روتر بی‌سیم دریافت کنند زیرا بسیار دور از هم هستند.

راهکارها

پس از انتقال دادن رایانه یا دستگاه هوشمند و چاپگر به نزدیکی روتر بی‌سیم، روتر بی‌سیم را خاموش و سپس مجدداً روشن کنید.

هنگام تغییر روتر بی‌سیم، تنظیمات با روتر جدید مطابقت ندارند.

راهکارها

تنظیمات اتصال را مجدداً به نحوی اعمال کنید تا با روتر بی‌سیم جدید مطابقت داشته باشند.

← "هنگام تعویض روتر بی‌سیم" در صفحه 283

SSIDهای متصل شده از رایانه یا دستگاه هوشمند و رایانه متفاوت هستند.

راهکارها

هنگامی که از چندین روتر بی‌سیم به صورت همزمان استفاده می‌کنید یا روتر بی‌سیم چندین SSID دارد و دستگاه‌ها به SSIDهای متفاوتی متصل هستند، نمی‌توانید به روتر بی‌سیم وصل شوید.

رایانه یا دستگاه هوشمند را به همان SSID که چاپگر متصل است وصل کنید.

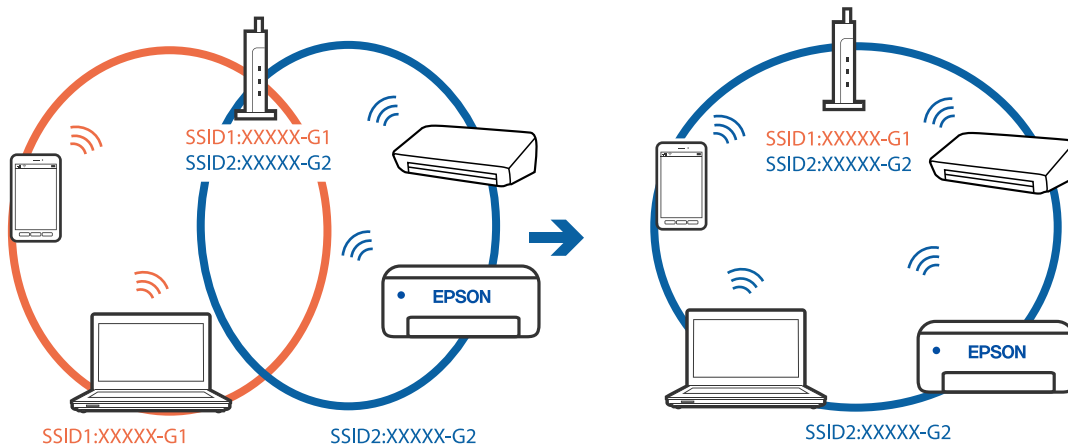

یک جداکننده حریم خصوصی در روتر بی سیم در دسترس می باشد.

راهکارها

اغلب روترهای بی سیم یک ویژگی جداکننده حریم خصوصی دارند که ارتباط بین دستگاه متصل را مسدود می کند. اگر با وجود وصل بودن به یک شبکه یکسان، نمی توانید بین چاپگر و رایانه یا دستگاه هوشمند ارتباط برقرار کنید، جداکننده حریم خصوصی را روی روتر بی سیم غیرفعال کنید. برای جزئیات بیشتر به مستندات عرضه شده با روتر بی سیم مراجعه کنید.

آدرس IP به درستی تخصیص نیافته است.

راهکارها

اگر آدرس IP چاپگر XXX.XXX.169.254 و ماسک شبکه فرعی 255.255.0.0 باشد، آدرس IP را نمی توان به درستی تخصیص داد.

مسیر تنظیم < تنظیمات چاپگر > تنظیمات شبکه < پیشرفته را در پانل کنترل چاپگر انتخاب کنید و سپس آدرس IP و ماسک شبکه فرعی تخصیص یافته به چاپگر را بررسی کنید.

روتر بی سیم را دوباره راه اندازی کنید یا تنظیمات شبکه چاپگر را بازنشانی کنید.

← "تنظیم مجدد اتصال شبکه" در صفحه 283

مشکلی در رابطه با تنظیمات شبکه در دستگاه هوشمند وجود دارد.

راهکارها

سعی کنید از طریق دستگاه هوشمند به یک وبسایت وارد شوید تا اطمینان حاصل کنید که تنظیمات شبکه دستگاه هوشمند شما صحیح است. اگر نمی توانید به هیچ وبسایتی دسترسی پیدا کنید، مشکلی در رابطه با دستگاه هوشمند وجود دارد.

اتصال شبکه رایانه را بررسی کنید. برای اطلاع از جزئیات به مستندات ارائه شده همراه دستگاه هوشمند خود مراجعه کنید.

چاپ ممکن نیست علیرغم آنکه اتصال برقرار شده است (iOS)

ممکن است بنا به دلایل زیر رخ داده باشد.

نمایش خودکار تنظیم صفحه غیر فعال است.

راهکارها

نمایش خودکار تنظیم صفحه را در منوی زیر فعال کنید.

تنظیم < تنظیمات چاپگر > تنظیمات چاپگر < تنظیمات منبع کاغذ > نمایش خودکار تنظیم صفحه

■ **AirPrint غیر فعال است.**

راهکارها

تنظیمات AirPrint را در Web Config فعال کنید.

← "برنامه پیکربندی عملیات چاپگر (Web Config)" در صفحه 320

چاپگر به صورت ناگهانی از طریق اتصال شبکه چاپ نمی‌کند
ممکن است این مشکل بنا به یکی از دلایل زیر رخ داده باشد.

■ **محیط شبکه تغییر کرده است.**

راهکارها

هنگامی که محیط شبکه خود مانند روتر بی‌سیم یا ارائه دهنده خدمات شبکه را تغییر می‌دهید، سعی کنید تنظیمات شبکه مربوط به چاپگر را دوباره انجام دهید.

رایانه یا دستگاه هوشمند را به همان SSID که چاپگر متصل است وصل کنید.

← "تنظیم مجدد اتصال شبکه" در صفحه 283

■ **مشکلی در رابطه با دستگاه‌های شبکه برای اتصال Wi-Fi وجود دارد.**

راهکارها

دستگاه‌هایی که می‌خواهید به شبکه متصل کنید را خاموش کنید. حدود 10 ثانیه صبر کنید و سپس دستگاه‌ها را به این ترتیب روشن کنید: روتر بی‌سیم، رایانه یا دستگاه هوشمند و سپس چاپگر. چاپگر و رایانه یا دستگاه هوشمند را به روتر بی‌سیم نزدیک کنید تا ارتباط امواج رادیویی بهتر شود و سپس سعی کنید تنظیمات شبکه را دوباره انجام دهید.

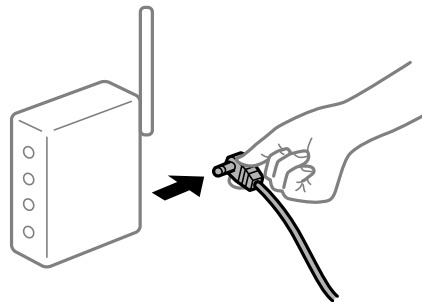

■ **چاپگر به شبکه متصل نیست.**

راهکارها

مسیر تنظیم < تنظیمات چاپگر > تنظیمات شبکه < بررسی اتصال > انتخاب کنید و سپس گزارش اتصال شبکه را چاپ کنید. اگر گزارش نشان دهد که اتصال شبکه قطع شده است، گزارش اتصال شبکه را بررسی کنید و سپس راهکارهای چاپ شده را دنبال کنید.

مشکلی در رابطه با تنظیمات شبکه در دستگاه هوشمند وجود دارد.

راهکارها

سعی کنید از طریق دستگاه هوشمند به یک وبسایت وارد شوید تا اطمینان حاصل کنید که تنظیمات شبکه دستگاه هوشمند شما صحیح است. اگر نمی توانید به هیچ وبسایتی دسترسی پیدا کنید، مشکلی در رابطه با دستگاه هوشمند وجود دارد. اتصال شبکه رایانه را بررسی کنید. برای اطلاع از جزئیات به مستندات ارائه شده همراه دستگاه هوشمند خود مراجعه کنید.

دستگاه اسکن نمی کند

اسکن کردن از Windows شروع نمی شود

مطمئن شوید رایانه و چاپگر به درستی متصل شده اند. دلیل و راهکار رفع این مشکل بسته به متصل بودن یا نبودن آنها متفاوت خواهد بود.

بررسی وضعیت اتصال

برای بررسی وضعیت اتصال برای رایانه و چاپگر، از برنامه Epson Printer Connection Checker استفاده کنید. بسته به نتایج بررسی ممکن است قادر باشید مشکل را حل کنید.

1. آیکن **Epson Printer Connection Checker** را در دسکتاپ دو-کلیک کنید.

Epson Printer Connection Checker راه اندازی می شود.

اگر هیچ آیکنی در دسکتاپ وجود ندارد، روش های زیر را برای راه اندازی Epson Printer Connection Checker دنبال کنید.

Windows 10

روی دکمه شروع کلیک کنید و سپس گزینه های **Epson Software < Epson Printer Connection Checker** را انتخاب کنید.

Windows 8.1/Windows 8

نام برنامه را در قسمت جستجو وارد کنید و سپس آیکن نشان داده شده را انتخاب نمایید.

Windows 7

روی دکمه شروع کلیک کنید و سپس همه برنامه ها **Epson Software < Epson Printer Connection Checker** را انتخاب کنید.

2. برای بررسی، دستورالعمل های روی صفحه را دنبال کنید.

نکته:

اگر نام چاپگر نمایش داده نمی شود، یک درایور چاپگر اصلی *Epson* نصب کنید.

"بررسی اینکه آیا یک درایور چاپگر اصل *Epson* نصب است" *Windows* در صفحه 172

وقتی مشکل را تشخیص دادید، راهکار نمایش یافته در صفحه را دنبال کنید.

وقتی نمی توانید مشکل را برطرف کنید، موارد زیر را مطابق با وضعیت بررسی کنید.

چاپگر در یک اتصال شبکه تشخیص داده نمی شود

"اتصال به یک شبکه ممکن نیست" در صفحه 192

چاپگر از طریق اتصال USB تشخیص داده نمی شود

"اتصال چاپگر از طریق USB ممکن نیست" (در صفحه 194 Windows)

□ چاپگر تشخیص داده می شود، اما اسکن امکان پذیر نیست.

"اسکن ممکن نیست علی رغم آنکه اتصال به درستی برقرار شده است (Windows)" در صفحه 213

اتصال به یک شبکه ممکن نیست

ممکن است این مشکل بنا به یکی از دلایل زیر رخ داده باشد.

■ مشکلی در رابطه با دستگاه های شبکه برای اتصال Wi-Fi وجود دارد.

راهکارها

دستگاه هایی که می خواهید به شبکه متصل کنید را خاموش کنید. حدود 10 ثانیه صبر کنید و سپس دستگاه ها را به این ترتیب روشن کنید: روتر بی سیم، رایانه یا دستگاه هوشمند و سپس چاپگر. چاپگر و رایانه یا دستگاه هوشمند را به روتر بی سیم نزدیک کنید تا ارتباط امواج رادیویی بهتر شود و سپس سعی کنید تنظیمات شبکه را دوباره انجام دهید.

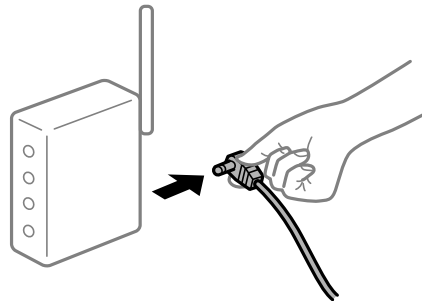

■ دستگاه ها نمی توانند سیگنال ها را از روتر بی سیم دریافت کنند زیرا بسیار دور از هم هستند.

راهکارها

پس از انتقال دادن رایانه یا دستگاه هوشمند و چاپگر به نزدیکی روتر بی سیم، روتر بی سیم را خاموش و سپس مجدداً روشن کنید.

■ هنگام تغییر روتر بی سیم، تنظیمات با روتر جدید مطابقت ندارند.

راهکارها

تنظیمات اتصال را مجدداً به نحوی اعمال کنید تا با روتر بی سیم جدید مطابقت داشته باشند.

← "هنگام تعویض روتر بی سیم" در صفحه 283

■ SSID های متصل شده از رایانه یا دستگاه هوشمند و رایانه متفاوت هستند.

راهکارها

هنگامی که از چندین روتر بی سیم به صورت همزمان استفاده می کنید یا روتر بی سیم چندین SSID دارد و دستگاه ها به SSID های متفاوتی متصل هستند، نمی توانید به روتر بی سیم وصل شوید.

رایانه یا دستگاه هوشمند را به همان SSID که چاپگر متصل است وصل کنید.

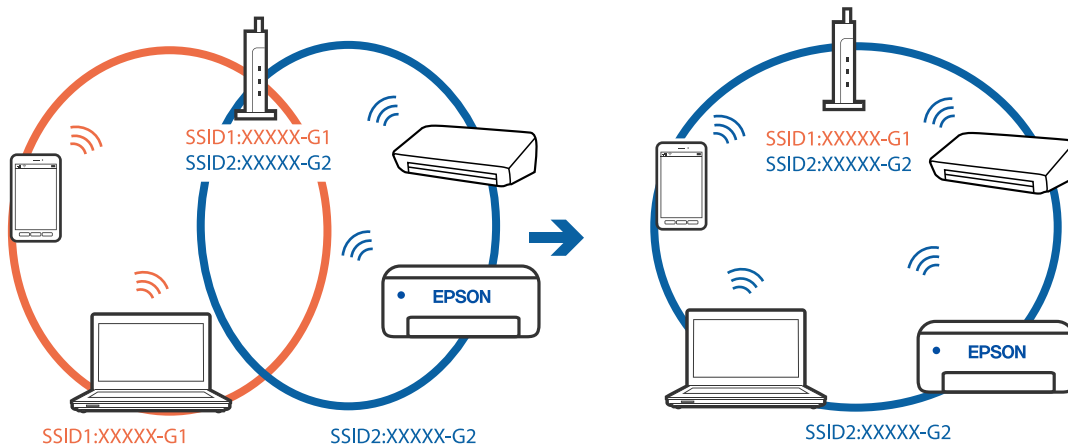

یک جداکننده حریم خصوصی در روتر بی سیم در دسترس می باشد.

راهکارها

اغلب روترهای بی سیم یک ویژگی جداکننده حریم خصوصی دارند که ارتباط بین دستگاه متصل را مسدود می کند. اگر با وجود وصل بودن به یک شبکه یکسان، نمی توانید بین چاپگر و رایانه یا دستگاه هوشمند ارتباط برقرار کنید، جداکننده حریم خصوصی را روی روتر بی سیم غیرفعال کنید. برای جزئیات بیشتر به مستندات عرضه شده با روتر بی سیم مراجعه کنید.

آدرس IP به درستی تخصیص نیافته است.

راهکارها

اگر آدرس IP چاپگر XXX.XXX.169.254 و ماسک شبکه فرعی 255.255.0.0 باشد، آدرس IP را نمی توان به درستی تخصیص داد.

مسیر تنظیم < تنظیمات چاپگر > تنظیمات شبکه < پیشرفته > را در پانل کنترل چاپگر انتخاب کنید و سپس آدرس IP و ماسک شبکه فرعی تخصیص یافته به چاپگر را بررسی کنید.

روتر بی سیم را دوباره راه اندازی کنید یا تنظیمات شبکه چاپگر را بازنشانی کنید.

← "تنظیم مجدد اتصال شبکه" در صفحه 283

مشکلی در رابطه با تنظیمات شبکه در رایانه وجود دارد.

راهکارها

سعی کنید از طریق رایانه به یک وبسایت وارد شوید تا اطمینان حاصل کنید که تنظیمات شبکه رایانه شما صحیح است. اگر نمی توانید به هیچ وبسایتی دسترسی پیدا کنید، مشکلی در رایانه وجود دارد.

اتصال شبکه رایانه را بررسی کنید. برای جزئیات بیشتر به مستندات عرضه شده به همراه رایانه مراجعه کنید.

چاپگر توسط اترنت از طریق دستگاه هایی که IEEE 802.3az (اترنت با بازده انرژی بالا) را پشتیبانی می کنند متصل است.

راهکارها

وقتی چاپگر را از طریق اترنت با استفاده از دستگاه های پشتیبانی کننده IEEE 802.3az (اترنت با بازده انرژی بالا) متصل می کنید، ممکن است بسته به هاب یا روتر مورد استفاده مشکلات زیر بروز کنند.

☐ اتصال دچار نوسان می شود، چاپگر بارها قطع و وصل می شود.

☐ اتصال به چاپگر امکان پذیر نیست.

سرعت اتصال آهسته می شود. □

برای غیرفعال کردن IEEE 802.3az مربوط به چاپگر، مراحل زیر را دنبال کنید و سپس متصل شوید.

1. کابل اترنت متصل به رایانه و چاپگر را جدا کنید.
2. وقتی IEEE 802.3az مخصوص رایانه فعال است، آن را غیرفعال کنید.
برای جزئیات بیشتر به مستندات عرضه شده به همراه رایانه مراجعه کنید.
3. رایانه و چاپگر را با کمک یک کابل اترنت به طور مستقیم به یکدیگر وصل کنید.
4. در چاپگر، یک گزارش اتصال شبکه را چاپ کنید.
"چاپ یک گزارش اتصال شبکه" در صفحه 299
5. آدرس IP چاپگر را در گزارش اتصال شبکه بررسی کنید.
6. در رایانه، به Web Config وارد شوید.
یک مرورگر وب را اجرا کنید و سپس آدرس IP چاپگر را وارد نمایید.
"اجرای Web Config در یک مرورگر وب" در صفحه 321
7. زبانه **Wired LAN < Network** را انتخاب کنید.
8. گزینه **OFF** را برای IEEE 802.3az انتخاب کنید.
9. روی گزینه **Next** کلیک کنید.
10. روی گزینه **OK** کلیک کنید.
11. کابل اترنت متصل به رایانه و چاپگر را جدا کنید.
12. اگر IEEE 802.3az مخصوص رایانه را در مرحله 2 غیرفعال کردید، آن را فعال نمایید.
13. کابل های اترنت که در مرحله 1 جدا کرده بودید را به رایانه و چاپگر متصل کنید.
اگر مشکل هنوز باقی مانده است، ممکن است مشکل به دستگاه هایی غیر از چاپگر مربوط باشد.

اتصال چاپگر از طریق USB ممکن نیست (Windows)

ممکن است بنا به دلایل زیر رخ داده باشد.

■ کابل USB به شکل صحیح به پریز برق متصل نشده است.

راهکارها

کابل USB را به طور ایمن به چاپگر و رایانه وصل کنید.

مشکلی در رابطه با هاب USB وجود دارد.

راهکارها

اگر از هاب USB استفاده می کنید، سعی کنید چاپگر را بطور مستقیم به رایانه وصل کنید.

مشکلی در رابطه با کابل USB یا ورودی USB وجود دارد.

راهکارها

اگر کابل USB شناسایی نشد، درگاه یا کابل USB را تغییر دهید.

اسکن ممکن نیست علیرغم آنکه اتصال به درستی برقرار شده است (Windows)

اسکن کردن با وضوح بالا از طریق شبکه.

راهکارها

سعی کنید با وضوح کمتری اسکن کنید.

اسکن کردن از Mac OS شروع نمی شود

مطمئن شوید رایانه و چاپگر به درستی متصل شده اند. دلیل و راهکار رفع این مشکل بسته به متصل بودن یا نبودن آنها متفاوت خواهد بود.

بررسی وضعیت اتصال

برای بررسی وضعیت اتصال برای رایانه و چاپگر، از برنامه EPSON Status Monitor استفاده کنید.

1. گزینه ترجیحات سیستم را از منوی Apple < چاپگرها و اسکنرها (یا چاپ و اسکن، چاپ و نمابر) برگزینید و سپس چاپگر را انتخاب کنید.

2. روی گزینه ها و لوازم < برنامه کاربردی > باز کردن برنامه کاربردی چاپگر کلیک کنید.

3. روی گزینه EPSON Status Monitor کلیک کنید.

وقتی سطوح جوهر باقیمانده نمایش داده می شود، اتصال بین رایانه و چاپگر به درستی برقرار شده است. در صورتی که اتصال برقرار نشده است، بخش زیر را بررسی کنید.

□ چاپگر در یک اتصال شبکه تشخیص داده نمی شود

"اتصال به یک شبکه ممکن نیست" در صفحه 200

□ چاپگر از طریق اتصال USB تشخیص داده نمی شود

"اتصال چاپگر از طریق USB ممکن نیست" (در صفحه 203 Mac OS)

در صورتی که اتصال برقرار شده است، موارد زیر را بررسی کنید.

□ چاپگر تشخیص داده می شود، اما اسکن امکان پذیر نیست.

"اسکن ممکن نیست علیرغم آنکه اتصال به درستی برقرار شده است (Mac OS)" در صفحه 217

اتصال به یک شبکه ممکن نیست
ممکن است این مشکل بنا به یکی از دلایل زیر رخ داده باشد.

مشکلی در رابطه با دستگاه‌های شبکه برای اتصال Wi-Fi وجود دارد.

راهکارها

دستگاه‌هایی که می‌خواهید به شبکه متصل کنید را خاموش کنید. حدود 10 ثانیه صبر کنید و سپس دستگاه‌ها را به این ترتیب روشن کنید: روتر بی سیم، رایانه یا دستگاه هوشمند و سپس چاپگر. چاپگر و رایانه یا دستگاه هوشمند را به روتر بی سیم نزدیک کنید تا ارتباط امواج رادیویی بهتر شود و سپس سعی کنید تنظیمات شبکه را دوباره انجام دهید.

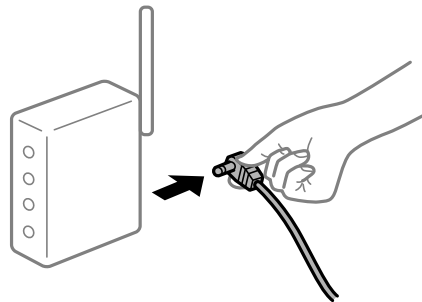

دستگاه‌ها نمی‌توانند سیگنال‌ها را از روتر بی‌سیم دریافت کنند زیرا بسیار دور از هم هستند.

راهکارها

پس از انتقال دادن رایانه یا دستگاه هوشمند و چاپگر به نزدیکی روتر بی‌سیم، روتر بی‌سیم را خاموش و سپس مجدداً روشن کنید.

هنگام تغییر روتر بی‌سیم، تنظیمات با روتر جدید مطابقت ندارند.

راهکارها

تنظیمات اتصال را مجدداً به نحوی اعمال کنید تا با روتر بی‌سیم جدید مطابقت داشته باشند.

← "هنگام تعویض روتر بی‌سیم" در صفحه 283

SSIDهای متصل شده از رایانه یا دستگاه هوشمند و رایانه متفاوت هستند.

راهکارها

هنگامی که از چندین روتر بی‌سیم به صورت همزمان استفاده می‌کنید یا روتر بی‌سیم چندین SSID دارد و دستگاه‌ها به SSIDهای متفاوتی متصل هستند، نمی‌توانید به روتر بی‌سیم وصل شوید.

رایانه یا دستگاه هوشمند را به همان SSID که چاپگر متصل است وصل کنید.

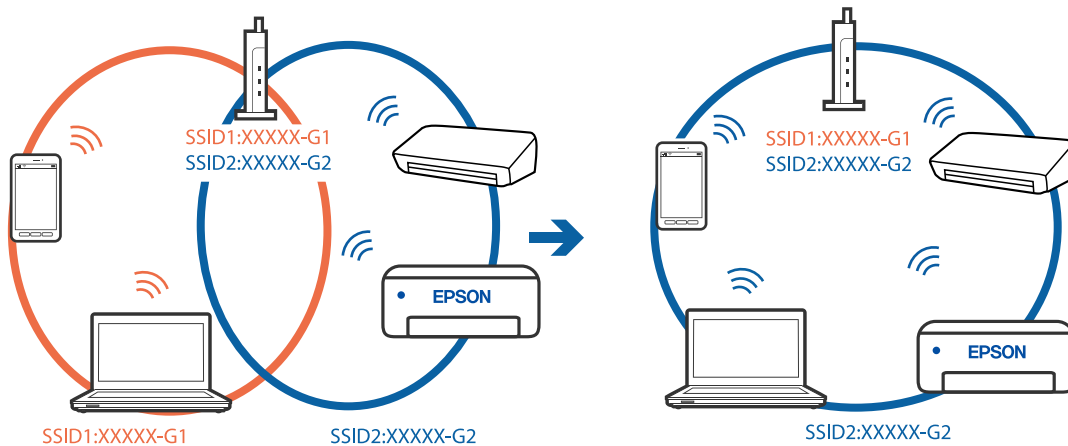

یک جداکننده حریم خصوصی در روتر بی سیم در دسترس می باشد.

راهکارها

اغلب روترهای بی سیم یک ویژگی جداکننده حریم خصوصی دارند که ارتباط بین دستگاه متصل را مسدود می کند. اگر با وجود وصل بودن به یک شبکه یکسان، نمی توانید بین چاپگر و رایانه یا دستگاه هوشمند ارتباط برقرار کنید، جداکننده حریم خصوصی را روی روتر بی سیم غیرفعال کنید. برای جزئیات بیشتر به مستندات عرضه شده با روتر بی سیم مراجعه کنید.

آدرس IP به درستی تخصیص نیافته است.

راهکارها

اگر آدرس IP چاپگر XXX.XXX.169.254 و ماسک شبکه فرعی 255.255.0.0 باشد، آدرس IP را نمی توان به درستی تخصیص داد.

مسیر تنظیم < تنظیمات چاپگر > تنظیمات شبکه < پیشرفته > را در پانل کنترل چاپگر انتخاب کنید و سپس آدرس IP و ماسک شبکه فرعی تخصیص یافته به چاپگر را بررسی کنید.

روتر بی سیم را دوباره راه اندازی کنید یا تنظیمات شبکه چاپگر را بازنشانی کنید.

← "تنظیم مجدد اتصال شبکه" در صفحه 283

مشکلی در رابطه با تنظیمات شبکه در رایانه وجود دارد.

راهکارها

سعی کنید از طریق رایانه به یک وبسایت وارد شوید تا اطمینان حاصل کنید که تنظیمات شبکه رایانه شما صحیح است. اگر نمی توانید به هیچ وبسایتی دسترسی پیدا کنید، مشکلی در رایانه وجود دارد.

اتصال شبکه رایانه را بررسی کنید. برای جزئیات بیشتر به مستندات عرضه شده به همراه رایانه مراجعه کنید.

دستگاه متصل به درگاه USB 3.0 سبب اختلال فرکانس رادیویی می شود.

راهکارها

وقتی یک دستگاه را به درگاه USB 3.0 سیستم عامل Mac متصل می کنید، ممکن است اختلال فرکانس رادیویی رخ دهد. اگر قادر نیستید به یک LAN بی سیم (Wi-Fi) متصل شوید یا عملکردها دچار اختلال می شوند، رویه زیر را دنبال کنید.

□ دستگاهی که به درگاه USB 3.0 متصل می شود را در فاصله دورتری از رایانه قرار دهید.

□ به SSID مربوط به دامنه 5 گیگاهرتز متصل شوید.

برای وصل کردن چاپگر به SSID بخش زیر را ببینید.

← "انجام تنظیمات Wi-Fi با وارد کردن SSID و رمز عبور" در صفحه 286

چاپگر توسط اترنت از طریق دستگاه‌هایی که IEEE 802.3az (اترنت با بازده انرژی بالا) را پشتیبانی می‌کنند متصل است.

راهکارها

وقتی چاپگر را از طریق اترنت با استفاده از دستگاه‌های پشتیبانی کننده IEEE 802.3az (اترنت با بازده انرژی بالا) متصل می‌کنید، ممکن است بسته به هاب یا روتر مورد استفاده مشکلات زیر بروز کنند.

□ اتصال دچار نوسان می‌شود، چاپگر بارها قطع و وصل می‌شود.

□ اتصال به چاپگر امکان‌پذیر نیست.

□ سرعت اتصال آهسته می‌شود.

برای غیرفعال کردن IEEE 802.3az مربوط به چاپگر، مراحل زیر را دنبال کنید و سپس متصل شوید.

1. کابل اترنت متصل به رایانه و چاپگر را جدا کنید.
2. وقتی IEEE 802.3az مخصوص رایانه فعال است، آن را غیرفعال کنید.
برای جزئیات بیشتر به مستندات عرضه شده به همراه رایانه مراجعه کنید.
3. رایانه و چاپگر را با کمک یک کابل اترنت به طور مستقیم به یکدیگر وصل کنید.
4. در چاپگر، یک گزارش اتصال شبکه را چاپ کنید.
"چاپ یک گزارش اتصال شبکه" در صفحه 299
5. آدرس IP چاپگر را در گزارش اتصال شبکه بررسی کنید.
6. در رایانه، به Web Config وارد شوید.
یک مرورگر وب را اجرا کنید و سپس آدرس IP چاپگر را وارد نمایید.
"اجرای Web Config در یک مرورگر وب" در صفحه 321
7. زبانه **Wired LAN < Network** را انتخاب کنید.
8. گزینه **OFF** را برای IEEE 802.3az انتخاب کنید.
9. روی گزینه **Next** کلیک کنید.
10. روی گزینه **OK** کلیک کنید.
11. کابل اترنت متصل به رایانه و چاپگر را جدا کنید.
12. اگر IEEE 802.3az مخصوص رایانه را در مرحله 2 غیرفعال کردید، آن را فعال نمایید.
13. کابل‌های اترنت که در مرحله 1 جدا کرده بودید را به رایانه و چاپگر متصل کنید.
اگر مشکل هنوز باقی مانده است، ممکن است مشکل به دستگاه‌هایی غیر از چاپگر مربوط باشد.

اتصال چاپگر از طریق USB ممکن نیست (Mac OS)

ممکن است بنا به دلایل زیر رخ داده باشد.

■ کابل USB به شکل صحیح به پریز برق متصل نشده است.

راهکارها

کابل USB را به طور ایمن به چاپگر و رایانه وصل کنید.

■ مشکلی در رابطه با هاب USB وجود دارد.

راهکارها

اگر از هاب USB استفاده می کنید، سعی کنید چاپگر را بطور مستقیم به رایانه وصل کنید.

■ مشکلی در رابطه با کابل USB یا ورودی USB وجود دارد.

راهکارها

اگر کابل USB شناسایی نشد، درگاه یا کابل USB را تغییر دهید.

اسکن ممکن نیست علیرغم آنکه اتصال به درستی برقرار شده است (Mac OS)

■ اسکن کردن با وضوح بالا از طریق شبکه.

راهکارها

سعی کنید با وضوح کمتری اسکن کنید.

اسکن کردن از دستگاه هوشمند شروع نمی شود

مطمئن شوید دستگاه هوشمند و چاپگر به درستی متصل شده اند.

دلیل و راهکار رفع این مشکل بسته به متصل بودن یا نبودن آنها متفاوت خواهد بود.

بررسی وضعیت اتصال

برای بررسی وضعیت اتصال برای دستگاه هوشمند و چاپگر، از برنامه چاپ Epson استفاده کنید.

فهرست برنامه های چاپ Epson



Epson Smart
Panel

اگر برنامه چاپ Epson قبلاً نصب نشده است، آن را در App Store یا Google Play جستجو کرده و نصب کنید.

1. در دستگاه هوشمند، برنامه چاپ Epson را راه اندازی کنید.

2. بررسی کنید نام چاپگر در برنامه نمایش داده می شود.

وقتی نام چاپگر نمایش داده می شود، اتصال بین دستگاه هوشمند و چاپگر به درستی برقرار شده است.

وقتی حالت زیر نمایش داده می شود، اتصال بین دستگاه هوشمند و چاپگر به درستی برقرار نشده است.

Printer is not selected. ❑

Communication error. ❑

در صورتی که اتصال برقرار نشده است، بخش زیر را بررسی کنید.

❑ چاپگر در یک اتصال شبکه تشخیص داده نمی شود

"اتصال به یک شبکه ممکن نیست" در صفحه 206

در صورتی که اتصال برقرار شده است، موارد زیر را بررسی کنید.

❑ چاپگر تشخیص داده می شود، اما اسکن امکان پذیر نیست.

"چاپ ممکن نیست علیرغم آنکه اتصال برقرار شده است (iOS)" در صفحه 207

اتصال به یک شبکه ممکن نیست

ممکن است این مشکل بنا به یکی از دلایل زیر رخ داده باشد.

■ مشکلی در رابطه با دستگاه های شبکه برای اتصال Wi-Fi وجود دارد.

راهکارها

دستگاه هایی که می خواهید به شبکه متصل کنید را خاموش کنید. حدود 10 ثانیه صبر کنید و سپس دستگاه ها را به این ترتیب روشن کنید: روتر بی سیم، رایانه یا دستگاه هوشمند و سپس چاپگر. چاپگر و رایانه یا دستگاه هوشمند را به روتر بی سیم نزدیک کنید تا ارتباط امواج رادیویی بهتر شود و سپس سعی کنید تنظیمات شبکه را دوباره انجام دهید.

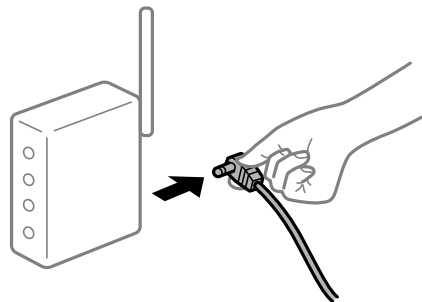

■ دستگاه ها نمی توانند سیگنال ها را از روتر بی سیم دریافت کنند زیرا بسیار دور از هم هستند.

راهکارها

پس از انتقال دادن رایانه یا دستگاه هوشمند و چاپگر به نزدیکی روتر بی سیم، روتر بی سیم را خاموش و سپس مجدداً روشن کنید.

هنگام تغییر روتر بی سیم، تنظیمات با روتر جدید مطابقت ندارند.

راهکارها

تنظیمات اتصال را مجدداً به نحوی اعمال کنید تا با روتر بی سیم جدید مطابقت داشته باشند.

← "هنگام تعویض روتر بی سیم" در صفحه 283

SSIDهای متصل شده از رایانه یا دستگاه هوشمند و رایانه متفاوت هستند.

راهکارها

هنگامی که از چندین روتر بی سیم به صورت همزمان استفاده می کنید یا روتر بی سیم چندین SSID دارد و دستگاهها به SSIDهای متفاوتی متصل هستند، نمی توانید به روتر بی سیم وصل شوید. رایانه یا دستگاه هوشمند را به همان SSID که چاپگر متصل است وصل کنید.

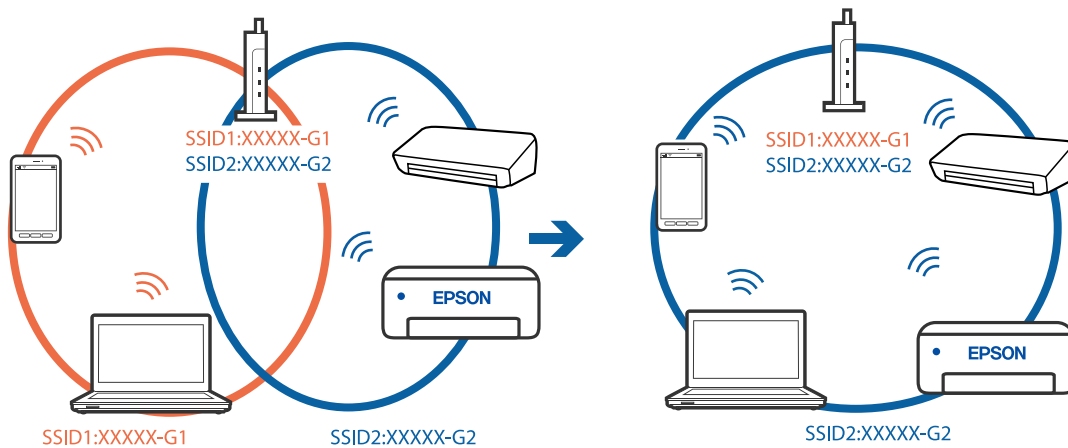

یک جداکننده حریم خصوصی در روتر بی سیم در دسترس می باشد.

راهکارها

اغلب روترهای بی سیم یک ویژگی جداکننده حریم خصوصی دارند که ارتباط بین دستگاه متصل را مسدود می کند. اگر با وجود وصل بودن به یک شبکه یکسان، نمی توانید بین چاپگر و رایانه یا دستگاه هوشمند ارتباط برقرار کنید، جداکننده حریم خصوصی را روی روتر بی سیم غیرفعال کنید. برای جزئیات بیشتر به مستندات عرضه شده با روتر بی سیم مراجعه کنید.

آدرس IP به درستی تخصیص نیافته است.

راهکارها

اگر آدرس IP چاپگر XXX.XXX.169.254 و ماسک شبکه فرعی 255.255.0.0 باشد، آدرس IP را نمی توان به درستی تخصیص داد.

مسیر تنظیم < تنظیمات چاپگر > تنظیمات شبکه < پیشرفته را در پانل کنترل چاپگر انتخاب کنید و سپس آدرس IP و ماسک شبکه فرعی تخصیص یافته به چاپگر را بررسی کنید.

روتر بی سیم را دوباره راه اندازی کنید یا تنظیمات شبکه چاپگر را بازنشانی کنید.

← "تنظیم مجدد اتصال شبکه" در صفحه 283

مشکلی در رابطه با تنظیمات شبکه در دستگاه هوشمند وجود دارد.

راهکارها

سعی کنید از طریق دستگاه هوشمند به یک وبسایت وارد شوید تا اطمینان حاصل کنید که تنظیمات شبکه دستگاه هوشمند شما صحیح است. اگر نمی‌توانید به هیچ وبسایتی دسترسی پیدا کنید، مشکلی در رابطه با دستگاه هوشمند وجود دارد. اتصال شبکه رایانه را بررسی کنید. برای اطلاع از جزئیات به مستندات ارائه شده همراه دستگاه هوشمند خود مراجعه کنید.

ذخیره تصاویر اسکن شده در پوشه اشتراک گذاری امکان پذیر نمی باشد

پیامها در پانل کنترل نمایش داده می شوند

هنگامی که پیامهای خطا در پانل کنترل نمایش داده می‌شوند، پیام یا لیست زیر را برای مشاهده روش برطرف کردن مشکلات بررسی کنید.

پیامها	راهکارها
خطای DNS. تنظیمات DNS را بررسی کنید.	<p>اتصال به رایانه امکان پذیر نیست. موارد زیر را بررسی کنید.</p> <ul style="list-style-type: none"> <input type="checkbox"/> مطمئن شوید آدرس درج شده در لیست مخاطبین در چاپگر و آدرس پوشه اشتراک گذاری یکسان می‌باشند. <input type="checkbox"/> در صورتی که آدرس IP رایانه شما ثابت است و به طور دستی تنظیم شده است، نام رایانه را در مسیر شبکه به آدرس IP تغییر دهید. مثال: \\EPSON02\SCAN به \\192.168.xxx.xxx\SCAN <input type="checkbox"/> اطمینان حاصل کنید که رایانه روشن است و در حالت خواب نمی‌باشد. در صورتی که رایانه در حالت خواب باشد، نمی‌توانید تصاویر اسکن شده را در پوشه اشتراک گذاری ذخیره کنید. <input type="checkbox"/> نرم افزار امنیتی و فایروال رایانه را به طور موقتی غیرفعال کنید. در صورتی که خطا پاک شد، تنظیمات را در نرم افزار امنیتی بررسی کنید. <input type="checkbox"/> اگر شبکه عمومی به عنوان مکان شبکه انتخاب شده باشد، نمی‌توانید تصاویر اسکن شده را در پوشه اشتراک گذاری ذخیره کنید. تنظیمات باز-ارسال را برای هر درگاه تنظیم کنید. <input type="checkbox"/> در صورتی که از یک رایانه لپ تاپ استفاده می‌کنید و آدرس IP بر روی DHCP تنظیم شده است، ممکن است هنگام اتصال مجدد به شبکه آدرس IP تغییر یابد. آدرس IP را مجدداً به دست آورید. <input type="checkbox"/> مطمئن شوید تنظیمات DNS صحیح است. در مورد تنظیمات DNS با سرپرست شبکه خود تماس بگیرید. <input type="checkbox"/> نام رایانه و آدرس IP ممکن است در صورت به روز نبودن جدول مدیریت سرور DNS متفاوت باشند. با سرپرست سرور DNS خود تماس بگیرید.
خطای تأیید هویت. روش تأیید اعتبار، حساب تأیید اعتبار و گذرواژه عبور مجاز را بررسی کنید.	<p>اطمینان حاصل کنید نام کاربری و رمز عبور در رایانه و مخاطبین در چاپگر صحیح هستند. همچنین، مطمئن شوید رمز عبور منقضی نشده است.</p>

پیامها	راهکارها
خطای ارتباطی. اتصال شبکه Wi-Fi/n را بررسی کنید.	برقراری ارتباط با یک پوشه شبکه که در لیست مخاطبین ثبت شده است، امکان پذیر نیست. موارد زیر را بررسی کنید. <input type="checkbox"/> اطمینان حاصل کنید گزینه Use Microsoft network sharing در تنظیمات Web Config فعال باشد. مسیر MS Network < Network در تنظیمات Web Config را انتخاب کنید. <input type="checkbox"/> مطمئن شوید آدرس درج شده در لیست مخاطبین در چاپگر و آدرس پوشه اشتراک گذاری یکسان می باشد. <input type="checkbox"/> حقوق دسترسی برای کاربر در لیست مخاطبین باید در زبانه اشتراک گذاری و زبانه امنیت در ویژگی های پوشه اشتراک گذاری اضافه شده باشند. همچنین، اجازه های کاربر باید بر روی «مجاز» تنظیم شده باشند.
نام فایل قبلاً استفاده شده است. نام فایل را تغییر دهید و دوباره اسکن کنید.	تنظیمات نام فایل را تغییر دهید. در غیر این صورت، فایل ها را انتقال داده یا حذف کنید یا نام فایل را در پوشه اشتراک گذاری تغییر دهید.
فایل اسکن شده خیلی بزرگ است. فقط XX صفحه ارسال شده است. بررسی کنید مکان فضای کافی داشته باشد.	حافظه ذخیره سازی کافی در رایانه وجود ندارد. حافظه آزاد در رایانه را افزایش دهید.

بررسی موقعیت بروز خطا

هنگام ذخیره تصاویر اسکن شده در پوشه اشتراک گذاری، فرآیند ذخیره کردن به صورت زیر پیش می رود. شما می توانید موقعیت بروز خطا را بررسی کنید.

موارد	عملیات	پیام های خطا
اتصال	از طریق چاپگر به رایانه متصل شوید.	خطای DNS. تنظیمات DNS را بررسی کنید.
ورود به رایانه	با نام کاربری و رمز عبور به رایانه وارد شوید.	خطای تأیید هویت. روش تأیید اعتبار، حساب تأیید اعتبار و گذرواژه عبور مجاز را بررسی کنید.
بررسی پوشه برای ذخیره	مسیر شبکه مربوط به پوشه اشتراک گذاری را بررسی کنید.	خطای ارتباطی. اتصال شبکه Wi-Fi/n را بررسی کنید.
بررسی نام فایل	بررسی کنید آیا فایل با نام یکسان با فایلی که در نظر دارید در پوشه ذخیره کنید وجود دارد.	نام فایل قبلاً استفاده شده است. نام فایل را تغییر دهید و دوباره اسکن کنید.
رایت کردن یک فایل	یک فایل جدید رایت کنید.	فایل اسکن شده خیلی بزرگ است. فقط XX صفحه ارسال شده است. بررسی کنید مکان فضای کافی داشته باشد.

ذخیره تصاویر اسکن شده مدت زیادی طول می کشد

پاسخ دادن تفکیک نام با «نام دامنه» و «آدرس IP» مدت زمان زیادی طول می کشد.

راهکارها

نکات زیر را بررسی کنید.

مطمئن شوید تنظیمات DNS صحیح است.

هنگام بررسی Web Config مطمئن شوید تمامی تنظیمات DNS صحیح هستند.

مطمئن شوید نام دامنه DNS صحیح است.

نمبرها ارسال یا دریافت نمی شوند

نمبرها ارسال یا دریافت نمی شوند

ممکن است بنا به دلایل زیر رخ داده باشد.

مشکلاتی در رابطه با پرین دیواری تلفن وجود دارد.

راهکارها

با وصل کردن یک تلفن به فیش دیواری تلفن و آزمایش آن بررسی کنید که تلفن کار می کند یا خیر. اگر نمی توانید تماس برقرار کرده یا دریافت نمائید، با شرکت مخابرات تماس بگیرید.

مشکلاتی در رابطه با اتصال به خط تلفن وجود دارد.

راهکارها

برای اجرای بررسی اتصال خودکار نمابر مسیر تنظیم < تنظیمات چاپگر < تنظیمات فکس < بررسی اتصال فکس را در پانل کنترل انتخاب کنید. راهکارهایی که در گزارش چاپ شده است را امتحان کنید.

خطای ارتباطی رخ می دهد.

راهکارها

گزینه آهسته (9600bps) را در مسیر تنظیم < تنظیمات چاپگر < تنظیمات فکس < تنظیمات اصلی < سرعت فکس در پانل کنترل انتخاب کنید.

بدون استفاده از فیلتر DSL به یک خط تلفن DSL متصل شده است.

راهکارها

برای وصل کردن یک خط تلفن DSL، باید از یک مودم DSL دارای فیلتر DSL داخلی استفاده کنید یا یک فیلتر DSL جداگانه روی خط نصب کنید. با ارائه دهنده DSL خود تماس بگیرید.

["اتصال به DSL یا ISDN" در صفحه 417](#)

مشکلاتی در رابطه با فیلتر DSL در هنگام اتصال به یک خط تلفن DSL وجود دارد.

راهکارها

اگر نمی توانید نمابر را ارسال یا دریافت کنید، چاپگر را بطور مستقیم به یک فیش دیواری تلفن وصل کنید تا بررسی کنید که آیا چاپگر می تواند نمابر ارسال کند یا خیر. اگر کار می کند، ممکن است مشکل از فیلتر DSL باشد. با ارائه دهنده DSL خود تماس بگیرید.

نمبرها ارسال نمی شوند

ممکن است بنا به دلایل زیر رخ داده باشد.

خط اتصال در مرکزی که از یک مبادله شاخه خصوصی (PBX) استفاده می شود، روی PSTN تنظیم شده است.

راهکارها

گزینه PBX را در مسیر تنظیم < تنظیمات چاپگر < تنظیمات فکس < تنظیمات اصلی < نوع خط در پانل کنترل انتخاب کنید.

ارسال نمابرها بدون وارد کردن یک کد دسترسی در محیطی که در آن یک PBX نصب شده است.

راهکارها

اگر سیستم شما برای دریافت یک خط خارجی نیاز به کد دسترسی خارجی دارد، کد دسترسی را در چاپگر ثبت کنید و # (هشتگ) را در ابتدای شماره نمابر در هنگام ارسال وارد کنید.

اطلاعات سرصفحه برای نمابرها ی خروجی ثبت نشده است.

راهکارها

مسیر تنظیم < تنظیمات چاپگر > تنظیمات فکس < تنظیمات اصلی > سربرگ را انتخاب کنید و اطلاعات سرصفحه را تنظیم نمایید. برخی از دستگاه‌های نمابر به طور خودکار نمابرها ی ورودی که دارای اطلاعات سرصفحه نیستند را رد می‌کنند.

نمایش اطلاعات تماس گیرنده شما مسدود است.

راهکارها

برای لغو انسداد نمایش اطلاعات تماس گیرنده با اپراتور مخابراتی خود تماس بگیرید. برخی از تلفن‌ها یا دستگاه‌های نمابر به طور خودکار تماس‌های ناشناس را رد می‌کنند.

شماره نمابر گیرنده اشتباه است.

راهکارها

بررسی کنید که شماره گیرنده ثبت شده در لیست مخاطبین شما یا شماره‌ای که مستقیماً با استفاده از صفحه کلید عددی وارد کرده‌اید، صحیح است. یا از گیرنده سوال کنید آیا شماره نمابر صحیح است.

دستگاه نمابر گیرنده برای دریافت نمابرها آماده نیست.

راهکارها

از گیرنده سوال کنید آیا دستگاه نمابر گیرنده آماده دریافت نمابر است یا خیر.

ارسال تصادفی یک نمابر با استفاده از ویژگی آدرس فرعی.

راهکارها

بررسی کنید آیا به صورت اتفاقی یک نمابر را با استفاده از ویژگی آدرس فرعی ارسال کرده‌اید. در صورتی که یک گیرنده دارای یک آدرس فرعی را از لیست مخاطبین انتخاب کنید، ممکن است نمابر با استفاده از گزینه آدرس فرعی ارسال شود.

دستگاه نمابر گیرنده قادر به دریافت نمابرها از طریق ویژگی آدرس فرعی نیست.

راهکارها

هنگام ارسال نمابرها با استفاده از ویژگی آدرس فرعی، از گیرنده سوال کنید آیا دستگاه نمابر آنها امکان دریافت نمابرها با استفاده از ویژگی آدرس فرعی را دارد یا خیر.

آدرس فرعی و رمز عبور اشتباه هستند.

راهکارها

هنگام ارسال نمابرها با استفاده از ویژگی آدرس فرعی، بررسی کنید آدرس‌های فرعی و رمز عبور صحیح وارد شده باشند. مطابقت آدرس‌های فرعی و رمز عبور را با گیرنده کنترل کنید.

حجم داده‌های ارسالی بسیار زیاد است.

راهکارها

به یکی از روش‌های زیر می‌توانید نمابرها را با حجم داده‌های کوچک‌تر ارسال کنید.

□ وقتی نمابر را در حالت تک‌رنگ ارسال می‌کنید، گزینه ارسال مستقیم را در فکس < تنظیمات فکس > تنظیمات ارسال فکس انتخاب نمایید.

"ارسال چندین صفحه از یک سند تک رنگ (ارسال مستقیم)" در صفحه 128

□ استفاده از تلفن متصل

"ارسال نمابرها با شماره‌گیری از یک دستگاه تلفن خارجی" در صفحه 126

□ با استفاده از گوشی روی تلفن

"ارسال دستی نمابر پس از تأیید وضعیت گیرنده" در صفحه 126

□ جدا کردن اسناد

نمابرها دریافت نمی‌شوند

ممکن است بنا به دلایل زیر رخ داده باشد.

همچنین توصیه می‌کنیم وضعیت چاپگر را در بخش کار/وضعیت بررسی کنید، از قبیل اینکه آیا چاپگر در حال حاضر نمابر دریافت می‌کند یا خیر.

اشتراک برای یک سرویس باز-ارسال تماس.

راهکارها

اگر در سرویس باز-ارسال تماس مشترک شده‌اید، ممکن است چاپگر نمابرها را دریافت نکند. با ارائه دهنده سرویس تماس بگیرید.

گزینه حالت دریافت روی حالت دستی تنظیم شده است، در حالیکه یک دستگاه تلفن خارجی به چاپگر متصل است.

راهکارها

اگر دستگاه تلفن خارجی به چاپگر متصل است و از یک خط تلفن به صورت مشترک با چاپگر استفاده می‌کند، مسیر تنظیم < تنظیمات چاپگر > تنظیمات فکس < تنظیمات اصلی را انتخاب کنید و سپس حالت دریافت را روی Auto تنظیم کنید.

حافظه در دسترس صندوق ورودی و صندوق اسناد محرمانه کافی نیست.

راهکارها

در مجموع، 100 سند دریافتی در صندوق ورودی و صندوق اسناد محرمانه ذخیره شده است. اسناد غیرضروری را حذف کنید.

رایانه‌ای که نمابرهای دریافت شده را ذخیره می‌کند، روشن نیست.

راهکارها

وقتی تنظیمات موردنظر برای ذخیره نمابرهای دریافتی در یک رایانه را اعمال کردید، رایانه موردنظر را روشن کنید. نمابر دریافت شده پس از ذخیره شدن در رایانه حذف می‌شود.

آدرس فرعی و رمز عبور اشتباه هستند.

راهکارها

هنگام دریافت نمابرها با استفاده از ویژگی آدرس فرعی، بررسی کنید آدرسهای فرعی و رمز عبور صحیح وارد شده باشند. مطابقت آدرسهای فرعی و رمز عبور را با فرستنده کنترل کنید.

شماره نمابر فرستنده در فهرست شماره رد کردن ثبت شده است.

راهکارها

قبل از حذف آن، مطمئن شوید شماره فرستنده را می توان از فهرست شماره رد کردن حذف کرد. آن را از طریق مسیر تنظیم < تنظیمات چاپگر > تنظیمات فکس < تنظیمات اصلی > رد کردن نمابر < ویرایش فهرست شماره رد کردن حذف کنید. یا گزینه فهرست شماره رد کردن را در مسیر تنظیم < تنظیمات چاپگر > تنظیمات فکس < تنظیمات اصلی > رد کردن نمابر < رد کردن نمابر غیرفعال کنید. نمابرهایی که از شمارههای ثبت نشده در این لیست ارسال شده باشند، در صورتی که این تنظیم فعال شده باشد، مسدود خواهند شد.

شماره نمابر فرستنده در لیست مخاطبین ثبت نشده است.

راهکارها

شماره نمابر فرستنده را در لیست مخاطبین ثبت کنید. یا مخاطبان ثبت نشده را در مسیر تنظیم < تنظیمات چاپگر > تنظیمات فکس < تنظیمات اصلی > رد کردن نمابر < رد کردن نمابر غیرفعال کنید. نمابرهایی که از شمارههای ثبت نشده در این لیست ارسال شده باشند، مسدود خواهند شد.

فرستنده نمابر را بدون اطلاعات سرصفحه ارسال کرده است.

راهکارها



از فرستنده سوال کنید آیا اطلاعات سرصفحه در دستگاه نمابر وی تنظیم شده است. یا سربرگ خالی نمابر مسدود شد را در مسیر تنظیم < تنظیمات چاپگر > تنظیمات فکس < تنظیمات اصلی > رد کردن نمابر < رد کردن نمابر غیرفعال کنید. نمابرهایی که فاقد اطلاعات سرصفحه باشند، در صورتی که گزینه فعال شده باشد، مسدود خواهند شد.

نمابرها به گیرنده خاصی ارسال نمی شوند

ممکن است بنا به دلایل زیر رخ داده باشد.

دستگاه گیرنده با تأخیر زیاد پاسخ می دهد.

راهکارها

اگر پس از اتمام شماره گیری توسط چاپگر، دستگاه گیرنده نتوانست تماس شما را در عرض 50 ثانیه پاسخ دهد، تماس با یک خط پایان می یابد. برای بررسی این که چقدر طول می کشد تا آهنگ نمابر را بشنوید، با استفاده از ویژگی  (در گوشی) یا تلفن متصل شماره گیری کنید. اگر بیش از 50 ثانیه طول می کشد، برای ارسال نمابر، وقفه هایی پس از شماره نمابر اضافه کنید. برای ورود به حالت مکث، بر روی  ضربه بزنید. یک خط فاصله به عنوان علامت وقفه درج می شود. هر وقفه حدود سه ثانیه است. چندین وقفه بر حسب نیاز اضافه کنید.

تنظیم سرعت فکس ثبت شده در لیست مخاطبین اشتباه است.

راهکارها

گیرنده را از لیست مخاطبین انتخاب کرده و سپس مسیر ویرایش < سرعت فکس > آهسته (9600bps) را انتخاب نمایید.

در زمانهای خاصی نمابرها ارسال نمی شوند

تاریخ و زمان چاپگر اشتباه است.

راهکارها

مسیر تنظیم < تنظیمات چاپگر > تنظیمات اصلی < تاریخ / تنظیمات زمان را انتخاب نموده و در نهایت تاریخ و زمان صحیح را تنظیم کنید.

نمابرها با اندازه نادرست ارسال می شوند

ممکن است بنا به دلایل زیر رخ داده باشد.

دستگاه نمابر گیرنده از اسناد اندازه A3 پشتیبانی نمی کند.

راهکارها

قبل از ارسال یک سند در اندازه A3، از گیرنده بپرسید که آیا دستگاهش از اندازه A3 پشتیبانی می کند یا خیر. اگر OK (کاهش اندازه) را در گزارش ارسال نمابر مشاهده کردید، دستگاه نمابر گیرنده از اندازه A3 پشتیبانی نمی کند. شما می توانید یک گزارش انتقال نمابر را از طریق مسیر فکس <  (بیشتر) < گزارش فکس > آخرین مخابره چاپ کنید.

اسناد اصلی به درستی قرار داده نشدند.

راهکارها

بررسی کنید سند به درستی در برابر علامت‌های ترازبندی قرار گرفته باشد.

اگر لبه تصویر در کادر نیست، سند را کمی از لبه شیشه اسکنر حرکت دهید. ناحیه حدود 1.5 میلی‌متری (0.06 اینچی) از لبه شیشه اسکنر را نمی‌توانید اسکن کنید.

← "قرار دادن اسناد" در صفحه 37

چنانچه چاپگر در محلی نزدیک به منبع نوری یا در معرض تابش مستقیم نور خورشید قرار داده شود، ممکن است اندازه ورق به درستی تشخیص داده نشود.

راهکارها

اندازه سند را به طور دستی انتخاب کرده و دوباره امتحان کنید.

مقداری گرد و خاک یا چرک روی شیشه اسکنر یا پوشش مات درب اسکنر وجود دارد.

راهکارها

وقتی از پانل کنترل اسکنر می‌کنید و عملکرد برش محل اسکن خودکار را اسکنر می‌کنید، هرگونه آلودگی را از روی شیشه اسکنر و پوشش مات درب اسکنر پاک کنید. اگر آلودگی در اطراف سند وجود داشته باشد، محدوده اسکن افزایش می‌یابد تا آن را نیز شامل شود.

← "تمیز کردن شیشه اسکنر و پوشش مات درب اسکنر" در صفحه 163

سند بسیار نازک‌تر از آن است که اندازه آن به طور خودکار تشخیص داده شود.

راهکارها

اندازه سند را به طور دستی انتخاب کرده و دوباره امتحان کنید.

ذخیره کردن نمابر دریافتی در دستگاه حافظه ممکن نیست
ممکن است بنا به دلایل زیر رخ داده باشد.

تنظیم مربوط به دریافت نمابرها در یک حافظه خارجی غیرفعال است.

راهکارها

مسیر تنظیم < تنظیمات چاپگر > تنظیمات فکس < تنظیمات دریافت را انتخاب کنید و سپس ذخیره در حافظه را در هر منو فعال نمایید.

دستگاه حافظه به چاپگر متصل نیست.

راهکارها

یک دستگاه حافظه به چاپگر متصل کنید که در آن یک پوشه برای ذخیره نمابرها ایجاد کرده‌اید. وقتی نمابرها در دستگاه ذخیره شوند، از حافظه چاپگر حذف می‌شوند.

حافظه ذخیره‌سازی کافی در دستگاه وجود ندارد.

راهکارها

داده‌های غیرضروری را از دستگاه حذف کنید تا مقدار حافظه آزاد افزایش پیدا کند. یا، دستگاه دیگری متصل کنید که حافظه آزاد کافی دارد.

دستگاه حافظه در برابر نوشتن محافظت شده است.

راهکارها

بررسی کنید که دستگاه حافظه در برابر نوشتن محافظت شده باشد.

دریافت نمابرهایی در اندازه A3 امکان پذیر نیست

تنظیم منبع کاغذ اشتباه است.

راهکارها

بررسی کنید که تنظیم اندازه کاغذ منبع کاغذ که شامل کاغذ A3 است روی A3 تنظیم شده باشد و آن منبع کاغذ برای استفاده با ویژگی نمابر تنظیم شده باشد. مسیر تنظیم < تنظیمات چاپگر > تنظیمات منبع کاغذ < تنظیمات انتخاب خودکار > فکس را انتخاب کنید و سپس منبع (منابع) کاغذ فعال شده را بررسی کنید.

نمابرهایی دریافتی چاپ نمی‌شوند

ممکن است بنا به دلایل زیر رخ داده باشد.

یک خطا مانند گیر کردن کاغذ در چاپگر رخ داده است.

راهکارها

خطای چاپگر را برطرف کنید و سپس از فرستنده درخواست کنید تا مجدداً نمابر را ارسال کند.

چاپ کردن نمابرهای دریافتی در قسمت تنظیمات فعلی غیرفعال است.

راهکارها

تنظیمات موردنظر برای چاپ نمابرهای دریافتی را در مسیر تنظیم < تنظیمات چاپگر > تنظیمات فکس < تنظیمات دریافت > تنظیمات ذخیره/هدایت اعمال کنید.

نمابرها ارسال یا دریافت نمی شوند (Windows)

مطمئن شوید رایانه و چاپگر به درستی متصل شده‌اند. دلیل و راهکار رفع این مشکل بسته به متصل بودن یا نبودن آنها متفاوت خواهد بود.

بررسی وضعیت اتصال

برای بررسی وضعیت اتصال برای رایانه و چاپگر، از برنامه Epson Printer Connection Checker استفاده کنید. بسته به نتایج بررسی ممکن است قادر باشید مشکل را حل کنید.

1. آیکن **Epson Printer Connection Checker** را در دسکتاپ دو-کلیک کنید.

Epson Printer Connection Checker راه‌اندازی می‌شود.

اگر هیچ آیکنی در دسکتاپ وجود ندارد، روش‌های زیر را برای راه‌اندازی Epson Printer Connection Checker دنبال کنید.

Windows 10

روی دکمه شروع کلیک کنید و سپس گزینه‌های **Epson Software < Epson Printer Connection Checker** را انتخاب کنید.

Windows 8/Windows 8

نام برنامه را در قسمت جستجو وارد کنید و سپس آیکن نشان داده شده را انتخاب نمایید.

Windows 7

روی دکمه شروع کلیک کنید و سپس همه برنامه‌ها < Epson Software < Epson Printer Connection Checker را انتخاب کنید.

2. برای بررسی، دستورالعمل‌های روی صفحه را دنبال کنید.

نکته:

اگر نام چاپگر نمایش داده نمی‌شود، یک درایور چاپگر اصلی Epson نصب کنید.

"بررسی اینکه آیا یک درایور چاپگر اصل Epson نصب است — Windows" در صفحه 172

وقتی مشکل را تشخیص دادید، راهکار نمایش یافته در صفحه را دنبال کنید.

وقتی نمی‌توانید مشکل را برطرف کنید، موارد زیر را مطابق با وضعیت بررسی کنید.

چاپگر در یک اتصال شبکه تشخیص داده نمی‌شود

"اتصال به یک شبکه ممکن نیست" در صفحه 192

چاپگر جهت اتصال از طریق USB تشخیص داده نمی‌شود

"اتصال چاپگر از طریق USB ممکن نیست" (در صفحه 194 Windows)

چاپگر تشخیص داده می‌شود، اما چاپ امکان‌پذیر نیست.

"چاپ ممکن نیست علیرغم آنکه اتصال برقرار شده است (Windows)" در صفحه 195

اتصال به یک شبکه ممکن نیست
ممکن است این مشکل بنا به یکی از دلایل زیر رخ داده باشد.

مشکلی در رابطه با دستگاه‌های شبکه برای اتصال Wi-Fi وجود دارد.

راهکارها

دستگاه‌هایی که می‌خواهید به شبکه متصل کنید را خاموش کنید. حدود 10 ثانیه صبر کنید و سپس دستگاه‌ها را به این ترتیب روشن کنید: روتر بی سیم، رایانه یا دستگاه هوشمند و سپس چاپگر. چاپگر و رایانه یا دستگاه هوشمند را به روتر بی سیم نزدیک کنید تا ارتباط امواج رادیویی بهتر شود و سپس سعی کنید تنظیمات شبکه را دوباره انجام دهید.

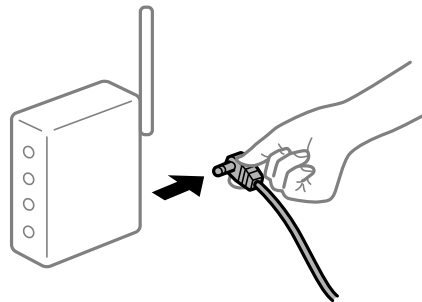

دستگاه‌ها نمی‌توانند سیگنال‌ها را از روتر بی‌سیم دریافت کنند زیرا بسیار دور از هم هستند.

راهکارها

پس از انتقال دادن رایانه یا دستگاه هوشمند و چاپگر به نزدیکی روتر بی‌سیم، روتر بی‌سیم را خاموش و سپس مجدداً روشن کنید.

هنگام تغییر روتر بی‌سیم، تنظیمات با روتر جدید مطابقت ندارند.

راهکارها

تنظیمات اتصال را مجدداً به نحوی اعمال کنید تا با روتر بی‌سیم جدید مطابقت داشته باشند.

← "هنگام تعویض روتر بی‌سیم" در صفحه 283

SSIDهای متصل شده از رایانه یا دستگاه هوشمند و رایانه متفاوت هستند.

راهکارها

هنگامی که از چندین روتر بی‌سیم به صورت همزمان استفاده می‌کنید یا روتر بی‌سیم چندین SSID دارد و دستگاه‌ها به SSIDهای متفاوتی متصل هستند، نمی‌توانید به روتر بی‌سیم وصل شوید.

رایانه یا دستگاه هوشمند را به همان SSID که چاپگر متصل است وصل کنید.

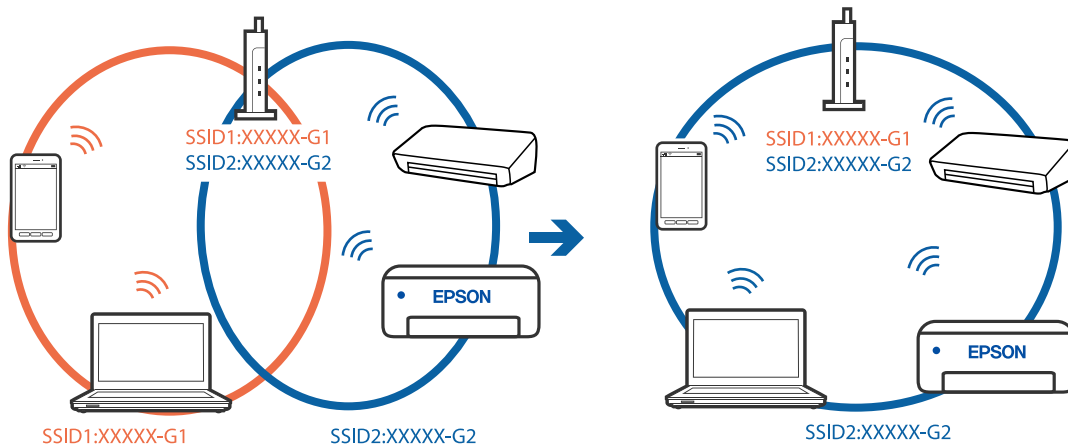

یک جداکننده حریم خصوصی در روتر بی سیم در دسترس می باشد.

راهکارها

اغلب روترهای بی سیم یک ویژگی جداکننده حریم خصوصی دارند که ارتباط بین دستگاه متصل را مسدود می کند. اگر با وجود وصل بودن به یک شبکه یکسان، نمی توانید بین چاپگر و رایانه یا دستگاه هوشمند ارتباط برقرار کنید، جداکننده حریم خصوصی را روی روتر بی سیم غیرفعال کنید. برای جزئیات بیشتر به مستندات عرضه شده با روتر بی سیم مراجعه کنید.

آدرس IP به درستی تخصیص نیافته است.

راهکارها

اگر آدرس IP چاپگر XXX.XXX.169.254 و ماسک شبکه فرعی 255.255.0.0 باشد، آدرس IP را نمی توان به درستی تخصیص داد.

مسیر تنظیم < تنظیمات چاپگر > تنظیمات شبکه < پیشرفته > را در پانل کنترل چاپگر انتخاب کنید و سپس آدرس IP و ماسک شبکه فرعی تخصیص یافته به چاپگر را بررسی کنید.

روتر بی سیم را دوباره راه اندازی کنید یا تنظیمات شبکه چاپگر را بازنشانی کنید.

← "تنظیم مجدد اتصال شبکه" در صفحه 283

مشکلی در رابطه با تنظیمات شبکه در رایانه وجود دارد.

راهکارها

سعی کنید از طریق رایانه به یک وبسایت وارد شوید تا اطمینان حاصل کنید که تنظیمات شبکه رایانه شما صحیح است. اگر نمی توانید به هیچ وبسایتی دسترسی پیدا کنید، مشکلی در رایانه وجود دارد.

اتصال شبکه رایانه را بررسی کنید. برای جزئیات بیشتر به مستندات عرضه شده به همراه رایانه مراجعه کنید.

چاپگر توسط اترنت از طریق دستگاه هایی که IEEE 802.3az (اترنت با بازده انرژی بالا) را پشتیبانی می کنند متصل است.

راهکارها

وقتی چاپگر را از طریق اترنت با استفاده از دستگاه های پشتیبانی کننده IEEE 802.3az (اترنت با بازده انرژی بالا) متصل می کنید، ممکن است بسته به هاب یا روتر مورد استفاده مشکلات زیر بروز کنند.

☐ اتصال دچار نوسان می شود، چاپگر بارها قطع و وصل می شود.

☐ اتصال به چاپگر امکان پذیر نیست.

سرعت اتصال آهسته می شود. □

برای غیرفعال کردن IEEE 802.3az مربوط به چاپگر، مراحل زیر را دنبال کنید و سپس متصل شوید.

1. کابل اترنت متصل به رایانه و چاپگر را جدا کنید.
2. وقتی IEEE 802.3az مخصوص رایانه فعال است، آن را غیرفعال کنید.
برای جزئیات بیشتر به مستندات عرضه شده به همراه رایانه مراجعه کنید.
3. رایانه و چاپگر را با کمک یک کابل اترنت به طور مستقیم به یکدیگر وصل کنید.
4. در چاپگر، یک گزارش اتصال شبکه را چاپ کنید.
"چاپ یک گزارش اتصال شبکه" در صفحه 299
5. آدرس IP چاپگر را در گزارش اتصال شبکه بررسی کنید.
6. در رایانه، به Web Config وارد شوید.
یک مرورگر وب را اجرا کنید و سپس آدرس IP چاپگر را وارد نمایید.
"اجرای Web Config در یک مرورگر وب" در صفحه 321
7. زبانه **Wired LAN < Network** را انتخاب کنید.
8. گزینه **OFF** را برای IEEE 802.3az انتخاب کنید.
9. روی گزینه **Next** کلیک کنید.
10. روی گزینه **OK** کلیک کنید.
11. کابل اترنت متصل به رایانه و چاپگر را جدا کنید.
12. اگر IEEE 802.3az مخصوص رایانه را در مرحله 2 غیرفعال کردید، آن را فعال نمایید.
13. کابل های اترنت که در مرحله 1 جدا کرده بودید را به رایانه و چاپگر متصل کنید.
اگر مشکل هنوز باقی مانده است، ممکن است مشکل به دستگاه هایی غیر از چاپگر مربوط باشد.

اتصال چاپگر از طریق USB ممکن نیست (Windows)

ممکن است بنا به دلایل زیر رخ داده باشد.

■ کابل USB به شکل صحیح به پریز برق متصل نشده است.

راهکارها

کابل USB را به طور ایمن به چاپگر و رایانه وصل کنید.

مشکلی در رابطه با هاب USB وجود دارد.

راهکارها

اگر از هاب USB استفاده می کنید، سعی کنید چاپگر را بطور مستقیم به رایانه وصل کنید.

مشکلی در رابطه با کابل USB یا ورودی USB وجود دارد.

راهکارها

اگر کابل USB شناسایی نشد، درگاه یا کابل USB را تغییر دهید.

نمابرها ارسال یا دریافت نمی شوند، علیرغم آنکه اتصال به درستی برقرار شده است (Windows)

نرم افزار نصب نیست.

راهکارها

اطمینان حاصل کنید که درایور PC-FAX روی رایانه نصب شده است. درایور PC-FAX همراه با برنامه FAX Utility نصب می شود. برای بررسی نصب بودن آن، مراحل زیر را دنبال کنید.

مطمئن شوید چاپگر (نمبر) در دستگاهها و چاپگرها، چاپگر یا چاپگرها و سخت افزارهای دیگر نشان داده می شود. چاپگر (نمبر) به صورت "EPSON XXXXX (FAX)" نشان داده می شود. اگر چاپگر (نمبر) نشان داده نشد، FAX Utility را لغو نصب و دوباره نصب کنید. برای دسترسی به دستگاهها و چاپگرها، چاپگر یا چاپگرها و سخت افزار دیگر به موارد زیر مراجعه کنید.

Windows 10

روی دکمه شروع کلیک کنید و سپس سیستم < Windows پانل کنترل > مشاهده دستگاهها و چاپگرها از سخت افزار و صدا را انتخاب کنید.

Windows 8.1/Windows 8

دسکتاپ < تنظیمات > پانل کنترل < مشاهده دستگاهها و چاپگرها از سخت افزار و صدا یا سخت افزار را انتخاب کنید.

Windows 7

روی دکمه شروع کلیک کنید و پانل کنترل < مشاهده دستگاهها و چاپگرها از سخت افزار و صدا یا سخت افزار انتخاب کنید.

Windows Vista

روی دکمه شروع کلیک کرده و پانل کنترل < چاپگرها از سخت افزار و صدا را انتخاب کنید.

Windows XP

روی دکمه شروع کلیک کنید و تنظیمات < پانل کنترل > چاپگرها و سایر سخت افزارها < چاپگرها و نمابرها را انتخاب کنید.

تایید هویت کاربر هنگام ارسال یک نمابر از یک رایانه ناموفق بود.

راهکارها

نام کاربری و رمز عبور را در درایور چاپگر تنظیم کنید. اگر در یک رایانه، عملکرد امنیتی که به سرپرستان اجازه ایجاد محدودیت کاربران جهت تغییر عملکرد نمابر چاپگر می دهد، تنظیم شده باشد، هنگام ارسال یک نمابر در آن، تایید هویت کاربر با استفاده از نام کاربری و رمز عبوری که در درایور چاپگر تنظیم شده است، صورت خواهد گرفت.

مشکلاتی در رابطه با اتصال نمابر و تنظیمات نمابر وجود دارد.

راهکارها

راهکارهای برطرف کردن مشکل برای اتصال نمابر و تنظیمات نمابر را امتحان کنید.

نمابرها ارسال یا دریافت نمی‌شوند (Mac OS)

مطمئن شوید رایانه و چاپگر به درستی متصل شده‌اند. دلیل و راهکار رفع این مشکل بسته به متصل بودن یا نبودن آنها متفاوت خواهد بود.

بررسی وضعیت اتصال

برای بررسی وضعیت اتصال برای رایانه و چاپگر، از برنامه EPSON Status Monitor استفاده کنید.

1. ترجیحات سیستم را از منوی Apple < چاپگرها و اسکنرها (یا چاپ و اسکن، چاپ و نمابر) برگزینید و سپس چاپگر را انتخاب کنید.
2. روی گزینه‌ها و لوازم < برنامه کاربردی > باز کردن برنامه کاربردی چاپگر کلیک کنید.
3. روی EPSON Status Monitor کلیک کنید.

وقتی سطوح جوهر باقیمانده نمایش داده می‌شود، اتصال بین رایانه و چاپگر به درستی برقرار شده است. در صورتی که اتصال برقرار نشده است، بخش زیر را بررسی کنید.

□ چاپگر در یک اتصال شبکه تشخیص داده نمی‌شود

"اتصال به یک شبکه ممکن نیست" در صفحه 200

□ چاپگر جهت اتصال از طریق USB تشخیص داده نمی‌شود

"اتصال چاپگر از طریق USB ممکن نیست" (در صفحه 203 Mac OS)

در صورتی که اتصال برقرار شده است، موارد زیر را بررسی کنید.

□ چاپگر تشخیص داده می‌شود، اما چاپ امکان‌پذیر نیست.

"چاپ ممکن نیست علیرغم آنکه اتصال برقرار شده است (Mac OS)" در صفحه 203

اتصال به یک شبکه ممکن نیست

ممکن است این مشکل بنا به یکی از دلایل زیر رخ داده باشد.

مشکلی در رابطه با دستگاه‌های شبکه برای اتصال Wi-Fi وجود دارد.

راهکارها

دستگاه‌هایی که می‌خواهید به شبکه متصل کنید را خاموش کنید. حدود 10 ثانیه صبر کنید و سپس دستگاه‌ها را به این ترتیب روشن کنید: روتر بی‌سیم، رایانه یا دستگاه هوشمند و سپس چاپگر. چاپگر و رایانه یا دستگاه هوشمند را به روتر بی‌سیم نزدیک کنید تا ارتباط امواج رادیویی بهتر شود و سپس سعی کنید تنظیمات شبکه را دوباره انجام دهید.

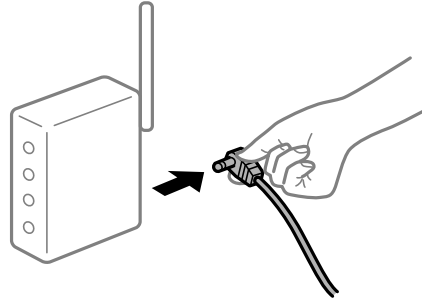

دستگاه‌ها نمی‌توانند سیگنال‌ها را از روتر بی‌سیم دریافت کنند زیرا بسیار دور از هم هستند.

راهکارها

پس از انتقال دادن رایانه یا دستگاه هوشمند و چاپگر به نزدیکی روتر بی‌سیم، روتر بی‌سیم را خاموش و سپس مجدداً روشن کنید.

هنگام تغییر روتر بی‌سیم، تنظیمات با روتر جدید مطابقت ندارند.

راهکارها

تنظیمات اتصال را مجدداً به نحوی اعمال کنید تا با روتر بی‌سیم جدید مطابقت داشته باشند.

← "هنگام تعویض روتر بی‌سیم" در صفحه 283

SSIDهای متصل شده از رایانه یا دستگاه هوشمند و رایانه متفاوت هستند.

راهکارها

هنگامی که از چندین روتر بی‌سیم به صورت همزمان استفاده می‌کنید یا روتر بی‌سیم چندین SSID دارد و دستگاه‌ها به SSIDهای متفاوتی متصل هستند، نمی‌توانید به روتر بی‌سیم وصل شوید.

رایانه یا دستگاه هوشمند را به همان SSID که چاپگر متصل است وصل کنید.

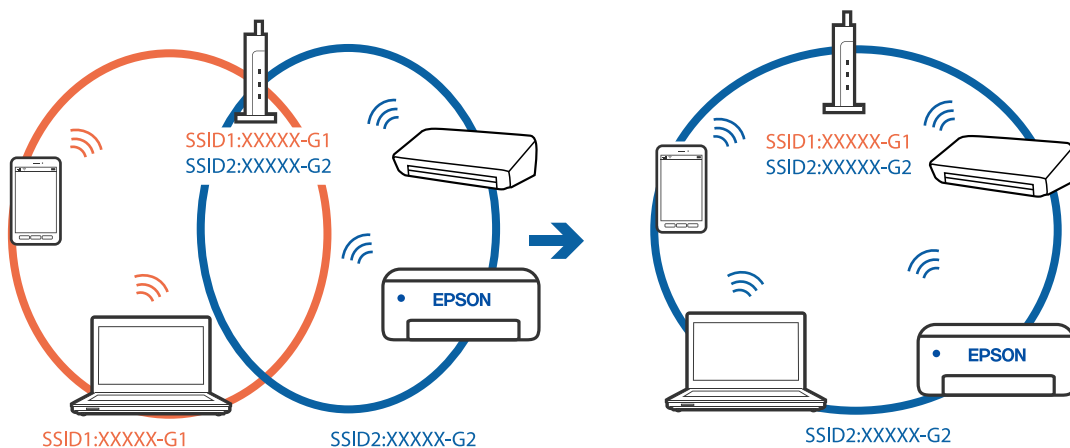

یک جداکننده حریم خصوصی در روتر بی سیم در دسترس می باشد.

راهکارها

اغلب روترهای بی سیم یک ویژگی جداکننده حریم خصوصی دارند که ارتباط بین دستگاه متصل را مسدود می کند. اگر با وجود وصل بودن به یک شبکه یکسان، نمی توانید بین چاپگر و رایانه یا دستگاه هوشمند ارتباط برقرار کنید، جداکننده حریم خصوصی را روی روتر بی سیم غیرفعال کنید. برای جزئیات بیشتر به مستندات عرضه شده با روتر بی سیم مراجعه کنید.

آدرس IP به درستی تخصیص نیافته است.

راهکارها

اگر آدرس IP چاپگر XXX.XXX.169.254 و ماسک شبکه فرعی 255.255.0.0 باشد، آدرس IP را نمی توان به درستی تخصیص داد.

مسیر تنظیم < تنظیمات چاپگر > تنظیمات شبکه < پیشرفته > را در پانل کنترل چاپگر انتخاب کنید و سپس آدرس IP و ماسک شبکه فرعی تخصیص یافته به چاپگر را بررسی کنید.

روتر بی سیم را دوباره راه اندازی کنید یا تنظیمات شبکه چاپگر را بازنشانی کنید.

← "تنظیم مجدد اتصال شبکه" در صفحه 283

مشکلی در رابطه با تنظیمات شبکه در رایانه وجود دارد.

راهکارها

سعی کنید از طریق رایانه به یک وبسایت وارد شوید تا اطمینان حاصل کنید که تنظیمات شبکه رایانه شما صحیح است. اگر نمی توانید به هیچ وبسایتی دسترسی پیدا کنید، مشکلی در رایانه وجود دارد.

اتصال شبکه رایانه را بررسی کنید. برای جزئیات بیشتر به مستندات عرضه شده به همراه رایانه مراجعه کنید.

چاپگر توسط اترنت از طریق دستگاه هایی که IEEE 802.3az (اترنت با بازده انرژی بالا) را پشتیبانی می کنند متصل است.

راهکارها

وقتی چاپگر را از طریق اترنت با استفاده از دستگاه های پشتیبانی کننده IEEE 802.3az (اترنت با بازده انرژی بالا) متصل می کنید، ممکن است بسته به هاب یا روتر مورد استفاده مشکلات زیر بروز کنند.

☐ اتصال دچار نوسان می شود، چاپگر بارها قطع و وصل می شود.

☐ اتصال به چاپگر امکان پذیر نیست.

☐ سرعت اتصال آهسته می شود.

برای غیرفعال کردن IEEE 802.3az مربوط به چاپگر، مراحل زیر را دنبال کنید و سپس متصل شوید.

1. کابل اترنت متصل به رایانه و چاپگر را جدا کنید.

2. وقتی IEEE 802.3az مخصوص رایانه فعال است، آن را غیرفعال کنید.

برای جزئیات بیشتر به مستندات عرضه شده به همراه رایانه مراجعه کنید.

3. رایانه و چاپگر را با کمک یک کابل اترنت به طور مستقیم به یکدیگر وصل کنید.

4. در چاپگر، یک گزارش اتصال شبکه را چاپ کنید.

"چاپ یک گزارش اتصال شبکه" در صفحه 299

5. آدرس IP چاپگر را در گزارش اتصال شبکه بررسی کنید.
6. در رایانه، به Web Config وارد شوید.
یک مرورگر وب را اجرا کنید و سپس آدرس IP چاپگر را وارد نمایید.
"اجرای Web Config در یک مرورگر وب" در صفحه 321
7. زبانه **Wired LAN < Network** را انتخاب کنید.
8. گزینه **OFF** را برای **IEEE 802.3az** انتخاب کنید.
9. روی گزینه **Next** کلیک کنید.
10. روی گزینه **OK** کلیک کنید.
11. کابل اترنت متصل به رایانه و چاپگر را جدا کنید.
12. اگر **IEEE 802.3az** مخصوص رایانه را در مرحله 2 غیرفعال کردید، آن را فعال نمایید.
13. کابل‌های اترنت که در مرحله 1 جدا کرده بودید را به رایانه و چاپگر متصل کنید.
اگر مشکل هنوز باقی مانده است، ممکن است مشکل به دستگاه‌هایی غیر از چاپگر مربوط باشد.

اتصال چاپگر از طریق USB ممکن نیست (Mac OS)

ممکن است بنا به دلایل زیر رخ داده باشد.

■ کابل USB به شکل صحیح به پریز برق متصل نشده است.

راهکارها

کابل USB را به طور ایمن به چاپگر و رایانه وصل کنید.

■ مشکلی در رابطه با هاب USB وجود دارد.

راهکارها

اگر از هاب USB استفاده می‌کنید، سعی کنید چاپگر را بطور مستقیم به رایانه وصل کنید.

■ مشکلی در رابطه با کابل USB یا ورودی USB وجود دارد.

راهکارها

اگر کابل USB شناسایی نشد، درگاه یا کابل USB را تغییر دهید.

عملیات ارسال یا دریافت ممکن نیست علیرغم آنکه اتصال به درستی برقرار شده است (Mac OS)

نرم‌افزار نصب نیست.

راهکارها

اطمینان حاصل کنید که درایور PC-FAX روی رایانه نصب شده است. درایور PC-FAX همراه با برنامه FAX Utility نصب می‌شود. برای بررسی نصب بودن آن، مراحل زیر را دنبال کنید.

گزینه **ترجیحات سیستم** را از منوی Apple < **چاپگرها و اسکنرها** (یا **چاپ و اسکن**، **چاپ و فابری**) انتخاب کنید و سپس بررسی کنید چاپگر (فابری) نمایش داده شود. چاپگر (فابری) به صورت "FAX XXXX (USB)" یا "FAX XXXX (IP)" نمایش داده می‌شود. اگر چاپگر (فابری) نشان داده نشد، روی [+] **کلیک کنید و سپس چاپگر (فابری) را ثبت نمایید.**

درایور PC-FAX مکث شده است.

راهکارها

گزینه **ترجیحات سیستم** را از منوی Apple < **چاپگرها و اسکنرها** (یا **چاپ و اسکن**، **چاپ و فابری**) انتخاب کنید و سپس روی چاپگر (فابری) دو بار کلیک کنید. اگر چاپگر متوقف شده است، روی **ازسرگیری** (یا **ازسرگیری چاپگر**) کلیک کنید.

تایید هویت کاربر هنگام ارسال یک فابری از یک رایانه ناموفق بود.

راهکارها

نام کاربری و رمز عبور را در درایور چاپگر تنظیم کنید. اگر در یک رایانه، عملکرد امنیتی که به سرپرستان اجازه ایجاد محدودیت کاربران جهت تغییر عملکرد فابری چاپگر می‌دهد، تنظیم شده باشد، هنگام ارسال یک فابری در آن، تایید هویت کاربر با استفاده از نام کاربری و رمز عبوری که در درایور چاپگر تنظیم شده است، صورت خواهد گرفت.

مشکلاتی در رابطه با اتصال فابری و تنظیمات فابری وجود دارد.

راهکارها

راهکارهای برطرف کردن مشکل برای اتصال فابری و تنظیمات فابری را امتحان کنید.

کد خطا در منوی وضعیت نشان داده می‌شود

اگر کاری با موفقیت به پایان نرسید، کد خطا را در تاریخچه هر کار بررسی کنید. می‌توانید با فشار دادن دکمه  و سپس انتخاب وضعیت کار، کد خطا را بررسی کنید. برای یافتن مشکل و راه حل آن، جدول زیر را مشاهده کنید.

کد	مشکل	راهکار
001	محصول به علت قطعی برق خاموش شده است.	-
101	حافظه پر است.	<p>برای کاهش اندازه کار چاپ، از روش‌های زیر استفاده کنید.</p> <p><input type="checkbox"/> کیفیت چاپ و وضوح را کاهش دهید.</p> <p><input type="checkbox"/> تنظیمات قالب را تغییر دهید.</p> <p><input type="checkbox"/> تعداد تصاویر، حروف یا فونت‌های استفاده شده در کار چاپ را کاهش دهید.</p>

کد	مشکل	راهکار
102	چاپ تلفیقی به دلیل کمبود حافظه موجود ناموفق بود.	<p><input type="checkbox"/> گزینه‌های تنظیم < تنظیمات چاپگر > سرپرست سیستم < پاک کردن داده حافظه داخلی > پاک کردن فونت و ماکرو را انتخاب کنید و سپس فونت‌ها و ماکروهایی که دانلود کرده‌اید را پاک کنید.</p> <p><input type="checkbox"/> برای کاهش اندازه کار چاپ، از روش‌های زیر استفاده کنید. اگر نمی‌خواهید از این روش‌ها استفاده کنید، هر بار فقط یک کپی را چاپ کنید.</p> <p><input type="checkbox"/> کیفیت چاپ و وضوح را کاهش دهید.</p> <p><input type="checkbox"/> تنظیمات قالب را تغییر دهید.</p> <p><input type="checkbox"/> تعداد تصاویر، حروف یا فونت‌های استفاده شده در کار چاپ را کاهش دهید.</p>
103	کیفیت چاپ به دلیل کمبود حافظه موجود کاهش یافته است.	<p>اگر نمی‌خواهید کیفیت چاپ کاهش یابد، روش‌های زیر جهت کم کردن اندازه کار چاپ امتحان کنید.</p> <p><input type="checkbox"/> تنظیمات قالب را تغییر دهید.</p> <p><input type="checkbox"/> تعداد تصاویر، حروف یا فونت‌های استفاده شده در کار چاپ را کاهش دهید.</p>
104	چاپ معکوس به دلیل کمبود حافظه موجود ناموفق بود.	<p><input type="checkbox"/> گزینه‌های تنظیم < تنظیمات چاپگر > سرپرست سیستم < پاک کردن داده حافظه داخلی > پاک کردن فونت و ماکرو را انتخاب کنید و سپس فونت‌ها و ماکروهایی که دانلود کرده‌اید را پاک کنید.</p> <p><input type="checkbox"/> اگر می‌خواهید چاپ معکوس انجام دهید، روش‌های زیر جهت کم کردن اندازه کار چاپ امتحان کنید.</p> <p><input type="checkbox"/> کیفیت چاپ و وضوح را کاهش دهید.</p> <p><input type="checkbox"/> تنظیمات قالب را تغییر دهید.</p> <p><input type="checkbox"/> تعداد تصاویر، حروف یا فونت‌های استفاده شده در کار چاپ را کاهش دهید.</p>
106	به علت تنظیمات کنترل دسترسی، از طریق رایانه نمی‌توان چاپ کرد.	با سرپرست چاپگر تماس بگیرید.
107	تأیید هویت کاربر ناموفق بود. کار لغو شده است.	<p><input type="checkbox"/> اطمینان حاصل کنید که نام کاربری و رمز عبور به درستی وارد شده باشند.</p> <p><input type="checkbox"/> مسیر تنظیم < تنظیمات چاپگر > سرپرست سیستم < تنظیمات ایمنی > کنترل دسترسی را انتخاب کنید. عملکرد محدودسازی کاربر را فعال نمایید و سپس اجازه دهید کار بدون نیاز به اطلاعات احراز هویت انجام پذیرد.</p>
108	داده‌های محرمانه کار هنگام خاموش شدن چاپگر حذف شدند.	-
109	نمابر دریافت شده قبلاً حذف شده است.	-
110	کار فقط روی یک طرف چاپ شد زیرا کاغذی که در چاپگر قرار گرفته، قابلیت چاپ دو رویه را ندارد.	اگر می‌خواهید چاپ دورو انجام دهید، کاغذی را قرار دهید که قابلیت چاپ دورو داشته باشد.

کد	مشکل	راهکار
111	حافظه موجود در حال کاهش است.	برای کاهش اندازه کار چاپ، از روش‌های زیر استفاده کنید. <input type="checkbox"/> کیفیت چاپ و وضوح را کاهش دهید. <input type="checkbox"/> تنظیمات قالب را تغییر دهید. <input type="checkbox"/> تعداد تصاویر، حروف یا فونت‌های استفاده شده در کار چاپ را کاهش دهید.
120	برقراری ارتباط با سروری که از طریق یک پلتفرم باز متصل است امکان پذیر نمی‌باشد.	اطمینان حاصل کنید که خطایی در رابطه با سرور یا شبکه وجود ندارد.
201	حافظه پر است.	<input type="checkbox"/> نمابرهای دریافتی را از وضعیت کار در کار/وضعیت چاپ کنید. <input type="checkbox"/> نمابرهای دریافتی را در صندوق ورودی از وضعیت کار در کار/وضعیت حذف کنید. <input type="checkbox"/> اگر یک نمابر تک‌رنگ را به یک مقصد ارسال می‌کنید، می‌توانید آن را با استفاده از ارسال مستقیم ارسال کنید. <input type="checkbox"/> اوراق خود را به دو یا چند دسته برای ارسال تقسیم کنید.
202	اتصال از سوی دستگاه گیرنده قطع شد.	کمی صبر کنید و سپس دوباره امتحان کنید.
203	محصول نمی‌تواند بوق تلفن را تشخیص دهد.	<input type="checkbox"/> اطمینان حاصل کنید که کابل تلفن به درستی وصل باشد و خط تلفن کار کند. <input type="checkbox"/> اگر چاپگر به یک PBX یا مبدل پایانه متصل است، تنظیمات نوع خط را به PBX تغییر دهید. <input type="checkbox"/> مسیر تنظیم < تنظیمات چاپگر > تنظیمات فکس < تنظیمات اصلی > تشخیص بوق را انتخاب کنید و سپس تنظیم صدای بوق را غیرفعال کنید.
204	دستگاه گیرنده مشغول است.	<input type="checkbox"/> کمی صبر کنید و سپس دوباره امتحان کنید. <input type="checkbox"/> شماره نمابر گیرنده را بررسی کنید.
205	دستگاه گیرنده پاسخ نمی‌دهد.	کمی صبر کنید و سپس دوباره امتحان کنید.
206	کابل تلفن به صورت اشتباه به درگاه LINE و EXT. محصول وصل شده است.	اتصال درگاه LINE و درگاه EXT. چاپگر را بررسی کنید.
207	محصول به خط تلفن وصل نیست.	کابل تلفن را به خط تلفن وصل کنید.
208	نمابر نمی‌تواند به برخی از گیرنده‌های مشخص شده ارسال شود.	برای بررسی مقصدی که غیرقابل دسترسی بوده است، یک گزارش گزارش فکس یا آخرین مخابره برای نمابرهای قبلی از گزارش فکس در حالت نمابر چاپ کنید. وقتی تنظیمات ذخیره اطلاعات نقص فعال است، می‌توانید از وضعیت کار در کار/وضعیت یک نمابر را ارسال مجدد کنید.
301	فضای ذخیره کافی جهت ذخیره داده در دستگاه حافظه موجود نیست.	<input type="checkbox"/> فضای ذخیره را در دستگاه حافظه افزایش دهید. <input type="checkbox"/> تعداد اسناد را کاهش دهید. <input type="checkbox"/> جهت کاهش اندازه تصویر اسکن شده، وضوح را کاهش یا نرخ فشرده‌سازی را افزایش دهید.
302	دستگاه حافظه در برابر نوشتن محافظت شده.	محافظت در برابر نوشتن را غیر فعال کنید.
303	هیچ پوشه‌ای جهت ذخیره تصاویر اسکن شده ساخته نشده است.	یک دستگاه حافظه دیگر قرار دهید.

کد	مشکل	راهکار
304	دستگاه حافظه برداشته شده است.	دستگاه حافظه را مجدداً قرار دهید.
305	هنگام ذخیره داده در دستگاه حافظه، خطایی رخ داده است.	اگر دستگاه خارجی از یک رایانه در حال دسترسی است، کمی منتظر بمانید و سپس دوباره امتحان کنید.
306	حافظه پر است.	تا به پایان رسیدن کارهای در حال اجرای دیگر منتظر بمانید.
311	یک خطای DNS رخ داده است.	<p><input type="checkbox"/> مسیر تنظیم < تنظیمات چاپگر > تنظیمات شبکه < پیشرفته > TCP/IP را انتخاب کنید و سپس تنظیمات DNS را بررسی کنید.</p> <p><input type="checkbox"/> تنظیمات DNS را برای سرور، رایانه یا نقطه دسترسی بررسی کنید.</p>
312	یک خطای احراز هویت رخ داده است.	مسیر تنظیم < تنظیمات چاپگر > تنظیمات شبکه < پیشرفته > سرور ایمیل < تنظیمات سرور > را انتخاب کنید و سپس تنظیمات سرور را بررسی کنید.
313	یک خطای ارتباطی رخ داده است.	<p><input type="checkbox"/> یک گزارش اتصال شبکه را چاپ کنید و بررسی کنید آیا چاپگر به شبکه وصل است یا نه.</p> <p><input type="checkbox"/> برای بررسی تنظیمات سرور ایمیل، مسیر تنظیم < تنظیمات چاپگر > تنظیمات شبکه < پیشرفته > سرور ایمیل < تنظیمات سرور > را انتخاب کنید. شما می‌توانید دلیل بروز هر خطا را با اجرای یک دستور بررسی اتصال مشاهده نمایید.</p> <p><input type="checkbox"/> روش احراز هویت تنظیمات و سرور ایمیل ممکن است با هم مطابقت نداشته باشند. وقتی خاموش را به عنوان روش احراز هویت انتخاب می‌کنید، بررسی کنید روش احراز هویت سرور ایمیل روی "هیچکدام" تنظیم نشده باشد.</p>
314	اندازه داده از حداکثر مجاز برای پیوست کردن فایل‌ها فراتر رفته است.	<p><input type="checkbox"/> در تنظیمات اسکن حداکثر اندازه فایل پیوست شده را افزایش دهید.</p> <p><input type="checkbox"/> جهت کاهش اندازه تصویر اسکن شده، وضوح را کاهش یا نرخ فشرده‌سازی را افزایش دهید.</p>
315	حافظه پر است.	بعد از به پایان رسیدن کارهای در حال اجرای دیگر مجدداً امتحان کنید.
316	یک خطای رمزنگاری ایمیل رخ داده است.	<p><input type="checkbox"/> مطمئن شوید تنظیمات گواهی رمزنگاری صحیح است.</p> <p><input type="checkbox"/> مطمئن شوید تنظیم زمان چاپگر صحیح باشد.</p>
317	یک خطای امضای ایمیل رخ داده است.	<p><input type="checkbox"/> مطمئن شوید تنظیمات گواهی امضا صحیح است.</p> <p><input type="checkbox"/> مطمئن شوید تنظیم زمان چاپگر صحیح باشد.</p>
321	یک خطای DNS رخ داده است.	<p><input type="checkbox"/> مسیر تنظیم < تنظیمات چاپگر > تنظیمات شبکه < پیشرفته > TCP/IP را انتخاب کنید و سپس تنظیمات DNS را بررسی کنید.</p> <p><input type="checkbox"/> تنظیمات DNS را برای سرور، رایانه یا نقطه دسترسی بررسی کنید.</p>
322	یک خطای احراز هویت رخ داده است.	تنظیمات محل را بررسی کنید.
323	یک خطای ارتباطی رخ داده است.	<p><input type="checkbox"/> تنظیمات محل را بررسی کنید.</p> <p><input type="checkbox"/> یک گزارش اتصال شبکه را چاپ کنید و بررسی کنید آیا چاپگر به شبکه وصل است یا نه.</p>

کد	مشکل	راهکار
324	یک فایل با نام مشابه در پوشه مشخص شده موجود است.	<input type="checkbox"/> فایل با نام مشابه را حذف کنید. <input type="checkbox"/> پیشوند نام فایل را در تنظیمات فایل تغییر دهید.
325	فضای ذخیره کافی در پوشه مشخص شده موجود نیست.	<input type="checkbox"/> فضای ذخیره را در پوشه مشخص شده افزایش دهید. <input type="checkbox"/> تعداد اسناد را کاهش دهید.
326		<input type="checkbox"/> جهت کاهش اندازه تصویر اسکن شده، وضوح را کاهش یا نرخ فشرده‌سازی را افزایش دهید.
327	حافظه پر است.	تا به پایان رسیدن کارهای در حال اجرای دیگر منتظر بمانید.
328	مقصد اشتباه است یا مقصد موجود نیست.	تنظیمات محل را بررسی کنید.
330	خطای اتصال امن FTPS/FTPS رخ داده است.	<input type="checkbox"/> موقعیت تنظیمات مقصد را بررسی کنید. <input type="checkbox"/> برنامه Web Config را اجرا کنید و سپس گواهی اصلی را بروزرسانی کنید. <input type="checkbox"/> برنامه Web Config را اجرا کنید و سپس گواهی CA را بروزرسانی کنید. در صورتی که نمی‌توانید خطا را پاک کنید، در تنظیمات مقصد، تأیید گواهی را روی حالت غیرفعال قرار دهید.
331	هنگام دریافت فهرست مقصد، یک خطای ارتباطی رخ داده است.	یک گزارش اتصال شبکه را چاپ کنید و بررسی کنید آیا چاپگر به شبکه وصل است یا نه.
332	فضای ذخیره کافی جهت ذخیره تصویر اسکن شده در فضای ذخیره مقصد موجود نیست.	تعداد اسناد را کاهش دهید.
333	مقصد یافت نمی‌شود زیرا اطلاعات مقصد قبل از ارسال تصویر اسکن شده، به سرور بارگذاری شده است.	مقصد را دوباره انتخاب کنید.
334	هنگام ارسال تصویر اسکن شده خطایی رخ داده است.	-
341	یک خطای ارتباطی رخ داده است.	<input type="checkbox"/> اتصالات چاپگر و رایانه را بررسی کنید. اگر از طریق شبکه اتصال برقرار می‌کنید، یک گزارش اتصال شبکه چاپ کنید تا مطمئن شوید چاپگر به شبکه متصل است. <input type="checkbox"/> اطمینان حاصل کنید که Document Capture Pro روی رایانه نصب شده است.
350	یک خطای گواهی FTPS/HTTPS رخ داده است.	<input type="checkbox"/> مطمئن شوید تنظیمات تاریخ/زمان و اختلاف زمانی صحیح هستند. <input type="checkbox"/> برنامه Web Config را اجرا کنید و سپس گواهی اصلی را بروزرسانی کنید. <input type="checkbox"/> برنامه Web Config را اجرا کنید و سپس گواهی CA را بروزرسانی کنید. در صورتی که نمی‌توانید خطا را پاک کنید، در تنظیمات مقصد، تأیید گواهی را روی حالت غیرفعال قرار دهید.
401	فضای ذخیره کافی جهت ذخیره داده در دستگاه حافظه موجود نیست.	فضای ذخیره را در دستگاه حافظه افزایش دهید.
402	دستگاه حافظه در برابر نوشتن محافظت شده.	محافظت در برابر نوشتن را غیر فعال کنید.
404	دستگاه حافظه برداشته شده است.	دستگاه حافظه را مجدداً قرار دهید.

کد	مشکل	راهکار
405	هنگام ذخیره داده در دستگاه حافظه، خطایی رخ داده است.	<p><input type="checkbox"/> دستگاه حافظه را مجدداً قرار دهید.</p> <p><input type="checkbox"/> از یک دستگاه حافظه دیگر که با استفاده از ایجاد پوشه برای ذخیره روی آن یک پوشه ساخته‌اید، استفاده کنید.</p>
411	یک خطای DNS رخ داده است.	<p><input type="checkbox"/> مسیر تنظیم < تنظیمات چاپگر > تنظیمات شبکه < پیشرفته > TCP/IP را انتخاب کنید و سپس تنظیمات DNS را بررسی کنید.</p> <p><input type="checkbox"/> تنظیمات DNS را برای سرور، رایانه یا نقطه دسترسی بررسی کنید.</p>
412	یک خطای احراز هویت رخ داده است.	مسیر تنظیم < تنظیمات چاپگر > تنظیمات شبکه < پیشرفته > سرور ایمیل < تنظیمات سرور را انتخاب کنید و سپس تنظیمات سرور را بررسی کنید.
413	یک خطای ارتباطی رخ داده است.	<p><input type="checkbox"/> برای بررسی تنظیمات سرور ایمیل، مسیر تنظیم < تنظیمات چاپگر > تنظیمات شبکه < پیشرفته > سرور ایمیل < تنظیمات سرور را انتخاب کنید. شما می‌توانید دلیل بروز هر خطا را با اجرای یک دستور بررسی اتصال مشاهده نمایید.</p> <p><input type="checkbox"/> روش احراز هویت تنظیمات و سرور ایمیل ممکن است با هم مطابقت نداشته باشند. وقتی خاموش را به عنوان روش احراز هویت انتخاب می‌کنید، بررسی کنید روش احراز هویت سرور ایمیل روی "هیچکدام" تنظیم نشده باشد.</p> <p><input type="checkbox"/> یک گزارش اتصال شبکه را چاپ کنید و بررسی کنید آیا چاپگر به شبکه وصل است یا نه.</p>
421	یک خطای DNS رخ داده است.	<p><input type="checkbox"/> مسیر تنظیم < تنظیمات چاپگر > تنظیمات شبکه < پیشرفته > TCP/IP را انتخاب کنید و سپس تنظیمات DNS را بررسی کنید.</p> <p><input type="checkbox"/> تنظیمات DNS را برای سرور، رایانه یا نقطه دسترسی بررسی کنید.</p>
422	یک خطای احراز هویت رخ داده است.	مسیر تنظیم < تنظیمات چاپگر > تنظیمات فکس < تنظیمات دریافت > تنظیمات ذخیره/هدایت را انتخاب کنید و سپس تنظیمات پوشه انتخاب شده را در مقصد ذخیره/هدایت بررسی کنید.
423	یک خطای ارتباطی رخ داده است.	<p><input type="checkbox"/> یک گزارش اتصال شبکه را چاپ کنید و بررسی کنید آیا چاپگر به شبکه وصل است یا نه.</p> <p><input type="checkbox"/> مسیر تنظیم < تنظیمات چاپگر > تنظیمات فکس < تنظیمات دریافت > تنظیمات ذخیره/هدایت را انتخاب کنید و سپس تنظیمات پوشه انتخاب شده را در مقصد ذخیره/هدایت بررسی کنید.</p>
425	فضای ذخیره کافی در پوشه ارسال مقصد موجود نیست.	فضای ذخیره را در پوشه ارسال مقصد افزایش دهید.
428	مقصد اشتباه است یا مقصد موجود نیست.	مسیر تنظیم < تنظیمات چاپگر > تنظیمات فکس < تنظیمات دریافت > تنظیمات ذخیره/هدایت را انتخاب کنید و سپس تنظیمات پوشه انتخاب شده را در مقصد ذخیره/هدایت بررسی کنید.

کار با چاپگر طبق انتظار پیش نمی‌رود

عملیات‌ها به کندی انجام می‌شوند

چاپ بسیار آهسته است

ممکن است بنا به دلایل زیر رخ داده باشد.

■ برنامه‌های غیرضروری در حال اجرا هستند.

راهکارها

هر نوع برنامه غیرضروری در رایانه خود یا دستگاه هوشمند را ببندید.

■ کیفیت چاپ روی گزینه بالا تنظیم شده است.

راهکارها

تنظیمات کیفیت را پایین‌تر بیاورید.

■ چاپ دوطرفه غیرفعال است.

راهکارها

تنظیم دو رو (یا سرعت بالا) را فعال کنید. زمانی که این تنظیم فعال می‌شود، هد چاپ زمانی که در هر دو جهت حرکت می‌کند چاپ انجام می‌دهد و سرعت چاپ افزایش می‌یابد.

□ پانل کنترل

مسیر تنظیم < تنظیمات چاپگر > تنظیمات چاپگر را انتخاب نمایید و دو طرفه را فعال کنید.

□ Windows

علامت چاپ دورویه را از زبانه گزینه بیشتر درایور چاپگر انتخاب کنید.

□ Mac OS

گزینه ترجیحات سیستم را از منوی Apple < چاپگرها و اسکنرها (یا چاپ و اسکن، چاپ و نمابر) انتخاب نموده و سپس چاپگر را برگزینید. روی گزینه‌ها و لوازم < گزینه‌ها (یا درایور) کلیک کنید. گزینه On را به عنوان تنظیم چاپ دورویه انتخاب کنید.

■ بیصدا فعال است.

راهکارها

گزینه بیصدا را غیرفعال کنید. هنگامی که چاپگر در بیصدا کار می‌کند، سرعت چاپ کاهش می‌یابد.

□ پانل کنترل

در صفحه اصلی،  را انتخاب کرده و سپس Off را انتخاب کنید.

□ Windows

گزینه خاموش را به عنوان تنظیم بیصدا در زبانه اندازه درایور چاپگر انتخاب کنید.

Mac OS

ترجیحات سیستم را از منوی Apple < چاپگرها و اسکنرها (یا چاپ و اسکن، چاپ و همابر) برگزینید و سپس چاپگر را انتخاب کنید. روی گزینه‌ها و لوازم < گزینه‌ها (یا درایور) کلیک کنید. گزینه Off را به عنوان تنظیم بیصدا انتخاب کنید.

در حین چاپ پیوسته، سرعت چاپ بسیار کاهش می‌یابد

این قابلیت از داغ شدن بیش از حد قسمت‌های عملکردی چاپگر و اختلال در کارکرد آن جلوگیری می‌کند.

راهکارها

شما می‌توانید به چاپ ادامه دهید. برای بازگشت به سرعت عادی چاپ، اجازه دهید چاپگر به مدت حداقل 30 دقیقه بدون کارکرد باشد. اگر چاپگر خاموش شود سرعت چاپ به حالت عادی باز نمی‌گردد.

سرعت اسکن پایین است

اسکن کردن با وضوح بالا.

راهکارها

سعی کنید با وضوح کمتری اسکن کنید.

صفحه LCD تاریک می‌شود

چاپگر در حالت خواب است.

راهکارها

برای برگشتن به حالت قبلی، هر قسمتی از روی صفحه LCD را لمس کنید.

صفحه لمسی پاسخ نمی‌دهد

ممکن است بنا به دلایل زیر رخ داده باشد.

یک ورق محافظ به نمایشگر لمسی چسبیده است.

راهکارها

اگر ورق محافظ روی نمایشگر لمسی بچسباند، ممکن است نمایشگر لمسی نوری کار نکند. ورق را بردارید.

روی نمایشگر لک افتاده است.

راهکارها

چاپگر را خاموش کنید و سپس صفحه را با یک دستمال نرم و خشک پاک کنید. در صورت لکه دار شدن صفحه ممکن است قابلیت‌های لمسی آن بخوبی کار نکنند.

کار با دستگاه از طریق پانل کنترل امکان‌پذیر نمی‌باشد

وقتی قابلیت محدودسازی کاربر فعال است، شناسه و رمز عبور کاربر برای چاپ لازم است.

راهکارها

اگر رمز عبور را نمی‌دانید، با سرپرست چاپگر خود تماس بگیرید.

علامت «x» در صفحه نمایش داده می‌شود و انتخاب عکس‌ها ممکن نیست

فایل تصویری پشتیبانی نمی‌شود.

راهکارها

اگر فایل تصویری توسط این دستگاه پشتیبانی نشود، گزینه "x" روی نمایشگر LCD ظاهر می‌شود. از فایل‌هایی که توسط این محصول پشتیبانی می‌شوند استفاده کنید.

دستگاه حافظه تشخیص داده نشده است

دستگاه حافظه شما روی حالت غیرفعال تنظیم شده است.

راهکارها

در پانل کنترل، مسیر تنظیم < تنظیمات چاپگر > تنظیمات چاپگر < رابط حافظه را انتخاب کنید و دستگاه حافظه را فعال نمایید.

ذخیره داده در دستگاه حافظه ممکن نیست

ممکن است بنا به دلایل زیر رخ داده باشد.

دستگاه حافظه در برابر نوشتن محافظت شده.

راهکارها

محافظت در برابر نوشتن را غیرفعال کنید.

حافظه ذخیره‌سازی کافی در دستگاه حافظه وجود ندارد.

راهکارها

داده‌های غیرضروری را حذف نمایید یا دستگاه حافظه دیگری وارد کنید.

صدای کارکرد بسیار زیاد است

بیصدا غیرفعال است.

راهکارها

اگر صدای دستگاه بیش از حد بلند است، بیصدا را فعال کنید. فعال‌سازی این قابلیت می‌تواند سرعت چاپ را کاهش دهد.

پانل کنترل

از صفحه اصلی را  انتخاب و سپس حالت سکوت را فعال کنید.

Windows درایور چاپگر

بیصدا را در زبانه اندازه فعال کنید.

Mac OS درایور چاپگر

گزینه ترجیحات سیستم را از منوی Apple < چاپگرها و اسکنرها (یا چاپ و اسکن، چاپ و فابریک) و سپس چاپگر را انتخاب کنید. روی گزینه‌ها و لوازم < گزینه‌ها (یا درایور) کلیک کنید. گزینه On را به عنوان تنظیم بیصدا انتخاب کنید.

تاریخ و زمان نادرست هستند

خطا در منبع تغذیه رخ داد.

راهکارها

بعد از قطع شدن برق در اثر رعد و برق یا زمانی که مدت‌ها برق وصل نبوده باشد، ممکن است ساعت زمان نادرستی را نشان دهد. تاریخ و زمان را به طور صحیح در مسیر تنظیم < تنظیمات چاپگر > تنظیمات اصلی < تاریخ / تنظیمات زمان در پانل کنترل تنظیم کنید.

گواهی اصلی نیازمند به روز رسانی است

گواهی اصلی منقضی شده است.

راهکارها

برنامه Web Config را اجرا کنید و سپس گواهی اصلی را به روز رسانی کنید.

لغو چاپ در رایانه دارای سیستم عامل Mac OS X v10.6.8 ممکن نیست

مشکلی در رابطه با تنظیمات AirPrint وجود دارد.

راهکارها

گزینه Web Config را اجرا کنید و سپس Port9100 را به عنوان تنظیمات پروتکل با اولویت بالا در راه اندازی AirPrint انتخاب کنید. گزینه ترجیحات سیستم را از منوی Apple < چاپگرها و اسکنرها (یا چاپ و اسکن، چاپ و فابریک) انتخاب کنید، چاپگر را حذف کنید و سپس دوباره چاپگر را اضافه نمایید.

← "برنامه پیکربندی عملیات چاپگر (Web Config)" در صفحه 320

رمز عبور خود را فراموش کرده اید

شما به کمک از طرف متخصصین سرویس نیاز دارید.

راهکارها

در صورت فراموش کردن رمز عبور سرپرست خود، با پشتیبانی Epson تماس بگیرید.

ایجاد ناگهانی کپی یا ارسال فکس

اشیاء خارجی با پانل لمسی نوری در تماس هستند.

راهکارها

مسیر تنظیم < تنظیمات چاپگر > تنظیمات اصلی < بیدار شدن از حالت خواب را انتخاب نموده و سپس صفحه LCD را لمس کنید را غیرفعال کنید. چاپگر از حالت خواب (صرفه جویی انرژی) بیرون نمی آید تا زمانی که دکمه  فشار داده شود.

شماره نمابر فرستنده نمایش داده نمی شود

شماره نمابر فرستنده برای دستگاه فرستنده تنظیم نشده است.

راهکارها

ممکن است فرستنده شماره نمابر را تنظیم نکرده باشد. با فرستنده تماس بگیرید.

شماره نمابر فرستنده نمایش یافته در نمابره های دریافت شده اشتباه است

شماره نمابر فرستنده که برای دستگاه فرستنده تنظیم شده است، اشتباه می باشد.

راهکارها

ممکن است فرستنده شماره نمابر را به اشتباه تنظیم کرده باشد. با فرستنده تماس بگیرید.

برقراری تماس از طریق تلفن وصل شده ممکن نیست

کابل تلفن به درستی وصل نشده است.

راهکارها

تلفن را به درگاه EXT در چاپگر متصل کنید و گیرنده را شماره گیری کنید. اگر نمی توانید آهنگ شماره گیری گیرنده را بشنوید، کابل تلفن را به درستی وصل کنید.

دستگاه پاسخگویی نمی تواند به تماس های صوتی پاسخ دهد

تنظیمات زنگ برای پاسخگویی چاپگر روی عددی کمتر از دفعات زنگ زدن برای پاسخگویی پیغام گیر شما تنظیم شده است.

راهکارها

گزینه آهسته (9600bps) را در مسیر تنظیم < تنظیمات چاپگر > تنظیمات فکس < تنظیمات اصلی > زنگ برای پاسخگویی انتخاب کنید و سپس روی عددی بزرگتر از دفعات زنگ زدن برای پاسخگویی پیغام گیر تنظیم کنید.

تعداد زیادی نمابرهای ناخواسته دریافت شده است

قابلیت چاپگر برای مسدود کردن نمابرهای ناخواسته تنظیم نشده است.

راهکارها

تنظیمات رد کردن نمابر را در مسیر تنظیم < تنظیمات چاپگر < تنظیمات فکس < تنظیمات اصلی اعمال کنید.

"تنظیمات مربوط به مسدود کردن نمابر مزاحم" در صفحه 430

یک پیام در صفحه LCD نمایش داده می‌شود

اگر پیام خطایی روی نمایشگر LCD نشان داده شد، دستورالعمل‌های روی صفحه یا راهکارهای زیر را برای برطرف کردن مشکل دنبال کنید.

پیام‌های خطا	راهکارها
خطای چاپگر. دستگاه را خاموش کنید و دوباره امتحان کنید. برای اطلاع از جزئیات به اسناد دستگاه مراجعه کنید.	هرگونه کاغذ یا مواد محافظ را از چاپگر جدا کنید. اگر پیغام خطا هنوز نشان داده می‌شود، با پشتیبانی Epson تماس بگیرید.
خطای چاپگر. برای اطلاع از جزئیات بیشتر به اسناد دستگاه مراجعه کنید. ویژگی‌های غیرچاپ در دسترس هستند.	چاپگر ممکن است آسیب دیده باشد. برای درخواست تعمیرات، با پشتیبانی Epson یا ارائه دهنده خدمات مجاز Epson تماس بگیرید. با این حال، ویژگی‌های غیر چاپی مانند اسکن کردن موجود است.
خطای چاپگر. برای اطلاع از جزئیات به اسناد دستگاه مراجعه کنید.	چاپگر ممکن است آسیب دیده باشد. برای درخواست تعمیرات، با پشتیبانی Epson یا ارائه دهنده خدمات مجاز Epson تماس بگیرید.
کاغذ به XX وارد می‌شود. کاغذ را در دستگاه بگذارید. اندازه کاغذ: XX/نوع کاغذ: XX	کاغذ را در منبع کاغذ نمایش یافته بارگذاری کنید و در صورتی که کاغذ را در کاست کاغذ بارگذاری می‌کنید، آن را به طور کامل وارد کنید.
صفحه جوهر چاپ بدون حاشیه در حال پایان عمر سرویس است. این قطعه توسط کاربر قابل تعویض نیست. لطفاً با پشتیبانی Epson تماس بگیرید.	برای تعویض بالستک جوهر چاپ بدون حاشیه، با Epson یا ارائه دهنده خدمات مجاز Epson تماس بگیرید*. این بخش قابل سرویس توسط کاربر نیست. برای از سرگیری چاپ روی تایید ضربه بزنید.
صفحه جوهر چاپ بدون حاشیه به عمر سرویس رسیده است. این قطعه توسط کاربر قابل تعویض نیست. لطفاً با پشتیبانی Epson تماس بگیرید.	برای تعویض بالستک جوهر چاپ بدون حاشیه، با Epson یا ارائه دهنده خدمات مجاز Epson تماس بگیرید*. این بخش قابل سرویس توسط کاربر نیست. چاپ بدون کادر حاشیه در دسترس نیست ولی چاپ با کادر حاشیه موجود است.
نمایش خودکار تنظیم صفحه روی خاموش تنظیم شده است. ممکن است بعضی از ویژگی‌ها در دسترس نباشند. برای اطلاع از جزئیات به اسناد موجود مراجعه کنید.	اگر نمایش خودکار تنظیم صفحه غیرفعال باشد، قادر نخواهید بود از AirPrint استفاده کنید.
صدای بوق تشخیص داده نشد.	با انتخاب تنظیم < تنظیمات چاپگر < تنظیمات فکس < تنظیمات اصلی < نوع خط و سپس PBX ممکن است مشکل برطرف شود. اگر سیستم تلفن شما برای دریافت خط بیرونی به کد دسترسی خارجی نیاز دارد، پس از انتخاب PBX، کد دسترسی را تنظیم کنید. هنگام وارد کردن شماره نمابر بیرونی، از # (هشتگ) به جای کد دسترسی واقعی استفاده کنید. با این کار اتصال امن‌تر خواهد بود. اگر باز هم پیام خطا نمایش داده می‌شود، تنظیمات تشخیص بوق را غیرفعال کنید. با این وجود، ممکن است غیرفعال کردن این ویژگی باعث حذف شدن اولین رقم شماره نمابر و ارسال نمابر به شماره نادرست گردد.

پیام های خطا	راهکارها
نمابرها بازیابی نشد زیرا ظرفیت داده نمابر پر است. برای مشاهده جزئیات دکمه کار/وضعیت در انتهای صفحه اصلی را برای دیدن جزئیات لمس کنید.	<p>☐ به دلیل بروز خطای چاپگر، چاپ نشود.</p> <p>خطای چاپگر را برطرف کنید. برای بررسی جزئیات و راهکارهای مربوط به خطا، دکمه  را فشار دهید و سپس وضعیت چاپگر را انتخاب کنید.</p> <p>☐ در رایانه یا دستگاه حافظه ذخیره نمی شود.</p> <p>برای بررسی اینکه آیا نمابرها دریافت شده ذخیره شده اند یا خیر، دکمه  را فشار دهید و سپس گزینه وضعیت کار را انتخاب کنید. برای ذخیره نمابرها دریافت شده، رایانه را روشن کنید یا یک دستگاه حافظه را به چاپگر وصل کنید.</p>
ترکیب نشانی IP و ماسک زیر شبکه نامعتبر است. برای اطلاع از جزئیات بیشتر به اسناد دستگاه مراجعه کنید.	آدرس IP صحیح یا دروازه پیش فرض را وارد کنید. با فردی که شبکه را راه اندازی کرده است تماس بگیرید تا به شما کمک کند.
گواهی ریشه را برای استفاده از سرویس های ابر به روز رسانی کنید.	برنامه Web Config را اجرا کنید و سپس گواهی اصلی را به روز رسانی کنید.
بررسی کنید تنظیمات درگاه چاپگر (مثل نشانی IP) یا درایور چاپگر به رایانه صحیح باشد.	اطمینان حاصل کنید که درگاه چاپگر همانند ذیل به درستی در ویژگی ها < درگاه از منوی چاپگر انتخاب شده باشد.
بررسی کنید تنظیمات درگاه یا درایور چاپگر در رایانه صحیح باشند. برای اطلاع از جزئیات به اسناد دستگاه مراجعه کنید.	گزینه «USBXXX» را برای یک اتصال USB یا «EpsonNet Print Port» را برای یک اتصال شبکه انتخاب کنید.
Recovery Mode Update Firmware	<p>چاپگر در حالت بازیابی راه اندازی شده است زیرا بروزرسانی ثابت افزار انجام نشد. مراحل زیر را دنبال کنید تا دوباره ثابت افزار بروزرسانی شود.</p> <p>1. رایانه و چاپگر را با استفاده از یک کابل USB به یکدیگر وصل کنید. (در حالت بازیابی، نمی توانید ثابت افزار را از طریق اتصال شبکه به روز رسانی کنید).</p> <p>2. برای دستورالعمل های بیشتر به وبسایت Epson محلی مراجعه کنید.</p>

* در برخی چرخه های چاپ، ممکن است مقدار کمی جوهر اضافی در بالشتک جوهر چاپ بدون لبه جمع شود. برای جلوگیری از نشتی جوهر از بالشتک، چاپگر طوری طراحی شده است که با پایان یافتن قدرت جذب بالشتک، چاپ بدون کادر حاشیه متوقف می شود. دلیل و مدت زمان لازم بر اساس تعداد صفحات چاپ شده با استفاده از گزینه چاپ بدون کادر حاشیه متفاوت خواهد بود. نیاز به تعویض بالشتک بدین معنی نیست که کارایی چاپگر شما بر اساس مشخصاتش متوقف شده است. زمانیکه بالشتک نیاز به تعویض دارد چاپگر اطلاع می دهد و این کار تنها توسط ارائه دهنده خدمات مجاز Epson باید انجام شود. ضمانت نامه Epson هزینه های این تعویض را پوشش نمی دهد.

کاغذ گیر می کند

خطای نشان داده شده در پانل کنترل را بررسی کنید و دستورالعمل ها را دنبال نمایید تا کاغذ گیر کرده و تکه های پاره شده را بردارید. نمایشگر LCD یک انیمیشن نمایش می دهد که روش برطرف کردن کاغذ گیر کرده را نشان می دهد. سپس، برای پاک کردن خطا، گزینه تأیید را انتخاب کنید.

 احتیاط:
<p>زمانی که دست شما داخل چاپگر است هرگز دکمه های روی پانل کنترل را لمس نکنید. اگر چاپگر شروع به کار کند، می تواند منجر به آسیب شود. مراقب باشید به قسمت های بیرون زده شده دست نزنید زیرا موجب آسیب می شود.</p>

مهم!

- با دقت کاغذ گیر کرده را خارج کنید. خارج کردن ناگهانی و تند کاغذ می‌تواند به چاپگر آسیب برساند.
- در هنگام برداشتن کاغذ گیر کرده، چاپگر را کچ نکنید، آن را بصورت عمودی نگه دارید یا آن را وارونه کنید در غیر اینصورت ممکن است جوهر نشت کند.

جلوگیری از گیر کردن کاغذ

- در صورتی که گیر کردن کاغذ به کرات رخ می‌دهد، بخش زیر را بررسی کنید.
- چاپگر را روی یک سطح صاف قرار دهید و در شرایط محیطی توصیه شده راه‌اندازی کنید.
"مشخصات محیطی" در صفحه 360
- از کاغذی که توسط این چاپگر پشتیبانی می‌شود استفاده کنید.
"ظرفیت‌ها و کاغذ موجود" در صفحه 307
- نکات احتیاطی مربوط به مدیریت کاغذ را دنبال کنید.
"احتیاط‌های مربوط به مدیریت کاغذ" در صفحه 31
- کاغذ را در جهت صحیح قرار دهید و گیره نگهدارنده لبه را مقابل لبه کاغذ قرار دهید.
"بارگذاری کاغذ" در صفحه 33
- نگهدارنده سند ADF را بالا بیاورید.

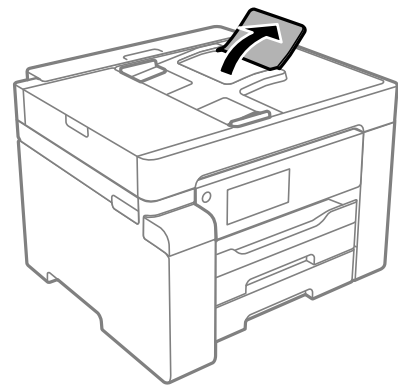

- بیشتر از حداکثر تعداد برگه‌های مشخص شده برای کاغذ قرار ندهید.
- اگر شما چندین برگه کاغذ را در چاپگر قرار داده‌اید، باید هر بار فقط یک برگه کاغذ را قرار دهید.
- مطمئن شوید که تنظیمات اندازه کاغذ و نوع کاغذ با اندازه واقعی کاغذ و نوع کاغذ موجود در چاپگر مطابقت دارد.
"لیست انواع کاغذ" در صفحه 32

زمان پر کردن مجدد کارتریج است

نکات احتیاطی استفاده از بطری جوهر

قبل از پر کردن جوهر دستورالعمل‌های زیر را مطالعه کنید.

نکات احتیاطی نگهداری جوهر

- بطری‌های جوهر را دور از تماس مستقیم نور خورشید نگهدارید.
- بطری‌های جوهر را در دماهای بالا یا انجماد نگه ندارید.
- بعد از آوردن بطری جوهر از یک مکان نگهداری سرد، اجازه دهید حداقل سه ساعت قبل از استفاده در دمای اتاق گرم شود.
- پس از باز کردن بطری جوهر، بهتر است هر چه زودتر از آن استفاده کنید.
- Epson توصیه می‌کند که از بطری جوهر تا قبل از تاریخ چاپ شده بر روی بسته استفاده کنید.
- تا زمانی که برای پر کردن مخزن آماده نیستید، بسته بندی بطری را باز نکنید. بطری جوهر به صورت و کیوم بسته بندی شده است تا قابلیت اطمینان آن حفظ شود. اگر پیش از استفاده از بطری جوهر، بسته بندی آن را باز کرده و برای مدت طولانی نگه دارید، ممکن است عمل چاپ به صورت عادی انجام نشود.
- هنگام نگهداری یا انتقال بطری جوهر، بطری را کج نکنید و آن را در معرض ضربه یا تغییرات دمایی قرار ندهید. در غیر این صورت ممکن است با وجود بسته بودن درپوش بطری، جوهر نشت کند. هنگام بستن درپوش، حتماً بطری را به صورت عمودی نگه دارید و از نشت کردن جوهر در هنگام جابجا کردن بطری جلوگیری کنید؛ مثلاً بطری را درون کیسه قرار دهید.

نکات احتیاطی پر کردن مجدد جوهر

- هنگام کار با جوهر این چاپگر باید احتیاط کافی به عمل بیاورید. ممکن است هنگام پر کردن یا پر کردن مجدد مخزن‌ها، جوهر ترشح کند. اگر جوهر بر روی لباس‌ها یا وسایل شما بریزد، ممکن است پاک نشود.
- از بطری‌های جوهر که دارای کد قطعه صحیح هستند برای این چاپگر استفاده کنید.
- از تکان دادن یا فشار دادن بطری جوهر خودداری کنید.
- برای کسب نتایج بهینه چاپ، سطح جوهر نباید به مدت طولانی پایین بماند.
- برای دستیابی به نتایج مطلوب چاپ، حداقل سالی یکبار مخازن جوهر را تا خط بالایی مجدداً پر کنید.
- برای اطمینان از اینکه چاپ با کیفیت بهینه دریافت می‌کنید و جهت کمک به محافظت از هد چاپ خود، زمانی که چاپگر شما نیاز به پر کردن مجدد جوهر را نشان می‌دهد، ذخیره ایمنی جوهر متغیر در مخزن جوهر باقی می‌ماند. بازده ذکر شده برای شما شامل این جوهر ذخیره شده نمی‌شود.

مصرف جوهر

- برای حفظ عملکرد بهینه هد چاپ، مقداری جوهر از همه مخازن جوهر در طول عملیات نگهداری از قبیل تمیز کردن هد چاپ مصرف می‌شود. ممکن است جوهر در هنگام روشن کردن چاپگر نیز مصرف شود.
- وقتی چاپ در حالت تک‌رنگ یا مقیاس خاکستری انجام می‌شود، بسته به نوع کاغذ یا تنظیمات کیفیت چاپ، جوهرهای رنگی به جای جوهر مشکی ممکن است استفاده شوند. چون ترکیبی از جوهرهای رنگی برای ساخت جوهر مشکی استفاده می‌شود.
- جوهر بطری‌های جوهر ارائه شده به همراه چاپگر شما تا حدی در مراحل اولیه نصب استفاده می‌شود. به منظور تولید چاپ با کیفیت بالا، هد چاپ چاپگر شما ممکن است کاملاً با جوهر پر شود. این فرایند خاموش-روشن مقداری جوهر مصرف می‌کند و بنابراین این بطری‌های ممکن است موجب چاپ صفحات کمتر نسبت به بطری‌های جوهر بعدی شوند.
- بازده ذکر شده ممکن است بسته به تصاویری که چاپ می‌کنید، نوع کاغذ، تعداد چاپ و شرایط محیطی از قبیل دما بستگی داشته باشد.

پر کردن دوباره مخزن جوهر

1. گزینه نگهداری را در پانل کنترل چاپگر انتخاب کنید.
2. گزینه پر کردن با جوهر را انتخاب کنید.

3. همه نکات احتیاطی مصرف مربوط به پر کردن جوهر را در صفحه مطالعه کنید و سپس به صفحه بعد بروید.

4. کاور مخزن جوهر را باز کنید.

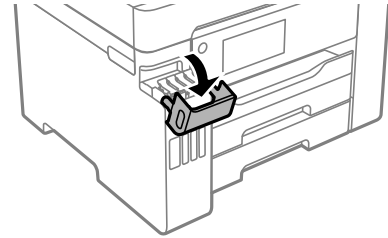

5. درپوش مخزن جوهر را باز کنید.

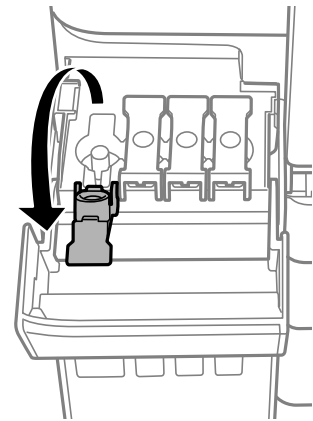

مهم: 

اطمینان حاصل کنید که رنگ مخزن جوهر با رنگ جوهری که قصد پر کردن دارید منطبق باشد.

6. در حالی که بطری را عمودی نگه داشته‌اید، درپوش را به آرامی بچرخانید تا باز شود.



مهم: 

استفاده از بطری‌های اصلی جوهر Epson را توصیه می‌کند.

مراقب باشید جوهر نریزد.

7. خط بالایی (a) در مخزن جوهر را بررسی کنید.

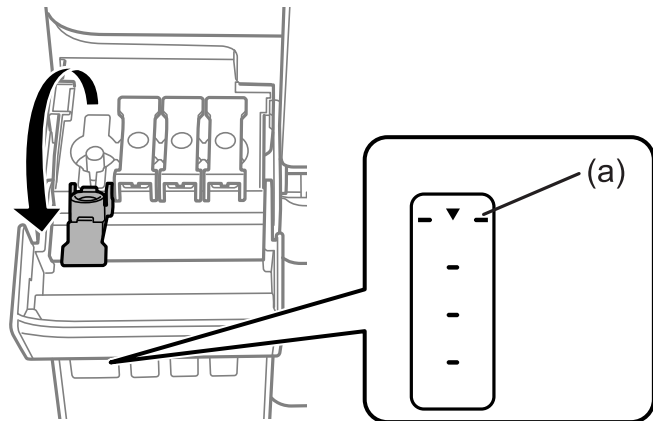

8. قسمت بالایی بطری جوهر را با درگاه پر کردن همراستا کنید و سپس آن را مستقیماً در درگاه قرار دهید و جوهر را تا خط بالایی و جایی که به طور خودکار متوقف شود پر کنید.

وقتی بطری جوهر را در درگاه پر کردن به منظور تصحیح رنگ قرار دهید، پس از رسیدن سطح جوهر به خط بالایی، ریختن جوهر شروع می‌شود و سپس جریان جوهر به طور خودکار متوقف می‌شود.

اگر جوهر وارد مخزن نشد، بطری جوهر را بردارید و با وارد کردن مجدد آن امتحان کنید. با این حال، وقتی جوهر به خط بالایی رسید از جدا کردن و وصل کردن مجدد بطری جوهر خودکاری کنید؛ در غیر این صورت ممکن است جوهر نشت کند.

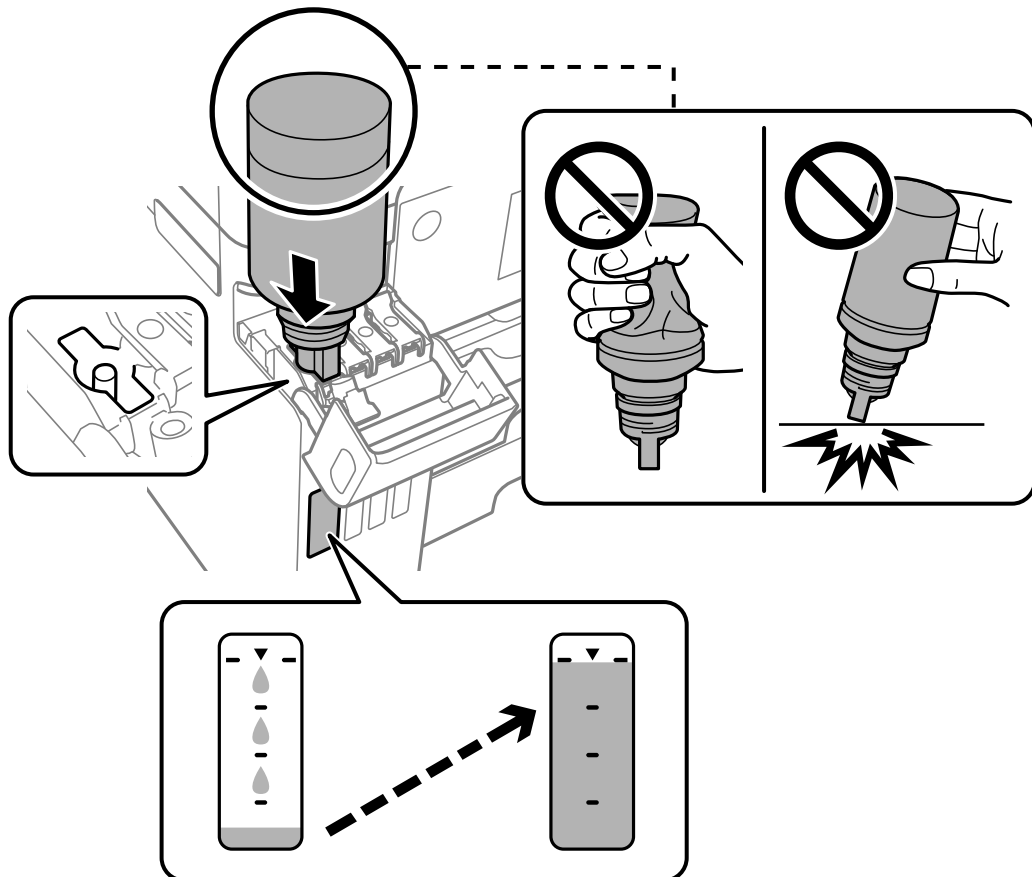

9. پس از پر کردن مخزن، بطری جوهر را بردارید و درپوش مخزن جوهر را محکم ببندید.

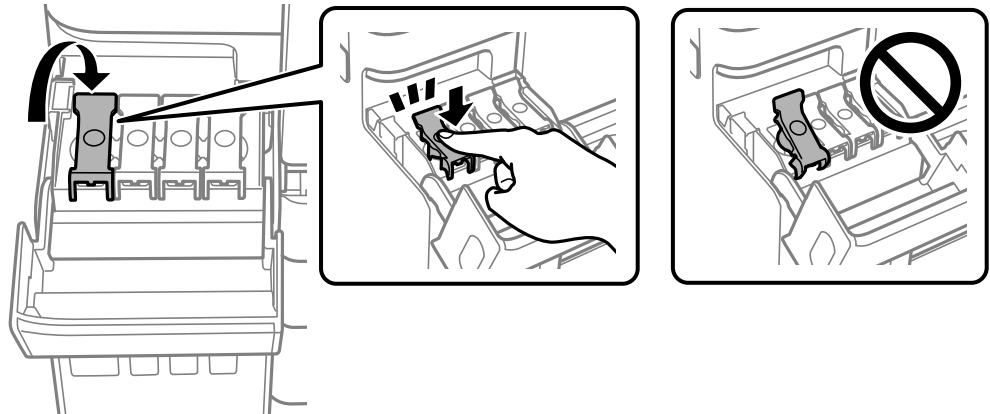

مهم!

بطری جوهر را وارد شده رها نکنید؛ در غیر این صورت ممکن است بطری آسیب ببیند یا جوهر نشت کند.

نکته:

در صورت باقی ماندن جوهر در بطری، درپوش را ببندید و بطری را به صورت عمودی برای مصارف بعدی نگه دارید.



10. کاور مخزن جوهر را محکم ببندید.

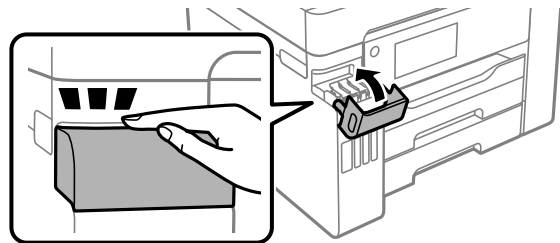

11. جهت تنظیم سطح جوهر مربوطه به رنگ جوهری که اضافه می‌کنید، دستورالعمل‌های روی صفحه را دنبال کنید.

مهم!

حتی اگر مخزن جوهر را تا خط بالایی آن پر می‌کنید، می‌توانید به استفاده از چاپگر ادامه دهید. با این حال، برای اینکه چاپگر شما در شرایط مطلوب کار کند، مخزن جوهر را تا خط بالایی پر کرده و بلافاصله سطح جوهر را بازنشانی کنید.

اطلاعات مرتبط

- ◀ "کدهای بطری جوهر" در صفحه 312
- ◀ "نکات احتیاطی استفاده از بطری جوهر" در صفحه 250
- ◀ "تمیز کردن جوهر ریخته شده" در صفحه 170

زمان تعویض جعبه نگهداری است

احتیاط‌های مربوط به استفاده از جعبه نگهداری

قبل از تعویض جعبه نگهداری دستورالعمل‌های زیر را مطالعه نمایید.

- ❑ به تراشه سبز رنگ کنار جعبه نگهداری دست نزنید. در صورت تماس با این قسمت‌ها ممکن است موجب عدم کارکرد عادی و چاپ شود.
- ❑ جعبه نگهداری را در حین چاپ تعویض نکنید، در غیر این صورت، ممکن است جوهر نشت کند.
- ❑ جعبه نگهداری را بیرون نیاورید یا درپوش آن را باز نکنید مگر در هنگام تعویض جعبه نگهداری؛ در غیر این صورت ممکن است جوهر نشت کند.
- ❑ از جعبه نگهداری که مدت زیادی جدا شده است و وصل نیست مجدداً استفاده نکنید. جوهر داخل جعبه سفت می‌شود و جوهر بیشتری جذب نمی‌شود.
- ❑ تا زمانی که جعبه نگهداری استفاده شده را در کیسه پلاستیکی نگذاشته‌اید، آن را کج نکنید؛ در غیر این صورت ممکن است جوهر نشت کند.
- ❑ جعبه نگهداری را در دماهای بالا یا انجماد قرار ندهید.
- ❑ جعبه نگهداری را دور از تماس مستقیم نور خورشید قرار دهید.
- ❑ مراقب باشید جعبه نگهداری زمین نیفتد یا تحت فشارهای زیاد/ضربه‌های شدید قرار نگیرد.
- ❑ از تماس با خروجی‌های جوهر در جعبه نگهداری خودداری کنید زیرا ممکن است به جوهر آغشته شوید.

تعویض جعبه نگهداری

در برخی از چرخه‌های چاپ مقدار بسیار کمی از جوهر اضافی در جعبه نگهداری جمع می‌شود. برای جلوگیری از نشت جوهر از جعبه نگهداری، چاپگر به گونه‌ای طراحی شده است که زمانی که ظرفیت جذب جعبه نگهداری به محدوده آن برسد چاپ را متوقف می‌کند. وقوع یا عدم وقوع و دفعات وقوع این امر به تعداد صفحاتی که چاپ می‌کنید، نوع موادی که چاپ می‌کنید و تعداد چرخه‌های تمیز کردن که چاپگر انجام می‌دهد بستگی دارد.

وقتی پیامی مبنی بر توصیه تعویض جعبه نگهداری نمایش داده می‌شود، به انیمیشن‌هایی که در پانل کنترل نمایش داده می‌شوند، مراجعه کنید. نیاز به تعویض جعبه بدین معنی نیست که کارایی چاپگر شما بر اساس مشخصاتش متوقف شده است. ضمانت‌نامه Epson هزینه‌های این تعویض را پوشش نمی‌دهد. این یک قطعه قابل سرویس توسط کاربر است.

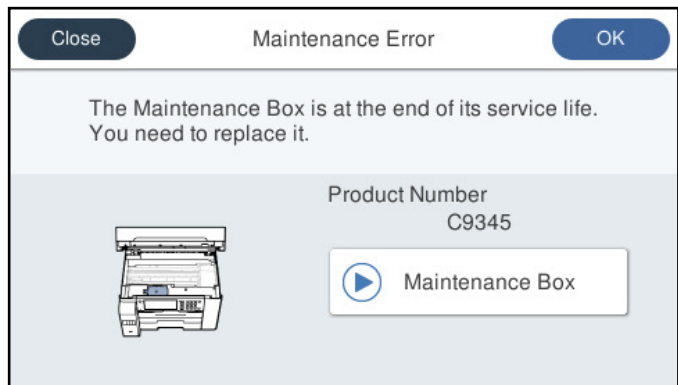

نکته:

□ هنگامی که جعبه نگهداری پر است، تازمانی که هد چاپ را برای جلوگیری از نشتی جوهر تعویض نکنید قادر نخواهید بود چاپ کنید و هد چاپ را تمیز نمایید. اما می‌توانید کارهایی را انجام دهید که از جوهر استفاده نمی‌کنند مثل اسکن کردن.

□ وقتی صفحه زیر نمایش داده می‌شود، کاربران قادر به تعویض قطعه نمی‌باشند. با پشتیبانی Epson تماس بگیرید.

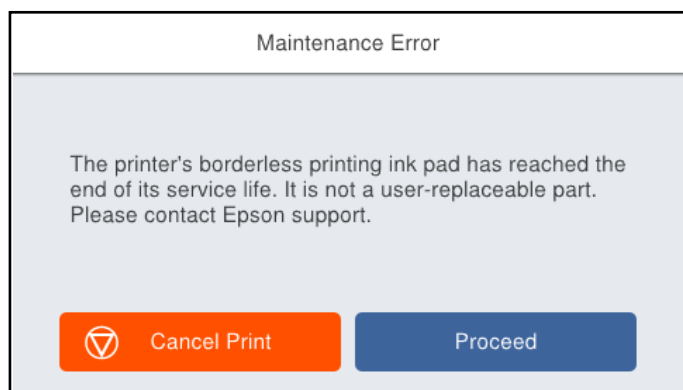

اطلاعات مرتبط

◀ "کد جعبه نگهداری" در صفحه 313

◀ "احتیاط‌های مربوط به استفاده از جعبه نگهداری" در صفحه 255

کیفیت چاپ، کپی، اسکن و نمابر پایین است

کیفیت چاپ پایین است

در نتیجه چاپ، رنگها از دست می‌روند، نواربندی یا رنگهای غیرمنتظره ظاهر می‌شوند



■ ممکن است نازل‌های هد چاپ مسدود شده باشند.

راهکارها

از ویژگی تنظیم کیفیت چاپ استفاده کنید. اگر برای مدت زمان طولانی از چاپگر استفاده نکرده‌اید، ممکن است نازل‌های هد چاپ مسدود شده باشند و قطره‌های جوهر خارج نشوند.

← "تنظیم کیفیت چاپ" در صفحه 158

خطوط اضافه رنگی در فواصل حدود 3.3 سانتی متر ظاهر می‌شود



■ ممکن است بنا به دلایل زیر رخ داده باشد.

■ تنظیمات نوع کاغذ با کاغذ بارگذاری شده مطابقت ندارد.

راهکارها

تنظیمات نوع کاغذ مناسب را برای نوع کاغذ موجود در چاپگر انتخاب کنید.

← "لیست انواع کاغذ" در صفحه 32

■ کیفیت چاپ روی گزینه پایین تنظیم شده است.

راهکارها

هنگام چاپ روی کاغذ ساده، با استفاده از تنظیمات کیفیت بالاتر چاپ کنید.

□ پانل کنترل

در قسمت تنظیمات چاپ، زبانه پیشرفته را در صورت وجود داشتن یک زبانه پیشرفته انتخاب نمایید و سپس گزینه بهترین را به عنوان کیفیت برگزینید.

Windows

علامت زیاد را از قسمت کیفیت در زبانه اندازه درایور چاپگر انتخاب کنید.

Mac OS

گزینه عالی را به عنوان **Print Quality** از منوی تنظیمات چاپ کادر محاوره‌ای چاپ انتخاب کنید.

موقعیت هد چاپ تراز نیست.

راهکارها

هد چاپ را با استفاده از ویژگی تنظیم کیفیت چاپ تراز کنید.

← "تنظیم کیفیت چاپ" در صفحه 158

چاپ‌های تار، خطوط اضافه عمودی، یا عدم ترازبندی



enthalten alle
Aufdruck. W
↓ 5008 "Regel

ممکن است بنا به دلایل زیر رخ داده باشد.

موقعیت هد چاپ تراز نیست.

راهکارها

هد چاپ را با استفاده از ویژگی تنظیم کیفیت چاپ تراز کنید.

← "تنظیم کیفیت چاپ" در صفحه 158

تنظیمات چاپ دوطرفه فعال است.

راهکارها

اگر کیفیت چاپ حتی پس از تراز کردن هد چاپ بهبود نمی‌یابد، تنظیمات دوطرفه را غیرفعال کنید.

در طول چاپ دورو (یا با سرعت بالا)، هد چاپ همزمان با چاپ به هر دو جهت حرکت می‌کند و ممکن است خطوط عمودی تراز نشوند. غیرفعال کردن این تنظیمات می‌تواند سرعت چاپ را کاهش دهد اما کیفیت چاپ بهبود می‌یابد.

پانل کنترل

مسیر تنظیم < تنظیمات چاپگر > تنظیمات چاپگر را انتخاب کنید و سپس گزینه دو طرفه را غیرفعال کنید.

Windows

علامت چاپ دورویه را از زبانه گزینه بیشتر درایور چاپگر بردارید.

Mac OS

گزینه ترجیحات سیستم را از منوی Apple < چاپگرها و اسکنرها (یا چاپ و اسکن، چاپ و نمابر) انتخاب نموده و سپس چاپگر را برگزینید. روی گزینه‌ها و لوازم < گزینه‌ها (یا درایور) کلیک کنید. گزینه Off را به عنوان تنظیم چاپ دورویه انتخاب کنید.

الگوهای راه‌راه ظاهر می‌شوند



تنظیمات چاپ دوطرفه فعال است.

راهکارها

هنگام چاپ روی کاغذ ساده، تنظیم دو طرفه را غیرفعال کنید.

در طول چاپ دورو (یا با سرعت بالا)، هد چاپ همزمان با چاپ به هر دو جهت حرکت می‌کند و ممکن است خطوط عمودی تراز نشوند. غیرفعال کردن این تنظیمات می‌تواند سرعت چاپ را کاهش دهد اما کیفیت چاپ بهبود می‌یابد.

پانل کنترل

مسیر تنظیم < تنظیمات چاپگر > تنظیمات چاپگر را انتخاب کنید و سپس گزینه دو طرفه را غیرفعال کنید.

Windows

علامت چاپ دورویه را از زبانه گزینه بیشتر درایور چاپگر بردارید.

Mac OS

گزینه ترجیحات سیستم را از منوی Apple < چاپگرها و اسکنرها (یا چاپ و اسکن، چاپ و همابر) انتخاب نموده و سپس چاپگر را برگزینید. روی گزینه‌ها و لوازم < گزینه‌ها (یا درایور) کلیک کنید. گزینه Off را به عنوان تنظیم High Speed Printing انتخاب کنید.

کیفیت چاپ روی گزینه پایین تنظیم شده است.

راهکارها

هنگام چاپ روی کاغذ عکس، با استفاده از تنظیمات کیفیت بالاتر چاپ کنید.

پانل کنترل

در قسمت تنظیمات چاپ، زبانه پیشرفته را در صورت وجود داشتن یک زبانه پیشرفته انتخاب نمایید و سپس گزینه بهترین را به عنوان کیفیت برگزینید.

Windows

علامت زیاد را از قسمت کیفیت در زبانه اندازه درایور چاپگر انتخاب کنید.

Mac OS

گزینه عالی را به عنوان Print Quality از منوی تنظیمات چاپ کادر محاوره‌ای چاپ انتخاب کنید.

ممکن است نازل‌های هد چاپ مسدود شده باشند.

راهکارها

از ویژگی تنظیم کیفیت چاپ استفاده کنید. اگر برای مدت زمان طولانی از چاپگر استفاده نکرده‌اید، ممکن است نازل‌های هد چاپ مسدود شده باشند و قطره‌های جوهر خارج نشوند.

← "تنظیم کیفیت چاپ" در صفحه 158

نتیجه چاپ به صورت یک برگه سفید بیرون می آید

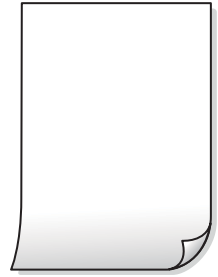

ممکن است نازل‌های هد چاپ مسدود شده باشند.

راهکارها

از ویژگی تنظیم کیفیت چاپ استفاده کنید. اگر برای مدت زمان طولانی از چاپگر استفاده نکرده‌اید، ممکن است نازل‌های هد چاپ مسدود شده باشند و قطره‌های جوهر خارج نشوند.

← "تنظیم کیفیت چاپ" در صفحه 158

تنظیمات چاپ و اندازه کاغذ بارگذاری شده در چاپگر متفاوت هستند.

راهکارها

تنظیمات چاپ را مطابق با اندازه کاغذ بارگذاری شده در کاست کاغذ تغییر دهید. کاغذی را در کاست کاغذ بارگذاری کنید که با تنظیمات چاپ مطابقت داشته باشد.

چندین ورق کاغذ به صورت همزمان در چاپگر تغذیه می‌شوند.

راهکارها

برای جلوگیری از آنکه چندین ورق کاغذ به صورت همزمان در چاپگر تغذیه شوند، بخش زیر را ملاحظه کنید.

← "چندین برگه کاغذ به طور همزمان وارد دستگاه شده اند" در صفحه 188

کاغذ لکه یا خط افتادگی دارد



ممکن است بنا به دلایل زیر رخ داده باشد.

کاغذ به صورت اشتباه بارگذاری شده است.

راهکارها

زمانی که نوار افقی نمایان می‌شود (همراستای جهت چاپ) یا در بالا یا پایین کاغذ رد می‌افتد، کاغذ را در جهت صحیح قرار دهید و گیرنده‌های نگهدارنده لبه را به سمت لبه‌های کاغذ بلغزانید.

← "بارگذاری کاغذ" در صفحه 33

مسیر کاغذ رد می‌اندازد.

راهکارها

زمانی که نواربندی عمودی (افقی نسبت به جهت چاپ) نمایان می‌شود یا روی کاغذ رد می‌اندازد، مسیر کاغذ را تمیز کنید.
← "پاک کردن مسیر کاغذ از لکه‌های جوهر" در صفحه 163

کاغذ چین خورده است.

راهکارها

کاغذ را روی یک سطح صاف قرار دهید تا بررسی کنید که دارای تا خوردگی است یا خیر. اگر دارای تا خوردگی است، آن را صاف کنید.

هد چاپ سطح کاغذ را دچار سایش می‌کند.

راهکارها

هنگام چاپ کردن در یک کاغذ ضخیم، هد چاپ به سطح چاپ نزدیک است و ممکن است روی کاغذ خط خوردگی ایجاد شود. در این صورت، تنظیمات کاهش خط خوردگی را فعال کنید. در صورت فعال کردن این تنظیم، ممکن است کیفیت چاپ کاهش یابد یا سرعت چاپ کم شود.

پانل کنترل

مسیر تنظیم < تنظیمات چاپگر > تنظیمات چاپگر را انتخاب نمایید و کاغذ ضخیم را فعال کنید.

Windows

روی تنظیم گسترش یافته از زبانه نگهداری درایور چاپگر کلیک کرده و سپس کاغذ ضخیم و پاکت های نامه را انتخاب کنید.

اگر کاغذ هنوز پس از انتخاب تنظیم کاغذ ضخیم و پاکت های نامه لکه دار است، کاغذ رگه کوتاه را در پنجره تنظیم گسترش یافته درایور چاپگر انتخاب کنید.

Mac OS

گزینه ترجیحات سیستم را از منوی Apple < چاپگرها و اسکنرها (یا چاپ و اسکن، چاپ و نمابر) و سپس چاپگر را انتخاب کنید. روی گزینه‌ها و لوازم < گزینه‌ها (یا درایور) کلیک کنید. گزینه On را به عنوان تنظیم Thick paper and envelopes انتخاب کنید.

پشت کاغذ چاپ شده قبل از سمتی که قبلاً چاپ شده بود خشک شد.

راهکارها

هنگام چاپ دوروی دستی، مطمئن شوید قبل از قرار دادن دوباره کاغذ، جوهر بطور کامل خشک شده باشد.

وقتی با استفاده از قابلیت چاپ دوروی خودکار عمل چاپ را انجام می‌دهید، تراکم چاپ بسیار بالا و زمان خشک شدن بسیار کوتاه خواهد بود.

راهکارها

وقتی از ویژگی چاپ دو طرفه خودکار استفاده می‌کنید و داده‌هایی با تراکم بالا را چاپ می‌کنید مثل تصاویر و نمودار، تراکم چاپ را روی مقدار کمتر و مدت زمان خشک شدن را روی مدت بیشتر تنظیم کنید.

← "چاپ دورو" در صفحه 49

← "چاپ دورو" در صفحه 76

عکس‌های چاپ شده چسبناک هستند



چاپ روی سمت نادرست کاغذ عکس انجام شده است.

راهکارها

اطمینان حاصل کنید که چاپ را روی سمت قابل چاپ انجام دهید. هنگام چاپ روی پشت کاغذ عکس، باید مسیر کاغذ را تمیز کنید.

تصاویر یا عکس‌ها با رنگ‌های غیرمنتظره چاپ می‌شوند



ممکن است بنا به دلایل زیر رخ داده باشد.

ممکن است نازل‌های هد چاپ مسدود شده باشند.

راهکارها

از ویژگی تنظیم کیفیت چاپ استفاده کنید. اگر برای مدت زمان طولانی از چاپگر استفاده نکرده‌اید، ممکن است نازل‌های هد چاپ مسدود شده باشند و قطره‌های جوهر خارج نشوند.

← "تنظیم کیفیت چاپ" در صفحه 158

تصحیح رنگ اعمال شده است.

راهکارها

وقتی از صفحه کنترل ی از درایور چاپگر Windows چاپ می‌کنید، تنظیم ترازبندی خودکار عکس Epson به صورت پیش فرض بسته به نوع کاغذ اعمال می‌شود. سعی کنید تنظیمات را تغییر دهید.

پانل کنترل

تنظیم تصحیح عکس را از خودکار به سایر گزینه‌ها تغییر دهید. اگر با تغییر تنظیمات مشکل برطرف نمی‌شود، گزینه پیشرفت غیرفعال را به عنوان تنظیم تصحیح عکس انتخاب کنید.

Windows درایور چاپگر

در زبانه گزینه بیشتر گزینه سفارشی را در تصحیح رنگ انتخاب کنید و سپس روی پیشرفته کلیک کنید. تنظیم تصحیح رنگ را از خودکار به سایر گزینه‌ها تغییر دهید. اگر ایجاد تغییر هم اثری نداشت، از یک روش تصحیح رنگ دیگر به غیر PhotoEnhance در مدیریت رنگ استفاده کنید.

چاپ بدون حاشیه امکان پذیر نیست



گزینه بدون حاشیه در تنظیمات چاپ تعیین نشده است.

راهکارها

تنظیم بدون حاشیه را در تنظیمات چاپ انجام دهید. اگر نوع کاغذی را انتخاب کنید که از چاپ بدون کادر حاشیه پشتیبانی نمی‌کند، نمی‌توانید بدون حاشیه را انتخاب کنید. نوع کاغذی را انتخاب کنید که از چاپ بدون کادر حاشیه پشتیبانی کند.

پانل کنترل

گزینه بدون حاشیه را به عنوان طرح کلی انتخاب کنید.

Windows

علامت بدون حاشیه را از زبانه اندازه درایور چاپگر انتخاب کنید.

Mac OS

یک اندازه کاغذ بدون کادر حاشیه از اندازه کاغذ انتخاب کنید.

در حین چاپ بدون کادر حاشیه، لبه‌های تصویر برش داده می‌شوند



از آنجا که تصویر تا حدی بزرگ می‌شود، قسمت‌های بیرون زده برش داده می‌شوند.

راهکارها

یک تنظیم بزرگنمایی کمتر انتخاب کنید.

Windows

روی تنظیم در کنار کادر انتخاب بدون حاشیه در زبانه اندازه از درایور چاپگر کلیک کنید و سپس تنظیمات را تغییر دهید.

Mac OS

تنظیم گسترش از منوی تنظیمات چاپ کادر چاپ را تغییر دهید.

محل، اندازه، یا حاشیه‌های کار چاپی درست نیست

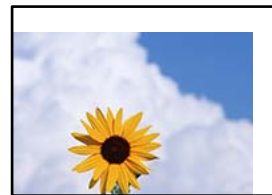

ممکن است بنا به دلایل زیر رخ داده باشد.

■ کاغذ به اشتباه بارگذاری شده است.

راهکارها

کاغذ را در جهت صحیح قرار دهید و گیره نگهدارنده لبه را مقابل لبه کاغذ قرار دهید.

◀ "بارگذاری کاغذ" در صفحه 33

■ اندازه کاغذ به اشتباه تنظیم شده است.

راهکارها

تنظیم اندازه کاغذ مناسب را انتخاب کنید.

■ تنظیم حاشیه در نرم‌افزار برنامه در ناحیه چاپ انجام نشده است.

راهکارها

تنظیم حاشیه را در برنامه انجام دهید تا در ناحیه قابل چاپ اعمال شود.

◀ "ناحیه قابل چاپ" در صفحه 350

نویسه‌های چاپ شده نادرست و درهم هستند

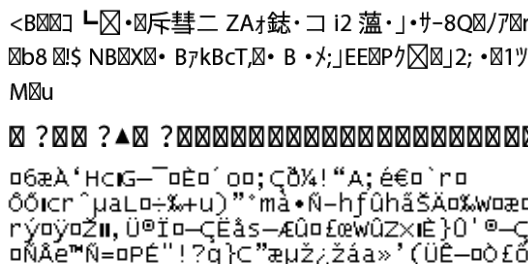

ممکن است بنا به دلایل زیر رخ داده باشد.

■ کابل USB به درستی وصل نشده است.

راهکارها

کابل USB را به طور ایمن به چاپگر و رایانه وصل کنید.

یک کار در انتظار چاپ وجود دارد.

راهکارها

کارهای چاپی را لغو کنید.

حین چاپ کردن، رایانه به طور دستی در حالت خاموشی موقت یا خواب قرار گرفت.

راهکارها

هنگام چاپ، رایانه را به طور دستی در حالت خاموشی موقت یا در حالت خواب قرار دهید. بار دیگر که رایانه را روشن کنید ممکن است صفحات متن درهم چاپ شوند.

شما از درایور چاپگر مربوط به یک چاپگر دیگر استفاده می‌کنید.

راهکارها

اطمینان حاصل کنید که درایور چاپگری که استفاده می‌کند به همین چاپگر تعلق دارد. نام چاپگر در بالای پنجره درایور چاپگر را بررسی کنید.

تصویر چاپ شده معکوس است

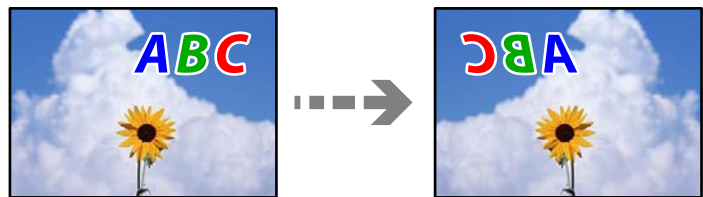

تصویر در تنظیمات چاپ به نحوی تنظیم شده است تا در راستای افقی برعکس شود.

راهکارها

علامت تنظیمات تصویر آینه‌ای را در درایور چاپگر یا برنامه بردارید.

Windows

تصویر آینه را در زبانه گزینه بیشتر درایور چاپگر پاک کنید.

Mac OS

علامت **Mirror Image** را از منوی تنظیمات چاپ کادر چاپ بردارید.

وجود الگوهای موزاییک شکل در چاپها



تصاویر یا عکس‌های با وضوح کم چاپ شدند.

راهکارها

هنگام چاپ تصاویر و عکس‌ها، با گزینه داده‌های وضوح بالا چاپ کنید. تصاویر برگرفته از وبسایت‌ها اغلب وضوح پایینی دارند، با اینکه در حالت نمایش خوب به نظر می‌رسند و به همین دلیل ممکن است کیفیت چاپ کاهش یابد.

هنگام استفاده از درایور چاپگر PostScript، چاپگر به طور صحیح چاپ نمی‌کند
ممکن است بنا به دلایل زیر رخ داده باشد.

مشکلی در رابطه با داده‌ها وجود دارد.

راهکارها

❑ اگر فایل در برنامه‌ای ایجاد شده است که به شما اجازه می‌دهد قالب داده را تغییر دهید، مثل Adobe Photoshop، مطمئن شوید که تنظیمات در برنامه با تنظیمات در درایور چاپگر مطابقت داشته باشد.

❑ فایل‌های EPS ایجاد شده در قالب دوتایی ممکن است به طور صحیح چاپ نشوند. هنگام ایجاد فایل‌های EPS در برنامه، قالب را روی ASCII تنظیم کنید.

❑ برای Windows، وقتی چاپگر با استفاده از رابط USB به رایانه متصل است نمی‌تواند داده‌های دوتایی را چاپ کند. تنظیم پروتکل خروجی در زبانه تنظیمات دستگاه را در ویژگی‌های چاپگر روی ASCII یا TBCP قرار دهید.

❑ در رابطه با Windows، فونت‌های جانشین مناسب را از زبانه تنظیمات دستگاه در ویژگی‌های چاپگر انتخاب کنید.

هنگام استفاده از درایور چاپگر PostScript، کیفیت چاپ پایین است

تنظیمات رنگ انجام نشده‌اند.

راهکارها

در درایور چاپگر نمی‌توانید تنظیمات رنگ را در زبانه کاغذ/کیفیت انجام دهید. روی پیشرفته کلیک کنید و سپس تنظیم Color Mode را انجام دهید.

کیفیت کپی پایین است

در کپی‌ها، رنگ‌ها از دست می‌روند، نواربندی یا رنگ‌های غیرمنتظره ظاهر می‌شوند



ممکن است نازل‌های هد چاپ مسدود شده باشند.

راهکارها

از ویژگی تنظیم کیفیت چاپ استفاده کنید. اگر برای مدت زمان طولانی از چاپگر استفاده نکرده‌اید، ممکن است نازل‌های هد چاپ مسدود شده باشند و قطره‌های جوهر خارج نشوند.

← "تنظیم کیفیت چاپ" در صفحه 158

خطوط اضافه رنگی در فواصل حدود 3.3 سانتی متر ظاهر می‌شود



ممکن است بنا به دلایل زیر رخ داده باشد.

تنظیمات نوع کاغذ با کاغذ بارگذاری شده مطابقت ندارد.

راهکارها

تنظیمات نوع کاغذ مناسب را برای نوع کاغذ موجود در چاپگر انتخاب کنید.

← "لیست انواع کاغذ" در صفحه 32

موقعیت هد چاپ تراز نیست.

راهکارها

هد چاپ را با استفاده از ویژگی تنظیم کیفیت چاپ تراز کنید.

← "تنظیم کیفیت چاپ" در صفحه 158

کپی‌های تار، نواربندی عمودی، یا عدم ترازبندی



enthalten alle
Aufdruck. W
↓ 5008 "Regel

ممکن است بنا به دلایل زیر رخ داده باشد.

موقعیت هد چاپ تراز نیست.

راهکارها

هد چاپ را با استفاده از ویژگی **تنظیم کیفیت چاپ** تراز کنید.

← **"تنظیم کیفیت چاپ"** در صفحه 158

تنظیمات چاپ دوطرفه فعال است.

راهکارها

اگر کیفیت چاپ حتی پس از تراز کردن هد چاپ بهبود نمی‌یابد، تنظیمات دوطرفه را غیرفعال کنید. در طول چاپ دورو (یا با سرعت بالا)، سر چاپگر همزمان با چاپ به هر دو جهت حرکت می‌کند و ممکن است خطوط عمودی تراز نشوند. غیرفعال کردن این تنظیمات می‌تواند سرعت چاپ را کاهش دهد اما کیفیت چاپ بهبود می‌یابد. مسیر تنظیم < تنظیمات چاپگر > تنظیمات چاپگر را انتخاب کنید و سپس گزینه دو طرفه را در پانل کنترل فعال کنید.

الگوهای راه‌راه ظاهر می‌شوند



تنظیمات چاپ دوطرفه فعال است.

راهکارها

هنگام چاپ روی کاغذ ساده، تنظیم دو طرفه را غیرفعال کنید. در طول چاپ دورو (یا با سرعت بالا)، سر چاپگر همزمان با چاپ به هر دو جهت حرکت می‌کند و ممکن است خطوط عمودی تراز نشوند. غیرفعال کردن این تنظیمات می‌تواند سرعت چاپ را کاهش دهد اما کیفیت چاپ بهبود می‌یابد. مسیر تنظیم < تنظیمات چاپگر > تنظیمات چاپگر را انتخاب کنید و سپس گزینه دو طرفه را در پانل کنترل فعال کنید.

ممکن است نازل‌های هد چاپ مسدود شده باشند.

راهکارها

از ویژگی **تنظیم کیفیت چاپ** استفاده کنید. اگر برای مدت زمان طولانی از چاپگر استفاده نکرده‌اید، ممکن است نازل‌های هد چاپ مسدود شده باشند و قطره‌های جوهر خارج نشوند.

← **"تنظیم کیفیت چاپ"** در صفحه 158

نتیجه چاپ به صورت یک برگه سفید بیرون می آید

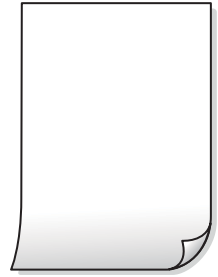

ممکن است نازل‌های هد چاپ مسدود شده باشند.

راهکارها

از ویژگی تنظیم کیفیت چاپ استفاده کنید. اگر برای مدت زمان طولانی از چاپگر استفاده نکرده‌اید، ممکن است نازل‌های هد چاپ مسدود شده باشند و قطره‌های جوهر خارج نشوند.

← "تنظیم کیفیت چاپ" در صفحه 158

تنظیمات چاپ و اندازه کاغذ بارگذاری شده در چاپگر متفاوت هستند.

راهکارها

تنظیمات چاپ را مطابق با اندازه کاغذ بارگذاری شده در کاست کاغذ تغییر دهید. کاغذی را در کاست کاغذ بارگذاری کنید که با تنظیمات چاپ مطابقت داشته باشد.

چندین ورق کاغذ به صورت همزمان در چاپگر تغذیه می‌شوند.

راهکارها

برای جلوگیری از آنکه چندین ورق کاغذ به صورت همزمان در چاپگر تغذیه شوند، بخش زیر را ملاحظه کنید.

← "چندین برگه کاغذ به طور همزمان وارد دستگاه شده اند" در صفحه 188

کاغذ لکه یا خط افتادگی دارد



ممکن است بنا به دلایل زیر رخ داده باشد.

کاغذ به صورت اشتباه بارگذاری شده است.

راهکارها

زمانی که نوار افقی نمایان می‌شود (همراستای جهت چاپ) یا در بالا یا پایین کاغذ رد می‌افتد، کاغذ را در جهت صحیح قرار دهید و گیرنده‌های نگهدارنده لبه را به سمت لبه‌های کاغذ بلغزانید.

← "بارگذاری کاغذ" در صفحه 33

مسیر کاغذ رد می‌اندازد.

راهکارها

زمانی که نواربندی عمودی (افقی نسبت به جهت چاپ) نمایان می‌شود یا روی کاغذ رد می‌اندازد، مسیر کاغذ را تمیز کنید.

← "پاک کردن مسیر کاغذ از لکه‌های جوهر" در صفحه 163

کاغذ چین خورده است.

راهکارها

کاغذ را روی یک سطح صاف قرار دهید تا بررسی کنید که دارای تاخوردگی است یا خیر. اگر دارای تاخوردگی است، آن را صاف کنید.

هد چاپ سطح کاغذ را دچار سایش می‌کند.

راهکارها

هنگام کپی کردن در یک کاغذ ضخیم، هد چاپ به سطح چاپ نزدیک است و ممکن است روی کاغذ خط خوردگی ایجاد شود. در این صورت، تنظیمات کاهش خط خوردگی را فعال کنید.

مسیر تنظیم < تنظیمات چاپگر > تنظیمات چاپگر را انتخاب کنید و سپس کاغذ ضخیم را در پانل کنترل فعال کنید. در صورت فعال کردن این تنظیم، ممکن است کیفیت کپی کاهش یابد یا سرعت آن کم شود.

عکس‌های کپی شده چسبناک هستند



کپی روی سمت نادرست کاغذ عکس انجام شده است.

راهکارها

اطمینان حاصل کنید که کپی را روی سمت قابل چاپ انجام دهید. در صورت کپی کردن تصادفی روی سمت اشتباه کاغذ چاپ، باید مسیر کاغذ را تمیز کنید.

← "بارگذاری کاغذ" در صفحه 33

← "پاک کردن مسیر کاغذ از لکه‌های جوهر" در صفحه 163

موقعیت، اندازه، یا حاشیه‌های کپی‌ها صحیح نیست

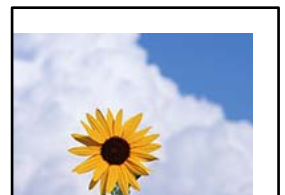

ممکن است بنا به دلایل زیر رخ داده باشد.

کاغذ به اشتباه بارگذاری شده است.

راهکارها

کاغذ را در جهت صحیح قرار دهید و گیره نگهدارنده لبه را مقابل لبه کاغذ قرار دهید.

← "بارگذاری کاغذ" در صفحه 33

اندازه کاغذ به اشتباه تنظیم شده است.

راهکارها

تنظیم اندازه کاغذ مناسب را انتخاب کنید.

اسناد اصلی به درستی قرار داده نشدند.

راهکارها

□ بررسی کنید سند به درستی در برابر علامت‌های ترازبندی قرار گرفته باشد.

□ اگر لبه تصویر در کادر نیست، سند را کمی از لبه شیشه اسکنر حرکت دهید. ناحیه حدود 1.5 میلی‌متری (0.06 اینچی) از لبه شیشه اسکنر را نمی‌توانید اسکن کنید.

← "قرار دادن اسناد" در صفحه 37

مقداری گرد و خاک یا چرک روی شیشه اسکنر یا پوشش مات درب اسکنر وجود دارد.

راهکارها

هنگام قرار دادن اسناد اصلی روی شیشه اسکنر، ابتدا هر گونه گرد و خاک یا آلودگی که به اسناد چسبیده است را پاک کنید و سپس شیشه اسکنر و پوشش مات درب اسکنر را تمیز نمایید. اگر گرد و غبار یا لکه‌هایی بر روی شیشه وجود داشته باشد، ممکن است قسمت کپی گسترش یابد تا گرد و غبار یا لکه را نیز دربرگیرد، در نتیجه محل کپی نادرستی ایجاد کند یا تصویر کوچک شود.

← "تمیز کردن شیشه اسکنر و پوشش مات درب اسکنر" در صفحه 163

اندازه اصلی در تنظیمات کپی اشتباه است.

راهکارها

اندازه اصلی مناسب را در تنظیمات کپی انتخاب کنید.

← "گزینه‌های منوی پیشرفته برای کپی کردن" در صفحه 99

چنانچه چاپگر در محلی نزدیک به منبع نوری یا در معرض تابش مستقیم نور خورشید قرار داده شود، ممکن است اندازه ورق به درستی تشخیص داده نشود.

راهکارها

اندازه سند را به طور دستی انتخاب کرده و دوباره امتحان کنید.

سند بسیار نازک‌تر از آن است که اندازه آن به طور خودکار تشخیص داده شود.

راهکارها

اندازه سند را به طور دستی انتخاب کرده و دوباره امتحان کنید.

رنگ‌ها یکدست نیستند، لکه، نقطه یا خطوط مستقیم در تصویر کپی شده ظاهر می‌شود



ممکن است بنا به دلایل زیر رخ داده باشد.

■ مسیر کاغذ کثیف است.

راهکارها

کاغذ را بدون چاپ جهت تمیز کردن مسیر کاغذ قرار داده و خارج کنید.

← "پاک کردن مسیر کاغذ از لکه‌های جوهر" در صفحه 163

■ روی اسناد اصلی یا شیشه اسکنر گرد و خاک یا چرک وجود دارد.

راهکارها

هر نوع گرد و خاک یا چرک چسبیده به اسناد اصلی را پاک نموده و شیشه اسکنر را تمیز کنید.

← "تمیز کردن شیشه اسکنر و پوشش مات درب اسکنر" در صفحه 163

■ مقداری گرد و خاک یا چرک روی ADF یا اسناد وجود دارد.

راهکارها

ADF را تمیز کنید و هر نوع گرد و خاک چسبیده به اسناد را پاک کنید.

← "تمیز کردن ADF" در صفحه 165

■ سند اصلی با نیروی بیش از حد فشار داده شده است.

راهکارها

وارد شدن نیروی بیش از حد ممکن است سبب تار شدن یا ایجاد لکه و نقاط تیره شود.

روی اسناد اصلی یا درپوش سند فشار بیش از حد وارد نکنید.

← "قرار دادن اسناد" در صفحه 37

■ تنظیمات تراکم کپی بسیار بالاست.

راهکارها

تنظیمات تراکم کپی را پایین بیاورید.

← "گزینه‌های منوی اولیه برای کپی کردن" در صفحه 98

الگوی شطرنجی (هاشور خورده) در تصویر کپی شده ظاهر می‌شود

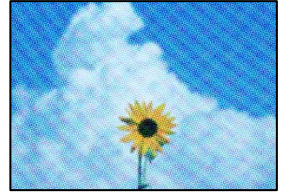

چنانچه سند اصلی یک سند چاپ شده مانند یک مجله یا کاتالوگ باشد، یک الگوی شطرنجی نقطه چین ظاهر خواهد شد.

راهکارها

تنظیمات کوچک و بزرگ کردن را تغییر دهید. اگر کماکان یک الگوی شطرنجی ظاهر می‌شود، باید سند را در یک زاویه کمی متفاوت تر قرار دهید.

← "گزینه‌های منوی اولیه برای کپی کردن" در صفحه 98

تصویری از پشت اسناد در تصویر کپی شده ظاهر می‌شود



ممکن است بنا به دلایل زیر رخ داده باشد.

هنگام اسکن کردن اسناد اصلی نازک، تصاویر واقع در پشت آنها را نیز می‌توان همزمان اسکن کرد.

راهکارها

سند اصلی را روی شیشه اسکنر قرار دهید و سپس یک تکه کاغذ سیاه روی آن بگذارید.

← "قرار دادن اسناد" در صفحه 37

تنظیمات تراکم کپی بسیار بالاست.

راهکارها

تنظیمات تراکم کپی را پایین بیاورید.

← "گزینه‌های منوی اولیه برای کپی کردن" در صفحه 98

مشکلات مربوط به تصویر اسکن شده

هنگام اسکن کردن از شیشه اسکنر، رنگ‌های غیریکنواخت، کثیفی، لکه‌ها و موارد مشابه ظاهر می‌شوند



روی اسناد اصلی یا شیشه اسکنر گرد و خاک یا چرک وجود دارد.

راهکارها

هر نوع گرد و خاک یا چرک چسبیده به اسناد اصلی را پاک نموده و شیشه اسکنر را تمیز کنید.

← "تمیز کردن شیشه اسکنر و پوشش مات درب اسکنر" در صفحه 163

سند اصلی با نیروی بیش از حد فشار داده شده است.

راهکارها

وارد شدن نیروی بیش از حد ممکن است سبب تار شدن یا ایجاد لکه و نقاط تیره شود.

روی اسناد اصلی یا درپوش سند فشار بیش از حد وارد نکنید.

← "قرار دادن اسناد" در صفحه 37

هنگام اسکن کردن از ADF خطوط مستقیم ظاهر می‌شوند

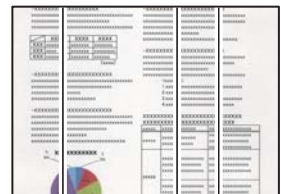

مقداری گرد و خاک یا چرک روی ADF یا اسناد وجود دارد.

راهکارها

ADF را تمیز کنید و هر نوع گرد و خاک چسبیده به اسناد را پاک کنید.

← "تمیز کردن ADF" در صفحه 165

در پس‌زمینه تصاویر اسکن شده خط و خش مشاهده می‌شود

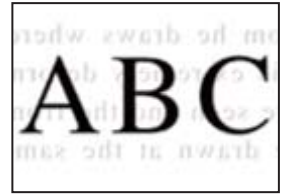

■ هنگام اسکن کردن اسناد اصلی نازک، تصاویر واقع در پشت آنها را نیز می‌توان همزمان اسکن کرد.

راهکارها

هنگام اسکن کردن از شیشه اسکنر، یک کاغذ سیاه یا پد میز روی اسناد اصلی قرار دهید.

← "قرار دادن اسناد" در صفحه 37

محل صحیح روی شیشه اسکنر اسکن نمی‌شود

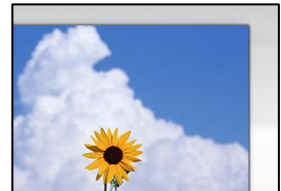

■ اسناد اصلی به درستی قرار داده نشدند.

راهکارها

□ بررسی کنید سند به درستی در برابر علامت‌های ترازبندی قرار گرفته باشد.

□ اگر لبه تصویر در کادر نیست، سند را کمی از لبه شیشه اسکنر حرکت دهید. ناحیه حدود 1.5 میلی‌متری (0.06 اینچی) از لبه شیشه اسکنر را نمی‌توانید اسکن کنید.

← "قرار دادن اسناد" در صفحه 37

■ چنانچه چاپگر در محلی نزدیک به منبع نوری یا در معرض تابش مستقیم نور خورشید قرار داده شود، ممکن است اندازه ورق به درستی تشخیص داده نشود.

راهکارها

اندازه سند را به طور دستی انتخاب کرده و دوباره امتحان کنید.

■ مقداری گرد و خاک یا چرک روی شیشه اسکنر یا پوشش مات درب اسکنر وجود دارد.

راهکارها

وقتی از پانل کنترل اسکنر می‌کنید و عملکرد برش محل اسکن خودکار را اسکن می‌کنید، هرگونه آلودگی را از روی شیشه اسکنر و پوشش مات درب اسکنر پاک کنید. اگر آلودگی در اطراف سند وجود داشته باشد، محدوده اسکن افزایش می‌یابد تا آن را نیز شامل شود.

← "همیز کردن شیشه اسکنر و پوشش مات درب اسکنر" در صفحه 163

سند بسیار نازکتر از آن است که اندازه آن به طور خودکار تشخیص داده شود.

راهکارها

اندازه سند را به طور دستی انتخاب کرده و دوباره امتحان کنید.

رفع مشکلات تصویر اسکن شده ممکن نیست

اگر همه راهکارها را امتحان کرده‌اید اما مشکل برطرف نشده است، بخش زیر را بررسی کنید.

مشکلاتی در رابطه با تنظیمات نرم‌افزار اسکن وجود دارد.

راهکارها

از Epson Scan 2 Utility برای صفر کردن تنظیمات نرم‌افزار اسکن استفاده کنید.

نکته:

Epson Scan 2 Utility برنامه‌ای است که به همراه نرم‌افزار اسکن ارائه شده است.

1. برنامه کاربردی Epson Scan 2 Utility را راه‌اندازی کنید.

Windows 10

روی دکمه شروع کلیک کنید و سپس **Epson Scan 2 Utility < EPSON** را انتخاب کنید.

Windows 8.1/Windows 8

نام برنامه را در قسمت جستجو وارد کنید و سپس آیکن نشان داده شده را انتخاب نمایید.

Windows 7/Windows Vista/Windows XP

روی دکمه شروع کلیک کنید، سپس مسیر **همه برنامه‌ها یا برنامه‌ها < EPSON < Epson Scan 2 < Epson Scan 2 Utility** را انتخاب کنید.

Mac OS

مسیر رفتن به **< برنامه‌ها < نرم‌افزار Epson Scan 2 Utility < Epson** را انتخاب کنید.

2. زبانه سایر موارد را انتخاب کنید.

3. روی تنظیم مجدد کلیک کنید.

اگر بازگرداندن به مقادیر اولیه مشکل را برطرف نکرد، نرم‌افزار اسکن را لغو نصب و دوباره نصب کنید.

← "نصب یا لغو نصب جداگانه برنامه‌ها" در صفحه 171

کیفیت نمابر ارسالی پایین است

کیفیت نمابر ارسالی ضعیف است



ممکن است بنا به دلایل زیر رخ داده باشد.

روی اسناد اصلی یا شیشه اسکنر گرد و خاک یا چرک وجود دارد.

راهکارها

هر نوع گرد و خاک یا چرک چسبیده به اسناد اصلی را پاک نموده و شیشه اسکنر را تمیز کنید.

← "تمیز کردن شیشه اسکنر و پوشش مات درب اسکنر" در صفحه 163

سند اصلی با نیروی بیش از حد فشار داده شده است.

راهکارها

وارد شدن نیروی بیش از حد ممکن است سبب تار شدن یا ایجاد لکه و نقاط تیره شود.

روی اسناد اصلی یا درپوش سند فشار بیش از حد وارد نکنید.

← "قرار دادن اسناد" در صفحه 37

هنگام ارسال نمابرها از ADF خطوط مستقیم ظاهر می‌شوند

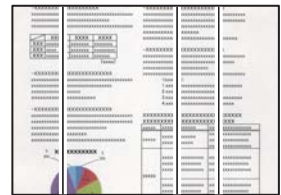

مقداری گرد و خاک یا چرک روی ADF یا اسناد وجود دارد.

ADF را تمیز کنید و هر نوع گرد و خاک چسبیده به اسناد را پاک کنید.

اطلاعات مرتبط

← "تمیز کردن ADF" در صفحه 165

کیفیت تصویر نمابر ارسالی پایین است

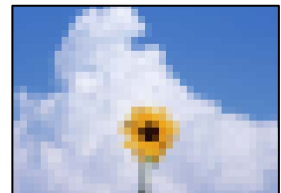

ممکن است بنا به دلایل زیر رخ داده باشد.

تنظیم نوع سند اصلی اشتباه است.

راهکارها

مسیر فکس < تنظیمات فکس > تنظیمات اسکن < نوع اصلی را انتخاب کنید و سپس مقدار تنظیمات را تغییر دهید. هنگامی که سند موردنظر برای ارسال حاوی متن و تصویر است، این گزینه را روی حالت عکس تنظیم کنید.

وضوح روی گزینه پایین تنظیم شده است.

راهکارها

اگر درباره عملکرد دستگاه نمابر فرستنده اطلاعات ندارید، موارد زیر را قبل از ارسال یک نمابر تنظیم کنید.

☐ گزینه فکس < تنظیمات فکس را انتخاب کنید و سپس تنظیم وضوح را روی بالاترین کیفیت تصویر تعیین کنید.

☐ گزینه فکس < تنظیمات فکس را انتخاب کنید و سپس ارسال مستقیم را فعال نمایید.

توجه داشته باشید که اگر وضوح را روی فوق العاده عالی یا خیلی عالی تنظیم کنید اما نمابر را بدون فعال سازی ارسال مستقیم ارسال کنید، ممکن است نمابر با وضوح کمتری ارسال شود.

تنظیم ECM غیرفعال است.

راهکارها

مسیر تنظیم < تنظیمات چاپگر > تنظیمات فکس < تنظیمات اصلی را انتخاب کنید و تنظیم ECM را در پانل کنترل فعال نمایید. این عمل ممکن است خطاهایی که به دلیل مشکلات ارتباطی رخ می‌دهند را پاک کند. توجه داشته باشید که سرعت ارسال و دریافت نمابرها ممکن است کمتر از حالتی باشد که ECM غیرفعال است.

تصویری از پشت اسناد در نمابر ارسالی ظاهر می‌شود



ممکن است بنا به دلایل زیر رخ داده باشد.

هنگام اسکن کردن اسناد اصلی نازک، تصاویر واقع در پشت آنها را نیز می‌توان همزمان اسکن کرد.

راهکارها

سند اصلی را روی شیشه اسکنر قرار دهید و سپس یک تکه کاغذ سیاه روی آن بگذارید.

← "قرار دادن اسناد" در صفحه 37

تنظیمات تراکم هنگام ارسال نمابر بالا است.

راهکارها

مسیر فکس < تنظیمات فکس > تنظیمات اسکن < تراکم را انتخاب کنید و سپس مقدار تنظیمات را کاهش دهید.

کیفیت نمابر دریافت شده پایین است

کیفیت تصویر نمابره‌های دریافت شده پایین است

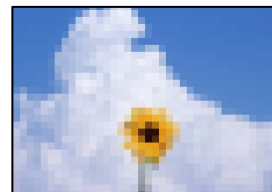

ممکن است بنا به دلایل زیر رخ داده باشد.

■ تنظیم ECM غیرفعال است.

راهکارها

مسیر تنظیم < تنظیمات چاپگر > تنظیمات فکس < تنظیمات اصلی را انتخاب کنید و تنظیم ECM را در پانل کنترل فعال نمایید. این عمل ممکن است خطاهایی که به دلیل مشکلات ارتباطی رخ می‌دهند را پاک کند. توجه داشته باشید که سرعت ارسال و دریافت نمابرها ممکن است کمتر از حالتی باشد که ECM غیرفعال است.

■ کیفیت تصویر در دستگاه نمابر فرستنده روی حالت پایین تنظیم شده است.

راهکارها

از فرستنده بخواهید نمابرها را با کیفیت بالاتر ارسال کند.

مشکل برطرف نمی شود

اگر پس از امتحان همه راهکارهای بالا باز هم مشکل برطرف نشد، با مرکز پشتیبانی Epson تماس بگیرید. اگر قادر به برطرف کردن مشکلات چاپ یا کپی کردن نیستید، اطلاعات مرتبط زیر را ملاحظه کنید.

اطلاعات مرتبط

◀ "مشکلات چاپ یا کپی کردن برطرف نمی شوند" در صفحه 279

مشکلات چاپ یا کپی کردن برطرف نمی شوند

راهکارهای زیر را از به ترتیب از بالا به پایین امتحان کنید تا زمانی که مشکل برطرف شود.

□ مطمئن شوید نوع کاغذ بارگذاری شده در چاپگر و نوع کاغذ تنظیم شده در چاپگر با تنظیمات نوع کاغذ در درایور چاپگر مطابقت دارند.

"تنظیمات اندازه و نوع کاغذ" در صفحه 32

□ از یک تنظیم با کیفیت بالا در پانل کنترل یا در درایور چاپگر استفاده کنید.

□ هد چاپ را تراز کنید.

"تراز کردن هد چاپ" در صفحه 162

- یک بررسی نازل برای اطلاع از انسداد نازل‌های هد چاپ انجام دهید.
در صورتی که قسمت‌هایی از الگوی بررسی نازل جا افتاده است، ممکن است نازل‌ها مسدود شده باشند. فرآیندهای تمیزکاری هد و بررسی نازل را به تناوب 3 بار تکرار کنید و بررسی کنید آیا انسداد برطرف شده است.
توجه داشته باشید که در فرآیند تمیزکاری هد چاپ مقداری جوهر مصرف می‌شود.
["بررسی و تمیز کردن هد چاپ" در صفحه 159](#)
- چاپگر را خاموش کنید، حداقل 12 ساعت منتظر بمانید و سپس بررسی کنید آیا انسداد برطرف شده است.
در صورتی که مشکل انسداد است، اگر برای مدتی با چاپگر چاپ انجام نشود، ممکن است مشکل برطرف گردد.
موارد زیر را می‌توانید هنگام خاموش بودن چاپگر بررسی کنید.
- بررسی نمایید که از بطری‌های جوهر اصلی Epson استفاده می‌کنید.
سعی کنید از بطری‌های اصلی جوهر Epson استفاده کنید. استفاده از بطری‌های جوهر غیر اصل ممکن است کیفیت چاپ را کاهش دهد.
- بررسی کنید آیا روی ورقه نیمه‌شفاف خط افتاده است.
چنانچه خط‌افتادگی‌هایی روی ورقه نیمه‌شفاف وجود دارد، خط‌افتادگی را با احتیاط پاک کنید.
["تمیز کردن ورقه نیمه-شفاف" در صفحه 167](#)
- مطمئن شوید هیچ تکه کاغذی درون چاپگر جا نمانده است.
وقتی کاغذ را بیرون می‌آورید ورقه نیمه‌شفاف را با دست خود یا کاغذ لمس نکنید.
- کاغذ را بررسی کنید.
بررسی کنید آیا کاغذ تاخوردگی است یا سمت قابل چاپ آن رو به بالا قرار دارد.
["احتیاط‌های مربوط به مدیریت کاغذ" در صفحه 31](#)
["ظرفیت‌ها و کاغذ موجود" در صفحه 307](#)
["انواع کاغذ غیر قابل استفاده" در صفحه 311](#)
- وقتی چاپگر را خاموش می‌کنید، برای حداقل 12 ساعت منتظر بمانید و اگر کیفیت چاپ هنوز بهبود نیافته است، جایگزینی جوهر را اجرا کنید.
["اجرای جایگزینی جوهر" در صفحه 161](#)
- اگر از طریق بررسی راهکارهای فوق قادر به برطرف ساختن مشکلات نیستید، ممکن است نیاز باشد درخواست تعمیر نمایید. با پشتیبانی Epson تماس بگیرید.

اطلاعات مرتبط

◀ "قبل از تماس با Epson" در صفحه 486

◀ "تماس با پشتیبانی Epson" در صفحه 486

افزودن یا تعویض رایانه یا دستگاه‌ها

282. اتصال به یک چاپگر که به شبکه متصل شده است.

283. تنظیم مجدد اتصال شبکه.

289. وصل کردن مستقیم یک دستگاه هوشمند و یک چاپگر (Wi-Fi Direct).

297. بررسی وضعیت اتصال شبکه.

اتصال به یک چاپگر که به شبکه متصل شده است

وقتی یک چاپگر قبلاً به شبکه متصل شده است، یک رایانه یا دستگاه هوشمند را می‌توانید از طریق شبکه به آن چاپگر وصل کنید.

استفاده از یک چاپگر شبکه از رایانه دوم

برای وصل کردن چاپگر به رایانه بهتر است از برنامه نصب‌کننده استفاده کنید. می‌توانید برنامه نصب‌کننده را به یکی از روش‌های زیر اجرا کنید.

☐ راه‌اندازی از وبسایت

به وبسایت زیر بروید و سپس نام محصول را وارد نمایید. به **تنظیم** بروید و راه‌اندازی را شروع کنید.

<http://epson.sn>

☐ راه‌اندازی به وسیله دیسک نرم‌افزار (فقط برای مدل‌های دارای دیسک نرم‌افزار و کاربران دارای رایانه‌های Windows با درایوهای دیسک).

دیسک نرم‌افزار را در رایانه قرار دهید و سپس دستورالعمل‌های روی صفحه را دنبال کنید.

انتخاب چاپگر

دستورالعمل‌های روی صفحه را دنبال کنید تا صفحه زیر نمایش داده شود، نام چاپگری که می‌خواهید به آن وصل شوید را انتخاب کنید و در نهایت روی گزینه **بعدي** کلیک کنید.

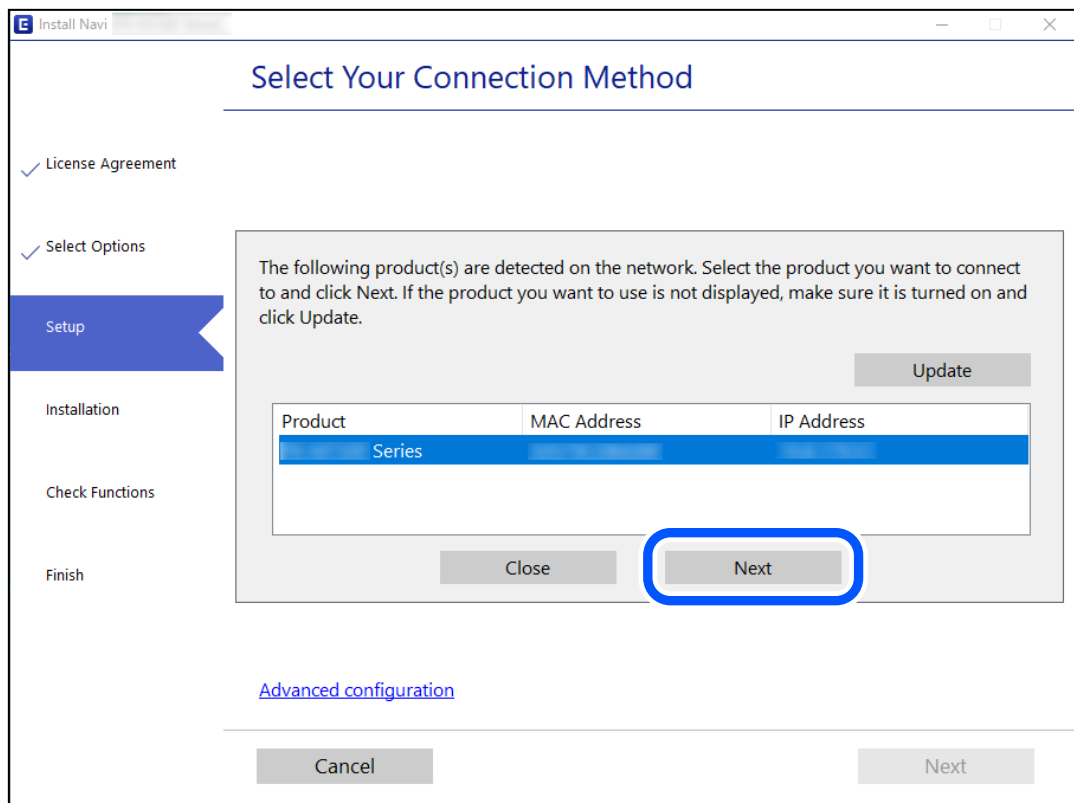

دستورالعمل‌های روی صفحه را دنبال کنید.

استفاده از یک چاپگر شبکه از دستگاه هوشمند

با استفاده از یکی از روش‌های زیر می‌توانید یک دستگاه هوشمند را به چاپگر وصل کنید.

اتصال از طریق یک روتر بی‌سیم

دستگاه هوشمند را به همان شبکه (Wi-Fi (SSID که چاپگر وصل شده، متصل کنید.

برای اطلاعات بیشتر به بخش زیر مراجعه کنید.

"اقدامات تنظیمات برای اتصال به دستگاه هوشمند" در صفحه 284

اتصال از طریق Wi-Fi Direct

دستگاه هوشمند را به طور مستقیم و بدون استفاده از روتر بی‌سیم به چاپگر وصل کنید.

برای اطلاعات بیشتر به بخش زیر مراجعه کنید.

"وصل کردن مستقیم یک دستگاه هوشمند و یک چاپگر (Wi-Fi Direct)" در صفحه 289

تنظیم مجدد اتصال شبکه

این بخش نحوه اعمال تنظیمات اتصال شبکه و تغییر روش اتصال هنگام تعویض روتر بی‌سیم یا رایانه را شرح می‌دهد.

هنگام تعویض روتر بی‌سیم

هنگام تعویض روتر بی‌سیم، تنظیمات اتصال بین رایانه یا دستگاه هوشمند و چاپگر را اعمال کنید.

اعمال تنظیمات برای اتصال به رایانه

برای وصل کردن چاپگر به رایانه بهتر است از برنامه نصب‌کننده استفاده کنید. می‌توانید برنامه نصب‌کننده را به یکی از روش‌های زیر اجرا کنید.

راه‌اندازی از وبسایت

به وبسایت زیر بروید و سپس نام محصول را وارد نمایید. به **تنظیم** بروید و راه‌اندازی را شروع کنید.

<http://epson.sn>

راه‌اندازی به وسیله دیسک نرم‌افزار (فقط برای مدل‌های دارای دیسک نرم‌افزار و کاربران دارای رایانه‌های Windows با درایوهای دیسک.)

دیسک نرم‌افزار را در رایانه قرار دهید و سپس دستورالعمل‌های روی صفحه را دنبال کنید.

انتخاب روش اتصال

دستورالعمل‌های روی صفحه را دنبال کنید تا صفحه بعدی نمایش داده شود.

گزینه روش اتصال را برای چاپگر تغییر دهید (برای روتر شبکه جدید یا تغییر USB به شبکه و دیگر موارد) را از صفحه عملیات را انتخاب کنید انتخاب کنید و روی بعدی کلیک کنید.

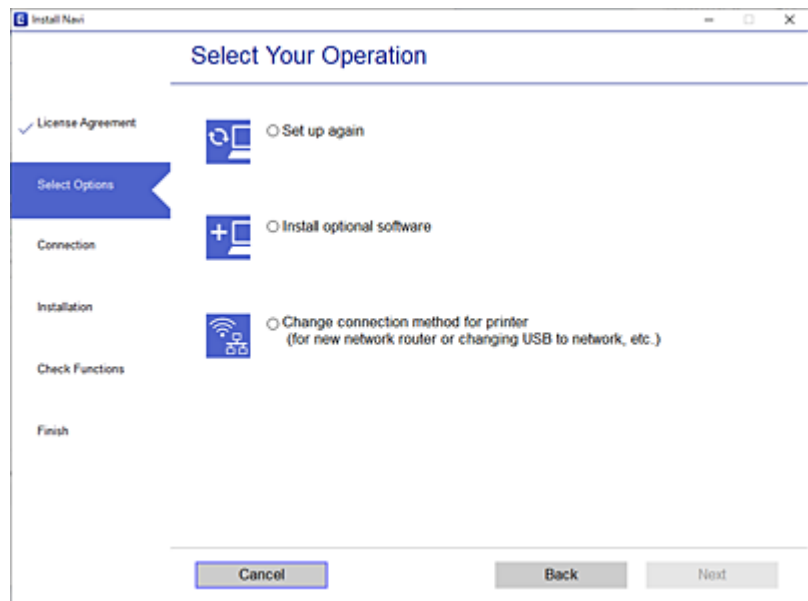

دستورالعمل‌های روی صفحه را دنبال کنید.

اگر اتصال برقرار نمی‌شود، برای رفع مشکل موارد زیر را ببینید.

☐ Windows: "اتصال به یک شبکه ممکن نیست" در صفحه 192

☐ Mac OS: "اتصال به یک شبکه ممکن نیست" در صفحه 200

اعمال تنظیمات برای اتصال به دستگاه هوشمند

زمانی که چاپگر را به همان شبکه (Wi-Fi (SSID که دستگاه هوشمند متصل است وصل می‌کنید، می‌توانید از طریق یک دستگاه هوشمند از چاپگر استفاده کنید. برای استفاده از چاپگر از یک دستگاه هوشمند، از طریق وبسایت زیر راه‌اندازی کنید. از دستگاه هوشمند مورد نظر برای اتصال به چاپگر، به وبسایت دسترسی پیدا کنید.

<http://epson.sn> < تنظیم

هنگام تغییر رایانه

هنگام تغییر رایانه، تنظیمات اتصال بین رایانه و چاپگر را اعمال کنید.

اعمال تنظیمات برای اتصال به رایانه

برای وصل کردن چاپگر به رایانه بهتر است از برنامه نصب‌کننده استفاده کنید. می‌توانید برنامه نصب‌کننده را به یکی از روش‌های زیر اجرا کنید.

☐ راه‌اندازی از وبسایت

به وبسایت زیر بروید و سپس نام محصول را وارد نمایید. به تنظیم بروید و راه‌اندازی را شروع کنید.

<http://epson.sn>

☐ راه‌اندازی به وسیله دیسک نرم‌افزار (فقط برای مدل‌های دارای دیسک نرم‌افزار و کاربران دارای رایانه‌های Windows با درایوهای دیسک).

دیسک نرم‌افزار را در رایانه قرار دهید و سپس دستورالعمل‌های روی صفحه را دنبال کنید.

دستورالعمل‌های روی صفحه را دنبال کنید.

تغییر دادن روش اتصال به رایانه

این بخش نحوه تغییر دادن روش اتصال هنگامی که رایانه و چاپگر متصل هستند را توضیح می‌دهد.

تغییر اتصال شبکه از اترنت به Wi-Fi

از طریق پانل کنترل چاپگر، اتصال اترنت را به اتصال Wi-Fi تغییر دهید. تغییر دادن روش اتصال اساساً به همان صورت اعمال تنظیمات اتصال Wi-Fi انجام می‌شود.

اطلاعات مرتبط

← "تنظیم کردن Wi-Fi از طریق پانل کنترل" در صفحه 286

تغییر اتصال شبکه از Wi-Fi به اترنت

مراحل زیر را برای تغییر از اتصال Wi-Fi به اتصال اترنت دنبال کنید.

1. در صفحه اصلی، تنظیم را انتخاب کنید.
2. تنظیمات چاپگر < تنظیمات شبکه < تنظیم LAN سیم دار را انتخاب کنید.
3. دستورالعمل‌های روی صفحه را دنبال کنید.

تغییر از اتصال USB به اتصال شبکه

استفاده از برنامه نصب‌کننده و راه‌اندازی دوباره با روش اتصال متفاوت.

☐ راه‌اندازی از وبسایت

به وبسایت زیر بروید و سپس نام محصول را وارد نمایید. به **تنظیم** بروید و راه‌اندازی را شروع کنید.

<http://epson.sn>

☐ راه‌اندازی به وسیله دیسک نرم‌افزار (فقط برای مدل‌های دارای دیسک نرم‌افزار و کاربران دارای رایانه‌های Windows با درایوهای دیسک).

دیسک نرم‌افزار را در رایانه قرار دهید و سپس دستورالعمل‌های روی صفحه را دنبال کنید.

انتخاب تغییر روش اتصال

دستورالعمل‌های روی صفحه را دنبال کنید تا صفحه بعدی نمایش داده شود.

اتصال شبکه اتصال از طریق شبکه بی سیم (Wi-Fi) یا از طریق LAN سیم دار (اترنت) وصل شوید که در نظر دارید استفاده کنید را انتخاب نمایید و سپس روی گزینه بعدی کلیک کنید.

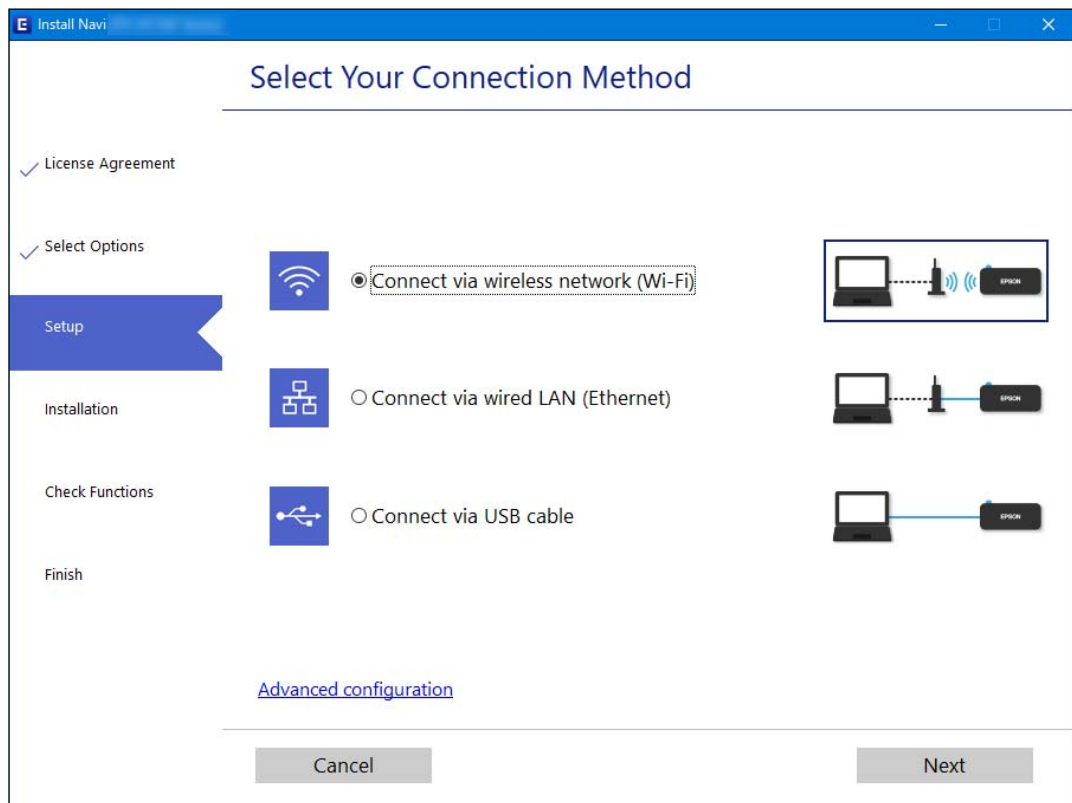

نکته:

روش اتصال نمایش یافته بسته به مدل متفاوت است.

دستورالعمل‌های روی صفحه را دنبال کنید.

تنظیم کردن Wi-Fi از طریق پانل کنترل

می‌توانید تنظیمات شبکه را به چندین روش از پانل کنترل چاپگر انجام دهید. روش اتصال سازگار با محیط و شرایط استفاده را انتخاب کنید.

اگر اطلاعات روتر بی سیم مانند SSID و رمز عبور را در اختیار داشته باشید، می‌توانید تنظیمات را به صورت دستی انجام دهید.

اگر روتر بی سیم از WPS پشتیبانی کند، می‌توانید تنظیمات را با راه‌اندازی دکمه فشاری انجام دهید.

پس از متصل کردن چاپگر به شبکه، از دستگاه مورد نظر (رایانه، دستگاه هوشمند، تبلت و غیره) به چاپگر وصل شوید

اطلاعات مرتبط

◀ "انجام تنظیمات Wi-Fi با وارد کردن SSID و رمز عبور" در صفحه 286

◀ "انجام تنظیمات Wi-Fi با تنظیم دکمه فشاری (WPS)" در صفحه 287

◀ "انجام تنظیمات Wi-Fi از طریق راه‌اندازی پین‌کد (WPS)" در صفحه 288

انجام تنظیمات Wi-Fi با وارد کردن SSID و رمز عبور

با وارد کردن اطلاعات لازم برای اتصال به یک روتر بی‌سیم از طریق پانل کنترل چاپگر می‌توانید شبکه Wi-Fi را تنظیم کنید. برای انجام تنظیم به این روش، به SSID و رمز عبور روتر بی‌سیم نیاز دارید.

نکته:

اگر از یک روتر بی سیم با تنظیمات پیش فرض آن استفاده می کنید، SSID و کلمه عبور بر روی برچسب قرار دارد. اگر SSID و رمز عبور را نمی دانید، با فردی تماس بگیرید که روتر بی سیم را تنظیم کرده است یا به مستندات ارائه شده همراه روتر بی سیم مراجعه کنید.

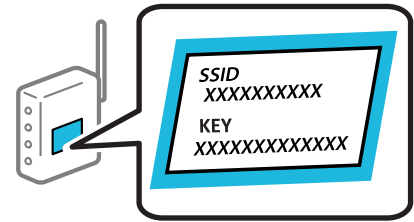

1. در صفحه اصلی، روی  ضربه بزنید.

2. گزینه روتر را انتخاب کنید.

3. روی گزینه تنظیمات را شروع کنید ضربه بزنید.

در صورتی که اتصال شبکه از قبل تنظیم شده است، جزئیات اتصال نمایش داده خواهند شد. برای تغییر تنظیمات، بر روی گزینه به اتصال Wi-Fi تغییر دهید. یا تغییر تنظیمات ضربه بزنید.

4. گزینه راهنمای گام به گام تنظیم Wi-Fi را انتخاب کنید.

5. برای انتخاب SSID، وارد کردن رمز عبور برای روتر بی سیم و شروع راه اندازی، دستورالعمل‌های روی صفحه را دنبال کنید.

اگر در نظر دارید وضعیت اتصال شبکه برای چاپگر را پس از تکمیل راه اندازی بررسی کنید، برای اطلاع از جزئیات، به پیوند اطلاعات مرتبط در زیر مراجعه کنید.

نکته:

اگر SSID را نمی دانید، بررسی کنید آیا روی برچسب روتر بی سیم نوشته شده است یا خیر. اگر از روتر بی سیم با تنظیمات پیش فرض آن استفاده می کنید، از SSID درج شده بر روی برچسب استفاده نمایید. اگر هیچ اطلاعاتی پیدا نکردید، به اسناد ارائه شده همراه با روتر بی سیم مراجعه کنید.

رمز عبور به بزرگ و کوچک بودن حروف حساس است.

اگر رمز عبور را نمی دانید، بررسی کنید آیا اطلاعات روی برچسب روتر بی سیم درج شده است یا خیر. ممکن است رمز عبور روی برچسب با عنوان‌های «Network Key» یا «Wireless Password» و موارد مشابه مشخص شده باشد. اگر از روتر بی سیم با تنظیمات پیش فرض آن استفاده می کنید، از رمز عبور نوشته شده روی برچسب استفاده نمایید.

اطلاعات مرتبط

◀ "وارد کردن نویسه‌ها" در صفحه 28

◀ "بررسی وضعیت اتصال شبکه" در صفحه 297

انجام تنظیمات Wi-Fi با تنظیم دکمه فشاری (WPS)

با فشار دادن یک دکمه روی روتر بی سیم می توانید شبکه Wi-Fi را بطور خودکار تنظیم کنید. اگر شرایط زیر برقرار بود، می توانید از این روش برای تنظیم کردن استفاده کنید.

روتر بی سیم با WPS (Wi-Fi Protected Setup) سازگار است.

اتصال Wi-Fi فعلی با فشار دادن یک دکمه روی روتر بی سیم برقرار شده است.

نکته:

اگر نمی توانید دکمه را پیدا کنید یا با استفاده از نرم افزار تنظیم را انجام می دهید، به مستندات ارائه شده همراه روتر بی سیم مراجعه کنید.

1. در صفحه اصلی، روی  ضربه بزنید.

2. گزینه روتر را انتخاب کنید.

3. روی گزینه تنظیمات را شروع کنید ضربه بزنید.

در صورتی که اتصال شبکه از قبل تنظیم شده است، جزئیات اتصال نمایش داده خواهند شد. برای تغییر تنظیمات، بر روی گزینه به اتصال Wi-Fi تغییر دهید. یا تغییر تنظیمات ضربه بزنید.

4. گزینه راه اندازی پوش باتن (WPS) را انتخاب کنید.

5. دستورالعمل‌های روی صفحه را دنبال کنید.

اگر در نظر دارید وضعیت اتصال شبکه برای چاپگر را پس از تکمیل راه‌اندازی بررسی کنید، برای اطلاع از جزئیات، به پیوند اطلاعات مرتبط در زیر مراجعه کنید.

نکته:

اگر اتصال برقرار نشد، روتر بی‌سیم را دوباره راه‌اندازی کنید، آن را به چاپگر نزدیکتر کنید و دوباره تلاش کنید. اگر باز هم مشکل برطرف نشد، یک گزارش اتصال شبکه چاپ کنید و راهکار را بررسی نمایید.

اطلاعات مرتبط

◀ "بررسی وضعیت اتصال شبکه" در صفحه 297

انجام تنظیمات Wi-Fi از طریق راه‌اندازی پین‌کد (WPS)

با استفاده از یک پین‌کد می‌توانید به طور خودکار به یک روتر بی‌سیم متصل شوید. در صورتی که روتر بی‌سیم مجهز به WPS (تنظیم محافظت شده Wi-Fi) باشد، می‌توانید از این روش برای تنظیم اتصال استفاده کنید. از یک رایانه برای وارد کردن پین‌کد به روتر بی‌سیم استفاده کنید.

1. در صفحه اصلی، روی  ضربه بزنید.

2. گزینه روتر را انتخاب کنید.

3. روی گزینه تنظیمات را شروع کنید ضربه بزنید.

در صورتی که اتصال شبکه از قبل تنظیم شده است، جزئیات اتصال نمایش داده خواهند شد. برای تغییر تنظیمات، بر روی گزینه به اتصال Wi-Fi تغییر دهید. یا تغییر تنظیمات ضربه بزنید.

4. مسیر سایر موارد < نصب کد PIN (WPS) را انتخاب کنید

5. دستورالعمل‌های روی صفحه را دنبال کنید.

اگر در نظر دارید وضعیت اتصال شبکه برای چاپگر را پس از تکمیل راه‌اندازی بررسی کنید، برای اطلاع از جزئیات، به پیوند اطلاعات مرتبط در زیر مراجعه کنید.

نکته:

برای جزئیات بیشتر درباره وارد کردن پین‌کد به مستندات عرضه شده همراه روتر بی‌سیم مراجعه کنید.

اطلاعات مرتبط

◀ "بررسی وضعیت اتصال شبکه" در صفحه 297

وصل کردن مستقیم یک دستگاه هوشمند و یک چاپگر (Wi-Fi Direct)

(Simple APWi-Fi Direct) به شما امکان می‌دهد بدون استفاده از یک روتر بی‌سیم یک دستگاه هوشمند را مستقیماً به یک چاپگر وصل کنید و از طریق دستگاه هوشمند چاپ کنید.

درباره Wi-Fi Direct

از این روش اتصال زمانی استفاده کنید که از Wi-Fi در خانه یا محل کار استفاده نمی‌کنید، یا زمانی که می‌خواهید چاپگر و رایانه یا دستگاه هوشمند را به صورت مستقیم به هم وصل کنید. در این حالت، چاپگر به عنوان یک روتر بی‌سیم عمل می‌کند و شما می‌توانید دستگاه‌ها را بدون نیاز به استفاده از روتر بی‌سیم استاندارد، به چاپگر وصل کنید. با این وجود، دستگاه‌هایی که به صورت مستقیم به چاپگر متصل می‌شوند نمی‌توانند از طریق چاپگر با یکدیگر ارتباط برقرار کنند.

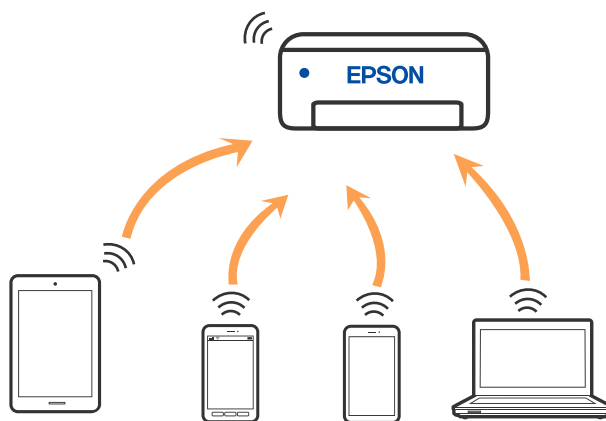

چاپگر توانایی اتصال به Wi-Fi یا اینترنت و (Simple APWi-Fi Direct) را به صورت همزمان دارد. با این وجود، اگر اتصال شبکه به اتصال (Simple APWi-Fi Direct) را زمانی برقرار کرده باشید که چاپگر به Wi-Fi متصل است؛ اتصال Wi-Fi به طور موقت قطع می‌شود.

وصل کردن یک iPhone، iPad یا iPod touch با استفاده از Wi-Fi Direct

این روش به شما امکان می‌دهد که چاپگر را به صورت مستقیم بدون روتر بی‌سیم به یک iPhone، iPad یا iPod touch متصل کنید. شرایط زیر برای استفاده از این عملکرد ضروری می‌باشند. چنانچه محیط شما با این شرایط مطابقت نداشته باشد، برای اتصال می‌توانید گزینه سایر دستگاه‌های سیستم عامل را انتخاب کنید. برای مشاهده جزئیات درباره اتصال، به پیوند اطلاعات مرتبط مراجعه کنید.

□ iOS 11 یا نسخه جدیدتر

□ استفاده از برنامه دوربین استاندارد جهت اسکن QR

برنامه چاپ Epson برای iOS

نمونه برنامه‌های چاپ Epson



Epson iPrint



Epson Smart Panel

برنامه چاپ Epson را از قبل در دستگاه هوشمند نصب کنید.

نکته:

لازم است این تنظیمات را تنها یک بار برای چاپگر و دستگاه هوشمند مورد نظر جهت اتصال انجام دهید. بجز در صورتی که ویژگی *Wi-Fi Direct* را غیرفعال کنید یا تنظیمات شبکه را به حالت پیش فرض بازمیابید، نیازی به انجام مجدد این تنظیمات نخواهید داشت.

1. در صفحه اصلی، روی  ضربه بزنید.
2. روی گزینه **Wi-Fi Direct** ضربه بزنید.
3. روی گزینه **تنظیمات را شروع کنید** ضربه بزنید.
4. روی گزینه **iOS** ضربه بزنید.

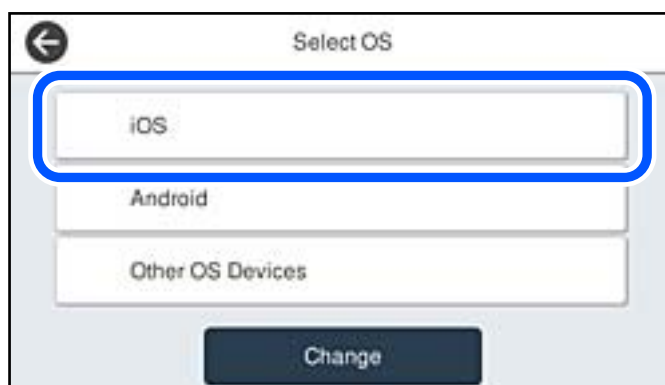

کد QR بر روی پانل کنترل چاپگر را وارد کنید.



5. در iPhone، iPad یا iPod touch، برنامه دوربین استاندارد را اجرا نموده و سپس کد QR نمایش یافته بر روی پانل کنترل چاپگر را در حالت عکس اسکن کنید.



از برنامه Camera مخصوص iOS 11 یا نسخه جدیدتر استفاده کنید. با استفاده از برنامه دوربین مخصوص iOS 10 یا نسخه قدیمی‌تر نمی‌توانید متصل شوید. همچنین، با استفاده از یک برنامه مخصوص اسکن کدهای QR نیز نمی‌توانید متصل شوید. اگر نمی‌توانید وصل شوید، گزینه سایر روش‌ها را از پانل کنترل چاپگر انتخاب کنید. برای مشاهده جزئیات درباره اتصال، به پیوند اطلاعات مرتبط مراجعه کنید.

6. روی اعلان نمایش یافته در صفحه iPhone، iPad یا iPod touch ضربه بزنید.

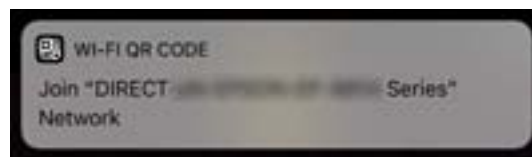

7. روی پیوستن ضربه بزنید.

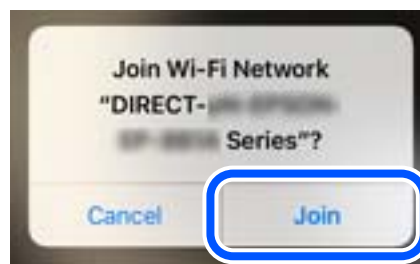

8. در پانل کنترل چاپگر، گزینه بعدی را انتخاب کنید.

9. در iPhone، iPad یا iPod touch، برنامه چاپ Epson را راه‌اندازی کنید.

10. در صفحه برنامه چاپ Epson، روی گزینه **Printer is not selected.** ضربه بزنید. دستگاه هوشمند با شروع به کار به صورت خودکار در Epson Smart Panel به چاپگر وصل می‌شود.

11. چاپگری که می‌خواهید به آن وصل شوید را انتخاب کنید.
برای انتخاب چاپگر، اطلاعاتی که در پانل کنترل چاپگر نمایش داده می‌شوند را ملاحظه کنید.



12. در پانل کنترل چاپگر، گزینه کامل را انتخاب کنید.
در رابطه با دستگاه‌های هوشمندی که قبلاً به چاپگر متصل شده‌اند، به منظور اتصال مجدد، نام شبکه (SSID) را در صفحه Wi-Fi دستگاه هوشمند انتخاب کنید.

اطلاعات مرتبط

- ◀ "برنامه هایی برای عملکرد ساده چاپگر از دستگاه هوشمند (Epson Smart Panel)" در صفحه 318
- ◀ "اتصال به دستگاه‌هایی غیر از iOS و Android از طریق Wi-Fi Direct" در صفحه 294

اتصال به دستگاه‌های Android از طریق Wi-Fi Direct

این روش به شما امکان می‌دهد که چاپگر را به صورت مستقیم بدون روتر بی‌سیم به دستگاه Android خود متصل کنید. شرایط زیر برای استفاده از این عملکرد ضروری می‌باشند.

Android 5.0 یا نسخه جدیدتر

برنامه چاپ Epson برای Android.

نمونه برنامه‌های چاپ Epson



Epson iPrint



Epson Smart Panel

برنامه چاپ Epson را از قبل در دستگاه هوشمند نصب کنید.

نکته:

لازم است این تنظیمات را تنها یک بار برای چاپگر و دستگاه هوشمند موردنظر جهت اتصال انجام دهید. بجز در صورتی که ویژگی Wi-Fi Direct را غیرفعال کنید یا تنظیمات شبکه را به حالت پیش‌فرض بازمی‌کنید، نیازی به انجام مجدد این تنظیمات نخواهید داشت.

1. در صفحه اصلی، روی  ضربه بزنید.

2. روی گزینه **Wi-Fi Direct** ضربه بزنید.

3. روی گزینه **تنظیمات** را شروع کنید ضربه بزنید.

4. روی گزینه **Android** ضربه بزنید.



5. در دستگاه هوشمند، برنامه چاپ Epson را راه‌اندازی کنید.

6. در صفحه برنامه چاپ Epson، روی گزینه **Printer is not selected.** ضربه بزنید. دستگاه هوشمند با شروع به کار به صورت خودکار در Epson Smart Panel به چاپگر وصل می‌شود.

7. چاپگری که می‌خواهید به آن وصل شوید را انتخاب کنید. برای انتخاب چاپگر، اطلاعاتی که در پانل کنترل چاپگر نمایش داده می‌شوند را ملاحظه کنید.



نکته:

بسته به دستگاه **Android** ممکن است چاپگرها نمایش داده نشوند. در صورت عدم نمایش چاپگرها، آنها را با انتخاب گزینه **سایر دستگاه‌های سیستم عامل متصل** نمایش دهید. برای مشاهده اطلاعات اتصال، به پیوند اطلاعات مرتبط مراجعه کنید.

8. هنگام نمایش صفحه تأیید اتصال دستگاه، گزینه **تأیید** را انتخاب کنید.

9. در پانل کنترل چاپگر، گزینه **کامل** را انتخاب کنید.

در رابطه با دستگاه‌های هوشمندی که قبلاً به چاپگر متصل شده‌اند، به منظور اتصال مجدد، نام شبکه (SSID) را در صفحه **Wi-Fi** دستگاه هوشمند انتخاب کنید.

اطلاعات مرتبط

◀ "برنامه‌هایی برای عملکرد ساده چاپگر از دستگاه هوشمند (Epson Smart Panel)" در صفحه 318

◀ "اتصال به دستگاه‌هایی غیر از iOS و Android از طریق Wi-Fi Direct" در صفحه 294

اتصال به دستگاه‌هایی غیر از iOS و Android از طریق Wi-Fi Direct

این روش به شما امکان می‌دهد که چاپگر را به صورت مستقیم بدون روتر بی‌سیم به دستگاه‌های هوشمند متصل کنید.

نکته:

لازم است این تنظیمات را تنها یک بار برای چاپگر و دستگاه هوشمند موردنظر جهت اتصال انجام دهید. بجز در صورتی که ویژگی *Wi-Fi Direct* را غیرفعال کنید یا تنظیمات شبکه را به حالت پیش‌فرض بازمی‌کنید، نیازی به انجام مجدد این تنظیمات نخواهید داشت.

1. در صفحه اصلی، روی  ضربه بزنید.

2. روی گزینه **Wi-Fi Direct** ضربه بزنید.

3. روی گزینه تنظیمات را شروع کنید ضربه بزنید.

4. روی گزینه سایر دستگاه‌های سیستم عامل ضربه بزنید.



گزینه‌های نام شبکه (SSID) و رمز عبور برای Wi-Fi Direct چاپگر نمایش داده می‌شوند.

5. در صفحه Wi-Fi دستگاه هوشمند، SSID را که در پانل کنترل چاپگر نشان داده شده است انتخاب نمایید و سپس رمز عبور را وارد کنید.

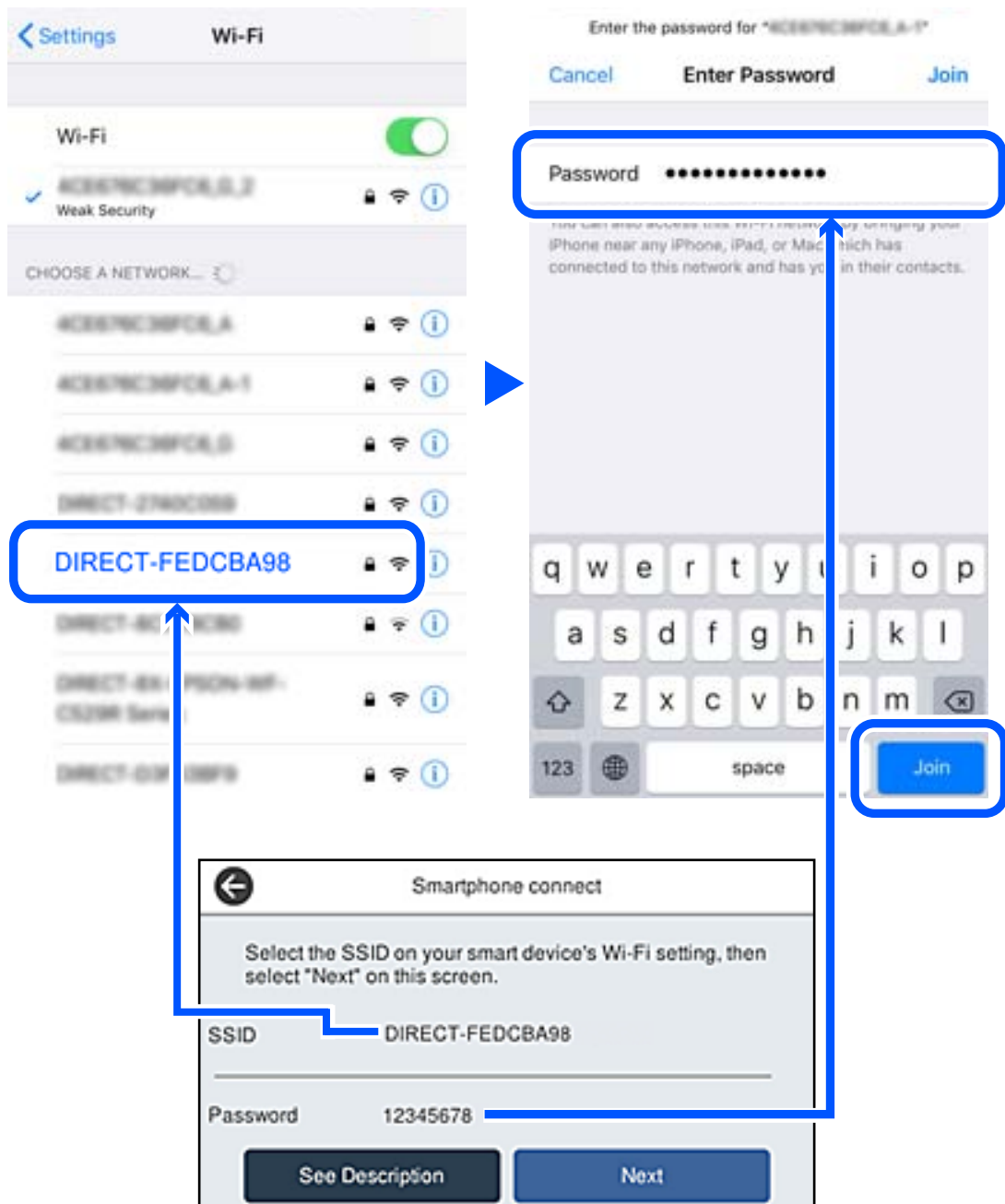

6. در پانل کنترل چاپگر، گزینه بعدی را انتخاب کنید.

7. در صفحه برنامه چاپ در دستگاه هوشمند، چاپگر مورد نظر را برای اتصال انتخاب کنید.
برای انتخاب چاپگر، اطلاعاتی که در پانل کنترل چاپگر نمایش داده می‌شوند را ملاحظه کنید.



8. در پانل کنترل چاپگر، گزینه کامل را انتخاب کنید.
در رابطه با دستگاه‌های هوشمندی که قبلاً به چاپگر متصل شده‌اند، به منظور اتصال مجدد، نام شبکه (SSID) را در صفحه Wi-Fi دستگاه هوشمند انتخاب کنید.

اطلاعات مرتبط

← "برنامه هایی برای عملکرد ساده چاپگر از دستگاه هوشمند (Epson Smart Panel)" در صفحه 318

قطع اتصال (Simple AP Wi-Fi Direct)

دو روش برای غیرفعال کردن اتصال (Simple AP Wi-Fi Direct) وجود دارد؛ می‌توانید همه اتصالات را از طریق پانل کنترل چاپگر غیرفعال کنید یا هر اتصال را از طریق رایانه یا دستگاه هوشمند غیرفعال کنید. وقتی در نظر دارید همه اتصالات را غیرفعال کنید، جهت مشاهده جزئیات به پیوند اطلاعات مرتبط مراجعه کنید.

مهم!

هنگامی که اتصال (Simple AP Wi-Fi Direct) قطع می‌شود، اتصال همه رایانه‌ها و دستگاه‌های هوشمند متصل به چاپگر در اتصال Wi-Fi (Simple AP Direct) قطع می‌شود.

نکته:

اگر می‌خواهید اتصال دستگاه خاصی را قطع کنید، اتصال را به جای چاپگر، از دستگاه قطع کنید. یکی از روش‌های زیر را برای قطع اتصال Wi-Fi Direct (Simple AP) از دستگاه استفاده کنید.

اتصال Wi-Fi به نام شبکه (SSID) چاپگر را قطع کنید.

به یک نام شبکه (SSID) دیگر وصل شوید.

اطلاعات مرتبط

← "تغییر تنظیمات (Simple AP Wi-Fi Direct) مانند SSID" در صفحه 296

تغییر تنظیمات (Simple AP Wi-Fi Direct) مانند SSID

وقتی اتصال (Simple AP Wi-Fi Direct) فعال باشد، شما می‌توانید تنظیمات را از طریق مسیر < Wi-Fi Direct < تنظیمات را شروع کنید < تغییر تغییر دهید و سپس گزینه‌های منوی زیر نمایش داده می‌شوند.

تغییر نام شبکه

نام شبکه (SSID) مربوط به Simple APWi-Fi Direct (مورد استفاده برای اتصال به چاپگر را به نام مدنظر خود تغییر دهید. نام شبکه (SSID) را به صورت نویسه‌های ASCII وارد کنید که در صفحه کلید نرم‌افزاری پانل کنترل نمایش داده می‌شوند. می‌توانید تا حداکثر 22 نویسه وارد کنید.

هنگام تغییر نام شبکه (SSID)، ارتباط همه دستگاه‌های متصل قطع خواهد شد. در صورت تمایل به اتصال مجدد دستگاه، از نام شبکه (SSID) جدید استفاده کنید.

تغییر گذرواژه

رمز عبور Simple APWi-Fi Direct (برای اتصال دادن چاپگر را به مقدار اختیاری تغییر دهید. شما می‌توانید رمز عبور را به صورت نویسه‌های ASCII وارد کنید که در صفحه کلید نرم‌افزاری پانل کنترل نمایش داده می‌شوند. می‌توانید 8 الی 22 نویسه وارد کنید.

هنگام تغییر رمز عبور، ارتباط همه دستگاه‌های متصل قطع خواهد شد. در صورت تمایل به اتصال مجدد دستگاه، از رمز عبور جدید استفاده کنید.

تغییر دامنه فرکانس

دامنه فرکانس Wi-Fi Direct استفاده شده برای اتصال به چاپگر را تغییر دهید. شما می‌توانید 2.4 گیگاهرتز یا 5 گیگاهرتز را انتخاب کنید.

هنگام تغییر دامنه فرکانس، ارتباط همه دستگاه‌های متصل قطع خواهد شد. دستگاه را مجدداً وصل کنید.

توجه کنید که هنگام تغییر به فرکانس 5 گیگاهرتز، قادر نخواهید بود از طریق دستگاه‌هایی که دامنه فرکانس 5 گیگاهرتزی را پشتیبانی نمی‌کنند، مجدداً وصل شوید.

بسته به منطقه ممکن است این تنظیم نمایش داده نشود.

غیرفعال کردن Wi-Fi Direct

تنظیمات Simple APWi-Fi Direct (چاپگر را غیرفعال کنید. هنگام غیرفعال کردن این تنظیمات، ارتباط همه دستگاه‌های متصل به چاپگر از طریق اتصال Wi-Fi Direct (Simple AP قطع می‌شود.

بازگشت به تنظیمات پیش فرض

همه تنظیمات Simple APWi-Fi Direct (را به مقادیر پیش‌فرض باز می‌گرداند.

اطلاعات اتصال Wi-Fi Direct (Simple AP) دستگاه هوشمند ذخیره‌شده در چاپگر حذف می‌شوند.

نکته:

همچنین می‌توانید تنظیمات زیر را از طریق زبانه **Wi-Fi Direct < Network** در **Web Config** اعمال نمایید.

فعال یا غیرفعال کردن Simple APWi-Fi Direct (

تغییر نام شبکه (SSID)

تغییر رمز عبور

تغییر دامنه فرکانس

بسته به منطقه ممکن است این تنظیم نمایش داده نشود.

بازبازی تنظیمات Simple APWi-Fi Direct (

بررسی وضعیت اتصال شبکه

به روش زیر می‌توانید وضعیت اتصال شبکه را بررسی کنید.

اطلاعات مرتبط

← "بررسی وضعیت اتصال شبکه از پانل کنترل" در صفحه 298

← "چاپ یک گزارش اتصال شبکه" در صفحه 299

بررسی وضعیت اتصال شبکه از پانل کنترل

از طریق آیکن شبکه یا اطلاعات شبکه در پانل کنترل چاپگر می‌توانید وضعیت اتصال شبکه را بررسی کنید.

بررسی وضعیت اتصال شبکه با استفاده از آیکن شبکه

با استفاده از آیکن شبکه روی صفحه اصلی چاپگر می‌توانید وضعیت اتصال شبکه و قوت موج رادیویی را بررسی کنید.



اطلاعات مرتبط

← "آیکن راهنمای شبکه" در صفحه 25

نمایش اطلاعات کامل شبکه از پانل کنترل

زمانی که چاپگر به شبکه وصل است همچنین می‌توانید سایر اطلاعات مربوط به شبکه را با انتخاب منوهای شبکه مورد نظر برای بررسی مشاهده نمایید.

1. در صفحه اصلی، گزینه تنظیم را انتخاب کنید.

2. مسیر تنظیمات چاپگر < تنظیمات شبکه < وضعیت شبکه را انتخاب کنید.

3. برای بررسی اطلاعات، منوهایی را که می‌خواهید بررسی نمایید انتخاب کنید.

وضعیت LAN/Wi-Fi سیمی

اطلاعات شبکه (نام دستگاه، اتصال، قدرت سیگنال و موارد مشابه) را برای اتصال‌های اترنت یا Wi-Fi نشان می‌دهد.

وضعیت Wi-Fi Direct

فعال یا غیرفعال بودن Wi-Fi Direct و نیز SSID، رمز عبور و امثال آن را برای اتصال‌های Wi-Fi Direct نشان می‌دهد.

وضعیت سرور ایمیل

اطلاعات شبکه سرور ایمیل را نشان می‌دهد.

چاپ صفحه وضعیت

یک برگه حالت شبکه چاپ می‌کند. اطلاعات مربوط به اترنت، Wi-Fi، Wi-Fi Direct و امثال آن بر روی یک یا چند برگ چاپ می‌شود.

چاپ یک گزارش اتصال شبکه

می‌توانید یک گزارش اتصال شبکه برای بررسی حالت بین چاپگر و روتر بی سیم چاپ نمایید.

1. در صفحه اصلی، تنظیم را انتخاب کنید.
2. مسیر تنظیمات چاپگر < تنظیمات شبکه < بررسی اتصال را انتخاب کنید.
بررسی اتصال آغاز می‌شود.
3. گزینه چاپ گزارش بررسی را انتخاب کنید.
4. گزارش اتصال شبکه را چاپ کنید.
اگر خطایی رخ داده است، گزارش اتصال شبکه را بررسی کنید و سپس راهکارهای چاپ شده را دنبال کنید.

اطلاعات مرتبط

← "پیام‌ها و راه‌حل‌های موجود در گزارش اتصال شبکه" در صفحه 299

پیام‌ها و راه‌حل‌های موجود در گزارش اتصال شبکه

پیام‌ها و کدهای خطای موجود در گزارش اتصال شبکه را بررسی کنید و سپس راه‌حل‌ها را دنبال نمایید.

Check Network Connection

Check Result: FAIL

Error code: (E-2)

See the Network Status and check if the Network Name (SSID) is the SSID you want to connect.
If the SSID is correct, make sure to enter the correct password and try again.

If your problems persist, see your documentation for help and networking tips.

Checked Items

Wireless Network Name (SSID) Check	FAIL
Communication Mode Check	Unchecked
Security Mode Check	Unchecked
MAC Address Filtering Check	Unchecked
Security Key/Password Check	Unchecked
IP Address Check	Unchecked
Detailed IP Setup Check	Unchecked

Network Status

Printer Name	EPSON XXXXXX
Printer Model	XX-XXX Series
IP Address	169.254.137.8
Subnet Mask	255.255.0.0
Default Gateway	
Network Name (SSID)	EpsonNet
Security	None
Signal Strength	Poor
MAC Address	F8:D0:27:40:C0:AC

a. کد خطا

b. پیام‌های داخل محیط شبکه

اطلاعات مرتبط

- ← "E-1" در صفحه 300
- ← "E-2 ، E-3 ، E-7" در صفحه 300
- ← "E-5" در صفحه 301
- ← "E-6" در صفحه 301
- ← "E-8" در صفحه 302
- ← "E-9" در صفحه 302
- ← "E-10" در صفحه 302
- ← "E-11" در صفحه 303
- ← "E-12" در صفحه 303
- ← "E-13" در صفحه 303
- ← "پیام‌های داخل محیط شبکه" در صفحه 304

E-1

راهکارها:

- اطمینان حاصل کنید که کابل اترنت محکم به چاپگر و هاب یا سایر دستگاه‌های شبکه متصل است.
- اطمینان حاصل کنید که هاب یا سایر دستگاه‌های شبکه روشن هستند.
- اگر می‌خواهید چاپگر را با Wi-Fi متصل کنید، تنظیمات Wi-Fi جهت چاپگر را مجدداً انجام دهید زیرا غیرفعال شده است.

E-2 ، E-3 ، E-7

راه حل:

- بررسی کنید روتر بی سیم فعال باشد.
- بررسی کنید کامپیوتر یا دستگاه به درستی به روتر بی سیم متصل باشند.
- روتر بی سیم را خاموش کنید. به مدت تقریبی 10 ثانیه صبر کنید و سپس آن را روشن کنید.
- چاپگر را به روتر بی سیم نزدیک تر کنید و هرگونه مانع را از بین آنها بردارید.
- اگر SSID را به صورت دستی وارد کرده اید، بررسی کنید صحیح باشد. SSID را از قسمت **Network Status** در گزارش اتصال شبکه بررسی کنید.
- اگر روتر بی سیم دارای چند SSID است، SSID نمایش داده شده را انتخاب کنید. اگر SSID از فرکانس ناسازگار استفاده می‌کند، چاپگر آنها را نمایش نمی‌دهد.
- اگر برای برقراری اتصال شبکه از راه اندازی از طریق دکمه فشاری استفاده می‌کنید، بررسی کنید روتر بی سیم از WPS پشتیبانی کند. اگر روتر بی سیم از WPS پشتیبانی نکند نمی‌توانید از راه اندازی از طریق دکمه فشاری استفاده کنید.
- بررسی کنید SSID فقط از نویسه‌های ASCII (نویسه‌های حرفی عددی و نماد) باشد. چاپگر نمی‌تواند SSID حاوی نویسه‌های غیر ASCII را نمایش دهد.
- قبل از اتصال به روتر بی سیم، حتماً SSID و رمز عبور را بدانید. اگر از روتر با تنظیمات پیش‌فرض آن استفاده می‌کنید، SSID و رمز عبور بر روی برچسب روتر بی سیم نوشته شده است. اگر SSID و رمز عبور را نمی‌دانید، با فردی تماس بگیرید که روتر بی سیم را تنظیم کرده است یا به اسناد ارائه شده همراه با روتر بی سیم مراجعه کنید.

اگر به SSID ایجاد شده از دستگاه هوشمند اتصال به اینترنت دستگاه همراه وصل می شوید، SSID و رمز عبور را در اسناد ارائه شده همراه با دستگاه هوشمند بررسی کنید.

اگر اتصال Wi-Fi به طور ناگهانی قطع می شود، شرایط زیر را بررسی کنید. اگر همه این شرایط قابل اجرا هستند، نرم افزار را از وبسایت زیر دانلود کرده و اجرا کنید و از این طریق تنظیمات شبکه را بازنشانی کنید.

<http://epson.sn> < تنظیم

یک دستگاه هوشمند دیگر با استفاده از راه اندازی دکمه فشاری به شبکه اضافه شده است.

تنظیم شبکه Wi-Fi با استفاده از هر روش دیگری بجز تنظیم نقطه فشاری انجام شده است.

اطلاعات مرتبط

◀ "اعمال تنظیمات برای اتصال به رایانه" در صفحه 284

◀ "تنظیم کردن Wi-Fi از طریق پانل کنترل" در صفحه 286

E-5

راهکار:

بررسی کنید نوع تنظیم امنیتی روتر بی سیم بر روی یکی از موارد زیر تنظیم شده باشد. در غیر این صورت نوع تنظیم امنیتی روتر بی سیم را تغییر داده و سپس تنظیمات شبکه چاپگر را تنظیم مجدد نمایید.

WEP-64 بیت (40 بیت)

WEP-128 بیت (104 بیت)

(WPA PSK (TKIP/AES *

(WPA2 PSK (TKIP/AES *

(WPA (TKIP/AES

(WPA2 (TKIP/AES

WPA3-SAE (AES)

WPA2/WPA3-Enterprise

* WPA PSK با نام WPA Personal نیز شناخته می شود. WPA2 PSK با نام WPA2 Personal نیز شناخته می شود.

E-6

راه حل:

بررسی کنید آیا فیلترینگ آدرس MAC غیرفعال است. اگر فعال است، آدرس MAC چاپگر را ثبت کنید تا فیلتر نشود. برای مشاهده جزئیات بیشتر به مستندات ارائه شده همراه با روتر بی سیم مراجعه کنید. آدرس MAC چاپگر را می توانید از قسمت **Network Status** در گزارش اتصال شبکه بررسی کنید.

اگر روتر بی سیم از روش تأیید اعتبار مشترک با امنیت WEP استفاده می کند، بررسی کنید کلید تأیید اعتبار و شاخص آن صحیح باشند.

اگر تعداد دستگاه های قابل اتصال در روتر بی سیم کمتر از تعداد دستگاه های شبکه ای هستند که می خواهید به آن متصل شوید، روتر بی سیم را تنظیم کنید تا تعداد دستگاه های قابل اتصال بیشتر شود. برای انجام تنظیمات به مستندات ارائه شده همراه با روتر بی سیم مراجعه کنید.

اطلاعات مرتبط

◀ "اعمال تنظیمات برای اتصال به رایانه" در صفحه 284

E-8

راهکار:

□ اگر دریافت آدرس IP چاپگر روی خودکار تنظیم شده است، DHCP را در روتر بی‌سیم فعال کنید.

□ اگر تنظیم دریافت آدرس IP چاپگر روی حالت دستی تنظیم شده است، آدرس IP که شما به صورت دستی تنظیم می‌کنید خارج از محدوده است (مثلاً: 0.0.0.0). یک آدرس IP معتبر از طریق پانل کنترل چاپگر تنظیم کنید.

اطلاعات مرتبط

◀ "تنظیمات شبکه" در صفحه 330

E-9

راه حل:

مورد زیر را بررسی کنید.

□ دستگاه‌ها روشن هستند.

□ می‌توانید از دستگاهی که می‌خواهید با آن به چاپگر متصل شوید، به اینترنت و سایر کامپیوترها یا دستگاه‌های شبکه در همان شبکه دسترسی داشته باشید.

اگر بعد از اجرای کارهای عنوان شده در بالا همچنان به چاپگر و دستگاه‌های شبکه وصل نمی‌شوید، روتر بی‌سیم را خاموش کنید. به مدت تقریبی 10 ثانیه صبر کنید و سپس آن را روشن کنید. سپس با دانلود و اجرای نصب کننده از وب سایت زیر، تنظیمات شبکه را دوباره اجرا کنید.

<http://epson.sn> < تنظیم

اطلاعات مرتبط

◀ "اعمال تنظیمات برای اتصال به رایانه" در صفحه 284

E-10

راهکارها:

موارد زیر را بررسی کنید.

□ سایر دستگاه‌های شبکه روشن شده باشند.

□ آدرس‌های شبکه (آدرس IP، ماسک شبکه فرعی و درگاه پیش فرض) صحیح باشند، اگر دریافت آدرس IP چاپگر را روی حالت دستی تنظیم کرده‌اید.

اگر اینها درست نیستند، آدرس شبکه را بازنشانی کنید. می‌توانید آدرس IP، ماسک شبکه فرعی و درگاه پیش فرض را از بخش **Network Status** در گزارش اتصال شبکه بررسی کنید.

اطلاعات مرتبط

◀ "تنظیمات شبکه" در صفحه 330

E-11

راه حل:

مورد زیر را بررسی کنید.

□ وقتی تنظیم TCP/IP چاپگر را بر روی دستی تنظیم کرده اید، آدرس دروازه پیش فرض صحیح است.

□ دستگاهی که به عنوان دروازه پیش فرض مشخص شده، روشن است.

آدرس دروازه پیش فرض صحیح را تنظیم کنید. آدرس دروازه پیش فرض را می توانید از قسمت **Network Status** در گزارش اتصال شبکه بررسی کنید.

اطلاعات مرتبط

◀ "تنظیمات شبکه" در صفحه 330

E-12

راه حل:

مورد زیر را بررسی کنید.

□ سایر دستگاه‌های روی شبکه روشن باشند.

□ آدرس شبکه (آدرس IP، ماسک فرعی شبکه و دروازه پیش فرض) در صورتی که آنها را به طور دستی تنظیم کرده اید، صحیح است.

□ آدرس شبکه برای دستگاه‌های دیگر (ماسک فرعی شبکه و دروازه پیش فرض) یکسان است.

□ آدرس IP با دستگاه‌های دیگر تداخل ندارد.

اگر بعد از اجرای کارهای عنوان شده در بالا همچنان به چاپگر و دستگاه‌های شبکه وصل نمی شوید، کارهای زیر را انجام دهید.

□ روتر بی سیم را خاموش کنید. به مدت تقریبی 10 ثانیه صبر کنید و سپس آن را روشن کنید.

□ دوباره با استفاده از نصب کننده، تنظیمات شبکه را اجرا کنید. از وب سایت زیر می توانید آن را اجرا کنید.

<http://epson.sn> < تنظیم

□ می توانید چندین رمز عبور را بر روی روتر بی سیم که از نوع امنیتی WEP استفاده می کند، ثبت نمایید. اگر چندین رمز عبور ثبت شده است، بررسی کنید که آیا اولین رمز عبور ثبت شده بر روی چاپگر تنظیم شده است یا خیر.

اطلاعات مرتبط

◀ "تنظیمات شبکه" در صفحه 330

◀ "اعمال تنظیمات برای اتصال به رایانه" در صفحه 284

E-13

راه حل:

مورد زیر را بررسی کنید.

دستگاه‌های شبکه مانند روتر بی سیم، هاب و روتر روشن باشند.

تنظیم TCP/IP دستگاه‌های شبکه به صورت دستی تنظیم نشده است. (اگر تنظیم TCP/IP چاپگر به صورت خودکار تنظیم شده باشد در حالی که تنظیم TCP/IP سایر دستگاه‌های شبکه به صورت دستی انجام شده باشد، ممکن است شبکه چاپگر با شبکه دستگاه‌های دیگر متفاوت باشد.)

اگر پس از بررسی موارد بالا باز هم کار نکرد، مورد زیر را امتحان کنید.

روتر بی سیم را خاموش کنید. به مدت تقریبی 10 ثانیه صبر کنید و سپس آن را روشن کنید.

تنظیمات شبکه کامپیوتر را مشابه شبکه ای تنظیم کنید که چاپگر در آن از نصب کننده استفاده می کند. از وب سایت زیر می توانید آن را اجرا کنید.

<http://epson.sn> < تنظیم

می‌توانید چندین رمز عبور را بر روی روتر بی سیم که از نوع امنیتی WEP استفاده می‌کند، ثبت نمایید. اگر چندین رمز عبور ثبت شده است، بررسی کنید که آیا اولین رمز عبور ثبت شده بر روی چاپگر تنظیم شده است یا خیر.

اطلاعات مرتبط

← "تنظیمات شبکه" در صفحه 330

← "اعمال تنظیمات برای اتصال به رایانه" در صفحه 284

پیام‌های داخل محیط شبکه

پیام	راهکار
The Wi-Fi environment needs to be improved. Turn the wireless router off and then turn it on. If the connection does not improve, see the documentation for the wireless router.	بعد از اینکه چاپگر را به نقطه دسترسی نزدیک‌تر کردید و موانع بین آنها را برداشتید، روتر بی‌سیم را خاموش کنید. حدود 10 ثانیه صبر کنید و سپس آن را روشن کنید. اگر هنوز متصل نمی‌شوید، به اسناد ارائه شده همراه با روتر بی‌سیم مراجعه کنید.
*No more devices can be connected. Disconnect one of the connected devices if you want to add another one.	رایانه و دستگاه‌های همراهی که به صورت همزمان قابل اتصال هستند به صورت کامل در اتصال Wi-Fi Direct (Simple AP) وصل می‌شوند. برای افزودن یک رایانه یا دستگاه هوشمند دیگر، ابتدا اتصال یکی از دستگاه‌های متصل را قطع کنید یا آن را ابتدا به یک شبکه دیگر متصل کنید. می‌توانید تعداد دستگاه‌های بی‌سیم قابل اتصال همزمان و تعداد دستگاه‌های متصل را با بررسی برگه وضعیت شبکه یا پانل کنترل چاپگر تأیید کنید.
The same SSID as Wi-Fi Direct exists in the environment. Change the Wi-Fi Direct SSID if you cannot connect a smart device to the printer.	در پانل کنترل چاپگر، به صفحه "راه‌اندازی Wi-Fi Direct" بروید و منوی مربوط به تغییر تنظیمات را انتخاب کنید. شما می‌توانید نام شبکه متعاقب DIRECT-XX را تغییر دهید. نامی وارد کنید که در نهایت تعداد نویسه‌ها کمتر از 22 مورد باشد.

چاپ کردن برگه وضعیت شبکه

با چاپ کردن اطلاعات شبکه می‌توانید آنها را به صورت مفصل بررسی کنید.

1. در صفحه اصلی، تنظیم را انتخاب کنید.
2. مسیر تنظیمات چاپگر < تنظیمات شبکه < وضعیت شبکه را انتخاب کنید.
3. گزینه چاپ صفحه وضعیت را انتخاب کنید.
4. پیام را بررسی کنید و سپس برگه وضعیت شبکه را چاپ کنید.

بررسی شبکه رایانه (فقط در Windows)

با استفاده از خط فرمان، وضعیت اتصال رایانه و مسیر اتصال چاپگر را بررسی کنید. این منجر به برطرف شدن مشکلات می‌شود.

فرمان `ipconfig`

وضعیت اتصال رابط شبکه‌ای که در حال حاضر توسط رایانه نمایش داده می‌شود را نمایش دهید.

با مقایسه اطلاعات تنظیمات ارتباط واقعی می‌توانید بررسی کنید آیا اتصال به درستی برقرار شده است. در مواردی که چندین سرور DHCP در یک شبکه واحد وجود دارد، شما می‌توانید آدرس واقعی تخصیص داده شده به رایانه، سرور DNS ارجاع داده شده و غیره را پیدا کنید.

قالب: `ipconfig /all`

مثال‌ها:

```

Administrator: Command Prompt
c:\>ipconfig /all
Windows IP Configuration

Host Name . . . . . : WIN2012R2
Primary Dns Suffix . . . . . : pubs.net
Node Type . . . . . : Hybrid
IP Routing Enabled. . . . . : No
WINS Proxy Enabled. . . . . : No
DNS Suffix Search List. . . . . : pubs.net

Ethernet adapter Ethernet:

Connection-specific DNS Suffix . . :
Description . . . . . : Gigabit Network Connection
Physical Address. . . . . : xx-xx-xx-xx-xx-xx
DHCP Enabled. . . . . : No
Autoconfiguration Enabled . . . . . : Yes
Link-local IPv6 Address . . . . . : fe80::38fb:7546:18a8:d20e%14(Preferred)
IPv4 Address. . . . . : 192.168.111.10(Preferred)
Subnet Mask . . . . . : 255.255.255.0
Default Gateway . . . . . : 192.168.111.1
DHCPv6 IAID . . . . . : 283142549
DHCPv6 Client DUID. . . . . : 00-01-00-01-20-40-2F-45-00-1D-73-6A-44-08
DNS Servers . . . . . : 192.168.111.2
NetBIOS over Tcpip. . . . . : Enabled

Tunnel adapter isatap.<00000000-ABCD-EFGH-IJK-LMNOPQRSTUUV>:

Media State . . . . . : Media disconnected
Connection-specific DNS Suffix . . :
Description . . . . . : Microsoft ISATAP Adapter #2
Physical Address. . . . . : 00-00-00-00-00-00-E0
DHCP Enabled. . . . . : No
Autoconfiguration Enabled . . . . . : Yes

c:\>_

```

فرمان `pathping`

شما می‌توانید لیست مسیره‌های عبور کننده از طریق میزبان مقصد و مسیره‌های ارتباط را تأیید کنید.

قالب: `pathping xxx.xxx.xxx.xxx`

مثال‌ها: `pathping 192.0.2.222`

```

Administrator: Command Prompt
c:\>pathping 192.168.111.20
Tracing route to EPSONAB12AB [192.168.111.20]
over a maximum of 30 hops:
  0  WIN2012R2.pubs.net [192.168.111.10]
  1  EPSONAB12AB [192.168.111.20]

Computing statistics for 25 seconds...
Hop  RTT      Lost/Sent = Pct    Source to Here     This Node/Link
  0  Address
  0  WIN2012R2.pubs.net [192.168.111.10]
  1  38ms      0/ 100 = 0%       0/ 100 = 0%      0/ 100 = 0%      EPSONAB12AB [192.168.111.20]

Trace complete.

c:\>_

```

اطلاعات محصول

- اطلاعات کاغذ. 307
- اطلاعات اقلام مصرفی. 312
- اطلاعات نرم افزار. 313
- لیست منوی تنظیمات. 323
- ویژگی‌های محصول. 350
- مشخصات فونت. 362
- اطلاعات تنظیمی. 367

اطلاعات کاغذ

ظرفیت‌ها و کاغذ موجود

کاغذ اصلی Epson

Epson توصیه می‌کند از کاغذ اصلی Epson استفاده کنید تا از کیفیت بالای چاپ اطمینان حاصل کنید.

نکته:

□ موجود بودن کاغذ بر اساس مکان فرق دارد. برای کسب آخرین اطلاعات مربوط به کاغذ موجود در ناحیه خود، با مرکز پشتیبانی Epson تماس بگیرید.

□ جهت مشاهده اطلاعات مربوط به انواع کاغذ برای چاپ بدون کادر حاشیه و دورو بخش زیر را ملاحظه کنید.

"کاغذ برای چاپ بدون حاشیه" در صفحه 310

"کاغذ برای چاپ دو رو" در صفحه 311



کاغذ مناسب برای چاپ اسناد

ظرفیت بارگذاری (برگه)			اندازه	نام رسانه
سینی کاغذ	کاست کاغذ 2	کاست کاغذ 1		
50		250	A4	Epson Business Paper
50		250	A3	Epson Bright White Paper
50		250	A4	Epson Bright White Ink Jet Paper



کاغذ مناسب برای چاپ اسناد و عکس‌ها

ظرفیت بارگذاری (برگه)			اندازه	نام رسانه
سینی کاغذ	کاست کاغذ 2	کاست کاغذ 1		
20	-	-	+A3	Epson Photo Quality Ink Jet Paper
20	-	100	A4 ، A3	
1	-	1	A4	Epson Double-sided Photo Quality Ink Jet Paper
20	-	-	+A3	Epson Matte Paper-Heavyweight
20	-	50	A4 ، A3 ، 20×25 سانتی‌متر (8×10 اینچ)*	

* فقط چاپ از طریق رایانه قابل انجام است.



کاغذ مناسب برای چاپ عکس‌ها

ظرفیت بارگذاری (برگه)			اندازه	نام رسانه
سینی کاغذ	کاست کاغذ 2	کاست کاغذ 1		
20	-	50	A4، 13×18 سانتی‌متر (5×7 اینچ)، 10×15 سانتی‌متر (4×6 اینچ)، 20×25 سانتی‌متر (8×10 اینچ)*	Epson Ultra Glossy Photo Paper
20	-	-	+A3	Epson Premium Glossy Photo Paper
20	-	50	A4، A3، 13×18 سانتی‌متر (5×7 اینچ)، 10×15 سانتی‌متر (4×6 اینچ)، 20×25 سانتی‌متر (8×10 اینچ)*، 16:9 عریض (4×7.11 اینچ)	Epson Premium Glossy Photo Paper
20	-	-	+A3	Epson Premium Semigloss Photo Paper
20	-	50	A4، A3، 13×18 سانتی‌متر (5×7 اینچ)، 10×15 سانتی‌متر (4×6 اینچ)	Epson Premium Semigloss Photo Paper
20	-	-	+A3	Epson Photo Paper Glossy
20	-	50	A4، A3، 13×18 سانتی‌متر (5×7 اینچ)، 10×15 سانتی‌متر (4×6 اینچ)	Epson Photo Paper Glossy

* فقط چاپ از طریق رایانه قابل انجام است.

کاغذ موجود در بازار

نکته:

جهت مشاهده اطلاعات مربوط به انواع کاغذ برای چاپ بدون کادر حاشیه و دورو بخش زیر را ملاحظه کنید.

"کاغذ برای چاپ بدون حاشیه" در صفحه 310

"کاغذ برای چاپ دو رو" در صفحه 311

کاغذهای ساده

ظرفیت بارگذاری (برگه)			اندازه	نام رسانه
سینی کاغذ	کاست کاغذ 2	کاست کاغذ 1		
50	-	-	+A3	کاغذ ساده، کاغذ کپی
50	-	250	A3، B4، قانونی، نامه، 8.5×13 اینچ، A4، اداری ^{2*} ، B5، 16K (195×270 میلی‌متر)، 8K (270×390 میلی‌متر)، هندی- قانونی	کاغذ پیش‌چاپ ^{1*} سربرگ کاغذ رنگی کاغذ بازیافتی
50	-	250	A5، A6، B6	کاغذ ساده با کیفیت بالا
-	-	250	تعریف‌شده توسط کاربر ^{2*} (میلی‌متر) 89 تا 127×297 تا 431.8	
-	-	1	تعریف‌شده توسط کاربر ^{2*} (میلی‌متر) 89 تا 1200×297 تا 431.9	
-	250	-	تعریف‌شده توسط کاربر ^{2*} (میلی‌متر) 182 تا 257×297 تا 431.8	
-	1	-	تعریف‌شده توسط کاربر ^{2*} (میلی‌متر) 182 تا 1200×297 تا 431.9	
50	-	-	تعریف‌شده توسط کاربر ^{2*} (میلی‌متر) 64 تا 127×329 تا 483	
1	-	-	تعریف‌شده توسط کاربر ^{2*} (میلی‌متر) 64 تا 329×483.1 تا 6000	

1* کاغذی که فرم‌های مختلف از قبل روی آن چاپ شده‌اند، از قبیل قبض‌ها و اوراق مالی.

2* فقط چاپ از طریق رایانه قابل انجام است.

کاغذهای ضخیم

ظرفیت بارگذاری (برگه)			اندازه	نام رسانه
سینی کاغذ	کاست کاغذ 2	کاست کاغذ 1		
20	-	-	+A3	کاغذ ضخیم
20	-	50	A3، B4، قانونی، نامه، 8.5×13 اینچ، A4، اداری*، B5، A5، A6، B6، 16K (195×270) میلی‌متر، 8K (270×390) میلی‌متر، هندی-قانونی	
-	-	50	تعریف شده توسط کاربر* (میلی‌متر) 89 تا 297×127 تا 431.8	
-	-	1	تعریف شده توسط کاربر* (میلی‌متر) 89 تا 297×431.9 تا 1200	
20	-	-	تعریف شده توسط کاربر* (میلی‌متر) 64 تا 329×127 تا 483	
1	-	-	تعریف شده توسط کاربر* (میلی‌متر) 64 تا 329×483.1 تا 6000	

* فقط چاپ از طریق رایانه قابل انجام است.

پاکت نامه

ظرفیت بارگذاری (پاکت نامه‌ها)			اندازه	نام رسانه
سینی کاغذ	کاست کاغذ 2	کاست کاغذ 1		
10	-	10	پاکت نامه #10، پاکت نامه DL، پاکت نامه C6، پاکت نامه C4	پاکت نامه

کاغذ برای چاپ بدون حاشیه

کاغذ اصلی Epson

Epson Business Paper Epson Bright White Paper Epson Bright White Ink Jet Paper *Epson Photo Quality Ink Jet Paper

Epson Double-sided Photo Quality Ink Jet Paper

*Epson Matte Paper-Heavyweight

Epson Ultra Glossy Photo Paper

*Epson Premium Glossy Photo Paper

*Epson Premium Semigloss Photo Paper

*Epson Photo Paper Glossy

* کاغذ اندازه بزرگتر از A3+ برای چاپ بدون کادر حاشیه پشتیبانی نمی‌شود.

کاغذ موجود در بازار

کاغذ ساده، کاغذ کپی، کاغذ پیش‌چاپ، سربرگ، کاغذ رنگی، کاغذ بازیافتی، کاغذ ساده با کیفیت بالا (A3، قانونی، نامه، A4)

کاغذ ضخیم (A3، قانونی، نامه، A4)

کاغذ برای چاپ دو رو

کاغذ اصلی Epson

Epson Business Paper

Epson Bright White Paper

Epson Bright White Ink Jet Paper

Epson Double-sided Photo Quality Ink Jet Paper

اطلاعات مرتبط

← "ظرفیت‌ها و کاغذ موجود" در صفحه 307

کاغذ موجود در بازار

کاغذ ساده، کاغذ کپی، کاغذ پیش‌چاپ، سربرگ، کاغذ رنگی، کاغذ بازیافتی، کاغذ ساده با کیفیت بالا*

کاغذ ضخیم*

* کاغذ اندازه بزرگتر از A3 برای چاپ دوروی خودکار پشتیبانی نمی‌شود.

برای چاپ دوروی خودکار با اندازه‌های کاغذ تعریف‌شده توسط کاربر، می‌توانید از کاغذهای با اندازه 182 تا 297 در 257 تا 431.8 میلی‌متر استفاده کنید.

اطلاعات مرتبط

← "ظرفیت‌ها و کاغذ موجود" در صفحه 307

انواع کاغذ غیر قابل استفاده

از کاغذهای زیر استفاده نکنید. استفاده از این کاغذها موجب گیر کردن کاغذ می‌شود و اثر لکه آن روی کاغذ چاپ شده ظاهر می‌شود.

کاغذهای چین خورده

کاغذهای پاره شده یا بریده شده

کاغذهای تا شده

کاغذهای نمناک

کاغذهای بسیار ضخیم یا بسیار نازک

کاغذهای دارای برجسب

از پاکت نامه‌های زیر استفاده نکنید. استفاده از این پاکت نامه‌ها موجب گیر کردن کاغذ می‌شود و اثر لکه آن روی کاغذ چاپ شده ظاهر می‌شود.

پاکت نامه‌های تا خورده و لوله شده

پاکت نامه‌های دارای سطوح چسبناک در لبه‌ها یا پاکت‌های پنجره‌دار

پاکت نامه‌های بسیار نازک

ممکن است هنگام چاپ دچار تاخوردگی شوند.

اطلاعات اقلام مصرفی

کدهای بطری جوهر

Epson استفاده از بطری‌های اصلی جوهر Epson را توصیه می‌کند.

کدهای زیر مربوط به بطری‌های جوهر اصلی Epson است.

مهم!

ضمانت نامه Epson آسیب ناشی از استفاده از جوهرهایی غیر از جوهرهای مشخص شده را، از جمله جوهر مخصوص Epson که برای این چاپگر طراحی نشده است یا هر جوهر دیگر، تحت پوشش قرار نمی‌دهد.

سایر محصولات که ساخت Epson نیستند ممکن است موجب آسیب‌هایی شود که تحت پوشش ضمانت نامه Epson نیست، و در چنین موقعیت‌هایی ممکن است موجب بروز خطا در چاپگر شود.

نکته:

کدهای بطری جوهر بسته به مکان ممکن است تغییر کند. برای دریافت کدهای صحیح در ناحیه خود، با پشتیبانی Epson تماس بگیرید.

با اینکه بطری‌های جوهر ممکن است حاوی مواد بازیافت شده باشد، این مواد بر عملکرد یا کارایی چاپگر تأثیری نمی‌گذارد.

مشخصات و شکل ظاهری بطری جوهر، ممکن است بدون اطلاع قبلی جهت بهبود تغییر کند.

برای اروپا

محصول	Black :BK (سیاه)	Cyan :C (فیروزه ای)	Magenta :M (زرشکی)	Yellow :Y (زرد)
ET-16680 Series	113	113	113	113
L15180 Series	112	112	112	112

نکته:

برای کسب اطلاعات بیشتر درباره بازده بطری جوهر Epson، از وبسایت زیر دیدن نمایید.

<http://www.epson.eu/pageyield>

برای کشورهای آسیایی غیر از چین

Black :BK (سیاه)	Cyan :C (فیروزه ای)	Magenta :M (زرشکی)	Yellow :Y (زرد)
008	008	008	008

کد جعبه نگهداری

Epson استفاده از جعبه نگهداری اصلی Epson را توصیه می کند.

کد جعبه نگهداری: C9345



وقتی جعبه نگهداری در یک چاپگر نصب شود، استفاده آن در سایر چاپگرها امکان پذیر نخواهد بود.

اطلاعات نرم افزار

این بخش خدمات شبکه و محصولات نرم افزاری موجود برای چاپگر شما در وبسایت Epson را شرح می دهد.

نرم افزار چاپ

برنامه ای برای اسکن کردن از رایانه (درایور چاپگر Windows)

درایور چاپگر با توجه به فرمانها از سوی یک برنامه، چاپگر را کنترل می کند. انجام تنظیمات روی درایور چاپگر بهترین نتیجه چاپ را ارائه می دهد. همچنین می توانید وضعیت چاپگر را بررسی کنید یا با استفاده از برنامه کاربردی درایور چاپگر آن را در بهترین شرایط راه اندازی نگه دارید.

نکته:

می توانید زبان درایور چاپگر را تغییر دهید. زبانی را که می خواهید استفاده کنید از تنظیم زبان از زبانه نگهداری انتخاب کنید.

دسترسی به درایور چاپگر از برنامه ها

برای انجام تنظیماتی که فقط در برنامه ای که در حال استفاده از آن هستید اعمال شوند، از آن برنامه به آنها دسترسی پیدا کنید. چاپ یا تنظیم چاپ را از منوی فایل انتخاب کنید. چاپگر خود را انتخاب کنید سپس روی **ترجیحات** یا **ویژگی ها** کلیک کنید.

نکته:

بسته به برنامه، عملکردها فرق دارند. برای اطلاعات بیشتر به راهنمای برنامه مراجعه کنید.

دسترسی به درایور چاپگر از پانل کنترل

برای انجام تنظیماتی که در همه برنامه ها اعمال می شود، از پانل کنترل به آنها دسترسی خواهید داشت.

Windows 10/Windows Server 2019/Windows Server 2016

روی دکمه شروع کلیک کنید و سپس سیستم < Windows پانل کنترل < مشاهده دستگاهها و چاپگرها از سخت افزار و صدا را انتخاب کنید. روی چاپگر کلیک راست کنید یا فشار داده و نگه دارید و سپس ترجیحات چاپ را انتخاب کنید

Windows 8.1/Windows 8/Windows Server 2012 R2/Windows Server 2012

دسکتاپ < تنظیمات < پانل کنترل < مشاهده دستگاهها و چاپگرها از سخت افزار و صدا را انتخاب کنید. روی چاپگر کلیک راست کنید یا فشار داده و نگه دارید و سپس ترجیحات چاپ را انتخاب کنید

Windows 7/Windows Server 2008 R2

روی دکمه شروع کلیک کنید و پانل کنترل < مشاهده دستگاهها و چاپگرها از سخت افزار و صدا را انتخاب کنید. روی چاپگر کلیک راست کرده و ترجیحات چاپ را انتخاب کنید.

Windows Vista/Windows Server 2008

روی دکمه شروع کلیک کرده و پانل کنترل < چاپگرها از سخت افزار و صدا را انتخاب کنید. روی چاپگر کلیک راست کرده و ترجیحات چاپ را انتخاب کنید.

Windows XP/Windows Server 2003 R2/Windows Server 2003

روی دکمه شروع کلیک کرده و پانل کنترل < چاپگرها و سایر سخت افزار < چاپگرها و نمابرها را انتخاب کنید. روی چاپگر کلیک راست کرده و ترجیحات چاپ را انتخاب کنید.

دستوری به درایور چاپگر از نماد چاپگر موجود در نوار وظیفه

نماد چاپگر موجود در نوار وظیفه یک نماد میانبر است که به شما امکان می دهد به سرعت به درایور چاپگر دسترسی پیدا کنید.

اگر روی نماد چاپگر کلیک کنید و تنظیم چاپگر را انتخاب نمایید، می توانید به یک پنجره تنظیمات چاپگر مشابه پانل کنترل دسترسی پیدا کنید. اگر روی این نماد دو بار کلیک کنید، می توانید وضعیت چاپگر را بررسی نمایید.

نکته:

اگر نماد چاپگر در نوار وظیفه نشان داده نشد، به پنجره درایور چاپگر دسترسی پیدا کنید، روی تنظیم برگزیده کنترل در زبانه نگهداری کلیک کنید و سپس ثبت نماد میانبر در نوار وظیفه را انتخاب نمایید.

راه اندازی برنامه کاربردی

به پنجره درایور چاپگر بروید. روی زبانه نگهداری کلیک کنید.

اطلاعات مرتبط

◀ "گزینه های منو مربوط به درایور چاپگر" در صفحه 44

برنامه ای برای اسکن کردن از رایانه (درایور چاپگر Mac OS)

درایور چاپگر با توجه به فرمانها از سوی یک برنامه، چاپگر را کنترل می کند. انجام تنظیمات روی درایور چاپگر بهترین نتیجه چاپ را ارائه می دهد. همچنین می توانید وضعیت چاپگر را بررسی کنید یا با استفاده از برنامه کاربردی درایور چاپگر آن را در بهترین شرایط راه اندازی نگه دارید.

دستوری به درایور چاپگر از برنامه ها

روی تنظیم صفحه یا چاپ در منوی فایل برنامه خود کلیک کنید. در صورت نیاز، روی نمایش جزئیات (یا ▼) برای گسترده کردن پنجره چاپ کلیک کنید.

نکته:

بسته به برنامه ای که استفاده می شود، تنظیم صفحه ممکن است در منوی فایل نمایش داده نشود، و عملیاتها برای نمایش صفحه چاپ ممکن است متفاوت باشند. برای اطلاعات بیشتر به راهنمای برنامه مراجعه کنید.

راه اندازی برنامه کاربردی

ترجیحات سیستم را از منوی Apple < چاپگرها و اسکنرها (یا چاپ و اسکن، چاپ و نمابر) برگزینید و سپس چاپگر را انتخاب کنید. روی گزینه‌ها و لوازم < برنامه کاربردی < باز کردن برنامه کاربردی چاپگر کلیک کنید.

اطلاعات مرتبط

← "گزینه‌های منو برای درایور چاپگر" در صفحه 73

راهنمای درایور چاپگر Mac OS

Epson Printer Utility

می‌توانید یک ویژگی مراقبت و نگهداری نظیر بررسی نازل و تمیز کردن هد چاپ اجرا کنید و با اجرای EPSON Status Monitor می‌توانید وضعیت چاپگر و اطلاعات خطا را بررسی کنید.



برنامه‌ای که می‌تواند فونت‌های PostScript را چاپ کند (درایور چاپگر PostScript Windows)

درایور چاپگر PostScript چاپگر را قادر می‌سازد دستورالعمل‌های چاپ درج شده در زبان توضیحات صفحه ارسالی از رایانه را دریافت نموده و تفسیر کند و چاپ را به نحو مناسب انجام دهد. این برای چاپ از برنامه‌های سازگار با PostScript مورد استفاده برای نشر رومیزی مناسب است.

دسترسی به درایور چاپگر از برنامه‌ها

برای انجام تنظیماتی که فقط در برنامه‌ای که در حال استفاده از آن هستید اعمال شوند، از آن برنامه به آنها دسترسی پیدا کنید.

چاپ یا تنظیم چاپ را از منوی فایل انتخاب کنید. چاپگر خود را انتخاب کنید سپس روی ترجیحات یا ویژگی‌ها کلیک کنید.

نکته:

بسته به برنامه، عملکردها فرق دارند. برای اطلاعات بیشتر به راهنمای برنامه مراجعه کنید.

دسترسی به درایور چاپگر از پانل کنترل

برای انجام تنظیماتی که در همه برنامه‌ها اعمال می‌شود، از پانل کنترل به آنها دسترسی خواهید داشت.

Windows 10/Windows Server 2019/Windows Server 2016

روی دکمه شروع کلیک کنید و سپس سیستم < Windows پانل کنترل < مشاهده دستگاه‌ها و چاپگرها را در قسمت سخت افزار و صدا انتخاب کنید. روی چاپگر کلیک راست کنید یا فشار داده و نگه دارید و سپس ترجیحات چاپ را انتخاب کنید

Windows 8.1/Windows 8/Windows Server 2012 R2/Windows Server 2012

مسیر دستکناپ < تنظیمات < پانل کنترل < مشاهده دستگاه‌ها و چاپگرها را در قسمت سخت افزار و صدا انتخاب کنید. روی چاپگر کلیک راست کنید یا فشار داده و نگه دارید و سپس ترجیحات چاپ را انتخاب کنید

Windows 7/Windows Server 2008 R2

روی دکمه شروع کلیک کنید و پانل کنترل < مشاهده دستگاه‌ها و چاپگرها را در قسمت سخت افزار و صدا انتخاب کنید. روی چاپگر کلیک راست کرده و ترجیحات چاپ را انتخاب کنید.

Windows Vista/Windows Server 2008

روی دکمه شروع کلیک کرده و پانل کنترل < چاپگرها از سخت افزار و صدا را انتخاب کنید. روی چاپگر کلیک راست کرده و ترجیحات چاپ را انتخاب کنید.

Windows XP/Windows Server 2003 R2/Windows Server 2003

روی دکمه شروع کلیک کرده و پانل کنترل < چاپگرها و سایر سخت افزار < چاپگرها و نمابرها را انتخاب کنید. روی چاپگر کلیک راست کرده و ترجیحات چاپ را انتخاب کنید.

دسترسی به درایور چاپگر از نماد چاپگر موجود در نوار وظیفه

نماد چاپگر موجود در نوار وظیفه یک نماد میانبر است که به شما امکان می‌دهد به سرعت به درایور چاپگر دسترسی پیدا کنید.

اگر روی نماد چاپگر کلیک کنید و تنظیم چاپگر را انتخاب نمایید، می‌توانید به یک پنجره تنظیمات چاپگر مشابه پانل کنترل دسترسی پیدا کنید. اگر روی این نماد دو بار کلیک کنید، می‌توانید وضعیت چاپگر را بررسی نمایید.

اطلاعات مرتبط

◀ "چاپ کردن یک سند با استفاده از درایور چاپگر (PostScript " در صفحه 67 Windows)

برنامه‌ای که می‌تواند فونت‌های PostScript را چاپ کند (درایور چاپگر PostScript Mac OS)

درایور چاپگر PostScript چاپگر را قادر می‌سازد دستورالعمل‌های چاپ درج شده در زبان توضیحات صفحه ارسالی از رایانه را دریافت نموده و تفسیر کند و چاپ را به نحو مناسب انجام دهد. این برای چاپ از برنامه‌های سازگار با PostScript مورد استفاده برای نشر رومیزی مناسب است.

دسترسی به درایور چاپگر از برنامه‌ها

روی تنظیم صفحه یا چاپ در منوی فایل برنامه خود کلیک کنید. در صورت نیاز، روی نمایش جزئیات (یا ▼) برای گسترده کردن پنجره چاپ کلیک کنید.

نکته:

بسته به برنامه‌ای که استفاده می‌شود، تنظیم صفحه ممکن است در منوی فایل نمایش داده نشود، و عملیات‌ها برای نمایش صفحه چاپ ممکن است متفاوت باشند. برای اطلاعات بیشتر به راهنمای برنامه مراجعه کنید.

راه اندازی برنامه کاربردی

گزینه ترجیحات سیستم را از منوی Apple < چاپگرها و اسکنرها (یا چاپ و اسکن، چاپ و فابری) برگزینید و سپس چاپگر را انتخاب کنید. روی گزینه‌ها و لوازم < برنامه کاربردی < باز کردن برنامه کاربردی چاپگر کلیک کنید.

اطلاعات مرتبط

← "چاپ کردن از درایور چاپگر PostScript در Mac OS" در صفحه 79

برنامه‌ای که می‌تواند زبان PCL را چاپ کند (درایور چاپگر PCL)

درایور چاپگر PCL چاپگر را قادر می‌سازد دستورالعمل‌های چاپ درج شده در زبان توضیحات صفحه ارسالی از رایانه را دریافت نموده و تفسیر کند و چاپ را به نحو مناسب انجام دهد. این برای چاپ کردن از برنامه‌های عمومی مانند Microsoft Office مناسب است.

نکته:

Mac OS پشتیبانی نمی‌شود.

چاپگر را به همان شبکه‌ای وصل کنید که رایانه شما متصل است و سپس رویه زیر را برای نصب درایور چاپگر دنبال کنید.

1. فایل اجرایی درایور را از وب سایت پشتیبانی Epson دانلود کنید.

<http://www.epson.eu/Support> (فقط اروپا)

<http://support.epson.net/>

2. بر روی فایل اجرایی دو-بار کلیک کنید.

3. برای ادامه نصب دستورالعمل‌های روی صفحه را دنبال کنید.

نکته:

اگر شما از یک رایانه با سیستم عامل Windows استفاده می‌کنید و نمی‌توانید درایور را از وب سایت دانلود کنید، آن را از دیسک نرم‌افزاری که همراه با چاپگر عرضه شده است، نصب کنید. پوشه "Driver\PCL Universal" را دسترسی نمایید.

برنامه‌ای برای چاپ سریع و جالب از رایانه (Epson Photo+)

Epson Photo+ برنامه‌ای است که به شما اجازه می‌دهد عکس‌ها را به سادگی و با چیدمان‌های مختلف چاپ کنید. حین تماشای پیش‌نمایش سند خود می‌توانید تصویر را تصحیح کنید و موقعیت آن را تنظیم نمایید. همچنین می‌توانید با افزودن متن و تمبرها در موارد دلخواه، تصاویر خود را برجسته‌تر نمایید. هنگام چاپ کردن روی کاغذ عکس اصلی Epson، عملکرد جوهر به حداکثر می‌رسد و یک نتیجه عالی با رنگ فوق‌العاده حاصل می‌شود.

برای اطلاعات بیشتر به راهنمای برنامه مراجعه کنید.

نکته:

☐ از سیستم عامل Windows Server پشتیبانی نمی‌شود.

☐ برای استفاده از این برنامه، باید درایور چاپگر مخصوص این چاپگر نصب شود.

شروع در Windows

☐ Windows 10

روی دکمه شروع کلیک نموده و سپس Epson Software < Epson Photo+ را انتخاب کنید.

☐ Windows 8.1/Windows 8

نام برنامه را در قسمت جستجو وارد کنید و سپس آیکن نشان داده شده را انتخاب نمایید.

Windows 7/Windows Vista/Windows XP □

دکمه شروع را فشار دهید و همه برنامه‌ها یا برنامه‌ها < Epson Software < Epson Photo+ را انتخاب کنید.

شروع در Mac OS

برو < برنامه‌ها < Epson Software < Epson Photo+ را انتخاب کنید.

اطلاعات مرتبط

← "نصب جداگانه برنامه‌ها" در صفحه 171

برنامه‌هایی برای عملکرد ساده چاپگر از دستگاه هوشمند (Epson Smart Panel)

Epson Smart Panel یک برنامه است که به شما امکان می‌دهد کارهای چاپ را به راحتی انجام دهید، از جمله چاپ، کپی یا اسکن از دستگاه هوشمند مانند تلفن هوشمند یا تبلت. می‌توانید چاپگر و دستگاه هوشمند را از طریق شبکه بی‌سیم به یکدیگر وصل کنید، سطوح جوهر و وضعیت چاپگر را بررسی کرده و در صورت بروز خطا، راه حل‌ها را بررسی کنید. همچنین می‌توانید با ثبت کپی دلخواهتان به راحتی کپی کنید.

Epson Smart Panel را در App Store یا Google Play جستجو کرده و نصب کنید.



برنامه‌ای برای چاپ راحت از یک برنامه (Android (Epson Print Enabler)

Epson Print Enabler برنامه‌ای است که به شما اجازه می‌دهد اسناد، ایمیل‌ها، عکس‌ها و صفحات وب را از گوشی یا تبلت Android خود (Android v4.4 یا نسخه جدیدتر) به روش بی‌سیم چاپ کنید. با طی کردن چندین مرحله، دستگاه Android شما چاپگر Epson متصل به شبکه بی‌سیم را شناسایی می‌کند.

برنامه Epson Print Enabler را از Google Play جستجو و نصب کنید.

نرم افزار اسکن

برنامه‌ای برای اسکن کردن از رایانه (Epson ScanSmart)

این برنامه به شما امکان می‌دهد اسناد را به راحتی اسکن کرده و سپس تصاویر اسکن شده را در چند مرحله ساده ذخیره کنید. برای دریافت اطلاعات بیشتر در مورد استفاده از این قابلیت‌های Epson ScanSmart به راهنمای آن مراجعه کنید.

شروع در Windows

Windows 10 □

روی دکمه شروع کلیک کنید و سپس گزینه‌های Epson ScanSmart < Epson Software را انتخاب کنید.

Windows 8.1/Windows 8 □

نام برنامه را در قسمت جستجو وارد کنید و سپس آیکن نشان داده شده را انتخاب نمایید.

Windows 7

روی دکمه شروع کلیک کنید و سپس همه برنامه‌ها < Epson Software < Epson ScanSmart را انتخاب کنید.

شروع در Mac OS

برو < برنامه‌ها < Epson Software < Epson ScanSmart را انتخاب کنید.

نرم افزار برای تبادل فابری

برنامه ویژه پیکربندی عملیات فابری و فرستادن فابری (FAX Utility)

FAX Utility برنامه‌ای است که به شما امکان می‌دهد تنظیمات متعدد مربوط به ارسال فابری از رایانه را پیکربندی کنید. شما می‌توانید لیست مخاطبین که برای ارسال فابری استفاده می‌شود را ایجاد یا ویرایش نمایید، تنظیم کنید که فابری‌های دریافتی در قالب PDF در رایانه ذخیره شوند و غیره. برای اطلاعات بیشتر به راهنمای برنامه مراجعه کنید.

نکته:

از سیستم عامل Windows Server پشتیبانی نمی‌شود.

پیش از نصب FAX Utility، اطمینان حاصل کنید که درایور این چاپگر را نصب کرده‌اید؛ این امر شامل درایور چاپگر PostScript و درایور چاپگر یونیورسال Epson نمی‌شود.

اطمینان حاصل کنید که قبل از نصب FAX Utility، درایور چاپگر را نصب کرده‌اید. برای بررسی اینکه آیا برنامه نصب شده است یا خیر، بخش "شروع کار در Windows" یا "شروع کار در Mac OS" را در ادامه ملاحظه کنید.

شروع در Windows

Windows 10

روی دکمه شروع کلیک کنید و سپس FAX Utility < Epson Software را انتخاب کنید.

Windows 8.1/Windows 8

نام برنامه را در قسمت جستجو وارد کنید و سپس آیکن نشان داده شده را انتخاب نمایید.

Windows 7/Windows Vista/Windows XP

روی دکمه شروع کلیک کنید و همه برنامه‌ها (یا برنامه‌ها) < Epson Software < FAX Utility را انتخاب کنید.

شروع در Mac OS

ترجیحات سیستم را از منوی Apple < چاپگرها و اسکنرها (یا چاپ و اسکن، چاپ و فابری) انتخاب کنید و سپس چاپگر (فابری) را انتخاب کنید. روی گزینه‌ها و لوازم < برنامه کاربردی < باز کردن برنامه کاربردی چاپگر کلیک کنید.

اطلاعات مرتبط

◀ "ارسال فابری از رایانه" در صفحه 150

◀ "دریافت فابری در رایانه" در صفحه 154

برنامه فرستادن فابری (PC-FAX)

PC-FAX درایور برنامه‌ای است که به شما اجازه می‌دهد یک سند، که در برنامه مجزای دیگری ایجاد شده است، را به عنوان یک فابری بطور مستقیم از رایانه ارسال کنید. درایور PC-FAX در زمان نصب FAX Utility نصب می‌شود. برای اطلاعات بیشتر به راهنمای برنامه مراجعه کنید.

نکته:

از سیستم عامل *Windows Server* پشتیبانی نمی‌شود.

عملیات بستگی به برنامه‌ای که برای ساختن سند از آن استفاده کرده‌اید، متفاوت است. برای اطلاعات بیشتر به راهنمای برنامه مراجعه کنید.

بررسی کنید آیا برنامه نصب شده است. بخش "دسترسی از *Windows*" یا "دسترسی از *Mac OS*" را در زیر ببینید.

دسترسی از *Windows*

در برنامه، چاپ یا تنظیم چاپ را از منوی فایل انتخاب کنید. چاپگر خود (مُابر) را انتخاب کنید سپس روی **ترجیحات** یا **ویژگی‌ها** کلیک کنید.

دسترسی از *Mac OS*

در برنامه، چاپ را از منوی فایل انتخاب کنید. چاپگر خود (مُابر) را به عنوان تنظیم چاپگر انتخاب کرده و سپس **Fax Settings** یا **Recipient Settings** را از منوی بازشو انتخاب کنید.

اطلاعات مرتبط

← "ارسال مُابر از رایانه" در صفحه 150

نرم افزار برای ایجاد بسته

(Application for Creating Driver Packages (EpsonNet SetupManager

EpsonNet SetupManager نرم افزاری است که برای ایجاد یک بسته برای نصب ساده‌تر چاپگر، از قبیل نصب درایور چاپگر، نصب EPSON Status Monitor و ایجاد یک درگاه چاپگر استفاده می‌شود. این نرم افزار به سرپرست اجازه می‌دهد تا بسته‌های نرم افزاری منحصر به فرد ایجاد کرده و بین گروه‌ها توزیع نماید.

برای کسب اطلاعات بیشتر از وبسایت Epson بازدید کنید.

<http://www.epson.com>

نرم افزار برای اعمال تنظیمات یا مدیریت دستگاهها

برنامه پیکربندی عملیات چاپگر (Web Config)

Web Config برنامه‌ای است که در مرورگر وب نظیر Internet Explorer و Safari در رایانه یا دستگاه هوشمند اجرا می‌شود. می‌توانید وضعیت چاپگر را تأیید کنید یا سرویس شبکه و تنظیمات چاپگر را تغییر دهید. برای استفاده از Web Config، چاپگر و رایانه یا دستگاه را به یک شبکه متصل کنید.

از مرورگرهای زیر پشتیبانی می‌شود.

Microsoft Edge، Internet Explorer 8 یا نسخه جدیدتر، Firefox، Chrome، Safari*

* از جدیدترین نسخه استفاده کنید.

نکته:

اگر رمز عبور سرپرست هنگام دسترسی *Web Config* تنظیم نشده است، رمز عبور باید در صفحه تنظیم رمز عبور سرپرست تعیین گردد. نام کاربری و رمز عبور را فراموش نکنید. اگر آنها را فراموش کنید، نیاز خواهید داشت تا با پشتیبانی *Epson* تماس بگیرید.

اجرای Web Config در یک مرورگر وب

1. آدرس IP چاپگر را بررسی کنید.
 نماد شبکه در صفحه اصلی چاپگر را انتخاب کنید و سپس برای تأیید آدرس IP چاپگر گزینه اتصال فعال را انتخاب کنید.
نکته:
 آدرس IP را می‌توانید با چاپ کردن گزارش اتصال شبکه نیز بررسی کنید.

2. یک مرورگر وب را در رایانه یا دستگاه هوشمند اجرا کنید و سپس آدرس IP چاپگر را وارد نمایید.
 قالب:

http://آدرس IP چاپگر/IPv4

http://آدرس IP چاپگر/IPv6

مثال‌ها:

http://192.168.100.201/IPv4

http://[1000:1::db8:2001]/IPv6

نکته:

با استفاده از دستگاه هوشمند، همچنین می‌توانید Web Config را از صفحه اطلاعات محصول Epson Smart Panel اجرا کنید.

از آنجا که چاپگر از یک گواهی خود-امضاء شونده هنگام دسترسی به HTTPS استفاده می‌کند وقتی Web Config را راه اندازی کنید، یک هشدار در مرورگر نمایش داده می‌شود؛ این بدان معنا نیست که مشکلی وجود دارد و با خیال راحت می‌توانید از آن صرف نظر کنید.

اطلاعات مرتبط

- ◀ "برنامه هایی برای عملکرد ساده چاپگر از دستگاه هوشمند (Epson Smart Panel)" در صفحه 318
- ◀ "چاپ یک گزارش اتصال شبکه" در صفحه 299

اجرای Web Config در Windows

هنگام وصل کردن رایانه به چاپگر توسط WSD، مراحل زیر را برای اجرای Web Config دنبال کنید.

1. فهرست چاپگر در رایانه را باز کنید.

Windows 10

روی دکمه شروع کلیک کنید و سپس سیستم < Windows پانل کنترل > مشاهده دستگاهها و چاپگرها از سخت افزار و صدا را انتخاب کنید.

Windows 8.1/Windows 8

مسیر دستکناپ < تنظیمات > پانل کنترل < مشاهده دستگاهها و چاپگرها از سخت افزار و صدا (یا سخت افزار) را انتخاب کنید.

Windows 7

روی دکمه شروع کلیک کنید و پانل کنترل < مشاهده دستگاهها و چاپگرها از سخت افزار و صدا را انتخاب کنید.

Windows Vista

روی دکمه شروع کلیک کرده و پانل کنترل < چاپگرها از سخت افزار و صدا را انتخاب کنید.

2. روی چاپگر کلیک راست کرده و ویژگی‌ها را انتخاب کنید.

3. زبانه **سرویس وب** را انتخاب کرده و روی URL کلیک کنید.

از آنجا که چاپگر از یک گواهی خود-امضاء شونده هنگام دسترسی به HTTPS استفاده می کند وقتی Web Config را راه اندازی کنید، یک هشدار در مرورگر نمایش داده می شود؛ این بدان معنا نیست که مشکلی وجود دارد و با خیال راحت می توانید از آن صرف نظر کنید.

اجرای Web Config در Mac OS

1. **ترجیحات سیستم** را از منوی Apple < **چاپگرها و اسکنرها** (یا **چاپ و اسکن**، **چاپ و همبر**) برگزینید و سپس چاپگر را انتخاب کنید.

2. روی **گزینه ها و لوازم** < **نمایش صفحه وب چاپگر** کلیک کنید.

از آنجا که چاپگر از یک گواهی خود-امضاء شونده هنگام دسترسی به HTTPS استفاده می کند وقتی Web Config را راه اندازی کنید، یک هشدار در مرورگر نمایش داده می شود؛ این بدان معنا نیست که مشکلی وجود دارد و با خیال راحت می توانید از آن صرف نظر کنید.

نرم افزار برای تنظیم دستگاه در شبکه (EpsonNet Config)

EpsonNet Config برنامه ای است که به شما امکان می دهد آدرس ها و پروتکل های رابط شبکه را تنظیم کنید. برای کسب اطلاعات بیشتر، به راهنمای عملکردهای EpsonNet Config یا راهنمای برنامه مراجعه کنید.

شروع در Windows

Windows 10/Windows Server 2019/Windows Server 2016

روی دکمه شروع کلیک کنید و سپس **EpsonNet Config** < **EpsonNet** را انتخاب کنید.

Windows 8.1/Windows 8/Windows Server 2012 R2/Windows Server 2012

نام برنامه را در قسمت جستجو وارد کنید و سپس آیکن نشان داده شده را انتخاب نمایید.

Windows 7/Windows Vista/Windows XP/Windows Server 2008 R2/Windows Server 2008/Windows Server 2003 R2/
Windows Server 2003

روی دکمه شروع کلیک کرده و همه برنامه ها یا برنامه ها < **EpsonNet** < **EpsonNet Config SE** < **EpsonNet Config** را انتخاب کنید.

شروع در Mac OS

مسیر برو < **برنامه ها** < **Epson Software** < **EpsonNet** < **EpsonNet Config SE** < **EpsonNet Config** را انتخاب کنید.

اطلاعات مرتبط

← "نصب جداگانه برنامه ها" در صفحه 171

نرم افزار مدیریت دستگاهها در شبکه (Epson Device Admin)

نرم افزار Epson Device Admin یک برنامه چندمنظوره است که دستگاه متصل به شبکه را مدیریت می کند. عملکردهای زیر در دسترس می باشند.

نظارت یا مدیریت تا حداکثر 2000 چاپگر یا اسکنر از طریق بخش موردنظر شبکه

تهیه یک گزارش جامع مانند وضعیت محصول یا اقلام مصرفی

بروزرسانی ثابت افزار محصول

معرفی دستگاه به شبکه

تنظیمات یکپارچه را برای چندین دستگاه اعمال کنید.

برنامه Epson Device Admin را می‌توانید از وبسایت پشتیبانی Epson دانلود کنید. برای دریافت اطلاعات بیشتر، به اسناد یا راهنمای Epson Device Admin مراجعه کنید.

نرم افزار به روزرسانی

برنامه‌ای برای به روزرسانی نرم افزار و ثابت افزار (EPSON Software Updater)

EPSON Software Updater برنامه‌ای است که نرم افزار جدید را نصب نموده و ثابت افزار را از طریق اینترنت به روزرسانی می‌کند. اگر در نظر دارید به طور مرتب اطلاعات به روزرسانی را بررسی کنید، فواصل زمانی برای بررسی به روزرسانی‌ها را می‌توانید در تنظیمات به روزرسانی خودکار EPSON Software Updater تعیین کنید.

نکته:

از سیستم عامل Windows Server پشتیبانی نمی‌شود.

شروع در Windows

Windows 10

روی دکمه شروع کلیک کنید و سپس گزینه‌های **EPSON Software Updater < Epson Software** را انتخاب کنید.

Windows 8.1/Windows 8

نام برنامه را در قسمت جستجو وارد کنید و سپس آیکن نشان داده شده را انتخاب نمایید.

Windows 7/Windows Vista/Windows XP

روی دکمه شروع کلیک کنید و سپس همه برنامه‌ها (یا برنامه‌ها) < Epson Software < EPSON Software Updater را انتخاب کنید.

نکته:

همچنین می‌توانید برنامه *EPSON Software Updater* را با کلیک کردن روی نماد چاپگر از نوار وظیفه دسکتاپ و سپس انتخاب به روزرسانی نرم افزار اجرا کنید.

شروع در Mac OS

مسیر برو < برنامه‌ها < Epson Software < EPSON Software Updater را انتخاب کنید.

اطلاعات مرتبط

◀ "نصب جداگانه برنامه‌ها" در صفحه 171

لیست منوی تنظیمات

برای انجام دادن تنظیمات گوناگون تنظیم را از صفحه اصلی انتخاب کنید.

تنظیمات چاپگر

منوها را به صورتی که در زیر شرح داده شده است از پانل کنترل انتخاب کنید.

تنظیم < تنظیمات چاپگر

تنظیمات اصلی

منوها را به صورتی که در زیر شرح داده شده است از پانل کنترل انتخاب کنید.

تنظیم < تنظیمات چاپگر > تنظیمات اصلی

تنظیماتی که توسط سرپرست تان قفل شده باشند را نمی توانید تغییر دهید.

روشنایی LCD:

روشنایی صفحه LCD را تنظیم کنید.

صداها:

درجه صدا را تنظیم کنید.

بیصدا

برای قطع کردن همه صداها، گزینه On را انتخاب کنید.

حالت عادی

حجم صدای دلخواه خود مانند فشردن دکمه را انتخاب کنید.

حالت سکوت

حجم صدای دلخواه خود مانند فشردن دکمه را در حالت سکوت انتخاب کنید.

تایمر خواب:

وقتی چاپگر برای مدت زمانی معین کار نمی کند، بازه زمانی برای وارد شدن دستگاه به حالت خواب (حالت صرفه جویی انرژی) را تنظیم کنید. پس از گذشت زمان تنظیمی، صفحه LCD سیاه می شود.

بیدار شدن از حالت خواب:

صفحه LCD را لمس کنید:

روشن را انتخاب کنید تا با ضربه زدن روی صفحه لمسی، از حالت خواب (حالت صرفه جویی در مصرف انرژی) برگردید. اگر این گزینه غیرفعال است، لازم است دکمه روی صفحه کنترل را فشار دهید تا چاپگر بیدار شود. اگر این ویژگی را غیرفعال کنید، هرگونه فعالیت ناگهانی که در نتیجه تماس اجسام خارجی با صفحه است متوقف می شود. همچنین می توانید زمانی که این ویژگی فعال است، یک دوره زمانی را تنظیم کنید.

زمان سنج خاموش کردن:

بسته به تاریخ تولید و محل خرید، ممکن است دستگاه این ویژگی یا ویژگی تنظیم خاموش کردن را داشته باشد.

با انتخاب این تنظیم، اگر از چاپگر به مدت معینی استفاده نشود، به طور خودکار خاموش می شود. زمان مورد نظر پیش از اعمال مدیریت نیرو را می توانید تنظیم کنید. هرگونه افزایش می تواند بر کارایی انرژی محصول تأثیر بگذارد. پیش از انجام هرگونه تغییر، لطفاً محیط زیست را در نظر بگیرید.

تنظیم خاموش کردن:

بسته به تاریخ تولید و محل خرید، ممکن است دستگاه این ویژگی یا ویژگی زمان سنج خاموش کردن را داشته باشد.

خاموش شدن در صورت غیرفعال بودن

با انتخاب این تنظیم، اگر از چاپگر به مدت معینی استفاده نشود، به طور خودکار خاموش می شود. هرگونه افزایش می تواند بر بازده انرژی محصول تأثیر بگذارد. پیش از انجام هرگونه تغییر، لطفاً محیط زیست را در نظر بگیرید.

خاموش شدن در صورت قطع اتصال

اگر این تنظیم را انتخاب کنید، هر وقت همه پورت ها شامل پورت LINE قطع باشند، چاپگر بعد از 30 دقیقه خاموش می شود. ممکن است بسته به منطقه این ویژگی وجود نداشته باشد.

تاریخ / تنظیمات زمان:

☐ تاریخ / زمان

زمان و تاریخ کنونی را وارد کنید.

☐ ساعت تابستانی

تنظیم ساعت تابستانی که در منطقه شما اعمال می شود را انتخاب کنید.

☐ اختلاف زمان

اختلاف زمانی بین زمان محلی خود و UTC (زمان هماهنگ جهانی) را وارد کنید.

کشور/منطقه:

کشور یا منطقه ای را که در آن از چاپگر استفاده می کنید، انتخاب نمایید. اگر کشور یا منطقه را تغییر دهید، تنظیمات نمابر به مقادیر پیش فرض باز می گردد و شما باید آنها را دوباره انتخاب کنید.

زبان/Language:

زبان صفحه LCD را انتخاب کنید.

صفحه شروع به کار:

منوی اولیه که هنگام روشن شدن چاپگر و فعال بودن گزینه فرصت زمانی عملکرد بر روی نمایشگر LCD نشان داده می شود را انتخاب کنید.

ویرایش صفحه اصلی:

چیدمان آیکن ها در صفحه LCD را تغییر دهید. همچنین می توانید آیکن ها را اضافه کرده، حذف کنید و انتقال دهید.

کاغذ دیواری:

رنگ پس زمینه صفحه اصلی را تنظیم کنید.

فرصت زمانی عملکرد:

برای اینکه در صورت عدم انجام عملیات در بازه زمانی مشخص شده دستگاه به صفحه اولیه باز گردد، گزینه On را انتخاب کنید. وقتی محدودیت های کاربری اعمال شده و در بازه زمانی مشخص شده عملیاتی انجام نشود، شما از سیستم خارج شده و به صفحه اولیه باز گردانده می شوید.

صفحه کلید:

آرایش صفحه کلید را در صفحه LCD تغییر دهید.

صفحه پیش گزیده (کار/وضعیت):

اطلاعات پیش فرض که مایلید در هنگام فشار دادن دکمه  نمایش داده شوند را انتخاب کنید.

گزینه تشخیص خودکار اندازه اصلی:

ADF و شیشه اسکنر به سنسورهای مجهز هستند که اندازه کاغذ را به طور خودکار تشخیص می دهند. با این حال، به دلیل خصوصیات سنسورها، امکان تشخیص اندازه های مشابه وجود ندارد و کاغذ اندازه K که عمدتاً در چین استفاده می شود، در وضعیت اولیه به درستی توسط چاپگر تشخیص داده نمی شود. در صورتی که اغلب از کاغذ اندازه K استفاده می کنید، گزینه اولویت اندازه K را انتخاب کنید. اندازه سند اصلی به جای اندازه تقریبی به صورت اندازه K تشخیص داده خواهد شد. بسته به اندازه و جهت نمایش کاغذ، ممکن است به صورت یک اندازه تقریبی دیگر تشخیص داده شود. با این حال، بسته به عملکردی که استفاده می کنید، ممکن است اندازه K به طور خودکار تشخیص داده نشود. برای مثال، هنگام اسکن کردن و ذخیره در یک رایانه از طریق یک برنامه، اعم از اینکه بسته به عملکرد نرم افزار کاربردی، تشخیص خودکار اندازه K انجام گیرد یا خیر.

اطلاعات مرتبط

◀ "ذخیره نیرو" در صفحه 171

◀ "وارد کردن نویسه‌ها" در صفحه 28

تنظیمات چاپگر

منوها را به صورتی که در زیر شرح داده شده است از پانل کنترل انتخاب کنید.

تنظیم < تنظیمات چاپگر < تنظیمات چاپگر

تنظیماتی که توسط سرپرست تان قفل شده باشند را نمی‌توانید تغییر دهید.

تنظیمات منبع کاغذ:

تنظیم کاغذ:

اندازه و نوع کاغذ قرار داده شده در منبع کاغذ را انتخاب کنید. می‌توانید تنظیمات کاغذ دلخواه را در اندازه کاغذ و نوع کاغذ انجام دهید.

اولویت سینی کاغذ:

گزینه **On** را انتخاب کنید تا بواسطه آن، کاغذهای بارگذاری شده در سینی کاغذ در هنگام چاپ اولویت داده شوند.

جابجایی خودکار A4/نامه:

اگر **On** را انتخاب کنید، هنگامی که منبع کاغذ با اندازه Letter وجود نداشته باشد، از منبع کاغذ A4 تغذیه می‌کند یا هنگامی که منبع کاغذ A4 وجود نداشته باشد، از منبع کاغذ Letter تغذیه می‌کند.

تنظیمات انتخاب خودکار:

در صورت تمام شدن کاغذ، کاغذ به صورت خودکار از یک منبع کاغذ که دارای تنظیمات مشابه تنظیمات کاغذ برای کارهای چاپ است وارد می‌شود. می‌توانید برای هر منبع کاغذ و برای هر عملکرد کپی، فکس یا دیگر موارد، انتخاب خودکار را تنظیم کنید. نمی‌توانید همه تنظیمات را روی "غیرفعال" بگذارید.

وقتی یک منبع کاغذ خاص را در تنظیمات کاغذ برای کارهای چاپ انتخاب می‌کنید، این تنظیم غیرفعال می‌شود. بسته به تنظیم نوع کاغذ در زبانه اندازه در درایور چاپگر، ممکن است کاغذ به صورت خودکار وارد دستگاه نشود.

اعلان خطا:

برای نمایش دادن پیام خطا در صورت ناسازگار بودن اندازه یا نوع کاغذ با کاغذ وارد شده، **On** را انتخاب کنید.

نمایش خودکار تنظیم صفحه:

با انتخاب کردن گزینه **On** صفحه تنظیم کاغذ هنگام بارگذاری کاغذ در منبع کاغذ نمایش داده می‌شود. اگر این قابلیت را غیرفعال کنید، نمی‌توانید اسناد موجود در iPhone، iPad یا iPod touch را با استفاده از AirPrint چاپ کنید.

زبان چاپ:

زبان چاپ را برای رابط USB یا رابط شبکه انتخاب کنید.

تنظیمات چاپ یونیورسال:

این تنظیمات چاپ زمانی اعمال می‌شود که با استفاده از یک دستگاه خارجی و بدون درایور چاپگر، اقدام به چاپ نمایید. تنظیمات افسست زمانی اعمال می‌شوند که با استفاده از یک درایور چاپگر اقدام به چاپ نمایید.

افست بالا:

حاشیه بالای کاغذ را تنظیم کنید.

افست چپ:

حاشیه سمت چپ کاغذ را تنظیم کنید.

افست بالا در پشت:

حاشیه بالا را در هنگام چاپ دورو تنظیم کنید.

افست چپ در پشت:

حاشیه چپ را برای قسمت پشت صفحه در هنگام چاپ دورو تنظیم کنید.

بررسی عرض کاغذ:

برای بررسی عرض کاغذ قبل از اقدام به چاپ، گزینه **On** را انتخاب کنید. این باعث می‌شود که در صورت نادرست بودن تنظیمات اندازه کاغذ، چاپ فراتر از لبه‌های کاغذ انجام نشود، اما سرعت چاپ ممکن است کاهش یابد.

رد کردن صفحه خالی:

از صفحه‌های خالی در اطلاعات چاپ به صورت خودکار صرف نظر می‌کند.

پیکربندی چاپ PDL:

گزینه‌های پیکربندی چاپ PDL مورد نظر برای استفاده در هنگام چاپ PCL یا PostScript را انتخاب کنید.

تنظیمات معمول:

اندازه کاغذ

اندازه کاغذ پیشفرض برای چاپ PCL یا PostScript را انتخاب کنید.

نوع مقاله

نوع کاغذ پیشفرض برای چاپ PCL یا PostScript را انتخاب کنید.

جهت

جهتگیری کاغذ پیشفرض برای چاپ PCL یا PostScript را انتخاب کنید.

کیفیت

کیفیت چاپ پیشفرض برای چاپ PCL یا PostScript را انتخاب کنید.

حالت صرفه جویی جوهر

با انتخاب **On** از طریق کاهش تراکم چاپ در مصرف جوهر صرفه جویی کنید.

ترتیب چاپ

صفحه آخر در بالا

از اولین صفحه یک فایل شروع به چاپ می‌کند.

صفحه اول در بالا

از آخرین صفحه یک فایل شروع به چاپ می‌کند.

تعداد نسخه‌ها

تعداد نسخه‌های مدنظر خود برای چاپ را انتخاب کنید.

حاشیه صحافی

مکان صحافی را انتخاب کنید.

بیرون آوردن خودکار کاغذ

با انتخاب گزینه **On** در هنگام توقف کار چاپی، کاغذ به طور خودکار به بیرون فرستاده می‌شود.

❑ چاپ دو رو

برای چاپ دورو گزینه **On** را انتخاب کنید.

منو PCL:

❑ منبع فونت

داخلی

این گزینه را برای استفاده از یک فونت از قبل نصب شده در چاپگر انتخاب کنید.

بارگیری

برای استفاده از فونت دانلود شده، این گزینه را انتخاب کنید.

❑ شماره فونت

شماره پیش‌فرض فونت برای منبع فونت پیش‌فرض را انتخاب کنید. شماره موجود بسته به تنظیمات انجام شده متفاوت است.

❑ گام

در صورت مقیاس پذیر بودن فونت و داشتن فضای ثابت، فضای پیش‌فرض فونت را تعیین کنید. می‌توانید بین 0.44 تا 99.99 cpi (نویسه در اینچ) را در فواصل 0.01 واحدی انتخاب کنید.

این مورد ممکن است بسته به تنظیمات منبع فونت یا شماره فونت موجود نباشد.

❑ ارتفاع

در صورت مقیاس پذیر بودن فونت و داشتن فضای متغیر، ارتفاع پیش‌فرض فونت را تعیین کنید. می‌توانید بین 4.00 تا 999.75 نقطه را در فواصل 0.25 واحدی انتخاب کنید.

این مورد ممکن است بسته به تنظیمات منبع فونت یا شماره فونت موجود نباشد.

❑ مجموعه نمادها

مجموعه نماد پیش‌فرض را انتخاب کنید. اگر فونت انتخاب شده در تنظیم منبع فونت و منبع فونت، در تنظیم مجموعه نماد جدید موجود نباشد، تنظیمات منبع فونت و شماره فونت به طور خودکار با مقدار پیش‌فرض IBM-US جایگزین می‌شوند.

❑ فرم

تعداد خطوط اندازه و جهت انتخابی کاغذ را تنظیم کنید. این باعث تغییر فاصله خطوط (VMI) می‌شود و VMI جدید در چاپگر ذخیره می‌شود. این یعنی تغییرات انجام شده در اندازه کاغذ یا جهت در آینده، باعث تغییر در مقدار "فرم" بسته به VMI ذخیره شده می‌شود.

❑ عمل CR

دستور تغذیه خط را در هنگام چاپ با درایوری از یک سیستم عامل مخصوص را انتخاب کنید.

❑ عمل LF

دستور تغذیه خط را در هنگام چاپ با درایوری از یک سیستم عامل مخصوص را انتخاب کنید.

❑ تخصیص منبع کاغذ

مورد اختصاصی را برای دستور انتخاب منبع کاغذ انتخاب کنید. زمانی که 4 انتخاب می‌شود، دستورات سازگار با HP LaserJet 4 تنظیم می‌شوند. زمانی که 4K انتخاب می‌شود، دستورات سازگار با HP LaserJet 4000، 5000 و 8000 تنظیم می‌شوند. زمانی که 5S انتخاب می‌شود، دستورات سازگار با HP LaserJet 5S تنظیم می‌شوند.

منو PS:

❑ برگه خطا

با انتخاب گزینه **On** یک کاغذ را با نمایش وضعیت در هنگام چاپ پست اسکرپت یا PDF چاپ کنید.

❑ رنگ آمیزی

حالت رنگ را برای چاپ پست اسکرپت انتخاب کنید.

دوتایی

در صورت وجود تصاویر باینری در داده چاپی، گزینه **On** را انتخاب کنید. حتی اگر درایور چاپگر بر روی ASCII تنظیم شده باشد، برنامه ممکن است داده باینری را ارسال کند اما می‌توانید با فعال بودن این ویژگی، این داده‌ها را چاپ کنید.

 اندازه صفحه PDF

اندازه کاغذ را در هنگام چاپ فایل PDF انتخاب کنید. اگر **Auto** انتخاب شود، اندازه کاغذ بر اساس اندازه اولین صفحه تعیین می‌شود.

نادیده گرفتن خطا:

یک عملکرد را برای انجام در هنگام خطای چاپ ۲ طرفه یا خطای پر بودن حافظه انتخاب کنید.

 On

در صورت رخ دادن خطای چاپ دو-طرفه، یک پیام هشدار نمایش می‌دهد و کار چاپ را در حالت یک-طرفه انجام می‌دهد. همچنین در صورت رخ دادن خطای پر شدن حافظه آنچه را که چاپگر می‌تواند پردازش کند، چاپ می‌کند.

 Off

یک پیام خطا نشان می‌دهد و کار چاپ را لغو می‌کند.

رابط حافظه:

 حافظه:

با انتخاب گزینه **فعال سازی** به چاپگر اجازه دهید به دستگاه حافظه وصل شده دسترسی داشته باشد. در صورت انتخاب گزینه **غیر فعال کردن**، نمی‌توانید با استفاده از چاپگر، داده‌ها را در دستگاه حافظه ذخیره نمایید. این از اسکن و ذخیره بدون اجازه اسناد محرمانه در دستگاه حافظه جلوگیری می‌کند.

 اشتراک گذاری فایل:

انتخاب کنید که اجازه نوشتن در دستگاه حافظه از یک رایانه متصل با USB یا رایانه متصل با شبکه داده شود یا خیر.

کاغذ ضخیم:

برای جلوگیری از پس دادن جوهر در اسناد چاپی خود، گزینه **روشن** را انتخاب کنید، با این حال، ممکن است سرعت چاپ تان کاهش داده شود.

پیشگیری از چروک شدن کاغذ خروجی:

برای کاهش لوله شدن کاغذ از طریق کاهش تراکم چاپ هنگام چاپ کردن گزینه **On** را انتخاب کنید.

حالت سکوت:

برای کاهش صدا در هنگام چاپ **On** را انتخاب کنید. البته سرعت چاپ ممکن است کاهش یابد. بسته به تنظیمات نوع کاغذ و کیفیت چاپ انتخابی شما، ممکن است هیچ اختلافی در سطح نویز چاپگر وجود نداشته باشد.

زمان خشک شدن جوهر:

زمان خشک شدن جوهر برای چاپ ۲ طرفه را انتخاب کنید. چاپگر ابتدا یک طرف و سپس طرف دیگر را چاپ می‌کند. اگر نسخه چاپ شده کثیف باشد، باید مقدار زمان را افزایش دهید.

دو طرفه:

برای تغییر دادن جهت چاپ **روشن** را انتخاب کنید. کار چاپ در حالی انجام می‌گیرد که هد چاپ به چپ و راست حرکت می‌کند. اگر خطوط افقی و عمودی دارای خط کش بر روی تصویر چاپ شده محو هستند یا به درستی تراز نشده‌اند، با غیرفعال کردن این ویژگی ممکن است مشکل برطرف شود، اما این کار باعث می‌شود سرعت چاپ کم شود.

سینی خروجی باز کردن خودکار:

برای باز کردن خودکار نگهدارنده کاغذ هنگام چاپ کردن کاغذ اندازه A3، گزینه **روشن** را انتخاب کنید.

اتصال رایانه از طریق USB:

برای اجازه دادن به یک رایانه جهت دسترسی به چاپگر در هنگام اتصال از طریق USB، گزینه فعال سازی را انتخاب کنید. وقتی گزینه غیر فعال کردن انتخاب شده باشد، چاپ کردن و اسکن مواردی که از طریق یک اتصال شبکه ارسال نمی شوند محدود می باشند.

تنظیم فرصت زمانی USB I/F:

زمانی را که باید پس از دریافت کار چاپی از درایور چاپگر پست اسکرپت یا PCL بگذرد و سپس ارتباط USB قطع شود، به ثانیه تعیین کنید. اگر پایان چاپ به درستی از درایور پست اسکرپت یا PCL تعیین نشود، ممکن است ارتباط USB نامحدود ایجاد شود. در صورت رخداد این حالت، چاپگر پس از زمان تعیین شده، ارتباط را قطع می کند. اگر نمی خواهید ارتباط قطع شود، 0 (صفر) را وارد کنید.

اطلاعات مرتبط

← "بارگذاری کاغذ" در صفحه 33

تنظیمات شبکه

منوها را به صورتی که در زیر شرح داده شده است از پانل کنترل انتخاب کنید.

تنظیم < تنظیمات چاپگر > تنظیمات شبکه

نصب Wi-Fi:

تنظیمات شبکه بی سیم را تنظیم کنید یا تغییر دهید. روش اتصال را از میان گزینه های زیر انتخاب کرده و دستورالعمل هایی را که در پانل کنترل نمایش داده می شوند دنبال کنید.

روتر:

راهنمای گام به گام تنظیم Wi-Fi

راه اندازی پوش باتن (WPS)

سایر موارد

نصب کد (WPS) PIN

اتصال خودکار Wi-Fi

غیر فعال سازی Wi-Fi

شاید بتوانید با غیر فعال کردن تنظیم Wi-Fi یا انجام مجدد تنظیم Wi-Fi، مشکلات شبکه را برطرف کنید. روی

ضربه بزنید.  < روتر > تغییر تنظیمات < سایر موارد > غیر فعال سازی < Wi-Fi تنظیمات را شروع کنید

Wi-Fi Direct:

iOS

Android

سایر دستگاه های سیستم عامل

تغییر

تغییر نام شبکه

تغییر گذرواژه

تغییر دامنه فرکانس

این تنظیم ممکن است برای برخی مناطق نمایش داده نشود.

غیرفعال کردن Wi-Fi Direct

بازگشت به تنظیمات پیش فرض

تنظیم LAN سیم دار:

اتصال شبکه که یک کابل LAN یا روتر استفاده می‌کند را تنظیم نموده یا تغییر دهید. وقتی این گزینه استفاده شود، اتصالات Wi-Fi غیرفعال می‌شوند.

وضعیت شبکه:

تنظیمات کنونی شبکه را نشان داده یا چاپ می‌کند.

وضعیت LAN/Wi-Fi سیمی

وضعیت Wi-Fi Direct

وضعیت سرور ایمیل

چاپ صفحه وضعیت

بررسی اتصال:

اتصال شبکه فعلی را بررسی و یک گزارش را چاپ می‌کند. در صورت وجود هرگونه مشکل در اتصال، به گزارش مراجعه کنید تا بتوانید مشکل را برطرف نمایید.

پیشرفته:

تنظیمات دقیق زیر را انجام دهید.

نام دستگاه

TCP/IP

پروکسی سرور

سرور ایمیل

آدرس IPv6

اشتراک گذاری شبکه MS

سرعت پیوند و دوبلکس

هدایت مجدد HTTP به HTTPS

غیرفعال کردن IPsec/IP Filtering

غیرفعال کردن IEEE802.1X

اطلاعات مرتبط

← "انجام تنظیمات Wi-Fi با وارد کردن SSID و رمز عبور" در صفحه 286

- ◀ "انجام تنظیمات Wi-Fi با تنظیم دکمه فشاری (WPS)" در صفحه 287
- ◀ "انجام تنظیمات Wi-Fi از طریق راه اندازی پین کد (WPS)" در صفحه 288
- ◀ "وصل کردن مستقیم یک دستگاه هوشمند و یک چاپگر (Wi-Fi Direct)" در صفحه 289
- ◀ "چاپ یک گزارش اتصال شبکه" در صفحه 299
- ◀ "بررسی وضعیت اتصال شبکه" در صفحه 297

تنظیمات سرویس وب

منوها را به صورتی که در زیر شرح داده شده است از پانل کنترل انتخاب کنید.

تنظیم < تنظیمات چاپگر > تنظیمات سرویس وب

تنظیماتی که توسط سرپرست تان قفل شده باشند را نمی توانید تغییر دهید.

خدمات اتصال Epson:

نمایش می دهد آیا چاپگر ثبت شده است و به Epson Connect وصل شده است یا خیر.
با انتخاب کردن ثبت و پیروی از دستورالعملها می توانید برای سرویس ثبت نام کنید.
پس از ثبت نام، می توانید تنظیمات زیر را تغییر دهید.

تعلیق/از سر گیری

لغو ثبت

برای مشاهده جزئیات، به وبسایت زیر مراجعه کنید.

<https://www.epsonconnect.com/>

<http://www.epsonconnect.eu> (فقط اروپا)

اطلاعات مرتبط

- ◀ "چاپ کردن از طریق سرویس ابری" در صفحه 90

تنظیمات فکس

با انتخاب گزینه های تنظیم < تنظیمات چاپگر > تنظیمات فکس از طریق پانل کنترل چاپگر، این منو نمایش داده می شود.

نکته:

همینطور می توانید قسمت تنظیمات فکس را از منوی *Web Config* دسترسی داشته باشید. روی زبانه *Fax* در صفحه *Web Config* کلیک کنید.

وقتی با استفاده از قابلیت *Web Config* منوی تنظیمات فکس را نمایش دهید، ممکن است تفاوت های جزئی در رابط کاربری و موقعیت گزینه ها در مقایسه با پانل کنترل چاپگر مشاهده کنید.

اطلاعات مرتبط

- ◀ "دکمه عملیات سریع" در صفحه 333
- ◀ "تنظیمات اصلی" در صفحه 333
- ◀ "تنظیمات ارسال" در صفحه 335
- ◀ "تنظیمات دریافت" در صفحه 336
- ◀ "تنظیمات گزارش" در صفحه 342
- ◀ "تنظیمات ایمنی" در صفحه 343

◀ "بررسی اتصال فکس" در صفحه 343

◀ "برنامه تنظیم فکس" در صفحه 344

دکمه عملیات سریع

این منو را می‌توانید در پانل کنترل چاپگر در زیر دسترسی نمایید.

تنظیم < تنظیمات چاپگر < تنظیمات فکس < دکمه عملیات سریع

نکته:

☐ در صورتی که صفحه وارد کردن رمز عبور نمایش داده شد، رمز عبور سرپرست را ارائه دهید.

☐ این منو را می‌توانید در صفحه *Web Config* نمایش دهید.

دکمه عملیات سریع 1, دکمه عملیات سریع 2, دکمه عملیات سریع 3:

تاسه میانبر را برای فراهم کردن امکان دسترسی سریع به منوهای پرکاربرد برای فرستاد نمابر، ثبت می‌کند. میانبرها در منو زیر ظاهر می‌شوند.

فکس < زبانه تنظیمات فکس.

تنظیمات اصلی

این منو را می‌توانید در پانل کنترل چاپگر در زیر دسترسی نمایید.

تنظیم < تنظیمات چاپگر < تنظیمات فکس < تنظیمات اصلی

نکته:

☐ در صفحه *Web Config* قادر خواهید بود منوی زیر را دسترسی نمایید.

زبانه *Basic Settings < Fax*

☐ در صورتی که صفحه وارد کردن رمز عبور نمایش داده شد، رمز عبور را ارائه دهید.

سرعت فکس:

سرعت ارسال نمابر را انتخاب کنید. اگر خطای ارتباطی به طور مرتب رخ می‌دهد، هنگام ارسال/دریافت نمابر به/از خارج کشور، هنگام استفاده از سرویس تلفن (VoIP) (IP)، توصیه می‌شود **آهسته (9600bps)** را انتخاب کنید.

ECM:

این حالت، خطاهای به وجود آمده در ارسال نمابر (حالت تصحیح خطا) را که اغلب در اثر پارازیت خط تلفن به وجود می‌آیند، به طور خودکار اصلاح می‌کند. اگر این حالت غیر فعال شود، نمی‌توانید اسناد را به صورت رنگی ارسال یا دریافت نمایید.

تشخیص بوق:

یک آهنگ شماره‌گیری را پیش از شروع به شماره‌گیری شناسایی می‌کند. اگر چاپگر به یک PBX (تبادل انشعاب خصوصی) یا خط تلفن دیجیتال متصل است، ممکن است چاپگر نتواند شروع به شماره‌گیری کند. در این حالت، تنظیم نوع خط را به PBX تغییر دهید. اگر این کار مؤثر نبود، این ویژگی را غیرفعال کنید. با این وجود، ممکن است غیرفعال کردن این ویژگی باعث حذف شدن اولین رقم شماره نمابر و ارسال نمابر به شماره نادرست گردد.

کلید شماره‌گیری:

نوع تلفنی که به چاپگر متصل کرده‌اید را انتخاب کنید. اگر روی **نبض** تنظیم شود، می‌توانید در حالی که شماره‌ها را در صفحه بالایی نمابر وارد می‌کنید، با فشار دادن * ("T" درج می‌شود) به طور موقت حالت شماره‌گیری را از پالس به تن تعویض کنید. این تنظیم ممکن است بسته به منطقه یا کشور شما نمایش داده نشود.

نوع خط:

نوع خطی که به چاپگر متصل کرده‌اید را انتخاب کنید.

وقتی از چاپگر در محیطی استفاده می‌کنید که از پیش شماره استفاده شده است و از کد دسترسی خارجی مثل 0 و 9 استفاده می‌شود، برای اینکه به خط خارجی تماس برقرار کنید، **PBX** را انتخاب کنید. برای مکان‌هایی که از مودم DSL یا آداپتور پایانه استفاده می‌کنند، توصیه می‌شود تنظیم را روی **PBX** بگذارید.

کد دسترسی

گزینه **Use** را انتخاب کنید و سپس یک کد دسترسی خارجی مانند 0 یا 9 وارد کنید. سپس، هنگام ارسال نمابر به یک شماره نمابر بیرونی، # (هشتگ) را به جای کد واقعی وارد نمایید. # (هشتگ) باید در مخاطبین به عنوان یک کد دسترسی خارجی استفاده شود. اگر یک کد دسترسی خارجی مانند 0 یا 9 برای یک مخاطب تنظیم شده باشد، قادر نخواهید بود برای این مخاطب نمابرها را ارسال کنید. در این موارد، حالت **کد دسترسی** را روی حالت **Do Not Use** تنظیم کنید، در غیر این صورت، باید کد را در بخش **مخاطبین** به # تغییر دهید.

سربرگ:

نام فرستنده و شماره نمابر را وارد کنید. این موارد به صورت سرصفحه در نمابرهای خروجی ظاهر می‌شوند.

☐ شماره تلفن شما: می‌توانید تا حداکثر 20 نویسه شامل 0-9، + یا فاصله وارد کنید. برای Web Config نیز می‌توانید تا حداکثر 30 نویسه وارد کنید.

☐ عنوان فکس: تا حداکثر 21 نام نویسنده را می‌توانید حسب نیاز ثبت کنید. می‌توانید تا حداکثر 40 نویسه برای نام هر فرستنده وارد کنید. در رابطه با Web Config، سرصفحه را در قالب (Unicode (UTF-8) وارد کنید.

حالت دریافت:

حالت دریافت را انتخاب کنید. برای مشاهده جزئیات، به اطلاعات مرتبط در زیر مراجعه کنید.

:DRD

اگر مشترک سرویس زنگ خاص شرکت مخابرات هستید، الگوی زنگ مورد نظر برای نمابرهای دریافتی را انتخاب کنید. سرویس زنگ خاص که توسط بسیاری از شرکت‌های مخابراتی ارائه می‌شود (نام سرویس در هر شرکت فرق می‌کند)، به شما امکان می‌دهد از چندین شماره تلفن در یک خط تلفن استفاده نمایید. هر شماره به یک الگوی زنگ متفاوت اختصاص داده می‌شود. می‌توانید از یک شماره برای تماس‌های صوتی و از یک شماره دیگر برای تماس‌های نمابر استفاده کنید. این گزینه بسته به منطقه ممکن است **On** یا **Off** باشد.

زنگ برای پاسخگویی:

تعداد زنگ‌هایی که چاپگر باید پیش از دریافت خودکار نمابر بخورد را انتخاب کنید.

دریافت از راه دور:

دریافت از راه دور

هنگامی که به تماس نمابر دریافتی توسط یک تلفن متصل به چاپگر پاسخ می‌دهید، می‌توانید با وارد کردن کد توسط تلفن، شروع به دریافت نمابر کنید.

کد شروع

کد شروع دریافت از راه دور را تنظیم کنید. دو نویسه از مجموعه نویسه‌های 0-9، *، # وارد کنید.

رد کردن نمابر:

رد کردن نمابر

گزینه‌های رد کردن نمابرهای ناخواسته دریافتی را انتخاب کنید.

☐ فهرست شماره رد کردن: اگر شماره تلفن طرف دیگر در لیست شماره‌های ممنوع است، مشخص کنید که آیا نمابر دریافتی باید رد شود یا خیر.

□ سربرگ خالی نمابر مسدود شد: اگر شماره تلفن طرف دیگر مسدود است، مشخص کنید که آیا دریافت نمابرها رد شود یا خیر.

□ مخاطبان ثبت نشده: اگر شماره تلفن طرف دیگر در لیست مخاطبین نیست، مشخص کنید که آیا دریافت نمابر باید رد شود یا خیر.

ویرایش فهرست شماره رد کردن

تا حداکثر 30 شماره نمابر را می‌توانید ثبت کنید تا نمابرها و تماس‌های دریافتی از طرف آنها رد شود. تا حداکثر 20 نویسه شامل 0-9، *، # یا فاصله وارد کنید.

اطلاعات مرتبط

- ◀ "آماده سازی چاپگر برای ارسال و دریافت نمابرها" در صفحه 419
- ◀ "انجام تنظیمات مربوط به سیستم تلفن PBX" در صفحه 421
- ◀ "دریافت نمابرهای ورودی" در صفحه 132
- ◀ "تنظیمات مربوط به مسدود کردن نمابر مزاحم" در صفحه 430

تنظیمات ارسال

این منو را می‌توانید در پانل کنترل چاپگر در زیر دسترسی نمایید.

تنظیم < تنظیمات چاپگر < تنظیمات فکس < تنظیمات ارسال

نکته:

□ در صفحه *Web Config* قادر خواهید بود منوی زیر را ملاحظه کنید.

زبانه *Send Settings < Fax*

□ در صورتی که صفحه وارد کردن رمز عبور نمایش داده شد، رمز عبور را ارائه دهید.

چرخش خودکار:

یک سند A4 قرار داده شده در ADF یا شیشه اسکنر به صورتی که طرف پهن آن به سمت چپ باشد، به عنوان نمابر A3 ارسال می‌شود. این گزینه را فعال کنید تا تصویر اسکن شده بچرخد و در اندازه A4 ارسال شود.

ارسال گروهی:

اگر چندین نمابر در انتظار ارسال به یک گیرنده باشند، این گزینه آنها را گروه‌بندی می‌کند تا همگی با هم ارسال شوند. حداکثر پنج سند (در مجموع تا حداکثر 100 صفحه) می‌تواند به صورت همزمان ارسال شود. این کمک می‌کند با کاهش دادن دفعات اتصال، در هزینه‌های تبادل داده صرفه جویی شود.

ذخیره اطلاعات نقص:

اسناد ارسال نشده را در حافظه چاپگر ذخیره می‌کند. می‌توانید اسناد را دوباره از کار/وضعیت ارسال کنید.

مدت زمان انتظار برای سند اصلی بعدی:

مدت زمان موردنظر جهت انتظار برای سند بعدی را تنظیم کنید. چاپگر پس از طی شدن زمان معین شروع به ارسال نمابر می‌کند.

زمان پیش نمایش فکس:

شما می‌توانید پیش‌نمایش سند اسکن شده را برای مدت زمانی معین قبل از ارسال آن ملاحظه کنید. چاپگر پس از طی شدن زمان معین شروع به ارسال نمابر می‌کند.

:PC to FAX Function

این مورد تنها در صفحه Web Config نمایش داده می‌شود. ارسال نمابر با استفاده از یک رایانه سرویس‌گیرنده را فعال می‌سازد.

اطلاعات مرتبط

◀ "اجرای Web Config در یک مرورگر وب" در صفحه 321

تنظیمات دریافت

اطلاعات مرتبط

◀ "تنظیمات ذخیره/هدایت" در صفحه 336

◀ "تنظیمات چاپ" در صفحه 340

تنظیمات ذخیره/هدایت

ذخیره/هدایت غیرشرطی:

این منو را می‌توانید در پانل کنترل چاپگر در زیر دسترسی نمایید.

تنظیم < تنظیمات چاپگر < تنظیمات فکس < تنظیمات دریافت < تنظیمات ذخیره/هدایت < ذخیره/هدایت غیرشرطی

نکته:

در صفحه Web Config قادر خواهید بود منوی زیر را دسترسی نمایید.

Unconditional Save/Forward < Save/Forward Settings < Fax زبانه

مقصدهای ذخیره و باز-ارسال را می‌توانید در صندوق دریافت، رایانه، دستگاه حافظه خارجی، آدرس ایمیل، پوشه اشتراک‌گذاری و سایر دستگاه‌های نمابر تنظیم کنید. این قابلیت‌ها را می‌توانید به صورت همزمان نیز استفاده کنید. اگر تمامی موارد را در ذخیره/هدایت غیرشرطی غیرفعال کنید، چاپگر به نحوی عمل خواهد کرد تا نمابره‌های دریافت شده را چاپ کند.

ذخیره در صندوق دریافت:

نمابره‌های دریافت شده را در صندوق دریافت چاپگر ذخیره می‌کند. حداکثر 100 سند را می‌توانید ذخیره کنید. توجه داشته باشید بسته به شرایط استفاده مانند اندازه فایل مربوط به اسناد ذخیره شده و استفاده از چند ویژگی ذخیره به صورت همزمان، ممکن است نتوانید 100 سند را ذخیره کنید.

هرچند نمابره‌های دریافتی به طور خودکار چاپ نمی‌شوند، با این حال می‌توانید آنها را در نمایشگر چاپگر مشاهده کنید و تنها مواردی را که نیاز دارید چاپ کنید. با این حال، اگر گزینه **بله و چاپ** را در یک تنظیم دیگر مانند **ذخیره در کامپیوتر** در قسمت **ذخیره/هدایت غیرشرطی** انتخاب نمایید، نمابره‌های دریافتی به طور خودکار چاپ می‌شوند.

ذخیره در کامپیوتر:

نمابره‌های دریافتی را به صورت فایل‌های PDF در رایانه متصل به چاپگر ذخیره می‌کند. این قابلیت را می‌توانید روی گزینه **بله** تنظیم کنید که تنها از طریق FAX Utility (برنامه کاربردی) مقدور می‌باشد. از طریق پانل کنترل چاپگر می‌توانید این را فعال کنید. ابتدا FAX Utility را روی رایانه خود نصب کنید. پس از تنظیم این روی حالت **بله**، تنها شما قادر خواهید بود آن را از طریق پانل کنترل چاپگر به **بله و چاپ** تغییر دهید.

ذخیره در حافظه:

نمابره‌های دریافتی را به صورت فایل‌های PDF در یک دستگاه حافظه خارجی متصل به چاپگر ذخیره می‌کند. با انتخاب گزینه **بله و چاپ** نمابره‌های دریافتی حین ذخیره در حافظه خارجی چاپ نیز می‌شوند.

قبل از ذخیره اسناد در دستگاه حافظه متصل به چاپگر، اسناد دریافتی موقتاً در حافظه چاپگر ذخیره می‌شوند. به دلیل اینکه خطای پر بودن حافظه سبب غیرفعال شدن ارسال و دریافت نمابر می‌شود، دستگاه حافظه را به چاپگر وصل کنید.

بازارسال:

نمابره‌های دریافتی را به یک دستگاه نمابر دیگر باز-ارسال می‌کند یا به صورت فایل‌های PDF به یک پوشه اشتراک‌گذاری ایجاد شده در شبکه یا یک آدرس ایمیل باز-ارسال می‌کند. نمابره‌های باز-ارسال شده از روی چاپگر حذف می‌شوند. با انتخاب گزینه **بله** و **چاپ** نمابره‌های دریافتی حین باز-ارسال چاپ نیز می‌شوند. ابتدا مقصد باز-ارسال را در فهرست مخاطبین اضافه کنید. برای باز-ارسال به یک آدرس ایمیل، تنظیمات سرور ایمیل را پیکربندی کنید.

□ مقصد: مقصدهای باز-ارسال را می‌توانید از لیست مخاطبینی که قبلاً اضافه کرده‌اید انتخاب کنید.

اگر پوشه اشتراک‌گذاری را در شبکه انتخاب کرده‌اید یا آدرس ایمیلی را به عنوان مقصد باز-ارسال مشخص کرده‌اید، توصیه می‌کنیم بررسی کنید آیا می‌توانید یک تصویر اسکن شده را در حالت اسکن برای مقصد ارسال کنید یا خیر. گزینه **اسکن < ایمیل یا اسکن > پوشه شبکه/FTP** را از طریق صفحه اصلی انتخاب کنید، مقصد را برگزینید و سپس شروع به اسکن کنید.

□ گزینه‌های حین هدایت ناموفق بود: می‌توانید انتخاب کنید نمابر ناموفق چاپ شود یا در صندوق دریافت ذخیره شود.

وقتی صندوق دریافت پر باشد، دریافت نمابر غیرفعال می‌شود. بعد از بررسی اسناد باید آنها را از صندوق ورودی حذف کنید. تعداد اسنادی که باز-ارسال نمی‌شوند به همراه سایر کارهای پردازش نشده در  در صفحه اصلی نمایش داده می‌شوند.

اعلامیه‌های ایمیلی:

وقتی فرآیندی که در پایین انتخاب می‌کنید تکمیل شود یک ایمیل تأییدیه ارسال می‌کند. قابلیت‌های زیر را می‌توانید به صورت همزمان استفاده کنید.

گیرنده

مقصد پیام اعلام تکمیل فرآیند را تنظیم کنید.

اطلاع رسانی بعد از تکمیل دریافت

وقتی فرآیند دریافت نمابر تکمیل شود، یک اعلان تأییدیه ارسال می‌کند.

اطلاع رسانی بعد از تکمیل چاپ

وقتی فرآیند چاپ نمابر تکمیل شود، یک اعلان تأییدیه ارسال می‌کند.

اطلاع رسانی بعد از تکمیل ذخیره در دستگاه حافظه

وقتی فرآیند ذخیره نمابر در یک دستگاه حافظه تکمیل شود، یک اعلان تأییدیه ارسال می‌کند.

اطلاع رسانی بعد از تکمیل بازارسال

وقتی فرآیند باز-ارسال نمابر تکمیل شود، یک اعلان تأییدیه ارسال می‌کند.

اطلاعات مرتبط

◀ "انجام تنظیمات ذخیره‌سازی برای دریافت نمابر" در صفحه 423

◀ "انجام تنظیمات باز-ارسال برای دریافت نمابرها" در صفحه 424

ذخیره/هدایت شرطی:

این منو را می‌توانید در پانل کنترل چاپگر در زیر دسترسی نمایید.

تنظیم < تنظیمات چاپگر < تنظیمات فکس < تنظیمات دریافت < تنظیمات ذخیره/هدایت < ذخیره/هدایت شرطی

نکته:

در صفحه *Web Config* قادر خواهید بود منوی زیر را دسترسی نمایید.

زبانہ *Conditional Save/Forward < Save/Forward Settings < Fax*

مقصدهای ذخیره و/یا باز-ارسال را می‌توانید در صندوق دریافت، صندوق‌های اسناد محرمانه، دستگاه حافظه خارجی، آدرس ایمیل، پوشه‌های اشتراک‌گذاری و سایر دستگاه‌های نمابر تنظیم کنید.

برای تغییر بین حالت‌های فعال‌سازی یا غیرفعال‌سازی شرایط، بر روی هر ناحیه‌ای از صندوق غیر از  ضربه بزنید.

نام:

یک نام برای شرط تعیین کنید.

شرایط:

شرایط را انتخاب کنید و سپس تنظیمات را انجام دهید.

شماره نمابر فرستنده مطابقت دارد

وقتی شماره نمابر فرستنده مطابقت داشته باشد، نمابر دریافت شده ذخیره و باز-ارسال خواهد شد.

نشانی فرعی (SUB) مطابقت دارد

وقتی آدرس فرعی (SUB) مطابقت کامل داشته باشد، نمابر دریافت شده ذخیره و باز-ارسال خواهد شد.

گذرواژه (SID) مطابقت دارد

وقتی رمز عبور (SID) مطابقت کامل داشته باشد، نمابر دریافت شده ذخیره و باز-ارسال خواهد شد.

زمان دریافت

نمبرهای دریافت شده در بازه زمانی تعیین شده را ذخیره و باز-ارسال می‌کند.

مقصد ذخیره/هدایت:

مقصد مورد نظر برای ذخیره و باز-ارسال اسناد دریافت شده که با شرایط مطابقت دارند را انتخاب کنید. قابلیت‌های زیر را می‌توانید به صورت همزمان استفاده کنید.

ذخیره در جعبه نمابر:

نمبرهای دریافت شده را در صندوق دریافت یا صندوق اسناد محرمانه چاپگر ذخیره می‌کند.

در مجموع تا 100 سند را می‌توانید ذخیره کنید. توجه داشته باشید بسته به شرایط استفاده مانند اندازه فایل مربوط به اسناد ذخیره شده و استفاده از چند ویژگی ذخیره به صورت همزمان، ممکن است نتوانید 100 سند را ذخیره کنید.

ذخیره در حافظه:

نمبرهای دریافتی را به صورت فایل‌های PDF در یک دستگاه حافظه خارجی متصل به چاپگر ذخیره می‌کند.

قبل از ذخیره اسناد در دستگاه حافظه متصل به چاپگر، اسناد دریافتی موقتاً در حافظه چاپگر ذخیره می‌شوند. به دلیل اینکه خطای پر بودن حافظه سبب غیرفعال شدن ارسال و دریافت نمابر می‌شود، دستگاه حافظه را به چاپگر وصل کنید.

بازارسال:

نمبرهای دریافتی را به یک دستگاه نمابر دیگر باز-ارسال می‌کند یا به صورت فایل‌های PDF به یک پوشه اشتراک‌گذاری ایجاد شده در شبکه یا یک آدرس ایمیل باز-ارسال می‌کند. نمابرهای باز-ارسال شده از روی چاپگر حذف می‌شوند. ابتدا مقصدهای باز-ارسال را در فهرست مخاطبین اضافه کنید. برای باز-ارسال آدرس ایمیل، لازم است تنظیمات سرور ایمیل را نیز پیکربندی کنید.

مقصد: مقصد باز-ارسال را می‌توانید از لیست مخاطبینی که قبلاً اضافه کرده‌اید انتخاب کنید.

اگر پوشه اشتراک‌گذاری را در شبکه انتخاب کرده‌اید یا آدرس ایمیلی را به عنوان مقصد باز-ارسال مشخص کرده‌اید، توصیه می‌کنیم بررسی کنید آیا می‌توانید یک تصویر اسکن شده را در حالت اسکن برای مقصد ارسال کنید یا خیر. گزینه اسکن < ایمیل یا اسکن > پوشه شبکه/FTP را از طریق صفحه اصلی انتخاب کنید، مقصد را برگزینید و سپس شروع به اسکن کنید.

گزینه های هدایت ناموفق بود: می توانید انتخاب کنید نمابر ناموفق چاپ شود یا در صندوق دریافت ذخیره شود.

چاپ:

نمبرهای دریافتی را چاپ می کند.

اعلامیه های ایمیلی:

وقتی فرآیندی که در پایین انتخاب می کنید تکمیل شود یک ایمیل تأییدیه ارسال می کند. قابلیت های زیر را می توانید به صورت همزمان استفاده کنید.

گیرنده

مقصد پیام اعلام تکمیل فرآیند را تنظیم کنید.

اطلاع رسانی بعد از تکمیل دریافت

وقتی فرآیند دریافت نمابر تکمیل شود، یک اعلان تأییدیه ارسال می کند.

اطلاع رسانی بعد از تکمیل چاپ

وقتی فرآیند چاپ نمابر تکمیل شود، یک اعلان تأییدیه ارسال می کند.

اطلاع رسانی بعد از تکمیل ذخیره در دستگاه حافظه

وقتی فرآیند ذخیره نمابر در یک دستگاه حافظه تکمیل شود، یک اعلان تأییدیه ارسال می کند.

اطلاع رسانی بعد از تکمیل بازارسال

وقتی فرآیند باز-ارسال نمابر تکمیل شود، یک اعلان تأییدیه ارسال می کند.

گزارش انتقال:

پس از ذخیره یا باز-ارسال نمابر دریافت شده، یک گزارش ارسال به صورت خودکار چاپ می کند.

با انتخاب گزینه **خطای روشن شدن چاپگر** تنها زمانی گزارش را چاپ می کند که فرآیند ذخیره کردن یا باز-ارسال نمابر دریافتی با خطا مواجه شده باشد.

اطلاعات مرتبط

◀ "اعمال تنظیمات ذخیره سازی برای دریافت نمابرها با شرایط مشخص شده" در صفحه 426

◀ "اعمال تنظیمات باز-ارسال برای دریافت نمابرها با شرایط مشخص شده" در صفحه 428

تنظیمات معمول:

این منو را می توانید در پانل کنترل چاپگر در زیر دسترسی نمایید.

تنظیم < تنظیمات چاپگر < تنظیمات فکس < تنظیمات دریافت < تنظیمات ذخیره/هدایت < تنظیمات معمول

نکته:

در صفحه *Web Config* قادر خواهید بود منوی زیر را دسترسی نمایید.

☐ *Inbox < Fax Box < Fax* زبانه

☐ *Common Settings < Save/Forward Settings < Fax* زبانه

تنظیمات صندوق ورودی:

گزینه ها وقتی حافظه پر است:

می‌توانید تنظیم کنید هنگام پر بودن حافظه صندوق دریافت، نمابر دریافت شده چاپ شود یا از پذیرش آن خودداری شود.

تنظیمات رمز عبور صندوق دریافت:

رمز عبور از صندوق دریافت محافظت می‌کند تا کاربران نتوانند نمابره‌های دریافتی را مشاهده کنند. تغییر را برای تغییر رمز عبور انتخاب کنید یا بازنشانی را برای لغو محافظت با رمز عبور انتخاب کنید. در هنگام تغییر یا بازنشانی رمز عبور، نیاز به رمز عبور کنونی دارید.

وقتی حالت گزینه ها وقتی حافظه پر است روی گزینه دریافت و چاپ فکس ها شده باشد، امکان تنظیم رمز عبور را نخواهید داشت.

موضوع ایمیل برای بازارسال:

هنگام باز-ارسال به یک آدرس ایمیل می‌توانید یک موضوع برای ایمیل مشخص کنید.

منو:

برای یافتن  در پانل کنترل چاپگر، منوهای زیر را به ترتیب دسترسی نمایید.

تنظیم < تنظیمات چاپگر < تنظیمات فکس < تنظیمات دریافت < تنظیمات ذخیره/هدایت < 

نکته:

لیست را می‌توانید از طریق صفحه *Web Config* چاپ کنید.

چاپ فهرست ذخیره/هدایت شرطی:

فهرست ذخیره/هدایت شرطی را چاپ می‌کند.

تنظیمات چاپ

این منو را می‌توانید در پانل کنترل چاپگر در زیر دسترسی نمایید.

تنظیم < تنظیمات چاپگر < تنظیمات فکس < تنظیمات دریافت < تنظیمات چاپ

نکته:

در صفحه *Web Config* قادر خواهید بود منوی زیر را دسترسی نمایید.

Print Settings < *Fax* زبانه

در صورتی که صفحه وارد کردن رمز عبور نمایش داده شد، رمز عبور را ارائه دهید.

کاهش خودکار:

نمابره‌های دریافتی را با کاهش اندازه اسناد بزرگ به نحوی که در کاغذ موجود در منبع کاغذ جای بگیرند، به شکل مطلوب چاپ می‌کند. بسته به داده‌های دریافتی ممکن است نتوان همیشه کاهش داد. اگر این گزینه خاموش شود، اسناد بزرگ با اندازه اصلی و در چندین برگه چاپ می‌شود یا اینکه ممکن است صفحه دوم به صورت سفید خارج شود.

تنظیمات تقسیم صفحه:

وقتی اندازه سند دریافت شده بزرگتر از اندازه کاغذ بارگذاری شده در چاپگر باشد، نمابره‌های دریافتی را در چند صفحه مجزا چاپ می‌کند.

چرخش خودکار:

نمابره‌های دریافت شده با جهت گیری افقی در اندازه A4 (نامه، B5 یا A5) را می‌چرخاند تا به درستی روی کاغذ A4 (نامه، B5 یا A5) چاپ شوند. این تنظیمات زمانی اعمال می‌گردند که تنظیمات اندازه کاغذ مربوط به دست کم یک منبع کاغذ مورد استفاده برای چاپ کردن نمابرها در حالت A4 (B5، A5 یا نامه) باشد.

با انتخاب گزینه Off، نمابرهای دریافت شده با جهت گیری افقی در اندازه A4 (نیم‌قطع، B5 یا A5) که در واقع با عرض اسناد عمودی A3 (نیم‌قطع، B4 یا A4) یکسان هستند، معادل نمابرهای با اندازه A3 (نیم‌قطع، B4 یا A4) در نظر گرفته شده و به همین صورت چاپ می‌شوند.

تنظیمات منبع کاغذ برای چاپ نمابرها و اندازه کاغذ برای منابع کاغذ را در منوهای زیر در مسیر تنظیم < تنظیمات چاپگر > تنظیمات چاپگر < تنظیمات منبع کاغذ بررسی کنید.

□ تنظیمات انتخاب خودکار

□ تنظیم کاغذ < اندازه کاغذ

افزودن اطلاعات دریافت:

اطلاعات دریافت را روی نمابر دریافت شده چاپ می‌کند حتی اگر فرستنده اطلاعات سرصفحه را تنظیم نکرده باشد. اطلاعات دریافت شامل تاریخ و زمان دریافت، شناسه فرستنده، شناسه دریافت (مانند «#001») و شماره صفحه (مانند «P1») باشند. با شماره بندی شناسه دریافت چاپ شده روی نمابر دریافت شده می‌توانید واقعه‌نگار انتقال را در گزارش نمابر و تاریخچه کارهای نمابر بررسی کنید. هنگام فعال بودن گزینه تنظیمات تقسیم صفحه، شماره صفحه تقسیم شده نیز درج خواهد شد.

2 طرفه:

صفحات متعدد نمابرهای دریافتی را به صورت دو رو چاپ می‌کند.

زمان شروع چاپ:

گزینه‌های مربوطه را برای آغاز چاپ نمابرهای دریافتی انتخاب کنید.

□ همه صفحه‌ها دریافت شد: فرآیند چاپ پس از دریافت تمامی صفحات آغاز می‌شود. شروع چاپ از صفحه اول یا صفحه آخر از طریق تنظیمات ویژگی تلفیق ترتیب دریافت مشخص می‌شود. توضیحات ارائه شده برای تلفیق ترتیب دریافت را ملاحظه کنید.

□ صفحه اول دریافت شد: به محض دریافت صفحه اول فرآیند چاپ شروع می‌شود و سپس همه صفحات دریافتی به ترتیب چاپ می‌شوند. در صورتی که چاپگر قادر به شروع چاپ نباشد، به طور مثال وقتی کارهای دیگری را چاپ می‌کند، چاپگر پس از مهیا شدن مجدد همه صفحات دریافت شده را به صورت دسته‌ای چاپ می‌کند.

تلفیق ترتیب دریافت:

از آنجا که نخستین صفحه در انتها چاپ می‌شود (در قسمت خروجی بالای همه قرار می‌گیرد)، اسناد چاپ شده با ترتیب صفحات صحیح روی هم قرار می‌گیرند. هنگامی که حافظه چاپگر کم است، ممکن است این ویژگی در دسترس نباشد.

زمان تعلیق چاپ:

زمان تعلیق چاپ

در طول یک بازه زمانی معین، چاپگر اسناد دریافت شده را بدون چاپ کردن در حافظه چاپگر ذخیره می‌کند. از این ویژگی می‌توان برای جلوگیری از ایجاد سروصدا در شب یا جلوگیری از افشای اسناد محرمانه در زمانی که حضور ندارید، استفاده نمود. قبل از استفاده از این ویژگی، مطمئن شوید که حافظه خالی کافی وجود دارد. حتی قبل از راه‌اندازی مجدد می‌توانید اسناد دریافتی را به صورت تکی از کار/وضعیت در صفحه اصلی را بررسی کرده و چاپ کنید.

زمان توقف

فرآیند چاپ اسناد را متوقف می‌سازد.

زمان راه‌اندازی مجدد

چاپ اسناد را به طور خودکار راه‌اندازی مجدد می‌کند.

حالت سکوت:

نویزی را که چاپگر ایجاد می‌کند، کاهش می‌دهد، هر چند ممکن است سرعت چاپ را کاهش دهد.

تنظیمات گزارش

این منو را می‌توانید در پانل کنترل چاپگر در زیر دسترسی نمایید.

تنظیم < تنظیمات چاپگر < تنظیمات فکس < تنظیمات گزارش

نکته:

در صفحه *Web Config* قادر خواهید بود منوی زیر را ملاحظه کنید.

زبان *Report Settings < Fax*

در صورتی که صفحه وارد کردن رمز عبور نمایش داده شد، رمز عبور را ارائه دهید.

بازارسال گزارش:

پس از باز-ارسال یک سند نمابر دریافت شده، یک گزارش چاپ می‌کند. برای اینکه هر بار یک سند باز-ارسال می‌شود، چاپ آن نیز انجام گیرد، گزینه چاپ را انتخاب کنید.

گزارش خطای نسخه پشتیبان:

وقتی یک خطای پشتیبان‌گیری هنگام باز-ارسال نمابر ارسال شده به مقصد پشتیبان‌گیری رخ دهد، یک گزارش چاپ می‌کند. مقصد موردنظر تان را می‌توانید از طریق مسیر *فکس < تنظیمات فکس < پشتیبان‌گیری تنظیم کنید*. توجه داشته باشید ویژگی پشتیبان‌گیری هنگامی در دسترس است که:

ارسال یک نمابر تک‌رنگ

ارسال یک نمابر با استفاده از قابلیت ارسال فکس در فرصتی دیگر

ارسال یک نمابر با استفاده از قابلیت ارسال گروهی

ارسال یک نمابر با استفاده از قابلیت ذخیره داده‌های فکس

چاپ خودکار فهرست نمابر:

سابقه نمابر را به صورت خودکار چاپ می‌کند. روشن (هر 30) را انتخاب کنید تا هر بار که 30 کار نمابر کامل می‌شود، یک گزارش چاپ شود. روشن (زمان) را انتخاب کنید تا گزارش در زمانی خاص چاپ شود. با این وجود اگر تعداد کارهای نمابر بیش از 30 باشد، سابقه پیش از زمان مشخص چاپ می‌شود.

پیوست کردن تصویر به گزارش:

یک گزارش انتقال به همراه تصویری از صفحه اول سند ارسالی چاپ می‌کند. روشن (تصویر بزرگ) را انتخاب کنید تا قسمت بالای صفحه بدون کوچک شدن چاپ شود. روشن (تصویر کوچک) را انتخاب کنید تا کل صفحه چاپ شود و اندازه آن کوچک شود تا متناسب با اندازه گزارش باشد.

فرمت گزارش:

یک قالب برای گزارش‌های نمابر در مسیر *فکس برگه < بیشتر برگه < گزارش فکس غیر از جستجوی پروتکل انتخاب می‌کند*. برای چاپ همراه با کدهای خطا، جزئیات را انتخاب کنید.

روش خروجی:

یک روش خروجی از قبیل ذخیره در حافظه برای گزارش‌های نمابر انتخاب کنید. وقتی بازارسال را انتخاب می‌کنید، گزینه مقصد را از مخاطبین انتخاب نمایید.

تنظیمات ایمنی

این منو را می‌توانید در پانل کنترل چاپگر در زیر دسترسی نمایید.

تنظیم < تنظیمات چاپگر > تنظیمات فکس < تنظیمات ایمنی

نکته:

☐ در صفحه *Web Config* قادر خواهید بود منوی زیر را ملاحظه کنید.

زبان *Security Settings < Fax*

☐ در صورتی که صفحه وارد کردن رمز عبور نمایش داده شد، رمز عبور را ارائه دهید.

محدودیت های شماره گیری مستقیم:

با انتخاب گزینه **On** وارد کردن دستی شماره‌های نمابر گیرنده غیرفعال می‌شود و به اپراتور اجازه می‌دهد گیرنده‌ها را تنها از لیست مخاطبین یا تاریخچه ارسال انتخاب نماید.

با انتخاب گزینه **دو بار وارد شود** اپراتور می‌بایست هر جا شماره نمابر به صورت دستی وارد شده بود، آن را دوباره وارد کند.

انتخاب گزینه **Off** وارد کردن دستی شماره‌های نمابر گیرنده را امکان‌پذیر می‌کند.

محدودیت های پخش:

انتخاب گزینه **On** اجازه می‌دهد تنها یک شماره نمابر به عنوان گیرنده وارد شود.

تأیید لیست آدرس:

با انتخاب گزینه **On**، قبل از شروع انتقال، صفحه تأیید گیرنده نمایش داده می‌شود.

شما می‌توانید گیرنده‌ها را از طریق **همه** یا **فقط برای پخش** انتخاب کنید.

پاک کردن خودکار داده پشتیبان:

با انتخاب گزینه **On** پس از ارسال یا دریافت کامل اسناد و زمانی که دیگر لازم نیست نسخه پشتیبان داشته باشید، نسخه‌های پشتیبان به صورت خودکار پاک می‌شوند.

با انتخاب گزینه **Off** برای اینکه در موارد قطع برق یا عملکرد اشتباه دستگاه آمادگی قطعی ناگهانی برق را داشته باشد، چاپگر موقتاً کپی پشتیبان اسناد ارسال و دریافت شده را در حافظه خود ذخیره می‌کند.

پاک کردن داده پشتیبان:

همه نسخه‌های پشتیبانی را که به صورت موقت در حافظه چاپگر ذخیره شده‌اند پاک می‌کند. پیش از تحویل چاپگر به فرد دیگر یا دور ریختن آن، این برنامه را اجرا کنید.

این منو در صفحه *Web Config* نمایش داده نمی‌شود.

بررسی اتصال فکس

این منو را می‌توانید در پانل کنترل چاپگر در زیر دسترسی نمایید.

تنظیم < تنظیمات چاپگر > تنظیمات فکس < بررسی اتصال فکس

نکته:

این منو را می‌توانید در صفحه *Web Config* نمایش دهید.

با انتخاب گزینه **بررسی اتصال فکس** اتصال چاپگر به خط تلفن و آمادگی آن برای تبادل نمابر بررسی می‌شود. شما می‌توانید نتیجه را روی کاغذ معمولی اندازه A4 چاپ کنید.

برنامه تنظیم فکس

این منو را می‌توانید در پانل کنترل چاپگر در زیر دسترسی نمایید:
تنظیم < تنظیمات چاپگر < تنظیمات فکس < برنامه تنظیم فکس
نکته:

این منو را می‌توانید در صفحه *Web Config* نمایش دهید.

با انتخاب گزینه برنامه تنظیم فکس تعیین تنظیمات اولیه نامبر امکان‌پذیر می‌گردد. دستورالعمل‌های روی صفحه را دنبال کنید.

اطلاعات مرتبط

◀ "تنظیمات اصلی" در صفحه 333

◀ "آماده سازی چاپگر برای ارسال و دریافت نامبرها" در صفحه 419

تنظیمات اسکن

تأیید گیرنده

قبل از اسکن کردن، مقصد را بررسی کنید.

سرور ایمیل

تنظیمات سرور ایمیل را برای اسکن کردن ایمیل تعیین کنید.

تنظیمات سرور

روش تأیید اعتبار چاپگر برای دسترسی به سرور ایمیل را مشخص کنید.

"موارد تنظیم سرور ایمیل" در صفحه 383

بررسی اتصال

اتصال به سرور ایمیل را بررسی کنید.

سرپرست سیستم

با استفاده از این منو می‌توانید محصول را به صورت یک سرپرست سیستم مدیریت کنید. همچنین این امکان را برایتان فراهم می‌سازد تا ویژگی‌های محصول را برای هر کدام از کاربران محدود کنید تا با سبک کار یا دفترتان مطابقت داشته باشد.

منوها را به صورتی که در زیر شرح داده شده است از پانل کنترل انتخاب کنید.

تنظیم < تنظیمات چاپگر < سرپرست سیستم

مدیر مخاطبان

ثبت/حذف:

مخاطبین مربوط به منوهای فکس، اسکن به ایمیل و اسکن در پوشه شبکه/FTP را ثبت و/یا حذف کنید.

مکرر:

مخاطبین پرکاربرد را ثبت کنید تا بتوانید به سرعت به آنها دسترسی پیدا کنید. می‌توانید ترتیب فهرست را نیز تغییر دهید.

چاپ مخاطبین:

لیست مخاطبین را چاپ کنید.

مشاهده گزینه ها:

روش نمایش لیست مخاطبین را تغییر دهید.

گزینه های جستجو:

روش جستجوی مخاطبین را تغییر دهید.

پاک کردن داده حافظه داخلی:

این مورد روی یک چاپگر سازگار با PCL یا PostScript نمایش داده می شود.

داده های حافظه داخلی چاپگر از قبیل فونت دانلود شده و ماکروی چاپ PCL یا کار چاپ با رمز عبور را حذف کنید.

تنظیمات ایمنی:

شما می توانید تنظیمات امنیتی زیر را اعمال نمایید.

محدودیت ها:

اجازه دهید تنظیمات موارد زیر هنگام فعال بودن قفل پانل تغییر داده شوند.

- دسترسی به گزارش کار
- دسترسی برای ثبت/حذف مخاطبان
- دسترسی به فکس اخیر
- دسترسی به گزارش انتقال فکس
- دسترسی به گزارش فکس
- دسترسی به سابقه ذخیره چاپ اسکن در پوشه شبکه/FTP
- دسترسی به موارد اخیر اسکن در ایمیل
- دسترسی برای نمایش سابقه موارد ارسال شده اسکن در ایمیل
- دسترسی به سابقه ارسال چاپ اسکن در ایمیل
- دسترسی به زبان
- دسترسی به کاغذ ضخیم
- دسترسی به حالت سکوت
- محافظت از داده های شخصی

کنترل دسترسی:

برای محدود کردن قابلیت های محصول، گزینه **On** را انتخاب کنید. بدین ترتیب، برای اینکه کاربران امکان استفاده ویژگی های پانل کنترل را داشته باشند، می بایست ابتدا با وارد کردن نام کاربری و رمز عبور خویش به پانل کنترل محصول وارد شوند. در بخش پذیرش عملیات کاربر ناشناس می توانید انتخاب کنید کارهای فاقد اطلاعات احراز هویت چاپ شوند یا خیر.

تنظیمات سرپرست:

- رمز عبور سرپرست
- رمز عبور سرپرست را تنظیم کنید، تغییر دهید یا پاک کنید.

تنظیم قفل

انتخاب کنید آیا پانل کنترل با استفاده از رمز عبور ثبت شده در بخش رمز عبور سرپرست قفل شود یا خیر.

رمزگذاری رمز عبور:

برای رمزنگاری رمز عبور خود، گزینه **On** را انتخاب کنید. اگر چین راه اندازی مجدد سیستم آن را خاموش کنید، ممکن است داده‌ها دچار مشکل شوند و تنظیمات چاپگر به موارد پیش فرض بازگردانده شوند. در این حالت، اطلاعات رمز عبور را مجدداً تنظیم کنید.

تحقیق مشتری:

برای ارائه اطلاعات مصرف دستگاه از قبیل تعداد چاپ‌ها به Seiko Epson Corporation، گزینه **تایید** را انتخاب کنید.

بازگشت به تنظیمات پیش فرض:

تنظیمات نامبر را در منوهای زیر به پیش فرض‌های آنها بازنشانی کنید.

تنظیمات شبکه

تنظیمات کپی

تنظیمات اسکن

تنظیمات فکس

پاک کردن تمامی داده‌ها و تنظیمات

به روز رسانی میان افزار:

شما می‌توانید اطلاعات سفت‌افزار خود از قبیل نسخه فعلی و به روزرسانی‌های موجود را کسب نمایید.

به روز رسانی:

بررسی می‌کند که آیا آخرین نسخه نرم‌افزار داخلی در سرور شبکه آپلود شده است یا خیر. اگر به روزرسانی در دسترس باشد، می‌توانید انتخاب کنید که به روزرسانی شروع شود یا خیر.

اعلامیه:

برای دریافت اعلان وجود به روز رسانی نرم‌افزار داخلی **On** را انتخاب کنید.

اطلاعات مرتبط

◀ "به روزرسانی ثابت‌افزار چاپگر با استفاده از پانل کنترل" در صفحه 177

شمارشگر چاپ

منوها را به صورتی که در زیر شرح داده شده است از پانل کنترل انتخاب کنید.

تنظیم < شمارشگر چاپ

مجموع تعداد نسخه‌های چاپ، نسخه‌های چاپ سیاه و سفید، چاپ‌های رنگی و مجموع تعداد صفحات تغذیه شده از چاپگر شامل برگه وضعیت از زمان خریداری چاپگر را نشان می‌دهد. شما می‌توانید تعداد صفحات چاپ شده را از طریق یک دستگاه حافظه یا سایر عمکردها در برگه سابقه استفاده نیز بررسی کنید.

وضعیت ارائه

منوها را به صورتی که در زیر شرح داده شده است از پانل کنترل انتخاب کنید.

تنظیم < وضعیت ارائه

طول عمر تقریبی سرویس را برای جعبه نگهداری نمایش می‌دهد. علامت  نشان می‌دهد که جعبه نگهداری تقریباً پر است. علامت  نشان می‌دهد که جعبه نگهداری پر است.

نگهداری

منوها را به صورتی که در زیر شرح داده شده است از پانل کنترل انتخاب کنید.

تنظیم < نگهداری

تنظیم کیفیت چاپ:

در صورتی که مشکلات متعددی در رابطه با اسناد چاپی تجربه می‌کنید، این گزینه را انتخاب کنید. شما می‌توانید بررسی کنید نازل‌ها گیر نکرده باشند و سپس در صورت نیاز هد چاپ را تمیز کنید و سپس پارامترهایی برای بهبود کیفیت چاپ تنظیم نمایید.

بررسی نازل هد چاپگر:

با انتخاب این ویژگی می‌توانید بررسی کنید که آیا نازل‌های هد چاپ مسدود شده‌اند یا خیر. چاپگر الگوی بررسی نازل را چاپ می‌کند.

تمیز کردن هد چاپگر:

برای تمیز کردن نازل مسدود در هد چاپ این ویژگی را انتخاب کنید.

جایگزینی جوهر:

به شما امکان می‌دهد که همه جوهرهای داخل لوله‌های جوهر را تعویض کنید. در مقایسه با تمیز کردن معمولی جوهر بیشتری مصرف می‌شود. جزئیات استفاده از این قابلیت در بخش "اطلاعات مرتبط" ارائه شده است.

تراز چاپ سربرگ:

این ویژگی را برای تنظیم هد چاپ و افزایش کیفیت چاپ انتخاب کنید.

تراز کردن با خط مدرج

این قابلیت را برای ترازبندی خطوط عمودی انتخاب کنید.

چیدمان افقی

اگر نوار افقی در فواصل منظم در نسخه چاپی ظاهر می‌شود، این ویژگی را انتخاب کنید.

پر کردن با جوهر:

برای بازنشانی سطح جوهر به 100% در هنگام پر کردن مخزن جوهر از این قابلیت استفاده کنید.

تنظیم سطح جوهر:

این ویژگی را انتخاب کنید تا سطح جوهر مطابق با جوهر باقیمانده واقعی تنظیم شود.

تمیز کردن هادی کاغذ:

اگر روی غلتک‌های داخلی لکه جوهر می‌بینید، این ویژگی را انتخاب کنید. چاپگر کاغذ را برای تمیز کردن غلتک‌های داخلی وارد می‌کند.

کاغذ را بردارید:

اگر پس از خارج کردن کاغذ گیر کرده، هنوز مقداری کاغذ پاره در داخل چاپگر قرار دارد، این ویژگی را انتخاب کنید. چاپگر فاصله بین هد چاپ و سطح کاغذ را افزایش می‌دهد تا برداشتن تکه‌های پاره شده به راحتی امکان‌پذیر شود.

تمیز کردن دوره ای:

چاپگر به طور خودکار بر اساس دوره زمانی مشخص شده، عملکردهای بررسی نازل هد چاپگر و تمیز کردن هد چاپگر را اجرا می کند. برای حفظ کیفیت چاپ ممتاز، گزینه On را انتخاب کنید. در شرایط زیر، شخصاً عملکردهای بررسی نازل هد چاپگر و تمیز کردن هد چاپگر را اجرا کنید.

- ❑ مشکلات مربوط به کار چاپی
- ❑ وقتی گزینه Off برای تنظیم تمیز کردن دوره ای انتخاب شده باشد
- ❑ وقتی چاپ با کیفیت بالا انجام می شود، مانند چاپ عکس
- ❑ وقتی پیام تمیز کردن هد چاپگر در نمایشگر LCD نشان داده می شود

اطلاعات مرتبط

- ◀ "بررسی و تمیز کردن هد چاپ" در صفحه 159
- ◀ "اجرای جایگزینی جوهر" در صفحه 161
- ◀ "پر کردن دوباره مخزن جوهر" در صفحه 251
- ◀ "پاک کردن مسیر کاغذ از لکه های جوهر" در صفحه 163

زبان/Language

منوها را به صورتی که در زیر شرح داده شده است از پانل کنترل انتخاب کنید.

تنظیم < زبان/Language

زبان مورد استفاده در صفحه LCD را انتخاب کنید.

وضعیت چاپگر/چاپ

منوها را به صورتی که در زیر شرح داده شده است از پانل کنترل انتخاب کنید.

تنظیم < وضعیت چاپگر/چاپ

برگه وضعیت چاپ:

صفحه وضعیت پیکربندی:

برگه های اطلاعاتی را که وضعیت و تنظیمات فعلی چاپگر را نشان می دهند، چاپ کنید.

برگه وضعیت موجودی:

برگه های اطلاعاتی را که نشانگر وضعیت کنونی موارد مصرفی است، چاپ کنید.

برگه تاریخچه استفاده:

برگه های اطلاعاتی را که سابقه مصرف چاپگر را نشان می دهند، چاپ کنید.

فهرست فونت PS:

فهرستی از فونت های موجود برای چاپگر پست اسکرپت را چاپ کنید.

فهرست فونت PCL:

فهرستی از فونت های موجود برای چاپ PCL را چاپ کنید.

شبکه:

تنظیمات کنونی شبکه را نشان می‌دهد. همچنین می‌توانید یک برگه وضعیت چاپ کنید.

مدیر مخاطبان

منوها را به صورتی که در زیر شرح داده شده است از پانل کنترل انتخاب کنید.

تنظیم < مدیر مخاطبان

ثبت/حذف:

مخاطبین مربوط به منوهای فکس، اسکن به ایمیل و اسکن در پوشه شبکه/FTP را ثبت و/یا حذف کنید.

مکرر:

مخاطبین پرکاربرد را ثبت کنید تا بتوانید به سرعت به آنها دسترسی پیدا کنید. می‌توانید ترتیب فهرست را نیز تغییر دهید.

چاپ مخاطبین:

لیست مخاطبین را چاپ کنید.

مشاهده گزینه‌ها:

روش نمایش لیست مخاطبین را تغییر دهید.

گزینه‌های جستجو:

روش جستجوی مخاطبین را تغییر دهید.

تنظیمات کاربر

منوها را به صورتی که در زیر شرح داده شده است از پانل کنترل انتخاب کنید.

تنظیم < تنظیمات کاربر

می‌توانید تنظیمات پیش‌فرض را برای تنظیمات پرکاربرد اسکن، کپی و نمابر تغییر دهید. جزئیات در اطلاعات مرتبط زیر ارائه شده است.

اسکن در پوشه شبکه/FTP

اسکن به ایمیل

ذخیره اسکن در رایانه

اسکن در حافظه

ذخیره اسکن در فضای ابری

تنظیمات کپی

فکس

وضعیت دستگاه تأیید هویت

منوها را به صورتی که در زیر شرح داده شده است از پانل کنترل انتخاب کنید.

تنظیم < وضعیت دستگاه تأیید هویت

وضعیت دستگاه احراز هویت را نمایش می‌دهد.

اطلاعات Epson Open Platform

منوها را به صورتی که در زیر شرح داده شده است از پانل کنترل انتخاب کنید.

تنظیم < اطلاعات Epson Open Platform

وضعیت پلتفرم باز Epson را نمایش می‌دهد.

ویژگی‌های محصول

مشخصات چاپگر

قرار دادن نازل هد چاپ	نازل‌های جوهر سیاه: 800 نازل‌های جوهر رنگی: 800 برای هر رنگ
وزن کاغذ*	کاغذ ساده
	کاغذ ضخیم
	پاکت نامه‌ها
	64 تا 90 گرم بر مترمربع 91 تا 256 گرم بر مترمربع پاکت نامه شماره 10، C6، DL، C4: 75 تا 100 گرم/مترمربع

* حتی وقتی ضخامت کاغذ در محدوده مجاز است، ممکن است بسته به خصوصیات یا کیفیت کاغذ، تغذیه دستگاه انجام نشود یا کیفیت چاپ کاهش پیدا کند.

ناحیه قابل چاپ

ناحیه قابل چاپ برای برگه‌های تک

ممکن است به دلیل مکانیسم چاپگر، کیفیت چاپ در نواحی سایه دار کاهش یابد.

چاپ با کادرهای حاشیه

3.0 میلی‌متر (0.12 اینچ)	A	
3.0 میلی‌متر (0.12 اینچ)	B	
48.0 میلی‌متر (1.89 اینچ)	C	
49.0 میلی‌متر (1.93 اینچ)	D	

چاپ بدون کادر حاشیه

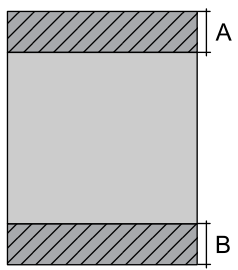
51.0 میلی‌متر (2.01 اینچ)	A	
52.0 میلی‌متر (2.05 اینچ)	B	

ناحیه قابل چاپ برای پاکت نامه

ممکن است به دلیل مکانیسم چاپگر، کیفیت چاپ در نواحی سایه دار کاهش یابد.

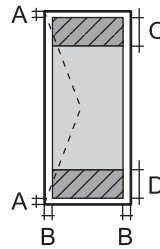
3.0 میلی‌متر (0.12 اینچ)	A	
3.0 میلی‌متر (0.12 اینچ)	B	
48.0 میلی‌متر (1.89 اینچ)	C	
49.0 میلی‌متر (1.93 اینچ)	D	

مشخصات اسکنر

نوع اسکنر	تخت
دستگاه فتوالکتریک	CIS
پیکسل های موثر	14040×20400 پیکسل (1200 نقطه در اینچ)
حداکثر اندازه سند	297×431.8 میلی متر (11.7×17 اینچ) A3
وضوح اسکن	1200 نقطه در اینچ (اسکن اصلی) 2400 نقطه در اینچ (اسکن فرعی)
وضوح خروجی	50 تا 9600 نقطه در اینچ در 1 نقطه در اینچ افزایش
عمق رنگ	رنگ <input type="checkbox"/> 48 بیت در هر پیکسل داخلی (16 بیت در هر پیکسل در هر رنگ داخلی) <input type="checkbox"/> 24 بیت در هر پیکسل خارجی (8 بیت در هر پیکسل در هر رنگ خارجی) مقیاس خاکستری <input type="checkbox"/> 16 بیت در هر پیکسل داخلی <input type="checkbox"/> 8 بیت در هر پیکسل خارجی سیاه و سفید <input type="checkbox"/> 16 بیت در هر پیکسل داخلی <input type="checkbox"/> 1 بیت در هر پیکسل خارجی

منبع نور	LED
----------	-----

مشخصات ADF

نوع ADF	اسکن دوروی خودکار
اندازه کاغذهای موجود	8K ,Legal ,8.5×13 in ,Letter ,Indian-Legal ,16K ,Executive ,B4 ,B5 ,A3 ,A4 ,A5
نوع کاغذ	کاغذ ساده
وزن کاغذ	64 تا 95 گرم بر مترمربع
ظرفیت بارگذاری	8K ,Legal ,8.5×13 in ,Letter ,Indian-Legal ,16K ,B4 ,A3 ,A4 : 50 برگه یا 5.5 میلی‌متر A5 ,B5 ,Executive : 20 برگه

حتی وقتی اوراق مورد استفاده با مشخصاتی که قابلیت استفاده در ADF را دارند مطابقت می‌نمایند، ممکن است از ADF تغذیه نشوند یا اینکه ممکن است کیفیت اسکن بسته به خصوصیات یا کیفیت کاغذ کاهش یابد.

استفاده از درگاه‌های مخصوص چاپگر

چاپگر از درگاه‌های زیر استفاده می‌کند. سرپرست شبکه می‌بایست در صورت لزوم، دسترسی به این درگاه‌ها را اجازه دهد.

شماره درگاه	پروتکل	مقصد (سرور)	موارد استفاده	فرستنده (سرویس‌گیرنده) (ده)
20	FTP (TCP)	سرور FTP	ارسال فایل (وقتی قابلیت «اسکن و ارسال به پوشه شبکه» چاپگر استفاده شود)	چاپگر
21				
445	SMB (TCP)	سرور فایل		
137	NetBIOS (UDP)			
138				
139	NetBIOS (TCP)			
25	SMTP (TCP)	سرور SMTP	ارسال ایمیل (وقتی قابلیت «اسکن و ارسال به ایمیل» چاپگر استفاده شود)	
465	SMTP SSL/TLS (TCP)			
587	SMTP STARTTLS (TCP)			
110	POP3 (TCP)	سرور POP	POP پیش از اتصال SMTP (وقتی قابلیت «اسکن و ارسال به ایمیل» چاپگر استفاده شود)	
443	HTTPS	سرور Epson Connect	در صورت استفاده از Epson Connect	
5222	XMPP			
389	LDAP (TCP)	سرور LDAP	جمع‌آوری اطلاعات کاربر (با استفاده از مخاطبین چاپگر)	
636	LDAP SSL/TLS (TCP)			
389	LDAP STARTTLS (TCP)			
88	Kerberos	سرور KDC	تأیید هویت هنگام جمع‌آوری اطلاعات کاربر (در صورت استفاده از مخاطبین چاپگر) تأیید هویت کاربر هنگام استفاده از قابلیت «اسکن و ارسال به پوشه شبکه» (SMB) چاپگر	
5357	WSD (TCP)	رایانه سرویس‌گیرنده	Control WSD	
2968	کشف اسکن و ارسال همزمان به شبکه	رایانه سرویس‌گیرنده	جستجوی رایانه هنگام استفاده از قابلیت «اسکن و ارسال همزمان» از طریق برنامه Epson ScanSmart	

شماره درگاه	پروتکل	مقصد (سرور)	موارد استفاده	فرستنده (سرویس گیرنده) (ده)
3289	ENPC (UDP)	چاپگر	چاپگر را از برنامه‌ای مانند EpsonNet Config، درایور چاپگر و درایور اسکنر کشف کنید.	رایانه سرویس گیرنده
161	SNMP (UDP)	چاپگر	از برنامه‌ای مانند EpsonNet Config، درایور چاپگر و درایور اسکنر اطلاعات MIB جمع‌آوری و تنظیم کنید.	
515	LPR (TCP)	چاپگر	LPR داده	
9100	RAW (درگاه 9100) (TCP)	چاپگر	ارسال داده RAW	
631	IPP/IPPS (TCP)	چاپگر	باز-ارسال داده‌های AirPrint (چاپ IPP/IPPS)	
3702	(WS-Discovery) (UDP)	چاپگر	جستجوی چاپگر WSD	
1865	اسکن شبکه (TCP)	چاپگر	انتقال داده اسکن از Epson ScanSmart	
2968	اسکن و ارسال همزمان به شبکه	چاپگر	جمع‌آوری اطلاعات کار هنگام استفاده از قابلیت «اسکن و ارسال همزمان» از طریق برنامه Epson ScanSmart	

مشخصات رابط

برای رایانه	USB پر-سرعت*
برای دستگاه USB خارجی	USB پرسرعت (Hi-Speed USB)

* کابل‌های USB 3.0 پشتیبانی نمی‌شوند.

مشخصات نمابر

نوع نمابر	توانایی نمابر رنگی و سیاه و سفید (سوپر گروه ITU-T شماره 3)
خط‌های پشتیبانی شده	خط‌های تلفنی آنالوگ استاندارد، سیستم‌های تلفنی PBX (تبادل انشعاب خصوصی)
سرعت	تا 33.6 کیلوبیت در ثانیه
وضوح	مونوکروم <input type="checkbox"/> استاندارد: 8 pel/میلی متر×3.85 خط/میلی متر (203 pel/اینچ×98 خط/اینچ). <input type="checkbox"/> خوب: 8 pel/میلی متر×7.7 خط/میلی متر (203 pel/اینچ×196 خط/اینچ). <input type="checkbox"/> فوق العاده عالی: 8 pel/میلی متر×15.4 خط/میلی متر (203 pel/اینچ×392 خط/اینچ). <input type="checkbox"/> خیلی عالی: 16 pel/میلی متر×15.4 خط/میلی متر (406 pel/اینچ×392 خط/اینچ). رنگ 200×200 نقطه در اینچ
حافظه صفحه	تا 550 صفحه (هنگام دریافت نمودار شماره 1 ITU-T در حالت پیش نویس تک رنگ)
شماره‌گیری مجدد*	2 مرتبه (با 1 دقیقه فاصله زمانی)

رابط	خط تلفن RJ-11، اتصال تلفن RJ-11
------	---------------------------------

* مشخصات ممکن است بر حسب کشور یا منطقه متفاوت باشد.

مشخصات شبکه

مشخصات Wi-Fi

برای اطلاع از مشخصات Wi-Fi، جدول زیر را ملاحظه کنید.

کشورها یا مناطق غیر از موارد ذکر شده در لیست زیر	جدول A
چین	جدول B

جدول A

استانداردها	IEEE 802.11b/g/n ^{1*}
دامنه فرکانس	2.4 گیگاهرتز
کانالها	1/2/3/4/5/6/7/8/9/10/11/12/13
حالت‌های هماهنگی	زیرساخت، Wi-Fi Direct (Simple AP) ^{2*3*}
پروتکل‌های امنیتی ^{4*}	WPA2/WPA3-Enterprise، WPA3-SAE (AES) ^{5*} ، WPA2-PSK (AES)، WEP (64/128bit)

1* تنها برای HT20 در دسترس می‌باشد.

2* برای IEEE 802.11b پشتیبانی نمی‌شود.

3* حالت‌های زیرساخت و Wi-Fi Direct یا یک اتصال اینترنت را می‌توان به صورت همزمان استفاده کرد.

4* قابلیت Wi-Fi Direct تنها از WPA2-PSK (AES) پشتیبانی می‌کند.

5* با استانداردهای WPA2 با پشتیبانی برای WPA/WPA2 Personal مطابقت دارد.

جدول B

استانداردها	IEEE 802.11a/b/g/n/ac ^{1*}
دامنه‌های فرکانس	IEEE 802.11b/g/n: 2.4 گیگاهرتز، IEEE 802.11a/n/ac: 5 گیگاهرتز

1/2/3/4/5/6/7/8/9/10/11/12/13	2.4 گیگاهرتز	Wi-Fi	کانال‌ها
(36/40/44/48) W52, (52/56/60/64) W53, (100/104/108/112/116/120/124/128/132/136/140) W56, (149/153/157/161/165) W58	5 گیگاهرتز ^{2*}		
1/2/3/4/5/6/7/8/9/10/11/12/13	2.4 گیگاهرتز	Wi-Fi Direct	
(36/40/44/48) W52, (149/153/157/161/165) W58	5 گیگاهرتز ^{2*}		
زیرساخت، (Wi-Fi Direct (Simple AP، 3*، 4*			حالت‌های اتصال
WPA2/WPA3-Enterprise، WPA3-SAE (AES)، WPA2-PSK (AES) ^{6*} ، WEP (64/128bit)			پروتکل‌های امنیتی ^{5*}

1* تنها برای HT20 در دسترس می‌باشد.

2* در دسترس بودن این کانال‌ها و استفاده از محصول در محیط باز از طریق این کانال‌ها بر حسب مکان متفاوت است. جهت کسب اطلاعات بیشتر به وبسایت زیر مراجعه کنید.

<http://support.epson.net/wifi5ghz/>

3* برای IEEE 802.11b پشتیبانی نمی‌شود.

4* حالت‌های زیرساخت و Wi-Fi Direct یا یک اتصال اترنت را می‌توان به صورت همزمان استفاده کرد.

5* Wi-Fi Direct تنها از WPA2-PSK (AES) پشتیبانی می‌کند.

6* با استانداردهای WPA2 با پشتیبانی برای WPA/WPA2 Personal مطابقت دارد.

مشخصات اترنت

1*IEEE802.3i (10BASE-T) IEEE802.3u (100BASE-TX) 2*(IEEE802.3az (Energy Efficient Ethernet	استانداردها
خودکار، تمام دابلکس 10 مگابیت/ثانیه، نیمه دابلکس 10 مگابیت/ثانیه، تمام دابلکس 100 مگابیت/ثانیه، نیمه دابلکس 100 مگابیت/ثانیه	حالت ارتباط
RJ-45	متصل کننده

1* از کابل گروه 5e یا بالاتر STP (جفتی پیچ خورده روکش دار) استفاده کنید تا از احتمال تداخل رادیویی جلوگیری شود.

2* دستگاه متصل باید با استانداردهای IEEE802.3az مطابقت داشته باشد.

عملکردهای شبکه و IPv4/IPv6

ملاحظات	پشتیبانی شده	عملکردها	
-	✓	IPv4	چاپ شبکه‌ای (WindowsEpsonNet Print)
-	✓	IPv6 ,IPv4	(WindowsStandard TCP/IP)
Windows Vista یا نسخه جدیدتر	✓	IPv6 ,IPv4	چاپ (WSD (Windows
-	✓	IPv6 ,IPv4	Bonjour چاپ (Mac OS)
-	✓	IPv6 ,IPv4	IPP چاپ (Mac OS , Windows)
دوربین دیجیتالی	-	IPv4	چاپ (Wi-FiPictBridge)
-	✓	IPv4	Epson Connect (چاپ ایمیل، چاپ از راه دور)
Mac یا جدیدتر iOS 5 یا OS X v10.7 یا جدیدتر	✓	IPv6 ,IPv4	(Mac OS , iOS) AirPrint
-	✓	IPv6 ,IPv4	Epson Scan 2
Windows 7 یا جدیدتر Mac OS X El Capitan یا جدیدتر	✓	IPv4	Epson ScanSmart
Windows XP, Vista ، Mac OS X v10.6 به یوسمیتی	✓	IPv4	Event Manager
-	✓	IPv4	Epson Connect (اسکن به حافظه ابری)
OS X Mavericks یا نسخه جدیدتر	✓	IPv6 ,IPv4	AirPrint (اسکن)
-	✓	IPv4	ارسال یک نمابر
-	✓	IPv4	دریافت یک نمابر
OS X Mountain Lion یا نسخه جدیدتر	✓	IPv6 ,IPv4	AirPrint (نمابر خروجی)

پروتکل امنیتی

IEEE802.1X*	
فیلتر کردن IPsec/IP	
سرور/سرویس گیرنده HTTPS	SSL/TLS
IPPS	
(SSL/TLS ,SMTPS (STARTTLS	
SNMPv3	

* برای اتصال باید از دستگاهی استفاده کنید که با IEEE802.1X سازگار است.

سازگاری PostScript Level 3

PostScript استفاده شده در این چاپگر با PostScript Level 3 مطابقت دارد.

سرویس‌های شخص ثالث پشتیبانی شده

AirPrint	چاپ	iOS 5 یا جدیدتر / Mac OS X v10.7.x یا جدیدتر
	اسکن	OS X Mavericks یا جدیدتر
	نمابر	OS X Mountain Lion یا جدیدتر

مشخصات دستگاه حافظه

دستگاه‌ها	حداکثر ظرفیت
درایو دیسک سخت ^{1*} درایو فلش USB	TB 2 (فرمت شده با FAT، FAT32 یا exFAT)
کارت‌خوان چندگانه ^{2*}	TB 2 (فرمت شده با FAT، FAT32 یا exFAT)

^{1*} توصیه نمی‌کنیم از دستگاه‌های USB خارجی که با USB تقویت می‌شوند استفاده کنید. فقط از دستگاه‌های USB خارجی با منبع برق AC مستقل استفاده کنید.

^{2*} تنها یک کارت حافظه را در کارت‌خوان چندگانه قرار دهید. کارت‌خوان‌های چندگانه که بیش از دو کارت حافظه در آنها وارد شده است، پشتیبانی نمی‌شوند.

نمی‌توانید از دستگاه‌های زیر استفاده کنید:

دستگاهی که به یک درایور اختصاص داده شده نیاز دارد

یک دستگاه با تنظیمات امنیتی (رمز عبور، رمزنگاری و موارد مشابه)

دستگاهی با هاب USB داخلی

Epson نمی‌تواند تمام عملکردهای دستگاه‌های متصل خارجی را تضمین کند.

مشخصات داده پشتیبانی شده

قالب فایل	<p>JPEGs (*.JPG) به همراه Exif نسخه 2.31 استاندارد ضبط شده توسط دوربین‌های دیجیتال^{1*} نسخه 1.0 یا 2.0^{2*} سازگار</p> <p>TIFF 6.0 تصاویر سازگار طبق مشخصات زیر</p> <p><input type="checkbox"/> تصاویر RGB تمام رنگی (فشرده نشده است)</p> <p><input type="checkbox"/> تصاویر دوتایی (فشرده نشده است یا با CCITT رمزگذاری شده است)</p> <p>نسخه PDF 1.7 سازگار با فایل داده</p>
-----------	--

اندازه تصویر	افقی: 80 تا 10200 پیکسل عمودی: 80 تا 10200 پیکسل
اندازه فایل	کمتر از 2 گیگابایت
حداکثر تعداد فایل‌ها	JPEG: 9990*3 TIFF: 999 PDF: 999

1* قانون طراحی برای فایل سیستم دوربین.

2* داده عکس ذخیره شده بر روی دوربین‌های دیجیتال با یک حافظه داخلی پشتیبانی نمی‌شود.

3* تا 999 فایل می‌تواند هر بار نشان داده شود. (اگر تعداد فایل‌ها بیش از 999 باشد، فایل‌ها بصورت گروهی نشان داده می‌شوند).

نکته:

"x" زمانی که چاپگر نمی‌تواند فایل تصویر را تشخیص دهد بر روی صفحه LCD نشان داده می‌شود. در این حالت، اگر یک چیدمان تصویر چندتایی را انتخاب کنید، قسمت‌های خالی چاپ می‌شوند.

ابعاد

ابعاد	ذخیره
	<input type="checkbox"/> عرض: 515 میلی متر (20.3 اینچ) <input type="checkbox"/> طول: 500 میلی متر (19.7 اینچ) <input type="checkbox"/> ارتفاع: 350 میلی متر (13.8 اینچ)
	چاپ
	<input type="checkbox"/> عرض: 515 میلی متر (20.3 اینچ) <input type="checkbox"/> طول: 976 میلی متر (38.4 اینچ) <input type="checkbox"/> ارتفاع: 521 میلی متر (20.5 اینچ)
عرض*	تقریباً 21.0 کیلوگرم (46.3 پوند)

* بدون جوهر و سیم برق.

مشخصات الکتریکی

درجه بندی منبع برق	AC 100-240 V	AC 220-240 V
دامنه فرکانس ارزیابی شده	60-50 هرتز	60-50 هرتز
جریان ارزیابی شده	0.4-0.8 آمپر	0.4 آمپر
مصرف برق (با اتصال USB)	کپی‌های تکی: حدود 20.0 وات (ISO/IEC24712) حالت آماده: حدود 10.3 وات حالت خواب: حدود 0.9 وات خاموش: حدود 0.15 وات	کپی‌های تکی: حدود 20.0 وات (ISO/IEC24712) حالت آماده: حدود 10.3 وات حالت خواب: حدود 0.9 وات خاموش: حدود 0.2 وات

نکته:

□ برای بررسی ولتاژ به برچسب روی چاپگر مراجعه کنید.

□ کاربران اروپایی برای اطلاع از جزئیات مربوط به مصرف برق، به وبسایت زیر مراجعه نمایند.

<http://www.epson.eu/energy-consumption>

مشخصات محیطی

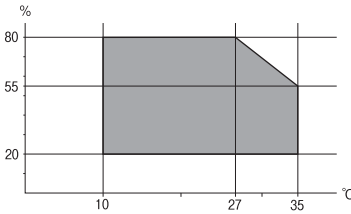
<p>از این چاپگر در محدوده ای که در نمودار زیر نشان داده شده است استفاده کنید.</p>  <p>دما: 10 تا 35 درجه سانتیگراد (50 تا 95 درجه فارنهایت) رطوبت: 20 تا 80% رطوبت نسبی (بدون میعان)</p>	عملیات
<p>دما پس از شارژ جوهر اولیه: 15- تا 40 درجه سانتیگراد (5 تا 104 درجه فارنهایت)* دما قبل از شارژ جوهر اولیه: 20- تا 40 درجه سانتیگراد (4- تا 104 درجه فارنهایت)* رطوبت: 5 تا 85% رطوبت نسبی (بدون میعان)</p>	نگهداری

* می‌توانید برای یک ماه در دمای 40 درجه سانتی گراد (104 درجه فارنهایت) نگهدارید.

مشخصات محیطی برای بطری های جوهر

-20 تا 40°C (-4 تا 104°F)*	دمای نگهداری
-15°C (5°F) یخ جوهر آب می‌شود و پس از حدود 2 ساعت در دمای 25°C (77°F) قابل استفاده می‌گردد.	دمای انجماد

* می‌توانید برای یک ماه در دمای 40°C (104°F) نگهداری کنید.

موقعیت و فضای نصب

فضای کافی برای نصب و کارکردن صحیح و راحت با چاپگر در نظر بگیرد.

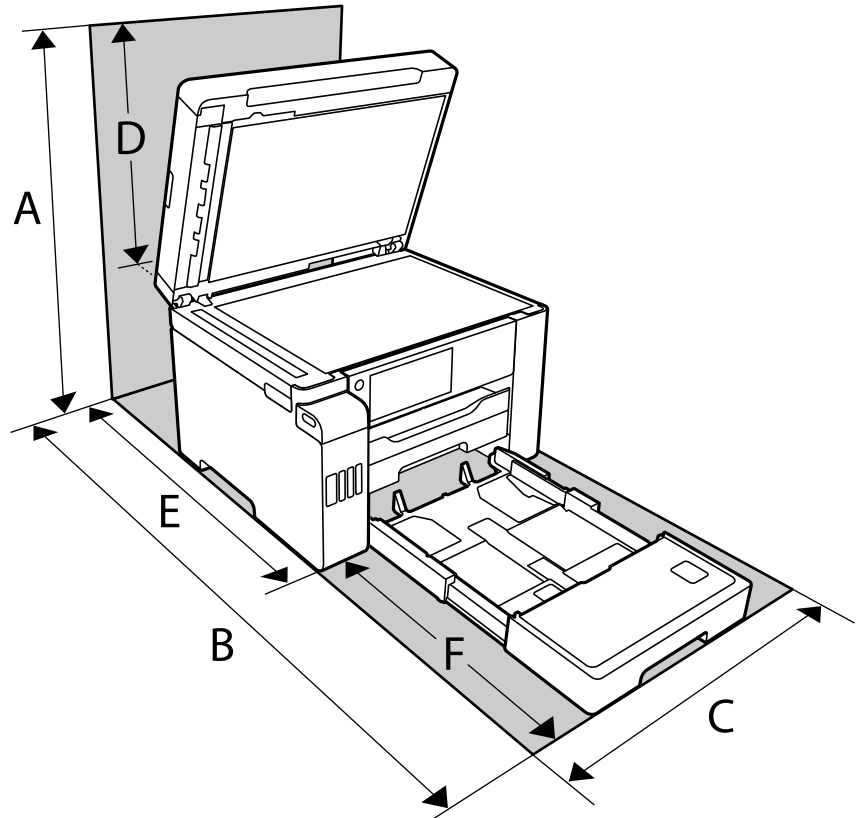

681 میلی‌متر	A
1207.4 میلی‌متر	B
515 میلی‌متر	C
331 میلی‌متر	D
740.6 میلی‌متر	E
466.8 میلی‌متر	F

برای تأیید شرایط محیطی استفاده از محصول، به بخش «دستورالعمل‌های ایمنی» در این دفترچه راهنما مراجعه کنید.

اطلاعات مرتبط

← «دستورالعمل‌های ایمنی» در صفحه 13

نیازمندی های سیستم

Windows

Windows Vista، Windows 7، Windows 8/8.1، Windows 10 یا جدیدتر (32 بیت، 64 بیت)

Windows XP SP3 (32 بیت)

Windows XP Professional x64 Edition SP2

Windows Server 2003 (SP2) یا نسخه جدیدتر

Mac OS

Mac OS X v10.6.8 یا جدیدتر یا macOS 11 یا جدیدتر

نکته:

 Mac OS ممکن است از برخی از برنامه ها و ویژگی ها پشتیبانی نکند. از فایل سیستم (UFS) UNIX برای Mac OS پشتیبانی نمی شود.

مشخصات فونت

فونت های موجود برای پست اسکرپت

معادل HP	خانواده	نام فونت
Courier	Bold Italic، Italic، Bold، Medium	Nimbus Mono
Letter Gothic	Italic، Bold، Medium	Letter Gothic
CourierPS	Bold Oblique، Oblique، Bold، Regular	Nimbus Mono PS
CG Times	Bold Italic، Italic، Bold، Medium	Nimbus Roman No4
CG Omega	Bold Italic، Italic، Bold، Medium	URW Classico
Coronet	-	URW Coronet
Clarendon Condensed	-	URW Clarendon Condensed
Univers	Bold Italic، Italic، Bold، Medium	URW Classic Sans
Univers Condensed	Bold Italic، Italic، Bold، Medium	URW Classic Sans Condensed
Antique Olive	Italic، Bold، Medium	Antique Olive
Garamond	Kursiv Halbfett، Kursiv، Halbfett، Antiqua	Garamond
Marigold	-	Mauritius
Albertus	Extra Bold، Medium	Algiers
Arial	Bold Italic، Italic، Bold، Medium	NimbusSansNo2
Times New Roman	Bold Italic، Italic، Bold، Medium	Nimbus Roman No9
Helvetica	Bold Oblique، Oblique، Bold، Medium	Nimbus Sans
Helvetica Narrow	Bold Oblique، Oblique، Bold، Medium	Nimbus Sans Narrow

نام فونت	خانواده	معادل HP
Palladio	Bold Italic .Italic .Bold .Roman	Palatino
URW Gothic	Demi Oblique .Book Oblique .Demi .Book	ITC Avant Garde
URW Bookman	Demi Italic .Light Italic .Demi .Light	ITC Bookman
URW Century Schoolbook	Bold Italic .Italic .Bold .Roman	New Century Schoolbook
Nimbus Roman	Bold Italic .Italic .Bold .Medium	Times
URW Chancery Medium Italic	-	ITC Zapf Chancery Italic
Symbol	-	Symbol
URW Dingbats	-	Wingdings
Dingbats	-	ITC Zapf Dingbats
Standard Symbol	-	SymbolPS

فونت های موجود برای (PCL URW)

فونت قابل مقیاس

نام فونت	خانواده	معادل HP	مجموعه نمادها برای PCL5
Nimbus Mono	Bold Italic .Italic .Bold .Medium	Courier	1
Letter Gothic	Italic .Bold .Medium	Letter Gothic	1
Nimbus Mono PS	Bold Oblique .Oblique .Bold .Regular	CourierPS	3
Nimbus Roman No4	Bold Italic .Italic .Bold .Medium	CG Times	2
URW Classico	Bold Italic .Italic .Bold .Medium	CG Omega	3
URW Coronet	-	Coronet	3
URW Clarendon Condensed	-	Clarendon Condensed	3
URW Classic Sans	Bold Italic .Italic .Bold .Medium	Univers	2
URW Classic Sans Condensed	Bold Italic .Italic .Bold .Medium	Univers Condensed	3
Antique Olive	Italic .Bold .Medium	Antique Olive	3
Garamond	Kursiv Halbfett .Kursiv .Halbfett .Antiqua	Garamond	3
Mauritius	-	Marigold	3
Algiers	Extra Bold .Medium	Albertus	3
NimbusSansNo2	Bold Italic .Italic .Bold .Medium	Arial	3
Nimbus Roman No9	Bold Italic .Italic .Bold .Medium	Times New	3

نام فونت	خانواده	معادل HP	مجموعه نمادها برای PCL5
Nimbus Sans	Bold Oblique .Oblique .Bold .Medium	Helvetica	3
Nimbus Sans Narrow	Bold Oblique .Oblique .Bold .Medium	Helvetica Narrow	3
Palladio	Bold Italic .Italic .Bold .Roman	Palatino	3
URW Gothic	Demi Oblique .Book Oblique .Demi .Book	ITC Avant Garde Gothic	3
URW Bookman	Demi Italic .Light Italic .Demi .Light	ITC Bookman	3
URW Century Schoolbook	Bold Italic .Italic .Bold .Roman	New Century Schoolbook	3
Nimbus Roman	Bold Italic .Italic .Bold .Medium	Times	3
URW Chancery Medium Italic	-	ITC Zapf Chancery Medium Italic	3
Symbol	-	Symbol	4
URW Dingbats	-	Wingdings	5
Dingbats	-	ITC Zapf Dingbats	6
Standard Symbol	-	SymbolPS	4
URW David	Bold .Medium	HP David	7
URW Narkis	Bold .Medium	HP Narkis	7
URW Miryam	Italic .Bold .Medium	HP Miryam	7
URW Koufi	Bold .Medium	Koufi	8
URW Naskh	Bold .Medium	Naskh	8
URW Ryadh	Bold .Medium	Ryadh	8

فونت Bitmap

نام فونت	مجموعه نماد
Line Printer	9

فونت OCR/Barcode Bitmap (فقط برای PCL5)

نام فونت	خانواده	مجموعه نماد
OCR A	-	10
OCR B	-	11
Code39	4.68cpi .9.37cpi	12
EAN/UPC	Bold .Medium	13

نکته:

بسته به تراکم چاپ، یا کیفیت یا رنگ کاغذ، فونت های OCR A، OCR B، Code39، و EAN/UPC ممکن است قابل خواندن نباشد. قبل از چاپ در مقدار زیاد، یک نمونه چاپ کنید و مطمئن شوید که فونت ها خوانده می شود.

فهرست مجموعه های نماد

چاپگر شما می تواند به انواع مختلفی از مجموعه های نماد دسترسی داشته باشد. تعداد زیادی از این مجموعه های نماد فقط در نویسه های بین المللی خاص هر زبان متفاوت است.

وقتی در نظر می گیرید که از کدام فونت استفاده کنید، باید همچنین در نظر بگیرید که کدام مجموعه نماد را با فونت ترکیب کنید.

نکته:

از آنجاییکه اغلب نرم افزارها به طور خودکار از فونت ها و نمادها استفاده می کنند، احتمالاً نیازی ندارید که تنظیمات چاپگر را انجام دهید. با این حال، اگر شما برنامه های کنترل چاپگر خود را می نویسید، یا اگر از یک نرم افزار قدیمی استفاده می کنید که نمی تواند فونت ها را کنترل کند، برای کسب جزئیات درباره مجموعه نماد به بخش های زیر مراجعه کنید.

فهرست مجموعه نمادهای PCL 5

طبقه بندی فونت													ویژگی	نام مجموعه نماد
13	12	11	10	9	8	7	6	5	4	3	2	1		
-	-	-	-	-	-	-	-	-	-	✓	✓	✓	0D	Norweg1
-	-	-	-	✓	-	-	-	-	-	-	-	-	0E	Roman Extension
-	-	-	-	-	-	-	-	-	-	✓	✓	✓	0I	Italian
-	-	-	-	✓	-	-	-	-	-	✓	✓	✓	0N	ECM94-1
-	-	-	-	-	-	-	-	-	-	✓	✓	✓	0S	Swedis2
-	-	-	-	-	✓	✓	-	-	-	✓	✓	✓	0U	ANSI ASCII
-	-	-	-	-	-	-	-	-	-	✓	✓	✓	1E	UK
-	-	-	-	-	-	-	-	-	-	✓	✓	✓	1F	French2
-	-	-	-	-	-	-	-	-	-	✓	✓	✓	1G	German
-	-	-	-	✓	-	-	-	-	-	✓	✓	✓	1U	Legal
-	-	-	-	✓	-	-	-	-	-	✓	✓	✓	2N	8859-2 ISO
-	-	-	-	-	-	-	-	-	-	✓	✓	✓	2S	Spanish
-	-	-	-	-	-	-	-	-	-	✓	✓	✓	4N	ISO 8859/4 Latin 4
-	-	-	-	-	-	-	-	-	-	✓	✓	✓	4U	Roman-9
-	-	-	-	-	✓	✓	-	-	-	✓	✓	✓	5M	PsMath
-	-	-	-	✓	-	-	-	-	-	✓	✓	✓	5N	8859-9 ISO
-	-	-	-	-	-	-	-	-	-	✓	✓	✓	5T	WiTurkish
-	-	-	-	-	-	-	-	-	-	✓	✓	✓	6J	MsPublishin

طبقه بندی فونت													ویژگی	نام مجموعه نماد
13	12	11	10	9	8	7	6	5	4	3	2	1		
-	-	-	-	-	-	-	-	-	-	✓	✓	✓	6M	VeMath
-	-	-	-	✓	-	-	-	-	-	✓	✓	✓	6N	8859-10ISO
-	-	-	-	-	-	-	-	-	-	✓	✓	✓	7J	DeskTop
-	-	-	-	-	✓	✓	-	-	-	✓	✓	✓	8M	Math-8
-	-	-	-	✓	-	-	-	-	-	✓	✓	✓	8U	Roman-8
-	-	-	-	-	-	-	-	-	-	✓	✓	✓	9E	WiE.Europe
-	-	-	-	-	-	-	-	-	-	✓	✓	✓	9J	Pc1004
-	-	-	-	✓	-	-	-	-	-	✓	✓	✓	9N	8859-15ISO
-	-	-	-	-	-	-	-	-	-	✓	✓	✓	9T	PcTk437
-	-	-	-	-	-	-	-	-	-	✓	✓	✓	9U	Windows
-	-	-	-	-	-	-	-	-	-	✓	✓	✓	10J	PsText
-	-	-	-	✓	-	-	-	-	-	✓	✓	✓	10U	IBM-US
-	-	-	-	✓	-	-	-	-	-	✓	✓	✓	11U	IBM-DN
-	-	-	-	-	-	-	-	-	-	✓	✓	✓	12J	McText
-	-	-	-	✓	-	-	-	-	-	✓	✓	✓	12U	PcMultiling
-	-	-	-	-	-	-	-	-	-	✓	✓	✓	13J	VeInternati
-	-	-	-	-	-	-	-	-	-	✓	✓	✓	13U	PcEur858
-	-	-	-	-	-	-	-	-	-	✓	✓	✓	14J	VeUS
-	-	-	-	-	-	-	-	-	-	✓	✓	✓	15U	PiFont
-	-	-	-	-	-	-	-	-	-	✓	✓	✓	17U	PcE.Europe
-	-	-	-	-	✓	✓	-	-	-	✓	✓	✓	18N	Unicode 3.0
-	-	-	-	-	-	-	-	-	-	✓	✓	✓	19L	WiBALT
-	-	-	-	-	-	-	-	-	-	✓	✓	✓	19U	WiAnsi
-	-	-	-	-	-	-	-	-	-	✓	✓	✓	26U	PcBlT775
-	-	-	-	-	-	-	-	-	-	-	✓	✓	3R	Pc866Cyr
-	-	-	-	-	-	-	-	-	-	-	✓	✓	8G	Greek8
-	-	-	-	-	-	-	-	-	-	-	✓	✓	9G	WinGrk
-	-	-	-	-	-	-	-	-	-	-	✓	✓	9R	WinCyr
-	-	-	-	-	-	-	-	-	-	-	✓	✓	10G	Pc851Grk
-	-	-	-	✓	-	-	-	-	-	-	✓	✓	10N	ISOCyr

طبقه بندی فونت													ویژگی	نام مجموعه نماد
13	12	11	10	9	8	7	6	5	4	3	2	1		
-	-	-	-	-	-	-	-	-	-	-	✓	✓	12G	Pc8Grk
-	-	-	-	-	-	-	-	-	-	-	✓	✓	12N	ISOGrk
-	-	-	-	-	-	-	-	-	-	-	✓	✓	14R	Pc866Ukr
-	-	-	-	-	-	✓	-	-	-	-	-	✓	0H	Hebrew7
-	-	-	-	-	-	✓	-	-	-	-	-	✓	7H	8859-8 ISO
-	-	-	-	-	-	✓	-	-	-	-	-	✓	8H	Hebrew8
-	-	-	-	-	-	✓	-	-	-	-	-	✓	15H	Pc862Heb
-	-	-	-	-	-	✓	-	-	-	-	-	✓	15Q	PC-862, Hebrew
-	-	-	-	-	✓	-	-	-	-	-	-	-	8V	Arabic8
-	-	-	-	-	✓	-	-	-	-	-	-	-	9V	HPWARA
-	-	-	-	-	✓	-	-	-	-	-	-	-	10V	Pc864Ara
-	-	-	-	-	-	-	-	-	✓	-	-	-	19M	Symbol
-	-	-	-	-	-	-	-	✓	-	-	-	-	579L	Wingdings
-	-	-	-	-	-	-	✓	-	-	-	-	-	14L	ZapfDigsbats
-	-	-	✓	-	-	-	-	-	-	-	-	-	0O	OCR A
-	-	✓	-	-	-	-	-	-	-	-	-	-	1O	OCR B
-	-	✓	-	-	-	-	-	-	-	-	-	-	3Q	OCR B Extension
-	✓	-	-	-	-	-	-	-	-	-	-	-	0Y	Code3-9
✓	-	-	-	-	-	-	-	-	-	-	-	-	8Y	EAN/UPC

اطلاعات تنظیمی

استانداردها و آیین نامه ها

استانداردها و توافق ها برای مدل آمریکایی

UL60950-1 CAN/CSA-C22.2 No.60950-1	ایمنی
FCC Part 15 Subpart B Class B CAN ICES-3 (B)/NMB-3 (B)	EMC

این تجهیزات شامل مدول بی سیم زیر می شود.

سازنده: Seiko Epson Corporation

نوع: J26H005

این محصول با بخش 15 از قوانین FCC و RSS-210 از قوانین IC مطابقت دارد. Epson می تواند در قبال هر نوع عدم رضایت از نیازمندی های محافظتی که در اثر تغییرات غیر توصیه شده محصول ایجاد می شود مسئولیتی را بپذیرد. عملکرد دستگاه تحت دو شرط زیر است: (1) این دستگاه تداخل مضر ایجاد نمی کند، و (2) این دستگاه باید هر نوع تداخل دریافتی را بپذیرد از جمله تداخلی که می تواند منجر به کارکرد نامناسب دستگاه شود.

برای جلوگیری از تداخل رادیویی تحت سرویس مجوزدار، این دستگاه برای کارکرد در داخل ساختمان و دور از پنجره ها در نظر گرفته شده تا حداکثر حالت محافظت ارائه شود. تجهیزاتی (یا آنتن انتقال) که در بیرون از ساختمان نصب شده تحت این مجوز قرار دارد.

این دستگاه از محدودیت های قرارگیری در معرض تابش FCC/IC تبعیت می کند که برای محیط های بدون کنترل در نظر گرفته شده است، همچنین از دستورالعمل های قرارگیری در برابر تابش امواج رادیویی FCC و بخش مکمل C از قوانین قرارگیری در معرض تابش امواج رادیویی IC از OET65 و RSS-102 تبعیت می کند. این دستگاه باید طوری نصب شده و مورد استفاده قرار بگیرد تا رادیاتور حداقل 7.9 اینچ (20 سانتی متر) یا بیشتر از بدن انسان دور باشد (بجز بخش های بیرونی بدن مثل دست، مچ، پاها و زانو).

استانداردها و تأییدیه های مربوط به مدل اروپایی

برای کاربران اروپایی

بدین وسیله، Seiko Epson Corporation اعلام می دارد که مدل بی سیم زیر با آیین نامه 2014/53/EU انطباق دارد. متن کامل بیانیه EU در مورد انطباق در وبسایت زیر وجود دارد.

<http://www.epson.eu/conformity>

C754D

برای استفاده فقط در ایرلند، انگلستان، اتریش، آلمان، لیختن اشتاین، سوئیس، فرانسه، بلژیک، لوکزامبورگ، هلند، ایتالیا، پرتغال، اسپانیا، دانمارک، فنلاند، نروژ، سوئد، ایسلند، کرواسی، قبرس، یونان، اسلوانی، مالت، بلغارستان، چک، استونی، مجارستان، لتونی، لیتوانی، لهستان، رومانی و اسلواکی.

Epson می تواند در قبال هر نوع عدم رضایت از نیازمندی های محافظتی که در اثر تغییرات غیر توصیه شده محصولات ایجاد می شود مسئولیتی را بپذیرد.

فرکانس	حداکثر نیروی فرکانس رادیویی ارسال شده
2400-2483.5 مگاهرتز	20 (EIRP) dBm



محدودیت های کپی کردن

برای اطمینان از استفاده قانونی و مسئولانه چاپگر محدودیت های زیر را رعایت کنید.

کپی موارد زیر طبق قانون ممنوع است:

صورتحساب های بانکی، مسکوکات، اوراق بهادار قابل عرضه در بازار صادر شده از طرف دولت، اوراق بهادار ضمانتی دولتی، و اوراق بهادار شهرداری

تمبر های پستی استفاده نشده، کارت پستال های از پیش مهر شده، و دیگر اقلام پستی رسمی پستی معتبر

تمبرهای درآمد صادر شده از طرف دولت، و اوراق بهادار صادر شده طبق روال قانونی

هنگام کپی کردن موارد زیر احتیاط کنید:

□ اوراق بهادار قابل عرضه در بازار خصوصی، (گواهی سهام، یادداشت های مذاکره، چک ها و سایر موارد)، بلیط های ماهانه، بلیط های امتیازی و سایر موارد.

□ گذرنامه ها، گواهی نامه های رانندگی، ضمانت های تناسب، کارت تردد در جاده، کوپن غذا، بلیط ها و سایر موارد.

نکته:

ممکن است کپی این موارد نیز طبق قانون ممنوع شده باشد.

استفاده مسئولانه از محتوای دارای حق چاپ:

ممکن است با کپی نامناسب از محتوای دارای حق چاپ از چاپگرها سواستفاده شود. به جز مواردی که بایک وکیل آگاه مشورت کرده اید، قبل از کپی کردن محتوای منتشر شده، در قبال گرفتن اجازه از دارنده حق کپی مسئول بوده و به آن احترام بگذارید.

اطلاعات سرپرست

- 371 اتصال چاپگر به شبکه.
- 375 تنظیمات برای استفاده از چاپگر.
- 436 مدیریت کردن چاپگر.
- 451 تنظیمات امنیتی پیشرفته.

اتصال چاپگر به شبکه

به چند روش می‌توانید چاپگر را به شبکه متصل کنید.

اتصال از طریق تنظیمات پیشرفته در پانل کنترل.

اتصال از طریق فایل نصب‌کننده در وبسایت یا دیسک نرم‌افزار.

این بخش نحوه متصل کردن چاپگر به شبکه از طریق پانل کنترل چاپگر را شرح می‌دهد.

قبل از برقراری اتصال شبکه

به منظور اتصال به شبکه، روش اتصال و تنظیم اطلاعات برای اتصال را از قبل تنظیم کنید.

جمع‌آوری اطلاعات درباره تنظیم اتصال

اطلاعات تنظیم ضروری برای اتصال را آماده کنید. اطلاعات زیر را از قبل بررسی کنید.

بخش‌ها	موارد	توجه
روش اتصال دستگاه	<input type="checkbox"/> اترنت <input type="checkbox"/> Wi-Fi	روش اتصال چاپگر به شبکه را تعیین کنید. در رابطه با LAN سیمی به سویچ LAN متصل می‌شود. در رابطه با Wi-Fi به شبکه (SSID) نقطه دسترسی متصل می‌شود.
اطلاعات اتصال LAN	<input type="checkbox"/> آدرس IP <input type="checkbox"/> ماسک شبکه فرعی <input type="checkbox"/> دروازه پیش‌فرض	آدرس IP موردنظر برای تخصیص به چاپگر را انتخاب کنید. وقتی آدرس IP ثابت تخصیص می‌دهید، وارد کردن همه مقادیر الزامی می‌باشد. وقتی آدرس IP پویا با استفاده از عملکرد DHCP تخصیص می‌دهید، لازم نیست این اطلاعات را وارد کنید زیرا به طور خودکار تنظیم می‌شوند.
اطلاعات اتصال Wi-Fi	<input type="checkbox"/> SSID <input type="checkbox"/> رمزعبور	این موارد (نام شبکه) و رمز عبور نقطه دسترسی هستند که چاپگر به آنها متصل می‌شود. اگر ویژگی فیلتر کردن آدرس MAC تنظیم شده است، آدرس MAC چاپگر را قبل از ثبت کردن چاپگر، ثبت نمایید. برای اطلاع از استانداردهای تحت پشتیبانی موارد زیر را ملاحظه کنید. "مشخصات Wi-Fi" در صفحه 355
اطلاعات سرور DNS	<input type="checkbox"/> آدرس IP مربوط به DNS اولیه <input type="checkbox"/> آدرس IP مربوط به DNS ثانویه	این موارد هنگام تعیین سرورهای DNS موردنیاز هستند. DNS ثانویه زمانی تنظیم می‌شود که سیستم از پیکربندی اضافی برخوردار است و یک سرور DNS ثانویه وجود دارد. اگر جزء یک سازمان کوچک هستید و سرور DNS را تنظیم نکرده‌اید، آدرس IP را برای روتر تنظیم کنید.
اطلاعات سرور پروکسی	<input type="checkbox"/> نام سرور پروکسی	این گزینه را زمانی تنظیم کنید که محیط شبکه شما از سرور پروکسی برای دسترسی به اینترنت از طریق اینترنت استفاده می‌کند و شما عملکردی که دسترسی مستقیم چاپگر به اینترنت را فراهم می‌کند را استفاده می‌کنید. در رابطه با عملکردهای زیر، چاپگر مستقیماً به اینترنت متصل می‌شود. <input type="checkbox"/> خدمات Epson Connect <input type="checkbox"/> خدمات ابری مربوط به سایر شرکت‌ها <input type="checkbox"/> بروزرسانی ثابت‌افزار

بخش‌ها	موارد	توجه
اطلاعات شماره درگاه	☐ شماره درگاه موردنظر برای باز کردن	شماره درگاه مورد استفاده چاپگر و رایانه را بررسی کنید و سپس درگاهی که توسط فایروال مسدود شده است را در صورت نیاز باز کنید. برای مشاهده شماره درگاه مورد استفاده چاپگر، بخش زیر را مشاهده کنید. "استفاده از درگاه‌های مخصوص چاپگر" در صفحه 352

تخصیص آدرس IP

حالات مختلف تخصیص آدرس IP شامل موارد زیر می‌باشند.

آدرس IP ثابت:

آدرس IP اختصاصی از پیش تعیین شده را به صورت دستی به چاپگر (میزبان) اختصاص دهید.

اطلاعات لازم برای اتصال به شبکه (ماسک شبکه فرعی، دروازه پیش فرض، سرور DNS و موارد مشابه) به صورت دستی تنظیم می‌شوند.

آدرس IP حتی وقتی دستگاه خاموش شود تغییر نمی‌کند، در نتیجه این تنظیم وقتی مفید است که در نظر دارید دستگاه‌ها را در محیطی تنظیم کنید که امکان تغییر آدرس IP را نخواهید داشت یا در نظر دارید دستگاه‌ها را از طریق آدرس IP مدیریت نمایید. توصیه می‌کنیم تنظیماتی برای چاپگر انتخاب کنید که بسیاری از رایانه‌ها بتوانند به آن دسترسی داشته باشند. همچنین، هنگام استفاده از قابلیت‌های امنیتی مانند فیلترگذاری IPsec/IP، یک آدرس IP ثابت تخصیص دهید تا از تغییر آن جلوگیری کنید.

تخصیص خودکار با استفاده از عملکرد DHCP (آدرس IP پویا):

با استفاده از عملکرد DHCP مربوط به سرور DHCP یا روتر، به طور خودکار یک آدرس IP به چاپگر (میزبان) تخصیص دهید.

اطلاعات لازم برای اتصال به شبکه (ماسک شبکه فرعی، دروازه پیش فرض، سرور DNS و موارد مشابه) به صورت خودکار تنظیم می‌شوند، در نتیجه به راحتی قادر خواهید بود دستگاه را به شبکه وصل کنید.

اگر دستگاه یا روتر خاموش شود یا بستگی به تنظیمات سرور DHCP ممکن است آدرس IP در زمان اتصال مجدد تغییر یابد.

توصیه می‌کنیم از روش‌هایی غیر از آدرس IP برای مدیریت دستگاه‌ها استفاده کنید و با پروتکل‌هایی ارتباط برقرار کنید که قادر به دنبال کردن آدرس IP می‌باشند.

نکته:

وقتی از عملکرد رزرو آدرس IP قابلیت DHCP استفاده کنید، قادر خواهید بود آدرس IP یکسانی را در هر زمان به دستگاه‌ها تخصیص دهید.

سرور DNS و سرور پروکسی

سرور DNS دارای یک نام میزبان، نام دامنه آدرس ایمیل و موارد دیگر در ارتباط با اطلاعات آدرس IP است.

اگر طرف دیگر ارتباط با نام میزبان، نام دامنه و غیره ثبت شده باشد، هنگامی که رایانه یا چاپگر برای برقراری ارتباط از طریق IP تلاش می‌کند، ارتباط برقرار نخواهد شد.

سرور DNS را برای یافتن آن اطلاعات جستجو می‌کند و آدرس IP طرف مقابل را دریافت می‌کند. این فرآیند تحت عنوان «ترجمه نام» (name resolution) شناخته می‌شود.

بنابراین، دستگاه‌هایی مانند رایانه‌ها و چاپگرها امکان برقراری ارتباط از طریق آدرس IP را کسب خواهند کرد.

ترجمه نام فرآیندی است که برای چاپگر جهت برقراری ارتباط با استفاده از عملکرد ایمیل یا اتصال اینترنت به آن نیاز دارد.

وقتی این عملکردها را استفاده می‌کنید، تنظیمات سرور DNS را اعمال کنید.

وقتی آدرس IP چاپگر را با استفاده از عملکرد DHCP سرور DHCP یا روتر تخصیص می‌دهید، به طور خودکار تنظیم خواهد شد.

سرور پروکسی در دروازه بین شبکه و اینترنت قرار می‌گیرد و با رایانه، چاپگر و اینترنت (سرور مخالف) از طرف تک‌تک آنها ارتباط برقرار می‌کند. سرور مخالف فقط با سرور پروکسی ارتباط برقرار می‌کند. از این رو، اطلاعات چاپگر مانند آدرس IP و شماره درگاه خوانده نمی‌شود و سطح امنیت بالاتر می‌رود.



هنگامی که از طریق یک سرور پروکسی به اینترنت متصل می‌شوید، سرور پروکسی را در چاپگر پیکربندی کنید.

اتصال به شبکه از طریق پانل کنترل

چاپگر را از طریق پانل کنترل چاپگر به شبکه متصل کنید.

تخصیص آدرس IP

گزینه‌های ابتدایی مانند آدرس میزبان، ماسک زیرشبکه، دروازه پیش‌فرض را تنظیم کنید. این بخش روش تنظیم یک آدرس IP ثابت را توضیح می‌دهد.

1. چاپگر را روشن کنید.
2. در صفحه اصلی پانل کنترل چاپگر، گزینه تنظیم را انتخاب کنید.
3. مسیر تنظیمات چاپگر < تنظیمات شبکه > پیشرفته < TCP/IP را انتخاب کنید.
4. گزینه دستی را برای بدست آوردن آدرس IP انتخاب کنید.
اگر آدرس IP را با عملکرد DHCP به طور خودکار تنظیم کرده باشید، باید خودکار را انتخاب کنید. در این صورت، نشانی IP، ماسک زیرشبکه، و دروازه پیش‌فرض در مراحل 5 تا 6 نیز به طور خودکار تنظیم می‌شود و باید به مرحله 7 بروید.
5. آدرس IP را وارد کنید.
وقتی  یا  را انتخاب کنید، فوکوس صفحه به قسمت جلو یا عقب مجزا شده توسط نقطه جابجا می‌شود. مقدار نشان داده شده در صفحه قبل را تأیید کنید.
6. ماسک زیرشبکه و دروازه پیش‌فرض را تنظیم کنید.
مقدار نشان داده شده در صفحه قبل را تأیید کنید.

مهم:

اگر ترکیب نشانی IP، ماسک زیرشبکه و دروازه پیش‌فرض نادرست باشد، تنظیمات را شروع کنید غیرفعال و اعمال تنظیمات غیرممکن می‌شود. مطمئن شوید که در ورود اطلاعات خطایی رخ نداده است.

7. آدرس IP سرور DNS اولیه را وارد کنید.
مقدار نشان داده شده در صفحه قبل را تأیید کنید.
نکته:
اگر خودکار را برای تنظیمات تخصیص IP انتخاب کنید، می‌توانید تنظیمات سرور DNS را از دستی یا خودکار انتخاب کنید. اگر نمی‌توانید آدرس سرور DNS را به طور خودکار دریافت کنید، باید دستی را انتخاب و آدرس سرور DNS را وارد کنید. سپس، آدرس سرور DNS ثانویه را مستقیماً وارد کنید. اگر خودکار را انتخاب کرده‌اید، به مرحله 9 بروید.
8. آدرس IP سرور ثانویه DNS را وارد کنید.
مقدار نشان داده شده در صفحه قبل را تأیید کنید.
9. روی گزینه تنظیمات را شروع کنید ضربه بزنید.

تنظیم سرور پروکسی

اگر هر دو شرط زیر برقرار هستند، سرور پروکسی را تنظیم کنید.

☐ سرور پروکسی برای اتصال اینترنتی تهیه شده است.

☐ هنگام استفاده از عملکردی مانند سرویس Epson Connect یا سرویس‌های ابری شرکت که مستلزم اتصال مستقیم چاپگر با اینترنت می‌باشند.

1. در صفحه اصلی، تنظیم را انتخاب کنید.
پس از انجام دادن تنظیمات پس از تنظیم کردن آدرس IP، صفحه پیشرفته ظاهر می‌شود. به مرحله 3 بروید.
2. تنظیمات چاپگر < تنظیمات شبکه > پیشرفته را انتخاب کنید.
3. گزینه پروکسی سرور را انتخاب کنید.
4. گزینه Use را برای تنظیمات پروکسی سرور انتخاب کنید.
5. آدرس سرور پروکسی را با قالب IPv4 یا FQDN وارد کنید.
مقدار نشان داده شده در صفحه قبل را تأیید کنید.
6. شماره درگاه سرور پروکسی را وارد کنید.
مقدار نشان داده شده در صفحه قبل را تأیید کنید.
7. روی گزینه تنظیمات را شروع کنید ضربه بزنید.

اتصال به LAN

با اترنت یا Wi-Fi می‌توانید چاپگر را به اترنت متصل کنید.

اتصال به اترنت

چاپگر را با استفاده از کابل اترنت به شبکه وصل کنید و اتصال را بررسی کنید.

1. چاپگر وهاب (سوییچ LAN) را با کابل اترنت به هم وصل کنید.
2. در صفحه اصلی، تنظیم را انتخاب کنید.
3. تنظیمات چاپگر < تنظیمات شبکه > بررسی اتصال را انتخاب کنید.
نتیجه تشخیص اتصال ظاهر می‌شود. از درستی اتصال مطمئن شوید.
4. برای پایان کار بر روی تأیید ضربه بزنید.
پس از ضربه زدن روی چاپ گزارش بررسی، می‌توانید نتیجه تشخیص را بررسی کنید. برای چاپ، دستورالعمل‌های روی صفحه را دنبال کنید.

اطلاعات مرتبط

◀ "تغییر اتصال شبکه از Wi-Fi به اترنت" در صفحه 285

اتصال به LAN بی‌سیم (Wi-Fi)

به چندین روش می‌توانید چاپگر را به LAN بی‌سیم (Wi-Fi) متصل کنید. روش اتصال سازگار با محیط و شرایط استفاده را انتخاب کنید. اگر اطلاعات روتر بی‌سیم مانند SSID و رمز عبور را در اختیار داشته باشید، می‌توانید تنظیمات را به صورت دستی انجام دهید. اگر روتر بی‌سیم از WPS پشتیبانی کند، می‌توانید تنظیمات را با راه‌اندازی دکمه فشاری انجام دهید. پس از متصل کردن چاپگر به شبکه، از دستگاه مورد نظر (رایانه، دستگاه هوشمند، تبلت و غیره) به چاپگر وصل شوید

اطلاعات مرتبط

- ◀ "انجام تنظیمات Wi-Fi با وارد کردن SSID و رمز عبور" در صفحه 286
- ◀ "انجام تنظیمات Wi-Fi با تنظیم دکمه فشاری (WPS)" در صفحه 287
- ◀ "انجام تنظیمات Wi-Fi از طریق راه‌اندازی پین‌کد (WPS)" در صفحه 288

تنظیمات برای استفاده از چاپگر

استفاده از عملکردهای چاپگر

برای استفاده از عملکرد چاپ در شبکه این قابلیت را فعال سازید. برای استفاده از چاپگر در شبکه لازم است درگاه اتصال شبکه را در رایانه و اتصال شبکه چاپگر تنظیم کنید.

انواع اتصال چاپگر

دو روش زیر برای اتصال شبکه چاپگر وجود دارد.

- اتصال نظیر به نظیر (چاپ مستقیم)
- اتصال سرور/سرویس‌گیرنده (اشتراک‌گذاری چاپگر با استفاده از سرور Windows)

تنظیمات اتصال نظیر به نظیر

این اتصال به منظور برقراری ارتباط مستقیم بین چاپگر متصل به شبکه و رایانه استفاده می‌شود. تنها یک مدل با توانایی ارتباط شبکه‌ای را می‌توان متصل کرد.

روش اتصال:

چاپگر را از طریق هاب یا نقطه دسترسی مستقیماً به چاپگر وصل کنید.

دراپور چاپگر:

دراپور چاپگر را روی هر رایانه سرویس‌گیرنده نصب کنید. هنگام استفاده از قابلیت EpsonNet SetupManager می‌توانید بسته دراپور را ارائه دهید که شامل تنظیمات چاپگر باشد.

ویژگی‌ها:

- کار چاپ بلافاصله آغاز می‌شود، زیرا مستقیماً به چاپگر فرستاده می‌شود.
- می‌توانید کار چاپ را تا زمان روشن بودن چاپگر ادامه دهید.

تنظیمات اتصال سرور/سرویس گیرنده

این اتصالی است که رایانه سرور با چاپگر به اشتراک می‌گذارد. برای جلوگیری از برقراری اتصال بدون عبور از رایانه سرور می‌توانید امنیت را ارتقا دهید.

هنگام استفاده از USB، چاپگر می‌تواند بدون عملکرد شبکه به اشتراک گذاشته شود.

روش اتصال:

چاپگر را از طریق کلید LAN یا نقطه دسترسی به چاپگر وصل کنید.

چاپگر را می‌توانید از طریق کابل USB مستقیماً به سرور وصل کنید.

درایور چاپگر:

درایور چاپگر را با توجه به سیستم عامل رایانه‌های سرویس‌گیرنده روی سرور Windows نصب کنید.

با ورود به سرور Windows و برقرار کردن اتصال با چاپگر، درایور چاپگر روی رایانه سرویس‌گیرنده نصب و قابل استفاده می‌شود.

ویژگی‌ها:

چاپگر و درایور چاپگر را در دسته مدیریت کنید.

بسته به ویژگی‌های سرور، کار چاپ ممکن است زمان‌بر باشد زیرا همه کارهای چاپ از سرور چاپ عبور می‌کند.

اگر سرور Windows خاموش باشد، کار چاپ انجام نمی‌گیرد.

تنظیمات چاپ برای اتصال نظیر به نظیر

برای اتصال نظیر به نظیر (چاپ مستقیم)، درایور و رایانه سرویس‌گیرنده ارتباط یک به یک برقرار می‌کنند.

درایور چاپگر باید در هر رایانه سرویس‌گیرنده نصب شوند.

تنظیمات چاپ برای اتصال سرور/سرویس‌گیرنده

این گزینه را برای چاپ از طریق چاپگری که از اتصال سرور/سرویس‌گیرنده بهره می‌برد، فعال کنید.

در رابطه با اتصال سرور/سرویس‌گیرنده، ابتدا سرور چاپ را تنظیم کنید و سپس چاپگر را در شبکه به اشتراک بگذارید.

هنگام استفاده از کابل USB برای اتصال به سرور، ابتدا سرور چاپ را تنظیم کنید و سپس چاپگر را در شبکه به اشتراک بگذارید.

تنظیم درگاه‌های شبکه

با استفاده از TCP/IP استاندارد، صف چاپ برای چاپ شبکه‌ای در سرور چاپ ایجاد کنید و سپس درگاه شبکه را تنظیم کنید.

این نمونه مربوط به استفاده از Windows 2012 R2 می‌باشد.

1. صفحه دستگاه‌ها و چاپگرها را باز کنید.

دسک‌تاپ < تنظیمات > پانل کنترل < سخت‌افزار و صدا یا سخت‌افزار > دستگاه‌ها و چاپگرها.

2. افزودن چاپگر.

روی افزودن چاپگر کلیک کنید و سپس چاپگری که می‌خواهم در فهرست نیست را انتخاب کنید.

3. افزودن یک چاپگر محلی.

افزودن چاپگر محلی یا چاپگر شبکه با تنظیمات دستی را انتخاب کرده و سپس روی بعدی کلیک کنید.

4. ایجاد درگاه جدید را انتخاب کنید و درگاه استاندارد TCP/IP را به عنوان نوع درگاه انتخاب کنید و سپس روی بعدی کلیک کنید.

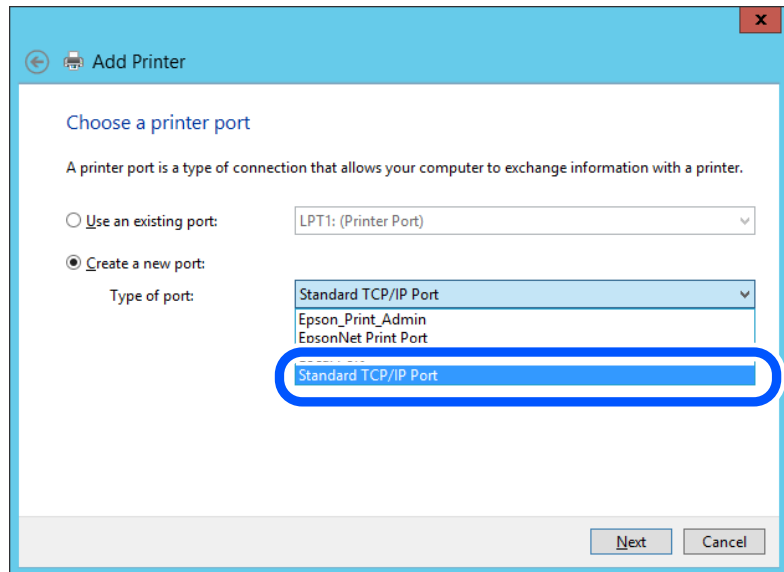

5. آدرس IP یا نام چاپگر را در نام میزبان یا آدرس IP یا نام چاپگر یا آدرس IP وارد کنید و سپس روی بعدی کلیک کنید. مثال ها:

نام چاپگر: EPSONA1A2B3C

آدرس IP: 192.0.2.111

نام درگاه را عوض نکنید.

روی ادامه کلیک کنید وقتی صفحه کنترل دسترسی کاربر نمایش داده می شود.

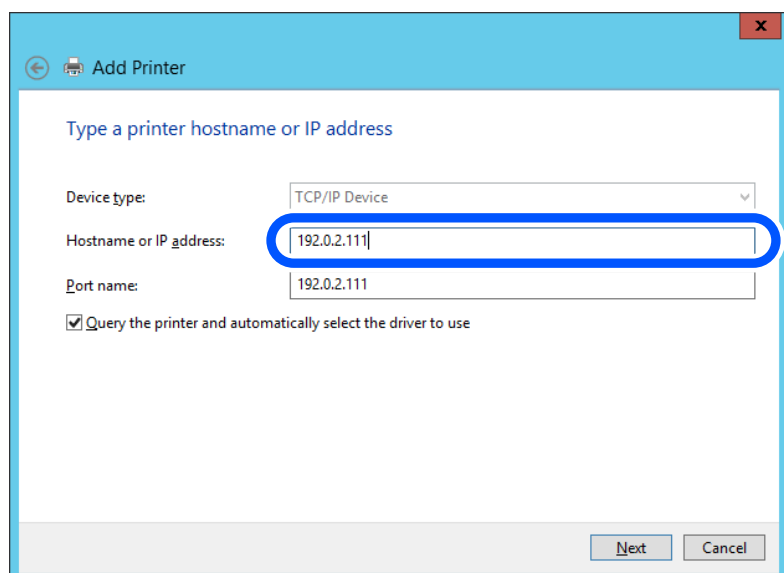

نکته:

اگر نام چاپگر را در شبکه دارای قابلیت تفکیک نام مشخص کنید، آدرس IP رهگیری می شود، حتی اگر DHCP آدرس IP چاپگر را تغییر داده باشد. می توانید نام چاپگر را از صفحه وضعیت شبکه در پانل کنترل چاپگر یا برگه وضعیت شبکه بررسی کنید.

6.

درایور چاپگر را تنظیم کنید.

اگر درایور چاپگر قبلاً نصب شده است:

مسیر سازنده و چاپگرها را انتخاب کنید. روی **بعدي** کلیک کنید.

7.

دستورالعمل‌های روی صفحه را دنبال کنید.

در هنگام استفاده از چاپگر با اتصال سرور/مشرتی (به اشتراک گذاشتن چاپگر با سرور Windows)، تنظیمات اشتراک چاپگر را اعمال کنید.

بررسی پیکربندی درگاه — Windows

بررسی کنید که آیا درگاه مناسب برای صف چاپ تنظیم شده است یا خیر.

1.

صفحه دستگاه‌ها و چاپگرها را باز کنید.

دسک‌تاپ < تنظیمات > پانل کنترل < سخت‌افزار و صدا یا سخت‌افزار > دستگاه‌ها و چاپگرها.

2.

صفحه ویژگی‌های چاپگر را باز کنید.

روی آیکن چاپگر کلیک راست کرده و سپس روی **خصوصیات چاپگر** کلیک کنید.

3.

روی برگه **درگاه‌ها** کلیک کنید و **درگاه استاندارد TCP/IP** را انتخاب کنید و سپس روی **پیکربندی درگاه** کلیک کنید.

4.

پیکربندی درگاه را بررسی کنید.

برای حالت RAW

بررسی کنید که گزینه **Raw** در بخش **پروتکل** انتخاب شده باشد و سپس روی **تأیید** کلیک کنید.

برای LPR

بررسی کنید که **LPR** در بخش **پروتکل** انتخاب شده باشد. در نام صف از **تنظیمات LPR** عبارت «PASSTHRU» را وارد کنید. **فعال‌سازی شمارش بایت LPR** را انتخاب کرده و سپس روی **تأیید** کلیک کنید.

به اشتراک گذاشتن چاپگر (فقط Windows)

در هنگام استفاده از چاپگر با اتصال سرور/مشرتی (به اشتراک گذاشتن چاپگر با سرور Windows)، اشتراک چاپگر را از سرور چاپ تنظیم کنید.

1.

پانل کنترل < مشاهده دستگاه‌ها و چاپگرها را از سرور چاپ انتخاب کنید.

2.

روی نماد چاپگر (صف چاپ)ی که می‌خواهید به اشتراک بگذارید راس-کلیک راست کنید و سپس روی **زبان و ویژگی‌های چاپگر > اشتراک گذاری** کلیک نمایید.

3.

اشتراک گذاری این چاپگر را انتخاب کنید و سپس نام اشتراک را وارد کنید.

برای Windows Server 2012، روی **تغییر گزینه‌های اشتراک گذاری** کلیک کنید و سپس تنظیمات را پیکربندی کنید.

نصب درایورهای دیگر (فقط Windows)

اگر نسخه Windows سرور و مشرتی متفاوت باشد، پیشنهاد می‌شود که درایورهای دیگری را روی سرور چاپ نصب کنید.

1.

پانل کنترل < مشاهده دستگاه‌ها و چاپگرها را از سرور چاپ انتخاب کنید.

2. روی نماد چاپگری که می خواهید با کلاینت ها به اشتراک بگذارید کلیک راست کرده و سپس روی زبانه ویژگی های چاپگر < اشتراک گذاری کلیک کنید.
3. روی درایورهای دیگر کلیک کنید.
- برای Windows Server 2012، بر روی Change Sharing Options کلیک کنید و تنظیمات را پیکربندی کنید.
4. نسخه Windows را برای مشتری ها انتخاب کنید و سپس بر روی تأیید کلیک کنید.
5. فایل اطلاعات درایور چاپگر (inf.*) را انتخاب و درایور را نصب کنید.

استفاده از چاپگر مشترک — Windows

لازم است سرپرست کلاینت ها را از نام رایانه اختصاص یافته به سرور چاپ و نحوه افزودن آن به رایانه های خودشان مطلع سازد. اگر هنوز درایورهای دیگری پیکربندی نشده اند، به کلاینت ها نحوه استفاده از دستگاه ها و چاپگرها برای افزودن چاپگر مشترک را اطلاع دهید. اگر از قبل درایورهای دیگری در سرور چاپ پیکربندی شده اند، این مراحل را دنبال کنید:

1. نام تخصیص یافته به سرور چاپ را در Windows Explorer انتخاب کنید.
2. روی چاپگری که می خواهید استفاده کنید دو بار کلیک کنید.

تنظیمات اولیه چاپ

تنظیمات چاپ از قبیل اندازه کاغذ و خطای چاپ را اعمال کنید.

تنظیم منبع کاغذ

اندازه و نوع کاغذی را که باید در هر منبع کاغذ بارگذاری شود تنظیم کنید.

1. وارد Web Config شوید و زبانه **Print < Paper Source Settings** را انتخاب کنید.
2. هر مورد را تنظیم کنید.
موارد نمایش یافته ممکن است بر اساس موقعیت متفاوت باشند.

نام منبع کاغذ

نام منبع کاغذ مقصد مانند **paper tray**، **Cassette 1** را نمایش دهید.

Paper Size

اندازه کاغذ موردنظر خود را از طریق منوی کشویی انتخاب کنید.

Unit

واحد اندازه تعریف شده توسط کاربر را انتخاب کنید. وقتی گزینه **User defined** در قسمت **Paper Size** انتخاب شده باشد، قادر خواهید بود آن را انتخاب کنید.

Width

طول افقی اندازه تعریف شده توسط کاربر را انتخاب کنید.
محدوده قابل تعیین در اینجا به منبع کاغذ بستگی دارند که در قسمت **Width** نشان داده می شود.
وقتی گزینه **mm** را در قسمت **Unit** انتخاب نمایید، می توانید تا یک رقم اعشار را وارد کنید.
وقتی گزینه **inch** را در قسمت **Unit** انتخاب نمایید، می توانید تا دو رقم اعشار را وارد کنید.

Height

طول عمودی اندازه تعریف شده توسط کاربر را انتخاب کنید.
محدوده قابل تعیین در اینجا به منبع کاغذ بستگی دارند که در قسمت **Height** نشان داده می‌شود.
وقتی گزینه **mm** را در قسمت **Unit** انتخاب نمایید، می‌توانید تا یک رقم اعشار را وارد کنید.
وقتی گزینه **inch** را در قسمت **Unit** انتخاب نمایید، می‌توانید تا دو رقم اعشار را وارد کنید.

Paper Type

نوع کاغذ موردنظر خود را از طریق منوی کشویی انتخاب کنید.

3. تنظیمات را بررسی کرده و سپس روی **OK** کلیک کنید.

خطاهای تنظیم

تنظیم نمایش خطا برای دستگاه.

1. وارد پیکربندی وب شوید و زبانه **Print < Error Settings** را انتخاب کنید.

2. هر مورد را تنظیم کنید.

Paper Size Notice

تنظیم کنید که در صورت متفاوت بودن اندازه کاغذ منبع کاغذ مشخص شده با اندازه کاغذ داده‌های چاپ، آیا خطا روی پانل کنترل نمایش داده شود یا خیر.

Paper Type Notice

تنظیم کنید که در صورت متفاوت بودن نوع کاغذ منبع کاغذ مشخص شده با نوع کاغذ داده‌های چاپ، آیا خطا روی پانل کنترل نمایش داده شود یا خیر.

Auto Error Solver

تنظیم کنید که در صورت انجام نگرفتن کاری در پانل کنترل در بازه 5 ثانیه پس از ظاهر شدن خطا، آیا خطا به طور خودکار لغو شود یا خیر.

3. تنظیمات را بررسی کرده و سپس روی **OK** کلیک کنید.

تنظیم چاپ یونیورسال

تنظیمات زیر را برای چاپ از دستگاه‌های خارجی بدون استفاده از درایور چاپگر انجام دهید.
بسته به زبان چاپ تنظیم شده در چاپگر ممکن است برخی موارد نمایش داده نشوند.

1. وارد پیکربندی وب شوید و زبانه **Print < Universal Print Settings** را انتخاب کنید.

2. هر مورد را تنظیم کنید.

3. تنظیمات را بررسی کرده و سپس روی **OK** کلیک کنید.

Basic

توضیحات	موارد
موقعیت عمودی کاغذی که چاپ روی آن شروع می‌شود را تنظیم می‌کند.	Top Offset(-30.0-30.0mm)
موقعیت افقی کاغذی که چاپ روی آن شروع می‌شود را تنظیم می‌کند.	Left Offset(-30.0-30.0mm)
موقعیت عمودی کاغذی که چاپ روی پشت آن در حالت چاپ دو رو شروع می‌شود را تنظیم می‌کند.	Top Offset in Back(-30.0-30.0mm)
موقعیت افقی کاغذی که چاپ روی پشت آن در حالت چاپ دو رو شروع می‌شود را تنظیم می‌کند.	Left Offset in Back(-30.0-30.0mm)
تنظیم می‌کند آیا حین فرآیند چاپ، عرض کاغذ بررسی شود یا خیر.	Check Paper Width
اگر یک صفحه خالی در داده‌های چاپ وجود دارد، تنظیم کنید صفحه خالی چاپ نشود.	Skip Blank Page

PDL Print Configuration

شما می‌توانید تنظیمات موردنظران را برای چاپ PCL یا PostScript انتخاب کنید.
این مورد روی یک چاپگر سازگار با PCL یا PostScript نمایش داده می‌شود.

تنظیمات عمومی

توضیحات	موارد
اندازه کاغذی که مایلید بر روی آن چاپ کنید را انتخاب نمایید.	Paper Size
نوع کاغذ مقصد چاپ را انتخاب کنید.	Paper Type
جهت مورد نظر برای چاپ را انتخاب کنید.	Orientation
کیفیت چاپ مورد نظر برای چاپ را انتخاب کنید.	Quality
تنظیم کنید آیا مایلید حین چاپ در مصرف جوهر صرفه‌جویی شود.	Ink Save Mode
برای چاپ کردن از بالا یا از آخرین صفحه این گزینه را انتخاب کنید.	Print Order
تعداد نسخه‌های مدنظر خود برای چاپ را تنظیم کنید.	Number of Copies(1-999)
مکان صحافی را انتخاب کنید.	Binding Margin
انتخاب کنید آیا پس از پایان مهلت موجود برای دریافت یک کار چاپی، کاغذ به طور خودکار بیرون آورده شود.	Auto Paper Ejection
تنظیم کنید آیا چاپ به صورت دو رو انجام شود.	2-Sided Printing

PCL Menu

توضیحات	موارد
انتخاب کنید آیا از فونت نصب شده در چاپگر استفاده کنید یا دانلود شود.	Font Source
شماره فونت موردنظر برای استفاده را تعیین کنید.	Font Number
در صورت مقیاس‌پذیر بودن فونت و داشتن فضای ثابت، اندازه فونت را بر اساس گام تعیین کنید.	Pitch(0.44-99.99cpi)
در صورت مقیاس‌پذیر بودن فونت و داشتن فضای متغیر، اندازه فونت را بر اساس پوینت تعیین کنید.	Height(4.00-999.75pt)

توضیحات	موارد
مجموعه نماد فونتی که در نظر دارید استفاده کنید را انتخاب نمایید.	Symbol Set
تعداد خطوط در هر صفحه را تعیین کنید.	Form(5-128lines)
عملکرد کد CR را انتخاب کنید (بازگشت).	CR Function
عملکرد کد LF (خط جدید) و کد FF (صفحه جدید) را انتخاب کنید.	LF Function
تخصیص تغذیه کننده کاغذ برای فرمان تغذیه کاغذ PCL را تعیین کنید.	Paper Source Assign

PS Menu

توضیحات	موارد
تعیین کنید آیا هنگام رخ دادن خطای چاپ PS3، یک برگه خطا چاپ شود.	Error Sheet
حالت چاپ رنگی یا تک رنگ را تعیین کنید.	Coloration
پذیرش یا عدم پذیرش داده های باینری را تعیین کنید.	Binary
اندازه کاغذ را برای چاپ PDF تعیین کنید.	PDF Page Size

راه اندازی AirPrint

زمان استفاده از چاپ و اسکن AirPrint را تنظیم کنید.

وارد Web Config شوید و زبانه **AirPrint Setup < Network** را انتخاب کنید.

توضیحات	موارد
نام سرویس Bonjour را به صورت 1 تا 41 نویسه در قالب ASCII (0x20-0x7E) وارد کنید.	Bonjour Service Name
اطلاعات موقعیت مانند محل چاپگر را با 127 بابت یا کمتر در قالب Unicode (UTF-8) وارد کنید.	Bonjour Location
اطلاعات موقعیت چاپگر را وارد کنید. تکمیل این کادر اختیاری است. مقادیر را با استفاده از مبنای WGS-84 که عرض و طول جغرافیایی را با ویرگول جدا می کند، وارد کنید. شما می توانید از 90- تا 90+ را برای مقدار عرض جغرافیایی و 180- تا 180+ را برای مقدار طول جغرافیایی وارد کنید. همچنین، تا شش رقم اعشاری را نیز می توانید وارد کنید و همچنین، صرف نظر کردن علامت «+» نیز امکان پذیر است.	Geolocation Latitude and Longitude (WGS84)
پروتکل اولویت بالا را از بین IPP و درگاه 9100 انتخاب کنید.	Top Priority Protocol
مشخص کنید که آیا از Wide-Area Bonjour استفاده شود یا خیر. در صورت استفاده از آن، لازم است چاپگرها در سرور DNS ثبت باشند تا قادر باشند چاپگر را از طریق بخش شبکه مورد نظر جستجو کنند.	Wide-Area Bonjour
انتخاب کنید آیا عملکرد انتقال iBeacon فعال یا غیرفعال شود. هنگام فعال بودن، می توانید چاپگر را از طریق دستگاه هایی که iBeacon برای آنها فعال است، جستجو کنید.	iBeacon Transmission
انتخاب کنید آیا یک پین کد هنگام استفاده از چاپ IPP مورد نیاز است یا خیر. اگر گزینه Yes را انتخاب کنید، کارهای چاپ IPP بدون پین کدها در چاپگر ذخیره نمی شوند.	Require PIN Code when using IPP printing
قابلیت های IPP، Bonjour و AirPrint (سرویس اسکن) فعال می باشند و IPP تنها از طریق ارتباطات امن برقرار می شود.	Enable AirPrint

پیکربندی سرور ایمیل

سرور ایمیل را از طریق Web Config تنظیم کنید.

قبل از انجام تنظیمات، موارد زیر را بررسی کنید.

چاپگر به شبکه‌ای متصل است که می‌تواند به سرور ایمیل دسترسی پیدا کند.

اطلاعات تنظیم ایمیل در رایانه‌ای که به همان سرور ایمیل چاپگر متصل می‌باشد.

نکته:

وقتی سرور ایمیل مبتنی بر اینترنت را استفاده می‌کنید، اطلاعات تنظیم دریافتی از طرف عرضه‌کننده یا وب‌سایت را تأیید نمایید.

از طریق پانل کنترل نیز می‌توانید سرور ایمیل را تنظیم کنید. به صورت زیر به آن وارد شوید.

تنظیم < تنظیمات چاپگر > تنظیمات شبکه < پیشرفته > سرور ایمیل < تنظیمات سرور

1. به بخش Web Config بروید و زبانه Network و گزینه‌های < Email Server > Basic را انتخاب کنید.

2. برای هر مورد یک مقدار وارد کنید.

3. گزینه OK را انتخاب کنید.

تنظیمات انتخاب شده نمایش داده می‌شود.

پس از پایان تنظیمات، تست بررسی اتصال را انجام دهید.

اطلاعات مرتبط

◀ "اجرای Web Config در یک مرورگر وب" در صفحه 321

موارد تنظیم سرور ایمیل

تنظیمات و توضیحات	موارد
روش تأیید اعتبار چاپگر برای دسترسی به سرور ایمیل را مشخص کنید.	Authentication Method
مواردی که در نظر دارید تأیید هویت توسط سرور ایمیل انجام نشود را تنظیم کنید.	Off
هنگام ارسال ایمیل، تأیید هویت را در سرور SMTP (سرور ایمیل خروجی) انجام می‌دهد. لازم است سرور ایمیل از تأیید اعتبار SMTP پشتیبانی کند.	SMTP AUTH
قبل از ارسال ایمیل، تأیید هویت را در سرور POP3 (سرور ایمیل دریافتی) انجام می‌دهد. هنگام انتخاب این مورد، سرور POP3 را تنظیم کنید.	POP before SMTP
اگر SMTP AUTH یا POP before SMTP را به عنوان Authentication Method انتخاب کنید، نام حساب تأیید شده را از 0 تا 255 نویسه به فرمت ASCII ((0x20-0x7E) وارد کنید. وقتی SMTP AUTH را انتخاب می‌کنید، حساب سرور SMTP را وارد کنید. وقتی POP before SMTP را انتخاب می‌کنید، حساب سرور POP3 را وارد کنید.	Authenticated Account
اگر SMTP AUTH یا POP before SMTP را به عنوان Authentication Method انتخاب کنید، باید گزرواژه تأیید شده را از 0 تا 20 نویسه به فرمت ASCII ((0x20-0x7E) وارد کنید. در صورت انتخاب SMTP AUTH، حساب تأیید شده برای سرور SMTP را وارد کنید. در صورت انتخاب POP before SMTP، حساب تأیید شده برای سرور POP3 را وارد کنید.	Authenticated Password

تنظیمات و توضیحات	موارد
آدرس ایمیل فرستنده مانند آدرس ایمیل سرپرست سیستم را وارد کنید. این آدرس ایمیل هنگام تأیید هویت استفاده می شود، در نتیجه یک آدرس ایمیل معتبر که در سرور ایمیل ثبت شده است، وارد کنید. بین 0 تا 255 نویسه با فرمت ASCII (0x20-0x7E) به جز برای (<>); []؛ و وارد کنید. نقطه «.» می تواند اولین نویسه باشد.	Sender's Email Address
بین 0 تا 255 نویسه را با استفاده از 0-9a-zA-Z وارد کنید. یا خط تیره (-). می توانید از فرمت IPv4 یا FQDN استفاده کنید.	SMTP Server Address
عددی بین 1 تا 65535 وارد کنید.	SMTP Server Port Number
روش رمزنگاری ارتباطات با سرور ایمیل را انتخاب کنید.	Secure Connection
اگر POP before SMTP را در Authentication Method انتخاب کنید، اتصال رمزنگاری نمی شود.	None
این زمانی موجود است که Authentication Method روی Off یا SMTP AUTH تنظیم باشد. ارتباط از ابتدا رمزنگاری می شود.	SSL/TLS
این زمانی موجود است که Authentication Method روی Off یا SMTP AUTH تنظیم باشد. ارتباط از ابتدا رمزنگاری نمی شود، اما بسته به محیط شبکه، رمزنگاری یا عدم رمزنگاری ارتباطات تغییر می یابد.	STARTTLS
زمانی که این فعال باشد گواهی تأیید می شود. ما توصیه می کنیم این روی Enable تنظیم باشد. برای انجام تنظیمات لازم است CA Certificate را به چاپگر وارد کنید.	Certificate Validation
اگر POP before SMTP را به عنوان Authentication Method انتخاب کنید، آدرس سرور POP3 را از 0 تا 255 نویسه با استفاده از این موارد وارد کنید 0-9a-zA-Z. یا خط تیره (-). می توانید از فرمت IPv4 یا FQDN استفاده کنید.	POP3 Server Address
اگر POP before SMTP را به عنوان Authentication Method انتخاب کنید، عددی بین 1 تا 65535 وارد کنید.	POP3 Server Port Number

بررسی اتصال سرور ایمیل

اتصال به سرور ایمیل را می توانید از طریق بررسی اتصال ارزیابی کنید.

1. وارد Web Config شوید و زبانه **Network < Email Server < Connection Test** را انتخاب کنید.

2. گزینه **Start** را انتخاب کنید.

بررسی اتصال به سرور ایمیل شروع می شود. پس از آزمایش، گزارش بررسی نمایش داده می شود.

نکته:

همچنین می توانید اتصال به سرور را از طریق پانل کنترل چاپگر نیز بررسی کنید. به صورت زیر به آن وارد شوید.

تنظیم < تنظیمات چاپگر < تنظیمات شبکه < پیشرفته < سرور ایمیل < بررسی اتصال

مرجع های بررسی اتصال سرور ایمیل

پیام ها	علت
Connection test was successful.	این پیام زمانی ظاهر می شود که اتصال به سرور انجام می شود.

پیام ها	علت
SMTP server communication error. Check the following. - Network Settings	این پیام زمانی ظاهر می شود که <input type="checkbox"/> چاپگر به شبکه وصل نباشد <input type="checkbox"/> سرور SMTP کار نمی کند <input type="checkbox"/> اتصال شبکه زمان ارتباط قطع شده است <input type="checkbox"/> داده های ناکامل دریافت شده است
POP3 server communication error. Check the following. - Network Settings	این پیام زمانی ظاهر می شود که <input type="checkbox"/> چاپگر به شبکه وصل نباشد <input type="checkbox"/> سرور POP3 کار نمی کند <input type="checkbox"/> اتصال شبکه زمان ارتباط قطع شده است <input type="checkbox"/> داده های ناکامل دریافت شده است
An error occurred while connecting to SMTP server. Check the followings. - SMTP Server Address - DNS Server	این پیام زمانی ظاهر می شود که <input type="checkbox"/> اتصال به سرور DNS انجام نشود <input type="checkbox"/> جداسازی نام برای سرور SMTP انجام نشود
An error occurred while connecting to POP3 server. Check the followings. - POP3 Server Address - DNS Server	این پیام زمانی ظاهر می شود که <input type="checkbox"/> اتصال به سرور DNS انجام نشود <input type="checkbox"/> جداسازی نام برای سرور POP3 انجام نشود
SMTP server authentication error. Check the followings. - Authentication Method - Authenticated Account - Authenticated Password	این پیام زمانی ظاهر می شود که تأیید اعتبار سرور SMTP انجام نشود.
POP3 server authentication error. Check the followings. - Authentication Method - Authenticated Account - Authenticated Password	این پیام زمانی ظاهر می شود که تأیید اعتبار سرور POP3 انجام نشود.
Unsupported communication method. Check the followings. - SMTP Server Address - SMTP Server Port Number	این پیام زمانی ظاهر می شود که تلاش می کنید با پروتکل های پشتیبانی شده ارتباط برقرار کنید.
Connection to SMTP server failed. Change Secure Connection to None.	این پیام زمانی ظاهر می شود که عدم تطابق SMTP بین سرور و کلاینت روی می دهد، یا زمانی که سرور از اتصال ایمن SMTP پشتیبانی نمی کند (اتصال SSL).
Connection to SMTP server failed. Change Secure Connection to SSL/TLS.	این پیام زمانی ظاهر می شود که عدم تطابق SMTP بین سرور و کلاینت روی می دهد، یا زمانی که سرور درخواست استفاده از یک اتصال SSL/TLS برای اتصال ایمن SMTP دارد.
Connection to SMTP server failed. Change Secure Connection to STARTTLS.	این پیام زمانی ظاهر می شود که عدم تطابق SMTP بین سرور و کلاینت روی می دهد، یا زمانی که سرور درخواست استفاده از یک اتصال STARTTLS برای اتصال ایمن SMTP دارد.
The connection is untrusted. Check the following. - Date and Time	این پیام زمانی ظاهر می شود که تنظیم تاریخ و زمان چاپگر صحیح نیست یا گواهی منقضی شده است.
The connection is untrusted. Check the following. - CA Certificate	این پیام زمانی ظاهر می شود که چاپگر مطابق با سرور دارای گواهی ریشه نیست یا CA Certificate وارد نشده است.
The connection is not secured.	این پیام زمانی که گواهی دریافت شده خراب شده باشد.

پیام ها	علت
SMTP server authentication failed. Change Authentication Method to SMTP-AUTH.	این پیام زمانی ظاهر می شود که عدم تطابق روش تأیید اعتبار بین سرور و کلاینت روی می دهد. سرور از SMTP AUTH پشتیبانی می کند.
SMTP server authentication failed. Change Authentication Method to POP before SMTP.	این پیام زمانی ظاهر می شود که عدم تطابق روش تأیید اعتبار بین سرور و کلاینت روی می دهد. سرور از SMTP AUTH پشتیبانی نمی کند.
Sender's Email Address is incorrect. Change to the email address for your email service.	این پیام زمانی ظاهر می شود که آدرس ایمیل فرستنده تعیین شده اشتباه باشد.
Cannot access the printer until processing is complete.	این پیام زمانی که چاپگر مشغول است ظاهر می شود.

تنظیم یک پوشه اشتراک گذاری در شبکه

یک پوشه اشتراک گذاری در شبکه را تعیین کنید تا فایل از چاپگر در آن ذخیره شود. هنگام ذخیره یک فایل در پوشه، چاپگر با همان مشخصات کاربری رایانه که پوشه در آن ایجاد شده است، وارد می شود. همچنین، مطمئن شوید شبکه MS را هنگام ایجاد پوشه اشتراک گذاری در شبکه تنظیم می کنید.

ایجاد پوشه اشتراک گذاری

قبل از ایجاد پوشه اشتراک گذاری

قبل از ایجاد پوشه اشتراک گذاری، موارد زیر را بررسی کنید.

چاپگر به شبکه ای متصل است که از طریق آن می تواند به رایانه ای دسترسی داشته باشد که قرار است پوشه اشتراک گذاری در آن ایجاد شود.

یک نویسه چندبایتی در نام رایانه ای که قرار است پوشه اشتراک گذاری در آن ایجاد شود وجود ندارد.

مهم!

وقتی یک نویسه چندبایتی در نام رایانه ای که قرار است پوشه اشتراک گذاری در آن ایجاد شود وجود داشته باشد، ممکن است فایل در پوشه اشتراک گذاری ذخیره نشود.

در این قبیل موارد، به رایانه ای که نام آن حاوی نویسه چندبایتی نیست جابجا شوید یا نام رایانه فعلی را تغییر دهید.

هنگام تغییر نام رایانه، از قبل با سرپرست هماهنگ کنید زیرا ممکن است برخی تنظیمات از قبیل مدیریت رایانه، دسترسی منابع و غیره تحت تأثیر قرار گیرند.

بررسی کردن نمایه شبکه

در رایانه ای که پوشه اشتراک گذاری در آن ایجاد خواهد شد، بررسی کنید آیا قابلیت اشتراک گذاری پوشه در دسترس می باشد.

- از طریق حساب کاربری مرجع سرپرست به رایانه ای وارد شوید که پوشه اشتراک گذاری در آن ایجاد خواهد شد.
- پانل کنترل < شبکه و اینترنت > شبکه و مرکز اشتراک گذاری را انتخاب کنید.
- روی تغییر تنظیمات اشتراک گذاری پیشرفته و سپس  برای نمایه دارای (نمایه فعلی) در نمایه های شبکه نمایش یافته کلیک کنید.

4. بررسی کنید آیا فعال سازی اشتراک گذاری فایل و چاپگر در قسمت اشتراک گذاری فایل و چاپگر انتخاب شده است. در صورتی که از قبل انتخاب شده است، روی لغو کلیک کنید و پنجره را ببندید. وقتی تنظیمات را تغییر دادید، روی ذخیره تنظیمات کلیک کنید و پنجره را ببندید.

اطلاعات مرتبط

← "موقعیتی که پوشه اشتراک گذاری در آن ایجاد می شود و یک نمونه امنیتی" در صفحه 387

موقعیتی که پوشه اشتراک گذاری در آن ایجاد می شود و یک نمونه امنیتی

بسته به موقعیتی که در آن پوشه اشتراک گذاری ایجاد می شود، قابلیت های امنیتی و سهولت دسترسی متفاوت خواهند بود. برای کار با پوشه اشتراک گذاری از طریق چاپگرها یا سایر رایانه ها، مجوزهای خواندن و نوشتن زیر برای پوشه مورد نیاز می باشند.

□ زبانه اشتراک گذاری < اشتراک گذاری پیشرفته > مجوزها

این قسمت مجوز دسترسی شبکه مربوط به پوشه اشتراک گذاری را کنترل می کند.

□ مجوز دسترسی زبانه امنیتی

این قسمت مجوز دسترسی شبکه و دسترسی محلی مربوط به پوشه اشتراک گذاری را کنترل می کند.

وقتی گزینه همه را برای پوشه اشتراک گذاری که به عنوان یک نمونه ایجاد پوشه اشتراک گذاری در دسک تاپ ایجاد شده است تنظیم کنید، همه کاربرانی که امکان دسترسی به رایانه را دارند به پوشه نیز دسترسی خواهند داشت.

با این حال، کاربری که امکان دسترسی رایانه را ندارد، به پوشه نیز دسترسی نخواهد داشت زیرا دسک تاپ (پوشه) تحت کنترل پوشه کاربر قرار دارد و بنابراین، تنظیمات امنیتی پوشه کاربر نیز روی آن اعمال می گردند. کاربری که اجازه دسترسی را از طریق زبانه امنیتی کسب کرده است (کاربری که وارد شده است و در این مورد، سرپرست)، قادر به کار با پوشه خواهد بود.

برای ایجاد موقعیت مناسب، ادامه را ببینید.

این نمونه مربوط به زمان ایجاد پوشه «scan_folder» است.

اطلاعات مرتبط

← "نمونه پیکربندی برای سرورهای فایل" در صفحه 387

← "نمونه پیکربندی یک رایانه شخصی" در صفحه 394

نمونه پیکربندی برای سرورهای فایل

این توضیح نمونه ایجاد پوشه اشتراک گذاری در ریشه درایو در رایانه اشتراک گذاری شده مانند سرور فایل تحت شرایط زیر می باشد.

کاربران دارای دسترسی قابل کنترل از قبیل اشخاصی که دارای دامنه یکسان با رایانه ای که قرار است پوشه اشتراک گذاری در آن ایجاد شود هستند، می توانند به پوشه اشتراک گذاری دسترسی پیدا کنند.

این پیکربندی را در مواردی اعمال کنید که به یک کاربر اجازه خواندن و نگارش در پوشه اشتراک گذاری در رایانه از قبیل سرور فایل یا رایانه اشتراک گذاشته شده را می دهید.

□ محل ایجاد پوشه اشتراک گذاری: ریشه درایو

□ مسیر پوشه: scan_folder\C

□ اجازه دسترسی از طریق شبکه (مجوزهای اشتراک گذاری): همه

□ مجوز دسترسی به سیستم فایل (امنیتی): کاربران احراز هویت شده

1. از طریق حساب کاربری مرجع سرپرست به رایانه ای وارد شوید که پوشه اشتراک گذاری در آن ایجاد خواهد شد.

2. کاوشگر فایل را راه اندازی کنید.

3.

یک پوشه در ریشه درایو ایجاد کرده و به صورت «scan_folder» نام‌گذاری کنید.

نام پوشه را با 1 تا 12 نویسه الفبایی عددی وارد کنید. اگر تعداد نویسه‌های نام پوشه از محدودیت مشخص شده بیشتر باشد، ممکن است قادر به دسترسی معمول آن در محیط تغییر یافته نباشید.

4.

روی پوشه کلیک راست کرده و سپس ویژگی‌ها را انتخاب کنید.

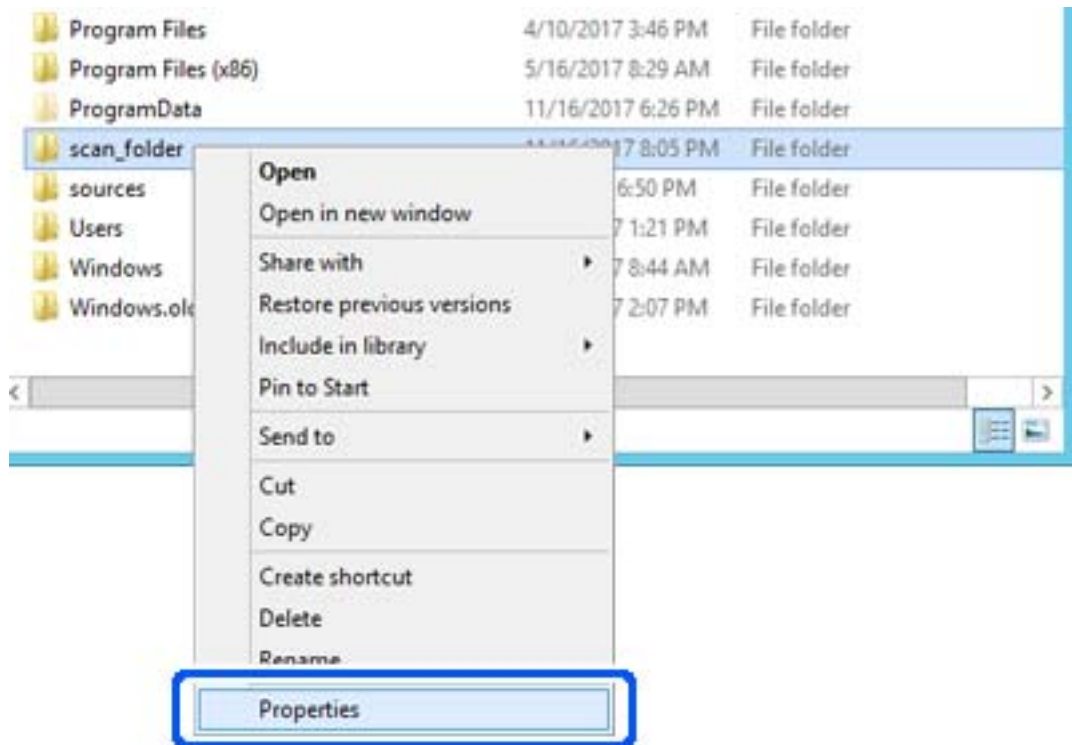

5. روی اشتراک گذاری پیشرفته در زبانه اشتراک گذاری کلیک کنید.

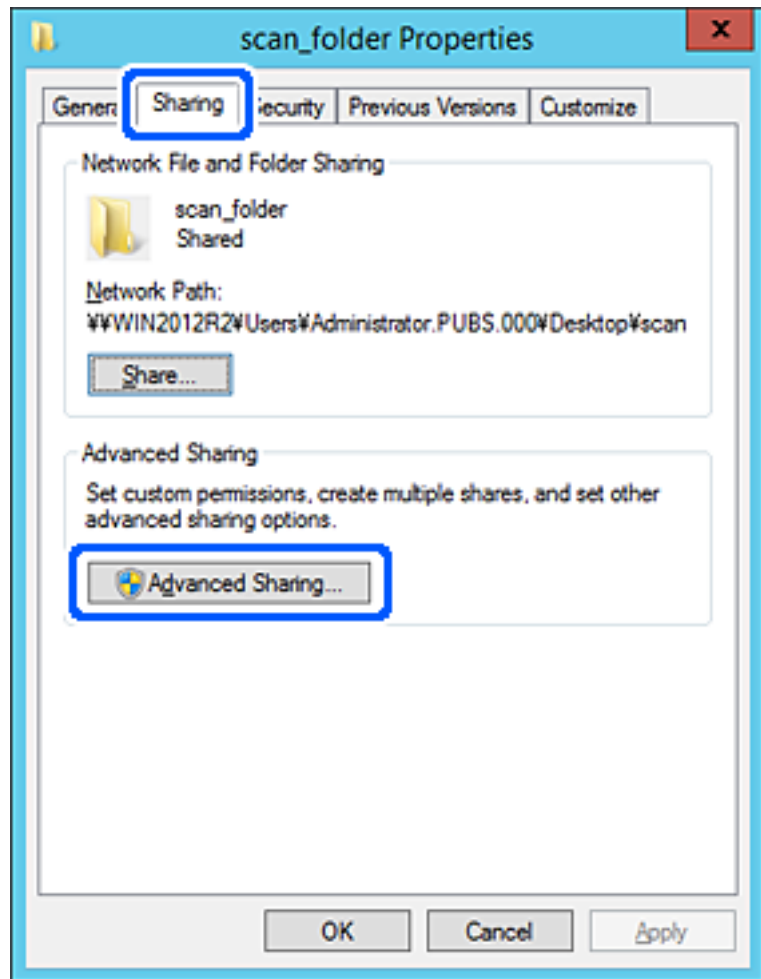

6. گزینه اشتراک‌گذاری این پوشه را انتخاب کنید و سپس روی مجوزها کلیک کنید.

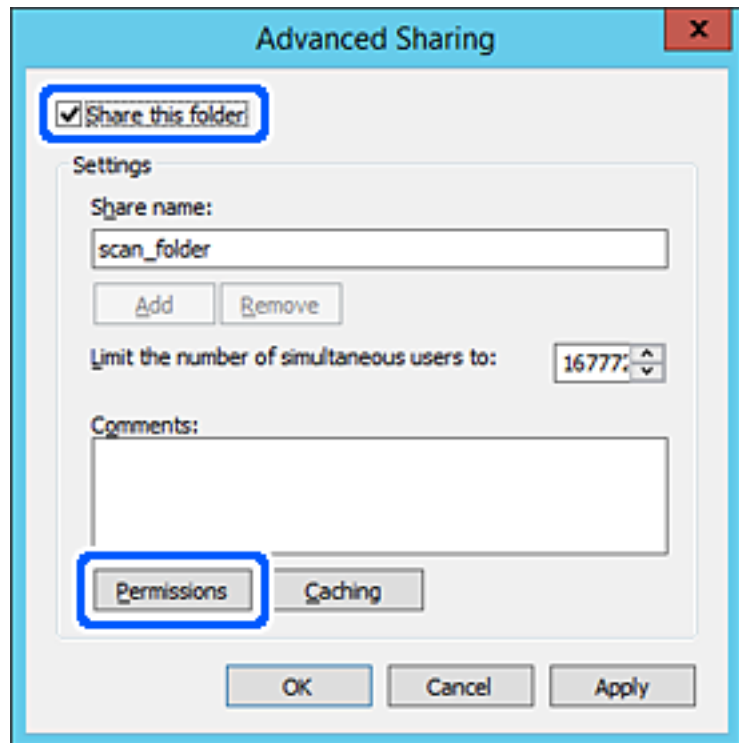

7. گروه همه در قسمت نام کاربران یا گروه‌ها را انتخاب کنید و سپس گزینه اجازه دادن در قسمت تغییر را برگزینید و در نهایت روی OK کلیک کنید.

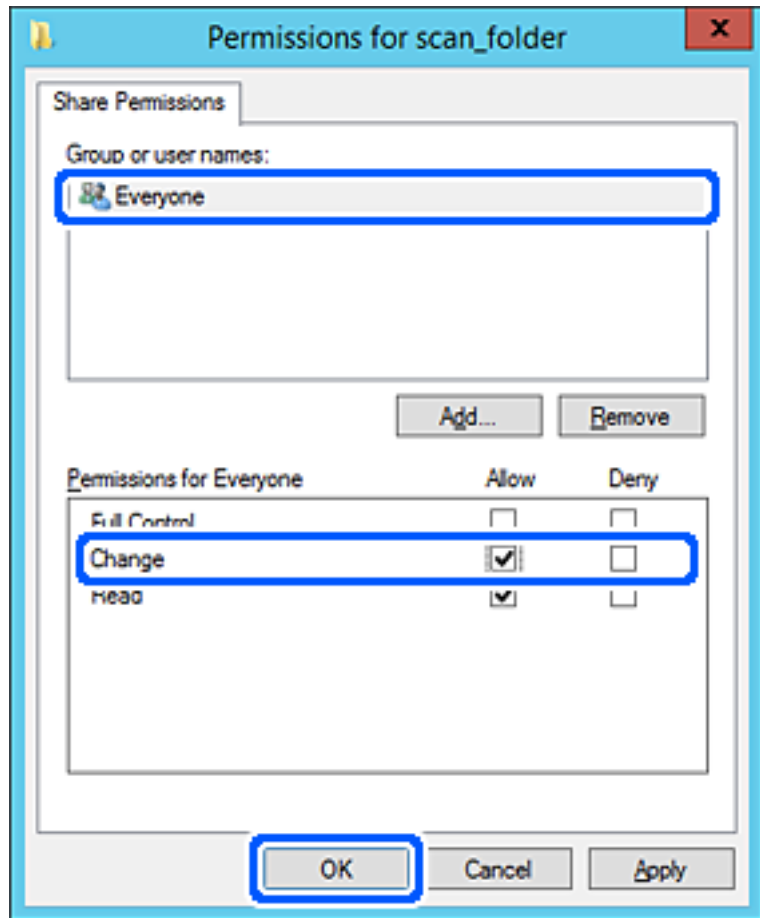

8. روی OK کلیک کنید.

9. ابتدا زبانه امنیت و سپس کاربران احراز هویت شده در قسمت نام کاربران یا گروه‌ها را انتخاب کنید.

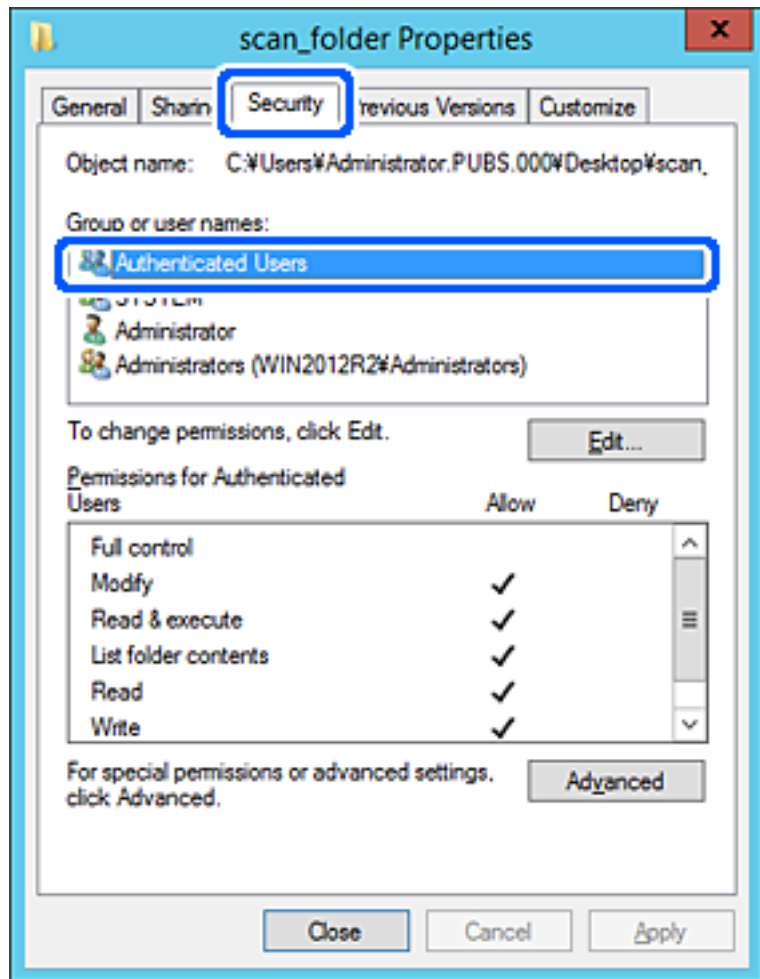

«کاربران احراز هویت شده» گروه خاصی است که همه کاربرانی که می‌تواند به دامنه یا رایانه وارد شوند را شامل می‌شوند. این گروه تنها زمانی نمایش داده می‌شود که پوشه بلافاصله زیر پوشه ریشه ایجاد شده باشد.

در صورت عدم نمایش، با کلیک کردن روی ویرایش می‌توانید آن را به صورت دستی اضافه کنید. جهت کسب اطلاعات بیشتر، بخش «اطلاعات مرتبط» را مشاهده کنید.

10. بررسی کنید گزینه اجازه دادن در قسمت تصحیح در بخش مجوزها برای کاربران احراز هویت شده انتخاب شده باشد. اگر انتخاب نشده است، گزینه کاربران احراز هویت شده را انتخاب کنید و سپس روی ویرایش کلیک کرده و گزینه اجازه دادن را در قسمت تصحیح در مجوزها برای کاربران احراز هویت شده انتخاب نمایید و در نهایت روی OK کلیک کنید.

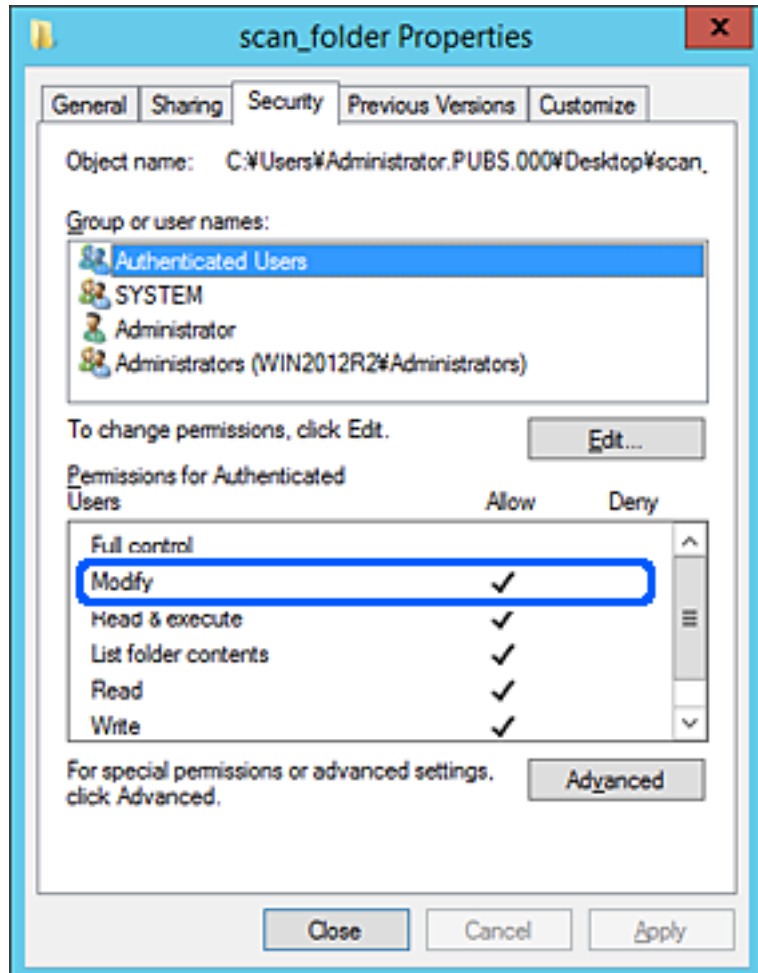

11. زبانه اشتراک گذاری را انتخاب کنید.

مسیر شبکه مربوط به پوشه اشتراک گذاری نمایش داده می شود. این مسیر هنگام ثبت در لیست مخاطبین چاپگر استفاده می شود. لطفاً آن را یادداشت کنید.

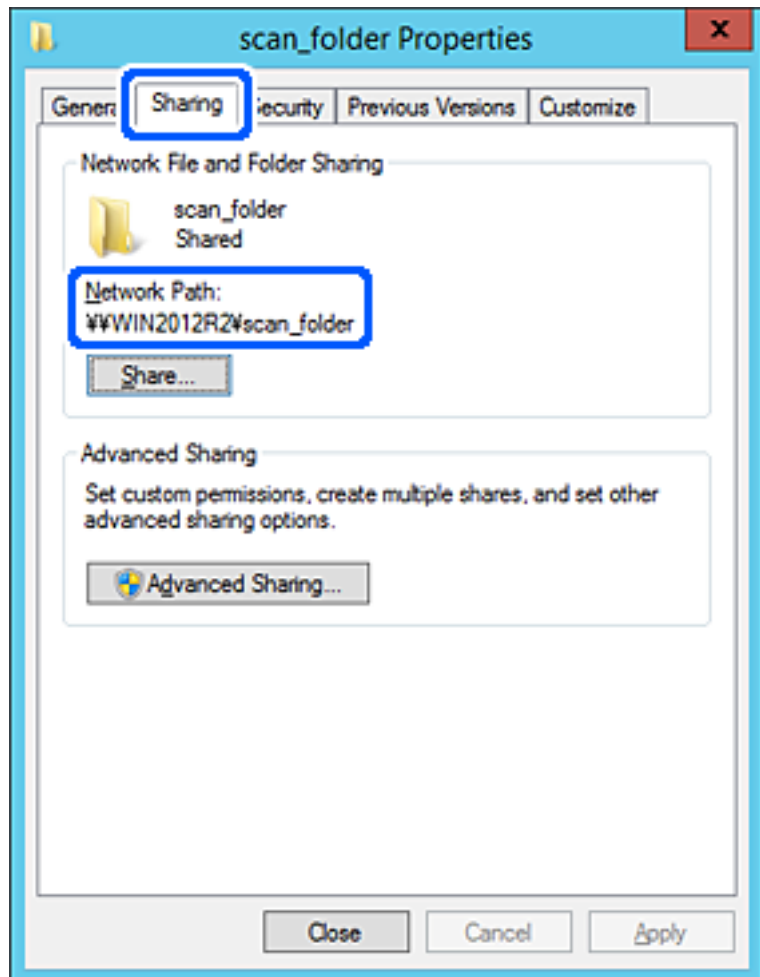

12. برای بستن صفحه، روی OK یا بستن کلیک کنید.

بررسی کنید آیا فایل موجود در پوشه اشتراک گذاری از طریق رایانه های با دامنه مشابه قابل نگارش یا خواندن می باشد.

اطلاعات مرتبط

◀ "افزودن گروه یا کاربری که اجازه دسترسی داشته باشد" در صفحه 400

نمونه پیکربندی یک رایانه شخصی

این توضیح نمونه ای برای ایجاد پوشه اشتراک گذاری در دسک تاپ کاربری است که در حال حاضر به رایانه وارد شده است.

کاربری که به رایانه وارد می شود و شخصی که دارای اختیارات سرپرست است، به پوشه دسک تاپ و پوشه سند که زیرمجموعه پوشه «کاربر» می باشند دسترسی خواهند داشت.

این پیکربندی را وقتی اعمال کنید که در نظر دارید به کاربر دیگر اجازه ندهید پوشه اشتراک گذاری در یک رایانه شخصی را بخواند یا در جایی نگارش کند.

☐ محل ایجاد پوشه اشتراک گذاری: دسک تاپ

☐ مسیر پوشه: Users\xxxx\Desktop\scan_folder\C

□ اجازه دسترسی از طریق شبکه (مجوز های اشتراک گذاری): همه

□ اجازه دسترسی در سیستم فایل (امنیت): به دلخواه خود یا چیزی اضافه نکنید یا نام های کاربر/گروه ها را برای اجازه دادن دسترسی اضافه نمایید

1. از طریق حساب کاربری مرجع سرپرست به رایانه ای وارد شوید که پوشه اشتراک گذاری در آن ایجاد خواهد شد.
2. کاوشگر فایل را راه اندازی کنید.
3. یک پوشه در دسک تاپ ایجاد کرده و به صورت «scan_folder» نام گذاری کنید.
نام پوشه را با 1 تا 12 نویسه الفبایی عددی وارد کنید. اگر تعداد نویسه های نام پوشه از محدودیت مشخص شده بیشتر باشد، ممکن است قادر به دسترسی معمول آن در محیط تغییر یافته نباشید.
4. روی پوشه کلیک راست کرده و سپس ویژگی ها را انتخاب کنید.

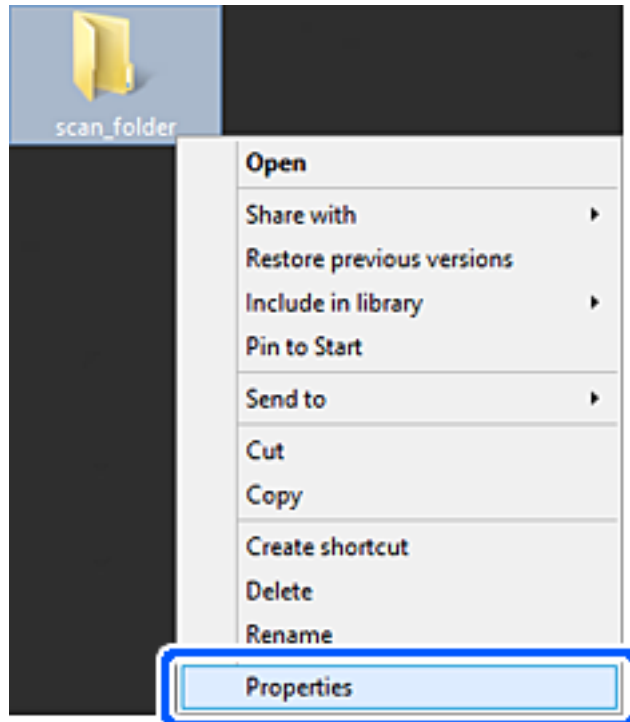

5. روی اشتراک گذاری پیشرفته در زبانه اشتراک گذاری کلیک کنید.

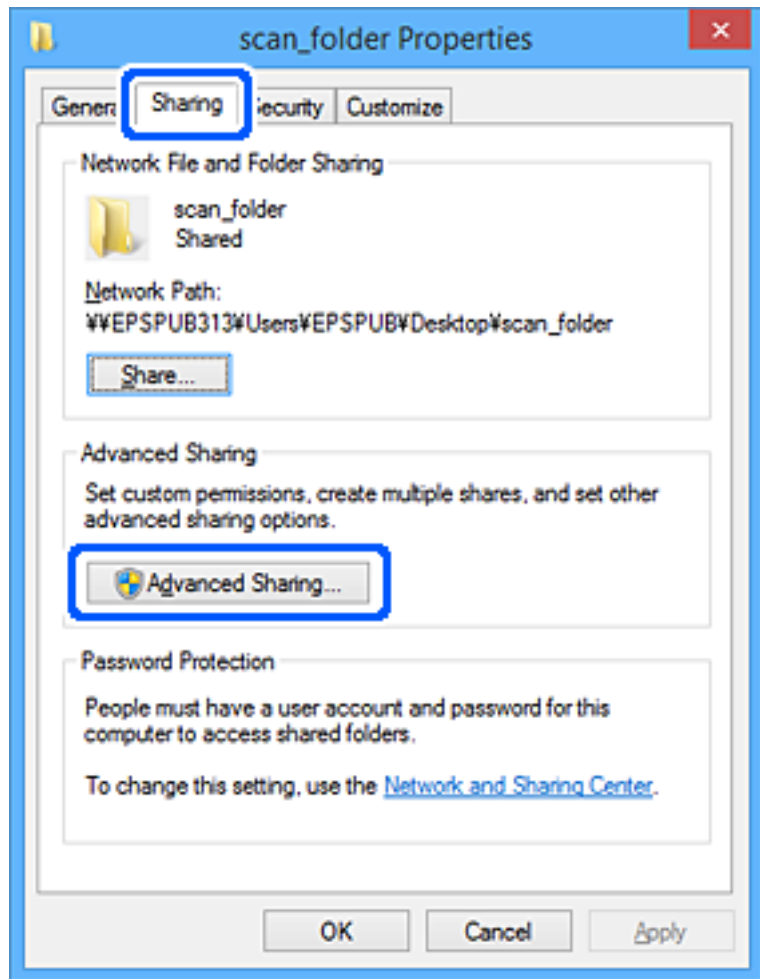

6. گزینه اشتراک‌گذاری این پوشه را انتخاب کنید و سپس روی مجوزها کلیک کنید.

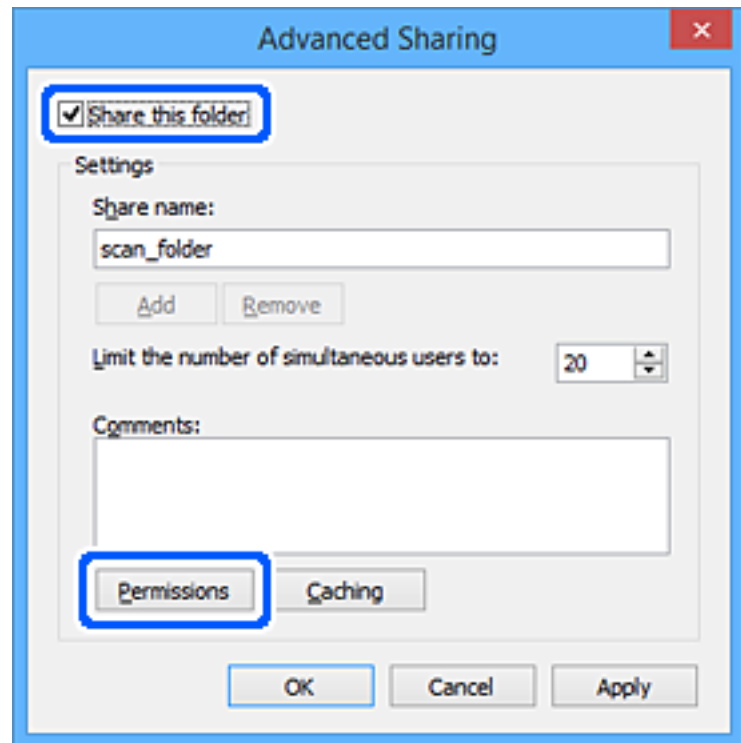

7. گروه همه در قسمت نام کاربران یا گروه ها را انتخاب کنید و سپس گزینه اجازه دادن در قسمت تغییر را برگزینید و در نهایت روی OK کلیک کنید.

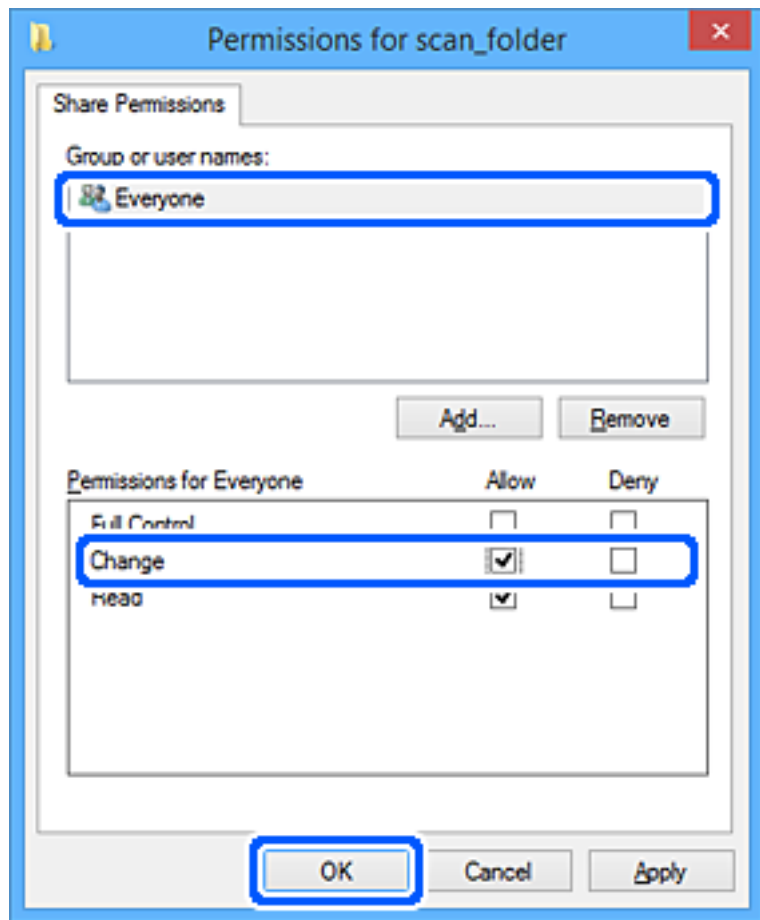

8. روی OK کلیک کنید.

9. زبانه امنیت را انتخاب کنید.

10. گروه یا کاربر را در قسمت نام های کاربر یا گروه بررسی کنید.

گروه یا کاربری که در اینجا نمایش داده می شود، قادر به دسترسی پوشه اشتراک گذاری می باشد.

در این مورد، کاربری که به این رایانه وارد شده باشد به همراه سرپرست قادر به دسترسی پوشه اشتراک گذاری خواهند بود.

در صورت نیاز، مجوز دسترسی را اضافه کنید. با کلیک روی ویرایش می‌توانید آن را اضافه کنید. جهت کسب اطلاعات بیشتر، بخش «اطلاعات مرتبط» را مشاهده کنید.

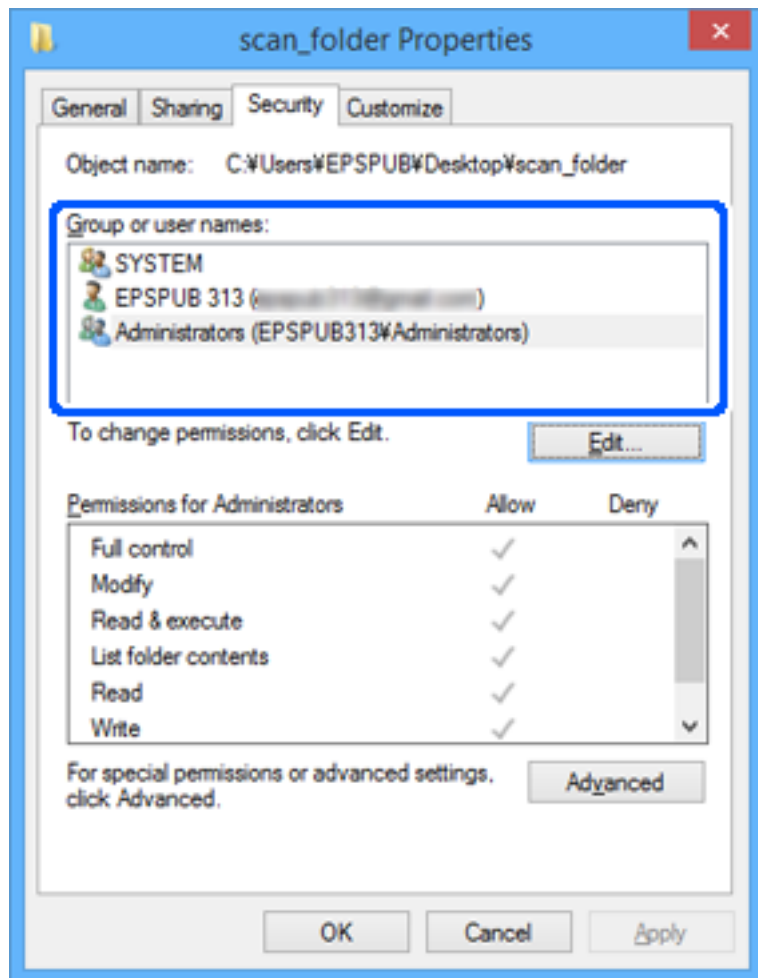

11. زبانه اشتراک گذاری را انتخاب کنید.

مسیر شبکه مربوط به پوشه اشتراک گذاری نمایش داده می شود. این مسیر هنگام ثبت در لیست مخاطبین چاپگر استفاده می شود. لطفاً آن را یادداشت کنید.

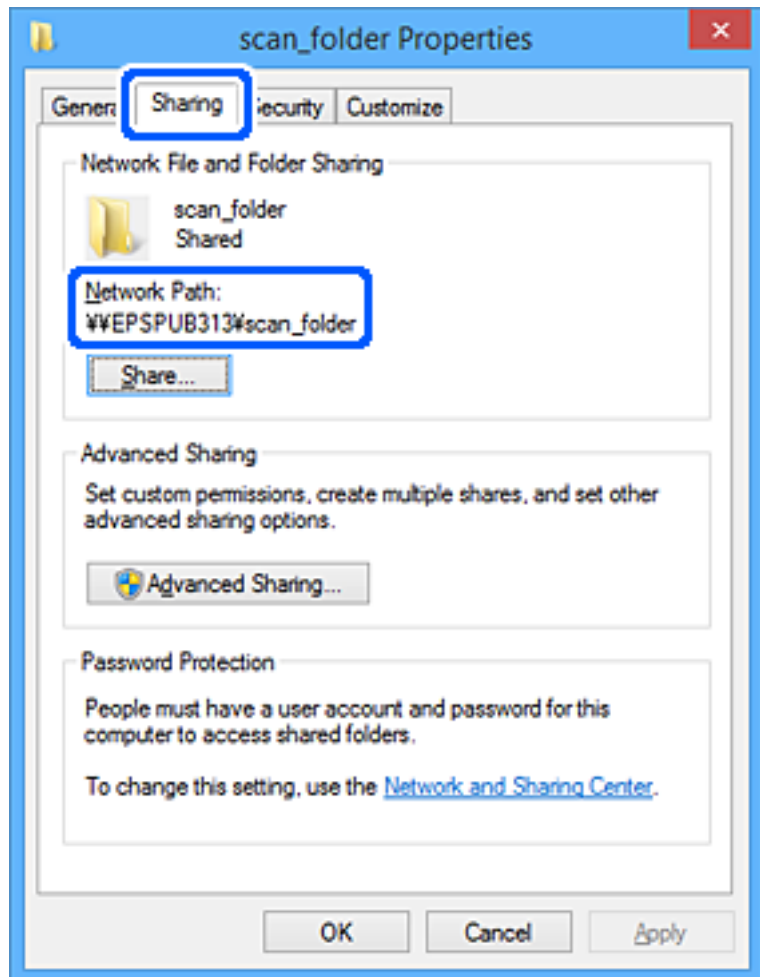

12. برای بستن صفحه، روی OK یا بستن کلیک کنید.

بررسی کنید آیا فایل موجود در پوشه اشتراک گذاری از طریق رایانه های کاربران یا گروه های دارای اجازه دسترسی قابل نگارش یا خواندن می باشد.

اطلاعات مرتبط

← "افزودن گروه یا کاربری که اجازه دسترسی داشته باشد" در صفحه 400

افزودن گروه یا کاربری که اجازه دسترسی داشته باشد

شما می توانید گروه یا کاربری که اجازه دسترسی داشته باشد را اضافه کنید.

1. روی پوشه کلیک راست کرده و سپس ویژگی ها را انتخاب کنید.

2. زبانه امنیت را انتخاب کنید.

3. روی ویرایش کلیک کنید.

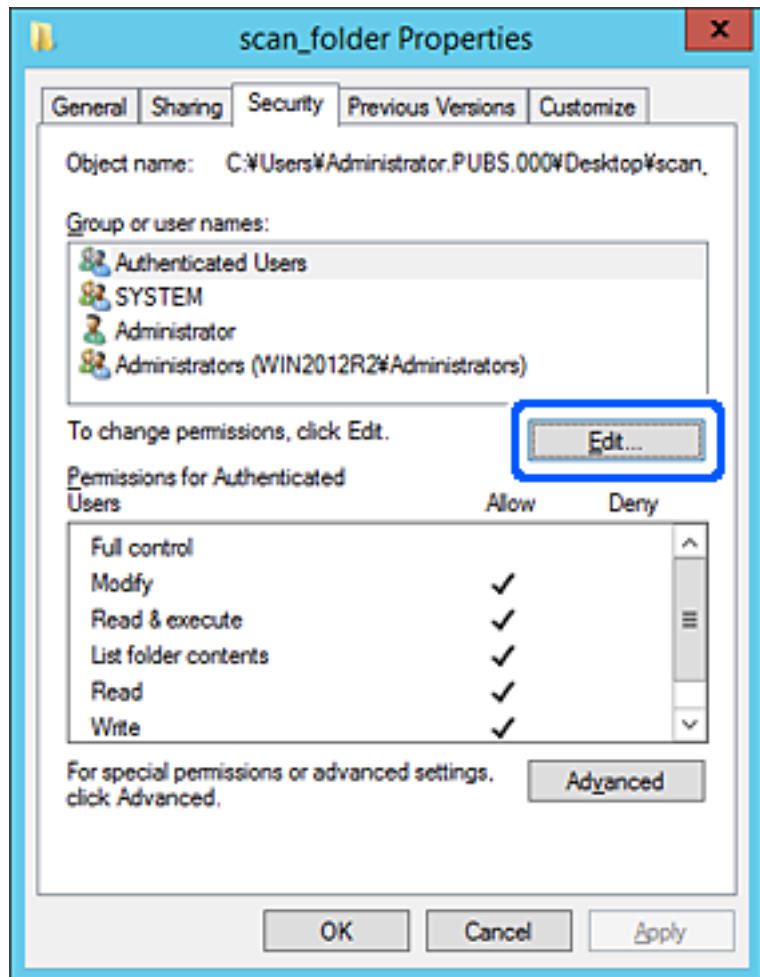

4. روی گزینه افزودن زیر نام کاربران یا گروه‌ها کلیک کنید.

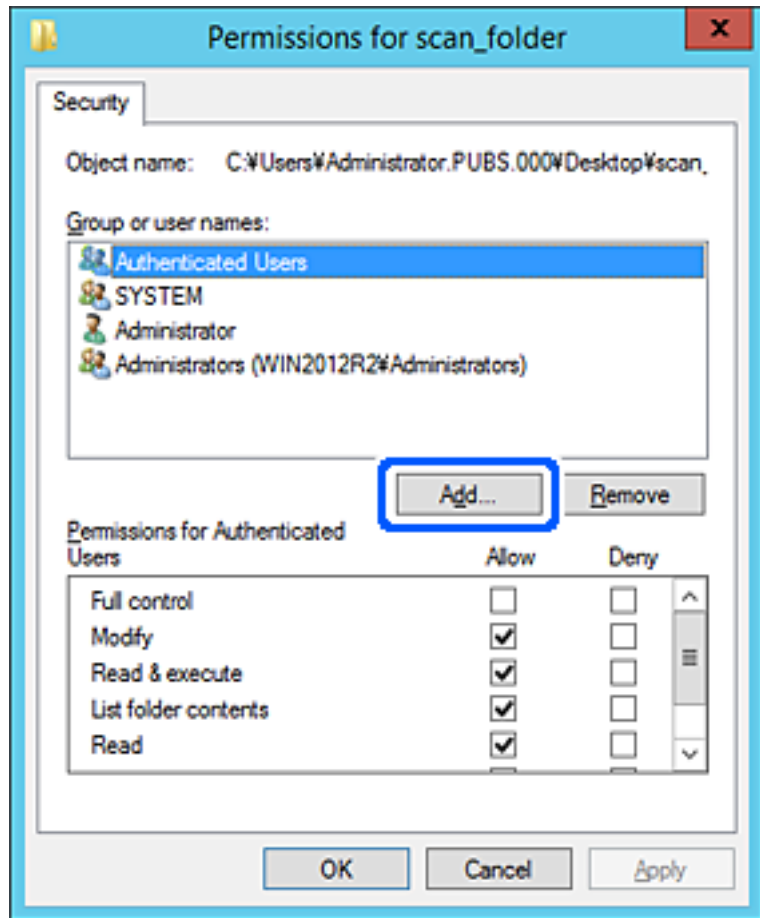

5. نام کاربر یا گروهی که در نظر دارید اجازه دسترسی داشته باشد را وارد کنید و سپس روی بررسی نام‌ها کلیک کنید. یک زیرخط به نام اضافه می‌شود.

نکته:

اگر نام کامل گروه یا کاربر را نمی‌دانید، بخشی از نام را وارد کنید و سپس روی گزینه بررسی نام‌ها کلیک کنید. نام‌های گروه یا نام‌های کاربری که با آن بخش از نام مطابقت دارند لیست می‌شوند و سپس می‌توانید نام کامل را از لیست انتخاب کنید.

اگر تنها یک نام مطابقت داشته باشد، نام کامل با زیرخط در قسمت نام‌ها را برای انتخاب وارد کنید نمایش داده می‌شود.

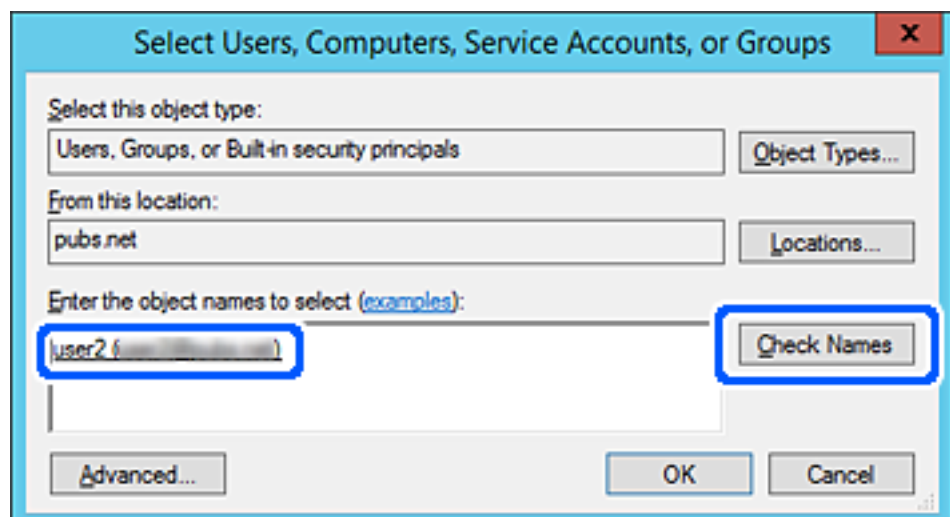

6. روی تأیید کلیک کنید.

7. در صفحه مجوز، نام کاربری که در قسمت نام کاربران یا گروه‌ها وارد شده است را انتخاب کنید و سپس در قسمت «تغییر»، اجازه دسترسی را انتخاب کنید و در نهایت روی گزینه تأیید کلیک کنید.

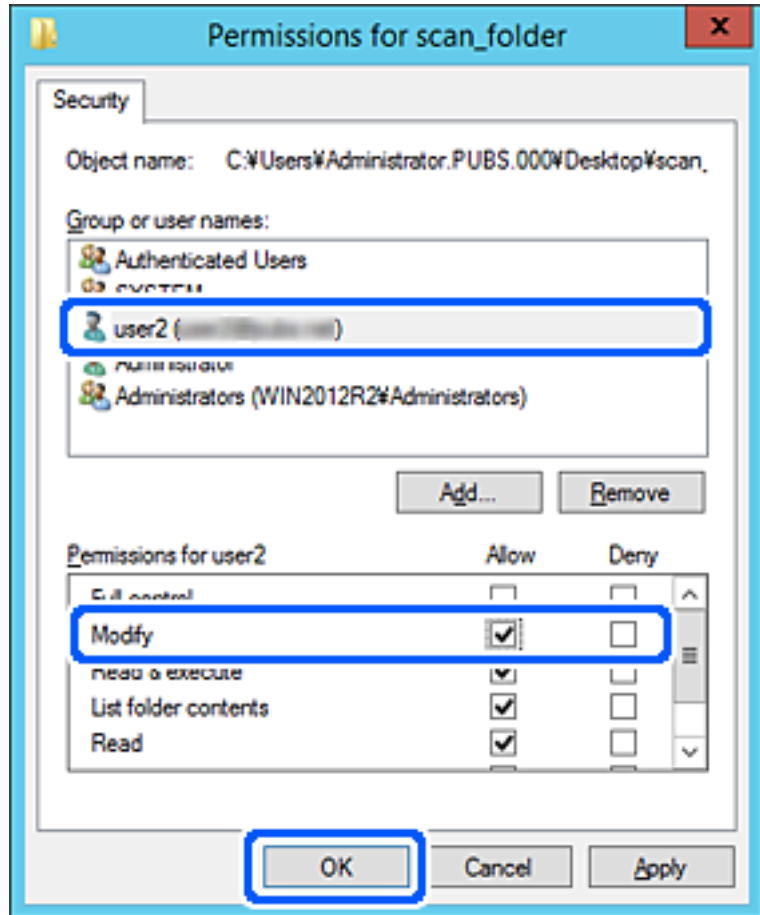

8. برای بستن صفحه، روی تأیید یا بستن کلیک کنید.

بررسی کنید آیا فایل موجود در پوشه اشتراک گذاری از طریق رایانه‌های کاربران یا گروه‌های دارای اجازه دسترسی قابل نگارش یا خواندن می‌باشد.

استفاده از اشتراک گذاری شبکه Microsoft

برای ذخیره کردن یک فایل از چاپگر در پوشه اشتراک گذاری در شبکه این گزینه را فعال کنید.

1. وارد Web Config شوید و زبانه **Network < MS Network** را انتخاب کنید.

2. گزینه **Use Microsoft network sharing** را فعال کنید.

3. در صورت نیاز هر مورد را تنظیم کنید.

4. روی گزینه **Next** کلیک کنید.

5. تنظیمات را تأیید نمایید و سپس روی گزینه **OK** کلیک کنید.

در دسترس قرار دادن مخاطبین

ثبت کردن مقصدها در لیست مخاطبین چاپگر به شما اجازه می‌دهد تا هنگام اسکن کردن یا ارسال نمابرها به راحتی وارد مقصد شوید. همچنین می‌توانید از سرور LDAP (جستجوی LDAP) برای ورود به مقصد استفاده کنید.

نکته:

□ می‌توانید با استفاده از پانل کنترل چاپگر بین لیست مخاطبین چاپگر و LDAP جابجا شوید.

□ شما می‌توانید انواع مقصدهای زیر را در لیست مخاطبین ثبت کنید. در مجموع تا 200 ورودی را می‌توانید ثبت کنید.

فکس	مقصد برای نمابر
ایمیل	مقصد برای ایمیل قبل از هر چیز باید تنظیمات سرور ایمیل را پیکربندی کنید.
پوشه شبکه (SMB)	مقصد برای داده‌های اسکن و داده‌های هدایت نمابر
پوشه شبکه/FTP	

مقایسه پیکربندی مخاطبین

سه ابزار برای پیکربندی مخاطبین چاپگر وجود دارد: Web Config، Epson Device Admin و پانل کنترل چاپگر. تفاوت‌های بین این سه ابزار در جدول زیر عنوان شده است.

ویژگی‌ها	Web Config	Epson Device Admin	پانل کنترل چاپگر
ثبت یک مقصد	✓	✓	✓
ویرایش یک مقصد	✓	✓	✓
افزودن یک گروه	✓	✓	✓
ویرایش یک گروه	✓	✓	✓
حذف یک مقصد یا گروه‌ها	✓	✓	✓
حذف همه مقصدها	✓	✓	-
وارد کردن یک فایل	✓	✓	-
استخراج کردن به یک فایل	✓	✓	-
تخصیص مقصد برای استفاده مکرر	✓	✓	✓
مرتب‌سازی مقاصد تعیین شده برای استفاده مکرر	-	-	✓

نکته:

همینطور می‌توانید مقصد نمابر را با استفاده از FAX Utility پیکربندی کنید.

ثبت یک مقصد برای مخاطبین با استفاده از Web Config

نکته:

همچنین می‌توانید مخاطبین را در پانل کنترل چاپگر ثبت کنید.

1. وارد Web Config شوید و زبانه **Scan/Copy** یا **Fax** < **Contacts** را انتخاب کنید.

2. عددی را که می‌خواهید ثبت کنید انتخاب نمایید و سپس روی **Edit** کلیک کنید.

3. **Name** و **Index Word** را وارد کنید.

4. نوع مقصد را به عنوان گزینه **Type** انتخاب کنید.

نکته:

پس از پایان یافتن فرآیند ثبت می‌توانید گزینه **Type** را تغییر دهید. اگر بخواهید نوع را تغییر دهید، باید مقصد را حذف و دوباره ثبت کنید.

5. مقداری برای هر گزینه وارد کنید و بر روی **Apply** کلیک کنید.

اطلاعات مرتبط

← "اجرای Web Config در یک مرورگر وب" در صفحه 321

گزینه‌های تنظیم مقصد

تنظیمات و توضیحات	موارد
	تنظیمات عمومی
نامی که در نظر دارید در لیست مخاطبین نمایش داده شود را با 30 نویسه یا کمتر در قالب Unicode (UTF-8)) وارد کنید. اگر می‌خواهید این را مشخص کنید، خالی بگذارید.	Name
واژه‌های مورد نظر برای جستجو را با حداکثر 30 نویسه Unicode (UTF-8) وارد کنید. اگر می‌خواهید این را مشخص کنید، خالی بگذارید.	Index Word
نوع آدرسی را که می‌خواهید ثبت کنید انتخاب نمایید.	Type
برای تنظیم نشانی ثبت شده به عنوان نشانی پرکاربرد انتخاب نمایید. در صورت تنظیم کردن به عنوان نشانی پرکاربرد، در صفحه بالایی مابار و اسکن ظاهر می‌شود و شما می‌توانید مقصد را بدون نشان دادن مخاطبان مشخص کنید.	Assign to Frequent Use

تنظیمات و توضیحات	موارد
	Fax
1 تا 64 نویسه را با 0-9 - * # و فاصله وارد کنید.	Fax Number
سرعت ارتباط با مقصد را انتخاب کنید.	Fax Speed
آدرس فرعی که به نمابر ارسالی ضمیمه می‌شود را تنظیم کنید. حداکثر 20 نویسه با استفاده از 0-9، *، # یا فاصله وارد کنید. اگر نمی‌خواهید این را مشخص کنید، خالی بگذارید.	Subaddress (SUB/SEP)
رمز عبور را برای آدرس فرعی تنظیم کنید. حداکثر 20 نویسه با استفاده از 0-9، *، # یا فاصله وارد کنید. اگر نمی‌خواهید این را مشخص کنید، خالی بگذارید.	Password (SID/PWD)
	Email
بین 1 تا 255 نویسه شامل 0-9 a-z A-Z ! وارد کنید # % \$ & * + . / = ? ^ _ { } ~ @.	Email Address
	Network Folder (SMB)
\\«مسیر پوشه» موقعیت پوشه هدف را با 1 تا 253 نویسه (Unicode (UTF-8 بدون «\» وارد کنید.	Save to
یک نام کاربری برای دسترسی به پوشه شبکه با 30 نویسه یا کمتر در قالب (Unicode (UTF-8 وارد کنید. هر چند، نباید از نویسه‌های کنترلی (0x00 تا 0x1F، 0x7F) استفاده کنید.	User Name
یک رمز عبور برای دسترسی به پوشه شبکه با 20 نویسه یا کمتر در قالب (Unicode (UTF-8 وارد کنید. هر چند، نباید از نویسه‌های کنترلی (0x00 تا 0x1F، 0x7F) استفاده کنید.	Password
	FTP
نام سرور را با 1 تا 253 نویسه در قالب ASCII (0x20-0x7E) بدون «://ftp» وارد کنید.	Save to
یک نام کاربری برای دسترسی به یک سرور FTP را با 30 نویسه یا کمتر در قالب (Unicode (UTF-8 وارد کنید. هر چند، نباید از نویسه‌های کنترلی (0x00 تا 0x1F، 0x7F) استفاده کنید. اگر سرور اتصالات بی‌نام را مجاز بدانند، باید نام کاربری مانند Anonymous و FTP وارد کنید. اگر نمی‌خواهید این را مشخص کنید، خالی بگذارید.	User Name
رمز عبور برای دسترسی به سرور FTP را با حداکثر 20 نویسه (Unicode (UTF-8 وارد کنید. هر چند، نباید از نویسه‌های کنترلی (0x00 تا 0x1F، 0x7F) استفاده کنید. اگر نمی‌خواهید این را مشخص کنید، خالی بگذارید.	Password
حالت اتصال را از منو انتخاب کنید. اگر دیوار آتشی بین چاپگر و سرور FTP تنظیم شده است، Passive Mode را انتخاب کنید.	Connection Mode
شماره درگاه سرور FTP را از 1 تا 65535 وارد کنید.	Port Number

ثبت مقصدها به عنوان گروه از طریق Web Config

اگر نوع مقصد بر روی Fax یا Email تنظیم شده باشد، می‌توانید مقصدها را به عنوان گروه ثبت کنید.

1. وارد Web Config شوید و زبانه Scan/Copy یا Fax < Contacts را انتخاب کنید.

2. عددی را که می‌خواهید ثبت کنید انتخاب نمایید و سپس روی Edit کلیک کنید.

3. از Type یک گروه انتخاب کنید.

4. بر روی **Select** مربوط به **Contact(s) for Group** کلیک کنید.

مقصدهای موجود نمایش داده می‌شود.

5. مقصدهایی را که می‌خواهید در گروه ثبت شوند انتخاب کنید و بر روی **Select** کلیک کنید.

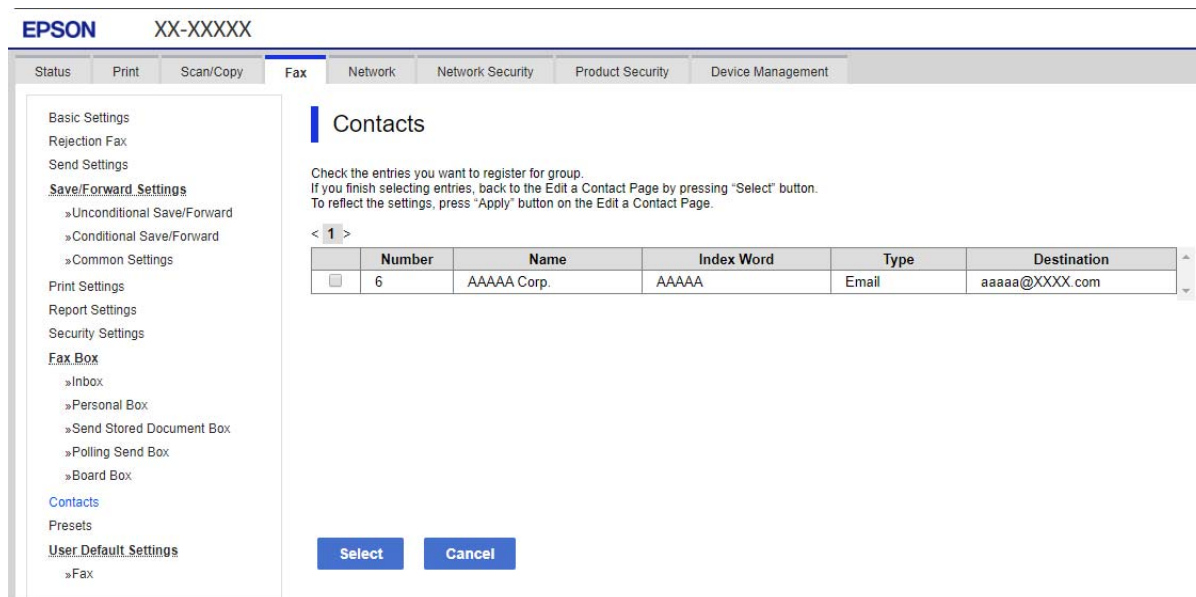

6. **Name** و **Index Word** را وارد کنید.

7. انتخاب کنید که آیا گروه ثبت شده را به گروه پرکاربرد تخصیص می‌دهید یا خیر.

نکته:

مقصدها را می‌توان در چندین گروه ثبت کرد.

8. روی گزینه **Apply** کلیک کنید.

اطلاعات مرتبط

← "اجرای Web Config در یک مرورگر وب" در صفحه 321

ثبت کردن مخاطبان پرکاربرد

در هنگام ثبت کردن مخاطبان پرکاربرد، مخاطبان در بالای صفحه که نشانی در آن درج می‌شود، ظاهر می‌شوند.

1. از صفحه اصلی، تنظیم را انتخاب کنید.

2. ابتدا مدیر مخاطبان و سپس مکرر را انتخاب کنید.

3. نوع مخاطب مورد نظران را برای ثبت کردن انتخاب کنید.

4. گزینه ویرایش را انتخاب کنید.

نکته:

برای تغییر دادن ترتیب فایل ها، گزینه ترتیب بندی را انتخاب کنید.

5. مخاطبان پر کاربرد را که می‌خواهید ثبت شوند انتخاب کنید و سپس OK را انتخاب کنید.

نکته:

□ برای حذف کردن مخاطب، دوباره آن را لمس کنید.

□ می‌توانید نشانی‌ها را از فهرست مخاطبان جستجو کنید. کلیدواژه جستجو را در کادر بالای صفحه وارد کنید.

6. گزینه بستن را انتخاب کنید.

پشتیبان‌گیری و وارد کردن مخاطبین

با استفاده از Web Config یا سایر ابزارها می‌توانید از مخاطبین نسخه پشتیبان تهیه کرده و آنها را وارد کنید.

در رابطه با Web Config، می‌توانید با استخراج تنظیمات چاپگر که شامل مخاطبین می‌شود، از مخاطبین نسخه پشتیبان تهیه کنید. فایل استخراج شده قابل ویرایش نمی‌باشد زیرا به صورت یک فایل دودویی استخراج می‌شود.

هنگام وارد کردن تنظیمات چاپگر به چاپگر، مخاطبین جاگذاری می‌شوند.

در رابطه با Epson Device Admin، تنها مخاطبین را می‌توان از طریق صفحه مشخصات دستگاه استخراج کرد. همچنین، اگر موارد مرتبط با امنیت را استخراج نکنید، می‌توانید مخاطبین استخراج شده را ویرایش کرده و آنها را وارد کنید زیرا این را می‌توان به صورت یک فایل SYLK یا CSV ذخیره کرد.

وارد کردن مخاطبین از طریق Web Config

اگر چاپگری دارید که اجازه می‌دهد از مخاطبین نسخه پشتیبان تهیه کنید و با چاپگر جاری سازگار است، قادر خواهید بود به راحتی مخاطبین را با وارد کردن فایل پشتیبان ثبت کنید.

نکته:

برای مشاهده دستورالعمل‌های تهیه نسخه پشتیبان از مخاطبین چاپگر، دفترچه راهنمای ارائه‌شده به همراه چاپگر را مشاهده کنید.

برای وارد کردن مخاطبین به این چاپگر مراحل زیر را طی کنید.

1. به بخش Web Config وارد شوید و مسیر **Import < Export and Import Setting Value < Device Management** را دنبال کنید.

2. فایل پشتیبان که در **File** ایجاد کرده‌اید را انتخاب کنید، رمز عبور را وارد کنید و سپس روی **Next** کلیک کنید.

3. کادر علامت‌گذاری **Contacts** را انتخاب کرده و سپس روی گزینه **Next** کلیک کنید.

اطلاعات مرتبط

◀ "اجرای Web Config در یک مرورگر وب" در صفحه 321

تهیه نسخه پشتیبان از مخاطبین با استفاده از Web Config

در صورت اشکال در کارکرد چاپگر، ممکن است داده‌های مخاطبین حذف شوند. توصیه می‌کنیم در هنگام به روز رسانی داده‌ها، از آنها پشتیبان‌گیری کنید. Epson در مورد از دست دادن هر نوع داده، برای پشتیبان‌گیری یا بازیابی داده و یا تنظیمات حتی در طول دوره ضمانت مسئولیتی ندارد.

با استفاده از Web Config می‌توانید از داده‌های تماس ذخیره شده در چاپگر در رایانه نسخه پشتیبان تهیه کنید.

1. به Web Config وارد شوید و زبانه **Export < Export and Import Setting Value < Device Management** را انتخاب کنید.

2. یکی از کادرهای علامت‌گذاری **Contacts** را انتخاب کنید.
- برای مثال، در صورت انتخاب گزینه **Contacts** زیر دسته **Scan/Copy**، همان کادر علامت‌گذاری زیر دسته Fax نیز انتخاب می‌شود.
3. برای رمزنگاری فایل استخراج شده، رمز عبور وارد کنید.
- برای وارد کردن فایل به رمز عبور نیاز دارید. اگر نمی‌خواهید فایل را رمزنگاری کنید، اینجا را خالی بگذارید.
4. روی گزینه **Export** کلیک کنید.

اطلاعات مرتبط

◀ "اجرای Web Config در یک مرورگر وب" در صفحه 321

استخراج و ثبت گروهی مخاطبین با استفاده از ابزار

در صورت استفاده از Epson Device Admin قادر خواهید بود از مخاطبین نسخه پشتیبان تهیه کرده و فایل‌های استخراج شده را ویرایش نمایید و سپس آنها را یکجا ثبت کنید.

این قابلیت در مواردی که در نظر دارید تنها از مخاطبین نسخه پشتیبان تهیه کنید یا چاپگر را تعویض نمایید و مخاطبین را از دستگاه قدیمی به دستگاه جدید انتقال دهید، مفید خواهد بود.

استخراج کردن مخاطبین

اطلاعات مخاطبین را در یک فایل ذخیره کنید.

فایل‌های ذخیره شده با قالب **csv** یا **syk** را می‌توانید با استفاده از برنامه‌های صفحه گسترده یا ویرایشگر متن ویرایش نمایید. شما می‌توانید پس از حذف یا افزودن اطلاعات، همه را با هم ثبت کنید.

اطلاعاتی که موارد امنیتی مانند رمز عبور و اطلاعات شخصی را در بردارند را می‌توان به صورت یک فایل دودویی حفاظت شونده با رمز عبور ذخیره کرد. شما می‌توانید فایل را ویرایش کنید. این را می‌توان به عنوان فایل پشتیبان اطلاعاتی که شامل موارد امنیتی هستند، استفاده کرد.

1. Epson Device Admin را راه اندازی کنید.
2. گزینه **Devices** را در منوی نوار کارهای جانبی انتخاب کنید.
3. دستگاه موردنظر خود برای پیکربندی را از لیست دستگاه‌ها انتخاب کنید.
4. روی گزینه **Device Configuration** در زبانه **Home** از منوی روبان کلیک کنید.
- پس از تنظیم رمز عبور سرپرست، رمز عبور را وارد کرده و روی **OK** کلیک کنید.
5. روی **Common < Contacts** کلیک کنید.
6. قالب استخراج را از طریق مسیر **Export < Export items** انتخاب کنید.

All Items

فایل دودویی رمزنگاری شده را استخراج کنید. زمان‌هایی که در نظر دارید موارد امنیتی مانند رمز عبور و اطلاعات شخصی شامل شوند را انتخاب کنید. شما نمی‌توانید فایل را ویرایش کنید. در صورت انتخاب آن، لازم است رمز عبور تنظیم کنید. روی **Configuration** کلیک کنید و یک رمز عبور با طول بین 8 تا 63 نویسه در ASCII وارد کنید. این رمز عبور برای وارد کردن فایل دودویی مورد نیاز می‌باشد.

Items except Security Information

فایل sylk یا csv را استخراج کنید. مواردی که در نظر دارید اطلاعات فایل استخراج شده قابل ویرایش باشند را انتخاب کنید.

7. روی **Export** کلیک کنید.

8. محل مورد نظر برای ذخیره فایل و نوع فایل را انتخاب کنید و سپس روی گزینه **Save** کلیک کنید. یک پیام تکمیل نشان داده می‌شود.

9. روی **OK** کلیک کنید.

بررسی کنید آیا فایل در محل مشخص شده ذخیره می‌گردد.

وارد کردن مخاطبین

اطلاعات مخاطبین را از فایل وارد کنید.

شما می‌توانید فایل‌های ذخیره شده با قالب SYLK یا csv را وارد کنید یا از فایل دودویی که شامل موارد امنیتی است، نسخه پشتیبان تهیه کنید.

1. **Epson Device Admin** را راه اندازی کنید.

2. گزینه **Devices** را در منوی نوار کارهای جانبی انتخاب کنید.

3. دستگاه مورد نظر خود برای پیکربندی را از لیست دستگاه‌ها انتخاب کنید.

4. روی گزینه **Device Configuration** در زبانه **Home** از منوی روبان کلیک کنید. پس از تنظیم رمز عبور سرپرست، رمز عبور را وارد کرده و روی **OK** کلیک کنید.

5. روی **Common < Contacts** کلیک کنید.

6. روی **Browse** در **Import** کلیک کنید.

7. فایلی را که می‌خواهید وارد کنید انتخاب کرده و سپس روی **Open** کلیک کنید.

وقتی فایل دودویی را انتخاب می‌کنید، در قسمت **Password** همان رمزی که هنگام استخراج فایل تنظیم کرده بودید را وارد کنید.

8. روی **Import** کلیک کنید.

صفحه تأییدیه نمایش داده می‌شود.

9. روی **OK** کلیک کنید.

نتیجه تأیید نمایش داده می‌شود.

Edit the information read

وقتی در نظر دارید اطلاعات را به صورت جداگانه ویرایش کنید، کلیک نمایید.

Read more file

وقتی در نظر دارید چندین فایل را وارد کنید، کلیک نمایید.

10. روی گزینه **Import** و سپس **OK** در صفحه تکمیل وارد کردن کلیک کنید. به صفحه مشخصات دستگاه برگردید.
11. روی **Transmit** کلیک کنید.
12. روی گزینه **OK** در پیام تأییدیه کلیک کنید. تنظیمات به چاپگر ارسال می‌شوند.
13. در صفحه تکمیل ارسال، روی گزینه **OK** کلیک کنید. اطلاعات چاپگر به روز هستند. مخاطبین را از طریق Web Config یا پانل کنترل چاپگر باز کنید و سپس بررسی کنید مخاطبین به روز هستند.

همکاری بین سرور LDAP و کاربران

هنگام همکاری با سرور LDAP، می‌توانید اطلاعات آدرس ثبت شده در سرور LDAP را به عنوان مقصد ایمیل یا نمابر ثبت کنید.

پیکربندی سرور LDAP

برای استفاده از اطلاعات سرور LDAP، چاپگر را در آن ثبت کنید.

1. وارد Web Config شوید و زبانه **Basic < LDAP Server < Network** را انتخاب کنید.
2. برای هر مورد یک مقدار وارد کنید.
3. گزینه **OK** را انتخاب کنید. تنظیمات انتخاب شده نمایش داده می‌شود.

اطلاعات مرتبط

◀ "اجرای Web Config در یک مرورگر وب" در صفحه 321

گزینه‌های تنظیم سرور LDAP

تنظیمات و توضیحات	موارد
Use یا Do Not Use را انتخاب کنید.	Use LDAP Server
نشانی سرور LDAP را وارد کنید. 1 تا 255 نویسه را در قالب IPv4، IPv6 یا FQDN وارد کنید. برای قالب FQDN، می‌توانید از نویسه‌های الفبایی-عددی اسکی (0x20-0x7E) و "-" به جز در ابتدا و انتهای نشانی استفاده کنید.	LDAP Server Address
شماره درگاه سرور LDAP را از 1 تا 65535 وارد کنید.	LDAP server Port Number
روش تأیید اعتبار هنگام دسترسی چاپگر به سرور LDAP را تعیین کنید.	Secure Connection
وقتی این گزینه فعال باشد، اعتبار گواهی سرور LDAP تأیید می‌شود. ما توصیه می‌کنیم این روی Enable تنظیم باشد. برای تنظیم آن، لازم است CA Certificate به چاپگر وارد شود.	Certificate Validation

تنظیمات و توضیحات	موارد
مدت زمان جستجو پیش از وقوع وقفه را از 5 تا 300 وارد کنید.	Search Timeout (sec)
یکی از روش‌ها را انتخاب کنید. اگر Kerberos Authentication را انتخاب کرده‌اید، برای اعمال تنظیمات موردنظر برای Kerberos، گزینه Kerberos Settings را انتخاب کنید. برای انجام Kerberos Authentication، شرایط زیر ضروری می‌باشند. <input type="checkbox"/> چاپگر و سرور DNS می‌توانند ارتباط برقرار کنند. <input type="checkbox"/> زمان‌هایی که برای تأیید هویت (سرور LDAP، سرور SMTP، سرور فایل) موردنیاز است، همگام می‌شوند. <input type="checkbox"/> وقتی سرور خدمات به عنوان آدرس IP تخصیص داده می‌شود، FQDN سرور خدمات در سرور DNS متضاد با منطقه جستجو ثبت می‌شود.	Authentication Method
اگر Kerberos Authentication را برای Authentication Method انتخاب کنید، باید محدودده Kerberos مورد نظر را انتخاب کنید.	Kerberos Realm to be Used
نام کاربر سرور LDAP را با حداکثر 128 نویسه یونیکد (UTF-8) وارد کنید. استفاده از نویسه‌های کنترلی مانند 0x00-0x1F و 0x7F مجاز نیست. این تنظیم در صورتی که Anonymous Authentication به عنوان Authentication Method انتخاب شود، کاربرد ندارد. اگر نمی‌خواهید این را مشخص کنید، خالی بگذارید.	Administrator DN / User Name
رمز عبور مربوط به تأیید هویت سرور LDAP را با حداکثر 128 نویسه یونیکد (UTF-8) وارد کنید. استفاده از نویسه‌های کنترلی مانند 0x00-0x1F و 0x7F مجاز نیست. این تنظیم در صورتی که Anonymous Authentication به عنوان Authentication Method انتخاب شود، کاربرد ندارد. اگر نمی‌خواهید این را مشخص کنید، خالی بگذارید.	Password

تنظیمات Kerberos

اگر **Kerberos Authentication** را برای **Authentication Method** مربوط به **LDAP Server < Basic** انتخاب می‌کنید، تنظیمات Kerberos زیر را از زبانه **Network < Kerberos Settings** اعمال کنید. می‌توانید تا 10 تنظیم را برای تنظیمات Kerberos ثبت کنید.

تنظیمات و توضیحات	موارد
محدوده تأیید اعتبار Kerberos را در قالب 255 نویسه یا کمتر با قالب ASCII (0x20-0x7E) وارد کنید. اگر نمی‌خواهید این گزینه را ثبت کنید، آن را خالی بگذارید.	Realm (Domain)
آدرس سرور تأیید هویت Kerberos را وارد کنید. حداکثر 255 نویسه در قالب IPv4، IPv6 یا FQDN وارد کنید. اگر نمی‌خواهید این گزینه را ثبت کنید، آن را خالی بگذارید.	KDC Address
شماره درگاه سرور Kerberos را از 1 تا 65535 وارد کنید.	Port Number (Kerberos)

بیکربندی تنظیمات جستجوی سرور LDAP

وقتی تنظیمات جستجو را اعمال کنید، می‌توانید از آدرس ایمیل و شماره نمابر ثبت شده در سرور LDAP استفاده کنید.

1. وارد Web Config شوید و زبانه **Network < LDAP Server < Search Settings** را انتخاب کنید.
2. برای هر مورد یک مقدار وارد کنید.
3. روی **OK** کلیک کنید تا نتیجه تنظیم نمایش داده شود.
تنظیمات انتخاب شده نمایش داده می‌شود.

اطلاعات مرتبط

← "اجرای Web Config در یک مرورگر وب" در صفحه 321

گزینه‌های تنظیم جستجوی سرور LDAP

تنظیمات و توضیحات	موارد
اگر می‌خواهید دامنه‌ای اختیاری را جستجو کنید، باید نام دامنه سرور LDAP را مشخص کنید. از 0 تا 128 نویسه یونیکد (UTF-8) وارد کنید. اگر مشخصه اختیاری را جستجو نمی‌کنید، این قسمت را خالی بگذارید. نمونه دایرکتوری سرور محلی: dc=server, dc=local	Search Base (Distinguished Name)
تعداد مدخل‌های جستجو را از 5 تا 500 مشخص کنید. عدد مشخص شده مدخل‌های جستجو شده ذخیره می‌و موقتاً نمایش داده می‌شود. حتی اگر تعداد مدخل‌های جستجو بیش از عدد مشخص شده باشد و پیام خطا ظاهر شود، می‌توان جستجو را انجام داد.	Number of search entries
نام مشخصه‌ای که باید در هنگام جستجوی نام کاربر نمایش داده شود، تعیین کنید. از 1 تا 255 نویسه یونیکد (UTF-8) وارد کنید. نویسه اول باید a-z یا A-Z باشد. مثال: uid, cn	User name Attribute
نام مشخصه‌ای که باید به عنوان نام کاربر نمایش داده شود، تعیین کنید. از 0 تا 255 نویسه یونیکد (UTF-8) وارد کنید. نویسه اول باید a-z یا A-Z باشد. مثال: sn, cn	User name Display Attribute
نام مشخصه‌ای که باید در هنگام جستجوی شماره‌های مخابراتی نمایش داده شود، تعیین کنید. ترکیبی از نویسه‌های بین 1 و 255 را با A-Z, a-z, 0-9 و - وارد کنید. نویسه اول باید a-z یا A-Z باشد. مثال: facsimileTelephoneNumber	Fax Number Attribute
نام مشخصه‌ای که باید در هنگام جستجوی نشانی‌های ایمیل نمایش داده شود، تعیین کنید. ترکیبی از نویسه‌های بین 1 و 255 را با A-Z, a-z, 0-9 و - وارد کنید. نویسه اول باید a-z یا A-Z باشد. مثال: mail	Email Address Attribute
می‌توانید دیگر مشخصه‌های اختیاری را برای جستجو مشخص کنید. از 0 تا 255 نویسه یونیکد (UTF-8) وارد کنید. نویسه اول باید a-z یا A-Z باشد. اگر نمی‌خواهید مشخصه‌های اختیاری را جستجو کنید، این قسمت را خالی بگذارید. مثال: ou, o	- Arbitrary Attribute 1 Arbitrary Attribute 4

بررسی اتصال سرور LDAP

تست اتصال به سرور LDAP را با استفاده از مجموعه پارامتر موجود در **LDAP Server < Search Settings** انجام دهید.1. وارد Web Config شوید و زبانه **Network < LDAP Server < Connection Test** را انتخاب کنید.2. گزینه **Start** را انتخاب کنید.

آزمایش اتصال آغاز می‌شود. پس از آزمایش، گزارش بررسی نمایش داده می‌شود.

اطلاعات مرتبط

← "اجرای Web Config در یک مرورگر وب" در صفحه 321

مرجع های بررسی اتصال سرور LDAP

پیام ها	توضیحات
Connection test was successful.	این پیام زمانی ظاهر می شود که اتصال به سرور انجام می شود.
Connection test failed. Check the settings.	این پیام به دلایل زیر ظاهر می شود: <input type="checkbox"/> آدرس سرور LDAP یا شماره پورت صحیح نیست. <input type="checkbox"/> زمان وقفه اتفاق افتاده است. <input type="checkbox"/> Do Not Use به عنوان Use LDAP Server انتخاب شد. <input type="checkbox"/> اگر Kerberos Authentication به عنوان Authentication Method انتخاب شود، تنظیماتی مانند KDC Address, Realm (Domain) و Port Number (Kerberos) صحیح نیستند.
Connection test failed. Check the date and time on your product or server.	این پیام زمانی ظاهر می شود که اتصال برقرار نمی شود زیرا تنظیمات زمان برای چاپگر و سرور LDAP مطابقت ندارند.
Authentication failed. Check the settings.	این پیام به دلایل زیر ظاهر می شود: <input type="checkbox"/> User Name و یا Password صحیح نیست. <input type="checkbox"/> اگر Kerberos Authentication به عنوان Authentication Method انتخاب شود، ممکن است تاریخ/زمان پیکربندی نشوند.
Cannot access the printer until processing is complete.	این پیام زمانی که چاپگر مشغول است ظاهر می شود.

آماده‌سازی برای اسکن

اسکن با استفاده از پانل کنترل

عملکردهای «اسکن و ارسال به پوشه شبکه» و «اسکن و ارسال به ایمیل» از پانل کنترل چاپگر و همچنین انتقال نتایج اسکن به ایمیل، پوشه‌ها و غیره از طریق اجرای یک کار از رایانه انجام می‌شوند.

تنظیمات سرورها و پوشه‌ها

نام	تنظیمات	مکان	شرط
اسکن به پوشه شبکه (SMB)	پوشه ذخیره را ایجاد و تنظیمات اشتراک آن را اعمال کنید	رایانه دارای مکان پوشه ذخیره	حساب کاربر سرپرست در رایانه‌ای که پوشه‌های ذخیره در آن ایجاد می‌شود.
مقصد اسکن به پوشه شبکه (SMB)		مخاطبان دستگاه	نام کاربر و گذرواژه ورود به رایانه دارای پوشه ذخیره، و مجوز به‌روز رسانی پوشه ذخیره.
اسکن به پوشه شبکه (FTP)	تنظیم ورود به سرور FTP	مخاطبان دستگاه	اطلاعات ورود به سرور FTP و مجوز به‌روز رسانی پوشه ذخیره.
اسکن به ایمیل	تنظیم سرور ایمیل	دستگاه	اطلاعات تنظیم سرور ایمیل

نام	تنظیمات	مکان	شرط
اسکن به حافظه ابری	ثبت چاپگر در Epson Connect	دستگاه	محیط اتصال اینترنت
	ثبت مخاطب در Epson Connect	سرویس Epson Connect	ثبت کاربر و چاپگر در Epson Connect

اطلاعات مرتبط

- ◀ "تنظیم یک پوشه اشتراک‌گذاری در شبکه" در صفحه 386
- ◀ "بیکربندی سرور ایمیل" در صفحه 383

اسکن کردن از رایانه

نرم‌افزار را نصب کنید و سرویس اسکن شبکه را فعال کنید تا اسکن از طریق شبکه از رایانه ممکن شود.

نرم‌افزار موردنظر برای نصب

Epson ScanSmart

Epson Scan 2 (برنامه مورد نیاز برای استفاده از ویژگی اسکنر)

تایید فعال بودن اسکن شبکه

برای اسکن کردن از رایانه مشتری از طریق شبکه می‌توانید سرویس اسکن شبکه را فعال کنید. تنظیم پیش فرض فعال است.

1. وارد Web Config شوید و زبانه **Scan/Copy < Network Scan** را انتخاب کنید.

2. از انتخاب شدن **Enable scanning** از **EPSON Scan** مطمئن شوید.
اگر انتخاب شده باشد، این کار انجام می‌گیرد. Web Config را ببندید.
اگر پاک شده است، آن را انتخاب کنید و به مرحله بعدی بروید.

3. روی **Next** کلیک کنید.

4. روی **OK** کلیک کنید.

اتصال شبکه دوباره برقرار می‌شود و سپس تنظیمات فعال می‌گردد.

اطلاعات مرتبط

- ◀ "اجرای Web Config در یک مرورگر وب" در صفحه 321

در دسترس قرار دادن ویژگی‌های نمابر

قبل از استفاده قابلیت‌های نمابر

برای استفاده از قابلیت‌های نمابر، موارد زیر را تنظیم کنید.

- چاپگر را به طور صحیح به خط تلفن و در صورت لزوم، دستگاه تلفن وصل کنید
- سپس برنامه تنظیم فکس که برای اعمال تنظیمات اولیه مورد نیاز است را تکمیل کنید.
- در صورت نیاز، موارد زیر را تنظیم کنید.
- مقصدهای خروجی و تنظیمات مرتبط از قبیل تنظیمات شبکه و سرور ایمیل
- ثبت مخاطبین مخاطبین
- تنظیمات کاربر که مقادیر پیش‌فرض برای گزینه‌های منوی فکس را تعریف می‌کند
- تنظیمات گزارش برای چاپ گزارش‌ها هنگام ارسال، دریافت یا باز-ارسال نمابرها

اطلاعات مرتبط

- ◀ "اتصال چاپگر به خط تلفن" در صفحه 416
- ◀ "آماده سازی چاپگر برای ارسال و دریافت نمابرها" در صفحه 419
- ◀ "اعمال تنظیمات برای قابلیت‌های نمابر چاپگر مطابق با نحوه استفاده" در صفحه 421
- ◀ "تنظیمات فکس" در صفحه 332
- ◀ "پیکربندی سرور ایمیل" در صفحه 383
- ◀ "تنظیم یک پوشه اشتراک‌گذاری در شبکه" در صفحه 386
- ◀ "در دسترس قرار دادن مخاطبین" در صفحه 404
- ◀ "تنظیمات کاربر" در صفحه 349
- ◀ "تنظیمات گزارش" در صفحه 342

اتصال چاپگر به خط تلفن

خطوط تلفن سازگار

می‌توانید از چاپگر در خطوط تلفن آنالوگ استاندارد (PSTN = Public Switched Telephone Network) و سیستم‌های تلفن PBX (تلفن مرکزی) استفاده کنید.

ممکن است نتوانید از چاپگر در این خطوط تلفن یا سیستم‌ها استفاده کنید.

□ خطوط تلفن VoIP مانند DSL یا خطوط فیبر نوری

□ خطوط تلفن دیجیتال (ISDN)

□ برخی سیستم‌های تلفن PBX

□ زمانی که مبدل‌های مانند مبدل پایانه، مبدل VoIP، اسپلیتر یا مسیریاب DSL بین فیشر دیواری تلفن و چاپگر باشد.

اتصال چاپگر به خط تلفن

با استفاده از یک کابل تلفن RJ-11 (6P2C) چاپگر را به یک سوکت دیواری تلفن وصل کنید. هنگام اتصال یک تلفن به چاپگر، از یک کابل تلفن RJ-11 (6P2C) دوم استفاده کنید.

بسته به منطقه، کابل تلفن ممکن است همراه چاپگر باشد. اگر اینگونه است، از همان کابل استفاده کنید.

ممکن است نیاز باشد کابل تلفن را به یک مبدل ارائه شده برای کشور یا منطقه خود متصل کنید.

نکته:

درپوش درگاه EXT چاپگر را فقط در هنگام اتصال تلفن به چاپگر بردارید. اگر در حال متصل کردن تلفن نیستید، درپوش را بر ندارید.

در مناطقی که رعد و برق رخ می‌دهد، توصیه می‌کنیم از محافظ نوسان استفاده کنید.

اتصال خط تلفن استاندارد (PSTN) یا PBX

یک کابل تلفن را از فیش دیواری یا درگاه PBX به درگاه LINE در پشت چاپگر وصل کنید.

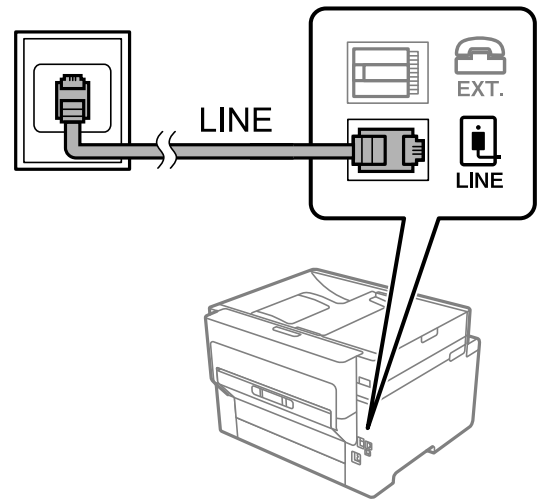

اتصال به DSL یا ISDN

کابل تلفن مودم DSL یا آداپتور ترمینال ISDN را به پورت LINE که در پشت چاپگر قرار دارد وصل کنید. برای کسب اطلاعات بیشتر، به مدارک عرضه شده همراه مودم یا آداپتور مراجعه کنید.

نکته:

اگر مودم DSL دارای فیلتر داخلی نیست، یک فیلتر DSL جداگانه نصب کنید.

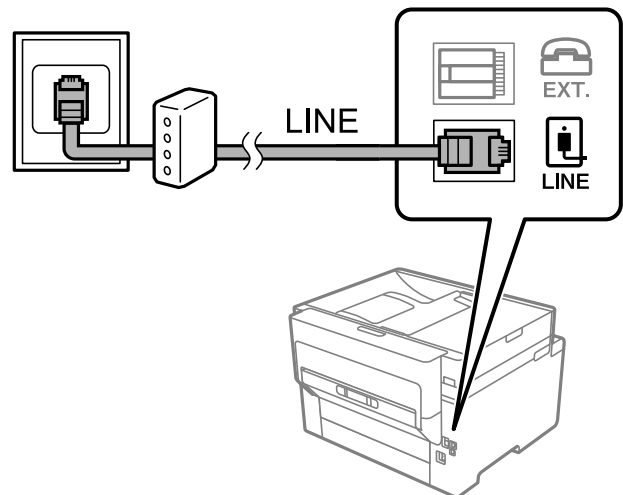

وصل کردن دستگاه تلفن به چاپگر

هنگامی که از چاپگر و تلفن بر روی یک خط تلفن استفاده می‌کنید، تلفن را به چاپگر وصل کنید.

نکته:

❑ اگر دستگاه تلفن شما دارای عملکرد نمابر است، پیش از اتصال، این عملکرد را غیرفعال کنید. برای جزئیات بیشتر، راهنمای دستگاه تلفن را ببینید. بسته به مدل دستگاه تلفن، عملکرد نمابر را نمی‌توان به طور کامل غیرفعال کرد. در نتیجه ممکن است نتوانید آن را به عنوان یک تلفن خارجی استفاده کنید.

❑ اگر دستگاه منشی تلفنی را متصل کرده‌اید بررسی کنید تنظیمات زنگ برای پاسخگویی چاپگر بیشتر از تعداد زنگ‌هایی باشد که منشی تلفنی برای پاسخگویی به آنها تنظیم شده است.

1. درپوش پورت EXT. که در پشت چاپگر قرار دارد را باز کنید.

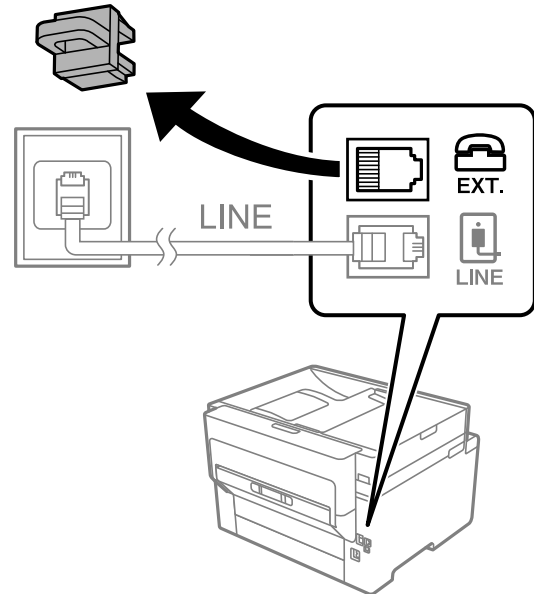

2. دستگاه تلفن را توسط یک کابل به پورت EXT. وصل کنید.

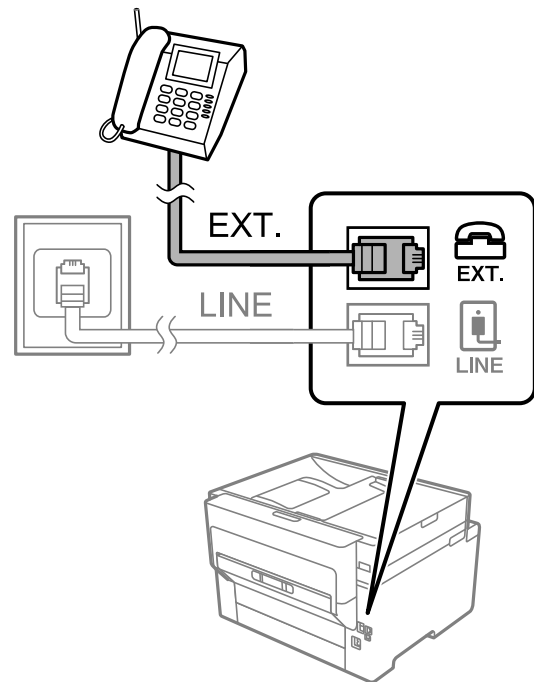

نکته:

هنگامی که از یک خط تلفن به صورت مشترک استفاده می‌کنید، اطمینان حاصل کنید که دستگاه تلفن به پورت EXT. چاپگر وصل شده باشد. اگر برای وصل کردن دستگاه تلفن و چاپگر به صورت جداگانه، خط را تقسیم کنید؛ چاپگر و تلفن به درستی عمل نخواهند کرد.

3. در صفحه اصلی، فکس را انتخاب کنید.

4. گوشی را بردارید.

اگر یک پیام مربوط به غیرفعال شدن شروع ارسال یا دریافت نمابرها مشابه تصویر صفحه زیر نشان داده شود، بدین معناست که اتصال برقرار شده است.

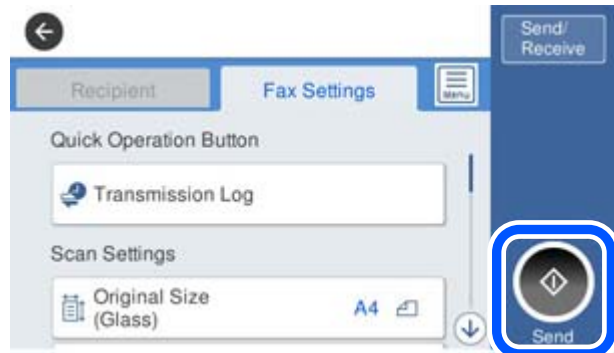

اطلاعات مرتبط

- ◀ "آماده سازی چاپگر برای ارسال و دریافت نمابرها" در صفحه 419
- ◀ "اعمال تنظیمات برای استفاده از پیغام‌گیر" در صفحه 422
- ◀ "اعمال تنظیمات برای دریافت نمابرها صرفاً از طریق تلفن متصل" در صفحه 422
- ◀ "حالت دریافت:" در صفحه 334

آماده سازی چاپگر برای ارسال و دریافت نمابرها

برنامه تنظیم فکس قابلیت‌های اولیه نمابر را برای آماده کردن چاپگر جهت ارسال و دریافت نمابرها پیکربندی می‌کند.

وقتی چاپگر را برای اولین بار روشن می‌کنید، ویزارد به صورت خودکار نمایش داده می‌شود. همچنین می‌توانید ویزارد را به طور خودکار از طریق پانل کنترل چاپگر نمایش دهید. اگر هنگامی که چاپگر را برای اولین بار روشن می‌کنید یا زمانی که اتصال تغییر می‌کند، ویزارد رد شود، لازم است دوباره ویزارد را اجرا کنید.

موارد زیر را می‌توانید از طریق ویزارد، تنظیم کنید.

سربرگ (شماره تلفن شما و عنوان فکس)

حالت دریافت (Auto یا دستی)

تنظیم Distinctive Ring Detection (DRD)

موارد زیر به صورت خودکار با توجه به محیط اتصال تنظیم می‌شوند.

کلید شماره گیری (مانند بوق یا نبض)

سایر موارد در تنظیمات اصلی بدون تغییر باقی می‌مانند.

اطلاعات مرتبط

- ◀ "تنظیمات اصلی" در صفحه 333

آماده سازی چاپگر برای ارسال و دریافت نمابرها با استفاده از برنامه تنظیم فکس

1. گزینه تنظیم را از روی صفحه اصلی در پانل کنترل چاپگر انتخاب کنید و سپس تنظیمات چاپگر < تنظیمات فکس > برنامه تنظیم فکس را انتخاب کنید.

2. دستورالعمل‌های روی صفحه را دنبال کنید. نام فرستنده از قبیل نام شرکت، شماره نمابر خود را وارد کنید.

نکته:

نام فرستنده و شماره نمابر شما روی سرصفحه نمابرهای خروجی درج می‌شود.

3. تنظیم سرویس زنگ خاص (DRD) را اعمال کنید.

اگر مشترک سرویس زنگ خاص شرکت مخابرات هستید:

به صفحه بعدی بروید و الگوی زنگ مورد استفاده برای نمابرهای ورودی را انتخاب کنید.

وقتی روی هر موردی غیر از همه ضربه بزنید، حالت دریافت روی حالت **Auto** تنظیم می‌شود و شما به صفحه بعدی جابجا می‌شوید که در آنجا می‌توانید تنظیماتی که اعمال کرده‌اید را بررسی کنید.

اگر مشترک سرویس زنگ خاص شرکت مخابرات نیستید یا نیازی به تنظیم این گزینه ندارید:

این تنظیم را نادیده بگیرید و به صفحه‌ای بروید که می‌توانید تنظیماتی که اعمال کرده‌اید را بررسی کنید.

نکته:

سرویس‌های زنگ خاص که توسط بسیاری از شرکت‌های مخابراتی ارائه می‌شود (نام سرویس در هر شرکت فرق می‌کند)، به شما امکان می‌دهد از چندین شماره تلفن در یک خط تلفن استفاده نمایید. هر شماره به یک الگوی زنگ متفاوت اختصاص داده می‌شود. می‌توانید از یک شماره برای تماس‌های صوتی و از یک شماره دیگر برای تماس‌های نمابر استفاده کنید. الگوی زنگ که برای تماس‌های نمابر در **DRD** اختصاص یافته است را انتخاب کنید.

بسته به منطقه، **On** و **Off** به عنوان گزینه‌های **DRD** نمایش داده می‌شود. برای استفاده از ویژگی زنگ خاص، **On** را انتخاب کنید.

4. تنظیم حالت دریافت را تعیین کنید.

اگر نیاز نیست دستگاه تلفن را به چاپگر متصل کنید:

گزینه خیر را انتخاب کنید.

حالت دریافت روی **Auto** تنظیم می‌شود.

اگر نیاز دارید دستگاه تلفن را به چاپگر متصل کنید:

گزینه بله را انتخاب کنید و سپس تصمیم بگیرید آیا نمابرها به طور خودکار دریافت شوند یا خیر.

5. تنظیماتی که اعمال کرده‌اید را در صفحه نمایش یافته بررسی کنید و سپس به صفحه بعدی بروید.

برای اصلاح کردن یا تغییر دادن تنظیمات،  را لمس کنید.

6. با انتخاب گزینه شروع بررسی اتصال نمابر را بررسی کنید و سپس برای چاپ کردن یک گزارش که وضعیت اتصال را نشان می‌دهد، گزینه چاپ را انتخاب کنید.

نکته:

اگر وجود خط‌هایی گزارش شد، دستورالعمل‌های داخل گزارش را برای رفع مشکل دنبال کنید.

اگر صفحه انتخاب نوع خط نشان داده شد، نوع خط را انتخاب کنید.

- هنگامی که چاپگر را به سیستم تلفنی **PBX** یا آداپتور ترمینال متصل می‌کنید، **PBX** را انتخاب کنید.

- اگر می‌خواهید چاپگر را به خط تلفن استاندارد وصل کنید، **PSTN** و سپس شناسایی نشود را از صفحه تأیید ظاهر شده انتخاب کنید. با این حال، تنظیم این ویژگی روی شناسایی نشود، ممکن است باعث نادیده گیری اولین عدد شماره مقصد نمابر شود و نمابر به شماره اشتباه ارسال شود.

اطلاعات مرتبط

← "اتصال چاپگر به خط تلفن" در صفحه 416

← "اعمال تنظیمات برای استفاده از پیغام‌گیر" در صفحه 422

← "حالت دریافت:" در صفحه 334

← "اعمال تنظیمات برای دریافت نمابرها صرفاً از طریق تلفن متصل" در صفحه 422

← "تنظیمات اصلی" در صفحه 333

اعمال تنظیمات برای قابلیت‌های نمابر چاپگر مطابق با نحوه استفاده

شما می‌توانید تنظیمات نمابر چاپگر را مطابق با نحوه استفاده، به صورت جداگانه با استفاده از پانل کنترل چاپگر پیکربندی کنید. تنظیمات اعمال شده با استفاده از برنامه تنظیم فکس را نیز می‌توانید تغییر دهید. جهت کسب اطلاعات بیشتر، توضیحات ارائه شده در منوی تنظیمات فکس را ملاحظه نمایید.

نکته:

□ با استفاده از قابلیت *Web Config* می‌توانید ویژگی‌های نمابر چاپگر را پیکربندی کنید.

□ وقتی با استفاده از قابلیت *Web Config* منوی تنظیمات فکس را نمایش دهید، ممکن است تفاوت‌های جزئی در رابط کاربری و موقعیت گزینه‌ها در مقایسه با پانل کنترل چاپگر مشاهده کنید.

اطلاعات مرتبط

- ← "تنظیمات فکس" در صفحه 332
- ← "انجام تنظیمات مربوط به سیستم تلفن PBX" در صفحه 421
- ← "اعمال تنظیمات وقتی یک دستگاه تلفن متصل می‌کنید" در صفحه 422
- ← "دریافت نمابراه‌های ورودی" در صفحه 132
- ← "اعمال تنظیمات برای ذخیره و باز-ارسال نمابراه‌های دریافت شده" در صفحه 423
- ← "اعمال تنظیمات برای ذخیره و باز-ارسال نمابراه‌های دریافت شده با اعمال شرایط خاص" در صفحه 426
- ← "تنظیمات مربوط به مسدود کردن نمابر مزاحم" در صفحه 430
- ← "اعمال تنظیمات برای ارسال و دریافت نمابرها در یک رایانه" در صفحه 430

انجام تنظیمات مربوط به سیستم تلفن PBX

هنگام استفاده از چاپگر در دفاتری که دارای تلفن داخلی هستند و نیاز به کدهای دسترسی خارجی نظیر 0 و 9 برای دسترسی به خط بیرونی دارند، تنظیمات زیر را انجام دهید.

1. از صفحه اصلی، تنظیم را انتخاب کنید.
 2. تنظیمات چاپگر < تنظیمات فکس > تنظیمات اصلی را انتخاب کنید.
 3. ابتدا نوع خط و سپس PBX را انتخاب کنید.
 4. برای فرستادن نمابر به شماره نمابر خارجی با استفاده از # (هشتگ) به جای کد دسترسی خارجی واقعی، کادر کد دسترسی و سپس Use را انتخاب کنید.
نویسه # که به جای کد دسترسی واقعی وارد شده است، در هنگام شماره‌گیری جای خود را به کد دسترسی ذخیره شده می‌دهد. استفاده از # باعث رفع مشکلات اتصال در زمان متصل شدن به خط بیرونی می‌شود.
- نکته:
- فرستادن نمابر به گیرندگان در مخاطبین که دارای کد دسترسی خارجی مانند 0 یا 9 هستند ممکن نیست.
- اگر گیرندگان را با کد دسترسی خارجی مانند 0 یا 9 در مخاطبین ثبت کرده‌اید، کد دسترسی را بر روی *Do Not Use* تنظیم کنید. در غیر این صورت، باید کد را در مخاطبین به # تغییر دهید.
5. بر روی کادر ورود کد دسترسی تلنر بزنید، کد دسترسی خارجی را که برای سیستم تلفن خود استفاده می‌کنید وارد کنید و سپس دکمه تایید را لمس کنید.

6. برای اعمال تنظیمات گزینه تأیید را انتخاب کنید.
کد دسترسی در چاپگر ذخیره می‌شود.

اعمال تنظیمات وقتی یک دستگاه تلفن متصل می‌کنید

اعمال تنظیمات برای استفاده از پیغام‌گیر

برای استفاده از منشی تلفنی نیاز است که تنظیمات آن انجام شود.

1. در صفحه اصلی پانل کنترل چاپگر، گزینه تنظیم را انتخاب کنید.
2. تنظیمات چاپگر < تنظیمات فکس > تنظیمات اصلی را انتخاب کنید.
3. حالت دریافت را روی Auto تنظیم کنید.
4. تنظیمات مربوط به زنگ برای پاسخگویی را بر روی تعداد زنگ بیشتری نسبت به منشی تلفنی قرار دهید.
اگر تنظیم زنگ برای پاسخگویی روی مقدار کمتری نسبت به تعداد زنگ‌های پیغام‌گیر تنظیم شده باشد، پیغام‌گیر نمی‌تواند تماس‌های صوتی را دریافت یا پیام‌های صوتی را ضبط کند. برای تنظیمات منشی تلفنی به راهنمای آن مراجعه کنید.
تنظیمات زنگ برای پاسخگویی چاپگر ممکن است بسته به منطقه استفاده، نمایش داده نشوند.

اطلاعات مرتبط

◀ "تنظیمات اصلی" در صفحه 333

اعمال تنظیمات برای دریافت مابرها صرفاً از طریق تلفن متصل

شما می‌توانید مابره‌های دریافتی را بدون کار با چاپگر، صرفاً از طریق برداشتن گوشی یا کار با تلفن دریافت کنید.
ویژگی دریافت از راه دور برای تلفن‌هایی موجود است که از شماره‌گیری تون پشتیبانی کند.

1. در صفحه اصلی پانل کنترل چاپگر، گزینه تنظیم را انتخاب کنید.
2. مسیر تنظیمات چاپگر < تنظیمات فکس > تنظیمات اصلی < دریافت از راه دور را انتخاب کنید.
3. روی دریافت از راه دور ضربه بزنید تا بر روی On تنظیم شود.
4. ابتدا کد شروع را انتخاب کنید، یک کد دورقمی وارد کنید (می‌توانید اعداد 0 تا 9، * و #) را وارد کرده و سپس روی تأیید ضربه بزنید.
5. برای اعمال تنظیمات، گزینه تأیید را انتخاب کنید.

اطلاعات مرتبط

◀ "تنظیمات اصلی" در صفحه 333

اعمال تنظیمات برای ذخیره و باز-ارسال نمابره‌های دریافت شده

چاپگر به طور پیش‌فرض طوری تنظیم شده است که نمابره‌های دریافتی را چاپ کند. صرف‌نظر از چاپ، می‌توانید چاپگر را به نحوی تنظیم کنید که نمابره‌های دریافت شده را بدون اعمال هر گونه شرط ذخیره و/یا باز-ارسال کند.

نکته:

□ علاوه بر استفاده از پانل کنترل چاپگر، از طریق گزینه *Web Config* نیز می‌توانید تنظیمات را اعمال کنید.

□ همچنین می‌توانید نمابره‌های دریافت شده را با اعمال شرط ذخیره و/یا باز-ارسال کنید.

"اعمال تنظیمات برای ذخیره و باز-ارسال نمابره‌های دریافت شده با اعمال شرایط خاص" در صفحه 426

اطلاعات مرتبط

← "انجام تنظیمات ذخیره‌سازی برای دریافت نمابر" در صفحه 423

← "انجام تنظیمات باز-ارسال برای دریافت نمابرها" در صفحه 424

انجام تنظیمات ذخیره‌سازی برای دریافت نمابر

شما می‌توانید تنظیمات ذخیره‌سازی را برای دریافت نمابرها در صندوق ورودی و در یک دستگاه حافظه خارجی صرف‌نظر از فرستنده یا زمان اعمال کنید. ذخیره نمابر در صندوق ورودی این امکان را برای شما فراهم می‌آورد تا از طریق نمایشگر LCD چاپگر محتوای نمابر دریافت شده را مشاهده کنید و پیش از چاپ توسط دستگاه، آن را تایید کنید.

برای اعمال تنظیمات جهت ذخیره کردن نمابره‌های دریافت شده در یک رایانه با کمک قابلیت PC-FAX. بخش "ویژگی: ارسال/دریافت (PC-FAX (Windows/Mac OS" در صفحه 121 را ملاحظه کنید.

نکته:

□ علاوه بر استفاده از پانل کنترل چاپگر، از گزینه *Web Config* نیز می‌توانید برای اعمال تنظیمات ذخیره نمابره‌های دریافت شده استفاده کنید. زبانه *Fax* و در ادامه *Save/Forward Settings < Unconditional Save/Forward* را انتخاب کنید و سپس، تنظیمات مقصد ذخیره‌سازی را در بخش *Fax Output* انتخاب کنید.

□ همزمان می‌توانید نمابره‌های دریافتی را چاپ و/یا باز-ارسال کنید. تنظیمات را در صفحه *Fax Output* ذکر شده در بالا اعمال کنید.

1. در پانل کنترل چاپگر، گزینه تنظیم و سپس تنظیمات چاپگر < تنظیمات فکس را انتخاب کنید.
2. مسیر تنظیمات دریافت < تنظیمات ذخیره/هدایت < ذخیره/هدایت غیرشرطی را انتخاب کنید. در صورتی که یک پیام نمایش داده می‌شود، محتوای آن را بررسی نموده و سپس روی گزینه تأیید ضربه بزنید.
3. تنظیمات ذخیره‌سازی مقصدها، صندوق ورودی و یا دستگاه حافظه خارجی را اعمال کنید.



□ برای ذخیره نمابره‌های دریافتی در صندوق دریافت:

1. گزینه ذخیره در صندوق دریافت را برای تنظیم این مورد روی حالت **On** انتخاب کنید.
2. در صورتی که یک پیام نمایش داده می‌شود، محتوای آن را بررسی نموده و سپس گزینه تأیید را انتخاب کنید.

□ برای ذخیره مابریهای دریافتی در دستگاه حافظه خارجی:

- 1 یک دستگاه حافظه را به درگاه USB رابط خارجی چاپگر وصل کنید.
- 2 گزینه ذخیره در حافظه را انتخاب کنید.
- 3 گزینه بله را انتخاب کنید. برای چاپ اسناد به صورت خودکار هنگام ذخیره‌سازی آنها روی دستگاه حافظه، در عوض گزینه بله و چاپ را انتخاب کنید.
- 4 پیام نمایش داده شده را بررسی کنید و سپس روی ایجاد کردن ضربه بزنید. پوشه‌ای برای ذخیره اسناد دریافت شده در دستگاه حافظه ایجاد می‌شوند.
- 5 پیام را بررسی کنید، روی بستن ضربه بزنید یا منتظر بمانید تا زمانی که پیام محو شود و سپس روی بستن ضربه بزنید.
- 6 در صورت ظاهر شدن پیام بعدی، محتوای آن را تایید کنید و بر روی تأیید ضربه بزنید.

مهم!

قبل از ذخیره اسناد در دستگاه حافظه متصل به چاپگر، اسناد دریافتی موقتاً در حافظه چاپگر ذخیره می‌شوند. به دلیل اینکه خطای پر بودن حافظه سبب غیرفعال شدن ارسال و دریافت مابری می‌شود، دستگاه حافظه را به چاپگر وصل کنید.

نکته:

چاپگر را می‌توانید به نحوی تنظیم کنید تا هنگام تکمیل فرآیند ذخیره‌سازی، ایمیل‌هایی برای اشخاصی که در نظر دارید از نتایج مابریهای ذخیره شده مطلع شوند، ارسال نماید. در صورت لزوم، گزینه اعلامیه‌های ایمیلی را انتخاب کنید، فرآیندها را تنظیم نمایید و سپس مقصد موردنظر برای ارسال اعلان‌ها را انتخاب کنید.

4. گزینه بستن را انتخاب کنید تا تنظیمات ذخیره/هدایت غیرشرطی را به طور کامل انجام دهید.

این کار اعمال تنظیمات ذخیره‌سازی غیرشرطی برای مابریهای دریافتی را تکمیل می‌کند. همچنین تنظیمات معمول را می‌توانید بر حسب نیاز تنظیم کنید. برای اطلاع از جزئیات به توضیحات موجود برای تنظیمات معمول در منوی تنظیمات ذخیره/هدایت مراجعه کنید.

نکته:

اگر در نظر دارید مابریهای دریافت شده را با اعمال شرایطی خاص ذخیره کنید، پیوند اطلاعات مرتبط را در پایین ببینید.

اطلاعات مرتبط

- ◀ "اعمال تنظیمات ذخیره‌سازی برای دریافت مابریها با شرایط مشخص شده" در صفحه 426
- ◀ "تنظیمات ذخیره/هدایت" در صفحه 336
- ◀ "مشاهده مابریهای دریافت شده در نمایشگر LCD چاپگر" در صفحه 136

انجام تنظیمات باز-ارسال برای دریافت مابریها

شما می‌توانید تنظیمات باز-ارسال را به نحوی اعمال کنید تا حداکثر پنج مقصد، آدرس ایمیل، پوشه اشتراک‌گذاری و/یا یک دستگاه مابری دیگر صرفنظر از فرستنده یا زمان در نظر گرفته شوند. اگر تنظیمات را برای باز-ارسال مابریهای دریافتی انجام می‌دهید، ابتدا مقصد باز-ارسال را در فهرست مخاطبین اضافه کنید. برای باز-ارسال آدرس ایمیل، لازم است تنظیمات سرور ایمیل را از قبل پیکربندی کنید.

"پیکربندی سرور ایمیل" در صفحه 383

"تنظیم یک پوشه اشتراک‌گذاری در شبکه" در صفحه 386

"در دسترس قرار دادن مخاطبین" در صفحه 404

اسناد رنگی را نمی‌توانید به یک دستگاه مابری دیگر باز-ارسال کنید. آنها به صورت اسنادی پردازش می‌شوند که باز-ارسال نشده اند.

نکته:

□ علاوه بر استفاده از پانل کنترل چاپگر، از گزینه Web Config نیز می‌توانید برای اعمال تنظیمات باز-ارسال مابریهای دریافت شده استفاده کنید. زبان Fax و در ادامه < تنظیمات ذخیره/هدایت > ذخیره/هدایت غیرشرطی را انتخاب کنید و سپس، تنظیمات مقصد باز-ارسال را در بخش Fax Output انتخاب کنید.

□ همزمان می‌توانید مابریهای دریافتی را چاپ و/یا ذخیره کنید. تنظیمات را در صفحه Fax Output ذکر شده در بالا اعمال کنید.

1. در پانل کنترل چاپگر، گزینه تنظیم و سپس تنظیمات چاپگر < تنظیمات فکس را انتخاب کنید.
2. مسیر تنظیمات دریافت < تنظیمات ذخیره/هدایت < ذخیره/هدایت غیرشرطی را انتخاب کنید. در صورتی که یک پیام نمایش داده می‌شود، محتوای آن را بررسی نموده و سپس روی گزینه تأیید ضربه بزنید.
3. می‌توانید تا حداکثر پنج مقصد باز-ارسال تنظیم کنید.



- 1 گزینه بازارسال را انتخاب کنید.
- 2 گزینه بله را انتخاب کنید. برای چاپ خودکار اسناد هنگام باز-ارسال آنها، در عوض گزینه بله و چاپ را انتخاب کنید.
- 3 مقصد < افزودن مدخل را برگزینید و سپس مقصدهای باز-ارسال را از طریق لیست مخاطبین انتخاب کنید. می‌توانید حداکثر پنج مقصد باز-ارسال را مشخص کنید.
- 4 روی بستن ضربه بزنید تا مراحل انتخاب مقصدهای باز-ارسال تمام شود و سپس روی بستن ضربه بزنید.
- 5 در بخش گزینه های حین هدایت ناموفق بود، انتخاب کنید آیا اسناد دریافتی چاپ شوند یا اینکه در صورت عدم باز-ارسال در صندوق دریافت چاپگر ذخیره شوند.
- 6 روی گزینه تأیید ضربه بزنید.

مهم!

وقتی صندوق دریافت پر باشد، دریافت نمابر غیرفعال می‌شود. بعد از بررسی اسناد باید آنها را از صندوق ورودی حذف کنید. تعداد اسنادی که باز-ارسال نمی‌شوند به همراه سایر کارهای پردازش نشده در  در صفحه اصلی نمایش داده می‌شوند.

نکته:

چاپگر را می‌توانید به نحوی تنظیم کنید تا هنگام تکمیل فرآیند باز-ارسال، ایمیل‌هایی برای اشخاصی که در نظر دارید از نتایج نمابرهای پردازش شده مطلع شوند، ارسال نماید. در صورت لزوم، گزینه اعلامیه های ایمیلی را انتخاب کنید، فرآیندها را تنظیم نمایید و سپس مقصد موردنظر برای ارسال اعلان‌ها را از لیست مخاطبین انتخاب کنید.

4. گزینه بستن را انتخاب کنید تا تنظیمات ذخیره/هدایت غیرشرطی را به طور کامل انجام دهید.

نکته:

- این کار اعمال تنظیمات باز-ارسال غیرشرطی برای نمابرهای دریافتی را تکمیل می‌کند. همچنین تنظیمات معمول را می‌توانید بر حسب نیاز تنظیم کنید. برای اطلاع از جزئیات به توضیحات موجود برای تنظیمات معمول در منوی تنظیمات ذخیره/هدایت مراجعه کنید.
- اگر پوشه اشتراک‌گذاری را در شبکه انتخاب کرده‌اید یا آدرس ایمیلی را به عنوان مقصد باز-ارسال مشخص کرده‌اید، توصیه می‌کنیم بررسی کنید آیا می‌توانید یک تصویر اسکن شده را در حالت اسکن برای مقصد ارسال کنید یا خیر. گزینه اسکن < ایمیل یا اسکن > پوشه شبکه/FTP را از طریق صفحه اصلی انتخاب کنید، مقصد را برگزینید و سپس شروع به اسکن کنید.

اطلاعات مرتبط

← "تنظیمات ذخیره/هدایت" در صفحه 336

اعمال تنظیمات برای ذخیره و باز-ارسال نمابره‌های دریافت شده با اعمال شرایط خاص

شما می‌توانید نمابره‌های دریافت شده تحت شرایط تنظیم شده را ذخیره یا باز-ارسال کنید.

نکته:

□ چاپگر به طور پیش فرض طوری تنظیم شده است که نمابره‌های دریافتی را چاپ کند.

□ همچنین می‌توانید نمابرها را بدون هر گونه شرط دریافت و ذخیره کنید.

"اعمال تنظیمات برای ذخیره و باز-ارسال نمابره‌های دریافت شده" در صفحه 423

اطلاعات مرتبط

← "اعمال تنظیمات ذخیره‌سازی برای دریافت نمابرها با شرایط مشخص شده" در صفحه 426

← "اعمال تنظیمات باز-ارسال برای دریافت نمابرها با شرایط مشخص شده" در صفحه 428

اعمال تنظیمات ذخیره‌سازی برای دریافت نمابرها با شرایط مشخص شده

شما می‌توانید تنظیمات را به نحوی اعمال کنید که نمابره‌های دریافت شده از یک فرستنده خاص یا در یک بازه زمانی معین، در صندوق ورودی و یا یک دستگاه حافظه خارجی ذخیره شوند. ذخیره نمابر در یک صندوق اسناد محرمانه یا صندوق ورودی برای شما این امکان را فراهم می‌آورد که از طریق نمایشگر LCD چاپگر محتوای نمابر دریافت شده را مشاهده کنید و پیش از چاپ آن توسط دستگاه، آن را تایید کنید.

قبل از استفاده این ویژگی برای ذخیره نمابره‌های دریافت شده در یک بازه زمانی معین، مطمئن شوید تنظیمات تاریخ / زمان و اختلاف زمان چاپگر صحیح می‌باشند. از مسیر تنظیم < تنظیمات چاپگر > تنظیمات اصلی < تاریخ / تنظیمات زمان به این منو بروید.

نکته:

□ علاوه بر استفاده از پانل کنترل چاپگر، از گزینه *Web Config* نیز می‌توانید برای اعمال تنظیمات ذخیره نمابره‌های دریافت شده استفاده کنید. زیانه *Fax* و در ادامه < تنظیمات ذخیره/هدایت > ذخیره/هدایت شرطی را انتخاب کنید، سپس شماره صندوق اسناد محرمانه و به دنبال آن گزینه *Edit* را انتخاب کنید و تنظیمات مقصد ذخیره‌سازی را مشخص نمایید.

□ همزمان می‌توانید نمابره‌های دریافتی را چاپ و/یا باز-ارسال کنید. تنظیمات را در صفحه *Edit* ذکر شده در بالا اعمال کنید.

1. در پانل کنترل چاپگر، گزینه تنظیم و سپس تنظیمات چاپگر < تنظیمات فکس را انتخاب کنید.

2. مسیر تنظیمات دریافت < تنظیمات ذخیره/هدایت > ذخیره/هدایت شرطی را انتخاب کنید و سپس روی گزینه  در یک صندوق ثبت نشده زیر بخش ذخیره/هدایت شرطی ضربه بزنید.

3. کادر نام را انتخاب کنید و نامی که در نظر دارید ثبت کنید را وارد نمایید.

4. برای ایجاد یک تنظیم شرطی، کادر شرایط را انتخاب کنید.

□ شماره نمابر فرستنده مطابقت دارد: در صورتی که شماره نمابر ورودی با شرایطی که در این مورد انتخاب کرده‌اید مطابقت داشته باشد، چاپگر نمابره‌های دریافت شده را ذخیره و باز-ارسال می‌کند.

شرط شماره نمابر فرستنده مطابقت دارد را انتخاب کنید و شماره نمابر (حداکثر 20 رقم) را با انتخاب کادر شماره نمابر وارد کنید.

□ نشانی فرعی (SUB) مطابقت دارد: در صورتی که آدرس فرعی (SUB) مطابقت کامل دارد، چاپگر نمابره‌های دریافت شده را ذخیره و باز-ارسال می‌کند.

تنظیمات نشانی فرعی (SUB) مطابقت دارد را فعال سازید و رمز عبور را با انتخاب کادر نشانی فرعی ((SUB) وارد کنید.

□ گذرواژه (SID) مطابقت دارد: در صورتی که رمز عبور (SID) مطابقت کامل دارد، چاپگر نمابره‌های دریافت شده را ذخیره و باز-ارسال می‌کند.

تنظیمات گذرواژه (SID) مطابقت دارد را فعال سازید و رمز عبور را با انتخاب کادر گذرواژه ((SID) وارد نمایید.

□ زمان دریافت: چاپگر نمابره‌های دریافت شده در بازه زمانی تعیین شده را ذخیره و باز-ارسال می‌کند.

تنظیمات زمان دریافت را فعال سازید و سپس زمان را در قسمت زمان شروع و زمان پایان تعیین کنید.

5. گزینه مقصد ذخیره/هدایت را انتخاب کنید و سپس تنظیمات مربوط به مقصد، صندوق و یا یک دستگاه حافظه خارجی مورد نظر را اعمال کنید.



□ برای ذخیره مابریهای دریافتی در صندوق دریافت یا یک صندوق اسناد محرمانه:

- 1 گزینه ذخیره در جعبه مابری را انتخاب کنید.
- 2 روی ذخیره در جعبه مابری ضربه بزنید تا این گزینه روی On تنظیم شود.
- 3 صندوق محل ذخیره سند را انتخاب کنید.

□ برای ذخیره مابریهای دریافتی در دستگاه حافظه خارجی:

- 1 یک دستگاه حافظه را به درگاه USB رابط خارجی چاپگر وصل کنید.
- 2 گزینه ذخیره در حافظه را انتخاب کنید.
- 3 روی ذخیره در حافظه ضربه بزنید تا این گزینه روی On تنظیم شود.
- 4 پیام نمایش داده شده را بررسی کنید و سپس روی ایجاد کردن ضربه بزنید. پوشه‌ای برای ذخیره اسناد دریافت شده در دستگاه حافظه ایجاد می‌شوند.

مهم!

قبل از ذخیره اسناد در دستگاه حافظه متصل به چاپگر، اسناد دریافتی موقتاً در حافظه چاپگر ذخیره می‌شوند. به دلیل اینکه خطای پر بودن حافظه سبب غیرفعال شدن ارسال و دریافت مابری می‌شود، دستگاه حافظه را به چاپگر وصل کنید.

نکته:

برای چاپ همزمان مابریهای دریافتی روی گزینه چاپ ضربه بزنید تا این گزینه روی On تنظیم شود.

6. گزینه بستن را انتخاب کنید تا تنظیمات مقصد ذخیره/هدایت را به طور کامل انجام دهید.

نکته:

چاپگر را می‌توانید به نحوی تنظیم کنید تا هنگام تکمیل فرآیند ذخیره‌سازی، ایمیل‌هایی برای اشخاصی که در نظر دارید از نتایج مابریهای ذخیره شده مطلع شوند، ارسال نماید. در صورت لزوم، گزینه اعلامیه‌های ایمیلی را انتخاب کنید، فرآیندها را تنظیم نمایید و سپس مقصد موردنظر برای ارسال اعلان‌ها را از لیست مخاطبین انتخاب کنید.

7. گزینه تأیید را انتخاب کنید تا به صفحه تنظیمات ذخیره/هدایت برگردید و ذخیره/هدایت شرطی را تکمیل نمایید.

8. صندوق ثبت شده که برای آن تنظیمات شرطی تعیین کرده‌اید را انتخاب کنید و سپس فعال سازی را انتخاب نمایید.

این کار اعمال تنظیمات ذخیره‌سازی شرطی برای مابریهای دریافتی را تکمیل می‌کند. همچنین تنظیمات معمول را می‌توانید بر حسب نیاز تنظیم کنید. برای اطلاع از جزئیات به توضیحات موجود برای تنظیمات معمول در منوی تنظیمات ذخیره/هدایت مراجعه کنید.

اطلاعات مرتبط

◀ "تنظیمات ذخیره/هدایت" در صفحه 336

◀ "مشاهده نمابرهای دریافت شده در نمایشگر LCD چاپگر" در صفحه 136

اعمال تنظیمات باز-ارسال برای دریافت نمابرها با شرایط مشخص شده

شما می‌توانید تنظیمات باز-ارسال به یک مقصد، یک آدرس ایمیل، پوشه‌های اشتراک‌گذاری یا یک دستگاه نمابر دیگر را به نحوی اعمال کنید که نمابرها از یک فرستنده خاص یا در یک بازه زمانی معین دریافت گردند. اگر تنظیمات را برای باز-ارسال نمابرهای دریافتی انجام می‌دهید، ابتدا مقصد باز-ارسال را در فهرست مخاطبین اضافه کنید. برای باز-ارسال آدرس ایمیل، لازم است تنظیمات سرور ایمیل را از قبل پیکربندی کنید.

"پیکربندی سرور ایمیل" در صفحه 383

"تنظیم یک پوشه اشتراک‌گذاری در شبکه" در صفحه 386

"در دسترس قرار دادن مخاطبین" در صفحه 404

قبل از استفاده از این ویژگی برای باز-ارسال نمابرهای دریافتی در زمانی خاص، بررسی کنید که تنظیمات تاریخ / زمان و اختلاف زمان صحیح باشند. از مسیر تنظیم < تنظیمات چاپگر > تنظیمات اصلی < تاریخ / تنظیمات زمان > به این منو بروید.

اسناد رنگی را نمی‌توانید به یک دستگاه نمابر دیگر باز-ارسال کنید. آنها به صورت اسنادی پردازش می‌شوند که باز-ارسال نشده اند.

نکته:

□ علاوه بر استفاده از پانل کنترل چاپگر، از گزینه *Web Config* نیز می‌توانید برای اعمال تنظیمات باز-ارسال نمابرهای دریافتی استفاده کنید. زبان *Fax* و در ادامه < تنظیمات ذخیره/هدایت > ذخیره/هدایت شرطی را انتخاب کنید، سپس شماره صندوق اسناد محرمانه و به دنبال آن گزینه *Edit* را انتخاب کنید و تنظیمات مقصد باز-ارسال را مشخص نمایید.

□ همزمان می‌توانید نمابرهای دریافتی را چاپ و/یا ذخیره کنید. تنظیمات را در صفحه *Edit* ذکر شده در بالا اعمال کنید.

1. در پانل کنترل چاپگر، گزینه تنظیم و سپس تنظیمات چاپگر < تنظیمات فکس > را انتخاب کنید.

2. مسیر تنظیمات دریافت < تنظیمات ذخیره/هدایت > ذخیره/هدایت شرطی را انتخاب کنید و سپس روی گزینه  در یک صندوق ثبت‌نشده زیر بخش ذخیره/هدایت شرطی ضربه بزنید.

3. کادر نام را انتخاب کنید و نامی که در نظر دارید ثبت کنید را وارد نمایید.

4. برای ایجاد یک تنظیم شرطی، کادر شرایط را انتخاب کنید.

□ شماره نمابر فرستنده مطابقت دارد: در صورتی که شماره نمابر ورودی با شرایطی که در این مورد انتخاب کرده‌اید مطابقت داشته باشد، چاپگر نمابرهای دریافت شده را ذخیره و باز-ارسال می‌کند.

شرط شماره نمابر فرستنده مطابقت دارد را انتخاب کنید و شماره نمابر (حداکثر 20 رقم) را با انتخاب کادر شماره نمابر وارد کنید.

□ نشانی فرعی (SUB) مطابقت دارد: در صورتی که آدرس فرعی (SUB) مطابقت کامل دارد، چاپگر نمابرهای دریافت شده را ذخیره و باز-ارسال می‌کند.

تنظیمات نشانی فرعی (SUB) مطابقت دارد را فعال سازید و رمز عبور را با انتخاب کادر نشانی فرعی ((SUB) وارد کنید.

□ گذرواژه (SID) مطابقت دارد: در صورتی که رمز عبور (SID) مطابقت کامل دارد، چاپگر نمابرهای دریافت شده را ذخیره و باز-ارسال می‌کند.

تنظیمات گذرواژه (SID) مطابقت دارد را فعال سازید و رمز عبور را با انتخاب کادر گذرواژه ((SID) وارد نمایید.

□ زمان دریافت: چاپگر نمابرهای دریافت شده در بازه زمانی تعیین شده را ذخیره و باز-ارسال می‌کند.

تنظیمات زمان دریافت را فعال سازید و سپس زمان را در قسمت زمان شروع و زمان پایان تعیین کنید.

5. گزینه مقصد ذخیره/هدایت را انتخاب کنید و تنظیمات مربوط به مقصد باز-ارسال را مشخص نمایید.



1 گزینه بازارسال را انتخاب کنید.

2 گزینه بله را انتخاب کنید. برای چاپ خودکار اسناد هنگام باز-ارسال آنها، در عوض گزینه بله و چاپ را انتخاب کنید.

3 مسیر مقصد < افزودن مدخل را انتخاب کنید و سپس مقصدهای باز-ارسال را از لیست مخاطبین برگزینید. شما می‌توانید یک مقصد باز-ارسال تعیین کنید.

4 وقتی مقصدهای باز-ارسال مدنظرتان را انتخاب کردید، روی گزینه بستن ضربه بزنید.

5 بررسی کنید مقصد باز-ارسالی که انتخاب کرده‌اید صحیح باشد، سپس گزینه بستن را انتخاب کنید.

6 در بخش گزینه‌های حین هدایت ناموفق بود، انتخاب کنید آیا اسناد دریافتی چاپ شوند یا اینکه در صورت عدم باز-ارسال در صندوق دریافت چاپگر ذخیره شوند.

مهم!

وقتی صندوق دریافت یا صندوق محرمانه پر باشد، دریافت فکس غیرفعال می‌شود. بعد از بررسی اسناد باید آنها را از صندوق ورودی حذف کنید. تعداد اسنادی که باز-ارسال می‌شوند به همراه سایر کارهای پردازش نشده در در صفحه اصلی نمایش داده می‌شوند.

6. گزینه بستن را انتخاب کنید تا تنظیمات مقصد ذخیره/هدایت را به طور کامل انجام دهید.

نکته:

چاپگر را می‌توانید به نحوی تنظیم کنید تا هنگام تکمیل فرآیند باز-ارسال، ایمیل‌هایی برای اشخاصی که در نظر دارید از نتایج ماب‌های پردازش شده مطلع شوند، ارسال نماید. در صورت لزوم، گزینه اعلامیه‌های ایمیلی را انتخاب کنید، فرآیندها را تنظیم نمایید و سپس مقصد موردنظر برای ارسال اعلان‌ها را از لیست مخاطبین انتخاب کنید.

7. گزینه تأیید را انتخاب کنید تا به صفحه تنظیمات ذخیره/هدایت برگردید و ذخیره/هدایت شرطی را تکمیل نمایید.

8. صندوق ثبت شده که برای آن تنظیمات شرطی تعیین کرده‌اید را انتخاب کنید و سپس فعال سازی را انتخاب نمایید.

این کار اعمال تنظیمات ذخیره‌سازی شرطی برای ماب‌های دریافتی را تکمیل می‌کند. همچنین تنظیمات معمول را می‌توانید بر حسب نیاز تنظیم کنید. برای اطلاع از جزئیات به توضیحات موجود برای تنظیمات معمول در منوی تنظیمات ذخیره/هدایت مراجعه کنید.

نکته:

این کار اعمال تنظیمات باز-ارسال شرطی برای ماب‌های دریافتی را تکمیل می‌کند. همچنین تنظیمات معمول را می‌توانید بر حسب نیاز تنظیم کنید. برای اطلاع از جزئیات به توضیحات موجود برای تنظیمات معمول در منوی تنظیمات ذخیره/هدایت مراجعه کنید.

اگر پوشه اشتراک‌گذاری را در شبکه انتخاب کرده‌اید یا آدرس ایمیلی را به عنوان مقصد باز-ارسال مشخص کرده‌اید، توصیه می‌کنیم بررسی کنید آیا می‌توانید یک تصویر اسکن شده را در حالت اسکن برای مقصد ارسال کنید یا خیر. گزینه اسکن < ایمیل یا اسکن > پوشه شبکه/FTP را از طریق صفحه اصلی انتخاب کنید، مقصد را برگزینید و سپس شروع به اسکن کنید.

اطلاعات مرتبط

- ◀ "تنظیمات ذخیره/هدایت" در صفحه 336
- ◀ "اجرای Web Config در یک مرورگر وب" در صفحه 321

تنظیمات مربوط به مسدود کردن نمابر مزاحم

می‌توانید نمابر مزاحم را مسدود کنید.

1. در صفحه اصلی پانل کنترل چاپگر، گزینه تنظیم را انتخاب کنید.
2. مسیر تنظیمات چاپگر < تنظیمات فکس > تنظیمات اصلی < رد کردن نمابر را انتخاب کنید.
3. شرط موردنظر برای مسدود کردن نمابره‌های ناخواسته را تنظیم کنید.
گزینه رد کردن نمابر را انتخاب کنید و سپس گزینه‌های زیر را فعال کنید.
 فهرست شماره رد کردن: نمابره‌های موجود در "لیست شماره‌های مسدود" را رد می‌کند.
 سربرگ خالی نمابر مسدود شد: نمابره‌های دارای اطلاعات سرصفحه خالی را رد می‌کند.
 مخاطبان ثبت نشده: نمابره‌های اضافه نشده به لیست مخاطبین را رد می‌کند.
4. با ضربه زدن روی  به صفحه رد کردن نمابر باز گردید.
5. در صورت استفاده از قابلیت فهرست شماره رد کردن، گزینه ویرایش فهرست شماره رد کردن را انتخاب کرده و سپس لیست را ویرایش کنید.

اعمال تنظیمات برای ارسال و دریافت نمابرها در یک رایانه

برای ارسال و دریافت نمابرها در یک رایانه سرویس‌گیرنده، لازم است برنامه FAX Utility در رایانه متصل به دستگاه از طریق شبکه یا کابل USB نصب باشد.

فعال‌سازی ارسال نمابر از طریق یک رایانه

تنظیمات زیر را با استفاده از Web Config انجام دهید.

1. به منوی Web Config بروید، روی زبانه Fax ضربه بزنید و سپس روی گزینه Send Settings کلیک کنید.
2. گزینه Use را برای PC to FAX Function انتخاب کنید.
مقدار تنظیمات پیش‌فرض PC to FAX Function گزینه Use می‌باشد. برای غیرفعال کردن ارسال نمابرها از طریق رایانه، گزینه Do Not Use را انتخاب کنید.
3. روی گزینه OK کلیک کنید.

اعمال تنظیمات ذخیره در کامپیوتر برای دریافت نمابرها

با استفاده از قابلیت FAX Utility می‌توانید نمابرها را در یک رایانه دریافت کنید. برنامه FAX Utility را در رایانه سرویس‌گیرنده نصب کرده و تنظیمات موردنظر را اعمال کنید. برای مشاهده جزئیات به Basic Operations در راهنمای FAX Utility (در پنجره اصلی) مراجعه کنید.

گزینه زیر در پانل کنترل چاپگر روی حالت بله تنظیم شده است و ذخیره نمابره‌های دریافتی در رایانه امکان‌پذیر می‌باشد.
تنظیم < تنظیمات چاپگر > تنظیمات فکس < تنظیمات دریافت > تنظیمات ذخیره/هدایت < ذخیره/هدایت غیرشرطی > ذخیره در کامپیوتر

اعمال تنظیمات ذخیره در کامپیوتر برای اینکه در پرینتر مورد استفاده برای دریافت نمابرها، چاپ اسناد نیز انجام شود می توانید تنظیمات را به نحوی اعمال کنید که نمابرهای دریافتی در چاپگر چاپ شده و همچنین در یک رایانه ذخیره شوند.

1. در صفحه اصلی پانل کنترل چاپگر تنظیم را انتخاب کنید.
2. تنظیمات چاپگر < تنظیمات فکس > تنظیمات دریافت را انتخاب کنید.
3. مسیر تنظیمات ذخیره/هدایت < ذخیره/هدایت غیرشرطی > ذخیره در کامپیوتر < بله و چاپ را انتخاب کنید.

اعمال تنظیمات ذخیره در کامپیوتر برای عدم دریافت نمابرها

برای تنظیم چاپگر به نحوی که نمابرهای دریافتی در رایانه ذخیره نشوند، تنظیمات را در چاپگر تغییر دهید.

نکته:

با استفاده از FAX Utility نیز می توانید تنظیمات را تغییر دهید. با این حال، اگر نمابر ذخیره نشده در رایانه شما وجود داشته باشد، این قابلیت کار نمی کند.

1. در صفحه اصلی پانل کنترل چاپگر تنظیم را انتخاب کنید.
2. تنظیمات چاپگر < تنظیمات فکس > تنظیمات دریافت را انتخاب کنید.
3. مسیر تنظیمات ذخیره/هدایت < ذخیره/هدایت غیرشرطی > ذخیره در کامپیوتر < خیر را انتخاب کنید.

اطلاعات مرتبط

◀ "اجرای Web Config در یک مرورگر وب" در صفحه 321

اعمال تنظیمات اولیه عملیات برای چاپگر

تنظیم پانل کنترل

پانل کنترل چاپگر را راه اندازی کنید. راه اندازی به روش زیر صورت می گیرد.

1. وارد Web Config شوید و زبانه **Control Panel < Device Management** را انتخاب کنید.
2. موارد زیر را مطابق با نیاز خود تنظیم کنید.

Language

زبان نمایش داده شده در پانل کنترل را انتخاب کنید.

Panel Lock

اگر گزینه ON را انتخاب کنید، امکان انتخاب مواردی که نیاز به اجازه سرپرست دارند را نخواهید داشت. برای انتخاب آنها، به عنوان سرپرست به چاپگر وارد شوید. اگر رمز عبور سرپرست تنظیم نشود، قفل پانل غیرفعال می شود.

Operation Timeout

اگر ON را انتخاب کنید، در صورت ورود به عنوان کاربر کنترل دسترسی یا سرپرست، اگر در مدت معین شده کاری انجام نگیرد، به طور خودکار خارج می شوید و به صفحه اصلی هدایت می شوید.

می توانید مقداری از 10 ثانیه تا 240 دقیقه را بر حسب ثانیه وارد کنید.

نکته:

تنظیمات را می‌توانید از طریق پانل کنترل چاپگر نیز اعمال کنید.

Language: تنظیم < تنظیمات چاپگر > تنظیمات اصلی < زبان/Language

Panel Lock: تنظیم < تنظیمات چاپگر > سرپرست سیستم < تنظیمات ایمنی > تنظیمات سرپرست < تنظیم قفل

Operation Timeout: تنظیم < تنظیمات چاپگر > تنظیمات اصلی < فرصت زمانی عملکرد (می‌توانید یکی از گزینه‌های فعال یا غیرفعال را انتخاب کنید).

3. روی گزینه OK کلیک کنید.

تنظیمات صرفه‌جویی در نیرو در مدت بیکار ماندن

شما می‌توانید مدت زمانی که پس از آن دستگاه به حالت صرفه‌جویی انرژی وارد شود یا در صورتی که پانل کنترل چاپگر در بازه زمانی مشخصی استفاده نشود، دستگاه خاموش شود را تنظیم نمایید. زمان را بر اساس محیط استفاده تنظیم کنید.

1. وارد Web Config شوید و زبانه **Power Saving < Device Management** را انتخاب کنید.

2. موارد زیر را مطابق با نیاز خود تنظیم کنید.

Sleep Timer

زمان جابجایی به حالت صرفه‌جویی انرژی در وضعیت بیکاری وارد کنید.

نکته:

تنظیمات را می‌توانید از طریق پانل کنترل چاپگر نیز اعمال کنید.

تنظیم < تنظیمات چاپگر > تنظیمات اصلی < تایمر خواب

Power Off Timer یا Power Off If Inactive

یک زمان برای خاموش کردن خودکار چاپگر پس از غیرفعال بودن آن برای مدت زمانی معین انتخاب نمایید. هنگامی که از قابلیت‌های نامبر استفاده می‌کنید، گزینه **None** یا **Off** را انتخاب کنید.

نکته:

تنظیمات را می‌توانید از طریق پانل کنترل چاپگر نیز اعمال کنید.

تنظیم < تنظیمات چاپگر > تنظیمات اصلی < زمان سنج خاموش کردن یا تنظیم خاموش کردن

Power Off If Disconnected

این تنظیم را انتخاب کنید تا در صورتی که همه درگاه‌ها شامل درگاه LINE جدا شوند، چاپگر پس از 30 دقیقه به طور خودکار خاموش شود.

ممکن است بسته به منطقه این ویژگی وجود نداشته باشد.

نکته:

تنظیمات را می‌توانید از طریق پانل کنترل چاپگر نیز اعمال کنید.

تنظیم < تنظیمات چاپگر > تنظیمات اصلی < تنظیم خاموش کردن > خاموش شدن در صورت قطع اتصال

3. روی گزینه OK کلیک کنید.

تنظیم صدا

تنظیمات صدای مربوط به پانل کنترل، چاپ، نامبر و موارد مشابه را اعمال کنید.

نکته:

تنظیمات را می‌توانید از طریق پانل کنترل چاپگر نیز اعمال کنید.

تنظیم < تنظیمات چاپگر < تنظیمات اصلی < صداها

1. وارد Web Config شوید و زبانه **Sound < Device Management** را انتخاب کنید.

2. موارد زیر را مطابق با نیاز خود تنظیم کنید.

Normal Mode

صدا را پس از قرار دادن چاپگر در **Normal Mode** تنظیم کنید.

Quiet Mode

صدا را پس از قرار دادن چاپگر در **Quiet Mode** تنظیم کنید.

این مورد زمانی فعال می‌شود که یکی از موارد زیر فعال باشد.

پانل کنترل چاپگر:

تنظیم < تنظیمات چاپگر < تنظیمات چاپگر < حالت سکوت

تنظیم < تنظیمات چاپگر < تنظیمات فکس < تنظیمات دریافت < تنظیمات چاپ < حالت سکوت

Web Config:

زبانه **Quiet Mode < Print Settings < Fax**

3. روی گزینه **OK** کلیک کنید.

همگام‌سازی تاریخ و ساعت با سرور زمان

در زمان همگام‌سازی با سرور زمان (سرور NTP) می‌توانید زمان چاپگر و رایانه متصل به شبکه را همگام نمایید. سرور زمان ممکن است در چارچوب سازمان بکار گرفته شود یا اینکه در اینترنت انتشار یابد.

همگام استفاده از گواهی CA یا تأیید هویت Kerberos، بواسطه همگام‌سازی با سرور زمان از مشکلات مرتبط با زمان جلوگیری می‌شود.

1. وارد Web Config شوید و زبانه **Time Server < Date and Time < Device Management** را انتخاب کنید.

2. گزینه **Use** را برای **Use Time Server** انتخاب کنید.

3. آدرس سرور زمان را برای **Time Server Address** وارد کنید.

می‌توانید از قالب IPv4، IPv6 یا FQDN استفاده کنید. حداکثر 252 نویسه وارد کنید. اگر نمی‌خواهید این را مشخص کنید، خالی بگذارید.

4. **Update Interval (min)** را وارد کنید.

می‌توانید تا 10080 دقیقه بر حسب دقیقه وارد کنید.

5. روی گزینه **OK** کلیک کنید.

نکته:

می‌توانید وضعیت اتصال به سرور زمان را در **Time Server Status** تأیید کنید.

تنظیم مقدار پیش فرض برای اسکن، کپی و ارسال فابرها. (تنظیمات پیش فرض کاربر)

می توانید مقدار پیش فرض عملکردها را تنظیم کنید.

می توانید عملکردهای زیر را تنظیم کنید.

Scan to Network Folder/FTP

Scan to Email

Scan to Memory Device

Scan to Cloud

Copy

Fax

1. از قسمت Web Config عملکردهایی را که می خواهید برای آنها مقدار پیش فرض تعیین کنید، را در زبانه Scan/Copy < User Default Settings انتخاب نمایید.

زبانه Fax < User Default Settings را برای تنظیم مقدار پیش فرض فابرها انتخاب کنید.

2. هر مورد را تنظیم کنید.

3. روی گزینه OK کلیک کنید.

اگر ترکیب مقادیر نامعتبر باشد، به طور خودکار اصلاح می شود و سپس یک مقدار معتبر نمایش می یابد.

مشکلات حین اعمال تنظیمات

راهنمایی های حل کردن مشکلات

بررسی پیام خطا

وقتی مشکلی رخ می دهد، ابتدا بررسی کنید آیا هیچ پیامی در رابطه با آن در پانل کنترل چاپگر یا صفحه درایور وجود دارد. اگر تنظیمات را به نحوی اعمال کنید که هنگام وقوع رویداد اعلان ایمیلی ارسال شود، بلافاصله می توانید از وضعیت آن مطلع شوید.

گزارش اتصال شبکه

وضعیت شبکه و چاپگر را تشخیص داده و سپس نتیجه را چاپ کنید.

شما می توانید خطای تشخیص داده شده از سمت چاپگر را پیدا کنید.

بررسی وضعیت ارتباط

وضعیت ارتباطات رایانه سرور یا رایانه سرویس گیرنده را با استفاده از فرمانی مانند ping و ipconfig بررسی کنید.

تست اتصال

جهت بررسی اتصال بین چاپگر و سرور ایمیل، تست اتصال را از چاپگر انجام دهید. همچنین، اتصال رایانه سرویس گیرنده به سرور را نیز بررسی کنید تا وضعیت ارتباطی آنها نیز ارزیابی شود.

مقداردهی اولیه تنظیمات

اگر وضعیت تنظیمات و ارتباطات هیچ خطایی را نشان ندهد، ممکن است قادر باشید مشکلات را با غیرفعال کردن یا مقداردهی اولیه تنظیمات شبکه چاپگر و سپس تنظیم مجدد آنها برطرف نمایید.

عدم دسترسی به Web Config

آدرس IP به چاپگر تخصیص داده نشده است.

آدرس IP معتبر به چاپگر تخصیص داده نشده است. آدرس IP را از طریق پانل کنترل چاپگر پیکربندی کنید. اطلاعات تنظیم فعلی را می‌توانید از طریق صفحه وضعیت شبکه یا از طریق پانل کنترل چاپگر تأیید کنید.

مرورگر وب از قدرت رمزنگاری برای SSL/TLS پشتیبانی نمی‌کند.

SSL/TLS دارای Encryption Strength است. شما می‌توانید Web Config را با استفاده از یک مرورگر وب که از رمزنگاری دسته‌ای پشتیبانی می‌کند، مطابق با آنچه در ادامه نشان داده شده است باز کنید. بررسی کنید آیا از یک مرورگر تحت پشتیبانی استفاده می‌کنید.

80 بیت: AES256/AES128/3DES

112 بیت: AES256/AES128/3DES

128 بیت: AES256/AES128

192 بیت: AES256

256 بیت: AES256

CA-signed Certificate منقضی شده است.

اگر مشکلی در رابطه با تاریخ انقضای گواهی وجود داشته باشد، هنگام اتصال به Web Config از طریق ارتباط SSL/TLS (https)، پیام "گواهی منقضی شده است" نمایش داده می‌شود. اگر پیام قبل از تاریخ انقضای آن ظاهر شود، دقت کنید تاریخ چاپگر به درستی پیکربندی شده باشد.

نام مشترک گواهی و چاپگر مطابقت ندارد.

اگر نام مشترک گواهی و چاپگر مطابقت نداشته باشد، هنگام اتصال به Web Config از طریق ارتباط SSL/TLS (https)، پیام "نام گواهی امنیتی مطابقت ندارد..." نمایش داده می‌شود. دلیل بروز این مشکل عدم مطابقت آدرس‌های IP زیر است.

آدرس IP چاپگر وارد شده برای نام مشترک به منظور ایجاد یک Self-signed Certificate یا CSR

آدرس IP وارد شده در مرورگر وب هنگام اجرای Web Config

در رابطه با Self-signed Certificate، گواهی را بروزرسانی کنید.

در رابطه با CA-signed Certificate، گواهی را مجدداً از چاپگر دریافت کنید.

تنظیمات سرور پروکسی آدرس محلی در مرورگر وب اعمال نشده‌اند.

وقتی تنظیمات چاپگر به گونه‌ای باشند که از یک سرور پروکسی استفاده نماید، مرورگر وب را به نحوی تنظیم کنید که از طریق سرور پروکسی به آدرس محلی متصل نشود.

Windows:

گزینه پانل کنترل < شبکه و اینترنت > گزینه‌های اینترنت < اتصالات > تنظیمات < LAN سرور پراکسی را انتخاب کنید و سپس پیکربندی کنید که از سرور پراکسی برای LAN (آدرس‌های محلی) استفاده نشود.

Mac OS:

گزینه ترجیحات سیستم < شبکه > پیشرفته < پراکسی‌ها را انتخاب کنید و سپس آدرس محلی برای نادیده گرفتن تنظیمات پراکسی برای این میزبان‌ها و دامنه‌ها را ثبت کنید.

مثال:

192.168.1.*: آدرس محلی XXX.192.168.1، پوشش زیر شبکه 255.255.255.0

192.168.*: آدرس محلی 192.168.XXX.XXX، پوشش زیر شبکه 255.255.0.0

مدیریت کردن چاپگر

معرفی امکانات امنیتی محصول

این بخش عملکرد امنیتی دستگاه‌های Epson را شرح می‌دهد.

نام قابلیت	نوع قابلیت	آنچه باید تنظیم شود	آنچه باید جلوگیری شود
تنظیم رمز عبور سرپرست	تنظیمات سیستم، مانند تنظیم اتصال شبکه یا USB، تنظیم دقیق گرفتن/فرستادن یا انتقال نمابر و تنظیمات پیش‌فرض کاربر را قفل می‌کند.	سرپرست رمز عبور دستگاه را تنظیم می‌کند. تنظیمات یا تغییرات آنها را می‌توانید از طریق Web Config و همچنین پانل کنترل چاپگر انجام دهید.	مانع خواندن و تغییر دادن غیرمجاز اطلاعات ذخیره شده در دستگاه مانند شناسه، رمز عبور، تنظیمات شبکه و مخاطبین می‌شود. همچنین، طیف گسترده‌ای از خطرهای امنیتی مانند نشت اطلاعات از محیط شبکه یا سیاست امنیتی را کاهش می‌دهد.
تنظیم کنترل دسترسی	عملکردهای دستگاه مانند چاپ، اسکن، کپی و نمابر را برای کاربران محدود می‌کند. اگر با حساب کاربری قبلاً ثبت شده وارد شوید، می‌توانید از برخی عملکردها استفاده کنید. در ضمن، پس از ورود از طریق پانل کنترل، اگر برای مدتی فعالیتی صورت نگیرد، به طور خودکار خارج می‌شوید.	یک حساب کاربری ثبت کنید و عملکردهای مجاز، مانند کپی و اسکن، را انتخاب نمایید. می‌توانید تا 10 حساب کاربری را ثبت کنید.	احتمال نشت و انتقال غیرمجاز داده را می‌توان با کاهش تعداد عملکردها طبق محتوای کاری و نقش کاربر کاهش داد.
راه‌اندازی رابط خارجی	رابط مانند درگاه USB را که به دستگاه وصل می‌شود، کنترل می‌کند.	درگاه USB مربوط به اتصال دستگاه‌های خارجی مانند حافظه USB و اتصال USB به رایانه را فعال یا غیرفعال کنید.	<input type="checkbox"/> کنترل دستگاه USB: احتمال نشت داده از طریق اسکن غیرمجاز اسناد محرمانه را کاهش می‌دهد. <input type="checkbox"/> اتصال USB رایانه: با ممنوع کردن چاپ یا اسکن بدون ورود به شبکه، مانع استفاده غیرمجاز از دستگاه می‌شود.

اطلاعات مرتبط

- ◀ "برنامه پیکربندی عملیات چاپگر (Web Config)" در صفحه 320
- ◀ "پیکربندی رمز عبور سرپرست" در صفحه 436
- ◀ "محدودسازی ویژگی‌های موجود" در صفحه 445
- ◀ "غیرفعال کردن رابط خارجی" در صفحه 447

تنظیمات سرپرست سیستم

پیکربندی رمز عبور سرپرست

وقتی رمز عبور سرپرست را تنظیم کنید، می‌توانید از تغییر تنظیمات مدیریت توسط کاربران جلوگیری کنید. برای تنظیم کردن و تغییر رمز عبور سرپرست می‌توانید از Web Config، پانل کنترل چاپگر یا Epson Device Admin استفاده کنید. هنگام استفاده از Epson Device Admin، راهنمای کاربری یا راهنمای Epson Device Admin را ملاحظه کنید.

اطلاعات مرتبط

- ← "برنامه پیکربندی عملیات چاپگر (Web Config)" در صفحه 320
- ← "نرم افزار مدیریت دستگاهها در شبکه (Epson Device Admin)" در صفحه 322

پیکربندی رمز عبور سرپرست از طریق پانل کنترل

رمز عبور سرپرست را می‌توانید از طریق پانل کنترل چاپگر تنظیم کنید.

1. گزینه تنظیم را در پانل کنترل چاپگر انتخاب کنید.
2. مسیر تنظیمات چاپگر < سرپرست سیستم < تنظیمات ایمنی < تنظیمات سرپرست را انتخاب کنید.
3. مسیر رمز عبور سرپرست < ثبت را انتخاب کنید.
4. رمز عبور جدید را وارد کنید.
5. دوباره رمز عبور را وارد نمایید.

نکته:

با انتخاب گزینه تغییر یا بازگشت به تنظیمات پیش فرض از صفحه رمز عبور سرپرست و وارد کردن رمز عبور سرپرست می‌توانید رمز عبور سرپرست را حذف کنید یا تغییر دهید.

پیکربندی رمز عبور سرپرست از طریق یک رایانه

می‌توانید رمز عبور سرپرست را با Web Config تنظیم کنید.

1. وارد Web Config شوید و زبانه **Change Administrator Password < Product Security** را انتخاب کنید.
2. یک رمز عبور در **New Password** و **Confirm New Password** وارد کنید. در صورت لزوم نام کاربر را وارد کنید. اگر می‌خواهید رمز عبور را به رمز عبور جدیدی تغییر دهید، رمز عبور فعلی را وارد کنید.
3. گزینه OK را انتخاب کنید.

نکته:

برای تنظیم کردن یا تغییر دادن گزینه‌های قفل شده منو، بر روی **Administrator Login** کلیک کنید و رمز عبور سرپرست را وارد کنید.

برای حذف کردن رمز عبور سرپرست، بر روی زبانه **Delete Administrator Password < Product Security** کلیک کنید و رمز عبور سرپرست را وارد کنید.

اطلاعات مرتبط

- ← "برنامه پیکربندی عملیات چاپگر (Web Config)" در صفحه 320

کنترل عملکرد پانل

اگر رمز عبور را تنظیم کنید و تنظیم قفل را فعال نمایید، می‌توانید گزینه‌های مرتبط با تنظیمات سیستم چاپگر را قفل کنید تا کاربران قادر به تغییر آنها نباشند.

فعال سازی تنظیم قفل

تنظیم قفل را برای چاپگری که رمز عبور برای آن تنظیم شده است، فعال نمایید. ابتدا یک رمز عبور سرپرست تعیین کنید.

فعال سازی تنظیم قفل از طریق پانل کنترل

1. گزینه تنظیم را در پانل کنترل چاپگر انتخاب کنید.
 2. مسیر تنظیمات چاپگر < سرپرست سیستم < تنظیمات ایمنی < تنظیمات سرپرست را انتخاب کنید.
 3. گزینه On در تنظیم قفل را انتخاب کنید.
- بررسی کنید  در صفحه اصلی نمایش داده می شود.

فعال سازی تنظیم قفل از یک رایانه

1. به Web Config وارد شوید و روی Administrator Login کلیک کنید.
2. یک نام کاربری و رمز عبور وارد کنید و سپس روی گزینه OK کلیک کنید.
3. زبانه Control Panel < Device Management را انتخاب کنید.
4. در قسمت Panel Lock، گزینه ON را انتخاب کنید.
5. روی گزینه OK کلیک کنید.
6. بررسی کنید  در صفحه اصلی پانل کنترل چاپگر نمایش داده می شود.

اطلاعات مرتبط

◀ "برنامه پیکربندی عملیات چاپگر (Web Config)" در صفحه 320

گزینه های تنظیم قفل برای منوی تنظیمات چاپگر

این لیست گزینه های تنظیم قفل در مسیر تنظیم < تنظیمات چاپگر در پانل کنترل است. برخی عملکردها را می توان به صورت جداگانه فعال یا غیرفعال کرد.

منوی تنظیمات چاپگر	Panel Lock
تنظیمات اصلی	-

Panel Lock	منوی تنظیمات چاپگر
-	روشنایی LCD
-	صداها
✓	تایمر خواب
-	بیدار شدن از حالت خواب
✓	زمان سنج خاموش کردن یا تنظیم خاموش کردن
✓	تاریخ / تنظیمات زمان
✓	کشور/منطقه
1*✓	زبان/Language
✓	صفحه شروع به کار
✓	ویرایش صفحه اصلی
✓	کاغذ دیواری
✓	فرصت زمانی عملکرد
-	صفحه کلید
✓	صفحه پیش گزیده (کار/وضعیت)
-	گزینه تشخیص خودکار اندازه اصلی

Panel Lock	منوی تنظیمات چاپگر
-	تنظیمات چاپگر
-	تنظیمات منبع کاغذ
✓	زبان چاپ
✓	تنظیمات چاپ یونیورسال
✓	پیکربندی چاپ PDL
✓	نادیده گرفتن خطا
✓	رابط حافظه
1*✓	کاغذ ضخیم
1*✓	حالت سکوت
-	زمان خشک شدن جوهر
-	دو طرفه
-	سینی خروجی باز کردن خودکار
✓	اتصال رایانه از طریق USB
✓	تنظیم فرصت زمانی USB I/F

Panel Lock	منوی تنظیمات چاپگر	
✓	تنظیمات شبکه	
✓	نصب Wi-Fi	
✓	تنظیم LAN سیم دار	
✓	وضعیت شبکه	
2* ✓	وضعیت LAN/Wi-Fi سیمی	
2* ✓	وضعیت Wi-Fi Direct	
2* ✓	وضعیت سرور ایمیل	
2* ✓	چاپ صفحه وضعیت	
3* ✓	بررسی اتصال	
✓	پیشرفته	
✓	نام دستگاه	
✓	TCP/IP	
✓	پروکسی سرور	
✓	سرور ایمیل	
✓	آدرس IPv6	
✓	اشتراک گذاری شبکه MS	
✓	سرعت پیوند و دوبلکس	
✓	هدایت مجدد HTTP به HTTPS	
✓	غیرفعال کردن IPsec/IP Filtering	
✓	غیرفعال کردن IEEE802.1X	

Panel Lock	منوی تنظیمات چاپگر	
✓	تنظیمات سرویس وب	
✓	Epson خدمات اتصال	

Panel Lock	منوی تنظیمات چاپگر	
✓	تنظیمات فکس	

Panel Lock	منوی تنظیمات چاپگر	
✓	دکمه عملیات سریع	
✓	تنظیمات اصلی	
✓	تنظیمات ارسال	
✓	تنظیمات دریافت	
✓	تنظیمات گزارش	
✓	تنظیمات ایمنی	
✓	بررسی اتصال فکس	
✓	برنامه تنظیم فکس	

Panel Lock	منوی تنظیمات چاپگر	
✓	تنظیمات اسکن	
✓	تأیید گیرنده	
✓	سرور ایمیل	

Panel Lock	منوی تنظیمات چاپگر	
✓	سرپرست سیستم	

Panel Lock	منوی تنظیمات چاپگر	
✓	مدیر مخاطبان	
✓, 1*, 4*	ثابت/حذف	
✓, 4*	مکرر	
✓	چاپ مخاطبین	
✓, 4*	مشاهده گزینه ها	
✓, 4*	گزینه های جستجو	
✓	پاک کردن داده حافظه داخلی	
✓	تنظیمات ایمنی	
✓	محدودیت ها	
✓	کنترل دسترسی	
✓	تنظیمات سرپرست	
✓	رمز عبور سرپرست	
✓	تنظیم قفل	
✓	رمزگذاری رمز عبور	
✓	تحقیق مشتری	
✓	بازگشت به تنظیمات پیش فرض	
✓	به روز رسانی میان افزار	

✓ = باید قفل شود.

- = لازم نیست قفل شود.

1* : شما می توانید قفل را از طریق مسیر تنظیمات چاپگر < سرپرست سیستم < تنظیمات ایمنی < محدودیت ها فعال یا غیرفعال کنید.

2* : هر چند از طریق قفل سرپرستی می توان گزینه های موجود در سطح بالایی را قفل کرد، آنها را کماکان از طریق منویی با همان نام در تنظیم < وضعیت چاپگر/چاپ دسترسی پیدا کرد.

3* : هر چند از طریق قفل سرپرستی می توان گزینه های موجود در سطح بالایی را قفل کرد، آنها را می توانید کماکان از طریق صفحه اصلی <  توضیحات < وقتی می توانید به شبکه وصل شوید دسترسی پیدا کنید.

4* : هر چند از طریق قفل سرپرستی می توان گزینه های موجود در سطح بالایی را قفل کرد، آنها را کماکان از طریق منویی با همان نام در تنظیم < مدیر مخاطبان دسترسی پیدا کرد.

اطلاعات مرتبط

◀ "سایر موارد تنظیم قفل" در صفحه 442

◀ "گزینه هایی که می توان به صورت جداگانه تنظیم کرد" در صفحه 443

سایر موارد تنظیم قفل

در کنار منوی تنظیمات چاپگر، تنظیم قفل برای موارد زیر فعال خواهد بود.

پیش‌تنظیمات

افزودن مورد جدید

حذف

تغییر نام

افزودن به یا حذف از صفحه اصلی

تغییر تنظیمات کاربری

تنظیم < تنظیمات کاربر.

اطلاعات مرتبط

◀ "گزینه‌های تنظیم قفل برای منوی تنظیمات چاپگر" در صفحه 438

◀ "گزینه‌هایی که می‌توان به صورت جداگانه تنظیم کرد" در صفحه 443

اعمال جداگانه تنظیمات نمایشگر و عملکردها

در رابطه با برخی گزینه‌های هدف در تنظیم قفل می‌توانید هر کدام را به طور جداگانه فعال یا غیرفعال کنید.

قابلیت دسترسی گزینه‌ها از قبیل ثبت یا تغییر مخاطبین، نمایش تاریخچه کارها و موارد مشابه توسط هر کاربر را می‌توانید حسب نیاز به صورت جداگانه تنظیم کنید.

1. گزینه تنظیم را در پانل کنترل چاپگر انتخاب کنید.

2. مسیر تنظیمات چاپگر < سرپرست سیستم < تنظیمات ایمنی < محدودیت‌ها را انتخاب کنید.

3. گزینه مربوط به عملکردی که می‌خواهید تنظیم آن را تغییر دهید را برگزیده و سپس روی **On** یا **Off** تنظیم کنید.

گزینه‌هایی که می‌توان به صورت جداگانه تنظیم کرد

سرپرست می‌تواند اجازه دهد گزینه‌های زیر نمایش یافته و تنظیمات به صورت جداگانه تغییر یابند.

دسترسی به گزارش کار: کار/وضعیت < گزارش

نمایش تاریخچه کارها در مانیتور وضعیت را کنترل کنید. برای اجازه دادن نمایش تاریخچه کارها، گزینه **On** را انتخاب کنید.

دسترسی برای ثبت/حذف مخاطبان: تنظیم < مدیر مخاطبان < ثبت/حذف

ثبت و تغییر اطلاعات مخاطبین را کنترل کنید. برای ثبت کردن یا ایجاد تغییرات در مخاطبین، گزینه **On** را انتخاب کنید.

دسترسی به فکس اخیر: فکس < گیرنده < اخیر

نمایش مقصد هنگام ارسال یا دریافت فاکس را کنترل می‌کند. برای نمایش مقصد، گزینه **On** را انتخاب کنید.

دسترسی به گزارش انتقال فکس: فکس < منو < گزارش انتقال

نمایش تاریخچه ارتباطات فاکس را کنترل کنید. برای نمایش تاریخچه ارتباطات، گزینه **On** را انتخاب کنید.

دسترسی به گزارش فکس: فکس < منو < گزارش فکس

فرآیند چاپ گزارش فاکس را کنترل کنید. برای اجازه دادن چاپ، گزینه **On** را انتخاب کنید.

دسترسی به سابقه ذخیره چاپ اسکن در پوشه شبکه/FTP: اسکن < پوشه شبکه/ < FTP منو < سابقه ذخیره چاپ

فرآیند چاپ تاریخچه ذخیره مربوط به عملکرد "اسکن و ارسال به پوشه شبکه" را کنترل کنید. برای اجازه دادن چاپ، گزینه **On** را انتخاب کنید.

□ دسترسی به موارد اخیر اسکن در ایمیل: اسکن < ایمیل < گیرنده < سابقه
نمایش تاریخچه عملکرد "اسکن و ارسال به ایمیل" را کنترل کنید. برای نمایش تاریخچه، گزینه On را انتخاب کنید.

□ دسترسی برای نمایش سابقه موارد ارسال شده اسکن در ایمیل: اسکن < ایمیل < منو < نمایش سابقه ارسال
نمایش تاریخچه ارسال ایمیل مربوط به عملکرد "اسکن و ارسال به ایمیل" را کنترل کنید. برای نمایش تاریخچه ارسال ایمیل، گزینه On را انتخاب کنید.

□ دسترسی به سابقه ارسال چاپ اسکن در ایمیل: اسکن < ایمیل < منو < سابقه ارسال چاپ
چاپ تاریخچه ارسال ایمیل مربوط به عملکرد "اسکن و ارسال به ایمیل" را کنترل کنید. برای اجازه دادن چاپ، گزینه On را انتخاب کنید.

□ دسترسی به زبان: تنظیم < زبان / Language
تغییر زبان نمایش یافته در پانل کنترل را کنترل کنید. برای تغییر دادن زبانها، گزینه On را انتخاب کنید.

□ دسترسی به کاغذ ضخیم: تنظیم < تنظیمات چاپگر < تنظیمات چاپگر < کاغذ ضخیم
تغییر تنظیمات عملکرد کاغذ ضخیم را کنترل کنید. برای تغییر دادن تنظیمات On را انتخاب کنید.

□ دسترسی به حالت سکوت: تنظیم < تنظیمات چاپگر < تنظیمات چاپگر < حالت سکوت
تغییر تنظیمات عملکرد حالت سکوت را کنترل کنید. برای تغییر دادن تنظیمات On را انتخاب کنید.

□ محافظت از داده های شخصی:
نمایش اطلاعات مقصد در ثبت شماره گیری سریع را کنترل کنید. برای نمایش مقصد به صورت (***)، گزینه On را انتخاب کنید.

اطلاعات مرتبط

- ◀ "گزینه های تنظیم قفل برای منوی تنظیمات چاپگر" در صفحه 438
- ◀ "سایر موارد تنظیم قفل" در صفحه 442

ورود به چاپگر به عنوان سرپرست

اگر رمز عبور سرپرست برای چاپگر تنظیم شده باشد، برای استفاده از گزینه های منوی قفل شده به عنوان سرپرست وارد چاپگر شوید.

ورود به چاپگر از طریق پانل کنترل

1. روی گزینه  ضربه بزنید.

2. روی گزینه سرپرست ضربه بزنید.

3. رمز عبور سرپرست را وارد کنید و روی تأیید ضربه بزنید.

وقتی فرآیند تأیید در حال انجام باشد،  نشان داده می شود و سپس قادر خواهید بود گزینه های منوی قفل شده را استفاده کنید.

برای خروج، روی گزینه  ضربه بزنید.

نکته:

اگر گزینه On را برای تنظیم < تنظیمات چاپگر < تنظیمات اصلی < فرصت زمانی عملکرد انتخاب کنید، در صورتی که در مدت معینی فعالیتی در پانل کنترل انجام نگیرد، به طور خودکار خارج می شوید.

ورود به چاپگر از طریق یک رایانه

وقتی به عنوان سرپرست به Web Config وارد شوید، قادر خواهید بود مواردی که در تنظیم قفل تنظیم شده‌اند را اجرا کنید.

1. آدرس IP چاپگر را در مرورگر وارد کنید تا Web Config اجرا شود.
 2. روی گزینه Administrator Login کلیک کنید.
 3. نام کاربر و رمز عبور سرپرست را در User Name و Current password وارد کنید.
 4. روی گزینه OK کلیک کنید.
- موارد قفل شده و Administrator Logout در هنگام تأیید هویت نمایش داده می‌شوند.
برای خروج روی Administrator Logout کلیک کنید.

نکته:

اگر ON را برای زبانه *Operation Timeout < Control Panel < Device Management* انتخاب کنید، در صورتی که در مدت معینی فعالیت در پانل کنترل انجام نگردد، به طور خودکار خارج می‌شوید.

اطلاعات مرتبط

← "برنامه پیکربندی عملیات چاپگر (Web Config)" در صفحه 320

محدودسازی ویژگی‌های موجود

شما می‌توانید حساب‌های کاربری را در چاپگر ثبت کنید، آنها را با یکسری عملکرد ارتباط دهید و عملکردهایی که کاربران می‌توانند استفاده کنند را کنترل کنید.

هنگام فعال‌سازی کنترل دسترسی، کاربر می‌تواند با وارد کردن رمز عبور در پانل کنترل چاپگر و ورود به چاپگر از عملکردهایی مانند کپی، نمابر و غیره استفاده کند.

عملکردهای غیرموجود خاکستری خواهند شد و امکان انتخاب آنها وجود نخواهد داشت.

وقتی اطلاعات تأیید هویت را در درایور چاپگر یا درایور اسکنر ثبت کنید، از طریق رایانه می‌توانید آنها را چاپ یا اسکن کنید. جهت کسب اطلاعات درباره تنظیمات درایور، اطلاعات راهنما یا دفترچه راهنمای درایور را ملاحظه کنید.

ایجاد حساب کاربری

برای کنترل دسترسی، حساب کاربری ایجاد کنید.

1. وارد Web Config شوید و زبانه *Product Security < Access Control Settings < User Settings* را انتخاب کنید.
2. روی Add مربوط به شماره‌ای که می‌خواهید ثبت کنید کلیک نمایید.

مهم!

هنگام استفاده از چاپگر با سیستم تأیید هویت Epson یا سایر شرکت‌ها، نام کاربری تنظیمات محدودیت را در شماره‌های 2 تا 10 ثبت کنید.

نرم‌افزار کاربردی مانند سیستم تأیید هویت از شماره یک استفاده می‌کند، در نتیجه نام کاربری در پانل کنترل چاپگر نمایش داده نمی‌شود.

3. موارد مرتبط را انتخاب کنید.

User Name

نامی که در لیست نام‌های کاربری نمایش داده می‌شود را با طول 1 الی 14 نویسه الفبایی عددی وارد کنید.

Password

یک رمز عبور شامل 0 تا 20 نویسه با قالب ASCII ((0x20-0x7E) وارد کنید. هنگام مقداردهی اولیه رمز عبور، کادر آن را خالی بگذارید.

Select the check box to enable or disable each function.

عملکردی را انتخاب کنید که اجازه استفاده آن را می‌دهد.

4. روی **Apply** کلیک کنید.

پس از مدت زمان تعیین شده به لیست تنظیمات کاربر باز می‌گردد.

بررسی کنید نام کاربری که در کادر **User Name** ثبت کرده‌اید نمایش داده می‌شود و گزینه **Add** را به **Edit** تبدیل کرده است.

اطلاعات مرتبط

← "برنامه پیکربندی عملیات چاپگر (Web Config)" در صفحه 320

ویرایش حساب کاربری

حساب ثبت شده در کنترل دسترسی را ویرایش کنید.

1. وارد Web Config شوید و زبانه **Product Security < Access Control Settings < User Settings** را انتخاب کنید.

2. روی **Edit** مربوط به شماره‌ای که می‌خواهید ویرایش کنید کلیک نمایید.

3. هر مورد را تغییر دهید.

4. روی **Apply** کلیک کنید.

پس از مدت زمان تعیین شده به لیست تنظیمات کاربر باز می‌گردد.

اطلاعات مرتبط

← "برنامه پیکربندی عملیات چاپگر (Web Config)" در صفحه 320

حذف حساب کاربری

حساب ثبت شده در کنترل دسترسی را حذف کنید.

1. وارد Web Config شوید و زبانه **Product Security < Access Control Settings < User Settings** را انتخاب کنید.

2. روی **Edit** مربوط به شماره‌ای که می‌خواهید حذف کنید کلیک نمایید.

3. روی **Delete** کلیک کنید.



مهم:

با کلیک کردن روی **Delete**، حساب کاربری بدون پیام تأیید حذف خواهد شد. هنگام حذف کردن حساب مراقب باشید.

پس از مدت زمان تعیین شده به لیست تنظیمات کاربر باز می‌گردد.

اطلاعات مرتبط

← "برنامه پیکربندی عملیات چاپگر (Web Config)" در صفحه 320

فعال‌سازی کنترل دسترسی

وقتی کنترل دسترسی را فعال نمایید، تنها کاربران ثبت شده قادر به استفاده از چاپگر خواهند بود.

1. وارد Web Config شوید و زبانه **Product Security < Access Control Settings < Basic** را انتخاب کنید.

2. گزینه **Enables Access Control** را انتخاب کنید.

اگر گزینه **Allows printing and scanning without authentication information** را انتخاب کنید، قادر خواهید بود از طریق درایورهایی که با استفاده از اطلاعات تأیید هویت تنظیم نشده‌اند نیز چاپ کنید یا اسکن بگیرید. آن را وقتی تنظیم کنید که در نظر دارید عملکرد دستگاه را تنها از طریق پانل کنترل چاپگر کنترل نمایید و چاپ و اسکن از طریق رایانه‌ها را اجازه دهید.

3. روی **OK** کلیک کنید.

پیام خاتمه کار پس از مدت زمان معینی نمایش داده می‌شود.

تأیید کنید که نمادهایی مانند کپی و اسکن در پانل کنترل چاپگر به رنگ خاکستری نمایش داده می‌شوند.

اطلاعات مرتبط

← "برنامه پیکربندی عملیات چاپگر (Web Config)" در صفحه 320

غیرفعال کردن رابط خارجی

شما می‌توانید رابطی که برای اتصال دستگاه به چاپگر استفاده می‌شود را غیرفعال کنید. برای محدود کردن چاپ و اسکن غیر از شبکه تنظیمات محدودیت را انجام دهید.

نکته:

می‌توانید تنظیمات محدودیت را از طریق پانل کنترل چاپگر نیز اعمال کنید.

Memory Device: تنظیم < تنظیمات چاپگر < تنظیمات چاپگر < رابط حافظه < حافظه

اتصال رایانه از طریق **USB**: تنظیم < تنظیمات چاپگر < تنظیمات چاپگر < اتصال رایانه از طریق **USB**

1. وارد Web Config شوید و زبانه **External Interface < Product Security** را انتخاب کنید.

2. گزینه **Disable** را برای عملکردهایی که می‌خواهید تنظیم کنید انتخاب نمایید.

گزینه **Enable** را وقتی انتخاب کنید که در نظر دارید کنترل را لغو نمایید.

Memory Device

از ذخیره داده‌ها در حافظه خارجی از طریق درگاه **USB** برای اتصال دستگاه خارجی جلوگیری کنید.

اتصال رایانه از طریق **USB**

می‌توانید مصرف اتصال **USB** از رایانه را محدود کنید. اگر می‌خواهید آن را محدود کنید، **Disable** را انتخاب نمایید.

3. روی **OK** کلیک کنید.

4. بررسی کنید درگاه غیرفعال شده قابل استفاده نباشد.

Memory Device

تأیید کنید هنگام اتصال یک دستگاه ذخیره‌سازی مانند حافظه USB مانند به درگاه USB رابط خارجی پاسخی دریافت نمی‌شود.

اتصال رایانه از طریق USB

اگر درایور در رایانه نصب شده است

چاپگر را بوسیله یک کابل USB به رایانه متصل کنید و سپس تأیید نمایید که چاپگر قادر به چاپ و اسکن نمی‌باشد.

اگر درایور در رایانه نصب نشده است

:Windows

منوی «مدیر دستگاه» را باز کنید و به همین صورت نگه دارید، چاپگر را از طریق کابل USB به رایانه وصل کنید و سپس تأیید نمایید که محتوای صفحه «مدیر دستگاه» بدون تغییر باقی می‌ماند.

:Mac OS

چاپگر را بوسیله یک کابل USB به رایانه متصل کنید و سپس تأیید نمایید وقتی در نظر دارید چاپگر را اضافه کنید، چاپگر در قسمت چاپگرها و اسکنرها لیست نشده است.

اطلاعات مرتبط

← "برنامه پیکربندی عملیات چاپگر (Web Config)" در صفحه 320

پایش یک چاپگر راه دور

بررسی اطلاعات برای یک چاپگر راه دور

می‌توانید این اطلاعات چاپگر را از **Status** با استفاده از Web Config بررسی کنید.

Product Status

وضعیت، سرویس ابر، شماره دستگاه، آدرس MAC و موارد مشابه را بررسی کنید.

Network Status

اطلاعات وضعیت اتصال شبکه، آدرس IP، سرور DNS و موارد مشابه را بررسی کنید.

Usage Status

نخستین روز چاپ‌ها، صفحات چاپ شده، تعداد چاپ به زبان‌های مختلف، تعداد اسکن و موارد مشابه را بررسی کنید.

Hardware Status

وضعیت هر کدام از عملکردهای چاپگر را بررسی کنید.

Job History

واقعه‌نگار کارها برای کارهای چاپ، کارهای انتقال و موارد مشابه را بررسی کنید.

اطلاعات مرتبط

← "برنامه پیکربندی عملیات چاپگر (Web Config)" در صفحه 320

دریافت اعلان های ایمیل زمانی که رویدادها اتفاق می افتند

درباره اعلان های ایمیلی

این عملکرد اعلانی است که وقتی رویدادهایی مانند توقف چاپ و خطای چاپ رخ دهند، پیام ایمیل به آدرس مشخص شده ارسال می گردد.

شما می توانید تا پنج مقصد را ثبت کنید و تنظیمات اعلان را برای هر مقصد تعیین نمایید. برای استفاده از این عملکرد، لازم است سرور ایمیل را قبل از تنظیم اعلان ها تنظیم نمایید.

اطلاعات مرتبط

← "پیکربندی سرور ایمیل" در صفحه 383

پیکربندی اعلان ایمیلی

اعلان ایمیلی را از طریق Web Config پیکربندی کنید.

1. وارد Web Config شوید و زبانه **Email Notification < Device Management** را انتخاب کنید.
2. عنوان اعلان ایمیلی را تنظیم کنید.
محتوای موردنظر برای نمایش در قسمت عنوان را از طریق دو منوی کشویی موجود انتخاب کنید.
 محتواهای انتخاب شده در کنار **Subject** نمایش داده می شوند.
 تنظیم محتوای یکسان در دو سمت چپ و راست امکان پذیر نمی باشد.
 وقتی تعداد نویسه ها در **Location** از 32 بایت فراتر می رود، نویسه های اضافه بر 32 بایت حذف خواهند شد.
3. آدرس ایمیل موردنظر برای ارسال ایمیل اعلان را وارد کنید.
از نویسه های زیر استفاده کنید 0-9 a-z A-Z # ! \$ % & ' * . / = ? ^ _ { | } ~ @ ، و از 1 تا 255 نویسه وارد کنید.
4. زبان را برای اعلان های ایمیل انتخاب کنید.
5. کادر علامت گذاری مربوط به رویدادی که مایلید اعلان آن را دریافت کنید را انتخاب کنید.
شماره **Notification Settings** با شماره مقصد مشخص شده در **Email Address Settings** مرتبط می باشد.
مثال:
اگر در نظر داشته باشید یک اعلان به آدرس ایمیلی که به عنوان شماره 1 در **Email Address Settings** تنظیم شده است، ارسال شود، وقتی تعداد کاغذهای چاپگر تمام می شوند، ستون کادر علامت گذاری 1 در خط **Paper out** را انتخاب کنید.
6. روی گزینه **OK** کلیک کنید.
تأیید کنید در صورت وقوع مشکل، یک اعلان ایمیلی ارسال خواهد شد.
مثال: هنگامی که کاغذ تنظیم نشده است، چاپ با تعیین منبع کاغذ انجام شود.

اطلاعات مرتبط

← "برنامه پیکربندی عملیات چاپگر (Web Config)" در صفحه 320

← "پیکربندی سرور ایمیل" در صفحه 383

گزینه‌های مربوط به اعلان ایمیلی

تنظیمات و توضیحات	موارد
تمام شدن جوهر را اطلاع می‌دهد.	Reset Ink Level
تمام شدن تقریبی جوهر را اطلاع می‌دهد.	Ink low
پر بودن جعبه نگهداری را اطلاع می‌دهد.	Maintenance box: end of service life
پر بودن تقریبی جعبه نگهداری را اطلاع می‌دهد.	Maintenance box: nearing end
تغییر رمز عبور سرپرست را اطلاع می‌دهد.	Administrator password changed
وقوع خطای بیرون آمدن کاغذ در منبع کاغذ مشخص را اطلاع می‌دهد.	Paper out
وقوع خطاهایی مانند گیر کردن کاغذ، جا نیفتادن کاست کاغذ یا عدم مطابقت اندازه یا نوع کاغذ را اطلاع می‌دهد.	Printing stopped*
وقوع خطای چاپگر را اطلاع می‌دهد.	Printer error
وقوع خطای اسکنر را اطلاع می‌دهد.	Scanner error
وقوع خطای نمابر را اطلاع می‌دهد.	Fax error
وقوع خطای رابط LAN بی‌سیم را اطلاع می‌دهد.	ایراد Wi-Fi
وقوع خطای کارت SD داخلی را اطلاع می‌دهد.	ایراد Built-in SD card
وقوع خطای بستر PDL را اطلاع می‌دهد.	ایراد PDL board

اطلاعات مرتبط

← "پیکربندی اعلان ایمیلی" در صفحه 449

پشتیبان‌گیری از تنظیمات

مجموعه مقدار تنظیم را می‌توانید از Web Config به فایل استخراج کنید. سپس می‌توانید آن را برای تهیه نسخه پشتیبان مخاطبین، مقادیر تنظیمات، تعویض چاپگر و موارد مشابه استفاده کنید.

فایل استخراج شده قابل ویرایش نمی‌باشد زیرا به صورت یک فایل دودویی استخراج می‌شود.

استخراج کردن تنظیمات

تنظیمات چاپگر را استخراج کنید.

1. وارد Web Config شوید و زبانه **Device Management < Export and Import Setting Value < Export** را انتخاب کنید.

2. تنظیماتی را که می‌خواهید استخراج کنید، انتخاب نمایید.

تنظیماتی را که می‌خواهید استخراج کنید، انتخاب نمایید. اگر دسته اصلی را انتخاب کنید، دسته‌های فرعی نیز انتخاب می‌شوند. با این حال دسته‌های فرعی که با تکثیر در یک شبکه واحد باعث بروز خطا می‌شوند (مانند آدرس‌های IP و مانند آن) را نمی‌توان انتخاب کرد.

3. برای رمزنگاری فایل استخراج شده رمز عبور وارد کنید.

برای وارد کردن فایل به رمز عبور نیاز دارید. اگر نمی‌خواهید فایل را رمزنگاری کنید، اینجا را خالی بگذارید.

4. روی **Export** کلیک کنید.

مهم!

اگر می‌خواهید تنظیمات شبکه چاپگر مانند نام دستگاه و آدرس *IPv6* را استخراج کنید، **Enable to select the individual settings of device** را انتخاب کنید و موارد بیشتر را انتخاب کنید. برای چاپگر تعویضی فقط از مقادیر انتخاب شده استفاده کنید.

اطلاعات مرتبط

← "برنامه پیکربندی عملیات چاپگر (Web Config)" در صفحه 320

وارد کردن تنظیمات

فایل استخراج شده Web Config را وارد چاپگر کنید.

مهم!

هنگام وارد کردن مقادیری که شامل اطلاعات شخصی از قبیل نام چاپگر یا آدرس *IP* هستند، مطمئن شوید همان آدرس *IP* در همان شبکه وجود نداشته باشد.

1. به Web Config وارد شوید و زبانه **Device Management < Export and Import Setting Value < Import** را انتخاب کنید.
 2. فایل استخراج شده را انتخاب کنید و سپس رمز عبور رمزنگاری شده را وارد کنید.
 3. روی گزینه **Next** کلیک کنید.
 4. تنظیماتی را که می‌خواهید وارد کنید انتخاب نمایید و سپس روی **Next** کلیک کنید.
 5. روی گزینه **OK** کلیک کنید.
- تنظیمات به چاپگر اعمال می‌شوند.

اطلاعات مرتبط

← "برنامه پیکربندی عملیات چاپگر (Web Config)" در صفحه 320

تنظیمات امنیتی پیشرفته

این بخش قابلیت‌های امنیتی پیشرفته را توضیح می‌دهد.

تنظیمات امنیتی و پیشگیری از خطر

اگر چاپگر به شبکه متصل شود، می‌توانید از راه دور به آن دسترسی پیدا کنید. در ضمن، بسیاری از افراد می‌توانند چاپگر را به اشتراک بگذارند و کارایی و راحتی را افزایش دهند. هر چند، احتمال دسترسی غیرقانونی، استفاده غیرمجاز و دستکاری داده‌ها افزایش می‌یابد. اگر از چاپگر در محیط متصل به اینترنت استفاده کنید، مخاطرات بیشتر نیز می‌شوند.

برای چاپگرهای فاقد محافظ دسترسی خارجی، امکان خواندن گزارش‌های کار چاپ ذخیره شده در چاپگر از طریق اینترنت وجود دارد. برای پیشگیری از این خطرها، چاپگرهای Epson از فناوری‌های امنیتی مختلفی بهره می‌گیرند.

در صورت لزوم چاپگر را بر اساس شرایط محیطی که در اطلاعات محیط مشتری گنجانده شده است تنظیم کنید.

نام	نوع قابلیت	آنچه باید تنظیم شود	آنچه باید جلوگیری شود
کنترل پروتکل	پروتکلها و خدماتی را که قرار است بین چاپگرها و رایانهها به کار گرفته شود کنترل می کند و امکانات را فعال و غیرفعال می کند.	پروتکل یا سرویسی که روی قابلیتها اعمال می شود، جداگانه مجاز یا غیرمجاز می گردد.	کاهش احتمال بروز خطرهای ناشی از استفاده ناخواسته از طریق جلوگیری از دسترسی کاربران به عملکردهای غیرضروری.
ارتباط SSL/TLS	در هنگام برقراری ارتباط بین سرور Epson و دستگاه در محیط اینترنت، برای مثال ارتباط با رایانه از طریق مرورگر وب، استفاده از Epson Connect و به روزرسانی ثابت افزار، محتوای ارتباطی با ارتباطات SSL/TLS رمزنگاری می شود.	یک گواهی دارای امضای CA بگیریید و آن را وارد چاپگر کنید.	پاک کردن شناسه چاپگر با گواهی دارای امضای CA مانع جعل هویت و دسترسی غیرمجاز می شود. در ضمن، محتوای ارتباط SSL/TLS محافظت می شود و بدین ترتیب از نشت محتویات مربوط به داده های چاپ و اطلاعات تنظیم جلوگیری می گردد.
فیلترگذاری IPsec/IP	می توانید ترتیبی دهید که ارسال به سرور و قطع ارتباط داده هایی که از طرف سرویس گیرنده خاصی است یا نوع خاصی دارند، ممکن شود. از آنجا که IPsec با واحد بسته IP (رمزنگاری و تأیید هویت) از داده ها محافظت می کند، می توانید پروتکل را بدون خطر منتقل کنید.	سیاستی ابتدایی و سیاستی فردی ایجاد کنید و سرویس گیرنده یا نوع داده دارای قابلیت دسترسی به چاپگر را مشخص نمایید.	از دسترسی غیرمجاز و رهگیری داده های ارتباط با چاپگر جلوگیری کنید.
IEEE 802.1X	تنها به کاربران تأیید هویت شده اجازه می دهد به شبکه متصل شوند. فقط به کاربر مجاز اجازه استفاده از چاپگر را می دهد.	تنظیم تأیید هویت در سرور RADIUS (سرور تأیید هویت).	از دسترسی غیرمجاز و استفاده غیرمجاز از چاپگر جلوگیری کنید.

اطلاعات مرتبط

- ◀ "کنترل کردن با پروتکلها" در صفحه 452
- ◀ "ارتباط SSL/TLS با چاپگر" در صفحه 462
- ◀ "ارتباط رمزگذاری شده با IPsec/فیلترینگ IP" در صفحه 463
- ◀ "اتصال چاپگر به شبکه IEEE802.1X" در صفحه 475

تنظیمات ویژگی امنیتی

هنگام تنظیم فیلترگذاری IPsec/IP یا IEEE 802.1X، توصیه می شود از طریق SSL/TLS به Web Config وارد شوید تا اطلاعات تنظیمات را به منظور کاهش خطرات امنیتی مانند دسترسی غیرمجاز یا استراق سمع مبادله کنید.

قبل از تنظیم فیلترگذاری IPsec/IP یا IEEE 802.1X، مطمئن شوید رمز عبور سرپرست را پیکربندی می کنید.

همچنین، Web Config را می توانید از طریق اتصال مستقیم چاپگر به رایانه با استفاده از کابل اترنت و سپس وارد کردن آدرس IP در مرورگر وب استفاده نمایید. پس از تکمیل تنظیمات امنیتی، چاپگر را می توانید در یک محیط امن متصل کنید.

کنترل کردن با پروتکلها

می توانید با استفاده از دروازه ها و پروتکل های مختلف چاپ کنید.

اگر از یک چاپگر چند عملکردی استفاده می کنید، می توانید از اسکن شبکه و PC-FAX از یک تعداد نامشخص از رایانه های شبکه استفاده کنید.

می توانید با محدود کردن چاپ از گذرگاه های مشخص یا با کنترل عملکردهای موجود خطرات ناخواسته امنیتی را کاهش دهید.

کنترل پروتکلها

تنظیمات پروتکل را پیکربندی کنید.

1. وارد Web Config شوید و زبانه Protocol < Network Security را انتخاب کنید.
2. هر مورد را پیکربندی کنید.
3. روی Next کلیک کنید.
4. روی OK کلیک کنید.
تنظیمات در چاپگر اعمال می شوند.

اطلاعات مرتبط

- ◀ "برنامه پیکربندی عملیات چاپگر (Web Config)" در صفحه 320
- ◀ "پروتکل هایی که می توانید فعال یا غیرفعال کنید" در صفحه 453
- ◀ "موارد تنظیم پروتکل" در صفحه 454

پروتکل هایی که می توانید فعال یا غیرفعال کنید

پروتکل	توضیحات
Bonjour Settings	می توانید مشخص کنید که آیا باید از Bonjour استفاده کنید. از Bonjour برای جستجوی دستگاه ها، چاپ و موارد دیگر استفاده می شود.
SLP Settings	می توانید عملکرد SLP را فعال یا غیرفعال کنید. از SLP برای اسکن فشار و جستجوی شبکه در EpsonNet Config استفاده می شود.
WSD Settings	می توانید عملکرد WSD را فعال یا غیرفعال کنید. وقتی این فعال باشد، می توانید دستگاه های WSD را اضافه کنید و از درگاه WSD چاپ کنید.
LLTD Settings	می توانید عملکرد LLTD را فعال یا غیرفعال کنید. وقتی این فعال باشد، در نقشه شبکه Windows نمایش داده می شود.
LLMNR Settings	می توانید عملکرد LLMNR را فعال یا غیرفعال کنید. هنگامی که این فعال باشد، می توانید از وضوح نام بدون NetBIOS استفاده کنید حتی اگر نمی توانید از آن استفاده کنید. DNS.
LPR Settings	شما می توانید اجازه چاپ یا عدم اجازه LPR را مشخص کنید. وقتی این فعال باشد، می توانید از درگاه LPR چاپ کنید.
RAW (Port9100) Settings	می توانید مشخص کنید که آیا اجازه چاپ از درگاه RAW (پورت 9100) را دارید یا نه. وقتی این فعال باشد، می توانید از درگاه RAW (پورت 9100) چاپ کنید.
IPP Settings	می توانید مشخص کنید که آیا اجازه چاپ را از IPP دارید یا نه. هنگامی که این فعال باشد، می توانید از طریق اینترنت چاپ کنید.
SNMPv1/v2c Settings	می توانید فعال یا غیرفعال کنید SNMPv1/v2c. این مورد برای تنظیم دستگاه ها، نظارت و موارد دیگر استفاده می شود.
SNMPv3 Settings	می توانید فعال یا غیرفعال کنید SNMPv3. از این برای تنظیم دستگاه های رمزگذاری شده، نظارت و غیره استفاده می شود.

اطلاعات مرتبط

- ◀ "کنترل پروتکلها" در صفحه 453

← "موارد تنظیم پروتکل" در صفحه 454

موارد تنظیم پروتکل

Bonjour Settings

مقدار و تشریح تنظیمات	موارد
برای جستجو یا استفاده از دستگاهها از طریق Bonjour. این را انتخاب کنید.	Use Bonjour
نام Bonjour را نمایش می دهد.	Bonjour Name
نام سرویس Bonjour را نمایش می دهد.	Bonjour Service Name
نام مکان Bonjour را نمایش می دهد.	Location
پروتکل اولویت-دار را برای Bonjour انتخاب کنید.	Top Priority Protocol

SLP Settings

مقدار و تشریح تنظیمات	موارد
برای فعال سازی عملکرد SLP این را انتخاب کنید. این همانند جستجوی شبکه در EpsonNet Config استفاده می شود.	Enable SLP

WSD Settings

مقدار و تشریح تنظیمات	موارد
برای فعال کردن دستگاهها با استفاده از WSD و چاپ و اسکن از طریق درگاه WSD این را انتخاب کنید.	Enable WSD
مقدار زمان پایان مهلت ارتباط برای چاپ WSD را بین 3 تا 3600 ثانیه وارد کنید.	Printing Timeout (sec)
مقدار زمان پایان مهلت ارتباط برای اسکن WSD را بین 3 تا 3600 ثانیه وارد کنید.	Scanning Timeout (sec)
نام دستگاه WSD را نمایش می دهد.	Device Name
نام مکان WSD را نمایش می دهد.	Location

LLTD Settings

مقدار و تشریح تنظیمات	موارد
این را انتخاب کنید تا LLTD فعال شود. چاپگر در نقشه شبکه Windows نمایش داده می شود.	Enable LLTD
نام دستگاه LLTD را نمایش می دهد.	Device Name

LLMNR Settings

مقدار و تشریح تنظیمات	موارد
این را انتخاب کنید تا LLMNR فعال شود. می توانید از جداسازی نام بدون NetBIOS استفاده کنید حتی اگر نتوانید از DNS استفاده کنید.	Enable LLMNR

LPR Settings

مقدار و تشریح تنظیمات	موارد
برای اجازه دادن چاپ از طریق درگاه LPR این گزینه را انتخاب کنید.	Allow LPR Port Printing
مقدار زمان پایان مهلت برای چاپ LPR را بین 0 تا 3600 ثانیه وارد کنید. اگر مایل به تعیین زمان پایان مهلت نیستید، عدد 0 را وارد کنید.	Printing Timeout (sec)

RAW(Port9100) Settings

مقدار و تشریح تنظیمات	موارد
برای اجازه دادن چاپ از طریق درگاه RAW (درگاه 9100) این گزینه را انتخاب کنید.	Allow RAW(Port9100) Printing
مقدار زمان پایان مهلت برای چاپ RAW (درگاه 9100) بین 0 تا 3600 ثانیه وارد کنید. اگر مایل به تعیین زمان پایان مهلت نیستید، عدد 0 را وارد کنید.	Printing Timeout (sec)

IPP Settings

مقدار و تشریح تنظیمات	موارد
انتخاب کنید تا ارتباط از طریق IPP فعال شود. فقط چاپگرهایی که از IPP پشتیبانی می کنند نمایش داده می شوند.	Enable IPP
گزینه Allowed را انتخاب کنید تا به چاپگر اجازه بدهید بدون معیارهای امنیتی (IPP) ارتباط برقرار کند.	Allow Non-secure Communication
مقدار زمان پایان مهلت برای چاپ IPP را بین 0 تا 3600 ثانیه وارد کنید.	Communication Timeout (sec)
انتخاب کنید آیا یک پین کد هنگام استفاده از چاپ IPP مورد نیاز است یا خیر. اگر گزینه Yes را انتخاب کنید، کارهای چاپ IPP بدون پین کدها در چاپگر ذخیره نمی شوند.	Require PIN Code when using IPP printing
اگر چاپگر به شبکه وصل شده باشد، URLهای (http و https) را نشان می دهد. URL مقداری ترکیبی از آدرس IP چاپگر، شماره درگاه و نام چاپگر IPP است.	URL (شبکه)
اگر چاپگر با IPP وصل شده باشد، URLهای (http و https) را نشان می دهد. URL مقداری ترکیبی از آدرس IP چاپگر، شماره درگاه و نام چاپگر IPP است.	(Wi-Fi Direct) URL
نام چاپگر IPP را نمایش می دهد.	Printer Name
مکان IPP را نمایش می دهد.	Location

SNMPv1/v2c Settings

مقدار و تشریح تنظیمات	موارد
انتخاب کنید تا SNMPv1/v2c فعال شود.	Enable SNMPv1/v2c

مقدار و تشریح تنظیمات	موارد
وقتی SNMPv1/v2c فعال است، مرجع دسترسی را تنظیم کنید. Read Only یا Read/Write را انتخاب کنید.	Access Authority
بین 0 تا 32 نویسه ASCII (0x20 تا 0x7E) وارد کنید.	Community Name (Read Only)
بین 0 تا 32 نویسه ASCII (0x20 تا 0x7E) وارد کنید.	Community Name (Read/Write)

SNMPv3 Settings

مقدار و تشریح تنظیمات	موارد
زمانی که کادر علامت داشته باشد، SNMPv3 فعال می‌شود.	Enable SNMPv3
بین 1 تا 32 نویسه با استفاده از نویسه‌های 1 بایتی وارد کنید.	User Name
Authentication Settings	
یک الگوریتم تأیید هویت برای SNMPv3 انتخاب کنید.	Algorithm
رمز عبور تأیید هویت را برای SNMPv3 وارد کنید. بین 8 تا 32 نویسه با قالب ASCII ((0x20-0x7E) وارد کنید. اگر نمی‌خواهید این را مشخص کنید، خالی بگذارید.	Password
رمز عبوری که برای تأیید پیکربندی کردید را وارد نمایید.	Confirm Password
Encryption Settings	
یک الگوریتم رمزنگاری برای SNMPv3 انتخاب کنید.	Algorithm
رمز عبور رمزنگاری را برای SNMPv3 وارد کنید. بین 8 تا 32 نویسه با قالب ASCII ((0x20-0x7E) وارد کنید. اگر نمی‌خواهید این را مشخص کنید، خالی بگذارید.	Password
رمز عبوری که برای تأیید پیکربندی کردید را وارد نمایید.	Confirm Password
با 32 نویسه یا کمتر در قالب Unicode (UTF-8) وارد کنید. اگر نمی‌خواهید این را مشخص کنید، خالی بگذارید. تعداد نویسه‌های مجاز بسته به زبان فرق می‌کند.	Context Name

اطلاعات مرتبط

- ◀ "کنترل پروتکلها" در صفحه 453
- ◀ "پروتکل هایی که می‌توانید فعال یا غیرفعال کنید" در صفحه 453

استفاده از گواهی دیجیتالی

درباره گواهی دیجیتالی

CA-signed Certificate

این یک گواهی امضا شده توسط CA (مرجع صدور گواهی) است. شما می‌توانید آن را برای اعمال به مرجع صدور گواهی به دست آورید. این گواهی تأیید می‌کند که چاپگر موجود است و برای برقراری ارتباط SSL/TLS استفاده می‌شود در نتیجه می‌توانید درباره امنیت تبادل داده‌ها اطمینان حاصل کنید.

وقتی از آن برای ارتباط SSL/TLS استفاده می‌کنید، به عنوان گواهی سرور استفاده خواهد شد. وقتی روی فیلترگذاری IPsec/IP یا ارتباط IEEE 802.1X تنظیم می‌شود، به عنوان گواهی سرویس‌گیرنده استفاده خواهد شد.

گواهی CA

این یک گواهی است که در زنجیره CA-signed Certificate بکار برده می‌شود و گواهی CA حدواسط نیز نامیده می‌شود. این گواهی توسط مرورگر وب برای تأیید اعتبار مسیر گواهی چاپگر هنگام دسترسی سرور طرف مقابل یا Web Config استفاده می‌شود. در رابطه با گواهی CA، زمان تأیید اعتبار گواهی سرور تحت دسترسی از طریق چاپگر را تنظیم کنید. در رابطه با چاپگر، تنظیمات را برای تأیید مسیر CA-signed Certificate برای ارتباط SSL/TLS تنظیم کنید.

شما می‌توانید گواهی CA چاپگر را از طریق مرجع صدور گواهی که گواهی CA را صادر می‌کند به دست بیاورید. همچنین، گواهی CA مورد استفاده برای تأیید اعتبار سرور طرف مقابل را می‌توانید از طریق مرجع صدور گواهی که CA-signed Certificate سرور دیگر را صادر کرده است، به دست بیاورید.

Self-signed Certificate

این یک گواهی است که چاپگر امضا و صادر می‌کند. به آن «گواهی ریشه» نیز گفته می‌شود. از آنجا که صادر کننده خود تأیید کننده نیز می‌باشد، قابل اطمینان نمی‌باشد و قادر به جلوگیری از جعل هویت نمی‌باشد. هنگام اعمال تنظیمات امنیتی و برقراری ارتباط SSL/TLS ساده بدون CA-signed Certificate آن را استفاده کنید. اگر از این گواهی برای یک ارتباط SSL/TLS استفاده کنید، ممکن است یک هشدار امنیتی روی مرورگر نشان داده شود، زیرا گواهی در یک مرورگر وب ثبت نشده است. از Self-signed Certificate تنها برای ارتباط SSL/TLS استفاده کنید.

اطلاعات مرتبط

- ← "پیکربندی یک CA-signed Certificate" در صفحه 457
- ← "به روزرسانی گواهی خود امضاء" در صفحه 461
- ← "پیکربندی یک CA Certificate" در صفحه 461

پیکربندی یک CA-signed Certificate

دریافت گواهی امضاء شده از طریق CA

برای دریافت گواهی امضاء شده از طریق CA، یک CSR (درخواست امضای گواهی) ایجاد کنید و برای درخواست آن را برای مرجع صدور گواهی ارسال کنید. می‌توانید با استفاده از Web Config و رایانه یک CSR ایجاد کنید.

مراحل ایجاد CSR را دنبال کنید و با استفاده از Web Config یک گواهی امضاء شده از طریق CA دریافت کنید. زمان ایجاد CSR با استفاده از Web Config، گواهی دارای فرمت PEM/DER است.

1. وارد Web Config شوید و زبانه Network Security را انتخاب کنید. سپس SSL/TLS Certificate < IPsec/IP Filtering < Client Certificate یا Client Certificate < IEEE802.1X را انتخاب کنید.

هر کدام را انتخاب کنید، می‌توانید همان گواهی را به دست بیاورید و آن را به صورت مشترک استفاده کنید.

2. روی **Generate** از **CSR** کلیک کنید.
صفحه ایجاد CSR باز می‌شود.

3. برای هر مورد یک مقدار وارد کنید.
نکته:

طول کلید موجود و مخفف سازی‌ها بر اساس مرجع صدور گواهی فرق دارد. طبق قوانین مرجع صدور گواهی یک درخواست ایجاد کنید.

4. روی **OK** کلیک کنید.
یک پیام تکمیل نشان داده می‌شود.

5. زبانه **Network Security** را انتخاب کنید. سپس **SSL/TLS Certificate < IPsec/IP Filtering** یا **Client Certificate** یا **Client Certificate < IEEE802.1X** را انتخاب کنید.

6. طبق فرمت مشخص شده از طرف مرجع صدور گواهی برای دانلود CSR در رایانه، روی یکی از دکمه‌های دانلود CSR کلیک کنید.



مهم:

دوباره یک CSR ایجاد نکنید. اگر اینکار را انجام دهید، ممکن است نتوانید *CA-signed Certificate* صادر شده را وارد کنید.

7. CSR را برای مرجع صدور گواهی ارسال کنید و یک *CA-signed Certificate* دریافت کنید.
قوانین مربوط به مرجع صدور گواهی برای شکل و روش ارسال را دنبال کنید.

8. *CA-signed Certificate* صادر شده را در رایانه متصل به چاپگر ذخیره کنید.
زمانی که گواهی را در مقصد ذخیره کنید دریافت *CA-signed Certificate* کامل است.

اطلاعات مرتبط

← "برنامه پیکربندی عملیات چاپگر (Web Config)" در صفحه 320

گزینه‌های تنظیم CSR

تنظیمات و توضیحات	موارد
طول کلید را برای یک CSR انتخاب کنید.	Key Length
می‌توانید بین 1 تا 128 نویسه وارد کنید. اگر این یک آدرس IP است، باید یک آدرس IP ثابت باشد. شما می‌توانید 1 تا 5 آدرس IPv4، آدرس IPv6، نام میزبان و FQDN های وارد کنید و با استفاده از ویرگول بین آنها فاصله بگذارید. نخستین جزء در کادر نام مشترک ذخیره می‌شود و سایر اجزاء در کادر نام مستعار مربوط به موضوع گواهی ذخیره می‌گردند. مثال: آدرس IP چاپگر: 192.0.2.123، نام چاپگر: EPSONA1B2C3 Common Name: EPSONA1B2C3, 192.0.2.123, EPSONA1B2C3.local	Common Name
می‌توانید بین 0 تا 64 نویسه با قالب ASCII ((0x20-0x7E) وارد کنید. می‌توانید نام‌های متمایز را با ویرگول جدا کنید.	/Organizational Unit /Organization State/Province /Locality
یک کد کشور دو رقمی که توسط ISO-3166 تعیین شده وارد کنید.	Country

تنظیمات و توضیحات	موارد
شما می‌توانید آدرس ایمیل فرستنده را برای تنظیمات سرور ایمیل وارد کنید. همان آدرس ایمیل Sender's Email Address را برای زبانه Network < Email Server < Basic وارد کنید.	Sender's Email Address

اطلاعات مرتبط

← "دریافت گواهی امضاء شده از طریق CA" در صفحه 457

وارد کردن گواهی امضاء شده از طریق CA

CA-signed Certificate کسب شده را به چاپگر وارد کنید.

مهم!

دقت کنید که تاریخ و زمان چاپگر به درستی تنظیم شده باشد. ممکن است گواهی نامعتبر باشد.

اگر با استفاده از CSR که از Web Config ایجاد شده است یک گواهی دریافت کنید، می‌توانید زمانی یک گواهی وارد کنید.

1. وارد Web Config شوید و زبانه **Network Security** را انتخاب کنید. سپس **SSL/TLS Certificate < IPsec/IP Filtering** یا **Client Certificate < IEEE802.1X** را انتخاب کنید.

2. روی **Import** کلیک کنید

صفحه وارد کردن گواهی باز می‌شود.

3. برای هر مورد یک مقدار وارد کنید. هنگام تأیید مسیر گواهی در مرورگر وبی که به مرورگر دسترسی دارد، **CA Certificate 1** و **CA Certificate 2** را تنظیم کنید.

بسته به اینکه کجا یک CSR ایجاد می‌کنید و فرمت فایل گواهی، ممکن است تنظیمات مورد نیاز فرق داشته باشد. مقادیر را برای موارد مورد نیاز طبق شرایط زیر وارد کنید.

یک گواهی با قالب PEM/DER از Web Config دریافت شده باشد

Private Key: پیکربندی نکنید زیرا چاپگر محتوی یک کلید خصوصی است.

Password: پیکربندی نکنید.

CA Certificate 2/CA Certificate 1: اختیاری

یک گواهی با قالب PEM/DER از رایانه دریافت شده باشد

Private Key: لازم است تنظیم کنید.

Password: پیکربندی نکنید.

CA Certificate 2/CA Certificate 1: اختیاری

یک گواهی با قالب PKCS#12 از رایانه دریافت شده باشد

Private Key: پیکربندی نکنید.

Password: اختیاری

CA Certificate 2/CA Certificate 1: پیکربندی نکنید.

4. روی OK کلیک کنید.

یک پیام تکمیل نشان داده می‌شود.

نکته:

روی **Confirm** برای تأیید اطلاعات گواهی کلیک کنید.

اطلاعات مرتبط

← "برنامه پیکربندی عملیات چاپگر (Web Config)" در صفحه 320

موارد تنظیم وارد کردن گواهی امضاء شده از طریق CA

موارد	تنظیمات و توضیحات
Client Certificate یا Server Certificate	فرمت گواهی را انتخاب کنید. در رابطه با اتصال SSL/TLS، وضعیت Server Certificate نمایش داده می‌شود. در رابطه با فیلترگذاری IPsec/IP یا IEEE 802.1X، وضعیت Client Certificate نمایش داده می‌شود.
Private Key	اگر با استفاده از یک CSR که از طریق رایانه ایجاد شده است، گواهی با قالب PEM/DER دریافت می‌کنید، یک فایل کلید خصوصی که با گواهی مطابقت دارد تعیین کنید.
Password	اگر قالب فایل Certificate with Private Key (PKCS#12) است، رمز عبور مربوطه برای رمزنگاری کلید خصوصی که هنگام دریافت گواهی تنظیم شده بود را وارد کنید.
CA Certificate 1	اگر قالب گواهی Certificate (PEM/DER) است، یک گواهی از مرجع صدور گواهی که CA-signed Certificate مورد استفاده به عنوان گواهی سرور را صادر می‌کند وارد کنید. اگر نیاز است یک فایل تعیین کنید.
CA Certificate 2	اگر قالب گواهی Certificate (PEM/DER) است، یک گواهی از مرجع صدور گواهی که CA Certificate 1 صادر می‌کند وارد کنید. اگر نیاز است یک فایل تعیین کنید.

اطلاعات مرتبط

← "وارد کردن گواهی امضاء شده از طریق CA" در صفحه 459

حذف گواهی امضاء شده از طریق CA

زمانی که گواهی منقضی شده است یا زمانی که دیگر به اتصال رمزگذاری شده نیازی نیست می‌توانید گواهی وارد شده را حذف کنید.

مهم!

اگر با استفاده از یک CSR که از Web Config ایجاد شده است، یک گواهی دریافت کنید، نمی‌توانید گواهی حذف شده را دوباره وارد کنید. در این حالت یک CSR ایجاد کرده و دوباره گواهی را دریافت کنید.

1. وارد Web Config شوید و زبانه Network Security را انتخاب کنید. سپس **Client Certificate < SSL/TLS** یا **IPsec/IP Filtering < Certificate** را انتخاب کنید.

2. روی Delete کلیک کنید.

3. در پیام نشان داده شده، تایید کنید که می‌خواهید گواهی را حذف کنید.

اطلاعات مرتبط

← "برنامه پیکربندی عملیات چاپگر (Web Config)" در صفحه 320

به روزرسانی گواهی خود امضاء

از آنجا که Self-signed Certificate توسط چاپگر صادر می‌شود، در صورت انقضا یا تغییر محتوای تشریح شده قادر خواهید بود آن را به روز کنید.

1. وارد Web Config شوید و زبانه **Certificate < SSL/TLS < tab Network Security** را انتخاب کنید.

2. روی گزینه **Update** کلیک کنید.

3. **Common Name** را وارد کنید.

شما می‌توانید تا 5 آدرس IPv4، آدرس IPv6، نام میزبان و FQDN های شامل 1 الی 128 نویسه را وارد کنید و با استفاده از ویرگول بین آنها فاصله بگذارید. نخستین پارامتر در کادر نام مشترک ذخیره می‌شود و سایر موارد در کادر نام مستعار مربوط به موضوع گواهی ذخیره می‌گردند.

مثال:

آدرس IP چاپگر: 192.0.2.123، نام چاپگر: EPSONA1B2C3
نام مشترک: 192.0.2.123, EPSONA1B2C3.local, EPSONA1B2C3

4. یک دوره اعتبار برای گواهی مشخص کنید.

5. روی گزینه **Next** کلیک کنید.

یک پیام تأیید نشان داده می‌شود.

6. روی گزینه **OK** کلیک کنید.

چاپگر بروز است.

نکته:

اطلاعات گواهی را می‌توانید از طریق زبانه **Network Security** و سپس **Certificate < SSL/TLS < Self-signed Certificate** و در نهایت با کلیک روی گزینه **Confirm** بررسی کنید.

اطلاعات مرتبط

← "برنامه پیکربندی عملیات چاپگر (Web Config)" در صفحه 320

پیکربندی یک CA Certificate

وقتی CA Certificate را تنظیم می‌کنید، می‌توانید اعتبار مسیر گواهی CA سروری که چاپگر به آن دسترسی دارد را ارزیابی کنید. این می‌تواند از جعل هویت جلوگیری کند.

CA Certificate را می‌توانید از طریق مرجع صدور گواهی صادر کننده CA-signed Certificate به دست بیاورید.

وارد کردن CA Certificate

CA Certificate را به چاپگر وارد کنید.

1. وارد Web Config شوید و سپس زبانه **CA Certificate < Network Security** را انتخاب کنید.

2. روی گزینه **Import** کلیک کنید.

3. **CA Certificate** که می‌خواهید وارد کنید را مشخص کنید.

4. روی گزینه **OK** کلیک کنید.

وقتی وارد کردن تکمیل شد به صفحه **CA Certificate** بازگردانده می‌شود و **CA Certificate** وارد شده، نمایش داده می‌شود.

اطلاعات مرتبط

← "برنامه پیکربندی عملیات چاپگر (Web Config)" در صفحه 320

حذف یک **CA Certificate**

می‌توانید **CA Certificate** وارد شده را حذف کنید.

1. وارد **Web Config** شوید و سپس زبانه **CA Certificate < Network Security** را انتخاب کنید.

2. روی **Delete** در کنار **CA Certificate** که می‌خواهید حذف کنید، کلیک کنید.

3. در پیام نشان داده شده، تأیید کنید که می‌خواهید گواهی را حذف کنید.

4. روی **Reboot Network** کلیک کنید و سپس بررسی کنید گواهی **CA** حذف شده در صفحه به‌روز شده لیست نشده است.

اطلاعات مرتبط

← "برنامه پیکربندی عملیات چاپگر (Web Config)" در صفحه 320

ارتباط SSL/TLS با چاپگر

اگر گواهی سرور با ارتباط SSL/TLS (لایه سوکت امن/امنیت لایه حمل) با چاپگر تنظیم شود، می‌توانید مسیر ارتباط بین رایانه‌ها را رمزگذاری کنید. اگر می‌خواهید مانع دسترسی راه دور و غیرمجاز شوید، از این روش استفاده کنید.

پیکربندی تنظیمات SSL/TLS ساده

اگر چاپگر از قابلیت سرور HTTPS پشتیبانی می‌کند، شما می‌توانید از ارتباط SSL/TLS برای رمزنگاری مکاتبات استفاده کنید. ضمن اطمینان خاطر بابت امنیت، می‌توانید چاپگر را از طریق **Web Config** پیکربندی و مدیریت کنید.

قدرت رمزنگاری و قابلیت هدایت مجدد را پیکربندی کنید.

1. وارد **Web Config** شوید و زبانه **Basic < SSL/TLS < Network Security** را انتخاب کنید.

2. برای هر مورد یک مقدار انتخاب کنید.

Encryption Strength

سطح قدرت رمزنگاری را انتخاب کنید.

Redirect HTTP to HTTPS

هدایت مجدد به HTTPS هنگامی که HTTP دسترسی می‌شود.

3. روی گزینه **Next** کلیک کنید.
یک پیام تأیید نشان داده می‌شود.

4. روی گزینه **OK** کلیک کنید.
چاپگر بروز است.

اطلاعات مرتبط

← "برنامه پیکربندی عملیات چاپگر (Web Config)" در صفحه 320

پیکربندی یک گواهی سرور برای چاپگر

1. وارد Web Config شوید و زبانه **Certificate < SSL/TLS < Network Security** را انتخاب کنید.

2. گواهی موردنظر برای استفاده در **Server Certificate** را مشخص کنید.

Self-signed Certificate

یک گواهی خود-امضاء برای چاپگر ایجاد شده است. اگر یک گواهی امضاء شده توسط CA را در اختیار ندارید، از این مورد استفاده کنید.

CA-signed Certificate

اگر یک گواهی امضاء شده توسط CA را از قبل کسب نموده یا وارد کرده‌اید، می‌توانید این را مشخص کنید.

3. روی گزینه **Next** کلیک کنید.
یک پیام تأیید نشان داده می‌شود.

4. روی گزینه **OK** کلیک کنید.
چاپگر بروز است.

اطلاعات مرتبط

← "برنامه پیکربندی عملیات چاپگر (Web Config)" در صفحه 320

← "پیکربندی یک CA-signed Certificate" در صفحه 457

← "به روزرسانی گواهی خود امضاء" در صفحه 461

ارتباط رمزگذاری شده با IPsec/فیلترینگ IP

درباره IPsec/IP Filtering

ترافیک داده‌ها را می‌توانید با استفاده از عملکرد فیلترگذاری IPsec/IP، بر اساس آدرس‌های IP، سرویس‌ها و درگاه فیلتر کنید. با ترکیب فیلترینگ، می‌توانید چاپگر را برای پذیرفتن یا مسدود کردن سرویس‌گیرنده‌های تعیین شده و داده‌های تعیین شده پیکربندی کنید. علاوه بر این، می‌توانید سطح امنیتی را با استفاده از یک IPsec بهبود ببخشید.

نکته:

رایانه‌هایی که با *Windows Vista* یا نسخه جدیدتر یا *Windows Server 2008* یا نسخه جدیدتر کار می‌کنند از *IPsec* پشتیبانی می‌کنند.

پیگردی سیاست پیش فرض

برای فیلتر کردن ترافیک، سیاست پیش فرض را پیگردی کنید. سیاست پیش فرض برای هر کاربر یا گروه متصل به چاپگر اعمال می شود. برای کنترل دقیق تر کاربران و گروه های کاربران، سیاست های گروهی را پیگردی کنید.

1. وارد Web Config شوید و زبانه **Basic < IPsec/IP Filtering < Network Security** را انتخاب کنید.

2. برای هر مورد یک مقدار وارد کنید.

3. روی **Next** کلیک کنید.

یک پیام تأیید نشان داده می شود.

4. روی **OK** کلیک کنید.

چاپگر به روزرسانی می شود.

اطلاعات مرتبط

← "برنامه پیگردی عملیات چاپگر (Web Config)" در صفحه 320

موارد تنظیم Default Policy

Default Policy

موارد	تنظیمات و توضیحات
IPsec/IP Filtering	قابلیت فیلترگذاری IPsec/IP را می توانید فعال یا غیرفعال کنید.

Access Control

یک روش کنترل برای ترافیک بسته های IP پیگردی کنید.

موارد	تنظیمات و توضیحات
Permit Access	برای مجاز کردن عبور بسته های IP پیگردی شده، این را انتخاب کنید.
Refuse Access	برای رد کردن عبور بسته های IP پیگردی شده، این را انتخاب کنید.
IPsec	برای مجاز کردن عبور بسته های IPsec پیگردی شده، این را انتخاب کنید.

IKE Version

گزینه IKEv1 یا IKEv2 را برای IKE Version انتخاب کنید. یکی از آنها را با توجه به دستگاه متصل به چاپگر انتخاب کنید.

IKEv1

اگر IKEv1 را برای IKE Version انتخاب کنید، موارد زیر نمایش داده می‌شود.

مورد	تنظیمات و توضیحات
Authentication Method	برای انتخاب Certificate ، لازم است از قبل یک گواهی امضاء شده از طریق CA دریافت و وارد کنید.
Pre-Shared Key	اگر Pre-Shared Key را برای Authentication Method انتخاب می‌کنید، یک کلید از قبل مشترک شده بین 1 و 127 نویسه وارد کنید.
Confirm Pre-Shared Key	کلیدی که برای تأیید پیکربندی کردید وارد نمایید.

IKEv2

اگر IKEv2 را برای IKE Version انتخاب کنید، موارد زیر نمایش داده می‌شود.

مورد	تنظیمات و توضیحات
Local	برای انتخاب Certificate ، لازم است از قبل یک گواهی امضاء شده از طریق CA دریافت و وارد کنید.
ID Type	اگر Pre-Shared Key را برای Authentication Method انتخاب کنید، باید نوع شناسه چاپگر را انتخاب کنید.
ID	شناسه چاپگر را که با نوع شناسه مطابقت دارد وارد کنید. نویسه نخست نباید @، # یا = باشد. Distinguished Name : بین 1 تا 255 نویسه ASCII-بایتی (0x20 تا 0x7E) وارد کنید. باید نویسه «=» را نیز در نظر بگیرید. IP Address : قالب IPv4 یا IPv6 را وارد کنید. FQDN : ترکیبی بین 1 و 255 نویسه با استفاده از A-Z، a-z، 0-9، - و نقطه (.) وارد کنید. Email Address : بین 1 تا 255 نویسه ASCII-بایتی (0x20 تا 0x7E) وارد کنید. @ را نیز باید حساب کنید. Key ID : بین 1 تا 255 نویسه ASCII-بایتی (0x20 تا 0x7E) وارد کنید.
Pre-Shared Key	اگر Pre-Shared Key را برای Authentication Method انتخاب می‌کنید، یک کلید از قبل مشترک شده بین 1 و 127 نویسه وارد کنید.
Confirm Pre-Shared Key	کلیدی که برای تأیید پیکربندی کردید وارد نمایید.

تنظیمات و توضیحات	موارد	
برای انتخاب Certificate ، لازم است از قبل یک گواهی امضاء شده از طریق CA دریافت و وارد کنید.	Authentication Method	Remote
اگر Pre-Shared Key را برای Authentication Method انتخاب می‌کنید، باید نوع شناسه را برای دستگاهی که می‌خواهید تأیید کنید، انتخاب نمایید.	ID Type	
شناسه چاپگری را که با نوع شناسه مطابقت دارد وارد کنید. نویسه نخست نباید @، # یا = باشد. Distinguished Name : بین 1 تا 255 نویسه 1-ASCII-بایتی (0x20 تا 0x7E) وارد کنید. باید نویسه «=» را نیز در نظر بگیرید. IP Address : قالب IPv4 یا IPv6 را وارد کنید. FQDN : ترکیبی بین 1 و 255 نویسه با استفاده از A-Z، a-z، 0-9، - و نقطه (.) وارد کنید. Email Address : بین 1 تا 255 نویسه 1-ASCII-بایتی (0x20 تا 0x7E) وارد کنید. @ را نیز باید حساب کنید. Key ID : بین 1 تا 255 نویسه 1-ASCII-بایتی (0x20 تا 0x7E) وارد کنید.	ID	
اگر Pre-Shared Key را برای Authentication Method انتخاب می‌کنید، یک کلید از قبل مشترک شده بین 1 و 127 نویسه وارد کنید.	Pre-Shared Key	
کلیدی که برای تأیید پیکربندی کردید وارد نمایید.	Confirm Pre-Shared Key	

Encapsulation

اگر IPsec را برای **Access Control** انتخاب می‌کنید، لازم است یک حالت بسته‌بندی پیکربندی کنید.

تنظیمات و توضیحات	موارد	
اگر در LAN مشابه فقط از چاپگر استفاده می‌کنید، این را انتخاب کنید. بسته‌های IP لایه 4 یا بالاتر رمزنگاری می‌شوند.	Transport Mode	
اگر از چاپگر در شبکه دارای اینترنت مانند IPsec-VPN استفاده می‌کنید، این گزینه را انتخاب کنید. عنوان و داده‌های بسته‌های IP رمزنگاری می‌شوند. Remote Gateway(Tunnel Mode) : اگر گزینه Tunnel Mode را برای Encapsulation انتخاب می‌کنید، یک آدرس درگاه بین 1 و 39 نویسه وارد کنید.	Tunnel Mode	

Security Protocol

اگر IPsec را برای **Access Control** انتخاب می‌کنید، یک گزینه انتخاب نمایید.

تنظیمات و توضیحات	موارد	
برای اطمینان از یکپارچگی تأیید اعتبار و داده‌ها، این گزینه را انتخاب کنید و داده‌ها را رمزنگاری کنید.	ESP	
برای اطمینان از یکپارچگی تأیید اعتبار و داده‌ها، این گزینه را انتخاب کنید. حتی اگر رمزنگاری داده‌ها ممنوع باشد، می‌توانید از IPsec استفاده کنید.	AH	

Algorithm Settings

توصیه می‌شود گزینه **Any** را برای همه تنظیمات انتخاب کنید یا یک مورد غیر از **Any** برای هر تنظیم انتخاب نمایید. اگر **Any** را برای برخی از تنظیمات انتخاب کنید و موردی غیر از **Any** را برای تنظیمات دیگر انتخاب کنید، دستگاه ممکن است بسته به دستگاه دیگری که قصد تأیید آن را دارید ارتباط برقرار نکند.

تنظیمات و توضیحات	موارد	
الگوریتم رمزنگاری را برای IKE انتخاب کنید. موارد بسته به نسخه IKE فرق می‌کند.	Encryption	IKE
	Authentication	
	Key Exchange	
الگوریتم تأیید هویت را برای IKE انتخاب کنید. الگوریتم تبادل کلید را برای IKE انتخاب کنید. موارد بسته به نسخه IKE فرق می‌کند.	Encryption	ESP
	Authentication	
الگوریتم رمزنگاری را برای ESP انتخاب کنید. این زمانی موجود است که ESP برای Security Protocol انتخاب شده باشد.	Encryption	
	Authentication	
الگوریتم تأیید هویت را برای ESP انتخاب کنید. این زمانی موجود است که ESP برای Security Protocol انتخاب شده باشد.	Authentication	
الگوریتم رمزنگاری را برای AH انتخاب کنید. این زمانی موجود است که AH برای Security Protocol انتخاب شده باشد.	Encryption	AH
	Authentication	

اطلاعات مرتبط

← "پیکربندی سیاست پیش‌فرض" در صفحه 464

پیکربندی سیاست گروه

سیاست گروهی یک یا تعداد بیشتری از قوانین است که برای یک کاربر یا یک گروه کاربر اعمال می‌شود. چاپگر بسته‌های IP را که با سیاست‌های پیکربندی شده مطابقت دارند کنترل می‌کند. بسته‌های IP به ترتیب یک سیاست گروهی 1 تا 10 سپس یک سیاست پیش‌فرض تأیید می‌شوند.

1. وارد Web Config شوید و زبانه **Network Security < IPsec/IP Filtering < Basic** را انتخاب کنید.
2. روی زبانه عددی که می‌خواهید پیکربندی کنید کلیک نمایید.
3. برای هر مورد یک مقدار وارد کنید.
4. روی **Next** کلیک کنید.
یک پیام تأیید نشان داده می‌شود.
5. روی **OK** کلیک کنید.
چاپگر به روزرسانی می‌شود.

اطلاعات مرتبط

← "برنامه پیکربندی عملیات چاپگر (Web Config)" در صفحه 320

موارد تنظیم Group Policy

مورد	تنظیمات و توضیحات
Enable this Group Policy	می توانید یک سیاست گروهی را فعال یا غیرفعال کنید.

Access Control

یک روش کنترل برای ترافیک بسته‌های IP پیکربندی کنید.

مورد	تنظیمات و توضیحات
Permit Access	برای مجاز کردن عبور بسته‌های IP پیکربندی شده، این را انتخاب کنید.
Refuse Access	برای رد کردن عبور بسته‌های IP پیکربندی شده، این را انتخاب کنید.
IPsec	برای مجاز کردن عبور بسته‌های IPsec پیکربندی شده، این را انتخاب کنید.

Local Address(Printer)

آدرس IPv4 یا آدرس IPv6 را انتخاب کنید که با محیط شبکه مطابقت داشته باشد. اگر یک آدرس IP به طور خودکار تعیین شود، می توانید **Use auto-obtained IPv4 address** را انتخاب کنید.

نکته:

اگر یک آدرس IPv6 به طور خودکار تعیین شود، ممکن است اتصال قابل دسترسی نباشد. یک آدرس IPv6 ثابت پیکربندی کنید.

Remote Address(Host)

برای کنترل دسترسی یک آدرس IP دستگاه وارد کنید. آدرس IP باید حداکثر 43 نویسه باشد. اگر آدرس IP وارد نکنید، همه آدرس‌ها کنترل می شوند.

نکته:

اگر یک آدرس IP به طور خودکار تعیین شود (مثلاً از طریق DHCP تعیین شود)، ممکن است اتصال قابل دسترسی نباشد. یک آدرس IP ثابت پیکربندی کنید.

Method of Choosing Port

روشی برای تعیین درگاه‌ها انتخاب کنید.

Service Name

اگر **Service Name** را برای **Method of Choosing Port** انتخاب می کنید، یک گزینه انتخاب نمایید.

Transport Protocol

اگر **Port Number** را برای **Method of Choosing Port** انتخاب می کنید، لازم است یک حالت بسته بندی پیکربندی کنید.

مورد	تنظیمات و توضیحات
Any Protocol	برای کنترل انواع پروتکل‌ها این را انتخاب کنید.
TCP	برای کنترل داده‌ها برای حالت تک بخشی این را انتخاب کنید.
UDP	برای کنترل داده‌ها برای پخش و حالت چند بخشی این را انتخاب کنید.
ICMPv4	برای کنترل فرمان ping این را انتخاب کنید.

Local Port

اگر **Port Number** را برای **Method of Choosing Port** و **TCP** یا **UDP** را برای **Transport Protocol** انتخاب می‌کنید، شماره‌های درگاه را برای کنترل بسته‌های دریافتی وارد کرده و آنها را با ویرگول جدا نمایید. می‌توانید حداکثر تا 10 شماره درگاه وارد کنید.

مثال: 20, 80, 119, 5220

اگر شماره درگاه را وارد نکنید، همه درگاه‌ها کنترل می‌شوند.

Remote Port

اگر **Port Number** را برای **Method of Choosing Port** و **TCP** یا **UDP** را برای **Transport Protocol** انتخاب می‌کنید، شماره‌های درگاه را برای کنترل ارسال بسته‌ها وارد کرده و آنها را با ویرگول جدا نمایید. می‌توانید حداکثر تا 10 شماره درگاه وارد کنید.

مثال: 25, 80, 143, 5220

اگر شماره درگاه را وارد نکنید، همه درگاه‌ها کنترل می‌شوند.

IKE Version

گزینه **IKEv1** یا **IKEv2** را برای **IKE Version** انتخاب کنید. یکی از آنها را با توجه به دستگاه متصل به چاپگر انتخاب کنید.

IKEv1

اگر **IKEv1** را برای **IKE Version** انتخاب کنید، موارد زیر نمایش داده می‌شود.

منابع	تنظیمات و توضیحات
Authentication Method	اگر IPsec را برای Access Control انتخاب می‌کنید، یک گزینه انتخاب نمایید. گواهی استفاده شده با یک سیاست پیش‌فرض همراه است.
Pre-Shared Key	اگر Pre-Shared Key را برای Authentication Method انتخاب می‌کنید، یک کلید از قبل مشترک شده بین 1 و 127 نویسه وارد کنید.
Confirm Pre-Shared Key	کلیدی که برای تأیید پیکربندی کردید وارد نمایید.

IKEv2 □

اگر IKEv2 را برای IKE Version انتخاب کنید، موارد زیر نمایش داده می‌شود.

تنظیمات و توضیحات	موارد	
اگر IPsec را برای Access Control انتخاب می‌کنید، یک گزینه انتخاب نمایید. گواهی استفاده شده با یک سیاست پیش فرض همراه است.	Authentication Method	Local
اگر Pre-Shared Key را برای Authentication Method انتخاب کنید، باید نوع شناسه چاپگر را انتخاب کنید.	ID Type	
شناسه چاپگر را که با نوع شناسه مطابقت دارد وارد کنید. نویسه نخست نباید @، # یا = باشد. Distinguished Name : بین 1 تا 255 نویسه 1-ASCII-بایتی (0x20 تا 0x7E) وارد کنید. باید نویسه «=» را نیز در نظر بگیرید. IP Address : قالب IPv4 یا IPv6 را وارد کنید. FQDN : ترکیبی بین 1 و 255 نویسه با استفاده از A-Z، a-z، 0-9، - و نقطه (.) وارد کنید. Email Address : بین 1 تا 255 نویسه 1-ASCII-بایتی (0x20 تا 0x7E) وارد کنید. @ را نیز باید حساب کنید. Key ID : بین 1 تا 255 نویسه 1-ASCII-بایتی (0x20 تا 0x7E) وارد کنید.	ID	
اگر Pre-Shared Key را برای Authentication Method انتخاب می‌کنید، یک کلید از قبل مشترک شده بین 1 و 127 نویسه وارد کنید.	Pre-Shared Key	
کلیدی که برای تأیید پیکربندی گردید وارد نمایید.	Confirm Pre-Shared Key	
اگر IPsec را برای Access Control انتخاب می‌کنید، یک گزینه انتخاب نمایید. گواهی استفاده شده با یک سیاست پیش فرض همراه است.	Authentication Method	Remote
اگر Pre-Shared Key را برای Authentication Method انتخاب می‌کنید، باید نوع شناسه را برای دستگاہی که می‌خواهید تأیید کنید، انتخاب نمایید.	ID Type	
شناسه چاپگری را که با نوع شناسه مطابقت دارد وارد کنید. نویسه نخست نباید @، # یا = باشد. Distinguished Name : بین 1 تا 255 نویسه 1-ASCII-بایتی (0x20 تا 0x7E) وارد کنید. باید نویسه «=» را نیز در نظر بگیرید. IP Address : قالب IPv4 یا IPv6 را وارد کنید. FQDN : ترکیبی بین 1 و 255 نویسه با استفاده از A-Z، a-z، 0-9، - و نقطه (.) وارد کنید. Email Address : بین 1 تا 255 نویسه 1-ASCII-بایتی (0x20 تا 0x7E) وارد کنید. @ را نیز باید حساب کنید. Key ID : بین 1 تا 255 نویسه 1-ASCII-بایتی (0x20 تا 0x7E) وارد کنید.	ID	
اگر Pre-Shared Key را برای Authentication Method انتخاب می‌کنید، یک کلید از قبل مشترک شده بین 1 و 127 نویسه وارد کنید.	Pre-Shared Key	
کلیدی که برای تأیید پیکربندی گردید وارد نمایید.	Confirm Pre-Shared Key	

Encapsulation

اگر IPsec را برای Access Control انتخاب می‌کنید، لازم است یک حالت بسته‌بندی پیکربندی کنید.

تنظیمات و توضیحات	موارد
اگر در LAN مشابه فقط از چاپگر استفاده می‌کنید، این را انتخاب کنید. بسته‌های IP لایه 4 یا لایه بالاتر رمزنگاری می‌شوند.	Transport Mode

موارد	تنظیمات و توضیحات
Tunnel Mode	اگر از چاپگر در شبکه دارای اینترنت مانند IPsec-VPN استفاده می‌کنید، این گزینه را انتخاب کنید. عنوان و داده‌های بسته‌های IP رمزنگاری می‌شوند. Remote Gateway(Tunnel Mode): اگر گزینه Tunnel Mode را برای Encapsulation انتخاب می‌کنید، یک آدرس درگاه بین 1 و 39 نویسه وارد کنید.

Security Protocol

اگر IPsec را برای Access Control انتخاب می‌کنید، یک گزینه انتخاب نمایید.

موارد	تنظیمات و توضیحات
ESP	برای اطمینان از یکپارچگی تأیید اعتبار و داده‌ها، این گزینه را انتخاب کنید و داده‌ها را رمزنگاری کنید.
AH	برای اطمینان از یکپارچگی تأیید اعتبار و داده‌ها، این گزینه را انتخاب کنید. حتی اگر رمزنگاری داده‌ها ممنوع باشد، می‌توانید از IPsec استفاده کنید.

Algorithm Settings

توصیه می‌شود گزینه Any را برای همه تنظیمات انتخاب کنید یا یک مورد غیر از Any برای هر تنظیم انتخاب نمایید. اگر Any را برای برخی از تنظیمات انتخاب کنید و موردی غیر از Any را برای تنظیمات دیگر انتخاب کنید، دستگاه ممکن است بسته به دستگاه دیگری که قصد تأیید آن را دارید ارتباط برقرار نکند.

موارد	تنظیمات و توضیحات
IKE	Encryption الگوریتم رمزنگاری را برای IKE انتخاب کنید. موارد بسته به نسخه IKE فرق می‌کند.
	Authentication الگوریتم تأیید هویت را برای IKE انتخاب کنید.
	Key Exchange الگوریتم تبادل کلید را برای IKE انتخاب کنید. موارد بسته به نسخه IKE فرق می‌کند.
ESP	Encryption الگوریتم رمزنگاری را برای ESP انتخاب کنید. این زمانی موجود است که ESP برای Security Protocol انتخاب شده باشد.
	Authentication الگوریتم تأیید هویت را برای ESP انتخاب کنید. این زمانی موجود است که ESP برای Security Protocol انتخاب شده باشد.
AH	Authentication الگوریتم رمزنگاری را برای AH انتخاب کنید. این زمانی موجود است که AH برای Security Protocol انتخاب شده باشد.

اطلاعات مرتبط

- ← "پیکربندی سیاست گروه" در صفحه 467
- ← "ترکیب Local Address(Printer) و Remote Address(Host) در Group Policy" در صفحه 471
- ← "مرجع نام سرویس در سیاست گروهی" در صفحه 472

ترکیب Local Address(Printer) و Remote Address(Host) در Group Policy

تنظیم Local Address(Printer)		
3* Any addresses	2* IPv6	IPv4

✓	-	✓	1* IPv4	تنظیم Remote Address(Host)
✓	✓	-	2*, 1* IPv6	
✓	✓	✓	خالی	

1* : اگر گزینه IPsec به عنوان حالت Access Control تنظیم شده باشد، قادر نخواهید بود طول پیشوند را تعیین کنید.

2* : اگر گزینه IPsec به عنوان حالت Access Control انتخاب شده باشد، می‌توانید یک آدرس پیوند محلی (::fe80):: انتخاب کنید، اما سیاست گروه غیرفعال خواهد شد.

3* : بجز آدرس پیوند محلی IPv6.

مرجع نام سرویس در سیاست گروهی

نکته:

سرویس‌های که موجود نباشند نمایش داده می‌شوند ولی می‌توانند انتخاب شوند.

نام سرویس	نوع پروتکل	شماره درگاه محلی	شماره درگاه راه‌دور	ویژگی‌های کنترل شده
Any	-	-	-	همه سرویس‌ها
ENPC	UDP	3289	هر درگاه	جستجو برای چاپگر از برنامه‌هایی مانند Epson Device Admin، درایور چاپگر و درایور اسکنر
SNMP	UDP	161	هر درگاه	دستیابی و پیکربندی MIB از برنامه‌هایی مانند Epson Device Admin، درایور چاپگر Epson و درایور اسکنر Epson
LPR	TCP	515	هر درگاه	ارسال داده LPR
RAW (Port9100)	TCP	9100	هر درگاه	ارسال داده RAW
IPP/IPPS	TCP	631	هر درگاه	باز-ارسال داده‌های چاپ IPP/IPPS
WSD	TCP	هر درگاه	5357	کنترل WSD
WS-Discovery	UDP	3702	هر درگاه	جستجو برای چاپگر از WSD
Network Scan	TCP	1865	هر درگاه	باز-ارسال داده‌های اسکن از نرم‌افزار اسکن
Network Push Scan	TCP	هر درگاه	2968	دریافت اطلاعات کار فرآیند اسکن و ارسال همزمان از طریق نرم‌افزار اسکن
Network Push Scan Discovery	UDP	2968	هر درگاه	جستجوی رایانه هنگامی که فرآیند اسکن و ارسال همزمان از طریق نرم‌افزار اسکن انجام می‌شود
FTP Data (Local)	TCP	20	هر درگاه	سرور FTP (ارسال داده از چاپ FTP)
FTP Control (Local)	TCP	21	هر درگاه	سرور FTP (کنترل چاپ FTP)
FTP Data (Remote)	TCP	هر درگاه	20	سرویس‌گیرنده FTP (ارسال داده اسکن و داده نمابر دریافت شده) با این حال، این فقط می‌تواند یک سرور FTP را کنترل کند که از شماره درگاه راه دور 20 استفاده می‌کند.
FTP Control (Remote)	TCP	هر درگاه	21	سرویس‌گیرنده FTP (کنترل برای ارسال داده اسکن و داده نمابر دریافت شده)

نام سرویس	نوع پروتکل	شماره درگاه محلی	شماره درگاه راه دور	ویژگی‌های کنترل شده
CIFS (Local)	TCP	445	هر درگاه	سرور CIFS (اشتراک یک پوشه شبکه)
CIFS (Remote)	TCP	هر درگاه	445	سرویس گیرنده CIFS (ارسال داده اسکن و داده نمابر دریافت شده به یک پوشه)
NetBIOS Name Service (Local)	UDP	137	هر درگاه	سرور CIFS (اشتراک یک پوشه شبکه)
NetBIOS Datagram Service (Local)	UDP	138	هر درگاه	
NetBIOS Session Service (Local)	TCP	139	هر درگاه	
NetBIOS Name Service (Remote)	UDP	هر درگاه	137	سرویس گیرنده CIFS (ارسال داده اسکن و داده نمابر دریافت شده به یک پوشه)
NetBIOS Datagram Service (Remote)	UDP	هر درگاه	138	
NetBIOS Session Service (Remote)	TCP	هر درگاه	139	
HTTP (Local)	TCP	80	هر درگاه	سرور (HTTP(S) انتقال داده Web Config و WSD)
HTTPS (Local)	TCP	443	هر درگاه	
HTTP (Remote)	TCP	هر درگاه	80	سرویس گیرنده (HTTP(S) ارتباط بین Epson Connect، به روزرسانی ثابت افزار و به روزرسانی گواهی ریشه)
HTTPS (Remote)	TCP	هر درگاه	443	

پیکربندی نمونه‌های IPsec/IP Filtering

صرفاً دریافت بسته‌های IPsec

این نمونه صرفاً برای پیکربندی یک سیاست پیش فرض است.

Default Policy:

Enable IPsec/IP Filtering

IPsec :Access Control

Pre-Shared Key :Authentication Method

Pre-Shared Key: تا حداکثر 127 نویسه وارد کنید.

Group Policy: پیکربندی نکنید.

دریافت داده‌های چاپ و تنظیمات چاپگر

این نمونه اجازه تبادل داده‌های چاپ و پیکربندی چاپگر از طریق خدمات مشخص شده را می‌دهد.

Default Policy:

Enable IPsec/IP Filtering

Refuse Access :Access Control

:Group Policy

Enable this Group Policy : کادر را علامت بزنید.Permit Access :Access Control Remote Address(Host): آدرس IP یک سرویس گیرنده Service Name :Method of Choosing Port

Service Name: کادر ENPC, SNMP, HTTP (Local), HTTPS (Local) و RAW (Port9100) را علامت بزنید.

نکته:

برای جلوگیری از دریافت *HTTP (Local)* و *HTTPS (Local)*، کادرهای علامت گذاری آنها را در بخش **Group Policy** پاک کنید. هنگام انجام این کار، فیلترگذاری *IPsec/IP* را به طور موقتی از طریق پانل کنترل چاپگر غیرفعال کنید تا تنظیمات چاپگر را تغییر دهید.

دریافت امکان دسترسی تنها از یک آدرس IP خاص

این نمونه اجازه دسترسی چاپگر را به یک آدرس IP خاص می دهد.

:Default Policy

Enable :IPsec/IP Filtering Refuse Access:Access Control

:Group Policy

Enable this Group Policy : کادر را علامت بزنید.Permit Access :Access Control Remote Address(Host): آدرس IP یک سرویس گیرنده سرپرست

نکته:

صرف نظر از پیکربندی سیاست، سرویس گیرنده قادر خواهد بود به چاپگر دسترسی داشته و آن را پیکربندی نماید.

پیکربندی گواهی برای فیلترگذاری IPsec/IP

گواهی سرویس گیرنده برای فیلترگذاری IPsec/IP را پیکربندی کنید. وقتی آن را تنظیم کنید، قادر خواهید بود گواهی را به عنوان یک روش تأیید هویت برای فیلترگذاری IPsec/IP انتخاب کنید. اگر می خواهید مرجع صدور گواهی را پیکربندی کنید به **CA Certificate** بروید.

1. وارد Web Config شوید و زبانه **Client Certificate < IPsec/IP Filtering < Network Security** را انتخاب کنید.

2. گواهی را در **Client Certificate** وارد کنید.

اگر قبلاً یک گواهی نشر شده توسط مرجع صدور گواهی را وارد کرده اید، می توانید گواهی را کپی کنید و در فیلترگذاری IPsec/IP کپی کنید. برای کپی کردن، گواهی را از **Copy From** انتخاب کنید و سپس روی **Copy** کلیک کنید.

اطلاعات مرتبط

← "برنامه پیکربندی عملیات چاپگر (Web Config)" در صفحه 320

← "پیکربندی یک CA-signed Certificate" در صفحه 457

← "پیکربندی یک CA Certificate" در صفحه 461

اتصال چاپگر به شبکه IEEE802.1X

پیکربندی شبکه IEEE 802.1X

وقتی IEEE 802.1X را در چاپگر تنظیم می‌کنید، قادر خواهید بود از آن در شبکه متصل به یک سرور RADIUS، یک سویچ LAN با عملکرد تأیید هویت یا یک نقطه دسترسی استفاده کنید.

1. وارد Web Config شوید و زبانه **Basic < IEEE802.1X < Network Security** را انتخاب کنید.
2. برای هر مورد یک مقدار وارد کنید.
اگر می‌خواهید از چاپگر روی شبکه Wi-Fi استفاده کنید، روی **Wi-Fi Setup** کلیک کنید و یک SSID انتخاب یا وارد کنید.
نکته:
می‌توانید تنظیمات را بین اترنت و Wi-Fi به اشتراک بگذارید.
3. روی **Next** کلیک کنید.
یک پیام تأیید نشان داده می‌شود.
4. روی **OK** کلیک کنید.
چاپگر به روزرسانی می‌شود.

اطلاعات مرتبط

← "برنامه پیکربندی عملیات چاپگر (Web Config)" در صفحه 320

گزینه‌های تنظیم شبکه IEEE 802.1X

تنظیمات و توضیحات	موارد
می‌توانید تنظیمات صفحه (Basic < IEEE802.1X) برای IEEE802.1X (LAN) باسیم را فعال یا غیرفعال کنید.	IEEE802.1X (Wired LAN)
وضعیت اتصال IEEE802.1X (Wi-Fi) نشان داده می‌شود.	IEEE802.1X (Wi-Fi)
روش اتصال شبکه فعلی نشان داده می‌شود.	Connection Method
گزینه‌ای برای یک روش تأیید اعتبار بین چاپگر و سرور RADIUS انتخاب کنید.	EAP Type
شما باید یک گواهی امضاء شده توسط CA دریافت و وارد کنید.	EAP-TLS
	PEAP-TLS
شما باید یک رمز عبور پیکربندی کنید.	EAP-TTLS
	PEAP/MSCHAPv2
برای استفاده از تأیید اعتبار یک سرور RADIUS، یک شناسه پیکربندی کنید. بین 1 تا 128 نویسه 1-ASCII-بایتی (0x20 تا 0x7E) وارد کنید.	User ID
برای احراز هویت چاپگر یک رمز عبور پیکربندی کنید. بین 1 تا 128 نویسه 1-ASCII-بایتی (0x20 تا 0x7E) وارد کنید. اگر از سرور Windows به عنوان سرور RADIUS استفاده می‌کنید می‌توانید تا 127 نویسه را وارد کنید.	Password
رمز عبوری که برای تأیید پیکربندی کردید را وارد نمایید.	Confirm Password

تنظیمات و توضیحات	موارد
می توانید یک شناسه سرور برای تأیید اعتبار با یک سرور RADIUS تعیین شده پیکربندی کنید. تأیید کننده تأیید می کند آیا شناسه سرور در قسمت موضوع/نام دیگر موضوع، گواهی سرور که از سرور RADIUS ارسال می شود قرار دارد یا خیر. بین 0 تا 128 نویسه 1-ASCII-بایتی (0x20 تا 0x7E) وارد کنید.	Server ID
مستقل از روش تأیید اعتبار می توانید تأیید گواهی را تعیین کنید. گواهی را در CA Certificate وارد کنید.	Certificate Validation
اگر PEAP-TLS، PEAP-TLS یا EAP-TTLS یا PEAP/MSCHAPv2 را برای EAP Type انتخاب کنید، می توانید یک نام ناشناس به جای شناسه کاربر برای مرحله 1 تأیید اعتبار PEAP پیکربندی کنید. بین 0 تا 128 نویسه 1-ASCII-بایتی (0x20 تا 0x7E) وارد کنید.	Anonymous Name
شما می توانید یکی از موارد زیر را انتخاب کنید.	Encryption Strength
AES256/3DES	High
AES256/3DES/AES128/RC4	Middle

اطلاعات مرتبط

← "پیکربندی شبکه IEEE 802.1X" در صفحه 475

پیکربندی گواهی برای IEEE 802.1X

گواهی سرویس گیرنده برای IEEE802.1X را پیکربندی کنید. وقتی آن را تنظیم می کنید، قادر خواهید بود EAP-TLS و PEAP-TLS را به عنوان روش تأیید هویت IEEE 802.1X استفاده کنید. اگر می خواهید گواهی مرجع صدور گواهی را پیکربندی کنید به CA Certificate بروید.

1. وارد Web Config شوید و زبانه **Client Certificate < IEEE802.1X < Network Security** را انتخاب کنید.

2. در **Client Certificate** یک گواهی وارد کنید.

اگر قبلاً یک گواهی نشر شده توسط مرجع صدور گواهی را وارد کرده اید، می توانید گواهی را کپی کنید و در IEEE802.1X استفاده نمایید. برای کپی کردن، گواهی را از **Copy From** انتخاب کنید و سپس روی **Copy** کلیک کنید.

اطلاعات مرتبط

← "برنامه پیکربندی عملیات چاپگر (Web Config)" در صفحه 320

← "پیکربندی یک CA-signed Certificate" در صفحه 457

← "پیکربندی یک CA Certificate" در صفحه 461

بررسی وضعیت شبکه IEEE 802.1X

با چاپ یک برگه وضعیت شبکه می توانید وضعیت IEEE 802.1X را بررسی نمایید.

وضعیت IEEE 802.1X	شناسه وضعیت
ویژگی IEEE 802.1X غیرفعال است.	Disable
تأیید هویت IEEE 802.1X با موفقیت انجام شد و اتصال شبکه در دسترس است.	EAP Success
تأیید هویت IEEE 802.1X تکمیل نشده است.	Authenticating

شناسه وضعیت	وضعیت IEEE 802.1X
Config Error	تأیید اعتبار انجام نمی‌شود زیرا شناسه کاربر تنظیم نشده است.
Client Certificate Error	تأیید اعتبار انجام نمی‌شود زیرا تاریخ گواهی سرویس‌گیرنده گذشته است.
Timeout Error	تأیید اعتبار انجام نمی‌شود زیرا پاسخی از طرف سرور RADIUS و یا تأیید کننده وجود ندارد.
User ID Error	تأیید اعتبار انجام نمی‌شود زیرا شناسه کاربر چاپگر و یا پروتکل گواهی نادرست است.
Server ID Error	تأیید اعتبار انجام نمی‌شود زیرا شناسه سرور گواهی سرور و شناسه سرور مطابقت ندارند.
Server Certificate Error	تأیید اعتبار انجام نمی‌شود زیرا خطاهای زیر در گواهی سرور وجود دارد. <input type="checkbox"/> اعتبار گواهی سرور منقضی شده است. <input type="checkbox"/> زنجیره گواهی سرور نادرست است.
CA Certificate Error	تأیید اعتبار انجام نمی‌شود زیرا خطاهای زیر در گواهی CA وجود دارد. <input type="checkbox"/> گواهی CA معین شده نادرست است. <input type="checkbox"/> گواهی CA صحیح وارد نشده است. <input type="checkbox"/> اعتبار گواهی CA منقضی شده است.
EAP Failure	تأیید اعتبار انجام نمی‌شود زیرا خطاهای زیر در تنظیمات چاپگر وجود دارد. <input type="checkbox"/> اگر EAP Type EAP-TLS یا PEAP-TLS است گواهی سرویس‌گیرنده نادرست است یا مشکل خاصی دارد. <input type="checkbox"/> اگر EAP Type یکی از گزینه‌های EAP-TTLS یا PEAP/MSCHAPv2 است، شناسه کاربری یا رمز عبور صحیح نمی‌باشد.

اطلاعات مرتبط

← "چاپ کردن برگه وضعیت شبکه" در صفحه 304

رفع مشکلات مربوط به امنیت پیشرفته

بازگرداندن تنظیمات امنیتی

اگر می‌خواهید محیطی بسیار امن مانند IPsec/فیلترینگ IP یا IEEE802.1X ایجاد کنید، تنظیمات نادرست یا بروز مشکل در دستگاه یا سرور ممکن است مانع ایجاد ارتباط با دستگاه‌ها شود. در این صورت، تنظیمات امنیتی را بازگردانید تا تنظیمات مربوط به دستگاه دوباره اعمال شود یا امکان استفاده موقت شما فراهم گردد.

غیرفعال کردن عملکرد امنیتی با استفاده از پانل کنترل

فیلترگذاری IPsec/IP یا IEEE 802.1X را می‌توانید از طریق پانل کنترل چاپگر غیرفعال کنید.

1. مسیر تنظیم < تنظیمات چاپگر > تنظیمات شبکه را انتخاب کنید.

2. گزینه پیشرفته را انتخاب کنید.

3. گزینه مورد نظر برای غیرفعال کردن را از بین موارد زیر انتخاب کنید.

غیرفعال کردن IPsec/IP Filtering

غیرفعال کردن IEEE802.1X

4. گزینه تنظیمات را شروع کنید را در صفحه تأیید انتخاب کنید.

مشکلات مربوط به استفاده از ویژگی های امنیت شبکه

فراموش کردن کلید از قبل اشتراک گذاشته شده

یک کلید از قبل اشتراک گذاشته شده را پیکربندی مجدد کنید.

برای تغییر کلید، به Web Config وارد شوید و زبانه **Default Policy < Basic < IPsec/IP Filtering < Network Security** یا **Group Policy** را انتخاب کنید.

پس از تغییر دادن کلید پیش-مشترک، کلید پیش-مشترک را برای رایانه‌ها پیکربندی کنید.

اطلاعات مرتبط

← "برنامه پیکربندی عملیات چاپگر (Web Config)" در صفحه 320

← "ارتباط رمزگذاری شده با IPsec/فیلترینگ IP" در صفحه 463

می‌توانید با **IPsec Communication** ارتباط برقرار کنید

الگوریتمی که چاپگر یا رایانه پشتیبانی نمی‌کند را مشخص کنید.

چاپگر از الگوریتم‌های زیر پشتیبانی می‌کند. تنظیمات رایانه را بررسی کنید.

الگوریتم‌ها	روش‌های امنیتی
AES- ,*AES-GCM-128 ,AES-CBC-256 ,AES-CBC-192 ,AES-CBC-128 3DES ,*AES-GCM-256 ,*GCM-192	الگوریتم رمزنگاری IKE
MD5 ,SHA-512 ,SHA-384 ,SHA-256 ,SHA-1	الگوریتم تأیید هویت IKE
DH ,DH Group15 ,DH Group14 ,DH Group5 ,DH Group2 ,DH Group1 DH ,DH Group20 ,DH Group19 ,DH Group18 ,DH Group17 ,Group16 DH ,DH Group25 ,DH Group24 ,DH Group23 ,DH Group22 ,Group21 *DH Group30 ,*DH Group29 ,*DH Group28 ,*DH Group27 ,Group26	الگوریتم تبادل کلید IKE
AES- ,AES-GCM-128 ,AES-CBC-256 ,AES-CBC-192 ,AES-CBC-128 3DES ,AES-GCM-256 ,GCM-192	الگوریتم رمزنگاری ESP
MD5 ,SHA-512 ,SHA-384 ,SHA-256 ,SHA-1	الگوریتم تأیید هویت ESP
MD5 ,SHA-512 ,SHA-384 ,SHA-256 ,SHA-1	الگوریتم تأیید هویت AH

* فقط برای IKEv2

اطلاعات مرتبط

← "ارتباط رمزگذاری شده با IPsec/فیلترینگ IP" در صفحه 463

می تواند به طور ناگهانی ارتباط برقرار کند

آدرس IP چاپگر تغییر یافته یا قابل استفاده نمی باشد.

هنگامی که آدرس IP ثبت شده در آدرس محلی در Group Policy تغییر یافته باشد یا قابل استفاده نباشد، ارتباط IPsec شکل نمی گیرد. از قسمت پانل کنترل چاپگر IPsec را غیرفعال کنید.

اگر تاریخ DHCP گذشته است، دوباره راه اندازی می شود یا تاریخ آدرس IPv6 گذشته است یا دریافت نشده است، ممکن است آدرس IP ثبت شده برای زبانه Web Config (Network Security < IPsec/IP Filtering < Basic < Group Policy < Local Address(Printer)) چاپگر یافت نشود.

از آدرس IP ثابت استفاده کنید.

آدرس IP رایانه تغییر یافته یا قابل استفاده نمی باشد.

هنگامی که آدرس IP ثبت شده در آدرس راه دور در Group Policy تغییر یافته باشد یا قابل استفاده نباشد، ارتباط IPsec شکل نمی گیرد.

از قسمت پانل کنترل چاپگر IPsec را غیرفعال کنید.

اگر تاریخ DHCP گذشته است، دوباره راه اندازی می شود یا تاریخ آدرس IPv6 گذشته است یا دریافت نشده است، ممکن است آدرس IP ثبت شده برای زبانه Web Config (Network Security < IPsec/IP Filtering < Basic < Group Policy < Remote Address(Host)) چاپگر یافت نشود.

از آدرس IP ثابت استفاده کنید.

اطلاعات مرتبط

◀ "برنامه پیکربندی عملیات چاپگر (Web Config)" در صفحه 320

◀ "ارتباط رمزگذاری شده با IPsec/فیلترینگ IP" در صفحه 463

عدم امکان ایجاد درگاه چاپ IPP امن

یک گواهی صحیح به عنوان گواهی سرور برای ارتباط SSL/TLS تعیین نشده است.

اگر گواهی تعیین شده صحیح نباشد، درگاه ایجاد نمی شود. دقت کنید از یک گواهی صحیح استفاده کنید.

گواهی CA در رایانه ای وارد نمی شود که به چاپگر دسترسی دارد.

اگر گواهی CA در رایانه وارد نشود، ممکن است ایجاد درگاه ممکن نباشد. مطمئن شوید گواهی CA وارد شود.

اطلاعات مرتبط

◀ "پیکربندی یک گواهی سرور برای چاپگر" در صفحه 463

عدم امکان اتصال بعد از پیکربندی فیلترگذاری IPsec/IP

تنظیمات فیلترگذاری IPsec/IP نادرست می باشند.

فیلترگذاری IPsec/IP را از طریق پانل کنترل چاپگر غیرفعال کنید. چاپگر و رایانه را به هم وصل کنید و تنظیمات فیلترگذاری IPsec/IP را مجدداً اعمال کنید.

اطلاعات مرتبط

◀ "ارتباط رمزگذاری شده با IPsec/فیلترینگ IP" در صفحه 463

بعد از پیکربندی IEEE 802.1X نمی توانید به چاپگر یا اسکنر دسترسی داشته باشید

تنظیمات IEEE 802.1X نادرست می باشند.

از پانل کنترل چاپگر، IEEE 802.1X و Wi-Fi را غیرفعال کنید. چاپگر و رایانه را وصل کنید و سپس دوباره IEEE 802.1X را پیکربندی کنید.

اطلاعات مرتبط

← "پیکربندی شبکه IEEE 802.1X" در صفحه 475

مشکلات مربوط به استفاده از یک گواهی دیجیتالی

عدم موفقیت در وارد کردن *CA-signed Certificate*

CA-signed Certificate و اطلاعات ارائه شده در CSR مطابقت ندارند.

اگر *CA-signed Certificate* و CSR اطلاعات یکسانی نداشته باشند، CSR قابل وارد کردن نیست. موارد زیر را بررسی کنید:

□ آیا می خواهید گواهی را در دستگاهی وارد کنید که اطلاعات مشابهی ندارد؟

اطلاعات CSR را بررسی کنید و سپس گواهی را در دستگاهی که اطلاعات مشابه دارد وارد کنید.

□ آیا بعد از ارسال CSR به مرجع صدور گواهی، CSR ذخیره شده در چاپگر را رونویسی کردید؟

گواهی امضاء شده از طریق CA را دوباره از طریق CSR دریافت کنید.

حجم *CA-signed Certificate* بیش از 5 کیلوبایت است.

شما نمی توانید *CA-signed Certificate* را که بزرگتر از 5 کیلوبایت است وارد کنید.

رمز عبور برای وارد کردن گواهی نادرست است.

رمز عبور صحیح را وارد کنید. اگر رمز عبور را فراموش کنید، نمی توانید گواهی را وارد کنید. *CA-signed Certificate* را مجدداً دریافت کنید.

اطلاعات مرتبط

← "وارد کردن گواهی امضاء شده از طریق CA" در صفحه 459

نمی توانید گواهی خود امضاء را به روزرسانی کنید

Common Name وارد نشده است.

Common Name باید وارد شود.

نویسه های پشتیبانی نشده در کادر **Common Name** وارد شده اند.

بین 1 و 128 نویسه از IPv4، IPv6، نام میزبان یا فرمت FQDN در قالب (ASCII) (0x20-0x7E) وارد کنید.

یک ویرگول یا فاصله در کادر نام مشترک وارد شده است.

اگر ویرگول وارد شده است، **Common Name** در آن نقطه تقسیم می شود. اگر فقط یک فاصله قبل یا بعد از ویرگول وارد شده باشد، خطایی روی می دهد.

اطلاعات مرتبط

← "به روزرسانی گواهی خود امضاء" در صفحه 461

می توانید CSR ایجاد کنید

Common Name وارد نشده است.

Common Name باید وارد شود.

نویسه‌های پشتیبانی نشده در Common Name، Organization، Organizational Unit، Locality و State/Province وارد شده‌اند.

نویسه‌هایی از IPv4، IPv6، نام میزبان یا قالب FQDN در قالب (ASCII) (0x20-0x7E) وارد کنید.

در کادر Common Name از ویرگول یا فاصله استفاده شده است.

اگر ویرگول وارد شده است، Common Name در آن نقطه تقسیم می‌شود. اگر فقط یک فاصله قبل یا بعد از ویرگول وارد شده باشد، خطایی روی می‌دهد.

اطلاعات مرتبط

← "دریافت گواهی امضاء شده از طریق CA" در صفحه 457

هشدارهای مربوط به یک گواهی دیجیتالی ظاهر می‌شود

پیام‌ها	علت/باید چه کاری انجام داد
Enter a Server Certificate.	علت: فایلی را برای وارد کردن انتخاب نکرده اید. باید چه کاری انجام داد: یک فایل انتخاب کرده و روی Import کلیک کنید.
CA Certificate 1 is not entered.	علت: گواهی CA شماره 1 وارد نشده است و فقط گواهی CA شماره 2 وارد شده است. باید چه کاری انجام داد: ابتدا گواهی CA شماره 1 را وارد کنید.
Invalid value below.	علت: نویسه‌های پشتیبانی نشده‌ای در مسیر فایل و یا رمز عبور قرار دارد. باید چه کاری انجام داد: دقت کنید نویسه‌ها به طور صحیح برای مورد وارد شوند.
Invalid date and time.	علت: تاریخ و زمان چاپگر تنظیم نشده‌اند. باید چه کاری انجام داد: با استفاده از Web Config، EpsonNet Config یا پانل کنترل چاپگر، تاریخ و زمان را تنظیم کنید.

پیام ها	علت/باید چه کاری انجام داد
Invalid password.	<p>علت: رمز عبور تنظیم شده برای گواهی CA و رمز عبور وارد شده مطابقت ندارند.</p> <p>باید چه کاری انجام داد: رمز عبور صحیح را وارد کنید.</p>
Invalid file.	<p>علت: فایل گواهی با فرمت X509 وارد نمی کنید.</p> <p>باید چه کاری انجام داد: دقت کنید گواهی صحیحی را که از طرف مرجع مورد اعتماد صدور گواهی ارسال شده است انتخاب کنید.</p>
	<p>علت: فایلی که وارد کرده اید بسیار بزرگ است. حداکثر اندازه فایل 5 کیلوبایت است.</p> <p>باید چه کاری انجام داد: اگر فایل صحیح را انتخاب کرده اید، ممکن است گواهی خراب یا جعلی باشد.</p>
	<p>علت: زنچیره موجود در گواهی نامعتبر است.</p> <p>باید چه کاری انجام داد: برای اطلاعات بیشتر درباره گواهی، به وب سایت مرجع صدور گواهی مراجعه کنید.</p>
Cannot use the Server Certificates that include more than three CA certificates.	<p>علت: فایل گواهی با فرمت PKCS#12 بیشتر از 3 گواهی CA دارد.</p> <p>باید چه کاری انجام داد: هر گواهی را با تبدیل از فرمت PKCS#12 به فرمت PEM وارد کنید یا فایل گواهی با فرمت PKCS#12 وارد کنید که 2 گواهی CA دارد.</p>
The certificate has expired. Check if the certificate is valid, or check the date and time on your printer.	<p>علت: تاریخ گواهی گذشته است.</p> <p>باید چه کاری انجام داد: <input type="checkbox"/> اگر تاریخ گواهی گذشته است، گواهی جدیدی دریافت و وارد کنید. <input type="checkbox"/> اگر گواهی تاریخ گذشته نیست، دقت کنید تاریخ و زمان چاپگر به درستی تنظیم شده باشند.</p>

پیام ها	علت/باید چه کاری انجام داد
Private key is required.	<p>علت: کلید خصوصی جفت شده ای با گواهی وجود ندارد.</p> <p>باید چه کاری انجام داد:</p> <p><input type="checkbox"/> اگر گواهی فرمت PEM/DER دارد و با استفاده از یک CSR و از طریق رایانه دریافت شده باشد، فایل کلید خصوصی را مشخص کنید.</p> <p><input type="checkbox"/> اگر گواهی فرمت PKCS#12 دارد و با استفاده از یک CSR و از طریق رایانه دریافت شده باشد، فایلی ایجاد کنید که محتوی کلید خصوصی باشد.</p>
	<p>علت: گواهی PEM/DER دریافت شده از طریق CSR و با استفاده از Web Config را دوباره وارد کرده اید.</p> <p>باید چه کاری انجام داد: اگر گواهی فرمت PEM/DER دارد و با استفاده از یک CSR و از طریق Web Config دریافت شده باشد، فقط می توانید یک بار آن را وارد کنید.</p>
Setup failed.	<p>علت: می توانید پیکربندی را تمام کنید زیرا ارتباط بین چاپگر و رایانه برقرار نشده است یا به دلیل خطاهایی، فایل قابل خواندن نیست.</p> <p>باید چه کاری انجام داد: بعد از بررسی فایل مشخص شده و ارتباط، دوباره فایل را وارد کنید.</p>

اطلاعات مرتبط

← "دوباره گواهی دیجیتالی" در صفحه 457

حذف گواهی امضاء شده از طریق CA به اشتباه

هیچ فایل پشتیبان برای گواهی امضا شده توسط CA وجود ندارد.

اگر فایل پشتیبان دارید، دوباره گواهی را وارد کنید.

اگر با استفاده از یک CSR که از Web Config ایجاد شده است، یک گواهی دریافت کنید، نمی توانید گواهی حذف شده را دوباره وارد کنید. یک CSR ایجاد کنید و گواهی جدیدی دریافت کنید.

اطلاعات مرتبط

← "وارد کردن گواهی امضاء شده از طریق CA" در صفحه 459

← "حذف گواهی امضاء شده از طریق CA" در صفحه 460

استفاده از Epson Open Platform

Epson Open Platform کلیات

Epson Open Platform پلتفرمی است که از چاپگرهای Epson با عملکردی که توسط سرور سیستم تأیید هویت ارائه می شود، استفاده می کند.

می‌توانید گزارش تک‌تک دستگاه‌ها و کاربران را به کمک سرور دریافت کنید و محدودیت‌هایی برای دستگاه و عملکردهای مورد استفاده هر کاربر و گروه در نظر بگیرید. از آن می‌توان به همراه Epson Print Admin (سیستم تأیید هویت Epson) یا سیستم تأیید هویت شخص ثالث استفاده کرد.

اگر به یک دستگاه تأیید هویت وصل شوید، می‌توانید تأیید هویت کاربر را با کارت شناسایی نیز انجام دهید.

بیکربندی Epson Open Platform

برای اینکه بتوانید از طریق سیستم احراز هویت، دستگاه را استفاده کنید، Epson Open Platform را فعال نمایید.

1. وارد Web Config شوید و سپس زبانه **Product Key or License Key < Epson Open Platform** را انتخاب کنید.

2. برای هر مورد یک مقدار وارد کنید.

Serial Number

شماره سریال دستگاه نمایش داده می‌شود.

Epson Open Platform Version

نسخه Epson Open Platform را انتخاب کنید. بسته به سیستم احراز هویت، نسخه مربوطه متفاوت خواهد بود.

Product Key or License Key

کلید محصول دریافت شده از وب‌سایت اختصاصی را وارد کنید. جهت دسترسی به جزئیاتی از قبیل نحوه دریافت کلید محصول، دفترچه راهنمای Epson Open Platform را ملاحظه کنید.

3. روی گزینه **Next** کلیک کنید.

یک پیام تأیید نشان داده می‌شود.

4. روی گزینه **OK** کلیک کنید.

چاپگر بروز است.

بیکربندی دستگاه تأیید هویت

دستگاه تأیید هویت استفاده شده در سیستم تأیید هویت را می‌توانید از طریق زبانه **Card Reader < Device Management** بیکربندی کنید.

برای کسب اطلاعات بیشتر، به راهنمای سیستم تأیید هویت مراجعه کنید.

جایی که می توانید راهنما را دریافت کنید

وب سایت پشتیبانی فنی. 486

تماس با پشتیبانی Epson. 486

وب سایت پشتیبانی فنی

اگر به راهنمایی بیشتری نیاز داشتید، به وب سایت پشتیبانی Epson نشان داده شده در زیر مراجعه کنید. کشور یا منطقه خود را انتخاب کنید و به بخش پشتیبانی وب سایت Epson محلی خود بروید. آخرین دراپورها، سوالات متداول، دفترچه های راهنما یا سایر موارد قابل دانلود نیز در سایت موجودند.

<http://support.epson.net/>

<http://www.epson.eu/support> (اروپا)

اگر محصول Epson شما به درستی کار نمی کند و نمی توانید مشکل را حل کنید، برای راهنمایی با سرویس های پشتیبانی Epson تماس بگیرید.

تماس با پشتیبانی Epson

قبل از تماس با Epson

اگر محصول Epson شما به درستی کار نمی کند و نمی توانید با استفاده از اطلاعات عیب یابی موجود در دفترچه های راهنمای محصول خود مشکل را حل کنید، برای راهنمایی با سرویس های پشتیبانی Epson تماس بگیرید. اگر پشتیبانی Epson برای ناحیه شما در لیست زیر قرار ندارد، با فروشنده ای که محصول خود را از آنجا خریداری کردید تماس بگیرید.

اگر اطلاعات زیر را در اختیار پشتیبانی Epson قرار دهید می توانند سریع تر به شما کمک کنند:

شماره سریال محصول

(برچسب شماره سریال معمولاً در پشت محصول است.)

مدل محصول

نسخه نرم افزار محصول

(روی **About**، **Version Info** یا دکمه مشابه در نرم افزار محصول کلیک کنید.)

مارک و مدل رایانه خود

نام و نسخه سیستم عامل رایانه

نام ها و نسخه های برنامه های نرم افزار که بطور معمول با محصول خود استفاده می کنید

نکته:

بسته به محصول، داده لیست شماره گیری برای نمابر و یا تنظیمات شبکه ممکن است در حافظه محصول ذخیره شود. ممکن است به دلیل خرابی یا تعمیر محصول، داده ها و یا تنظیمات از دست بروند. *Epson* در مورد از دست دادن هر نوع داده، برای پشتیبان گیری یا بازیابی داده و یا تنظیمات حتی در طول دوره ضمانت مسئولیتی ندارد. توصیه می کنیم نسخه پشتیبان خود را ایجاد کرده و یادداشت هایی بردارید.

راهنما برای کاربران در اروپا

برای اطلاع از نحوه تماس با پشتیبانی Epson، سند ضمانت شناسه اروپایی خود را بررسی کنید.

راهنمایی برای کاربران در سنگاپور

منابع اطلاعات، پشتیبانی، و سرویس هایی که از Epson سنگاپور موجودند عبارتند از:

وب جهانی

<http://www.epson.com.sg>

اطلاعات مربوط به مشخصات محصول، درایورها برای دانلود، سوالات متداول (FAQ)، درخواست های مربوط به فروش و پشتیبانی فنی از طریق ایمیل موجودند.

بخش راهنمایی Epson

تلفن رایگان: 800-120-5564

تیم راهنمای ما می توانند از طریق تلفن در موارد زیر به شما کمک کنند:

درخواست فروش و اطلاعات محصول

سوالات مربوط به استفاده از محصول و رفع اشکال

درخواست های مربوط به ضمانت و سرویس تعمیر

راهنمایی برای کاربران در تایلند

اطلاعات تماس برای اطلاعات، پشتیبانی و سرویس ها:

وب جهانی

<http://www.epson.co.th>

اطلاعات مربوط به مشخصات محصول، درایورها برای دانلود، سوالات متداول (FAQ) و ایمیل موجودند.

مرکز تماس Epson

تلفن: 66-2685-9899

ایمیل: support@eth.epson.co.th

"مرکز تماس" می توانند از طریق تلفن در موارد زیر به شما کمک کنند:

درخواست فروش و اطلاعات محصول

سوالات یا مشکلات مربوط به استفاده از محصول

درخواست های مربوط به ضمانت و سرویس تعمیر

راهنمایی برای کاربران در ویتنام

اطلاعات تماس برای اطلاعات، پشتیبانی و خدمات:

مرکز سرویس Epson

65 Truong Dinh Street, District 1, Ho Chi Minh City, Vietnam.

تلفن (شهر هوشی مین): 84-8-3823-9239, 84-8-3825-6234

29 Tue Tinh, Quan Hai Ba Trung, Hanoi City, Vietnam

تلفن (شهر هانوی): 84-4-3978-4785, 84-4-3978-4775

راهنمایی برای کاربران در اندونزی

اطلاعات تماس برای اطلاعات، پشتیبانی و خدمات:

شبکه جهانی وب

<http://www.epson.co.id>

اطلاعات مربوط به مشخصات محصول، درایورها برای دانلود

پرسش‌های متداول (FAQ)، استعلام‌های فروش، سوالات مطرح شده از طریق ایمیل

خط مشاوره Epson

تلفن: +62-1500-766

فابری: +62-21-808-66-799

تیم مشاوره ما می‌توانند از طریق تلفن یا نمابر در موارد زیر به شما کمک کنند:

درخواست فروش و اطلاعات محصول

پشتیبانی فنی

مرکز سرویس Epson

ایالت	نام شرکت	آدرس	تلفن ایمیل
جاکارتا	Epson Sales and Service Jakarta (SUDIRMAN)	Wisma Keiai Lt. 1 Jl. Jenderal Sudirman Kav. 3 Jakarta Pusat - DKI JAKARTA 10220	021-5724335 ess@epson-indonesia.co.id ess.support@epson-indonesia.co.id
سرپونگ	Epson Sales and Service Serpong	Ruko Melati Mas Square Blok A2 No. 17 Serpong-Banten	082120090084 / 082120090085 esstag@epson-indonesia.co.id esstag.support@epson-indonesia.co.id
سمارانگ	Epson Sales and Service Semarang	Komplek Ruko Metro Plaza Block C20 Jl. MT Haryono No. 970 Semarang - JAWA TENGAH	024 8313807 / 024 8417935 esssmg@epson-indonesia.co.id esssmg.support@epson-indonesia.co.id
جاکارتا	Epson Sales and Service Jakarta (MANGGA DUA)	Ruko Mall Mangga Dua No. 48 Jl. Arteri Mangga Dua, Jakarta Utara - DKI JAKARTA	021 623 01104 jkt-technical1@epson-indonesia.co.id jkt-admin@epson-indonesia.co.id
باندونگ	Epson Sales and Service Bandung	Jl. Cihampelas No. 48 A Bandung Jawa Barat 40116	022 420 7033 bdg-technical@epson-indonesia.co.id bdg-admin@epson-indonesia.co.id
ماکاسار	Epson Sales and Service Makassar	Jl. Cendrawasih NO. 3A, kunjung mae, mariso, MAKASSAR - SULSEL 90125	0411- 8911071 mksr-technical@epson-indonesia.co.id mksr-admin@epson-indonesia.co.id

ایالت	نام شرکت	آدرس	تلفن ایمیل
مدان	Epson Service Center Medan	Jl. Bambu 2 Komplek Graha Niaga Nomor A-4, Medan - SUMUT	061- 42066090 / 42066091 mdn-technical@epson-indonesia.co.id mdn-adm@epson-indonesia.co.id
پالمبانگ	Epson Service Center Palembang	Jl. H.M Rasyid Nawawi No. 249 Kelurahan 9 Ilir Palembang Sumatera Selatan	0711 311 330 escplg.support@epson-indonesia.co.id
پکانبورو	Epson Service Center Pekanbaru	Jl. Tuanku Tambusai No. 459 A Kel. Tangerang barat Kec Marpoyan damai Pekanbaru - Riau 28282	0761- 8524695 pkb-technical@epson-indonesia.co.id pkb-admin@epson-indonesia.co.id
پنتیاناک	Epson Service Center Pontianak	Komp. A yani Sentra Bisnis G33, Jl. Ahmad Yani - Pontianak Kalimantan Barat	0561- 735507 / 767049 pontianak-technical@epson-indonesia.co.id pontianak-admin@epson-indonesia.co.id
ساماریندا	Epson Service Center Samarinda	Jl. KH. Wahid Hasyim (M. Yamin) Kelurahan Sempaja Selatan Kecamatan Samarinda UTARA - SAMARINDA - KALTIM	0541 7272 904 escsmd@epson-indonesia.co.id escsmd.support@epson-indonesia.co.id
سارابایا	Epson Sales & Service Surabaya (barat)	Jl. Haji Abdul Wahab Saimin, Ruko Villa Bukit Mas RM-11, Kec. Dukuh Pakis, Surabaya - 60225	031- 5120994 sby-technical@epson-indonesia.co.id sby-admin@epson-indonesia.co.id
یوگیاکارتا	Epson Service Center Yogyakarta	YAP Square, Block A No. 6 Jl. C Simanjutak Yogyakarta - DIY	0274 581 065 ygy-technical@epson-indonesia.co.id ygy-admin@epson-indonesia.co.id
جمبر	Epson Service Center Jember	Jl. Panglima Besar Sudirman Ruko no. 1D Jember-Jawa Timur (Depan Balai Penelitian & Pengolahan Kakao)	0331- 488373 / 486468 jmr-admin@epson-indonesia.co.id jmr-technical@epson-indonesia.co.id
مانادو	EPSON SALES AND SERVICE Manado	Jl. Piere Tendean Blok D No 4 Kawasan Mega Mas Boulevard - Manado 95111	0431- 8805896 MND-ADMIN@EPSON- INDONESIA.CO.ID MND-TECHNICAL@EPSON- INDONESIA.CO.ID
سیربن	EPSON SERVICE CENTER Cirebon	Jl. Tuparev No. 04 (Depan Hotel Apita) Cirebon, JAWA BARAT	0231- 8800846 cbn-technical@epson-indonesia.co.id
سیکارانگ	EPSON SALES AND SERVICE CIKARANG	Ruko Metro Boulevard B1 Jababeka cikarang - Jawa Barat,	021- 89844301 / 29082424 ckg-admin@epson-indonesia.co.id ckg-technical@epson-indonesia.co.id
مادیون	EPSON SERVICE CENTER MADIUN	Jl. Diponegoro No.56, MADIUN - JAWA TIMUR	0351- 4770248 mun-admin@epson-indonesia.co.id mun-technical@epson-indonesia.co.id

ایالت	نام شرکت	آدرس	تلفن ایمیل
پوروکرتو	EPSON SALES AND SERVICE Purwokerto	Jl. Jendral Sudirman No. 4 Kranji Purwokerto - JAWA TENGAH	0281- 6512213 pwt-admin@epson-indonesia.co.id pwt-technical@epson-indonesia.co.id
بوگور	EPSON SALES AND SERVICE Bogor	Jl.Pajajaran No 15B Kel Bantarjati Kec Bogor Utara - JAWA BARAT 16153	0251- 8310026 bgr-admin@epson-indonesia.co.id bgr-technical@epson-indonesia.co.id
سرانگ	EPSON SERVICE CENTER Serang	Jl. Ahmad Yani No.45C, SERANG - BANTEN	0254- 7912503 srg-admin@epson-indonesia.co.id srg-technical@epson-indonesia.co.id
پالو	EPSON SALES AND SERVICE Palu	Jl. Juanda No. 58, Palu - Sulteng	0451- 4012 881 plw-admin@epson-indonesia.co.id plw-technical@epson-indonesia.co.id
بنجارماسین	EPSON SERVICE CENTER BANJARMASIN	Jl. Gatot Soebroto NO. 153 BANJARMASIN - KALSEL 70235	0511- 6744135 (TEKNISI) / 3266321(ADMIN) bdj-admin@epson-indonesia.co.id bdj-technical@epson-indonesia.co.id
بنپاسار	EPSON SALES AND SERVICE Denpasar	JL. MAHENDRADATA NO. 18, DENPASAR - BALI	0361- 3446699 / 9348428 dps-admin@epson-indonesia.co.id dps-technical@epson-indonesia.co.id
جاکارتا	EPSON SALES AND SERVICE CILANDAK	CIBIS Business Park Tower 9 LT. MEZZANINE, Jalan TB Simatupang No.2, Jakarta Selatan - DKI JAKARTA 12560	021- 80866777 esscibis.support1@epson-indonesia.co.id esscibis.support2@epson-indonesia.co.id esscibis.admin@epson-indonesia.co.id esscibis.sales@epson-indonesia.co.id
سارابایا	EPSON SALES AND SERVICE SURABAYA (GUBENG)	JL. RAYA GUBENG NO. 62, SURABAYA - JAWA TIMUR	031- 99444940 / 99446299 / 99446377 esssby@epson-indonesia.co.id esssby.support@epson-indonesia.co.id
آمبون	EPSON SERVICE CENTER AMBON	Jl. Diponegoro No.37 (Samping Bank Mandiri Syariah) Kel.Ahusen, Kec.Sirimau - Ambon 97127	-

برای سایر شهرهایی که در این لیست نیستند، با خط مستقیم تماس بگیرید: 08071137766.

راهنمایی برای کاربران در مالزی

اطلاعات تماس برای اطلاعات، پشتیبانی و خدمات:

شبکه جهانی وب

<http://www.epson.com.my>

☐ اطلاعات مربوط به مشخصات محصول، درایورها برای دانلود

☐ پرسش‌های متداول (FAQ)، استعلام‌های فروش، سوالات مطرح شده از طریق ایمیل

مرکز تماس Epson

تلفن: 1800-81-7349 (رایگان)

ایمیل: websupport@emsb.epson.com.my

☐ درخواست فروش و اطلاعات محصول

☐ سوالات یا مشکلات مربوط به استفاده از محصول

☐ درخواست‌های مربوط به ضمانت و سرویس تعمیر

دفتر مرکزی

تلفن: 603-56288288

فکس: 603-5628 8388/603-5621 2088

راهنمایی برای کاربران در هند

اطلاعات تماس برای اطلاعات، پشتیبانی و سرویس‌ها:

وب جهانی

<http://www.epson.co.in>

اطلاعات مربوط به مشخصات محصول، درایورها برای دانلود، و درخواست‌های مربوط به محصولات نیز موجودند.

خط راهنما

☐ اطلاعات سرویس و محصول و سایر سفارش مواد مصرفی (خطوط BSNL)

شماره تلفن رایگان: 18004250011

روزهای دوشنبه تا شنبه از ساعت 9 صبح تا 6 عصر (بجز روزهای تعطیل عمومی)

☐ سرویس (CDMA و کاربران تلفن همراه)

شماره تلفن رایگان: 186030001600

روزهای دوشنبه تا شنبه از ساعت 9 صبح تا 6 عصر (بجز روزهای تعطیل عمومی)

راهنمایی برای کاربران در فیلیپین

برای دسترسی به پشتیبانی فنی و همینطور سایر سرویس‌های پس از فروش، کاربران می‌توانند با Epson Philippines Corporation بصورت تلفنی یا از طریق فکس و آدرس ایمیل زیر تماس داشته باشند:

شبکه جهانی وب

<http://www.epson.com.ph>

اطلاعات مشخصات محصول، درایورهای موردنظر جهت دانلود، پرسش‌های متداول (FAQ) و استعلام‌های ایمیلی موجود هستند.

خدمات مشتریان Epson در فیلیپین

رایگان: (PLDT) 1-800-1069-37766

تلفن رایگان: (دیجیتال) 1-800-3-0037766

منطقه مانیل: 8441 9030 (632)

وبسایت: <https://www.epson.com.ph/contact>

ایمیل: customercare@epc.epson.com.ph

روزهای دوشنبه تا شنبه از ساعت 9 صبح تا 6 عصر (بجز روزهای تعطیل عمومی)

تیم پشتیبانی مشتری ما می تواند از طریق تلفن در موارد زیر به شما کمک کنند:

درخواست فروش و اطلاعات محصول

سوالات یا مشکلات مربوط به استفاده از محصول

درخواست های مربوط به ضمانت و سرویس تعمیر

Epson Philippines Corporation

خط اصلی: +632-706-2609

فابری: +632-706-2663